



WEB EDITION  
SENSUS INFOTAINMENT

## السادة مالكي سيارة فولفو

نشكركم على اختيار فولفو

لزيادة استمتاعكم بالسيارة، نوصيكم بأن تتعرفوا جيداً على المعدات والتعليمات ومعلومات الصيانة الواردة في دليل المالك هذا.

نأمل أن تستمتعوا بسنوات عديدة من متعة القيادة في سيارتكم فولفو. تم تصميم هذه السيارة للحصول على أقصى مدى من السلامة والراحة لكم وللركاب. فسيارة فولفو تعد واحدة من أكثر السيارات أماناً في العالم. وقد تم تصميم السيارة فولفو أيضاً لمانعة جميع متطلباتكم الحالية الخاصة بالسلامة والبيئة.





## ٠١ مقدمة

٧	مقدمة.....
٧	فولفو سينسوس (Volvo Sensus).....
٨	دليل المالك الرقمي في السيارة.....
١٠	تغيير الملكية.....
١١	الدعم والمعلومات بشأن السيارة على الإنترنت.....
١١	Volvo ID.....



## ٠٢ MY CAR (سيارتي)

١٤	MY CAR.....
١٥	MY CAR - البحث في المسارات.....
١٥	MY CAR - خيارات القائمة.....
١٧	MY CAR - إعدادات السيارة.....
١٩	MY CAR - نظام المساعدة في القيادة.....
٢١	MY CAR - خيارات النظام.....
٢٢	MY CAR - إعدادات الصوت.....
٢٢	MY CAR - إعدادات المناخ.....
٢٣	MY CAR - إعدادات الإنترنت.....
٢٤	MY CAR معلومات.....



## ٠٣ الصوت والوسائط

٢٦	الصوت والوسائط.....
٢٧	الصوت والوسائط - نظرة عامة.....
٢٨	الصوت والوسائط - تشغيل النظام.....
٣٢	الرموز في الشاشة.....
٣٣	المفضلات.....
٣٣	الصوت والوسائط - إعدادات الصوت.....
٣٤	الصوت والوسائط - إعدادات صوت عامة.....
٣٤	الصوت والوسائط - إعدادات الصوت المتقدمة*.....
٣٥	ضبط معادل الصوت.....
٣٥	ضبط مستوى الصوت والتحكم الأوتوماتيكي في مستوى الصوت.....
٣٦	الراديو.....
٣٦	توليف الراديو.....
٣٧	التوليف الأوتوماتيكي للراديو.....
٣٧	قائمة محطات الراديو.....
٣٧	التوليف اليدوي للراديو.....
٣٨	محطات الراديو مسبقة الضبط.....
٣٨	وظائف نظام البيانات الإذاعية RDS.....
٣٩	إشارات في حال وقوع حادث أو كارثة.....
٤٠	المعلومات المرورية (TP).....
٤٠	أنواع برامج الراديو (PTY).....
٤٠	زر التحكم في مستوى الصوت لوظائف مقاطعة RDS.....



٧١	متصفح الإنترنت.....
٧٣	*TV.....
٧٤	قنوات التلفاز * القائمة مسبقة الضبط.....
٧٤	TV - خيارات التشغيل.....
٧٥	معلومات حول برنامج TV الحالي *.....
٧٥	بث النصوص عبر إشارة التلفاز *.....
٧٥	استقبال قناة TV مفقود.....
٧٦	جهاز التحكم عن بعد*.....
٧٧	وظائف* جهاز التحكم عن بعد.....
٧٧	جهاز التحكم عن بعد* - استبدال البطارية.....
٧٨	الصوت والوسائط - نظرة عامة على القائمة.....
٧٩	نظرة عامة على القائمة - AM.....
٧٩	نظرة عامة على القائمة - FM.....
٨٠	نظرة عامة على القائمة - الراديو الرقمي (DAB) *.....
٨٠	نظرة عامة على القائمة - صوت CD/DVD.....
٨١	نظرة عامة على القائمة - فيديو DVD.....
٨١	نظرة عامة على القوائم - محرك القرص الصلب (HDD).....
٨٢	نظرة عامة على القوائم - iPod®.....
٨٢	نظرة عامة على القائمة - USB.....
٨٣	نظرة عامة على القائمة - وسائط Bluetooth®.....
٨٣	نظرة عامة على القائمة - AUX.....
٨٤	نظرة عامة على القائمة - حر اليدين من Bluetooth®.....



٥٤	التغيير لجهاز Bluetooth® آخر.....
٥٥	فصل جهاز Bluetooth®.....
٥٥	إزالة جهاز Bluetooth®.....
٥٦	Bluetooth® هواتف حر اليدين.....
٥٧	Bluetooth® هواتف حر اليدين - نظرة عامة.....
٥٧	إجراء واستلام المكالمات.....
٥٨	Bluetooth® هواتف حر اليدين - إعدادات الصوت.....
٥٨	دفتر الهاتف.....
٥٩	دفتر الهاتف - بحث سريع في جهات الاتصال.....
٥٩	دفتر الهاتف - بحث في جهات الاتصال.....
٦٠	التعرف الصوتي.....
٦١	خيارات اللغة لميزة التعرف على الصوت.....
٦١	وظائف المساعدة للتعرف على الصوت.....
٦٢	التعرف على الصوت - الإعدادات.....
٦٢	التعرف على الصوت - الأوامر الصوتية.....
٦٣	التعرف على الصوت - الأوامر السريعة.....
٦٣	التعرف على الصوت - الهاتف المحمول.....
٦٤	التعرف على الصوت - الراديو.....
٦٤	التعرف على الصوت - الوسائط المتعددة.....
٦٥	سيارة موصلة بالإنترنت.....
٦٧	مودم السيارة*.....
٦٩	التطبيقات.....



٤١	Radio text.....
٤١	تحديث تلقائي لتردد الراديو (AF).....
٤١	الراديو الرقمي (DAB) *.....
٤٢	الراديو الرقمي (DAB) * - القنوات الفرعية.....
٤٢	DAB مع رابط DAB *.....
٤٢	مشغل الوسائط.....
٤٣	أقراص CD/DVD.....
٤٤	اللف السريع إلى الأمام/إلى الوراء.....
٤٤	تحديد عشوائي لمسار القرص أو ملف الصوت.....
٤٥	البحث عن الوسائط.....
٤٦	تشغيل أقراص فيديو DVD أو التنقل خلالها.....
٤٧	زاوية الكاميرا لتشغيل أقراص فيديو DVD.....
٤٧	إعدادات الصور.....
٤٧	محرك القرص الصلب (HDD).....
٤٨	مشغل الوسائط - تنسيقات الملفات المتوافقة.....
٤٩	مصدر صوت خارجي عبر دخل USB/AUX.....
٥١	توصيل مصدر صوت خارجي عبر دخل AUX/USB.....
٥١	ضبط مستوى الصوت لمصدر الصوت الخارجي.....
٥٢	وسائط Bluetooth®.....
٥٢	توصيل جهاز Bluetooth® وفصله.....
٥٣	تسجيل جهاز Bluetooth®.....
٥٤	التوصيل الأوتوماتيكي لجهاز Bluetooth®.....



## ٥٠ فهرس أبجدي

١٠٢ ..... فهرس أبجدي



## ٤٠ خريطة الإنترنت

- ٩٢ ..... خريطة الإنترنت
- ٩٢ ..... خريطة الإنترنت - التشغيل
- ٩٣ ..... خريطة الإنترنت - عجلة الأحرف الدوارة ولوحة المفاتيح
- ٩٤ ..... خريطة الإنترنت - النص والرموز على الشاشة
- ٩٥ ..... خريطة الإنترنت - قائمة التمرير
- ٩٦ ..... خريطة الإنترنت - أدخل الوجهة
- ٩٧ ..... خريطة الإنترنت - رموز نقاط الاهتمام (POI)
- ٩٨ ..... خريطة الإنترنت - معلومات تفصيلية عن المسار
- ٩٩ ..... خريطة الإنترنت - لمحة عامة على المسار
- ٩٩ ..... خريطة الإنترنت - خيارات المسار
- ١٠٠ ..... خريطة الإنترنت - خيارات الخريطة



- ٨٤ ..... نظرة عامة على القائمة - متصفح الويب
- ٨٦ ..... نظرة عامة على القائمة - TV\*
- ٨٦ ..... التراخيص - الصوت والوسائط
- ٩٠ ..... اعتماد النوع - الصوت والوسائط



# مقدمة



## فولفو سينسوس (Volvo Sensus)

Volvo Sensus هو قلب تجربة فولفو و يوصلك بالسيارة وبالعالم الخارجي. يوفر Sensus المعلومات والترفيه والمساعدة عند الحاجة. يتكون Sensus من وظائف بدهية تعمل على تحسين تجربة القيادة وتبسيط إدارتك وملكيته للسيارة.

# SENSUS

CG48186

تركيب الملاحه البديهية تعمل على سهولة الحصول على الدعم المناسب والمعلومات والترفيه عند الحاجة دون تشتيت انتباه السائق.

يغطي نظام Sensus جميع الحلول التي تقدمها السيارة بما يتيح الاتصال \* بالعالم الخارجي، وفي الوقت نفسه تعمل على إمدادك بالتحكم المبتكر في جميع إمكانات السيارة.

يجمع نظام التشغيل Volvo Sensus ويقدم العديد من الوظائف في أنظمة متعددة من أنظمة السيارة على شاشة العرض بالكونسول الأوسط. ومع فولفو سينسوس يمكن جعل السيارة تتميز بميزاتك الشخصية من خلال التواصل البيئي الحديسي مع المستخدم. يمكن ضبط الإعدادات في Car settings (إعدادات السيارة) مثل إعدادات الصوت والوسائط ونظام التحكم في المناخ وغيرها.

## دليل المالك في الأجهزة المحمولة



### ملاحظة

يتوفر دليل المالك للتنزيل كتطبيق للمحمول (ينطبق على طرز سيارات وأجهزة محمول معينة)، راجع [www.volvocars.com](http://www.volvocars.com).

يحتوي تطبيق المحمول كذلك على فيديو ومحتوى قابل للبحث فيه وسهولة التنقل بين مختلف القطاعات.

## مقدمة

هذا البرنامج الإضافي يعد ملحقاً لدليل المالك العادي الخاص بالسيارة.

في حالة عدم التيقن بخصوص أي من وظائف السيارة، ارجع لدليل المالك أولاً. للإجابات عن الأسئلة الإضافية يُنصح بالاتصال بالوكيل أو ممثل شركة فولفو للسيارات.

المواصفات ومميزات التصميم والتوضيحات الواردة في هذا الملحق غير ملزمة. نحتفظ بحق القيام بتعديلات دون إخطار مسبق.

شركة © Volvo Car Corporation

### الخيارات/الملحقات

كل أنواع الخيارات/الملحقات مميزة بعلامة النجمة\*.

بالإضافة إلى التجهيزات القياسية، فإن هذا الملحق التكميلي يصف خيارات (المعدات المركبة من المصنع) وبعض الملحقات الأخرى (تجهيزات إضافية مركبة).

التجهيزات الموصوفة في الملحق التكميلي لا تتوفر في جميع طرز السيارات - فهذه الطرز تحتوي على تجهيزات مختلفة بناءً على عمليات التكيف بما يفي باحتياجات مختلف الأسواق والقوانين والقواعد القومية أو المحلية السارية.

وفي حالة عدم التأكد من المكونات القياسية أو الاختيارية/الملحقات، اتصل بأحد وكلاء فولفو.



### دليل المالك الرقمي في السيارة

يمكن قراءة دليل المالك على الشاشة بالسيارة.<sup>٢</sup>  
يمكن البحث في المحتوى ومن السهل التنقل بين الأقسام المختلفة.

افتح دليل المالك الرقمي - اضغط على زر MY CAR بالكونسول المركزي، اضغط OK/MENU وحدد Owner's manual.

للتنقل الأساسي، راجع "تشغيل النظام". راجع ما يلي لمزيد من الوصف التفصيلي.

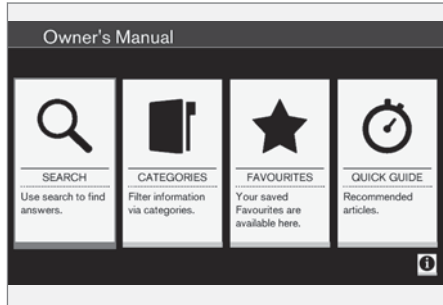

دليل المالك، صفحة البدء.

هناك أربعة خيارات لإيجاد المعلومات في دليل المالك الرقمي:

- Search (بحث) - وظيفة البحث لإيجاد موضوع.
- Categories (فئات) - جميع الموضوعات مصنفة في فئات.

### لمحة عامة

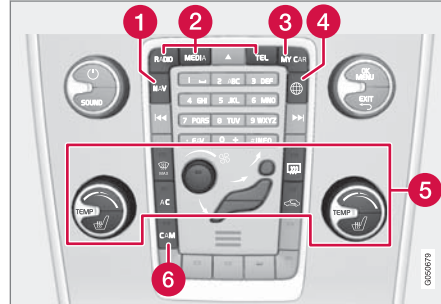

لوحة التحكم في الكونسول المركزي. الصورة إيضاحية - عدد الوظائف وتصميم الأزرار قد يختلف، على حسب التجهيزات المختارة والسوق.

- 1 التنقل - NAV، راجع الملحق التكميلي المنفصل (Sensus Navigation).
- 2 الصوت والوسائط - MEDIA.RADIO، TEL، راجع القسم المعني في هذا الملحق.
- 3 إعدادات الوظيفة - MY CAR، راجع MY CAR (ص. ١٤).
- 4 السيارة المتصلة بالإنترنت - \*، راجع القسم المعني في هذا الملحق التكميلي.
- 5 نظام التحكم في المناخ، راجع دليل المالك.
- 6 كاميرا المساعدة على الركن - \*CAM، انظر دليل المالك.

باستخدام المفاتيح أزرار التحكم الموجودة في الكونسول المركزي أو لوحة المفاتيح في عجلة القيادة اليمنى\* يمكن تشغيل وإيقاف تشغيل الوظائف ويمكن إجراء العديد من الإعدادات المختلفة.

من خلال الضغط مرة واحدة على MY CAR يمكن عرض كل الإعدادات المتعلقة بالقيادة والتحكم بالسيارة، مثل وظيفة City Safety والأقفال والإنذار وسرعة المروحة الأوتوماتيكية وإعدادات الساعة وغير ذلك.

من خلال الضغط على الوظيفة المعنية RADIO أو MEDIA أو TEL أو \* أو \* أو NAV أو \*CAM، يمكن تشغيل المصادر والأنظمة والوظائف الأخرى، مثل AM وFM وCD وDVD\*، والتلفاز\*، وBluetooth\*، والتنقل بين القوائم\* وكاميرا مساعد الركن\*.

لمزيد من المعلومات حول الوظائف/الأنظمة، راجع القسم المعني في دليل المالك أو الملحق.

١ لا تتوفر المعلومات إلا إذا كانت السيارة مزودة بهذه الوظيفة.  
٢ يسري على طرز سيارات معينة



## الإدخال باستخدام لوحة المفاتيح الرقمية



لوحة المفاتيح الرقمية.

طريقة أخرى لإدخال الأحرف هي استخدام أزرار الكونسول المركزي 9-0 و \* و #.

عند الضغط على 9 على سبيل المثال، يظهر شريط يحتوي على كل الأحرف أسفل الزر، مثال W و x و y و z و 9. الضغط السريع على الزر ينقل المؤشر خلال هذه الأحرف.

- توقف بالمؤشر على الحرف المطلوب لتتمكن من تحديده - يتم عرض الحرف على سطر الإدخال.

- حذف/تراجع باستخدام **EXIT**. لإدخال رقم، اضغط مع الاستمرار على مفتاح الرقم المطابق.

### الفتات

الموضوعات الواردة في دليل المالك مقسمة إلى فتات رئيسية وفتات فرعية. وقد تجد نفس الموضوع في العديد من الفتات الفرعية المتعلقة به وذلك من أجل سهولة البحث.

- أدر **TUNE** للحرف المطلوب، واضغط على **OK/MENU** للتأكيد. يمكن أيضا استخدام أزرار الأرقام والحروف الموجودة بلوحة التحكم في الكونسول المركزي.
- تابع مع الحرف التالي وهكذا.
- لتغيير وضع الإدخال لأرقام أو رموز خاصة أو لإجراء بحث، أدر **TUNE** إلى أحد الخيارات (انظر الإيضاح في الجدول التالي) في القائمة لتغيير وضع الإدخال (2) واضغط على **OK/MENU**.

قم بالتغيير بين الأحرف والأرقام بواسطة <b>OK/MENU</b> .	ABC/123
قم بالتغيير للرموز الخاصة بواسطة <b>OK/MENU</b> .	MORE
قم بإجراء عملية البحث. أدر <b>TUNE</b> لتحديد موضوع في نتيجة البحث، واضغط <b>OK/MENU</b> للذهاب إلى الموضوع.	OK
التبديل بين الأحرف العليا والأحرف الصغرى بواسطة <b>OK/MENU</b> .	a A
التغيير من عجلة الأحرف الدوارة إلى حقل البحث. حرك المؤشر باستخدام <b>TUNE</b> . حذف أي أخطاء كتابية باستخدام <b>EXIT</b> . للرجوع إلى عجلة الأحرف الدوارة، اضغط <b>OK/MENU</b> .	◀ ▶

- Favourites** (المفضلات) - الوصول السريع إلى الموضوعات المميزة كمفضلات.
  - الدليل السريع - مجموعة مقالات لأشهر الوظائف.
- حدد رمز المعلومات في الجانب السفلي الأيمن للحصول على المعلومات عن دليل المالك الرقمي.

### ملاحظة

لا يتوفر دليل المالك الرقمي أثناء القيادة.

### بحث

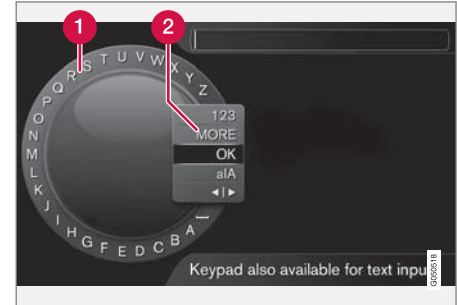

البحث باستخدام عجلة الأحرف الدوارة.

1 قائمة الحروف.

2 تغيير وضع الإدخال (راجع الجدول التالي).

استخدم عجلة الأحرف الدوارة لإدخال مصطلح بحث، مثل "حزام الأمان".



أدر **TUNE** للتنقل إلى شجرة الفئات واضغط **OK/MENU** لفتح فئة - مختارة **|** أو موضوع - مختار **[ ]** . اضغط **EXIT** للرجوع إلى المنظر السابق.

### المفضلات

توجد هنا المقالات المحفوظة في المفضلة. لتحديد مقالة ووضعها في المفضلة، راجع العنوان "التنقل في مقالة" أدناه.

أدر **TUNE** للتنقل في قائمة المفضلات ثم اضغط **OK/MENU** لفتح مقالة. اضغط **EXIT** للرجوع إلى المنظر السابق.

### الدليل السريع

توجد هنا مجموعة مقالات للتعرف على أهم وظائف السيارة. يمكن الوصول إلى المقالات كذلك عن طريق الفئات، ولكنها مجموعة هنا للوصول السريع.

أدر **TUNE** للتنقل في الدليل السريع ثم اضغط **OK/MENU** لفتح مقالة. اضغط **EXIT** للرجوع إلى المنظر السابق.

### التنقل داخل موضوع

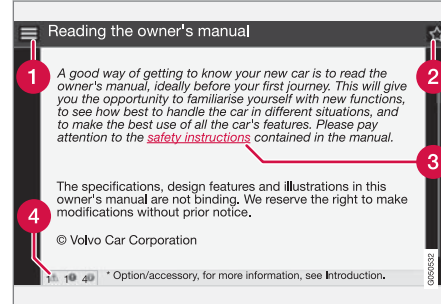

1 **الصفحة الرئيسية** - توصلك إلى صفحة البداية في دليل المالك.

2 **المفضلة** - إضافة/إزالة مقالة من المفضلة. يمكنك كذلك الضغط على زر **FAV** في الكونسول المركزي لإضافة/إزالة مقالة من المفضلة.

3 **رابط مميز** - يؤدي إلى مقالة مرتبطة.

4 **نصوص خاصة** - إذا كانت المقالة تحتوي على نصوص ملاحظات مهمة أو للتحذير فسيتم عرض الرمز المناسب هنا بالإضافة إلى عدد هذه النصوص في المقالة.

أدر **TUNE** للتنقل بين الروابط أو التمرير داخل الموضوع. عند تمرير الشاشة إلى بداية/نهاية المقالة يمكن الوصول إلى خيارات الصفحة الرئيسية والمفضلة من خلال التمرير خطوة لأعلى/أسفل. اضغط على **OK/MENU** لتنشيط التحديد/الرابط المميز. اضغط **EXIT** للرجوع إلى المنظر السابق.

### معلومات ذات صلة

- الدعم والمعلومات بشأن السيارة على الإنترنت (ص. ١١)

### تغيير الملكية

في حالة تغيير ملكية السيارة من المهم إعادة ضبط جميع بيانات المستخدم وإعدادات النظام وإعادتها إلى إعدادات المصنع الأصلية.

لاستعادة إعدادات المصنع، اضغط **MY CAR** في الكونسول المركزي و **OK/MENU** ثم حدد

### Settings ← Reset to factory settings

يتم إعادة ضبط بيانات المستخدم (مثل التطبيقات ومتصفح الويب) والإعدادات الشخصية في القوائم (على سبيل المثال إعدادات المناخ وإعدادات السيارة) ويتم ضبطها إلى إعدادات المصنع الأصلية.

للسيارات المزودة بنظام \*VOC Volvo On Call، يتم محو الإعدادات الشخصية المحفوظة في السيارة. لإنهاء الاشتراك من Volvo On Call، راجع "تغيير ملكية السيارة المزودة بنظام Volvo On Call".

### معلومات ذات صلة

- MY CAR - خيارات القائمة (ص ١٥)
- Volvo ID (ص. ١١)

## Volvo ID

Volvo ID هو الرقم التعريفي الخاص بك والذي يتيح لك الوصول إلى خدمات متعددة<sup>٥</sup>.

أمثلة عن الخدمات:

- My Volvo - صفحتك الشخصية على الويب لكل ما يتعلق باحتياجاتك واحتياجات سيارتك.
- في السيارة المتصلة بالإنترنت\* - تتطلب بعض الوظائف والخدمات تسجيل السيارة بواسطة Volvo ID شخصي، على سبيل المثال، لتتمكن من إرسال عنوان جديد من خدمة الخريطة على الإنترنت مباشرة إلى السيارة.
- Volvo On Call و\*VOC - Volvo ID يُستخدم عند تسجيل الدخول إلى تطبيق المحمول Volvo On Call.

### مزايا استخدام Volvo ID

- اسم مستخدم وكلمة مرور واحدة للوصول إلى الخدمات عبر الإنترنت، مثال اسم مستخدم واحد وكلمة مرور واحدة يسهل عليك تذكرهما.
- عند تغيير اسم المستخدم/كلمة المرور لأي خدمة (مثال VOC) سيتم تغييرها كذلك في جميع الخدمات الأخرى (مثل My Volvo)

### قم بإنشاء Volvo ID

لإنشاء Volvo ID يلزمك إدخال عنوان البريد الإلكتروني الشخصي. ثم اتباع التعليمات في الرسالة الإلكترونية التي يتم إرسالها تلقائياً إلى عنوان البريد المحدد لتتمكن من إتمام التسجيل. يمكن إنشاء معرف شخصي من فولفو Volvo ID من خلال إحدى الخدمات التالية:

## التطبيقات المحمولة

في موديلات محددة من فولفو في عام ٢٠١٤ و ٢٠١٥، يتوفر دليل المالك على شكل تطبيق. يمكن الدخول إلى تطبيق VOC\* من هنا.

### أدلة المالك من موديلات السنوات السابقة

تتوفر أدلة المالك من موديلات السنوات السابقة هنا في ملفات PDF. يمكن الوصول إلى Quick Guide والملحق التكميلي من صفحة الدعم. حدد موديل السيارة وسنة الصنع لتتمكن من تنزيل الإصدار المطلوب.

### جهة الاتصال

في صفحة الدعم توجد معلومات جهة الاتصال لخدمة العملاء وأقرب وكيل فولفو.

### صفحة My Volvo على الإنترنت

في الموقع www.volvocars.com يمكنك التنقل إلى موقع ويب My Volvo وهي صفحة ويب شخصية لك ولسيارتك.

تفضل بإنشاء Volvo ID شخصية، وسجل الدخول إلى موقع ويب My Volvo لتحصل على نظرة عامة عن الخدمات والاتفاقيات والضمانات وغيرها من الأمور. في موقع ويب My Volvo توجد كذلك معلومات عن الملحقات والبرامج المتاحة لطراز سيارتك.

## الدعم والمعلومات بشأن السيارة على الإنترنت

توجد معلومات إضافية بخصوص السيارة في موقع ويب سيارات فولفو وصفحة الدعم. من خلال موقع الويب، يمكنك التصفح في My Volvo وهي صفحة ويب شخصية لكل ما يخصك ويخص سيارتك فولفو.

### الدعم على الإنترنت

انتقل إلى support.volvocars.com أو استخدام رمز QR أدناه لزيارة الصفحة. تتوفر صفحة الدعم في معظم الأسواق.



رمز QR الذي يؤدي إلى صفحة الدعم.

المعلومات على صفحة الدعم يمكن البحث من خلالها وكذلك يمكن تقسيمها إلى فئات مختلفة. يتوفر هنا دعم للخيارات المرتبطة على سبيل المثال بالخدمات المتصلة بالإنترنت والوظائف و(VOC) Volvo On Call\* ونظام الملاحة\* والتطبيقات. فيديو وإرشادات تفصيلية توضح الإجراءات المختلفة، مثل كيفية توصيل السيارة بالإنترنت عن طريق الهاتف المحمول.

### معلومات يمكن تنزيلها من صفحة الدعم

#### الخرائط

بخصوص السيارات المزودة بخيار Sensus Navigation\*، توجد إمكانية تنزيل الخرائط من صفحات الدعم.

<sup>٤</sup> ينطبق على أسواق محددة.  
<sup>٥</sup> قد تختلف الخدمات المتاحة على مدار الوقت وقد تختلف بحسب مستوى التجهيز والسوق.



- موقع ويب My Volvo - أدخل عنوان بريدك الإلكتروني واتبع التعليمات.
- في السيارة المتصلة بالإنترنت\* - أدخل عنوان بريدك الإلكتروني في التطبيق الذي يطلب Volvo ID ثم اتبع الإرشادات. كحل بديل، اضغط زر الاتصال
- Connect في الكونسول المركزي مرتين ثم حدد Settings ← Apps ثم اتبع الإرشادات التي تظهر على الشاشة.
- Volvo On Call وVOC\* - تنزيل أحدث إصدار من تطبيق VOC اختر لإنشاء Volvo ID من صفحة البداية، وأدخل عنوان البريد الإلكتروني ثم اتبع التعليمات.

#### معلومات ذات صلة

- الدعم والمعلومات بشأن السيارة على الإنترنت (ص. ١١)
- التطبيقات (ص. ٦٩)
- سيارة موصلة بالإنترنت (ص. ٦٥)
- تغيير الملكية (ص. ١٠)

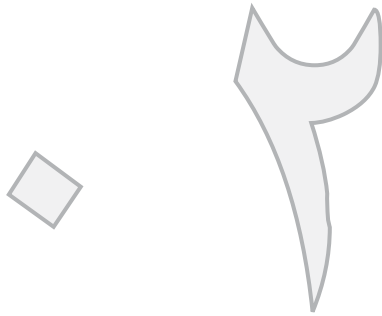

MY CAR (سيارتي)

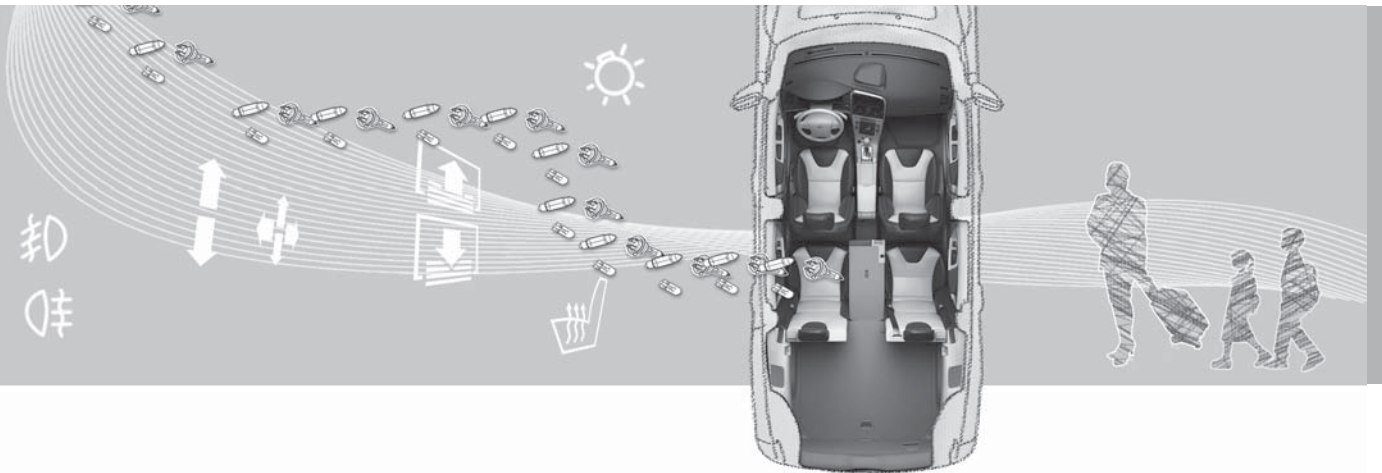

扣  
哇



- 2 **OK/MENU** - اضغط الزر في الكونسول المركزي أو عجلة التحكم الموجودة بعجلة القيادة للتحديد/الاختيار في خيار القائمة المميز أو تخزين الوظيفة المحددة في الذاكرة.
- 3 **TUNE** - أدر المقبض في الكونسول المركزي أو عجلة التحكم الموجودة بعجلة القيادة للتمرير لأعلى/أسفل عبر خيارات القائمة.

### 4 **EXIT**

#### الوظائف EXIT

- على حسب الوظيفة التي يكون عليها المؤشر عند الضغط على **EXIT** لفترة وجيزة وعلى حسب مستوى القائمة، قد تظهر واحدة من الرسائل التالية:
- phone call is rejected (تم رفض المكالمات الهاتفية)
  - current function is interrupted (تم تعطيل الوظيفة الحالية)
  - input characters are deleted (تم حذف أحرف الإدخال)
  - most recent selections are undone (تم التراجع عن معظم التحديدات الأخيرة)
  - يوجه خطوة للأعلى في نظام القوائم.
- الضغط الطويل على **EXIT** يؤدي إلى العرض العادي في MY CAR أو إذا كنت حاليًا في العرض العادي، فستنتقل إلى أعلى مستوى من القائمة (قائمة المصدر الرئيسي).

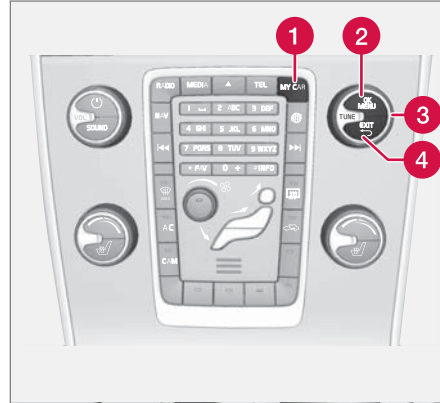

لوحة المفاتيح في الكونسول المركزي ولوحة مفاتيح عجلة القيادة. الصورة إيضاحية - عدد الوظائف وتصميم الأزرار قد يختلف، على حسب التجهيزات المختارة والسوق.

### 1 **MY CAR** - فتح نظام القائمة MY CAR.

### MY CAR

MY CAR عبارة عن مصدر قائمة يتحكم في العديد من وظائف السيارة، مثل وظيفة City Safety™ والأقفال والإنذار وسرعة المروحة الأوتوماتيكية وإعدادات الساعة وغير ذلك.

بعض الوظائف قياسية، وبعضها اختيارية - كما أن المدى يختلف حسب السوق.

#### التشغيل

يتم التنقل في القوائم باستخدام الأزرار الموجودة على الكونسول المركزي أو في لوحة المفاتيح اليمنى في عجلة القيادة\*.

## MY CAR - خيارات القائمة

MY CAR عبارة عن مصدر من مصادر القائمة حيث يمكن من خلاله معالجة الكثير من وظائف السيارة مثل إعدادات الساعة ومرآيا الأبواب والأقفال.



مثال على العرض العادي في MY CAR.

اضغط MY CAR من الكونسول المركزي للانتقال إلى العرض العادي في MY CAR. يعرض العرض العادي حالة بعض أنظمة دعم السائق بالسيارة في الجزء العلوي من الشاشة مع حالة وظيفة Start/Stop\* في الجزء السفلي من الشاشة.

يؤدي الضغط على OK/MENU إلى الوصول إلى مصدر القائمة My Car حيث تتوفر الخيارات التالية:

- My S60
- Trip statistics

٨. غادر البرمجة من خلال الخروج من القوائم بشكل متزايد عن طريق ضغطات قصيرة على EXIT أو من خلال ضغطة طويلة واحدة.

الإجراء نفسه مثل ما ينطبق على أزرار التحكم في الكونسول المركزي (ص. ١٤): OK/MENU وEXIT وقرص TUNE (توليف).

### معلومات ذات صلة

- MY CAR (ص. ١٤)
- MY CAR - خيارات القائمة (ص. ١٥)

## MY CAR - البحث في المسارات

MY CAR عبارة عن مصدر من مصادر القائمة يعالج الكثير من وظائف السيارة مثل إعدادات الساعة ومرآيا الأبواب والأقفال.

يتم عرض مستوى القائمة الحالي في أعلى شاشة الكونسول المركزي. مسارات البحث لوظائف نظام القوائم محدد على هيئة:

Settings ← Vehicle settings ← Lock  
settings ← Doors unlock ← Driver door, then all

فيما يلي مثال على كيفية الوصول إلى إحدى الوظائف وضبطها باستخدام لوحة مفاتيح عجلة القيادة:

١. اضغط على زر الكونسول المركزي MY CAR.

٢. اضغط عجلة التحكم.

٣. مرر إلى القائمة المطلوبة، مثل Settings ، باستخدام عجلة التحكم ثم اضغط عجلة التحكم - وهنا يتم فتح قائمة فرعية.

٤. قم بالتمرير إلى القائمة المطلوبة، مثل Vehicle settings واضغط على قرص التعديل - وهنا يتم فتح قائمة فرعية.

٥. انتقل إلى Lock settings واضغط على قرص التعديل - وهنا يتم فتح قائمة فرعية جديدة.

٦. مرر إلى Doors unlock واضغط على عجلة التحكم - وهنا يتم فتح قائمة منبثقة تحتوي على خيارات قابلة للتحديد.

٧. مرر بين الخيارات All doors و Driver door, then all بواسطة عجلة التحكم واضغط عجلة التحكم - فيتم تحديد الخيار.





Menu level 1 (مستوى القائمة ١)

Menu level 2 (مستوى القائمة ٢)

Menu level 3 (مستوى القائمة ٣)

Menu level 4 (مستوى القائمة ٤)

تظهر هنا مستويات القائمة الأربعة الأولى تحت Settings. بعض الوظائف قياسية، وبعضها اختيارية - كما أن المدى يختلف حسب السوق.

عند اختيار ما إذا كانت الوظيفة سوف يتم تشغيلها On أو إيقاف تشغيلها/Off فسوف يظهر مربع:

On: المربع مختار.

Off: المربع فارغ.

- اختر On/Off بواسطة OK - ثم اخرج من القائمة بواسطة EXIT.

هجين<sup>٢</sup>

Hybrid ← My Car

يمكن العثور على معلومات تتعلق بنظام دفع السيارة هنا. اختر من بين العناوين التالية:

Power flow ●

تعرض الشاشة المحرك الذي يدفع السيارة وكيفية تدفق القوة الدافعة.

Driving modes ●

يتم شرح أوضاع القيادة المتنوعة للسيارة.

ECO driving guide ●

هنا يمكن العثور على تلميحات ونصائح ووصف لمعنى القيادة الاقتصادية.

Tyre pressure

Tyre pressure ← My Car

تعرض الشاشة معلومات عن مراقبة ضغط الإطارات بالسيارة - يمكن تشغيل النظام أو إيقاف تشغيله هنا.

الإعدادات

Settings ← My Car

يتم ترتيب القوائم بالشكل التالي:



Hybrid/ Drive-E ●

Tyre pressure ●

Settings ●

Service & repair ●

Owner's manual ●

My S60

My S60 ← My Car

يظهر في الشاشة تجميع لكل أنظمة دعم السائق في السيارة - ويمكن تشغيلها/إيقاف تشغيلها هنا.

إحصائيات الرحلة

Trip statistics ← My Car

تعرض الشاشة السجل السابق على شكل مخطط أعمدة لمتوسط استهلاك الكهرباء<sup>٢</sup> والوقود.

Drive-E

Drive-E ← My Car

تجد هنا وصفاً لأجزاء من مفهوم Drive-E لدى فولفو وغير ذلك. اختر من بين العناوين التالية:

Start/Stop ●

هنا تجد معلومات حول وظيفة التشغيل/الإيقاف.

ECO driving guide ●

هنا يمكن العثور على تلميحات ونصائح ووصف لمعنى القيادة الاقتصادية.

<sup>٢</sup> يسري على V40 Cross Country و V40 و S60L و S60 و V60 و V60 Cross Country و V60 و XC60 و S80 و V70/XC70

<sup>٢</sup> يسري على V60 Plug-in Hybrid و V60 Twin Engine و S60L

<sup>١</sup> على حسب موديل السيارة

## MY CAR - إعدادات السيارة

خيار قائمة إعدادات السيارة في مصدر القائمة  
MY CAR يعالج العديد من وظائف السيارة مثل ذاكرة  
مفتاح السيارة وإعدادات القفل للأبواب.

<b>Vehicle settings</b>
<b>Car key memory</b>
On
Off
<b>Lock settings</b>
<b>Automatic door locking</b>
On
Off
<b>Doors unlock</b>
All doors
Driver door, then all
<b>Keyless entry unlock</b>
All doors unlock
Any door
Doors on same side
Both front doors

تعرض الشاشة دليل المالك الرقمي (ص. ٨).

### معلومات ذات صلة

- MY CAR (ص. ١٤)
- MY CAR - البحث في المسارات (ص. ١٥)

### قوائم الإعدادات

- **Vehicle settings**، راجع MY CAR - إعدادات السيارة (ص. ١٧)
- **Driver support system**، راجع MY CAR - نظام المساعدة في القيادة (ص. ١٩)
- **System options**، راجع MY CAR - خيارات النظام (ص. ٢١)
- **Voice control settings**، راجع MY CAR - إعدادات الصوت (ص. ٢٢)
- **Climate settings**، راجع MY CAR - إعدادات المناخ (ص. ٢٢)
- **Internet settings**، راجع MY CAR - إعدادات الإنترنت (ص. ٢٣)
- **Volvo On Call**، راجع دليل المالك الرقمي.
- **FAV key options** - ربط وظيفة مستخدمة عادةً في MY CAR مع الزر **FAV**، راجع المفضلات (ص. ٣٣).
- **Information**، راجع MY CAR معلومات (ص. ٢٤)
- **Reset to factory settings** - يتم إعادة ضبط جميع بيانات المستخدم وجميع الإعدادات في كل القوائم تتغير إلى قيمة إعدادات المصنع.

### الخدمة والإصلاح

#### Service & repair ← My Car

تتوفر هنا معلومات عن الخدمة والورشة للسيارة بالإضافة إلى معلومات عن مواعيد الخدمة المحجوزة.

#### دليل المالك

#### Owner's manual ← My Car



Home safe light duration
Off
30 sec
60 sec
90 sec
Triple indicator
On
Off
Daytime running lights
On
Off
Temporary LH traffic
On
Off
أو
Temporary RH traffic
On
Off

Fold mirrors when locking
On
Off
Tilt left mirror on reverse gear
On
Off
Tilt right mirror on reverse gear
On
Off
<b>Light settings</b>
Interior light
Floor lights
Ambiance lights
Ambiance colours
Approach light duration
Off
30 sec
60 sec
90 sec

Audible confirmation
On
Off
Door lock confirmation light
On
Off
Unlock confirmation light
On
Off
<b>Reduced Guard</b>
Activate reduced guard
On
Off
Ask when exiting
On
Off
<b>Side mirror settings</b>





### MY CAR - نظام المساعدة في القيادة

خيار قائمة أنظمة دعم القيادة في مصدر القائمة  
MY CAR يعالج الوظائف مثل "نظام التحذير من  
الاصطدام ومساعدة الحفاظ على حارة السير".

<b>Driver support system</b>
<b>Collision warning</b>
Collision warning
On
Off
Warning distance
Short
Normal
Long
Warning sound
On
Off
<b>Lane Departure Warning</b>

<b>Steering force level</b>
Low
Medium
High
<b>Speed in infotainment display</b>
On
Off
<b>Reset vehicle settings</b>
كل القوائم في Vehicle settings تترد حسب إعدادات المصنع الأصلية.

معلومات ذات صلة

- MY CAR (ص. ١٤)
- MY CAR - خيارات القائمة (ص. ١٥)

Active bending lights
On
Off
Auxiliary Lights
On
Off
Active main beam
On
Off
Cornering lights
On
Off
<b>Tyre pressure</b>
Calibrate tyre pressure
Tyre monitoring
On
Off



<b>Distance alert</b>
On
Off
<b>Driver Alert</b>
On
Off

معلومات ذات صلة

- MY CAR (ص. ١٤)
- MY CAR - خيارات القائمة (ص. ١٥)

<b>Road sign information</b>
On
Off
<b>Speed alert</b>
On
Off
<b>ESC OFF</b>
On
Off
<b>City Safety</b>
On
Off
<b>BLIS</b>
On
Off

<b>Lane Departure Warning</b>
On
Off
<b>On at startup</b>
On
Off
<b>Increased sensitivity</b>
On
Off
<b>Lane Keeping Aid</b>
<b>Lane Keeping Aid</b>
On
Off
<b>Assistance mode</b>
Full function
Steering assist only
Vibration only
<b>Road sign information</b>



**Show help text**

On

Off

يظهر نص توضيحي للمحتويات الحالية في الشاشة عند اختيار هذا الخيار.

**Reset system options**

كل القوائم في System options تزد حسب إعدادات المصنع الأصلية.

**معلومات ذات صلة**

- MY CAR (ص. ١٤)
- MY CAR - خيارات القائمة (ص. ١٥)

**Language**

تحديد لغة للنصوص في الشاشة ولوحة العدادات المندمجة.

**Language: Driver display**

حدد لغة للنصوص في لوحة العدادات المندمجة.

**Distance and fuel units**

MPG (US)

MPG (UK)

km/l

l/100km

**Temperature unit**

Celsius

Fahrenheit

لتحديد وحدة عرض درجة الحرارة الخارجية وضبط نظام التحكم في المناخ.

**Screen saver**

On

Off

يختفي ما يظهر حالياً على شاشة العرض بعد فترة من عدم النشاط ويتم استبدالها بشاشة فارغة في حال تم اختيار هذا الخيار.

يعود ما يظهر حالياً على شاشة العرض عند الضغط على أي زر من أزرارها أو أي عنصر من عناصر التحكم بها.

**MY CAR - خيارات النظام**

خيارات قائمة إعدادات النظام في مصدر القائمة MY CAR تعالج الوظائف مثل الوقت واللغات على سبيل المثال.

**System options**

**Time settings**

يتم ضبط ساعة لوحة العدادات المندمجة هنا.

24 hour clock

On

Off

Summer time

Auto

On

Off

Auto time

On

Off

Location



### MY CAR - إعدادات المناخ

خيار قائمة إعدادات المناخ في مصدر القائمة MY CAR يعالج الوظائف مثل ضبط المروحة وتدوير الهواء على سبيل المثال.

	<b>Climate settings</b>
	<b>Auto fan</b>
	Normal
	High
	Low
	<b>Recirculation timeout</b>
	On
	Off
	<b>Auto rear defrost</b>
	On
	Off
	<b>Auto driver seat heater</b>
	On
	Off
	<b>Auto steering wheel heater</b>
	On
	Off

(ص. ٦١)	<b>Speaker adaptation</b>
(ص. ٦٢)	<b>Read out speed</b>
	Fast
	Medium
	Slow

#### معلومات ذات صلة

- MY CAR (ص. ١٤)
- MY CAR - خيارات القائمة (ص. ١٥)

### MY CAR - إعدادات الصوت

يعمل خيار قائمة إعدادات الصوت في مصدر قائمة MY CAR على إدارة وظائف مثل دليل الصوت وقائمة الأوامر للتعرف على الصوت.

راجع	<b>Voice control settings</b>
(ص. ٦١)	<b>Tutorial</b>
(ص. ٦٢)	<b>Command list</b>
	Global commands
	Navigation commands
	Radio commands
	Media commands
	Phone commands
	Navigation commands لا ينطبق إلا في حالة تثبيت نظام الملاحة من فولفو*.
(ص. ٦٢)	<b>User setting</b>
	Default
	Trained user



	Car Wi-Fi hotspot
	On
	Off
	الاسم
	كلمة المرور

### معلومات ذات صلة

- MY CAR (ص. ١٤)
- MY CAR - خيارات القائمة (ص. ١٥)

### MY CAR - إعدادات الإنترنت

خيارات قائمة إعدادات الإنترنت في مصدر القائمة  
MY CAR تعالج الوظائف مثل *Bluetooth®* و *Wi-Fi*.

راجع	Internet settings
(ص. ٦٥) (ص. ٦٧) (ص. ٥٣) (ص. ٦٥)	<b>Connect through</b> Car modem Bluetooth Wi-Fi None
(ص. ٦٧)	<b>Car modem</b> Data usage مشغل الشبكة Data roaming Lock SIM card Change SIM card PIN Access Point Name
(ص. ٥٣)	<b>Bluetooth</b>
(ص. ٦٥)	<b>Wi-Fi</b>
(ص. ٦٧)	<b>Car Wi-Fi hotspot</b>

### Interior air quality system

On

Off

### Reset climate settings

كل القوائم في *Climate settings* ترد حسب إعدادات المصنع الأصلية.

### معلومات ذات صلة

- MY CAR (ص. ١٤)
- MY CAR - خيارات القائمة (ص. ١٥)





### MY CAR معلومات

خيار قائمة المعلومات في MY CAR ضمن مصدر القائمة يعالج وظائف مثل Number of keys ورقم VIN.

Information
Number of keys
VIN number

### معلومات ذات صلة

- MY CAR (ص. ١٤)
- MY CAR - خيارات القائمة (ص. ١٥)

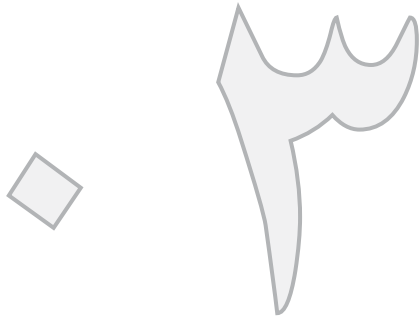

## الصوت والوسائط





## \*Dolby Digital, Dolby Pro Logic



تم التصنيع بتصريح من Dolby Laboratories. وتعد كلا من Dolby, Pro Logic, MLP Lossless ورمز حرف D المزدوج علامتين تجاريتين لمؤسسة Dolby Laboratories.

## Dirac Live



تم استخدام تقنية Dirac Live في عملية تطوير الصوت وتوليفه لضمان تجربة صوت ذات مستوى عالمي. Dirac Live والرمز D علامتان تجاريتان مسجلتان لمؤسسة Dirac Research AB.

ويمكن استخدام نظام الصوت والوسائط لمدة ١٥ دقيقة في المرة دون إدخال مفتاح التحكم عن بعد في مفتاح الإشعال وذلك بالضغط على زر التشغيل/إيقاف التشغيل.

عند بدء تشغيل السيارة، يتم إيقاف نظام الصوت والوسائط بشكل مؤقت ويعاد التشغيل عند الانتهاء من بدء تشغيل المحرك.

## ملاحظة

أخرج مفتاح جهاز التحكم عن بعد من فتحة الإشعال عند استخدام نظام الصوت والوسائط عندما يكون المحرك في وضع إيقاف التشغيل. هذا لتجنب تفريغ شحن البطارية دون داع.

## Gracenote®



Gracenote وشعار Gracenote والرمز "Powered by Gracenote" و Gracenote MusicID هي علامات تجارية مسجلة أو علامات تجارية لصالح Gracenote, Inc. في الولايات المتحدة الأمريكية و/أو في بلدان أخرى.

## الصوت والوسائط

يتكون نظام الصوت والوسائط من الراديو (ص. ٣٦) ومشغل الوسائط (ص. ٤٢) \*TV (ص. ٧٣) وخيار للاتصال مع الهاتف المحمول (ص. ٥٦)، والذي يمكن في بعض الحالات التحكم فيه من خلال ميزة التعرف على الصوت (ص. ٦٠). من الممكن توصيل السيارة بالإنترنت (ص. ٦٥) مثلاً لبث الصوت عن طريق التطبيقات (ص. ٦٩).

يتم عرض المعلومات على الشاشة مقاس ٧ بوصة في القسم العلوي من الكونسول المركزي. يمكن التحكم في الوظائف عبر الأزرار الموجودة في عجلة القيادة أو الكونسول المركزي الموجود أسفل الشاشة أو عبر جهاز التحكم عن بعد\* (ص. ٧٦).



إذا كان نظام الصوت والوسائط نشطاً عند إيقاف تشغيل المحرك، فيستمر تنشيطه تلقائياً في المرة التالية التي يتم إدخال المفتاح فيها في موضع المفتاح I أو أعلى، ويستمر في عرض المصدر نفسه (مثل الراديو) الذي كان يعمل قبل إيقاف تشغيل المحرك (يتعين إغلاق باب السائق في السيارات المزودة بأنظمة الدخول بدون مفتاح\*).



### الصوت والوسائط - نظرة عامة

نظرة عامة على الأجزاء المختلفة لنظام الصوت والوسائط.

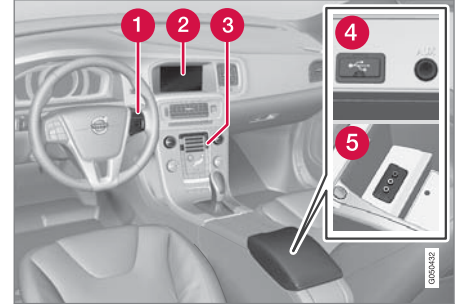

١ لوحة مفاتيح عجلة القيادة.

٢ شاشة ٧ بوصة. يمكن تغيير المنظر في الشاشة ويتبع إعدادات لوحة العدادات المدمجة، راجع دليل المالك.

٣ لوحة التحكم في الكونسول المركزي.

٤ دخل AUX و USB في مصادر الصوت الخارجية (ص. ٤٩) (مثل iPod®).

٥ دخل A/V-AUX.



### الصوت والوسائط - تشغيل النظام

يتم التحكم في الصوت ونظام الوسائط من الكونسول المركزي أو بواسطة أزرار عجلة القيادة أو ميزة التعرف على الصوت (ص. ٦٠) أو التحكم عن بعد\* (ص. ٧٦). يتم عرض المعلومات على الشاشة في القسم العلوي من الكونسول المركزي.

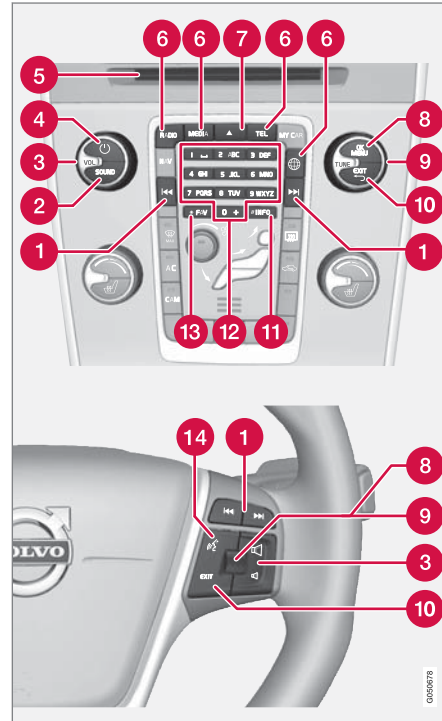

١ تمرير/تقديم سريع/بحث - تؤدي الضغطة القصيرة إلى التمرير بين مسارات القرص أو محطات الراديو مسبقة الضبط<sup>١</sup> أو الفصل<sup>٢</sup>. يؤدي الضغط الطويل إلى التقديم

١ لا ينطبق هذا على البث الصوتي الرقمي (DAB).  
٢ ينطبق فقط على أقراص DVD.

السريع لمسارات القرص أو البحث عن محطة الراديو التالية المتاحة.

٢ **SOUND** - اضغط من أجل الوصول إلى الإعدادات الصوتية (الصوت الجهير، أو الصوت الثلاثي، أو غير ذلك). لمزيد من المعلومات، راجع إعدادات عامة للصوت (ص. ٣٤).

٣ **VOL** - رفع مستوى الصوت أو خفضه.

٤ **ON/OFF/MUTE** - يؤدي الضغط القصير إلى بدء تشغيل النظام ويتم إيقاف التشغيل (حتى تنطفئ الشاشة) بواسطة الضغط الطويل. لاحظ أن كل نظام Sensus (بما في ذلك الملاحة\* ووظائف الهاتف) يبدأ/يتوقف في الوقت نفسه. اضغط لفترة وجيزة لكتم الصوت (MUTE) أو استعادة الصوت إذا تم إيقاف تشغيله.

٥ فتحة إدخال وإخراج الأقراص.

٦ **المصادر الرئيسية** - اضغط لتحديد المصدر الرئيسي (على سبيل المثال **RADIO** أو **MEDIA**). يظهر آخر مصدر نشط (على سبيل المثال FM للراديو). إذا كنت موجوداً في أحد المصادر وقمت بالضغط على زر المصدر الرئيسي، فسيتم عرض قائمة اختصار.

٧ ▲ - إخراج القرص. يظل القرص في وضع الإخراج لمدة ١٢ ثانية تقريباً، وبعدها يتم إدخاله مرة أخرى في المشغل لأسباب تتعلق بالسلامة.

٨ **OK/MENU** - اضغط على عجلة التحكم الموجودة في عجلة القيادة أو الزر الموجود في الكونسول المركزي لقبول التحديدات في القوائم. إذا كنت في العرض العادي وقمت بالضغط على **OK/MENU** تظهر قائمة بالمصدر المحدد



- 11 INFO** - إذا كان هناك مزيد من المعلومات أكثر مما يظهر على الشاشة، فاضغط على الزر **INFO** للاطلاع على المعلومات المتبقية.
- 12** الأزرار مسبقة الضبط، إدخال الأرقام والأحرف.
- 13 FAV** - من الممكن ربط وظائف معينة بالزر **FAV** في بعض المصادر. وعندئذ يمكن تنشيط الوظيفة المربوطة بمجرد الضغط على الزر **FAV**، راجع المفضلات (ص. ٣٣).
- 14 التعرف على الصوت** - اضغط لتنشيط التعرف على الصوت.

(على سبيل المثال، **RADIO** أو **MEDIA**). يظهر سهم إلى يمين الشاشة عندما تكون هناك قوائم فرعية.

- 9 TUNE** - أدر البكرة الدوارة الموجودة في عجلة القيادة أو القرص الموجود في الكونسول المركزي للتمرير بين مسارات/مجلدات القرص أو محطات الراديو والتلفاز\* أو جهات اتصال الهاتف أو للتنقل بين الخيارات في شاشة العرض.
- 10 EXIT** - يؤدي **الضغط القصير** إلى الاتجاه لأعلى في نظام القائمة أو مقاطعة الوظيفة الحالية أو مقاطعة/رفض مكالمات الهاتف أو محو الأحرف التي يتم إدخالها. يؤدي **الضغط الطويل** إلى العرض العادي أو إذا كنت في العرض العادي فإنه يؤدي إلى أعلى مستوى في القائمة (عرض المصدر الرئيسي)، مما يتماثل مع أزرار المصدر الرئيسي نفسها الموجودة في الكونسول المركزي (6).

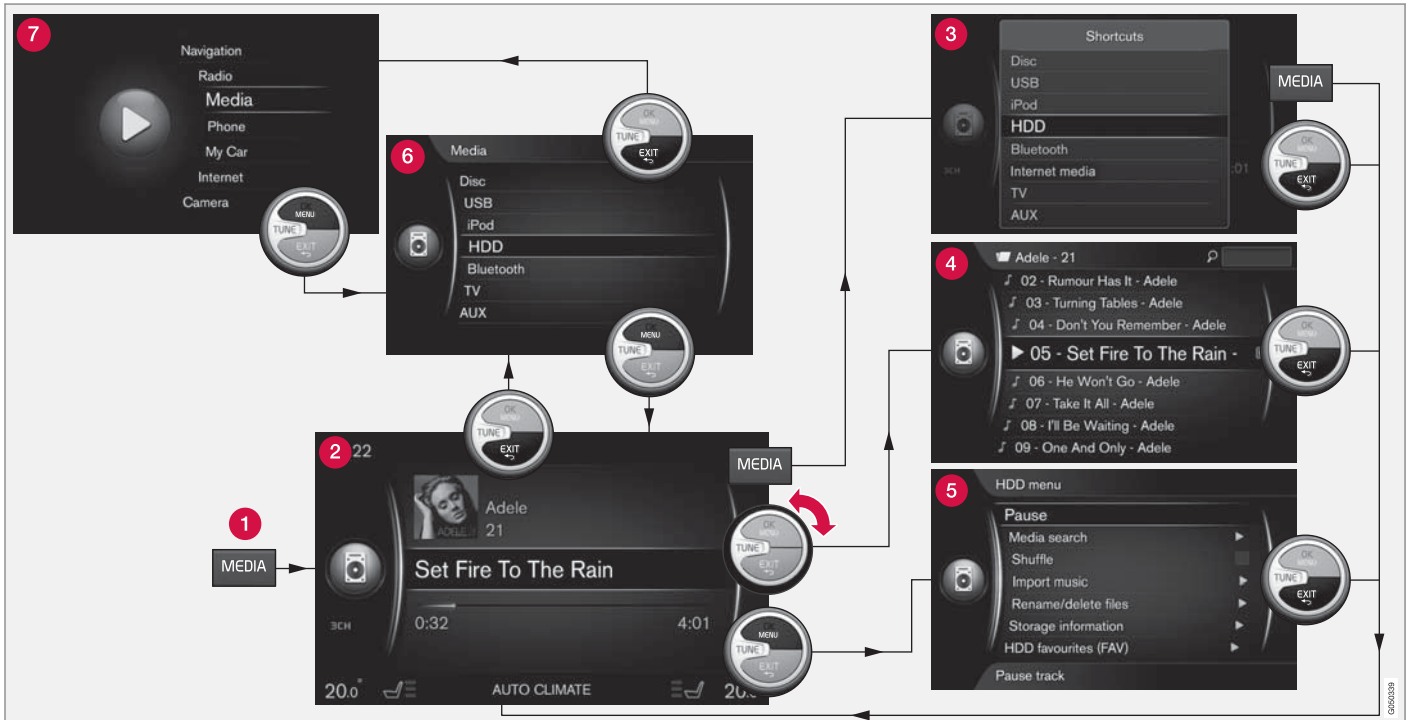

يوضح المثال التنقل إلى وظائف مختلفة عند تشغيل الوسائط من محرك القرص الصلب بالسيارة.



- 1 زر المصدر الرئيسي - اضغط لتغيير المصدر الرئيسي أو عرض القائمة المختصرة في المصدر النشط.
  - 2 العرض العادي - وضع عادي للمصدر.
  - 3 قائمة الاختصارات - لعرض اختيارات القوائم المألوفة.
  - 4 القائمة السريعة - وضع سريع عند تدوير TUNE، مثلاً لتغيير مسارات القرص ومحطة الراديو وما إلى ذلك.
  - 5 قائمة المصدر - الوظائف والإعدادات في المصدر النشط.
  - 6 قائمة تحديد المصدر ٢ - تعرض المصادر التي يمكن تحديدها.
  - 7 قائمة المصدر الرئيسي - تعرض المصادر الرئيسية، التي يمكن تحديدها كذلك بواسطة لوحة مفاتيح المصدر الرئيسي (1).  
يعتمد المظهر على المصدر والأجهزة الموجودة في السيارة والإعدادات و غيرها.
- حدد المصدر الرئيسي عن طريق الضغط على زر المصدر الرئيسي (1) (على سبيل المثال RADIO أو MEDIA).  
للتنقل في قوائم المصدر، استخدم أزرار التحكم في TUNE أو OK/MENU أو EXIT أو في المصدر الرئيسي (1).
- إذا كان النص الموجود بشرائط القائمة رمادي فاتح فهذا يعني أنه من غير الممكن تحديد هذا الخيار. وقد يكون ذلك بسبب عدم إتاحة الوظيفة في السيارة، أو أن المصدر غير نشط أو غير موصل، أو أنها لا تحتوي على أي شيء.
- لمعرفة الوظائف المتاحة، راجع الصوت والوسائط - نظرة عامة على القائمة (ص. ٧٨).





## الرموز في الشاشة

نظرة عامة على الرموز التي قد تظهر بحقل الحالة / الأنشطة بالشاشة.

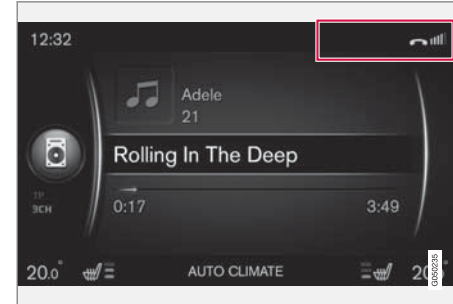

نطاق النشاط/الحالة.

يبين نطاق النشاط/الحالة الأنشطة الحالية، وفي بعض الأحوال حالتها. لا تظهر جميع رموز الحالة/الأنشطة طوال الوقت نظرًا للمساحة المحدودة للنطاق.

الرمز	المواصفات
	التوصيل بالإنترنت عن طريق Bluetooth®.
	متصل بالإنترنت عن طريق Bluetooth®.
	غير متصل بالإنترنت عن طريق Bluetooth®.

الرمز	المواصفات
	التوصيل بالإنترنت عن طريق Wi-Fi.
	متصل بالإنترنت عن طريق Wi-Fi.
	غير متصل بالإنترنت عن طريق Wi-Fi.
	التوصيل بالإنترنت عن طريق مودم السيارة A*.
	توضح الأشرطة قوة الإشارة في شبكة الهاتف المحمول ويتم عرض نوع الاتصال أسفل الأشرطة.
	التوصيل بالإنترنت عن طريق مودم السيارة A*.
	غير متصل بالإنترنت عن طريق مودم السيارة A*.
	مودم السيارة A* متصل بالإنترنت من خلال التجوال (للاستخدام في الشبكات خارج البلاد).
	يتم عرض الرمز عند إرسال موقع السيارة.
	الهاتف متصل بالسيارة.
	المكالمات الفاتئة.

الرمز	المواصفات
	يتم الاتصال.
	رسالة نصية غير مقروءة.
	الميكروفون متوقف.
	كتم الصوت (MUTE).
	خدمة SOS* مفعلة.
	خدمة ON CALL* مفعلة.

A فقط السيارات ذات خاصية Volvo On Call.

## معلومات ذات صلة

- سيارة موصلة بالإنترنت (ص. ٦٥)
- Bluetooth® هاتف حر البدين (ص. ٥٦)

### الصوت والوسائط - إعدادات الصوت

تم إجراء معايرة مسبقة لنظام الصوت من أجل إنتاج أمثل للصوت، ولكن يمكنك تهيئته بما يتوافق مع رغباتك.

#### الضبط لإنتاج الصوت الأمثل

تتم معايرة النظام الصوتي بشكل مسبق للحصول على أفضل خرج صوت بواسطة معالجة الإشارات الرقمية.

تأخذ عملية المعايرة في حسابها مكبرات الصوت ومضخمات الصوت والأجهزة السمعية بمقصورة الركاب وموضع المستمع لكل مجموعة من موديل السيارة والنظام الصوتي.

توجد كذلك معايرة ديناميكية تأخذ في اعتبارها وضع التحكم في مستوى الصوت واستقبال الراديو وسرعة السيارة.

تخص مفاتيح التحكم الواردة في دليل المالك هذا، مثل Bass و Treble و Equalizer المستخدم فقط لموازنة إعادة إنتاج نسخ الصوت وفقاً للذوق الشخصي.

#### جودة الصوت عند بث الصوت من الإنترنت

تختلف كمية البيانات التي يتم نقلها باختلاف الخدمات أو التطبيقات المستخدمة في السيارة. على سبيل المثال، قد يتطلب تشغيل أي ملفات صوتية عبر الإنترنت كمية كبيرة من البيانات التي تستلزم وجود اتصال جيد وإشارة قوية. في بعض التطبيقات يمكن ضبط جودة الصوت. يؤدي تحديد جودة صوت مرتفعة إلى زيادة وقت التحميل وحديث وقفات أثناء تشغيل الصوت. لضمان تجربة صوت متواصلة، يُنصح بتحديد جودة صوت منخفضة.

#### معلومات ذات صلة

- سيارة موصلة بالإنترنت (ص. ٦٥)

#### معلومات ذات صلة

- الصوت والوسائط (ص. ٢٦)
- MY CAR (ص. ١٤)
- الراديو (ص. ٣٦)
- مشغل الوسائط (ص. ٤٢)
- سيارة موصلة بالإنترنت (ص. ٦٥)

#### المفضلات

ربط وظيفة متكررة الاستخدام بالزر FAV. من الممكن ربط وظيفة في كل مصدر معني بالمصادر الرئيسية للراديو والوسائط MY CAR ومتصفح الويب في سيارة متصلة بالإنترنت. عندئذ يمكن تنشيط الوظيفة المربوطة من خلال ضغط FAV.

#### ربط مفضلة

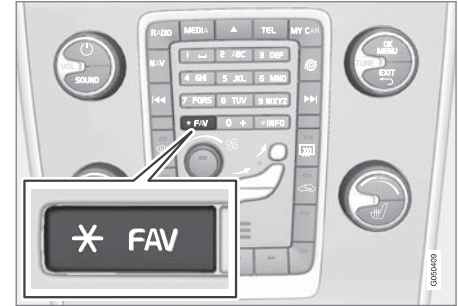

١. حدد مصدرًا رئيسيًا (على سبيل المثال RADIO، أو MEDIA).
  ٢. حدد المصدر (مثلًا AM، Bluetooth).
  ٣. في المنظر العادي للمصدر، اضغط OK/MENU وحدد قائمة FAV.
  - أو، اضغط ضغطة طويلة على زر FAV حتى يتم عرض القائمة.
  ٤. حدد وظيفة في عنصر القائمة لربطها بـ FAV.
- < عند تنشيط المصدر (مثل AM، بلوتوث®) تتوفر الوظيفة المحفوظة من خلال الضغط القصير على FAV.

**الصوت والوسائط - إعدادات صوت عامة****إعدادات صوت عامة لنظام الصوت والوسائط.**

اضغط على SOUND للوصول إلى قائمة إعدادات الصوت (Bass أو Treble أو ما إلى ذلك). أدر TUNE للتمرير إلى اختيارك (مثلاً Treble) واضغط OK/MENU للتحديد.

اضبط الإعداد من خلال تحريك TUNE واحفظ الإعداد باستخدام OK/MENU. تجدر الإشارة إلى أنه يمكن ضبط مستوى الصوت في نطاق مناسب فقط عندما تكون إحدى الوظائف نشيطة (مثل نظام الملاحة) يمكن ضبط مستوى الصوت عن طريق تدوير VOL إلى وضع الحد الأدنى/الأقصى.

واصل تدوير TUNE للوصول إلى الخيارات الأخرى:

- **Premium sound \*** - إعدادات الصوت المتقدمة (ص. ٣٤).
- **Bass** - مستوى جهازة الصوت.
- **Treble** - مستوى حدة الصوت.
- **Fader** - التوازن بين مكبرات الصوت الأمامية والخلفية.
- **Balance** - التوازن بين مكبرات الصوت اليمنى واليسرى.
- **Equalizer** - مستوى الصوت للأطوال الموجية المختلفة (ص. ٣٥).
- **Navigation volume** - مستوى الصوت لنظام الملاحة\* صوت النظام.
- **Voice control volume** - مستوى الصوت لنظام التعرف على الصوت (ص. ٦٠) صوت النظام.
- **Ringtone volume** - مستوى صوت إشارة رنين السيارة بالنسبة لهاتف محمول موصل (ص. ٥٦).
- **Park assist volume** - مستوى صوت مساعد الوقوف\*.

- **Cross Traffic Alert-vol.** - مستوى الصوت لتحذير المرور العابر\*.
- **Volume compensation** - معادل الصوت لتعويض الضوضاء الزائدة في مقصورة الركاب (ص. ٣٥).
- **Reset audio settings** - إرجاع إعدادات الصوت إلى إعدادات المصنع.

**معلومات ذات صلة**

- الصوت والوسائط - تشغيل النظام (ص. ٢٨)

**الصوت والوسائط - إعدادات الصوت المتقدمة\***

اضبط إعدادات الصوت للراديو والوسائط حسب رغبتك.

جميع إعدادات الصوت المتقدمة يتم الوصول إليها من خلال ضغط SOUND للوصول إلى قائمة إعدادات الصوت. أدر TUNE للتمرير إلى Premium sound\* واضغط OK/MENU.

**Sound stage**

يمكن تحسين خبرة الصوت لأجزاء مختلفة بالسيارة. يمكن ضبط ملف تعريف الصوت لـ Driver seat، أو Rear seats أو Whole car.

١. أدر TUNE للتمرير إلى Sound stage واضغط OK/MENU.
٢. حدد ملف تعريف الصوت من خلال تدوير TUNE وقم بالتأكد باستخدام OK/MENU.

**إحاطة الصوت**

نظام الصوت المجسم يمكن ضبطه على وضع التشغيل/إيقاف التشغيل On/Off. عند تحديد وضع التشغيل On، يقوم النظام بتحديد الإعداد الذي يتيح إنتاج أفضل صوت. عادة تظهر DPL II و PLII بعد ذلك على الشاشة. إذا تم التسجيل باستخدام تقنية Dolby Digital، فسيتم التشغيل بواسطة هذا الإعداد، ثم تظهر DIGITAL في الشاشة. عند تحديد خيار إيقاف التشغيل Off، يتوفر الصوت الاستريو ثلاثي القنوات.

١. أدر TUNE للتمرير إلى Surround واضغط OK/MENU.
  ٢. يمكن ضبط الصوت المجسم في وضع التشغيل/الإيقاف On/Off من خلال ضغط OK/MENU
- يمكن ضبط مستوى الصوت المجسم بشكل منفصل في حالة اختيار تشغيل On.



### ضبط مستوى الصوت والتحكم الأوتوماتيكي في مستوى الصوت

اضبط معادل الصوت لتعويض الضوضاء الزائدة في مقصورة الركاب.

يعمل النظام الصوتي على التعويض عن الضوضاء بزيادة مستوى الصوت بما يتناسب وسرعة السيارة. يمكن ضبط مستوى التعويض على High، Medium، Low أو Off.

١. اضغط على SOUND للوصول إلى قائمة إعدادات الصوت. قم بتحريك TUNE على Volume compensation واضغط على OK/MENU.
٢. حدد المستوى من خلال تدوير TUNE وقم بالتأكد باستخدام OK/MENU.

#### معلومات ذات صلة

- الصوت والوسائط - إعدادات الصوت المتقدمة\* (ص. ٣٤)
- الصوت والوسائط - تشغيل النظام (ص. ٢٨)

### ضبط معادل الصوت

اضبط معالج الصوت واضبط مستوى الصوت بشكل منفصل لكل تردد من ترددات الراديو أو TV.

١. اضغط على SOUND للوصول إلى قائمة إعدادات الصوت. أدر TUNE للتمرير إلى Equalizer واضغط OK/MENU.
٢. حدد طول الموجة من خلال تحريك TUNE وقم بالتأكد باستخدام OK/MENU.
٣. اضبط إعداد الصوت من خلال تدوير TUNE وأكد باستخدام OK/MENU أو إرجاع الأمر باستخدام EXIT. واصل الأمر بالطريقة نفسها مع الأطوال الموجية الأخرى التي ينبغي تغييرها.
٤. عند اكتمال إعداد الصوت اضغط الزر EXIT للتأكد والرجوع إلى المنظر العادي.

#### معلومات ذات صلة

- الصوت والوسائط - إعدادات الصوت المتقدمة\* (ص. ٣٤)
- الصوت والوسائط - تشغيل النظام (ص. ٢٨)

١. أدر TUNE للتمرير لإعداد المستوى وأكد من خلال OK/MENU.

٢. حدد مستوى الصوت المجسم من خلال تدوير TUNE وقم بالتأكد باستخدام OK/MENU.

#### مضخم الصوت

يمكن ضبط مستوى الصوت لمضخم الصوت بشكل منفصل.

١. أدر TUNE للتمرير إلى Subwoofer واضغط OK/MENU.

٢. حدد مستوى الصوت من خلال تدوير TUNE وقم بالتأكد باستخدام OK/MENU.

#### مكبر الصوت المركزي

يمكن ضبط مستوى الصوت لمكبر الصوت المركزي بشكل منفصل. إذا كان الصوت المجسم في وضع التشغيل On ثم تم ضبط DPL II centre level، وإلا يتم ضبط 3 channel centre level.

١. أدر TUNE للتمرير إلى Centre واضغط OK/MENU.

٢. حدد مستوى الصوت من خلال تدوير TUNE وقم بالتأكد باستخدام OK/MENU.

#### معلومات ذات صلة

- الصوت والوسائط - تشغيل النظام (ص. ٢٨)
- ضبط معادل الصوت (ص. ٣٥)
- ضبط مستوى الصوت والتحكم الأوتوماتيكي في مستوى الصوت (ص. ٣٥)
- ضبط مستوى الصوت لمصدر الصوت الخارجي (ص. ٥١)



### الراديو

يمكن سماع ترددات راديو AM و FM وفي حالات معينة الراديو الرقمي (DAB)\* (ص. ٤١).

في سيارة موصلة بالإنترنت (ص. ٦٥) يمكن الاستماع إلى راديو الإنترنت، راجع التطبيقات (ص. ٦٩).



أزرار التحكم في وظائف الراديو.

لعمليات الراديو الأساسية، اقرأ كيفية تشغيل النظام والتنقل في القوائم (ص. ٢٨).

من الممكن ربط وظائف معينة بالزر FAV. وعندئذ يمكن تنشيط الوظيفة المربوطة بمجرد الضغط على الزر FAV، راجع المفضلات (ص. ٣٣).

### راديو AM / FM

- توليف الراديو (ص. ٣٦)
- محطات الراديو مسبقة الضبط (ص. ٣٨)
- وظائف نظام البيانات الإذاعية RDS (ص. ٣٨)

### الراديو الرقمي (DAB)\*

- الراديو الرقمي (DAB)\* (ص. ٤١)
- الراديو الرقمي (DAB)\* - القنوات الفرعية (ص. ٤٢)
- DAB مع رابط DAB\* (ص. ٤٢)
- محطات الراديو مسبقة الضبط (ص. ٣٨)
- وظائف نظام البيانات الإذاعية RDS (ص. ٣٨)

### راديو الإنترنت

- التطبيقات (ص. ٦٩)

### معلومات ذات صلة

- نظرة عامة على القائمة - AM (ص. ٧٩)
- نظرة عامة على القائمة - FM (ص. ٧٩)
- نظرة عامة على القائمة - الراديو الرقمي (DAB)\* (ص. ٨٠)

### توليف الراديو

يقوم الراديو تلقائيًا بإنشاء قائمة بأقوى محطات (ص. ٣٧) الراديو التي يستقبل إشاراتها حاليًا.

تستخدم وظيفة التوليف التلقائي للراديو (ص. ٣٧) قائمة المحطات التي يجمعها الراديو. يمكن كذلك تنفيذ توليف يدوي للراديو (ص. ٣٧).

يمكن ضبط توليف الراديو على الوضع التلقائي أو اليدوي أثناء إجراء عملية التوليف.

١. للتنشيط/إلغاء التنشيط، في العرض العادي في مصدر FM، اضغط OK/MENU ثم حدد Tune station by.
٢. أدر TUNE إلى Station list أو Manual tuning ثم حدد باستخدام OK/MENU.

### ملاحظة

يتوقف الاستقبال على قوة الإشارة وجودتها. قد يحدث تشويش للإرسال بسبب عدة عوامل مثل المباني الشاهقة أو بُعد جهاز الإرسال. يمكن أن يتغير مستوى التغطية بناءً على موقع البلد الذي توجد فيه.



### التوليف اليدوي للراديو

يعمل الراديو أوتوماتيكياً على إنشاء قائمة محطات راديو (ص. ٣٧)، ولكن يمكن إجراء عملية توليف يدوية للراديو.

إذا تم ضبط (ص. ٣٦) التوليف يدويًا للراديو فمن الممكن توليفه في العرض العادي وفي قائمة الترددات.

#### توليف الراديو في العرض العادي

١. **ضغط قصيرة** - في العرض العادي في مصدر FM على / <img alt="Left arrow icon" data-bbox="225 350 245 370"/> / <img alt="Right arrow icon" data-bbox="245 350 265 370"/> في الكونسول المركزي (أو لوحة مفاتيح عجلة القيادة).  
< يتحول الراديو إلى المحطة المحفوظة التالية/السابقة.
٢. **ضغط طويلة** - في العرض العادي في مصدر FM على / <img alt="Left arrow icon" data-bbox="225 465 245 485"/> / <img alt="Right arrow icon" data-bbox="245 465 265 485"/> في الكونسول المركزي (أو لوحة مفاتيح عجلة القيادة).  
< يتحول الراديو إلى المحطة المتاحة التالية/السابقة.

#### توليف الراديو في قائمة الترددات

١. في العرض العادي في مصدر FM، أدر TUNE ويتم عرض FM tuning.
٢. أدر TUNE إلى إحدى الترددات وحدد باستخدام OK/MENU.

التبديل بين التوليف الأوتوماتيكي للراديو (ص. ٣٧) والتوليف اليدوي في قائمة الترددات بالضغط على INFO في الكونسول المركزي.

### قائمة محطات الراديو

يقوم الراديو تلقائيًا بإنشاء قائمة بأقوى محطات الراديو التي يستقبل إشاراتها حاليًا. وهذا يتيح لك إمكانية العثور على أية محطة عند القيادة إلى منطقة لا تعرف محطات الراديو المتاحة بها وتردداتها.

يستخدم التوليف الأوتوماتيكي للراديو (ص. ٣٧) قائمة المحطات المجمعة.

#### ملاحظة

تعرض القائمة فقط ترددات المحطات التي يتم استقبالها حاليًا، وليس قائمة بجميع ترددات الراديو الموجود على طول الموجة المحدد.

### التوليف الأوتوماتيكي للراديو

يعمل الراديو تلقائيًا على مقابلة قائمة محطات الراديو (ص. ٣٧) التي يستخدمها التوليف الأوتوماتيكي للراديو.

إذا تم ضبط (ص. ٣٦) التوليف الأوتوماتيكي للراديو فمن الممكن توليفه في العرض العادي وفي قائمة المحطات.

#### توليف الراديو في العرض العادي

١. **ضغط قصيرة** - في العرض العادي في مصدر FM على / <img alt="Left arrow icon" data-bbox="865 350 885 370"/> / <img alt="Right arrow icon" data-bbox="885 350 905 370"/> في الكونسول المركزي (أو لوحة مفاتيح عجلة القيادة).  
< يتحول الراديو إلى المحطة المحفوظة التالية/السابقة.
٢. **ضغط طويلة** - في العرض العادي في مصدر FM على / <img alt="Left arrow icon" data-bbox="835 465 855 485"/> / <img alt="Right arrow icon" data-bbox="855 465 875 485"/> في الكونسول المركزي (أو لوحة مفاتيح عجلة القيادة).  
< يتحول الراديو إلى المحطة المتاحة التالية/السابقة.

#### توليف الراديو في قائمة المحطات

١. في العرض العادي في مصدر FM، أدر TUNE ويتم عرض FM station list.
٢. أدر TUNE إلى إحدى المحطات وحدد باستخدام OK/MENU.

التبديل بين التوليف اليدوي للراديو (ص. ٣٧) والتوليف الأوتوماتيكي في قائمة المحطات بالضغط على INFO في الكونسول المركزي.



## محطات الراديو مسبقة الضبط

يتم حفظ محطات الراديو الأكثر استخداماً في صورة محطات الضبط المسبق وذلك لتسهيل عملية التنشيط.



أزرار الاختيار المسبق.

راديو AM/FM<sup>٥</sup>

يمكن تخزين ١٠ قيم مسبقة الضبط لكل طول موجة (مثل AM).

يتم تحديد المحطات المختارة مسبقاً باستخدام أزرار الاختيار المسبق.

١. اضبط التردد على محطة ما انظر توليف الراديو (ص. ٣٦).

٢. استمر في الضغط على أحد أزرار الضبط المسبق لعدة ثوان. يمكن الآن استخدام الزر مسبق الضبط.

يمكن عرض قائمة بالقنوات مسبقة الضبط على شاشة العرض.

– للتنشيط/إلغاء التنشيط، في العرض العادي في مصدر AM/FM، اضغط OK/MENU ثم حدد

Show ← Presets.

## الراديو الرقمي (DAB)\*

يمكن تخزين ١٠ قيم مسبقة الضبط لكل طول موجة. تخزين المحطات مسبقة الضبط يتم من خلال ضغطه طويلة على زر الضبط المسبق، لمزيد من المعلومات راجع راديو AM/FM أعلاه. يتم تحديد المحطات المختارة مسبقاً باستخدام أزرار الاختيار المسبق.

تحتوي أي قناة مسبقة الضبط على قناة واحدة ولكن دون أي قنوات فرعية. إذا كانت هناك قناة فرعية قيد التشغيل وتم حفظ قناة مسبقة الضبط، فعندئذ يتم تسجيل القناة الرئيسية فقط. وهذا يعود إلى أن القنوات الفرعية هي قنوات مؤقتة. وسيتم تشغيل القناة التي تحتوي على القناة الفرعية في المحاولة التالية لاسترداد قناة مسبقة الضبط. لا تعتمد القناة مسبقة الضبط على قائمة القنوات.

يمكن عرض قائمة بالقنوات مسبقة الضبط على شاشة العرض.

– للتنشيط/إلغاء التنشيط، في العرض العادي في مصدر DAB، اضغط OK/MENU ثم حدد

Show ← Presets.

## ملاحظة

لا يدعم نظام DAB بالنظام الصوتي جميع الوظائف الموجودة في معيار DAB.

## وظائف نظام البيانات الإذاعية RDS

باستخدام RDS يمكن أن يقوم الراديو أوتوماتيكياً بالتغيب إلى استقبال أقوى محطة إرسال. يوفر RDS إمكانية استقبال المعلومات المرورية (TP) والبحث عن أنواع برامج معينة (PTY).

RDS (Radio Data System) يربط أجهزة بث FM بشبكة المحطات الإذاعية. ترسل محطة FM، الموجودة في شبكة كهذه، معلومات تعطي راديو RDS الوظائف التالية:

<sup>٥</sup> لا ينطبق على V60 Plug-in Hybrid و S60L Twin Engine



### إنذارات في حال وقوع حادث أو كارثة

يتم استخدام وظيفة الراديو لتحذير الناس من الحوادث الخطيرة والكوارث. تظهر الرسالة **ALARM!** على شاشة العرض عند إرسال رسالة إنذار. يمكن مقاطعة الإنذار لبعض الوقت ولكن لا يمكن إيقاف تشغيله.

### معلومات ذات صلة

- وظائف نظام البيانات الإذاعية RDS (ص. ٣٨)

- أنواع برامج الراديو (PTY) (ص. ٤٠)
- Radio text (ص. ٤١)

- الانتقال أوتوماتيكياً إلى إرسال أقوى إذا كان الاستقبال في المنطقة سيئاً.
- البحث في فئات البرامج، مثل أنواع البرامج<sup>٦</sup> أو المعلومات المرورية.
- تلقي معلومات نصية حول برنامج الراديو الحالي<sup>٨</sup>.

### ملاحظة

بعض محطات الراديو لا تستخدم نظام RDS أو تستخدم أجزاء معينة فقط من وظائفه.

إذا تم تحديد نوع البرنامج المطلوب، يمكن للراديو أن يغير المحطات مع وقف مصدر الصوت الحالي. فمثلاً، إذا كان مشغل الأقراص المدمجة في وضع التشغيل، فإنها توضع في حالة التوقف المؤقت. يتم تشغيل الإرسال المقاطع في مستوى صوت مضبوط مسبقاً (ص. ٤٠). يعرض الراديو مصدر الصوت السابق ومستوى الصوت كذلك في حالة توقف بث نوع البرنامج المضبوط.

تقوم وظائف البرامج الإنذار والمعلومات المرورية (TP) وأنواع البرامج (PTY) بقطع إرسال بعضها البعض طبقاً لترتيب الأولويات، حيث يكون للإنذار الأولوية القصوى ولأنواع البرامج الأولوية الأخيرة. اضغط **OK/MENU** للرجوع إلى مصدر الصوت الذي تمت مقاطعته ومواصلة سماع الرسالة. اضغط **EXIT** لإلغاء الرسالة والرجوع إلى مصدر الصوت الذي تمت مقاطعته.

### معلومات ذات صلة

- إنذارات في حال وقوع حادث أو كارثة (ص. ٣٩)
- المعلومات المرورية (TP) (ص. ٤٠)

<sup>٦</sup> ينطبق على راديو FM.  
<sup>٧</sup> ينطبق على راديو DAB\*  
<sup>٨</sup> ينطبق على راديو FM وDAB\*





### المعلومات المرورية (TP)

تتيح هذه الوظيفة إذاعة المعلومات المرورية ضمن شبكة RDS مضبوطة في محطة الراديو لإذاعة الأخبار.

يوضح الرمز TP أن الوظيفة منشطة. إذا استطاعت أي محطة في القائمة إرسال المعلومات المرورية، فيتم عرض هذه المعلومات من خلال وميض TP بضوء مبههر على شاشة العرض، وإلا فسيظهر TP بلون رمادي.

– للتنشيط/إلغاء التنشيط، في العرض العادي في مصدر FM، اضغط OK/MENU ثم حدد TP.

### معلومات ذات صلة

- وظائف نظام البيانات الإذاعية RDS (ص. ٣٨)

### أنواع برامج الراديو (PTY)

يمكن تحديد واحد أو أكثر من أنواع برامج الراديو، مثل موسيقى البوب والموسيقى الكلاسيكية في راديو DAB\* . بعد تحديد نوع البرنامج، يكون التنقل مقتصرًا على القنوات التي تبث هذه النوعية من البرامج.

١. لتحديد نوع البرنامج، في العرض العادي في مصدر DAB، اضغط OK/MENU ثم حدد

.Programme type (PTY) filtering

٢. أدر TUNE إلى نوع البرنامج المطلوب تحديده/إلغاء تحديده.

٣. تحديد/إلغاء تحديد نوع البرنامج بواسطة OK/MENU.

٤. عند تحديد أنواع البرامج المطلوبة، يمكنك مغادرة نظام القائمة باستخدام EXIT.

يتم عرض الرمز PTY على الشاشة عندما تكون الوظيفة نشطة.

في بعض الحالات يخرج راديو DAB من وضع PTY، راجع

DAB مع رابط DAB\* (ص. ٤٢).

### معلومات ذات صلة

- وظائف نظام البيانات الإذاعية RDS (ص. ٣٨)

### زر التحكم في مستوى الصوت لوظائف مقاطعة RDS

تُسمع وظائف مقاطعة RDS مثل الإنذار أو المعلومات المرورية (TP) بمستوى الصوت نفسه الذي تم اختياره لكل برنامج مناسب. في حال تعديل مستوى الصوت أثناء مقاطعة البرنامج، فإن المستوى الجديد يحفظ حتى قطع البرنامج التالي.

### معلومات ذات صلة

- وظائف نظام البيانات الإذاعية RDS (ص. ٣٨)
- إنذارات في حال وقوع حادث أو كارثة (ص. ٣٩)
- المعلومات المرورية (TP) (ص. ٤٠)



### الراديو الرقمي (DAB)\*

DAB (Digital Audio Broadcasting) عبارة عن نظام للبيث الرقمي يخص الراديو (ص. ٣٦). تدعم السيارة DAB وDAB+ وDAB.

#### ملاحظة

لا تتوفر تغطية DAB في جميع المواقع. في حالة عدم وجود تغطية، ستظهر الرسالة **No reception** في شاشة العرض.

#### معلومات ذات صلة

- محطات الراديو مسبقة الضبط (ص. ٣٨)
- أنواع برامج الراديو (PTY) (ص. ٤٠)
- Radio text (ص. ٤١)
- الراديو الرقمي (DAB)\* - القنوات الفرعية (ص. ٤٢)
- DAB مع رابط DAB\* (ص. ٤٢)
- نظرة عامة على القائمة - الراديو الرقمي (DAB)\* (ص. ٨٠)

### تحديث تلقائي لتردد الراديو (AF)

تحدد الوظيفة تلقائيًا أقوى إرسال لمحطة الراديو المضبوطة ويمكن تنشيطها في راديو FM. للعثور على إرسال قوي، قد تحتاج الوظيفة في حالات استثنائية للبحث عن طول موجة FM بالكامل.

إذا تم حفظ محطة الراديو المضبوطة في الضبط المسبق (ص. ٣٨) فلن تتمكن الوظيفة من تغيير الإرسال حتى أثناء تنشيط التحديث التلقائي لتردد الراديو.

- للتنشيط/إلغاء التنشيط، في العرض العادي في مصدر FM، اضغط **OK/MENU** ثم حدد **Alternative frequency**.

### Radio text

بعض محطات RDS تبث معلومات عن محتوى البرامج والفنانين إلخ. ويمكن أن تظهر هذه المعلومات على شاشة العرض. يمكن عرض نص الراديو في راديو FM وراديو DAB\*.

- لتنشيط/إلغاء التنشيط، في العرض العادي في مصدر FM/ DAB، اضغط **OK/MENU** ثم حدد **Show**.

#### معلومات ذات صلة

- وظائف نظام البيانات الإذاعية RDS (ص. ٣٨)
- الراديو الرقمي (DAB)\* (ص. ٤١)



### الراديو الرقمي (DAB) \* - القنوات الفرعية

يُطلق على المكونات الثانوية عادة القنوات الفرعية. وهذه القنوات قنوات مؤقتة ويمكن أن تحتوي، على سبيل المثال، على ترجمات للبرنامج الرئيسي إلى لغات أخرى.

إذا تم بث قناة فرعية أو أكثر، فبعدئذ يعرض الرمز V على يسار اسم القناة في شاشة العرض. تعرض قناة فرعية عن طريق رمز - الذي يظهر على يسار اسم القناة في شاشة العرض.

أدر TUNE للوصول إلى القنوات الفرعية.

لا يمكن الوصول إلى القنوات الفرعية إلا من خلال القناة الرئيسية. للوصول إلى القنوات الفرعية الأخرى، حدد مصدرًا أساسيًا مختلفًا.

### DAB مع رابط DAB\*

إن توصيل DAB مع DAB يعني أن راديو DAB يمكن أن يتقبل من إحدى القنوات ذات الاستقبال الرديء أو التي يتعذر فيها الاستقبال للقناة نفسها في مجموعة قنوات أخرى ولكن باستقبال أفضل.

قد يوجد تأخير محدد عند تغيير مجموعة القنوات. وقد توجد فترة سكون قصيرة بين إتاحة إنهاء القناة الحالية التي لم تعد متاحة إلى إتاحة بدء القناة الجديدة.

– للتثبيط/إلغاء التثبيط، في العرض العادي في مصدر DAB، اضغط OK/MENU ثم حدد

DAB-DAB linking

### مشغل الوسائط

بإمكان مشغل الوسائط تشغيل الصوت والفيديو من أقراص CD/DVD ومصادر الصوت الموصلة خارجيًا عبر دخل دخل AUX/USB أو بث ملفات الصوت لاسلكيًا (ص. ٥٢) من أجهزة خارجية باستخدام Bluetooth®. بإمكان بعض مشغلات الوسائط عرض TV\* وتوفير خيار التواصل مع الهاتف المحمول (ص. ٥٦) عن طريق Bluetooth®.

من الممكن نسخ الموسيقى من قرص USB إلى السيارة في محرك القرص الصلب (HDD) (ص. ٤٧).

في سيارة موصلة بالإنترنت (ص. ٦٥) يمكن الاستماع إلى راديو الإنترنت، والكتب المسموعة واستخدام خدمة الموسيقى، راجع التطبيقات (ص. ٦٩).



أزرار التحكم في مشغل الوسائط.

للمعلومات الأساسية عن التشغيل والتنقل، اقرأ كيفية تشغيل النظام والتنقل في القوائم (ص. ٢٨).

١ على حسب السوق.



لعمليات التنقل والمعلومات الأساسية عن التشغيل، اقرأ كيفية تشغيل النظام والتنقل في القوائم (ص. ٢٨). راجع ما يلي لمزيد من الوصف التفصيلي.

### تشغيل أقراص صوت CD/DVD والتنقل خلالها

في العرض العادي في مصدر القرص، اضغط على **OK/MENU** ثم أدر **TUNE** للوصول إلى بنية مسار القرص. انتقل في البنية عن طريق إدارة **TUNE**.

ابدأ تشغيل أحد المسارات من خلال الضغط على **OK/MENU**.

### تشغيل أقراص CD/DVD المنسوخة والتنقل خلالها

في حالة إدخال قرص به ملفات صوت/فيديو في المشغل، فهناك حاجة لتحميل هيكل المجلدات بالقرص. وقد يحدث بعض التأخير قبل بدء التشغيل تبعاً لجودة القرص وكمية المعلومات.

في العرض العادي لمصدر القرص، اضغط **OK/MENU** ثم أدر **TUNE** للوصول إلى بنية المجلد في القرص أو لاستعراض الفئات. انتقل في البنية عن طريق إدارة **TUNE**، ثم حدد المجلد باستخدام **OK/MENU** ثم ارجع للخلف في البنية باستخدام **EXIT**.

ابدأ تشغيل أحد الملفات من خلال الضغط على **OK/MENU**.

يستمر تشغيل الملفات الأخرى في المجلد نفسه بعد أن ينتهي تشغيل الملف. يتم تغيير المجلد تلقائياً بعد تشغيل جميع الملفات في هذا المجلد.

### تشغيل أقراص فيديو DVD والتنقل خلالها

لإدارة فيديو هات DVD، راجع تشغيل أقراص فيديو DVD أو التنقل خلالها (ص. ٤٦).

### أقراص CD/DVD

**يستطيع مشغل الوسائط (ص. ٤٢) تشغيل أقراص مسبوقة التسجيل وأقراص CD/DVD تم تسجيلها.**

يدعم مشغل الوسائط الأنواع الأساسية التالية من الأقراص والملفات ويمكنه تشغيلها كذلك:

- أقراص CD/DVD مسبوقة التسجيل (صوت) CD/(DVD).
- أقراص فيديو DVD المسبوقة التسجيل (فيديو DVD).
- أقراص CD-/DVD المنسوخة مع ملفات الصوت.

لمزيد من المعلومات عن التنسيقات المدعومة، راجع تنسيقات الملفات المدعومة (ص. ٤٨).

يمكن أن يحتوي القرص على ٥٠٠٠ ملف بحد أقصى (بما في ذلك قوائم التشغيل) حتى يمكن تشغيله.

### ملاحظة

لا يمكن للمشغل تحميل بعض الملفات الصوتية المحمية بحقوق نسخ بواسطة شركات التسجيل أو تحميل الملفات الصوتية المنسوخة بشكل خاص.

من الممكن نسخ الموسيقى من قرص USB<sup>١</sup> إلى محرك القرص الصلب (HDD) (ص. ٤٧) بالسيارة وبالتالي تشغيلها من هناك.

من الممكن ربط وظائف معينة بالزر **FAV**. وعندئذ يمكن تنشيط الوظيفة المربوطة بمجرد الضغط على الزر **FAV**، راجع المفصلات (ص. ٣٣).

من الممكن ربط وظائف معينة بالزر **FAV**. وعندئذ يمكن تنشيط الوظيفة المربوطة بمجرد الضغط على الزر **FAV**، راجع المفصلات (ص. ٣٣).

### Gracenote MusicID®

Gracenote MusicID® عبارة عن مقياس صناعي للتعرف على الموسيقى. يتم استخدام هذه التقنية للتعرف على وتوصيل معلومات موسيقية لأقراص CD وملفات موسيقى رقمية على وسائط التخزين وخدمات موسيقى عبر الإنترنت وكذلك توفير أغلفة.

### معلومات ذات صلة

- الصوت والوسائط (ص. ٢٦)
- التعرف على الصوت - الهاتف المحمول (ص. ٦٣)
- جهاز التحكم عن بعد\* (ص. ٧٦)
- مشغل الوسائط - تنسيقات الملفات المتوافقة (ص. ٤٨)



### البحث عن الوسائط

لا يوجد خيار للبحث عن الموسيقى بأجهزتك. يقوم البحث بعمل مسح خلال جهاز USB، والقرص ومحرك القرص الصلب. اقرأ المزيد حول وظيفة البحث (ص. ٤٥).



### معلومات ذات صلة

- الصوت والوسائط - تشغيل النظام (ص. ٢٨)
- اللف السريع إلى الأمام/إلى الوراء (ص. ٤٤)
- تحديد عشوائي لمسار القرص أو ملف الصوت (ص. ٤٤)
- نظرة عامة على القائمة - صوت CD/DVD (ص. ٨٠)
- نظرة عامة على القائمة - فيديو DVD (ص. ٨١)

### اللف السريع إلى الأمام/إلى الوراء

يمكن إجراء تقديم/ترجيع سريع لملفات الصوت والفيديو<sup>١١</sup>.

اضغط على زر  /  لكي تقوم بإجراء تقديم/ترجيع سريع لملفات الصوت أو الفيديو.

يجري اللف السريع إلى الأمام/إلى الوراء للملفات الصوتية بسرعة واحدة، في حين أن اللف السريع إلى الأمام/إلى الوراء لملفات الفيديو يجري بأكثر من سرعة. اضغط بشكل متكرر على الأزرار  /  لزيادة سرعة التقديم/الترجيع السريع لملفات الفيديو. حرر الزر للعودة للعرض على السرعة العادية.

### معلومات ذات صلة

- الصوت والوسائط - تشغيل النظام (ص. ٢٨)

### تحديد عشوائي لمسار القرص أو ملف الصوت

تقوم هذه الوظيفة بتشغيل المسارات/ملفات الصوت بترتيب عشوائي<sup>١٢</sup>.

لسماع المسارات/ملفات الصوت بترتيب عشوائي للمصدر المحدد:

١. اضغط OK/MENU في العرض العادي للمصدر المحدد
٢. حرّك TUNE على Shuffle
٣. اضغط على OK/MENU لتشغيل/إيقاف تشغيل الوظيفة.

### معلومات ذات صلة

- الصوت والوسائط - تشغيل النظام (ص. ٢٨)
- وسائط Bluetooth® (ص. ٥٢)

<sup>١١</sup> ينطبق فقط على أقراص CD/DVD\* وأجهزة USB وأجهزة iPod®.

<sup>١٢</sup> لا ينطبق على أقراص فيديو DVD. بالنسبة لمصادر الصوت الخارجية المتصلة من خلال دخل AUX/USB ينطبق هذا الأمر فقط على USB و iPod®. ولا يتم دعم هذه الميزة بواسطة جميع الهواتف.



قم بتنفيذ عملية البحث عن الوسائط.	Search
التغيير من عجلة الأحرف الدوارة إلى حقل التغيير من عجلة الأحرف الدوارة إلى حقل <b>Keyword:</b> حرك المؤشر باستخدام <b>TUNE</b> . حذف أي أخطاء كتابية باستخدام <b>EXIT</b> . للرجوع إلى عجلة الأحرف الدوارة، اضغط <b>OK/MENU</b> .	◀ ▶
تجدد الإشارة إلى أن أزرار الأرقام والحروف في لوحة التحكم يمكن استخدامها لتعديل حقل <b>Keyword:</b> .	

يؤدي الضغط على **EXIT** لفترة قصيرة إلى حذف الرمز المدخل. أما الضغط الطويلة على **EXIT** فتمحو كل الرموز المدخلة.

- أدر **TUNE** للحرف المطلوب، واضغط على **OK/MENU** للتأكيد. يمكن أيضًا استخدام أزرار الأرقام والحروف الموجودة بلوحة التحكم في الكونسول المركزي. لتغيير وضع الإدخال لأرقام أو رموز خاصة أو للانتقال إلى لائحة النتائج، أدر **TUNE** إلى أحد الخيارات (انظر الإيضاح في الجدول التالي) في القائمة لتغيير وضع الإدخال (2) واضغط على **OK/MENU**.
- تابع مع الحرف التالي وهكذا.
- عندما تكون راضيًا بعنصر البحث، حدد **Search**. < يتم تنفيذ عملية البحث. يتم عرض النتيجة وتجميعها حسب الفئات التالية: الفنان والألبوم والمسار والنوع والعام والمؤلف.
- أدر **TUNE** إلى أي فئة ثم اضغط **OK/MENU**.
- أدر **TUNE** لتحديد أحد الوسائط، واضغط **OK/MENU** لبدء التشغيل.

قم بالتغيير بين الأحرف والأرقام بواسطة <b>OK/MENU</b> .	ABC /123
قم بالتغيير للرموز الخاصة بواسطة <b>OK/MENU</b> .	MORE

### البحث عن الوسائط

لا يوجد خيار للبحث عن الموسيقى بأجهزتك. تتم عملية البحث في **USB** (ص. ٤٩) والقرص (ص. ٤٣) ومحرك القرص الصلب (ص. ٤٧).

يتوفر البحث عن الوسائط من العرض العادي للمصادر **Disc** و **USB** و **HDD**.

لبدء عملية البحث، في العرض العادي في مصدر الهاتف، اضغط على **OK/MENU** ثم حدد **Media search**.

### وظيفة البحث

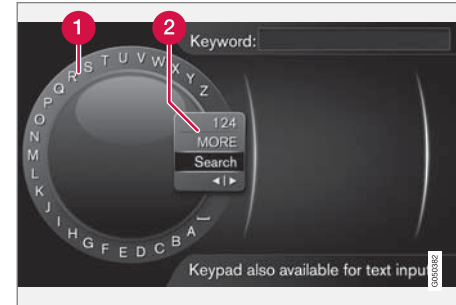

البحث باستخدام عجلة الأحرف الدوارة.

- 1 قائمة الحروف.
  - 2 تغيير وضع الإدخال (راجع الجدول التالي).
- استخدم عجلة الأحرف الدوارة لإدخال عناصر البحث.



لوحة المفاتيح الرقمية.

طريقة أخرى لإدخال الأحرف عن طريق استخدام أزرار الكونسول المركزي 9-0 و\* و#.

عند الضغط على الرقم 9 على سبيل المثال، يظهر شريط يحتوي على جميع الأحرف<sup>١٢</sup> أسفل الأزرار، على سبيل المثال W و X و Y و Z و 9. الضغط السريع على الزر يؤدي إلى تحريك المؤشر خلال هذه الأحرف.

- توقف بالمؤشر على الحرف المطلوب لتتمكن من تحديده - يتم عرض الحرف على سطر الإدخال.
  - حذف/تغيير باستخدام EXIT.
- إدخال رقم، اضغط مع الاستمرار على مفتاح الرقم المطابق.

### تشغيل أقراص فيديو DVD أو التنقل خلالها

عند إعادة تشغيل قرص فيديو DVD، قد تظهر قائمة أقراص على شاشة العرض. وتتيح قائمة الأقراص إمكانية الوصول إلى وظائف وإعدادات إضافية، مثل تحديد العناوين الفرعية، واللغة، وتحديد المشاهد.

للمعلومات الأساسية عن التشغيل والتنقل، اقرأ كيفية تشغيل النظام والتنقل في القوائم (ص. ٢٨). راجع ما يلي لمزيد من الوصف التفصيلي.

#### ملاحظة

لا يمكن عرض أفلام الفيديو إلا والسيارة متوقفة. إذا تحركت السيارة بسرعة تزيد عن ٨ كم/ساعة تخفي الصورة المعروضة ويظهر Video unavailable at this speed على شاشة العرض، بالرغم من استمرار سماع الصوت في هذه الأثناء. يتم عرض الصورة مرة أخرى بمجرد انخفاض سرعة السيارة لأقل من ٦ كم/ساعة.

### التنقل خلال قائمة قرص فيديو DVD

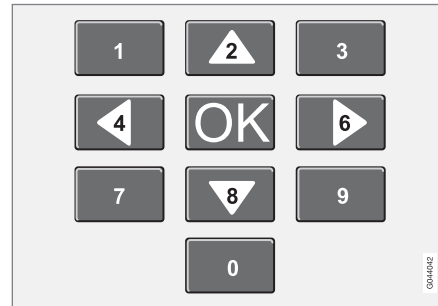

يتم إجراء التنقل في قائمة قرص فيديو DVD باستخدام مفاتيح الأرقام الموجودة في الكونسول المركزي كما هو موضح في الشكل أعلاه.

### تغيير الفصل أو العنوان

قم بتدوير TUNE للوصول إلى قائمة بالمقاطع والتنقل خلالها (في حالة تشغيل الفيلم، ثم توقف مؤقتًا). اضغط على OK/MENU لتحديد الفصل وهذا يؤدي أيضًا إلى الرجوع إلى الوضع الأصلي (في حالة تشغيل الفيلم، ثم إعادة تشغيله). اضغط على EXIT للوصول إلى قائمة العناوين.

يتم تحديد العناوين في قائمة العناوين عن طريق إدارة TUNE ويتم تأكيد التحديد باستخدام OK/MENU، وهذا يؤدي إلى الرجوع إلى قائمة الفصول. اضغط على OK/MENU لتنشيط التحديد والرجوع إلى موضع البداية. استخدم EXIT لإلغاء التحديد، وهذا يؤدي إلى الرجوع إلى الوضع الأصلي (دون إجراء أي تحديد).

يمكن أيضًا تغيير الفصل بواسطة الضغط على << / >> الموجود في الكونسول المركزي، أو لوحة مفاتيح عجلة القيادة.

### معلومات ذات صلة

- الصوت والوسائط - تشغيل النظام (ص. ٢٨)
- زاوية الكاميرا لتشغيل أقراص فيديو DVD (ص. ٤٧)
- اللف السريع إلى الأمام/إلى الوراء (ص. ٤٤)
- تحديد عشوائي لمسار القرص أو ملف الصوت (ص. ٤٤)
- مشغل الوسائط - تنسيقات الملفات المتوافقة (ص. ٤٨)



### محرك القرص الصلب (HDD)

من الممكن نسخ الموسيقى من قرص/جهاز USB<sup>١٤</sup> إلى محرك القرص الصلب (HDD) بالسيارة وبالتالي تشغيلها من هناك.

لمعلومات عن التنسيقات المدعومة، راجع تنسيقات الملفات المدعومة (ص. ٤٨).

للمعلومات الأساسية عن التشغيل والتنقل، اقرأ كيفية تشغيل النظام والتنقل في القوائم (ص. ٢٨). راجع ما يلي لمزيد من الوصف التفصيلي.

نسخ الموسيقى إلى محرك القرص الصلب  
تحتوي المجلدات على الرمز .

١. في الوضع العادي لمصدر محرك القرص الصلب، اضغط على OK/MENU ثم حدد للنسخ من (قرص USB/disc).
٢. حدد ما تريد نسخه، ثم Continue.
٣. Select destination لموضع الموسيقى المنسوخة.  
/Importing music from disc <  
Importing music from USB  
لا تقم بإخراج القرص/ذاكرة USB قبل تأكيد النقل -  
Music files imported.

### إعدادات الصور

يمكنك ضبط إعدادات العرض (عندما تكون السيارة في وضع الثبات) للسطوع والتباين.

١. في وضع التشغيل، اضغط على OK/MENU وحدد Image settings، ويمكنك التأكيد باستخدام OK/MENU.
٢. حرّك TUNE على خيار الضبط وقم بالتأكد باستخدام OK/MENU.
٣. يمكنك ضبط الإعداد من خلال تحريك TUNE والتأكد باستخدام OK/MENU.

للرجوع إلى قائمة الإعدادات، اضغط على OK/MENU أو EXIT.

### معلومات ذات صلة

- الصوت والوسائط - تشغيل النظام (ص. ٢٨)
- الصوت والوسائط (ص. ٢٦)

### زاوية الكاميرا لتشغيل أقراص فيديو DVD

وإذا كان قرص الفيديو DVD يدعم هذا، فمن الممكن استخدام هذه الوظيفة لاختيار من أي أوضاع الكاميرا يجب عرض مظهر معين.

- في العرض العادي في مصدر القرص، اضغط على OK/MENU ثم حدد

Advanced settings ← Angles.

### معلومات ذات صلة

- الصوت والوسائط - تشغيل النظام (ص. ٢٨)



ملاحظة 

عند النسخ من جهاز USB لن تظهر ملفات الموسيقى غير الموضوعية في مجلد، مثال إذا كانت موجودة على السطح وغير موضوعية في مجلدات. يمكن استيراد هذه المسارات عن طريق تحديد استيراد **All tracks** أو بواسطة تنزيل الملفات في مجلدات.

يستطيع النظام نسخ الموسيقى حتى ثمانية مستويات من المجلدات الموجودة داخل بعضها البعض.

تنسيقات الملفات التي يمكن نسخها إلى محرك القرص الصلب

أقراص **CD-/DVD**: mp3 و wma و aac.

**USB**: mp3 و mp4 و wma و aac و m4a و m4b.

إعادة تسمية/محو مجلد أو ملف

١. في الوضع العادي لمصدر محرك القرص الصلب، اضغط على **OK/MENU** ثم حدد **Rename/delete files**.

٢. حدد المجلد أو الملف، واضغط **OK/MENU** وحدد **Delete** أو **Rename**.

٣. استخدم عجلة الأحرف الدوارة لإدخال الاسم الجديد ثم **Save**.

لا يمكن إعادة تسمية ملف بنفس اسم ملف آخر. عندئذ سيحتفظ النظام بالاسم القديم.

التشغيل والتنقل

من الممكن ربط وظائف معينة بالزر **FAV**. وعندئذ يمكن تنشيط الوظيفة المربوطة بمجرد الضغط على الزر **FAV**، راجع المفضلات (ص. ٣٣).

ترتيب التشغيل

يتم التشغيل بحسب ترتيب اللانحة. لخلط ترتيب التشغيل، في الوضع العادي لمصدر محرك القرص الصلب، اضغط **OK/MENU** ثم حدد **Shuffle**.

البحث عن الوسائط

لا يوجد خيار للبحث عن الموسيقى بأجهزتك. يقوم البحث بعمل مسح خلال جهاز **USB**، والقرص ومحرك القرص الصلب. اقرأ المزيد حول وظيفة البحث (ص. ٤٥).

معلومات التخزين

لعرض السعة والاستخدام لمحرك القرص الصلب، في الوضع العادي لمصدر محرك القرص الصلب، اضغط **OK/MENU** ثم حدد **Storage information**.

معلومات ذات صلة

- مشغل الوسائط (ص. ٤٢)
- نظرة عامة على القوائم - محرك القرص الصلب (HDD) (ص. ٨١)

مشغل الوسائط - تنسيقات الملفات المتوافقة

يستطيع مشغل الوسائط تشغيل مجموعة متنوعة من أنواع الملفات وهو متوافق مع التنسيقات الواردة بالجدول التالي.

تنسيقات الملفات المتوافقة في أقراص **CD/DVD**

ملاحظة 

الأقراص ذات الوجهين مزدوجة التنسيق (DVD Plus)، تنسيق (CD-DVD) تكون أكثر سمكاً من الأقراص المضغوطة العادية ولهذا لا يمكن ضمان التشغيل وقد تحدث أعطال.  
إذا احتوى القرص المضغوط على مزيج من ملفات **MP3** و **CDDA**، فسيتم تجاهل جميع ملفات **MP3**.

تنسيق الصوت	قرص صوتي مدمج، aac و wma و mp3، m4a
تنسيق الفيديو	فيديو <b>DVD</b>

تنسيقات الملفات المتوافقة عبر وصلة **USB**

يدعم النظام تشغيل ملفات الصوت والفيديو الواردة بالجدول التالي عبر وصلة **USB**.

تنسيق الصوت	mp3 و mp4 و wma و aac و m4a و m4b
تنسيق الفيديو	—



### مصدر صوت خارجي عبر دخل USB/AUX

يمكن توصيل (ص. ٥١) مصدر صوت خارجي، على سبيل المثال iPod® أو مشغل MP3 بنظام الصوت.



تتم إعادة شحن iPod® أو مشغل MP3 مزود ببطاريات قابلة لإعادة الشحن (عند تشغيل مفتاح الإشعال أو تشغيل المحرك) إذا كان الجهاز متصلاً بوحدة USB.

مواصفات الصوت لتنسيق ملفات wav .  
لتشغيل الملف، يلزم توفر المعايير التالية:

معدل عينة الصوت	حتى ٤٤.١ كيلوهرتز
قنوات الصوت (ch)	١ قناة و ٢ قناة
معدل بت الصوت	١٦ كيلوبت في الثانية لكل ١ قناة

يدعم تنسيق ملفات wav، كذلك تنسيق PCM.

#### معلومات ذات صلة

- الصوت والوسائط - تشغيل النظام (ص. ٢٨)
- أقراص CD/DVD (ص. ٤٣)
- مصدر صوت خارجي عبر دخل USB/AUX (ص. ٤٩)
- محرك القرص الصلب (HDD) (ص. ٤٧)

مواصفات الصوت لتنسيق ملفات MP3

التنسيق	كيلوهرتز	كيلوبت في الثانية
MPEG-1/Audio	٣٢	٣٢ - ٣٢٠
	٤٤.١	٣٢ - ٣٢٠
	٤٨	٣٢ - ٣٢٠
MPEG-2/Audio	١٦	٨ - ١٦٠
	٢٢.٠٥	٨ - ١٦٠
MPEG-2.5/Audio	٢٤	٨ - ١٦٠
	٨	٦٤ - ٨
	١١.٠٢٥	٦٤ - ٨
	١٢	٦٤ - ٨

A لا ينطبق على سرعة ١٤٤ كيلوبت في الثانية.

مواصفات الصوت لتنسيق ملفات wma .  
لتشغيل الملف، يلزم توفر المعايير التالية:

WMA version	x, ٩ .x, ١٠.x, Pro.٨
-------------	----------------------

مواصفات الصوت لتنسيق ملفات aac .  
لتشغيل الملف، يلزم توفر المعايير التالية:

تنسيق الصوت	MPEG-2 و MPEG-4
معدل عينة الصوت	٨-٩٦ كيلوهرتز
قنوات الصوت (ch)	١ قناة و ٢ قناة



من الممكن نسخ الموسيقى من جهاز USB<sup>١٥</sup> إلى محرك القرص الصلب (HDD) (ص. ٤٧) بالسيارة وبالتالي تشغيلها من هناك.

للمعلومات الأساسية عن التشغيل والتنقل، اقرأ كيفية تشغيل النظام والتنقل في القوائم (ص. ٢٨). راجع ما يلي لمزيد من الوصف التفصيلي.

من الممكن ربط وظائف معينة بالزر FAV. وعندئذ يمكن تنشيط الوظيفة المربوطة بمجرد الضغط على الزر FAV، راجع المضغلات (ص. ٣٣).

### التشغيل والتنقل

المصدر الصوتي المتصل بدخل USB يمكن تشغيله باستخدام مفاتيح التحكم الصوتي بالسيارة. لا يمكن التحكم عبر السيارة في أي جهاز متصل عبر دخل AUX.

في العرض العادي لمصدر الصوت، أدر TUNE للدخول إلى بنية المجلدات أو للبحث في الفئات. انتقل في البنية عن طريق إدارة TUNE، ثم حدد المجلد باستخدام OK/MENU ثم ارجع للخلف في البنية باستخدام EXIT.

ابدأ تشغيل أحد الملفات من خلال الضغط على OK/MENU.

يستمر تشغيل الملفات الأخرى في المجلد نفسه بعد أن ينتهي تشغيل الملف. يتم تغيير المجلد تلقائياً بعد تشغيل جميع الملفات في هذا المجلد.

### البحث عن الوسائط

لا يوجد خيار للبحث عن الموسيقى بأجهزتك. يقوم البحث بعمل مسح خلال جهاز USB، والقرص ومحرك القرص الصلب. اقرأ المزيد حول وظيفة البحث (ص. ٤٥).

### ذاكرة USB

لتسهيل استخدام بطاقة ذاكرة USB، لا تستخدم إلا ملفات الموسيقى المخزنة بها فقط. يستغرق ذلك وقتاً طويلاً حتى يقوم النظام بتحميل وسائط التخزين التي تحتوي على أي شيء غير ملفات الموسيقى المتوافقة.

#### ملاحظة

يدعم النظام الوسائط المحمولة المتوافقة مع USB 2.0 ونظام الملفات FAT32.

#### ملاحظة

عند استخدام موديل أطول من بطاقة ذاكرة USB، نوصي باستخدام كابل USB مهايئ. وذلك تجنباً للبلبي الميكانيكي لدخل USB وبطاقة ذاكرة USB الموصلة.

### المواصفات الفنية

أقصى عدد من الملفات	١٥٠٠٠
أقصى عدد من المجلدات	١٠٠٠
أقصى عدد من مستويات المجلدات	٨
أقصى عدد من قوائم التشغيل	١٠٠
أقصى عدد من العناصر في قائمة التشغيل	١٠٠٠
المجلدات الفرعية	بلا حدود

### مشغل MP3

العديد من مشغلات MP3 لديها أنظمة الملفات الخاصة بها وهي غير مدعومة من قبل النظام الصوتي. يجب أن يكون مشغل

### MP3 في الوضع

#### USB Removable device/Mass Storage Device

حتى يتسنى استخدامه في النظام.

#### iPod®

#### ملاحظة

يدعم النظام فقط تشغيل ملفات الصوت من iPod®.

#### ملاحظة

يجب استخدام المصدر iPod® لبدء التشغيل USB. عند استخدام iPod® كمصدر صوت، فيكون نظام الصوت والوسائط بالسيارة قائمة ذات بنية مشابهة لبنية القائمة الخاصة بمشغل iPod®.

### معلومات ذات صلة

- ضبط مستوى الصوت لمصدر الصوت الخارجي (ص. ٥١)
- مشغل الوسائط - تنسيقات الملفات المتوافقة (ص. ٤٨)
- الصوت والوسائط - نظرة عامة على القائمة (ص. ٧٨)

### ضبط مستوى الصوت لمصدر الصوت الخارجي

اضبط مستوى الصوت في مصدر الصوت الخارجي (ص. ٤٩). قد تقل جودة الصوت إذا كان مستوى مصدر الصوت الخارجي عاليًا للغاية أو منخفضًا للغاية.

في حالة توصيل مصدر صوت خارجي (مثل مشغل MP3 أو iPod®) بدخل AUX، فقد يتميز مصدر الصوت المتصل بمستوى صوت مختلف مقارنةً بمستوى الصوت الداخلي للنظام الصوتي (مثل الراديو). يمكنك تصحيح هذا الخطأ بضبط مستوى صوت الدخل على النحو التالي: في العرض العادي من مصدر AUX، اضغط **OK/MENU** ثم حدد **AUX input** وبعد ذلك إعداد مستوى الصوت **Standard** أو **Boost**.

### ملاحظة

قد تقل جودة الصوت إذا كان مستوى مصدر الصوت الخارجي عاليًا للغاية أو منخفضًا للغاية. ربما تضعف جودة الصوت أيضًا عند شحن المشغل أثناء وجود نظام الصوت والوسائط في الوضع AUX. وفي هذه الحالة، تجنب شحن المشغل من المآخذ الكهربائي ١٢ فولت.

### معلومات ذات صلة

- الصوت والوسائط - إعدادات الصوت المتقدمة\* (ص. ٣٤)
- الصوت والوسائط - تشغيل النظام (ص. ٢٨)

### ملاحظة

ويدعم النظام معظم طرز iPod® التي تم إنتاجها عام ٢٠٠٥ أو بعد ذلك.

### ملاحظة

للحيلولة دون إتلاف وصلة USB، يتم إيقاف تشغيلها إذا كانت وصلة USB بها دائرة قصر كهربائي أو في حالة استهلاك وحدة USB متصلة لقدر كبير للغاية من الطاقة (قد يحدث هذا إذا كانت الوحدة المتصلة لا تفي بمعيار USB). تتم إعادة تنشيط وصلة USB تلقائيًا في المرة التالية التي يتم فيها تشغيل مفتاح الإشعال، ما لم يستمر العطل.

### معلومات ذات صلة

- مصدر صوت خارجي عبر دخل USB/AUX (ص. ٤٩)

### توصيل مصدر صوت خارجي عبر دخل AUX/USB

يمكن توصيل مصدر صوت خارجي، مثل iPod® أو مشغل MP3 بالنظام الصوتي عبر أي من الوصلات المتاحة في الكونسول المركزي.



نقاط الاتصال لمصادر الصوت الخارجية.

لتوصيل مصدر الصوت:

١. قم بتوصيل مصدر الصوت الخاص بك بإحدى الوصلات الموجودة في صندوق التخزين بالكونسول المركزي (انظر الرسم التوضيحي).
  ٢. في العرض العادي في مصدر الوسائط، اضغط **MEDIA**، ثم أدر **TUNE** إلى مصدر الصوت المطلوب **USB** أو **iPod** أو **AUX** ثم اضغط **OK/MENU**.
- يتم عرض النص **Reading USB** على شاشة العرض أثناء تحميل النظام لبنية ملفات وسائط التخزين. وفقاً لتكوين الملفات وعددها، ربما يكون هناك بعض التأخير قبل انتهاء التحميل.



### وسائط Bluetooth®

تم تجهيز مشغل الوسائط بالسيارة بتقنية Bluetooth® ويمكنه تشغيل ملفات البث الصوت لاسلكيًا من الأجهزة الخارجية التي تدعم تقنية Bluetooth®، مثل الهواتف المحمولة وأجهزة المساعد الرقمي الشخصي (PDA).

يلزم أولاً تسجيل الجهاز وتوصيله بالسيارة (ص. ٥٣).

للمعلومات الأساسية عن التشغيل والتنقل، اقرأ كيفية تشغيل النظام والتنقل في القوائم (ص. ٢٨). راجع ما يلي لمزيد من الوصف التفصيلي.

من الممكن ربط وظائف معينة بالزر FAV. وعندئذ يمكن تنشيط الوظيفة المربوطة بمجرد الضغط على الزر FAV، راجع المفضلات (ص. ٣٣).

### التشغيل والتنقل

يمكن إجراء التنقل والتحكم في الصوت عبر أزرار الكونسول المركزي أو عبر لوحة مفاتيح عجلة القيادة. وفي بعض الأجهزة الخارجية، من الممكن أيضًا تغيير المواد المسجلة من الجهاز نفسه.

عندما يكون هناك هاتف محمول موصل بالسيارة، فمن الممكن أيضًا التحكم عن بعد في مجموعة وظائف بالهاتف المحمول، راجع Bluetooth® هاتف حر اليدين (ص. ٥٦). قم بالتغيير بين المصادر الرئيسية TEL و MEDIA للتحكم في وظائف كلاً منهما.

### ملاحظة

يجب أن يدعم مشغل وسائط Bluetooth® تقنية التحكم عن بعد في الصوت/الفيديو (AVRCP) وتقنية توزيع الصوت المتطورة (A2DP). يجب أن يستخدم المشغل تقنية AVRCP الإصدار 1.3، تقنية A2DP الإصدار 1.2؛ وإلا فقد يتعذر تشغيل بعض الوظائف.

ليست كل الهواتف الجوالة ومشغلات الوسائط الخارجية المتوفرة بالأسواق متوافقة تمامًا مع وظيفة Bluetooth® في مشغل الوسائط بالسيارة. للحصول على معلومات حول الهواتف ومشغلات الوسائط الخارجية المتوافقة، تصحح فولفو بالاتصال بأحد وكلاء فولفو المعتمدين.

### ملاحظة

يستطيع مشغل الوسائط بالسيارة تشغيل ملفات الصوت فقط من خلال وظيفة Bluetooth®.

### معلومات ذات صلة

- تحديد عشوائي لمسار القرص أو ملف الصوت (ص. ٤٤)
- نظرة عامة على القائمة - وسائط Bluetooth® (ص. ٨٣)

### توصيل جهاز Bluetooth® وفصله

السيارة مزودة بتقنية Bluetooth® ويمكنها التواصل لاسلكيًا مع أجهزة أخرى تستخدم تقنية Bluetooth® وذلك بعد التسجيل والتوصيل (ص. ٥٣).

يمكن تسجيل ١٥ جهاز Bluetooth® كحد أقصى. ويتم التسجيل مرة واحدة لكل جهاز. بعد تسجيل الجهاز لن تكون هناك حاجة لضبطه بحيث يمكن رؤيته/البحث عنه، ولكن فقط يلزم تنشيط Bluetooth®.

عندما تكون وظيفة Bluetooth® نشطة وكان آخر جهاز تم توصيله في النطاق المطلوب، يتم توصيله بالسيارة تلقائيًا. يتم عرض اسم الجهاز المتصل في العرض العادي للمصدر. لتوصيل جهاز آخر بخلاف هذا الجهاز، اضغط على OK/MENU ثم حدد تغيير الجهاز (ص. ٥٤).

عندما يكون جهاز Bluetooth® خارج نطاق استقبال السيارة فسيتم فصله تلقائيًا. لفصل الجهاز يدويًا - قم بإيقاف تشغيل Bluetooth في الجهاز. إذا رغبت في إلغاء تسجيل جهاز Bluetooth® من السيارة، حدد إزالة جهاز Bluetooth® (ص. ٥٥). عندئذ لن تبحث السيارة عن الجهاز أوتوماتيكيًا.

ومن الممكن توصيل جهازٍ Bluetooth® في آن واحد. جهاز هاتف واحد وجهاز وسائط واحد، وبالتالي يمكن التبديل بينهما (ص. ٥٤).



مثال على العرض العادي للهاتف.

### الخيار الأول - ابحث عن الجهاز الخارجي عن طريق نظام القائمة بالسيارة

١. اجعل الجهاز الخارجي قابلاً للبحث عنه/ظاهرًا عبر تقنية Bluetooth®، راجع دليل الجهاز الخارجي، أو تفضل بزيارة الموقع التالي: [www.volvocars.com](http://www.volvocars.com).
٢. في العرض العادي في مصدر الهاتف، اضغط **OK/MENU** ثم حدد **Search new phone** (لجهاز الوسائط **Search new device**).
٣. سوف تبحث السيارة الآن عن أجهزة Bluetooth® المتاحة وهو ما قد يستغرق دقيقة واحدة تقريبًا.
٤. حدد جهاز Bluetooth® المطلوب التوصيل به من القائمة ثم اضغط **OK/MENU**.
٤. تأكد أن كود الرقم المحدد في السيارة متوافق مع الجهاز الخارجي. في هذه الحالة، اختر للقبول في الموضعين.

### تسجيل جهاز Bluetooth®

ومن الممكن أن يكون هناك جهازا Bluetooth® متصلين في آن واحد. جهاز هاتف واحد وجهاز واحد لتشغيل الوسائط المتعددة، وبالتالي يمكن التبديل بينهما. يمكن كذلك إجراء مكالمة باستخدام الهاتف في الوقت نفسه الذي يتم فيه تشغيل ملفات صوتية. من الممكن توصيل السيارة بالإنترنت (ص. ٦٥) عن طريق اتصال الإنترنت بالهاتف المحمول.

يمكن تسجيل ١٥ جهاز Bluetooth® كحد أقصى. ويتم التسجيل مرة واحدة لكل جهاز. بعد تسجيل الجهاز لن تكون هناك حاجة لضبطه بحيث يمكن رؤيته/البحث عنه، ولكن فقط يلزم تنشيط Bluetooth®.



يتم توصيل الجهاز الخارجي بطرق متعددة على أساس إذا كان قد تم توصيله من قبل أم لا. خيارات الاتصال المدرجة أدناه تفترض أن هذه هي المرة الأولى التي يتم فيها توصيل الجهاز (تسجيله) وأنه لا يوجد جهاز آخر متصل. تعرض خيارات الاتصال عملية توصيل الهاتف. يتم توصيل جهاز الوسائط (ص. ٥٢) بالطريقة نفسها، ولكن يتم تشغيله من المصدر الأساسي MEDIA.

هناك طريقتان متاحتان لتوصيل الأجهزة: إما بالبحث عن الجهاز الخارجي من السيارة، أو البحث عن السيارة من الجهاز الخارجي. وإذا لم يعمل أحد الخيارات، فحاول تجربة الآخر. إذا لم تكن تستخدم العرض العادي بالفعل للهاتف، اضغط على **TEL** في الكونسول المركزي.



الهاتف متصل على هيئة هاتف وجهاز للوسائط.

### معلومات ذات صلة

- الصوت والوسائط - تشغيل النظام (ص. ٢٨)
- وسائط Bluetooth® (ص. ٥٢)
- هاتف حر اليبدين Bluetooth® (ص. ٥٦)



٥. تخير لقبول أو رفض أي خيارات لجهات الاتصال والرسائل في الهاتف.
- < الجهاز الخارجي موصل الآن.
- إذا فشل التوصيل، اضغط على **EXIT** وقم بالتوصيل وفقاً للخيار البديل ٢.

### البديل ٢ - ابحث عن السيارة باستخدام وظيفة Bluetooth® الخاصة بالجهاز الخارجي.

١. في العرض العادي في مصدر الهاتف، اضغط **OK/MENU** ثم حدد **Make car discoverable** وقم بالتأكيد باستخدام زر **OK/MENU**.
٢. ابحث بالجهاز الخارجي عن أجهزة Bluetooth®.
- < سوف يبحث الجهاز الآن عن أجهزة Bluetooth® المتاحة وهو ما قد يستغرق دقيقة واحدة تقريباً.
٣. اختر اسم السيارة بشاشة الجهاز الخارجي.
٤. تأكد أن كود الرقم المحدد في السيارة متوافق مع الجهاز الخارجي. في هذه الحالة، اختر للقبول في الموضعين.
٥. اختر في الهاتف لقبول أو رفض أي خيارات لجهات الاتصال والرسائل بالهاتف المحمول.
- < الجهاز الخارجي موصل الآن.

عندما يكون الجهاز الخارجي موصلاً، يظهر اسم Bluetooth® الخاص بالجهاز الخارجي على شاشة عرض السيارة ويمكن التحكم في هذا الجهاز من السيارة.

### معلومات ذات صلة

- الصوت والوسائط - تشغيل النظام (ص. ٢٨)
- توصيل جهاز Bluetooth® وفصله (ص ٥٢).

### التوصيل الأوتوماتيكي لجهاز Bluetooth®

عند تسجيل (ص. ٥٣) جهاز Bluetooth® في السيارة فإن آخر جهاز خارجي تم توصيله في السيارة يتم توصيله أوتوماتيكيًا عندما يكون في نطاق السيارة.

عندما تكون وظيفة Bluetooth® نشطة وكان آخر جهاز تم توصيله في النطاق المطلوب، يتم التوصيل تلقائياً. إذا لم يتوفر آخر هاتف محمول تم توصيله، فمعدن سيحاول النظام توصيل هاتف محمول تم توصيله قبل ذلك.

للتوصيل بجهاز آخر، اضغط **EXIT**، ثم حدد لتتمكن من توصيل جهاز جديد (ص. ٥٣) أو تغيير إلى جهاز آخر مسجل (ص. ٥٤).

### معلومات ذات صلة

- الصوت والوسائط - تشغيل النظام (ص. ٢٨)
- توصيل جهاز Bluetooth® وفصله (ص. ٥٢)

### التغيير لجهاز Bluetooth® آخر

من الممكن تغيير جهاز متصل بجهاز آخر في حالة وجود عدة أجهزة في السيارة. يلزم أولاً تسجيل (ص. ٥٣) الجهاز في السيارة.

### تغيير جهاز الوسائط

١. تحقق من تنشيط Bluetooth® في الجهاز الخارجي، راجع دليل الجهاز الخارجي.
٢. في العرض العادي في مصدر Bluetooth®، اضغط **OK/MENU** ثم حدد **Change device**.
- < تقوم السيارة بالبحث عن الأجهزة التي تم توصيلها سابقاً. ويتم تحديد الأجهزة الخارجية التي تم اكتشافها باستخدام اسم Bluetooth® المعني لكل منها على شاشة العرض.
٣. حدد الجهاز المراد توصيله.
- < يتم الاتصال بالجهاز الخارجي.

### تغيير الهاتف

١. تحقق من تنشيط Bluetooth® في الجهاز الخارجي، راجع دليل الجهاز الخارجي.
٢. في العرض العادي في مصدر الهاتف، اضغط **OK/MENU** ثم حدد **Change phone**.
- < تقوم السيارة بالبحث عن الأجهزة التي تم توصيلها سابقاً. ويتم تحديد الأجهزة الخارجية التي تم اكتشافها باستخدام اسم Bluetooth® المعني لكل منها على شاشة العرض.
٣. حدد الجهاز المراد توصيله.
- < يتم الاتصال بالجهاز الخارجي.



### إزالة جهاز Bluetooth®

يمكن إزالة (إلغاء تسجيل) جهاز Bluetooth® من السيارة. لن تتمكن السيارة بعد ذلك من تحديد الجهاز تلقائيًا.

#### إزالة جهاز وسائط

في العرض العادي في مصدر وسائط Bluetooth®، اضغط OK/MENU ثم حدد

Delete device ← Change device

#### إزالة هاتف

في العرض العادي في مصدر الهاتف، اضغط OK/MENU ثم حدد Delete device ← Change phone

#### معلومات ذات صلة

- الصوت والوسائط - تشغيل النظام (ص. ٢٨)
- توصيل جهاز Bluetooth® وفصله (ص. ٥٢)
- وسائط Bluetooth® (ص. ٥٢)
- Bluetooth® هاتف حر اليدين (ص. ٥٦)

### فصل جهاز Bluetooth®

عندما يكون جهاز Bluetooth® خارج نطاق استقبال السيارة فسيتم فصله تلقائيًا.

عند فصل الهاتف المحمول، يمكن متابعة المكالمات الجارية باستخدام الميكروفون والمكبر المدمجين في الهاتف المحمول. يتم إيقاف تشغيل وظيفة حر اليدين عند إيقاف تشغيل المحرك أو عند فتح أحد الأبواب<sup>١٦</sup>.

إذا رغبت في إلغاء تسجيل جهاز Bluetooth® من السيارة، راجع إزالة جهاز Bluetooth® (ص. ٥٥). عندئذ لن تبحث السيارة عن الجهاز تلقائيًا بعد ذلك.

#### معلومات ذات صلة

- الصوت والوسائط - تشغيل النظام (ص. ٢٨)
- توصيل جهاز Bluetooth® وفصله (ص. ٥٢)
- وسائط Bluetooth® (ص. ٥٢)
- Bluetooth® هاتف حر اليدين (ص. ٥٦)

#### معلومات ذات صلة

- الصوت والوسائط - تشغيل النظام (ص. ٢٨)
- توصيل جهاز Bluetooth® وفصله (ص. ٥٢)





## Bluetooth® هاتف حر اليدين

يمكن توصيل هاتف محمول مزود بتقنية Bluetooth® لاسلكياً بالسيارة.



وظائف الهاتف، نظرة عامة حول مفاتيح التحكم.

يلزم أولاً تسجيل الجهاز وتوصيله بالسيارة (ص. 0٣).

يقوم نظام الصوت والوسائط بوظيفة حر اليدين مع إمكانية التحكم عن بعد في مجموعة من وظائف الهاتف المحمول. كما سيظل بالإمكان تشغيل الهاتف المحمول بواسطة المفاتيح الخاصة به إذا كان متصلاً بالسيارة.

عندما يكون هناك هاتف محمول موصل بالسيارة، فمن الممكن أيضاً في نفس الوقت بث ملفات صوت من الهاتف أو جهاز وسائط آخر موصل Bluetooth®، راجع وسائط Bluetooth® (ص. 0٢). قم بالتغيير بين المصادر الرئيسية TEL و MEDIA للتحكم في وظائف كل مصدر.

## ملاحظة

فقط مجموعة من الهواتف المحمولة المتوافقة تماماً مع وظيفة حر اليدين. وتوصي فولفو بطلب المساعدة من أحد وكلاء فولفو المعتمدين للحصول على معلومات حول الهواتف المتوافقة.

## تنشيط

يؤدي الضغط القصير على الزر TEL إلى تنشيط آخر هاتف متصل. إذا كان الهاتف متصلاً بالفعل، مع الضغط على الزر TEL، فستظهر قائمة مختصرة بخيارات قائمة الهاتف الأكثر استخداماً. يشير الرمز  إلى أن الهاتف متصل.

## إجراء مكالمة

١. تأكد من ظهور الرمز  أعلى شاشة العرض ومن وجود وظيفة التحدث الحر في وضع الهاتف.
٢. اتصل بالرقم المطلوب، أو يمكنك في العرض العادي تدوير TUNE لليمين للوصول إلى دفتر الهاتف (ص. 0٨) ولليسار للوصول إلى سجل المكالمات (ص. 0٧) لجميع المكالمات.
٣. اضغط OK/MENU للاتصال بجهة الاتصال المحددة أو الرقم من سجل المكالمات.

يتم مقاطعة المكالمات بالزر EXIT (خروج).

## قراءة رسالة صوتية<sup>١٧</sup>

يظهر على السيارة الرسائل النصية الخاصة بالهاتف المحمول المتصل بها.

إذا وردت رسالة نصية لهاتف محمول متصل فسيتم عرض الرمز  في أعلى الشاشة.

١. اضغط TEL ثم اضغط OK/MENU للوصول إلى Phone menu.
  ٢. قم بتحريك TUNE على Messages واضغط على OK/MENU.
  ٣. أدر TUNE إلى الرسالة لقراءتها واضغط OK/MENU. < تظهر الرسالة على الشاشة.
  ٤. الضغط على OK/MENU يوصل إلى قائمة الرسائل مع خيارات مثل السماح للنظام بقراءة الرسالة صوتياً<sup>١٨</sup> والاتصال بمرسل الرسالة أو محو الرسالة.
- إذا كان المصدر الرئيسي TEL نشطاً بالفعل فستظهر قائمة منبثقة بالرسائل الجديدة على الشاشة. اضغط على OK/MENU يوضح الرسالة المختارة بينما يقرأها النظام صوتياً في الوقت ذاته<sup>١٩</sup>. يتم مقاطعة القراءة بالزر EXIT (خروج).
- يمكن إيقاف تشغيل القائمة المنبثقة وصوت الإشعار من Phone menu ← Message notifications.

<sup>١٧</sup> غير مدعوم من كافة الهواتف الجوال.

<sup>١٨</sup> ينطبق على أسواق محددة.

<sup>١٩</sup> ينطبق على أسواق محددة.

### إجراء واستلام المكالمات وظائف التعامل مع المكالمات الهاتفية.

#### المكالمات الواردة

- اضغط **OK/MENU** للرد على مكالمة واردة. تكون الوظيفة نشطة حتى لو كان النظام الصوتي في وضع **RADIO** أو **MEDIA** على سبيل المثال.
- قم بإعادة توصيل المصهر أو الإنهاء باستخدام **EXIT**.

#### قائمة المكالمات المستلمة

في العرض العادي في مصدر الهاتف، ضغطة واحدة على **OK/MENU** أثناء المكالمة الحالية تتيح لك الوصول إلى الوظائف التالية:

- **Mobile phone** - يتم تحويل المكالمات من سماعة الرأس إلى الهاتف المحمول. يتم قطع الاتصال في بعض الهواتف المحمولة. وهذا أمر عادي. تسأل وظيفة سماعة الرأس إذا كنت ترغب في إعادة التوصيل.
- **Mute microphone** - كتم ميكروفون النظام الصوتي.
- **Dial number** - خيار لطلب طرف ثالث باستخدام مفاتيح الأرقام (ضبط المكالمات الجارية في وضع الاستعداد).

#### تسجيل مكالمات

يُنسخ سجل المكالمات إلى وظيفة حر اليدين عند كل اتصال جديد ثم يتم تحديثها أثناء الاتصال. في العرض العادي في مصدر الهاتف، أدر **TUNE** إلى اليسار لمشاهدة سجل المكالمات. في العرض العادي في مصدر الهاتف، يمكنك مشاهدة سجل المكالمات للهاتف المتصل بالضغط على **OK/MENU** ثم تحديد **Call list**.

### Bluetooth® الهاتف حر اليدين - نظرة عامة

نظرة عامة على النظام في هاتف Bluetooth® حر اليدين.

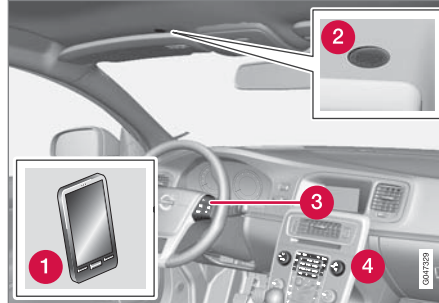

نظرة عامة حول النظام

1 الهاتف الجوال

2 ميكروفون

3 لوحة مفاتيح عجلة القيادة

4 لوحة التحكم في الكونسول المركزي

#### معلومات ذات صلة

- الصوت والوسائط - تشغيل النظام (ص. ٢٨)
- توصيل جهاز Bluetooth® وفصله (ص. ٥٢)

#### ملاحظة

لمشاهدة رسائلهاتف المحمول الموصول في السيارة، يجب قبول نسخ البيانات في الهاتف المحمول عند توصيله. على حسب نوع الهاتف المحمول، يمكن إجراء التنشيط عن طريق ما يلي:

- يظهر مربع منبثق أو إشعار ويتم قبوله على الهاتف.
- اقبل مشاركة المعلومات في إعدادات الهاتف في اتصال Bluetooth® بالسيارة.
- في بعض الحالات قد يلزم فصل الهاتف المحمول وإعادة توصيله بالسيارة ليتم تنشيط عملية المحاكاة.

#### معلومات ذات صلة

- Bluetooth® هاتف حر اليدين - إعدادات الصوت (ص. ٥٨)
- نظرة عامة على القائمة - حر اليدين من Bluetooth® (ص. ٨٤)



### ملاحظة

لمشاهدة دفتر الهاتف الخاص بالهاتف المحمول الموصول في السيارة، يجب قبول نسخ البيانات في الهاتف المحمول عند توصيله. على حسب نوع الهاتف المحمول، يمكن إجراء التنشيط عن طريق ما يلي:

- يظهر مربع منبثق أو إشعار ويتم قبوله على الهاتف.
- اقبل مشاركة المعلومات في إعدادات الهاتف في اتصال Bluetooth® بالسيارة.

في بعض الحالات قد يلزم فصل الهاتف المحمول وإعادة توصيله بالسيارة ليتم تنشيط عملية المحاكاة.

### معلومات ذات صلة

- الصوت والوسائط - تشغيل النظام (ص. ٢٨)
- التعرف على الصوت - الهاتف المحمول (ص. ٦٣)
- Bluetooth® هاتف حر اليدين (ص. ٥٦)
- Bluetooth® هاتف حر اليدين - إعدادات الصوت (ص. ٥٨)
- دفتر الهاتف (ص. ٥٨)

### Bluetooth® هاتف حر اليدين - إعدادات الصوت

يمكن ضبط مستوى صوت المكالمات ومستوى صوت نظام الصوت ومستوى صوت الرنين.

#### مستوى صوت المكالمات الهاتفية

يمكن تغيير مستوى صوت الهاتف فقط أثناء مكالمات. استخدم لوحة مفاتيح عجلة القيادة أو قم بتشغيل زر التحكم VOL.

#### مستوى صوت النظام الصوتي

شريطة عدم وجود مكالمات جارية، يتم التحكم في مستوى صوت النظام الصوتي كالمعتاد من خلال تحريك VOL.

في حالة وجود مصدر صوت نشط أثناء مكالمات واردة، فيتم كتم صوته تلقائياً.

#### مستوى صوت إشارة الرنين

يمكن تغيير مستوى صوت إشارة الرنين بالضغط على زر SOUND، وتدوير TUNE إلى Ringtone volume ثم الضغط على OK/MENU. اضبط إشارة الرنين من خلال تحريك TUNE واحفظ الإعداد باستخدام OK/MENU.

#### إشارات الرنين

يتم استخدام إشارة الرنين المدمجة في وظيفة حر اليدين في المكالمات الواردة.

### دفتر الهاتف

تقوم السيارة بنسخ دفتر الهاتف الخاص بالهاتف المحمول الموصول وتبين دفتر الهاتف فقط عندما يكون الهاتف المحمول موصلاً.

تتطلب كل استخدامات سجل الهاتف ظهور الرمز  أعلى شاشة العرض ومن وجود وظيفة التحدث الحر في وضع الهاتف.

إذا تضمن سجل الهاتف معلومات اتصال خاصة بالمتصل الحالي، فستظهر هذه المعلومات على شاشة العرض.

### ملاحظة

لمشاهدة دفتر الهاتف الخاص بالهاتف المحمول الموصول في السيارة، يجب قبول نسخ البيانات في الهاتف المحمول عند توصيله. على حسب نوع الهاتف المحمول، يمكن إجراء التنشيط عن طريق ما يلي:

- يظهر مربع منبثق أو إشعار ويتم قبوله على الهاتف.
- اقبل مشاركة المعلومات في إعدادات الهاتف في اتصال Bluetooth® بالسيارة.

في بعض الحالات قد يلزم فصل الهاتف المحمول وإعادة توصيله بالسيارة ليتم تنشيط عملية المحاكاة.

### معلومات ذات صلة

- الصوت والوسائط - تشغيل النظام (ص. ٢٨)
- Bluetooth® هاتف حر اليدين (ص. ٥٦)

### ملاحظة

بالنسبة لبعض الهواتف المحمولة لا تتوقف إشارة رنين الهاتف المحمول الموصول، وعندئذ يُستخدم في نفس الوقت كإشارة نظام حر اليدين المدمجة.

### معلومات ذات صلة

- الصوت والوسائط - تشغيل النظام (ص. ٢٨)
- Bluetooth® هاتف حر اليدين (ص. ٥٦)



٣. لتغيير وضع الإدخال لأرقام أو رموز خاصة أو للانتقال إلى سجل الهاتف، أدر **TUNE** إلى أحد الخيارات (انظر الإيضاح في الجدول أدناه) في القائمة لتغيير وضع الإدخال (2) واضغط على **OK/MENU**.

قم بالتغيير بين الأحرف والأرقام بواسطة <b>OK/MENU</b> .	ABC / 123
قم بالتغيير للرموز الخاصة بواسطة <b>OK/MENU</b> .	MORE
تتقدم إلى سجل الهاتف (3). أدر <b>TUNE</b> لتحديد جهة اتصال، واضغط على <b>OK/MENU</b> لرؤية الأرقام المحفوظة والمعلومات الأخرى.	=>
تغيير ترتيب الفرز في دفتر الهاتف.	/First name Last name

يؤدي الضغط على **EXIT** لفترة قصيرة إلى حذف الرمز المدخل. أما الضغط الطويلة على **EXIT** فتتمحو كل الرموز المدخلة.

### دفتر الهاتف - بحث في جهات الاتصال

البحث عن معلومات اتصال في دفتر الهاتف (ص. ٥٨).

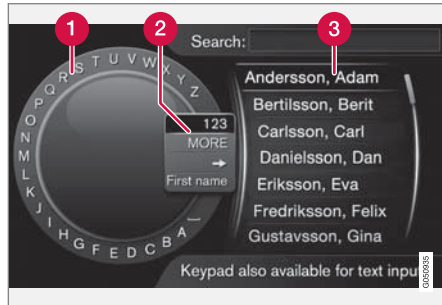

البحث باستخدام عجلة الأحرف الدوارة.

1 قائمة الحروف

2 تغيير وضع الإدخال (راجع الجدول التالي)

3 دفتر الهاتف

للبحث عن جهة اتصال، في العرض العادي لمصدر الهاتف، اضغط على **OK/MENU** ثم حدد **Contacts**.

- 1 أدر **TUNE** على الحرف المطلوب ثم اضغط **OK/MENU**. يمكن أيضًا استخدام أزرار الأرقام والحروف الموجودة بلوحة التحكم في الكونسول المركزي.
- 2 تابع مع الحرف التالي. يتم عرض نتيجة البحث في سجل الهاتف (3).

### دفتر الهاتف - بحث سريع في جهات الاتصال

في العرض العادي في مصدر الهاتف، أدر **TUNE** إلى اليمين للحصول على قائمة بجهات الاتصال.

أدر **TUNE** للتحديد واضغط على **OK/MENU** للاتصال.

يوجد أسفل اسم جهة الاتصال رقم هاتف مُحدد افتراضيًا. إذا ظهر الرمز ▼ إلى يمين جهة الاتصال، فهذا يعني وجود عدة أرقام هاتف مُخزّنة بجهة الاتصال. اضغط على **OK/MENU** لإظهار الأرقام. قم بالتغيير وطلب رقم آخر غير الذي تم تحديده افتراضيًا من خلال إدارة **TUNE**. اضغط **OK/MENU** للاتصال.

يمكن البحث في قائمة جهات الاتصال باستخدام لوحة مفاتيح الكونسول المركزي لإدخال بداية اسم جهة الاتصال. لمعرفة وظيفة الأزرار، راجع دفتر الهاتف بحث في جهات الاتصال (ص. ٥٩).

### معلومات ذات صلة

- الصوت والوسائط - تشغيل النظام (ص. ٢٨)
- Bluetooth® هاتف حر اليبدين (ص. ٥٦)



### الخطوات الأولى مع ميزة التعرف على الصوت



لوحة مفاتيح عجلة القيادة.

#### 1 زر التعرف على الصوت

- اضغط على زر التعرف على الصوت (1) لتنشيط النظام وبدء حوار باستخدام الأوامر الصوتية. عندئذ سيقوم النظام بعرض الأوامر شائعة الاستخدام في شاشة العرض بالكونسول المركزي.
- ضع الأمور التالية في اعتبارك عندما تستخدم نظام التعرف على الصوت:
- للامر - تحدث بعد النغمة بصوت عادي وبسرعة عادية.
- لا تتكلم عندما يجيب النظام (لا يستطيع النظام أن يفهم الأوامر في هذه الأثناء).
- تجنب الضوضاء الخلفية في مقصورة الركاب عن طريق قفل الأبواب والنوافذ وفتح السقف\*.

### التعرف الصوتي

تتيح ميزة التعرف على الصوت للسائق إمكانية تنشيط وظائف معينة بالصوت في نظام الوسائط المتعددة أو في الراديو أو في الهاتف المحمول المتصل بتقنية Bluetooth® أو في نظام التنقل من فولفو\*.

تتيح الأوامر الصوتية للسائق إمكانية التركيز على القيادة والانتباه للطريق والحالة المرورية.

#### تحذير

وإنما ما يتحمل السائق المسؤولية كاملة عن قيادة المركبة بطريقة آمنة وعن التوافق مع كل قواعد الطريق المطبقة.

نظام التعرف على الصوت يتيح للسائق تنشيط وظائف معينة بالصوت في نظام الوسائط المتعددة أو في الراديو أو في الهاتف المحمول المتصل بتقنية Bluetooth® ونظام التنقل الخاص بفولفو\*، بينما يستطيع السائق أن يبقي يديه على عجلة القيادة في الوقت نفسه. تحدث عملية التحكم عن طريق الأوامر الصوتية على شكل حوار بواسطة أوامر منطوقة من المستخدم وردود شفهية من النظام. يستخدم نظام التعرف على الصوت الميكروفون نفسه المستخدم في نظام حر اليدين Bluetooth® راجع Bluetooth® الهاتف حر اليدين - نظرة عامة (ص. ٥٧) ويُرَدُّ نظام التعرف على الصوت عن طريق سماعات السيارة.

### الإدخال باستخدام لوحة المفاتيح الرقمية



لوحة المفاتيح الرقمية.

طريقة أخرى لإدخال الأحرف عن طريق استخدام أزرار الكونسول المركزي 9-0 و\* و#.

عند الضغط على الرقم 9 على سبيل المثال، يظهر شريط يحتوي على جميع الأحرف<sup>٢٠</sup> أسفل الأزرار، على سبيل المثال W و X و Y و Z. الضغط السريع على الزر يؤدي إلى تحريك المؤشر خلال هذه الأحرف.

- توقف بالمؤشر على الحرف المطلوب لتتمكن من تحديده - يتم عرض الحرف على سطر الإدخال.
- حذف/تغيير باستخدام EXIT.
- لإدخال رقم، اضغط مع الاستمرار على مفتاح الرقم المطابق.

#### معلومات ذات صلة

- الصوت والوسائط - تشغيل النظام (ص. ٢٨)
- Bluetooth® هاتف حر اليدين (ص. ٥٦)

<sup>٢٠</sup> قد يختلف الحرف لكل زر باختلاف السوق/البلد/اللغة.

### وظائف المساعدة للتعرف على الصوت

تتوفر وظائف المساعدة للتألف مع نظام التعرف على الصوت (ص. ٦٠) وإعطاء الفرصة للنظام لكي يتعرف على صوتك ولهجتك كذلك.

- الإرشادات الصوتية: وظيفة تساعدك على التعرف على النظام والإجراء الخاص بإعطاء الأوامر.
- التدريب الصوتي: وظيفة تمكن نظام التعرف على الصوت من التدريب على معرفة صوتك ولهجتك. توفر الوظيفة فرصة للتدريب الصوتي لمستخدم واحد.
- تعليمات مختصرة: وظيفة تعطي تعليمات مختصرة حول كيفية عمل النظام.

### ملاحظة

لا يمكن بدء تشغيل تعليمات التعرف على الصوت والتدريب الصوتي إلا والسيارة متوقفة.

### الإرشادات الصوتية

يمكن بدء الإرشادات في العرض العادي في MY CAR (ص. ١٤) بالضغط على OK/MENU ثم تحديد

Voice control ← Settings  
Tutorial ← settings

يتم تقسيم التعليمات إلى ٣ دروس، تستغرق حوالي ٥ دقائق في المجمل لتنتهي. يبدأ النظام بأول درس. للخروج من درس والذهاب إلى التالي، اضغط [▶▶]. ارجع إلى الدرس السابق من خلال ضغط [◀◀].

قم بإنهاء التعليمات من خلال ضغط EXIT.

### خيارات اللغة لميزة التعرف على الصوت

خيارات اللغة المتاحة في التعرف على الصوت (ص. ٦٠) يتم تحديدها في نظام القائمة MY CAR.



قائمة اللغة.

التعرف على الصوت غير ممكن لبعض اللغات. اللغات المتوفرة من أجل التعرف على الصوت يشار إليها بأيقونة في قائمة اللغة - [▶▶]. يتم تغيير اللغة في قائمة النظام MY CAR (ص. ١٤).

### ملاحظة

لا يمكن تغيير اللغة لنظام التعرف على الصوت إلا بعد تغيير اللغة لنظام القوائم بالكامل.

### ملاحظة

إذا لم يكن السائق على يقين من استخدام أي من الأوامر، فيمكنه نطق كلمة "Help (مساعدة)" - وعندها يستجيب النظام بمجموعة من الأوامر المختلفة التي يمكن استخدامها في الموقف الحالي.

يمكن إيقاف نظام التعرف على الصوت من خلال:

- انطق "Cancel (الغاء)"
- اضغط على EXIT أو أي زر آخر من أزرار مصادر الصوت الرئيسية (مثل MEDIA).

### مستوى الصوت

يتم ضبط مستوى صوت نظام التعرف على الصوت باستخدام أزرار التحكم في الكونسول المركزي VOL أثناء تحدث النظام.

### توصيل هاتف محمول

قبل التمكن من استخدام الأوامر الصوتية للهاتف المحمول، يجب تسجيل الهاتف المحمول وتوصيله عبر وظيفة حر اليدين بتقنية Bluetooth®. إذا تم إعطاء أمر للهاتف ولم يتم توصيل أي هاتف محمول، فيقوم النظام بتوفير معلومات بشأن ذلك. لمعرفة معلومات عن تسجيل وتوصيل هاتف محمول، راجع تسجيل جهاز Bluetooth® (ص. ٥٣).



### التهيئة الصوتية

يعرض النظام عليك عدد من المقاطع لتقوم بنطقها. يمكن بدء التهيئة الصوتية في العرض العادي في MY CAR بالضغط على OK/MENU ثم تحديد

Speaker ← Voice control settings ← Settings adaptation.

بعد اكتمال التهيئة، لا تنس تحديد ملف تعريف المستخدم (ص. ٦٢) Trained user تحت User setting.

في حالة تحديد خيار لغة مختلف لميزة التعرف على الصوت (ص. ٦١)، فيلزم الحصول على تدريب صوتي جديد.

### تعليمات مختصرة

يقرأ النظام بشكل مختصر تعليمات خاصة بالتحرف على الصوت. تبدأ التعليمات من خلال ضغط زر التحرف على الصوت (ص. ٦٠) ونطق

"Brief instructions (مختصرة تعليمات)".

### التعرف على الصوت - الإعدادات

يمكن إجراء عدة إعدادات في نظام التعرف على الصوت (ص. ٦٠).

- **User setting** (إعداد المستخدم) - يمكن ضبط ملف تعريف الصوت في العرض العادي في MY CAR (ص. ٦٤) بالضغط على OK/MENU ثم تحديد

Voice control ← Settings

Default User setting ← settings. اختر من بين Default أو Trained user. يمكن تحديد Trained user فقط في حالة تنفيذ تدريب الصوت (ص. ٦١).

- **Synthetic voice speed** (سرعة الصوت الصناعي) - يمكن تغيير سرعة القراءة لصوت النظام الديناميكي (غير المسجل مسبقاً) الذي يحول الكلام المكتوب إلى صوت مسموع في العرض العادي في MY CAR بالضغط على OK/MENU ثم تحديد

Voice control ← Settings

Fast ← settings Read out speed. اختر من بين Fast و Slow و Medium.

- **مستوى صوت ميزة التعرف على الصوت** - يمكن تغيير مستوى صوت ميزة التعرف على الصوت بالضغط على زر SOUND، وتدوير TUNE إلى Voice control volume ثم الضغط على OK/MENU. اضبط مستوى الصوت من خلال تحريك TUNE واحفظ الإعداد باستخدام OK/MENU.

### التعرف على الصوت - الأوامر الصوتية

يمكن إجراء التحكم الصوتي (ص. ٦٠) لبعض الوظائف في نظام الوسائط المتعددة في هواتف متصل عن طريق Bluetooth® بواسطة بعض الأوامر الصوتية المعروفة مسبقاً.

يبدأ السائق الحوار بالأوامر الصوتية بالضغط على زر التعرف على الصوت (ص. ٦٠).

فور بدأ الحوار، سيتم عرض الأوامر شائعة الاستخدام في شاشة العرض.

عندما يعتاد السائق على النظام، يمكنه تسريع حوار الأمر وتخطي المطالبات الصادرة من النظام، وذلك بالضغط قليلاً على زر التعرف على الصوت.

### يمكن إعطاء الأوامر بعدة طرق

يمكن إعطاء أمر البحث عن مسار صوتي في مشغل الوسائط في أكثر من مرحلة أو على هيئة أمر قصير:

- قل "Media search (البحث عن الوسائط)" ثم انتظر حتى يستجيب النظام وبعد ذلك قل "Track (المسار)".
- أو
- قل "Search for a track (بحث عن المسار)" بالتتابع.

### معلومات ذات صلة

- التعرف على الصوت - الأوامر السريعة (ص. ٦٣)
- التعرف على الصوت - الهواتف المحمول (ص. ٦٣)
- التعرف على الصوت - الراديو (ص. ٦٤)
- التعرف على الصوت - الوسائط المتعددة (ص. ٦٤)



### التعرف على الصوت - الأوامر السريعة

ميزة التعرف على الصوت (ص. ٦٠) يمكن تنفيذها باستخدام أكثر من أمر سريع محدد مسبقاً.

يمكن العثور على أوامر سريعة لنظام الوسائط المتعددة والهاتف في العرض العادي في MY CAR (ص. ١٤) بالضغط على **OK/MENU** ثم تحديد

**Voice control** ← **Settings**

**Global** ← **Command list** ← **settings**

**commands** أو **Phone commands** أو

**Media commands** أو **Radio commands** أو

**\*Navigation commands**

نص المساعدة لكل أمر يخبرك بإمكانية استخدام الأمر في جميع المصادر أو أنه يمكن فقط استخدامه في مصدر واحد.

### التعرف على الصوت - الهاتف المحمول

التحكم في الصوت (ص. ٦٠) هاتف محمول متصل عن طريق **Bluetooth®** من أجل الاتصال بجهة اتصال أو طلب رقم.

الحوارات التالية مجرد أمثلة، وقد تختلف استجابة النظام باختلاف الموقف.

#### طلب رقم

يدرك النظام الأرقام من **0** (صفر) إلى **9** (تسعة). يمكن نطق هذه الأرقام كل بمفرده أو في مجموعات مكونة من عدة أرقام في المرة الواحدة أو الرقم كاملاً في مرة واحدة. لا يمكن للنظام التعامل مع الأرقام الأكبر من **9** (تسعة)، فمثلاً **10** (عشرة) أو **11** (أحد عشر) تعد أرقام غير ممكنة.

الحوار التالي باستخدام الأوامر الصوتية لطلب رقم.

١. يبدأ المستخدم الحوار بقول:

"**Dial number** (طلب رقم)".

< يستجيب النظام قائلًا:

"**Say the number** (قل الرقم)".

٢. يبدأ بقول رقم الهاتف (كوحدة فردية، أي

"**٨٠٠ - ثمانية - سبعة - الخ**).

< أثناء التوقف المؤقت سيقوم النظام بتكرار آخر مجموعة أرقام نطقت بها.

٣. تابع قول الأرقام. عند نطق الرقم بالكامل، يمكنك الإنهاء قائلًا: "**OK**".

< يقوم النظام بطلب الرقم.

يمكنك تغيير الرقم بقول "**Correct** (صحيح)" (الذي يحذف آخر مجموعة أرقام تم نطقها) أو "**Erase**" (الذي يحذف رقم الهاتف الذي تم نطقه بالكامل). عند قول "**Repeat** (تكرار)" سيقوم النظام بقراءة الرقم الذي نطقت به بالكامل.

### طلب جهة اتصال

الحوار التالي عن طريق الأوامر الصوتية لطلب جهة اتصال في دفتر الهاتف.

١. يبدأ المستخدم الحوار بقول:

"**Call contact** (طلب جهة اتصال)".

< يستجيب النظام قائلًا: "**Say the name** (قل الاسم)".

٢. انطق اسم جهة الاتصال.

< عند العثور على جهة اتصال واحدة، سيقوم النظام بالاتصال بها، وإلا فسيواصل النظام إعطاء مزيد من الإرشادات للعثور على جهة الاتصال الصحيحة.

في حالة حفظ أكثر من رقم لجهة اتصال واحدة في دفتر الهاتف فمن الممكن قول، على سبيل المثال "**Mobile** (المحمول)" أو "**Work** (العمل)" بعد الاسم لمساعدة النظام.

### مزيد من الأوامر

يمكن العثور على مزيد من الأوامر للتحكم في ميزة التعرف على الصوت لهاتف محمول في العرض العادي في MY CAR (ص. ١٤) بالضغط على **OK/MENU** ثم تحديد

**Voice control** ← **Settings**

**Phone** ← **Command list** ← **settings**

**commands**

### معلومات ذات صلة

• **Bluetooth®** هاتف حر اليبدين (ص. ٥٦)





### التعرف على الصوت - الراديو

يمكنك التحكم الصوتي (ص. ٦٠) في الراديو لتغيير المحطة على سبيل المثال.

الحوارات التالية مجرد أمثلة، وقد تختلف استجابة النظام باختلاف الموقف.

#### تغيير المحطة

الحوارات التالية باستخدام الأوامر الصوتية لتغيير محطة الراديو.

١. يبدأ المستخدم الحوار بقول:

" Select station (حدد محطة)".

< يستجيب النظام قانلاً:

" Say the station's name (قل اسم المحطة)".

٢. Say the name of the radio station (قل اسم محطة الراديو).

< يقوم النظام بالانتقال إلى إرسال محطة الراديو المطلوبة.

#### تغيير التردد

يستطيع النظام استيعاب الأرقام التي تتراوح من ٨٧.٥ (سبعة وثمانون فاصل خمسة) و ١٠٨.٠ (مائة وثمانية فاصل صفر).

الحوارات التالية باستخدام الأوامر الصوتية لتغيير تردد الراديو.

١. يبدأ المستخدم الحوار بقول: " (التردد) Frequency".

< يستجيب النظام قانلاً:

" (قل التردد) Say the frequency".

٢. انطق رقم تردد يتراوح بين ٨٧.٥ و ١٠٨.٠ ميگاهرتز.

< يقوم النظام بالتغيير إلى تردد الراديو المطلوب.

#### مزيد من الأوامر

يمكن العثور على مزيد من الأوامر للتحكم في ميزة التعرف على

الصوت للراديو في العرض العادي في MY CAR (ص. ١٤)

### التعرف على الصوت - الوسائط المتعددة

التحكم الصوتي (ص. ٦٠) في نظام الوسائط المتعددة لتغيير المصدر أو تغيير المسار على سبيل المثال.

الحوارات التالية مجرد أمثلة، وقد تختلف استجابة النظام باختلاف الموقف.

#### تغيير المصدر

الحوارات التالية باستخدام الأوامر الصوتية لتغيير مصدر الوسائط.

– يبدأ المستخدم الحوار بقول: "Disc".

< يقوم النظام بالتغيير إلى مشغل CD/DVD.

يمكن الوصول إلى المصادر الأخرى من خلال قول

"Bluetooth" أو "TV" أو "USB". المصادر التي يمكن التغيير إليها تعتمد على ما هو متصل في هذا الوقت وما إذا كان هناك أي وسيط قابل للتشغيل في المصدر. إذا لم يتوفر مصدر الوسائط فسيشرح النظام السبب.

#### تغيير المسار

يدرك النظام الأرقام من 0 (صفر) إلى 99 (تسعة وتسعين).

الأرقام الأكبر من 99 (تسعة وتسعين) لا يمكن التعامل معها بواسطة النظام، مثال 100 (مائة) أو 101 (مائة وواحد).

الحوارات التالية باستخدام الأوامر الصوتية لتغيير المسار.

١. يبدأ المستخدم الحوار بقول:

" Select track (حدد المسار)".

< يستجيب النظام قانلاً:

" Say the track number (قل رقم المسار)".

٢. قل رقم المسار (دفعه واحدة مثل " ثلاثة وعشرون" وليس

" اثنان-ثلاثة").

< يتغير النظام إلى رقم المسار لمصدر الوسائط النشط.

ملاحظة 

يتم نقل البيانات أثناء استخدام الإنترنت (انتقال البيانات)، مما يكلفك رسوم خدمة الإنترنت.  
قد يؤدي تنشيط تجوال البيانات إلى مزيد من التكاليف.  
اتصل بمشغل الشبكة الخاص بك لمعرفة تكاليف نقل البيانات.

لعمليات التشغيل الأساسية، اقرأ كيفية تشغيل النظام والتنقل في القوائم (ص. ٢٨).

توصيل السيارة بالإنترنت

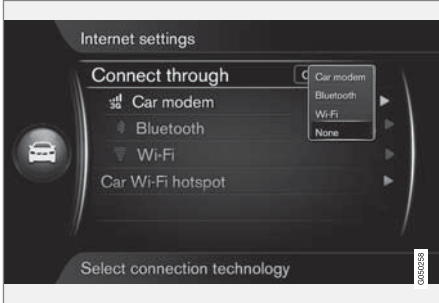

إعدادات اتصال الإنترنت.

الإعداد الافتراضي لاتصال الإنترنت هو عدم الاتصال بالإنترنت. بعد تحديد خيار الاتصال، سيتم تذكر الخيار الذي تم تحديده وستقوم السيارة تلقائياً بالاتصال بالإنترنت عند توفر شبكة. لتغيير وسيلة الاتصال بالإنترنت، حدد خياراً آخر للاتصال. لضمان عدم التوصيل تلقائياً بالإنترنت، يمكنك إلغاء اتصال الإنترنت.

حدد خيار الاتصال: Bluetooth® أو Wi-Fi أو مودم السيارة\*:

سيارة موصلة بالإنترنت

توصيل السيارة بالإنترنت يمنحك الفرصة لاستخدام خدمات الملاحة ومتصفح الراديو وخدمات الموسيقى عبر التطبيقات (ص. ٦٩) وكذلك استخدام متصفح الويب (ص. ٧١) المضمن في السيارة.



عند توصيل السيارة بالإنترنت يمكن استخدام برامج إضافية (تطبيقات). قد تختلف التطبيقات المتاحة، ولكن يمكن أن يشتمل نوع التطبيق على خدمات الملاحة، ووسائط التواصل الاجتماعي، وراديو الإنترنت وخدمات الموسيقى، مثلاً. السيارة بها متصفح إنترنت بسيط للبحث وعرض المعلومات من الإنترنت.

إذا كان اتصال الإنترنت عن طريق الهاتف المحمول فمن الممكن كذلك استخدام وظائف الهاتف الأخرى، مثل قراءة الرسائل النصية والاتصال، راجع Bluetooth® هاتف حر الياقين (ص. ٥٦).

يلزم أن يدعم كل من الهاتف المحمول ومشغل الشبكة خاصية توزيع اتصال الإنترنت (مشاركة اتصال الإنترنت) كما يلزم أن يتضمن الاشتراك ميزة نقل البيانات.

البحث عن الوسائط

الحوار التالي باستخدام الأوامر الصوتية للبحث عن الوسائط.

١. يبدأ المستخدم الحوار بقول:

"Media search (البحث عن الوسائط)".

< يعرض النظام قائمة مرقمة بفئات البحث المتاحة ويستجيب بقول

"Select a line number, or say a category" for media search

(حدد رقم السطر أو انطق فئة البحث عن الوسائط)

٢. انطق رقم السطر أو فئة البحث.

< يوفر النظام مزيداً من الإرشادات للعثور على الوسائط المناسبة.

مزيد من الأوامر

يمكن العثور على مزيد من الأوامر للتحكم في ميزة التعرف على الصوت لنظام الوسائط المتعددة في العرض العادي في MY CAR (ص. ١٤) بالضغط على OK/MENU ثم تحديد

Settings ← Voice control

settings ← Command list ← Media commands.

معلومات ذات صلة

● مشغل الوسائط (ص. ٤٢)



مودم السيارة\*٢١

عند الاتصال بالإنترنت عن طريق مودم السيارة ستقوم خدمات Volvo On Call باستخدام الاتصال.

للتوصيل عن طريق مودم السيارة، راجع مودم السيارة\* (ص. ٦٧).

### Bluetooth®

١. يلزم أولاً تسجيل الهاتف المحمول وتوصيله بالسيارة (ص. ٥٣).

٢. يمكنك تنشيط خدمة الربط (مشاركة اتصال الإنترنت (نقطة توزيع محمولة/شخصية)) في الهاتف المحمول.

٣. اضغط MY CAR للوصول إلى العرض العادي للمصدر. ثم اضغط على OK/MENU وحدد

Connect ← Internet settings ← Settings  
Bluetooth ← through

< السيارة الآن متصلة.

في المرات التالية، سوف تتصل السيارة تلقائيًا من خلال Bluetooth® بأي شبكة متاحة.

يظهر رمز على الشاشة (ص. ٣٢) ليعرض حالة الاتصال الحالي.

لإلغاء اتصال الشبكة، راجع "إلغاء اتصال الشبكة".

تستطيع الذاكرة الاحتفاظ بعدد ١٠ شبكات Bluetooth® كحد أقصى. في حالة إضافة شبكة أخرى فسيتم حذف أقدم شبكة وكلمة مرور من قائمة الشبكات المحفوظة.

### Wi-Fi



١. يمكنك تنشيط خدمة الربط (مشاركة اتصال الإنترنت (نقطة توزيع محمولة/شخصية)) في الهاتف المحمول.

٢. اضغط MY CAR للوصول إلى العرض العادي للمصدر. ثم اضغط على OK/MENU وحدد

Connect ← Internet settings ← Settings  
Wi-Fi ← through

< يبدأ البحث عن شبكات Wi-Fi المتاحة.

٣. حدد الشبكة.

٤. حدد Connect.

٥. أدخل كلمة مرور الشبكة.

< تحاول السيارة الآن التواصل مع الشبكة.

في المرات التالية، سوف تتصل السيارة تلقائيًا من خلال Wi-Fi بأي شبكة متاحة.

يظهر رمز على الشاشة (ص. ٣٢) ليعرض حالة الاتصال الحالي.

لإلغاء اتصال الشبكة، راجع "إلغاء اتصال الشبكة".

تستطيع الذاكرة الاحتفاظ بعدد ١٠ شبكات Wi-Fi كحد أقصى. في حالة إضافة شبكة أخرى فسيتم حذف أقدم شبكة وكلمة مرور من قائمة الشبكات المحفوظة.

### أزل شبكات Wi-Fi المحفوظة

١. اضغط MY CAR للوصول إلى العرض العادي للمصدر.

٢. ثم اضغط على OK/MENU وحدد

Internet settings ← Settings

٣. حدد Wi-Fi.

< يتم عرض قائمة بالشبكات المتاحة.

٤. حدد الشبكة المطلوب إزالتها.

٥. حدد Forget.

< لن تتصل السيارة بعد ذلك بالشبكة تلقائيًا.

### إزالة جميع الشبكات

يمكن إزالة جميع الشبكات في وقت واحد. تجدر الإشارة إلى أنه سيتم إعادة ضبط جميع بيانات المستخدم وإعدادات النظام إلى إعدادات المصنع الأصلية.

لاستعادة إعدادات المصنع، اضغط MY CAR في الكونسول المركزي و OK/MENU ثم حدد

Reset to factory settings ← Settings

### التقنية والتأمين في Wi-Fi

يمكن فقط التوصيل بالنوعيات التالية من الشبكات:

• التردد ٢.٤ جيجاهرتز.

• المعايير - b/g/n 802.11.

• نوع التأمين - WPA2-AES-CCMP.

إذا كان أكثر من جهاز يعمل على التردد في وقت واحد فقد يؤدي ذلك إلى انخفاض مستوى الأداء.

### مودم السيارة\*٢٢

السيارة مجهزة بمودم يمكن استخدامه للتوصيل بالإنترنت. من الممكن أيضاً توزيع اتصال الإنترنت عن طريق Wi-Fi.

#### اتصال الإنترنت

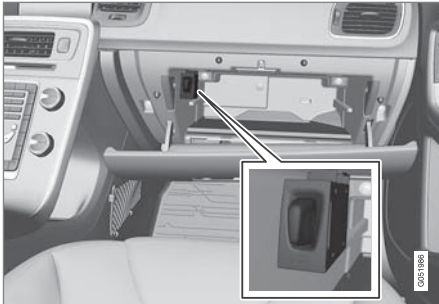
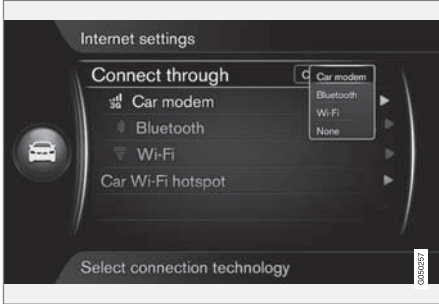

حامل بطاقة SIM في صندوق القفازات.

الوديان العميقة أو في الأماكن المغلقة. تختلف كذلك سرعة الاتصال على حسب نوع الخدمة التي اشتركت فيها.

#### ملاحظة

في حالة حدوث مشاكل في نقل البيانات، اتصل بمشغل الشبكة الخاص بك.

#### معلومات ذات صلة

- الرموز في الشاشة (ص. ٣٢)
- تغيير الملكية (ص. ١٠)

### إلغاء توصيل الشبكة

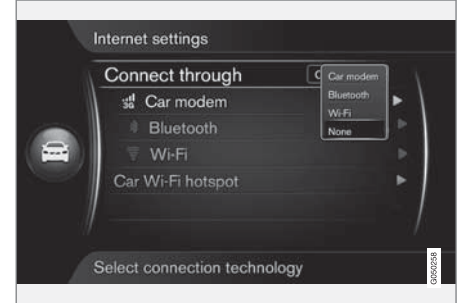

اضغط على OK/MENU وحدد

Connect ← Internet settings ← Settings through ← None. لن تتمكن السيارة من الاتصال بالإنترنت.

### لا يوجد اتصال أو الاتصال ضعيف بالإنترنت

تختلف كمية البيانات التي يتم نقلها باختلاف الخدمات أو التطبيقات المستخدمة في السيارة. على سبيل المثال، قد يتطلب تشغيل أي ملفات صوتية عبر الإنترنت كمية كبيرة من البيانات التي تستلزم وجود اتصال جيد وإشارة قوية.

#### الهاتف المحمول بالسيارة

قد تختلف سرعة الاتصال باختلاف موضع الهاتف المحمول في السيارة. قم بتقريب الهاتف المحمول من نظام الصوت والوسائط بالسيارة لزيادة شدة الإشارة. تأكد من عدم وجود تشويش بينهما.

#### الهاتف المحمول بالشبكة

تختلف سرعة شبكة المحمول باختلاف التغطية في المكان الحالي. قد تحدث تغطية سيئة، مثلاً في الأنفاق ووراء الجبال وفي



١. أدخل بطاقةك SIM الشخصية في الحامل الموجود بصندوق القفازات.

٢. اضغط **MY CAR** للوصول إلى العرض العادي للمصدر. ثم اضغط على **OK/MENU** وحدد **Internet settings** ← **Settings** ← **modem**.

٣. أدخل رمز PIN لبطاقة SIM < تتصل السيارة بالإنترنت ومن الممكن استخدام وظائف الإنترنت بها، راجع سيارة موصلة بالإنترنت (ص. ٦٥).

#### ملاحظة

لتجنب ضرورة إدخال رمز PIN في كل مرة يتم فيها إعادة تشغيل السيارة، يُنصح بإيقاف تشغيل قفل رمز PIN. اضغط على **MY CAR** للوصول إلى العرض العادي للمصدر. ثم اضغط على **OK/MENU** وحدد **Internet settings** ← **Settings** ← **modem**. قم بإلغاء تحديد العلامة في المربع **Lock SIM card**.

#### ملاحظة

يتم نقل البيانات أثناء استخدام الإنترنت (انتقال البيانات)، مما يكلفك رسوم خدمة الإنترنت. قد يؤدي تنشيط تجوال البيانات إلى مزيد من التكاليف. اتصل بمشغل الشبكة الخاص بك لمعرفة تكاليف نقل البيانات.

لتعطيل اتصال الإنترنت، اضغط **MY CAR** للوصول إلى العرض العادي للمصدر. ثم اضغط على **OK/MENU** وحدد **Internet settings** ← **Settings** ← **None**.

١٢ فقط السيارات ذات خاصية Volvo On Call

### مشاركة النقطة الفعالة Wi-Fi



عندما تكون السيارة متصلة بالإنترنت عن طريق مودم السيارة فمن الممكن توزيع اتصال الإنترنت (النقطة الفعالة Wi-Fi) بحيث يمكن للأجهزة الأخرى استخدام مودم السيارة. يجب أن يدعم مشغل الشبكة (بطاقة SIM) توزيع اتصال الإنترنت (توزيع اتصال الإنترنت).

١. اضغط **MY CAR** للوصول إلى العرض العادي للمصدر. ثم اضغط على **OK/MENU** وحدد

**Internet settings** ← **Settings** ← **Car Wi-Fi hotspot**

أدخل اسم شبكة Wi-Fi (SSID) وأدخل كلمة المرور. ينبغي أن يحتوي الاسم على ٦-٣٢ حرفاً، وكلمة المرور من ١٠-٦٣ حرفاً. من الممكن تغيير الاسم وكلمة المرور لاحقاً.

٢. قم بتنشيط النقطة الفعالة Wi-Fi في السيارة عن طريق وضع علامة في مربع الاختيار. < الآن يمكن للأجهزة الخارجية الاتصال بالنقطة الفعالة Wi-Fi في السيارة.

لايقاف تشغيل توزيع اتصال الإنترنت - أزل العلامة من مربع الاختيار.

#### ملاحظة

قد يؤدي تنشيط Wi-Fi-النقطة الفعالة إلى مزيد من التكاليف من شبكة المحمول. اتصل بمشغل الشبكة الخاص بك لمعرفة تكاليف نقل البيانات.

يمكن توصيل ثمانية أجهزة بحد أقصى إلى نقطة توصيل Wi-Fi بالسيارة. ويتم عرض عدد الأجهزة المتصلة بالضغط على **MY CAR** للوصول إلى العرض العادي للمصدر. ثم اضغط على **OK/MENU** وحدد **Internet settings** ← **Settings**.



### التطبيقات

التطبيقات (apps) عبارة عن تطبيقات برمجية يمكن استخدامها إذا كانت السيارة متصلة بالإنترنت. يمكن أن يكون نوع التطبيق خدمات التنقل أو الوسائط الاجتماعية أو راديو الإنترنت أو خدمات الموسيقى على سبيل المثال.

للاستخدام الأساسي والتنقل، اقرأ كيفية تشغيل النظام والتنقل في القوائم (ص. ٢٨).

لاستخدام التطبيقات، يجب أولاً توصيل السيارة بالإنترنت (ص. ٦٥).

يظهر رمز (ص. ٣٢) بالركن العلوي الأيمن من الشاشة عند توصيل السيارة بالإنترنت. إذا لم يكن هناك اتصال إنترنت متاح فسوف يتم الإشارة إلى ذلك في الشاشة.

### ملاحظة

يتم نقل البيانات أثناء استخدام الإنترنت (انتقال البيانات)، مما يكلفك رسوم خدمة الإنترنت.

قد يؤدي تنشيط تجوال البيانات إلى مزيد من التكاليف. اتصل بمشغل الشبكة الخاص بك لمعرفة تكاليف نقل البيانات.

### معلومات ذات صلة

- سيارة موصلة بالإنترنت (ص. ٦٥)
- الرموز في الشاشة (ص. ٣٢)



عدد الأجهزة المتصلة بالنقطة الفعالة Wi-Fi بالسيارة.

للتعرف على الجهاز المتصل بنقطة توصيل Wi-Fi بالسيارة، اضغط على MY CAR للوصول إلى العرض العادي للمصدر. ثم اضغط على OK/MENU وحدد

Settings ← Internet settings ← Car Wi-Fi hotspot.

### التقنية والتأمين للنقطة الفعالة Wi-Fi

يُستخدم التردد ٢.٤ جيجاهرتز لتحديد النقطة الفعالة Wi-Fi. في حالة تشغيل عدة أجهزة على التردد في وقت واحد فقد يتسبب ذلك في ضعف الأداء.

- التردد ٢.٤ جيجاهرتز.
- المعايير - 802.11 b/g/n.
- نوع التأمين - WPA2-AES-CCMP.
- هوائي مودم السيارة مركب على سقف السيارة.

لا يوجد اتصال أو الاتصال ضعيف بالإنترنت

انظر سيارة موصلة بالإنترنت (ص. ٦٥).



اضغط  في الكونسول المركزي وحدد **Apps** لعرض التطبيقات المتاحة<sup>٣٣</sup>. اختر إحدى التطبيقات من القائمة وابدأ من خلال **OK/MENU**.

يتم تنزيل التطبيقات من الإنترنت إلى السيارة ويتم تشغيلها من هناك. التطبيقات المحملة (يتم تحديثها) عند بدء تشغيلها في كل مرة، مما يعني ضرورة توفر اتصال بالإنترنت في كل مرة يتم فيها استخدام التطبيق.

### تقوم التطبيقات بمشاركة معلومات موقع السيارة

تتطلب بعض التطبيقات الحصول على معلومات عن الموقع. وتستخدم التطبيقات خدمة GNSS (نظام الأقمار الصناعية للملاحة العالمية) لتحديد موقع السيارة مما يعني أنه من الممكن إرسال موقع السيارة إلى مزودي خدمة فوفلو. ويعمل مزودوا الخدمة لحساب شركة فوفلو وغير مسموح لهم بمعالجة البيانات بما يتجاوز الحد المطلوب لتوفير الخدمة. جميع الوكلاء الفرعيين ملتزمون باتفاقيات تستوجب عليهم الحفاظ على سرية معلومات المواقع والتعامل معها بما ينص عليه القانون الساري.

<sup>٣٣</sup> قد تختلف التطبيقات المتاحة على مدار الوقت وقد تختلف بحسب مستوى التجهيز والسوق.  
<sup>٣٤</sup> Sensus Navigation.

### دخول

بعض التطبيقات/الخدمات تتطلب تسجيل الدخول. هناك نوعان:

- بعض التطبيقات قد تتطلب التسجيل مع موفر التطبيق/الخدمة. عند بدء التطبيق سيتم إعلامك بشأن الحاجة لتسجيل الدخول من عدمها. اتبع الإرشادات التي تظهر على الشاشة للتسجيل أو استخدم حساباً قانفاً لتسجيل الدخول.
- بعض التطبيقات/الخدمات تتطلب تسجيل الدخول بواسطة Volvo ID الشخصي قم بالتسجيل أو استخدم حسابك الحالي واحصل على حق الوصول لعدد من الخدمات المفيدة، مثل إرسال عنوان من خدمة الخريطة على الإنترنت مباشرة إلى تطبيق الملاحة أو نظام الملاحة من فوفلو\*<sup>٣٤</sup>. لمزيد من المعلومات ولكيفية إنشاء حساب، راجع Volvo ID (ص. ١١).

### خدمات الملاحة

توفر خدمات الملاحة معلومات عن الطريق توصلك إلى وجهة محددة مسبقاً. ومع ذلك، فليست جميع المسارات المقترحة مضمونة من حيث الاعتمادية وذلك لاحتمال حدوث أي مواقف طارئة خارجة عن قدرات النظام مثل التغييرات المفاجئة في الطقس على سبيل المثال.

### تحذير

لاحظ ما يلي.

- انتبه تماماً إلى الطريق واحرص على التركيز الكامل أثناء القيادة.
- اتبع قوانين المرور السارية وقم بالقيادة بشكل متعقل.
- بسبب ظروف الطقس التي تؤثر في حالة الطريق، قد تكون بعض التوصيات غير عملية.

### ملاحظة

يمكن الترقية إلى Sensus Navigation الذي يتضمن مزيداً من الوظائف وتحديثات بيانات الخرائط. اتصال بالوكيل.

### معلومات ذات صلة

- الرموز في الشاشة (ص. ٣٢)
- تغيير الملكية (ص. ١٠)



قم بالتغيير بين الأحرف والأرقام بواسطة <b>.OK/MENU</b>	ABC/123
يوجه إلى سجل التصفح (3). أدر <b>TUNE</b> لتحديد عنوان الإنترنت URL، واضغط <b>.OK/MENU</b> للذهاب إلى العنوان.	=>
تحميل عناوين URL لموقع الويب باستخدام <b>.OK/MENU</b>	Go
التبديل بين الأحرف العليا والأحرف الصغرى بواسطة <b>.OK/MENU</b>	a A
التغيير من عجلة الأحرف الدوارة إلى حقل <b>:Address</b> . حرك المؤشر باستخدام <b>TUNE</b> . حذف أي أخطاء كتابية باستخدام <b>.EXIT</b> للرجوع إلى عجلة الأحرف الدوارة، اضغط <b>.OK/MENU</b>	◀▶
تجدد الإشارة إلى أن أزرار الأرقام والحروف في لوحة التحكم يمكن استخدامها لتعديل حقل <b>:Address</b> .	

يؤدي الضغط على **EXIT** لفترة قصيرة إلى حذف الرمز المدخل. أما الضغط الطويلة على **EXIT** فتمحو كل الرموز المدخلة.

### وظيفة البحث

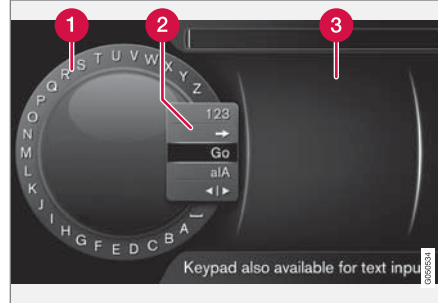

البحث باستخدام عجلة الأحرف الدوارة.

- 1 قائمة الحروف.
- 2 تغيير وضع الإدخال (راجع الجدول التالي).
- 3 صفحات الإنترنت التي تم زيارتها مؤخرًا (سجل التصفح).

استخدم عجلة الأحرف الدوارة لإدخال عنوان إنترنت URL، مثلًا [www.volvocars.com](http://www.volvocars.com).

- 1 أدر **TUNE** للحرف المطلوب، واضغط على **.OK/MENU** للتأكيد. يمكن أيضًا استخدام أزرار الأرقام والحروف الموجودة بلوحة التحكم في الكونسول المركزي. تابع مع الحرف التالي.
- 2 لتغيير وضع الإدخال لأرقام أو رموز خاصة أو لتحميل العناوين التي تم إدخالها أو للانتقال إلى السجل، أدر **TUNE** إلى أحد الخيارات (انظر الإيضاح في الجدول التالي) في القائمة لتغيير وضع الإدخال (2) واضغط على **.OK/MENU**

### متصفح الإنترنت

السيارة بها متصفح إنترنت مدمج يتيح إمكانية البحث وعرض المعلومات من الإنترنت.

لعمليات التشغيل الأساسية، اقرأ كيفية تشغيل النظام والتنقل في القوائم (ص. 28).

متصفح الويب من النوع البسيط ويدعم HTML4 القياسي في النصوص والصور. لا يدعم متصفح الويب الصور المتحركة والفيديو والصوت. لا يمكن تنزيل الملفات وحفظها.

لاستخدام متصفح الإنترنت، يجب أولاً توصيل السيارة بالإنترنت (ص. 65).

### ملاحظة

يتم نقل البيانات أثناء استخدام الإنترنت (انتقال البيانات)، مما يكلفك رسوم خدمة الإنترنت. قد يؤدي تنشيط تجوال البيانات إلى مزيد من التكاليف. اتصل بمشغل الشبكة الخاص بك لمعرفة تكاليف نقل البيانات.

### ملاحظة

متصفح الويب غير متاح أثناء القيادة.

اضغط على زر Connect (توصيل) بالكونسول المركزي وحدد متصفح الإنترنت.

عند الاتصال بالإنترنت باستخدام Bluetooth® يتم عرض الرمز (ص. 22) Bluetooth® في الركن العلوي الأيمن من الشاشة.

إذا لم يكن هناك اتصال إنترنت متاح فسوف يتم الإشارة إلى ذلك في الشاشة.





## الإدخال باستخدام لوحة المفاتيح الرقمية



لوحة المفاتيح الرقمية.

طريقة أخرى لإدخال الأحرف عن طريق استخدام أزرار الكونوسول المركزي 9-0 و\* و#.

عند الضغط على الرقم 9 على سبيل المثال، يظهر شريط يحتوي على جميع الأحرف<sup>٢٥</sup> أسفل الأزرار، على سبيل المثال W و X و Y و Z و 9. الضغط السريع على الزر يؤدي إلى تحريك المؤشر خلال هذه الأحرف.

- توقف بالمؤشر على الحرف المطلوب لتتمكن من تحديده - يتم عرض الحرف على سطر الإدخال.
- حذف/تغيير باستخدام EXIT.
- إدخال رقم، اضغط مع الاستمرار على مفتاح الرقم المطابق.

## التنقل في متصفح الإنترنت

أدر TUNE للتنقل بين الروابط أو تمرير صفحة الإنترنت. اضغط OK/MENU لتنشيط التحديد/الرابطة المميز.

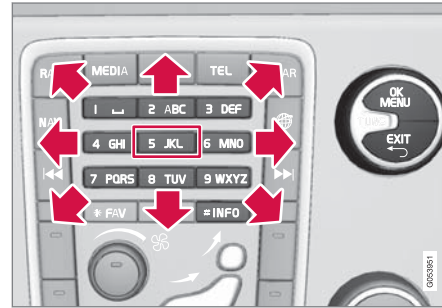

تحريك المؤشر على صفحة الويب.

يمكن تحريك المؤشر على صفحة الإنترنت بحرية من خلال لوحة المفاتيح بالكونوسول المركزي. اضغط زر المعلومات INFO للتغيير إلى شريط القائمة أعلى الصفحة.

يتم الوصول إلى القائمة المنبثقة برقم الزر 5 في الكونوسول المركزي. بدلاً من ذلك، حرك المؤشر لمنطقة لا تستجيب للنقر واضغط OK/MENU.

## الوظائف

- يتم الوصول إلى الوظائف المتاحة عن طريق القائمة المنبثقة - رقم الزر 5 في الكونوسول المركزي. بدلاً من ذلك، حرك المؤشر لمنطقة لا تستجيب للنقر واضغط OK/MENU.
- Back - رجوع للصفحة السابقة.
- Forward - إذا قمت بالرجوع فمن الممكن أن تذهب للأمام للصفحة مرة أخرى.
- Reload - تحديث الصفحة.
- Stop - يوقف تحميل الصفحة ويؤدي إلى الرجوع.

- New tab - إنشاء علامة تبويب/صفحة جديدة. يمكن فتح أربع علامات تبويب بحد أقصى في وقت واحد.
- Close tab - يعلق علامة تبويب/صفحة.
- Zoom out /Zoom in - يقوم بتكبير/تصغير الصفحة.
- Delete bookmarkAdd bookmark - بدلاً من كتابة عنوان ويب في كل مرة يتم زيارته، من الممكن تخزين رابط سريع (إشارة مرجعية) للصفحة. يمكن تخزين ما يصل إلى ٢٠ موقع مفضل.
- Settings - تهيئة شاشة متصفح الويب وإدارة المعلومات، راجع أدناه لمزيد من المعلومات.

## إعدادات

- RenameBookmarks - أو Reorder أو Delete.
- Content filtering - يمكن إجراء عمليات تهيئة معينة بحيث يتم عرض صفحات الويب بالطريقة المرغوبة. يمكن تنشيط/إلغاء تنشيط الوظائف التالية: Show images و Enable JavaScript و Block pop-ups.
- Accept cookies - ملفات تعريف الارتباط هي ملفات نصية صغيرة الحجم يتم حفظها. ووظيفتها هي إتاحة إمكانية استخدام وظائف معينة في صفحات الويب وتمكين مالك موقع الويب من الحصول على بعض الإحصاءات، على سبيل المثال معرفة الصفحات التي تحقق أعلى نسبة زيارة.
- Text size - حدد حجم الحرف المطلوب استخدامه: Large أو Medium أو Small.
- Clear browsing data - Cookies, browsing history and cache will be cleared.
- FAV key options - من الممكن ربط وظائف معينة بالزر FAV. وعندئذ يمكن تنشيط الوظيفة المربوطة

<sup>٢٥</sup> قد يختلف الحرف لكل زر باختلاف السوق/البلد/اللغة.

ملاحظة

يتم عرض صورة التلفاز فقط عند توقف السيارة. عند تحرك السيارة بسرعة تزيد عن ٦ كم/سا تختفي الصورة، بالرغم من استمرار سماع الصوت في هذه الأثناء. تظهر الصورة مجدداً عند توقف السيارة.

ملاحظة

يتوقف الاستقبال على قوة الإشارة وجودتها. قد يحدث تشويش للإرسال بسبب عدة عوامل مثل المباني الشاهقة أو بعد جهاز إرسال التلفاز. يمكن أن يتغير مستوى التغطية بناءً على موقع البلد الذي توجد فيه.

مهم

ويعتبر ترخيص التلفزيون مطلوباً لهذا المنتج في بعض الدول.

مشاهدة التلفاز

- في العرض العادي لمصدر الوسائط، اضغط **MEDIA** ثم أدر **TUNE** إلى **TV** ثم اضغط **OK/MENU**.
- < تبدأ عملية البحث وبعد فترة قصيرة تظهر آخر قناة تم استخدامها.

تغيير القناة

يمكن تغيير القناة كما يلي:

- أدر **TUNE**، يتم عرض قائمة بجميع القنوات المتاحة في المنطقة. إذا تم حفظ أي من هذه القنوات كقنوات مسبقة الضبط (ص. ٧٤)، يتم عندئذ عرض الرقم مسبق الضبط الخاص بها على يمين اسم القناة. أدر **TUNE** إلى القناة المطلوبة ثم اضغط **OK/MENU**.
- بالضغط على الأزرار مسبقة الضبط (من 0 إلى 9).
- من خلال ضغطة قصيرة على زري **▶▶** / **◀◀** يتم عرض القناة التالية المتاحة في المنطقة.

**\*TV**

يتم عرض صورة التلفاز فقط عند توقف السيارة. عند تحرك السيارة بسرعة تزيد عن ٦ كم/سا تختفي الصورة، بالرغم من استمرار سماع الصوت في هذه الأثناء. تظهر الصورة مجدداً عند توقف السيارة.



وظائف TV، نظرة عامة على التحكم.

لعمليات التنقل والمعلومات الأساسية عن التشغيل، اقرأ كيفية تشغيل النظام والتنقل في القوائم (ص. ٢٨). راجع ما يلي لمزيد من الوصف التفصيلي.

من الممكن ربط وظائف معينة بالزر **FAV**. وعندئذ يمكن تنشيط الوظيفة المربوطة بمجرد الضغط على الزر **FAV**، راجع المفضلات (ص. ٣٣).

ملاحظة

يدعم هذا النظام البث التلفزيوني في البلدان التي تبت بصيغة MPEG-2 أو صيغة MPEG-4 وتتبع المعيار DVB-T. لا يدعم النظام البث التناظري.

بمجرد الضغط على الزر **FAV**، راجع المفضلات (ص. ٣٣).

معلومات ذات صلة

- الرموز في الشاشة (ص. ٣٢)
- تغيير الملكية (ص. ١٠)
- نظرة عامة على القائمة - متصفح الويب (ص. ٨٤)



### ملاحظة

عند تحديد قناة من الأزرار مسبقة الضبط وعدم توفر استقبال، فربما يكون السبب اختلاف موقع السيارة عن الموقع الذي تم فيه إجراء آخر بحث عن القناة وحفظ قائمة القناة.

### معلومات ذات صلة

- بث النصوص عبر إشارة التلفاز \* (ص. ٧٥)
- إعدادات الصور (ص. ٤٧)
- استقبال قناة \*TV مفقود. (ص. ٧٥)
- نظرة عامة على القائمة - \*TV (ص. ٨٦)

### قنوات التلفاز \* القائمة مسبقة الضبط

يحدث البحث عن قنوات التلفاز تلقائياً وبصورة مستمرة من السيارة. ويتم حفظ القنوات المتاحة في لائحة القنوات. يمكن فقط تغيير معايير البحث في لائحة القنوات ولكن لا يمكن تغيير الترتيب. توجد كذلك لائحة مسبقة الضبط يمكن فيها تغيير ترتيب القنوات مسبقة الضبط.

### التغيير في القائمة مسبقة الضبط

يمكنك تغيير ترتيب القنوات التي تظهر في القائمة مسبقة الضبط. قد يكون لإحدى قنوات التلفاز أكثر من موقع في قائمة القنوات مسبقة الضبط. كما قد تختلف مواقع قنوات التلفاز في القائمة مسبقة الضبط نفسها.

١. لتغيير ترتيب القائمة مسبقة الضبط، في الوضع العادي لمصدر التلفاز، اضغط على OK/MENU ثم حدد Presets.

٢. حرّك TUNE على القناة التي تريد نقلها في القائمة وقم بالتأكد باستخدام OK/MENU.

< يتم تمييز القناة المحددة.

٣. حرّك TUNE على الموقع الجديد في القائمة وقم بالتأكد باستخدام OK/MENU.

< تتبادل القنوات أماكنها مع بعضها البعض.

ويعد القنوات مسبقة الضبط (٣٠ قناة كحد أقصى) تأتي جميع القنوات الأخرى المتاحة في المنطقة. من الممكن نقل قناة لأعلى إلى مكان في قائمة القنوات مسبقة الضبط.

### معلومات ذات صلة

- الصوت والوسائط - تشغيل النظام (ص. ٢٨)

### \*TV - خيارات التشغيل

يمكن تحرير الوظائف في التلفاز.

### تغيير الترجمة

١. لتغيير الترجمة، في العرض العادي في مصدر TV، اضغط OK/MENU ثم حدد Subtitles.

٢. أدر TUNE إلى الترجمة المطلوبة ثم اضغط OK/MENU.

< سيتم استخدام الترجمة المحددة.

### تغيير لغة الصوت

١. لتغيير لغة الصوت، في العرض العادي في مصدر TV، اضغط OK/MENU ثم حدد Audio tracks.

٢. أدر TUNE إلى المسار الصوتي المطلوب ثم اضغط OK/MENU.

< سيتم استخدام المسار الصوتي المحدد.

### معلومات ذات صلة

- الصوت والوسائط - تشغيل النظام (ص. ٢٨)
- المفضلات (ص. ٣٣)



### استقبال قناة TV\* مفقود.

في حالة اختفاء استقبال قناة تلفاز يجري عرضها،  
فعدندئذ ستتجمد الصورة. عندما يعود الإرسال سيبدأ  
العرض مرة أخرى.

في حالة اختفاء استقبال قناة تلفاز يجري عرضها، فعدندئذ ستتجمد  
الصورة. بعد ذلك بقليل تظهر رسالة تعلم عن فقد الاستقبال لقناة  
التلفاز الحالية وعن متابعة بحث جديد عن القناة. عندما يعود  
الاستقبال يبدأ عرض قناة التلفاز على الفور. يمكن تغيير القناة في  
أي وقت عندما يتم عرض الرسالة.

تظهر هذه الرسالة **No reception** لأن النظام اكتشف عدم  
وجود استقبال كامل لجميع قنوات التلفاز.

### معلومات ذات صلة

- الصوت والوسائط - تشغيل النظام (ص. ٢٨)
- \*TV (ص. ٧٣)
- قنوات التلفاز\* القائمة مسبقة الضبط (ص. ٧٤)

### بث النصوص عبر إشارة التلفاز\*

يمكن النظر إلى النصوص التلفزيونية.

افعل ما يلي:

١. لمشاهدة Teletext، في وضع التلفاز، انتقل إلى  
Teletext ← TV menu.
٢. أدخل رقم الصفحة (٣ أرقام) باستخدام مفاتيح الأرقام (من  
٠ إلى ٩ لتحديد الصفحة.  
< تظهر الصفحة تلقائياً.

أدخل رقم صفحة جديداً أو أدر TUNE للانتقال إلى الصفحة  
التالية.

يمكنك الرجوع إلى صورة التلفاز باستخدام EXIT.

### معلومات ذات صلة

- الصوت والوسائط - تشغيل النظام (ص. ٢٨)
- \*TV (ص. ٧٣)
- جهاز التحكم عن بعد\* (ص. ٧٦)

### معلومات حول برنامج TV الحالي\*

اضغط على الزر **INFO** الزر (ص. ٢٨) لعرض  
معلومات حول البرنامج الحالي والتالي وبدء تشغيله  
كذلك.

وفي حالة الضغط مرة واحدة على الزر **INFO**، فإنه يمكن  
أحياناً عرض معلومات إضافية عن البرنامج الحالي، مثل أوقات  
البدء والانتهاه ووصف موجز للبرنامج الحالي.

للرجوع إلى صورة التلفاز، انتظر بضع ثوان أو اضغط على  
**EXIT**.

### معلومات ذات صلة

- الصوت والوسائط - تشغيل النظام (ص. ٢٨)



بعد نحو مستقبل الأشعة تحت الحمراء الموجود إلى يمين INFO الزر(ص. ٢٨) في الكونسول المركزي.

### تحذير

احتفظ بالأشياء غير المربوطة مثل الهواتف المحمولة والكاميرات وأجهزة التحكم عن بعد في الملحقات وما إلى ذلك في حجرة القفازات أو الحجيرات الأخرى. وإلا فقد يتسببوا في إصابة الأشخاص الموجودين داخل السيارة في حالة الفرملة المفاجئة أو عند وقوع تصادم.

### ملاحظة

لا تعرض جهاز التحكم عن بعد لأشعة الشمس المباشرة (مثلاً على لوحة العدادات) - وإلا فقد تسبب مشاكل في البطاريات.

### معلومات ذات صلة

- الصوت والوسائط - تشغيل النظام (ص. ٢٨)



1 تتوافق مع TUNE في الكونسول المركزي.

عند استخدام جهاز التحكم عن بعد، اضغط أولاً على زر **L F R** في جهاز التحكم عن بعد إلى الوضع **F**. ثم وجه جهاز التحكم عن

**جهاز التحكم عن بعد\***  
يمكن استخدام جهاز التحكم عن بعد لجميع الوظائف في نظام الصوت والوسائط المتعددة. تتميز أزرار التحكم عن بعد بنفس وظائف الأزرار الموجودة بالكونسول المركزي أو لوحة مفاتيح عجلة القيادة.

### جهاز التحكم عن بعد\* - استبدال البطارية

كيفية استبدال البطاريات في جهاز التحكم عن بعد لنظام الصوت والوسائط

#### ملاحظة

يتراوح عمر البطارية من سنة إلى أربع سنوات وهذا يتوقف على كثرة استخدام مفتاح التحكم عن بعد.

يتم تشغيل جهاز التحكم عن بعد باستخدام أربع بطاريات من النوع AA/LR6.

قم باقتناء بطاريات تدوم طويلاً عند الذهاب لرحلة طويلة.

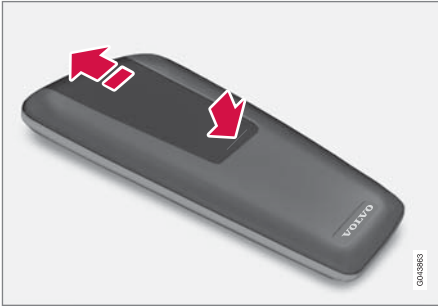

١. ادفع المزلاج الموجود على غطاء البطارية وحرك غطاء البطارية في اتجاه عدسة الأشعة تحت الحمراء.
٢. قم بإزالة البطاريات المستعملة، أدر البطاريات الجديدة وفقاً للرموز الموجودة في حاوية البطارية ثم قم بتركيبها.
٣. أعد تركيب الغطاء.

المفتاح	الوظيفة
▲▼	التنقل إلى أعلى/أسفل
◀▶	التنقل يمين/يسار
OK MENU	قم بتأكيد التحديد أو انتقل إلى نظام القوائم للمصدر المحدد
🔊	مستوى الصوت، خفض
🔊	مستوى الصوت، زيادة
0-9	القنوات مسبقة الضبط، عددها وإدخال الأحرف
FAV *	اختصارات ضبط المفضلات
INFO #	معلومات حول البرنامج الحالي أو الأغنية أو ما إلى ذلك. يستخدم كذلك في حالة توفر معلومات أكثر مما يمكن عرضه على شاشة العرض
💬	تحديد لغة المادة الصوتية
☰	العناوين الفرعية، تحديد لغة النص
☰	بث النصوص عبر إشارة التلفاز*، تشغيل/إيقاف تشغيل

#### معلومات ذات صلة

- الصوت والوسائط - تشغيل النظام (ص. ٢٨)

### وظائف\* جهاز التحكم عن بعد

الوظائف المتاحة التي يمكن التحكم فيها باستخدام التحكم عن بعد.

المفتاح	الوظيفة
L F R	F = شاشة العرض الأمامية R و L = خيارات غير ممكنة.
NAV	التغيير إلى التنقل*
RADIO	قم بالتغيير إلى مصدر راديو (مثل AM)
MEDIA	قم بالتغيير إلى مصدر راديو (مثل Disc و*TV)
TEL	قم بالتغيير إلى سماعة الرأس Bluetooth®
⏮	التمرير/الرجوع السريع، تغيير المسار/الأغنية
⏸	تشغيل/إيقاف مؤقت
⏹	إيقاف
⏭	التمرير/التقدم السريع، تغيير المسار/الأغنية
DVD MENU	القائمة
EXIT	للرجوع للمادة السابقة والإلغاء الوظيفة وحذف الأحرف المدخلة.

ملاحظة 

تأكد من التخلص من البطاريات المستنفدة بطريقة آمنة بيئيًا.

## الصوت والوسائط - نظرة عامة على القائمة

نظرة عامة على الخيارات المتاحة والإعدادات في قوائم نظام الصوت والوسائط.

إذا كان النص الموجود بشرط القائمة رمادي فاتح فهذا يعني أنه من غير الممكن تحديد هذا الخيار. وقد يكون ذلك بسبب عدم إتاحة الوظيفة في السيارة، أو أن المصدر غير نشط أو غير موصل، أو أنها لا تحتوي على أي شيء.

## الراديو

- AM (ص. ٧٩) <sup>٢٦</sup>
- FM (ص. ٧٩)
- DAB\* (ص. ٨٠)

## الوسائط

- صوت CD/DVD (ص. ٨٠)
- فيديو DVD (ص. ٨١)
- محرك القرص الصلب (HDD) (ص. ٨١)
- iPod (ص. ٨٢)
- USB (ص. ٨٢)
- وسائط بلوتوث® (ص. ٨٣)
- AUX (ص. ٨٣)
- \*TV (ص. ٨٦)

## TEL

- حر اليدين من بلوتوث® (ص. ٨٤)



- متصفح الإنترنت (ص. ٨٤)

## معلومات ذات صلة

- الصوت والوسائط - تشغيل النظام (ص. ٢٨)



	No function
(ص. ٤١) و (ص. ٣٨)	Toggle radio text or presets

### معلومات ذات صلة

- الصوت والوسائط - تشغيل النظام (ص. ٢٨)

### نظرة عامة على القائمة - FM

نظرة عامة على الخيارات والإعدادات المتاحة لراديو  
.FM

راجع	FM menu
(ص. ٤٠)	TP
	Alternative frequency
	Show
(ص. ٤١)	Radio text
(ص. ٣٨)	Presets
	None
(ص. ٣٦)	Tune station by
(ص. ٣٧)	Station list
(ص. ٣٧)	Manual tuning
(ص. ٣٣)	FAV key options

### نظرة عامة على القائمة - AM

نظرة عامة على الخيارات والإعدادات المتاحة لراديو  
.AM

راجع	AM menu
(ص. ٣٨)	Show presets
(ص. ٣٣)	FAV key options
	No function
(ص. ٣٨)	Show presets

A لا ينطبق على V60 Plug-in Hybrid و S60L Twin Engine .

### معلومات ذات صلة

- الصوت والوسائط - تشغيل النظام (ص. ٢٨)





- معلومات ذات صلة  
الصوت والوسائط - تشغيل النظام (ص. ٢٨)

**نظرة عامة على القائمة - صوت CD/DVD**  
نظرة عامة على الخيارات والإعدادات المتاحة لصوت  
CD/DVD

انظر	Disc menu
(ص. ٤٣)	<b>Play/Pause</b>
	<b>Stop</b> A
(ص. ٤٥)	<b>Media search</b>
(ص. ٤٤)	<b>Shuffle</b>
	<b>Gracenote® options</b>
	Gracenote® database
	Gracenote® results
(ص. ٣٣)	<b>FAV key options</b>
	No function
(ص. ٤٣)	Play/Pause
(ص. ٤٤)	Shuffle

A ينطبق فقط على أقراص DVD.

**نظرة عامة على القائمة - الراديو الرقمي (DAB)\***  
نظرة عامة على الخيارات والإعدادات المتاحة في راديو  
DAB.

راجع	*DAB menu
(ص. ٤٠)	<b>Programme type (PTY) filtering</b>
	<b>Show</b>
	Artist/Title
(ص. ٤١)	Radio text
(ص. ٣٨)	Presets
	None
(ص. ٤٢)	<b>DAB-DAB linking</b>
(ص. ٣٣)	<b>FAV key options</b>
	No function
	Toggle show information

- معلومات ذات صلة  
الصوت والوسائط - تشغيل النظام (ص. ٢٨)



### نظرة عامة على القوائم - محرك القرص الصلب (HDD)

نظرة عامة على الخيارات والإعدادات المتاحة لمحرك القرص الصلب (HDD).

انظر صفحة	HDD menu
(ص. ٤٧)	Play/Pause
(ص. ٤٥)	Media search
(ص. ٤٤)	Shuffle
(ص. ٤٧)	Import music
	From disc
	From USB
	A
(ص. ٤٧)	Rename/delete files
	Enter
	Rename
	Delete
	Delete all

(ص. ٤٦)	Next subtitle
(ص. ٤٦)	Next audio track

القائمة التلقائية، قرص DVD الفيديو	
اضغط على OK/MENU عند عرض أحد مقاطع الفيديو من أجل الوصول إلى القائمة التلقائية.	
(ص. ٤٧)	Image settings
(ص. ٢٨)	Video DVD menu
(ص. ٤٦)	DVD disc menu

#### معلومات ذات صلة

- الصوت والوسائط - تشغيل النظام (ص. ٢٨)

### نظرة عامة على القائمة - فيديو DVD

نظرة عامة على الخيارات والإعدادات المتاحة لفيديو DVD.

راجع	DVD video menu
(ص. ٤٦)	Play/Pause
(ص. ٤٦)	DVD disc menu
(ص. ٤٦)	Stop
(ص. ٤٦)	Subtitles
(ص. ٤٦)	Audio tracks
	Advanced settings
(ص. ٤٧)	Angles
	Screen ratios
(ص. ٣٣)	FAV key options
	No function
(ص. ٤٦)	Play/Pause



### نظرة عامة على القائمة - USB

نظرة عامة على الخيارات والإعدادات المتاحة من أجل USB.

راجع	USB menu
(ص. ٤٩)	Play/Pause
(ص. ٤٥)	Media search
(ص. ٤٤)	Shuffle
	Select USB partition
(ص. ٣٣)	FAV key options
	No function
(ص. ٤٩)	Play/Pause
(ص. ٤٤)	Shuffle

#### معلومات ذات صلة

- الصوت والوسائط - تشغيل النظام (ص. ٢٨)

### نظرة عامة على القوائم - iPod®

نظرة عامة على الخيارات والإعدادات المتاحة في iPod®.

راجع	iPod menu
(ص. ٤٩)	Play/Pause
(ص. ٤٤)	Shuffle
(ص. ٣٣)	FAV key options
	No function
(ص. ٤٩)	Play/Pause
(ص. ٤٤)	Shuffle

#### معلومات ذات صلة

- الصوت والوسائط - تشغيل النظام (ص. ٢٨)

(ص. ٤٧)	Storage information
	:Used space
	:Free space
	:Capacity
	:Tracks
	:Folders
(ص. ٤٧)	FAV key options
	No function
(ص. ٤٧)	Play/Pause
(ص. ٤٤)	Shuffle

A على حسب الموقع.

#### معلومات ذات صلة

- الصوت والوسائط - تشغيل النظام (ص. ٢٨)



### نظرة عامة على القائمة - AUX

نظرة عامة على الخيارات والإعدادات المتاحة من أجل AUX.

راجع	AUX menu
(ص. ٥١)	AUX input
	Standard
	Boost

### معلومات ذات صلة

- الصوت والوسائط - تشغيل النظام (ص. ٢٨)

(ص. ٥٢)	Connect for media
(ص. ٥٥)	Delete device

### معلومات ذات صلة

- الصوت والوسائط - تشغيل النظام (ص. ٢٨)

### نظرة عامة على القائمة - وسائط Bluetooth®

نظرة عامة على الخيارات والإعدادات المتاحة لوسائط Bluetooth®.

راجع	Bluetooth menu
(ص. ٥٢)	Play/Pause
(ص. ٤٤)	Shuffle
(ص. ٥٤)	Change device
	Search new device
	Make car discoverable
(ص. ٣٣)	FAV key options
	No function
(ص. ٥٢)	Play/Pause
(ص. ٤٤)	Shuffle
	الجهاز ١
	الجهاز ٢
	إلخ.



### نظرة عامة على القائمة - متصفح الويب

نظرة عامة على الخيارات والإعدادات المتاحة لمتصفح الويب.

راجع	<b>Web browser</b> يتم عرض القائمة في العرض العادي لمتصفح الويب إذا لم تكن هناك علامة تبويب مفتوحة.
(ص. ٧١)	<b>Enter address</b>
	<b>Settings</b> تعرض "قائمة الإعدادات"، متصفح الويب"، راجع أدناه.
(ص. ٧١)	إشارة مرجعية ١ إشارة مرجعية ٢ إلخ.

راجع	<b>قائمة منبثقة، متصفح الويب</b> اضغط الزر رقم 5 في الكونسول المركزي عند عرض الصفحة في متصفح الويب لتتمكن من الوصول إلى القائمة المنبثقة.
(ص. ٧١)	<b>Back</b>
(ص. ٧١)	<b>Forward</b>
(ص. ٧١)	<b>Reload</b>

### معلومات ذات صلة

- الصوت والوسائط - تشغيل النظام (ص. ٢٨)

### نظرة عامة على القائمة - حر اليدين من Bluetooth®

نظرة عامة على الخيارات والإعدادات لوظيفة حر اليدين Bluetooth®.

راجع	<b>Phone menu</b>
(ص. ٥٧)	<b>Call list</b>
(ص. ٥٨)	<b>Contacts</b>
(ص. ٥٦)	<b>Messages</b>
(ص. ٥٦)	<b>Message notifications</b>
(ص. ٥٤)	<b>Change phone</b>
	Search new phone
	Make car discoverable
	الجهاز ١ الجهاز ٢ إلخ.
(ص. ٥٦)	Connect for phone
(ص. ٥٥)	Delete device



(ص. ٣٣)	<b>FAV key options</b>
	No function
(ص. ٧١)	Add/delete bookmark
(ص. ٧١)	New tab
(ص. ٧١)	Close tab

### معلومات ذات صلة

- الصوت والوسائط - تشغيل النظام (ص. ٢٨)
- الصوت والوسائط - نظرة عامة على القائمة (ص. ٧٨)

	Rename
	Reorder
	Delete
(ص. ٧١)	<b>Content filtering</b>
(ص. ٧١)	<b>Accept cookies</b>
	Show images
	Block pop-ups
	Enable JavaScript
(ص. ٧١)	<b>Text size</b>
	Large
	Medium
	Small
(ص. ٧١)	<b>Clear browsing data</b>

(ص. ٧١)	<b>Stop</b>
(ص. ٧١)	<b>New tab</b>
(ص. ٧١)	<b>Close tab</b>
(ص. ٧١)	<b>Zoom in</b> أو <b>Zoom out</b>
(ص. ٧١)	<b>Add bookmark</b> أو <b>Delete bookmark</b>
	<b>Settings</b> تعرض "قائمة الإعدادات"، متصفح الويب"، راجع أدناه.
راجع	قائمة الإعدادات، متصفح الويب اضغط <b>Settings</b> من إحدى القائمتين أعلاه للوصول إلى قائمة الإعدادات.
(ص. ٧١)	<b>Bookmarks</b>  إشارة مرجعية ١ إشارة مرجعية ٢ الخ.



### الترخيص - الصوت والوسائط

الترخيص عبارة عن اتفاقية بشأن الحق في تشغيل نشاط معين أو الحق في استخدام تفويض شخص آخر وفقاً للشروط والبنود الواردة في الاتفاقية. النص التالي هو اتفاقية فولفو مع المصنع/المطور وغالب النص بالعربية.

#### Sensus software

This software uses parts of sources from clib2 and Prex Embedded Real-time OS - Source (Copyright (c) 1982, 1986, 1991, 1993, 1994), and Quercus Robusta (Copyright (c) 1990, 1993), The Regents of the University of California.

All or some portions are derived from material licensed to the University of California by American Telephone and Telegraph Co. or Unix System Laboratories, Inc. and are reproduced herein with the permission of UNIX System Laboratories, Inc.

Redistribution and use in source and binary forms, with or without modification, are permitted provided that the following conditions are met: Redistributions of source code must retain the above copyright notice, this list of conditions and the following disclaimer.

	:Brightness
	:Contrast
	:Colour
	<b>TV menu</b>
	يعرض "TV menu" (قائمة التلفاز)، انظر أعلاه.

#### معلومات ذات صلة

- الصوت والوسائط - تشغيل النظام (ص. ٢٨)

**نظرة عامة على القائمة - TV\***  
نظرة عامة على الخيارات والإعدادات المتاحة من أجل TV.

انظر	TV menu
(ص. ٧٤)	Presets
(ص. ٧٤)	Audio tracks
(ص. ٧٤)	Subtitles
(ص. ٧٥)	Teletext
(ص. ٧٤)	FAV key options
	No function Teletext

انظر	القائمة التلقائية للتلفاز اضغط على OK/MENU أثناء عرض التلفاز من أجل الوصول إلى القائمة التلقائية.
(ص. ٤٧)	Image settings



Permission is hereby granted, free of charge, to any person obtaining a copy of this software and associated documentation files (the "Software"), to deal in the Software without restriction, including without limitation the rights to use, copy, modify, merge, publish, distribute, sublicense, and/or sell copies of the Software, and to permit persons to whom the Software is furnished to do so, subject to the following conditions:

The above copyright notice including the dates of first publication and either this permission notice or a reference to <http://oss.sgi.com/projects/FreeB/> shall be included in all copies or substantial portions of the Software.

THE SOFTWARE IS PROVIDED "AS IS", WITHOUT WARRANTY OF ANY KIND, EXPRESS OR IMPLIED, INCLUDING BUT NOT LIMITED TO THE WARRANTIES OF MERCHANTABILITY, FITNESS FOR A PARTICULAR PURPOSE AND NONINFRINGEMENT.

IN NO EVENT SHALL THE COPYRIGHT OWNER OR CONTRIBUTORS BE LIABLE FOR ANY DIRECT, INDIRECT, INCIDENTAL, SPECIAL, EXEMPLARY, OR CONSEQUENTIAL DAMAGES (INCLUDING, BUT NOT LIMITED TO, PROCUREMENT OF SUBSTITUTE GOODS OR SERVICES; LOSS OF USE, DATA, OR PROFITS; OR BUSINESS INTERRUPTION)

HOWEVER CAUSED AND ON ANY THEORY OF LIABILITY, WHETHER IN CONTRACT, STRICT LIABILITY, OR TORT (INCLUDING NEGLIGENCE OR OTHERWISE) ARISING IN ANY WAY OUT OF THE USE OF THIS SOFTWARE, EVEN IF ADVISED OF THE POSSIBILITY OF SUCH DAMAGE.

This software is based in part on the work of the Independent JPEG Group.

This software uses parts of sources from "libtess".  
The Original Code is: OpenGL Sample Implementation, Version 1.2.1, released January 26, 2000, developed by Silicon Graphics, Inc.  
The Original Code is Copyright (c) 1991-2000 Silicon Graphics, Inc.

Copyright in any portions created by third parties is as indicated elsewhere herein. All Rights Reserved. Copyright (C) [1991-2000] Silicon Graphics, Inc. All Rights Reserved.

Redistributions in binary form must reproduce the above copyright notice, this list of conditions and the following disclaimer in the documentation and/or other materials provided with the distribution. Neither the name of the <ORGANIZATION> nor the names of its contributors may be used to endorse or promote products derived from this software without specific prior written permission.

THIS SOFTWARE IS PROVIDED BY THE COPYRIGHT HOLDERS AND CONTRIBUTORS "AS IS" AND ANY EXPRESS OR IMPLIED WARRANTIES, INCLUDING, BUT NOT LIMITED TO, THE IMPLIED WARRANTIES OF MERCHANTABILITY AND FITNESS FOR A PARTICULAR PURPOSE ARE DISCLAIMED.





IN NO EVENT SHALL SILICON GRAPHICS, INC. BE LIABLE FOR ANY CLAIM, DAMAGES OR OTHER LIABILITY, WHETHER IN AN ACTION OF CONTRACT, TORT OR OTHERWISE, ARISING FROM, OUT OF OR IN CONNECTION WITH THE SOFTWARE OR THE USE OR OTHER DEALINGS IN THE SOFTWARE.

Except as contained in this notice, the name of Silicon Graphics, Inc. shall not be used in advertising or otherwise to promote the sale, use or other dealings in this Software without prior written authorization from Silicon Graphics, Inc.

This software is based in parts on the work of the FreeType Team.

This software uses parts of SSLeay Library: Copyright (C) 1995-1998 Eric Young (eay@cryptsoft.com). All rights reserved

### Linux software

This product contains software licensed under GNU General Public License (GPL) or GNU Lesser General Public License (LGPL), etc.

You have the right of acquisition, modification, and distribution of the source code of the GPL/LGPL software.

You may download Source Code from the following website at no charge: [http://www.embedded-carmultimedia.jp/linux/oss/download/TVM\\_8351\\_013](http://www.embedded-carmultimedia.jp/linux/oss/download/TVM_8351_013)

The website provides the Source Code "As Is" and without warranty of any kind.

By downloading Source Code, you expressly assume all risk and liability associated with downloading and using the Source Code and complying with the user agreements that accompany each Source Code.

Please note that we cannot respond to any inquiries regarding the source code.

### Gracenote® اتفاقية ترخيص المستخدم النهائي

يحتوي هذا البرنامج أو الجهاز على برمجيات من Gracenote, Inc. التابعة لشركة Emeryville، كاليفورنيا، الولايات المتحدة ("Gracenote"). تعمل البرمجيات من Gracenote ("برمجيات Gracenote") على تنشيط هذا البرنامج لإجراء مطابقة للقرص/أو الملف والحصول على معلومات مرتبطة بالموسيقى تشمل الاسم والفنان والمسار والعنوان ("بيانات Gracenote") من الخوادم عبر الإنترنت أو من قواعد البيانات المضمنة (تسمى معًا "خوادم Gracenote") ولإجراء عمليات أخرى. غير مسموح باستخدام بيانات Gracenote إلا بما يتوافق مع وظائف المستخدم النهائي لهذا البرنامج أو الجهاز.

أنت تقر بعدم استخدام بيانات Gracenote وبرنامج Gracenote وخوادم Gracenote بخلاف الاستخدام الشخصي غير التجاري. أنت تقر بعدم تخصيص أو نسخ أو تحويل أو إرسال برنامج Gracenote أو أي بيانات أخرى من Gracenote لأي جهة خارجية. وكذلك تقر بعدم استخدام أو

إفشاء بيانات أو برنامج أو خوادم Gracenote بخلاف الصورة المسموح بها في هذه الاتفاقية.

أنت تقر بأحقيتنا في إنهاء حقوقك وامتيازاتك غير الحصرية لاستخدام بيانات أو برنامج أو خوادم Gracenote في حالة انتهاكك لهذه الشروط. في حالة انتهاء رخصتك أنت تقر على التوقف عن استخدام بيانات وبرنامج وخوادم Gracenote. تمتلك Gracenote امتيازات حصرية لجميع بيانات وبرمجيات وخوادم Gracenote بما في ذلك حقوق الملكية. لا تخضع Gracenote تحت أي ظرف من الظروف للالتزام بدفع أي تعويضات مقابل أي معلومات تحصل عليها منك. أنت توافق على تنفيذ حقوق Gracenote, Inc. بموجب هذه الاتفاقية عليك مباشرة باسم الشركة.

تستخدم خدمة Gracenote معرف فريد لتتبع أي طلبات وذلك لأغراض إحصائية. والغرض من المعرف الرقمي الذي يتم تخصيصه عشوائيًا هو تمكين خدمة Gracenote من عد الطلبات والاستفسارات التي تصلها دون الحاجة لكشف أي معلومات عنك. تتوفر معلومات إضافية على صفحة الويب في سياسة خصوصية Gracenote بخصوص خدمة Gracenote.

برنامج Gracenote وكل ما هو مدرج في بيانات Gracenote مرخص لك "كما هو". لا تمنح Gracenote أي تعهدات أو ضمانات، صريحة كانت أو ضمنية، بشأن دقة بيانات

Gracenote الموجودة في خوادمها، وتحفظ Gracenote بالحق في حذف البيانات من خوادمها أو في تغيير فئات البيانات لأي سبب تعتبره مناسبًا. لا يوجد ضمان على خلو برمجيات Gracenote أو خوادمها من الأخطاء أو على عمل البرمجيات أو الخوادم بدون أي تعطيل. لا توجد أي التزامات على Gracenote بشأن تزويدك بأي أنواع بيانات جديدة أو معدلة أو إضافية أو فئات يمكن أن تصدرها في المستقبل، كما تحفظ الشركة بحق التوقف عن متابعة خدماتها في أي وقت.

تخلي GRACENOTE مسؤوليتها تجاه أي ضمانات صريحة أو ضمنية بما في ذلك على سبيل المثال لا الحصر الضمانات



Permission is hereby granted, free of charge, to any person obtaining a copy of the Unicode data files and any associated documentation (the "Data Files") or Unicode software and any associated documentation (the "Software") to deal in the Data Files or Software without restriction, including without limitation the rights to use, copy, modify, merge, publish, distribute, and/or sell copies of the Data Files or Software, and to permit persons to whom the Data Files or Software are furnished to do so, provided that (a) the above copyright notice(s) and this permission notice appear with all copies of the Data Files or Software, (b) both the above copyright notice(s) and this permission notice appear in associated documentation, and (c) there is clear notice in each modified Data File or in the Software as well as in the documentation associated with the Data File(s) or Software that the data or software has been modified.

THIS SOFTWARE IS PROVIDED BY NTT "AS IS" AND ANY EXPRESS OR IMPLIED WARRANTIES, INCLUDING, BUT NOT LIMITED TO, THE IMPLIED WARRANTIES OF MERCHANTABILITY AND FITNESS FOR A PARTICULAR PURPOSE ARE DISCLAIMED. IN NO EVENT SHALL NTT BE LIABLE FOR ANY DIRECT, INDIRECT, INCIDENTAL, SPECIAL, EXEMPLARY, OR CONSEQUENTIAL DAMAGES (INCLUDING, BUT NOT LIMITED TO, PROCUREMENT OF SUBSTITUTE GOODS OR SERVICES; LOSS OF USE, DATA, OR PROFITS; OR BUSINESS INTERRUPTION) HOWEVER CAUSED AND ON ANY THEORY OF LIABILITY, WHETHER IN CONTRACT, STRICT LIABILITY, OR TORT (INCLUDING NEGLIGENCE OR OTHERWISE) ARISING IN ANY WAY OUT OF THE USE OF THIS SOFTWARE, EVEN IF ADVISED OF THE POSSIBILITY OF SUCH DAMAGE.

#### Unicode: 5.1.0

##### COPYRIGHT AND PERMISSION NOTICE

Copyright c 1991-2013 Unicode, Inc. All rights reserved. Distributed under the Terms of Use in <http://www.unicode.org/copyright.html>.

الضمنية الخاصة بإمكانية البيع أو الملاءمة لغرض معين أو عدم انتهاك الحقوق الملكية والفكرية. لا تضمن GRACENOTE النتائج المترتبة على استخدامك لبرنامجها أو حوادنها. كما أنها لن تكون عرضة لأي مساءلة عن تلفيات متوقعة أو خسارة في الأرباح أو العائد.

© Gracernote, Inc. 2009

#### camellia:1.2.0

Copyright (c) 2006, 2007

NTT (Nippon Telegraph and Telephone Corporation). All rights reserved.

Redistribution and use in source and binary forms, with or without modification, are permitted provided that the following conditions are met:

1. Redistributions of source code must retain the above copyright notice, this list of conditions and the following disclaimer as the first lines of this file unmodified.
2. Redistributions in binary form must reproduce the above copyright notice, this list of conditions and the following disclaimer in the documentation and/or other materials provided with the distribution.



## تصريح الموافقة للراديو ووحدة الملاحه

**Declaration of Conformity**

Mitsubishi Electric Corporation Sanda Works  
2-3-33, Miwa, Sanda-city, Hyogo, 669-1513 Japan

We declare, at our sole responsibility, that the following product conforms to the Essential Requirements of the Radio and Telecommunications Terminal Equipment Directive 1999/5/EC in accordance with the tests conducted to the appropriate requirements of the relevant standards, as listed herewith.

Product: Audio Navigation Unit  
Model/Type Number: NR-1V

Directive and Standards used:

<b>Radio:</b>	EN 300 328 V1.7.1 :2006-10 EN 300 440-1 V1.6.1 :2010-08 EN 300 440-2 V1.4.1 :2010-08
<b>EMC:</b>	EN 301 488-1 V1.9.2 :2011-09 EN 301 488-3 V1.4.1 :2002-08 EN 301 488-17 V2.1.1 :2009-08
<b>Safety:</b>	IEC 60950-1:2005 (Second Edition) + Am 1:2009 EN 60950-1 : 2006+A1:2010+A11:2009+A12:2011

The authorized signatory to this declaration:

Date: 17th July 2013

Signature:

Name: Kazuhito Funao  
Title: Manager  
Address: Mitsubishi Electric Corporation Sanda Works  
2-3-33, Miwa, Sanda-city, Hyogo, 669-1513, Japan

The responsible person based within the EC:

Date: 14th July 2013

Signature:

Name: Jan Hillig  
Title: General Manager  
Address: Mitsubishi Electric Automotive Europe, B.V.  
Swedish Branch, Technical Center  
Ostra Eriksbergsgatan 38, SE41878 Gothenburg, Sweden

0061386

## اعتماد النوع - الصوت والوسائط

موافقة النوع بشأن الراديو والاتصالات عن بعد وأجهزة الكمبيوتر.

## Wi-Fi



THE DATA FILES AND SOFTWARE ARE PROVIDED "AS IS", WITHOUT WARRANTY OF ANY KIND, EXPRESS OR IMPLIED, INCLUDING BUT NOT LIMITED TO THE WARRANTIES OF MERCHANTABILITY, FITNESS FOR A PARTICULAR PURPOSE AND NON-INFRINGEMENT OF THIRD PARTY RIGHTS. IN NO EVENT SHALL THE COPYRIGHT HOLDER OR HOLDERS INCLUDED IN THIS NOTICE BE LIABLE FOR ANY CLAIM, OR ANY SPECIAL INDIRECT OR CONSEQUENTIAL DAMAGES, OR ANY DAMAGES WHATSOEVER RESULTING FROM LOSS OF USE, DATA OR PROFITS, WHETHER IN AN ACTION OF CONTRACT, NEGLIGENCE OR OTHER TORTIOUS ACTION, ARISING OUT OF OR IN CONNECTION WITH THE USE OR PERFORMANCE OF THE DATA FILES OR SOFTWARE.

Except as contained in this notice, the name of a copyright holder shall not be used in advertising or otherwise to promote the sale, use or other dealings in these Data Files or Software without prior written authorization of the copyright holder.

## معلومات ذات صلة

- فولفو سينسوس (Volvo Sensus) (ص. ٧)

## معلومات ذات صلة

- الصوت والوسائط (ص. ٢٦)
- سيارة موصلة بالإنترنت (ص. ٦٥)

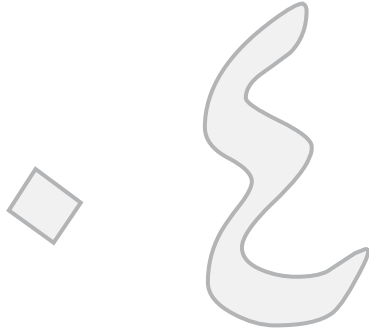

## خريطة الإنترنت





### خريطة الإنترنت

خريطة الإنترنت عبارة عن وظيفة لتسهيل عرض الخرائط المتصلة بالإنترنت.

يستطيع النظام حساب مسار مناسب والإشارة إلى موضع السيارة بالنسبة للمسار على الخريطة. في حالة الانحراف عن المسار المخطط يعمل النظام تلقائيًا على ضبط المسار ويظل يوجهك إلى وجهتك. إضافة إلى بيانات الخريطة الطبيعية، تعرض كذلك الخريطة معلومات مرورية (ص. ١٠٠) ورموز نقاط الاهتمام (POI) (ص. ٩٧).

سيتوقف عمل حساب المسار في حالة وجود تغطية سيئة أو ضعف في إشارة اتصال الإنترنت. قد لا تتوفر مساحات معينة من الخريطة على حسب مقدار بيانات الخريطة التي تم تنزيلها.

### ملاحظة

يتم نقل البيانات أثناء استخدام الإنترنت (انتقال البيانات)، مما يكلفك رسوم خدمة الإنترنت. قد يؤدي تنشيط تجوال البيانات إلى مزيد من التكاليف. اتصل بمشغل الشبكة الخاص بك لمعرفة تكاليف نقل البيانات.

توفر فولفو نظام تنقل بكامل المقاييس (Sensus Navigation) وهو يستخدم خرائط مخزنة على القرص الصلب وتوجيه صوتي وحسابات متقدمة للمسار تأخذ في اعتبارها المعلومات المرورية وبحث الإنترنت وخيار النقاط المرجعية المتعددة. اتصل بالوكيل للترقية إلى Sensus Navigation. يتم استخدام أحدث إصدار من خريطة الإنترنت أثناء عملية الترقية.

توفر خريطة الإنترنت معلومات عن الطريق توصلك إلى وجهة محددة مسبقًا. ومع ذلك، فإن جميع المسارات المقترحة غير

مضمونة من حيث الاعتمادية وذلك لاحتمال حدوث أي مواقف طارئة خارجة عن قدرات النظام مثل التغييرات المفاجئة في الطقس على سبيل المثال.

### تحذير

لاحظ ما يلي.

- انتبه تمامًا إلى الطريق واحرص على التركيز الكامل أثناء القيادة.
- اتبع قوانين المرور السارية وقم بالقيادة بشكل متعقل.
- بسبب ظروف الطقس التي تؤثر في حالة الطريق، قد تكون بعض التوصيات غير عملية.

### معلومات ذات صلة

- خريطة الإنترنت - النص والرموز على الشاشة (ص. ٩٤)

### خريطة الإنترنت ٣ - التشغيل

واصل كما يلي لبدء خريطة الإنترنت والتخطيط لرحلتك حتى يتم توجيهك إلى الوجهة المحددة.

لعمليات التشغيل الأساسية، اقرأ كيفية تشغيل النظام والتنقل في القوائم (ص. ٢٨). يتم عرض مزيد من الأوصاف التفصيلية في كل قسم مناسب. لتتمكن من الدخول إلى خريطة الإنترنت والبحث فيها، استخدم عجلة الأحرف الدوارة ولوحة المفاتيح الرقمية (ص. ٩٣).

١. لاستخدام خريطة الإنترنت، يجب أولاً توصيل السيارة بالإنترنت (ص. ٦٥).
٢. ابدأ خريطة الإنترنت بالضغط على الزر NAV في الكونسول المركزي.
٣. اقبل مشاركة موضع السيارة.

### ملاحظة

لا تعمل خريطة الإنترنت بدون الحصول على موافقة. لتعطيل المشاركة، في العرض العادي من المصدر، اضغط OK/MENU، ثم حدد Settings وقم بإلغاء العلامة أمام الخيار مشاركة الموضع.

٤. أدخل الوجهة (ص. ٩٦).
٥. حدد خيارات المسار (ص. ٩٩) (على سبيل المثال، نوعية الطريق والأنفاق والمعديات).

إدخال النص باستخدام عجلة الأحرف الدوارة



عجلة الأحرف الدوارة.

١. تمييز حقل نص.
٢. اضغط **OK** لاستدعاء عجلة الأحرف الدوارة.
٣. حدد الأحرف باستخدام مقبض **عجلة الإصبع** **TUNE** ثم أدخلها بالضغط على **عجلة الإصبع** **OK** مرة واحدة.

الإدخال باستخدام لوحة المفاتيح الرقمية



لوحة المفاتيح الرقمية.

**خريطة الإنترنت - عجلة الأحرف الدوارة ولوحة المفاتيح**

استخدم عجلة الأحرف الدوارة أو لوحة مفاتيح الكونسول المركزي لإدخال الخيارات ولتحديدتها. على سبيل المثال، أدخل معلومات عن العنوان أو المنشأة.



عرض الشاشة مع حقل النص.

يستخدم هذا النظام "عجلة الأحرف الدوارة" لإدخال معلومات محددة، مثل نوعية نقاط الاهتمام POI والمدينة/القرية والمنطقة/البلد والعنوان والشوارع أو الرمز البريدي.

**تنشيط خيار**

بعد تمييز وظيفة/شريط قائمة محدد باستخدام **عجلة الإصبع** أو مقبض **TUNE**، اضغط على **عجلة الإصبع** **OK** لمشاهدة المستوى التالي من الوظائف/الخيارات.

٦. حدد خيارات الخريطة (ص. ١٠٠) (على سبيل المثال ملء الشاشة ونوعية الخريطة ومعلومات الموقع).

< يتم عرض موضع السيارة على خريطة الإنترنت مع المعلومات المرورية ونقاط الاهتمام المحددة (POI).

عرض المسار

لعرض لمحة عامة لخريطة المسار، في العرض العادي للمصدر، اضغط على **OK/MENU** ثم حدد

**Route** ← **Map of remaining route**.

عرض معلومات تفصيلية للمسار (ص. ٩٨).

تغيير الوجهة

لتغيير الوجهة: أدخل الوجهة (ص. ٩٦).

إلغاء/مواصلة التوجيه

في العرض العادي في المصدر، اضغط **OK/MENU** ثم حدد **Cancel/Resume guidance**.

تغيير ملكية السيارة

في حالة تغيير ملكية السيارة من المهم إعادة ضبط جميع بيانات المستخدم وإعدادات النظام وإعادتها إلى إعدادات المصنع الأصلية، راجع تغيير الملكية (ص. ١٠).



طريقة أخرى لإدخال الأحرف عن طريق استخدام أزرار الكونسول المركزي 0-9 و \* و #.

عند الضغط على الرقم 9 على سبيل المثال، يظهر شريط يحتوي على جميع الأحرف أسفل الأزرار، على سبيل المثال W و x و y و z و 9. الضغط السريع على الزر يؤدي إلى تحريك المؤشر خلال هذه الأحرف.

- توقف بالمؤشر على الحرف المطلوب لتتمكن من تحديده - يتم عرض الحرف على سطر الإدخال.
- حذف/تغيير باستخدام EXIT.
- لإدخال رقم، اضغط مع الاستمرار على مفتاح الرقم المطابق.

#### مزيد من الخيارات

- تتوفر مزيد من الخيارات لتوفير مزيد من الأحرف والأرقام وغيرها بالإضافة إلى الأرقام في قائمة عجلة الأحرف الدوارة:
- **OK + 123 / ABC** - تقوم عجلة الأحرف الدوارة بالتبديل بين الأرقام والأحرف.
  - **OK + MORE** - يتم عرض الأحرف البديلة على العجلة.
  - **OK + =>** - لنقل المؤشر إلى القائمة في الجانب الأيمن من الشاشة حيث يمكن إجراء الاختيارات بواسطة OK.

#### قائمة الخيارات



قائمة مطابقة للأحرف التي تم إدخالها.

عند البحث عن البلاد، يتم سرد الخيارات المتاحة بناءً على الأحرف التي تم إدخالها. لا يتم عرض أي قوائم لمجالات بحث أخرى ولكن يتم إجراء البحث عند تنشيط عملية البحث.

#### خريطة الإنترنت - النص والرموز على الشاشة توضيح للنص والرموز التي يمكن عرضها على الخريطة.

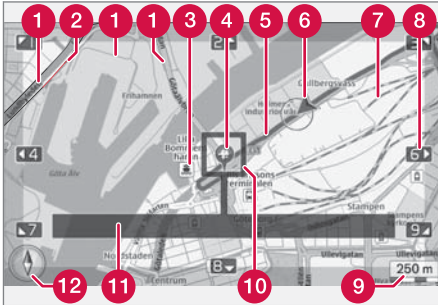

- 1 أنواع الطرق - يختلف الحجم واللون على حسب حجم الطريق ومقياس الخريطة المحدد ولون الخريطة.
- 2 معلومات مرورية (ص. ١٠٠) - مميزة مع خط في حافة الطريق.
- 3 نقاط الاهتمام (ص. ٩٧)
- 4 رمز للوجهة/الوجهة النهائية
- 5 الطريق المخطط - أزرق
- 6 موقع السيارة الحالي
- 7 سكك حديدية

٥ قد يختلف الحرف لكل زر باختلاف السوق/البلد/اللغة.  
٦ ينطبق على أسواق محددة.

للخروج من وضع التمرير

- اضغط على EXIT أو NAV.

علامة التصويب



اضغط **OK** مرة واحدة لعرض قائمة للنقطة على الخريطة، التي تشير إليها مركز نقاط علامة التصويب:

- **Set single destination** - لحذف أي وجهات سابقة في خط السير ولبدء التوجيه على الخريطة.
- **POI information** - لعرض الاسم والعنوان على الشاشة لأقرب نقطة اهتمام POI لعلامة التصويب. لمزيد من المعلومات حول POI، راجع (ص. ٩٧).
- **Information** - لعرض معلومات متاحة عن الموقع المحدد.
- **Save** - لإتاحة الفرصة لك لحفظ الموقع المحدد في الذاكرة.

**خريطة الإنترنت٧ - قائمة التمرير**

في وضع *Scroll* (التمرير) يتم نقل صورة الخريطة باستخدام المفاتيح الرقمية في الكونسول المركزي (ص. ٩٢).



وضع التمرير مع علامة التصويب<sup>٨</sup>.

**لتشغيل وضع Scroll (التمرير) في وضع الخريطة العادي**

- اضغط أحد المفاتيح الرقمية 0-9.

**للتمرير**

- اضغط أحد المفاتيح الرقمية 0-9-8-7-6-4-3-2-1- و يتم عرض سهم اتجاهاً على الهوامش مع الرقم المطلوب استخدامه لنقل الخريطة إلى الاتجاه المطلوب.

**للتكبير**

- أدر مقبض TUNE.

**المفتاح الرقمي "5"**

يؤدي الضغط على الرقم 5 في وضع التمرير إلى تمركز الخريطة حول موقع السيارة.

**5 JKL**

**8** قم بالتمرير/حرك الخريطة باتجاه السهم باستخدام الرقم المناسب على لوحة المفاتيح الرقمية (ص. ٩٣)

**9** مقياس الخريطة

**10** مربع تركيز مع علامة تصويب في المركز

**11** اسم الشارع/الطريق الحالي أو الإحداثيات أو معلومات عن نقاط الاهتمام (POI)

**12** البوصلة (ص. ١٠٠)

<sup>٧</sup> ينطبق على أسواق محددة.

<sup>٨</sup> حدد رغبتك في عرض موضع المؤشر/علامة التصويب مع الاسم أو إحداثيات GPS، راجع خيارات الخريطة (ص. ١٠٠).





### خريطة الإنترنت ٩ - أدخل الوجهة

خطط لرحلة عن طريق إدخال الوجهة .

للوصول إلى الخيارات التالية، في العرض العادي في المصدر، اضغط على **OK/MENU** ثم حدد **Set destination**.



### الرئيسية

يمكن للنظام حفظ أي موضع في خيار القائمة **Home**. يتم عرض الوظيفة في كل مرة يمكن فيها حفظ الموضع:

• **OK + Save location as home**

لتنشيط التوجيه مع الوجهة **Home**:

• **OK + Home** قم بتحديد

### العنوان

يكفي مجرد إدخال المدينة/القرية للوصول على خط سير الرحلة مع التوجيه - يتم توجيهك إلى مركز المدينة/القرية.

### ملاحظة

تعريف المدينة أو المنطقة قد يختلف من بلد إلى آخر، وكذلك في نفس البلد. قد تشير في بعض الحالات إلى إحدى البلديات، وقد تشير إلى إحدى المناطق في حالات أخرى.

يمكن استخدام معيار البحث التالي للبحث عن وجهة بواسطة العنوان:

- **Country** - أدخل البلد.
- **City** - أدخل المدينة/القرية.
- **Street** - أدخل عنوان الشارع.
- **Number** - حدد رقم المنزل في الشارع.

### نقاط الاهتمام (POI)

يمكن البحث عن خيارات POI عن طريق إدخال أي خيار من خيارات القائمة التالية:

- **With name** (بالاسم)
- **By category**
- **Around the car** (حول السيارة)
- **Near the destination** (قرب الوجهة)
- **Around point on map** (حول نقطة على الخريطة)

لتجنب صعوبة قراءة صورة الخريطة، يتم تقييد عدد خيارات POI التي يمكن عرضها في وقت واحد على الشاشة - ويؤدي تكبير العرض في أي منطقة إلى إمكانية عرض خيارات POI متعددة.

لمعلومات عن خيارات شاشة العرض بخصوص خيارات POI، راجع خيارات الخريطة (ص. ١٠٠).

أمثلة عن رموز خيارات POI المختلفة، راجع (ص. ٩٧).

### موقع محفوظ

فيما يلي الوجهات والمواقع التي تم حفظها في خيار القائمة "Save (حفظ)".

يمكن ضبط الوجهات والمواقع المحفوظة على التوالي:

- **Set single destination**
- **Edit**
- **Delete**
- **Delete all**

### الوجهات السابقة

يتم حفظ الوجهات المستخدمة من قبل هنا. قم بتحديد إحداها + **OK** ثم اختر من بين:

- **Set single destination**
- **Information**
- **Save**
- **Delete**
- **Delete all**

### الرمز البريدي

بحث عن الوجهات بالرمز البريدي.

### ملاحظة

العرض التقديمي للرمز البريدي قد يختلف باختلاف الأسواق/المناطق.

### خط الطول والعرض

أدخل الوجهة بواسطة إحداثيات GPS.



## خريطة الإنترنت ١١ - رموز نقاط الاهتمام (POI) فيما يلي يتم عرض أمثلة عن كيفية ظهور رموز المنشآت المختلفة.

مطعم	
مسرح	
رقص ملهى ليلي	
سينما	
كازينو	
متحف	
جذب سياحي	
مطار	
محطة سكك حديدية	
معدية	
موقف تاكسي	
وسائل الراحة فندق	

## معلومات ذات صلة

- خريطة الإنترنت - التشغيل (ص. ٩٢)

حدد أولاً الوسيلة المستخدمة لإدخال إحداثيات GPS عن طريق تمييز **Format + OK**. ثم تمييز أحد الخيارات التالية + **OK**:

- **DD°MM'SS"** - الموضع بالدرجة والدقيقة والثانية.
  - **Decimal** - الموضع بالأرقام العشرية.
- بعد ذلك، أدخل إحداثيات GPS ثم حدد أحد الخيارات التالية:

- **Set single destination**
- **Save**

## نقطة على الخريطة

لعرض الخريطة مع الإشارة إلى الموقع المحدد بواسطة المؤشر. أدر **TUNE** لتغيير مقياس الخريطة.

١. حرك (مَرَر) الخريطة بواسطة المفاتيح الرقمية، راجع (ص. ٩٥).
٢. عند العثور على الموقع المطلوب - اضغط **OK**.



يتم الإشارة إلى موضع المؤشر بالاسم.

ثم اختر من بين الخيارات التالية وقم بالتنشيط باستخدام **OK**:

- **Set single destination**
- **Save**



مركز تسوق	
أنشطة تجارية خدمات	
ATM بنك	
شرطة	
مكتب بريد	
معلومات سياحية	
محطة وقود	
استئجار سيارات	
مبنى حكومي مركز مدني/مجتمعي	
مركز معارض اتفاقية	
مستشفى منشآت طبية	
مكتبة	

انتظار سيارات	
حمامات عامة راحة	
منشآت رياضية ملاعب	
أنشطة فراغ استرخاء	
مسابح شاطئ	
تعليم جامعة	
بار حانة	
جبل قمة جبل	
صيدلية	
معسكر	

#### معلومات ذات صلة

- خريطة الإنترنت - أدخل الوجهة (ص. ٩٦)

#### خريطة الإنترنت١٣ - معلومات تفصيلية عن المسار

هنا يتم عرض نقاط الدوران الموجودة في كل قسم من أقسام المسار، على سبيل المثال المخارج والتقاطعات.

لعرض معلومات تفصيلية عن المسار، في العرض العادي في المصدر، اضغط OK/MENU ثم حدد

.Detailed route information ← Route

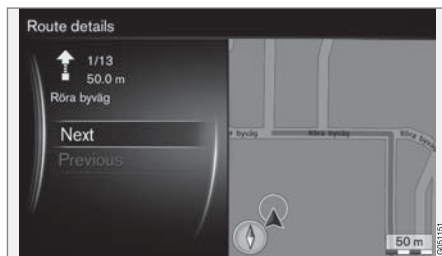

معلومات تفصيلية عن المسار.

يحتوي المسار الموصل إلى الوجهة على عدد من الأقسام الفرعية التي تضم نقاط دوران مختلفة، مثل الأقسام المباشرة والمخارج والتقاطعات والطرق المنزقة وغيرها. يمكنك التمرير خلال الأقسام الفرعية باستخدام Previous/Next. يتم عرض الموقع على الخريطة والتسمية والمسافة ونقاط الاهتمام. المسافة المعروضة تمثل المسافة بين نقطتي الدوران وبالتالي لا يتم حسابها بمجرد اقتراب السيارة من نقطة الدوران.

#### معلومات ذات صلة

- خريطة الإنترنت - خيارات المسار (ص. ٩٩)
- خريطة الإنترنت - رموز نقاط الاهتمام (POI) (ص. ٩٧)

## تهيئة المسار

لتهيئة المسار، في العرض العادي في مصدر التنقل، اضغط على **OK/MENU** ثم حدد **Route options**.

لتجنب واحد أو أكثر من العناصر المسرودة على الشاشة في المسار، يمكنك تمييز العنصر + **OK**.

- **Avoid motorways**
- **Avoid toll roads**
- **Avoid tunnels**
- **Avoid ferries**
- **Avoid car trains**

## ملاحظة

- في حالة إدخال خط الرحلة عند إجراء هذه التحديدات فقد يكون هناك تأخير معين بعد وضع علامة/إلغاء علامة من أحد الخيارات وذلك بسبب ضرورة إعادة حساب خط الرحلة.
- في حالة عدم تحديد الأنفاق والطرق التي تفرض رسوماً مرورية والطرق السريعة فسيتم تجنبها بقدر الإمكان ولن يتم استخدامها إلا في حالة عدم وجود أي بدائل أخرى.

## معلومات ذات صلة

- خريطة الإنترنت - أدخل الوجهة (ص. ٩٦)

## خريطة الإنترنت ١٨ - خيارات المسار

تحتوي خيارات المسار على إعدادات نوعية الطريق والخيارات الخاصة بتهيئة المسار.

## نوعية المسار

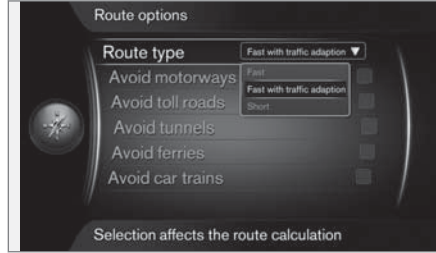

للوصول إلى نوعية المسار، في العرض العادي في مصدر التنقل، اضغط على **OK/MENU** ثم حدد

**Settings** ← **Route options** ← **Route type**.

يمكن من هنا تحديد أنواع مختلفة من المسار. يمكنك تنشيط الخيار المطلوب بواسطة **OK**.

- **Fast with traffic adaption** - وقت سفر قصير مع الحد الأدنى من الصفوف المرورية.
- **Fast** - الأولوية لوقت السفر.
- **Short** - الأولوية للمسار القصير. يمكن توجيه المسار كذلك من خلال الطرق الفرعية.

## خريطة الإنترنت ١٦ - لمحة عامة على المسار

عرض لمحة عامة لخريطة المسار.

لعرض لمحة عامة لخريطة المسار، في العرض العادي للمصدر، اضغط على **OK/MENU** ثم حدد

**Route** ← **Map of remaining route**.



وإلا، فالوظائف تماثل ووظائف قائمة التمرير (ص. ٩٥).

## معلومات ذات صلة

- خريطة الإنترنت - أدخل الوجهة (ص. ٩٦)



## خريطة الإنترنت ٢٠ - خيارات الخريطة إعدادات لمختلف خيارات الخريطة.

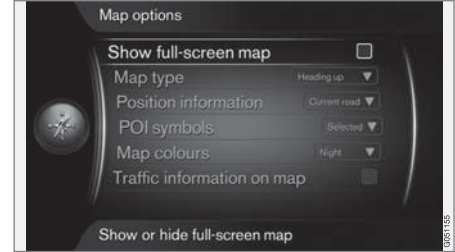

### خريطة بملء الشاشة

لعرض الخريطة بملء الشاشة، في العرض العادي للمصدر،  
اضغط على **OK/MENU** ثم حدد

**Show full-screen** ← **Map options** ← **Settings**  
**map**. الخيار المميز + **OK** يعرض الخريطة على مدار الشاشة  
كلها بدون أي معلومات أخرى عن السيارة، مثل درجة حرارة  
مقصورة الركاب أو جهاز إرسال الراديو النشط في الحافة العليا  
أو السفلى من الشاشة.

### اتجاه البوصلة في وضع الخريطة

لضبط اتجاه البوصلة، في العرض العادي في المصدر، اضغط  
على **OK/MENU** ثم حدد

**Map type** ← **Map options** ← **Settings**.

فيما يلي طريقة تحديد كيفية عرض الخريطة على الشاشة. يمكنك  
تنشيط الخيار المطلوب بواسطة **OK**.

- **North up** - يتم عرض الخريطة ويكون اتجاه الشمال  
دوماً أعلى الشاشة. يتحرك رمز السيارة باتجاه البوصلة  
الحالي على الشاشة.
- **Map heading up** - يكون رمز السيارة في المركز  
ودائماً يشير إلى أعلى على الشاشة. تدور صورة الخريطة  
أسفل رمز السيارة بما يتناسب مع طريقة دوران الطريق.
- **3D Heading up** (ثلاثي الأبعاد الأعلى) - مماثل لما  
في **Map heading up** ولكن الخريطة ثلاثية الأبعاد.  
يختلف العرض على حسب التكبير.

### معلومات عن الموضع الحالي

لضبط معلومات الموقع الحالي، في العرض العادي للمصدر،  
اضغط على **OK/MENU** ثم حدد

**Position** ← **Map options** ← **Settings**  
**information**.

يمكنك تنشيط الخيار المطلوب بواسطة **OK**.

- **Current road** - تعرض الشاشة اسم الطريق/الشارع  
الذي يوجد فيه المؤشر/السيارة.
- **Lat/Long** - تعرض الشاشة إحداثيات الموقع الذي يوجد  
فيه المؤشر/السيارة.
- **None** - لا تعرض الشاشة معلومات الموقع الذي يوجد فيه  
المؤشر/السيارة.

### نقطة اهتمام (POI) على الخريطة

لضبط خيارات POI المطلوب عرضها على الخريطة، في  
العرض العادي للمصدر، اضغط على **OK/MENU** ثم حدد  
**POI symbols** ← **Map options** ← **Settings**.

هنا يمكنك تحديد خيارات POI التي يجب عرضها على  
الخريطة. يمكنك تنشيط الخيار المطلوب بواسطة **OK**.

- **Default** - يتم عرض خيارات POI المحددة  
بالوظيفة **Selected**.
  - **Selected** - حدد باستخدام مقبض **OK + TUNE** لكل  
خيار POI مطلوب على الشاشة.
  - **None** - لا يتم عرض خيارات POI .
- لأمثلة POI، راجع خريطة الإنترنت - رموز نقاط الاهتمام  
(POI) (ص. ٩٧).

### ألوان الخريطة

لضبط ألوان الخريطة، في العرض العادي في المصدر، اضغط  
على **OK/MENU** ثم حدد

**Map colours** ← **Map options** ← **Settings**.

يمكنك تنشيط الخيار المطلوب بواسطة **OK**.

- **Automatic** - يستشعر حساس الضوء ما إذا كان الجو  
نهائياً أم ليلاً ويقوم بتهيئة ضوء الشاشة تلقائياً.
- **Day** - تصبح ألوان الشاشة وتباينها أكثر وضوحاً.
- **Night** - يتم تهيئة الألوان وتباين الشاشة لتوفير أفضل  
رؤية ليلية للسائق.

### معلومات مرورية على الخريطة

يتم التمييز بالأخضر أو الأصفر أو الأحمر على جانب الطرق  
على الخريطة التي تحتوي على معلومات مرورية. الأخضر  
يعني وجود عقبات في الطريق والأصفر يعني وجود بطئ في  
الحالة المرورية والأحمر يعني وجود تكدس/ازدحام مروري/  
حادث.



### ملاحظة

المعلومات المرورية غير متوفرة في كل المناطق/البلدان.  
يجري توسيع مناطق بث المعلومات المرورية بشكل مستمر.

لعرض المعلومات المرورية، في العرض العادي في المصدر،  
اضغط **OK/MENU** ثم حدد

**Traffic on map** ← **Map options** ← **Settings**

### معلومات ذات صلة

- خريطة الإنترنت - النص والرموز على الشاشة (ص. ٩٤)

## إ

إجراء المكالمات.....	٥٦
إعدادات الصور.....	٤٧
إذارات في حال وقوع حادث أو كارثة.....	٣٩

## أ

أنواع برامج الراديو (PTY).....	٤٠
--------------------------------	----

## ا

## البطارية

جهاز التحكم عن بعد.....	٧٧
التطبيقات (apps).....	٦٩
التعرف على الصوت.....	٦٠
التلفاز.....	٧٣
الخريطة (خريطة الإنترنت).....	٩٢
الراديو الرقمي (DAB).....	٤١
الصوت	
إعدادات.....	٣٣
مجسم.....	٣٤
الصوت والوسائط	
إدارة النظام.....	٢٨
المجسم.....	٣٤

## المسار

معلومات تفصيلية عن المسار.....	٩٨
المقصد.....	٩٦
المكالمات	
التشغيل.....	٥٦
الواردة.....	٥٦
الهاتف المحمول، راجع "الهاتف".....	٥٣
الوسائط، Bluetooth®.....	٥٢

## ب

بحث الوسائط.....	٤٥
------------------	----

## ت

تصفح القائمة للصوت والوسائط.....	٢٨
تغيير الملكية.....	١٠
تمرير (حرك لأعلى).....	٩٥

## ج

جهاز التحكم عن بعد.....	٧٦
استبدال البطارية.....	٧٧
جهاز الراديو.....	٣٦
البث الصوتي الرقمي (DAB).....	٤١ ، ٣٦

## خ

خريطة الإنترنت.....	٩٢
خيارات الخريطة.....	١٠٠
خيارات الدليل.....	٩٩

## د

دخول AUX.....	٤٩ ، ٢٧
---------------	---------

## ر

راديو DAB.....	٤١ ، ٣٦
راديو الإنترنت.....	٦٩
رموز	
في الشاشة.....	٣٢

٤٩	مدخل الإشارة، خارجي
٢٨	مستوى الصوت
٥٨	إشارة الرنين، الهاتف
٥٨	الهاتف/مشغل الوسائط
٣٥	تعويض السرعة/الضوضاء
٥١	مصدر الصوت الخارجي
٥٨	هاتف
٤٢	مشغل الوسائط
٤٨	تنسيقات الملفات المتوافقة
٣٥	معادل الصوت
٤٠	معلومات مرورية (TP)
١٠٠	معلومات مرورية (خريطة الإنترنت)
٥٧	ميكروفون

## ن

٧	نظام Sensus
٧	نظام Volvo Sensus
٢٦	نظام الصوت
٢٦	نظام المعلومات الترفيهية (صوت ووسائط)
٩٧	نقاط الاهتمام (POI)

## ع

	عجلة القيادة
٢٨	لوحة المفاتيح
٢٨	عرض عادي
	عناصر التحكم
٢٨	الكونسول المركزي، عجلة القيادة

## ق

٩٥	قائمة التمرير (قائمة الخريطة)
٤٣	قرص DVD
٤٣	قرص مضغوط

## ل

٩٣	لوحة المفاتيح
٢٨	لوحة المفاتيح في عجلة القيادة

## م

٧١	متصفح الإنترنت
٤٧	محرك القرص الصلب (HDD)
٤٩	مدخل USB

## س

٦٥	سيارة موصلة بالإنترنت
٢٣	إعدادات الإنترنت
٦٩	تطبيقات (apps)
٩٢	خريطة الإنترنت
٧١	متصفح الإنترنت
٦٧	مودم السيارة
٨٤	نظرة عامة على القوائم

## سيارتي

٢٤	Information
٢٢	Voice settings
٢٣	إعدادات الإنترنت
١٧	إعدادات السيارة
٢٢	إعدادات المناخ
٢١	إعدادات النظام
١٥	خيارات القائمة
١٥	مسارات البحث
١٩	نظام دعم السائق

## ص

	صوت ووسائط
٢٨	القوائم
٢٦	مقدمة
٢٧	نظرة عامة
٧٨	نظرة عامة على القوائم



<b>I</b>	
٥١	..... iPod® ، اتصال

<b>M</b>	
١٤	..... MY CAR

<b>R</b>	
٣٨	..... RDS

<b>S</b>	
٣٤	..... Sound stage

<b>U</b>	
٥١	..... USB ، الاتصال

<b>V</b>	
١١	..... Volvo ID (هوية فولفو)

<b>ه</b>	
هاتف	
٥٦	..... إجراء المكالمات
٥٧	..... استقبال مكالمات
٥٣	..... توصيل
٥٨	..... دفتر الهاتف
٥٨	..... دفتر الهاتف، اختصارات
٥٦	..... مكالمات واردة
٥٦	..... نظام حر اليبدين

<b>و</b>	
٦٧	..... واي فاي WiFi

<b>B</b>	
Bluetooth®	
٥٧	..... إطفاء الميكروفون
٥٢	..... الوسائط
٥٢	..... بث الصوت
٥٧	..... تحويل الاتصال إلى هاتف جوال
٥٦	..... نظام حر اليبدين

