



# XC90

**TWIN ENGINE**

KASUTUSJUHEND





# VÄLKOMMEN!

Loodame, et Volvo pakub Sulle sõidurõõmu paljudeks aastateks. Auto konstrueerimisel mõtlesime Sinu ja Sinu kaasreisijate turvalisusele ja mugavusele. Volvo eesmärk on luua kõige turvalisemaid autosid maailmas. Sinu Volvo vastab ka kõikidele kehtivatele ohutus- ja keskkonnanõuetele.

Soovitame teil lugeda kasutusjuhendis olevad juhised ja hooldusteave läbi, et oleksite kursis oma Volvo kõigi võimalustega. Kasutusjuhend on

saadaval ka mobiilirakendusena (Volvo kasutusjuhend) ning ettevõtte Volvo Cars tugisaidil ([support.volvocars.com](https://support.volvocars.com)).

Soovitame kõigil alati kasutada nii selles kui ka teistes autodes turvavööd. Ärge juhtige autot, kui olete tarbinud alkoholi või kasutate ravimeid või on juhtimisvõime mõnel muul põhjusel halvenenud.

# SISUKORD

## KASUTUSJUHEND

Omanikuteave	18
Kasutusjuhend keskekraanil	19
Keskekraanil kasutusjuhendis navigeerimine	20
Mobiilseadmetes olev kasutusjuhend	22
Volvo Carsi tugisait	22
Kasutusjuhendi lugemine	23
Kasutusjuhend ja keskkond	25

## TEIE VOLVO

Volvo ID	28
Volvo ID loomine ja registreerimine	28
Drive-E - puhtam sõidurõõm	30
IntelliSafe – juhiabi ja turvalisus	32
Sensus - ühenduvus ja meelelahutus võrgus	33
Tarkvara uuendused	36
Andmete salvestamine	36
Teenuste üldtingimused	37
Kliendi privaatsuspoliitika	37
Oluline teave tarvikute ja lisavarustuse kohta	38
Tarvikute paigaldamine	38
Seadmete ühendamine auto diagnostikapessa	39
Auto VIN-koodi kuvamine	40
Juhi tähelepanu hajumine	40

## TURVALISUS

Ohutus	42
Ohutusmeetmed raseduse ajal	42
Whiplash Protection System	43
Turvavööd	44
Turvavööde kinnitamine ja vabastamine	45
Turvavöö eelpinguti	46
Elektrilise turvavöö eelpinguti lähtestamine	47
Ukse ja turvavööga seotud meeldetuletus	47
Turvapadjad	49
Juhi turvapadjad	49
Kaassõitja turvapadi	50
Kõrvalistuja turvapadja aktiveerimine ja deaktiveerimine*	52
Külgturvapadjad	54
Turvakardinad	54
Safety mode	55
Auto käivitamine ja autoga liikumine pärast ohutusrežiimi rakendumist	56
Lasteohutus	56
Lasteistmed	57
Turvatoolide ülemised kinnituspunktid	58
Turvatoolide alumised kinnituspunktid	58
Laste turvatoolide kinnituspunktid i-Size/ISOFIX	59
Lapse turvaistme paigutamine	60

		<b>EKRAANID JA HÄÄLJUHTIMINE</b>			
Laste turvavahendite paigaldamine	61	Vasakpoolse rooliga mudelite näidid ja juhtnupud	78	Juhiekraanilt salvestatud teatega tegelemine	103
Auto turvavööd kasutava lapseistme asukohatabel.	63	Parempoolse rooliga mudelite näidid ja juhtnupud	79	Keskekraani ülevaade	105
i-Size'i lapseistete asukohatabel.	67	Juhi ekraan	81	Keskekraani haldamine	108
ISOFIX-i lasteistmete asukohatabel	69	Juhiekraani seadistused	83	Keskekraani aktiveerimine ja inaktiveerimine	111
Integreeritud lapse turvatool*	74	Kütusemõõdik	84	Keskekraani kuvade vahel liikumine	111
Integreeritud lapse turvatooli istme-padja üles pööramine*	74	Hübriidinäidik	84	Alamkuvade haldamine keskekraanil	114
Integreeritud lapse turvatooli istme-padja alla pööramine*	75	Hübriidaku näidik	85	Funktsioonivaade keskekraanil	117
		Pardaarvuti	86	Rakenduste ja nuppude liigutamine keskekraanil	119
		Teekonna andmete kuvamine juhi ekraanil	88	Keskekraani olekuriba tähised	119
		Pardaarvuti lähtestamine	89	Keskekraani klaviatuur	121
		Teekonna statistika kuvamine keskekraanil	89	Keskekraani klaviatuuri keele muutmine	124
		Teekonna statistika sätted	90	Tähemärkide, tähtede ja sõnade käsitsi sisestamine keskekraanile	124
		Kuupäev ja kellaeg	90	Keskekraani kujunduse muutmine	126
		Välitemperatuurimõõdik	91	Süsteemiheli väljalülitamine ja helitase muutmine keskekraanil	126
		Juhi ekraanil olevad märguandesümbolid	91	Süsteemi mootühikute muutmine	127
		Juhi ekraanil olevad hoiatussümbolid	93	Süsteemikeele muutmine	127
		Juhiekraani litsentsiga nõustumine	94	Muud sätted keskekraani ülavaatel	127
		Juhiekraanil olev rakenduste menüü	99	Kontekstipõhise seadistuse avamine keskekraanil	128
		Juhiekraani rakendusemenüü käsitlemine	100	Kasutajaandmete lähtestamine auto omaniku vahetusel	129
		Juhiekraanil olevad teated	101	Sätete lähtestamine keskekraanil	129
		Sõnumite haldamine juhiekraanil	102		

Keskekraani sätete tabel	130
Juhiprofiilid	131
Juhiprofiili valimine	132
Juhiprofiili ümbernimetamine	132
Juhiprofiili kaitsmine	133
Kaugjuhtimispuult-võtme sidumine juhi profiiliga	133
Juhiprofiilide sätete lähtestamine	134
Sõnum keskekraanil	134
Teadete haldamine keskekraanil	135
Keskekraanilt salvestatud teatega tegelemine	136
Esiklaasi ekraan*	136
Esiklaasinäidiku aktiveerimine ja deaktiveerimine*	138
Esiklaasinäidiku sätted*	138
Hääljuhtimine	140
Hääljuhtimise kasutamine	140
Telefoni juhtimine hääljuhtimissüsteemi abil	142
Raadio ja meediumi häälega juhtimine	142
Häälvälimise seaded	143

## VALGUSTUS

Valgustuse lülitid	146
Tulefunktsioonide reguleerimine keskekraanil	147
Parktuled	147
Päevasõidutuled	148
Lähituled	149
Kaugtule kasutamine	149
Aktiivne kaugtuli	150
Suunatulede kasutamine	151
Aktiivsed kurvitud*	152
Tagumine udutuli	153
Pidurituli	153
Hädapidurituled	154
Ohutuled	154
Turvalise kojujõudmise valgustuse kasutamine	155
Lähenemisvalgustuse kestus	155
Salongivalgustus	155
Sisevalgustuse reguleerimine	157

## AKNAD, KLAASID JA PEEGLID

Aknad, klaas ja peeglid	160
Akende ja päikesesirmide muljumiskaitse	160
Muljumiskaitse lähtestamisjada	161
Aknatõstukid	161
Elektriliste klaasitõstukite kasutamine	162
Päikesesirmi kasutamine*	163
Tahavaatepeeglid	163
Tahavaatepeegli pimestuskaitse reguleerimine	164
Külgpeeglite nurga reguleerimine	165
Panoraamkatuseluuk*	166
Panoraamkatuseluugi kasutamine*	167
Katuseluugi* päikesevarju automaatne sulgemine	170
Klaasipuhastid ja pesuvedelik	170
Tuuleklaasipuhastite kasutamine	171
Vihmaanduri kasutamine	172
Vihmaanduri mälufunktsiooni kasutamine	173
Tuuleklaasi- ja laternapesurite kasutamine	173
Tagaaknapuhasti ja -pesuri kasutamine	174
Automaatse tagaklaasipuhasti kasutamine tagurdamisel	175

## ISTMED JA ROOL

Manuaalne esiiste	178
Elektriline esiiste*	179
Elektrilise esiistme reguleerimine*	179
Istme, küljepeeglite ja esiklaasi ekraani* asendi salvestamine	180
Istme, küljepeeglite ja esiklaasi ekraani* salvestatud asendi kasutamine	181
Esiistme massaažisätteid*	182
Esiistme massaažisätete* määramine	183
Esiistme istmepadja pikkuse reguleerimine*	183
Esiistme küljetugede* reguleerimine	184
Esiistme nimmetoe* reguleerimine	185
Kaassõitja istme reguleerimine juhi-kohalt*	186
Teise istmerea seljatugede allalaskmine	187
Teise istmerea peatugede reguleerimine	189
Teise istmerea istmete pikisuunas reguleerimine*	191
Teise istmerea seljatoe kalde reguleerimine	191
Juurdepääs kolmandale istmereal ja sealt väljumine*	192
Kolmanda istmerea seljatugede allalaskmine*	193
Rooli juhtnupud ja signaal	194
Roolilukk	194

Rooli reguleerimine

195

## KLIIMASEADE

Kliimaseade	198
Kliimavõõndid	198
Kliimaseade – andurid	198
Tajutav temperatuur	199
Kliimaseadme häälega juhtimine	199
Õhu kvaliteet	200
Clean Zone*	201
Clean Zone Interior Package*	201
Interior Air Quality System*	202
Õhukvaliteedianduri aktiveerimine ja deaktiveerimine*	202
Salongi filter	203
Õhujaotus	203
Õhujaotuse muutmine	204
Ventilatsioonivadade avamine, sulgemine ja suunamine	204
Õhujaotusvalikute tabel	205
Kliima juhtnupud	208
Soojendusega esiistme aktiveerimine ja deaktiveerimine*	210
Esiistme soojenduse automaatse siselülitumise aktiveerimine ja deaktiveerimine*	211
Soojendusega tagaistme aktiveerimine ja deaktiveerimine*	211
Ventileeritud esiistme aktiveerimine ja deaktiveerimine*	212

Rooli soojenduse aktiveerimine ja deaktiveerimine*	213
Roolisoojenduse automaatse sisselülitumise aktiveerimine ja deaktiveerimine*	213
Auto kliimaseadme aktiveerimine	213
Õhuringluse aktiveerimine ja deaktiveerimine	214
Õhuringluse ajasätte aktiveerimine ja deaktiveerimine	215
Maksimaalse võimsusega sulatuse aktiveerimine ja deaktiveerimine	215
Tuuleklaasi soojenduse aktiveerimine ja deaktiveerimine*	216
Tuuleklaasi soojenduse automaatse sisselülitumise aktiveerimine ja deaktiveerimine*	217
Tagaklaasi ja külgspeeglite soojenduse aktiveerimine ning deaktiveerimine	217
Tagaklaasi ja külgspeeglite soojenduse automaatse sisselülitumise aktiveerimine ning deaktiveerimine	218
Ventilaatori kiiruse reguleerimine esiistme jaoks	218
Ventilaatori kiiruse reguleerimine tagaistme jaoks	219
Temperatuuri reguleerimine esiistme jaoks	220
Temperatuuri reguleerimine tagaistme jaoks	221

Temperatuuri sünkroonimine	222
Õhukonditsioneeride aktiveerimine ja deaktiveerimine	223
Kolmanda istmerea kliimaseadme aktiveerimine ja deaktiveerimine*	223
Seisukliima	224
Eelsoojendus	224
Eelsoojenduse käivitamine ja väljalülitamine	225
Eelsoojenduse ajasäte	226
Eelsoojenduse ajasätte lisamine ja muutmine	227
Eelsoojenduse ajasätte aktiveerimine ja deaktiveerimine	228
Eelsoojenduse ajasätte eemaldamine	229
Mugav salongikliima parkimisel	229
Kliima mugavusfunktsiooni sisse- ja väljalülitamine parkimisel	230
Seisukliima sümbolid ja teated	231
Küttesead	233
Seisuküttesead	234
Lisasoojendus	235
Lisasoojendi automaatse sisselülitumise aktiveerimine ja inaktiveerimine	236

## VÕTI, LUKUUSTUS JA ALARM

Lukustuse kinnitus	238
Luku märguannete säte	239
kaugjuhtimispuult-võti	239
Lukustamine ja lukust avamine kaugjuhtimispuldiga	241
Autosise ja kaugühenduse abil lukust avamise sätted	243
Tagaluugi lukust lahti tegemine kaugjuhtimispuldiga	243
Kaugjuhtimispuult-võtme tööolatus	244
Kaugjuhtimispuldi patareid vahetamine	244
Kaugjuhtimispultide juurdetellimine	247
Red Key: piirangutega kaugjuhtimispuult*	248
Red Key* seadistused	248
Eemaldatav puldivõti	249
Lukustamine ja lukust avamine eraldatava võtmega	251
Immobilisaator	252
Kaugjuhtimispuult-võtme süsteemi tüübikinnitus	253
Nuppudeta puutetundlikud pinnad*	262
Võtmeta lukustamine ja lukust avamine*	263
Võtmeta sisenemise sätted*	264
Tagaluugi lukust avamine võtmeta*	264
Käivitus- ja lukustussüsteemide antennide asukohad	265



Lukustamine ja lukustuse avamine auto seest	266
Tagaluugi lukust avamine seestpoolt	267
Lapseluku aktiveerimine ja deaktiveerimine	267
Automaatne lukustamine sõitmise ajal	268
Elektrilise tagaluugi avamine ja sulgemine*	269
Elektrilise tagaluugi maksimaalse avanemisasendi programmeerimine*	272
Tagaluugi avamine ja sulgemine jala-liigutusega*	272
Privaatsuslukk	274
Privaatlukustuse aktiveerimine ja deaktiveerimine	275
Alarm*	276
Alarmide aktiveerimine ja deaktiveerimine*	277
Vähendatud alarmitase*	278
Sundlukustus*	279
Sundlukustuse ajutine* deaktiveerimine	279

## JUHI ABISTAMINE

Driver support system	282
Kiirusest olenev juhtajami koormusjõud	282
Elektroniline stabiilsusabisüsteem	283
Sportrežiimis olev elektroniline stabiilsuskontroll	284
Sportrežiimi aktiveerimine/desaktiveerimine elektroonilises stabiilsusüsteemis	285
Elektronilise stabiilsusabisüsteemi sümbolid ja teated	286
Stabiilsusüsteem	287
Kiirusepiiraja	287
Kiiruspiiraja aktiveerimine ja käivitamine	288
Kiiruspiiraja deaktiveerimine ja ooterežiimi lülitamine	289
Kiirusepiiraja taasaktiveerimine ooterežiimist	289
Kiirushoidiku väljalülitamine	290
Kiiruspiiraja limiidid	291
Automaatne kiiruspiiraja	291
Automaatse kiiruspiiraja aktiveerimine/deaktiveerimine	292
Automaatse kiiruspiiraja kõrvalekalde muutmise	293
Automaatse kiiruspiiraja piirangud	294
Kiirusehoidik	294
Püsikiirusehoidja aktiveerimine ja käivitamine	296

Püsikiirusehoidja deaktiveerimine ja ooterežiimi lülitamine	296
Püsikiirushoidja taasaktiveerimine ooterežiimist	297
Kiirushoidiku väljalülitamine	298
Pikivahe hoiatus*	299
Kauguse hoiatuse aktiveerimine/deaktiveerimine	300
Pikivahe hoiatuse piirangud	300
Kohanduv kiirusehoidik*	301
Kohanduva kiirushoidiku juhtseadised ja ekraanikuva*	302
Kohanduva kiirushoidja aktiveerimine ja käivitamine*	303
Kohanduva kiirushoidja desaktiveerimine/taasaktiveerimine*	304
Kohanduva kiirusehoidiku piirangud*	306
Lülitamine kiirushoidiku ja kohanduva kiirushoidiku vahel*	306
Kohanduva kiirushoidiku sümbolid ja teated*	308
Pilot Assist	310
Funktsiooni Pilot Assist juhtseadised ja kuva	312
Funktsiooni Pilot Assist aktiveerimine ja käivitamine	313
Funktsiooni Pilot Assist deaktiveerimine/aktiveerimine	314

Funktsiooni Pilot Assist piirangud	316	Funktsiooni City Safety piirangud ristuva liikluse korral	344	Liiklusmärkide teave ja funktsioon Sensus Navigation*	363
Funktsiooni Pilot Assist sümbolid ja teated*	317	City Safety, kui vältimismanöövrid on takistatud	345	Liiklusmärkide teave koos kiirushoiatuse ja sätetega*	363
Juhiabisüsteemi hoiatus kokkupõrkeohu korral	319	City Safety pidurdab lähenevate sõidukite ees	345	Liiklusmärkide teabes kiirushoiatuse aktiveerimine/deaktiveerimine	364
Juhiabisüsteemi sihtmärgi muutumine	320	Funktsiooni City Safety piirangud	346	Liiklusmärkide teave koos kiiruskaamerate teabega*	365
Juhiabi ajaintervalli seadistamine	321	City Safety teated	349	Liiklusmärkide tuvastamise funktsiooni piirangud*	365
Juhiabi sõidurežiim	322	Rear Collision Warning	350	Driver Alert Control	366
Juhiabi salvestatud kiiruse seadistamine	322	Funktsiooni Rear Collision Warning piirangud	350	Aktiveerimine/desaktiveerimine Driver Alert Control	367
Automaatne pidurdamine juhiabisüsteemiga	323	BLIS*	351	Funktsiooniga Driver Alert Control puhkekoha juhendamise valimine hoiatuse korral	368
Möödasõiduabi	324	Funktsiooni BLIS sisse- või väljalülitamine	352	Funktsiooni Driver Alert Control piirangud	368
Möödasõiduabi	325	Funktsiooni BLIS piirangud	353	Sõidurajaabi	368
Radariüksus	326	BLIS teated	354	Juhtimisabi koos sõidurajaabiga	370
Radariseadmete tüübikinnitus	327	Cross Traffic Alert*	355	Sõiduraja hoidmise abifunktsiooni aktiveerimine/deaktiveerimine	370
Kaamera	331	Funktsiooni Cross Traffic Alert aktiveerimine/desaktiveerimine	356	Sõidurajaabi abistamisvaliku valimine	370
Kaamera ja radariüksuse piirangud	332	Funktsiooni Cross Traffic Alert piirangud	356	Sõidurajaabi piirangud	371
Kaamera- ja radariüksuse soovituslik hooldus	336	Cross Traffic Alert teated	358	Sõidurajaabifunktsiooni sümbolid ja teated	372
City Safety™	337	Liiklusmärkide teave*	359	Sõidurea abisüsteemi sümbolid juhi ekraanil	374
Funktsiooni City Safety parameetrid ja alamfunktsioonid	338	Liiklusmärkide teabe aktiveerimine/desaktiveerimine*	360	Roolimisabi kokkupõrkeohu korral	375
Hoiatuskauguse seadistamine City Safety	340	Liiklusmärkide teave ja märkide kuvamine*	361		
Takistuste tuvastamine funktsiooniga City Safety™	341				
City Safety ristuvast liikluses	343				

Juhtimisabi aktiveerimine/deaktiveerimine kokkupõrkeohu korral	376
Juhtimisabi tase teelt väljasõitmise ohu korral	376
Roolimisabi rajalt kõrvalekaldumise ohu korral	377
Roolimisabi vastutuleva sõidukiga kokkupõrke ohu korral	378
Roolimisabi tagant otsasõidu ohu korral*	379
Roolimisabi kokkupõrkeohu korral ja selle piirangud	380
Juhtimisabi sümbolid ja teated kokkupõrkeohu korral	381
Parkimisabi*	382
Park Assist Pilot esiosas, tagaosas ja külgedel*	383
Parkimisabi aktiveerimine/desaktiveerimine*	384
Parkimisabi piirangud	385
Parkimisabi sümbolid ja teated	386
Parkimisabi kaamera*	387
Parkimiskaamera vaated*	388
Parkimiskaamera parkimisabi jooned*	390
Funktsiooni Park Assist Pilot anduri väljad parkimiskaamera jaoks	392
Parkimiskaamera sisselülitamine	393
Parkimisabikaamera sümbolid ja teated	395

Aktiivne parkimisabi*	396
Funktsiooni Park Assist Pilot parkimisvalikud*	397
Parkimise funktsiooniga Park Assist Pilot*	398
Paralleelselt parkimiskohalt väljumine funktsiooniga Park Assist Pilot*	400
Aktiivse parkimisabi piirangud*	401
Aktiivse parkimisabi teated*	403

## HÜBRIIDI TEAVE

Üldinfo Twin Engine kohta	406
Hübriidaku laadimine	407
Laadimisvool	408
Laadimiskaabel	409
Laadimiskaabli maalühiskaitsme rike	410
Laadimiskaabli temperatuuri jälgimine	411
Laadimispesa luugi avamine ja sulgemine	412
Hübriidaku laadimise alustamine	413
Auto laadimispesa laadimise olek	415
Laadimiskaabli juhtüksuse laadimise oleku näidik	416
Laadimisolek auto juhi ekraanil	419
Hübriidaku laadimise lõpetamine	421
Üksusega Twin Engine seotud sümbolid ja sõnumid juhi ekraanil	422
Hübriidakudega sõiduki pikaajaline hoiustamine	424

## KÄIVITAMINE JA SÕITMINE

Käivita auto	426	Automaatne pidurdamine avarii järel	439	Elektrijõul töötava auto sõiduulatus mõjutavad tegurid	461
Mootori väljalülitamine	427	Käigukast	439	Funktsioonid Hold ja Charge	462
Süüteasendid	428	Automaatkäigukasti käiguasendid	440	Ettevalmistused pikaks sõiduks	463
Süüterežiimi valimine	429	Käiguvahetamine roolilabadega*	442	Talvel sõitmine	463
Alkolukk*	430	Käigukangilukustus	443	Vees sõitmine	464
Alkoluku alistamine*	430	Kick-down-funktsioon	444	Kütusepaagi korgi avamine ja sulgemine	465
Enne alkolukuga mootori käivitamist	431	Käiguvahetuse näidik	444	Kütuse tankimine	466
Pidurite funktsioonid	431	Neljarattavedu	445	Kütuse käsitsemine	467
Jalgpidur	431	Ajamisüsteemid	445	Bensiin	468
Pidurdusjõu võimendamine	433	Sisepõlemismootori käivitamine ja seiskamine mootoriga Twin Engine	446	Bensiiniosakeste filter	469
Pidurdamine märjal teekattel	433	Sõidurežiimid	447	Mootori ja ajamisüsteemi ülekuumenemine	470
Pidurdamine soolatud teekattel	433	Sõidurežiimi vahetamine	451	Käivitusaku ülekoormus	471
Pidurisüsteemi hooldus	434	Energia jaotumine hübriidsõidurežiimis kaardi andmeid kasutades*	452	Auto käivitamine abiakuga	471
Seisupidur	434	Tasemekontroll* ja tõukeleevendi	453	Haakekonks*	473
Seisupiduri aktiveerimine ja deaktiveerimine	435	Kõrguse reguleerimise sätted*	456	Haakekonksu* spetsifikatsioonid	474
Automaatse seisupiduri aktiveerimise seade	436	Väikese kiiruse hoidik	456	Väljalükatavad/sissetõmmatavad haakekonksud*	474
Parkimine tõusul	436	Väikse kiirusega sõitmise funktsiooni aktiveerimine ja deaktiveerimine funktsiooninupu abil	457	Haagisega sõitmine	476
Seisupiduri rikke korral toimige järgmiselt	437	Mägipiduri funktsioon	458	Haagise stabiilsusabisüsteem*	478
Automaatne pidurdamine, kui auto seisab paigal	437	Mägipiduri aktiveerimine ja deaktiveerimine funktsiooninupuga	459	Haagisetulede kontrollimine	478
Automaatse pidurifunktsiooni aktiveerimine ja deaktiveerimine seismise ajal	438	Ökonoomne sõiduviis	459	Haakekonksule paigaldatud jalgrattaraam*	479
Kallakul käivitamise abivahend	439			Pukseerimine	480

Puksiiraasa paigaldamine ja eemaldamine	481
Väljatõmbamine	482
HomeLink®*	483
HomeLink®* programmeerimine	483
Rakenduse HomeLink®* kasutamine	485
HomeLink®*-i tüübikinnitus	486
Kompass*	486
Kompassi* aktiveerimine ja inaktiveerimine	486
Kompassi kalibreerimine*	487

## HELI, MEEDIUM JA INTERNET

Heli, meedium ja Internet	490	Video esitamine	506
Heliseadistused	490	DivX®-video taasesitamine	506
Helielamus*	491	Video sätted	507
Rakendused	492	Meedium Bluetooth®-i kaudu	507
Rakenduste allalaadimine	493	Seadme ühendamine Bluetooth®-i kaudu	507
Rakenduste uuendamine	494	Meedium USB-pesa kaudu	508
Rakenduste kustutamine	494	Seadme ühendamine USB-pesa kaudu	508
Raadio	495	USB-seadmete tehnilised spetsifikatsioonid	509
Raadio sisselülitamine	495	Ühilduvad meediumivormingud	509
Raadio lainepikkuse ja raadiojaama vahetamine	496	Apple® CarPlay®*	510
Raadiojaamade otsing	497	Rakenduse Apple® CarPlay®* kasutamine	511
Raadio lemmikkanalite seadistamine	497	Apple® CarPlay®* seaded	512
Raadio sätted	498	Nõuandeid Apple® CarPlay®* kasutamiseks	513
RDS-raadio	499	Android Auto*	514
Digiraadio*	500	Rakenduse Android Auto* kasutamine	514
Ühendus FM-raadio ja digiraadio* vahel	501	Android Auto* seadistused	515
Media player	501	Nõuandeid Android Auto* kasutamiseks	516
Meediumi taasesitus	502	Telefon	516
Meediumi juhtimine ja vahetamine	503	Telefoni esmakordne autoga ühendamine Bluetoothi kaudu	517
Meediumide otsing	504	Telefoni automaatne autoga ühendamine Bluetoothi kaudu	519
Gracenote®	505		
CD-mängija*	505		
Video	506		

Telefoni käsitsi autoga ühendamine Bluetoothi kaudu	520
Bluetoothi ühendusega telefoni eraldamine	520
Bluetoothiga ühendatud telefonide vahel lülitumine	520
Bluetoothiga ühendatud seadmete eemaldamine	521
Telefonikõnede haldamine	521
Tekstsõnumite haldamine	522
Tekstsõnumite seadistused	523
Telefoniraamatu jagamine	523
Telefonisätted	524
Bluetoothi seadmete sätted	525
Interneti-ühendusega auto*	525
Auto ühendamine Internetiga Bluetoothiga telefoni kaudu	526
Auto ühendamine Internetiga telefoni kaudu (Wi-Fi)	527
Auto Internetiga ühendamine automodemi (SIM-kaardi) abil	527
Automodemi sätted*	528
Auto Interneti-ühenduse jagamine Wi-Fi pääsupunkti kaudu	529
Puuduv või halb Interneti-ühendus	530
Wi-Fi -võrgu eemaldamine	530
Wi-Fi -pääsupunkti tehnoloogia ja turve	531

Kasutustingimused ja andmete jagamine	531
Andmete jagamise aktiveerimine ja inaktiveerimine	531
Kõvaketta salvestusruum	532
Heli ja meediumit käsitlevad litsentsilepingud	533

## RATTAD JA REHVID

Rehvid	544
Rehvi mõõdutähis	545
Rataste (velgede) mõõdutähis	546
Rehvi pöörlemissuund	547
Rehvide kulumismärgised	547
Rehvirõhu kontrollimine	548
Rehvirõhu reguleerimine	548
Soovitav rehvirõhk	549
Rehvirõhu seiresüsteem*	550
Uue rehvirõhu salvestamine jälgimissüsteemi*	551
Vaadake keskekraanil* rehvirõhu olekut.	552
Tegevus madala rehvirõhu hoiatuse korral	553
Rataste vahetamine	554
Tööriistakott	554
Tungraud*	555
Rattapoldid	555
Ratta eemaldamine	556
Rataste paigaldamine	558
Varuratas*	559
Varuratta kasutamine	560
Talvrehvid	560
Lumeketid	561
Ajutine rehviparanduskomplekt	562

Torkeaugu parandamiskomplekti kasutamine	563
Täitke rehvi rehvide paranduskomplektist pärineva kompressoriga	566

<b>LAADIMINE, PAGASIRUUM JA SALONG</b>	
Salongi interjöö	570
Tunnelkonsool	571
Pistikupesa	572
Elektripistikute kasutamine	574
Kindalaeka kasutamine	575
Päikesesirmid	576
Pakiruum	576
Laadimissoovitused	577
Katusekoorem ja koorma paigutamine pakiraamile	578
Kotikonksud	579
Koormakinnitusaasad	579
Pagasiruumikatte paigaldamine ja eemaldamine*	580
Pagasiruumikatte kasutamine*	580
Kaitsevõrede paigaldamine ja eemaldamine*	583
Kaitsevõrgu paigaldamine ja eemaldamine*	584
Esmaabikomplekt*	586
Ohukolmnurk	586

<b>HOOLDUS JA TEENINDUS</b>	
Volvo teenindusprogramm	590
Andmeedastus auto ja teeninduse vahel Wi-Fi kaudu	590
Allalaadimiskeskus	591
Süsteemiuuenduste haldamine allalaadimiskeskuse kaudu	591
Auto olek	592
Broneerige teenindus ja remont	593
Auto teabe töökojale saatmine	594
Auto ülestõstmine	595
Kliimaseadme hooldamine	597
Esiklaasinäidik tuuleklaasi vahetamisel*	597
Kapoti avamine ja sulgemine	598
Mootoriruumi ülevaade	599
Mootoriõli	600
Mootoriõlitaseme kontrollimine ja selle lisamine	601
Jahutusvedeliku lisamine	602
Pirni vahetamine	604
Aku	605
Hübriidaku	608
Akudel olevad sümbolid	609
Aku taastõõtlemine	609
Kaitsmed ja elektriskeemid	610
Kaitsme vahetamine	610

Kaitsmed mootoriruumis	612
Kaitsmed kindalaeka all	616
Kaitsmed pagasiruumis	619
Interjööri puhastamine	623
Keskekraani puhastamine	623
Esiklaasinäidiku puhastamine*	624
Tekstiilist sisustuse puhastamine	625
Turvavööde puhastamine	625
Põrandamattide ja logoga mattide puhastamine	625
Nahksisustuse puhastamine	626
Nahkkattega rooli puhastamine	627
Salongi plastik-, metall- ja puitosade puhastamine	627
Eksterjööri puhastamine	628
Poleerimine ja vahatamine	628
Käsi pesu	629
Automaatpesu	630
Survepesu	631
Puhastiharjade puhastamine	632
Välised plast-, kummi- ja viimistluskomponentide puhastamine	632
Velgede puhastamine	633
Korrosioonikaitse	634
Auto värv	634

Väiksemate värvkatte kahjustuste parandamine	634
Värvikoodid	636
Tagaaknapuhasti vahetamine	636
Tuuleklaasi puhastiharjade asendamine	637
Tuuleklaasi puhastiharjad teenindusandis	638
Aknapesuvedeliku lisamine	639

## SPETSIFIKATSIOONID

Tüübitähised	642
Mõõdud	645
Massid	647
Veovõime ja kuulisurve	648
Mootorispetsifikatsioonid	650
Mootoriõli – tehnilised andmed	651
Mootoriõli jaoks ebasoodsad sõidutingimused.	652
Jahutusvedelik – tehnilised andmed	653
Käigukastiõli – tehnilised andmed	653
Pidurivedelik – tehnilised andmed	653
Kütusepaagi maht	654
Kliimaseade – tehnilised andmed	654
Kütusekulu ja CO <sub>2</sub> -heitkogused	656
Kinnitatud ratta- ja rehvisuurused	658
Minimaalne lubatud rehvi koormusindeks ja rehvide kiirusklass	659
Lubatud rehvirõhud	660



## **TÄHESTIKULINE SISUJUHT**

Tähestikuline sisujuht

661



KASUTUSJUHEND

## Omanikuteave

Omanikule vajalik teave on saadaval erinevates tootevormingutes nii digitaalsel kui ka trükitud kujul. Kasutusjuhend on saadaval auto keskekraanil, mobiilirakendusena ja Volvo Cars tugisaidil. Kindalaekast leiате Quick Guide'i ja kasutusjuhendi täienduse, kus on muu seas esitatud ka tehnilised andmed ja kaitsmete teave. Trükitud kasutusjuhendi saate tellida.

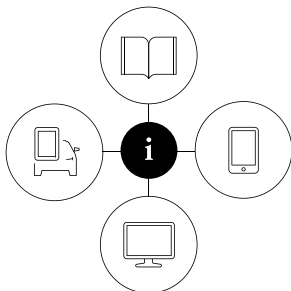

0909003

## Auto keskekraan<sup>1</sup>



jaotatud.

Lohistage ülakuva keskekraanil alla ja puudutage

**Kasutusjuhend.** Siin on saadaval näiteks valikud auto sisemuse ning välimuse kuvamiseks. Saadavalolev teave on otsitav ning kategooriatesse

## Mobiilirakendus

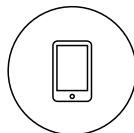

Otsige rakenduses App Store või Google Play "Volvo juhendit", laadige rakendus oma nutitelefoni või tahvelarvutisse ja valige auto. Rakenduses on saadaval näiteks videoesitlused ja valikud auto sisemuse ning

välimuse kuvamiseks. Kasutusjuhendi jaotiste vahel on lihtne liikuda ning sisu puhul saab ka otsingut kasutada.

## Volvo Cars tugisait



Avage aadress [support.volvocars.com](http://support.volvocars.com) ja valige oma riik. Siin leiате kasutusjuhendeid nii sidusvormingus kui ka PDF-vormingus. Tugisaidil Volvo Cars on saadaval ka videoesitlused ja lisateave

Volvo ja omanduse kohta. Tugileht on saadaval enamuses riikides.

## Trükitud teave

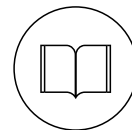

Kindalaekas paikneb kasutusjuhendi<sup>1</sup> täiendus, kust leiате teavet kaitsmete ja tehniliste andmete kohta ning olulise ja praktilise teave kokkuvõtte.

Auto peamiste ja enimkasutatavate rakendustega tutvumiseks on olemas ka Quick Guide.

Vastavalt valitud varustustasemele ja turule ja muudele muutujatele võib autos olla täiendavaid trükitud kasutusjuhendeid.

Trükitud kasutusjuhendi ja sellega seotud lisateave saate tellida. Tellimiseks võtke ühendust Volvo edasimüüjaga.

### **! TÄHTIS TEAVE**

Juht vastutab alati sõiduohutuse tagamise ning kohaldatavate õigusnormide ja eeskirjade järgimise eest. Autot tuleb hooldada ja käsitseda kasutusdokumentides olevate Volvo soovitude kohaselt.

Kui keskekraanil kuvatav teave ja trükitud teave erineb, tuleb alati lähtuda trükitud teabest.

<sup>1</sup> Turgudel, kus autot ei varustata keskekraanil oleva kasutusjuhendiga, on auto varustatud täieliku trükitud juhendiga.

## **i** TÄHELEPANU

Kui muudate keskekraanil keelt, võib juhtuda, et osa kasutusjuhendi teabest ei vasta enam riiklikele või kohalikele seadustele ja eeskirjadele. Ärge valige keelt, mida te ei mõista, sest nii on raske keelt uuesti tagasi muuta.

## Sellega seotud teave

- Kasutusjuhend keskekraanil (lk. 19)
- Mobiilseadmetes olev kasutusjuhend (lk. 22)
- Volvo Carsi tugisait (lk. 22)
- Kasutusjuhendi lugemine (lk. 23)

## Kasutusjuhend keskekraanil

Kasutusjuhendi digitaalne<sup>2</sup> versioon on saadaval auto keskekraanil.

Digitaalsele kasutusjuhendile saab juurdepääsu ülakuval ning mõnel juhul saab ülakuval vaadata ka kontekstuaalset kasutusjuhendit.

## **i** TÄHELEPANU

Sõidu ajal ei ole digitaalne kasutusjuhend saadaval.

## Kasutusjuhend

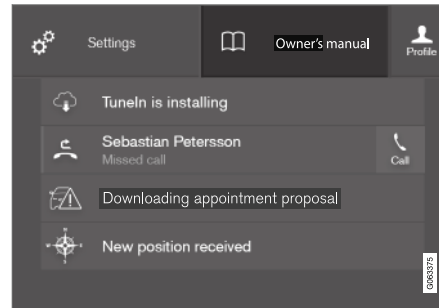

Ülavaade kasutusjuhendi nupuga.

Kasutusjuhendi avamiseks lohistage keskekraani ülakuva alla ja vajutage nuppu **Kasutusjuhend**.

Kasutusjuhendi teabele saab juurdepääsu otse kasutusjuhendi avalehelt või selle ülamenüüs.

## Kontekstuaalne kasutusjuhend

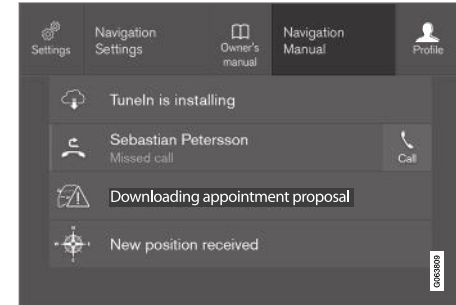

Ülavaade kontekstuaalse kasutusjuhendi nupuga.

Kontekstuaalne kasutusjuhend on otsetee kasutusjuhendi artikli juurde, kus kirjeldatakse ekraanil kuvatavat aktiivset funktsiooni. Kui kontekstuaalne kasutusjuhend on saadaval, kuvatakse see ülakuvas valikust **Kasutusjuhend** paremal.

Puudutage kontekstuaalset kasutusjuhendit, et avada ekraanil kuvatava sisuga seotud artiklid kasutusjuhendis. Nt valiku **Navigatsiooni juhend** puudutamisel avaneb navigatsioonisis-temiga seotud artikkel.

See kehtib üksnes auto teatud rakenduste korral. Nt allalaaditud muu tootja rakenduste korral pole võimalik rakendusespetsiifilistele artiklitele juurde pääseda.

<sup>2</sup> Kehtib enamiku turgude jaoks.

## ◀ Sellega seotud teave

- Keskekraanil kasutusjuhendis navigeerimine (lk. 20)
- Keskekraani kuvade vahel liikumine (lk. 111)
- Rakenduste allalaadimine (lk. 493)

## Keskekraanil kasutusjuhendis navigeerimine

Digitaalse kasutusjuhendi saab avada auto keskekraani ülakuval. Sisu jaoks saab otsingufunktsiooni kasutada ning liikumine eri jaotiste vahel on lihtne.

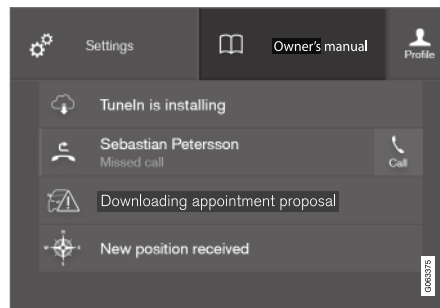

Kasutusjuhendisse pääseb ülakuva kaudu.

- Kasutusjuhendi avamiseks lohistage keskekraani ülakuva alla ja vajutage nuppu **Kasutusjuhend**.

Kasutusjuhendist teabe otsimiseks on palju eri võimalusi. Valikutele saab juurdepääsu kasutusjuhendi avalehel ja ülamenüüs.

## Ülamenüü menüü avamine

- Vajutage kasutusjuhendi ülaloendis valikut .
  - > Avaneb menüü eri valikutega teabe leidmiseks.

## Avaleht



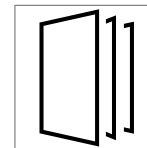

Kasutusjuhendi algusesse naasmiseks puudutage sümboolit.

## Kategooriad



Kasutusjuhendi artiklid on jaotatud põhi- ja alamkategoriatesse. Sama artikkel võib esineda mitmes vastavas kategoorias, et seda oleks lihtsam leida.

1. Vajutage **Kategooriad**.
  - > Põhikategooriad kuvatakse loendina.
2. Vajutage peakategoorial ().
  - > Kuvatakse alamkategoriate () ja artiklite () loend.
3. Artikli avamiseks puudutage seda. Naasmiseks vajutage tagasinoolega nuppu.

## Quick Guide

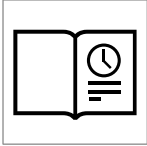

Vajutage sümbolit, et avada leht, mis sisaldab linke artiklitele, mis sisaldavad kasulikku teavet auto eri funktsioonide kohta. Artikleid saab avada ka kategooriate kaudu, kuid siin saab neile kiiresti juurde pääseda. Terve artikli lugemiseks puudutage artiklit.

## Auto välimised ja salongi tulipunktid

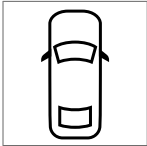

Auto sisemine ja välimine ülevaade. Erinevad detailid on märgistatud viidetega, mis viivad antud detaili artikli juurde.



1. Vajutage nuppu **Välise osa** või **Salong**.
  - > Välimiste osade või salongi kujutised on kuvatud tulipunktidega. Tulipunkt viib vastavat osa käsitleva artikli juurde. Kujutiste sirvimiseks libistage horisontaalselt üle ekraani.
2. Puudutage tulipunkti.
  - > Kuvatakse teemat käsitleva artikli pealkiri.

3. Artikli avamiseks puudutage pealkirja. Naasmiseks vajutage tagasinoolega nuppu.

## Eelistused

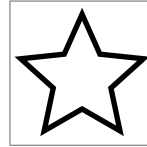

Vajutage sümbolit, et avada lemmikutena salvestatud artiklid. Terve artikli lugemiseks puudutage artiklit.

## Lemmikartiklite salvestamine või kustutamine

Artikli lemmikuna salvestamiseks vajutage paremas ülانurgas olevat ☆ sümbolit, kui artikkel on avatud. Kui artikkel on lemmikuna salvestatud, siis on täht seest värvitud: ★.

Artikli eemaldamiseks lemmikute hulgast märkige artikkel ja vajutage uuesti täрни.

## Video



Vajutage sümbolit, et vaadata lühikesi õppevideoid auto eri funktsioonide kohta.

## Information

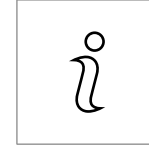

Auto kasutusjuhendi versiooni ja muu kasuliku teabe nägemiseks puudutage sümbolit.

## Otsingufunktsiooni kasutamine ülamenüüs

1. Puudutage kasutusjuhendi ülamenüüs nuppu . Ekraani allosas kuvatakse klahvistik.
2. Sisestage otsingusõna, nt "turvavöö".
  - > Tähtede sisestamisel kuvatakse artikli- ja kategooriasoovitused.
3. Avamiseks puudutage artiklit või kategooriat.

## Sellega seotud teave

- Kasutusjuhend keskekraanil (lk. 19)
- Keskekraani klaviatuur (lk. 121)
- Kasutusjuhendi lugemine (lk. 23)

## Mobiilseadmetes olev kasutusjuhend

Kasutusjuhend on saadaval mobiilirakendusena<sup>3</sup> nii App Store'is kui ka Google Play poes. See rakendus on kohandatud nutitelefonide ja tahvelarvutite jaoks.



Kasutusjuhendi saab mobiilirakendusena laadida alla nii App Store kui ka Google Play veebi-  
poest. Siin antud QR-kood viib teid otse rakenduse juurde.

Alternatiivina võite App Store või Google Play veebipoest

sooritada otsingu "Volvo juhend".

Rakendus sisaldab videot koos auto väliste elementide ja salongi kujutistega, kus erinevad elemendid on tulipunktadena esile tõstetud ja viivad

otse käsitletava teemani. Kasutusjuhendi jaotiste vahel on lihtne liikuda ning sisu puhul saab ka otsingut kasutada.

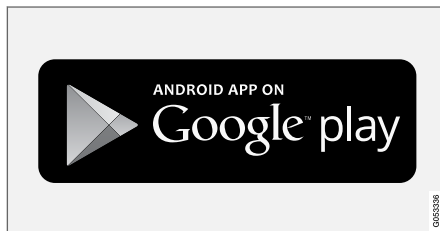
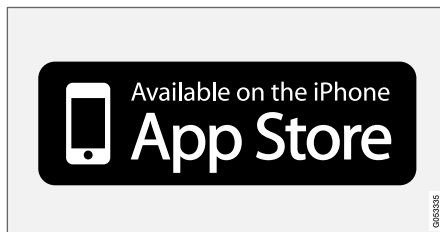

Mobiilirakendus on saadaval nii App Store kui ka Google Play veebipoest.

### Sellega seotud teave

- Kasutusjuhendi lugemine (lk. 23)

## Volvo Carsi tugisait

Rohkem teavet leiате Volvo Cars veebilehel ning tugilehel.

### Tugi Internetis

Lehe külastamiseks minge aadressile support.volvocars.com. Tugisait on saadaval enamuses riikides.

Sait sisaldab tuge selliste funktsioonide kohta nagu veebipõhised teenused ja funktsioonid, rakendus Volvo On Call\*, navigatsioonisüsteem\* ja rakendused. Erinevate toimingute kohta annavad teavet videod ja samm-sammult esitatud juhised, nt kuidas auto mobiiltelefoni vahendusel Internetti ühendada.

### Allalaaditav teave

#### Kaardid

Süsteemiga Sensus Navigation auto jaoks saab kaarte alla laadida tugilehelt.

#### Kasutusjuhend PDF-failina

Kasutusjuhendid saab alla laadida PDF-vormingus. Valige auto mudel ja mudeliaasta, et laadida alla soovitud juhend.

### Kontakt

Tugisait sisaldab ka klientidoe ja lähima Volvo edasimüüja kontaktandmeid.

<sup>3</sup> Teatud mobiilseadmetes.



## Logige sisse Volvo Cars veebilehele

Looge isiklik Volvo ID ja logige sisse aadressil [www.volvocars.com](http://www.volvocars.com). Seejärel saate muuhulgas vaadata teavet hoolduse, lepingute ja garantiide kohta. Siit leiate ka teavet teie automudeli jaoks kohandatud tarvikute ja tarkvara kohta.

## Sellega seotud teave

- Volvo ID (lk. 28)

## Kasutusjuhendi lugemine

Kasutusjuhendi lugemine on hea viis uue auto tundmaõppimiseks. Soovitatav on teha seda enne esimest sõitu.

Kasutusjuhend annab võimaluse tutvuda uute funktsioonidega, mõista, kuidas autot erinevates olukordades käsitseda tuleks, ja kasutada auto kõiki omadusi parimal võimalikul viisil. Palun pööra tähelepanu ohutusjuhistele.

Selle kasutusjuhendi eesmärk on selgitada Volvo sõiduki kõiki võimalikke funktsioone, võimalusi ja lisatarvikuid. See ei ole mõeldud viitama ega garanteerima, et kõik need omadused, funktsioonid ja võimalused on kõikides sõidukites olemas. Osa kasutatud terminitest ei pruugi ühtida müügi-, turundus- ja reklaammaterjalides kasutatud terminitega.

Pidevate arendustöödega täiustatakse meie tooteid pidevalt. Ümberehitused tähendavad, et autos olev varustus võib erineda kasutusjuhendis välja toodud teabest, kirjeldustest ning joonistest. Jätame endale õiguse teha muudatusi sellest ette teatamata.

Ärge eemaldage kasutusjuhendit autost – probleemide korral puudub asjatundlikku abi saamist hõlbvav teave.

© Volvo Car Corporation

## Lisaseadmed/tarvikud

Käesolevas kasutusjuhendis kirjeldatakse lisaks põhivarustusele ka lisavarustust (tehases paigaldatud varustus) ja teatud tarvikuid (hiljem paigaldatud erivarustus).

Kõik avaldamise hetkel teadaolevad lisavarustused/tarvikud on tähistatud tärniga \*.

Kasutusjuhendis kirjeldatud seadmeid ei pakuta kõikidele autodele – erinevused tulenevad turgede eripäradest ning kehtivatest riiklikest või kohalikest õigusaktidest.

Kui tekib küsimus, missugune on standard-, lisa- või erivarustus, konsulteerige Volvo edasimüüjaga.

## Eritekstid

### HOIATUS

Hoiatustekstid ilmuvad vigastuse ohu korral.

### TÄHTS TEAVE

Tähtsad teated ilmuvad vigastuse ohu korral.

### TÄHELEPANU

MÄRKUSED sisaldavad nõuandeid, näiteks sõiduki omaduste ja funktsioonide kasutamise hõlbustamiseks.



## « Kleebised

Autos on mitut tüüpi kleebiseid, mis on mõeldud olulise informatsiooni edastamiseks lihtsas ja selges vormis. Autos olevad kleebised kleebisel oleva hoiatuse/informatsiooni tähtsuse alusel pandud järjekorras (kahanevasse) järjekorda.

### Hoiatus tervisekahjustuste (vigastuste) eest



Mustad ISO sümbolid kollasel taustal, valge tekst/pilt mustal taustal. Kasutatakse tähelepanu osutamiseks võimalikule ohule, mis võib (kui hoiatust eiratakse) lõppeda raskete vigastuste või inimese surmaga.

### Varakahju tekkimise oht



Valged ISO sümbolid ja valge tekst/pilt mustal sinisel taustal ja tekstiväljal. Kasutatakse tähelepanu osutamiseks võimalikule ohule, mis võib (kui hoiatust eiratakse) lõppeda varalise kahjuga.

### Information



Valged ISO sümbolid ja valge tekst/pilt mustal taustal.

### **i** TÄHELEPANU

Kasutusjuhendis kujutatud andmeplaadid ei tarvitse vastata täpselt sõidukile paigaldatud andmeplaatidele. Neil kujutatakse nende ligikaudset välimust ja asukohta autos. Teie konkreetse auto andmed on esitatud teie auto andmeplaatidel.

### Joonised ja videoklipid

Mõned kasutusjuhendis kasutatud joonised ja videoklipid on skemaatilised ning esitavad üldpildi või näite teatud funktsioonist. Need võivad auto tegelikust välimusest olenevalt varustustasemest ja riigist erineda.

### Sellega seotud teave

- Kasutusjuhend keskekraanil (lk. 19)
- Mobiilseadmetes olev kasutusjuhend (lk. 22)
- Volvo Carsi tugisait (lk. 22)

## Kasutusjuhend ja keskkond

Kasutusjuhend on trükitud kontrollitud metsadest tulnud paberile.

Märgis Forest Stewardship Council (FSC)<sup>®</sup> näitab, et kasutusjuhend on trükitud FSC<sup>®</sup> sertifikaadiga metsadest või muudest kontrollitud allikatest pärit toormest toodetud paberile.

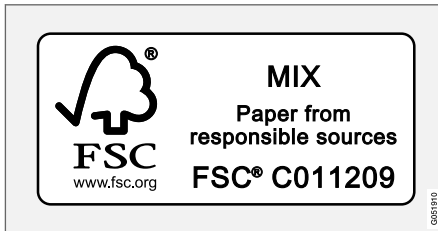

### Sellega seotud teave

- Drive-E - puhtam sõidurõõm (lk. 30)



TEIE VOLVO

## Volvo ID

Volvo ID on isiklik ID, mis annab juurdepääsu suurele hulgale teenustele üht kasutajanime ja parooli kasutades.

### **i** TÄHELEPANU

Saadaolevad teenused võivad aeg-ajalt muutuda ning oleneda seadmest ja riigist.

Teenuste näited:

- Rakendus Volvo On Call\* – kontrollige autot telefoniga. Näiteks saate kontrollida kütuse-taset, kuvada lähima tankla ja kauglukustada autot.
- Saada autosse – saatke veebi kaarditeenus- test aadresse otse autosse.
- Broneeri hooldus ja remont – registreerige eelistatud töökoda/edasimüüja veebisaidil volvocars.com, et teenindust otse autost broneerida.

### **i** TÄHELEPANU

Kui muudate ühe teenuse (nt Volvo On Call) kasutajanime/parooli, muudetakse seda auto- maatselt ka teiste teenuste puhul.

Volvo ID luuakse autos, veebisaidil volvocars.com või rakenduses Volvo On Call<sup>1</sup>.

<sup>1</sup> Kui teil on Volvo On Call\*.

Kui Volvo ID autos registreeritakse, on saadaval mitmesugused teenused. Samas autos saab kasutada mitut Volvo ID-d ja mitu autot võivad olla ühendatud sama Volvo ID-ga.

### Sellega seotud teave

- Volvo ID loomine ja registreerimine (lk. 28)
- Broneerige teenindus ja remont (lk. 593)

## Volvo ID loomine ja registreerimine

Volvo ID loomiseks on mitu moodust. Kui Volvo ID loodi veebisaidil volvocars.com või rakenduses<sup>2</sup> Volvo On Call, tuleb Volvo ID ka autos registreerida, et saaksite Volvo ID eri teenuseid kasutada.

### Volvo ID loomine Volvo ID rakendusega

1. Laadige rakendus Volvo ID alla keskekraani rakendustevaates valiku **Kauguenduse teenus** alt.
2. Käivitage rakendus ja registreerige isiklik e- posti aadress.
3. Järgige e-posti aadressile automaatselt saadetud juhiseid.
  - > Volvo ID on nüüd loodud ja automaatselt auto jaoks registreeritud. Volvo ID teenuseid saab nüüd kasutada.

### Volvo ID loomine veebisaidil Volvo Cars

1. Minge aadressile [www.volvocars.com](http://www.volvocars.com) ja logige sisse,<sup>3</sup> kasutades üleval paremal olevat ikooni. Valige Loo Volvo ID.
2. Sisestage oma isiklik e-posti aadress.
3. Järgige e-posti aadressile automaatselt saadetud juhiseid.
  - > Nüüd on Volvo ID loodud. Lugege, kuidas ID auto jaoks registreerida.

## Volvo ID loomine rakendusega Volvo On Call<sup>4</sup>

1. Laadige rakenduse Volvo On Call uusim versioon enda nutitelefonisse, nt App Store, Windows Phone või Google Play kaudu.
2. Valige rakenduse avakuval Volvo ID loomine ja sisestage isiklik e-posti aadress.
3. Järgige e-posti aadressile automaatselt saadetud juhiseid.
  - > Nüüd on Volvo ID loodud. Lugege, kuidas ID auto jaoks registreerida.

## Volvo ID registreerimine auto jaoks

Kui lõite Volvo ID veebis või rakenduses Volvo On Call, registreerige see auto jaoks järgnevalt.

1. Kui te pole seda veel teinud, laadige rakendus Volvo ID teenuse **Kauguenduse teenus** keskekraani rakendusevaates alla.

### TÄHELEPANU

Rakenduste allalaadimiseks peab autol olema Interneti-ühendus.

2. Käivitage rakendust ja sisestage oma Volvo ID/e-posti aadress.

3. Järgige automaatselt e-posti aadressile saadetud ja Volvo ID-ga seonduvaid juhiseid.
  - > Volvo ID on nüüd auto jaoks registreeritud. Nüüd saate kasutada Volvo ID teenuseid.

## Sellega seotud teave

- Volvo ID (lk. 28)
- Rakenduste allalaadimine (lk. 493)
- Süsteemiuuenduste haldamine allalaadimiskeskuse kaudu (lk. 591)
- Interneti-ühendusega auto\* (lk. 525)

<sup>2</sup> Toimib ainult teatud riikides.

<sup>3</sup> Saadaval teatud riikides.

<sup>4</sup> Rakendusega Volvo On Call\* autod.

## Drive-E - puhtam sõidurõõm

Volvo Car Corporationi põhimõtteks on pidev arendustöö ohutumate ja tõhusamate toodete ja

lahenduste nimel, et vähendada negatiivset keskkonnamõju.



Keskkonnakaitse on üks Volvo Carsi põhiväärtustest, mis mõjutab kõiki ettevõtte tegevusi. Keskkonnategevuses lähtutakse kogu auto elutsüklist ning selle keskkonnamõjust alates auto disainist kuni lammutamise ja utiliseerimiseni. Volvi Carsi peapõhimõtteks on see, et iga uus toode peab keskkonnale avaldama vähem mõju kui sellele eelnenud toode.

Volvo keskkonnakaitse projektidega on välja arendatud tõhusam ja keskkonda veelgi rohkem säästev Drive-E süsteem. Ka isiklik keskkond on Volvo jaoks tähtis - näiteks on Volvo sees olev õhk tänu kliimasüsteemile puhtam kui välisõhk.

Teie Volvo vastab kõige kõrgematele rahvusvahelistele keskkonnakaitse nõuetele. Kõik Volvo tootmisüksused peavad olema ISO 14001 sertifikaadiga, mis toetab süsteemset lähenemist tootmisega seotud keskkonnaküsimustele, mille tulemuseks on pidev edasimineku ja väiksem mõju keskkonnale. ISO-sertifikaadi olemasolu tähendab ka kehtivate keskkonnaseaduste ja -määruste järgimist. Volvo kohustab ka oma partnereid neid nõudeid järgima.

### Kütusekulu

Kuna suur osa kogu auto keskkonnamõjust tuleb selle kasutusest, on Volvo Carsi põhisuund

auto kütuse- ja ühikute kasutamise, süsinikdioksiidheidmete ja muude saasteainete vähendamine. Volvo autode kütuse- ja ühikute kasutamine on võrreldes teiste sama klassi autodega konkurentsivõimeline. Madalam kütuse- ja ühikute kasutus tähendab tavaliselt, et ka kasuhoonegaasi süsinikdioksiidi heitmeid on vähem.



## Osalemine keskkonناسäästlikus tegevuses

Energia- ja kütusesäästlik auto ei tähenda ainult väiksemat keskkonnamõju avaldamist, vaid ka väiksemat kulu autoomanikule. Autojuhina on lihtne kütust ning sealjuures ka raha säästa ning paremat keskkonda tagada, vt järgmisi nõuandeid.

- Plaanige mõistlik keskmine kiirus. Kiirused üle 80 km/h (ligikaudu 50 mph) ja alla 50 km/h (ligikaudu 30 mph) tekitavad suuremat energiakulu.
- Järgige hooldus- ja garantiiraamatus soovitatud auto teenindus- ja hooldusintervalle.
- Vältige mootori tühikäigule jätmist - pikemal paigalejäämisel lülitage mootor välja. Pöörake tähelepanu kohalikele eeskirjadele.
- Mõelge oma teekond hoolikalt läbi – palju mittevajalikke peatusi ja ebaühtlane sõidukiirus suurendab kütusekulu.
- Kasutage eelsoojendust – see pikendab hübridakuga läbitavat vahemaad ja vähendab sõidu ajal energiakulu.

Kõrvaldage alati kindlasti ka keskkonnaohtlikud jäätmed (nt akud ja õli) keskkonناسõbralikul viisil. Pöörduge teenindusse, kui te pole kindel, kuidas seda liiki jäätmeid kõrvaldada - soovitatav on pöörduda volitatud Volvo teeninduse poole.

## Tõhus heitgaasipuhastus

Teie auto valmistamisel lähtuti kontseptsioonist "Puhtus sees ja väljas" (Clean inside and out) –

see tähendab puhast salongi ja tõhusat heitgaasikontrolli. Nii mõnegi näitaja osas on heitmed tunduvalt väiksemad, kui kehtivad normid ette näevad.

## Puhas õhk salongis

Õhufilter aitab ära hoida tolmu ja õietolmu sattumist salongi õhu sisselaskeava kaudu.

Kõrgtehnoloogiline õhukvaliteedi süsteem (Interior Air Quality System; IAQS)\* tagab selle, et salongiõhk on puhtam kui välisõhk liikluses.

Süsteem puhastab salongiõhku saastest, nt tolmust, süsivesinikest, lämmastikoksiidist ja maapinnalähedasest osoonist. Kui välisõhk on saastunud, suletakse õhu sissepääs ja salongiõhk hakkab ringlema. Selline asi võib juhtuda nt tihedas liikluses, järjekordades ja tunnelites.

IAQS on puhta autosalongi paketi (Clean Zone Interior Package; CZIP)\* osa, mille üks funktsioonidest võimaldab ventilaatori käivitamist, kui auto avatakse lukust puldiga.

## Salong

Volvo salongimaterjal valitakse hoolikalt ning seda kontrollitakse meeldiva ja mugava kasutuskogemuse tagamiseks. Mõned osad on käsitsi tehtud, nt rooliratta liitekohad on käsitsi õmmeldud. Lisaks kontrollib tootja, et salongis ei tekiks nt kuumuse või ereda valguse tagajärjel ebamugavust põhjustavaid lõhnu või aineid.

## Volvo teenindused ja keskkond

Regulaarne auto hooldamine loob Teie auto pika kasutusaja ja madala kütusekulu eeltingimused. Selliselt toimides annate ka omapoolse panuse keskkonna puhtana hoidmisel. Usaldades oma auto teeninduseks ja hoolduseks Volvo teenindustele, saab teie autost Volvo süsteemi osa. Volvo esitab oma teeninduste ruumide ja pindade projekteerimise osas selgeid nõudmisi, et jäätmed ja heitmed ei reostaks keskkonda. Meie töötajatel on keskkonnanohu põhimõtete järgimiseks nii vajalikud oskused kui ka vahendid.

## Ringlussevõtt

Kuna Volvo peab silmas kogu auto elutsükli, pööratakse olulist tähelepanu ka sellele, et auto utiliseeritaks keskkonناسõbralikul viisil. Peaaegu kogu auto on utiliseeritav. Seepärast palume auto viimasel omanikul esindusest infot küsida sertifitseeritud/tunnustatud utiliseerimisettevõtete kohta.

## Sellega seotud teave

- Kütusekulu ja CO<sub>2</sub>-heitkogused (lk. 656)
- Ökonoomne sõiduvii (lk. 459)
- Eelsoojenduse käivitamine ja väljalülitamine (lk. 225)
- Kasutusjuhend ja keskkond (lk. 25)
- Õhu kvaliteet (lk. 200)

## IntelliSafe – juhiabi ja turvalisus

IntelliSafe on Volvo Carsi ohutustehnoloogia. IntelliSafe sisaldab mitmesuguseid süsteeme<sup>5</sup>, mille eesmärk on muuta auto teekond ohutumaks, hoida ära vigastusi ning kaitsta reisijaid ja teisi liiklejaid.

### HOIATUS

Funktsioonid on täiendavad abivahendid. Nendega ei saa alati kõiki olukordi lahendada.

Juht vastutab alati sõiduohutuse tagamise ning kohaldatavate liikluseeskirjade ja õigusnormide järgimise eest.

### Tugi

Selleks et aidata juhil autot ohutumalt juhtida, on süsteemil IntelliSafe järgmised funktsioonid.

- Aktiivne kaugtuli
- Tunneli tuvastamine
- Pilot Assist
- Cross Traffic Alert
- Blind Spot Information
- Parkimisabi\*
- Aktiivne parkimisabi\*
- Parkimisabi kaamera\*
- Liiklusmärkide teave\*

- Elektrooniline stabiilsusabisüsteem
- Roll Stability Control
- Kiirusepiiraja\*
- Kiirusehoidik
- Adaptiivne püsikiirushoidik\*
- Rear Collision Warning
- Driver Alert Control
- Neljarattavedu\*<sup>6</sup>

### Õnnetuste vältimine

Selleks et aidata juhil vältida õnnetusi, on süsteemil IntelliSafe järgmised funktsioonid.

- City Safety
- Pikivahe hoiatus\*
- Sõidurajaabi
- **Kokkupõrke vältimise abi**

### Kaitsmine

Selleks et kaitsta juhti ja kaassõitjaid teatud olukordades kokkupõrke korral, on süsteemil IntelliSafe järgmised abifunktsioonid.

- Whiplash Protection System
- Turvavööd koos turvavöö eelpingutitega
- Turvapadjad

### TÄHELEPANU

Lugege iga süsteemi üksikuid jaotiseid, et funktsioone täielikult mõista ja oluliste hoiatustega tutvuda.

### Sellega seotud teave

- Aktiivne kaugtuli (lk. 150)
- Ohutus (lk. 42)
- Driver support system (lk. 282)

<sup>5</sup> Mõni süsteem kuulub standardvarustusse, mõni on aga valikuline. See võib oleneda turust, mudeliaastast ja automudelilt.

<sup>6</sup> All Wheel Drive

## Sensus - ühenduvus ja meelelahutus võrgus

Sensus võimaldab kasutada mitmesuguseid rakendusi ja muuta auto Wi-Fi pääsupunktiks.

### See on Sensus

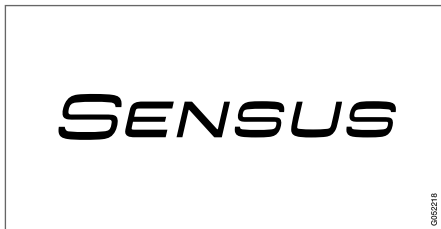

Sensus pakub nutikat kasutajaliidest ning võimalust ühenduda digitaalmaailma. Intuiitiivne navigeerimissüsteem võimaldab juhti segamata hankida vajalikku teavet, abi ja meelelahutust.

Sensus hõlmab kõiki autos olevaid lahendusi, mis on seotud meelelahutuse, Interneti, navigeerimise\* ja kasutajaliidesega. Sensus võimaldab teil ja teie autol välismaailmaga suhelda.

### Teave on kättesaadav seal kus vaja, siis kui vaja.

Auto erinevad ekraanid võimaldavad vajalikku teavet õigel ajal kuvada. Teavet kuvatakse vastavalt juhi prioriteetidele erinevates kohtades.





Vastavalt teabe prioriteedile kuvatakse eri teavitusi eri ekraanidel.

### Esiklaasi ekraan\*

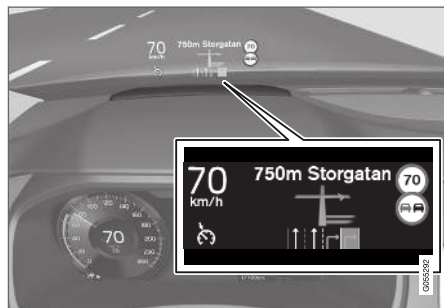

Esiklaasinäidikul kuvatakse valitud teave, millega juht peab tegelema esimesel võimalusel. Niisugune teave võib näiteks hõlmata liiklushoiatusi,

kiiruse- ja navigeerimisteavet\*. Liiklusmärkide teave ning sissetuleva kõne teavitus kuvatakse samuti esiklaasil.

### Juhi ekraan



Juhi ekraanil näidatakse teavet kiiruse kohta ning nt sissetulevate kõnede ja esitatavate lugude teavet. Ekraani saab juhtida rooli kahe nupustikuga.

## Keskekraan



Paljusid auto funktsioone on võimalik juhtida puutetundlikult keskekraanilt. Seeläbi on füüsiliste nuppude arv autos viidud miinimumi. Ekraani on võimalik ka kinnastega kasutada.

Siit saab juhtida näiteks kliimaseadet, meelelahutussüsteemi ning istmete asendeid\*. Keskekraanil kuvatavat teavet saab kasutada nii juht kui ka kaasreisijad.

## Häältuvastussüsteem



Häältuvastussüsteemi on võimalik kasutada ilma et juht peaks enda käsi roolilt tõstma. Süsteem saab aru tavalisest kõnест. Kasutage hääljuhtimist näiteks loo mängimiseks, kellelegi helistamiseks, temperatuuri muutmiseks või tekstisõnumi ettelugemiseks.

## Sellega seotud teave

- Esiklaasi ekraan\* (lk. 136)
- Juhi ekraan (lk. 81)
- Keskekraani ülevaade (lk. 105)
- Hääljuhtimine (lk. 140)
- Interneti-ühendusega auto\* (lk. 525)
- Auto Interneti-ühenduse jagamine Wi-Fi pääsupunkti kaudu (lk. 529)

## Tarkvara uuendused

Selleks et teie Volvo kliendina saaksite oma autost parima kogemuse, arendab Volvo pidevalt autode süsteeme ja teile pakutavaid teenuseid.

Kui teie autot hooldatakse volitatud Volvo edasi-müüja juures, võite uuendada Volvo tarkvara uusimale versioonile. Uusima tarkvara uuendusega saate lõigata kasu saadaolevatest täiendustest, sh varasemate takvara uuenduste täiendused.

Lisateavet avaldatud uuenduste kohta ja vastused korduma kippuvatele küsimustele leiате aadressilt [support.volvocars.com](http://support.volvocars.com).

<b>i</b>	<b>TÄHELEPANU</b>
Pärast värskendamist võib funktsionaalsus riigist, mudelist, mudeliaastast ja lisavarustusest olenevalt erineda.	

## Sellega seotud teave

- Sensus - ühenduvus ja meelelahutus võrgus (lk. 33)
- Süsteemiuuenduste haldamine allalaadimiskeskuse kaudu (lk. 591)

## Andmete salvestamine

Volvo ohutuse ja kvaliteedi tagamiseks salvestatakse auto kasutamise, funktsionaalsuse ning sündmuste kohta autosse teatud infot.

Sellel sõidukil on funktsioon Event Data Recorder (EDR). Selle põhieesmärk on liiklusõnnetuste või kokkupõrkesarnaste olukordade andmete registreerimine ja salvestamine. Näiteks registreerib seade turvapatjade avanemise aja ning aja, millal sõiduk teel oleva takistusega kokku põrkas. Salvestatud andmete abil saab paremini aru, kuidas sõidukisüsteemid seda tüüpi olukordades töötavad. EDR-süsteem salvestab lühikest aega (tavaliselt kuni 30 sekundit) sõiduki dünaamika ja ohutussüsteemidega seotud andmeid.

Selle sõiduki EDR salvestab liiklusõnnetuste või kokkupõrketaloliste olukordade puhul järgmisi andmeid:

- Kuidas mitmesugused auto süsteemid töötasid
- Kas juhi ja kaassõitjate turvavööd olid kinni/pingul
- Gaasi- ja piduripedaali kasutamine
- Sõiduki sõidukiirus

See teave aitab meil paremini mõista, millistes olukordades liiklusõnnetused, vigastused ja kahjustused aset leiavad. EDR salvestab andmeid ainult siis, kui leiavad aset tavapärased kokkupõrked. EDR ei salvesta andmeid tavapäraste sõiduolude puhul. Samuti ei registreeri süsteem

kunagi seda, kes on sõiduki juht, ega ka avarii geograafilist asukohta või ohtlikke olukordi, mis avariiga ei lõpe. Samas saavad kolmandad isikud, nt politsei, kasutada salvestatud andmeid lisaks isikutele pärast liiklusõnnetust võetavatele tunnistustele. Registreeritud andmete tõlgendamiseks on vajalikud eriseadmed või juurdepääs sõidukile või EDR-süsteemile.

Peale EDR-süsteemi on autol ka mitu arvutit, mis pidevalt auto talitlust kontrollivad ja jälgivad. Arvutid koguvad andmeid tavapärastes sõiduoludes, kuid eelkõige jälgivad need juhi tugisüsteemide (nt City Safety ja automaatse pidurdamise funktsioon) aktiveerumisega seotud andmeid.

Teatud salvestatud andmete abil saavad hooldustehnikud sõiduki rikkeid diagnoosida ja parandada. Registreeritud teave on vajalik ka selleks, et Volvo saaks seadustega ja valitsusasutuste sätestatud juriidilisi nõudeid täita. Sõidukis registreeritud teavet hoitakse arvutis seni, kuni sõiduk on hooldatud ja parandatud.

Peale ülalnimetatut saab registreeritud teavet koondandmetena kasutada ka uurimistegevuses ja tootarenduses, et Volvo autosid pidevalt ohutumaks ja kvaliteetsemaks muuta.

Volvo ei avalda ülal nimetatud teavet kolmandatele osapooltele ilma sõiduki omaniku nõusolekuta. Riiklike seaduste ja regulatsioonide alusel on Volvo kohustatud sellist teavet vajadusel avaldama politseile või muudele organitele, kellel on seaduslik õigus sellele teabele juurde pääseda.

Sõiduki arvutitesse talletatud teabe lugemiseks ja tõlgendamiseks on vajalikud tehnilised eriseadmed, mida Volvol ja Volvoga asjakohase lepingu sõlminud esindused saavad kasutada. Volvo tagab, et hoolduse ja remondi ajal Volvole ülekan-  
tavat teavet säilitatakse ja käideldakse turvalisel ning selle teabe käitlemine vastab asjakohastele õiguslikele nõuetele. Lisainfot küsige Volvo esin-  
dajalt.

## Teenuste üldtingimused

Volvo pakub teenuseid, mille abil saate sõita oma Volvoga nii turvaliselt ja mugavalt kui võimalik.

Nende teenuste hulka kuuluvad näiteks abi hädaolukorras ning navigatsiooni- ja hooldusteenused.

Enne teenuste kasutamist lugege kindlasti saidilt [support.volvocars.com](http://support.volvocars.com) teenuste kasutustingimusi.

### Sellega seotud teave

- Kliendi privaatsuspoliitika (lk. 37)

## Kliendi privaatsuspoliitika

Volvo austab meie veebisaiti külastavate inimeste privaatsuts ja kaitseb seda.

See poliitika käib kliendi andmete ja isikuteabega ümberkäimise kohta. Eesmärk on anda praeguste, endistele ja tulevastele klientidele üldist arusaama järgmisest.

- Tingimustest, mille alusel me kogume ja käsitleme teie isiklike andmeid.
- Kogutavate isikuandmete liigid.
- Isikuandmete kogumise põhjustest.
- Kuidas me teie isiklike andmeid kasutame.

Poliisiga saab täies pikkuses tutvuda [support.volvocars.com](http://support.volvocars.com) lehel.

### Sellega seotud teave

- Kasutustingimused ja andmete jagamine (lk. 531)
- Teenuste üldtingimused (lk. 37)
- Andmete salvestamine (lk. 36)

## Oluline teave tarvikute ja lisavarustuse kohta

Tarvikute ja lisavarustuse ebaõige ühendamine ja paigaldamine võib kahjustada auto elektrisüsteemi.

Soovitame väga Volvo omanikel paigaldada vaid Volvo heaks kiidetud originaalvaruosasid ning varuosasid paigaldada vaid koolitatud ja kvalifitseeritud Volvo hooldustehnikutel. Mõni varuosa toimib vaid siis, kui auto arvutisüsteemi on paigaldatud vastav tarkvara.

Kasutusjuhendis kirjeldatud seadmeid ei pakuta kõikidele autodele – erinevused tulenevad turgede eripäradest ning kehtivatest riiklikest või kohalikest õigusaktidest.

Kasutusjuhendis kirjeldatud lisavarustus või tarvikud on tähistatud tärniga. Kui tekib küsimus, mis-sugune on standard-, lisa- või erivastust, konsulteerige Volvo edasimüüjaga.

### HOIATUS

Juht vastutab alati auto ohutu kasutamise ning kohaldatavate õigusnormide ja määruste järgimise eest.

Lisaks on oluline autot hooldada Volvo soovitude, kasutusjuhiste ning teenindus- ja garantiiraamatu järgi.

Kui ekraaniteave erineb trükitud kasutusjuhendist, siis tuleb alati tähtsamaks pidada trükitud kasutusjuhendit.

## Sellega seotud teave

- Tarvikute paigaldamine (lk. 38)
- Seadmete ühendamine auto diagnostikapesa (lk. 39)
- Kasutusjuhendi lugemine (lk. 23)

## Tarvikute paigaldamine

Soovitame väga Volvo omanikel paigaldada vaid Volvo heaks kiidetud originaalvaruosasid ning varuosasid paigaldada vaid koolitatud ja kvalifitseeritud Volvo hooldustehnikutel. Mõni varuosa toimib vaid siis, kui auto arvutisüsteemi on paigaldatud vastav tarkvara.

- Volvo originaaltarvikuid kontrollitakse põhjalikult jõudluse, turvalisuse ja heitgaasikontrolli osas, et tagada nende kokkusobivus auto süsteemidega. Lisaks teab vastava väljaõppe saanud ja kvalifitseeritud Volvo hooldustehnik, millise tarviku võib teie Volvole paigaldada. Enne oma autosse või autole tarviku paigaldamist pöörduge alati vastava väljaõppe saanud ja kvalifitseeritud Volvo hooldustehniku poole.
- Võib juhtuda, et Volvo heakskiiduta tarvikuid pole teie autoga kokkusobivuse osas katsetatud.
- Kui paigaldate tarvikuid, mida Volvo pole katsetanud, või kui lubate tarvikuid paigaldada isikutel, kellel puudub vastav kogemus, võib see negatiivselt mõjutada auto sõiduomadusi või ohutussüsteeme.
- Kahjustused, mille on põhjustanud heakskiidmata või valesti paigaldatud tarvikud, ei kuulu uue auto garantii alla. Lisateavet garantii kohta leiate teenindus- ja garantiiraamatust. Volvo ei vastuta surmajuhtumite, vigastuste



või kulude eest, mis tulenevad mitteoriginaal-tarvikute paigaldamisest.

### Sellega seotud teave

- Oluline teave tarvikute ja lisavarustuse kohta (lk. 38)

## Seadmete ühendamine auto diagnostikapesa

Valesti paigaldatud ja ühendatud tarkvara või diagnostika tööriistad võivad kahjustada auto elektroonikasüsteemi.

Soovitame väga Volvo omanikel paigaldada vaid Volvo heaks kiidetud originaalvaruosasid ning varuosasid paigaldada vaid koolitatud ja kvalifitseeritud Volvo hooldustehnikutel. Mõni varuosa toimib vaid siis, kui auto arvutisüsteemi on paigaldatud vastav tarkvara.

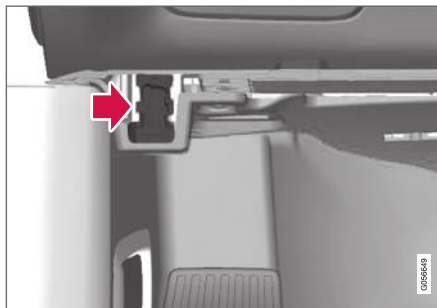

Andmeühenduse konnektor (On-board Diagnostic, OBDII) asub juhipoolsel küljel armatuurlaua all.

### **i** TÄHELEPANU

Volvo Cars ei vastuta On-board Diagnostic pesa (OBDII) ühendatud mittelubatud seadmetest põhjustatud tagajärgede eest. See pesa on ettenähtud üksnes vastava väljaõppega pädevatele Volvo hooldustehnikutele.

### Sellega seotud teave

- Oluline teave tarvikute ja lisavarustuse kohta (lk. 38)

## Auto VIN-koodi kuvamine

Vajate auto VIN-koodi (VIN<sup>7</sup>) näiteks siis, kui võtate teenuse Volvo On Call tellimusega seoses ühendust Volvo müügiesindajaga.

1. Vajutage keskekraani ülavaates **Seaded**.
2. Minge menüüsse **Süsteem** → **Süsteemiteave** → **VIN-kood**.  
> Kuvatakse sõiduki VIN-kood.

VIN asub ka esiklaasi taga armatuurlaual, hoolde- ja garantiiraamatu esimesel leheküljel ning autopassis.



VIN asub kõikidel mudelitel samases kohas.

## Juhi tähelepanu hajumine

Juht vastutab kõige eest, mis on vajalik enda, kaasreisijate ja teiste liiklejate ohutuse tagamiseks. Osa sellest on tähelepanu kõrvalejuhtivate olukordade vältimine, näiteks sõidukeskkonnas niisuguste tegevuste mittetegemine, mis ei ole seotud autojuhtimisega.

Teie uus Volvo on varustatud või seda saab varustada sisurikka meelelahutus- ja sidesüsteemiga. Nende hulka kuuluvad erinevate funktsioonidega mobiiltelefoni vabakäesüsteem, navigatsioonisüsteemid ja helisüsteemid. Mugavuse suurenemiseks saate kasutada ka muid kaasaskantavaid elektroonikaseadmeid. Õige ja turvalise kasutamise korral võivad need sõiduelamust rikastada. Vale kasutamise korral võivad need tähelepanu kõrvale juhtida.

Esitame selliste süsteemidega seoses järgmised hoiatused, et näidata, et Volvo hoolib teie ohutusest. Ärge kunagi kasutage autos seadet või funktsiooni viisil, mis võib teie tähelepanu ohutult sõitmiselt kõrvale juhtida. Segavate tegurite olemasolu võib viia tõsise õnnetuseni. Peale nende üldiste hoiatuste pakume täiendavaid näpunäiteid, mis puudutavad autos olla võivaid uusi funktsioone.

## HOIATUS

- Ärge kunagi hoidke sõidu ajal mobiiltelefoni kõrva ääres. Teatud riikides on juhil sõidu ajal keelatud mobiiltelefoni kasutada.
- Kui autol on navigatsioonisüsteem, tohib marsruuti valida ja muuta üksnes parkimise ajal.
- Juhtimise ajal ei tohi helisüsteemi kunagi seadistada. Seadistage raadio mälujaamu üksnes parkimise ajal ning kasutage salvestatud jaamu kuulamise lihtsustamiseks.
- Juhtimise ajal ärge kunagi kasutage sülevõi pihuarvutit.

## Sellega seotud teave

- Heli, meedium ja Internet (lk. 490)

<sup>7</sup> Vehicle Identification Number

TURVALISUS

## Ohutus

Sõiduk on varustatud erinevate ohutussüsteemidega, mis avarii korral juhti ning sõitjaid üheskoos kaitsevad.

Autol on mitu andurit, mis reageerivad õnnetuse korral ja aktiveerivad eri ohutussüsteeme, nt eri turvapadju ja turvavöö eelpinguteid. Süsteemid reageerivad parima kaitse tagamiseks erinevalt olenevalt sellest, millise õnnetusega on tegu, nt millise nurga all kokkupõrge toimus, kas tegemist oli üle katuse rullumisega või teelt väljasõiduga.

Osad süsteemid, nagu näiteks Whiplash Protection System on täielikult mehhaanilised. Auto ehitamisel on arvestatud ka sellega, et kokkupõrke korral jaotub löögijõud talade, uksepostide, põranda, katuse ja muude kere osade vahel.

Kui auto oluline funktsioon sai avarii käigus kahjustada, võidakse aktiveerida auto ohutusrežiim.

### Juhi ekraanil olev ohusümbol



Juhiekraanil süttib ohusümbol, kui auto elektrisüsteem on seadnud süüteasendisse II. Sümbol kustub umbes kuue sekundi pärast, kui ohutussüsteem on korras.

### ⚠ HOIATUS

Kui hoiatussümbol jääb põlema või süttib sõidu ajal ja juhiekraanil kuvatakse teade **SRS õhkpadi Vajab kohe kooldust, Sõitke töököhta**, siis ühe ohutussüsteemi teatud osa ei toimi korralikult. Volvo soovib ühendust võtta volitatud Volvo teenindusega nii pea kui võimalik.

### ⚠ HOIATUS

Ärge mitte kunagi muutke ega parandage auto ohutussüsteeme ise. Süsteemi asjatundmatu remontimine võib põhjustada talitlushäireid ja tõsiseid tervisekahjustusi. Volvo soovib ühendust võtta volitatud Volvo teenindusega.



Kui konkreetne hoiatussümbol ei toimi, siis põleb selle asemel üldine hoiatussümbol ja juhiekraanil kuvatakse teade.

### Sellega seotud teave

- Ohutusmeetmed raseduse ajal (lk. 42)
- Turvavööd (lk. 44)
- Turvapadjad (lk. 49)
- Whiplash Protection System (lk. 43)
- Safety mode (lk. 55)
- Lasteohutus (lk. 56)

## Ohutusmeetmed raseduse ajal

Raseduse ajal tuleb turvavööd kindlasti nõuete kohaselt kasutada ning raseda juhi iste õigesse asendisse seada.

### Turvavöö

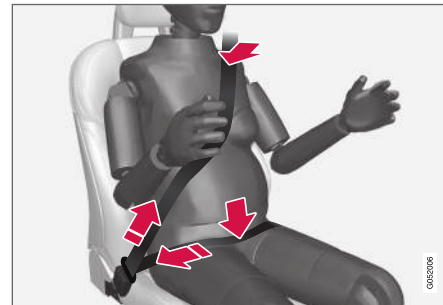

Diagonaalvöö peab liubuma üle õla ning seejärel jooksa rindade vahelt piki kõhu külge.

Vöörihm peab olema lapiti vastu reie külge võimalikult madalal kõhu all ja – ei tohi ülespoole liikuda. Turvavöö peab liubuma vastu keha, mittevajalike lõtke ei tohi olla. Kontrolli, et turvavöö ei oleks keerdu.

### Isteasend

Raseduse edasises faasis tuleb rasedatel juhtidel reguleerida iste ja rool nii, et rasedal oleks lihtne sõidukit juhtida (mis tähendab, et nad peavad ulatuma vabalt pedaalide ja roolini). Kõht peaks kindlasti olema roolist võimalikult kaugel.

## Sellea seotud teave

- Ohutus (lk. 42)
- Turvavööd (lk. 44)
- Manuaalne esiiste (lk. 178)
- Elektriline esiiste\* (lk. 179)

## Whiplash Protection System

Whiplash Protection System (WHIPS) vähendab piitsalöögitaoliste kaelavigastuste ohtu. See süsteem koosneb löögijõudu neelavatest seljatagedest ja istmepadjadest ning spetsiaalsetest esiistmete peatugedest.

WHIPS aktiveerub tagant otsasõidul, sealjuures arvestatakse otsasõidu nurka, kiirust ning otsasõitnud sõiduki omadusi.

WHIPS -süsteemi käivitumisel langevad esiistmete seljatoed tahapoole ja istmepadjad liiguvad allapoole, nii et juhi ja kõrvalistuja isteasend muutub. See liikumine aitab osaliselt vastu võtta jõude, mis võivad põhjustada kaelavigastuse.

### ⚠ HOIATUS

WHIPS-süsteem on täiendav kaitse turvavööde kõrval. Kasutage alati turvavööd.

### ⚠ HOIATUS

Ärge mitte kunagi muutke ega parandage istet ega süsteemi WHIPS ise. Volvo soovib ühendust võtta volitatud Volvo teenindusega.

Kui esiistmel on olnud suur koormus, näiteks kokkupõrke korral, tuleb istmed vahetada. Istmete kaitsvad funktsioonid võivad olla osaliselt kadunud, isegi kui istmed ei näi olevat kahjustatud.

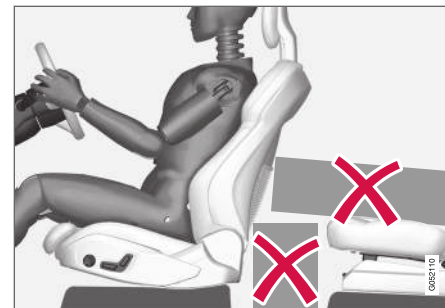

Ärge jätke esiistmete alla ega seljatoe taha ja tagaistmele esemeid, mis võivad häirida WHIPS-süsteemi tööd.

### ⚠ HOIATUS

Ärge suruge tagaistme istmepadja ja esiistme seljatoe vahele jäiku esemeid.

Kui tagaistme seljatugi viiakse langetatud asendisse, siis tuleb pagas korralikult kinnitada, et see avarii korral ei libiseks esiistme seljatoe pihta.

### ⚠ HOIATUS

Kui tagaistme seljatugi on langetatud või tagaistmel kasutatakse seljaga sõidusuunas olevat turvatooli, tuleb vastavat esiistet ettepoole liigutada, et vältida kokkupuudet langetatud seljatoe või turvatooliga.

## « Isteasend

Suurima võimaliku turvalisuse tagamiseks WHIPS-süsteemi poolt peavad sõiduki juht ja reisija olema nõuetekohases istumisasendis ja jälgima, et miski ei takistaks süsteemi toimimist.

Enne sõidu alustamist sättige end esiistmel õigesti istumisasendisse.

Parima kaitse saavutamiseks peaksid juht ja kõrvalistuja istuma istme keskel, pea võimalikult peatoe lähedal.

## WHIPS ja turvaistmed

WHIPS ei vähenda auto poolt lapsele pakutavat kaitset, kui laps istub turvatoolil või turvaistmel.

## Sellega seotud teave

- Ohutus (lk. 42)
- Manuaalne esiiste (lk. 178)
- Elektriline esiiste\* (lk. 179)
- Rear Collision Warning (lk. 350)

## Turvavööd

Turvavöö mittekasutamisel võivad järsu pidurdamise tagajärjel tekkida tõsised vigastused.

Turvavöö pakub maksimaalset kaitset vaid juhul kui see liibub kehale. Ärge kallutage seljatuge liialt tahapoole. Turvavöö on ette nähtud kaitseks normaalses isteasendis.

### HOIATUS

Ärge haakige turvavööd nagide või muude elementide külge, sest see takistab turvavöö korralikku pingutamist.

### HOIATUS

Turvavööd toimivad koos turvapadjadega. Kui turvavööd ei kasutata või kasutatakse valesti, võib see vähendada kokkupõrkel turvapadja pakutavat kaitset.

### HOIATUS

Ärge mitte kunagi muutke ega remontige turvavööid ise. Volvo soovib ühendust võtta volitatud Volvo teenindusega.

Kui turvavöö on olnud suur koormus, näiteks seoses kokkupõrkega, tuleb kogu turvavöö vahetada. Turvavöö kaitsvad omadused võivad olla osaliselt kadunud, isegi kui turvavöö ei näi olevat vigastatud. Turvavöö tuleb vahetada ka sel juhul, kui sellel on kulumismärke või vigastusi. Uuel turvavöö peab olema tüübikinnitus ning see peab olema ette nähtud paigaldamiseks samasse kohta kui vahetatav turvavöö.

## Sellega seotud teave

- Ohutus (lk. 42)
- Turvavöö eelpinguti (lk. 46)
- Turvavööde kinnitamine ja vabastamine (lk. 45)
- Ukse ja turvavööga seotud meeldetuletus (lk. 47)

## Turvavööde kinnitamine ja vabastamine

Enne sõitmaasumist veenduge, et kõikidel reisijatel on turvavöö kinnitatud.

### Turvavööde kinnitamine

1. Tõmmake turvavöö aeglaselt välja ning veenduge, et see ei ole keerdus ega kahjustatud. Veenduge, et teise istmerea keskmise istme turvavöö paikneks nõuetekohaselt turvavööjuhikus.

#### **i** TÄHELEPANU

Turvavöö on varustatud inertslukustiga, mis aktiveerub järgmistes olukordades.

- Tõmbate turvavööd liiga kiiresti.
- pidurdamisel ja kiirendamisel.
- kui auto on tugevasti kaldu.
- Kurvide läbimine.

2. Asetage turvavöö kinnitusklamber ettenähtud pesasse.
  - > Vali klõpsatus annab teada, et turvavöö on lukustunud.

#### **!** HOIATUS

Pange turvavöö keel alati õige poole pandlasse. Vastasel korral ei tarvitse turvavööd ja pandlad kokkupõrke korral ettenähtud viisil toimida. Tekib tõsise vigastuse oht.

3. Esiistmete ja teise istmerea äärmiste istmete turvavööde kõrgust saab reguleerida.



Vajutage istmekinnitust ja liigutage turvavööd üles- või allapoole.

Seadke turvavöö võimalikult kõrgele, jälgides samas, et see ei ulatuks vastu teie kõri.

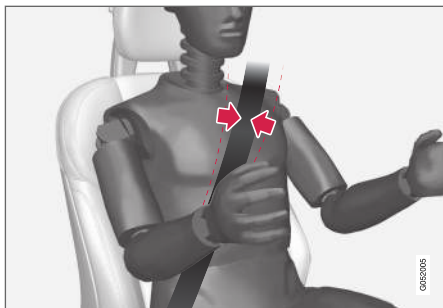

Turvavöö peab jooksuma üle õla (mitte üle käe alla).

4. Tõmmake vöörihm üle süle, tõmmates diagonaalset õlahirma üle õla välja.

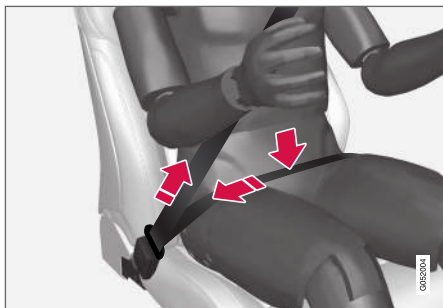

Vöörihm peab paiknema võimalikult all (mitte üle kõhu).

### ⚠ HOIATUS

Iga turvavöö on ette nähtud ainult ühele inimesele.

### ⚠ HOIATUS

Ärge haakige turvavööd nagide või muude elementide külge, sest see takistab turvavöö korralikku pingutamist.

### ⚠ HOIATUS

Vältige turvavööde kahjustamist ja vöökehade sattumist turvavöö pandlasse. Vastasel korral ei tarvitse turvavööd ja pandlad kokkupörke korral ettenähtud viisil toimida. Tekib tõsise vigastuse oht.

### Turvavööde vabastamine

1. Vajutage turvavöö lukul olevale punasele nupule ja laske rullil turvavöö sisse tõmmata.
2. Kui rull ei tõmba tervet turvavööd sisse, aita käega kaasa, et turvavöö ei jääks rippuma.

Veenduge, et teise istmerea keskmise istme turvavöö paikneks nõuetekohaselt turvavööjuhikus.

### Sellega seotud teave

- Turvavööd (lk. 44)
- Turvavöö eelpinguti (lk. 46)
- Ukse ja turvavööga seotud meeldetuletus (lk. 47)

## Turvavöö eelpinguti

Autosse on paigaldatud standardsed turvavöö eelpingutid ja elektrilised turvavöö eelpingutid, mis pingutavad turvavööd kriitilistes olukordades ja kokkupõrgete korral.

### Standardne turvavöö eelpinguti

Kõikidel turvavöödel on standardne turvavöö eelpinguti.

Turvavöö eelpingutid tõmbavad avarii korral turvavöö piisava jõuga pingule, et reisijat paigal hoida.

### Elektriline turvavöö eelpinguti

Juhi- ja kaassõitja turvavööd on varustatud elektriliste eelpingutitega.

Turvavöö eelpingutid toimivad koos ja need saab aktiveerida koos juhi tugisüsteemidega City Safety ja Rear Collision Warning. Kriitilises olukorras, nagu avariipidurdamine, teelt väljasõidud (nt kraavi sõitmisel, lendu tõusmisel või millegi tabamisel maastikul), külglibisemine, avariihoht, tõmmatakse turvavööd elektrimootoriga pingule.

Elektrilised eelpingutid aitavad seada reisija paremasse asendisse, vähendades nii ohtu tabada salongi elemente, ja parandavad teiste turvasüsteemide, näiteks turvapatjade üldist efektiivsust.

Kui kriitiline olukord on möödunud, ennistatakse turvavöö ja elektriline turvavöö eelpinguti automaatselt, kuid need saab ennistada ka käsitsi.



**! TÄHTIS TEAVE**

Kui kaasreisija turvapadi on välja lülitatud, lülitub välja ka kaasreisija turvavöö elektriline pinguti.

**⚠ HOIATUS**

Ärge mitte kunagi muutke ega remontige turvavööid ise. Volvo soovib ühendust võtta volitatud Volvo teenindusega.

Kui turvavööil on olnud suur koormus, näiteks seoses kokkupõrkega, tuleb kogu turvavöö vahetada. Turvavöö kaitsvad omadused võivad olla osaliselt kadunud, isegi kui turvavöö ei näi olevat vigastatud. Turvavöö tuleb vahetada ka sel juhul, kui sellel on kulumismärke või vigastusi. Uuel turvavööil peab olema tüübiikinnitus ning see peab olema ette nähtud paigaldamiseks samasse kohta kui vahetatav turvavöö.

**Sellega seotud teave**

- Turvavööd (lk. 44)
- Turvavööde kinnitamine ja vabastamine (lk. 45)
- Elektrilise turvavöö eelpinguti lähtestamine (lk. 47)
- Kõrvalistuja turvapadja aktiveerimine ja deaktiviteerimine\* (lk. 52)
- City Safety™ (lk. 337)
- Rear Collision Warning (lk. 350)

**Elektrilise turvavöö eelpinguti lähtestamine**

Elektrilise turvavöö eelpinguti lähtestatakse auto maatselt, aga kui turvavöö jääb väljatõmmatuks, saab selle käsitsi lähtestada.

1. Peatuge ohutus kohas.
2. Vabastage turvavöö ja kinnitage see uuesti.
  - > Turvavöö ja elektriline eelpinguti lähtestatakse.

**⚠ HOIATUS**

Ärge mitte kunagi muutke ega remontige turvavööid ise. Volvo soovib ühendust võtta volitatud Volvo teenindusega.

Kui turvavööil on olnud suur koormus, näiteks seoses kokkupõrkega, tuleb kogu turvavöö vahetada. Turvavöö kaitsvad omadused võivad olla osaliselt kadunud, isegi kui turvavöö ei näi olevat vigastatud. Turvavöö tuleb vahetada ka sel juhul, kui sellel on kulumismärke või vigastusi. Uuel turvavööil peab olema tüübiikinnitus ning see peab olema ette nähtud paigaldamiseks samasse kohta kui vahetatav turvavöö.

**Sellega seotud teave**

- Turvavöö eelpinguti (lk. 46)
- Turvavööd (lk. 44)

**Ukse ja turvavööga seotud meeldetuletus**

Süsteem annab ilma turvavööta isikutele märku kinnitada turvavöö ning edastab hoiatuse avatud ukse, kapoti või kaane korral.

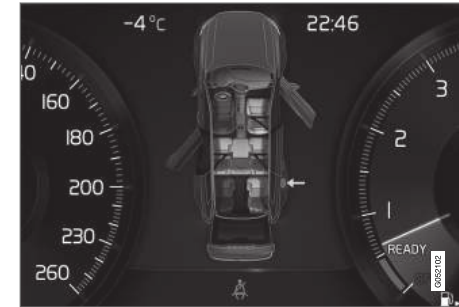
**Juhi ekraani graafika**

Juhi ekraanil kuvatakse erinevaid veateateid. Uksel ja tagaluugil oleva hoiatuse värv sõltub sõiduki kiirusest.

Juhi ekraani graafika näitab, millistel auto istmetel istuvad kinnitatud või kinnitamata turvavööga isikud.

Samal joonisel näidatakse, kui kapott, tagaluuk, bensiinipaagi luuk või mõni uks on lahti.

Sümboli vastuvõtmiseks vajutage nuppu **O** rooli parempoolsel klahvistikul.



## « Turvavöö kinnituse kontroll



Laekonsoolil kuvatav visuaalne meeldetuletus.

Visuaalne meeldetuletus kuvatakse laekonsoolil ja ohutähisena juhi ekraanil.

Heliline teavitus sõltub kiirusest, sõiduajast ning vahemaast.

Juhile kuvatakse, kas juhi ja sõitjate turvavööd on kinnitatud või mitte.

Laste turvatoole turvavöökontrollisüsteem ei kata.

### Esiiste

Visuaalne ja helimeeldetuletus tulevad juhile ja juhi kõrvalistujale meelde turvavöö kasutamise vajadusest, kui ühel neist on turvavöö kinnitamata.

## Tagaiste

Tagaistme turvavöö meeldetuletajal on kaks alamfunktsiooni:

- Annab infot selle kohta, milliseid tagaistme turvavöösid kasutatakse. Juhi ekraani graafika näitab, kui turvavööd on kinni.
- Annab visuaalse ja helimeeldetuletusega märku, kui tagaistme turvavöö on kinnitamata. Meeldetuletus kaob, kui turvavöö uuesti kinnitatakse.

Kui pärast tagaukse sulgemist pole auto Lounge Console<sup>1</sup> taga istuval kaasõitjal turvavöö kinnitatud, siis antakse visuaalne ja helisignaalist koosnev meeldetuletus.

## Uste, kapotikaane, tagaluugi ja kütusepaagi korgi meeldetuletus

Kui kapotikaas, tagaluuk, kütusepaagi kork või üks ei ole korralikult suletud, näitab juhi ekraani graafika, milline neist on avatud. Peatage auto ohutus kohas nii kiiresti kui võimalik ja sulgege lahtiolev objekt.



See juhi ekraani infosümbol süttib siis, kui sõidukiirus on umbes alla 10 km/h (6 mph).



See juhi ekraani ohusümbol süttib siis, kui sõidukiirus on umbes üle 10 km/h (6 mph).

## Sellega seotud teave

- Turvavööd (lk. 44)
- Turvavööde kinnitamine ja vabastamine (lk. 45)

<sup>1</sup> Saadaval vaid mudelile XC90 Excellence Lounge.

## Turvapadjad

Autole on lisatud turvapadjad ja täispuhutavad kardinad nii juhi kui ka kaassõitjate jaoks.

### **i** TÄHELEPANU

Detektorid reageerivad erinevalt olenevalt kokkupõrke iseloomust ja sellest, kas turvavööd on kinnitatud või mitte. Kehtib turvavöö kõikide asendite suhtes.

Seetõttu on võimalik, et kokkupõrke korral avaneb ainult üks turvapadi (või mitte ükski). Detektorid tajuvad kokkupõrke jõudu sõidukile ning sellest lähtuvalt rakendatakse meetmeid, nt ei avata ühtki turvatähta või avatakse üks või mitu turvatähta.

### **!** HOIATUS

Turvapadjade juhtmoodul asub keskkonsoolis. Kui keskkonsoolile satub vett või muud vedelikku, võtke käivitusaku kaablid lahti. Ära ürita autot käivitada, sest turvapadi võib avaneda. Kui auto on liikumisvõimetu. Volvo soovib lasta auto transportida volitatud Volvo teenindusse.

## Rakendatud turvapadjad

Kui mõni turvapadi rakendub, on soovitatav teha järgmist.

- Kui auto on liikumisvõimetu. Volvo soovib lasta auto vedada volitatud Volvo teenin-

dusse. Ärge sõitke autoga, kui turvapadjad (airbags) on avanenud.

- Volvo soovib pöörduda volitatud Volvo teenindusse auto turvasüsteemikomponentide vahetamiseks.
- Pöördu alati arsti poole.

### **!** HOIATUS

Ärge mitte kunagi sõitke avanenud turvatähta. Need võivad raskendada rooli kasutamist. Ka muud ohutussüsteemid võivad olla vigastatud. Turvatähta avanemisel tekkiv suits ja tolm võivad põhjustada pärast tugevat kokkupuudet naha- ja silmaärritust/-vigastust. Ärrituse korral loputage külma veega. Kiire avanemine ja turvatähta kangas võivad põhjustada hõõrdumist ja nahapõletust.

## Sellega seotud teave

- Ohutus (lk. 42)
- Juhi turvapadjad (lk. 49)
- Kaassõitja turvapadi (lk. 50)
- Külgturvapadjad (lk. 54)
- Turvakardinad (lk. 54)

## Juhi turvapadjad

Peale turvavööde on autos juhi poolel rooliturvapadi ja põlveturvapadi.

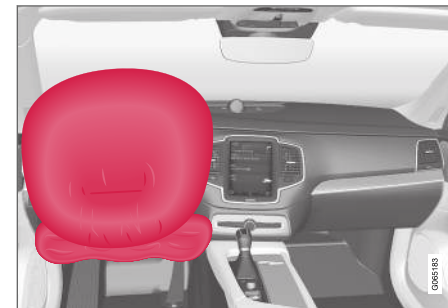

Rooliturvapadi ja põlveturvapadi esistmel juhi poolel.

Laupkokkupõrke korral kaitsevad turvapadjad sõiduki juhi pea-, kaela-, näo-, rindmikuvigastuste ning põlve- ja jalavigastuste eest.

Tugeva kokkupõrke korral andurid reageerivad ning turvapadjad täituvad õhuga. Turvapadi leevendab õnnetuse korral sõidukisviibijale langevat löögijõudu. Turvapadi tühjeneb kokkupõrke survel. Löögi summutamiseks tühjeneb padi surve mõjul. Seejuures moodustub suits, see on täiesti normaalne. Kogu protsess, sh. turvatähta täitumine ja tühjenemine toimub kümnendiksekundite jooksul.



### ⚠ HOIATUS

Turvavööd toimivad koos turvapadjadega. Kui turvavööd ei kasutata või kasutatakse valesti, võib see vähendada kokkupõrkel turvapadja pakuvat kaitset.

Vigastuste ohu võimalikult vähendamiseks turvapadja avanemisel peavad sõitjad istuma võimalikult sirgelt, jalad põrandal ja selg vastu seljatuge.

### ⚠ HOIATUS

Volvo soovib parandamiseks ühendust võtta volitatud Volvo teenindusega. Puudulik töö turvapadjasüsteemiga võib põhjustada talitlushäireid ja tõsiseid tervisekahjustusi.

### Rooliturvapadja asukoht

Turvapadi asub rooli keskel. Roolirattal on vastav märg: **AIRBAG**.

### Põlveturvapadja asukoht

Turvapadi on paigutatud armatuurlaua juhipoolsele alumisse ossa. Sellel kattepaneelil on märgistus **AIRBAG**.

### ⚠ HOIATUS

Ärge asetage ega kinnitage põlve turvapadja sisaldava paneeli ette või peale ühtegi eset.

### Sellega seotud teave

- Turvapadjad (lk. 49)
- Kaassõitja turvapadi (lk. 50)

### Kaassõitja turvapadi

Lisaks turvavöödele on sõiduk varustatud ka kõrvalistuja turvapadjaga.



Kaassõitjapoolne turvapadi esiistmel.

Laupkokkupõrke korral kaitseb turvapadi sõiduki juhti ja kõrvalistujat pea-, kaela-, näo-, rindmikuvigastuste ning põlve- ja jalavigastuste eest.

Tugeva kokkupõrke korral andurid reageerivad ja turvapadi täitub õhuga. Turvapadi leevendab õnnetuse korral sõidukisviibijale langevat löögi jõudu. Turvapadi tühjeneb kokkupõrke survel. Löögi summutamiseks tühjeneb padi surve mõjul. Seejuures moodustub suits, see on täiesti normaalne. Kogu protsess, sh. turvapadja täitumine ja tühjenemine toimub kümnendiksekundite jooksul.

**⚠ HOIATUS**

Turvavööd toimivad koos turvatjatjädega. Kui turvavööd ei kasutata või kasutatakse valesti, võib see vähendada kokkupõrkel turvapadja pakutavat kaitset.

Vigastuste ohu võimalikult vähendamiseks turvapadja avanemisel peavad sõitjad istuma võimalikult sirgelt, jalad põrandal ja selg vastu seljatuge.

**⚠ HOIATUS**

Volvo soovib parandamiseks ühendust võtta volitatud Volvo teenindusega. Puudulik töö turvapadjasüsteemiga võib põhjustada talitlushäireid ja tõsiseid tervisekahjustusi.

**Kaassõitja turvapadja asukoht**

Turvapadi on pakitud kindalaeka kohal olevasse pessa. Sellel katepaneelil on märgistus **AIRBAG**.

**⚠ HOIATUS**

Ärge asetage esemeid armatuurlaua ette ega peale, kus asub kaassõitja turvapadi.

**Juhi kõrvalistuja turvapadja silt**

Juhi kõrvalistuja päikesesirmil olev silt.

Juhi kõrvalistuja turvapadja hoiatussilt paikneb joonisel näidatud kohas.

**⚠ HOIATUS**

Kui autole ei ole lisatud kaasreisija turvapadja aktiveerimise/inaktiveerimise lülitit, aktiveeritakse turvapadi alati.

**⚠ HOIATUS**

Ärge lubage lapsel seista või istuda kaassõitjaistme ees.

Kui kaassõitja turvapadi on aktiveeritud, ei tohi esiistmele asetada seljaga sõidusuunas paigaldatavat turvatooli.

Kui kaassõitja turvapadi on välja lülitatud, ei tohi näoga sõidusuunas lapsed ja täiskasvanud kaassõitja istmele istuda.

Ülaltoodud juhiste eiramisel võib lapse elu ohtu sattuda või esineda tõsiste vigastuste oht.

**Sellega seotud teave**

- Turvapadjad (lk. 49)
- Juhi turvapadjad (lk. 49)
- Kõrvalistuja turvapadja aktiveerimine ja deaktiveerimine\* (lk. 52)

## Kõrvalistuja turvapadja aktiveerimine ja deaktiveerimine\*

Juhi kõrvalistuja turvapadja saab inaktiveerida, kui autole on lisatud lüliti, Passenger Airbag Cut Off Switch (PACOS).

Juhi kõrvalistuja koha turvapadja lüliti asub armatuurilual juhi kõrvalistuja pooles otsas ja on ligipääsetav parempoolse esiukse avamisel.

Veenduge, et lüliti on vajalikus asendis.

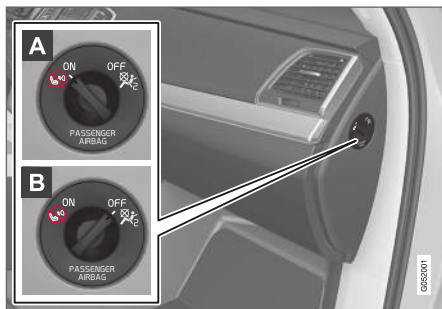

**A ON** – turvapadi on aktiveeritud ja kaassõitja istmele võivad istuda kõik näoga sõidusuunas isikud (lapsed ja täiskasvanud).

**B OFF** – turvapadi on välja lülitatud ja kaassõitja istmele võib asetada seljaga sõidusuunas turvatooli.

## ⚠ HOIATUS

Kui autole ei ole lisatud kaasreisija turvapadja aktiveerimise/inaktiveerimise lüliti, aktiveeritakse turvapadi alati.

## Kõrvalistuja turvapadja aktiveerimine



**1** Tõmmake lüliti väljapoole ja keerake see asendist **OFF** asendisse **ON**.

> Juhiekraanil kuvatakse teade **Reisija õhkpadid sees** **Palun kinnitage**.

## ⓘ TÄHELEPANU

Kui kaassõitja turvapadi aktiveeritakse/deaktiveeritakse siis, kui süüteasend on **I** või madalam, kuvatakse juhiekraanil teade ja laekonsoolil süttib kuueks sekundiks märgutuli pärast auto elektrisüsteemi lülitamist asendisse **II**.

2. Teate kinnitamiseks vajutage rooli parempoolse klahvistiku nuppu **O**.

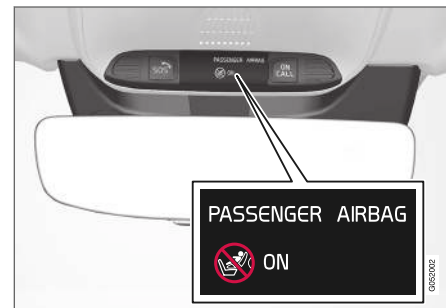

> Katusekonsoolile ilmuv teade ja hoiatussümbol näitavad, et juhi kõrvalistuja turvapadi on aktiveeritud.

## ⚠ HOIATUS

Kui turvapadi on aktiveeritud, ei tohi selle istmele asetada seljaga sõidusuunas paigaldatavat turvatooli.

Kaassõitja turvapadi peab olema alati aktiveeritud, kui kaassõitja istmel on näoga sõidusuunas istuvad lapsed või täiskasvanud.

Ülaltoodud juhiste eiramisel võib lapse elu ohtu sattuda või esineda tõsiste vigastuste oht.

## Kõrvalistuja turvapadja deaktiveerimine



- 1 Tõmmake lüliti väljapoole ja keerake see asendist **ON** asendisse **OFF**.

> Juhiekraanil kuvatakse teade **Reisija õhkpadid väljas** **Palun kinnitage**.

### **i** TÄHELEPANU

Kui kaassõitja turvapadi aktiveeritakse/deaktiveeritakse siis, kui süüteasend on I või madalam, kuvatakse juhiekraanil teade ja laekonsoolil süttib kuueks sekundiks märgutuli pärast auto elektrisüsteemi lülitatamist asendisse II.

2. Teate kinnitamiseks vajutage rooli parempoolse klahvistiku nuppu **O**.

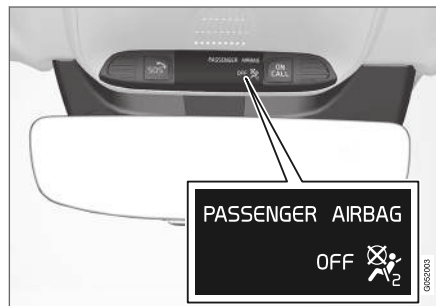

> Katusekonsoolile ilmuv teade ja sümbol näitavad, et juhi kõrvalistuja turvapadi on välja lülitatud.

### **!** HOIATUS

Kui kaassõitja turvapadi on välja lülitatud, ei tohi näoga sõidusuunas lapsed ja täiskasvanud kaassõitja istmele istuda.

Ülaltoodud juhiste eiramisel võib lapse elu ohtu sattuda või esineda tõsiste vigastuste oht.

### **!** TÄHTIS TEAVE

Kui kaasreisija turvapadi on välja lülitatud, lülitub välja ka kaasreisija turvavöö elektriline pinguti.

## Sellega seotud teave

- Turvavöö eelpinguti (lk. 46)
- Lasteistmed (lk. 57)

## Külgturvapadjad

Juhi- ja kaassõitjaistmete küljes olevad külgturvapadjad kaitsevad kokkupõrke korral rindkeret ja puusi.



Külgturvapadjad on paigaldatud esiistmete seljatoe välisraami sisse ning need aitavad kaitsta juhti ja kaassõitjat.

Piisavalt tugeva kokkupõrke korral reageerivad andurid ning külgmised turvapadjad täituvad õhuga. Turvapadi täitub sõitja ja uksepaneeli vahel, pehmendades nii lööki. Turvapadi tühjeneb kokkupõrke survel. Külgmine turvapadi avaneb tavaliselt külgkokkupõrke korral.

### ⚠ HOIATUS

Volvo soovib parandamiseks ühendust võtta volitatud Volvo teenindusega. Külgmise turvapadjasüsteemi puudulik töö võib põhjustada talitlushäireid ja tõsiseid tervisekahjustusi.

### ⚠ HOIATUS

Ärge asetage esemeid istme väliskülje ja uksepaneeli vahele, sest seda ruumi vajab külgmine turvapadi.

Volvo soovib kasutada ainult Volvo heakskiidetud autoistmekatteid. Muud istmekatted võivad takistada külgmiste turvapadjade toimimist.

### ⚠ HOIATUS

Külgmised turvapadjad lisanduvad turvavöödele. Kasutage alati turvavööd.

## Külgturvapadjad ja laste turvaistmed

Külgturvapadi ei vähenda auto poolt lapsele pakuvat kaitset, kui laps istub turvatoolil või turvaistmel.

## Sellega seotud teave

- Turvapadjad (lk. 49)

## Turvakardinad

Turvakardin, Inflatable Curtain (IC), vältib kokkupõrke ajal juhi ja kõrvalistuja pea löömist vastu auto sisemust.



Turvakardinad on paigaldatud mõlemale poole salongilae külge ning need aitavad kaitsta juhti ja äärmistel istmetel sõitjaid. Paneelid on tähistatud sildiga **IC AIRBAG**.

Piisavalt tugeva kokkupõrke korral reageerivad andurid ning turvakardin täitub õhuga.

### ⚠ HOIATUS

Volvo soovib parandamiseks ühendust võtta volitatud Volvo teenindusega. Turvakardina süsteemi puudulik töö võib põhjustada talitlushäireid ja tõsiseid tervisekahjustusi.



**⚠ HOIATUS**

Ära riputa või kinnita raskeid esemeid laekäepidemete külge. Nagid on mõeldud ainult kergete rõivaste jaoks (mitte kõvadele esemetele, näiteks vihmavarjule).

Ära kurvi või paigalda midagi auto katusekatte, uksepiilarite või külgpaneelide külge. See võib auto kaitsesüsteemi häirida. Volvo soovib kasutada ainult Volvo originaalosi, mis on heaks kiidetud nendes kohtadesse paigaldamiseks.

**⚠ HOIATUS**

Jätke veose ja külgakende vahele 10 cm (4 tolli) ruumi, kui autole laaditav veos ulatub üle külgakende ülaserava. Muidu võite kahjustada laevoodris asuva turvakardina ettenähtud kaitsefunktsiooni.

**⚠ HOIATUS**

Turvakardin lisandub turvavöödele. Kasutage alati turvavööd.

**Sellega seotud teave**

- Turvapadjad (lk. 49)

**Safety mode**

Ohutusrežiim on kaitseseisund, mis rakendub, kui kokkupõrge võib olla kahjustanud auto olulisi funktsioone, nt kütusevoolikuid, mõne kaitsesüsteemi andureid või pidurisüsteemi.

Pärast avariid võidakse juhi infoekraanil kuvada teade **Safety mode Vt kasutusjuhendit** koos hoiatussümboliga, kui ekraan ei ole vigastatud ja auto elektrisüsteem on töökorras. See teade tähendab, et auto ei toimi enam nii nagu peaks.

**⚠ HOIATUS**

Kui juhi ekraanil kuvatakse teade **Safety mode Vt kasutusjuhendit** ja tunnete kütuse lõhna, ärge mitte mingil juhul üritage autot uuesti käivitada. Väljuge kohe autost.

Kui auto on ohutusrežiimis, võib püüda süsteemi lähtestada, et käivitada ja liigutada autot lühikese vahemaa jooksul, näiteks ohtlikus liiklusolukorras.

**⚠ HOIATUS**

Ära ürita oma autot ise remontida või elektronikat ise lähtestada, kui auto on lülitatud ohutusrežiimile. See võib põhjustada kehavigastuse või auto ebatavalise toimimise. Volvo soovib pöörduda volitatud Volvo teenindusse auto tavapärase oleku taastamiseks pärast näidu **Safety mode Vt kasutusjuhendit** ilmumist.

**⚠ HOIATUS**

Ohutusrežiimil olevat autot ei tohi pukseerida. Auto tuleb treileril ära vedada. Volvo soovib lasta auto vedada volitatud Volvo teenindusse.

**Sellega seotud teave**

- Ohutus (lk. 42)
- Auto käivitamine ja autoga liikumine pärast ohutusrežiimi rakendumist (lk. 56)
- Väljatõmbamine (lk. 482)

## Auto käivitamine ja autoga liikumine pärast ohutusrežiimi rakendumist

Kui auto on ohutusrežiimis, võib püüda süsteemi lähtestada, et käivitada ja liigutada autot lühikese vahemaa jaoksul, näiteks ohtlikus liiklusolukorras.

### Auto käivitamine pärast ohutusrežiimi

1. Kontrollige auto üldist seisukorda kahjustuste suhtes ja kas on kütust lekkinud. Ka kütuselõhna ei tohi olla.

Kui kahjustus on väike ja kontrollimisel kütuselekked ei avastatud, võib püüda autot käivitada.

### HOIATUS

Kui juhi ekraanil kuvatakse teade **Safety mode Vt kasutusjuhendit** ja tunnete kütuse lõhna, ärge mitte mingil juhul üritage autot uuesti käivitada. Väljuge kohe autost.

2. Lülitage mootor välja.
3. Üritage autot käivitada.
  - > Auto elektroonika kontrollib süsteeme ja proovib jätkata tavapärasest toimimist. Juhiekraanil kuvatakse sel ajal teade **Sõiduki käivitus Süsteemi kontrollimine, oodake**. Selleks kulub kuni 1 minut.

4. Kui juhipaneelil ei kuvata enam sõnumit **Sõiduki käivitus Süsteemi kontrollimine, oodake**, proovige autot uuesti käivitada.

### TÄHTS TEAVE

Teate **Safety mode Vt kasutusjuhendit** püsivisel ekraanil ei ole sõidukiga sõitmine ega sõiduki pukseerimine lubatud ning selle asemel tuleb tellida sõiduki äravedu. Varjatud kahjustused võivad muuta auto sõidu ajal juhitamatuks, isegi kui auto tundub väljastpoolt sõidukõlbulik.

### Autoga liikumine pärast ohutusrežiimi

1. Kui juhiakraanil ilmub pärast käivitamise proovimist teade **Normal mode The car is now in normal mode**, võib autot ohtlikust asendist ettevaatlikult edasi liigutada.
2. Ärge liigutage autot rohkem kui vajalik.

### HOIATUS

Ohutusrežiimil olevat autot ei tohi pukseerida. Auto tuleb treileril ära vedada. Volvo soovib lasta auto vedada volitatud Volvo teenindusse.

### Sellega seotud teave

- Safety mode (lk. 55)
- Käivita auto (lk. 426)
- Väljatõmbamine (lk. 482)

## Lasteohutus

Lapsed peavad autos sõites alati turvaliselt istuma.

Volvo pakub laste turvavarustust (turvatoolid ja kinnitusvahendid), mis on valmistatud teie auto jaoks. Volvo lasteohutusvahendid tagavad optimaalsed tingimused laste ohutuks sõitmiseks autos. Lasteohutusvahendeid on ka lihtne paigaldada ja kasutada.

Kasutatav varustus tuleb valida lapse kaalu ja suurust arvesse võttes.

Volvo soovib lapsi sõidutada seljaga sõidusuunas oleval turvaistmel nii kaua kui võimalik (vähemalt 3–4-aastaseni) ning kuni 140 cm (4 jalga, 7 tolli) pikkustel lastel kasutada näoga sõidusuunas olevat turvatooli.

### TÄHELEPANU

Lastetoolile esitatavad nõuded laste vanuse ja kaalu osas erinevad riigiti. Kontrollige kohaldatavaid nõudeid.

### TÄHELEPANU

Laste turvavarustuse kasutamisel on tähtis lugeda kaasas olevaid paigaldamisjuhiseid.

Kui lapse turvavarustuse paigaldamisel tekib küsimusi, küsige tootjalt selgemaid juhiseid.

Lapsed, sõltumata vanusest ja kasvust, peavad autos istudes alati korralikult kinnitatud olema. Ärge lubage kunagi lapsel mõne sõitja süles istuda.

### Sellega seotud teave

- Ohutus (lk. 42)
- Lasteistmed (lk. 57)
- Lapseluku aktiveerimine ja deaktiveerimine (lk. 267)

## Lasteistmed

Laste sõitmisel autos tuleb alati kasutada sobivad laste turvatoolid.

Lapsed peavad istuma mugavalt ja ohutult. Veenduge, et turvatool paigutatakse, paigaldatakse ja seda kasutatakse õigesti.

Vaadake alltoodud joonistel kujutatud lapse turvatooli nõuetekohast paigaldamist.

### TÄHELEPANU

Laste turvavarustuse kasutamisel on tähtis lugeda kaasas olevaid paigaldamisjuhiseid.

Kui lapse turvavarustuse paigaldamisel tekkib küsimusi, küsige tootjalt selgemaid juhiseid.

### TÄHELEPANU

Ärge jätke lapse turvatooli kunagi lahtiselt autosse. Kinnitage see alati turvatooli tootja juhiseid järgides (ka siis, kui turvatooli ei kasutata).

### Sellega seotud teave

- Lasteohutus (lk. 56)
- Integreeritud lapse turvatool\* (lk. 74)
- Turvatoolide ülemised kinnituspunktid (lk. 58)
- Turvatoolide alumised kinnituspunktid (lk. 58)

- Laste turvatoolide kinnituspunktid i-Size/ISOFIX (lk. 59)
- Lapse turvaistme paigutamine (lk. 60)
- Kõrvalistuja turvapadja aktiveerimine ja deaktiveerimine\* (lk. 52)

## Turvatoolide ülemised kinnituspunktid

Auto teise istmerea äärmistel istmetel on turvatoolide ülemised kinnituspunktid.

Ülemised kinnituspunktid on mõeldud eelkõige kasutamiseks näoga sõidusuunas olevatele turvatoolidele.

Lapse turvatooli paigaldamisel ülemiste kinnituspunktide abil tuleb alati järgida turvatooli tootja paigaldusjuhiseid.

## Kinnituspunktide asukoht

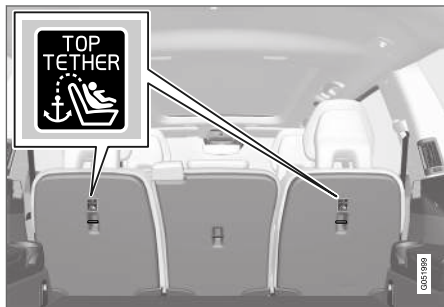

Kinnituspunktide asukohad on näidatud seljatoe tagaosal olevate sümbolitega.

Kinnituspunktid asuvad teise istmerea äärmiste istmete taga.

## ⚠ HOIATUS

Turvatooli ülarihmad tuleb enne kinnituspunktis pingutamist alati viia läbi peatoe jalas oleva ava. Kui see ei ole võimalik, järgige turvatooli tootja juhiseid.

## ℹ TÄHELEPANU

Seda tüüpi lapseturvaistme paigaldamise hõlbustamiseks autodes, kus välimiste istmete peatoed on allapööratavad, pöörake peatoed alla.

## ℹ TÄHELEPANU

Autodel, kus pakiruumi kohal on pagasikate, tuleb see eemaldada enne laste turvatoolide paigaldamist kinnituskohadele.

## Sellega seotud teave

- Lasteistmed (lk. 57)
- Turvatoolide alumised kinnituspunktid (lk. 58)
- Laste turvatoolide kinnituspunktid i-Size/ISOFIX (lk. 59)
- Auto turvavööd kasutava lapseistme asukohatabel. (lk. 63)

## Turvatoolide alumised kinnituspunktid

Sõiduki kaassõitja iste\* ning teine istmerida on varustatud lasteistmete alumiste kinnitustega.

Alumisi kinnituspunkte kasutatakse teatud taha- ja eesistmete suunatud lasteistmetega.

Lapse turvatooli paigaldamisel alumiste kinnituspunktide abil tuleb alati järgida turvatooli tootja paigaldusjuhiseid.

## Kinnituspunktide asukoht



Esiistme kinnituspunktide asukohad.

Esiistme kinnituspunktid asuvad kaassõitja jalaruumi külgedel.

Esiistme kinnituspunktid on ainult siis paigaldatud, kui sõiduki varustuses on kaassõitja turvapadja\* aktiveerimise/keelamise lüliti.

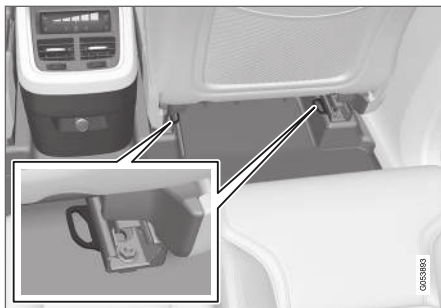

Teise istmerea kinnituspunktide asukohad.

Teise istmerea kinnituspunktid asuvad esiistme pörandarööbaste tagumises osas.

### Sellega seotud teave

- Lasteistmed (lk. 57)
- Turvatoolide ülemised kinnituspunktid (lk. 58)
- Laste turvatoolide kinnituspunktid i-Size/ISOFIX (lk. 59)
- Auto turvavööd kasutava lapseistme asukohatabel. (lk. 63)

## Laste turvatoolide kinnituspunktid i-Size/ISOFIX

Sõiduki teine istmerida on varustatud i-Size/ISOFIX lasteistmete kinnitustega.

i-Size/ISOFIX<sup>2</sup> on sõiduki lasteistmete kinnitussüsteem, mis on toodetud vastavalt rahvusvaheliselt kinnitatud standardile.

Lapse turvatooli paigaldamisel autosse i-Size/ISOFIX süsteemi kinnituspunktide abil tuleb alati juhendada turvatooli tootja poolt välja antud paigaldusjuhendi nõuetest.

### Kinnituspunktide asukoht



Kinnituspunktide asukohad on näidatud seljatoe polsterdusel olevate sümbolitega<sup>2</sup>.

i-Size/ISOFIX -kinnitussüsteemi kinnituspunktid asuvad teise istmerea äärmiste istmete seljatuge alumise osa taga.

Vajutage kinnituspunktile ligipääsemiseks turvaiste alla.

### Sellega seotud teave

- Lasteistmed (lk. 57)
- Turvatoolide ülemised kinnituspunktid (lk. 58)
- Turvatoolide alumised kinnituspunktid (lk. 58)
- i-Size'i lapseistete asukohatabel. (lk. 67)
- ISOFIX-i lasteistmete asukohatabel (lk. 69)

<sup>2</sup> Nimed ja sümbolid olenevad riigist.

## Lapse turvaistme paigutamine

Oluline on paigutada turvatool autos õigesse kohta, mis oleneb muuhulgas turvatooli tüübist ja sellest, kas turvapadi on aktiveeritud.



Turvapadi ja seljaga sõidusuunas paigaldatav turvatool ei sobi omavahel.

Kui juhi kaassõitja turvapadi on aktiveeritud, tuleb seljaga sõidusuunas turvatool alati asetada teisele või kolmandale\* istmerekale. Kui juhi kõrvalistmel on laps, võib ta avaneva turvapadja tõttu saada tõsiseid vigastusi.

Kui juhi kõrvalistuja turvapadi välja lülitada, võib juhi kõrvalistmele asetada seljaga sõidusuunas turvatooli.

## ! TÄHELEPANU

Laste autosse paigutamise eeskirjad riigiti erinevad. Kontrollige kohaldatavaid nõudeid.

## ! HOIATUS

Ärge lubage lapsel seista või istuda kaassõitjaistme ees.

Kui kaassõitja turvapadi on aktiveeritud, ei tohi esiistmele asetada seljaga sõidusuunas paigaldatavat turvatooli.

Kui kaassõitja turvapadi on välja lülitatud, ei tohi näoga sõidusuunas lapsed ja täiskasvanud kaassõitja istmele istuda.

Ülaltoodud juhiste eiramisel võib lapse elu ohtu sattuda või esineda tõsiste vigastuste oht.

## Juhi kõrvalistuja turvapadja silt



Juhi kõrvalistuja päikesesirmil olev silt.

Juhi kõrvalistuja turvapadja hoiatussilt paikneb joonisel näidatud kohas.

## Sellega seotud teave

- Lasteistmed (lk. 57)
- Laste turvavahendite paigaldamine (lk. 61)
- Auto turvavööd kasutava lapseistme asukohatabel. (lk. 63)
- i-Size'i lapseistete asukohatabel. (lk. 67)
- ISOFIX-i lasteistmete asukohatabel (lk. 69)

## Laste turvavahendite paigaldamine

Turvatooli paigaldamisel ja kasutamisel on oluline meeles pidada mitut olulist asja, mis olenevad turvatooli asukohast.

### **A** HOIATUS

Lapse turvaistmeid/-toole, millel on metallkinnitused või muu konstruktsioon, mis võiks jääda turvavöö pandla avamisnupu peale, ei tohi kasutada, sest need võivad põhjustada turvavöö pandla juhuslikku avanemist.

Ärge kinnitage lapse turvaistme rihmu istme horisontaalse reguleerimistala külge ega istme all olevate vedrude või juhikute ega talade külge. Teravad servad võivad rihmu vigastada.

Ärge laske lapse turvatooli ülemisel osal toetuda vastu tuuleklaasi.

### **i** TÄHELEPANU

Laste turvavarustuse kasutamisel on tähtis lugeda kaasas olevaid paigaldamisjuhiseid.

Kui lapse turvavarustuse paigaldamisel tekkingimusi, küsige tootjalt selgemaid juhiseid.

### **i** TÄHELEPANU

Ärge jätkke lapse turvatooli kunagi lahtiselt autosse. Kinnitage see alati turvatooli tootja juhiseid järgides (ka siis, kui turvatooli ei kasutata).

### Paigaldamine esiistmele

- Kui paigaldate tahapoole suunatud turvaistet, veenduge, et turvapadi on deaktiveeritud.
- Kui paigaldate ettepoole suunatud turvaistet, veenduge, et turvapadi on aktiveeritud.
- Kasutage üksnes Volvo soovitatavaid, universaalse heakskiiduga või pooluniversaalseid turvatoole (sh auto on lisatud tootja sõidukite loendis).
- ISOFIX -turvatooli saab paigaldada vaid siis, kui auto on varustatud ISOFIX -konsooli<sup>3</sup> tarvikuga.
- Kui turvatoolil on alumised kinnitusrihmad, siis soovib Volvo neid kasutada koos alumiste turvatooli kinnitustega<sup>3</sup>.
- Kui turvatoolil on tugijalad, pange tugijalg/-jalad otse põrandale. Ärge mitte kunagi pange tugijalga jalatoele või muu sellise peale.
- Turvatooli paigalduse lihtsustamiseks võib kasutada ISOFIX -juhikut.

### Paigaldamine teisele istmereale

- Kasutage üksnes Volvo soovitatavaid universaalse heakskiiduga<sup>4</sup> või pooluniversaalseid turvatoole. Jälgige, et auto oleks lisatud turvatoolide tootja sõidukiloendis.
- Keskmisele istekohale ei tohi paigaldada tugijalgadega turvatooli.
- Äärmistel istekohtadel on ISOFIX -kinnitussüsteem ja need sobivad suurusele i-Size<sup>5</sup>.
- Välimistel istekohtadel on ülemised kinnituspunktid. Volvo soovib turvatooli ülemised kinnitusrihmad tõmmata läbi peatõe ava enne nende pingutamist kinnituspunkti. Kui see pole võimalik, järgige turvatooli tootja soovitusi.
- Kui autol on kolmas istmerida\*, tuleb teine istmerida reguleerida kõige tagumisse asendisse. Kui turvatooli kasutatakse ka kolmandal real, võite teha erandi. Sellisel juhul veenduge alati, et turvatool paigaldatakse tootja juhiste järgi.
- Kui turvatoolil on alumised kinnitusrihmad, ärge reguleerige turvatooli eestpoolt pärast rihmade alumisteste kinnitustesse fikseerimist. Kui turvatool võetakse autost ära, tuleb eemaldada ka alumised kinnitusrihmad.
- Kui turvatoolil on tugijalad, pange tugijalg/-jalad otse põrandale. Ärge mitte kunagi

<sup>3</sup> Tarvikud sõltuvad turust.

<sup>4</sup> Ei kehti keskmise istme puhul.

<sup>5</sup> Varustus oleneb turust.



pange tugijalga jalatoele või muu sellise peale.

- Turvatoolide paigaldamisel ei tohi kasutada ISOFIX -juhikut.

### **Paigaldamine kolmandale istmereale\***

- Kasutage üksnes Volvo soovitatavaid, universaalse heakskiiduga või pooluniversaalseid turvatoole (sh auto on lisatud tootja sõidukite loendisse).
- Kolmandale istmereale ei tohi paigutada tugijalgadega lasteistet.
- Piisava ruumi tekitamiseks reguleerige vajadusel teist istmerida ettepoole. Kui ka teisele istmereale paigaldatakse turvatool, siis veenduge, et paigaldamisel järgitakse tootja juhiseid.

### **Sellega seotud teave**

- Lapse turvaistme paigutamine (lk. 60)
- Auto turvavööd kasutava lapseistme asukohataabel. (lk. 63)
- i-Size'i lapseistete asukohataabel. (lk. 67)
- ISOFIX-i lasteistmete asukohataabel (lk. 69)



## Auto turvavööd kasutava lapseistme asukohatabel.

Tabelis on näidatud, millised turvatoolid teatud kohtadesse ja kui suurte laste jaoks sobivad.

**ⓘ TÄHELEPANU**

Enne lapse turvaistme autosse paigaldamist lugege alati kasutusjuhendist teavet istme paigaldamise kohta.

XC90 Twin Engine tabel

Kaal	Esiiste (kui turvapadi on deaktiveeritud, kasutage ainult tahapoole suunatud turvatoole) <sup>A</sup>	Esiiste (kui turvapadi on aktiveeritud, kasutage ainult ettepoole suunatud turvatoole) <sup>A</sup>	Teine istmerida, äärmine iste	Teine istmerida, keskmine iste	Kolmas istmerida*
Rühm 0 maks. 10 kg	U <sup>B, C</sup>	X	U <sup>C</sup>	L <sup>C</sup>	U
Rühm 0+ maks. 13 kg	U <sup>B, C</sup>	X	U <sup>C</sup>	L <sup>C</sup>	U
Rühm 1 9 – 18 kg	L <sup>D</sup>	U <sup>F, E</sup>	U, L <sup>D</sup>	L	U
Rühm 2 15-25 kg	L <sup>D</sup>	U <sup>F, F</sup>	U <sup>F</sup> , L <sup>D</sup>	B <sup>*</sup> , G, L <sup>F</sup>	U <sup>F</sup>





Kaal	Esiiste (kui turvapadi on deaktiveeritud, kasutage ainult tahapoole suunatud turvatoole) <sup>A</sup>	Esiiste (kui turvapadi on aktiveeritud, kasutage ainult ettepoole suunatud turvatoole) <sup>A</sup>	Teine istmerida, äärmine iste	Teine istmerida, keskmine iste	Kolmas istmerida*
Rühm 3 22-36 kg	X	UF <sup>B, H</sup>	U <sup>H</sup>	B*, G, L <sup>H</sup>	U <sup>H</sup>

U: sobib universaalse heakskiiduga turvatoolidele.

UF: sobib näoga sõidusuunas paigaldatavatele universaalse heakskiiduga turvatoolidele.

L: sobib teatud lapse turvasüsteemi jaoks. Tegemist võib olla kindla sõiduki, piiratud või pooluniversaalse kategooria süsteemiga.

B: sellele kaalurühmale heakskiidetud sisseehitatud turvasüsteem.

X: iste ei sobi selles kaalurühmas oleva lapse jaoks.

A Istmepadja pikendus tuleb turvatooli paigaldamisel alati tagasi tõmmata.

B Seadistage seljatugi püstisemasse asendisse.

C Volvo soovitab: Volvo turvahäll (tüübikinnitus E1 04301146).

D Volvo soovitab: Volvo pööratav iste tahapoole suunatud asendis (tüübikinnitus E5 04192); Volvo tahapoole suunatud iste (tüübikinnitus E5 04212).

E Sellesse kaalurühma kuuluvate laste transportimiseks soovitab Volvo kasutada tahapoole suunatud turvatooli.

F Volvo soovitab: Volvo näoga sõidusuunas olev ümberpööratav turvatool (tüübikinnitus E5 04192); seljatoega ja seljatoeta lapse turvaiste (tüübikinnitus E5 04216); Volvo seljatoega lapse turvaiste (tüübikinnitus E1 04301169); Volvo istmekõrgendus (tüübikinnitus E1 04301312).

G Volvo soovitab: integreeritud turvaiste (tüübikinnitus E5 04218).

H Volvo soovitab: Seljatoega ja seljatoeta istmekõrgendus (tüübikinnitus E5 04216); Volvo seljatoega istmekõrgendus (tüübikinnitus E1 04301169); Volvo istmekõrgendus (tüübikinnitus E1 04301312).

XC90 Excellence tabel

Kaal	Esiiste (kui turvapadi on deaktiveeritud, kasutage ainult tahapoole suunatud turvatoole) <sup>A</sup>	Esiiste (kui turvapadi on aktiveeritud, kasutage ainult ettepoole suunatud turvatoole) <sup>A</sup>	Tagaiste <sup>A</sup>
Rühm 0 maks. 10 kg	U <sup>B, C, L</sup>	X	U <sup>B, C, L</sup>
Rühm 0+ maks. 13 kg	U <sup>B, C, L</sup>	X	U <sup>B, C, L</sup>
Rühm 1 9 – 18 kg	L <sup>D</sup>	UF <sup>B, E</sup>	U <sup>B, L<sup>D</sup></sup>
Rühm 2 15-25 kg	L <sup>D</sup>	UF <sup>B, F</sup>	U <sup>B, F, L<sup>D</sup></sup>
Rühm 3 22-36 kg	X	UF <sup>B, G</sup>	U <sup>B, G, L</sup>

U: sobib universaalse heakskiiduga turvatoolidele.

UF: sobib näoga sõidusuunas paigaldatavatele universaalse heakskiiduga turvatoolidele.

L: sobib teatud lapse turvasüsteemi jaoks. Tegemist võib olla kindla sõiduki, piiratud või pooluniversaalse kategooria süsteemiga.

X: iste ei sobi selles kaalurühmas oleva lapse jaoks.

<sup>A</sup> Istmepadja pikendus tuleb turvatooli paigaldamisel alati tagasi tõmmata.

<sup>B</sup> Seadistage seljatugi püstisemasse asendisse.

<sup>C</sup> Volvo soovitab: Volvo turvahäll (tüübikinnitus E1 04301146).

<sup>D</sup> Volvo soovitab: Volvo seljaga sõidusuunas olev ümberpööratav turvatool (tüübikinnitus E5 04192).

<sup>E</sup> Sellesse kaalurühma kuuluvate laste transportimiseks soovitab Volvo kasutada tahapoole suunatud turvatooli.

<sup>F</sup> Volvo soovitab: Volvo näoga sõidusuunas olev ümberpööratav turvatool (tüübikinnitus E5 04191); seljatoega ja seljatoeta lapse turvaiste (tüübikinnitus E5 04216); Volvo seljatoega lapse turvaiste (tüübikinnitus E1 04301169).

<sup>G</sup> Volvo soovitab: Seljatoega ja seljatoeta istmekõrgendus (tüübikinnitus E5 04216); Volvo seljatoega istmekõrgendus (tüübikinnitus E1 04301169).

« XC90 Excellence Lounge tabel

Kaal	Tagaiste <sup>A, B</sup>
Rühm 0 maks. 10 kg	U <sup>C, D</sup> , L
Rühm 0+ maks. 13 kg	U <sup>C, D</sup> , L
Rühm 1 9 – 18 kg	U <sup>C</sup> , L <sup>E</sup>
Rühm 2 15-25 kg	U <sup>C, F</sup> , L <sup>E</sup>
Rühm 3 22-36 kg	U <sup>C, G</sup> , L

U: sobib universaalse heakskiiduga turvatoolidele.

L: sobib teatud lapse turvasüsteemi jaoks. Tegemist võib olla kindla sõiduki, piiratud või pooluniversaalse kategooria süsteemiga.

A Kui paigaldate kaassõitjalpoolse kõrvalistme, libistage auto Lounge Console ettepoole eesmise asendisse.

B Istmepeadja pikendus tuleb turvatooli paigaldamisel alati tagasi tõmmata.

C Seadistage seljatugi püstisemasse asendisse.

D Volvo soovitab: Volvo turvahäll (tüübikinnitus E1 04301146).

E Volvo soovitab: Volvo seljaga sõidusuunas olev ümberpööratav turvatool (tüübikinnitus E5 04192).

F Volvo soovitab: Volvo näoga sõidusuunas olev ümberpööratav turvatool (tüübikinnitus E5 04191); seljatoega ja seljatoeta lapse turvaiste (tüübikinnitus E5 04216); Volvo seljatoega lapse turvaiste (tüübikinnitus E1 04301169).

G Volvo soovitab: seljatoega ja seljatoeta lapse turvaiste (tüübikinnitus E5 04216); Volvo seljatoega lapse turvaiste (tüübikinnitus E1 04301169).

### HOIATUS

Kui kaassõitja turvapadi on aktiveeritud, ei tohi selle istmele asetada seljaga sõidusuunas paigaldatavat turvatooli.

### Sellega seotud teave

- Lapse turvaistme paigutamine (lk. 60)
- Laste turvavahendite paigaldamine (lk. 61)
- i-Size'i lapseistete asukohatabel. (lk. 67)

- ISOFIX-i lasteistmete asukohatabel (lk. 69)
- Turvavööd (lk. 44)

**i-Size'i lapseistete asukohatabel.**

Tabelis on näidatud, millised i-Size turvatoolid teatud kohtadesse ja kui suurte laste jaoks sobivad.

Turvatoolil peab heakskiit vastavalt määrusele UN Reg R129.

<b>i TÄHELEPANU</b>
Enne lapse turvaistme autosse paigaldamist lugege alati kasutusjuhendist teavet istme paigaldamise kohta.

## XC90 Twin Engine tabel

Lapse turvatooli liik	Esiiste (kui turvapadi on deaktiveeritud, kasutage ainult tahapoolse suunatud turvatoole)	Esiiste (kui turvapadi on aktiveeritud, kasutage ainult ettepoole suunatud turvatoole)	Teine istmerida, äärmise iste	Teine istmerida, keskmine iste	Kolmas istmerida*
i-Size turvatoolid	X	X	i-UA	X	X

i-U: sobib i-Size universaalsele turvatoolile (näoga või seljaga sõidusuunas).

X: ei sobi universaalse heakskiiduga turvatoolidele.

A Volvo soovib kasutada selle rühma jaoks seljaga sõidusuunas paiknevat laste turvatooli.

## XC90 Excellence tabel

Lapse turvatooli liik	Esiiste (kui turvapadi on deaktiveeritud, kasutage ainult tahapoolse suunatud turvatoole)	Esiiste (kui turvapadi on aktiveeritud, kasutage ainult ettepoole suunatud turvatoole)	Tagaiste
i-Size turvatoolid	X	X	X

X: ei sobi universaalse heakskiiduga turvatoolidele.



◀◀ XC90 Excellence Lounge tabel

Lapse turvatooli liik	Tagaiste
i-Size turvatoolid	X
X: ei sobi universaalse heakskiiduga turvatoolidele.	

### Sellega seotud teave

- Lapse turvaistme paigutamine (lk. 60)
- Laste turvavahendite paigaldamine (lk. 61)
- Auto turvavööd kasutava lapseistme asukohataabel. (lk. 63)
- ISOFIX-i lasteistmete asukohataabel (lk. 69)
- Laste turvatoolide kinnituspunktid i-Size/ISOFIX (lk. 59)

## ISOFIX-i lasteistmete asukohatabel

Tabelis on näidatud, millised ISOFIX turvatoolid teatud kohtadesse ja kui suurte laste jaoks sobivad.

Turvatoolil peab olema heakskiit vastavalt määrusele UN Reg R44 ning automudel peab sisaldama tootja sõidukite loendis.

<b>i</b> <b>TÄHELEPANU</b>
Enne lapse turvaistme autosse paigaldamist lugege alati kasutusjuhendist teavet istme paigaldamise kohta.

XC90 Twin Engine tabel

Kaal	Suurusklass <sup>A</sup>	Lapse turvatooli liik	Esiiste (kui turvapadi on deaktiveeritud, kasutage ainult tahapoole suunatud turvatooli) <sup>B, C</sup>	Esiiste (kui turvapadi on aktiveeritud, kasutage ainult ettepoole suunatud turvatooli) <sup>B, C</sup>	Teine istmerida, äärmine iste	Teine istmerida, keskmine iste	Kolmas istmerida*
Rühm 0 maks. 10 kg	E	Seljaga sõidusuunas asetsev turvahäll	IL <sup>B, D</sup> , X <sup>E</sup>	X	IL <sup>D</sup>	X	X
Rühm 0+ maks. 13 kg	E	Seljaga sõidusuunas asetsev turvahäll	IL <sup>B, D</sup> , X <sup>E</sup>	X	IL <sup>D</sup>	X	X
	C	Seljaga sõidusuunas lasteiste					
	D	Seljaga sõidusuunas lasteiste					





Kaal	Suurusklass <sup>A</sup>	Lapse turvatooli liik	Esiiste (kui turvapadi on deaktiveeritud, kasutage ainult tahapoole suunatud turvatooli) <sup>B, C</sup>	Esiiste (kui turvapadi on aktiveeritud, kasutage ainult ettepoole suunatud turvatooli) <sup>B, C</sup>	Teine istmerida, äärmine iste	Teine istmerida, keskmine iste	Kolmas istmerida*
Rühm 1 9 – 18 kg	A	Näoga sõidusuunas lasteiste	X	IL <sup>B, F</sup> , X <sup>E</sup>	IL <sup>F</sup> , IU <sup>FF</sup>	X	X
	B	Näoga sõidusuunas lasteiste					
	B1	Näoga sõidusuunas lasteiste	IL <sup>B</sup> , X <sup>E</sup>	X	IL <sup>G</sup>	X	X
	C	Seljaga sõidusuunas lasteiste					
	D	Seljaga sõidusuunas lasteiste					

IL: sobib konkreetsetele ISOFIX turvatoolidele. Need lapseturvatoolid võivad olla ette nähtud kasutamiseks teatavatel automudelitel, piiratud või pooluniversaalsetes kategooriates.

IUF: sobib näoga sõidusuunas olevatele ISOFIX-i laste universaalsetele turvasüsteemidele, mille kasutamine selle kaalurühma puhul on heakskiidetud.

X: ei sobi ISOFIX turvatoolidele.

A ISOFIX kinnitussüsteemiga turvatoolidel on suuruse liigtussüsteem, mis aitab valida õiget tüüpi turvatooli. Suuruseklassi vt turvatooli sildilt.

B Sobib ISOFIX-i pooluniversaalsete turvatoolide paigaldamisel (IL), kui autol on ISOFIX-i konsoolitarvik (tarvikute ulatus oleneb turust). Siin ei ole turvatoolile ülemisi kinnituskohti.

C Istmepadja pikendus tuleb turvatooli paigaldamisel alati tagasi tõmmata.

D Volvo soovitat: ISOFIX-i kinnitussüsteemiga fikseeritud Volvo turvahäll (tüübikinnitus E1 04301146).

E Asjakohane, kui autos pole ISOFIX-i tuge.

F Sellesse kaalurühma kuuluvate laste transportimiseks soovitat Volvo kasutada tahapoole suunatud turvatooli.

G Volvo soovitat: BeSafe iZi Kid X3 ISOfix (tüübikinnitus E5 04200).



XC90 Excellence tabel

Kaal	Suurusklass <sup>A</sup>	Lapse turvatooli liik	Esiiste (kui turvapadi on deaktiveeritud, kasutage ainult tahapoole suunatud turvatoole)	Esiiste (kui turvapadi on aktiveeritud, kasutage ainult ettepoole suunatud turvatoole)	Tagaiste <sup>B</sup>
Rühm 0 maks. 10 kg	E	Seljaga sõidusuunas asetsev turvahäll	X	X	IL <sup>C</sup>
Rühm 0+ maks. 13 kg	E	Seljaga sõidusuunas asetsev turvahäll	X	X	IL <sup>C</sup>
	C	Seljaga sõidusuunas lasteiste			
	D	Seljaga sõidusuunas lasteiste			
Rühm 1 9 – 18 kg	A	Näoga sõidusuunas lasteiste	X	X	IL <sup>D</sup> , IU <sup>F</sup> <sup>D</sup>
	B	Näoga sõidusuunas lasteiste			
	B1	Näoga sõidusuunas lasteiste			
	C	Seljaga sõidusuunas lasteiste	X	X	IL
	D	Seljaga sõidusuunas lasteiste			

IL: sobib konkreetsetele ISOFIX turvatoolidele. Need lapseturvatoolid võivad olla ette nähtud kasutamiseks teatavatel automudelitel, piiratud või pooluniversaalsetes kategooriates.

IUF: sobib näoga sõidusuunas olevatele ISOFIX-i laste universaalsetele turvasüsteemidele, mille kasutamine selle kaalurühma puhul on heakskiidetud.

X: ei sobi ISOFIX turvatoolidele.

<sup>A</sup> ISOFIX kinnitussüsteemiga turvatoolidel on suuruse liigitussüsteem, mis aitab valida õiget tüüpi turvatooli. Suuruseklassi vt turvatooli sildilt.

<sup>B</sup> Istmepadja pikendus tuleb turvatooli paigaldamisel alati tagasi tõmmata.

<sup>C</sup> Volvo soovib: ISOFIX-i kinnitussüsteemiga fikseeritud Volvo turvahäll (tüübikinnitus E1 04301146).

<sup>D</sup> Sellesse kaalurühma kuuluvate laste transportimiseks soovib Volvo kasutada tahapoole suunatud turvatooli.

◀◀ XC90 Excellence Lounge tabel

Kaal	Suurusklass <sup>A</sup>	Lapse turvatooli liik	Tagaiste <sup>B, C</sup>
Rühm 0 maks. 10 kg	E	Seljaga sõidusuunas asetsev turvahäll	IL <sup>D</sup>
Rühm 0+ maks. 13 kg	E	Seljaga sõidusuunas asetsev turvahäll	IL <sup>D</sup>
	C	Seljaga sõidusuunas lasteiste	
Rühm 1 9 – 18 kg	D	Seljaga sõidusuunas lasteiste	IL <sup>E</sup> , IUFE <sup>E</sup>
	A	Näoga sõidusuunas lasteiste	
	B	Näoga sõidusuunas lasteiste	
	B1	Näoga sõidusuunas lasteiste	IL
	C	Seljaga sõidusuunas lasteiste	
D	Seljaga sõidusuunas lasteiste		

IL: sobib konkreetsetele ISOFIX turvatoolidele. Need lapseturvatoolid võivad olla ette nähtud kasutamiseks teatavatel automudelitel, piiratud või poolunivertsaalsetes kategooriates.

IUF: sobib näoga sõidusuunas olevatele ISOFIX-i laste universaalsetele turvasüsteemidele, mille kasutamine selle kaalurühma puhul on heakskiidetud.

A ISOFIX kinnitussüsteemiga turvatoolidel on suure liigitussüsteem, mis aitab valida õiget tüüpi turvatooli. Suuruseklassi vt turvatooli siltiit.

B Kui paigaldate kaassõitjalpoolse kõrvalistme, libistage auto Lounge Console ettepoole eesmisse asendisse.

C Istmepadja pikendus tuleb turvatooli paigaldamisel alati tagasi tõmmata.

D Volvo soovib: ISOFIX-i kinnitussüsteemiga fikseeritud Volvo turvahäll (tüübikinnitus E1 04301146).

E Sellesse kaalurühma kuuluvate laste transportimiseks soovib Volvo kasutada tahapoole suunatud turvatooli.

**⚠ HOIATUS**

Kui kaassõitja turvapadi on aktiveeritud, ei tohi selle istmele asetada seljaga sõidusuunas paigaldatavat turvatooli.

**ℹ TÄHELEPANU**

Kui lapse turvaistmel i-Size|SOFIX suurusklass puudub, peab automudel kuuluma nende sõidukite loendisse, mille jaoks see turvaiste on lubatud.

**ℹ TÄHELEPANU**

Volvo soovib pöörduda volitatud Volvo edasimüüja poole, et küsida Volvo soovitusi turvaistmete i-Size|SOFIX kohta.

**Sellega seotud teave**

- Lapse turvaistme paigutamine (lk. 60)
- Laste turvavahendite paigaldamine (lk. 61)
- Auto turvavööd kasutava lapseistme asukohatabel. (lk. 63)
- i-Size'i lapseistete asukohatabel. (lk. 67)
- Laste turvatoolide kinnituspunktid i-Size/ISOFIX (lk. 59)

## Integreeritud lapse turvatool\*

Teise istmerea keskmisel istmel oleva integreeritud lapse turvatooli abil saavad lapsed mugavalt ja ohutult istuda.

Lasteiste on mõeldud koos auto turvavõga tagama lapse turvalisust.

Turvatool on heaks kiidetud lastele, kes kaaluvad 15–36 kg (33–80 naela) ja on vähemalt 97 cm (38 tolli) pikad.

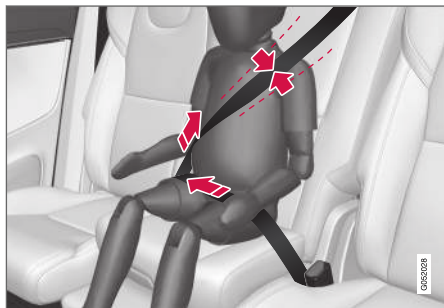

Õigel kõrgusel olev turvavöö asetseb öla peal.

Enne sõitmahakkamist kontrolli, kas:

- istmekõrgendus on paigale lukustatud;
- võimaluse korral seadistada peatugi lapse pea kõrgusele, nii et see kataks terve pea tagumise osa
- turvavöö liibub vastu lapse keha ning kas selles ei ole lõtke ega keerde

- turvavöö ei toetu lapse kaelale ega kulge kaelna alt
- turvavöö vöörihm jookseb optimaalse kaitse saavutamiseks üle vaagna.

### ⚠ HOIATUS

Volvo soovib lasta integreeritud turvatooli remontida või asendada üksnes volitatud Volvo teenindusel. Ärge muutke ega täiendage turvatooli. Kui integreeritud turvatool sai viga (nt avarii), tuleb istmepadi, turvavöö ja seljatugi või kogu iste välja vahetada. Isegi kui turvatool näib olevat terve, ei pruugi see tagada piisavat kaitset. See kehtib ka siis, kui istmepadi oli avarii vms ajal alumises asendis. Istmepadi tuleb välja vahetada ka siis, kui see on liigselt kulunud.

### ⚠ HOIATUS

Kui integreeritud turvatooli juhiseid ei järgita, võib laps avarii korral tõsisemaid vigastusi saada.

## Sellega seotud teave

- Lasteistmed (lk. 57)
- Integreeritud lapse turvatooli istmepadja üles pööramine\* (lk. 74)
- Integreeritud lapse turvatooli istmepadja alla pööramine\* (lk. 75)

## Integreeritud lapse turvatooli istmepadja üles pööramine\*

Integreeritud lapse turvatooli kasutamisel peab istmepadi olema alati üles pööratud.

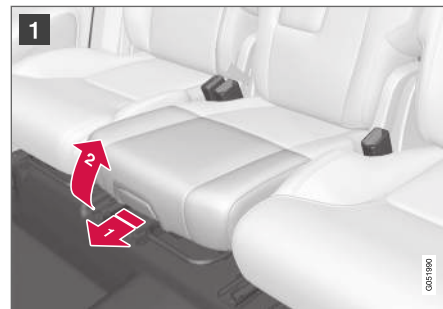

- 1 Istmekõrgenduse vabastamiseks tõmba käepidet ettepoole üles.

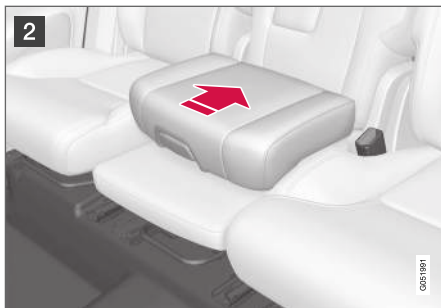

- 2 Lukustamiseks vajuta istmekõrgendust tahapoole.

### **⚠ HOIATUS**

Kui integreeritud turvatooli juhiseid ei järgita, võib laps avarii korral tõsisemaid vigastusi saada.

### **Sellega seotud teave**

- Integreeritud lapse turvatool\* (lk. 74)
- Integreeritud lapse turvatooli istmepadja alla pööramine\* (lk. 75)

### **Integreeritud lapse turvatooli istmepadja alla pööramine\***

Integreeritud lapse turvatooli mittekasutamisel peab istmepadi olema tagaistmesse alla pööratud.



- 1 Istmekõrgenduse vabastamiseks tõmba käepidet ettepoole.

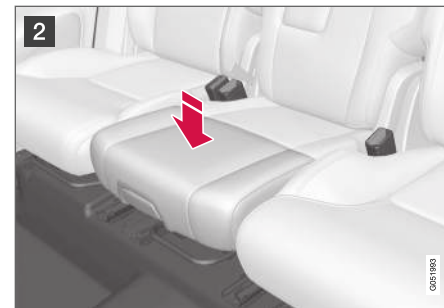

- 2 Istmekõrgenduse lukustamiseks vajuta seda keskelt käega alla.

### **⚠ TÄHTIS TEAVE**

Enne turvatooli alumisse asendisse viimist veenduge, et selle istmepadja all pole lahti-seid esemeid (nt mänguasju).

### **i TÄHELEPANU**

Enne tagumise seljatoe langetamist tuleb esmalt langetada turvatooli istmepadi.

### **Sellega seotud teave**

- Integreeritud lapse turvatool\* (lk. 74)
- Integreeritud lapse turvatooli istmepadja üles pööramine\* (lk. 74)



EKRAANID JA HÄÄLJUHTIMINE

## Vasakpoolse rooliga mudelite näidikud ja juhtnupud

Ülevaates kuvatakse, kuidas ekraanid ja juhtnupud on juhi suhtes paigutatud.

### Rooli ja armatuurlaud

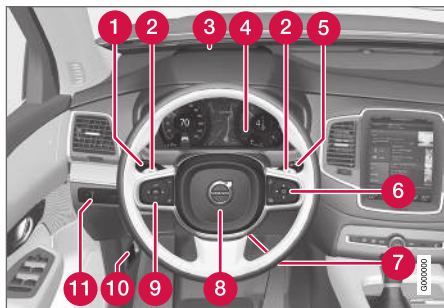

- 1 Gabariidituled, päevasõidutuled, lähituled, kaugtuled, suunatuled, tagumised udutuled, sõidumõõdiku nullimine
- 2 Roolilabad automaatkäigukasti käikude käsitsi vahetamiseks\*
- 3 Esiklaasi ekraan\*
- 4 Juhi ekraan
- 5 Klaasipuhastid, -pesurid ja vihmaandur\*
- 6 Rooliratta parempoolne klavistik
- 7 Rooli seadistamine

- 8 Helisignaali
- 9 Rooliratta vasakpoolne klavistik
- 10 Mootoriruumi katte avamine
- 11 Ekraanivalgustus, tagaluugi lukust avamine / lahti tegemine\* / sulgemine\*, halogeenesituledel valgusvihi kõrguse reguleerimine

### Katusekonsool



- 1 Esimesed lugemislambid ja salongivalgustus
- 2 Panoraamkatuseluu\*
- 3 Katusekonsooli ekraan, nupp **ON CALL**\*
- 4 Sisemise tahavaatepeegli manuaalne tumendamise

### Kesk- ja tunnelkonsool

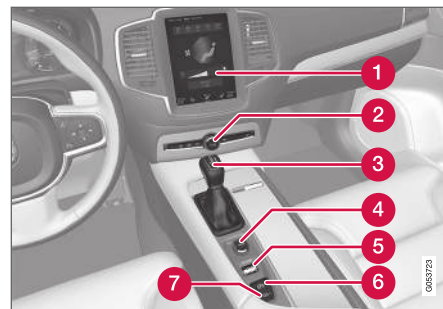

- 1 Keskekraan
- 2 Hoiatustuled, jää eemaldamine, meedium, kindalaeka avamine
- 3 Käigukang
- 4 Käivitusnupp
- 5 Sõidurežiimi juhtseade
- 6 Seisupidur
- 7 Automaatne pidurdamine, kui auto seisab paigal

### Juhiuks



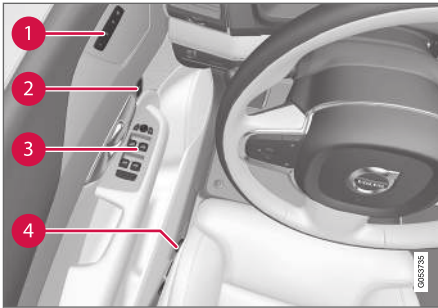

- 1 Elektriliste esiistmete\*, küljpeeglite ja esiklaasi ekraani\* mälu-seaded
- 2 Kesklukustus
- 3 Elektriaknad, küljpeeglid, elektriline laselukk\*
- 4 Esiistme seadistamine

### Sellega seotud teave

- Manuaalne esiiste (lk. 178)
- Elektrilise esiistme reguleerimine\* (lk. 179)
- Rooli reguleerimine (lk. 195)
- Valgustuse lülitid (lk. 146)
- Käivita auto (lk. 426)
- Juhi ekraan (lk. 81)
- Keskekraani ülevaade (lk. 105)
- Käigukast (lk. 439)

## Parempoolse rooliga mudelite näidikud ja juhtnupud

Ülevaates kuvatakse, kuidas ekraanid ja juhtnupu on juhi suhtes paigutatud.

### Rool ja armatuurlaud

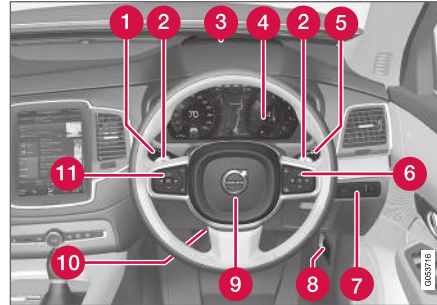

- 1 Gabariidituled, päevasõidutuled, lähituled, kaugtuled, suunatud, tagumised udutuled, sõidumõõdiku nullimine
- 2 Roolilabad automaatkäigukasti käikude käsitsi vahetamiseks\*
- 3 Esiklaasi ekraan\*
- 4 Juhi ekraan
- 5 Klaasipuhastid, -pesurid ja vihmaandur\*
- 6 Rooliratta parempoolne klahvistik

- 7 Ekraanivalgustus, tagaluugi lukust avamine / lahti tegemine\* / sulgemine\*, halogeenesitulede valgusvihu kõrguse reguleerimine
- 8 Mootoriruumi katte avamine
- 9 Helisignaali
- 10 Rooli seadistamine
- 11 Rooliratta vasakpoolne klahvistik

### Katusekonsool



- 1 Esimesed lugemislambid ja salongivalgustus
- 2 Panoraamkatuseluu\*
- 3 Katusekonsooli ekraan, nupp **ON CALL**\*
- 4 Sisemise tahavaatepeegli manuaalne tumendamine



## ◀ Kesk- ja tunnelkonsool

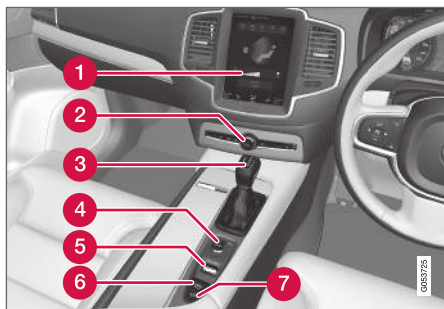

- 1 Keskekraan
- 2 Hoiatustuled, jää eemaldamine, meedium, kindalaeka avamine
- 3 Käigukang
- 4 Käivitusnupp
- 5 Sõidurežiimi juhtseade
- 6 Seisupidur
- 7 Automaatne pidurdamine, kui auto seisab paigal

## Juhiuks

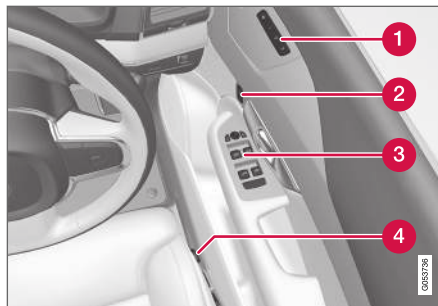

- 1 Elektriliste esiistmete\*, küljepeeglite ja esiklaasi ekraani\* mäluseaded
- 2 Kesklukustus
- 3 Elektriaknad, küljpeeglid, elektriline laselukk\*
- 4 Esiistme seadistamine

### Sellega seotud teave

- Manuaalne esiiste (lk. 178)
- Elektrilise esiistme reguleerimine\* (lk. 179)
- Rooli reguleerimine (lk. 195)
- Valgustuse lülitid (lk. 146)
- Käivita auto (lk. 426)
- Juhi ekraan (lk. 81)
- Keskekraani ülevaade (lk. 105)
- Käigukast (lk. 439)

## Juhi ekraan

Juhiekraanil kuvatakse teavet auto ja sõitmise kohta.

Juhiekraan sisaldab mõõdikuid, näidikuid ja hoiatussümboleid. Juhiekraanil kuvatav sisu oleneb auto seadmestikust, sätetest ja aktiivsetest funktsioonidest.

Juhiekraan aktiveeritakse ukse avamisel (süüteasendis **O**). Kui juhiekraani teatud aja jooksul ei kasutata, siis lülitub see välja. Selle taasaktiveerimiseks tehke üht järgmistest toimingutest.

- Vajutage piduripedaali.
- Aktiveerige süüteasend **I**.

- Avage uks.

### HOIATUS

Kui juhi ekraan ei käivitu või sütti auto käivitamisel, või on osaliselt või täielikult loetamatu, ei tohi autot kasutada. Peaksite koheselt töökoja poole pöörduma. Volvo soovib kasutada volitatud Volvo töökoda.

### HOIATUS

Juhiekraani tõrke puhul ei pruugita ohutusteavet, näiteks pidurite, turvapatjade või teiste ohutussüsteemide teateid kuvada. Sellisel juhul ei saa juht kontrollida auto süsteemide olekut ja saa teavitusi ega hoiatusi.



Joonis on illustreeriv, osad võivad olenevalt auto mudelist erineda.

Asukoht juhi ekraanil:

Vasakul	Keskel	Paremal
Spidomeeter	Märgu- ja hoiatussümbolid	Tahhomeeter/hübriidnäidik <sup>A</sup>
Päevasõidumõõdik	Välitemperatuurimõõdik	Käiguvahetuse näidik
Läbisõidumõõdik <sup>B</sup>	Kell	Sõidurežiim
Kiirusehoidiku ja kiirusepiiraja teave	Sõnumid, mõnel juhul graafilised	Kütusemõõdik
Liiklusmärkide teave*	Uste ja turvavööde teave	Hübriidaku näidik
–	Laadimise olek	Kaugus kütusepaagi tühjenemiseni
–	Media player	Kaugus aku tühjenemiseni





Vasakul	Keskel	Paremal
–	Navigatsioonikaart*	Jooksev kütusekulu
–	Telefon	Rakendusemenüü (aktiveeritakse rooli klahvistikult)
–	Häältuvastus	–
–	Kompass <sup>A</sup>	–

<sup>A</sup> Oleneb valitud sõidurežiimist.

<sup>B</sup> Koguläbisõit.

## Dünaamiline sümbol



Dünaamiline sümbol põhiolekus.

Juhiekraani keskel asub dünaamiline sümbol, mis muudab olenevalt teate tüübist välimust. Sümboli ümber olev kollane või punane tähis näitab juhtimis- või hoiatussõnumi raskusastet.



Näidikutähise näited.

Animatsiooni abil saab põhikuju muuta graafikaks, mis näitab probleemi asukohta või selgitab teavet.

## Sellega seotud teave

- Juhiekraani seadistused (lk. 83)
- Juhi ekraanil olevad hoiatussümbolid (lk. 93)

- Juhi ekraanil olevad märguandesümbolid (lk. 91)
- Pardaarvuti (lk. 86)
- Juhiekraanil olevad teated (lk. 101)
- Juhiekraani rakendusemenüü käsitlemine (lk. 100)

## Juhiekraani seadistused

Juhi ekraani kuvamisvalikud saab määrata juhi ekraani rakendusmenüü ja keskekraani sätete menüü abil.

### Juhi ekraani rakenduse menüü sätted



Joonis on illustreeriv, osad võivad olenevalt auto mudelist erineda.

Rakenduste menüü avatakse ja seda juhitakse rooli parempoolse klahvistikuga.

Rakenduste menüüs saate valida, millist teavet juhi ekraanile kuvatakse

- Pardaarvuti
- meediumimängija
- Telefon
- navigatsioonisüsteem\*.

## Keskekraani sätted

### Teabe tüübi valimine

1. Vajutage keskekraani ülavaates **Seaded**.
2. Vajutage **My Car** → **Juhi infoekraan** → **Juhi infoekraani teave**.
3. Valige, mida taustal kuvatakse.
  - Ära kuva taustal teavet
  - Kuva teave esitatava meedia kohta
  - Kuva navigatsioon ka määramata marsruudi korral

### Teema valimine

1. Vajutage keskekraani ülavaates **Seaded**.
2. Valige **My Car** → **Juhi infoekraan** → **Kuva teemad**
3. Valige juhiekraani teema (väljanägemine):
  - **Glass**
  - **Minimalistic**
  - **Performance**
  - **Chrome Rings**

### Keele valimine

1. Vajutage keskekraani ülavaates **Seaded**.
2. Keele valimiseks puudutage **Süsteem** → **Süsteemi keeled ja ühikud** → **Süsteemi keel**.
  - > Muudatus mõjutab kõikide ekraanide keelevalikut.

Need sätted on isiklikud ja salvestatakse automaatselt aktiivse juhi profiili.

### Sellega seotud teave

- Juhi ekraan (lk. 81)
- Juhiekraani rakendusemenüü käsitsemine (lk. 100)
- Muud sätted keskekraani ülavaatel (lk. 127)

## Kütusemõõdik

Juhiekraanil olev kütusemõõdik näitab paagis oleva kütuse taset.

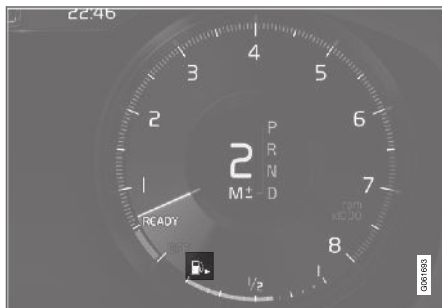

Kütusemõõdiku beez ala näitab paagis oleva kütuse kogust.

Kui kütuse tase on madal ja peagi on aeg kütust lisada, süttib kütusepumba sümbol ja muutub merevaikkollaseks. Pardaarvuti näitab lisaks vahemaad, mille saab läbida enne paagi tühjenemist.

## Sellega seotud teave

- Juhiekraan (lk. 81)
- Hübridaku näidik (lk. 85)
- Kütuse tankimine (lk. 466)
- Kütusepaagi maht (lk. 654)

## Hübridinäidik

Sõidurežiimides Hybrid ja Pure kuvatakse juhi ekraanil hübridinäidik, mis aitab juhil energiatõhusamalt sõita.



Hübridinäidik kuvab, kui palju võimsust elektrimootorilt saadakse ja kui palju võimsust on saadaval.

## Hübridinäidiku sümbolid



Näitab saadaolevat elektrimootori võimsust. Kui sümbol on seest täis, siis näitab see, et kasutusel on elektrimootor.



Kui sümbol on seest tühi, siis näitab see, et elektrimootor ei ole kasutusel.



Näitab võimsustaset sise põlemismootori käivitamisel. Kui sümbol on seest täis, siis näitab see, et kasutusel on sise põlemismootor.



Näitab võimsustaset sise põlemismootori käivitamiseks. Kui sümbol on seest tühi, siis näitab see, et sise põlemismootor ei ole kasutusel.



Näidik kuvab, et hübridakut laetakse, nt piduripedaali õrnal vajutamisel.

## Juhi soovitud võimsus

Hübridinäidiku osuti näitab juhi soovitud elektrivõimsust, mida reguleeritakse gaasipedaaliga. Mida suurem on skaalal näit, seda rohkem võimsust soovib juht hetkel valitud käiguga. Tähis välgu- ja piisasümboli vahel näitab kohta, kus sise põlemismootor käivitub.

**Näiteks:**

Auto on käivitatud, kuid seisab paigal; võimsust ei soovita rakendada.



Elektrimootor ei suuda pakkuda soovitud võimsust ning käivitub sise põlemismootor.



Auto toodab aku jaoks voolu ja akut laetakse, nt siis kui vajutate õrnalt piduripedaali või pidurdate kallakust alla sõitmisel mootoriga.

**Sellega seotud teave**

- Sõidurežiimid (lk. 447)
- Juhi ekraan (lk. 81)
- Jalgpidur (lk. 431)
- Sise põlemismootori käivitamine ja seiskamine mootoriga Twin Engine (lk. 446)

**Hübriidaku näidik**



Hübriidaku näidik näitab hübriidaku energiataset.



Hübriidaku energiat kasutatakse elektrimootori käitamiseks, aga ka auto jahutamiseks või soojendamiseks. Pardaarvuti arvutab ligikaudse distantssi, mille saab hübriidaku järelejäänud energiahulgaga läbida.

## ◀ Hübriidaku näidiku sümbolid



Hübriidaku näidiku sümbol  näitab, et funktsioon **Hold** on aktiveeritud ja sümbol  näitab, et funktsioon **Charge** on aktiveeritud.

### Sellega seotud teave

- Juhi ekraan (lk. 81)
- Hübriidaku laadimine (lk. 407)
- Funktsioonid Hold ja Charge (lk. 462)

## Pardaarvuti

Auto pardaarvuti salvestab ka selliseid väärtusi nagu läbisõit, kütusekulu ja keskmine kiirus.

Kütust säästva sõidu eesmärgil salvestatakse nii jooksev kui ka keskmine kütusekulu. Pardaarvutist pärinevat teavet saab kuvada juhi ekraanil.

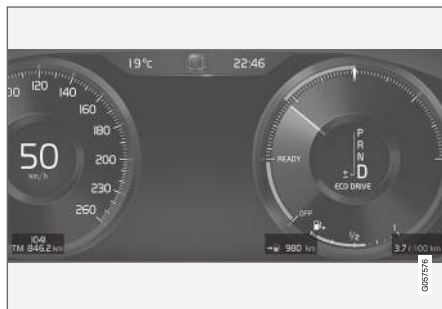

Pardaarvuti teabe näited juhiekraanil.<sup>1</sup>

Pardaarvutis on järgmised mõõdikud.

- Päevasõidumõõdik
- Läbisõidumõõdik
- Jooksev kütusekulu
- Kaugus kütusepaagi tühjenemiseni
- Kaugus aku tühjenemiseni
- Turist – alternatiivne spidomeeter

Vahemaa, kiiruse jms ühikuid saab muuta keskekraanil süsteemisätetes.

## Päevasõidumõõdik

Päevasõidumõõdikuid on kaks tükki – TM ja TA.

TM mõõdikut saab nullida käsitsi, TA nullitakse automaatselt, kui autoga pole vähemalt neli tundi sõidetud.

Sõidu ajal salvestatakse järgnevaid andmeid:

- Läbisõit
- Sõiduaeg
- Keskmine kiirus
- Keskmine kütusekulu

Väärtused pärinevad sõidumõõdiku viimasest lähtestamisest.

## Läbisõidumõõdik

Läbisõidumõõdik salvestab auto koguläbisõitu. Seda väärtust ei saa nullile lähtestada.

## Jooksev kütusekulu

See näidik näitab auto praegust kütusekulu. Seda väärtust uuendatakse umbes iga sekundi tagant.

## Kaugus kütusepaagi tühjenemiseni

Pardaarvuti arvutab, kui palju saab veel paagis oleva kütusega sõita.



<sup>1</sup> Joonis on illustreeriv, osad võivad olenevalt auto mudelist erineda.



Arvutus põhineb viimase 30 km (20 miili) keskmisel kütusekulul ja sõiduks järelejäänud kütusekogusel.

Kui mõõdikul kuvatakse "----", ei ole järelejäänud läbisõidu arutamiseks piisavalt kütust. Peate võimalikult kiiresti tankima.

### **i TÄHELEPANU**

Sõidumaneeri muutmisel võib esineda väike kõrvalekalle.

Ökonoomne sõidumaneer aitab tavaliselt kütust säästa.

### **Kaugus aku tühjenemiseni**



Hübriidaku elektrienergia abil sõita jäänud ligikaudne vahemaa kuvatakse sümboli kõrval.

Kalkulatsioon põhineb tavakoormaga ja tavasõidul sõiduki keskmisel kütusekulul, võttes arvesse ka seda, kas kliimaseade on sees või väljas. Sõidurežiimide **Hybrid** ja **Pure** vahetamisel arvutatakse vahemaa suureneb, sest režiimi **Pure** kliimaseadeid vähendatakse (ECO-režiim).

Elektrienergia läbitav garanteeritud vahemaa on lõppenud, kui mõõdik kuvab "----".

### **i TÄHELEPANU**

Sõidumaneeri muutmisel võib esineda väike kõrvalekalle.

Ökonoomne sõidumaneer aitab tavaliselt kütust säästa.

### **Täielikult laetud hübriidaku algväärtus**

Kuna sõidustiilide ja teiste elektrirežiimi sõiduulast mõjutavate tegurite ennustamine on keeruline, on Volvo otsustanud kasutada lähteväärtust, kui auto aku on täis laetud. Lähteväärtus määratleb kuni-arvu, selle asemel, et kasutada elektrirežiimi prognoositud sõiduulast. Lähteväärtuste erinevus **Hybrid** ja **Pure** vahel tuleneb sellest, et autol võimaldatakse režiimis **Pure** kasutada hübriidakust rohkem energiat, ja sellest, et auto lülitub ECO-režiimile.

### **Elektrirežiimi läbisõit**

Elektriga töötamisel võimalikult pika läbisõidu saavutamiseks peab elektriauto juht mõtlema ka energia säästmisele. Mida rohkem on tarviteid (stereo, akende/peegli/istmete elektriline soojendus, kliimaseadmesüsteemi väga külm õhk jne) sisse lülitatud, seda lühem on võimalik läbisõit.

### **i TÄHELEPANU**

Lisaks intensiivsele kliimaseadme kasutamisele vähendavad ühe laadimisega läbitavat vahemaa järsk kiirendamine ja pidurdamine, suur sõidukiirus, raske koorem, madal välis-temperatuur ja järsud tõusud.

### **Turist – alternatiivne spidomeeter**

Alternatiivne digitaalne spidomeeter muudab sõitmise võõrriikides lihtsamaks, kui sealsed kiiruspiirangud on esitatud auto armatuurlaual kuvatavatest ühikutest erinevalt.

Digitaalne kiirus kuvatakse analoogspidomeetri näidu kõrval. Kui analoogspidomeeter näitab kiirust ühikus **mph**, näitab digitaalne spidomeeter sama kiirust ühikus **km/h** ja vastupidi.

### **Sellega seotud teave**

- Teekonna andmete kuvamine juhi ekraanil (lk. 88)
- Pardaarvuti lähtestamine (lk. 89)
- Teekonna statistika kuvamine keskekraanil (lk. 89)
- Juhi ekraan (lk. 81)
- Süsteemi mõõtühikute muutmine (lk. 127)

## Teekonna andmete kuvamine juhi ekraanil

Pardaarvuti salvestatud ning arvutatud väärtusi on võimalik juhiakraanil kuvada.

Väärtused salvestatakse pardaarvuti rakendusse. Rakenduste menüüs saate valida, millist teavet juhi ekraanile kuvada.

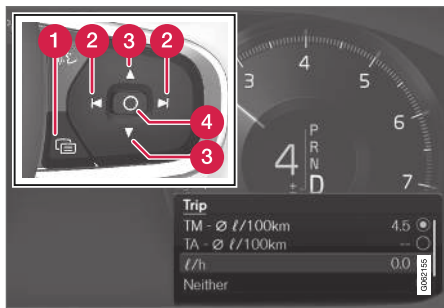

Avage rakendus ja liikuge rakenduse menüüs<sup>2</sup> rooliratta parempoolse klahvistiku abil.

- 1 Rakendusemenüü
- 2 Vasakule/paremale
- 3 Üles/alla
- 4 Kinnitus

1. Juhiekraanil rakendusemenüü avamiseks vajutage nuppu (1).  
(Kui juhiakraanil on vastamata teade, ei saa rakendusemenüüd avada. Enne rakendusemenüü avamist tuleb esmalt teade nupuga (4) kinnitada.)
2. Liikuge päevasõidumõõdiku rakendusemenüü nupuga (2).  
> Ülemised neli menüürida kuvavad päevasõidumõõdiku TM mõõdetud väärtuseid. Järgmised neli menüürida kuvavad päevasõidumõõdiku TA mõõdetud väärtuseid. Loendis sirvimiseks kasutage nuppu (3).
3. Liikuge valikunuppudele, et valida, millist teavet juhiakraanil kuvada.

- Läbisõidumõõdik
- Kaugus kütusepaagi tühjenemiseni
- Kaugus aku tühjenemiseni
- Turist (alternatiivne spidomeeter)
- Päevasõidumõõdiku TM, TA läbisõit või läbisõitu ei kuvata
- Hetke kütusekulu, sõidumõõdiku TM või TA keskmine kütusekulu, vaheldumisi, kütusekulu ei kuvata

Valige või tühistage valik nupuga (4). Muudatus tehakse kohe.

## Sellega seotud teave

- Pardaarvuti (lk. 86)
- Pardaarvuti lähtestamine (lk. 89)

<sup>2</sup> Joonis on illustreeriv, osad võivad olenevalt auto mudelist erineda.

## Pardaarvuti lähtestamine

Lähtestage sõidumõõdik vasakpoolse roolikangi lülitiga.



- Sõidumõõdiku TM kogu teabe (st läbisõidu, keskmise kütusekulu, keskmise kiiruse ja sõitmise aja) saate lähtestada pika vajutusega nupul **RESET**, mis asub vasakpoolsel roolikangil.

Lühike vajutus nupul **RESET** lähtestab ainult läbisõidu.

Sõidumõõdiku TA saab lähtestada automaatselt ainult siis, kui autot pole vähemalt neli tundi kasutatud.

## Sellega seotud teave

- Pardaarvuti (lk. 86)

<sup>3</sup> Joonis on illustreeriv, osad võivad olenevalt auto mudelist erineda.  
<sup>4</sup> Kehtib kütusel töötava soojendi korral.

## Teekonna statistika kuvamine keskekraanil

Pardaarvuti teekonna statistika kuvatakse keskekraanil ning selle ülevaade aitab säästlikumalt sõita.



Teekonna statistika kuvamiseks avage rakenduste kaval rakendus **Juhi jõudlus**.

Iga diagrammi post tähistab 1, 10 või 100 km (või miilist) läbisõitu. Postid hakkavad sõidu ajal alates paremalt poolt täituma. Kõige parempoolsem post näitab senini läbitud distantsi pikust.

Keskmine kütusekulu ja kogu sõiduaeg arvutatakse ajast, mil teekonna statistika viimati nulliti.

Kütusekulu ja elektritarbimist näidatakse eraldi graafikutel. Elektritarbimine on puhastarbimine, st tarbitud energia miinus pidurdamisel genereeritud energia.

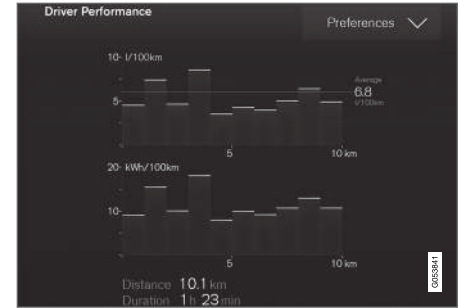

Teekonna statistika pardaarvutist<sup>3</sup>.

## **i** TÄHELEPANU

Kui auto sõidab elekritoitel ja lisakütteseade<sup>4</sup> töötab, saab kütuse tarbimise teabe kuvada teekonna statistilistes andmetes.

## Sellega seotud teave

- Teekonna statistika sätted (lk. 90)
- Pardaarvuti (lk. 86)

## Teekonna statistika sätted

Teekonna statistika sätete lähtestamine või reguleerimine.

1. Teekonna statistika kuvamiseks avage rakenduste kuval rakendus **Juhi jõudlus**.

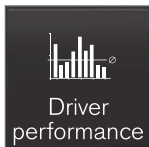

2. Vajutage **Eelistused**, et

- muuta graafiku skaalat. Valige eraldusvõime jaoks 1, 10 või 100 km/mi.
- andmete lähtestamine pärast igat sõitu. Teostatakse kui auto on seisnud rohkem kui 4 tundi.
- lähtestada praeguse teekonna andmed.

Teekonna statistika, arvutatud keskmine kütusekulu ja kogu sõiduaeg nullitakse alati koos.

Vahemaa, kiiruse jms ühikuid saab muuta keskekraanil süsteemisätetes.

## Sellega seotud teave

- Teekonna statistika kuvamine keskekraanil (lk. 89)
- Pardaarvuti (lk. 86)
- Pardaarvuti lähtestamine (lk. 89)

## Kuupäev ja kellaeg

Kellaaega kuvatakse nii juhiakraanil kui ka keskekraanil.

### Kella asukoht



Teatud olukordades võivad sõnumid ja teave kellaaja juhiakraanil varjata.

Keskekraanil näidatakse kellaaega olekuväljast paremal ja üleval.

## Kuupäeva ja kellaaja seaded

- Valige keskekraanil **Seaded → Süsteem → Kuupäev ja kellaeg**, et muuta kellaaja ja kuupäeva vormingut.

Kuupäeva ja kellaaja muutmiseks vajutage puuteakraanil üles- või allaliikumise noolt.

## GPS-iga autode automaatne kellaaeg

Saate teha valiku **Automaatne kellaaeg**, kui auto on varustatud navigatsioonisüsteemiga. Aja-

võõndit seadistatakse automaatselt olenevalt auto asukohast. Teatud tüüpi navigatsioonisüsteemide korral tuleb õige ajavööndi määramiseks ka auto praegune asukoht (riik) valida. Kui **Automaatne kellaaeg** ei valita, seadistatakse kellaaega ja kuupäeva puuteakraani üles- ja allaliikumise nooltega.

## Suveaeg

Mõnes riigis saab valida seade **Automaatne suveajale üleminek** suveaja automaatseks määramiseks. Teistes riikides saab seade **Suveaeg** valida käsitsi.

## Sellega seotud teave

- Juhi ekraan (lk. 81)
- Muud sätted keskekraani ülavaatel (lk. 127)

## Välitemperatuurimõõdik

Välitemperatuuri kuvatakse juhi ekraanil.

Andur tuvastab välitemperatuuri.

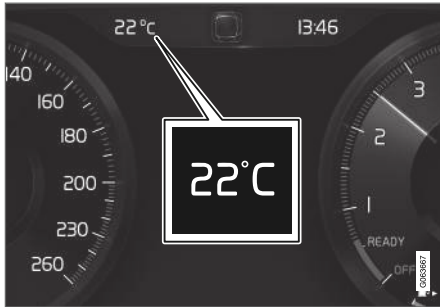

Kui auto on seisnud, võib temperatuurinäit olla tegelikust kõrgem.



Kui välitemperatuur on vahemikus  $-5\text{ }^{\circ}\text{C}$  kuni  $+2\text{ }^{\circ}\text{C}$  ( $23\text{ }^{\circ}\text{F}$  kuni  $36\text{ }^{\circ}\text{F}$ ), süttib libeduse eest hoiatav lumehelbe sümbol.

Sümbol süttib ka esiklaasinäidikul\*, kui auto on sellega varustatud.

Muutke temperatuurimõõdiku jms ühikut süsteemi sätete kaudu keskekraani ülavaates.

### Sellega seotud teave

- Juhi ekraan (lk. 81)
- Süsteemi mõõtühikute muutmine (lk. 127)

## Juhi ekraanil olevad märguandesümbolid

Märguande sümbolid hoiatavad juhti, et funktsioon on aktiveeritud, süsteem töötab või tekkinud on viga või tõrge.

Tähis	Spetsifikatsioon
	<b>Informatsioon, loe ekraaniteksti</b> Kui mõni auto süsteemidest ei tööta nii nagu ette nähtud, süttib see infosümbol ja juhi ekraanil kuvatakse tekstteade. Infotähist näidatakse vahest koos muude tähistega.
	<b>Viga pidurisüsteemis</b> Sümbol süttib kui seisupiduri töös on tõrge.
	<b>Viga ABS-süsteemis</b> Selle sümboli süttimine tähendab, et süsteem ei tööta. Auto tavaline pidurisüsteem töötab ilma ABS-funktsioonita edasi.
	<b>Automaatpidur on sisse lülitatud</b> Sümbol süttib, kui funktsioon on aktiveeritud ja jalgpidor või seisupidur on rakendatud. Pidur hoiab autot paigal, kui auto on seisma jäänud.

Tähis	Spetsifikatsioon
	<b>Rehvirõhu seiresüsteem</b> Sümbol süttib, kui rehvirõhk on liiga madal. Rehvirõhu süsteemi tõrke korral vilgub sümbol esmalt ühe minuti ja jääb seejärel põlema. See võib juhtuda, kuna süsteem ei suuda rehvirõhku tuvastada või juhti hoiatada.
	<b>Heitmesüsteem</b> Kui tähis kuvatakse pärast mootori käivitamist, võib auto heitmesüsteemis viga olla. Sõitke kontrollimiseks autoteenindusse. Volvo soovitab pöörduda volitatud Volvo teenindusse.
	<b>Vasak- ja parempoolne suunatuli</b> Sümbol vilgub suunatulede kasutamisel.
	
	<b>Parkitud</b> Sümbol süttib kui gabariidituled on sisse lülitatud.





Tähis	Spetsifikatsioon
	<b>Viga esitulede süsteemis</b> Sümbol süttib, kui ABL-süsteemis (aktiivsed pööramistuled) on tõrge või on esitulede süsteemis ilmnenud muu tõrge.
	<b>Aktiivsed kaugtuled põlevad</b> Sümbol süttib siniselt kui automaatsed kaugtuled on sisse lülitatud.
	<b>Aktiivsed kaugtuled ei põle</b> Sümbol süttib valgelt kui automaatsed kaugtuled on välja lülitatud.
	<b>Kaugtuli sees</b> Sümbol põleb siis, kui kaugtuled on sisse lülitatud või neid vilgutatakse.
	<b>Aktiivsed kaugtuled põlevad</b> Sümbol süttib siniselt kui automaatsed kaugtuled on sisse lülitatud. Gabariidituled on sisse lülitatud.
	<b>Aktiivsed kaugtuled ei põle</b> Sümbol süttib valgelt kui automaatsed kaugtuled on välja lülitatud. Gabariidituled on sisse lülitatud.

Tähis	Spetsifikatsioon
	<b>Kaugtuli sees</b> Sümbol süttib, kui kaugtuled või gabariidituled on sisse lülitatud.
	<b>Tagumine udulatern põleb</b> See sümbol süttib, kui tagumine udutuli on sisse lülitatud.
	<b>Vihmaandur on sisse lülitatud</b> See sümbol süttib, kui vihmaandur on sisse lülitatud.
	<b>Eelsoojendus on sisse lülitatud</b> See sümbol süttib, kui mootoriplokk ja salongikütteseade/kliimaseade eelsoojendus on sisse lülitatud.
	<b>Stabiilsussüsteem</b> Tule vilkumine näitab, et stabiilsussüsteem töötab. Sümboli pidev põlemine tähendab, et süsteemis on rike.
	<b>Stabiilsussüsteem, sport-režiim</b> Sümbol süttib, sportrežiim on aktiveeritud. Spordirežiim lisab auto juhtimisele sportlikkust.



Tähis	Spetsifikatsioon
	<b>Sõidurajaabi</b> Valge tuli: sõidurajaabi on sees ja sõiduridasid tuvastatakse. Hall tuli: sõidurajaabi on sees, aga sõiduridasid ei tuvastata. Kollane tuli: Sõidurajahoiatused/-märguanded.
	<b>Sõidurajahoiatused ja vihma andur</b> Valge tuli: sõidurajaabi on sees ja sõiduridasid tuvastatakse. Vihma andur on sisse lülitatud. Hall tuli: sõidurajaabi on sees, aga sõiduridasid ei tuvastata. Vihma andur on sisse lülitatud.



### Sellega seotud teave

- Juhi ekraan (lk. 81)
- Juhi ekraanil olevad hoiatussümbolid (lk. 93)

## Juhi ekraanil olevad hoiatussümbolid

Hoiatussümbolid annavad juhile hoiatuse olulise funktsiooni aktiveerumise või tõsise rikke või seisundi tekkimise kohta.

Tähis	Spetsifikatsioon
	<b>Hoiatus</b> Punane hoiatussümbol süttib, kui on avastatud ohutust või auto juhitavust vähendav rike. Samal ajal kuvatakse juhi ekraanil selgitav tekst. Hoiatussümbol põleb ka koos muude sümbolitega.
	<b>Turvavöö kinnituse kontroll</b> See sümbol põleb või vilgub juhul, kui ühel eisiistmetest ei ole turvavööd kinnitatud või kui keegi tagaistmel on oma turvavöö avanud.
	<b>Turvapadjad</b> Kui sümbol jääb põlema või süttib sõidu ajal, on tegemist auto ohutussüsteemi rikkega. Lugege juhiekraanile ilmutat teadet. Volvo soovib pöörduda volitatud Volvo teenindusse.

Tähis	Spetsifikatsioon
	<b>Viga pidurisüsteemis</b> Kui tuli süttib, võib pidurivedeliku tase olla liiga madal. Pidurivedeliku taseme kontrollimiseks ja probleemi lahendamiseks külastage lähimat volitatud töökoda.
	<b>Seisupidur on rakendatud</b> See sümbol põleb pidevalt, kui seisupidur on rakendatud.  Vilkuv sümbol tähendab, et tekkinud on rike. Lugege juhiekraanile ilmutat teadet.
	<b>Madal õilirõhk</b> Kui see sümbol süttib sõidu ajal, siis on mootori õilirõhk liiga madal. Seisake mootor viivitamatult ja kontrollige mootori õlitaset, vajadusel valage õli juurde. Kui sümbol põleb, kuid õlitase on normaalne, võtke ühendust autoteenindusega. Volvo soovib pöörduda volitatud Volvo teenindusse.

Tähis	Spetsifikatsioon
	<b>Generaator ei lae</b> See sümbol süttib sõidu ajal, kui elektrisüsteemis on tekkinud rike. Pöördu autoteenindusse. Volvo soovib pöörduda volitatud Volvo teenindusse.
	<b>Kokkupõrke oht</b> City Safety hoiatab kokkupõrkeohtu korral teiste sõidukitega, jalakäijatega, jalgratturitega või suurte loomadega.

### Sellega seotud teave

- Juhi ekraanil olevad märguandesümbolid (lk. 91)
- Juhi ekraan (lk. 81)

## Juhiekraani litsentsiga nõustumine

Litsents on leping, mis annab õiguse teatud toimingute tegemiseks või kasutada kellelegi teisele antud luba vastavuses lepingus toodud nõuete ja tingimustega. Järgnev tekst on Volvo leping tootja või arendajaga.

### Boost Software License 1.0

Permission is hereby granted, free of charge, to any person or organization obtaining a copy of the software and accompanying documentation covered by this license (the "Software") to use, reproduce, display, distribute, execute, and transmit the Software, and to prepare derivative works of the Software, and to permit third-parties to whom the Software is furnished to do so, all subject to the following: The copyright notices in the Software and this entire statement, including the above license grant, this restriction and the following disclaimer, must be included in all copies of the Software, in whole or in part, and all derivative works of the Software, unless such copies or derivative works are solely in the form of machine-executable object code generated by a source language processor.

THE SOFTWARE IS PROVIDED "AS IS", WITHOUT WARRANTY OF ANY KIND, EXPRESS OR IMPLIED, INCLUDING BUT NOT LIMITED TO THE WARRANTIES OF MERCHANTABILITY, FITNESS FOR A PARTICULAR PURPOSE, TITLE AND NON-INFRINGEMENT. IN NO EVENT SHALL THE COPYRIGHT HOLDERS OR ANYONE

DISTRIBUTING THE SOFTWARE BE LIABLE FOR ANY DAMAGES OR OTHER LIABILITY, WHETHER IN CONTRACT, TORT OR OTHERWISE, ARISING FROM, OUT OF OR IN CONNECTION WITH THE SOFTWARE OR THE USE OR OTHER DEALINGS IN THE SOFTWARE.

### BSD 4-clause "Original" or "Old" License

Copyright (c) 1982, 1986, 1990, 1991, 1993  
The Regents of the University of California. All rights reserved.

Redistribution and use in source and binary forms, with or without modification, are permitted provided that the following conditions are met:

1. Redistributions of source code must retain the above copyright notice, this list of conditions and the following disclaimer.
2. Redistributions in binary form must reproduce the above copyright notice, this list of conditions and the following disclaimer in the documentation and/or other materials provided with the distribution.
3. All advertising materials mentioning features or use of this software must display the following acknowledgement: This product includes software developed by the University of California, Berkeley and its contributors.
4. Neither the name of the University nor the names of its contributors may be used to endorse or promote products derived from

this software without specific prior written permission.

THIS SOFTWARE IS PROVIDED BY THE REGENTS AND CONTRIBUTORS "AS IS" AND ANY EXPRESS OR IMPLIED WARRANTIES, INCLUDING, BUT NOT LIMITED TO, THE IMPLIED WARRANTIES OF MERCHANTABILITY AND FITNESS FOR A PARTICULAR PURPOSE ARE DISCLAIMED. IN NO EVENT SHALL THE REGENTS OR CONTRIBUTORS BE LIABLE FOR ANY DIRECT, INDIRECT, INCIDENTAL, SPECIAL, EXEMPLARY, OR CONSEQUENTIAL DAMAGES (INCLUDING, BUT NOT LIMITED TO, PROCUREMENT OF SUBSTITUTE GOODS OR SERVICES; LOSS OF USE, DATA, OR PROFITS; OR BUSINESS INTERRUPTION) HOWEVER CAUSED AND ON ANY THEORY OF LIABILITY, WHETHER IN CONTRACT, STRICT LIABILITY, OR TORT (INCLUDING NEGLIGENCE OR OTHERWISE) ARISING IN ANY WAY OUT OF THE USE OF THIS SOFTWARE, EVEN IF ADVISED OF THE POSSIBILITY OF SUCH DAMAGE.



**BSD 3-clause "New" or "Revised" License**

Copyright (c) 2011-2014, Yann Collet.

Redistribution and use in source and binary forms, with or without modification, are permitted provided that the following conditions are met:

1. Redistributions of source code must retain the above copyright notice, this list of conditions and the following disclaimer.
2. Redistributions in binary form must reproduce the above copyright notice, this list of conditions and the following disclaimer in the documentation and/or other materials provided with the distribution.
3. Neither the name of the organisation nor the names of its contributors may be used to endorse or promote products derive from this software without specific prior written permission.

THIS SOFTWARE IS PROVIDED BY THE COPYRIGHT HOLDERS AND CONTRIBUTORS "AS IS" AND ANY EXPRESS OR IMPLIED WARRANTIES, INCLUDING, BUT NOT LIMITED TO, THE IMPLIED WARRANTIES OF MERCHANTABILITY AND FITNESS FOR A PARTICULAR PURPOSE ARE DISCLAIMED. IN NO EVENT SHALL THE COPYRIGHT HOLDER OR CONTRIBUTORS BE LIABLE FOR ANY DIRECT, INDIRECT, INCIDENTAL, SPECIAL, EXEMPLARY, OR CONSEQUENTIAL DAMAGES (INCLUDING, BUT NOT LIMITED TO, PROCUREMENT OF SUBSTITUTE GOODS OR

SERVICES; LOSS OF USE, DATA, OR PROFITS; OR BUSINESS INTERRUPTION) HOWEVER CAUSED AND ON ANY THEORY OF LIABILITY, WHETHER IN CONTRACT, STRICT LIABILITY, OR TORT (INCLUDING NEGLIGENCE OR OTHERWISE) ARISING IN ANY WAY OUT OF THE USE OF THIS SOFTWARE, EVEN IF ADVISED OF THE POSSIBILITY OF SUCH DAMAGE.

**BSD 2-clause "Simplified" license**

Copyright (c) <YEAR>, <OWNER> All rights reserved.

Redistribution and use in source and binary forms, with or without modification, are permitted provided that the following conditions are met:

1. Redistributions of source code must retain the above copyright notice, this list of conditions and the following disclaimer.
2. Redistributions in binary form must reproduce the above copyright notice, this list of conditions and the following disclaimer in the documentation and/or other materials provided with the distribution.

THIS SOFTWARE IS PROVIDED BY THE COPYRIGHT HOLDERS AND CONTRIBUTORS "AS IS" AND ANY EXPRESS OR IMPLIED WARRANTIES, INCLUDING, BUT NOT LIMITED TO, THE IMPLIED WARRANTIES OF MERCHANTABILITY AND FITNESS FOR A PARTICULAR PURPOSE ARE DISCLAIMED. IN NO EVENT SHALL THE COPYRIGHT OWNER

OR CONTRIBUTORS BE LIABLE FOR ANY DIRECT, INDIRECT, INCIDENTAL, SPECIAL, EXEMPLARY, OR CONSEQUENTIAL DAMAGES (INCLUDING, BUT NOT LIMITED TO, PROCUREMENT OF SUBSTITUTE GOODS OR SERVICES; LOSS OF USE, DATA, OR PROFITS; OR BUSINESS INTERRUPTION) HOWEVER CAUSED AND ON ANY THEORY OF LIABILITY, WHETHER IN CONTRACT, STRICT LIABILITY, OR TORT (INCLUDING NEGLIGENCE OR OTHERWISE) ARISING IN ANY WAY OUT OF THE USE OF THIS SOFTWARE, EVEN IF ADVISED OF THE POSSIBILITY OF SUCH DAMAGE.

The views and conclusions contained in the software and documentation are those of the authors and should not be interpreted as representing official policies, either expressed or implied, of the FreeBSD Project.

## ◀ FreeType Project License

1. 1 Copyright 1996-1999 by David Turner, Robert Wilhelm, and Werner Lemberg  
 Introduction The FreeType Project is distributed in several archive packages; some of them may contain, in addition to the FreeType font engine, various tools and contributions which rely on, or relate to, the FreeType Project. This license applies to all files found in such packages, and which do not fall under their own explicit license. The license affects thus the FreeType font engine, the test programs, documentation and makefiles, at the very least. This license was inspired by the BSD, Artistic, and IJG (Independent JPEG Group) licenses, which all encourage inclusion and use of free software in commercial and freeware products alike. As a consequence, its main points are that:

- o We don't promise that this software works. However, we are interested in any kind of bug reports. ('as is' distribution)
- o You can use this software for whatever you want, in parts or full form, without having to pay us. ('royalty-free' usage)
- o You may not pretend that you wrote this software. If you use it, or only parts of it, in a program, you must acknowledge somewhere in your documentation that you've used the FreeType code. ('credits')

We specifically permit and encourage the inclusion of this software, with or without modifications, in commercial products,

provided that all warranty or liability claims are assumed by the product vendor. Legal Terms 0. Definitions Throughout this license, the terms 'package', 'FreeType Project', and 'FreeType archive' refer to the set of files originally distributed by the authors (David Turner, Robert Wilhelm, and Werner Lemberg) as the 'FreeType project', be they named as alpha, beta or final release. 'You' refers to the licensee, or person using the project, where 'using' is a generic term including compiling the project's source code as well as linking it to form a 'program' or 'executable'. This program is referred to as 'a program using the FreeType engine'. This license applies to all files distributed in the original FreeType archive, including all source code, binaries and documentation, unless otherwise stated in the file in its original, unmodified form as distributed in the original archive. If you are unsure whether or not a particular file is covered by this license, you must contact us to verify this. The FreeType project is copyright (C) 1996-1999 by David Turner, Robert Wilhelm, and Werner Lemberg. All rights reserved except as specified below.

1. No Warranty THE FREETYPE ARCHIVE IS PROVIDED 'AS IS' WITHOUT WARRANTY OF ANY KIND, EITHER EXPRESSED OR IMPLIED, INCLUDING, BUT NOT LIMITED TO, WARRANTIES OF MERCHANTABILITY AND FITNESS FOR A PARTICULAR PURPOSE.

IN NO EVENT WILL ANY OF THE AUTHORS OR COPYRIGHT HOLDERS BE LIABLE FOR ANY DAMAGES CAUSED BY THE USE OR THE INABILITY TO USE, OF THE FREETYPE PROJECT. As you have not signed this license, you are not required to accept it. However, as the FreeType project is copyrighted material, only this license, or another one contracted with the authors, grants you the right to use, distribute, and modify it. Therefore, by using, distributing, or modifying the FreeType project, you indicate that you understand and accept all the terms of this license.

2. Redistribution Redistribution and use in source and binary forms, with or without modification, are permitted provided that the following conditions are met:

- o Redistribution of source code must retain this license file ('licence.txt') unaltered; any additions, deletions or changes to the original files must be clearly indicated in accompanying documentation. The copyright notices of the unaltered, original files must be preserved in all copies of source files.
- o Redistribution in binary form must provide a disclaimer that states that the software is based in part of the work of the FreeType Team, in the distribution documentation. We also encourage you to put an URL to the FreeType web page in your documentation, though this isn't mandatory. These conditions apply to any software derived from or based

on the FreeType code, not just the unmodified files. If you use our work, you must acknowledge us. However, no fee need be paid to us.

3. Advertising The names of FreeType's authors and contributors may not be used to endorse or promote products derived from this software without specific prior written permission. We suggest, but do not require, that you use one or more of the following phrases to refer to this software in your documentation or advertising materials: 'FreeType Project', 'FreeType Engine', 'FreeType library', or 'FreeType Distribution'.
4. Contacts There are two mailing lists related to FreeType:
  - o [freetype@freetype.org](mailto:freetype@freetype.org) Discusses general use and applications of FreeType, as well as future and wanted additions to the library and distribution. If you are looking for support, start in this list if you haven't found anything to help you in the documentation.
  - o [devel@freetype.org](mailto:devel@freetype.org) Discusses bugs, as well as engine internals, design issues, specific licenses, porting, etc.
  - o <http://www.freetype.org> Holds the current FreeType web page, which will allow you to download our latest development version and read online documentation. You can also contact us individually at: David Turner <[david.turner@freetype.org](mailto:david.turner@freetype.org)> Robert Wilhelm <[robert.wilhelm@freetype.org](mailto:robert.wilhelm@freetype.org)> Werner Lemberg <[werner.lemberg@freetype.org](mailto:werner.lemberg@freetype.org)>

### Libpng License

This copy of the libpng notices is provided for your convenience. In case of any discrepancy between this copy and the notices in the file `png.h` that is included in the libpng distribution, the latter shall prevail.

COPYRIGHT NOTICE, DISCLAIMER, and LICENSE:

If you modify libpng you may insert additional notices immediately following this sentence.

libpng versions 1.0.7, July 1, 2000, through 1.0.13, April 15, 2002, are Copyright (c) 2000-2002 Glenn Randers-Pehrson and are distributed according to the same disclaimer and license as libpng-1.0.6 with the following individuals added to the list of Contributing Authors

Simon-Pierre Cadieux

Eric S. Raymond

Gilles Vollant

and with the following additions to the disclaimer:

There is no warranty against interference with your enjoyment of the library or against infringement. There is no warranty that our efforts or the library will fulfill any of your particular purposes or needs. This library is provided with all faults, and the entire risk of satisfactory quality, performance, accuracy, and effort is with the user.

libpng versions 0.97, January 1998, through 1.0.6, March 20, 2000, are Copyright (c) 1998, 1999 Glenn Randers-Pehrson, and are distributed according to the same disclaimer and license as libpng-0.96, with the following individuals added to the list of Contributing Authors:

Tom Lane

Glenn Randers-Pehrson

Willem van Schaik

libpng versions 0.89, June 1996, through 0.96, May 1997, are Copyright (c) 1996, 1997 Andreas Dilger Distributed according to the same disclaimer and license as libpng-0.88, with the following individuals added to the list of Contributing Authors:

John Bowler

Kevin Brace

Sam Bushell

Magnus Holmgren

Greg Roelofs

Tom Tanner

libpng versions 0.5, May 1995, through 0.88, January 1996, are Copyright (c) 1995, 1996 Guy Eric Schalnat, Group 42, Inc.

- ◀◀ For the purposes of this copyright and license, "Contributing Authors" is defined as the following set of individuals:

Andreas Dilger  
Dave Martindale  
Guy Eric Schalnat  
Paul Schmidt  
Tim Wegner

The PNG Reference Library is supplied "AS IS". The Contributing Authors and Group 42, Inc. disclaim all warranties, expressed or implied, including, without limitation, the warranties of merchantability and of fitness for any purpose. The Contributing Authors and Group 42, Inc. assume no liability for direct, indirect, incidental, special, exemplary, or consequential damages, which may result from the use of the PNG Reference Library, even if advised of the possibility of such damage.

Permission is hereby granted to use, copy, modify, and distribute this source code, or portions hereof, for any purpose, without fee, subject to the following restrictions:

1. The origin of this source code must not be misrepresented.
2. Altered versions must be plainly marked as such and must not be misrepresented as being the original source.

3. This Copyright notice may not be removed or altered from any source or altered source distribution.

The Contributing Authors and Group 42, Inc. specifically permit, without fee, and encourage the use of this source code as a component to supporting the PNG file format in commercial products. If you use this source code in a product, acknowledgment is not required but would be appreciated.

A "png\_get\_copyright" function is available, for convenient use in "about" boxes and the like:

```
printf("%s",png_get_copyright(NULL));
```

Also, the PNG logo (in PNG format, of course) is supplied in the files "pngbar.png" and "pngbar.jpg (88x31) and "pngnow.png" (98x31).

Libpng is OSI Certified Open Source Software. OSI Certified Open Source is a certification mark of the Open Source Initiative.

Glenn Randers-Pehrson randeg@alum.rpi.edu  
April 15, 2002

### MIT License

Copyright (c) <year> <copyright holders>

Permission is hereby granted, free of charge, to any person obtaining a copy of this software and associated documentation files (the "Software"), to deal in the Software without restriction, including without limitation the rights to use, copy, modify, merge, publish, distribute,

sublicense, and/or sell copies of the Software, and to permit persons to whom the Software is furnished to do so, subject to the following conditions:

The above copyright notice and this permission notice shall be included in all copies or substantial portions of the Software.

THE SOFTWARE IS PROVIDED "AS IS", WITHOUT WARRANTY OF ANY KIND, EXPRESS OR IMPLIED, INCLUDING BUT NOT LIMITED TO THE WARRANTIES OF MERCHANTABILITY, FITNESS FOR A PARTICULAR PURPOSE AND NONINFRINGEMENT. IN NO EVENT SHALL THE AUTHORS OR COPYRIGHT HOLDERS BE LIABLE FOR ANY CLAIM, DAMAGES OR OTHER LIABILITY, WHETHER IN AN ACTION OF CONTRACT, TORT OR OTHERWISE, ARISING FROM, OUT OF OR IN CONNECTION WITH THE SOFTWARE OR THE USE OR OTHER DEALINGS IN THE SOFTWARE.

**zlib License**

The zlib/libpng License Copyright (c) <year>  
<copyright holders>

This software is provided 'as-is', without any express or implied warranty. In no event will the authors be held liable for any damages arising from the use of this software.

Permission is granted to anyone to use this software for any purpose, including commercial applications, and to alter it and redistribute it freely, subject to the following restrictions:

1. The origin of this software must not be misrepresented; you must not claim that you wrote the original software. If you use this software in a product, an acknowledgment in the product documentation would be appreciated but is not required.
2. Altered source versions must be plainly marked as such, and must not be misrepresented as being the original software.
3. This notice may not be removed or altered from any source distribution.

**SGI Free Software B License Version 2.0.**

SGI FREE SOFTWARE LICENSE B (Version 2.0, Sept. 18, 2008)

Copyright (C) [dates of first publication] Silicon Graphics, Inc. All Rights Reserved. Permission is hereby granted, free of charge, to any person obtaining a copy of this software and associated

documentation files (the "Software"), to deal in the Software without restriction, including without limitation the rights to use, copy, modify, merge, publish, distribute, sublicense, and/or sell copies of the Software, and to permit persons to whom the Software is furnished to do so, subject to the following conditions: The above copyright notice including the dates of first publication and either this permission notice or a reference to <http://oss.sgi.com/projects/FreeB/> shall be included in all copies or substantial portions of the Software.

THE SOFTWARE IS PROVIDED "AS IS", WITHOUT WARRANTY OF ANY KIND, EXPRESS OR IMPLIED, INCLUDING BUT NOT LIMITED TO THE WARRANTIES OF MERCHANTABILITY, FITNESS FOR A PARTICULAR PURPOSE AND NONINFRINGEMENT. IN NO EVENT SHALL SILICON GRAPHICS, INC. BE LIABLE FOR ANY CLAIM, DAMAGES OR OTHER LIABILITY, WHETHER IN AN ACTION OF CONTRACT, TORT OR OTHERWISE, ARISING FROM, OUT OF OR IN CONNECTION WITH THE SOFTWARE OR THE USE OR OTHER DEALINGS IN THE SOFTWARE.

Except as contained in this notice, the name of Silicon Graphics, Inc. shall not be used in advertising or otherwise to promote the sale, use or other dealings in this Software without prior written authorization from Silicon Graphics, Inc.

**Sellega seotud teave**

- Juhikraan (lk. 81)

**Juhiekraanil olev rakenduste menüü**

Juhiekraanil olevast rakenduste menüüst pääseb kiiresti juurde teatud rakenduste enim kasutatavatele funktsioonidele.



Joonis on illustreeriv.

Võite keskekraani asemel kasutada juhiekraani rakenduste menüüd rooli parempoolse klahvistiku abil. Nii saate käsi roolilt tõstmata rakendusemenüüs hõlpsamalt lülituda eri rakenduste või nende funktsioonide vahel.

**Rakendusemenüü funktsioonid**

Eri rakendused tagavad juurdepääsu erinevatele funktsioonidele. Rakendusemenüüs saab juhtida järgmisi rakendusi ja nende funktsioone.



Rakendus	Funktsioonid
Pardaarvuti	Sõidumõõdiku valimine, juhiekraanil kuvatava teabe määramine jne.
Media player	Meediumimängija aktiivse allika valimine.
Telefon	Kõneloendis olevale kontaktile helistamine.
Navigeerimine	Suunised sihtkohta jms.

### Sellega seotud teave

- Juhi ekraan (lk. 81)
- Keskekraani ülevaade (lk. 105)
- Juhiekraani rakendusemenüü käsitsemine (lk. 100)

## Juhiekraani rakendusemenüü käsitsemine

Juhiekraani rakendusemenüüd kasutatakse rooli parempoolse klahvistikuga.

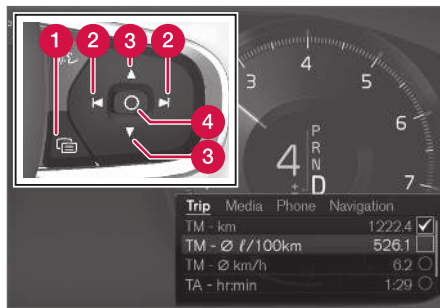

Rakendusemenüü ja rooli parempoolne klahvistik.

- 1 Avamine/sulgemine
- 2 Vasakule/paremale
- 3 Üles/alla
- 4 Kinnitus

## Rakendusemenüü avamine/sulgemine

- Vajutage avamise/sulgemise (1) valikut.
  - > Rakendusemenüü avaneb/sulgub.

### **i** TÄHELEPANU

Kui juhiekraanil on vastamata teade, ei saa rakendusemenüüd avada. Teade tuleb enne rakendusemenüü avamist esmalt kinnitada.

Rakendusemenüü sulgub teatud aja möödudes ja konkreetsete valikute tegemisel automaatselt.

## Rakendusemenüüs liikumine ja valikud

1. Rakenduste vahel liikumiseks vajutage vasakut või paremat noolt (2).
  - > Rakendusemenüüs kuvatakse eelmise/järgmise rakenduse funktsioonid.
2. Valitud rakenduse funktsioonide sirvimiseks vajutage üles- või allannuppu (3).
3. Funktsiooni suvandi kinnitamiseks või tähistamiseks vajutage kinnitusnuppu (4).
  - > Funktsioon aktiveeritakse ja teatud suvandite korral rakendusemenüü seejärel sulgub.

Kui rakenduste menüü uuesti avatakse, avaneb see viimati valitud rakenduse funktsioonide juurest.

## Sellega seotud teave

- Juhiekraanil olev rakenduste menüü (lk. 99)
- Juhiekraanil olevad teated (lk. 101)

## Juhiekraanil olevad teated

Juhi ekraanil kuvatavad teated teavitavad või aitavad juhti erinevates olukordades.



Juhiekraanil olevate sõnumite näited.

Juhiekraanil näidatakse juhi jaoks olulise tähtsusega teateid.

Muust kuvatavast teabest sõltuvalt võidakse sõnumeid näidata juhiekraani eri kohtades. Mõne aja möödudes või teate kinnitamisel/toimingu sooritamisel (kui on nõutav) kustub teade juhiekraanilt. Sõnumi salvestamisel paigutatakse see rakendusse **Auto olek**, mille saab avada keskekraani rakenduste kuval.

Sõnumite struktuur võib olla erinev ning need võidakse kuvada koos graafika, sümbolite või kinnituspuga.

## Hooldusteated

Allpool on toodud valik olulisi hooldusteateid ja nende tähendused.

Teade	Spetsifikatsioon
<b>Peatu ohutult<sup>A</sup></b>	Peatuge ja lülitage mootor välja. Tõsine vigastuse oht - pöörduge teenindusse <sup>B</sup> .
<b>Lülitage mootor välja<sup>A</sup></b>	Peatuge ja lülitage mootor välja. Tõsine vigastuse oht - pöörduge teenindusse <sup>B</sup> .
<b>Vajab kohe kooldust, Sõitke töökotta<sup>A</sup></b>	Pöörduge auto kontrollimiseks kohe teenindusse <sup>B</sup> .
<b>Vajab hooldust<sup>A</sup></b>	Pöörduge niipea kui võimalik auto kontrollimiseks teenindusse <sup>B</sup> .
<b>Tavahooldus Broneeri hooldus</b>	Aeg teha regulaarset hooldust - pöörduge teenindusse <sup>B</sup> . Kuvatakse enne järgmise hoolduse kuupäeva.
<b>Tavahooldus Aeg hoolduseks</b>	Aeg teha regulaarset hooldust - pöörduge teenindusse <sup>B</sup> . Kuvatakse järgmise hoolduse kuupäeval.



Teade	Spetsifikatsioon
<b>Tavahooldus</b> <b>Hoolduse tähtaeg ületatud</b>	Aeg teha regulaarset hooldust - pöörduge teenindusse <sup>B</sup> . Kuvatakse hoolduskuupäeva möödumisel.
<b>Ajutiselt välja lülitatud<sup>A</sup></b>	Mõni funktsioon on ajutiselt välja lülitatud ja lähtestatakse sõidu ajal või pärast taaskäivitamist automaatselt uuesti.

A Teate osa, mis ilmub koos infoga vea tekkimise asukoha kohta.

B Soovitav on kasutada volitatud Volvo teenindust.

## Sellega seotud teave

- Sõnumite haldamine juhiakraanil (lk. 102)
- Juhiekraanilt salvestatud teatega tegelemine (lk. 103)
- Sõnum keskekraanil (lk. 134)

## Sõnumite haldamine juhiakraanil

Juhi ekraani sõnumitele reageerimiseks kasutage rooli parempoolset klahvistikku.



Juhiekraanil olevate teadete näited ja rooli parempoolne klahvistik.

**1** Vasakule/paremale

**2** Kinnitus

Juhiekraani mõnel teatel võib olla kinnitus- või nõustumisnupp.

## Uue teate haldamine

Nupuga sõnumite puhul toimige järgmiselt.

1. Nuppude vahel liikumiseks vajutage vasakut või paremat noolt (1).
2. Valiku tegemiseks vajutage kinnitusnuppu (2).
  - > Sõnum kaob juhiakraanilt.

Nuputa sõnumite puhul toimige järgmiselt.

- Teate sulgemiseks vajutage kinnitusnuppu (2) või laske sel mõne aja möödudes automaatselt ise sulguda.
  - > Sõnum kaob juhiakraanilt.

Sõnumi salvestamisel paigutatakse see rakendusse **Auto olek**, mille saab avada keskekraanil rakenduste kaval. Sellega koos kuvatakse keskekraanil sõnum **Auto oleku rakendusse salvest. autoteade**.

## Sellega seotud teave

- Juhiekraanil olevad teated (lk. 101)
- Juhiekraanilt salvestatud teatega tegelemine (lk. 103)
- Sõnum keskekraanil (lk. 134)



## Juhiekraanilt salvestatud teatega tegelemine

Olenemata sellest, kas sõnum salvestati juhiekraanil või keskekraanil, hallatakse neid keskekraanil.

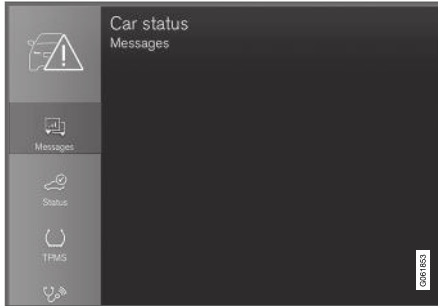

Salvestatud sõnumeid näeb rakenduses **Auto olek**.



Juhiekraanil kuvatavad sõnumid tuleb salvestada keskekraanil rakendusse **Auto olek**. Sellega koos kuvatakse keskekraanil sõnum **Auto oleku rakendusse salvest. autoteade**.

## Salvestatud sõnumi lugemine

Salvestatud sõnumi kohe lugemiseks toimige järgmiselt.

- Vajutage keskekraanil sõnumi **Auto oleku rakendusse salvest. autoteade** kõrval olevat nuppu.
  - > Salvestatud sõnum kuvatakse rakenduses **Auto olek**.

Salvestatud sõnumi hiljem lugemiseks toimige järgmiselt.

1. Avage keskekraanil rakeduste vaates rakendus **Auto olek**.
  - > Rakendus avaneb avakuva alumises alamvaates.
2. Valige rakenduses vahekaart **Teated**.
  - > Kuvatakse salvestatud sõnumite loend.
3. Sõnumi laiendamiseks/vähendamiseks puudutage seda.
  - > Lisateavet sõnumi kohta kuvatakse loendis ja rakendusest vasakule jääv kujutis näitab teavet sõnumi kohta graafiliselt.

## Salvestatud sõnumi haldamine

Laiendatud režiimis on mõned sõnumid teeninduse broneerimiseks ja kasutusjuhendi lugemiseks varustatud kahe nupuga.

Salvestatud sõnumiga teeninduse broneerimiseks toimige järgmiselt.

- Vajutage sõnumi laiendatud režiimis **Broneeri hooldusaeg** **Helista hooldaja tellimiseks**<sup>5</sup>, et saada abi teeninduse broneerimise kohta.
  - > Valik **Broneeri hooldusaeg**: Rakenduses avaneb vahekaart **Hooldusajad** ning koostatakse taotlus teeninduse või remondi broneerimiseks.
    - Valik **Helista hooldaja tellimiseks**: Käivitub telefonirakendus ja teeninduse või remondi broneerimiseks tehakse telefonikõne.

Salvestatud sõnumiga kasutusjuhendi lugemiseks toimige järgmiselt.

- Vajutage sõnumi laiendatud režiimis **Kasutusjuhend**, et lugeda sõnumi kohta kasutusjuhendist.
  - > Kasutusjuhend avatakse keskekraanil ja seal kuvatakse sõnumiga seonduvat teavet.

Rakenduses salvestatud sõnumid kustutatakse mootori käivitamisel alati automaatselt.

<sup>5</sup> Oleneb turust. Registreerida tuleb ka Volvo ID ja valitud teenindus.

◀◀ **Sellea seotud teave**

- Juhiekraanil olevad teated (lk. 101)
- Sõnumite haldamine juhiekraanil (lk. 102)
- Sõnum keskekraanil (lk. 134)

## Keskekraani ülevaade

Paljusid auto funktsioone saab keskekraanilt juhtida. Siin on esitatud keskekraan ja sellel tehtavad valikud.

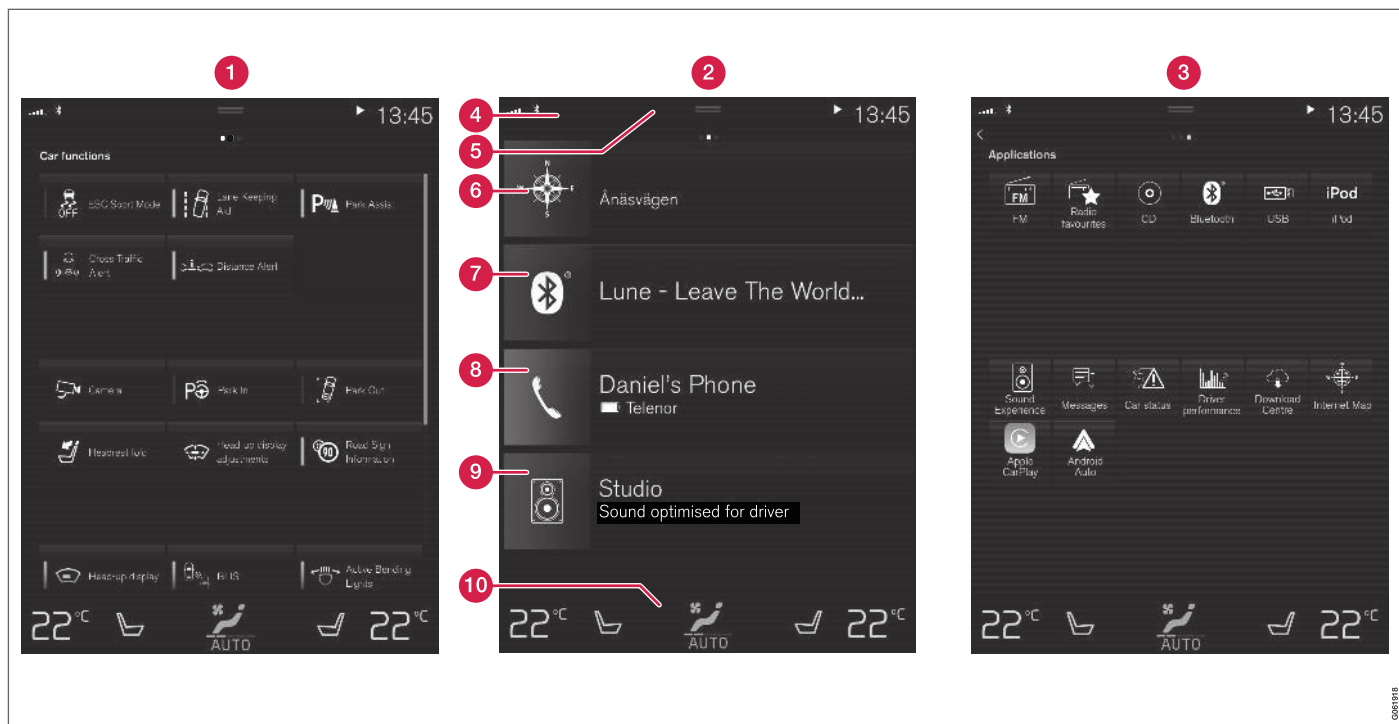

Kolm keskekraani põhikava. Funktsioonide või rakenduste kuva avamiseks tõmmake sõrmega vastavalt paremale või vasakule<sup>6</sup>.

**1** Funktsioonikava – auto funktsioonid, mis aktiveeritakse või inaktiveeritakse vajutusega.

Teatud funktsioonid toimivad päästikutena, mis tähendab, et avaneb aken võimalike

sätetega. Nende hulka kuuluvad näiteks **Kaamera**. Funktsioonivaates saab seadis-

<sup>6</sup> Parempoolse rooliga autode puhul paiknevad vaated vastupidiselt.

tada ka esiklaasinäidikut\*, kuid muudatuste tegemiseks tuleb kasutada rooli parempoolset klahvistikku.

- 2 Avakuva – esimene kuva, mis ekraani aktiveerimisel avaneb.
- 3 Rakenduste vaade – allalaaditud rakendused (kolmandate osapoolte rakendused) ja sisetiste funktsioonide rakendused, nagu **FM-raadio**. Rakenduse avamiseks puudutage rakenduse ikooni.
- 4 Olekuriba – auto toimingud kuvatakse ekraani ülaosas. Võrgu- ja ühendusteave kuvatakse olekuväljast vasakul, meediumiga seotud teave, kellaeg ning poolelioleva tausttegevuse tähis kuvatakse paremal.
- 5 Ülakuva – ülakuva avamiseks lohistage sakk alla. Siin saab avada **Seaded**, **Kasutusjuhend**, **Profiil** ja auto salvestatud sõnumid. Mõnel juhul saab ülakuval juurdepääsu ka kontekstuaalsetele sätetele (nt **Navigatsiooni seadistused**) ja kontekstuaalsele kasutusjuhendile (nt **Navigatsiooni juhend**).
- 6 Navigatsioon – kaardil liikumine, nt rakendusega Sensus Navigation\*. Alamvaate suurendamiseks toksake seda.
- 7 Meedia – hiljuti seoses meediaga kasutatud rakendused. Laiendamiseks vajutage.
- 8 Telefon – avage see telefonifunktsiooni kasutamiseks. Laiendamiseks vajutage.

9 Täiendav alamkuva – hiljuti kasutatud rakendused või autofunktsioonid, mis ei ole seotud ühegi teise alamkuvaga. Laiendamiseks vajutage.

10 Kliimarida – teave ja otseühendus näiteks temperatuuri ja istmesoojenduse määramiseks\*. Täpsemate seadistusvalikutega kliimavaate kuvamiseks vajutage kliimavälja keskel olevat sümbolit.

### Sellega seotud teave

- Keskekraani haldamine (lk. 108)
- Keskekraani kuvade vahel liikumine (lk. 111)
- Funktsioonivaade keskekraanil (lk. 117)
- Rakendused (lk. 492)
- Keskekraani olekuriba tähised (lk. 119)
- Muud sätted keskekraani ülavaatel (lk. 127)
- Kontekstipõhise seadistuse avamine keskekraanil (lk. 128)
- Kasutusjuhend keskekraanil (lk. 19)
- Media player (lk. 501)
- Telefon (lk. 516)
- Kliima juhtnupud (lk. 208)
- Süsteemiheli väljalülitamine ja helitaseme muutmine keskekraanil (lk. 126)
- Keskekraani kujunduse muutmine (lk. 126)
- Süsteemikeele muutmine (lk. 127)
- Süsteemi mõõtühikute muutmine (lk. 127)

- Keskekraani puhastamine (lk. 623)
- Sõnum keskekraanil (lk. 134)

## Keskekraani haldamine

Paljusid auto funktsioone saab juhtida keskekraanilt. Keskekraan reageerib puudutusele.

## Keskekraani puutefunktsiooni kasutamine

Ekraani reageering sõltub sellest, kas ekraanil vajutatakse, lohistatakse või libistatakse kiiresti. Toiminguid, nagu erinevate kuvade vahetamine,

objektide märkimine, loendis sirvimine ja rakenduste teisaldamine, saab sooritada ekraani erineval moel puudutades.



Infrapunakile ekraani pinna kohal võimaldab tuvastada ekraani ees oleva sõrme. See tehnoloogia võimaldab ekraani kasutada ka kinnastega.



Korruga saavad ekraani kasutada kaks inimest, nt juhi- ja kaassõitjapoole kliima seadistamiseks.

**!** **TÄHTIS TEAVE**

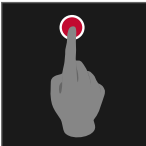
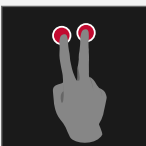
Ärge kasutage ekraanil teravaid esemeid, sest need võivad ekraani kriimustada.

Allolevas tabelis on toodud ekraani eri kasutusviisid.

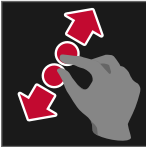
Toiming	Sooritusviis	Tulemus
	Vajutage üks kord.	Tõstab objekti esile, kinnitab valiku või aktiveerib funktsiooni.
	Vajutage kiiresti kaks korda.	Suurendab digitaalobjekti, nt kaarti.
	Hoidke all.	Haarab objektist kinni. Saab kasutada rakenduste teisaldamiseks või punktide liigutamiseks kaardil. Vajutage ja hoidke sõrme vastu ekraani ning samal ajal lohistage objekt soovitud asukohta.
	Koputage ühe korra kahe sõrmeaga.	Vähendab digitaalobjekti, nt kaarti.
	Lohista	Vahetab eri kuvade vahel, liigub aeglaselt loendis, tekstis või vaates. Vajutage ja hoidke all ning lohistage, et teisaldada rakendusi või liigutada kaardil punkte. Lohistage horisontaalselt või vertikaalselt üle ekraani.

Toiming	Sooritusviis	Tulemus
	Tõmmake sõrmega/lohistage kiiresti	Vahetab eri kuvade vahel, liigub aeglaselt loendis, tekstis või vaates. Lohistage horisontaalselt või vertikaalselt üle ekraani. Pange tähele, et ekraani ülaosa puudutades võib avaneda ülavaade.
	Libistage sõrmed üksteisest eemale	Suurendab.
	Libistage sõrmed kokku	Vähendab.

### Avakuvale naasmine mõnelt teiselt kuvalt

- Vajutage põgusalt avakuva nuppu keskeraani all.
  - > Kuvatakse avakuva viimane vaade.
- Vajutage lühidalt uuesti.
  - > Kõik avavaate alamvaated lülitatakse vaikväärtusele.



### TÄHELEPANU

Vajutage avakuva tavarežiimis avalehenuppu. Ekraanil kuvatakse animatsioon, mis tutvustab, kuidas eri kuvasid avada.

### Loendi, artikli või kuva kerimine

Kui kerimistähis nähtavale ilmub, saate kaval üles või alla kerida. Tõmmake vaatel üles- või allapoole.



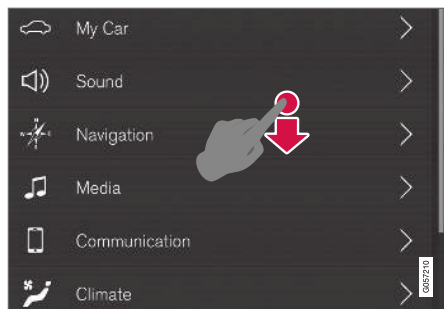

Kui kuval on võimalik kerida, näete keskekraanil kerimis-tähist.

### Keskekraani juhtnuppude kasutamine



Temperatuuri regulaatorid

Regulaatorit kasutatakse auto paljude funktsioonidega. Näiteks temperatuuri saate reguleerida ühel järgmisel viisil:

- lohistage juhtnupp soovitud temperatuurini,
- temperatuuri aeglaselt suurendamiseks või vähendamiseks vajutage nuppe + või – või
- puudutage regulaatoril soovitud temperatuurivalikut.

### Sellega seotud teave

- Keskekraani aktiveerimine ja inaktiveerimine (lk. 111)
- Rakenduste ja nuppude liigutamine keskekraanil (lk. 119)
- Keskekraani klaviatuur (lk. 121)



## Keskekraani aktiveerimine ja inaktiveerimine

Keskekraani saab pimendada ja uuesti aktiveerida ekraani all oleva avakuvanupuga.



Keskekraani avakuvanupp.

Avakuvanuppu vajutades muutub ekraan tuhmiks ja puutekraan ei reageeri enam puudutusele. Kliimarida siiski kuvatakse. Kõik ekraaniga ühendatud funktsioonid töötavad edasi, näiteks kliimaseade, heli, juhised\* ja rakendused. Kui keskekraan on pimendatud, saab ekraani puhastada. Pimendamist võib kasutada ka ekraani tuhmiks muutmiseks, et see sõidu ajal ei segaks.

1. Hoidke ekraani all olevat avakuva nuppu all.
  - > Ekraan pimeneb, v.a kliimarida, mis kuvatakse edasi. Kõik ekraaniga ühendatud funktsioonid töötavad edasi.

2. Ekraani taasaktiveerimiseks vajutage põgusalt avakuvanuppu.
  - > Kuvatakse ekraani sulgemisel lahti olnud aknad.

### **i** TÄHELEPANU

Ekraani ei saa välja lülitada, kui ekraanil kuvatakse parajasti tegevusele kutsuv viip.

### **i** TÄHELEPANU

Keskekraan lülitub automaatselt välja, kui mootor välja lülitatakse ja juhi uks avatakse.

## Sellega seotud teave

- Keskekraani puhastamine (lk. 623)
- Keskekraani kujunduse muutmise (lk. 126)
- Keskekraani ülevaade (lk. 105)

## Keskekraani kuvade vahel liikumine

Keskekraanil on viis põhikuva: avakuva, ülakuva, kliimakuva, rakenduste kuva ja funktsioonikuva. Ekraan lülitub automaatselt sisse, kui avatakse juhiuks.

### Avakuva

Avakuva ilmub ekraani käivitamisel. See koosneb neljast alamkuvast: **Navigatsioon**, **Meedium**, **Telefon** ja täiendav alamkuva.

Rakenduse või funktsiooni kuval valitud rakendus või auto funktsioon käivitab avavaates vastava alamvaate. Nt **FM-raadio** avaneb vaates **Meedium**.

Täiendaval alamvaatel on näha viimati kasutatud rakendus või funktsioon, mis ei ole seotud ühegi ülejäänud kolme alaga.

Alamkuvad näitavad iga eri rakenduse lühiteavet.

### **i** TÄHELEPANU

Auto käivitamisel kuvatakse avakuva erinevatel alamkuvadel teavet rakenduste oleku kohta.

### **i** TÄHELEPANU

Vajutage avakuva tavarežiimis avalehenuppu. Ekraanil kuvatakse animatsioon, mis tutvustab, kuidas eri kuvasid avada.



## ◀ Olekuriba

Auto toimingud kuvatakse ekraani ülaosas. Võrgu- ja ühendusteave kuvatakse olekuväljast vasakul, meediumiga seonduv teave, kellaäeg ning pooleli oleva tausttegevuse tähis kuvatakse paremal.

## Ülakuva

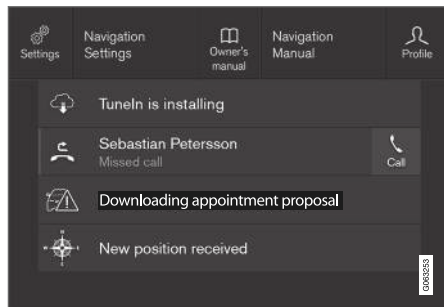

Ülakuva on alla lohistatud.

Sakk asub ekraani ülaosas olekuriba keskel. Ülakuva avamiseks vajutage vahekaarti või lohistage ekraanil ülevalt alla.

Ülakuvalt pääseb alati juurde järgmistele jaotistele:

- Seaded
- Kasutusjuhend
- Profiil

- Auto salvestatud sõnumid.
- Ülakuvalt pääseb teatud juhtudel juurde järgmistele jaotistele:
- Kontekstuaalne säte (nt **Navigatsiooni seadistused**). Muutke sätteid otse ülakuval, kui rakendus (nt navigeerimine) töötab.
  - Kontekstuaalne kasutusjuhend (nt **Navigatsiooni juhend**). Saate otse ülakuval juurdepääsu digitaalse kasutusjuhendi artiklitele, mis on seotud ekraanil kuvatava sisuga.

Ülakuvalt lahkumiseks vajutage ülakuvast väljaspool asuval osal, avalehe nupul või vajutage ülakuva allosas ning lohistage ülespoole. Seejärel on alumine kuva jälle nähtaval.

### **TÄHELEPANU**

Ülakuva ei ole saadaval käivitamise/sulgemise ajal ning siis, kui ekraanil kuvatakse teade. Samuti pole see saadaval, kui kuvatakse kliimavaade.

## Kliimavaade

Kliimariba on alati ekraani allosas nähtaval. Siin saab otse muuta kõige tavalisemaid kliimasätteid, nagu temperatuuri ja istmesoojendust\*.



Vajutage kliimavaate avamiseks ning täiendavate kliimasätete nägemiseks kliimariba keskel olevat sümbolit.



Kliimavaate sulgemiseks ja eelmisele kuvale naasmiseks vajutage sümbolit.

## Rakenduste kuva



Rakenduste kuva koos auto eri rakendustega.

Tõmmake sõrmega ekraanil paremalt vasakule<sup>7</sup>, et siseneda avakuvalt rakenduste kuvale. Siin kuvatakse sllalaaditud rakendused (kolmandate osapoolte rakendused) ja sisemiste funktsioonide rakendused, nagu **FM-raadio**. Teatud rakenduste korral kuvatakse lühiteave otse rakenduste vaates, nt lugemata tekstisõnumite hulk rakenduses **Teated**.

Rakenduse avamiseks vajutage seda. Seejärel avaneb rakendus vaates, kuhu see kuulub, nt **Meedium**.

Rakenduste arvust olenevalt saate rakendusevaates alla kerida. Tehke seda, tõmmates/lohistades sõrmega alla ja üles.

Avakuvale naasmiseks tõmmake ekraanil sõrmega vasakult paremale<sup>7</sup> või vajutage avakuvanappu.

### Funktsioonide kuva

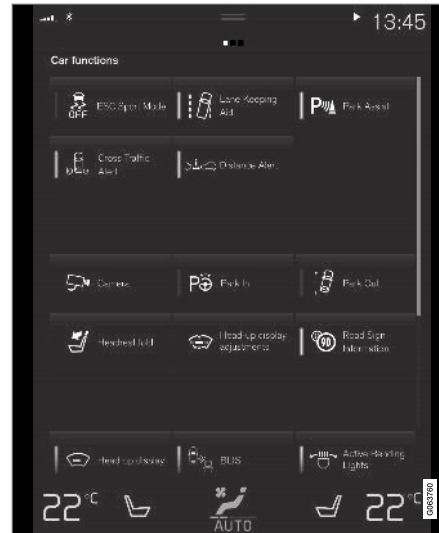

Eri autofunktsioonide nappudega funktsioonide kuva.

Tõmmake sõrmega ekraanil vasakult paremale<sup>7</sup>, et siseneda avakuvalt funktsioonide kuvale. Siin saate aktiveerida või deaktiveerida erinevaid autofunktsioone, nt **BLIS\***, **Lane Keeping Aid\*** ja **Parkimisabi\***.

Olenevalt funktsioonide arvust saab ka kuvas allapoole kerida. Tehke seda, tõmmates/lohistades sõrmega alla ja üles.

Kui rakenduste kuvale tuleb rakenduse avamiseks sellel vajutada, siis funktsiooni aktiveerimiseks või deaktiveerimiseks tuleb vastava funktsiooni nappu vajutada. Mõned funktsioonid (päästikud) avavad vajutamisel uue akna.

Avakuvale naasmiseks tõmmake ekraanil sõrmega paremalt vasakule<sup>7</sup> või vajutage avakuvanappu.

### Sellega seotud teave

- Alankuvade haldamine keskekraanil (lk. 114)
- Keskekraani olekuriba tähised (lk. 119)
- Muud sätted keskekraani ülavaatel (lk. 127)
- Kontekstipõhise seadistuse avamine keskekraanil (lk. 128)
- Kasutusjuhend keskekraanil (lk. 19)
- Juhiprofiilid (lk. 131)
- Kliima juhtnupud (lk. 208)
- Rakendused (lk. 492)
- Funktsioonivaade keskekraanil (lk. 117)
- Keskekraani ülevaade (lk. 105)

<sup>7</sup> Kehtib vasakpoolse rooliga autode puhul. Parempoolse rooliga autodes tõmmake vastassuunas.

## **Alamkuvade haldamine keskekraanil**

Avakuva neljast alamkuvast: **Navigatsioon**,  
**Meedium**, **Telefon** ja täiendav alamkuva. Neid  
kuvasid saab laiendada.

## Alamvaate laiendamine vaikerežiimis

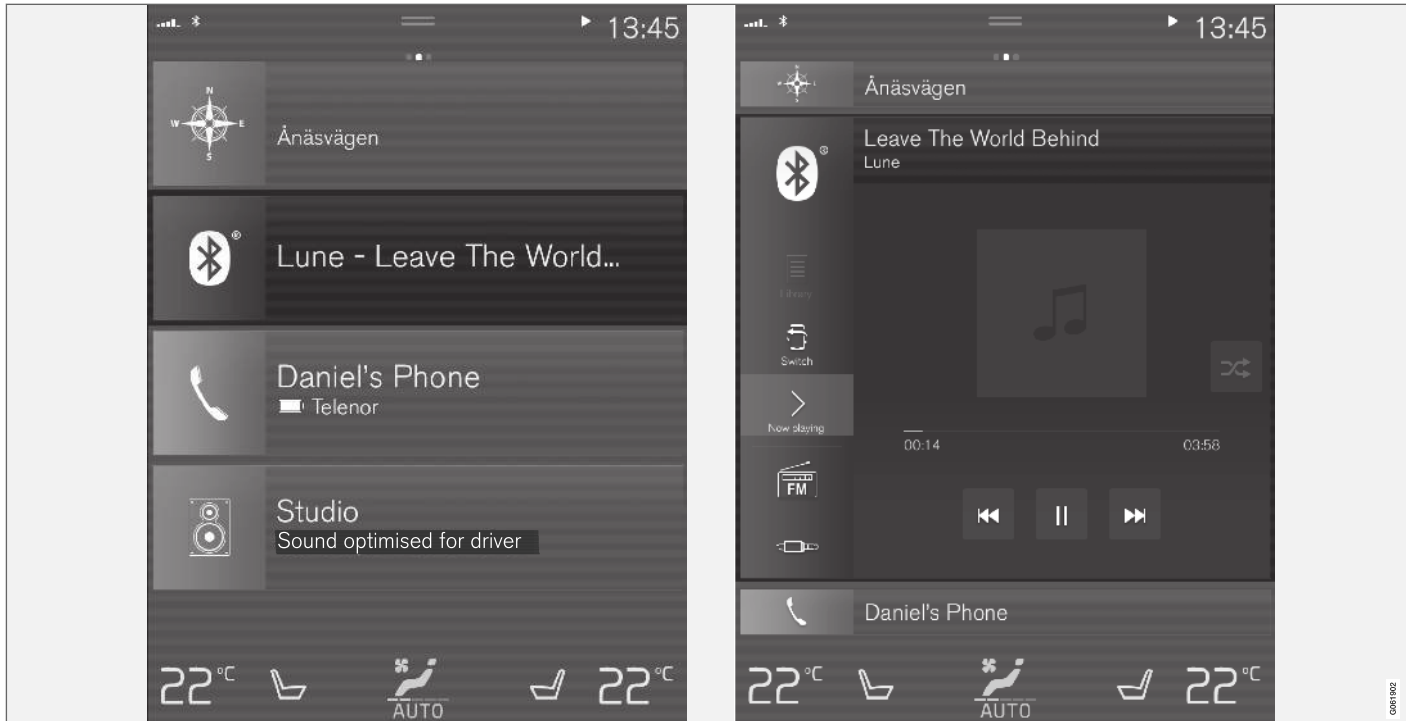

Keskekraani alamkuvatavarežiim ja laiendatud režiim.

### ◀ Alamkuva laiendamine

- Alamkuvad **Navigatsioon, Meedium** ja **Telefon**: Puudutage ükskõik millist alamkuva kohta. Kui alamkuva on laiendatud, siis avakuva täiendavad alamkuvad ajutiselt kaovad. Ülejäänud kaks alamkuva ikoonitakse ja kuvatakse vaid teatud teave. Täiendava alamkuva puudutamisel ülejäänud kolm alamkuva minimeeritakse ja kuvatakse vaid teatud teave.

Laiendatud vaate annab ligipääsu rakenduse põhifunktsioonidele.

### Alamkuva sulgemine ja laiendamine

- Alamkuva saab sulgeda neljal viisil.
  - Puudutage laiendatud alamvaate ülemist osa.
  - Puudutage muud alamkuva (see alamkuva esitatakse laiendatud režiimis).
  - Vajutage avakuva nuppu keskekraani all.

### Alamkuva avamine ja sulgemine täisekraanirežiimis

Täiendavat alamkuva<sup>8</sup> ja valiku **Navigatsioon** alamkuva saab avada täisekraanirežiimis, kus on rohkem teavet ja seadistusvalikuid.

Kui uus alamvaade avatakse täisekraanil, teavet muude alamvaadete kohta ei kuvata.



Rakenduse avamiseks täisekraanirežiimis vajutage sümbolit.



Laiendatud režiimi naasmiseks vajutage sümbolit või ekraani allosas olevat avakuvanuppu.



Keskekraani avakuvanupp.

Alati on võimalik vajutada avakuvanuppu, et naasta avakuvale. Avakuva tavavaatele naasmiseks täisekraanirežiimis vajutage kaks korda avakuvanuppu.

### Sellega seotud teave

- Keskekraani haldamine (lk. 108)
- Keskekraani aktiveerimine ja inaktiveerimine (lk. 111)
- Keskekraani kuvade vahel liikumine (lk. 111)

<sup>8</sup> Ei kehti kõikidele rakendustele või autofunktsioonidele, mis avatakse täiendava alamkuva kaudu.

## Funktsioonivaade keskekraanil

Kõik autofunktsioonide nupud asuvad funktsioonide kuval, mis on üks keskekraani põhikuvaid.

Funktsioonide kuva avamiseks avakuvalt tõmmake ekraanil sõrmega vasakult paremale<sup>9</sup>.

## Nuppude tüübid

Autofunktsioonide nuppe on kolme tüüpi, vt tabelit.

Nupu tüüp	Omadused	Mõju autofunktsioonile
Funktsiooninupud	Olemas on sisse-/väljaasend. Kui funktsioon on aktiivne, põleb nupu ikoonist vasakul pool LED-tuli. Vajutage nuppu funktsiooni aktiveerimiseks/inaktiveerimiseks.	Enamik funktsioonide kuva nuppe on funktsiooninupud.
Päästiknupud	Sisse-/väljaasend puudub. Kui päästiknupp on alla vajutatud, avaneb funktsiooni aken. Näiteks võib avaneda aken istme asendi muutmiseks.	<ul style="list-style-type: none"> <li>• Kaamera</li> <li>• Peatugi kokku</li> <li>• Sõiduabi näid. reguleerimised</li> </ul>
Parkimisnupud	Olemas on režiimid Sees, Väljas ja Skanni. Sarnanevad funktsiooninuppudele, kuid lisatud on parkimise skannimise asend.	<ul style="list-style-type: none"> <li>• Pargi</li> <li>• Parkimiskohalt väljumine</li> </ul>

<sup>9</sup> Kehtib vasakpoolse rooliga autode puhul. Parempoolse rooliga autodes tõmmake vastassuunas.

## ◀ Nuppude eri režiimid

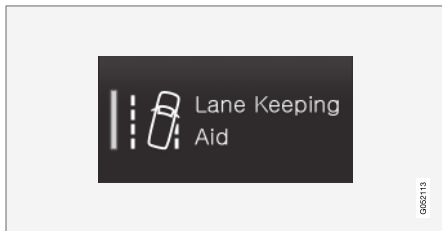

Kui funktsiooni- või parkimisnupul põleb roheline LED-tuli, on funktsioon aktiivne. Kui funktsioon aktiveeritakse, avaneb teatud funktsioonide puhul selgitustekstiga aken. Tekst kuvatakse mõneks sekundiks ning seejärel kuvatakse nupp koos põleva LED-tulega.

**Lane Keeping Aid** puhul kuvatakse tekst **Töötab teatud kiirustel** näiteks nupu vajutamisel.

Funktsiooni aktiveerimiseks või inaktiveerimiseks vajutage nuppu ühe korra.

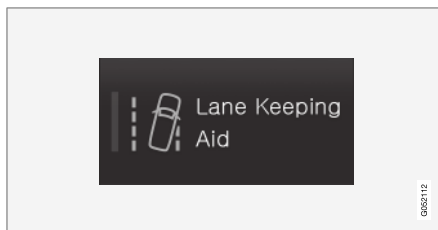

Funktsioon lülitatakse välja, kui LED-tuli kustub.

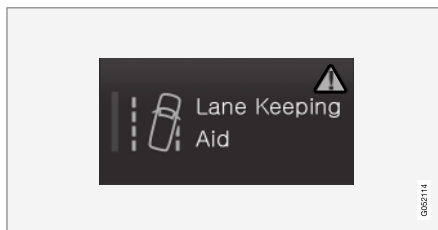

Kui ohukolmnurk kuvatakse nupu paremas osas, siis esineb kuskil tõrge.

### Sellega seotud teave

- Keskekraani haldamine (lk. 108)
- Keskekraani kuvade vahel liikumine (lk. 111)



## Rakenduste ja nuppude liigutamine keskekraanil

Rakenduste kuvale olevaid rakendusi ja autofunktsioonide kuvale olevaid funktsioonide nuppe saab teisaldada ja korraldada vastavalt soovile.

- Rakenduste kuvale juurdepääsu saamiseks pühkige paremalt vasakule<sup>10</sup> ja funktsioonide kuvale juurdepääsu saamiseks vasakult vasakule<sup>10</sup>.
- Hoidke all rakendust või nappu.
  - > Rakenduse või nupu suurus muutub ning rakendus/napp muutub pisut läbipaistvaks. Seejärel saab seda teisaldada.
- Lohistage rakendus või napp kuvale olevale tühjale kohale.

Rakenduste või nuppude paigutamiseks on saadaval kuni 48 rida. Rakenduse või nupu nähtavast kuvast väljapoole teisaldamiseks lohistage see kuva allossa. Seejärel lisatakse uued read, kuhu saab rakenduse või nupu paigutada.

Rakenduse või nupu saab paigutada ka rohkem allapoole, kust see kuva tavarežiimi puhul välja ei paista.

Kuva kerimiseks üles- või allapoole tõmmake sõrmega üle ekraani.

### TÄHELEPANU

Peitke harva kasutatavad rakendused. Nii on hõlpsam leida rakendusi, mida sagedamini kasutate.

### TÄHELEPANU

Rakendusi ja auto funktsioone ei saa määrata juba kasutusel olevatesse pesadesse.

### Sellega seotud teave

- Funktsioonivaade keskekraanil (lk. 117)
- Rakendused (lk. 492)
- Keskekraani haldamine (lk. 108)

## Keskekraani olekuriba tähised

Ülevaade keskekraani olekuribal kuvatavatest tähistest.

Olekuribal kuvatakse käimasolevad tegevused ja mõnikord ka nende olek. Kõiki tähiseid alati ei näidata, sest välja suurus on piiratud.

Tähis	Spetsifikatsioon
	Interneti-ühendus on loodud.
	Rändlus on aktiveeritud.
	Mobiiltelefonivõrgu signaalitugevus.
	Bluetooth -seade on ühendatud.
	Bluetooth -ühendus on aktiveeritud, kuid ükski seade ei ole ühendatud.
	GPS saadab ja võtab vastu andmeid.
	Ühendatud Wi-Fi -võrku.
	Jagamine on aktiveeritud (Wi-Fi -pääsupunkt) Auto jagab olemasolevat ühendust.
	Automodem on aktiveeritud.

<sup>10</sup> Kehtib vasakpoolse rooliga autode puhul. Parempoolse rooliga autodes tõmmake vastassuunas.



Tähis	Spetsifikatsioon
	USB-jagamine on aktiivne.
	Tegevus on pooleli.
	Eelsoojenduse taimer on aktiivne.
	Heliallikat taasesitatakse.
	Heliallikas on peatatud.
	Telefonikõne on pooleli.
	Heliallikas on vaigistatud
NEWS	Raadiokanalite kaudu saadud uudised.
TP	Liiklusteave on vastu võetud.
15:45	Kell.

- Kuupäev ja kellaeg (lk. 90)

### Sellega seotud teave

- Keskekraani kuvade vahel liikumine (lk. 111)
- Sõnum keskekraanil (lk. 134)
- Interneti-ühendusega auto\* (lk. 525)
- Seadme ühendamine USB-pesa kaudu (lk. 508)
- Telefon (lk. 516)

## Keskekraani klaviatuur

Keskekraani klaviatuur võimaldab teha sisestusi klahvide abil. Samuti saate ekraanil tähti ja tähemärke "joonistada".

Klaviatuuri saab kasutada tähemärkide, tähtede ja numbrite sisestamiseks, et kirjutada autos nt tekstisõnumeid, sisestada paroole või teha otsinguid digitaalses kasutusjuhendis.

Klaviatuur kuvatakse ainult siis, kui ekraanil saab sissekandeid teha.

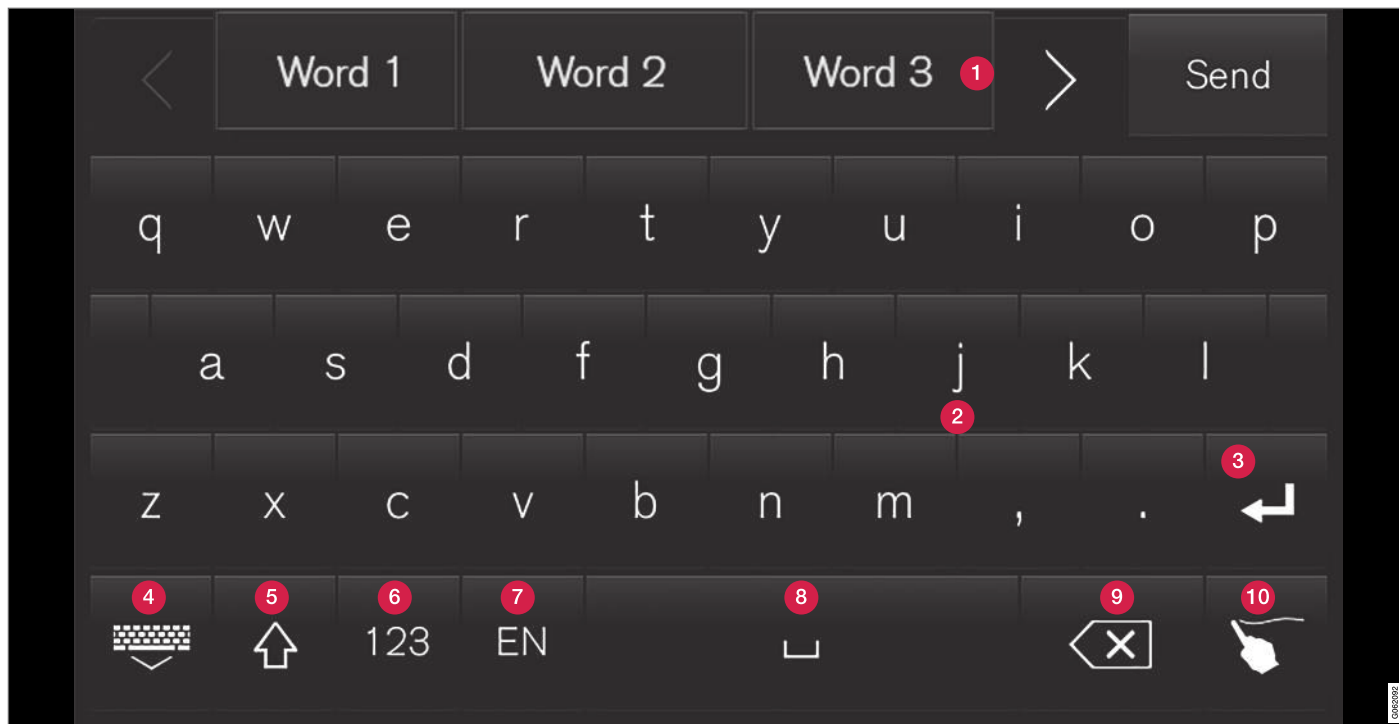

Kujutisel on näidatud teatud klaviatuuril näha olevate nuppude ülevaade. Klaviatuur oleneb keelesätetest ja sellest, milleks klaviatuuri kasutatakse.

**1** Soovitatud sõnade või tärkide rida<sup>11</sup>. Pakutavad sõnad muutuvad tähtede sisestamisel.

Sirvige pakutavaid sõnu parema ja vasaku nooleklahviga. Pakutava sõna valimiseks

<sup>11</sup> Kehtib Aasia keeltele.

puudutage seda. Pange tähele, et kõik keeled ei toeta antud funktsiooni. Kui funktsioon pole saadaval, rida klaviatuuril ei näidata.

- 2 Klaviatuuril olevad tähemärgid olenevad valitud keelest (vt punkti 7). Tähemärgi sisestamiseks puudutage seda.
- 3 Nupu funktsioon on klahvistiku kasutamiskontekstist – sellega sisestatakse @ märk (e-posti aadressi sisestamisel) **luuakse uus rida** (tavalise tekstisisestuse korral).
- 4 Peidab klaviatuuri. Kui see pole võimalik, nuppu ei näidata.
- 5 Kasutatakse suurtähtede sisestamiseks. Vajutage veel kord, et sisestada esisuurtäht ja jätkata väiketähtedega kirjutamist. Järgkordne vajutus muudab kõik tähed suurtähtedeks. Järgmine vajutus taastab väiketähtedega kirjutamisrežiimi. Selles režiimis sisestatakse punktile, hüüumärgile või küsimärgile järgnev täht suurtähena. Tekstivälja esimene täht on samuti suurtäht. Nime- või aadressivälja iga sõna algab automaatselt suurtähena. Paroolivälja, veebiaadressi- või e-posti aadressivälja kõik tähed sisestatakse automaatselt väiketähtedena, v.a juhul, kui nupu vajutusega teisiti ei sätestata.
- 6 Numbrite sisestamine. Kuvatakse numbrikliaviatuur (2). Vajutage valikut ABC, mis kuvatakse numbrirežiimis valiku 123 asemel, et naasta tähtede sisestamisele, või valikut #\~ , et avada erimärkide klaviatuur.

7 Muudab tekstisisestuse keelt, nt EN. Kasutavad tähemärgid ja pakutavad sõnad (1) olenevad valitud keelest. Klaviatuuri keelte vahetamiseks tuleb esmalt menüüs Sätted keeled seadistada.

8 Tühik.

9 Kustutab sisestatud teksti. Lühike vajutus kustutab korraga ühe tähemärgi. Tärgide kiireks kustutamiseks hoidke nuppu all.

10 Muudab klaviatuurirežiimi, et kirjutada käsitsi.

Sisestatud teksti kinnitamiseks vajutage klahvistiku kohal kinnituspuppu (pole kujutisel näha). Nuppude välimus on sisust.

### Tähe või tähemärgi valikud



Tähtede või tähemärkide variatsioone, nt é või è saab sisestada, vajutades pikalt tähte või tähemärki. Seejärel avaneb väli, kus kuvatakse tähtede või tähemärkide võimalikud variandid. Valige

soovitud versioon. Kui ühtegi varianti ei valita, sisestatakse algne täht/tähemärk.

### Sellega seotud teave

- Keskekraani klaviatuuri keele muutmine (lk. 124)
- Tähemärkide, tähtede ja sõnade käsitsi sisestamine keskekraanile (lk. 124)
- Keskekraani haldamine (lk. 108)
- Tekstsõnumite haldamine (lk. 522)

## Keskekraani klaviatuuri keele muutmine

Klaviatuurikeelte vahetamiseks tuleb esmalt menüüs **Seaded** keeled seadistada.

## Sätetes keelte lisamine või kustutamine

Süsteemi keel valitakse automaatselt ka klaviatuuri keeleks. Klaviatuuri keelt on võimalik muuta süsteemi keelest sõltumatult.

1. Vajutage ülavaates **Seaded**.
2. Vajutage **Süsteem** → **Süsteemi keeled ja ühikud** → **Klahvide paigutus**.
3. Valige loendist vähemalt üks keel.
  - > Nüüd saate tekstisisestuseks valitud keeli otse klaviatuurilt vahetada.

Kui menüüs **Seaded** pole ükski keel aktiivselt valitud, kasutatakse klahvistikul sama keelt, mis on auto süsteemi keel.

## Erinevate klaviatuurikeelte vahetamine



Kui menüüs **Seaded** on valitud mitu keelt, kasutatakse erinevate keelte vahetamiseks klaviatuuri nuppu.

Klaviatuurikeele vahetamiseks loendi abil toimige järgmiselt.

1. Hoidke nuppu pikalt all.
  - > Avaneb loend.
2. Valige soovitud keel. Kui menüüs **Seaded** on valitud rohkem kui neli keelt, saab neid sirvida.
  - > Esitatakse valitud keele klaviatuur ning pakutavad sõnad esitatakse valitud keeles.

Klaviatuurikeele muutmiseks ilma loendit kuvamata toimige järgmiselt.

- Vajutage korraks nupule.
  - > Klaviatuuri jaoks valitakse järgmine loendis olev keel ilma loendit avamata.

## Sellega seotud teave

- Süsteemikeele muutmine (lk. 127)
- Keskekraani klaviatuur (lk. 121)

## Tähemärkide, tähtede ja sõnade käsitsi sisestamine keskekraanile

Keskekraani klaviatuur võimaldab teil ekraanile käega tähemärke, tähti ja sõnu joonistada.



Vajutage klaviatuuril olevat nuppu, et lülitada klahvidega sisestamisest ümber tähtede ja tähemärkide käsitsi sisestamisele.

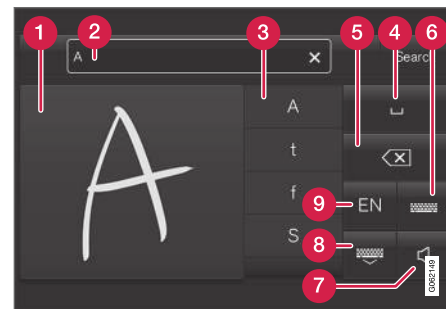

- 1 Ala tähemärkide/tähtede/sõnade/sõnaosade kirjutamiseks.
- 2 Tekstiväli, kuhu kuvatakse ekraanile (1) kirjutamise ajal tähemärgi või sõna soovitus<sup>12</sup>.
- 3 Tähemärkide/tähtede/sõnade/sõnaosade soovitused. Loendis saab kerida üles või alla.

<sup>12</sup> Kehtib teatud süsteemikeeltele.

- 4 Tühik. Tühiku saab luua ka kriipsu (–) sisestamisega käsitsi kirjutamise alasse (1). Vt allpool jaotist "Käskkirjutavastusega tekstiväljal tühiku sisestamine".
- 5 Kustutab sisestatud teksti. Tähemärgi-/tähtaaval kustutamiseks vajutage korraks. Järgmise tähemärgi/tähe kustutamiseks oodake hetk.
- 6 Tavasestusega klaviatuurile naasmine.
- 7 Sisestamise heli sisse/välja lülitamine.
- 8 Peidab klaviatuuri. Kui see pole võimalik, nuppu ei näidata.
- 9 Muudab tekstisisestuse keelt.

### Tähemärkide/tähtede/sõnade käsitsi kirjutamine

1. Kirjutage käskkirjutavastusega tekstivälja (1) tähemärk, täht, sõna või sõnaosa. Kirjutage sõnad või sõnaosad üksteise kohale või järjest.
  - > Kuvatakse pakutavate tähemärkide, tähtede või sõnade arv (3). Kõige tõenäolisem valik kuvatakse loendis esimesena.

#### TÄHTIS TEAVE

Ärge kasutage ekraanil teravaid esemeid, sest need võivad ekraani kriimustada.

2. Tähemärgi/tähe/sõna sisestamiseks oodake hetk.
  - > Sisestatakse loendis esikohal olev tähemärk/täht/sõna. Muu tähemärgi sisestamiseks võite ka vajutada loendis olevat tähemärki, tähte või sõna.

### Käsitsi kirjutatud tähemärkide/tähtede kustutamine/muutmine

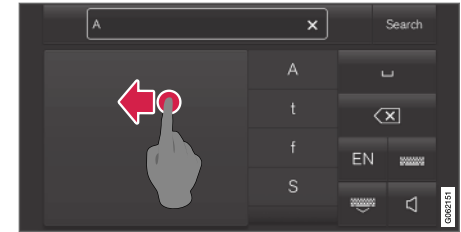

Kõigi tekstiväljale sisestatud tähtede kustutamiseks (2) tõmmake sõrmega üle terve käsitsi kirjutatud teksti välja (1).

- Tähemärkide/tähtede kustutamiseks/muutmiseks on mitu erinevat meetodit.
  - Vajutage loendi soovitud tähte või sõna (3).
  - Tähe kustutamiseks vajutage teksti kustutamisnuppu (5) ja alustage uuesti.
  - Tõmmake sõrmega horisontaalselt üle käsitsi kirjutatud tähtede ala (1) paremalt vasakule<sup>13</sup>. Kustutage mitu tähte alast mitu korda üle tõmmates.
  - Kui vajutate tekstiväljal nuppu X (2), kustutatakse kogu sisestatud tekst.

<sup>13</sup> Araabiakeelse klaviatuuri puhul tõmmake sõrmega vastupidises suunas. Sõrmega paremalt vasakule tõmmates tekib ruumi juurde.

#### ◀ Käsitsi kirjutamise tekstiväljal rea vahetamine

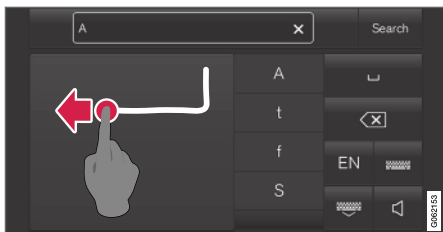

Käsitsi sisestamise välja rea vahetamiseks joonistage sõrmega ülal näidatud sümbol<sup>14</sup>.

#### Käskkirjutavastusega tekstiväljal tühiku sisestamine

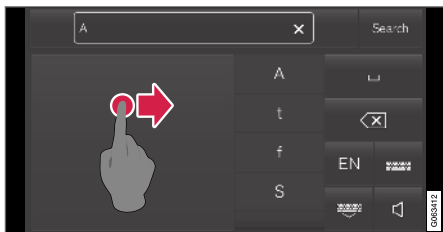

Tühiku sisestamiseks tõmmake kriips vasakult paremale<sup>15</sup>.

#### Sellega seotud teave

- Keskekraani klaviatuur (lk. 121)

#### Keskekraani kujunduse muutmine

Keskekraani kuva välimust saab muuta teema valimiseks.

1. Vajutage ülavaates **Seaded**.
2. Vajutage **My Car** → **Juhi infoekraan** → **Kuva teemad**.
3. Valige teema, nt **Minimalistic** või **Chrome Rings**.

Nendele välimustele lisaks on võimalik valida **Normaalne** ja **Selge** vahel. **Normaalne** valikuga on taust tume ning tekst hele. See alternatiiv on vaikimisi kõikidele teemadele määratud. Samuti on võimalik kasutada heledat varianti, mille puhul on taust hele ning tekst tume. See võib olla kasulik näiteks intensiivse päikesevalguse korral.

Alternatiiv on kasutajale alati käepärast ning seda ei mõjuta ümbritsev valgus.

#### Sellega seotud teave

- Muud sätted keskekraani ülavaatel (lk. 127)
- Keskekraani aktiveerimine ja inaktiveerimine (lk. 111)
- Keskekraani puhastamine (lk. 623)

#### Süsteemiheli väljalülitamine ja helitaseme muutmine keskekraanil

Keskekraani saab kasutada süsteemi helitugevuse muutmiseks või selle välja lülitamiseks.

1. Vajutage keskekraani ülavaates **Seaded**.
2. Vajutage **Heli** → **Süsteemi helitugevused**.
3. Liigutage valikus **Puudutuste helid** juhust, et muuta helitugevust / lülitada ekraani puutehelid välja. Liigutage juhust soovitud helitugevuse tasemele.

#### Sellega seotud teave

- Keskekraani ülevaade (lk. 105)
- Muud sätted keskekraani ülavaatel (lk. 127)
- Heliseadistused (lk. 490)

<sup>14</sup> Araabia klaviatuuride puhul - joonistage sama sümbol, kuid tagurpidi.

<sup>15</sup> Araabia klaviatuuri puhul tõmmake kriips paremalt vasakule.



## Süsteemi mõõtühikute muutmine

Üksuste sätted on määratud keskekraani **Seaded** menüüs.

1. Vajutage keskekraani ülavaates **Seaded**.
2. Minge menüüsse **Süsteem → Süsteemi keeled ja ühikud → Mõõtühikud**.
3. Valige standardühik.
  - **Meeter** – kilomeetrid, liitrid ja kraadid Celsiuse skaalal.
  - **Briti** – miilid, gallonid ja kraadid Celsiuse skaalal.
  - **USA** – miilid, gallonid ja kraadid Fahrenheiti skaalal.

> Juhiekraani, keskekraani ja esiklaasinäidiku mõõtühikuid muudetakse.

## Sellega seotud teave

- Keskekraani ülevaade (lk. 105)
- Muud sätted keskekraani ülavaatel (lk. 127)
- Süsteemikeele muutmise (lk. 127)

## Süsteemikeele muutmine

Keelesätted on määratud keskekraani menüüs **Seaded**.

**i TÄHELEPANU**

Kui muudate keskekraanil keelt, võib juhtuda, et osa kasutusjuhendi teabest ei vasta enam riiklikele või kohalikele seadustele ja eeskirjadele. Ärge valige keelt, mida te ei mõista, sest nii on raske keelt uuesti tagasi muuta.

1. Vajutage keskekraani ülavaates **Seaded**.
2. Minge menüüsse **Süsteem → Süsteemi keeled ja ühikud**.
3. Valige **Süsteemi keel**. Hääljuhtimist toetavad keeled on märgitud hääljuhtimise sümboliga.
  - > Juhiekraani, keskekraani ja esiklaasinäidiku keelt muudetakse.

## Sellega seotud teave

- Keskekraani ülevaade (lk. 105)
- Muud sätted keskekraani ülavaatel (lk. 127)
- Süsteemi mõõtühikute muutmise (lk. 127)

## Muud sätted keskekraani ülavaatel

Saate muuta sätteid ja auto mitme funktsiooni teavet keskekraani abil.

1. Ülakuva avamiseks vajutage üleval vahekaarti või lohistage/nipsake ekraanil ülevalt alla.
2. Sätete menüü avamiseks vajutage nuppu **Seaded**.

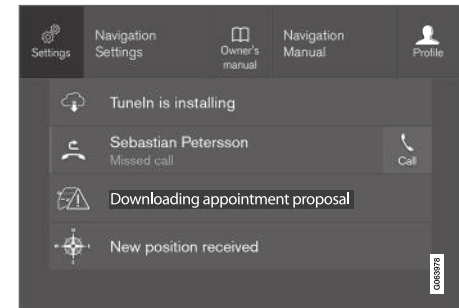

Ülavaade valiku **Seaded** nupuga.

3. Vajalikule sättele liikumiseks vajutage vastavat kategooriat ja alamkategooriat.
4. Muutke vähemalt ühte sätet. Eri tüüpi sätteid saab muuta erinevalt.
  - > Muudatused salvestatakse viivitamatult.

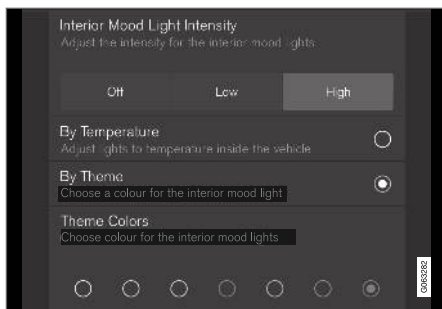

Sätete menüü alamkategorია erinevate sätetega (siin on näidatud multifunktsionaalne nupp ja valikunupud).

## Sellega seotud teave

- Keskekraani ülevaade (lk. 105)
- Sätete lähtestamine keskekraanil (lk. 129)
- Keskekraani sätete tabel (lk. 130)

## Kontekstipõhise seadistuse avamine keskekraanil

Kontekstipõhist seadistust saab kasutada auto enamike põhiraakenduse jaoks nii, et saate muuta seadeid otse keskekraani ülakuval.

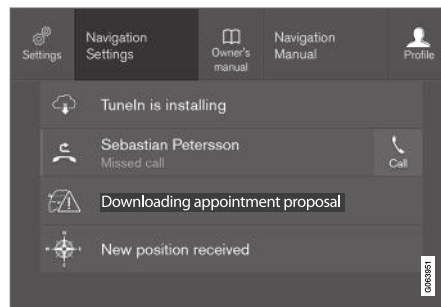

Ülavaade kontekstuaalsete sätete nupuga.

Kontekstuaalne säte on otsetee ekraanil kuvatava aktiivse funktsiooniga seotud konkreetse sätte kasutamiseks. Algselt autosse installitud rakendused, nt **FM-raadio** ja **USB**, on osa rakendusest Sensus ning kuuluvad auto põhiraakenduste hulka. Nende rakenduste sätteid saab muuta otse kontekstuaalse sätte kaudu ülavaatel.

Kui kontekstipõhine seadistus on saadaval, toimige järgmiselt.

1. Lohistage ülakuva alla, kui rakendus on laiendatud režiimis, nt **Navigatsioon**.

2. Vajutage **Navigatsiooni seadistused**.
  - > Avaneb navigatsioonisätete leht.
3. Muutke sätteid soovitud viisil ja kinnitage valikud.

Seadistuskava sulgemiseks vajutage nuppu **Sulge** või keskekraani all olevat füüsilist avakuva-nuppu.

Enamikul auto põhiraakendustel on see kontekstipõhine seadistusvalik, kuid mitte kõigil.

## Kolmandate isikute rakendused

Kolmandate isikute rakendused pole auto ostmise hetkel installitud, kuid neid saate ise alla laadida, nt **Volvo ID**. Siin tehtavad seadistused toimuvad alati rakenduse sees, mitte ülavaates.

## Sellega seotud teave

- Muud sätted keskekraani ülavaatel (lk. 127)
- Keskekraani ülevaade (lk. 105)
- Sätete lähtestamine keskekraanil (lk. 129)
- Rakenduste allalaadimine (lk. 493)

## Kasutajaandmete lähtestamine auto omaniku vahetusel

Omaniku muutumisel tuleb kasutajaandmed ja süsteemi seaded lülitada tehasesätetele.

Auto sätteid saab nullida erinevatel tasemetel. Omaniku muutumisel nullige kõik kasutajaandmed ja süsteemi seaded tehasesätetele. Sõiduki omaniku vahetuse puhul tuleb kindlasti teenuse Volvo On Call\* kasutaja ära muuta.

### Sellega seotud teave

- Sätete lähtestamine keskekraanil (lk. 129)
- Juhiprofiilide sätete lähtestamine (lk. 134)

## Sätete lähtestamine keskekraanil

Kõikide keskekraani sätete menüüs määratud sätete vaikeväärtused on võimalik lähtestada.

### Kaks lähtestamisvõimalust

Seadistusmenüü sätteid saab nullida kahel moel.

- **Tehaseseadete taastamine** – kustutab kõik andmed ja failid ning taastab sätete vaikeväärtused.
- **Lähtesta isiklikud seaded** – kustutab isiklikud andmed ja taastab isiklikud sätted vaikeväärtustele.

### Sätete nullimine

Sätete lähtestamiseks toimige järgmiselt.

 <b>TÄHELEPANU</b>
<b>Tehaseseadete taastamine</b> on võimalik ainult siis, kui auto seisab paigal.

1. Vajutage keskekraani ülavaates **Seaded**.
2. Minge menüüsse **Süsteem** → **Tehaseseadete taastamine**.
3. Valige soovitud nullimistüüp.  
> Kuvatakse hüpikaken.

4. Nullimise kinnitamiseks vajutage **OK**.

**Lähtesta isiklikud seaded** puhul tuleb nullimine kinnitada nupu **Taasta aktiivsele profiilile** või **Taasta kõigile profiilidele** vajutamisega.

> Valitud sätted nullitakse.

### Sellega seotud teave

- Keskekraani ülevaade (lk. 105)
- Muud sätted keskekraani ülavaatel (lk. 127)
- Keskekraani sätete tabel (lk. 130)

## Keskekraani sätete tabel

Keskekraani seadistusmenüüs on mitu põhi- ja alamkategoriat, kuhu on kogutud auto paljude funktsioonide seadistused ja teave.

Saadaval on seitse põhikategoriat: **My Car**, **Heli**, **Navigatsioon**, **Meedium**, **Side**, **Kliima** ja **Süsteem**.

Iga kategooria sisaldab omakorda mitut alamkategoriat ja seadistussuvandit. Allpool esitatud tabelid on näidatud alamkategoriate esimene tase. Funktsiooni või ala seadistussuvandeid kirjeldatakse täpsemalt seonduvas jaotises kasutusjuhendis.

Mõned seaded on isiklikud, mis tähendab, et need saab salvestada valikusse **Juhiprofiilid**. Muud seaded on üldised ja need pole juhiprofiiliga seotud.

### My Car

Alamkategoriad
Kuvad
IntelliSafe
Sõidurežiimi eelistused/Individaalne sõidurežiim*
Tuled ja valgustus
Peeglid ja mugavus
Lukustamine

Alamkategoriad
Seisupidur ja vedrustus
Klaasipuhasti

### Heli

Alamkategoriad
Tämber
Balanss
Süsteemi helitugevused

### Navigeerimine

Alamkategoriad
Kaart
Marsruut ja juhendamine
Liiklus

### Meedia

Alamkategoriad
AM/FM-raadio
DAB*
Gracenote®
TV*
Video

### Side

Alamkategoriad
Telefon
Tekstiteated
Android Auto*
Apple CarPlay*
Bluetooth-seadmed
Wi-Fi
Auto Wi-Fi pääsupunkt
Auto modemi Internet*
Volvo On Call*
Volvo hooldusvõrgud

### Kliimaseade

Põhikategoorial **Kliima** alamkategoriaid pole.

### Süsteem

Alamkategoriad
Juhi profiil
Kuupäev ja kellaag
Süsteemi keeled ja ühikud
Privaatsus ja andmed
Klahvide paigutus

<b>Alamkategoriad</b>
<b>Hääljuhtimine*</b>
<b>Tehaseeadete taastamine</b>
<b>Süsteemiteave</b>

### Sellega seotud teave

- Keskekraani ülevaade (lk. 105)
- Muud sätteid keskekraani ülavaatel (lk. 127)
- Sätete lähtestamine keskekraanil (lk. 129)

### Juhiprofiilid

Auto paljusid sätteid saab kohandada juhi eelistuste järgi ja siis salvestada juhiprofiili.

Personaalsed seaded salvestatakse automaatselt aktiivsesse juhiprofiili. Iga võtme saab siduda juhiprofiiliga. Kui seotud võtit kasutatakse, kohandatakse auto vastava juhiprofiili seadetega.

### Millised sätted juhiprofiilidesse salvestatakse?

Paljud autos määratud sätted salvestatakse automaatselt aktiivsesse juhiprofiili, kui profiil pole kaitstud. Auto määratud sätted on kas isiklikud või üldised. Juhiprofiili alla salvestatakse ainult isiklikud seadistused.

Juhiprofiili salvestatavad seadistused hõlmavad muu hulgas ekraanide, peeglite, esiistmete, navigatsioonisüsteemi\*, heli- ja meediumisüsteemi, keele ning hääljuhtimise seadistusi.

Mõnesid seadistusi, nn üldiseid seadistusi saab muuta, aga juhiprofiili alla neid ei salvestata. Üldistes seadistustes tehtud muudatused mõjutavad kõiki profiile.

### Üldised seadistused

Juhiprofiili vahetades üldiseid seadistusi ja parameetreid ei muudeta. Need jäävad samaks, olenemata aktiivsest juhiprofiilist.

Üldiste seadistuste alla kuulub näiteks klaviatuuri paigutuse seadistus. Kui juhiprofiililt X soovitakse täiendavaid klaviatuurikeeli lisada, jäävad need

kasutusele ka siis, kui kasutate juhiprofiili Y. Klaviatuuri paigutus ei salvestata kindla juhiprofiili, vaid üldiste seadistuste alla.

### Personaalsed seadistused

Kui juhiprofiili X kasutatakse nt keskekraani heleduse seadistamiseks, ei mõjuta tehtud seadistused juhiprofiili Y. Seadistus salvestatakse juhiprofiili X alla – heleduse seadistamine on isiklik.

### Sellega seotud teave

- Juhiprofiili valimine (lk. 132)
- Juhiprofiili ümbernimetamine (lk. 132)
- Kaugjuhtimispuult-võtme sidumine juhi profiiliga (lk. 133)
- Juhiprofiili kaitsmine (lk. 133)
- Juhiprofiilide sätete lähtestamine (lk. 134)
- Keskekraani sätete tabel (lk. 130)

## Juhiprofiili valimine

Kui keskekraan on käivitunud, näidatakse valitud juhiprofiili ekraani ülaosas. Auto järgmisel avamisel aktiveeritakse viimati kasutatud juhiprofiil. Pärast auto avamist saab juhiprofiili muuta. Kui kaugjuhtimispuhl on juhiprofiiliga seotud, valitakse auto käivitamisel just see.

Juhiprofiili muutmiseks on kaks moodust.

Options 1:

1. Kui keskekraan on käivitunud, puudutage selle ülaosas näidatava juhiprofiili nime.
  - > Ilmub valitavate juhiprofiilide loend.
2. Valige soovitud juhiprofiil.
3. Vajutage **Kinnita**.
  - > Juhiprofiil valitakse ning süsteem laadib uue juhiprofiili seaded.

Options 2:

1. Lohistage keskekraani ülakuva alla.
2. Vajutage **Profiil**.
  - > Kuvatakse esimese valiku loend.
3. Valige soovitud juhiprofiil.
4. Vajutage **Kinnita**.
  - > Juhiprofiil valitakse ning süsteem laadib uue juhiprofiili seaded.

Valik 3.

1. Lohistage keskekraani ülakuva alla.

2. Vajutage keskekraani ülavaates **Seaded**.
3. Vajutage **Süsteem** → **Juhiprofiilid**.
  - > Ilmub valitavate juhiprofiilide loend.
4. Valige soovitud juhiprofiil.
5. Vajutage **Kinnita**.
  - > Juhiprofiil valitakse ning süsteem laadib uue juhiprofiili seaded.

## Sellega seotud teave

- Juhiprofiilid (lk. 131)
- Keskekraani kuvade vahel liikumine (lk. 111)
- Juhiprofiili ümbernimetamine (lk. 132)
- Kaugjuhtimispuhl-võtme sidumine juhi profiiliga (lk. 133)

## Juhiprofiili ümbernimetamine

Autos kasutatavate erinevate juhiprofiilide nime saab muuta.

1. Vajutage keskekraani ülavaates **Seaded**.
2. Vajutage **Süsteem** → **Juhiprofiilid**.
3. Valige **Muuda profiili**.
  - > Avaneb menüü, kus saab profiili muuta.
4. Valige **Profiili nimi**.
  - > Nime muutmiseks kuvatakse klavistik. Klaviatuuri sulgemiseks puudutage .
5. Nimemuudatuste salvestamiseks vajutage valikut **Tagasi** või **Sulge**.
  - > Nimi on nüüd muudetud.



### TÄHELEPANU

Profiili nimi ei tohi alata tühikuga, vastasel juhul profiili nime ei salvestata.

## Sellega seotud teave

- Juhiprofiili valimine (lk. 132)
- Keskekraani klaviatuur (lk. 121)

## Juhiprofiili kaitsmine

Mõnel juhul eelistatakse autos määratud sätteid juhiprofiili mitte salvestada. Sellisel juhul on võimalik juhiprofiili kaitsta.

### **i** TÄHELEPANU

Juhiprofiili kaitsmine on võimalik vaid siis, kui auto seisab.

Juhiprofiili kaitsmiseks tehke järgmist:

1. Vajutage keskekraani ülavaates **Seaded**.
2. Vajutage **Süsteem** → **Juhiprofiilid**.
3. Valige **Muuda profiili**.  
> Avaneb menüü, kus saab profiili muuta.
4. Juhiprofiili kaitsmiseks valige **Kaitse profiili**.
5. Salvestage profiili kaitse suvand, vajutades nuppu **Tagasi/Sulge**.  
> Kui profiil on kaitstud, ei salvestata autos määratud sätteid automaatselt profiili. Selle asemel tuleb muudatused menüüs **Seaded** → **Süsteem** → **Juhiprofiilid** → **Muuda profiili** salvestada käsitsi, vajutades nuppu **Salvesta kehtivad seaded profiili**. Kui aga profiil pole kaitstud, salvestatakse sätted automaatselt profiili.

## Sellega seotud teave

- Juhiprofiilid (lk. 131)

## Kaugjuhtimispuult-võtme sidumine juhi profiiliga

Võtit on võimalik siduda juhi profiiliga. Iga kord kui juht kasutab enda võtit, valib auto automaatselt kõik selle juhi profiiliga seotud seadistused.

Esimene kord kui võtit kasutatakse, ei seota seda ühegi juhi profiiliga. Kui auto käivitatakse, aktiveerub **Külmaline** profiil automaatselt.

Juhiprofiili on võimalik ilma võtmeta käsitsi valida. Auto avamisel aktiveeritakse viimati aktiivne olnud juhiprofiil. Kui võti on aga mõne profiiliga seotud olnud, ei ole võtme kasutamisel vaja juhiprofiili valida.

## Kaugjuhtimispuult-võtme sidumine juhiprofiiliga

### **i** TÄHELEPANU

Kaugjuhtimispuult on võimalik juhiprofiiliga ühendada vaid siis, kui auto seisab.

Esmalt valige võtmega seotav profiil, kui seotav profiil pole juba aktiivne. Seejärel saab aktiivse profiili võtmega siduda.

1. Vajutage keskekraani ülavaates **Seaded**.
2. Vajutage **Süsteem** → **Juhiprofiilid**.
3. Valige soovitud profiil. Ekraan naaseb avakuva vaatesse. **Külmaline** profiili ei ole võimalik võtmega siduda.

4. Lohistage ülakuva uuesti alla ja puudutage valikut **Seaded** → **Süsteem** → **Juhiprofiilid** → **Muuda profiili**.
5. Profiili võtmega sidumiseks valige **Ühenda võti**. Juhi profiili saab siduda ainult võtmega, mida hetkel autos kasutatakse. Kui autos on mitu võtit, kuvatakse **Leiti mitu võtit, pange võti, mida soovite ühendada, varuriiderile** sõnum.

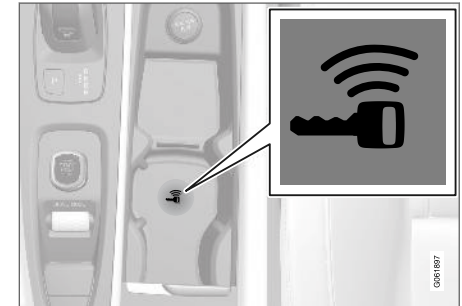

Tagavaraluger asub keskturneli konsoolis.

- > **Profiil on võtmega ühendatud** teate kuvamine kinnitab, et võti ja profiil on seotud.
6. Vajutage **OK**.  
> Võti on nüüd juhi profiiliga seotud ja jääb niikaua seotuks, kuni **Ühenda võti** lahter on märgitud.

## ◀ Sellega seotud teave

- Juhiprofiilid (lk. 131)
- Juhiprofiili ümbernimetamine (lk. 132)
- kaugjuhtimispuhtri-võti (lk. 239)

## Juhiprofiilide sätete lähtestamine

Juhiprofiilide alla salvestatud sätteid saab nullida, kui auto seisab paigal.

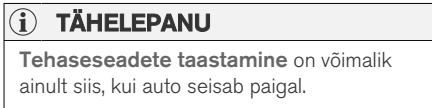

1. Vajutage ülavaates **Seaded**.
2. Vajutage **Süsteem** → **Tehaseseadete taastamine** → **Lähtesta isiklikud seaded**.
3. Valige suvand **Taasta aktiivsele profiilile**, **Taasta kõigile profiilidele** või **Tühista**.

## Sellega seotud teave

- Juhiprofiilid (lk. 131)
- Sätete lähtestamine keskekraanil (lk. 129)

## Sõnum keskekraanil

Keskekraanil kuvatavad sõnumid teavitavad või aitavad juhti erinevates olukordades.

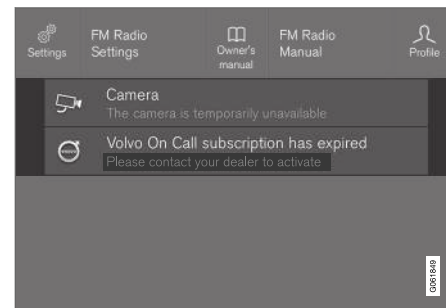

Keskekraani ülavaate sõnumi näidis.

Keskekraanil näidatakse juhi jaoks madalama tähtsusega teateid.

Enamik teateid näidatakse keskekraani olekuribal. Mõne aja möödudes või sõnumiga seonduva toimingu sooritamisel kaob sõnum olekuribalt. Kui sõnum tuleb salvestada, paigutatakse see keskekraani ülavaatesse.

Sõnumite struktuur võib olla erinev ning need võidakse kuvada koos graafika, sümbolite või sõnumiga lingitud funktsiooni aktiveerimise/deaktiveerimise nupuga.



### Hüpiктеated

Teatud juhtudel näidatakse sõnumit hüpiкaknana. Hüpiкsõnumid on olekuribal olevatest teadetest tähtsamad ning nende kustumiseks tuleb vajutada kinnituspuppu või teha nõutud toiming.

### Sellega seotud teave

- Teadete haldamine keskekraanil (lk. 135)
- Keskekraanilt salvestatud teatega tegelemine (lk. 136)
- Juhiekraanil olevad teated (lk. 101)

### Teadete haldamine keskekraanil

Keskekraani sõnumitele saab reageerida keskekraani kuval.

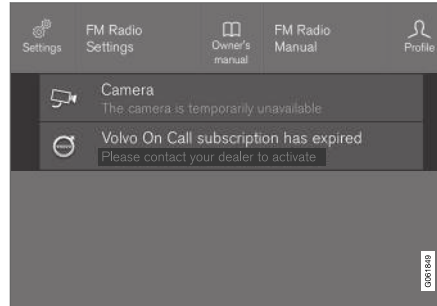

Keskekraani ülavaate sõnumi näidis.

Mõned keskekraanil kuvatavad sõnumid on varustatud nupuga (hüpiкsõnumi puhul mitu nuppu), nt sõnumiga seonduva funktsiooni aktiveerimiseks/deaktiveerimiseks.

### Uue teate haldamine

Nupuga sõnumite puhul toimige järgmiselt.

- Toimingu sooritamiseks vajutage nuppu või laske sõnumil aja möödudes automaatselt sulguda.
  - > Sõnum kaob olekuribalt.

Nuputa sõnumite puhul toimige järgmiselt.

- Teate sulgemiseks vajutage seda või laske sel mõne aja möödudes automaatselt ise sulguda.
  - > Sõnum kaob olekuribalt.

Kui sõnum tuleb salvestada, paigutatakse see keskekraani ülavaatesse.

### Sellega seotud teave

- Sõnum keskekraanil (lk. 134)
- Keskekraanilt salvestatud teatega tegelemine (lk. 136)
- Juhiekraanil olevad teated (lk. 101)

## Keskekraanilt salvestatud teatega tegelemine

Olenemata sellest, kas sõnum salvestati juhi-  
kraanil või keskekraanil, hallatakse neid keske-  
kraanil.

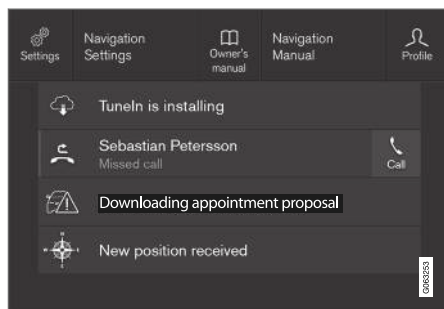

Salvestatud sõnumite ja võimalike ülavaatevalikute näited.

Keskekraanil kuvatavad ja salvestatavad sõnumid paigutatakse keskekraani ülavaatesse.

## Salvestatud sõnumi lugemine

1. Avage keskekraanil ülavaade.
  - > Kuvatakse salvestatud sõnumite loend. Sõnumid, millest paremal paikneb nool, saab avada laiendatud vaates.

2. Sõnumi laiendamiseks/vähendamiseks puudutage seda.
  - > Lisateavet sõnumi kohta kuvatakse loendis ja rakendusest vasakule jääv kujutis näitab teavet sõnumi kohta graafiliselt.

## Salvestatud sõnumi haldamine

Mõnedel sõnumitel on nupp nt sõnumiga seonduva lingi aktiveerimiseks/deaktiveerimiseks.

- Toimingu sooritamiseks vajutage nuppu. Ülavaates salvestatud sõnumid kustutatakse mootori väljalülitamisel automaatselt.

## Sellega seotud teave

- Sõnum keskekraanil (lk. 134)
- Teadete haldamine keskekraanil (lk. 135)
- Juhiekraanil olevad teated (lk. 101)

## Esiklaasi ekraan\*

Esiklaasinäidik täiendab auto juhi-  
kraani ja kuvab teabe esiklaasile. Projitseeritud kujutist näeb ainult juhi kohalt.



Esiklaasinäidik kuvab juhi vaateväljas kiiruse, püsikiirushoidja, navigeerimise ja muu olulise seotud hoiatusi ja teavet. Esiklaasinäidikul saab kuvada ka liiklusmärkide ja sissetulevate telefonikõnede teavet.

**i TÄHELEPANU**

Juht ei näe esiklaasinäidiku teavet hästi järgmistel juhtudel

- päikseprillide kandmine
- juhiasend – juht ei istu istme keskel
- kuvaseadmel olevad objektid varjavad klaasi
- ebasoodsad valgustingimused.

**! TÄHTIS TEAVE**

Kuvaseade, kust teavet projitseeritakse, asub armatuurlaual. Kuvaseadme kattedklaasi kahjustuse vältimiseks ärge hoidke kattedklaasil ühtki eset ning veenduge, et ükski ese ei kukuks klaasi peale.

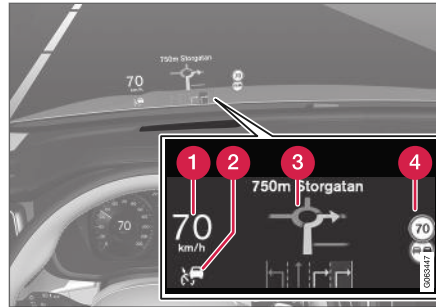

Esiklaasinäidiku teabe näited.

- 1 Kiirus
- 2 Kiirusehoidik
- 3 Navigeerimine
- 4 Teetähised

Esiklaasil võidakse ajutiselt kuvada hulk erinevaid sümboleid, nt järgmisi:



Hoiatussümboli olemasolul lugege juhikraanil toodud hoiatusteadet.



Teabesümboli olemasolul lugege juhikraanil toodud teadet.



Jäiste olude riski korral põleb lumehelbe tähis.

**i TÄHELEPANU**

Kui kasutate esiklaasinäidikut, võivad teatud visuaalefektid tekitada peavalu ja stressi.

**City Safety esiklaasinäidikul**

Kokkupõrkehoiatuse korral kuvatakse esiklaasinäidikul teabe asemel funktsiooni City Safety hoiatussümbol. See graafika ilmub isegi siis, kui esiklaasinäidik on välja lülitatud.

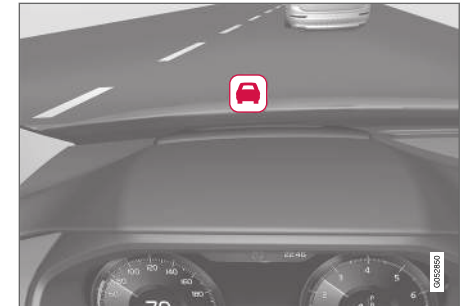

Funktsiooni City Safety hoiatussümbol vilgub, et kokkupõrkehoi korral äratada juhi tähelepanu.

#### ◀ Sellega seotud teave

- Esiklaasinäidiku aktiveerimine ja deaktiveerimine\* (lk. 138)
- Esiklaasinäidiku puhastamine\* (lk. 624)
- Esiklaasinäidik tuuleklaasi vahetamisel\* (lk. 597)

#### Esiklaasinäidiku aktiveerimine ja deaktiveerimine\*

Esiklaasinäidiku saab aktiveerida ja deaktiveerida pärast auto käivitamist.



Vajutage keskekraani funktsioonivaates nuppu **Sõiduabi näidik**. Nupu tuli süttib, kui funktsioon on aktiveeritud.

#### Sellega seotud teave

- Esiklaasinäidiku sätted\* (lk. 138)
- Esiklaasi ekraan\* (lk. 136)

#### Esiklaasinäidiku sätted\*

Reguleerige tuuleklaasil kuvatava esiklaasinäidiku sätteid.

Sätted saab määrata, kui auto on käivitatud ja tuuleklaasil kuvatakse projitseeritud kujutis.

#### Kuvamisvalikute määramine

Valige esiklaasinäidikul kuvatavad funktsioonid.

1. Vajutage keskekraani ülavaates **Seaded**.
2. Vajutage **My Car** → **Kuvad** → **Sõiduabi näidiku valikud**.
3. Valige üks või mitu funktsiooni:
  - **Kuva navigatsioon**
  - **Kuva Road Sign Information**
  - **Kuva juhiabi**
  - **Kuva telefon**

Seadistus salvestatakse isikliku sättena juhi profiili.

## Heleduse ja vertikaalasendi muutmine



1. Vajutage keskekraani funktsioonivaates nuppu **Sõiduabi näid. reguleerimised**.
2. Juhi vaateväljas kuvatava pildi heleduse ja vertikaalasendi muutmiseks kasutage rooli parempoolset klahvistikku.

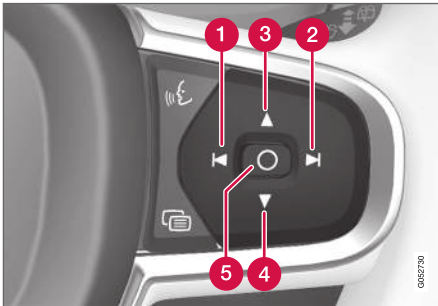

- 1 Heleduse vähendamine
- 2 Heleduse suurendamine
- 3 Asendi tõstmine

- 4 Asendi langetamine

- 5 Kinnitus

Graafika heledust muudetakse automaatselt vastavalt taustvalgusele. Heledust mõjutavad ka auto teiste ekraanide heleduse reguleerimine.

Elektrilise\* esiistme kõrguse asendit saab säilitada mälu funktsioonis, kasutades klahvistikku juhiukses.

## Kalibreerige horisontaalset asendit

Esiklaasi näidiku horisontaalne asend võib vajada kalibreerimist pärast tuuleklaasi või näidiku asendamist. Kalibreerimine tähendab, et kuvatavat pilti pööratakse päri- või vastupäeva.

1. Vajutage keskekraani ülavaates **Seaded**.
2. Valige **My Car** → **Juhi infoekraan** → **Sõiduabi näidiku valikud** → **Sõiduabi näidiku kalibreerimine**.
3. Kalibreerige pildi horisontaalset asendit rooli parempoolse klahvistikuga.

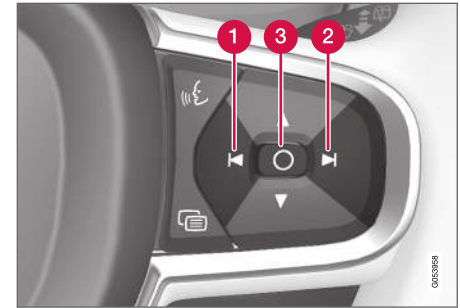

- 1 Pööra vastupäeva
- 2 Pööra päripäeva
- 3 Kinnitus

## Sellega seotud teave

- Esiklaasi ekraan\* (lk. 136)
- Esiklaasinäidiku aktiveerimine ja deaktiveerimine\* (lk. 138)
- Juhiprofiilid (lk. 131)
- Istme, küljepeeglite ja esiklaasi ekraani\* asendi salvestamine (lk. 180)

## Hääljuhtimine<sup>16</sup>

Hääljuhtimissüsteemi abil saab juht teatud meediumimängija, Bluetooth-ühendusega telefoni, kliimasüsteemi ja Volvo navigatsioonisüsteemi\* funktsioone häälega juhtida.

Häälkäske on mugavam kasutada ja need aitavad juhil mitte hajutada oma tähelepanu, et keskenduda paremini autojuhtimisele, teele ja liiklusolukorrale.

### HOIATUS

Juht vastutab igas olukorras sõiduki ohutu juhtimise ja kõigi liikluses kehtivate reeglite järgimise eest.

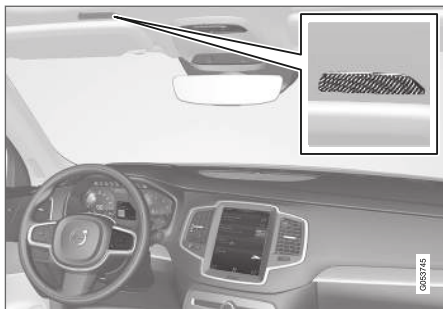

Hääljuhtimissüsteemi mikrofon

Hääljuhtimine toimub dialoogi vormis käske andva kasutaja ja suuliselt vastava süsteemi vahel. Häältuvastuse süsteem kasutab sama mikrofone kui Bluetoothiga ühendatud seadmed ja süsteemi vastused edastatakse autokõlarite kaudu. Mõnel juhul kuvatakse juhiekraanil ka tekstõnum. Funktsioone juhitakse rooli parempoolse klahvistikuga. Seadistused tehakse keskekraanil.

### Süsteemi uuendamine

Hääljuhtimissüsteemi täiustatakse pidevalt. Hange uuendused optimaalseks talitluseks saidilt [support.volvocars.com](http://support.volvocars.com).

### Sellega seotud teave

- Hääljuhtimise kasutamine (lk. 140)
- Telefoni juhtimine hääljuhtimissüsteemi abil (lk. 142)
- Raadio ja meediumi häälega juhtimine (lk. 142)
- Kliimaseadme häälega juhtimine (lk. 199)
- Häälvahimise seaded (lk. 143)

## Hääljuhtimise kasutamine<sup>17</sup>





Vajutage roolil kõnetuvastuse nuppu , et süsteem aktiveerida ja häälkäskluste dialoogi alustada.

Pidage meeles järgmist.

- rääkige pärast tooni tavalisel häälel ja tavalises tempos.
- Ärge rääkige sellel ajal, kui süsteem vastab (süsteem ei tuvasta sellel ajal käsklusi).
- Taustamüra vältimiseks salongis sulgege ukсед, aknad ja panoraamkatus\*.

Hääljuhtimise saab välja lülitada järgmiselt.

- Vajutage  ja öelge **"Cancel"**.
- Hoidke all hääljuhtimise roolinuppu , kuni kuulete kaht helisignaali.

Suhtluse kiirendamiseks ja süsteemi teavituste vahele jätmiseks vajutage süsteemi rääkimise ajal roolil oleva hääljuhtimise nuppu  ja andke järgmine käsklus.

Süsteemi helitugevuse muutmiseks keerake kõne ajal helitugevuse pöörnuppu. Hääljuhtimise ajal saab kasutada teisi nuppe. Süsteemidialoogi ajal

<sup>16</sup> Kehtib teatud mudelitel.

<sup>17</sup> Kehtib teatud mudelitel.

muud helid vaigistatakse, mis tähendab, et nup-pude abil ei saa heliga seotud funktsioone käivitada.

### Hääljuhtimise näide

Vajutage nuppu  ja öelge: "**Call [Eesnimi] [Perekonnanimi] [numbrikategooria]**" - helis-tatakse telefoniraamatu valitud kontaktile. Kui kontaktil on mitu telefoninumbrit (nt kodu, töö ja mobiiltelefon), tuleb nimetada õige kategooria.

Vajutage nuppu  ja öelge: "**Call Robin Smith Mobiil (Mobile)**".

### Käsud/fraasid

Olukorras sõltumata saab üldiselt kasutada järg-misi käsklusi.

- "**Repeat**" - kordab käesoleva dialoogi viimast hääljulist.
- "**Cancel**" – dialoogi katkestamine
- **Help** – spikriakna avamine. Süsteem vastab olenevalt olukorrale, taotlusele või näitele.

Konkreetsete funktsioonide (nt telefon ja raadio) käsud on toodud vastavates jaotistes.

### Numbrid

Kasutatavast funktsioonist sõltuvalt öeldakse numbrikäske erinevalt.

- **Telefoni- ja sihtnumbreid** tuleb öelda üks-haaval eraldi, nt null, kolm, üks, kaks, kaks, neli, neli, kolm (03122443).
- **Majanumbreid** võib öelda eraldi või rüh-mana, nt kaks, kaks või kakskümmend kaks (22). Inglise ja hollandi keele puhul saab öelda numbreid rühmadena, nt kaksküm-mend kaks, kakskümmend kaks (22 22). Ing-lise keele puhul saab kasutada mõisteid "topelt" või "kolmik", nt topeltnull (00). Num-breid saab öelda vahemikus 0-2300.
- **Sageduse** valimiseks võite öelda "üheksa-kümmend kaheksa koma kaheksa" (98,8) või "sada neli koma kaks" (104,2).

### Kiirus ja kordusrežiim

Kui kõne on liiga kiire, saab seda muuta.

Võite lubada kordusrežiimi, et süsteem kordaks teie öeldut.

Kiiruse muutmine või kordusrežiimi sisse või välja lülitamine

1. Vajutage ülavaates **Seaded**.
2. Vajutage **Süsteem** → **Hääljuhtimine** ja valige seadistused.
  - **Korda häälkäsklust**
  - **Kõne kiirus**

### Sellega seotud teave

- Hääljuhtimine (lk. 140)
- Telefoni juhtimine hääljuhtimissüsteemi abil (lk. 142)
- Raadio ja meediumi häälega juhtimine (lk. 142)
- Kliimaseadme häälega juhtimine (lk. 199)
- Häälvälimise seaded (lk. 143)

## Telefoni juhtimine hääljuhtimissüsteemi abil<sup>18</sup>

Helistage kontaktile, laske sõnumeid ette lugeda või dikteerige lühikesi sõnumeid hääljuhtimiskäskudega Bluetooth-iga ühendatud telefoni kasutades.

Telefoniraamatus oleva kontakti täpsustamiseks peab häälkäsklus sisaldama teavet, mis on varasemalt telefoniraamatusse sisestatud. Kui kontaktil, näiteks **Robyn Smith** on mitu erinevat telefoninumbrit, on võimalik valida ka telefoninumbri kategooriat, näiteks **Kodu (Home)** või **Mobiil (Mobile)**: "**Call Robin Smith Mobiil (Mobile)**".

Vajutage  ja lausuge üks järgmistest käsklustest.

- "**Call [kontakt]**" - helistab telefoniraamatust soovitud kontaktile.
- "**Call [telefoninumber]**" helistab telefoninumbrile.
- "**Recent calls**" - kuvab kõneloendi.
- "**Read message**" - sõnum loetakse ette. Kui sõnumeid on mitu, siis valige, milliseid ette loetakse.
- "**Message to [kontakt]**" kasutajatel palutakse öelda lühike sõnum. Seejärel korraldatakse sõnumit häälega ja kasutaja võib valida,

kas saadab selle<sup>19</sup> või muudab sõnumit. Funktsiooni toimimiseks peab autol olema internetiühendus.

## Sellega seotud teave

- Hääljuhtimine (lk. 140)
- Hääljuhtimise kasutamine (lk. 140)
- Raadio ja meediumi häälega juhtimine (lk. 142)
- Kliimaseadme häälega juhtimine (lk. 199)
- Häälvalimise seaded (lk. 143)
- Interneti-ühendusega auto\* (lk. 525)

## Raadio ja meediumi häälega juhtimine<sup>20</sup>

Allpool on nimetatud käsud raadio ja meediumi pleieri juhtimiseks.

Vajutage nuppu  ja lausuge üks järgmistest käskudest.

- "**Media**" – käivitab meedia ja raadio dialoogiakna ja kuvab käskude näited.
- "**Play [artist]**" - esitab valitud artisti muusikat.
- "**Play [loo pealkiri]**" - esitab valitud loo.
- "**Play [loo pealkiri] albumilt [album]**" - esitab valitud albumilt valitud loo.
- „**Play [TV kanali nimi]**" – käivitab valitud TV kanali\*<sup>21</sup>.
- "**Play [raadiojaam]**" - alustab valitud raadiokanali esitamist.
- "**Tune to [sagedus]**" - esitab valitud raadiosagedust antud lainealas. Kui ükski raadioalilikas pole aktiivne, lülitatakse automaatselt FM-lainepikkusele.
- "**Tune to [sagedus] [lainepikkus]**" - alustab valitud sagedusalas valitud raadiosageduse esitamist.
- "**Radio**" – lülitab sisse FM-raadio.
- "**Radio FM**" – lülitab sisse FM-raadio.

<sup>18</sup> Kehtib teatud mudelitel.

<sup>19</sup> Autodest saavad edastada sõnumeid ainult teatud telefonid. Ühilduvust vt support.volvocars.com.



- „DAB” – lülitab sisse DAB-raadio\*.
- „TV” – alustab TV<sup>21</sup> esitamist.
- „CD” – alustab CD-lt \*.taasesitamist.
- „USB” – alustab USB-lt taasesitamist.
- „iPod” – alustab iPod'ist taasesitamist.
- „Bluetooth” – alustab taasesitust Bluetoothi abil ühendatud seadmest.
- „Similar music” – esitab USB-seadmetelt esitatavale sarnast muusikat.

### Sellega seotud teave

- Hääljuhtimine (lk. 140)
- Hääljuhtimise kasutamine (lk. 140)
- Telefoni juhtimine hääljuhtimissüsteemi abil (lk. 142)
- Kliimaseadme häälega juhtimine (lk. 199)
- Häälvalimise seaded (lk. 143)

### Häälvalimise seaded<sup>22</sup>

Siin saab valida hääljuhtimissüsteemi sätted.

Seaded → Süsteem → Hääljuhtimine

Sätteid saab määrata järgmistes piirkondades:

- Korda häälkäsklust
- Sugu
- Kõne kiirus

### Heliseadistused

Helisätteid leiate menüüst:

Seaded → Heli → Süsteemi helitugevused  
→ Hääljuhtimine

### Keelesätted

Kõnetuvastus ei ole kõigis keeltes võimalik. Kõnetuvastus toimib nendes keeltes, mis on loendis märgitud tähisega .

Keele muutmisel vahetub ka menüüde, teadete ja abitekstide keel.

Seaded → Süsteem → Süsteemi keeled ja  
ühikud → Süsteemi keel

### Sellega seotud teave

- Hääljuhtimine (lk. 140)
- Hääljuhtimise kasutamine (lk. 140)
- Telefoni juhtimine hääljuhtimissüsteemi abil (lk. 142)
- Kliimaseadme häälega juhtimine (lk. 199)
- Raadio ja meediumi häälega juhtimine (lk. 142)
- Heliseadistused (lk. 490)
- Süsteemikeele muutmine (lk. 127)

<sup>20</sup> Kehtib teatud mudelitel.

<sup>21</sup> Kehtib teatud mudelitel.

<sup>22</sup> Kehtib teatud mudelitel.



VALGUSTUS

## Valgustuse lülitid

Erinevaid valgustuse juhtnuppu kasutatakse nii välise kui ka salongivalgustuse muutmiseks.

Välise valgustuse lülitamine ja seadistamine toimub vasakpoolsest roolikangist. Sisevalgustuse heledust saab reguleerida armatuurlaua pöördlülitiga.

## Välise valgustus

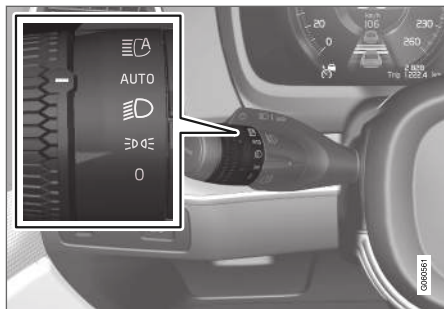

Valikulüliti vasakpoolisel roolikangil.

Kui auto elektrisüsteem on süüteasendis II, on pöördlülitil eri asendite jaoks saadaval järgmised funktsioonid.

Asend	Spetsifikatsioon
	Päevasõidutuled. Võib kasutada kaugtulevilgutust.
	Päevasõidutuled ja parktuled. Gabariidituled, kui auto on pargitud. <sup>A</sup> Võib kasutada kaugtulevilgutust.
	Lähituled ja gabariidituled. Kaugtulud on võimalik sisse lülitada. Võib kasutada kaugtulevilgutust.
	Päevasõidutuled ja parktuled päevalvalgel. Lähituled ja gabariidituled hämaras või pimedas või kui eesmine udutuli* ja/või tagumine udutuli põleb. Kasutada saab funktsiooni Aktiivsed kaugtuled. Kaugtuled saab aktiveerida, kui lähituled on sisse lülitatud. Võib kasutada kaugtulevilgutust.
	Aktiivsed kaugtuled sisse-/väljalülitatud.

<sup>A</sup> Kui auto seisab paigal, aga töötab, saab valikulüliti viia muust asendist asendisse , et muude tuled asemele lülitada sisse ainult parktuled.

Volvo soovib sõitmise ajal **AUTO** režiimi.

## HOIATUS

Auto valgustussüsteem ei suuda kõigis olukordades (nt udu ja vihma korral) kindlaks teha, kas päeavalgus on liiga nõrk või piisavalt tugev.

Juht peab alati veenduma, et auto tuled oleks liiklusolude jaoks õiges olekus ja vastaks kohaldatavatele liikluseeskirjadele.

## Valikuratas armatuurlaual



Pöördlülitil (vasakul) salongivalguse reguleerimiseks.

## Sellega seotud teave

- Tulefunktsioonide reguleerimine keskekraanil (lk. 147)
- Salongivalgustus (lk. 155)
- Parktuled (lk. 147)

- Suunatulede kasutamine (lk. 151)
- Kaugtule kasutamine (lk. 149)
- Lähituled (lk. 149)
- Tagumine udutuli (lk. 153)
- Aktiivsed kurvituled\* (lk. 152)
- Pidurituli (lk. 153)
- Hädapidurituled (lk. 154)
- Ohutuled (lk. 154)

## Tulefunktsioonide reguleerimine keskekraanil

Keskekraanil saab kohandada ja aktiveerida mitmesuguseid valgusfunktsioone. See puudutab näiteks aktiivset kaugtuld, turvalise kojujõudmise valgustust ja lähenemistuld.

1. Vajutage keskekraani ülavaates **Seaded**.
2. Vajutage **My Car** → **Tuled ja valgustus**.
3. Valige **Välisvalgustus** või **Sisevalgustus** ja seejärel funktsioon, mida tuleb kohandada.

### Sellega seotud teave

- Valgustuse lülitid (lk. 146)
- Aktiivne kaugtuli (lk. 150)
- Turvalise kojujõudmise valgustuse kasutamine (lk. 155)
- Lähenemisvalgustuse kestus (lk. 155)
- Suunatulede kasutamine (lk. 151)
- Muud sätted keskekraani ülavaatel (lk. 127)
- Funktsioonivaade keskekraanil (lk. 117)

## Parktuled

Parktulesid saab kasutada selleks, et teised liiklejad näeksid teel peatunud või pargitud autot. Parktuli lülitatakse sisse roolikangi valikulülitist.

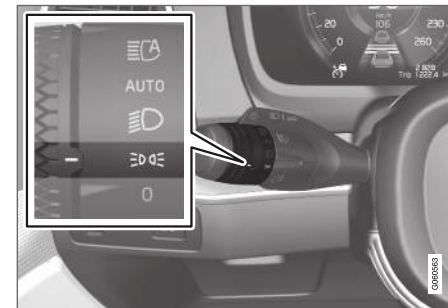

Roolikangi valikulüliti gabariiditulede asendis.

Keerake valikulüliti asendisse , gabariidituled süttivad (samal ajal lülitub sisse numbrimärgi valgustus).

Kui auto elektrisüsteem on süüteasendis **II**, siis lülituvad eesmise parktulede asemel sisse päevatuled. Kui valikulüliti on selles asendis, on gabariidituled sisse lülitatud olenemata auto elektrisüsteemi süüteasendist.

Kui auto seisab paigal, aga töötab, saab valikulüliti viia muust asendist parktule  asendisse, et muude tuled asemel lülitada sisse ainult parktuled.





- ◀ Kui sõidate kauem kui 30 sekundit kiirusel maksimaalselt 10 km/h (ligikaudu 6 miili tunnis) või kui kiirus ületab 10 km/h (ligikaudu 6 miili tunnis), lülitatakse sisse päevatud. Juht peaks valima muu asendi kui .

Kui väljas on pime ja tagaluuk avatakse, süttivad tagumised gabiidituled (kui need juba ei põle), et hoiatada tagant lähenevate sõidukite juhte. See toimub olenemata tulede valikulüliti või süüte asendist.

### Sellega seotud teave

- Valgustuse lülitid (lk. 146)
- Süüteasendid (lk. 428)

## Päevasõidutuled

Autol on andurid, mis tuvastavad ümbritsevaid valgustingimusi. Päevasõidutuled süttivad, kui keerate roolisamba hooval oleva valikulüliti asendisse ,  või AUTO ning siis, kui auto elektrisüsteem on süüteasendis II. Asendis

AUTO lülituvad esituled väheses päevavalguses või pimedas automaatselt lähituledele.

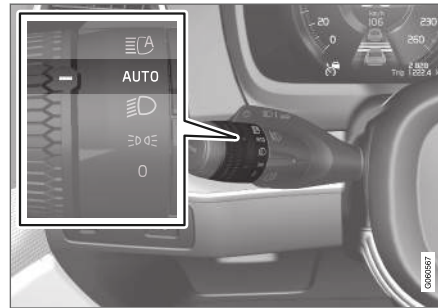

Keerake hoova valikulüliti asendisse **AUTO**.

Kui roolikangi valikulüliti on asendis **AUTO**, süttivad päevaajal sõitmisel päevasõidutuled (DRL<sup>1</sup>). Nõrgas päikesevalguses või pimeduses lülitab auto päevasõidutuled automaatselt lähitulede ümber. Lähituledele ümberlülitumine toimub ka eesmise udutule\* ja/või tagumise udutule aktiveerimisel.

## HOIATUS

See süsteem aitab säästa energiat - see ei suuda igas olukorras kindlaks määrata, kas päevavalgus on liiga nõrk või piisavalt tugev, nt udus ja vihmas.

Juht peab alati veenduma, et auto tulede olek vastab liiklussituatsioonile ja kohaldatavatele liikluseeskirjadele.

### Sellega seotud teave

- Valgustuse lülitid (lk. 146)
- Süüteasendid (lk. 428)
- Lähituled (lk. 149)

<sup>1</sup> Daytime Running Lights

## Lähituled

Kui sõidate nii, et roolikangi pöördlüli on asendis **AUTO**, lülituvad lähituled hämaras või pimedas automaatselt sisse siis, kui auto elektrisüsteem on süüteasendis **II**.

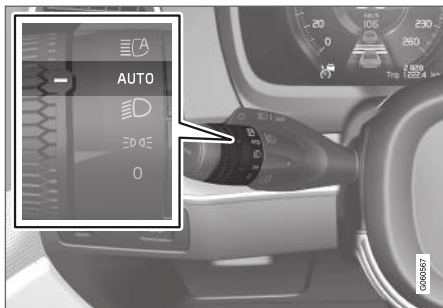

Keerake hoova valikulüliti asendisse **AUTO**.

Kui roolikangi rõngaslüliti on asendis **AUTO**, aktiveeruvad lähituled tagumise udutule sisselülitamisel automaatselt.

Kui roolikangi pöördlüli on asendis , lülitatakse lähituled alati sisse, kui auto elektrisüsteem on süüteasendis **II**.

## Tunneli tuvastamine

Auto tuvastab automaatselt tunnelisse sõitmise ning lülitab päevatuledelt ümber lähituledele.

Pange tähele, et vasakpoolse roolikangi pöördlüli peab tunnelite tuvastamiseks olema **AUTO** asendis.

## Sellega seotud teave

- Valgustuse lülitid (lk. 146)
- Süüteasendid (lk. 428)
- Päevasõidutuled (lk. 148)

## Kaugtule kasutamine

Kaugtuld juhitakse vasakpoolse roolikangiga. Kaugtuli on auto tugevaim tuli ja seda tuleb kasutada pimedas parema nähtavuse tagamiseks, kui see ei pimesta teisi liiklajaid.

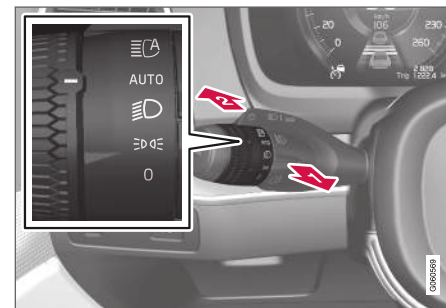



Pööratava rõngaga roolikang.

## Kaugtulede vilgutamine

 Tõmmake roolikangi õrnalt tagasi kaugtulede vilgutamisasendisse. Kaugtuled süttivad niikauaks, kuni roolikang lastakse lahti.

## Kaugtuled

 Kaugtulesid on võimalik sisse lülitada, roolikangi pöördnupp on asendis **AUTO**<sup>2</sup> või

 . Kaugtulede sisselülitamiseks lükake roolikangi armatuurlaua suunas. Välja lülitamiseks tõmmake roolikangi tagasi.

<sup>2</sup> Sisselülitatud lähitulede korral.

- ◀ Kui kaugtuled on aktiveeritud, süttib juhi ekraanil sümbol .

### Sellega seotud teave

- Valgustuse lülidid (lk. 146)
- Aktiivne kaugtuli (lk. 150)

## Aktiivne kaugtuli

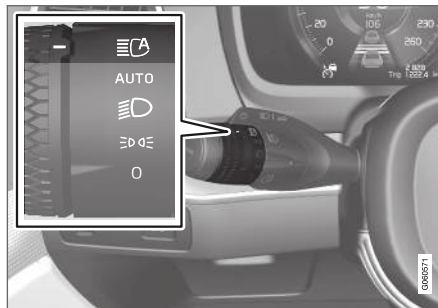

Aktiivsed kaugtuled on funktsioon, mis kasutab tuuleklaasi ülaseras paiknevat kaameraandurit vastutulevate liiklejate esitulede valguse või eessõitvate sõidukite tagatulede valguse tuvastamiseks, millest juhinduvalt lülitab kaugtuled ümber lähituledele.



Sümbol  tähistab aktiivset kaugtuld.

Funktsioon saab käivituda sõites pimedas kiirusel ligikaudu 20 km/h (ligikaudu 12 mph) või kiiremini. Funktsioon võib arvesse võtta ka tänavavalgustust. Kui kaameraandur ei tuvasta vastutulijaid või eespool liikuvat sõidukit, lülitatakse kaugtuled umbes sekundi möödudes uuesti sisse.

## Aktiivsete kaugtulede sisselülitamine

Aktiivsete kaugtulede sisse- või väljalülitamiseks keerake parempoolse roolikangi pöördnupp asendisse . Pöördnupp naaseb seejärel asendisse AUTO. Kui aktiivsed kaugtuled on sisse lülitatud, helendab juhiekraanil valge sümbol . Kaugtulede sisselülitamisel põleb sümbol sinisena.

Kui aktiivsed kaugtuled lülitatakse välja siis, kui põhituled põlevad, lülituvad lähituled automaatselt sisse.

## Kohanduv funktsionaalsus

Kui autol on LED<sup>3</sup>-esituled<sup>4</sup>, siis on aktiivsetel kaugtuledel kohandumisfunktsioon<sup>4</sup>. Sellisel juhul erinevalt tavalisest pimestuskaitsest jäävad lähituled koos kaugtuledega põlema mõlemal pool vastutulevaid või eessõitvaid sõidukeid – pimestuskaitset rakendatakse ainult otse sõidukile suunatud valguvihule.

<sup>3</sup> LED (Light Emitting Diode) (valgusdiood)

<sup>4</sup> Sõltub auto varustusastmest.



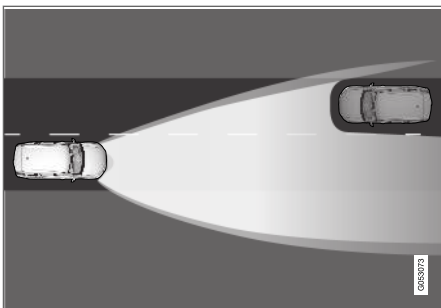

Kohanduv funktsionaalsus Lähituli otse vastutulevate sõidukite suunas, kuid kaugtule püsimine mõlemal pool sõidukit.

Kui kaugtuled on osaliselt kustutatud (st kaugtuled põlevad lähituledest vaid pisut heledamalt), siis on juhiakraanil sümbol sinine.

### Aktiivse kaugtule piirangud

Kaameraanduril, millel funktsioon põhineb, on piirangud.



Kui see sümbol kuvatakse juhiakraanil koos teatega **Aktiivsed kaugtuled Ajutiselt pole saadaval**, siis tuleb lähiviir- ja kaugtulesid lülitada käsitsi.

Sümbol nende teadete kuvamisel kustub.



Sama kehtib ka siis, kui nimetatud sümbol ilmub koos teatega **Tuuleklaasi andur Andur blokeeritud, vt kasutusjuhendit**.

On võimalik, et aktiivsete kaugtulede kasutamine on ajutiselt blokeeritud, nt tiheda udu või paduvihma korral. Aktiivsete kaugtulede taas kasutamiseks muutudes või takistuse eemaldamisel tuuleklaasi andurilt teade kustub ja süttib sümbol .

### HOIATUS

Aktiivsed kaugtuled aitavad soodsates oludes saavutada optimaalset valgusvihku.

Juht vastutab alati lähiviir- ja kaugtulede vahel käsitsi ümberlülitamise eest, kui liiklusalukord või ilmastikutingimused seda nõuavad.

### Sellega seotud teave

- Valgustuse lülitid (lk. 146)
- Kaugtule kasutamine (lk. 149)
- Kaamera ja radariüksuse piirangud (lk. 332)

## Suunatulede kasutamine

Sõiduki suunatud lülitatakse sisse roolisamba vasakpoolsest hoovast. Suunatud vilguvad kolm korda või jäävad vilkuma, olenevalt sellest, kui kaugele on hooba üles- või allasuunaliselt lükatud.

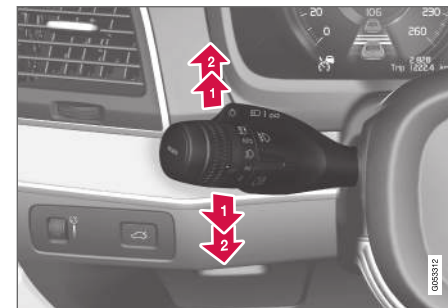

Suunatud.

### Lühike vilkumine

Viige roolikang üles või alla esimesse asendisse ja laske lahti. Suunatud vilguvad kolm korda. Kui funktsioon keskekraanil desaktiveeritakse, vilguvad tuled ühe korra.



## **i** TÄHELEPANU

- Automaatse vilkumise peatamiseks lükake hooblülitit kohe vastassuunas.
- Kui juhiakraanil olev suunatud sümbool vilgub tavalisest kiiremini, siis vaadake juhiakraanil olevat teadet.

### **Pidev vilkumine**

- ➔ Viige roolikang üles või alla viimasesse asendisse.

Kanglülitit jääb oma asendisse ning viiakse tagasi käsitsi või automaatselt rooli liigutamisel.

### **Sellega seotud teave**

- Ohutuled (lk. 154)
- Tulefunktsioonide reguleerimine keskekraanil (lk. 147)

## **Aktiivsed kurvituled\***

Aktiivsed kurvituled on mõeldud valgustama kurve ja ristmike. LED<sup>5</sup>-esituledega autol\* võivad varustasastmest sõltuvalt olla aktiivsed kurvituled.

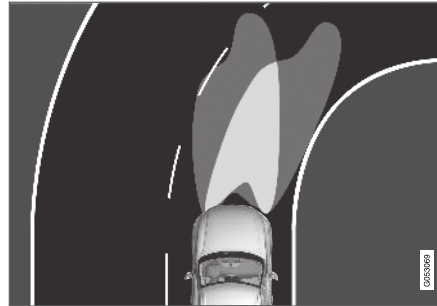

Tulede valgusvihi välja- (vasak) ja sisselülitatud (parem) funktsiooniga.

Aktiivsed kurvituled järgivad rooli keeramist ja pakuvad parima võimaliku valgusvoo kurvides ja ristmikel, mis tagab juhile parema nähtavuse.

Funktsioon aktiveeritakse automaatselt auto käivitamisel. Funktsiooni tõrke korral süttib näidikupaneelil tähis  ning samal ajal kuvatakse juhi ekraanil selgitav tekst.

Funktsioon on aktiivne ainult hämaras või pimedas ja ainult siis, kui auto liigub ja lähituled on sisse lülitatud.

## **Funktsiooni sisse- ja väljalülitamine**

Funktsioon aktiveeritakse tehases, kuid selle saab keskekraani funktsioonivaatel välja ja uuesti sisse lülitada.

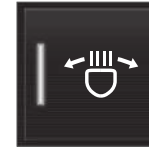

Vajutage nuppu **Aktiivsed kurvituled**.

### **Sellega seotud teave**

- Tulefunktsioonide reguleerimine keskekraanil (lk. 147)

<sup>5</sup> LED (Light Emitting Diode) (valgusdiood)

## Tagumine udutuli

Tagumised udutuled on märgatavalt tugevamad kui tavalised tagatuled ja neid tuleks kasutada ainult halva nähtavuse korral näiteks udus, lumes, suitsus või tolmus, et teised liiklejad näeksid eesliikuvat sõidukit varakult.

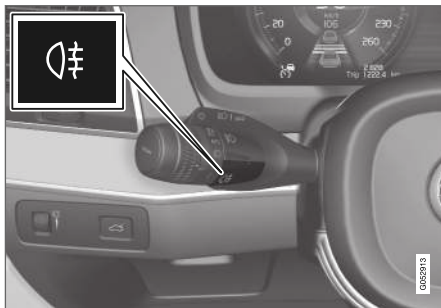



Tagumise udutule nupp.

Tagumise udulamp on lamp, mis asub auto tagaosas juhipoolsel küljel.

Tagumise udutule võib sisse lülitada ainult süüteasendis II ja roolikangi valikunupp on asendis **AUTO** või .

Tulede sisse-/väljalülitamiseks vajutage nuppu. Kui tagumine udutuli põleb, süttib juhiekraanil sümbol .

Tagumine udutuli lülitub automaatselt välja, kui auto välja lülitatakse või roolikangi pöördlülitit seatakse asendisse  või .

### TÄHELEPANU

Eeskirjad tagumiste udutulede kasutamise kohta on riigiti erinevad.

### Sellega seotud teave

- Valgustuse lülitid (lk. 146)
- Süüteasendid (lk. 428)

## Pidurituli

Pidurituli süttib pidurdamisel automaatselt.

Pidurituli süttib, kui piduripedaali vajutatakse ja kui auto üks tugisüsteemidest pidurdab autot automaatselt.

### Sellega seotud teave

- Hädapidurituled (lk. 154)
- Pidurite funktsioonid (lk. 431)
- Driver support system (lk. 282)

## Hädapidurituled

Hädapidurituled lülitatakse sisse tagapool sõitvate juhtide hoiatamiseks äkilise pidurduse eest.

Hädapidurduse korral hakkavad pidurituled vilkuma, mitte ei sütti püsivalt nii nagu tavalise pidurduse korral.

Hädapidurituled süttivad tugeval pidurdamisel või siis, kui ABS -süsteem suurel kiirusel aktiveerub.

Kui juht aeglustamiseks pidurdab ja seejärel piduri vabastab, hakkab pidurituli jälle normaalselt põlema.

Samal ajal aktiveeritakse auto ohutuled. Need vilguvad seni, kuni juht kiirendab või auto ohutuled välja lülitab.

## Sellega seotud teave

- Pidurituli (lk. 153)
- Jalgpidur (lk. 431)
- Ohutuled (lk. 154)

## Ohutuled

Ohutuled hoiatavad teisi liiklejaid, lülitades korraga sisse kõik auto suunatud. Funktsiooni saab kasutada liiklusohlikest olukordadest teavitamiseks.

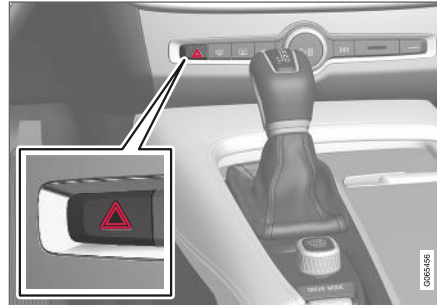

Ohutulede nupp.

Ohutulede aktiveerimiseks tuleb vajutada nappu.

Ohutuled aktiveeruvad automaatselt kui auto pidurdab nii järsult, et avariipidurdustuled süttivad ning kiirus on madal. Ohutulesid hakatakse vilgutama pärast avariipidurdustulede vilkumise lõppemist ja deaktiveeritakse automaatselt, kui auto hakkab liikuma või vajutate nappu.

### TÄHELEPANU

Ohutulede kasutamise eeskiri võib riigiti erineda.

## Sellega seotud teave

- Hädapidurituled (lk. 154)
- Suunatud kasutamine (lk. 151)

## Turvalise koj jõudmise valgustuse kasutamine

Mõnda välisvalgustit saab pärast auto lukustamist turvalisena kasutada.

Funktsiooni aktiveerimiseks toimige järgmiselt.

1. Lülitage mootor välja.
2. Lükake vasakpoolset roolikangi armatuurilaua suunas ja vabastage.
3. Astuge autost välja ja lukustage uks.

Kui funktsioon on aktiveeritud, siis tähis juhiekraanil põleb ning parktuled, välised käepidemetuled\* ja numbrimärgi valgustus lülitatakse välja.

Ajavahemiku pikkust, mille jooksul turvalisvalgustus põleb, on võimalik keskekraanil seadistada.

## Sellega seotud teave

- Tulefunktsioonide reguleerimine keskekraanil (lk. 147)
- Läheneemisvalgustuse kestus (lk. 155)

## Läheneemisvalgustuse kestus

Läheneemisvalgustus lülitatakse sisse kaugjuhtimispuhuti-võttest kui auto on lukust lahti.

Funktsioon aktiveeritakse, kui lukust avamiseks kasutatakse kaugjuhtimispuhuti. Sel hetkel lülitatakse välja parktuled, välised käepidemetuled\*, numbrimärgi valgustus, salongi laetuled, põrandatuled ja pakiruumi valgustus. Kui uks avatakse aktiveerimisaja jooksul, pikeneb ukse käepidemet\* ja salongi valgustuse põlemise aeg.

Funktsiooni saab keskekraanilt aktiveerida ja inaktiveerida.

## Sellega seotud teave

- Tulefunktsioonide reguleerimine keskekraanil (lk. 147)
- Turvalise koj jõudmise valgustuse kasutamine (lk. 155)
- kaugjuhtimispuhuti-võti (lk. 239)

## Salongivalgustus

Salongis on mitu eri tüüpi valgustust kogemuse parandamiseks. Need on näiteks lugemislambid, kindalaekavalgustus ja põrandavalgustus.

Kogu salongi valgustust saab käsitsi sisse ja välja lülitada vähemalt 5 minuti jooksul pärast seda, kui:

- mootor on seisatud ja auto elektrisüsteem on süüteasendis 0;
- auto on lukust lahti keeratud, kuid mootor pole veel käivitatud.

## Eesmine laevalgustus



Eesmise lugemislampide ja salongivalgustuse lülitiid laekonsoolis.

- 1 Vasakpoolne lugemislamp
- 2 Salongivalgustus



◀◀ **3** Automaatse salongivalgustuse funktsioon

**4** Parempoolne lugemislamp

### Lugemisvalgustus

Vasakul ja paremal pool olevaid lugemislampe saab sisse ja välja lülitada katusekonsoolis olevate nuppude lühikese vajutusega. Heleduse reguleerimiseks hoidke nuppu sees.

### Salongivalgustus

Põranda- ja laevalgustuse lülitamiseks vajutage lühidalt laekonsoolil olevat nuppu.

### Automaatse salongivalgustuse funktsioon

Automaatne funktsioon aktiveeritakse laekonsooli nupu **AUTO** pögusa vajutusega. Kui automaatne süsteem on aktiveeritud, süttib nupu valgusnäidik ning salongivalgustus lülitatakse sisse ja välja vastavalt alltoodule.

Salongivalgustus süttib:

- auto lukust avamisel;
- auto lülitatakse välja
- ukse avamisel;
- jääb kaheks minutiks põlema, kui mõni uks on avatud.

Salongivalgustus kustub:

- auto lukustamisel;
- auto käivitamisel;

<sup>6</sup> Lugemislambid on saadaval ka kolmanda istmerea kohal\*.

<sup>7</sup> Ei kehti kolmanda istmerea kohta\*.

- ukse sulgemisel.

### Tagumine laevalgustus

Salongi tagumises osas on lugemisvalgustus, mida kasutatakse ka salongivalgustusena.



Tagaistme kohal olevad lugemislambid<sup>6</sup>.



Panoraamkatusega\* autode puhul on kaks valgustiüksust, üks kummalgi katuse küljel.<sup>7</sup>

Lugemistuled lülitatakse sisse või välja, vajutades lühidalt tule vastavat nuppu. Heleduse reguleerimiseks hoidke nuppu sees.

### Kindalaekavalgustus

Kindalaeka valgustus lülitatakse automaatselt sisse ja välja vastavalt sellele, kas kaas on kinni või lahti.

### Päikesesirmi peeglivalgustus\*

Päikesesirmsi oleva peegli valgustus lülitatakse sisse katte avamisel ja välja selle sulgemisel.

### Maapinna valgustus\*

Maapinna valgustus lülitub sisse või välja vastava ukse avamisel või sulgemisel.

### Astmelaua valgustus

Astmelaua valgustus lülitub sisse või välja ukse avamisel või sulgemisel.

### Pagasiruumi valgustuse kohta

Tagaluugi valgustus lülitatakse sisse pakiruumi kaane avamisel või välja selle sulgemisel.

### Sisekujunduse valgustus

Üldvalgustus lülitatakse sisse, kui ukсед avate, ja välja, kui auto lukustatakse. Sisekujunduse valgustuse tugevust saab kohandada keskekraanilt ja täpselt reguleerida, kasutades armatuurlaua pöördlülitit.

### Miljöövalgustus\*

Auto on varustatud LED-tulega, mis muudavad värvi. Need tuled süttivad mootori töötamisel. Miljöövalgustust saab kohandada keskekraanilt ja täpselt reguleerida, kasutades armatuurlaua pöördlülitit.

### Uste panipaikade valgustus

Uste panipaikade valgustus lülitatakse sisse, kui ukсед avate, ja lülitatakse välja, kui auto lukustatakse. Heledust saate täpselt reguleerida armatuurlaua pöördlülitiga.

### Valgustus tunnelkonsooli eesmise topihoidikus

Eesmise topihoidikute valgustus süttib auto lukust avamisel ja kustub auto lukustamisel. Heledust saate täpselt reguleerida armatuurlaua pöördlülitiga.

### Sellega seotud teave

- Sisevalgustuse reguleerimine (lk. 157)
- Valgustuse lülitid (lk. 146)
- Süüteasendid (lk. 428)
- Salongi interjööri (lk. 570)

### Sisevalgustuse reguleerimine

Auto sisevalgustuse süttimine oleneb süüteasendist. Salongivalgustust saab reguleerida instrumendipaneeli pöördnupuga ja teatud valgusfunktsioone saab reguleerida keskekraani kaudu.



Roolist vasakule jäävat armatuurlaua pöördlülitit saab kasutada ekraanivalgustuse, kontrollvalgustuse, üldvalgustuse ja keskkonnavalgustuse ereduse reguleerimiseks\*

### Üldvalgustuse reguleerimine

1. Vajutage keskekraani ülavaates **Seaded**.
2. Vajutage **My Car** → **Tuled ja valgustus** → **Sisevalgustus**.
3. Valige järgmiste sätete vahel.
  - **Intensiivsus:** valige **Väljas**, **Madal** või **Kõrge**.
  - **Tase:** valige **Vähdatud** ja **Täis** vahel.

### Keskkonnavalgustuse reguleerimine\*

Auto on varustatud mitme LED-tulega, mis muudavad värvi. Need tuled süttivad mootori töötamisel.



#### ◀ **Tulede heleduse muutmine**

1. Vajutage keskekraani ülavaates **Seaded**.
2. Vajuta **My Car** → **Tuled ja valgustus** → **Sisevalgustus** → **Salongi meeleoluvalgus**.
3. **Salongivalgustuse intensiivsus**: valige **Väljas, Madal** või **Kõrge**.

#### **Tulede värvi muutmine**

1. Vajutage keskekraani ülavaates **Seaded**.
2. Vajuta **My Car** → **Tuled ja valgustus** → **Sisevalgustus** → **Salongi meeleoluvalgus**.
3. Tulede värvi muutmiseks valige **Temperatuuri alusel** või **Värvi järgi**.

Suvandi **Temperatuuri alusel** kasutamisel muutub valgus salongi temperatuuri järgi.

Valiku **Värvi järgi** korral võib edasiseks reguleerimiseks kasutada alamkategoriat **Teemavärvid**.

#### **Sellega seotud teave**

- Salongivalgustus (lk. 155)
- Tulefunktsioonide reguleerimine keskekraanil (lk. 147)
- Süüteasendid (lk. 428)



AKNAD, KLAASID JA PEEGLID

## Aknad, klaas ja peeglid

Autol on aknad, klaasid ja peeglid. Osa auto akendest on lamineeritud.

### Lamineeritud klaas

Tuleklaasi klaas on lamineeritud ja lamineeritud klaas on valikuliselt saadaval ka mõne teise klaasistatud ala jaoks. Lamineeritud klaas on karastatud ning tagab salongis parema kaitse sisse-murdmistele vastu ja efektiivsema heliisolatsiooni.

Ka panoraamkatusel\* on lamineeritud klaas.



Sümbol, mis kuvatakse akandel, kui klaas on lamineeritud<sup>1</sup>

### Sellega seotud teave

- Akende ja päikesesirmide muljumiskaitse (lk. 160)
- Panoraamkatuseluu\* (lk. 166)
- Aknatõstukid (lk. 161)
- Tahavaatepeeglid (lk. 163)
- Päikesesirmi kasutamine\* (lk. 163)
- Esiklaasi ekraan\* (lk. 136)
- Tuuleklaasipuhastite kasutamine (lk. 171)
- Tuuleklaasi- ja laternapesurite kasutamine (lk. 173)

- Tuuleklaasi soojenduse aktiveerimine ja deaktivimine\* (lk. 216)
- Tagaklaasi ja külgspeeglite soojenduse aktiveerimine ning deaktivimine (lk. 217)

## Akende ja päikesesirmide muljumiskaitse

Kõikidel elektrilistel akendel ja päikesesirmidel\* on muljumiskaitse funktsioon, mis rakendub juhul, kui midagi blokeerib nende avamist või sulgemist.

Blokeerimise korral liikumine peatub ning avaneb seejärel blokeeritud asendist automaatselt ligikaudu 50 mm (ligikaudu 2 tolli) (ehk täielikku õhutusasendisse).

Sulgemise tühistamise korral saab muljumiskaitse alistada (nt jäätmise puhul), vajutades juhtnuppu samas suunas.

Kui muljumiskaitstes tekib rike, saab katsetada lähtestamisjada.

### HOIATUS

Kui starteri aku ei ole ühendatud, tuleb õige toimivuse tagamiseks automaatne avamis- ja sulgemisfunktsioon lähtestada. Vahelejäämis- ja sulgemiseks tuleb teha lähtestamine.

### Sellega seotud teave

- Muljumiskaitse lähtestamisjada (lk. 161)
- Elektriliste klaasitõstukite kasutamine (lk. 162)
- Päikesesirmi kasutamine\* (lk. 163)
- Panoraamkatuseluu\* (lk. 166)

<sup>1</sup> Ei kehti tuuleklaasile ega panoraamkatusele\*, mis on alati lamineeritud ja ei sisalda seda sümbolit.

## Muljumiskaitse lähtestamisjada

Kui probleem tekib elektriliste akende elektrifunktsioonidega, saab katsetada lähtestusjada.

### ⚠ HOIATUS

Kui starteri aku ei ole ühendatud, tuleb õige toimivuse tagamiseks automaatne avamis- ja sulgemisfunktsioon lähtestada. Vahelejäämis- kaitse toimimiseks tuleb teha lähtestamine.

Kui probleem ei kao või see on seotud panoraamkatuse või katuseluuigiga, võtke ühendust teenindusega<sup>2</sup>.

### Elektriakna lähtestamine

1. Alustage nii, et aken on suletud.
2. Seejärel viige see käsitsi kolm korda ülespoole suletud asendisse.
  - > Süsteem lähtestub automaatselt.

### Sellega seotud teave

- Akende ja päikesesirmide muljumiskaitse (lk. 160)
- Elektriliste klaasitõstukite kasutamine (lk. 162)
- Päikesesirmi kasutamine\* (lk. 163)

## Aknatõstukid

Aknatõstukeid saab reguleerida juhtpaneelidega igal vastaval uksel. Juhiuksel on juhtnupud kõikide akende reguleerimiseks ja lapseluku aktiveerimiseks.

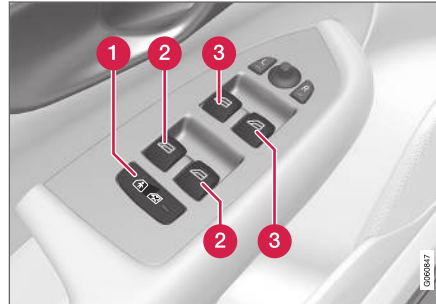

Juhiukses olev juhtpaneel.

- 1 Elektrilised lapselukud\*, mis inaktiveerivad juhtnupud tagumistel ustel, et hoida ära uste või akende avamine auto seest.
- 2 Tagaakende juhtnupud.
- 3 Esiakende juhtnupud.

Elektrilistel akendel on muljumiskaitse. Kui muljumiskaitstes tekib rike, saab katsetada lähtestamisjada.

### ⚠ HOIATUS

Lapsed, muud autos viibijad ja esemed võivad liikuvate osade vahele kinni jääda.

- Akende liikumist tuleb kogu aeg jälgida.
- Ärge lubage lastel nuppudega mängida.
- Ärge kunagi jätke lapsi üksi autosse.
- Lülitage elektriakende vool alati välja: seadke auto elektrisüsteem süüteasendisse **0** ja võtke kaugjuhtpult kaasa, kui autost lahkute.
- Ärge kunagi pange läbi akende objekte ega kehaosi, isegi siis, kui auto elektrisüsteem on täielikult lahti ühendatud.

### Sellega seotud teave

- Elektriliste klaasitõstukite kasutamine (lk. 162)
- Akende ja päikesesirmide muljumiskaitse (lk. 160)
- Muljumiskaitse lähtestamisjada (lk. 161)

<sup>2</sup> Soovitatakse kasutada volitatud Volvo teenindust.

## Elektriliste klaasitõstukite kasutamine

Juhi ukse juhtpaneelilt saab avada ja sulgeda kõiki elektrilisi aknaid, muude uste juhtpaneelidelt avatakse ja sulgetakse vaid vastava ukse aken.

Elektrilistel akendel on muljumiskaitse. Kui muljumiskaitses tekib rike, saab katsetada lähtestamisjada.

### **HOIATUS**

Lapsed, muud autos viibijad ja esemed võivad liikuvate osade vahele kinni jääda.

- Akende liikumist tuleb kogu aeg jälgida.
- Ärge lubage lastel nuppudega mängida.
- Ärge kunagi jätke lapsi üksi autosse.
- Lülitage elektriakende vool alati välja: seadke auto elektrisüsteem süüteasendisse **0** ja võtke kaugjuhtpult kaasa, kui autost lahkute.
- Ärge kunagi pange läbi akende objekte ega kehaosi, isegi siis, kui auto elektrisüsteem on täielikult lahti ühendatud.



Aknatõstukite kasutamine.

- ➔ Kasutamine ilma auto-funktsioonita. Viige üks juhtnuppudest õrnalt üles või alla. Elektrilised aknad liiguvad üles või alla, kuni juhtnuppu paigal hoitakse.
- ➔ Kasutamine auto-funktsiooniga. Viige üks juhtnuppudest üles või alla lõppasendisse ja laske seejärel lahti. Aken liigub automaatselt oma lõppasendisse.

Elektriliste akende kasutamiseks peab süüde olema asendis **I** või **II**. Aknaid saab liigutada veel mõne minuti vältel pärast mootori väljalülitamist ja süüte väljalülitamist, kuid mitte pärast seda, kui mõni uks avatakse. Kasutada saab korraga vaid üht juhtseadist.

Seda võib juhtida ka kaugjuhtimispuldi või ukse-lingi võtmeta avamise\* funktsiooniga.

### **HOIATUS**

Jälgige, et akende kaugjuhtimispuldiga sulgemise või võtmevaba käepidemega avamise\* korral ei tekiks laste või teiste kaasõitjate muljumise ohtu.

### **TÄHELEPANU**

Üks võimalus vältida avatud tagaakende korral pulseerivat tuulemüra on avada veidi ka esiaknad.

### **TÄHELEPANU**

Aknaid ei saa avada suurematel kiirustel kui 180 km/h (ligikaudu 112 miili tunnis), kuid neid saab sulgeda.

Juht vastutab alati kehtivate liikluseeskirjade järgimise eest.

### **TÄHELEPANU**

Akende liigutamine ei pruugi madalate temperatuuride korral võimalik olla.

### Sellega seotud teave

- Aknatõstukid (lk. 161)
- Akende ja päikesesirmide muljumiskaitse (lk. 160)
- Muljumiskaitse lähtestamisjada (lk. 161)

- Võtmeta lukustamine ja lukust avamine\* (lk. 263)
- Lukustamine ja lukust avamine kaugjuhtimis-puldiga (lk. 241)

### Päikesesirmi kasutamine\*

Päikesesirmid on tagauksel sisse ehitatud.

#### Tagauks – käsitsi juhitav



Joonis on illustratiivne – versioon võib olla erinev.

- 1 Konks vastava sulguriga
- Tõsta päikesekaitse üles ja kinnita ukseraami ülaosas asuva konksu külge.

Akent on võimalik avada ja sulgeda ka siis, kui päikesekaitse on üles tõstetud.

#### Sellega seotud teave

- Akende ja päikesesirmide muljumiskaitse (lk. 160)
- Muljumiskaitse lähtestamisjada (lk. 161)
- Aknatõstukid (lk. 161)

### Tahavaatepeeglid

Tahavaatepeeglite ja külgpeeglite abil näeb juht paremini auto taha.

#### Sisemine tahavaatepeegel

Salongis olevat tahavaatepeeglit saab käsitsi õige nurga alla sättida. Salongis oleva tahavaatepeegli saab varustada funktsioonidega HomeLink\*, automaatne pimestuskaitse\* ja kompass\*.

#### Küljpeeglid

#### **⚠ HOIATUS**

Mõlemad peeglid on optimaalse nähtavuse tagamiseks kumerapinnalised. Objektid võivad tunduda kaugemal, kui nad tegelikult on.

Küljpeegleid reguleeritakse asendisse juhtnupust juhiukse juhtpaneelil. Peale selle on saada-val mitu automaatsetadet, mille saab seostada elektrilise istme nuppude mälu funktsiooniga\*.

#### Sellega seotud teave

- HomeLink®\* (lk. 483)
- Kompass\* (lk. 486)
- Tahavaatepeegli pimestuskaitse reguleerimine (lk. 164)
- Külgpeeglite nurga reguleerimine (lk. 165)



- Istme, küljpeeglite ja esiklaasi ekraani\* asendi salvestamine (lk. 180)
- Tagaklaasi ja küljpeeglite soojenduse aktiveerimine ning deaktiveerimine (lk. 217)

### Tahavaatepeegli pimestuskaitse reguleerimine

Tagant tulev ere valgus võib peegelduda tahavaatepeeglitest ja pimestada juhti. Kasutage pimestuskaitset, kui tagant tuleva auto tuled pimestavad.

#### Käsitsi pimestuskaitse

Tahavaatepeegli (reisijateruumis) hämardamiseks on nupp peegli alumises servas.



#### 1 Käsitsi pimestuskaitse juhtelement.

1. Pimestuskaitse kasutamiseks viige juhtelement salongi poole.
2. Normaalasendisse naasmiseks viige juhtelementi tuuleklaasi poole.

Käsitsi pimestuskaitse reguleerimine pole saadaval automaatse pimestuskaitse korral.

### Automaatne pimestuskaitse\*

Tahavaatepeeglid ja küljpeeglid aktiveerivad automaatselt taganttuleva ereda valguse pimestuskaitse. Automaatne tumendamine on sõidu ajal alati aktiveeritud, erandiks on tagurdamine.

#### **i** TÄHELEPANU

Tundlikkuse muutmise korral ei ole hämardumine kohe märgatav, vaid see toimub aja jooksul.

Pimestuskaitse tundlikkus mõjutab nii tahavaatepeeglit kui ka küljpeegleid.

Pimestuskaitse tundlikkuse muutmiseks tehke järgmist.

1. Vajutage keskekraani ülavaates **Seaded**.
2. Vajutage **My Car** → **Peeglid ja mugavus**.
3. Valige **Peegli automaatne tuhmistamine** valikus **Normaalne, Tume** või **Hele**.

Sisemisel tahavaatepeegil on kaks andurit – üks ettepoole ja teine tahapoole suunatud – mis töötavad koos pimestava valguse tuvastamiseks ja kõrvaldamiseks. Ettepoole suunatud andur tuvastab ümbritsevat valgust ja tahapoole suunatud andur taga sõitvate autode sõidutulesid.

Küljpeeglite automaatse pimestuskaitsega varustamiseks peab see funktsioon olema kasutusel ka salongi tahavaatepeegil.

**TÄHELEPANU**

Kui andureid varjavad näiteks parkimisload, transponderid, päikesesirmid või istmetel või pakiruumis olevad esemed selliselt, et valgus anduriteni ei pääse, väheneb tahavaatepeeglite pimestuskaitse funktsioon.

**Sellega seotud teave**

- Tahavaatepeeglid (lk. 163)
- Külgepeeglite nurga reguleerimine (lk. 165)

**Külgepeeglite nurga reguleerimine**

Parema tahavaate tagamiseks tuleb külgepeegleid juhi eelistuste järgi reguleerida. Peale selle on saadaval mitu automaatseadet, mille saab seostada elektrilise istme nuppude mälu funktsiooniga\*.

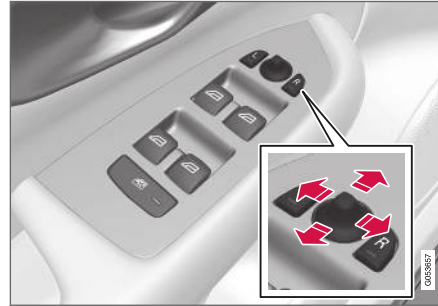
**Külgepeeglite juhtnuppude kasutamine**

Külgepeeglite juhtnupud.

Külgepeegleid reguleeritakse asendisse juhtnupust juhiukse juhtpaneelil. Süüteasend peab olema vähemalt **I**.

1. Vasakpoolse peegli reguleerimiseks vajutage **L** -nuppu, parempoolse reguleerimiseks **R** -nuppu. Nupus olev tuli süttib.
2. Reguleerige asendit keskel asuva seadistuskangiga.
3. Vajutage **L** või **R** nuppu uuesti. Tuli kustub.

**Tahavaatepeeglite elektriline kokku lükatud asendisse liigutamine\***

Parkimisel/sõitmisel kitsastes kohtades on võimalik peeglid kokku lükata.

1. Vajutage korraga alla nupud **L** ja **R**.
2. Laske nupud ligikaudu ühe sekundi pärast lahti. Peeglid peatuvad automaatselt täiesti kokkulükatud asendis.

Lükake peeglid lahti, vajutades samaaegselt nuppudele **L** ja **R**. Peeglid peatuvad automaatselt täiesti lahtiülkatud asendis.

**Neutraalasendi taastamine**

Välismõjude tagajärjel kohalt nihkunud peeglid tuleb elektriliselt neutraalasendisse tagasi viia, et nende sissetõmbamine/väljalükkamine\* toimuks õigesti.

1. Tõmmake külgepeeglid sisse, vajutades korraga nuppe **L** ja **R**.
2. Lükake need uuesti välja, vajutades korraga nuppe **L** ja **R**.
3. Korda vajadusel ülaltoodud protseduuri.

Peeglid on nüüd neutraalasendis.

**Nurga reguleerimine parkimise ajal<sup>3</sup>**

Üksepeeglit saab alla keerata, et juht näeks näiteks parkimise ajal teeserva.

<sup>3</sup> Ainult kombinatsioonis koos mälu nuppudega\* elektriliste istmetega.

- ◀ – Lülitage sisse tagumine käik ja vajutage nuppu **L** või **R**.

Pange tähele, et nuppu peab võib-olla vajutama kaks korda; see oleneb sellest, kas nupp oli juba enne valitud. Küljepeegli allasuunamisel nupp vilgub. Kui tagurpidikäik on vabastatud, hakkab küljepeegel automaatselt liikuma u 3 sekundi pärast ja läheb algasendisse tagasi u 8 sekundi pärast.

### Nurga automaatne reguleerimine parkimise ajal<sup>3</sup>

Selle sättega liigutatakse küljepeeglit automaatselt alla, kui valitud on tagurpidikäik. Sissetõmmatud asend on eelseadistatud ja seda ei saa reguleerida. Küljepeegli saab viia tagasi algasendisse, vajutades kaks korda nuppu **L** või **R**.

1. Vajutage keskekraani ülavaates **Seaded**.
2. Vajutage **My Car** → **Peeglid ja mugavus**.
3. Aktiveerimiseks/keelamiseks ning määramaks, milline peegel peaks nurga all olema, valige **Küljepeegli kallutamine tagurdamisel, Väljas, Juht, Reisija** või **Mõlemad**

### Automaatne kokkulükkamine lukustamise ajal\*

Auto lukustamisel / lukust avamisel kaugjuhtimispuldi abil saab küljepeeglid automaatselt kokku/lahti tõmmata.

1. Vajutage keskekraani ülavaates **Seaded**.
2. Vajutage **My Car** → **Peeglid ja mugavus**.
3. Aktiveerimiseks/inaktiveerimiseks valige **Klapi peeglid lukustamisel kokku**.

### Sellega seotud teave

- Tahavaatepeeglid (lk. 163)
- Tahavaatepeegli pimestuskaitse reguleerimine (lk. 164)
- Istme, küljepeeglite ja esiklaasi ekraani\* asendi salvestamine (lk. 180)
- Tagaklaasi ja küljpeeglite soojenduse aktiveerimine ning deaktiveerimine (lk. 217)

### Panoraamkatuseluuk\*

Panoraamkatus on jaotatud kaheks klaassektsiooniks. Eesmise sektsiooni saab avada tagumisest servast vertikaalselt (õhutasend) või horisontaalselt (avatud asend). Tagumine sektsioon on fikseeritud katuseklaas.

Katuseluugil on deflektor ja porefereeritud kangast kardin, mis asub klaasluugi all ja kaitseb täiendavalt selliste faktorite eest nagu tugev päikesevalgus.



Panoraamkatust ja päikesesirmi juhitakse katusel asuva juhtnupu abil.

Katuseluugi ja päikesesirmi kasutamiseks peab auto elektrisüsteem olema süüteasendis **I** või **II**.

<sup>3</sup> Ainult kombinatsioonis koos mälu-nuppudega\* elektriliste istmetega.



**⚠ HOIATUS**

Lapsed, muud autos viibijad ja esemed võivad liukivate osade vahele kinni jääda.

- Akende liikumist tuleb kogu aeg jälgida.
- Ärge lubage lastel nuppudega mängida.
- Ärge kunagi jätke lapsi üksi autosse.
- Lülitage elektriakende vool alati välja: seadke auto elektrisüsteem süüteasendisse **0** ja võtke kaugjuhtpult kaasa, kui autost lahkute.
- Ärge kunagi pange läbi akende objekte ega kehaosi, isegi siis, kui auto elektrisüsteem on täielikult lahti ühendatud.

**! TÄHTIS TEAVE**

- Paigaldatud pakiraami korral ärge panoraamkatuseeluuki avage.
- Ärge asetage panoraamkatusele raskeid esemeid.

**! TÄHTIS TEAVE**

- Enne panoraamkatuse avamist eemaldage jää ja lumi. Kange hoolet selle eest, et te ei kriimustaks pindu ega kahjustaks ribasid.
- Ärge kasutage panoraamkatust, kui see on kinni jäätunud.

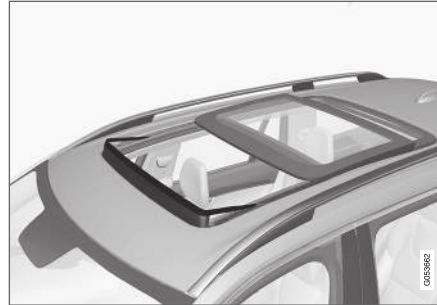
**Deflektor**

Panoraamkatuse on varustatud deflektoriga, mis pöörduv ülespoole, kui panoraamkatuse avatakse.

**Sellega seotud teave**

- Panoraamkatuseeluuki kasutamine\* (lk. 167)
- Katuseeluuki\* päikesesirvi automaatne sulgemine (lk. 170)
- Akende ja päikesesirvide muljumiskaitse (lk. 160)
- Võtmeta lukustamine ja lukust avamine\* (lk. 263)
- Lukustamine ja lukust avamine kaugjuhtimispuldiga (lk. 241)

**Panoraamkatuseeluuki kasutamine\***

Katuseeluuki ja päikesesirvi saab reguleerida katusepaneeli juhtnupuga ning mõlemal on muljumiskaitse.

**⚠ HOIATUS**

Lapsed, muud autos viibijad ja esemed võivad liukivate osade vahele kinni jääda.

- Akende liikumist tuleb kogu aeg jälgida.
- Ärge lubage lastel nuppudega mängida.
- Ärge kunagi jätke lapsi üksi autosse.
- Lülitage elektriakende vool alati välja: seadke auto elektrisüsteem süüteasendisse **0** ja võtke kaugjuhtpult kaasa, kui autost lahkute.
- Ärge kunagi pange läbi akende objekte ega kehaosi, isegi siis, kui auto elektrisüsteem on täielikult lahti ühendatud.

**! TÄHTIS TEAVE**

- Paigaldatud pakiraami korral ärge panoraamkatuseeluuki avage.
- Ärge asetage panoraamkatusele raskeid esemeid.



### ! TÄHTIS TEAVE

- Enne panoraamkatuse avamist eemaldage jää ja lumi. Kange hoolt selle eest, et te ei kriimustaks pindu ega kahjustaks ribasid.
- Ärge kasutage panoraamkatust, kui see on kinni jäätunud.

Katuseluugi ja päikesesirmi kasutamiseks peab auto elektrisüsteem olema sülleasendis I või II.

Seda võib juhtida ka kaugjuhtimispuldi või ukse-lingi võtmata avamise\* funktsiooniga.

### ⚠ HOIATUS

Jälgige, et akende kaugjuhtimispuldiga sulgemise või võtmevaba käepidemega avamise\* korral ei tekiks laste või teiste kaassõitjate muljumise ohtu.

### ! TÄHTIS TEAVE

Kontrollige, et panoraamkatuse sulguks õigesti.

Katuse liikumine lõpeb käsitsi kasutamise korral juhtnupu vabastamisel või klaasi mugavusasendi<sup>4</sup> või maksimaalse avatud/suletud asendi saavutamisel. Katuse juhtnupu uuesti kasutamisel prae-

gusele liikumissuunale vastupidises suunas peatatakse ka katuseluugi ja päikesesirmi liikumine.

Katuseluugil ja päikesesirmil on ka muljumiskaitse. Kui muljumiskaitse tekib rike, saab katsetada lähtestamisjada.

### i TÄHELEPANU

Panoraamkatuse käsitsi avamiseks peab päikesesirm eelnevalt täielikult avatud olema. Enne päikesesirmi täielikku sulgemist tuleb panoraamkatuse täielikult sulgeda.

### i TÄHELEPANU

Akende liigutamine ei pruugi madalate temperatuuride korral võimalik olla.

### Õhutusasendi avamine ja sulgemine

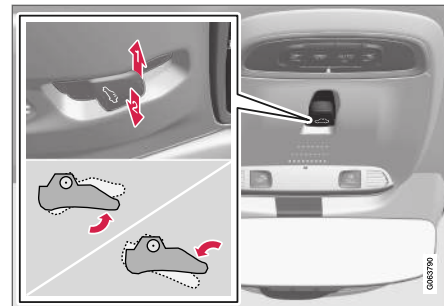

Õhutusasend, tagumises servas vertikaalselt.

- 1 Avamiseks vajutage juhtnupu üks kord ülespoole.
- 2 Sulgemiseks vajutage juhtnupu üks kord allapoole.

Õhutusasendi korral tõuseb klaaskatuse esiosa tagumine serv üles. Kui päikesesirm on täiesti kinni ja valitakse õhutusasend, avaneb vari automaatselt ligikaudu 50 mm (ligikaudu 2 tolli).

Kui panoraamkatuse sulatakse õhutusasendist, järgneb päikesesirm automaatselt.

<sup>4</sup> Mugavussasend on asend, kus tuulemüra ja resonants on ka sõidu ajal võimalikult madalad.

## Katuseluugi täielikult avamine ja sulgemine juhtnupuga

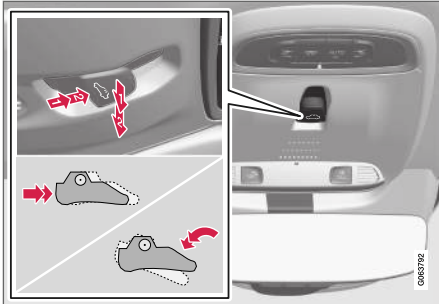

**1** ➔ Kasutamine käsirežiimis

**2** ➔ Kasutamine automaatrežiimis

### Käsitsi käitamine

1. Päikesesirmi avamine: käsitsi käitamiseks vajutage juhtnupp tagumisse asendisse.
2. Katuseluugi avamiseks mugavusasendisse vajutage juhtnuppu teist korda tahapoole (käsitsi avamise asendisse).
3. Katuseluugi avamiseks maksimaalsesse asendisse vajutage juhtnuppu kolmandat korda tahapoole (käsitsi avamise asendisse).

Sulgege, korrates eelnevat protseduuri vastupidises järjekorras – vajutage juhtnuppu ette-/allapoole, käsitsi sulgemise asendi suunas.

### Automaatne käitamine

1. Avage päikerevari maksimumasendisse: vajutage juhtnuppu tahapoole (automaatse avamise asendisse) ja vabastage nupp.
2. Katuseluugi avamiseks mugavusasendisse vajutage juhtnuppu teist korda tahapoole (automaatse avamise asendisse) ja vabastage nupp.
3. Katuseluugi avamiseks maksimaalsesse asendisse vajutage juhtnuppu kolmandat korda tahapoole (automaatse avamise asendisse) ja vabastage nupp.

Sulgege, korrates eelnevat protseduuri vastupidises järjekorras – vajutage juhtnuppu ette-/allapoole, automaatse sulgemise asendi suunas.

### Automaatne käitamine – kiire avamine või sulgemine

Katuseluuki ja päikesesirmi saab korraga avada või sulgeda.

- Avamine: vajuta juhtelementi kaks korda tahapoole, automaatse talitluse asendisse ja laske lahti.
- Avamine: vajutage juhtnuppu kaks korda ette-/allapoole, automaatse talitluse asendisse ja laske lahti.

### Sellega seotud teave

- Panoraamkatuseluuk\* (lk. 166)
- Katuseluugi\* päikesevarju automaatne sulgemine (lk. 170)

- Akende ja päikesesirmide muljumiskaitse (lk. 160)
- Võtmeta lukustamine ja lukust avamine\* (lk. 263)
- Lukustamine ja lukust avamine kaugjuhtimis-puldiga (lk. 241)

## Katuseluugi\* päikesevarju automaatne sulgemine

Selle funktsiooniga suletakse päikesevari kuuma ilma korral automaatselt 15 minutit pärast auto lukutamist. Sellega vähendatakse salongi temperatuuri ja kaitstakse auto polsterdust pleekimise eest.

Funktsioon inaktiveeritakse tehases, kuid selle saab keskekraani abil sisse või uuesti välja lülitada.

1. Vajutage keskekraani ülavaates **Seaded**.
2. Vajutage **My Car** → **Lukustamine**.

Aktiveerimiseks/inaktiveerimiseks valige **Päikese kardina automaatne sulgemine**.

### TÄHELEPANU

Päikesesirm sulgub ka siis, kui kõik aknad suletakse kaugjuhtimispuldi abil või võtmevaba avamisega\* uksekäepideme abil.

## Sellega seotud teave

- Panoraamkatuseluuk\* (lk. 166)
- Panoraamkatuseluugi kasutamine\* (lk. 167)
- Akende ja päikesesirmide muljumiskaitse (lk. 160)
- Võtmeta lukustamine ja lukust avamine\* (lk. 263)

- Lukustamine ja lukust avamine kaugjuhtimispuldiga (lk. 241)

## Klaasipuhastid ja pesuvedelik

Koos pesuvedelikuga parandavad klaasipuhastid nähtavust ja esitulede valgusvihku.

Pesuridüüse soojendatakse\* külma ilmaga automaatselt, et aknapesuvedelik ei jäätuks.

Kui alles on jäänud umbes 1 liiter (1 kvart) pesuvedelikku, kuvatakse juhiekraanil teave selle kohta, et pesuvedelikku tuleb juurde lisada.

## Sellega seotud teave

- Vihmaanduri kasutamine (lk. 172)
- Tuuleklaasi- ja laternapesurite kasutamine (lk. 173)
- Automaatse tagaklaasipuhasti kasutamine tagurdamisel (lk. 175)
- Vihmaanduri mälufunktsiooni kasutamine (lk. 173)
- Tagaaknapuhasti ja -pesuri kasutamine (lk. 174)
- Aknapesuvedeliku lisamine (lk. 639)
- Tuuleklaasi puhastiharjad teenindusasendis (lk. 638)
- Tuuleklaasi puhastiharjade asendamine (lk. 637)
- Tagaaknapuhasti vahetamine (lk. 636)
- Tuuleklaasipuhastite kasutamine (lk. 171)

## Tuuleklaasipuhastite kasutamine

Tuuleklaasipuhasti teeb tuuleklaasi puhtaks. Tuuleklaasipuhasti eri sätteid saab määrata parempoolse hoovaga.

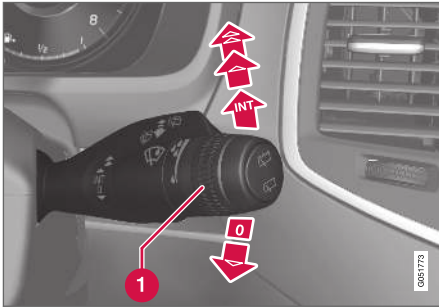

Parempoolne roolikang.

- 1** Pöördlülitit kasutatakse vihmaanduri tundlikkuse ja klaasipuhasti pühkimise sageduse määramiseks.

## Üks tõmme

- ▼** Ühe tõmbe tegemiseks lükake hooba allapoole ja laske lahti.

## Tuuleklaasipuhasti välja lülitatud

- 0** Viige kanglülitit tuuleklaasipuhastite välja lülitamiseks asendisse **0**.

## Intervallpuhastus

- INT** Seadista aktiveeritud intervallpuhastusega tõmmete arv ajaühiku kohta pöördlülit abil.

## Pidev puhastamine

- ▲** Tõstke hooba ülespoole, et puhastid liiguksid tavakiirusel.
- ▲▲** Tõstke hooba veel ülespoole, et puhastid liiguksid suurel kiirusel.

### ! TÄHTIS TEAVE

Enne klaasipuhastite aktiveerimist veenduge, et klaasipuhasti harjad ei ole kinni külmunud, ning kraapige lumi või jää tuuleklaasilt (ja tagaaknalt) ära.

### ! TÄHTIS TEAVE

Kui klaasipuhastid puhastavad esiklaasi, kasutage rohkesti klaasipesuvedelikku. Klaasipuhastite töö ajal peab esiklaas olema märg.

## Sellega seotud teave

- Vihmaanduri kasutamine (lk. 172)
- Tuuleklaasi- ja laternapesurite kasutamine (lk. 173)
- Automaatse tagaklaasipuhasti kasutamine tagurdamisel (lk. 175)
- Klaasipuhastid ja pesuvedelik (lk. 170)

- Vihmaanduri mälu funktsiooni kasutamine (lk. 173)
- Tagaaknapuhasti ja -pesuri kasutamine (lk. 174)
- Aknapesuvedeliku lisamine (lk. 639)
- Tuuleklaasi puhastiharjad teenindusasendis (lk. 638)
- Tuuleklaasi puhastiharjade asendamine (lk. 637)
- Tagaaknapuhasti vahetamine (lk. 636)

## Vihmaanduri kasutamine

Vihmaandur käivitab tuuleklaasipuhastid auto-  
maatselt vastavalt sellele, kui palju vett see tuule-  
klaasil leiab. Vihmaanduri tundlikkust saab regu-  
leerida parempoolse roolikangi pöördnupuga.

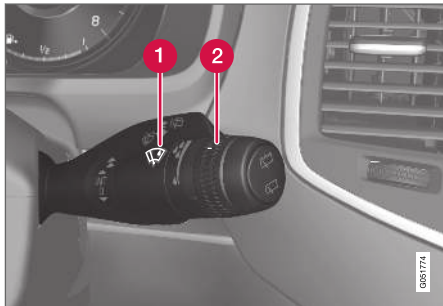

Parempoolne roolikang.

- 1 Vihmaanduri nupp
- 2 Pöördlüliti tundlikkus/sagedus

Kui vihmaandur on aktiveeritud, kuvatakse juhi  
ekraanil vihmaanduri sümbol .

### Vihmaanduri aktiveerimine

Aktiveerides vihmaanduri, peab auto sõitma või  
süüde peab olema asendis **I** või **II** ning klaasipu-  
hastid roolihoob asendis **0** või ühe tõmbe asendis.

Vihmaanduri aktiveerimiseks vajutage vihmaan-  
duri nuppu .

Klaasipuhastite sisselülitamiseks tõmmake hooba  
allapoole.

Keerake pöördlüliti tundlikkuse suurendamiseks  
ülespoole ja tundlikkuse vähendamiseks alla-  
poole. Lisatõmbe tegemiseks lükake pöördlüliti  
ülespoole.

### Vihmaanduri väljalülitamine

Vihmaanduri väljalülitamiseks vajutage nuppu

 või valige roolikangiga teine klaasipuhasti  
programm.

Vihmaandur lülitub automaatselt välja, kui süütea-  
send on **0** või kui mootor välja lülitatakse.

Vihmaandur lülitub automaatselt välja, kui tuule-  
klaasi puhastiharjad on teenindusasendis. Vihma-  
andur aktiveeritakse uuesti, kui teenindusasend  
välja lülitatakse.

### TÄHTIS TEAVE

Tuuleklaasi klaasipuhastid võivad auto auto-  
maatpesu käigus aktiveeruda ja saada vigas-  
tusi. Lülitage vihmaandur välja, kui auto moo-  
tor töötab või kui auto elektrisüsteem on süü-  
teasendis **I** või **II**. Ekraanil olev sümbol kustub.

### Sellega seotud teave

- Tuuleklaasi- ja laternapesurite kasutamine  
(lk. 173)
- Automaatse tagaklaasipuhastid kasutamine  
tagurdamisel (lk. 175)

- Klaasipuhastid ja pesuvedelik (lk. 170)
- Vihmaanduri mälu funktsiooni kasutamine  
(lk. 173)
- Tagaaknapuhasti ja -pesuri kasutamine  
(lk. 174)
- Aknapesuvedeliku lisamine (lk. 639)
- Tuuleklaasi puhastiharjad teenindusasendis  
(lk. 638)
- Tuuleklaasi puhastiharjade asendamine  
(lk. 637)
- Tagaaknapuhasti vahetamine (lk. 636)
- Tuuleklaasipuhastite kasutamine (lk. 171)

## Vihmaanduri mälufunktsiooni kasutamine

Vihmaandur käivitab tuuleklaasipuhastid automaatselt vastavalt sellele, kui palju vett see tuuleklaasil leiab.

## Mälufunktsiooni sisse-/väljalülitamine

Vihmaanduri mälufunktsiooni saab aktiveerida, nii et vihmaanduri nuppu ei pea auto igal käivitamisel vajutama.

1. Vajutage keskekraani ülavaates **Seaded**.
2. Vajutage **My Car** → **Klaasipuhasti**.
3. Mälufunktsiooni aktiveerimiseks/deaktiveerimiseks valige **Vihmaanduri mälu**.

## Sellega seotud teave

- Vihmaanduri kasutamine (lk. 172)
- Tuuleklaasi- ja laternapesurite kasutamine (lk. 173)
- Automaatse tagaklaasipuhasti kasutamine tagurdamisel (lk. 175)
- Klaasipuhastid ja pesuvedelik (lk. 170)
- Tagaaknapuhasti ja -pesuri kasutamine (lk. 174)
- Aknapesuvedeliku lisamine (lk. 639)
- Tuuleklaasi puhastiharjad teenindusasendis (lk. 638)
- Tuuleklaasi puhastiharjade asendamine (lk. 637)

- Tagaaknapuhasti vahetamine (lk. 636)
- Tuuleklaasipuhastite kasutamine (lk. 171)

## Tuuleklaasi- ja laternapesurite kasutamine

Tuuleklaasi- ja esilaternapesurid puhastavad tuuleklaasi ja esilaternaid. Tuuleklaasi- ja esilaternapesurid käivitatakse parempoolse roolikangi lülitiga.

## Tuuleklaasi- ja esilaternapesurite käivitamine



Pesurifunktsioon, parempoolse roolikangi lüliti.

- Tuuleklaasi- ja tulede pesuri käivitamiseks lükake parempoolset kangi rooli suunas.
  - > Tuuleklaasipuhastid teevad pärast roolikangi lahtilaskmist veel mitu tõmmet.

### ! TÄHTIS TEAVE

Ärge aktiveerige pesuvedelikusüsteemi, kui see on külmunud või kui pesuvedelikumahuti on tühi. Vastasel juhul võib pump rikki minna.



#### ◀ Esitulede pesurid\*

Kui esituled on sisse lülitatud, pestakse vedeliku säästmiseks esitulesid määratletud ajavahemike järel automaatselt.

#### Pesemise piiramine

Kui paagis on järele vaid umbes 1 liiter (1 kvart) pesuveeliku ja juhiakraanil kuvatakse teade **Pesuveelik Tase madal Lisage** koos sümboliga , lülitatakse esitulede pesuveeliku varustus välja. Sellega tagatakse tuuleklaasi puhastamine ja nähtavus läbi selle. Esitulesid pestakse vaid siis, kui kaug- või lähituled on sisse lülitatud.

#### Sellega seotud teave

- Vihmaanduri kasutamine (lk. 172)
- Automaatse tagaklaasipuhasti kasutamine tagurdamisel (lk. 175)
- Klaasipuhastid ja pesuveelik (lk. 170)
- Vihmaanduri mälufunktsiooni kasutamine (lk. 173)
- Tagaaknapuhasti ja -pesuri kasutamine (lk. 174)
- Aknapesuveeliku lisamine (lk. 639)
- Tuuleklaasi puhastiharjad teenindusasendis (lk. 638)
- Tuuleklaasi puhastiharjade asendamine (lk. 637)
- Tagaaknapuhasti vahetamine (lk. 636)

- Tuuleklaasipuhastite kasutamine (lk. 171)

### Tagaaknapuhasti ja -pesuri kasutamine



Tagaaknapuhasti ja -pesur puhastavad tagaakent. Klaasipesurit/-puhastit aktiveeritakse ja reguleeritakse parempoolse roolikangi lülitiga.

### Tagaaknapuhasti ja -pesuri aktiveerimine

#### TÄHELEPANU

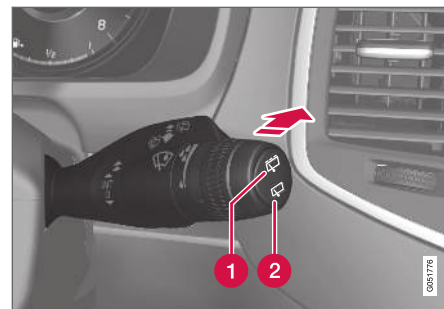
Tagaklaasipuhasti mootoril on ülekuumenemiskaitse, mis lülitub välja, kui see peaks ülekuumenema. Tagaklaasi klaasipuhasti hakkab pärast jahutustsükli möödumist uuesti tööle.



- 1 Valige tagaaknapuhasti jaoks intervallpuhastus .
- 2 Valige tagaaknapuhasti jaoks püsikiirus .



- Liigutage parempoolset roolisamba hooba ettepoole, et käivitada tagaakna pesemine ja puhastamine.

### Sellega seotud teave

- Vihmaanduri kasutamine (lk. 172)
- Tuuleklaasi- ja laternapesurite kasutamine (lk. 173)
- Automaatse tagaklaasipuhasti kasutamine tagurdamisel (lk. 175)
- Vihmaanduri mälufunktsiooni kasutamine (lk. 173)
- Klaasipuhastid ja pesuvedelik (lk. 170)
- Aknapesuvedeliku lisamine (lk. 639)
- Tuuleklaasi puhastiharjad teenindusasendis (lk. 638)
- Tuuleklaasi puhastiharjade asendamine (lk. 637)
- Tagaaknapuhasti vahetamine (lk. 636)
- Tuuleklaasipuhastite kasutamine (lk. 171)

### Automaatse tagaklaasipuhasti kasutamine tagurdamisel

Tagurpidikäigu sisselülitamine sellel ajal, kui tuuleklaasipuhastid on sisse lülitatud, aktiveerib tagaakna puhastuse. Funktsioon seiskub tagurduskäigu väljalülitamisel.

1. Vajutage keskekraani ülavaates **Seaded**.
2. Vajutage **My Car** → **Klaasipuhasti**.
3. Tagurdamisel klaasipuhasti aktiveerimiseks/ deaktiveerimiseks valige **Automaatne tagaklaasipuhasti**.

Kui tagumine klaasipuhasti juba töötab pideva kiirusega, siis tagurduskäigu valimisel muutust ei toimu.

### Sellega seotud teave

- Vihmaanduri kasutamine (lk. 172)
- Tuuleklaasi- ja laternapesurite kasutamine (lk. 173)
- Klaasipuhastid ja pesuvedelik (lk. 170)
- Vihmaanduri mälufunktsiooni kasutamine (lk. 173)
- Tagaaknapuhasti ja -pesuri kasutamine (lk. 174)
- Aknapesuvedeliku lisamine (lk. 639)
- Tuuleklaasi puhastiharjad teenindusasendis (lk. 638)

- Tuuleklaasi puhastiharjade asendamine (lk. 637)
- Tagaaknapuhasti vahetamine (lk. 636)
- Tuuleklaasipuhastite kasutamine (lk. 171)



ISTMED JA ROOL

## Manuaalne esiiste

Sõiduki esistmetel on suurima mugavuse tagamiseks erinevate seadistustega lisavarustust.



- 1 Istmepadja esiserva\* ülestõstmiseks/allalaskmiseks pumbake üles/alla.<sup>1</sup>
- 2 Muutke istmepadja pikkust\*, milleks tõmmake hooba üles ja liigutage istmepatja käega ette või taha.
- 3 Istme ette-/tahapoole seadmiseks tõstke käepidet ning reguleerige kaugust roolist ja pedaalidest. Kontrollige, kas iste on pärast asendi muutmist lukustunud.
- 4 Nimmetoe reguleerimiseks\* vajutage nuppu ette-/tahapoole/üles-/allapoole<sup>2</sup>.

<sup>1</sup> Kehtib vaid juhiistmele.

<sup>2</sup> Kehtib neljasuunalise nimmetoe\* korral. Kahesuunalist nimmetuge\* reguleeritakse ette/taha.

- 5 Istme ülestõstmiseks/allalaskmiseks seadke juhtnuppu ülespoole/allapoole.
- 6 Seljatoe kalde muutmiseks keerake juhtnuppu.

### **⚠ HOIATUS**

Reguleerige juhiistme asendit enne liikuma hakkamist, mitte sõidu ajal. Veenduge, et iste oleks fikseeritud asendis, et vältida kehavigastusi äkilise pidurdamise või liiklusõnnetuse korral.

### Sellega seotud teave

- Elektriline esiiste\* (lk. 179)
- Elektrilise esiistme reguleerimine\* (lk. 179)
- Istme, küljepeeglite ja esiklaasi ekraani\* asendi salvestamine (lk. 180)
- Istme, küljepeeglite ja esiklaasi ekraani\* salvestatud asendi kasutamine (lk. 181)
- Esiistme massaažisätete\* määramine (lk. 183)
- Esiistme istmepadja pikkuse reguleerimine\* (lk. 183)
- Esiistme massaažisätet\* (lk. 182)
- Esiistme küljetugede\* reguleerimine (lk. 184)
- Esiistme nimmetoe\* reguleerimine (lk. 185)

- Kaassõitja istme reguleerimine juhikohalt\* (lk. 186)

## Elektriline esiiste\*

Sõiduki esiistmetel on suurima mugavuse tagamiseks erinevate seadistustega lisavarustust. Elektrilisi istmeid on võimalik liigutada ette/taha ja üles/alla. Istmepadja esiserva on võimalik üles tõsta / alla lasta ja reguleerida selle pikkust\* ning seljatoe kallet on võimalik muuta. Nimmetuge\* on võimalik seadistada üles/allapoole ning ettepoole/tahapoole.<sup>3</sup>

Istet saab seadistada mootori töötamise ajal ja mõnda aega pärast ukse lukust avamist, kui mootor ei tööta. Istet saab teatud aja jooksul seadistada ka pärast mootori seiskamist.

### ! TÄHTIS TEAVE

Elektrilistel istmetel on ülekoormuse kaitse, mis käivitub, kui mõni ese blokeerib mõnda istet. Kui see juhtub, eemaldage objekt ja seejärel liigutage uuesti istet.

## Sellega seotud teave

- Manuaalne esiiste (lk. 178)
- Elektrilise esiistme reguleerimine\* (lk. 179)
- Istme, küljepeeglite ja esiklaasi ekraani\* asendi salvestamine (lk. 180)
- Istme, küljepeeglite ja esiklaasi ekraani\* salvestatud asendi kasutamine (lk. 181)

- Esiistme massaažisätete\* määramine (lk. 183)
- Esiistme istmepadja pikkuse reguleerimine\* (lk. 183)
- Esiistme massaažisätteid\* (lk. 182)
- Esiistme küljetugede\* reguleerimine (lk. 184)
- Esiistme nimmetoe\* reguleerimine (lk. 185)
- Kaassõitja istme reguleerimine juhikohalt\* (lk. 186)

## Elektrilise esiistme reguleerimine\*

Seadke iste sobivasse asendisse, kasutades nuppu esiistme istumisaalal. Mugavusfunktsioonide määramiseks keerake multifunktsionaalset nuppu<sup>4</sup> üles/alla.

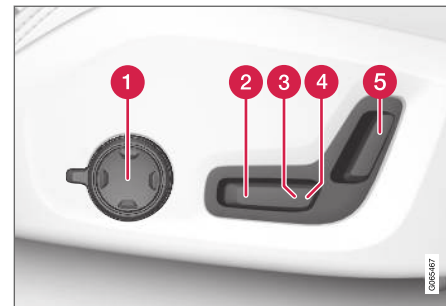

Joonisel on näha juhtelemendid neljasuunalise nimmetoega\* autos. Kahesuunalise nimmetoega\* autodes puudub pööratav multifunktsionaalne juhtelement.

- 1 Neljasuunalise nimmetoega\* autodes keerake multifunktsionaalset juhtelementi<sup>4</sup> üles/alla, et määrata eri mugavusfunktsioone. Kahesuunalise nimmetoega\* autodes kasutage ümmargust nuppu nimmetoe reguleerimiseks ette/taha.
- 2 Istmepadja esiserva tõstmiseks/langetamiseks seadistage üles/alla.

<sup>3</sup> Kehtib neljasuunalise nimmetoe\* korral. Kahesuunalist nimmetuge\* reguleeritakse ette/taha.

<sup>4</sup> Pole saadaval kahesuunalise nimmetoega autodes\*.

- ◀◀ **3** Istme ülestõstmiseks/allalaskmiseks seadke juhtnuppu ülespoole/allapoole.
- 4** Istme edasi-/tagasiliigutamiseks seadke juhtnuppu ettepoole/tahapoole.
- 5** Seljatoe kalde muutmiseks seadke juhtnuppe ette-/tahapoole.

Liigutamine on võimalik ainult ühes suunas korraga (ette/taha/üles/alla).

Esiistmete seljatoed saab ettepoole täiesti alla lasta.

### Sellega seotud teave

- Manuaalne esiiste (lk. 178)
- Elektriline esiiste\* (lk. 179)
- Istme, küljepeeglite ja esiklaasi ekraani\* asendi salvestamine (lk. 180)
- Istme, küljepeeglite ja esiklaasi ekraani\* salvestatud asendi kasutamine (lk. 181)
- Esiistme massaažisätete\* määramine (lk. 183)
- Esiistme istmepadja pikkuse reguleerimine\* (lk. 183)
- Esiistme massaažisätted\* (lk. 182)
- Esiistme küljetugede\* reguleerimine (lk. 184)
- Esiistme nimmetoe\* reguleerimine (lk. 185)
- Kaassõitja istme reguleerimine juhikohalt\* (lk. 186)

### Istme, küljepeeglite ja esiklaasi ekraani\* asendi salvestamine

Elektrilise istme\*, küljepeeglite ja esiklaasi ekraani\* asendit saab mälu-nuppudesse salvestada.

Salvestage elektrilise istme\*, küljepeeglite ja esiklaasi ekraani\* jaoks mälu-nuppudega kolm eri asendit. Nupud asuvad ühe või mõlema esiukse siseküljel\*.

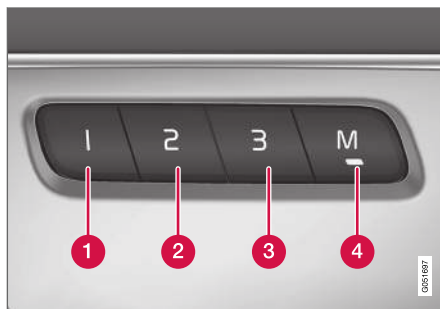

- 1** Mälu-nupp.
- 2** Mälu-nupp.
- 3** Mälu-nupp.
- 4** Sätete salvestamise nupp **M**.

### Asendi salvestamine

1. Seadke iste, küljepeeglid ja esiklaasinäidik sobivasse asendisse.
2. Vajutage ja hoidke all nuppu **M**. Nupu valgusnäidik süttib.
3. Hoidke kolme sekundi jooksul all nuppu **1, 2** või **3**.
  - > Kui asend on valitud mälu-nupuga salvestatud, kostab helisignaal ja nupu **M** märgutuli kustub.

Kui ühtki mälu-nuppu kolme sekundi jooksul ei vajutata, siis nupp **M** kustub ja salvestamist ei toimu.

Enne uue mälu seadistamist tuleb istme, küljepeeglite ja esiklaasi ekraani asendit muuta.

### Sellega seotud teave

- Manuaalne esiiste (lk. 178)
- Elektriline esiiste\* (lk. 179)
- Elektrilise esiistme reguleerimine\* (lk. 179)
- Istme, küljepeeglite ja esiklaasi ekraani\* salvestatud asendi kasutamine (lk. 181)
- Esiistme massaažisätete\* määramine (lk. 183)
- Esiistme istmepadja pikkuse reguleerimine\* (lk. 183)
- Esiistme massaažisätted\* (lk. 182)
- Esiistme küljetugede\* reguleerimine (lk. 184)

- Esiistme nimmetoe\* reguleerimine (lk. 185)
- Kaassõitja istme reguleerimine juhikohalt\* (lk. 186)
- Küljpeeglite nurga reguleerimine (lk. 165)
- Esiklaasinäidiku sätted\* (lk. 138)

## Istme, küljpeeglite ja esiklaasi ekraani\* salvestatud asendi kasutamine

Kui elektrilise istme\*, küljpeeglite ja esiklaasi ekraani\* asendid on salvestatud, saab neid aktiveerida mälnunupe kasutades.

### Salvestatud seadistuse kasutamine

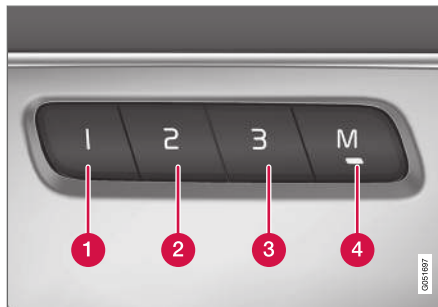

Salvestatud sätet saab kasutada, kui esiüksed on avatud või suletud.

#### Avatud esiüks

- Vajutage lühidalt üht mälnunpu 1 - 3. Elektriline iste, küljpeeglid ja esiklaasinäidik liiguvad ja peatuvad asendites, mis on salvestatud valitud mälnupu alla.

#### Suletud esiüks

- Hoidke üht mälnunpu 1 - 3 all, kuni iste, küljpeeglid ja esiklaasinäidik peatuvad valitud mälnupu all salvestatud asendis.

Kui mälnupp vabastada, siis iste, küljpeeglid ja esiklaasinäidik peatuvad.

### **⚠** HOIATUS

- Kuna juhiistet saab reguleerida ka siis, kui süüde on välja lülitatud, ei tohiks lapsi kunagi ükski autosse jätta.
- Istme liikumise saab peatada igal ajal, vajutades elektrilise istme juhtpaneelil suvalist nuppu.
- Ärge reguleerige istet sõitmise ajal.
- Veenduge, et reguleerimise ajal poleks midagi istmete all.

### Sellega seotud teave

- Manuaalne esiiste (lk. 178)
- Elektriline esiiste\* (lk. 179)
- Elektrilise esiistme reguleerimine\* (lk. 179)
- Istme, küljpeeglite ja esiklaasi ekraani\* asendi salvestamine (lk. 180)
- Esiistme massaažisätete\* määramine (lk. 183)
- Esiistme istmepadja pikkuse reguleerimine\* (lk. 183)
- Esiistme massaažisätted\* (lk. 182)
- Esiistme küljetugede\* reguleerimine (lk. 184)
- Esiistme nimmetoe\* reguleerimine (lk. 185)



- Kaassõitja istme reguleerimine juhikohalt\* (lk. 186)
- Küljpeeglite nurga reguleerimine (lk. 165)
- Esiklaasinäidiku sätted\* (lk. 138)

### Esiistme massaažisätted\*

Sätteid saab muuta istme küljel oleva multifunktsionaalse juhtnupuga ja keskekraanil. Keskekraanil kuvatavad sätted.



Istme küljel asuv multifunktsionaalne juhtnupp.

### Massaaži seadistused

Massaaži jaoks on saadaval järgmised sätted.

- **Sees/Väljas:** massaažifunktsiooni sisse-/väljalülitamiseks valige **Sees/Väljas**.
- **Programmid 1–5:** eelseadistatud massaaži programme on viis. Valige **Laine**, **Sõtk**, **Täiust-d**, **Nimmetugi** või **Õlg**.
- **Pingelisus:** valige **Madal**, **Normaalne** või **Kõrge**.
- **Kiirus:** valige **Aeglane**, **Normaalne** või **Kiire**.

### Massaaži taaskäivitamine

Massaažifunktsioon lülitatakse automaatselt välja 20 minuti pärast. Funktsiooni uuesti aktiveerimine toimub käsitsi.

- Valitud massaaži programmi taaskäivitamiseks puudutage keskekraanil valikut **Käivita**.
  - > Massaaži programm käivitub. Kui ühtki toimingut ei sooritata, jääb teade ülavaatesse.

### Sellega seotud teave

- Manuaalne esiiste (lk. 178)
- Elektriline esiiste\* (lk. 179)
- Elektrilise esiistme reguleerimine\* (lk. 179)
- Istme, küljpeeglite ja esiklaasi ekraani\* asendi salvestamine (lk. 180)
- Istme, küljpeeglite ja esiklaasi ekraani\* salvestatud asendi kasutamine (lk. 181)
- Esiistme massaažisätete\* määramine (lk. 183)
- Esiistme istmepadja pikkuse reguleerimine\* (lk. 183)
- Esiistme küljetugede\* reguleerimine (lk. 184)
- Esiistme nimmetoe\* reguleerimine (lk. 185)
- Kaassõitja istme reguleerimine juhikohalt\* (lk. 186)



## Esiistme massaažisätete\* määramine

Sätteid saab muuta istmel oleva multifunktsionaalse juhtnupuga ja keskekraanil. Keskekraanil kuvatavad sätteid.

## Esiistme massaažisätete määramine

Esiistme seljatoes on massaažiseade. Massaaž toimub õhkpatjade abil, millele saab määrata eri sätteid.

Massaažifunktsiooni saab aktiveerida ainult siis, kui auto mootor töötab.

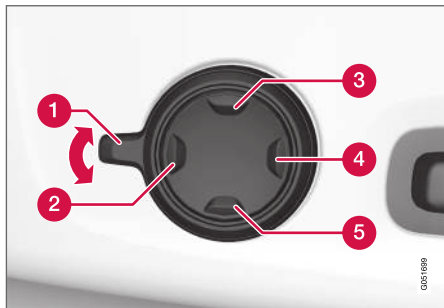

1. Multifunktsionaalset nuppu saab aktiveerida nuppu **1** üles/alla keerates. Istme seadistus kuvatakse keskekraanil.
2. Valige istmesätete menüüs **Massaaž**.

3. Eri massaažifunktsioonide vahel valimiseks kasutage keskekraani või liigutage multifunktsionaalse juhtseadise ülemise **3** / alumise **5** nupu abil kursorit üles/alla. Muutke valitud funktsiooni seadistust otse keskekraanil noolte abil või kasutage multifunktsionaalse juhtseadise eesmist **2** / tagumist **4** nuppu.

## Sellega seotud teave

- Manuaalne esiiste (lk. 178)
- Elektriline esiiste\* (lk. 179)
- Elektrilise esiistme reguleerimine\* (lk. 179)
- Istme, küljepeeglite ja esiklaasi ekraani\* asendi salvestamine (lk. 180)
- Istme, küljepeeglite ja esiklaasi ekraani\* salvestatud asendi kasutamine (lk. 181)
- Esiistme istmepadja pikkuse reguleerimine\* (lk. 183)
- Esiistme massaažisätet\* (lk. 182)
- Esiistme küljetugede\* reguleerimine (lk. 184)
- Esiistme nimmetoe\* reguleerimine (lk. 185)
- Kaassõitja istme reguleerimine juhikohalt\* (lk. 186)

## Esiistme istmepadja pikkuse reguleerimine\*

Valitud varustuse tasemest olenevalt reguleeritakse istmepadja pikkust multifunktsionaalse nupuga\* istmepadja küljel või käsitsi juhtelemendiga istmepadja esiküljel.

## Istmepadja pikkuse reguleerimine multifunktsionaalse nupuga

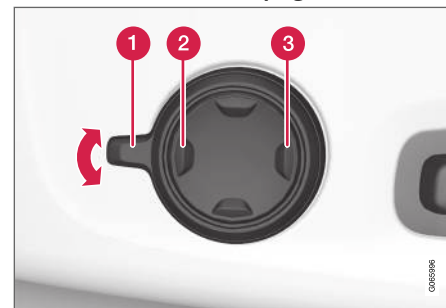

Multifunktsionaalne nupp istmepadja küljel.

1. Multifunktsionaalset nuppu saab aktiveerida nuppu **1** üles/alla keerates. Istme seadistus kuvatakse keskekraanil.
2. Valige istmesätete menüüs **Istmepad. laiend**.
  - Istmepadja pikendamiseks vajutage neljasuunalise nupu **2** esiosa.
  - Istmepadja tagasitõmbamiseks vajutage neljasuunalise nupu **3** tagaosa.



## ◀ Istmepadja pikkuse reguleerimine käsitsi



Istmepadja reguleerimise juhtnupp.

1. Võtke kinni käepidemest **1** istme ees ja tõmmake üles.
2. Reguleerige istmepadja pikkust.
3. Laske käepidemest lahti ja veenduge, et istmepadi oleks õiges asendis.

## Sellega seotud teave

- Manuaalne esiiste (lk. 178)
- Elektriline esiiste\* (lk. 179)
- Elektrilise esiistme reguleerimine\* (lk. 179)
- Istme, küljepeeglite ja esiklaasi ekraani\* asendi salvestamine (lk. 180)
- Istme, küljepeeglite ja esiklaasi ekraani\* salvestatud asendi kasutamine (lk. 181)

- Esiistme massaažisätete\* määramine (lk. 183)
- Esiistme massaažisätet\* (lk. 182)
- Esiistme küljetugede\* reguleerimine (lk. 184)
- Esiistme nimmetoe\* reguleerimine (lk. 185)
- Kaassõitja istme reguleerimine juhikohalt\* (lk. 186)

## Esiistme küljetugede\* reguleerimine

Muutke esiiste mugavamaks, reguleerides seljatoe külgesid.

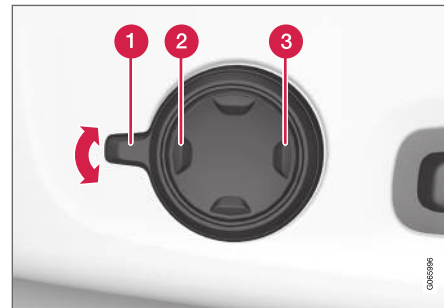

Istme küljel asuv multifunktsionaalne juhtnupp.

Istmete seljatugesid on võimalik muuta täiendava külgtoe saamiseks. Sätteid saab muuta istmel oleva multifunktsionaalse juhtnupuga ja keskekraanil. Keskekraanil kuvatavad sätted.

Külgtoe seadistamiseks:

1. Multifunktsionaalset nuppu saab aktiveerida seda üles/alla keerates **1**. Istme seadistus kuvatakse keskekraanil.

2. Valige istmesätete menüüs **Küljpolstrid**.
- Küljetoe suurendamiseks vajutage neljasuunalise nupu esiosa **2**.
  - Küljetoe vähendamiseks vajutage neljasuunalise nupu tagaosas **3**.

### Sellega seotud teave

- Manuaalne esiiste (lk. 178)
- Elektriline esiiste\* (lk. 179)
- Elektrilise esiistme reguleerimine\* (lk. 179)
- Istme, küljpeeglite ja esiklaasi ekraani\* asendi salvestamine (lk. 180)
- Istme, küljpeeglite ja esiklaasi ekraani\* salvestatud asendi kasutamine (lk. 181)
- Esiistme massaažisätete\* määramine (lk. 183)
- Esiistme istmepadja pikkuse reguleerimine\* (lk. 183)
- Esiistme massaažisätted\* (lk. 182)
- Esiistme nimmetoe\* reguleerimine (lk. 185)
- Kaassõitja istme reguleerimine juhikohalt\* (lk. 186)

### Esiistme nimmetoe\* reguleerimine

Nimmetuge reguleeritakse nupuga istmepadja küljel.



Multifunktsionaalne nupp neljasuunalise nimmetoega\* autodes.



Nupp kaheasuunalise nimmetoega\* autodes.

Nimmetuge reguleeritakse, kasutades multifunktsionaalset nuppu neljasuunalise nimmetoega\* autodes või ümmargust nuppu kaheasuunalise nimmetoega\* autodes. Nupp asub istme küljel. Valitud varustetasemest olenevalt saab nimmetuge reguleerida ette/taha ja üles/alla (neljasuunaline nimmetugi) või ette/taha (kaheasuunaline nimmetugi).

### Nimmetoe reguleerimine autos neljasuunalise nimmetoega

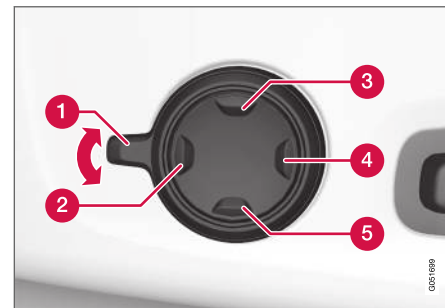

1. Multifunktsionaalset nuppu saab aktiveerida nuppu **1** üles/alla keerates. Istme seadistus kuvatakse keskekraanil.



- ◀ 2. Valige istmesätete menüüs **Nimmetugi**.
- Nimmetoe üles/alla liigutamiseks vajutage nuppu üles **3**/alla **5**.
  - Nimmetoe suurendamiseks vajutage nupu esiosa **2**.
  - Nimmetoe vähendamiseks vajutage nupu tagaosa **4**.

### Nimmetoe reguleerimine autos kahe-suunalise nimmetoega

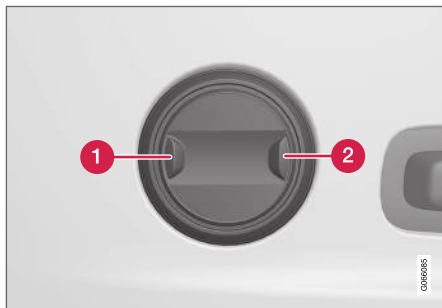

1. Nimmetoe suurendamiseks vajutage ümmarguse nupu esiosa **1**.
2. Nimmetoe vähendamiseks vajutage ümmarguse nupu tagaosa **2**.

### Sellega seotud teave

- Manuaalne esiiste (lk. 178)
- Elektriline esiiste\* (lk. 179)

- Elektrilise esiistme reguleerimine\* (lk. 179)
- Istme, küljepeeglite ja esiklaasi ekraani\* asendi salvestamine (lk. 180)
- Istme, küljepeeglite ja esiklaasi ekraani\* salvestatud asendi kasutamine (lk. 181)
- Esiistme massaažisätete\* määramine (lk. 183)
- Esiistme istmepadja pikkuse reguleerimine\* (lk. 183)
- Esiistme massaažisätet\* (lk. 182)
- Esiistme küljetugede\* reguleerimine (lk. 184)
- Kaassõitja istme reguleerimine juhikohalt\* (lk. 186)

### Kaassõitja istme reguleerimine juhikohalt\*

Esiistet on võimalik reguleerida juhiistmelt.

### Funktsiooni aktiveerimine

Funktsioon aktiveeritakse keskekraani funktsioonivaate kaudu.



Aktiveerimiseks vajutage nuppu **Seadista kaassõitja istet**.

### Seadista kõrvalistuja istet

Funktsiooni aktiveerimisest alates on juhil kaassõitja istme reguleerimiseks 10 sekundit. Kui selle aja jooksul reguleerimist ei toimu, lülitub funktsioon välja.

Juht võib kaassõitja istet reguleerida juhiistme juhtnuppudega:



- 1 Kaassõitja Istme edasi-/tagasiliigutamiseks seadke juhtnuppu ette-/tahapoole.
- 2 Kaassõitja seljatoe kalde muutmiseks seadke juhtnuppu ette-/tahapoole.

### Sellega seotud teave

- Manuaalne esiiste (lk. 178)
- Elektriline esiiste\* (lk. 179)
- Elektrilise esiistme reguleerimine\* (lk. 179)
- Istme, küljepeeglite ja esiklaasi ekraani\* asendi salvestamine (lk. 180)
- Istme, küljepeeglite ja esiklaasi ekraani\* salvestatud asendi kasutamine (lk. 181)
- Esiistme massaažisätete\* määramine (lk. 183)
- Esiistme istmepadja pikkuse reguleerimine\* (lk. 183)
- Esiistme massaažisätted\* (lk. 182)

- Esiistme küljetugede\* reguleerimine (lk. 184)
- Esiistme nimmetoe\* reguleerimine (lk. 185)

## Teise istmerea seljatugede allalaskmine

Teises istmereas on kolm istet. Seljatugesid saab eraldi ettepoole langetada.

### **⚠ HOIATUS**

- Enne sõidu alustamist reguleerige istet ja fikseerige see. Olge istme reguleerimisel ettevaatlik. Hooletu või ettevaatamatu reguleerimine võib põhjustada inimvigastusi.
- Pika eseme vedamisel tuleb see järsu pidurduse tagajärjel kaasneva võimaliku kehavigastuse ja kahjustuste vältimiseks alati korralikult kinnitada.
- Autosse pagasi paigutamisel ja selle eemaldamisel lülitage mootor alati välja ja rakendage seisupidur.
- Automaatkäigukastiga autodel liigutage käigukang eksliku valimise vältimiseks asendisse **P**.

### **! TÄHTIS TEAVE**

Istme seljatoe allalaskmisel peab tagaiste olema tühi. Ka turvavööd ei tohi olla ühendatud. Vastasel korral võivad tagaistmepolstrid viga saada.





### **!** TÄHTIS TEAVE

Enne keskmise istme seljatoe langetamist peab integreeritud turvatooli istmepadi\* olema alumises asendis.

Keskmise istme käetugi\* tuleb enne istme allalaskmist üles tõsta.

### **i** TÄHELEPANU

Tagaistmete seljatugede täielikuks kokkuliigendamiseks võib osutada vajalikuks esiistmete ettelükkamine ja/või seljatugede püstisuunamine.

Võib-olla on vaja ka tagaistmed tahapoole paigutada.

Teise istmerea langetamisel peavad istmed olema tõstetud asendis; neid ei tohi langetada, kui istmed on kolmandale istmerealale pääsuks või sealt lahkumiseks ettepoole kalutatud.

### Keskmine iste



Seljatoe allalaskmiseks tehke järgmist.

1. Langetage peatugi käsitsi.
2. Tõmmake keskmise istme paremal pool olevat rihma.
3. Langetage seljatuge ettepoole, kuni see paika lukustub. Istmepadi liigub alla/ette, kui seljatugi alla lastakse, et tekiks ühetasane pind.

Seljatoe ülestõstmine püstisesse asendisse.

1. Tõmmake rihma.
2. Tõstke seljatuge ning vabastage rihm. Liigutage seljatuge kuni lukusti riivistub.
3. Vajadusel tõstke peatuge.

### Äärmised istmed



Seljatoe allalaskmiseks tehke järgmist.

### **i** TÄHELEPANU

Teise istmerea seljatugede langetamisel alustage alati istme tavaasendist. Ärge kasutage langetushooba, kui iste on kolmanda istmerealale jaoks sisenemise/väljumise asendis.

1. Tõmmake istme kõrval olev käepide üles ja hoidke seda seljatoe langetamise ajal ülemissendis.

2. Veenduge, et seljatugi koos peatoega ei puutuks langetatud asendis kokku eesmise istmega. Langetage seljatuge ettepoole, kuni see paika lukustub.
  - > Istmepadi liigub alla/ette, kui seljatugi alla lastakse, et tekiks ühetasane pind. Peatugi liigub automaatselt alla, kui tagaiste alla lastakse.

### **⚠ HOIATUS**

Veenduge pärast seljatoe langetamist, et see on korralikult paika lukustunud.

Seljatoe ülestõstmine püstisesse asendisse.

1. Tõmmake istme kõrval olev käepide üles ja hoidke seda seljatoe tõstmise ajal ülemises asendis.
2. Veenduge, et seljatugi koos peatoega ei puutuks tõstmisel eesoleva istmega kokku. Tõstke seljatuge ning vabastage käepide.
3. Vajutage seljatuge, kuni lukk läheb kinni.
4. Tõstke peatuge käsitsi.

### **⚠ HOIATUS**

Veenduge, et tagaistme seljatugi ja peatugi on pärast ülespöörämist õigesti fikseerunud.

Kui tagaistmetel on reisijaid, tuleb külgmiste istmete peatoed alati üles tõsta.

### **⚠ HOIATUS**

Teise istmerea aknaaluste istmete peatoed tuleb alati tõsta, kui kolmas istmerida\* on kasutusel.

#### **Sellega seotud teave**

- Teise istmerea peatugede reguleerimine (lk. 189)
- Teise istmerea istmete pikisuunas reguleerimine\* (lk. 191)
- Teise istmerea seljatoe kalde reguleerimine (lk. 191)
- Juurdepääs kolmandale istmerealale ja sealt väljumine\* (lk. 192)
- Kolmanda istmerea seljatugede allalaskmine\* (lk. 193)

## **Teise istmerea peatugede reguleerimine**

Seadistage kaassõitja peatuge vastavalt kaassõitja pikkusele. Parema tahavaate saamiseks klappige väliste istmete peatoed\* alla.

#### **Peatoe reguleerimine, keskmine iste**

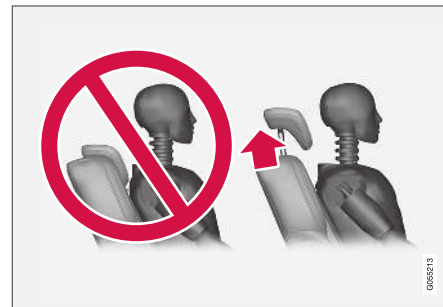

Keskmise istme peatuge saab reguleerida sõitja pea kõrgusele, et võimalusel saaks kogu pead toetada. Nihutage seda käsitsi vastavalt vajadusele üles.

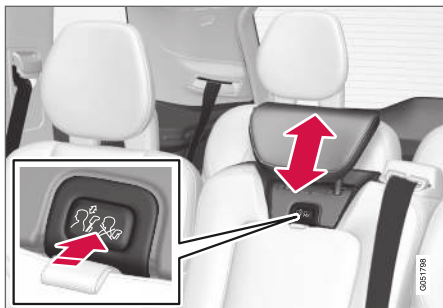

Peatoe allalaskmiseks vajutage nupp (asub seljatoe ja peatoe vahelise ala keskel, vt joonist) alla ning samal ajal vajutage peatuge ettevaatlikult allapoole.

### **⚠ HOIATUS**

Kui keskmist istet ei kasutata, peab selle peatugi olema kõige alumises asendis. Kui kasutate keskmist istet, peab peatugi olema kaassõitja jaoks õigele kõrgusele seatud, nii et see kataks võimalusel kogu pea tagaosas.

### Tagaistme äärmiste peatugede elektriline allalaskmine\*



Välimist peatuge saab sisse tömmata keskekraani funktsioonivaate kaudu. Peatugesid saab alla lasta süüteasendis **0**.



Langetamise aktiveerimiseks/deaktiveerimiseks vajutage nuppu **Peatugi kokku**.

Tõmba peatugi käsitsi üles, kuni kuuled klõpsatust.

### **⚠ HOIATUS**

Kui äärmistel tagaistmetel on kaassõitjad, siis ärge äärmisi peatugesid alla laske.

### **⚠ HOIATUS**

Peatugi peab pärast üles keeramist oma asendis fikseeruma.

### **⚠ HOIATUS**

Teise istmerea aknaaluste istmete peatoed tuleb alati tõsta, kui kolmas istmerida\* on kasutusel.

### Sellega seotud teave

- Teise istmerea seljatugede allalaskmine (lk. 187)
- Teise istmerea istmete pikisuunas reguleerimine\* (lk. 191)
- Teise istmerea seljatoe kalde reguleerimine (lk. 191)
- Juurdepääs kolmandale istmereal ja sealt väljumine\* (lk. 192)
- Kolmanda istmerea seljatugede allalaskmine\* (lk. 193)



## Teise istmerea istmete pikisuunas reguleerimine\*

Seitsme istmega\* autos saab teise istmerea istmeid seada eraldi ette- või tahapoole, et teises ja kolmandas reas istujate jalgadel oleks rohkem ruumi. Viie istmega autos ei saa tagaistmeid ette-tahasuunas reguleerida.



- 1 Tõmmake istme all asuvat käepidet.
- 2 Libistage iste ette- või tahapoole soovitud asendisse.
3. Vabastage käepide ning liigutage istet kuni lukusti riivistub,

Kontrollige, kas iste on pärast asendi muutmist lukustunud.

## ⚠ HOIATUS

- Enne sõidu alustamist reguleerige istet ja fikseerige see. Olge istme reguleerimisel ettevaatlik. Hooletu või ettevaatamatu reguleerimine võib põhjustada inimvigastusi.
- Pika eseme vedamisel tuleb see järsu pidurduse tagajärjel kaasneva võimaliku kehavigastuse ja kahjustuste vältimiseks alati korralikult kinnitada.
- Autosse pagasi paigutamisel ja selle eemaldamisel lülitage mootor alati välja ja rakendage seisupidur.
- Automaatkäigukastiga autodel liigutage käigukang eksliku liigutamise vältimiseks asendisse **P**.

## Sellega seotud teave

- Teise istmerea seljatugede allalaskmine (lk. 187)
- Teise istmerea peatugede reguleerimine (lk. 189)
- Teise istmerea seljatoe kalde reguleerimine (lk. 191)
- Juurdepääs kolmandale istmereal ja sealt väljumine\* (lk. 192)
- Kolmanda istmerea seljatugede allalaskmine\* (lk. 193)

## Teise istmerea seljatoe kalde reguleerimine

Seljatoe kallet saab teise istmerea iga istme jaoks eraldi reguleerida.

### Keskmine iste



1. Tõmmake keskmise istme paremal pool olevat rihma.
2. Seljatoe kalde seadmiseks ette-/tahapoole suurendage/vähendage koormust seljatoele.
3. Seljatoe lukustamiseks vabastage rihm ning liigutage seljatuge kuni lukusti riivistub.

Kontrollige, kas iste on pärast asendi muutmist lukustunud.



## Äärmised istmed



1. Tõmmake istme küljel olevat käepidet ülespoole.
2. Seljatoe kalde seadmiseks ette-/tahapoole suurendage/vähendage koormust seljatoele.
3. Seljatoe lukustamiseks vabastage käepide ning liigutage seljatuge kuni lukusti riivistub.

Kontrollige, kas iste on pärast asendi muutmist lukustunud.

## ⚠ HOIATUS

- Enne sõidu alustamist reguleerige istet ja fikseerige see. Olge istme reguleerimisel ettevaatlik. Hooletu või ettevaatamatu reguleerimine võib põhjustada inimvigastusi.
- Pika eseme vedamisel tuleb see järsu pidurduse tagajärjel kaasneva võimaliku kehavigastuse ja kahjustuste vältimiseks alati korralikult kinnitada.
- Autosse pagasi paigutamisel ja selle eemaldamisel lülitage mootor alati välja ja rakendage seisupidur.
- Automaatkäigukastiga autodel liigutage käigukang eksliku liigutamise vältimiseks asendisse **P**.

## Sellega seotud teave

- Teise istmerea seljatugede allalaskmine (lk. 187)
- Teise istmerea peatugede reguleerimine (lk. 189)
- Teise istmerea istmete pikisuunas reguleerimine\* (lk. 191)
- Juurdepääs kolmandale istmereal ja sealt väljumine\* (lk. 192)
- Kolmanda istmerea seljatugede allalaskmine\* (lk. 193)

## Juurdepääs kolmandale istmereal ja sealt väljumine\*

Et kolmandale istmereal\* oleks mugav ligi pääseda ja sealt väljuda, saab teist istmerida reguleerida.



Seljatoe allalaskmiseks tehke järgmist.

1. Tõmmake teise istmerea välisistme ülaosas olevat käepidet üles-/ettepoole.
2. Paigutage seljatugi ettepoole ja libistage kogu istet ettepoole.

Istme ülestõstmine püstisesse asendisse.

- Libistage istet tahapoole, kuni see jõuab tõkestini. Seljatugi peab kergesti tagasi õigesse asendisse langema.

### **i** TÄHELEPANU

Kui keskmise istmerea seljatuge ei saa autosse sisenemise või sealt väljumise järel lukustada, tuleb seda võib-olla pisut jõulise-  
malt ettepoole ja siis tagasi liigutada.

### **⚠** HOIATUS

Veenduge, et tagaistme seljatugi ja peatugi on pärast ülespöörämist õigesti fikseerunud.

Kui tagaistmetel on reisijaid, tuleb külgmiste istmete peatoed alati üles tõsta.

### Sellega seotud teave

- Teise istmerea seljatugede allalaskmine (lk. 187)
- Teise istmerea peatugede reguleerimine (lk. 189)
- Teise istmerea istmete pikisuunas reguleerimine\* (lk. 191)
- Teise istmerea seljatoe kalde reguleerimine (lk. 191)
- Kolmanda istmerea seljatugede allalaskmine\* (lk. 193)

### **Kolmanda istmerea seljatugede allalaskmine\***

Kolmandas istmereas on kaks eraldi istet. Neid saab eraldi ettepoole langetada.

### **!** TÄHTIS TEAVE

Kolmanda rea istmete seljatugede allalaskmiseks tuleb võib-olla teise rea istmete asendit ja nurka muuta.



1. Tõmmake seljatoe ülaosas asuvat käepidet üles-/ettepoole.

2. Veenduge, et seljatugi koos peatoega ei puutuks langetatud asendis kokku eesoleva istmega. Klapi seljatugi ette.
  - > Istmepadi liigub alla/ette, kui seljatugi alla lastakse, et tekiks ühetasane pind. Peatugi liigub automaatselt alla, kui tagaiste alla lastakse.

Istme tõstmiseks tõstke seljatuge niikaua kuni see lukustab. Peatoe saab käsitsi üles tõsta.

### **⚠** HOIATUS

Veenduge, et tagaistme seljatugi ja peatugi on pärast ülespöörämist õigesti fikseerunud.

Kui tagaistmetel on reisijaid, tuleb külgmiste istmete peatoed alati üles tõsta.

### Sellega seotud teave

- Teise istmerea seljatugede allalaskmine (lk. 187)
- Teise istmerea peatugede reguleerimine (lk. 189)
- Teise istmerea istmete pikisuunas reguleerimine\* (lk. 191)
- Teise istmerea seljatoe kalde reguleerimine (lk. 191)
- Juurdepääs kolmandale istmereal ja sealt väljumine\* (lk. 192)

## Rooli juhtnupud ja signaal

Roolil on helisignaali ja juhtnupud nt juhi tugisüsteemide ja häältuvastuse jaoks.



Roolil asuvad klahvistikud ja labad\*

- 1 Juhitugisüsteemide juhtnupud<sup>5</sup>/ $\rangle$
- 2 Laba\* käsitsi käiguvahetuseks automaatkäigukastiga.
- 3 Nupud hääljuhitamiseks, esiklaasi näidiku seadistamiseks, samuti ka menüü, sõnumite ja telefoni juhtimiseks.

## Helisignaali



Helisignaali asub rooli keskel.

## Sellega seotud teave

- Roolilukk (lk. 194)
- Rooli reguleerimine (lk. 195)

## Roolilukk

Roolilukk muudab auto juhtimise keeruliseks näiteks varastamise korral. Rooliluku lukustumisel või avanemisel kostab mehaaniline heli.

## Rooliluku aktiveerimine

Roolilukk aktiveeritakse siis, kui auto väljastpoolt lukustatakse ja mootor on välja lülitatud. Kui auto jäetakse lukustamata, siis aktiveerub roolilukk mõne aja pärast automaatselt.

## Rooliluku väljalülitamine

Roolilukk lülitatakse välja siis, kui auto väljastpoolt lukust avatakse. Kui auto ei lukust, inaktiveeritakse roolilukk seniks, kuni kaugjuhtimispuul on salongis ja auto käivitatakse.

## Sellega seotud teave

- Rooli juhtnupud ja signaal (lk. 194)
- Rooli reguleerimine (lk. 195)

<sup>5</sup> Kiirspiir, püsikiirushoidik, kohanduv kiirushoidik\* pikivahe hoiatus\* ja Pilot Assist.

## Rooli reguleerimine

Rooli saab reguleerida eri asenditesse.

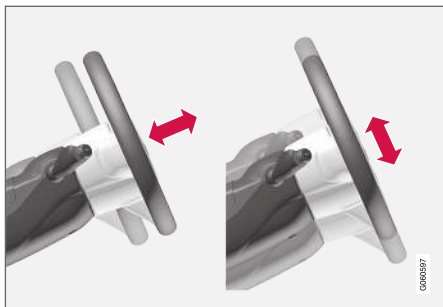

Rooli kõrgust ja kaugust saab reguleerida.

### **⚠ HOIATUS**

Enne sõidu alustamist reguleerige rooli ja fikseerige see. Rooli ei tohi sõidu ajal kunagi reguleerida.

Kiirusega seotud roolivõimendi korral saab reguleerida rooli võimsust. Rooli võimsust reguleeritakse auto kiiruse järgi, et juht saaks paremini teekonarustele reageerida.

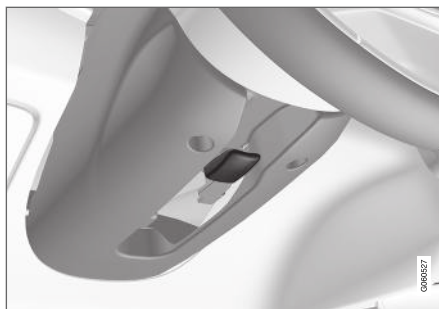

Kang rooli reguleerimiseks.

1. Rooliratta vabastamiseks lükake hoob ette.
2. Reguleerige rool endale sobivasse asendisse.
3. Rooliratta asendisselukustamiseks tõmmake hoob taha. Juhul kui kang on jäik, vajutage rooli kergelt samal ajal kui kangi tagasi lükkad.

### Sellega seotud teave

- Roolilukk (lk. 194)
- Rooli juhtnupud ja signaal (lk. 194)
- Elektrilise esiistme reguleerimine\* (lk. 179)



KLIIMASEADE

## Kliimaseade

See auto on varustatud elektroonilise kliimaseadmega. Kliimaseade jahutab või soojendab õhku salongis ning eemaldab sellest üleliigse niiskuse.

Kõiki kliimajuhtimissüsteemi funktsioone saab hallata keskekraanilt ja keskkonsooli füüsiliste nuppudega.

Mõnda tagaistme funktsiooni saab juhtida ka kliimaseadme juhtnuppudega\* tunnelkonsooli tagaosas.

## Sellega seotud teave

- Kliimavööndid (lk. 198)
- Kliimaseade – andurid (lk. 198)
- Tajutav temperatuur (lk. 199)
- Kliimaseadme häälega juhtimine (lk. 199)
- Seisukliima (lk. 224)
- Kütteseade (lk. 233)
- Õhu kvaliteet (lk. 200)
- Õhujaotus (lk. 203)
- Kliima juhtnupud (lk. 208)

## Kliimavööndid

Kliimavööndite arv määrab suvandid temperatuuri seadmiseks salongi eri osades.

## Neljavööndiline kliima

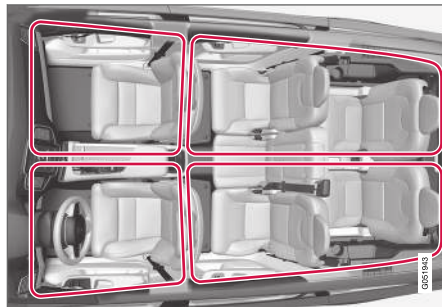

Neljavööndiline kliima.

Neljavööndilise kliima puhul saab salongi vasakule ja paremale poolele nii esi- kui ka tagaistmete osas seada eraldi temperatuuri.

## Sellega seotud teave

- Kliimaseade (lk. 198)

## Kliimaseade – andurid

Kliimaseadmesüsteemil on mitu andurit, mille abil auto kliimat reguleeritakse.

## Andurite paigutus

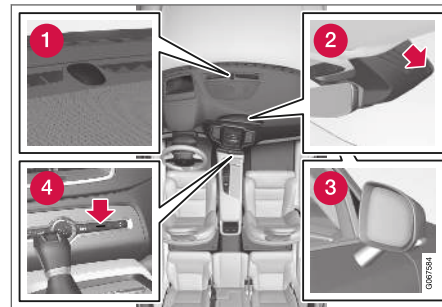

- 1 Päikeseandur – näidikuploki ülaosas.
- 2 Niiskusandur – salongi tahavaatepeegli korpus.
- 3 Välis temperatuuri andur – parempoolsel küljepeeglil.
- 4 Salongi temperatuurandur – kasutatakse keskkonsooli füüsiliste nuppudega.

## **i** TÄHELEPANU

Ärge katke kinni ega blokeerige andureid rõivaste ega muude esemetega.



Õhukvaliteedisüsteemi Interior Air Quality System\* kuulub ka õhukvaliteediandur, mis on paigaldatud kliimaseadme õhusisepääsuossa.

### Sellega seotud teave

- Kliimaseade (lk. 198)
- Interior Air Quality System\* (lk. 202)

### Tajutav temperatuur

Kliimaseadmesüsteem reguleerib salongi kliimat lähtuvalt tajutavast temperatuurist, mitte tegelikust temperatuurist.

Salongis valitav temperatuur vastab sellele, kuidas seda tajutakse, kusjuures arvestatakse autos ja auto ümber hetkel valitsevaid tingimusi nagu välistemperatuur, õhu liikumiskiirust, õhuniiskust, päikesekiirgust jne.

Süsteem sisaldab päikeseandurit, mis tuvastab, kummalt poolt paistab päike salongi. See tähendab, et parem- ja vasakpoolse õhutusava temperatuurid võivad erineda, vaatamata sellele, et juhtnupud on mõlema poole osas seadistatud ühele ja samale temperatuurile.

### Sellega seotud teave

- Kliimaseade (lk. 198)

### Kliimaseadme häälega juhtimine<sup>1</sup>

Kliimaseadme hääljuhituskäskud, nt temperatuuri muutmiseks, istmesoojenduse\* aktiveerimiseks või ventilaatori puhumistaseme muutmiseks.

Vajutage  ja lausuge üks järgmistest käsklustest.

- **"Climate"** – käivitab kliimaseadme dialoogiakna ja kuvab käskude näited.
- **"Set temperature to X degrees"** – määrab soovitud temperatuuri.
- **"Raise temperature"/"Lower temperature"** – suurendab/vähendab temperatuuriseadet ühe astme võrra.
- **"Sync temperature"** – sünkroonib auto kõigi kliimavööndite temperatuurid juhipoelse temperatuuri järgi.
- **"Air on feet"/"Air on body"** – avab soovitud õhuvoolu.
- **"Air on feet off"/"Air on body off"** – sulgeb soovitud õhuvoolu.
- **"Set fan to max"/"Turn off fan"** – määrab õhuvoolu seadeks **Max/Off**.
- **"Raise fan speed"/"Lower fan speed"** – suurendab/vähendab ventilaatori taset ühe astme võrra.
- **"Turn on auto"** – aktiveerib automaatse kliima reguleerimise.

<sup>1</sup> Kehtib teatud mudelitel.

- ◀◀ ● "Air condition on"/"Air condition off" – aktiveerib/inaktiveerib kliimaseadme.
- "Recirculation on"/"Recirculation off" – aktiveerib/inaktiveerib õhuringluse.
- "Turn on defroster"/"Turn off defroster" – aktiveerib/deaktiveerib akende ja küljepeegli soojenduse.
- "Turn on max defroster"/"Turn max defroster off" – aktiveerib/inaktiveerib maksimaalse sulatuse.
- "Turn on electric defroster"/"Turn off electric defroster" – aktiveerib/inaktiveerib tuuleklaasisoojenduse\*.
- Turn on rear defroster Turn off rear defroster – aktiveerib/inaktiveerib tagaakna ja küljepeegli soojenduse.
- "Turn steering wheel heat on"/"Turn steering wheel heat off" – aktiveerib/inaktiveerib roolisoojenduse\*.
- "Raise steering wheel heat"/"Lower steering wheel heat" – suurendab/vähendab roolisoojenduse seadet\* ühe astme võrra.
- "Turn on seat heat"/"Turn off seat heat" – aktiveerib/inaktiveerib istmesoojenduse\*.
- "Raise seat heat"/"Lower seat heat" – suurendab/vähendab istmesoojenduse seadet\* ühe astme võrra.

- "Turn on seat ventilation"/"Turn off seat ventilation" – aktiveerib/inaktiveerib istmeventilatsiooni\*.
- "Raise seat ventilation"/"Lower seat ventilation" – suurendab/vähendab istmeventilatsiooni seadet\* ühe astme võrra.

### Sellega seotud teave

- Kliimaseade (lk. 198)
- Hääljuhtimine (lk. 140)
- Hääljuhtimise kasutamine (lk. 140)
- Häälvalimise seaded (lk. 143)

## Õhu kvaliteet

Salongis kasutatud materjalid ja õhupuhasüsteem tagavad, et salongi õhk on väga kvaliteetne.

### Reisijateruumi viimistlusmaterjalid

Reisijateruumi sisemus on disainitud võimalikult hubaseks ja mugavaks. Mõeldud on ka reisijatele, kes kannatavad allergiate ja astma all.

Tolmu hulga piiramiseks reisijateruumis on välja töötatud ja katsetatud vastavad materjalid, mis hoiavad reisijateruumi tolmuvaba.

Salongis ja pakiruumis olevaid vaipu saab lihtsalt eemaldada ja puhastada.

Kasutage salongi puhastamiseks üksnes Volvo heaks kiidetud puhastus- ja autohooldusvahendeid.

### Õhupuhasüsteem

Peale salongifiltri aitavad ka süsteemid Clean Zone Interior Package\* ja Interior Air Quality System\* salongis kvaliteetse õhu tagada.

### Sellega seotud teave

- Kliimaseade (lk. 198)
- Clean Zone\* (lk. 201)
- Clean Zone Interior Package\* (lk. 201)
- Interior Air Quality System\* (lk. 202)
- Salongi filter (lk. 203)

## Clean Zone\*

Funktsioon Clean Zone kontrollib ja näitab, kas autosalongi hea õhukvaliteedi kõik tingimused on täidetud.

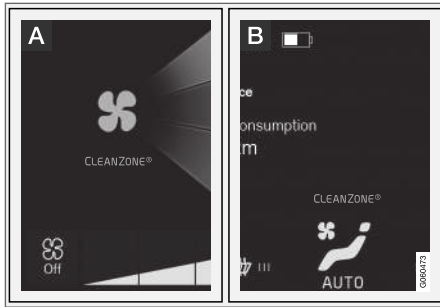

**A** Indikaator on nähtav keskekraani kliimavaates.

**B** Indikaator on nähtav kliimareal, kui kliimavaade pole avatud.

Kui tingimused pole täidetud, on tekst **Clean Zone** valge. Kui kõik tingimused on täidetud, muutub tekst siniseks.

Täidetud peavad olema järgmised tingimused.

- Kõik uksed ja tagaluuk kaas on suletud.
- Kõik küljeaknad ja panoraamkatuseluuk\* on suletud.
- Õhukvaliteedisüsteem Interior Air Quality System\* on aktiveeritud.

- Ventilator on aktiveeritud.
- Õhuringlus on välja lülitatud.

### **i** TÄHELEPANU

Clean Zone ei viita hea kvaliteediga õhule. See üksnes tähendab, et hea õhukvaliteedi tingimused on täidetud.

### Sellega seotud teave

- Õhu kvaliteet (lk. 200)
- Clean Zone Interior Package\* (lk. 201)
- Interior Air Quality System\* (lk. 202)
- Salongi filter (lk. 203)

## Clean Zone Interior Package\*

Clean Zone Interior Package (CZIP) hõlmab mitut uuendust salongi puhtana hoidmiseks, seda isegi allergiate ja astma all kannatavate isikute vajadusi silmas pidades.

See sisaldab järgmist:

- Ventilatori täiustatud funktsioon – ventilator hakkab tööle, kui auto kaugjuhtpuldist avatakse. Ventilator täidab salongi puhta õhuga. See funktsioon käivitub vajadusel ning lülitub pärast teatud aega või salongiukse avamist automaatselt välja. Ventilatori töötamisaeg väheneb järkjärgult tänu vajadusel vähenemisele, kuni auto on 4 aastane.
- Täisautomaatne õhukvaliteedisüsteem Interior Air Quality System (IAQS).

### Sellega seotud teave

- Õhu kvaliteet (lk. 200)
- Clean Zone\* (lk. 201)
- Interior Air Quality System\* (lk. 202)
- Salongi filter (lk. 203)

## Interior Air Quality System\*

Interior Air Quality System (IAQS) on täisautomaatne õhukvaliteedisüsteem, mis eraldab õhust gaasid ja osakesed, et vähendada lõhna ja saasteainete sattumist salongi.

IAQS on osa Clean Zone Interior Package (CZIP) süsteemist, mis puhastab salongiõhku saastest, nt tolm, süsivesinikud, lämmastikoksiidi ja maapinnalähedane osoon.

Kui õhukvaliteediandur tuvastab, et välisõhk on saastatud, suletakse õhu sissepääs ja aktiveeritakse õhuringlus.

- Salongi filter (lk. 203)

 TÄHELEPANU
Õhu kvaliteedi andur peab olema alati sisse lülitatud, et tagada salongis võimalikult hea õhk.
Külmas kliimas on õhuringlus piiratud udu tekkimise vältimiseks.
Udu tekkimisel puhastage tuuleklaasi, külgaknaid ja tagaakent sulatusfunktsioonide abil.

## Sellega seotud teave

- Õhukvaliteedianduri aktiveerimine ja deaktivimine\* (lk. 202)
- Õhu kvaliteet (lk. 200)
- Clean Zone\* (lk. 201)
- Clean Zone Interior Package\* (lk. 201)

## Õhukvaliteedianduri aktiveerimine ja deaktivimine\*

Õhukvaliteediandur on täisautomaatse õhukvaliteedisüsteemi Interior Air Quality System (IAQS) osa.

Õhukvaliteedianduri puhul saab määrata, kas see on sisse lülitatud/välja lülitatud.

1. Vajutage keskekraani ülavaates **Seaded**.
2. Vajutage **Kliima**.
3. Õhu kvaliteedianduri aktiveerimiseks/deaktiveerimiseks valige **Õhu puhtusandur**.

## Sellega seotud teave

- Interior Air Quality System\* (lk. 202)

## Salongi filter

Kogu autosse sisenev õhk puhastatakse filtri abil.

## Salongi filtri vahetamine

Kliimaseadme jõudluse säilitamiseks tuleb filtrit regulaarselt vahetada. Järgige vahetusintervallide osas Volvo hooldusprogrammi. Kui autot kasutatakse tõsiselt saastunud keskkonnas, tuleb filtrit sagedamini vahetada.

### **i** TÄHELEPANU

Salongi filtreid on erinevat tüüpi. Veenduge, et paigaldatakse õige filter.

## Sellega seotud teave

- Õhu kvaliteet (lk. 200)
- Clean Zone\* (lk. 201)
- Clean Zone Interior Package\* (lk. 201)
- Interior Air Quality System\* (lk. 202)

## Õhujaotus

Kliimaseadmesüsteem jaotab sissetuleva õhu salongis paljude ventilatsioonivahel.

## Automaatne ja manuaalne õhujaotus

Kui automaatselt reguleeritav kliimaseade töötab, toimub õhuringlus automaatselt. Vajadusel saab õhuringlust ka käsitsi juhtida.

## Reguleeritavad ventilatsioonivahel

Mõni auto ventilatsioonivahel on reguleeritav, mis tähendab, et saate ventilatsioonivahel õhuvoolu suunamiseks avada/sulgeda.

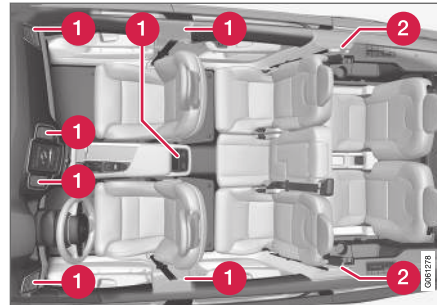

Reguleeritavate ventilatsioonivahel asukoht salongis.

- 1** Viie istme korral – neli näidikupaneelil, kaks tunnelkonsooli tagaosas ja üks igal uksepostil esi- ja tagauste vahel.
- 2** Seitsme istmega salongi lisa: üks mõlemal uksepostil tagaukse taga.

## Sellega seotud teave

- Kliimaseade (lk. 198)
- Õhujaotuse muutmine (lk. 204)
- Ventilatsioonivahel avamine, sulgemine ja suunamine (lk. 204)
- Õhujaotusvalikute tabel (lk. 205)

## Õhujaotuse muutmine

Õhujaotust saab vajadusel käsitsi muuta.



1. Avage keskekraanilt kliimavaade, vajutades sümbolit kliimarea keskel.

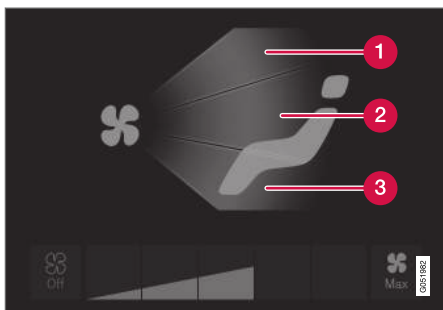

Õhujaotuse nupud kliimakuval.

- 1 Õhujaotus – esiklaasi soojendusavad
  - 2 Õhujaotus – näidikupaneeli ja keskkonsooli ventilatsiooniavad
  - 3 Õhujaotus – pörandi ventilatsiooniavad
2. Vastava ventilatsiooniava avamiseks/sulgemiseks vajutage ühte või rohkemat õhujaotusnuppu.
    - > Õhujaotus on muutunud ning nupud süttivad/kustuvad.

## Sellega seotud teave

- Õhujaotus (lk. 203)
- Ventilatsiooniavade avamine, sulgemine ja suunamine (lk. 204)
- Õhujaotusvalikute tabel (lk. 205)

## Ventilatsiooniavade avamine, sulgemine ja suunamine

Teatud salongi ventilatsiooniavasid saab individuaalselt avada, sulgeda ja suunata.

Kui auto välimised ventilatsiooniavad suunata küljeakendele, saab vältida akende uduseks minemist.

Kui auto välimised ventilatsiooniavad suunata kuuma ilma korral sissepoole, muutub salongi keskkond mugavalt jahedaks.

## Ventilatsiooniavade avamine ja sulgemine

- Ava õhuvoolu avamiseks/sulgemiseks liigutage õhuava all olevat reguleerimisrattast.

Mida pikemad on reguleerimisratta valged jooned, seda tugevam on õhuvool.

## Ventilatsiooniavade suunamine

- Õhuava õhuvoolu suunamiseks liigutage õhuava keskel olevat hooba horisontaalselt/vertikaalselt.

## Sellega seotud teave





- Õhujaotus (lk. 203)
- Õhujaotuse muutmine (lk. 204)
- Õhujaotusvalikute tabel (lk. 205)

## Õhujaoitusvalikute tabel

Õhujaoitust saab vajadusel käsitsi muuta. Saadaval on järgmised valikud.

	Õhujaoitus	Otstarve
	Kui käsitsi režiimis pole ükski nupp valitud, naaseb kliimasüsteem automaatrežiimi.	
	Peamine õhuvool sulatusavadest. Teistest ventilatsioonivadest tuleb veidi õhku.	Takistab udu tekkimist ja jäätumist külmas ja niiskes kliimas (ventilaatori puhumistase ei tohi olla madal).
	Peamine õhuvool armatuurlaua ventilatsioonivadest. Teistest ventilatsioonivadest tuleb veidi õhku.	Tagab tõhusa jahutuse kuumas kliimas.
	Peamine õhuvool põranda ventilatsioonivadest. Teistest ventilatsioonivadest tuleb veidi õhku.	Tagab põranda soojendamise või jahutamise.



	Õhujaoitus	Otstarve
	<p>Peamine õhuvool näidikupaneeli soojendus- ja õhutusavadest. Teistest ventilatsiooniavadest tuleb veidi õhku.</p>	<p>Sobib kasutamiseks kuumas ja kuivas kliimas.</p>
	<p>Peamine õhuvool sulatusavadest ja põranda ventilatsiooniavadest. Teistest ventilatsiooniavadest tuleb veidi õhku.</p>	<p>See tagab mugava oleku ja sobib hästi udu eemaldamiseks külmas või niiskes kliimas.</p>
	<p>Peamine õhuvool armatuurlaua ja põranda ventilatsiooniavadest. Teistest ventilatsiooniavadest tuleb veidi õhku.</p>	<p>Tagab mugava oleku päikesepaistelise, kuid jaheda ilmaga.</p>
	<p>Peamine õhuvool sulatusavadest ning armatuurlaua ja põranda ventilatsiooniavadest.</p>	<p>Tasakaalustab salongi temperatuuri.</p>



**Sellega seotud teave**

- Õhujaotus (lk. 203)
- Ventilatsioonivade avamine, sulgemine ja suunamine (lk. 204)
- Õhujaotuse muutmine (lk. 204)

## Kliima juhtnupud

Kliimaseadmesüsteemi funktsioone juhitakse keskkonsooli füüsiliste nuppudega, keskekraanilt ja tunnelkonsooli tagaosa kliima juhtnuppudega.

## Keskkonsooli füüsilised nupud

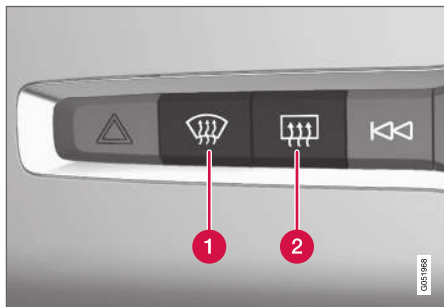

- 1 Tuuleklaasisoojenduse\* ja maksimaalse sulatuse nupp.
- 2 Tagaakna ja küljepeeglite elektrisoojenduse nupp.

## Kiimarida keskekraanil

Enim kasutatavaid kliimafunktsioone saab reguleerida kliimareal.

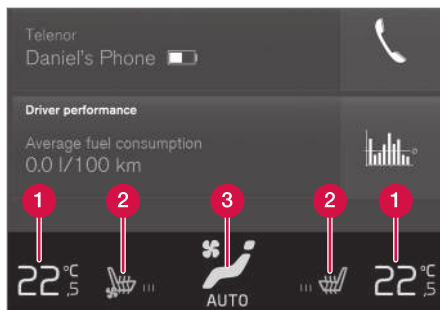

- 1 Juhi ja juhi kõrvalistuja poole temperatuuri regulaatorid.
- 2 Soojenduse\* ja ventilatsiooniga\* juhi- ja juhi kõrvalistuja istme ning roolisoojenduse\* juhtnupud.
- 3 Nupp kliimakuva avamiseks. Nupu graafika näitab aktiveeritud kliima sätet.

## Kliimakuva keskekraanil



Avage kliimavaade, vajutades sümbolit kliimareal keskel.

Varustuse tasemest olenevalt saab kliimakuva jagada mitmele vahekaardile.

Sakkide vahetamiseks tõmmake sõrmega paremale/vasakule või vajutage vastavat pealkirja.

## Põhikliima

Lisaks kliimareal funktsioonidele saab sakil **Põhikliima** juhtida ka teisi peamisi kliimafunktsioone.

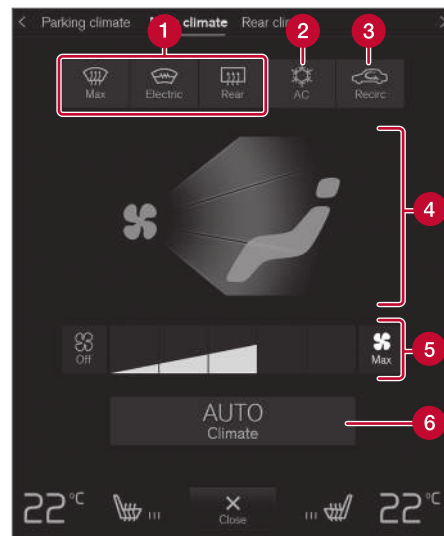

- 1 **Max, Elektriline, Taga** – akende ja küljepeeglite sulatamise juhtnupud.
- 2 **KLS** – kliimaseadme juhtnupud.
- 3 **Ringlus** – õhuringluse juhtnupud.
- 4 Õhujaotuse juhtnupud.
- 5 Esiistmete ventilaatori juhtnupud.
- 6 **AUTO** – kliima automaatne reguleerimine.

## Tagaistme kliima juhtimine

Kõiki tagaistme kliimafunktsioone saab reguleerida sakil **Tagakliima**.

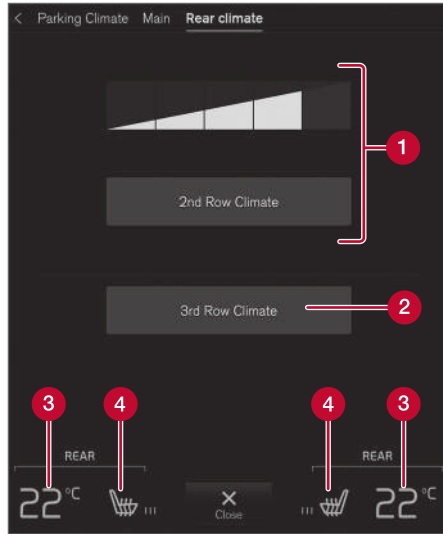

- 1 **Teise rea kliima** – juhib tagaistme, teise istmerea kliimafunktsioone. Tagaistme (teise istmerea) ventilaatori juhtnupud.
- 2 **3. rea kliima** – tagaistme, kolmanda istmerea kliimafunktsioonide juhtnupud\*.

- 3 Tagaistme temperatuuri regulaatorid.
- 4 Soojendusega tagaistme juhtnupud\*.

## Seisukliima

Auto seisukliimat saab juhtida sakil **Parkimiskliima**.

## Tunnelkonsooli tagaosas olevad kliima juhtnupud



- 1 Soojendusega tagaistme juhtnupud\*.
- 2 Tagaistme ventilaatori juhtnupud.
- 3 Tagaistme temperatuuri regulaatorid.
- 4 Lukustamise / lukust avamise nupp kliimapaneeil.

Kliimapaneeil on ekraanilukk, et hoida ära ventilaatori kiiruse ja temperatuuri soovimatu muut-

mine. Kui ekraan on lukustatud, kuvatakse ainult istmete juhtnupud\* ja lukust avamise nupp.

Pärast lukust avamist saab ventilaatori kiirust ja temperatuuri muuta kliimapaneeil, kus kuvatakse kõik valitud kliimaseaded. Pärast inaktiivsuseperioodi lukustub ekraan automaatselt.

## Sellega seotud teave

- Kliimaseade (lk. 198)
- Soojendusega esiistme aktiveerimine ja deaktiveerimine\* (lk. 210)
- Soojendusega tagaistme aktiveerimine ja deaktiveerimine\* (lk. 211)
- Ventileeritud esiistme aktiveerimine ja deaktiveerimine\* (lk. 212)
- Rooli soojenduse aktiveerimine ja deaktiveerimine\* (lk. 213)
- Auto kliimaseadme aktiveerimine (lk. 213)
- Õhuringluse aktiveerimine ja deaktiveerimine (lk. 214)
- Maksimaalse võimsusega sulatuse aktiveerimine ja deaktiveerimine (lk. 215)
- Tuuleklaasi soojenduse aktiveerimine ja deaktiveerimine\* (lk. 216)
- Tagaklaasi ja külgpeeglite soojenduse aktiveerimine ning deaktiveerimine (lk. 217)
- Ventilaatori kiiruse reguleerimine esiistme jaoks (lk. 218)



- Ventilaatori kiiruse reguleerimine tagaistme jaoks (lk. 219)
- Temperatuuri sünkroonimine (lk. 222)
- Õhukonditsioneeride aktiveerimine ja deaktiveerimine (lk. 223)
- Kolmanda istmerea kliimaseadme aktiveerimine ja deaktiveerimine\* (lk. 223)

### Soojendusega esiistme aktiveerimine ja deaktiveerimine\*

Istmeid saab soojendada, et juhil ja kaassõitjatel oleks külma ilma puhul mugavam.



1. Vajutage keskekraani kliimareal vasak- või parempoolset rooli- ja istmenuppu, et avada istme ja rooli juhtnupud.

Kui autol ei ole ventilatsiooniga istmeid või soojendusega rooli (juhipoolel), on soojendusega istmete nupp saadaval otse kliimareal.



2. Vajutage korduvalt soojendusega istmete nuppu, et vahetada nelja taseme vahel: **Väljas, Kõrge, Keskmine** ja **Madal**.
  - > Tase muutub ja nupp näitab määratud taset.

### HOIATUS

Istmesoojendust ei tohi kasutada inimesed, kellel on temperatuuri tõusu puuduliku tunnetuse tõttu raske tajuda või muid raskusi istmesoojenduse nuppude kasutamisel. Vastasel korral võivad neil tekkida tervist kahjustavad põletused.

### Sellega seotud teave

- Kliima juhtnupud (lk. 208)
- Esiistme soojenduse automaatse sisselülitamise aktiveerimine ja deaktiveerimine\* (lk. 211)

## Esiistme soojenduse automaatse sisselülitumise aktiveerimine ja deaktiveerimine\*

Istmeid saab soojendada, et juhil ja kaassõitjatel oleks külma ilma puhul mugavam.

Saate valida, kas istmete automaatne soojendamine lülitub mootori käivitamisel sisse või välja. Kui automaatne sisselülitumine on aktiveeritud, lülitatakse soojendus sisse madala välistemperatuuri korral.

1. Vajutage keskekraani ülavaates **Seaded**.
2. Vajutage **Kliima**.
3. Valige **Juhi automaatse istmesoojenduse tase** ja **Kaassõitja automaatse istmesoojenduse tase**, et aktiveerida/inaktiveerida juhi ja kõrvalsõitja istmesoojenduse automaatne käivitamine.
  - > Kui automaatne käivitus on aktiveeritud, kuvatakse soojendusega esiistmete iga nupu kohta kliimareal sümbol A.
4. Valige **Madal, Keskmine** või **Kõrge**, et valida tase pärast funktsiooni aktiveerimist.

### Sellega seotud teave

- Kliima juhtnupud (lk. 208)
- Soojendusega esiistme aktiveerimine ja deaktiveerimine\* (lk. 210)

## Soojendusega tagaistme aktiveerimine ja deaktiveerimine\*

Istmeid saab soojendada, et juhil ja kaassõitjatel oleks külma ilma puhul mugavam.

### Soojendusega tagaistme aktiveerimine ja inaktiveerimine esiistmelt



1. Avage keskekraanilt kliimavaade, vajutades sümbolit kliimareala keskel.
2. Valige vahekaart **Tagakliima**.



3. Vajutage korduvalt soojendusega istmete nuppu, et vahetada nelja taseme vahel: **Väljas, Kõrge, Keskmine** ja **Madal**.
  - > Tase muutub ja nupp näitab määratud taset.

## Soojendusega tagaistme aktiveerimine ja inaktiveerimine tagaistmelt



Istmesoojenduse näidik ja juhtnupud tunnelkonsooli tagaosas oleval kliimapaneeil

- Vajutage tunnelkonsooli kliimapaneeil olevat istmesoojenduse vasak- või parempoolset nuppu, et lülituda järgmise nelja taseme vahel: **Väljas, Kõrge, Keskmine** ja **Madal**.
  - > Tase muutub ning kliimapaneeil olev kuva näitab määratud taset.

### **⚠** HOIATUS

Istmesoojendust ei tohi kasutada inimesed, kellel on temperatuuri tõusu puuduliku tunnetuse tõttu raske tajuda või muid raskusi istmesoojenduse nuppude kasutamisel. Vastasel korral võivad neil tekkida tervist kahjustavad põletused.

#### « Sellega seotud teave

- Kliima juhtnupud (lk. 208)

### Ventileeritud esiistme aktiveerimine ja deaktiveerimine\*

Istmetel on ventilatsioonisüsteem, mis suurendab näiteks kuumas kliimas mugavust.

Ventilatsioonisüsteem koosneb istmetes ja seljatuges olevatest ventilaatoritest, mis tõmbavad õhku läbi istmepolstri. Jahutusefekt tugevneb salongiõhu jahtumisel. Süsteemi saab aktiveerida töötava mootoriga.



1. Vajutage keskekraani kliimareal vasak- või parempoolset rooli- ja istmenuppu, et avada istme ja rooli juhtnupud.

Kui autol ei ole soojendusega istmeid või soojendusega rooli (juhipoolel), on ventilatsiooniga istmete nupp saadaval otse kliimareal.



2. Vajutage korduvalt ventilatsiooniga istmete nuppu, et vahetada nelja taseme vahel: **Väljas, Kõrge, Keskmine** ja **Madal**.
  - > Tase muutub ja nupp näitab määratud taset.

#### Sellega seotud teave

- Kliima juhtnupud (lk. 208)

## Rooli soojenduse aktiveerimine ja deaktiveerimine\*

Rooli saab soojendada, et juhil oleks külma ilma puhul mugavam sõita.



1. Vajutage keskekraani kliimareal juhipoolest rooli- ja istmenuppu, et avada istme ja rooli juhtnupud.

Kui autol ei ole soojenduse või ventilatsiooniga istmeid, on soojendusega rooli nupp saadaval otse kliimareal.



2. Vajutage korduvalt roolisoojenduse nuppu, et vahetada nelja taseme vahel: **Väljas**, **Kõrge**, **Keskmine** ja **Madal**.
  - > Tase muutub ja nupp näitab määratud taset.

### Sellega seotud teave

- Kliima juhtnupud (lk. 208)
- Roolisoojenduse automaatse sisselülitamise aktiveerimine ja deaktiveerimine\* (lk. 213)

## Roolisoojenduse automaatse sisselülitamise aktiveerimine ja deaktiveerimine\*

Rooli saab soojendada, et juhil oleks külma ilma puhul mugavam sõita.

Saate valida, kas rooli automaatne soojendamine aktiveeritakse/inaktiveeritakse mootori käivitamisel. Kui automaatne sisselülitumine on aktiveeritud, lülitatakse soojendus sisse madala välistemperatuuri korral.

1. Vajutage keskekraani ülavaates **Seaded**.
2. Vajutage **Kliima**.
3. Rooli automaatse soojenduse aktiveerimiseks/inaktiveerimiseks valige **Automaatse roolisoojenduse tase**.
  - > Kui automaatne käivitus on aktiveeritud, kuvatakse soojendusega rooli nupul kliimareal sümbol A.
4. Valige **Madal**, **Keskmine** või **Kõrge**, et valida tase pärast funktsiooni aktiveerimist.

### Sellega seotud teave

- Rooli soojenduse aktiveerimine ja deaktiveerimine\* (lk. 213)

## Auto kliimaseadme aktiveerimine

Kui auto kliimaseade on aktiveeritud, kontrollitakse mitut kliimafunktsiooni automaatselt.



1. Avage keskekraanilt kliimavaade, vajutades sümbolit kliimareal keskel.
2. Vajutage põgusalt või hoidke all nuppu **AUTO Kliima**/>
  - Lühike vajutus – õhuringlust, kliimaseadet ja õhujaoatust kontrollitakse automaatselt.
  - Pikk vajutus – õhuringlust, kliimaseadet ja õhujaoatust kontrollitakse automaatselt, temperatuur ja ventilaatori puhumistase määratakse standardsele seadistusele: 22 °C (72 °F) ja tase **3** (tase **2** tagaistmel).
  - > Kliima automaatne reguleerimine lülitatakse sisse ning nupp süttib.

### **i** TÄHELEPANU

Temperatuuri ja ventilaatori kiirust saab muuta ilma automaatselt juhivat kliimaseadet välja lülitamata. Automaatselt juhivat kliimaseadet lülitatakse välja manuaalse õhujaoatuse valimisel või jääsulatuse maksimumrežiimi aktiveerimisel.



#### ◀ Sellega seotud teave

- Kliima juhtnupud (lk. 208)

### Õhuringluse aktiveerimine ja deaktiveerimine

Õhuringlus takistab paha välisõhu, heitgaaside jms sattumise salongi, kasutades salongis olevat õhku kliimasüsteemi kaudu uuesti.



1. Avage keskekraanilt kliimavaade, vajutades sümbolit kliimarea keskel.



2. Vajutage **Ringlus**.
  - > Õhuringlus lülitatakse sisse/lülitatakse välja ning nupp süttib/kustub.

#### ! TÄHTIS TEAVE

Kui õhk ringleb autos liiga kaua, võivad autoaknad seest uduseks muutuda.

#### i TÄHELEPANU

Õhuringlusseadet ei saa käivitada, kui maksimaalse võimsusega sulatuspuhur on käivitatud.

#### Sellega seotud teave

- Kliima juhtnupud (lk. 208)
- Õhuringluse ajasätte aktiveerimine ja deaktiveerimine (lk. 215)



## Õhuringluse ajasätte aktiveerimine ja deaktiveerimine

Õhuringlus takistab paha välisõhu, heitgaaside jms sattumise salongi, kasutades salongis olevat õhku kliimasüsteemi kaudu uuesti.

Õhutsirkulatsiooni taimerit saab sisse või välja lülitada. Kui taimer on aktiveeritud, lülitub õhutsirkulatsioon 20 minuti möödumisel automaatselt välja.

1. Vajutage keskekraani ülavaates **Seaded**.
2. Vajutage **Kliima**.
3. Õhutsirkulatsiooni taimerit aktiveerimiseks/deaktiveerimiseks valige **Retsirkulatsiooni taimer**.

## Sellega seotud teave

- Õhuringluse aktiveerimine ja deaktiveerimine (lk. 214)

## Maksimaalse võimsusega sulatuse aktiveerimine ja deaktiveerimine

Tuuleklaasi maksimaalse võimsusega sulatuse abil saab kiiresti tuuleklaasilt ning külgakendelt udu ja jäidet eemaldada.

Maksimaalse sulatusega deaktiveeritakse kliimasüsteemi ja õhuringluse automaatreguleerimine, lülitatakse sisse õhukonditsioneer ning määratakse ventilaatori kiiruseks **5** ja temperatuuriks **HI**.

### TÄHELEPANU

Kui vahetate ventilaatoritaseme tasemele **5**, müratase suureneb.

Kui maksimaalse võimsusega sulatuspuhur välja lülitatakse, taastab kliimajuhtimissüsteem eelmised sätted.

## Maksimaalse võimsusega sulatuse aktiveerimine ja inaktiveerimine keskkonsoolil

Maksimaalse võimsusega sulatusele kiire juurdepääsu saamiseks on keskkonsoolil füüsiline nupp.

Tuuleklaasisoojenduse\* puhul saab maksimaalse sulatuse käivitada ainult keskekraani kliimavaate kaudu.



Nupp keskkonsoolil.

Ilma elektrisoojendusega tuuleklaasiga autode puhul:

- Vajutage nuppu.
  - > Maksimaalse võimsusega sulatuspuhur lülitatakse sisse/lülitatakse välja ning nupp süttib/kustub.

Elektrisoojendusega tuuleklaasiga autode puhul:

- Vajutage korduvalt nuppu, et lülitada kolme järgmise taseme vahel.
  - Tuuleklaasi soojendus on sisse lülitatud.
  - Tuuleklaasi soojendus ja maksimaalne sulatus on sisse lülitatud.
  - Väljalülitatud.
- > Soojendusega tuuleklaas ja maksimaalne sulatus on sisse-/väljalülitatud ning nupu märgutuli põleb/ei põle.





### **i TÄHELEPANU**

Maksimaalse võimsusega defroster käivitub teatud viivitusega, et vältida ventilaatoritases väikest tõusu, kui soojendusega tuuleklaas nupu kahe kiire vajutusega käivitatakse.

### **Maksimaalse võimsusega sulatuse aktiveerimine ja inaktiveerimine keskekraanil**



1. Avage keskekraanilt kliimavaade, vajutades sümbolit kliimarea keskel.



2. Vajutage **Max**.
  - > Maksimaalse võimsusega sulatuspuhur lülitatakse sisse/lülitatakse välja ning nupp süttib/kustub.

### **Sellega seotud teave**

- Kliima juhtnupud (lk. 208)

### **Tuuleklaasi soojenduse aktiveerimine ja deaktiveerimine\***

Soojendusega tuuleklaas võimaldab aknalt kiiresti udu ja jää eemaldada.

### **Tuuleklaasi soojenduse aktiveerimine ja inaktiveerimine keskkonsooli abil**

Keskkonsoolil on füüsiline nupp tuuleklaasi soojenduse kiireks kasutamiseks.



Nupp keskkonsoolil.

- Vajutage korduvalt nuppu, et lülitada kolme järgmise taseme vahel.
  - Tuuleklaasi soojendus on sisse lülitatud.
  - Tuuleklaasi soojendus ja maksimaalne sulatus on sisse lülitatud.
  - Väljalülitatud.
- > Soojendusega tuuleklaas ja maksimaalne sulatus on sisse-/väljalülitatud ning nupu märgutuli põleb/ei põle.

### **Tuuleklaasi soojenduse aktiveerimine ja inaktiveerimine keskekraani abil**



1. Avage keskekraanilt kliimavaade, vajutades sümbolit kliimarea keskel.



2. Vajutage **Elektriline**.
  - > Tuuleklaasi elektrisoojendus lülitatakse sisse/lülitatakse välja ning nupp süttib/kustub.

### **i TÄHELEPANU**

Kolmnurksel ala tuuleklaasi kummaski servas ei ole elektrisoojendust ja jää võib seal kauea sulada.

### **i TÄHELEPANU**

Tuuleklaasi elektrisoojendus võib mõjutada transponderite ja muude sideseadmete tööd.

### Sellega seotud teave

- Kliima juhtnupud (lk. 208)
- Tuuleklaasi soojenduse automaatse sisselülitamise aktiveerimine ja desaktiveerimine\* (lk. 217)

### Tuuleklaasi soojenduse automaatse sisselülitamise aktiveerimine ja desaktiveerimine\*

Soojendusega tuuleklaas võimaldab aknalt kiiresti udu ja jää eemaldada.

Saate valida, kas tuuleklaasi automaatne soojendamise aktiveeritakse/deaktiveeritakse mootori käivitamisel. Kui automaatne sisselülitumine on aktiveeritud, lülitatakse soojendus sisse siis, kui on oht, et klaasid jäätuvad või lähevad uduseks. Kui klaasid on piisavalt soojad ja jää on sulatatud või klaasid pole enam udused, lülitub soojendus automaatselt välja.

1. Vajutage keskekraani ülavaates **Seaded**.
2. Vajutage **Kliima**.
3. Tuuleklaasi automaatse soojenduse aktiveerimiseks/deaktiveerimiseks valige **Automaatne esiklaasisoojendi**.

### Sellega seotud teave

- Tuuleklaasi soojenduse aktiveerimine ja desaktiveerimine\* (lk. 216)

### Tagaklaasi ja külgspeeglite soojenduse aktiveerimine ning deaktiveerimine

Tagaklaasi ja külgspeeglite soojendust kasutatakse kiireks udu ning jää akendelt ja peeglitelt eemaldamiseks.

### Tagaklaasi ja külgspeeglite soojenduse aktiveerimine ning inaktiveerimine keskkonsooli abil

Keskkonsoolil on füüsiline nupp tagaklaasi ja külgspeeglite soojenduse kiireks kasutamiseks.



Nupp keskkonsoolil.

- Vajutage nuppu.
  - > Tagaakna ja külgspeeglite elektrisoojendus lülitatakse sisse/lülitatakse välja ning nupp süttib/kustub.

#### ◀◀ Tagaklaasi ja küljpeeglite soojenduse aktiveerimine ning inaktiveerimine keskekraani abil



1. Avage keskekraanilt kliimavaade, vajutades sümbolit kliimarea keskel.



2. Vajutage **Taga**.
  - > Tagaakna ja küljpeeglite elektrisoojendus lülitatakse sisse/lülitatakse välja ning nupp süttib/kustub.

#### Sellega seotud teave

- Kliima juhtnupud (lk. 208)
- Tagaklaasi ja küljpeeglite soojenduse automaatse sisselülitumise aktiveerimine ning deaktiveerimine (lk. 218)

#### Tagaklaasi ja küljpeeglite soojenduse automaatse sisselülitumise aktiveerimine ning deaktiveerimine

Tagaklaasi ja küljpeeglite soojendust kasutatakse kiireks udu ning jää akendelt ja peeglitelt eemaldamiseks.

Saate määrata, kas tagaklaasi ning küljpeeglite soojendus aktiveeritakse/deaktiveeritakse mootori käivitamisel automaatselt või mitte. Kui automaatne sisselülitumine on aktiveeritud, lülitatakse soojendus sisse siis, kui on oht, et klaasid jäätuvad või lähevad uduseks. Kui klaasid on piisavalt soojad ja jää on sulatatud või klaasid pole enam udused, lülitub soojendus automaatselt välja.

1. Vajutage keskekraani ülavaates **Seaded**.
2. Vajutage **Kliima**.
3. Klaasi ja küljpeeglite automaatse soojenduse sisselülituse aktiveerimiseks/deaktiveerimiseks valige **Automaatne tagaklaasisoojendi**.

#### Sellega seotud teave

- Tagaklaasi ja küljpeeglite soojenduse aktiveerimine ning deaktiveerimine (lk. 217)

#### Ventilaatori kiiruse reguleerimine esiistme jaoks

Ventilaatorile saab esiistme jaoks määrata mitu automaatselt reguleeritavat kiirust.



1. Avage keskekraanilt kliimavaade, vajutades sümbolit kliimarea keskel.

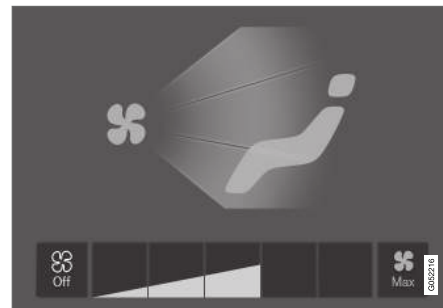

Kliimakuval olevad ventilaatori juhtnupud.

2. Valige soovitud tase: **Off**, **1-5** või **Max**.
  - > Valitakse ventilaatori kiirus ja valitud taseme nupud süttivad.

**! TÄHTIS TEAVE**

Kui ventilaator on täielikult välja lülitatud, siis kliimaseade ei tööta ja aknad võivad seest uduseks muutuda.

**i TÄHELEPANU**

Kliimasüsteem reguleerib õhuvoolu valitud ventilaatoritaseme ulatuses vastavalt vajadusele automaatselt. See tähendab, et ventilaatori kiirust võib muuta ka siis, kui ventilaatoritase jääb samaks.

**Sellega seotud teave**

- Kliima juhtnupud (lk. 208)

**Ventilaatori kiiruse reguleerimine tagaistme jaoks**

Ventilaatorile saab tagaistme jaoks määrata mitu automaatselt reguleeritavat kiirust.

**Ventilaatori kiiruse reguleerimine esiistmelt tagaistme jaoks**

1. Avage keskekraanilt kliimavaade, vajutades sümbolit kliimareaa keskel.
2. Valige vahekaart **Tagakliima**.

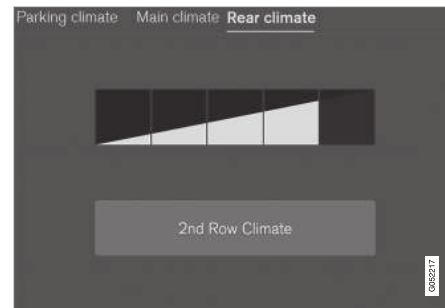

Ventilaatori juhtnupud kliimakuva sakil **Tagakliima**.

3. Valige soovitud tase: **1-5**.

Teise ja kolmanda istmerea ventilaatori taseme\* väljalülitamiseks valige **Teise rea kliima**.

Kolmanda istmerea ventilaator järgib teise istmerea kiirust, kuid seda saab eraldi välja lülitada nupuga **3. rea kliima**.

- > Valitakse ventilaatori kiirus ja valitud taseme nupud süttivad.

**Ventilaatori kiiruse reguleerimine tagaistmelt tagaistme jaoks**

1. Juhtnuppudele juurdepääsu saamiseks vajutage lukust avamise nuppu tunnelkonsooli kliimapaneeil.





Tunnelkonsooli tagaosa kliimapaneelil olevad ventilaatori juhtnupud.

2. Valige soovitud tase: **1-5**.

- > Valitakse ventilaatori kiirus ja valitud taseme nupud süttivad.

### **i TÄHELEPANU**

Tagaistme jaoks ei saa ventilaatoritaset määrata, kui esiistme ventilaatoritasemeks on määratud **Off**.

Tagaistme ventilaatorit saab välja lülitada ainult keskekraani kliimavaatest.

### **i TÄHELEPANU**

Kliimasüsteem reguleerib õhuvoolu valitud ventilaatoritaseme ulatuses vastavalt vajadusele automaatselt. See tähendab, et ventilaatori kiirust võib muuta ka siis, kui ventilaatoritase jääb samaks.

### Sellega seotud teave

- Kliima juhtnupud (lk. 208)

## Temperatuuri reguleerimine esiistme jaoks

Temperatuuri saab seada esiistme kliimavööndite jaoks sobivale astmele.



Kliimareala temperatuurinupud.

1. Regulaatori avamiseks vajutage keskekraani kliimareall vasak- või parempoolset temperatuurinuppu.



Temperatuuri regulaatorid

2. Reguleerige temperatuuri ühel järgmisel viisil.
  - lohistage juhtnupp soovitud temperatuurini või
  - temperatuuri järkjärguliseks suurendamiseks/vähendamiseks vajutage nuppe +-.> Temperatuur muutub ja nupp näitab määratud temperatuuri.

**i TÄHELEPANU**

Soojendamist või jahutamist ei saa kiirendada tegelikult soovitud temperatuurist kõrgema või madalama temperatuuri valimisega.

### Sellega seotud teave

- Kliima juhtnupud (lk. 208)

## Temperatuuri reguleerimine tagaistme jaoks

Temperatuuri saab seada tagaistme kliimavööndite jaoks sobivale astmele.

### Tagaistme temperatuuri reguleerimine esiistmelt



1. Avage keskekraanilt kliimavaade, vajutades sümbolit kliimarea keskel.
2. Valige vahekaart **Tagakliima**.



Temperatuurinupud kliimakuva vahekaardil

### Tagakliima.

3. Regulaatori avamiseks vajutage vasak- või parempoolset temperatuurinuppu.

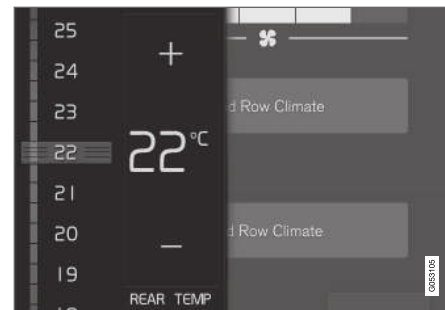

Temperatuuri regulaatorid

4. Reguleerige temperatuuri järgmiselt:
  - lohistage juhtnupp soovitud temperatuurini,
  - temperatuuri järkjärguliseks suurendamiseks/vähendamiseks vajutage nuppe +-.> Temperatuur muutub ja nupp näitab määratud temperatuuri.

### Tagaistme temperatuuri reguleerimine tagaistmelt

1. Juhtnuppudele juurdepääsu saamiseks vajutage lukust avamise nuppu tunnelkonsooli kliimapaneeilil.



Tunnelkonsooli tagaosa kliimapaneelil olev temperatuuri regulaator.

2. Vajutage kliimapaneeli tunnelkonsoolil vasaku või parempoolseid nuppe </>, et temperatuuri järk-järgult vähendada/suurendada.
  - > Temperatuur muutub ning kliimapaneelil olev kuva näitab määratud temperatuuri.

### **i TÄHELEPANU**

Soojendamist või jahutamist ei saa kiirendada tegelikult soovitud temperatuurist kõrgema või madalama temperatuuri valimisega.

### **Sellega seotud teave**

- Kliima juhtnupud (lk. 208)

### **Temperatuuri sünkronimine**

Auto eri kliimavööndites olevat temperatuuri saab sünkroniseerida juhipoolse temperatuuriga.

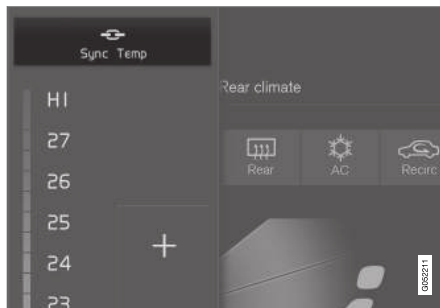

Juhipoolsetel temperatuuri regulaatoritel olev sünkronimisnupp.

1. Regulaatorite avamiseks vajutage keskekraani kliimareal juhipoolset temperatuurinuppu.
2. Vajutage **Sünkroniseeri temperatuur**.
  - > Kõigi auto vööndite temperatuur sünkronitakse juhi poole jaoks määratud temperatuuriga ning sünkronimissümbol kuvatakse temperatuuri nupu kõrval.

Sünkroniseerimine lõpetatakse, kui vajutate nuppu **Sünkroniseeri temperatuur** või muudate muu kui juhipoolse kliimavööndi temperatuuriseadet.

### **Sellega seotud teave**

- Kliima juhtnupud (lk. 208)



## Õhukonditsioneer aktiveerimine ja deaktiveerimine

Õhukonditsioneer jahutab ja kuivatab sisenevat õhku vastavalt vajadusele.

Kui õhukonditsioneer on aktiveeritud, kontrollib kliimaseade selle käivitamist ja väljalülitamist automaatselt.



1. Avage keskekraanilt kliimavaade, vajutades sümbolit kliimarea keskel.



2. Vajutage **KLS**.
  - > Õhukonditsioneer lülitatakse sisse/välja ning nupp süttib/kustub.

### **i** TÄHELEPANU

Õhukonditsioneer optimaalse töö tagamiseks sulgege kõik külgaknad ja panoraamkatuse-  
luuk\*.

### **i** TÄHELEPANU

Kliimaseadet ei saa aktiveerida, kui ventilat-  
siooni juhtseade on asendis **Off**.

## Sellega seotud teave

- Kliima juhtnupud (lk. 208)

## Kolmanda istmerea kliimaseadme aktiveerimine ja deaktiveerimine\*

Kolmandal istmereal on eraldi õhukonditsioneer, mis sisetulevat õhku vajaduse korral jahutab ja kuivatab.



1. Avage keskekraanilt kliimavaade, vajutades sümbolit kliimarea keskel.
2. Valige vahekaart **Tagakliima**.
3. Vajutage **3. rea kliima**.
  - > Õhukonditsioneer lülitatakse sisse/välja ning nupp süttib/kustub.

### **i** TÄHELEPANU

Kui kolmandal istmereal kinnitatakse turvavöö, siis lülitatakse automaatselt sisse kolmanda istmerea kliimaseade.

Kolmanda istmerea kliimaseadet ei saa käsitsi aktiveerida, kui peamine kliimaseade on välja lülitatud või kui teise istmerea kliimaseade on välja lülitatud.

## Sellega seotud teave

- Kliima juhtnupud (lk. 208)

## Seisukliima

Seisukliima on üldine mõiste, mida kasutatakse mitmesuguste funktsioonide kohta, mis parandavad salongi kliimat auto seismise ajal, nt eelsoojendus.



Seisukliimaseadme funktsioone juhitakse keskekraani kliimavaate suvandiga **Parkimiskliima**. Avage kliimavaade, vajutades sümbolit kliimare

keskel.

### Sellega seotud teave

- Kliimaseade (lk. 198)
- Eelsoojendus (lk. 224)
- Mugav salongikliima parkimisel (lk. 229)
- Seisukliima sümbolid ja teated (lk. 231)

## Eelsoojendus

Eelsoojendus on kliimafunktsioon, mis üritab enne sõitmist saavutada salongis meeldivat temperatuuri.

Eelsoojenduse saab käivitada otse või taimeri abil.

See funktsioon kasutab mitmesuguseid süsteeme.

- Külma ilma puhul soojendab seisukütteseadme salongi sobiva temperatuurini.
- Kuuma ilma puhul jahutab kliimaseade salongi mugava temperatuurini.
- Valida saab roolisoojenduse\* ja juhi ning eesmise kaassõitja istmesoojenduse\* aktiveerimise.
- Esiklaasi-, tagaklaasi- ja küljepeeglite soojendus aktiveeritakse vajadusel automaatselt.

Eelsoojenduse kasutamisel sooja ilma korral võib õhukonditsioneerist auto alla tilkuda kondensatsioonivett. See on normaalne.

**i TÄHELEPANU**

Eelsoojendust saab kasutada ainult siis, kui auto on ühendatud pistikupesaga<sup>2</sup>. Laadimisjaam, mis ei ole kogu aeg aktiivne (nt taimeri kasutamisel), võib põhjustada eelsoojenduse tõrkeid.

Kui auto ei ole pistikupesaga ühendatud, saab siiski sooja ilma puhul lühikest aega salongi jahutada, kui lülitada eelkonditsioneerimine otse sisse.

**i TÄHELEPANU**

Salongi eelsoojenduse puhul saavutab auto mugava temperatuuri ja mitte kliimaseadmesüsteemis seatud temperatuuri.

### Sellega seotud teave

- Seisukliima (lk. 224)
- Eelsoojenduse käivitamine ja väljalülitamine (lk. 225)
- Eelsoojenduse ajasäte (lk. 226)

<sup>2</sup> Kehtib elektrikütteseadme korral.

## Eelsoojenduse käivitamine ja väljalülitamine

Eelsoojendus kütab või jahutab võimaluse korral salongi enne sõitmist. Selle funktsiooni saab käivitada otse keskekraanilt või mobiiltelefoni abil.

### Autost käivitamine ja väljalülitamine



1. Avage keskekraanilt kliimavaade, vajutades sümbolit kliimarea keskel.
2. Valige vahekaart **Parkimiskliima**.
3. Näidake vastava funktsiooni märkeruutudega, kas eelsoojenduse ajal istme- ja roolisoojendus aktiveeritakse või mitte.
4. Vajutage **Eelsoojendus**.
  - > Eelsoojendus/-jahutus algab/seiskub ja nupu märgutuli süttib/kustub.

### TÄHELEPANU

Eelsoojendust saab kasutada ainult siis, kui auto on ühendatud pistikupesaga<sup>3</sup>. Laadimisjaam, mis ei ole kogu aeg aktiivne (nt taimeri kasutamisel), võib põhjustada eelsoojenduse tõrkeid.

Kui auto ei ole pistikupesaga ühendatud, saab siiski sooja ilma puhul lühikest aega salongi jahutada, kui lülitada eelkonditsioneerimine otse sisse.

### TÄHELEPANU

Reisijateruumi eelsoojendusefunktsiooni kasutamise ajal peavad auto ukсед ja aknad olema suletud.

### HOIATUS

Ärge kasutage eelsoojendust järgmistel juhtudel<sup>4</sup>.

- Ventileerimata siseruumides. Kütteseadme käivitamisel võivad eralduda heitgaasid.
- Plahvatusohtlikes piirkondades ja kergesti süttivate materjalide läheduses. Kütus, gaas, pikad rohulibled, saepuru jne võib süttida.
- Kui kütteseadme väljalaskesüsteem võib olla ummistunud. Näiteks parempoolsesse rattakoopasse ulatuv sügav lumi võib kütteseadme ventilatsiooni ummistada.

Pidage meeles, et eelsoojenduse võib käivitada taimer, mille saab pikka aega ette seadistada.

### Käivitamine rakendusest\*

Eelsoojenduse/-jahutuse saab käivitada ja valitud seadete teavet hallata seadmega, kuhu on installitud rakendus Volvo On Call\*. Eelsoojendus/-jahutusfunktsioon soojendab või jahutab salongi sobiva temperatuurini (kliimaseadme abil).

<sup>3</sup> Kehtib elektrikütteseadme korral.

<sup>4</sup> Kehtib kütusel töötava soojendi korral.

- ◀ Salongi saab eelsoojendada/-jahutada ka mootori kaugkäivitusfunktsiooniga (Engine Remote Start – ERS)<sup>5</sup> rakenduse Volvo On Call\* kaudu.

### Sellega seotud teave

- Seisukliima (lk. 224)
- Eelsoojendus (lk. 224)
- Eelsoojenduse ajasäte (lk. 226)

### Eelsoojenduse ajasäte

Taimeril saab seada nii, et eelsoojendus lõpetatakse eel määratud ajal.

Taimeril võib olla kuni 8 eri seadistust valikutele:

- kellaaeg konkreetsel kuupäeval;
- kellaaeg ühel või mitmel nädalapäeval (koos kordustega või ilma).

#### TÄHELEPANU

Eelsoojendust saab kasutada ainult siis, kui auto on ühendatud pistikupesaga<sup>6</sup>. Laadimisjaam, mis ei ole kogu aeg aktiivne (nt taimeril kasutamisel), võib põhjustada eelsoojenduse tõrkeid.

Kui auto ei ole pistikupesaga ühendatud, saab siiski sooja ilma puhul lühikest aega salongi jahutada, kui lülitada eelkonditsioneerimine otse sisse.

### Sellega seotud teave

- Eelsoojendus (lk. 224)
- Eelsoojenduse ajasätte lisamine ja muutmine (lk. 227)
- Eelsoojenduse ajasätte aktiveerimine ja deaktiveerimine (lk. 228)

- Eelsoojenduse ajasätte eemaldamine (lk. 229)

<sup>5</sup> Teatud riikides.

<sup>6</sup> Kehtib elektrikütteseadme korral.

## Eelsoojenduse ajasätte lisamine ja muutmine

Eelsoojenduse taimeril saab olla kuni 8 ajasätet.

### Kellaaja sätte lisamine

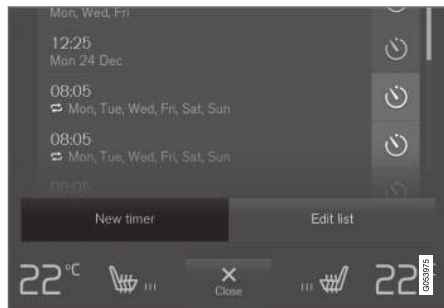

Nupp kellaaja seade lisamiseks kliimavaate vahelehel **Parkimiskliima**.

1. Avage kliimavaade keskekraanil.
2. Valige vahekaart **Parkimiskliima**.

3. Vajutage **Lisa taimer**.  
> Kuvatakse hüpikaken.

#### **TÄHELEPANU**

Kui taimerile on juba 8 ajasätet määratud, ei saa enam ühtki sätet lisada. Uue ajasätte lisamiseks kustutage mõni olemasolev säte.

4. Konkreetse kuupäeva kellaaja seadistamiseks valige **Kuupäev**.  
Valige **Päevad**, et määrata kellaage ühe või mitme nädalapäeva jaoks.  
Valik **Päevad**: korduse sisse-/väljalülitamiseks märkige ruut/eemaldage märged ruudust **Korda iga nädal**.
5. Valik **Kuupäev**: eelsoojenduse sisselülitamiseks valige noolenuppude abil loendist kuupäev.  
Valik **Päevad**: eelsoojenduse nädalapäevade valimiseks vajutage vastavaid nuppe.
6. Valige noolenuppude abil eelsoojenduse lõpu kellaage.
7. Kellaaja sätte lisamiseks valige **Kinnita**.  
> Kellaaja säte lisatakse loendisse ja aktiveeritakse.

#### **HOIATUS**

Ärge kasutage eelsoojendust järgmistel juhtudel<sup>7</sup>.

- Ventilierimata siseruumides. Kütteseadme käivitamisel võivad eralduda heitgaasid.
- Plahvatusohtlikes piirkondades ja kergesti süttivate materjalide läheduses. Kütus, gaas, pikad rohulibled, saepuru jne võib süttida.
- Kui kütteseadme väljalaskesüsteem võib olla ummistunud. Näiteks parempoolsesse rattakoopasse ulatuv sügav lumi võib kütteseadme ventilatsiooni ummistada.

Pidage meeles, et eelsoojenduse võib käivitada taimer, mille saab pikka aega ette seadistada.

### Kellaaja seade muutmine

1. Avage kliimavaade keskekraanil.
2. Valige vahekaart **Parkimiskliima**.
3. Vajutage kellaaja sätet, mida soovite muuta.  
> Kuvatakse hüpikaken.
4. Muutke kellaaja seadet samal viisil, nagu on kirjeldatud jaotises "Kellaaja seade lisamine".

<sup>7</sup> Kehtib kütusel töötava soojendi korral.

#### « Sellega seotud teave

- Eelsoojendus (lk. 224)
- Eelsoojenduse ajasäte (lk. 226)
- Eelsoojenduse ajasätte aktiveerimine ja deaktiveerimine (lk. 228)
- Eelsoojenduse ajasätte eemaldamine (lk. 229)

### Eelsoojenduse ajasätte aktiveerimine ja deaktiveerimine

Eelsoojenduse/-jahutuse taimeris ajasätte saab vajadusest sõltuvalt sisse või välja lülitada.

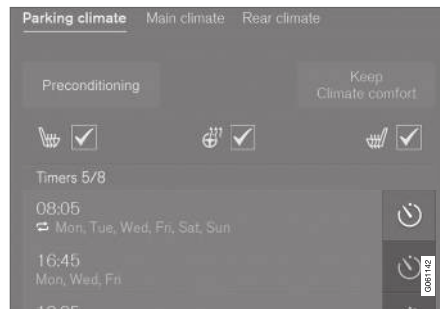

Taimerinupud kliimavaade vahekaardil **Parkimiskliima**.

1. Avage kliimavaade keskekraanil.
2. Valige vahekaart **Parkimiskliima**.
3. Ajasätte sisse-/väljalülitamiseks vajutage sätte paremal küljel olevat taimerinuppu.
  - > Ajasäte lülitatakse sisse/välja ning nupp süttib/kustub.

### ⚠ HOIATUS

Ärge kasutage eelsoojendust järgmistel juhtudel<sup>8</sup>.

- Ventileerimata siseruumides. Kütteseadme käivitamisel võivad eralduda heitgaasid.
- Plahvatusohtlikes piirkondades ja kergesti süttivate materjalide läheduses. Kütus, gaas, pikad rohulibled, saepuru jne võib süttida.
- Kui kütteseadme väljalaskesüsteem võib olla ummistunud. Näiteks parempoolsesse rattakoopasse ulatuv sügav lumi võib kütteseadme ventilatsiooni ummistada.

Pidage meeles, et eelsoojenduse võib käivitada taimer, mille saab pikka aega ette seadistada.

#### Sellega seotud teave

- Eelsoojendus (lk. 224)
- Eelsoojenduse ajasäte (lk. 226)
- Eelsoojenduse ajasätte lisamine ja muutmise (lk. 227)
- Eelsoojenduse ajasätte eemaldamine (lk. 229)

<sup>8</sup> Kehtib kütusel töötava soojendi korral.

## Eelsoojenduse ajasätte eemaldamine

Eelsoojenduse ajasätet, mida enam vaja pole, saab kustutada.

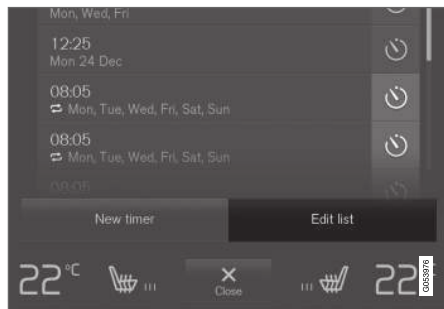

Nupp loendi muutmiseks / kellaaja seade kustutamiseks kliimavaate vahelehel **Parkimiskliima**.

1. Avage kliimavaade keskekraanil.
2. Valige vahekaart **Parkimiskliima**.
3. Vajutage **Muuda loendit**.
4. Vajutage parempoolse ikooni kustutamiseks loendis.
  - > Ikoon muutub tekstiks **Kustuta**.
5. Aktiveerimiseks vajutage **Kustuta**.
  - > Kellaaja säte eemaldatakse loendist.

## Sellega seotud teave

- Eelsoojendus (lk. 224)
- Eelsoojenduse ajasäte (lk. 226)
- Eelsoojenduse ajasätte lisamine ja muutmine (lk. 227)
- Eelsoojenduse ajasätte aktiveerimine ja deaktiveerimine (lk. 228)

## Mugav salongkliima parkimisel

Pargitud auto salongkliimat saab säilitada, nt kui mootor tuleb seisata, aga juht või kaassõitja(d) jäävad autosse ja soovivad temperatuuri säilitada.

Kliimasäilitus on võimalik vaid otse sisselülitamisega.

See funktsioon kasutab mitmesuguseid süsteeme.

- Külma ilma puhul soojendab mootori soojusjääk salongi mugava temperatuurini.
- Kui väljas on soe, jahutab ventilatsioonisüsteem salongi, puhudes väljast õhku sisse.

### **TÄHELEPANU**

Jäaksoojuse ebavajaliku kasutamise vältimiseks lülitub kliimaseadme mugavusseade auto lukustamisel välja. Funktsiooni eesmärgiks on säilitada mugav kliima, kui juht või kaassõitjad jäävad autosse.

## Sellega seotud teave

- Seisukliima (lk. 224)
- Kliima mugavusfunktsiooni sisse- ja väljalülitamine parkimisel (lk. 230)

## Kliima mugavusfunktsiooni sisse- ja väljalülitamine parkimisel

Kliima mugavusfunktsioon säilitab salongi temperatuuri pärast sõitu. Funktsiooni saab käivitada otse keskekraanilt.



1. Avage keskekraanilt kliimavaade, vajutades sümbolit kliimarea keskel.
2. Valige vahekaart **Parkimiskliima**.
3. Vajutage **Hoiatage kliima mugavana**.
  - > Kliima mugavusfunktsioon lülitatakse sisse/välja ja nupu märgutuli põleb/ei põle.

### **i** TÄHELEPANU

Mugava kliima funktsiooni ei saa käivitada, kui mootoris ei ole püsiva salongi kliima tagamiseks piisavalt jääksoojust või kui välistemperatuur on ligikaudu üle 20 °C (68 °F).

### **i** TÄHELEPANU

Jääksoojuse ebavajaliku kasutamise vältimiseks lülitub kliimaseadme mugavusseade auto lukustamisel välja. Funktsiooni eesmärgiks on säilitada mugav kliima, kui juht või kaassõitjad jäävad autosse.

## Sellega seotud teave

- Mugav salongikliima parkimisel (lk. 229)







## Seisukliima sümbolid ja teated

Juhiekraanil võidakse kuvada seisukliimaseadet puudutavaid sümboleid ja teateid.

Seisukliimaseadmega seotud sõnumeid saab kuvada ka seadmes, milles on rakendus Volvo On Call\*.





Kui seisukütteseadme on aktiveeritud, süttib juhiekraanil<sup>9</sup> vastav sümbol.

Tähis	Teade	Spetsifikatsioon
	<b>Parkimiskliima</b> Vajab hooldust	Seisukliima funktsiooni on välja lülitatud. Pöörduge niipea kui võimalik funktsiooni kontrollimiseks teenindusse <sup>A</sup> .
	<b>Parkimiskliima</b> Ajutiselt pole saadaval	Seisukliima funktsioon on ajutiselt välja lülitatud. Kui probleem püsib pikemat aega, pöörduge funktsiooni kontrollimiseks töökoja <sup>A</sup> poole.
	<b>Parkimiskliima</b> Pole saadaval, kütust liiga vähe <sup>B</sup>	Seisukliimaseadet ei saa aktiveerida, sest kütust on liiga vähe seisukütteseadme sisselülitamiseks. Tankige kütust.
	<b>Parkimiskliima</b> Pole saadaval Madal laetustase	Seisukliimaseadet ei saa aktiveerida, kui hübriidaku laetustase on seisukütteseadme sisselülitamiseks liiga madal. Käivitage auto.

<sup>9</sup> Kehtib kütusel töötava soojendi korral.





Tähis	Teade	Spetsifikatsioon
	<b>Parkimiskliima</b> Pole saadaval, pole ühendatud toiteallikaga <sup>C</sup>	Seisukliimaseadet ei saa aktiveerida, kui laadimiskaabel pole ühendatud. Ühendage laadimiskaabel.
	<b>Parkimiskliima</b> Piiratud Madal laetustase	Seisukliimaseadme tööaeg on piiratud, kui hübriidaku on peaaegu tühi. Käivitage auto.

A Soovitav on kasutada volitatud Volvo teenindust.

B Kehtib kütusel töötava soojendi korral.

C Kehtib elektrilise soojendi korral.

### Sellega seotud teave

- Seisukliima (lk. 224)

## Kütteseade

Kütteseadmel on kaks allfunktsiooni, mis aitavad soojendada salongi või mootorit eri olukordades.

Kütteseadmel on kaks allfunktsiooni.

- Seisukütteseade – soojendab vajadusel salongi, kui seisukliimaseade on aktiveeritud.
- Lisasoojendi – soojendab sõidu ajal vajadusel salongi ja mootorit.

Olenevalt riigist kasutatakse kütusega töötavat kütteseadet või elektrilist kütteseadet<sup>10</sup>.

Soojendi asub parempoolse esiratta koopas.

### **i** TÄHELEPANU

Kui kütteseade on aktiveeritud<sup>11</sup>, võib parempoolse esiratta koopast suitsu eralduda ja kosta madalat undamist. Auto tagaosast võib kosta kütusepumba tiksumist. See on täiesti normaalne.

## Aku ja laadimine

Kütteseadet toidab auto hübridaku. Kui hübridaku laetustase on liiga madal, lülitub kütteseade automaatselt välja ning juhiekraanil kuvatakse vastav teade.

<sup>10</sup> Küsige volitatud Volvo edasimüüjalt, millist kütteseadet teie riigis kasutatakse.

<sup>11</sup> Kehtib kütusel töötava soojendi korral.

<sup>12</sup> Kehtib kütusel töötava soojendi korral.

### **i** TÄHELEPANU

Kui peate kütteseadet kasutama, siis veenduge, et aku oleks piisavalt laetud.

## Kütus ja tankimine<sup>12</sup>



Hoiatuskleebis kütusepaagi luugil.

Soojendi kasutab auto kütusepaagis olevat kütust.

Kui auto pargitakse järsul kallakul, peab auto ninaosa paiknema allamäge, et tagada kütteseadme varustamine kütusega.

Kui kütusetase on madal, lülitub soojendi automaatselt välja ning juhiekraanile ilmub teade.

### **i** TÄHELEPANU

Kui peate kütteseadet kasutama, siis veenduge, et auto kütusepaagis oleks piisavalt kütust.

### **!** HOIATUS

Välja lekkiv kütus võib süttida. Lülitage autonoomne kütteseade enne autonoomse kütteseadme paagi täitmist välja.



Kontrollige juhiekraanilt, kas kütteseade on välja lülitatud. Kui seisukütteseade töötab, siis see sümbol põleb.

## Sellega seotud teave

- Kliimaseade (lk. 198)
- Seisukütteseade (lk. 234)
- Lisasoojendus (lk. 235)

## Seisuküttesead

Kui auto eelsoojenduse funktsioon on aktiveeritud, soojendab seisuküttesead enne sõitma hakkamist vastavalt vajadusele salongi.

Seisuküttesead on auto kütteseadme üks kahest alamfunktsioonist. Soojendi asub parempoolse esiratta koogas.



Kui see sümbol juhiekraanil põleb, võib seisuküttesead olla aktiivne<sup>13</sup>.

### **i** TÄHELEPANU

Kui küttesead on aktiveeritud<sup>14</sup>, võib parempoolse esiratta koopast suitsu eralduda ja kosta madalat undamist. Auto tagaosast võib kosta kütusepumba tiksumist. See on täiesti normaalne.

Seisuküttesead käivitub automaatselt, kui eelsoojenduse funktsioon on aktiveeritud ja salongi on vaja soojendada.

See lülitub automaatselt välja, kui määratud taimer aeg on ületatud või auto käivitatakse.

<sup>13</sup> Kehtib kütusel töötava soojendi korral.

<sup>14</sup> Kehtib kütusel töötava soojendi korral.

<sup>15</sup> Kehtib kütusel töötava soojendi korral.

<sup>16</sup> Kehtib kütusel töötava soojendi korral.

<sup>17</sup> Kehtib kütusel töötava soojendi korral.

### **i** TÄHELEPANU

Kui peate seisukütteseadet kasutama, siis veenduge, et auto kütusepaagis oleks piisavalt kütust<sup>15</sup>.

Kui peate kütteseadet kasutama, siis veenduge, et hübriidaku oleks piisavalt laetud.

### **!** HOIATUS

Ärge kasutage eelsoojendust järgmistel juhtudel<sup>16</sup>.

- Ventileerimata siseruumides. Kütteseadme käivitamisel võivad eralduda heitgaasid.
- Plahvatusohtlikes piirkondades ja kergesti süttivate materjalide läheduses. Kütus, gaas, pikad rohulibled, saepuru jne võib süttida.
- Kui kütteseadme väljalaskesüsteem võib olla ummistunud. Näiteks parempoolse rattakoopasse ulatuv sügav lumi võib kütteseadme ventilatsiooni ummistada.

Pidage meeles, et eelsoojenduse võib käivitada taimer, mille saab pikka aega ette seadistada.

### **!** HOIATUS

Kui tunnete kütuse lõhna, näete ebatavaliselt palju suitsu või kostab seisukütteseadmest<sup>17</sup> tavatut müra, lülitage küttesead välja ja eraldage võimaluse korral kaitse. Volvo soovitab parandamiseks ühendust võtta volitatud Volvo teenindusega.

**Sellega seotud teave**

- Kütteseade (lk. 233)
- Lisasoojendus (lk. 235)

**Lisasoojendus**

Lisasoojendi aitab sõitmise ajal soojendada salongi ja mootorit.

Lisasoojendi on auto kütteseadme üks kahest alamfunktsioonist. Soojendi asub parempoolse esiratta koopas.

** TÄHELEPANU**

Kui kütteseade on aktiveeritud<sup>18</sup>, võib parempoolse esiratta koopast suitsu eralduda ja kosta madalat undamist. Auto tagaosast võib kosta kütusepumba tiksumist. See on täiesti normaalne.

Lisakütteseade käivitub ja seda juhitakse automaatselt, kui autoga sõitmisel on vaja autot soojendada.

Seade lülitub automaatselt välja, kui mootor välja lülitatakse.

** TÄHELEPANU**

Kui peate täiendavat kütteseadet kasutama, siis veenduge, et auto kütusepaagis oleks piisavalt kütust<sup>19</sup>.

**Sellega seotud teave**

- Kütteseade (lk. 233)
- Seisukütteseade (lk. 234)
- Lisasoojendi automaatse sisselülitumise aktiveerimine ja inaktiveerimine (lk. 236)

<sup>18</sup> Kehtib kütusel töötava soojendi korral.

<sup>19</sup> Kehtib kütusel töötava soojendi korral.

## Lisasojendi automaatse sisselülitumise aktiveerimine ja inaktiveerimine

Lisasojendi aitab sõitmise ajal soojendada salongi ja mootorit.

Lisasojendi automaatset käivitumist saab sisse ja välja lülitada.

1. Vajutage keskekraani ülavaates **Seaded**.
2. Vajutage **Kliima**.
3. Täiendava soojenduse automaatse käivitamise aktiveerimiseks/deaktiveerimiseks valige **Lisasojendi**.

### **i** TÄHELEPANU

Volvo soovib, et lühikeste vahemaade läbimisel oleks lisakütteseadme automaatne käivitamine välja lülitatud<sup>20</sup>.

### **i** TÄHELEPANU

Kui abikütteseadme automaatse käivitamise funktsioon on välja lülitatud, ei pruugi salongis mugav olla, sest kliimaseadmel ei ole elektrimootori kasutamisel soojusallikat.

## Sellega seotud teave

- Lisasojendus (lk. 235)

<sup>20</sup> Kehtib kütusel töötava soojendi korral.

VÕTI, LUKUUSTUS JA ALARM

## Lukustuse kinnitus

Auto annab lukustamisest ja lukust avamisest teada ohutuledega.

### Väline märguanne

Lukustamine

- Lukustamisest annavad märku vilkuvad suunatud ning sisseklapitud küljepeeglid<sup>1</sup>.

Lukust lahtitegemine

- Avamisest annavad märku vilkuvad suunatud ning väljalapitud küljepeeglid<sup>1</sup>.

Kõik ukсед, tagaluuk ja kapott peavad olema suletud, et auto saaks lukustamisest märku anda. Kui lukustamise ajal on vaid juhiuks suletud<sup>2</sup>, siis lukustamine toimub, kuid ohutuledega märguandeks peavad kõik ukсед, tagaluuk ja kapott olema suletud.

## Lukustuse ja alarmi märgutuli armatuurlaual

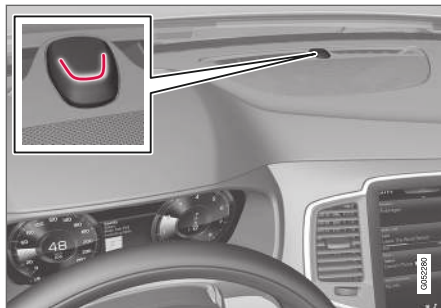

Lukustus-/alarminäidik näitab lukustussüsteemi olekut.

- Pikad vilksatused tähendavad lukustamist.
- Lühikesed vilksatused tähendavad, et auto on lukus.
- Kiired vilksatused pärast alarmi väljalülitamist\* tähendavad, et alarm aktiveerus.

## Lukustusnuppudega näitamine

### Esiuks



Märgutuledega lukustusnupud esiuksel.

Emma-kumma esiuksel lukustusnupu põlev märgutuli näitab, et kõik ukсед on lukus. Kui mõni uks avatakse, kustuvad mõlema uksel märgutuled.

<sup>1</sup> Ainult elektriliste kokkuklapitavate küljepeeglitega autode kohta.

<sup>2</sup> Ei kehti autodele, millel on võtmeta lukustussüsteem\*.



**Tagauks\***

Märgutuledega lukustusnupud tagaustel.

Emma-kumma ukse lukustusnupu põlev märgutuli näitab, et kõik ukсед on lukus. Kui ükski uks lukust avatakse, kustub selle märgutuli, kõik ülejäänud märgutuled põlevad edasi.

**Muu märguanne**

Turvalise kojutõudmise valgustust ja lähenemistule funktsioone saab aktiveerida ka lukustamisel ja lukust avamisel.

**Sellega seotud teave**

- Luku märguannete säte (lk. 239)
- Lähenemisvalgustuse kestus (lk. 155)
- Turvalise kojutõudmise valgustuse kasutamine (lk. 155)

**Luku märguannete säte**

Keskekraani seadistusmenüüs võite valida, kuidas auto lukustamisest või lukust avamisest märku annab.

Lukustamise märguande muutmine

1. Vajutage keskekraani ülavaates **Seaded**.
2. Vajutage **My Car** → **Lukustamine**.
3. Vajutage nuppu **Lukustamise visuaalne tagasiside** ja valige, millal auto annab visuaalse märguande.

- **Lukusta**
- **Ava lukust**
- **Mõlemad**

Funktsiooni väljalülitamiseks valige **Väljas**.

Auto lukustamisega seotud kokkuklapitavate peeglite\* sätte muutmine

1. Vajutage keskekraani ülavaates **Seaded**.
2. Vajutage **My Car** → **Peeglid ja mugavus**.
3. Valige nupp **Klapi peeglid lukustamisel kokku**, et funktsioon aktiveerida või inaktiveerida.

**Sellega seotud teave**

- Lukustuse kinnitus (lk. 238)

**kaugjuhtimispuhvõti**

Kaugjuhtimispuhvõti lukustab ja avab lukust ukсед ning tagaluugi. Auto käivitamiseks peab kaugjuhtimispuhvõti paiknema autos.



Kaugjuhtimispuhvõti<sup>3</sup> või võtmesilt (Key Tag)\*.

Kaugjuhtimispuhvi ei kasutata füüsiliselt käivitamiseks, sest autol on standardina võtmevaba käivitamise tugi (Passive Start). Piisab, kui võti on salongi eesosas.

Võtmeta lukustamise ja avamise süsteemiga (Passive Entry)\* autol võib võti olla auto käivitamiseks ükskõik kus auto sees. Sellisel juhul kuulub varustusse ka väiksem ja kergem võtmesilt (Key Tag).

Kaugjuhtimispuhvõtmeid on võimalik isiklike eelistuste salvestamiseks erinevate juhiprofiilidega siduda.

<sup>3</sup> Joonis on illustreeriv, osad võivad olenevalt auto mudelist erineda.

## ◀ Puldi juhtnupud



Kaugjuhtimispuldil on neli nuppu – üks vasakul ja kolm paremal.

**🔒 Lukustamine** – nupu vajutamisel lukustatakse kõik uksed, tagaluuk ja kütusepaagi kork ning aktiveeritakse\* alarm.

Kõigi akende ja panoraamkatuse\* samaaegselt sulgemiseks hoidke nuppu all.

**🔓 Lukust avamine** – nupu vajutamisel tehakse uksed, tagaluuk ja kütusekork lukust lahti ning lülitatakse välja alarm.

Pikem vajutus avab kõik aknad korraga. Üldist õhutusfunktsiooni saab kasutada näiteks auto kiiresti õhutamiseks kuuma ilmaga.

**🚗 Tagaluuk** – avatakse üksnes tagaluugi lukk ja lülitatakse välja alarm. Elektriliselt juhitava tagaluugi auto\* avaneb automaatselt

pärast nupu allhoidmist. Kui nuppu all hoida, sulgub ka tagaluuk – kostab hoiatussignaali.

**⚠️ Häirefunktsioon** – kasutatakse tähelepanu äratamiseks hädaolukorras. Suunatulede ja helisignaali aktiveerimiseks vajutage nupule ja hoidke seda all vähemalt 3 sekundit all või vajutage seda 3 sekundi jooksul kaks korda. Funktsiooni saab sama nupu abil välja lülitada, hoides nuppu vähemalt 5 sekundit all. Muidu lülitub funktsioon automaatselt kolme minuti möödumisel välja.

### **⚠️ HOIATUS**

Kui keegi jääb autosse, siis veenduge, et elektrilised aknad ja panoraamkatuse\* ei saaks voolu. Selleks võtke kaugjuhtimispult autost lahkumisel alati kaasa.

### **📌 TÄHELEPANU**

Võtke arvesse kaugjuhtimispult-võtme autosse lukustamise ohtu.

- Autosse jäetud kaugjuhtimispult või võtmesilt desaktiveeritakse auto lukustamisel ja signalisatsiooni sisselülitamisel muu kehtiva võtme abil. Samuti desaktiveeritakse sundlukustuse funktsioon. Võti aktiveeritakse uuesti siis, kui auto tehakse lukust lahti.
- Autosse jäetud Red Key desaktiveeritakse isegi siis, kui auto lukustatakse teenusega Volvo On Call ja aktiveeritakse uuesti siis, kui auto tehakse lukust lahti teenuse Volvo On Call või muu toimiva võtme abil.

### **Nuputa võti (Key Tag)\***

Võtmeta lukustamise ja avamise süsteemi võtmesilt toimib võtmevaba käivitamise ning lukustamise ja lukust avamise osas sama moodi nagu tavaline kaugjuhtimispult. Võti on veekindel kuni umbes 10 meetri (30 jala) sügavusel kuni 60 minutit. Sellele puudub eemaldatav puldivõti ja selle akut ei saa vahetada.

### **Red Key: piirangutega kaugjuhtimispult\***

Red Key võimaldab osasid auto omadusi piirata, nagu näiteks auto tippkiirust või auto helisüsteemi maksimaalset helitugevust. Võti autoomani-

kule, kes soovib, et ta autoga sõidetaks vastutus-  
tundlikult.

### Sidetõrked

Elektromagnetväljad ja -kiirgus võivad  
kaugjuhtimispuldi võtmevaba käivitamise ning  
lukustamise ja lukust avamise\* funktsioonide  
tööd häirida.

#### **i TÄHELEPANU**

Vältige kaugjuhtimispuldi hoidmist metallist  
esemete või elektrooniliste seadmete, näiteks  
mobiiltelefonide, tahvelarvutite, sülearvutite või  
nende laadijate läheduses – eelistatavalt mitte  
lähemal kui 10-15 cm 4-6 tolli.

Kui töö on jätkuvalt häiritud, kasutage avamiseks  
kaugjuhtimispuldi võtit ja asetage alarmi väljalüli-  
tamiseks võti auto tagavaralugejasse topsihoidi-  
kus.

#### **i TÄHELEPANU**

Kui te hoiustate kaugjuhtimispuldi topsihoidi-  
kus, veenduge, et topsihoidikus ei oleks teisi  
võtmeid, metallist esemeid või elektroonika-  
seadmeid (näiteks mobiiltelefone, tahvelarvu-  
tieid, sülearvuteid ega nende laadijaid). Kui  
topsihoidikus on mitu autovõtit, võivad tekkida  
häired.

### Sellega seotud teave

- Lukustamine ja lukust avamine kaugjuhtimis-  
puldiga (lk. 241)
- Kaugjuhtimispult-võtme tööulatus (lk. 244)
- Kaugjuhtimispuldi patarei vahetamine  
(lk. 244)
- Eemaldatav puldivõti (lk. 249)
- Immobilisaator (lk. 252)
- Kaugjuhtimispult-võtme sidumine juhi profii-  
liga (lk. 133)

### Lukustamine ja lukust avamine kaugjuhtimispuldiga

Kaugjuhtimispuldi nuppe saab kasutada kõigi  
uste ja tagaluugi lukustamiseks ning lukust ava-  
miseks.

### Kaugjuhtimispuldi abil lukustamine



Joonis on illustreeriv, osad võivad olenevalt auto mudel-  
list erineda.

- Auto lukustamiseks vajutage kaugjuhtimis-  
puldi nuppu .

Lukustamiseks peab juhiuks olema suletud<sup>4</sup>. Kui  
muu uks või tagaluuk on avatud, siis nende lukus-  
tamine ja alarmiga kaitsmine\* toimub alles pärast  
nende sulgemist. Alarmi liikumisandurid\* aktivee-  
ritakse siis, kui kõik ukсед ja tagaluuk on suletud  
ja lukustatud.

<sup>4</sup> Kui autol on võtmeta lukustamine / lukust avamise funktsioon\*, peavad kõik küljeuksed olema suletud.



### **i TÄHELEPANU**

Võtke arvesse kaugjuhtimispult-võtme autosse lukustamise ohtu.

- Autosse jäetud kaugjuhtimispult või võtmesilt desaktiveeritakse auto lukustamisel ja signalisatsiooni sisselülitamisel muu kehtiva võtme abil. Samuti desaktiveeritakse sundlukustuse funktsioon. Võti aktiveeritakse uuesti siis, kui auto tehakse lukust lahti.
- Autosse jäetud Red Key desaktiveeritakse isegi siis, kui auto lukustatakse teenusega Volvo On Call ja aktiveeritakse uuesti siis, kui auto tehakse lukust lahti teenuse Volvo On Call või muu toimiva võtme abil.

### **Lukustamine, kui tagaluuk on lahti**

### **i TÄHELEPANU**

Kui auto lukustati siis, kui tagaluuk on lahti, ärge unustage kaugjuhtimispulti pakiruumi, kui tagaluuk pannakse kinni ja auto on täiesti lukus<sup>5</sup>.

### **Kaugjuhtimispuldiga lukust lahti tegemine**

- Auto lukust avamiseks vajutage kaugjuhtimispuldi nuppu .

### **Automaatne taaslukustamine**

Juhul kui kahe minuti jooksul pärast luku avamist ei avata ühtki ust ega tagaluuki, lukustuvad need automaatselt uuesti. See funktsioon vähendab ohtu, et auto jäetakse kogemata lukustamata.

### **Mida teha, kui kaugjuhtimispult ei toimi?**

### **i TÄHELEPANU**

Püüdke autole lähemale liikuda ja seda uuesti lukust avada.

Kui kaugjuhtimispuldiga ei ole võimalik lukustada või lukust avada, võib patarei olla tühi. Sellisel juhul lukustage või avage juhiuks eraldavata võtmeaga.

### **Sellega seotud teave**

- Autosisese ja kaugühenduse abil lukust avamise sätted (lk. 243)
- Tagaluugi lukust lahti tegemine kaugjuhtimispuldiga (lk. 243)
- kaugjuhtimispult-võti (lk. 239)

- Kaugjuhtimispuldi patarei vahetamine (lk. 244)
- Lukustamine ja lukust avamine eraldatava võtmeaga (lk. 251)

<sup>5</sup> Kui auto on varustatud võtmeta lukustamise/avamise funktsiooniga ja süsteem tuvastab, et võti on auto sees, siis tagaluuk ei lukustu selle sulgemisel.\*

## Autosise ja kaugühenduse abil lukust avamise sätted

Kaugühenduse abil lukustuse avamiseks saab valida erinevad jaded.

Seadistuse muutmiseks tehke järgmist.

1. Vajutage keskekraani ülavaates **Seaded**.
2. Vajutage **My Car** → **Lukustamine** → **Eemalt ja salongist avamine**.
3. Valige suvand:
  - **Kõik uksed** – avab kõik uksed korraga lukust.
  - **Üks uks** – avab juhiukse lukust. Kõigi uste lukust avamiseks peate kaugjuhtimispuldi avamisnuppu vajutama kaks korda.

Siin valitud sätted mõjutavad ka kesket lukust avamist salongi käepidemete abil.

## Sellega seotud teave

- Lukustamine ja lukust avamine kaugjuhtimispuldiga (lk. 241)
- Lukustamine ja lukustuse avamine auto seest (lk. 266)

## Tagaluugi lukust lahti tegemine kaugjuhtimispuldiga

Saate avada ka ainult tagaluugi, vajutades selles kaugjuhtimispuldi nuppu.

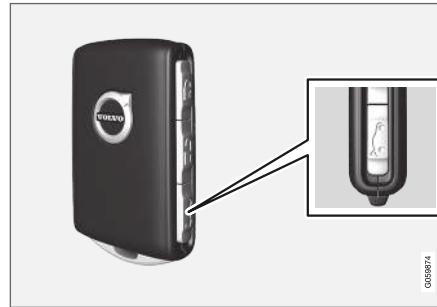

1. Vajutage kaugjuhtimispult-võtme nuppu .
  - > Tagaluuk pole lukus, kuid jääb suletuks.

Uksed on endiselt lukus ja alarm on sisse lülitatud\*. Armatuurlaual olev lukustuse ja alarmi märgutuli kustub, mis tähendab, et kogu auto pole lukus.

Tagaluugi avamiseks tõmmake kergelt kummiga kaetud surveplaati tagaluugi käepideme all. Kui tagaluuki ei avata kahe minuti jooksul, lukustub see ning alarm aktiveerub uuesti.

2. Elektrilise tagaluugiga versioon\*.

Hoidke kaugjuhtimispuldi nuppu ligikaudu 1,5 sekundit all

> Tagaluuk vabaneb lukust ning avaneb, kuid uksed on endiselt lukus ja nende alarmifunktsioon on aktiveeritud.

## Sellega seotud teave

- Lukustamine ja lukust avamine kaugjuhtimispuldiga (lk. 241)
- Elektrilise tagaluugi avamine ja sulgemine\* (lk. 269)

## Kaugjuhtimispuhlt-võtme tööulatus

Kaugjuhtimispuhldi õigeks tööks peab võti asuma autost õiges kauguses.

## Käsitsi kasutamine

Kaugjuhtimispuhldi funktsioonide, nt lukustamise

 või lukust avamise  funktsioonide tööulatus autost on ligikaudu 20 meetrit (65 jalga).

Kui auto ei reageeri nupuvajutustele, minge autole lähemale ja proovige uuesti.

## Võtmeta süsteemi jaoks\*

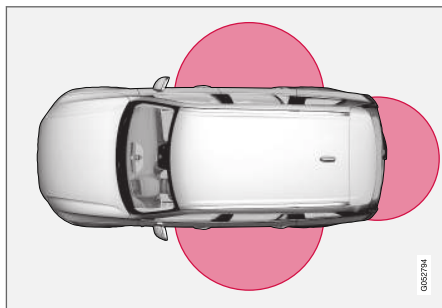

Märgistatud alad tähistavad süsteemiantennide poolt kaetud alasid.

Võtmeta kasutamiseks peab kaugjuhtimispuhlt või nuputa võti (Key Tag) asuma autost kuni 1,5 meetri (5 jala) suuruse poolringi kaugusel ning ligikaudu 1 meetri (3 jala) kaugusel tagaluugist.

## TÄHELEPANU

Kaugjuhtimispuhlt-võtme toimimist võivad takistada ümbritsevad raadiolained, hooned, topograafilised tingimused jne. Autot saab alati lukustada/avada tavalise võtmega.

## Kui kaugjuhtimispuhldiga võti eemaldatakse autost



Kui mootori töötamise ajal eemaldatakse sõidukist kaugjuhtimispuhlt, siis pärast viimase ukse sulgemist kuvatakse juhiakraanil teade **Autovõti**

**puudub Autost eemald.** ja kostab helisignaali.

Teade kaob ekraanilt, kui võti tuuakse autosse tagasi ja vajutatakse parempoolsel klahvistikul **O** või suletakse kõik uksed.

## Sellega seotud teave

- kaugjuhtimispuhlt-võti (lk. 239)
- Käivitus- ja lukustussüsteemide antennide asukohad (lk. 265)
- Nuppudeta puuetundlikud pinnad\* (lk. 262)

## Kaugjuhtimispuhldi patarei vahetamine

Kaugjuhtimispuhldis olev tühi patarei tuleb välja vahetada.

## TÄHELEPANU

Kõikide akude eluiga on piiratud ning need tuleb viimaks asendada (v.a Key Tag). Aku eluiga sõltub sellest, kui tihti sõidukit/võtit kasutatakse.



Kaugjuhtimispuhldi patarei tuleb vahetada välja järgmistel juhtudel

- juhiakraanil kuvatakse sümbol ja teade **Võtme patarei on tühi**
- lukud ei reageeri korduvalt autost kuni 20 meetri (65 jala) kaugusel asuva kaugjuhtimispuhldi signaalile.

## TÄHELEPANU

Püüdke autole lähemale liikuda ja seda uuesti lukustada.

Nuputa võtme<sup>6</sup> (Key Tag) patareid ei saa vahetada – uue võtme saate tellida volitatud Volvo töökojast.

### ! TÄHTIS TEAVE

Tühi Key Tag tuleb anda üle volitatud Volvo teenindusele. Kuna varufunktsiooni abil on autot endiselt võimalik käivitada, tuleb võti autos kustutada.

### Võtme avamine ja aku vahetamine



1 **1** Hoidke kaugjuhtimispuhli nii, et esiosa – nähtav ja Volvo logo on õigesti suunatud – libistage võtme allservas olevat nuppu paremale. Lükake esiosa kate mõni millimeeter ülespoole.

**2** Kate vabaneb ja selle saab võtmelt eemaldada.

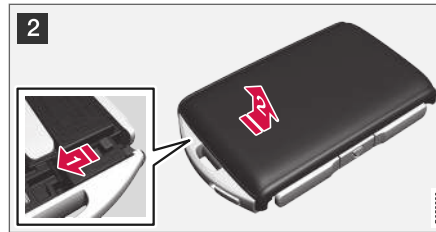

2 **1** Keerake võtit, liigutage nuppu küljele ning lükake tagumist katet mõni millimeeter ülespoole.

**2** Kate vabaneb ja selle saab võtmelt eemaldada.

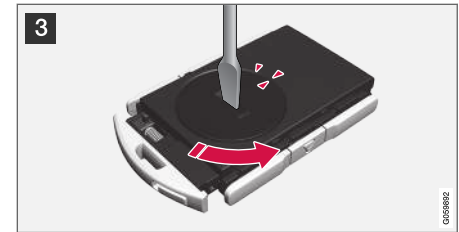

3 Keerake patareikatet nt kruvikeerajaga vastupäeva, kuni märgised joonduvad tekstiga **OPEN**.

Tõstke kate ettevaatlikult üles, lükates näiteks sõrmeküüne tekkinud vahesse.

Liigutage patareikatet ülespoole.

<sup>6</sup> Tarnitakse autodega, millel on võtmeta käivitus- ja lukustussüsteem\*.



- 4 Patarei (+) külg on ülespoole. Eemaldage ettevaatlikult vana patarei nagu joonisel on kujutatud.

**! TÄHTIS TEAVE**

Vältige uute patareide ja nende kontaktpindade sõrmedega puudutamist, sest see võib nende tööd halvendada.

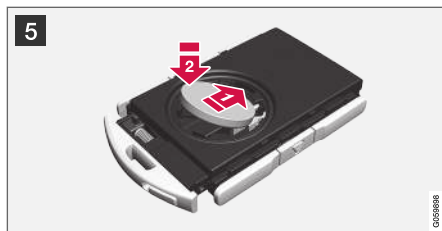

- 5 Paigaldage uus patarei nii, et (+) pool on üleval. Vältige kaugjuhtimispuldi patarei kontaktide puudutamist näppudega.

➡ Paigaldage patarei hoidikusse nii, et selle serv jääb allapoole. Seejärel libistage patareid edasi nii, et see kinnitub kahe plastriivi alla.

➡ Vajutage patareid alla nii, et see kinnitub ülemise musta plastriivi alla.

**i TÄHELEPANU**

Kasutage CR2032, 3 V tüüpi patareid.

**i TÄHELEPANU**

Volvo soovib kasutada kaugjuhtpuldiseid patareid, mis vastavad UN Manual of Test and Criteria, Part III, sub-section 38.3. Tehases paigaldatud või volitatud Volvo teeninduse vahetatud patareid vastavad ülalnimetatud kriteeriumidele.

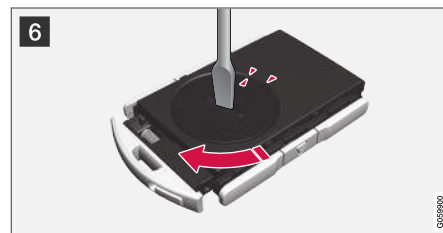

- 6 Paigaldage patareikate tagasi ja joondage märgid tekstiga **CLOSE**.





**7** Paigaldage tagakate ja vajutage seda allapoole, kuni kuulete klõpsatust.

Seejärel libistage kate tagasi.

> Kui kate on õigesti paigutatud ja lukustatud, kostab jälle klõpsatus.



**8** Pöörake kaugjuhtimispult teistpidi ja paigaldage esikate. Vajutage seda allapoole, kuni kuulete klõpsatust.

Seejärel libistage kate tagasi.

> Kui kate on õigesti lukustatud, kostab jälle klõpsatus.

### **TÄHTIS TEAVE**

Kõrvaldage tühjad patareid kindlasti kasutuselt keskkonnasõbralikul viisil.

### **Sellega seotud teave**

- kaugjuhtimispult-võti (lk. 239)

## **Kaugjuhtimispultide juurdetellimine**

Autol on kaks kaugjuhtimispulti. Kui auto on varustatud võtmeta lukustamise ja avamise funktsiooniga, siis on autoga kaasas nuputa pult\*. Lisavõtmeid saab tellida.

Ühele autole saab programmeerida kuni kaksteist võtit. Lisavõtmete tellimisel lisatakse ka täiendavad juhiprofiilid – üks iga kaugjuhtimispuldi kohta. See kehtib ka võtmesildi kohta.

## **Kaugjuhtimispuldi kaotamine**

Kaugjuhtimispult-võtme kaotamise korral tuleb võtme koopia tellida teenindusest - soovitatavalt Volvo esindusteenindusest. Selleks tuleb ülejäänud kaugjuhtimispult-võtmed esindusse tuua. Varguseriski vältimiseks tuleb kadunud võtme kood süsteemist kustutada.

Auto jaoks registreeritud võtmete arvu on võimalik kontrollida juhiprofiilide kaudu keskekraani ülavaates; valige **Seaded** → **Süsteem** → **Juhiprofiilid**.

## **Sellega seotud teave**

- kaugjuhtimispult-võti (lk. 239)

## Red Key: piirangutega kaugjuhtimispuhlt\*

Red Keyga on autoomanikul võimalik auto teatud omadustele piiranguid seada. Piirangud on mõeldud selleks, et autot juhitaks ohutult, näiteks siis, kui seda kellelegi laenatakse.



Piirangutega kaugjuhtimispuhldi Red Key jaoks saab programmeerida auto maksimumkiiruse, kiirushoiatused ja helisüsteemi helitaseme. Lisaks on teatud juhi abisüsteemid alati aktiivsed. Võtme muud funktsioonid sarnanevad tavalise kaugjuhtimispuhldi funktsioonidele.

Sellised piirangud on mõeldud õnnetuseohu vähendamiseks nt auto laenamisel algajale juhile või üleandmisel parklatöötajale või mehhaanikule.

## Funktsiooni Red Key juhiprofiil

Red Key on ühendatud spetsiaalse Red Key juhi-profiiliga ja kui see aktiveeritakse, ei saa võtme seadeid muuta. Võimalik ei ole muuta ka teisi juhiprofiile, selleks on vaja tavalist kaugjuhtimispuhlti.

Red Key juhiprofiil aktiveeritakse, kui auto avatakse lukust funktsiooniga Red Key ja tavalist kaugjuhtimispuhlti läheduses pole.

### **i** TÄHELEPANU

Kui juht vahetub, tuleb auto lukustada ja lukust avada, et aktiveerida uus juhiprofiil.

## Red Key tellimine

Volvo edasimüüjalt saab tellida vähemalt ühe piirangutega võtme (Red Key). Ühe auto jaoks saab kasutamiseks programmeerida kuni 11 piirangutega võtmi – vähemalt üks peab olema tavavõti.

## Sellega seotud teave

- Red Key\* seadistused (lk. 248)
- kaugjuhtimispuhlt-võti (lk. 239)

## Red Key\* seadistused

Tavalise kaugjuhtimispuhldi omanik saab muuta üksuse Red Key sätteid. Siiski on teatud juhiabi-funktsioonid alati aktiivsed.

Seadistuse muutmiseks tehke järgmist.

1. Avage auto lukust tavalise puldiga.
2. Vajutage keskekraani ülavaates **Seaded**.
3. Vajutage **Süsteem** → **Juhiprofiilid** → **Punane võti**.

> Määrata saab järgmised seaded.

- **Adaptive Cruise Controli määratud ajavahe\***
- **Vähendatud maksimaalne helitugevus**
- **Max kiiruspiairang**
- **Kiirusepiirangu hoiatus**

## Üksikasjad ja seaded esmakasutusel

**Adaptive Cruise Controli määratud ajavahe**  
**Määrake ajavahe (1–5 sekundit).**

Esmakordsel kasutusel on säte **5.0**.

**Vähendatud maksimaalne helitugevus**  
**Madalam meediumiallikate max. helitugevus.**

Esmakordsel kasutusel on funktsioon sisse lülitatud.

**Max kiirusepiirang**

Määrake võtmele max sõidukiirus.

Esmakordsel kasutusel on funktsioon sisse lülitatud ja kiirus on 120 km/h (75 mph).

- Seadistuse intervall: 50-250 km/h (30-160 mph)
- Väärtuste samm: 1 km/h (1 mph)



Kiirusepiirangu sümbol.

**Kiirusepiirangu hoiatus**

Hoiatab, kui auto liigub kiiremini.

Esmakordsel kasutusel on funktsioon sisse lülitatud ning väärtused on 50, 70 ja 90 km/h (30, 45 ja 55 mph).

- Seadistuse intervall: 0-250 km/h (0-160 mph)
- Väärtuste samm: 1 km/h (1 mph)
- Üheaegsete meeldetuletuste maksimaalne arv: 6

**Juhiabi funktsioonid**

Piirangutega võtme (Red Key) kasutamisel on järgmised juhi abifunktsioonid alati aktiivsed.

- Blind Spot Information (BLIS) pimenurga hoiatussüsteem\*
- Sõidurajaabi (LKA)\*

- Pikivahe hoiatus\*
- City Safety
- Driver Alert Control (DAC)\*
- Liiklusmärkide teave\*

**Sellega seotud teave**

- Red Key: piirangutega kaugjuhtimispult\* (lk. 248)

**Eemaldatav puldivõti**

Kaugjuhtimispuldi sees on eemaldatav võti, millega saab mitmeid funktsioone aktiveerida ja teatud toiminguid teha.

Ainulaadne metallvõtme kood on olemas volitatud Volvo teeninduses, kuhu on soovitatav pöörduda uute metallvõtmete tellimiseks.



## Metallvõtme kasutuskohad

Kaugjuhtimispuldi eemaldatava võtme kasutamine

- kui kesklukustust ei saa kaugjuhtimispuldi abil aktiveerida, saab vasakpoolset esiuisti<sup>7</sup> käsitsi avada
- Kõikide uste hädaabilukustus on aktiveeritud
- Tagaukse mehaanilised lapselukud saab aktiveerida ja desaktiveerida.

Nuputa puldil<sup>8</sup> pole eemaldatavat võtit. Vajadusel kasutage tavalise kaugjuhtimispuldi võtit.

## Metallvõtme eemaldamine



- 1 **1** Hoidke puldi nii, et esiosa on nähtav ja Volvo logo on õigesti suunatud – libistage võtme allservas olevat nuppu paremale. Suunake esiosa kate mõni millimeeter ülespoole.

**2** Kate vabaneb ja selle saab võtmelt eemaldada.



- 2 **1** Võtme eraldamiseks keerake seda ülespoole.



- 3 Pärast kasutamist viige võti tagasi algseesse asendisse.

**1** Katte tagasi paigaldamiseks vajutage seda allapoole, kuni kostab klõps.

**2** Seejärel libistage kate tagasi.

> Kui kate on õigesti lukustatud, kostab jälle klõpsatus.

## Sellega seotud teave

- Lukustamine ja lukust avamine eraldatava võtmega (lk. 251)
- kaugjuhtimispulti-võti (lk. 239)

<sup>7</sup> Kehtib nii vasak- kui parempoolse rooliga autodele.

<sup>8</sup> Tarnitakse autodega, millel on võtmeta käivitus- ja lukustussüsteem\*.

## Lukustamine ja lukust avamine eraldatava võtmega

Metallvõtit saab muuhulgas kasutada ka auto väliseks lukust avamiseks, nt kui kaugjuhtimispuldi patarei sai tühjaks.

### Lahtilukustamine

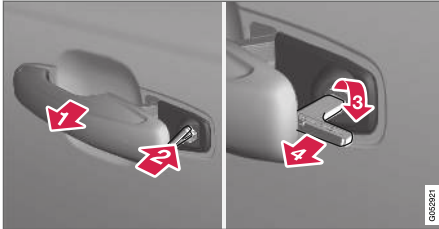

- 1 Tõmmake vasaku külje esiukse käepide<sup>9</sup> välja nii, et lukuava ilmub nähtavale.
- 2 Sisestage võti lukusilindrisse.
- 3 Pöörake 45 kraadi päripäeva, nii et võtme hambad oleks otse tahapoole.
- 4 Keerake võtit 45 kraadi tagasi algasendisse. Eemaldage võti lukusüdamikust ja vabastage käepide (käepideme tagaosa on jälle auto vastas).
5. Tõmmake käepidemest.
  - > Uks avaneb.

Lukustamine töötab samamoodi, kuid võtit tuleb pöörata 45 kraadi vastupäeva, nagu 3. sammus.

### Alarmi väljalülitamine\*

#### **i** TÄHELEPANU

Kui uks võtme abil avatakse ja lahti tehakse, käivitub alarm.



Tagavaralugemisseade asub topsihoidikus.

Alarmi väljalülitamiseks toimige järgmiselt.

1. Asetage kaugjuhtimispult tunnelkonsooli topsihoidiku põhjas olevale tagavaralugemisseadme võtme tähisele.
2. Seejärel keerake käivitusnuppu ja laske sellest lahti.
  - > Alarmisignaali enam ei kosta ja alarm lülitatakse välja.

## Lukustus

Autot saab lukustada ka metallvõtmega nt elektritoite puudumisel või pärast võtme patarei tühenemist.

Vasaku esiukse saab lukustada metallvõtmega.

Teistel ustel lukusüdamikud puuduvad. Nende asemel on iga ukse lõpusaosas lukustuslüüti, mis tuleb võtme abil alla vajutada – sellisel moel lukustuvad/blokeeruvad ukсед mehaaniliselt teel ja nende avamine väljastpoolt võimalikuks ei osutu.

Uksi saab seestpoolt ikkagi avada.

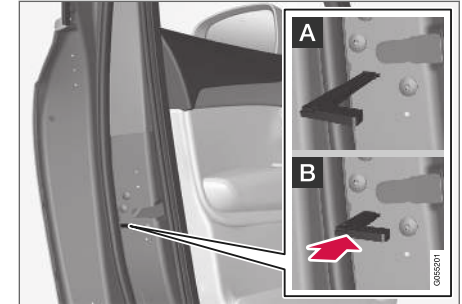

Ukse käsitsi lukustamine. Mitte segamini ajada lapse- lukkudega.

<sup>9</sup> Kehtib nii parem- kui vasakpoolse rooliga autodele.

## VÕTI, LUKUUSTUS JA ALARM

- ◀ – Suunake võtmeosa puldist välja. Sisestage puldivõti luku lähtestamiseks auku ja vajutage see kuni võtme allservani, umbes 12 mm (0,5 tolli) ulatuses sisse.

**A** Ukse saab avada nii väljast kui seestpoolt.

**B** Uks blokeeritakse väljastpoolt avamise vastu. Asendi A taastamiseks tuleb seesmist ukse-linki hoida avatud asendis.

Uste lukustust võib avada ka kaugjuhtimispult-võtme lukustuse avamise nupuga või juhiukse kesklukustusnupuga.

### **i** TÄHELEPANU

- Uksel oleva nupu lähtestus lukustab ainult selle ukse, mitte samaaegselt kõiki ukse.
- Kui tagauks on käsitsi lukustatud ja käsitsi lülitatavad või elektrilised lapselukud aktiveeritud, ei saa ust avada seestega väljastpoolt. Sellisel lukustatud tagaust saab avada ainult kaugjuhtimispult-võtme või kesklukustusnupuga.

### Sellega seotud teave

- Eemaldatav puldivõti (lk. 249)
- Alarmide aktiveerimine ja deaktiveerimine\* (lk. 277)
- Kaugjuhtimispuldi patarei vahetamine (lk. 244)

- Kaugjuhtimispult-võti (lk. 239)

## Immobilisaator

Elektrooniline immobilisaator on varguskaitse süsteem, mis takistab sõiduki käivitamise soovimatute isikute poolt.

Auto saab käivitada vaid õige kaugjuhtimispuldiga.

Järgmine juhi ekraani olev veateade on seotud elektroonilise immobilisaatoriga.

Tähis	Teade	Spetsifikatsioon
	<b>Autovõti puudub</b> <b>Vt kasutusjuhendit</b>	Käivitamise ajal ei õnnestunud kaugjuhtimispulti lugeda – pange võti topsihoidikusse võtme sümboli peale ja proovige uuesti.

### Sellega seotud teave

- Kaugjuhtimispult-võti (lk. 239)
- Kaugjuhtimispultide juurutellimine (lk. 247)

## Kaugjuhtimispuhtri-võtme süsteemi tüübikinnitus

Auto kaugjuhtimispuhtrisüsteemi tüübikinnitust saab vaadata järgmistest tabelitest.

Lisateavet tüübikinnituste kohta leiate aadressilt [support.volvocars.com](http://support.volvocars.com).

## Võtmevaba käivituse (passiivne käivituse) lukustusüsteem ja võtmevaba lukustamine/avamine (Passiivne sisenemine\*)

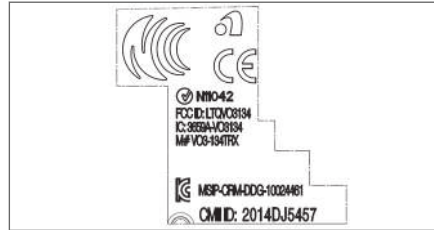

CEM märgistus kaugjuhtimispuhtri-võtme süsteemil. Täiendavad tüübikinnitusnumbrid leiate järgmistest tabelitest.



Riik/piirkond	Tüübikinnitus	
Euroopa	Delphi Deutschland GmbH, 42367 Wuppertal kinnitab, et see VO3-134TRX on vastavuses põhiliste omandinõuete ja muude asjakohaste klauslitega direktiivis 2014/53/EU (RED). EL-i vastavusdeklaratsiooni täiesteksti leiate aadressilt <a href="http://support.volvocars.com">support.volvocars.com</a> .	
Jordaania	TRC/LPD/2014/250	
Serbia	P1614120100	
Argentiina	CNC ID: C-14771	





Riik/piirkond	Tüübikinnitus	
Brasillia	MT-3245/2015	 <p>ANATEL</p> <p>0589-15-6830</p>  <p>(01) 0 7897843840961</p> <p style="writing-mode: vertical-rl; transform: rotate(180deg);">01058122</p>
Indoneesia	Nomor: 38301/SDPPI/2015	
Malaisia	RAAT/37A/1215/S(15-5198)	
Mehhiko	IFETEL: RLVDEVO15-0396	
Venemaa		 <p style="writing-mode: vertical-rl; transform: rotate(180deg);">01057105</p>
Araabia Ühendemiraadid	ER37847/15 DA0062437/11	



Riik/piirkond	Tüübikinnitus	
Namiibia	TA-2016-02	
Lõuna-Aafrika	TA-2014-1868	

**kaugjuhtimispult-võti**

Riik/piirkond	Tüübikinnitus	
Euroopa	<p>Huf Hülsbeck &amp; Fürst GmbH &amp; Co. KG kinnitab, et seda tüüpi raadioseadmed HUF8423 on vastavuses direktiiviga 2014/53/EU.</p> <p>EL-i vastavusdeklaratsiooni täisteksti leiate aadressilt <a href="http://support.volvocars.com">support.volvocars.com</a>.</p> <p>Lainepikkus: 433,92 MHz</p> <p>Maksimaalne kiiruslik ülekandevõimsus: 10 mW</p> <p>Tootja: Huf Hülsbeck &amp; Fürst GmbH &amp; Co. KG, Steeger Str. 17, 42551 Velbert, Saksamaa</p>	
Jordaania	TRC/LPD/2015/104	



Riik/piirkond	Tüübikinnitus	
Maroko	AGREE PAR L'ANRT MAROC Numéro d'agrément: MR 10668 ANRT 2015 Date d'agrément: 24/07/2015	
Mehhiko	IFETEL Marca: HUF Modelo (s): HUF8423 NOM-121-SCT1-2009 La operación de este equipo está sujeta a las siguientes dos condiciones: (1) es posible que este equipo o dispositivo no cause interferencia perjudicial y (2) este equipo o dispositivo debe aceptar cualquier interferencia, incluyendo la que pueda causar su operación no deseada.	
Namiibia	TA-2015-102	

Riik/piirkond	Tüübikinnitus	
Omaan		 <p>OMAN - TRA R/2585/15 D080134</p> <small data-bbox="1476 367 1485 404">0305023</small>
Serbia		 <p> И011 15</p> <small data-bbox="1476 624 1485 661">0305019</small>



Riik/piirkond	Tüübikinnitus	
Lõuna-Aafrika	TA-2015-432	
Araabia Ühendemiraadid		<div style="border: 1px solid black; padding: 10px; text-align: center;"> <p><b>TRA</b>  <b>REGISTERED No:</b>  <b>ER38970/15</b>  <b>DEALER No:</b>  <b>DA36976/14</b></p> </div>

### Võtmesilt

Riik/piirkond	Tüübikinnitus	
Euroopa	<p>Huf Hülsbeck &amp; Fürst GmbH &amp; Co. KG kinnitab, et seda tüüpi raadioseadmed HUF8432 on vastavuses direktiiviga 2014/53/EU.</p> <p>EL-i vastavusdeklaratsiooni täisteksti leiate aadressilt support.volvocars.com.</p> <p>Lainepikkus: 433,92 MHz</p> <p>Maksimaalne kiiruslik ülekandevõimsus: 10 mW</p> <p>Tootja: Huf Hülsbeck &amp; Fürst GmbH &amp; Co. KG, Steeger Str. 17, 42551 Velbert, Saksamaa</p>	
Jordaania	TRC/LPD/2015/107	

Riik/piirkond	Tüübikinnitus	
Maroko	AGREE PAR L'ANRT MAROC Numéro d'agrément: MR 10667 ANRT 2015 Date d'agrément: 24/07/2015	
Mehhiko	IFETEL Marca: HUF Modelo (s): HUF8432 NOM-121-SCT1-2009 La operación de este equipo está sujeta a las siguientes dos condiciones: (1) es posible que este equipo o dispositivo no cause interferencia perjudicial y (2) este equipo o dispositivo debe aceptar cualquier interferencia, incluyendo la que pueda causar su operación no deseada.	
Namiibia	TA-2015-103	 <p>The logo for CRAN (Communications Regulatory Authority of Namibia) features a stylized globe with signal waves emanating from the top right. To the right of the globe, the word "CRAN" is written in large, bold, black capital letters. Below "CRAN", the full name "Communications Regulatory Authority of Namibia" is written in a smaller font. A small vertical number "006337" is located in the bottom right corner of the logo area.</p>

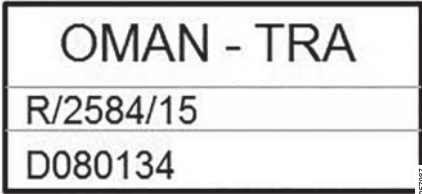
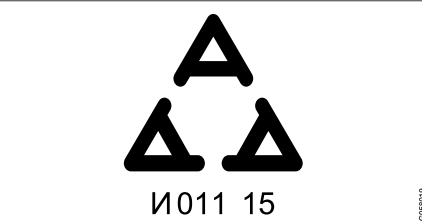

Riik/piirkond	Tüübikinnitus	
Omaan		
Serbia		

Riik/piirkond	Tüübikinnitus	
Lõuna-Aafrika	TA-2015-414	
Araabia Ühendamiraadid		<div style="border: 1px solid black; padding: 10px; text-align: center;"> <p><b>TRA</b>  <b>REGISTERED No:</b>  <b>ER38971/15</b>  <b>DEALER No:</b>  <b>DA36976/14</b></p> </div> <small style="float: right;">0018002</small>

### Sellega seotud teave

- kaugjuhtimispult-võti (lk. 239)

## Nappudeta puuetundlikud pinnad\*

Võtmeta lukustamise ja lukust avamise süsteemi korral piisab, kui kannate kaugjuhtimispuhti tasakus või kotis. Auto lukustatakse või avatakse lukust ukse käepidemel oleva puuetundliku pinna abil.

### Puuetundlikud pinnad

#### Ukse käepide

Uste välimised käepidemed sisaldavad lukustamiseks pilu, sisemine käepide seevastu sisaldab lukust avamiseks puuetundlikku pinda.

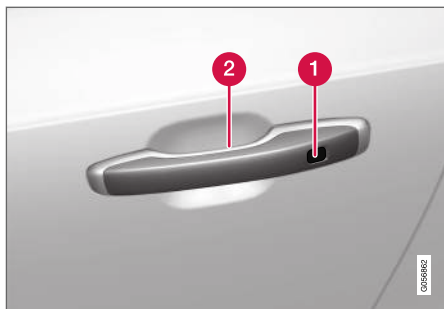

- 1 Puuetundlik süvend lukustamiseks
- 2 Puuetundlik pind lukust avamiseks

### **i** TÄHELEPANU

Korraga tohib aktiveeritud olla ainult üks puuetundlik pind. Kui puudutate luku pinda ja võtate käepidemest kinni ühel ajal, võite anda topeltkäske. See tähendab, et soovitud toimingut (lukustamine/lukust avamine) ei käivitata või see käivitub hiljem.

### Tagaluugi käepide

Tagaluugi käepidemel on kummikattega surveplaat, mida kasutatakse lukust avamiseks.

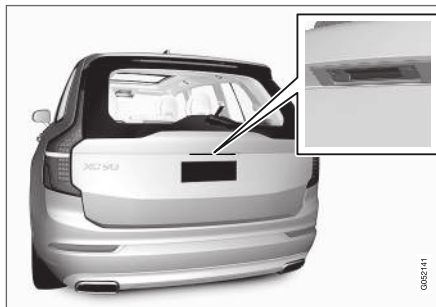

### **i** TÄHELEPANU

Kui kaugjuhtimispuhti on tööulatuses, siis võib süsteem auto pesemisel aktiveeruda.

### Sellega seotud teave

- Võtmeta lukustamine ja lukust avamine\* (lk. 263)
- Tagaluugi lukust avamine võtmeta\* (lk. 264)



## Võtmeta lukustamine ja lukust avamine\*

Võtmeta lukustamise ja lukust avamise korral piisab, kui auto lukustamiseks või lukust avamiseks puudutatakse ukse käepideme puutetundlikku ala.

### **i** TÄHELEPANU

Selleks, et lukustamine ja lukust avamine töötaks, peab üks auto kaugjuhtpultidest olema tööolatuses.

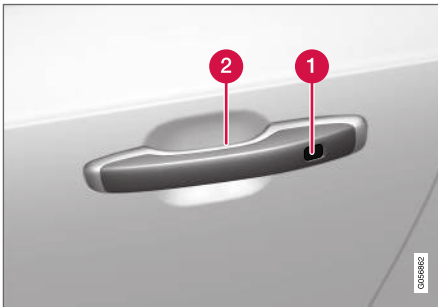

**1** Puutetundlik süvend lukustamiseks

**2** Puutetundlik pind lukust avamiseks

### **i** TÄHELEPANU

Kui kaugjuhtimispuult on tööolatuses, siis võib süsteem auto pesemisel aktiveeruda.

## Võtmeta lukustamine

Auto lukustamiseks peavad kõik ukсед olema suletud. Tagaluuk võib olla avatud, kui lukustate küljeukse käepidemest.

- Kui uks on suletud, puudutage märgitud pinda ukse välisel käepidemel või vajutage enne tagaluugi sulgemist tagaluugi<sup>10</sup> allosas olevat lukustusnuppu .
- > Armatuurlaual olev lukustuse märgutuli hakkab vilkuma.

Kõigi külgakende ja katuseluugi\* korraga sulgemiseks vajutage sõrmega käepideme väliskülje puutetundlikku süvendit, kuni kõik külgaknad ja katuseluuk on suletud.

## Lukustamine, kui tagaluuk on lahti

### **i** TÄHELEPANU

Kui auto lukustati siis, kui tagaluuk on lahti, ärge unustage kaugjuhtimispuult tagaluugi sulgemisel pakiruumi.

Kui tuvastatakse, et võti on auto sees, siis tagaluuk ei lukustu selle sulgemisel.

## Võtmeta lukust avamine

- Haarake ukse käepidemest või vajutage õrnalt tagaluugi käepideme all olevat kummikattega surveplaati, et auto lukust avada.
- > Armatuurlaual olev lukustuse märgutuli lõpetab vilkumise, mis tähendab, et auto on lukust avatud.

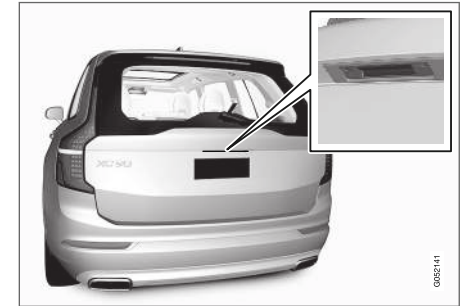

Tagaluugi kummikattega surveplaati kasutatakse ainult lukust avamiseks.

## Automaatne taaslukustamine

Juhul kui kahe minuti jooksul pärast luku avamist ei avata ühtki ust ega tagaluuki, lukustuvad need automaatselt uuesti. See funktsioon vähendab ohtu, et auto jäetakse kogemata lukustamata.

<sup>10</sup> Kehtib elektrilise tagaluugiga autodele\*.

#### ◀ Sellega seotud teave

- Võtmeta sisenemise sätted\* (lk. 264)
- Tagaluugi lukust avamine võtmeta\* (lk. 264)
- Nuppuvõtmepinnad\* (lk. 262)

#### Võtmeta sisenemise sätted\*

Võtmeta sisenemiseks saab valida erinevad järjekorrad.

Seadistuse muutmiseks tehke järgmist.

1. Vajutage keskekraani ülavaates **Seaded**.
2. Valige **My Car** → **Lukustamine** → **Võtmeta avamine**
3. Valige suvand:
  - **Kõik ukсед** – avab kõik ukсед korraga lukust.
  - **Üks uks** – avab valitud ukse lukust.

#### Sellega seotud teave

- Võtmeta lukustamine ja lukust avamine\* (lk. 263)
- Nuppuvõtmepinnad\* (lk. 262)

#### Tagaluugi lukust avamine võtmeta\*

Võtmeta lukustamise ja lukust avamise korral peab, kui tagaluugi lukust avamiseks vajutatakse tagaluugi käepideme puuetundlikku ala.

#### **i** TÄHELEPANU

Selleks, et lukust avamine töötaks, peab üks auto kaugjuhtpultidest olema tööolukorras.

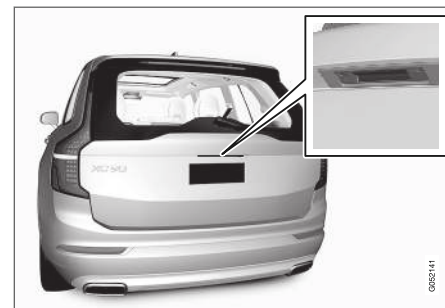

Tagaluugil on elektriline lukk.

Avamine

1. Vajutage õrnalt kummiga kaetud surveplaati tagaluugi käepideme all.
  - > Lukk vabastatakse.

2. Tõstke välimist käepidet tagaluugi avamiseks.

### ! TÄHTIS TEAVE

- Pakiruumi luku avamiseks tuleb rakendada minimaalset jõudu – vajutage lihtsalt kergelt kummiga kaetud paneelile.
- Ärge tõstke kummiga kaetud paneelist pakiruumi avamisel – kasutage tõstmiseks käepidet. Liiga suure jõu rakendamine võib kahjustada paneeli all olevaid elektrikon-takte.

Peale selle on võimalik tagaluuki lukust avada käte abita, kasutades jalaliigutust tagumise pör-keraua all; vt eraldi jaotist.

### ! HOIATUS

Ärge sõitke avatud tagaluugiga! Pakiruumi kaudu võib autosse tungida mürgiseid heit-gaase.

### Sellega seotud teave

- Võtmeta lukustamine ja lukust avamine\* (lk. 263)
- Nupudeta puutetundlikud pinnad\* (lk. 262)
- Kaugjuhtimispuul-võtme tööulatus (lk. 244)
- Tagaluugi avamine ja sulgemine jalaliigutu-sega\* (lk. 272)

<sup>11</sup> Ainult autodes, millel on võtmeta käivitus- ja lukustussüsteem\*.

## Käivitus- ja lukustussüsteemide antennide asukohad

Võtmeta lukustus- ja käivitusüsteemi antennid\* on autosse sisse ehitatud.

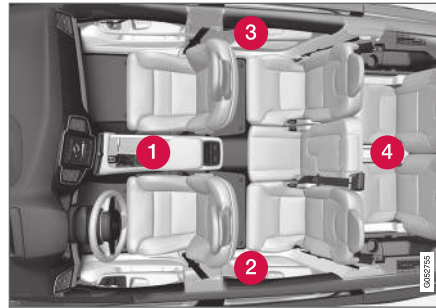

Antennide asukohad:

- 1 Tunnelkonsooli esiosa topsihoidiku all
- 2 Tagumise vasakpoolse ukse ülemises esio-sas<sup>11</sup>
- 3 Tagumise parempoolse ukse ülemises esio-sas<sup>11</sup>
- 4 Tagaistmete seljatoe keskel<sup>11</sup>

### ! HOIATUS

Südamestimulaatoriga isikud ei tohi hoida võt-mevaba süsteemi antenni südamestimulaato-rile lähemal kui 22 cm (9 tolli). See on vajalik südamestimulaatori ja süsteemi vahelise häire vältimiseks.

### Sellega seotud teave

- Nupudeta puutetundlikud pinnad\* (lk. 262)
- Kaugjuhtimispuul-võtme tööulatus (lk. 244)

## Lukustamine ja lukustuse avamine auto seest

Uksed ja tagaluugi saab esiuste kesklukustusnuppudega lukustada ja lukust avada.

### Kesklukustus



Esiukse lukustamise ja lukust avamise nupp koos märgutulega.

### Lukustuse avamine esiukse nupuga

- Kõigi uste ja tagaluugi lukust avamiseks vajutage nuppu .

### Lukust avamise lisameetod



Käepide küljeukse<sup>12</sup> alternatiivseks lukust avamiseks.

- Tõmmake ühe küljeukse käepidemest ja laske see lahti.
  - > Kaugjuhtimispuldi seadest olenevalt tehakse lukust lahti ja avatakse kas kõik uksed või ainult valitud uks.
- Selle seade muutmiseks puudutage keskekraani ülakuval nuppu **Seaded → My Car → Lukustamine → Eemalt ja salongist avamine**.

### Lukustamine esiukse nupuga

- Vajutage nuppu  – mõlemad esiuksed peavad olema suletud.
- > Kõik uksed ja tagaluuk lukustatakse.

### Lukustamine tagaukse nupuga\*



Tagaukse lukustamisnupp koos märgutulega.

Tagauste lukustusnupud lukustavad vastava ukse.

### Tagaukse lukust avamine

- Tõmmake käepidet.
- > Tagauks tehakse lukust lahti ja avatakse<sup>13</sup>.

### Sellega seotud teave

- Autosisese ja kaugühenduse abil lukust avamise sätted (lk. 243)
- Tagaluugi lukust avamine seestpoolt (lk. 267)
- Lapseluku aktiveerimine ja deaktiveerimine (lk. 267)

<sup>12</sup> Joonis on illustreeriv, osad võivad olenevalt auto mudelist erineda.

<sup>13</sup> Eeldusel et lapselukk ei ole aktiveeritud.

## Tagaluugi lukust avamine seestpoolt

Tagaluugi saab avada salongist, vajutades selle armatuurlaual olevat nuppu.



- Vajutage korraks näidikuploki nuppu .
  - > Tagaluuki on võimalik lukust vabastada ja avada, haarates kummiga kaetud surveplaadist.

Elektrilise tagaluugiga versioon\*.

- Hoidke näidikuploki nuppu all.
  - > Tagaluuk avatakse.

## Sellega seotud teave

- Lukustamine ja lukustuse avamine auto seest (lk. 266)
- Elektrilise tagaluugi avamine ja sulgemine\* (lk. 269)

## Lapseluku aktiveerimine ja deaktiveerimine

Lapselukud takistavad tagauste avamist seestpoolt.

Lapselukud võivad olla käsitsi kasutatavad või elektrilised\*.

## Käsitsi kasutatava lapseluku aktiveerimine ja desaktiveerimine

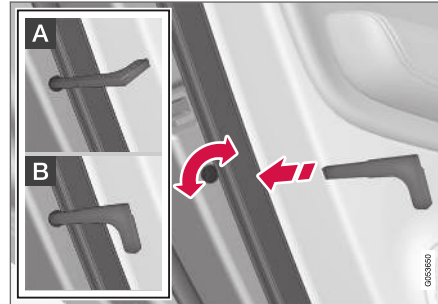

Lapselukkude korral. Mitte segamini ajada uste käsilukkudega.

- Nupu keeramiseks kasutage kaugjuhtimispuldi eemaldatavat võtit.

- A** Uks blokeeritakse seestpoolt avamise vastu.
- B** Ukse saab avada nii väljast- kui seestpoolt.

## **i** TÄHELEPANU

- Uksel olev nupp lukustab ainult selle ukse, mitte mõlemat tagaust.
- Elektrilise lapselukuga autodel ei ole manuaalset lapselukku.

## Elektrilise\* lapseluku aktiveerimine ja desaktiveerimine

Elektrilise lapseluku saab aktiveerida ja inaktiveerida kõigis süüteeasendites, v.a **0**. Süsteemi saab aktiveerida ja inaktiveerida kuni kahe minuti jooksul pärast auto väljalülitamist eeldusel, et ühtki ust ei avata.



Nupp süsteemi elektriliseks aktiveerimiseks ja inaktiveerimiseks.

1. Käivitage auto või valige **0**-st erinev süüteeasend.



- ◀ 2. Vajutage nupule juhipoolse ukse juhtpaneelil.
- > Juhiekraanile ilmub teade **Tagumine lapselukuk Aktiveeritud** ning nupu märgutuli süttib, kui lukud on aktiivsed.

Kui elektriline lapselukuk on aktiivne

- tagumisi aknaid saab avada ainult juhiukse juhtpaneeli nuppudega
- ust ei ole võimalik seestpoolt avada.

Lukkude deaktiveerimiseks toimige järgmiselt.

- Vajutage nupule juhipoolse ukse juhtpaneelil.
  - > Juhiekraanile ilmub teade **Tagumine lapselukuk Deaktiveeritud** ning nupu märgutuli kustub, kui lukud on deaktiveeritud.

Kui auto on välja lülitatud, säilitatakse praegune säte – kui lapselukud on auto väljalülitamisel aktiveeritud, on see funktsioon aktiivne ka auto järgmisel käivitamisel.

Tähis	Teade	Spetsifikatsioon
	<b>Tagumine lapselukuk Aktiveeritud</b>	Lapselukud on sisselülitatud.
	<b>Tagumine lapselukuk Deaktiveeritud</b>	Lapselukud on välja lülitatud.

### Sellega seotud teave

- Lukustamine ja lukustuse avamine auto seest (lk. 266)
- Eemaldatak puldivõti (lk. 249)

### Automaatne lukustamine sõitmise ajal

Uksed ja tagaluuk lukustatakse auto liikumahakamisel automaatselt.

Selle seadistuse muutmiseks:

1. Vajutage keskekraani ülavaates **Seaded**.
2. Vajutage **My Car** → **Lukustamine**.
3. Selle funktsiooni deaktiveerimiseks või aktiveerimiseks valige **Sõidu ajal automaatne uste lukustamine**.

### Sellega seotud teave

- Lukustamine ja lukustuse avamine auto seest (lk. 266)

## Elektrilise tagaluugi avamine ja sulgemine\*

Funktsioon tagaluugi avamiseks ja sulgemiseks nupuvajutusega.

### Avamine

Elektrilise tagaluugi kaane avamiseks valige üks järgmistest valikutest.



- Hoidke kaugjuhtimispuuldil nuppu  all. Hoidke seda all seni, kuni tagaluuk hakkab avanema.



- Hoidke instrumendi paneeli nuppu  all. Hoidke seda all seni, kuni tagaluuk hakkab avanema.

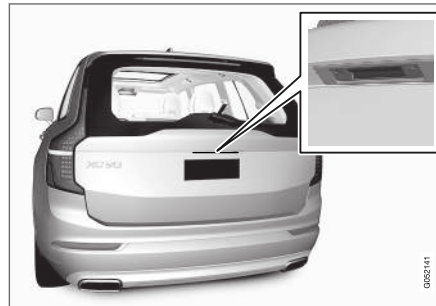

- Vajutage õrnalt tagaluugi käepidemele.



- Jalaliigutus\* tagumise põrkeraua all.

### Sulgemine

Elektrilise tagaluugi sulgemiseks<sup>14</sup> valige üks järgmistest valikutest.

<sup>14</sup> Võtmeta lukustamise ja lukustamise süsteemiga autodel\* on üks nupp sulgemiseks ning üks nupp avamiseks ja lukustamiseks.



- Vajutage sulgemiseks tagaluugi alumisel küljel olevat  nuppu
  - > Tagaluuk sulgub automaatselt ja seda ei lukustata.

### TÄHELEPANU

- Nupp on aktiivne 24 tundi pärast luugi avamist. Pärast seda tuleb luuk käsitsi sulgeda.
- Kui klapp on olnud avatud üle 30 minuti, sulgub see aeglaselt.

- Hoidke kaugjuhtimispuldi nuppu  all.
  - > Tagaluuk sulgub automaatselt ja kostab helisignaali – tagaluuki ei lukustata.

- Hoidke näidikuploki nuppu  all.
  - > Tagaluuk sulgub automaatselt ja kostab helisignaali – tagaluuki ei lukustata.
- Jalaliigutus\* tagumise pörkeraua all.
  - > Tagaluuk sulgub automaatselt ja kostab helisignaali – tagaluuki ei lukustata.

### Sulgemine ja lukustamine



- Tagaluugi sulgemiseks ning selle ja kõigi uste korraga lukustamiseks<sup>14</sup> (kõik ukсед peavad olema suletud) vajutage tagaluugi allservas olevat  nuppu.
  - > Tagaluuk sulgub automaatselt – tagaluuk ja ukсед lukustatakse ning signalisatsioon\* lülitub sisse.

<sup>14</sup> Võtmeta lukustamise ja lukust avamise süsteemiga autodel\* on üks nupp sulgemiseks ning üks nupp sulgemiseks ja lukustamiseks.



**i TÄHELEPANU**

- Selleks, et lukustamine ja lukust avamine töötaks, peab üks auto kaugjuhtpultidest olema tööolatuses.
- Võtmevaba\* lukustuse või sulgemise korral kostab kolm signaali, kui pult ei asu tagaluugile piisavalt lähedal.

**! TÄHTIS TEAVE**

Tagaluugi käsitsi kasutamisel avage ja sulgege see aeglaselt. Takistuse ilmnemisel ärge püüdke seda jõuga avada või sulgeda. Vastasel juhul võite tagaluuki kahjustada ja see ei pruugi enam korralikult toimida.

**Avamise või sulgemise tühistamine**

Avamist või sulgemist saab tühistada järgmistel viisidel.

- Vajutage näidikupaneelil nuppu.
- Vajuta kaugjuhtimispuhlt-võtme nuppu.
- Vajutage sulgemisnuppu tagaluugi all.
- Vajuta välise käepideme all olevat kummist surveplaati.
- Jalaliigutuse kasutamine\*.

Tagaluugi liikumist takistatakse ja see peatub. Seejärel saab tagaluuki käsitsi liigutada.

Kui tagaluuk peatatakse suletud asendi lähedal, avab järgmine aktiveerimine tagaluugi.

**Muljumiskaitse**

Kui miski takistab piisavalt tugevalt tagaluugi avanemist või sulgumist, aktiveerub muljumiskaitse.

- Avanemisel liikumine peatub ja kostab pikk helisignaali.
- Sulgemisel liikumine peatub, kostab pikk helisignaali ja tagaluuk liigub tagasi programmeeritud maksimaalsesse avamisasendisse.

**! HOIATUS**

Avamisel ja sulgemisel veenduge, et keegi ei jää selle vahele.

Enne tagaluugi avamist või sulgemist veenduge kehavigastuste ennetamiseks, et keegi ei viibi selle lähedal.

Tagaluugi liikumist tuleb kogu aeg jälgida.

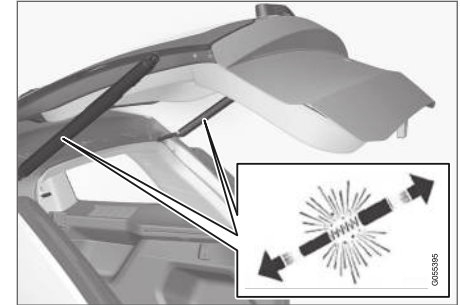
**Survevarstad**

Elektrilise tagaluugi survevarstad.

**! HOIATUS**

Ärge avage elektrilise tagaluugi eelpingutatud vedrusid. Need on suure surve all ja võite end nende avamisel vigastada.

**Sellega seotud teave**

- Elektrilise tagaluugi maksimaalse avanemisasendi programmeerimine\* (lk. 272)
- Tagaluugi avamine ja sulgemine jalaliigutusega\* (lk. 272)
- Kaugjuhtimispuhlt-võtme tööolatus (lk. 244)

## Elektrilise tagaluugi maksimaalse avanemisasendi programmeerimine\*

Kohandage tagaluugi avanemisulatust madala katusekõrguse järgi.

Maksimaalse avanemisasendi seadistamiseks toimige järgmiselt.

1. Avage tagaluuk – peatage see avatud asendis.

### **i** TÄHELEPANU

Väiksemat ava kui pooleldi avatud tagaluuk pole võimalik programmeerida.

2. Hoidke tagaluugi allservas olevat nuppu  vähemalt kolm sekundit all.
  - > Kostab kaks lühikest helisignaali, mis märgivad, et asend on salvestatud.

Maksimaalse avamisasendi nullimiseks toimige järgmiselt.

- Seadke tagaluuk käsitsi kõrgeimasse asendisse, hoidke tagaluugi nuppu  vähemalt kolm sekundit all.
  - > Kostab kaks helisignaali, mis märgivad, et salvestatud asend on tühistatud. Seejärel avaneb tagaluuk maksimaalsesse avamisasendisse.

### **i** TÄHELEPANU

- Kui süsteem on töötanud pikka aega järjest, lülitub see ülekoormuse vältimiseks välja. Seda saab uuesti kasutada umbes 2 minuti pärast.

### Sellega seotud teave

- Elektrilise tagaluugi avamine ja sulgemine\* (lk. 269)

## Tagaluugi avamine ja sulgemine jalaliigutusega\*

Kui teil on asjad käes, siis võite tagaluugi avamiseks või sulgemiseks liigutada jalga tagumise kaitseraua juures.

Kui autos on võtmeta lukustamise ja lukust avamise süsteem\*, saate tagaluugi lukust avada jalaliigutusega.

Tagaluugi avamise ja sulgemise funktsioon on saadaval ka siis, kui autos on elektriline tagaluuk\*.

### **i** TÄHELEPANU

Jalaliigutusega avatava tagaluugi funktsioon on saadaval kahes versioonis.

- Jalaliigutusega avatav ja suletav
- Jalaliigutusega ainult avamine (käsitsi avamiseks tõstke tagaluuk üles)

Pidage meeles, et jalaliigutusega avamise ja sulgemise funktsiooni jaoks vajate versiooni, mis on varustatud elektrilise tagaluugiga\*.

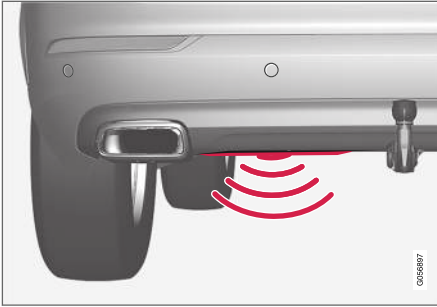

Andur asub põrkeraua vasakpoolses osas<sup>15</sup>.

Üks auto kaugjuhtimispultidest peab olema auto ulatuses (umbes 1 meeter (3 jalga)), et avamine ja sulgemine oleks võimalik. See kehtib ka juba lukust avatud auto suhtes, et vältida juhuslikku avanemist, nt auto pesu ajal.

### Avamine ja sulgemine jalaliigutusega



Jalaliigutus tuvastusseadme aktiveerimisel.

- Tehke **üks** aeglane jalaliigutus tagumise kaitseraua vasaku osa suunas. Seejärel astuge samm tagasi. Stanget ei tohi puudutada.
  - > Tagaluugi avamise ja sulgemise aktiveerimisel ning avamisel ja sulgemisel kostab lühike helisignaal.

Kui jalga liigutatakse mitu korda ja heakskiidetud kaugjuhtimispult ei asu auto taga, siis teatud aja jooksul luuki ei avata.

Jalaliigutuse tegemisel ei tohi jalg auto alla ulatuda. Sellisel juhul ei pruugi tagaluuk avaneda.

### Avamise või sulgemise tühistamine jalaliigutusega

- Tagaluugi avamise või sulgemise ajal selle liikumise peatamiseks **üks** aeglane jalaliigutus (edasisuunaline jalalöökk).

Kaugjuhtimispult ei pea tagaluugi avamise või sulgemise tühistamiseks olema auto läheduses.

Kui tagaluuk peatatakse suletud asendi lähedal, avab järgime aktiveerimine tagaluugi.

#### **i** TÄHELEPANU

Kui tagumise kaitseraua küljes on palju jääd, lund, mustust või muud taolist, võib funktsiooni töö olla piiratud või ei pruugi funktsioon üldse töötada. Seetõttu hoidke kaitseraud puhas.

#### **i** TÄHELEPANU

Kui võti asub läheduses, võidakse süsteem aktiveerida autopesulas või muus taolises olukorras.

### Mootori põhjakaitsega\* autod

Kui autos on mootori põhjakaitse, asub andur põrkelaua vasakpoolses nurgas.

<sup>15</sup> Kui autos on mootori põhjakaitse\*, asub andur põrkelaua vasakpoolses nurgas.



Jalaliigutusega avamise või sulgemise aktiveerimiseks mootori põhjakaitsega autol tuleb jalaliigutus teha auto küljel. Üks auto kaugjuhtimispultidest peab olema auto ulatuses (umbes 1 meeter (3 jalga)), et avamine ja sulgemine oleks võimalik.



Jalaliigutus tuvastusseadme aktiveerimisalas.

### Sellega seotud teave

- Nupudeta puuetundlikud pinnad\* (lk. 262)
- Elektrilise tagaluugi avamine ja sulgemine\* (lk. 269)
- Kaugjuhtimispult-võtme tööulatus (lk. 244)

### Privaatsuslukk

Tagaluugi ja kindalaeka saab lukustada privaatsuskaitseluku funktsiooniga, mis takistab nende avamist, näiteks enne auto hooldusesse viimist, hotelli juurde jätmist vms.



Privaatlukustuse funktsiooni nupp asub keskekraani funktsioonikuval. Olenevalt lukustuse olekust, kuvatakse **Eralukk avatud** või **Eralukk lukus**.

### Sellega seotud teave

- Privaatlukustuse aktiveerimine ja deaktiveerimine (lk. 275)

## Privaatlukustuse aktiveerimine ja deaktiveerimine

Privaatlukustus aktiveeritakse keskekraani funktsiooninupuga ja valikulise PIN-koodiga.

### TÄHELEPANU

Auto peab olema vähemalt süüterežiimis I, et privaatlukustusfunktsioon aktiveeruks.

Privaatlukustusel on kaks koodi.

- Funktsiooni esmakasutusel luuakse turvakood.
- Uus PIN-kood valitakse funktsiooni igal aktiveerimisel.

## Enne esmakordset kasutamist sisestage turvakood

Turvakood tuleb valida funktsiooni esmakordsel kasutamisel. Turvakoodi saab kasutada privaatlukustuse desaktiveerimiseks, kui valitud PIN-kood on kadunud või unustatud. Turvakood toimib kõigile privaatlukustusfunktsioonidele seatud PIN-koodide PUK-koodina.

Hoidke turvakoodi turvalises kohas.

Turvakoodi loomiseks tehke järgmist.

1. Vajutage funktsioonivaates privaatlukustuse nuppu.



- > Kuvatakse hüpikaken.
2. Sisestage soovitud turvakood ja vajutage nuppu **Kinnita**.
    - > Turvakood salvestatakse. Privaatsusluku funktsioon on nüüd aktiveerimiseks valmis.

## Privaatlukustuse aktiveerimine

1. Vajutage funktsioonivaates privaatlukustuse nuppu.



- > Kuvatakse hüpikaken.
2. Sisestage kindalaeka ja tagaluugi luku avamiskood ja vajutage nuppu **Kinnita**.
    - > Kindalaegas ja tagaluuk on lukustatud. Lukustamise kinnitamiseks süttib funktsioonivaates nupu kõrval roheline näidik.

## Privaatlukustuse väljalülitamine

1. Vajutage funktsioonivaates privaatlukustuse nuppu.



- > Kuvatakse hüpikaken.
2. Sisestage lukustamisel määratud kood ja valige **Kinnita**.
    - > Kindalaegas ja tagaluuk on lukustatud. Lukustamise kinnitamiseks roheline näidik funktsioonivaates nupu kõrval kustub.

## Ununenud PIN-kood

Kui PIN-kood ununes või see sisestati üle kolme korra valesti, võib privaatlukustuse desaktiveerimiseks kasutada turvakoodi.

Kui auto avati lukust teenuse Volvo On Call\* või rakendusega Volvo On Call, siis privaatlukustus desaktiveeritakse automaatselt.

## Ununenud turvakood

Kui unustasite ka turvakoodi, võtke privaatlukustuse desaktiveerimiseks ühendust volitatud Volvo edasimüüjaga.

## Sellega seotud teave

- Privaatsuslukk (lk. 274)

### Alarm\*

Alarm edastab helisignaali ja visuaalse hoiatuse, kui keegi siseneb autosse ilma õige kaugjuhtimispuhldita või manipuleerib starteri aku või alarmi signaaliga.

Aktiveeritud alarm käivitub, kui:

- uks, kapott või tagaluuk avatakse<sup>16</sup>
- salongis tuvastatakse liikumine (liikumissensori olemasolul\*)
- autot tõstetakse või seda pukseeritakse (kal-desensori olemasolul\*)
- aku kaabel on lahti võetud
- sireeni ja auto vaheline ühendus katkestatakse.

### Alarmisignaaliid

Kui alarm hakkab tööle, teeb süsteem järgmist.

- Sireen töötab 30 sekundit või kuni alarm välja lülitatakse.
- Ohutuled vilguvad 5 minutit või kuni alarm välja lülitatakse.

Kui häire aktiveerimis põhjust ei lahendata, korraldab häiretsükli kuni 10 korda<sup>16</sup>.

### Alarmituli

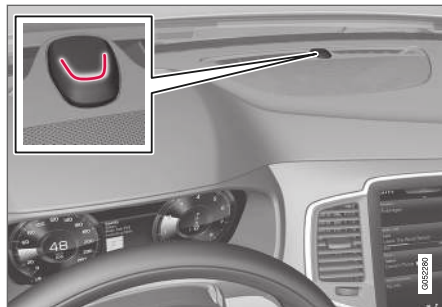

Armatuurilaul olev punane tuli näitab, millises olekus on alarmsüsteem:

- LED ei põle – signaalsatsioon on välja lülitatud.
- LED vilgub iga kahe sekundi järel – signaalsatsioon on sisse lülitatud
- Kui alarm on välja lülitatud, vilgub LED kiiresti maksimaalselt 30 sekundit või kuni süütesend I on aktiveeritud – alarm on käivitatud.

### Liikumis- ja kallutusandurid\*

Liikumis- ja kallutusandurid reageerivad autosisele liikumisele, kui aken on purunenud või kui keegi püüab rehve varastada või autot minema vedada.

Liikumisandur aktiveerivad signaalsiooni, kui salongis tuvastatakse liikumine – andurid reageerivad ka õhu liikumisele. Seega võib häiresignaali sisse lülitada, kui autoaknad või panoraamkatus\* on avatud või kasutatakse salongi kütteseadet.

Selle vältimiseks:

- Sulgege aken ja panoraamkatus, kui autost lahkute.
- Kui soovite kasutada salongi või seisukütteseadet, suunake õhuvoog õhuavadest nii, et need ei ole salongis üles suunatud.

Võite ka kasutada madalamat alarmitaset liikumis- ja kallutusandurite ajutiseks deaktiveerimiseks.

Lülitage liikumis- ja kallutusandurid välja ka siis, kui autot transportitakse laeva või rongiga, sest selline liikumine võib autot mõjutada ja alarmi aktiveerida.

### Alarmsüsteemi viga



Kui alarmsüsteemis on rike, ilmub juhiakraanile sümbol ja teade

#### Alarmsüsteemi rike Vajab

hooldust. Sel juhul pöördu teenindusse - soovime volitatud Volvo teenindust.

<sup>16</sup> Kehtib teatud mudelitel.

**i TÄHELEPANU**

Ärge püüdke alarmsüsteemi komponente ise remontida ega muuta. Sellised katsed võivad mõjutada kindlustustingimusi.

**Sellega seotud teave**

- Alarmide aktiveerimine ja deaktiveerimine\* (lk. 277)
- Vähendatud alarmitase\* (lk. 278)
- Sundlukustus\* (lk. 279)

**Alarmide aktiveerimine ja deaktiveerimine\***

Alarm rakendub auto lukustamisel.

**Alarmi aktiveerimine**

Lukustage auto ja lülitage signalisatsioon sisse järgmiselt.

- Vajutage kaugjuhtimispuldi lukustusnuppu 
- Puudutage tähistatud pinda ukse käepideme välisküljel või tagaluugi kummiga kaetud surveplaati<sup>17</sup>.

Kui autol on nii võtmeta lukustamise / lukust avamise süsteem\* kui ka elektriline tagaluuk\*, saab tagaluugi allservas olevat nuppu  kasutada ka auto lukustamiseks ja signalisatsiooni sisselülitamiseks.

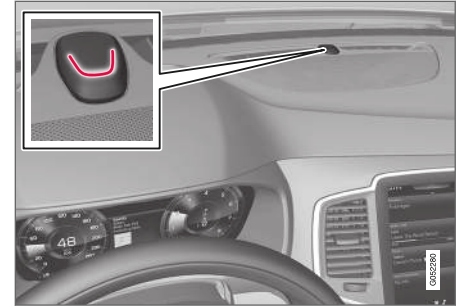

Kui auto on lukus ja alarm aktiveeritud, vilgub armatuur-laua punane LED korra iga kahe sekundi järel.

**Alarmi deaktiveerimine**

Avage auto lukust ja lülitage signalisatsioon välja järgmiselt.

- Vajutage kaugjuhtimispuldi lukust avamise nuppu 
- Võtke kinni ühest käepidemest või vajutage ettevaatlikult tagaluugi kummiga kaetud surveplaati<sup>17</sup>.

<sup>17</sup> Kehtib autodele, millel on võtmeta lukustamise ja lukust avamise funktsioon\*.

### ◀ Alarmi deaktivimine ilma töötava kaugjuhtimispuldiga

Autot on võimalik lukust avada ning alarmi maha võtta ka siis kui kaugjuhtimispult ei tööta, näiteks kui selle patareid on tühjenenud.

1. Ava juhiuks eemaldatava metallvõtmega.
  - > Alarm hakkab tööle.



Tagavaralugemiseseade asub topsihoidikus.

2. Asetage kaugjuhtimispult tunnelkonsooli panipaigas olevasse topsihoidikusse võtme tähisele.
3. Keerake käivitusnuppu päripäeva ja laske sellest lahti.
  - > Alarm on desaktiveeritud.

### Tööle hakanud alarmi väljalülitamine

- Vajutage kaugjuhtimispuldi avamisnuppu või keerake auto süüde asendisse **I** (keerake käivitusnuppu päripäeva ja vabastage).

### Automaatne alarmi sisselülitamine ja uuesti sisselülitamine

Kui unustate sõiduki valve alla lülitada, teeb seda automaatne valve alla lülitamise funktsioon.

Kui auto on vabastatud lukustusest kaugjuhtimispuldi abil (ja alarm lülitatakse välja), kuid ühtki ust või tagaluuki ei avata kahe minuti jooksul, lülitub alarm uuesti automaatselt sisse. Ühtaegu lukustatakse auto uuesti.

Mõnes riigis aktiveeritakse alarm teatud aja möödudes automaatselt, kui juhiuks avatakse ja suletakse ilma lukustamata.

Selle seadistuse muutmiseks:

1. Vajutage keskekraani ülavaates **Seaded**.
2. Vajutage **My Car → Lukustamine**.
3. Funktsiooni ajutiseks deaktivimiseks valige **Passiiv. sign. deakt-mine**.

### Sellega seotud teave

- Alarm\* (lk. 276)

### Vähendatud alarmitase\*

Madalam alarmitase tähendab, et liikumis- ja kallutusandurid on ajutiselt välja lülitatud.

Lülitage liikumis- ja kallutusanduri välja, et vältida alarmi tahtmatut vallandumist nt siis, kui jätate koera lukustatud autosse või auto transportimisel praamil.



Vajutage keskekraani funktsioonikuval nuppu **Piiratud valve**, et lülitada välja liikumis- ja kallutusandurid ning lukustada seejärel auto.

Samas inaktiveeritakse sundlukustuse funktsioon, mis tähendab, et auto lukust avamine seest on võimalik.

Kui auto avatakse lukust ja lukustatakse uuesti, tuleb vähenenud häiretase uuesti aktiveerida.

### Sellega seotud teave

- Alarm\* (lk. 276)
- Sundlukustus\* (lk. 279)



## Sundlukustus\*

Sundlukustus tähendab, et kõik väljast lukustamisel vabastatakse kõik käepidemed mehaaniliselt, mistõttu on võimatu uksi seestpoolt avada.

Sundlukustus aktiveerub kaugjuhtimispuuldiga või võtmeta lukustusega lukustamisel\* ja toimub uste lukustamise järel umbes 10-sekundilise viivitusega. Kui uks avatakse viivitusaja jooksul, katkeb funktsiooni jada ja signalisatsioon desaktiveeritakse.

Autot on võimalik aktiveeritud sundlukustuse korral avada ainult võtme, võtmeta sisenemise süsteemi\* või rakendusega Volvo On Call\*.

Eesmist vasakpoolset ust on võimalik ka võtmest lahtilukustada. Auto avamisel eemaldatava võtme labaga aktiveerub alarm.

### **i** TÄHELEPANU

- Pidage meeles, et auto lukustamisel aktiveerub alarm.
- Alarm käivitub, kui keegi proovib seestpoolt uksi avada.

### **⚠** HOIATUS

Ärge lubage kellelgi jääda autosse funktsiooni eelnevalt välja lülitamata, et vältida inimeste autosse lukustamise ohtu.

## Sellega seotud teave

- Sundlukustuse ajutine\* deaktiveerimine (lk. 279)
- Alarm\* (lk. 276)

## Sundlukustuse ajutine\* deaktiveerimine

Juhul kui keegi kavatseb autosse jääda, kuid autouksed tuleb väljastpoolt lukustada, siis tuleb sundlukustuse funktsioon ajutiselt inaktiveerida, et lukustamine seest oleks võimalik.

### **⚠** HOIATUS

Ärge lubage kellelgi jääda autosse funktsiooni eelnevalt välja lülitamata, et vältida inimeste autosse lukustamise ohtu.



Vajutage keskekraani funktsioonivaates korduvalt nuppu **Piiratud valve**, et sundlukustuse funktsioon ajutiselt deaktiveerida.

See tähendab ka seda, et häire liikumis- ja kallutusandurid\* lülitatakse välja.

Seejärel kuvatakse keskekraanil **Piiratud valve** ning sundlukustus lülitatakse ajutiselt auto lukustamiseks välja.

Tavalise lukustamise puhul lülitatakse elektripistikud koheselt välja, sundlukustuse puhul on neid võimalik veel kuni 10 minutit pärast lukustamist kasutada.

Kui auto avatakse lukust ja lukustatakse uuesti, tuleb sundlukustus uuesti deaktiveerida.



- ◀◀ Süsteem lähtestatakse mootori järgmisel käivitamisel.

**Sellega seotud teave**

- Sundlukustus\* (lk. 279)
- Alarm\* (lk. 276)

JUHI ABISTAMINE

## Driver support system

Auto on varustatud juhti abistavate (aktiivselt või passiivselt) eri süsteemidega.

Näiteks aitavad süsteemid juhil teha järgmist.

- Säilitada määratud kiirust.
- Säilitada kindlat pikivahet eesoleva sõidukiga.
- Ära hoida kokkupõrget, andes juhile hoiatuse ja pidurdades autot.
- Aitavad juhil parkida.

Mõni süsteem on auto standardvarustuses, mõne saadavus on oleneb turust.

## Sellega seotud teave

- IntelliSafe – juhiabi ja turvalisus (lk. 32)
- Kiirusest olenev juhtajami koormusjõud (lk. 282)
- Stabiilsussüsteem (lk. 287)
- Elektrooniline stabiilsusabisüsteem (lk. 283)
- Kiirusepiiraja (lk. 287)
- Automaatne kiiruspiiraja (lk. 291)
- Pikivahe hoiatus\* (lk. 299)
- Kiirusehoidik (lk. 294)
- Kohanduv kiirusehoidik\* (lk. 301)
- Pilot Assist (lk. 310)
- Radariüksus (lk. 326)
- Kaamera (lk. 331)
- City Safety™ (lk. 337)

- Rear Collision Warning (lk. 350)
- BLIS\* (lk. 351)
- Cross Traffic Alert\* (lk. 355)
- Liiklusmärkide teave\* (lk. 359)
- Driver Alert Control (lk. 366)
- Sõidurajaabi (lk. 368)
- Roolimisabi kokkupõrkeohu korral (lk. 375)
- Parkimisabi\* (lk. 382)
- Parkimisabi kaamera\* (lk. 387)
- Aktiivne parkimisabi\* (lk. 396)

## Kiirusest olenev juhtajami koormusjõud

Kiirustundlik roolivõim muudab rooli käigu kiiruse tõustes jäigemaks, mis võimaldab sõiduki juhile parema juhtimistunnetuse.

Maanteel tundub rool jäigem. Rool reageerib kergelt ning ei eelda parkimisel ja madalal kiirusel sõitmisel pingutamist.

### TÄHELEPANU



Üksikutes olukordades võib roolivõimendi üle kuumeneda, siis tuleb seda mõnda aega jahutada – selle aja vältel töötab roolivõimendi väiksema võimsusega ja rooli keeramine võib pisut raskem olla.

Koos vähendatud roolimisabiga kuvatakse juhiakraanil sõnum **Roolivõimendi Abi ajutiselt vähendatud** ja see sümbol.

Kui roolivõimendi toimib vähendatud võimsusega, ei ole juhti toetavad funktsioonid ja roolimisabisüsteem saadaval.

### HOIATUS

Kui temperatuur tõuseb liiga palju, võib servomootor täielikult välja lülituda. Sellisel juhul kuvatakse juhiakraanil sõnum **Roolivõimendi rike Peatu ohutult** ja sümbol.

### Roolimisjõu muutmine\*

Roolimistakistust saab sõidurežiimis INDIVIDUAL muuta.

1. Vajutage keskekraani ülavaates **Seaded**.
2. Valige **My Car** → **Sõidurežiimid** → **Roolimisjõud**.

Roolimistakistuse valik on kasutatav ainult siis, kui auto seisab paigal või sõidab aeglaselt otse.

### Sellega seotud teave

- Driver support system (lk. 282)
- Sõidurežiimid (lk. 447)

### Elektrooniline stabiilsusabisüsteem

Elektrooniline stabiilsussüsteem (ESC<sup>1</sup>) aitab juhil külglibisemist vältida ja parandab auto veojõudu.



Juhiekraanil kuvatakse seda sümbolit siis, kui süsteem on rakendunud.

Süsteemi abil pidurdamise korral võib kuulda pulseerivat heli ning gaasi andmisel võib auto

kiirendus olla oodatust aeglasem.

Süsteem hõlmab järgmisi alamfunktsioone.

- Stabiilsusfunktsioon<sup>2</sup>
- Kaapimis- ja veojõukontrollisüsteem
- Mootoriga pidurdamine
- Haagise stabiilsusabisüsteem

### HOIATUS

- Funktsioon on abivahend, mis lihtsustab sõitmist ja suurendab ohutust, kuid ei pruugi kõigis liiklus-, ilmastiku- ja teeoludes toimida.
- Soovitav on kõik selle funktsiooniga seotud kasutusjuhendi jaotised läbi lugeda, et viia end kurssi funktsiooni piirangutega ja saada teada, millest peaks enne süsteemi kasutamist teadlik olema.
- Juhiabisüsteemid ei vabasta juhti kohustusest olla valvas ja tähelepanelik. Juht vastutab alati ohutu sõidu, sobiva sõidukiiruse ja piisava vahemaa hoidmise eest teistest sõidukitest ning peab alati järgima kehtivaid liikluseeskirju.

### Stabiilsusfunktsioon<sup>2</sup>

Funktsioon kontrollib eraldi iga ratta veo- ja pidurdusjõudu auto stabiliseerimiseks.

### Kaapimis- ja veojõukontrollisüsteem

Funktsioon on aktiivne väikesel kiirusel ja see pidurdab kaapivaid veorattaid, nii et teistele ratas-tele kantakse üle suurem veojõud.

Funktsioon ei lase ka veorattal kiirenduse ajal teepinnal kaapida.

<sup>1</sup> Electronic Stability Control

<sup>2</sup> Seda nimetatakse ka aktiivseks suunakontrolliks (Active Yaw Control ehk AYC).

## « Mootoriga pidurdamine

Mootoriga pidurdamise funktsioon (EDC<sup>3</sup>) hoiab ära soovimatu rataste lukustumise, mis juhtub näiteks pärast käiguvahetust madalamale käigule või pidurdamisel mootoriga madalamatel käikudel sõitmise korral libedal teel.

Rataste blokeerumine sõidu ajal võib muuhulgas halvendada auto juhitavust.

## Haagise stabiilsusabisüsteem\*<sup>4</sup>

Haagise stabiilsusabisüsteem (TSA<sup>5</sup>) stabiliseerib haagist vedavat autot, kui need ei püsi enam sõidujoonel.

### **i** TÄHELEPANU

Haagise stabiilsusabi on välja lülitatud, kui **ESC sportrežiim** on aktiveeritud.

## Sellega seotud teave

- Driver support system (lk. 282)
- Sportrežiimi aktiveerimine/desaktiveerimine elektroonilises stabiilsussüsteemis (lk. 285)
- Elektroonilise stabiilsusabisüsteemi sümbolid ja teated (lk. 286)
- Haagise stabiilsusabisüsteem\* (lk. 478)

<sup>3</sup> Engine Drag Control

<sup>4</sup> Haagise stabiilsusabisüsteem kuulub Volvo originaal-haakekonksu komplekti.

<sup>5</sup> Trailer Stability Assist

<sup>6</sup> Electronic Stability Control

<sup>7</sup> Trailer Stability Assist

## Sportrežiimis olev elektrooniline stabiilsuskontroll

Stabiilsussüsteem (ESC<sup>6</sup>) on alati aktiveeritud – seda ei saa välja lülitada. Juhil on siiski võimalus valida funktsioon **ESC sportrežiim**, mis lisab auto juhtimisele sportlikkust.

Kui alamfunktsioon **ESC sportrežiim** on valitud, ei sekku süsteem enam nii palju, autol on lubatud rohkem külglibisemist ja juht kontrollib autot tava-pärasest rohkem.

Kui **ESC sportrežiim** on valitud, on funktsioon põhimõtteliselt välja lülitatud, kuigi funktsioon jätkab siiski juhi aitamist paljudes olukordades.

### **i** TÄHELEPANU

Kui **ESC sportrežiim** on valitud, on haagise stabiilsusabi (TSA<sup>7</sup>) desaktiveeritud.

Funktsioonis **ESC sportrežiim** saavutatakse maksimaalne veojõud ka siis, kui auto on kinni jäänud või sõidetakse lahtisel pinnasel, näiteks liivas või sügavas lumes.

Funktsiooni **ESC sportrežiim** ei saa valida, kui üks järgmistest funktsioonidest on aktiveeritud.

- Kiirusepiiraja
- Kiirusehoidik
- Adaptiivne püsikiirushoidik\*
- Pilot Assist

## Sellega seotud teave

- Elektrooniline stabiilsusabisüsteem (lk. 283)
- Sportrežiimi aktiveerimine/desaktiveerimine elektroonilises stabiilsussüsteemis (lk. 285)
- Haagise stabiilsusabisüsteem\* (lk. 478)

## Sportrežiimi aktiveerimine/ desaktiveerimine elektroonilises stabiilsussüsteemis

Stabiilsussüsteem (ESC<sup>8</sup>) on alati aktiveeritud – seda ei saa välja lülitada. Juhil on siiski võimalus valida spordirežiim, mis lisab auto juhtimisele sportlikkust.



Sisse- või väljalülitamiseks kasutage keskekraani ülavaates olevat seda nuppu.

- Nupu ROHELINE märgutuli – funktsioon on sisse lülitatud.
- Nupu HALL märgutuli – funktsioon on välja lülitatud.



Juhiekraanil märgitakse aktiveeritud **ESC sportrežiim** põleva sümboliga, kuni funktsiooni välja lülitatakse või mootor seisatakse. Mootori järjekordsel käivitamisel lülitub süsteem tagasi tavarežiimi.

### Sellega seotud teave





- Sportrežiimis olev elektrooniline stabiilsuskontroll (lk. 284)
- Elektrooniline stabiilsusabisüsteem (lk. 283)

<sup>8</sup> Electronic Stability Control

## Elektronilise stabiilsusabisüsteemi sümboolid ja teated

Juhiekraanil võidakse kuvada elektronilist stabiilsuskontrolli (ESC<sup>9</sup>) puudutavaid sümboleid ja teateid.

Järgnevas tabelis on mõned näited.

Tähis	Teade	Spetsifikatsioon
	Põleb püsivalt ligikaudu 2 sekundit.	Süsteemi kontroll pärats mootori käivitamist.
	Vilgub.	Süsteem on aktiveeritud.
	Lamp põleb pidevalt.	Sportrežiim on valitud. <b>MÄRKUS.</b> Süsteemi selles režiimis ei desaktiveerida – selle jõudlust vähendatakse osaliselt.
	<b>ESC</b> Ajutiselt välja lülitatud	Süsteem on piduri liigse temperatuuri tõttu ajutiselt välja lülitatud. Süsteem rakendub automaatselt, kui pidurid on maha jahtunud. Vt juhiekraanile ilmutavat teadet.
	<b>ESC</b> Vajab hooldust	Süsteem on välja lülitunud. <ul style="list-style-type: none"> <li>Peatage auto ohutus kohas, lülitage mootor välja ja käivitage uuesti.</li> </ul>

Tekstteate kustutamiseks vajutage lühidalt rooli parempoolse klahvistiku keskel olevat klahvi .

Kui teade jääb alles: võtke ühendust töökojaga (soovitame volitatud Volvo teenindust).

### Sellega seotud teave

- Elektroniline stabiilsusabisüsteem (lk. 283)

<sup>9</sup> Electronic Stability Control



## Stabiilsussüsteem

Stabiilsussüsteem RSC<sup>10</sup> vähendab auto ümberminekuhtu näiteks järskude kõrvalepöikemanöövrite või auto libisemise korral.

Süsteem registreerib, kas ja kui palju auto külgsuunaline kalle muutub. Seda teavet kasutatakse auto ümberminekuhtu väljaarutamiseks. Kui see oht autot varitseb, rakendub elektrooniline stabiilsuse juhtimise süsteem, mootori pöördemoment väheneb ja üht või kaht ratast pidurdatakse, kuni auto saavutab jälle stabiilsuse.

### ⚠ HOIATUS

Normaalsete sõidutingimuste puhul suurendab süsteem auto ohutust maanteel, kuid süsteem ei anna põhjust kiiremaks sõiduks. Järgige alati ohutu sõidu tagamiseks tavapäraseid ettevaatusabinõusid.

## Sellega seotud teave

- Elektrooniline stabiilsusabisüsteem (lk. 283)

## Kiirusepiiraja

Kiirusepiiraja (SL<sup>11</sup>) sarnaneb tagurpidi töötava kiirushoidikuga – juht reguleerib auto sõidukiirust gaasipedaaliga, kuid tal pole võimalik eelvalitud kiirusepiiraja piirkiirust juhuslikult ületada.

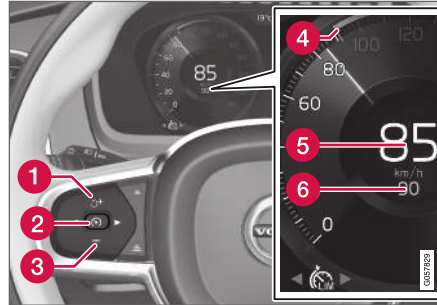

Funktsiooni nupud ja sümbolid.

- 1 : aktiveerib kiirusepiiraja ooterežiimist ja taastab talletatud maksimaalse kiiruse
- 1 : suurendab talletatud maksimaalset kiirust
- 2 : ooterežiimist – aktiveerib kiirusepiiraja ja talletab praeguse kiiruse
- 2 : aktiivsest režiimist – desaktiveerib / asetab kiirusepiiraja ooterežiimi

- 3 : vähendab talletatud maksimaalset kiirust
- 4 Salvestatud maksimumkiiruse tähis
- 5 Auto praegune kiirus
- 6 Salvestatud maksimumkiirus

### ⚠ HOIATUS

- Funktsioon on abivahend, mis lihtsustab sõitmist ja suurendab ohutust, kuid ei pruugi kõigis liiklus-, ilmastiku- ja teeoludes toimida.
- Soovitav on kõik selle funktsiooniga seotud kasutusjuhendi jaotised läbi lugeda, et viia end kurssi funktsiooni piirangutega ja saada teada, millest peaks enne süsteemi kasutamist teadlik olema.
- Juhiabisüsteemid ei vabasta juhti kohustusest olla valvas ja tähelepanelik. Juht vastutab alati ohutu sõidu, sobiva sõidukiiruse ja piisava vahemaa hoidmise eest teistest sõidukitest ning peab alati järgima kehtivaid liikluseeskirju.

## Sellega seotud teave

- Driver support system (lk. 282)
- Kiirusepiiraja liimiidid (lk. 291)

10 Roll Stability Control  
11 Speed Limiter

- Kiiruspiiraja aktiveerimine ja käivitamine (lk. 288)
- Kiirushoidiku väljalülitamine (lk. 290)
- Kiiruspiiraja deaktiveerimine ja ooterežiimi lülitamine (lk. 289)
- Kiirusepiiraja taasaktiveerimine ooterežiimist (lk. 289)
- Juhiabi salvestatud kiiruse seadistamine (lk. 322)
- Automaatne kiiruspiiraja (lk. 291)

## Kiiruspiiraja aktiveerimine ja käivitamine

Kiiruspiiraja (SL<sup>12</sup>) tuleb kiiruse reguleerimise võimaldamiseks kõigepealt valida ning aktiveerida.

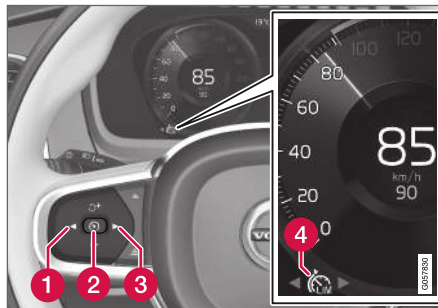

### Kiiruspiiraja asetamine ooterežiimi



- Vajutage nuppu ◀ (1) või ▶ (3), et liikuda kiiruspiiraja sümboli/funktsiooni  (4) juurde.
  - > Kuvatakse sümbol (4) ja kiiruspiiraja asetatakse ooterežiimi.

### Käivitage kiiruspiiraja.

Kiiruspiiraja saab aktiveerida pärast mootori käivitamist. Madalaim salvestatav liikumiskiirus on 30 km/h (20 mph).

- Kui kiiruspiiraja on ooterežiimis ja kuvatakse sümbol , vajutage roolil nuppu  (2).
  - > Kiiruspiiraja käivitub ja praegune liikumiskiirus talletatakse kui maksimaalne liikumiskiirus.

### Sellega seotud teave

- Kiiruspiiraja (lk. 287)
- Kiirushoidiku väljalülitamine (lk. 290)
- Kiiruspiiraja taasaktiveerimine ooterežiimist (lk. 289)
- Kiiruspiiraja deaktiveerimine ja ooterežiimi lülitamine (lk. 289)

<sup>12</sup> Speed Limiter

## Kiiruspiiraja deaktiveerimine ja ooterežiimi lülitamine

Kiiruspiiraja (SL<sup>13</sup>) saab ajutiselt välja lülitada ja ooterežiimi määrata.

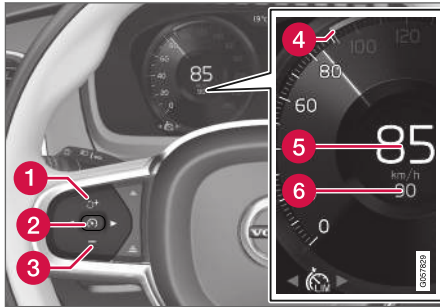

Kiiruspiiraja deaktiveerimiseks ja ooterežiimi asetamiseks tehke järgmist.

- Vajutage roolil nuppu  (2).
  - > Juhiekraani kiiruspiirangu tähised ja sümboolid on nüüd VALGE asemel HALLI värvi
    - kiiruspiiraja on ajutiselt välja lülitatud ja juht saab määratud maksimumkiirust ületada.

## Ajutine deaktiveerimine gaasipedaali abil

Kiiruspiirajat on võimalik ajutiselt deaktiveerida ja alistada gaasipedaali abil, ilma et kiiruspiiraja

peaks kõigepealt ooterežiimi lülitama, näiteks juhul, kui autot on vaja äkiliselt kiirendada.

Sellisel juhul tegutsege järgnevalt:

1. Vajutage gaasipedaal põhja ja vabastage kiirenduse lõpetamiseks soovitud kiiruse saavutamisel.
  - > Selles režiimis on kiiruspiiraja ikka veel aktiveeritud ning juhi ekraanil olev sümbol on VALGE.
2. Ajutise kiirenduse lõpetamisel vabastage gaasipedaal täies ulatuses.
  - > Auto pidurdatakse mootoriga automaatselt viimasest määratud maksimaalsest kiirusest aeglasemale kiirusele.

## Sellega seotud teave

- Kiiruspiiraja (lk. 287)
- Kiiruspiiraja taasaktiveerimine ooterežiimist (lk. 289)
- Kiiruspiiraja aktiveerimine ja käivitamine (lk. 288)
- Kiirushoidiku väljalülitamine (lk. 290)

## Kiiruspiiraja taasaktiveerimine ooterežiimist

Kui kiiruspiiraja (SL<sup>14</sup>) on ajutiselt deaktiveeritud ja ooterežiimi lülitatud, saab selle hiljem uuesti aktiveerida.

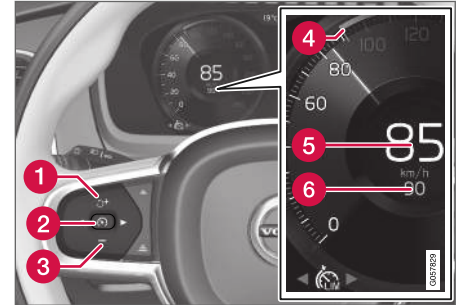

Kiiruspiiraja taasaktiveerimiseks ooterežiimist tehke järgmist.

- Vajutage roolil nuppu  (1).
  - > Juhiekraani kiiruspiirangu tähised lülituvad HALLILT värvilt VALGELE värvile ning auto sõidukiirust piirab jälle salvestatud maksimumkiirus.

või

<sup>13</sup> Speed Limiter

- ◀ – Vajutage roolil nuppu (2).
- > Kiiruspiiraja märgistused ja sümbolid muutuvad HALLIST VALGEKS – auto liigub valitud piirkirusel.

### Sellega seotud teave

- Kiiruspiiraja (lk. 287)
- Kiiruspiiraja deaktiveerimine ja ooterežiimi lülitamine (lk. 289)
- Kiiruspiiraja aktiveerimine ja käivitamine (lk. 288)
- Kiirushoidiku väljalülitamine (lk. 290)

### Kiirushoidiku väljalülitamine

Kiiruspiiraja (SL<sup>15</sup>) saab deaktiveerida.

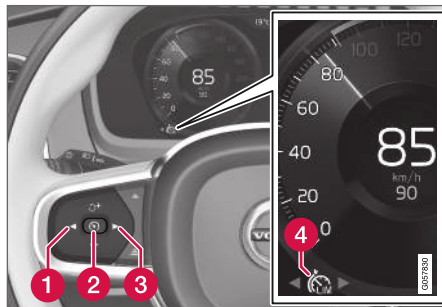

Kiirushoidiku väljalülitamine

1. Vajutage roolil nuppu (2).
- > Kiiruspiiraja viakse ooterežiimi.
2. Muule funktsioonile lülitamiseks vajutage roolil nuppu ◀ (1) või ▶ (3).
- > Juhiekraani sümbol ning kiiruspiiraja märgutuli (4) lülitatakse välja - see kustutab määratud/salvestatud maksimaalse kiiruse.
3. Vajutage roolil uuesti nuppu (2).
- > Käivitatakse teine funktsioon

### Sellega seotud teave

- Kiiruspiiraja (lk. 287)
- Kiiruspiiraja aktiveerimine ja käivitamine (lk. 288)
- Kiiruspiiraja taasaktiveerimine ooterežiimist (lk. 289)
- Kiiruspiiraja deaktiveerimine ja ooterežiimi lülitamine (lk. 289)

<sup>14</sup> Speed Limiter

<sup>15</sup> Speed Limiter

## Kiiruspiiraja limiidid

Tee järsu languse korral ei tarvitse kiiruspiiraja (SL<sup>16</sup>) toime piisav olla ja auto võib ületada talletatud piirkiirust. Sellisel juhul hoiatatakse juhti teate **Kiirusepiirang ületatud** kuvamisega juhiekraanil.

### TÄHELEPANU

Kui kiirust ületatakse vähemalt 3 km/h (ligikaudu 2 mph) võrra, kuvatakse kiirusületamisest teavitav teade.

## Sellega seotud teave

- Kiirusepiiraja (lk. 287)

## Automaatne kiiruspiiraja

Automaatse kiiruspiiraja (ASL<sup>17</sup>) funktsioon aitab juhil kohandada maksimaalselt liikumiskiirust vastavalt liiklusemärgidele.

Kiiruspiiraja funktsiooni (SL<sup>18</sup>) saab lülitada ümber automaatsele kiiruspiirajale ASL.

Automaatne kiiruspiiraja kasutab liiklusemärgi teabe\* (RSI<sup>19</sup>) funktsiooni teavet, et kohandada auto maksimaalselt liikumiskiirust.

### HOIATUS

- Isegi siis, kui juht näeb kiiruspiiranguga liiklusemärgi selgelt, võib liiklusemärgide tuvastamise funktsiooni\* (RSI) esitatav kiirusteave funktsioonile ASL olla vale – sellistel juhtudel peab juht ise sekkuma ja valima õige kiiruse.

### HOIATUS

- Funktsioon on abivahend, mis lihtsustab sõitmist ja suurendab ohutust, kuid ei pruugi kõigis liiklus-, ilmastiku- ja teeoludes toimida.
- Soovitav on kõik selle funktsiooniga seotud kasutusjuhendi jaotised läbi lugeda, et viia end kurssi funktsiooni piirangutega ja saada teada, millest peaks enne süsteemi kasutamist teadlik olema.
- Juhiabisüsteemid ei vabasta juhti kohustusest olla valvas ja tähelepanelik. Juht vastutab alati ohutu sõidu, sobiva sõidukiiruse ja piisava vahemaa hoidmise eest teistest sõidukitest ning peab alati järgima kehtivaid liikluseeskirju.

<sup>16</sup> Speed Limiter

<sup>17</sup> Automatic Speed Limiter

<sup>18</sup> Speed Limiter

<sup>19</sup> Road Sign Information

## « Kas SL või ASL on aktiivne?

Sümbol juhiekraanil näitab, milline kiirusepiiraja on aktiivne.

Tähis	SL	ASL
 A	✓	✓
 Liiklusmärgi sümbol pärast piirangut "70": ASL on aktiivne.		✓

A VALGE sümbol: funktsioon aktiivne, HALL sümbol: ooterežiim.

### ASL sümbol

 Liiklusmärgi sümbol (kuvatakse spidomeetri keskel koos salvestatud kiiruse näiduga "70") võidakse kuvada kolmes värvitoonis.

Liiklusmärgi sümboli värv	Tähendus
Rohekaskollane	ASL on aktiivne
Hall	ASL on lülitatud ooterežiimi
Kollane/oranž	ASL on ajutiselt ooterežiimis – nt kuna liiklusmärgi ei tuvastatud.

<sup>20</sup> Automatic Speed Limiter

## Sellega seotud teave

- Driver support system (lk. 282)
- Automaatse kiirusepiiraja aktiveerimine/deaktiveerimine (lk. 292)
- Automaatse kiirusepiiraja kõrvalekalde muutmise (lk. 293)
- Automaatse kiirusepiiraja piirangud (lk. 294)
- Kiirusepiiraja (lk. 287)
- Liiklusmärkide teave\* (lk. 359)

## Automaatse kiirusepiiraja aktiveerimine/deaktiveerimine

Automaatse kiirusepiiraja funktsiooni (ASL<sup>20</sup>) saab aktiveerida ja deaktiveerida kiirusepiiraja (SL<sup>21</sup>) lisana.

### ASLi aktiveerimine



Nupp **Kiirusepiirangu abi** asub keskekraani funktsiooni-vaates.

Automaatse kiirusepiiraja aktiveerimiseks tehke järgmist.

1. Vajutage nuppu **Kiirusepiirangu abi**.
  - > ASL lülitub ooterežiimi, nupul süttib roheline märgutuli ja juhiekraanil kuvatakse spidomeetri keskel liiklusmärgi sümbol.
2. Vajuta rooli nuppu .
  - > ASL aktiveerub auto kehtiva liikumiskiirusega.

**i TÄHELEPANU**

- Kui automaatse kiirusepiiraja funktsioon on aktiveeritud, kuvatakse liiklusmärkide teave\* juhiakraanil isegi siis, kui RSI<sup>22</sup> ei ole aktiveeritud.
- Kui soovite liiklusmärkide teabe juhiakraanilt eemaldada, peate desaktiveerima nii automaatse kiirusepiiraja **kui ka** RSI.
- Kui automaatse kiirusepiiraja funktsioon on aktiveeritud ja RSI deaktiveeritud, siis RSI hoiatust ei kuvata. RSI peab hoiatuste saamiseks alati olema aktiveeritud.

**ASLi deaktiveerimine**

Automaatse kiirusepiiraja deaktiveerimiseks tehke järgmist.

- Puudutage funktsioonivaates nuppu **Kiiruse liiklusmärkide abi**.
  - > ASL lülitatakse välja ja nupp muutub HALLIKS - SL aktiveeritakse.

**⚠ HOIATUS**

Lülitades ASL-i ümber SL-le, ei järgi auto enam märgitud kiiruspiiri vaid maksimaalset mällu talletatud kiirust.

**Sellega seotud teave**

- Kiirusepiiraja (lk. 287)
- Automaatne kiirusepiiraja (lk. 291)
- Automaatse kiirusepiiraja piirangud (lk. 294)
- Liiklusmärkide teave\* (lk. 359)

**Automaatse kiirusepiiraja kõrvalekalde muutmine**

Automaatse kiirusepiiraja funktsiooni (ASL<sup>23</sup>) kasutamisel saab määrata erinevad kõrvalekalde astmed.

Kehtivat kiiruspiirangut saab suurendada/vähendada. Kui auto järgib näiteks kiiruspiirangut 70 km/h (43 mph), saab juht määrata liikumiskiiruseks nt 75 km/h (47 mph).

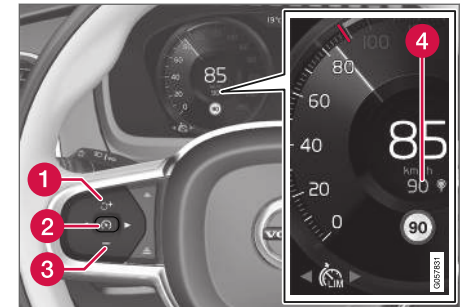

Funktsiooni nupud ja sümbolid.

<sup>21</sup> Speed Limiter

<sup>22</sup> Liiklusmärkide teave – RSI

<sup>23</sup> Automatic Speed Limiter

- ◀ – Vajutage roolirattal nuppu **+** (1) kuni näit 70 km/h (43 miili tunnis) spidomeetri keskel (4) muutub näiduks 75 km/h (47 miili tunnis).

- > Seejärel kasutab auto valitud tolerantsi 5 km/h (4 miili tunnis), kui tuvastatakse 70 km/h (43 miili tunnis) liiklusmärke.

Kõrvalekaldest peetakse kinni niikaua kuni mõõdutakse kõrgema või madalama väärtusega liiklusmärgist - siis alustab auto märgil määratud kiiruse jälgimist ning kõrvalekalle kustutatakse mälust.

Kui liiklusmärkide teabe\*<sup>24</sup> funktsioon on aktiivne, kuvatakse märgitud kiiruspiirang ka värvilise indikaatoriga spidomeetril.

Kõrvalekallet muudetakse samal moel nagu kiiruspiiraja seadistust.

<b>i TÄHELEPANU</b>
Maksimaalne valitav hälve on +/- 10 km/h (5 mph).

### Sellega seotud teave

- Automaatne kiiruspiiraja (lk. 291)
- Automaatse kiiruspiiraja piirangud (lk. 294)
- Liiklusmärkide teave\* (lk. 359)

<sup>24</sup> Road Sign Information – RSI

<sup>25</sup> Automatic Speed Limiter

<sup>26</sup> Road Sign Information – RSI

<sup>27</sup> Cruise Control

### Automaatse kiiruspiiraja piirangud

Automaatne kiiruspiiramine (ASL<sup>25</sup>) kasutab liiklusmärkide teabe funktsiooni\* (RSI<sup>26</sup>) andmeid, mitte teel mõõdetud piirkiruse märkidel olevat teavet.

Kui RSI ei suuda kiirusteavet tõlgendada ja seda ASL jaoks esitada, lülitub ASL ooterežiimi ja sisse lülitatakse režiim SL. Sellistel juhtudel peab juht ise sekkuma ja liikumiskirrust pidurdama.

ASL aktiveeritakse uuesti, kui RSI funktsioon suudab jälle teavet tõlgendada ja seda funktsiooni ASL jaoks esitada.

### Sellega seotud teave

- Kiirusepiiraja (lk. 287)
- Automaatne kiiruspiiraja (lk. 291)
- Liiklusmärkide teave\* (lk. 359)

### Kiirusehoidik

Kiirusehoidik (CC<sup>27</sup>) võimaldab juhil sõita muutumatul sõidukiirusel, mille tulemuseks võib olla pingevabam sõit kiirteedel ja pikkade sirgetega ühtlase liiklusvooluga maanteedel.

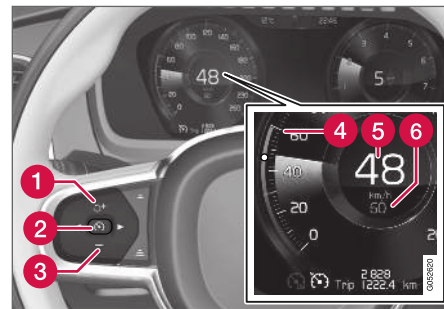

### Ülevaade



Funktsiooni nupud ja sümbolid.

- 1 : aktiveerib kiirusehoidiku ooterežiimist ja taastab talletatud kiiruse
- 1 **+** : suurendab talletatud kiirust
- 2 : **ooterežiimist** – aktiveerib kiirusehoidiku ja talletab praeguse kiiruse



- 2  : **aktiivsest režiimist** – desaktiveerib / asetab kiirushoidiku ooterežiimi
- 3  : vähendab talletatud kiirust
- 4 Salvestatud kiiruse näidik
- 5 Auto praegune kiirus
- 6 Salvestatud kiirus

### TÄHELEPANU

Adaptiivse kiirushoidikuga\* (ACC<sup>28</sup>) autodel saab valida kiirushoidiku ja adaptiivse kiirushoidiku vahel.

### HOIATUS

- Funktsioon on abivahend, mis lihtsustab sõitmist ja suurendab ohutust, kuid ei pruugi kõigis liiklus-, ilmastiku- ja teeoludes toimida.
- Soovitatav on kõik selle funktsiooniga seotud kasutusjuhendi jaotised läbi lugeda, et viia end kurssi funktsiooni piirangutega ja saada teada, millest peaks enne süsteemi kasutamist teadlik olema.
- Juhiabisüsteemid ei vabasta juhti kohustusest olla valvas ja tähelepanelik. Juht vastutab alati ohutu sõidu, sobiva sõidukiiruse ja piisava vahemaa hoidmise eest teistest sõidukitest ning peab alati järgima kehtivaid liikluseeskirju.

### Piduripedaali asemel mootoriga pidurdamine

Püsikiirusehoidja kasutamisel ei reguleerita kiirust piduripedaali vajutamisega. Allamäge sõites võidakse hakata liikuma kiiremini ja kiirendust piiratakse mootoriga pidurdades. Sellisel juhul saab juht piduripedaali rakendamise ajutiselt püsikiirusehoidjaga blokeerida.

Selleks tehke järgmist.

- Vajutage gaasipedaal poolenisti alla ja vabastage.
  - > Püsikiirusehoidja blokeerib piduripedaali ja kasutab seejärel ainult mootoriga pidurdamist.

### Sellega seotud teave

- Driver support system (lk. 282)
- Püsikiirusehoidja aktiveerimine ja käivitamine (lk. 296)
- Püsikiirusehoidja deaktiveerimine ja ooterežiimi lülitamine (lk. 296)
- Püsikiirusehoidja taasaktiveerimine ooterežiimist (lk. 297)
- Kiirushoidiku väljalülitamine (lk. 298)
- Juhiabi salvestatud kiiruse seadistamine (lk. 322)
- Lülitamine kiirushoidiku ja kohanduva kiirusehoidiku vahel\* (lk. 306)

<sup>28</sup> Adaptive Cruise Control

## Püsikiirusehoidja aktiveerimine ja käivitamine

Püsikiirushoidja abil (CC<sup>29</sup>) kiiruse reguleerimise võimaldamiseks tuleb see kõigepealt valida ning aktiveerida.

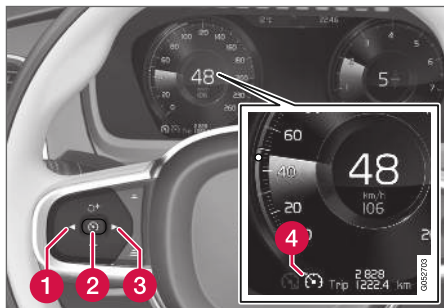

### Kiirushoidiku asetamine ooterežiimi

Kiirushoidiku asetamiseks ooterežiimi tehke järgmist.



- Vajutage ◀ (1) või ▶ (3) ja liikuge sümbolini/funktsioonini  (4).
- > Sümbol kuvatakse ning püsikiirushoidjat on võimalik aktiveerida.

### Kiirushoidiku aktiveerimine/käivitamine

Kiirushoidiku ooterežiimist käivitamiseks peab auto kiirus olema vähemalt 30 km/h (20 mph).

Madalaim salvestatav liikumiskiirus on 30 km/h (20 mph).

Püsikiirusehoidja käivitamiseks toimige järgmiselt.

- Kui kuvatakse sümbol/funktsioon , vajutage roolil nuppu  (2).
- > Püsikiirusehoidja käivitub ja praegune liikumiskiirus talletatakse.

### TÄHELEPANU

Kiirustel alla 30 km/h (20 mph) ei saa kiirushoidikut sisse lülitada.

### Sellega seotud teave

- Kiirusehoidik (lk. 294)
- Kiirushoidiku väljalülitamine (lk. 298)
- Püsikiirusehoidja deaktiveerimine ja ooterežiimi lülitamine (lk. 296)
- Püsikiirushoidja taasaktiveerimine ooterežiimist (lk. 297)

## Püsikiirusehoidja deaktiveerimine ja ooterežiimi lülitamine

Kiirushoidiku (CC<sup>30</sup>) saab ajutiselt välja lülitada ning ooterežiimi asetada. Hiljem saab kiirushoidiku uuesti sisse lülitada.

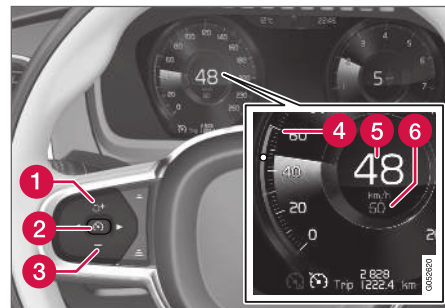

Kiirushoidiku asetamiseks ooterežiimi tehke järgmist.

- Vajutage roolil nuppu  (2).
- > Kiirushoidiku tähistused ja sümbolid juhiakraanil muutuvad VALGEST HALLIKS – kiiruspiiraja on ajutiselt desaktiveeritud ja juht peab kiirust ise hoidma.

<sup>29</sup> Cruise Control

### Ooterežiim juhi sekkumisel

Kiirushoidik on ajutiselt välja lülitatud ja ooterežiimis juhul kui:

- juht vajutab pidurit
- käigukang liigutatakse asendisse **N**
- siduripedaali hoidmisel all kauem kui 1 minut
- juht kasutab salvestatud kiirusest suuremat kiirust rohkem kui 1 minuti vältel.

Juht peab siis ise kiirust reguleerima.

Sõidukiiruse ajutine suurendamine näiteks möödasõiduks ei mõjuta püsikiirushoidiku seadeid – viimati salvestatud sõidukiirus taastub, kui gaasipedaal vabastatakse.

### Automaatne ooterežiim

Püsikiirushoidja lülitatakse ooterežiimile, kui:

- rattad kaotavad veojõu
- pöörete arv on liiga madal/kõrge
- pidurite temperatuur on liiga kõrge
- kiirus langeb alla 30 km/h (20 mph).

Juht peab siis ise kiirust reguleerima.

### Sellega seotud teave

- Kiirusehoidik (lk. 294)
- Püsikiirushoidja taasaktiveerimine ooterežiimist (lk. 297)

- Püsikiirusehoidja aktiveerimine ja käivitamine (lk. 296)
- Kiirushoidiku väljalülitamine (lk. 298)

### Püsikiirushoidja taasaktiveerimine ooterežiimist

Kiirushoidiku (CC<sup>31</sup>) saab ajutiselt välja lülitada ning ooterežiimi asetada. Hiljem saab kiirushoidiku uuesti sisse lülitada.

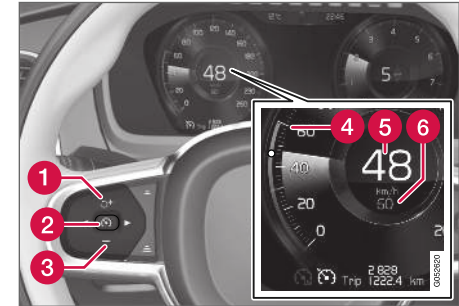

Kiirushoidiku käivitamiseks ooterežiimist tehke järgmist.

- Vajutage roolil nuppu  (1).
  - > Püsikiirusehoidja märgistused ja sümbolid muutuvad HALLIST VALGEKS – auto liigub jälle viimasena salvestatud kiirusel.

või

30 Cruise Control

31 Cruise Control

- ◀◀ Kiirushoidiku käivitamiseks ooterežiimist tehke järgmist.
  - Vajutage roolil nuppu  (2).
    - > Püsikiirusehoidja märgistused ja sümbolid muutuvad HALLIST VALGEKS – auto liigub valitud kiirusel.

### HOIATUS

Kiiruse taastamisel roolil oleva nupuga  võib kiirus järsku oluliselt suureneda.

### Sellega seotud teave

- Kiirusehoidik (lk. 294)
- Kiirushoidiku väljalülitamine (lk. 298)
- Püsikiirusehoidja deaktiveerimine ja ooterežiimi lülitamine (lk. 296)
- Püsikiirusehoidja aktiveerimine ja käivitamine (lk. 296)

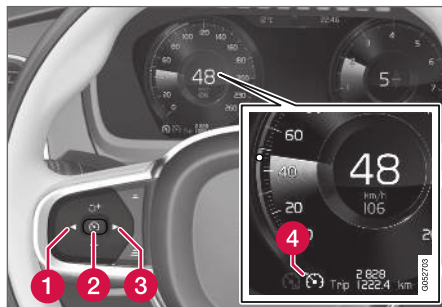

### Kiirushoidiku väljalülitamine

Kiirushoidiku (CC<sup>32</sup>) saab välja lülitada.



Funktsiooni nupud ja sümbolid.

Kiirushoidiku väljalülitamine

1. Vajutage roolil nuppu  (2).
  - > Kiirusehoidik viiakse ooterežiimi.
2. Muule funktsioonile lülitamiseks vajutage roolil nuppu ◀ (1) või ▶ (3).
  - > Kiirushoidiku juhiekraani sümbol  (4) kustub - see kustutab määratud/salvestatud kiiruse.
3. Vajutage roolil uuesti nuppu  (2).
  - > Käivitatakse teine funktsioon

### Sellega seotud teave

- Kiirusehoidik (lk. 294)
- Lülitamine kiirushoidiku ja kohanduva kiirusehoidiku vahel\* (lk. 306)
- Püsikiirusehoidja aktiveerimine ja käivitamine (lk. 296)
- Püsikiirusehoidja taasaktiveerimine ooterežiimist (lk. 297)
- Püsikiirusehoidja deaktiveerimine ja ooterežiimi lülitamine (lk. 296)

<sup>32</sup> Cruise Control

## Pikivahe hoiatus\*<sup>33</sup>

Pikivahe hoiatuse funktsioon aitab juhil märgata, et aeg eesoleva sõidukini jõudmiseni on liiga lühike. Pikivahe hoiatuse kuvamiseks peab autol olema esiklaasinäidik\*.

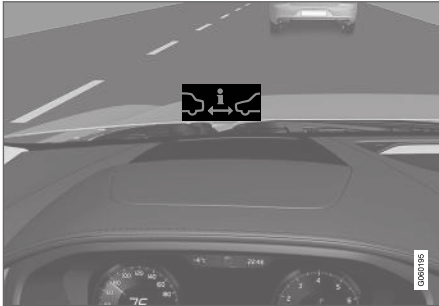

Pikivahe hoiatuse sümbol esiklaasinäidikul.

Esiklaasinäidikuga autodel kuvatakse sümbol esiklaasil seni, kuni pikivahe ees sõitva sõidukiga on eelseadistatud sättest väiksem. See eeldab, et funktsioon **Kuva juhiabi** on auto menüüsüsteemi sätetes aktiveeritud.

Pikivahe hoiatuse funktsioon on aktiivne kiirustel üle 30 km/h (20 mph) ning funktsioon reageerib ainult eesolevale samas suunas liikuvale sõidukile. Kaugust vastutulevatel, aeglastel või seisvatel sõidukitest ei näidata.

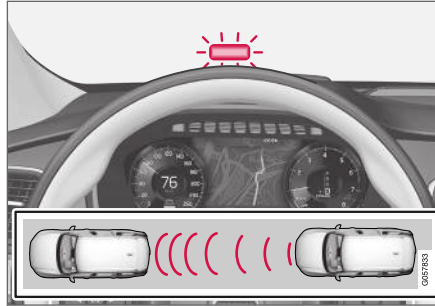

Pikivahe hoiatuse hoiatustuli esiklaasil.

Isegi kui autol puudub esiklaasinäidik, ilmub esiklaasile hoiatustuli, kui pikivahe eessõitjaga on eelseadistatud väärtusest väiksem.

### **i** TÄHELEPANU

Tugev päikesevalgus, äärmuslikud valguskontrastid, päikeseprillide kasutamine või kõrvale vaatamine võivad raskendada visuaalse hoiatussignaali nägemist tuuleklaasil.

### **i** TÄHELEPANU

Kui adaptiivne kiirushoidik (ACC<sup>34</sup>) või Pilot Assist on aktiivne, siis on pikivahe hoiatus desaktiveeritud.

## **!** HOIATUS

Pikivahe hoiatus reageerib ainult siis, kui vahemaa eesoleva autoni on valitud väärtusest väiksem – auto kiirus ei muutu.

## Sellega seotud teave

- Esmaabikomplekt\* (lk. 586)
- Kauguse hoiatuse aktiveerimine/deaktiveerimine (lk. 300)
- Pikivahe hoiatuse piirangud (lk. 300)
- Juhiabi ajaintervalli seadistamine (lk. 321)
- Juhiabisüsteemi hoiatus kokkupõrkeohu korral (lk. 319)
- Esiklaasi ekraan\* (lk. 136)

<sup>33</sup> Distance Alert

<sup>34</sup> Adaptive Cruise Control

## Kauguse hoiatuse aktiveerimine/ deaktiveerimine<sup>35</sup>

Pikivahe hoiatuse saab välja lülitada. Funktsioon on saadaval vaid autodel, mis kuvavad teavet tuuleklaasil nii-öelda esiklaasinäidikul\*.



Sisse- või väljalülitamiseks kasutage keskekraani ülavaates olevat seda nuppu.

- Nupu ROHELINE märgutuli – funktsioon on sisse lülitatud.
- Nupu HALL märgutuli – funktsioon on välja lülitatud.

Pikivahehoiatus aktiveeritakse mootori käivitamisel automaatselt.

## Sellega seotud teave

- Pikivahe hoiatus\* (lk. 299)
- Pikivahe hoiatuse piirangud (lk. 300)

## Pikivahe hoiatuse piirangud<sup>36</sup>

Pikivahe hoiatuse funktsioon võib olla teatud olukordades piiratud. Funktsioon on saadaval vaid autodel, mis kuvavad teavet tuuleklaasil nii-öelda esiklaasinäidikul\*.

### ⚠ HOIATUS

- Sõiduki suurus võib mõjutada tuvastamise võimekust, nt mootorrataste korral, mis võib tähendada, et ohutuli süttib hiljem kui on määratud või et hoiatust ajutiselt ei esitata.
- Väga suur kiirus võib samuti põhjustada hoiatustule hilisemat süttimist, sest radarsüsteemi tööulatus on piiratud.

### ⚠ HOIATUS

- Funktsioon on abivahend, mis lihtsustab sõitmist ja suurendab ohutust, kuid ei pruugi kõigis liiklus-, ilmastiku- ja teeoludes toimida.
- Soovitav on kõik selle funktsiooniga seotud kasutusjuhendi jaotised läbi lugeda, et viia end kurssi funktsiooni piirangutega ja saada teada, millest peaks enne süsteemi kasutamist teadlik olema.
- Juhiabisüsteemid ei vabasta juhti kohustusest olla valvas ja tähelepanelik. Juht vastutab alati ohutu sõidu, sobiva sõidukiiruse ja piisava vahemaa hoidmise eest teistest sõidukitest ning peab alati järgima kehtivaid liikluseeskirju.

### ⓘ TÄHELEPANU

See funktsioon kasutab auto kaamera- ja radariüksust, millel on teatud üldpiirangud.

## Sellega seotud teave

- Pikivahe hoiatus\* (lk. 299)
- Kaamera ja radariüksuse piirangud (lk. 332)
- Esiklaasi ekraan\* (lk. 136)

<sup>35</sup> Distance Alert

<sup>36</sup> Distance Alert

## Kohanduv kiirusehoidik\*<sup>37</sup>

Kohanduv kiirushoidik (ACC<sup>38</sup>) aitab hoida juhil eesoleva sõidukiga ühtlast kiirust ja eelvalitud ajaintervalli.

Kohanduvat kiirushoidjat on väga mugav kasutada just pikkade vahemaade läbimisel kiirteedel ja pikkade sirgetega ühtlase liiklusvooluga maanteedel.

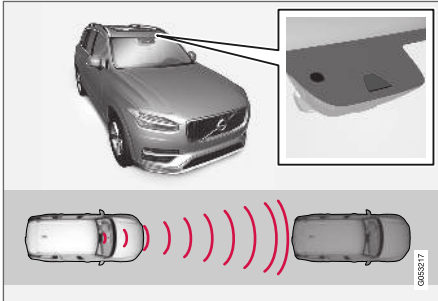

Kaamera ja radariüksus mõõdavad eesoleva sõiduki kaugust.

Juht valib soovitud liikumiskiiruse ja pikivahet eespool sõitva sõidukiga. Kui kaamera ja radar tuvastavad teie ees aeglasemalt liikuvat sõiduki, kohandatakse kiirust automaatselt, et säilitada määratud pikivahet. Kui tee on taas vaba, taastub auto valitud kiirus.

## ⚠ HOIATUS

- Funktsioon on abivahend, mis lihtsustab sõitmist ja suurendab ohutust, kuid ei pruugi kõigis liiklus-, ilmastiku- ja teeluudes toimida.
- Soovitav on kõik selle funktsiooniga seotud kasutusjuhendi jaotised läbi lugeda, et viia end kurssi funktsiooni piirangutega ja saada teada, millest peaks enne süsteemi kasutamist teadlik olema.
- Juhiabisüsteemid ei vabasta juhti kohustusest olla valvas ja tähelepanelik. Juht vastutab alati ohutu sõidu, sobiva sõidukiiruse ja piisava vahemaa hoidmise eest teistest sõidukitest ning peab alati järgima kehtivaid liikluseeskirju.

Kohanduv kiirushoidja reguleerib kiirust autot kiirendades ja pidurdades. Madala tooniga pidurdusheli kiiruse reguleerimise ajal on normaalne.

Kohanduva kiirusehoidiku eesmärgiks on kohandada kiirust sujuvalt. Äkilist pidurdust nõudvates olukordades peab juht ise pidurdama. See kehtib näiteks suurte kiiruseerinevuste korral või kui eesolev sõiduk pidurdab järsult. Radariüksuse töö piirangute tõttu võib pidurdamine viibida või üldse mitte toimuda.

Koos püsikiirushoidikuga toimides teevad pidurid tavaliselt vaikset müra. Kui radar ei tuvasta teie ees liikuvat sõiduki, säilitatakse juhi määratud ja salvestatud liikumiskiirust. Sama toimub siis, kui eesoleva sõiduki kiirus suureneb, ületades määratud kiirust.

## ⚠ HOIATUS

- See ei ole kokkupõrgete vältimise süsteem. Kui süsteem ei tuvasta eesolevat sõiduki, vastutab auto juhtimise eest alati juht.
- Funktsioon ei pidurda autot, kui auto ees on inimesi või loomi või mõni väike sõiduk, näiteks jalgratas või mootorratas. Samuti ei reageeri süsteem madalale haagisele, vastutulevale, aeglasele või liikumatule sõidukile ja objektile.
- Ärge kasutage seda funktsiooni keerulistes olukordades, nagu linnaliikluses, ristmikel, libeda ajal, kui teel on palju vett või lojjakat, tugevas vihma-/lumesajus, halva nähtavuse korral, käänulisel või libedal teel.

<sup>37</sup> See funktsioon võib turust olenevalt olla standardvalikus või valikuline.

<sup>38</sup> Adaptive Cruise Control



**! TÄHTIS TEAVE**

Juhisüsteemi komponente saab hooldada vaid töökojas<sup>39</sup>.

### Sellega seotud teave

- Driver support system (lk. 282)
- Kohanduva kiirushoidiku juhtseadised ja ekraanikuva\* (lk. 302)
- Kohanduva kiirushoidja aktiveerimine ja käivitamine\* (lk. 303)
- Kohanduva kiirusehoidiku piirangud\* (lk. 306)
- Kohanduva kiirushoidiku sümbolid ja teated\* (lk. 308)
- Juhisüsteemi hoiatus kokkupõrkehou korral (lk. 319)
- Juhiaibi ajaintervalli seadistamine (lk. 321)
- Juhiaibi salvestatud kiiruse seadistamine (lk. 322)
- Automaatne pidurdamine juhiasüsteemiga (lk. 323)
- Juhiasüsteemi sihtmärgi muutumine (lk. 320)
- Möödasõiduabi (lk. 324)

### Kohanduva kiirushoidiku juhtseadised ja ekraanikuva\*

Kohanduva püsikiirushoidja vasakpoolsete roolinuppudega kasutamise ja funktsiooni ekraanil kuvamise ülevaade.

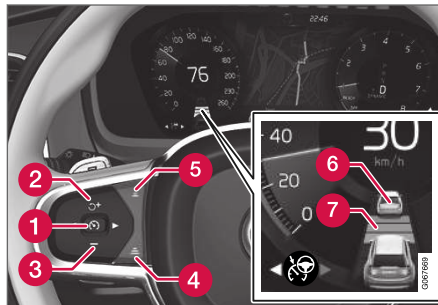

- 1 : ooterežiimist - aktiveerib i ja talletab praeguse kiiruse.
- 1 : aktiivsest režiimist - deaktiveerib / asetab i ooterežiimi.
- 2 : aktiveerib funktsiooni ooterežiimist ja taastab talletatud kiiruse
- 2 : suurendab talletatud kiirust
- 3 : vähendab talletatud kiirust
- 4 Suurendab pikivahet ees oleva sõidukiga

- 5 Vähendab pikivahet ees oleva sõidukiga
- 6 Sihtsõiduki märgutuli: funktsioon tuvastas ees liikuva sõiduki ja järgib seda määratud pikivahega
- 7 Pikivahet tähistav sümbol

### Juhi ekraan

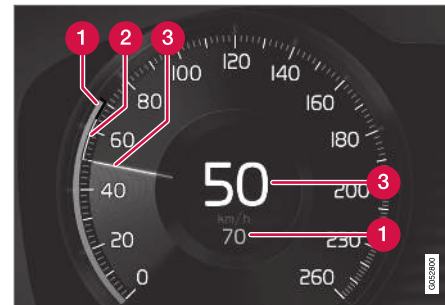

Sõidukiiruste näidud.

- 1 Salvestatud kiirus
- 2 Ees liikuva sõiduki kiirus.
- 3 Teie auto kehtiv liikumiskiirus.

### Sellega seotud teave

- Kohanduv kiirusehoidik\* (lk. 301)

<sup>39</sup> Soovitav on kasutada volitatud Volvo teenindust.



## Kohanduva kiirushoidja aktiveerimine ja käivitamine\*

Juhul kui soovite kiirust ja pikivahet kontrollida, tuleb kohanduv kiirushoidik (ACC<sup>40</sup>) esmalt aktiveerida ning seejärel käivitada.

### Kohanduva kiirushoidiku asetamine ooterežiimi

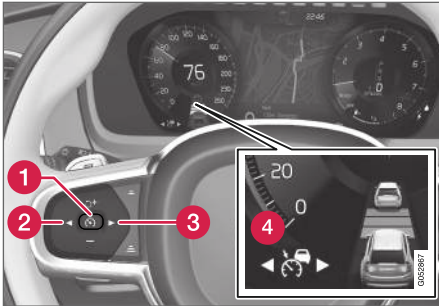

Pärast mootori käivitamist käivitatakse kohanduva kiirushoidja ooterežiim. Selle asetamiseks aktiivsest režiimist ooterežiimi tehke järgmist.



- Vajutage roolil nuppu ◀ (2) või ▶ (3) ja liikuge sümbolini/funktsioonini  (4).
- > Kuvatakse sümbol ja kohanduv kiirushoidja viiakse ooterežiimi.

## Kohanduva kiirushoidiku käivitamine/ aktiveerimine

ACC käivitamiseks peavad olema täidetud järgmised tingimused.

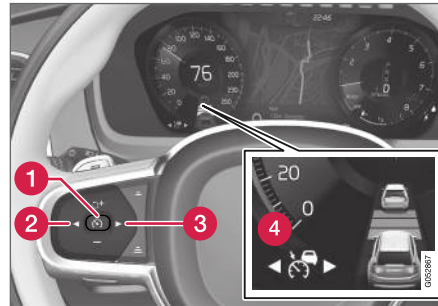
- Juhi turvavöö peab olema kinnitatud ja uks suletud.
- Auto ees peab sobivas kauguses liikuma muu sõiduk (sihtsõiduk) või liikumiskiirus peab olema vähemalt 15 km/h (9 mph).
- Manuaalkäigukastiga autode korral. Sõidukiirus peab jääma alla 30 km/h (20 miili tunnis).



- Kui kuvatakse sümbol/funktsioon  (4), vajutage roolil nuppu  (1).
- > Kohanduv kiirushoidja käivitub, kehtiv liikumiskiirus talletatakse ja kuvatakse spidomeetri keskel.

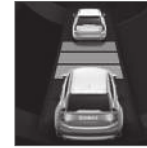

Ajaintervalli kohandatakse funktsiooniga ACC eesoleva sõiduki suhtes üksnes siis, kui pikivahe sümbol näitab kaht sõidukit.



Samaaegselt kuvatakse kiirusevahemik.

Suurem kiirus on salvestatud/valitud kiirus ning väiksem kiirus on eessõitva sõiduki (sihtmärgi) kiirus.

### Sellega seotud teave

- Kohanduv kiirushoidik\* (lk. 301)
- Kohanduva kiirushoidja desaktiveerimine/ taasaktiveerimine\* (lk. 304)
- Lülitumine kiirushoidiku ja kohanduva kiirushoidiku vahel\* (lk. 306)

<sup>40</sup> Adaptive Cruise Control



## Kohanduva kiirushoidja desaktiveerimine/taasaktiveerimine\*

Kohanduva kiirushoidiku (ACC/<sup>41</sup>) saab ajutiselt välja lülitada ning ooterežiimi asetada. Hiljem saab kiirushoidiku uuesti sisse lülitada.

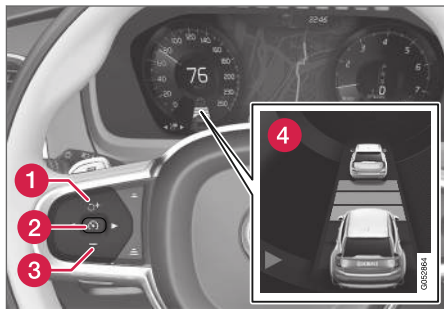
## Kohanduva kiirushoidja deaktiveerimine ja ooterežiimi lülitamine



Kohanduva kiirushoidja ajutiseks väljalülitamiseks ja selle ooterežiimi lülitamiseks toimige järgmiselt.

- Vajutage roolil nuppu  (2).
- > Juhiekraani  sümbol muudab värvi VALGEST ROHELISEKS ning salvestatud kiirus kiirusemõõdiku keskel muutub BEEŽIST HALLIKS.

### HOIATUS

- Kui adaptiivne kiirushoidik on ooterežiimis, peab juht sekkuma ja valida ise nii sobiva kiiruse kui ka kauguse eesolevast sõidukist.
- Kui adaptiivne kiirushoidik on ooterežiimis ja auto jõuab eesolevale sõidukile liiga lähedale, võib pikivahe hoiatuse funktsioon\* juhti lühikesest pikivahest hoiatada.

### Ooterežiim juhi sekkumisel

Kohanduv kiirushoidik on ajutiselt välja lülitatud ja ooterežiimis juhul kui:

- juht vajutab pidurit.
- käigukang liigutatakse asendisse **N**.
- juht kasutab salvestatud kiirusest suuremat kiirust rohkem kui 1 minuti vältel.

- siduripedaal on ligikaudu 1 minuti jooksul alla vajutatud – kehtib manuaalkäigukastiga autodele.

Sõidukiiruse ajutine suurendamine näiteks möödasõiduks ei mõjuta püsikiirushoidiku seadeid – viimati salvestatud sõidukiirus taastub, kui gaasipedaal vabastatakse.

<sup>41</sup> Adaptive Cruise Control

## Automaatne ooterežiim

Kohanduv püsikiirushoidja sõltub teistest süsteemidest, nt stabiilsuskontrollist/libisemisvastasest süsteemist ESC<sup>42</sup>. Kui mõni neist funktsioonidest lõpetab töötamise, siis lülitub kohanduv püsikiirushoidja automaatselt välja.

### HOIATUS

Automaatses ooterežiimis hoiatatakse juhti helisignaali ja juhiekraanil kuvatakse teade.

- Juht peab seejärel muutma auto kiirust, vajaduse korral vajutama pidurit ja säilitama teistest sõidukitest ohutu vahemaa.

Automaatne ooterežiimile minek toimub järgmistel juhtudel:

- juhul kui kiirus on väiksem kui 5 km/h (3 mph) ja ACC ei suuda tuvastada, kas vaadeldava objekti näol on tegemist seisva sõidukiga või mõne muu objektiga, nagu lamav politseinik.
- kui kiirus on alla 5 km/h (3 mph) ja sihtsõiduk ära keerab, mille tõttu ei ole funktsioonil ACC enam järgitavat autot.
- kiirus on alla 30 km/h (20 miili tunnis) - kehtib ainult manuaalkäigukastiga autodele.
- juhiukse avamisel.
- juht avab turvavöö.

- pöörete arv on liiga madal/kõrge.
- ühel või mitmel rattal kaob veojõud.
- piduri temperatuur on kõrge.
- parkimispidur on peal.
- kaamera ja radar on kaetud näiteks lörtsi või tugeva vihmaga (kaamera lääts/raadiolained on tõkestatud).

## Kohanduva kiirusehoidiku taasaktiveerimine ooterežiimist

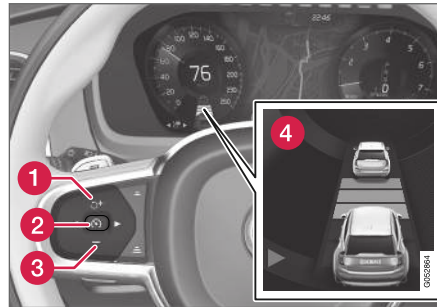

ACC taasaktiveerimine ooterežiimist.

- Vajutage roolil nuppu  (1).
  - Seejärel seadistatakse kiirus hiljuti määratud väärtusele.

### HOIATUS

Kiiruse taastamisel roolil oleva nupuga  võib kiirus järsku oluliselt suureneda.

## Sellega seotud teave

- Kohanduv kiirusehoidik\* (lk. 301)
- Kohanduva kiirushoidja aktiveerimine ja käivitamine\* (lk. 303)
- Lülitumine kiirushoidiku ja kohanduva kiirushoidiku vahel\* (lk. 306)

<sup>42</sup> Electronic Stability Control

## Kohanduva kiirusehoidiku piirangud\*

Kohanduv kiirushoidik (ACC<sup>43</sup>) võib olla teatud olukordades piiratud.

### Järsud tõusud ja/või suur koorem

Pidage meeles, et adaptiivne püsikiirushoidik on ennekoike mõeldud tasasel teel sõitmiseks. Järsu langusega teel sõites võib funktsioonil tekkida raskusi õige pikivahe hoidmisega eesliikva sõidukiga – sellisel juhul tuleb olla eriti tähelepanelik ja valmis pidurdama.

- Ärge kasutage kohanduvat kiirushoidikut rasket koormat või haagist vedades.

### Muud

- Kui kohanduv sõidukiirus on aktiveeritud, ei saa sõidurežiimi **Off Road** valida.

### TÄHELEPANU

See funktsioon kasutab auto kaamera- ja radariüksust, millel on teatud üldpiirangud.



### Sellega seotud teave

- Kohanduv kiirusehoidik\* (lk. 301)
- Kaamera ja radariüksuse piirangud (lk. 332)

## Lülitumine kiirushoidiku ja kohanduva kiirushoidiku vahel\*

Kohanduva kiirusehoidikuga autos (ACC<sup>44</sup>) saab juht lülitada püsikiirusehoidja (CC<sup>45</sup>) ja ACC vahel.

Sümbol juhiekraanil näitab, milline püsikiirusehoidja on aktiivne.

CC	ACC
	
Kiirusehoidik	Kohanduv kiirusehoidik

A VALGE sümbol: funktsioon aktiivne, HALL sümbol: Ooterežiim

### Funktsioonilt ACC funktsioonile CC lülitumine

Talita järgmiselt:

1. Pange kohanduv kiirushoidik ooterežiimi, kasutades roolil olevat nuppu .

2. Vajutage keskekraani funktsioonivaates nuppu **Kiirushoidik** – nupu indikaator muutub hallist roheliseks.

> Juhiekraanil kuvatav sümbol lülitub



ACC-ilt



CC-le. Kohanduv kiirushoidik lülitatakse välja ning püsikiirusehoidja läheb ooterežiimi.

3. Vajuta rooli nuppu .
  - > Kiirushoidik käivitub ja salvestab praeguse kiiruse.

### **HOIATUS**

Vahetamine funktsioonilt ACC funktsioonile CC tähendab, et auto:

- ei hoia enam eelmääratud vahemaad eesoleva autoni;
- sõidab ainult salvestatud kiirusel, mis tähendab, et juht peab vajaduse korral pidurit vajutama.

Kui CC on mootori väljalülitamisel aktiivne, aktiveeritakse mootori järjekordsel käivitamisel auto maatselt ACC.





<sup>43</sup> Adaptive Cruise Control

<sup>44</sup> Adaptive Cruise Control

<sup>45</sup> Cruise Control

## Funktsioonilt CC funktsioonile ACC lülitumine

Talita järgmiselt:

1. Määrake kiirushoidik ooterežiimi roolinupuga .
2. Puudutage funktsioonivaates nuppu **Kiirushoidik** – nupu indikaator muutub rohelisest halliks.
  - > Juhiekraanil kuvatav sümbol lülitub  CC-lt  ACC-le. Kohanduv kiirushoidik aktiveeritakse ja lülitatakse ooterežiimi.
3. Vajuta rooli nuppu .
  - > Kohanduv kiirushoidik käivitub ning salvestab praeguse kiiruse koos ajavahemikuga eessõitva sõidukini.

### Sellega seotud teave

- Kohanduv kiirusehoidik\* (lk. 301)
- Kiirusehoidik (lk. 294)

## Kohanduva kiirushoidiku sümboolid ja teated\*

Juhiekraanil ja/või esiklaasinäidikul\* saab kuvada funktsiooniga (ACC<sup>46</sup>) seotud eri sümboleid ja teateid.

Järgmises illustreeritud näites teavitab funktsioon RSI\* (Road Sign Information), et maksimaalne lubatud liikumiskiirus on 130 km/h (80 mph).

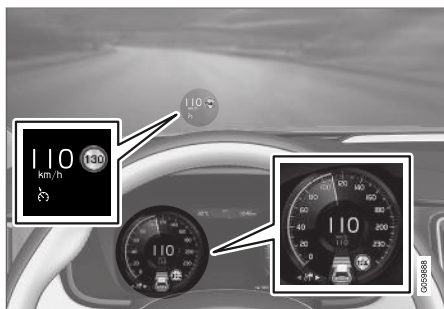



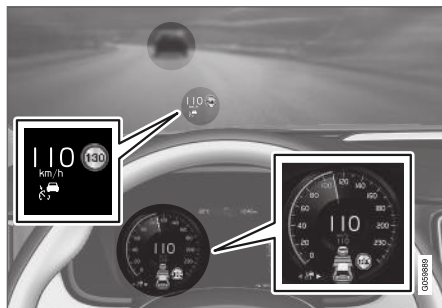

Eelmisel illustratsioonil näidatakse, et kohanduv kiirushoidik on seadistatud hoidma kiirust 110 km/h (68 mph) ja eespool ei liigu sõidukit.



Eelmisel illustratsioonil näidatakse, et kohanduv kiirushoidik on seadistatud hoidma kiirust 110 km/h (68 mph) ja samal ajal liigub sama kiirusega teie ees muu sõiduk.

<sup>46</sup> Adaptive Cruise Control

Tähis	Teade	Spetsifikatsioon
	Sümbol on VALGE.	Auto säilitab salvestatud/valitud kiirust.
	<b>Adaptive Cruise Contr.</b> <b>Pole saadaval</b> Sümbol on HALL.	Adaptiivne kiirusehoidik seatakse ooterežiimi.
	<b>Adaptive Cruise Contr.</b> <b>Vajab hooldust</b> Sümbol on HALL.	Süsteem ei tööta korrapäraselt. Võtke ühendust töökojaga - soovitatavalt Volvo autotöökajaga.
	<b>Tuuleklaasi andur</b> <b>Andur blokeeritud, vt kasutusjuhendit</b>	Puhastage tuuleklaasi kaamera ja radarüksuse eest.

Tekstteate kustutamiseks vajutage lühidalt rooli parempoolse klahvistiku keskel olevat klahvi .

Kui teade jääb alles: võtke ühendust töökojaga (soovitame volitatud Volvo teenindust).

### Sellega seotud teave

- Kohanduv kiirusehoidik\* (lk. 301)

## Pilot Assist<sup>47</sup>

Pilot Assist aitab roolimisabi kaudu hoida autot sõidurajal, sh hoida ühtlast kiirust ja sobivat pikivaht.

### Pilot Assist töötab järgmiselt

Funktsioon Pilot Assist on peamiselt mõeldud kasutamiseks kiirteedel ja muudel suurematel teedel, kus see muudab sõitmise mugavamaks ja tagab meeldivama sõidukogemuse.

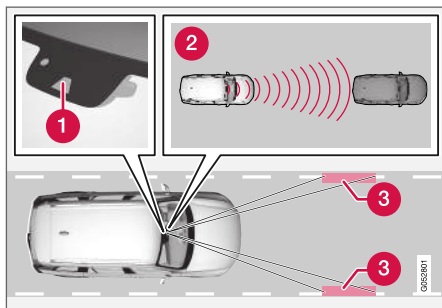

Kaamera ja radariüksus mõõdavad eesoleva sõiduki kaugust ja tee äärejooni.

- 1 Kaamera- ja radariüksus
- 2 Kauguse lugemine
- 3 Äärejoonte lugemisseadmed

Juht valib soovitud liikumiskiiruse ja pikivahe. Pilot Assist skannib pikivahet eespool sõitva sõidukiga ja sõiduraja märgistusi, kasutades selleks kaamerat ja radarit. Praegune ajaintervalli säilitatakse automaatse kiiruse kohandamise abil, samal ajal kui roolimise abi aitab autot sõidurajal paigutada.

Pilot Assist roolimise abi arvestab eesoleva auto kiirust ja sõiduraja tähisteid. Juht ei saa Pilot Assist roolimise soovitusi eirata ning muus suunas sõitma hakata (nt vahetada sõidurida või vältida teel olevaid tõkkeid).

Kui Pilot Assist ei suuda sõidurida ära tunda, nt pole sõidureamärgistus kaamera ja radari jaoks nähtavad, lülitab Pilot Assist roolimisabi ajutiselt välja ja taastab töö, kui sõidureamärgistus uuesti loetavaks muutub (liikumiskiiruse ja pikivahe hoidmine siiski jätkub).

### HOIATUS

Süsteemi Pilot Assist roolimisabi lülitatakse automaatselt välja ning selle sisselülitumisel eelnevat hoiatust ei anta.

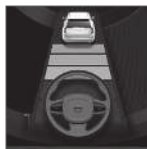

Roolimisabi olekut märgib rooliratta sümboli värv.

- ROHELINE rooliratas tähistab aktiivset roolimisabi

- HALL rooliratas (nagu joonisel näidatud) tähistab väljalülitatud roolimisabi.

### HOIATUS

Süsteemi Pilot Assist tohib kasutada üksnes siis, kui kummalgi pool on selged värvitud rajatähised. Muul viisil kasutamisega kaasneb auto ja mittetuvastatud takistuse kokkupuuteoht.

### HOIATUS

- Funktsioon on abivahend, mis lihtsustab sõitmist ja suurendab ohutust, kuid ei pruugi kõigis liiklus-, ilmastiku- ja teeoludes toimida.
- Soovitav on kõik selle funktsiooniga seotud kasutusjuhendi jaotised läbi lugeda, et viia end kurssi funktsiooni piirangutega ja saada teada, millest peaks enne süsteemi kasutamist teadlik olema.
- Juhiabisüsteemid ei vabasta juhti kohustusest olla valvas ja tähelepanelik. Juht vastutab alati ohutu sõidu, sobiva sõidukiiruse ja piisava vahemaa hoidmise eest teistest sõidukitest ning peab alati järgima kehtivaid liikluseeskirju.

<sup>47</sup> See funktsioon võib turust olenevalt olla standardvalikus või valikuline.



Pilot Assist reguleerib kiirust autot kiirendades ja pidurdades. Madala tooniga pidurdusheli kiiruse reguleerimise ajal on normaalne.

Pilot Assist üritab kiirust sujuvalt reguleerida. Äki- list pidurdust nõudvates olukordades peab juht ise pidurdama. See kehtib näiteks suurte kiiruseerinevuste korral või kui eesolev auto pidurdab järsult. Kaamera ja radariüksuse töö piirangute tõttu võib pidurdamine viibida või üldse mitte toimuda.

Pilot Assist järgib samal sõidureal eespool olevat sõidukit juhi määratud pikivahega. Kui radar ei tuvasta teie ees liikuvat sõidukit, säilitatakse juhi määratud ja salvestatud liikumiskiirust. Sama toimub siis, kui eesoleva sõiduki kiirus suureneb, ületades määratud kiirust.

### HOIATUS

- See ei ole kokkupõrgete vältimise süsteem. Kui süsteem ei tuvasta eesolevat sõidukit, vastutab auto juhtimise eest alati juht.
- Funktsioon ei pidurda autot, kui auto ees on inimesi või loomi või mõni väike sõiduk, näiteks jalgratas või mootorratas. Samuti ei reageeri süsteem madalale haagisele, vastutulevale, aeglasele või liikumatule sõidukile ja objektile.
- Ärge kasutage seda funktsiooni keerulistes olukordades, nagu linnaliikluses, ristmikel, libeda ajal, kui teel on palju vett või lobjakat, tugevas vihma-/lumesajus, halva nähtavuse korral, käänulisel või libedal teel.

### TÄHTIS TEAVE

Juhisüsteemi komponente saab hooldada vaid töökojas<sup>48</sup>.

### Kurvid ja teelahkmed

Pilot Assist teeb juhiga koostööd ja seetõttu ei tohi juht oodata funktsiooni Pilot Assist roolimisabi rakendumist, vaid peab alati olema valmis ise rooli keerama, eriti kurvides.

- Kui auto jõuab mahasõiduteeni või sõidurada lahkneb, peab juht auto roolima soovitud sõidurajale, et Pilot Assist tunneks ära soovitud suuna.

### Pilot Assist üritab autot hoida sõiduraja keskel

Kui Pilot Assist aitab roolida, üritab see hoida autot sõiduraja tähistuste vahel ja seetõttu on soovitatav lasta autol leida kõige optimaalsem asend, et sõiduelamus oleks võimalikult sujuv. Juht saab kontrollida, kas auto on turvaliselt sõidurajal ja saab vajaduse korral rooliga asendit muuta.

- Kui Pilot Assist ei paiguta autot sõidurajal sobival viisil, on soovitatav Pilot Assist välja lülitada või aktiveerida kohanduv kiirushoidik.

### Sellega seotud teave

- Driver support system (lk. 282)
- Funktsiooni Pilot Assist juhtseadised ja kuva (lk. 312)
- Funktsiooni Pilot Assist aktiveerimine ja käivitamine (lk. 313)
- Funktsiooni Pilot Assist piirangud (lk. 316)
- Funktsiooni Pilot Assist sümbolid ja teated\* (lk. 317)
- Juhiabisüsteemi hoiatus kokkupõrkeohu korral (lk. 319)

<sup>48</sup> Soovitatav on kasutada volitatud Volvo teenindust.



- Juhiabisüsteemi sihtmärgi muutumine (lk. 320)
- Juhiabi ajaintervalli seadistamine (lk. 321)
- Juhiabi salvestatud kiiruse seadistamine (lk. 322)
- Automaatne pidurdamine juhiabisüsteemiga (lk. 323)
- Möödasõiduabi (lk. 324)

## Funktsiooni Pilot Assist juhtseadised ja kuva

Funktsioon Pilot Assist vasakpoolsete roolinupudega kasutamise ja funktsiooni ekraanil kuvamise ülevaade.

### Reguleerimisnupud

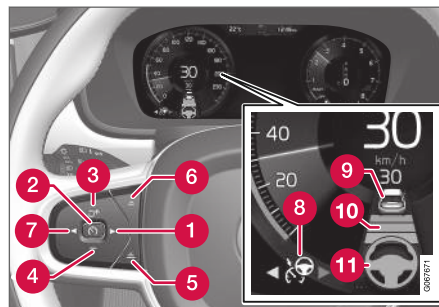

Funktsiooni nupud ja sümbolid.

- lülitub kohanduva kiirushoidiku režiimist funktsioonile Pilot Assist.
- Ⓜ : **ooterežiimist** - aktiveerib Pilot Assisti ja talletab praeguse kiiruse.
- Ⓜ : **aktiivsest režiimist** - deaktiveerib / asetab Pilot Assisti ooterežiimi.
- ↺ : aktiveerib Pilot Assisti ooterežiimist ja taastab talletatud kiiruse ning pikivahe.
- +

- : vähendab talletatud kiirust
- +
- : vähendab pikivahe ees oleva sõidukiga
- : vähendab pikivahe ees oleva sõidukiga
- ⚡ : lülitub funktsioonist Pilot Assist kohanduva kiirushoidiku režiimi.
- Funktsiooni sümbol
- Sihtauto sümbolid
- Pikivahe tähistav sümbol
- Aktiivse/deaktiveeritud roolimisabi sümbol

## Juhi ekraan

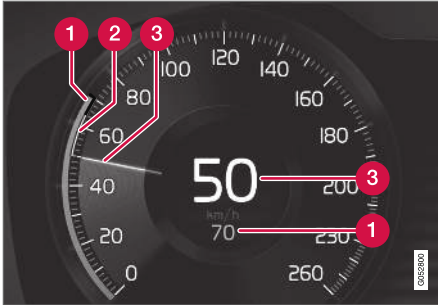

Sõidukiiruste näidud.

- 1 Salvestatud kiirus
- 2 Ees liikuva sõiduki kiirus
- 3 Teie auto kehtiv liikumiskiirus

## Sellega seotud teave

- Pilot Assist (lk. 310)

## Funktsiooni Pilot Assist aktiveerimine ja käivitamine

Pilot Assist tuleb esmalt aktiveerida ja seejärel käivitada, et kiirust ja vahemaad kontrollida ning roolimisabi saada.

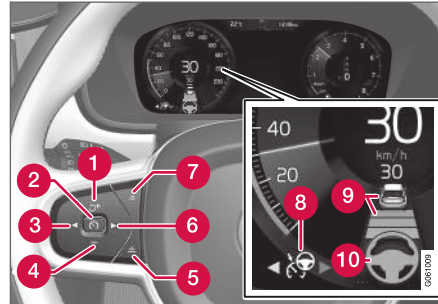



MÄRKUS. Pilt on illustratiivne; üksikasjad olenevad konkreetsest mudelist.

Pilot Assist käivitamiseks peavad olema täidetud järgmised tingimused.

- Juhi turvavöö peab olema kinnitatud ja uks suletud.
- Auto ees peab sobivas kauguses liikuma muu sõiduk (sihtsõiduk) või liikumiskiirus peab olema vähemalt 15 km/h (9 mph).
- Manuaalkäigukastiga autode korral. Sõidukiirust peab jääma alla 30 km/h (20 miili tunnis).

Kui kohanduv kiirushoidik on **ooterežiimis**, tehke järgmist.

1. Vajutage roolil nuppu ► (6).
  - > Funktsiooni  sümbol muutub ja kuvatakse ooterežiimis Pilot Assist (8).
2. Vajutage roolil nuppu  (2).
  - > Pilot Assist käivitatakse ja kehtiv liikumiskiirus salvestatakse (kuvatakse spidomeetri keskel).

...või...

Kui kohanduv kiirushoidik on **käivitatud**:

- Vajutage roolil nuppu ► (6).
  - > Käivitatakse Pilot Assist.

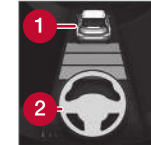

Pilot Assist roolimisabi on aktiivne ainult siis, kui rooli sümbol (2) on muutunud HAL-  
LIST ROHELISEKS.

Pilot Assist reguleerib ainult pikivahet ees sõitva sõidukiga, kui vahemaa sümbol kuvab rooli sümboli kohal sõiduki (1).



Samaaegselt kuvatakse kiiruse-  
vahemik.

Suurem kiirus on salvestatud/  
valitud kiirus ning väiksem kiirus on eessõitva sõiduki (siht-  
märgi) kiirus.

## « Käed roolil

Funktsiooni Pilot Assist toimimise eelduseks on, et juht hoiab käsi roolil.



Kui Pilot Assist tuvastab, et ei hoia roolist kinni, suunatakse juhti väikese pausi järel tähise ja teatega autot aktiivselt juhtima.

Kui juhi käsi ei tuvastata endiselt roolil paari sekundi möödudes, korratakse teadet autot aktiivselt juhtida, millega kaasneb helisignaal.

Kui Pilot Assist ei tuvasta juhi käsi roolil pärast paari sekundi möödumist, muutub hoiatussignaal intensiivseks ja juhtimisfunktsioon inaktiveeritakse. Seejärel tuleb Pilot Assist taaskäivitada roolil paikneva nupuga (2).

### **i** TÄHELEPANU

Funktsioon Pilot Assist töötab ainult siis, kui juhi käed on roolil.

## Sellega seotud teave

- Pilot Assist (lk. 310)
- Funktsiooni Pilot Assist deaktiveerimine/aktiveerimine (lk. 314)

## Funktsiooni Pilot Assist deaktiveerimine/aktiveerimine

Pilot Assisti saab ajutiselt välja lülitada ning ooterežiimi asetada. Hiljem saab selle uuesti sisse lülitada.

### Pilot Assist deaktiveerimine ja ooterežiimi lülitamine

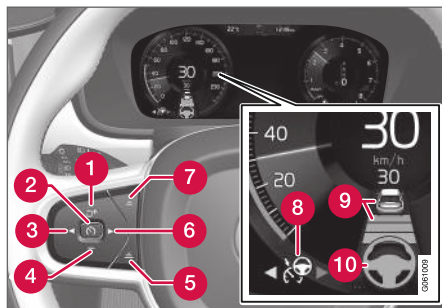

MÄRKUS. Pilt on illustratiivne; üksikasjad olenevad konkreetsest mudelist.

Pilot Assisti ajutiseks väljalülitamiseks ja selle ooterežiimi viimiseks toimige järgmiselt.

- Vajutage roolil nuppu (2).
- > Pilot Assist on ooterežiimis - juhi ekraanil kuvatav sümbol (8) muutub VALGEST HALLIKS ning spidomeetri keskel kuvatav salvestatud kiirus muutub BEEŽIST HALLIKS.

...või...

- Vajutage roolil nuppu (3).
- > Pilot Assist on välja lülitatud ning muutub aktiivses režiimis kohanduva kiirushoidiku funktsiooniks.

### **!** HOIATUS

- Kui Pilot Assist on ooterežiimis, peab juht sekkuma ja rooli keerama ning valima ise nii sobiva kiiruse kui ka kauguse eesolevast sõidukist.
- Kui Pilot Assist on ooterežiimis ja auto jõuab eesolevale sõidukile liiga lähedale, hoiatab juhti lühikesest vahemaast piki-vahe hoiatuse\* funktsioon.

### Ooterežiim juhi sekkumisel

Pilot Assist on ajutiselt välja lülitatud ja ooterežiimis juhul kui:

- juht vajutab pidurit.
- käigukang liigutatakse asendisse **N**.
- suunatulesid kasutatakse kauem kui 1 minut.
- juht kasutab salvestatud kiirusest suuremat kiirust rohkem kui 1 minuti vältel.
- siduripedaal on ligikaudu 1 minuti jooksul alla vajutatud – kehtib manuaalkäigukastiga autodele.

Sõidukiiruse ajutine suurendamine näiteks möödasõiduks ei mõjuta püsikiirushoidiku seadeid – viimati salvestatud sõidukiirus taastub, kui gaasipedaal vabastatakse.

Suunatulede kasutamisel lülitatakse Pilot Assist roolimisabi ajutiselt välja. Kui eelnevalt mainitu enam ei kehti, lülitub roolimisabi automaatselt uuesti sisse, kui sõidurea märgistus on veel tuvastatav.

### Automaatne ooterežiim

Pilot Assist sõltub muudest süsteemidest, nt stabiilsuskontrollist/libisemisvastasest süsteemist ESC<sup>49</sup>. Kui mõni selline süsteem ei toimi, lülitub Pilot Assist automaatselt välja.

### ⚠ HOIATUS

Automaatses ooterežiimis hoiatatakse juhti helisignaaliga ja juhiakraanil kuvatakse teade.

- Juht peab seejärel muutma auto kiirust, vajaduse korral vajutama pidurit ja säilitama teistest sõidukitest ohutu vahemaa.

Automaatne ooterežiimile minek toimub näiteks järgmistel juhtudel:

- juhiukse avamisel.
- piduri temperatuur on kõrge.
- juhi käed ei ole roolil.
- parkimispidur on peal.
- pöörete arv on liiga madal/kõrge.
- juht avab turvavöö.
- ühel või mitmel rattal kaob veojõud.
- kaamera ja radar on kaetud näiteks lörtsi või tugeva vihmaga (kaamera lääts/raadiolained on tõkestatud).
- juhul kui kiirus on väiksem kui 5 km/h (3 mph) ja Pilot Assist ei suuda tuvastada, kas vaadeldava objekti näol on tegemist seisva sõidukiga või mõne muu objektiga, nagu lamav politseinik.
- kui kiirus on alla 5 km/h (3 mph) ja sihtsõiduk ära keerab, mille tõttu ei ole funktsioonil Pilot Assist enam järgitavat autot.

- kiirus on alla 30 km/h (20 miili tunnis) - kehtib ainult manuaalkäigukastiga autodele.

### Pilot Assist taasaktiveerimine ooterežiimist

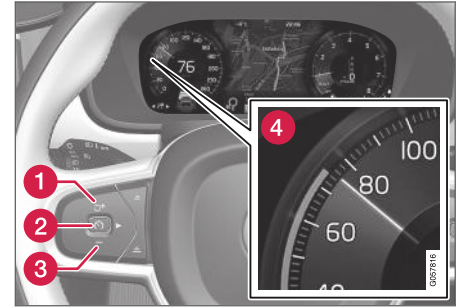

MÄRKUS. Pilt on illustratiivne; üksikasjad olenevad konkreetsest mudelist.

Funktsiooni Pilot Assist uuesti aktiveerimiseks tehke järgmist.

- Vajutage roolil nuppu  (1).
  - > Seejärel seadistatakse kiirus hiljuti määratud väärtusele.

### ⚠ HOIATUS

Kiiruse taastamisel roolil oleva nupuga  võib kiirus järsku oluliselt suureneda.

<sup>49</sup> Electronic Stability Control

## ◀ Sellega seotud teave

- Pilot Assist (lk. 310)
- Funktsiooni Pilot Assist aktiveerimine ja käivitamine (lk. 313)

## Funktsiooni Pilot Assist piirangud

Funktsioon Pilot Assist võib olla teatud olukordades piiratud.

Pilot Assist rakendus aitab juhti erinevates situatsioonides. Siiski on ümbritsevatest esemetest piisava kauguse hoidmisel ning õige raja hoidmisel siiski vastutajaks juht.

## HOIATUS

Teatud oludes ei pruugi funktsiooni Pilot Assist roolimisabi juhti õigel viisil aidata või võib automaatselt välja lülituda. Sellisel juhul ei ole funktsiooni Pilot Assist kasutamine soovitatav. See võib juhtuda näiteks järgmiste olude puhul:

- rajatähistused on kulunud või puuduvad või ristuvad;
- radade piirid on ebaselged, näiteks radade lahknemisel või ühinemisel või väljasõitudel või mitmesuguste märgistuste korral;
- kui maanteel või maantee lähedal on servad või muud jooned rajatähistuste asemel, näiteks kõnniteeservad, maapinnakatte parandused, tōkete servad, teeääred või tugevad varjud;
- rada on kitsas või kääruniline;
- rajad on konarlikud või auklikud.
- ilmaolud on halvad, nt esineb vihma-, lumesadu, udu, lobjakas või halbadest valgustingimustest tulenev halb nähtavus, tagantvalgustus, märg teekate jne.

Juht peaks ka teadma, et süsteemil Pilot Assist on järgmised piirangud.

- Kõnniteeserva, teepiirideid ja ajutisi takistusi (liikluskoonuseid, ohutuspiirideid jne) ei tuvastata. Lisaks võib süsteem neid pidada rajatähistuseks, millega kaasneb

auto ja takistuse kokkupuuteoht. Juht peab ise veendumata, et auto asub nimetatud takistusest ohutus kauguses.

- Kaamera ja radarandur ei suuda liiklustingimustes kõiki esineda võivaid objekte ja takistusi, nt löökauke, ajutisi täielikult või osaliselt teed blokeerivaid takistusi või objekte tuvastada.
- Pilot Assist ei näe jalakäijaid, loomi jne.
- Soovitatud roolimisendis on piiratud mõju, mis tähendab, et see ei aita juhil iga kord autot juhtida ega raja piires hoida.
- Süsteemiga Sensus Navigation\* autodes on funktsiooniga võimalik kasutada teavet kaardi andmetest, mis võib erinevalt toimida.
- Pilot Assist lülitatakse välja, kui elektrirool kiirusega seotud roolimisjõuga töötav vähendatud võimsusega, nt ülekuumenemisest tingitud jahtumisel.

Juhil on alati võimalik Pilot Assist määratud rooli asendit soovitud suunas pööramisega parandada või täiustada.

### Järsud tõusud ja/või suur koorem

Pidage meeles, et Pilot Assist on ennekõike mõeldud tasasel teel sõitmiseks. Järsu langusega teel sõites võib funktsioonil tekkida raskusi õige pikivahe hoidmisega eesliikuva sõidukiga – sellis-

sel juhul tuleb olla eriti tähelepanelik ja valmis pidurdama.

- Ärge kasutage funktsiooni Pilot Assist rasket koormat või haagist vedades.

#### TÄHELEPANU

Süsteemi Pilot Assist ei saa aktiveerida, kui auto elektrisüsteemiga on ühendatud haagis, jalgrattahoidik või muu sarnane seade.

#### Muud

- Sõidurežiimi **Off Road** ei saa valida, kui funktsioon Pilot Assist on aktiivne.

#### TÄHELEPANU

See funktsioon kasutab auto kaamera- ja radariüksust, millel on teatud üldpiirangud.

#### Sellega seotud teave

- Pilot Assist (lk. 310)
- Kaamera ja radariüksuse piirangud (lk. 332)
- Kiirusest olenev juhtajami koormusjõud (lk. 282)
- Sõidurežiimid (lk. 447)

## Funktsiooni Pilot Assist sümbolid ja teated\*

Juhiekraanil ja/või ülanäidikul\* saab kuvada funktsiooniga Pilot Assist seotud eri sümboleid ja teateid.



◀◀ Allpool on toodud mõned näited<sup>50</sup>.

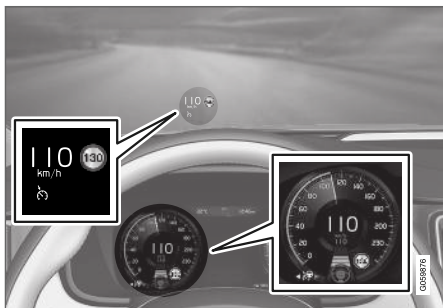

Elmisel illustratsioonil<sup>51</sup> näidatakse, et Pilot Assist on seadistatud hoidma kiirust 110 km/h (68 mph) ja eespool ei liigu sõidukit.

Pilot Assist ei võimalda roolimisabi, sest sõiduraja ääretähiseid pole võimalik tuvastada.

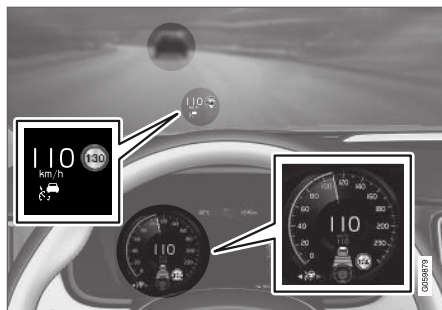

Elmisel illustratsioonil<sup>51</sup> näidatakse, et Pilot Assist on seadistatud hoidma kiirust 110 km/h (68 mph) ja samal ajal liigub sama kiirusega teie ees muu sõiduk.

Pilot Assist ei võimalda roolimisabi, sest sõiduraja ääretähiseid pole võimalik tuvastada.

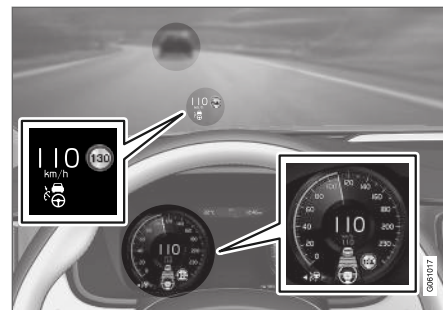

Elmisel illustratsioonil<sup>51</sup> näidatakse, et Pilot Assist on seadistatud hoidma kiirust 110 km/h (68 mph) ja samal ajal liigub sama kiirusega teie ees muu sõiduk.

Siin toodud näites, kuna sõiduraja ääretähiseid saab tuvastada, võimaldab Pilot Assist ka roolimisabi.

<sup>50</sup> Järgmises illustreeritud näites teavitab funktsioon RSI (Road Sign Information), et maksimaalne lubatud liikumiskiirus on 130 km/h (80 mph).

<sup>51</sup> MÄRKUS. Pilt on illustratiivne; üksikasjad olenevad konkreetsest mudelist.



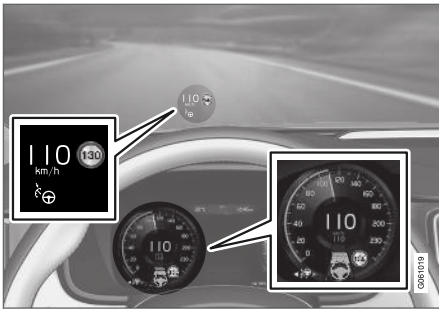

Eelmisel illustratsioonil<sup>51</sup> näidatakse, et Pilot Assist on seadistatud hoidma kiirust 110 km/h (68 mph) ja eespool ei liigu sõidukit.

Pilot Assist võimaldab roolimisabi, sest sõiduraja tähiseid on võimalik tuvastada.

### Sellega seotud teave

- Pilot Assist (lk. 310)

## Juhiabisüsteemi hoiatus kokkupõrkeohu korral

Juhiabisüsteemid Pilot Assist ja kohanduv püsikiirushoidja Adaptive Cruise Control (ACC)<sup>52</sup> võivad juhti hoiatada, kui eessõitjaga on pikivahe liiga lühike.

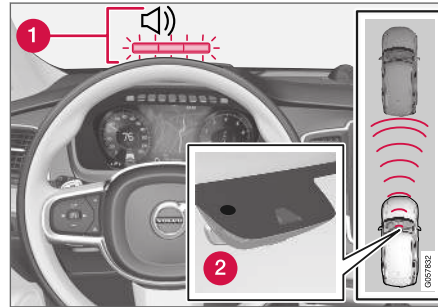

Kokkupõrkehoiatuse hoiatustuli esiklaasil.

- 1 Audiovisuaalne hoiatussignaal kokkupõrkeohu korral
- 2 Vahemaa mõõtmine kaamera ja radariüksusega

Juhiabi kasutab umbes 40% jalgpiduri võimsusest. Kui autot peaks pidurdama järsemalt, kui juhiabi seda võimaldab, ent juht ei tee seda, lülituvad sisse märgutuli ja helisignaal. See annab juhile teada, et vaja on kiiresti tegutseda.

**⚠ HOIATUS**

Juhiabisüsteemid hoiatavad juhti vaid anduri poolt tuvastatud sõidukite eest – seega ei pruugita hoiatust anda või antakse see teatud viivitusega. Ärge oodake hoiatust, vaid pidurdage alati vastavalt vajadusele.

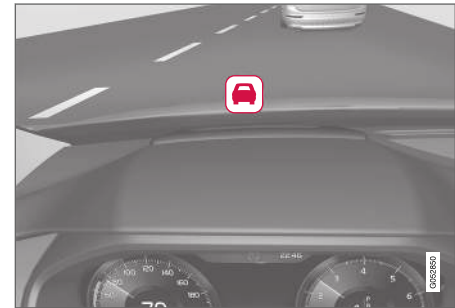

Kokkupõrkehoiatuse sümbol esiklaasil.

Kui auto varustusse kuulub esiklaasinäidik\*, siis ilmub tuuleklaasile hoiatav vilkuv sümbol.

**i TÄHELEPANU**

Tugev päikesevalgus, äärmuslikud valguskontrastid, päikeseprillide kasutamine või kõrvale vaatamine võivad raskendada visuaalse hoiatussignaali nägemist tuuleklaasil.

<sup>51</sup> MÄRKUS. Pilt on illustratiivne; üksikasjad olenevad konkreetsest mudelist.

<sup>52</sup> Adaptive Cruise Control



#### « Sellega seotud teave

- Driver support system (lk. 282)
- Kohanduv kiirusehoidik\* (lk. 301)
- Pilot Assist (lk. 310)
- Pikivahe hoiatus\* (lk. 299)
- Esiklaasi ekraan\* (lk. 136)

### Juhiabisüsteemi sihtmärgi muutumine

Juhiabisüsteemi kohanduval püsikiirushoidjal (ACC)<sup>53</sup> ja funktsioonil Pilot Assist koos automaatkäigukastiga on teatud kiirusel sihtmärgi vahetamise funktsioon.

#### Eessõitja muutmine

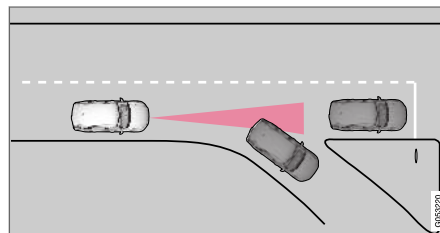

Kui eesolev sõiduk teeb ootamatu pöörde, võib ees olla seisev liiklus.

Kui juhiabisüsteemid järgivad ees liikuvat sõidukit **aeglasemal** kiirusel kui 30 km/h (20 mph) ja eessõitja lülitub ümber liikuvast sõidukist paigal seisvale sõidukile, pidurdavad juhiabisüsteemid sõidukit.

### **⚠️ HOIA TUS**

Kui juhiabisüsteemid järgivad eesoleva auto sõidukiirust kiirusel **üle** ligik. 30 km/h (20 mph) ja järgimine läheb üle liikuvalt autolt seisvale autole, siis **ignoreerivad** juhiabisüsteemid seisvat autot ja jätkatakse sõitu salvestatud kiirusega.

- Juht peab sel juhul ise sekkuma ja pidurdama.

#### **Automaatne ooterežiim eessõitja vahetudes**

Juhiabisüsteemid lülitatakse välja ja seadistatakse ooterežiimi järgmistel juhtudel.

- Kui kiirus on väiksem kui 5 km/h (3 mph) ja juhiabisüsteemid ei suuda tuvastada, kas vaadeldava objekti näol on tegemist seisva sõidukiga või mõne muu objektiga, nagu lamav politseinik.
- Kui kiirus on alla 5 km/h (3 mph) ja sihtsõiduk ära keerab, mille tõttu ei ole juhiabisüsteemidel enam järgitavat sõidukit.

#### **Sellega seotud teave**

- Driver support system (lk. 282)
- Kohanduv kiirusehoidik\* (lk. 301)
- Pilot Assist (lk. 310)

<sup>53</sup> Adaptive Cruise Control

## Juhiabi ajaintervalli seadistamine

Võimalik on seadistada ajaintervall nii, et seda säilitavad eesoleva sõiduki suhtes kohanduv püsikiirushoidja (ACC)\*<sup>54</sup> ja funktsioon Pilot Assist eesoleva sõiduki suhtes hoiatuse funktsioon\*.



Eessõitva sõiduki suhtes on võimalik valida erinevaid ajavahemikke, mida kuvatakse juhiekraanil 1–5 horisontaalse joonena – mida rohkem on jooni, seda pikem on ajavahemik. Üks triip vastab umbes

1 -sekundilisele vahele eespool paikneva sõidukiga, samas kui 5 triipu vastab ligikaudu 3 sekundile.

### **i** TÄHELEPANU

Kui juhiekraanil on auto ja rooli sümbol, jälgib süsteem Pilot Assist eesolevat sõidukit eel-määratud pikivahega.

Kui kuvatakse ainult rool, pole mõistliku pikivahe sees ühtegi ees liikuvat sõidukit.

### **i** TÄHELEPANU

Kui sümbol juhiekraanil näitab kahte autot, järgib ACC ees liikuvat autot määratud pikivahe alusel.

Kui kuvatakse ainult üks auto, pole mõistliku pikivahe sees ühtegi ees liikuvat sõidukit.

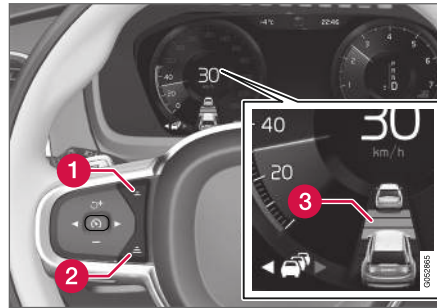

Ajaintervalli määramine.

- 1** Vähendage ajaintervalli
- 2** Suurendage ajaintervalli
- 3** Vahemaa hoiatus
  - Pikivahe suurendamiseks või vähendamiseks vajutage roolil nuppe (1) või (2).
  - > Pikivahe märgutuli (3) näitab kehtivat pikivahet.

Kohanduv kiirusehoidik võimaldab intervalli teatud olukordades märgatavalt muuta, et auto saaks eesoleva sõiduki järel sujuvalt ja mugavalt sõita. Väiksel kiirusel ja väikeste vahemaade korral suurendab kiirusehoidik intervalli kergelt.

### **i** TÄHELEPANU

- Mida kõrgem käik, seda pikem on etteantud ajaintervalli kohta arvatav kaugus meetrites.
- Kasutage üksnes kohalikus liikluseskirjas lubatud ajaintervalle.
- Kui juhiabisüsteemid on aktiveeritud, kuid tundub, et ei reageeri kiiruse suurendamisele, võib põhjuseks olla see, et vahemaa eesoleva sõidukini on väiksem kui eel-määratud vahemaa.

### **⚠** HOIATUS

- Kasutage ainult vahemaad, mis hetkelistele liiklusoludele.
- Pidage meeles, et lühike vahemaa piirab ootamatut liiklusolukorra ilmnmisel reageerimiseks ja tegutsemiseks jäävat aega.

<sup>54</sup> Adaptive Cruise Control

#### « Sellega seotud teave

- Driver support system (lk. 282)
- Kohanduv kiirusehoidik\* (lk. 301)
- Pilot Assist (lk. 310)
- Pikivahe hoiatus\* (lk. 299)
- Esiklaasi ekraan\* (lk. 136)

#### Juhiabi sõidurežiim

Juht saab valida erinevaid sõidustiile, et määrata, kuidas juhiabi eesoleva sõidukiga pikivahet hoiab.

Valiku saab teha sõidurežiimi juhtnupuga **DRIVE MODE**.

Valige üks järgmistest suvanditest.

- **Pure** – juhiabi keskendub optimaalse kütusekulu hoidmisele, mis tähendab, et pikivahe eesoleva sõidukiga on suurem.
- **Hybrid** – juhiabi keskendub sellele, et hoida eel määratud pikivahet eesoleva sõidukiga võimalikult sujuvalt.
- **Power** – juhiabi keskendub sellele, et hoida eel määratud pikivahet eesoleva sõidukiga võimalikult täpselt, mis võib teatud juhtudel tähendada ootamatut kiirendamist/pidurdamist.

#### Sellega seotud teave

- Driver support system (lk. 282)
- Sõidurežiimid (lk. 447)

#### Juhiabi salvestatud kiiruse seadistamine

Kiirusepiiraja, püsikiirushoidja ja kohanduva püsikiirushoidja (ACC)<sup>55</sup> funktsioonidele ning funktsioonile Pilot Assist on võimalik määrata salvestatud kiirust.

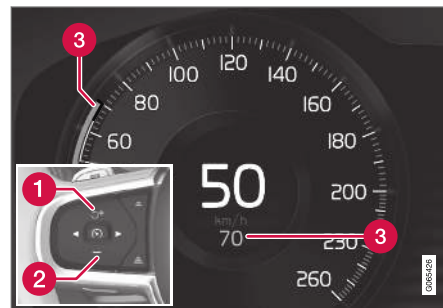

- 1 + : suurendab talletatud kiirust.
- 2 - : vähendab talletatud kiirust.
- 3 Salvestatud kiirus.

<sup>55</sup> Adaptive Cruise Control

- Talletatud kiiruse muutmiseks vajutage lühidalt roolinuppu **+** (1) või **-** (2) või hoidke seda all.
  - **Lühike** vajutus: iga vajutus muudab kiirust +/- 5 km/h (+/- 5 mph) sammudena.
  - **Vajutus ja hoidmine:** Vabastage nupp, kui kiirusenäidik (3) on jõudnud soovitud kiiruseni.
  - Viimase nupuvajutusega määratud kiirus talletatakse mällu.

Kui juht suurendab auto liikumiskiirust gaasipedaaliga enne rooli nupu **+** (1) vajutamist, määratakse nupu vajutamisel auto liikumiskiiruseks talletatud kiirus eeldusel, et juhi jalg asub nupu vajutamise hetkel gaasipedaalil.

Sõidukiiruse ajutine suurendamine näiteks möödasõiduks ei mõjuta püsikiirusehoidiku seadeid – viimati salvestatud sõidukiirust taastub, kui gaasipedaal vabastatakse.

### Automaatkäigukast

Juhiabifunktsioonid suudavad järgida teist autot paigalseisust kuni kiiruseni ligikaudu 200 km/h (125 mph).

Pilot Assist suudab abistada roolimisel paigalseisust kuni kiiruseni 140 km/h (87 mph).

Pidage meeles, et kõige aeglasem kiirus on 30 km/h (20 mph) – vaatamata sellele, et see suudab järgida eessõitja kiirust kuni 0 km/h, ei

saa väiksemat kui 30 km/h (20 mph) sõidukiirust valida/salvestada.

### Manuaalkäigukast

Juhiabifunktsioonid suudavad järgida teist autot 30 km/h (20 mph) kuni 200 km/h (125 mph).

Pilot Assist suudab abistada roolimisel alates 30 km/h (20 miili tunnis) kuni kiiruseni 140 km/h (87 miili tunnis).

Madalaim programmeeritav kiirus on 30 km/h (20 mph) – maksimaalne kiirus on 200 km/h (125 mph).

### Sellega seotud teave

- Driver support system (lk. 282)
- Kiirusepiiraja (lk. 287)
- Kiirusehoidik (lk. 294)
- Kohanduv kiirusehoidik\* (lk. 301)
- Pilot Assist (lk. 310)

## Automaatne pidurdamine juhiabisüsteemiga

Funktsioonil Pilot Assist ja kohanduval kiirushoidikul\* (ACC<sup>56</sup>) on ummikutes sõitmiseks ja seismiseks spetsiaalne pidurifunktsioon.

### Pidurifunktsioon ummikutes sõitmiseks ja seismiseks

Lühemate peatuste korral ummikutes või valgusfoori taga taastub sõidurežiim automaatselt, kui peatus ei ületa umbes 3 sekundit; kui eesolev sõiduk hakkab liikuma hiljem, lülitub juhiabi auto- maatpidurdusega ooterežiimi.

- Funktsiooni taasaktiveerimiseks sooritage üks järgmistest toimingutest.
  - Vajuta rooli nuppu .
  - Vajutage gaasipedaal lõpuni alla.
- > Funktsioon jätkab ees liikuva sõiduki järgimist, kui see hakkab u. 6 sekundi jooksul liikuma.

<sup>56</sup> Adaptive Cruise Control



**i TÄHELEPANU**

Juhiabisüsteemid suudavad autot paigal hoida maksimaalselt 5 minutit – seejärel rakendatakse seisupidur ja funktsioon lülitub välja.

Enne juhiabisüsteemide taasaktiveerimist peab seisupiduri vabastama.

### Automaatse pidurdamise lõpetamine

Teatud oludes automaatne pidurdamine seisma jäämisel lõpeb ja funktsioon lülitub ooterežiimi. See tähendab, et pidurid on vabastatud ja on võimalik, et auto hakkab veerema. Seega tuleb autoga kohalseismiseks juhil endal jalga piduripedaalil hoida.

See võib juhtuda järgmistes oludes:

- juht paneb jala piduripedaalile
- seisupidur on rakendatud
- käigukang liigutatakse asendisse **P**, **N** või **R**
- juht lülitab funktsiooni ooterežiimi.

### Seisupiduri automaatne rakendamine

Mõnedel juhtudel rakendatakse auto paigalhoidmiseks seisupiduri.

Juhtub, kui funktsioon hoiab autot jalgpiduriga paigal ja:

- juht avab autoukse või teeb turvavöö lahti
- funktsioon on hoidnud autot paigal kauem kui u. 5 minutit
- pidurid kuumenevad üle
- juht lülitab mootori välja käsitsi

### Sellega seotud teave

- Driver support system (lk. 282)
- Kohanduv kiirusehoidik\* (lk. 301)
- Pilot Assist (lk. 310)
- Pidurite funktsioonid (lk. 431)

### Möödasõiduabi

Möödasõiduabi abistab juhti möödasõidul. Seda funktsiooni saab kasutada koos funktsiooniga Pilot Assist või kohanduva püsikiirushoidjaga\* (ACC<sup>57</sup>).

### Möödasõiduabi tööpõhimõte

Kui funktsiooniga Pilot Assist või ACC auto järgib teist sõidukit ja juht annab suunatulede<sup>58</sup> aktiveerimisega märku soovist sooritada möödasõit, hakkavad süsteemid autot kiirendama **enne**, kui juht möödumiseks sõidurada vahetab.

Seejärel viivtab funktsioon kiiruse vähendamisega, et vältida enneaegset pidurdamist.

Funktsioon jääb aktiivseks seni, kuni juht on möödasõidu sooritanud.

**⚠ HOIATUS**

Võtke arvesse, et see funktsioon võib aktiveeruda ka muudel juhtudel peale möödasõidu, nt kui kasutatakse suunatuld rajavahetuse näitamiseks või teisele teele väljumiseks - sel juhul auto kiirendab lühidalt.

### Sellega seotud teave

- Driver support system (lk. 282)
- Möödasõiduabi (lk. 325)

<sup>57</sup> Adaptive Cruise Control

<sup>58</sup> Seda vaid vasakpoolse suunatule lülitamisel vasakpoolse rooliga auto korral ja vaid parempoolse suunatule lülitamisel parempoolse rooliga auto korral.

- Kohanduv kiirusehoidik\* (lk. 301)
- Pilot Assist (lk. 310)

## Möödasõiduabi

Möödasõiduabi kasutamisel on mitmed kriteeriumid.

Möödasõiduabi aktiveerumiseks peavad olema täidetud järgmised tingimused:

- teie ees peab liikuma sõiduk (sihtsõiduk)
- teie auto **praegune kiirus** on vähemalt 70 km/h (43 mph)
- **salvestatud kiirus** peab olema piisavalt suur möödasõidu ohutuks sooritamiseks.

Möödasõiduabi käivitamiseks tehke järgmist.

- Lülitage suunatud sisse.

Kasutage vasakut suunatud vasakpoolse rooliga autos ja paremat suunatud parempoolse rooliga autos.

> Möödasõiduabi käivitatakse.

## HOIATUS

Möödasõidu abisüsteemi kasutamisel peab juht pidama meeles, et tingimuste ootamatul muutumisel võib auto soovimatult kiirendada.

Seetõttu tuleks teatud olukordi vältida, nt kui:

- auto läheneb ärapööramise kohale, mis on samas suunas, kus tavaliselt toimuks möödasõit;
- eesolev sõiduk aeglustab enne, kui juhi sõiduk on jõudnud möödumisrajale;
- möödumisrajal liiklus aeglustub;
- parempoolse rooliga autoga sõidetakse vasakpoolse liiklusega riigis (või vastupidi).

Selliseid olukordi tuleks vältida, lülitades kohanduva kiirusehoidiku või funktsiooni Pilot Assist ajutiselt ooterežiimi.

## Sellega seotud teave

- Möödasõiduabi (lk. 324)
- Kohanduv kiirusehoidik\* (lk. 301)
- Pilot Assist (lk. 310)

## Radariüksus

Radarandurit kasutatakse erinevate juhti abistavate süsteemide poolt ning selle ülesandeks on teiste sõidukite märkamine.



Radariüksuse asukoht.

Radarit kasutatakse järgmisteks funktsioonideks:

- Pikivahe hoiatus\*
- Adaptiivne püsikiirushoidik\*
- Sõidurajaabi
- Pilot Assist\*
- City Safety

Radari modifitseerimine võib muuta selle kasutamise ebaseaduslikuks.

## Sellega seotud teave

- Driver support system (lk. 282)
- Kaamera ja radariüksuse piirangud (lk. 332)

- Kaamera- ja radariüksuse soovituslik hooldus (lk. 336)
- Radariseadmete tüübikinnitus (lk. 327)



## Radariseadmete tüübikinnitus

Funktsioonide ACC<sup>59</sup>, PA<sup>60</sup> ja BLIS<sup>61</sup> auto radariüksused leiate siit.



Turg	ACC & PA	BLIS	Tähis	Tüübikinnitus
Brasiilia	✓			<p>Este equipamento opera em caráter secundário, isto é, não tem direito à proteção contra interferência prejudicial, mesmo de estações do mesmo tipo, e não pode causar interferência a sistemas operando em caráter primário.</p> <p>Modelo: L2C0054TR 4122-14-8645 EAN: (01)07897843840855</p>
		✓		<p>Modelo: L2C0055TR 1500-15-8065 EAN: 07897843840978</p>
Euroopa	✓	✓		<p>Hereby, Delphi Electronics and Safety declares that L2C0054TR / L2C0055TR are in compliance with the essential requirements and other relevant provisions of Directive 2014/53/EU (RED). The original declaration of conformity can be accessed at the following link <a href="http://www.delphi.com/automotive-homologation">www.delphi.com/automotive-homologation</a>.</p> <p>Frequency Band: 76GHz – 77GHz Maximum Output Power: 55dBm EIRP</p> <p>The Declaration of Conformity may be consulted at Delphi Electronics &amp; Safety / 2151 E. Lincoln Road / Kokomo, Indiana 46902 USA</p>



<sup>59</sup> Adaptive Cruise Control

<sup>60</sup> Pilot Assist

<sup>61</sup> Blind Spot Information

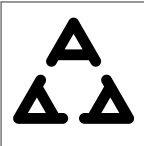

Turg	ACC & PA	BLIS	Tähis	Tüübikinnitus
Araabia Ühendemiraadid (UAE)	✓			REGISTERED No: ER37536/15 DEALER No: DA37380/15
		✓		REGISTERED No: ER37357/15 DEALER No: DA37380/15
Indoneesia	✓			37295/POSTEL/2014 4927
		✓		38806/SDPPI/2015 4927
Jordaania	✓			Type Approval No.: TRC/LPD/2014/255 Equipment Type: Low Power Device (LPD)
		✓		Type Approval No.: TRC/LPD/2015/3 Equipment Type: Low Power Device (LPD)
Korea	✓			Certification No. MSIP-CMI- DPH-L2C0054TR
		✓		Certification No. MSIP-CMI-DPH-L2C0055TR
Maroko	✓	✓		AGREE PAR L'ANRT MAROC NUMÉRO D'AGRÉMENT: MR 9929 ANRT 2014 DATE D'AGRÉMENT: 26/12/2014

Turg	ACC & PA	BLIS	Tähis	Tüübikinnitus
Mehhiko	✓			IFETEL: RLVDEL215-0299
		✓		IFETEL: RLVDEL215-0314
Moldova	✓	✓		
Serbia	✓			W011 14
		✓		W011 15
Singapur	✓	✓		
Lõuna-Aafrika	✓			TA-2014/1824 APPROVED
		✓		TA-2014/2390 APPROVED

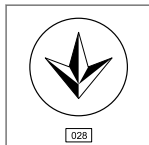

Turg	ACC & PA	BLIS	Tähis	Tüübikinnitus
Taiwan	✓			CCAB15LP0560T3
		✓		CCAB15LP0680T0
Ukraina	✓	✓		Delphi цім стверджує, що обладнання RACAM/SRR2 відповідає вимогам Про затвердження Технічного регламенту радіобладнання і телекомунікаційного кінцевого (термінального) обладнання (Постанова КМУ № 679 від 24 червня 2009 р.) Декларація відповідності знаходиться на сайті Delphi за адресою: Delphi.

### Raadioseadme tüübikinnitus

Turg	Tähis	Tüübikinnitus
Euroopa		Volvo Cars kinnitab käesolevaga, et kõik raadioseadmed vastavad direktiivi 2014/53/EL olulistele nõuetele ja muudele asjakohastele sätetele.

### Sellega seotud teave

- Radariüksus (lk. 326)

## Kaamera

Kaamerat kasutatakse mitmete juhiabi süsteemide jaoks ning selle ülesanneteks on näiteks sõiduradade ja liiklusmärkide tuvastamine.



Kaameraüksuse asukoht.

Kaamerat kasutatakse järgmisteks funktsioonideks:

- Adaptiivne püsikiirushoidik\*
- Pilot Assist\*
- Sõiduraja hoidmise abifunktsioon\*
- Roolimisabi kokkupõrkeohu korral
- City Safety
- Driver Alert Control\*
- Liiklusmärkide teave\*
- Aktiivsed kaugtuled \*

## Sellega seotud teave

- Driver support system (lk. 282)
- Kaamera ja radariüksuse piirangud (lk. 332)
- Kaamera- ja radariüksuse soovituslik hooldus (lk. 336)

## Kaamera ja radariüksuse piirangud

Kaamerale ja radariüksusel on teatud piirangud, mis omakorda piiravad neid funktsioone, mis üksust kasutavad. Juht peab olema teadlik järgmistest piirangutest.

### Kaamera ja radar

#### Blokeeritud üksus



Märjitud piirkonda tuleb regulaarselt puhastada ja seda ei tohi kleebiste, kile ja muude esemetega kinni katta.

Kaameraüksus on asetatud koos radarüksusega auto esiklaasi ülemise osa sisse.

Ärge asetage, kleepige ega kinnitage midagi tuuleklaasi ette või taha ega kaamera või radariüksuse ette või ümber – see võib kaamera ja radariüksuse funktsioone häirida. Selle tulemuseks võib olla funktsioonide väljalülitumine, töövõime vähenemine või vale reageering.



Kui juhiakraanil kuvatakse see tähis ja teade „**Tuuleklaasi andur Andur blokeeritud, vt kasutusjuhendit**”, tähendab see, et kaamera- ja radariüksus ei suuda tuvastada auto ees teisi sõidukeid, jalgrattureid, jalakäijaid ega suuri loomi ning auto kaamera- ja radaripõhised funktsioonid võivad olla häiritud, vähendatud, täielikult inaktiveeritud või reageerida valesti.

Järgmises tabelis on toodud näited kuvatava teate võimalikest põhjustest koos vastava tegevusega.

Põhjus	Tegevusjuhised
Kaamera ja radarüksuse ees olev tuuleklaasi pind on määrdunud või jää või lumega kaetud.	Puhastage kaamera ja radarüksuse ees olev tuuleklaasi pind mustusest, jääst ja lumest.
Paks udu ja tugev vihm või lumi võivad radarisignaale või kaameravaadet blokeerida.	Tegevus puudub. Mõnikord ei tööta üksus tugevas vihmas või lumes.
Teelt pärit vesi või lumi pritsib üles ja blokeerib radarisignaale või kaameravaadet.	Tegevus puudub. Mõnikord ei tööta üksus väga märjal või lumisel teel.

Põhjus	Tegevusjuhised
Mustus on tuuleklaasi sisemise poole ja kaamera- ja radariüksuse vahel.	Pöörduge autoteenindusse esiklaasis oleva anduriüksuse puhastamiseks – soovitage volitatud Volvo teenindust.
Tugev vastutulev valgus	Tegevus puudub. Kaameraüksus taaskäivitatakse paremates valgustingimustes automaatselt.

### Kõrge temperatuur

Kaamera- ja radariüksuse võib väga kõrge temperatuuri juures ajutiselt about 15 minuter välja lülitada. Üksuse elektroonikaseadmete kaitsmiseks tuleks seda teha pärast mootori käivitamist. Kaamera- ja radariüksus lülituvad automaatselt uuesti sisse siis, kui temperatuur on piisavalt alanenud.

### Kahjustatud esiklaas

#### **i** TÄHELEPANU

Vahetamata jätmise võib halvendada kaamerat ja radarit kasutatava juhi abisüsteemide tööd. Selle tulemuseks võib olla funktsioonide väljalülitumine, töövõime vähenemine või vale reageering.

Pöörake tähelepanu ka järgmisele teabele, et vähendada radariüksust kasutava juhiabisüsteemi vale toimimist, töövõime vähenemist või tõrkeid.

- Kui kaamera ja radariüksuse objektiviide ees on tuuleklaasil kriimustus, pragu või kivitäke

suurusega vähemalt u. 0,5 × 3,0 mm (0,02 × 0,12 tolli) tuleb tuuleklaasi asendamiseks võtta ühendust remonditöökojaga<sup>62</sup>.

- Volvo **ei** soovita kaamera ja radariüksuse ette jäävate tuuleklaasi pragude, kriimustuste ja kivitäkete parandamist – selle asemel tuleks terve tuuleklaas välja vahetada.
- Enne tuuleklaasi asendamist võtke ühendust remonditöökojaga<sup>62</sup> ja veenduge, et paigaldamiseks tellitakse õige tuuleklaas.
- Tuuleklaasi asendamisel tuleb paigaldada sama tüüpi tuuleklaasipuhastid või Volvo heakskiiduga tuuleklaasipuhastid.
- Tuuleklaasi asendamisel tuleb kaamerat ja radariüksust töökojas uuesti kalibreerida<sup>62</sup>, et tagada kõigi kaamera ja radaripõhiste süsteemide tõrgeteta töö.

### Radar

#### Liikumiskiirus

Kui eessõitja kiirus erineb teie auto kiirusest märkimisväärselt, siis väheneb oluliselt radariüksuse võime eessõitjat tuvastada.

<sup>62</sup> Soovitatav on kasutada volitatud Volvo teenindust.

## ◀ Piiratud vaateväli

Radaril on piiratud vaateväli. Mõnes olukorras teist sõidukit ei tuvastata või tuvastatakse eeldatust hiljem.

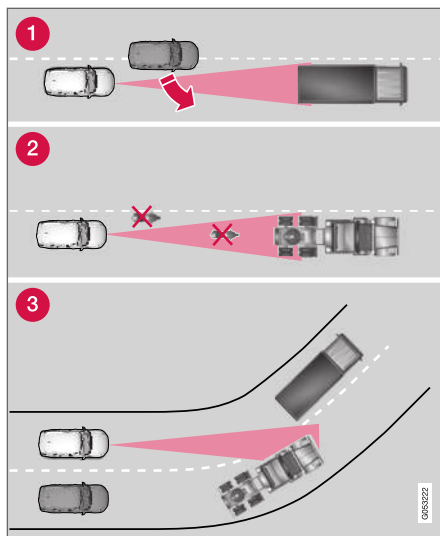

Radari vaateväli.

- 1 Mõnikord ei suuda radar avastada väga lähedal olevaid sõidukeid, nt auto ja eesoleva sõiduki vahele sõitvat sõidukit.
- 2 Väikeseid sõidukeid, nt mootorrattaid, ega sõidukeid, mis ei sõida sõiduraja keskel, võidakse mitte avastada.
- 3 Kurvides võib radar avastada vale sõiduki või kaotada avastatud sõiduki silmist.

## Madalad haagised

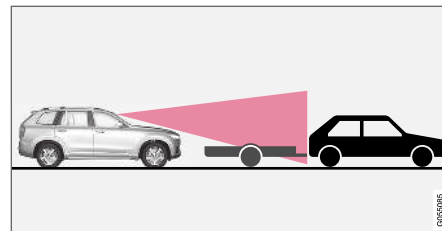

Radari varju jäävad madalad haagised.

Madala haagise tuvastamine võib olla raske või ei pruugi üldse õnnestuda – seetõttu peab juht kohanduva püsikiirushoidja või funktsiooni Pilot Assist kasutamisel olema madala haagise taga sõites eriti ettevaatlik.

## Kaamera

### Piiratud nähtavus

Kaamera on nagu inimsilmi oma tegevuses piiratud, nt võib see halvemini näha tugevas lume- või vihmases, tihedas udus või tugevates liivatormides ja lumetuisus. Sellistes tingimustes võivad kaamerast sõltuvate süsteemide funktsioonid töötada suurte piirangutega või ajutiselt välja lülituda.

Tugev vastutulev valgus, sõiduteel tekkiv peegeldus, teepinnal olev lumi või jää, porine tee või ebaselge teemärgistus võivad kaamera funktsioneerimist sõidutee jälgimisel ning jalakäijate, jalgratturite, ulukite ja teiste sõidukite tuvastamisel oluliselt vähendada.



## Parkimisabi kaamera\*

### Pimedad alad

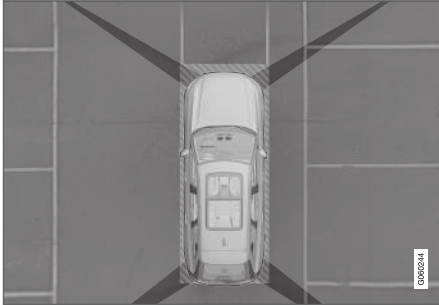

Kaamerate vaateväljade vahele jäävad nn pimenurgad.

Parkimisabi kaamera 360°\* vaateväljas võivad objektid/takistused kaduda individuaalsete kaamerate vaateväljade vahedesse.

### HOIATUS

Pöörake tähelepanu võimalusele, et isegi kui tundub, et varjatud on ainult võrdlemisi väike osa pildist, võib peidus olla võrdlemisi suur osa. Seetõttu võib takistus jääda märkamata, kuni auto on sellele väga lähedal.

## Vigane kaamera



Kui kaamera sektor on pime ja sisaldab seda sümbolit, ei ole kaamera töökorras.

Järgmisel joonisel on toodud näide.



Auto vasakpoolse kaamera ei ole töökorras.

Kaamera pime sektor kuvatakse ka järgmistel juhtudel, aga sellisel juhul **ilma** vigase kaamera sümbolita.

- Uks on lahti
- Tagaluuk on lahti
- Küljepeeglid on sisse tõmmatud.

### Valgustingimused

Kaamerapilti reguleeritakse automaatselt vastavalt valgustingimustele. Seetõttu võib pildi eredus

ja kvaliteet veidi erineda. Vähene valgus võib pildikvaliteeti halvendada.

### Tagumine parkimiskaamera

### HOIATUS



Olge tagurdamisel eriti tähelepanelik, kui autoga on ühendatud haagis, jalgrattahoidik või muu sarnane seade ja kuvatud on see sümbol.

See sümbol näitab, et tagumised parkimisandurid on **välja lülitatud** ega hoiata takistuste eest.

### TÄHELEPANU

Rattahoidik või muu auto tagaosale paigaldatud tarvik võib takistada kaamera vaadet.

### Sellega seotud teave

- Kaamera (lk. 331)
- Radariüksus (lk. 326)
- Kaamera- ja radariüksuse soovituslik hooldus (lk. 336)
- Parkimisabi kaamera\* (lk. 387)

## Kaamera- ja radariüksuse soovitav hoidus

Kaamera- ja radariüksuse korrapäraseks töötamiseks peavad need olema mustusest, jääst ja lumest puhtad ning neid tuleks regulaarselt vee ja autošampooniga pesta.

### **i** TÄHELEPANU

Andureid kattev mustus, jää ja lumi võivad põhjustada valesid hoiatussignaale, piiratud töövoimet või mittetoimimist.

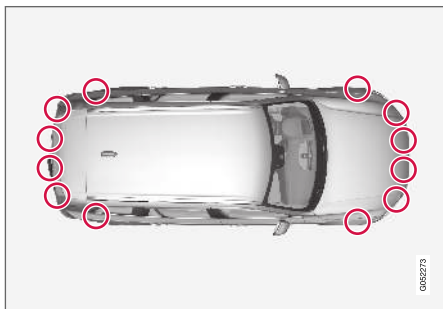

Parkimisandurite asukohad.

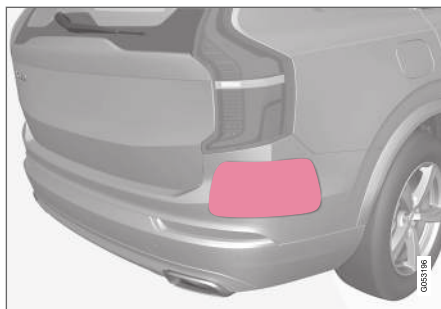

Tagumiste radariüksuste asukoht. Hoidke näidatud pind puhtana nii auto vasakul kui ka paremal küljel.

- Optimaalse funktsionaalsuse tagamiseks tuleb andurite ees olev ala puhtana hoida.
- Ärge kinnitage andurite piirkonda esemeid, teipi ega silte.
- Puhasta kaameraobjektive regulaarselt leige vee ja autošampooniga - väldi objektiviide kraapimist.

### **!** TÄHTIS TEAVE

Juhisüsteemi komponente saab hooldada vaid töökojas<sup>63</sup>.

### Sellega seotud teave

- Kaamera (lk. 331)
- Radariüksus (lk. 326)

- Kaamera ja radariüksuse piirangud (lk. 332)
- Parkimisabi kaamera\* (lk. 387)

<sup>63</sup> Soovitatav on kasutada volitatud Volvo teenindust.

## City Safety™

City Safety<sup>64</sup> hoiatab juhti visuaalsete, heliliste ja pidurdushoiatustega, et aidata juhil märgata ootamatult ilmuvaid jalakäijaid, jalgrattureid, suu-remaid loomi ja sõidukeid; seejärel üritab auto automaatselt pidurdada, kui juht ise mõistliku aja jooksul ei reageeri.

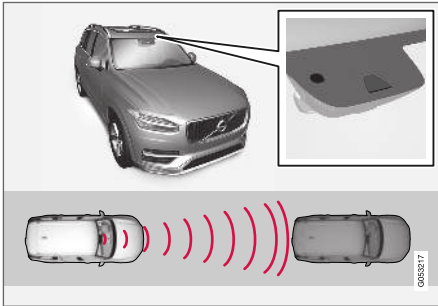

Radariüksuse asukoht.

City Safety võib ära hoida kokkupõrke või vähendada kokkupõrkekiirust.

City Safety aitab juhti kokkupõrkeohu korral jalakäija, suure looma, jalgratturi või teise sõidukiga.

City Safety funktsioon aitab juhil vältida kokkupõrget ummikutes, kui nt eesolevas liikluses toimuvad muutused, kuid juht ei pane seda tähele ja toimuda võib kokkupõrge.

Funktsioon aitab juhti ja pidurdab auto ähvardava kokkupõrkeohu korral, kui juht ise ei reageeri õigel ajal pidurdades ja/või kõrvale keerates.

City Safety rakendub lühikese äkkpidurdusena ja peatab auto tavapidurdamisele sarnaneval moel vahetult eesoleva sõiduki taga.

City Safety aktiveerub olukordades, kus juht oleks pidanud varem pidurdama hakkama, seetõttu ei saa see juhti ka alati aidata.

Tarbetu sekkumise vältimiseks on City Safety rakendusae planeeritud võimalikult hiliseks.

Tavaliselt märkab juht või reisija City Safety funktsiooni rakendumist ainult siis, kui kokkupõrkeoht on väga suur.

## ⚠️ HOIATUS

- City Safety automaatpidurduse funktsioon võib kokkupõrke ära hoida või vähendada kokkupõrke kiirust, kuid pidurite maksimaalse tõhususe tagamiseks peab juht alati ka ise piduripedaali vajutama, isegi automaatse pidurdamise korral.
- Hoiatus ja roolimisabi aktiveeritakse ainult suure kokkupõrkeohu korral, seetõttu ei tohi te kunagi ootama jääda, kuni antakse kokkupõrke hoiatus või kuni süsteem City Safety sekkub.
- Jalakäija või jalgratturi eest hoiatamise ja pidurdamise funktsioon lülitub välja, kui sõidukiirus ületab 80 km/h (50 mph).
- City Safety ei aktiveeri suure kiirenduse puhul ühtki automaatpidurdusfunktsiooni.

<sup>64</sup> Funktsioon ei ole kõigis riikides saadaval.



## HOIATUS

- Funktsioon on abivahend, mis lihtsustab sõitmist ja suurendab ohutust, kuid ei pruugi kõigis liikluses, ilmastiku- ja teeloludes toimida.
- Soovitav on kõik selle funktsiooniga seotud kasutusjuhendi jaotised läbi lugeda, et viia end kurssi funktsiooni piirangutega ja saada teada, millest peaks enne süsteemi kasutamist teadlik olema.
- Juhiabisüsteemid ei vabasta juhti kohustusest olla valvas ja tähelepanelik. Juht vastutab alati ohutu sõidu, sobiva sõidukiiruse ja piisava vahemaa hoidmise eest teistest sõidukitest ning peab alati järgima kehtivaid liikluseeskirju.

## Sellega seotud teave

- Driver support system (lk. 282)
- Funktsiooni City Safety parameetrid ja alamfunktsioonid (lk. 338)
- Hoiatuskauguse seadistamine City Safety (lk. 340)
- Takistuste tuvastamine funktsiooniga City Safety™ (lk. 341)
- City Safety pidurdab lähenevate sõidukite ees (lk. 345)
- City Safety, kui vältimismanöövrid on takistatud (lk. 345)

- City Safety ristuvus liikluses (lk. 343)
- Funktsiooni City Safety piirangud ristuva liikluse korral (lk. 344)
- Funktsiooni City Safety piirangud (lk. 346)
- City Safety teated (lk. 349)

## Funktsiooni City Safety parameetrid ja alamfunktsioonid

City Safety aitab vältida kokkupõrget eesoleva sõiduki, jalgratturi, jalakäija või suure loomaga, vähendades automaatspidurdamise kaudu auto kiirust.

Kui kiiruse erinevus on suurem kui järgnevalt esitatud kiirused, ei suuda City Safety automaatspidurdamisega kokkupõrget vältida, kuid leevendab selle tagajärgi.

### Sõidukid

Eesoleva sõiduki korral suudab City Safety vähendada kiirust kuni 60 km/h (37 mph).

### Jalgratturid

Eesoleva jalgratturi korral suudab City Safety vähendada kiirust kuni 50 km/h (30 mph).

### Jalakäijad

Jalakäija korral suudab City Safety vähendada kiirust kuni 45 km/h (28 mph).

### Suured loomad

Suure loomaga kokkupõrke ohu korral vähendab City Safety auto kiirust kuni 15 km/h (9 mph).

Suurte loomade korral on pidurdamise funktsiooni peamine eesmärk vähendada suurtel kiirustel kokkupõrke mõju ja see on kõige tõhusam kiirustel üle 70 km/h (43 mph), kuid madalamatel kiirustel tõhusus langeb.

## City Safety alamfunktsioonid

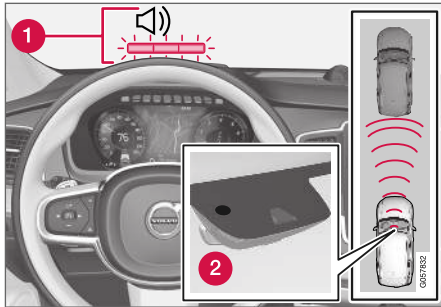

Talitletu ülevaade.

- 1 Audiovisuaalne hoiatussignaal kokkupõrkeohtu korral
- 2 Vahemaa mõõtmine kaamera ja radariüksusega

City Safety teeb kolm toimingut allolevas järjekorras.

1. Kokkupõrke hoiatus
2. Pidurdusabi
3. Automaatne pidurdus

Järgnevalt on selgitatud, mis juhtub kolme järgmise toimingu ajal.

### 1 - Kokkupõrkehoiatus

Esmalt hoiatatakse juhti võimalikust kokkupõrke ohtu tekkimisest.

Kui auto varustusse kuulub esiklaasinäidik\*, siis ilmub tuuleklaasile hoiatav vilkuv sümbol.

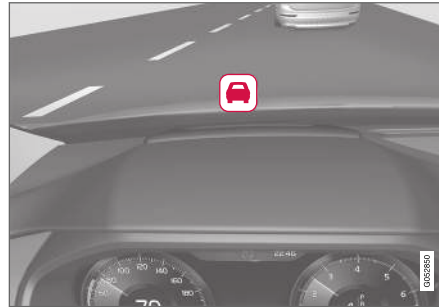

Kokkupõrkehoiatus sümbol esiklaasil.

### i TÄHELEPANU

Tugev päikesevalgus, äärmuslikud valguskontrastid, päikeseprillide kasutamine või kõrvale vaatamine võivad raskendada visuaalse hoiatussignaali nägemist tuuleklaasil.

City Safety suudab tuvastada jalakäijaid, jalgrattureid või sõidukeid, mis ei liigu või liiguvad teiega samas suunas. City Safety suudab tuvastada ka jalakäijaid, jalgrattureid või suuri loomi, mis ületavad teed auto ees.

Kokkupõrke ohtu korral jalakäija, suuremate loomade, jalgratturi või sõidukiga/sõidukitega tõmmatakse juhi tähelepanu visuaalsete, heliliste ja pidurdushoiatustega. Väiksemal kiirusel sõites,

ootamatul pidurdamisel või kiirendamisel pidurdushoiatust ei anta. Pidurdusimpulsi sagedus on suurem auto kiirusest.

### 2 - Pidurdusabi

Kokkupõrkeohtu jätkuval suurenemisel pärast kokkupõrke ohust teavitavate signaalide edastamist rakendub pidurdusabi.

Kui süsteem leiab, et pidurdustugevus pole kokkupõrke vältimiseks piisav, võimendab pidurdusabi ka juhupoolset pidurdamist.



### ◀ 3 - Automaatne pidurdus

Lõpuks rakendub automaatse pidurduse süsteem.

Kui juht ei ole ikka veel reageerinud ning kokkupõrge on väga lähedal, rakendub automaatne pidurdusfunktsioon olenemata sellest, kas juht vajutab pidurit või mitte. Sellisel juhul rakenduvad pidurid suurima võimaliku pidurdusjõuga selleks, et vähendada kokkupõrkekiirust või piiratud pidurdusjõuga juhul, kui sellest piisab kokkupõrke ärahoidmiseks.

Turvavöö eelpingutit saab aktiveerida koos automaatpidurduse funktsiooni rakendamisega.

Teatud oludes võib automaatpidurdamine alata kerge pidurdamisega, mis muutub lauspidurdamiseks.

Kui City Safety on ära hoidnud kokkupõrke liikumatu objektiga, jääb auto seisma, eeldades, et juht tegutseb edasi õigesti. Kui süsteem pidurdas autot eespool aeglasemalt liikuva sõiduki tõttu, jätkab auto liikumist selle sõidukiga võrdse kiirusega.

#### **i TÄHELEPANU**

Manuaalkäigukastiga autode puhul mootor seiskub, kui automaatpidurduse funktsioon on auto peatanud, v.a juhul, kui juht on eelnevalt siduripedaali alla vajutanud.

Juht saab pidurdamise alati katkestada gaasipedaali vajutamisega.

#### **i TÄHELEPANU**

City Safety™ pidurdamisel süttivad pidurituled.

Kui funktsioon City Safety on aktiivne ja pidurdab, kuvatakse juhiekraanil tekstiteade, mis annab teada, et funktsioon on/oli aktiivne.

#### **⚠ HOIATUS**

Juht ei tohi süsteemi City Safety kasutada oma sõidustiili muutmiseks, samuti ei tohi juht tugineda ainult süsteemile City Safety ja lasta sellel pidurdada.

#### **Sellega seotud teave**

- City Safety™ (lk. 337)
- Esiklaasi ekraan\* (lk. 136)
- Turvavöö eelpinguti (lk. 46)

### **Hoiatuskauguse seadistamine City Safety**

City Safety on alati aktiveeritud, kuid juht saab valida funktsiooni hoiatuskauguse.

#### **i TÄHELEPANU**

Funktsiooni City Safety ei saa blokeerida. See aktiveeritakse mootori/elektrilise kasutuse käivitamisel automaatselt ning jääb tööle seniks, kuni mootor või elektriline kasutus välja lülitatakse.

Hoiatuse kaugus määrab süsteemi tundlikkuse ja reguleerib vahemaad, millal visuaalne, heliline ja pidurdushoiatus aktiveeritakse.

Hoiatuskauguse valimiseks tehke järgmist.

1. Valige keskekraani ülakavas **Seaded → My Car → IntelliSafe**.
2. Soovitud hoiatuskauguse määramiseks valige menüüs **City Safety hoiatus säte Hiljem, Normaalne** või **Varem**.

Kui säte **Varem** kutsus esile liiga palju hoiatusi, mis võib mõjuda teatud olukorras segavalt, valige hoiatuskauguseks **Normaalne** või **Hiljem**.

Kui hoiatused on liiga sagedased või häirivad, võib hoiatuskaugust vähendada, mille tulemusena väheneb hoiatuste arv ja City Safety annab hoiatuse hiljem.

Hoiatuskaugust **Hiljem** tuleks seetõttu kasutada ainult äärmistel juhtudel, nt dünaamilise sõidu korral.

## ⚠ HOIATUS

- Ükski automaatsüsteem ei suuda garanteerida 100 % täpset talitlust igas olukorras. Seetõttu ärge testige rakendust City Safety inimeste, loomade või sõidukite suunas sõites - see võib põhjustada tõsist kahju ja vigastusi ning olla eluohtlik.
- City Safety hoiatab juhti kokkupõrkeohu korral, kuid funktsioon ei lühenda juhi reaktsiooniaega.
- Isegi kui pikivahe hoiatuse kauguseks on määratud **Varem**, võib hoiatus teatud juhtudel hilineda, nt kui kiirused on väga erinevad või kui eessõitev auto ootamatult järsult pidurdab.
- Kui hoiatuskauguseks on määratud **Varem**, antakse hoiatus varem. See võib tähendada, et hoiatused antakse sagedamini kui pikivahe hoiatuskaugusel **Normaalne**, kuid see on soovitatav, kuna võib süsteemi City Safety muuta tõhusamaks.

## ❗ TÄHELEPANU

Funktsiooni Rear Collision Warning hoiatus koos suunatudega on deaktiveeritud, kui kokkupõrke hoiatussüsteemi hoiatuse kaugus funktsioonis City Safety on määratud madalamale tasemele „**Hiljem**”.

Turvavöö eelpingutus- ja pidurdusfunktsioonid on siiski endiselt aktiivsed.

## Sellega seotud teave

- City Safety™ (lk. 337)
- Rear Collision Warning (lk. 350)

## Takistuste tuvastamine funktsiooniga City Safety™

City Safety aitab juhil tuvastada sõidukeid, jalgrattureid, suuri loomi ja jalakäijaid.

### Sõidukid

City Safety tuvastab enamik sõidukeid, mis on paigal või liiguvad teiega samas suunas. Teatud juhtudel tuvastab funktsioon ka vastutulevaid sõidukeid ja ristuvat liiklust.

Selleks, et City Safety märkaks sõidukeid ka pimedas, peavad sõiduki eesmised ja tagumised tuled selgelt põlema.

### Jalgratturid

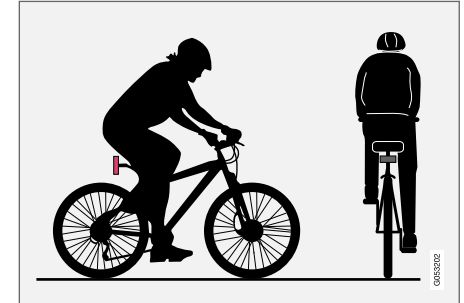

Optimaalne näide: City Safety tuvastab jalgratturi siis, kui kehakuju ja jalgratta kuju on tervikuna nähtavad.

Süsteemi optimaalseks toimimiseks on oluline, et süsteemi funktsioon, mis tuvastab jalgratturid, saaks võimalikult ühest teavet kehakuju ja jal-



- ◀ gratta kuju kohta – see tähendab, et võimalik peab olema tuvastada jalgratas, pea, käed, õlad, jalad, üla- ja alakeha ning inimese tavaline liikumismuster.

Kui suur osa jalgratturi kehast ei ole kaamera jaoks nähtav, ei suuda süsteem jalgratturit tuvastada.

Et funktsioon suudaks jalgratturi tuvastada, peab jalgrattur olema täiskasvanu ning sõitma täiskasvanu jalgrattaga.

### **⚠ HOIATUS**

City Safety on abivahend, mis ei pruugi kõiki jalgrattureid kõigis olukordades tuvastada ega näe näiteks:

- osaliselt varjatud jalgrattureid;
- jalgrattureid, kui need eristuvad taustast halvasti – hoiatus- ja pidurdusfunktsioonid võivad hilja sisse lülituda või ei pruugi üldse käivituda;
- jalgrattureid, kes kannavad keha piirjooni varjavad rõivaid;
- suure koormaga jalgrattaid.

Juht on alati vastutav sõiduki nõuetekohase juhtimise ja ohutu pikivahe hoidmise eest.

### **Jalakäijad**

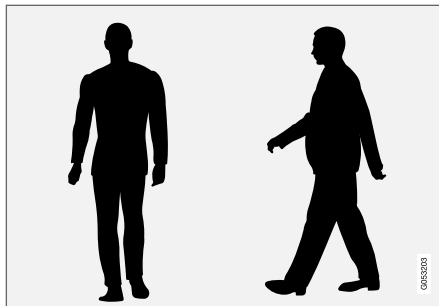

Optimaalsed näited selle kohta, mida süsteem peab selge kehakujuaga jalakäijateks.

Süsteemi optimaalseks toimimiseks on oluline, et süsteemi funktsioon, mis tuvastab jalakäijad, saaks võimalikult ühest teavet kehakuju kohta – see tähendab, et võimalik peab olema tuvastada pea, käed, õlad, jalad, üla- ja alakeha ning inimese tavaline liikumismuster.

Jalakäijate märkamiseks peavad need taustast eristuma. Seda mõjutavad riietus, taust ja ilm. Halva nähtavuse korral märkab süsteem jalakäijat liiga hilja või üldse mitte, mis tähendab, et hoiatused ja pidurdamine võivad hilineda või ära jääda.

City Safety võib pimedas ka jalakäijaid tuvastada, kui auto esituled neid valgustavad.

### **⚠ HOIATUS**

City Safety on abivahend, mis ei pruugi kõiki jalakäijaid kõigis olukordades tuvastada ega näe näiteks:

- osaliselt varjatud jalakäijaid, isikuid rõivates, mis varjavad nende kehakuju või lühemaid kui 80 cm (32 in.) pikkuseid jalakäijaid;
- jalakäijaid, kui jalakäijad eristuvad taustast halvasti – hoiatus- ja pidurdusfunktsioonid võivad hilja sisse lülituda või ei pruugi üldse käivituda;
- suuri esemeid kandvaid jalakäijaid.

Juht on alati vastutav sõiduki nõuetekohase juhtimise ja ohutu pikivahe hoidmise eest.



## Suured loomad

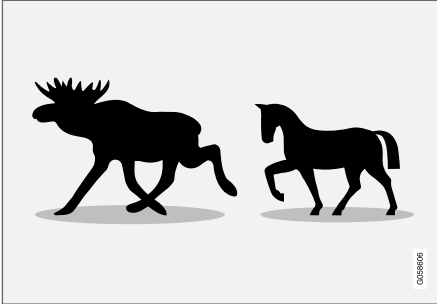

City Safety tuvastatavate suurte loomade optimaalsed näited – paigalseisvad või aeglaselt liikuvad ja selge kehakontuuriga.

Kui sõiduki ette ilmub suur loom, siis teatud juhtudel hoiatab juhti ja pidurdab sõidukit Large Animal Detection (City Safety osa).

Optimaalne sooritusvõime tähendab seda, et suuri loomi (nt põder või hobune) tuvastaval süsteemifunktsioonil oleks kehakontuuri puudutatav parim võimalik teave, sh võimalus looma külgtuvastuseks ja tavapärase liikumismustri andmed.

Kui osa looma kehast pole kaamerale nähtav, ei suuda süsteem looma tuvastada.

City Safety võib pimedas ka suuri loomi tuvastada, kui auto esituled neid valgustavad.

## ⚠ HOIATUS

City Safety on abivahend, mis ei pruugi kõiki suuri loomi kõigis olukordades tuvastada ega näe näiteks:

- osaliselt varjatud suuri loomi;
- otse ees või taga näha olevaid suuri loomi;
- jooksvaid või kiiresti liikuvaid suuri loomi;
- suuri loomi, kui loomad eristuvad taustast halvasti – hoiatus- ja pidurdusfunktsioonid võivad hilja sisse lülituda või ei pruugi üldse käivituda;
- väikseid loomi, nt koerad ja kassid.

Juht on alati vastutav sõiduki nõuetekohase juhtimise ja ohutu pikivahe hoidmise eest.

## Sellega seotud teave

- City Safety™ (lk. 337)
- Funktsiooni City Safety piirangud (lk. 346)
- Funktsiooni City Safety piirangud ristuva liikluse korral (lk. 344)

## City Safety ristuvus liikluses

City Safety aitab sõidukijuhti pöörasel ja ristmikul teise vastutuleva sõiduki raja ületamisel.

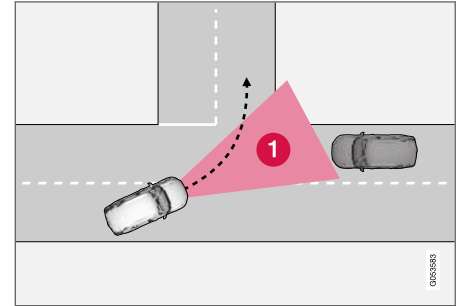

1 Sektor, kus funktsioon City Safety tuvastab ristuvat liiklust.

Et City Safety suudaks tuvastada kokkupõrge kursil olevaid sõidukeid, peab lähenev sõiduk sisenema sektorisse, kus City Safety saab olukorda analüüsida.

Täita tuleb ka järgmised kriteeriumid.

- Teie auto ei tohi liikuda aeglasemalt kui 4 km/h (3 mph)
- Teie auto peab parempoolse liiklusega riikides pöörama vasakule (vasakpoolse liiklusega riikides paremale)
- Vastutuleva sõiduki tuled peavad põlema.



### **⚠️ HOIATUS**

Juhiabisüsteemid hoiatavad juhti vaid anduri poolt tuvastatud takistuste eest – seega ei pruugita hoiatust anda või antakse see teatud viivitusega.

- Ärge oodake hoiatust või sekkumist, vaid pidurdage alati vastavalt vajadusele.

### **⚠️ HOIATUS**

- Funktsioon on abivahend, mis lihtsustab sõitmist ja suurendab ohutust, kuid ei pruugi kõigis liiklus-, ilmastiku- ja teeloludes toimida.
- Soovitav on kõik selle funktsiooniga seotud kasutusjuhendi jaotised läbi lugeda, et viia end kurssi funktsiooni piirangutega ja saada teada, millest peaks enne süsteemi kasutamist teadlik olema.
- Juhiabisüsteemid ei vabasta juhti kohustusest olla valvas ja tähelepanelik. Juht vastutab alati ohutu sõidu, sobiva sõidukiiruse ja piisava vahemaa hoidmise eest teistest sõidukitest ning peab alati järgima kehtivaid liikluseeskirju.

### **Sellega seotud teave**

- City Safety™ (lk. 337)
- Funktsiooni City Safety piirangud ristuva liikluse korral (lk. 344)

### **Funktsiooni City Safety piirangud ristuva liikluse korral**

Teatud juhtudel tekib funktsioonil City Safety probleeme juhi abistamisel kokkupõrgete vältimiseks.

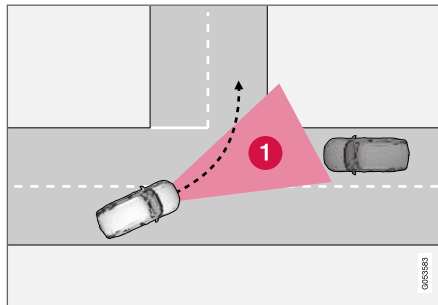

Sellised näited on järgmised.

- Stabiilsuskontroll ESC sekkub libeduse korral
- Vastutulev sõiduk tuvastatakse liiga hilja.
- Vastutulev sõiduk on millegagi varjatud.
- Vastutuleva sõiduki esituled ei põle
- Vastutulev sõiduk liigub ennustamatul moel, st vahetab järsku ja hilja sõidurida.

### **ⓘ TÄHELEPANU**

See funktsioon kasutab auto kaamera- ja radariüksust, millel on teatud üldpiirangud.

### **Sellega seotud teave**

- City Safety ristivas liikluses (lk. 343)
- Funktsiooni City Safety piirangud (lk. 346)
- Kaamera ja radariüksuse piirangud (lk. 332)

## City Safety, kui vältimismanöövrid on takistatud

Kui kokkupõrget ei saa üksnes roolimisega ära hoida, aitab City Safety juhti varem pidurdama hakkamisega.

City Safety aitab juhti hinnates pidevalt, kas autol on võimalik sooritada päästemanööver, kui aegalselt liikuv sõiduk või liikumatu sõiduk tuvastatakse liiga hilja.

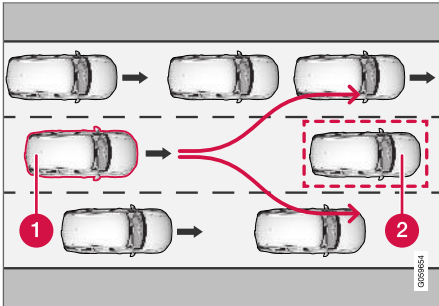

Teie auto (1) "ei näe" võimalust vältida eespool olevat sõidukit (2) ja võib seetõttu varem pidurdada.

- 1 Teie auto
- 2 Aeglane/peatunud auto

City Safety ei sekku automaatse pidurdamisega seni, kuni juhil on endal võimalus kokkupõrget roolimismanöövriga vältida.

Kui aga City Safety eeldab, et päästmismanööver pole kõrval sõidurajal oleva liikluse tõttu võimalik, aitab funktsioon juhti, hakates automaatselt varem pidurdama.

### ⚠ HOIATUS

- Funktsioon on abivahend, mis lihtsustab sõitmist ja suurendab ohutust, kuid ei pruugi kõigis liiklus-, ilmastiku- ja teeluudes toimida.
- Soovitav on kõik selle funktsiooniga seotud kasutusjuhendi jaotised läbi lugeda, et viia end kurssi funktsiooni piirangutega ja saada teada, millest peaks enne süsteemi kasutamist teadlik olema.
- Juhiabisüsteemid ei vabasta juhti kohustusest olla valvas ja tähelepanelik. Juht vastutab alati ohutu sõidu, sobiva sõidukiiruse ja piisava vahemaa hoidmise eest teistest sõidukitest ning peab alati järgima kehtivaid liikluseeskirju.

### ℹ TÄHELEPANU

See funktsioon kasutab auto kaamera- ja radariüksust, millel on teatud üldpiirangud.

### Sellega seotud teave

- City Safety™ (lk. 337)
- Funktsiooni City Safety piirangud (lk. 346)
- Kaamera ja radariüksuse piirangud (lk. 332)

## City Safety pidurdab lähenevate sõidukite ees

City Safety aitab juhil kasutada hädapidurdust, kui lähenev sõiduk liigub teie auto rajale.

Kui vastutulev sõiduk liigub teie auto rajale ja kokkupõrget pole võimalik vältida, võib City Safety vähendada auto kiirust, et vähendada kokkupõrke mõju.

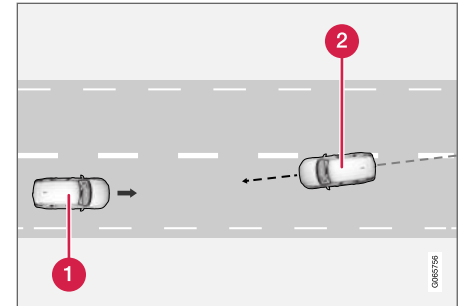

- 1 Teie auto
- 2 Vastutulevad sõidukid

Selleks et see funktsioon töötaks, peavad olema täidetud järgmised tingimused.

- Teie auto peab liikuma kiiremini kui 4 km/h (3 miili/h).
- Teelõik peab olema sirge.

- Autorajal peavad olema selged rajamärgistused.
- Teie auto peab oma sõidurajal paiknema otse.
- Vastutulev auto peab olema teie autoraja märgistuste sees.
- Vastutuleva sõiduki tuled peavad põlema.
- See funktsioon toimib vaid otsekokkupõrgete korral.
- See funktsioon tuvastab vaid nelja rattaga sõidukeid.

#### **i TÄHELEPANU**

See funktsioon kasutab auto kaamera- ja radariüksust, millel on teatud üldpiirangud.

#### **⚠ HOIATUS**

Juhiabisüsteemid hoiatavad juhti vaid anduri poolt tuvastatud takistuste eest – seega ei pruugita hoiatust anda või antakse see teatud viivitusega.

- Ärge oodake hoiatust või sekkumist, vaid pidurdage alati vastavalt vajadusele.

#### **⚠ HOIATUS**

- Funktsioon on abivahend, mis lihtsustab sõitmist ja suurendab ohutust, kuid ei pruugi kõigis liiklus-, ilmastiku- ja teeoludes toimida.
- Soovitav on kõik selle funktsiooniga seotud kasutusjuhendi jaotised läbi lugeda, et viia end kurssi funktsiooni piirangutega ja saada teada, millest peaks enne süsteemi kasutamist teadlik olema.
- Juhiabisüsteemid ei vabasta juhti kohustusest olla valvas ja tähelepanelik. Juht vastutab alati ohutu sõidu, sobiva sõidukiiruse ja piisava vahemaa hoidmise eest teistest sõidukitest ning peab alati järgima kehtivaid liikluseeskirju.

#### **Sellega seotud teave**

- City Safety™ (lk. 337)
- Funktsiooni City Safety piirangud (lk. 346)
- Kaamera ja radariüksuse piirangud (lk. 332)

#### **Funktsiooni City Safety piirangud**

Funktsioon City Safety<sup>65</sup> võib olla teatud olukordades piiratud.

#### **Ümbristev**

##### **Madalad objektid**

Madalal rippuvad objektid, nt koormat tähistav lipp/märgistus või lisatarvikud, nt lisatuled ja pörrerauad, mis asuvad kapotist kõrgemal, piiravad funktsioneerimist.

##### **Libisemine**

Libedal teepinnal pidurdusteekond pikeneb, mille tõttu ei pruugi City Safety nii tõhusalt kokkupõrget ära hoida. Sellisel juhul tagavad ABS-pidurid ning stabiilsuskontroll ESC<sup>66</sup> parima võimaliku pidurdusjõu ning sõiduki stabiilsuse.

##### **Vastu tuleva sõiduki tuled**

Visuaalset hoiatussignaali võib olla tugevas päikesevalguses, peegelduste korral, päikeseprillide kandmisel või mitte otse ette vaadates raske märgata.

##### **Kuumus**

Kui nt tugev päikesevalgus on salongi temperatuuri kõrgele tõstnud, saab visuaalse hoiatuse tuuleklaasilt ajutiselt välja lülitada.

<sup>65</sup> Funktsioon ei ole kõigis riikides saadaval.

<sup>66</sup> Electronic Stability Control

### Kaamera ja radariüksuse vaateväli.

Kaamera vaateväli on piiratud, mistõttu ei osutu mõnedel juhtudel jalakäijate, suurte loomade, jalgratturite või sõidukite tuvastamine võimalikuks või toimub nende tuvastamine tavapärasega võrreldes viivitusega.

Määratud autode tuvastamine võib toimuda teistest hiljem, pimedas võib mootorrataste tuvastamine olla aeglasem või hoopis võimatu.

Kui juhiekraanil kuvatav teade märgib, et kaamera ja radar on blokeeritud, ei pruugi City Safety auto ees olevaid jalakäijaid, suuri loomi, jalgrattureid, sõidukeid või teekattemärgistusi tuvastada. Funktsiooni City Safety jõudlus on vähenenud.

Iga kord, kui esiklaasiandurid blokeeritakse, teadetakse siiski ei kuvata – seetõttu peab juht jälgima, et kaamera ja radari esine tuuleklaasi ala oleks alati puhas.

### ! TÄHTIS TEAVE

Juhisüsteemi komponente saab hooldada vaid töökojas<sup>67</sup>.

### Juhi sekkumine

#### Tagurdamine

Tagurdamise ajal on City Safety ajutiselt välja lülitatud olekus.

### Väike kiirus

Väikestel kiirustel (kiirustel alla 4 km/h (3 mph)) ei ole City Safety süsteem aktiivne. Seetõttu ei rakendu süsteem olukordades, kus eesolevale sõidukile lähenetakse väga aeglaselt, nt parkimisel.

### Aktiivne juht

Juhi sõiduvõtted on alati määravad. Seetõttu ei rakendu City Safety ega määra ka hoiatust/ rakendumist hilisemaks, kui juht juhib autot ja lisab kiirust teadlikult rakenduse nõudeid vältides. Sellisel juhul ei sekku süsteem isegi ilmse kokkupõrkeohtu korral.

Juht saab aktiivse ja teadliku sõiduveisiga kokkupõrkehoiatust ja süsteemi sekkumist edasi lükata, et ebavajalikke hoiatusi oleks võimalikult vähe.

### Muud

#### HOIATUS

- Hoiatamine ja pidurdamine võib toimuda liiga hilja või üldse mitte, kui liiklusolukorra või väliste mõjude tõttu ei suuda kaamera- ja radarisüsteem ees olevat jalakäijat, ratturit, suurt looma või sõidukit õigesti avastada.
- Sõidukite tuvastamiseks öösel peavad nende esituled või tagatuled põlema ja olema selgelt nähtavad.
- Kaamera- ja andurisüsteem saab jalakäijaid ja jalgrattureid ainult auto piiratud kiirusvahemikus tuvastada. Süsteem saab esitada tõhusaid hoiatusi ja pidurdada, kui auto suhteline kiirus on alla 50 km/h (30 mph). Seisvate või aeglaselt liikuvate sõidukite puhul lülitub hoiatus- ja pidurdusfunktsioon sisse, kui auto kiirus on kuni 70 km/h (43 mph). Suurte loomade korral on kiiruse vähendamine väiksem kui 15 km/h (9 mph) ning see lülitub sisse suurematel kiirustel kui 70 km/h (43 mph). Hoiatus ja pidurite rakendamine suurte loomade puhul on aeglasmatel kiirustel vähem efektiivne.
- Liikumata või aeglaselt liikuvate sõidukite ja suurte loomade hoiatuse saab välja

<sup>67</sup> Soovitatav on kasutada volitatud Volvo teenindust.



lülitada, kui väljas on pime või nähtavus on halb.

- Jalakäija või jalgratturi eest hoiatamise ja pidurdamise funktsioon lülitub välja, kui sõidukiirus ületab 80 km/h (50 mph).
- Ärge kleepige ega asetage midagi tuuleklaasile anduri- ja kaamerasüsteemi ette või ümber – sellised esemed võivad kaamerast olenevate süsteemide tööd häirida.
- Kaameraanduri piirkonnas olevad objektid, lumi, jää või pori võivad anduri tööd piirata, selle täiesti välja lülitada või ebatäpseid tulemusi põhjustada.

#### TÄHELEPANU

See funktsioon kasutab auto kaamera- ja radariüksust, millel on teatud üldpiirangud.

#### Riigi piirangud

City Safety pole kõikides riikides saadaval. Kui City Safety keskekraanile menüüsse **Seaded** ei ilmu, pole auto selle funktsiooniga varustatud.

Menüütee keskekraani ülakavas:

- **Seaded → My Car → IntelliSafe**

#### Sellega seotud teave

- City Safety™ (lk. 337)
- Funktsiooni City Safety piirangud ristuva liikluse korral (lk. 344)
- Kaamera ja radariüksuse piirangud (lk. 332)

## City Safety teated

Juhiekraanil võidakse kuvada rakendust City Safety puudutavad teated.

Järgnevas tabelis on mõned näited.

Teade	Spetsifikatsioon
City Safety Autom. sekkumine	Kui rakendus City Safety pidurdab või on teinud automaatse pidurduse, kuvatakse juhile mitu erinevat sümbolit koos tekstisõnumiga.
City Safety Vähendatud funkts Vajab hooldust	Süsteem ei tööta korrapäraselt. Võtke ühendust töökojaga - soovitatavalt Volvo autotöökojaga.

Tekstteate kustutamiseks vajutage lühidalt rooli parempoolse klahvistiku keskel olevat klahvi .

Kui teade jääb alles: võtke ühendust töökojaga (soovitame volitatud Volvo teenindust).

## Sellega seotud teave

- City Safety™ (lk. 337)

## Rear Collision Warning<sup>68</sup>

Funktsioon Rear Collision Warning<sup>69</sup> (RCW) aitab vältida juhil kokkupõrget tagant läheneva sõidukiga.

See funktsioon aktiveeritakse mootori käivitamisel automaatselt.

Tagumistes sõidukites olevaid juhte saab hoiatada ähvardavast kokkupõrkest, nii et funktsioon vilgutab intensiivselt suunatulesid.

Kui kiirus on väiksem kui 30 km/h (20 miili tunnis), siis tuvastab funktsioon, et autole võidakse tagant otsa sõita, turvavööde pingutid võivad eesmised turvavööd pingule tõmata ja aktiveerida võidakse ohutussüsteem Whiplash Protection System.

Enne tagant kokkupõrget, võib funktsioon aktiveerida ka jalgpiduri, et vähendada auto otsekiihendust kokkupõrke ajal. Jalgpidur aktiveeritakse vaid siis, kui auto seisab paigal. Gaasipedaali vajutamisel vabastatakse piduripedaal viivitamatult.

## Sellega seotud teave

- Driver support system (lk. 282)
- Funktsiooni Rear Collision Warning piirangud (lk. 350)
- Whiplash Protection System (lk. 43)

<sup>68</sup> RCW: tagant otsasõidu hoiatus.

<sup>69</sup> Funktsioon ei ole kõigis riikides saadaval.

<sup>70</sup> RCW: tagant otsasõidu hoiatus.

## Funktsiooni Rear Collision Warning<sup>70</sup> piirangud

Mõningal juhul võib funktsioonil Rear Collision Warning (RCW) olla kokkupõrkeohu olukorras raskusi juhi aitamiseks.

See võib juhtuda järgmiste asjaolude tõttu.

- Tagant tulevat sõidukit märgatakse liiga hilja.
- Tagant tulev sõiduk vahetab viimasel hetkel rida.
- Auto elektrisüsteemiga on ühendatud haagis, jalgrattaraam vms; sellisel juhul inaktiveeritakse funktsioon automaatselt.

### TÄHELEPANU

Teatud riikides **ei** anna RCW kohaliku liikluseeskirja tõttu suunatuledega hoiatust. Sellisel juhul osa funktsioonist inaktiveeritakse.

### TÄHELEPANU

Funktsiooni Rear Collision Warning hoiatus koos suunatuledega on deaktiveeritud, kui kokkupõrke hoiatussüsteemi hoiatuse kaugus funktsioonis City Safety on määratud madalaimale tasemele „**Hiljem**”.

Turvavöö eelpingutus- ja pidurdusfunktsioonid on siiski endiselt aktiivsed.

## Sellega seotud teave

- Rear Collision Warning (lk. 350)



**BLIS\***

Funktsioon BLIS<sup>71</sup> aitab juhil tuvastada sõidukist diagonaalselt taga ja kõrval asuvaid sõidukeid, et aidata juhil sõita tiheda liiklusega teedel, kus on mitu samasuunalist sõidurada.

BLIS on juhiabisüsteem, mis hoiatab juhti järgnevates olukordades:

- sõidukid auto pimealal
- kiiresti lähenevad autod autole kõige lähemal vasakul ja paremal sõidurajal.

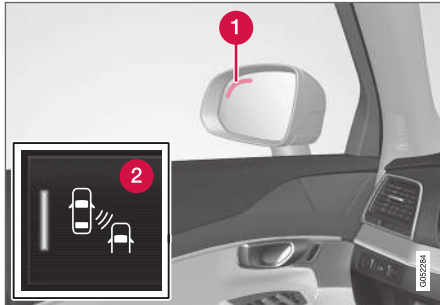

BLIS tule asukoht<sup>72</sup>.

- 1 Indikaatortuli
- 2 Funktsioon aktiveeritakse/deaktiveeritakse keskekraani funktsioonivaates nupu BLIS vajutamisega.

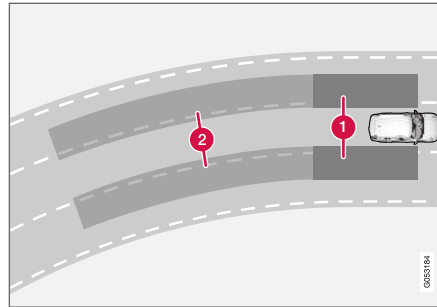

BLIS tööprintsip

- 1 Pimenurga ala
- 2 Kiiresti läheneva sõiduki ala.

Funktsioon BLIS toimib kiirustel üle 10 km/h (6 mph).

Süsteem reageerib järgmistel juhtudel:

- teie autost sõidetakse mööda
- teine sõiduk läheneb kiiresti teie autole.

Juhul kui BLIS tuvastab sõiduki tsoonis 1 või kiirelt läheneva sõiduki tsoonis 2, süttib vastava külje küljeppeeglis märgutuli ja jääb põlema. Kui juht lülitab hoiatusega samal küljel sisse suunatule, hakkab põlev märgutuli intensiivsema valgusega vilkuma.

**i TÄHELEPANU**

Lamp süttib auto sellel küljel, kus süsteem avastas sõiduki. Kui autost möödutakse korraga mõlemalt poolt, süttivad mõlemad lambid.

**⚠ HOIATUS**

- Funktsioon on abivahend, mis lihtsustab sõitmist ja suurendab ohutust, kuid ei pruugi kõigis liiklus-, ilmastiku- ja teeoludes toimida.
- Soovitatav on kõik selle funktsiooniga seotud kasutusjuhendi jaotised läbi lugeda, et viia end kurssi funktsiooni piirangutega ja saada teada, millest peaks enne süsteemi kasutamist teadlik olema.
- Juhiabisüsteemid ei vabasta juhti kohustusest olla valvas ja tähelepanelik. Juht vastutab alati ohutu sõidu, sobiva sõidukiiruse ja piisava vahemaa hoidmise eest teistest sõidukitest ning peab alati järgima kehtivaid liikluseeskirju.

**i TÄHELEPANU**

See funktsioon kasutab auto kaamera- ja radariüksust, millel on teatud üldpiirangud.

<sup>71</sup> Blind Spot Information Systems

<sup>72</sup> Pilt on illustratiivne; üksikasjad olenevad konkreetsest mudelist.

#### « Sellega seotud teave

- Driver support system (lk. 282)
- Funktsiooni BLIS sisse- või väljalülitamine (lk. 352)
- Funktsiooni BLIS piirangud (lk. 353)
- BLIS teated (lk. 354)

### Funktsiooni BLIS sisse- või väljalülitamine

Funktsiooni BLIS<sup>73</sup> saab sisse või välja lülitada.

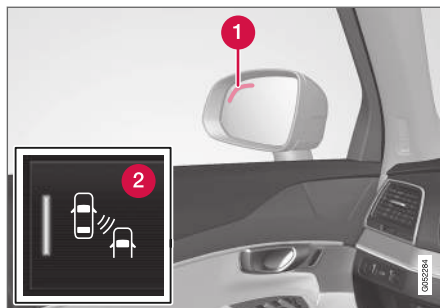

BLIS tule asukoht.

#### 1 Indikaator tuli

2 Sisse- või väljalülitamiseks kasutage keskekraani ülavaates olevat seda nuppu.

- Nupu ROHELINE märgutuli – funktsioon on sisse lülitatud.
- Nupu HALL märgutuli – funktsioon on välja lülitatud.

Kui BLIS on mootori käivitamisel aktiveeritud, siis kinnitatakse selle käivitamist uksepeegli suunatud lede ühekordse vilkumisega.

Juhul kui BLIS oli mootori väljalülitamisel deaktiveeritud, siis on see deaktiveeritud ka mootori

järgmise sisselülitamise ajal ning siis suunatud enam põlema ei hakka.

#### Sellega seotud teave

- BLIS\* (lk. 351)

<sup>73</sup> Blind Spot Information Systems

## Funktsiooni BLIS piirangud

Funktsioon BLIS<sup>74</sup> võib olla teatud olukordades piiratud.

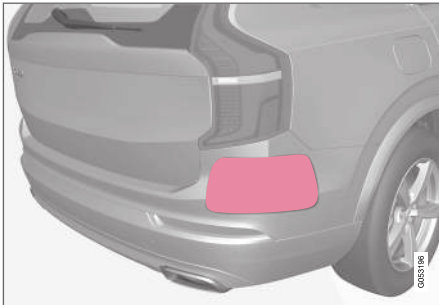

Hoidke näidatud pind puhtana nii auto vasakul kui ka paremal küljel<sup>75</sup>.

Näiteid piirangutest:

- Anduritel olev mustus, jää ja lumi võivad funktsioonide talitlust piirata ja häired välja lülitada.
- Funktsioon BLIS deaktiveeritakse automaatselt, kui auto elektrisüsteemiga ühendatakse haagis, jalgrattahoidik või muu sarnane seade.
- BLIS optimaalseks toimimiseks ei tohi haakekonksule paigaldada jalgrattahoidikut, pagasihoidikut ega muud sarnast seadet.

### HOIATUS

- BLIS ei toimi järskudes kurvides.
- BLIS ei toimi auto tagurdamisel.

### TÄHELEPANU

See funktsioon kasutab auto kaamera- ja radariüksust, millel on teatud üldpiirangud.

### Sellega seotud teave

- BLIS\* (lk. 351)
- Kaamera ja radariüksuse piirangud (lk. 332)

<sup>74</sup> Blind Spot Information Systems

<sup>75</sup> MÄRKUS. Pilt on illustratiivne; üksikasjad olenevad konkreetsest mudelist.

## BLIS teated

Juhi ekraanil võidakse kuvada rakendusega

BLIS<sup>76</sup> seotud teated.

Järgnevas tabelis on mõned näited.

Teade	Spetsifikatsioon
Pimeala andur Vajab hooldust	Süsteem ei tööta korrapäraselt. Võtke ühendust töökojaga - soovitatavalt Volvo autotöökojaga.
Pimeala süst. väljas Ühendati haagis	Kuna auto elektrisüsteemi ühendati haagis, on BLIS ja CTA <sup>A</sup> välja lülitatud.

<sup>A</sup> Cross Traffic Alert\*

Tekstteate kustutamiseks vajutage lühidalt rooli parempoolse klahvistiku keskel olevat klahvi  .

Kui teade jääb alles: võtke ühendust töökojaga (soovitame volitatud Volvo teenindust).

## Sellega seotud teave

- BLIS\* (lk. 351)
- Cross Traffic Alert\* (lk. 355)

<sup>76</sup> Blind Spot Information System

## Cross Traffic Alert<sup>77\*</sup>

Cross Traffic Alert (CTA) on juhiabi süsteem, mis täiendab funktsiooni BLIS<sup>78</sup>, et aidata juhil tuvastada tagurdamise ajal risti lähenevaid sõidukeid.

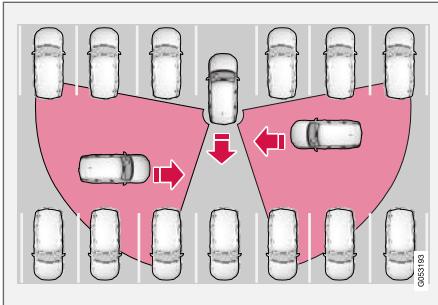

CTA tööprintsip

CTA täiendab funktsiooni BLIS, tuvastades tagurdamise ajal risti lähenevaid sõidukeid, näiteks parkimiskohalt välja tagurdades.

CTA on eelkõige ette nähtud sõidukite avastamiseks. Soodsate tingimuste korral võib see avastada ka väiksemaid objekte, näiteks jalgrattureid ja jalakäijaid.

CTA on aktiivne vaid juhul, kui auto on tagurpidi veeremises või kui valitud on tagurpidikäik.

Juhul kui CTA tajub, et midagi on külje pealt lähenemas, siis antakse sellest märku järgmisel viisil.

- helisignaal - heli kostub kas vasak- või parempoolsest kõlarist (olenevalt objekti lähenemise küljest).
- Ekraanile ilmub helendav **Parkimisabi süsteem**-graafika ikoon.
- Parkimise abi kaamera pealtvaatesse ilmub ikoon.



Ekraanile ilmub **Parkimisabi süsteem**-graafika CTA valgustatud ikoon.

## ⚠️ HOIATUS

- Funktsioon on abivahend, mis lihtsustab sõitmist ja suurendab ohutust, kuid ei pruugi kõigis liiklus-, ilmastiku- ja teeoludes toimida.
- Soovitav on kõik selle funktsiooniga seotud kasutusjuhendi jaotised läbi lugeda, et viia end kurssi funktsiooni piirangutega ja saada teada, millest peaks enne süsteemi kasutamist teadlik olema.
- Juhiabisüsteemid ei vabasta juhti kohustusest olla valvas ja tähelepanelik. Juht vastutab alati ohutu sõidu, sobiva sõidukiiruse ja piisava vahemaa hoidmise eest teistest sõidukitest ning peab alati järgima kehtivaid liikluseeskirju.

## Sellega seotud teave

- Driver support system (lk. 282)
- Funktsiooni Cross Traffic Alert aktiveerimine/desaktiveerimine (lk. 356)
- Funktsiooni Cross Traffic Alert piirangud (lk. 356)
- Cross Traffic Alert teated (lk. 358)
- BLIS\* (lk. 351)
- Parkimisabi\* (lk. 382)

<sup>77</sup> Ristsuunalise liikluse hoiatus autoga tagurdamisel.

<sup>78</sup> Blind Spot Information

## Funktsiooni Cross Traffic Alert<sup>79</sup> aktiveerimine/desaktiveerimine

Juht võib funktsiooni CTA<sup>80</sup> välja lülitada.



Sisse- või väljalülitamiseks kasutage keskekraani ülavaates olevat seda nuppu.

- Nupu ROHELINE märgutuli – funktsioon on sisse lülitatud.
- Nupu HALL märgutuli – funktsioon on välja lülitatud.

Funktsioon aktiveeritakse mootori käivitamisel automaatselt.

### Sellega seotud teave

- Cross Traffic Alert\* (lk. 355)

## Funktsiooni Cross Traffic Alert<sup>81</sup> piirangud

Funktsioon CTA<sup>82</sup> võib olla teatud olukordades piiratud.

CTA ei toimi optimaalselt kõigis olukordades, vaid omab teatavaid piiranguid: näiteks "ei näe" CTA - andurid läbi teiste parkivate autode või muude piiravate objektide.

Järgnevalt on toodud mõned näited olukordade kohta, kus CTA "vaateväli" võib olla juba alguses piiratud ning lähenevaid sõidukeid pole võimalik enne tuvastada, kui need on väga lähedal.

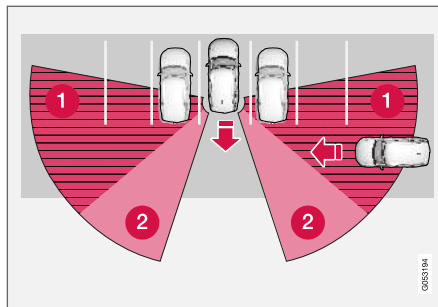

Auto on pargitud sügavale parkimiskohta teiste objektide vahele.

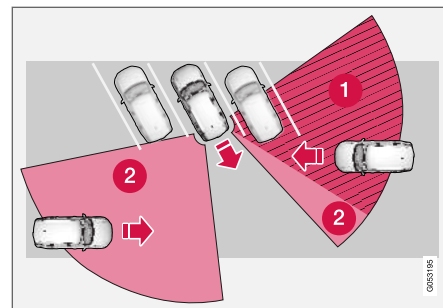

Nurga all asuvas parkimiskohas võib CTA olla ühelt poolt täielikult "pime".

- 1 CTA pimenurk.
- 2 Sektor, kus CTA võib tuvastada/"näha".

Aga, kui juht autoga aeglaselt tagurdab, muutub nurk blokeeriva sõiduki/objekti suhtes, mis vähendab kiiresti "pimedat" sektorit.

<sup>79</sup> ristsuunalise liikluse hoiatus autoga tagurdamisel.

<sup>80</sup> Cross Traffic Alert

<sup>81</sup> ristsuunalise liikluse hoiatus autoga tagurdamisel.

<sup>82</sup> Cross Traffic Alert

**Veel näiteid mõningatest piirangutest**

- Anduritel olev mustus, jää ja lumi võivad funktsioonide talitlust piirata ja häired välja lülitada.
- CTA deaktiveeritakse automaatselt, kui auto elektrisüsteemiga ühendatakse haagis, jalgrattahoidik või muu sarnane seade.
- CTA optimaalseks toimimiseks ei tohi haakekonsule paigaldada jalgrattahoidikut, pagasihoidikut ega muud sarnast seadet.

** TÄHELEPANU**

See funktsioon kasutab auto kaamera- ja radariüksust, millel on teatud üldpiirangud.

**Sellega seotud teave**

- Cross Traffic Alert\* (lk. 355)
- Kaamera ja radariüksuse piirangud (lk. 332)

## Cross Traffic Alert<sup>83</sup> teated

Juhi ekraanil võidakse kuvada funktsiooni CTA<sup>84</sup> puudutavad teated.

Järgnevas tabelis on näited.

Teade	Spetsifikatsioon
Pimeala andur Vajab hooldust	Süsteem ei tööta korrapäraselt. Võtke ühendust töökojaga - soovitatavalt Volvo autotöökojaga.
Pimeala süst. väljas Ühendati haagis	Kuna auto elektrisüsteemi ühendati haagis, on BLIS <sup>A</sup> ja CTA välja lülitatud.

A Blind Spot Information System

Tekstteate kustutamiseks vajutage lühidalt rooli parempoolse klavvistiku keskel olevat klahvi .

Kui teade jääb alles: võtke ühendust töökojaga (soovitame volitatud Volvo teenindust).

### Sellega seotud teave

- Cross Traffic Alert\* (lk. 355)
- BLIS\* (lk. 351)

<sup>83</sup> ristsuunalise liikluse hoiatus autoga tagurdamisel.

<sup>84</sup> Cross Traffic Alert



## Liiklusmärkide teave\*

Liiklusmärgi teabe funktsioon (RSI<sup>85</sup>) aitab juhil jälgida kiirusega seotud liiklusmärke ja teatud keelumärke.

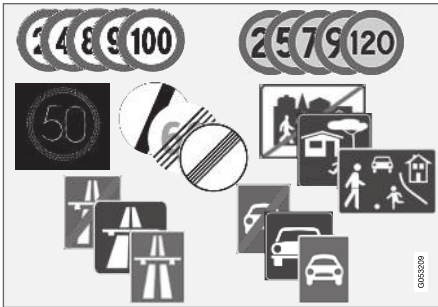

Loetavate märkide näited<sup>86</sup>.

RSI võib anda teavet hetkekiiruse, kiirtee ja maantee alguse/lõpu, möödasõidu keeluala või lubatud sõidusuuna kohta.

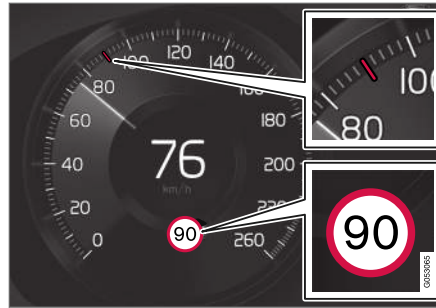

Salvestatud kiiruse teabe näide<sup>86</sup>.

Kui auto möödub kiirusepiirangu märgist, kuvatakse see juhi kraanil ja esiklaasinäidikul\*.

### **TÄHELEPANU**

Teatud riikides on liiklusmärkide teabe kuvamise funktsioon\* saadaval ainult koos teenusiga Sensus Navigation\*.

### **HOIATUS**

- Funktsioon on abivahend, mis lihtsustab sõitmist ja suurendab ohutust, kuid ei pruugi kõigis liiklus-, ilmastiku- ja teeoludes toimida.
- Soovitav on kõik selle funktsiooniga seotud kasutusjuhendi jaotised läbi lugeda, et viia end kurssi funktsiooni piirangutega ja saada teada, millest peaks enne süsteemi kasutamist teadlik olema.
- Juhiabisüsteemid ei vabasta juhti kohustusest olla valvas ja tähelepanelik. Juht vastutab alati ohutu sõidu, sobiva sõidukiiruse ja piisava vahemaa hoidmise eest teistest sõidukitest ning peab alati järgima kehtivaid liikluseeskirju.

### **Sellega seotud teave**

- Driver support system (lk. 282)
- Liiklusmärkide teabe aktiveerimine/desaktiveerimine\* (lk. 360)
- Liiklusmärkide teave ja märkide kuvamine\* (lk. 361)
- Liiklusmärkide teave ja funktsioon Sensus Navigation\* (lk. 363)
- Liiklusmärkide teave koos kiirushoiatuse ja sätetega\* (lk. 363)

<sup>85</sup> Road Sign Information

<sup>86</sup> Liiklusmärgid sõltuvad kasutusriigist – juhiste joonistel on toodud vaid mõned näited.

- Liiklusmärkide teave koos kiiruskaamerate teabega\* (lk. 365)
- Liiklusmärkide tuvastamise funktsiooni piirangud\* (lk. 365)

### Liiklusmärkide teabe aktiveerimine/desaktiveerimine\*

Liiklusmärkide teabe funktsioon (RSI<sup>87</sup>) on valikuline – juht võib selle funktsiooni sisse või välja lülitada.



Sisse- või väljalülitamiseks kasutage keskekraani ülavaates olevat seda nuppu.

- Nupu ROHELINE märgutuli – funktsioon on sisse lülitatud.
- Nupu HALL märgutuli – funktsioon on välja lülitatud.

<b>i TÄHELEPANU</b>
<ul style="list-style-type: none"><li>• Kui automaatse kiirusepiiraja funktsioon on aktiveeritud, kuvatakse liiklusmärkide teave juhiekraanil isegi siis, kui liiklusmärkide teabefunktsioon ei ole aktiveeritud.</li><li>• Kui soovite liiklusmärkide teabe juhiekraanilt eemaldada, peate desaktiveerima <b>nii</b> automaatse kiirusepiiraja kui ka liiklusmärkide teabe.</li><li>• Kui automaatse kiirusepiiraja funktsioon on aktiveeritud ja liiklusmärkide teave desaktiveeritud, siis liiklusmärkide teabega seotud hoiatusi ei kuvata. Liiklusmärkide teave peab hoiatuste saamiseks alati olema aktiveeritud.</li></ul>

### Sellega seotud teave

- Liiklusmärkide teave\* (lk. 359)
- Automaatne kiirusepiiraja (lk. 291)

<sup>87</sup> RSI: Road Sign Information.

## Liiklusmärkide teave ja märkide kuvamine\*

Liiklusmärkide teave funktsioon (RSI<sup>88</sup>) näitab liiklusmärke olenevalt liiklusemärgist ja olukorrast mitmel eri moel.

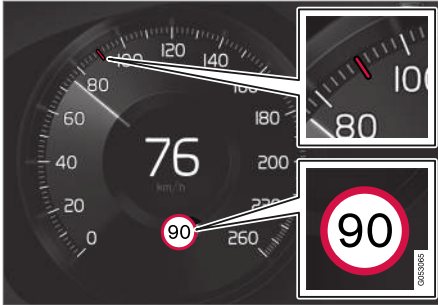

Salvestatud kiiruse teave näide<sup>89</sup>.

Kui funktsioon tuvastab liiklusemärgi ja sellel oleva kiirusepiirangu, kuvatakse juhiakraanil liiklusemärgi sümbolina koos värvilise kiirusepiiranguga spidomeetril.

Kui autos on funktsioon Sensus Navigation\*, saadakse kaardi andmetest ka kiirusega seotud teavet, mis tähendab, et juhiakraanil kuvab või muudab teavet kiirusepiirangute kohta kiirusega seotud liiklusemärkidest möödumata.



Lisaks kiirusepiirangu sümbolile võidakse kuvada ka täiendav<sup>89</sup> liiklusemärki, nagu "möödasõidu-keeld".

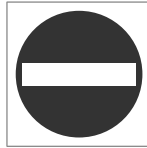

Kui juht siseneb läbisõidukeeluga teele, hakkab liiklusemärgi sümbol<sup>89</sup> juhiakraanil hoiatusseks vilkuma.

Kui auto on varustatud rakendusega Sensus Navigation\*, kasutatakse kaardi andmeid selleks, et teha kindlaks, kas auto liigub õiges suunas.

Kui funktsioon **Liiklusemärgi hoiatussignaal** on aktiveeritud, võidakse juhti sissesõidukeeluga teele lähenemisel hoiatada.

### Kiirusepiirangu või kiirtee lõpp

Kui funktsioon tuvastab liiklusemärgi, mis viitab kaudselt praeguse kiirusepiirangu lõppemisele, nt kiirtee lõpus, kuvatakse juhiakraanil vastava liiklusemärgi sümbol.

Kui autos on funktsioon Sensus Navigation\*, kuvatakse tavaliselt otsesed kiirusepiirangumärgid; kaudsed kiirusepiirangumärgid kuvatakse vaid siis,

kui kaardi andmetes pole teavet vastava teelõigu kiirusepiirangu kohta.

Näited liiklusemärkidest, mis viitavad kaudselt kiirusepiirangule<sup>89</sup> on järgmised.

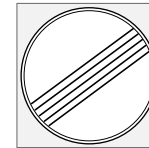

Kõikide piirangu te lõpp.



Kiirtee lõpp.

Juhiakraanil olev sümbol kustub 10-30 sekundi pärast ja jääb kustunuks kuni järgmise kiirusega seotud liiklusemärgist möödumiseni.

### Kiirusepiirangu muutus

Kui möödute otsesest kiirusepiirangu märgist, pärast mida kiirusepiirang muutub, kuvatakse juhiakraanil vastava liiklusemärgi sümbol.

<sup>88</sup> Road Sign Information

<sup>89</sup> Liiklusemärgid sõltuvad kasutusriigist – juhiste joonistel on toodud vaid näited.



Näited liiklusmärkidest, mis viitavad otseselt kiirusepiirangule<sup>89</sup>.

Juhiekraanil olev sümbol kustub ligikaudu 5 minuti pärast, kuni möödutakse järgimisest kiirusega seotud liiklusmärgist.

Kui autos on funktsioon Sensus Navigation\*, kuvatakse kiirusepiirangumärgid juhiekraanil, kui kaardi andmed sisaldavad teavet vastava teelõigu kiirusepiirangu kohta, isegi kui pole möödunud ühestki konkreetsest märgist. Kui kaardi andmetes teave puudub, siis sümbol kustub umbes 3 minutit pärast viimasest kiirusepiirangumärgist möödumist.

### Täiendavad märgid

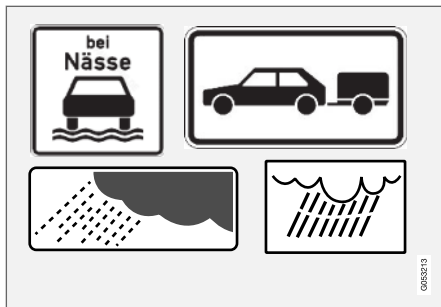

Näiteid täiendavatest märkidest<sup>89</sup>.

Juhul kui samale teelõigule on paigaldatud teisi, erinevat piirkiirust lubavaid märke, kuvatakse täiendav märk, millega märgitakse erineva kiirusepiirangu rakendumise asjaolusid. On võimalik, et õnnetuste oht sellel teelõigul on teatavates oludes nagu vihma ja/või udu korral eriti kõrge.

Täiendav vihasadu tähistav märk kuvatakse vaid sisselülitatud tuuleklaasipuhastite korral.

Kui auto elektrisüsteemiga on ühendatud haagis ja möödute haagise lisamärgiga kiirusepiirangu liiklusmärgist, kuvatakse vastav kiirusepiirangu juhiekraanil.

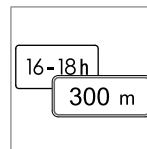

Mõned kiirusepiirangud rakenduvad näiteks alles pärast teatava vahemaa läbimist või kindlatel kellaaegadel. Juhti teavitatakse sellises olukorras kiirust tähistava sümboli alla kuvatava lisamärgi abil. Lisasümbol juhiekraanil näitab kas "DIST" või "TIME".

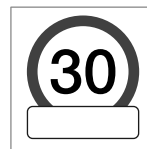

Lisamärgi sümbol tühja raami kujul juhiekraani kiirusesümboli<sup>89</sup> all tähendab, et funktsioon avastas kiirusepiirangu kohta lisateavet andva lisamärgi.

### Kooli või mängivaid lapsi tähistav liiklusmärk



Kui kooli või mängivaid lapsi tähistav liiklusmärk<sup>89</sup> sisaldub satelliitnavigatsioonisüsteemi kaardiandmetes<sup>90</sup>, kuvatakse juhiekraanil seda tüüpi märk.

### Sellega seotud teave

- Liiklusmärkide teave\* (lk. 359)

<sup>89</sup> Liiklusmärgid sõltuvad kasutusriigist – juhiste joonistel on toodud vaid näited.

<sup>90</sup> Ainult autodel, millel on Sensus Navigation\*.

## Liiklusmärkide teave ja funktsioon Sensus Navigation\*

Kui auto on varustatud rakendusega Sensus Navigation\*, loetakse kiiruse teavet navigatsiooni-seadmest järgmistel juhtudel.

- Kui süsteem tuvastab liiklusmärke, mis kaudselt vihjavad kiirusepiirangule, nt kiirteed, kahe sõidusuunaga teed ja linnapiir.
- Kui eeldatakse, et eelnevalt tuvastatud kiirusepiirangu märk on kehtivuse kaotanud, aga uut liiklusmärki pole veel tuvastatud.

### **i** TÄHELEPANU

Teatud riikides on liiklusmärkide teabe kuvamise funktsioon\* saadaval ainult koos teenusega Sensus Navigation\*.

### **i** TÄHELEPANU

Kui navigeerite allalaaditud kolmanda osapoole rakenduse abil, siis kiirusteavet ei edastata.

## Sellega seotud teave

- Liiklusmärkide teave\* (lk. 359)

## Liiklusmärkide teave koos kiirushoiatuse ja sätetega\*

Liiklusmärkide teabe (RSI<sup>91</sup>) alamfunktsioon **Kiirusepiirangu hoiatus** on valikuline – juht võib selle alamfunktsiooni sisse või välja lülitada.

**Kiirusepiirangu hoiatus** hoiatab juhti, kui ületatakse kehtivat kiirusepiirangut või eelvalitud maksimumalset kiirust. Hoiatust korratakse üks kord pärast umbes 1 minuti möödumist ühe ja sama kiirusepiirangu ala piires, kui juht ei vähenda kiirust.

Uus hoiatus kiirusepiirangu ületamise kohta (sh meeldetuletus) antakse vaid siis, kui auto jõuab uude/teistsugusesse kiirusepiirangualasse.



Kiirushoiatus kuvatakse juhiekraanil lubatud piirkiirust tähistava sümboli<sup>92</sup> abil, mis selle kiiruse ületamisel mõni aeg vilgub.



Kaamera teabele vastava kiirusepiirangu ületamisel antakse alati kiirushoiatus.

## Sätted

### Kiirushoiatuse piiri muutmine

Juht saab valida hoiatuse saamise ettenähtud kiirusest suuremal kiirusel.

Kiirushoiatuse piiri valimiseks tehke järgmist.

1. Valige keskekraani ülakvas **Seaded → My Car → IntelliSafe → Road Sign Information**.
2. Valige **Kiirusepiirangu hoiatus**.  
> Funktsioon aktiveeritakse ja kuvatakse kiirusepiirangu valits.
3. Reguleerige kiirushoiatuse piiri, vajutades ekraanil üles-/allanoolt.



Pidage meeles, et kui juhiekraanil kuvatakse kiiruskaamera sümbol, ei arvesta funktsioon kiirushoiatuse andmise piirangu muudatusega.

<sup>91</sup> Road Sign Information

<sup>92</sup> Teetähised on iga riigi jaoks kohandatud – siin on toodud vaid näidis.

#### ◀◀ **Sisse/välja lülitatud heliline hoiatus**

Koos kiirushoiatusega on võimalik saada ka heliline hoiatus.

Helilise hoiatuse seadistust saate muuta järgmiselt.

1. Valige keskekraani ülakuvas **Seaded → My Car → IntelliSafe → Road Sign Information**.
2. Valige / tühistage valik **Liiklusmärgi hoiatussignaal** helihoiatuse aktiveerimiseks/deaktiveerimiseks.

Aktiveeritud **Liiklusmärgi hoiatussignaal** hoiatab juhti ka juhul, kui üritatakse sõita vastassuunas / keelatud alale.

#### **Speed camera warning sisse/välja lülitatud**



Kui autos on funktsioon Sensus Navigation\* ja kaardi andmed sisaldavad teavet kiiruskaamerate kohta, saab juht valida, kas kiiruskaamerale lähenedes kostab heliline hoiatus.

Helilise hoiatuse seadistust saate muuta järgmiselt.

1. Valige keskekraani ülakuvas **Seaded → My Car → IntelliSafe → Road Sign Information**.

2. Valige / tühistage valik **Kiiruskaamera hoiatussignaal** kiiruskaamera helihoiatuse aktiveerimiseks/inaktiveerimiseks.

#### **Sellega seotud teave**

- Liiklusmärkide teave\* (lk. 359)
- Liiklusmärkide teabes kiirushoiatuse aktiveerimine/deaktiveerimine (lk. 364)

#### **Liiklusmärkide teabes kiirushoiatuse aktiveerimine/deaktiveerimine**

Alamfunktsiooni **Kiirusepiirangu hoiatus** saab aktiveerida järgmiselt.

1. Valige keskekraani ülakuvas **Seaded → My Car → IntelliSafe → Road Sign Information**.
2. Valige **Kiirusepiirangu hoiatus**.
  - > Funktsioon aktiveeritakse ja kuvatakse kiirusepiirangu valits.

#### **Sellega seotud teave**

- Liiklusmärkide teave\* (lk. 359)
- Liiklusmärkide teave koos kiirushoiatuse ja sätetega\* (lk. 363)

## Liiklusmärkide teave koos kiirukaamerate teabega\*

Liiklusmärkide teabe (RSI<sup>93</sup>) ja rakendusega Sensus Navigation\* auto saab juhiakraanil teada anda eesolevast kiirukaamerast.



Kiirukaamera teave juhiakraanil.



Kui funktsioon **Kiirusepiirangu hoiatus** on aktiveeritud ja auto ületab tuvastatud kiirusepiirangu, antakse kiirushoiatus, kui juht kiirukaamerale läheneb. Sel juhul peab vastava piirkonna

navigeerimiskaart sisaldama kiirukaamerate teavet.

### **i** TÄHELEPANU

- Ettenähtud kiiruse ületamisel hoiatava helisignaali esitamiseks peab funktsioon **Kiirusepiirangu hoiatus** olema aktiveeritud ja alamfunktsioon **Liiklusmärgi hoiatussignaal** olema määratud seadele **Sees**. Hoiatav helisignaali kõlab siis, kui auto kiirus ületab juhiakraanil funktsiooni RSI kuvatud kiirust.
- Lisavalkuna on võimalik, et süsteem esitab kiirukaamerate korral hoiatava helisignaali olenemata auto kiirusest ja ületatud kiirusepiirangust ning seda isegi siis, kui funktsioon **Liiklusmärgi hoiatussignaal** on deaktiveeritud.
- Navigeerimiskaartidel kuvatav kiirukaamerate teave pole kõikides riikides/piirkondades saadaval.

### Sellega seotud teave

- Liiklusmärkide teave\* (lk. 359)

## Liiklusmärkide tuvastamise funktsiooni piirangud\*

Liiklusmärkide teabe (RSI<sup>94</sup>) funktsioon võib olla teatud olukordades piiratud.

Näited asjadest, mis võivad funktsiooni toimimist vähendada, on järgmised.

- Loetamatuks muutunud märgid
- Kurvidel asetsevad märgid
- Ärapööratud või kahjustatud märgid
- Kõrgele sõidutee kohale paigaldatud liiklusmärgid
- Täielikult/osaliselt varjatud või halva asukoha liiklusmärgid
- Üleni või osaliselt jää, lume ja/või poriga katunud märgid
- Digitaalsed teekaardid<sup>95</sup> on aegunud, ebatäpsed või ei sisalda need kiirusteave<sup>96</sup>.

### **i** TÄHELEPANU

RSI-funktsioon võib käsitleda teatud tüüpi jalgrattahoidikuid (mis on ühendatud haagiste elektripistikupessa) ühendatud haagisena. Sellisel juhul võib juhiakraan kuvada vale kiiruse.

<sup>93</sup> Road Sign Information

<sup>94</sup> Road Sign Information

<sup>95</sup> Kehtib funktsiooniga Sensus Navigation\* autodele.

<sup>96</sup> Kaardiandmed koos kiirusteabega pole kõikis piirkondades saadaval.



**i TÄHELEPANU**

See funktsioon kasutab auto kaamera- ja radariüksust, millel on teatud üldpiirangud.

**Sellega seotud teave**

- Liiklusmärkide teave\* (lk. 359)
- Kaamera ja radariüksuse piirangud (lk. 332)

**Driver Alert Control**

Funktsioon Driver Alert Control (DAC) on mõeldud juhi tähelepanu äratamiseks ebakindlate juhtimisvõtete korral, nt olukorras, kus juhi tähelepanu hajub või kui juht hakkab unne vajuma.

Funktsiooni DAC eesmärk on tuvastada aeglaselt halvenev sõiduvõime ning see on ette nähtud kasutamiseks peamiselt suurtel teedel. Funktsioon ei ole mõeldud kasutamiseks linnaliikluses.

Funktsioon aktiveeritakse siis, kui kiirus ületab 65 km/h (40 mph) ning jääb aktiivseks, kuni kiirus on suurem kui 60 km/h (37 mph).

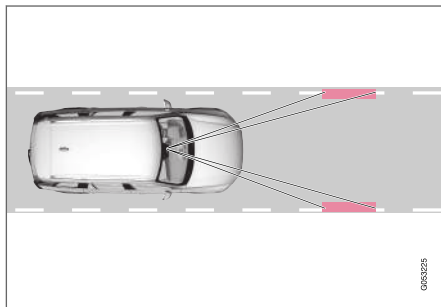

DAC loeb auto asendit sõidurajal.

Kaamera tuvastab sõiduteel oleva teemärgistuse ja võrdleb teelõiku rooli liigutamisega.

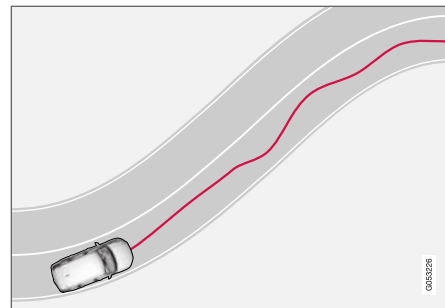

Autot juhitakse sõidurajal korrapäratult.



Kui sõidustiil muutub märgatavalt ebahütlaseks, kuvatakse juhiekraanil see hoiatussümbol, kostab helisignaali ja kuvatakse tekstsõnum **Aeg teha paus.**

Kui autol on Sensus Navigation\* ja funktsioon **Puhkepeatuse juhised** on aktiveeritud, kuvatakse ka sobiva puhkekoha soovitused.

Hoiatust korratakse mõne aja pärast, kui juhi käitumine ei parane.

**⚠ HOIATUS**

Funktsiooni Driver Alert Control ei tohi kasutada sõitmise aja pikendamiseks. Juht peab tegema korrapäraseid pause ja veenduma, et ta oleks puhunud.



**⚠ HOIATUS**

- Funktsioon on abivahend, mis lihtsustab sõitmist ja suurendab ohutust, kuid ei pruugi kõigis liiklus-, ilmastiku- ja teeloludes toimida.
- Soovitav on kõik selle funktsiooniga seotud kasutusjuhendi jaotised läbi lugeda, et viia end kurssi funktsiooni piirangutega ja saada teada, millest peaks enne süsteemi kasutamist teadlik olema.
- Juhiabisüsteemid ei vabasta juhti kohustusest olla valvas ja tähelepanelik. Juht vastutab alati ohutu sõidu, sobiva sõidukiiruse ja piisava vahemaa hoidmise eest teistest sõidukitest ning peab alati järgima kehtivaid liikluseeskirju.

**⚠ HOIATUS**

Häiret funktsioonilt Driver Alert Control tuleb võtta väga tõsiselt, sest unine juht ei kontrolli sageli enda seisundit.

Häire kõlamise või kui tunnete väsimust:

- peatage auto turvaliselt niipea kui võimalik ja puhake.

Uuringud on näidanud, et väsinuna auto juhtimine on niisama ohtlik kui alkoholi või muude stimulantide mõju all.

**Sellega seotud teave**

- Driver support system (lk. 282)
- Aktiveerimine/desaktiveerimine Driver Alert Control (lk. 367)
- Funktsiooniga Driver Alert Control puhkekohta juhtimise valimine hoiatuse korral (lk. 368)
- Funktsiooni Driver Alert Control piirangud (lk. 368)

**Aktiveerimine/desaktiveerimine  
Driver Alert Control**

Driver Alert Control (DAC) funktsiooni saab aktiveerida/deaktiveerida.

**sees/väljas**

Funktsiooni DAC seadete muutmiseks tehke järgmist.

1. Vajutage keskekraani ülavaates **Seaded**.
2. Valige **My Car → IntelliSafe → Driver Alert Control**.
3. Valige / tühistage valik **Tähelepanu hoiatus** funktsiooni DAC aktiveerimiseks/deaktiveerimiseks.

**Sellega seotud teave**

- Driver Alert Control (lk. 366)
- Funktsiooni Driver Alert Control piirangud (lk. 368)

## Funktsiooniga Driver Alert Control puhkekoha juhendamise valimine hoiatuse korral

Õhukvaliteedianduri puhul saab valida, kas funktsioon **Puhkepeatuse juhised** on sisse/välja lülitatud.

Kui autos on funktsioon Sensus Navigation\*, saab juht aktiveerida juhendi, mis soovib auto maatselt sobivat puhkeala, kui DAC annab hoiatuse.

Funktsiooni **Puhkepeatuse juhised** valimiseks tehke järgmist.

1. Vajutage keskekraani ülavaates **Seaded**.
2. Valige **My Car** → **IntelliSafe** → **Driver Alert Control**.
3. Valige / tühistage valik **Puhkepeatuse juhised** funktsiooni aktiveerimiseks/deaktiveerimiseks.

### Sellega seotud teave

- Driver Alert Control (lk. 366)

## Funktsiooni Driver Alert Control piirangud

Funktsioon Driver Alert Control (DAC) võib olla teatud olukordades piiratud.

Mõnel juhul võib süsteem anda hoiatuse ka siis, kui juhi sõiduvõime ei ole halvenenud, nt:

- tugeva küljetuule korral
- rööpasse sõidetud teekatetel.

### HOIATUS

Mõnel juhul ei mõjuta juhi väsimus sõiduviisi – nt süsteemi Pilot Assist kasutamisel –, mistõttu ei esita DAC hoiatust.

Seetõttu tuleb väsimuse tundmisel alati peatuda ja puhata, olenemata sellest, kas DAC on esitanud hoiatuse või mitte.

### TÄHELEPANU

See funktsioon kasutab auto kaamera- ja radariüksust, millel on teatud üldpiirangud.

### Sellega seotud teave

- Driver Alert Control (lk. 366)
- Kaamera ja radariüksuse piirangud (lk. 332)

## Sõidurajaabi

Sõiduraja hoidmise abifunktsioon (LKA<sup>97</sup>) aitab juhil kiirteedel ja muudel taolistel teedel teatud olukordades õigel sõidurajal püsida.

Sõiduraja hoidmise abifunktsioon juhib auto tagasi oma sõiduritta ja/või hoiatab juhti vibree-riva rooliga.

Sõiduraja hoidmise abifunktsioon on aktiivne, kui auto kiirus on 65–200 km/h (40–125 mph) maanteel, kus on selgelt nähtavad sõiduraja ääristusjooned.

Kitsastel teedel ei pruugi funktsioon toimida ja lülitub ooterežiimi. Kui tee muutub piisavalt laiaks, lülitub funktsioon uuesti tööle.

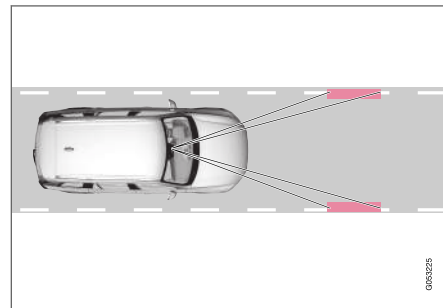

Kaamera tuvastab maantee/sõiduraja ääristusjooned.

<sup>97</sup> Lane Keeping Aid

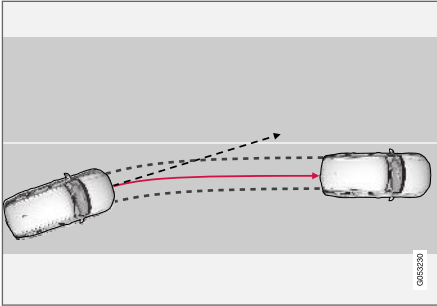

Sõidurea abisüsteem juhib auto tagasi oma sõiduritta.

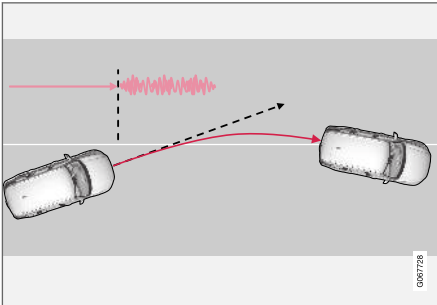

Sõiduraja abifunktsioon hoiatab rooli vibreerimise kaudu.

Olenevalt sätetest, toimib sõidurea hoidmise abisüsteem järgmiselt.

- **Abi** aktiveeritud: kui auto läheneb sõiduraja joonele, keerab funktsioon pisut rooli ja juhib auto sõidurajale tagasi.
- **Hoiatus** aktiveeritud: kui auto hakkab sõidurada ületama, hoiatatakse juhti vibreeriva rooliga.

### **i** TÄHELEPANU

Kui suuna-/ohutuled vilguvad, sõidurajaabi roolimist ei paranda ja hoiatusi ei esita.

### **⚠** HOIATUS

- Funktsioon on abivahend, mis lihtsustab sõitmist ja suurendab ohutust, kuid ei pruugi kõigis liiklus-, ilmastiku- ja teeoludes toimida.
- Soovitatav on kõik selle funktsiooniga seotud kasutusjuhendi jaotised läbi lugeda, et viia end kurssi funktsiooni piirangutega ja saada teada, millest peaks enne süsteemi kasutamist teadlik olema.
- Juhibisüsteemid ei vabasta juhti kohustusest olla valvas ja tähelepanelik. Juht vastutab alati ohutu sõidu, sobiva sõidukiiruse ja piisava vahemaa hoidmise eest teistest sõidukitest ning peab alati järgima kehtivaid liikluseeskirju.

### Sõiduraja abifunktsioon ei sekku

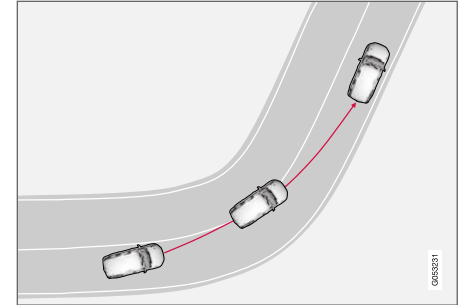

Sõiduraja hoidmise abifunktsioon ei rakendu järskudes sisekurvides.

Teatud juhtudel võimaldab sõiduraja abifunktsioon sõiduraja äärejoonte ületamist ilma sekkumise roolimisabi või hoiatusega, nt suunatulede kasutamisel või kurvide lõikamisel.

### Sellega seotud teave

- Driver support system (lk. 282)
- Juhtimisabi koos sõidurajaabiga (lk. 370)
- Sõiduraja hoidmise abifunktsiooni aktiveerimine/deaktiveerimine (lk. 370)
- Sõidurajaabi piirangud (lk. 371)
- Sõidurajaabifunktsiooni sümbolid ja teated (lk. 372)

## Juhtimisabi koos sõidurajaabiga

Selleks et sõidurajaabiga (LKA<sup>98</sup>) juhtimisabi toimiks, peavad juhi käed olema roolil (süsteem kontrollib pidevalt).



Kui juht ei hoiä käsi roolil, kõlab hoiatussignaali ja teade julgustab juhti autot aktiivselt roolima.

### • Lane Keeping Aid Kasutage rooli

Kui juht järgib viipa juhtimise alustamiseks, seatakse funktsioon ooterežiimi ja kuvatakse järgmine teade:

### • Lane Keeping Aid Ooterežiim kuni rooli kasutamiseni

Seejärel pole funktsioon saadaval, kuni juht hakkab uuesti autot roolima.

## Sellega seotud teave

- Sõidurajaabi (lk. 368)

## Sõiduraja hoidmise abifunktsiooni aktiveerimine/deaktiveerimine

Sõiduraja hoidmise abifunktsioon (LKA) (LKA<sup>99</sup>) on valikuline – juht võib selle funktsiooni sisse või välja lülitada.



Sisse- või väljalülitamiseks kasutage keskekraani ülavaates olevat seda nuppu.

- Nupu ROHELINE märgutuli – funktsioon on sisse lülitatud.
- Nupu HALL märgutuli – funktsioon on välja lülitatud.

## Sellega seotud teave

- Sõidurajaabi (lk. 368)
- Sõidurajaabi abistamisvaliku valimine (lk. 370)

## Sõidurajaabi abistamisvaliku valimine

Juht saab valida, kuidas sõiduraja hoidmise abisüsteem (LKA<sup>100</sup>) reageerib, kui auto lahkub sõidurajalt.

1. Valige keskekraani ülakuvas **Seaded** → **My Car** → **IntelliSafe**.
2. Valige **Režiim Lane Keeping Aid** korral, kuidas funktsioon reageerib.
  - **Abi** – roolimisel abistamine juhti hoiatamata.
  - **Mõlemad** – juhile antakse hoiatus nii rooli vibreerimisega kui ka roolimisabi kaudu.
  - **Hoiatus** – juhti hoiatatakse ainult rooli vibreerimisega.

## Sellega seotud teave

- Sõidurajaabi (lk. 368)

<sup>98</sup> Lane Keeping Aid

<sup>99</sup> Lane Keeping Aid

<sup>100</sup> Lane Keeping Aid

## Sõidurajaabi piirangud

Teatud rasketes oludes ei saa sõiduraja abisüsteem (LKA<sup>101</sup>) juhti korralikult aidata. Sellistel puhkudel soovime süsteemi välja lülitada.

Selliste olude näited on järgmised:

- teetööd
- talvised teeolud
- vilets teekate
- väga sportlik sõidumaneer
- vilets ilm ja kehv nähtavus
- ebaselgete või puuduvate sõidurea joontega teed
- teravad nurgad või jooned (v.a sõidurea märgistus)
- kiirustundliku roolimistakistuse servomootor töötab vähendatud võimsusega, nt jahutamine ülekuumenemise korral.

Kõnealune funktsioon ei suuda tuvastada tõkkeid, piirdeid ja sõidutee ääres olevaid muid sarnaseid takistusi.

### TÄHELEPANU

See funktsioon kasutab auto kaamera- ja radariüksust, millel on teatud üldpiirangud.

## Sellega seotud teave





- Sõidurajaabi (lk. 368)
- Kiirusest olenev juhtajami koormusjõud (lk. 282)
- Kaamera ja radariüksuse piirangud (lk. 332)

<sup>101</sup>Lane Keeping Aid

## Sõidurajaabifunktsiooni sümbolid ja teated

Juhiekraanil saab kuvada sõiduraja abifunktsiooniga LKA<sup>102</sup> seotud erinevaid sümboleid ja teateid.

Järgnevas tabelis on mõned näited.

Tähis	Teade	Spetsifikatsioon
	Juhi tugisüst. Vähendatud funkts. Vajab hooldust	Süsteem ei tööta korrapäraselt. Võtke ühendust töökojaga - soovitatavalt Volvo autotöökojaga.
	Tuuleklaasi andur Andur blokeeritud, vt kasutusjuhendit	Eesolevat sõiduteed näitava kaamera töövõimet on vähendatud.
	Lane Keeping Aid Kasutage rooli	LKA roolimisabi ei tööta, kui juht ei hoia käsi roolil. Järgige juhiseid ja juhtige sõidukit.
	Lane Keeping Aid Ooterežiim kuni rooli kasutamiseni	LKA lülitub ooterežiimi, kuni juht uuesti autot roolima hakkab.

<sup>102</sup>Lane Keeping Aid

Tekstteate kustutamiseks vajutage lühidalt rooli parempoolse klahvistiku keskel olevat klahvi  .

Kui teade jääb alles: võtke ühendust töökojaga (soovitame volitatud Volvo teenindust).

### **Sellega seotud teave**

- Sõidurajaabi (lk. 368)
- Sõidurea abisüsteemi sümbolid juhi ekraanil (lk. 374)

## Sõidurea abisüsteemi sümbolid juhi ekraanil

Sõiduraja abisüsteemi (LKA<sup>103</sup>) kujutatakse juhiekraanil sümbolitega, mis olenevad olukorrast.



Siin on toodud sümbolite ja nende esindavate olude näited.

### Saadaval



Saadaval – sümbolil olevad sõidurea jooned on VALGED.

Sõidurea abi kannib ühte või mõlemat sõidurea joont.

### Pole saadaval



Pole saadaval – sümbolil olevad sõidurea jooned on HALLID.

Sõidurea abi ei suuda tuvastada sõiduridu, kiirus on liiga madal või tee liiga kitsas.

### rooliabi/-hoiatuse märg

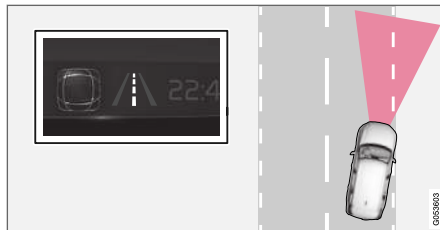

Juhtimisabi/-hoiatuse – sümbolil esitatud sõidurea jooned on VÄRVLISED.

Sõidurea hoidmise süsteem märgib, et süsteem annab hoiatuse ja/või püüab autot tagasi sõiduritta juhtida.

### Sellega seotud teave

- Sõidurajaabi (lk. 368)

<sup>103</sup>Lane Keeping Aid



## Roolimisabi kokkupõrkeohu korral

Funktsioon **Kokkupõrke vältimise abi** võib aidata juhil vähendada auto soovimatut sõidurajalt väljumise ohtu ja/või kokkupõrkeohu teise sõiduki või takistusega, roolides auto selle sõidurajale tagasi ja/või keerates kõrvale.

Funktsioon koosneb alltoodud alamfunktsioonidest.

- Roolimisabi rajalt kõrvalekaldumise ohu korral
- Roolimisabi vastutuleva sõidukiga kokkupõrke ohu korral
- Roolimisabi tagant otsasõidu ohu korral\*

Pärast aktiveerumist teavitatakse juhti sellest teatega:

- **Kokkupõrke vältimise abi Autom. sekkumine**

### HOIATUS

- Funktsioon on abivahend, mis lihtsustab sõitmist ja suurendab ohutust, kuid ei pruugi kõigis liiklus-, ilmastiku- ja teeoludes toimida.
- Soovitav on kõik selle funktsiooniga seotud kasutusjuhendi jaotised läbi lugeda, et viia end kurssi funktsiooni piirangutega ja saada teada, millest peaks enne süsteemi kasutamist teadlik olema.
- Juhiabisüsteemid ei vabasta juhti kohustusest olla valvas ja tähelepanelik. Juht vastutab alati ohutu sõidu, sobiva sõidukiiruse ja piisava vahemaa hoidmise eest teistest sõidukitest ning peab alati järgima kehtivaid liikluseeskirju.

### TÄHELEPANU

Juht peab alati otsustama, kui palju auto peab pöörama – auto ei võta kunagi juhtimist täielikult üle.

### Sellega seotud teave

- Driver support system (lk. 282)
- Juhtimisabi aktiveerimine/deaktiveerimine kokkupõrkeohu korral (lk. 376)
- Juhtimisabi tase teelt väljasõitmise ohu korral (lk. 376)

- Roolimisabi kokkupõrkeohu korral ja selle piirangud (lk. 380)
- Juhtimisabi sümbolid ja teated kokkupõrkeohu korral (lk. 381)

## Juhtimisabi aktiveerimine/ deaktiveerimine kokkupõrkeohu korral

Roolimisabi funktsioon on valikuline – juht võib selle sisse või välja lülitada.



Sisse- või väljalülitamiseks kasutage keskekraani ülavaates olevat seda nuppu.

- Nupu ROHELINE märgutuli – funktsioon on sisse lülitatud.
- Nupu HALL märgutuli – funktsioon on välja lülitatud.

See funktsioon aktiveeritakse mootori käivitamisel automaatselt<sup>104</sup>.

## ❗ TÄHELEPANU

Funktsiooni **Kokkupõrke vältimise abi** deaktiveerimisel lülitatakse kõik alamfunktsioonid välja:

- roolimisabi rajalt kõrvalekaldumise ohu korral;
- roolimisabi vastutuleva sõidukiga kokkupõrke ohu korral;
- roolimisabi tagant otsasõidu ohu korral\*

Kuigi seda funktsiooni saab deaktiveerida, on soovitatav see hoida aktiivsesena, kuna see suurendab enamikel juhtudel sõiduohutust.

## Sellega seotud teave

- Roolimisabi kokkupõrkeohu korral (lk. 375)

## Juhtimisabi tase teelt väljasõitmise ohu korral

Funktsioonil on kaks sekkumise aktiveerimistaset.

- Ainult roolimisabi
- Roolimisabi koos pidurdamisega

### Ainult roolimisabi

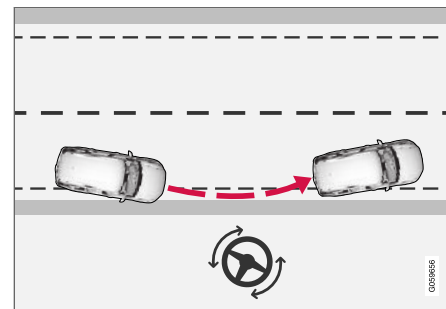

Roolimisabi sekkumine.

<sup>104</sup>Teatud turgudel aktiveeritakse uuesti säte, mida kasutati auto välja lülitamisel.

### Roolimisabi koos pidurdamisega

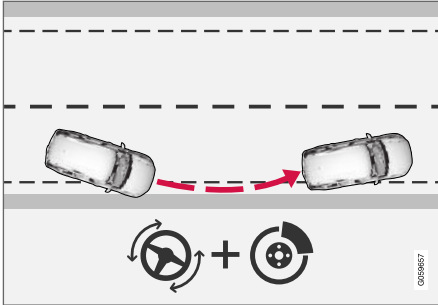

Roolimisabi ja pidurite sekkumine.

Pidurdamine aitab olukordades, kus ainuüksi roolimisabist ei piisa. Pidurdusjõudu kohandatakse automaatselt olenevalt väljasõidu olukorrast.

### Sellega seotud teave

- Roolimisabi kokkupõrkeohu korral (lk. 375)

### Roolimisabi rajalt kõrvalekaldumise ohu korral

Roolimisabil on mitu alamfunktsiooni. Juhtimisabi teelt väljasõitmise ohu funktsioon aitab vähendada ohtu, et auto kogemata teelt välja sõidab, juhtides auto aktiivselt tagasi teele.

Funktsioon on aktiivne, kui auto kiirus on 65–140 km/h (40–87 mph) maanteel, kus on selgelt nähtav teemärgistus.

Kaamera tuvastab maantee/sõiduraja värvitud ääristusjooni. Kui auto on sõitmas sõiduraja ääristustest üle, roolitakse auto teele tagasi. Kui roolimisabist ei piisa, rakendatakse ka pidureid.

Funktsioon **ei** mõjuta aga juhtimis- või pidurimisabi, kui kasutate suunatulesid. Peale selle, kui funktsioon tuvastab, et juht roolib autot aktiivselt, lükatakse funktsiooni aktiveerimine edasi.

Pärast aktiveerumist teavitatakse juhti sellest teatega:

- **Kokkupõrke vältimise abi Autom. sekkumine**

### **⚠️ HOIATUS**

- Funktsioon on abivahend, mis lihtsustab sõitmist ja suurendab ohutust, kuid ei pruugi kõigis liiklus-, ilmastiku- ja teeoludes toimida.
- Soovitav on kõik selle funktsiooniga seotud kasutusjuhendi jaotised läbi lugeda, et viia end kurssi funktsiooni piirangutega ja saada teada, millest peaks enne süsteemi kasutamist teadlik olema.
- Juhiabisüsteemid ei vabasta juhti kohustusest olla valvas ja tähelepanelik. Juht vastutab alati ohutu sõidu, sobiva sõidukiiruse ja piisava vahemaa hoidmise eest teistest sõidukitest ning peab alati järgima kehtivaid liikluseeskirju.

### Sellega seotud teave

- Roolimisabi kokkupõrkeohu korral (lk. 375)

## Roolimisabi vastutuleva sõidukiga kokkupõrke ohu korral

Roolimisabil on mitu alamfunktsiooni. Avari korral rakenduv roolimisabi aitab tähelepanu kaotanud juhti, kes ei pane tähele, et auto liigub vastassuunavööndisse.

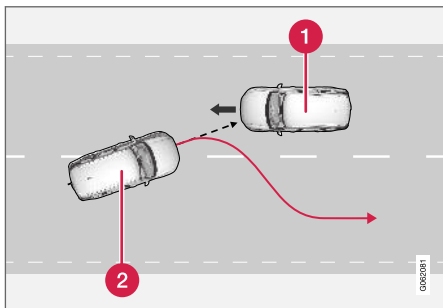

Funktsioon aitab autot tagasi õigele sõidurajale roolida.

- 1** Vastutulevad sõidukid
- 2** Teie auto

Samal ajal, kui aktiveeritakse roolimisse sekkumine, aktiveeritakse ka juhiabi kokkupõrkehoiatus. Kokkupõrkehoiatuses olevat pidurdust ei aktiveerita.

Funktsioon on aktiivne, kui auto kiirus on 60–140 km/h (37–87 mph) maanteel, kus on selgelt nähtav teemärgistus.

Kui auto hakkab sõidurajalt kõrvale kalduma, kui samal ajal läheneb vastassuunast sõiduk, aitab see funktsioon juhil auto tagasi sõidurajale roolida.

Funktsioon **ei** sekku juhtimisabi rakendamisesse suunatule kasutamise korral. Peale selle, kui funktsioon tuvastab, et juht roolib autot aktiivselt, lükatakse funktsiooni aktiveerimine edasi.

Pärast aktiveerumist teavitatakse juhti sellest teatega:

- **Kokkupõrke vältimise abi Autom. sekkumine**

### **⚠ HOIATUS**

- Funktsioon on abivahend, mis lihtsustab sõitmist ja suurendab ohutust, kuid ei pruugi kõigis liiklus-, ilmastiku- ja teeoludes toimida.
- Soovitav on kõik selle funktsiooniga seotud kasutusjuhendi jaotised läbi lugeda, et viia end kurssi funktsiooni piirangutega ja saada teada, millest peaks enne süsteemi kasutamist teadlik olema.
- Juhiabisüsteemid ei vabasta juhti kohustusest olla valvas ja tähelepanelik. Juht vastutab alati ohutu sõidu, sobiva sõidukiiruse ja piisava vahemaa hoidmise eest teistest sõidukitest ning peab alati järgima kehtivaid liikluseeskirju.

## Sellega seotud teave

- Roolimisabi kokkupõrkeohu korral (lk. 375)
- Juhiabisüsteemi hoiatus kokkupõrkeohu korral (lk. 319)

## Roolimisabi tagant otsasõidu ohu korral\*

Roolimisabil on mitu alamfunktsiooni. Roolimisabi aitab tagant otsasõidu ohu korral hajunud tähelepanuga juhti, kes ei märka, et auto hakkab sõidurajalt kõrvale kalduma, kui samal ajal läheneb kas tagant või pimealast sõiduk.

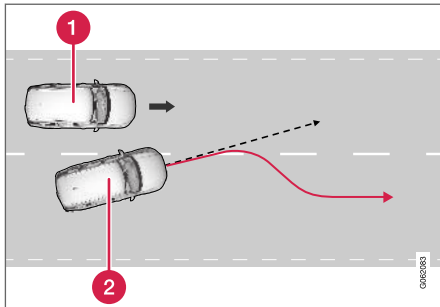

Funktsioon aitab autot tagasi õigele sõidurajale roolida.

- 1 Teine sõiduk pimealas
- 2 Teie auto

Kui auto hakkab sõidurajalt kõrvale kalduma, kui samal ajal on pimealas teine sõiduk või kui kõrvalrajalt läheneb kiiresti muu sõiduk, aitab see funktsioon juhil auto tagasi sõidurajale roolida.

Funktsioon suudab aidata isegi siis, kui juht vahetab sõidurada tahtlikult, kasutades suunatulesid, kuid ei märka lähenevat sõidukit.

Funktsioon on aktiivne, kui auto kiirus on 60–140 km/h (37–87 mph) maanteel, kus on selgelt nähtav teemärgistus.

Uksepeeglite tuled vilguvad roolimisestekumise ajal, olenemata sellest, kas funktsioon BLIS<sup>105</sup> on aktiveeritud.

Pärast aktiveerumist teavitatakse juhti sellest teatega:

- **Kokkupõrke vältimise abi Autom. sekkumine**

## HOIATUS

- Funktsioon on abivahend, mis lihtsustab sõitmist ja suurendab ohutust, kuid ei pruugi kõigis liiklus-, ilmastiku- ja teeoludes toimida.
- Soovitav on kõik selle funktsiooniga seotud kasutusjuhendi jaotised läbi lugeda, et viia end kurssi funktsiooni piirangutega ja saada teada, millest peaks enne süsteemi kasutamist teadlik olema.
- Juhiabisüsteemid ei vabasta juhti kohustusest olla valvas ja tähelepanelik. Juht vastutab alati ohutu sõidu, sobiva sõidukiiruse ja piisava vahemaa hoidmise eest teistest sõidukitest ning peab alati järgima kehtivaid liikluseeskirju.

## Sellega seotud teave

- Roolimisabi kokkupõrkeohu korral (lk. 375)
- BLIS\* (lk. 351)

<sup>105</sup>Blind Spot Information System

## Roolimisabi kokkupõrkeohu korral ja selle piirangud

Funktsioon võib teatud tingimustes toimida piiratud ja võib juhtuda, et see ei sekku, nt:

- väikeste sõidukite korral, nagu mootorrattad;
- kui suurem osa autost on jõudnud külgmisele rajale;
- ebaselgete või puuduvate rajatähistustega teedel/sõiduradadel
- väljaspool kiirusvahemikku 60–140 km/h (37–87 miili tunnis);
- kiirustundliku roolimistakistuse servomootor töötab vähendatud võimsusega, nt jahutamine ülekuumenemise korral.

Muud keerulised olukorrad on nt:

- teetööd
- talvised teeolud
- kitsad teed
- vilets teekate
- väga sportlik sõidumaneer
- vilets ilm ja kehv nähtavus

Nendes rasketes oludes ei saa funktsioon juhti korralikult aidata. Sellistel puhkudel soovitame funktsiooni välja lülitada.

### TÄHELEPANU

See funktsioon kasutab auto kaamera- ja radariüksust, millel on teatud üldpiirangud.



### Sellega seotud teave

- Roolimisabi kokkupõrkeohu korral (lk. 375)
- Roolimisabi rajalt kõrvalekaldumise ohu korral (lk. 377)
- Roolimisabi vastutuleva sõidukiga kokkupõrke ohu korral (lk. 378)
- Roolimisabi tagant otsasõidu ohu korral\* (lk. 379)

## Juhtimisabi sümbolid ja teated kokkupõrkeohu korral

Juhiekraanil võidakse kuvada funktsiooni sümboleid ja teateid.

Järgnevas tabelis on mõned näited.

Tähis	Teade	Spetsifikatsioon
	Kokkupõrke vältimise abi Autom. sekkumine	Kui funktsioon on aktiivne, kuvatakse vastav juhti teavitav teade.
	Tuuleklaasi andur Andur blokeeritud, vt kasutusjuhendit	Eesolevat sõiduteed näitava kaamera töövõimet on vähendatud.

Tekstteate kustutamiseks vajutage lühidalt rooli parempoolse klavvistiku keskel olevat klahvi .

Kui teade jääb alles: võtke ühendust töökojaga (soovitame volitatud Volvo teenindust).

### Sellega seotud teave

- Roolimisabi kokkupõrkeohu korral (lk. 375)

## Parkimisabi\*

Funktsioon Park Assist Pilot aitab juhil kitsastes kohtades manööverdada. Auto ja takistuse vahelisest kaugusest annavad märku helisignaal ning keskekraanil olev graafika.



Näide ekraanist, kus kuvatakse takistuse tsoonid ja anduri vaatenurgad.

Keskekraan kuvab ülevaate auto ja avastatud takistuse vahelisest suhtest.

Tähistatud ala näitab takistuse asukohta. Mida lähemal on auto sümbol tähistatud sektori kastile ees/taga, seda lähemal on auto tuvastatud takistusele.

Vahemaa vähenemisel auto ja objekti vahel muudavad külgmised sektorid värvi.

Mida lühem on vahemaa takistuseni, seda kiirem helisignaal kostab. Muu audiosüsteemist pärit heli lülitub automaatselt välja.

Eespool ja küljel olevatest takistustest teavitav helisignaal on aktiivne, kui auto liigub ja lülitub välja, kui auto on ligikaudu kaks sekundit paigal seisnud. Kui auto seisab paigal, on taga paiknevate takistuste helisignaal aktiivne.

Kui auto taga või ees oleva takistuseni on umbes 30 cm (1 jalg), on helisignaal pidev ja auto sümbolile lähim anduriväli on täidetud.

Külgmisest takistusest u kuni 25 cm (0,8 jala) kaugusel hakkab toon intensiivselt pulseerima ja aktiivne anduriväli muutub ORANŽIST PUNA-SEKS.

Parkimisabi helitugevust saab heli kuulmise ajal reguleerida keskkonsooli nupuga **[>II]**. Reguleerida saab ka ülakuva menüüvalikuga **Seaded**.

### **i** TÄHELEPANU

- Helihoiatused antakse vaid otse auto teel olevate objektide kohta, välja arvatud autosümbolile kõige lähemal olevas sektoris.

### **!** HOIATUS

- Kaamera parkimisanduritel on pimealadid, kus olevaid takistusi ei tuvastata.
- Olge eriti ettevaatlik, kui auto lähedal on inimesi ja loomi.
- Pidage meeles, et parkimisel võib auto esiosa liikuda vastutuleva liikluse suunas.

### **!** HOIATUS

- Funktsioon on abivahend, mis lihtsustab sõitmist ja suurendab ohutust, kuid ei pruugi kõigis liiklus-, ilmastiku- ja teeoludes toimida.
- Soovitav on kõik selle funktsiooniga seotud kasutusjuhendi jaotised läbi lugeda, et viia end kurssi funktsiooni piirangutega ja saada teada, millest peaks enne süsteemi kasutamist teadlik olema.
- Juhiabisüsteemid ei vabasta juhti kohustusest olla valvas ja tähelepanelik. Juht vastutab alati ohutu sõidu, sobiva sõidukiiruse ja piisava vahemaa hoidmise eest teistest sõidukitest ning peab alati järgima kehtivaid liikluseeskirju.

### Sellega seotud teave

- Driver support system (lk. 282)
- Park Assist Pilot esiosas, tagaosas ja külgedel\* (lk. 383)



- Parkimisabi aktiveerimine/desaktiveerimine\* (lk. 384)
- Parkimisabi sümbolid ja teated (lk. 386)
- Kaamera ja radariüksuse piirangud (lk. 332)

## Park Assist Pilot esiosas, tagaosas ja külgedel\*

Funktsioon Park Assist Pilot käitub erinevalt olenevalt sellest, milline auto osa takistusele läheneb.

### Eesmine

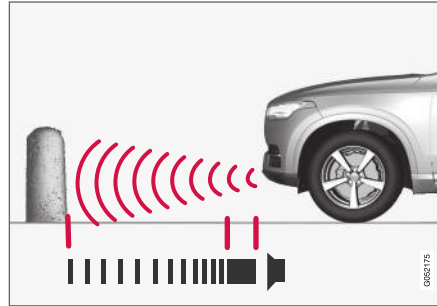

Hoiatussignaalil on pidev toon, kui takistuseni on vähem kui u 30 cm (1 jalg).

Parkimisabisüsteemi esiandurid aktiveeruvad automaatselt, kui mootor käivitatakse. Andurid on aktiivsed kiirustel alla 10 km/h (6 miili/h).

Mõõtevahemik on ligikaudu 80 cm (2,5 jalga) auto ette.

### **i** TÄHELEPANU

Parkimisabi lülitub välja, kui seisupidurit kasutatakse või automaatkäigukastiga sõiduautul valitakse käigukangi asend **P**.

### **i** TÄHTIS TEAVE

Lisatulede paigaldamisel: Pidage meeles, et need ei tohi andureid varjata - lisatulesid võidakse siis takistuseks pidada.

### Tagurpidi

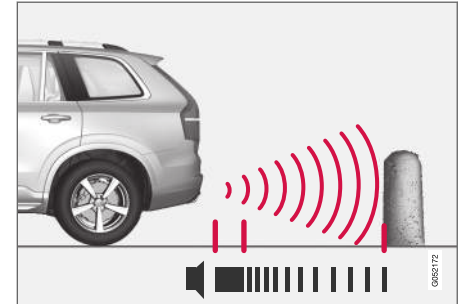

Hoiatussignaalil on pidev toon, kui takistuseni on vähem kui u 30 cm (1 jalg).

Tagurdusandurid aktiveeruvad, kui auto veereb tagasi vabakäigul või kui käigukang viiakse tagurpidikäiguasendisse.

Mõõtevahemik ulatub auto tagant ligikaudu 1,5 meetri (5 jala) kaugusele.



- ◀ Auto elektrisüsteemiga ühendatud järelhaagisega tagurdades inaktiveeritakse tagurpidi parkimisabi automaatselt.

### **i** TÄHELEPANU

Kui tagurdamisel on haakekonksu külge kinnitatud haagis või rattakäru – ilma Volvo originaaljuhtmestikuta – siis võib vajalikuks osutuda parkimisabi käsitsi välja lülitamine, et andurid neile ei reageeriks.

### Külgedel

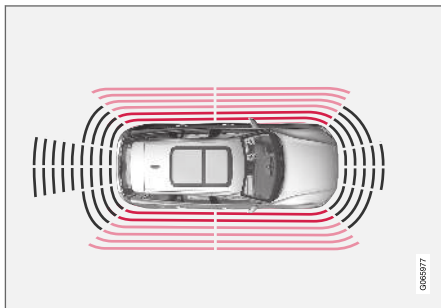

Hoiatussignaal pulseerib intensiivselt, kui takistuseni on vähem kui u 25 cm (0,8 jalga).

Parkimisabi küljeandurid aktiveeritakse mootori käivitamisel automaatselt. Andurid on aktiivsed kiirustel alla 10 km/h (6 miili/h).

Mõõtevahemik on külgedelt ligikaudu 25 cm (0,8 jala) kauguselt.

Külgeandurite tuvastusvahemik suureneb oluliselt, kui esirataste roolinurk suureneb. Rooli keeramisel tuvastatakse diagonaalselt sõiduki ees ja taga kuni u. 90 cm (3 jala) kaugusel olevad takistused.

### Sellega seotud teave

- Parkimisabi\* (lk. 382)
- Funktsiooni Park Assist Pilot anduri väljad parkimiskaamera jaoks (lk. 392)

### Parkimisabi aktiveerimine/ desaktiveerimine\*

Parkimise abi funktsiooni saab aktiveerida/deaktiveerida.

Eesmised ja küljeandurid aktiveeruvad mootori käivitamisel automaatselt. Tagumised andurid aktiveeritakse, kui auto veereb tahapoole või tagurdamiskäik lülitatakse sisse.



Sisse- või väljalülitamiseks kasutage keskekraani ülavaates olevat seda nuppu.

- Nupu ROHELINE märgutuli – funktsioon on sisse lülitatud.
- Nupu HALL märgutuli – funktsioon on välja lülitatud.

Kui auto on varustatud parkimisabi kaamega\*, saab funktsiooni Park Assist Pilot aktiveerida või desaktiveerida ka vastava kaamera kuvall.

### Sellega seotud teave

- Parkimisabi\* (lk. 382)

## Parkimisabi piirangud

Parkimisabi süsteem ei suuda tuvastada kõike igas olukorras ja selle toimivus võib seetõttu olla teatud juhtudel piiratud.

Juht peab olema teadlik järgmistest parkimisabi süsteemi piirangutest.

### HOIATUS



Olge tagurdamisel eriti tähelepanelik, kui autoga on ühendatud haagis, jalgrattahoidik või muu sarnane seade ja kuvatud on see sümbol.

See sümbol näitab, et tagumised parkimisandurid on **välja lülitatud** ega hoiata takistuste eest.

### TÄHTIS TEAVE

Mõned objektid, nt ketid, peened läikivad postid või madalad tõkked võivad jääda "signaali varju" alasse ja andurid ei pruugi neid ajutiselt avastada – sel juhul võib piiksumine pidevale toonile ülemineku asemel ootamatult katkeda.

Andurid ei suuda tuvastada kõrgeid objekte nagu nt etteulatuvad laadimisplatvormid.

- Sellistes situatsioonides olge eriti tähelepanelik ja manööverdage autoga või muutke selle asendit eriti aeglaselt või katkestage pooleliolev parkisimanööver, sest oht sõidukeid või muid objekte vigasta on suur, kuna sellisel juhul pole anduritelt saadud teave alati usaldusväärne.

### TÄHTIS TEAVE

Teatud tingimustel võib parkimisabi süsteem anda valesid hoiatussignaale, mida põhjustavad välised heliallikad, mis tekitavad sarnaseid ultrahelisagedusi, millega süsteem töötab.

Sellised allikad võivad näiteks olla helisignaalid, märjad rehvid asfaldil, pneumopidurid, mootorrataste müra vms.

### TÄHELEPANU

Kuna haakekonksu seadistatakse auto elektrisüsteemi abil, võetakse auto taga oleva objekti kauguse mõõtmisel arvesse väljaulatuvat haakekonksu.

### Sellega seotud teave

- Parkimisabi\* (lk. 382)

## Parkimisabi sümbolid ja teated

Parkimisabi süsteemi sümboleid ja teateid saab kuvada juhiekraanil ja/või keskekraanil.

Järgnevas tabelis on mõned näited.

Tähis	Teade	Spetsifikatsioon
		Tagurdusandurid on <b>deaktiveeritud</b> , seega takistuste/esemete ilmnmisel helisignaale ei kosta.
	<b>Parkimisabi süsteem</b> <b>Andurid blokeeritud, vajavad puhastamist</b>	Üks või mitu funktsiooni andurit on blokeeritud, kontrollige ja parandage esimesel võimalusel.
	<b>Parkimisabi süsteem</b> <b>Pole saadaval Vajab hooldust</b>	Süsteem ei tööta korrapäraselt. Võtke ühendust töökojaga - soovitatavalt Volvo autotöökojaga.

Tekstteate kustutamiseks vajutage lühidalt rooli parempoolse klavvistiku keskel olevat klahvi .

Kui teade jääb alles: võtke ühendust töökojaga (soovitame volitatud Volvo teenindust).

### Sellega seotud teave

- Parkimisabi\* (lk. 382)

## Parkimisabi kaamera\*

Parkimisabi kaamera võib aidata juhil kitsastes kohtades manööverdada. Takistustest annab märku keskekraanil olev kaamerakujutis ja graafika.

Parkimiskaamera on abisüsteem, mis aktiveeritakse automaatselt tagurpidikäigu valimisel või käsitsi keskekraanilt.



Kaameravaate näide.

- 1 **Suumi**<sup>106</sup> - suumib sisse/välja
- 2 **360°-vaade\*** - aktiveerib/inaktiveerib kõik kaamerad.
- 3 **PAS\*** - aktiveerib/inaktiveerib parkimisabisüsteemi.
- 4 **Jooned** - aktiveerib/inaktiveerib parkimise abijooned.

- 5 **Veotis\*** - aktiveerib/inaktiveerib haakekonksu parkimise abijooned<sup>107</sup>.
- 6 **CTA\*** - aktiveerib/inaktiveerib funktsiooni Cross Traffic Alert.

Objektid/takistused võivad ekraanil kuvatust asuda autole lähemal.

### HOIATUS

- Kaamera parkimisanduritel on pimealaid, kus olevaid takistusi ei tuvastata.
- Olge eriti ettevaatlik, kui auto lähedal on inimene ja loom.
- Pidage meeles, et parkimisel võib auto esiosa liikuda vastutuleva liikluse suunas.

<sup>106</sup>Parkimise abijooned lülitatakse sisse suumimisel välja.

<sup>107</sup>Pole kõigis riikides saadaval.



## HOIATUS

- Funktsioon on abivahend, mis lihtsustab sõitmist ja suurendab ohutust, kuid ei pruugi kõigis liiklus-, ilmastiku- ja teeoludes toimida.
- Soovitatakse on kõik selle funktsiooniga seotud kasutusjuhendi jaotised läbi lugeda, et viia end kurssi funktsiooni piirangutega ja saada teada, millest peaks enne süsteemi kasutamist teadlik olema.
- Juhiabisüsteemid ei vabasta juhti kohustusest olla valvas ja tähelepanelik. Juht vastutab alati ohutu sõidu, sobiva sõidukiiruse ja piisava vahemaa hoidmise eest teistest sõidukitest ning peab alati järgima kehtivaid liikluseeskirju.

### Sellega seotud teave

- Driver support system (lk. 282)
- Parkimiskaamera vaated\* (lk. 388)
- Parkimiskaamera parkimisabi jooned\* (lk. 390)
- Funktsiooni Park Assist Pilot anduri väljad parkimiskaamera jaoks (lk. 392)
- Parkimiskaamera sisselülitamine (lk. 393)
- Parkimisabikaamera sümbolid ja teated (lk. 395)
- Kaamera ja radariüksuse piirangud (lk. 332)
- Parkimisabi\* (lk. 382)

- Cross Traffic Alert\* (lk. 355)

### Parkimiskaamera vaated\*

Selle rakenduse abil on võimalik luua 360° vaade ning samuti on võimalik eraldi vaadata esimest, tagumist, vasakut või paremat kaamerat.

### 360° vaade\*

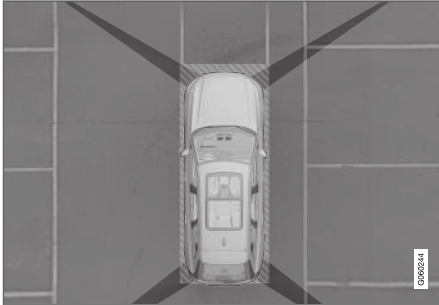

Parkimiskaamerate vaateväli liigikaudse katvusala.

Funktsioon **360°-vaade** aktiveerib kõik parkimiskaamerad, mille korral on auto neli külge korraka keskekraanil näha, nii näeb juht aeglasel manööverdamisel kogu auto ümbrust.

360° vaateelt saab iga kaameravaate aktiveerida eraldi.

- Puudutage ekraanil kaamera soovitud vaatevälja, nt esikaamera ees/kohal oleval pinnal.



Kaameratähis keskekraani autotähisel näitab, milline kaamera on aktiivne.

Kui autol on ka **Parkimisabi süsteem\***, siis tähistatakse vahemaad tuvastatud takistuse eri värvidega.

Kaamerad saab aktiveerida automaatselt või käsitsi.

### Tagurpidi

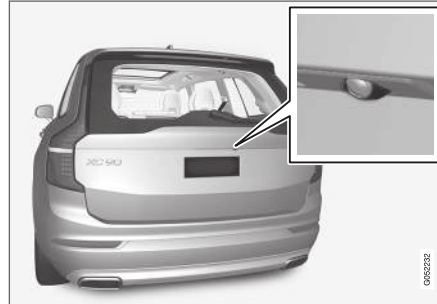

Tagumine kaamera asub numbrimärgi kohal.

Tagumine kaamera näitab laia ala auto taga. Teatud mudelitel võib olla näha kaitserauda ja haakekonksu.

Keskekraanil olevad objektid võidakse kuvada veidi kaldus, kuid see on normaalne.

### Eesmine

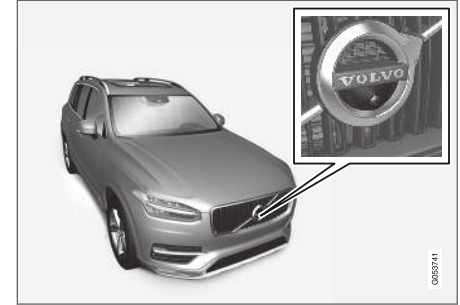

Eesmine pakimiskaamera asub kaitsevöres.

Eesmine kaamera aitab ka piiratud külgsuunaga väljasõiduteel, nt hekist möödumisel. See on aktiivne kuni kiiruseni 25 km/h (16 mph), seejärel lülitatakse eesmine kaamera välja.

Kui auto ei saavuta kiirust 50 km/h (30 mph) ja 1 minuti jooksul pärast esikaamera väljalülitumist langeb kiirus alla 22 km/h (14 mph), lülitub kaamera uuesti sisse.



## ◀ Külgmise



Külgkaamerad asuvad küljpeeglites.

Külgkaamerad võivad näidata, mis on kummalgi pool autot.

### Sellega seotud teave

- Parkimisabi kaamera\* (lk. 387)
- Parkimiskaamera sisselülitamine (lk. 393)

## Parkimiskaamera parkimisabi jooned\*

Parkimisabi kaamera funktsioon märgib auto asukohta võrreldes ümbrusega, kuvades ekraanil jooned.



Abijoonete näide.

Parkimise abijooned näitavad ära auto trajektoori vastavalt hetkesele roolinurgale - see abistab paralleelparkimisel, kitsastesse kohtadesse tagurdamisel ning haagise ühendamisel.

Jooned ekraanil projitseeritakse nii, nagu need reaalselt sõiduki taga maapinnale joonistuksid ja need sõltuvad otseselt rooliratta pööramisest, näidates nõnda juhile ette auto trajektoori pööramisel.

Need parkimise abijooned arvestavad ka auto kõige väljaulatuvamaid osi, nt haakekonksu, küljpeegleid ja nurki.

### **i** TÄHELEPANU

- Kui te tagurdate haagisega, mis ei ole autoga elektriliselt ühendatud, näitavad ekraanil olevad parkimisabi jooned **auto**, mitte haagise trajektoori.
- Parkimisabi jooni ei ole ekraanil, kui haagis on auto elektrisüsteemiga ühendatud.
- Parkimise abijooni suurendamisel ei kuvata.



**! TÄHTIS TEAVE**

- Kui valite tagakaamera, siis näete ekraanil ainult auto taga olevat ala. Pidage tagurpidi manööverdämisel hoolega silmas ka auto ees ja külgedel olevat ala.
- Sama kehtib ka vastupidiselt – kui valite esikaameraavaate, siis jälgige auto taga-osa.
- Pidage meeles, et parkimisabi jooned näitavad **kõige lühemat** marsruuti. Seetõttu pöörake erilist tähelepanu auto külgedele, et need ei pörkaks millegi vastu, kui edasi sõitmisel rooli keeratakse. Jälgige ka, et esiosa ei riivaks midagi, kui rooli pöörämisel keeratakse.

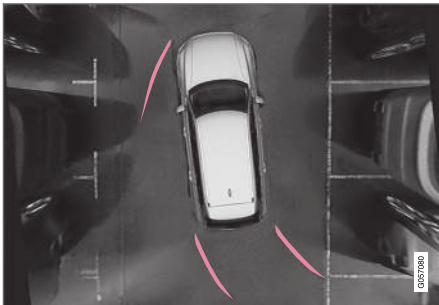
**Parkimise abijooned 360° vaates\***

360° vaateväli ja parkimisabi jooned.

360° vaatevälja puhul kuvatakse parkimise abijooned auto taga, ees ja kõrval (olenevalt liikumisuunast):

- Edasi liikumine Esijooned
- Tagurdamine Küljjooned ja tagurdamisjooned

Kui valitud on esi- või tagakaamera, kuvatakse abijooned olenemata auto sõidusuunast.

Kui valitud on üks küljekaameratest, kuvatakse abijooned ainult tagurdämisel.

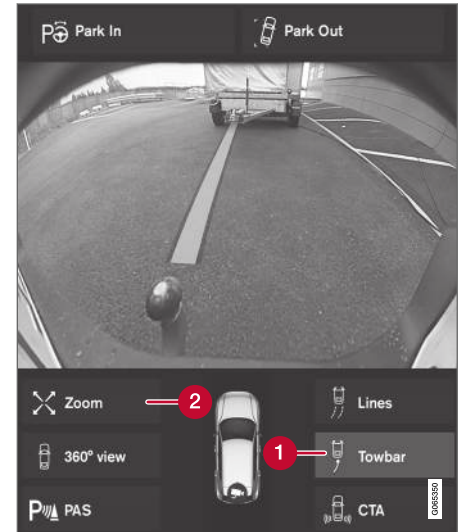
**Haakekonksu abijoon\***

Abijoonega haakekonks.

**1** Veotis - aktiveerib haakekonksu abijooned.

**2** Suumi - suumib sisse/välja.

Kaamera oskab aidata haagise ühendamisel, kuvades selleks abijoonetega haakekonksu "rada" haagiseni.



- ◀ 1. Vajutage **Veotiis** (1).
- > Kuvatakse haakekonksu "rada" haagiseni, parkimise abijooned kaovad.
  - Haakekonksu ja auto parkimise abijooni ei ole võimalik korraga kuvada.
2. Täpsema manööverdustäpsuse vajaduse korral vajutage **Suumi** (2).
- > Kaamera suumib sisse.

### Sellega seotud teave

- Parkimisabi kaamera\* (lk. 387)

## Funktsiooni Park Assist Pilot anduri väljad parkimiskaamera jaoks

Kui auto on varustatud parkimisabisüsteemiga, kuvatakse iga takistuse tuvastanud anduri väli värvilisena (360° vaade).

### Esimeste ja tagumiste andurite väljad

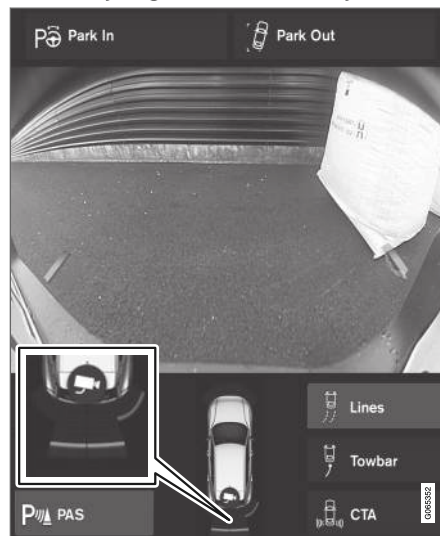

Ekraanil saab kuvada andurite värvilised väljad auto sümboolil.

Esi- ja tagurdamisandurite väljad vahetavad takistuseni oleva vahemaa vähenemisel värvi kollasest oranži ja punaseni.

Värv tagurdamisel	Distants meetrites (jalgades)
Kollane	0,6-1,5 (2,0-4,9)
Oranž	0,3-0,6 (1,0-2,0)
Punane	0-0,3 (0-1,0)

Värv edasi sõites	Distants meetrites (jalgades)
Kollane	0,6-0,8 (2,0-2,6)
Oranž	0,3-0,6 (1,0-2,0)
Punane	0-0,3 (0-1,0)

Punastel väljaanduritel läheb pulseeriv helisignaal üle pidevaks heliks.

## Andurite väljad külgedel

Hoiatussignaaliid olenevad auto plaanitud teekon-  
nast. Rooli keeramisel võidakse seega anda hoiat-  
tus ka diagonaalselt auto ees või taga, mitte  
ainult otse auto ees või taga olevate takistuste  
kohta.

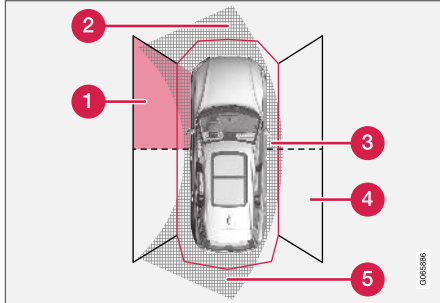

Parkimisanduri sektorid, kus takistusi tuvastatakse.

- 1 Vasakpoolne esianduri väli
- 2 Takistuste andur auto edaspidise plaanitud teekonna korral – oleneb rooli nurgast
- 3 PUNASE väljaga sektor ja intensiivselt pulseeriv toon
- 4 Parempoolne tagaanduri väli
- 5 Takistuste andur auto tagurpidi plaanitud teekonna korral – oleneb rooli nurgast

Külgmiste väljade värv muutub takistuseni jäänud vahemaa vähenedes oranžist punaseks

Küljeväljade värvid	Distsants meetrites (jalga-des)
Kollane	0,25–0,9 (0,8–3,0)
Punane	0–0,25 (0–0,8)

PUNASTE anduriväljade korral muutub helisig-  
naal pulseerivast intensiivselt pulseerivaks.

## Sellega seotud teave

- Parkimisabi kaamera\* (lk. 387)

## Parkimiskaamera sisselülitamine

Parkimiskaamera käivitub automaatselt tagurpidi-  
käigu valimisel. Samuti saab selle keskekraani  
funktsiooninupuga käsitsi sisse lülitada.

## Kaameravaade tagurdamisel

Kui viimati kasutatud kaameravaade oli 360°  
vaade või üks külgvaadetest, kuvab ekraan tagur-  
pidikäigu valimisel 360° vaate, vastasel juhul  
kuvatatakse tahavaade.

## Kaameravaade kaamera käsitsi käivitamisel



Parkimiskaamera käivitamiseks  
vajutage keskekraani funktsioo-  
nivaates seda nuppu.

Alguses kuvab ekraan viimati  
kasutatud kaameravaate. Kuid  
pärast mootori iga käivitamist  
asendub eelnevalt kuvatud külgvaade 360° vaa-  
tega ja eelnevalt kuvatud suumitud tahavaade  
tahavaatega.

## Kaamera automaatne väljalülitamine

Esivaade kustub alates kiirusest 25 km/h  
(16 mph), et vältida juhi tähelepanu kõrvalejuhti-  
mist. Kui kiirus väheneb 1 minuti jooksul kiiruseni  
22 km/h (14 mph), taasaktiveerub esivaade  
automaatselt tingimusel, et kiirus pole olnud suu-  
rem kui 50 km/h (31 mph).

Muude kaamerate vaated lülituvad välja kiirusel  
15 km/h (9 mph) ja taasaktiveerimist ei toimu.





◀◀ **Sellega seotud teave**

- Parkimisabi kaamera\* (lk. 387)

## Parkimisabikaamera sümbolid ja teated

Parkimisabikaamera sümboleid ja teateid saab kuvada juhiekraanil ja/või keskekraanil. Järgnevas tabelis on näited.

Tähis	Teade	Spetsifikatsioon
		Tagurdusandurid on <b>deaktiveeritud</b> , seega helisignaale ei kosta ja takistusi/esemeid ei kuvata.
		Kaamera on välja lülitatud.
	<b>Parkimisabi süsteem</b> <b>Andurid blokeeritud, vajavad puhastamist</b>	Üks või mitu funktsiooni andurit on blokeeritud, kontrollige ja parandage esimesel võimalusel.
	<b>Parkimisabi süsteem</b> <b>Pole saadaval Vajab hooldust</b>	Süsteem ei tööta korrapäraselt. Võtke ühendust töökojaga - soovitatavalt Volvo autotöökojaga.

Tekstteate kustutamiseks vajutage lühidalt rooli parempoolse klahvistiku keskel olevat klahvi .

Kui teade jääb alles: võtke ühendust töökojaga (soovitame volitatud Volvo teenindust).

### Sellega seotud teave

- Parkimisabi kaamera\* (lk. 387)

## Aktiivne parkimisabi\*

Park Assist Pilot (PAP<sup>108</sup>) aitab juhil autot parkimise ajal manööverdada. See funktsioon võib ka aidata paralleelselt parkimiskohalt välja sõites roolida.



Funktsioon kontrollib kõigepealt, kas ruumi on piisavalt, ja aitab seejärel juhil auto parkimiskohale roolida.

Keskekraan kuvab sümbolite, graafika ja teksti abil toimingud, mida teha ning annab teada, millal neid täpselt teha tuleb.

### ⚠ HOIATUS

- Kaamera parkimisanduritel on pimealasid, kus olevaid takistusi ei tuvastata.
- Olge eriti ettevaatlik, kui auto lähedal on inimesi ja loomi.
- Pidage meeles, et parkimisel võib auto esiosa liikuda vastutuleva liikluse suunas.

### ⚠ HOIATUS

- Funktsioon on abivahend, mis lihtsustab sõitmist ja suurendab ohutust, kuid ei pruugi kõigis liiklus-, ilmastiku- ja teeoludes toimida.
- Soovitatav on kõik selle funktsiooniga seotud kasutusjuhendi jaotised läbi lugeda, et viia end kurssi funktsiooni piirangutega ja saada teada, millest peaks enne süsteemi kasutamist teadlik olema.
- Juhiabisüsteemid ei vabasta juhti kohustusest olla valvas ja tähelepanelik. Juht vastutab alati ohutu sõidu, sobiva sõidukiiruse ja piisava vahemaa hoidmise eest teistest sõidukitest ning peab alati järgima kehtivaid liikluseeskirju.

### ℹ TÄHELEPANU

Parkimisabi mõõdab kaugust ja pöörab rooli – juhi ülesanne on teha järgmist.

- Jälgida hoolikalt auto ümbrust
- Järgida keskekraanil olevaid juhiseid
- Valida käik (edasi/tagasi) - helisignaali näitab, millal juht peaks käiku vahetama
- Hoida ohutut kiirust
- Pidurdada ja peatada auto

## Sellega seotud teave

- Driver support system (lk. 282)
- Funktsiooni Park Assist Pilot parkimisvalikud\* (lk. 397)
- Parkimine funktsiooniga Park Assist Pilot\* (lk. 398)
- Paralleelselt parkimiskohalt väljumine funktsiooniga Park Assist Pilot\* (lk. 400)
- Aktiivse parkimisabi piirangud\* (lk. 401)
- Kaamera ja radariüksuse piirangud (lk. 332)
- Aktiivse parkimisabi teated\* (lk. 403)

<sup>108</sup>Park Assist Pilot

## Funktsiooni Park Assist Pilot parkimisvalikud\*

Funktsiooni Park Assist Pilot (PAP<sup>109</sup>) saab kasutada järgmistes parkimisolukordades.

### Paralleelne parkimine

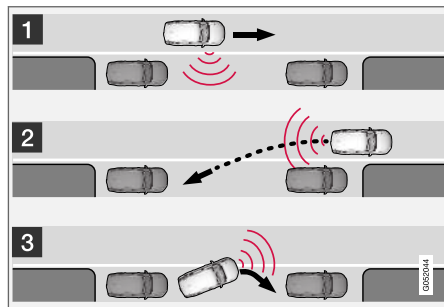

Paralleelse parkimise põhimõte

Funktsioon pargib auto järgmiste etappidena.

1. Parkimiskoht on tuvastatud ja mõõdetud.
2. Auto juhitakse tagurdamisel parkimiskohta.
3. Auto juhitakse parkimiskohale ette-/tahapoole manööverdamisega.

Funktsioon **Parkimiskohalt väljumine** aitab ka paralleelselt pargitud autol parkimiskohalt lahkuda.

### Ristparkimine

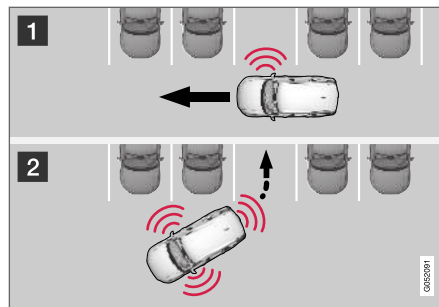

Ristparkimise tööpõhimõte.

Funktsioon pargib auto järgmiste etappidena.

1. Parkimiskoht on tuvastatud ja mõõdetud.
2. Auto juhitakse tagurdamisel parkimiskohta ning manööverdatakse edasi/tagurpidi sõites.

### **i** TÄHELEPANU

Parkimiskohalt lahkudes toimib funktsioon **Parkimiskohalt väljumine** üksnes paralleelse parkimise korral – mitte parkimistaskus parkimisel.

### Sellega seotud teave

- Aktiivne parkimisabi\* (lk. 396)
- Paralleelselt parkimiskohalt väljumine funktsiooniga Park Assist Pilot\* (lk. 400)

<sup>109</sup>Park Assist Pilot

## Parkimine funktsiooniga Park Assist Pilot\*

Aktiivne parkimisabi (PAP<sup>110</sup>) aitab sõitjal kolme sammu abil parkida. Samuti aitab funktsioon sõitjal parkimiskohalt lahkuda.

See funktsioon mõõdab vahemaad ja rooli autot – juhi ülesanne on

- jälgida auto ümber toimuvat;
- järgida keskekraanil olevaid juhiseid;
- valida käik (tagurpidi/otse) – käiguvahetuse vajadusest antakse märku helisignaaliaga;
- valida ja hoida ohutut kiirust;
- pidurdada ja peatuda.

Erinevate sammude ajal kuvatakse keskekraanil sümbolid, graafika ja/või tekst.

Funktsiooni saab aktiveerida siis, kui mootor on käivitatud ja järgmised tingimused on täidetud.

- Autole ei ole kinnitatud jälrelhaagist
- Sõidukiirus on alla 30 km/h (20 miili/h).

**i TÄHELEPANU**

Kui funktsioon otsib parkimiskohta, peaks auto ja parkimiskohtade vahemaa olema 0,5-1,5 m (1,6–5,0 jalga).

### Parkimine

Funktsioon pargib auto järgmiste etappidena.

1. Parkimiskoht on tuvastatud ja mõõdetud.
2. Auto juhitakse tagurdamisel parkimiskohta.
3. Auto paigutatakse parkimiskohta – süsteem võib juhul paluda käiku vahetada ja pidurdada.

### Parkimiskohtade otsimine ja mõõtmine



Funktsiooni saab aktiveerida keskekraani funktsioonivaates.

Juurdepäas on võimalik ka kaamerakuvadel.

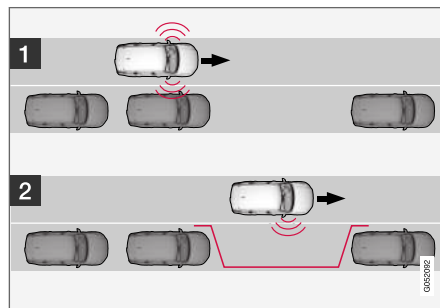

Paralleelparkimise tööpõhimõte.

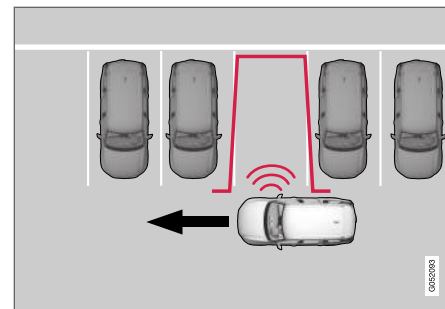

Ristparkimise tööpõhimõte.

Paralleelse parkimise korral ei tohi ületada kiirust 30 km/h (20 mph) ning ristiparkimise puhul 20 km/h (12 mph).

1. Puudutage funktsiooni- või kaameravaatel nuppu **Pargi**.
  - > PAP otsib parkimiskohta ja kontrollib, kas see on piisavalt suur.
2. Olge valmis autot peatama, kui keskekraanil kuvatakse sümbol ja sõnum, et sobiv parkimiskoht on leitud.
  - > Kuvatakse hüpikaken.
3. Valige **Paralleelparkimine** või **Risti parkimine** ning seejärel valige tagasikäik.



**i TÄHELEPANU**

Funktsioon otsib lähedusest parkimiskohta, kuvab juhised ja suunab auto parkimiskohale kaassõitja tänavapoolel. Kuid vajaduse korral võib auto parkida ka juhipoolesele tänavapoolle.

- Aktiveerige juhipoole suunatuli – seejärel otsib süsteem sellelt auto poolelt parkimiskohta.

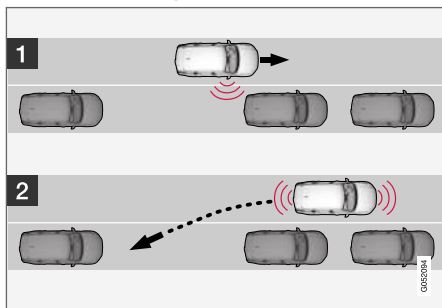
**Parkimiskohta tagurdamine**

Paralleelparkimine.

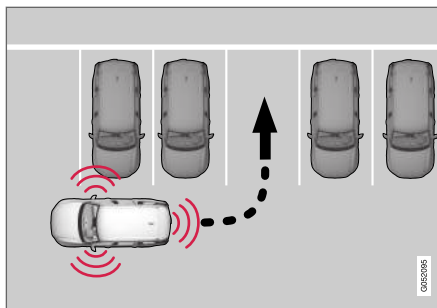

Ristparkimine.

Auto tagurdamiseks parkimiskohale tehke järgmist.

1. Kontrollige, kas alla auto taga on vaba, seejärel lülitage sisse tagurpidikäik.
2. Tagurdage aeglaselt ja ettevaatlikult, ilma rooliratast puudutamata ning mitte suurema kiirusega kui 7 km/h (4 mph).
3. Olge valmis autot peatama, kui keskekraanil kuvatakse vastav sümbol ja sõnum.

**i TÄHELEPANU**

- Kui funktsioon on aktiveeritud, hoidke käed roolist eemal.
- Veenduge, et rool saab vabalt liikuda ega ole takistatud.
- Optimaalsete tulemuste saavutamiseks - oodake, kuni rool on end pööranud, enne kui alustate edasi/tagasi sõitmist.

## Auto paigutamine parkimiskohale

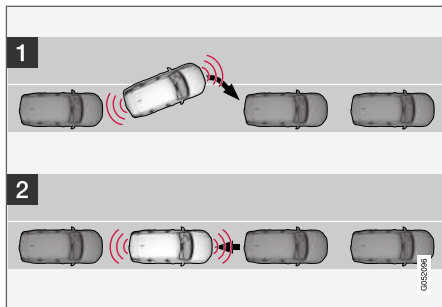

Paralleelse parkimise põhimõtted

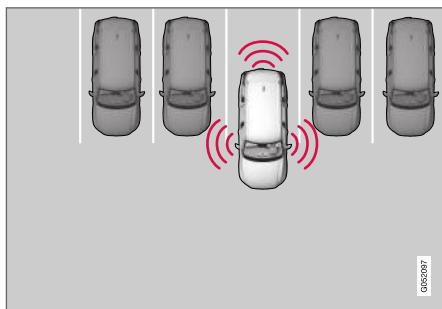

Ristparkimise põhimõtted

Talita järgmiselt:

1. Viige käigukang süsteemi juhiste järgi käiguasendisse, oodake, kuni rooli saab keerata, ja sõitke aeglaselt edasi.
2. Olge valmis autot peatama, kui keskekraanil kuvatakse vastav sümbol ja sõnum.
3. Valige tagasikäik ja sõitke aeglaselt taha poole.
4. Olge valmis autot pidurdama, kui keskekraanil kuvatakse vastav sümbol ja sõnum.

Kui auto on pargitud, lülitub funktsioon automaatselt välja ning kuvatakse vastavad joonised ja tekst. Juhil võib osutada vajalikuks asendit parandada. Ainult juht saab kindlaks määrata, kas auto on õigesti pargitud.

### ! TÄHTIS TEAVE

Kui aktiivne parkimisabi (PAP<sup>111</sup>) kasutab andureid, on hoiatusvahemaa lühem võrreldes sellega, kui andureid kasutab parkimisabi.

### Sellega seotud teave

- Aktiivne parkimisabi\* (lk. 396)

## Paralleelselt parkimiskohalt väljumine funktsiooniga Park Assist Pilot\*

Funktsioon **Parkimiskohalt väljumine** aitab juhil parkimiskohalt lahkuda, kui auto on pargitud paralleelselt.

### i TÄHELEPANU

Parkimiskohalt lahkudes toimib funktsioon **Parkimiskohalt väljumine** üksnes paralleelse parkimise korral – mitte parkimistaskus parkimisel.



Funktsioon **Parkimiskohalt väljumine** aktiveeritakse keskekraani funktsioonivaatel või kaameravaatel.

Talita järgmiselt:

1. Puudutage funktsiooni- või kaameravaatel nuppu **Parkimiskohalt väljumine**.
2. Kasutage suunatulesid, et näidata parkimiskohalt väljumise suund.
3. Olge valmis autot peatama, kui keskekraanil kuvatakse vastav sümbol ja sõnum – järgige juhiseid samal viisil, nagu parkimise ajal.

<sup>111</sup>Park Assist Pilot

Pidage meeles, et rool võib tagasi "hüpata", kui funktsioon on lõpetatud. Võimalik, et juht peab seejärel parkimiskohalt lahkumiseks rooli tagasi maksimaalsesse rooliasendisse asetama.

Juhul kui funktsioon leiab, et juht saab parkimiskohalt lahkuda ilma liigse manööverdamiseta, siis lõpetatakse funktsiooni tegevus isegi siis, kui juht arvab, et auto on endiselt pargitud.

### Sellega seotud teave

- Aktiivne parkimisabi\* (lk. 396)

### Aktiivse parkimisabi piirangud\*

Aktiivse parkimisabi PAP<sup>112</sup> funktsioon ei suuda igas olukorras kõike tuvastada ja võib seetõttu toimida piiratud.

#### HOIATUS

- Kaamera parkimisanduritel on pimealad, kus olevaid takistusi ei tuvastata.
- Olge eriti ettevaatlik, kui auto lähedal on inimesi ja loomi.
- Pidage meeles, et parkimisel võib auto esiosa liikuda vastutuleva liikluse suunas.

#### HOIATUS

- Funktsioon on abivahend, mis lihtsustab sõitmist ja suurendab ohutust, kuid ei pruugi kõigis liiklus-, ilmastiku- ja teeoludes toimida.
- Soovitav on kõik selle funktsiooniga seotud kasutusjuhendi jaotised läbi lugeda, et viia end kurssi funktsiooni piirangutega ja saada teada, millest peaks enne süsteemi kasutamist teadlik olema.
- Juhiabisüsteemid ei vabasta juhti kohustusest olla valvas ja tähelepanelik. Juht vastutab alati ohutu sõidu, sobiva sõidukiiruse ja piisava vahemaa hoidmise eest teistest sõidukitest ning peab alati järgima kehtivaid liikluseeskirju.

#### TÄHTIS TEAVE

Parkismanöövri arvutustes ei võeta arvesse objekte, mis asuvad anduri tuvastusalast kõrgemal. Seetõttu võib funktsioon põhjustada auto sisenemise parkimisalasse liiga vara – sel põhjusel tuleb selliseid parkimisalad vältida.

Juht peab olema teadlik järgmistest aktiivse parkimisabi piirangutest.

## ◀◀ **Parkimine on katkestatud**

Parkimisjada katkestatakse järgmistel juhtudel:

- kui juht puudutab rooliratast
- sõiduki liiga suure liikumiskiiruse korral – üle 7 km/h (4 mph)
- kui juht vajutab keskekraanil **Tühista**
- ABS-i või elektroonilise stabiilsuskontrolli rakendumisel, näiteks kui ratas kaotab märjal teel haakumise
- kiirustundliku roolimistakistuse servomootor töötab vähendatud võimsusega, nt jahutamise ülekuumenemise korral.

Võimaluse korral teavitatakse juhti parkimise katkestamise põhjusest keskekraanil.

### **! TÄHTIS TEAVE**

Teatavatel juhtudel ei suuda funktsioon parkimiskohti leida – selle üks põhjus võib olla, et andureid häirivad välised heliallikad, mille ultrahelisagedus on sama, mida kasutab ka süsteem.

Sellised allikad võivad näiteks olla helisignaalid, märjad rehvid asfaldil, pneumopidurid ja mootorrataste müra vms.

### **! TÄHELEPANU**

Andureid kattev pori, jää ja lumi vähendab nende funktsiooni ja võib mõõtmist takistada.

### **Juhi vastutus**

Juht peab võtma arvesse, et see funktsioon on vaid abisüsteem – mitte eksimatu ja täisautomaatne funktsioon. Seega peab juht olema valmis automaatse parkimise peatama.

Parkimise ajal peab silmas pidama ka muid asjao-lusid, näiteks:

- Juht peab alati määrama kindlaks, kas funktsiooni valitud koht sobib parkimiseks.
- Ärge kasutage funktsiooni, kui on paigaldatud lumeketid või varuratas.
- Ärge kasutage funktsiooni, kui autole laaditud objektid ulatuvad autost välja.
- Tugevas lume- või vihmasesajus võib süsteem parkimiskohta valesti mõõta.
- Parkimiskoha otsimisel ja mõõtmisel ei pruugi funktsioon märgata sügaval parkimiskohal olevaid esemeid.
- Parkimiskohad kitsal tänaval ei pruugi sobida, sest manööverdusruumi on liiga vähe.
- Kasutage heakskiidetud rehve<sup>113</sup> õige rehvirõhuga, sest see mõjutab funktsiooni võimet autot parkida.

- Funktsioon võtab aluseks pargitud sõidukite praeguse asukoha – kui need on halvasti pargitud, on oht kahjustada auto rehve ja velgi vastu äärekive.
- Kui parkimistaskus on mõni auto teistest rohkem väljaspool, siis võidakse parkimiskohad vahele jätta või neid valesti pakkuda.
- Funktsioon on ette nähtud parkimiseks sirgetel tänavatel, mitte järskudes kurvides. See-tõttu tuleb veenduda, et sõiduk paikneks funktsiooniga võimaliku parkimiskoha mõõtmise ajal parkimiskohaga paralleelselt.

### **! TÄHTIS TEAVE**

Velgede ja/või rehvide vahetamine heakskiiduga teiste velgede ja/või rehvide vastu võib tähendada rehvimõõdu muutumist ja süsteemi parameetrite seadistamise vajadust. Pöörde-guse esinduse poole – soovitatavalt pöörduda Volvo esindusteenindusse.

### **Sellega seotud teave**

- Aktiivne parkimisabi\* (lk. 396)
- Kiirusest olenev juhtajami koormusjõud (lk. 282)
- Kaamera ja radariüksuse piirangud (lk. 332)

<sup>113</sup>„Ettenähtud rehvid“ tähendavad samatüübilisi ja samadega mõõtudega rehve, mis on autole tehases paigaldatud.

## Aktiivse parkimisabi teated\*

Aktiivse parkimisabi PAP<sup>114</sup> sümboleid ja teateid saab kuvada juhiekraanil ja/või keskekraanil.

Järgnevas tabelis on näited.

Teade	Spetsifikatsioon
Parkimisabi süsteem Andurid blokeeritud, vajavad puhastamist	Üks või mitu funktsiooni andurit on blokeeritud, kontrollige ja parandage esimesel võimalusel.
Parkimisabi süsteem Pole saadaval Vajab hooldust	Süsteem ei tööta korrapäraselt. Võtke ühendust töökojaga - soovitatavalt Volvo autotöökojaga.

Tekstteate kustutamiseks vajutage lühidalt rooli parempoolse klahvistiku keskel olevat klahvi  .

Kui teade jääb alles: võtke ühendust töökojaga (soovitame volitatud Volvo teenindust).

### Sellega seotud teave

- Aktiivne parkimisabi\* (lk. 396)

<sup>114</sup>Park Assist Pilot



HÜBRIIDI TEAVE

## Üldinfo Twin Engine kohta

Twin Engine süsteemiga auto sõidab nagu tavaline auto, kuid teatud funktsioonid on tavalise, ainult bensiini või diisliga töötava autoga võrreldes erinevad. Elektrimootor veab autot põhiliselt väikestel kiirustel, bensiinimootor suurtel kiirustel ja aktiivsema sõidustiili korral.

Juhiekraanil näidatav teatud teave puudutab üksnes mudelit Twin Engine – laadimisandmed, valitud sõidurežiim, akuga läbitav vahemaa ning aku laetustase.

Autot on sõitmise ajal võimalik lülitada eri sõidurežiimidesse, nt ainult elektriga sõitmine, või juhul kui on vajalik suurem võimsus, siis elektri- ja bensiinimootori vedu korraga. Auto arvutab optimaalse juhitavuse, sõidukogemuse, keskkonnamõju ja kütuse kokkuhoiu kombinatsiooni vastavalt valitud sõidurežiimile.

Auto optimaalseks tööks on tähtis, et hübriidaku koos selle elektriliste ajamisüsteemidega ja bensiinimootor koos vastavate ajamisüsteemidega oleksid õigel töötemperatuuril. Kui aku on liiga külm või kuum, siis võib selle mahutavus märkimisväärselt väheneda. Auto eelsoojendus loob enne väljasõitu ajamisüsteemidele ja salongis sellised tingimused, mis vähendavad sõidu ajal süsteemide kulumist ja energiavajadust. Hübriidaku sõiduulatus kasvab.

Elektrimootorit energiaga varustavat hübriidakut laetakse laadimiskaabi abil kuid seda võib laadida ka ettevaatliku pidurdamise ja mootorpidurdamise

sega kui käigukang on asendis **B**. Hübriidakut võib laadida ka auto mootori abil.

## Tähtis teave

### Ilma toیتeta auto

Pidage meeles, et selliseid olulisi funktsioone nagu pidurdamist ja roolivõimendust ei saa kasutada, kui auto on ilma toیتeta.

### HOIATUS

Kui elektri- ja sisepõlemismootor on välja lülitatud, pole auto pidurdamine võimalik.

### Pukseerimine ei ole lubatud

Mudelit Twin Engine ei tohi elektrimootori kahjustamise vältimiseks pukseerida.

### Väline mootorimüra

### HOIATUS

Pidage meeles, et auto ei tekita elektrimootori kasutamise ajal mootorimüra ja võib olla seetõttu laste, jalakäijate, jalgratturite ja loomade jaoks raskesti märgatav. See kehtib eriti madalal kiirusel sõites, näiteks parklas.

## Kõrgepingevool

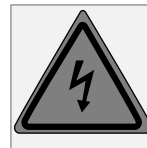

### HOIATUS

Paljud auto komponendid kasutavad kõrgepingevoolu, mis võib oskamatul kasutamisel ohtlik olla. Neid komponente ja üleni oranže kaableid võib käsitleda ainult kvalifitseeritud personal.

Ärge puutuge ega tehke midagi, mida pole selgelt kirjeldatud käesolevas kasutusjuhendis.

## Sellega seotud teave

- Hübriidaku laadimine (lk. 407)
- Hübriidinäidik (lk. 84)
- Sõidurežiimid (lk. 447)
- Eelsoojenduse käivitamine ja väljalülitamine (lk. 225)
- Hübriidaku (lk. 608)
- Elektrijõul töötava auto sõiduulatus mõjutavad tegurid (lk. 461)
- Automaatkäigukasti käiguasendid (lk. 440)
- Pukseerimine (lk. 480)



## Hübridaku laadimine

Lisaks kütusepaagile, nagu tavalisel autol, on see auto varustatud ka vahetatava liitiumioon-tüüpi akuga (nn hübridakuga).

Hübridakut laetakse laadimiskaabli abil, mis asub pakiruumis olevas panipaigas.

### **i** TÄHELEPANU

Volvo soovib kasutada nõuetele IEC 62196 ja IEC 61851 vastavat temperatuurijälgimisvõimalusega laadimisjuhet.

Hübridaku laadimisaeg sõltub kasutatavast laadimisvoolust.

### **i** TÄHELEPANU

Aja möödudes ja kasutuse käigus hübridaku mahutavus väheneb veidi, mis võib tähendada bensiinimootori sagedasemat kasutust ja pisut suuremat kütusekulu.

### **⚠** HOIATUS

Hübridakut tohib välja vahetada ainult teeninduses — soovitame pöörduda volitatud Volvo teenindusse.

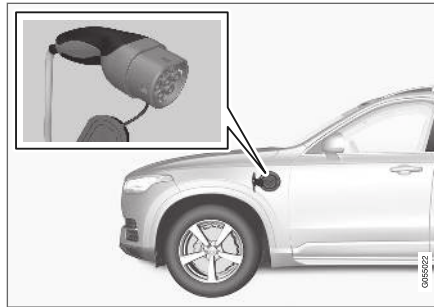

Laadimiskaabli käepide ja laadimispesa.

Laadimise olekut tähistatakse kolmel järgmisel viisil.

- Laadimiskaabli juhtseadme näidikud.
- Auto laadimispesa näidik.
- Juhi ekraani joonis ja tekst.

Käivitusakut laetakse, kui hübridaku laeb, ja laadimine lõpetatakse, kui hübridaku on täielikult laetud.

Kui hübridaku temperatuur on vähem kui -10 °C (14 °F) või rohkem kui 40 °C (104 °F), siis võib see tähendada, et mõned auto funktsioonid on muutunud või kättesaamatud, kuna hübridakude mahutavus väheneb väljaspool nimetatud temperatuuride vahemikku.

Elektrimootorit ei sa kasutada, kui aku temperatuur on liiga madal või liiga kõrge. Kui sellisel juhul valite PURE, käivitub sisepõlemismootor.

## Laadimine paigaldatud juhtseadmega vastavuses režiimiga 3<sup>1</sup>

Mõnes riigis paigaldatakse juhtseade laadimisjaama, mis on ühendatud vooluvõrku. Sel juhul ei ole laadimiskaabli oma juhtseadet. Selle asemel on spetsiaalne ühendusvahend, millega ühendatakse laadimiskaabel laadimisjaamaga. Järgige laadimisjaamas olevaid juhiseid.

## Bensiinimootoriga laadimine



Auto genereerib aku jaoks voolu ja akut laetakse nt siis, kui vajutate õrnalt piduripedaali või pidurdate kallakust alla sõites mootoriga.

Auto võib genereerida toidet ka hübridaku jaoks ja akut laetakse.

<sup>1</sup> Euroopa standard – EN 61851-1.

- Hübriidakut laetakse, kui vajutate õrnalt piduripedaali. Seejärel teiseandatakse auto kineetiline energia elektrienergiaks, mida kasutatakse hübriidaku laadimiseks.
- Kui käigukang on asendis **B**, kasutab auto gaasipedaali vabastamisel pidurdamiseks elektrimootorit ja samal ajal toimub hübriidaku laadimine.
- Hübriidakut võib laadida ka auto sisepõlemismootori abil.

### Sellega seotud teave

- Laadimiskaabel (lk. 409)
- Laadimisvool (lk. 408)
- Laadimispesa luugi avamine ja sulgemine (lk. 412)
- Hübriidaku laadimise alustamine (lk. 413)
- Hübriidaku laadimise lõpetamine (lk. 421)
- Laadimiskaabli juhtüksuse laadimise oleku näidik (lk. 416)
- Auto laadimispesa laadimise olek (lk. 415)
- Laadimisolek auto juhi ekraanil (lk. 419)
- Üksusega Twin Engine seotud sümbolid ja sõnumid juhi ekraanil (lk. 422)
- Automaatkäigukasti käiguasendid (lk. 440)
- Sõidurežiimi vahetamine (lk. 451)
- Hübriidakudega sõiduki pikaajaline hoistamine (lk. 424)

<sup>2</sup> Pistikupesa pinge sõltub kasutusriigist.

### Laadimisvool

Laadimisvooluga laaditakse hübriidakut ja soojendatakse autot. Laadimiseks tuleb laadimiskaabel ühendada auto laadimispesa ja 230 V pistikupessa<sup>2</sup> (vahelduvvool).

Kui laadimiskaabel on aktiveeritud, kuvatakse juhi ekraanil teade ja auto laadimise sisendpesas olev märgutuli süttib. Laadimisvoolu kasutatakse peamiselt aku laadimiseks, kuid samuti autoeelsoojenduseks. Auto hübriidaku laadimisel laetakse ka käivitusakut.

#### TÄHTIS TEAVE

Ärge kunagi eemaldage kaablit 230 V vahelduvvoolupesast laadimise ajal – esineb oht 230 V pesa kahjustada. Enne laadimiskaabli eraldamist auto laadimise sisendpesast ja 230 V pesast tuleb laadimine alati lõpetada.

#### TÄHELEPANU

- Väga kuuma või väga külma ilmaga kasutatakse laadimisvoolu osaliselt hübriidaku ja salongi soojendamiseks/jahutamiseks ja laadimisaeg on pikem.
- Laadimisaeg pikeneb, kui valite eelkonditioneerimise. Vajalik aeg sõltub peamiselt välistemperatuurist.

### Kaitse

Tavaliselt on ühe kaitsmega vooluahelas mitu 230 V tarbijat, seega võib samal kaitsmel asuda lisatarbijaid (nt valgustid, tolmuimeja, elektripuur jne).

### Sellega seotud teave

- Laadimiskaabel (lk. 409)
- Laadimisolek auto juhi ekraanil (lk. 419)
- Auto laadimispesa laadimise olek (lk. 415)
- Eelsoojenduse käivitamine ja väljalülitamine (lk. 225)
- Hübriidaku laadimise lõpetamine (lk. 421)

## Laadimiskaabel

Juhtseadmega laadimiskaablit kasutatakse auto hübriidaku laadimiseks.

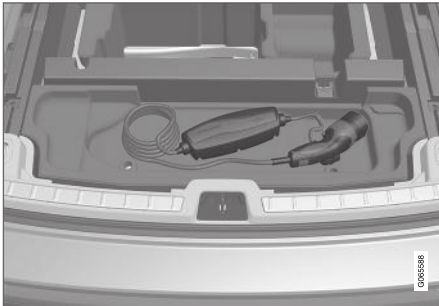

Laadimiskaabel asub panipaigas pakiruumi põrandakatte all.

### ⚠ HOIATUS

Kasutage ainult autoga kaasasolevat laadimiskaablit või Volvo soovitatud asenduskaablit.

### Tehnilised andmed, laadimiskaabel

Ümbrisev temperatuur	-32 °C kuni 50 °C (-25 °F kuni 122 °F)
----------------------	---

### ⚠ HOIATUS

- Laadimiskaablil on sisseehitatud kaitselüliti. Laadimisel tohib kasutada ainult maandatud ja heaks kiidetud pistikupesa.
  - Kui ühendatud laadimiskaabli lähedal on lapsed, tuleb neil silm peal hoida.
  - Laadimiskaablis on kõrgepinge. Kokkupuude kõrgepingega võib põhjustada surma või tõsiseid vigastusi.
  - Ärge kasutage kahjustatud laadimiskaablit. Kahjustatud või vigast laadimiskaablit tohib parandada ainult töökojas - soovitamete volitatud Volvo teenindust.
  - Veenduge, et keegi ei saa ühendatud laadimiskaablilt üle sõita, sellele astuda, otsa komistada või seda muul viisil kahjustada või endale kehavigastusi põhjustada.
  - Enne laadija puhastamist eemaldage see seinakontaktist.
  - Ärge ühendage laadimiskaablit pikendusjuhtmesse või mitme pesaga adapterisse.
- Vaadake ka tootja juhiseid laadimiskaabli ja selle komponentide kasutamise kohta.

### ⓘ TÄHTIS TEAVE

Mitmeid pistikuid, pikendusjuhtmeid, ülepinge-kaitsmeid või muid taolisi seadmeid ei tohi kasutada koos laadimiskaabliga, kuna see võib põhjustada tulekahju, elektrilöögi vms ohu.

230 V vahelduvoolupesade ja laadimiskaabli vahelist adapterit võib kasutada ainult juhul, kui adapter vastab standarditele IEC 61851 ja IEC 62196.

### ⓘ TÄHTIS TEAVE

Ärge kunagi eemaldage kaablit 230 V vahelduvoolupesast laadimise ajal – esineb oht 230 V pesa kahjustada. Enne laadimiskaabli eraldamist auto laadimise sisendpesast ja 230 V pesast tuleb laadimine alati lõpetada.

### ⓘ TÄHTIS TEAVE

Puhastage laadimisjuhet vees või õrnatoimelises puhastuslahuses niisutatud puhta lapiga. Ärge kasutage kemikaale või lahusteid.

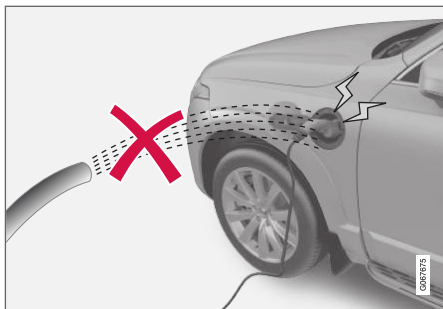

### ⚠ HOIATUS

Laadimiskaabel ega selle osad ei tohi sattuda vette.

### ! TÄHTIS TEAVE

Vältige juhtüksuse ja pistiku jätmist otsese päikesevalguse kätte. Vastasel juhul võib pistiku ülekuumuskaitse vähendada hübriidaku laadimisvõimet või selle katkestada.

### Sellega seotud teave

- Laadimiskaabli maalühiskaitsme rike (lk. 410)
- Laadimiskaabli temperatuuri jälgimine (lk. 411)
- Hübriidaku laadimine (lk. 407)

## Laadimiskaabli maalühiskaitsme rike

Laadimiskaabli juhtseadmepool on sisseehitatud maalühiskaitsme, mis kaitseb autot ja kasutajat elektrilöögi eest süsteemi rikete korral.

### ⚠ HOIATUS

Hübriidaku laadimisel tohib kasutada ainult maandatud ja heaks kiidetud 230 V vahelduvvoolupesasid. Kui pesa ja kaitsmeahela võimsus ei ole teada, paluge litsentsiga elektrikul võimsus kindlaks teha. Kui laadimisel ületatakse kaitsmeahela võimsust, siis võib kaitsmeahel põlema süttida või kahjustuda.

### ⚠ HOIATUS

- Laadimiskaabli ülepingekaitse aitab kaitsta auto laadimissüsteemi, kuid see ei saa garanteerida, et ülekoormust kunagi ei toimu.
- Ärge kunagi kasutage silmnähtavalt kulumud või kahjustatud pistikupesasid. Vastasel korral võib tagajärjeks olla tulekahju või tõsised kehavigastused.
- Ärge kasutage laadimiskaabliga koos pikendusjuhet.
- Hübriidakut tohib hooldada või asendada üksnes vastava väljaõppega pädev Volvo hooldustehnik.

### ! TÄHTIS TEAVE

Maalühiskaitsme ei kaitse 230 V vahelduvvoolupesasid/elektriühendusi.

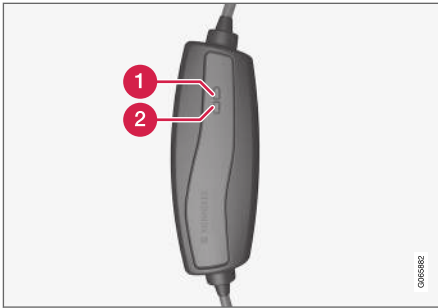

Juhtseadme LED-tuled<sup>3</sup>.

- 1 LED-tuli 1
- 2 LED-tuli 2

Kui juhtmooduli sisseehitatud maaühendusrikke kaitSELüliti välja lülitub, vilgub LED-tuli 2 punaselt ja LED-tuli 1 kustub; kontrollige 230 V pistikupesa (vahelduvvool).

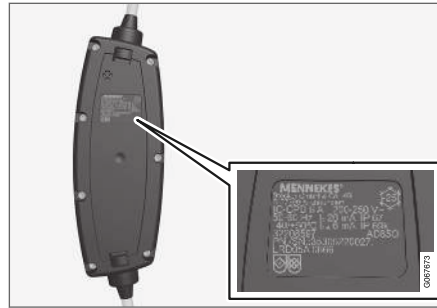

### ! TÄHTIS TEAVE

- Kontrollige pistikupesa võimsust.
- Kogukoormuse ületamisel tuleb muud samasse kaitsevõrku ühendatud elektroonikaseadmed lahti ühendada.
- Ärge ühendage laadimiskaablit, kui pistikupesa on kahjustatud.

### Sellega seotud teave

- Laadimiskaabel (lk. 409)
- Laadimiskaabli juhtsuse laadimise oleku näidik (lk. 416)

## Laadimiskaabli temperatuuri jälgimine

Hübriidaku igakordseks ohutuks laadimiseks on laadimiskaabli ja -pistiku juhtseadmel sisseehitatud temperatuuri seireseadmed.

Temperatuuri jälgimine toimub juhtseadmes ja pistikus.

### i TÄHELEPANU

Volvo soovib kasutada nõuetele IEC 62196 ja IEC 61851 vastavat temperatuurijälgimisvõimalusega laadimisjuhet.

### Seire juhtseadmes

Kui juhtseadme temperatuur on liiga kõrge, siis lülitatakse laadimine välja. See kaitseb elektroonikat. See võib juhtuda näiteks kõrge välistemperatuuri korral ja/või kui päike paistab otse juhtseadmele.

<sup>3</sup> LED (Light Emitting Diode) (valgusdiood)

### ◀ Seire pistikus

Kui laadimiskaabliga ühendatud toiteallika temperatuur on liiga kõrge, siis vähendatakse laadimisvoolu. Kui temperatuur ületab kriitilise taseme, siis katkestatakse laadimine täielikult.

#### ! TÄHTIS TEAVE

Kui temperatuuri jälgimissüsteem on laadimisvoolu taset korduvalt alandanud ja laadimine on katkestatud, tuleb uurida ülekuumenemise põhjusi ja need kõrvaldada.

### Sellega seotud teave

- Laadimiskaabel (lk. 409)

### Laadimispesa luugi avamine ja sulgemine

Hübridaku laadimispesa kate saab käsitsi avada.

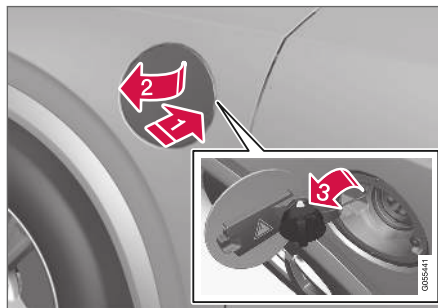

- 1▶ Vajutage kate tagumisele osale ja vabastage.
- 2▶ Avage kate.
- 3▶ Tõmmake laadimis sisendpesa kate eemale ja kinnitage see katte sees oleva hoidiku külge. Veenduge, et kate kummirihmad on painutatud tahapoole, nii ei tule kate hoidiku küljest lahti.

#### ! TÄHTIS TEAVE

Asetage laadimispesa kate nii, et see ei kahjusta värvi (nt tuulepuhangute korral).

Sulgege laadimise sisendpesa kate vastupidises järjekorras.

### Sellega seotud teave

- Hübridaku laadimise alustamine (lk. 413)
- Hübridaku laadimise lõpetamine (lk. 421)
- Hübridaku laadimine (lk. 407)

## Hübriidaku laadimise alustamine

Auto hübriidakut laetakse auto ja 230 V pesa<sup>4</sup> (vahelduvvool) vahel oleva kaabliga.

Kasutage ainult autoga kaasasolevat laadimiskaablit või Volvo soovitatud asenduskaablit.

### **!** TÄHTIS TEAVE

Äikesetormi või pikselöögi ohu korral ärge kunagi laadimiskaablit ühendage.

### **i** TÄHELEPANU

Volvo soovib kasutada nõuetele IEC 62196 ja IEC 61851 vastavat temperatuurijälgimisvõimalusega laadimisjuhet.

### **!** HOIATUS

- Hübriidakut tohib laadida ainult maksimaalse (või madalama) lubatud laadimisvooluga vastavalt kohalikele ja riiklikele hübriidaku laadimise soovitudele, kasutades 230 V vahelduvvoolupesast/pistikut.
- Hübriidakut tohib laadida üksnes heaskiiduga ja maandatud 230 V pesa<sup>5</sup> kasutades või laadimisjaamas Volvo laadimiskaabliga (režiim 3).
- Juhtseadme maalühiskaitse kaitseb autot, kuid on endiselt oht 230 V võrku üle koormata.
- Vältige nähtavalt kulunud või kahjustatud vooluvõrgu pistikupesasid, kuna need võivad põhjustada tulekahju ja/või kehavigastusi.
- Ärge kasutage pikenduskaablit.
- Ärge kasutage adapterit.

### **!** HOIATUS

- Laadimiskaabli sisesehitatud kaitselüliti. Laadimisel tohib kasutada ainult maandatud ja heaks kiidetud pistikupesast.
- Kui ühendatud laadimiskaabli lähedal on lapsed, tuleb neil silm peal hoida.
- Laadimiskaabli on kõrgepinge. Kokkupuude kõrgepingega võib põhjustada surma või tõsiseid vigastusi.
- Ärge kasutage kahjustatud laadimiskaablit. Kahjustatud või vigast laadimiskaablit tohib parandada ainult töökojas - soovitamata volitatud Volvo teenindust.
- Veenduge, et keegi ei saa ühendatud laadimiskaablist üle sõita, sellele astuda, otsa komistada või seda muul viisil kahjustada või endale kehavigastusi põhjustada.
- Enne laadija puhastamist eemaldage see seinakontaktist.
- Ärge ühendage laadimiskaablit pikendusjuhtmesse või mitme pesaga adapterisse.

Vaadake ka tootja juhiseid laadimiskaabli ja selle komponentide kasutamise kohta.

<sup>4</sup> Pistikupesaga pinget sõltub kasutusriigist.

<sup>5</sup> Või võrdväärsest erineva pingega pesast (sõltub kasutusriigist).



**! TÄHTIS TEAVE**

Kontrollige, et 230 V vahelduvoolupesal oleks piisav võimsus elektriautode laadimiseks - kahtluse korral peab pistikupesa kontrollima kvalifitseeritud professionaal.

Võtke laadimiskaabel pakiruumi põrandakatte all asuvast panipaigast välja. Pidage meeles, et auto mootor tuleb enne laadimist välja lülitada.

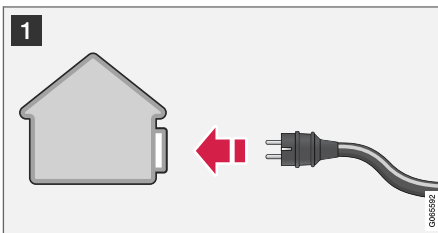

- 1** Ühendage laadimiskaabel 230 V pesaga. Ärge kunagi kasutage pikenduskaablit.

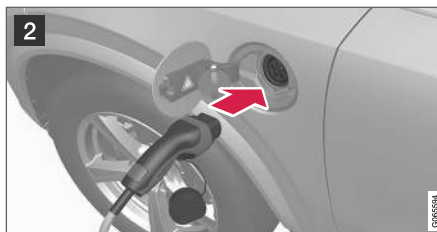

- 2** Avage laadimisluuk ja eemaldage laadimise sisendpesa kate. Eemaldage laadimispideme kaitsekate ja sisestage pide auto laadimis- pesa.



- 3** Kinnitage laadimiskäepideme kate nii, nagu on joonisel näidatud.

**! TÄHTIS TEAVE**

Paigaldage laadimiskäepidemele kaitsekate, et auto värv ei saaks kahjustada, kui näiteks tugeva tuule korral käepide vastu autot satub.

- 2.** Laadimiskaabli laadimiskäepide kinnitatakse/ lukustatakse pesa ja laadimine algab 5 sekundi jooksul. Kui laadimine on alanud, hakkab laadimispesa LED-tuli roheliselt vilkuma. Juhiekraanil kuvatakse järelejäanud laadimisaeg ja võimalikud torked.

Aku laadimine võib auto lukust vabastamisel mõneks ajaks katkeda:

- ja ukse avamisel - laadimine taaskäivitub paari minuti jooksul.
- ilma ust avamata - auto lukustatakse automaatselt uuesti. Laadimine jätkub 1 minuti pärast.

**! TÄHTIS TEAVE**

Ärge kunagi eemaldage kaablit 230 V vahelduvoolupesast laadimise ajal – esineb oht 230 V pesa kahjustada. Enne laadimiskaabli eraldamist auto laadimise sisendpesast ja 230 V pesast tuleb laadimine alati lõpetada.

Laadimise ajal võib õhukonditsioneerist auto alla tilkuda kondensatsioonivett. See on normaalne ja seda tekib hübriidaku jahtumisel.

### Sellega seotud teave

- Hübriidaku laadimine (lk. 407)
- Laadimispesa luugi avamine ja sulgemine (lk. 412)
- Auto laadimispesa laadimise olek (lk. 415)



- Laadimisolek auto juhi ekraanil (lk. 419)
- Laadimiskaabli juhtüksuse laadimise oleku näidik (lk. 416)
- Hübridaku laadimise lõpetamine (lk. 421)

### Auto laadimispesa laadimise olek

Laadimispesa näitab laadimise olekut LED-märgutulega.

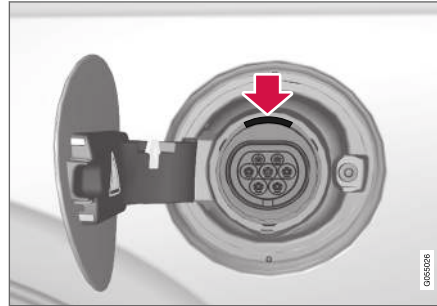

Auto laadimispesa LED-märgutulede asukoht.

LED-märgutuled näitavad laadimise hetkeolekut. Kui LED-tuli ei sütti, veenduge, kas kaabel on korralikult pistikupessa ja autoga ühendatud. Salongivalgustuse sisselülitamisel süttivad valge, punane või kollane märgutuli – need jäävad põlema mõneks ajaks pärast salongivalgustuse väljalülitamist.

LED -märgutulede värv	Spetsifikatsioon
Valge	LED-tuli.
Kollane	Ooterežiim <sup>A</sup> – ootab laadimise alustamist.

LED -märgutulede värv	Spetsifikatsioon
Vilkuv roheline	Toimub laadimine <sup>B</sup> .
Roheline	Laadimine lõppenud <sup>C</sup> .
Punane	On tekkinud rike.

A Näiteks kui uks on avatud või laadimiskaabli pide pole lukustatud.

B Mida aeglasem on vilkumine, seda lähemal on aku täielikule laetusele.

C Kustub mõne aja möödudes.

### Sellega seotud teave

- Hübridaku laadimine (lk. 407)
- Laadimisolek auto juhi ekraanil (lk. 419)
- Laadimiskaabli juhtüksuse laadimise oleku näidik (lk. 416)
- Hübridaku laadimise lõpetamine (lk. 421)

## Laadimiskaabli juhtüksuse laadimise oleku näidik

Laadimiskaabli juhtüksuse eri näidikud näitavad laadimise olekut laadimise ajal ja ka pärast seda.



1 LED-tuli 1

2 LED-tuli 2

Juhtseadme LED-tuled<sup>6</sup>.

<sup>6</sup> LED (Light Emitting Diode) (valgusdiod)

LED 1	LED 2	Staatust	Spetsifikatsioon	Soovitav tegevus
Vilgub siniselt, kollaselt ja punaselt	Vilgub siniselt, kollaselt ja punaselt	Algatamine	Enesekontroll	Oodake, kuni enesekontroll on lõppenud.
Põleb siniselt	Kustutatud	Ooterežiim	Laadimiskaabel ei ole autoga ühendatud.	Ühendage laadimiskaabel auto laadimispesaga.
Vilgub siniselt	Kustutatud	Ooterežiim	Laadimine on võimalik, kuid auto elektroonikasüsteem ei ole seda aktiveerinud.	Oodake, kuni laadimine algab.
Vilgub siniselt	Vilgub siniselt	Laadimine.	<ul style="list-style-type: none"> <li>• Auto elektroonikasüsteem on alustanud laadimist.</li> <li>• Laadimine.</li> </ul>	Oodake, kuni aku on täielikult laetud.
Kustutatud	Vilgub kollaselt	Laadimine.	Temperatuuri jälgimine on tuvastanud kõrgema temperatuuri. Laadimine jätkub vähenenud võimsusega.	Alustage laadimist uuesti. Probleemi püsisel konsulteerige kvalifitseeritud tehnikuga.
Kustutatud	Põleb kollaselt	Laadimine ei ole võimalik.	Käivitub 230 V pistikupesa temperatuuri seire.	Alustage laadimist uuesti. Probleemi püsisel konsulteerige kvalifitseeritud tehnikuga.
Kustutatud	Vilgub punaselt	Laadimine ei ole võimalik.	Laadimiskaabli maalühiskaitse on lülitunud.	<ol style="list-style-type: none"> <li>1. Eemaldage laadimiskaabel 230 V pistikupesast.</li> <li>2. Laadimiskaabli maalühiskaitse lähtestatakse pärast 10 sekundit ja seade taaskäivitub.</li> <li>3. Ühendage laadimiskaabel 230 V pistikupesasse.</li> <li>4. Probleemi püsisel konsulteerige kvalifitseeritud tehnikuga.</li> </ol>
Vilgub punaselt	Põleb punaselt	Laadimine ei ole võimalik.	Laadimiskaabel on ühendatud maandamata 230 V pistikupesasse.	Ühendage laadimiskaabel maandatud 230 V pistikupesasse. Probleemi püsisel konsulteerige kvalifitseeritud tehnikuga.







LED 1	LED 2	Staatus	Spetsifikatsioon	Soovitav tegevus
Vilgub punaselt	Vilgub punaselt	Laadimine ei ole võimalik.	sisemine rike. Laadimiskaabel on kahjustatud ja seda tuleb parandada.	Võtke ühendust kvalifitseeritud tehnikuga.

### Sellega seotud teave

- Hübriidaku laadimine (lk. 407)
- Auto laadimispesa laadimise olek (lk. 415)
- Laadimisolek auto juhi ekraanil (lk. 419)
- Hübriidaku laadimise lõpetamine (lk. 421)

## Laadimisolek auto juhi ekraanil

Juhiekraanil on laadimise olek pildi ja tekstina. Teavet näidatakse juhiekraani kogu kasutusaja jooksul.

Kujutis	Teade	Spetsifikatsioon
	<p><b>Laetud: [Aeg]</b> kuvatakse koos laadimiskaablit läbiva pulseeriva sinise valguse animatsiooniga.</p>	<p>Laadimine jätkub ning kuvatakse laadimise lõpetamise ligikaudne aeg.</p>
	<p>Kuvatakse tekst <b>Laadimine lõpetatud</b>. Kuvatakse auto illustratsioon ja laadimispea LED-märgutuli on roheline.</p>	<p>Aku on täielikult laetud.</p>
	<p>Kuvatakse teade <b>Laadimisviga</b>. Laadimispea LED-märgutuli on punane.</p>	<p>Tekkis tõrge. Kontrollige auto laadimispea ja 230 V pesa<sup>A</sup> (vahelduvool) vahel oleva laadimiskaabli ühendusi.</p>

<sup>A</sup> Pistikupesaga pinget sõltub kasutusriigist.



### **i** TÄHELEPANU

Kui juhiekraani pole teatud aja vältel kasutatud, siis see tuhmub. Ekraani taasaktiveerimiseks tehke üks järgmistest toimingutest.

- Vajutage piduripedaali
- Avage uks
- Lülitage sisse süüteasend **I**, milleks keerake nuppu **START** päripäeva ja vabastage see.

### **Sellega seotud teave**

- Hübriidaku laadimine (lk. 407)
- Üksusega Twin Engine seotud sümbolid ja sõnumid juhi ekraanil (lk. 422)
- Auto laadimispesa laadimise olek (lk. 415)
- Laadimiskaabli juhtüksuse laadimise oleku näidik (lk. 416)
- Hübriidaku laadimise lõpetamine (lk. 421)

## Hübridaku laadimise lõpetamine

Laadimise lõpulevimiseks avage auto lukust, ühendage lahti autokaabel laadimispesast ja seejärel 230 V pesast<sup>7</sup> (vahelduvvool).

### ! TÄHTIS TEAVE

Auto tuleb lukust avada kaugjuhtimispuldi lukust avamise nupuga enne, kui eraldate laadimiskaabli auto laadimispistikust. Seda tuleb teha isegi siis, kui auto ukсед on juba lukust lahti. Kui auto lukustust ei vabastata lukust avamise nupuga, võib tagajärjeks olla laadimiskaabli või süsteemi kahjustamine.

### i TÄHELEPANU

Avage auto alati lukust, et laadimine peatada enne ühendusjuhtme eraldamist 230 V vahelduvvoolupesast. Pidage meeles, et laadimisjuhe tuleb esmalt ühendada lahti laadimispestast ja siis 230 V pesast (süsteemi kahjustamise ja laadimise soovimatu katkestamise vältimiseks).

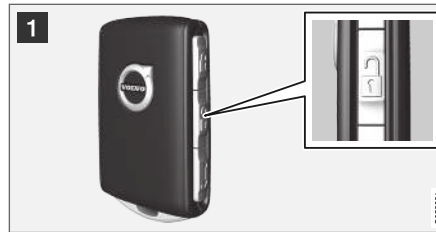

- 1 Vabastage auto lukust kaugjuhtimispuldiga, laadimine lõpetatakse ja laadimiskaabli lukustatud käepide vabastatakse.

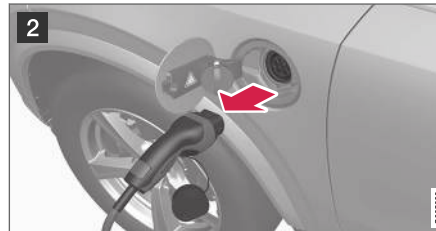

- 2 Eraldage kaabel auto laadimispestast, asetage tagasi laadimispeša kate ja sulgege luuk.

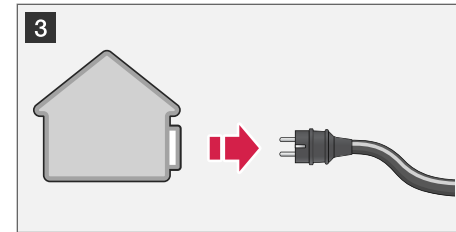

- 3 Eemaldage kaabel 230 V pesast. Pange laadimiskaabel tagasi pakiruumi põrandakatte all asuvasse panipaika.

### Laadimiskaabel lukustub automaatselt

Kui laadimiskaablit ei eemaldata laadimise sisenpesast, lukustub see pärast lukust avamist peagi automaatselt uuesti, et muuta laetus ja söiduulatus maksimaalseks ning võimaldada enne teekonna alustamist kasutada eelsoojendust. Laadimiskaabli saab eemaldada pärast auto lukust avamist kaugjuhtimispuldiga. Autodel, millel on süsteem Passive Entry\*, saate lukustuda ja lukust avada käepidemega.

### Sellega seotud teave







- Laadimispeša luugi avamine ja sulgemine (lk. 412)
- Laadimiskaabel (lk. 409)
- Hübridaku laadimine (lk. 407)
- Hübridaku laadimise alustamine (lk. 413)

<sup>7</sup> Pistikupesa pinge sõltub kasutusriigist.



## Üksusega Twin Engine seotud sümboolid ja sõnumid juhi ekraanil

Juhiekraanil võidakse kuvada rakendust Twin Engine puudutavaid sümboleid ja teateid. Neid

võidakse kuvada ka koos üldiste teabe- ja hoiatussümbolitega, mis kustumad pärast probleemi lahendamist.

Tähis	Teade	Spetsifikatsioon
	12 V aku Laadimisviga, vajab kohe hooldust. Sõitke töökotta.	Hübriidaku tõrge. Pöörduge niipea kui võimalik aku kontrollimiseks teenindusse <sup>A</sup> .
	12 V aku Laadimisviga Parkige ohutult	Hübriidaku tõrge. Peatage auto ohutus kohas ja laske töökojal <sup>A</sup> akut esimesel võimalusel kontrollida.
	12 V aku Kaitsme rike Vajab hooldust	Hübriidaku tõrge. Pöörduge niipea kui võimalik funktsiooni kontrollimiseks teenindusse <sup>A</sup> .
	Hübriidaku Ülekuumenemine, parkige ohutult	Hübriidaku temperatuur tõuseb ebatavaliselt kiiresti. Peatage auto ja lülitage mootor välja. Enne sõidu alustamist oodake 5 minutit. Helistage esindusse <sup>A</sup> või kontrollige autot väljastpoolt ja veenduge enne sõidu jätkamist, et kõik oleks korras.
	Vähenenud jõudlus Sõiduki max kiirus piiratud	Hübriidaku ei ole kiireks sõiduks piisavalt laetud. Laadige akut esimesel võimalusel.
	Hübriidsüsteem Järsk käitumine väikesel kiirusel, sõita võib	Hübriidsüsteem ei tööta korralikult. Pöörduge niipea kui võimalik funktsiooni kontrollimiseks teenindusse <sup>A</sup> .



Tähis	Teade	Spetsifikatsioon
	<b>Hübriidsüsteemi rike</b> Vajab hooldust	Hübriidsüsteem on välja lülitatud. Pöörduge niipea kui võimalik funktsiooni kontrollimiseks teenindusse <sup>A</sup> .
	<b>Laadimiskaabel</b> Eemaldage enne käivitust	Kuvatakse juhul, kui juht proovib autot käivitada ja laadimiskaabel on autoga ühendatud. Ühendage laadimiskaabel lahti ja sulgege laadimisluuk.
	<b>Laadimiskaabel</b> Eemaldatud? Keerake ja hoidke käivitusnuppu 7 s	Kuvatakse juhul, kui juht käivitab auto ja laadimiskaabel on endiselt autoga ühendatud. Ühendage laadimiskaabel lahti või vaadake, kas laadimiskaabel on eraldatud ja laadimisluuk suletud.

<sup>A</sup> Soovitav on kasutada volitatud Volvo teenindust.

### Sellega seotud teave

- Hübriidaku laadimise alustamine (lk. 413)
- Hübriidaku laadimise lõpetamine (lk. 421)
- Hübriidaku laadimine (lk. 407)
- Juhi ekraanil olevad hoiatussümbolid (lk. 93)
- Juhi ekraanil olevad märguandesümbolid (lk. 91)
- Hübriidinäidik (lk. 84)
- Hübriidaku näidik (lk. 85)

## Hübriidakudega sõiduki pikaajaline hoolestamine

Kui autoga pikka aega (rohkem kui 1 kuu) ei sõideta peaks hübriidaku kahjustamise vältimiseks olema aku laetuse tase ligikaudu 25% nagu on näidatud juhiekraanil.

Toimige järgmiselt:

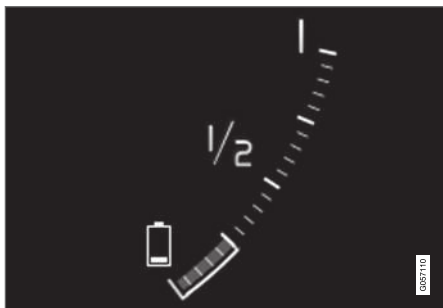

1. Kui laetuse tase on kõrgem, sõitke autoga seni, kuni tase on u. 25%. Kui aku laetuse tase on madal, laadige akut ligikaudu 25%-ni.
2. Kui auto on seisnud üle 6 kuu või kui hübriidaku laetuse tase on 25%-st märksa madalam, siis laadige akut ligikaudu 25%-ni, sest pika seisuaja vältel aku tühjeneb. Vaadake laetustaset regulaarselt juhiekraani abil.

### TÄHELEPANU

Kui jätate sõiduki pikemaks ajaks seisma, leidke selleks võimalikult jahe koht, et aku vananemist vältida. Suvel on soovitatav hoida autot garaažis või õues varju all, lähtuvalt sellest, kus on madalam temperatuur.

### Sellega seotud teave

- Hübriidaku laadimise alustamine (lk. 413)
- Hübriidaku näidik (lk. 85)
- Hübriidaku laadimine (lk. 407)

KÄIVITAMINE JA SÕITMINE

## Käivita auto

Auto saab käivitada tunnelkonsoolis oleva käivitusnupuga, kui kaugjuhtimispult on salongis.



Tunnelkonsoolil paiknev käivitusnupp.

### **⚠ HOIATUS**

Enne sõidu alustamist tehke järgmist.

- Kinnitage turvavöö.
- Reguleerige paika iste, rool ja peeglid.
- Veenduge, et piduripedaali saab korralikult alla vajutada.

Kaugjuhtimispulti ei kasutata füüsiliselt käivitamiseks, sest autol on võtmeta käivitamise tugi (Passive Start).

Auto käivitamiseks toimige järgmiselt.

1. Kaugjuhtpult peab asuma autos. Süsteemiga Passive Start autode puhul peab võti paikneva salongi esiosas. Võtmeta lukustamise / lukust avamise süsteemiga\* autode puhul võib võti paikneda autos suvalises kohas.
2. Hoidke piduripedaali täiesti allavajutatuna<sup>1</sup>. Automaatkäigukastiga autode puhul veenduge, et valitud on käik **P** või **N**. Manuaalkäigukastiga autode puhul veenduge, et käigukang oleks neutraalasendis või siduripedaal alla vajutatud.
3. Keerake käivitusnuppu päripäeva ja laske see lahti. Nupp naaseb automaatselt algasendisse.

Mootori käivitamisel töötab starter niikaua, kuni mootor käivitub või selle ülekuumenemise kaitse sisse lülitub.

Tavatingimustes käivitamisel on prioriteetne auto elektriline sõidumootor – bensiinimootor jääb väljalülitatuks. See tähendab, et pärast käivitusnupu keeramist päripäeva on elektrimootor käivitatud ja auto on sõiduks valmis. Auto käivitumist tähistab juhi ekraanil märgutulede kustumine ja eel määratud värviteema süttimine.

Teatud juhtudel käivitub selle asemel siiski bensiinimootor, nt kui temperatuur on liiga madal või kui hübriidaku vajab laadimist.

Autot ei tohi käivitada, kui laadimiskaabel on ühendatud, aga kui seda ei õnnestu eemaldada või auto tuvastab ühendatud laadimiskaabli, kui seda tegelikult ühendatud ei ole, saab auto sunnida käivituma järgmiselt.

1. Vajutage piduripedaal alla ja keerake käivitusnuppu päripäeva.
2. Juhiekraanile ilmub tekst **Laadimiskaabel Eemaldage enne käivitust**.
3. Keerake käivitusnuppu uuesti päripäeva.
4. Kuvatakse tekst **Eemaldatud? Keerake ja hoidke käivitusnuppu 7 s**, misjärel keerake nuppu päripäeva ja hoidke seda auto käivitamiseks 7 sekundit all.

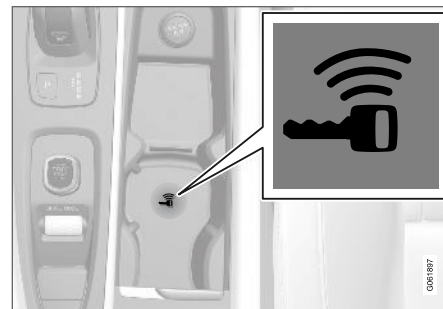

Tagavaraluger asub kesktunneli konsoolis.

<sup>1</sup> Kui auto liigub, piisab mootori käivitamiseks käivitusnupu keeramisest päripäeva.

Kui juhiekraanil kuvatakse käivitamisel teade **Autovõti puudub**, pange kaugjuhtimispuht tagavaralugerit kõrvale. Seejärel üritage autot uuesti käivitada.

### **i** TÄHELEPANU

Kui kaugjuhtpult on asetatud varulugeja juurde, veenduge, et selle läheduses poleks auto võtmeid, metallesemeid või elektroonilisi seadmeid (nt mobiiltelefonid, tahvelarvutid, sülearvutid või laadijad). Kui varulugeja lähedal on mitu võtit, võivad need üksteise töös häiringuid põhjustada.

Kui käivitamise ajal kuvatakse juhiekraanil teade **Sõiduki käivitus Süsteemi kontrollimine, oodake**, oodake teate kadumist ja proovige autot uuesti käivitada.

### **!** TÄHTIS TEAVE

Kui mootor 3. käivituskorra peale ei käivitu, oodake enne uuesti käivitamist 3 minutit. Lase akul toibuda – see suurendab käivitusvõimsust.

### **i** TÄHELEPANU

Tühja hübriidakuga autot ei saa käivitada.

### **!** HOIATUS

Ärge **kunagi** eemaldage kaugjuhtimispuht võtit autost sõidu ajal.

### **!** HOIATUS

Kui autost lahkute, eemaldage alati kaugjuhtpult autost ning veenduge, et auto elektrisüsteem on süüteasendis **0**. See on eriti oluline siis, kui lapsed jäävad autosse.

### **i** TÄHELEPANU

Külmkäivitusel võib teatavat tüüpi mootoritel tühikäigu pöörete arv olla normaalsest tunduvalt suurem. See on mõeldud selleks, et väljalaskesüsteem saavutaks võimalikult kiiresti normaalse töötemperatuuri, et heitmeid võimalikult vähendada ja sellega keskkonda kaitsta.

### Sellega seotud teave

- Mootori väljalülitamine (lk. 427)
- Süüteasendid (lk. 428)
- Rooli reguleerimine (lk. 195)
- Auto käivitamine abiakuga (lk. 471)
- Süüterežiimi valimine (lk. 429)

## Mootori väljalülitamine

Mootor lülitatakse välja tunnelkonsoolil oleva käivitusnupuga.



Tunnelkonsoolil paiknev käivitusnupp.

Mootori väljalülitamiseks toimige järgmiselt.

- Keerake käivitusnuppu päripäeva ja laske see lahti – mootor lülitatakse välja. Nupp naaseb automaatselt algasendisse.

Kui automaatkäigukastiga autode käigukang pole asendis **P** või kui auto hakkab veerema, tehke järgmist.

- Keerake nuppu päripäeva ja hoidke seda selles asendis, kuni mootor lülitatakse välja.

### Sellega seotud teave

- Käivita auto (lk. 426)
- Süüteasendid (lk. 428)
- Rooli reguleerimine (lk. 195)



## KÄIVITAMINE JA SÕITMINE

- Auto käivitamine abiakuga (lk. 471)
- Süüterežiimi valimine (lk. 429)

### Süüteasendid

Auto elektrisüsteemile saab määrata eri tase-  
did/asendid, mille tõttu saab kasutada eri funk-  
tsioone.

Kui mootor on välja lülitatud, saab piiratud arvu  
funktsioonide lihtsamaks kasutamiseks auto  
elektrisüsteemile määrata kolm eri taset – **0**, **I** ja  
**II**. Neid tasemeid tähistatakse kasutusjuhendis  
nimetusega „süüteasend“.

Tabelis on kirjas igale süüteasendile/-tasemele  
vastavad funktsioonid.

Olek	Funktsioonid
0	<ul style="list-style-type: none"><li>• Odomeeter, kell ja temperatuurimõõdik on valgustatud<sup>A</sup>.</li><li>• Elektrilisi* istmeid saab reguleerida.</li><li>• Elektriaknaid saab kasutada.</li><li>• Keskekraan käivitus ja seda saab kasutada<sup>A</sup>.</li><li>• Teabe-/meelelahutussüsteemi saab kasutada<sup>A</sup>.</li></ul> <p>Selles režiimis juhitakse funktsioone ajaga ja need lülitatakse mõne aja pärast automaatselt välja.</p>
I	<ul style="list-style-type: none"><li>• Panoraamkatus, elektrilised akna-tõstukid, 12 V pistikupesa salongis, Bluetooth, navigeerimine, telefon, ventilaator ja esiklaasipuhastid on kasutatavad.</li><li>• Elektrilisi istmeid saab reguleerida.</li><li>• Kasutada saab pagasiruumis olevaid 12 V toitepesasid*.</li></ul> <p><b>Aku laadimine toimub selles süüteasendis.</b></p>

Olek	Funktsioonid
II	<ul style="list-style-type: none"> <li>• Esituled süttivad.</li> <li>• Hoiatus-/indikaatortuled süttivad 5 sekundiks.</li> <li>• Aktiivsed on ka mitmed muud süsteemid. Istmesoojendusi ja tagaklaasisoojendust on samas võimalik sisse lülitada vaid käivitatud mootori korral.</li> </ul> <p><b>See süüteasend on seotud märkimisväärse elektrikuluga ja aku tühenemise ärahoidmiseks tuleks seda vältida.</b></p>

A Aktiveeritakse ka siis, kui uks on avatud.

### Sellega seotud teave

- Käivita auto (lk. 426)
- Rooli reguleerimine (lk. 195)
- Auto käivitamine abiakuga (lk. 471)
- Süüterežiimi valimine (lk. 429)

### Süüterežiimi valimine

Auto elektrisüsteemile saab määrata eri tasandid/asendid, mille tõttu saab kasutada eri funktsioone.

### Süüteasendi valimine



Tunnelkonsoolil paiknev käivitusnupp.

- **Süüteasend 0** – avage auto lukust ja hoidke kaugjuhtpulti autos.

### **i** TÄHELEPANU

Tasemeni I või II jõudmiseks ilma mootorit käivitamata - **ärge** vajutage nende süüteasendite valimisel piduri- või manuaalkäigukastiga autodel siduripedaali alla.

- **Süüteasend I** - keerake käivitusnupu päripäeva ja laske see lahti. Nupp naaseb automaatselt algasendisse.
- **Süüteasend II** – keerake käivitusnupu päripäeva ja hoidke seda ligikaudu 5 sekundit selles asendis. Seejärel vabastage nupp – see liigub automaatselt algasendisse.
- **Tagasi süüteasendisse 0** – süüteasenditest I ja II asendisse 0 naasmiseks keerake käivitusnupu päripäeva ja laske see lahti. Nupp naaseb automaatselt algasendisse.

### Sellega seotud teave

- Käivita auto (lk. 426)
- Mootori väljalülitamine (lk. 427)
- Süüteasendid (lk. 428)
- Rooli reguleerimine (lk. 195)
- Auto käivitamine abiakuga (lk. 471)

### Alkolukk\*

Alkoluku otstarve on takistada auto juhtimist alkoholi joobes. Enne kui auto saab käivitada, peab juht tegema puhumiskatse, millega kontrollitakse kas ta ei ole joobes. Alkolukk kalibreeritakse vastavalt riigi seadusega kehtestatud piirnormile.

Auto on varustatud liidesega erinevate tootjate Volvo soovitatud alkolukkude mudelite ühendamiseks. Liides hõlbustab alkoluku ühendamist ja võimaldab kasutada integreeritud funktsioone, sh alkolukuga seotud teadete kuvamist auto põhiekraanil. Lisateavet alkoluku kohta leiata vastava alkoluku tootja kasutusjuhendist.

### HOIATUS

Alkolukk on vaid abivahend ega vabasta juhti vastutusest. Juhi kohuseks on olla virge ja juhtida autot turvaliselt.

### Sellega seotud teave

- Alkoluku alistamine\* (lk. 430)
- Enne alkolukuga mootori käivitamist (lk. 431)
- Käivita auto (lk. 426)
- Süüteasendid (lk. 428)

### Alkoluku alistamine\*

Hädaolukorras või alkoluku rikke korral on võimalik alkoluku süsteemi alistada ja atuoga siiski sõita.

Vastava alkoluku kaudu deaktiveerimiseks vt vastavaid juhiseid.

### Alistamisfunktsiooni (Bypass) aktiveerimine

#### TÄHELEPANU

Kõik vahelejätku aktiveerimised logitakse ja salvestatakse alkoluku juhtseadme mälu. Vahelejätku ei saa tagasi võtta.

### Ekraanil kuvatakse teade **Puhuge alkoluku Jätta vahele?**

- Kui kuvatakse valik Tühista/Jah, minge sellest mööda, vajutades rooli parempoolsel klahvistikul paremat noolenuppu ja seejärel nuppu **O**.
- Kui kuvatakse valik Jah, minge sellest mööda, vajutades nuppu **O**.

Alkolukk on nüüd alistatud ja auto saab käivitada.

Enne teenindamist võimalike alistamiste arv määratakse alkoluku installimise ajal.

### Sellega seotud teave

- Alkolukk\* (lk. 430)
- Enne alkolukuga mootori käivitamist (lk. 431)

- Käivita auto (lk. 426)
- Süüteasendid (lk. 428)



## Enne alkolukuga mootori käivitamist

Alkolukk aktiveeritakse automaatselt ja on kasutusvalmis kohe auto avamisel.

### Pidage meele

Nõuetekohase toimimise ja täpse mõõtmistulemuse tagamine:

- Väldi söömist ja joomist ligikaudu 5 minuti vältel enne puhumistesti.
- Vätige esiklaasi pesemist – pesuvedelik sisaldab alkoholi, mis võib testitulemuse mõjutada.

### TÄHELEPANU

Pärast sõitmist saa auto 30 minuti vältel käivitada ilma uue puhumiskontrollita.

### Sellega seotud teave

- Alkoluku alistamine\* (lk. 430)
- Alkolukk\* (lk. 430)
- Käivita auto (lk. 426)
- Süüteasendid (lk. 428)

## Pidurite funktsioonid

Auto piduritega vähendatakse kiirust või takistatakse auto liikuma hakkamist.

Peale jalgpiduri ja seisupiduri on autol ka mitu automaatset piduriabifunktsiooni. Need võivad abiks olla näiteks siis, kui auto seisab valgusfoori taga, kui alustada sõitu kallakust üles või kui sõita mäest alla – juht ei pea siis jalga piduripedaalil hoidma.

Olenevalt auto lisavarustusest on saadaval järgmised automaatpidurifunktsioonid.

- Automaatne pidurdamine, kui auto seisab paigal (Auto Hold)
- Mägi pidur (Hill Start Assist)
- Automaatne pidurdamine avarii järel
- City Safety
- Mägi piduri funktsioon (Hill Descent Control)

### Sellega seotud teave

- Jalgpidur (lk. 431)
- Seisupidur (lk. 434)
- Automaatne pidurdamine, kui auto seisab paigal (lk. 437)
- Automaatne pidurdamine avarii järel (lk. 439)
- Kallakul käivitamise abivahend (lk. 439)
- City Safety™ (lk. 337)
- Mägi piduri funktsioon (lk. 458)

## Jalgpidur

Jalgpidur on pidurisüsteemi osa.

Autol on kaks piduriahelat. Kui üks piduriahel on vigastatud, haakub piduripedaal madalamas asendis. Seetõttu on harjumuspärase pidurdusjõu saamiseks vaja rohkem jõudu kasutada.

### HOIATUS

Piduri servomootor töötab vaid siis, kui elektrimootor või sisepelemismootor töötab.

Kui piduripedaali kasutatakse väljalülitatud autos, tuleb auto pidurdamiseks vajutada pedaali tugevamalt.

Mägisel maastikul või raske koormaga sõites saab pidurite koormust vähendada, pidurdades mootori abil (käsitsi käiguvahetuse režiim) **B**.

Kasutage Off Road sõidurežiimi, mis suurendab mootoriga pidurdamist aeglasel kiirusel allamäge sõites.

### ABS-süsteem

Autol on pidurite blokeerumisvastane süsteem (ABS<sup>2</sup>), mis väldib rataste lukustumist pidurdamisel ja säilitab roolisüsteemi toimimise. Piduripedaal võib vajutamisel vibreerida - see on normaalne.

<sup>2</sup> Anti-lock Braking System

- ◀ Kui juht vabastab pärast sõiduki käivitamist piduripedaali, toimub ABS-süsteemi kiirtest. Süsteem võib madalal kiirusel läbi viia teise auto-  
maatse süsteemikontrolli. Kontrollist annab märku võimalik piduripedaali pulseerimine.

### Õrn pidurdamine laadib hübriidakut.

Kergeks pidurdamiseks kasutatakse elektrimootori mootorpidurit. Sellisel juhul muundatakse auto kineetiline energia elektrienergiaks, mida kasutatakse hübriidaku laadimiseks. Aku laadimine elektrimootoriga pidurdamisel on juhi ekraanil näha.



Juhiekraanil näidatakse elektrimootoriga pidurduse ajal toimuvat laadimist.

Rakendus on aktiivne kiirusvahemikus 150-5 km/h (93-3 mph). Tugevama pidurduse ning kiirusvahemiku välise pidurduse korral abistatakse aeglustamist hüdraulilise pidurisüsteemiga. Juhiekraanil näidatakse seda näidiku langesemise puunasesse tsooni.

### Juhi ekraanil olevad sümbolid

Tähis	Spetsifikatsioon
	kontrollige pidurivedeliku taset. Kui tase on liiga madal, valage pidurivedelikku juurde ja tehke kindlaks pidurivedeliku kadumise põhjus.
	Pedaalianduri viga.
	Katkematu põlemine kahe sekundi jooksul mootori käivitamisel: auto- maatne funktsioonide kontrollimine.  Katkematu põlemine rohkem kui kahe sekundi jooksul: ABS-süsteemi tõrge. Auto tavapidurisüsteem töötab endiselt, kuid ilma ABS-funktsioonita.
	Kui kuvatakse sõnum <b>Piduripedaal Omadused muutusid Vajab hooldust</b> , on elektriline pidurisüsteem deaktiveeritud. Pidurdusjõu saavutamiseks on vaja kasutada rohkem jõudu.

### HOIATUS

Kui mõlemad ohutulede lambid, mis tähistavad piduritõrget ja ABS-i tõrget, süttivad ühel ajal, on tõrge tekkinud pidurisüsteemis.

- Kui pidurivedeliku mahuti tase on sel ajal normaalne, sõitke ettevaatlikult lähimasse teenindusse ja laske pidurisüsteemi kontrollida - soovitatav on kasutada volitatud Volvo teenindust.
- Kui pidurivedeliku tase pidurivedeliku mahutis on alla **MIN**, ärge sõitke edasi ilma pidurivedeliku lisamata. Pidurivedeliku kadumise põhjus tuleb välja selgitada.

### Sellega seotud teave

- Pidurdusjõu võimendamine (lk. 433)
- Automaatne pidurdamine, kui auto seisab paigal (lk. 437)
- Kallakul käivitamise abivahend (lk. 439)
- Pidurdamine märjal teekattel (lk. 433)
- Pidurdamine soolatud teekattel (lk. 433)
- Pidurisüsteemi hooldus (lk. 434)
- Pidurituli (lk. 153)

## Pidurdusjõu võimendamine

Pidurdusjõu võimendamissüsteem BAS<sup>3</sup> aitab suurendada pidurdusjõudu ja võib seega lühendada pidurdusteekonda.

Süsteem tuvastab juhi pidurdusvõttet ja suurendab vajadusel pidurdusjõudu. Pidurdusjõudu saab suurendada seni, kuni ABS -süsteem aktiveerub. Funktsioon pannakse ootele, kuni piduripedaalile avaldatav surve väheneb.

### Sellega seotud teave

- Jalgpidur (lk. 431)

## Pidurdamine märjal teekattel

Kui sõidate pikemat aega tugevas vihmas ja pidurdamata, võib pidurdusefekt esimesel pidurdamisel viibida.

Seda juhtub ka siis, kui olete autoga autopesulas käinud. Sellisel juhul tuleb piduripedaali tugevmini vajutada. Hoidke ees liikuva sõidukiga suuremat pikivahet.

Pärast märjal teekattel sõitmist või autopesula küllastamist pidurdage suurema jõuga. Nii sooje- nevad pidurid üles, need kuivavad kiiremini ja samas kaitsete pidureid korrosiooni eest. Jälgige pidurdamisel liiklust.

### Sellega seotud teave

- Jalgpidur (lk. 431)
- Pidurdamine soolatud teekattel (lk. 433)

## Pidurdamine soolatud teekattel

Soolatud teekattel sõites moodustub pidurike- tastele ja hõõrdkattele soolakihht.

See võib pidurdusteekonda pikendada. Hoidke ees liikuva sõidukiga suuremat pikivahet. Lisaks toimige järgnevalt.

- Pidurdage aegajalt, et soolakihht eemaldada. Veenduge, et te ei sea pidurdamisel teisi liik- lejaid ohtu.
- Pärast sõitmise lõpetamist vajutage piduri- pedaal ettevaatlikult alla, toimige sama moodi ka enne järgmist sõitu.

### Sellega seotud teave

- Jalgpidur (lk. 431)
- Pidurdamine märjal teekattel (lk. 433)

<sup>3</sup> Brake Assist System

### Pidurisüsteemi hooldus

Pidurisüsteemi komponente tuleb regulaarselt kulumise suhtes kontrollida.

Selleks et auto oleks pidevalt võimalikult turvaline ja töökindel, järgige Volvo hooldus- ja garantiiraamatus toodud hooldusintervalle. Uued ning vahetatud piduri hõõrdkatted ja pidurikettad ei anna enne mõnesajakilomeetrist või -miilist "sis-sesõitmist" soovitud pidurdusjõudlust. Kompenseerige seda piduripedaali tugevama vajutamisega. Volvo soovib kasutada ainult Volvo heaks kiiduga hõõrdkatteid.

#### **!** TÄHTIS TEAVE

Pidurisüsteemi komponentide kulumist tuleb regulaarselt kontrollida.

Küsige selle toimingu kohta teeninduselt või laske seda kontrollida teenindusel - soovitatav on kasutada volitatud Volvo teenindust.

### Sellega seotud teave

- Jalgpidur (lk. 431)

### Seisupidur

Seisupidur lukustab/blokeerib kaks ratast ega lase seisval autol liikuma hakata.



Seisupiduri juhtseade asub istmete vahelises tunnelkonnas.

Elektriliselt käitatava seisupiduri rakendamisel võib kostuda nõrk elektrimootori hää. Sama hää kostub ka seisupiduri automaatse funktsiooni-kontrolli ajal.

Kui seisupiduri aktiveerimisel auto seisab paigal, siis rakendub see vaid tagaratatele. Piduri rakendamisel sõitval autol kasutatakse tavalist jalgpidurit, st. pidur rakendub kõigil neljal rattal. Kui auto peaaegu seisab, lülitub pidurdusfunktsioon ümber tagumistele ratastele.

### Sellega seotud teave

- Seisupiduri aktiveerimine ja deaktiveerimine (lk. 435)
- Parkimine tõusul (lk. 436)
- Seisupiduri rikke korral toimige järgmiselt (lk. 437)
- Automaatne pidurdamine, kui auto seisab paigal (lk. 437)

## Seisupiduri aktiveerimine ja deaktiveerimine

Et vältida auto liikumahakkamist, rakendage seisupidur.

### Seisupiduri aktiveerimine



1. Tõmmake kangi ülespoole.
  - > Kui seisupidur on aktiveeritud, süttib juhi ekraanil sümbol.
2. Veenduge, et auto on paigal.

### Juhi ekraanil olev sümbol

Tähis	Spetsifikatsioon
	Sümbol süttib seisupiduri aktiveerimisel. Kui sümbol vilgub, on ilmnenud tõrge. Lugege juhiakraanile ilmutvat teadet.

### Automaatne aktiveerimine

Seisupidur aktiveeritakse automaatselt järgmistel juhtudel.

- Kui mootor on välja lülitatud ja seisupiduri automaatne aktiveerimine on keskekraanil aktiveeritud.
- Järsul kallakul olles valitakse käiguasend **P**.
- kui funktsioon Auto hold (automaatne pidurdamine, kui auto seisab paigal) on aktiveeritud ja
  - auto on olnud liikumatu pikka aega (5–10 minutit)
  - auto lülitatakse välja
  - juht lahkub autost.

### Hädapidurdus

Hädaolukorras saab seisupiduri auto liikumise ajal aktiveerida, tõmmates kangi üles ja hoides seda selles asendis. Pidurdamine peatub, kui juhtnupp vabastatakse või gaasipedaal vajutatakse alla.

#### TÄHELEPANU

Suurel kiirusel avariipidurdamise aktiveerimisel kostab helisignaali.

### Seisupiduri deaktiveerimine



#### Käsi deaktiveerimine

1. Vajutage tugevalt piduripedaali.
2. Vajutage juhtnupu allapoole.
  - > Seisupidur vabaneb ja juhi ekraanil olev sümbol kustub.

#### Automaatne deaktiveerimine

1. Käivitage auto.
2. Vajutage tugevalt piduripedaali. Valige käik **D** või **R** ja vajutage gaasipedaali.
  - > Seisupidur vabaneb ja juhi ekraanil olev sümbol kustub.

#### TÄHELEPANU

Automaatseks desaktiveerimiseks peab juht kinnitama turvavöö või sulgema juhiukse.

### ◀ Sellega seotud teave

- Automaatse seisupiduri aktiveerimise seade (lk. 436)
- Seisupiduri rikke korral toimige järgmiselt (lk. 437)
- Seisupidur (lk. 434)
- Parkimine tõusul (lk. 436)

### Automaatse seisupiduri aktiveerimise seade

Valige, kas seisupidur aktiveerub automaatselt auto väljalülitamisel.

Seadistuse muutmiseks tehke järgmist.

1. Vajutage keskekraani ülavaates **Seaded**.
2. Funktsiooni **Aktiveeri seisupidur automaatselt** kasutamiseks või välja lülitamiseks vajutage **My Car → Seisupidur ja vedrustus**.

### Sellega seotud teave

- Seisupiduri aktiveerimine ja deaktiveerimine (lk. 435)
- Seisupidur (lk. 434)

### Parkimine tõusul

Kallakul parkides kasutage alati parkimispidurit.

#### HOIATUS

Kallakul parkimisel kasutage alati seisupidurit. Automaatkäigukasti asend **P** ei ole kõigis parkimisoludes auto paigal hoidmiseks piisav.

Kui auto on pargitud esiotsaga ülesmäge:

- Keerata rattad äärekivist **eemale**.

Kui auto on pargitud esiotsaga allamäge:

- Keerata rattad äärekivi **poole**.

### Raske koorem tõusul

Raske koorem, nt järelkäru, võib järsul kaldpinnal kaasa tuua auto tagasiveeremise seisupiduri automaatse vabastamise ajal. Selle vältimiseks tõmmake kohalt liikuma hakkamise ajal juhtnuppu üles. Vabasta juhtnupp, kui mootor hakkab vedama.

### Sellega seotud teave

- Seisupiduri aktiveerimine ja deaktiveerimine (lk. 435)

## Seisupiduri rikke korral toimige järgmiselt

Kui seisupiduri deaktiveerimine või aktiveerimine pole ka pärast mitut katset võimalik, võtke ühendust volitatud Volvo töökojaga.

Kui asute sõitma ja seisupidur on rakendatud, kostab hoiatussignaal.

Kui auto on vaja enne võimaliku rikke kõrvaldamist parkida, tuleb rattad pöörata nii, nagu pargiksite kaldpinnal, ja viia käigukang asendisse **P**.

## Madal akupinge

Kui akupinge on liiga madal, ei saa seisupidurit vabastada ega rakendada. Kui akupinge on liiga madal, kasuta abiakut.

## Piduri hõõrdkatte vahetamine

Tagumised piduriklotsid tuleb elektrilise seisupiduri konstruktsiooni tõttu teeninduses vahetada – soovitage volitatud Volvo teenindust.

## Juhi ekraanil olevad sümbolid

Tähis	Spetsifikatsioon
	Kui sümbol vilgub, on ilmnenud tõrge. Vt juhiakraanile ilmutat teadet.
	Viga pidurisüsteemis. Vt juhiakraanile ilmutat teadet.
	Juhiakraani teabesõnum.

## Sellega seotud teave

- Seisupiduri aktiveerimine ja deaktiveerimine (lk. 435)
- Parkimine tõusul (lk. 436)
- Aku (lk. 605)
- Volvo teenindusprogramm (lk. 590)

## Automaatne pidurdamine, kui auto seisab paigal

Automaatne pidurdamine, kui auto seisab paigal (Auto Hold), tähendab, et kui auto näiteks valgusfoori taga või ristmikul seisab, võib juht piduripedaali vabastada ja pidurdamine jätkub endiselt.

Kui auto on peatunud, aktiveeritakse pidurid automaatselt. Funktsioon võib auto paigalhoidmiseks kasutada kas jalgpidurit või seisupidurit. Funktsioon toimib kõigi kallete puhul. Ära sõites lahutuvad pidurid automaatselt, kui juht kannab turvavööd.



## TÄHELEPANU

Kui pidurdate kallakul seisatamiseks, tuleb piduripedaali enne vabastamist pisut tugevamini vajutada, see aitab vältida auto veeremist.

Seisupidur aktiveeritakse, kui

- auto lülitatakse välja
- juhiuks avatakse
- juhi turvavöö avatakse
- auto on olnud liikumatu pikemat aega (5–10 minutit)

#### ◀◀ Juhi ekraanil olevad sümbolid

Tähis	Spetsifikatsioon
	Sümbol süttib, kui auto paigalhooidmiseks kasutatakse piduripedaali.
	Sümbol süttib, kui auto paigalhooidmiseks kasutatakse seisupidurit.

#### Sellega seotud teave

- Automaatse pidurifunktsiooni aktiveerimine ja deaktiveerimine seismise ajal (lk. 438)
- Jalgpidir (lk. 431)
- Seisupidur (lk. 434)
- Kallakul käivitamise abivahend (lk. 439)

### Automaatse pidurifunktsiooni aktiveerimine ja deaktiveerimine seismise ajal

Automaatse pidurifunktsiooni aktiveerimine seismise ajal toimub tunnelkonsooli nupu abil.



- Funktsiooni sisse- või väljalülitamiseks vajutage tunnelkonsoolil paiknevat funktsiooni juhtnuppu.
  - > Nupu tuli süttib, kui funktsioon on aktiveeritud. Aktiveeritud funktsioon püsib ka siis, kui auto järgmine kord käivitatakse.

#### Rakendub väljalülitumisel



Kui funktsioon on aktiivne ja hoiab autot piduripedaaliga paigal (A-sümbol põleb), tuleb funktsiooni deaktiveerimiseks piduripedaal ja nupp korraga alla vajutada.

- Funktsioon on välja lülitatud seni, kuni see uuesti aktiveeritakse.
- Kui funktsioon on välja lülitatud, jääb mägi-  
duri funktsioon (HSA) aktiivseks, et vältida ülesmäge sõidu alustamisel auto tagasiveerimist.

#### Sellega seotud teave

- Automaatne pidurdamine, kui auto seisab paigal (lk. 437)



## Kallakul käivitamise abivahend

Mägipidur (HSA<sup>4</sup>) takistab autol kallakust üles sõites tagasi veereda. Kallakul tagurdades takistab see autol ettepoole veereda.

Funktsiooni toimimine seisneb selles, et pedaali rõhk pidurisüsteemis jääb püsima paariks sekundiks pärast juhi jala eemaldamist piduripedaalilt ja asetamist gaasipedaalile.

Pidurid vabastatakse paari sekundi möödudes või siis, kui juht hakkab ära sõitma.

Mägipidurit saab kasutada ka siis, kui automaatse pidurdamise funktsioon (Auto hold) on välja lülitatud.

## Sellega seotud teave

- Automaatne pidurdamine, kui auto seisab paigal (lk. 437)
- Jalgpidur (lk. 431)

## Automaatne pidurdamine avarii järel

Avarii puhul, mis aktiveerib turvavööde eelpingutite pürotehnilised laengud või turvapadjad, või kui auto tuvastab kokkupõrke suure loomaga, aktiveeritakse auto pidurid automaatselt. Selle funktsiooni eesmärk on vältida järgmist võimaliku avariid.

Pärast tõsist kokkupõrget esineb oht, et autot ei saa enam juhtida. Et sellisel juhul järgmist kokkupõrget sõiduki või sõiduki teel oleva objektiga vältida või järgmise kokkupõrke mõju leevendada, aktiveerub automaatne pidurdussüsteem ja jätab auto ohutul viisil seisma.

Pidurdamise ajal aktiveeritakse pidurituled ja ohutuled. Kui auto peatub, vilguvad ohutuled edasi ja seisupidur rakendub.

Kui pidurdada ei saa (näiteks varitseb oht saada löök tagantulevatelt sõidukitelt), saab juht süsteemi alistamiseks gaasipedaali vajutada.

Funktsioon eeldab, et pidurisüsteem on pärast kokkupõrget korras.

Piduriabisüsteem sisaldub ohutussüsteemides Rear Collision Warning ja Blind Spot Information.

## Sellega seotud teave

- Rear Collision Warning (lk. 350)
- BLIS\* (lk. 351)
- Pidurite funktsioonid (lk. 431)

## Käigukast

Käigukast on osa auto mootori ja veorastate vahelisest jõuülekandest. Käigukasti ülesandeks on vahetada käiguülekandeid vastavalt kiiruse ja võimsuse suhtele.

Autol on kaheksakäiguline automaatkäigukast ning tagarastate jaoks elektrimootor. Käikude arv tähendab, et mootori väändemomenti ja võimsust saab kasutada efektiivselt. Kaks käikudest on kiirkäigud, mis aitavad mootori püsipöörete juures kütust säästa. Roolilabadega\* on võimalik käike käsitsi üles või alla vahetada. Juhiekraanil näidatakse hetkel valitud käiku.

### TÄHTIS TEAVE

Ajamisüsteemi osade kahjustamise vältimiseks kontrollitakse käigukasti töötemperatuuri. Ülekuumenemisohtu korral süttib juhi ekraanil ohusümbol ja kuvatakse teade. Järgige teates esitatud soovitusi.

## Juhi ekraanil olevad sümbolid

Käigukasti rikke korral ilmub juhiekraanile sümbol ja teade.

<sup>4</sup> Hill Start Assist



Tähis	Spetsifikatsioon
	Käigukasti teave või viga. Järgige antud soovitusi.
	Kuum või ülekuumenenud käigukast. Järgige antud soovitusi.
	<b>Vähenenud jõudlus/Kiirendus vähendatud</b> Ajamisüsteemi ajutise tõe korral läheb auto avariirežiimi ja mootori võimsust vähendatakse, et vältida ajamisüsteemi kahjustamist.

### Sellega seotud teave

- Automaatkäigukasti käiguasendid (lk. 440)
- Käiguvahetuse näidik (lk. 444)

## Automaatkäigukasti käiguasendid

Automaatkäigukasti puhul valib süsteem sõitmiseks kõige optimaalsema käigu. Käigukastil on ka manuaalse käiguvahetuse režiim.

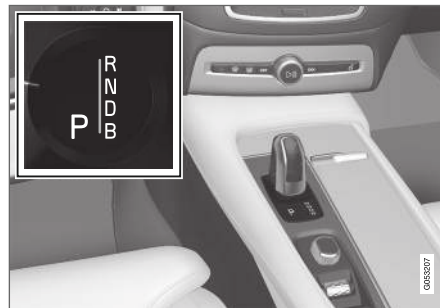

Juhiekraanil näidatakse valitud käiku:

**P, R, N, D** või **B**.

Manuaalse käiguvahetusrežiimi puhul kuvatakse kasutatav käik.

### Käiguvahetus

Käigukast on automaatne, kus käiguvahetus toimub elektrooniliselt, mitte mehaaniliselt. See tähendab hõlpsamat käiguvahetust ja selgemini eristuvat käiku.



Käigu vahetamiseks liigutage vedruga käigukangi ette- või tahapoole.

## Käiguasendid

### Parkimisasend - P



Parkimisasend aktiveeritakse käigukangi kõrval oleva **P** lülitiga.

Auto parkimisel või mootori käivitamisel valige asend **P**. Parkimisasendi valimisel peab auto seisma.

Parkimisasendist muu käiguasendi valimiseks vajutage piduripedaali, süüde peab olema asendis **II**.

Parkimiseks rakendage kõigepealt seisupidur ja seejärel valige parkimisasend.

### **⚠ HOIATUS**

Kallakul parkimisel kasutage alati seisupidurit. Automaatkäigukasti asend **P** ei ole kõigis parkimisoludes auto paigal hoidmiseks piisav.

### **i TÄHELEPANU**

Auto lukustamiseks ja alarmi sisselülitamiseks peab käigukang olema asendis **P**.

### Abifunktsioonid

Süsteem valib käigu **P** järgmistel juhtudel automaatselt.

- Auto lülitatakse välja käiguasendis **D** või **R**.
- Juht avab turvavöö ja juhiukse, kui auto töötab ja valitud pole käik **P**.

Auto parkimiseks turvavööd kasutamata ja avatud uksega väljuge asendist **P**, valides uuesti **R** või **D**.

Kui auto lülitatakse välja neutraalasendis, ei lähe auto automaatselt üle asendisse **P**. Nii saab autot pesta niisuguses pesulas, kus auto peab läbi ruumi veerema.

### Tagurpidikäik - R

Tagurdamiseks valige asend **R**. Tagurdusasendi valimisel peab auto seisma.

### Neutraalasend - N

Ühtegi käiku ei ole sisse lülitatud ja mootorit saab käivitada. Vajutage piduripedaalile, kui auto seisab ja käigukang on asendis **N**.

Käigukangi neutraalasendist mõnesse teise käiguasendisse viimiseks tuleb piduripedaal alla vajutada ja süüteasend peab olema **II**.

### Sõitmine - D

**D** on tavaline sõiduasend. Käike lülitatakse automaatselt vastavalt kiirendusele ja kiirusele.

Asendist **R** asendisse **D** lülitumiseks peab auto olema paigal.

#### ◀◀ **Pidurdusasend – B**



Asendi **B** korral saate käsitsi valida madalama käigu. Asendi **B** võib sõidu mis tahes hetkel alati valida. Gaasipedaali vabastamisel pidurdab auto elektrimootoriga, laadides samal ajal hübriidakut. See annab hübriidakut laadimiseks rohkem võimalusi, kuna laadimine toimub ka piduripedaali kasutamata.

Pidurdusasendi valimiseks liigutage käigukang asendist **D** tagasi. Juhiekraanil näidatakse valitud käiku.

- Järgmise madalama käigu valimiseks viige käigukang korra tagumisse asendisse.
- Veel madalama käigu valimiseks viige käigukang uuesti tagumisse asendisse.

Käsitsi kõrgema käigu valimiseks peab auto olema varustatud roolilabadega\*.

- Asendisse **D** naasmiseks lükake käigukang ettepoole.

Käigukast lülitab nõksutamise ja mootori väljasurumise vältimiseks käigu automaatselt madalamaks kohe, kui sõidukiirus langeb alla valitud käiguga sõitmiseks sobiva kiiruse.

#### **Sellega seotud teave**

- Käigukangilukustus (lk. 443)
- Käiguvahetamine roolilabadega\* (lk. 442)
- Kick-down-funktsioon (lk. 444)
- Käiguvahetuse näidik (lk. 444)

#### **Käiguvahetamine roolilabadega\***

Roolilabad on käigukangi täiendus ning võimaldavad käike käsitsi vahetada käsi roolilt tõstmata.



- 1 "-": valib järgmise madalama käigu.
- 2 "+": valib järgmise kõrgema käigu.

#### **Roolilabade aktiveerimine**

Käikude vahetamiseks roolil asuvate labadega tuleb need kõigepealt aktiveerida:

- Tõmmake üht labadest enda poole.
  - > Juhiekraanil näidatakse hetkel valitud käiku.

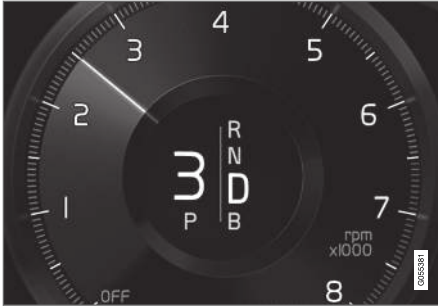

Juhiekraan käikude vahetamisel roolilabedega.

### Lülita

Käigu vahetamiseks ühe astme võrra tehke järgmist.

- Tõmmake üht labat tahapoole - rooli suunas - ja vabastage.

Käiguvahetus toimub iga labatõmbega, kui mootori kiirus ei välju lubatud vahemikust. Pärast iga käiguvahetust muutub näidikuplokis hetkel valitud käigu number.

### Funktsiooni väljalülitamine

#### Käitsi deaktiveerimine käiguasendis D ja B.

- Roolilabade väljalülitamiseks tõmmake parempoolset roolilaba (+) rooliratta poole ja hoidke seda paigal, kuni hetkel valitud käigu number juhiekraanil kustub.
  - > Käigukang naaseb asendisse **D** ja **B** olenevalt enne roolilabade aktiveerimist valitud asendist.

#### Automaatne inaktiveerimine

Käiguasendis **D** lülitatakse roolilabad välja, kui neid pole mõnda aega kasutatud. Seda tähistab hetkel valitud käigu numbri kustumine.

Käiguasendis **B** automaatset väljalülitust ei toimu.

#### Sellega seotud teave

- Automaatkäigukasti käiguasendid (lk. 440)
- Käiguvahetuse näidik (lk. 444)

### Käigukangilukustus

Käigukangilukk takistab automaatkäigukastis käikude juhuslikku vahetumist.

#### Automaatne käigukangilukustus

Automaatsel käigukangilukustusel on spetsiaalsed ohutussüsteemid.

#### Seisuasendist – P

Asendist **P** muu käiguasendi valimiseks vajutage piduripedaali, süüde peab olema asendis **II**.

#### Neutraalasendist – N

Kui käigukang on asendis **N** ja auto on vähemalt 3 sekundit seisnud (olenemata sellest, kas mootor töötab), lukustub käigukang.

Käigukangi **N** -asendist mõnesse teise käiguasendisse viimiseks tuleb piduripedaal alla vajutada ja süüteasend peab olema **II**.

#### Juhiekraanil olev teade

Kui käigukang on lukustatud, kuvatakse juhiekraanil vastav teade, nt **Käigukang Vajutage käigukangi aktiv. piduripedaali.**

Käigukang ei ole mehaaniliselt lukustatud.

#### Sellega seotud teave

- Automaatkäigukasti käiguasendid (lk. 440)

### Kick-down-funktsioon

Funktsiooni Kick-down kasutatakse maksimaalseks kiirendamiseks, nt möödasõidul.

Gaasipedaali lõpuni allavajutamise korral (rohkem kui tavalise kiirendamise puhul) lülitub kohe sisse madalam käik. Selle funktsiooni nimetus on kick-down.

Gaasipedaali lahtilaskmisel kick-down-asendis vahetab käigukast käigu automaatselt üles.

### Ohutusfunktsioon

Mootoripöörete arvu liiga suureks tõusmise takistamiseks on käigukasti juhtprogramm varustatud kaitsega madalamale käigule vahetuse vastu.

Käigukast ei luba käigu allavahetust, et ohtlikult suur mootori pöörete arv ei kahjustaks mootorit. Kui juht üritab käiku mootori suurel kiirusel siiski edasi alla lülitada, – jääb esialgne käik sisse.

Kick-down-funktsiooniga saab auto käiku mootorikiirusest olenevalt ühe või mitme astme võrra alla lülitada. Auto lükkab käigu üles, kui auto mootor on saavutanud maksimaalse kiiruse, et vältida mootori kahjustamist.

### Sellega seotud teave

- Automaatkäigukasti käiguasendid (lk. 440)

### Käiguvahetuse näidik

Juhiekraani käiguvahetuse näidik kuvab manuaalses käiguvahetuse režiimis praeguse käigu ning annab teada, kui optimaalseks kütuse säästmiseks on kohasem kasutada järgmist käiku.

Käsitsi režiimis säästvaks sõiduks tuleb kasutada õiget käiku ja vahetada käike õigel ajal.



Käiguvahetuse indikaator juhiekraanil<sup>5</sup>.

Käiguvahetuse märgutuli näitab käiku **B**. Käiguvahetuse näidik kuvab juhiekraanil praeguse käigu ning näitab ülesnoole abil, kui soovitatav on kasutada kõrgemat käiku.

Käigu käsitsi vahetamiseks peavad autol olema roolilabad\*. Parempoolset labat (+) kasutatakse kõrgema käigu valimiseks. Kui auto ei ole varustatud roolilabadega, muudab käigukangi lükkamine ettepoole käigu asendisse **D**.

### Sellega seotud teave

- Automaatkäigukasti käiguasendid (lk. 440)

<sup>5</sup> Joonis on illustreeriv, osad võivad olenevalt auto mudelist erineda.

## Neljarattavedu

Nelikvedu (AWD<sup>6</sup>) tähendab, et kõik neli ratast veavad autot korraga, mis aitab veojõudu parandada.

Tagarattaid ringi ajav elektrimootor tagab elektrilise nelikveo. Nelikveo omadused olenevad valitud sõidurežiimist.

## Sellega seotud teave

- Sõidurežiimid (lk. 447)
- Väikese kiiruse hoidik (lk. 456)
- Käigukast (lk. 439)

## Ajamisüsteemid

Volvo Twin Engine ühendab endas sisepõlemismootorit, mis käitab esirattaid, ja elektrimootorit, mis käitab tagarattaid.

## Kaks ajamisüsteemi

Olenevalt juhi valitud sõidurežiimist ja saadaolevast elektrienergiast võib neid kaht ajamisüsteemi kasutada kas eraldi või paralleelselt.

Elektrimootor saab energiat tunnelkonsooli paigaldatud hübriidakust. Hübriidakut saab laadida seinapistikupesast või spetsiaalse laadimisjaama abil. Sisepõlemismootor võib laadida hübriidakut ka spetsiaalse kõrgepingegeneraatoriga.

Nii sisepõlemis- kui ka elektrimootor võivad genereerida mootorset jõudu otse ratastele. Täiustatud juhtsüsteem ühendab mõlema ajamisüsteemi omadused, et sõit oleks optimaalselt ökonoomne.

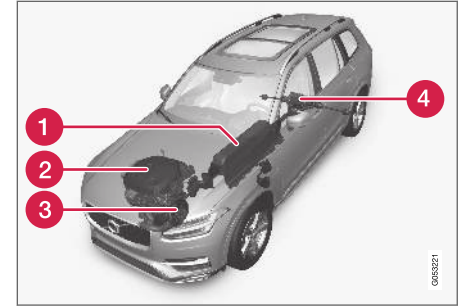

- 1 Hübriidaku - hübriidaku funktsiooniks on talletada energiat. Akut laetakse vooluvõrgu kaudu, pidurdamisel või kõrgepingegeneraatoriga. See pakub energiat elektrijõul töötamiseks ning salongi eelsoojendamisel elektrilise kliimaseadme ajutiseks käitamiseks.
- 2 Sisepõlemismootor - sisepõlemismootor käivitub siis, kui hübriidaku energiatase pole juhi võimsusvajadusteks piisav.
- 3 Kõrgepingegeneraator<sup>7</sup> - laeb hübriidakut. Sisepõlemismootori käivitusmootor. Toetab sisepõlemismootorit täiendava elektrienergiaga.
- 4 Elektrimootor - annab autole voolu elektriliseks käitamiseks. Annab vajadusel kiirendamisel suurema väändmomendi. Pakub elek-

<sup>6</sup> All Wheel Drive

<sup>7</sup> CISG (Crank Integrated Starter Generator) – kombineeritud kõrgepingegeneraator ja käivitusmootor.

- ◀◀ trillist nelikvedu. Muundab pidurdamisele kulunud energia elektrienergiaks.

### Sellega seotud teave

- Üldinfo Twin Engine kohta (lk. 406)
- Sisepõlemismootori käivitamine ja seiskamine mootoriga Twin Engine (lk. 446)
- Sõidurežiimid (lk. 447)
- Käigukast (lk. 439)
- Elektrijõul töötava auto sõiduulatust mõjutavad tegurid (lk. 461)

### Sisepõlemismootori käivitamine ja seiskamine mootoriga Twin Engine

Täiustatud juhtsüsteem korraldab sisepõlemismootori, elektrimootori või nende mõlema üheaegset tööd. Elektrimootori kasutamisel võib auto mõnikord eritingimustel sisepõlemismootori käivitada automaatselt, näiteks madala välistemperatuuri korral, mis on täiesti normaalne. Lisaks käivitub mootor alati, kui hübriidaku laetuse tase on madal.

### Kliimaseaded madala temperatuuri korral

Kui välistemperatuur on madal, käivitub sisepõlemismootor mõnikord automaatselt, et saavutada salongis soovitud temperatuur ja õhukvaliteet. Sisepõlemismootori töötamise aega mõjutavad

- temperatuuri langetamine;
- ventilaatori kiiruse vähendamine;
- sõidurežiimi **Pure** käivitamine.

### Elektrimootori kasutamine madala või kõrge välistemperatuuri korral

Kui välistemperatuur on väga madal või väga kõrge, võivad auto sõiduulatus ja elektrimootori kasutamise aeg väheneda ning mõjutada seda, kui tihti sisepõlemismootor automaatselt käivitatakse.

### Heitkoguste kontrollimine

Heitkoguste optimaalseks kontrollimiseks peab sisepõlemismootor pärast selle käivitamist mitu

minutit töötama. Sisepõlemismootori töötamise aeg on leib katalüüsmuunduri temperatuurist.

### Sellega seotud teave

- Ajamisüsteemid (lk. 445)
- Ökonoomne sõiduviis (lk. 459)
- Sõidurežiimid (lk. 447)



## Sõidurežiimid

Sõidurežiimi valik määrab auto sõiduomadused, et sõidukogemust paremaks muuta ja eritingimustes sõitmist kergendada.

Sõidurežiimide kasutamisel saab kiiresti juurdepääsu paljudele auto funktsioonidele ja seadistustele, et neid vastavalt vajadustele valida. Järgmisi süsteeme saab kohandada, et igas vastavas sõidurežiimis oleksid sõiduomadused võimalikult sobivad.

- Roolimine
- Mootor/käigukast/nelikvedu
- Pidurid
- Õhkvedrustus\* ja tõukeleevendi
- Juhi ekraan
- Kliimaseadistused

Valige sõidurežiim, mis sobib kõige paremini praeguste sõiduoludega. Pidage meeles, et kõigis olukordades ei ole kõik sõidurežiimid saadaval.

## Valitavad sõidurežiimid

### HOIATUS

Pidage meeles, et auto ei tekita elektrimootori kasutamise ajal mootorimüra ja võib olla see-tõttu laste, jalakäijate, jalgratturite ja loomade jaoks raskesti märgatav. See kehtib eriti madalal kiirusel sõites, näiteks parklas.

### HOIATUS

Ärge jätkke aktiveeritud sõidurežiimi ja välja lülitatud põlemismootoriga autot ventileerimata ruumi – hübriidaku tühjenemisel mootor käivitub ja heitgaasid võivad inimesi ning loomi tõsiselt kahjustada.

## Hybrid

- See on auto tavarežiim, kus elektrimootor ja sise põlemismootor töötavad koos.

Auto käivitub režiimis **Hybrid**. Juhtsüsteem kasutab nii elektrimootorit kui ka sise põlemismootorit - eraldi või paralleelselt - ning arvutab sõltuvalt jõudlusest, kütusekulust ja mugavusest parima kasutusviisi. Suuremal kiirusel vähendatakse tuuletakistuse piiramiseks auto kliirensit automaatselt<sup>8</sup>. Suutus sõita ainult elektrimootoriga oleneb hübriidaku energiatasemest ja nt salongi soojendamise või jahutamise vajadusest.

Kui piisavalt elektrivoolu on saadaval, on võimalik sõita ka ainult elektrimootori jõul. Gaasipedaali vajutamisel aktiveerub üksnes elektrimootor, kuni teatud taseme saavutamiseni. Sise põlemismootor käivitub selle asendi ületamisel ja kui aku energiatase pole gaasipedaali asendi jaoks piisav.

Madalal energiatasemel (hübriidaku on peaaegu tühi) tuleb samal ajal säilitada ka aku energiataset, mis põhjustab sise põlemismootori sagedasemat käivitumist. Ainult elektrenergiaal sõiduks pistke laadimisjuhe 230 V vahelduvtoite pesa või aktiveerige funktsioonivaates **Charge**.

See sõidurežiim on loodud madala energiakulu saavutamiseks ning selles kasutatakse vaheldumisi nii elektrimootorit kui ka sise põlemismootorit, ilma salongikliimat ja sõiduelamust mõjutamata. Kui vaja on jõulisemat kiirendust, kasutatakse elektrimootori lisajõudu.

Lisaks tunnetab auto, kui sõiduolud nõuavad nelikveo kasutamist ja rakendab selle vajaduse korral automaatselt. Nelikvedu ja elektrimootori lisavõimsus on alati saadaval, olenemata aku laetuse tasemest.

<sup>8</sup> Kehtib õhkvedrustuse korral.

### ◀◀ **Juhi ekraanil esitatav teave**

Kui sõidate hübriidrežimis, kuvatakse juhi ekraanil hübriidi mõõdik. Hübriidi mõõdiku osuti märgib, kui palju energiat juht gaasipedaalile vajutamisega vajab. Märge välgunoolle ja languse vahel näitab, kui palju energiat on saadaval.



Juhiekraani teave elektri- ja sise põlemismootori kasutamiseks.



Juhiekraanil näidatakse ka energia tagastamist (regeneereimine) akusse kergel pidurdamisel.

### **Pure**

- Energiakulu ja süsinikdioksiidi emissiooni vähendamiseks kasutage elektrimootorit.

Sõidurežiim maksimeerib hübriidakuga sõitmist. See tähendab, et kliirens on tuuletakistuse vähendamiseks väiksem<sup>8</sup> ja teatud kliimaseadis-

tuste võimsust vähendatakse, et tagada pikim võimalik läbisõit vaid elektrijõu toel.

Režiimi **Pure** saab kasutada vaid juhul, kui hübriidaku energiatase on piisavalt kõrge. Kui režiimis **Pure** jääb aku energiatase liiga madalaks, käivitub ka sise põlemismootor. Käivitub ka sise põlemismootor

- kui kiirus ületab 125 km/h (78 mph)
- kui juht nõuab rohkem veojõudu, kui elektri- ja gaasi suudab anda;
- juhul, kui tekivad süsteemi/komponentide tööd takistavad piirangud, nt madal välistemperatuur.

See sõidurežiim on optimeeritud maksimaalse sõiduulatus saavutamiseks elektrimootoriga ja see on mõeldud kasutamiseks peamiselt linnaliikluses. **Pure** tähendab, et sise põlemismootorit kasutatakse võimalikult vähe, isegi siis, kui hübriidaku on tühi. Salongi kliima reguleeritakse ECO kliimale ja libedates sõiduoludes lubatakse enne nelikveo automaatset aktiveerimist rohkem rataste läbilibisemist.

### **Kliimaseade ECO**

Sõidurežiimis **Pure** aktiveeritakse salongis automaatselt ECO kliimaseade, et vähendada energia tarbimist.

### **i TÄHELEPANU**

Kui sõidurežiim **Pure** aktiveeritakse, muutuvad paljud kliimaseadme süsteemisätete parameetrid ning elektritarbimist vähendatakse. Teatud sätteid saab käsitsi nullida, aga täisfunktsionaalsus taastub alles sõidurežiimist **Pure** väljumisel või kliima täisfunktsionaalsusega sõidurežiimi **Individual** kasutusele võtmisel.

Kui aknad on udused, lülitage klaasisoojendus sisse maksimaalsel jõudlusel.

<sup>8</sup> Kehtib õhkvedrustuse korral.

## Off Road

- Muudab auto veojõu võimalikult suureks, kui sõidate keeruliste oludega maastikul ja kui teeolud on rasked.

Seda sõidurežiimi iseloomustab suur kliirens<sup>8</sup>, kerge roolimine, aktiveeritud nelikvedu ja mägi- ja durifunktsioon (Hill Descent Control).

See sõidurežiim on saadaval ainult väikesel kiirusel, kuni 40 km/h (25 mph). Kui kiirust ületatakse, tühistatakse režiim **Off Road** ning selle asemel aktiveeritakse režiim **Constant AWD**.

Nelikveo kasutamiseks töötavad sise- ja välis- mootorid ja elektrimootor koos, mis omakorda suurendab kütusekulu.

Režiimis **Off Road** esitatakse spidomeetri ja tahhomeetri vahel kompass. Spidomeeter kuvab kiirusepiiraja piirkonna.

See sõidurežiim on optimeeritud maksimaalse juhitavuse tagamiseks väikesel kiirusel kehvades teeoludes või keerulisel maastikul. See tõstab šassii kõrgemale<sup>8</sup>, vähendab gaasipedaali tundlikkust ja lukustab auto nelikveole. Funktsioon Hill Descent Control suurendab järskudel kallakutel kontrolli sõiduki üle.

### ! TÄHELEPANU

See sõidurežiim ei ole ette nähtud kasutamiseks avalikel teedel.

### ! TÄHELEPANU

Kui auto jäetakse **Off Road** ehk kõrge kliirensiga maastikurežiimis seisma, lastakse auto järgmisel käivitusel automaatselt alla.

### ! TÄHTIS TEAVE

Kui veate haagist haagise pistikuta, ei tohi sõidurežiimi **Off Road** kasutada. Vastasel juhul võite õhkatju kahjustada.

## Constant AWD

- Suurendage täiustatud nelikveo abil auto teelpüsivust ja haarduvust.

See sõidurežiim lukustab auto nelikveole. Pöördemomendi optimaalne jaotus esi- ja tagasilla vahel suurendab haarduvust, stabiilsust ja teelpüsivust näiteks libedatel teedel, raske haagisega sõites või pukseerides. Sõidurežiim **Constant AWD** on alati saadaval, olenemata aku laetuse tasemest.

Kõigi nelja ratta ringiajamiseks rakendub nii elektri- kui sise- ja välis- mootorid, mis suurendab kütusekulu.

Auto muudes sõidurežiimides kohandab auto nelikveo vajaduse vastavalt teeoludele automaatselt ning võib rakendada elektrimootori või sise- ja välis- mootori vastavalt vajadusele.

## Power

- Autol on sportlikumad sõiduomadused ja see reageerib kiiremini kiirendamisele.

See sõidurežiim kasutab sise- ja välis- mootorit ning nelikvedu. Käiguvahetus muutub kiiremaks ja selgemaks ning käigukast prioriseerib suurema veojõuga käiku. Roolitunnetus on parem, tõukeleevendi on võimsam ja kliirens on väiksem<sup>8</sup>. See tähendab, et keha liikumine järgib teed, et vähendada pöörete ajal keha hüplemist.

Kõigi nelja ratta ringiajamiseks rakendub nii elektri- kui sise- ja välis- mootorid, mis suurendab kütusekulu.

See sõidurežiim on optimeeritud maksimaalse jõudluse ja reageeringu pakkumiseks kiirendamisel. See muudab sise- ja välis- mootori gaasipedaali reageeringut, käiguvahetusmustrit ja üle- ja alla- laadimisrõhu juhtimissüsteemi. Samuti optimeeritakse šassii seadistusi, roolimist ja piduripedaali reageeringut. Sõidurežiim **Power** on alati saadaval, olenemata aku laetuse tasemest.

<sup>8</sup> Kehtib õhkvedrustuse korral.

### ◀◀ **Individual**

- Sõidurežiimi kohandamine individuaalsete eelistuste järgi.

Valige alustamiseks sõidurežiim ja seejärel valige soovitud sõiduomaduste järgi sätteid. Need sätteid salvestatakse individuaalsesse juhiprofiili.

Individuaalne sõidurežiim on saadaval ainult siis, kui see esmalt aktiveeritakse keskekraanil.

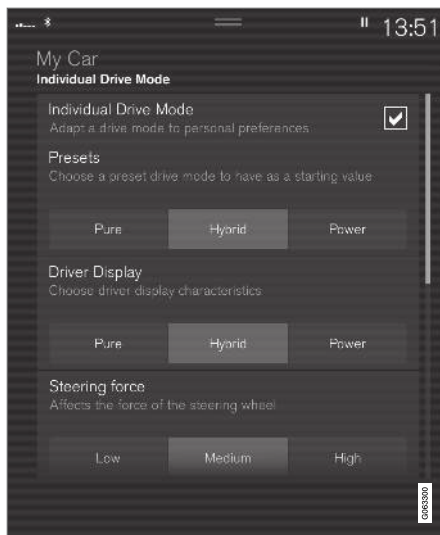

Individuaalse sõidurežiimi seadistuste vaade<sup>9</sup>.

1. Vajutage ülavaates **Seaded**.
2. Vajutage nuppu **My Car** → **Individuaalne sõidurežiim** ja valige **Individuaalne sõidurežiim**.

3. Menüüs **Eelseaded** valige sõidurežiim: **Pure, Hybrid** või **Power**.

Võimalikud muudatused rakenduvad järgnevatele seadistustele:

- **Juhi infoekraan**
- **Roolimisjõud**
- **Jõuülekande andmed**
- **Pidurite omadused**
- **Vedrustuse kontroll**
- **ECO-kliimarežiim**

### **Elektr mootori või sise põlemismootori kasutamine**

Täiustatud juhtsüsteem korraldab sise põlemismootori, elektr mootori või nende mõlema üheaegset tööd.

Selle peamine ülesanne on kasutada mootorit ja hübriidakut võimalikult tõhusal viisil, võttes arvesse eri sõidurežiimide omadusi ja gaasipedaali vajutamist.

Teatud juhtudel põhjustavad ajutised süsteemipiirangud või heitmete vähendamist puudutavad seadusest tulenevad nõuded sise põlemismootori pikemaajalist kasutust.

### **Sellega seotud teave**

- Sõidurežiimi vahetamine (lk. 451)
- Ökonoomne sõiduviis (lk. 459)

<sup>9</sup> Joonis on illustreeriv, osad võivad olenevalt auto mudelist erineda.

- Energia jaotumine hübriidsõidurežiimis kaardi andmeid kasutades\* (lk. 452)
- Hübriidinäidik (lk. 84)
- Üldinfo Twin Engine kohta (lk. 406)

## Sõidurežiimi vahetamine

Valige sõidurežiim, mis sobib kõige paremini praeguste sõiduoludega.

Muutke sõidurežiimi keskkonsoolil oleva juhtnupuga.

Pidage meeles, et kõigis olukordades ei ole kõik sõidurežiimid saadaval.

Sõidurežiimi muutmiseks tehke järgmist.



1. Vajutage sõidurežiimi juhtseadet **DRIVE MODE**.
  - > Keskekraanil avaneb hüpikmenüü.
2. Keerake valikuratast üles või alla, kuni soovitud sõidurežiim on valitud.
3. Vajutage sõidurežiimi juhtnuppu või kinnitage valik puuteekraanil.
  - > Valitud sõidurežiim kuvatakse juhi ekraanil.

## Sellega seotud teave

- Sõidurežiimid (lk. 447)
- Väikse kiirusega sõitmise funktsiooni aktiveerimine ja deaktiveerimine funktsiooninupul abil (lk. 457)
- Mägipiduri aktiveerimine ja deaktiveerimine funktsiooninupuga (lk. 459)

### **Energia jaotumine hübriidsõidurežiimis kaardi andmeid kasutades\***

Sõidurežiim **Hybrid** on auto tavarežiim, kus elektrimootor ja sise põlemismootor töötavad eraldi või koos hübriidsõidurežiimis. Kui navigatsioonisüsteemis\* on valitud sihtkoht, jaotab efektiivsuse prognoosimise funktsioon<sup>10</sup> elektrienergiat nutikalt kogu sõiduteekonna ulatuses, kasutades kaardi andmeid.

Kütusekulu saab vähendada võrreldes tavalise hübriidsõidurežiimiga, kus auto sõidab kõigepealt elektril ja seejärel minnakse üle sise põlemismootorile, kui hübriidaku on tühjaks saanud.

### **Funktsioon**

Kui valitud sihtkoha kaugus ületab elektrienergiat sõitmise hinnangulist ulatust, siis jaotatakse elektrienergiat sõidetava vahemaa ajal energiatarbimise optimeerimiseks. Nii on võimalik vältida olukordi, kus tavaline hübriidsõidurežiim kasutaks muidu suurt hulka elektrienergiat näiteks maanteel suurel kiirusel elektrisõidurežiimis sõitmiseks ja seejärel sise põlemismootorit väikesel kiirusel linnaliikluses sõitmiseks.

Suurima kütusesäästu saavutate, kui

- läbitav vahemaa algab maantee sõiduga;
- läbitav vahemaa on 50 kuni 100 km (30 kuni 60 miili);

<sup>10</sup> Toimib ainult teatud riikides.

- hübriidaku on juba alguses täiesti täis.

### **Funktsiooni tingimused**

Funktsiooni töötamiseks peab olema täidetud mitu tingimust.

- navigatsioonisüsteemis on määratud sihtkoht ja teekond sihtkohta ei ole pikem kui ainult elektrimootoril läbitav võimalik vahemik.
- Valitud on sõidurežiim **Hybrid**.
- Funktsioonid **Hold** ja **Charge** on inaktiveeritud.
- Hübriidaku on laetud.

### **Näpunäited kasutamiseks**

Kui autot kasutatakse töö käimiseks ja töökohas pole võimalik autot laadida, määrake töökoht vahepeatuseks ja kodu lõpp-peatuseks. Sellisel juhul toimub hübriidaku tühjenemine sõitudel nii tööle kui töölt koju.

Kohalejõudmise lihtsustamiseks lisage navigatsioonisüsteemi sarnaseid edasi-tagasi sõiduteekondi (nt teekonna kahe laadimispunkti vahel) teekonnana **Lemmikud**.

### **Sellega seotud teave**

- Sõidurežiimid (lk. 447)
- Ökonoomne sõiduviis (lk. 459)

## Tasemekontroll\* ja tõukeelevendi

Tasemekontrolliga reguleeritakse auto vedrustust ja amortisaatoreid automaatselt, et tagada sõidumugavus ja funktsionaalsus. Taset saab ka käsitsi reguleerida, et koorma laadimine või sisenemine ja väljumine oleks lihtsam.

## Õhkvedrustus ja tõukeelevendi

Süsteem kohandub vastavalt valitud sõidurežiimile ja auto kiirusele. Suurel kiirusel reguleeritakse õhkvedrustuse abil auto kliirens väiksemaks, mis aitab vähendada tuuletakistust ja parandada juhitavust. Tõukeelevendi on enamasti seadistatud mugavaks sõiduks ja seda reguleeritakse kogu aeg vastavalt teekattele, auto kiirusele, pidurdamisele ja kurvidele.



Tasemekontrolli näidatakse juhiakraanil.

Kui külguks või tagaluuk on lahti, kehtivad järgmised tingimused.

- Kui külguks on lahti, saab taset reguleerida vaid kõrgemale.
- Kui tagaluuk on avatud, saab taset reguleerida vaid madalamale.

## Parkimise ajal

Parkimisel ajal veenduge, et auto all ja peal on piisavalt vaba ruumi, sest auto kliirens võib muu-

tuda, sõltudes nt välistemperatuurist, auto koormatusest, laadimisrežiimi kasutamisest ja käivituse järel valitud sõidurežiimist.



Taset saab reguleerida ka veidi pärast auto parkimist. Sellega kompenseeritakse muutusi kõrguses, mis võisid tekkida auto jahtumisel õhkvedrustuse temperatuurimuutusest.

## Transportimise ajal



Auto transportimise ajal praamil peab auto olema kinnitatud auto rehvidest, mitte ühegi muu kere osa üle ei tohi kinnitvahendeid asetada. Transportimise ajal võib õhkvedrustus muutuda, mis võib kinnitust negatiivselt mõjutada.



## ◀ Sümboolid ja teated juhiekraanil

Tähis	Teade	Spetsifikatsioon
	<b>Vedrustus</b> Välja lülitatud kasutaja poolt	Kasutaja on aktiivse vedrustuse käsitsi välja lülitanud.
	<b>Vedrustus</b> Ajutiselt vähendatud jõudlus	Aktiivse vedrustuse jõudlus on süsteemi liigse kasutamise tõttu ajutiselt vähenenud. Kui seda sõnumit kuvatakse sageli (nt mitu korda nädalas), võtke ühendust teenindusega <sup>A</sup> .
	<b>Vedrustus</b> Vajab hooldust	On tekkinud rike. Minge esimesel võimalusel teenindusse <sup>A</sup> .
	<b>Vedrustuse rike</b> Peatu ohutult	On tekkinud kriitiline rike. Peatage auto ohutult ja laske see teenindusse <sup>A</sup> transportida (tõstetuna, nii et kõik rattad on platvormil).



Tähis	Teade	Spetsifikatsioon
	<b>Vedrustus</b> <b>Aeglustage Sõiduk liiga kõrge</b>	On tekkinud rike. Kui teade kuvatakse sõitmise ajal, võtke ühendust teenindusega <sup>A</sup> .
	<b>Vedrustus</b> <b>Autom. reguleerimine, auto tase</b>	Taseme kõrguse reguleerimine sihtkõrgusele on pooleli.

<sup>A</sup> Soovitav on kasutada volitatud Volvo teenindust.

### Sellega seotud teave

- Kõrguse reguleerimise sätted\* (lk. 456)
- Sõidurežiimid (lk. 447)

## Kõrguse reguleerimise sätted\*

Automaatse reguleerimisega seotud probleemide vältimiseks lülitage kõrguse reguleerimine välja, kui autot on vaja tungrauaga tõsta.

Reguleerige kõrgust laadimise või sisenemise ja väljumise võimaldamiseks.

## Laadimisrežiimi reguleerimine



Auto tagaosa kõrguse reguleerimiseks ja koorma laadimise/mahalaadimise või haagise ühendamise või eraldamise hõlbustamiseks kasutage pakiruumis olevaid nuppe.

## Keskekraanil tehtavad seadistused

### Sisenemisabi

Sisenemise ja väljumise hõlbustamiseks saab auto madalamale lasta.

Sisenemisabi aktiveerimine keskekraanilt.

1. Vajutage ülavaates **Seaded**.
2. Vajutage **My Car** → **Peeglid ja mugavus**.
3. Valige **Lihtsa sisenemise/väljumise vedrustuse reg.**
  - > Auto parkimisel ja mootori seiskamisel autot langetatakse (peatub, kui uks avatakse ning jätkumine võib pärast ukse sulgemist viibida). Kui mootor käivitatakse ja auto hakkab liikuma, tõuseb see valitud sõidurežiimiga määratud kõrgusele.

### Tasanduskontrolli juhtimise väljalülitamine

Teatud juhtudel peab funktsiooni välja lülitama, nt enne seda, kui auto tungrauaga\* üles tõstetakse. Muidu hakkaks tungrauaga tõstmisel tekkinud taseme erinevuste toimet automaatkontroll reguleerima kõrgust, avaldades soovimatut mõju.

Funktsiooni deaktiveerimine keskekraanilt.

1. Vajutage ülavaates **Seaded**.
2. Vajutage **My Car** → **Seisupidur ja vedrustus**.
3. Valige **Tasanduskontrolli juhtimise väljalülitamine**.

### Sellega seotud teave

- Tasemekontroll\* ja tõukeelevendi (lk. 453)
- Laadimissoovitused (lk. 577)

## Väikese kiiruse hoidik

Väikese kiiruse hoidiku funktsioon (LSC<sup>11</sup>) lihtsustab sõitmist ja parandab veojõudu maastikul ning libedal teel sõitmisel, näiteks haagissuvilaga rohu peal või paadikäruga slipil sõitmisel.

Funktsioon on **Off Road** sõidurežiimi osa.

See funktsioon on mõeldud sõitmiseks maastikul ning haagisega väikesel kiirusel kuni ligikaudu 40 km/h (25 miili tunnis).

Süsteem hoiab väikest kiirust, valib madalad käigud ja nelikvee, mis aitavad vältida ratta kaapimist ja tagada kõigi rataste parema haarduvuse. Gaasipedaal on vähem tundlik, et parandada väikesel kiirusel sõites jõudlust ja muuta kiiruse reguleerimist täpsemaks.

Funktsioon aktiveeritakse koos mägipiduri funktsiooniga (HDC<sup>12</sup>), mis tähendab, et järskudest kallakutest allaliikumise kiirust saab kontrollida gaasipedaaliga ja piduripedaali peab kasutama vähem. Süsteem võimaldab järskudest kallakutest alla sõita aeglase ühtlase kiirusega.

**i TÄHELEPANU**

Kui sõidurežiimis **Off Road** aktiveeritakse HDC-funktsiooniga LSC-funktsioon, muutub gaasipedaali tunnetus ja mootori reaktsioon.

**i TÄHELEPANU**

See sõidurežiim ei ole ette nähtud kasutamiseks avalikel teedel.

**i TÄHELEPANU**

Funktsioon lülitatakse välja, kui sõidate kiiresti, aeglasel sõitmisel tuleb see vajadusel uuesti aktiveerida.

**Sellega seotud teave**

- Väikse kiirusega sõitmise funktsiooni aktiveerimine ja deaktiveerimine funktsiooninupu abil (lk. 457)
- Sõidurežiimi vahetamine (lk. 451)
- Mägipiduri funktsioon (lk. 458)
- Neljarattavedu (lk. 445)

**Väikse kiirusega sõitmise funktsiooni aktiveerimine ja deaktiveerimine funktsiooninupu abil**

Väikse kiirusega sõitmisel funktsiooniga **Hill Descent Control** on keskekraani funktsioonivaatel funktsiooninupp, v.a juhul, kui autos on juhirežiimi juhtseadis tunnelkonsoolis.

**Keskekraani funktsioonikuval väikse kiirusega sõitmise valimine**

- Funktsiooni aktiveerimiseks või deaktiveerimiseks vajutage nuppu **Hill Descent Control**.



- > Nupu tuli süttib, kui funktsioon on aktiveeritud.

Mootori väljalülitamisel keelatakse see funktsioon automaatselt.

**i TÄHELEPANU**

Funktsioon lülitatakse välja, kui sõidate kiiresti, aeglasel sõitmisel tuleb see vajadusel uuesti aktiveerida.

**Sellega seotud teave**

- Väikese kiiruse hoidik (lk. 456)
- Sõidurežiimi vahetamine (lk. 451)

11 Low Speed Control

12 Hill Descent Control

### Mägipiduri funktsioon

Mägipidur (HDC<sup>13</sup>) on madalal kiirusel kasutatav funktsioon koos tõhusa mootoripidurdusega. See funktsioon võimaldab järsult nõlvalt allasõidul auto kiirust suurendada või vähendada üksnes gaasipedaaliga ning jalgpidurit kasutamata.

Funktsioon on **Off Road** sõidurežiimi osa.

Mägipidur on ette nähtud aeglaseks maastikusõiduks ning eriti kasulik on see konarliku pinna-sega järskudel kallakutel sõitmisel. Juht ei pea kasutama piduripedaali, vaid võib selle asemel rooli keeramisele keskenduda.

#### HOIATUS

HDC ei toimi kõikides olukordades, vaid on mõeldud ainult täiendavaks abiks.

Juht vastutab alati sõiduohutuse eest.

### Funktsioon

Mägipidur aitab autol edasi- ja tagurpidi aeglaselt veereda, kasutades pidurisüsteemi abi. Kiirust saab suurendada gaasipedaaliga. Gaasipedaali vabastamisel hakkab auto teekaldele vaatamata uuesti aeglaselt sõitma ning jalgpidurit pole tarvis kasutada. Selle funktsiooni kasutamise korral süttivad pidurituled.

Juht saab auto igal ajal jalgpiduri abil aeglustada või peatada.

Funktsioon aktiveeritakse koos aeglasel kiirusel juhtimise funktsiooniga (LSC<sup>14</sup>), mis lihtsustab sõitmist ja parandab veojõudu maastikul ning libedal teel sõitmisel. Need süsteemid on mõeldud kasutamiseks aeglastel kiirustel, ligikaudu kuni 40 km/h (25 miili tunnis).

### Mida HDC kasutamisel silmas pidada

- Kui keelate funktsiooni järsust kallakust alla sõitmisel, väheneb pidurdusefekt järk-järgult.
- Funktsiooni HDC saab kasutada käigukangi asendis **D** ja **R** ning käsitsi käiguvahetuse korral 1. või 2. käiguga.
- Käsitsi käiguvahetuse korral 3. käiku või kõrgemat sisse lülitada ei saa.

#### TÄHELEPANU

Kui sõidurežiimis **Off Road** aktiveeritakse HDC-funktsiooniga LSC-funktsioon, muutub gaasipedaali tunnetus ja mootori reaktsioon.

#### TÄHELEPANU

See sõidurežiim ei ole ette nähtud kasutamiseks avalikel teedel.

#### TÄHELEPANU

Funktsioon lülitatakse välja, kui sõidate kiiresti, aeglasel sõitmisel tuleb see vajadusel uuesti aktiveerida.

### Sellega seotud teave

- Mägipiduri aktiveerimine ja deaktiveerimine funktsiooninupuga (lk. 459)
- Sõidurežiimi vahetamine (lk. 451)
- Väikese kiiruse hoidik (lk. 456)
- Neljarattavedu (lk. 445)

<sup>13</sup> Hill Descent Control

<sup>14</sup> Low Speed Control

## Mägipiduri aktiveerimine ja deaktiveerimine funktsiooninupuga

Mägipiduril funktsiooniga **Hill Descent Control** on keskekraani funktsioonivaatel funktsiooninupp, v.a juhul, kui autos on juhirežiimi juhtseadis tunnelkonsoolis.

## Mägipiduri juhtlemendi valimine keskekraani funktsioonikuval

Mägipidur töötab vaid aeglasel kiirusel.

- Funktsiooni aktiveerimiseks või deaktiveerimiseks vajutage nuppu **Hill Descent Control**.



- > Nupu tuli süttib, kui funktsioon on aktiveeritud.

Mootori väljalülitamisel keelatakse see funktsioon automaatselt.

### **i** TÄHELEPANU

Funktsioon lülitatakse välja, kui sõidate kiiresti, aeglasel sõitmisel tuleb see vajadusel uuesti aktiveerida.

## Sellega seotud teave

- Mägipiduri funktsioon (lk. 458)
- Sõidurežiimi vahetamine (lk. 451)

## Ökonoomne sõiduviis

Pange tähele enda ümber toimuvat ning sõitke sujuvalt ja ökonoomselt.

Kohandage oma sõidustiili ja kiirust vastavalt olukorrale.

Pikima võimaliku sõidukauguse ja madalaima võimaliku kütusekulu saavutamiseks funktsiooniga Twin Engine pöörake tähelepanu järgmisele.

### Lae

- Laadige autot regulaarselt vooluvõrgust. Alustage alati sõitu täislaetud hübriidakuga.
- Selgitage välja laadimispunktide asukohad.
- Võimalusel valige laadimisjaamaga parkla.

### **i** TÄHELEPANU

Laadige autot võimalikult sagedasti.

### ◀◀ **Eelsoojendus/-jahutus**

- Enne sõitu soojendage autot vooluvõrku ühendatud laadimiskaabli abil (kui on võimalik).
- Ärge parkige autot nii, et salong jahtub liigselt või kuumeneb üle. Nt parkige auto sobiva temperatuuriga garaaži.
- Lühikese sõidu ajal pärast salongi eelsoojendamist lülitage sooja ilma korral salongi ventilaator või õhukonditsioneer välja, kui see on võimalik.
- Kui külma ilma korral pole eelsoojendamine võimalik, kasutage esmalt istme- ja roolisoojendust. Vältige kogu salongi soojendamist, sest nii kulutatakse hübriidakut.

### **Sõitmine**

- Väikseima energiakulu saavutamiseks aktiveerige režiim **Pure**.
- Sõitke ühtlasel kiirusel ning hoidke piisavat distantsi teistest sõidukitest ja takistustest, et vältida pidurdamist. Selline sõidustiil vähendab energiakulu.
- Reguleerige energiakulu gaasipedaali abiga. Sisepõlemismootori asjatu käivitamise vältimiseks vaadake juhiekraanil olevat elektrimootori saadavaloleva võimsuse näidikut. Elektrimootor on sisepõlemismootorist säästlikum (eriti aeglasel kiirusel).
- Kui tarvis on pidurdada, vajutage piduripedaali õrnalt – nii laetakse hübriidakut. Piduripedaali on ehitatud regeneratiivne

pidurdusfunktsioon ja seda saab kasutada elektrimootoriga pidurdamisel käiguasendis **B**.

- Suurel kiirusel energiakulu suureneb – kiiruse suurenemisel suureneb tuuletakistus.
- Aktiveerige funktsioon **Hold** funktsioonivaatel suuremate kiiruste korral, kui peate lühikese vahemaid, milleks elektritoitest ei jätku.
- Kui võimalik, vältige funktsiooni **Charge** kasutamist hübriidaku laadimiseks. Sisepõlemismootoriga laadimine suurendab kütusekulu ja süsinikdioksiidi heitmeid.
- Külma ilma korral vähendage võimaluse korral akende, peeglite, istmete ja rooli elektri-soojendust.
- Sõitke õige rehvirõhuga ja kontrollige seda regulaarselt – parima tulemuse saavutamiseks valige ECO rehvirõhk.
- Rehvidest võib oleneda ka energiakulu – küsige sobivate rehvide kohta nõu edasimüüjalt.
- Ärge hoidke autos liigseid esemeid – mida suurem on auto koormus seda suurem energiatarbimine.
- Katusekoorem ja suusaboks suurendavad õhutakistust, mis tähendab suuremat energiatarbimist – võtke pakiraamid katuselt ära, kui neid ei kasutata.
- Ärge sõitke avatud akendega.

- Ärge hoidke autot gaasipedaaliga kallakul paigal. Kasutage selle asemel jalgpidurit.

### **Sellega seotud teave**

- Drive-E - puhtam sõidurõõm (lk. 30)
- Energia jaotumine hübriidsõidurežiimis kaardi andmeid kasutades\* (lk. 452)
- Elektrijõul töötava auto sõiduulastust mõjutavad tegurid (lk. 461)
- Hübriidinäidik (lk. 84)
- Rehvirõhu kontrollimine (lk. 548)

## Elektrijõul töötava auto sõiduulatus mõjutavad tegurid

Auto elektriline sõiduulatus sõltub mitmest tegurist. Läbitava vahemaa pikkus on oleneb tingimustest ja oludest, milles autoga sõidetakse.

Auto elektrijõul läbitavat sertifitseeritud vahemaad ei tohiks tõlgendada oodatava sõiduulatuse. Sertifitseeritud väärtus on suhteline väärtus, mis on saavutatud spetsiaalse ELi sõidutsükli abil. Tegelik sõiduulatus on mitmest tegurist.

### Läbitava vahemaa pikkust mõjutavad tegurid

Juht saab mõjutada teatud tegureid, kuid on asjaolusid, mis temast ei olene.

Pikima vahemaa saab läbida siis, kui kõik tingimused on ülisoodsad ja kõik tegurid on positiivsed.

### Tegurid, mida juht ei saa mõjutada

On palju väliseid tegureid, mis mõjutavad läbitava vahemaa pikkust eri määral:

- liiklusolud
- pidevad peatused
- topograafia
- välistemperatuur ja vastutuul
- teeolud ja -kate.

Tabelis on esitatud ligikaudne seos välistemperatuuri ja sõiduulatuse vahel, nii autos, mille kliima-

seade on väljalülitatud, kui ka autos, milles on kliimaseade tavalistel seadetel.

Soojem välistemperatuur mõjutab sõiduulatust mingil määral positiivselt.

Välistemperatuur	Deaktiveeritud kliimaseade	Tavaline sõitajateruumi kliimaseade
30 °C (86 °F)	95 %	80 %
20 °C (68 °F)	100 %	90 %
10 °C (50 °F)	90 %	80 %
0 °C (32 °F)	80 %	60 %
-10 °C (14 °F)	70 %	40 %

### Tegurid, mida juht saab mõjutada

Juht peaks olema teadlik, et järgmised tegurid mõjutavad akuga läbitava vahemaa pikkust, seetõttu peaks ta sõitma energiasäästlikul viisil:

- regulaarne laadimine
- Eelsoojendus
- Sõidurežiim **Pure**
- Kliimaseadistused
- kiirus ja kiirendamine
- Funktsioon **Hold**
- rehvid ja rehvirõhk.

Tabelis on kirjas ligikaudne seos püsikiiruse ja sõiduulatuse vahel. Väiksema püsikiiruse puhul on sõiduulatus pikem.

Ühtlane kiirus	
100 km/h (62 mph)	50 %
80 km/h (50 mph)	70 %
60 km/h (37 mph)	90 %
50 km/h (31 mph)	100 %

 TÄHELEPANU
<ul style="list-style-type: none"> <li>• Tabelites toodud väärtused kehtivad uuele autole.</li> <li>• Need ei ole absoluutsed väärtused, vaid olenevad sõiduviisist, keskkonnast ja muudest tingimustest.</li> </ul>

### Sellega seotud teave

- Ökonoomne sõiduviis (lk. 459)
- Funktsioonid Hold ja Charge (lk. 462)
- Sõidurežiimid (lk. 447)

## Funktsioonid Hold ja Charge

Teatud juhtudel võib sõidu ajal hübriidaku laetustaseme haldamine tulla kasuks. See on võimalik funktsioonidega **Hold** ja **Charge**.

Funktsioonid **Hold** ja **Charge** on saadaval kõikides sõidurežiimides. Funktsioonid tühistatakse, kui sõidurežiim **Pure** aktiveeritakse.

### Funktsioonide Hold ja Charge funktsiooninupud

Funktsioonid aktiveeritakse keskekraani funktsioonivaates.

#### Hold



**Akut hoitakse hiljem kasutamiseks.**

Funktsioon säilitab hübriidakut elektriitole sõitmiseks ja säästab saadaolevat elektrit hilisemaks, nt linnakeskkonnas või

elurajoonis sõitmiseks.

Tühja aku korral töötab auto nagu tavapärane hübriidauto, kus lisaks pidurdamisel genereeritud energia taaskasutamisele käivitab auto aku laetuse säilitamiseks sise põlemismootori sagedamini.

#### Charge



**Mootor laadib hübriidakut.**

Funktsioon laeb hübriidakut sise põlemismootori abil, et kasutada hiljem elektritoidet.

### Juhi ekraanil olevad sümbolid

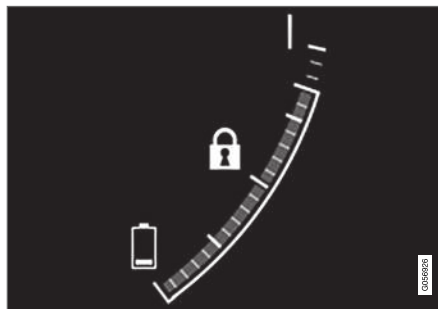

Kui säilitamisfunktsioon on aktiveeritud, kuvatakse hübriidakumõõdikul sümbol .

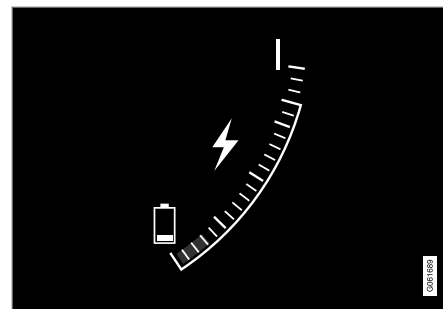

Kui laadimisfunktsioon on aktiveeritud, kuvatakse hübriidakumõõdikul sümbol .

### Sellega seotud teave

- Ökonoomne sõiduviis (lk. 459)
- Hübriidinäidik (lk. 84)



## Ettevalmistused pikaks sõiduks

Enne puhkust või muud pikemat sõitu tuleb kontrollida auto funktsioone ja varustust eriti hoolikalt.

Veenduge, et

- mootor töötab korralikult ja kütusekulu on normaalne
- autol ei ole lekkeid (kütus, õli või muu vedelik)
- pidurdusjõud pidurdamisel on optimaalne
- kõik tuled töötavad – kui autosse on pandud raske koorem, reguleerige esitulede taset
- rehvimuster ja -rõhk on piisav. Kui sõidate kohtades, kus võivad olla lumised või jäised teed, pange alla talverehvid
- käivitusaku on laetud
- klaasipuhasti harjad on heas seisukorras
- autos on olemas ohukolmnurk ja helkurvest, mis on teatud riikides seadusega nõutavad.

## Sellega seotud teave

- Rehvirõhu kontrollimine (lk. 548)
- Kütusekulu ja CO<sub>2</sub>-heitkogused (lk. 656)
- Aknapesuvedeliku lisamine (lk. 639)
- Talvel sõitmine (lk. 463)
- Ökonoomne sõiduviis (lk. 459)
- Automodemi sätted\* (lk. 528)
- Laadimissoovitused (lk. 577)

- Haagisega sõitmine (lk. 476)
- Pilot Assist (lk. 310)
- Kiiirusepiiraja (lk. 287)
- Ajutine rehviparanduskomplekt (lk. 562)

## Talvel sõitmine

Sõidu ohutuse tagamiseks talvisel ajal tuleb autol teatud asjad kindlasti üle vaadata.

Kontrollige järgmist eriti enne külma perioodi algust:

- Mootori jahutusvedelik peab sisaldama 50 % glükooli. See segu kaitseb mootorit jäätumise eest temperatuurini ligikaudu -35 °C (-31 °F). Terviseohtude vältimiseks ei tohi erinevat tüüpi glükooli segada.
- Kütusepaak peab olema kondensaadi vältimiseks alati täis.
- Mootoriõli viskoossus on oluline. Madalama viskoossusega õlid (vedelamad õlid) aitavad külmas ilmas mootorit paremini käivitada ja vähendavad ka kütusetarvet külma mootoriga sõites.



### TÄHTS TEAVE

Madala viskoossusega õli ei sobi äkilise sõidumaneeri korral ja kuumas ilmas.

- Käivitusaku seisundit ja selle laetust tuleb kontrollida. Külmal ilm koormab käivitusakut ning selle mahutavus väheneb.
- Kasutage aknapesuvedeliku mahutis jää vältimiseks spetsiaalset antifriisiga aknapesuvedelikku.



### ◀ Libe teekate

Optimaalse teepüsimise saavutamiseks soovitab Volvo lume- või jäähoju korral kasutada kõigil ratastel talverehve.

#### **i** TÄHELEPANU

Talverehvide kasutamine on teatud riikides kohustuslik. Naastrehvid ei ole igal pool lubatud.

Harjuta libedaga sõitmist selleks ette nähtud kohas, et uue auto reageerimist tundma õppida.

### Sellega seotud teave

- Talverehvid (lk. 560)
- Lumeketid (lk. 561)
- Pidurdamine soolatud teekattel (lk. 433)
- Pidurdamine märjal teekattel (lk. 433)
- Aknapesuvedeliku lisamine (lk. 639)
- Aku (lk. 605)
- Tuuleklaasi puhastiharjade asendamine (lk. 637)
- Tagaaknapuhasti vahetamine (lk. 636)
- Jahutusvedeliku lisamine (lk. 602)
- Mootoriõli jaoks ebasoodsad sõidutingimused. (lk. 652)

### Vees sõitmine

Vees sõitmine tähendab sõitmist nt üleujutatud teel. Vees sõites tuleb olla väga ettevaatlik.

Vees sõitmisel pange auto kahjustamise vältimiseks tähele järgmist.

- Vee tase ei tohi olla auto põhjast kõrgem. Enne vees sõitmist kontrollige võimalusel sügavust. Eriti ettevaatlik tuleb olla voolava vee läbimisel.
- Sisepõlemismootori töötamise tagamiseks tuleb enne veest läbisõitmist alati valida sõidurežiim **Off Road**.
- Sõitke kuni jalakäija kiirusel.
- Ärge jääge vees seisma. Sõitke ettevaatlikult edasi või tagurdage veest välja.
- Pidage meeles, et vastutulevate sõidukite tekitatud lainetus võib vee taseme tõsta auto põhjast kõrgemale.
- Vältige sõitu läbi soolase vee (korrosioonioht).

#### **i** TÄHTIS TEAVE

Kui sõidate läbi veest, mille tase ulatub auto põhjast kõrgemale, võivad teatud autoosad (nt mootor, käigukast, jõuülekanne või elektrisüsteem) viga saada. Garantii ei hõlma auto uppumisest, hüdrolokust või õli puudumisest tekitatud kahju.

Kui auto mootor vees seiskub, siis ärge üritage seda taaskäivitada. Selle asemel laske auto veest välja tõmmata ja transportige see madalal laaduril teenindusse. Soovitame pöörduda volitatud Volvo teeninduse poole.

Kui olete veest läbi jõudnud, vajutage kergelt piduripedaali ja kontrollige, kas pidurifunktsioon töötab korralikult. Näiteks vesi ja muda võivad piduri hõõrdkatte märjaks teha, mille tulemusena pidurdusfunktsioon võib hilineda.

Pärast vees ja mudas sõitmist puhastage vajadusel haagise kontakti.

### Sellega seotud teave

- Väljatõmbamine (lk. 482)
- Väikese kiiruse hoidik (lk. 456)

## Kütusepaagi korki avamine ja sulgemine

Kütusekorgi avamiseks vajutage nuppu armatuurlaual.



Juhiekraani tankimissümbolil olev nool näitab, kummal pool autot asub kütusepaagi kork.



1. Vajutage nuppu armatuurlaual.
  - > Kütusepaagi rõhutasanduse eesmärgil avaneb kork teatud viitusega. Juhiekraanil kuvatakse teade **Kütusepaak Kütusekork avaneb** ja seejärel **Kütusepaak Tankimiseks valmis**.

### **i** TÄHELEPANU

Kui kütuse täiteava klapp on avatud, peab kütuse lisamine toimuma umbes 15 minuti jooksul. Pärast seda suletakse klapp, mis avati nupuvajutusega korki, ja kütust ei saa enam lisada, kuna pumba otsak suletakse.

Kui klapp suletakse enne tankimise lõpetamist, vajutage nuppu uuesti ja oodake seni, kuni juhiekraanil kuvatakse sõnum **Kütusepaak Tankimiseks valmis**.

2. Pärast tankimist sulgege luuk õrna vajutusega.

### Sellega seotud teave

- Kütuse tankimine (lk. 466)

## Kütuse tankimine

Kütusepaagi täitesüsteem on korgita.

### Auto tankimine bensiinjaamas

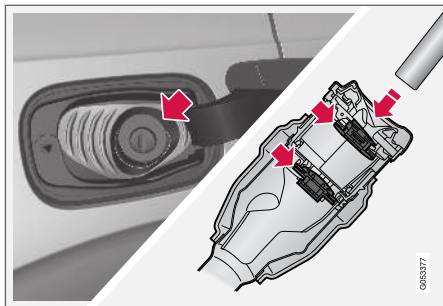

Enne tankimist tuleb tankeotsik sisestada läbi täitetoru mõlema pilu.

Tankimisjuhised

1. Lülitage mootor välja ja avage kütuse tankeklapp.

### **i** TÄHELEPANU

Kui kütuse täiteava klapp on avatud, peab kütuse lisamine toimuma umbes 15 minuti jooksul. Pärast seda suletakse klapp, mis avati nupuvajutusega korgi, ja kütust ei saa enam lisada, kuna pumba otsak suletakse.

Kui klapp suletakse enne tankimise lõpetamist, vajutage nuppu uuesti ja oodake seni, kuni juhiakraanil kuvatakse sõnum

**Kütusepaak Tankimiseks valmis.**

2.

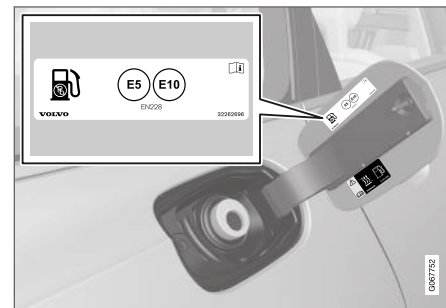

Valige auto jaoks mõeldud kütus vastavalt kütuse tankeklapi siseküljel olevale identifikaatorile<sup>15</sup>. Vaadake teavet heakskiidetud kütuste ja identifikaatori kohta vastavatest jaoisest „Bensiin”.

3. Sisestage tankuri püstol kütusepaagi täiteavasse. Täitetorul on kaks klappi. Enne tankimise alustamist tuleb pumba otsak mõlemast klapist mööda lükata.

<sup>15</sup> Identifikaator, mis vastab CEN-i standardile EN16942, paikneb tankeklapi siseküljel ning see esitatakse hiljemalt 12. oktoobril 2018. aastal ka vastavatel kütusepumpadel ja tankeotsikutel terves Euroopas.

4. Ärge täitke paaki üle, vaid tankige niikaua kuni püstol esimest korda välja lülitub.
  - > Kütusepaak on täis.

### **i TÄHELEPANU**

Kuuma ilmaga võib kütuse ülejääk paagist välja voolata.

### **Kütuse lisamine kanistrist**

Kui lisate kütust kanistrist, kasutage pakiruumis põrandaluugi all vahtplokis olevat lehtrit.

1. Avage tankeluuk.
2. Sisestage lehter kütusepaagi täitevasse. Täitetorul on kaks klappi. Enne tankimise alustamist tuleb lehtri otsak mõlemast klapist mööda lükata.

### **Kehtib kütusega lisasoojendiga autodele\***

Ärge kunagi kasutage tankla alas põlevkütust kasutatavat kütteseadet.

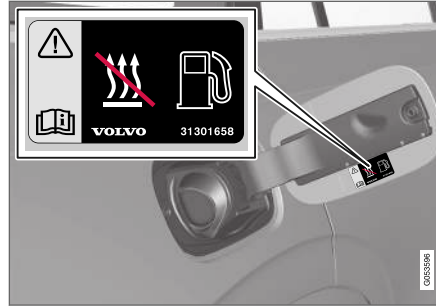

Kütusepaagi luugil olevad kleebised.

### **Sellega seotud teave**

- Kütusepaagi korgi avamine ja sulgemine (lk. 465)
- Bensiin (lk. 468)

### **Kütuse käsitlemine**

Ärge kasutage Volvo soovitatust madalama kvaliteediga kütust, see mõjub halvasti auto mootori jõule ning kütusekulule.

### **! HOIATUS**

Välgi alati kütuseaurude sissehingamist ja kütuse sattumist silmadesse.

Kütuse silma sattumisel eemalda kontaktläätsed (kui on) ja loputa silmi vähemalt 15 minutit järjest rohke veega ning pöördu arsti poole.

Kütust ei tohi alla neelata. Bensiin, bioetanool ja nende segud on väga mürgised ja võivad allaneelamisel põhjustada pöördumatuid või surmaga lõppevaid kahjustusi. Kütuse allaneelamisel pöördu viivitamatult arsti poole.

### **! HOIATUS**

Maha lekkiv kütus võib süttida.

Enne tankimise alustamist lülitage kütusel töötav kütteseadet välja.

Ärge hoidke tankimisel kaasas aktiveeritud mobiiltelefoni. Helinasignaal võib põhjustada sädemete moodustumist ja süüdata bensiiniaurud, mis põhjustab tulekahju ja vigastusi.





### ! TÄHTIS TEAVE

Eri tüüpi kütuste segude või mittesoovitavate kütuste kasutamisel kaotavad Volvo garantiid ja võimalikud täiendavad hoolduslepingud kehtivuse; see on kohaldatav kõikide mootorite suhtes.

### Sellega seotud teave

- Bensiin (lk. 468)

## Bensiin

Bensiin on kütuse liik, mis on mõeldud bensiini-mootoriga autodele.

Kasutage ainult tuntud tootjate bensiini. Ärge kasutage kunagi kahtlase kvaliteediga kütust. Bensiin peab vastama standardile EN 228.

### Bensiini identifikaator

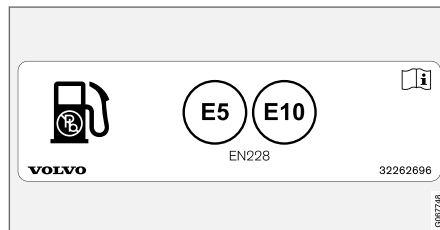

Kütusepaagi luugil olevad kleebised.

Identifikaator, mis vastab CEN-i standardile EN16942, paikneb tankeklapi siseküljel ning see esitatakse hiljemalt 12. oktoobril 2018. aastal ka vastavatel kütusepumpadel ja tankeotsikutel terves Euroopas.

Need on identifikaatorid, mis kehtivad Euroopas praeguste standardsete kütuste kohta. Bensiini-mootoriga autodes tohib kasutada järgmiste identifikaatoritega bensiini:



E5 on bensiin, milles on maksimaalselt 2,7% hapnikku ja maksimaalselt 5 mahuprotsenti etanooli.



E10 on bensiin, milles on maksimaalselt 3,7% hapnikku ja maksimaalselt 10 mahuprotsenti etanooli.

### ! TÄHTIS TEAVE

- Lubatud on kasutada kütust, mis sisaldab kuni 10 mahuprotsenti etanooli.
- Kasutamiseks on heaks kiidetud EN 228 E10 bensiin (maksimaalselt 10 mahuprotsenti etanooli).
- Kütus etanoolisisaldusega rohkem kui E10 (max 10 mahuprotsenti etanooli) pole lubatud, nt E85.

### Oktaanarv

- RON 95 võib kasutada tavapärasel sõitmisel.
- RON 98 soovitage maksimaalse efektiivsuse ning minimaalse kütusekulu saavutamiseks.
- Madalama oktaanarvuga kui RON 95 kütuse kasutamine on keelatud.

Sõites temperatuuril üle +38 °C (100 °F) soovitame kasutada kõrgeima oktaanarvuga bensiini, et saavutada optimaalne jõudlus võimalikult väikese kütusekuluga.

### **!** TÄHTIS TEAVE

- Katalüüsmuunduri kahjustamise vältimiseks kasutage ainult pliivaba bensiini.
- Metall-lisandeid sisaldavat kütust ei tohi kasutada.
- Ärge kasutage lisandeid, mida Volvo ei ole soovitanud.

### **Sellega seotud teave**

- Kütuse käsitlemine (lk. 467)
- Kütuse tankimine (lk. 466)
- Bensiiniosakeste filter (lk. 469)
- Kütusekulu ja CO<sub>2</sub>-heitkogused (lk. 656)

## **Bensiiniosakeste filter**

Bensiiniautodel on osakeste filtrid, mis aitavad heitgaase kontrollida.

Heitgaasis olevad osakesed kogutakse sõidu ajal bensiini tahkete osakeste filtrisse. Normaalsete sõidutingimuste korral toimub passiivne regeneratsioon, mille tagajärjel osakesed oksüdeeritakse ja ära põletatakse. Sedasi puhastatakse filtrit.

Kui autoga sõidetakse väikesel kiirusel või madala välistemperatuuri käes toimub mitu külmaikäivitust, võib vajalik olla aktiivne regeneratsioon. Osakestefiltri regeneratsioon toimub automaatselt ning kestab tavaliselt umbes 10-20 minutit. Regeneratsiooni ajal võib tekkida põlemise lõhn.

Külma ilma korral kasutage seisukütteseadet - sellisel juhul saavutab mootor kiiremini normaalse töötemperatuuri.

## **Bensiinimootoriga autoga lühikeste sõitude tegemine aeglasel kiirusel**

Heitgaaside süsteemi suutlikkust mõjutab sõiduvii. Optimaalse jõudluse saavutamiseks on oluline läbida erinevate pikkustega vahemaid erinevatel kiirustel.

Sagedaste lühikeste sõitude tegemine aeglastel kiirustel (või külmas kliimas), kui mootor ei jõua tavapärase töötemperatuurini, võib viia probleemi, mis võivad lõpuks põhjustada tõrke ja hoiatusteate kuvamise. Kui sõidukiga sõidetakse peamiselt linnaliikluses, tuleb korrapäraselt sõita ka

suurematel kiirustel, et heitgaaside süsteem saaks regenereerida.

- Autoga tuleks iga tankimiskorra vahel sõita vähemalt 20 minutit maanteel kiiremini kui 60 km/h (38 miili/h).

### **Sellega seotud teave**

- Bensiin (lk. 468)

## Mootori ja ajamisüsteemi ülekuumenemine

Teatud tingimustes sõitmisel, näiteks kiire sõidu korral mägedes või kuuma ilmaga, võib auto mootor ja jõuülekanne üle kuumeneda – seda eriti juhul, kui auto on koormatud.



- Ülekuumenemise korral võidakse mootori võimsust ajutiselt piirata.
- Väga kuuma ilma korral eemaldage radiaatorivõre ees olevad lisatuled.
- Kui temperatuur mootori jahutussüsteemis on liiga kõrge, sütib ohusümbol ja juhiakraanile ilmub teade **Mootori temperatuur Kõrge temperatuur. Peatuge ohutult.** Peata auto ohutult ja lase mootoril mitu minutit tühikäigul töötada ning maha jahtuda.
- Kui kuvatakse teade **Mootori temperatuur Kõrge temperatuur. Lülitage mootor välja** või **Jahutusvedelik Madal tase. Seisake moot.**, peatage auto ja lülitage mootor välja.
- Käigukasti ülekuumenemise korral valitakse alternatiivne käiguvahetusprogramm. Peale selle aktiveeritakse sisseehitatud kaitsefunktsioon, mis lisaks muule kuvab juhiakraanil hoiatussümboli ja teate **Ülekanne on see Vähendage kiirust temperat. alandamiseks** või **Ülekanne on kuum Peatuge ohutult, oodake jahtumist.** Järgige soovitusi ja vähendage kiirust või peatage auto ohutult ning laske mootoril mitu

minutit tühikäigul töötada, et käigukast saaks maha jahtuda.

- Kui auto kuumeneb üle, võidakse konditsioneer ajutiselt välja lülitada.
- Peale suure koormusega sõitmist ärge lülitage mootorit kohe välja.

	<b>TÄHELEPANU</b>
Mootori jahutusventilaator võib töötada mõnda aega ka pärast mootori seiskumist; see on normaalne.	

### Juhi ekraanil olevad sümbolid

Tähis	Spetsifikatsioon
	Mootori kõrge temperatuur. Järgige antud soovitusi.
	Jahutusvedeliku madal tase. Järgige antud soovitusi.
	Käigukast ülekuumenenud/jahtunud. Järgige antud soovitusi.

### Sellega seotud teave

- Jahutusvedeliku lisamine (lk. 602)
- Haagisega sõitmine (lk. 476)

- Ettevalmistused pikaks sõiduks (lk. 463)
- Käiguvahetuse näidik (lk. 444)



## Käivitusaku ülekoormus

Auto elektrilised funktsioonid koormavad akut erineval tasemel. Väldi väljalülitatud mootoriga süüteasendi II kasutamist. Kasutage selle asemel süüteasendit I, milles energiakulu on väiksem.

Samuti arvesta erinevate lisaseadmetega, mis koormavad elektrisüsteemi. Ärge kasutage funktsioone, mis kasutavad väljalülitatud mootoriga palju energiat. Näiteid sellistest funktsioonidest:

- salongi ventilaator
- esituled
- tuuleklaasipuhasti
- audiosüsteem (kõrge helitugevus).

Kui käivitusaku pinge on madal, kuvatakse juhiekraanil teade. Energiasäästufunktsioon lülitab välja teatud funktsioonid või vähendab teatud funktsioone, nt salongi ventilaator ja/või helisüsteem.

- Sel juhul tuleb aku laadimiseks mootor käivitada ja seda vähemalt 15 minutit töös hoida – käivitusakut laetakse sõidu ajal tõhusamalt kui seistes ja mootori tühikäigul töötades.

## Sellega seotud teave

- Aku (lk. 605)
- Süüteasendid (lk. 428)

## Auto käivitamine abiakuga

Kui aku on tühi, saab auto käivitada teisest akust tuleva vooluga.

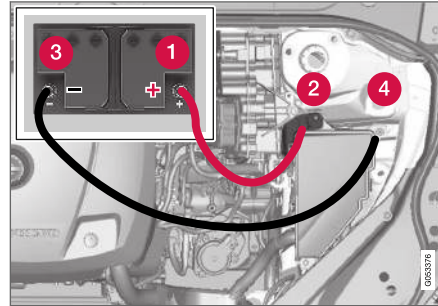

Laadimispunkt oma auto käivitusabiga käivitamiseks.

### ! TÄHTIS TEAVE

Auto laadimispunkt on mõeldud vaid selle auto käivitamiseks abiakult. Laadimispunkt pole mõeldud muu auto abikäivitamiseks. Kui kavatsete laadimispunktist käivitada muu auto, võib kaitse läbi põleda, mille järel ei saa laadimispunkti kasutada.

Kaitsme rakendumisel kuvatakse juhiekraanil teade **12 V aku Kaitsme rike Vajab hooldust**. Volvo soovib pöörduda volitatud Volvo teenindusse.

Autot abiakuga käivitades tuleb toimige lühiste ja muu kahju vältimiseks järgmiste juhiste kohaselt.

1. Lülitage auto elektrisüsteem süüteasendisse **0**.
2. Veendu, et abikäivitusaku pinge on 12 V.
3. Kui abikäivitusaku on paigaldatud teise autosse - lülitage abistava auto mootor välja ja veenduge, et autod ei puutu kokku.
4. Ühenda punase käivituskaabli üks klamber abikäivitusaku plussklemmiga (1).

### **!** TÄHTIS TEAVE

Ühenda käivituskaabel ettevaatlikult, vältides lühise tekitamist mootoriruumis.

5. Avage auto plussklemmi kate (2).
6. Ühendage punase käivituskaabli teine klamber auto plussklemmiga (2).
7. Ühenda musta käivituskaabli üks klamber abikäivitusaku miinusklemmiga (3).
8. Ühendage musta käivituskaabli teine klamber auto miinusklemmiga (4).
9. Kontrollige, kas käivituskaabli klambrid on korralikult kinnitatud, et käivitamise ajal ei tekiks sädemeid.
10. Käivitage abistava auto mootor ja laske sel mõni minut töötada tühikäigust veidi suuremal pöörete arvul, ligikaudu 1500 pööret/minutis.

11. Käivitage oma auto mootor. Kui käivituskatse nurjub, pikendage laadimisaega kümnele minutile ja proovige siis uuesti.

### **i** TÄHELEPANU

Mootori käivitamisel tavatingimustes on eelistatav auto elektriline sõidumootor - bensiinimootor jääb väljalülitatuks. See tähendab, et pärast käivitusnupu päripäeva keeramist on elektrimootor töövalmis ja autoga võib alustada sõitu. Mootori käivitumist tähistab ekraanil märgulampide kustumine ja eelmääratud värviteema süttimine.

### **!** TÄHTIS TEAVE

Ärge puutuge käivitamisel kaabli ja auto vahelisi ühendusi. Sädemete tekkimise oht.

12. Eemaldage käivituskaablid vastupidises järjekorras - kõigepealt must ja seejärel punane. Veenduge, et musta käivituskaabli kumbki klamber ei puutu kokku auto/abiaku plussklemmi või punase käivituskaabli klambri.

### **!** HOIATUS

- Akust võib eralduda väga plahvatusohtlikku gaasilist vesinikku. Käivitusjuhtme ebaõigel ühendamisel võib tekkida säde, millest võib piisata aku plahvatamiseks.
- Ärge ühendage käivitusjuhtmeid kütusesüsteemi komponentide või liikuvate osadega. Olge kuumade mootoriosade juures ettevaatlik.
- Aku sisaldab väävelhapet, mis võib tõiseid põletusi tekitada.
- Väävelhappe kokkupuutel silmade, naha või riietega pese kohe rohke veega. Kui hapet on silma pritsinud, pöörduda viivitamatult arsti poole.
- Ärge suitsetage aku läheduses.

### **i** TÄHELEPANU

Tühja hübriidakuga autot ei saa käivitada.

**i TÄHELEPANU**

Kui starteri aku on nii palju tühjenedud, et auto tavapärased elektrifunktsioonid ei tööta ja mootor käivitatakse teise aku või akulaadija pealt, võib aktiveeruda ka funktsioon Start/stop. Kui funktsioon Start/stop peatab seejärel mootori peagi automaatselt, võib juhtuda, et mootori automaatne käivitamine nurjub, kuna aku on liiga tühi, sest akul pole olnud laadimiseks piisavalt aega.

Kui auto on käivitatud teise aku pealt või kui aku laadimiseks akulaadijaga pole piisavalt aega, siis funktsioon Start/stop ajutiselt inaktiveeritakse, kuni auto on aku täis laadinud. Välistemperatuuril ligikaudu +15 °C (ligikaudu 60 °F), tuleb autol lasta akut laadida vähemalt 1 tund. Kui välistemperatuur on madalam, võib laadimisaeg pikeneda 3–4 tunnini. Akut on soovitatav laadida välise akulaadijaga.

**Sellega seotud teave**

- Käivita auto (lk. 426)
- Süüteasendid (lk. 428)
- Rooli reguleerimine (lk. 195)
- Süüterežiimi valimine (lk. 429)

**Haakekonks\***

Auto saab varustada ka haakekonksuga, mis võimaldab näiteks vedada haagist.

Autole võivad olla saadaval erinevad haagisekonksud. Lisateabe saamiseks võtke ühendust Volvo edasimüüjaga.

**! TÄHTIS TEAVE**

Kui mootor seisatakse, saab akupinge haagise pistmikku automaatselt välja lülitada, et vältida käivitusaku tühjenemist.

**! TÄHTIS TEAVE**

Haakekuuli tuleb kulumise takistamiseks regulaarselt puhastada ja määrdeainega määrada.

**i TÄHELEPANU**

Vibratsioonisummutiga haakeseadme kasutamisel ei tohi haakekuuli määrada.

Kehtib ka siis, kui paigaldate jalgrattaraami, mis kinnitub ümber haakekuuli.

**i TÄHELEPANU**

Kui auto on varustatud haakekonksuga, puudub sellel avaus tagumise puksiiraasa kinnitamiseks.

**Sellega seotud teave**

- Väljalükatavad/sissetõmmatavad haakekonksud\* (lk. 474)
- Haagisega sõitmine (lk. 476)
- Haakekonksule paigaldatud jalgrattaraam\* (lk. 479)
- Haakekonksu\* spetsifikatsioonid (lk. 474)

## Haakekonksu\* spetsifikatsioonid

Haakekonksu mõõdud ja kinnituskohad.

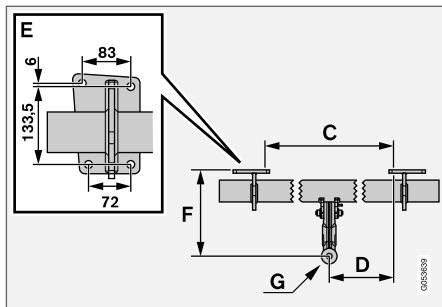
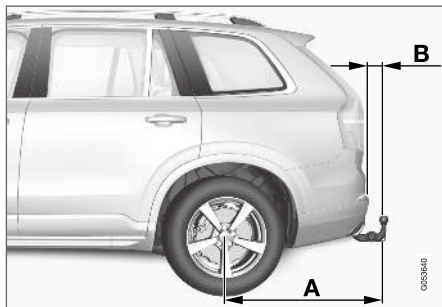

Mõõdud, kinnituskohad millimeetrites (tollides)	
A	1476 (58,1)
B	86 (3,4)
C	875 (34,4)
D	437,5 (17,2)
E	Vt ülal toodud joonist
F	273 (10,7)
G	Kuuli keskosa

### Sellega seotud teave

- Haakekonks\* (lk. 473)
- Veovõime ja kuulisurve (lk. 648)

## Väljalükatavad/sissetõmmatavad haakekonksud\*

Sissetõmmatavat haakekonksu on lihtne vajadusel välja lükata või sisse tõmmata. Sissetõmmatud asendis on haakekonks täielikult varjatud.

### **⚠ HOIATUS**

Järgige hooliga haagisekonksu sissetõmbamise ja pikendamise juhiseid.

### **⚠ HOIATUS**

Kui haagisekonksuga on ühendatud haagis, ärge vajutage pikendamise/sissetõmbamise nuppu.

### Haakekonksu pikendamine

### **⚠ HOIATUS**

Ärge seiske haakekonksu pikendamisel auto taga keskosas kaitseraua lähedal.

1.



Avage tagaluuk. Haakekonksu pikendamise/sisse tõmbamise nupp paikneb pagasiruumi tagaosas ja paremal. Haakekonksu pikendamiseks peab nupu oranž märgutuli põlema.

2. Vajutage nuppu – kui nuppu pikalt all hoida, ei hakata haakekonksu pikendada.



> Haakekonks sirutub välja ja alla avatud asendisse – märgutuli vilgub oranžilt. Haakekonks on valmis jätkama liikumist lukustatud asendisse.

3.



Liigutage haakekonks lõppasendisse, kus see paika lukustub – oranž märgutuli jääb põlema.

> Haakekonks on kasutusvalmis.

### **TÄHELEPANU**

Veokonks peab kõigepealt lõpetama pikendamise, alles seejärel saab selle liigutada lukustatud asendisse. Selleks võib kuluda mitu sekundit. Kui veokonks pole lukustatud asendisse fikseeritud, oodake paar sekundit ja proovige uuesti.

### **HOIATUS**

Kinnitage haagise ohutuskabel kindlasti ettenähtud toendisse.

### **TÄHELEPANU**

Energiasäästurežiim lülitub mõne aja möödudes sisse ja märgutuli kustub. Süsteem taasaktiveeritakse tagaluugi sulgemise ja avamisega. See kehtib haagisekonksu sissetõmbamisel või pikendamisel.

Kui auto tuvastab ühendatud haagise elektriliselt, näidikutuli kustub.

### Haakekonksu sissetõmbamine

### **TÄHTIS TEAVE**

Veenduge, et elektripistikupesas pole pistikut ega adapterit, kui haagisekonksu sisse tõmbate.

1. Avage tagaluuk. Vajutage pagasiruumi tagaosas ja paremal paiknevat nuppu – kui nuppu pikalt all hoida, ei hakata haakekonksu sisse tõmbama.
  - > Haakekonks langeb automaatselt avatud asendisse – nupu oranž näidik hakkab vilkuma.

2.

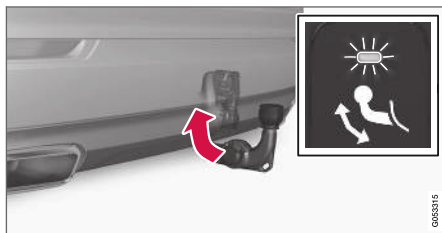

Haakekonksu lukustamiseks viige see sissetõmmatud lõppasendisse, kus see lukustatakse.

> Kui haakekonks tõmmati õigesti sisse, jääb näidik põlema.



### Sellega seotud teave

- Haagisega sõitmine (lk. 476)
- Haakekonks\* (lk. 473)

## Haagisega sõitmine

Haagise vedamise korral tuleb pöörata tähelepanu mitmele tähtsale asjaolule seonduvalt nii haagisekonksuga, haagise enda kui ka koorma haagisele paigutamiseks.

Lubatud koormus oleneb auto töökaalust. Reisi- ja lisavarustuse, näiteks haakekonks, summaarne mass vähendab lubatud koormust vastava väärtuse võrra.

Autol on olemas haagise vedamiseks vajalikud lisaseadmed.

- Auto haagisekonks peab olema heaks kiidetud tüüpi haagisekonks.
- Paigutage koorem haagisele nii, et koormus auto haagisekonksule ei ületaks lubatud maksimaalset haakeseadise koormust. Haakekonksule avalduvat koormust arvestatakse auto kandevõime koormuse hulka.
- Suurendage rehvirõhku täiskoormuse puhul soovitava rõhuni.
- Haagisega sõites koormatakse mootorit tavapärasest enam.
- Ärge vedage täiesti uue autoga rasket haagist. Oodake, kuni autoga on sõidetud vähemalt 1000 km (620 miili).
- Pidureid koormatakse pikkadel ja järskudel allamäge suunduvatel lõikudel tavalisest rohkem. Lülitage manuaalkäigukasti korral

madalamale käigule ja kohandage vastavalt kiirust.

- Järgige sõidukiiruse ja masside kohta kehtivaid piiranguid.
- Haagisega sõitke järsust pikast tõusust üles väikse kiirusega.
- Maksimaalne näidatud haagise mass kehtib ainult kõrgustel kuni 1000 m merepinnast kõrgemal (3280 jalga). Suurematel kõrgustel võib mootori võimsus ja sõiduki ronimisvõimekus olla vähendatud, kuna õhk on hõredam, ning seetõttu tuleks haagise koormat vähendada. Auto ja haagise kaalu tuleb vähendada 10 % iga tõustud 1000 m (3280 jala) (või selle osa) kohta.
- Ärge sõitke haagisega üle 12 % tõusul.

### **i** TÄHELEPANU

Õhkvedrustusega autoga haagise vedamiseks \* valige: sõidurežiimi Individual seade  
**Vedrustuse kontroll → Dünaamiline.**

### **i** TÄHELEPANU

Äärmuslikud ilmaolud, haagise vedamine või sõit kõrgmäestikus ja soovitatavast madalam kütusekvaliteet on tegurid, mis võivad auto kütusekulu oluliselt suurendada.

## Haagise ühendus

Adapteri kasutamine osutub vajalikuks juhul, kui sõiduki haagisekonks on 13-harulise pistikupe-saga ja haagis on 7-harulise pistikuga. Kasutage Volvo poolt heaks kiidetud adapterit. Veenduge, et kaabel ei lohise maas.

### TÄHTIS TEAVE

Kui mootor seisatakse, saab akupinge haagise pistmikku automaatselt välja lülitada, et vältida käivitusaku tühjenemist.

## Haagise massid

### HOIATUS

Järgige haagiste kaalude kohta antud soovitusi. Muidu võib auto ja haagise juhitavus järkude liigutuste ja pidurdamise korral halveneda.

### TÄHELEPANU

Haagiste maksimaalsed lubatud kaalud on Volvo poolt ette nähtud. Riigisiseste nõuetega sõidukitele võivad olla haagiste kaalud ja kiirused täiendavalt piiratud. Haakekonksud võivad olla sertifitseeritud suurema pukseerimiskaaluga kui auto tegelikult võib pukseerida.

## Tasemekontroll\*

Auto püüab säilitada ühtlast kõrgust koorma raskusest hoolimata (kuni maksimaalse lubatud koormuseni). Kui auto seisab, langeb auto tagaosade veidike alla - see on normaalne.

## Sõitmisel mägisel maastikul ja kuuma ilmastikuga piirkondades

Teatud olukordades võib haagise vedamisel ilm-neda ülekuumenemise oht. Kui mootor ja veosüsteem kuumenevad üle, kuvatakse juhiakraanil ohusümbol ja sõnum.

Automaatkäigukast valib alati sõiduki koormusele ja mootori kiirusele sobiva käigu.

## Järsud tõusud

Ärge valige automaatkäigukasti kõrgemat käiku, kui mootor suudab kasutada - kõrgema käigu kasutamine madalate mootori pöörete juures ei ole alati kasulik.

## Parkimine tõusul

1. Vajutage piduripedaal lõpuni alla.
2. Aktiveerige seisupidur.
3. Valige käigukangi asend **P**.
4. Vabastage piduripedaal.

Blokeerige rattad tõkisingadega, kui pargite haagisega autot kaldel.

## Sõidu alustamine tõusul

1. Vajutage piduripedaal lõpuni alla.
2. Valige käiguasend **D**.

3. Seisupiduri vabastamine.
4. Vabastage pidur ja alustage liikumist.

## Sellega seotud teave

- Haagise stabiilsusabisüsteem\* (lk. 478)
- Haagisetulede kontrollimine (lk. 478)
- Veovõime ja kuulisurve (lk. 648)
- Mootori ja ajamisüsteemi ülekuumenemine (lk. 470)
- Mootoriõli jaoks ebasoodsad sõidutingimused. (lk. 652)

## Haagise stabiilsusabisüsteem\*

Haagise stabiilsusabisüsteem (TSA<sup>16</sup>) stabiiliseerib autot ja haagist, kui haagis ja auto ei püsi enam sõidujoonel. Funktsioon on stabiilsusabisüsteemi ESC<sup>17</sup> osa.

### Lengerdamise põhjused

Iga auto ja selle külge ühendatud haagis võivad lengerdama hakata. Tavaliselt tekib lengerdamine suurtel kiirustel. Kuid see oht on ka madalamatel kiirustel, kui haagis on üle koormatud või koorem on valesti jaotatud, nt liiga taga.

Lengerdus tekib mingi vallandava sündmuse toimel, nt:

- Ootamatult tekkiv võimas küljetuul.
- Ebaühtlasel teel sõitmine või löökkaugust läbi sõitmine.
- Rooli äkiline keeramine.

Lengerduse korral on seda raske või võimatu kõrvaldada. Lengerdamine muudab auto ja haagise juhtimise keeruliseks ning tekib oht, et auto satub valesse ritta või sõidab teelt välja.

### Haagise stabiilsusabisüsteemi funktsioon

Haagise stabiilsusabisüsteem jälgib pidevalt auto liikumist, eriti külgliikumist. Lengerduse tuvastamisel pidurdatakse esirattaid. See on vajalik auto ja haagise stabiliseerimiseks. Tihtipeale

piisab sellest selleks, et juht saavutaks auto üle taas kontrolli.

Kui lengerdus ei kao stabiilsusabisüsteemi esimesel rakendamisel, pidurdatakse autot ja haagist kõigi ratastega ning vähendatakse mootori võimsust. Kui lengerdamine on järk-järgult vähenenud ja auto ning haagis on jälle stabiilsed, lõpetab süsteem reguleerimise ja juht saavutab auto üle täieliku kontrolli.

#### TÄHELEPANU

Stabiilsusfunksioon lülitub välja, kui juht valib režiimi Sport, inaktiveerides keskekraanil menüüsüsteemis valiku **ESC**.

Haagise stabiilsusabisüsteem ei pruugi rakendada, kui juht kasutab järske juhtimisvõtteid, sest sellisel juhul ei saa süsteem aru, kas lengerdamist tekitab haagis või juht.



Kui haagise stabiilsusabisüsteem (TSA) on aktiivne, vilgub juhi ekraanil sümbol ESC.

### Sellega seotud teave



- Haagisega sõitmine (lk. 476)
- Elektrooniline stabiilsusabisüsteem (lk. 283)

## Haagisetulede kontrollimine

Haagise ühendamisel kontrollige, et kõik haagise tuled oleksid töökorras.

### Haagise suuna- ja pidurituled

Kui vähemalt üks haagise suuna- või pidurituli on katki, kuvatakse juhiekraanil sümbol ja teade. Juht peab enne sõidu alustamist kontrollima haagise ülejäänud tulesid käsitsi.

Tähis	Teade
	<ul style="list-style-type: none"> <li>• Haagise suunatuli Parema suunatulede rike</li> <li>• Haagise suunatuli Vasaku suunatule rike</li> </ul>
	<ul style="list-style-type: none"> <li>• Haagise pidurituli Rike</li> </ul>

Kui haagise suunatuli on katki, siis vilgub ka juhiekraanil olev suunatule märgutuli tavapärasest kiiremini.

### Haagise tagumised udutuled

Haagise ühendamisel ei pruugi auto tagumised udutuled süttida. Sellisel juhul on tagumiste udutulede funktsioon lülitunud ümber haagisele. Tagumiste udutulede aktiveerimisel kontrollige

<sup>16</sup> Trailer Stability Assist

<sup>17</sup> Electronic Stability Control



ohutuse tagamiseks, et haagisel oleksid tagumised udutuled.

### Haagisetulede kontrollimine\*

#### Automaatkontroll

Kui haagis on elektriliselt ühendatud, saab haagisetulesid kontrollida automaatse aktiveerimise abil. Funktsioon aitab juhil kontrolliga haagisetulede toimimist enne sõitma asumist.

Kontrolli sooritamiseks peab auto olema välja lülitatud.

1. Kui haagis on haakeseadmega ühendatud, kuvatakse juhi ekraanil teade **Haagisetulede automaatne kontroll**.
2. Teate kinnitamiseks vajutage rooli parempoolse klahvistiku nuppu **O**.
  - > Käivitub tulede kontroll.
3. Väljuge autost ja kontrollige tulesid.
  - > Kõik haagisetuled hakkavad vilkuma; seejärel süttivad need ükshaaval.
4. Veenduge, et kõik haagisetuled toimivad.
5. Mõne aja möödudes hakkavad kõik haagisetuled uuesti vilkuma.
  - > Kontroll on lõppenud.

#### Automaatkontrolli väljalülitamine

Automaatkontrolli funktsiooni saab keskekraani abil välja lülitada.

1. Vajutage ülavaates **Seaded**.

2. Vajutage **My Car** → **Tuled ja valgustus**.
3. Tühistage valik **Haagisetulede automaatne kontroll**.

#### Käsitsi kontrollimine

Kui automaatkontroll on välja lülitatud, saab kontrollimise käivitada käsitsi.

1. Vajutage ülavaates **Seaded**.
2. Vajutage **My Car** → **Tuled ja valgustus**.
3. Valige **Haagisetulede käsitsi kontroll**.
  - > Käivitub tulede kontroll. Väljuge autost ja kontrollige tulesid.

#### Sellega seotud teave

- Haagisega sõitmine (lk. 476)

## Haakekonksule paigaldatud jalgrattaraam\*

Soovitatakse kasutada Volvo toodetud jalgrattaraami.

Sellega välistatakse sõiduki kahjustamise oht ja tagatakse parim võimalik ohutus teekonna väitel. Volvo jalgrattaraame saab osta volitatud Volvo edasimüüjalt.

Järgige hoolikalt jalgrattaraamiga kaasasolevaid juhiseid.

- Jalgrattaraam koos koormaga võib kaaluda kuni 75 kg (165 naela).
- Jalgrattaraam võib olla loodud kuni kolmele jalgrattale.

### HOIATUS

Jalgrattahoidja vale kasutamine võib kahjustada haakekonksu ja autot.

Jalgrattahoidja võib haakekonksult lahti tulla, kui

- see on haakekonksule valesti paigaldatud;
- see on üle koormatud, vt maksimaalset koormust jalgrattahoidja juhisest;
- seda kasutatakse muude asjade vedamiseks peale jalgrataste.



◀◀ Haakekonksule paigaldatud jalgrattaraam mõjutab auto sõiduomadusi näiteks järgmistel põhjustel:

- suurem mass;
- väiksem kiirendamisvõime;
- väiksem kliirens;
- muutunud pidurdusvõime.

### Soovitused jalgratta laadimiseks jalgrattaraamile

Mida suurem on vahemaa koorma raksuskeske ja haakekonksu vahel, seda suurem on koorem haakekonksul.

Laadige järgmiste soovituste järgi.

- Paigaldage kõige raskem ratas autole kõige lähemale.
- Hoidke koorem sümmeetriline ja auto kesksale võimalikult lähedal, näiteks kui laaditakse mitu ratast, pange need vaheldumisi eripidi.
- Eemaldage transportimiseks jalgratta küljest lahtised esemed, näiteks jalgrattakorv, aku või lasteiste. Sellega vähendatakse osaliselt koormust haakekonksule ja jalgrattaraamile ning osaliselt vähendatakse tuuletakistust, mis mõjutab kütusekulu.
- Ärge kasutage ratastel kaitsekatteid. See võib mõjutada manööverdatavust, halvendada nähtavust ja suurendada kütusekulu. Peale

selle võib see avaldada haakekonksule suuremat koormust.

### Sellega seotud teave

- Haakekonks\* (lk. 473)

## Pukseerimine

Pukseerimine tähendab ühe sõiduki vedamist nõõriga sleppis teise sõiduki poolt.

Mootoriga Twin Engine auto pukseerimine pole lubatud, sest see kahjustab elektrimootorit. Selle asemel tuleb autot transportida nii, et kõik neli ratast on tõstetud platvormile, kumbki rattapaar ei tohi teega kokku puutuda.

### Teise auto pukseerimine

Teise auto pukseerimisele kulub palju energiat – kasutage sõidurežiimi **Constant AWD**. Nii laetakse hübriidakut ja parandatakse auto sõiduomadusi.

Enne pukseerimist tehke kindlaks suurim lubatud pukseerimiskiirus.

### Käivitusabi

Auto käimatõmbamine pole lubatud, sest see kahjustab elektrimootorit. Kasuta abiakut, kui auto aku on tühi ja auto ei käivitu.

#### TÄHTIS TEAVE

Auto pukseerimise teel käivitamise katsetega võite kahjustada elektrilist sõidumootorit ja katalüüsmuundurit.

### Sellega seotud teave

- Puksiiraasa paigaldamine ja eemaldamine (lk. 481)
- Ohutuled (lk. 154)
- Väljatõmbamine (lk. 482)
- Auto käivitamine abiakuga (lk. 471)
- Süüterežiimi valimine (lk. 429)

### Puksiiraasa paigaldamine ja eemaldamine

Teise sõiduki vedamiseks kasutage puksiiraasa. Sõiduki taga kaitseraua paremal poolel kate all on keermestatud auk, millesse kruvitakse puksiiraas.

#### **i** TÄHELEPANU

Kui auto on varustatud haakekonksuga, puudub sellel avaus tagumise puksiiraasa kinnitamiseks.

### Puksiiraasa paigaldamine

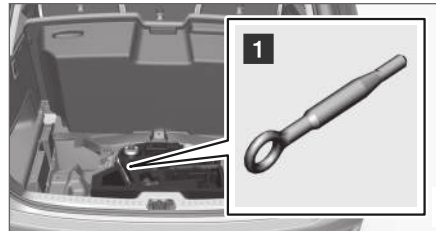

- 1 Võtke pakiruumi all olevast vahukapslist puksiiraas.

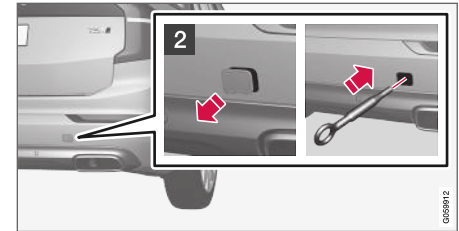

- 2 Eemaldage kate, vajutades sõrmega tähistust ja voltides lahti vastaskülje/-nurga.  
> Kate avaneb ja siis saab selle eemaldada.

- ◀ 3. Keerakse puksiiraas lõpuni sisse.

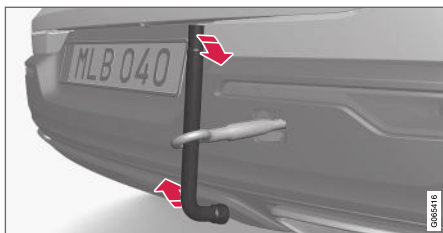

Keerake puksiiraas tugevalt kinni. Näiteks tõmmake see läbi mutrivõtme\* ja kasutage võtit kangina.

### ! TÄHTIS TEAVE

Puksiiraas tuleb kindlasti kuni lõpuni kindlalt paika kinnitada.

### Puksiiraasa eemaldamine

- Kravige puksiiraas lahti ja eemaldage see pärast kasutamist ning pange see tagasi vahtplokki.

Lõpetuseks paigaldage kate kaitseraua külge tagasi.

### Sellega seotud teave

- Pukseerimine (lk. 480)
- Väljatõmbamine (lk. 482)
- Tööriistakott (lk. 554)

### Väljatõmbamine

Kui autoga ei saa liikuda, tuleb autot teise sõiduki abil vedada.

Väljatõmbamiseks tuleb kasutada vastavat teenust pakkuva firma abi.

Puksiiraasa abil saab auto ka platvormiga puksiirsõidukile tõmmata.

### ! TÄHTIS TEAVE

Pange tähele, et Twin Engine tüüpi mootoriga autot tuleb alati transportida kõik rattad üleval, puksiirauto platvormil.

**Kehtib tasemekontrollifunktsiooniga autode puhul\*:** Kui autol on õhkvedrustus, tuleb see välja lülitada enne, kui auto tungrauaga üles tõstetakse. Funktsiooni väljalülitamine keskekraani kaudu.

1. Vajutage ülavaates **Seaded**.
2. Vajutage **My Car → Seisupidur ja vedrustus**.
3. Valige **Tasanduskontrolli juhtimise väljalülitamine**.

Auto asend ja kliirens määravad selle, kas auto saab platvormile tõmmata. Kui puksiirauto ramp on liiga järsk või auto kliirens on ebasobiv, võib auto tõmbamisel kahjustada saada. Sellisel juhul tuleb autot puksiirauto tõsteseadmega tõsta.

### ! HOIATUS

Auto vedamisel puksiirauto platvormile ei tohi kedagi ega midagi olla puksiirauto taga.

### Sellega seotud teave

- Puksiiraasa paigaldamine ja eemaldamine (lk. 481)

## HomeLink®\*18

HomeLink®\*19 on auto elektrisüsteemi integreeritud programmeeritav kaugjuhtimispuh, millega saab juhtida kuni kolme seadet (nt garaažiust, häiresüsteemi, välis- ja sisevalgustust) ja asendada nende kaugjuhtimispuhute.

### Üldist

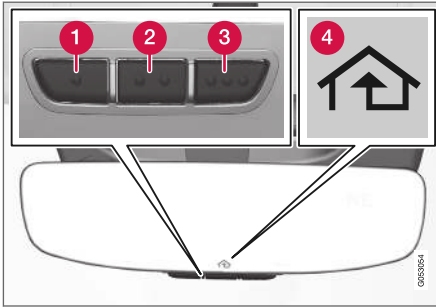

Joonis on illustratiivne – versioon võib olla erinev.

- 1 Nupp 1
- 2 Nupp 2
- 3 Nupp 3
- 4 Indikaatortuli

HomeLink® on sisemisse tahavaatepeeglisse sisse ehitatud. HomeLink®-i paneel koosneb kolmest programmeeritavast nupust ja ühest näidikutulest peegli klaasis.

Lisateabe saamiseks võtke ühendust ettevõttega HomeLink®, külastage aadressi [www.HomeLink.com](http://www.HomeLink.com) või helistage numbril 00 8000 466 354 65 (või tasuta numbril +49 6838 907 277)<sup>20</sup>.

Hoidke algsed kaugjuhtimispuhid alles edasiseks programmeerimiseks (nt auto vahetamisel või kasutamisel teises autos). Auto müümisel on soovitatav kustutada ka nuppude programmeerimine.

### Sellega seotud teave

- Rakenduse HomeLink®\* kasutamine (lk. 485)
- HomeLink®\* programmeerimine (lk. 483)
- HomeLink®\*-i tüübikinnitus (lk. 486)

## HomeLink®\*21 programmeerimine

Järgige neid juhiseid HomeLink®-i programmeerimiseks, tehtud programmeerimiste lähtestamiseks või üksikute nuppude uuesti programmeerimiseks.

### **i** TÄHELEPANU

Teatavates sõidukites tuleb enne HomeLink®-i programmeerimist või kasutamist lülitada süüde tarvikute asendisse (ACC). Võimaluse korral paigaldage uued patareid kaugjuhtimispuh, mille HomeLink®-iga asendate, selle kiiremaks programmeerimiseks ja raadiosignaali paremaks edastamiseks. HomeLink®-i nupud tuleb enne programmeerimist lähtestada.

### **!** HOIATUS

HomeLink®-i programmeerimisel võib programmeeritav garaažiuks või värav aktiveeruda. Seega veenduge, et ukse või värava läheduses pole selle programmeerimise ajal kõrvalisi isikuid. Auto peab seisma garaažiukse avaja programmeerimise ajal väljaspool garaaži.

<sup>18</sup> Kehtib teatud mudelitel.

<sup>19</sup> HomeLink ja HomeLink -i majasümbol on ettevõtte Gentex Corporation registreeritud kaubamärk.

<sup>20</sup> Pange tähele, et tollivaba number ei pruugi operaatorist olenevalt saadaval olla.

<sup>21</sup> Kehtib teatud mudelitel.

1. Suunake kaugjuhtimispult programmeeritava HomeLink®-nupu poole ja hoidke seda nupust ligikaudu 2-8 cm (ligikaudu 1–3 tolli) kaugusel. Ärge katke kinni HomeLink®-i märgutuld.

**Märkus.** Mõne kaugjuhtimispuldiga saab HomeLink®-nuppu programmeerida 15–20 cm (ligikaudu 6–12 tolli) kauguselt. Programmeerimisprobleemide korral pidage seda meeles.

2. Vajutage ja hoidke all mõlemat kaugjuhtimispuldi nuppu ja HomeLink®-i jaoks programmeeritavat nuppu.

3. Ärge vabastage nuppe enne, kui märgutuli pole lülitunud aeglaselt vilkumiselt (umbes kord sekundis) kiiresti vilkumisele (umbes kümme korda sekundis) või pole põlema jäänud.

> **Kui märgutuli põleb pidevalt:** annab märku, et programmeerimine on lõppenud. Aktiveerimiseks vajutage programmeeritud nuppu kaks korda.

### Kui märgutuli vilgub kiiresti:

HomeLink®-ile programmeeritaval seadmel võib olla turvafunktsioon, mis eeldab lisatoiminguid. Kontrollige, vajutades programmeeritud nuppu kaks korda, et näha, kas programmeerimine toimib. Vastasel korral minge järgmiste sammude juurde.

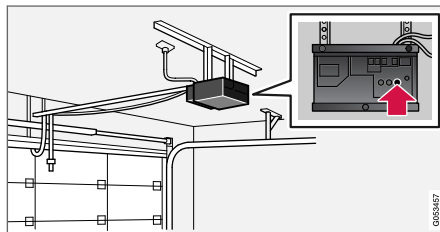

4. Tuvastage garaažiukse vms vastuvõtja õppimisnupp<sup>22</sup>. Tavaliselt asub see vastuvõtjal antenniklambri lähedal.

5. Vajutage vastuvõtja õppimisnuppu üks kord. Programmeerimine tuleb sooritada 30 sekundi jooksul alates nupu vajutamisest.
6. Programmeerimiseks vajutage soovitud HomeLink®-i nuppu ja vabastage see. Korra vajutamist/allhoidmist/vabastamist veel kord, olenevalt vastuvõtja mudelist ka kolmas kord.
  - > Programmeerimine peaks olema nüüd lõpetatud ning garaažiuks, värav vm seade programmeeritud nupu vajutamisel aktiveeruma.

Kui programmeerimisel ilmneb probleeme, võtke ettevõttega HomeLink® ühendust aadressil [www.HomeLink.com](http://www.HomeLink.com) või helistage numbril 00 8000 466 354 65 (või tasuta numbril +49 6838 907 277)<sup>23</sup>.

## Üksiknuppude uuesti programmeerimine

HomeLink® -i üksiknupu ümberprogrammeerimiseks toimige järgmiselt:

1. Vajutage soovitud nuppu ja hoidke seda all umbes 20 sekundit.

<sup>22</sup> Nupu märgistus ja värvid on tootjatel erinevad.

<sup>23</sup> Pange tähele, et tollivaba number ei pruugi operaatorist olenevalt saadaval olla.

2. Kui indikaator tuli HomeLink®-il hakkab aeglaselt vilkuma, saab programmeerimist tavapäraselt jätkata.

**Märkus.** Kui ümber programmeeritavat nuppu ei programmeerita uuele üksusele, jätkatakse eelnevalt salvestatud programmi kasutamist.

### HomeLink® -i nuppude lähtestamine

HomeLink®-i nuppe on võimalik lähtestada vaid kõiki korraga, mitte iga nuppu eraldi. Üksikuid nuppe saab vaid uuesti programmeerida.

- Vajutage ja hoidke all HomeLink®-i välimisi nuppe (1 ja 3) umbes 10 sekundit.
  - > Kui indikaator tuli ei põle enam püsivalt, vaid hakkab vilkuma, on nupud lähtestatud ja uuesti programmeerimiseks valmis.

### Sellega seotud teave

- Rakenduse HomeLink®\* kasutamine (lk. 485)
- HomeLink®\* (lk. 483)
- HomeLink®\*-i tüübikinnitus (lk. 486)

## Rakenduse HomeLink®\*<sup>24</sup> kasutamine

Kui HomeLink® on täielikult programmeeritud, saab seda kasutada mitme originaaljuhtimispuuldi asemel.

Vajutage programmeeritud nuppu. Garaažiuks, värav, signalisatsioon vms aktiveerub (sellele võib kuluda paar sekundit). Kui nuppu hoitakse all kauem kui 20 sekundit, siis alustatakse uuesti programmeerimist. Kui nupp on alla vajutatud, siis märgutuli põleb või vilgub. Vajaduse korral võib paralleelselt HomeLink® -iga kasutada muidugi ka algeid kaugjuhtimispuulte.

#### TÄHELEPANU

Kui süüde on välja lülitatud, töötab HomeLink® vähemalt 7 minutit.

#### TÄHELEPANU

HomeLink®-i ei saa kasutada, kui auto on lukustatud ja alarm\* on käivitatud väljastpoolt.

### HOIATUS

- Kui HomeLink®-i kasutatakse garaažiukse või värava juhtimiseks, veenduge, et ukse või värava liikumise ajal ei oleks mitte kedagi selle läheduses.
- Ärge kasutage HomeLink®-i garaažiuksega, millel ei ole peatamise ja tagasipööramise ohutusfunktsioone.

### Sellega seotud teave

- HomeLink®\* (lk. 483)
- HomeLink®\* programmeerimine (lk. 483)
- HomeLink®\*-i tüübikinnitus (lk. 486)

<sup>24</sup> Kehtib teatud mudelitel.

## HomeLink®\*25-i tüübikinnitus

### EL-i tüübikinnitus

Gentex Corporation kinnitab, et HomeLink®-i mudel UAHL5 vastab raadioseadmete direktiivile 2014/53/EL.

Lainepikkus, milles raadioseade töötab:

- 433,05–434,79 MHz <10 mW E.R.P.
- 868,00–868,60 MHz <25 mW E.R.P.
- 868,70–868,20 MHz <25 mW E.R.P.
- 869,40–869,65 MHz <25 mW E.R.P.
- 869,70–870,00 MHz <25 mW E.R.P.

Serdi omaniku aadress: Gentex Corporation, 600 North Centennial Street, Zeeland MI 49464, USA

Lisateavet vaadake aadressilt [support.volvocars.com](http://support.volvocars.com).

### Sellega seotud teave

- HomeLink®\* (lk. 483)

## Kompass\*

Tahavaatepeegli ülemises paremas servas on integreeritud ekraan, kus näidatakse, millise ilma-kaare poole on suunatud auto esiosa<sup>26</sup>.

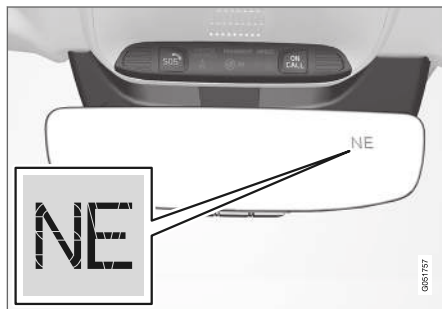

Kompassiga tahavaatepeegel.

Vastavalt auto esiosa suunale kuvatakse kaheksat erinevat suunda ingliskeelsete lühenditena: **N** (põhi), **NE** (kirre), **E** (ida), **SE** (kagu), **S** ( lõuna), **SW** (edeli), **W** (lääs) ja **NW** (loe).

### Sellega seotud teave

- Kompassi\* aktiveerimine ja inaktiveerimine (lk. 486)
- Kompassi kalibreerimine\* (lk. 487)

## Kompassi\* aktiveerimine ja inaktiveerimine

Tahavaatepeegli ülemises paremas servas on integreeritud ekraan, kus näidatakse, millise ilma-kaare poole on suunatud auto esiosa<sup>27</sup>.

### Kompassi aktiveerimine ja deaktiveerimine

Kompass aktiveeritakse auto käivitamisel automaatselt.

Kompassi käsitsi sisse-/väljalülitamiseks tehke järgmist.

- Vajutage tahavaatepeegli all olevat nuppu nt kirjaklambriga.

### Sellega seotud teave

- Kompass\* (lk. 486)
- Kompassi kalibreerimine\* (lk. 487)

<sup>25</sup> Kehtib teatud mudelitel.

<sup>26</sup> Kompassiga tahavaatepeegel on lisavalikuna saadaval vaid teatud riikides ja üksikute mudelitega.

<sup>27</sup> Kompassiga tahavaatepeegel on lisavalikuna saadaval vaid teatud riikides ja üksikute mudelitega.



## Kompassi kalibreerimine\*

Maa on jagatud 15 magnetvööndiks. Kompas<sup>28</sup> tuleks kalibreerida, kui auto liigub läbi mitme magnetsooni.

Kalibreerimiseks toimige järgmiselt.

1. Jätke auto seisma sellises lahtise ja avara maastikuga kohas, kus puuduvad terasrajatised ja kõrgepingeliinid.
2. Käivitage auto ja lülitage kõik elektriseadmed (kliimaseade, klaasipuhastid jt) välja ning veenduge, et kõik ukSED on suletud.

### **i** TÄHELEPANU

Kalibreerimine võib ebaõnnestuda või üldse mitte käivituda, kui elektriseadmed on sisse lülitamata.

3. Hoidke nuppu tahavaatepeegli alumisel poolel all umbes 3 sekundit (kasutage näiteks kirjaklambrit). Kuvatakse praeguse magnetala number.

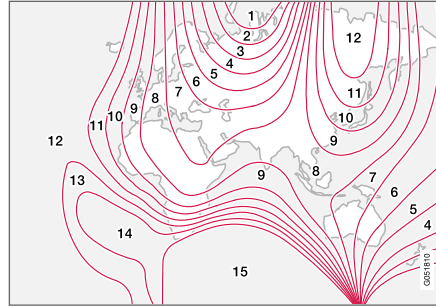

Magnetvööndid.

4. Vajutage nuppu korduvalt, kuni kuvatakse vajalik magnetsoon (1–15). Vaata kompassi magnetsoonide kaarti.
5. Oodake, kuni ekraanil kuvatakse uuesti sümbol **C**, või hoidke tahavaatepeegli all olevat nuppu ligikaudu 6 sekundit all, kuni ilmub sümbol **C**.
6. Sõitke aeglaselt ringikujuliselt kiirus ei tohi olla suurem kui 10 km/h (6 miili/h), kuni näidikul kuvatakse kompassi suund, mis näitab, et kalibreerimine on lõppenud. Seejärel sõitke veel 2 ringi, et viia läbi täppiskalibreerimine.

7. **Elektrisoojendusega tuuleklaasiga autode puhul\***: Kui tuuleklaasi elektrisoojendus on aktiveeritud ja kuvatakse sümbol **C**, kalibreerige kompass ülaloleva 6. punkti järgi, tuuleklaasi soojendus peab olema aktiveeritud.

8. Korda vajadusel ülaltoodud protseduuri.

### Sellega seotud teave

- Kompas\* (lk. 486)
- Kompas\* aktiveerimine ja inaktiveerimine (lk. 486)

<sup>28</sup> Kompasiga tahavaatepeegel on lisavalkuna saadaval vaid teatud riikides ja üksikute mudelitega.



HELI, MEEDIUM JA INTERNET

## Heli, meedium ja Internet

Heli- ja meediumisüsteem koosneb meediumimängijast ja raadiost. Bluetoothi kaudu saate ühendada ka telefoni, et kasutada vabakäefunktsioone või esitada muusikat autos juhtmevabalt. Kui auto on Interneti ühendatud, saate meediumi taasesitamiseks kasutada ka rakendusi.

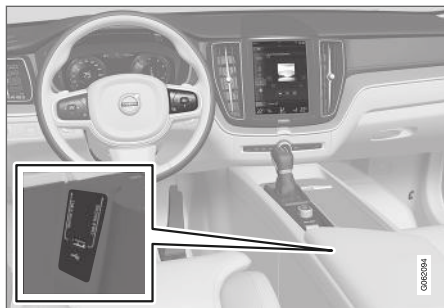

Heli ja meediumi ülevaade

Funktsioone saate juhtida oma hääle, rooli klavistiku või keskekraani abil. Kõlarite ja võimendite arv oleneb auto helisüsteemist.

### Süsteemi uuendamine

Heli- ja meediasüsteemi täiustatakse jooksvalt. Kui auto on Internetiga ühendatud, on võimalik süsteemi uuendusi alla laadida; vt [support.volvocars.com](http://support.volvocars.com).

### Sellega seotud teave

- Media player (lk. 501)
- Raadio (lk. 495)
- Telefon (lk. 516)
- Interneti-ühendusega auto\* (lk. 525)
- Rakendused (lk. 492)
- Hääljuhtimine (lk. 140)
- Süüteasendid (lk. 428)
- Juhi tähelepanu hajumine (lk. 40)
- Süsteemi uuenduste haldamine allalaadimiskeskuse kaudu (lk. 591)
- Heli ja meediumit käsitlevad litsentsilepingud (lk. 533)

## Heliseadistused

Helisüsteem on eelseadistatud heli optimaalseks edastamiseks, aga seda saab ka kohandada.

Helitugevust seadistatakse tavaliselt keskekraani all paiknevate helitugevuspuppudega või rooli parempoolse klavistikuga. See kehtib näiteks muusika taasesitamisel, raadio kuulamisel, telefonikõnede ja aktiivsete liiklusteade ajal.

### Heli optimaalne edastus

Helisüsteem on eelkalibreeritud heli optimaalseks edastamiseks digitaalse signaalitöötuse abil. Kalibreerimine arvestab konkreetse automodeli ja helisüsteemi kombinatsioonis kõlarite, võimendite, salongiakustika, kuulaja asendiga jne. Dünaamiline kalibreerimine arvestab helitugevuse regulaatori asendit ja sõiduki kiirust.

### Personaalsed seadistused

Ülavaates valiku **Seaded** → **Heli** all on auto helisüsteemist olenevalt saadaval mitmesugused seaded.

### Premium Sound\* (Bowers & Wilkins)

- **Tämber** – bassi, kõrgete helide, ekvalaiserit jne seadistused.
- **Balanss** – parem-/vasakpoolsete kõlarite tasakaal ja eesmist/tagumiste kõlarite tasakaal.
- **Süsteemi helitugevused** – reguleerib auto eri süsteemide helitugevust, nt

**Hääljuhtimine, Parkimisabi ja Helina toon.**

### High Performance Pro\* (Harman Kardon)

- **Ekvalaiser** – ekvalaiserid seaded.
- **Balanss** – parem-/vasakpoolsete kõlarite tasakaal ja eesmist/tagumiste kõlarite tasakaal.
- **Süsteemi helitugevused** – reguleerib auto eri süsteemide helitugevust, nt **Hääljuhtimine, Parkimisabi ja Helina toon.**

### High Performance

- **Tämber** – bassi, kõrgete helide, ekvalaiserid jne seadistused.
- **Balanss** – parem-/vasakpoolsete kõlarite tasakaal ja eesmist/tagumiste kõlarite tasakaal.
- **Süsteemi helitugevused** – reguleerib auto eri süsteemide helitugevust, nt **Hääljuhtimine, Parkimisabi ja Helina toon.**

### Sellega seotud teave

- Helielamus\* (lk. 491)
- Media player (lk. 501)
- Häälvõimenduse seaded (lk. 143)
- Telefonisätet (lk. 524)
- Heli, meedium ja Internet (lk. 490)

- Interneti-ühendusega auto\* (lk. 525)

### Helielamus\*

Helielamus on rakendus, mis annab juurdepääsu täiendavatele helisätetele.

**Helielamus** avatakse keskekraanil rakenduste vaatest. Auto helisüsteemist olenevalt saab määrata järgmisi sätteid.

### Premium Sound\* (Bowers & Wilkins)

- **Studio** – heli saab optimeerida funktsioonide **Juht, Kõik ja Taga** jaoks.
- **Eraldi lava** – ruumilise heli režiim intensiivsuse ja piirde sätetega.
- **Kontserdisaal** – loob Göteborgi kontserdisaali akustikaga võrdväärse heli.



Göteborgi kontserdisaali akustika taasloomine.



## ◀◀ High Performance Pro\* (Harman Kardon)

- **Istme optim-mine** – heli saab optimeerida funktsioonide **Juht**, **Kõik** ja **Taga** jaoks.
- **Ruumiheli** – ruumilise heli režiim tasemesätetega.
- **Tämber** – bassi, kõrgete helide, ekvalaiserijne seadistused.

## Sellega seotud teave

- Heliseadistused (lk. 490)
- Keskekraani kuvade vahel liikumine (lk. 111)

## Rakendused

Rakendusevaade sisaldab rakendusi, mis annavad juurdepääsu teatud autoteenustele.

Tõmmake sõrmega keskekraanil paremalt vasakule<sup>1</sup>, et siseneda avakuvalt rakendusevaatele. Siin kuvatakse sllalaaditud rakendused (kolmandate osapoolte rakendused) ja sisemiste funktsioonide rakendused, nagu **FM-raadio**.

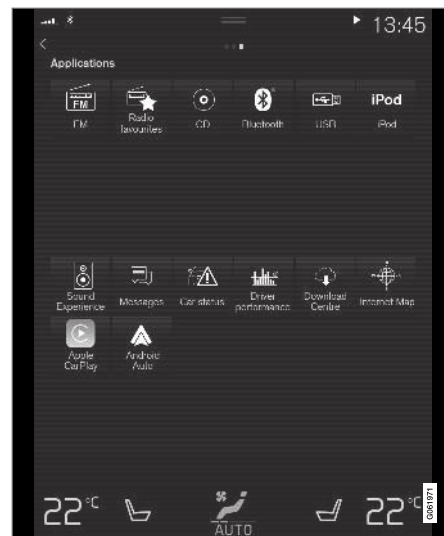

Rakendusevaade (üldine kujutis ja põhirakendused) on saadaval ainult riigist ja mudelist.

Teatud põhirakendused on alati saadaval. Kui auto on Internetiga ühendatud, saab alla laadida rohkem rakendusi, näiteks veebiraadio ja muusikateenused.

Teatud rakendusi saab kasutada ainult siis, kui autol on Interneti-ühendus.

<sup>1</sup> Kehtib vasakpoolse rooliga autode puhul. Parempoolse rooliga autodes tõmmake vastassuunas.

Käivitage rakendus, vajutades rakendust keskekraani rakendusevaatel.

Kõik kasutatud rakendused tuleb uuendada uusimale versioonile.

### Sellega seotud teave

- Rakenduste allalaadimine (lk. 493)
- Rakenduste uuendamine (lk. 494)
- Rakenduste kustutamine (lk. 494)
- Apple® CarPlay®\* (lk. 510)
- Android Auto\* (lk. 514)
- Interneti-ühendusega auto\* (lk. 525)
- Kõvaketta salvestusruum (lk. 532)
- Kasutustingimused ja andmete jagamine (lk. 531)

## Rakenduste allalaadimine

Kui auto on Interneti ühendatud, saab rakendusi alla laadida.

### TÄHELEPANU

Andmete allalaadimine võib mõjutada teisi andmeid edastavaid teenuseid, nt Interneti-raadiot. Kui mõju teistele teenustele on teie jaoks häiriv, võite allalaadimise katkestada. Selle asemel võite ka muud teenused välja lülitada või katkestada.

### TÄHELEPANU

Kui laadite alla mobiiltelefoni kaudu, pöörake erilist tähelepanu andmeliikluse tasudele.

1. Avage rakenduse kuval rakendus **Kauguuenduse** teenus.



2. Saadaolevate, kuid autosse installimata rakenduste loendi kuvamiseks valige **Uued rakendused**.

3. Rakenduse lisateabe hankimiseks ja loendi laiendamiseks vajutage rakenduse rida.
4. Soovitud rakenduse allalaadimise ja installimise alustamiseks valige **Paigalda**.
  - > Allalaadimise ja installimise ajal saab näha selle edenemist.

Kui allalaadimist ei saa alustada, kuvatakse teade. Rakendus jääb loendisse alles ja võite hiljem allalaadimist uuesti proovida.

### Allalaadimise tühistamine

- Poolelioleva allalaadimise tühistamiseks vajutage nuppu **Katkesta**.

Pidage meeles, et allalaadimist saab tühistada, ent installietapi käivitumisel pole seda enam tühistada võimalik.

### Sellega seotud teave

- Rakendused (lk. 492)
- Rakenduste uuendamine (lk. 494)
- Rakenduste kustutamine (lk. 494)
- Interneti-ühendusega auto\* (lk. 525)
- Süsteemiuuenduste haldamine allalaadimiskeskuse kaudu (lk. 591)
- Kõvaketta salvestusruum (lk. 532)

## Rakenduste uuendamine

Rakendusi saab uuendada siis, kui auto on ühendatud Internetiga.

### TÄHELEPANU

Andmete allalaadimine võib mõjutada teisi andmeid edastavaid teenuseid, nt Interneti-raadiot. Kui mõju teistele teenustele on teie jaoks häiriv, võite allalaadimise katkestada. Selle asemel võite ka muud teenused välja lülitada või katkestada.

### TÄHELEPANU

Kui laadite alla mobiiltelefoni kaudu, pöörake erilist tähelepanu andmeliikluse tasudele.

Kui rakendust kasutatakse uuendamise ajal, siis tehakse sellele uuenduse lõpuleviimiseks taaskäivitus.

## Kõigi uuendamine

1. Avage rakenduse kuval rakendus **Kauguuenduse teenus**.

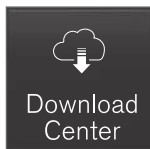

2. Valige **Paigalda kõik**.  
> Uuendamine algab.

### Osaline uuendamine

1. Avage rakenduse kuval rakendus **Kauguuenduse teenus**.
2. Kõikide saadaolevate uuenduste loendi avamiseks valige **Rakenduse uuendused**.
3. Leidke soovitud rakendus ja valige **Paigalda**.  
> Uuendamine algab.

### Sellega seotud teave

- Rakendused (lk. 492)
- Rakenduste allalaadimine (lk. 493)
- Rakenduste kustutamine (lk. 494)
- Süsteemiuuenduste haldamine allalaadimiskeskuse kaudu (lk. 591)
- Interneti-ühendusega auto\* (lk. 525)

## Rakenduste kustutamine

Rakendusi saab desinstallida siis, kui auto on ühendatud Internetiga.

Sulgege rakendus ja alles siis käivitage selle desinstallimine.

1. Avage rakenduse kuval rakendus **Kauguuenduse teenus**.

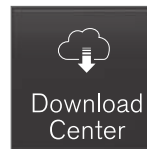

2. Installitud rakenduste loendi avamiseks valige **Rakenduse uuendused**.
3. Rakenduse eemaldamise alustamiseks leidke soovitud rakendus ja valige **Eemalda**.  
> Pärast rakenduse desinstallimist kaob see loendist.

### Sellega seotud teave

- Rakendused (lk. 492)
- Rakenduste allalaadimine (lk. 493)
- Rakenduste uuendamine (lk. 494)
- Süsteemiuuenduste haldamine allalaadimiskeskuse kaudu (lk. 591)
- Interneti-ühendusega auto\* (lk. 525)



## Raadio

Kuulata saab FM-sagedusala raadiojaamu ja digitaalraadiot (DAB)\*. Kui auto on Internetiga ühendatud, saab kuulata ka veebiraadioid.

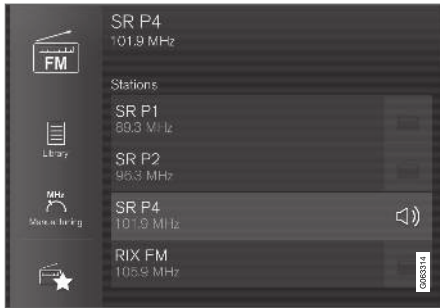

Raadiot saab juhtida häälkäskude, rooliklahvistiku või keskekraaniga.

## Sellega seotud teave

- Raadio sisselülitamine (lk. 495)
- Raadio lainepikkuse ja raadiojaama vahetamine (lk. 496)
- Raadio lemmikkanalite seadistamine (lk. 497)
- Raadio sätted (lk. 498)

- Digiraadio\* (lk. 500)
- RDS-raadio (lk. 499)
- Interneti-ühendusega auto\* (lk. 525)
- Raadio ja meediumi häälega juhtimine (lk. 142)
- Media player (lk. 501)

## Raadio sisselülitamine

Raadio saab lülitada sisse keskekraani rakenduste kuval.

1. Avage rakenduse vaates vastav sagedusriba (nt FM).



2. Valige raadiojaam.

## Sellega seotud teave

- Raadio (lk. 495)
- Raadiojaamade otsing (lk. 497)



- Raadio lainepikkuse ja raadiojaama vahetamine (lk. 496)
- Raadio lemmikkanalite seadistamine (lk. 497)
- Raadio sätted (lk. 498)
- Raadio ja meediumi häälega juhtimine (lk. 142)

### Raadio lainepikkuse ja raadiojaama vahetamine

Siin on juhised selle kohta, kuidas muuta raadio lainepikkust ning lisada raadio lainepikkuse ja raadiojaama valitud loendisse.

### Raadio lainepikkuse muutmine

Nipsake, et avada rakenduse kuva keskekraanil ja valige sobiv raadio lainepikkus (nt **FM**), või avage juhiekraani rakenduse kuva rooli parempoolse klahvistikuga ja tehke seejärel oma valik.

### Loendi vahetamine sagedusriba sees

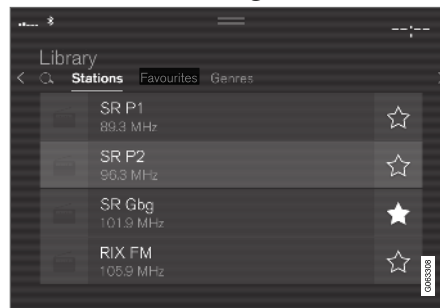

1. Vajutage **Teek**.
2. Valige taasesitamine: **Jaamad**, **Lemmikud**, **Žanrid** või **Rühmad**<sup>2</sup>.
3. Puudutage loendis soovitud raadiojaama.

**Lemmikud** – taasesitab vaid valitud lemmikkanaleid.

**Žanrid** – esitab vaid valitud žanri/sisutüübiga kanaleid, nt popp- või klassikaline muusika.

### Raadiojaamade vahetaminevalitud loendis

- Vajutage **⏮** või **⏭** keskekraani all või rooli parempoolsel klahvistikul.
  - > Märge liigub loendis ühe koha võrra üles või alla.

Raadiojaama saab vahetada ka keskekraanil valitud loendi kaudu.

### Sellega seotud teave

- Raadio (lk. 495)
- Raadiojaamade otsing (lk. 497)
- Raadio ja meediumi häälega juhtimine (lk. 142)
- Raadio lemmikkanalite seadistamine (lk. 497)
- Raadio sätted (lk. 498)
- Juhiekraanil olev rakenduste menüü (lk. 99)

<sup>2</sup> Ainult digitaalraadio (DAB\*).

## Raadiojaamade otsing

Raadio loob automaatselt loendi tugeva signaali jaamadest.



Otsitavad parameetrid olenevad valitud sagedusribast.

- FM – raadiojaam, žanr ja sagedusriba.
- DAB\* – ansamblid ja jaamad.

1. Vajutage **Teek**.
2. Vajutage **Q**.  
> Avaneb klahvistikuga otsingukuva.
3. Otsinguks sisestage märgusõnad.  
> Otsimine toimub iga tähemärgi sisestamisel ning tulemusi näidatakse kategooria järgi.

## Jaama otsing käsitsi



Kui valite jaama käsitsi otsingu, ei muutu halva vastuvõtusignaali korral raadiosagedusala enam automaatselt.

- Vajutage **Käsitsi häälestus**, tõmmake hooba või vajutage **◀◀** või **▶▶**. Pika vajutuse korral hüppab otsing järgmise sagedusribas saadaoleva jaama juurde. Kasutada võib ka rooli parempoolset klahvistikku.

## Sellega seotud teave

- Raadio (lk. 495)
- Raadio sisselülitamine (lk. 495)
- Raadio lainepikkuse ja raadiojaama vahetamine (lk. 496)
- Raadio ja meediumi häälega juhtimine (lk. 142)
- Raadio sätted (lk. 498)

## Raadio lemmikkanalite seadistamine

Saate lisada raadiokanali rakendusse **Raadiolemmikud** ja lemmikute loendisse raadio sagedusala jaoks (nt FM). Juhised lemmikute lisamiseks ja eemaldamiseks leiате allpool.

### Raadio lemmikkanalid



Raadio lemmikkanalite all on näha kõigilt sagedusaladelt salvestatud lemmikud.

1. Avage rakendusevaates rakendus **Raadiolemmikud**.
2. Kuulamiseks puudutage soovitud jaama loendis.

### Raadio lemmikkanalite lisamine ja eemaldamine

- Puudutage valikut **☆**, et lisada jaam või eemaldada see sagedusribalt ja lemmikutest.

Kui lemmik salvestatakse jaamade loendist, otsib raadio automaatselt parimat sagedusala. Kui aga lemmik salvestatakse käsitsi jaamaotsinguga, ei lülitu raadio automaatselt paremale sagedusalale.

Lemmiku eemaldamisel eemaldatakse see ka sagedusriba lemmikute seast.



## ◀ Sellega seotud teave

- Raadio (lk. 495)
- Raadio sisselülitamine (lk. 495)
- Raadiojaamade otsing (lk. 497)
- Raadio lainepikkuse ja raadiojaama vahetamine (lk. 496)
- Raadio ja meediumi häälega juhtimine (lk. 142)
- Raadio sätted (lk. 498)
- Juhiekraanil olev rakenduste menüü (lk. 99)

## Raadio sätted

Aktiveerimiseks ja inaktiveerimiseks on saadaval mitmesuguseid raadiofunktsioone.

### Liiklusteade tühistamine

Liiklusteade tühistamiseks saab ajutiselt katkestada, kui puudutate rooli parempoolset klahvistikut

või keskekraanil valikut **Tühista**.

### Raadiofunktsioonide aktiveerimine ja inaktiveerimine

Lohistage ülavaade alla, valige suvand **Seaded**

→ **Meedium** ja sobiv raadioriba, et näha saadaolevaid funktsioone.

### FM-raadio

- **Kuva raadiotekst** – kuvab teavet saate sisu, esitajate jne kohta.
- **Kinnista programmi nimi** – märkige programmiteenuse nime pidevalt sirvimise peatamiseks. Jääb 20 sekundiks paigale.
- **Vali teadaanded:**

**Kohalikud katkestused** – katkestab meediumi taasesituse ja edastab liiklusteavet. Teate lõppemisel jätkatakse eelmise meediumiallika taasesitust. Funktsioon **Kohalikud katkestused** on funktsiooni **Liiklusteaded** geograafiliselt piiratud versioon. Samal ajal tuleb aktiveerida funktsioon **Liiklusteaded**.

**Uudised** – katkestab meediumi taasesituse ja edastab uudiseid. Uudiste lõppemisel jätkatakse eelmise meediumiallika taasesitust.

**Alarm** – katkestab meediumi taasesituse ja teavitab suurtest õnnetustest ning katastroofidest. Teate lõppemisel jätkatakse eelmise meediumiallika taasesitust.

**Liiklusteaded** – katkestab meediumi taasesituse ja edastab liiklusteavet (ummikud jne). Teate lõppemisel jätkatakse eelmise meediumiallika taasesitust.

**DAB\* (digiraadio)**

- **Sordi teenuseid** – suvandid kanalite sortimiseks. Tähestikulisel järjestuses või teenusenumbril järgi.
- **DAB-DAB link** – käivitab DAB-linkimise funktsiooni. Kui raadiojaama vastuvõtt kaob, siis otsitakse teisest rühmast automaatselt uus.
- **DAB-FM link** – käivitab DAB- ja FM-jaama linkimise funktsiooni. Kui raadiojaama vastuvõtt kaob, otsitakse automaatselt alternatiivne FM-sagedus.
- **Kuva raadiotekst** – märkige raadioteksti või valitud teksti tüübi, nt esitaja kuvamiseks.
- **Kuva programmiga seotud pildid** – valige, kas saadete pilte näidatakse ekraanil.
- **Vali teadaanded** – valige teadete tüübid, mida DAB esitamise ajal vastu võetakse. Valitud teated katkestavad meediumi esitamise teate kuvamiseks. Teate lõppemisel jätkatakse eelmise meediumiallika taasesitust.

**Alarm** – katkestab meediumi taasesituse ja teavitab suurtest õnnetustest ning katastroofidest. Teate lõppemisel jätkatakse eelmise meediumiallika taasesitust.

**Liikluse välkteade** – kuvab teavet liiklushäirete kohta.

**Uudiste välkteade** – võtab vastu uudiseid.

**Transpordi kiirteade** – kuvab teavet ühis-transporti, nt praamide ja rongide sõiduplaanide kohta.

**Hoiatus/Teenused** – kuvab teavet madalama tähtsusega juhtumite kohta, nt elektri- katkestused.

**Sellega seotud teave**

- Raadio (lk. 495)
- Digiraadio\* (lk. 500)
- Keskekraani olekuriba tähised (lk. 119)

**RDS-raadio**

Funktsiooniga RDS (Radio Data System) toimub raadio automaatne lülitumine tugevama saatja sagedusele. Funktsioon RDS võimaldab võtta vastu nt liiklusinfot ja otsida kindlaid programmi tüüpe.

RDS ühendab FM-saatjad võrgustikku. Sellises võrgus olev FM-saatja saadab infot, mis annab RDS -raadiote järgmised funktsioonid:

- Automaatne vahetus tugevamale saatjale, kui piirkonnas on kehv vastuvõtt.
- Otsing programmikategooriate järgi, nt programmitüüp või liiklusteave.
- Käimasolevate raadiosaadete kohta käiva info vastuvõtmine.

**TÄHELEPANU**

Teatavad raadiojaamad ei kasuta RDS-i või kasutavad vaid selle valitud funktsioone.

Liiklusteabe või uudiste edastamisel võib raadio jaama vahetada, mis katkestab valitud meediaallika esitamise. Nt kui kasutatakse CD-mängijat\*, katkestatakse selle mängimine. Valitud programmitüübi vastuvõtmise lõpetamisel lülitub raadio eelnevalt valitud olnud allikale ja hääletugevusele tagasi. Eelmisele naasmiseks vajutage rooli parempoolset klavvistikult nuppu  või puudutage keskekraanil valikut **Tühista**.



## ◀ Sellega seotud teave

- Raadio (lk. 495)
- Raadio sätted (lk. 498)

## Digiraadio\*

Digiraadio (DAB<sup>3</sup>) on digitaalne raadioringhäälin-gusüsteem. Raadiot toetab DAB, DAB+ ja DMB<sup>4</sup> kasutamist.



Raadiot saab juhtida häälkäs-kude, rooliklahvistiku või keske-kraaniga.



Digitaalraadio rakendus käivita-takse keskekraani rakenduse-vaates.

Digitaalraadiot mängitakse samamoodi kui muid raadiojaamu, näiteks FM-jaamu. Peale seadme-tega **Jaamad**, **Lemmikud** ja **Zanrid** taasesita-mise valimise on võimalik valida taasesitamist alamkanalilt ja seadmelt **Rühmad**. Kogu on samal sagedusel paiknev raadiojaamade rühm (kanalirühm).

Kui raadiojaam kuvab oma logo, laaditakse see alla ja kuvatakse jaamanime kõrval (allalaadimis-aeg muutub).

## DAB alamkanal

Täiendavaid komponente nimetatakse tavaliselt alamkanaliteks. Nad on ajutised ja võivad sisal-dada näiteks põhiprogrammide tõlget teistesse keeltesse. Alamkanalid kuvatakse kanaliloendis noolemärgiga.

## Sellega seotud teave

- Ühendus FM-raadio ja digiraadio\* vahel (lk. 501)
- Raadio lainepikkuse ja raadiojaama vaheta-mine (lk. 496)
- Raadiojaamade otsing (lk. 497)
- Raadio lemmikkanalite seadistamine (lk. 497)
- Raadio ja meediami häälega juhtimine (lk. 142)
- Raadio sätted (lk. 498)

<sup>3</sup> Digital Audio Broadcasting  
<sup>4</sup> Digital Multimedia Broadcasting

## Ühendus FM-raadio ja digiraadio\* vahel

See funktsioon võimaldab digiraadio (DAB) lülitumise kehva signaaliga või signaalita kanalilt samale kanalile muus kanalirühmas, mille leviala on parem; vormingus DAB ja/või DAB ja FM.

## Vormingu DAB lülitumine vormingule DAB ja vormingu DAB lülitumine vormingule FM

1. Vajutage ülavaates **Seaded**.
2. Vajutage **Meedium** → **DAB**.
3. Funktsioonide sisse-/väljalülitamiseks tähistage/tühjendage märkeruut **DAB-DAB link** ja/või **DAB-FM link**.

## Sellega seotud teave

- Digiraadio\* (lk. 500)
- Raadio (lk. 495)
- Raadio sätted (lk. 498)

## Media player

Meediumimängijaga saab esitada heli USB-pordi või Bluetoothi kaudu ühendatud CD-mängijalt\* ja välistest heliallikatest. Sellega saab ka esitada videofaile USB-pordi kaudu.

Kui autos on loodud Interneti-ühendus, saab rakenduste kaudu kuulata veebiraadiot ja helirakendusi ning kasutada muusikateenuseid.



Meediumimängijat kasutatakse keskekraani kaudu, kuid teatud funktsioone saab kasutada rooliratta parempoolse klahvistiku või hääluhtimisega.

Raadiot kasutatakse meediumimängija kaudu ja seda kirjeldatakse eraldi jaotises.

## Sellega seotud teave

- Meediumi taasesitus (lk. 502)
- Meediumi juhtimine ja vahetamine (lk. 503)
- Meediumide otsing (lk. 504)
- Rakendused (lk. 492)
- Raadio (lk. 495)
- CD-mängija\* (lk. 505)
- Video (lk. 506)
- Meedium Bluetooth®-i kaudu (lk. 507)
- Meedium USB-pesa kaudu (lk. 508)
- Interneti-ühendusega auto\* (lk. 525)

## Meediumi taasesitus

Meediapleierit juhitakse keskekraanilt. Erinevaid funktsioone saab kasutada ka rooliratta parempoolse klahvistiku või hääljuhimisega.

Meediumimängija juhib ka raadiot, mida kirjeldatakse eraldi jaotises.

## Meediumiallika käivitamine



Rakendusevaade (üldine kujutis ja põhirakendused) on olemas riigist ja mudelist.)

### CD\*

1. Sisestage CD.
2. Avage rakendusevaates rakendus **CD**.
3. Valige, mida esitada.
  - > Esitamine algab.

### USB-mälu

1. Ühendage USB-mälu.
2. Avage rakendusevaates rakendus **USB**.
3. Valige, mida esitada.
  - > Esitamine algab.

### Mp3-pleier ja iPod®

#### **i** TÄHELEPANU

Taasesituse käivitamiseks seadmest iPod kasutage rakendust iPod (mitte USB).

Kui heliallikaks on iPod, sarnanevad auto meelelahutusseadme menüüd iPod-mängija menüüstruktuurile.

1. Ühendage meediumiallikas.
2. Alustage ühendatud meediumiallikas taasesitust.
3. Avage rakendus (**iPod**, **USB**) rakenduste vaatest.
  - > Esitamine algab.

### Bluetoothi kaudu ühendatud seade

1. Aktiveerige meediumiallikas Bluetooth.
2. Ühendage meediumiallikas.
3. Alustage ühendatud meediumiallikas taasesitust.
4. Avage rakendusevaates rakendus **Bluetooth**.
  - > Esitamine algab.

### Interneti-ühendusega meedium

Meediumi taasesitamine Interneti-ühendusega rakendustest:

1. Ühendage auto Internetiga.
2. Avage rakendusevaatest rakendus.
  - > Esitamine algab.

Lugege eraldi jaotisest, kuidas rakendusi alla laadida.

### Video

1. Ühendage meediumiallikas.
2. Avage rakendusevaates rakendus **USB**.
3. Taasesituseks vajutage soovitud üksuse pealkirja.
  - > Esitamine algab.

### Apple CarPlay

CarPlay kirjeldus on eraldi peatükis.

### Android Auto

Android Auto kirjeldus on eraldi peatükis.



## Sellega seotud teave

- Juhiekraani rakendusemenüü käsitsemine (lk. 100)
- Raadio (lk. 495)
- Meediumi juhtimine ja vahetamine (lk. 503)
- Seadme ühendamine USB-pesa kaudu (lk. 508)
- Seadme ühendamine Bluetooth®-i kaudu (lk. 507)
- Rakenduste allalaadimine (lk. 493)
- Interneti-ühendusega auto\* (lk. 525)
- Video (lk. 506)
- Apple® CarPlay®\* (lk. 510)
- Android Auto\* (lk. 514)
- Raadio ja meediumi häälega juhtimine (lk. 142)
- Ühilduvad meediumivormingud (lk. 509)

## Meediumi juhtimine ja vahetamine

Meediumi taasesitamist saab juhtida häälega, rooli klahvistikuga või keskekraanil.



Meediumimängijat saab juhtida häälkäskude, rooliklahvistiku või keskekraaniga.



Helitugevus – helitugevuse suurendamiseks või vähendamiseks keerake keskekraani all olevat juhtnuppu või kasutage rooli parempoolsel klahvistikul nuppu ▲ ▼.

Esitus/paus – vajutage esitatava loo kujutist, keskekraani all olevat nuppu või rooli parempoolsel klahvistikul nuppu ○.

Loo muutmine – puudutage keskekraanil soovitud lugu või vajutage keskekraani all või rooli parempoolsel klahvistikul ◀◀ või ▶▶.

Kiiresti edasikerimine/ajas liikumine – vajutage keskekraanil näidatavat ajatelge ja lohistage seda küljele või hoidke all keskekraani all või parempoolsel rooliklahvistikul olevat klahvi ◀◀ või ▶▶.

Meediumi muutmine – valige eelmiste allikate hulgast rakenduses, rakenduse vaates, puudutage soovitud rakendust või valige rooli parempoolse klahvistikuga rakenduse menüü ☰ kaudu.

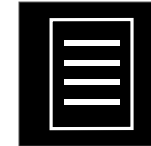

**Teek** – teegist taasesitamiseks vajutage seda nuppu.



**Juhesit** – juhesisituseks vajutage seda nuppu.



**Sarnane** – vajutage seda nuppu, et teenuse Gracenote abil otsida USB-seadmest sarnast muusikat ja luua esitusloend. Esitusloendis võib olla kuni 50 lugu.

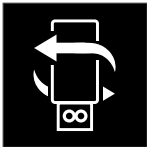

**Vaheta seadet** – kui ühendatud on mitu USB-seadet, siis nende lülitamiseks vajutage seda nuppu.

### Sellega seotud teave

- Media player (lk. 501)
- Meediumide otsing (lk. 504)
- Heliseadistused (lk. 490)
- Rakendused (lk. 492)
- Gracenote® (lk. 505)
- Raadio ja meediumi häälega juhtimine (lk. 142)

## Meediumide otsing

Otsida saab esitajat, heliloojat, pala pealkirja, albumit, videot, audioraamatut, esitusloendit ja Interneti-ühendusega autos netisaadet (digitaalmeediumid Interneti kaudu).

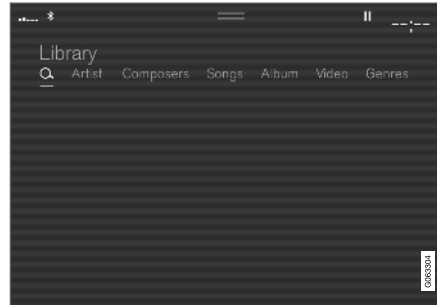

1. Vajutage **Q**.  
> Avaneb klahvistikuga otsingukuva.
2. Otsinguks sisestage märgusõnad.
3. Vajutage **Otsi**.  
> Otsitakse ühendatud seadmeid ning tulemused esitatakse kategooriate kaupa.

Iga kategooria eraldi nägemiseks tõmmake näpuga ekraanil küljele.

### Sellega seotud teave

- Media player (lk. 501)
- Interneti-ühendusega auto\* (lk. 525)

- Meediumi taasesitus (lk. 502)
- Tähe märkide, tähtede ja sõnade käsitsi sisestamine keskekraanile (lk. 124)

## Gracenote®

Gracenote tuvastab esitaja, albumi, pala pealkirja ja nendega seotud pildid, mis kuvatakse taasesituse ajal.

Gracenote MusicID® on muusikatuvastuse standard. Teavet muusika kohta saab esitada muusikafailides olevaid metaandmeid tuvastades ja analüüsid. Mõnikord võivad eri allikatest pärit metaandmed olla ebaühtlased või sobimatud.

Gracenote toetab esitaja nime, albumi nime ja žanri foneetilist töötlemist ning sellisel juhul võib muusika esitamiseks kasutada hääljuhtimist.

1. Vajutage ülavaates **Seaded**.

2. Vajutage **Meedium** → **Gracenote**®.

3. Valige Gracenote'i andmete seaded

- **Gracenote**®'i võrguotsing – meediumi esitamisel Gracenote'i võrguandmebaasis otsimine.
- **Mitu Gracenote**®'i tulemust – valige, kuidas Gracenote 'i andmeid kuvatakse eri otsingutulemustes.
  - 1 – kasutatakse faili originaalandmeid.
  - 2 – kasutatakse Gracenote 'i andmeid.
  - 3 – valitakse Gracenote või algsed andmed.
- **Ei ole** – tulemusi ei kuvata.

## Gracenote uuendamine

Gracenote andmebaasi sisu uuendatakse pidevalt. Optimaalse funktsionaalsuse tagamiseks laadige alla kõige värskem uuendus. Teabe ja alla laadimisüksuse leiate aadressilt [support.volvocars.com](http://support.volvocars.com).

## Sellega seotud teave

- Meediumi taasesitus (lk. 502)
- Heli ja meediumit käsitlevad litsentsilepingud (lk. 533)
- Raadio ja meediumi häälega juhtimine (lk. 142)

## CD-mängija\*

Meediumipleier suudab esitada ka ühilduvate helifailidega CD-sid.

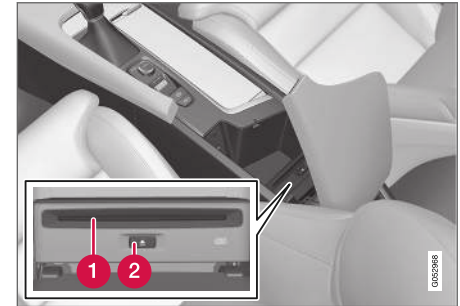

- 1 Plaadi sisse- ja väljalükkamise ava.
- 2 Plaadi väljutusnupp.

## Sellega seotud teave

- Meediumi taasesitus (lk. 502)
- Raadio ja meediumi häälega juhtimine (lk. 142)
- Ühilduvad meediumivormingud (lk. 509)

## Video

USB-pordi kaudu ühendatud seadmel olevaid videoid saab taasesitada meediumimängija kaudu.

Kui auto hakkab liikuma, siis mängitakse ainult heli, kuid pilti ei kuvata. Pilt kuvatakse uuesti, kui auto seisab.

Teavet ühilduvate meediavormingute kohta leiate vastavast jaotisest.

### Sellega seotud teave

- Video esitamine (lk. 506)
- DivX®-video taasesitamine (lk. 506)
- Video sätted (lk. 507)
- Ühilduvad meediumivormingud (lk. 509)

## Video esitamine

Videoid esitatakse rakendusega **USB** rakenduse kuval.

1. Ühendage meediumiallikas (USB-seade).
2. Avage rakendusevaates rakendus **USB**.
3. Vajutage pealkirjal, mida soovite esitada.  
> Esitamine algab.

### Sellega seotud teave

- Video (lk. 506)
- DivX®-video taasesitamine (lk. 506)
- Video sätted (lk. 507)
- Ühilduvad meediumivormingud (lk. 509)

## DivX®-video taasesitamine

Ostetud DivX nõudevideote ja -filmide taasesitamiseks tuleb see DivX Certified® -sertifikaadiga seade registreerida.

1. Vajutage ülavaates **Seaded**.
2. Vajutage **Video** → **DivX® VOD** ning hankige registreerimiskood.
3. Lisateabe saamiseks ja registreerimise lõpetamiseks avage veebiaadress [vod.divx.com](http://vod.divx.com).

### Sellega seotud teave

- Video (lk. 506)
- Video esitamine (lk. 506)
- Video sätted (lk. 507)
- Ühilduvad meediumivormingud (lk. 509)

## Video sätted

Saate muuta teatud video taasesitamise sätteid, nt keelesätet.

Kui videopleier on täisekraanirežiimis või avate ülavaate ja valite **Seaded** → **Video**, siis saate muuta järgmist: **Heli keel**, **Väljas** ja **Subtiitrite keel**.

## Sellega seotud teave

- Video (lk. 506)

## Meedium Bluetooth®-i kaudu

Auto meediumimängija on varustatud Bluetoothiga, mis võimaldab helifailide esitust välistest Bluetooth-seadmetest, näiteks mobiiltelefonist või tahvelarvutist.

Selleks et meediumimängijaga saaks taasesitada helifaile juhtmeta väliselt seadmelt, tuleb seade kõigepealt ühendada Bluetoothi kaudu autoga.

## Sellega seotud teave

- Seadme ühendamine Bluetooth®-i kaudu (lk. 507)
- Telefoni esmakordne autoga ühendamine Bluetoothi kaudu (lk. 517)
- Meediumi taasesitus (lk. 502)
- Ühilduvad meediumivormingud (lk. 509)

## Seadme ühendamine Bluetooth®-i kaudu

Meediumi juhtmevaba taasesituse ja auto Interneti-ühenduse pakkumiseks (kui see on võimalik) ühendage autoga Bluetooth®-seade.

Paljudel turul olevatel telefonidel on juhtmevaba Bluetooth® -tehnoloogia, kuid mõned neist ei ühildu täielikult autoga.

Ühilduvusteave leiata aadressilt [support.volvocars.com](http://support.volvocars.com).

Meediumiseadme ühendamine toimub sama moodi nagu Bluetooth®-i kaudu telefoni ja auto ühendamine.

## Sellega seotud teave

- Meedium Bluetooth®-i kaudu (lk. 507)
- Telefoni esmakordne autoga ühendamine Bluetoothi kaudu (lk. 517)
- Meediumi taasesitus (lk. 502)

## Meedium USB-pesa kaudu

Auto USB-pordi kaudu on võimalik helisüsteemiga ühendada väliseid heliallikaid, nagu iPod® või MP3-mängija.

Kui süüde on asendis I, II või mootor töötab, siis laetakse USB-porti ühendatud seadmete akusid.

Väliste allikate sisu saab laadida kiiremini, kui see on ainult ühilduvates vormingutes. USB-pesa kaudu saab taasesitada ka videofaile.

Teatud MP3-mängijatel on oma failisüsteem, mida auto ei toeta.

## Sellega seotud teave

- Seadme ühendamine USB-pesa kaudu (lk. 508)
- Meediumi taasesitus (lk. 502)
- Video (lk. 506)
- Süüteasendid (lk. 428)
- USB-seadmete tehnilised spetsifikatsioonid (lk. 509)
- Apple® CarPlay®\* (lk. 510)
- Android Auto\* (lk. 514)

## Seadme ühendamine USB-pesa kaudu

Auto ühe USB-pordi kaudu on võimalik helisüsteemiga ühendada väliseid heliallikaid, nagu iPod® või MP3-mängija.

Apple CarPlay\* ja Android Auto\* kasutamisel tuleb telefon ühendada valge raamiga USB-porti (kui USB-porte on kaks).



USB-sisendid (tüüp A) tunnelikonsoolil. Veenduge, et kaabel oleks suunatud ettepoole, et see ei jääks luugi sulgemisel selle vahele.

## Sellega seotud teave

- Meediumi taasesitus (lk. 502)
- Meedium USB-pesa kaudu (lk. 508)
- Media player (lk. 501)
- USB-seadmete tehnilised spetsifikatsioonid (lk. 509)

- USB-seadmete tehnilised spetsifikatsioonid (lk. 509)
- Apple® CarPlay®\* (lk. 510)
- Android Auto\* (lk. 514)

## USB-seadmete tehnilised spetsifikatsioonid

USB-seadmetel oleva sisu lugemiseks peab see vastama järgmistele spetsifikatsioonidele.

Esituse ajal ei kuvata keskekraanil kausta struktuuri.

	Maksimumarv
Failid	15 000
Kaustad	1 000
Kaustatasemed	8
Esitusloendid	100
Üksusi esitusloendis	1 000
Alamkaustad	Piiranguta

## USB A-pistmiku tehnilised andmed

- Tüüp A pistikupesa
- Versioon 2.0
- Toitepinge 5 V
- Max voolutugevus 2.1 A

## Sellega seotud teave

- Meedium USB-pesa kaudu (lk. 508)

## Ühilduvad meediumivormingud

Meediumi taasesitamiseks tuleb kasutada järgmiste failivorminguid.

### Helifailid

Vorming	Faililaiend	Kodek
MP3	.mp3	MPEG1 Layer III, MPEG2 Layer III, MP3 Pro (mp3-ühilduv), MP3 HD (mp3-ühilduv)
AAC	.m4a,.m4b,.aac	AAC LC (MPEG-4 osa III audio), HE-AAC (aacPlus v1/v2)
WMA	.wma	WMA8/9, WMA9/10 Pro
WAV	.wav	LPCM
FLAC	.flac	FLAC

### Videofailid

Vorming	Faililaiend
MP4	.mp4, .m4v
MPEG-PS	.mpg, .mp2, .mpeg, .m1v
AVI	.avi

Vorming	Faililaiend
AVI (DivX)	.avi, .divx
ASF	.asf, .wmv
MKV	.mkv

### Subtiitrid

Vorming	Faililaiend
SubViewer	.sub
SubRip	.srt
SSA	.ssa



## DivX®

DivX sertifikaadiga seadmeid on testitud kvaliteetse DivX (.divx, .avi) video esitamisel. Kui näete logo DivX, saate esitada DivX filme.

Profiil	DivX Home Theater
Videokodek	DivX, MPEG-4
Eraldusvõime	720x576
Bitikiirus	4.8Mbit/s
Kaadrisagedus	30 fps
Faililaiend	.divx, .avi
Maksimaalne failisuurus	4 GB
Helikodek	MP3, AC3
Subtiitrid	XSUB
Erifunktsioonid	Mitu subtiitrit, mitu helirada, taasesituse jätkamine
Viide	Vastab profiili DivX Home Theater kõikidele nõuetele. Vt veebiaadressi divx.com, et lugeda lisateavet ja hankida vahendid failide teistamiseks videovormingusse DivX Home Theater.

## Sellega seotud teave

- Media player (lk. 501)
- Video (lk. 506)
- DivX®-video taasesitamine (lk. 506)

## Apple® CarPlay®\*

CarPlay annab teile võimaluse muusika kuulamiseks, kõnede tegemiseks, juhiste saamiseks, sõnumite saatmiseks ja vastuvõtmiseks ning Siri kasutamiseks, seda kõike, ilma et peaksite juhtimiselt tähelepanu kõrvale pöörama.

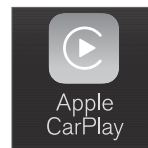

CarPlay töötab valitud iOS'i seadmetega. Kui auto ei toeta juba funktsiooni CarPlay, saab seda tagasiulatavalt paigaldada. Tarvara CarPlay installimiseks võtke ühendust Volvo esindusega.

Täpsema teabe, milliseid rakendusi ning iOS-seadmeid toetatakse, leiате Apple'i kodulehelt [www.apple.com/ios/carplay/](http://www.apple.com/ios/carplay/). Kui kasutate rakendusi, mis ei ühildu tarkvaraga CarPlay, võib mõnikord seadme ja auto vaheline ühendus katkeda. Pange tähele, et Volvo ei vastuta CarPlays oleva sisu eest.

Kasutades CarPlay rakendust kaardil navigeerimiseks, ei anta juhiekraanil ega esiklaasinäidikul juhiseid, vaid ainult keskekraanil.

Kui navigeerimine käivitatakse Apple CarPlay kaudu, lõpetatakse sisemine pöördehaaval juhendamise.

CarPlay rakendusi saab juhtida keskekraani, iOS-seadme või rooliratta parempoolsete klahvidega (kehtib teatud funktsioonidele). Siri abil saab rakendusi ka häälega juhtida. Hoidke roolil nuppu



☞ all ja käivitage hääljuhtimine Siri abil; nupuvajutus käivitab auto enda hääljuhtimissüsteemi. Kui Siri katkeb liiga vara, hoidke roolil all nuppu ☞<sup>5</sup>.

**Apple CarPlay kasutamisel nõustute järgmisega: CarPlay on teenus, mida pakub Apple Inc. tema poolt kehtestatud tingimustel. Seetõttu ei vastuta Volvo Cars Apple CarPlay ega selle funktsioonide/ rakenduste eest. Apple CarPlay kasutamisel edastatakse teie autost teatavat infot (k.a selle asukoht) teie iPhone'i. Suhtes Volvo Cars'iga vastutate täielikult enda ja teiste isikute Apple CarPlay kasutamise eest.**

### Sellega seotud teave

- Rakenduse Apple® CarPlay®\* kasutamine (lk. 511)
- Apple® CarPlay®\* seaded (lk. 512)
- Hääljuhtimine (lk. 140)
- Sätete lähtestamine keskekraanil (lk. 129)

## Rakenduse Apple® CarPlay®\* kasutamine

Rakenduse CarPlay kasutamiseks peab iOS-seadmes olema aktiveeritud Siri hääljuhtimine. Seade vajab ka Interneti-ühendust Wi-Fi või mobiilivõrgu vahendusel.

## iOS-seadme ühendamine ja CarPlay käivitamine

### TÄHELEPANU

Rakendust CarPlay saab kasutada ainult siis, kui Bluetooth on välja lülitatud. Autoga Bluetooth-i vahendusel ühendatud telefoni või meediumimängijat saab seega kasutada ainult siis, kui CarPlay on aktiivne. Auto rakenduste Interneti ühendamiseks on vajalik alternatiivne Interneti-allikas. Kasutage Wi-Fi-ühendust või autosse sisse ehitatud modeemit\*.

1. Ühendage iOS-seade USB-pessa. Kui autos on kaks USB-pesa, tuleb kasutada valge raamiga pesa.
2. Lugege hüpikaknas kuvatavat teavet ja vajutage nuppu **OK**.
3. Vajutage rakenduste vaates **Apple CarPlay**.

4. Lugege tingimused ja nõuded läbi ning vajutage ühendamiseks **Luba**.
  - > Avatakse alamvaade koos CarPlay-ga, samuti kuvatakse ühilduvad rakendused.
5. Vajutage soovitud rakendusel.
  - > Rakendus käivitatakse.

<sup>5</sup> Apple ja CarPlay on ettevõttele Apple Inc. kuuluvad registreeritud kaubamärgid.

## ◀ Käivitamine CarPlay

CarPlay käivitatakse pärast iOS-seadme ühendamist.

1. Ühendage iOS-seade USB-pessa. Kui autos on kaks USB-pesa, tuleb kasutada valge raamiga pesa.
  - > **Kui valitakse automaatse käivituse säte**, kuvatakse seadme nimi.
2. Puudutage seadme nime; avaneb CarPlay alamvaade ja kuvatakse ühilduvad rakendused.
3. Kui teenuse CarPlay alamvaadet ei avata, puudutage rakenduste vaates **Apple CarPlay**.
  - > Avatakse alamvaade koos CarPlay-ga, samuti kuvatakse ühilduvad rakendused.
4. Vajutage soovitud rakendusel.
  - > Rakendus käivitatakse.

Kui samast alamvaatest avatakse mõni teine rakendus, töötab CarPlay taustal edasi. Selleks, et CarPlay-d uuesti alamvaates kuvada, vajutage rakenduste kuvas CarPlay ikoonile.

## CarPlay ja iPod ühenduste vahetamine

### CarPlay pealt iPod-i peale

1. Vajutage ülavaates **Seaded**.
2. Minge menüüsse **Side → Apple CarPlay**.

3. Eemaldage iOS seadme USB kaudu ühendamisel CarPlay automaatse käivituse märgistus.
4. Ühendage lahti ning ühendage iOS seade USB sisendisse.
5. Avage rakendusevaates rakendus **iPod**.

### iPod pealt CarPlay-i peale

1. Vajutage rakenduste vaates **Apple CarPlay**.
2. Lugege hüpikaknas kuvatavat teavet ja vajutage nuppu **OK**.
3. Ühendage lahti ning ühendage iOS seade USB sisendisse.
  - > Avatakse alamvaade koos Apple CarPlayga, samuti kuvatakse ühilduvad rakendused<sup>6</sup>.

### Sellega seotud teave

- Seadme ühendamine USB-pesa kaudu (lk. 508)
- Apple® CarPlay®\* (lk. 510)
- Apple® CarPlay®\* seaded (lk. 512)
- Auto ühendamine Internetiga telefoni kaudu (Wi-Fi) (lk. 527)
- Auto Internetiga ühendamine automodemi (SIM-kaardi) abil (lk. 527)
- Hääljuhtimine (lk. 140)

## Apple® CarPlay®\* seaded

CarPlay<sup>7</sup> programmi abil ühendatud iOS-seadme seadistused.

### Automaatne käivitus

1. Vajutage ülavaates **Seaded**.
2. Jätkake valikuga **Side → Apple CarPlay** ja valige seade.
  - Märgistage lahter - CarPlay käivitub USB kaabli ühendamisel automaatselt.
  - Eemaldage lahtri märgistus - CarPlay ei käivitu USB kaabli ühendamisel automaatselt.

Kui autot jagavad paljud inimesed (nt autoühiskasutuse korral), tasub tähele panna, et korraga saab nimekirja olla salvestatud maksimaalselt 20 iOS-seadet. Kui loend on täis, kustutatakse uue seadme lisamisel loendist kõige vanem seade.

Loendi kustutamiseks tuleb seaded keskekraanil lähtestada (tehaseväärtused).

### Süsteemi helitugevus

1. Vajutage ülavaates **Seaded**.

<sup>6</sup> Apple, CarPlay, iPhone ja iPod on ettevõttele Apple Inc. kuuluvad registreeritud kaubamärgid.

2. Vajutage **Heli** → **Süsteemi helitugevused** ja määrake järgnevaid seadistusi:

- **Hääljuhtimine**
- **Navigats. hääljuhised**
- **Helina toon**

### Sellega seotud teave

- Apple® CarPlay®\* (lk. 510)
- Rakenduse Apple® CarPlay®\* kasutamine (lk. 511)
- Sätete lähtestamine keskekraanil (lk. 129)

## Nõuandeid Apple® CarPlay®\* kasutamiseks

Siin on mõned kasulikud nõuanded CarPlay® kasutamiseks.

- Värskendage iOS-seadet iOS-i operatsioonisüsteemi uusima versiooniga ja veenduge, et rakendused on uuendatud.
- Kui teil tekib CarPlay kasutamisel probleeme, lahutage iOS-seade USB-pesast ja ühendage seejärel uuesti. Proovige sulgeda seadmes rakendust, mis ei tööta, seejärel rakendust taaskäivitada või sulgege kõik rakendused ja taaskäivitage seade.
- Kui rakendusi CarPlay käivitamisel ei kuvata (must ekraan), proovige CarPlay paani minimeerida ja laiendada.
- Kui kasutate rakendusi, mis ei ühildu tarkvara CarPlay, võib mõnikord iOS-seadme ja auto vaheline ühendus katkeda. Teavet toetatud rakenduste ja ühilduvate seadmete kohta leiate Apple'i veebisaidilt. Võite ka otsida CarPlayd App Store'ist, et leida teavet rakenduste kohta, mis ühilduvad CarPlayga teie turul.
- Sirit kasutades on võimalik kirjutada/dikteerida ja sõnumeid ette lugeda. Sõnumid loetakse ette ja dikteeritakse Siri seadetes valitud keeles. Kui sõnumeid kirjutate/dikteerite,

ei kuvata teksti mitte keskekraanil, vaid iOS-seadmes.

- Kui seade on ühendatud autoga Bluetoothi kaudu, katkeb ühendus CarPlay kasutamisel. Taastage autos Interneti-ühendus, jagades Internetti Wi-Fi tööpunkti kaudu seadmes.
- CarPlay töötab ainult iPhone®-iga.



### TÄHELEPANU

Saadavus ja funktsionaalsus sõltub kasutusriigist.

### Sellega seotud teave

- Apple® CarPlay®\* (lk. 510)
- Auto ühendamine Internetiga telefoni kaudu (Wi-Fi) (lk. 527)

<sup>7</sup> Apple ja CarPlay on ettevõttele Apple Inc. kuuluvad registreeritud kaubamärgid.

<sup>8</sup> Apple, CarPlay ja iPhone on ettevõttele Apple Inc. kuuluvad registreeritud kaubamärgid.

## Android Auto\*

Android Auto võimaldab teil kuulata muusikat, helistada, hankida suunajuhiseid ja kasutada Android-seadme autole kohandatud rakendusi. Android Auto töötab valitud Android-seadmetega.

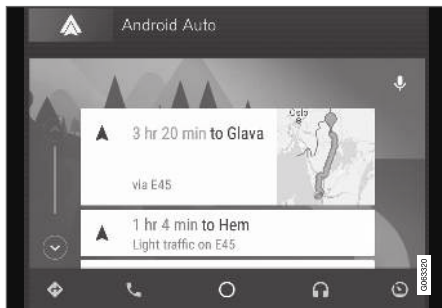

Täpsema teabe, milliseid rakendusi ja Android seadmeid toetatakse, leiate veebilehelt [www.android.com/auto/](http://www.android.com/auto/). Kolmandate osapoolte rakendused leiate Google Playst. Pange tähele, et Volvo ei vastuta Android Autos oleva sisu eest.

Android Auto saab käivitada rakenduste vaates. Pärast rakenduse Android Auto korra käivitamist avaneb see seadme järgmisel ühendamisel automaatselt. Automaatset käivitamist saab seadistustes deaktiveerida.

### **i** TÄHELEPANU

Kui seade on ühendatud teenusega Android Auto, saab sisu Bluetooth-ühenduse kaudu voogedastada teise meediumimängijasse. Bluetooth on teenuse Android Auto kasutamisel aktiivne.

Kasutades Android Auto rakendust kaardil navigeerimiseks, ei anta juhiekraanil ega esiklaasinäidikul juhiseid, vaid ainult keskekraanil.

Android Auto-t võib juhtida keskselt ekraanilt, kasutades rooli parempoolset klahvistikku või häälujuhtimist. Roolinupu  pikk vajutus käivitab funktsiooni Google Assistant ja lühike vajutus lülitab selle välja.

**Android Auto kasutamisel nõustute järgmisega: Android Auto on Google Inc. poolt pakutav teenus koos selle tingimustega. Volvo Cars ei vastuta Android Auto, selle funktsioonide ega rakenduste eest. Android Auto kasutamisel edastab auto teatavat infot (k.a asukoht) teie poolt ühendatud Androidi telefoni. Te vastutate täielikult iseenda ja teiste isikute Android Auto kasutamise eest.**

### **Sellega seotud teave**

- Rakenduse Android Auto\* kasutamine (lk. 514)
- Android Auto\* seadistused (lk. 515)

## Rakenduse Android Auto\* kasutamine

Rakenduse **Android Auto** kasutamiseks peab rakendus olema installitud teie Android-seadmesse ja seade peab olema ühendatud auto USB-sisendiga.

### **i** TÄHELEPANU

Android Auto installimiseks peab autos olema kaks USB-porti (USB-jaotur)\*. Kui autos on ainult üks USB-port, ei saa rakendust Android Auto kasutada.

### **Esimest korda ühendatud i Android**

1. Ühendage Android-seade valge raamiga USB-sisendisse.
2. Lugege hüpikaknas kuvatavat teavet ja vajutage nuppu **OK**.
3. Vajutage rakenduste vaates **Android Auto**.
4. Lugege tingimused ja nõuded läbi ning vajutage ühendamiseks **Luba**.
  - > Avatakse alamvaade koos Android Auto-ga, samuti kuvatakse ühilduvad rakendused.
5. Vajutage soovitud rakendusel.
  - > Rakendus käivitatakse.

### Varasemalt ühendatud Android

1. Ühendage seade valge raamiga USB-sisendisse.
  - > **Kui valitakse automaatse käivituse säte**, kuvatakse seadme nimi.
2. Puudutage seadme nime; avaneb Android Auto alamvaade ja kuvatakse ühilduvad rakendused.
3. **Kui automaatne käivitus ei ole valitud**, siis avage **Android Auto** rakenduste kuvast.
  - > Avatakse alamvaade koos Android Auto-ga, samuti kuvatakse ühilduvad rakendused.
4. Vajutage soovitud rakendusel.
  - > Rakendus käivitatakse.

Kui samast alamvaatest avatakse mõni teine rakendus, töötab Android Auto taustal edasi. Selleks, et Android Auto-d uuesti alamvaates kuvada, vajutage rakenduste kuvas Android Auto ikoonile.

### Sellega seotud teave

- Android Auto\* (lk. 514)
- Android Auto\* seadistused (lk. 515)
- Seadme ühendamine USB-pesa kaudu (lk. 508)
- Hääljuhimine (lk. 140)

### Android Auto\* seadistused

Seadistused Android-seadmes, mis ühendatakse süsteemiga Android Auto esimest korda.

#### Automaatne käivitus

1. Vajutage ülavaates **Seaded**.
2. Vajutage **Side** → **Android Auto** ja valige seadistus:
  - Märgistage lahter - Android Auto käivitub USB kaabli ühendamisel automaatselt.
  - Eemaldage lahtri märgistus - Android Auto ei käivitu USB kaabli ühendamisel automaatselt.

Loendisse saab salvestada maksimaalselt 20 Android seadet. Kui loend on täis, kustutatakse uue seadme lisamisel loendist kõige vanem seade.

Loendi tühendamiseks tuleb teha tehasesätetele lähtestamine.

#### Süsteemi helitugevus

1. Vajutage ülavaates **Seaded**.
2. Vajutage **Heli** → **Süsteemi helitugevused** ja määrake järgnevaid seadistusi:
  - **Hääljuhimine**
  - **Navigats. hääljuhised**
  - **Helina toon**

### Sellega seotud teave

- Android Auto\* (lk. 514)
- Rakenduse Android Auto\* kasutamine (lk. 514)
- Sätete lähtestamine keskekraanil (lk. 129)

## Nõuandeid Android Auto\* kasutamiseks

Siin on mõned kasulikud nõuanded Android Auto kasutamiseks.

- Veenduge, et rakendused oleksid uuendatud.
- Autot käivitades oodake, kuni keskekraan on käivitatunud, ühendage seade ja seejärel avage rakendusevaatelt Android Auto.
- Kui teil tekib Android Auto kasutamisel probleeme, lahutage Android-seade USB-pesast ja ühendage see uuesti USB kaudu. Proovige rakendust seadmes sulgeda ja taaskäivitada.
- Kui seade on tarkvaraga Android Auto ühendatud, on võimalik meediumifaile Bluetoothi kaudu muus meediamängijas taasesitada. Bluetoothi funktsioon on Android Auto kasutamise ajal sees.
- Kui ikoon Android Auto on hall, tähendab see, et ükski seade ei ole ühendatud. Kui seadme ühendate, siis ikoon süttib. Kui ikooni pole üldse näha, siis puudub autos seadme ühendamise tugi selleks otstarbeks.
- Kui seade on ühendatud autoga Bluetoothi kaudu, katkeb ühendus Android Auto kasutamisel. Taastage autos Interneti-ühendus, jagades Interneti Wi-Fi tööpunkti kaudu seadmes.
- Kui autot jagavad paljud inimesed (nt auto-ühiskasutuse korral), tasub tähele panna, et korraga saab olla salvestatud maksimaalselt

20 Android-seadet. Kui loend on täis, kustutatakse uue seadme lisamisel loendist kõige vanem seade. Loendi tühjendamiseks tuleb teha tehasesätetele lähtestamine.

### Sellega seotud teave

- Android Auto\* (lk. 514)
- Auto ühendamine Internetiga telefoni kaudu (Wi-Fi) (lk. 527)

## Telefon

Bluetooth-funktsiooniga telefoniga saab luua auto sisseehitatud vabakäesüsteemiga juhtmevaba ühenduse.

Audio- ja meediasüsteem toimib käed-vabad süsteemina, võimalusega juhtida eemalt mitmeid telefoni funktsioone. Telefoni saab siiski enda klahvide abil kasutada, isegi kui see on autoga ühendatud.

Kui telefon on autoga ühendatud ja Interneti-ühendus on loodud, saab seda kasutada kõnede tegemiseks, sõnumite saatmiseks/vastuvõtmiseks, meediumi juhtmevabaks taasesitamiseks ja Interneti-ühenduse jaoks.

Telefoni kasutatakse keskekraanilt, aga ka häältuvastussüsteemi ja rakendusemenüü kaudu, mille saab avada rooli parempoolse klahvistikuga.

## Ülevaade

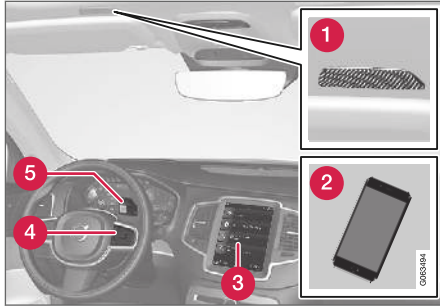

- 1 Mikrofon.
- 2 Telefon.
- 3 Telefoni kasutamine keskekraanilt.
- 4 Klahvistik telefoni funktsioonide kasutamiseks, mis kuvatakse juhiakraanil, ja hääljuhtimine.
- 5 Juhi ekraan.

## Sellega seotud teave

- Telefonikõnede haldamine (lk. 521)
- Telefoniraamatu jagamine (lk. 523)
- Tekstsõnumite haldamine (lk. 522)
- Telefoni esmakordne autoga ühendamine Bluetoothi kaudu (lk. 517)

- Telefoni automaatne autoga ühendamine Bluetoothi kaudu (lk. 519)
- Telefoni käsitsi autoga ühendamine Bluetoothi kaudu (lk. 520)
- Bluetoothi ühendusega telefoni eraldamine (lk. 520)
- Bluetoothiga ühendatud telefonide vahel lülitumine (lk. 520)
- Bluetoothiga ühendatud seadmete eemaldamine (lk. 521)
- Telefonisätted (lk. 524)
- Hääljuhtimine (lk. 140)
- Juhiekraani rakendusemenüü käsitsemine (lk. 100)
- Heliseadistused (lk. 490)
- Auto ühendamine Internetiga Bluetoothiga telefoni kaudu (lk. 526)

## Telefoni esmakordne autoga ühendamine Bluetoothi kaudu

Helistamiseks, sõnumite saatmiseks ja vastuvõtmiseks, juhtmevabaks meediumi voogesituseks ning auto Internetiga ühendamiseks ühendage auto aktiveeritud Bluetoothiga telefoniga.

Korraga saab ühendada kaks Bluetooth-seadet, millest ainult üks saab juhtmeta taasesitada. Viimati ühendatud telefon ühendatakse automaatselt kõnede tegemiseks/vastuvõtmiseks ja sõnumite saatmiseks/vastuvõtmiseks, meediumi taas-esitamiseks ja Interneti-ühenduse pakkumiseks. Keskekraani ülavaate sätete menüü suvandi

**Bluetooth-seadmed** kaudu on võimalik muuta, milleks telefoni kasutatakse. Mobiiltelefon peab toetama Bluetoothi ja võrguühenduse jagamist.

Kui seade on Bluetoothi kaudu esimest korda ühendatud/registreeritud, ei pea see enam olema nähtav/leitav; piisab sellest, kui Bluetooth on aktiveeritud. Autosse saab salvestada kuni 20 ühendatud Bluetooth-seadet.

Ühenduse loomiseks on kaks võimalust. Otsige telefoni autost või otsige autot telefonist.

### Valik 1 – otsige telefoni autost

1. Muutke telefon otsitavaks/nähtavaks Bluetooth-ühenduse kaudu.

- ◀ 2. Avage keskekraanil telefoni paan.
- Kui ühtegi telefoni autoga ühendatud pole, puudutage valikut **Lisa telefon**.
  - Kui telefon on autoga ühendatud, puudutage valikut **Muuda** . Puudutage hüpinknas valikut **Lisa telefon**.
- > Kuvatakse saadaolevate Bluetooth -seadmete loend. Listi värskendatakse uute seadmete tuvastamisel.
3. Puudutage ühendatava telefoni nime.
4. Kontrollige, kas auto numbrikood vastab telefonis olevale koodile. Kui need kattuvad, siis nõustuge ühendusega mõlemas seadmes.
5. Nõustuge telefonis telefonikontaktide või sõnumite valikutega või loobuge neist.

### TÄHELEPANU

- Teatud telefonides peab sõnumifunktsioon olema aktiveeritud.
- Kõik telefonid ei ole täielikult ühilduvad ega saa autos kontakte ega sõnumeid kuvada.

## Valik 2 – otsige autot telefonist

1. Avage keskekraanil telefoni paan.
- Kui ühtegi telefoni autoga ühendatud pole, puudutage valikut **Lisa telefon** → **Muuda auto leitavaks**.
  - Kui telefon on autoga ühendatud, puudutage valikut **Muuda** . Puudutage hüpinknas valikut **Lisa telefon** → **Muuda auto leitavaks**.
2. Aktiveerige telefonis Bluetooth -ühendus.
3. Otsige telefonist Bluetooth -seadmeid.
- > Kuvatakse saadaolevate Bluetooth -seadmete loend.
4. Valige telefonis auto nimi.
5. Autos kuvatakse ühenduse hüpinkaken. Kinnitage ühendus.
6. Kontrollige, kas auto numbrikood vastab välisseadmes kuvatud koodile. Kui need kattuvad, siis nõustuge ühendusega mõlemas seadmes.
7. Nõustuge telefonis telefonikontaktide või sõnumite valikutega või loobuge neist.

### TÄHELEPANU

- Teatud telefonides peab sõnumifunktsioon olema aktiveeritud.
- Kõik telefonid ei ole täielikult ühilduvad ega saa autos kontakte ega sõnumeid kuvada.

### TÄHELEPANU

Telefoni operatsioonisüsteemi uuendamisel võib ühendus katkeda. Sellisel juhul kustutage telefon autost ja seejärel ühendage see uuesti.

## Ühilduvad telefonid

Paljudel turul olevatel telefonidel on juhtmevaba Bluetooth -tehnoloogia, kuid mõned neist ei ühildu täielikult autoga.

Ühilduvusteavet leiate aadressilt [support.volvocars.com](http://support.volvocars.com).

## Sellega seotud teave

- Telefon (lk. 516)
- Telefoni automaatne autoga ühendamine Bluetoothi kaudu (lk. 519)
- Telefoni käsitsi autoga ühendamine Bluetoothi kaudu (lk. 520)
- Bluetoothi ühendusega telefoni eraldamine (lk. 520)



- Bluetoothiga ühendatud telefonide vahel lülitumine (lk. 520)
- Bluetoothiga ühendatud seadmete eemaldamine (lk. 521)
- Bluetoothi seadmete sätted (lk. 525)
- Interneti-ühendusega auto\* (lk. 525)
- Auto ühendamine Internetiga Bluetoothiga telefoni kaudu (lk. 526)

## Telefoni automaatne autoga ühendamine Bluetoothi kaudu

Telefoni saab ühendada automaatselt autoga Bluetoothi abil. Telefon peab olema ühendatud autoga esimest korda.

Automaatselt saab ühendada kaks viimati ühendatud telefoni.

1. Aktiveerige telefonis Bluetooth-ühendus ja keerake süüde asendisse **I**.
2. Valige vähemalt süüteasend **I**.  
> Telefon loob ühenduse.

## Sellega seotud teave

- Telefon (lk. 516)
- Telefoni esmakordne autoga ühendamine Bluetoothi kaudu (lk. 517)
- Telefoni käsitsi autoga ühendamine Bluetoothi kaudu (lk. 520)
- Bluetoothi ühendusega telefoni eraldamine (lk. 520)
- Bluetoothiga ühendatud telefonide vahel lülitumine (lk. 520)
- Bluetoothiga ühendatud seadmete eemaldamine (lk. 521)
- Bluetoothi seadmete sätted (lk. 525)
- Interneti-ühendusega auto\* (lk. 525)
- Auto ühendamine Internetiga Bluetoothiga telefoni kaudu (lk. 526)

- Süüteasendid (lk. 428)

## Telefoni käsitsi autoga ühendamine Bluetoothi kaudu

Telefoni saab ühendada autoga käsitsi Bluetoothi kaudu. Telefon peab olema ühendatud autoga esimest korda.

1. Aktiveerige telefonis Bluetooth -ühendus.
2. Avage telefoni alamkuva.
  - > Ühendatud telefonid on loendis esitatud.
3. Puudutage ühendatava telefoni nime.
  - > Telefon loob ühenduse.

## Sellega seotud teave

- Telefon (lk. 516)
- Telefoni esmakordne autoga ühendamine Bluetoothi kaudu (lk. 517)
- Telefoni automaatne autoga ühendamine Bluetoothi kaudu (lk. 519)
- Bluetoothi ühendusega telefoni eraldamine (lk. 520)
- Bluetoothiga ühendatud telefonide vahel lülitumine (lk. 520)
- Bluetoothiga ühendatud seadmete eemaldamine (lk. 521)
- Bluetoothi seadmete sätted (lk. 525)
- Interneti-ühendusega auto\* (lk. 525)
- Auto ühendamine Internetiga Bluetoothiga telefoni kaudu (lk. 526)

## Bluetoothi ühendusega telefoni eraldamine

Võite Bluetoothi abil ühendatud telefoni lahti ühendada, misjärel pole see autoga enam ühendatud.

- Kui telefon on auto leivalast väljas, eraldatakse see automaatselt. Kui eraldamise ajal on telefonikõne pooleli, siis saab seda jätkata telefonis.
- Telefoni lahtiühendamiseks võite Bluetoothi ka käsitsi desaktiveerida.

## Sellega seotud teave

- Telefon (lk. 516)
- Telefonisätted (lk. 524)
- Bluetoothiga ühendatud telefonide vahel lülitumine (lk. 520)
- Bluetoothiga ühendatud seadmete eemaldamine (lk. 521)
- Bluetoothi seadmete sätted (lk. 525)

## Bluetoothiga ühendatud telefonide vahel lülitumine

Saate kasutada erinevaid Bluetooth-ühendusega telefone.

1. Avage telefoni alamkuva.
2. Puudutage valikut **Muuda**  või lohistage ülavaade alla ja puudutage valikut **Seaded** → **Side** → **Bluetooth-seadmed** → **Lisa seade**.
  - > Kuvatakse saadaolevate Bluetooth -seadmete loend.
3. Puudutage ühendatavat telefoni.

## Sellega seotud teave

- Telefon (lk. 516)
- Telefoni esmakordne autoga ühendamine Bluetoothi kaudu (lk. 517)
- Bluetoothi seadmete sätted (lk. 525)
- Bluetoothi ühendusega telefoni eraldamine (lk. 520)
- Bluetoothiga ühendatud seadmete eemaldamine (lk. 521)

## Bluetoothiga ühendatud seadmete eemaldamine

Telefoni saab näiteks registreeritud Bluetooth-seadmete loendist eemaldada.

1. Vajutage ülavaates **Seaded**.
2. Vajutage **Side** → **Bluetooth-seadmed**.  
> Kuvatakse registreeritud Bluetooth-seadmete loend.
3. Puudutage eemaldatavat seadet.
4. Puudutage valikut **Eemalda seade** ja kinnitage oma valik.  
> Seade pole enam autos kasutamiseks registreeritud.

## Sellega seotud teave

- Telefon (lk. 516)
- Telefoni esmakordne autoga ühendamine Bluetoothi kaudu (lk. 517)
- Bluetoothi ühendusega telefoni eraldamine (lk. 520)
- Bluetoothiga ühendatud telefonide vahel lülitumine (lk. 520)
- Bluetoothi seadmete sätted (lk. 525)

## Telefonikõnede haldamine

Telefonikõnede haldamine Bluetooth abil ühendatud telefoniga.

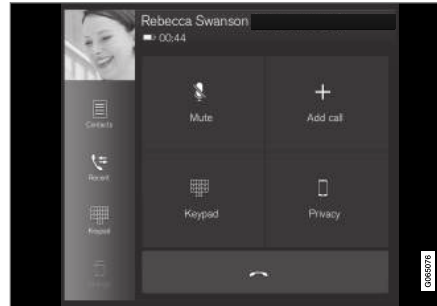

Üldine joonis.

## Telefonikõnede haldamine

1. Avage telefoni alamkuva.
2. Helistamiseks valige kontakt kõnede ajaloost, sisestage klahvistiku abil number või kasutage kontaktiloendit. Kontaktiloendis saab otsingu teha või seda sirvida. Vajutage kontaktiloendis valikut ☆, et lisada kontakt jaotisesse **Lemmikud**.
3. Kõne tegemiseks vajutage nuppu ☎.
4. Kõne lõpetamiseks valige ☎.

Helistada saab ka rakendusemenüü kõnelogi kaudu, millele pääseb ligi rooli parempoolse klahvistiku nupuga ☎.

## Mitme osalejaga kõned

Kõne ajal:

1. Vajutage **Lisa kõne**.
2. Tehke kõne kõnelogist, eelistuste või kontaktide loendist.
3. Puudutage kirjet/rida kõnelogis või puudutage kontaktide loendis kontakti kõrval valikut ☎.
4. Osalejate vahel lülitumiseks valige **Vaheta kõne**.
5. Poolelioleva kõne lõpetamiseks valige ☎.

## Konverentskõned

Tehke aktiivse mitme osalejaga kõnede ajal järgmist.

1. Pooleliolevate mitme osalejaga kõnede liitmiseks valige **Ühenda kõned**.
2. Kõne lõpetamiseks valige ☎.

## Saabuvad telefonikõned

Saabuvad kõned on näha juhi ekraanil ja keskekraanil. Hallake kõnesid rooli parempoolse klahvistikuga või keskekraanilt.

1. Valige **Vasta/Keeldu**.
2. Kõne lõpetamiseks valige ☎.

#### ◀ Aktiivse kõne ajal saabuv kõne

1. Valige **Vasta/Keeldu**.
2. Kõne lõpetamiseks valige .

#### Isiklik kõne

- Vajutage kõne ajal **Privaatsus** ning valige järgnev seadistus:
  - **Lülita mobiiltelefonile** - käed-vaba süsteem ühendatakse lahti ning kõne jätkub teie mobiiltelefonis.
  - **Ainult juht** - kaassõitja poolne mikrofon lülitatakse välja ning kõne jätkub auto käed-vaba süsteemi kaudu.

#### Sellega seotud teave

- Telefon (lk. 516)
- Telefoni esmakordne autoga ühendamine Bluetoothi kaudu (lk. 517)
- Telefoni juhtimine hääljuhtimissüsteemi abil (lk. 142)
- Juhiekraani rakendusemenüü käsitlemine (lk. 100)
- Tähemärkide, tähtede ja sõnade käsitsi sisestamine keskekraanile (lk. 124)
- Telefoniraamatu jagamine (lk. 523)
- Tekstsõnumite haldamine (lk. 522)
- Heliseadistused (lk. 490)

#### Tekstsõnumite haldamine<sup>9</sup>

Sõnumite haldamine Bluetooth abil ühendatud telefoniga.

Mõnes telefonis tuleb sõnumi funktsioon eelnevalt aktiveerida. Kõik telefonid ei ühildu. Sellisel juhul ei kuvata autos kontakte ega sõnumeid. Ühilduvusteavet leiate aadressilt [support.volvocars.com](http://support.volvocars.com).

#### Tekstsõnumite haldamine keskekraanil

Tekstsõnumid kuvatakse keskekraanil ainult siis, kui see seade on valitud.

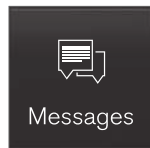

Vajutage rakenduse vaates nuppu **Teated** tekstsõnumite haldamiseks keskekraanil.

#### Tekstsõnumite lugemine keskekraanil



Sõnumi ettelugemiseks vajutage ikooni.

#### Tekstsõnumite saatmine keskekraanilt<sup>10</sup>

1. Saate vastata sõnumile või koostada uue sõnumi.
  - Sõnumile vastamine – puudutage kontakti, kelle sõnumile soovite vastata, seejärel puudutage **Vasta**.
  - Uue sõnumi loomiseks puudutage nuppu **Loo uus**. Valige kontakt või sisestage telefoninumber.
2. Koostage teade.
3. Vajutage **Saada**.

#### Tekstsõnumite haldamine juhiekraanil

Tekstsõnumid kuvatakse juhiekraanil ainult siis, kui see seade on valitud.

#### Uue tekstsõnumi lugemine juhiekraanil

- Sõnumi ettelugemiseks valige rooli klahvistikuga **Loe valjusti**.

#### Vastuse dikteerimine juhiekraanil

Kui tekstsõnum on ette loetud, on võimalik dikteerides lühidalt vastata, kui auto on Internetiga ühendatud.

- Vajutage rooli klahvistikul nuppu **Vasta**. Käitub dikteerimise dialoog.

#### Sõnumi märguanne

Märguanded saab aktiveerida ja deaktiveerida tekstsõnumite sätetes.

<sup>9</sup> Kehtib ainult teatud turgudel. Lisateabe saamiseks võtke ühendust Volvo edasimüüjaga.

<sup>10</sup> Autodest saavad edastada sõnumeid ainult teatud telefonid. Ühilduvust vt [support.volvocars.com](http://support.volvocars.com).

## Sellega seotud teave

- Telefon (lk. 516)
- Tekstsõnumite seadistused (lk. 523)
- Telefonisätted (lk. 524)
- Interneti-ühendusega auto\* (lk. 525)
- Telefoni juhtimine hääljuhtimissüsteemi abil (lk. 142)
- Tähe märkide, tähtede ja sõnade käsitsi sisestamine keskekraanile (lk. 124)
- Telefoni esmakordne autoga ühendamine Bluetoothi kaudu (lk. 517)
- Kasutustingimused ja andmete jagamine (lk. 531)

## Tekstsõnumite seadistused

Tekstsõnumite seadistused leiata ühendatud telefonis.

1. Vajutage ülavaates **Seaded**.
2. Vajutage **Side** → **Tekstiteated** ja valige seadistused.
  - **Teade keskekraanil** – kuvab sõnumiteavitused keskekraani olekuribal.
  - **Teavitus juhi infoekraanil** – kuvab juhi ekraanil teavitused ja hallata saab sisestulevaid sõnumeid, kasutades rooli parempoolset klahvistikku.
  - **Tekstiteate toon** – saabunud tekstisõnumite helina valimine.

## Sellega seotud teave

- Telefon (lk. 516)
- Telefoni esmakordne autoga ühendamine Bluetoothi kaudu (lk. 517)
- Tekstsõnumite haldamine (lk. 522)
- Telefonisätted (lk. 524)

## Telefoniraamatu jagamine

Kui telefon on ühendatud Bluetoothiga autoga, saab kontakte hallata otse keskekraanil.

Keskekraanil saab kuvada kuni 3000 telefoni kontakti.

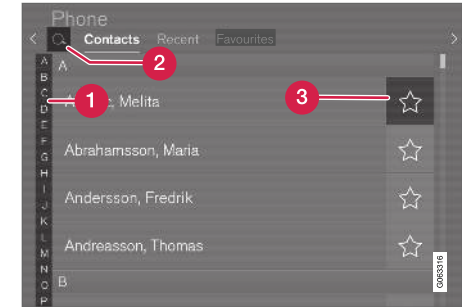

- 1 Sobiva kontakti leidmiseks sirvige tähtede ja # vahel. Olenevalt telefoniraamatus olevatest kontaktidest kuvatakse ainult sobivad tähed.
- 2 **Otsi kontakte** - kontaktide loendist telefoni numbr otsimiseks puudutage 🔍.
- 3 **Lemmikud** - kontakti lisamiseks või eemaldamiseks puudutage ☆.

## ◀◀ **Sortimine**

Kontaktide loend on sorteeritud tähestikulises järjekorras ning erimärgid ja numbrid asuvad jaotises **#**. Nimesid saab sorteerida ees- või perekonnanime järgi. Seda seadet saab reguleerida telefoni seadetes.

## **Sellega seotud teave**

- Telefon (lk. 516)
- Telefonisätted (lk. 524)
- Telefoni juhtimine hääljuhtimissüsteemi abil (lk. 142)
- Tähemärkide, tähtede ja sõnade käsitsi sisetamine keskekraanile (lk. 124)
- Telefoni esmakordne autoga ühendamine Bluetoothi kaudu (lk. 517)

## **Telefonisätted**

Kui telefon on autoga ühendatud, saab teha järgmisi seadistusi.

1. Vajutage ülavaates **Seaded**.
2. Vajutage **Side** → **Telefon** ja valige seadistused.
  - **Helina toonid** – helina valimine. Võimalik on kasutada telefoni või auto helinat. Mõni telefon ei ühildu funktsiooniga täielikult ja nende helinate kasutamine autos ei pruugi seetõttu olla võimalik.<sup>11</sup>
  - **Sortimisjärjekord** – kontaktide loendi sortimisjärjestuse valimine.

## **Kõneteavitused esiklaasinäidikul\***

1. Vajutage keskekraani ülavaates **Seaded**.
2. Vajutage **My Car** → **Kuvad** → **Sõiduabi näidiku valikud**.
3. Valige **Kuva telefon**.

## **Sellega seotud teave**

- Telefon (lk. 516)
- Tekstsõnumite seadistused (lk. 523)
- Bluetoothi seadmete sätted (lk. 525)
- Telefoni esmakordne autoga ühendamine Bluetoothi kaudu (lk. 517)

- Esiklaasi ekraan\* (lk. 136)
- Heliseadistused (lk. 490)

<sup>11</sup> Ühilduvusteavet leiate aadressilt support.volvocars.com.

## Bluetoothi seadmete sätted

Bluetoothi kaudu ühendatud seadmed.

1. Vajutage ülavaates **Seaded**.
2. Vajutage **Side** → **Bluetooth-seadmed** ja valige seadistused.
  - **Lisa seade** – uue seadme sidumise alustamine.
  - **Paaristatud seadmed** – loendab registreeritud/seotud seadmed.
  - **Eemalda seade** – eemaldab ühendatud seadme.
  - **Sellele seadmele lubatud teenused** – määrab seadme kasutusvalikud: helistamine, sõnumite saatmine / vastu võtmine, meediumi voogedastamine ja Interneti-ühenduse kasutamine.
  - **Internetiühendus** - ühendab auto Interneti seadme Bluetooth-ühenduse kaudu.

## Sellega seotud teave

- Telefon (lk. 516)
- Telefonisätted (lk. 524)
- Interneti-ühendusega auto\* (lk. 525)
- Telefoni esmakordne autoga ühendamine Bluetoothi kaudu (lk. 517)

## Interneti-ühendusega auto\*

Kui auto on Internetiga ühendatud, saate näiteks kasutada rakenduste kaudu veebiraadiot ja muusikateenuseid, laadida alla tarkvara ning võtta ühendust müügiesindusega.

Auto on ühendatud Bluetoothi, Wi-Fi või auto sisesehitatud modemi\* (SIM-kaardi) kaudu.

Kui auto on Internetiga ühendatud, on võimalik auto Interneti-ühendust (Wi-Fi pääsupunkti) jagada, nii et muud seadmed nagu tahvelarvutid saavad Internetiga ühenduda<sup>12</sup>.

Interneti olekut märgib keskekraani olekuribal olev sümbol.

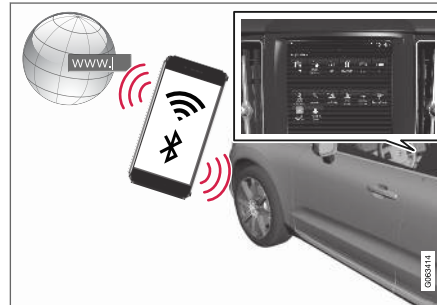

### **i** TÄHELEPANU

Andmevahetus toimub üle interneti (andmeside), mis võib olla tasuline.

Andmesiderändluse kasutamine võib kulusid veelgi suurendada.

Küsige võrguoperaatorilt andmesidehindade teavet.

### **i** TÄHELEPANU

Kui kasutate funktsiooni Apple CarPlay, saab auto Interneti-ühenduse luua ainult Wi-Fi või automodemi abil\*.

### **i** TÄHELEPANU

Kui kasutate funktsiooni Android Auto, saab auto Internetiga ühendada Wi-Fi, Bluetoothi või automodemi abil\*.

Enne auto ühendamist Internetiga lugege **teenuse tingimusi** ja **kliendi privaatsuspoliitikat** veebiaadressil [support.volvocars.com](http://support.volvocars.com).

## Sellega seotud teave

- Keskekraani olekuriba tähised (lk. 119)
- Auto ühendamine Internetiga Bluetoothiga telefoni kaudu (lk. 526)

<sup>12</sup> See ei kehti, kui ühendus on loodud Wi-Fi abil.

- Auto ühendamine Internetiga telefoni kaudu (Wi-Fi) (lk. 527)
- Auto Internetiga ühendamine automodemi (SIM-kaardi) abil (lk. 527)
- Rakendused (lk. 492)
- Puuduv või halb Interneti-ühendus (lk. 530)
- Auto Interneti-ühenduse jagamine Wi-Fi pääsupunkti kaudu (lk. 529)
- Wi-Fi -võrgu eemaldamine (lk. 530)
- Wi-Fi -pääsupunkti tehnoloogia ja turve (lk. 531)
- Volvo ID (lk. 28)
- Kasutustingimused ja andmete jagamine (lk. 531)

## Auto ühendamine Internetiga Bluetoothiga telefoni kaudu

Bluetoothi kaudu Interneti-ühenduse loomiseks jagage telefoni Interneti-juurdepääsu ja juurdepääsu mitmesugustele võrguteenustele autos.

1. Selleks et saaksite ühendada auto Internetiga Bluetoothi ühendusega telefoni kaudu, peab telefon juba olema autoga Bluetoothi kaudu esimest korda ühendatud.
2. Veenduge, et teie telefon toetaks jagamist ja see funktsioon oleks aktiveeritud. iPhone'is nimetatakse seda funktsiooni jagamiseks. Android-telefonides võidakse kasutada erinevat nimetust (nt sageli kasutatakse sõna "kuumkoht"). iPhone'is peab jagamise menüüleht olema avatud kuni Interneti-ühenduse loomiseni.
3. Kui telefon on varem Bluetoothi kaudu ühendatud, vajutage keskekraani ülakuval valikut **Seaded**.
4. Vajutage **Side** → **Bluetooth-seadmed**.
5. Märkige jaotise **Internetiühendus** valiku **Bluetoothi internetiühendus** aken.
6. Kui kasutasite mõnd muud ühendusallikat, siis kinnitage ühenduse muutmise valik.
  - > Nüüd on teie auto Bluetooth-ühendusega telefoni kaudu Internetiga ühendatud.

### TÄHELEPANU

Telefoni- ja võrguteenuse pakkuja peab toetama Interneti-ühenduse jagamist ja tellimus peab sisaldama andmesidet.

### TÄHELEPANU

Kui kasutate funktsiooni Apple CarPlay, saab auto Interneti-ühenduse luua ainult Wi-Fi või automodemi abil\*.

## Sellega seotud teave

- Interneti-ühendusega auto\* (lk. 525)
- Auto Internetiga ühendamine automodemi (SIM-kaardi) abil (lk. 527)
- Telefoni esmakordne autoga ühendamine Bluetoothi kaudu (lk. 517)
- Auto ühendamine Internetiga telefoni kaudu (Wi-Fi) (lk. 527)
- Apple® CarPlay®\* (lk. 510)
- Puuduv või halb Interneti-ühendus (lk. 530)
- Bluetoothi seadmete sätted (lk. 525)



## Auto ühendamine Internetiga telefoni kaudu (Wi-Fi)

Wi-Fi kaudu Interneti-ühenduse loomiseks jagage telefoni ja juurdepääsu mitmesugustele võrguteenustele autos.

1. Veenduge, et teie telefon toetaks jagamist ja see funktsioon oleks aktiveeritud. iPhone'is nimetatakse seda funktsiooni jagamiseks. Android-telefonides võidakse kasutada erinevat nimetust (nt sageli kasutatakse sõna "kuumkoht!"). iPhone'is peab jagamise menüüleht olema avatud kuni Interneti-ühenduse loomiseni.
2. Vajutage ülavaates **Seaded**.
3. Minge menüüsse **Side** → **Wi-Fi**.
4. Sisse-/väljalülitamiseks tähistage/tühjendage märkeruut Wi-Fi.
5. Kui kasutasite mõnd muud ühendusallikat, siis kinnitage ühenduse muutmise valik.
6. Võrguga ühenduse loomiseks puudutage võrgu nime.
7. Sisestage võrguparool.  
> Auto loob võrguga ühenduse.

Teatud telefonid katkestavad sidumise, kui telefon autost eraldatakse (autost lahkumisel ja kuni järgmise kasutamiseni). Seetõttu tuleb sidumine uuesti aktiveerida, kui seda kasutada soovite.

Kui telefon on autoga ühendatud, salvestatakse seadistus tulevaseks kasutamiseks. Selleks et kuvada salvestatud võrkude loendit või salvestatud võrke käsitsi kustutada, avage **Seaded** → **Side** → **Wi-Fi** → **Salvestatud võrgud**.

### TÄHELEPANU

Telefoni- ja võrguteenuse pakkuja peab toetama Interneti-ühenduse jagamist ja tellimus peab sisaldama andmesidet.



Wi-Fi-ühenduse tehnilisi ja turvanõudeid on kirjeldatud eraldi jaotises.

### Sellega seotud teave

- Interneti-ühendusega auto\* (lk. 525)
- Wi-Fi -võrgu eemaldamine (lk. 530)
- Puuduv või halb Interneti-ühendus (lk. 530)
- Wi-Fi -pääsupunkti tehnoloogia ja turve (lk. 531)

## Auto Internetiga ühendamine automodemi (SIM-kaardi) abil

Interneti-ühenduse saab luua automodemi ja isikliku SIM-kaardi (P-SIM) abil\*.

Rakendusega Volvo On Call autod kasutavad teenuste jaoks automodemiga Interneti-ühendust.

1.

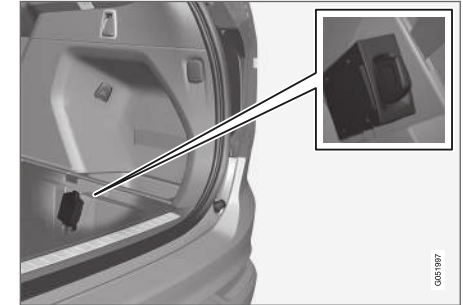

Sisestage isiklik SIM-kaart hoidikusse.

Pange tähele, et auto kaardilugeja kasutamiseks läheb tarvis **mini-SIM-kaarti**.

2. Vajutage ülavaates **Seaded**.
3. Vajutage **Side** → **Auto modemi Internet**.
4. Sisse- või väljalülitamiseks tähistage või tühjendage funktsiooni **Auto modemi Internet** märkeruut.



- ◀ 5. Kui kasutasite mõnd muud ühendusallikat, siis kinnitage ühenduse muutmise valik.
- 6. Sisestage SIM-kaardi PIN-kood.
  - > Auto loob võrguga ühenduse.

### Sellega seotud teave

- Interneti-ühendusega auto\* (lk. 525)
- Puuduv või halb Interneti-ühendus (lk. 530)
- Automodemi sätted\* (lk. 528)

### Automodemi sätted\*

Autole on lisatud modem, mille abil saab auto Interneti-ühenduse luua. Interneti-ühendust saab Wi-Fi kaudu jagada.

1. Vajutage ülavaates **Seaded**.
2. Vajutage **Side** → **Auto modemi Internet** ja valige seadistused.
  - **Auto modemi Internet** – valige, kas Interneti-ühenduseks kasutatakse automodemit.
  - **Andmete kasutus** – vastuvõetud ja saadetud andmete mahu nullimiseks valige **Lähtesta**.
  - **Võrk**

**Vali sidefirma** – võrguoperaatori automaatne või käsitsi valimine.

**Andmerändlus** Kui märkeruut on märgitud, püüab automodem luua internetiühendust ka siis, kui auto on välisriigis ja koduvõrgust väljas. Pidage meeles, et sellega võivad kaasneda suured kulud. Kontrollige oma koduriigi teenusepakkuja andme-roamingi teenuse hinnakirja.
  - **SIM-kaardi PIN**

**Muutke PIN-i** – sisestage kuni neli numbrit.

**Keelake PIN** – valige, kas SIM-kaardile juurdepääsuks küsitakse PIN-koodi.
  - **Saada nõutav kood** – kasutatakse ettemaksuga kaardiga maksmiseks või konto-

jäägi kontrollimiseks. Funktsionaalsus oleneb teenusepakkujast.

### Sellega seotud teave

- Auto Internetiga ühendamine automodemi (SIM-kaardi) abil (lk. 527)
- Puuduv või halb Interneti-ühendus (lk. 530)

## Auto Interneti-ühenduse jagamine Wi-Fi pääsupunkti kaudu

Kui auto on Internetiga ühendatud, saab seda jagada, et võimaldada Interneti-ühenduse loomine ka muudes seadmetes<sup>13</sup>.

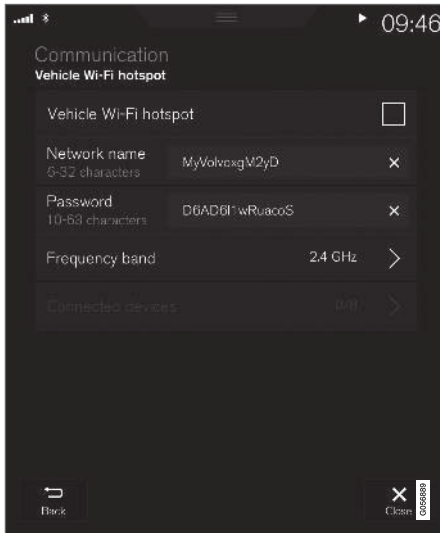

Võrguoperaator (SIM-kaart) peab toetama Interneti-ühenduse jagamist.

1. Vajutage ülavaates **Seaded**.
2. Vajutage **Side** → **Auto Wi-Fi pääsupunkt**.
3. Puudutage valikut **Võrgu nimi** ja andke võrguühendusele nimi.
4. Puudutage valikut **Parool** ja valige parool, mis tuleb sisestada ühendatavates seadmetes.
5. Puudutage valikut **Sagedusriba** ja määrake andmete edastamise sagedus. Sagedusriba valik ei ole kõigis riikides saadaval.
6. Sisse- või väljalülitamiseks tähistage või tühistage funktsiooni **Auto Wi-Fi pääsupunkt** märkeruut.
7. Kui Wi-Fi on ühendusviisina kasutuses olnud, kinnitage ühenduse muutmiseks valikut.
  - > Nüüd saavad välisseadmed auto võrguga (Wi-Fi -pääsupunkt) ühenduse luua.

### **i** TÄHELEPANU

Wi-Fi-pääsupunkti aktiveerimine võib tuua kaasa lisakulusid võrguoperaatori poolt.

Küsi võrguoperaatorilt andmesidehindade teavet.

Ühendusolekut märgib keskekraani olekuribal olev sümbol.

Hetkel ühendatud seadmete kuvamiseks vajutage **Ühendatud seadmed**.

### Sellega seotud teave

- Keskekraani olekuriba tähised (lk. 119)
- Interneti-ühendusega auto\* (lk. 525)
- Puuduv või halb Interneti-ühendus (lk. 530)

<sup>13</sup> Ei kehti, kui auto on Internetiga ühendatud Wi-Fi kaudu.

## Puuduv või halb Interneti-ühendus

Interneti-ühendust mõjutavad tegurid

Vahetatav andmemaht oleneb autos kasutatavast teenusest või rakendusest. Näiteks heli voogesitus võib vajada üsna suuri andmemahte, mis nõuab kvaliteetset ühendust ja tugevat signaali.

## Telefon auto suhtes

Interneti-ühenduse kiirus võib erineda olenevalt telefoni asukohast autos. Signaali tugevdamiseks pange telefon keskekraanile lähemale. Veenduge, et nende vahel ei ole häireid tekitavaid seadmeid.

## Telefon võrguoperaatori suhtes

Ühenduskiirus mobiilvõrgus oleneb mobiililevi tugevusest auto asukohas. Häired võivad ilmuda näiteks tunnelites, mägede vahel, sügavates orgudes ja siseruumides. Kiirus oleneb ka võrguoperaatoriga sõlmitud lepingust.

### TÄHELEPANU

Kui esineb andmesideprobleeme, võtke ühendust võrguoperaatoriga.

## Telefoni taaskäivitamine

Kui esineb probleem Interneti-ühendusega, võib abi olla telefoni taaskäivitamisest.

## Sellega seotud teave

- Interneti-ühendusega auto\* (lk. 525)
- Wi-Fi -pääsupunkti tehnoloogia ja turve (lk. 531)

## Wi-Fi -võrgu eemaldamine

Eemaldab võrgu, mida enam kasutada ei soovita.

1. Vajutage ülavaates **Seaded**.
2. Minge menüüsse **Side → Wi-Fi → Salvestatud võrgud**.
3. Puudutage katkestatava võrguühenduse kõrval **Unusta**.
4. Kinnitage valikut.
  - > Auto ei loo edaspidi enam võrguühendust automaatselt.

## Kõigi võrkude eemaldamine

Tehasesätetele lähtestamisel saab kõik võrgud korraga eemaldada. Pidage meeles, et kõik kasutajaandmed ja süsteemiseaded lähtestatakse tehaseseadetele.

## Sellega seotud teave

- Interneti-ühendusega auto\* (lk. 525)
- Puuduv või halb Interneti-ühendus (lk. 530)
- Sätete lähtestamine keskekraanil (lk. 129)
- Auto ühendamine Internetiga telefoni kaudu (Wi-Fi) (lk. 527)

## Wi-Fi -pääsupunkti tehnoloogia ja turve

Võimalikud võrgud, millega saab ühenduse luua.

Ühenduse saab luua ainult järgmiste võrkudega.

- Sagedusala – 2,4 või 5 GHz<sup>14</sup>.
- Standardid – 802.11 a/b/g/n.
- Turbesertifikaat – WPA2-AES-CCMP.

Auto Wi-Fi -süsteem on mõeldud autos olevate Wi-Fi -seadmete kasutamiseks.

Kui mitu seadet kasutavad sama sagedust, võib nende talitluses tõrkeid esineda.

### Sellega seotud teave

- Interneti-ühendusega auto\* (lk. 525)

## Kasutustingimused ja andmete jagamine

Esimene kord, kui teatud teenuseid ja rakendusi käivitatakse, võib ilmuda hüpikaken pealkirjadega **Tingimused ja Andmete ühiskasutus**.

Selle eesmärk on teavitada teid Volvo kasutustingimustest ja andmete jagamise eeskirjadest. Andmete jagamisega nõustudes nõustub kasutaja sellega, et autost saadetakse teatud andmeid. See on vajalik selleks, et teatud teenused ja rakendused oleksid täisfunktsionaalsed.

Võrguteenuste ja -rakenduste andme jagamise funktsioon on vaikimisi välja lülitatud. Andmete jagamine tuleb sisse lülitada, et autos teatud võrguteenuseid ja -rakendusi kasutada. Andmete jagamist saab seadistada keskekraani seadete menüüst.

### TÄHELEPANU

Privaatsuse ja andmete jagamise seaded on igal juhiprofiilil erinevad.

### Sellega seotud teave

- Andmete jagamise aktiveerimine ja inaktiveerimine (lk. 531)

## Andmete jagamise aktiveerimine ja inaktiveerimine

Andmete jagamise teenused ja rakendused tuleb määrata keskekraani seadete menüüs.

1. Vajutage keskekraani ülavaates **Seaded**.
2. Vajutage **Süsteem** → **Privaatsus ja andmed**.
3. Valige üksikute teenuste ja kõikide rakenduste andmete jagamise aktiveerimine või inaktiveerimine.

Kui veebiteenuste või allalaaditud rakenduste jaoks pole andmete jagamine aktiveeritud, siis saab seda teha nende käivitamisel keskekraanil. Teenuse esmakordsel käivitamisel (nt pärast tehaseandmete taastamist või teatud tarkvara-värskendusi) peate nõustuma veebiteenuseid puudutavate Volvo kasutustingimustega. Pange tähele, et andmete jagamine aktiveeritakse nendes teenustes või rakendustes, mille jaoks andmete jagamine heaks kiideti.

### TÄHELEPANU

Pärast Volvo teeninduse külastamist peate veebiteenuste ja rakenduste uuesti tööle rakendamiseks võib-olla andmete jagamise uuesti aktiveerida.

<sup>14</sup> Igas riigis ei saa sagedusala valida.

#### ◀◀ **Sellega seotud teave**

- Kasutustingimused ja andmete jagamine (lk. 531)

#### **Kõvaketta salvestusruum**

Saate vaadata, kui palju vaba ruumi on auto kõvakettal.

Kuvatakse auto kõvaketta mälu teave, sh kogumaht, saadaolev maht ja see, kui palju ruumi kasutatakse installitud rakenduste jaoks. Teave on saadaval valikus **Seaded** → **Süsteem** → **Süsteemiteave** → **Mäluseade**.

#### **Sellega seotud teave**

- Rakendused (lk. 492)

## Heli ja meediumit käsitlevad litsentsilepingud

Litsents on leping, mis annab õiguse teatud toimingute tegemiseks või kasutada kellelegi teisele antud luba vastavuses lepingus toodud nõuete ja tingimustega. Järgnev suuremalt osalt inglisekeelne tekst on Volvo leping tootja/arendajaga.

### Bowers & Wilkins

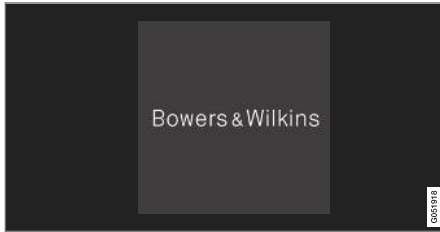

Bowers & Wilkins ja B&W on B&W Group Ltd kaubamärgid. Nautilus on B&W Group Ltd kaubamärk. Kevlar on DuPont registreeritud kaubamärk.

### Dirac Unison®



Dirac Unison kaashaldab valjuhääldite sagedust, ajastust ning paigutust prima bassi ja helipildi tagamiseks. See võimaldab erinevate esinemiskohtade akustilisi eripärasid tõetruult imiteerida. Dirac Unison Dirac Unison juhib ülitäpse helilise mõõtmise alusel kõiki valjuhääldid keeruliste logaritmid abil. Nagu orkestri dirigent tagab see, et kõik valjuhääldid töötaksid täiuslikus kooskõlas.

### DivX®



DivX®, DivX Certified® ja seonduvad logod on ettevõtte DivX, LLC kaubamärgid ning neid kasutatakse litsentsi alusel.

See DivX Certified® seade esitab DivX® Home Theater videofaile kuni eraldusvõimega 576p (sh .avi, .divx). Digivideote loomiseks, esitamiseks ja voogedastamiseks laadige alla tasuta tarkvara aadressilt [www.divx.com](http://www.divx.com).

DIVX VIDEO-ON-DEMAND KOHTA: See DivX Certified® seade peab ostetud DivX Video-on-Demand (VOD) nõudevideote esitamiseks registreeritud olema. Hankige reigstreerimiskood DivX VOD valikust seadme seadistuste menüüs. Lisateabe saamiseks ja registreerimise lõpule viimiseks avage veebiaadress [vod.divx.com](http://vod.divx.com).

### Patendinumbrid

Seade on kaitstud järgmiste USA patendiametis registreeritud patentidega. 7,295,673; 7,460,668; 7,515,710; 8,656,183; 8,731,369; RE45,052

### Gracenote®



- ◀ Osa sisust on © Gracenote või selle tarnijate autorikaitsega.

Gracenote, Gracenote logo ja logo tüüp, "Powered by Gracenote" ja Gracenote MusicID on ettevõtte Gracenote, Inc. USA-s ja muudes riikides registreeritud kaubamärgid või kaubamärgid.

### **Gracenote® lõppkasutaja litsentsileping**

See programm või seade sisaldab tarkvara ettevõtetelt Gracenote, Inc. asukohaga Emeryville, California, USA („Gracenote“). Gracenote'ilt pärinev tarkvara („Gracenote'i tarkvara“) aktiveerib selle programmi plaadi ja/või faili tuvastamiseks ja muusikaga seotud teabe, sh nime, artisti, pala ja pealkirja („Gracenote'i andmed“) hankimiseks võrguserveritest või manusandmebaasidest (ühise nimetusega „Gracenote'i teenused“) ning muudeks toiminguteks. Gracenote'i andmeid võite kasutada ainult selle programmi või seadme jaoks, et nähtud lõppkasutajafunktsioonide kohaselt.

Nõustute Gracenote'i andmeid, Gracenote'i tarkvara ja Gracenote'i servereid kasutama ainult isiklikul mitteäriilisel otstarbel. Nõustute, et te ei määra, kopeeri, edasta ega anna Gracenote'i tarkvara ega mis tahes Gracenote'i andmeid üle ühelegi kolmandale isikule. NÕUSTUTE, ET KASUTATE GRACENOTE'I ANDMEID, GRACENOTE'I TARKVARA JA GRACENOTE'I SERVEREID AINULT SELLES LEPINGUS SÄTESTATUD VIISIL.

Nõustute, et nende piirangute rikkumisel kaotate lihtsentsi kasutada Gracenote'i andmeid, Gracenote'i tarkvara ja Gracenote'i servereid. Teie litsentsi lõpetamisel nõustute loobuma Gracenote'i andmete, Gracenote'i tarkvara ja Gracenote'i serverite kasutamisest. Gracenote'il on kõigi Gracenote'i andmete, Gracenote'i tarkvara ja Gracenote'i serverite osas ainuõigused, sh omanikuõigused. Gracenote ei ole ühelgi juhul kohustatud teile maksma teie edastatud mis tahes teabe eest. Nõustute, et Gracenote, Inc. võib sellest lepingust lähtuvalt ettevõtte õigusi enda nimel teie suhtes kehtestada.

Gracenote'i teenus kasutab ainulaadset identifikaatorit, et jälgida päringuid statistilisel eesmärgil. Juhuslikkuse alusel määratud numbriliste identifikaatorite abil loendab Gracenote'i teenus päringuid nii, et teie isik jääb anonüümseks. Lisateavet leiab Gracenote'i teenust puudutavate Gracenote'i privaatsuseeskirjade veebilehelt.

Gracenote'i tarkvara ning kõik Gracenote'i juurde kuuluvad andmed on teie kasutada põhimõttel „nii nagu on“. Gracenote ei anna Gracenote'i andmebaasis olevate andmete täpsusele mingeid lubadusi ega garantiisid, otsesed ega kaudseid. Gracenote jätab endale õiguse kustutada kõik andmed Gracenote'i serveritest või muuta Gracenote'i äranägemise järgi andmete kategooriaid. Gracenote ei anna mingit garantiid, et Gracenote'i tarkvara või Gracenote'i serverid on tõrkevabad või et Gracenote'i serverite töös ei esine katkestusi. Gracenote'il ei ole mingit kohustust

edastada teile uusi, täiustatud või täiendavaid andmetüüpe või -kategooriaid, mida Gracenote võib tulevikus välja anda. Ettevõtte jätab endale õiguse lõpetada oma teenuste pakumine mis tahes ajal.

GRACENOTE ÜTLEB LAHTI MIS TAHES GARANTIIDEST, NII OTSESTEST KUI KA KAUDSETEST, SEALHULGAS, KUID MITTE AINULT, KAUDSETEST KAUBANDUSLIKELE NÕUETELE VASTAVUSE, KONKREETSEKS EESMÄRGIKS SOBIVUSE JA OMANDIÕIGUSTE GARANTIIDEST NING GARANTIIST, ET INTELLEKTUAALOMANDIÕIGUSI EI OLE RIKUTUD. GRACENOTE EI VASTUTA TAGAJÄRGEDE EEST, MIS TULENEVAD TEIEPOOLSEST GRACENOTE'I TARKVARA VÕI GRACENOTE'I SERVERI KASUTAMISEST. GRACENOTE EI VASTUTA SEADME KASUTAMISEST TULENEVATE MIS TAHES KAHJUSTUSE EGA SAAMATA JÄÄNUD KASUMI VÕI TULUDE EEST.

© Gracenote, Inc. 2009

### **Sensus software**

This software uses parts of sources from clib2 and Prex Embedded Real-time OS - Source (Copyright (c) 1982, 1986, 1991, 1993, 1994), and Quercus Robusta (Copyright (c) 1990, 1993), The Regents of the University of California. All or some portions are derived from material licensed to the University of California by American Telephone and Telegraph Co. or Unix System Laboratories, Inc. and are reproduced



herein with the permission of UNIX System Laboratories, Inc. Redistribution and use in source and binary forms, with or without modification, are permitted provided that the following conditions are met: Redistributions of source code must retain the above copyright notice, this list of conditions and the following disclaimer. Redistributions in binary form must reproduce the above copyright notice, this list of conditions and the following disclaimer in the documentation and/or other materials provided with the distribution. Neither the name of the <ORGANIZATION> nor the names of its contributors may be used to endorse or promote products derived from this software without specific prior written permission. THIS SOFTWARE IS PROVIDED BY THE COPYRIGHT HOLDERS AND CONTRIBUTORS "AS IS" AND ANY EXPRESS OR IMPLIED WARRANTIES, INCLUDING, BUT NOT LIMITED TO, THE IMPLIED WARRANTIES OF MERCHANTABILITY AND FITNESS FOR A PARTICULAR PURPOSE ARE DISCLAIMED. IN NO EVENT SHALL THE COPYRIGHT OWNER OR CONTRIBUTORS BE LIABLE FOR ANY DIRECT, INDIRECT, INCIDENTAL, SPECIAL, EXEMPLARY, OR CONSEQUENTIAL DAMAGES (INCLUDING, BUT NOT LIMITED TO, PROCUREMENT OF SUBSTITUTE GOODS OR SERVICES; LOSS OF USE, DATA, OR PROFITS; OR BUSINESS INTERRUPTION) HOWEVER CAUSED AND ON ANY THEORY OF LIABILITY, WHETHER IN CONTRACT, STRICT LIABILITY, OR TORT

(INCLUDING NEGLIGENCE OR OTHERWISE) ARISING IN ANY WAY OUT OF THE USE OF THIS SOFTWARE, EVEN IF ADVISED OF THE POSSIBILITY OF SUCH DAMAGE.

This software is based in part on the work of the Independent JPEG Group.

This software uses parts of sources from "libtess". The Original Code is: OpenGL Sample Implementation, Version 1.2.1, released January 26, 2000, developed by Silicon Graphics, Inc. The Original Code is Copyright (c) 1991-2000 Silicon Graphics, Inc. Copyright in any portions created by third parties is as indicated elsewhere herein. All Rights Reserved. Copyright (C) [1991-2000] Silicon Graphics, Inc. All Rights Reserved. Permission is hereby granted, free of charge, to any person obtaining a copy of this software and associated documentation files (the "Software"), to deal in the Software without restriction, including without limitation the rights to use, copy, modify, merge, publish, distribute, sublicense, and/or sell copies of the Software, and to permit persons to whom the Software is furnished to do so, subject to the following conditions: The above copyright notice including the dates of first publication and either this permission notice or a reference to <http://oss.sgi.com/projects/FreeB/> shall be included in all copies or substantial portions of the Software. THE SOFTWARE IS PROVIDED "AS IS", WITHOUT WARRANTY OF ANY KIND, EXPRESS OR IMPLIED, INCLUDING BUT NOT

LIMITED TO THE WARRANTIES OF MERCHANTABILITY, FITNESS FOR A PARTICULAR PURPOSE AND NONINFRINGEMENT. IN NO EVENT SHALL SILICON GRAPHICS, INC. BE LIABLE FOR ANY CLAIM, DAMAGES OR OTHER LIABILITY, WHETHER IN AN ACTION OF CONTRACT, TORT OR OTHERWISE, ARISING FROM, OUT OF OR IN CONNECTION WITH THE SOFTWARE OR THE USE OR OTHER DEALINGS IN THE SOFTWARE. Except as contained in this notice, the name of Silicon Graphics, Inc. shall not be used in advertising or otherwise to promote the sale, use or other dealings in this Software without prior written authorization from Silicon Graphics, Inc.

This software is based in parts on the work of the FreeType Team.

This software uses parts of SSLeay Library: Copyright (C) 1995-1998 Eric Young ([ey@cryptsoft.com](mailto:ey@cryptsoft.com)). All rights reserved

### Linux software

This product contains software licensed under GNU General Public License (GPL) or GNU Lesser General Public License (LGPL), etc.

You have the right of acquisition, modification, and distribution of the source code of the GPL/LGPL software.

You may download Source Code from the following website at no charge: <http://>



◀◀ [www.embedded-carmultimedia.jp/linux/oss/download/TVM\\_8351\\_013](http://www.embedded-carmultimedia.jp/linux/oss/download/TVM_8351_013)

The website provides the Source Code "As Is" and without warranty of any kind.

By downloading Source Code, you expressly assume all risk and liability associated with downloading and using the Source Code and complying with the user agreements that accompany each Source Code.

Please note that we cannot respond to any inquiries regarding the source code.

### **camellia:1.2.0**

Copyright (c) 2006, 2007

NTT (Nippon Telegraph and Telephone Corporation). All rights reserved.

Redistribution and use in source and binary forms, with or without modification, are permitted provided that the following conditions are met:

1. Redistributions of source code must retain the above copyright notice, this list of conditions and the following disclaimer as the first lines of this file unmodified.
2. Redistributions in binary form must reproduce the above copyright notice, this list of conditions and the following disclaimer in the documentation and/or other materials provided with the distribution.

THIS SOFTWARE IS PROVIDED BY NTT "AS IS" AND ANY EXPRESS OR IMPLIED

WARRANTIES, INCLUDING, BUT NOT LIMITED TO, THE IMPLIED WARRANTIES OF MERCHANTABILITY AND FITNESS FOR A PARTICULAR PURPOSE ARE DISCLAIMED. IN NO EVENT SHALL NTT BE LIABLE FOR ANY DIRECT, INDIRECT, INCIDENTAL, SPECIAL, EXEMPLARY, OR CONSEQUENTIAL DAMAGES (INCLUDING, BUT NOT LIMITED TO, PROCUREMENT OF SUBSTITUTE GOODS OR SERVICES; LOSS OF USE, DATA, OR PROFITS; OR BUSINESS INTERRUPTION) HOWEVER CAUSED AND ON ANY THEORY OF LIABILITY, WHETHER IN CONTRACT, STRICT LIABILITY, OR TORT (INCLUDING NEGLIGENCE OR OTHERWISE) ARISING IN ANY WAY OUT OF THE USE OF THIS SOFTWARE, EVEN IF ADVISED OF THE POSSIBILITY OF SUCH DAMAGE.

### **Unicode: 5.1.0**

COPYRIGHT AND PERMISSION NOTICE

Copyright c 1991-2013 Unicode, Inc. All rights reserved. Distributed under the Terms of Use in <http://www.unicode.org/copyright.html>.



Permission is hereby granted, free of charge, to any person obtaining a copy of the Unicode data files and any associated documentation (the "Data Files") or Unicode software and any associated documentation (the "Software") to deal in the Data Files or Software without restriction, including without limitation the rights to use, copy, modify, merge, publish, distribute,

and/or sell copies of the Data Files or Software, and to permit persons to whom the Data Files or Software are furnished to do so, provided that (a) the above copyright notice(s) and this permission notice appear with all copies of the Data Files or Software, (b) both the above copyright notice(s) and this permission notice appear in associated documentation, and (c) there is clear notice in each modified Data File or in the Software as well as in the documentation associated with the Data File(s) or Software that the data or software has been modified.

THE DATA FILES AND SOFTWARE ARE PROVIDED "AS IS", WITHOUT WARRANTY OF ANY KIND, EXPRESS OR IMPLIED, INCLUDING BUT NOT LIMITED TO THE WARRANTIES OF MERCHANTABILITY, FITNESS FOR A PARTICULAR PURPOSE AND NONINFRINGEMENT OF THIRD PARTY RIGHTS. IN NO EVENT SHALL THE COPYRIGHT HOLDER OR HOLDERS INCLUDED IN THIS NOTICE BE LIABLE FOR ANY CLAIM, OR ANY SPECIAL INDIRECT OR CONSEQUENTIAL DAMAGES, OR ANY DAMAGES WHATSOEVER RESULTING FROM LOSS OF USE, DATA OR PROFITS, WHETHER IN AN ACTION OF CONTRACT, NEGLIGENCE OR OTHER TORTIOUS ACTION, ARISING OUT OF OR IN CONNECTION WITH THE USE OR PERFORMANCE OF THE DATA FILES OR SOFTWARE.

Except as contained in this notice, the name of a copyright holder shall not be used in advertising or otherwise to promote the sale, use or other dealings in these Data Files or Software without prior written authorization of the copyright holder.

### Vastavusdeklaratsioon

 <p><b>MITSUBISHI ELECTRIC</b> 三菱電機株式会社</p>	<p><b>MITSUBISHI ELECTRIC CORPORATION</b> SANDA WORKS</p> <p>2-3-33, Miwa, Sanda-city, Hyogo, 669-1513, Japan Tel: 078-922-1111 Fax: 078-922-1112</p>
<p><b>DECLARATION OF CONFORMITY</b> <b>For</b></p>	
	<p>Product: Audio Navigation Unit Model: NR-0V</p>
<p>Supplied by Mitsubishi Electric Corporation Sanda Works 2-3-33, Miwa, Sanda-city, Hyogo, 669-1513, Japan</p>	<p>Technical File held by Mitsubishi Electric Corporation Sanda Works 2-3-33, Miwa, Sanda-city, Hyogo, 669-1513, Japan</p>
<p><b>RATTE Directive</b> (Safety)</p>	<p><b>Standard used for comply</b> EN 60950-1:2006 + Amd.1: 2009 + Amd.1: 2010 + Amd.2: 2011 + Amd.2: 2013 EN 62479: 2011</p>
<p><b>RF Directive</b> (EMC)</p>	<p>EN 301 488-1 V2.1.1: 2017-03 EN 301 489-17 V3.3.1: 2017-02</p>
<p><b>RF Directive</b> (Spectrum)</p>	<p>EN 300 328 V2.2.1: 2016-11 EN 303 345 V1.1.7: 2017-03(Final Draft)</p>
<p><b>Means of Conformity</b> We declare under our sole responsibility that the Product(s) is conformity with the essential requirements and other relevant requirements of the Radio Equipment (RE) Directive (2014/53/EU).</p>	
<p>Date of issue: May 30, 2017</p>	
<p>Signature of Responsible Person:</p>	 <p>Hirotsugu Mizuno Senior Manager Design B Orc Mobile/in Manufacturing-A Dept. MITSUBISHI ELECTRIC CORPORATION SANDA WORKS Mimato,hirotsugu@mitsubishielectric.co.jp</p>





<p><b>Riik/piirkond</b></p>	
<p>Brasiilia:</p>	<div data-bbox="220 206 368 353" data-label="Image"> </div> <p>Este equipamento opera em caráter secundário isto e, não tem direito a proteção contra interferência prejudicial, mesmo tipo, e não pode causar interferência a sistemas operando em caráter primário.</p> <p>Para consultas, visite: <a href="http://www.anatel.gov.br">www.anatel.gov.br</a></p>
<p>EU:</p>	<div data-bbox="220 477 300 557" data-label="Image"> </div> <p>Tootja: Mitsubishi Electric Corporation Sanda Works 2-3-33, Miwa, Sanda-city. Hyogo, 669-1513, Japan</p> <p>Mitsubishi Electric Corporation kinnitab, et seda tüüpi raadioseade [helinavigeerimiseseade] vastab direktiivile 2014/53/EL.</p> <p>Lisateavet leiate aadressilt <a href="http://support.volvocars.com">support.volvocars.com</a>.</p>
<p>Araabia Ühendemiraadid:</p>	<div data-bbox="220 693 368 841" data-label="Image"> </div>

Riik/piirkond	
Kasahstan	 <p data-bbox="220 372 560 471">Mudeli nimetus: NR 0V Tootja: Mitsubishi Electric Corporation Eksportmaat: Jaapan</p>



Riik/piirkond	
Hiina:	<p>1.</p> <ul style="list-style-type: none"> <li>■ 使用频率：2.4 - 2.4835 GHz</li> <li>■ 等效全向辐射功率(EIRP)： 天线增益&lt; 10dBi 时： ≤100 mW 或≤20 dBm ①</li> <li>■ 最大功率谱密度： 天线增益&lt; 10dBi 时： ≤20 dBm / MHz (EIRP) ①</li> <li>■ 载频容限： 20 ppm</li> <li>■ 带外发射功率(在 2.4-2.4835GHz 频段以外) ≤-80 dBm / Hz (EIRP)</li> <li>■ 杂散发射(辐射)功率(对应载波±2.5 倍信道带宽以外)： <ul style="list-style-type: none"> <li>● ≤-36 dBm / 100 kHz (30 - 1000 MHz)</li> <li>● ≤-33 dBm / 100 kHz (2.4 - 2.4835 GHz)</li> <li>● ≤-40 dBm / 1 MHz (3.4 - 3.53 GHz)</li> <li>● ≤-40 dBm / 1 MHz (5.725 - 5.85 GHz)</li> <li>● ≤-30 dBm / 1 MHz (其它 1 - 12.75 GHz)</li> </ul> </li> </ul> <p>2. 不得擅自更改发射频率、加大发射功率(包括额外加装射频功率放大器)，不得擅自外接天线或改用其它发射天线；</p> <p>3. 使用时不得对各种合法的无线电通信业务产生有害干扰；一旦发现有干扰现象时，应立即停止使用，并采取措施消除干扰后方可继续使用；</p> <p>4. 使用微功率无线电设备，必须忍受各种无线电业务的干扰或工业、科学及医疗应用设备的辐射干扰；</p> <p>5. 不得在飞机和机场附近使用。</p>

Riik/piirkond	
Korea:	<p>B 급 기기 (가정용 방송통신기자재)</p> <p>이 기기는 가정용(B 급) 전자파적합기기로서 주로 가정에서 사용하는 것을 목적으로 하며, 모든 지역에서 사용할 수 있습니다.</p> <p>해당 무선설비는 전파혼신 가능성이 있으므로 인명안전과 관련된 서비스는 할 수 없습니다.</p>
Malaysia	<div data-bbox="220 404 368 549" data-label="Image"> </div> <p>This device has been certified under the Communications &amp; Multimedia Act of 1998, Communications and Multimedia (Technical Standards) Regulations 2000. To retrieve your device's serial number, please visit (<a href="http://support.volvocars.com">support.volvocars.com</a>) and search for "SIRIM Label Verification".</p> <p>Device category: Navigation equipment for vehicle (Bluetooth)</p> <p>Model: NR-0V</p> <p>Type Approval No.:</p> <p>RBAY/18A/1015S(15-4067)</p>



Riik/piirkond	
Mehhiko:	
Taiwan:	<p>低功率電波輻射性電機管理辦法</p> <p>第十二條</p> <p>經型式認證合格之低功率射頻電機，非經許可，公司、商號或使用者均不得擅自變更頻率、加大功率或變更原設計之特性及功能。</p> <p>第十四條</p> <p>低功率射頻電機之使用不得影響飛航安全及干擾合法通信；經發現有干擾現象時，應立即停用，改善至無干擾時方得繼續使用。前項合法通信，指依電信法規定作業之無線電通信。低功率射頻電機須忍受合法通信或工業、科學及醫療用電波輻射性電機設備之干擾。</p>

### Sellega seotud teave

- Heli, meedium ja Internet (lk. 490)
- Interneti-ühendusega auto\* (lk. 525)
- Media player (lk. 501)
- Gracenote® (lk. 505)
- Sensus - ühenduvus ja meelelahutus võrgus (lk. 33)



RATTAD JA REHVID

## Rehvid

Lisaks paljudele muudele funktsioonidele on rehvide eesmärk kanda raskust, tagada hea haardumine teekattega, summutada vibratsioone ja kaitsta ratast kulumise eest.

Rehvid mõjutavad paljuski auto sõiduomadusi. Rehvitüüp, mõõdud, rehvirõhk ja kiirus on auto-sõitu mõjutavad olulised faktorid.

Autol on rehvid, mille andmed leiate juhipoolel uksepostil olevalt rehviteabe kleebiselt (esi- ja tagakuse vahel).

### HOIATUS

Vigastatud rehvi võib põhjustada auto juhitavuse kadumist.

## Soovitatud rehvid

Tarnimise ajal on auto varustatud Volvo originaalrehvidega, mille küljel on tähis VOL<sup>1</sup>. Need rehvid on auto jaoks täpselt kohandatud. Rehvide vahetamisel peab ka uut rehvidel heade sõiduomaduste, mugavuse ja kütusekulu tagamiseks olema vastav tähis.

## Uued rehvid

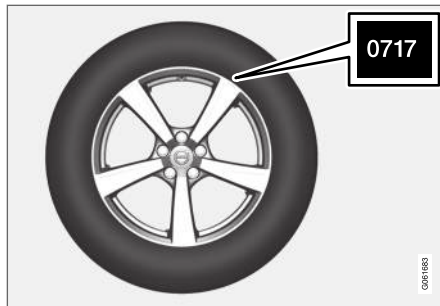

Rehvid on aeguv toode. Paari aasta pärast hakkavad nad kõvenema ning samal ajal hakkab ka nende haardevõime/omadused järk-järgult halvenema. Seepärast püüa rehvide vahetamisel kasutada võimalikult uusi rehve. See on eriti oluline talverehvide puhul. Numbrikoodi neli viimast numbrit tähistavad tootmise nädalat ja aastat. Tegemist on rehvi DOT-märgistusega (Department of Transportation) ja see märgitakse nelja numbriga, näiteks numbritega 0717. See rehvi on valmistatud 2017. aasta 7. nädalal.

## Rehvi vanus

Kõiki üle kuue aasta vanuseid rehve tuleb lasta spetsialistil kontrollida isegi siis, kui rehvil ei ole nähtavaid kahjustusi. Rehvid vananevad ja lagunevad isegi siis, kui neid kasutatakse vähe või ei kasutata üldse. Seetõttu võivad nende omadused

halveneda. See kehtib kõikide rehvide kohta, mis hilisemaks kasutamiseks alles hoitakse. Välisriistade märkideks, mis näitavad rehvi kasutuskõlbmatust, on nt praod või värvimuutused.

## Rehvide säästmine

- Veenduge, et rehvirõhk on õige.
- Vältige järse kiirendusi, pidurdusi ja kurvide kiiret läbimist.
- Rehvide kulumine suureneb kiiruse kasvades.
- Rataste õige joondus on väga oluline.
- Kui kokkujooks on vale, suureneb rehvide kulumine ja sõidumugavus halveneb.
- Rehvide pöörlemissuund peab nende kogu kasutusaja jooksul olema sama.
- Rehvide vahetamisel tuleb kõige suurema muustrisügavusega rehvid paigaldada tagatelt, et vähendada ülejuhitavuse ohtu järsul pidurdamisel.
- Kui sõidate üle äärekivi või läbi sügava löökkaugu, võite rehvi ja/või velgi jäädavalt kahjustada.

## Rehvide ümbertõstmine

Rehvide ümbertõstmine pole kohustuslik. Juhtimisvõtted, rehvirõhk, ilmastiku- ja teelolud mõjutavad rehvide vananemis- ja kulumiskiirust. Vale rehvirõhk põhjustab rehvide ebaühtlast kulumist.

<sup>1</sup> Teatud rehvimõõtude korral võib esineda kõrvalekaldeid.

Mustrisügavuse erinevuste ja kulumisjälgede tekke vältimiseks tuleks eesmisi ja tagumisi rehve omavahel vahetada. Esimene vahetus tuleks läbi viia u 5000 km (umbes 3100 miili) järel ning seejärel iga 10 000 km (umbes 6200 miili) järel.

Volvo soovib pöörduda volitatud Volvo teenindusse, kui turvisemustri jääksügavuse mõõtmise osas tekib küsimusi. Kui rehvid on juba oluliselt erinevalt kulunud (turvisemustri sügavuse erinevus on > 1 mm), tuleb vähem kulunud rehvid paigutada tagatlejele. Alajuhitavust on tavaliselt kergem korrigeerida kui ülejuhitavust ning see põhjustab auto liikumise sirgjoonel, erinevalt ülejuhitavusest, mille tõttu auto tagaosas hakkab küljele libisema ja auto võib juhitavuse täiesti kaotada. See on põhjus, miks tagarattad ei tohi kunagi esiratastest varem haarduvust kaotada.

### Rataste ja rehvide hoiustamine

Rataste (rehv on veljele paigaldatud) hoiustamisel tuleks need üles tõsta või asetada küllili põrandale.

Rehvid, mida pole veljele paigaldatud, tuleks asetada küllili või püsti (mitte riputada).

### ! TÄHTIS TEAVE

Rehve tuleks hoida jahedas kuivas pimedas kohas (mitte kunagi lahustite, bensiini, õli jne lähedal).

### ! HOIATUS

- Volvo velje- ja rehvimõõdud vastavad stabiilsust ja sõiduomadusi puudutavatele rangetele nõuetele. Sobimatu suurusega veljed ja rehvid võivad halvasti mõjutada auto stabiilsust ja juhitavust.
- Garantii korras ei hüvitata sobimatu kombinatsiooniga velgedest ja rehvidest põhjustatud kahjustusi. Volvo ei vastuta sellisest paigaldusest tingitud surmajuhtumi, kehavigastuse või mis tahes materiaalse kahju eest.

### Sellega seotud teave

- Rehvirõhu kontrollimine (lk. 548)
- Rehvi pöörlemissound (lk. 547)
- Rehvide kulumismärgised (lk. 547)
- Rehvirõhu seiresüsteem\* (lk. 550)
- Ajutine rehviparanduskomplekt (lk. 562)
- Rehvi mõõdutähis (lk. 545)
- Kinnitatud ratta- ja rehvisuurused (lk. 658)
- Laadimissoovitused (lk. 577)

## Rehvi mõõdutähis

Rehvimõõdud, koormusindeks ja kiirusklass.

Autol on kinnitus, mis kehtib sõidukile kui tervikule koos teatud velgede ja rehvide kombinatsiooniga.

### Mõõtude tähistus

Kõikidel rehvidel on vastavad mõõtude tähistused, nt 235/60 R18 103 H.

235	Rehvilaius (mm)
60	Rehvikülje kõrguse ja rehvilaiuse suhe (%)
R	Radiaalrehv
18	Veljediameter tollides
103	Maksimaalse lubatud rehvikoormuse koodid, rehvikoormuse indeks (LI)
H	Maksimaalse lubatud kiiruse kood (SS). (Antud juhul 210 km/h (130 mph).)

### Koormusindeks

Igal rehvil on teatud kandevõime, mida näitab koormusindeks (LI). Rehvide vajalik kandevõime on leitud auto kaalust.



## « Kiirusklass

Iga rehvi jaoks kehtib teatud maksimaalne kiirus. Rehvi kiirusklass SS (Speed Symbol) peab olema vähemalt niisama suur kui auto tippkiirus. Tabelis on näidatud iga kiirusklassi maksimaalne lubatud kiirus (SS). Ainsad rehvid, millele need eeskirjad ei kehti, on talverehvid<sup>2</sup>. Selliste rehvide kasutamisel ei tohi ületada rehvidele lubatud suurimat kiirust Nt Q-kiirusklassi rehvidega ei tohi sõita kiiremini kui 160 km/h (100 mph). Teeolud ja liikluseeskiri määravad suurima sõidukiiruse, mitte rehvide kiirusklass.

<b>i TÄHELEPANU</b>
Maksimaalne lubatud kiirus on märgitud tabelis.

Q	160 km/h (100 mph) (kasutatakse vaid talverehvidel)
T	190 km/h (118 mph)
H	210 km/h (130 mph)
V	240 km/h (149 mph)
W	270 km/h (168 mph)
Y	300 km/h (186 mph)

## **⚠ HOIATUS**

Rehvide väikseim lubatud koormusindeks (LI) ja kiirusklass (SS) iga vastava mootorivõimsiooni jaoks on esitatud kasutusjuhendi tehniliste andmete tabelis. Liiga madala koormusindeksi või kiirusklassi korral võib rehvi ülekuumeneda ja kahjustuda.

### Sellega seotud teave

- Rehvid (lk. 544)
- Rataste (velgede) mõõdutähis (lk. 546)
- Kinnitatud ratta- ja rehvisuurused (lk. 658)
- Minimaalne lubatud rehvi koormusindeks ja rehvide kiirusklass (lk. 659)

## Rataste (velgede) mõõdutähis

Ratta ja velje ettenähtud mõõdud peavad vastama alljärgnevas tabelis toodud näidetele.

Autol on kinnitus, mis kehtib sõidukile kui tervikule koos teatud velgede ja rehvide kombinatsiooniga.

Velgedel on vastavad mõõtude tähistused, nt: 8Jx18x42.5.

8	Veljelaius tollides
J	Veljeääriku profiil
18	Veljediameter tollides
42,5	Laius mm-tes (vahemaa ratta keskmest rummu kontaktpinnani)

### Sellega seotud teave

- Rehvid (lk. 544)
- Rehvi mõõdutähis (lk. 545)
- Kinnitatud ratta- ja rehvisuurused (lk. 658)

<sup>2</sup> See puudutab nii metallnaastudega kui ilma metallnaastudeta rehve.

## Rehvi pöörlemissuund

Sellise rehvimustriga rehvidel, mis on mõeldud ainult ühes suunas pöörlemiseks, on pöörlemissuund tähistatud noolega.

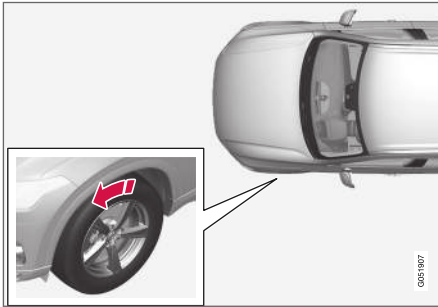

Nool osutab rehvi pöörlemissuunda.

- Rehvi peab kogu oma kasutusea jooksul alati pöörlema samas suunas.
- Rehvi asukoht tohib vahetuda ainult esi- ja tagaratta vahel, mitte kunagi vasak- ja parempoolse ratta vahel.
- Rehvi ebaõigel paigaldamisel halvenevad oluliselt auto pidurdusomadused ja võime lükata eest vihma ja lõrtsi.
- Suurema mustrisügavusega rehvid tuleb alati paigaldada auto taha (vähendamaks külgebisemise ohtu).

## **i** TÄHELEPANU

Veenduge, et mõlemad rattapaarid on sama tüüpi ja sama mõõduga ja ka sama marki.

### Sellega seotud teave

- Rehvid (lk. 544)

## Rehvide kulumismärgised

Rehvide kulumismärgised näitavad rehvimustri sügavust.

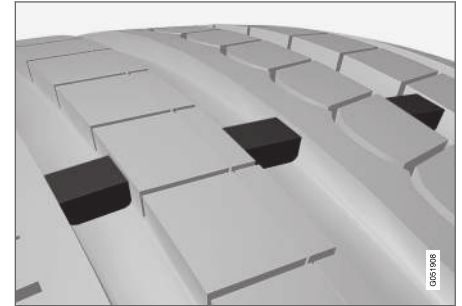

Rehvimustri kulumisnäit on rehvisoontega risti olev kitsas riba. Rehvi küljel on tähed TWI (Tread Wear Indicator). Kui rehvimustri sügavus on kuni 1,6 mm (1/16 tolli), on muster kulumismärgisega ühesügavune. Vahetage nii kiiresti kui võimalik uute vastu. Pidage meeles, et väikese mustrisügavusega rehvidel on viimas ja lumes väga halb haarduvus.

### Sellega seotud teave

- Rehvid (lk. 544)

## Rehvirõhu kontrollimine

Õige rehvirõhk aitab parandada sõidustabiilsust, säästa kütust ja pikendada rehvide eluiga.

Rehvirõhk aja jooksul väheneb, see on normaalne nähtus. Rehvirõhk muutub ka välistemperatuuri tõttu. Liiga madala rehvirõhuga sõites võivad rehvid üle kuumeneda ja kahjustuda. Rehvirõhk mõjutab sõidumugavust, sõidumüra ning juhitavust.

Kontrollige rehvirõhke igas kuus. Rehvide optimaalse jõudluse ja kulumise tagamiseks pumbake külmade rehvide jaoks soovitusliku rõhuni. Liiga madal või kõrge rehvirõhk võib põhjustada rehvide ebaühtlast kulumist.

### HOIATUS

- Liiga madal rehvirõhk on rehvikahjustuste peamine põhjus ja võib endaga kaasa tuua rehvi pragunemise, mustri eraldumise või rehvi purunemise ning juhitavuse kadumise ja kehavigastuse.
- Liiga madala rõhuga rehvid vähendavad auto kandevõimet.

## Külmad rehvid

Rehvirõhku tuleb kontrollida siis, kui rehvid on külmad. Külmadel rehvidel on ümbritseva õhuga sama temperatuur. See temperatuur saavutatakse tavaliselt vähemalt 3 tundi pärast auto parkimist.

Kui olete läbinud ligikaudu 1,6 km (1 miili), on rehvid soojad. Kui peate rehvide pumpamiseks sõitma kaugemale, märkige esmalt rehvirõhk üles ja seejärel pumbake sihtkohta jõudes ettenähtud rõhuni.

Kui välistemperatuur muutub, siis muutub ka rehvirõhk. 10-kraadine temperatuurilangus põhjustab rehvirõhu vähenemise 1 psi (7 kPa) võrra. Kontrollige rehvirõhku regulaarselt ja vajadusel pumbake õige rõhuni; vt auto rehvirõhkude silti või sertifikaati.

Kui kontrollite soojade rehvide rõhku, ei pea te õhku välja laskma. Rehvid on sõitmise tõttu soojad ning rõhu suurenemine üle külmade rehvide soovitusliku taseme on tavapärane. Kui sooja rehvi rõhk on külma rehvi soovitusliku tasemega võrdne või sellest madalam, siis tuleb võib-olla õhku juurde pumbata.

## Sellega seotud teave

- Rehvirõhu reguleerimine (lk. 548)
- Soovitav rehvirõhk (lk. 549)
- Rehvirõhu seiresüsteem\* (lk. 550)
- Rehvid (lk. 544)

## Rehvirõhu reguleerimine

Rehvirõhk aja jooksul väheneb, see on normaalne nähtus. Seetõttu tuleb rehvirõhku mõnikord reguleerida, et säilitada soovituslikku rehvirõhku.

Rehvide optimaalse jõudluse ja kulumise tagamiseks pumbake külmade rehvide jaoks soovitusliku rõhuni.

### TÄHELEPANU

Vale rehvirõhu kasutamise vältimiseks kontrollige külmade rehvide rõhku. "Külm rehvi" tähendab rehvi, mille temperatuur on ümbritseva temperatuuriga ühtlane (saavutatakse ligikaudu kolme tunni möödumisel, kui autoga on sõidetud). Pärast mõnekilomeetrist sõitmist rehvid soojenevad ja rõhk suureneb.

1. Eemaldage rehvi tolmukork ja vajutage rehvi-manomeeter tugevalt vastu ventiili.
2. Täitke rehvid õige rõhuni; vaadake dekaali juhipoosel uksepostil, kus on kirjas tehase paigaldatud rehvide soovituslik rõhk.

3. Pange ventiilikübar tagasi.

### **i** TÄHELEPANU

- Täispumbatud rehvi ventiilile paigaldage alati tolmutate, et kruus, pori vms ventiili ei kahjustaks.
- Kasutage alati plastmaterjalist tolmutateid. Metallist tolmutatted võivad roostetada ja neid võib olla raske lahti keerata.

4. Otsige rehvi tunginud naelu või muid esemeid, mis võivad rõhulangust põhjustada.

5. Otsige külgeinalt auke, sisselõikeid, muhke ja muid kahjustusi.

6. Korrake nimetatud toiminguid ka teistel rehvidel, sh varurehvil\*.

### **i** TÄHELEPANU

Kui olete rehvi üle pumbanud, vajutage õhu väljalaskmiseks ventiili keskel olevat metalltihvti. Seejärel mõõtke manomeetri abil uuesti rehvirõhku.

Osad tagavararattad vajavad muudest rehvidest kõrgemat rõhku. Vaadake rehvirõhkude tabelit või silti.

### Sellega seotud teave

- Soovitatav rehvirõhk (lk. 549)
- Rehvirõhu kontrollimine (lk. 548)

- Täitke rehvi paranduskomplektist pärineva kompressoriga (lk. 566)
- Lubatud rehvirõhud (lk. 660)

### Soovitatav rehvirõhk

Rehvirõhuplaadil juhipoolel uksepostil (esi- ja tagaukse vahel) on näha, milline peab olema rehvirõhk erineva koorma ja kiiruse juures.



Kleebisel on kirjas tehases paigaldatud rehvide mõõtmed, koormuspiirangud ja rõhud.

### Suurem kütuse kokkuhoid ECO-rõhuga

Kerge koormaga (kuni kolm inimest) ja kiirustel kuni 160 km/h (100 mph) saab optimaalse kütusesäästu tagamiseks valida sõidurežiimi ECO. Kui aga soovite müravaesemat ja mugavamat sõitu, soovitage kasutada madalamaid mugavusseadeid.

### Sellega seotud teave

- Rehvirõhu kontrollimine (lk. 548)
- Lubatud rehvirõhud (lk. 660)

## Rehvirõhu seiresüsteem\*

Rehvirõhu seiresüsteem<sup>3</sup> annab ühe või mitme rehvi alarõhust juhiakraanil sümboliga märku.

Tähis	Selgitus
	See sümbol viitab madalale rehvirõhule. Kui süsteemis on rike, siis vilgub rehvirõhu hoiatussümbol umbes ühe minuti ja jääb seejärel põlema.

### Süsteemi kirjeldus

Rehvirõhu seiresüsteem mõõdab ABS-süsteemi kaudu rataste pöörlemiskiiruse erinevusi, et tuvastada, kas rehvirõhk on õige. Kui rehvirõhk on liiga madal, siis rehvi übermõõt muutub ja selle tulemusel ka pöörlemiskiirus. Süsteem võrdleb rehve omavahel ja teeb kindlaks, kas vähemalt ühe rehvi rõhk on liiga madal.

### Rehvirõhu seiresüsteemi üldine teave

Alljärgnevas teabes kasutatakse rehvirõhu seiresüsteemi kohta üldiselt väljendit TPMS.

Igat rehvi, kaasa arvatud varurehvi\*, tuleb korra kuus kontrollida. Kontrollimisel peaks rehvi olema külm ja rehvirõhk peaks vastama autotootja kleebisel toodud andmetele või rehvirõhu tabeli väärtustele. Kui auto rehvimõõt erineb tootja soovita-

tust, selgitage välja nende rehvide soovitatud rõhk.

Täiendava ohutussüsteemina on auto varustatud rehvirõhu seiresüsteemiga (TPMS), mis annab teada, kui ühe või mitme rehvi rõhk on liiga madal. Kui madala rehvirõhu sümbol süttib, peatuge ja kontrollige rehve esimesel võimalusel ning täitke rehvid ettenähtud määran.

Tühjenenud rehviga sõitmine võib põhjustada rehvi ülekuumenemist ja lõhkemist. Madal rehvirõhk suurendab kütusekulu ja lühendab rehvide eluiga, samuti võib see mõjutada auto pidurdusvõimet ja juhitavust. Pange tähele, et TPMS ei asenda regulaarset rehvihooldust. Juht vastutab õige rehvirõhu hoidmise eest, isegi kui rehvirõhk pole langenud nii madalale, et indikaator süttiks.

Auto on varustatud ka TPMS-i süsteemivea indikaatoriga, mis annab teada, kui süsteemis on tõrge. TPMS-i indikaator on kombineeritud madala rehvirõhu indikaatoriga. Kui süsteem tuvastab vea, hakkab juhiakraanil olev sümbol vilkuma ning jääb minuti jooksul põlema. Seda korraldage auto käivitamisel iga kord kuni vea kõrvaldamiseni. Kui sümbol põleb, võib see mõjutada süsteemi võimet madalat rehvirõhku märgata või sellest teada anda.

TPMS-i süsteemiviga võib tekkida mitmel põhjusel, näiteks varuratta kasutamisel või rehvide või

rataste vahetusest, mis takistab TPMS-süsteemi tööd.

Kontrollige alati pärast ühe või mitme rehvi vahetamist TPMS-i sümbolit ja veenduge, et uus rehvi või ratas ühilduks TPMS-süsteemiga.

### Näidikuplokis kuvatavad teated

Kui rehvirõhk on liiga madal, süttib juhiakraanil madala rehvirõhu sümbol ja kuvatakse teade. Kontrollige rehvirõhku keskekraanilt rakendusest **Auto olek**.

- **Rehvirõhk on madal**Kontrollige rehve, kalibreerige pärast pumpamist
- **Rehvirõhu süsteem Ajutiselt pole saadaval**
- **Rehvirõhu süsteem Vajab hooldust**

### Pidage meeles

- Salvestage alati pärast ratta vahetamist või rehvirõhu muutmist süsteemi uus rehvirõhk.
- Kui vahetate rehvid teise suurusega rehvide vastu kui tehases paigaldatud, tuleb süsteemi lähtestada, salvestades nende rehvide uue rõhu, et vältida valehoiatusi.
- Kui kasutatakse varuratast\*, ei pruugi rehvirõhu seiresüsteem rehvide erinevuse tõttu korralikult toimida.

<sup>3</sup> Indirect Tyre Pressure Monitoring System (ITPMS)



- Süsteem ei asenda rehvide regulaarse kontrollimise ja hoolduse vajadust.
- Rehvirõhu seiresüsteemi ei ole võimalik välja lülitada.

### HOIATUS

- Vale rehvirõhu kasutamisel võib juht kontrolli auto üle kaotada.
- Süsteem ei suuda äkilist rehvikahjustust ette märkida.

### Sellega seotud teave

- Soovitatav rehvirõhk (lk. 549)
- Vaadake keskekraanil\* rehvirõhu olekut. (lk. 552)
- Tegevus madala rehvirõhu hoiatuse korral (lk. 553)
- Uue rehvirõhu salvestamine jälgimissüsteemi\* (lk. 551)

## Uue rehvirõhu salvestamine jälgimissüsteemi\*

Süsteemi rehvirõhu jälgimise<sup>4</sup> korraliku töö tagamiseks tuleb salvestada rehvirõhu viiteväärtus. Seda tuleb teha alati, kui vahetatakse rehive või muudetakse rehvirõhku, et süsteem saaks madala rõhu kohta õigesti hoiatada.

Nt raske pagasi vedamisel või kiirusel üle 160 km/h (100 mph) tuleks rehvirõhku muuta vastavalt Volvo soovitudele. Seejärel süsteem lähtestatakse, salvestades uus rehvirõhk.

Uue rehvirõhu salvestamiseks süsteemi viiteväärtuseks tehke järgmised protseduurid.

1. Lülitage mootor välja.
2. Täitke rehvid õige rõhuni; vaadake dekaali juhipoolel uksepostil, kus on kirjas tehase paigaldatud rehvide soovituslik rõhk.
3. Käivitage auto.
4. Avage rakendusevaates rakendus **Auto olek**.

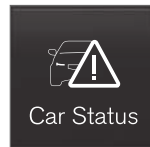

5. Vajutage **TPMS**.



### TÄHELEPANU

Selleks et saaksite valida nupu **Kalibreeri**, peab auto seisma.

6. Vajutage **Kalibreeri**.
7. Vajutage nuppu **OK**, et kinnitada kõigi nelja ratta rehvirõhu kontrollimist ja muutmist.
8. Sõitke autoga, kuni uus rehvirõhk on salvestatud.

Uus rehvirõhk salvestatakse, kui autoga sõidetakse kiirusel üle 35 km/h (22 miili/h).

Kui süüde lülitatakse välja enne, kui uus rehvirõhk on salvestatud, tuleb protseduur uuesti läbida. Laske salvestamisel lõpule jõuda sama sõidutsükli jooksul, et tagada uue rehvirõhku õigesti salvestamine.

- > Kui salvestamine nurjub, kuvatakse teade **Rehvirõhu salvestamine nurjus. Proovige uuesti..**

<sup>4</sup> Indirect Tyre Pressure Monitoring System (ITPMS)



**⚠ HOIATUS**

Heitgaasid sisaldavad nähtamatut ja lõhnatut, kuid väga mürgist süsinikmonooksiidi. Uue rehvirõhu salvestamise protseduur tuleb seega alati läbida välja või heitgaaside kõrvaldamissüsteemiga töökojas.

**Sellega seotud teave**

- Soovitata rehvirõhk (lk. 549)
- Rehvirõhu reguleerimine (lk. 548)
- Vaadake keskekraanil\* rehvirõhu olekut. (lk. 552)
- Tegevus madala rehvirõhu hoiatuse korral (lk. 553)
- Rehvirõhu seiresüsteem\* (lk. 550)

**Vaadake keskekraanil\* rehvirõhu olekut.**

Rehvirõhu seiresüsteem<sup>5</sup> abil saate rehvide rõhku kontrollida keskekraanilt.

**Oleku kontrollimine**

Süsteemi aktiveerumiseks tuleb võib-olla sõita mitu minutit kiirusel üle 35 km/h (22 miili/h).

1. Avage rakendusevaates rakendus **Auto olek**.

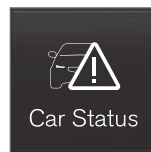

2. Rehvide oleku nägemiseks valige **TPMS**.



**Olekunäidik**

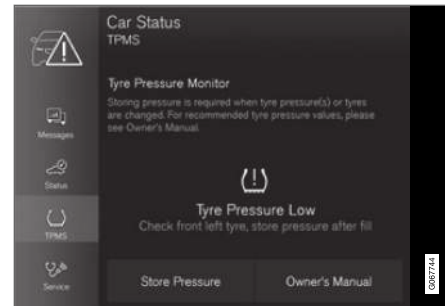

Joonis on illustreeriv. Paigutus võib sõltuda auto mudelist või tarkvara värskendusest.

Allpool on toodud mõned näited teadetest, mis võidakse rehvirõhu oleku kohta kuvada, ja nende tähendused.

<p>Keskekraan: <b>Kontr. vasakut esirehvi, talletage rõhk pärast täitmist</b></p>	<p>Rehvirõhk on liiga madal. Peatuge ja kontrollige ning korrigeerige rehvirõhku, täites rehve esimesel võimalusel<sup>Δ</sup>.</p>
<p>Keskekraan: <b>Kontrollige kõiki rehve, salvestage</b></p>	<p>Vähemalt kahe rehvi rõhk on liiga madal. Peatuge ja kontrollige ning korrigeerige rehvirõhku, täites</p>

<sup>5</sup> Indirect Tyre Pressure Monitoring System (ITPMS)

rõhk pärast täitmist	rehve esimesel võimalusel <sup>A</sup> .
Juhi ekraan: <b>Rehvirõhu süsteem Ajutiselt pole saadaval</b>	Sümbol vilgub ja umbes minuti möödudes jääb põlema. Süsteem pole hetke kasutatav, aktiveerimine varsti.
Juhi ekraan: <b>Rehvirõhu süsteem Vajab hooldust</b>	Sümbol vilgub ja umbes minuti möödudes jääb põlema. Süsteem ei tööta korralikult, võtke ühendust teenindusega <sup>B</sup> .

A Pärast rehvirõhu reguleerimist salvestage uus rehvirõhk alati süsteemi.

B Soovitatav on kasutada volitatud Volvo teenindust.

### Sellega seotud teave

- Uue rehvirõhu salvestamine jälgimissüsteemi\* (lk. 551)
- Tegevus madala rehvirõhu hoiatuse korral (lk. 553)
- Rehvirõhu seiresüsteem\* (lk. 550)
- Auto olek (lk. 592)

## Tegevus madala rehvirõhu hoiatuse korral

Kui rehvirõhusüsteem<sup>6</sup> hoiatab, et rehvirõhk on liiga madal, on vajalik sekkumine.



Kontrollige ja korrigeerige rehvirõhku, kui süsteemi tähis süttib ja kuvatakse teade **Rehvirõhk on madal**.

1. Lülitage mootor välja.
2. Kontrollige manomeetriga kõigi nelja rehvi rõhku.
3. Täitke rehvid õige rõhuni; vaadake dekaali juhipoolel uksepostil, kus on kirjas tehase paigaldatud rehvide soovituslik rõhk.
4. Pärast rehvirõhu reguleerimist salvestage uus rehvirõhk alati keskekraani kaudu süsteemi.

Pidage meeles, et näidikusümbol ei kustu enne madala rehvirõhu probleemi lahendamist ja uue rehvirõhu salvestamist.

### **i** TÄHELEPANU

Vale rehvirõhu kasutamise vältimiseks kontrollige külmade rehvide rõhku. "Külm rehvi" tähendab rehvi, mille temperatuur on ümbritseva temperatuuriga ühtlane (saavutatakse ligikaudu kolme tunni möödumisel, kui autoga on sõidetud). Pärast mõnekilomeetrist sõitmist rehvid soojenevad ja rõhk suureneb.

### **i** TÄHELEPANU

- Täispumbatud rehvi ventiilile paigaldage alati tolmukate, et kruus, pori vms ventiili ei kahjustaks.
- Kasutage alati plastmaterjalist tolmukatteid. Metallist tolmukatted võivad roostetada ja neid võib olla raske lahti keerata.

### **⚠** HOIATUS

- Vale rehvirõhu kasutamisel võib juht kontrolli auto üle kaotada.
- Süsteem ei suuda äkilist rehvikahjustust ette märkida.

### Sellega seotud teave

- Soovitatav rehvirõhk (lk. 549)
- Rehvirõhu reguleerimine (lk. 548)

<sup>6</sup> Indirect Tyre Pressure Monitoring System (ITPMS)

## RATTAD JA REHVID

- Uue rehvirõhu salvestamine jälgimissüsteemi\* (lk. 551)
- Vaadake keskekraanil\* rehvirõhu olekut. (lk. 552)
- Rehvirõhu seiresüsteem\* (lk. 550)
- Täitke rehvi rehvide paranduskomplektist pärineva kompressoriga (lk. 566)

### Rataste vahetamine

Auto rattaid saab vahetada, näiteks et talve- või varurattad alla panna. Rataste eemaldamisel ja paigaldamisel järgige vastavaid juhiseid.

### Teist mõõtu rehvide kasutamine

Veenduge, et rehvimõõt on auto jaoks õige.

Rehvimõõtude muutumisel võtke tarkvara uuendamiseks ühendust volitatud Volvo teenindusega. Enne suurema või väiksema mõõduga rehvide üleminekut (sh suve- ja talverehvid) tuleb võimalik olla uus tarkvara alla laadida.

### Sellega seotud teave

- Ratta eemaldamine (lk. 556)
- Rataste paigaldamine (lk. 558)
- Kinnitatud ratta- ja rehvisuurused (lk. 658)
- Tööriistakott (lk. 554)
- Talverehvid (lk. 560)
- Varuratas\* (lk. 559)
- Rattapoldid (lk. 555)

### Tööriistakott

Pagasiruumis hoitakse tööriistaid, mida saab kasutada pukseerimisel, rataste vahetamisel jms.

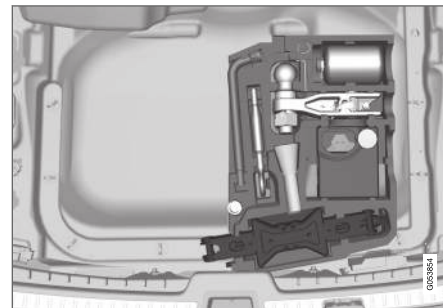

Pakiruumi põranda alla asuv vahtplokki sisaldab pukseeraasa, rehvi remondikomplekti, töövahendeid rattapoltide plastikkorkide eemaldamiseks ja lukustavate rattapoltide võtmepadrunit.

Kui autol on varuratas\*, siis on komplektis ka tungraud ja rattavõti.

### Sellega seotud teave

- Rataste vahetamine (lk. 554)
- Tungraud\* (lk. 555)

## Tungraud\*

Tungrauda võib kasutada auto tõstmiseks, näiteks rehvi vahetamisel.



### ! TÄHTIS TEAVE

- Kui tungrauda\* ei kasutata, tuleb seda hoida pakiruumi põrandakatte all olevas hoiukohas.
- Auto varustusse kuuluv tungraud on ette nähtud ainult aeg-ajalt lühiajaliseks kasutamiseks, näiteks purunenud rehvi vahetamisel. Auto tõstmiseks tungrauaga võib kasutada ainult konkreetsele mudelile mõeldud tungrauda. Kui autot tuleb sagedamini tungrauaga tõsta või kauemaks kui vaid rehvi vahetamiseks, on soovitatav kasutada töökoja tungrauda. Sel juhul järgige seadmega kaasas olevaid juhiseid.

Tungraud tuleb äramahtumiseks kokku, õigesse asendisse kruvida.

Kehtib **Tasanduskontroll**\* valikuga autodele: Kui autol on õhkvedrustus, siis tuleb see funktsioon välja lülitada enne auto tõstmist tungraua abil.

### Sellega seotud teave

- Tööriistakott (lk. 554)

## Rattapoldid

Rattapoldidega kinnitatakse rattad rummudele.

Kasutage ainult Volvo poolt testitud ja heaks kiidetud velgi ning Volvo originaalvarvikuid.

Kontrollige rattapoldide pingutusmomenti momentvõtme abil.

**Ärge** kasutage rattapoldide keermetel määrdeainet.

### ! HOIATUS

Võib juhtuda, et pärast rehvide vahetamist tuleb rattapolte paari järgmise päeva jooksul uuesti pingutada. Temperatuurierinevus ja vibratsioon võivad täheldada, et poldid pole võrdse tugevusega kinni.

### ! TÄHTIS TEAVE

Rattamutrid tuleb kinnitada pingutusmomentiga 140 Nm (103 naeljalga). Üle- või alapingutamine võib mutreid ja polte kahjustada.

## Lukustuspoldid\*

Pakiruumi põranda all on koht lukustatavate rattapoldide hülsi jaoks.

### Sellega seotud teave

- Ratta eemaldamine (lk. 556)
- Rataste paigaldamine (lk. 558)

## Ratta eemaldamine

Rattaid tuleb alati vahetada õigesti. Ratta eemaldamise juhised ja seonduv oluline teave on kirjas allpool.

### ! TÄHTIS TEAVE

- Kui tungrauda\* ei kasutata, tuleb seda hoida pakiruumi põrandakatte all olevas hoiukohas.
- Auto varustusse kuuluv tungraud on ette nähtud ainult aeg-ajalt lühiajaliseks kasutamiseks, näiteks purunenud rehvi vahetamisel. Auto tõstmiseks tungrauaga võib kasutada ainult konkreetsele mudelile mõeldud tungrauda. Kui autot tuleb sagedamini tungrauaga tõsta või kauemaks kui vaid rehvi vahetamiseks, on soovitatav kasutada töökoja tungrauda. Sel juhul järgige seadmega kaasas olevaid juhiseid.

### ! HOIATUS

- Rakendage seisupidur ja liigutage käigu- kang parkasendisse (P).
- Maapinnale jäävate rataste ette asetage puuklotsid või suured kivid.
- Veenduge, et tungraud ei ole vigastatud, et keerved on põhjalikult määritud ning et see ei ole määrdunud.
- Veenduge, et tungraud toetuks tasasele ja kindlale aluspinnale, mis pole libe ega kaldus.
- Tungraud tuleb korralikult asetada tungraua kronsteini.
- Ära kunagi pane midagi maa ja tungraua vahele või siis tungraua ja auto tõstekoha vahele.
- Kaassõitjad peavad tungrauaga ülestõtetavast autost väljuma.
- Kui peate ratasat liikluskeskkonnas vahetama, peavad kaasreisijad ohutus kohas viibima.
- Rataste vahetamisel kasutage varustusse kuuluvat tungrauda. Muude tööde ajaks toestage auto.
- Ärge kunagi minge või küünitage auto alla, kui see on tungrauaga üles tõstetud.

1. Pange üles ohukolnurk ja aktiveerige ohutuled, kui vahetate rehvi liikluskeskkonnas.

2. Rakendage seisupidur ja valige käiguasend **P** või manuaalkäigukasti korral esimene käik.

Kehtib **Tasanduskontroll**\* valikuga autodele: Kui autol on õhkvedrustus, tuleb see välja lülitada enne, kui auto tungrauaga\* üles tõstetakse.

3. Võtke välja tungraud\*, rattavõti\* ning rattapoltide plastkatete eemaldustööriistad, mis asuvad vahtplastist ümbrises.



Vahend rattapoltide plastikkorkide eemaldamiseks.

4. Vastu maapinda jääv kiil rataste ees ja taga. Kasutage näiteks raskeid puutükke või suuri kive.

5. Krivige pukseerimisraas juhiste kohaselt ratta mutrivõtme kuni lõppasendini kinni.

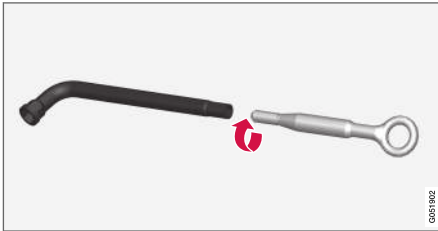

### ! TÄHTIS TEAVE

Pukseeriraas tuleb rattapoltide võtmesse\* lõpuni sisse keerata.

6. Eemaldage rattapoltide plastikkorgid selleks mõeldud vahendiga.
7. Kui auto on veel maapinnal, keerake rattapolid rattavõtme/pukseeriraasa abil  $\frac{1}{2}$ -1 pöörde võrra lahti (suruge allapoole – vastupäeva).

8. Auto ülestõstmisel on oluline, et tungraud või tõstekonsoolid asuvad auto šassii ettenähtud punktides. Plastkattel olevad kolmnurksed märgid tähistavad tõstepunktide asukohta. Auto mõlemal küljel on kaks tõstepunkti. Plastkatte vastavates kohtades on tungraua jaoks süvendid.



9. Seadke tungraud ühtlasele, tahkele ja libisemiskindlale maapinnale kasutatava tõstepunkti alla.
10. Vändake kuni tungraud on õigesti joondatud ja puutub kokku auto tõstepunktiga. Veenduge, et tungraud (või töökojas tõstehoovad) paikneb õigesti tõstepunkti all, tungraua nukk sobitub tõstepunkti avausse ja alus paikneb vertikaalselt tõstepunkti all.
11. Keerake tungrauda nii, et vänt jääb auto küljelt võimalikult kaugemale, tungraua õlad peavad jääma autoga risti.

12. Tõstke auto piisavalt kõrgele, et eemaldatavat rehvi saaks vabalt liigutada. Eemaldage rattapoldid ja tõstke ratas ära.

### Sellega seotud teave

- Kõrguse reguleerimise sätteid\* (lk. 456)
- Rataste vahetamine (lk. 554)
- Auto ülestõstmine (lk. 595)
- Tungraud\* (lk. 555)
- Tööriistakott (lk. 554)
- Rataste paigaldamine (lk. 558)

## Rataste paigaldamine

Ratta paigaldamise juhised rataste vahetamisel.

### **i** TÄHELEPANU

Auto varustusse kuuluv tungraud on ette nähtud ainult aeg-ajalt lühiajaliseks kasutamiseks, näiteks purunenud rehvi vahetamisel. Auto tõstmiseks tungrauaga võib kasutada ainult konkreetsele mudelile mõeldud tungrauda. Kui autot tuleb sagedamini tungrauaga tõsta või kauemaks kui vaid rehvi vahetamiseks, on soovitatav kasutada töökoja tungrauda. Sel juhul järgige seadmega kaasas olevaid juhisid.

### **!** HOIATUS

- Rakendage seisupidur ja liigutage käigu- kang parkasendisse (P).
- Maapinnale jäävate rataste ette asetage puuklotsid või suured kivid.
- Veenduge, et tungraud ei ole vigastatud, et keermesed on põhjalikult määritud ning et see ei ole määrdunud.
- Veenduge, et tungraud toetuks tasasele ja kindlale aluspinnale, mis pole libe ega kaldus.
- Tungraud tuleb korralikult asetada tungraua kronsteini.
- Ära kunagi pane midagi maa ja tungraua vahele või siis tungraua ja auto tõstekoha vahele.
- Kaassõitjad peavad tungrauaga ülestõtetavast autost väljuma.
- Kui peate rattast liikluskeskkonnas vahetama, peavad kaasreisijad ohutus kohas viibima.
- Rataste vahetamisel kasutage varustusse kuuluvat tungrauda. Muude tööde ajaks toestage auto.
- Ärge kunagi minge või küünitage auto alla, kui see on tungrauaga üles tõstetud.

1. Puhastage ratta ja rummu pinnad.

2. Asetage ratas kohale. Pingutage rattapoldid korralikult.

**Ärge** kasutage rattapoltide keermetel määrdeainet.

3. Laske auto alla, nii et rattad ei saaks pöörlema.

4. Kinnitage rattapoldid ristamisi. Oluline on, et rattapoldid kinnitatakse korralikult. Kinnitage pingutusmomendiga 140 Nm (103 jalgnaela). Kontrollige pingutusmomenti momentvõtme abil.



5. Asetage rattapoltide plastkatted tagasi.

6. Kontrollige rehvirõhku ja kalibreerige rehvi-rõhu seiresüsteem\*.



**⚠ HOIATUS**

Võib juhtuda, et pärast rehvide vahetamist tuleb rattapolte paari järgmise päeva jooksul uuesti pingutada. Temperatuurierinevus ja vibratsioon võivad täheldada, et poldid pole võrdse tugevusega kinni.

**i TÄHELEPANU**

- Täispumbatud rehvi ventiilile paigaldage alati tolmutate, et kruus, pori vms ventiili ei kahjustaks.
- Kasutage alati plastmaterjalist tolmutateid. Metallist tolmutatted võivad roostetada ja neid võib olla raske lahti keerata.

**Sellega seotud teave**

- Rataste vahetamine (lk. 554)
- Auto ülestõstmine (lk. 595)
- Tungraud\* (lk. 555)
- Tööriistakott (lk. 554)
- Ratta eemaldamine (lk. 556)
- Uue rehvirõhu salvestamine jälgimissüsteemi\* (lk. 551)
- Rehvirõhu kontrollimine (lk. 548)

**Varuratas\***

Varurattast (tüüp Temporary Spare) võib kasutada ajutiselt, et vahetada välja purunenud tavarohv.

Varurehv on mõeldud vaid ajutiseks kasutamiseks. Asendage see tavalise rattaga esimesel võimalusel.

Auto sõiduomadused võivad varuratta kasutamise ajal muutuda ja kliirens võib väheneda. Varuratta Temporary Spare kasutamise ajal ärge peske autot automaatpesus.

Soovituslikku rehvirõhku tuleb säilitada olenevate ajutise varuratta asukohast autos.

Kui varurehv on kahjustatud, saab uue osta Volvo edasimüüjalt.

**⚠ HOIATUS**

- Kui autol on all varuratas, ärge sõitke kiiremini kui 80 km/h (50 mph).
- Autol ei tohi sõidu ajal all olla rohkem kui üks ajutine varuratas Temporary Spare.
- Varurattaga sõitmisel võivad auto sõiduomadused olla erinevad. Varuratas tuleb asendada tavalise rattaga esimesel võimalusel.
- Varuratas on tavalisest rattast väiksem, mistõttu on auto kliirens väiksem. Hoiduge kõrgetest äärekividest ja ärge minge automaatpesulasse.
- Kasutage varuratta kasutamisel tootja soovitatud rehvirõhku.
- Nelikveolistel autodel saab tagasillaveo välja lülitada.
- Kui varuratas on paigaldatud esisillale, siis ei saa lumekette kasutada.
- Varuratta parandamine ei ole lubatud.

**! TÄHTIS TEAVE**

Autoga pole lubatud sõita, kui paigaldatud on eri suuruses rehvid või lubamatu tagavararatas. Erineva suurusega rattad võivad tõsiselt kahjustada auto käigukasti.



#### ◀ Sellega seotud teave

- Rataste vahetamine (lk. 554)
- Soovitavat rehvirõhk (lk. 549)

### Varuratta kasutamine

Varurattaga tegelemisel järgige neid juhiseid.

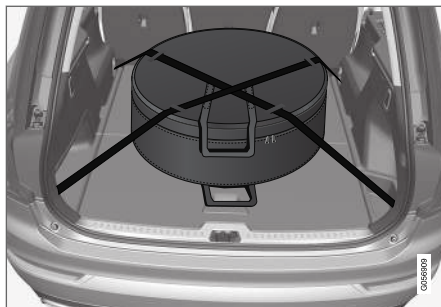

Varurattast hoitakse kotis ja sõidu ajaks peab see olema kinnitatud kahe rihmaga pakiruumi põranda külge<sup>7</sup>. Mõlemad rihmad tuleb pingutada risti üle ratta ja kinnitada auto nelja koormakinnitusasa külge.

Rattavahetuse tööriistad asuvad pakiruumi põranda all.

#### Sellega seotud teave

- Varuratas\* (lk. 559)

### Talverehvid

Talverehvid on ette nähtud talviste teeolude jaoks.

Volvo soovib kasutada kindlate mõõtudega talverehve. Rehvimõõtmed sõltuvad mootori variantist. Talverehvidega sõites tuleb kõigile neljale rattale paigaldada õiget tüüpi rehvid.

#### **i** TÄHELEPANU

Küsige Volvo edasimüüjalt, millised veljed ja rehvitüüp on kõige sobivamad.

### Talverehvide paigaldamine

Suve- ja talverehvide ümbervahetamisel tuleb rehvidele märgistada, kummale auto küljele olid need paigaldatud. Näiteks võib tähistada **V** vasaku ja **P** parema külje jaoks.

### Naastrehvid

Naastrehvid tuleb alguses 500–1000 km (300–600 miili) ettevaatlikult sisse sõita, et naastud rehvis õigesti paigutuksid. See annab rehvide ja eelkõige naastudele pikema kasutusea.

#### **i** TÄHELEPANU

Nõuded naastrehvide kasutamisele riigiti erinevad.

<sup>7</sup> Kolmanda istmerea seljatoed\* tuleb alla lasta.

## Mustrisügavus

Jää, lõrtsi ja madalal temperatuuril sõitmine koormab rehve tunduvalt rohkem kui suvel sõitmine. Seepärast soovib Volvo mitte sõita talverehvidega, mille mustrisügavus on väiksem kui 4 mm (0,15 tolli).

## Sellega seotud teave

- Rataste vahetamine (lk. 554)
- Talvel sõitmine (lk. 463)
- Rehvide kulumismärgised (lk. 547)

## Lumeketid

Talverehvide ja/või lumekettide kasutamine aitab talvistes oludes parandada teelpüsisust.

Volvo soovib rohkem kui 19-tollise läbimõõduga rataste kasutamisel lumekette mitte kasutada

### HOIATUS

Kasuta Volvo originaalkette või nendega võrdväärseid lumekette, mis sobivad konkreetsele automudelile ning rehvi- ja veljemõõdule. Lubatud on ainult **ühepoolsed** lumeketid.

Kui te ei ole kindel, milliseid lumekette kasutada, soovib Volvo võtta ühendust volitatud Volvo teenindusega. Sobimatud lumeketid võivad autot tõsiselt kahjustada ja õnnetuse põhjustada.

### TÄHTIS TEAVE

Lumekettide kasutamisele kehtivad järgmised piirangud.

- Järgige alati hoolikalt tootja paigaldusjuhiseid. Paigaldatud ketid peavad olema võimalikult pingul ning neid tuleb regulaarse intervalli järel uuesti pingutada.
- Lumekette võib kasutada ainult esiratstel (kehtib ka nelikveoliste sõidukite korral).
- Mõnel juhul EI TOHI lumekette kasutada, näiteks kui paigaldatud on originaalrehvidest ja -velgedest erinevate mõõtmetega lisatarvikutest, järelturu või erirehvid ja -veljed. Kettide ning pidurite, vedrustuse ja kerekomponentide vahele peab jääma piisav kaugus.
- Enne lumekettide paigaldust kontrollige kohalikke eeskirju.
- Ärge kunagi ületage lumekettide tootja lubatud maksimumkiirust. Ühelgi juhul ei tohi sõita kiiremini kui 50 km/h (30 mph).
- Lumekettide kasutamisel vältige teemuhke, löökauke ja järske kurve.
- Ärge sõitke paljal maal, kuna see kulutab nii lumekette kui ka rehve.
- Lumekettide kasutamine võib muuta auto juhitavuse halvemaks. Vältige kiireid ja





järske kurve ning pidurdamist lukustunud ratastega.

- Teatud ketitüübid, mida on tugevalt pingutatud, mõjutavad pidurikomponente ja seetõttu EI TOHI neid kasutada.

Lumekettide kohta küsige lisateavet Volvo edasimüüjalt.

### Sellega seotud teave

- Talvel sõitmine (lk. 463)

### Ajutine rehviparanduskomplekt

Rehvide kiirparanduskomplekti<sup>8</sup> kasutatakse torkeauguga rehvi parandamiseks ja rehvi õhurõhu reguleerimiseks.

Varurattaga autodel\* rehviparanduskomplekt puudub.

Rehviparanduskomplekt koosneb kompressorist ja tihendusvedelikuga pudelist. Täiteaine võimaldab teha ajutisi rehviparandusi.

#### TÄHELEPANU

Tihendusaine on tõhus turvise torkeaukude tihendamisel, kuid see ei sobi rehvi küljepiirkonna torkeaukude parandamiseks. Ärge kasutage hädaolukorra rehviparanduskomplekti suurte lõhede, mõrade või sarnaste kahjustuste parandamiseks.

#### TÄHELEPANU

Kompressor on mõeldud rehvi torkeaugu ajutiseks parandamiseks ja see on Volvo poolt heaks kiidetud.

### Asukoht

Rehviparanduskomplekt asub pakiruumi põranda all vahtplastist ümbrises.

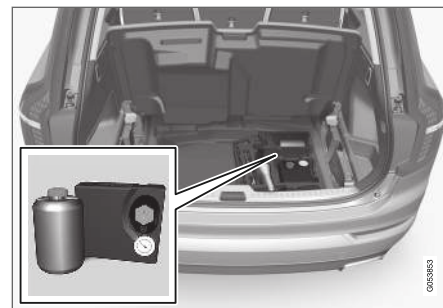

### Tihendusvedeliku aegumiskuupäev

Kui tihendusvedeliku pudel on aegunud, tuleb pudel välja vahetada (vt pudelil olevat silti). Käitle vana pudelit keskkonnaohtrliku jäätmena.

### Sellega seotud teave

- Torkeaugu paranduskomplekti kasutamine (lk. 563)
- Täitke rehvi rehvide paranduskomplektist pärineva kompressoriga (lk. 566)
- Rehvid (lk. 544)

<sup>8</sup> Temporary Mobility Kit (TMK)

## Torkeaugu parandamiskomplekti kasutamine

Tihendage torkeauk ajutise rehviparanduskomplektiga Temporary Mobility Kit (TMK).

### Ülevaade

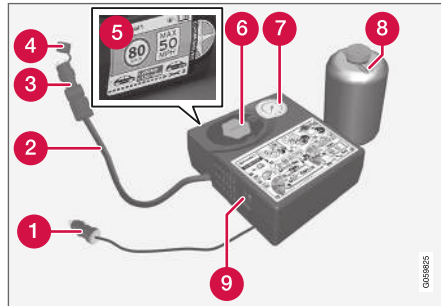

- 1 Elekrikaabel
- 2 Õhuvoolik
- 3 Rõhureduktor
- 4 Kaitsekork
- 5 Kleebis, suurim lubatud kiirus
- 6 Pudelihoidik (oranž kate)
- 7 Rõhumõõdik

8 Tihendusvedeliku pudel

9 Lüliti

### Ühendamine

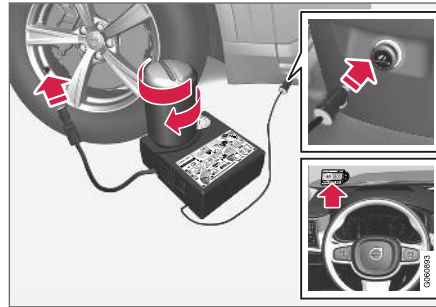

### **i** TÄHELEPANU

Ära lõhu pudeli tihendit enne kasutamist. Tihend puruneb automaatselt, kui pudel kohake kruvitakse.

### **!** HOIATUS

Rehvitihendusüsteemi kasutamisel pidage meeles järgmist.

- Tihendusaine pudel sisaldab 1) naturaalsel kummilateksit ja and 2) etaandiooli. Need ained on allaneelamisel kahjulikud.
- Pudelis olev aine võib põhjustada allergilist nahareaktsiooni või kahjustada hingamisteid, nahka, kesknärvisüsteemi ja silmi.

#### Ettevaatusabinõud

- Hoida laste käeulatuses eemal.
- Allaneelamisel tervisele kahjulik.
- Vältige aine pikaajalist või korduvat sattumist nahale. Kui tihendusvedelik satub riidele, eemaldage need.
- Pärast kasutamist peske käed korralikult puhtaks.

#### Esmaabi

- Nahk Peske vastavat kohta seebi ja veega. Kaebuste korral pidage nõu arstiga.
- Silmad Peske rohke veega vähemalt 15 minutit ning tõstke aeg-ajalt ülemisi ja alumisi silmalauge. Kaebuste korral pidage nõu arstiga.
- Sissehingamine Mingi värse õhu kätte. Ärrituse püsimisel pidage nõu arstiga.



- Allaneelamine ÄRGE kutsuge esile oksendamist, v.a arsti korraldusel. Pidage nõu arstiga.
- Utiliseerimine Viige kõnealune materjal ja selle anum ohtlike või spetsiaalsete jäätmete kogumispunkti.

### HOIATUS

- Ärge eemaldage pudelit torkeaugu parandamise komplekti kasutamise ajal.
- Ärge eemaldage õhuvoolikut torkeaugu parandamise komplekti kasutamise ajal.

1. Pange üles ohukolmnurk ja aktiveerige ohutuled, kui parandate rehvi liikluskeskkonnas.  
Kui augu tekitas nael vms, jätke see rehvi sisse. See aitab auku tihendada.
2. Eemaldage kompressori küljelt maksimaalse lubatud sõidukiiruse kleebis. Kinnitage see kiiruspiirangu meeldetuletamiseks tuuleklaasile nähtavasse kohta. Pärast rehvi remondi komplekti kasutamist ärge sõitke kiiremini kui 80 km/h (50 miili/h).
3. Kontrollige, kas lüliti on asendis **0** (Väljas) ning tehke kindlaks elektri kaabli ja õhuvooliku asukoht.

4. Keerake kompressori oranž kate lahti ning eemaldage tihendusvedeliku pudeli kork.

5. Keerake pudel pudelihoidja põhja kinni.

Hermeetiku lekke vältimiseks on nii pudel kui pudelihoidik varustatud lukustiga. Kui pudel on hoidikusse keeratud, ei ole võimalik seda sealt enam välja keerata. Pudel tuleb eemaldada töökojas<sup>9</sup>.

### HOIATUS

Ärge keerake pudelit lahti, see on varustatud lekke vältimiseks vastassuunalise riiviga.

6. Keerake rehvi ventiilikübar lahti ja keerake õhuvooliku ventiiliühendus rehvi õhuventiili keermesse.

Veelduge, et õhuvooliku rõhureduktor on täielikult sisse keeratud.

7. Ühendage elektri kaabel lähimasse 12 V pistikusse ja käivitage auto.

### TÄHELEPANU

Veenduge, et kompressori kasutamise ajal ei oleks ükski teine 12 V pistikupesa kasutuses.

### HOIATUS

Ärge jätke lapsi autosse järelevalveta, kui mootor töötab.

### HOIATUS

Auto heitgaaside sissehingamine võib olla eluohtlik. Ärge jätke mootorit tööle kinnises ega puuduliku ventilatsiooniga ruumis.

<sup>9</sup> Soovitav on kasutada volitatud Volvo teenindust.

8. Käivitage kompressor, viies lüliti asendisse I (Sees).

### **⚠ HOIATUS**

Rehvi kompressoriga pumpamise ajal ära seisa rehvi kõrval. Pragude või ebaühtlase pinna tekkimisel tuleb kompressor viivitamatult välja lülitada. Sõitu ei tohi jätkata. Helistage maanteeabi teenuse telefoninumbri, et tellida vedu rehvikeskusse. Volvo soovib kasutada volitatud rehvikeskust.

### **i TÄHELEPANU**

Kompressori käivitumisel võib rõhk tõusta kuni 6 baarini (88 psi), kuid seejärel rõhk langeb ligikaudu 30 sekundi pärast.

9. Pumpa rehvi õhku 7 minutit.

### **! TÄHTIS TEAVE**

Ülekuumenemise vältimiseks ei tohi kompressorit korraga kasutada pikema aja vältel kui 10 minutit.

10. Rõhu kontrollimiseks rõhumõdikult lülitage kompressor välja. Minimaalne surve on 1,8 baari (22 psi) ja maksimaalne surve on 3,5 baari. (51 psi). Juhul kui rehvirõhk on liiga kõrge, laske õhku rõhureduktori abil välja.

### **⚠ HOIATUS**

Kui rõhk on madalam kui 1,8 baari (22 psi-d), siis on rehvis liiga suur auk. Sõitu ei tohi jätkata. Helistage maanteeabi teenuse telefoninumbri, et tellida vedu rehvikeskusse. Volvo soovib kasutada volitatud rehvikeskust.

11. Lülitage kompressor välja ja eemaldage elektriakaabel.  
12. Keerake õhuvoolik rehvi ventiili küljest lahti ning keerake tolmutork ventiili otsa tagasi.

### **i TÄHELEPANU**

- Täispumbatud rehvi ventiilile paigaldage alati tolmutakete, et kruus, pori vms ventiili ei kahjustaks.
- Kasutage alati plastmaterjalist tolmutaketeid. Metallist tolmutaketeid võivad roosteada ja neid võib olla raske lahti keerata.

13. Hermeetiku lekkimise vältimiseks asetage kaitsekork õhuvooliku otsa. Asetage varustus pakiruumi.

14. Sõitke kohe (või nii ruttu kui võimalik) vähemalt 3 km (2 miili) maksimaalselt 80 km/h (50 mi/h) kiirusega, et hermeetik rehvi tihendaks, seejärel viige läbi järelkontroll.

### **⚠ HOIATUS**

Rehvi esimeste pöörlemiste ajal väljub torkeavast tihendusvedelikku. Veenduge, et keegi ei seisaks auto lähedal ja et tihendusvedelik ei pritsiks nende peale, kui auto sõitma hakkab. Vahemaa peaks olema vähemalt 2 meetrit (7 jalga).

### 15. Järelkontroll

Ühendage õhuvoolik rehvi ventiiliga ja keerake ventiili ühendus rehvi ventiili keerme lõpuni. Kompressor peab olema välja lülitatud.

### 16. Loe rõhumõdikult rehvirõhk.

- Juhul kui see on alla 1,3 baari (19 psi), on rehvi ebapiisavalt tihendatud. Sõitu ei tohi jätkata. Kutsuge maanteeabi.
- Juhul kui rehvirõhk on suurem kui 1,3 baari (19 psi), tuleb rehvi pumbata rõhk, mis vastab juhipoolsel uksepostil olevale rehvirõhkude tabelile (1 baar = 100 kPa = 14,5 psi). Juhul kui rehvirõhk on liiga kõrge, laske õhku rõhureduktori abil välja.





### **⚠ HOIATUS**

Kontrollige regulaarselt rehvirõhku.

Volvo soovib sõita lähima Volvo teeninduseni ja lasta vigastatud rehvi remontida või välja vahetada. Teavita teenindust sellest, et rehvis on tihendusvedelik.

Tihendusvedeliku pudel ja voolik tuleb pärast kasutamist välja vahetada. Volvo soovib pudeli välja vahetada Volvo volitatud teeninduses.

### **⚠ HOIATUS**

Tihendusainega täidetud rehvidele lubatud suurim läbisõit on 200 km (120 miili).

### **i TÄHELEPANU**

Kompressor on elektriseade. Jäätmete käitlemisel järgige kohalikke eeskirju.

### **Sellega seotud teave**

- Soovitatav rehvirõhk (lk. 549)
- Ajutine rehviparanduskomplekt (lk. 562)
- Täitke rehvi rehvide paranduskomplektist pärineva kompressoriga (lk. 566)

## **Täitke rehvi rehvide paranduskomplektist pärineva kompressoriga**

Auto originaalrehvi saab täita rehvide kiirparanduskomplekti kompressoriga.

1. Kompressor peab olema välja lülitatud. Veenduge, et lüliti oleks asendis **0** (Väljas) ning võtke elektrikaabel ja õhuvoolik nende panipaigast välja.
2. Keerake rehvi ventiilikübar lahti ja keerake õhuvooliku ventiiliühendus rehvi õhuventiili keermesse.  
  
Veelduge, et õhuvooliku rõhureduktor on täielikult sisse keeratud.
3. Ühendage elektrikaabel lähimasse 12 V pistikusse ning käivitage auto.

### **⚠ HOIATUS**

Auto heitgaaside sissehingamine võib olla eluohtlik. Ärge jätke mootorit tööle kinnises ega puuduliku ventilatsiooniga ruumis.

### **⚠ HOIATUS**

Ärge jätke lapsi autosse järelevalveta, kui mootor töötab.

4. Käivitage kompressor, viies lüliti asendisse **I** (Sees).

### **i TÄHTIS TEAVE**

Ülekuumenemisoht. Kompressor ei tohi töötada kauem kui 10 minutit.

5. Täitke rehvi juhipoosel ukseposti sildil märgitud rõhu väärtuseni. Juhul kui rehvirõhk on liiga kõrge, laske õhku rõhureduktori abil välja.
6. Lülitage kompressor välja. Ühendage õhuvoolik ja elektrikaabel lahti.
7. Paigaldage tolmuork rehvi ventiilile.

### **i TÄHELEPANU**

- Täispumbatud rehvi ventiilile paigaldage alati tolmuork, et kruus, pori vms ventiili ei kahjustaks.
- Kasutage alati plastmaterjalist tolmuorkteid. Metallist tolmuorkatted võivad roostetada ja neid võib olla raske lahti keerata.

### **i TÄHELEPANU**

Kompressor on elektriseade. Jäätmete käitlemisel järgige kohalikke eeskirju.



**Sellega seotud teave**

- Soovitatav rehvirõhk (lk. 549)
- Torkeaugu parandamiskomplekti kasutamine (lk. 563)
- Ajutine rehviparanduskomplekt (lk. 562)



LAADIMINE, PAGASIRUUM JA SALONG

## Salongi interjäär

Salongi interjööri ja panipaikade ülevaade.

### Esiiste

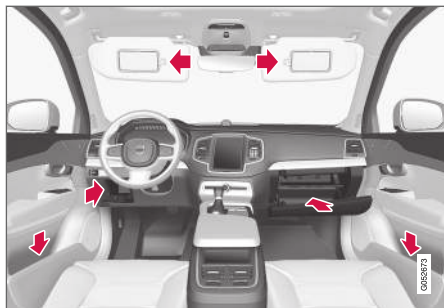

Uksepaneelis, rooliratta all, kindalaekas ja päikesesirmis paiknevad panipaigad.

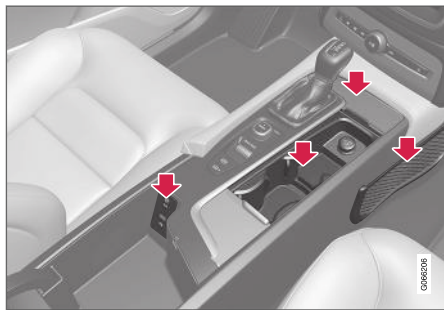

Topsihoidikuga hoiukoht, võrktasku\*, pistikupesa ja USB-pesa tunnelkonsoolis.

### Tagaiste

#### Teine istmerida

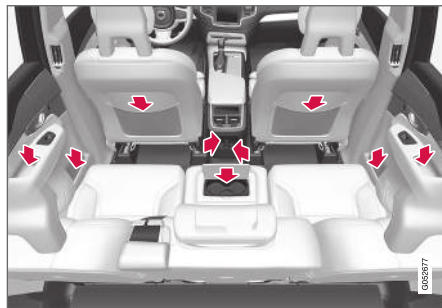

Uksepaneeli panipaik, keskmise istme seljatoes olev topsihoidik\*, esiistme seljatoel olev hoiutasku\* ja pistikupesad tunnelkonsoolis.

#### Kolmas istmerida\*



Külgsuurel olev panipaik ja topsihoidik ning hoiukoht istmete vahel.

## ⚠️ HOIATUS

Hoja lahtised esemed, näiteks mobiiltelefonid, kaamerad, kaugjuhtimispuldid vastavas panipaigas, näiteks kindalaekas vm. Vastasel korral võivad need äkilise pidurduse või kokkupõrke ajal autos olevaid inimesi vigastada.

## ⚠️ TÄHTIS TEAVE

Ärge unustage, et näiteks kõrgläikega pindu võib kogemata hõlpsalt metallesemetega kriimustada. Ärge pange õrnale pinnale võtmeid, telefone ega muid esemeid.

## Sellega seotud teave

- Pistikupesa (lk. 572)
- Kindalaeka kasutamine (lk. 575)
- Päikesesirmid (lk. 576)
- Tunnelkonsool (lk. 571)
- Seadme ühendamine USB-pesa kaudu (lk. 508)

## Tunnelkonsool

Esiistmete vahel paikneb konsool.

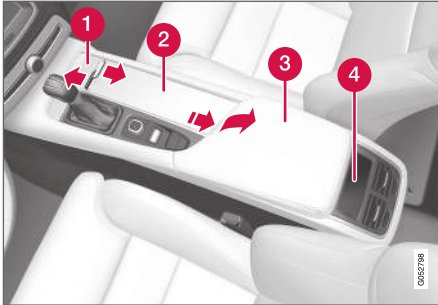

- 1 Luugiga panipaik\*. Luugi avamiseks/sulgemiseks vajutage pidelele.
- 2 Panipaik topsihoidiku ja 12 V pistikupesaga.
- 3 Panipaik ja USB-pesa käetoe all.
- 4 Tagaistme kliimafunktsioonide\* või panipaiga kliimajuhtnupud.

### HOIATUS

Hoia lahtised esemed, näiteks mobiiltelefonid, kaamerad, kaugjuhtimispuldid vastavas panipaigas, näiteks kindalaekas vm. Vastasel korral võivad need äkilise pidurduse või kokkupõrke ajal autos olevaid inimesi vigastada.

### TÄHTIS TEAVE

Ärge unustage, et näiteks kõrgläikega pindu võib kogemata hõlpsalt metallesemetega kriimustada. Ärge pange õrnale pinnale võtmeid, telefone ega muid esemeid.

### TÄHELEPANU

Üks alarmi anduritest\* asub tunnelkonsooli topsihoidiku all. Ärge jätke topsihoidikusse münste, võtmeid ja muid metallesemeid, kuna need võivad käivitada alarmi.

### Sellega seotud teave

- Salongi interjäär (lk. 570)
- Pistikupesa (lk. 572)
- Kliima juhtnupud (lk. 208)

## Pistikupesa

Tunnelkonsoolis asub kaks 12 V pistikupesaja üks 230 V pistikupesa\* ning pakiruumis on üks 12 V pistikupesa\*.

Kui pistikupesaga tekib probleem, võtke ühendust teenindusega – soovitage volitatud Volvo teenindust.

### 12 V pistikupesa



Tunnelkonsoolis olev 12 V elektripistikupesa, esiiste.

12-voldiseid pistikupesasid on võimalik kasutada sellisel toitel töötavate tarvikute jaoks, nt pleierid, jahutuskastid ja mobiiltelefonid.



Tunnelkonsoolis olev 12 V elektripistikupesa, teine istmerida.

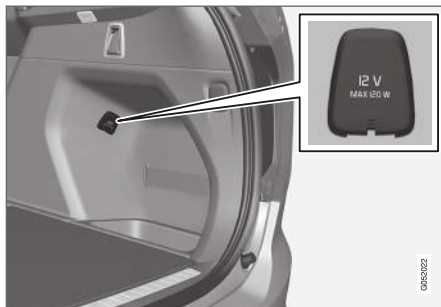

Pakiruumis olev 12 V elektripistikupesa\*.

## Kõrgepinge pistikupesa\*



Tunnelkonsoolis olev pistikupesa, teine istmerida.

Kõrgepinge pistikupesas\* saab kasutada sellise toite jaoks loodud tarvikute, nt laadijate ja sülearvutite jaoks.

### Kõrgepinge pistikupesa olekunäidik

Pistikupesa LED<sup>1</sup>-tuli näitab pistikupesa olekut:

<sup>1</sup> LED (Light Emitting Diode) (valgusdiood)

Olekunäidik	Põhjus	Tegevusjuhised
Püsiv roheline tuli	Pistikupesa annab ühendatud seadmele voolu.	Mitte ühtki.
Vilkuv oranž tuli	Pistikupesa pingemuunduri temperatuur on liiga kõrge (sest näiteks tarvik võtab liiga palju voolu või salong on liiga soe).	Eemaldage pistik ja laske pingemuunduril enne pistiku taasühendamist maha jahtuda.
	Ühendatud tarvik võtab liiga palju voolu (perioodiliselt või püsivalt) või on rikkis.	Mitte ühtki. Tarvikut ei saa pistikupessa ühendada.
Kustunud tuli	Pistikupesa ei tuvasta, et pistik on ühendatud.	Kontrollige, kas pistik on õigesti pistikupessa ühendatud.
	Pistikupesa ei ole aktiivne.	Lülitage auto elektrisüsteem kõige madalamasse asendisse I.
	Pistikupesa oli aktiivne, kuid nüüd on välja lülitatud.	Käivitage mootor ja/või laadige aku.

### Sellega seotud teave

- Salongi interjäär (lk. 570)
- Elektripistikute kasutamine (lk. 574)

## Elektripistikute kasutamine

12-voldiseid pistikupesi on võimalik kasutada sellisel toitel töötavate tarvikute jaoks, nt pleierid, jahutuskastid ja mobiiltelefonid.

Kõrgepinge pistikupesad\* saab kasutada sellise toite jaoks loodud tarvikute, nt laadijate ja sülearvutite jaoks.

Selleks et pistikupesadest tuleks voolu, peab auto elektrisüsteem olema madalaimas asendis I. Pistikupesad on aktiivsed seni, kuini käivitusaku laetuse tase ei ole liiga madal.

Kui mootor on välja lülitatud ja auto lukustatud, siis pistikupesad ei tööta. Kui mootor on välja lülitatud ja auto ei ole lukustatud või on lukustatud, aga blokeeritud lukuasend on ajutiselt välja lülitatud, siis töötavad pistikupesad veel seitse minutit.

### TÄHELEPANU

Kui mootor on välja lülitatud ja kasutusel on elektripistikupesa, võib käivitusaku tühjeneda ning seetõttu võib funktsionaalsus olla piiratud.

Pistikupesadesse ühendatud lisatarvikuid saab kasutada isegi siis, kui auto elektrisüsteem on lahti ühendatud või kasutatakse eelsoojendust. Seetõttu eemaldage pistikud, kui neid ei kasutata, et vältida käivitusaku tühjenemist.

### HOIATUS

- Ärge kasutage suurte või raskete ühendusvahenditega tarvikuid – need võivad pistikupesa kahjustada.
- Ärge kasutage tarvikuid, mis võivad näiteks auto raadiovastuvõtjates või elektrisüsteemides häireid tekitada.
- Asetage tarvik sellisesse kohta, kus see auto järsu pidurdamise või kokkupõrke korral ei saaks juhti ega kaassõitjaid vigastada.
- Jälgige ühendatud tarvikuid – need võivad kuumust eraldada ning sõitjaid või salongi põletada.

## 12-voldiste pistikupesade kasutamine

1. Eemaldage lukustuskork (tunnelkonsool) või lükake pistikupesa ees olev kaas alla (pakiruum) ning ühendage tarviku pistik.
2. Eemaldage tarvik ja asetage lukustuskork tagasi (tunnelkonsool) või lükake kaas üles (pakiruum), kui pistikupesa ei kasutata või see on järelevalveta.

### TÄHTIS TEAVE

Maksimaalne pistikupesaväljund on 120 W (10 A) pistikupesa kohta.

## Kõrgepinge pistikupesade kasutamine

1. Võtke pistikupesa kaas eest ja sisestage tarviku pistik.  
> Pistikupesa LED<sup>2</sup>-tuli näitab olekut.
2. Kontrollige, kas roheline tuli põleb – ainult siis on pistikupesas vool.
3. Tarviku eemaldamiseks tõmmake pistik välja – ärge tõmmake kaablist.

Kui te pistikupesa ei kasuta või kui pistikupesa on järelevalveta, siis pange pistikupesa kaas peale.

<sup>2</sup> LED (Light Emitting Diode) (valgusdiod)



**! TÄHTIS TEAVE**

Maksimaalne pistikupesa väljund on 150 W.

**! HOIATUS**

Ärge mitte kunagi muutke ega remontige kõrgepingepesa ise. Volvo soovib ühendust võtta volitatud Volvo teenindusega.

**! HOIATUS**

- Kasutage ainult kahjustamata ja riketeta tarvikuid. Tarvikutel peab olema CE-märgistus, UL-märgistus või samaväärne ohutusemärgistus.
- Tarvikute nimipinge ja -sagedus koos pistikupesale ette nähtud pistikuga peab olema vastavalt 230 V ja 50 Hz.
- Jälgige, et pistikupesad, pistikud või tarvikud ei puutuks kokku vee ega muude vedelikega. Ärge puudutage ega kasutage pistikupesa, kui see on kahjustatud või on saanud märjaks.
- Ärge ühendage harupistikuid, adaptereid ega pikendusjuhtmeid pistikupessa, sest need võivad pistikupesa ohutuspiiranguid ületada.
- Pistikupesale on lisatud kaitsekaas. Veenduge, et miski ei tungiks pistikupesa sisse ega kahjustaks seda ning takistaks kaanel oma funktsiooni täita. Ärge jätke lapsi autosse ilma järelevalveta, kui pistikupesa on aktiivne.

Kui ülalnimetatud juhiseid ei järgita, võib tagajärjeks olla tõsine või surmav elektrilöök.

**Sellega seotud teave**

- Pistikupesa (lk. 572)
- Salongi interjäär (lk. 570)

**Kindalaeka kasutamine**

Kindalaegas asub juhi kõrvalistuja poolel. Kindalaekas saab hoida näiteks trükitud kasutusjuhendit ja kaarte. Seal on ka koht pastaka ja kaardihooldiku jaoks.

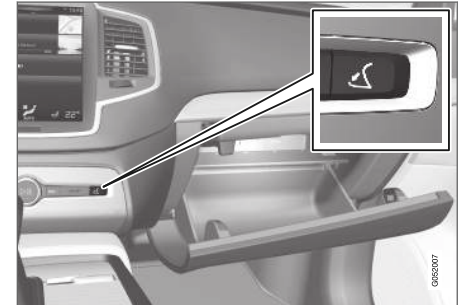

Kindalaegas avaneb, kui vajutate avamisnuppu keskkonsoolil.

**Kindalaeka lukustamine ja avamine**

Kindalaeka saab lukustada (nn privaatsuskaitse lukk) näiteks enne auto hooldusesse viimist, hotelli jätmist vms. Sellega koos lukustatakse ka tagaluuk.

### ◀◀ Kindalaeka kasutamine külmutuslaekana

Kindalaegast võib kasutada nt jookide või toidu jahutamiseks. Jahutusfunktsioon töötab siis, kui kliimaseadmesüsteem on aktiivne (kui auto on süüteasendis II või kui mootor töötab).

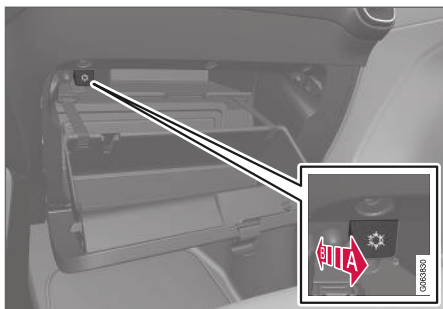

Joonis on illustreeriv – disain võib olla erinev.

- A** Jahutuse sisselülitamine
- B** Jahutuse väljalülitamine
- Jahutuse sisse- või väljalülitamiseks lükake juhtnupp lõppasendisse salongi/kindalaeka suunas.

### Sellega seotud teave

- Salongi interjäär (lk. 570)
- Privaatsuslukk (lk. 274)

### Päikesesirnid

Juhi- ja kaassõitjaste ees laes on päikesesirnid, mida saab vajaduse korral alla klappida ja nurga alla sättida.



Joonis on illustreeriv – disain võib olla erinev.

Peepli valgustus\* süttib katte ülemisse asendisse liigutamisel automaatselt.

Peegeel on varustatud kaardi- või piletihoidikuga.

### Sellega seotud teave

- Salongi interjäär (lk. 570)

### Pakiruum

Autol on avar pakiruum, mis võimaldab suuri esemeid transportida.

Kaubaruumi saab suurendada teise ja kolmanda\* istmerea allaklappimisega. Elektrilise juhtsüsteemiga\* on võimalik auto tagaosa kauba lihtsamaks peale- ja mahalaadimiseks langetada. Pagasi paigaldamiseks on võimalik kasutada pagasiruumis olevaid aasasid ning kotihoidikuid, samuti on pagasit võimalik soovi korral pagasikattega\* katta.

Kui autos on varuratas, asub see pagasiruumi põranda all. Auto puksiiraas ja rehviparanduskomplekt asuvad pagasiruumi põranda all.

### Sellega seotud teave

- Laadimissoovitused (lk. 577)
- Kotikonksud (lk. 579)
- Koormakinnitusaasad (lk. 579)
- Pagasiruumikatte paigaldamine ja eemaldamine\* (lk. 580)

## Laadimissoovitused

Autosse pagasi paigutamisel on oluline üht-teist teada.

Lubatud koormus oleneb auto töökaalust. Reisi-  
jate ja lisavarustuse summaarne mass vähendab  
lubatud koormust vastava väärtuse võrra.

### ⚠ HOIATUS

Auto sõidumadused muutuvad olenevalt  
koorma kaalust ja asendist.

## Pagasiruumi laadimine

Laadimisjuhised

- Paigutada koorem kindlalt vastu tagaistme seljatuge.
- Rasked esemed tuleb paigutada võimalikult madalale. Vätige raskete esemete panemist allalastud seljatagedele.
- Kata teravad servad millegi pehmega, et vooderdist mitte vigastada.
- Kinnitage kõik esemed rihmade või võrguga koormakinnitusaasade külge.

### ⚠ HOIATUS

20 kg (44 naela) kaaluv lahtine ese võib laup-  
kokkupõrke korral kiirusega 50 km/h  
(30 mi/h) anda löögi jõuga, mille tekitab  
1000 kg (2200 naela) raskune ese.

### ⚠ HOIATUS

Jätke veose ja külgakende vahele 10 cm  
(4 tolli) ruumi, kui autole laaditav veos ulatub  
üle külgakende ülaserava. Muidu võite kahjus-  
tada laevoodris asuva turvakardina ettenähtud  
kaitsefunktsiooni.

### ⚠ HOIATUS

Kinnita koorem alati kindlalt. Vastasel korral  
võib koorem äkilise pidurdamise ajal nihkuda  
ja sõitjaid tõsiselt vigastada.

Kata teravad servad ja nurgad pehme mater-  
jaliga kinni.

Lülita mootor välja ja rakenda seisupidur pik-  
kade esemete peale/maha laadimise ajaks.  
Vastasel korral võib auto liikuma hakata, kui  
koorem peaks kogemata käigukangi puudu-  
tama.

## Pagasiruumi suurendamine

Pagasiruumi suurendamiseks ja pakkimise hõl-  
bustamiseks saab tagaistmete seljatoed alla lan-  
getada. Pange tähele, et esemed ei tohi takistada  
eesistmete WHIPS-süsteemi toimimist, kui mõne  
tagaistme seljatugi on alla pööratud.

## Auto tagaosa tasemekontroll\*

Auto pagasiruumi kõrguse muutmiseks või ha-  
gise ühendamise/eemalduse lihtsustamiseks  
võib auto tagaosa langetada/tõsta\*.

Tasemekontrolliks kasutage pagasiruumi paremal  
küljepaneelil olevat juhtnuppu.

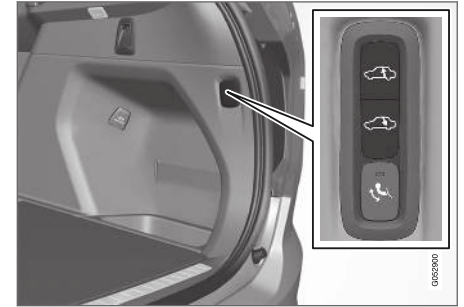

Juhtnupud auto tagaosa tõstmiseks/langetamiseks

Juhtseadisel on kaks nuppu: ühega langetatakse  
ja teisega tõstetakse auto tagaosa. Nii tõstmisel  
kui langetamisel tuleb nuppu hoida, kuni tagaosa  
on jõudnud soovitud kõrgusele.

Auto tagaosa pole võimalik normaaltasemest kõr-  
gemale tõsta.

Sõitmise ajal naaseb tagaosa normaalkõrgusele.

### i TÄHELEPANU

Auto tagaosa kõrgust ei saa reguleerida, kui  
üks või mitu ust või kapotikaas on avatud.  
Tagaluugi kohta see ei kehti.



### HOIATUS

Veenduge, et auto allalaskmisel ei oleks auto all ühtki isikut, looma ega eset. See võib olla eluohtlik ning kahjustada autot või esemeid.

### Sellega seotud teave

- Koormakinnitusasas (lk. 579)
- Teise istmerea seljatugede allalaskmine (lk. 187)
- Katusekoorem ja koorma paigutamine pakiraamile (lk. 578)
- Tasemekontroll\* ja tõukeleevendi (lk. 453)
- Massid (lk. 647)

### Katusekoorem ja koorma paigutamine pakiraamile

Pagasi paigutamiseks auto katusele on soovitatav kasutada Volvo soovitatud pakiraami.

Sellega välistatakse sõiduki kahjustamise oht ja tagatakse parim võimalik ohutus teekonna vältel. Volvo pakiraami saab osta Volvo volitatud edasimüüjalt.

Järgige hoolikalt koormakanduriga kaasasolevaid paigaldusjuhiseid.

- Jaota koorem koormakanduritele ühtlaselt. Asetage raskemad esemed allapoole.
- Kontrollige regulaarselt, kas koormakandurid ja koorem on õigesti kinnitatud. Seo koorem kinnitusnööridega korralikult kinni.
- Kui koorem on pikem kui eesolev auto (nt kanuu või süst), pange puksiiraas selle esiotsa pessa ja kasutage seda köie kinnitamiseks.
- Tuule ette jääva eseme suurus ja seega ka kütusekulu kasvavad koorma suuruse kasvuga.
- Sõitke ettevaatlikult. Vätige järsku kiirendust, järske pidurdusi ja järske kurve.

### HOIATUS

Auto raskuskese ja sõiduomadused muutuvad koorma paigaldamisel katusele.

Järgige masside ja maksimaalse lubatud koormaga seotud juhiseid.

### Sellega seotud teave

- Laadimissoovitused (lk. 577)
- Massid (lk. 647)

## Kotikonksud

Kotikonksud hoiavad kandekotte paigal ning väldivad auto keeramisel nende ümberminemist ja sisu laialiminekut pakiruumis.

### Külgedel

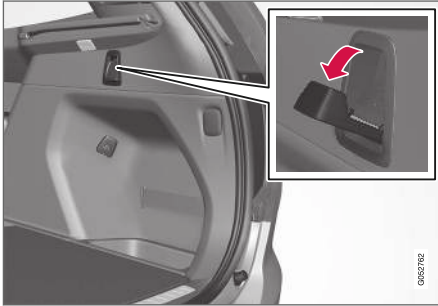

Külgpaneelidel on kaks pikendatavat kotikonksu (üks pagasiruumi kummalgi küljel).

### ! TÄHTIS TEAVE

Kotinagidesse võib riputada kuni 5 kg 11 naela kaaluvaid kotte.

### Sellega seotud teave

- Laadimissoovitused (lk. 577)
- Kindalaeka kasutamine (lk. 575)
- Kaitsevõrgu paigaldamine ja eemaldamine\* (lk. 584)

- Pagasiruumikatte paigaldamine ja eemaldamine\* (lk. 580)
- Kaitsevõrede paigaldamine ja eemaldamine\* (lk. 583)

## Koormakinnitusasaad

Kasutage koormakinnitusasaad, et kinnitada nõõre pakiruumis olevate esemete fikseerimiseks.

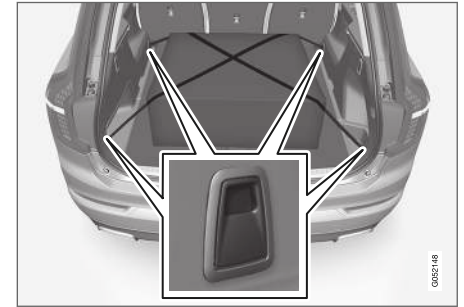

### ! HOIATUS

Väljaulatuvad kõvad, teravad ja/või rasked esemed võivad tugeval pidurdamisel vigastusi tekitada.

Kinnitage suured ja rasked esemed alati turvavööga või pagasikinnitusrihmadega.

### Sellega seotud teave

- Laadimissoovitused (lk. 577)
- Massid (lk. 647)

## Pagasiruumikatte paigaldamine ja eemaldamine\*

Kui pagasiruumikatte on väljasirutatud asendis, siis aitab see pagasiruumi varjata.

### Pagasiruumikatte paigaldamine<sup>3</sup>

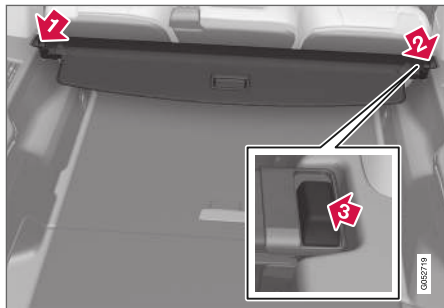

- Paigaldage pagasiruumikatte üks otsak pagasiruumi külgpaneeli avasse.
- Seejärel sisestage teine otsak vastaspoole külgpaneeli avasse.
- Vajutage mõlemad otsakud korda mööda alla.
  - > Kui kuulete klõpsatust ja mõlema otsaku punane märgis on kadunud, siis paigaldamine õnnestus. Veenduge, et kate on korralikult kinni.

## Pagasiruumikatte eemaldamine

Sissetõmmatud asend:

1. Vajutage sissetõmmatud pagasiruumikatte otsaku nuppu ja tõstke kate välja.

Seitse istmega auto puhul vabastage kolmanda istmerea turvavööde lukustussakid külgpaneelide küljest.

2. Suunake katet ettevaatlikult üles/välja.
  - > Teine otsaks vabaneb automaatselt ja kate saab pagasiruumist välja tõsta.

## Sellega seotud teave

- Pagasiruumikatte kasutamine\* (lk. 580)
- Laadimissoovitused (lk. 577)

## Pagasiruumikatte kasutamine\*

Pagasiruumikattel on kaks väljasirutatud asendit: täieliku katmise asend ja laadimisasend, mis on osaliselt pikendatud asend ja võimaldab kaugemale pagasiruumi sirutada.

<sup>3</sup> XC90 Excellence mudelil on pagasikate fikseeritud ning selle eemaldamine/taaspaigaldamine pole võimalik.

## Täieliku katmise asend

### Seitsme istmega auto korral

1.

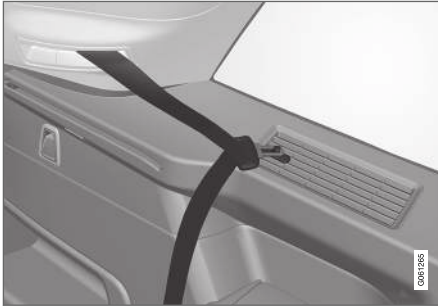

Riputage kolmanda istmerea turvavööde lukustussakid külgpaneelide vastavate konk-  
sude külge.

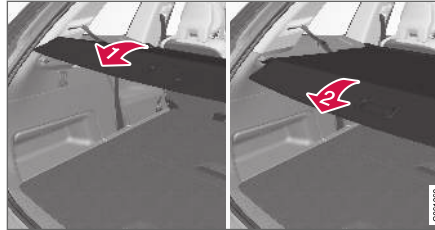

- 1) Haarake käepidemest ja tõmmake pagasi-  
ruumikate üle pagasiruumi külgpaneelide.  
Tõmmake lõppasendisse.
- 2) Kui pagasiruumikate on pikendatud asendis,  
suunake katte kinnitustihvid külgpaneeli  
soontesse ja vabastage, samal ajal suunake  
ja vajutage käepidet veidi allapoole.
  - > Pagasiruumikate lukustatakse täieliku kat-  
mise asendisse.

## Viie istmega auto korral



- 1) Haarake käepidemest ja tõmmake pagasi-  
ruumikate üle pagasiruumi külgpaneelide.  
Tõmmake lõppasendisse.
- 2) Kui pagasiruumikate on pikendatud asendis,  
suunake katte kinnitustihvid külgpaneeli  
soontesse ja vabastage, samal ajal suunake  
ja vajutage käepidet veidi allapoole.
  - > Pagasiruumikate lukustatakse täieliku kat-  
mise asendisse.

### ! TÄHTIS TEAVE

Ärge asetage esemeid pagasikatte peale.

### ⚠ HOIATUS

Seitsme istmega autos ärge paigaldage  
kunagi pagasikatet, kui sõitjaid on ka tagaist-  
metel. Vastasel juhul esineb kokkupõrke kor-  
ral tõsiste vigastuste oht.



## « Laadimisrežiim

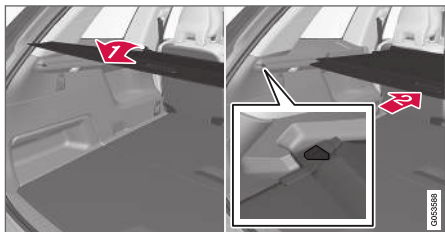

1 Sissetõmmatud asendis haarake käepidemest ja tõmmake katet välja nii, et see libiseb üle pagasiruumi külgpaneelide. Tõmmake kate lõpuni välja ja juhtige kinnitusotsad külgpaneelides olevatesse pesadesse (kui pagasiruumi kate on juba täielikult välja tõmmatud asendis – vt järgmist punkti).

2 Kui pagasiruumi kate on täielikult välja tõmmatud, haarake pidemest ja suunake tihvtid külgpaneelide soontesse ja vabastage.

- > Tõmmake katet sisse tagasi, kuni see peatub laadimisasendis.

Kui teil on asjad käes, tehke järgmist.

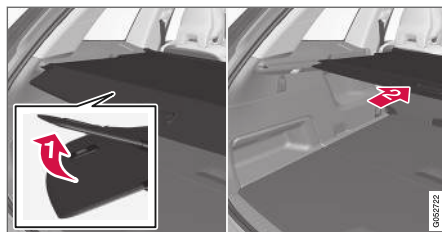

1 Täielikult väljatõmmatud asendis - lükake pagasikatte käepidet õrnalt ülespoole, näiteks küünarnuki abil.

- > 2 Kate tõmbub sisse, kuni peatub laadimisasendis.

Laadimisasendist täieliku katmise asendisse naasmine:

1. Haarake käepidemest ja tõmmake pagasiruumi kate lõppasendisse.
2. Vabastage veidi ja juhtige käepidet kerge allavajutusega.
  - > Pagasiruumikate lukustatakse täieliku katmise asendisse.

## Sissetõmbamine

1. Täielikult väljatõmmatud asendis:

Tõstke käepide üles ja tõmmake kinnituste vabastamiseks tagasi, seejärel vabastage.

Laadimisasendist:

Haarake pagasiruumi katte käepidemest ja tõmmake see soontest välja täielikult väljatõmmatud asendisse. Tõstke käepide üles ja tõmmake kinnituste vabastamiseks tagasi, seejärel vabastage.

2. Laske kattel koos vabastatud tihvtidega täielikult sisse tõmbuda.

## Sellega seotud teave

- Pagasiruumikatte paigaldamine ja eemaldamine\* (lk. 580)



## Kaitsevõrede paigaldamine ja eemaldamine\*

Kaitsevõre takistab järsul pidurdamisel pagasiruumis oleva koorma või lemmikloomade paiskumist salongi.

Kaitsevõre on läbinud kokkupõrkekatsed õigusliku nõude ECE R17 järgi ja see vastab Volvo tugevusnõuetele.

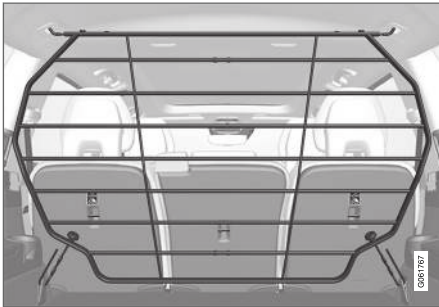

Ohutuse tagamiseks peab kaitsevõre olema alati paigaldatud ja korralikult kinnitatud.

### ⚠ HOIATUS

Kui auto liigub, ei tohi pagasiruumis kedagi olla. Nii väldite isikute vigastamist tugeval pidurdamisel või õnnetuse korral.

Kaitsevõre koosneb võrest ja kahest kinnitist. Kinnitused on varustatud korkidega ning kaitsevõre hoiustamiseks on kaks plastikust hülssi.

### ⚠ HOIATUS

Kaitsevõre tohib kasutada ainult siin kirjeldatud tagumises asendis. Esiistmete taga paiknevad laekinnitused pole mõeldud kaitsevõre kinnitamiseks.

### ⚠ HOIATUS

Turvalisuse eesmärgil tuleb kolmas istmerida<sup>4</sup> kaitsevõre kasutamisel langetada.

### ⚠ TÄHTIS TEAVE

Kaitsevõret ja pagasikatet pole võimalik korraga paigaldada.

## Paigaldamine

1. Langetage tagumine iste ja tõstke kaitsevõre läbi ühe tagumise ukse või tagaluugi välja; kaitsevõre kaarjas/kumer külje peab olema suunatud pagasiruumi poole, konksud peavad olema suunatud üles. Kinnitisi ja plastik-hülssi praegu ei kasutata.

2.

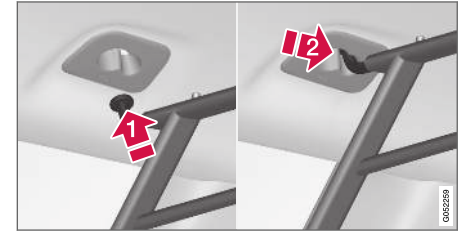

Suunake kaitsevõre konksud laekinnituse suuremasse avasse (1).

Haarake võrest konksu juures ja tõmmake/libistage see väiksemasse avasse (2).

> Konks kinnitub laekinnituse lõppasendis.

3. Korrake punkti 2 samme, et kinnitada ka teise külje konks.

### ⚠ HOIATUS

Veenduge, et kaitsevõre konksud on korralikult kinnitustesse paigutatud ja kaitsevõre ei saa iseenesest lahti tulla.

<sup>4</sup> Kehtib seitsme istmega autode puhul.

4.

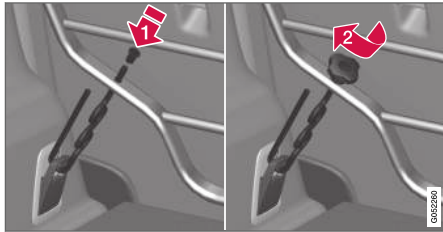

Haakige konks läbi pagasiruumi konksuaasa, mis paikneb pagasiruumi põrandakatte all, ja suunake keermestatud osa läbi pagasiruumi kaitsevõre alumise kinnitusaava (1).

Libistage plasthülss kinnituse keermestatud osale – hülsi äär peab jääma üles – ja suunake see lävi avause. Seejärel keerake paika kork, kuni selle alumine serv jääb kaitsevõrest ligikaudu 5 mm kaugusele (2).

5. Korrake 4. punkti samme ka teisel küljel.
6. Seadke kaitsevõre keskele ja pingutage korda mööda kahte kinnitust, kuni võre on korralikult kinnitatud.

### Eemaldamine

Kaitsevõre eemaldamiseks sooritage eeltoodud etapid vastupidises järjekorras.

Pidage meeles, et kinnitused saab eemaldada enne hülsside eemaldamist kaitsevõre avaustest.

### Sellega seotud teave

- Laadimissoovitused (lk. 577)
- Koormakinnitusaad (lk. 579)

### Kaitsevõrgu paigaldamine ja eemaldamine\*

Kaitsevõrk takistab järsul pidurdamisel koorma paiskumist salongi.

Kaitsevõrk kinnitatakse nelja kinnituspunkti.



Ohutuse eesmärgil tuleb kaitsevõrk alati kinnitada, vt allpool olevat kirjeldust.

Võrk on valmistatud tugevast nailonist ning selle saab paigaldada autos kahte eri kohta.

- Taha paigaldamine – teise istmerea taha.
- Ette paigaldamine – esiistmete taha.

### HOIATUS

Pakiruumis asuv pagas tuleb hästi kinnitada ning kasutada ka õigesti paigaldatud kaitsevõrku.

## Kaitsevõrgu paigaldamine

### ⚠ HOIATUS

Veenduge kindlasti, et kaitsevõrgu ülemised kinnituspunktid oleks õigesti paigaldatud ja tõmbeklambrid õigesti kinnitatud.

Kahjustatud kaitsevõrke ei tohi kasutada.

### ℹ TÄHELEPANU

Eest paigaldatava turvavõrgu saab kõige lihtsamalt paigaldada tagakukse kaudu.

1. Voltige kaitsevõrk lahti ja veenduge, et ülemine varras on pikendatud asendisse lukustatud.
2. Kinnitage võrgu kinnituskatte üks ots eesmisest või tagumisse katusekinnitusse, nii et kinnituspunkti lukustus on teie pool.
3. Kinnitage võrgu teine kinnitusaas vastaskülje katusekronsteini külge.

Teleskoopvedruga kinnitusaasad muudavad paigaldamise lihtsamaks.

Vajutage kõigi katusekinnituste võrgukinnitusaasad eesmisest lõppasendisse.

4.



Taha paigaldamine.

Taha paigaldamiseks tehke järgmist.

Kui võrk on tagumisele katusekinnitusele paigaldatud, kinnitage kaitsevõrgu kinnituspunktid pakiruumi eesmistesse koormakinnitusaasadesse.

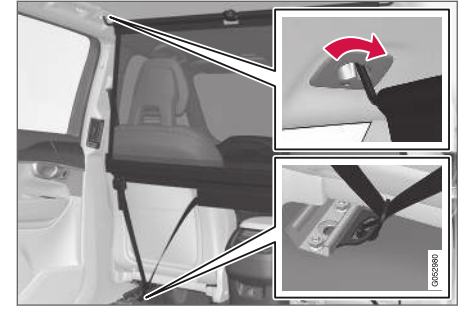

Ette paigaldamine.

Ette paigaldamiseks tehke järgmist.

Kui võrk on eesmistest katusekinnitustest, kinnitage kaitsevõrgu kinnituspunktid istme liugsuuniste välimistesse aasadesse – lihtsam on, kui seljatoed on püsti ja istmed veidi ettepoole viidud.

Jälgige, et te ei vajutaks istme ja seljatoe tagasiviimisel tugevalt vastu võrku – reguleerige istet või seljatuge ainult nii palju, et see puutub kergelt vastu võrku.

### ⚠ TÄHTS TEAVE

Kui iste või seljatugi lükatakse tugevalt vastu kaitsevõrku, võib see võrku ja katusekinnitusi vigastada.

5. Pingutage kaitsevõrku kinnituspunktid abil.



## « Kaitsevõrgu eemaldamine

Kaitsevõrku saab lihtsalt eemaldada ja kokku voltida.

1. Vähendage kaitsevõrgu pingsust, milleks vajutage kinnitusnööri luku nuppu ja tõm-  
make nõõri mõlemalt poolt veidi välja.
2. Vajutage haagid sisse ja eemaldage kinnitus-  
nööri konksud.
3. Tehke ülemised kinnitused lahti ja vabastage  
kaitsevõrk katusekinnituste küljest.
4. Vajutage varda punast nuppu, et saaksite  
kaitsevõrgu kokku voltida ja rullida. Hoidke  
võrku ümbrises.

## Sellega seotud teave

- Laadimissoovitused (lk. 577)
- Koormakinnitusasasad (lk. 579)

## Esmaabikomplekt\*

Esmaabikarbis sisalduvad esmaabi andmiseks  
vajalikud vahendid.

Hoidke esmaabikarpi kummipaela taga, kui autos  
on see olemas.

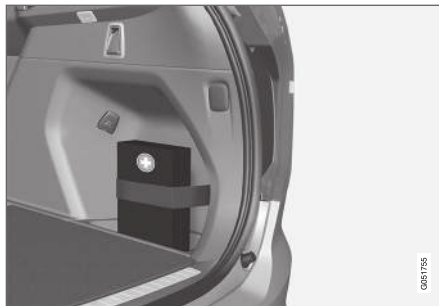

## Sellega seotud teave

- Pakiruum (lk. 576)

## Ohukolmnurk

Kui auto liiklusvoos seisab, kasutage teiste liikle-  
jate hoiatamiseks ohukolmnurka.

Lülitage samuti sisse auto ohutuled.

## Panipaigad

Ohukolmnurk asub tagaluugi siseküljel olevas  
panipaigas.

## Ohukolmnurga ülespanek

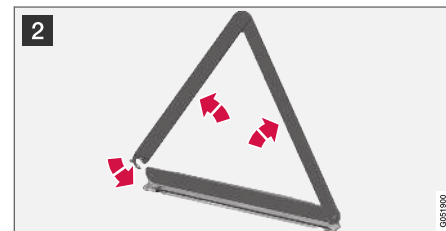
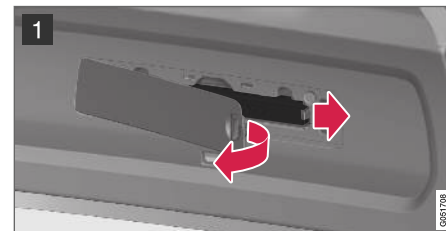

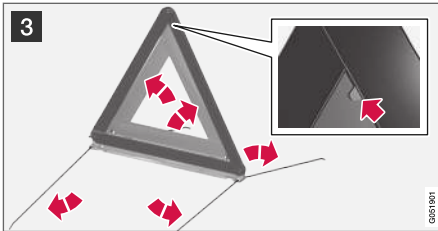

- 1** Avage luuk, pöörates selleks nuppu veerand pööret ja seejärel tõmmake luuki selle ülemisest ja alumisest servast.

Lükake ohukolmnurka paigal hoidvat kinnitust paremale ja võtke ohukolmnurk välja.

- 2** Võtke ohukolmnurk selle ümbrisest välja, võtke lahti ja ühendage selle otsad.

- 3** Klappige lahti ohukolmnurga tugijalad.

Järgige ohukolmnurga kasutamise eeskirju. Paiguta ohukolmnurk sobivasse kohta, arvestades liiklusolukorda.

Veenduge, et ohukolmnurk ja selle ümbris on kindlalt oma kohal ja kinnitus on täielikult suletud.

### Sellega seotud teave

- Pakiruum (lk. 576)
- Ohutuled (lk. 154)



HOOLDUS JA TEENINDUS

## Volvo teenindusprogramm

Auto suurima võimaliku ohutuse ja töökindluse säilitamiseks järgige Volvo teenindusprogrammi, mis on toodud Teenindus- ja garantiiraamatus.

Teeninduse ja hoolduse jaoks soovib Volvo pöörduda volitatud Volvo teenindusse. Volvo teenindustes töötav personal ning erivahendid ja erialakirjandus garanteerivad teeninduse kõrgeima kvaliteedi.

### TÄHTIS TEAVE

Volvo garantii kehtivuse säilitamiseks lugege teenindus- ja garantiiraamatut ja järgige seda.

## Teenindus ja remont

Viige auto regulaarselt teenindusse. Järgige Volvo soovitatud teenindusintervalle.

Kui vajatakse kontrollimist ja remonti, võib tööd teha ainult volitatud Volvo teenindus.

### HOIATUS

Ärge remontige sõidukit ise. Lahti tulnud elektriikaableid ja/või -komponente võib parandada ainult volitatud teeninduses - soovitatavalt volitatud Volvo teeninduses.

## Juhtseadmega laadimiskaabel

### TÄHTIS TEAVE

Ärge tehke juhtseadmest mingeid muudatusi.

## Sellega seotud teave

- Auto olek (lk. 592)
- Broneerige teenindus ja remont (lk. 593)
- Seadmete ühendamine auto diagnostika- pesa (lk. 39)
- Kliimaseadme hooldamine (lk. 597)
- Pidurisüsteemi hooldus (lk. 434)
- Mootoriruumi ülevaade (lk. 599)

## Andmeedastus auto ja teeninduse vahel Wi-Fi kaudu

Volvo teenindusel on spetsiaalne Wi-Fi-võrk andmete turvaliseks edastamiseks auto ja teeninduse vahel. Teeninduse külastamine on lihtsam ja tõhusam, kui diagnostikateabe ja -tarkvara edastamine toimub teeninduse võrgu kaudu.

Teeninduses võib tehnik soovida ühendada teie auto teeninduse Wi-Fi-võrku, et tuvastada vigu ja laadida alla tarkvara. Selleks loob auto ühenduse vaid teeninduse võrguga. Autot pole võimalik ühendada muu Wi-Fi-võrguga (nt kodus) samamoodi nagu teeninduse võrguga.

## Ühendus kaugjuhtimispuuldiga

Ühendusega tegeleb tavaliselt teeninduse tehnik, kes kasutab kaugjuhtimispuuldi nuppe. Seetõttu on oluline, et võtaksite nuppudega võtme teenindusse minnes kaasa. Auto ühendamiseks teeninduse võrguga Wi-Fi kaudu vajutage kolm korda kaugjuhtimispuuldi lukustusnuppu.

Kui auto on ühendatud Wi-Fi-võrku, kuvatakse keskekraanil tähis .

### HOIATUS

Kui auto on ühendatud teeninduse võrkude ja süsteemidega, ei tohi sellega sõita.



## Sellega seotud teave

- Süsteemiuuenduste haldamine allalaadimiskeskuse kaudu (lk. 591)
- Broneerige teenindus ja remont (lk. 593)

## Allalaadimiskeskus

Paljusid auto süsteeme saab uuendada võrguühendusega auto keskekraanit<sup>1</sup>.

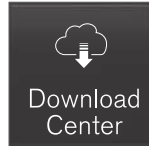

### Kauguuenduse teenus

rakendus käivitatakse keskekraani rakenduste vaatest ning see võimaldab järgnevat.

- Süsteemi tarkvara uuenduste otsimine ja paigaldamine.
- Sensus Navigation\* kaardandmete uuendamine
- Rakenduste allalaadimine, uuendamine või eemaldamine.

## Sellega seotud teave

- Süsteemiuuenduste haldamine allalaadimiskeskuse kaudu (lk. 591)
- Rakenduste allalaadimine (lk. 493)
- Rakenduste uuendamine (lk. 494)
- Rakenduste kustutamine (lk. 494)
- Interneti-ühendusega auto\* (lk. 525)
- Keskekraani kuvade vahel liikumine (lk. 111)

## Süsteemiuuenduste haldamine allalaadimiskeskuse kaudu

Interneti-ühendusega auto ning teabe- ja meelelahutussüsteemi funktsioone saab uuendada allalaadimiskeskuses. Uuendusi saab teha üksikhaaval või korraga.

### Uuenduse otsimine



Kui uuendus on saadaval, kuvatakse keskekraani olekuribal teade **Tarkvarauuendused saadaval**.

Selleks et süsteemi uuendamine oleks võimalik, peab auto olema ühendatud Internetiga<sup>2</sup>.

- Valige keskekraani rakenduste vaateilt **Kauguuenduse teenus**.
    - > Kui teabe- ja meelelahutussüsteemi viimase käivituse järel pole uuendusi otsitud, siis seda tehakse. Tarkvara installimisel otsingut ei toimu.
- Number nupul **Süsteemi uuendused** näitab, mitu uuendust on saadaval. Ühe vajutuse järel kuvatakse installimisvõimalusega autouuenduste loend.

<sup>1</sup> Interneti kasutamisel edastatakse andmeid (andmeliiklus), mille eest võidakse küsida lisatasu.

<sup>2</sup> Interneti kasutamisel edastatakse andmeid (andmeliiklus), mille eest võidakse küsida lisatasu.





### **i TÄHELEPANU**

Andmete allalaadimine võib mõjutada teisi andmeid edastavaid teenuseid, nt Interneti-raadiot. Kui mõju teistele teenustele on teie jaoks häiriv, võite allalaadimise katkestada. Selle asemel võite ka muud teenused välja lülitada või katkestada.

### **i TÄHELEPANU**

Uuendus võib katkeda, kui süüde välja lülitatakse ja autost lahkutakse.

Uuendust ei pea enne autost lahkumist lõpetama, sest uuendamine jätkub järgmisel korral, kui autot kasutatakse.

### **Kogu süsteemitarkvara uuendamine**

- Vajutage loendi allosas nuppu **Paigalda kõik**.

Kui te ei soovi loendi kuvamist, võite valida suvandi **Paigalda kõik** jaotisest **Süsteemi uuendused**.

### **Süsteemi tarkvaraprogrammide eraldi uuendamine**

- Vajutage soovitud tarkvara juures nuppu **Paigalda**.

### **Tarkvara allalaadimise tühistamine**

- Vajutage tegevusindikaatoril tähist X, mis ilmus allalaadimise käivitamisel valiku **Paigalda** asemele.

Pidage meeles, et allalaadimist saab tühistada, ent installietapi käivitumisel pole seda enam tühistada võimalik.

### **Taustal tarkvarauuenduse otsingu inaktiveerimine**

Automaatne tarkvarauuenduste otsing aktiveeritakse tehases, aga seda funktsiooni saab välja lülitada.

1. Vajutage keskekraani ülavaates **Seaded**.
2. Vajutage **Süsteem** → **Kauguuenduse teenus**.
3. Tühistage valik **Luba uuenduste kontroll taustal**.

### **Sellega seotud teave**

- Allalaadimiskeskus (lk. 591)
- Interneti-ühendusega auto\* (lk. 525)
- Keskekraani kuvade vahel liikumine (lk. 111)

## **Auto olek**

Auto üldine olek kuvatakse keskekraanil koos teeninduse reserveerimise võimalusega<sup>3</sup>.



**Auto olek** rakendus käivitatakse keskekraani rakenduste loendist ning sellel on neli valehte:

- **Teated** – olekuteated
- **Olek** – mootori õlitaseme ja AdBlue taseme kontrollimine<sup>4</sup>
- **TPMS** – rehvirõhu kontrollimine
- **Hooldusajad** – kohtumisteave ja autoteave<sup>3</sup>.

### **Sellega seotud teave**

- Juhiekraanilt salvestatud teatega tegelemine (lk. 103)
- Mootoriõlitaseme kontrollimine ja selle lisamine (lk. 601)
- Rehvirõhu seiresüsteem\* (lk. 550)
- Broneerige teenindus ja remont (lk. 593)
- Auto teabe töökojale saatmine (lk. 594)
- Keskekraani kuvade vahel liikumine (lk. 111)

<sup>3</sup> Kehtib teatud mudelitel.

<sup>4</sup> AdBlue Kehtib diiselmootoriga autodele.

## Broneerige teenindus ja remont<sup>5</sup>

Selle teenuse abil on mugav otse autost teenindus- ja remondiaega broneerida.

Kui hooldusaeg on käes ja kui auto vajab remon-  
timist, teavitatakse sellest juhiekraanil ning kes-  
kekraani ülaosas. Hoolduskuupäev määratakse  
selle alusel, kui palju aega on eelmisest hooldu-  
sest möödunud, kui palju on mootoril töötunde  
olnud või kui palju on viimasest hooldusest saadik  
läbitud.

### Mida peab teadma enne teenuse kasutamist

- Looge Volvo ID ja registreerige see auto jaoks.
- Valige Volvo müügiesindus, millega kontakteeruda, logides selleks sisse veebisaidile [www.volvocars.com](http://www.volvocars.com).
- Broneerimisteabe saatmiseks ja saamiseks peab auto olema Internetti ühendatud<sup>6</sup>.

### Broneeri teenus

Täitke broneeringu taotlus, kui teenindus on vaja-  
lik või kuvatakse teade, et auto vajab hooldust või  
remonti.

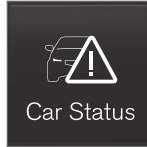

Car Status

1. Avage keskekraani rakeduste vaates raken-  
dus **Auto olek**.
2. Vajutage **Hooldusajad**.
3. Vajutage **Hooldusaja tellimissoov**.
4. Veenduge, et olete täitnud õige **Volvo ID**.
5. Veenduge, et olete täitnud vajaliku **Töökoda**.
6. Täitke töökoja jaoks väli **Teave töökojale**,  
kui soovite näiteks, et töökojas tehtaks mingi  
kindel toiming või kui teil on töökojale muud  
tähtsat teavet.
7. Vajutage **Saada hooldusaja soov**.  
> Teile edastatakse töökoja aja soovitus  
paari päeva jooksul e-posti teel<sup>7</sup>.

Sama teave saabub ka e-postiga ja veebi-  
lehel [www.volvocars.com](http://www.volvocars.com) sisse logides.

Kui olete hoolduspäringu edastanud, siis  
hooldusteade kustub juhiekraanilt (teatud  
riikides).

8. Päringu tühistamiseks puudutage valikut  
**Tühista nõue**.

Autost saadetud broneerimistaotlus sisaldab teavet  
auto kohta, mis aitab töökojal tööd plaanida.

Edasimüüja saadab teile digitaalse broneerimi-  
saja. Teeninduse teave on igal ajal ka autost kät-  
tesaadaval ning teil on võimalik töökojaga ühen-  
dust võtta.

### Võtke kokkulepitud aja soovitus vastu

Kui auto võttis vastu kokkulepitud aja soovituse,  
kuvatakse keskekraani ülaosas vastav teade.

1. Vajutage sõnumil.
2. Kui pakutav broneerimisaeg sobib, puudu-  
tage valikut **Luba**. Muidu puudutage valikut  
**Saada uus soov** või **Keeldu**.

Teatud riikides tuletab süsteem kokkulepitud  
aega selle lähenemisel meelde, samuti võib navi-  
gatsioonisüsteem<sup>8</sup> teile aja saabudes esitada  
suunised töökotta.

### Sellega seotud teave

- Auto olek (lk. 592)
- Auto teabe töökojale saatmine (lk. 594)
- Keskekraani kuvade vahel liikumine (lk. 111)

<sup>5</sup> Kehtib teatud mudelitel.

<sup>6</sup> Interneti kasutamisel edastatakse andmeid (andmeliiklus), mille eest võidakse küsida lisatasu.

<sup>7</sup> See ajavahemik sõltub turust.

<sup>8</sup> Kehtib Sensus Navigation.\* süsteemile.



- Volvo ID (lk. 28)
- Interneti-ühendusega auto\* (lk. 525)

### Auto teabe töökojale saatmine<sup>9</sup>

Auto teavet saab saata igal ajal, nt kui broneerite töökojas autohoolduse aja ja tahate hoolduse korraldamiseks saata töökojale täpsemaid andmeid. Auto teabe saatmine ei ole sama asi, kui hoolduse aja broneerimine.

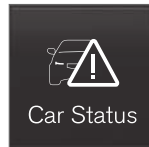

1. Avage keskekraani rakeduste vaates raken-  
dus **Auto olek**.
2. Vajutage **Hooldusajad**.
3. Vajutage **Saada auto andmed**.
  - > Teavitus sõiduki andmete edastamise kohta kuvatakse keskekraani ülaosas. Andmete edastamist on võimalik tegumi-  
näidikult X vajutamisega tühistada.
  - Teave saadetakse auto Interneti-ühen-  
duse kaudu<sup>10</sup>.

Müügiesindaja saab autole juurdepääsu siis, kui tal on olemas auto VIN-kood (VIN<sup>11</sup>).

### Auto teabe sisu

Edastatud andmed sisaldavad viimati salvestatud teavet (viimane kord, kui auto töötas) ja hõlmavad järgmist infot.

- Hoolduse vajadus
- viimasest hooldusest möödunud aeg
- Funktsiooni olek
- Vedelike tasemed
- Mõõdiku näit
- Sõiduki identifitseerimisnumber (VIN<sup>11</sup>)
- Auto tarkvaraversioon
- auto diagnostikaandmed.

### Sellega seotud teave

- Broneerige teenindus ja remont (lk. 593)
- Auto olek (lk. 592)
- Keskekraani kuvade vahel liikumine (lk. 111)
- Interneti-ühendusega auto\* (lk. 525)

<sup>9</sup> Kehtib teatud mudelitel.

<sup>10</sup> Interneti kasutamisel edastatakse andmeid (andmeliiklus), mille eest võidakse küsida lisatasu.

<sup>11</sup> Sõiduki identifitseerimisnumber.

## Auto ülestõstmine

Auto ülestõstmisel on oluline, et tungraud asub auto šassii ettenähtud punktides.

Kehtib **Tasanduskontroll\*** valikuga autodele:  
Kui autol on õhkvedrustus, tuleb see välja lülitada enne, kui auto tungrauaga üles tõstetakse.

### HOIATUS

Kui auto tõstetakse üles töökoja tungrauaga, siis peab selle paigaldama ühe tõstepunkti alla neljast punktist. Veenduge, et töökoja tungraud asetseks nii, et auto ei saaks sellelt maha libiseda. Veenduge, et tungrauale oleks paigaldatud kummist kaitsmed, et auto püsiks stabiilsena ega saaks kahjustada. Kasutage alati teljetugesid või samaväärsed abivahendeid.

### TÄHELEPANU

Volvo soovib kasutada ainult selle automudeli juurde kuuluvat tungrauda. Muu tungrauda kui Volvo soovitatava kasutamisel tuleb järgida tungrauaga kaasas olevaid juhiseid.

Auto tavaline tungraud on ette nähtud ainult aeg-ajalt lühiajaliseks kasutamiseks, näiteks purunenud rehvi vahetamisel. Kui autot tuleb sagedamini tungrauaga tõsta või kauemaks kui vaid rehvi vahetamiseks, on soovitatav kasutada töökoja tungrauda. Sel juhul järgige seadmega kaasas olevaid juhiseid.



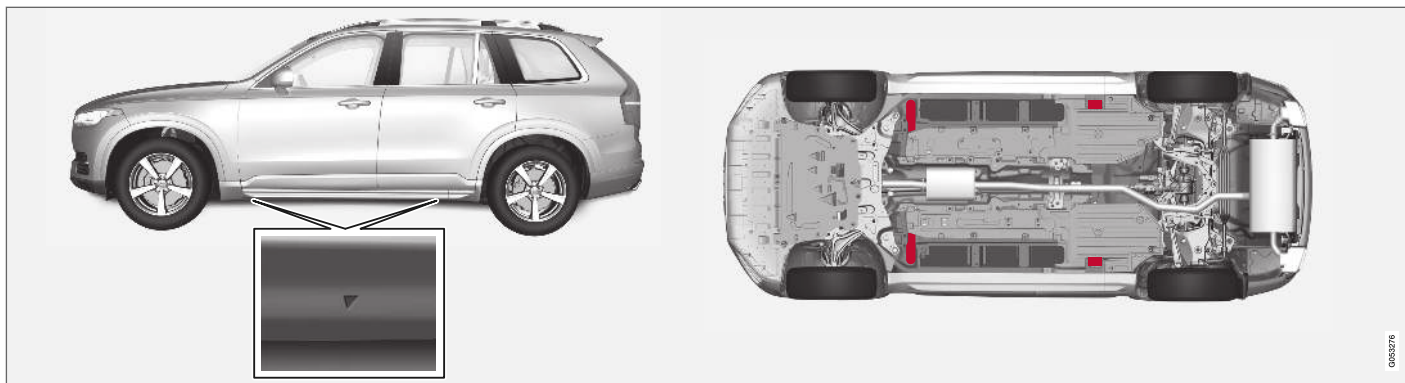

Plastikatte kolmnurgad märgivad tõstepunktide asukohti (märgitud punasega).

### Sellega seotud teave

- Ratta eemaldamine (lk. 556)
- Tungraud\* (lk. 555)
- Kõrguse reguleerimise sätted\* (lk. 456)

## Kliimaseadme hooldamine

Õhukonditsioneerisüsteemi hooldamine ja remontimine tuleb lasta teostada esindusteeninduses.

## Vigade otsing ja parandamine

Õhu konditsioneerimissüsteem sisaldab fluorestsaineid. Lekete tuvastamiseks kasutage ultravioletvalgust.

Volvo soovib pöörduda volitatud Volvo teenindusse.

## Külmutusainega R134a autod

### HOIATUS

Kliimaseadmesüsteem sisaldab rõhu all külmutusagensit R134a. Seda süsteemi võib teenindada ja remontida ainult volitatud teenindus.

## Külmutusainega R1234yf autod

### HOIATUS

Kliimaseadmesüsteem sisaldab rõhu all külmutusagensit R1234yf. SAE J2845 (tehnikute koolitus mobiilse A/C-süsteemi külmutusagensite ohutu hoolduse ja sisalduse alal) nõuete kohaselt tohivad külmutusagensisüsteemi hooldada ja parandada ainult vastava väljaõppe ja sertifikaadiga tehnikud, et tagada süsteemi ohutus.

## Sellega seotud teave

- Volvo teenindusprogramm (lk. 590)

## Esiklaasinäidik tuuleklaasi vahetamisel\*

Esiklaasinäidikuga autodel on spetsiaalne esiklaas, mis vastab projitseeritava teabe kuvamise nõuetele.

Volvo soovib tuuleklaasi vahetamiseks võtta ühendust volitatud Volvo remonditöökojaga. Esiklaasinäidiku graafika õigeks kuvamiseks tuleb paigaldada õiget tüüpi esiklaas.

## Sellega seotud teave

- Esiklaasi ekraan\* (lk. 136)
- Esiklaasinäidiku puhastamine\* (lk. 624)

## Kapoti avamine ja sulgemine

Kapotti on võimalik avada salongis oleva hoova ning kapoti all oleva hoova abil.

### Ava kapott

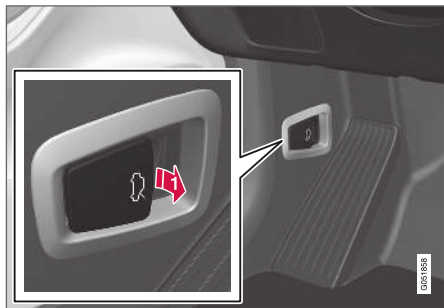

- 1** Tõmmake pedaalide juures asuvast hoovast, mis vabastab kapoti selle täielikult lukustatud asendist.



- 2** Kapoti lukustustest vabastamiseks pöörake kapoti all olevat hoova vastupäeva ja tõstke kapott üles.

### Hoiatus - kapott pole kinni



Kui kapott on avatud, kuvatakse juhiekraanil hoiatussümbol ning kõlab hoiatussignaali. Hoiatussignaali kordub, kui auto hakkab veerema.

### **i** TÄHELEPANU

Kui mootoriruumi kaas on nõuetekohaselt suletud, kuid sellele vaatamata ohusümbol põleb või kostab hoiatussignaali, siis võtke ühendust volitatud Volvo teenindusega.

## Sulgege kapott

1. Tõmmake kapotti alla, kuni see hakkab oma raskuse all kukkuma.
2. Kui kapott peatub lukusti vastas, vajutage kapott täieliku sulgemiseni alla.

### **!** HOIATUS

Muljumisoht! Veenduge mootoriruumi kaane sulgemisel, et keegi ei viibiks kaane sulgemisalal. Vastasel juhul on inimvigastuste oht.

### **!** HOIATUS

Veenduge mootoriruumi kaane sulgemisel, et see lukustub õigesti. Mootoriruumi sulgumine peab olema mõlemalt poolt kuuldav.



Kapott ei ole täielikult suletud.





Kapott on täielikult suletud.

### ⚠ HOIATUS

Ärge mitte kunagi sõitke, kui mootoriruumi kaas on avatud.

Kui sõidu ajal ilmneb, et mootoriruumi kaas ei ole õigesti suletud, siis peatuge kohe ja sulgege kaas.

### Sellega seotud teave

- Mootoriruumi ülevaade (lk. 599)
- Ukse ja turvavõga seotud meeldetuletus (lk. 47)

## Mootoriruumi ülevaade

Ülevaates kuvatakse mitu teenindusega seonduvat komponenti.

Auto elektrilise ajamisüsteemi mõned osad asuvad kapoti all. Olge selles piirkonnas ettevaatlik ja puudutage ainult osi, mis on seotud tavalise hooldusega.

### ⚠ HOIATUS

Oranži kaablit tohib käsitseda vaid vastava väljaõppe saanud personal.

### ⚠ HOIATUS

Paljud auto komponendid kasutavad kõrgepingevoolu, mis võib oskamatul kasutamisel ohtlik olla.

- Ärge puutuge ega tehke midagi, mida pole selgelt kirjeldatud käesolevas kasutusjuhendis.
- Vedelike kontrollimisel mootoriruumis või nende lisamisel olge ettevaatlik.

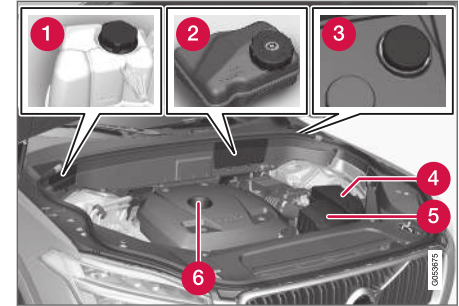

Mootoriruumi välimus võib olenevalt mootori tüübist ja mudelist erineda.

- 1 Jahutussüsteemi paisupaak
- 2 Pidurivedeliku mahuti (asub juhi poolel)
- 3 Klaasipesuvedeliku täiteturu<sup>12</sup>
- 4 Keskne elektriseade
- 5 Õhufilter
- 6 Mootoriõli täiteturu

<sup>12</sup> Täitke mahuti pesuvedelikuga regulaarsete intervallide järel, nt tankimisel.



näidikupaneelil asuva ohusümboliga  ja tekstide kuvamisega. Teatavad versioonid on varustatud mõlema süsteemiga. Täpsema info saamiseks võtke ühendust Volvo edasimüüjaga.

Vahetage mootoriõli ja õlifiltrit vastavalt Teenindus- ja garantiiraamatus toodud vahetusintervallidele. Ettenähtust kõrgema kvaliteediga õli kasutamine on lubatud. Sõitmiseks rasketes tingimustes soovitab Volvo kasutada näidatust kõrgema kvaliteediklassiga õli.

### Sellega seotud teave

- Mootoriõlitase kontrollimine ja selle lisamine (lk. 601)
- Mootoriõli – tehnilised andmed (lk. 651)
- Mootoriõli jaoks ebasoodsad sõidutingimused. (lk. 652)

## Mootoriõlitase kontrollimine ja selle lisamine

Õlitaset mõõdetakse elektroonilise õlitase anduriga.



Täitetoru<sup>13</sup>.

Teatud juhtudel võib olla tarvis õli hooldusintervallide vahel juurde lisada.

Mootoriõli tasemega seonduvad tegevused pole vajalikud enne juhiekraanil vastava teate kuvamist.

### HOIATUS



Kui see sümbol kuvatakse koos teatega **Mootori õlitase Vajab hooldust**, külastage volitatud Volvo teenindust. Õlitase võib olla liiga kõrge.

### TÄHTIS TEAVE



Kui see sümbol kuvatakse koos madala õlitase teatega, nagu **Mootori õlitase madal Lisage 1 liiter**, lisage vaid märgitud kogus õli, näiteks 1 liiter (1 kvart).

### HOIATUS

Tuleohtu tõttu ärge laske õlil sattuda kuumale väljalaskekollektorile.

### Vaadake keskekraanil õlitaset

Õlitaset kujutatakse keskekraanil elektroonilise mõõtevarda abil, kui auto on käivitatud. Õlitaset tuleb kontrollida korrapäraselt.

<sup>13</sup> Elektroonilise õlitase anduriga mootoril ei ole mõõtevarrast.

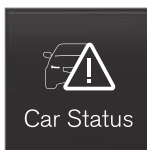

1. Avage keskekraani rakeduste vaates raken-  
dus **Auto olek**.
2. Õlitase nägemiseks vajutage nuppu **Olek**.

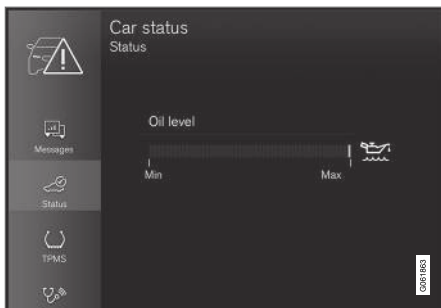

Keskekraanil kuvatud õli tase.

## **i** TÄHELEPANU

Süsteem ei suuda õlitase muutusi kohe pärast õli lisamist või väljavoolamist tuvastada. Auto peab olema sõitnud ligikaudu 30 km (ligikaudu 20 miili) ja viis minutit tasasel pinnal väljalülitatud mootoriga seisnud, et õlitase näit oleks õige.

## **i** TÄHELEPANU

Kui õlitase mõõtmiseks ette nähtud tingimused (mootori seiskamisest möödunud aeg, auto kalle, välistemperatuur jne) ei ole täidetud, kuvatakse keskekraanil teade **Väärtus pole saadaval**. See **ei** tähenda, et auto süsteemides oleks rike.

## Sellega seotud teave

- Mootoriõli (lk. 600)
- Mootoriõli jaoks ebasoodsad sõidutingimused. (lk. 652)
- Mootoriõli – tehnilised andmed (lk. 651)
- Süüteasendid (lk. 428)
- Auto olek (lk. 592)

## Jahutusvedeliku lisamine

Jahutusvedelik on mõeldud sisepelemismootori jahutamiseks, et hoida mootoris õiget töötemperatuuri. Reisijateruumi soojendamiseks kasutatakse mootorist jahutusvedelikule ülekantavat soojusenergiat.

Jahutusvedelikku juurde valades järgige pakendil olevaid juhiseid. Ärge valage kunagi juurde ainult vett. Külumusohot tõuseb nii liiga madala kui liiga kõrge jahutusvedeliku kontsentratsiooni korral.

Kui auto all on jahutusvedelikku, kui esineb jahutusvedelikuga seotud suitsu või kui jahutusvedelikku on lisatud rohkem kui 2 liitrit (umbes 2 kvarti), pöörduge alati teenindusse, et vältida mootori kahjustamist, mis võib tekkida käivitamisel vigase jahutussüsteemiga.

## **!** HOIATUS

Jahutusvedelik võib olla väga kuum. Ärge eemaldage korki kunagi siis, kui jahutusvedelik on kuum. Kui vedelikku on vaja juurde lisada, keerake paisupaagi kork aeglaselt maha, et võimalik ülerõhk kaoks.

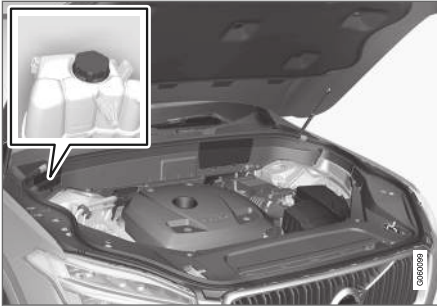

Jahutussüsteemi paisupaak.

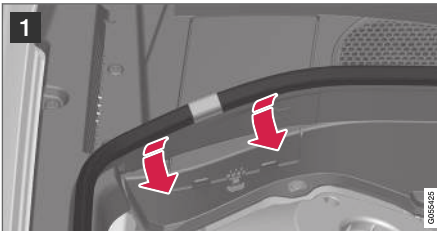

1



2

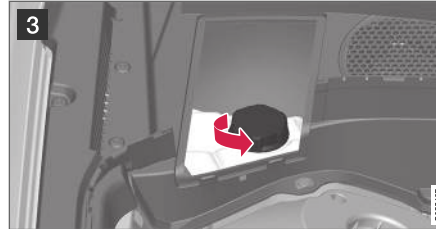

3

- 1 Kummiriba eemaldamiseks vajutage seda sisse, mootoriruumi poole.
- 2 Plastkatte luugi avamiseks klappige vabastusnupp välja ja keerake luuki ülespoole.
- 3 Vajaduse korral keerake kork maha ja lisage jahutusvedelikku. Jahutusvedeliku tase paisupaagis peab olema **MIN** ja **MAX**-märgi vahel.

**! TÄHTIS TEAVE**

- Allaneelamisel tervisele kahjulik. Võib kahjustada organeid (neerusid).
- Kasutage jahutusvedeliku valmissegu Volvo soovitude järgi. Kui kasutate kontsentreeritud vedelikku, siis veenduge, et suhe oleks 50% jahutusvedelikku ja 50% heaks kiidetud kvaliteediga vett.
- Ärge sega erinevaid jahutusvedelikke.
- Piisava korrosioonikaitse tagamiseks tuleb jahutussüsteemi oluliste komponentide vahetamisel kasutada ainult uut jahutusvedelikku.
- Mootor võib töötada ainult nõuetekohaselt täidetud jahutussüsteemiga. Vastasel korral võib temperatuur tõusta liiga kõrge ja põhjustada plokikaane kahjustuse (pragunemise).
- Suur kloori, kloriidide ja muude soolade sisaldus võib põhjustada jahutussüsteemi korrosiooni.

**Sellega seotud teave**

- Mootoriruumi ülevaade (lk. 599)
- Jahutusvedelik – tehnilised andmed (lk. 653)

## Pirni vahetamine

Tuletüüp varieerub mudelist ja varustustasemest sõltuvalt. Pirni<sup>14</sup> läbipõlemisel saab selle asendada kasutusjuhendi juhiseid järgides.

Kui tulede viga on seotud millegi muu kui pirnidega, võtke ühendust teenindusega<sup>15</sup>.

LED<sup>16</sup>-lampide tõrke korral tuleb üldjuhul kogu valgustiüksus välja vahetada.

### **i** TÄHELEPANU

Pirnide kohta täiendava teabe saamiseks pöörduge Volvo esinduse või Volvo sertifitseeritud hooldustehniku poole.

### **i** TÄHELEPANU

Välisvalgustusel, nt esituledel ja tagatuledel võib aeg-ajalt tekkida klaasisisene kondensaat. See on normaalne, kogu välisvalgustus talub seda. Kondensaat aurustub tule seest, kui tuli mõneks ajaks sisse lülitada.

<sup>14</sup> Teatud autodel hõõgniidiga pirne pole.

<sup>15</sup> Soovitav on kasutada volitatud Volvo teenindust.

<sup>16</sup> LED (Light Emitting Diode) (valgusdiood)

## Aku

Elektrisüsteem on ühepooluseline ning autokeret ja mootorit kasutatakse voolujuhina.

Käivitusakut kasutatakse elektrisüsteemi sisselülitamiseks ja auto elektriseadmete toitmiseks. Hübriidakut kasutatakse pärast sisepõlemismootori käivitamist.

Käivitusaku väljavahetamiseks tuleb pöörduda teenindusse<sup>17</sup>.

Käivitusaku on 12 V AGM-aku Absorbed Glass Mat, mis on mõeldud regeneratiivseks laadimiseks ja auto eri süsteemide töö tagamiseks.

Aku kasutusea pikkusele ja toimisele avaldavad mõju käivituste arv, aku tühjenemismäär, sõiduviis, sõiduolud, kliimatingimused jne.

- Töötava mootori korral ärge ühendage akut kunagi lahti.
- Kontrollige, et akujuhtmed oleksid õigesti paigaldatud ja klemmid korralikult pingutatud.

## ⚠ HOIATUS

- Akust võib eralduda väga plahvatusohtlikku gaasilist vesinikku. Käivitusjuhtme ebaõigel ühendamisel võib tekkida säde, millest võib piisata aku plahvatamiseks.
- Ärge ühendage käivitusjuhtmeid kütusesüsteemi komponentide või liikuvate osadega. Olge kuumade mootoriosade juures ettevaatlik.
- Aku sisaldab väävelhapet, mis võib tõsi-seid põletusi tekitada.
- Väävelhappe kokkupuutel silmade, naha või riietega pese kohe rohke veega. Kui hapet on silma pritsinud, pöörduda viivitamatult arsti poole.
- Ärge suitsetage aku läheduses.

## Laadimispunktid

Välise käivitusaku või akulaadija ühendamisel kasutage mootoriruumis olevaid laadimispunkte.

Pagasiruumis oleva käivitusaku klemme **ei** tohi kasutada.

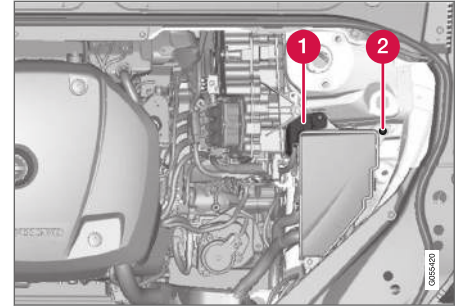

- 1 Laadimise plussklemm
- 2 Laadimise miinusklemm

## ⚠ TÄHTIS TEAVE

Muu auto akut pole võimalik laadimispunktide kaudu laadida. Kui kavatsete laadimispunkti laadida muu auto akut, võib kaitse läbi põleda, mille järel ei saa laadimispunkti kasutada.

## ⚠ TÄHTIS TEAVE

Käivitusaku laadimisel kasutage ainult kaasaegset ja kontrollitava laadimisingega aku-laadijat. Kiirilaadimisfunktsioon võib akut kahjustada.

<sup>17</sup> Soovitav on kasutada volitatud Volvo teenindust.



### **i** TÄHELEPANU

Kui nii käivitusaku kui ka hübriidaku on tühi, siis peab **mõlemad** akud laadima. Ainult hübriidaku laadimine ei ole võimalik.

Hübriidaku laadimiseks peab käivitusaku olema piisava laetusastmega.

### **!** TÄHTIS TEAVE

Kui järgmist juhist ei järgita, võib Infotainment-süsteemi energiasäästu funktsioon ajutiselt välja lülitada ja/või juhi ekraanile ilmuv teade põhiaku laetuse kohta võib olla pärast välise aku või akulaadija ühendamist ajutiselt mittekohaldatav:

- Auto põhiaku negatiivset akuklemmi **ei tohi mitte kunagi** kasutada välise aku või akulaadija ühendamiseks – maanduspunktina võib kasutada üksnes **auto negatiivset laadimispunkti**.

### **i** TÄHELEPANU

Aku korduv tühjenemine lühendab aku kasutusiga.

Aku kasutamisega sõltub mitmest tegurist, sealhulgas sõidutingimustest ja kliimast. Aku käivitusvõime aja jooksul järk-järgult väheneb ja seetõttu tuleb seda uuesti laadida, kui autot ei ole pikemat aega kasutanud või kui sellega tehakse ainult lühikesi sõite. Käivitusvõimet piirab ka väga külm ilm.

Aku hea seisukorra säilitamiseks on soovitatav sõita vähemalt 15 minutit nädalas või ühendada aku akulaadijaga, mis vähehaaval automaatselt laeb.

Aku kasutamisega on maksimaalne, kui seda hoitakse täielikult laetuna.

### Asukoht



Käivitusaku paikneb pagasiruumis.

### **!** HOIATUS

Kui starteri aku ei ole ühendatud, tuleb õige toimivuse tagamiseks automaatne avamis- ja sulgemisfunktsioon lähtestada. Vahelejäämis- ja kaitse toimimiseks tuleb teha lähtestamine.

### **!** TÄHTIS TEAVE

Osadel mudelitel on aku kinnitatud rihmaga. Veenduge, et rihm on alati pingul.

### Käivitusaku spetsifikatsioonid

Aku tüüp	H8 AGM
Pinge (V)	12
Külmalt käivitamise võime <sup>A</sup> - CCA <sup>B</sup> (A)	850



Aku tüüp	H8 AGM
Suurus, P × S × K	353 × 175 × 190 mm (13,9 × 6,9 × 7,5 tolli)
Võimsus (Ah)	95

A Vastavalt EN standardile.

B Cold Cranking Amperes.

Volvo soovib jätta aku vahetamise volitatud

Volvo teeninduse õlule.

### TÄHTIS TEAVE

Kui vahetate autol aku, peab uuel akul olema kindlasti sama suurus, külmkäivitusvõime ja tüüp kui originaalakul (vt aku silti).

### Sellega seotud teave

- Akudel olevad sümbolid (lk. 609)
- Hübriidaku (lk. 608)
- Auto käivitamine abiakuga (lk. 471)
- Muljumiskaitse lähtestamisjada (lk. 161)
- Aku taastöötlemine (lk. 609)

## Hübriidaku

Auto on varustatud elektrimootoriga töötamiseks hooldusvaba laetava liitiumioonakuga.

### **i** TÄHELEPANU

Tühja hübriidakuga autot ei saa käivitada.

### **i** TÄHELEPANU

Kui nii käivitusaku kui ka hübriidaku on tühi, siis peab **mõlemad** akud laadima. Ainult hübriidaku laadimine ei ole võimalik.

Hübriidaku laadimiseks peab käivitusaku olema piisava laetusastmega.

### **⚠** HOIATUS

Hübriidakut võib vahetada ainult teeninduses - soovitatav on kasutada volitatud Volvo teenindust.

## Jahutusvedelik

Hübriidaku jahutussüsteemil on eraldi paisupaak.

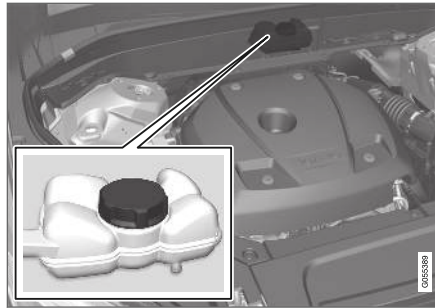

### **!** TÄHTIS TEAVE

Hübriidaku jahutusvedelikku võib lisada ainult teeninduses - soovitatav on kasutada volitatud Volvo teenindust.

## Hübriidaku spetsifikatsioonid

Tüüp: Liitiumioon

Energia koguhulk: 10,4 kWh.

### **i** TÄHELEPANU

Hübriidaku mahtuvus kahaneb selle vananemisel ja kasutamisel, mis võib tähendada sise-põlemismootori sagedasemat kasutust, suuremat kütusekulu ja elektrimootoriga läbitavat lühemat vahemaad.

## Sellega seotud teave

- Akudel olevad sümboolid (lk. 609)
- Aku (lk. 605)
- Hübriidaku laadimine (lk. 407)
- Aku taastötlemine (lk. 609)

## Akudel olevad sümbolid

Ka akul võib näha teavet ja hoiatussümboleid.

	Kasutage kaitseprille.
	Täpsemat teavet saab auto kasutusjuhendist.
	Hoidke akut lastele kättesaamatult.
	Aku sisaldab söövitavat hapet.

	Vätige sädemeid ja lahtist tuld.
	Plahvatusoht.
	Tuleb anda jäätmete taaskasutusse.

### Sellega seotud teave

- Aku (lk. 605)
- Hübriidaku (lk. 608)
- Aku taastöötlemine (lk. 609)

## Aku taastöötlemine

Kasutatud käivitusakut tuleb taastöödelda viisil, mis ei kahjusta keskkonda, kuna see sisaldab pliid.

Pöörduge teenindusse, kui te pole kindel, kuidas seda liiki jäätmeid kõrvaldada - soovitatav on pöörduda volitatud Volvo teeninduse poole.

### Sellega seotud teave

- Aku (lk. 605)
- Hübriidaku (lk. 608)
- Akudel olevad sümbolid (lk. 609)

## Kaitsmed ja elektriskeemid

Takistamaks auto elektrisüsteemi kahjustumist lühiühenduse või ülekoormuse tõttu on kõik erinevad elektrilised funktsioonid ja komponendid kaitsud terve rea kaitsmetega.

### **⚠ HOIATUS**

Ärge kasutage kaitsme vahetamisel kõrvalist eset ega ettenähtust suurema voolutugevusega kaitset. See võib elektrisüsteemi oluliselt kahjustada ja põhjustada tuleohtu.

### **⚠ HOIATUS**

Oranži kaablit tohib käsitseda vaid vastava väljaõppe saanud personal.

### **⚠ HOIATUS**

Paljud auto komponendid kasutavad kõrgepingevoolu, mis võib oskamatul kasutamisel ohtlik olla.

Ärge puutuge ega tehke midagi, mida pole selgelt kirjeldatud auto kasutusjuhendis.

Kui mõnu elektriline komponent või funktsioon ei toimi, võib selle põhjuseks olla komponendi kaitsme ajutine ülekoormus ja läbipõlemine. Kui üks ja sama kaitse põleb korduvalt läbi, on viga komponendis. Volvo soovib kontrollimiseks võtta ühendust volitatud Volvo teenindusega.

## Kesksete elektriseadmete asukohad

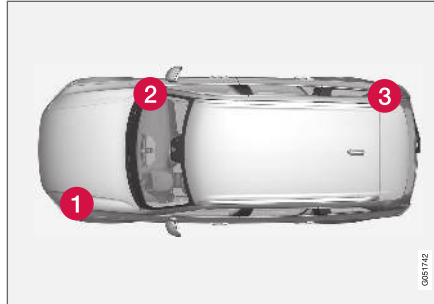

Joonis on illustreeriv, välimus võib olenevalt auto mudelist erineda.

Kesksete elektriseadmete asukohad vasakpoolse rooliga autos. Parempoolse rooliga autos on kesksed elektriseadmed kindalaeka all, teisel pool.

- 1 Mootoriruum
- 2 Kindalaeka all
- 3 Pakiruum

## Sellega seotud teave

- Kaitsme vahetamine (lk. 610)
- Kaitsmed pagasiruumis (lk. 619)
- Kaitsmed mootoriruumis (lk. 612)
- Kaitsmed kindalaeka all (lk. 616)

## Kaitsme vahetamine

Takistamaks auto elektrisüsteemi kahjustumist lühiühenduse või ülekoormuse tõttu on kõik erinevad elektrilised funktsioonid ja komponendid kaitsud terve rea kaitsmetega.

1. Kaitsme asukohta vaata kaitsmeloendist.
2. Tõmmake kaitse välja ja vaata külje pealt, kas kaarduv traat on läbi põlenud.
3. Sellisel juhul vahetage välja uue, sama värvi ja samasuguse ampritähistusega kaitsme vastu.

### **⚠ HOIATUS**

Ärge kasutage kaitsme vahetamisel kõrvalist eset ega ettenähtust suurema voolutugevusega kaitset. See võib elektrisüsteemi oluliselt kahjustada ja põhjustada tuleohtu.

### **⚠ HOIATUS**

Kui soovite teavet kaitsmete kohta, mida pole kasutusjuhendis kirjeldatud, võtke ühendust Volvo volitatud teenindusega. Kui seda ei tehta õigesti, võib see elektrisüsteemi tõsiselt kahjustada.

## Sellega seotud teave

- Kaitsmed ja elektriskeemid (lk. 610)
- Kaitsmed pagasiruumis (lk. 619)

- Kaitsmed mootoriruumis (lk. 612)
- Kaitsmed kindalaeka all (lk. 616)

## Kaitsmed mootoriruumis

Mootoriruumis asuvad kaitsmed kaitsevad muuhulgas mootori ja pidurite funktsioone.

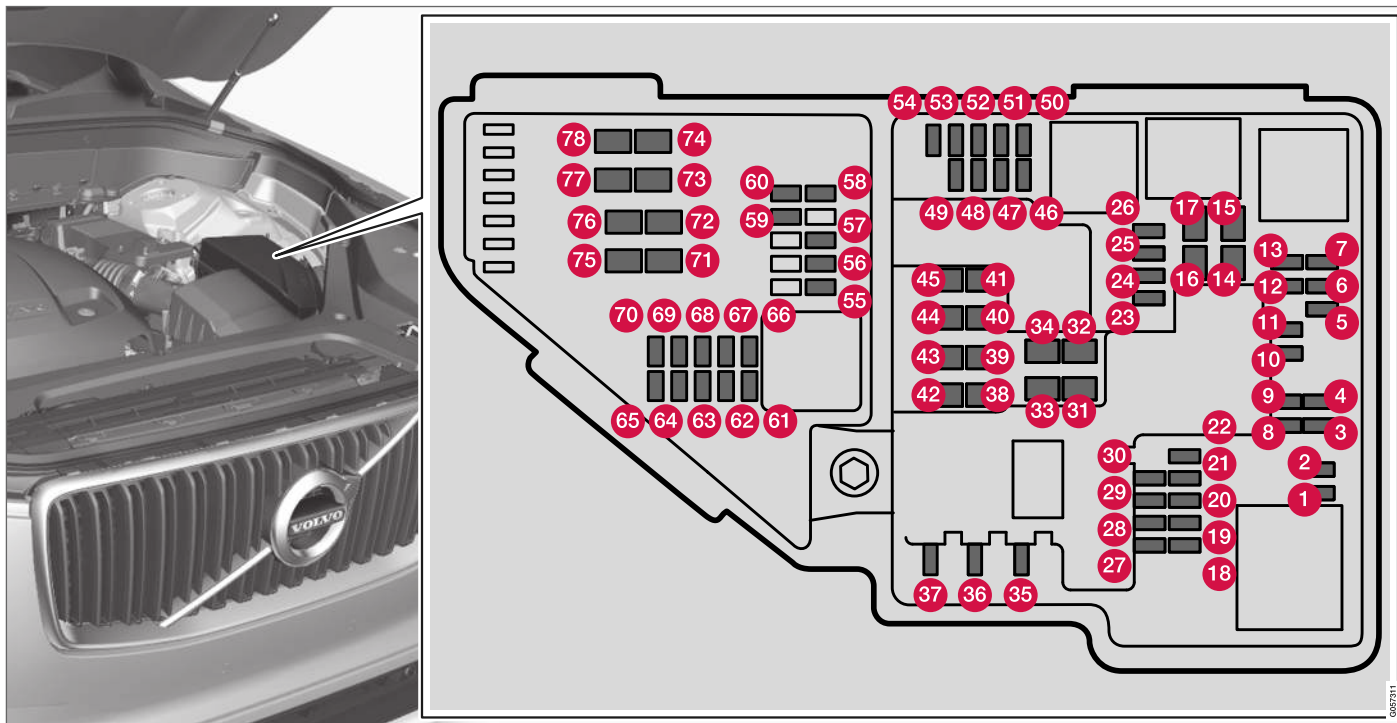

Katte siseküljel on näpitsad, mis hõlbustavad kaitsmete väljavõtmist ja paigaldamist.

Kaitsmekarbis on ruumi ka mitmele tagavara-kaitsmele.

### Asukohad

Kaane siseküljel on kaitsmete asukohtade skeem.

- Kaitsmed 1–13, 18–30, 35–37 ja 46–70 on Micro-tüüpi.
- Kaitsmed 14–17, 31–34, 38–45 ja 71–78 on MCase-tüüpi ja neid tuleb vahetada teeninduses<sup>18</sup>.

	Funktsioon	Amprit
1	–	–
2	–	–
3	–	–
4	Ülekandekäituri/automaatkäigukasti käiguasendite juhtmoodul	5
5	Sisepõlemismootori jahutusvedeliku kõrgpingesoojendi juhtmoodul	5

	Funktsioon	Amprit
6	Konditsioneerijuhthmoodul, soojusvaheti sulgeklapp, kliimasüsteemi läbiva jahutusvedeliku sulgeklapp	5
7	Hübriidaku juhtmoodul; pingemuunduriga (500 V -12 V) kõrgepingegeneraatori/starteri kõrgepingemuundur	5
8	–	–
9	Tagatelje elektrimootori toite- muundur	10
10	Hübriidaku juhtmoodul; pingemuunduriga (500 V -12 V) kõrgepingegeneraatori/starteri kõrgepingemuundur	10
11	Laadimisüksus	5
12	Hübriidaku jahutusvedeliku sulgeklapp; hübriidaku jahutusvedeliku pump 1	10
13	Elektrilise ajamisüsteemi jahutusvedeliku pump	10
14	Hübriidosade jahutusventilaator	25

	Funktsioon	Amprit
15	–	–
16	–	–
17	–	–
18	–	–
19	–	–
20	–	–
21	–	–
22	–	–
23	–	–
24	12 V pistikupes, tunnelkonsoolis ees	15
25	12 V pistik tunneli konsoolis, teise istmerea jalaruumis <sup>A</sup> 12 V pistik tunneli konsoolis, tagumiste istmete vahel <sup>B</sup> ; USB pordid tunneli konsoolis, tagumiste istmete vahel <sup>B</sup>	15

<sup>18</sup> Soovitav on kasutada volitatud Volvo teenindust.



	Funktsioon	Amprit
26	12 V pistikupesa pagasiruumis* USB pordid iPad'i hoidiku jaoks <sup>B</sup>	15
27	-	-
28	-	-
29	-	-
30	-	-
31	Tuuleklaasi elektrisoojendus* vasakpoolne	Šunt
32	Tuuleklaasi elektrisoojendus* vasakpoolne	40
33	Esitulede pesurid*	25
34	Tuuleklaasi pesurid	25
35	-	-
36	Helisignaal	20
37	Sireen*	5
38	Pidurisüsteemi juhtmoodul (ventiilid, seisupidur)	40
39	Tuuleklaasipuhastid	30

	Funktsioon	Amprit
40	Tagaklaasi pesur	25
41	Tuuleklaasi elektrisoojendus* parempoolne	40
42	Seisukütteseade*	20
43	Pidurisüsteemi juhtseade (ABS- pump)	40
44	-	-
45	Tuuleklaasi elektrisoojendus* parempoolne	Šunt
46	Varustus toimub, kui süüde on sisse lülitatud. Mootori juhtük- sus, ülekanadesüsteemi kompo- nendid, roolivõimendi servo, keskne elektrooniline juhtüksus	5
47	Auto välimüra (teatud turgudel)	5
48	Parempoolne latern Parempoolne esituli, teatud LED-tuled <sup>C</sup>	7,5 15
49	Alkolukk*	5
50	-	-
51	-	-

	Funktsioon	Amprit
52	Turvapadjad	5
53	Vasak latern Vasakpoolne esituli, teatud LED-tuled <sup>C</sup>	7,5 15
54	Gaasipedaali andur	5
55	Käigukasti juhtmoodul, käigu- kangi juhtmoodul	15
56	Engine Control Module (mootori juhtmoodul) (ECM)	5
57	-	-
58	-	-
59	-	-
60	-	-
61	Mootori juhtmoodul; käitur; drosselüksus; turboülelaaduri klapp	20
62	Solenoidid; klapp; mootori jahu- tusüsteemi termostaat	10
63	Vaakumreguleerijad, klapp	7,5
64	Spoileri rullkatte juhtmoodul, radiaatori rullkatte juhtmoodul	5



	Funktsioon	Amprit
65	–	–
66	Eesmine lambdaandur; tagumine lambdaandur	15
67	Mootori õlipumba solenoid; kliimaseadme solenoidsidur; keskmine lambdaandur	15
68	–	–
69	Engine Control Module (mootori juhtmoodul) (ECM)	20
70	Süütepoolid; süüteküünlad	15
71	–	–
72	–	–
73	Käigukastiõli pumba juhtmoodul	30
74	Vaakumpumba juhtmoodul	40
75	Käigukasti käitur	25
76	–	–
77	–	–
78	–	–

A Mitte Excellence  
 B Excellence  
 C LED (valgusdiodid)

### Sellega seotud teave

- Kaitsmed ja elektriskeemid (lk. 610)
- Kaitsme vahetamine (lk. 610)

## Kaitsmed kindalaeka all

Kaitsmed kindalaeka all kaitsevad muuhulgas pistikupesasid, ekraane ja uksemooduleid.

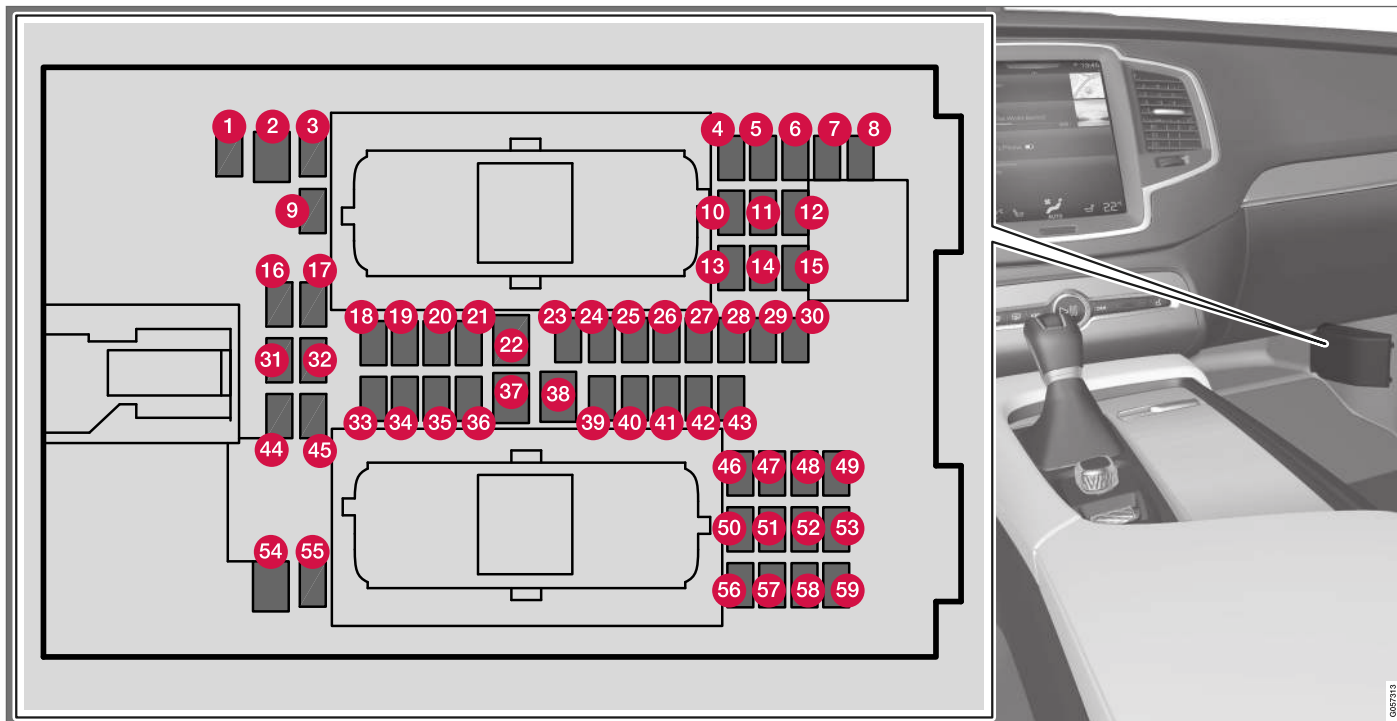

Katte siseküljel on näpitsad, mis hõlbustavad kaitsmete väljavõtmist ja paigaldamist.

**Mootoriruumis olevas kaitsmekarbis** on ruumi ka mitme tagavarakaitsme jaoks.

### Asukohad

- Kaitsmed 1, 3-21, 23-36, 39-53 ja 55-59 on Micro-tüüpi.
- Kaitsmed 2, 22, 37-38 ja 54 on MCase-tüüpi ja neid tuleb vahetada teeninduses<sup>19</sup>.

	Funktsioon	Amprit
1	-	-
2	-	-
3	-	-
4	Liikumisandur*	5
5	Media player	5
6	Juhi ekraan	5
7	Keskkonsooli klahvistik	5
8	Päikeseandur	5
9	-	-
10	-	-

	Funktsioon	Amprit
11	Roolimoodul	5
12	Käivitusnupu ja seisupiduri juhtmoodul	5
13	Soojendusega rooli moodul*	15
14	-	-
15	-	-
16	-	-
17	-	-
18	Kliimaseadme juhtsüsteemi juhtmoodul	10
19	Roolilukk	7,5
20	Diagnostikapesa OBDII	10
21	Keskekraan	5
22	Kliimasüsteemi ventilaatorimoodul, eesmine	40
23	USB-jaotur	5

	Funktsioon	Amprit
24	Juhib valgustust, sisemist valgustust, tahavaatepeeglite tumendamist*, vihma- ja valgusandurit*, klahvistik tunnelkonsoolil teise istmerea jalaruumis* <sup>A</sup> , elektrilised esiistmed*, tagaste juhtpaneelid, kliimaseadme vasak-/parempoolne ventilaator  Elektrilised tagaistmed <sup>B</sup> , ekraan tagumiste istmete mugavusrakenduste <sup>B</sup> jaoks, tagumiste istmete mugavuse (massaaži) moodulid <sup>B</sup>	7,5
25	Juhi tugifunktsioonide juhtkatus	5
26	Panoraamkatus koos päikesevarjuga*	20
27	Esiklaasi ekraan*	5
28	Salongivalgustus	5
29	-	-
30	Laekonsooli ekraan (turvavöö meeldetuletus/eesmise kaasreisija turvapadja märgutuli)	5

<sup>19</sup> Soovitatav on kasutada volitatud Volvo teenindust.





	Funktsioon	Amprit
31	–	–
32		
33	–	–
34	Kaitsmed pakiruumis	10
35	Võrguühendusega auto juhtmoodul; Volvo On Calli juhtmoodul	5
36	–	20 –
37	Helisüsteemi juhtseade (võimendi)	40
38	Kliimasüsteemi ventilaatorimoodul, tagumine*	40
39	Lairibaantenni moodul	5
40	Esimeste istmete mugavusfunktsioonide moodulid (massaaž)*	5
41	Alkolukk*	5
42	Tagaklaasipuhasti	15
43	Kütusepumba juhtmoodul	15

	Funktsioon	Amprit
44	Mootoriruumi elektrilise keskkuse releemähised, käigukasti õlipumba releemähis	5
45	–	–
46	Istmesoojendus, juhipoolne ees	15
47	Istmesoojendus, kõrvalistuja-poolne ees	15
48	Jahutusvedeliku pump	7,5
49	–	–
50	Elektriline juhiiste*	20
51	Vedrustuse (aktiivse veermiku)* juhtmoodul	20
52	–	–
53	Sensuse juhtmoodul	10
54	–	–
55	–	–
56	Elektriliselt seadistatav kaas-sõitja iste*	20

	Funktsioon	Amprit
57	Tagaistme mugavusfunktsioonide ekraan <sup>C</sup> ; andmeliingi pistmik OBD-II tunnelkonsoolis tagaistmete vahel <sup>C</sup> ; täiendavad liikumisandurid <sup>C</sup>	5 <sup>C</sup>
58	TV* (kindlatel turgudel)	5
59	Kaitsmete 52, 53, 57 ja 58 peakaitse	15

A Mitte Excellence

B Excellence

C Excellence

### Sellega seotud teave

- Kaitsmed ja elektriskeemid (lk. 610)
- Kaitsme vahetamine (lk. 610)

## **Kaitsmed pagasiruumis**

Pagasiruumis asuvad kaitsmed kaitsevad muuhulgas elektrilisi istmeid\*, turvapatju ning turvavööde eelpinguteid.



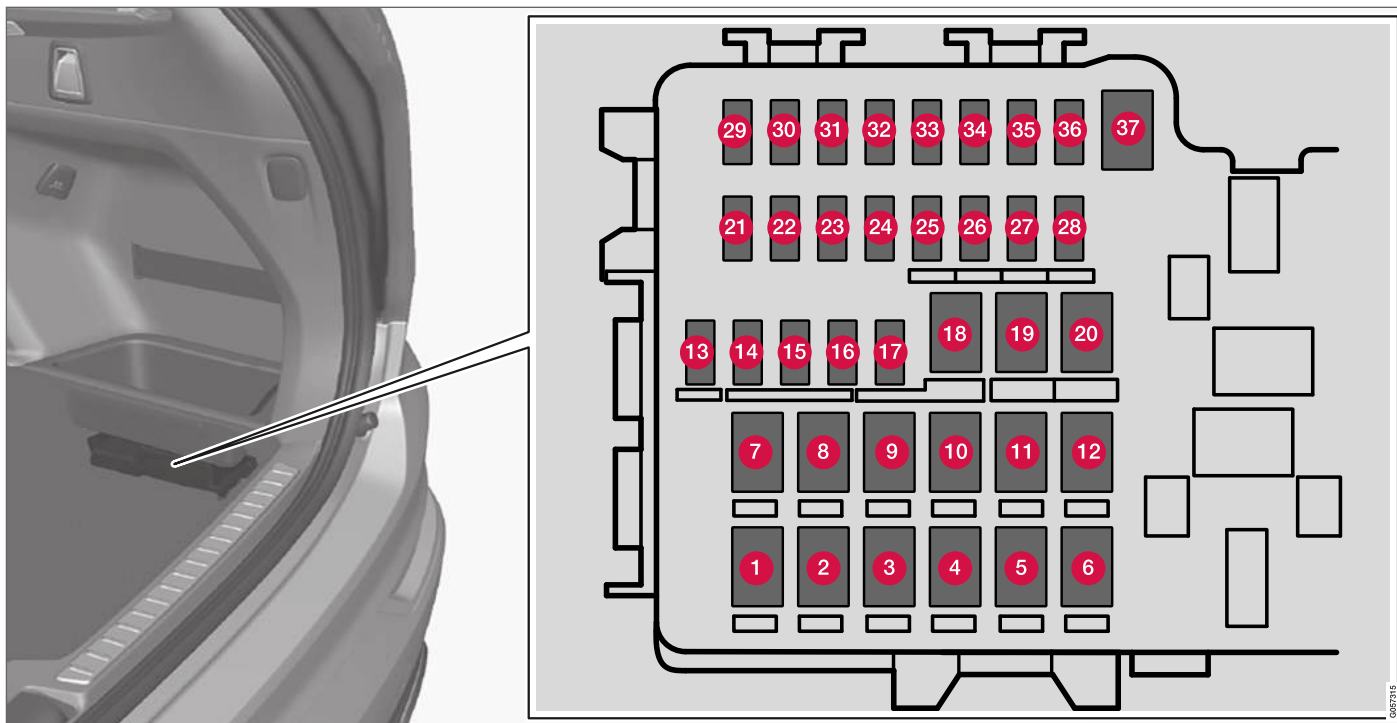

Keskne elektriüksus asub pagasiruumi allosas paremal küljel.

Katte siseküljel on näpitsad, mis hõlbustavad kaitsmete väljavõtmist ja paigaldamist.

**Mootoriruumis olevas kaitsmekarbis** on ruumi ka mitme tagavarakaitsme jaoks.

**Asukohad**

- Kaitsmed 13-17 ja 21-36 on Micro-tüüpi.
- Kaitsmed 1, 12, 18-20 ja 37 on MCase-tüüpi ja neid tuleb vahetada teeninduses<sup>20</sup>.

	Funktsioon	Amprit
1	Tagaakna soojendus	30
2	Keskne elektrooniline juhtüksus	40
3	Õhkvedrustuse kompressor*	40
4	Elektriline soojendi, paremal pool taga	30
5	Tunnelkonsoolis olev pistiku-pesa tagaistmete vahel <sup>A</sup>	30 <sup>A</sup>
6	Elektriline soojendi, vasakul pool taga	30
7	Elektriliselt seadistatav kaas-sõitja iste* Ukse moodul, paremal pool taga	20
8	Lämmastikoksiidi vähendamise juhtmoodul (diiselmootor)	30
9	Elektriline tagaluuk*	25

	Funktsioon	Amprit
10	Elektriliselt seadistatav kaas-sõitja iste* Ukse moodul, paremal pool ees	20
11	Pukseerlati juhtmoodul*	40
12	Turvavöö eelpinguti moodul, parem pool	40
13	Sisemised releemähised	5
14	Ukse moodul, vasakul pool taga	20
15	Jala liikumist tuvastav moodul* (elektrilise tagaluugi avamiseks)	5
16	Alkolukk*, USB-jaotur/lisapesa	5
17	Kolmanda istmerea seljatoe langetamise moodul*	20
18	Pukseerlati juhtmoodul*	25
	Abimoodul	40
19	Ukse moodul, vasakul pool ees	20
20	Turvavöö eelpinguti moodul, vasak pool	40
21	Parkimiskaamera*	5

	Funktsioon	Amprit
22	-	-
23	-	-
24	-	-
25	Varustus toimub, kui süüde on sisse lülitatud	10
26	Turvapatjade ja turvavöö eelpingutite juhtmoodul	5
27	Külmkapp <sup>A</sup> , soojenduse/jahutusega topsihoidik, tagumine <sup>A</sup> Abimoodul	10 <sup>A</sup>
		5
28	Istmesoojendus, vasakul pool taga*	15
29	-	-
30	Blind Spot Information (BLIS)*: välise tagurdussignaali juhtmoodul	5
31	-	-
32	Turvavööde eelpingutite moodulid	5

<sup>20</sup> Soovitatav on kasutada volitatud Volvo teenindust.





	Funktsioon	Amprit
33	Heitgaaside aktuaator (bensiin, teatud mootorimudelid)	5
34	–	–
35	–	–
36	Istmesoojendus, paremal pool taga*	15
37	–	–

A Excellence

### Sellega seotud teave

- Kaitsmed ja elektriskeemid (lk. 610)
- Kaitsme vahetamine (lk. 610)



## Interjööri puhastamine

Kasutage ainult Volvo soovitatud puhastusvahendeid ja autohooldustooteid. Puhastage salongi regulaarselt ja eemaldage plekid parimate tulemuste saavutamiseks kohe. Enne puhastusaine kasutamist tuleb pinda kindlasti tolmuimejaga puhastada.

### ! TÄHTIS TEAVE

- Mõned värvilised riidesemed (näiteks tumedad teksad ja seemisnahast rõivad) võivad istmekatteid määrada. Kui see juhtub, tuleb kindlasti istmekatte määratud kohti võimalikult kiiresti puhastada ja töödelda.
- Ärge kasutage salongi puhastamiseks tugevaid puhastusvahendeid, nagu pesuvedelik, puhas bensiin, piiritus või kontsentreeritud alkohol, sest need võivad istmekatteid ning muid salongimaterjale kahjustada.
- Ärge kunagi puhastusvahendit otse elektriliste nuppude ja juhtseadistega komponentidele pihustage. Selle asemel puhastage neid puhastusvahendit sisaldava niiske lapiga.
- Teravad esemed ja takjakinnised võivad riidepolstrit vigastada.
- Kasutage puhastusaineid ainult nende jaoks ette nähtud materjalidel.

## Sellega seotud teave

- Keskekraani puhastamine (lk. 623)
- Tekstiilist sisustuse puhastamine (lk. 625)
- Turvavööde puhastamine (lk. 625)
- Põrandamattide ja logoga mattide puhastamine (lk. 625)
- Nahksisustuse puhastamine (lk. 626)
- Nahkkattega rooli puhastamine (lk. 627)
- Salongi plastik-, metall- ja puitosade puhastamine (lk. 627)

## Keskekraani puhastamine

Sõmedelt kanduv mustus ja rasv võivad mõjutada keskekraani tööd ja pildikvaliteeti. Puhastage ekraani regulaarselt mikrokiust lapiga.



Keskekraani kuvamiseks tehke järgmist.

1. Lülitage ekraan kodu nupu pika vajutusega välja.
2. Pühkige ekraani auto müügikomplekti kuuluva mikrokiududest lapiga või samaväärse lapiga. Puhastage ekraani puhta ja kuiva mikrokiududest lapiga väikeste ringjate liigutuste abil. Vajadusel niisutage mikrokiust lappi puhta veega.
3. Aktiveerige ekraan kodu nupu lühikese vajutusega.



**! TÄHTIS TEAVE**

Keskekraani kasutamiseks mõeldud mikrokiududest lapp peab olema puhas.

**! TÄHTIS TEAVE**

Keskekraani puhastamisel puudutage seda ainult õrnalt. Tugeval vajutamisel võite ekraani kahjustada.

**! TÄHTIS TEAVE**

Ärge pihustage ühtki vedelikku ega söövitavaid kemikaale otse keskekraanile. Ärge puhastage ekraani aknapuhastusvahendi, muude puhastusvahendite, aerosoolainete, lahustite, alkoholi, ammoniaagi või abrasiivainet sisaldava puhastusvahendiga.

Kunagi ärge kasutage abrasiivlappe, paberrätikuid või salvrätikuid, sest need võivad keskekraani kriimustada.

**Sellega seotud teave**

- Interjööri puhastamine (lk. 623)
- Tekstiilist sisustuse puhastamine (lk. 625)
- Turvavööde puhastamine (lk. 625)
- Põrandamattide ja logoga mattide puhastamine (lk. 625)
- Nahksisustuse puhastamine (lk. 626)

- Nahkkattega rooli puhastamine (lk. 627)
- Salongi plastik-, metall- ja puitosade puhastamine (lk. 627)

**Esiklaasinäidiku puhastamine\***

Puhastage kattedklaasi ettevaatlikult puhta ja kuiva mikrokiudlapiga. Vajadusel niisutage kergelt mikrokiudlappi.

Ärge kasutage kunagi tugevat plekieemaldit. Volvo edasimüüjalt saad spetsiaalse puhastusvahendi, mida võib raskema mustuse eemaldamiseks kasutada.

**Sellega seotud teave**

- Esiklaasinäidiku aktiveerimine ja deaktiveerimine\* (lk. 138)
- Esiklaasi ekraan\* (lk. 136)

## Tekstiilist sisustuse puhastamine

Kasutage ainult Volvo soovitatud puhastusvahendeid ja autohooldustooteid. Puhastage salongi regulaarselt ja eemaldage plekid parimate tulemuste saavutamiseks kohe. Enne puhastusaine kasutamist tuleb pinda kindlasti tolmuimejaga puhastada.

## Salondipolster ja laepolster

Kui peate tekstiil- või laepolstrit puhastama, siis ärge mustuseplekke kunagi nõhkige või kraapige, sest nii on oht materjali rikkuda. Ärge kasutage tugevatoimelist plekieemaldusvahendit, sest nii suureneb tekstiili värvikahjustuse oht.

## Sellega seotud teave

- Interjööri puhastamine (lk. 623)
- Keskekraani puhastamine (lk. 623)
- Turvavööde puhastamine (lk. 625)
- Põrandamattide ja logoga mattide puhastamine (lk. 625)
- Nahksisustuse puhastamine (lk. 626)
- Nahkkattega rooli puhastamine (lk. 627)
- Salongi plastik-, metall- ja puitosade puhastamine (lk. 627)

## Turvavööde puhastamine

Kasutage ainult Volvo soovitatud puhastusvahendeid ja autohooldustooteid. Puhastage salongi regulaarselt ja eemaldage plekid parimate tulemuste saavutamiseks kohe. Enne puhastusaine kasutamist tuleb pinda kindlasti tolmuimejaga puhastada.

## Turvavööd

Kasutage vett ja sünteetilist pesuvahendit. Volvo edasimüüjal saab osta spetsiaalset tekstiilipuhastusvahendit. Veenduge, et turvavöö on enne sissekerimist ära kuivanud.

## Sellega seotud teave

- Interjööri puhastamine (lk. 623)
- Keskekraani puhastamine (lk. 623)
- Tekstiilist sisustuse puhastamine (lk. 625)
- Põrandamattide ja logoga mattide puhastamine (lk. 625)
- Nahksisustuse puhastamine (lk. 626)
- Nahkkattega rooli puhastamine (lk. 627)
- Salongi plastik-, metall- ja puitosade puhastamine (lk. 627)

## Põrandamattide ja logoga mattide puhastamine

Kasutage ainult Volvo soovitatud puhastusvahendeid ja autohooldustooteid. Puhastage salongi regulaarselt ja eemaldage plekid parimate tulemuste saavutamiseks kohe. Enne puhastusaine kasutamist tuleb pinda kindlasti tolmuimejaga puhastada.

## Logoga matid ja põrandamatid

Eemaldage matid, et saaksid põrandakatet ja matte eraldi puhastada. Mustuse ja tolmu eemaldamiseks kasutage tolmuimejat.

### **i** TÄHELEPANU

Matte ei tohi hoolimatult loopida ega mustuse eemaldamiseks millegi vastu lüüa, kuna see võib tekitada mattidesse mõrad.

Iga põrandamatt kinnitatakse tihvtidega.

Eemaldage logoga matt, milleks haarake tüüblitest ja tõmmake matt otse üles.

Paigaldage põrandamatt kohale, vajutades kõik tihvtid kinni.



## **⚠ HOIATUS**

Kasutage iga istme juures ainult ühte ühilduvat matti ja kontrollige enne sõitma hakkamist, et juhistme matt oleks kindlalt hoidikute külge kinnitatud, et see ei jääks peedaalide juurde ja alla kinni.

Kui pärast tolmuimejaga puhastamist jääb põrandamatile plekke, on soovitatav need eemaldada spetsiaalse tekstiilpuhastusvahendiga. Põrandamatte tuleb puhastada teie Volvo edasimüüja poolt soovitatud vahenditega.

### **Sellega seotud teave**

- Interjööri puhastamine (lk. 623)
- Keskekraani puhastamine (lk. 623)
- Tekstiilist sisustuse puhastamine (lk. 625)
- Turvavööde puhastamine (lk. 625)
- Nahksisustuse puhastamine (lk. 626)
- Nahkkattega rooli puhastamine (lk. 627)
- Salongi plastik-, metall- ja puitosade puhastamine (lk. 627)

### **Nahksisustuse puhastamine**

Kasutage ainult Volvo soovitatud puhastusvahendeid ja autohooldustooteid. Parima tulemuse saavutamiseks puhastage korrapäraselt ja kõrvaldage plekid viivitamatult. Enne puhastusaine kasutamist tuleb pinda kindlasti tolmuimejaga puhastada.

#### **Nahkpolster\***

Volvo nahkpolstrid on saanud eritötluse algse välimuse pikaajaliseks säilitamiseks.

Nahkpolster on looduslik toode, mis ajapikku muutub ja omandab kauni paatina, Naha omaduste ja värvuse säilitamiseks tuleb seda regulaarselt puhastada ja hooldada. Nahkpolstri puhastamiseks ja hooldamiseks pakub Volvo üksikasjalikku komplekti Volvo Leather Care Kit/Wipes. Juhiste järgimisel säilib nahkpolstrit kaitsev väliskiht.

Võimalikult hea tulemuse saavutamiseks soovitatav Volvo nahka puhastada ja kanda sellele kaitsvat kreemi üks kuni neli korda aastas (või vajaduse korral tihedamalt). Volvo Leather Care Kit/Wipes on saadaval Volvo esindustes.

#### **Nahkpolstri puhastamine**

1. Valage nahapuhastusvahendit niiskele käsnaile ja pigistage seda vahu tekitamiseks.
2. Puhastage käsnaiga plekki ringjate liigutustega.

3. Niisutage plekki käsnaiga põhjalikult, laske käsnaile plekk eemaldada ilma hõõrumata.
4. Pühkige plekki pehme lapiga ja laske nahal põhjalikult kuivada

#### **Nahkpolstri kaitsmine**

1. Valage natuke nahakaitsevahendit lapile ja puhastage nahka kergete ringjate liigutustega.
2. Laske nahal ligikaudu 20 minutit kuivada.

Nahkpolstri kaitsmine muudab selle päikese UV-kiirgusele vastupidavamaks.

### **Sellega seotud teave**

- Interjööri puhastamine (lk. 623)
- Keskekraani puhastamine (lk. 623)
- Tekstiilist sisustuse puhastamine (lk. 625)
- Turvavööde puhastamine (lk. 625)
- Põrandamatide ja logoga mattide puhastamine (lk. 625)
- Nahkkattega rooli puhastamine (lk. 627)
- Salongi plastik-, metall- ja puitosade puhastamine (lk. 627)

## Nahkkattega rooli puhastamine

Kasutage ainult Volvo soovitatud puhastusvahendeid ja autohooldustooteid. Parima tulemuse saavutamiseks puhastage korrapäraselt ja kõrvaldage plekid viivitamatult. Enne puhastusaine kasutamist tuleb pinda kindlasti tolmuimejaga puhastada.

## Nahkkattega rool

Nahk peab saama hingata. Ärge katke nahkkattega rooli kilega. Soovitame nahkkattega rooli puhastamiseks kasutada toodet Volvo Leather Care Kit/Wipes. Kõigepealt eemaldage mustus, tolm jms niiske käsna või riidega.

### ! TÄHTIS TEAVE

Teravad esemed (nt sõrmused) võivad kahjustada rooliratta nahkkatet.

## Sellega seotud teave

- Interjööri puhastamine (lk. 623)
- Keskekraani puhastamine (lk. 623)
- Tekstiilist sisustuse puhastamine (lk. 625)
- Turvavööde puhastamine (lk. 625)
- Põrandamattide ja logoga mattide puhastamine (lk. 625)
- Nahksisustuse puhastamine (lk. 626)
- Salongi plastik-, metall- ja puitosade puhastamine (lk. 627)

## Salongi plastik-, metall- ja puitosade puhastamine

Kasutage ainult Volvo soovitatud puhastusvahendeid ja autohooldustooteid. Parima tulemuse saavutamiseks puhastage korrapäraselt ja kõrvaldage plekid viivitamatult.

## Salongi plastik-, metall- ja puitosad

Salongidetallide ja -pindade puhastamiseks soovitame kasutada Volvo edasimüüjalt saadavat vees kergelt niisutatud fibrilleeritud või mikrokiudlappi.

Ärge kraapige ega hõõruge plekke. Ärge kasutage kunagi tugevat plekieemaldit.

### ! TÄHTIS TEAVE

Juhiekraani klaasi puhastamisel ärge kasutage alkoholi sisaldavat lahustit.

### ! TÄHTIS TEAVE

Ärge unustage, et kõrgläikega pindasid võib kogemata kergesti kriimustada. Puhastage selliseid pindu puhta kuiva mikrofiibrist riidega, kasutades väikseid ringikujulisi liigutusi. Vajaduse korral niisutage mikrofiibrilappi pisut puhta veega.

## Sellega seotud teave

- Interjööri puhastamine (lk. 623)
- Keskekraani puhastamine (lk. 623)

- Tekstiilist sisustuse puhastamine (lk. 625)
- Turvavööde puhastamine (lk. 625)
- Põrandamattide ja logoga mattide puhastamine (lk. 625)
- Nahksisustuse puhastamine (lk. 626)
- Nahkkattega rooli puhastamine (lk. 627)

## Eksterjööri puhastamine

Sõiduk tuleb pesta kohe, kui see on saanud mustaks. See tähendab, et autot on lihtsam puhastada, kuna mustus ei jää nii kõvasti kinni. Samuti vähendab see kriimustuste ohtu ja hoiab auto värskena. Puhastage autot õliärestiga puhastusosal ja kasutage autošampooni.

### Sellega seotud teave

- Eksterjööri puhastamine (lk. 628)
- Poleerimine ja vahatamine (lk. 628)
- Käsipesu (lk. 629)
- Automaatpesu (lk. 630)
- Survepesu (lk. 631)
- Puhastiharjade puhastamine (lk. 632)
- Välised plast-, kummi- ja viimistluskomponentide puhastamine (lk. 632)
- Velgede puhastamine (lk. 633)
- Korrosioonikaitse (lk. 634)

## Poleerimine ja vahatamine

Poleeri ja vahata autot, kui värvipind on tuhm või kui soovid värvile kanda lisakaitsekihi. Kuni ühe aasta vanust autot ei ole vaja poleerida, kuid seda võib sellel ajal vahatada. Ärge poleerige ega vahatage autot otsese päikesevalguse käes. Poleeritava pinna temperatuur võib maksimaalselt olla 45 °C (113 °F).

- Pese ja kuivata auto põhjalikult enne poleerimist või vahatamist. Eemaldage asfaldi- ja tõrvajäägid, kasutades tõrvaemaldit või laki-bensiini. Tugevamad plekid saad eemaldada autovärvile sobiva peene küürimisvastaga.
- Poleeri kõigepealt poleerimisvahendiga ning vahata seejärel vedela või tahke vahaga. Järgige hoolikalt pakendil olevaid juhiseid. Paljud vahendid sisaldavad nii poleerimisvahendit kui vaha.

### ! TÄHTIS TEAVE

Vältige plast- ja kummiosade vahatamist ja poleerimist.

Plast- ja kummiosade puhastamisel rasvaemaldusvahendiga hõõruge neid ainult kerge survega, kui see on vajalik. Kasutage pehmet pesukäsna.

Läikivate iluistude poleerimisel võib läikiv pealispind kuluda või vigastusi saada.

Abrasiivseid poleerimisvahendeid ei tohi kasutada.

### ! TÄHTIS TEAVE

Kasutada võib ainult Volvo poolt soovitatavaid värvkatte hooldevahendeid. Muud kemikaalid, näiteks konserveerimis-, kaitse-, poleerimisvahendid jms tooted võivad värvkatet kahjustada. Sellistest kemikaalidest tingitud värvkatte kahjustused ei kuulu Volvo garantii alla.

### Sellega seotud teave

- Eksterjööri puhastamine (lk. 628)
- Käsipesu (lk. 629)
- Automaatpesu (lk. 630)
- Survepesu (lk. 631)
- Puhastiharjade puhastamine (lk. 632)
- Välised plast-, kummi- ja viimistluskomponentide puhastamine (lk. 632)

- Velgede puhastamine (lk. 633)
- Korrosioonikaitse (lk. 634)

## Käsipesu

Sõiduk tuleb pesta kohe, kui see on saanud mustaks. See tähendab, et autot on lihtsam puhastada, kuna mustus ei jää nii kõvasti kinni. Samuti vähendab see kriimustuste ohtu ja hoiab auto värskena. Puhastage autot õliärastiga puhastusosal ja kasutage autošampooni.

## Käsipesu

Autot pestes pidage meeles järgmisi näpunäiteid.

- Ärge peske autot otsese päikesevalguse käes. See võib põhjustada puhastusvahendi või vaha kuivamise ja pindu kahjustada.
- Peatuge ja kontrollige rehve niipea kui võimalik. Need sisaldavad aineid, mis kahjustavad ja muudavad autovärvi väga kiiresti. Kasutage näiteks pehmet paberit või rohkem vees immutatud svammi. Värvierinevuste kõrvaldamiseks soovitame pöörduda Volvo volitatud teenindusse.
- Peske ka auto alaosa, kaasa arvatud rattakoopaid ja kaitseraudu.
- Auto pesemise käigus kraapimise vältimiseks loputage kogu autot seni, kuni kogu lahtine mustus on eemaldatud. Ärge pihustage vett otse lukuaukudesse.
- Vajaduse korral kasutage väga räpastel pindadel rasvaärastusainet. Pange tähele, et sellisel juhul ei tohi pinnad olla päikesest kuumad.

- Pese käsna, autošampooni ja rohke leige veega.
- Klaasipuhasteid pese leige seebilahuse või autošampooniaga.
- Kuivata auto puhta pehme seemisnaha või veekaabitsaga. Vältides veepiiskade kuivamist tugevas päikesevalguses, vähendate riski, et vajate kuivamisjälgede välja poleerimist.
- Pärast auto pesemist võib sellele jääda tõvajääke. Kasutage nende eemaldamiseks tõrvaeemaldit.



## HOIATUS

Lase mootorit puhastada alati töökojas. Kuuma mootori korral esineb tulekahjuoht.



## TÄHTIS TEAVE

Määrduvad esilaternate funktsioon võib olla kahjustatud. Puhastage neid regulaarselt, nt tankimise ajal.

Ärge kasutage soovitavaid puhastusaineid, vaid kasutage selle asemel vett ja mittekrüimustavat käsna.



**i TÄHELEPANU**

Välisvalgustusel, nt esitulel ja tagatulel võib aeg-ajalt tekkida klaasisisene kondensaad. See on normaalne, kogu välisvalgustus talub seda. Kondensaad aurustub tule seest, kui tuli mõneks ajaks sisse lülitada.

**i TÄHTIS TEAVE**

- Enne auto pesemist veenduge, et panoraamkatuseluu\* ja päikesevisiir oleksid suletud.
- Panoraamkatuseluuil ei tohi kunagi kasutada abrasiivsete omadustega poleerimispastat.
- Ärge kunagi kasutage panoraamkatuseluu kummitihendil vaha.

**i TÄHTIS TEAVE**

Pärast pesu eemaldage mustus uste ja lävepakude äravooluavade juurest.

**Sellega seotud teave**

- Eksterjööri puhastamine (lk. 628)
- Poleerimine ja vahatamine (lk. 628)
- Automaatpesu (lk. 630)
- Survepesu (lk. 631)
- Puhastiharjade puhastamine (lk. 632)

- Välised plast-, kummi- ja viimistluskomponentide puhastamine (lk. 632)
- Velgede puhastamine (lk. 633)
- Korrosioonikaitse (lk. 634)
- Automaatse seisupiduri aktiveerimise seade (lk. 436)

**Automaatpesu**

Sõiduk tuleb pesta kohe, kui see on saanud mustaks. See tähendab, et autot on lihtsam puhastada, kuna mustus ei jää nii kõvasti kinni. Samuti vähendab see kriimustuste ohtu ja hoiab auto värskena.

Automaatpesu on lihtne ja kiire viis auto pesemiseks, kuid automaatpesu abil ei pääse kõikjale. Hea tulemuse saavutamiseks on soovitatav autot pesta käsitsi või kasutada käsitsipesu automaatpesule lisaks.

**i TÄHELEPANU**

Volvo soovib autot automaatpesulas paari esimese kuu jooksul mitte pesta, kuna värv pole veel täielikult tahenenud.

**i TÄHTIS TEAVE**

Enne kui sõidate automaatpesulasse, lülitage välja funktsioonid Automaatpidurdamine seisu ajal ning Seisupiduri automaatne rakendamine. Kui need funktsioonid ei ole välja lülitatud, siis pidurisüsteem ummistub ja auto ei saa liikuda.



**! TÄHTIS TEAVE**

Kui autopesulas liigub auto mööda linti, tuleb järgida järgmiste suunisteid.

1. Enne auto pesemist lülitage välja automaatne vihmaandur. Vastasel korral võivad klaasipuhastid liikuma hakata ja viga saada.
2. Veenduge, et küljepeeglid on sisse klapi- tud, lisatuled kaitstud, antennid sisse tõmmatud või eemaldatud, vastasel korral võivad need automaatpesulas viga saada.
3. Sõitke autopesulasse.
4. Lülitage tunnelkonsooli nupu  abil välja automaatne pidurdamine seiskumisel.
5. Lülitage keskekraani ülakuva abil välja automaatse seisupiduri rakendamise funktsioon.
6. Lülitage mootor välja, keerates tunnelkonsooli käivitusnuppu päripäeva. Hoidke nuppu paigal vähemalt 2 sekundit.

Auto on valmis autopesula kasutamiseks.

**! TÄHTIS TEAVE**

Kui ülalnimetud toimingut ei tehtud, lülitub süsteem automaatselt režiimi **P**. Rattad on režiimis **P** lukustatud. Automaatpesulas ei tohi rattad lukustatud olla.

**Sellega seotud teave**

- Eksterjöõri puhastamine (lk. 628)
- Poleerimine ja vahatamine (lk. 628)
- Käsipesu (lk. 629)
- Survepesu (lk. 631)
- Puhastiharjade puhastamine (lk. 632)
- Välised plast-, kummi- ja viimistluskomponentide puhastamine (lk. 632)
- Velgede puhastamine (lk. 633)
- Korrosioonikaitse (lk. 634)

**Survepesu**

Sõiduk tuleb pesta kohe, kui see on saanud mustaks. See tähendab, et autot on lihtsam puhastada, kuna mustus ei jää nii kõvasti kinni. Samuti vähendab see kriimustuste ohtu ja hoiab auto värskena. Pese autot autopesulas, kus on õlieraldaja. Kasutage autošampooni.

**Survepesu**

Survepesu tegemisel kasutage pühkivaid liigitusi ja veenduge, et düüs ei oleks auto pinnale lähemal kui 30 cm (13 tolli). Ärge pihustage vett otse lukuaukudesse.

**Sellega seotud teave**

- Eksterjöõri puhastamine (lk. 628)
- Poleerimine ja vahatamine (lk. 628)
- Käsipesu (lk. 629)
- Automaatpesu (lk. 630)
- Puhastiharjade puhastamine (lk. 632)
- Välised plast-, kummi- ja viimistluskomponentide puhastamine (lk. 632)
- Velgede puhastamine (lk. 633)
- Korrosioonikaitse (lk. 634)

## Puhastiharjade puhastamine

Sõiduk tuleb pesta kohe, kui see on saanud mustaks. See tähendab, et autot on lihtsam puhastada, kuna mustus ei jää nii kõvasti kinni. Samuti vähendab see kriimustuste ohtu ja hoiab auto värskena. Pese autot autopesulas, kus on õlieraldaja. Kasutage autošampooni.

## Klaasipuhastid

Asfalt, tolm ja soolajäägid klaasipuhastitel, samuti tuuleklaasil olevad putukad, jää jne lühendavad klaasipuhastite kasutusiga.

Puhastamisel seadke klaasipuhastid hooldus-sendis.

### **i** TÄHELEPANU

Peske kojamehi ja esiklaasi korrapäraselt leige seebivee või autošampooniga. Ära kunagi kasuta tugevaid lahusteid.

## Sellega seotud teave

- Eksterjööri puhastamine (lk. 628)
- Poleerimine ja vahatamine (lk. 628)
- Käsipesu (lk. 629)
- Automaatpesu (lk. 630)
- Survepesu (lk. 631)
- Välised plast-, kummi- ja viimistluskomponentide puhastamine (lk. 632)
- Velgede puhastamine (lk. 633)

- Korrosioonikaitse (lk. 634)

## Välised plast-, kummi- ja viimistluskomponentide puhastamine

Sõiduk tuleb pesta kohe, kui see on saanud mustaks. See tähendab, et autot on lihtsam puhastada, kuna mustus ei jää nii kõvasti kinni. Samuti vähendab see kriimustuste ohtu ja hoiab auto värskena. Puhastage autot õliäras-tiga puhastusalal ja kasutage autošampooni.

## Välised plast-, kummi- ja viimistluskomponendid

Värviliste plastosade ning kummi- ja viimistluskomponentide, näiteks läikivate liistude puhastamiseks ja hooldamiseks on soovitatav kasutada Volvo edasimüüjate juures saadaolevat spetsiaalset puhastusvahendit. Sellist puhastusvahendit kasutades tuleb täpselt järgida kasutusjuhendit.

Ärge peske autot puhastusvahendiga, mille pH väärtus on väiksem kui 3,5 või suurem kui 11,5. See võib muuta anodeeritud alumiiniumist komponentide\* värvi, nagu on joonisel näidatud. Soovitame mitte kasutada abrasiivseid poleerimisvahendeid, nagu on joonisel näidatud.

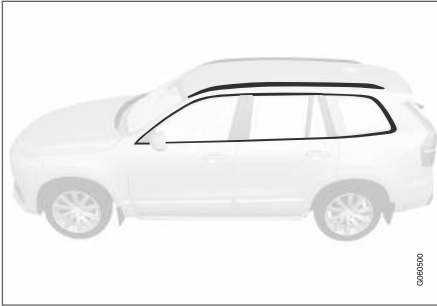

Komponendid, mida tuleb pesta pesuvahendiga, mille pH väärtus jääb vahemikku 3,5 ja 11,5.

### ! TÄHTIS TEAVE

Vältige plast- ja kummiosade vahatamist ja poleerimist.

Plast- ja kummiosade puhastamisel rasvaemaldusvahendiga hõõruge neid ainult kerge survega, kui see on vajalik. Kasutage pehmet pesukäsna.

Läikivate iluliistude poleerimisel võib läikiv pealispind kuluda või vigastusi saada.

Abraasiivseid poleerimisvahendeid ei tohi kasutada.

### ! TÄHTIS TEAVE

Ärge kasutage puhastusaineid, mille pH väärtus on alla 3,5 või üle 11,5 pH. Need võivad anodeeritud alumiiniumosi, nagu katusepakiraami ning külgakende ümbrust tuhmistada.

Ärge kasutada anodeeritud alumiiniumosadel poleerimisaineid, vastasel juhul võivad need osad tuhmistuda ja pinnatöötluste hävineda.

### Sellea seotud teave

- Eksterjööri puhastamine (lk. 628)
- Poleerimine ja vahatamine (lk. 628)
- Käsipesu (lk. 629)
- Automaatpesu (lk. 630)
- Survepesu (lk. 631)
- Puhastiharjade puhastamine (lk. 632)
- Velgede puhastamine (lk. 633)
- Korrosioonikaitse (lk. 634)

## Velgede puhastamine

Sõiduk tuleb pesta kohe, kui see on saanud mustaks. See tähendab, et autot on lihtsam puhastada, kuna mustus ei jää nii kõvasti kinni. Samuti vähendab see kriimustuste ohtu ja hoiab auto värskena. Puhastage autot õliärasitiga puhastusalal ja kasutage autošampooni.

### Veljed

Kasutage ainult Volvo soovitatud veljepuhastusvahendit.

Tugevad veljepuhastusvahendid võivad pinda kahjustada ja tekitada kroomitud alumiiniumvelgedel plekke.

### Sellea seotud teave

- Eksterjööri puhastamine (lk. 628)
- Poleerimine ja vahatamine (lk. 628)
- Käsipesu (lk. 629)
- Automaatpesu (lk. 630)
- Survepesu (lk. 631)
- Välised plast-, kummi- ja viimistluskomponentide puhastamine (lk. 632)
- Velgede puhastamine (lk. 633)
- Korrosioonikaitse (lk. 634)

## Korrosioonikaitse

Auto on korrosiooni vastu kaitstud.

Kere korrosioonikaitse koosneb metalli kaitsekihast, kvaliteetsest värvkattest, korrosioonikaitsega ja minimaalse ülekattega metallist, kaitsvatest plastkomponentidest, kulumiskaitsest ja täiendavast roosteinhibiitori kihist haavatavates piirkondades. Šassii haavatavad vedrustuskomponendid on valmistatud korrosioonikindlast valualumiiniumist.

## Kontroll ja hooldus

Auto korrosioonikaitse ei vaja hooldamist aga hea moodus korrosiooniohu vältimiseks on hoida auto puhtana. Vältige läikivate ilukomponentide puhastamist kangete leeliste või hapetega. Kivitäkkes tuleks esimesel võimalusel parandusvärviga katta.

## Sellega seotud teave

- Eksterjöõri puhastamine (lk. 628)
- Poleerimine ja vahatamine (lk. 628)
- Käsipesu (lk. 629)
- Automaatpesu (lk. 630)
- Surveysu (lk. 631)
- Puhastiharjade puhastamine (lk. 632)
- Välised plast-, kummi- ja viimistluskomponentide puhastamine (lk. 632)
- Velgede puhastamine (lk. 633)

## Auto värv

Värvid pind koosneb mitmest kihist, see on oluline osa auto roostetõrjest ja seda tuleb seega korrapäraselt kontrollida.

Kõige tüüpilisemad värvikahjustused on kivitäkkes, kriimustused ja kahjustused tiivarandil, ustel ja pamperitel. Rooste tekke vältimiseks tuleb kahjustunud värvipind viivitamatult parandada.

## Sellega seotud teave

- Väiksemate värvkatte kahjustuste parandamine (lk. 634)
- Värvikoodid (lk. 636)

## Väiksemate värvkatte kahjustuste parandamine

Värv on auto roostekaitse üks oluline osa ning seda tuleks seetõttu regulaarselt kontrollida. Kõige tüüpilisemad värvikahjustused on kivitäkkes, kriimustused ja kahjustused näiteks tiivarandil, ustel ja pamperitel.

## Värvikahjustuse parandamine

Rooste tekke vältimiseks tuleb kahjustunud värvipind viivitamatult parandada.

### **i** TÄHELEPANU

Värviparanduste tegemisel peab pind olema puhas ja kuiv. Pinna temperatuur peaks olema vähemalt 15 °C (59 °F).

### Vajalikud materjalid

- Krunt<sup>21</sup> – nt plastkattega kaitseraudade jaoks on olemas spetsiaalsed nakkekrundid aerosoolpurkides.
- Alusvärv ja selge värv – saadaval pihustiballoonides või korrekturepliatsite/kleebistena<sup>22</sup>.
- Maalriteip.
- peen liivapaber<sup>21</sup>.

Kui kahjustus ei ole metallini jõudnud, võib retušeerimisvärvi kanda otse kahjustusele pärast pinna puhastamist.

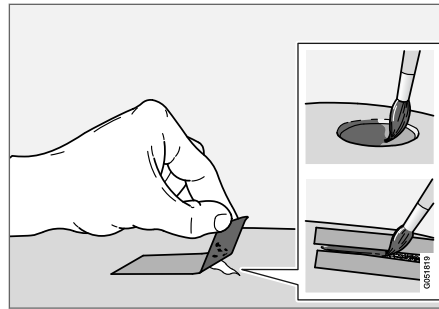

1. Asetage kahjustunud pinnale väike tükk maalriteipi. Seejärel eemaldage teip ja lahtine värv.  
Kui kahjustus ulatub metallikihini, kasutage kruntvärvi. Plastpinna kahjustuste korral tuleb parimate tulemuste saavutamiseks kasutada liimkruntvärvi – pihustage seda pihustipudeli korgi sisse ning kandke pintsliga õhukeselt pinnale.
2. Vajaduse korral võib enne värvimist hõõruda paikselt hästi peene abrasiivmaterjaliga (nt ebaühtlaste servade korral). Pind puhastatakse põhjalikult ja jäetakse kuivama.

3. Segage kruntvärvi hoolikalt ja kandke see kahjustunud kohale peene pintsi või tikuga. Kui kruntvärv on kuivanud, kandke peale alusvärv ja pealiskvärv.

Kriimustuste puhul toimige samamoodi, kuid katke maalriteibiga kahjustuse ümbrus, et kaitsta kahjustamata värvikihti.

Paranduspliitseid ja aerosoolvärve saab osta Volvo edasimüüjalt.

### **i** TÄHELEPANU

Kui kivitükk ei ole metallini jõudnud ja värvikiht on vigastamata, täitke täke pärast pinna puhastamist aluspinnakattega ja läbipaistva pinnakattega.

### Sellega seotud teave

- Auto värv (lk. 634)
- Värvikoodid (lk. 636)

<sup>21</sup> Vajaduse korral.

<sup>22</sup> Järgige juhiseid, mis on vastava toote pakendis.

## Värvikoodid

### Värvikood

Värvikoodi silt paikneb parempoolsel uksepiiril ja on nähtav, kui parempoolne tagauks on avatud.

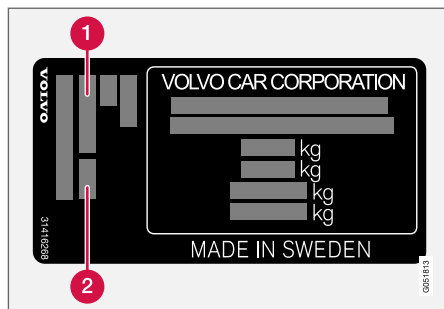

- 1 Välispinna värvikood
- 2 Sekundaarne välispinna värvikood

Oluline on kasutada täpselt sama värvi.

### Sellega seotud teave

- Auto värv (lk. 634)
- Väiksemate värvkatte kahjustuste parandamine (lk. 634)

## Tagaaknapuhasti vahetamine

Klaasipuhastajad puhastavad tuuleklaasi ja taga-klaasi veest. Koos klaasipesuvedelikuga aitavad klaasipuhastajad puhastada klaasi mustusest ja tagavad seeläbi juhtimiseks vajaliku nähtavuse. Tuuleklaasi- ja tagaaknapuhasteid saab vahetada.

## Tagaaknapuhasti vahetamine

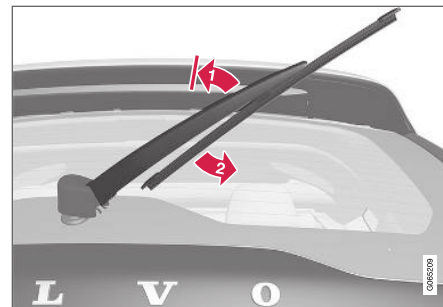

Tõstke puhasti aknalt üles ja tõmmake selle alumist osa paremale.

- 1 Võtke kinni klaasipuhastist ja tõstke see tuuleklaasilt üles lukustusasendisse.

### **i** TÄHELEPANU

Hoova ülestõstmisel on poole maa peal lukustusasend, mis võib tunduda, nagu vastu-panu. See lukustus takistab hoova langemist vastu esiklaasi. Klaasipuhasti harja asendamiseks tuleb hoob lukust üle tõmmata.

- 2 Võtke kinni puhasti alumisest osast ja tõmmake seda paremale, kuni puhasti lahti tuleb.
- 3. Suruge uus klaasipuhasti paika. Peaksite kuulma klõpsatust. Kontrollige, kas hari on korralikult kinni.

4. Laske puhasti alla.

### ! TÄHTIS TEAVE

Kontrollige klaasipuhasti harju regulaarselt. Hoolduseta jätmisel lüheneb klaasipuhasti harjade kasutusiga.

### Sellega seotud teave

- Vihmaanduri kasutamine (lk. 172)
- Tuuleklaasi- ja laternapesurite kasutamine (lk. 173)
- Automaatse tagaklaasipuhasti kasutamine tagurdamisel (lk. 175)
- Vihmaanduri mälufunktsiooni kasutamine (lk. 173)
- Tagaaknapuhasti ja -pesuri kasutamine (lk. 174)
- Aknapesuvedeliku lisamine (lk. 639)
- Tuuleklaasi puhastiharjad teenindusasendis (lk. 638)
- Tuuleklaasi puhastiharjade asendamine (lk. 637)
- Tuuleklaasipuhastite kasutamine (lk. 171)
- Klaasipuhastid ja pesuvedelik (lk. 170)

### Tuuleklaasi puhastiharjade asendamine

Klaasipuhastajad puhastavad tuuleklaasi ja tagaklaasi veest. Koos klaasipesuvedelikuga aitavad klaasipuhastajad puhastada klaasi mustusest ja tagavad seeläbi juhtimiseks vajaliku nähtavuse. Tuuleklaasi- ja tagaaknapuhasteid saab vahetada.

### Tuuleklaasipuhasti vahetamine

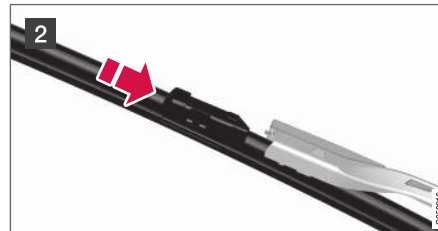
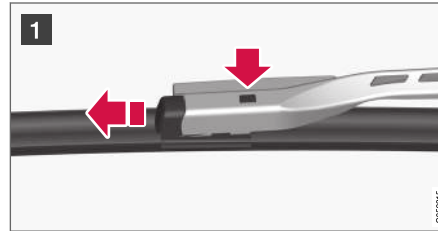

- 1 Voltige puhasti üles siis, kui see on teenindusasendis. Teenindusasend aktiveeritakse/ inaktiveeritakse keskekraani funktsioonivaate kaudu, kui auto on liikumatu ja tuuleklaasipuhastid ei tööta. Vajutage klaasipuhasti raamil olevat nuppu ja tõmmake puhasti selle hoidikuga paralleelselt välja.
- 2 Lükake uus klaasipuhasti kohale, kuni kuuled klõpsatust.
- 3 Kontrollige, kas klaasipuhasti on kindlalt paigas.
- 4 Asetage puhasti tagasi vastu tuuleklaasi.

### Klaasipuhasteid on eri pikkusega

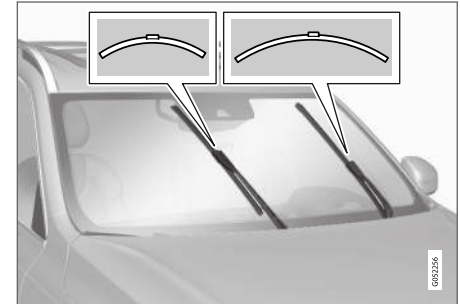

### i TÄHELEPANU

Klaasipuhastiharja asendamisel arvestage, et need on erinevate pikkustega. Juhipoolne hari on pikem kui kaassõitjapoolne.



#### ◀ Sellega seotud teave

- Vihmaanduri kasutamine (lk. 172)
- Tuuleklaasi- ja laternapesurite kasutamine (lk. 173)
- Automaatse tagaklaasipuhasti kasutamine tagurdamisel (lk. 175)
- Vihmaanduri mälufunktsiooni kasutamine (lk. 173)
- Tagaaknapuhasti ja -pesuri kasutamine (lk. 174)
- Aknapesuvedeliku lisamine (lk. 639)
- Tuuleklaasi puhastiharjad teenindusasendis (lk. 638)
- Tagaaknapuhasti vahetamine (lk. 636)
- Tuuleklaasipuhastite kasutamine (lk. 171)
- Klaasipuhastid ja pesuvedelik (lk. 170)

### Tuuleklaasi puhastiharjad teenindusasendis

Mõnel juhul tuleb tuuleklaasi puhastiharjad seada hooldusasendisse (vertikaalne asend), nt siis, kui neid vahetatakse.



Tuuleklaasi puhastiharjad teenindusasendis.

Selleks et tuuleklaasi puhastiharju oleks võimalik vahetada, puhastada või tõsta (nt jää eemaldamiseks tuuleklaasilt), peavad need olema hooldusasendis.

#### ! TÄHTIS TEAVE

Enne klaasipuhasti harjade seadmist tööasendisse veenduge, et need ei ole kinni külmunud.

### Hooldusrežiimi aktiveerimine/deaktiveerimine

Hooldusrežiimi saab aktiveerida/deaktiveerida, kui auto seisab paigal ja tuuleklaasi puhastid on välja lülitatud. Hooldusrežiimi saab aktiveerida/inaktiveerida keskekraani funktsioonivaate kaudu.



Vajutage nuppu **Klaasipuhasti hooldusasend**. Kui teenindusrežiim on aktiivne, süttib nupu märgutuli. Aktiveerimisel liiguvad klaasipuhastid hooldusasendisse. Hooldusrežiimi deaktiveerimiseks vajutage uuesti

nuppu **Klaasipuhasti hooldusasend**. Kui teenindusrežiim on inaktiveeritud, kustub nupu märgutuli.

Klaasipuhastid väljuvad hooldusasendist ka järgmistel juhtudel.

- Tuuleklaasi puhastamine on aktiveeritud.
- Tuuleklaasi pesurid on aktiveeritud.
- Vihmaandur aktiveerus.
- Autoga sõidetakse minema.

#### ! TÄHTIS TEAVE

Kui tööasendis olevad klaasipuhastid on tuuleklaasilt üles klappitud, tuleb need enne puhastamise, pesemise või vihmaanduri käivitamist ja enne sõidu alustamist tuuleklaasile tagasi alla klappida. See on vajalik mootorruumi kaane värvi kriimustamise vältimiseks.



## Sellega seotud teave

- Vihmaanduri kasutamine (lk. 172)
- Tuuleklaasi- ja laternapesurite kasutamine (lk. 173)
- Automaatse tagaklaasipuhasti kasutamine tagurdamisel (lk. 175)
- Vihmaanduri mälu funktsiooni kasutamine (lk. 173)
- Tagaaknapuhasti ja -pesuri kasutamine (lk. 174)
- Aknapesuveedeliku lisamine (lk. 639)
- Tuuleklaasi puhastiharjade asendamine (lk. 637)
- Tagaaknapuhasti vahetamine (lk. 636)
- Tuuleklaasipuhastite kasutamine (lk. 171)
- Klaasipuhastid ja pesuveedelik (lk. 170)

## Aknapesuveedeliku lisamine

Klaasipesuveedelikku kasutatakse esitulede, tuuleklaasi ja tagaakna puhastamiseks. Kui temperatuur langeb alla külmuspunkti, tuleb kasutada antifriisiga klaasipesuveedelikku.

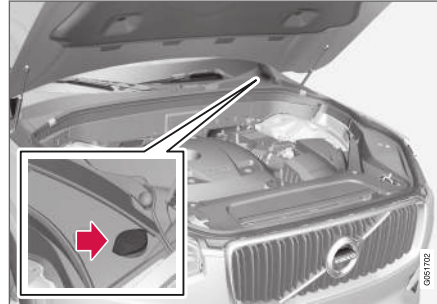

Klaasipesuveedelik täidetakse sinise korgiga mahutisse. Anumat kasutatakse esiklaasi-, tagaklaasi- ja esitulepesuri jaoks\*

### **i** TÄHELEPANU

Kui anumas on alles ligikaudu üks liiter (1 kvart) klaasipesuveedelikku, kuvatakse juhi-kraanil teade **Pesuveedelik Tase madal**  
**Lisage** koos sümboliga .

**Ettenähtud kvaliteet:** Volvo soovitatav pesuveedelik – kaitseks külmumise eest külma ilma korral ja külmumistemperatuuridel.

### **i** TÄHTIS TEAVE

Kasutage Volvo originaalset klaasipesuveedelikku või selle võrdväärset pesuveedelikku, mille soovitatav pH tase jääb vahemikku 6 kuni 8; lahjendage (nt 1:1 neutraalse veega).

### **i** TÄHTIS TEAVE

Külmumistemperatuuri puhul kasutage antifriisi sisaldavat pesuveedelikku, et vedelik ei jäätuks pumbas, anumas ja voolikutest.

### Mahutavus:

- **Tulede pesuriga** sõidukid: 5,5 liitrit (5,8 kvarti).
- **Tulede pesurita** sõidukid: 3,5 liitrit (3,7 kvarti).

## Sellega seotud teave

- Vihmaanduri kasutamine (lk. 172)
- Tuuleklaasi- ja laternapesurite kasutamine (lk. 173)
- Automaatse tagaklaasipuhasti kasutamine tagurdamisel (lk. 175)
- Vihmaanduri mälu funktsiooni kasutamine (lk. 173)



## HOOLDUS JA TEENINDUS

- ◀◀ ● Tagaaknapuhasti ja -pesuri kasutamine (lk. 174)
- Tuuleklaasi puhastiharjad teenindusasendis (lk. 638)
- Tuuleklaasi puhastiharjade asendamine (lk. 637)
- Tagaaknapuhasti vahetamine (lk. 636)
- Tuuleklaasipuhastite kasutamine (lk. 171)
- Klaasipuhastid ja pesuvedelik (lk. 170)

SPETSIFIKATSIOONID

## Tüübitähised

Atuo kleebised sisaldavad teavet, nagu tehasetähis, tüübitähis, värvikood jne.

### Kleebise asukoht

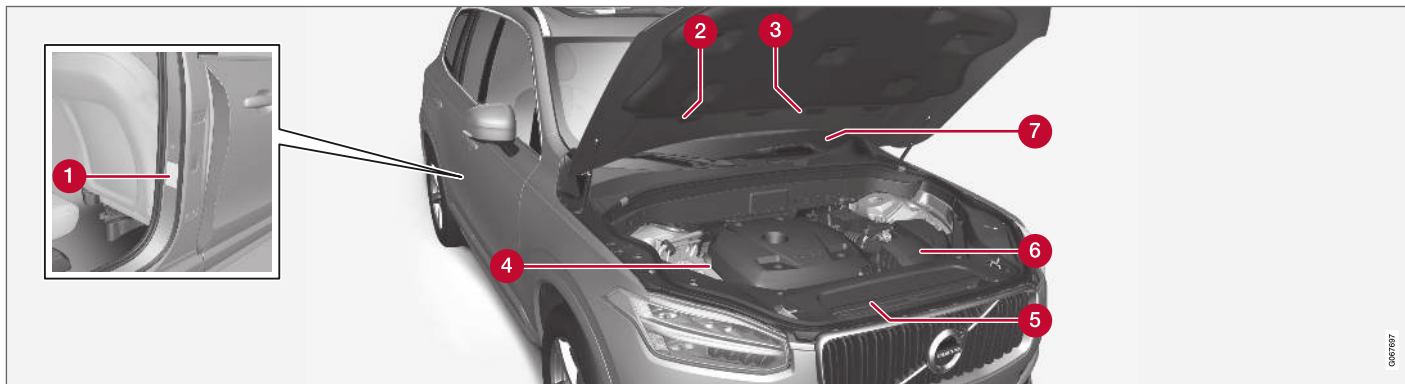

Joonis on skemaatiline – üksikasjad võivad riigist ja mudelist olenevalt erineda.

Volvo esindusega suheldes ja varuosi ja lisavarustust tellides on hea, kui tead auto tüübitähist, vermikunumbrit ja mootori numbrit.

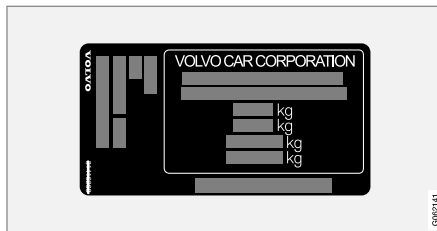

**1** Tüübitunnus, VIN-kood, lubatud maksimaalne mass ja tooni kooditunnus ning tüübi heakskiidu-

number. Silt paikneb uksepilaril ja on nähtav, kui parempoolne tagauks on avatud.



2 Külmutusainet R1234yf kasutava kliimasüsteemiga auto kleebis.

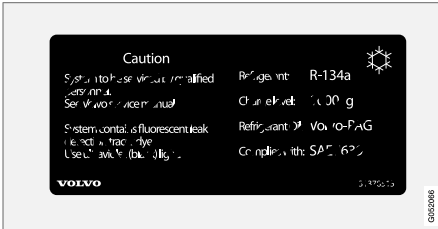

2 Külmutusainet R134a kasutava kliimasüsteemiga auto kleebis.

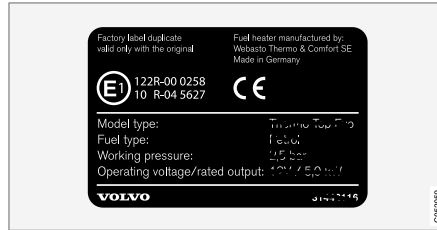

3 Seisukütteseadme kleebis.



4 Mootori tüübitunnus ja seerianumber.



5 Mootoriõli etikett.

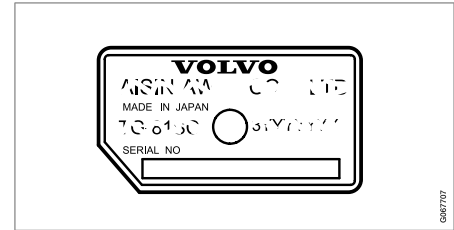

6 Käigukasti tüübitunnus ja seerianumber.

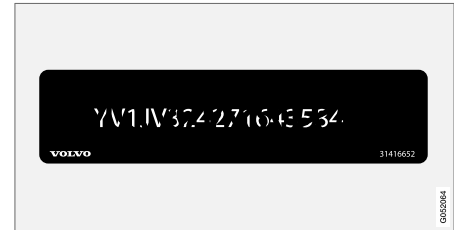

7 Auto identifitseerimisnumber - VIN-kood.

Täpsem teave auto kohta on toodud registreerimisdokumendis.



**i TÄHELEPANU**

Kasutusjuhendis kujutatud andmeplaadid ei tarvitse vastata täpselt sõidukile paigaldatud andmeplaatidele. Neil kujutatakse nende ligikaudset välimust ja asukohta autos. Teie konkreetse auto andmed on esitatud teie auto andmeplaatidel.

**Sellega seotud teave**

- Kliimaseade – tehnilised andmed (lk. 654)

## Mõõdud

Sõiduki gabariidid pikkus, kõrgus jne. leiate tabelist.

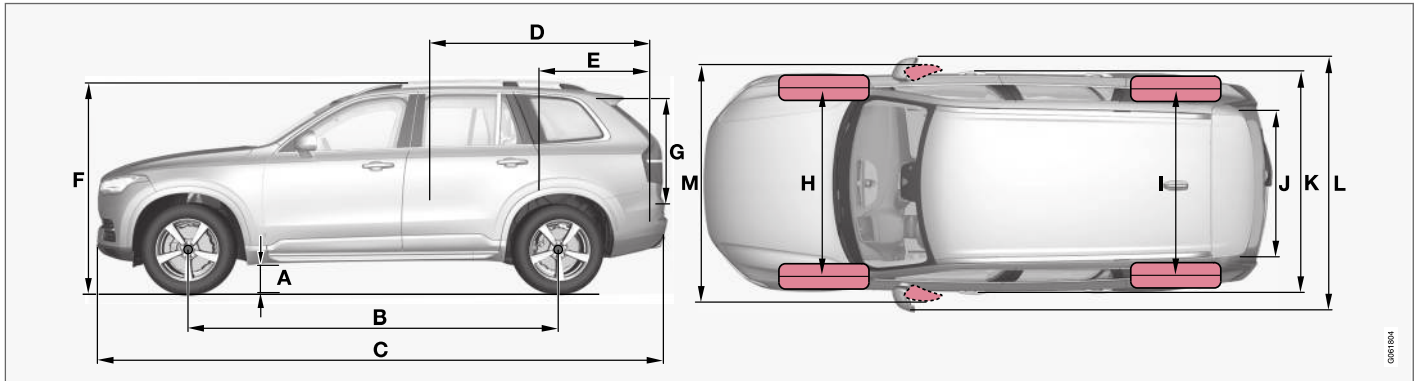

	Mõõdud	mm	tollid
A	Kliirens <sup>A</sup>	227	8,9
B	Teljevahe	2984	117,5
C	Pikkus	4950	194,9
D	Koorma pikkus, põrand, klapitud iste <sup>B</sup>	2040 1260 <sup>C</sup>	80,3 49,6 <sup>C</sup>

	Mõõdud	mm	tollid
E	Koorma pikkus, põrand	761/898 <sup>D</sup> 1220 <sup>E</sup> 554 <sup>F</sup>	30,0/35,4 <sup>D</sup> 48,0 <sup>E</sup> 21,8 <sup>F</sup>
F	Kõrgus <sup>G</sup>	1776	69,9
G	Koorma kõrgus	816	32,1

	Mõõdud	mm	tollid
H	Esirataste rööbe <sup>H</sup>	1665 <sup>I</sup> 1673 <sup>J</sup>	65,6 <sup>I</sup> 65,9 <sup>J</sup>
	Esirataste rööbe <sup>K</sup>	1668 <sup>I</sup> 1676 <sup>J</sup>	65,7 <sup>I</sup> 66,0 <sup>J</sup>



## SPETSIFIKATSIOONID



	Mõõdud	mm	tolli
I	Tagaratste rööbe <sup>H</sup>	1667 <sup>I</sup> 1675 <sup>J</sup>	65,6 <sup>I</sup> 65,9 <sup>J</sup>
	Tagaratste rööbe <sup>K</sup>	1671 <sup>I</sup> 1679 <sup>J</sup>	65,8 <sup>I</sup> 66,1 <sup>J</sup>
J	Koorma laius, põrand	1192	46,9
K	Laius	1923 <sup>L</sup>	75,7 <sup>L</sup>
		1931 <sup>M</sup>	76,0 <sup>M</sup>
		1958 <sup>N</sup>	77,1 <sup>N</sup>

	Mõõdud	mm	tolli
L	Laius koos küljepeegli-tega	2140	84,3
M	Laius koos kokkupööratud küljepeegli-tega	2008	79,1

A Töökaal + 2 inimest. Erineb veidi rehvi mõõtetest, šassiist jms olenevalt.

B Ei kehti 3 või 4 istmega autode puhul.

C Seitsme istmega autos\* teisest istmest.

D Kolme või nelja istmega auto.

E Viie istmega auto.

F Seitsme istmega auto.

G Sh katuseantenn, tühimass.

H Õhkvedrustusega auto.

I Kehtib 19-tolliste velgedega autode puhul.

J Kehtib 20-, 21- ja 22-tolliste velgedega autode puhul.

K Õhkvedrustusega auto.

L Kere laius.

M Auto laius 19-tolliste ratastega.

N Auto laius 20-, 21- ja 22-tolliste ratastega.

### Sellega seotud teave

- Massid (lk. 647)



## Massid

Sõiduki täismass jne. on märgitud sildile sõidukis.

Töökaal sisaldab juhi, 90% täis kütusepaagi ning kõikide õlide ja vedelike kaalu.

Reisijate ja pagasi kaal ja haakekonksule langev koormus (haagise vedamise korral) mõjutavad laadimismahtu ega kajastu tühimassis.

Lubatud maksimumkoormus = Kogukaal - Töökaal.

### **i** TÄHELEPANU

Märgitud tühimass kehtib standardvarustusega autodele, s.t. ilma lisavarustuse ja tarvikuteta. See tähendab, et iga tarviku lisamisel väheneb selle kaalu võrra vastavalt auto laadimismaht.

Laadimismahtu vähendavad tarvikud on näiteks varustustasemed (nt Kinetic/Momentum/Summum), samuti muud tarvikud nagu haakekonks, pakiraam, katuseboks, helisüsteem, lisatuled, GPS, kütusel töötav küttesead, kaitsevõre, vaibad, pagasikate, elektrijamiga istmed jms.

Kindel viis oma konkreetse auto tühimassi kindlaksmääramiseks on auto ära kaaluda.

### **!** HOIATUS

Auto sõiduomadused sõltuvad selle koormusest ja koormuse jaotumisest.

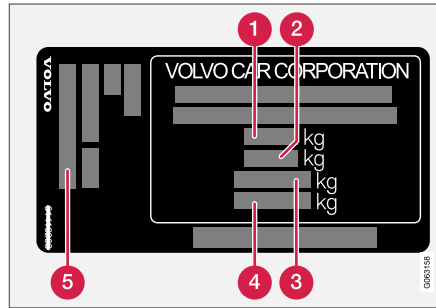

Silt paikneb uksepiilaril ja on nähtav, kui parempoolne tagauks on avatud.

- 1** Sõiduki täismass
- 2** Maksimaalne autorongi kaal (auto + haagis)
- 3** Maksimaalne esitelje koormus
- 4** Maksimaalne tagatelje koormus
- 5** Varustatuse tase

Max. koormus: Vt. registreerimisdokumenti.

Max. katusekoormus: 100 kg.

## Sellega seotud teave

- Tüübitähised (lk. 642)
- Veovõime ja kuulisurve (lk. 648)

**Veovõime ja kuulisurve**

Haagise vedamise veovõime ja kuulisurve leiata tabelitest.

**Suurim lubatud täismass piduritega haagise korral**

 <b>TÄHELEPANU</b>
Haagistel, mis kaaluvad rohkem kui 1800 kg, on soovitatav kasutada vibratsiooni summutajaid.

Mootor	Mootorikood <sup>A</sup>	Käigukast	Piduritega haagise maksimaalne kaal (kg)	Haagisekonksu maksimaalne koormus (kg)
T8 Twin Engine	B4204T35	Automaatkäigukast	2400	110 <sup>B</sup> 140 <sup>C</sup>
T8 Twin Engine	B4204T28	Automaatkäigukast	2400	110 <sup>B</sup> 140 <sup>C</sup>
T8 Twin Engine	B4204T34	Automaatkäigukast	2400	110 <sup>B</sup> 140 <sup>C</sup> 140 <sup>D</sup>

A Mootori kood, osade numbrid ja valmistaja seerianumber on mootoril kirjas.

B Kehtib 7 istmega autode puhul.

C Kehtib 4 istmega autode puhul.

D Kehtib 3 istmega autode puhul.

**! TÄHTIS TEAVE**

Haagisega sõitmisel on lubatud sõiduki kogukaalu (koos haagisega) ületada 100 kg (220 naela) võrra, eeldusel, et sõidukiirus on piiratud 100 kilomeetriti tunnis (62 mph). Kinni tuleb pidada sõidukitele kehtivatest riiklikest seadustest (näiteks lubatud sõidukiirusest).

**Suurim lubatud täismass piduriteta haagise korral**

Piduriteta haagise maksimaalne kaal (kg)	Haagisekonksu maksimaalne koormus (kg)
750	50

**Sellega seotud teave**

- Tüübitähised (lk. 642)
- Massid (lk. 647)
- Haagisega sõitmine (lk. 476)
- Haagise stabiilsusabisüsteem\* (lk. 478)

## Mootorispetsifikatsioonid

Iga võimaliku mootorivaliku tehnilised spetsifikatsioonid (võimsus jne.) leiate allolevast tabelist.

Twin Engine sõidab nii bensiinimootori ja elektrimootoriga (ERAD – Electric Rear Axle Drive).

<b>i</b> <b>TÄHELEPANU</b>
Kõiki mootoreid kõikidel turgudel ei turustata.

Mootor	Mootorikood <sup>A</sup>	Väljund (kW/rpm)	Väljund (hj/p/min)	Max nimivõimsus (kW/rpm)	Max nimivõimsus (hj/p/min)	Pöördemoment (Nm/rpm)	Silindrite arv
T8 Twin Engine	B4204T35	235/5700	320/5700	262/5700	356/5700	400/2200-5400	4
T8 Twin Engine	B4204T28	233/6000	318/6000	–	–	400/2200-5400	4
T8 Twin Engine	B4204T34	223/6000	303/6000	–	–	400/2200-4800	4

<sup>A</sup> Mootori kood, osade numbrid ja valmistaja seerianumber on mootoril kirjas.

## Elektrimootor

**Max. väljundvõimsus:** 65 kW (87 hj)

**Pöördemoment:** 240 Nm.

## Sellega seotud teave

- Tüübitähised (lk. 642)
- Mootoriõli – tehnilised andmed (lk. 651)
- Jahutusvedelik – tehnilised andmed (lk. 653)

## Mootoriõli – tehnilised andmed

Mootorikohased mootoriõli margid ja kogused leiate tabelist.

Volvo soovitab:



Mootor	Mootorikood <sup>A</sup>	Õlimark	Maht, s.h õlifilter (liitrid, ligikaudu)
T8 Twin Engine	B4204T35	Castrol Edge Professional V 0W-20 või VCC RBS0-2AE 0W-20	5,6
T8 Twin Engine	B4204T34		5,6
T8 Twin Engine	B4204T28		5,6

<sup>A</sup> Mootori kood, osade numbrid ja valmistaja seerianumber on mootori kirjas.

## Sellega seotud teave

- Tüübitähised (lk. 642)
- Mootoriõli jaoks ebasoodsad sõidutingimused. (lk. 652)
- Mootoriõlitaseme kontrollimine ja selle lisamine (lk. 601)
- Mootoriõli (lk. 600)

## Mootoriõli jaoks ebasoodsad sõidutingimused.

Ebasoodsad sõidutingimused võivad viia ebanormaalset kõrge õlitemperatuuri või õlikuluni. Mõned näited raskete sõiduolude kohta.

Kontrollige õlitaset sagedamini, kui sõidate pikka aega:

- haagiste või haagissuvilatega
- mägedes
- suurel kiirusel
- madalamatel temperatuuridel kui  $-30\text{ }^{\circ}\text{C}$  ( $-22\text{ }^{\circ}\text{F}$ ) või kõrgematel kui  $+40\text{ }^{\circ}\text{C}$  ( $+104\text{ }^{\circ}\text{F}$ ).

See kehtib ka lühemate vahemaade läbimise kohta külma ilmaga.

Ebasoodsate sõidutingimuste korral valige täis-sünteetiline mootoriõli. See annab mootorile lisakaitse.

Volvo soovitab:



### ! TÄHTIS TEAVE

Mootori hooldusvälba nõuete täitmiseks on tehases mootorisse valatud spetsiaalselt kohandatud sünteetiline õli. Õli on hoolikalt valitud, arvestades vajalikku tööaega, käivitusmismadusi, kütusekulu ja keskkonnamõju.

Soovitavate hooldusvälpade rakendamiseks on oluline, et kasutatakse tunnustatud mootoriõli. Kasutage ettenähtud mootoriõli nii õli lisamisel kui vahetamisel. Vastasel korral võib väheneda mootori tööaeg, halveneda käivitamisomadused ning suurendada kütusekulu ja mõju keskkonnale.

Kui ettenähtud marki ja viskoossusega õli ei kasutata, võivad mootoriosad kahjustuda. Volvo Car Corporation ütleb lahti kogu vastutusest mis tahes sellise kahjustuse eest.

Volvo soovitab lasta õli vahetada volitatud Volvo teeninduses.

### Sellega seotud teave

- Mootoriõli – tehnilised andmed (lk. 651)
- Mootoriõli (lk. 600)

## Jahutusvedelik – tehnilised andmed

**Ettenähtud kvaliteet:** Valmis segatud Volvo heaks kiidetud jahutusvedelik. Kui kasutatakse kontsentreeritud jahutusvedelikku, segage seda 50% veega (heaks kiidetud kvaliteediga, ärge kasutage soolvett vms). Kui te pole kindel, võtke ühendust Volvo edasimüüjaga.

Kasutada tohib vaid Volvo heaks kiidetud jahutusvedelikku, et vältida jahutussüsteemi kahjustamist, probleeme mootoriga jne.

### HOIATUS

Jahutusvedeliku allaneelamine on ohtlik. See võib kahjustada elundeid (neerusid). Toode sisaldab etüleenglükooli, inhibiitorit, emeetikumi, vett jne.

## Sellega seotud teave

- Jahutusvedeliku lisamine (lk. 602)

## Käigukastiõli – tehnilised andmed

Normaalsete sõidutingimuste korral ei ole käigukastiõli vaja selle kasutusea jooksul vahetada. Raskete sõiduolude korral võib see siiski olla vajalik.

## Automaatkäigukast

Ettenähtud käigukastiõli:	AW1
---------------------------	-----

## Sellega seotud teave

- Tüübitähised (lk. 642)

## Pidurivedelik – tehnilised andmed

Tehnilist vedelikku pidurite hüdraulikasüsteemis nimetatakse pidurivedelikuks ja see on vajalik surve ülekandmiseks nt. piduripedaalilt läbi pidurite peasilindri ühele või mitmele töösilindrile, mis omakorda aktiveerivad mehaanilise pidurisüsteemi.

**Ettenähtud kvaliteet:** Volvo Original või samaväärne vedelik, mis ühildub Dot 4, 5.1 ja ISO 4925 6. klassi kombinatsiooniga.

### TÄHELEPANU

Soovitavalt peaks pidurivedelikku vahetama või lisama volitatud Volvo teeninduses.

## Sellega seotud teave

- Mootoriruumi ülevaade (lk. 599)

### Kütusepaagi maht

Kütusepaagi täitemahu leiade alljärgnevast tabelist.

	Kõik mudelid
Liitrid (ligikaudu)	70
USA gallonid (ligikaudu)	18,5

### Sellega seotud teave

- Kütuse tankimine (lk. 466)

### Kliimaseade – tehnilised andmed

Auto kliimaseadmes on kasutusriigist sõltuvalt freoonivaba külmutusaine R1234yf või R134a. Kliimaseadme külmutusaine tüübi kohta vaadake teavet mootoriruumi katte siseküljel olevalt kleebiselt.

Kliimaseadmes kasutamiseks ettenähtud vedelike ja määrdeainete tüübid ja mahud on toodud allolevates tabelites.

#### Kliimaseadme kleebis

##### Külmutusaine R134a kleebis

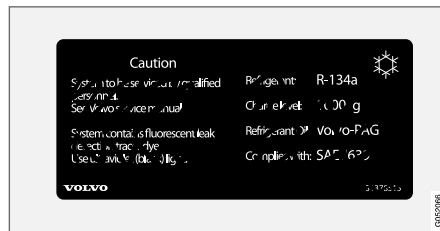

##### Külmutusaine R1234yf kleebis

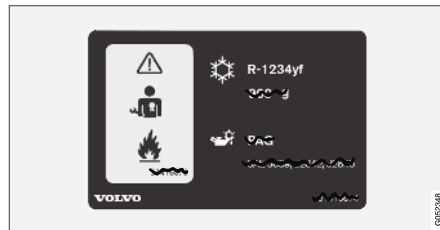

### Külmutusaine R1234yf sümbolite selgitus

Tähis	Tähendus
	Ettevaatust
	Mobiilne kliimasüsteem (MAC)
	Määrdeaine tüüp
	Mobiilise kliimasüsteemi (MAC) hooldamiseks on vajalik väljaõppe saanud tehnik
	Süttimisohulik külmutusaine



## Külmutusagens

### Külmutusainega R134a autod

Kaal	Ettenähtud kvaliteet
1050 g (2,31 naela)	R134a

#### HOIATUS

Kliimaseadmesüsteem sisaldab rõhu all külmutusagensit R134a. Seda süsteemi võib teenindada ja remontida ainult volitatud teenindus.

### Külmutusainega R1234yf autod

Kaal	Ettenähtud kvaliteet
975 g	R1234yf

#### HOIATUS

Kliimaseadmesüsteem sisaldab rõhu all külmutusagensit R1234yf. SAE J2845 (tehnikute koolitus mobiilse A/C-süsteemi külmutusagensite ohutu hoolduse ja sisalduse alal) nõuete kohaselt tohivad külmutusagensisüsteemi hooldada ja parandada ainult vastava väljaõppe ja sertifikaadiga tehnikud, et tagada süsteemi ohutus.

## Kompressoriõli

Mahutavus	Ettenähtud kvaliteet
120 ml (4,06 fl. oz.)	PAG SP-A2

## Aurusti

#### TÄHTIS TEAVE

A/C-süsteemi aurustit ei tohi kunagi parandada ega asendada kasutatud aurustiga. Uus aurusti peab olema sertifitseeritud ja tähistatud SAE J2842 nõuete kohaselt.



#### Sellega seotud teave



- Kliimaseadme hooldamine (lk. 597)

## Kütusekulu ja CO<sub>2</sub>-heitkogused

Sõiduki kütusekulu mõõdetakse liitrites 100 km kohta ja CO<sub>2</sub>-heitkoguseid grammides kilomeetri kohta.





### Selgitus

CO <sub>2</sub>	grammi CO <sub>2</sub> /km
	liitrid / 100 km
 range	Auto elektrirežiimi potentsiaalse sõiduulatuse ("kuni") sertifitseeritud väärtus kilomeetrites. Väärtust ei tohi võtta prognoositud sõiduulatuseks ja seda on tavapärastel sõidutingimustel raske saavutada.

	Kombineeritud sõit
	Veeretakistuse rehvivõimsus EL-i direktiivi nr 1222/2009 järgi
aut	Automaatkäigukast

 <b>TÄHELEPANU</b>
Kui tabelis pole kütusekulu ja heitmete andmeid, siis on need komplekti kuuluvas lisas.

 <b>TÄHELEPANU</b>
Hübriidaku mahtuvus kahaneb selle vananemisel ja kasutamisel, mis võib tähendada sise-põlemismootori sagedasemat kasutust, suuremat kütusekulu ja elektrimootoriga läbitavat lühemat vahemaad.

	aut				
			CO <sub>2</sub>		 range
T8 Twin Engine (B4204T34)	aut	B	59	2,6	37 <sup>A</sup>
		C	63	2,8	37 <sup>A</sup>

A Sõidurežiim PURE

Ülal esitatud tabelis olevad kütusekulu, heitkoguste ja elektrirežiimi sõiduulatuse väärtused põhinevad spetsiaalsetel ELi sõidutsüklitel (vt all-

pool), mis kehtivad tühimagi järgi baasversiooni autodele ilma lisavarustusega. Auto kaal võib olenevalt varustustasemest suurened. See koos

auto koormatusega mõjutab kütusekulu ja CO<sub>2</sub>-heitkoguseid ning vähendab elektrirežiimi sõiduulatust.

Auto sertifitseeritud väärtusi ei tohi tõlgendada eeldatud väärtustena. Sertifitseeritud väärtused on võrdlusväärtused, mis on saadud spetsiaalses ELi sõidutsüklikest (vt allpool).

Põhjuseid, miks kütusekulu on kõrgem ja elektrirežiimi sõiduulatus on väiksem kui tabelis esitatud väärtused, on mitmeid. Näiteks:

- auto akut ei laeta korrapäraselt;
- autos on lisavarustus, mis suurendab kaalu.
- Sõidustiil.
- Kui sõiduki baasversioonile paigaldatud standardsete rehvide asemele paigaldatakse teised rehvid, võib suurene da veeretakistus.
- Mida suurem on kiirus, seda suurem on õhutamakistus.
- Kütuse kvaliteet, tee- ja liiklustingimused, ilm ja auto seisukord.

Ülal esitatud näidete kombinatsioon võib kütusekulu oluliselt suurendada.

Kütusekulu võib olla väga erinev, võrreldes ELi sõidutsüklikestega (vt allpool), mida kasutatakse auto sertifitseerimisel ja millel põhinevad tabelis esitatud väärtused. Lisateabe saamiseks vaadake viidatud eeskirju.

## TÄHELEPANU

Äärmuslikud ilmaolud, haagjse vedamine või sõit kõrgmäestikus ja soovitatavast madalam kütusekvaliteet on tegurid, mis võivad auto kütusekulu oluliselt suurendada.

### ELi sõidutsüklikest

Ametlikud kütusekulu väärtused ja vahemikud elektrilise juhtimise ajal põhinevad kahel ühtlustatud sõidutsüklikest laborikeskkonnas („EL-i sõidutsüklikest“), mis vastavad eeskirjadele EU Regulation no 692/2008 ja 715/2007 (Euro 5 / Euro 6), 2017/1151 ja 2017/1153. Kuna sõidutsüklikest kasutatakse ka kvaliteedikontrolliks, kehtivad katse korratavusele ranged nõuded. Seetõttu viiakse katseid läbi kontrollitud viisil ja ainult auto põhifunktsioonidega (nt kliimaseade, raadio jms on välja lülitatud). Seetõttu ei esinda ametlikud tulemused väärtusi, mida näete tegeliku kasutamise ajal.

Eeskirjad kehtivad sõidutsüklikestle "Linnasõit" ja "Maanteeõit":

- **Linnasõit** – mõõtmine algab mootori käivitamisega. Sõitmist simuleeritakse.
- **Maanteeõit** – autoga kiirendatakse ja pidurdatakse kiirusel 0-120 km/h (0-75 mph). Sõitmist simuleeritakse.

Kombineeritud sõidu ametlik väärtus, mis on näidatud tabelis, on kombinatsioon linnasõidu ja

maanteeõidu sõidutsüklikest vastavalt õiguslikele nõuetele.

Süsinikdioksidi heitkoguste (CO<sub>2</sub>-heitkogused) kindlaks määramiseks kahe sõidutsükli ajal koguti heitgaase. Heitgaase analüüsiti seejärel, et määrata kindlaks CO<sub>2</sub>-heitkoguste väärtus.

### Sellega seotud teave

- Tüübitähised (lk. 642)
- Massid (lk. 647)
- Ökonoomne sõiduvärs (lk. 459)
- Elektrijõul töötava auto sõiduulatust mõjutava tegurid (lk. 461)

### Kinnitatud ratta- ja rehvisuurused

Teatud riikides ei ole kõik lubatud mõõdud kirjas auto registreerimisdokumendis või muudes

dokumentides. Järgmises tabelis on esitatud kõik velgede ja rehvide heakskiidetud kombinatsioonid.

✓ = tunnustatud

Mootor	man/ aut	235/55 R 19 8x19x42,5	275/45 R 20 <sup>A</sup> 9x20x38,5	275/40 R 21 <sup>A</sup> 9x21x38,5	275/35 R 22 <sup>A</sup> 9x22x38,5
Kõik mootorid	aut	✓	✓	✓	✓

<sup>A</sup> Ainult koos rattakoopa laiendusega.

### Sellega seotud teave

- Minimaalne lubatud rehvi koormusindeks ja rehvide kiirusklass (lk. 659)
- Tüübitähised (lk. 642)
- Rehvi mõõdutähis (lk. 545)
- Rataste (velgede) mõõdutähis (lk. 546)
- Lumeketid (lk. 561)

## Minimaalne lubatud rehvi koormusindeks ja rehvide kiirusklass

Tabelis allpool on näidatud minimaalne lubatud koormusindeks (LI) ja minimaalne lubatud kiirusklass (SS).

Mootor	man/ aut	Minimaalne lubatud koormusindeks (LI) <sup>A</sup>	Minimaalne lubatud kiirusklass (SS) <sup>B</sup>
Kõik mootorid	aut	104	V

<sup>A</sup> Rehvi koormusindeks peab olema tabelis märgituga vähemalt võrdne või suurem.

<sup>B</sup> Rehvi kiirusklass peab olema tabelis märgituga vähemalt võrdne või suurem.

### Sellega seotud teave

- Kinnitatud ratta- ja rehvisuurused (lk. 658)
- Lubatud rehvirõhud (lk. 660)
- Tüübitähised (lk. 642)
- Rehvi mõõdutähis (lk. 545)
- Rataste (velgede) mõõdutähis (lk. 546)

## Lubatud rehvirõhud

Mootorikohased ettenähtud rehvirõhud leiate tabelist.

<b>i</b>	<b>TÄHELEPANU</b>
Kõik mootorid, rehvid või nende kombinatsioonid ei pruugi olla alati kõikidel turgudel saadaval.	

Mootor	Rehvimõõt	Kiirus	Koormus, 1-3 inimest		Max. koormus		ECO-rõhk <sup>A</sup>
			Esiosa (kPa) <sup>B</sup>	Taga (kPa)	Esiosa (kPa)	Taga (kPa)	Ees/taga (kPa)
Kõik mootorid	235/55 R19	0-160 km/h (0-100 miili/h)	260	260	290	290	290
	275/45 R20	160+ km/h (100+ miili/h)	280	280	310	310	-
	275/40 R21						
	275/35 R22						

A Ökonoomne sõit.

B Teatud riikides on SI-ühiku "Pascal" kõrval ka "bar": 1 bar = 100 kPa.

## Sellega seotud teave

- Tüübitähised (lk. 642)
- Rehvirõhu kontrollimine (lk. 548)
- Kinnitatud ratta- ja rehvisuurused (lk. 658)
- Soovitav rehvirõhk (lk. 549)

# TÄHESTIKULINE SISUJUHT

# TÄHESTIKULINE SISUJUHT

## 1, 2, 3 ...

4WD 445

## A

Abi kokkupõrke ohu korral 375  
 abistamise tase 376  
 Aktiveerimine/desaktiveerimine 376  
 Piirangud 380  
 rajalt kõrvalekaldumise ohu korral 377  
 Sümbolid ja teated 381  
 tagant otsasõidu ohu korral 379  
 vastutuleva sõidukiga kokkupõrke ohu korral 378

ABS 431  
 ABS-süsteem 431

AC (Kliimaseade) 223

Adaptiivne kiirushoidik 301  
 ajaintervalli seadmine 321  
 Automaatne pidurdus 323  
 deaktiveerimine 304  
 eessõitja muutmine 320  
 Hoiatus 319  
 kiiruse juhtimine 322  
 kiirushoidiku funktsioonide muutmine 306  
 möödasõit 324  
 Piirangud 306

sisselülitamine 303  
 Sümbolid ja teated 308  
 Veatsing 306

Ajamisüsteemid 445

Ajutine rehviparanduskomplekt kasutamine 563  
 Rehvi täitma 566

Aken päikesesirm 163

Aknad ja klaas 160

Aktiivne parkimisabi 396  
 Parkimine 398  
 parkimiskohalt lahkumine 400  
 Piirangud 401  
 sõidusuunaga paralleelselt parkimine 397  
 sõidusuunaga risti parkimine 397  
 Sümbolid ja teated 403

Aktiivsed kurvited 152

Aku 471, 605  
 ülekoormus 471

Alarm 276  
 liikumis- ja kallutusandurid 276  
 signalisatsiooni piiratud toime 278  
 välja lülitamine 277

Alkolukk 430, 431  
 alkolukust kõrvale hiilimine 430

Allaladamiskeskus 591  
 kasutamine 591

Allamägesõidu juhtimine 457, 458, 459

Allergiaid ja astmahoogusid põhjustavad ained. 201

Andmed auto ja teeninduse vahel edastamine 590  
 salvestus 36

Andmeliingi ühendus 39

Andmete jagamine 531

Android Auto 514, 516

andurid Kaamera 331  
 Kliimaseade 198  
 Radarisüsteem 326  
 Õhukvaliteet 202

Antenn asukoht 265

Apple CarPlay 510, 511, 513

Audio ja meedia 490

Audio settings 490, 523  
 meediume esitama 502, 503  
 Teatetekst 523  
 Telefon 524

Auto funktsioonid keskekraanil 117

Auto hold 437

## TÄHESTIKULINE SISUJUHT

Auto hooldamine	628, 629, 630, 631, 632, 633
Nahksisu	626
Auto infosüsteem (Audio ja meedia)	490
Automaatkliimaseade	213
Automaatkäigukast	440
haagis	476
madalama käigu sisselülitamine	444
õli	653
Automaatlülitusega kaugtuled	150
Automaatne kiiruspiiraja	291
Aktiveerimine/desaktiveerimine	292
Piirangud	294
tolerants	293
Automaatne lukustamine	268
Automaatne taaslukustamine	241, 263
Automaatpesu	630
Automaatpidur	437
Aktiveerimine/desaktiveerimine	438
Juhi abistamine	282
pärast kokkupõrget	439
Automodem	
autot Internetiga ühendama	527
Seaded	528
Auto olek	592
Rehvirõhk	552
Autopesula	628, 629, 630, 631, 632, 633

Autopuhkus	463
Autos Interneti-ühenduse loomine	
auto modemi kaudu	527
mobiiliseadme kaudu (WiFi)	527
puuduv või halb ühendus	530
telefonist (Bluetooth)	526
Auto tõstmine	595
Avarii, vt. Kokkupõrge	42
Avariirežiim	439
AWD, nelikvedu	445

## B

bensiinimootor	468
BLIS	351
Aktiveerimine/desaktiveerimine	352
Piirangud	353
Sümbolid ja teated	354
Bluetooth	
autot Internetiga ühendama	526
Seaded	525
Telefon	516
ühendamine	507
Broneerige teenindus ja remont	593

## C

CD-mängija	505
Charge	
auto funktsioon	462
City Safety	337
alamfunktsioonid	338
hoiatuskauguse seadistamine	340
Piirangud	346
piirangud ristuva liikluse korral	344
ristuv liiklus	343
Sümbolid ja teated	349
takistuste tuvastamine	341
vastutuleva liikluse pidurdussüsteem	345
vältimismanööver takistatud	345
Clean Zone	201
CO2 heide	656
Corner Traction Control	283
Cross Traffic Alert	355
Aktiveerimine/desaktiveerimine	356
Piirangud	356
Teated	358
CZIP (Puhta salongi pakett)	201





## TÄHESTIKULINE SISUJUHT

### G

Gabariidid	645
Gracernote®	505
GSI - käiguvahetusabi	444

### H

haagis	
haagise vedamine	476
kaabel	477
Lambid	478
lengerdamine	478
Haagise stabiilsussüsteem	284, 478
Haakekonks	473
kokkupandav	474
Tehnilised andmed	474
HDC	458
Heitgaasid	656
Helikogemus	491
Helisignaal	194
Hoiatusheli	
Seisupidur	437
Hoiatussümbolid	93
ohutus	42

Hold	
auto funktsioon	462
HomeLink®	483
kasutamine	485
programm	483
Tüübikinnitus	486
Hooldus	
Roostekaitse	634
Hooldusgraafik	590
Hädaolukorra rehviparanduskomplekt	562
kasutuselevõtt, järelkontroll	563
Rehvi täitma	566
hädapidurituled	154
Häälvalimine	140
Kliimaseade	199
raadio ja meedia	142
Seaded	143
Telefon	142
Hübriidaku	608
laadimine	407
Hübriidaku näidik	85
hübriidi töö	447, 452
Hübriidnäidik	84

### I

IAQS (Õhukvaliteedisüsteem)	202
ID, Volvo	28
Immobilisaator	252
Immobilisaator	252
Individuaalne sõidurežiim	447
Infokraan	81, 83
Instrumendid ja juhtnupud	78, 79
Instrumentide valgustus	157
Integreeritud turvatool	74
suunamine alla	75
ülestõstmine	74
IntelliSafe	
Juhi abistamine	32
Internet, vt Interneti-ühendusega auto	525
Interneti-ühendusega auto	525
auto andmete saatmine	594
broneerige teenindus ja remont	593
puudev või halb ühendus	530
süsteemiuuendused	591
Intervallpuhastus	171
iPod®, ühendamine	508
Isikuandmed (Kliendi privaatsuspoliitika)	37
Iste, vt. Istmed	178

Istmed		Juhi profiil	131	Kaitsevõre	583
elektriliselt juhitud esiiste	179	muutma	132, 133, 134	kaitsevõrk	584
Elektrisoojendus	210, 211	valik	132	Kaitsmed	610
kaelalüli kaitstesüsteem	43	Juhi tegevus	89	kindalaeka all	616
manuaalne esiiste	178	Seaded	90	mootoriruumis	612
salvesta asukoht	180, 181	Juhtimine		pakiruumis	619
Tuulutus	212	jahutussüsteem	470	vahetamine	610
ITPMS - kaudne rehvirõhu seiresüsteem	550	Koos haagisega	476	Kaitsmekarp	610
		Juhtseade		Kallutusandur	276
<b>J</b>		laadimise olek	416	Kapotikaas, avamine	598
		Juhtseadmete valgustus	157	Kasutusjuhend	23
Jahutusaine	597	Jõuülekanneseade		keskekraanil	19, 20
kliimaseade	654	Käigukast	439	mobiilis	22
Jahutussüsteem		Järelkäruga sõitmine		ökomärgistamine	25
ülekuumenemine	470	haakekonksule langev suurim lubatud		Kasutusteave	18
Jahutusvedelik	653	koormus	648	Katalüüsneutralisaator	
lisamine	602	pukseerimisvõime	648	Parandused	480
Jalgpidor	431			Kate	
Jalgrattahoidja		<b>K</b>		pakiruum	580
haakekonksule paigaldatav	479	Kaamera	331	Katusekoormus, max kaal	647
Juhi ekraan	81	hooldus ja puhastamine	336	Katuseluuk	
hübriidiga seotud sümbolid ja teated	422	Piirangud	332	muljumiskaitse	160
rakenduste menüü	99, 100	Kaameraandur		Katuseraamid	578
Seaded	83	vt Kaameraüksus	331	Kaugjuhtimine, HomeLink®	
Teated	101	Kaassõitja turvapadja väljalülitusnupp	52	programmeeritav	483
		kaelalüli kaitstesüsteem	43	Kaugjuhtimisega immobilisaator	252

## TÄHESTIKULINE SISUJUHT

Kaugjuhtimispuult, tüübikinnitus	253	Kiirusehoidik	294	Kliimaseade	198, 208, 223
Kaugjuhtimispuult-võti	239	sisselülitamine	296	andurid	198
juhi profiiliga ühendama	133	taasaktiveeri	297	hääljuhtimine	199
kadumine	247	Kiirusepiirik	287	isereguleerimine	213
liigenduv muukliist	249	ajutine väljalülitamine	289	Jahutusaine	654
patarei vahetamine	244	automaatne	291	keskekraan	208
Võimalik läbisõit	244	deaktiveerimine	290	kogetud temperatuur	199
Kaugtuled	149, 150	kiiruse muutmine	322	Parkla	224
Kauguendused	591	Piiirangud	291	Tagaiste	208
Keel	127	sisselülitamine	288	temperatuuri hoidmine	220, 221, 222
Kell, seadmine	90	taasaktiveeri	289	ventilaatori juhtseade	218, 219
Keskekraan		Kiirushoidik		vööndid	198
funktsioonikuva	117	ajutine väljalülitamine	296	Kliimaseade, vedelik	
Klaviatuur	121	deaktiveerima	298	maht ja klass	654
kliimaseade	208	kiiruse juhtimine	322	Kokkulükatavad elektrilised küljepeeglid	165
kuvad	111	Kiirusindeksid, rehvid	545	Kokkupõrge	42, 44, 49, 55
lülita välja ja muuda helitugevust	126	Kiiruskaamera teave	365	Kokkupõrke hoiatus	
muuda välimust	126	Kindalaegas	575	tagant	350
puhastamine	623	Kivitäkked ja kriimustused	634, 636	Kokkupõrke hoiatussüsteem	
Seaded	127, 128	Klaasipuhastid	170	tagumine ristuv liiklus	355
sümbolid olekuribal	119	Tööasend	638	vt City Safety	337
Teated	134, 135, 136	vahetamine	636, 637	Kompass	486
toimimine	108, 111, 114, 119	Klaviatuur	121, 124	kalibreerimine	487
ülevaade	105	keele muutmine	124	Konditsioneer	223
Keskfond	30	kleebised		Kontrollsümbolid	91
kesklukustus	266	asukoht	642	Koormakate	580
Key tag	239	Kliendi privaatsuspoliitika	37	Koormakinnitusaasad	
				pakiruum	579

Korrosioonikaitse	634	Kütteseade	233	Laetus	
Kotihoidja	579	Lisakütteseade	235	auto funktsioon	462
Kulumisnäitrid	547	Seisukütteseade	234	Lambid	
Kõrguse reguleerimine	453, 456	Kütus	467, 468	haagis	478
Kõvaketas		identifikaator	468	muuda	604
ruum	532	kütusekulu	656	Lamineeritud/tugevdatud klaas	160
Käiguasendid		Kütuse aur	467	Lamineeritud klaas	160
Automaatkäigukast	440	Kütusemõdik	84	Lane Keeping Aid	
Käigukangilukustus	443	Kütuseosakeste filter	469	vt Sõidurajaabi	368
Käigukast	439	Kütusepaak		Lapselukud	267
automaatne	440	maht	654	Large Animal Detection (LAD)	341
Käigukastiõli				Lasteistmed	56, 57, 60, 61
mark	653	<b>L</b>		alumised kinnituspunktid	58
Käiguvahetuse näidik	444			asukohatabel	63
Käivitage auto	426	Laadimine		integreeritud turvatool	74
Käivitusabi	471	alusta laadimist	413	i-Size'i/ISOFIX-i kinnituspunktid	59
Käsi pidur	434	Hübriidaku	407	i-Size'i tabel	67
Kätepesu	629	koormakinnitusaasad	579	ISOFIX-i tabel	69
Külglibisemiskontroll	283	laadimisklapi avamine ja sulgemine	412	paigaldamine/kinnitamine	60, 61
Külgpeeglid	163	lõpeta laadimine	421	Ülemised kinnituspunktid	58
Lähtestamine	165	Olek	415, 416, 419	Laste turvalisus	56
Pimestuskaitse	164	pikk koorem	577	libedad sõidutingimused	464
salvesta asukoht	180, 181	Üldist	577	Libisemine	463, 464
Külgturvapadi	54	Laadimiskaabel	409	Liiklusinfo	498
Küljepeeglite lähtestamine	165	Laadimiskonksud	579	Liiklusmärkide teave	359
		Laadimisvool	408	Aktiveerimine/desaktiveerimine	360
				kiiruskaamera teave	365

## TÄHESTIKULINE SISUJUHT

kuva	361	Lähtestamine, sõidumöödik	89	Mootoriruum	
Piirangud	365	Lülisamba kaitse	43	jahutusvedelik	602
Piirkiiruse ületamise hoiatus	364			Mootoriõli	600
Seaded	363			ülevaade	599
Sensus Navigation	363	<b>M</b>		Mootori seiskamine	427
Liikumisandur	276			Mootorispetsifikatsioonid	650
Lisakütteseade	235	Maalühiskaitse	410	Mootori temperatuur	
Lisakütteseade (Lisakütteseade)	235	Madal akupinge		kõrge	470
Lisavarustus/tarvik	23	Aku	471	Mootorit välja lülitama	427
Litsentsileping	94, 533	Madal õlitase	601	Mootoriõli	600, 652
Lukustamine/lukust avamine		Massid		filter	600
pagasiruumi luuk	243, 264	tühimass	647	lisamine	601
Lukustatavad rattapoldid	555	Max katusekoormus	647	mark ja kogus	651
Lukust lahtitegemine		meediapleier	501, 502, 503	rasked tööolud	652
Seaded	243	hääljuhtimine	142	Mootori õlitase kontrollimine	601
võtmega	251	ühilduvad failivormingud	509	Mootori ülekuumenemine	470
Lukustus		mobiiltelefon, vt telefon	517	Muljumiskaitse	160
lahtilukustamine	241	Mootor		Lähtestamine	161
lukustamine	241	deaktiveerima	427	Muster	547
Lukustuse kinnitus	238	käivitamine	426	Mustrisügavus	547
Seadmine	239	sisepõlemismootori automaatne käivita-		talverehvid	560
Lumekeetid	561	mine ja seiskamine	446	Möödikud	
Läbisõit	86	ülekuumenemine	470	Hübriidaku	85
Elektrimootori kasutamine	461	Mootori aeglase pöörete reguleerimine	283	kütusemöödik	84
Lähenemisvalgustuse kestus	155	Mootoriga pidurdamine	431, 440, 458	Möötevarras, elektrooniline	601
lähituled	149	Mootori käivitamine	426	Möötmed	645
		pärast kokkupõrget	56	Haakekonks	474

mäest laskumise abisüsteem	458
aktiveerimine funktsiooninupuga	459
Mägipidur	
Mägipidur (HSA)	439
Möödasõidu abisüsteem	
Adaptiivne kiirushoidik	324
kohanduva kiirushoidikuga alustamine	325
Pilot Assist	324
rakenduse Pilot Assist kasutamise alustamine	325

## N

Nahksisu, pesemisjuhised	626
Nelikvedu, (AWD)	445
Nelikvedu (AWD)	445
Niiskuse kogunemine esituledesse	629, 630, 631, 632
Niiskusest lahtipuhumine esituledesse kogunev niiskus	628, 630
Näidikupaneel	81
Seaded	83
Näidikute ülevaade	
parempoolse rooliga mudelid	79
vasakpoolse rooliga sõiduk	78
Näidiku valgustus	157

## O

Ohukolmnurk	586
Ohutuled	154
Ohutulede lambid	
Adaptiivne kiirushoidik	319
generaator ei lae	93
Hoiatus	93
käivitusaku ei lae	93
Madal õlirõhk	93
Pidurisüsteemi rike	93
Pilot Assist	319
Seisupiduri rakendamine	93
stabiilsus- ja veojõukontrolli süsteem	283
Turvapadjad – SRS	93
turvavöö meeldetuletus	93
oktaanarv	468
Omanikuvahetus	129

## P

PACOS (Kaassõitja turvapadja väljalülitusnupp)	52
Pagasiruumi kate	580
Pagasiruumi võre	583
Pakiruum	576
kaitsevõrk	584

kinnituspunktid	579
Valgustus	157
vooluvõtupesa	572, 574
Panipaigad	570
Kindalaegas	575
Päikesesirm	576
Tunnelkonsool	571
Panoraamkatus	166
avamine ja sulgemine	167
muljumiskaitse	160
päikesesirm	170
õhutusasend	168
Paralleelparkimine	396
Pardaarvuti	86
kuva juhiakraanil	88
Park Assist Pilot	396
Parkimisabi	382
Aktiveerimine/desaktiveerimine	384
edasi, tagasi ja külgedel	383
Piirangud	385
Sümbolid ja teated	386
Parkimisabi kaamera	387
andurite väljad	392
kuvad	388
parkimisabi jooned	390
Piirangud	332
sisselülitamine	393
Sümbolid ja teated	395

## TÄHESTIKULINE SISUJUHT

Parkimiskliima	224	Pidurite lukustumisvastane süsteem,		Pistikupesa	572
Sümbolid ja teated	231	ABS	431	kasutamine	574
Parkla		Pidurituli	153	Plekid	623, 625, 626, 627
nõlval	436	Seisupidur	434	Poleerimine	628
Patarei		soolatud teedel	433	Position lamp	147
hooldus	605	Pidurifunktsioonid	431	Praamil transport	453
HÜBRIID	608	Pidurirežiim	440	Privaatlukustus	274
Käivitamine	605	Pidurisüsteem		Sisse/välja lülitamine	275
käivitamine juhtmete abil	471	vedelik	653	Privaatsuspoliitika (Kliendi privaatsuspolii- tika)	37
Sümbolid akul	609	Pidurivedelik		Puhastamine	625, 627
taastöötus	609	mark	653	keskekraan	623
peatugi	189	Pikaajaline seismine	424	siseviimistlusmaterjal	623, 625, 626, 627
Pesurid		Pikivahe hoiatuse ajaintervalli seadista- mine	321	sõiduki automaatpesu	630
Esilaternad	173	Pilot Assist	310	Sõiduki pesemine	628, 629, 630, 631,
klaasipesuvedelik, täitmine	639	ajaintervalli seadistamine	321	632,	633
tagaaken	174, 175	Automaatne pidurdus	323	Tekstiil viimistlusmaterjal	623, 625, 626
Tuuleklaas	173	deaktiveerimine	314	turvavööd	625
Pesuvedelik	170, 639	eessõitja muutmine	320	veljed	633
Pidurdusenergia	432, 445	Hoiatus	319	Puhastiharjade puhastamine	632
Piduriabisüsteem		kiiruse haldamine	322	Puhastusharjad ja pesuvedelik	170
pärast kokkupõrget	439	möödasõit	324	Puhta salongi pakett	201
Pidurid	431	Piiirangud	316	Pukseerimine	480, 482
automaatne, kui auto seisab	437	sisselülitamine	313	Pukseerimisvõimsus ja haakeseadise koor- mus	648
avariipidurituled	154	Sümbolid ja teated	317	Puksiraas	481
hooldus	434	PIN-kood	528		
märgadel teedel	433	Privaatlukustus	275		
piduriabisüsteem, BAS	433				
pidurisüsteem	431				



Punane võti		Radarisüsteem	326	Tehnilised andmed	658, 659, 660
piirangutega kaugjuhtimispuht	248	hooldus ja puhastamine	336	Vajuta	660
Seaded	248	Piirangud	332	Rehvikoormuse indeks	545
Päevasõidumõõdik	86	Tüübikinnitus	327	Rehvimõõdud	
Päevasõidutuled	148	Rakendused	492	rataste vahetamine	554
Päikesesirm	576	Rattad		Rehvimõõt	545
muljumiskaitse	160	Eemaldamine	556	Rehvirõhk	
panoraamkatus	166, 170	lumeketid	561	Kontrolli	548
peeglivalgustus	156	paigaldamine	558	Reguleeri	548
Tagauks	163	Rattad ja rehvid		soovitatava rõhuga siit	549
pöörlemisruund	547	heakskiidetud mõõdud	658	Rehvirõhkude tabel	660
Püsiv mugav kliima	229	rehvi koormusindeks ja kiirusklass	659	Rehvirõhu jälgimissüsteem	550
käivitama/seiskama	230	Rattapoldid	555	Olek	552
		Rattavahetus	554	toiming	553
		Rear Collision Warning	350	uue rehvirõhu salvestamine	551
		Piirangud	350	Rehvi täitma	566
		Regeneereerimine	469	Roll Stability Control	287
		Rehvid	544	Rool	194, 195
		Eemaldamine	556	Elektrisoojendus	213
		kulumismärgised	547	Klahvistik	194
		mõõtmed	658	laba	194
		paigaldamine	558	rooli reguleerimine	195
		panipaik	544	Rooli jäikus, kiiruspõhine	282
		pöörlemisruund	547	Rooli jäikuse tase, vt. Rooli jäikus	282
		pöörlemisruund asendamisel	544	Rooli laba	194
		rehvirõhkude tabel	660	Roovilabad	442
		talverehvid	560	Roovil olevad klahvid	194
<b>R</b>					
Raadio	495				
DAB	500				
hääluhtimine	142				
käivitamine	495				
otsi raadiojaamu	497				
raadiosageduse ja raadiojaama muut-					
mine	496				
Seaded	498				
Raadio lemmikud	497				
Radariandur					
vt Radariüksus	326				

## TÄHESTIKULINE SISUJUHT

Roolilukk	194	Seisupidur	434	Stabiilsus- ja veojõusüsteem	283
Roolimisabi kokkupõrkeohu korral	375	Aktiveerimine/desaktiveerimine	435	sportrežiim	284, 285
Rooli reguleerimine	195	automaatne aktiveerimine	436	Sümbolid ja teated	286
		madal aku pinge	437	Stabilisaator	
		Seljatugi		haagis	478
		esiiste, reguleerimine	178, 179, 182,	Sulatamine	215
		183,	184,	Sundlukustus	279
		tagaiste, langetamine	187, 192, 193	välja lülitamine	279
		tagaiste, reguleerimine	191, 192	Survepesu	631
		Sensus		Suunatud	151
		ühendus ja meelelahutus	33	Suunatuli	151
		Sensus Navigation		Sõidu andmed	
		Liiklusmärkide teave	363	Seaded	90
		Side Impact Protection System	54	Sõiduki siseviimistustmaterjalid	623, 625,
		sildid		626, 627	
		asukoht	642	Sõiduki täismass	647
		SIM-kaart	528	Sõidumõõdik, lähtestamine	89
		SIPS (Side Impact Protection System)	54	Sõiduomaduste kohandamine	447
		Sisemine tahavaatepeegel	163	Sõiduraja abifunktsioon	368
		Pimestuskaitse	164	abistamise suvandi valimine	370
		Soojendusega pesudüüsid	170	Aktiveerimine/desaktiveerimine	370
		Soojendusega pesuridüüsid	170	Päärangud	371
		Soovitused paigutamiseks	577	roolimisabi	370
		Soovitused sõidu ajaks	463	Sümbolid ja teated	372, 374
		Spin control	283	Sõidurežiim	447
				Juhi abistamine	322
				muutma	451

Sõidustiil	459	sisenemine/väljumine	192	Tankimine	466
Sümbolid		Temperatuur	221	lisamine	466
dünaamiline	81	Ventilaator	219	tankeluuk	465
Hoiatussümbolid	93	Tagaluuk		Tarkvara värskendused	36
Kontrollsümbolid	91	avamine/sulgemine jalaliigutusega	272	Tarvikud ja lisavarustus	38
Sümbolid ja teated		Lukustamine/lahtilukustamine	243, 264	paigaldamine	38
hübriidiga seotud	422	lukust avamine seestpoolt	267	Taseme kontrollimine	453
keskekraani olekuväli	119	võimsus	269	Seaded	456
parkimiskliima	231	Tagaosa allaskmine	577	Teated ekraanidel	101, 134
süsteemiuuendused	591	Tagaosa ülestõstmine	577	haldama	102, 135
Süüteasend	428, 429	Tagauks		salvestatud	103, 136
		päikesesirm	163	Teated ja sümbolid	
		Tagurduskaamera	387	Abi kokkupõrke ohu korral	381
		Tahavaatepeeglid		Adaptiivne kiirushoidik	308
		elektriliselt ülestõstetav	165	Aktiivne parkimisabi	403
		Elektrisoojendus	217	BLIS	354
		Kompass	486, 487	City Safety	349
		küljepeeglite nurk	165	Cross Traffic Alert	358
		Pimestuskaitse	164	Parkimisabi	386
		salong	163	Parkimisabi kaamera	395
		uks	163	Pilot Assist	317
		Takistuste tuvastamine		stabiilsus- ja veojoukkontrolli süsteem	286
		City Safety	341	Sõiduraja abifunktsioon	372, 374
		Talvel sõitmine	463	Teekonna statistika	89
		lumeketid	561	Teelt väljasõitu vältiv funktsioon	377
		talverehvid	560	Tehasetähis	40
				Tehnilised vedelikud ja õlid	653, 654

## T

Taastamisseeded	129				
Juhi profiil	134				
omanikuvahetus	129				
Tagaaken					
Elektrisoojendus	217				
Kojamees	174, 175				
Pesurid	174, 175				
Tagaiste					
Elektrisoojendus	211				
Kliimaseade	208				
peatugi	189				
reguleerimine ette-taha	191				
seljatoe allalaskmine	187, 193				
seljatoe kalde reguleerimine	191				



**W**

WHIPS (Lülisamba kaitse)	43
Wifi	
autot Internetiga ühendama	527
Interneti-ühendust jagama, kuumkoht	529
tehnoloogia ja turvalisus	531
võrku kustutama	530

**V**

Vahatamine	628
Vahemaa hoiatus	299
Aktiveerimine/desaktiveerimine	300
Piirangud	300
Seadistatud ajaintervall	321
Valgustid, lampide vahetamine	604
Valgustus	
aktiivsed kurvituled	152
Automaatlülitusega kaugtuled	150
hädapidurituled	154
juhtnupud	146, 155
juhtseadised, vahendid, ekraan	157
Kaugtuled	149, 150
kodu julgestusvalgustus	155
lähenemisvalgustus	155
lähituled	149
Ohutuled	154

Pidurituli	153
Position lamp	147
päevasõidutuled	148
salongis	155
Seaded	147
Suunatud	151
tagumine udutuli	153
Valgusvihi reguleerimine	146, 157
Varuratas	559
haldama	560
Veaotsing	
Adaptiivne kiirushoidik	306
City Safety	346
Kaamera	332
Radarisüsteem	332
Vedelikud, normkogused	639, 654
Vees sõitmine	464
Velgede puhastamine	633
Veljed	
mootmed	546
puhastamine	633
Ventilaator	
Juhtsüsteem	218, 219
Õhujaotus	204
Õhutusavad	204
Vibratsiooni neelamine	473
Video	506, 508
Seaded	507

Vihmaandur	172, 173
Vihmaanduri mälufunktsioon	173
VOL-tähistusi	544
Volvo ID	28
loo ja registreeri	28
Võimalik läbisõit	
elektritoitega töötamisel	656
Võrk	
pakiruum	584
Võti	239
Võtme patarei on tühi	244
Võtmevaba	
Lukustamine/lahtilukustamine	263
puutetundlikud pinnad	262
Seaded	264
Väikese kiiruse hoidik	456
aktiveeri funktsiooninupuga	457
välistermomeeter	91
Väljatõmbamine	482
Väljund	650
Elektrimootor	650
Värvikood, värv	636
Värvikood, värvus	636
Värvikoodid	636

## TÄHESTIKULINE SISUJUHT

Värnkate	
kahjustused ja parandused	634, 636
värvikood	636

### Õ

---

Õhujaotus	203
muutma	204
sulatamine	215
valikute tabel	205
Õhu siseringlusesse suunamine	214
Õhutusavad	203, 204
Õhu konditsioneerimissüsteem	198, 208
remont	597
Õhukvaliteedisüsteem	202
Õhukvaliteet	200, 202
allergiad ja astma	201
Salongi filter	203
Õhuringlus	214
Õli, vt. ka Mootoriõli	651, 652

### Ö

---

Ökonoomne sõiduviis	459
---------------------	-----

### Ü

---

Ühenda telefon	517
Ühikud	127
Ülavaade	127
Ülekuumenemine	470, 476
Ülesmäge paigaltvõtu abi	439
Üleujutatud tee	464
Ümberpaiskumiskaitse	287



**V O L V O**