



V90

ÄGARMANUAL



VÄLKOMMEN!

Vi hoppas att du kommer att få glädje av många års körning i din Volvo. Bilen är konstruerad för din och dina passagerares säkerhet och komfort. Volvo strävar efter att vara en av världens säkraste personbilar. Din Volvo är också konstruerad för att uppfylla gällande säkerhets- och miljökrav.

För att öka din trivsel med din Volvo rekommenderar vi att du läser anvisningar och underhållsinformation i denna ägarmanual. Ägarmanualen

finns även tillgänglig som mobilapp (Volvo Manual) och på Volvo Cars support sida (support.volvocars.com).

Vi uppmanar också alla att alltid använda säkerhetsbälte i den här och andra bilar. Du bör heller inte köra om du är påverkad av alkohol eller mediciner – eller av någon anledning har försämrad körförmåga.

INNEHÅLLSFÖRTECKNING

ÄGARINFORMATION

Ägarinformation	16
Ägarmanual i centerdisplay	17
Navigera i ägarmanual i centerdisplay	18
Ägarmanual i mobila enheter	20
Volvo Cars supportsida	20
Att läsa ägarmanualen	21
Ägarmanualen och miljön	23

DIN VOLVO

Volvo ID	26
Skapa och registrera ett Volvo ID	26
Drive-E – renare körglädje	28
IntelliSafe – förarstöd	30
Sensus – uppkoppling och underhållning	31
Mjukvaruuppdateringar	34
Inspelning av data	34
Villkor för tjänster	35
Integritetspolicy för kunder	35
Viktig information om tillbehör och extrautrustning	36
Installation av tillbehör	36
Inkoppling av utrustning till bilens diagnosuttag	37
Visa bilens identifikationsnummer	38
Fördistraktion	38

SÄKERHET

Säkerhet	40
Säkerhet vid graviditet	40
Whiplash Protection System	41
Pedestrian Protection System	42
Säkerhetsbälten	43
Ta på och av säkerhetsbälte	44
Bältesförsträckare	45
Återställa elektrisk bältesförsträckare	46
Dörr- och bältespåminnare	46
Krockkuddar	47
Förarkrockkuddar	48
Passagerarkrockkudde	49
Aktivera och deaktivera passagerarkrockkudde*	50
Sidokrockkuddar	52
Krockgardiner	53
Säkerhetsläge	54
Starta och förflytta bilen efter säkerhetsläge	54
Barnsäkerhet	55
Barnskydd	56
Övre fästpunkter för barnskydd	57
Nedre fästpunkter för barnskydd	57
i-Size/ISOFIX-fästpunkter för barnskydd	58
Barnskyddsplacering	59

Barnskyddsmontering	60	DISPLAYER OCH RÖSTSTYRNING	
Tabell för placering av barnskydd där bilens säkerhetsbälte används	62	Instrument och reglage i vänsterstyrd bil	72
Tabell för placering av i-Size-barnskydd	64	Instrument och reglage i högerstyrd bil	73
Tabell för placering av ISOFIX-barnskydd	65	Förardisplay	75
Integrerad barnstol*	68	Inställningar för förardisplay	79
Fälla upp sittdynan i integrerad barnstol*	68	Bränslemätare	79
Fälla ner sittdynan i integrerad barnstol*	69	Färd dator	80
		Visa färddata i förardisplayen	81
		Nollställa trippmätare	82
		Visa färdstatistik i centerdisplayen	82
		Inställningar för färdstatistik	83
		Tid och datum	83
		Yttertemperaturmätare	84
		Kontrollsymboler i förardisplayen	84
		Varningsymboler i förardisplayen	86
		Licensavtal för förardisplayen	87
		Applikationsmeny i förardisplay	93
		Hantera applikationsmeny i förardisplay	94
		Meddelande i förardisplay	95
		Hantera meddelande i förardisplay	96
		Hantera meddelande sparad från förardisplay	97
		Översikt av centerdisplay	99
		Hantera centerdisplay	102
		Aktivera och deaktivera centerdisplay	105
		Navigera i centerdisplayens yver	105
		Hantera delvyer i centerdisplay	108
		Funktionsvy i centerdisplay	111
		Flytta appar och knappar i centerdisplay	113
		Symboler i centerdisplayens statusfält	113
		Tangentbordet i centerdisplay	115
		Ändra språk för tangentbordet i centerdisplay	118
		Skriva in tecken, bokstäver och ord för hand i centerdisplay	118
		Ändra utseendet i centerdisplay	120
		Stänga av och ändra volymen på systemljud i centerdisplay	120
		Ändra systemenheter	121
		Ändra systemspråk	121
		Öppna inställningar i centerdisplay	121
		Öppna kontextuell inställning i centerdisplay	122
		Ändra inställningar i centerdisplay	123
		Återställa användardata vid ägarbyte	123
		Återställa inställningar i centerdisplay	124
		Inställningstyper i centerdisplay	124
		Tabell över inställningar i centerdisplay	125
		Förarprofiler	126
		Välja förarprofil	127
		Ändra namn på förarprofil	128

Återställa inställningar i förarprofiler	128
Koppla fjärrnyckel till förarprofil	128
Meddelande i centerdisplay	129
Hantera meddelande i centerdisplay	130
Hantera meddelande sparat från centerdisplay	130
Head-up-display*	131
Aktivera och deaktivera head-up-display*	132
Inställningar för head-up-display*	133
Röststyrning	134
Använda röststyrning	135
Röststyra telefon	136
Röststyra radio och media	137
Inställningar för röststyrning	137

BELYSNING

Ljusreglage	140
Justera ljusfunktioner via centerdisplay	141
Justera strålkastarnas ljushöjd	142
Positionsljus	143
Varselljus	143
Halvljus	144
Använda helljus	145
Automatiskt helljus	145
Använda blinkers	147
Aktiva kurvljus*	147
Dimstrålkastare/kurvtagningssljus*	148
Dimljus bak	149
Bromsljus	149
Nödbromsljus	150
Varningsblinkers	150
Använda ledbelysning	151
Trygghetsbelysning	151
Interiör belysning	151
Justera interiör belysning	153

RUTOR, GLAS OCH SPEGLAR

Rutor, glas och speglar	156
Klämskydd för rutor och solgardiner	156
Återställningssekvens för klämskydd	157
Fönsterhissar	157
Manövrera fönsterhissar	158
Använda solgardin*	159
Backspeglar	159
Justera backspeglarnas avbländning	160
Vinkling av yttre backspeglar	161
Panoramatak*	162
Manövrera panoramatak*	164
Automatisk stängning av panoramatakets* solgardin	166
Använda vindrutetorkare	167
Uppvärmda spolmunstycken för vindrutetorkare*	168
Använda regnsensorn	168
Använda regnsensorns minnesfunktion	169
Använda vindrute- och strålkastarspolare	170
Använda bakrutetorkare och -spolare	170
Använda automatisk bakrutetorkning vid backning	171

SÄTEN OCH RATT

Manuellt framsäte	174
Elmanövrerat framsäte*	174
Justera elmanövrerat framsäte*	175
Lagra minnesfunktion i elmanövrerat framsäte*	176
Använda lagrat minne i elmanövrerat framsäte	176
Inställningar för massage i framsäte*	177
Justera massageinställningar* i framsäte	178
Justera sittedynans längd i framsäte	179
Justera sidostöd* i framsäte	180
Justera svankstöd* i framsäte	180
Justera passagerarsäte från förarsätet*	181
Fälla ryggstöd i baksätet	182
Justera nackskydd i baksätet	184
Rattens reglage och signalhorn	185
Rattlås	186
Justera ratt	186

KLIMAT

Klimat	190	Aktivera och deaktivera eluppvärmd ratt*	206
Klimatzoner	190	Aktivera och deaktivera automatisk start av eluppvärmd ratt*	207
Klimatsensorer	191	Aktivera autoreglerat klimat	207
Upplevd temperatur	191	Aktivera och deaktivera luftåtercirkulation	208
Röststyra klimat	192	Aktivera och deaktivera tidsinställning för luftåtercirkulation	208
Luftkvalitet	193	Aktivera och deaktivera max defroster	209
Clean Zone*	193	Aktivera och deaktivera eluppvärmd vindruta*	210
Clean Zone Interior Package*	194	Aktivera och deaktivera automatisk start av eluppvärmd vindruta*	211
Interior Air Quality System*	194	Aktivera och deaktivera eluppvärmd bakruta och yttre backspeglar	211
Aktivera och deaktivera luftkvalitets-sensor*	194	Aktivera och deaktivera automatisk start av eluppvärmd bakruta och yttre backspeglar	212
Kupéfilter	195	Reglera fläktnivå för framsäte	212
Luftfördelning	195	Reglera fläktnivå för baksäte*	213
Ändra luftfördelning	196	Reglera temperatur för framsäte	214
Öppna, stänga och rikta ventilationsmunstycken	196	Reglera temperatur för baksäte*	215
Tabell över luftfördelningsalternativ	198	Synkronisera temperatur	216
Klimatreglage	201	Aktivera och deaktivera luftkonditionering	216
Aktivera och deaktivera eluppvärmt framsäte*	203	Parkeringsklimat*	217
Aktivera och deaktivera automatisk start av eluppvärmt framsäte*	204	Förkonditionering*	217
Aktivera och deaktivera eluppvärmt baksäte*	204	Starta/stänga av förkonditionering*	218
Aktivera och deaktivera ventilerat framsäte*	205	Tidsinställning för förkonditionering*	219

Lägga till och redigera tidsinställning för förkonditionering*	219
Aktivera och deaktivera tidsinställning för förkonditionering*	220
Ta bort tidsinställning för förkonditionering*	221
Klimatkomfort vid parkering*	222
Starta och stänga av klimatkomfort vid parkering*	222
Symboler och meddelanden för parkeringsklimat*	223
Värmare*	224
Parkeringsvärmare*	225
Tillskottsvärmare*	226
Aktivera och deaktivera automatisk start av tillskottsvärmare	226

NYCKEL, LÅS OCH LARM

Låsindikering	228	Aktivera och deaktivera barnsäkerhetsspär	256
Inställning för låsindikering	229	Automatisk låsning vid körning	258
Fjärrnyckel	229	Öppna och stänga elmanövrerad baklucka*	258
Låsa och låsa upp med fjärrnyckel	231	Programmera maxöppning för elmanövrerad baklucka*	261
Inställningar för fjärrstyrd och insides upplåsning	232	Öppna och stänga baklucka med fotrörelse*	261
Låsa upp baklucka med fjärrnyckel	233	Privat låsning	263
Fjärrnyckelns räckvidd	233	Aktivera och deaktivera privat låsning	263
Byta batteri i fjärrnyckel	234	Larm*	264
Beställa fler fjärrnycklar	237	Aktivera och deaktivera larm*	266
Red Key – begränsad fjärrnyckel*	237	Reducerad larmnivå*	267
Inställningar för Red Key*	238	Blockerat låsläge*	267
Löstagbart nyckelblad	238	Deaktivera blockerat låsläge* tillfälligt	268
Låsa och låsa upp med löstagbart nyckelblad	239	Detektering av okänd bildel*	268
Elektronisk startspär	241		
Typgodkännande för fjärrnyckelsystemet	242		
Nyckelfritt och beröringskänsliga ytor*	251		
Låsa och låsa upp nyckelfritt*	252		
Inställningar för nyckelfri upplåsning*	253		
Låsa upp bakluckan nyckelfritt*	253		
Antennplaceringar för start- och lås-system	254		
Låsa och låsa upp från bilens insida	255		
Låsa upp bakluckan från bilens insida	256		

FÖRARSTÖD

Förarstödsystem	270	Ändra tolerans för Automatisk fartbegränsare	284	Deaktivera/återaktivera Adaptiv farthållare	300
Hastighetsberoende rattmotstånd	270	Begränsningar för Automatisk fartbegränsare	284	Omkörningsassistans med Adaptiv farthållare	302
Stabilitetssystem Roll Stability Control	271	Farthållare	285	Starta Omkörningsassistans med Adaptiv farthållare	302
Elektronisk stabilitetskontroll	271	Aktivera och starta Farthållare	286	Begränsningar för Omkörningsassistans med Adaptiv farthållare	302
Sportläge i Elektronisk stabilitetskontroll	273	Hantera hastighet för Farthållare	286	Målbyte med Adaptiv farthållare	303
Aktivera/deaktivera Sportläge i Elektronisk stabilitetskontroll	273	Deaktivera och sätta Farthållare i beredskapsläge	287	Automatisk bromsning med Adaptiv farthållare	303
Begränsning för Sportläge i Elektronisk stabilitetskontroll	273	Återaktivera Farthållare från beredskapsläge	288	Begränsningar för Adaptiv farthållare	304
Symboler och meddelanden för Elektronisk stabilitetskontroll	274	Stänga av Farthållare	289	Skifta mellan Farthållare och Adaptiv farthållare	305
Connected Safety	275	Avståndsvarning*	289	Symboler och meddelanden för Adaptiv farthållare	307
Aktivera/deaktivera Connected Safety	276	Head-up-display för Avståndsvarning	290	Pilot Assist	309
Begränsningar för Connected Safety	276	Aktivera/deaktivera Avståndsvarning	291	Pilot Assist och Varning vid kollisionsrisk	312
Fartbegränsare	277	Ställa in tidsavstånd för Avståndsvarning	291	Head-up-display för Pilot Assist vid kollisionsrisk	313
Aktivera och starta Kartbegränsare	278	Begränsningar för Avståndsvarning	292	Aktivera och starta Pilot Assist	314
Hantera hastighet för Kartbegränsare	278	Adaptiv farthållare*	293	Hantera hastighet för Pilot Assist	315
Deaktivera och sätta Kartbegränsare i beredskapsläge	279	Adaptiv farthållare och Varning vid kollisionsrisk	295	Ställa in tidsavstånd för Pilot Assist	315
Återaktivera Kartbegränsare från beredskapsläge	280	Head-up-display för Adaptiv farthållare vid kollisionsrisk	296	Deaktivera/återaktivera Pilot Assist	317
Stänga av Kartbegränsare	280	Aktivera och starta Adaptiv farthållare	297	Omkörningsassistans med Pilot Assist	319
Begränsningar för Kartbegränsare	281	Hantera hastighet för Adaptiv farthållare	298	Starta Omkörningsassistans med Pilot Assist	319
Automatisk fartbegränsare	281	Ställa in tidsavstånd för Adaptiv farthållare	299		
Aktivera/deaktivera Automatisk fartbegränsare	283				

Begränsningar för Omkörningsassistentens med Pilot Assist	319	Meddelanden för City Safety	348	Begränsningar för Trafikskyltsinformation	365
Målbyte med Pilot Assist	320	Rear Collision Warning	349	Driver Alert Control	365
Automatisk bromsning med Pilot Assist	320	Begränsningar för Rear Collision Warning	349	Aktivera/deaktivera Driver Alert Control	367
Begränsningar för Pilot Assist	321	BLIS*	350	Välj guide till rastplats vid varning med Driver Alert Control	367
Symboler och meddelanden för Pilot Assist*	322	Aktivera/deaktivera BLIS	351	Begränsningar för Driver Alert Control	367
Radarenhet	324	Begränsningar för BLIS	352	Körfältsassistans	368
Begränsningar för radarenhet	325	Rekommenderat underhåll för BLIS	352	Styrhjälp med Körfältsassistans	369
Rekommenderat Underhåll för Radarenhet	328	Meddelanden för BLIS	354	Aktivera/deaktivera Körfältsassistans	369
Typgodkännande för Radarenhet	329	Cross Traffic Alert*	355	Välja assistansalternativ för Körfältsassistans	370
Kameraenhet	333	Aktivera/deaktivera Cross Traffic Alert	356	Begränsningar för Körfältsassistans	370
Begränsningar för Kameraenhet	334	Begränsningar för Cross Traffic Alert	356	Symboler och meddelanden för Körfältsassistans	371
Rekommenderat Underhåll för Kameraenhet	337	Rekommenderat underhåll för Cross Traffic Alert	357	Symboler i förardisplayen för Körfältsassistans	373
City Safety™	337	Meddelanden för Cross Traffic Alert	358	Styrassistans vid kollisionsrisk	373
Parametrar och delfunktioner för City Safety	338	Trafikskyltsinformation*	359	Aktivera/deaktivera Styrassistans vid kollisionsrisk	374
Ställa in varningsavstånd för City Safety	340	Aktivera/deaktivera Trafikskyltsinformation	360	Styrassistans vid risk för avakning	374
Detektering av hinder med City Safety	341	Trafikskyltsinformation och skyltvisning	360	Nivå av Styrassistans vid risk för avakning	375
City Safety i korsande trafik	343	Trafikskyltsinformation och Sensus Navigation	362	Aktivera/deaktivera Styrassistans vid risk för avakning	376
Begränsningar för City Safety i korsande trafik	344	Trafikskyltsinformation med Hastighetsvarning och Inställningar	363	Begränsningar för Styrassistans vid risk för avakning	376
City Safety vid förhindrad undanmanöver	344	Aktivera/deaktivera Hastighetsvarning i Trafikskyltsinformation	364	Styrassistans vid risk för kollision med mötande	377
Begränsningar för City Safety	345	Trafikskyltsinformation med fartkamerainformation	364		

Aktivera/deaktivera Styrassistans vid kollisionrisk med mötande	377
Begränsningar för Styrassistans vid kollisionrisk med mötande	378
Styrassistans vid risk för påkörning bakifrån*	378
Aktivera/deaktivera Styrassistans vid risk för påkörning bakifrån*	379
Begränsningar för Styrassistans vid risk för påkörning bakifrån	379
Symboler och meddelanden för Styrassistans vid kollisionrisk	381
Parkeringshjälp*	382
Parkeringshjälp framåt, bakåt och utmed sidorna	383
Aktivera/deaktivera Parkeringshjälp	384
Begränsningar för Parkeringshjälp	384
Rekommenderat Underhåll för Parkeringshjälp	385
Symboler och meddelanden för Parkeringshjälp	386
Parkeringshjälpkamera*	387
Parkeringskamerornas Kameravyer	388
Hjälpplinj för Parkeringskamera	389
Sensorfält från Parkeringshjälp för Parkeringskamera	391
Starta Parkeringshjälpkamera	392

Begränsningar för Parkeringshjälpkamera	393
Rekommenderat Underhåll av Parkeringskamera	394
Symboler och meddelanden för Parkeringshjälpkamera	395
Aktiv parkeringshjälp*	396
Varianter av parkering med Aktiv parkeringshjälp	396
Parkera med Aktiv parkeringshjälp	397
Lämna parkering med Aktiv parkeringshjälp	400
Begränsningar för Aktiv parkeringshjälp*	401
Rekommenderat Underhåll för Aktiv parkeringshjälp	402
Meddelanden för Aktiv parkeringshjälp*	403

START OCH KÖRNING

Starta bilen	406
Stänga av bilen	407
Tändningslägen	408
Välja tändningsläge	409
Alkolås*	409
Förbikoppling av alkolås*	410
Inför motorstart med alkolås	410
Bromsfunktioner	411
Färdbroms	411
Bromsförstärkning	412
Bromsa på våta vägbanor	412
Bromsa på saltade vägbanor	413
Underhåll av bromssystem	413
Parkeringsbroms	413
Aktivera och deaktivera parkeringsbroms	414
Inställning för automatisk aktivering av parkeringsbroms	415
Parkera i backe	416
Vid fel på parkeringsbromsen	416
Automatisk broms vid stillastående	417
Aktivera och deaktivera automatisk broms vid stillastående	417
Hjälp vid start i backe	418
Automatisk inbromsning efter en kollision	418
Växellåda	419

Manuell växellåda	420	Vadning	440	Dragkroksmonterad cykelhållare*	463
Växellådan för automatisk växellåda	420	Öppna och stänga tanklucka	441	Bogsering	464
Växla med rattpaddlar*	422	Fylla på bränsle	441	Sätta dit och ta bort bogserögla	465
Växelväljarspär	423	Fylla på fordonsgas*	442	Bärgning	467
Deaktivera automatisk växelväljarspär	424	Hantering av bränsle	443	HomeLink®*	467
Kickdown-funktion	424	Bensin	444	Programmera HomeLink®*	468
Växlingsindikator*	425	Bensinpartikelfilter	445	Använda HomeLink	470
Fyrhjulsdrift*	426	Diesel	445	Typgodkännande för HomeLink®*	470
Körlägen*	426	Bränslestopp och dieselmotor	446	Kompass	471
Ändra körläge*	428	Dieselpartikelfilter	447	Aktivera och deaktivera kompass	471
Körläge ECO	428	Avgasrening med AdBlue®	448	Kalibrera kompass	471
Aktivera och deaktivera körläge ECO med funktionsknapp	430	Hantering av AdBlue®	448		
Start/Stopp-funktion	431	Kontrollera och fylla på AdBlue®	449		
Köra med Start/Stopp-funktion	431	Symboler och meddelanden för AdBlue®	451		
Stänga av Start/Stopp-funktionen tillfälligt	432	Fordonsgas (Bi-Fuel)*	453		
Villkor för Start/Stopp-funktion	433	Överhettning av motor och drivsystem	454		
Nivåkontroll* och dämpning	435	Överbelastning av startbatteriet	455		
Inställningar för nivåkontroll*	437	Använda starthjälp med annat batteri	455		
Ekonomisk körning	437	Dragkrok*	456		
Knapp för gasdrift*	438	Specifikationer för dragkrok*	457		
Bränslemätare för fordonsgas*	438	In- och utfällbar dragkrok*	458		
Förberedelser inför en långresa	439	Köra med släpvagn	460		
Vinterkörning	440	Släpvagnsstabilisator*	461		
		Kontroll av släpvagnslampor	462		

LJUD, MEDIA OCH INTERNET

Ljud, media och internet	474	Inställningar för video	490	Växla mellan Bluetooth-anslutna telefoner	503
Ljudinställningar	474	Media via Bluetooth®	490	Ta bort Bluetooth-ansluten telefon	503
Appar	475	Ansluta enhet via Bluetooth®	491	Hantera telefonsamtal	504
Ladda ner appar	476	Media via USB-ingång	491	Hantera textmeddelande	505
Uppdatera appar	477	Ansluta enhet via USB-ingång	491	Inställningar för textmeddelande	506
Ta bort appar	478	TV*	492	Hantera telefonbok	506
Radio	478	Använda TV*	492	Inställningar för telefon	507
Starta radio	479	Inställningar för TV*	493	Inställningar för Bluetooth-enheter	507
Byta radioband och radiostation	479	Apple® CarPlay®*	493	Internetansluten bil*	508
Söka radiostation	480	Använda Apple® CarPlay®*	494	Anslut bilen till internet via en mobil enhet (Bluetooth)	509
Ställa in radiofavoriter	481	Inställningar för Apple® CarPlay®*	495	Anslut bilen till internet via en mobil enhet (Wi-Fi)	509
Inställningar för radio	481	Tips vid användning av Apple® CarPlay®*	496	Anslut bilen till internet via bilmodem (SIM-kort)	510
RDS-radio	483	Android Auto*	497	Inställningar för bilmodem	511
Digitalradio*	483	Använda Android Auto*	497	Dela ut internet från bilen via Wi-Fi-hotspot	511
Länka mellan FM och digitalradio*	484	Inställningar för Android Auto*	498	Ingen eller dålig internetanslutning	512
Mediaspelare	484	Tips vid användning av Android Auto*	499	Ta bort Wi-Fi nätverk	513
Spela media	485	Telefon	499	Teknik och säkerhet för Wi-Fi	513
Styra och byta media	486	Ansluta en telefon till bilen via Bluetooth första gången	500	Användarvillkor och datadelning	514
Söka media	487	Ansluta en telefon till bilen via Bluetooth automatiskt	502	Aktivera och deaktivera datadelning	514
Gracenote®	488	Ansluta en telefon till bilen via Bluetooth manuellt	502	Kompatibla format för media	514
CD-spelare*	489	Koppla från Bluetooth-ansluten telefon	503	Tekniska specifikationer för USB-enheter	515
Video	489				
Spela video	489				
Spela DivX®	490				

Lagringsutrymme på hårddisk	516
Licensavtal för ljud och media	517

HJUL OCH DÄCK

Däck	528
Dimensionsbeteckning för däck	529
Dimensionsbeteckning för fälg	530
Däckens rotationsriktning	531
Slitagevarnare på däck	531
Kontrollera däcktryck	532
Justera däcktryck	532
Rekommenderat däcktryck	533
Systemet för däcktrycksövervakning*	534
Kalibrera systemet för däcktrycksövervakning*	535
Se däcktryckstatus i centerdisplay*	536
Åtgärd vid varning för lågt däcktryck	537
Vid byte av hjul	538
Verktygssats	539
Domkraft*	539
Hjuls kruvar	540
Lossa hjul	540
Sätta dit hjul	542
Reservhjul*	543
Ta fram reservhjul	544
Vinterhjul	545
Snökedjor	545
Däcktätningssats	546

Använda däcktätningssats	547
Pumpa däck med kompressorn från däcktätningssats	550

LASTNING, FÖRVARING OCH KUPÉ

Kupéns interiör	554
Tunnelkonsol	555
Eluttag	556
Använda eluttag	558
Använda handskfack	559
Solskydd	560
Lastutrymme	561
Rekommendationer vid lastning	561
Taklast och lastning på lasthållare	562
Bärkassekrokar	562
Lastsäkringsöglor	563
Genomlastningslucka i baksäte	563
Sätta dit och ta bort insynsskydd*	564
Manövrera insynsskydd*	565
Sätta dit och ta bort skyddsgaller*	566
Sätta dit och ta bort skyddsnet*	567
Förbandsväska	568
Varningstriangel	569

UNDERHÅLL OCH SERVICE

Volvos serviceprogram	572	Byta blinkerlampa fram	590
Dataöverföring mellan bil och verkstad via Wi-Fi	572	Byta backljuslampa	591
Download Center	573	Byta dimljuslampa bak	592
Hantera systemuppdateringar via Download Center	573	Lampspekifikationer	592
Bilstatus	574	Startbatteri	593
Boka service och reparation	574	Stödbatteri	596
Skicka bilinformation till verkstad	575	Symboler på batterier	597
Lyfta bilen	577	Säkringar och elcentraler	598
Öppna och stänga motorhuv	579	Byta säkring	599
Inspektion och service av systemet för fordonsgas*	580	Säkringar i motorrum	600
Service på klimatanläggning	580	Säkringar under handskfack	603
Head-up-display vid byte av vindruta*	581	Säkringar i lastutrymme	606
Motorrumsöversikt	581	Rengöring av interiör	609
Motorolja	582	Rengöra centerdisplay	609
Kontrollera och fylla på motorolja	583	Rengöring av head-up-display*	610
Fylla på kylvätska	584	Rengöra textilkläder och innetakkläder	611
Lampbyte	586	Rengöra säkerhetsbälten	611
Lossa plasttäckning för lampbyte	587	Rengöra golvmattor och läggsmattor	611
Yttre lampors positioner	588	Rengöra läderkläder	612
Byta halvljuslampa	588	Rengöra läderratt	613
Byta helljuslampa	589	Rengöra interiöra plast-, metall- och trädetaljer	613
Byta varselljuslampa/positionslyslampa fram	590	Rengöring av exteriör	614
		Polering och vaxning	614
		Handtvätt	615

Automatisk biltvätt	616
Högtryckstvätt	617
Rengöra torkarbladen	617
Rengöra exteriöra plast-, gummi- och prydnadsdetaljer	618
Rengöra fälgar	619
Rostskydd	619
Bilens lack	619
Bättring av mindre lackskador	620
Kulörkoder	621
Byta torkarblad bakruta	621
Byta torkarblad vindruta	622
Torkarblad i serviceläge	623
Påfyllning av spolavväska	624

SPECIFIKATIONER

Typbeteckningar	628
Mått	631
Vikter	633
Dragvikter och kultryck	634
Motorspecifikationer	636
Specifikationer för motorolja	637
Ogynnsamma körförhållanden för motorolja	639
Specifikationer för kylvätska	640
Specifikationer för transmissionsolja	640
Specifikationer för bromsvätska	640
Bränsletankvolym	641
Tankvolym för AdBlue®	641
Specifikationer för luftkonditionering	641
Bränsleförbrukning och CO2-utsläpp	643
Godkända hjul- och däckdimensioner	646
Lägst tillåtna lastindex och hastighetsklass för däck	648
Godkända däcktryck	650

INDEX

Index	651
-------	-----

ÄGARINFORMATION

Ägarinformation

Ägarinformation finns tillgänglig i flera olika produktformat, både digitalt och tryckt. Ägarmanualen finns i bilens centerdisplay, som mobilapp och på Volvo Cars support sida. I handskfacket finns en Quick Guide och ett supplement till ägarmanualen med bl.a. information om säkringar och specifikationer. En tryckt ägarmanual är möjlig att efterbeställa.

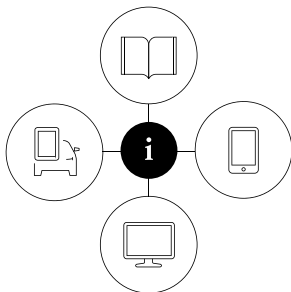

©2020

Bilens centerdisplay¹



I centerdisplayen, dra ner toppvyn och tryck på **Ägarmanual**. Här finns möjlighet till visuell navigering med exteriöra och interiöra bilder av bilen. Informationen är sökbar och finns också indelad i kategorier.

Mobilapp

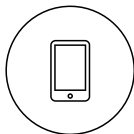

I App Store eller Google Play, sök efter "Volvo Manual", ladda ner appen till din smartphone eller surfplatta och välj bil. I appen finns instruktionsvideor samt möjlighet till visuell navigering med exteriöra och interiöra bilder av bilen. Det går enkelt att navigera mellan de olika avsnitten i ägarmanualen och innehållet är sökbart.

Volvo Cars support sida



Gå in på support.volvocars.com och välj ditt land. Här hittar du ägarmanualer dels online och dels i PDF-format. På Volvo Cars support sida finns även instruktionsvideor och ytterligare information och hjälp rörande din Volvo och ditt bilägande. Sidan är tillgänglig för de flesta marknader.

Tryckt information

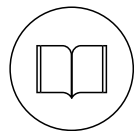

I handskfacket finns ett supplement till ägarmanualen¹ som innehåller information om säkringar och specifikationer, samt en sammanfattning av viktig och praktisk information.

I tryckt format finns även en Quick Guide som hjälper till att komma igång med de vanligast använda funktionerna i bilen.

Beroende på vald utrustningsnivå, marknad, etc. kan även ytterligare ägarinformation finnas i tryckt format i bilen.

En tryckt ägarmanual och tillhörande supplement är möjliga att efterbeställa. Kontakta en Volvo-återförsäljare för beställning.

! VIKTIGT

Föraren är alltid ansvarig för att fordonet framförs på ett trafiksäkert sätt och att aktuella lagar och bestämmelser följs. Det är också viktigt att bilen sköts och hanteras enligt Volvos rekommendationer i ägarinformationen.

Om det skulle skilja mellan informationen i centerdisplayen och den tryckta informationen, är det alltid den tryckta informationen som gäller.

¹ För marknader utan ägarmanual i centerdisplayen följer istället en tryckt fullständig manual med bilen.

i OBS

Att byta språk i centerdisplayen kan innebära att viss ägarinformation inte överensstämmer med nationella eller lokala lagar och bestämmelser. Byt inte till ett språk som är svårt att förstå, det kan då bli svårt att hitta tillbaka i strukturen i skärmen.

Relaterad information

- Ägarmanual i centerdisplay (s. 17)
- Ägarmanual i mobila enheter (s. 20)
- Volvo Cars support sida (s. 20)
- Att läsa ägarmanualen (s. 21)

Ägarmanual i centerdisplay

I bilens centerdisplay finns ägarmanualen tillgänglig digitalt².

Den digitala ägarmanualen nås från toppvyn och i vissa fall nås även kontextuell ägarmanual från toppvyn.

i OBS

Den digitala ägarmanualen är inte tillgänglig under körning.

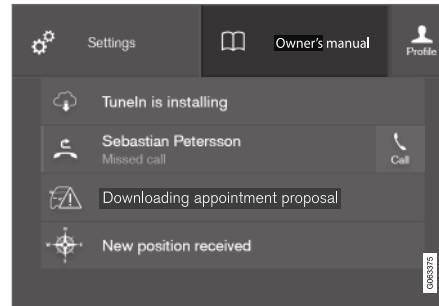
Ägarmanual

Ägarmanualen nås från toppvyn.

För att öppna ägarmanualen – dra ner toppvyn i centerdisplayen och tryck på **Ägarmanual**.

Informationen i ägarmanualen nås direkt via ägarmanualens start sida eller via dess toppmeny.

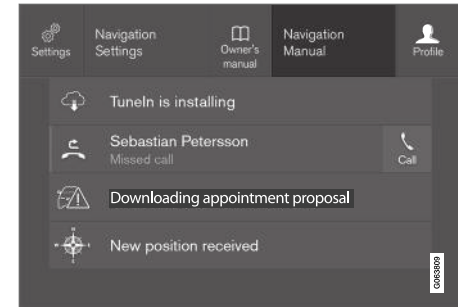
Kontextuell ägarmanual

Kontextuella ägarmanualen nås från toppvyn.

När kontextuell ägarmanual är tillgänglig visas den till höger om **Ägarmanual** i toppvyn.

Ett tryck på den kontextuella ägarmanualen öppnar en artikel i ägarmanualen som är relaterad till det innehåll som visas på skärmen. T.ex. tryck på **Manual Navigation** – en artikel som har att göra med navigation öppnas.

Detta gäller enbart vissa av apparna i bilen. För tredjepartsappar, som laddas ner, går det t.ex. inte att komma åt appspecifika artiklar.

² Gäller för de flesta marknaderna.

◀ Relaterad information

- Navigera i ägarmanual i centerdisplay (s. 18)
- Navigera i centerdisplayens vyer (s. 105)
- Ladda ner appar (s. 476)

Navigera i ägarmanual i centerdisplay

Den digitala ägarmanualen kan nås från centerdisplayens toppvy i bilen. Innehållet är sökbart och det är enkelt att navigera mellan olika avsnitt.

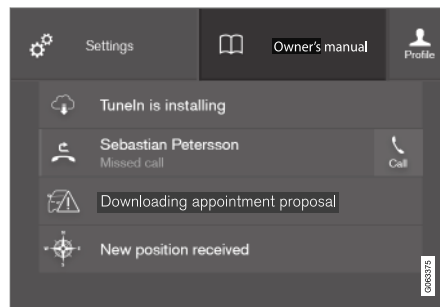

Ägarmanualen nås från toppvyn.

- För att öppna ägarmanualen – dra ner toppvyn i centerdisplayen och tryck på **Ägarmanual**.

Det finns ett antal olika alternativ för att hitta information i ägarmanualen. Alternativen går att nå dels från ägarmanualens startsida och dels från toppmenyn.

Öppna menyn i toppmenyn

- Tryck på ☰ i den övre listen i ägarmanualen.
 - > En meny öppnar sig för olika val för att hitta information:

Startsida



Tryck på symbolen för att komma tillbaka till ägarmanualens startsida.

Kategorier

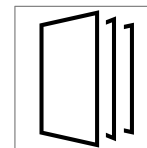

Artiklarna i ägarmanualen är strukturerade i huvudkategorier och underkategorier. Samma artikel kan förekomma i flera passande kategorier för att enklare hittas.

1. Tryck på **Kategorier**.
 - > Huvudkategorierna visas i en lista.
 2. Tryck på en huvudkategori (📁).
 - > En lista med underkategorier (📁) och artiklar (📄) visas.
 3. Tryck på en artikel för att öppna.
- För att backa, tryck på pilen bakåt.

Quick Guide

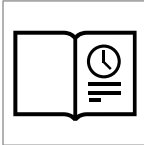

Tryck på symbolen för att komma till sida med länkar till ett urval av artiklar som kan vara extra bra att läsa för att lära känna bilens vanligaste funktioner. Artiklarna kan även nås via kategorier, men finns

här samlade för snabb åtkomst. Tryck på en artikel för att läsa den i sin helhet.

Hotspots för exteriör och interiör

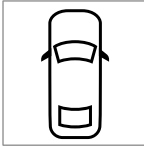

Exteriöra och interiöra översiktsbilder av bilen. Olika delar är utpekade med hotspots som leder vidare till artiklar om respektive delar av bilen.



1. Tryck på **Exteriör** eller **Interiör**.

- > Exteriöra eller interiöra bilder visas med så kallade hotspots utplacerade. Hotspotsen leder till artiklar om respektive del av bilen. Svep horisontellt över skärmen för att bläddra mellan bilderna.

2. Tryck på en hotspot.
 - > Titeln på en artikel om området visas.

3. Tryck på titeln för att öppna artikeln.

För att backa, tryck på pilen bakåt.

Favoriter

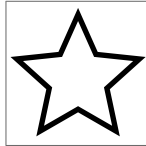

Tryck på symbolen för att komma till de artiklar som är sparade som favoriter. Tryck på en artikel för att läsa den i sin helhet.

Spara eller ta bort artiklar som favoriter

Spara en artikel som favorit genom att trycka på ☆ längst upp till höger då en artikel är öppen. När en artikel blivit sparad som favorit är stjärnan ifylld: ★.

För att ta bort en artikel som favorit, tryck på stjärnan igen i den aktuella artikeln.

Video



Tryck på symbolen för att komma till korta instruktionsfilmer för olika funktioner i bilen.

Information

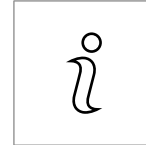

Tryck på symbolen för att få information om vilken version av ägarmanualen som är tillgänglig i bilen samt övrig nyttig information.

Använda sökfunktionen i toppmeny

1. Tryck på Q i ägarmanualens toppmeny. Ett tangentbord blir synligt i nedre delen av skärmen.
 2. Skriv in ett sökord, t.ex. "säkerhetsbälte".
 - > Förslag på artiklar och kategorier visas allteftersom bokstäver skrivs in.
 3. Tryck på artikeln eller kategorin för att komma till den.

Relaterad information

- Ägarmanual i centerdisplay (s. 17)
- Tangentbordet i centerdisplay (s. 115)
- Att läsa ägarmanualen (s. 21)

Ägarmanual i mobila enheter

Ägarmanualen finns som mobilapp³ och är tillgänglig både på App Store och Google Play. Appen är anpassad för både smarttelefoner och surfplattor.



Ägarmanualen finns att ladda ner som mobilapp på App Store eller Google Play. QR-koden här bredvid leder direkt till appen, sök annars efter "Volvo manual" i App Store eller Google Play.

I appen finns video samt exteriöra och interiöra bilder där olika delar av bilen är utpekade med så kallade hotspots, som leder vidare till artiklar om respektive område. Det går enkelt att navigera

mellan de olika avsnitten i ägarmanualen och innehållet är sökbart.

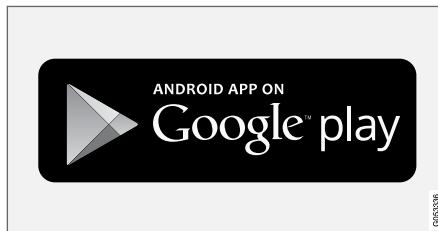
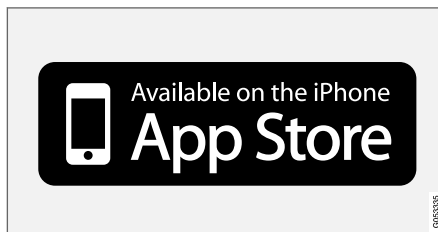

Mobilappen är tillgänglig både på App Store och Google Play.

Relaterad information

- Att läsa ägarmanualen (s. 21)

Volvo Cars supportsidan

På Volvo Cars hem- och supportsidan finns ytterligare information rörande din bil. Där kan du navigera vidare till Min Volvo, en personlig webbsida för dig och din bil.

Support på internet

Gå in på support.volvocars.com för att besöka sidan. Supportsidan är tillgänglig för de flesta marknader.

Här finns support för sådant som rör tex. internetuppkopplade tjänster och funktioner, Volvo On Call*, navigationssystemet* och appar. Video och stegvisa instruktioner förklarar olika procedurer, tex. hur bilen ansluts till internet via en mobiltelefon.

Nedladdningsbar information

Kartor

För bilar utrustade med Sensus Navigation, finns möjlighet att ladda ner kartor från supportsidan.

Ägarmanualer som PDF

Ägarmanualer finns tillgängliga för nedladdning i PDF-format. Välj bilmodell och modellår för att ladda ner den manual som önskas.

Kontakt

På supportsidan finns kontaktuppgifter till kundsupport och närmaste Volvoåterförsäljare.

³ För vissa mobila enheter.

Min Volvo på internet

Från www.volvocars.com är det möjligt att navigera sig vidare till Min Volvo som är en personlig webbsida för dig och din bil.

Skapa ett personligt Volvo ID, logga in på Min Volvo och få en översikt av bl.a. service, avtal och garantier. På Min Volvo finns även information om modellanpassade tillbehör och mjukvaror till bilen.

Relaterad information

- Volvo ID (s. 26)

Att läsa ägarmanualen

Ett bra sätt att lära känna sin nya bil är att läsa ägarmanualen, helst före den första åkturen.

Att läsa ägarmanualen är ett bra sätt att bekanta sig med nya funktioner, få råd om hur bilen bäst hanteras i olika situationer och lära sig utnyttja bilens alla finesser på bästa sätt. Var uppmärksam på de säkerhetsanvisningar som finns i ägarmanualen.

Syftet med ägarmanualen är att förklara alla funktioner och tillval som är möjliga i en Volvo. Den är inte tänkt som en garanti för att alla dessa funktioner och tillval är inkluderade i varje bil. Viss terminologi kan skilja sig från den terminologi som används inom försäljning, marknadsföring och reklammaterial.

Det pågår ständigt ett utvecklingsarbete för att förbättra vår produkt. Modifieringar kan medföra att information, beskrivningar och illustrationer i ägarmanualen skiljer sig från utrustningen i bilen. Vi förbehåller oss rätten att göra ändringar utan föregående meddelande.

Avlägsna inte den här manualen ur bilen – om problem skulle uppstå saknas då nödvändig information om var och hur professionell hjälp kan sökas.

© Volvo Car Corporation

Tillval/tillbehör

I ägarmanualen beskrivs, förutom standardutrustning, även tillval (fabriksmonterad utrustning) och vissa tillbehör (eftermonterad extrautrustning).

Alla typer av tillval/tillbehör markeras med en asterisk: *.

Den utrustning som beskrivs i ägarmanualen finns inte i alla bilar – de är olika utrustade beroende på anpassningar till olika marknadens behov och nationella eller lokala lagar och bestämmelser.

Vid osäkerhet om vad som är standard eller tillval/tillbehör, kontakta en Volvoåterförsäljare.

Särskilda texter

VARNING

Varningstexter upplyser om risk för personskada.

VIKTIGT

Viktigt-texter upplyser om risk för materiella skador.

OBS

Obs-texter ger råd eller tips som underlättar vid användande av t.ex. finesser och funktioner.



◀ Fotnot

I ägarmanualen finns det på vissa ställen information som ligger som en fotnot längst ner på sidan eller i slutet av en tabell. Denna information är ett tillägg till den text som den via numret hänvisar till. Om fotnoten syftar till text i en tabell används bokstäver istället för siffror som hänvisning.

Meddelandetexter

I bilen finns displayer som visar meny- och meddelandetexter. I ägarmanualen skiljer sig utseendet på dessa texter från den vanliga texten. Exempel på meny- och meddelandetexter:

Telefon, Nytt meddelande.

Dekaler

I bilen finns olika typer av dekaleringar som är till för att förmedla viktig information på ett enkelt och tydligt sätt. Dekalerna finns i bilen i följande fallande grad av varning/information.

Varning för personskada



Svarta ISO-symboler på gult varningsfält, vit text/bild på svart meddelandefält. Används för att påvisa förekomst av fara som, om varningen ignoreras, kan resultera i allvarig personskada eller dödsfall.

Risk för egendomsskada



Vita ISO-symboler och vit text/bild på svart eller blått varningsfält och meddelandefält. Används för att påvisa förekomst av fara som, om varningen ignoreras, kan resultera i skador på egendom.

Information



Vita ISO-symboler och vit text/bild på svart meddelandefält.

i OBS

De dekaleringar som visas i ägarmanualen gör inte anspråk på att vara exakta avbildningar av de som finns i bilen. Syftet är att visa ungefär hur de ser ut och ungefär var på bilen de finns. Den information som gäller just din bil finns på respektive decal på din bil.

Procedurlistor

Procedurer, där åtgärder måste göras i en viss ordningsföljd, är i ägarmanualen numrerade:

- 1** När det till en steg-för-steg-instruktion finns en bildserie är varje moment numrerat på samma sätt som motsvarande bild.
- A** Listor med bokstäver förekommer vid bildserier där den inbördes ordningen av instruktionerna inte är relevant.
- f** Pilar förekommer numrerade och onumrerade och används för att åskådliggöra en rörelse.
- A** Pilar med bokstäver används för att åskådliggöra en rörelse där den inbördes ordningen inte är relevant.

Om det inte finns någon bildserie till en steg-för-steg-instruktion är de olika stegen numrerade med vanliga siffror.

Positionslistor

- 1** I översiktsbilder där olika delar pekas ut används röda cirklar med en siffra i. Siffran återkommer i den positionslista som finns i anslutning till bilden, som beskriver objektet.

Punktlistor

När en uppräknig förekommer i ägarmanualen används en punktlista.

Exempel:

- Kylvätska
- Motorolja

Relaterad information

Relaterad information hänvisar till andra artiklar med närliggande information.

Bilder

Bilder som används i ägarmanualen är ibland schematiska och är avsedda att ge en helhetsbild eller exempel på en viss funktion. Bilder kan avvika från bilens utseende beroende på utrustningsnivå och marknad.

Fortsättning följer

▶▶ Denna symbol är placerad längst ned till höger när en artikel fortsätter på nästa uppslag.

Fortsättning från föregående sida

◀◀ Denna symbol är placerad längst upp till vänster när en artikel fortsätter från föregående uppslag.

Relaterad information

- Ägarmanual i centerdisplay (s. 17)
- Ägarmanual i mobila enheter (s. 20)
- Volvo Cars supportsida (s. 20)

Ägarmanualen och miljön

Ägarmanualen är tryckt på papper med ursprung i kontrollerade skogar.

Forest Stewardship Council (FSC)[®]-symbolen visar att pappersmassan i en tryckt publikation av ägarmanualen kommer från FSC[®]-certifierade skogar eller andra kontrollerade källor.

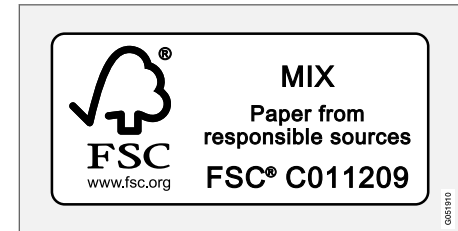

Relaterad information

- Drive-E – renare körglädje (s. 28)

DIN VOLVO

Volvo ID

Volvo ID ger tillgång till ett brett urval av personliga Volvo-tjänster¹ online.

Det är möjligt att skapa ett Volvo ID från bilen, Min Volvo eller Volvo On Call-app². Vissa funktioner och tjänster kräver att bilen är registrerad till ett personligt Volvo ID. När Volvo ID:t även registreras till bilen ges tillgång till ett brett urval av Volvo-tjänster, tillgängliga från bilen.

Exempel på tjänster:

- Min Volvo – En personlig webbsida för dig och din bil.
- Volvo On Call* – Volvo ID används vid inloggning i Volvo On Call-app.
- Send to Car – Möjlighet att skicka en adress från en karttjänst på internet direkt till bilen.
- Boka service och reparation – Registrera din önskade verkstad/återförsäljare på Min Volvo för att kunna boka service direkt från bilen.

Fördelar med Volvo ID

- Ett användarnamn och ett lösenord för att komma åt online-tjänster, dvs. endast ett användarnamn och ett lösenord att komma ihåg.
- Om användarnamn/lösenord för en tjänst (t.ex. Volvo On Call) ändras, ändras det också automatiskt för andra tjänster.

¹ Vilka tjänster som finns tillgängliga kan variera över tid och varierar beroende på utrustningsnivå och marknad.

² För dig med Volvo On Call*.

Relaterad information

- Skapa och registrera ett Volvo ID (s. 26)
- Boka service och reparation (s. 574)

Skapa och registrera ett Volvo ID

Det är möjligt att skapa Volvo ID på olika sätt. Om Volvo ID skapas på Min Volvo eller med Volvo On Call-app måste Volvo ID:t även registreras till bilen, för att de olika Volvo ID-tjänsterna ska vara möjliga att använda.

Skapa ett Volvo ID med app

1. Ladda ner appen Volvo ID från **Download Center** i centerdisplayens appvy.
2. Starta appen och registrera en personlig e-postadress.
3. Följ instruktionerna som automatiskt skickas till den angivna e-postadressen.
 - > Ett Volvo ID är nu skapat och ID:t är automatiskt registrerat till bilen. Volvo ID-tjänsterna är nu möjliga att använda.

Skapa ett Volvo ID på Min Volvo

1. Gå in på www.volvocars.com och navigera vidare till Min Volvo.
2. Ange en personlig e-postadress.
3. Följ instruktionerna som automatiskt skickas till den angivna e-postadressen.
 - > Ett Volvo ID är nu skapat. Läs om hur ID:t registreras till bilen nedan.

Skapa ett Volvo ID med Volvo On Call-app³

1. Ladda ner senaste versionen av Volvo On Call-appen från smarttelefonen, via t.ex. App Store, Windows Phone eller Google Play.
2. Välj att skapa Volvo ID från appens startsida och ange en personlig e-postadress.
3. Följ instruktionerna som automatiskt skickas till den angivna e-postadressen.
 - > Ett Volvo ID är nu skapat. Läs om hur ID:t registreras till bilen nedan.

Registrera ditt Volvo ID till bilen

Om Volvo ID skapades via webben eller med Volvo On Call-appen, registrera det till bilen:

1. Om det inte redan är gjort, ladda ner appen Volvo ID från **Download Center** i appvy.

OBS

För att ladda ner appar måste bilen vara ansluten till internet.

2. Starta appen och fyll i ditt Volvo ID/din e-postadress.

3. Följ instruktionerna som automatiskt skickas till e-postadressen som är kopplad till ditt Volvo ID.
 - > Ditt Volvo ID är nu registrerat till bilen. Volvo ID-tjänsterna är nu möjliga att använda.

Relaterad information

- Volvo ID (s. 26)
- Ladda ner appar (s. 476)
- Hantera systemuppdateringar via Download Center (s. 573)
- Internetansluten bil* (s. 508)

³ Bilar med Volvo On Call*.

Drive-E – renare körglädje

Volvo Car Corporation arbetar ständigt med utveckling av säkrare och mer effektiva produkter

och lösningar för att minska den negativa påverkan på miljön.



Miljöomsorg är ett av Volvos kärnvärden och vägleder all verksamhet. Miljöarbetet utgår från bilens hela livscykel och tar hänsyn till den miljöpåverkan den har, från design till skrotning och återvinning. Volvo Cars har som grundprincip att varje ny produkt som tas fram ska påverka miljön mindre än den produkt den ersätter.

Ett resultat av Volvos miljöarbete är utvecklingen av de mer effektiva och mindre förorenande drivlinorna Drive-E. Den personliga miljön är också något Volvo värnar om – luften inne i en Volvo är t.ex. renare än luften utanför tack vare klimat-anläggningen.

Din Volvo uppfyller stränga internationella miljökrav. Alla Volvos tillverkningsenheter ska vara ISO 14001-certifierade, vilket stödjer ett systematiskt arbete med verksamhetens miljöfrågor som leder till ständiga förbättringar med minskad miljöpåverkan. Innehav av ISO-certifikatet innebär även att gällande miljölagar och föreskrifter följs. Volvo ställer dessutom krav på att samarbetspartners också ska uppfylla dessa krav.

Bränsleförbrukning

Eftersom en stor del av den totala miljöpåverkan från en bil uppstår när den används ligger tyngdpunkten i Volvo Cars miljöarbete på att minska

bränsleförbrukning, koldioxidutsläpp och andra luftföroreningar. Volvos bilar har konkurrenskraftig bränsleförbrukning i sina respektive klasser. Lägre bränsleförbrukning ger generellt lägre utsläpp av växthusgasen koldioxid.

Bidra till en bättre miljö

En energieffektiv och bränslesnål bil bidrar inte bara till en minskad påverkan på miljön utan innebär även en minskad kostnad för ägaren av bilen. Som förare är det lätt att själv minska bränsleförbrukningen och därigenom både spara pengar och bidra till en bättre miljö – här följer några råd:

- Planera för en effektiv medelhastighet. Hastigheter över ca 80 km/h (ca 50 mph) samt under 50 km/h (ca 30 mph) medför förhöjd energiförbrukning.
- Följ Service- och garantibokens rekommenderade intervaller gällande service och underhåll av bilen.
- Undvik tomgångskörning – stäng av motorn vid längre väntetider. Ta hänsyn till lokala bestämmelser.
- Planera färdvägen – många onödiga stopp och ojämn hastighet bidrar till ökad bränsleförbrukning.
- Använd förkonditionering* före kallstart – det förbättrar startförmågan och minskar slitaget vid kall väderlek. Motorn når normal arbetstemperatur snabbare, vilket sänker förbrukningen och minskar utsläppen.

Tänk även på att hantera miljöfarligt avfall som t.ex. batterier och olja på ett miljöanpassat sätt. Rådgör med en verkstad vid osäkerhet om hur denna typ av avfall ska deponeras – en auktoriserad Volvoverkstad rekommenderas.

Effektiv avgasrening

Din Volvo är tillverkad enligt "Ren inifrån och ut" – ett koncept som innefattar ren kupémiljö och högeffektiv avgasrening. I många fall ligger avgasutsläppen långt under gällande normer.

Ren luft i kupén

Ett luftfilter bidrar till att hindra att damm och pollen kommer in i kupén via luftintaget.

Luftkvalitetssystemet Interior Air Quality System (IAQS)* säkerställer att den inkommande luften är renare än luften utanför i trafikerad miljö.

Systemet renar luften i kupén från luftföroreningar som partiklar, kolväten, kväveoxider och marknära ozon. Om utomhusluften är förorenad stängs luftintaget och luften återcirkuleras. En sådan situation kan uppstå i t.ex. tät trafik, köer eller tunnlar.

IAQS är en del av Clean Zone Interior Package (CZIP)*, som även omfattar en funktion som gör att fläkten startar när bilen låses upp med fjärrnyckeln.

Interiör

Materialet som används i interiören i en Volvo är noga utvalt och har testats för att vara trivsamt och behagligt. Några av detaljerna är handgjorda, exempelvis sys sömmarna till ratten för hand. Interiören är kontrollerad för att inte avge stark lukt eller ämnen som orsakar besvär vid t.ex. stark värme och starkt ljus.

Volvos verkstäder och miljö

Genom regelbundet underhåll skapar du förutsättningar för lång livslängd och låg bränsleförbrukning för din bil. På så vis bidrar du även till en renare miljö. När Volvos verkstäder får förtroendet för service och underhåll av din bil blir den en del i Volvos system. Volvo ställer krav på hur verkstadslokaler ska vara utformade för att förhindra spill och utsläpp i miljön. Verkstadspersonalen har det kunnande och de verktyg som behövs för att garantera god miljöomsorg.

Återvinning

Eftersom Volvo arbetar utifrån ett livscykelperspektiv är det även viktigt att bilen återvinns på ett miljömässigt riktigt sätt. Nästan hela bilen är återvinningsbar. Bilens siste ägare ombeds därför att kontakta en återförsäljare för hänvisning till en certifierad/godkänd återvinningsanläggning.

Relaterad information

- Bränsleförbrukning och CO₂-utsläpp (s. 643)
- Ekonomisk körning (s. 437)
- Starta/stänga av förkonditionering* (s. 218)
- Ägarmanualen och miljön (s. 23)
- Luftkvalitet (s. 193)

IntelliSafe – förarstöd

IntelliSafe är Volvo Cars tankesätt kring bilsäkerhet. IntelliSafe består av ett antal system, såväl standard som tillval och syftar till att göra bilfärden säker, förebygga skador och skydda passagerare och övriga trafikanter.

Stödja

I IntelliSafe ingår förarstödsfunktioner såsom Adaptiv farthållare* som hjälper föraren att hålla en jämn hastighet kombinerat med ett förvalt tidsavstånd till framförvarande fordon.

Pilot Assist⁴ hjälper föraren att framföra bilen mellan körfältets sidomarkeringar med styrassistentens samt att hålla en jämn hastighet kombinerat med ett förvalt tidsavstånd till framförvarande fordon.

Aktiv parkeringshjälp* hjälper föraren att parkera i eller lämna en parkeringsficka.

Automatiskt helljus, Cross Traffic Alert (CTA)* och Blind Spot Information (BLIS)* är andra exempel på system som kan hjälpa föraren.

Förebygga

City Safety är en funktion som kan bidra till att förebygga olyckor. Funktionen kan förhindra eller lindra en kollision med fotgängare, cyklister, större djur eller fordon. Ljus-, ljud- och bromspulsvarningar ges vid risk för kollision för att hjälpa föraren att agera i tid. Om föraren inte rea-

gerar på varningen och risken för kollision bedöms överhängande kan City Safety automatiskt bromsa bilen.

Körfältsassistans (LKA) är ett annat exempel på en funktion som kan hjälpa till att förebygga olyckor genom att – på motorvägar och liknande större leder – hjälpa föraren reducera risken att bilen oavsiktligt lämnar eget körfält.

Funktionen **Styrhjälp vid ökad risk för kollision** kan hjälpa föraren reducera risken för att bilen oavsiktligt lämnar körfältet och/eller kolliderar med ett annat fordon eller ett hinder genom att aktivt styra bilen tillbaka in i körfältet och/eller väja.

Funktionen Connected Safety kan informera föraren om att ett annat fordon längre fram på aktuell väg har aktiverat dess varningsblinkers eller detekterat halt vägslag.

Skydda

I syfte att skydda förare och passagerare är bilen utrustad med bältesförsträckare som kan sträcka säkerhetsbältena i kritiska situationer och vid kollisioner. Bilen har också krockkuddar och krockgardiner samt Whiplash Protection System (WHIPS), vilket skyddar mot pisksnärtskador.

För att lindra fotgängares sammanstötning med bilen vid frontal kollision finns dessutom ett Pedestrian Protection System (PPS).

Relaterad information

- Förarstödsystem (s. 270)
- Automatiskt helljus (s. 145)
- Säkerhet (s. 40)
- Säkerhetsbälten (s. 43)
- Krockkuddar (s. 47)
- Whiplash Protection System (s. 41)
- Pedestrian Protection System (s. 42)

⁴ Beroende på marknad kan denna funktion vara antingen standard eller tillval.

Sensus – uppkoppling och underhållning

Sensus gör det möjligt att surfa på internet, använda olika typer av appar och göra bilen till en Wi-Fi hotspot.

Detta är Sensus



Sensus erbjuder ett intelligent gränssnitt och uppkoppling mot den digitala världen. En intuitiv navigationsstruktur gör det möjligt att få relevant stöd, information och underhållning när det är nödvändigt, utan att distrahera föraren.

Sensus omfattar alla lösningar i bilen som har att göra med underhållning, uppkoppling, navigation* och användargränssnittet mellan förare och bil. Det är Sensus som gör kommunikation möjlig mellan dig, bilen och omvärlden.

Information när den behövs, där den behövs

De olika displayerna i bilen ger information vid rätt tillfälle. Informationen visas på olika ställen baserat på hur den bör prioriteras av föraren.



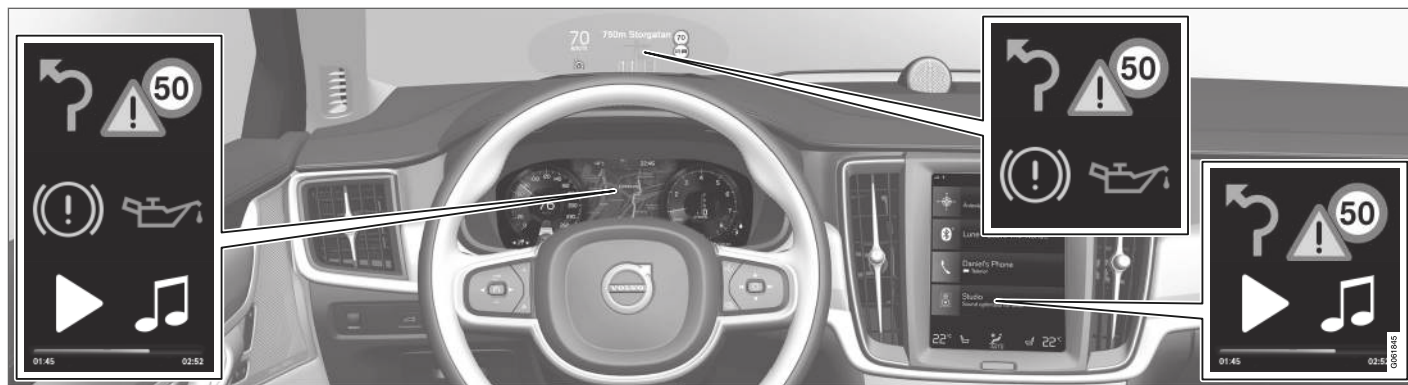

Olika typ av information visas i olika displayer beroende på hur informationen bör prioriteras.

Head-up-display*

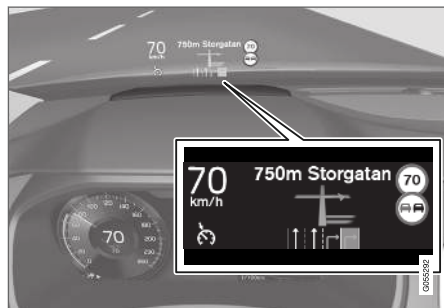

Head-up-displayen visar vald information som föraren bör hantera så snart som möjligt. Det kan t.ex. handla om trafikvarningar, information om

hastighet och navigation*. Även trafikskyltsinformation och inkommande telefonsamtal visas i head-up-displayen. Den hanteras med rattens högra knappsats och från centerdisplayen.

Fördisplay



12-tums* fördisplay.



8-tums förräddisplay.

Förräddisplayen visar information om bl.a. hastighet och t.ex. inkommande samtal eller information om vilken låt som spelas. Den hanteras med rattens två knappsatser.

Centerdisplay



Många av bilens huvudfunktioner styrs från centerdisplayen, en pekskärm som reagerar vid beröring. Antalet fysiska knappar och reglage i bilen är därför minimalt. Skärmen kan hanteras med eller utan handskar på.

Härifrån kontrolleras t.ex. klimatanläggningen, underhållningssystemet och sätespositionen*. Informationen som visas i centerdisplayen kan hanteras av föraren eller någon annan i bilen när tillfälle ges.

Röststyrningssystemet



Röststyrningssystemet kan användas utan att föraren behöver ta händerna från ratten. Systemet kan förstå naturligt tal. Använd röststyrningen för att exempelvis spela en låt, ringa någon, höja värmen

eller läsa upp ett textmeddelande.

Relaterad information

- Head-up-display* (s. 131)
- Förräddisplay (s. 75)
- Översikt av centerdisplay (s. 99)
- Röststyrning (s. 134)
- Internetansluten bil* (s. 508)
- Dela ut internet från bilen via Wi-Fi-hotspot (s. 511)

Mjukvaruuppdateringar

För att du som Volvokund ska få bästa möjliga upplevelse av din bil utvecklar Volvo ständigt systemen i bilarna och de tjänster som du erbjuds.

Hos en auktoriserad Volvoåterförsäljare kan du i samband med service uppdatera mjukvaran i din Volvo till senaste versionen. Med den senaste mjukvaruuppdateringen kan du få tillgång till nya funktioner och förbättringar, samt de förbättringar som kommit med tidigare mjukvaruuppdateringar.

För mer information om vilka uppdateringar som kommit och svar på vanliga frågor, gå in på support.volvocars.com.

i OBS

Funktionalitet efter uppdatering kan variera beroende på marknad, modell, modellår och tillval.

Relaterad information

- Sensus – uppkoppling och underhållning (s. 31)
- Hantera systemuppdateringar via Download Center (s. 573)

Inspelning av data

Som en del av Volvos säkerhets- och kvalitetsarbete registreras viss information om drift, funktionalitet och tillbud i bilen.

Detta fordon är utrustat med en "Event Data Recorder" (EDR). Dess huvudsakliga syfte är att registrera och spela in data i samband med trafikolyckor eller krockliknande situationer, såsom tillfällen då krockkudden löses ut eller då fordonet slår i ett väghinder. Datan registreras i syfte att öka förståelsen för hur fordonets system fungerar i dessa typer av situationer. EDR:en är utformad för att spela in data relaterade till fordonsdynamik och säkerhetssystem under en kort tid, vanligen 30 sekunder eller mindre.

EDR:en i detta fordon är konstruerad för att vid trafikolyckor eller krockliknande situationer spela in data relaterade till:

- Hur de olika systemen i bilen fungerade;
- Huruvida förar- och passagerarsäkerhetsbälten var spända/fästa;
- Förarens användning av gas- eller bromspedalen;
- Vilken hastighet fordonet framfördes i.

Dessa kan bidra till att ge en bättre förståelse för de omständigheter under vilka trafikolyckor och skador uppstår. Data spelas in av EDR:en endast om en icke-trivial kocksituation uppstår – inga data registreras av EDR:en under normala körförhållanden. Systemet registrerar heller aldrig vem

som kör fordonet eller den geografiska positionen för den uppkomna krock- eller tillbudssituationen. Andra parter, såsom polismyndigheter, kan däremot använda sig av den inspelade datan i kombination med den typ av personligt identifierbar information som rutinemässigt samlas in vid en trafikolycka. För att kunna tolka den registrerade datan krävs specialutrustning och tillgång till antingen fordonet eller EDR:en.

Bilen är utöver EDR:en utrustad med ett antal datorer som har till uppgift att kontinuerligt kontrollera och övervaka bilens funktion. De kan spela in data under normala körförhållanden, men framförallt om de registrerar ett fel som rör fordonets drift och funktionalitet eller vid aktivering av fordonets aktiva förarstödfunktion (t.ex. City Safety och autobromsfunktionen).

En del av den inspelade datan krävs för att tekniker ska kunna utföra service och underhåll i syfte att diagnostisera och åtgärda eventuella fel som har inträffat i fordonet. Den registrerade informationen behövs även för att Volvo ska kunna uppfylla juridiska krav enligt lag och myndighet. Information som är registrerad i fordonet ligger lagrad i dess datorer tills dess att fordonet servas eller repareras.

Utöver ovanstående kan den registrerade informationen användas i aggregerad form i forsknings- och produktutvecklings syfte för att kontinuerligt förbättra säkerheten och kvaliteten på Volvos bilar.

Volvo kommer inte att medverka till att ovan beskriven information lämnas ut till tredje part utan fordonsägarens samtycke. På grund av nationella lagkrav och föreskrifter kan Volvo där-
emot tvingas att lämna ut information av den här typen till polismyndigheter eller andra myndighe-
ter som kan hävda laglig rätt att få tillgång till denna. För att kunna läsa ut och tolka den inspe-
lade datan krävs speciell teknisk utrustning, som Volvo och verkstäder som ingått avtal med Volvo har tillgång till. Volvo ansvarar för att information, som förs över till Volvo i samband med service och underhåll, lagras och hanteras på ett säkert sätt och att hanteringen uppfyller tillämpliga lagkrav. För ytterligare information – kontakta en Volvoåterförsäljare.

Villkor för tjänster

Volvo erbjuder tjänster för att det ska bli så säkert och bekvämt som möjligt för dig att köra din Volvo.

Tjänsterna omfattar allt från hjälp i nödsituationer till navigering och olika underhållningstjänster.

Innan du använder tjänsterna är det viktigt att du läser Villkor för tjänster på support.volvocars.com.

Relaterad information

- Integritetspolicy för kunder (s. 35)

Integritetspolicy för kunder

Volvo respekterar och värnar om den personliga integriteten för alla som besöker våra webbsidor. Den här policyn gäller behandling av kunddata och personuppgifter. Syftet är att ge nuvarande, tidigare och potentiella kunder en allmän förståelse för:

- De omständigheter under vilka vi samlar in och behandlar dina personuppgifter.
- De typer av personuppgifter som vi samlar in.
- Skälen till att vi samlar in dina personuppgifter.
- Hur vi hanterar dina personuppgifter.

Policyn kan läsas i sin helhet på support.volvocars.com.

Relaterad information

- Användarvillkor och datadelning (s. 514)
- Villkor för tjänster (s. 35)
- Inspelning av data (s. 34)

Viktig information om tillbehör och extrautrustning

Felaktig inkoppling och installation av tillbehör och extrautrustning kan påverka bilens elektro-niksystem negativt.

Vi rekommenderar starkt att Volvoägare endast installerar av Volvo godkända originaltillbehör, och att installation av tillbehör endast utförs av en utbildad och kvalificerad Volvo-servicetekniker. Vissa tillbehör fungerar endast när tillhörande programvara finns i bilens datorsystem.

Den utrustning som beskrivs i ägarmanualen finns inte i alla bilar – de är olika utrustade beroende på anpassningar till olika marknadens behov och nationella eller lokala lagar och bestämmelser.

Tillval eller tillbehörsutrustning som beskrivs i denna manual markeras med en asterisk. Vid osäkerhet om vad som är standard eller tillval/tillbehör, kontakta en Volvoåterförsäljare.

VARNING

Föraren är alltid ansvarig för att bilen används på ett säkert sätt och att gällande lagar och föreskrifter följs.

Det är också viktigt att bilen får underhåll och service enligt Volvos rekommendationer, enligt ägarinformationen och service- och garantiboken.

Om informationen ombord skiljer sig från den tryckta ägarmanualen har den tryckta informationen alltid företräde.

Relaterad information

- Installation av tillbehör (s. 36)
- Inkoppling av utrustning till bilens diagnosuttag (s. 37)
- Att läsa ägarmanualen (s. 21)

Installation av tillbehör

Vi rekommenderar starkt att Volvoägare endast installerar av Volvo godkända originaltillbehör, och att installation av tillbehör endast utförs av en utbildad och kvalificerad Volvo-servicetekniker. Vissa tillbehör fungerar endast när tillhörande programvara finns i bilens datorsystem.

- Volvo originaltillbehör är testade för att säkerställa att de fungerar tillsammans med bilens system för prestanda, säkerhet och utsläppskontroll. Dessutom vet en utbildad och kvalificerad Volvo-servicetekniker var tillbehör får och inte får installeras på ett säkert sätt i din Volvo. Du bör alltid rådfråga en utbildad och kvalificerad Volvo-servicetekniker innan du installerar några tillbehör i eller på din bil.
- Tillbehör som inte är godkända av Volvo är eventuellt inte testade specifikt för att passa ihop med din bil.
- Vissa av bilens prestanda- eller säkerhets-system kan påverkas negativt om du installerar tillbehör som inte testats av Volvo, eller om du låter någon som inte har erfarenhet av bilen installera tillbehör.
- Skador som orsakas av tillbehör som installerats på ej godkänt eller felaktigt sätt omfattas eventuellt inte av nybilsgarantin. Mer garantiinformation finns i service- och garantiboken. Volvo tar inget ansvar för dödsfall, personskador eller kostnader som kan upp-

stå som ett resultat av att annat än originaltillbehör har installerats.

Relaterad information

- Viktig information om tillbehör och extrautrustning (s. 36)

Inkoppling av utrustning till bilens diagnosuttag

Felaktig inkoppling och installation av programvara eller diagnosverktyg kan påverka bilens elektronisksystem negativt.

Vi rekommenderar starkt att Volvoägare endast installerar av Volvo godkända originaltillbehör, och att installation av tillbehör endast utförs av en utbildad och kvalificerad Volvo-servicetekniker. Vissa tillbehör fungerar endast när tillhörande programvara finns i bilens datorsystem.

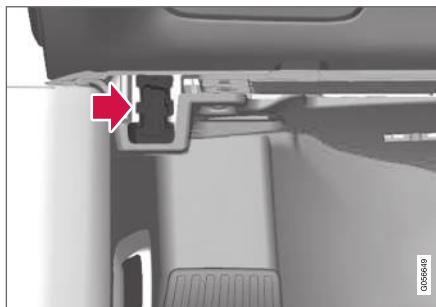

Diagnosuttaget (On-board Diagnostic-uttaget, OBDII) under instrumentpanelen på förarsidan.

i OBS
<p>Volvo Cars tar inget ansvar för konsekvenserna om utrustning som inte är behörig ansluts till On-board Diagnostic-uttaget (OBDII). Detta uttag bör endast användas av utbildade och kvalificerade Volvo-servicetekniker.</p>

Relaterad information

- Viktig information om tillbehör och extrautrustning (s. 36)

Visa bilens identifikationsnummer

Vid kontakt med en Volvoåterförsäljare om t.ex. Volvo On Call-abonnemang behövs bilens identifikationsnummer (VIN⁵).

1. Tryck på **Inställningar** i toppvyn i centerdisplayen.
2. Gå vidare till **System** → **Systeminformation** → **Fordonets identifieringsnummer**.
 - > Bilens identifikationsnummer visas.

Fördistraktion

Föraren är ansvarig för att göra allt för att säkerställa sin egen säkerhet och säkerheten hos passagerarna i bilen och andra på vägen. En del av detta ansvar är således att undvika distraktioner såsom att han eller hon utför aktiviteter som inte är relaterade till att hantera bilen i trafikmiljön.

Din nya Volvo är, eller kan vara, utrustad med innehållsrika underhållnings- och kommunikationssystem. Det kan vara mobiltelefoner med handsfree, navigationssystem och ljudsystem med många funktioner. Du kanske också har andra portabla elektroniska enheter för din egen bekvämlighet. Om de används på rätt och säkert sätt kan de berika körupplevelsen. Om de används på fel sätt kan de distrahera dig.

För alla sådana system vill vi ge följande varning, som visar Volvos starka omsorg om din säkerhet. Använd aldrig sådana enheter eller någon funktion i bilen på ett sådant sätt att det distraherar dig från uppgiften att köra säkert. Distraktioner kan leda till allvarliga olyckor. Bortsett från denna allmänna varning erbjuder vi följande råd beträffande vissa nya funktioner som kan finnas i bilen:

VARNING

- Använd aldrig en handhållen mobiltelefon under körning. I vissa områden är förarens användning av mobiltelefon när bilen är i rörelse förbjuden.
- Om bilen är utrustad med ett navigationssystem ska du endast ställa in och göra ändringar i resplanen när bilen är parkerad.
- Programmera aldrig ljudsystemet när bilen är i rörelse. Programmera radions förinställningar när bilen är parkerad, och använd de programmerade förinställningarna för att det ska gå snabbare och enklare att använda radion.
- Använd aldrig bärbara datorer eller handdatorer när bilen är i rörelse.

Relaterad information

- Ljud, media och internet (s. 474)

⁵ Vehicle Identification Number

SÄKERHET

Säkerhet

Bilen är utrustad med ett flertal säkerhetssystem som samverkar för att skydda bilens förare och passagerare vid en olycka.

Bilen är utrustad med ett antal sensorer som vid en olycka reagerar och aktiverar olika säkerhetssystem, t.ex. olika typer av krockkuddar och säkerhetsbältets bältesförsträckare. Beroende av den specifika olyckssituationen, t.ex. kollisioner i olika vinklar, rundslagning eller avkörning, reagerar systemen på olika sätt för att ge bästa skydd.

Därtill finns mekaniska säkerhetssystem som Whiplash Protection System. Bilen är också byggd så att en stor del av kraften vid en kollision fördelas till balkar, stolpar, golv, tak och andra delar av karossen.

Efter en olycka kan bilens säkerhetsläge aktiveras om någon viktig funktion i bilen har skadats.

Varningssymbol i förardisplay



Varningssymbolen tänds i förardisplayen när bilens elsystem sätts i tändningsläge II. Symbolen släcks efter ca 6 sekunder om bilens säkerhetssystem är felritt.

⚠ VARNING

Om varningssymbolen förblir tänd eller tänds under körning och meddelandet **SRS airbag Service snarast Kör till verkstad** visas i förardisplayen, är det ett tecken på att en del av något säkerhetssystem inte har fullgod funktion. Volvo rekommenderar att en auktoriserad Volvoverkstad kontaktas snarast.

⚠ VARNING

Gör aldrig några ändringar eller reparationer av bilens olika säkerhetssystem på egen hand. Felaktigt ingrepp i något system kan orsaka felaktig funktion och få allvarliga personsador till följd. Volvo rekommenderar att en auktoriserad Volvoverkstad kontaktas.



Om den specifika varningssymbolen är trasig tänds istället den generella varningssymbolen och förardisplayen visar samma meddelande.

Relaterad information

- Säkerhet vid graviditet (s. 40)
- Säkerhetsbälten (s. 43)
- Krockkuddar (s. 47)
- Whiplash Protection System (s. 41)
- Pedestrian Protection System (s. 42)
- Säkerhetsläge (s. 54)
- Barnsäkerhet (s. 55)

Säkerhet vid graviditet

Det är viktigt att säkerhetsbältet används på rätt sätt under graviditeten och att gravida förare anpassar sin sittställning.

Säkerhetsbälte

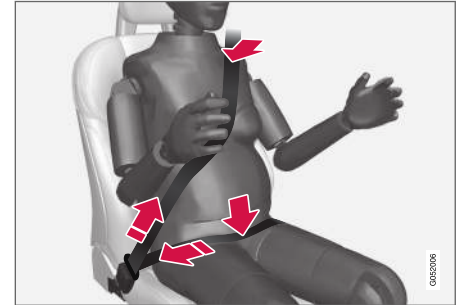

Säkerhetsbältet ska ligga tätt an mot axeln, med den diagonala delen av säkerhetsbältet mellan bröstet och på sidan av magen.

Höftdelen av säkerhetsbältet ska ligga platt mot sidan av låren och så lågt som möjligt under magen – det får aldrig tillåtas att glida upp. Säkerhetsbältet ska sitta så nära kroppen som möjligt utan onödigt slack. Kontrollera också att säkerhetsbältet inte har vridit sig.

Sittställning

Allt eftersom graviditeten framskrider ska gravida förare justera sätet och ratten, så att de har full kontroll över bilen (vilket innebär att man lätt

måste kunna nå ratten och fotpedalerna). Eftersträva ett maximalt avstånd mellan magen och ratten.

Relaterad information

- Säkerhet (s. 40)
- Säkerhetsbälten (s. 43)
- Manuellt framsäte (s. 174)
- Elmanövrerat framsäte* (s. 174)

Whiplash Protection System

Whiplash Protection System (WHIPS) är ett skydd som minskar risken för pisksnärtsskador. Systemet består av energiupptagande ryggstöd och sittdyna samt ett för systemet anpassat nackskydd i framsätena.

WHIPS aktiveras vid en krock bakifrån där krockvinkel, hastighet och det krockande fordonets egenskaper inverkar.

När WHIPS aktiveras fälls framsätens ryggstöd bakåt och sittdynan åker nedåt så att sittställningen för föraren och passageraren i framsätet förändras. Rörelsen hjälper till att absorbera en del av de krafter som kan ge upphov till pisksnärtsskador.

VARNING

WHIPS är ett komplement till säkerhetsbältet. Använd alltid säkerhetsbältet.

VARNING

Gör aldrig några ändringar eller reparationer av sätet eller WHIPS på egen hand. Volvo rekommenderar att en auktoriserad Volvo-verkstad kontaktas.

Om framsätena har utsatts för en kraftig belastning, t.ex. i samband med en kollision, ska sätena bytas ut. En del av sätenas skyddsegenskaper kan ha gått förlorade även om de verkar oskadade.

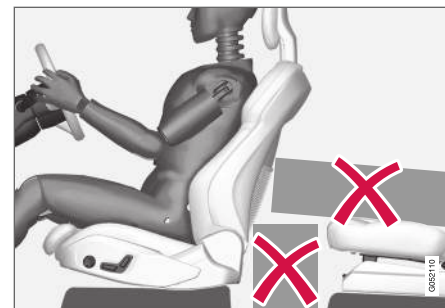

Placera inga föremål på golvet bakom eller under framsätena eller i baksätet som kan hindra WHIPS funktion.

VARNING

Placera inte boxliknande last så att denna kläms fast mellan baksätets sittdyna och framsätets ryggstöd.

Om ett ryggstöd i baksätet är nedfällt måste eventuell last säkras för att förhindra den från att glida fram mot framsätets ryggstöd i händelse av en kollision.

VARNING

Om ett ryggstöd i baksätet är nedfällt eller ett bakåtvänt barnskydd används i baksätet måste motsvarande framsäte flyttas framåt så att det inte har kontakt med det nedfallda ryggstödet eller barnskyddet.

◀ Sittställning

För bästa möjliga skydd av WHIPS måste förare och passagerare ha rätt sittställning och se till att systemets funktion inte hindras.

Ställ in rätt sittställning på framsätet innan körningen påbörjas.

Förare och passagerare i framsätet bör sitta mitt i sätet med så litet avstånd som möjligt mellan nackskydd och huvud.

WHIPS och barnskydd

Barnstolens eller barnkuddens skyddsegenskaper påverkas inte negativt av WHIPS.

Relaterad information

- Säkerhet (s. 40)
- Manuellt framsäte (s. 174)
- Elmanövrerat framsäte* (s. 174)
- Rear Collision Warning (s. 349)

Pedestrian Protection System

Pedestrian Protection System (PPS) är ett system som i vissa frontala kollisioner bidrar till att lindra en fotgängares sammanstötning med bilen.

Vid vissa frontalkollisioner med en fotgängare reagerar sensorer i fronten på bilen och systemet aktiveras.

Vid aktivering av PPS sker följande:

- Den bakre delen av motorhuven lyfts.
- Ett automatiskt larm skickas via Volvo On Call*.

Sensorerna är aktiva vid en hastighet av ca 25–50 km/h (15–30 mph).

Sensorerna är konstruerade att känna av en kollision med ett objekt som har liknande egenskaper som en människas ben.

OBS

Det kan finnas objekt i trafikmiljön som ger en signal till sensorerna som liknar en kollision med en fotgängare. Vid kollision med ett sådant objekt är det möjligt att systemet aktiveras.

VARNING

Montera inte på några tillbehör eller ändra på någonting i fronten. Felaktigt ingrepp i fronten kan orsaka fel funktion i systemet och leda till allvarlig personskada och materiella skador på bilen.

Volvo rekommenderar att torkaramarna ska vara original och att endast originaldelar används till dem.

VARNING

Gör aldrig några ändringar eller reparationer av systemet på egen hand. Volvo rekommenderar att en auktoriserad Volvoverkstad kontaktas. Felaktigt ingrepp i systemet kan orsaka felaktig funktion och få allvarliga personskador till följd.

VARNING

Volvo rekommenderar att en auktoriserad Volvoverkstad kontaktas vid eventuella skador på fronten på bilen för att säkerställa att systemet är intakt.

Symboler i förardisplayen

Symbol	Innebörd
	PPS har aktiverats, eller ett fel har uppstått i systemet. Följ given rekommendation.

Relaterad information

- Säkerhet (s. 40)

Säkerhetsbälten

En inbromsning kan få svåra följder om inte säkerhetsbältet används.

För att säkerhetsbältet ska ge maximalt skydd är det viktigt att det ligger väl an mot kroppen. Luta inte ryggstödet för långt bakåt, säkerhetsbältet är avsett att skydda vid normal sittställning.

VARNING

Tänk på att inte använda clips eller fästa bältet kring krokar eller andra delar av interiören, vilket hindrar säkerhetsbältet att sitta åt ordentligt.

VARNING

Säkerhetsbältet och krockkudden samverkar. Om säkerhetsbältet inte används eller används på ett felaktigt sätt kan detta påverka krockkuddens effekt vid en kollision.

VARNING

Gör aldrig några ändringar eller reparationer av säkerhetsbältet på egen hand. Volvo rekommenderar att en auktoriserad Volvo-verkstad kontaktas.

Om säkerhetsbältet har utsatts för en kraftig belastning, t.ex. i samband med en kollision, ska hela säkerhetsbältet bytas ut. En del av säkerhetsbältets skyddsegenskaper kan ha gått förlorade även om det verkar oskadat. Byt också säkerhetsbältet om det är slitet eller skadat. Det nya säkerhetsbältet ska vara typgodkänt och avsett för samma plats som det utbyttas säkerhetsbältet.

Relaterad information

- Säkerhet (s. 40)
- Bältesförsträckare (s. 45)
- Ta på och av säkerhetsbälte (s. 44)
- Dörr- och bältespåminnare (s. 46)

Ta på och av säkerhetsbälte

Se till att samtliga passagerare har tagit på sig säkerhetsbältet innan körningen påbörjas.

Ta på säkerhetsbälte

1. Dra ut bältet långsamt och se till att det inte är vridet eller skadat.

i OBS

Säkerhetsbältet spärras och kan inte dras ut:

- om det dras ut för snabbt
- vid bromsning och acceleration
- om bilen lutar kraftigt.

2. Lås fast bältet genom att skjuta ner dess låstunga i avsett bälteslås.
 - > Ett kraftigt "klick" indikerar att bältet är låst.

! VARNING

Sätt alltid in låstungan från säkerhetsbältet i bälteslåset på rätt sida. Säkerhetsbältena och bälteslåset fungerar annars kanske inte som avsett vid en kollision. Det finns risk för allvarliga skador.

3. I framsätena kan bältet justeras i höjddled.



Tryck ihop bältesfästet och flytta bältet uppåt eller nedåt.

Positionera bältet så högt som möjligt utan att det skaver mot halsen.

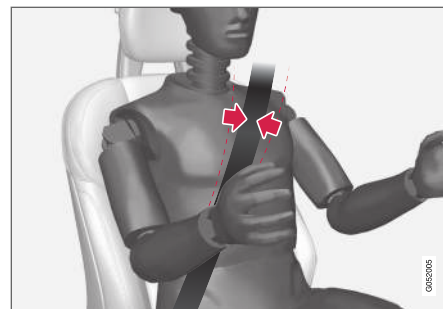

Bältet ska ligga in på axeln (inte ner över armen).

4. Sträck höftbandet över höften genom att dra i diagonalbandet uppåt mot axeln.

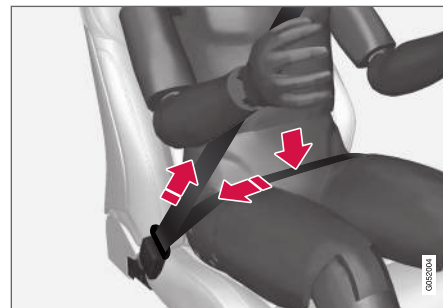

Höftbandet ska sitta lågt (inte över buken).

⚠ VARNING

Varje säkerhetsbälte är avsett för endast en person.

⚠ VARNING

Tänk på att inte använda clips eller fästa bälte kring krokar eller andra delar av interiören, vilket hindrar säkerhetsbältet att sitta åt ordentligt.

⚠ VARNING

Skada aldrig säkerhetsbältena och sätt inte in några främmande föremål i bälteslåset. Säkerhetsbältena och bälteslåset fungerar då kanske inte som avsett vid en kollision. Det finns risk för allvarliga skador.

Ta av säkerhetsbälte

1. Tryck på den röda knappen på bälteslåset och låt sedan rullen dra in bältet.
2. Om det inte rullats in helt, mata in det för hand så att det inte hänger löst.

Relaterad information

- Säkerhetsbälten (s. 43)
- Bältesförsträckare (s. 45)
- Dörr- och bältespåminnare (s. 46)

Bältesförsträckare

Bilen är utrustad med standardbältesförsträckare och elektriska bältesförsträckare som kan sträcka säkerhetsbältena vid kritiska situationer och kollisioner.

Standardbältesförsträckare

Alla säkerhetsbälten är utrustade med en standardbältesförsträckare.

Bältesförsträckaren sträcker säkerhetsbältet vid en tillräckligt kraftig kollision för att mer effektivt fånga upp den åkande.

Elektriska bältesförsträckare

Säkerhetsbältena för förare och passagerare i framsätet är utrustade med en elektrisk bältesförsträckare.

Bältesförsträckaren samverkar och kan aktiveras i samband med förarstödsystemen City Safety och Rear Collision Warning. Vid kritiska situationer så som panikbroms, avkörning (t.ex. att bilen rullar ner i ett dike, lyfter från marken eller slår emot något i terrängen), sladd eller risk för kollision, kan säkerhetsbältet sträckas av bältesförsträckarens elmotor.

Den elektriska bältesförsträckaren hjälper till att positionera den åkande bättre vilket minskar risken för att slå emot bilens interiör och förbättrar effekten av säkerhetssystem så som bilens krokkuddar.

När den kritiska situationen upphört så återställs bältet och den elektriska bältesförsträckaren automatiskt, men kan också återställas manuellt.

⚠ VIKTIGT

Om passagerarkrokkudden deaktiveras, så deaktiveras även den elektriska bältesförsträckaren på passagerarsidan.

⚠ VARNING

Gör aldrig några ändringar eller reparationer av säkerhetsbältet på egen hand. Volvo rekommenderar att en auktoriserad Volvo-verkstad kontaktas.

Om säkerhetsbältet har utsatts för en kraftig belastning, t.ex. i samband med en kollision, ska hela säkerhetsbältet bytas ut. En del av säkerhetsbältets skyddsegenskaper kan ha gått förlorade även om det verkar oskadat. Byt också säkerhetsbältet om det är slitet eller skadat. Det nya säkerhetsbältet ska vara typgodkänt och avsett för samma plats som det utbyttas säkerhetsbältet.

Relaterad information

- Säkerhetsbälten (s. 43)
- Ta på och av säkerhetsbälte (s. 44)
- Återställa elektrisk bältesförsträckare (s. 46)
- Aktivera och deaktivera passagerarkrokkudde* (s. 50)



- City Safety™ (s. 337)
- Rear Collision Warning (s. 349)

Återställa elektrisk bältesförsträckare

Den elektriska bältesförsträckaren är designad för att återställas automatiskt, men om bältet ändå skulle förbli sträckt kan bältesförsträckaren återställas manuellt.

1. Stanna bilen på en säker plats.
2. Ta av säkerhetsbältet och ta därefter på det igen.
 - > Bältet och den elektriska bältesförsträckaren återställs.

VARNING

Gör aldrig några ändringar eller reparationer av säkerhetsbältet på egen hand. Volvo rekommenderar att en auktoriserad Volvo-verkstad kontaktas.

Om säkerhetsbältet har utsatts för en kraftig belastning, t.ex. i samband med en kollision, ska hela säkerhetsbältet bytas ut. En del av säkerhetsbältets skyddsegenskaper kan ha gått förlorade även om det verkar oskadat. Byt också säkerhetsbältet om det är slitet eller skadat. Det nya säkerhetsbältet ska vara typgodkänt och avsett för samma plats som det utbytta säkerhetsbältet.

Relaterad information

- Bältesförsträckare (s. 45)
- Säkerhetsbälten (s. 43)

Dörr- och bältespåminnare

Systemet påminner obältade om att ta på säkerhetsbältet och varnar även för öppen dörr, motorhuv, baklucka eller tanklucka.

Förardisplayens grafik



Grafik i förardisplayen med olika typer av varningar. Varningsfärgen på dörr och baklucka är beroende av bilens hastighet.

Förardisplayens grafik visar vilka säten i bilen som har bältade och obältade passagerare.

I samma grafik visas även om motorhuvan, bakluckan, tankluckan eller någon dörr är öppen.

Grafiken kvitteras med ett tryck på högra rattknappsatsens **O**-knapp.

Bältespåminnare



Ljuspåminnelse i takkonsolen.

Ljuspåminnelse ges i takkonsolen och genom varningssymbolen i förardisplayen.

Ljudpåminnelsen är beroende av hastighet samt körtid och körsträcka.

Förarens och passagerarnas bältesstatus informeras i förardisplayen grafik när ett bälte tas på eller av.

Barnstolar omfattas inte av bältespåminnersystemet.

Framsäte

Obältad förare och främre passagerare blir påmind om att ta på sig säkerhetsbältet genom ljus- och ljudpåminnelse.

Baksäte

Bältespåminnaren i baksätet har två delfunktioner:

- Informera om vilka säkerhetsbälten som används i baksätet. Förardisplayens grafik visas vid användning av säkerhetsbältena.
- Påminna om att något säkerhetsbälte i baksätet tagits av under färd genom ljus- och ljudpåminnelse. Påminnelsen upphör då säkerhetsbältet åter tagits på.

Påminnare för dörr, motorhuv, baklucka och tanklucka

Om motorhuv, bakluckan, tankluckan eller någon dörr inte är riktigt stängd visar förardisplayens grafik vad som är öppet. Stanna bilen på en säker plats snarast och stäng det som utlöst varningen.



Om bilen körs i lägre hastighet än ca 10 km/h (6 mph) tänds förardisplayens informationssymbol.



Om bilen körs i högre hastighet än ca 10 km/h (6 mph) tänds förardisplayens varningssymbol.

Relaterad information

- Säkerhetsbälten (s. 43)
- Ta på och av säkerhetsbälte (s. 44)

Krockkuddar

Bilen är utrustad med krockkuddar samt krockgardin för förare och passagerare.

i OBS

Sensorena reagerar olika beroende på krockförlopp och om säkerhetsbälte används eller inte. Gäller alla bältespositioner.

Olyckssituationer kan därför uppstå då endast en (eller ingen) av krockkuddarna aktiveras. Sensorena känner av det kollisionsvåld som fordonet utsätts för och åtgärd anpassas efter detta så att ingen, en eller flera krockkuddar utlöses.

⚠ VARNING

Krockkuddesystemets styrenhet är placerad i mittkonsolen. Om mittkonsolen blivit dränkt med vatten eller annan vätska, lossa kablarna till startbatteriet. Försök inte starta bilen eftersom krockkuddarna kan utlösas. Bärga bilen. Volvo rekommenderar att den bärgas till en auktoriserad Volvoverkstad.

« Utlösta krockkuddar

Om någon av krockkuddarna har löst ut rekommenderas följande:

- Bärga bilen. Volvo rekommenderar att den bärgas till en auktoriserad Volvoverkstad. Kör inte med utlösta krockkuddar.
- Volvo rekommenderar att låta en auktoriserad Volvoverkstad sköta byte av komponenter i bilens säkerhetssystem.
- Kontakta alltid läkare.

⚠ VARNING

Kör aldrig med utlösta krockkuddar. Det kan försvåra styrningen av bilen. Även andra säkerhetssystem kan vara skadade. Den rök och det damm som bildas vid utlösning av kuddarna kan vid intensiv exponering förorsaka hud- och ögonirritation/skada. Vid besvär tvätta med kallt vatten. Det snabba utlösningsförloppet kan också, i kombination med kuddens material, ge friktions- och brännskador på huden.

Relaterad information

- Säkerhet (s. 40)
- Förarkrockkuddar (s. 48)
- Passagerarkrockkudde (s. 49)
- Sidokrockkuddar (s. 52)
- Krockgardiner (s. 53)

Förarkrockkuddar

Som ett komplement till säkerhetsbältet är bilen utrustad med rattkrockkudde och knärockkudde¹ på förarsidan.

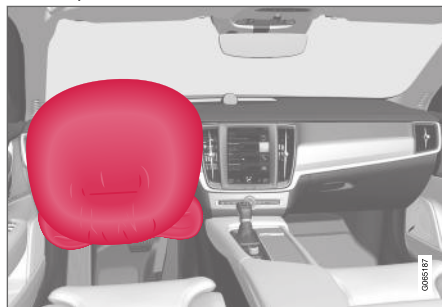

Rattkrockkudde och knärockkudde¹ på förarsidan i framsätet.

Vid en frontalkrock hjälper krockkuddarna till att skydda förarens huvud, nacke, ansikte och bröst samt knän och ben.

Vid en tillräckligt kraftig kollision reagerar sensorer och krockkudden/krockkuddarna blåses upp. Krockkudden dämpar stöten för den åkande i kollisionsögonblicket. När krockkudden pressas ihop under krocken töms den. I samband med detta bildas en del rök i bilen, vilket är helt normalt. Hela förloppet, med uppblåsning och tömning av kudden, sker på några tiondels sekunder.

⚠ VARNING

Säkerhetsbältet och krockkudden samverkar. Om bältet inte används eller används på ett felaktigt sätt, kan detta påverka krockkuddens effekt vid en kollision.

För att inte skadas om krockkudden löses ut, måste passageraren sitta så upprätt som möjligt med fötterna på golvet och ryggen mot ryggstödet.

⚠ VARNING

Volvo rekommenderar att en auktoriserad Volvoverkstad kontaktas för reparation. Felaktigt ingrepp i krockkuddesystemet kan orsaka felaktig funktion och få allvariga personskador till följd.

Rattkrockkuddens placering

Krockkudden är monterad hopvikt i rattens centrum. Ratten är märkt med **AIRBAG**.

Knärockkuddens¹ placering

Krockkudden är monterad hopvikt i undre delen av instrumentpanelen på förarsidan. Panelen är märkt med **AIRBAG**.

⚠ VARNING

Placera eller fäst inga föremål framför eller ovanpå panelen där knärockkudden är placerad.

¹ Bilen är utrustad med knärockkudde endast på vissa marknader.

Relaterad information

- Krockkuddar (s. 47)
- Passagerarkrockkudde (s. 49)

Passagerarkrockkudde

Som ett komplement till säkerhetsbältet är bilen utrustad med krockkudde på passagerarsidan i framsätet.



Krockkudde på passagerarsidan i framsätet.

Vid en frontalkrock hjälper krockkudden till att skydda passagerarens huvud, nacke, ansikte och bröst samt knän och ben.

Vid en tillräckligt kraftig kollision reagerar sensorer och krockkudden blåses upp. Krockkudden dämpar stöten för den åkande i kollisionsoögonblicket. När krockkudden pressas ihop under krocken töms den. I samband med detta bildas en del rök i bilen, vilket är helt normalt. Hela förloppet, med uppblåsning och tömning av kudden, sker på några tiondels sekunder.

VARNING

Säkerhetsbältet och krockkudden samverkar. Om bältet inte används eller används på ett felaktigt sätt, kan detta påverka krockkuddens effekt vid en kollision.

För att inte skadas om krockkudden löses ut, måste passageraren sitta så upprätt som möjligt med fötterna på golvet och ryggen mot ryggstödet.

VARNING

Volvo rekommenderar att en auktoriserad Volvoverkstad kontaktas för reparation. Felaktigt ingrepp i krockkuddesystemet kan orsaka felaktig funktion och få allvariga personskador till följd.

Passagerarkrockkuddens placering

Krockkudden är monterad hopvikt i ett utrymme ovanför handskfacket. Panelen är märkt med **AIRBAG**.

VARNING

Placera inga föremål framför eller ovanpå instrumentpanelen där krockkudden för passagerarplatsen är placerad.

◀◀ Dekal för passagerarkrockkudde



Dekal på passagerarsidans solskydd.



Dekal på passagerarsidans dörrstolpe. Dekalen blir synlig när passagerardörren öppnas.

Varningsdekal för passagerarkrockkudden är placerad enligt ovan.

⚠️ VARNING

Om bilen inte är utrustad med omkopplare för att aktivera/deaktivera passagerarkrockkudden är krockkudden alltid aktiverad.

⚠️ VARNING

Låt aldrig någon person stå eller sitta framför passagerarsätet.

Placera aldrig ett bakåtvänt barnskydd på passagerarplatsen fram om krockkudden är aktiverad.

Framåtvända passagerare (barn och vuxna) ska aldrig sitta på passagerarplatsen fram om passagerarkrockkudden är deaktiverad.

Om ovanstående uppmaningar inte följs kan det leda till livsfara eller allvarlig personskada.

Relaterad information

- Krockkuddar (s. 47)
- Förarkrockkuddar (s. 48)
- Aktivera och deaktivera passagerarkrockkudde* (s. 50)

Aktivera och deaktivera passagerarkrockkudde*

Passagerarkrockkudden kan deaktiveras om bilen är utrustad med en omkopplare, Passenger Airbag Cut Off Switch (PACOS).

Omkopplaren

Omkopplaren för krockkudden på passagerarplatsen är placerad på gaveln av instrumentpanelen på passagerarsidan och blir åtkomlig när dörren öppnas.

Kontrollera att omkopplaren står i önskat läge.

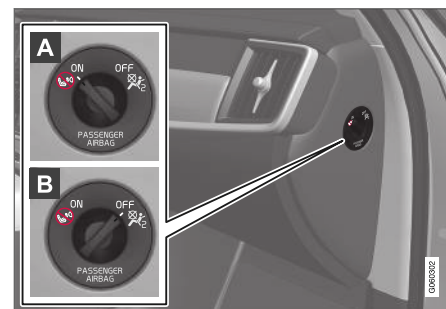

A ON – krockkudden är aktiverad och alla framåtvända passagerare (barn och vuxna) kan sitta säkert på passagerarplatsen.

B OFF – Krockkudden är deaktiverad och barn i bakåtvända barnskydd kan sitta säkert på passagerarplatsen.

⚠ VARNING

Om bilen inte är utrustad med omkopplare för att aktivera/deaktivera passagerarkrockkudden är krockkudden alltid aktiverad.

Aktivera passagerarkrockkudde

- 1 Dra omkopplaren utåt och vrid från **OFF** (B) till **ON** (A).

> Förardisplayen visar meddelandet **Passagerar airbag på Vänligen bekräfta**.

i OBS

Om passagerarkrockkudden har aktiverats/deaktiverats med bilen i tändningsläge I eller lägre, visas meddelandet i förardisplayen samt följande indikering i takkonsolen ca 6 sekunder efter att bilens elsystem sätts i tändningsläge II.

2. Bekräfta meddelandet genom att trycka på högra rattknappsatsens **O**-knapp.

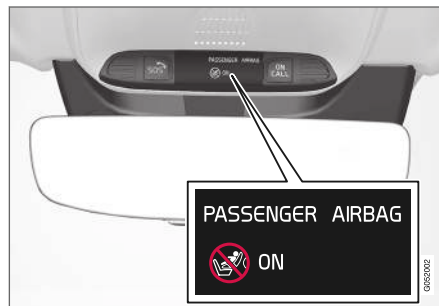

> Ett textmeddelande och en varningssymbol i takkonsolen indikerar att krockkudden på passagerarplatsen fram är aktiverad.

⚠ VARNING

Placera aldrig ett bakåtvänt barnskydd på passagerarplatsen fram när krockkudden är aktiverad.

Passagerarkrockkudden ska alltid vara aktiverad när framåtvända passagerare (barn och vuxna) sitter på passagerarplatsen fram.

Om ovanstående uppmaningar inte följs kan det leda till livsfara eller allvarlig personskada.

Deaktivera passagerarkrockkudde

- 1 Dra omkopplaren utåt och vrid från **ON** (A) till **OFF** (B).
 - > Förardisplayen visar meddelandet **Passagerar airbag av Vänligen bekräfta**.

i OBS

Om passagerarkrockkudden har aktiverats/deaktiverats med bilen i tändningsläge I eller lägre, visas meddelandet i förardisplayen samt följande indikering i takkonsolen ca 6 sekunder efter att bilens elsystem sätts i tändningsläge II.

- ◀ 2. Bekräfta meddelandet genom att trycka på högra rattknappsatsens **O**-knapp.

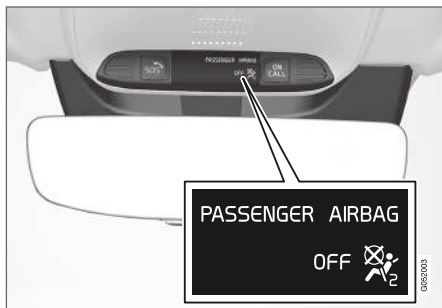

- > Ett textmeddelande och en symbol i takkonsolen indikerar att krockkudden på passagerarplatsen fram är deaktiverad.

⚠ VARNING

Framåtvända passagerare (barn och vuxna) ska aldrig sitta på passagerarplatsen när krockkudden är deaktiverad.

Om ovanstående uppmaning inte följs kan det leda till livsfara eller allvarlig personskada.

⚠ VIKTIGT

Om passagerarkrockkudden deaktiveras, så deaktiveras även den elektriska bältesförsträckaren på passagerarsidan.

Relaterad information

- Bältesförsträckare (s. 45)
- Barnskydd (s. 56)

Sidokrockkuddar

Sidokrockkuddarna, på förar- och passagerarplats, verkar för att skydda bröstet och höften vid en kollision.



Sidokrockkuddarna är monterade i framsätenas yttre ryggramar och hjälper till att skydda förare och passagerare i framsätet.

Vid en tillräckligt kraftig kollision reagerar sensorer och sidokrockkudden blåses upp. Krockkudden blåses upp mellan den åkande och dörrpanelen och dämpar stöten för den åkande i kollisionsoögonblicket. När krockkudden pressas ihop under krocken töms den. Sidokrockkudden blåses normalt endast upp på krocksidan.

⚠ VARNING

Volvo rekommenderar att en auktoriserad Volvoverkstad kontaktas för reparation. Felaktigt ingrepp i sidokrockkuddesystemet kan orsaka felaktig funktion och få allvarliga personskador till följd.

⚠ VARNING

Placera inga föremål i området mellan sätets yttre sida och dörrpanelen eftersom detta område kan påverkas av sidokrockkudden.

Volvo rekommenderar att endast överdrag-sklädslar som godkänts av Volvo används. Andra klädslar kan hindra sidokrockkuddarnas funktion.

⚠ VARNING

Sidokrockkudden är ett komplement till säkerhetsbältet. Använd alltid säkerhetsbältet.

Sidokrockkuddar och barnskydd

Barnstolens eller barnkuddens skyddsegenskaper påverkas inte negativt av sidokrockkudden.

Relaterad information

- Krockkuddar (s. 47)

Krockgardiner

Krockgardinen, Inflatable Curtain (IC), hjälper till att skydda förarens och passagerarnas huvuden från att slå emot bilens insida vid en kollision.

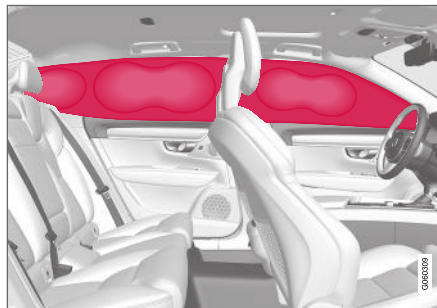

Krockgardinen är monterad längs med innersidans båda sidor och hjälper till att skydda förare och passagerare på bilens ytterplatser. Panelerna är märkta med **IC AIRBAG**.

Vid en tillräckligt kraftig kollision reagerar sensorer och krockgardinen blåses upp.

⚠ VARNING

Volvo rekommenderar att en auktoriserad Volvoverkstad kontaktas för reparation. Felaktigt ingrepp i krockgardinens system kan orsaka felaktig funktion och få allvarliga personskador till följd.

⚠ VARNING

Häng eller fäst aldrig tyngre föremål i handtagen i taket. Krokarna är endast avsedda för lättare ytterplagg (inte för hårda föremål som t.ex. paraplyer).

Skruva inte fast eller montera någonting i bilens inntak, dörrstolpar eller sidopaneler. Den avsedda skyddseffekten kan då utebli. Volvo rekommenderar att endast använda Volvos originaldelar som är godkända för placering inom dessa områden.

⚠ VARNING

Lämna 10 cm (4 tum) utrymme mellan last och sidofönster om bilen lastas över ovankanten av dörrarnas fönster. Annars kan skyddseffekten av krockgardinen som finns dold innanför bilens inntak utebli.

⚠ VARNING

Krockgardinen är ett komplement till säkerhetsbältet. Använd alltid säkerhetsbältet.

Relaterad information

- Krockkuddar (s. 47)

Säkerhetsläge

Säkerhetsläge är ett skydd som träder i kraft när en kollision kan ha skadat någon viktig funktion i bilen som t.ex. bränsleledningar, sensorer för något av skyddssystemen eller bromssystemet. Om bilen varit utsatt för en kollision, kan texten **Säkerhetsläge Se ägarmanual** visas i förardisplayen tillsammans med varningssymbolen om displayen är oskadd och bilens elsystem fortfarande fungerar. Meddelandet betyder att bilens funktionalitet är nedsatt.

VARNING

Försök under inga omständigheter återstarta bilen om det luktar bränsle när meddelandet **Säkerhetsläge Se ägarmanual** visas i förardisplayen. Lämna bilen snarast.

Om bilen är satt i säkerhetsläge är det möjligt att försöka återställa systemet för att starta och förflytta bilen en kortare sträcka, t.ex. om den befinner sig i ett trafikfarligt läge.

VARNING

Försök aldrig själv reparera bilen eller återställa elektroniken efter att den varit i säkerhetsläge. Det kan resultera i personsador eller att bilen inte fungerar som normalt. Volvo rekommenderar att låta en auktoriserad Volvoverkstad sköta kontrollen och återställandet av bilen till normal status efter att **Säkerhetsläge Se ägarmanual** visats.

VARNING

Då bilen är försatt i säkerhetsläge får den inte bogseras. Den ska bärgas från platsen. Volvo rekommenderar att den bärgas till en auktoriserad Volvoverkstad.

Relaterad information

- Säkerhet (s. 40)
- Starta och förflytta bilen efter säkerhetsläge (s. 54)
- Bärgning (s. 467)

Starta och förflytta bilen efter säkerhetsläge

Om bilen är satt i säkerhetsläge är det möjligt att försöka återställa systemet för att starta och förflytta bilen en kortare sträcka, t.ex. om den befinner sig i ett trafikfarligt läge.

Starta bilen efter säkerhetsläge

1. Undersök bilens allmänna skadelage och att inget bränsle runnit från bilen. Det får inte heller lukta bränsle.

Om det rör sig om mindre skador, och frånvaro av bränsleläckage är kontrollerat kan startförsök göras.

VARNING

Försök under inga omständigheter återstarta bilen om det luktar bränsle när meddelandet **Säkerhetsläge Se ägarmanual** visas i förardisplayen. Lämna bilen snarast.

2. Stäng av bilen.

3. Försök därefter starta bilen.
 - > Bilens elektronik utför en systemkontroll och försöker därefter återställa sig till normal status.

VIKTIGT

Om meddelandet **Säkerhetsläge Se ägarmanual** fortfarande visas i displayen ska bilen inte köras eller bogseras utan måste då bärgas. Dolda skador kan under färd göra bilen omöjlig att manövrera, även om bilen verkar körbar.

Förflytta bilen efter säkerhetsläge

1. Om förardisplayen visar meddelandet **Normal mode The car is now in normal mode** efter att startförsök gjorts, kan bilen försiktigt flyttas, t.ex. om den befinner sig i ett trafikfarligt läge.
2. Flytta inte bilen längre än nödvändigt.

VARNING

Då bilen är försatt i säkerhetsläge får den inte bogseras. Den ska bärgas från platsen. Volvo rekommenderar att den bärgas till en auktoriserad Volvoverkstad.

Relaterad information

- Säkerhetsläge (s. 54)
- Starta bilen (s. 406)
- Bärgning (s. 467)

Barnsäkerhet

Barn ska alltid sitta säkert när de färdas i bilen. Volvo har barnsäkerhetsutrustning (barnskydd och fästtanordningar) som är utvecklad för att passa just den här bilen. Med Volvos barnsäkerhetsutrustning erhålls de bästa förutsättningarna för att barnet åker säkert i bilen. Dessutom passar barnsäkerhetsutrustningen väl och är enkel att använda.

Vilken utrustning som ska användas väljs med hänsyn till barnets vikt och storlek.

Volvo rekommenderar att barn åker i bakåtvänt barnskydd så länge som möjligt, minst till 3–4 års ålder och därefter i framåtvänt barnskydd till dess att barnet är 140 cm (4 fot 7 tum) långt.

OBS

Lagbestämmelser om vilken typ av barnskydd som ska användas för barn i olika åldrar och längder varierar från land till land. Ta reda på vad som gäller.



i OBS

Vid användande av barnsäkerhetsutrustning är det viktigt att läsa den monteringsanvisning som medföljer.

Vid frågor gällande montering av barnsäkerhetsutrustning, kontakta tillverkaren för tydligare anvisningar.

Barn, oavsett ålder och storlek, ska alltid sitta korrekt fastspända i bilen. Låt aldrig barn sitta i knät på en passagerare.

Relaterad information

- Säkerhet (s. 40)
- Barnskydd (s. 56)
- Aktivera och deaktivera barnsäkerhetsspär (s. 256)

Barnskydd

Lämpliga barnskydd ska alltid användas när barn färdas i bilen.

Barn ska sitta bra och säkert. Se till att barnskyddet placeras, monteras och används på rätt sätt.

Titta i barnskyddets monteringsanvisning för rätt montering.

i OBS

Vid användande av barnsäkerhetsutrustning är det viktigt att läsa den monteringsanvisning som medföljer.

Vid frågor gällande montering av barnsäkerhetsutrustning, kontakta tillverkaren för tydligare anvisningar.

i OBS

Lämna aldrig ett barnskydd löst i bilen. Sätt alltid fast det enligt barnskyddets anvisning även när det inte används.

Relaterad information

- Barnsäkerhet (s. 55)
- Integrerad barnstol* (s. 68)
- Övre fästpunkter för barnskydd (s. 57)
- Nedre fästpunkter för barnskydd (s. 57)

- i-Size/ISOFIX-fästpunkter för barnskydd (s. 58)
- Barnskyddsplacering (s. 59)
- Aktivera och deaktivera passagerarkrockkudde* (s. 50)

Övre fästpunkter för barnskydd

Bilen är utrustad med övre fästpunkter för barnskydd på baksätets ytterplatser.

De övre fästpunkterna är huvudsakligen avsedda att användas tillsammans med framåtvända barnstolar.

Följ alltid tillverkarens monteringsanvisningar när ett barnskydd ska kopplas till de övre fästpunkterna.

Fästpunkternas placering

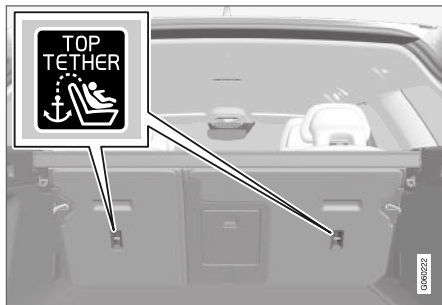

Fästpunkternas placering indikeras av symboler på ryggstödet baksida.

Fästpunkterna är placerade på baksidan av baksätets ytterplatser.

VARNING

Barnskyddets övre fästband ska dras genom hålet i nackskyddsbenet innan de spänns fast vid fästpunkten. Om detta inte är möjligt, följ barnskyddstillverkarens rekommendationer.

OBS

Fäll nackskydden för att underlätta montering av denna typ av barnskydd i bilar med fällbara nackskydd på ytterplatserna.

OBS

I bilar med insynsskydd över lastutrymmet måste detta tas bort innan barnskydd kan monteras i fästpunkterna.

Relaterad information

- Barnskydd (s. 56)
- Nedre fästpunkter för barnskydd (s. 57)
- i-Size/ISOFIX-fästpunkter för barnskydd (s. 58)
- Tabell för placering av barnskydd där bilens säkerhetsbälte används (s. 62)

Nedre fästpunkter för barnskydd

Bilen är utrustad med nedre fästpunkter för barnskydd i framsätet* och baksätet.

De nedre fästpunkterna är avsedda att användas tillsammans med vissa bakåtvända barnstolar.

Följ alltid tillverkarens monteringsanvisningar när ett barnskydd ska kopplas till de nedre fästpunkterna.

Fästpunkternas placering



Fästpunkternas placering i framsätet.

Fästpunkterna i framsätet är placerade på sidorna av passagerarplatsens benutrymme.

Fästpunkterna i framsätet finns bara monterade om bilen är utrustad med omkopplare för att aktivera/deaktivera passagerarkrockkudden*.



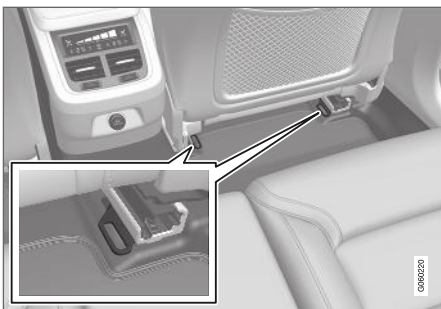

Fästpunkternas placering i baksätet.

Fästpunkterna i baksätet är placerade på bakre änden av framsätenas golvskenor.

Relaterad information

- Barnskydd (s. 56)
- Övre fästpunkter för barnskydd (s. 57)
- i-Size/ISOFIX-fästpunkter för barnskydd (s. 58)
- Tabell för placering av barnskydd där bilens säkerhetsbälte används (s. 62)

i-Size/ISOFIX-fästpunkter för barnskydd

Bilen är utrustad med i-Size/ISOFIX²-fästpunkter för barnskydd i baksätet.

i-Size/ISOFIX är ett fästsystem för bilbarnskydd som bygger på en internationell standard.

Följ alltid tillverkarens monteringsanvisningar när ett barnskydd ska kopplas till i-Size/ISOFIX-fästpunkterna.

Fästpunkternas placering



Fästpunkternas placering indikeras av symboler² på ryggstödet's klädsel.

Fästpunkterna för i-Size/ISOFIX finns bakom lock i den nedre delen av baksätets ryggstöd, i de yttre sittplatserna.

För att komma åt fästpunkterna, lyft på locket.

Relaterad information

- Barnskydd (s. 56)
- Övre fästpunkter för barnskydd (s. 57)
- Nedre fästpunkter för barnskydd (s. 57)
- Tabell för placering av i-Size-barnskydd (s. 64)
- Tabell för placering av ISOFIX-barnskydd (s. 65)

² Namn och symbol skiftar beroende på marknad.

Barnskyddsplacering

Det är viktigt att placera barnskyddet på rätt plats i bilen, vilket bland annat beror på typen av barnskydd och om passagerarkrockkudden är aktiverad.



Bakåtvänt barnskydd och krockkudde hör inte ihop.

Placera alltid bakåtvända barnskydd i baksätet om passagerarkrockkudden är aktiverad. Barnet kan skadas allvarigt om krockkudden blåses upp om barnet sitter på passagerarplatsen.

Om passagerarkrockkudden är deaktiverad kan bakåtvända barnskydd placeras på passagerarplatsen fram.

i OBS

Lagbestämmelser om hur barn får placeras i bilen varierar från land till land. Ta reda på vad som gäller.

⚠ VARNING

Låt aldrig någon person stå eller sitta framför passagerarsätet.

Placera aldrig ett bakåtvänt barnskydd på passagerarplatsen fram om krockkudden är aktiverad.

Framåtvända passagerare (barn och vuxna) ska aldrig sitta på passagerarplatsen fram om passagerarkrockkudden är deaktiverad.

Om ovanstående uppmaningar inte följs kan det leda till livsfara eller allvarig personskada.

Dekal för passagerarkrockkudde



Dekal på passagerarsidans solskydd.



Dekal på passagerarsidans dörrstolpe. Dekalen blir synlig när passagerardörren öppnas.

Varningsdekal för passagerarkrockkudden är placerad enligt ovan.

Relaterad information

- Barnskydd (s. 56)
- Barnskyddsmontering (s. 60)
- Tabell för placering av barnskydd där bilens säkerhetsbälte används (s. 62)
- Tabell för placering av i-Size-barnskydd (s. 64)
- Tabell för placering av ISOFIX-barnskydd (s. 65)

Barnskyddsmontering

Det är viktigt att tänka på ett antal saker när ett barnskyddet monteras och används, vilka beror på barnskyddets placering.

VARNING

Barnkuddar/barnstolar med stålbyglar eller annan konstruktion som kan ligga mot bälteslåsets öppningsknapp ska inte användas, eftersom de oavsiktligt kan orsaka öppning av bälteslåset.

Sätt inte fast barnstolens fästband i sätets längdjusteringsstång, eller i fjädrar, skenor eller balkar under sätet. Vassa kanter kan skada fästbanden.

Låt inte barnstolens ovandel ligga mot vindrutan.

OBS

Vid användande av barnsäkerhetsutrustning är det viktigt att läsa den monteringsanvisning som medföljer.

Vid frågor gällande montering av barnsäkerhetsutrustning, kontakta tillverkaren för tydligare anvisningar.

OBS

Lämna aldrig ett barnskydd löst i bilen. Sätt alltid fast det enligt barnskyddets anvisning även när det inte används.

Montering i framsätet

- Vid montering av bakåtvända barnskydd, kontrollera att passagerarkrockkudden är deaktiverad.
- Vid montering av framåtvända barnskydd, kontrollera att passagerarkrockkudden är aktiverad.
- Använd endast barnskydd som rekommenderas av Volvo, är universellt godkända eller är semiuniversella och där bilen finns med på tillverkarens fordonlista.
- ISOFIX-barnskydd kan endast monteras då bilen är utrustad med tillbehör ISOFIX-konsol³.
- Om barnskyddet är utrustat med undre fästband rekommenderar Volvo att de nedre fästpunkterna används för dessa³.
- ISOFIX-guide kan användas för att underlätta montering av barnskydd.

Montering i baksätet

VARNING

Barnskydd med stödben får inte monteras på mittplatsen, fara kan uppstå.

- Använd endast barnskydd som rekommenderas av Volvo, är universellt godkända eller är semiuniversella och där bilen finns med på tillverkarens fordonlista.
- Ytterplatserna är utrustade med ISOFIX fästsystem och är godkända för i-Size⁴.
- Ytterplatserna är utrustade med övre fästpunkter. Volvo rekommenderar att barnskyddets övre fästband ska dras genom hålet i nackskyddet innan de spänns fast vid fästpunkten. Om detta inte är möjligt, följ barnskyddstillverkarens rekommendationer.
- Om barnskyddet är utrustat med undre fästband, justera aldrig främre stolens läge efter att fästbanden har monterats i de nedre fästpunkterna. Tänk på att alltid demontera de undre fästbanden när barnskyddet inte är installerat.

³ Tillbehörsutbudet varierar beroende av marknad.

⁴ Varierar beroende av marknad.

Relaterad information

- Barnskyddsplacering (s. 59)
- Tabell för placering av barnskydd där bilens säkerhetsbälte används (s. 62)
- Tabell för placering av i-Size-barnskydd (s. 64)
- Tabell för placering av ISOFIX-barnskydd (s. 65)

Tabell för placering av barnskydd där bilens säkerhetsbälte används

Tabellen ger en rekommendation för vilka barnskydd som passar var, och för vilken storlek på barnet.

i OBS
Läs alltid igenom ägarmanualens avsnitt om barnskyddsmontering innan ett barnskydd monteras i bilen.

Vikt	Framsäte (med deaktiverad krockkudde, endast bakåtvända barnskydd)	Framsäte (med aktiverad krockkudde, endast framåtvända barnskydd)	Baksäte, ytterplats	Baksäte, mittplats
Grupp 0 max 10 kg	U ^{A, B}	X	U ^B	U ^B
Grupp 0+ max 13 kg	U ^{A, B}	X	U ^B	U ^B
Grupp 1 9–18 kg	L ^C	U ^{F, A, D}	U, L ^C	U
Grupp 2 15–25 kg	L ^C	U ^{F, A}	U ^{E, F, B*, G, L^C}	U ^E

Vikt	Framsäte (med deaktiverad krockkudde, endast bakåtvända barnskydd)	Framsäte (med aktiverad krockkudde, endast framåtvända barnskydd)	Baksäte, ytterplats	Baksäte, mittplats
Grupp 3 22–36 kg	X	U ^F A	U ^{F, H} , B*, G	U ^H

U: Lämplig för universellt godkända barnskydd.

UF: Lämplig för framåtvända universellt godkända barnskydd.

L: Lämplig för specifika barnskydd. Dessa barnskydd kan vara för en speciell bilmodell, begränsade eller semiuniversella.

B: Inbyggt barnskydd godkänt för denna viktgrupp.

X: Platsen är ej lämplig för barn i denna viktgrupp.

A Justera sätesryggen till ett mer upprätt läge.

B Volvo rekommenderar: Volvo babystol (typgodkännande E1 04301146).

C Volvo rekommenderar: Volvo vändbar stol i bakåtvänt läge (typgodkännande E5 04192); Volvo bakåtvänd stol (typgodkännande E5 04212).

D Volvo rekommenderar bakåtvänt barnskydd för barn i denna viktgrupp.

E Volvo rekommenderar: Volvo vändbar stol i framåtvänt läge (typgodkännande E5 04191); Barnkudde med och utan rygg (typgodkännande E5 04216); Volvo bälteskudde med ryggstöd (typgodkännande E1 04301169); Volvo bältesstol (typgodkännande E1 04301312).

F Volvo rekommenderar: Römer KidFix XP (typgodkännande E1 04301312).

G Volvo rekommenderar: Integrerad barnstol (typgodkännande E5 04220).

H Volvo rekommenderar: Barnkudde med och utan rygg (typgodkännande E5 04216); Volvo bälteskudde med ryggstöd (typgodkännande E1 04301169).

VARNING

Placera aldrig ett bakåtvänt barnskydd på passagerarplatsen fram om passagerarkrockkudden är aktiverad.

- Tabell för placering av ISOFIX-barnskydd (s. 65)
- Säkerhetsbälten (s. 43)

Relaterad information

- Barnskyddsplacering (s. 59)
- Barnskyddsmontering (s. 60)
- Tabell för placering av i-Size-barnskydd (s. 64)

Tabell för placering av i-Size-barnskydd

Tabellen ger en rekommendation för vilka i-Size-barnskydd som passar var, och för vilken storlek på barnet.

Barnskyddet ska vara godkänt enligt UN Reg R129.

i	OBS
Läs alltid igenom ägarmanualens avsnitt om barnskyddsmontering innan ett barnskydd monteras i bilen.	

Typ av barnskydd	Framsäte (med deaktiverad krockkudde, endast bakåtvända barnskydd)	Framsäte (med aktiverad krockkudde, endast framåtvända barnskydd)	Baksäte, ytterplats	Baksäte, mittplats
i-Size-barnskydd	X	X	i-U ^A	X

i-U: Lämplig för i-Size "universellt" barnskydd, framåtvänt och bakåtvänt.

X: Ej lämplig för universellt godkända barnskydd.

^A Volvo rekommenderar bakåtvänt barnskydd för denna grupp.

Relaterad information

- Barnskyddsplacering (s. 59)
- Barnskyddsmontering (s. 60)
- Tabell för placering av barnskydd där bilens säkerhetsbälte används (s. 62)
- Tabell för placering av ISOFIX-barnskydd (s. 65)
- i-Size/ISOFIX-fästpunkter för barnskydd (s. 58)

Tabell för placering av ISOFIX-barnskydd

Tabellen ger en rekommendation för vilka ISOFIX-barnskydd som passar var, och för vilken storlek på barnet.

Barnskyddet ska vara godkänt enligt UN Reg R44 och bilmodellen ska finnas med i tillverkarens fordonlista.

i OBS
Läs alltid igenom ägarmanualens avsnitt om barnskyddsmontering innan ett barnskydd monteras i bilen.

Vikt	Storleksklass ^A	Typ av barnskydd	Framsäte (med deaktiverad krockkudde, endast bakåtvända barnskydd) ^B	Framsäte (med aktiverad krockkudde, endast framåtvända barnskydd) ^B	Baksäte, ytterplats	Baksäte, mittplats
Grupp 0 max 10 kg	E	Bakåtvänt babyskydd	IL ^{B,C} , X ^D	X	IL ^C	X
Grupp 0+ max 13 kg	E	Bakåtvänt babyskydd	IL ^{B,C,E} , X ^D	X	IL ^C	X
	C	Bakåtvänt barnskydd				
	D	Bakåtvänt barnskydd				



Vikt	Storleksklass ^A	Typ av barnskydd	Framsäte (med deaktiverad krockkudde, endast bakåtvända barnskydd) ^B	Framsäte (med aktiverad krockkudde, endast framåtvända barnskydd) ^B	Baksäte, ytterplats	Baksäte, mittplats
Grupp 1 9–18 kg	A	Framåtvänt barnskydd	X	IL ^{B,E,F} , X ^D	IL ^F , IU ^{FF}	X
	B	Framåtvänt barnskydd				
	B1	Framåtvänt barnskydd	IL ^{B,E} , X ^D	X	IL ^G	X
	C	Bakåtvänt barnskydd				
	D	Bakåtvänt barnskydd				

IL: Lämplig för specifika ISOFIX-barnskydd. Dessa barnskydd kan vara för en speciell bilmodell, begränsade eller semiuniversella.

IUF: Lämplig för framåtvända ISOFIX-barnskydd som är universellt godkända för användning i viktgruppen.

X: Ej lämplig för ISOFIX-barnskydd.

A För barnskydd med ISOFIX fästsystem finns en storleksklassificering för att hjälpa användare att välja rätt typ av barnskydd. Storleksklassen går att utläsa från barnstolens etikett.

B Fungerar för installation av ISOFIX-barnstolar som är semiuniversellt godkända (IL) om bilen är utrustad med tillbehör ISOFIX-konsol (tillbehörsutbudet varierar beroende av marknad).

C Volvo rekommenderar: Volvo babystol som fästs med ISOFIX fästsystem (typgodkännande E1 04301146).

D Gäller om bilen inte är utrustad med ISOFIX-konsol.

E Justera sätesryggen så att nackskyddet inte vidrör barnskyddet.

F Volvo rekommenderar bakåtvänt barnskydd för barn i denna viktgrupp.

G Volvo rekommenderar: BeSafe iZi Kid X3 ISOfix (typgodkännande E5 04200).

VARNING

Placera aldrig ett bakåtvänt barnskydd på passagerarplatsen fram om passagerarkrockkudden är aktiverad.

OBS

Om ett i-Size/ISOFIX-barnskydd saknar storleksklassificering måste bilmodellen finnas med på barnskyddets fordonlista.

OBS

Volvo rekommenderar att en auktoriserad Volvoåterförsäljare kontaktas för att få rekommendation om vilka i-Size/ISOFIX-barnskydd Volvo rekommenderar.

Relaterad information

- Barnskyddsplacering (s. 59)
- Barnskyddsmontering (s. 60)
- Tabell för placering av barnskydd där bilens säkerhetsbälte används (s. 62)
- Tabell för placering av i-Size-barnskydd (s. 64)
- i-Size/ISOFIX-fästpunkter för barnskydd (s. 58)

Integrerad barnstol*

De integrerade barnstolarna på ytterplatserna i baksätet gör att barnen kan sitta bekvämt och säkert.

Barnstolen är speciellt konstruerad för att ge barnen en bra säkerhet, tillsammans med bilens säkerhetsbälte. Sittdynan kan fällas upp i två lägen beroende på barnets vikt.

Barnstolen är godkänd för barn som väger 15–36 kg (33–80 lbs) och är minst 95 cm (37 tum) långa.

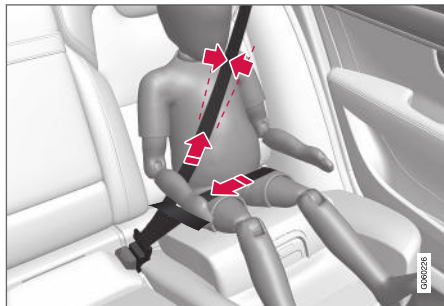

Korrekt placering, bältet ska vara placerat inne på axeln.

Kontrollera innan färd att:

- sittdynan är uppfälld till rätt läge för barnets vikt
- sittdynan är i låst läge
- säkerhetsbältet ligger i kontakt med barnets kropp och att det inte slackar eller är vridet

- säkerhetsbältet inte ligger över barnets hals eller nedanför axeln
- höftdelen av säkerhetsbältet är lågt placerat över bäckenet, för att ge bästa skydd.

VARNING

Volvo rekommenderar att reparation eller byte av den integrerade barnstolen endast utförs av auktoriserad Volvoverkstad. Gör inga ändringar eller tillägg till barnstolen. Om en integrerad barnstol har varit utsatt för en kraftig belastning, t.ex. i samband med en kollision, ska sittdynan, säkerhetsbältet, ryggstöd eller eventuellt hela stolen bytas ut. Även om barnstolen verkar vara oskadad kan en del av dess skyddsegenskaper ha gått förlorade. Detta gäller även om sittdynan har varit nedfäld vid en kollision eller liknande. Sittdynan ska även bytas om den är mycket sliten.

VARNING

Om inte instruktionerna rörande den integrerade barnstolen följs kan det orsaka allvarliga skador på barnet i händelse av olycka.

Relaterad information

- Barnskydd (s. 56)
- Fälla upp sittdynan i integrerad barnstol* (s. 68)
- Fälla ner sittdynan i integrerad barnstol* (s. 69)

Fälla upp sittdynan i integrerad barnstol*

När den integrerade barnstolen används ska sittdynan fällas upp.

Sittdynan kan fällas upp i två lägen. Vilket läge som ska användas beror på barnets vikt.

	Nedre läge	Övre läge
Vikt	22–36 kg (50–80 lbs)	15–25 kg (33–55 lbs)

Nedre läge:

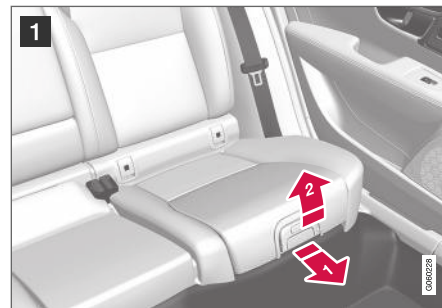

- 1 Dra handtaget framåt och uppåt för att lösgöra sittdynan.



2 Pressa sittdynan bakåt för att låsa.

Övre läge, utgå från det nedre läget:



1 Tryck på knappen för att lösgöra sittdynan.

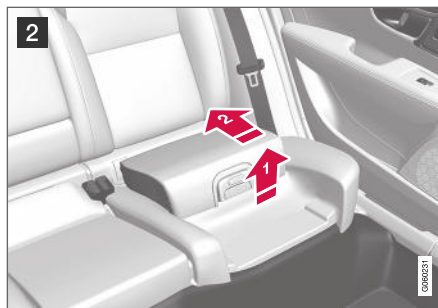

2 Lyft upp sittdynan i framkant och pressa den bakåt mot ryggstödet för att låsa.

⚠ VARNING

Om inte instruktionerna rörande den integrerade barnstolen följs kan det orsaka allvarliga skador på barnet i händelse av olycka.

i OBS

Det går inte att justera sittdynan från det övre läget till det nedre läget. Från det övre läget måste sittdynan först fällas ner helt i baksätet och därefter fällas upp till det nedre läget.

Relaterad information

- Integrerad barnstol* (s. 68)
- Fälla ner sittdynan i integrerad barnstol* (s. 69)

Fälla ner sittdynan i integrerad barnstol*

När den integrerade barnstolen inte används ska sittdynan fällas ner i baksätet.

i OBS

Det går inte att justera sittdynan från det övre läget till det nedre läget. Från det övre läget måste sittdynan först fällas ner helt i baksätet och därefter fällas upp till det nedre läget.



1 Dra handtaget framåt för att lösgöra sittdynan.



- 2** Tryck nedåt med handen mitt på sittdynan för att låsa.

! VIKTIGT

Kontrollera att inga lösa föremål (t.ex. leksaker) lämnats kvar i utrymmet under barnstolens sittdyna innan nedfällning.

i OBS

Vid fällning av ryggstöd bak måste barnstolens sittdyna först fällas ner.

Relaterad information

- Integrerad barnstol* (s. 68)
- Fälla upp sittdynan i integrerad barnstol* (s. 68)

DISPLAYER OCH RÖSTSTYRNING

Instrument och reglage i vänsterstyrd bil

I översikterna visas var displayer och reglage i förarens närhet är placerade.

Ratt och instrumentpanel

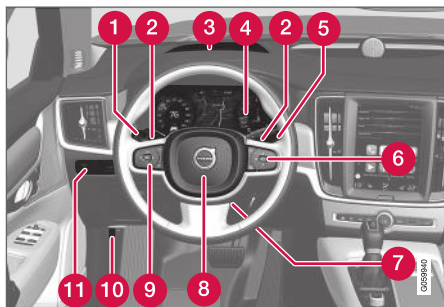

- 1 Positionsljus, varselljus, halvljus, helljus, blinkers, dimstrålkastare/kurvtagningsljus*, dimljus bak, nollställning av trippmätare
- 2 Rattpaddlar för manuell växling av automatväxellåda*
- 3 Head-up-display*
- 4 Förardisplay
- 5 Torkare och spolning, regnsensor*
- 6 Höger knappsats i ratt
- 7 Rattinställning

- 8 Signalhorn
- 9 Vänster knappsats i ratt
- 10 Öppning av motorhuv
- 11 Displaybelysning, upplåsning/öppning*/stängning* av baklucka, ljushöjdsreglering av halogenstrålkastare

Takkonsol



- 1 Främre läslampor och kupébelysning
- 2 Panoramatak*
- 3 Display i takkonsol
- 4 Manuell avbländning av inre backspegel

Mitt- och tunnelkonsol

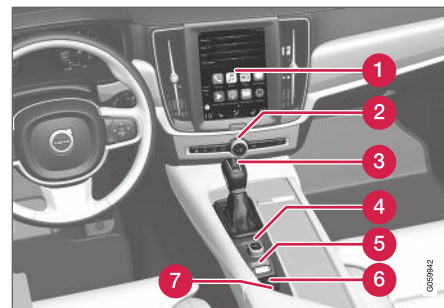

- 1 Centerdisplay
- 2 Varningsblinkers, avfrostning, media
- 3 Växelväljare
- 4 Startvred
- 5 Körlägesreglage*
- 6 Parkeringsbroms
- 7 Automatisk broms vid stillastående

Fördörr

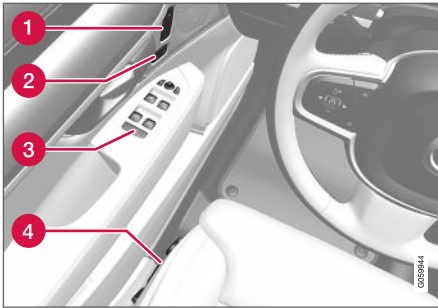

- 1 Minnen för inställningar av elmanövrerat framsäte*, yttre backspeglar och head-up-display*
- 2 Centrallås
- 3 Fönsterhissar, yttre backspeglar, elektrisk barnsäkerhetsspärr*
- 4 Inställning av framsäte

Relaterad information

- Manuellt framsäte (s. 174)
- Justera elmanövrerat framsäte* (s. 175)
- Justera ratt (s. 186)
- Ljusreglage (s. 140)
- Starta bilen (s. 406)
- Förardisplay (s. 75)
- Översikt av centerdisplay (s. 99)
- Växellåda (s. 419)

Instrument och reglage i högerstyrd bil

I översiktarna visas var displayer och reglage i förarens närhet är placerade.

Ratt och instrumentpanel

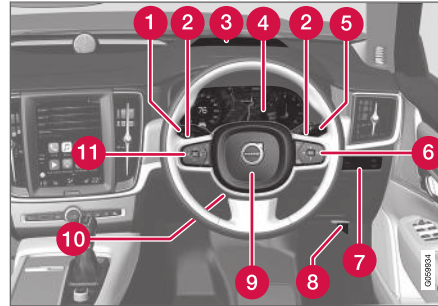

- 1 Positionsljus, varselljus, halvljus, helljus, blinkers, dimstrålkastare/kurvtagningssljus*, dimljus bak, nollställning av trippmätare
- 2 Rattpaddlar för manuell växling av automatväxellåda*
- 3 Head-up-display*
- 4 Förardisplay
- 5 Torkare och spolning, regnsensor*
- 6 Höger knappats i ratt
- 7 Displaybelysning, uppläsning/öppning*/stängning* av baklucka, ljushöjdsreglering av halogenstrålkastare
- 8 Öppning av motorhuv
- 9 Signalhorn
- 10 Rattinställning
- 11 Vänster knappats i ratt

Takkonsole



- 1 Främre läslampor och kupébelysning
- 2 Panoramatak*
- 3 Display i takkonsole
- 4 Manuell avbländning av inre backspegel

Mitt- och tunnelkonsole



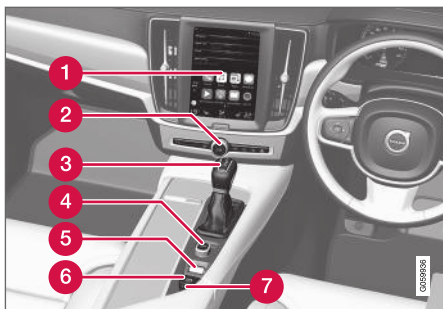

- 1 Centerdisplay
- 2 Varningsblinkers, avfrostning, media
- 3 Växelväljare
- 4 Startvred
- 5 Körlägesreglage*
- 6 Parkeringsbroms
- 7 Automatisk broms vid stillastående

Förardörr

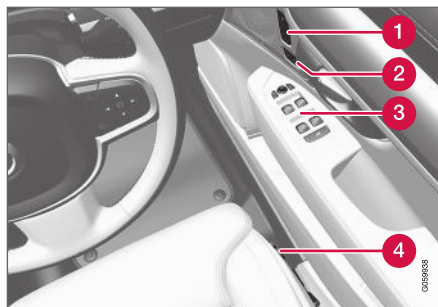

- 1 Minnen för inställningar av elmanövrerat framsäte*, yttre backspeglar och head-up-display*
- 2 Centrallås
- 3 Fönsterhissar, yttre backspeglar, elektrisk barnsäkerhets spärr*
- 4 Inställning av framsäte

Relaterad information

- Manuellt framsäte (s. 174)
- Justera elmanövrerat framsäte* (s. 175)
- Justera ratt (s. 186)
- Ljusreglage (s. 140)
- Starta bilen (s. 406)
- Förardisplay (s. 75)
- Översikt av centerdisplay (s. 99)

- Växellåda (s. 419)

Förardisplay

Förardisplayen visar information om bilen och körningen.

I förardisplayen ingår mätare, indikatorer samt kontroll- och varningssymboler. Vad som visas i förardisplayen beror på bilens utrustning, inställningar och vilka funktioner som är aktiva för tillfället.

Förardisplayen aktiveras så fort en dörr öppnas, d.v.s i tändningsläge **0**. Efter en stund slocknar förardisplayen om den inte används. För att återaktivera den gör något av följande:

- Trampa ner bromspedalen.
- Aktivera tändningsläge **I**.
- Öppna en av dörrarna.

Förardisplayen finns i två utföranden, 12-tums* och 8-tums.

VARNING

Vid fel i förardisplayen kan information rörande till exempel broms, airbag eller andra säkerhetssystem inte visas. Föraren kan då inte kontrollera status på bilens system samt få aktuella varningar och information.

VARNING

Om förardisplayen skulle slockna, inte tändas upp vid aktivering/start eller vara helt eller delvis oläsbar skall bilen inte användas. Verkstad bör uppsökas omgående. Volvo rekommenderar en auktoriserad Volvoverkstad.

Förardisplay 12-tum*



Placering i förardisplayen:

Till vänster	I mitten	Till höger
Hastighetsmätare	Kontroll och varningssymboler	Varvtalsmätare/ECO-mätare ^A
Trippmätare	Yttertemperaturmätare	Växlingsindikator
Vägmätare ^B	Klocka	Körläge
Farthållar- och fartbegränsningsinformation	Meddelande, i vissa fall med grafik	Bränslemätare
Trafikskyltinformation*	Dörr- och bältesinformation	Start/Stop-funktionens status
–	Mediaspelare	Körsträcka till tom tank





Till vänster	I mitten	Till höger
-	Navigationskarta*	Momentan bränsleförbrukning
-	Telefon	Appmeny (aktiveras med knappsats på ratten)
-	Röststyrning	-

A Beror på valt köräge.

B Ackumulerad körsträcka.

Förardisplay 8-tum



Placering i förardisplayen:

Till vänster	I mitten	Till höger
Bränslemätare	Hastighetsmätare	Mediaspelare
Köräge	Trafikskyltinformation*	Telefon

Till vänster	I mitten	Till höger
Växlingsindikator	Farthållar- och fartbegränsningsinformation	Navigationsinformation*
Varvtalsmätare/ECO-mätare ^A	Dörr- och bältesinformation	Klocka
Körsträcka till tom tank	Start/Stopp-funktionens status	Appmeny (aktiveras med knappsats på ratten)
Yttertemperaturmätare	–	Momentan bränsleförbrukning
Kontroll och varningssymboler	–	Vägmätare ^B
–	–	Trippmätare
–	–	Kontroll och varningssymboler
–	–	Röststyrning
–	–	Motortemperaturmätare
–	–	Meddelande, i vissa fall med grafik

A Beror på valt köräge.

B Ackumulerad körsträcka.

Dynamisk symbol

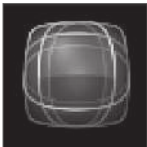

Den dynamiska symbolen i sin grundform.

runt symbolen indikerar allvarlighetsgrad för kontroll- eller varningsmeddelande. Med en animering kan grundformen omvandlas till en större bild för att grafiskt visa var ett problem är beläget eller för att tydliggöra information.

I förardisplayens mitt finns en dynamisk symbol som ändrar utseende för olika typer av meddelande. En bärnstensfärgad eller röd markering



Exempel med kontrollsymbol.

Relaterad information

- Inställningar för förardisplay (s. 79)
- Varningssymboler i förardisplayen (s. 86)
- Kontrollsymboler i förardisplayen (s. 84)
- Färddator (s. 80)
- Meddelande i förardisplay (s. 95)
- Hantera applikationsmeny i förardisplay (s. 94)

Inställningar för förardisplay

Inställningar för förardisplayens visningsalternativ kan göras i förardisplayens applikationsmeny och i centerdisplayens inställningsmeny.

Inställningar i förardisplayens appmeny

I appmenyn går det att välja vilken information som förardisplayen ska visa från:

- färddator
- mediaspelare
- telefon
- navigationssystem*.

Inställningar i centerdisplay

Välja informationstyp

1. Tryck på **Inställningar** i centerdisplayens toppvy.
2. Tryck på **My Car → Displayer → Information i förardisplay**.
3. Välj vad som ska visas i bakgrunden:
 - **Visa ingen information i bakgrunden**
 - **Visa information om nuvarande spelande media**
 - **Visa navigation även när ingen resväg är satt**¹.

Välja tema

1. Tryck på **Inställningar** i centerdisplayens toppvy.
2. Tryck på **My Car → Displayer → Teman för display**
3. Välj tema (utseende) på förardisplayen:
 - **Glass**
 - **Minimalistic**
 - **Performance**
 - **Chrome Rings**.

Välja språk

1. Tryck på **Inställningar** i centerdisplayens toppvy.
2. Tryck på **System → Systemspråk och enheter → Systemspråk** för att välja språk.
 - > En ändring påverkar språket i alla displayer.

Inställningarna är personliga och sparas automatiskt i den aktiva förarprofilen.

Relaterad information

- Fördardisplay (s. 75)
- Hantera applikationsmeny i förardisplay (s. 94)
- Ändra inställningar i centerdisplay (s. 123)

Bränslemätare

Bränslemätaren i förardisplayen visar bränslenivån i tanken.

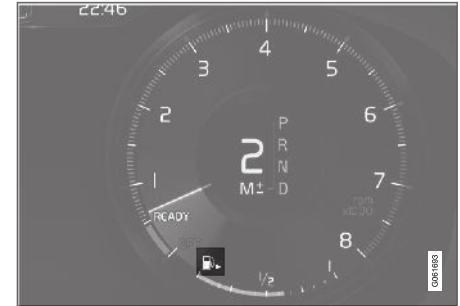

Bränslemätaren i 12-tums förardisplay:

Det beige området i bränslemätaren indikerar mängden bränsle i tanken.

När bränslenivån är låg och det börjar bli dags att tanka tänds bränslepumpsymbolen och blir bärnstensfärgad. Färddatorn indikerar också kvarvarande körsträcka till tom tank.

¹ Karta visas endast med 12-tums förardisplay*. I 8-tums förardisplay visas enbart vägledning.



Bränslemätaren i 8-tums förardisplay:

Staplarna i bränslemätaren indikerar mängden bränsle i tanken.

När bränslenivån är låg och det börjar bli dags att tanka tänds bränslepumpsymbolen och blir bärnstensfärgad. Färd datorn indikerar också kvarvarande körsträcka till tom tank. När bränslenivån är kritiskt låg återstår endast en bärnstensfärgad stapel. Tanka bilen så fort som möjligt.

Relaterad information

- Förardisplay (s. 75)
- Bränslemätare för fordonsgas* (s. 438)
- Fylla på bränsle (s. 441)
- Bränsletankvolym (s. 641)

Färdator

Bilens färdator registrerar och beräknar värden som t.ex. körsträcka, bränsleförbrukning och medelhastighet vid körning.

För att underlätta en bränsleekonomisk körning registreras information om både momentan och genomsnittlig bränsleförbrukning. Informationen från färdatorn kan visas i förardisplayen.

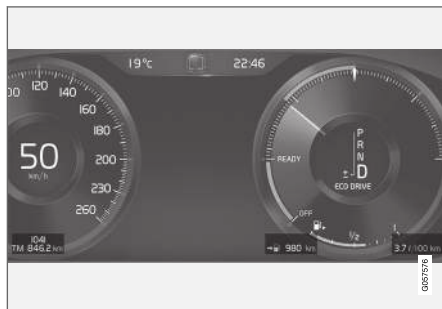

12-tums förardisplay*.



8-tums förardisplay.

Följande mätare ingår i färdatorn:

- Trippmätare
- Vägmatrare
- Momentan bränsleförbrukning
- Körsträcka till tom tank
- Turist – alternativ hastighetsmätare

Enheter för körsträcka, hastighet m.m. kan ändras via systeminställningar i centerdisplayen.

Trippmätare

Det finns två trippmätare, TM och TA.

TM kan nollställas manuellt och TA nollställs automatiskt om bilen inte används under minst fyra timmar.

Under färden registreras information om:

- Körsträcka
- Körtid
- Medelhastighet
- Genomsnittlig bränsleförbrukning.

Värdena gäller från trippmätarens senaste nollställning.

Vägmätare

Vägmätaren registrerar bilens totala körsträcka. Detta värde kan inte nollställas.

Momentan bränsleförbrukning

Denna mätare visar vilken bränsleförbrukning bilen har för ögonblicket. Värdet uppdateras ungefär varje sekund.

Gäller Bi-Fuel*-bil

Vid gasdrift visar färdatorn motsvarande förbrukning av gas.

Körsträcka till tom tank

Färdatorn beräknar återstående körsträcka med det bränsle som finns i tanken.

Beräkningen baseras på medelförbrukningen under senast körda 30 km (20 miles) och återstående körbar bränslemängd.

När mätaren visar "----" finns det för lite bränsle kvar för att kunna beräkna återstående körsträcka. Fyll på bränsle så snart som möjligt.

i OBS

Viss avvikelse kan uppstå om körsättet ändras.

Ett ekonomiskt körsätt ger generellt sett en längre körsträcka.

Gäller Bi-Fuel*-bil

i OBS

Indikering av körsträcka till tom tank gäller enbart bensintanken.

Turist – alternativ hastighetsmätare

Den alternativa digitala hastighetsmätaren underlättar vid körning i länder där trafikskyltar med påbjuden hastighet har en annan enhet än den som visas i bilens instrument.

Den digitala hastigheten visas då i motsatt enhet relaterat till den analoga hastighetsmätaren. Är den analoga hastighetsmätaren graderat i **mph**, visar mätaren motsvarande hastighet digitalt i **km/h** och omvänt.

Relaterad information

- Visa färddata i förardisplayen (s. 81)
- Nollställa trippmätare (s. 82)
- Visa färdstatistik i centerdisplayen (s. 82)
- Förardisplay (s. 75)

Visa färddata i förardisplayen

Färdatorns registrerade och beräknade värden kan visas i förardisplayen.

Värdena lagras i en färdatorapp. Via appmenyn är det möjligt att välja vilken information som förardisplayen ska visa.

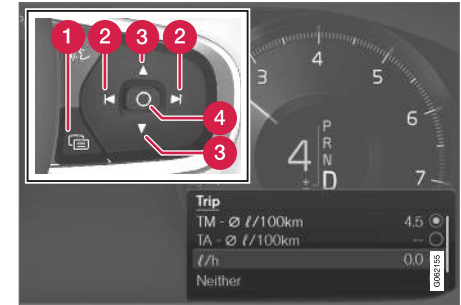

Öppna och navigera i appmenyn² med rattens högra knappats.

- 1 Appmeny
- 2 Vänster/höger
- 3 Upp/ned
- 4 Bekräfta

² Bilden är schematisk – detaljer kan variera beroende på bilmodell.

1. Öppna appmenyn i förardisplayen genom att trycka (1).

(Det går inte att öppna appmenyn samtidigt som det finns ett okvitterat meddelande i förardisplayen. Meddelandet måste först bekräftas innan appmenyn kan öppnas.)

2. Navigera till färddatorappen åt vänster eller höger med (2).
 - > De fyra översta menyraderna visar uppmätta värden för trippmätare TM. Nästa fyra menyrader visar uppmätta värden för trippmätare TA. Stega uppåt eller nedåt i listan med (3).
3. Stega längre ned till alternativknapparna för att välja vilken information som ska visas i förardisplayen:
 - Körsträcka till tom tank
 - Vägmätare
 - Körsträcka för trippmätare TM, TA, eller ingen visning av körsträcka
 - Momentan bränsleförbrukning, medelförbrukning för TM eller TA, alternativt ingen visning av bränsleförbrukning
 - Turist (alternativ hastighetsmätare).Markera eller avmarkera ett val med **O**-knappen (4). Ändringen genomförs direkt.

Relaterad information

- Färddator (s. 80)
- Nollställa trippmätare (s. 82)

Nollställa trippmätare

Nollställ trippmätaren med vänster rattspak.



- Nollställ all information i trippmätare TM (d.v.s. körsträcka, medelförbrukning, medelhastighet och körtid) med ett långt tryck på **RESET**-knappen på vänster rattspak.

Ett kort tryck på **RESET**-knappen nollställer endast körsträckan.

Trippmätare TA har endast automatisk nollställning som sker när bilen inte används under fyra timmar eller mer.

Relaterad information

- Färddator (s. 80)

Visa färdstatistik i centerdisplayen

Färdstatistik från färddatorn visas grafiskt i centerdisplayen och ger en översikt som underlättar en mer bränsleekonomisk körning.

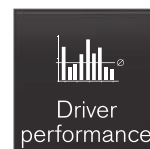

Öppna appen **Förarprestation** i appvyn för att visa färdstatistiken.

Varje stapel i diagrammet symboliserar en körsträcka på antingen 1, 10 eller 100 km, alternativt miles. Staplarna fylls på från höger i takt med pågående körning. Stapeln längst till höger visar värdet för pågående sträcka.

Genomsnittlig bränsleförbrukning och total körtid är beräknad sedan förra nollställningen av färdstatistik gjordes.

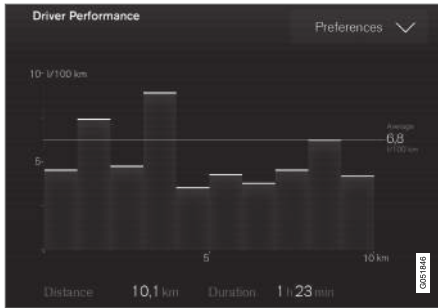

Färdstatistik från färdatorn³.

Relaterad information

- Inställningar för färdstatistik (s. 83)
- Färdator (s. 80)

Inställningar för färdstatistik

Nollställ eller justera inställningar för färdstatistik.

1. Öppna appen **Förarprestation** i appvyn för att visa färdstatistiken.

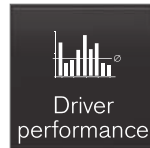

2. Tryck på **Preferenser** för att

- ändra grafskala. Välj upplösning 1, 10 eller 100 km/miles för stapeln.
- nollställa data efter varje färd. Genomförs när bilen har stått stilla mer än 4 timmar.
- nollställa data för nuvarande färd.

Färdstatistik, beräknad medelförbrukning, och sammanlagd körtid nollställs alltid samtidigt.

Enheter för körsträcka, hastighet m.m. kan ändras via systeminställningar i centerdisplayen.

Relaterad information

- Visa färdstatistik i centerdisplayen (s. 82)
- Färdator (s. 80)
- Nollställa trippmätare (s. 82)

Tid och datum

Klockan visas i både förar- och centerdisplayen.

Klockans placering



Klockans placering i 12-tums och 8-tums förardisplay.

I centerdisplayen är klockan placerad överst till höger i statusfältet.

I vissa situationer kan meddelanden och information skymma klockan i förardisplayen.

Inställningar för tid och datum

- Välj **Inställningar** → **System** → **Datum och Tid** i centerdisplayens toppvy för att ändra inställningar för tid- och datumformat.

Justera tid och datum genom att trycka på pilarna upp eller ner på pekskärmen.

³ Bilden är schematisk – detaljer kan variera beroende på bilmodell.

◀◀ **Automatisk tid för bilar med GPS**

När bilen är utrustad med navigationssystem är det möjligt att välja **Automatisk tid**. Tidszonen justeras då automatiskt beroende av var bilen befinner sig. För en viss typ av navigationssystem måste även nuvarande plats (land) ställas in för att få rätt tidszon. Om **Automatisk tid** inte är vald justeras tid och datum med pilarna upp eller ned på pekskärmen.

Sommartid

I vissa länder är det möjligt att välja automatisk inställning av sommartid med **Auto**. För övriga länder kan sommartid ställas in med **På** eller **Av**.

Relaterad information

- Förardisplay (s. 75)
- Ändra inställningar i centerdisplay (s. 123)

Yttertemperaturmätare

Yttertemperaturen visas i förardisplayen. En sensor känner av temperaturen utanför bilen.

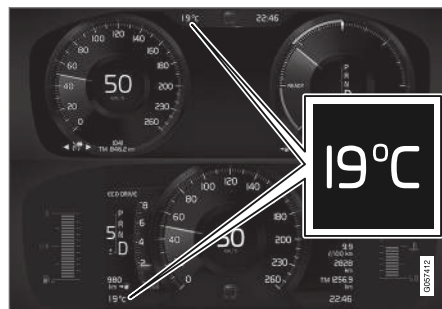

Yttertemperaturmätarens placering i 12-tums och 8-tums förardisplay.

Om bilen har stått stilla kan mätaren visa ett för högt temperaturvärde.

När yttertemperaturen ligger inom området $-5\text{ }^{\circ}\text{C}$ till $+2\text{ }^{\circ}\text{C}$ (23 till $36\text{ }^{\circ}\text{F}$) lyser även en snöflingsymbol i förardisplayen och varnar för halkrisk.

Snöflingsymbolen tänds också tillfälligt i head-up-displayen om bilen är utrustad med sådan.

Ändra enhet för bl.a. temperaturmätaren via systeminställningar i centerdisplayens toppvy.

Relaterad information

- Förardisplay (s. 75)
- Ändra systemenheter (s. 121)

Kontrollsymboler i förardisplayen

Kontrollsymbolerna uppmärksammar föraren på att en funktion är aktiverad, att ett system arbetar, eller att ett fel eller en brist uppstår.

Symbol	Innebörd
	<p>Information, läs displaytext</p> <p>Informationssymbolen tänds i kombination med text i förardisplayen då en avvikelse i något av bilens system inträffat. Informationssymbolen kan även tändas i kombination med andra symboler.</p>
	<p>Fel i bromssystemet</p> <p>Symbolen lyser vid fel med parkeringsbromsen.</p>
	<p>Fel i ABS-systemet</p> <p>Om symbolen tänds är systemet ur funktion. Bilens ordinarie bromssystem fungerar fortfarande, men utan ABS-funktionen.</p>
	<p>Automatisk broms på</p> <p>Symbolen lyser när funktionen är aktiverad och färdbromsen eller parkeringsbromsen verkar. Bromsen håller bilen stilla när den stannat.</p>

Symbol	Innebörd
	Däcktryckssystem Symbolen lyser vid för lågt däcktryck. Vid fel i däcktryckssystemet kommer symbolen först att blinka i ca 1 minut och sedan lysa med fast sken. Detta kan bero på att systemet inte kan upptäcka eller varna för lågt däcktryck som avsett.
	Avgasreningssystem Om symbolen tänds efter motorstart kan det bero på fel i bilens avgasreningssystem. Kör till en verkstad för kontroll. Volvo rekommenderar att en auktoriserad Volvoverkstad kontaktas.
	Vänster och höger blinker Symbolerna blinkar när blinkers används.
	Positionsljus Symbolen lyser när positionsljus är på.

Symbol	Innebörd
	Fel på strålkastarsystemet Symbolen lyser om ett fel har uppstått i ABL-funktionen (Active Bending Lights) eller om annat fel i strålkastarsystemet har uppstått.
	Automatiskt helljus på Symbolen lyser med blått sken när automatisk helljus är på.
	Automatiskt helljus av Symbolen lyser med vitt sken när automatisk helljus är av.
	Helljus på Symbolen lyser när helljuset är på samt vid helljusblink.
	Automatiskt helljus på Symbolen lyser med blått sken när automatiskt helljus är på. Positionsljus är på.
	Automatiskt helljus av Symbolen lyser med vitt sken när automatiskt helljus är av. Positionsljus är på.

Symbol	Innebörd
	Helljus på Symbolen lyser när helljus och positionsljus är på.
	Dimstrålkastare på Symbolen lyser när dimljuset fram är på.
	Dimljus bak på Symbolen lyser när dimljuset bak är på.
	Regnsensor på Symbolen lyser när regnsensorn är på.
	Förkonditionering på Symbolen lyser när motor- och kupévärmare/luftkonditionering förkonditionerar bilen.
	Stabilitetssystem Blinkande symbol indikerar att stabilitetssystemet arbetar. Om symbolen lyser med fast sken har ett fel uppstått i systemet.



Symbol	Innebörd
	<p>Stabilitetssystem, sportläge</p> <p>Symbolen lyser när sportläget är aktiverat. Sportläget ger möjlighet till en mer aktiv körupplevelse. Systemet känner då av om gaspedal, ratt rörelser och kurvtagning är mer aktiv än vid normal körning och tillåter då kontrollerad sladd med bakvagnen upp till en viss nivå innan det ingriper och stabiliserar bilen.</p>
	<p>Körfältsassistans</p> <p>Vit symbol: Körfältsassistans på och väglinjer är detekterade.</p> <p>Grå symbol: Körfältsassistans på och väglinjer är ej detekterade.</p> <p>Bärnstensfärgad symbol: Körfältsassistans varnar/ingriper.</p>

Symbol	Innebörd
	<p>Körfältsassistans och regnsensor</p> <p>Vit symbol: Körfältsassistans på och väglinjer är detekterade. Regnsensorn är på.</p> <p>Grå symbol: Körfältsassistans på och väglinjer är ej detekterade. Regnsensorn är på.</p>
	<p>AdBlue-system^A</p> <p>Symbolen lyser vid låg AdBlue-nivå eller vid fel i AdBlue-systemet.</p>



^A Gäller bil med dieselmotor.



Relaterad information

- Fördardisplay (s. 75)
- Varningssymboler i fördardisplayen (s. 86)

Varningssymboler i fördardisplayen

Varningssymbolerna uppmärksammar föraren på att en viktig funktion är aktiverad, eller att ett allvarligt fel eller brist har uppstått.

Symbol	Innebörd
	<p>Varning</p> <p>Den röda varningssymbolen tänds då ett fel har indikerats som kan påverka säkerheten och/eller bilens körbarhet. Samtidigt visas ett förklarande textmeddelande i fördardisplayen. Varningssymbolen kan även tändas i kombination med andra symboler.</p>
	<p>Bältespåminnare</p> <p>Symbolen lyser eller blinkar om någon i framsätet inte tagit på sig säkerhetsbältet eller om någon i baksätet tagit av sig säkerhetsbältet.</p>
	<p>Krockkuddar</p> <p>Om symbolen förblir tänd eller tänds under körning har ett fel upptäckts i något av bilens säkerhetssystem. Läs meddelande i fördardisplayen. Volvo rekommenderar att en auktoriserad Volvoverkstad kontaktas.</p>

Symbol	Innebörd
	<p>Fel i bromssystemet</p> <p>Om symbolen tänds kan bromsvätskenivån vara för låg. Uppsök närmaste auktoriserade verkstad för kontroll och åtgärd av bromsvätskenivån.</p>
	<p>Parkeringsbroms ansatt</p> <p>Symbolen lyser konstant när parkeringsbromsen är ansatt.</p> <p>Blinkande symbol innebär att ett fel uppstått. Läs meddelande i förardisplayen.</p>
	<p>Lågt oljetryck</p> <p>Om symbolen tänds under körning är motorns oljetryck för lågt. Stanna motorn omedelbart och kontrollera oljenivån i motorn, fyll på vid behov. Om symbolen tänds och oljenivån är normal, kontakta en verkstad. Volvo rekommenderar att en auktoriserad Volvoverkstad kontaktas.</p>

Symbol	Innebörd
	<p>Generatorm laddar inte</p> <p>Symbolen tänds under körning om ett fel i det elektriska systemet har uppstått. Uppsök en verkstad. Volvo rekommenderar att en auktoriserad Volvoverkstad kontaktas.</p>
	<p>Kollisionsrisk</p> <p>City Safety varnar vid kollisionsrisk med andra fordon, fotgängare, cyklist och större djur.</p>

Relaterad information

- Kontrollsymboler i förardisplayen (s. 84)
- Förardisplay (s. 75)

Licensavtal för förardisplayen

En licens är ett avtal om rätt att bedriva viss verksamhet eller rätt att nyttja annans rättighet, på i avtalet angivna villkor. Följande text är Volvos överenskommelse med tillverkare eller utvecklare och är på engelska.

◀ **Boost Software License 1.0**

Permission is hereby granted, free of charge, to any person or organization obtaining a copy of the software and accompanying documentation covered by this license (the "Software") to use, reproduce, display, distribute, execute, and transmit the Software, and to prepare derivative works of the Software, and to permit third-parties to whom the Software is furnished to do so, all subject to the following: The copyright notices in the Software and this entire statement, including the above license grant, this restriction and the following disclaimer, must be included in all copies of the Software, in whole or in part, and all derivative works of the Software, unless such copies or derivative works are solely in the form of machine-executable object code generated by a source language processor.

THE SOFTWARE IS PROVIDED "AS IS", WITHOUT WARRANTY OF ANY KIND, EXPRESS OR IMPLIED, INCLUDING BUT NOT LIMITED TO THE WARRANTIES OF MERCHANTABILITY, FITNESS FOR A PARTICULAR PURPOSE, TITLE AND NON-INFRINGEMENT. IN NO EVENT SHALL THE COPYRIGHT HOLDERS OR ANYONE DISTRIBUTING THE SOFTWARE BE LIABLE FOR ANY DAMAGES OR OTHER LIABILITY, WHETHER IN CONTRACT, TORT OR OTHERWISE, ARISING FROM, OUT OF OR IN CONNECTION WITH THE SOFTWARE OR THE USE OR OTHER DEALINGS IN THE SOFTWARE.

BSD 4-clause "Original" or "Old" License

Copyright (c) 1982, 1986, 1990, 1991, 1993 The Regents of the University of California. All rights reserved.

Redistribution and use in source and binary forms, with or without modification, are permitted provided that the following conditions are met:

1. Redistributions of source code must retain the above copyright notice, this list of conditions and the following disclaimer.
2. Redistributions in binary form must reproduce the above copyright notice, this list of conditions and the following disclaimer in the documentation and/or other materials provided with the distribution.
3. All advertising materials mentioning features or use of this software must display the following acknowledgement: This product includes software developed by the University of California, Berkeley and its contributors.
4. Neither the name of the University nor the names of its contributors may be used to endorse or promote products derived from this software without specific prior written permission.

THIS SOFTWARE IS PROVIDED BY THE REGENTS AND CONTRIBUTORS "AS IS" AND ANY EXPRESS OR IMPLIED WARRANTIES, INCLUDING, BUT NOT LIMITED TO, THE IMPLIED WARRANTIES OF MERCHANTABILITY

AND FITNESS FOR A PARTICULAR PURPOSE ARE DISCLAIMED. IN NO EVENT SHALL THE REGENTS OR CONTRIBUTORS BE LIABLE FOR ANY DIRECT, INDIRECT, INCIDENTAL, SPECIAL, EXEMPLARY, OR CONSEQUENTIAL DAMAGES (INCLUDING, BUT NOT LIMITED TO, PROCUREMENT OF SUBSTITUTE GOODS OR SERVICES; LOSS OF USE, DATA, OR PROFITS; OR BUSINESS INTERRUPTION) HOWEVER CAUSED AND ON ANY THEORY OF LIABILITY, WHETHER IN CONTRACT, STRICT LIABILITY, OR TORT (INCLUDING NEGLIGENCE OR OTHERWISE) ARISING IN ANY WAY OUT OF THE USE OF THIS SOFTWARE, EVEN IF ADVISED OF THE POSSIBILITY OF SUCH DAMAGE.

BSD 3-clause "New" or "Revised" License

Copyright (c) 2011-2014, Yann Collet.

Redistribution and use in source and binary forms, with or without modification, are permitted provided that the following conditions are met:

1. Redistributions of source code must retain the above copyright notice, this list of conditions and the following disclaimer.
2. Redistributions in binary form must reproduce the above copyright notice, this list of conditions and the following disclaimer in the documentation and/or other materials provided with the distribution.
3. Neither the name of the organisation nor the names of its contributors may be used to endorse or promote products derive from this software without specific prior written permission.

THIS SOFTWARE IS PROVIDED BY THE COPYRIGHT HOLDERS AND CONTRIBUTORS "AS IS" AND ANY EXPRESS OR IMPLIED WARRANTIES, INCLUDING, BUT NOT LIMITED TO, THE IMPLIED WARRANTIES OF MERCHANTABILITY AND FITNESS FOR A PARTICULAR PURPOSE ARE DISCLAIMED. IN NO EVENT SHALL THE COPYRIGHT HOLDER OR CONTRIBUTORS BE LIABLE FOR ANY DIRECT, INDIRECT, INCIDENTAL, SPECIAL, EXEMPLARY, OR CONSEQUENTIAL DAMAGES (INCLUDING, BUT NOT LIMITED TO, PROCUREMENT OF SUBSTITUTE GOODS OR

SERVICES; LOSS OF USE, DATA, OR PROFITS; OR BUSINESS INTERRUPTION) HOWEVER CAUSED AND ON ANY THEORY OF LIABILITY, WHETHER IN CONTRACT, STRICT LIABILITY, OR TORT (INCLUDING NEGLIGENCE OR OTHERWISE) ARISING IN ANY WAY OUT OF THE USE OF THIS SOFTWARE, EVEN IF ADVISED OF THE POSSIBILITY OF SUCH DAMAGE.

BSD 2-clause "Simplified" license

Copyright (c) <YEAR>, <OWNER> All rights reserved.

Redistribution and use in source and binary forms, with or without modification, are permitted provided that the following conditions are met:

1. Redistributions of source code must retain the above copyright notice, this list of conditions and the following disclaimer.
2. Redistributions in binary form must reproduce the above copyright notice, this list of conditions and the following disclaimer in the documentation and/or other materials provided with the distribution.

THIS SOFTWARE IS PROVIDED BY THE COPYRIGHT HOLDERS AND CONTRIBUTORS "AS IS" AND ANY EXPRESS OR IMPLIED WARRANTIES, INCLUDING, BUT NOT LIMITED TO, THE IMPLIED WARRANTIES OF MERCHANTABILITY AND FITNESS FOR A PARTICULAR PURPOSE ARE DISCLAIMED. IN NO EVENT SHALL THE COPYRIGHT OWNER

OR CONTRIBUTORS BE LIABLE FOR ANY DIRECT, INDIRECT, INCIDENTAL, SPECIAL, EXEMPLARY, OR CONSEQUENTIAL DAMAGES (INCLUDING, BUT NOT LIMITED TO, PROCUREMENT OF SUBSTITUTE GOODS OR SERVICES; LOSS OF USE, DATA, OR PROFITS; OR BUSINESS INTERRUPTION) HOWEVER CAUSED AND ON ANY THEORY OF LIABILITY, WHETHER IN CONTRACT, STRICT LIABILITY, OR TORT (INCLUDING NEGLIGENCE OR OTHERWISE) ARISING IN ANY WAY OUT OF THE USE OF THIS SOFTWARE, EVEN IF ADVISED OF THE POSSIBILITY OF SUCH DAMAGE.

The views and conclusions contained in the software and documentation are those of the authors and should not be interpreted as representing official policies, either expressed or implied, of the FreeBSD Project.

◀◀ **FreeType Project License**

1. 1 Copyright 1996-1999 by David Turner, Robert Wilhelm, and Werner Lemberg
 Introduction The FreeType Project is distributed in several archive packages; some of them may contain, in addition to the FreeType font engine, various tools and contributions which rely on, or relate to, the FreeType Project. This license applies to all files found in such packages, and which do not fall under their own explicit license. The license affects thus the FreeType font engine, the test programs, documentation and makefiles, at the very least. This license was inspired by the BSD, Artistic, and IJG (Independent JPEG Group) licenses, which all encourage inclusion and use of free software in commercial and freeware products alike. As a consequence, its main points are that:

- o We don't promise that this software works. However, we are interested in any kind of bug reports. ('as is' distribution)
- o You can use this software for whatever you want, in parts or full form, without having to pay us. ('royalty-free' usage)
- o You may not pretend that you wrote this software. If you use it, or only parts of it, in a program, you must acknowledge somewhere in your documentation that you've used the FreeType code. ('credits')

We specifically permit and encourage the inclusion of this software, with or without modifications, in commercial products,

provided that all warranty or liability claims are assumed by the product vendor. Legal Terms 0. Definitions Throughout this license, the terms 'package', 'FreeType Project', and 'FreeType archive' refer to the set of files originally distributed by the authors (David Turner, Robert Wilhelm, and Werner Lemberg) as the 'FreeType project', be they named as alpha, beta or final release. 'You' refers to the licensee, or person using the project, where 'using' is a generic term including compiling the project's source code as well as linking it to form a 'program' or 'executable'. This program is referred to as 'a program using the FreeType engine'. This license applies to all files distributed in the original FreeType archive, including all source code, binaries and documentation, unless otherwise stated in the file in its original, unmodified form as distributed in the original archive. If you are unsure whether or not a particular file is covered by this license, you must contact us to verify this. The FreeType project is copyright (C) 1996-1999 by David Turner, Robert Wilhelm, and Werner Lemberg. All rights reserved except as specified below.

1. No Warranty THE FREETYPE ARCHIVE IS PROVIDED 'AS IS' WITHOUT WARRANTY OF ANY KIND, EITHER EXPRESSED OR IMPLIED, INCLUDING, BUT NOT LIMITED TO, WARRANTIES OF MERCHANTABILITY AND FITNESS FOR A PARTICULAR PURPOSE.

IN NO EVENT WILL ANY OF THE AUTHORS OR COPYRIGHT HOLDERS BE LIABLE FOR ANY DAMAGES CAUSED BY THE USE OR THE INABILITY TO USE, OF THE FREETYPE PROJECT. As you have not signed this license, you are not required to accept it. However, as the FreeType project is copyrighted material, only this license, or another one contracted with the authors, grants you the right to use, distribute, and modify it. Therefore, by using, distributing, or modifying the FreeType project, you indicate that you understand and accept all the terms of this license.

2. Redistribution Redistribution and use in source and binary forms, with or without modification, are permitted provided that the following conditions are met:

- o Redistribution of source code must retain this license file ('licence.txt') unaltered; any additions, deletions or changes to the original files must be clearly indicated in accompanying documentation. The copyright notices of the unaltered, original files must be preserved in all copies of source files.
- o Redistribution in binary form must provide a disclaimer that states that the software is based in part of the work of the FreeType Team, in the distribution documentation. We also encourage you to put an URL to the FreeType web page in your documentation, though this isn't mandatory. These conditions apply to any software derived from or based

on the FreeType code, not just the unmodified files. If you use our work, you must acknowledge us. However, no fee need be paid to us.

3. Advertising The names of FreeType's authors and contributors may not be used to endorse or promote products derived from this software without specific prior written permission. We suggest, but do not require, that you use one or more of the following phrases to refer to this software in your documentation or advertising materials: 'FreeType Project', 'FreeType Engine', 'FreeType library', or 'FreeType Distribution'.
4. Contacts There are two mailing lists related to FreeType:
 - o freetype@freetype.org Discusses general use and applications of FreeType, as well as future and wanted additions to the library and distribution. If you are looking for support, start in this list if you haven't found anything to help you in the documentation. o devel@freetype.org Discusses bugs, as well as engine internals, design issues, specific licenses, porting, etc. o <http://www.freetype.org> Holds the current FreeType web page, which will allow you to download our latest development version and read online documentation. You can also contact us individually at: David Turner <david.turner@freetype.org> Robert Wilhelm <robert.wilhelm@freetype.org> Werner Lemberg <werner.lemberg@freetype.org>

Libpng License

This copy of the libpng notices is provided for your convenience. In case of any discrepancy between this copy and the notices in the file png.h that is included in the libpng distribution, the latter shall prevail.

COPYRIGHT NOTICE, DISCLAIMER, and LICENSE:

If you modify libpng you may insert additional notices immediately following this sentence.

libpng versions 1.0.7, July 1, 2000, through 1.0.13, April 15, 2002, are Copyright (c) 2000-2002 Glenn Randers-Pehrson and are distributed according to the same disclaimer and license as libpng-1.0.6 with the following individuals added to the list of Contributing Authors

Simon-Pierre Cadieux

Eric S. Raymond

Gilles Vollant

and with the following additions to the disclaimer:

There is no warranty against interference with your enjoyment of the library or against infringement. There is no warranty that our efforts or the library will fulfill any of your particular purposes or needs. This library is provided with all faults, and the entire risk of satisfactory quality, performance, accuracy, and effort is with the user.

libpng versions 0.97, January 1998, through 1.0.6, March 20, 2000, are Copyright (c) 1998, 1999 Glenn Randers-Pehrson, and are distributed according to the same disclaimer and license as libpng-0.96, with the following individuals added to the list of Contributing Authors:

Tom Lane

Glenn Randers-Pehrson

Willem van Schaik

libpng versions 0.89, June 1996, through 0.96, May 1997, are Copyright (c) 1996, 1997 Andreas Dilger Distributed according to the same disclaimer and license as libpng-0.88, with the following individuals added to the list of Contributing Authors:

John Bowler

Kevin Brace

Sam Bushell

Magnus Holmgren

Greg Roelofs

Tom Tanner

libpng versions 0.5, May 1995, through 0.88, January 1996, are Copyright (c) 1995, 1996 Guy Eric Schalnat, Group 42, Inc.

- ◀◀ For the purposes of this copyright and license, "Contributing Authors" is defined as the following set of individuals:

Andreas Dilger

Dave Martindale

Guy Eric Schalnat

Paul Schmidt

Tim Wegner

The PNG Reference Library is supplied "AS IS". The Contributing Authors and Group 42, Inc. disclaim all warranties, expressed or implied, including, without limitation, the warranties of merchantability and of fitness for any purpose. The Contributing Authors and Group 42, Inc. assume no liability for direct, indirect, incidental, special, exemplary, or consequential damages, which may result from the use of the PNG Reference Library, even if advised of the possibility of such damage.

Permission is hereby granted to use, copy, modify, and distribute this source code, or portions hereof, for any purpose, without fee, subject to the following restrictions:

1. The origin of this source code must not be misrepresented.
2. Altered versions must be plainly marked as such and must not be misrepresented as being the original source.

3. This Copyright notice may not be removed or altered from any source or altered source distribution.

The Contributing Authors and Group 42, Inc. specifically permit, without fee, and encourage the use of this source code as a component to supporting the PNG file format in commercial products. If you use this source code in a product, acknowledgment is not required but would be appreciated.

A "png_get_copyright" function is available, for convenient use in "about" boxes and the like:

```
printf("%s",png_get_copyright(NULL));
```

Also, the PNG logo (in PNG format, of course) is supplied in the files "pngbar.png" and "pngbar.jpg (88x31) and "pngnow.png" (98x31).

Libpng is OSI Certified Open Source Software. OSI Certified Open Source is a certification mark of the Open Source Initiative.

Glenn Randers-Pehrson randeg@alum.rpi.edu
April 15, 2002

MIT License

Copyright (c) <year> <copyright holders>

Permission is hereby granted, free of charge, to any person obtaining a copy of this software and associated documentation files (the "Software"), to deal in the Software without restriction, including without limitation the rights to use, copy, modify, merge, publish, distribute,

sublicense, and/or sell copies of the Software, and to permit persons to whom the Software is furnished to do so, subject to the following conditions:

The above copyright notice and this permission notice shall be included in all copies or substantial portions of the Software.

THE SOFTWARE IS PROVIDED "AS IS", WITHOUT WARRANTY OF ANY KIND, EXPRESS OR IMPLIED, INCLUDING BUT NOT LIMITED TO THE WARRANTIES OF MERCHANTABILITY, FITNESS FOR A PARTICULAR PURPOSE AND NONINFRINGEMENT. IN NO EVENT SHALL THE AUTHORS OR COPYRIGHT HOLDERS BE LIABLE FOR ANY CLAIM, DAMAGES OR OTHER LIABILITY, WHETHER IN AN ACTION OF CONTRACT, TORT OR OTHERWISE, ARISING FROM, OUT OF OR IN CONNECTION WITH THE SOFTWARE OR THE USE OR OTHER DEALINGS IN THE SOFTWARE.



App	Funktioner
Färd dator	Val av trippmätare, val av vad som ska visas i förardisplayen m.m.
Mediaspelare	Val av aktiv källa för mediaspelaren.
Telefon	Uppringning av en kontakt från samtalslistan.
Navigation	Guide till destination m.m.

Relaterad information

- Förardisplay (s. 75)
- Översikt av centerdisplay (s. 99)
- Hantera applikationsmeny i förardisplay (s. 94)

Hantera applikationsmeny i förardisplay

Applikationsmenyn (appmenyn) i förardisplayen hanteras med rattens högra knappsats.

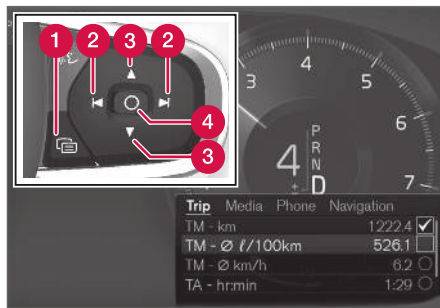

Appmenyn och rattens högra knappsats.

- 1 Öppna/stänga
- 2 Vänster/höger
- 3 Upp/ner
- 4 Bekräfta

Öppna/stänga appmenyn

- Tryck på öppna/stänga (1).

(Det går inte att öppna appmenyn samtidigt som det finns ett okvitterat meddelande i förardisplayen. Meddelandet måste först bekräftas innan appmenyn kan öppnas.)

- > Appmenyn öppnas/stängs.

Appmenyn stängs automatiskt efter en stunds inaktivitet eller för vissa val.

Navigera och välja i appmenyn

1. Navigera mellan de olika apparna som finns tillgängliga genom att trycka på vänster eller höger (2).
 - > Funktioner för föregående/nästa app visas i appmenyn.
2. Bläddra bland funktionerna för vald app genom att trycka på upp eller ner (3).
3. Bekräfta eller markera ett val för funktionen genom att trycka på bekräfta (4).
 - > Funktionen aktiveras och för vissa val stängs därefter appmenyn.

Om appmenyn öppnas igen visas funktionerna för senast valda app direkt.

Relaterad information

- Applikationsmeny i förardisplay (s. 93)
- Meddelande i förardisplay (s. 95)

Meddelande i förardisplay

Förardisplayen kan vid olika händelser visa meddelanden för att informera eller hjälpa föraren.



Meddelande i förardisplayen⁴.



Meddelande i förardisplayen⁵.

I förardisplayen visas meddelanden av hög prioritet för föraren.

Meddelandena kan visas på olika ställen i förardisplayen beroende på vilken övrig information som visas för tillfället. Efter en stund, eller när meddelandet kvitterats/åtgärdats om det krävs, försvinner meddelandet från förardisplayen. Om ett meddelande behöver sparas lägger det sig i appen **Bilstatus** som öppnas från appvyn i centerdisplayen.

Meddelandets utformning kan variera och kan visas tillsammans med grafik, symboler eller knappar för att t.ex. kvittera meddelandet eller acceptera en förfrågan.

Servicemeddelanden

Nedan visas ett urval viktiga servicemeddelanden och deras innebörd.

Meddelande	Innebörd
Stanna snarast^A	Stanna och stäng av motorn. Allvarlig skaderisk – kontakta en verkstad ^B .
Stanna motorn^A	Stanna och stäng av motorn. Allvarlig skaderisk – kontakta en verkstad ^B .

Meddelande	Innebörd
Service snarast Kör till verkstad^A	Kontakta en verkstad ^B för omgående kontroll av bilen.
Service erfordras^A	Kontakta en verkstad ^B för kontroll av bilen så snart som möjligt.
Regelbunden service Boka tid för service	Dags för service – kontakta en verkstad ^B . Visas före nästa servicetidpunkt.
Regelbunden service Tid för service	Dags för service – kontakta en verkstad ^B . Visas vid nästa servicetidpunkt.
Regelbunden service Tid för service överskriden	Dags för service – kontakta en verkstad ^B . Visas när servicetidpunkten överskridits.
Tillfälligt avstängd^A	En funktion har tillfälligt stängts av och återställs automatiskt under körning eller efter omstart.

^A Del av meddelande, visas tillsammans med uppgift om var problem har uppstått.

^B En auktoriserad Volvoverkstad rekommenderas.

⁴ Med 8-tums förardisplay.

⁵ Med 12-tums förardisplay.

◀◀ Relaterad information

- Hantera meddelande i förardisplay (s. 96)
- Hantera meddelande sparat från förardisplay (s. 97)
- Meddelande i centerdisplay (s. 129)

Hantera meddelande i förardisplay

Meddelanden i förardisplayen hanteras med rattens högra knappsets.

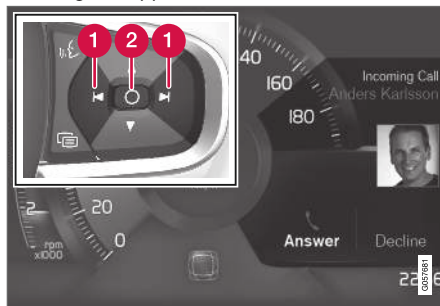

Meddelande i förardisplayen⁶ och rattens högra knappsets.



Meddelande i förardisplayen⁷ och rattens högra knappsets.

❶ Vänster/höger

❷ Bekräfta

Vissa meddelanden i förardisplayen innehåller en eller flera knappar för att t.ex. kvittera meddelandet eller acceptera en förfrågan.

⁶ Med 8-tums förardisplay.

⁷ Med 12-tums förardisplay.

Hantera nytt meddelande

För meddelanden med knappar:

1. Navigera mellan de olika knapparna som finns tillgängliga genom att trycka på vänster eller höger (1).
2. Bekräfta valet genom att trycka på bekräfta (2).
 - > Meddelandet försvinner från förardisplayen.

För meddelanden utan knappar:

- Stäng meddelandet genom att trycka på bekräfta (2) eller låt meddelandet automatiskt stängas efter en stund.
 - > Meddelandet försvinner från förardisplayen.

Om ett meddelande behöver sparas lägger det sig i appen **Bilstatus** som öppnas från appvyn i centerdisplayen. I samband med detta visas meddelandet **Bilmeddelande har sparats i Bilstatus-appen** i centerdisplayen.

Relaterad information

- Meddelande i förardisplay (s. 95)
- Hantera meddelande sparad från förardisplay (s. 97)
- Meddelande i centerdisplay (s. 129)

Hantera meddelande sparad från förardisplay

Meddelanden som sparats från förar- och centerdisplayerna hanteras i båda fallen i centerdisplayen.

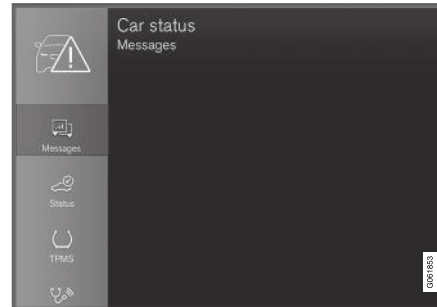

Sparade meddelanden kan ses i appen **Bilstatus**.

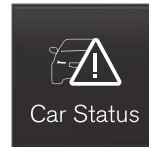

centerdisplayen.

Meddelanden som visas i förardisplayen och som behöver sparas läggs i appen **Bilstatus** i centerdisplayen. I samband med detta visas meddelandet **Bilmeddelande har sparats i Bilstatus-appen** i

Läsa sparad meddelande

Läsa sparad meddelande direkt:

- Tryck på knappen till höger om meddelandet **Bilmeddelande har sparats i Bilstatus-appen** i centerdisplayen.
 - > Det sparade meddelandet visas i appen **Bilstatus**.

Läsa sparad meddelande i efterhand:

1. Öppna appen **Bilstatus** från appvyn i centerdisplayen.
 - > Appen startas i hemvyns nedersta dely.
2. Välj fliken **Meddelanden** i appen.
 - > En lista med sparade meddelanden visas.
3. Tryck på ett meddelande för att expandera/minimera.
 - > Mer information om meddelandet visas i listan och bilden till vänster i appen visar information om meddelandet i grafisk form.

◀ **Hantera sparat meddelande**

Vissa meddelanden har i expanderat läge två knappar tillgängliga för att boka service eller läsa ägarmanualen.

Boka service för sparat meddelande:

- I expanderat läge för meddelandet, tryck på **Skapa förfrågan/Ring för att boka tid**⁸ för att få hjälp med att boka service.
 - > Med **Skapa förfrågan**: Fliken **Förfrågningar** öppnas i appen och skapar en förfrågan om att boka service och reparation.

Med **Ring för att boka tid**: Telefonappen startas och ringer upp ett servicecenter för att boka service och reparation.

Läsa ägarmanualen för sparat meddelande:

- I expanderat läge för meddelandet, tryck på **Ägarmanual** för att läsa i ägarmanualen om meddelandet.
 - > Ägarmanualen öppnas i centerdisplayen och visar information kopplad till meddelandet.

Sparade meddelanden i appen raderas automatiskt varje gång motorn startas.

Relaterad information

- Meddelande i förardisplay (s. 95)
- Hantera meddelande i förardisplay (s. 96)

- Meddelande i centerdisplay (s. 129)

⁸ Beroende av marknad. Volvo ID och vald verkstad behöver också vara registrerat.

Översikt av centerdisplay

Från centerdisplayen styrs många av bilens funktioner. Här presenteras centerdisplayen och dess möjligheter.

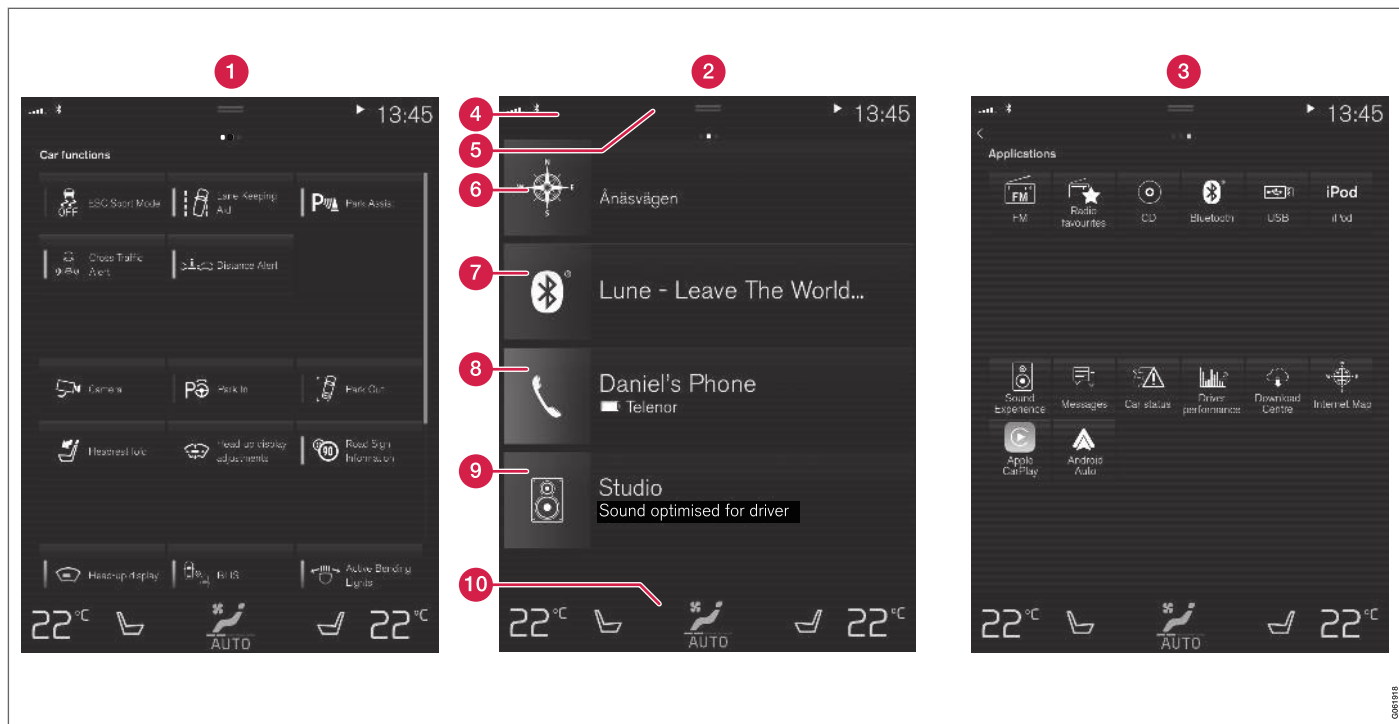

Tre av centerdisplayens grundtyper. Svep åt höger respektive vänster för att nå funktions- respektive appvyn⁹.

1 Funktionsvy – bilfunktioner som aktiveras eller deaktiveras med ett tryck. Vissa funk-

tioner är även så kallade triggerfunktioner vilka öppnar fönster med inställningsmöjlig-

heter. Exempel på detta är **Kamera**. Inställningar för head-up-displayen* görs också

⁹ För högerstyrd bil är vyerna spegelvända.

från funktionsvy men justeringar görs med rattens högra knappats.

- 2 Hemvy – den första vy som visas då skärmen startas.
- 3 Applikationsvy (appvy) – appar som har laddats ner (tredjepartsappar) men också appar för inbyggda funktioner, exempelvis **FM-radio**. Tryck på en appikon för att öppna appen.
- 4 Statusfält – högst upp i skärmen visas aktiviteterna i bilen. Till vänster i statusfältet visas nätverks- och anslutningsinformation och till höger visas mediarelaterad information, klocka samt indikering om pågående bakgrundsaktivitet.
- 5 Toppvy – dra fliken nedåt för att komma åt toppvyn. Härifrån nås **Inställningar**, **Ägarmanual**, **Profil** samt bilens sparade meddelanden. I vissa fall nås också kontextuell inställning (t.ex. **Inställningar Navigation**) och kontextuell ägarmanual (t.ex. **Manual Navigation**) i toppvyn.
- 6 Navigation – leder till kartnavigering, med t.ex. Sensus Navigation*. Tryck på delvyn för att expandera den.
- 7 Media – senast använda appar som har att göra med media. Tryck på delvyn för att expandera den.
- 8 Telefon – härifrån nås telefonfunktionen. Tryck på delvyn för att expandera den.
- 9 Den extra delvyn – senast använda appar eller bilfunktioner som inte hör hemma i någon av de övriga delvyerna. Tryck på delvyn för att expandera den.
- 10 Klimatrad – information och direktinteraktion för att t.ex. ställa in temperatur och sätesvärme*. Tryck på symbolen mitt på klimatraden för att öppna klimatvyn med fler inställningsmöjligheter.

Relaterad information

- Hantera centerdisplay (s. 102)
- Navigera i centerdisplayens vyer (s. 105)
- Funktionsvy i centerdisplay (s. 111)
- Appar (s. 475)
- Symboler i centerdisplayens statusfält (s. 113)
- Öppna inställningar i centerdisplay (s. 121)
- Öppna kontextuell inställning i centerdisplay (s. 122)
- Ägarmanual i centerdisplay (s. 17)
- Mediaspelare (s. 484)
- Telefon (s. 499)
- Klimatreglage (s. 201)
- Stänga av och ändra volymen på systemljud i centerdisplay (s. 120)
- Ändra utseendet i centerdisplay (s. 120)
- Ändra systemspråk (s. 121)

- Ändra systemenheter (s. 121)
- Rengöra centerdisplay (s. 609)
- Meddelande i centerdisplay (s. 129)

Hantera centerdisplay

Många av bilens funktioner styrs och regleras från centerdisplayen. Centerdisplayen är en pek-skärm som reagerar vid beröring.

Använda pekskärfunktionaliteten i centerdisplayen

Skärmen reagerar olika beroende på om man trycker, drar eller sveper över den. Det är möjligt att t.ex. bläddra mellan olika vyer, markera objekt,

scrolla i en lista och flytta på appar genom att vidröra skärmen på olika sätt.



En infraröd ljusrådå alldeles ovanför skärmens yta gör att skärmen känner av ett finger som befinner sig strax framför skärmen. Denna teknologi gör det möjligt att använda skärmen även med handskar på.





Två personer kan interagera med skärmen samtidigt, t.ex. för att justera klimatet för förar- respektive passagerarsidan.

! VIKTIGT

Använd inte vassa föremål mot skärmen då den kan repas av det.

I tabellen nedan presenteras de olika tillvägagångssätten för att hantera skärmen:

Tillvägagångssätt	Utförande	Resultat
	Tryck en gång.	Markerar ett objekt, bekräftar ett val eller aktiverar en funktion.
	Tryck snabbt två gånger.	Zoomar in på ett digitalt objekt, exempelvis kartan*.
	Tryck och håll kvar.	Griper tag i ett objekt. Kan användas för att flytta appar eller kartpunkter på kartan*. Tryck och håll kvar fingret mot skärmen och dra samtidigt objektet till önskad plats.
	Tryck en gång med två fingrar.	Zoomar ut från ett digitalt objekt, exempelvis kartan*.

Tilvägagångssätt	Utförande	Resultat
	Dra	Växlar mellan olika vyer, rullar i en lista, text eller vy. Håll inne och dra för att flytta appar eller kartpunkter på kartan*. Dra horisontellt eller vertikalt över skärmen.
	Svep/dra snabbt	Växlar mellan olika vyer, rullar i en lista, text eller vy. Dra horisontellt eller vertikalt över skärmen. Observera att beröring i övre delen av skärmen kan få toppvyn att öppna sig.
	Dra isär	Zoomar in.
	Dra ihop	Zoomar ut.

◀ Återgå till hemvyn från en annan vy

1. Tryck kort på hemknappen under centerdisplayen.
 - > Senaste läget för hemvyn visas.
2. Tryck kort igen.
 - > Alla hemvyns delvyer sätts i standardläge.

i OBS

I hemvyns standardläge – tryck kort på hemknappen. En animation som beskriver åtkomst till de olika vyerna visas på skärmen.

Scrolla i lista, artikel eller vy

När en scroll-indikator är synlig i skärmen är det möjligt att scrolla nedåt eller uppåt i vyn. Svep nedåt/uppåt var som helst i vyn.

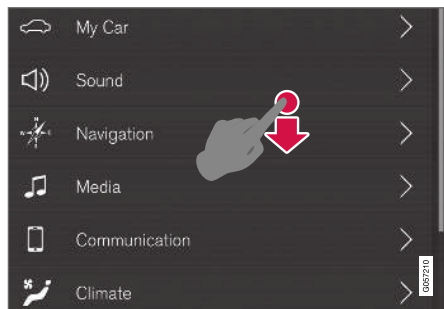

Scroll-indikator syns i centerdisplayen när det är möjligt att scrolla i vyn.

Använda reglage i centerdisplayen



Temperaturreglaget.

Till många av bilens funktioner används reglage. Reglera t.ex. temperatur genom att antingen:

- dra i reglaget till önskad temperatur,
- trycka på + eller – för att höja eller sänka temperaturen stegvis, eller
- trycka på önskad temperatur på reglaget.

Relaterad information

- Aktivera och deaktivera centerdisplay (s. 105)
- Flytta appar och knappar i centerdisplay (s. 113)
- Tangentbordet i centerdisplay (s. 115)

Aktivera och deaktivera centerdisplay

Centerdisplayen kan dimmas ner och aktiveras igen med hjälp av hemknappen under skärmen.



Hemknapp för centerdisplayen.

Konsekvensen då hemknappen används blir att skärmen dimmas ner och att pekskärmen inte längre reagerar vid beröring. Klimatraden kommer fortfarande visas. Alla funktioner som är kopplade till skärmen är fortfarande igång, såsom klimat, ljud, guidning* och appar. När centerdisplayen är neddimmad är det lämpligt att rengöra skärmen. Dimningsfunktion kan också användas för att släcka ner skärmen så att den inte stör under körning.

- Gör ett långt tryck på den fysiska hemknappen under skärmen.
 - > Skärmen släcks ner, förutom klimatraden som fortfarande visas. Alla funktioner som är kopplade till skärmen är fortfarande igång.
- Återaktivera skärmen – tryck kort på hemknappen.
 - > Samma vy som visades innan skärmen stängdes av visas igen.

i OBS

Skärmen kan inte stängas av när en uppmärksamhet om att utföra en åtgärd visas på skärmen.

i OBS

Centerdisplayen stängs automatiskt av när motorn är av och förardörren öppnas.

Relaterad information

- Rengöra centerdisplay (s. 609)
- Ändra utseendet i centerdisplay (s. 120)
- Översikt av centerdisplay (s. 99)

Navigera i centerdisplayens vyer

I centerdisplayen finns fem olika grundvyer: hemvy, toppvy, klimatvy, applikationsvy (appvy) och funktionsvy. Skärmen startas automatiskt när förardörren öppnas.

Hemvyn

Hemvyn är den vy som visas när skärmen startas. Den består av fyra delvyer: **Navigation**, **Media**, **Telefon** och en extra delvy.

En app eller bilfunktion som väljs från app- eller funktionsvyn, startar i respektive delvy i hemvyn. Ex. **FM-radio** startar i **Media**-delvyn.

Den extra delvyn består av den senast använda appen eller bilfunktionen som inte har med någon av de övriga tre områdena att göra.

Delvyerna visar kortfattad information om respektive app.

i OBS

Vid start av bilen visar hemvyns delvyer information om det aktuella läget för appar i respektive delvy.

i OBS

I hemvyns standardläge – tryck kort på hemknappen. En animation som beskriver åtkomst till de olika vyerna visas på skärmen.



◀ Statusfältet

Högst upp i skärmen visas aktiviteterna i bilen. Till vänster i statusfältet visas nätverks- och anslutningsinformation och till höger visas mediarelaterad information, klocka samt indikering om bakgrundsaktivitet pågår.

Toppvyn

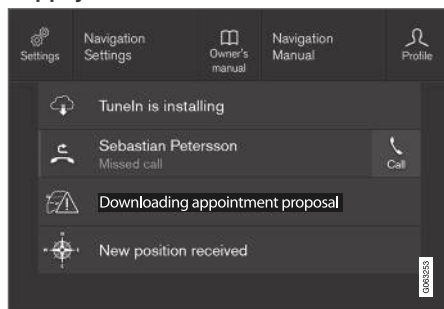

Toppvyn neddragen.

I mitten av statusfältet högst upp i skärmen finns en flik. Öppna toppvyn genom att trycka på fliken eller genom att dra/svepa uppifrån och ner över skärmen.

I toppvyn ges alltid åtkomst till:

- **Inställningar**
- **Ägarmanual**
- **Profil**

- Bilens sparade meddelanden. I toppvyn ges i vissa fall åtkomst till:
- Kontextuell inställning (ex. **Inställningar Navigation**). Ändra inställningar direkt i toppvyn då en app (ex. navigation) är igång.
- Kontextuell ägarmanual (ex. **Manual Navigation**). Få tillgång, direkt i toppvyn, till artikel i den digitala ägarmanualen som är relaterad till det innehåll som visas på skärmen.

Lämna toppvyn – tryck utanför toppvyn, på hemknappen eller längst ner i toppvyn och dra uppåt. Bakomliggande vy blir då synlig och möjlig att använda igen.

i OBS

Toppvyn är inte tillgänglig vid start/avstängning eller då ett meddelande visas på skärmen. Den är heller inte tillgänglig då klimatvyn visas.

Klimatvyn

Längst ner i skärmen ligger klimatraden alltid synlig. Där kan de vanligaste klimatinställningarna göras direkt, såsom inställning av temperatur och sätesvärme*.



Tryck på symbolen mitt på klimatraden för att öppna klimatvyn och få tillgång till fler klimatinställningar.



Tryck på symbolen för att stänga klimatvyn och återgå till tidigare vy.

Applikationsvyn



Applikationsvyn med bilens appar.

Svep från höger till vänster¹⁰ över skärmen för att komma åt applikationsvyn (appvyn) från hemvyn. Här ligger appar som har laddats ner (tredjepartsappar) men också appar för inbyggda funktioner, exempelvis **FM-radio**. Vissa appar visar kortfattad information direkt ute i appvyn, exempelvis antalet olästa textmeddelanden för **Meddelanden**.

Tryck på en app för att öppna den. Den öppnas då i den delvy som den tillhör, exempelvis **Media**.

Beroende på mängden appar går det att scrolla nedåt i appvyn. Gör det genom att svepa/dra nedifrån och upp.

Gå tillbaka till hemvyn igen genom att svepa från vänster till höger¹⁰ över skärmen eller genom att trycka på hemknappen.

Funktionsvyn



Funktionsvyn med knappar för olika bilfunktioner.

Svep från vänster till höger¹⁰ över skärmen för att komma åt funktionsvyn från hemvyn. Härifrån aktiveras eller deaktiveras olika bilfunktioner, t.ex. **BLIS***, **Lane Keeping Aid*** och **Parkeringsassistans***.

Beroende på mängden funktioner går det även här att scrolla nedåt i vyn. Gör det genom att svepa/dra nedifrån och upp.

Till skillnad från i appvyn, där en app öppnas med ett tryck, aktiveras eller deaktiveras en funktion genom ett tryck på respektive funktionsknapp. Vissa funktioner, triggerfunktionerna öppnas i ett eget fönster vid tryck.

Gå tillbaka till hemvyn igen genom att svepa från höger till vänster¹⁰ över skärmen eller genom att trycka på hemknappen.

Relaterad information

- Hantera delvyer i centerdisplay (s. 108)
- Symboler i centerdisplayens statusfält (s. 113)
- Öppna inställningar i centerdisplay (s. 121)
- Öppna kontextuell inställning i centerdisplay (s. 122)
- Ägarmanual i centerdisplay (s. 17)
- Förarprofiler (s. 126)
- Klimatreglage (s. 201)
- Appar (s. 475)
- Funktionsvy i centerdisplay (s. 111)
- Översikt av centerdisplay (s. 99)

¹⁰ Gäller för vänsterstyrd bil. För högerstyrd bil – svep åt motsatt håll.

Hantera delvyer i centerdisplay

Hemvyn består av fyra delvyer: **Navigation**, **Media**, **Telefon** och en extra delvy. Dessa vyer kan expanderas.

Expandera en delvy från standardläge

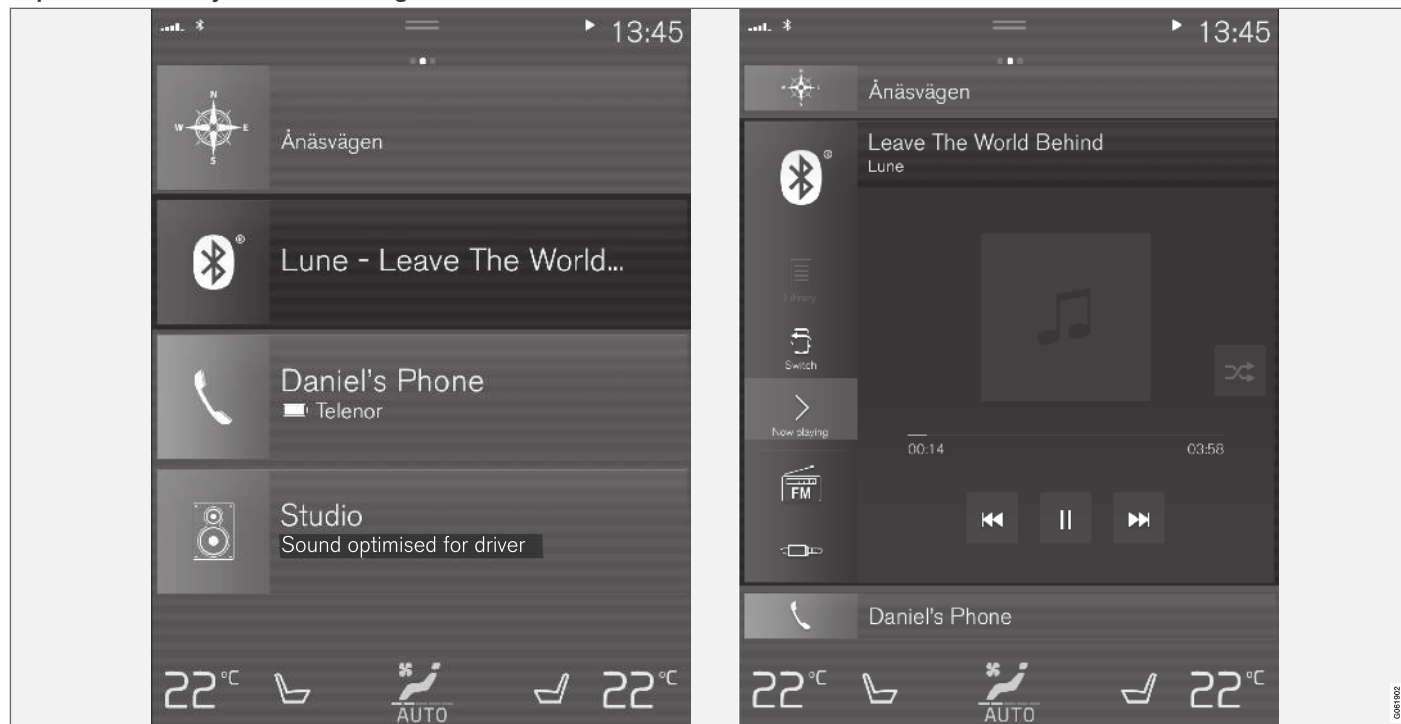

Standardläge och expanderat läge av en delvy i centerdisplayen.

◀ Expandera en delvy:

- För delvyerna **Navigation**, **Media** och **Telefon**: Tryck var som helst på delvyn. När en delvy expanderas trängs extra delvyn i hemvyn för tillfället undan. De andra två blir minimerade och visar bara viss information. Vid tryck på extra delvyn blir de andra tre delvyerna minimerade och visar bara viss information.

I den expanderade vyn ges tillgång till de grundläggande funktionerna i respektive app.

Stänga en expanderad delvy:

- Delvyn kan stängas på tre olika sätt:
 - Tryck på den övre delen av den expanderade delvyn.
 - Tryck på en annan delvy (då öppnas istället den i expanderat läge).
 - Tryck kort på den fysiska hemknappen under centerdisplayen.

Öppna eller stänga en delvy i fullskärmsläge

Den extra delvyn¹¹ och delvyn för **Navigation** är möjliga att öppna upp i fullskärm, med ännu mer information och fler inställningsmöjligheter.

När en delvy är öppnad i fullskärmsläge visas ingen information från de övriga delvyerna.



I expanderat läge, öppna appen i fullskärm – tryck på symbolen.



Tryck på symbolen för att gå tillbaka till det expanderade läget, alternativt tryck på hemknappen nedanför skärmen.



Hemknapp för centerdisplayen.

Det finns alltid möjlighet att gå tillbaka till hemvyn genom att trycka på hemknappen. Gå tillbaka till hemvyns standardvy från fullskärmsläge – tryck två gånger på hemknappen.

Relaterad information

- Hantera centerdisplay (s. 102)
- Aktivera och deaktivera centerdisplay (s. 105)
- Navigera i centerdisplayens vyer (s. 105)

¹¹ Gäller inte alla appar eller bilfunktioner som öppnas via extra delvyn

Funktionsvy i centerdisplay

I funktionsvyn, en av centerdisplayens grundvyer, ligger alla knappar för bilfunktioner. Navigera till

funktionsvyn från hemvyn genom att svepa från vänster till höger över skärmen¹².

Olika typer av knappar

Det finns tre olika typer av knappar för bilfunktioner, se nedan:

Typ av knapp	Egenskap	Påverkar bilfunktion
Funktionsknappar	Har på/av-lägen. När en funktion är igång lyser en LED-indikator till vänster om ikonen för knappen. Tryck på knappen för att aktivera/deaktivera en funktion.	De flesta knappar i funktionsvyn är funktionsknappar.
Triggerknappar	Har inte på/av-lägen. Vid tryck på en triggerknapp öppnas ett fönster för funktionen. Det kan exempelvis vara ett fönster för att ändra sätets läge.	<ul style="list-style-type: none"> ● Kamera ● Fäll nackstöd ● Justeringar för head-up display
Parkeringsknappar	Har på-, av- och scanningslägen. Liknar funktionsknappar men har ett extra läge för parkeringsscanning.	<ul style="list-style-type: none"> ● Kör in ● Kör ut

¹² Gäller för vänsterstyrd bil. För högerstyrd bil – svep åt motsatt håll.

« Knapparnas olika lägen

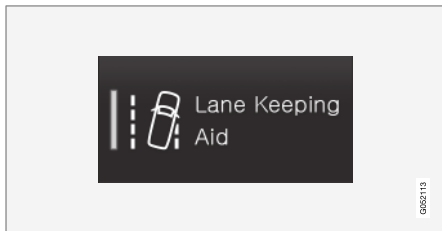

När LED-indikatorn lyser grönt på en funktions- respektive parkeringsknapp är funktionen aktiverad. När en funktion aktiveras visas för vissa funktioner en extra text om vad funktionen innebär. Texten visas i några sekunder och därefter visas knappen med LED-indikatorn tänd.

För **Lane Keeping Aid** visas exempelvis texten **Fungerar enbart i vissa hastigheter** då knappen trycks in.

Ett kort tryck på knappen en gång för att aktivera eller deaktivera funktionen.

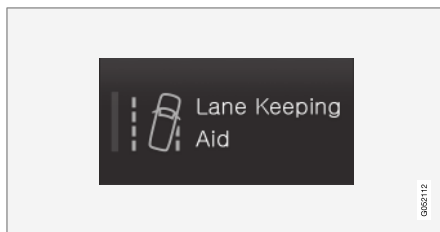

Funktionen är deaktiverad när LED-indikatorn är släckt.

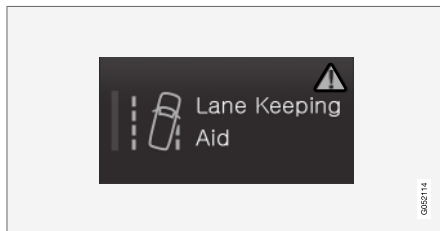

När en varningstriangel visas i högra delen av knappen är det något som inte fungerar som det är tänkt.

Relaterad information

- Hantera centerdisplay (s. 102)
- Navigera i centerdisplayens yter (s. 105)

Flytta appar och knappar i centerdisplay

Apparna och knapparna för bilfunktioner i app-respektive funktionsvyn kan flyttas och organiseras efter önskemål.

1. Svep från höger till vänster¹³ för att komma till appvyn eller svep från vänster till höger¹³ för att komma till funktionsvyn.
2. Tryck på en app eller knapp och håll inne.
 - > Appen eller knappen ändrar storlek och blir lite genomskinlig. Den är då möjlig att flytta.
3. Dra appen eller knappen till en ledig plats i vyn.

Maximala antalet rader att utnyttja för att placera appar eller knappar på är 48 stycken. För att flytta en app eller knapp utanför den synliga vyn, dra den till botten av vyn. Nya rader läggs då till, där appen eller knappen kan placeras.

En app eller knapp kan alltså vara placerad längre ner och syns då inte i normalläget för vyn.

Svep över skärmen för att scrolla uppåt eller nedåt i vyn.

OBS

Göm undan de appar som sällan eller aldrig används genom att lägga dem långt ner, utanför den synliga vyn. På så sätt blir det lättare att hitta till de appar som används mer frekvent.

OBS

Appar och bilfunktionsknappar kan inte läggas på platser som redan är upptagna.







Relaterad information

- Funktionsvy i centerdisplay (s. 111)
- Appar (s. 475)
- Hantera centerdisplay (s. 102)

Symboler i centerdisplayens statusfält

Översikt av symboler som kan visas i centerdisplayens statusfält.

I statusfältet visas pågående aktiviteter och i vissa fall deras status. På grund av begränsat utrymme i fältet visas inte alla symboler hela tiden.

Symbol	Innebörd
	Ansluten till internet.
	Anslutning till internet misslyckad.
	Roaming aktiverat.
	Signalstyrkan i mobiltelefonnätet.
	Bluetooth-enhet ansluten.
	Bluetooth aktiverat men ingen enhet ansluten.
	Information skickas till och från GPS.
	Ansluten till Wi-Fi-nätverk.

¹³ Gäller för vänsterstyrd bil. För högerstyrd bil – svep åt motsatt håll.



Symbol	Innebörd
	Internetdelning aktiverad (Wi-Fi-hotspot). Bilen delar alltså ut tillgänglig uppkoppling.
	Bilmodem aktiverat.
	USB-delning aktiv.
	Pågående process.
	Timer för förkonditionering aktiv.
	Ljudkälla spelas.
	Ljudkälla stoppad.
	Telefonsamtal pågår.
	Ljudkälla tystad.
	Nyheter tas emot från radiokanal.
	Trafikinformation tas emot.
	Klocka.

Relaterad information

- Navigera i centerdisplayens vyer (s. 105)
- Meddelande i centerdisplay (s. 129)

Tangentbordet i centerdisplay

Med centerdisplayens tangentbord är det möjligt att skriva med tangenter i skärmen, men även för hand genom att "rita in" bokstäver och tecken på skärmen.

Med tangentbordet kan tecken, bokstäver och siffror skrivas in, t.ex. för att skriva textmeddelanden från bilen, fylla i lösenord eller söka efter artiklar i den digitala ägarmanualen.

Tangentbordet visas endast då det är möjligt att skriva på skärmen.

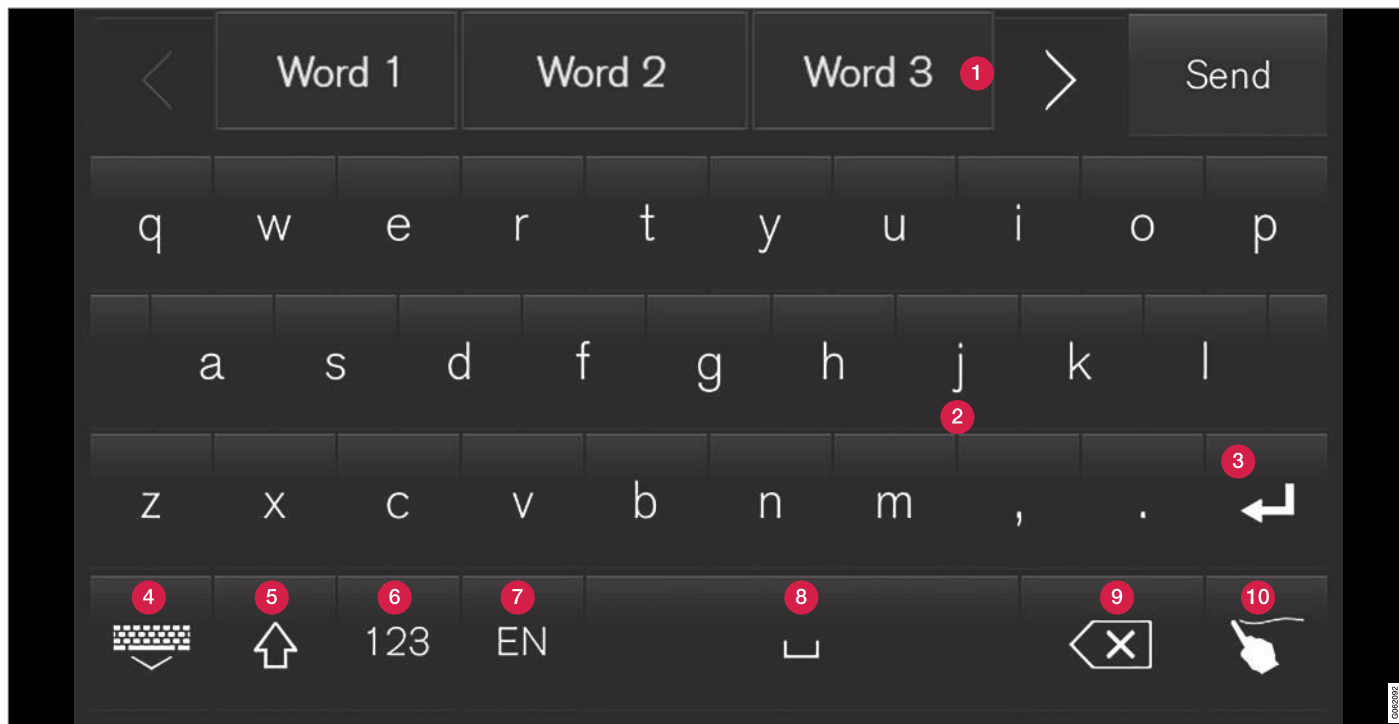

Bilden visar en översikt av några av de knappar som kan visas i tangentbordet. Utseendet varierar beroende på språkställningar och i vilket sammanhang tangentbordet används.

- 1** Rad med förslag på ord eller tecken¹⁴. Förslagna ord anpassas allteftersom nya bokstäver skrivs in. Bläddra bland förslagen genom att trycka på pilarna till höger och vänster. Tryck på ett förslag för att välja det. Observera att funktionen inte stöds av alla språkval.

¹⁴ Gäller asiatiska språk.

Raden kommer då inte synas på tangentbordet.

- 2 Beroende på vilket språk som väljs för tangentbordet (se punkt 7) anpassas de tecken som finns tillgängliga. Tryck på ett tecken för att skriva in det.
- 3 Beroende på i vilket sammanhang tangentbordet används fungerar knappen på olika sätt – antingen för att skriva in @ (när mailadress anges) eller för att **skapa ny rad** (vid vanlig textinmatning).
- 4 Döljer tangentbordet. Om detta inte är möjligt visas inte knappen.
- 5 Används för att skriva med versaler. Tryck en gång för att skriva en versal och sedan fortsätta med gemena bokstäver. Ytterligare ett tryck gör samtliga bokstäver till versaler. Nästa tryck återställer tangentbordet till gemener. I detta läge blir den första bokstaven efter punkt, utropstecken eller frågetecken skriven som versal. Detta gäller även första bokstaven i textfältet. I textfält ämnade för namn eller adresser börjas varje ord automatiskt med versal. I textfält där lösenord, webbadresser eller e-postadresser ska fyllas i blir däremot alla bokstäver automatiskt gemena, om inget annat aktivt ställs in med knappen.
- 6 Sifferinmatning. Tangentbordet (2) visas då med siffror. Tryck på ABC, som i sifferläget visas istället för 123, för att komma tillbaka

till tangentbordet med bokstäver, alternativt #~ för att se tangentbordet med specialtecken.

- 7 Byter språk för textinmatningen, t.ex. EN. Tecken som är möjliga att skriva samt ordförslag (1) ändras beroende på valt språk. För att det ska vara möjligt att ändra språk i tangentbordet måste språken först läggas till under Inställningar.
 - 8 Mellanslag.
 - 9 Ångrar textinmatning. Ett kort tryck kort tar bort ett tecken i taget. Håll inne knappen för att ta bort tecken i ett snabbare tempo.
 - 10 Byter tangentbordsläget för att skriva in bokstäver och tecken för hand istället.
- Ett tryck på bekräftelseknappen över tangentbordet (syns inte i bilden) bekräftar den textinmatning som har gjorts. Knappen ser olika ut beroende på sammanhang.

Varianter av en bokstav eller ett tecken

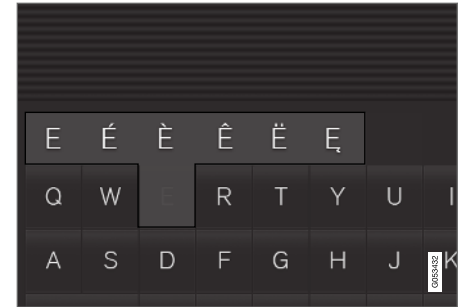

Varianter av en bokstav eller ett tecken t.ex. é eller è kan skriva in genom att hålla inne bokstaven eller tecknet. En ruta med möjliga varianter av bokstäver eller tecken visas. Tryck på önskad variant. Väljs ingen varinat, skrivs originalbokstaven/tecknet in.

Relaterad information

- Ändra språk för tangentbordet i centerdisplay (s. 118)
- Skriva in tecken, bokstäver och ord för hand i centerdisplay (s. 118)
- Hantera centerdisplay (s. 102)
- Hantera textmeddelande (s. 505)

Ändra språk för tangentbordet i centerdisplay

För att det ska vara möjligt att växla mellan olika språk i tangentbordet måste språken först läggas till under **Inställningar**.

Lägg till eller ta bort språk i inställningar

Tangentbordet är automatiskt inställt på samma språk som systemspråket. Manuellt kan språket för tangentbordet anpassas utan att systemspråket påverkas.

1. Tryck på **Inställningar** i toppvyn.
2. Tryck på **System** → **Systemspråk och enheter** → **Tangentbordslayout**.
3. Välj ett eller flera språk i listan.
 - > Det är nu möjligt att växla mellan de valda språken direkt i tangentbordet för textinmatning.

Om inga språk aktivt har valts under **Inställningar** behåller tangentbordet samma språk som bilens systemspråk.

Växla mellan olika språk i tangentbordet



När ett antal språk har valts i **Inställningar** används knappen i tangentbordet för att växla mellan de olika språken.

För att ändra språk i tangentbordet med lista:

1. Gör ett långt tryck på knappen.
 - > En lista blir synlig.
2. Välj önskat språk. Om fler än fyra språk har valts under **Inställningar** är det möjligt att scrolla i listan ute i tangentbordet.
 - > Tangentbordet anpassas till det språk som väljs och andra ordförslag ges.

För att ändra språk i tangentbordet utan att visa lista:

- Gör ett kort tryck knappen.
 - > Tangentbordet anpassas till det språk som står näst på tur i listan utan att visa själva listan.

Relaterad information

- Ändra systemspråk (s. 121)
- Tangentbordet i centerdisplay (s. 115)

Skriva in tecken, bokstäver och ord för hand i centerdisplay

Med centerdisplayens tangentbord är det möjligt skriva tecken, bokstäver och ord på skärmen genom att "rita" för hand.

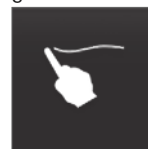

Tryck på knappen på tangentbordet för att byta från att skriva med tangenter till att skriva in bokstäver och tecken för hand.

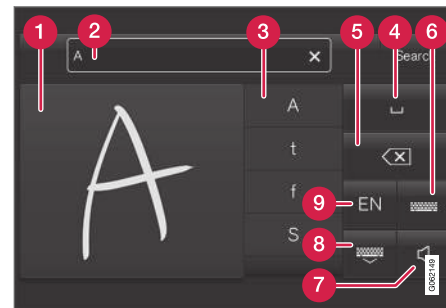

- 1 Område för att skriva in tecken/bokstäver/ord/delar av ord.
- 2 Textfält där tecken eller ordförslag¹⁵ visas allteftersom de ritas upp på skärmen (1).
- 3 Förslag på tecken/bokstäver/ord/delar av ord. Listan går att scrolla i.
- 4 Mellanslag. Mellanslag kan även skapas genom att rita in ett bindestreck (-) i området

för handskrivna bokstäver (1). Se rubriken "Göra mellanslag i fritextfält med handskrift" nedan.

- 5 Ångra textinmatning. Tryck kort för att ta bort ett tecken/en bokstav i taget. Vänta en kort stund innan nästa tryck för att ta bort nästa tecken/bokstav etc.
- 6 Gå tillbaka till tangentbordet med vanlig teckeninmatning.
- 7 Stänga av/sätta på ljud vid inmatning.
- 8 Dölj tangentbordet. Om detta inte är möjligt visas inte knappen.
- 9 Byt språk för textinmatningen.

Skriva in tecken/bokstäver/ord för hand

1. Skriv ett tecken, en bokstav, ett ord eller delar av ett ord i området för handskrivna bokstäver (1). Skriv ordet eller delar av ordet ovanpå varandra eller på en linje.
 - > Ett antal förslag på tecken, bokstäver eller ord visas (3). Det mest sannolika visas högst upp i listan.

! VIKTIGT

Använd inte vassa föremål mot skärmen då den kan repas av det.

2. Mata in tecknet/bokstaven/ordet genom att vänta en kort stund.
 - > Tecknet/bokstaven/ordet högst upp i listan matas in. Det går också att välja ett annat tecken än det som visas högst upp – tryck på önskat tecken, önskad bokstav eller önskat ord i listan.

Ta bort/ändra tecken/bokstav som skrivits in för hand

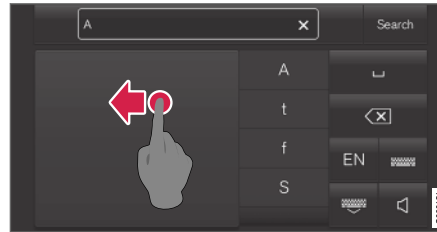

Radera tecken i textfältet (2) genom att svepa över fältet för handskrift (1).

- För att ta bort/ändra tecken/bokstäver finns flera alternativ:
 - Tryck i listan (3) på den bokstav eller ord som egentligen avsågs.
 - Tryck på knappen för att ångra textinmatning (5) för att ta bort bokstaven och börja om.
 - Svep horisontellt från höger till vänster¹⁶ över området för handskrivna bokstäver (1). Ta bort flera bokstäver genom att svepa över området flera gånger.
 - Ett tryck på kryssset i textfältet (2) tar bort all inskriven text.

Byta rad i fritextfält med handskrift

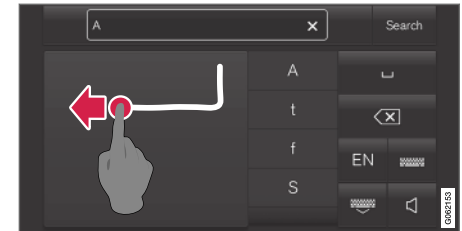

Byt rad för hand genom att rita in ovan tecken i fältet för handskrift¹⁷.

¹⁵ Gäller vissa systemspråk.

¹⁶ För arabiskt tangentbord – svep åt motsatt håll. Vid svep från höger till vänster skapas ett mellanslag.

¹⁷ För arabiskt tangentbord – rita samma tecken men spegelvänt.

◀◀ Göra mellanslag i fritextfält med handskrift

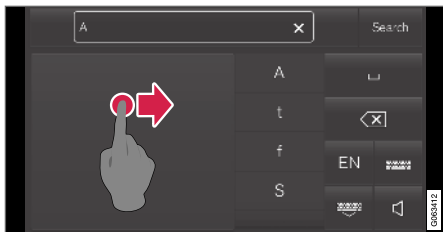

Gör ett mellanslag genom att rita ett streck från vänster till höger¹⁸.

Relaterad information

- Tangentbordet i centerdisplay (s. 115)

Ändra utseendet i centerdisplay

Skärmens utseende i centerdisplayen är möjligt att ändra genom att välja tema.

1. Tryck på **Inställningar** i toppvyn.
2. Tryck på **My Car** → **Displayer** → **Teman för display**.
3. Välj därefter tema, t.ex. **Minimalistic** eller **Chrome Rings**.

Som tillägg till dessa utseenden är det möjligt att välja mellan **Normal** och **Ljus**. Vid **Normal** är bakgrunden i skärmen mörk och texterna är ljusa. Detta alternativ är förvalt för alla teman. Om så önskas kan en ljus variant väljas där utseendet ändras så att bakgrunden blir ljus och texterna mörka. Alternativet kan t.ex. vara användbart vid starkt dagsljus.

Alternativen är alltid tillgängliga för användaren och påverkas inte av belysningen runt omkring.

Relaterad information

- Öppna inställningar i centerdisplay (s. 121)
- Aktivera och deaktivera centerdisplay (s. 105)
- Rengöra centerdisplay (s. 609)

Stänga av och ändra volymen på systemljud i centerdisplay

Systemljudet i centerdisplayen är möjligt att ändra volym på eller stänga av.

1. Tryck på **Inställningar** i toppvyn i centerdisplayen.
2. Tryck på **Ljud** → **Systemvolym**.
3. Dra i reglaget under **Beröringssljud**, för att ändra volym/stänga av ljudet för tryck på skärmen. Dra reglaget till önskad ljudnivå.

Relaterad information

- Översikt av centerdisplay (s. 99)
- Ändra inställningar i centerdisplay (s. 123)
- Ljudinställningar (s. 474)

¹⁸ För arabiskt tangentbord – rita strecket från höger till vänster.

Ändra systemenheter

Inställningar för enheter görs i centerdisplayens meny **Inställningar**.

1. Tryck på **Inställningar** i toppvyn i centerdisplayen.
2. Gå vidare till **System → Systemspråk och enheter → Måttenheter**.
3. Välj enhetsstandard mellan:
 - **Metrisk** – kilometer, liter och grader Celsius.
 - **Brittisk** – miles, gallons och grader Celsius.
 - **Amerikansk** – miles, gallons och grader Fahrenheit.

> Enheterna i förardisplayen, centerdisplayen och head-up-displayen ändras.

Relaterad information

- Översikt av centerdisplay (s. 99)
- Öppna inställningar i centerdisplay (s. 121)
- Ändra inställningar i centerdisplay (s. 123)
- Ändra systemspråk (s. 121)

Ändra systemspråk

Inställningar för språk görs i centerdisplayens meny **Inställningar**.

i OBS

Att byta språk i centerdisplayen kan innebära att viss ägarinformation inte överensstämmer med nationella eller lokala lagar och bestämmelser. Byt inte till ett språk som är svårt att förstå, det kan då bli svårt att hitta tillbaka i strukturen i skärmen.

1. Tryck på **Inställningar** i toppvyn i centerdisplayen.
2. Gå vidare till **System → Systemspråk och enheter**.
3. Välj **Systemspråk**. Språk med stöd för röststyrning har en röststyrningssymbol.
 - > Språket i förardisplayen, centerdisplayen och head-up-displayen ändras.

Relaterad information

- Översikt av centerdisplay (s. 99)
- Öppna inställningar i centerdisplay (s. 121)
- Ändra inställningar i centerdisplay (s. 123)
- Ändra systemenheter (s. 121)

Öppna inställningar i centerdisplay

I centerdisplayen hanteras **Inställningar** och information för många av bilens funktioner.

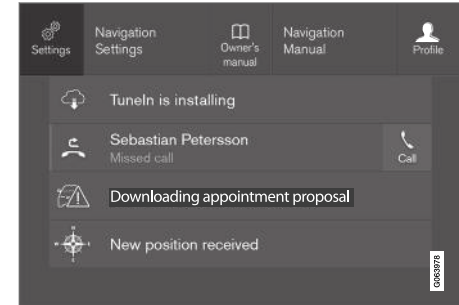

Toppvyn med knappen för **Inställningar**.

1. Öppna toppvyn genom att trycka på fliken eller genom att dra/svepa uppifrån och ner över skärmen.
2. Tryck på **Inställningar** för att öppna inställningsmenyn.
3. Tryck på en av kategorierna som visas och navigera till underkategorier och respektive inställningar genom ytterligare tryck.
4. Tryck på **Bakåt** för att gå bakåt i inställningsmenyn.

Tryck på **Stäng** för att stänga inställningsmenyn.

◀ Relaterad information

- Översikt av centerdisplay (s. 99)
- Ändra inställningar i centerdisplay (s. 123)
- Inställningstyper i centerdisplay (s. 124)
- Tabell över inställningar i centerdisplay (s. 125)

Öppna kontextuell inställning i centerdisplay

Via kontextuella inställningar är det möjligt för de flesta av bilens grundappar att ändra inställningar direkt i toppvyn i centerdisplayen.

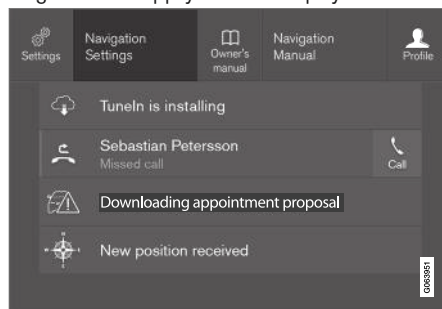

Toppvyn med knappen för kontextuell inställning.

De appar som ligger i bilen från början, t.ex. **FM-radio** och **USB**, är en del av Sensus och tillhör bilens inbyggda funktioner. Inställningarna för dessa appar är möjliga att ändra direkt i toppvyn i centerdisplayen.

När kontextuell inställning är tillgänglig:

1. Dra ner toppvyn då en app är expanderat läge, t.ex. **Navigation**.
2. Tryck på **Inställningar Navigation**.
3. Ändra inställningar efter önskemål och bekräfta valen.

Tryck på **Stäng** eller fysiska hemknappen under centerdisplayen för att stänga inställningsvyn.

De flesta av bilens grundappar har denna kontextuella inställningsmöjlighet, men inte alla.

Tredjepartsappar

Tredjepartsappar ligger inte i bilens system från början utan är sådana som är möjliga att ladda ner, t.ex. **Volvo ID**. Här görs inställningarna alltid inuti appen och inte från toppvyn.

Relaterad information

- Öppna inställningar i centerdisplay (s. 121)
- Översikt av centerdisplay (s. 99)
- Återställa inställningar i centerdisplay (s. 124)
- Ladda ner appar (s. 476)

Ändra inställningar i centerdisplay

Det går att ändra **Inställningar** och information för många av bilens funktioner via centerdisplayen.

1. Öppna toppvyn genom att trycka på fliken eller genom att dra/svepa uppifrån och ner över skärmen.
2. Tryck på **Inställningar** för att öppna inställningsmenyn.
3. Tryck på en av kategorierna och underkategorier för att navigera till önskad inställning.
4. Ändra en eller flera inställningar. Olika typer av inställningar ändras på olika sätt.
 - > Ändringarna sparas direkt.

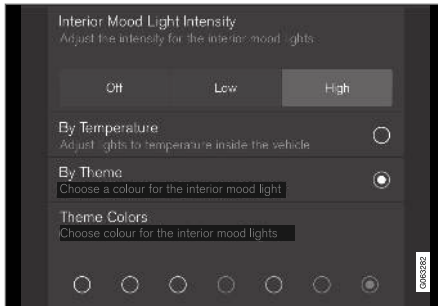

En underkategori i inställningsmenyn med olika typer av inställningar, här en flervalssknapp och radioknappar.

Relaterad information

- Översikt av centerdisplay (s. 99)
- Återställa inställningar i centerdisplay (s. 124)
- Inställningstyper i centerdisplay (s. 124)
- Tabell över inställningar i centerdisplay (s. 125)

Återställa användardata vid ägarbyte

Vid ett ägarbyte bör användardata och systeminställningar återställas till fabriksinställning.

Det är möjligt att återställa inställningarna i bilen på olika nivåer. Återställ all användardata och systeminställningar till ursprunglig fabriksinställning vid ägarbyte. Vid ett ägarbyte är det även viktigt att byta ägare till tjänsten Volvo On Call*.

Relaterad information

- Återställa inställningar i centerdisplay (s. 124)

Återställa inställningar i centerdisplay

Det går att återställa standardvärdet för alla inställningar som har gjorts i centerdisplayens inställningsmeny.

Två typer av återställning

Det finns två olika typer av återställning för inställningarna i inställningsmenyn:

- **Fabriksåterställning** – rensar alla data och filer samt återställer samtliga inställningar till standardvärde.
- **Återställ personliga inställningar** – rensar personliga data samt återställer personliga inställningar till standardvärde.

Återställa inställningar

Följ dessa instruktioner för att återställa inställningarna.

i OBS
Fabriksåterställning är möjlig endast när bilen är stillastående.

1. Tryck på **Inställningar** i toppvyn i centerdisplayen.
2. Gå vidare till **System** → **Fabriksåterställning**.
3. Välj önskad typ av återställning.
 - > Ett popup-fönster visas.

4. Tryck på **OK** för att bekräfta återställningen.

För valet **Återställ personliga inställningar** bekräftas återställningen genom att trycka på **Återställ för aktiv profil** eller **Återställ för alla profiler**.

> Valda inställningar återställs.

Relaterad information

- Översikt av centerdisplay (s. 99)
- Öppna inställningar i centerdisplay (s. 121)
- Ändra inställningar i centerdisplay (s. 123)
- Tabell över inställningar i centerdisplay (s. 125)

Inställningstyper i centerdisplay

Olika typer av inställningar ändras på olika sätt. Se tabellen för en beskrivning av de olika inställningstyperna.

Inställningstyper

Inställningstyp	Beskrivning
Triggerfunktion	Startar en app eller separat vy för mer avancerade inställningar genom att trycka på texten, t.ex. för att koppla upp en enhet med Bluetooth®.
Radio-knapp	Välj en inställning av flera möjliga genom att trycka på önskad radioknapp, t.ex. för att välja ett systemspråk.
Flervalsknapp	Välj en nivå för något genom att trycka på önskad del av knappen, t.ex. för att välja känslighetsnivå för City Safety.
Kryssruta	Välj att aktivera/deaktivera en funktion genom att trycka på rutan för att kryssa i/ur den, t.ex. för att välja automatisk start av eluppvärmda säten.

Inställningstyp	Beskrivning
Skjutreglage	Välj en nivå för något inom ett intervall genom att trycka på och dra i reglaget, t.ex. för att välja ljudnivå.
Informationsvisning	Ingen egentlig inställning, visar information om något, t.ex. bilens identifikationsnummer.

Relaterad information

- Översikt av centerdisplay (s. 99)

Tabell över inställningar i centerdisplay

Centerdisplayens inställningsmeny har ett antal huvudkategorier och underkategorier där inställningar och information för många av bilens funktioner finns samlade.

Det finns sju huvudkategorier: **My Car**, **Ljud**, **Navigation**, **Media**, **Kommunikation**, **Klimat** och **System**.

Varje kategori innehåller i sin tur ett antal underkategorier och inställningsmöjligheter. I tabellerna nedan visas första nivån av underkategorier. Inställningsmöjligheterna för en funktion eller ett område beskrivs mer utförligt i respektive avsnitt av ägarmanualen.

Vissa inställningar är personliga, vilket innebär att de kan sparas till **Förarprofiler**, medan andra är globala, vilket innebär att de inte är knutna till en förarprofil.

My Car

Underkategorier
Displayer
IntelliSafe
Körpreferenser/Individuellt körläge*
Ljus och belysning
Speglar och bekvämlighet

Underkategorier
Låsning
Parkeringsbroms och fjädring
Vindrutetorkare

Ljud

Underkategorier
Ton
Balans
Systemvolym

Navigation

Underkategorier
Karta
Resväg och Vägledning
Trafik

Media

Underkategorier
AM/FM-radio
DAB*





Underkategorier
Gracenote®
TV*
Video
Kommunikation
Underkategorier
Telefon
Textmeddelanden
Android Auto*
Apple CarPlay*
Bluetooth enheter
Wi-Fi
Bilens Wi-Fi delning
Internet via bilmodem*
Volvo On Call*
Volvo servicenätverk

Klimat

Huvudkategorin **Klimat** har inga underkategorier.

System

Underkategorier
Förarprofil
Datum och Tid
Systemspråk och enheter
Integritet och datadelning
Tangentbordslayout
Röststyrning*
Fabriksåterställning
Systeminformation

Relaterad information

- Översikt av centerdisplay (s. 99)
- Ändra inställningar i centerdisplay (s. 123)
- Återställa inställningar i centerdisplay (s. 124)

Förarprofiler

Många av inställningarna som görs i bilen kan anpassas efter förarens personliga önskemål och sparas i en eller flera förarprofiler.

De personliga inställningarna sparas automatiskt i den aktiva förarprofilen. Varje nyckel kan kopplas till en förarprofil. När den kopplade nyckeln används anpassas bilen efter den specifika förarprofilens inställningar.

Vilka inställningar sparas i förarprofiler?

I bilen är inställningarna som görs antingen personliga eller globala. Det är de personliga inställningarna som sparas i förarprofiler.

Inställningar som kan sparas i en förarprofil gäller bland annat skärmar, speglar, framsäten, navigation*, ljud- och mediasystem, språk och röststyrning.

Vissa inställningar, de så kallade globala inställningarna, är möjliga att ändra men sparas inte till en specifik förarprofil. Ändring av de globala inställningarna påverkar alla profiler.

Globala inställningar

De globala inställningarna och parametrarna ändras inte när en förarprofil byts mot en annan. De förblir desamma oavsett vilken förarprofil som är aktiv.

Inställningarna av tangentbordslayouten är exempel på globala inställningar. Om förarprofil X används för att lägga till fler språk till tangentbordet ligger dessa kvar och är möjliga att växla mellan även om förarprofil Y används. Inställningarna för tangentbordslayouten sparas inte till en specifik förarprofil – inställningarna är globala.

Personliga inställningar

Om förarprofil X har använts för att t.ex. ställa in ljusstyrkan i centerdisplayen påverkas inte förarprofil Y av inställningen. Den har sparats till förarprofil X – inställningen av ljusstyrka är en personlig inställning.

Relaterad information

- Välja förarprofil (s. 127)
- Ändra namn på förarprofil (s. 128)
- Återställa inställningar i förarprofiler (s. 128)
- Koppla fjärrnyckel till förarprofil (s. 128)
- Tabell över inställningar i centerdisplay (s. 125)

Välja förarprofil

När centerdisplayen startas visas vilken förarprofil som är vald högst upp i skärmen. Den förarprofil som användes senast är den som kommer vara aktiv när bilen låses upp nästa gång. Det är möjligt att byta till en annan förarprofil efter att bilen har låsts upp. Om fjärrnyckeln däremot har kopplats till en förarprofil är det denna som väljs vid uppstart.

Det finns två alternativ för att byta till en annan förarprofil.

Alternativ 1:

1. Tryck på namnet på förarprofilen som visas i centerdisplayens överkant när displayen startas.
 - > En lista på valbara förarprofiler visas.
2. Välj önskad förarprofil.
3. Tryck på **Bekräfta**.
 - > Förarprofilen är vald och systemet laddar in den nya förarprofilens inställningar.

Alternativ 2:

1. Dra ner toppvyn i centerdisplayen.
2. Tryck på **Profil**.
 - > Samma lista som för alternativ 1 visas.
3. Välj önskad förarprofil.
4. Tryck på **Bekräfta**.
 - > Förarprofilen är vald och systemet laddar in den nya förarprofilens inställningar.

Relaterad information

- Förarprofiler (s. 126)
- Navigera i centerdisplayens vyer (s. 105)
- Ändra namn på förarprofil (s. 128)
- Koppla fjärrnyckel till förarprofil (s. 128)

Ändra namn på förarprofil

Det är möjligt att byta namn på de olika förarprofilerna som används i bilen.

1. Tryck på **Inställningar** i toppvyn i centerdisplayen.
2. Tryck på **System → Förarprofiler**.
3. Välj **Redigera profil**.
 - > En meny visas där det är möjligt att redigera profilen.
4. Tryck i rutan **Profilnamn**.
 - > Ett tangentbord blir synligt och namnet är möjligt att ändra. Tryck på  för stänga tangentbordet.
5. Spara namnändringen genom att trycka **Bakåt** eller **Stäng**.
 - > Namnet har nu ändrats.

OBS

Ett profilnamn kan inte börja med mellanslag, då kommer profilnamnet inte att sparas.

Relaterad information

- Välja förarprofil (s. 127)
- Tangentbordet i centerdisplay (s. 115)

Återställa inställningar i förarprofiler

Inställningar som har sparats till en eller flera förarprofiler kan återställas om bilen står stilla.

OBS

Fabriksåterställning är möjlig endast när bilen är stillastående.

1. Tryck på **Inställningar** i toppvyn.
2. Tryck på **System → Fabriksåterställning → Återställ personliga inställningar**.
3. Välj något av alternativen **Återställ för aktiv profil**, **Återställ för alla profiler** eller **Avbryt**.

Relaterad information

- Förarprofiler (s. 126)
- Återställa inställningar i centerdisplay (s. 124)

Koppla fjärrnyckel till förarprofil

Det är möjligt att koppla sin nyckel till en förarprofil. På så vis väljs automatiskt förarprofilen med alla dess inställningar varje gång bilen används med den specifika fjärrnyckeln.

Första gången fjärrnyckeln används är den inte kopplad till någon specifik förarprofil. Vid uppstart av bilen aktiveras automatiskt profilen **Gäst**.

Det är möjligt att manuellt välja en förarprofil utan att koppla ihop den med nyckeln. Vid upplåsning av bilen aktiveras den senast aktiva förarprofilen. Har nyckeln en gång kopplats ihop med en förarprofil behöver ett val av förarprofil inte göras när den specifika nyckeln används.

Koppla fjärrnyckel till en förarprofil

Välj först vilken profil som ska kopplas till nyckeln, om profilen som ska kopplas inte redan är aktiv. Den aktiva profilen kan därefter kopplas till nyckeln.

1. Tryck på **Inställningar** i toppvyn i centerdisplayen.
2. Tryck på **System → Förarprofiler**.
3. Markera önskad profil. Displayen går tillbaka till hemvyn. Profilen **Gäst** går inte att koppla ihop med en nyckel.
4. Dra ner toppvyn igen och tryck på **Inställningar → System → Förarprofiler → Redigera profil**.

5. Välj **Anslut fjärrnyckel** för att koppla profilen med nyckeln. Det är inte möjligt att koppla en förarprofil till en annan nyckel än den som för tillfället används i bilen. Finns det flera nycklar i bilen visas texten **Fler än en nyckel hittades, placera nyckeln som skall anslutas på "backup"-läsaren.**



Backup-läsarens placering i tunnelkonsolen.

- > När texten **Profilen är ansluten till nyckeln** visas är nyckeln och förarprofilen ihopkopplade.
6. Tryck på **OK**.
- > Den aktuella nyckeln är nu kopplad till förarprofilen och förblir det så länge rutan för **Anslut fjärrnyckel** inte bockas ur.

Relaterad information

- Förarprofiler (s. 126)
- Ändra namn på förarprofil (s. 128)
- Fjärrnyckel (s. 229)

Meddelande i centerdisplay

Centerdisplayen kan vid olika händelser visa meddelanden för att informera eller hjälpa föraren.

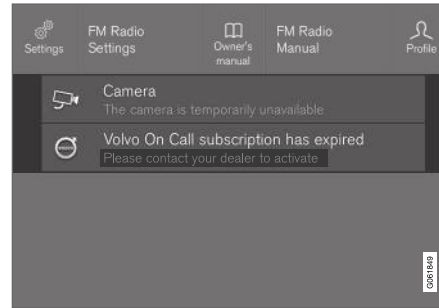

Meddelande i centerdisplayens toppvy.

I centerdisplayen visas meddelanden av lägre prioritet för föraren.

De flesta meddelanden visas över centerdisplayens statusfält. Efter en stund, eller när meddelandet åtgärdats om det krävs, försvinner meddelandet från statusfältet. Om ett meddelande behöver sparas lägger det sig i toppvyn i centerdisplayen.

Meddelandets utformning kan variera och kan visas tillsammans med grafik, symboler eller en knapp för att t.ex. aktivera/deaktivera en funktion kopplad till meddelandet.

Popup-meddelanden

I vissa fall visas ett meddelande i form av ett popup-fönster. Popup-meddelanden har högre prioritet än meddelanden som visas i statusfältet och kräver kvittens/åtgärd innan de försvinner. Meddelanden som behöver sparas lägger sig i toppvyn i centerdisplayen.

Relaterad information

- Hantera meddelande i centerdisplay (s. 130)
- Hantera meddelande sparat från centerdisplay (s. 130)
- Meddelande i förardisplay (s. 95)

Hantera meddelande i centerdisplay

Meddelanden i centerdisplayen hanteras i centerdisplayens vyer.

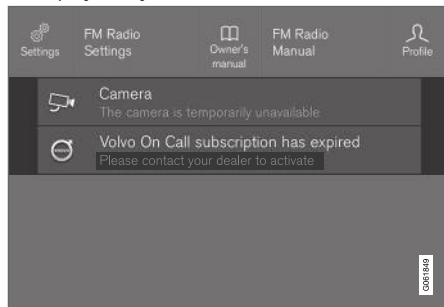

Meddelande i centerdisplayens toppvy.

Vissa meddelanden i centerdisplayen har en knapp (eller flera knappar i popup-meddelanden) för att t.ex. aktivera/deaktivera en funktion kopplad till meddelandet.

Hantera nytt meddelande

För meddelanden med knappar:

- Tryck på knappen för att utföra åtgärden eller låt meddelandet automatiskt stängas efter en stund.
 - > Meddelandet försvinner från statusfältet.

För meddelanden utan knappar:

- Stäng meddelandet genom att trycka på det eller låt meddelandet automatiskt stängas efter en stund.
 - > Meddelandet försvinner från statusfältet.

Om ett meddelande behöver sparas lägger det sig i toppvyn i centerdisplayen.

Relaterad information

- Meddelande i centerdisplay (s. 129)
- Hantera meddelande sparat från centerdisplay (s. 130)
- Meddelande i förardisplay (s. 95)

Hantera meddelande sparat från centerdisplay

Meddelanden som sparats från förar- och centerdisplayerna hanteras i båda fallen i centerdisplayen.

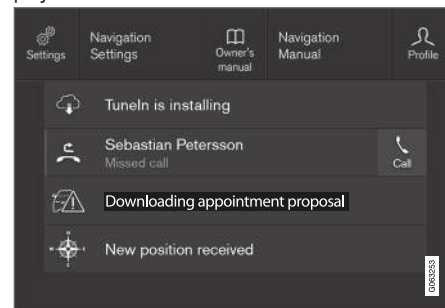

Sparade meddelanden och möjliga val i toppvyn.

Meddelanden som visats i centerdisplayen och som behöver sparas läggs i centerdisplayens toppvy.

Läsa sparade meddelande

1. Öppna toppvyn i centerdisplayen.
 - > En lista med sparade meddelanden visas. Meddelanden med en pil till höger går att expandera.
2. Tryck på ett meddelande för att expandera/minimera.
 - > Mer information om meddelandet visas i listan och bilden till vänster i appen visar information om meddelandet i grafisk form.

Hantera sparade meddelande

Vissa meddelanden har en knapp för att t.ex. aktivera/deaktivera en funktion kopplad till meddelandet.

- Tryck på knappen för att utföra åtgärden.

Sparade meddelanden i toppvyn raderas automatiskt när bilen stängs av.

Relaterad information

- Meddelande i centerdisplay (s. 129)
- Hantera meddelande i centerdisplay (s. 130)
- Meddelande i förardisplay (s. 95)

Head-up-display*

Head-up-displayen är ett komplement till bilens förardisplay och projicerar information från förardisplayen på vindrutan. Den projicerade bilden kan endast ses från förarens position.



Inkommande telefonsamtal.

Head-up-displayen visar varningar och information avseende hastighet, farthållarfunktioner, navigation etc. i förarens synfält. Även trafikskyltsinformation och inkommande telefonsamtal kan visas i head-up-displayen.

i OBS

Förarens möjlighet att se informationen i head-up-displayen försämras av:

- användning av polariserande solglasögon
- en körställning som medför att föraren inte sitter centrerad i sätet
- föremål på displayenhetens täckglas
- ogynnsamma ljusförhållanden.

! VIKTIGT

Displayenheten varifrån informationen projiceras finns i instrumentpanelen. För att undvika skador på displayenhetens täckglas – förvara inga föremål på täckglaset och se till att inga föremål faller ner på det.

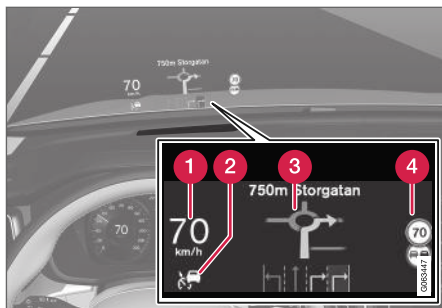

Exempel på vad som kan visas i displayen.

- 1 Hastighet
- 2 Farthållare
- 3 Navigation
- 4 Trafikskyltar

Ett antal symboler kan visas tillfälligt i head-up-displayen, t.ex.:



Om varningssymbolen tänds – läs varningsmeddelande i förardisplayen.



Om informationssymbolen tänds – läs meddelande i förardisplayen.

i OBS

Vissa synfel kan vid användning av head-up-display medföra huvudvärk och en känsla av ansträngdhet.

City Safety i head-up-displayen

Vid aktivering av City Safety ersätts informationen i head-up-displayen av grafik för City Safety. Denna grafik tänds även om head-up-displayen är avstängd.

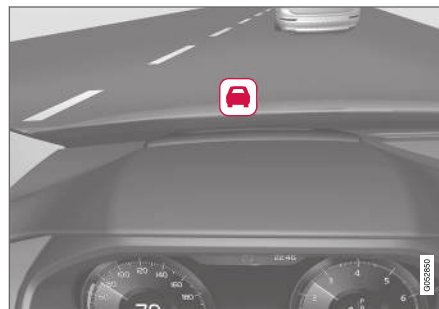

Grafiken för City Safety blinkar för att fånga förarens uppmärksamhet.

Relaterad information

- Aktivera och deaktivera head-up-display* (s. 132)
- Rengöring av head-up-display* (s. 610)
- Head-up-display vid byte av vindruta* (s. 581)

Aktivera och deaktivera head-up-display*

Head-up-displayen kan aktiveras och deaktiveras när bilen har startats.



Tryck på knappen **Head-up display** i centerdisplayens funktionsvy. En indikering i knappen lyser när funktionen är aktiverad.

Relaterad information

- Inställningar för head-up-display* (s. 133)
- Head-up-display* (s. 131)

Inställningar för head-up-display*

Justera inställningar för head-up-displayens visning på vindrutan.

Inställningar kan göras i centerdisplayens inställningsmeny när bilen har startats och en projicerad bild visas på vindrutan.

Inställningen sparas som personlig inställning i förarprofilen.

Välja visningsalternativ

Välj funktioner som ska visas i head-up displayen.

1. Tryck på **Inställningar** i centerdisplayens toppvy.
2. Tryck på **My Car → Displayer → Head-up display alternativ**.
3. Välj en eller flera funktioner:
 - **Visa navigation**
 - **Visa Road Sign Information**
 - **Visa förarstöd**
 - **Visa telefon**.

Justera ljusstyrka och höjdposition

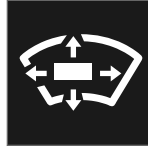

1. Tryck på knappen **Justeringar för head-up display** i centerdisplayens funktionsvy.
2. Justera den projicerade bildens ljusstyrka och höjdposition i förarens synfält med rattens högra knappsats.

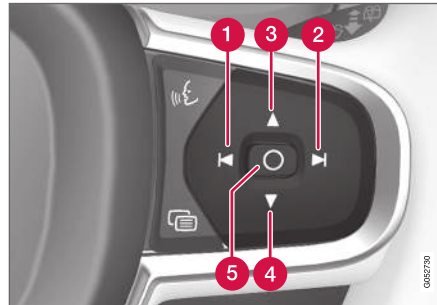

- 1 Minska ljusstyrkan
- 2 Öka ljusstyrkan
- 3 Höja positionen

4 Sänka positionen

5 Bekräfta

Grafikens ljusstyrka anpassas automatiskt till ljusförhållandena i dess bakgrund. Ljusstyrkan påverkas även av justeringen av ljusstyrkan i bilens övriga displayer.

Höjdpositionen kan lagras i det elmanövrerade* framsätets minnesfunktion.

◀◀ Kalibrera horisontalläge

Kalibrering av head-up-displayens horisontalläge kan behövas i samband med byte av vindruta eller displayenhet. Kalibreringen innebär att den projicerade bilden roteras moturs eller medurs.

1. Tryck på **Inställningar** i centerdisplayens toppvy.
2. Välj **My Car → Displayer → Head-up display alternativ → Kalibrering för head-up display**.
3. Kalibrera bildens horisontalläge med rattens högra knappsats.

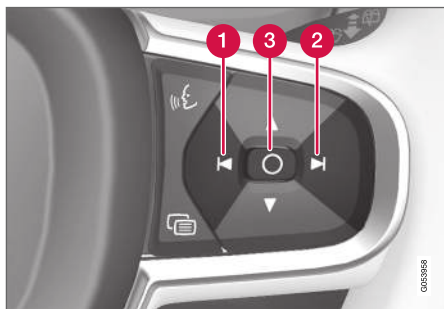

- 1 Roterar moturs
- 2 Roterar medurs
- 3 Bekräfta

Relaterad information

- Head-up-display* (s. 131)
- Aktivera och deaktivera head-up-display* (s. 132)

Röststyrning¹⁹

Föraren kan röststyra vissa funktioner i mediaspelaren, Bluetooth-ansluten telefon, klimatsystemet och Volvos navigationssystem*.

Röstkommandon erbjuder extra bekvämlighet och hjälper föraren att inte distraheras så att hon eller han kan koncentrera sig på körningen, vägen och trafiksituationen.

⚠ VARNING

Föraren är alltid ytterst ansvarig för att fordonet framförs på ett säkert sätt och att alla tillämpliga trafikregler efterföljs.

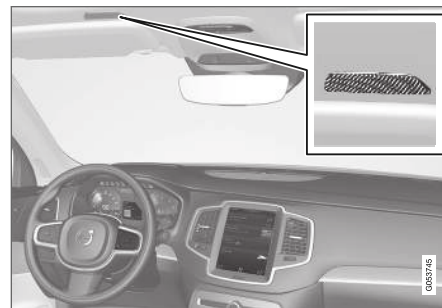

Röststyrningssystemets mikrofon

Röststyrning sker i dialogform genom att användaren säger kommandon och får verbal respons

¹⁹ Gäller vissa marknader.

från systemet. Röststyrningssystemet använder samma mikrofon som Bluetooth-anslutna enheter, och röststyrningssystemets svar sker genom bilens högtalare. I vissa fall visas även textmeddelande i förardisplayen. Funktioner styrs med rattens högra knappsats och inställningar görs via centerdisplayen.

Systemuppdatering

Röststyrningssystemet förbättras kontinuerligt. Hämta uppdateringar för optimal funktionalitet på support.volvocars.com.

Relaterad information

- Använda röststyrning (s. 135)
- Röststyra telefon (s. 136)
- Röststyra radio och media (s. 137)
- Röststyra klimat (s. 192)
- Inställningar för röststyrning (s. 137)

Använda röststyrning²⁰





Tryck på rattknappen för röststyrning  för att aktivera systemet och initiera en dialog med röstkommandon.

Tänk på följande:

- Tala efter tonen med normal röst i vanligt tempo.
- Tala inte när systemet svarar (systemet uppfattar inte kommandon under denna tid).
- Undvik bakgrunds ljud i kupéutrymmet genom att ha dörrar, rutor och panoramatak* stängda.

Röststyrning kan avbrytas genom att:

- säga "**Avbryt**".
- långt tryck på rattknappen för röststyrning .

För att påskynda kommunikationen och hoppa över uppmaningar från systemet, tryck på rattknappen för röststyrning  då systemrösten talar och säg nästa kommando.

Exempel på röststyrning

Tryck på , säg "**Ring [Förnamn] [Efternamn] [nummerkategori]**" – ringer vald

kontakt från telefonboken. Om kontakten har flera telefonnummer (t.ex. hem, mobil, arbete) måste rätt kategori nämnas.

Tryck alltså på  och säg "**Ring Robyn Smith mobil**".

Kommandon/fraser

Följande kommandon är alltid möjliga att använda:

- "**Repetera**" – repeterar senaste röstinstruktionen i pågående dialog.
- "**Avbryt**" – avbryter dialogen.
- "**Hjälp**" – startar en hjälpdialog. Systemet svarar med kommandon som kan användas i aktuell situation, en uppmaning eller ett exempel.

Kommandon för specifika funktioner, såsom telefon och radio, finns beskrivna i specifika avsnitt.

²⁰ Gäller vissa marknader.

« Siffror

Sifferkommandon anges olika beroende på vilken funktion som ska styras:

- **Telefon- och postnummer** ska sägas individuellt siffra för siffra, t.ex. noll tre ett två två fyra fyra tre (03122443).
- **Husnummer** kan sägas individuellt eller i grupp, t.ex. två två eller tjugotvå (22). För engelska och nederländska kan flera grupper sägas i sekvens, t.ex. tjugotvå tjugotvå (22 22). För engelska kan även dubbel eller trippel användas, t.ex. dubbel nolla (00). Nummer kan anges inom intervallet 0-2300.
- **Frekvenser** kan sägas nittioåtta komma åtta (98,8), etthundrafyra komma två eller hundrafyra komma två (104,2).

Relaterad information

- Röststyrning (s. 134)
- Röststyra telefon (s. 136)
- Röststyra radio och media (s. 137)
- Röststyra klimat (s. 192)
- Inställningar för röststyrning (s. 137)

Röststyra telefon²¹

Ring en kontakt, få meddelanden upplästa eller diktera korta meddelanden med röststyrningskommandon till en Bluetooth-ansluten telefon. För att ange en kontakt i telefonboken så behöver röststyrningskommandot innefatta kontaktinformationen som finns angiven i telefonboken. Om en kontakt, t.ex. **Robyn Smith**, har flera telefonnummer så kan även nummerkategorin anges, t.ex. **hem** eller **mobil**: "**Ring Robyn Smith mobil**".

Tryck på  och säg något av följande kommando:

- "**Ring [kontakt]**" – ringer vald kontakt från telefonboken.
- "**Ring [telefonnummer]**" – ringer telefonnummer.
- "**Samtalslista**" – visar samtalslistan.
- "**Läs meddelande**" – meddelande läses upp. Finns flera meddelanden - välj vilket meddelande som ska läsas upp.
- "**Diktera meddelande till [kontakt]**" – användaren uppmanas säga ett kort meddelande. Därefter läses meddelandet upp och användaren kan välja att skicka²² eller göra om meddelandet. För den här funktionen måste bilen vara ansluten till internet.

Relaterad information

- Röststyrning (s. 134)
- Använda röststyrning (s. 135)
- Röststyra radio och media (s. 137)
- Röststyra klimat (s. 192)
- Inställningar för röststyrning (s. 137)
- Internetansluten bil* (s. 508)

²¹ Gäller vissa marknader.

²² Endast vissa telefoner kan skicka meddelanden via bilen. För kompatibilitet, se support.volvocars.com.

Röststyra radio och media²³

Här följer kommandon för röststyrning av radio och mediaspelare.

Tryck på  och säg något av följande kommandon:

- **"Media"** – startar en dialog för media och radio och visar exempel på kommandon.
- **"Spela [artist]"** – spelar musik av vald artist.
- **"Spela [låttitel]"** – spelar vald låt.
- **"Spela [låttitel] från [album]"** – spelar vald låt från valt album.
- **"Spela [TV-kanalnamn]"** – startar vald TV-kanal*²⁴.
- **"Spela [radiostation]"** – startar vald radiokanal.
- **"Ställ in [frekvens]"** – startar vald radiofrekvens i aktivt radioband. Om ingen radiokälla är aktiv startas FM-bandet som standard.
- **"Ställ in [frekvens] [frekvensband]"** – startar vald radiofrekvens på valt radioband.
- **"Radio"** – startar FM-radio.
- **"FM radio"** – startar FM-radio.
- **"AM radio"** – startar AM-radio.
- **"DAB"** – startar DAB-radio*.
- **"TV"** – startar uppspelning från TV*²⁴.

- **"CD"** – startar uppspelning från CD*.
- **"USB"** – startar uppspelning från USB.
- **"iPod"** – startar uppspelning från iPod.
- **"Bluetooth"** – startar uppspelning från Bluetooth-ansluten mediakälla.
- **"Liknande musik"** – spelar musik från USB-anslutna enheter som liknar den musik som spelas.

Relaterad information

- Röststyrning (s. 134)
- Använda röststyrning (s. 135)
- Röststyra telefon (s. 136)
- Röststyra klimat (s. 192)
- Inställningar för röststyrning (s. 137)

Inställningar för röststyrning²⁵

Här väljs inställningar för röststyrningssystemet.

Inställningar → System → Röststyrning

Inställningar kan göras inom följande områden:

- **Repetera röstkommando**
- **Kön**
- **Talshastighet**

Ljudinställningar

Välj ljudinställningar under:

Inställningar → Ljud → Systemvolym → Röststyrning

Språkinställningar

Röststyrning är inte möjlig för alla språk. Tillgängliga språk för röststyrning är markerade med en ikon i språklistan – .

Byte av språk slår även igenom på meny-, meddelande- och hjälptexter.

Inställningar → System → Systemspråk och enheter → Systemspråk

²³ Gäller vissa marknader.

²⁴ Gäller vissa marknader.

²⁵ Gäller vissa marknader.

◀◀ **Relaterad information**

- [Röststyrning \(s. 134\)](#)
- [Använda röststyrning \(s. 135\)](#)
- [Röststyra telefon \(s. 136\)](#)
- [Röststyra klimat \(s. 192\)](#)
- [Röststyra radio och media \(s. 137\)](#)
- [Ljudinställningar \(s. 474\)](#)
- [Ändra systemspråk \(s. 121\)](#)

BELYSNING

Ljusreglage

De olika ljusreglagen kontrollerar både yttre och inre belysning. Med vänster rattspak aktiveras och justeras yttre belysning. Med tumhjul i instrumentpanelen justeras interiör ljusstyrka.

Med tumhjul i instrumentpanelen justeras också strålkastarnas ljushöjd¹.

Yttre belysning

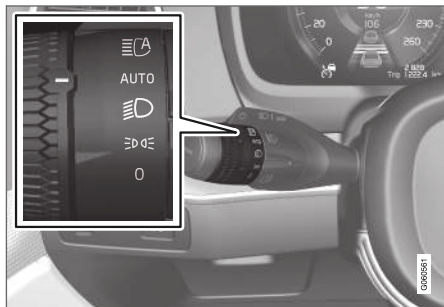

Vridning i vänster rattspak.

När bilens elsystem är i tändningsläge II eller när bilen är igång gäller följande funktioner för vridningens olika lägen:

Läge	Innebörd
	Varselljus. Helljusblink kan användas.
	Varselljus och positionsljus. Positionsljus när bilen är parkerad. ^A Helljusblink kan användas.
	Halvljus och positionsljus. Helljus kan aktiveras. Helljusblink kan användas.

Läge	Innebörd
	Varselljus och positionsljus i dagsljus. Halvljus och positionsljus i svagt dagsljus eller mörker eller när dimljus fram* och/eller bak är aktiverat. Funktionen Automatiskt helljus kan aktiveras. Helljus kan aktiveras när halvljuset är tänd. Helljusblink kan användas.
	Automatiskt helljus på/av.

^A Om bilen är igång men stillastående kan vridningen skiftas till läge från annat läge för att tända endast positionsljusen i stället för annan belysning.

Volvo rekommenderar att läge **AUTO** används när bilen körs.

VARNING

Bilens ljussystem kan inte i alla situationer avgöra när dagsljuset är för svagt eller tillräckligt starkt, t.ex. vid dimma och regn.

Föraren är alltid ansvarig för att bilen framförs med ett trafiksäkert ljus och enligt gällande trafikbestämmelser.

¹ Gäller bil med halogenstrålkastare.

Tumhjul i instrumentpanel

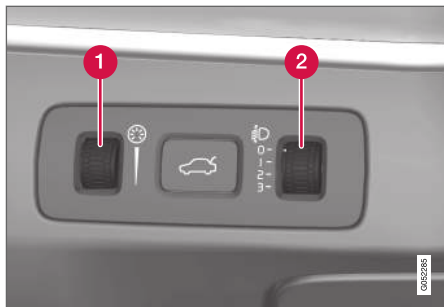

Bil med LED²-strålkastare* har automatisk ljushöjdsreglering och är därför inte utrustad med tumhjulet för ljushöjdsreglering.

- ❶ Tumhjul för justering av interiör ljusstyrka
- ❷ Tumhjul för ljushöjdsreglering¹

Relaterad information

- Justera ljusfunktioner via centerdisplay (s. 141)
- Interiör belysning (s. 151)
- Positionsljus (s. 143)
- Använda blinkers (s. 147)
- Använda helljus (s. 145)
- Halvljus (s. 144)

- Dimstrålkastare/kurvtagningsljus* (s. 148)
- Dimljus bak (s. 149)
- Aktiva kurvljus* (s. 147)
- Bromsljus (s. 149)
- Nödbromsljus (s. 150)
- Varningsblinkers (s. 150)

Justera ljusfunktioner via centerdisplay

Flera ljusfunktioner kan justeras och aktiveras via centerdisplayen som exempelvis automatiskt helljus, ledbelysning och trygghetsbelysning.

1. Tryck på **Inställningar** i toppvyn.
2. Tryck på **My Car** → **Ljus och belysning**.
3. Välj **Exteriör belysning** eller **Interiör belysning**.

Relaterad information

- Ljusreglage (s. 140)
- Automatiskt helljus (s. 145)
- Använda ledbelysning (s. 151)
- Trygghetsbelysning (s. 151)
- Använda blinkers (s. 147)
- Öppna inställningar i centerdisplay (s. 121)
- Funktionsvy i centerdisplay (s. 111)

² Lysdiod (Light Emitting Diode)

¹ Gäller bil med halogenstrålkastare.

Justera strålkastarnas ljushöjd

Med ett av tumhjulen i instrumentpanelen justeras strålkastarnas ljushöjd³.

Bilens last ändrar strålkastarljusets riktning i höjdlid, vilket kan leda till att mötande fordon bländas. Undvik detta genom att justera strålkastarnas ljushöjd. Sänk ljuset om bilen lastats tungt.

1. Låt motorn vara igång eller ha bilens elsystem i tändningsläge I.
2. Rulla uppåt/nedåt med tumhjulet för att höja/sänka ljushöjden.

Nedan visas i vilket läge tumhjulet ska ställas för ett antal lastfall.

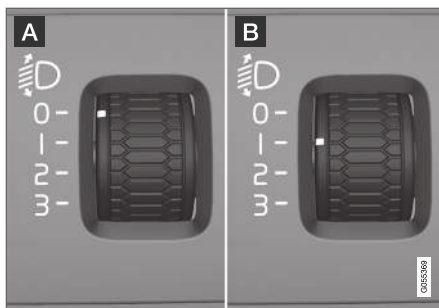

Exempel på lägen på tumhjulet.

A Tumhjulet i läge 0

B Tumhjulet i läge 1

Lastfall	Tumhjulets läge
Endast förare.	0
Förare samt passagerare i passagerarsätet fram.	0
Förare samt passagerare i passagerarsätet fram. Tre passagerare i baksätet.	1

Lastfall	Tumhjulets läge
Förare samt passagerare i passagerarsätet fram. Tre passagerare i baksätet. 220 kg last i lastutrymmet.	1
Förare samt maximal last i lastutrymmet.	2

Relaterad information

- Ljusreglage (s. 140)

³ Gäller bil med halogenstrålkastare.

Positionsljus

Positionsljus kan användas för att andra trafikanter ska se bilen om den stannar eller står parkerad. Positionsljuset tänds med rattspakens vridning.

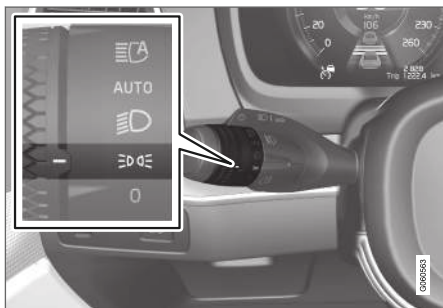

Rattspakens vridning i läget för positionsljus.

Ställ vridningen i läge  – positionsljusen tänds (nummerskyltbelysningen tänds samtidigt).

Är bilens elsystem i tändningsläge II eller är bilen igång lyser varselljusen i stället för positionsljus fram. När vridningen är i denna position så är positionsljusen tända oavsett vilket tändningsläge bilens elsystem är i.

Om bilen är igång men stillastående kan vridningen skiftas till läget för positionsljus  från annat läge för att tända endast positionsljusen i stället för annan belysning.

Vid körning i mer än 30 sekunder i max 10 km/h (ca 6 mph) eller om hastigheten överstiger 10 km/h (ca 6 mph) tänds varselljus. Föraren bör vrida till annat läge än .



När det är mörkt ute och bakluckan öppnas tänds de bakre positionsljusen (om de inte redan är tända) för att uppmärksamma bakomvarande. Detta sker oavsett vilket läge vridningen står i eller vilket tändningsläge bilens elsystem är i.

Relaterad information

- Ljusreglage (s. 140)
- Tändningslägen (s. 408)
- Byta varselljuslampa/positionsljuslampa fram (s. 590)

Varselljus

Bilen har sensorer som känner av omgivningens ljusförhållanden. Med rattspakens vridning i läge

,  eller AUTO samt när bilens elsystem är i tändningsläge II eller när bilen är igång, lyser varselljuset. I läge AUTO växlar strålkastarna automatiskt till halvljus i svagt dagsljus eller mörker.

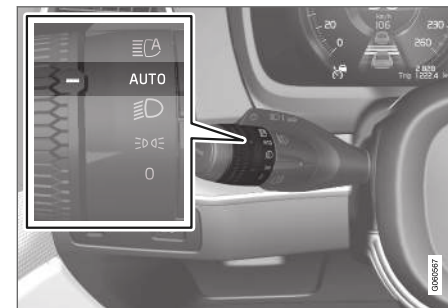

Rattspakens vridning i läge **AUTO**.

- « Med rattspakens vridning i läge **AUTO** lyser varselljuset (DRL⁴) när bilen körs i dagsljus. Bilen växlar automatiskt belysningen från varselljus till halvljus i svagt dagsljus eller mörker. Växling till halvljus sker också om dimljus fram* och/eller bak aktiveras.

⚠ VARNING

Systemet är ett hjälpmedel för att spara energi – det kan inte i alla situationer avgöra när dagsljuset är för svagt eller tillräckligt starkt, t.ex. vid dimma och regn.

Föraren är alltid ansvarig för att bilen framförs med ett trafiksäkert korrekt ljus och enligt gällande trafikbestämmelser.

Relaterad information

- Ljusreglage (s. 140)
- Tändningslägen (s. 408)
- Halvljus (s. 144)
- Byta varselljuslampa/positionsljuslampa fram (s. 590)

Halvljus

Vid körning med rattspakens vridning i läge

AUTO aktiveras halvljuset automatiskt i svagt dagsljus eller mörker, när bilens elsystem är i tändningsläge II eller när bilen är igång.

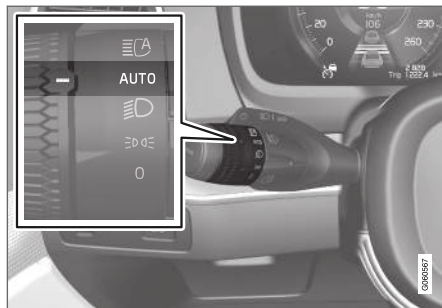

Rattspakens vridning i läge **AUTO**.

Med rattspakens vridning i läge **AUTO** aktiveras också halvljuset automatiskt om:

- dimljus fram* aktiveras
- dimljus bak aktiveras
- dimljus fram och bak aktiveras.

Med rattspakens vridning i läge  lyser alltid halvljuset när bilens elsystem är i tändningsläge II eller när bilen är igång.

Tunneldetektering

Bilen känner av när den körs in i en tunnel och skiftar då från varselljus till halvljus.

Observera att vridningen i vänster rattspak måste stå i läge **AUTO** för att tunneldetekteringen ska fungera.

Relaterad information

- Ljusreglage (s. 140)
- Tändningslägen (s. 408)
- Varselljus (s. 143)
- Byta halvljuslampa (s. 588)

⁴ Daytime Running Lights

Använda helljus

Helljus manövreras med den vänstra rattspaken. Helljus är bilens starkaste belysning och bör användas vid mörkerkörning, så länge det inte bländar andra trafikanter, för att få bättre sikt.

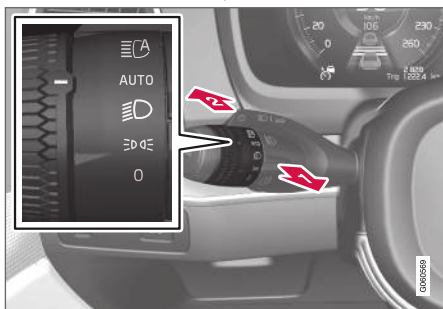

Rattspak med vridring.

Helljusblink

1 För rattspaken lätt bakåt till läget för helljusblink. Helljuset lyser tills spaken släpps.

Helljus

2 Helljuset kan aktiveras när rattspakens vridring står i läge **AUTO**⁵ eller . Aktivera helljuset genom att föra rattspaken framåt. Deaktivera genom att föra rattspaken bakåt.

När helljuset är aktiverat lyser symbolen i förardisplayen.

Relaterad information

- Ljusreglage (s. 140)
- Automatiskt helljus (s. 145)
- Byta helljuslampa (s. 589)

Automatiskt helljus

Automatiskt helljus är en funktion som med en kamerasensor i vindrutans överkant upptäcker mötande trafiks strålkastarljus eller framförvarande fordonas bakljus, och då växlar från helljus till halvljus.

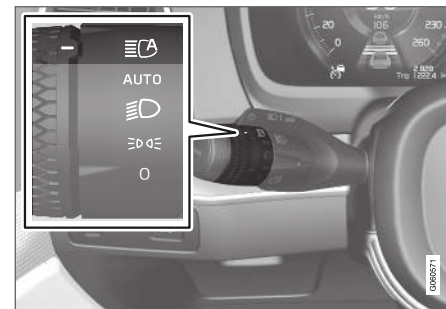

Automatiskt helljus aktiveras med rattspakens vridring i läge **AUTO**.

Funktionen kan också ta hänsyn till gatubelysning. När kamerasensorn inte längre ser något mötande eller framförvarande fordon tänds helljuset åter.

Funktionen kan träda in vid mörkerkörning när bilens hastighet är ca 20 km/h (ca 12 mph) eller högre.

⁵ När halvljuset är tänt.

- ◀ Deaktivering av automatiskt helljus när helljuset är på, medför att belysningen direkt ställs om till halvljus.

När automatiskt helljus är aktiverat lyser symbolen  med vitt sken i förardisplayen.

När helljuset är tätt lyser symbolen med blått sken. För LED-strålkastare gäller detta även om helljuset är delvis avbländat, d.v.s. om ljuskäglan lyser med något mer än halvljus.

Bil med halogenstrålkastare

Belysningen återgår till helljus någon sekund efter det att kameran inte längre känner av mötande trafiks strålkastarljus eller framförande fordons bakljus.

Bil med LED⁶-strålkastare*

Har det automatiska helljuset på/av-funktionalitet⁷ återgår belysningen till helljus någon sekund efter det att kameran inte längre känner av mötande trafiks strålkastarljus eller framförande fordons bakljus.

Har det automatiska helljuset adaptiv funktionalitet⁷ fortsätter ljuskäglan, till skillnad från vad som sker vid konventionell avbländning, att lysa med helljus på båda sidor om mötande eller framförande fordon – enbart den del av ljuskäglan som pekar direkt på fordonet bländas av.

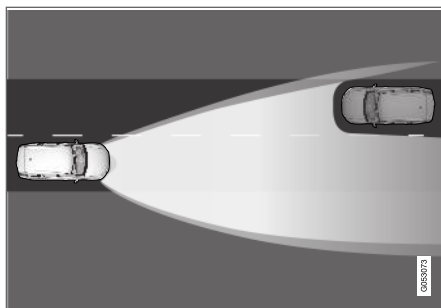

Adaptiv funktionalitet: Halvljus direkt mot mötande fordon, men fortsatt helljus på båda sidor om fordonet.

Belysningen återgår till fullt helljus någon sekund efter det att kameran inte längre känner av mötande trafiks strålkastarljus eller framförande fordons bakljus.

Begränsningar för automatiskt helljus

Kameran som funktionen baseras på har begränsningar.



Om denna symbol tillsammans med meddelande **Automatiskt helljus Tillfälligt ej tillgängligt** visas i förardisplayen, måste växling mellan hel- och halvljus göras manuellt. Rattspakens vridning kan ändå stå i läge **AUTO**. Symbolen  slöcknar när meddelandet visas.



Detsamma gäller om denna symbol tillsammans med meddelande **Vindrutesensor Sensor blockerad, se ägarmanual** visas.

Automatiskt helljus kan vara tillfälligt otillgängligt t.ex. i situationer med tät dimma eller kraftigt regn. När automatiskt helljus åter blir tillgängligt, eller vindrutesensorerna inte längre är blockerade, släcks meddelandet och symbolen  tänds.

VARNING

Automatiskt helljus är ett hjälpmedel för att vid gynnsamma förhållanden använda bästa möjliga ljus.

Föraren är alltid ansvarig för att manuellt växla mellan hel- och halvljus när trafiksituationer eller väderförhållanden kräver det.

Relaterad information

- Ljusreglage (s. 140)
- Använda helljus (s. 145)
- Begränsningar för Kameraenhet (s. 334)

⁶ Lysdiod (Light Emitting Diode)

⁷ Beroende på bilens utrustningsnivå.

Använda blinkers

Bilens blinkers manövreras med vänster rattspak. Blinkerlamporna blinkar tre gånger eller kontinuerligt, beroende på hur långt uppåt eller nedåt spaken förs.



Blinkers.

Kort blinksekvens

➔ För rattspaken uppåt eller nedåt till första läget och släpp. Blinkerlamporna blinkar tre gånger. Funktionen kan aktiveras/deaktiveras via centerdisplayen.

i OBS

- Denna automatiska blinksekvens kan avbrytas genom att rattspaken omedelbart förs i motsatt riktning.
- Om symbolen för blinker i förardisplayen blinkar snabbare än normalt – se meddelande i förardisplayen.

Kontinuerlig blinksekvens

➔ För rattspaken uppåt eller nedåt till yttersta läget.

Spaken stannar i sitt läge och förs tillbaka för hand eller automatiskt av ratt rörelsen.

Relaterad information

- Varningsblinkers (s. 150)
- Justera ljusfunktioner via centerdisplay (s. 141)
- Byta blinkerlampa fram (s. 590)

Aktiva kurvlyjus*

Aktiva kurvlyjus är konstruerade för att ge maximal belysning i kurvor och korsningar. Bil med LED⁸-strålkastare* kan beroende på bilens utrustningsnivå ha aktiva kurvlyjus.



Ljusbild med funktionen deaktiverad (vänster) respektive aktiverad (höger).

De aktiva kurvlyjusen följer ratt rörelsen för att ge maximal belysning i kurvor och korsningar och kan därmed ge föraren bättre uppsikt.

Funktionen aktiveras automatiskt vid start av bilen. Vid fel i funktionen lyser symbolen  i förardisplayen samtidigt som förardisplayen visar en förklarande text.

Funktionen är endast aktiv i svagt dagsljus eller mörker och endast när bilen är i rörelse och halvljuset lyser.

⁸ Lysdiod (Light Emitting Diode)

◀ Deaktivera/aktivera funktionen

Funktionen som är aktiverad när bilen levereras från fabrik kan deaktiveras/aktiveras via centerdisplayens funktionsvy:



Tryck på knappen **Aktiva kurvljus**.

Relaterad information



- Justera ljusfunktioner via centerdisplay (s. 141)
- Dimstrålkastare/kurvtagningsljus* (s. 148)

Dimstrålkastare/kurvtagningsljus*

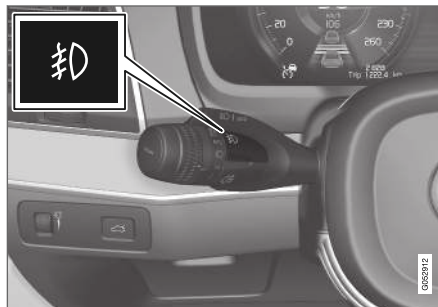
Det främre dimljuset ger ifrån sig ett starkare sken än halvljuset och är därför extra effektiva i dimma.



Knapp för dimstrålkastare.

Dimstrålkastarna kan tändas när tändningsläge II är aktivt eller när bilen är igång samt rattspakens vridning står i läge **AUTO**,  eller .

Tryck på knappen för att aktivera och deaktivera. Symbolen  i förardisplayen lyser när dimstrålkastarna är tända.

Dimstrålkastarna släcks automatiskt när startvredet vrids medurs för att stänga av bilen eller när rattspakens vridning ställs i läge **0**.

OBS

Bestämmelser för användning av dimstrålkastare varierar mellan olika länder.

Kurvtagningsljus*

Dimstrålkastarna kan inkludera funktionen kurvtagningsljus som temporärt lyser upp området snett framför bilen åt det håll ratten vrids i tvärkurva, eller åt det håll blinkers används.

Funktionen aktiveras i svagt dagsljus eller mörker när rattspakens vridning står i läge **AUTO** eller

 samt bilens hastighet är lägre än ca 30 km/h (ca 20 mph).

Dessutom tänds båda kurvtagningsljuset som ett komplement till backljuset vid backning.

Funktionen som är aktiverad när bilen levereras från fabrik kan aktiveras och deaktiveras via centerdisplayen.

Relaterad information

- Ljusreglage (s. 140)
- Tändningslägen (s. 408)
- Dimljus bak (s. 149)
- Aktiva kurvljus* (s. 147)
- Justera ljusfunktioner via centerdisplay (s. 141)

Dimljus bak

Dimljus bak lyser betydligt starkare än vanliga baklykter och bör endast användas då sikten är nedsatt på grund av dimma, snö, rök eller damm för att andra trafikanter i ett tidigt skede ska observera framförvarande fordon.



Knapp för dimljus bak.

Dimljus bak består av en lampa bak på förarsidan av bilen.

Dimljus bak kan endast tändas när:

- tändningsläge II är aktivt eller när bilen är igång samt rattspakens vridning står i läge **AUTO** eller **⊞**
- rattspakens vridning står i läge **⊞** och dimstrålkastarna är tända.

Tryck på knappen för till/från. Symbolen **⊞** i förardisplayen lyser när dimljus bak är tänt.

Dimljus bak släcks automatiskt när:

- startvredet vrids medurs för att stänga av bilen eller när rattspakens vridning ställs i läge **0**
- rattspakens vridning står i läge **⊞** och dimstrålkastarna släcks.

i OBS

Bestämmelser för användning av dimljus bak varierar mellan olika länder.

Relaterad information

- Ljusreglage (s. 140)
- Dimstrålkastare/kurvtagningssljus* (s. 148)
- Tändningslägen (s. 408)
- Byta dimljuslampa bak (s. 592)

Bromsljus

Bromsljuset tänds automatiskt vid inbromsning.

Bromsljuset tänds när bromspedalen trycks ner. Dessutom tänds det när bilen bromsas automatiskt av något förarstödsystem.

Relaterad information

- Nödbromsljus (s. 150)
- Bromsfunktioner (s. 411)

Nödbromsljus

Nödbromsljus aktiveras för att uppmärksamma bakomvarande fordon om en kraftig inbromsning.

Funktionen innebär att bromsljuset blinkar istället för att – som vid normal bromsning – lysa med fast sken.

Nödbromsljuset aktiveras vid en kraftig inbromsning eller om ABS-systemet aktiveras i höga hastigheter.

Efter nedbromsning till en låg hastighet och föraren släpper bromsen återgår bromsljuset till normalt sken.

Samtidigt aktiveras bilens varningsblinkers. Dessa blinkar tills föraren accelererar upp bilen till en högre hastighet igen eller stänger av varningsblinkersens.

Relaterad information

- Bromsljus (s. 149)
- Färdbroms (s. 411)
- Varningsblinkers (s. 150)

Varningsblinkers

Varningsblinkers varnar andra trafikanter genom att bilens samtliga blinkers aktiveras samtidigt. Funktionen kan användas för att varna vid trafikfara.

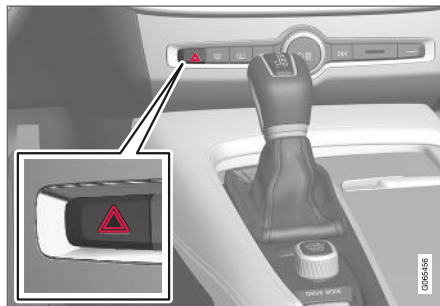

Knapp för varningsblinkers.

Tryck in knappen för att aktivera varningsblinkers.

Varningsblinkers aktiveras automatiskt när bilen bromsats så kraftigt att nödbromsljuset aktiverats och hastigheten är låg. Varningsblinkers börjar blinka efter att nödbromsljuset har slutat blinka och deaktiveras då automatiskt när man kör iväg igen eller deaktiveras om knappen trycks in.

i OBS

Bestämmelser för användning av varningsblinkers kan variera mellan länder.

Relaterad information

- Nödbromsljus (s. 150)
- Använda blinkers (s. 147)

Använda ledbelysning

En del av exteriörbelysningen kan hållas tänd och fungera som ledbelysning efter att bilen låsts.

För att aktivera funktionen:

1. Stäng av bilen.
2. För vänster rattspak framåt mot instrumentpanelen och släpp.
3. Stig ur bilen och lås dörren.

När funktionen aktiverats lyser en symbol i förar-displayen, positionsljus, belysning i yttre handtag* samt nummerskyltsbelysning.

Tiden för hur länge ledbelysningen ska hållas tänd kan ställas in via centerdisplayen.

Relaterad information

- Justera ljusfunktioner via centerdisplay (s. 141)
- Trygghetsbelysning (s. 151)

Trygghetsbelysning

Trygghetsbelysningen tänds när bilen låses upp och används för att tända bilens belysning på avstånd.

Funktionen aktiveras när fjärrnyckeln används vid upplåsning. Då lyser positionsljus, belysning i yttre handtag*, nummerskyltsbelysning, inre taklampor och golvbelysning samt bagage/lastutrymmets belysning. Om en dörr öppnas inom aktiveringstiden kommer tiden för belysningen i yttre handtag* och den interiöra belysningen att förlängas.

Funktionen kan aktiveras och deaktiveras via centerdisplayen.

Relaterad information

- Justera ljusfunktioner via centerdisplay (s. 141)
- Använda ledbelysning (s. 151)
- Fjärrnyckel (s. 229)

Interiör belysning

Interiören är utrustad med flera olika typer av ljussättning för att förbättra upplevelsen. Bland annat läslampor, handskfacksbelysning och markbelysning.

All belysning i kupén kan tändas och släckas manuellt minst 5 minuter från det att:

- bilen har stängts av och dess elsystem är i tändningsläge **0**
- bilen har låsts upp men den har inte startats.

Främre takbelysning



Reglage i takkonsolen för främre läslampor och kupébelysning.

- 1 Läslampa vänster sida
- 2 Kupébelysning
- 3 Automatik för kupébelysning
- 4 Läslampa höger sida



◀◀ **Läsbelysning**

Läslamporna på höger respektive vänster sida tänds eller släcks med ett kort tryck på respektive knapp i takkonsolen. Ljusstyrkan justeras genom att knappen hålls inne.

Kupébelysning

Golvbelysningen och takbelysningen tänds eller släcks med ett kort tryck på knappen i takkonsolen.

Automatik för kupébelysning

Automatiken aktiveras med ett kort tryck på **AUTO**-knappen i takkonsolen. Med automatiken aktiverad lyser ljusindikatorn i knappen och kupébelysningen tänds och släcks enligt nedanstående.

Kupébelysningen:

- tänds när bilen låses upp och när den stängs av
- släcks när bilen startas och när den låses
- tänds respektive släcks när en sidodörr öppnas eller stängs
- förblir tänd i 2 minuter om någon av sidodörrarna är öppen.

Bakre takbelysning

I bakre delen av bilen finns läsbelysning, vilken också används som kupébelysning.



Läslampor över baksätet.



I bil med panoramatak* finns två lampenheter, en på vardera sida av taket.

Läslamporna tänds eller släcks med ett kort tryck på lampans knapp. Ljusstyrkan justeras genom att knappen hålls inne.

Handskfacksbelysning

Handskfacksbelysningen tänds respektive släcks när luckan öppnas eller stängs.

Solskyddets spegelbelysning*

Belysningen till spegeln i solskyddet tänds respektive släcks då locket öppnas eller stängs.

Markbelysning*

Markbelysningen tänds och släcks när respektive dörr öppnas eller stängs.

Tröskelbelysning

Tröskelbelysningen tänds och släcks när en dörr öppnas eller stängs.

Belysning i lastutrymme

Belysningen i lastutrymmet tänds respektive släcks då bakluckan öppnas eller stängs.

Dekorbelysning

Det omgivande ljuset tänds när man öppnar dörrarna och släcks när bilen låses. Dekorbelysningens intensitet kan anpassas i centerdisplayen och även finjusteras med tumhjulet i instrumentpanelen.

Stämningljus*

Bilen är utrustad med några lysdioder som gör det möjligt att ändra färg på ljuset. Denna belysning är tänd när bilen är i gång. Stämningljuset kan anpassas i centerdisplayen och även finjusteras med tumhjulet i instrumentpanelen.

Belysning i förvaringsfack i dörrar

Belysningen i förvaringsfack i dörrar tänds när man öppnar dörrarna och släcks när bilen låses. Ljusstyrkan kan finjusteras med hjälp av tumhjulet i instrumentpanelen.

Belysning i främre mugghållare i tunnelkonsol

Belysningen i främre mugghållare tänds när bilen låses upp och släcks när bilen låses. Ljusstyrkan kan finjusteras med hjälp av tumhjulet i instrumentpanelen.

Relaterad information

- Justera interiör belysning (s. 153)
- Ljusreglage (s. 140)
- Tändningslägen (s. 408)
- Kupéns interiör (s. 554)

Justera interiör belysning

Belysningen i bilen tänds upp olika beroende på tändningsläge. Den interiöra belysningen kan justeras med ett tumhjul i instrumentpanelen och vissa ljusfunktioner kan även justeras via centerdisplayen.



Med tumhjulet på instrumentpanelen vid ratten justeras ljusstyrkan på displaybelysning, reglagebelysning, omgivande ljus och stämningsljus*

Justera omgivande dekorbelysning

1. Tryck på **Inställningar** i toppvyn i centerdisplayen.
2. Tryck på **My Car → Ljus och belysning → Interiör belysning**.
3. Välj mellan följande inställningar:
 - Under **Intensitet för dekorbelysning**, välj mellan **Av**, **Låg** och **Hög**.
 - Under **Nivå för dekorbelysning**, välj mellan **Reducerad** och **Full**.

Justera stämningsljus*

Bilen är utrustad med några lysdioder som gör det möjligt att ändra färg på ljuset. Denna belysning är tänd när bilen är i gång.

Ändra ljusets styrka

1. Tryck på **Inställningar** i toppvyn i centerdisplayen.
2. Tryck på **My Car → Ljus och belysning → Interiör belysning → Stämningsljus**.
3. Under **Styrka på stämningsljus** välj mellan **Av**, **Låg** och **Hög**.

Ändra ljusets färg

1. Tryck på **Inställningar** i toppvyn i centerdisplayen.
2. Tryck på **My Car → Ljus och belysning → Interiör belysning → Stämningsljus**.
3. Välj mellan **Efter temperatur** och **Efter färg** för att ändra ljusets färg.

Vid val **Efter temperatur** ändrar sig ljuset efter inställd kupétemperatur.

Vid val **Efter färg** kan underkategorin **Temafärger** användas för att justera ytterligare.

Relaterad information

- Interiör belysning (s. 151)
- Justera ljusfunktioner via centerdisplay (s. 141)
- Tändningslägen (s. 408)

RUTOR, GLAS OCH SPEGLAR

Rutor, glas och speglar

I bilen finns regler för rutor, glas och speglar. Några av rutorna i bilen är förstärkta med laminering.

Laminerat glas

Vindrutan och panoramataket* har laminerat glas. Glaset är förstärkt, vilket ger ett bättre inbrottskydd och förbättrar ljudisoleringen i kupén. För vissa övriga glasytor finns laminerat glas som tillval.



Symbolen visas på de rutor där glaset är laminerat¹.

Relaterad information

- Klämskydd för rutor och solgardiner (s. 156)
- Panoramatakt* (s. 162)
- Fönsterhissar (s. 157)
- Backspeglar (s. 159)
- Använda solgardin* (s. 159)
- Head-up-display* (s. 131)
- Använda vindrutetorkare (s. 167)
- Använda vindrute- och strålkastarspolare (s. 170)
- Aktivera och deaktivera eluppvärmd vindruta* (s. 210)

¹ Gäller ej vindrutan och panoramataket* som alltid är laminerade och därför saknar denna symbol.

- Aktivera och deaktivera eluppvärmd bakruta och yttre backspeglar (s. 211)

Klämskydd för rutor och solgardiner

Alla rutor och solskydd* som styrs elektriskt har klämskydd som löser ut om de blockeras av något föremål vid öppning eller stängning.

Vid blockering stannar rörelsen och backar där-efter automatiskt till ca 50 mm (ca 2 tum) från det blockerade läget (alternativt till fullt ventilationsläge).

Om klämskyddet har löst ut är det ändå möjligt att manövrera en gång till i samma riktning utan klämskydd, om detta görs inom 10 sekunder efter att klämskyddet har löst ut. Det finns alltså möjlighet att forcera klämskyddet när stängning avbrutits, t.ex. vid isbildning, genom att kontinuerligt trycka reglaget till helt stängt läge.

VARNING

I fall startbatteriet kopplats bort måste funktionen för automatisk öppning och stängning återställas för att fungera korrekt. Återställning måste ske för att klämskyddet ska fungera.

Relaterad information

- Återställningssekvens för klämskydd (s. 157)
- Manövrera fönsterhissar (s. 158)
- Använda solgardin* (s. 159)
- Panoramatakt* (s. 162)

Återställningssekvens för klämskydd

Skulle det vara något problem med de elektriska funktionerna för fönsterhissarna kan en återställningssekvens testas.

⚠ VARNING

Ifall startbatteriet kopplats bort måste funktionen för automatisk öppning och stängning återställas för att fungera korrekt. Återställning måste ske för att klämskyddet ska fungera.

Skulle problemet kvarstå eller om det gäller panoramatak eller taklucka, kontakta en verkstad.²

Återställ fönsterhiss

1. Börja med fönstret i stängt läge.
2. Manövrera sedan i det manuella läget 3 gånger uppåt mot stängt läge.
 - > Systemet initieras automatisk.

Relaterad information

- Klämskydd för rutor och solgardiner (s. 156)
- Manövrera fönsterhissar (s. 158)
- Använda solgardin* (s. 159)

Fönsterhissar

Fönsterhissarna manövreras med reglagepanelerna i respektive dörr. Förardörren har reglage för att manövrera samtliga fönster och även aktivera barnsäkerhetsspärren.

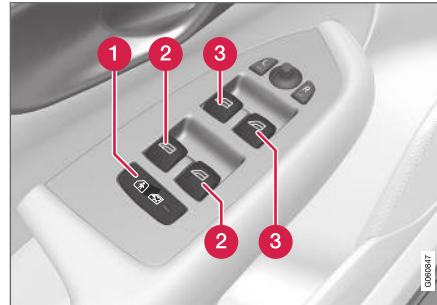

Reglagepanel i förardörr.

- 1 Elektrisk barnsäkerhetsspärr* som deaktiverar reglagen i bakdörrarna för att förhindra att dörrar eller fönster öppnas inifrån.
- 2 Reglage för bakre fönster.
- 3 Reglage för främre fönster.

Fönsterhissarna är utrustade med klämskydd. Skulle det vara något problem med klämskyddet kan en återställningssekvens provas.

⚠ VARNING

Barn, andra passagerare eller föremål kan klämmas av rörliga delar.

- Manövrera alltid rutor under uppsikt.
- Låt inte barn leka med manövreringsreglagen.
- Lämna aldrig barn ensamma i bilen.
- Tänk på att alltid bryta strömmen till elhissarna genom att sätta bilens elsystem i tändningsläge **0** och ta sedan med fjärrnyckeln då bilen lämnas.
- Sträck aldrig ut föremål eller kroppsdelar genom rutor, även om bilens elsystem är helt avslaget.

Relaterad information

- Manövrera fönsterhissar (s. 158)
- Klämskydd för rutor och solgardiner (s. 156)
- Återställningssekvens för klämskydd (s. 157)

² En auktoriserad Volvoverkstad rekommenderas.

Manövrera fönsterhissar

Med reglagepanelen i förardörren kan alla fönsterhissar manövreras – med reglagepanelerna i övriga dörrar manövreras respektive fönsterhiss. Fönsterhissarna är utrustade med klämskydd. Skulle det vara något problem med klämskyddet kan en återställningssekvens provas.

⚠ VARNING

Barn, andra passagerare eller föremål kan klämmas av rörliga delar.

- Manövrera alltid rutor under uppsikt.
- Låt inte barn leka med manövreringsreglagen.
- Lämna aldrig barn ensamma i bilen.
- Tänk på att alltid bryta strömmen till elhissarna genom att sätta bilens elsystem i tändningsläge **0** och ta sedan med fjärrnyckeln då bilen lämnas.
- Sträck aldrig ut föremål eller kroppsdelar genom rutor, även om bilens elsystem är helt avslaget.



Manövrering av fönsterhissar.

- ➔** Manövrering utan automatik. För något av reglagen lätt uppåt eller nedåt. Fönsterhissarna går upp eller ner så länge reglaget hålls i position.
- ➔** Manövrering med automatik. För något av reglagen uppåt eller nedåt till ändläget och släpp sedan. Fönstret körs automatiskt till sitt ändläge.

För att fönsterhissarna ska kunna användas måste tändningsläget vara **I** eller **II**. Efter att bilen har stängts av kan fönsterhissarna manövreras i några minuter efter att tändningen slagits av – dock inte efter att en dörr har öppnats. Endast en reglagepanel i taget kan manövreras.

Det går även att manövrera med hjälp av fjärrnyckel, nyckelfri öppning* med dörrhandtag eller centrallåsknappen.

⚠ VARNING

Kontrollera att inget barn eller andra passagerare kommer i kläm när alla rutor stängs med:

- nyckelfri stängning*
- centrallåsknappen
- fjärrnyckeln.

i OBS

Ett sätt att minska det pulserande vindljudet då de bakre fönsterrutorna är öppna, är att öppna även de främre fönsterrutorna lite grann.

i OBS

Fönsterrutorna kan inte öppnas i hastigheter över ca 180 km/h (ca 112 mph), men de kan stängas.

Det är alltid förarens ansvar att följa gällande trafikregler.

Relaterad information

- Fönsterhissar (s. 157)
- Klämskydd för rutor och solgardiner (s. 156)
- Återställningssekvens för klämskydd (s. 157)
- Låsa och låsa upp nyckelfritt* (s. 252)

- Låsa och låsa upp med fjärrnyckel (s. 231)
- Låsa och låsa upp från bilens insida (s. 255)

Använda solgardin*

Solgardiner kan finnas inbyggda i vardera bakdörr.

I bakdörr – manuellt manövrerad



Bilden är schematisk – utförandet kan variera.

- 1 Krok med tillhörande spärr
 - Dra upp solgardinen och haka fast den i kroken i dörrrens övre karm.

Fönstret kan öppnas och stängas även när solgardinen är uppdragen.

Relaterad information

- Klämskydd för rutor och solgardiner (s. 156)
- Återställningssekvens för klämskydd (s. 157)
- Fönsterhissar (s. 157)

Backspeglar

De inre och yttre backspeglarna används för att föraren ska få en bättre uppsikt bakåt.

Inre backspegel

Den inre backspeglens justering sker enkelt genom att vinkla den för hand. Den inre backspeglens kan vara utrustad med HomeLink*, automatisk avbländning* och kompass*.

Yttre backspeglar

VARNING

Båda speglarna är krökta för att ge god överblick. Föremål kan se ut att vara längre bort än vad de i verkligheten är.

De yttre backspeglarnas lägen justeras med inställningsspaken i förardörrrens reglagepanel. Det finns även flera automatiska inställningar som kan kopplas till minnesfunktionsknapparna för det elmanövrerade sätet*.

Relaterad information

- HomeLink®* (s. 467)
- Kompass (s. 471)
- Justera backspeglarnas avbländning (s. 160)
- Vinkling av yttre backspeglar (s. 161)



- Lagra minnesfunktion i elmanöverat fram-säte* (s. 176)
- Aktivera och deaktivera eluppvärmd bakruta och yttre backspeglar (s. 211)

Justera backspeglarnas avbländning

Om starkt ljus kommer in bakifrån kan det reflekteras i backspeglarna och blända föraren. Blända av när bakomvarande ljus stör.

Manuell avbländning

Den inre backspegeln kan bländas av med ett reglage i spegelns underkant.



- 1 Reglage för manuell avbländning.
1. Blända av genom att föra reglaget in mot kupén.
2. Återgå till normalt läge genom att föra reglaget mot vindrutan.

Reglage för manuell avbländning finns inte på spegel med automatisk avbländning.

Automatisk avbländning*

Om starkt ljus kommer bakifrån bländar backspeglarna av automatiskt. Automatisk avbländning är alltid aktiv under körning, utom när växellådans backläge är valt.

i OBS

Vid byte av känslighet märks ingen förändring av avbländningen omedelbart, men förändringen kommer att vara genomförd efter ett tag.

Känsligheten för avbländning kommer att påverka både inre och yttre backspeglar.

1. Tryck på **Inställningar** i toppvyn i centerdisplayen.
2. Tryck på **My Car** → **Speglar och bekvämlighet**.
3. Under **Automatisk avbländning av backspegel**, välj **Normal**, **Mörk** eller **Ljus**.

I den inre backspegeln finns två sensorer – en framåtriktad och en bakåtriktad – som arbetar tillsammans för att identifiera och eliminera bländande ljus. Den framåtriktade sensorn känner av omgivande ljus, medan den bakåtriktade sensorn känner av ljus från bakomvarande fordonstrålkastare.

För att de yttre backspeglarna ska kunna vara utrustade med automatisk avbländning måste

också den inre backspeglarna vara utrustad med automatisk avbländning.

i OBS

Skymns sensorerna av t.ex. parkeringstillstånd, transpondrar, solskydd eller objekt i säten eller i lastutrymmet på ett sådant sätt att ljus förhindras att nå sensorerna, reduceras den inre och de yttre backspeglarnas avbländningsfunktion.

Relaterad information

- Backspeglar (s. 159)
- Vinkling av yttre backspeglar (s. 161)

Vinkling av yttre backspeglar

För att ha bättre sikt bakåt så behöver de yttre backspeglarna ställas in efter förarens förutsättningar. Det finns flera automatiska inställningar som även kan kopplas till minnesfunktionsknapparna för det elmanövrerade sätet*.

Använda reglage för yttre backspeglar

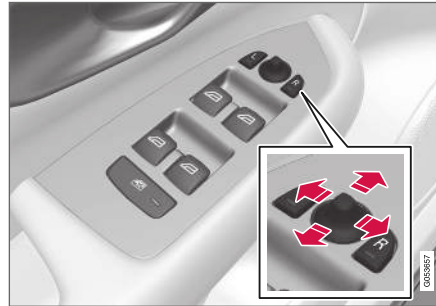

Reglage för yttre backspeglar.

De yttre backspeglarnas lägen justeras med inställningsspaken i förardörrens reglagepanel.

1. Tryck på knappen **L** för vänster backspegel eller **R** för höger backspegel. Lampan i knappen lyser.
2. Justera läget med inställningsspaken i mitten.
3. Tryck en gång till på knappen **L** eller **R**. Lampan ska inte längre lysa.

Återställning till neutralläge

Spegel som p.g.a. yttre våld ändrats ur sitt läge måste elektriskt återställas till neutralläge för att den elektriska in-/utfällningen ska fungera korrekt.

1. Fäll in speglarna genom att trycka ner knapparna **L** och **R** samtidigt.
2. Fäll ut dem igen genom att trycka ner knapparna **L** och **R** samtidigt.
3. Upprepa ovanstående procedur vid behov.

Speglarna är nu återställda i neutralläge.

Fäll in backspeglar elektriskt*

För parkering/körning i trånga utrymmen kan speglarna fällas in.

1. Tryck ner knapparna **L** och **R** samtidigt (tändningsläget måste vara lägst I).
2. Släpp dem efter ca 1 sekund. Speglarna stannar automatiskt i maximalt infällt läge.

Fäll ut speglarna genom att trycka ner **L** och **R** samtidigt. Speglarna stannar automatiskt i utfällt läge.

Vinkling vid parkering³

Backspeglarna kan vinklas ner för att exempelvis föraren ska kunna se väggkanten vid parkering.

- Lägg i backväxeln och tryck in knappen **L** eller **R**.

³ Endast i kombination med elmanövrerat säte med minnesknappar*.

- ◀ Observerera att knappen kan behöva tryckas in 2 gånger, beroende på om den redan var förvald. När backspeglarna är nedvinklade blinkar knappen. När backväxeln läggs ur börjar backspeglarna återgå automatiskt efter ca 3 sekunder och når sitt ursprungliga läge efter ca 8 sekunder.

Automatisk vinkling vid parkering³

Med denna inställning vinklas backspeglarna automatiskt ner när backväxel är vald. Det nedfällda läget är förinställt och går inte att justera. Det går att få backspeglarna att direkt återgå till sitt ursprungliga läge genom att 2 gånger trycka in knappen **L** eller **R**.

1. Tryck på **Inställningar** i centerdisplayens toppvy.
2. Tryck på **My Car → Speglar och bekvämlighet**.
3. Under **Vinkling av sidospegel vid backning**, välj **Av**, **Förare**, **Passagerare** eller **Båda** för att aktivera/deaktivera och för att välja vilken backspegel som ska vinklas.

Automatisk infällning vid låsning*

När bilen låses/låses upp med fjärrnyckeln faller backspeglarna in/ut automatiskt.

1. Tryck på **Inställningar** i centerdisplayens toppvy.

2. Tryck på **My Car → Speglar och bekvämlighet**.
3. Välj **Sidospeglar vinklas in vid låsning** för att aktivera/deaktivera.

Relaterad information

- Backspeglar (s. 159)
- Justera backspeglarnas avbländning (s. 160)
- Lagra minnesfunktion i elmanövrerat fram-säte* (s. 176)
- Aktivera och deaktivera eluppvärmd bakruta och yttre backspegel (s. 211)

Panoramatak*

Panoramataket är uppdelat i två glassektioner. Den främre är öppningsbar vertikalt i bakkant (ventilationsläge) eller horisontellt (öppet läge). Den bakre är ett fast takglas.

Panoramataket har en vindavvisare och en solgardin, tillverkad av perforerat tyg och placerad under glastaket, för extra skydd mot t.ex. starkt solljus.

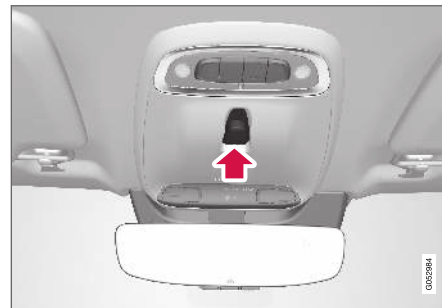

Panoramataket och solgardinen manövreras med ett reglage som är placerat i taket.

Det går även att manövrera med hjälp av fjärrnyckel, nyckelfri öppning* med dörrhandtag eller centrallåsknappen.

³ Endast i kombination med elmanövrerat säte med minnesknappar*.

För att panoramataket och solgardinen ska kunna manövreras måste bilens elsystem vara i tändningsläge **I** eller **II**.

⚠ VARNING

Barn, andra passagerare eller föremål kan klämmas av rörliga delar.

- Manövrera alltid rutor under uppsikt.
- Låt inte barn leka med manövreringsreglagen.
- Lämna aldrig barn ensamma i bilen.
- Tänk på att alltid bryta strömmen till elhisarna genom att sätta bilens elsystem i tändningsläge **0** och ta sedan med fjärrnyckeln då bilen lämnas.
- Sträck aldrig ut föremål eller kroppsdelar genom rutor, även om bilens elsystem är helt avslaget.

! VIKTIGT

- Öppna inte panoramataket när lasthållare är monterad.
- Placera inte tunga föremål på panoramataket.

! VIKTIGT

- Ta bort is och snö innan panoramataket öppnas.
- Manövrera inte panoramataket om det frusit fast.

Vindavisare

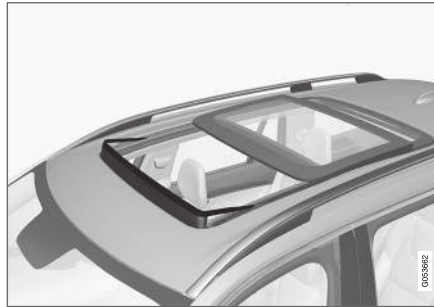

Till panoramataket hör en vindavisare som fälls upp när panoramataket är i öppet läge.

Relaterad information

- Manövrera panoramatak* (s. 164)
- Automatisk stängning av panoramatakets* solgardin (s. 166)
- Klämskydd för rutor och solgardiner (s. 156)
- Låsa och låsa upp nyckelfritt* (s. 252)
- Låsa och låsa upp med fjärrnyckel (s. 231)

- Låsa och låsa upp från bilens insida (s. 255)

Manövrera panoramatak*

Panoramataket och solgardinen manövreras med ett reglage i takpanelen och är båda utrustade med klämskydd.

VARNING

Barn, andra passagerare eller föremål kan klämmas av rörliga delar.

- Manövrera alltid rutor under uppsikt.
- Låt inte barn leka med manövreringsreglagen.
- Lämna aldrig barn ensamma i bilen.
- Tänk på att alltid bryta strömmen till elhisarna genom att sätta bilens elsystem i tändningsläge **0** och ta sedan med fjärrnyckeln då bilen lämnas.
- Sträck aldrig ut föremål eller kroppsdelar genom rutor, även om bilens elsystem är helt avslaget.

VIKTIGT

- Öppna inte panoramataket när lasthållare är monterad.
- Placera inte tunga föremål på panoramataket.

VIKTIGT

- Ta bort is och snö innan panoramataket öppnas.
- Manövrera inte panoramataket om det frusit fast.

För att panoramataket och solgardinen ska kunna manövreras måste bilens elsystem vara i tändningsläge **I** eller **II**.

Det går även att manövrera med hjälp av fjärrnyckel, nyckelfri öppning* med dörrhandtag eller centrallåsknappen.

VARNING

Kontrollera att inget barn eller andra passagerare kommer i kläm när alla rutor stängs med:

- nyckelfri stängning*
- centrallåsknappen
- fjärrnyckeln.

VIKTIGT

Kontrollera att panoramataket är ordentligt stängt vid stängning.

Takets rörelse stoppas om reglaget släpps vid manuell manövrering eller då glaset når komfort⁴-, maximalt öppnings- eller stängningsläge. Rörelsen för både panoramatak och solgardin stoppas också om reglaget i taket manövreras igen i motsatt riktning mot den pågående rörelseriktningen.

Panoramataket och solgardinen är också utrustade med klämskydd.

OBS

Vid manuell öppning måste solgardinen vara helt öppen innan panoramataket kan öppnas. Vid omvänd procedur måste panoramataket vara helt stängt innan solgardinen kan stängas helt.

⁴ Komfortläge är en position där vindbrus och resonansljud under körning är på en behagligt låg nivå.

Öppna och stäng ventilationsläge

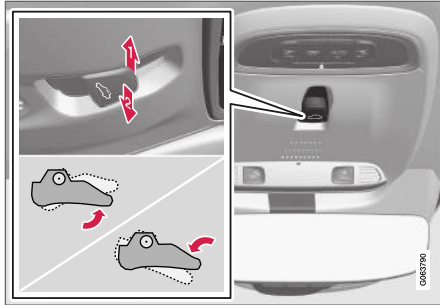

Ventilationsläge, vertikalt i bakkant.

- ➦ Öppna genom att trycka reglaget uppåt en gång.
- ➦ Stäng genom att trycka reglaget nedåt en gång.

Då ventilationsläge väljs lyfts den främre glasluckan upp i bakkant. Om solgardinen är helt stängd när ventilationsläge väljs, öppnas den automatiskt ca 50 mm (ca 2 tum).

Solgardinen följer med automatiskt om panoramataket stängs från ventilationsläget.

Öppna och stäng panoramataket helt med reglage i taket

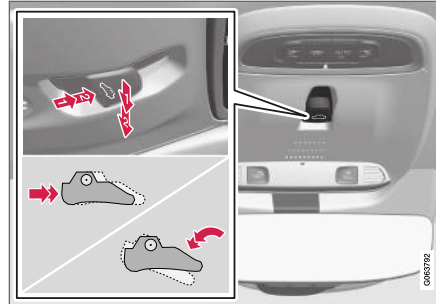

- ➦ Manövrering, manuellt läge
- ➦ Manövrering, automatiskt läge

Manuell manövrering

1. Öppna solgardinen – tryck reglaget bakåt till läget för manuell öppning.
2. Öppna panoramataket till komfortläge – tryck reglaget bakåt en andra gång till läget för manuell öppning.
3. Öppna panoramataket maximalt – tryck reglaget bakåt en tredje gång till läget för manuell öppning.

Stäng genom att upprepa föregående procedur i omvänd ordning – tryck istället reglaget framåt/nedåt till läget för manuell stängning.

Automatisk manövrering

1. Öppna solgardinen maximalt – tryck reglaget bakåt till läget för automatisk öppning och släpp.
2. Öppna panoramataket till komfortläget – tryck reglaget bakåt en andra gång till läget för automatisk öppning och släpp.
3. Öppna panoramataket maximalt – tryck reglaget bakåt en tredje gång till läget för automatisk öppning och släpp.

Stäng genom att upprepa föregående procedur i omvänd ordning – tryck istället reglaget framåt/nedåt till läget för automatisk stängning.

Automatisk manövrering – snabb öppning eller stängning

Panoramataket och solgardinen kan öppnas eller stängas samtidigt:

- Öppna – tryck reglaget bakåt två gånger till läget för automatisk manövrering och släpp.
- Stäng – tryck reglaget framåt/nedåt två gånger till läget för automatisk manövrering och släpp.

Relaterad information

- Panoramatak* (s. 162)
- Automatisk stängning av panoramatakets* solgardin (s. 166)
- Klämskydd för rutor och solgardiner (s. 156)
- Låsa och låsa upp nyckelfritt* (s. 252)



- Låsa och låsa upp med fjärrnyckel (s. 231)
- Låsa och låsa upp från bilens insida (s. 255)

Automatisk stängning av panoramatakets* solgardin

Med denna funktion stängs solgardinen automatiskt 15 minuter efter bilen har låsts om bilen står parkerad i varmt väder. Detta görs för att sänka kupétemperaturen och skydda bilklädseln från solblekning.

Funktionen som är deaktiverad när bilen levereras från fabrik kan aktiveras eller deaktiveras i centerdisplayen.

1. Tryck på **Inställningar** i toppvyn i centerdisplayen.
2. Tryck på **My Car** → **Låsning**.

Välj **Automatisk stängning av takets solgardin** för att aktivera/deaktivera.

OBS

Även solgardinen stängs när alla rutor stängs med:

- nyckelfri stängning*
- centrallåsknappen
- fjärrnyckeln.

Relaterad information

- Panoramatak* (s. 162)
- Manövrera panoramatak* (s. 164)
- Klämskydd för rutor och solgardiner (s. 156)

- Låsa och låsa upp nyckelfritt* (s. 252)
- Låsa och låsa upp med fjärrnyckel (s. 231)
- Låsa och låsa upp från bilens insida (s. 255)

Använda vindrutetorkare

Vindrutetorkaren rengör vindrutan. Olika inställningar för vindrutetorkaren görs med höger rattspak.

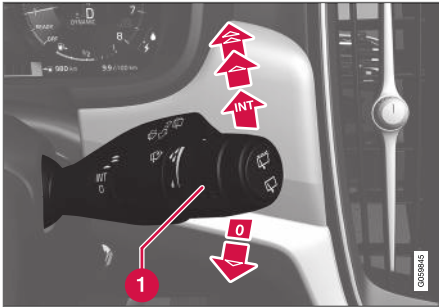

Höger rattspak.

- 1 Tumhjul, används för att ställa in regnsensorns känslighet och torkarnas frekvens.

Enkelsvep

- ☑ För spaken nedåt och släpp för att göra ett svep.

Vindrutetorkare av

- 0 För spaken till läge 0 för att stänga av vindrutetorkarna.

Intervalltorkning

- INT Ställ in antalet svep per tidsenhet med tumhjulet när intervalltorkning är vald.

Kontinuerlig torkning

- ☑ För spaken uppåt för att torkarna ska svepa med normal hastighet.
- ☑ För spaken ytterligare uppåt för att torkarna ska svepa med hög hastighet.

! VIKTIGT

Innan aktivering av torkare – säkerställ att torkarbladen inte är fastfrosna och att eventuell snö eller is på vindrutan och bakrutan är bortskrapad.

! VIKTIGT

Använd rikligt med spolärvätska när torkarna rengör vindrutan. Vindrutan ska vara blöt när vindrutetorkarna arbetar.

Relaterad information

- Använda regnsensorn (s. 168)
- Använda vindrute- och strålkastarspolare (s. 170)
- Använda automatisk bakrutetorkning vid backning (s. 171)
- Uppvärmda spolmunstycken för vindrutetorkare* (s. 168)
- Använda regnsensorns minnesfunktion (s. 169)

- Använda bakrutetorkare och -spolare (s. 170)
- Påfyllning av spolärvätska (s. 624)
- Torkarblad i serviceläge (s. 623)
- Byta torkarblad vindruta (s. 622)
- Byta torkarblad bakruta (s. 621)

Uppvärmda spolmunstycken för vindrutetorkare*

Spolmunstyckena värms automatiskt vid kyla för att förhindra att spolävska fryser.

Relaterad information

- Använda regnsensorn (s. 168)
- Använda vindrute- och strålkastarspolare (s. 170)
- Använda automatisk bakrutetorkning vid backning (s. 171)
- Använda regnsensorns minnesfunktion (s. 169)
- Använda bakrutetorkare och -spolare (s. 170)
- Påfyllning av spolävska (s. 624)
- Torkarblad i serviceläge (s. 623)
- Byta torkarblad vindruta (s. 622)
- Byta torkarblad bakruta (s. 621)
- Använda vindrutetorkare (s. 167)

Använda regnsensorn

Regnsensorn känner av mängden vatten på vindrutan och startar vindrutetorkarna automatiskt. Regnsensorns känslighet justeras med tumhjulet på höger rattspak.

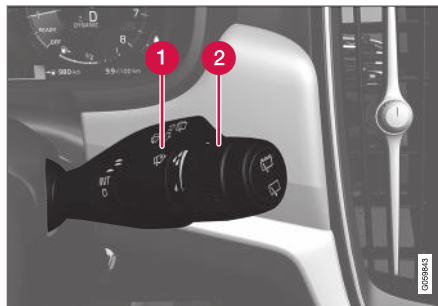

Höger rattspak.

- 1 Regnsensorknapp
- 2 Tumhjul, känslighet/frekvens

När regnsensorn är aktiverad visas regnsensorns symbolen  i förardisplayen.

Aktivera regnsensorn

När regnsensorn ska aktiveras måste bilen vara igång eller elsystemet vara i tändningsläge I eller II samtidigt som spaken till vindrutetorkarna ska vara i läge 0 alternativt i läge för enkelsvep.

Aktivera regnsensorn genom att trycka på regnsensorknappen .

Om spaken förs nedåt gör torkarna extrasvep.

Vrid tumhjulet uppåt för högre känslighet och nedåt för lägre känslighet. Ett extra svep görs när tumhjulet vrids uppåt.

Deaktivera regnsensorn

Deaktivera regnsensorn genom att trycka på regnsensorknappen  eller för spaken uppåt till ett annat torkarprogram.

Regnsensorn deaktiveras automatiskt i tändningsläge 0 eller när motorn är avstängd.

Regnsensorn deaktiveras automatiskt när torkarblad sätts i serviceläge. Regnsensorn återaktiveras när serviceläget har stängts av.

! VIKTIGT

Vindrutetorkarna kan starta och skadas vid automatvätt. Stäng av regnsensorn medan bilen är igång eller när bilens elsystem är i tändningsläge I eller II. Symbolen i förardisplayen slocknar.

Relaterad information

- Använda vindrute- och strålkastarspolare (s. 170)
- Använda automatisk bakrutetorkning vid backning (s. 171)

- Uppvärmade spolmunstycken för vindrutetorkare* (s. 168)
- Använda regnsensorns minnesfunktion (s. 169)
- Använda bakrutetorkare och -spolare (s. 170)
- Påfyllning av spolarvätska (s. 624)
- Torkarblad i serviceläge (s. 623)
- Byta torkarblad vindruta (s. 622)
- Byta torkarblad bakruta (s. 621)
- Använda vindrutetorkare (s. 167)

Använda regnsensorns minnesfunktion

Regnsensorn känner av mängden vatten på vindrutan och startar vindrutetorkarna automatiskt.

Aktivera/deaktivera minnesfunktion

Minnesfunktion för regnsensorn är möjlig att aktivera så att regnsensornknappen inte behöver tryckas in vid varje start av bilen:

1. Tryck på **Inställningar** i toppvyn i centerdisplayen.
2. Tryck på **My Car** → **Vindrutetorkare**.
3. Välj **Minne för regnsensor** för att aktivera/deaktivera minnesfunktionen.

Relaterad information

- Använda regnsensorn (s. 168)
- Använda vindrute- och strålkastarspolare (s. 170)
- Använda automatisk bakrutetorkning vid backning (s. 171)
- Uppvärmade spolmunstycken för vindrutetorkare* (s. 168)
- Använda bakrutetorkare och -spolare (s. 170)
- Påfyllning av spolarvätska (s. 624)
- Torkarblad i serviceläge (s. 623)
- Byta torkarblad vindruta (s. 622)
- Byta torkarblad bakruta (s. 621)

- Använda vindrutetorkare (s. 167)

Använda vindrute- och strålkastarspolare

Vindrute- och strålkastarspolare rengör vindrutan och strålkastarna. Start av vindrute- och strålkastarspolare görs med höger rattspak.

Starta vindrute- och strålkastarspolare



Spolningsfunktion, höger rattspak.

- För höger rattspak mot ratten för att starta vindrute- och strålkastarspolarna.
 - > Efter att spaken släppts gör vindrutetorkarna några extra svep.

❗ VIKTIGT

Undvik aktivering av spolssystem när det är fruset eller spolbehållaren är tom, i annat fall finns risk att skada pumpen.

Spolning av strålkastare*

För att spara vätska spolas strålkastarna automatiskt enligt ett definierat intervall, när strålkastarna är påslagna.

Reducerad spolning

Då det återstår ca 1 liter (1 qt) spolavätska i behållaren och meddelandet **Spolarvätska Nivå låg** Fyll på tillsammans med symbol  visas i förardisplayen, stängs tillförseln av spolavätska till strålkastarna av. Detta för att prioritera rengöring av vindrutan och sikten genom den. Strålkastarna spolas enbart om hel- eller halvljus är på.

Relaterad information

- Använda regnsensorn (s. 168)
- Använda automatisk bakrutetorkning vid backning (s. 171)
- Uppvärmda spolmunstycken för vindrutetorkare* (s. 168)
- Använda regnsensorns minnesfunktion (s. 169)
- Använda bakrutetorkare och -spolare (s. 170)
- Påfyllning av spolavätska (s. 624)
- Torkarblad i serviceläge (s. 623)
- Byta torkarblad vindruta (s. 622)
- Byta torkarblad bakruta (s. 621)
- Använda vindrutetorkare (s. 167)

Använda bakrutetorkare och -spolare



Bakrutetorkare och -spolare rengör bakrutan. Start av rengöring och inställningar görs med höger rattspak.

Aktivera bakrutetorkare och -spolare

❗ OBS

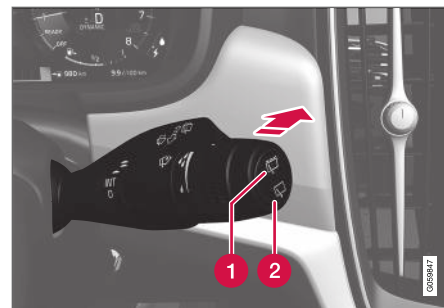
Bakrutetorkaren är utrustad med ett överhettningsskydd som gör att motorn stängs av om den blir överhettad. Bakrutetorkaren fungerar igen efter en nedkylningsperiod.



- 1 Välj  för intervalltorkning med bakrutetorkare.
- 2 Välj  för kontinuerlig hastighet med bakrutetorkare.

- För höger rattspak framåt för att starta spolning och torkning av bakrutan.

Relaterad information

- Använda regnsensorn (s. 168)
- Använda vindrute- och strålkastarspolare (s. 170)
- Använda automatisk bakrutetorkning vid backning (s. 171)
- Uppvärmade spolmunstycken för vindrutetorkare* (s. 168)
- Använda regnsensorns minnesfunktion (s. 169)
- Påfyllning av spolarvätska (s. 624)
- Torkarblad i serviceläge (s. 623)
- Byta torkarblad vindruta (s. 622)
- Byta torkarblad bakruta (s. 621)
- Använda vindrutetorkare (s. 167)

Använda automatisk bakrutetorkning vid backning

Om backväxeln läggs in när de främre vindrutetorkarna är aktiverade, kommer bakrutetorkaren starta. Funktionen upphör när backväxel läggs ur.

1. Tryck på **Inställningar** i toppvyn i centerdisplayen.
2. Tryck på **My Car → Vindrutetorkare**.
3. Välj **Automatisk torkning av bakruta** för att aktivera/deaktivera torkning vid backning.

Om bakrutetorkaren redan går med kontinuerlig hastighet, sker ingen förändring.

Relaterad information

- Använda regnsensorn (s. 168)
- Använda vindrute- och strålkastarspolare (s. 170)
- Uppvärmade spolmunstycken för vindrutetorkare* (s. 168)
- Använda regnsensorns minnesfunktion (s. 169)
- Använda bakrutetorkare och -spolare (s. 170)
- Påfyllning av spolarvätska (s. 624)
- Torkarblad i serviceläge (s. 623)
- Byta torkarblad vindruta (s. 622)
- Byta torkarblad bakruta (s. 621)

- Använda vindrutetorkare (s. 167)

SÄTEN OCH RATT

Manuellt framsäte

Bilens framsäten har olika inställningsmöjligheter för bästa möjliga sittkomfort.



- 1 Höj/sänk sittdynans framkant* genom att pumpa upp/ner.¹
- 2 Ändra sittdynans längd* genom att dra upp spaken och föra dynan framåt/bakåt med handen.
- 3 Justera sätet framåt/bakåt genom att lyfta handtaget och ställa in rätt avstånd till ratt och pedaler. Kontrollera att sätet är spärrat då inställningen har ändrats.
- 4 Ändra svankstödet* genom att trycka på knappen uppåt/nedåt/framåt/bakåt.

- 5 Höj/sänk sätet genom att justera reglaget upp/ner.
- 6 Ändra ryggstödet lutning genom att vrida ratten.

⚠ VARNING

Ställ in rätt körställning på förarsätet innan körning påbörjas, aldrig under färd. Var förvisad om att sätet är låst läge för att undvika personskada vid en eventuell hård inbromsning eller olycka.

Relaterad information

- Elmanövrerat framsäte* (s. 174)
- Justera elmanövrerat framsäte* (s. 175)
- Lagra minnesfunktion i elmanövrerat framsäte* (s. 176)
- Använda lagrat minne i elmanövrerat framsäte (s. 176)
- Justera massageinställningar* i framsäte (s. 178)
- Justera sittdynans längd i framsäte (s. 179)
- Inställningar för massage i framsäte* (s. 177)
- Justera sidostöd* i framsäte (s. 180)
- Justera svankstöd* i framsäte (s. 180)
- Justera passagerarsäte från förarsätet* (s. 181)

Elmanövrerat framsäte*

Bilens framsäten har olika inställningsmöjligheter för bästa möjliga sittkomfort. Elmanövrerat säte kan flyttas framåt/bakåt och upp/ner. Sittdynans framkant kan höjas/sänkas samt justeras i längd* och ryggstödet lutning kan ändras. Svankstödet kan justeras uppåt/nedåt/framåt/bakåt.

De elmanövrerade sätena har ett överbelastningskydd som utlöses om något säte blockeras av något föremål. Om det händer, avlägsna föremålet och därefter manövrera sätet igen.

Inställning av sätet kan göras en viss tid efter att dörren låsts upp utan att motorn är igång. Inställning av säte kan alltid göras när motorn är igång. Justering kan även göras viss tid efter att motorn stängts av.

Relaterad information

- Manuellt framsäte (s. 174)
- Justera elmanövrerat framsäte* (s. 175)
- Lagra minnesfunktion i elmanövrerat framsäte* (s. 176)
- Använda lagrat minne i elmanövrerat framsäte (s. 176)
- Justera massageinställningar* i framsäte (s. 178)
- Justera sittdynans längd i framsäte (s. 179)

¹ Gäller endast förarstolen.

- Inställningar för massage i framsäte* (s. 177)
- Justera sidostöd* i framsäte (s. 180)
- Justera svankstöd* i framsäte (s. 180)
- Justera passagerarsäte från förarsätet* (s. 181)

Justera elmanövrerat framsäte*

Ställ in önskat sittläge med hjälp av reglaget på framsätets sittdel. För att aktivera multifunktionsreglaget och ställa in de olika komfortfunktionerna, vrid reglaget uppåt/nedåt.

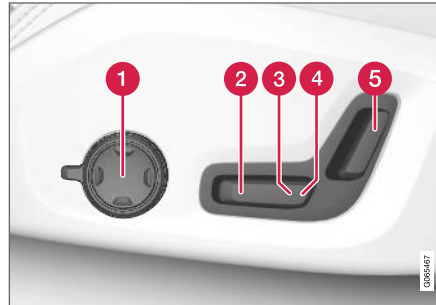

- 1 För att aktivera multifunktionsreglaget och ställa in de olika komfortfunktionerna, vrid reglaget* uppåt/nedåt.
- 2 Höj/sänk sittdynans framkant genom att justera reglaget upp/ned.
- 3 Höj/sänk sätet genom att justera reglaget upp/ner.
- 4 Flytta sätet framåt/bakåt genom att justera reglaget framåt/bakåt.
- 5 Ändra ryggstödet lutning genom att justera reglaget framåt/bakåt.

Endast en rörelse (fram/bak/upp/ner) kan göras åt gången.

Ryggstödet i framsätena kan inte fällas helt framåt.

Relaterad information

- Manuellt framsäte (s. 174)
- Elmanövrerat framsäte* (s. 174)
- Lagra minnesfunktion i elmanövrerat framsäte* (s. 176)
- Använda lagrat minne i elmanövrerat framsäte (s. 176)
- Justera massageinställningar* i framsäte (s. 178)
- Justera sittdynans längd i framsäte (s. 179)
- Inställningar för massage i framsäte* (s. 177)
- Justera sidostöd* i framsäte (s. 180)
- Justera svankstöd* i framsäte (s. 180)
- Justera passagerarsäte från förarsätet* (s. 181)

Lagra minnesfunktion i elmanövrerat framsäte*

Minnesfunktionen lagrar inställningar för sätet, yttre backspeglar och head-up-display*.

Det är möjligt att lagra två olika inställningar med minnesfunktionen. Minnesfunktionens knappsats finns antingen på ena framdörren eller båda*.

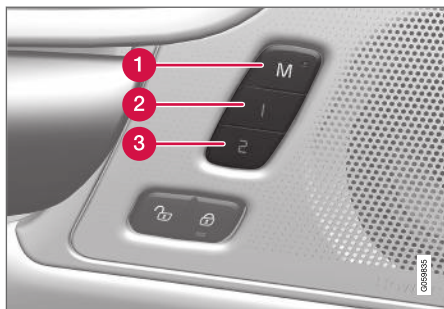

- 1 Knapp **M** för lagring av inställning.
- 2 Minnesknapp
- 3 Minnesknapp

Lagra inställning

1. Ställ in säte, yttre backspeglar och head-up-display till önskad position.
2. Tryck och håll in **M**-knappen. Ljusindikatorn i knappen lyser.

3. Inom tre sekunder, tryck och håll in knapp **1** eller **2**.
 - > När positionen är lagrad i vald minnesknapp hörs en akustisk signal och ljusindikatorn i **M**-knappen slocknar.

Trycks inte någon av minnesknapparna in inom tre sekunder slocknar **M**-knappen och ingen lagring görs.

Sätet måste justeras igen innan det går att sätta ett nytt minne.

Relaterad information

- Manuellt framsäte (s. 174)
- Elmanövrerat framsäte* (s. 174)
- Justera elmanövrerat framsäte* (s. 175)
- Använda lagrat minne i elmanövrerat framsäte (s. 176)
- Justera massageinställningar* i framsäte (s. 178)
- Justera sittdynans längd i framsäte (s. 179)
- Inställningar för massage i framsäte* (s. 177)
- Justera sidostöd* i framsäte (s. 180)
- Justera svankstöd* i framsäte (s. 180)
- Justera passagerarsäte från förarsätet* (s. 181)

Använda lagrat minne i elmanövrerat framsäte

Minnesfunktionen lagrar inställningar för sätet, yttre backspeglar och head-up-display*.

Använda lagrad inställning

Lagrad inställning kan användas när framsätetsdörren är öppen eller stängd:

Öppen framdörr

- Tryck in en av minnesknapparna **1** eller **2** med ett kort tryck. Säte, yttre backspeglar och head-up-display rör sig och stannar sedan i de positioner som är lagrade i vald minnesknapp.

Stängd framdörr

- Håll in en av minnesknapparna **1** eller **2** tills säte, yttre backspeglar och head-up-display stannar i de positioner som är lagrade i vald minnesknapp.

Om minnesknappen släpps kommer sätets, de yttre backspeglarnas och head-up-displays rörelse att avbrytas.

VARNING

- Eftersom framsätena kan justeras även när tändningen är av bör barn aldrig vara i bilen utan uppsikt.
- Stolens rörelse kan stoppas närsomhelst genom att trycka på någon av sätesreglarnas knappar.
- Ställ aldrig in stolen under körning.
- Se till att det inte finns någonting under stolarna när de justeras.

Relaterad information

- Manuellt framsäte (s. 174)
- Elmanövrerat framsäte* (s. 174)
- Justera elmanövrerat framsäte* (s. 175)
- Lagra minnesfunktion i elmanövrerat framsäte* (s. 176)
- Justera massageinställningar* i framsäte (s. 178)
- Justera sittedynans längd i framsäte (s. 179)

- Inställningar för massage i framsäte* (s. 177)
- Justera sidostöd* i framsäte (s. 180)
- Justera svankstöd* i framsäte (s. 180)
- Justera passagerarsäte från förarsätet* (s. 181)

Inställningar för massage i framsäte*

För att ändra inställningar kan både multifunktionsreglaget* på sätet och centerdisplayen användas. I centerdisplayen visas de olika inställningarna.



Multifunktionsreglaget, placerad på sidan av sätets sittdel.

Inställningar för massage

Följande inställningsmöjligheter finns för massage:

- **På/Av:** Välj **På/Av** för att sätta på/stänga av massagefunktionen.
- **Program 1-5:** Det finns 5 förinställda massageprogram. Välj mellan **Dyning**, **Stegande**, **Avancerad**, **Svankstöd** och **Skuldra**.



- ◀ ● **Intensitet:** Välj mellan **Låg, Normal** och **Hög**.
 - **Hastighet:** Välj mellan **Långsam, Normal** och **Snabb**.
- Omstart av massage**
- Massagefunktionen stängs automatiskt av efter 20 minuter. Återaktivering av funktionen görs manuellt.
- Tryck på **Omstart**, som visas i centerdisplayen, för att valt massageprogram ska starta om.
 - > Massageprogrammet startar om. Om ingen åtgärd görs lägger sig meddelandet i toppvyn.

Relaterad information

- Manuellt framsäte (s. 174)
- Elmanövrerat framsäte* (s. 174)
- Justera elmanövrerat framsäte* (s. 175)
- Lagra minnesfunktion i elmanövrerat framsäte* (s. 176)
- Använda lagrat minne i elmanövrerat framsäte (s. 176)
- Justera massageinställningar* i framsäte (s. 178)
- Justera sittedynans längd i framsäte (s. 179)
- Justera sidostöd* i framsäte (s. 180)
- Justera svankstöd* i framsäte (s. 180)

- Justera passagerarsäte från förarsätet* (s. 181)

Justera massageinställningar* i framsäte

För att ändra inställningar kan både multifunktionsreglaget på sätet och centerdisplayen användas. I centerdisplayen* visas de olika inställningarna.

Justera massageinställningar* i framsäte

Framsätet har massage i ryggstödet. Massage utförs av luftkuddar som kan massera med olika inställningar.

Massagefunktionen går endast att aktivera när bilens motor är igång.

1. Aktivera multifunktionsreglaget genom vrida reglaget uppåt/nedåt. Sätesinställningsvyn visas i centerdisplayen.
2. Välj **Massage** i sätesinställningsvyn.
3. För att välja mellan de olika massagefunktionerna görs valet antingen direkt i pekskärmen eller genom att flytta markören uppåt/nedåt med hjälp av multifunktionsreglagets övre/nedre knapp. Ändra inställning i vald funktion genom val direkt i pekskärmen genom att trycka på pilarna eller med multifunktionsreglagets främre/bakre knapp.

Relaterad information

- Manuellt framsäte (s. 174)
- Elmanövrerat framsäte* (s. 174)

- Justera elmanövrerat framsäte* (s. 175)
- Lagra minnesfunktion i elmanövrerat framsäte* (s. 176)
- Använda lagrat minne i elmanövrerat framsäte (s. 176)
- Justera sittdynans längd i framsäte (s. 179)
- Inställningar för massage i framsäte* (s. 177)
- Justera sidostöd* i framsäte (s. 180)
- Justera svankstöd* i framsäte (s. 180)
- Justera passagerarsäte från förarsätet* (s. 181)

Justera sittdynans längd i framsäte

För att ändra inställningar kan både multifunktionsreglaget* på sätet och centerdisplayen användas. I centerdisplayen visas de olika inställningarna.



Multifunktionsreglaget, placerad på sidan av sätets sitt-del.

För att aktivera multifunktionsreglaget vrid reglaget uppåt/nedåt.

Justera sittdyna

Sittdynans längd kan justeras genom att använda multifunktionsreglaget på sätet.

1. Aktivera multifunktionsreglaget genom att vrida reglaget uppåt/nedåt. Sätesinställningsvyn visas i centerdisplayen.

2. Välj **Dynförlängning** i sätesinställningsvyn.
 - Tryck på den främre delen av fyrvägsknappen (den runda) för att förlänga sittdynan.
 - Tryck på den bakre delen av fyrvägsknappen för att korta sittdynan.

Relaterad information

- Manuellt framsäte (s. 174)
- Elmanövrerat framsäte* (s. 174)
- Justera elmanövrerat framsäte* (s. 175)
- Lagra minnesfunktion i elmanövrerat framsäte* (s. 176)
- Använda lagrat minne i elmanövrerat framsäte (s. 176)
- Justera massageinställningar* i framsäte (s. 178)
- Inställningar för massage i framsäte* (s. 177)
- Justera sidostöd* i framsäte (s. 180)
- Justera svankstöd* i framsäte (s. 180)
- Justera passagerarsäte från förarsätet* (s. 181)

Justera sidostöd* i framsäte

För att ändra inställningar kan både multifunktionsreglaget* på sätet och centerdisplayen användas. I centerdisplayen visas de olika inställningarna.



Multifunktionsreglaget, placerad på sidan av sätets siddel.

Ryggstödet sidor kan justeras för att ge sidostöd.

För att justera sidostödet:

1. Aktivera multifunktionsreglaget genom att vrida reglaget uppåt/nedåt **1**. Sätesinställningsvyn visas i centerdisplayen.

2. Välj **Sidostöd** i sätesinställningsvyn.

- Tryck på den främre delen av fyrvägsknappen för att öka sidostödet **2**.
- Tryck på den bakre delen av fyrvägsknappen för att minska sidostödet.

Relaterad information

- Manuellt framsäte (s. 174)
- Elmanövrerat framsäte* (s. 174)
- Justera elmanövrerat framsäte* (s. 175)
- Lagra minnesfunktion i elmanövrerat framsäte* (s. 176)
- Använda lagrat minne i elmanövrerat framsäte (s. 176)
- Justera massageinställningar* i framsäte (s. 178)
- Justera sittedynans längd i framsäte (s. 179)
- Inställningar för massage i framsäte* (s. 177)
- Justera svankstöd* i framsäte (s. 180)
- Justera passagerarsäte från förarsätet* (s. 181)

Justera svankstöd* i framsäte

Aktivera multifunktionsreglaget* genom att vrida reglaget uppåt/nedåt. Sätesinställningsvyn visas i centerdisplayen.



Multifunktionsreglaget, placerad på sidan av sätets siddel.

4-vägssvankstödet, som ger möjligheter att justera svankstödet, används genom tryckning på fyrvägsknappen placerad på sidan av sätets siddel. Svankstödet kan justeras framåt/bakåt och uppåt/neråt.

Justera svankstöd* i framsäte

För att justera svankstödet:

1. Aktivera multifunktionsreglaget genom att vrida reglaget uppåt/nedåt. Sätesinställningsvyn visas i centerdisplayen.

2. Välj **Svankstöd** i sätesinställningsvyn.

- Tryck på fyrvägsknappen (den runda) upp/ner för att flytta svankstödet uppåt/nedåt.
- Tryck på den främre delen av fyrvägsknappen för att öka svankstödet.
- Tryck på den bakre delen av fyrvägsknappen för att minska svankstödet.

Relaterad information

- Manuellt framsäte (s. 174)
- Elmanövrerat framsäte* (s. 174)
- Justera elmanövrerat framsäte* (s. 175)
- Lagra minnesfunktion i elmanövrerat framsäte* (s. 176)
- Använda lagrat minne i elmanövrerat framsäte (s. 176)
- Justera massageinställningar* i framsäte (s. 178)
- Justera sittdynans längd i framsäte (s. 179)
- Inställningar för massage i framsäte* (s. 177)
- Justera sidostöd* i framsäte (s. 180)
- Justera passagerarsäte från förarsätet* (s. 181)

Justera passagerarsäte från förarsätet*

Passagerarsätet fram kan justeras från förarsätet.

Aktivera funktionen

Funktionen aktiveras via funktionsvyn i centerdisplayen:



Tryck på knappen **Justera passagerarsätet** för att aktivera.

Justera passagerarsätet

Inom 10 sekunder, från aktivering av funktionen, måste föraren justera passagerarsätet. Sker ingen justering inom denna tid deaktiveras funktionen.

Föraren justerar passagerarsätet med hjälp av reglagen på förarsätet:

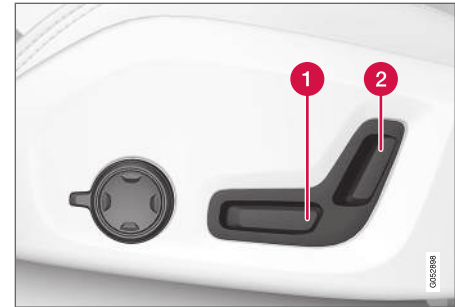

- 1 Flytta passagerarsätet framåt/bakåt genom att justera reglaget framåt/bakåt.
- 2 Ändra passagerarsätets ryggstödslutning genom att justera reglaget framåt/bakåt.

Relaterad information

- Manuellt framsäte (s. 174)
- Elmanövrerat framsäte* (s. 174)
- Justera elmanövrerat framsäte* (s. 175)
- Lagra minnesfunktion i elmanövrerat framsäte* (s. 176)
- Använda lagrat minne i elmanövrerat framsäte (s. 176)
- Justera massageinställningar* i framsäte (s. 178)
- Justera sittdynans längd i framsäte (s. 179)
- Inställningar för massage i framsäte* (s. 177)



- Justera sidostöd* i framsäte (s. 180)
- Justera svankstöd* i framsäte (s. 180)

Fälla ryggstöd i baksätet

Baksätets ryggstöd är uppdelat i två delar. De två delarna kan fällas framåt var för sig.

VARNING

- Ställ in sätet och fixera det innan avfärd. Var försiktig vid inställning av sätet. Okontrollerad eller oaktsam inställning kan leda till klämskador.
- Vid lastning av långa objekt måste de alltid spännas fast på ett säkert sätt för att undvika skada vid hastiga inbromsningar.
- Stäng alltid av motorn och lägg i parkeringsbromsen vid i- och urlastning i bilen.
- För bilar med automatisk växling, sätt växelväljaren i **P** för att förhindra att växelväljaren flyttas av misstag.

VIKTIGT

När ryggstödet ska fällas får det inte finnas något föremål i baksätet. Säkerhetsbältena får inte heller vara kopplade. Risk finns annars att det uppstår skada på baksätets klädsel.

VIKTIGT

Sittdynan på den integrerade barnstolen* ska vara i nedfällt läge innan fällning av baksätets ryggstöd.

Armstödet* på mittplatsen ska fällas upp innan fällning av sätet.

Om bilen har privat låsning ska luckan vara stängd innan fällning av sätet.

OBS

Framsätena kan behöva skjutas fram och/eller ryggstöden justeras upp för att de bakre ryggstöden ska kunna fällas fram helt.

Fälla ryggstöd

Bil med elektronisk fällning

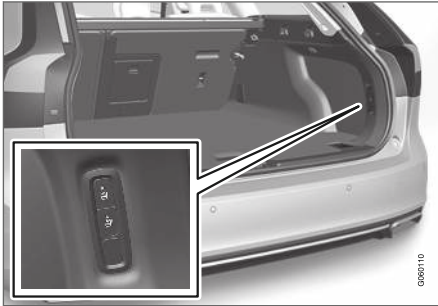

Om bilen är utrustad med elektronisk* fällning av baksätet finns knappar placerade i lastutrymmet. Det går även att fälla ryggstöden manuellt.

⚠ VARNING

Var uppmärksam så att personer inte riskerar att klämma sig vid den automatiska fällningen av baksätet. Eftersom detta sker automatiskt vid knapptryckningen skall ingen befinna sig i eller för nära baksätet.

För att möjliggöra fällning av baksäte måste bilen stå stilla samt bakluckan vara öppen.

För elektroniskt styrd fällning av ryggstöd:

1. Säkerställ att inga personer eller föremål befinner sig i baksätet.

2. Fäll ner mittplatsens nackskydd manuellt.
3. Håll inne knappen för fällning. Knapparna är markerade med **L** och **R** för vänster respektive höger ryggstödsdel.
4. Ryggstöd fälls automatiskt till horisontellt läge. Även nackskydden fälls automatiskt.

För att fälla ryggstödet manuellt:

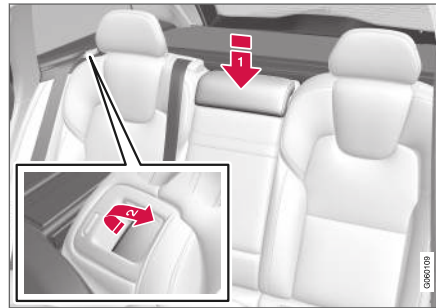

1. Fäll ner mittnackskyddet manuellt **1**.
2. Dra handtagen som är placerade i bilens vänstra respektive högra baksätetsrygg framåt **2**.
3. Ryggstödet släpper från låsningen och fälls automatiskt till horisontellt läge.

Bil utan elektronisk fällning

Om bilen endast har manuell fällning av baksäte:

1. Fäll ner mittplatsens nackskydd manuellt.

2. Dra handtagen som är placerade i bilens vänstra respektive högra baksätetsrygg framåt.
3. Sätet släpper från låsningen men är kvar i samma position. Fäll ner ryggstödet till horisontellt läge.

Fälla upp ryggstöd

Fälla upp ryggstödet till upprätt position görs manuellt:

1. För ryggstödet uppåt/bakåt med handen.
2. Tryck ryggen vidare tills spärren går i lås.
3. Nackskyddet fälls upp manuellt.
4. Vid behov justera upp mittplatsens nackskydd.

Relaterad information

- Justera nackskydd i baksätet (s. 184)

Justera nackskydd i baksätet

Reglera mittplatsens nackskydd efter passagerarens längd. Fäll ytterplatsernas nackskydd* för att förbättra sikten bakåt.

Justering av nackskydd mittplats

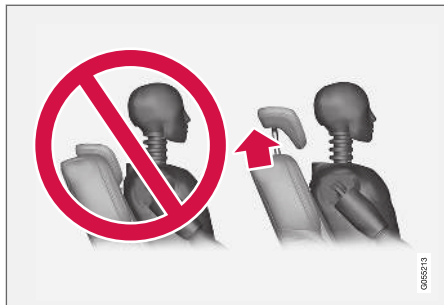

Mittplatsens nackskydd ska regleras efter passagerarens längd så att det om möjligt täcker hela bakhuvudet. Skjut det manuellt uppåt efter behov.

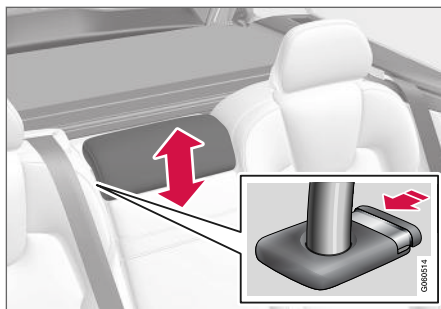

För att få ner skyddet måste knappen (se bild) tryckas in samtidigt som nackskyddet trycks ner försiktigt.

VARNING

Mittplatsens nackskydd skall vara i sitt nedersta läge när mittplatsen inte används. När mittplatsen används skall nackskyddet vara korrekt justerat till passagerarens längd så att det om möjligt täcker hela bakhuvudet.

Elektrisk nedfällning av yttre nackskydd baksäte*



De yttre nackskydden kan fällas via centerdisplayens funktionsvy. Fällning av nackskydd går att göra i tändningsläge **0**.



Tryck på knappen **Fäll nackstöd** för att aktivera/deaktivera fällning.

För tillbaka nackskyddet manuellt tills ett klickljud hörs.

⚠ VARNING

Fäll inte ner de yttre nackskydden om det finns passagerare på någon av platserna i baksätet.

⚠ VARNING

Nackskydden ska vara i låst läge efter uppfällning.

Manuell nedfällning av yttre nackskydd baksäte*

För bil med elektrisk fällning av baksäte* fälls de yttre nackskydden manuellt med reglaget på sätets ovansida, se bild **1**. För bil utan elektrisk fällning är nackskydden fasta.



Relaterad information

- Fälla ryggstöd i baksätet (s. 182)

Rattens reglage och signalhorn

På ratten finns signalhorn och reglage för bl.a. förarstödsystem och röststyrning.

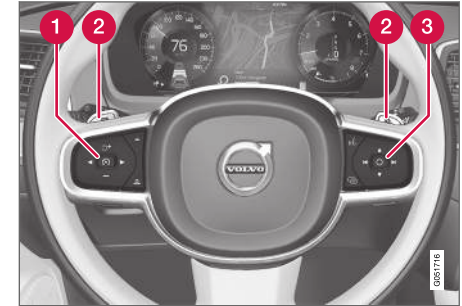

Knappsatser och paddlar* i ratten.

- 1** Reglage för förarstödsystem².
- 2** Paddel* för manuell växling av automatisk växellåda.
- 3** Reglage för röststyrning, justering av head-up-display samt meny-, meddelande- och telefonhantering.

² Fartbegränsare*, Farthållare, Adaptiv farthållare*, Avståndsvarning* och Pilot Assist*.

◀◀ Signalhorn



Signalhornet är placerat på rattens centrum.

Relaterad information

- Rattlås (s. 186)
- Justera ratt (s. 186)

Rattlås

Rattlåset försvårar styrning om bilen t.ex. tillgrips oövligen. Ett mekaniskt ljud kan uppfattas när rattlåset låses eller låser upp.

Aktivera rattlås

Rattlåset aktiveras när bilen låses utifrån och motorn är avstängd. Om bilen lämnas olåst kommer rattlåset automatiskt låsas efter en stund.

Deaktivera rattlås

Rattlåset deaktiveras när bilen låses upp utifrån. Om bilen inte är låst räcker det att fjärrnyckeln är inne i kupén och bilen startas genom att vrida startvredet medurs för att låsa upp rattlåset.

Relaterad information

- Rattens reglage och signalhorn (s. 185)
- Justera ratt (s. 186)

Justera ratt

Ratten kan justeras i olika lägen.

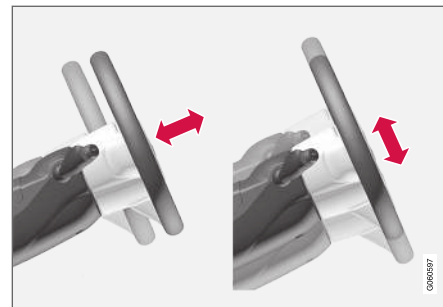

Inställning av ratt går att göra i djupled och i höjdlid.

Rattinställningen sker på olika sätt beroende på om bilen är utrustad med knärockkudde³ eller inte.

⚠ VARNING

Ställ in ratten och fixera den innan avfärd.
Ratten får aldrig ställas in under färd.

Vid hastighetsberoende servostyrning kan rattmotståndet regleras. Rattmotståndet regleras efter bilens hastighet för att ge föraren ökad vägkänsla.

³ Bilen är utrustad med knärockkudde endast på vissa marknader.

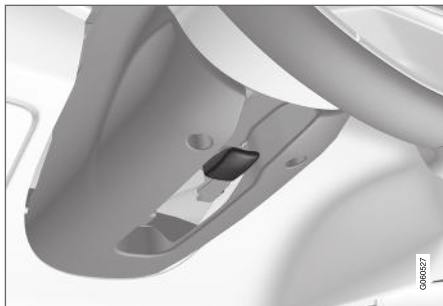
Med knärockkudde

Spak för justering av ratt.

1. Skjut spaken framåt för att lösgöra ratten.
2. Ställ in ratten i det läge som passar.
3. Dra tillbaka spaken för att fixera ratten. Om det går trögt, tryck lite på ratten samtidigt som spaken förs tillbaka.

Utan knärockkudde

Spak för justering av ratt.

1. Dra spaken bakåt för att lösgöra ratten.
2. Ställ in ratten i det läge som passar.
3. Skjut tillbaka spaken framåt för att fixera ratten. Om det går trögt, tryck lite på ratten samtidigt som spaken förs tillbaka.

Relaterad information

- Rattlås (s. 186)
- Rattens reglage och signalhorn (s. 185)

KLIMAT

Klimat

Bilen är utrustad med elektronisk klimatreglering. Klimatanläggningen kylar eller värmer samt avfuktar luften i kupén.

Klimatanläggningens samtliga funktioner regleras från centerdisplayen och fysiska knappar i mittkonsolen.

Vissa funktioner för baksätet kan också regleras från klimatreglage* bak på tunnelkonsolen.

Relaterad information

- Klimatzoner (s. 190)
- Klimatsensorer (s. 191)
- Upplevd temperatur (s. 191)
- Röststyra klimat (s. 192)
- Parkeringsklimat* (s. 217)
- Värmare* (s. 224)
- Luftkvalitet (s. 193)
- Luftfördelning (s. 195)
- Klimatreglage (s. 201)

Klimatzoner

Antalet klimatzoner bilen är indelad i styr möjligheten att ställa in olika temperatur för olika delar av kupén.

2-zonsklimat

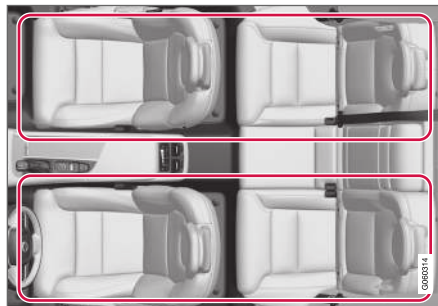

Klimatzoner med 2-zonsklimat.

Med 2-zonsklimat kan temperaturen i kupén ställas in separat för vänster och höger sida.

4-zonsklimat*

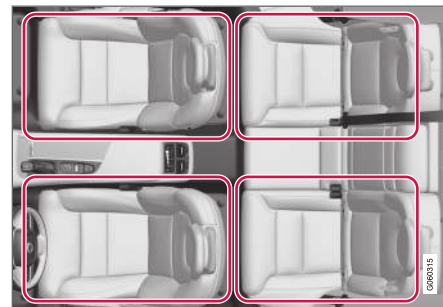

Klimatzoner med 4-zonsklimat.

Med 4-zonsklimat kan temperaturen i kupén ställas in separat för vänster och höger sida i både fram- och baksäte.

Relaterad information

- Klimat (s. 190)

Klimatsensorer

Klimatanläggningen har ett antal sensorer till hjälp för att reglera klimatet i bilen.

Sensornas placering

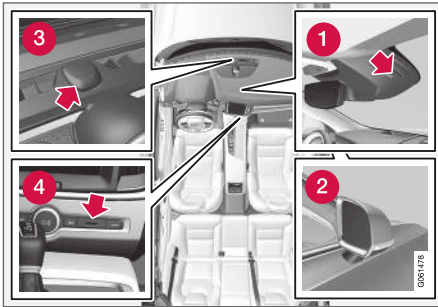

- 1 Fuktsensor – i kåpan vid inre backspeglern.
- 2 Yttertemperatursensor – i den högra ytterbackspeglern.
- 3 Solsensor – på instrumentpanelens ovsida.
- 4 Temperatursensor för kupén – vid de fysiska knapparna i mittkonsolen.

i OBS

Täck inte över eller blockera sensorerna med klädesplagg eller andra föremål.

Med Interior Air Quality System* finns även en luftkvalitetssensor som sitter i klimatanläggningens luftintag.

Relaterad information

- Klimat (s. 190)
- Interior Air Quality System* (s. 194)

Upplevd temperatur

Klimatanläggningen reglerar klimatet i kupén utifrån den upplevda temperaturen, inte den faktiska.

Temperaturen som väljs i kupén motsvarar den fysiska upplevelsen med hänsyn tagen till den yttertemperatur, lufthastighet, luftfuktighet, solinstrålning etc. som för tillfället råder i och kring bilen.

I systemet finns en solsensor som känner av på vilken sida solen skiner in i kupén. Detta medför att temperaturen kan skilja mellan höger och vänster sidas luftmunstycken trots att regleringen är inställd på samma temperatur på båda sidor.

Relaterad information

- Klimat (s. 190)

Röststyra klimat¹

Kommando för röststyrning av klimatanläggningen till att t.ex. ändra temperatur, aktivera eluppvärmt säte* eller ändra fläktnivå.

Tryck på  och säg något av följande kommando:

- **"Klimat"** – startar en dialog för klimat och visar exempel på kommandon.
- **"Ställ in temperaturen på X grader"** – ställer in önskad temperatur.
- **"Öka temperaturen"/"Minska temperaturen"** – höjer/sänker inställd temperatur ett steg.
- **"Synka temperaturen"** – synkroniserar temperaturen för samtliga klimatzoner i bilen med förarsidans inställda temperatur.
- **"Rikta fläkten mot golvet"/"Rikta fläkten mot kupén"** – öppnar önskat luftflöde.
- **"Rikta bort fläkten från golvet"/"Rikta bort fläkten från kupén"** – stänger önskat luftflöde.
- **"Ställ in fläkten på max"/"Stäng av fläkten"** – ändrar fläktnivå till **Max/Off**.
- **"Öka fläkten"/"Minska fläkten"** – höjer/sänker inställd fläktnivå ett steg.
- **"Sätt på autoklimat"** – aktiverar automatreglerat klimat.

- **"Sätt på AC"/"Stäng av AC"** – aktiverar/deaktiverar luftkonditioneringen.
- **"Sätt på återcirkulationen"/"Stäng av återcirkulationen"** – aktiverar/deaktiverar luftåtercirkulationen.
- **"Sätt på defrostern"/"Stäng av defrostern"** – aktiverar/deaktiverar avfrostning av rutor och backspeglar.
- **"Sätt på maxdefrostern"/"Stäng av maxdefroster"** – aktiverar/deaktiverar max defroster.
- **"Sätt på elektrisk defroster"/"Stäng av elektrisk defroster"** – aktiverar/deaktiverar eluppvärmd vindruta*.
- **"Sätt på bakre defroster"/"Stäng av bakre defroster"** – aktiverar/deaktiverar eluppvärmd bakruta och yttre backspeglar.
- **"Sätt på rattvärmern"/"Stäng av rattvärmern"** – aktiverar/deaktiverar eluppvärmd ratt*.
- **"Öka rattvärmern"/"Minska rattvärmern"** – höjer/sänker inställd nivå för eluppvärmd ratt* ett steg.
- **"Sätt på stolsvärmern"/"Stäng av stolsvärmern"** – aktiverar/deaktiverar eluppvärmt säte*.

- **"Öka stolsvärmern"/"Minska stolsvärmern"** – höjer/sänker inställd nivå för eluppvärmt säte* ett steg.
- **"Sätt på stolsfläkten"/"Stäng av stolsfläkten"** – aktiverar/deaktiverar ventilerat säte*.
- **"Öka stolsfläkten"/"Minska stolsfläkten"** – höjer/sänker inställd nivå för ventilerat säte* ett steg.

Relaterad information

- Klimat (s. 190)
- Röststyrning (s. 134)
- Använda röststyrning (s. 135)
- Inställningar för röststyrning (s. 137)

¹ Gäller vissa märknader.

Luftkvalitet

Materialvalen i kupén och luftreningssystemet ser till att luftkvaliteten i kupén är hög.

Material i kupén

Interiören i kupén är utformad för att vara trivsamt och behagligt, även för kontaktallergiker och astmatiker.

Utprovade material har utvecklats för att minimera dammängden i kupén och bidra till att kupén blir lättare att hålla ren.

Mattorna i både kupén och lastutrymmet är löstagbara och lätta att ta ur och göra rena.

Använd rengöringsmedel och bilvårdsprodukter som rekommenderas av Volvo för att rengöra interiören.

Luftreningssystem

Förutom kupéfiltret hjälper även Clean Zone Interior Package* och luftkvalitetssystemet Interior Air Quality System* till att hålla en hög luftkvalitet i kupén.

Relaterad information

- Klimat (s. 190)
- Clean Zone* (s. 193)
- Clean Zone Interior Package* (s. 194)
- Interior Air Quality System* (s. 194)
- Kupéfilter (s. 195)

Clean Zone*

Funktionen Clean Zone kontrollerar och indikerar om alla förutsättningar för god luftkvalitet i kupén är uppfyllda eller ej.

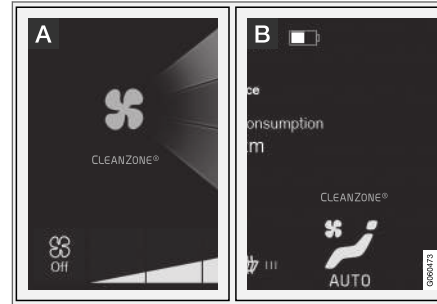

A Indikatorn syns i klimatvyn i centerdisplayen.

B Indikatorn syns i klimatraden när klimatvyn inte är öppnad.

Om förutsättningarna inte uppfylls är texten **Clean Zone** vit. När alla förutsättningar är uppfyllda indikeras detta genom att texten ändrar färg till blå.

Förutsättningar som kontrolleras:

- Att alla dörrar och bakluckan är stängda.
- Att alla sidofönster och panoramataket* är stängda.
- Att luftkvalitetssystemet Interior Air Quality System* är aktiverat.

- Att kupéfläkten är aktiverad.
- Att luftåtercirkulationen är deaktiverad.

i OBS

Clean Zone indikerar inte att luftkvaliteten är god, utan indikerar endast att förutsättningarna för god luftkvalitet är uppfyllda.

Relaterad information

- Luftkvalitet (s. 193)
- Clean Zone Interior Package* (s. 194)
- Interior Air Quality System* (s. 194)
- Kupéfilter (s. 195)

Clean Zone Interior Package*

Clean Zone Interior Package (CZIP) omfattar en serie modifieringar som håller kupén ännu renare från allergi- och astmaframkallande substanser.

Följande ingår:

- En utbyggd fläktfunktion som innebär att fläkten startar när bilen låses upp med fjärrnyckeln. Fläkten fyller då kupén med frisk luft. Funktionen startar vid behov och stängs av automatiskt efter en stund eller då en av dörrarna till kupén öppnas. Tidsintervallet under vilket fläkten går minskar successivt på grund av minskat behov fram tills bilen är 4 år.
- Det helautomatiska luftkvalitetssystemet Interior Air Quality System (IAQS).

Relaterad information

- Luftkvalitet (s. 193)
- Clean Zone* (s. 193)
- Interior Air Quality System* (s. 194)
- Kupéfilter (s. 195)

Interior Air Quality System*

Interior Air Quality System (IAQS) är ett helautomatiskt luftkvalitetssystem som avskiljer gaser och partiklar så att halten av lukter och föroreningar i kupén reduceras.

IAQS är en del av Clean Zone Interior Package (CZIP) och renar luften i kupén från luftföroreningar som partiklar, kolväten, kväveoxider och marknära ozon.

Om systemets luftkvalitetssensor känner att utomhusluften är förorenad stängs luftintaget och luftåtercirkulationen aktiveras.

OBS

För bästa luft i kupén bör luftkvalitetssensorn alltid vara inkopplad.

I kallt klimat är återcirkulationen begränsad för att undvika imbildning.

Vid imbildning bör avfrosthingsfunktionerna för vindruta och sidorutor samt bakruta användas.

Relaterad information

- Aktivera och deaktivera luftkvalitetssensor* (s. 194)
- Luftkvalitet (s. 193)
- Clean Zone* (s. 193)
- Clean Zone Interior Package* (s. 194)
- Kupéfilter (s. 195)

Aktivera och deaktivera luftkvalitetssensor*

Luftkvalitetssensorn hör till det helautomatiska luftkvalitetssystemet Interior Air Quality System (IAQS).

Det är möjligt att ställa in om luftkvalitetssensorn ska vara aktiverad/deaktiverad.

1. Tryck på **Inställningar** i toppvyn i centerdisplayen.
2. Tryck på **Klimat**.
3. Välj **Luftkvalitetssensor** för att aktivera/deaktivera luftkvalitetssensorn.

Relaterad information

- Interior Air Quality System* (s. 194)

Kupéfilter

All luft som kommer in i bilens kupé renas med ett filter.

Byte av kupéfilter

För att bibehålla hög klimatprestanda måste filtret bytas med jämna mellanrum. Följ Volvos serviceprogram för rekommenderat bytesintervall. Vid körning i starkt förorenad miljö kan filtret behöva bytas oftare.

i OBS

Det finns olika typer av kupéfilter. Se till att rätt filter monteras.

Relaterad information

- Luftkvalitet (s. 193)
- Clean Zone* (s. 193)
- Clean Zone Interior Package* (s. 194)
- Interior Air Quality System* (s. 194)

Luftfördelning

Klimatanläggningen fördelar den inkommande luften genom ett antal olika munstycken i kupén.

Automatisk och manuell luftfördelning

Med automatreglerat klimat igång sker luftfördelningen automatiskt. Vid behov går luftfördelningen att styra manuellt.

Reglerbara ventilationsmunstycken

Vissa ventilationsmunstycken i bilen är reglerbara, vilket innebär att det går att öppna/stänga och rikta luftflödet från munstycket.

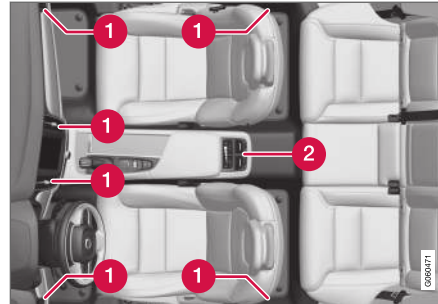

Placering av reglerbara ventilationsmunstycken i kupén.

- 1 Med 2-zonsklimat – fyra på instrumentpanelen och ett vardera på dörrstolparna mellan fram- och bakdörr.
- 2 Tillkommer med 4-zonsklimat* – två bak på tunnelkonsolen.

Relaterad information

- Klimat (s. 190)
- Ändra luftfördelning (s. 196)
- Öppna, stänga och rikta ventilationsmunstycken (s. 196)
- Tabell över luftfördelningsalternativ (s. 198)

Ändra luftfördelning

Luftfördelningen går att ändra manuellt vid behov.

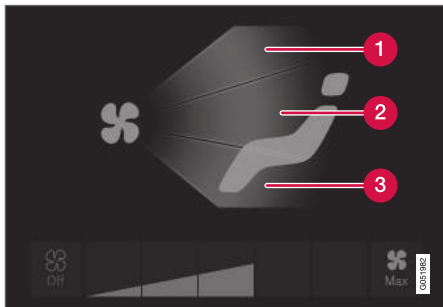

Luftfördelningsknapparna i klimatvyn.

- 1 Luftfördelning – defrostermunstycket vindruta
 - 2 Luftfördelning – ventilationsmunstycket instrumentpanel och mittkonsol
 - 3 Luftfördelning – ventilationsmunstycket golv
1. Öppna klimatvyn i centerdisplayen.
 2. Tryck på en eller flera av luftfördelningsknapparna för att öppna/stänga motsvarande luftflöde.
 - > Luftfördelningen ändras och knapparna lysas upp/släcks.

Relaterad information

- Luftfördelning (s. 195)
- Öppna, stänga och rikta ventilationsmunstycket (s. 196)
- Tabell över luftfördelningsalternativ (s. 198)

Öppna, stänga och rikta ventilationsmunstycket

Vissa ventilationsmunstycken i kupén kan öppnas, stängas och riktas individuellt.

Om bilens yttre munstycken riktas mot sidofönstren kan imma elimineras.

Om bilens yttre munstycken riktas inåt erhålls, i varmt klimat, en behaglig miljö i kupén.

Öppna och stänga ventilationsmunstycket

Ventilationsmunstycket för framsäte:

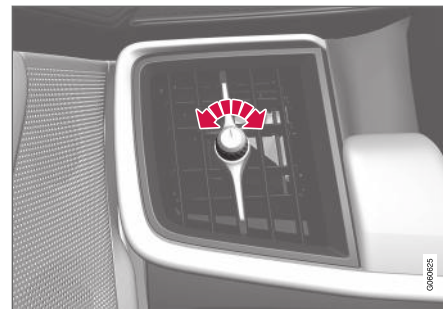

Ventilationsmunstyckets vred².

- Vrid på vredet för att öppna/stänga luftflödet från munstycket.

När markeringen på vredet står i vertikalt läge är luftflödet som högst.

² Bilden är schematisk – munstyckets utformning varierar beroende av placering.

Ventilationsmunstycken för baksäte:



Ventilationsmunstyckets tumhjul².

- Rulla på tumhjulet för att öppna/stänga luftflödet från munstycket.

Ju större del av de vita linjerna på tumhjulet som syns, desto högre luftflöde.

Rikta ventilationsmunstycken

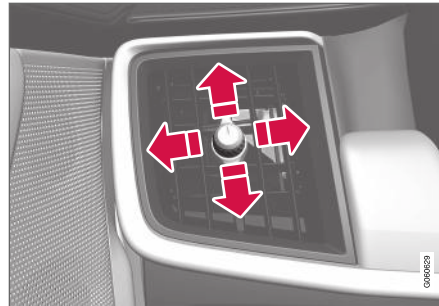

Ventilationsmunstyckets spak².

- För spaken i sidled/höjddled för att rikta luftflödet från munstycket.

Relaterad information

- Luftfördelning (s. 195)
- Ändra luftfördelning (s. 196)
- Tabell över luftfördelningsalternativ (s. 198)

² Bilden är schematisk – munstyckets utformning varierar beroende av placering.

Tabell över luftfördelningsalternativ

Luftfördelningen går att ändra manuellt vid behov. Följande alternativ är möjliga att ställa in.

	Luftfördelning	Syfte
	Om samtliga luftfördelningsknappar avmarkeras i manuellt läge återgår klimatanläggningen till automatreglerat klimat.	
	Huvudluftflöde från defrostermunstycken. Visst luftflöde från övriga ventilationsmunstycken.	Motverkar im- och isbildning i kallt och fuktigt klimat (för att uppnå detta får inte fläktnivån vara för låg).
	Huvudluftflöde från ventilationsmunstycken på instrumentpanelen. Visst luftflöde från övriga ventilationsmunstycken.	Ger god nedkylning i varmt klimat.
	Huvudluftflöde från ventilationsmunstycken vid golvet. Visst luftflöde från övriga ventilationsmunstycken.	Ger värme eller kyla till golvet.

	Luffördelning	Syfte
	<p>Huvudluftflöde från defrostermunstycken och ventilationsmunstycken på instrumentpanelen. Visst luftflöde från övriga ventilationsmunstycken.</p>	<p>Ger god komfort i varmt och torrt klimat.</p>
	<p>Huvudluftflöde från defrostermunstycken och ventilationsmunstycken vid golvet. Visst luftflöde från övriga ventilationsmunstycken.</p>	<p>Ger god komfort och bra avimning i kallt och fuktigt klimat.</p>
	<p>Huvudluftflöde från ventilationsmunstycken på instrumentpanelen och ventilationsmunstycken vid golvet. Visst luftflöde från övriga ventilationsmunstycken.</p>	<p>Ger god komfort i soligt väder vid svala utomhustemperaturer.</p>
	<p>Huvudluftflöde från defrostermunstycken, från ventilationsmunstycken på instrumentpanelen och ventilationsmunstycken vid golvet.</p>	<p>Ger balanserad komfort i kupén.</p>

◀◀ **Relaterad information**

- Luftfördelning (s. 195)
- Öppna, stänga och rikta ventilationsmunstycken (s. 196)
- Ändra luftfördelning (s. 196)

Klimatreglage

Klimatanläggningens funktioner regleras från fysiska knappar i mittkonsolen, centerdisplayen och klimatreglage bak på tunnelkonsolen*.

Fysiska knappar i mittkonsol

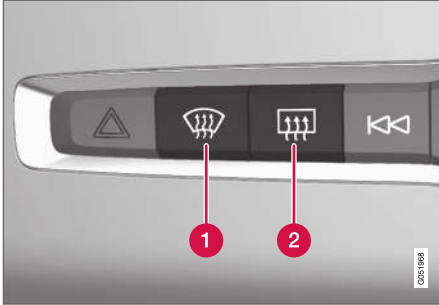

- 1 Knapp för eluppvärmd vindruta* samt max defroster.
- 2 Knapp för eluppvärmd bakruta och yttre backspeglar.

Klimatrad i centerdisplay

Från klimatraden kan de allra vanligaste klimatfunktionerna regleras.

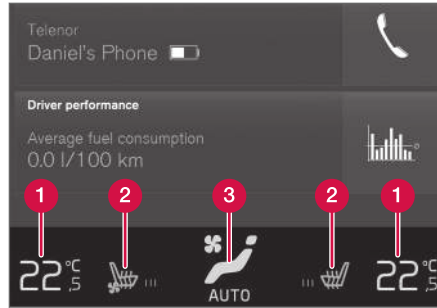

- 1 Temperaturreglage för förar- och passagerarsidan.
- 2 Reglage för eluppvärmt* och ventilerat* förar- och passagerarsäte samt eluppvärmd ratt*.
- 3 Knapp för återkomst till klimatvyn. Grafiken på knappen visar aktiverade klimatinställningar.

Klimatvyn i centerdisplay

Ett tryck på mittknappen i klimatraden ger återkomst till klimatvyn. Klimatvyn är uppdelad i flikarna:

- **Huvudklimat**
- **Bakre klimat***
- **Parkeringsklimat***

Växla mellan flikarna genom att svepa till vänster/höger eller genom att trycka på respektive rubrik.

Huvudklimat

I fliken **Huvudklimat** kan förutom klimatradens funktioner även övriga huvudklimatfunktioner regleras.

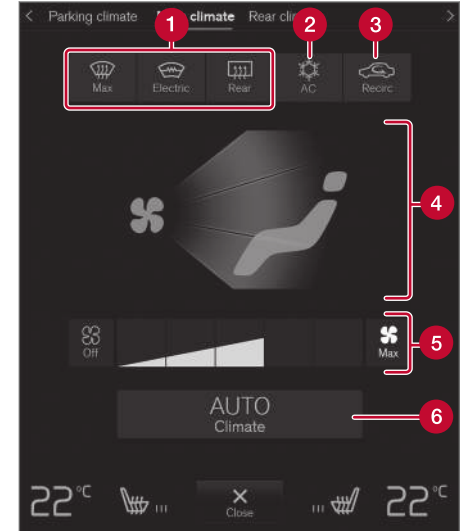

- 1 **Max, Elektrisk, Bak** – Reglage för avfrostning av rutor och backspeglar.
- 2 **AC** – Reglage för luftkonditionering.
- 3 **Recirc** – Reglage för luftåtercirkulation.
- 4 Reglage för luftfördelning.



- ◀◀ **5** Fläktreglage för framsäte (med 2-zonsklimat är reglaget gemensamt med baksätet).
- 6** **AUTO** – Autoreglering av klimat.

Bakre klimat*

I fliken **Bakre klimat** kan samtliga klimatfunktioner för baksätet regleras.

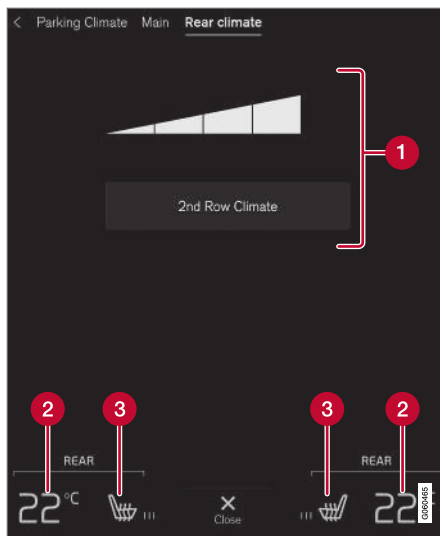

- 1** **Andra radens klimat** – Reglage för klimatfunktionalitet i baksäte. Fläktreglage för baksäte.
- 2** Temperaturreglage för baksäte.
- 3** Reglage för eluppvärmt baksäte*.

Parkeringsklimat*

I fliken **Parkeringsklimat** kan bilens parkeringsklimat regleras.

Klimatreglage bak på tunnelkonsol*

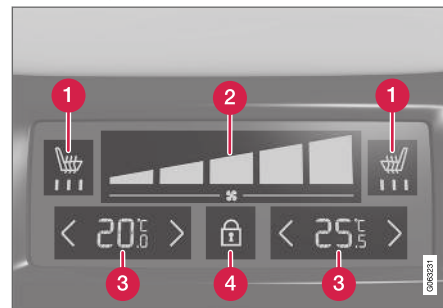

- 1** Reglage för eluppvärmt baksäte*.
- 2** Fläktreglage för baksäte.
- 3** Temperaturreglage för baksäte.
- 4** Knapp för låsning/upplåsning av klimatpanelen.

Om bilen inte är utrustad med klimatpanel bak på tunnelkonsolen men har eluppvärmda baksäten* finns fysiska knappar bak på tunnelkonsolen för reglering av detta.

Klimatpanelen har ett skärmlås för att undvika oavsiktlig ändring av fläktnivå och temperatur. När skärmen är låst visas bara sätesreglagen* och knappen för upplåsning.

Efter upplåsning kan även fläktnivå och temperatur ändras från klimatpanelen och alla valda kli-

matinställningar visas. Skärmen låses automatiskt efter en stunds inaktivitet.

Relaterad information

- Klimat (s. 190)
- Aktivera och deaktivera eluppvärmt framsäte* (s. 203)
- Aktivera och deaktivera eluppvärmt baksäte* (s. 204)
- Aktivera och deaktivera ventilerat framsäte* (s. 205)
- Aktivera och deaktivera eluppvärmd ratt* (s. 206)
- Aktivera autoreglerat klimat (s. 207)
- Aktivera och deaktivera luftåtercirkulation (s. 208)
- Aktivera och deaktivera max defroster (s. 209)
- Aktivera och deaktivera eluppvärmd vindruta* (s. 210)
- Aktivera och deaktivera eluppvärmd bakruta och yttre backspeglar (s. 211)
- Reglera fläktnivå för framsäte (s. 212)
- Reglera fläktnivå för baksäte* (s. 213)
- Synkronisera temperatur (s. 216)
- Aktivera och deaktivera luftkonditionering (s. 216)

Aktivera och deaktivera eluppvärmt framsäte*

Sätena kan värmas för att öka komforten för förare och passagerare när det är kallt.



Ratt- och sätesknappar i klimatraden.

1. Tryck på vänster respektive höger sidas ratt- och sätesknapp i klimatraden i centerdisplayen för att öppna reglaget för säte och ratt.

Om bilen inte är utrustad med ventilerade säten eller eluppvärmd ratt är knappen för eluppvärmda säten direkt tillgänglig i klimatraden.
2. Tryck upprepade gånger på knappen för eluppvärmda säten för att skifta mellan de fyra nivåerna: **Av**, **Hög**, **Medel** och **Låg**.
> Nivån ändras och knappen visar inställd nivå.

VARNING

Eluppvärmt säte ska inte användas av personer som har svårt att uppfatta temperaturökning på grund av känselbortfall eller av någon anledning har svårigheter att hantera reglaget för det eluppvärmda sätet. I annat fall kan brännskada uppstå.

Relaterad information

- Klimatreglage (s. 201)
- Aktivera och deaktivera automatisk start av eluppvärmt framsäte* (s. 204)

Aktivera och deaktivera automatisk start av eluppvärmt framsäte*

Sätena kan värmas för att öka komforten för förare och passagerare när det är kallt.

Det är möjligt att ställa in om automatisk start av eluppvärmda säten ska vara aktiverad/deaktiverad vid motorstart. Med automatisk start aktiverad kommer eluppvärmning starta vid låg omgivningstemperatur.

1. Tryck på **Inställningar** i toppvyn i centerdisplayen.
2. Tryck på **Klimat**.
3. Välj **Startnivå, sätesvärme för förare** och **Startnivå, sätesvärmare för passagerare** för att aktivera/deaktivera automatisk start av eluppvärmt förar- och passagerarsäte.
4. Välj **Låg, Medel** eller **Hög** för att välja nivå efter att funktionen aktiverats.

Relaterad information

- Klimatreglage (s. 201)
- Aktivera och deaktivera eluppvärmt framsäte* (s. 203)

Aktivera och deaktivera eluppvärmt baksäte*

Sätena kan värmas för att öka komforten för förare och passagerare när det är kallt.

Aktivera och deaktivera eluppvärmt baksäte från framsäte*



Knappar för eluppvärmda säten i gruppen **Bakre klimat** i klimatvyn.

1. Öppna klimatvyn i centerdisplayen och välj fliken **Bakre klimat**.
2. Tryck upprepade gånger på knappen för eluppvärmda säten för att skifta mellan de fyra nivåerna: **Av**, **Hög**, **Medel** och **Låg**.
 - > Nivån ändras och knappen visar inställd nivå.

Aktivera och deaktivera eluppvärmt baksäte från baksäte

Med 2-zonsklimat:

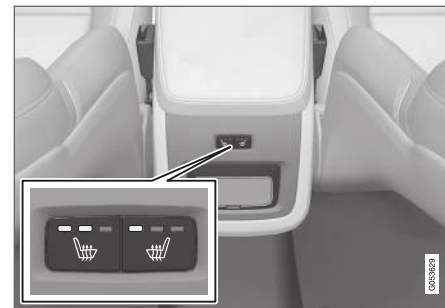

Knappar för eluppvärmda säten bak på tunnelkonsolen.

- Tryck upprepade gånger på vänster respektive höger sidas fysiska knappar för eluppvärmda säten bak på tunnelkonsolen för att skifta mellan de fyra nivåerna: **Av**, **Hög**, **Medel** och **Låg**.
 - > Nivån ändras och dioderna i knappen visar inställd nivå.

Med 4-zonsklimat*:



Sätessvärmeindikering och reglage på klimatpanelen bak på tunnelkonsolen.

- Tryck upprepade gånger på vänster respektive höger sidas knappar för eluppvärmda säten på tunnelkonsolens klimatpanel för att skifta mellan de fyra nivåerna: **Av**, **Hög**, **Medel** och **Låg**.
 - > Nivån ändras och skärmen i klimatpanelen visar inställd nivå.

⚠ VARNING

Eluppvärmat säte ska inte användas av personer som har svårt att uppfatta temperaturökning på grund av känselbortfall eller av någon anledning har svårigheter att hantera reglaget för det eluppvärmda sätet. I annat fall kan brännskada uppstå.

Relaterad information

- Klimatreglage (s. 201)

Aktivera och deaktivera ventilerat framsäte*

Sätena kan ventileras för att exempelvis ge ökad komfort i varmt klimat.

Ventilationssystemet består av fläktar i sätena och ryggstöd som suger luft genom sätets klädsel. Kyleffekten ökar ju kallare kupélufven är. Systemet kan aktiveras när motorn är igång.



Ratt- och sätessknappar i klimatraden.

1. Tryck på vänster respektive höger sidas ratt- och sätessknapp i klimatraden i centerdisplayen för att öppna reglaget för säte och ratt.

Om bilen inte är utrustad med eluppvärmda säten eller eluppvärmad ratt är knappen för ventilerade säten direkt tillgängligt i klimatraden.



2. Tryck upprepade gånger på knappen för ventilerade säten för att skifta mellan de fyra nivåerna: **Av**, **Hög**, **Medel** och **Låg**.
- > Nivån ändras och knappen visar inställd nivå.

Relaterad information

- Klimatreglage (s. 201)

Aktivera och deaktivera eluppvärmd ratt*

Ratten kan värmas för att öka komforten för förare när det är kallt.



Ratt- och sätesknappar i klimatraden.

1. Tryck på förarsidans ratt- och sätesknapp i klimatraden i centerdisplayen för att öppna reglaget för säte och ratt.

Om bilen inte är utrustad med eluppvärmda säten eller ventilerade säten är knappen för eluppvärmd ratt direkt tillgänglig i klimatraden.
2. Tryck upprepade gånger på knappen för eluppvärmd ratt för att skifta mellan de fyra nivåerna: **Av**, **Hög**, **Medel** och **Låg**.

> Nivån ändras och knappen visar inställd nivå.

Relaterad information

- Klimatreglage (s. 201)
- Aktivera och deaktivera automatisk start av eluppvärmd ratt* (s. 207)

Aktivera och deaktivera automatisk start av eluppvärmd ratt*

Ratten kan värmas för att öka komforten för förare när det är kallt.

Det är möjligt att ställa in om automatisk start av eluppvärmd ratt ska vara aktiverad/deaktiverad vid motorstart. Med automatisk start aktiverad kommer eluppvärmning starta vid låg omgivningstemperatur.

1. Tryck på **Inställningar** i toppvyn i centerdisplayen.
2. Tryck på **Klimat**.
3. Välj **Startnivå för automatisk rattvärmare** för att aktivera/deaktivera automatisk start av eluppvärmd ratt.
4. Välj **Låg**, **Medel** eller **Hög** för att välja nivå efter att funktionen aktiverats.

Relaterad information

- Aktivera och deaktivera eluppvärmd ratt* (s. 206)

Aktivera autoreglerat klimat

Med autoreglerat klimat aktiverat styrs flera klimatfunktioner automatiskt.



Autoregleringsknappen i klimatvyn.

1. Öppna klimatvyn i centerdisplayen.
 2. Tryck kort eller långt på **AUTO**.
 - Kort tryck – luftåtercirkulation, luftkonditionering och luftdistribution styrs automatiskt.
 - Långt tryck – luftåtercirkulation, luftkonditionering och luftdistribution styrs automatiskt, temperatur och fläktnivå ändras till standardinställningar: 22 °C (72 °F) och nivå **3** (nivå **2** i baksätet³).
- > Autoregulering av klimatet aktiveras och knappen lysas upp.

i OBS

Det är möjligt att ändra temperatur och fläktnivå utan att autoreglerat klimat deaktiveras. Autoreglerat klimat deaktiveras när luftfördelningen ändras manuellt eller när max defroster aktiveras.

Relaterad information

- Klimatreglage (s. 201)

³ För bilar med 4-zonsklimat*.

Aktivera och deaktivera luftåtercirkulation

Luftåtercirkulationen utestänger dålig luft, avgaser etc. utifrån, genom att klimatanläggningen återanvänder luften i kupén.

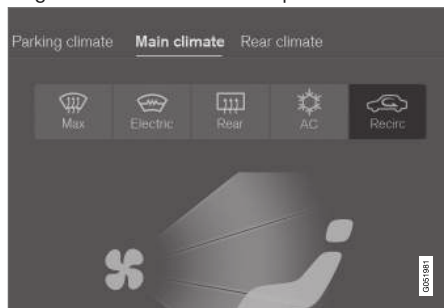

Luftåtercirkulationssknappen i klimatvyn.

1. Öppna klimatvyn i centerdisplayen.
2. Tryck på **Recirc**.
 - > Luftåtercirkulationen aktiveras/deaktiveras och knappen lysas upp/släcks.

! VIKTIGT

Om luften i bilen återcirkuleras för länge finns risk för imbildning på rutornas insidor.

i OBS

Det är inte möjligt att aktivera luftåtercirkulationen när max defroster är aktiverad.

Relaterad information

- Klimatreglage (s. 201)
- Aktivera och deaktivera tidsinställning för luftåtercirkulation (s. 208)

Aktivera och deaktivera tidsinställning för luftåtercirkulation

Luftåtercirkulationen utestänger dålig luft, avgaser etc. utifrån, genom att klimatanläggningen återanvänder luften i kupén.

Det är möjligt att ställa in om en timer för luftåtercirkulationen ska vara aktiverad/deaktiverad. Med timer aktiverad stängs luftåtercirkulationen automatiskt av efter 20 minuter.

1. Tryck på **Inställningar** i toppvyn i centerdisplayen.
2. Tryck på **Klimat**.
3. Välj **Återcirkulationstimer** för att aktivera/deaktivera timer för luftåtercirkulationen.

Relaterad information

- Aktivera och deaktivera luftåtercirkulation (s. 208)

Aktivera och deaktivera max defroster

Max defroster används för att snabbt få bort is och snö från rutor.

Aktivera och deaktivera max defroster från mittkonsol

I mittkonsolen finns en fysisk knapp för snabbåtkomst till max defroster.

Med eluppvärmd vindruta* kan max defroster endast aktiveras individuellt från klimatvyn i centerdisplayen.



Fysisk knapp i mittkonsolen.

Bilar utan eluppvärmd vindruta:

- Tryck på knappen.
 - > Max defroster aktiveras/deaktiveras och knappen lysas upp/släcks.

Bilar med eluppvärmd vindruta:

- Tryck upprepade gånger på knappen för att skifta mellan de tre nivåerna:
 - Aktiverad eluppvärmd vindruta
 - Aktiverad eluppvärmd vindruta och max defroster
 - Deaktiverad.
- > Eluppvärmd vindruta samt max defroster aktiveras/deaktiveras och knappen lysas upp/släcks.

i OBS

Max defroster startar med viss fördröjning för att undvika en kort ökning i fläktnivå om eluppvärmd vindruta deaktiveras med två snabba tryck på knappen.

Aktivera och deaktivera max defroster från centerdisplay

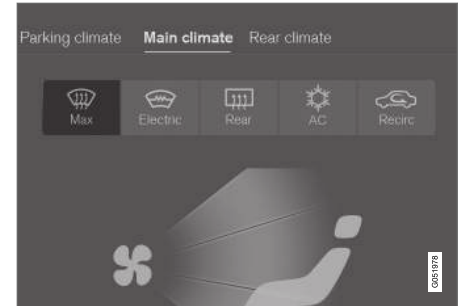

Max defrosterknappen i klimatvyn.

1. Öppna klimatvyn i centerdisplayen.
2. Tryck på **Max**.

- > Max defroster aktiveras/deaktiveras och knappen lysas upp/släcks.

Max defroster deaktiverar autoreglering av klimatet och luftåtercirkulationen, aktiverar luftkonditioneringen samt ändrar fläktnivån till **5** och temperaturen till **HI**.

När max defroster deaktiveras återgår klimatanläggningen till de föregående inställningarna.

i OBS

Ljudnivån ökar i och med att fläktnivån ändras till **5**.



◀◀ Relaterad information

- Klimatreglage (s. 201)

Aktivera och deaktivera eluppvärmd vindruta*

Eluppvärmd vindruta används för att snabbt få bort imma och is från rutan.

Aktivera och deaktivera eluppvärmd vindruta från mittkonsol

I mittkonsolen finns en fysisk knapp för snabbåtkomst till eluppvärmd vindruta.



Fysisk knapp i mittkonsolen.

- Tryck upprepade gånger på knappen för att skifta mellan de tre nivåerna:
 - Aktiverad eluppvärmd vindruta
 - Aktiverad eluppvärmd vindruta och max defroster
 - Deaktiverad.
- > Eluppvärmd vindruta samt max defroster aktiveras/deaktiveras och knappen lysas upp/släcks.

Aktivera och deaktivera eluppvärmd vindruta från centerdisplay

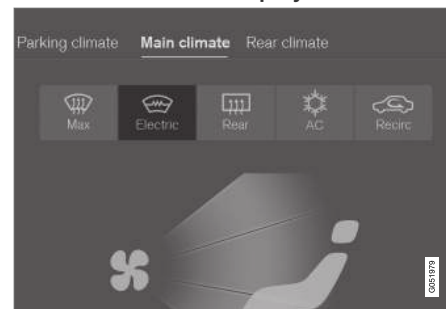

Knappen för eluppvärmd vindruta i klimatvyn.

1. Öppna klimatvyn i centerdisplayen.
2. Tryck på **Elektrisk**.
 - > Eluppvärmd vindruta aktiveras/deaktiveras och knappen lysas upp/släcks.

i OBS

En triangulär yta längst ut på vardera sida av vindrutan är inte eluppvärmd, där kan avisningen ta längre tid.

i OBS

Eluppvärmd vindruta kan ha inverkan på prestandan hos transpondrar och annan kommunikationsutrustning.

i OBS

Om eluppvärmd vindruta aktiveras när Start/Stop-funktionen har auto-stoppat motorn kommer motorn att återstartas.

Relaterad information

- Klimatreglage (s. 201)
- Aktivera och deaktivera automatisk start av eluppvärmd vindruta* (s. 211)

Aktivera och deaktivera automatisk start av eluppvärmd vindruta*

Eluppvärmd vindruta används för att snabbt få bort imma och is från rutan.

Det är möjligt att ställa in om automatisk start av eluppvärmd vindruta ska vara aktiverad/deaktiverad vid motorstart. Med automatisk start aktiverad kommer eluppvärmning starta när det finns risk för is eller imma på rutan. Eluppvärmningen stängs automatiskt av när rutan är tillräckligt varm och imman eller isen är borta.

1. Tryck på **Inställningar** i toppvyn i centerdisplayen.
2. Tryck på **Klimat**.
3. Välj **Automatisk defroster vindruta** för att aktivera/deaktivera automatisk start av eluppvärmd vindruta.

Relaterad information

- Aktivera och deaktivera eluppvärmd vindruta* (s. 210)

Aktivera och deaktivera eluppvärmd bakruta och yttre backspeglar

Eluppvärmd bakruta och yttre backspeglar används för att snabbt få bort imma och is från rutor och backspeglar.

Aktivera och deaktivera eluppvärmd bakruta och yttre backspeglar från mittkonsol

I mittkonsolen finns en fysisk knapp för snabbåtkomst till eluppvärmd bakruta och yttre backspeglar.



Fysisk knapp i mittkonsolen.

- Tryck på knappen.
 - > Eluppvärmd bakruta och yttre backspeglar aktiveras/deaktiveras och knappen lysess upp/släcks.



« Aktivera och deaktivera eluppvärmd bakruta och yttre backspeglar från centerdisplay

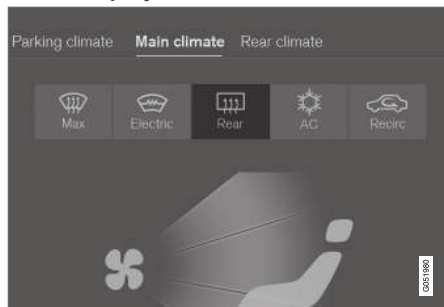

Knappen för eluppvärmd bakruta och yttre backspeglar i klimatvyn.

1. Öppna klimatvyn i centerdisplayen.
2. Tryck på **Bak**.
 - > Eluppvärmd bakruta och yttre backspeglar aktiveras/deaktiveras och knappen lysas upp/släcks.

Relaterad information

- Klimatreglage (s. 201)
- Aktivera och deaktivera automatisk start av eluppvärmd bakruta och yttre backspeglar (s. 212)

Aktivera och deaktivera automatisk start av eluppvärmd bakruta och yttre backspeglar

Eluppvärmd bakruta och yttre backspeglar används för att snabbt få bort is och is från rutor och backspeglar.

Det är möjligt att ställa in om automatisk start av eluppvärmd bakruta och yttre backspeglar ska vara aktiverad/deaktiverad vid motorstart. Med automatisk start aktiverad kommer eluppvärmning starta när det finns risk för is eller imma på rutan. Eluppvärmningen stängs automatiskt av när rutan är tillräckligt varm och imman eller isen är borta.

1. Tryck på **Inställningar** i toppvyn i centerdisplayen.
2. Tryck på **Klimat**.
3. Välj **Automatisk defroster bak** för att aktivera/deaktivera automatisk start av eluppvärmd bakruta och yttre backspeglar.

Relaterad information

- Aktivera och deaktivera eluppvärmd bakruta och yttre backspeglar (s. 211)

Reglera fläktnivå för framsäte⁴

Fläkten kan ställas in på flera olika automatiskt reglerande fläktnivåer för framsätet.

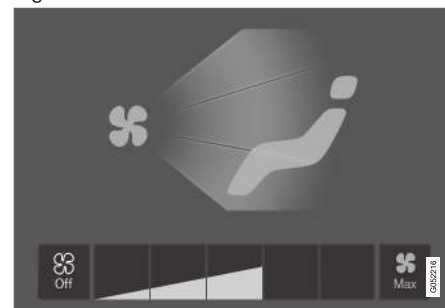

Fläktreglageknapparna i klimatvyn.

1. Öppna klimatvyn i centerdisplayen.
2. Tryck på önskad fläktnivå, **Off**, **1–5** eller **Max**.
 - > Fläktnivån ändras och knapparna för vald nivå lysas upp.

! VIKTIG

Om fläkten är helt avstängd kopplas luftkonditioneringen inte in vilket ger risk för imbildning på rutornas insidor.

⁴ För 2-zonsklimat även baksäte.

i OBS

Klimatanläggningen anpassar automatiskt utifrån behov luftflödet inom vald fläktnivå, vilket innebär att fläkthastigheten kan ändras trots att fläktnivån är den samma.

Relaterad information

- Klimatreglage (s. 201)

Reglera fläktnivå för baksäte*

Fläkten kan ställas in på flera olika automatiskt reglerande fläktnivåer för baksätet.

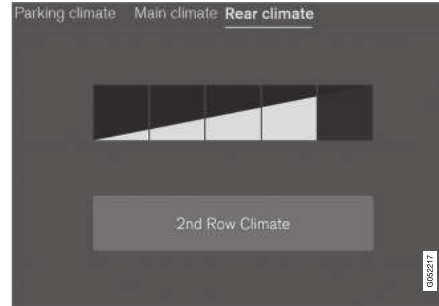
Reglera fläktnivå för baksäte från framsäte

Fläktreglageknapparna i fliken **Bakre klimat** i klimatvyn.

1. Öppna klimatvyn i centerdisplayen och välj fliken **Bakre klimat**.
2. Tryck på önskad fläktnivå, 1–5.

Baksätets fläktnivå kan stängas av genom att trycka på **Andra radens klimat**.

- > Fläktnivån ändras och knapparna för vald nivå lysas upp.

Reglera fläktnivå för baksäte från baksäte

1. Tryck på upplåsningknappen på tunnelkonsolens klimatpanel för att komma åt reglagen.



Fläktreglage på klimatpanelen bak på tunnelkonsolen.

2. Tryck på önskad fläktnivå, 1–5.
 - > Fläktnivån ändras och knapparna för vald nivå lysas upp.

i OBS

Fläktnivån för baksätet går inte att ställa in om fläktnivån för framsätet är i läge **Off**.

Baksätets fläktnivå kan endast stängas av från klimatvyn i centerdisplayen.



i OBS

Klimatanläggningen anpassar automatiskt utifrån behov luftflödet inom vald fläktnivå, vilket innebär att fläkthastigheten kan ändras trots att fläktnivån är den samma.

Relaterad information

- Klimatreglage (s. 201)

Reglera temperatur för framsäte⁵

Temperaturen kan ställas in på önskat gradtal för framsätets klimatzoner.



Temperaturknappar i klimatraden.

1. Tryck på vänster respektive höger sidas temperaturknapp i klimatraden i centerdisplayen för att öppna reglaget.



Temperaturreglaget.

2. Reglera temperaturen genom att antingen:
 - dra i reglaget till önskad temperatur, eller
 - trycka på +/- för att höja/sänka temperaturen stegvis.
 > Temperaturen ändras och knappen visar inställd temperatur.

i OBS

Det går inte att påskynda uppvärmningen/ nedkyllningen genom att välja högre/lägre temperatur än den som egentligen önskas.

Relaterad information

- Klimatreglage (s. 201)

⁵ För 2-zonsklimat även baksäte.

Reglera temperatur för baksäte*

Temperaturen kan ställas in på önskat gradtal för baksätets klimatzoner.

Reglera temperatur för baksäte från framsäte



Temperaturknappar i fliken **Bakre klimat** i klimatvyn.

1. Öppna klimatvyn i centerdisplayen och välj fliken **Bakre klimat**.
2. Tryck på vänster respektive höger sidas temperaturknapp för att öppna reglaget.

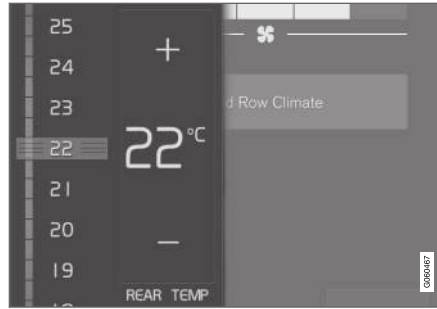

Temperaturreglaget.

3. Reglera temperaturen genom att:
 - dra i reglaget till önskad temperatur
 - trycka på +/- för att höja/sänka temperaturen stegvis.

> Temperaturen ändras och knappen visar inställd temperatur.

Reglera temperatur för baksäte från baksäte

1. Tryck på upplåsningsknappen på tunnelkonsolens klimatpanel för att komma åt reglaget.



Temperaturreglage på klimatpanelen bak på tunnelkonsolen.

2. Tryck på vänster respektive höger sidas </>-knappar för att sänka/höja temperaturen stegvis.
 - > Temperaturen ändras och skärmen i klimatpanelen visar inställd temperatur.

i OBS

Det går inte att påskynda uppvärmningen/ nedkyllningen genom att välja högre/lägre temperatur än den som egentligen önskas.

Relaterad information

- Klimatreglage (s. 201)

Synkronisera temperatur

Temperaturen i bilens olika klimatzoner kan synkroniseras med förarsidans inställda temperatur.

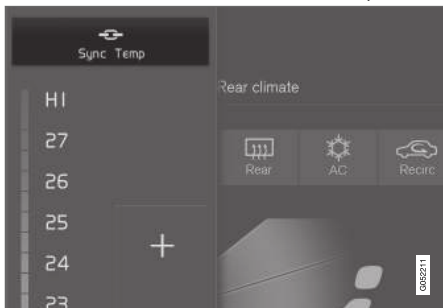

Synkroniseringsknapp på förarsidans temperaturreglage.

1. Tryck på förarsidans temperaturknapp i klimatraden i centerdisplayen för att öppna reglaget.
2. Tryck på **Synkronisera temperatur**.
 - > Temperaturen för samtliga zoner i bilen synkroniseras med förarsidans inställda temperatur och synkroniseringssymbolen visas vid temperaturknappen.

Synkroniseringen upphör genom ytterligare ett tryck på **Synkronisera temperatur** eller genom att ändra temperaturinställningar för någon annan klimatzon än förarens.

Relaterad information

- Klimatreglage (s. 201)

Aktivera och deaktivera luftkonditionering

Luftkonditioneringen kylar ner och avfuktar inkommande luft vid behov.

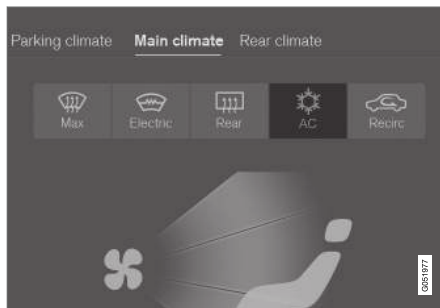

Luftkonditioneringsknappen i klimatvyn.

1. Öppna klimatvyn i centerdisplayen.
2. Tryck på **AC**.
 - > Luftkonditioneringen aktiveras/deaktiveras och knappen lysas upp/släcks.

När luftkonditioneringen är aktiverad styr klimatanläggningen automatiskt start och avstängning utifrån behov.

i OBS

Stäng alla sidofönster och panoramataket* för att luftkonditioneringen ska fungera optimalt.

i OBS

Det är inte möjligt att aktivera luftkonditioneringen när fläkreglaget är i läge **Off**.

Relaterad information

- Klimatreglage (s. 201)

Parkeringsklimat*

Klimatet i bilens kupé kan förkonditioneras eller behållas när bilen är parkerad.

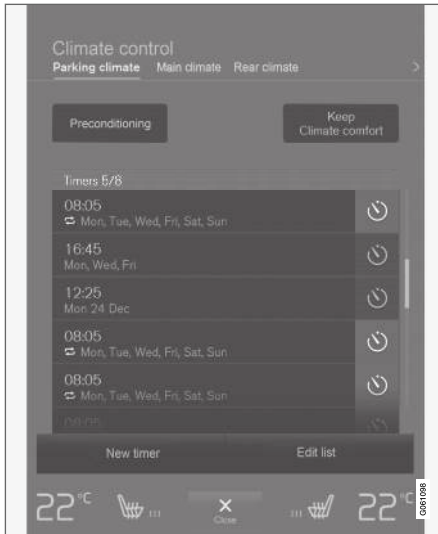

Förkonditionering och behållande av klimatkomfort styrs från fliken **Parkeringsklimat** i klimatvyn i centerdisplayen.

Relaterad information

- Klimat (s. 190)
- Förkonditionering* (s. 217)
- Klimatkomfort vid parkering* (s. 222)

- Symboler och meddelanden för parkeringsklimat* (s. 223)

Förkonditionering*

Förkonditionering av bilen innan avfärd kan minska slitage och energibehov under färd. Förkonditionering är möjlig att direktstarta eller att ställa in via tidur.

Funktionen utnyttjar i olika fall flera system:

- Parkeringsvärmaren* värmer i kallt klimat upp kupén till komforttemperatur och värmer även motorn.
- Ventilationen kyler vid varmt klimat kupén genom att blåsa in luft utifrån.

i OBS

Vid förkonditionering av kupén arbetar bilen för att nå komforttemperatur och inte den inställda temperaturen i klimatanläggningen.

Relaterad information

- Parkeringsklimat* (s. 217)
- Starta/stänga av förkonditionering* (s. 218)
- Tidsinställning för förkonditionering* (s. 219)

Starta/stänga av förkonditionering*

Förkonditionering värmer kupén och motorn eller ventilerar kupén innan körning. Funktionen kan direktstartas från centerdisplayen eller en mobiltelefon.

Starta/stänga av från centerdisplay

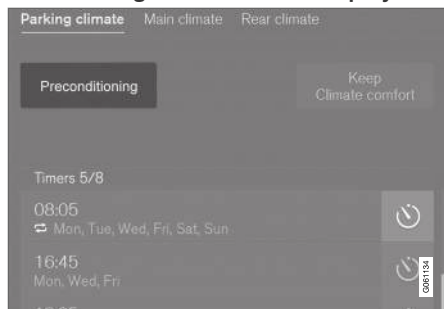

Förkonditioneringsknappen i fliken **Parkeringsklimat** i klimatvyn.

1. Öppna klimatvyn i centerdisplayen.
2. Välj fliken **Parkeringsklimat**.
3. Tryck på **Förkonditionering**.
 - > Förkonditioneringen startas/stängs av och knappen lysas upp/släcks.

⁶ Vissa marknader.

i OBS

Bilens dörrar och fönster bör vara stängda under förkonditioneringen av kupén.

⚠ VARNING

Använd inte förkonditionering om bilen är utrustad med värmare*:

- Inomhus i oventilerade utrymmen. Avgaser avges om värmaren startar.
- På platser med brännbart eller lättantändligt material i närheten. Bränsle, gaser, högt gräs, trämjöl o.s.v. kan antändas.
- När det finns risk för att värmarens avgasrör är blockerat. T.ex. hög snö i främre högra hjulhuset kan förhindra värmarens ventilation.

Tänk på att förkonditioneringen kan startas av en timer som ställts in långt i förväg.

Starta från app*

Start av förkonditioneringen, samt information om valda inställningar, kan skötas från en enhet som har Volvo On Call* app. Förkonditioneringen värmer kupén till komforttemperatur eller ventilerar kupén genom att blåsa in luft utifrån.

Kupén kan också förkonditioneras med funktionen fjärrstart av bil (Engine Remote Start – ERS)⁶ via Volvo On Call* app.

Relaterad information

- Parkeringsklimat* (s. 217)
- Förkonditionering* (s. 217)
- Tidsinställning för förkonditionering* (s. 219)

Tidsinställning för förkonditionering*

Timern kan ställas in så att förkonditioneringen är klar vid en förutbestämd tidpunkt.

Timern kan hantera upp till 8 olika inställningar för:

- En tidpunkt på ett enskilt datum
- En tidpunkt på en eller flera veckodagar, med eller utan upprepning.

Relaterad information

- Förkonditionering* (s. 217)
- Lägg till och redigera tidsinställning för förkonditionering* (s. 219)
- Aktivera och deaktivera tidsinställning för förkonditionering* (s. 220)
- Ta bort tidsinställning för förkonditionering* (s. 221)

Lägg till och redigera tidsinställning för förkonditionering*

Förkonditioneringens timer kan hantera upp till 8 tidsinställningar.

Lägg till tidsinställning

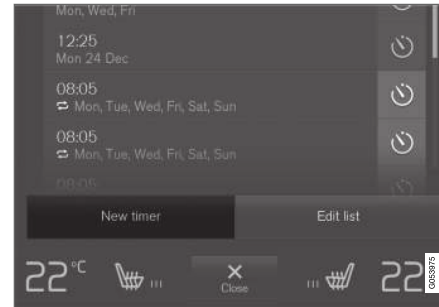

Knappen för att lägga till tidsinställning i fliken **Parkeringsklimat** i klimatvyn.

1. Öppna klimatvyn i centerdisplayen.
2. Välj fliken **Parkeringsklimat**.

3. Tryck på **Skapa ny timer**.
> Ett popup-fönster visas.

i OBS

Det är inte möjligt att lägga till en tidsinställning om det redan finns 8 inställningar för timern. Ta bort en tidsinställning för att kunna lägga till en ny.

4. Tryck på **Datum** för att ställa in tidpunkt för ett enskilt datum.

Tryck på **Dagar** för att ställa in tidpunkt för en eller flera veckodagar.

Med **Dagar**: Aktivera/deaktivera upprepning genom att bocka i/ur rutan för **Upprepa veckovis**.
5. Med **Datum**: Välj datum för förkonditioneringen genom att bläddra med pilarna i datumlistan.

Med **Dagar**: Välj veckodagar för förkonditioneringen genom att trycka på veckodagarnas knappar.
6. Ställ in den tidpunkt då förkonditioneringen ska vara klar genom att bläddra med pilarna i klockan.



- ◀ 7. Tryck på **Bekräfta** för att lägga till tidsinställningen.
- > Tidsinställningen läggs till i listan och aktiveras.

⚠ VARNING

Använd inte förkonditionering om bilen är utrustad med värmare*:

- Inomhus i oventilerade utrymmen. Avgaser avges om värmaren startar.
- På platser med brännbart eller lättantändligt material i närheten. Bränsle, gaser, högt gräs, trämjöl o.s.v. kan antändas.
- När det finns risk för att värmarens avgasrör är blockerat. T.ex. hög snö i främre högra hjulhuset kan förhindra värmarens ventilation.

Tänk på att förkonditioneringen kan startas av en timer som ställts in långt i förväg.

Redigera tidsinställning

1. Öppna klimatvyn i centerdisplayen.
2. Välj fliken **Parkeringsklimat**.
3. Tryck på den tidsinställning som ska ändras.
 - > Ett popup-fönster visas.
4. Redigera tidsinställningen på samma sätt som under rubriken "Lägga till tidsinställning" ovan.

Relaterad information

- Förkonditionering* (s. 217)
- Tidsinställning för förkonditionering* (s. 219)
- Aktivera och deaktivera tidsinställning för förkonditionering* (s. 220)
- Ta bort tidsinställning för förkonditionering* (s. 221)

Aktivera och deaktivera tidsinställning för förkonditionering*

En tidsinställning i timern för förkonditioneringen kan aktiveras eller deaktiveras utifrån behov.

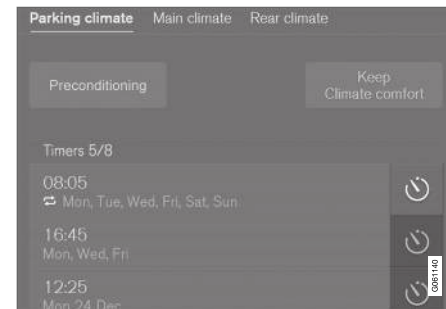

Timerknappar i fliken **Parkeringsklimat** i klimatvyn.

1. Öppna klimatvyn i centerdisplayen.
2. Välj fliken **Parkeringsklimat**.
3. Aktivera/deaktivera en tidsinställning genom att trycka på timerknappen till höger om inställningen.
 - > Tidsinställningen aktiveras/deaktiveras och knappen lyses upp/släcks.

⚠ VARNING

Använd inte förkonditionering om bilen är utrustad med värmare*:

- Inomhus i oventilerade utrymmen. Avgaser avgas om värmaren startar.
- På platser med brännbart eller lättantändligt material i närheten. Bränsle, gaser, högt gräs, trämjöl o.s.v. kan antändas.
- När det finns risk för att värmarens avgasrör är blockerat. T.ex. hög snö i främre högra hjulhuset kan förhindra värmarens ventilation.

Tänk på att förkonditioneringen kan startas av en timer som ställts in långt i förväg.

Relaterad information

- Förkonditionering* (s. 217)
- Tidsinställning för förkonditionering* (s. 219)
- Lägga till och redigera tidsinställning för förkonditionering* (s. 219)
- Ta bort tidsinställning för förkonditionering* (s. 221)

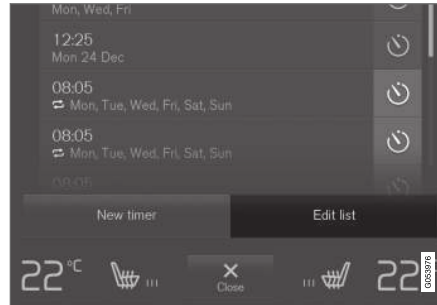
Ta bort tidsinställning för förkonditionering*

Knappen för att redigera lista/ta bort tidsinställning i fliken **Parkeringsklimat** i klimatvyn.

1. Öppna klimatvyn i centerdisplayen.
2. Välj fliken **Parkeringsklimat**.
3. Tryck på **Redigera lista**.
4. Tryck på raderingsikonen till höger i listan.
 - > Ikonen ändras till texten **Radera**.
5. Tryck **Radera** för att bekräfta.
 - > Tidsinställningen tas bort från listan.

Relaterad information

- Förkonditionering* (s. 217)
- Tidsinställning för förkonditionering* (s. 219)
- Lägga till och redigera tidsinställning för förkonditionering* (s. 219)

- Aktivera och deaktivera tidsinställning för förkonditionering* (s. 220)

Klimatkomfort vid parkering*

Klimatet i bilens kupé kan upprätthållas under parkering, t.ex. om motorn behöver stängas av men förare eller passagerare vill sitta kvar i bilen med bibehållen klimatkomfort.

Behållande av klimatkomfort är bara möjlig att direktstarta.

Funktionen utnyttjar i olika fall flera system:

- Restvärme från motorn värmer i kallt klimat upp kupén till komforttemperatur.
- Ventilationen kyler vid varmt klimat kupén genom att blåsa in luft utifrån.

i OBS

Behållande av klimatkomfort stängs av om bilen låses utifrån för att inte använda restvärme i onödan. Funktionen är tänkt att användas för att behålla klimatkomfort när förare eller passagerare är kvar i bilen.

Relaterad information

- Parkeringsklimat* (s. 217)
- Starta och stänga av klimatkomfort vid parkering* (s. 222)

Starta och stänga av klimatkomfort vid parkering*

Behållande av klimatkomfort upprätthåller klimatet i kupén efter körning. Funktionen kan direktstartas från centerdisplayen.



Knappen för behållande av klimatkomfort i fliken **Parkeringsklimat** i klimatvyn.

1. Öppna klimatvyn i centerdisplayen.
2. Välj fliken **Parkeringsklimat**.
3. Tryck på **Behåll klimatkomfort**.
 - > Behållande av klimatkomfort startas/stängs av och knappen lysas upp/släcks.

i OBS

Det går inte att starta behållande av klimatkomfort om det inte finns tillräckligt med restvärme i motorn för att upprätthålla kupéklimatet, eller om yttertemperaturen är över ca 20 °C (68 °F).

i OBS

Behållande av klimatkomfort stängs av om bilen låses utifrån för att inte använda restvärme i onödan. Funktionen är tänkt att användas för att behålla klimatkomfort när förare eller passagerare är kvar i bilen.

Relaterad information





- Klimatkomfort vid parkering* (s. 222)

Symboler och meddelanden för parkeringsklimat*

Ett antal symboler och meddelanden gällande parkeringsklimatet kan visas i förardisplayen.



När parkeringsvärmaren är aktiv lyser denna symbol i förardisplayen.

Symbol	Meddelande	Innebörd
	Parkeringsklimat Service erfordras	Parkeringsklimatet är ur funktion. Kontakta en verkstad ^A för kontroll av funktionen så snart som möjligt.
	Parkeringsklimat Tillfälligt ej tillgängligt	Parkeringsklimatet är tillfälligt ur funktion. Om problemet kvarstår över tid, kontakta en verkstad ^A för kontroll av funktionen.
	Parkeringsklimat Ej tillgänglig, bränslenivå för låg	Parkeringsklimatet kan inte aktiveras då bränslenivån är för låg för att starta parkeringsvärmaren*. Fyll på bilens ordinarie bränsletank.
	Parkeringsklimat Ej tillgänglig, laddningsnivå för låg	Parkeringsklimatet kan inte aktiveras då laddningsgraden i startbatteriet är för låg för att starta parkeringsvärmaren*. Ladda batteriet.

^A En auktoriserad Volvoverkstad rekommenderas.

Relaterad information

- Parkeringsklimat* (s. 217)

Värmare*

Värmaren hjälper motorn och kupén att uppnå rätt temperatur innan och under körning.

Värmaren har två delfunktioner:

- Parkeringsvärmare – värmer vid behov motorn och kupén när parkeringsklimatets förkonditionering* är aktiverad.
- Tillskottsvärmare – värmer vid behov kupén och motorn under körning.

Värmaren är bränsle driven och är monterad i det främre högra hjulhuset.

i OBS

När värmaren är aktiv kan rök komma från det främre högra hjulhuset och ett dovt ljud höras. Ett tickande ljud från bränslepumpen kan också höras från den bakre delen av bilen. Detta är helt normalt.

Batteri och laddning

Värmaren drivs av bilens startbatteri. Om laddningsgraden i startbatteriet är för låg stängs värmaren av automatiskt och förardisplayen visar ett meddelande.

i OBS

Se till att batteriets laddningsgrad är tillräckligt hög om värmaren behöver användas.

Bränsle och tankning

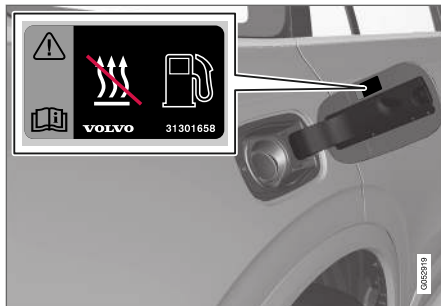

Varningsdekal på tankluckan.

Värmaren använder bränsle från bilens ordinarie bränsletank.

I de fall då bilen parkeras i kraftig lutning bör den stå med fronten nedåt för att säkra bränsletillförseln till värmaren.

Om nivån i bränsletanken är för låg, stängs värmaren av automatiskt och förardisplayen visar ett meddelande.

i OBS

Se till att det finns tillräckligt med bränsle i bilens ordinarie bränsletank om värmaren behöver användas.

! VARNING

Bränsle som spillts ut kan antändas. Stäng av den bränsle drivena värmaren innan tankning påbörjas.



Kontrollera i förardisplayen att värmaren är avstängd, när den arbetar som parkeringsvärmare lysser denna symbol.

Relaterad information

- Klimat (s. 190)
- Parkeringsvärmare* (s. 225)
- Tillskottsvärmare* (s. 226)

Parkeringsvärmare*

Parkeringsvärmaren värmer vid behov kupén innan körning om bilens förkonditionering är aktiverad.

Parkeringsvärmaren är en av två delfunktioner för bilens värmare. Värmaren är monterad i det främre högra hjulhuset.



När parkeringsvärmaren är aktiv lyser denna symbol i förardisplayen.

i OBS

När värmaren är aktiv kan rök komma från det främre högra hjulhuset och ett dovt ljud höras. Ett tickande ljud från bränslepumpen kan också höras från den bakre delen av bilen. Detta är helt normalt.

Parkeringsvärmaren startar automatiskt om parkeringsklimatets förkonditionering* är aktiverad och kupén behöver värmas upp.

Den stängs av automatiskt när tiden för en inställd timer eller värmarens maximala gångtid uppnåtts, eller om bilen startas.

Värmarens maximala gångtid är 40 minuter.

i OBS

Se till att det finns tillräckligt med bränsle i bilens ordinarie bränsletank om parkeringsvärmaren behöver användas.

Se till att startbatteriets laddningsgrad är tillräckligt hög om parkeringsvärmaren behöver användas.

! VIKTIGT

Upprepad användning av parkeringsvärmaren i kombination med korta körsträckor leder till att batteriet laddas ur med påföljande startproblem.

För att säkerställa att bilbatteriet återladdas med lika mycket energi som parkeringsvärmaren förbrukar, bör man vid regelbunden användning av värmaren köra bilen lika lång tid som värmaren används. Parkeringsvärmaren används maximalt 40 minuter vid varje tillfälle.

! VARNING

Använd inte förkonditionering om bilen är utrustad med värmare*:

- Inomhus i oventilerade utrymmen. Avgaser avges om värmaren startar.
- På platser med brännbart eller lättantändligt material i närheten. Bränsle, gaser, högt gräs, trämjöl o.s.v. kan antändas.
- När det finns risk för att värmarens avgasrör är blockerat. T.ex. hög snö i främre högra hjulhuset kan förhindra värmarens ventilation.

Tänk på att förkonditioneringen kan startas av en timer som ställts in långt i förväg.

! VARNING

Om det luktar bränsle, kommer ovanligt mycket eller svart rök eller hörs ovanliga ljud från parkeringsvärmaren, stäng av värmaren och dra om möjligt ut parkeringsvärmarens säkring. Volvo rekommenderar att en auktoriserad Volvoverkstad kontaktas för reparation.

Relaterad information

- Värmare* (s. 224)
- Tillskottsvärmare* (s. 226)

Tillskottsvärmare*

Tillskottsvärmaren hjälper till att värma kupén och motorn under körning.

Tillskottsvärmaren är en av två delfunktioner för bilens värmare. Värmaren är monterad i det främre högra hjulhuset.

i OBS

När värmaren är aktiv kan rök komma från det främre högra hjulhuset och ett dovt ljud höras. Ett tickande ljud från bränslepumpen kan också höras från den bakre delen av bilen. Detta är helt normalt.

Tillskottsvärmaren startar och styrs automatiskt när värme behövs då bilen körs.

Den stängs av automatiskt när bilen stängs av.

i OBS

Se till att det finns tillräckligt med bränsle i bilens ordinarie bränsletank om tillskottsvärmaren behöver användas.

Relaterad information

- Värmare* (s. 224)
- Parkeringsvärmare* (s. 225)
- Aktivera och deaktivera automatisk start av tillskottsvärmare (s. 226)

Aktivera och deaktivera automatisk start av tillskottsvärmare

Tillskottsvärmaren hjälper till att värma kupén och motorn under körning.

Det är möjligt att ställa in om tillskottsvärmarens automatiska start ska vara aktiverad/deaktiverad.

1. Tryck på **Inställningar** i toppvyn i centerdisplayen.
2. Tryck på **Klimat**.
3. Välj **Tillskottsvärmare** för att aktivera/deaktivera automatisk start för tillskottsvärmaren.

i OBS

Volvo rekommenderar att tillskottsvärmarens automatiska start stängs av vid korta körsträckor.

Relaterad information

- Tillskottsvärmare* (s. 226)

NYCKEL, LÅS OCH LARM

Låsindikering

När bilen låses eller låses upp indikerar bilens blinkers att låsningen respektive upplåsningen utförts korrekt.

Exteriör indikering

Låsning

- Bilens varningsblinkers indikerar låsning genom en blinkning samt infällning av de yttre backspeglarna¹.

Upplåsning

- Bilens varningsblinkers indikerar upplåsning genom två blinkningar samt utfällning av de yttre backspeglarna¹.

Samtliga dörrar, baklucka och motorhuv måste vara stängda för att indikera låst bil. Om låsning sker med endast förardörren stängd² kommer låsning ske men låsindikeringen med varningsblinkers sker först efter att samtliga dörrar, baklucka och motorhuv har stängts.

Lås- och larmindikator

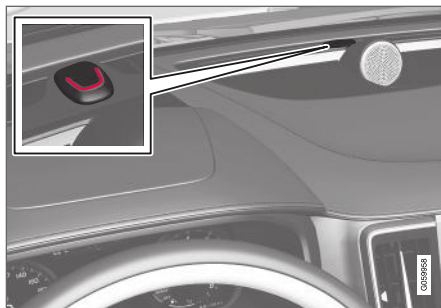

Lås- och larmindikatorn på instrumentpanelen visar lås-systemets status.

Lång blink indikerar låsning av bilen. När bilen är låst indikeras detta genom korta pulserande blinkningar.

Övrig indikering

Funktionerna led-belysning och trygghetsbelysning ger också indikering om låsning och upplåsning.

Indikering i låsknappar

Framdörr



Låsknappar med indikeringslampa i framdörr.

Tänd indikeringslampa i framdörrarnas respektive låsknapp indikerar att alla dörrar är låsta. Om någon dörr öppnas slocknar lampan i båda dörrarna.

¹ Endast bilar med elektriskt infällbara backspeglar.

² Gäller inte bilar utrustade med nyckelfri låsning/upplåsning (Passive Entry*).

I baddörr*



Låsknapp med indikeringslampa i baddörr.

Tänd indikeringslampa i dörrarnas respektive låsknapp indikerar att respektive dörr är låst. Om någon dörr låses upp slocknar dess lampa medan övriga fortsätter att vara tända.

Relaterad information

- Inställning för låsindikering (s. 229)
- Trygghetsbelysning (s. 151)
- Använda led-belysning (s. 151)

Inställning för låsindikering

Det är möjligt att välja hur bilen bekräftar låsning och upplåsning i centerdisplayens inställningsmeny.

1. Tryck på **Inställningar** i centerdisplayens toppvy.
2. Tryck på **My Car → Låsning**.
3. Tryck på **Synlig respons vid låsning** för att välja när bilen ska ge synlig respons: vid **Låsning**, **Upplåsning**, **Båda**, eller för att stänga av funktionen.

Indikering med infällbara backspeglar*

1. Tryck på **Inställningar** i centerdisplayens toppvy.
2. Tryck på **My Car → Spegel och bekvämlighet**.
3. Välj **Sidospeglar vinklas in vid låsning** för att aktivera eller stänga av funktionen.

Relaterad information

- Låsindikering (s. 228)

Fjärrnyckel

Fjärrnyckeln låser och låser upp dörrar, baklucka och tanklucka. Fjärrnyckeln behöver finnas i bilen för att den ska kunna startas.



Fjärrnyckel, till vänster samt knapplös nyckel (Key Tag)*, till höger.

Fjärrnyckeln används inte fysiskt vid start eftersom bilen i standardutförande är utrustad med stöd för nyckelfri start (Passive Start). Nyckeln behöver finnas i den främre delen av kupén, t.ex. i en ficka hos föraren eller placeras i mugghållaren i tunnelkonsolen, för att möjliggöra start av bilen.

- ◀ Som tillval finns även nyckelfri låsning och upplåsning av dörrar, baklucka (Passive Entry*) och tanklucka. Då sträcker sig nyckelns räckvidd i en halvcirkel med en radie på ca 1,5 meter (5 fot) ut från förardörren respektive ca 1 meter (3 fot) ut från bakluckan.

Med nyckelfri start i kombination med nyckelfri låsning och upplåsning kan fjärrnyckeln placeras var som helst i kupén eller lastutrymmet med bibehållen funktionalitet gällande start av bilen.

Var och en av fjärrnycklarna som följer med bilen kan kopplas till en förarprofil med unika inställningar för bilen. När en nyckel med en viss profil används, anpassas bilens inställningar efter den profilen.



Knapplös nyckel (Key Tag)

För bilar utrustade med nyckelfri låsning och upplåsning* medföljer en lite mindre, lättare och knapplös nyckel (Key Tag). Den fungerar på samma sätt som den ordinarie fjärrnyckeln avseende nyckelfri start samt låsning och upplåsning³. Den har inget löstagbart nyckelblad och batteriet går inte att byta ut.

Fjärrnyckelns knappar



Fjärrnyckeln har fyra knappar – en på den vänstra sidan och tre på den högra.

-  **Låsning** – Med ett knapptryck låses dörrarna, bakluckan och tankluckan samtidigt som larmet* aktiveras.
Ett längre tryck stänger alla fönster samt panoramataket* samtidigt.
-  **Upplåsning** – Med ett knapptryck låses dörrar, baklucka och tanklucka upp samtidigt som larmet avaktiveras.
Ett längre tryck öppnar alla fönster samtidigt⁴.
-  **Baklucka** – Låser upp och avlarmar enbart bakluckan. På bilar med elmanövrerad baklucka* öppnas luckan automatiskt vid ett

långt tryck. Stängning av luckan sker också med ett långt tryck – varningssignaler ljuder.

-  **Panikfunktion** – Används för att i nödfall påkalla omgivningens uppmärksamhet. Om knappen hålls intryckt i minst 3 sekunder eller trycks in 2 gånger inom 3 sekunder, aktiveras blinkers och signalhorn. Funktionen kan stängas av med samma knapp efter att den varit aktiverad i minst 5 sekunder. I annat fall stängs den av automatiskt efter 3 minuter.

VARNING

Om någon lämnas kvar i bilen se till att fönsterhissar och panoramatakt* görs strömlösa genom att alltid ta med dig fjärrnyckeln när du lämnar bilen.

OBS

Var medveten om risken att låsa in fjärrnyckeln/Key Tag i bilen.

En kvarlämnad fjärrnyckel/Key Tag i bilen kommer att avaktiveras då bilen låses och larmas med en annan giltig nyckel. Även funktionen "Blockerat låsläge" avaktiveras.

Den avaktiverade nyckeln återaktiveras igen då man låser upp bilen.

³ Nyckeln är vattentät till ett djup av ca 10 meter (30 fot) i upp till 60 minuter, vilket gör den lämplig för användning i aktiviteter i och kring vatten.

⁴ Genomvädringsfunktionen kan användas tex. för att snabbt värda ur bilen vid varm väderlek.

Störningar

Fjärrnyckelns funktioner för nyckelfri start samt nyckelfri låsning och upplåsning* kan störas av elektromagnetiska fält och avskärmning.

i OBS

Undvik att förvara fjärrnyckeln nära metallföremål eller elektroniska apparater, t.ex. mobiltelefoner, surfplattor, bärbara datorer eller laddare – helst inte närmre än 10-15 cm (4-6 tum).

Om störningar ändå skulle uppstå – använd fjärrnyckelns löstagbara nyckelblad för att låsa upp och placera därefter nyckeln i backup-läsaren i mugghållaren för att avlarma bilen.

i OBS

När fjärrnyckeln placeras i mugghållaren, se till att inga andra bilnycklar, metallföremål eller elektroniska apparater (t.ex. mobiltelefoner, surfplattor, bärbara datorer eller laddare) finns i mugghållaren. Flera bilnycklar nära varandra i mugghållaren kan störa varandra.

Relaterad information

- Låsa och låsa upp med fjärrnyckel (s. 231)
- Fjärrnyckelns räckvidd (s. 233)
- Byta batteri i fjärrnyckel (s. 234)

- Löstagbart nyckelblad (s. 238)
- Red Key – begränsad fjärrnyckel* (s. 237)
- Elektronisk startspärr (s. 241)

Låsa och låsa upp med fjärrnyckel

Med fjärrnyckelns knappar kan låsning och upp-låsning av samtliga dörrar, baklucka och tank-luckan ske samtidigt.

Låsa med fjärrnyckel



Fjärrnyckel.

- Tryck på fjärrnyckelns -knapp för att låsa.

- ◀ För att låsekvensen ska kunna aktiveras måste förardörren vara stängd⁵. Om någon av de övriga dörrarna eller bakluckan är öppna, låses och larmas* dessa först när de stängs. Larmets rörelsesensor* aktiveras när alla dörrar och bakluckan är stängda och låsta.

i OBS

Var medveten om risken att låsa in fjärrnyckeln/Key Tag i bilen.

En kvarlämnad fjärrnyckel/Key Tag i bilen kommer att avaktiveras då bilen låses och larmas med en annan giltig nyckel. Även funktionen "Blockerat låsläge" avaktiveras.

Den avaktiverade nyckeln återaktiveras igen då man låser upp bilen.

Låsa upp med fjärrnyckel

- Tryck på fjärrnyckelns -knapp för att låsa upp.

Automatisk återlåsnings

Om ingen av dörrarna eller bakluckan öppnats inom två minuter efter upplåsning, låses de automatiskt. Denna funktion minskar risken att bilen oavsiktligt lämnas olåst.

När fjärrnyckeln inte fungerar

i OBS

Prova alltid med att gå närmare bilen och gör ett nytt försök att låsa upp.

Skulle låsning eller upplåsning med fjärrnyckeln inte fungera kan dess batteri vara förbrukat – lås eller lås upp förardörren med det löstagbara nyckelbladet.

Relaterad information

- Inställningar för fjärrstyrd och insides upplåsning (s. 232)
- Låsa upp baklucka med fjärrnyckel (s. 233)
- Fjärrnyckel (s. 229)
- Byta batteri i fjärrnyckel (s. 234)
- Låsa och låsa upp med löstagbart nyckelblad (s. 239)

Inställningar för fjärrstyrd och insides upplåsning

Det är möjligt att välja olika sekvenser för fjärrstyrd upplåsning.

- Tryck på **Inställningar** i centerdisplayens toppvy.
- Tryck på **My Car** → **Låsning** → **Fjärrstyrd och insides upplåsning**.
- Välj alternativ:
 - Alla dörrar**
 - låser upp alla dörrar samtidigt.
 - En dörr**
 - låser upp förardörren. För att låsa upp alla dörrar krävs två tryck på fjärrnyckelns upplåsningsknapp.

De inställningar som görs här påverkar även centralupplåsning via öppningshandtag från insidan.

Relaterad information

- Låsa och låsa upp med fjärrnyckel (s. 231)
- Låsa och låsa upp från bilens insida (s. 255)

⁵ Är bilen utrustad med nyckelfri låsning/upplåsning måste alla sidodörrar vara stängda.

Låsa upp baklucka med fjärrnyckel

Det går att låsa upp enbart baklucka med en knapp på fjärrnyckeln.



Använd fjärrnyckelns -knapp för att larma av och låsa upp bakluckan.

- Tryck på fjärrnyckelns -knapp.
 - Lås- och larmindikatorn på instrumentpanelen släcks för att visa att inte hela bilen är larmad.

Larmets nivå- och rörelsesensorer samt sensorerna för öppning av bakluckan kopplas bort.

Bakluckan låses upp men förblir stängd medan dörrarna förblir låsta och larmade.

För att sedan öppna bakluckan, greppa lätt den gummerade tryckplattan undertill på bakluckans handtag och öppna luckan.

Öppnas inte luckan inom 2 minuter låses den igen och larmet återaktiveras.
- Med tillvalet elmanövrerad baklucka* – Långt tryck (ca 1.5 sekund) på fjärrnyckelns -knapp
 - Bakluckan låses upp och öppnas medan dörrarna förblir låsta och larmade.



Relaterad information

- Låsa och låsa upp med fjärrnyckel (s. 231)
- Öppna och stänga elmanövrerad baklucka* (s. 258)

Fjärrnyckelns räckvidd

För att fjärrnyckeln ska fungera korrekt behöver den finnas inom ett visst avstånd från bilen.

Vid manuell användning

Fjärrnyckelns funktioner för t.ex. låsning och upp-låsning som aktiveras genom tryck på  eller , har en räckvidd som sträcker sig ca 20 meter (65 fot) från bilen.

Om bilen inte verifierar en knapptryckning – gå närmare och gör ett nytt försök.

Vid nyckelfri användning⁶

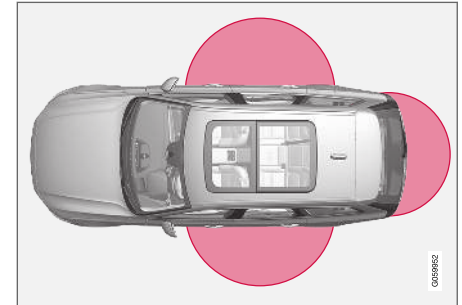

Markerad yta i bilden illustrerar områden som täcks av systemets antenner.

För nyckelfri användning måste en fjärrnyckel eller den knappfria nyckeln (Key Tag) finnas inom

⁶ Gäller endast bilar utrustade med nyckelfri låsning/upplåsning (Passive Entry*).

- ◀ ett halvcirkelformat område med en radie på ca 1,5 meter (5 fot) på båda långsidorna och ca 1 meter (3 fot) från bakluckan.

i OBS

Fjärrnyckelfunktionerna kan störas av omgivande radiovågor, byggnader, topografiska förhållanden etc. Bilen kan alltid låsas/låsas upp med nyckelbladet.

Om fjärrnyckeln avlägsnas från bilen



Om fjärrnyckeln avlägsnas från bilen när motorn är igång visas varningsmeddelandet **Fjärrnyckel ej hittad**

Borttagen från bil i förardisplayen

samtidigt som en ljudpåminnelse hörs när sista dörren stängs.

Meddelandet slocknar när nyckeln återförs till bilen följt av ett tryck på högra rattknappsatsens

O-knapp eller när sista dörren stängs igen.

Relaterad information

- Fjärrnyckel (s. 229)
- Antennplaceringar för start- och låssystem (s. 254)
- Nyckelfritt och beröringskänsliga ytor* (s. 251)

Byta batteri i fjärrnyckel

Batteriet i fjärrnyckeln behöver bytas ut när det laddats ur.

i OBS

Alla batterier har en begränsad livslängd och måste till slut bytas ut (gäller ej för Key Tag). Batteriets livslängd varierar beroende på hur ofta fordonet/nyckeln används.

Batteriet till fjärrnyckeln bör bytas om:



informationssymbolen tänds och meddelandet **Lågt batteri i bilnyckel** Se **ägarmanual** visas i förardisplayen

och/eller

- låsen vid upprepade tillfällen inte reagerar på signal från fjärrnyckeln inom 20 meter (65 fot) från bilen.

i OBS

Prova alltid med att gå närmare bilen och gör ett nytt försök att låsa upp.

Batteriet i den knapplösa nyckeln⁷ (Key Tag) går inte att byta ut – en ny nyckel kan beställas hos en auktoriserad Volvoverkstad.

i VIKTIGT

Förbrukad Key Tag ska lämnas till auktoriserad Volvoverkstad. Nyckel måste raderas från bilen eftersom den fortfarande går att använda för att starta bilen via back-up start.

Öppna nyckeln och byta batteri



- 1**  Håll fjärrnyckeln med framsidan synlig och Volvos logotyp rättvänd – skjut knappen vid nyckelringen i nedkant åt höger. Skjut framsidans skal några millimeter uppåt.

 Skalet lösgörs och kan lyftas av nyckeln.

⁷ Denna nyckel följer med bil utrustad med tillvalet nyckelfri låsning/upplåsning (Passive Entry).



2 **1** Vänd på nyckeln, för knappen åt sidan och skjut baksidans skal några millimeter uppåt.

2 Skalet lösgörs och kan lyftas av nyckeln.

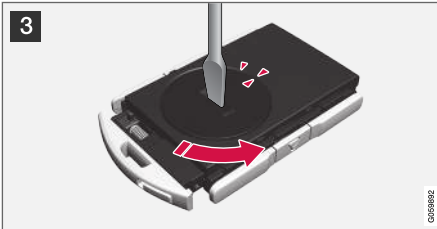

3 Använd t.ex. en skruvmejsel för att kunna vrida batteriluckan moturs så markeringarna möts vid texten **OPEN**.

Lyft bort batteriluckan försiktigt genom att trycka ned t.ex. en nagel i försänkningen.

Bänd sedan batteriluckan uppåt.

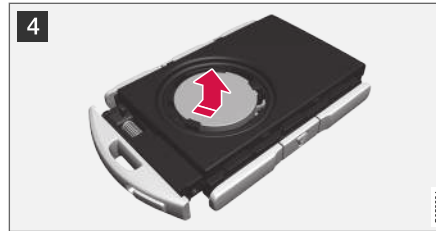

4 Batteriets (+)-sida ligger uppåt. Bänd sedan försiktigt loss batteriet som bilden visar.

! **VIKTIGT**

Undvik att vidröra nya batterier och deras kontaktytor med fingrarna, eftersom det försämrar deras funktion.

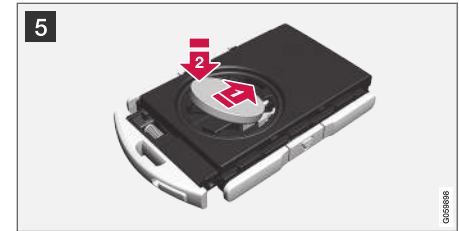

5 Sätt i ett nytt batteri med (+)-sidan uppåt. Undvik att vidröra fjärrnyckelns batterikontakter med fingrarna.

1 Placera batteriet med kanten ned i hållaren. Skjut sedan batteriet framåt så att det fastnar under de två plastspärrarna.

2 Tryck sedan batteriet nedåt så att det fastnar under den övre svarta plastspärren.

i **OBS**

Använd batterier med beteckning CR2032, 3 V.



i OBS

Volvo rekommenderar att batterier som ska användas i fjärrnyckeln uppfyller UN Manual of Test and Criteria, Part III, sub-section 38.3. Batterier som monterats i fabrik eller som byts av en auktoriserad Volvoverkstad uppfyller ovanstående kriterium.

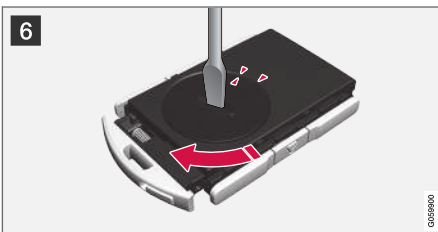

6 Sätt tillbaka batteriluckan och vrid dess markering medurs till texten **CLOSE**.



7 **1** Återplacera baksidans skal och tryck det nedåt tills ett klickljud hörs.
2 Skjut sedan tillbaka skalet.
 > Ytterligare ett klickljud indikerar att skalet hamnat i rätt läge och sitter fast.



8 **1** Vänd på fjärrnyckeln och sätt tillbaka framsidans skal genom att trycka det nedåt tills ett klickljud hörs.
2 Skjut sedan tillbaka skalet.
 > Ytterligare ett klickljud indikerar att skalet sitter fast.

i VIKTIGT

Se till att uttjänta batterier blir omhändertagna på ett sätt som skonar miljön.

Relaterad information

- Fjärrnyckel (s. 229)

Beställa fler fjärrnycklar

Bilen levereras med två fjärrnycklar. En knapplös nyckel medföljer om bilen är utrustad med nyckelfri låsning och upplåsning*. Fler nycklar kan efterbeställas.

Sammanlagt tolv nycklar kan programmeras och användas till samma bil. Vid efterbeställning läggs ytterligare förarprofiler till – en per ny fjärrnyckel. Detta gäller även för den knapplösa nyckeln.

Förlust av fjärrnyckel

Vid förlust av en fjärrnyckel kan en ny beställas hos en verkstad – en auktoriserad Volvoverkstad rekommenderas. De återstående fjärrnycklarna ska tas med till verkstaden. I stöldförebyggande syfte raderas den förlorade nyckelns kod ur systemet.

Det aktuella antalet nycklar som finns registrerade för bilen kan kontrolleras via förarprofiler i centerdisplayens toppvy, välj **Inställningar** → **System** → **Förarprofiler**.

Relaterad information

- Fjärrnyckel (s. 229)

Red Key – begränsad fjärrnyckel*

En Red Key gör det möjligt för bilens ägare att sätta begränsningar för vissa av bilens egenskaper. Begränsningarna är tänkta att främja att bilen framförs på ett säkert sätt, t.ex. vid utlåning.



För en Red Key går det att definiera bilens maximala hastighet, sätta hastighetspåminnelser och bestämma högtalarsystemets maximala ljudvolym. Dessutom kommer vissa av bilens förarstödsystem alltid att vara aktiva. Nyckelns funktioner i övrigt är desamma som för en vanlig fjärrnyckel.

En eller flera Red Keys kan beställas hos en Volvoåterförsäljare. Sammanlagt elva nycklar med begränsningar kan programmeras och användas till en och samma bil – minst en måste vara en ordinarie fjärrnyckel.

Begränsningarna är tänkta att fungera som åtgärder för att minska risken för olyckor och därmed göra att det känns säkrare att lämna ifrån

sig bilen till t.ex. unga förare, betjänad parkering eller verkstad. Innehavaren av en Red Key kan inte ändra inställningar som är gjorda för den, för detta krävs en ordinarie fjärrnyckel.

Relaterad information

- Inställningar för Red Key* (s. 238)
- Fjärrnyckel (s. 229)

Inställningar för Red Key*

Innehavaren av en ordinarie fjärrnyckel kan göra inställningar för Red Key. Vissa förarstödfunktioner är alltid aktiva.

1. Tryck på **Inställningar** i centerdisplayens toppvy.
2. Tryck på **System → Förarprofiler → Red key**.
 - > Följande inställningar kan sättas:
 - **Bestämt tidsgap för Adaptive Cruise Control**
 - **Sänkt maxvolym**
 - **Maximal hastighetsbegränsning**
 - **Hastighetsvarning**

Adaptiv farthållare*:

- Inställning vid första användning: Längsta intervall

Sänkt maxvolym (På/Av):

- Inställning vid första användning: På

Hastighetsbegränsare (På/Av):

- Inställningsintervall: 50-250 km/h (30-160 mph)
- Inställning vid första användning är 120 km/h (75 mph)
- Stegintervall: 1 km/h (1 mph)



I förardisplayen visas symbolen och meddelandet

Red key Hastighetsbegränsning kan ej överskridas.

Hastighetspåminnelse (På/Av):

- Inställningsintervall: 0-250 km/h (0-160 mph)
- Inställning vid första användning: 50, 70 och 90 km/h (30, 45 och 55 mph)
- Stegintervall: 1 km/h (1 mph)
- Max antal samtidiga påminnelser: 6 st

Förarstödfunktioner

Följande förarstödfunktioner kommer alltid att vara aktiva för användaren av en Red Key:

- Blind Spot Information (BLIS)*
- Körfältsassistans (LKA)*
- Avståndsvarning*
- City Safety
- Driver Alert Control (DAC)*
- Trafikskyltsinformation*

Relaterad information

- Red Key – begränsad fjärrnyckel* (s. 237)

Löstagbart nyckelblad

Fjärrnyckeln innehåller ett löstagbart nyckelblad av metall med vilket ett antal funktioner kan aktiveras och vissa moment utföras.

Nyckelbladens unika kod finns hos auktoriserade Volvoverkstäder, vilka rekommenderas vid beställning av nya nyckelblad.

Nyckelbladets användningsområden

Med fjärrnyckelns löstagbara nyckelblad kan:

- vänster⁸ framdörr öppnas manuellt om centrallåset inte kan aktiveras med fjärrnyckeln.
- alla dörrar nödlåsas.
- bakdörrarnas mekaniska barnsäkerhetsspärr aktiveras och deaktiveras.

Den knapplösa nyckeln⁹ (Key Tag) har inget löstagbart nyckelblad. Vid behov, använd den ordinarie fjärrnyckelns löstagbara nyckelblad.

⁸ Detta gäller oavsett om bilen är vänster- eller högerstyrd.

⁹ Medföljer bilar utrustade med nyckelfri låsning/upplåsning (Passive Entry).

Lösgöra nyckelbladet



- 1 **1** Håll fjärrnyckeln med framsidan synlig och Volvo:s logotyp rättvänd – skjut knappen vid nyckelringen i nederkant åt höger. För framsidans skal några millimeter uppåt.

2 Skalet lösgörs och kan lyftas av nyckeln.



- 2 **1** Lösgör nyckelbladet genom att vinkla upp det.



- 3 Återplacera nyckelbladet i fjärrnyckeln på dess avsedda plats efter användning.

1 Sätt tillbaka skalet genom att trycka det nedåt tills ett klickljud hörs.

2 Skjut sedan tillbaka skalet.

> Ytterligare ett klickljud indikerar att skalet sitter fast.

Relaterad information

- Låsa och låsa upp med löstagbart nyckelblad (s. 239)
- Fjärrnyckel (s. 229)

Låsa och låsa upp med löstagbart nyckelblad

Det löstagbara nyckelbladet kan bl.a. användas för att låsa upp från utsidan – t.ex. om fjärrnyckelns batteri tagit slut.

Låsa upp

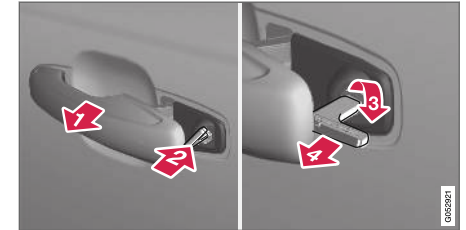

- 1** Dra ut det främre dörrehandtaget på vänster sida¹⁰ till dess ändläge, så att låscylindern blir synlig.
- 2** Sätt nyckeln i låscylindern.
- 3** Vrid medurs 45 grader så att nyckelbladet pekar rakt bakåt.
- 4** Vrid tillbaka nyckeln 45 grader till utgångsläget. Ta ut nyckeln från låscylindern och släpp tillbaka handtaget så att bakre delen av handtaget hamnar mot bilen igen.
5. Dra ut handtaget.
 - > Dörren öppnas.

¹⁰ Detta gäller oavsett höger- eller vänsterstyrd bil.

- ◀ Låsningen sker på samma sätt men med vridning 45 grader moturs istället för medurs i steg (3).

Stänga av larmet*

i OBS

När dörren låses upp med nyckelbladet och sedan öppnas utlöses larmet.



Backup-låsarens placering i mugghållaren.

Stäng av larmet genom att:

1. Placera fjärrnyckeln på nyckelsymbolen i backup-låsaren i botten av mugghållaren i tunnelkonsolen.
2. Vrid sedan startvredet medurs och släpp vredet.
 - > Reglaget återgår automatiskt till ursprungsläget – larmsignalen slutar ljuda och larmet stängs av.

Låsa

Det är också möjligt att låsa bilen med fjärrnyckelns löstagbara nyckelblad t.ex. vid strömbortfall eller om nyckelns batteri blivit urladdat.

Vänster framdörr kan låsas med dess låscynder och det löstagbara nyckelbladet.

Övriga dörrar saknar låscyndrar och har istället en låsomställning på respektive dörrs gavel som måste tryckas in med hjälp av nyckelbladet – där efter är de mekaniskt låsta/spärrade mot öppning utifrån.

Dörrarna kan fortfarande öppnas inifrån.

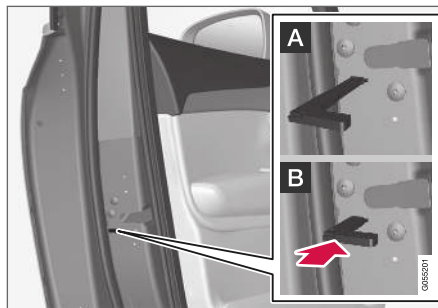

Manuell låsning av dörr. Ej att förväxlas med Barnsäkerhetsspärren.

- Ta ur det löstagbara nyckelbladet ur fjärrnyckeln. För in nyckelbladet i hålet för låsomställningen och tryck in nyckeln tills nyckeln bottnar, cirka 12 mm.

A Dörren kan öppnas både från ut- och insidan.

B Dörren är spärrad mot öppning utifrån. För att återgå till läge A måste dörrens innerhandtag öppnas.

Dörrarna kan även låsas upp med fjärrnyckelns upplåsningsknapp eller med förardörrens central-låsknapp.

i OBS

- En dörrs låsomställning låser enbart aktuell dörr – inte alla dörrar samtidigt.
- En manuellt låst bakdörr med aktiverad manuell eller elektrisk barnsäkerhetsspärr kan inte öppnas från vare sig utsida eller insida. En bakdörr låst på det viset kan bara låsas upp med fjärrnyckel eller central-låsknapp.

Relaterad information

- Löstagbart nyckelblad (s. 238)
- Aktivera och deaktivera larm* (s. 266)
- Byta batteri i fjärrnyckel (s. 234)
- Fjärrnyckel (s. 229)

Elektronisk startspärr

Den elektroniska startspärren är ett stöldskydd som förhindrar att fordonet startas av obehörig person.

Bilen kan endast startas med rätt fjärrnyckel.

Följande felmeddelande i förardisplayen är relaterat till den elektroniska startspärren:

Symbol	Meddelande	Innebörd
	Fjärrnyckel ej hittad Se ägarmanual	Fel vid läsning av fjärrnyckeln under start – placera nyckeln på nyckelsymbolen i mugghållaren och försök igen.

Fjärrmanövrerad startspärr med spårssystem¹¹

Bilen är utrustad med ett system som gör det möjligt att spåra och lokalisera bilen samt att på avstånd aktivera startspärren, vilken förhindrar motorstart. Kontakta närmaste Volvoåterförsäljare för mer information och hjälp med att aktivera systemet.

Följande felmeddelande i förardisplayen är relaterat till den fjärrmanövrerade startspärren med spårssystem:

Symbol	Meddelande	Innebörd
	Fjärrstyrd startspärr Bil ej möjlig att starta	Den fjärrmanövrerade startspärren med spårssystem är aktiverad. Bilen går inte att starta. Kontakta Volvo On Call Service center.

Relaterad information

- Fjärrnyckel (s. 229)
- Beställa fler fjärrnycklar (s. 237)

¹¹ Endast vissa marknader och tillsammans med Volvo On Call*.

Typgodkännande för fjärrnyckelsystemet

Typgodkännande för bilens fjärrnyckelsystem kan utläsas i följande tabeller.

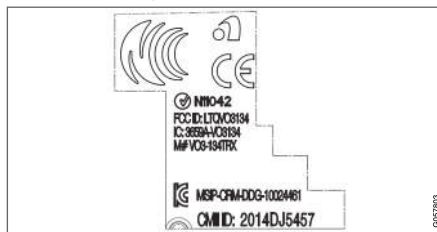

För mer information om typgodkännande, se support.volvocars.com.

Låssystem nyckelfri start (Passive Start) och nyckelfri låsning/upplåsning (Passive Entry*)





CEM-märkning för fjärrnyckelsystemet. För kompletterande typgodkännandenummer se följande tabeller.

Land/Område	Typgodkännande	
Europa	Härmed intygar Delphi Deutschland GmbH, 42367 Wuppertal att denna VO3-134TRX står i överensstämmelse med de väsentliga egenskapskrav och övriga relevanta bestämmelser som framgår av direktiv 2014/53/EU (RED). Den fullständiga texten till EU-försäkran om överensstämmelse finns på support.volvocars.com .	
Jordanien	TRC/LPD/2014/250	
Serbien	P1614120100	
Argentina	CNC ID: C-14771	

Land/Område	Typgodkännande	
Brasilien	MT-3245/2015	 <p data-bbox="1209 283 1342 303">0589-15-6830</p>  <p data-bbox="1177 381 1374 402">(01) 0 7897843840961</p> <p data-bbox="1474 367 1485 404" style="writing-mode: vertical-rl; transform: rotate(180deg);">090812</p>
Indonesien	Nomor: 38301/SDPPI/2015	
Malaysia	RAAT/37A/0315/S(15-0663)	
Mexico	IFETEL: RLVDEVO15-0396	
Ryssland		 <p data-bbox="1474 748 1485 785" style="writing-mode: vertical-rl; transform: rotate(180deg);">0907905</p>
Förenade Arabemiraten	ER37847/15 DA0062437/11	



Land/Område	Typgodkännande	
Namibia	TA-2016-02	
Sydafrika	TA-2014-1868	

Fjärrnyckel

Land/område	Typgodkännande	
Europa	<p>Härmed försäkrar Huf Hülsbeck & Fürst GmbH & Co. KG att denna typ av radioutrustning HUF8423 överensstämmer med direktiv 2014/53/EU.</p> <p>Den fullständiga texten till EU-försäkran om överensstämmelse finns på support.volvocars.com.</p> <p>Frekvensband: 433,92 MHz</p> <p>Maximal utstrålad sändningseffekt: 10 mW</p> <p>Tillverkare: Huf Hülsbeck & Fürst GmbH & Co. KG, Steeger Str. 17, 42551 Velbert, Germany</p>	
Jordanien	TRC/LPD/2015/104	

Land/område	Typgodkännande	
Marocco	<p>AGREE PAR L'ANRT MAROC</p> <p>Numéro d'agrément: MR 10668 ANRT 2015</p> <p>Date d'agrément: 24/07/2015</p>	
Mexico	<p>IFETEL</p> <p>Marca: HUF</p> <p>Modelo (s): HUF8423</p> <p>NOM-121-SCT1-2009</p> <p>La operación de este equipo está sujeta a las siguientes dos condiciones: (1) es posible que este equipo o dispositivo no cause interferencia perjudicial y (2) este equipo o dispositivo debe aceptar cualquier interferencia, incluyendo la que pueda causar su operación no deseada.</p>	
Namibia	TA-2015-102	 <p>The logo for CRAN (Communications Regulatory Authority of Namibia) features a stylized satellite dish or signal icon on the left, followed by the acronym 'CRAN' in large, bold, black letters. Below the acronym, the full name 'Communications Regulatory Authority of Namibia' is written in a smaller font. A small vertical number '006337' is located in the bottom right corner of the logo area.</p>



Land/område	Typgodkännande	
Oman		
Serbien		

Land/område	Typgodkännande	
Sydafrika	TA-2015-432	
Förenade Arabemiraten		<div style="border: 1px solid black; padding: 10px; text-align: center;"> <p>TRA REGISTERED No: ER38970/15 DEALER No: DA36976/14</p> </div>

Key Tag

Land/område	Typgodkännande	
Europa	<p>Härmed försäkrar Huf Hülsbeck & Fürst GmbH & Co. KG att denna typ av radioutrustning HUF8432 överensstämmer med direktiv 2014/53/EU.</p> <p>Den fullständiga texten till EU-försäkran om överensstämmelse finns på support.volvocars.com.</p> <p>Frekvensband: 433,92 MHz</p> <p>Maximal utstrålad sändningseffekt: 10 mW</p> <p>Tillverkare: Huf Hülsbeck & Fürst GmbH & Co. KG, Steeger Str. 17, 42551 Velbert, Germany</p>	
Jordanien	TRC/LPD/2015/107	

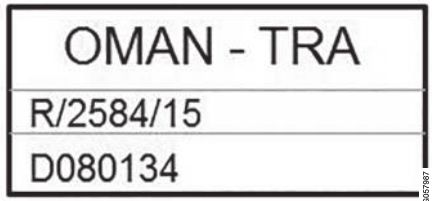
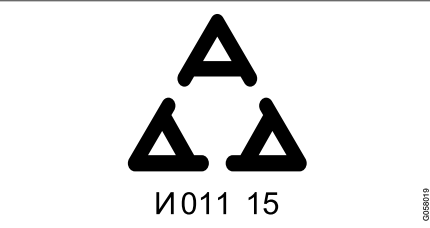
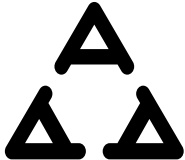

Land/område	Typgodkännande	
Marocco	AGREE PAR L'ANRT MAROC Numéro d'agrément: MR 10667 ANRT 2015 Date d'agrément: 24/07/2015	
Mexico	IFETEL Marca: HUF Modelo (s): HUF8432 NOM-121-SCT1-2009 La operación de este equipo está sujeta a las siguientes dos condiciones: (1) es posible que este equipo o dispositivo no cause interferencia perjudicial y (2) este equipo o dispositivo debe aceptar cualquier interferencia, incluyendo la que pueda causar su operación no deseada.	
Namibia	TA-2015-103	

Land/område	Typgodkännande	
Oman		 <p>OMAN - TRA R/2584/15 D080134</p>
Serbien		 <p> N011 15</p>



Land/område	Typgodkännande	
Sydafrika	TA-2015-414	
Förenade Arabemiraten		<div style="border: 1px solid black; padding: 10px; text-align: center;"> <p>TRA REGISTERED No: ER38971/15 DEALER No: DA36976/14</p> </div> <div style="text-align: right; font-size: small; margin-top: 5px;">0018002</div>

Relaterad information

- Fjärrnyckel (s. 229)

Nyckelfritt och beröringskänsliga ytor*

Om bilen är utrustad med nyckelfri låsning och upplåsning räcker det att ha fjärrnyckeln med sig i t.ex. en ficka eller en väska, vilket gör det bekvämare att öppna bilen om händerna är upptagna.

Beröringskänsliga ytor

Dörrhandtag

På dörrhandtagens utsida finns en fördjupning för låsning och på insidan finns en beröringskänslig yta för upplåsning.

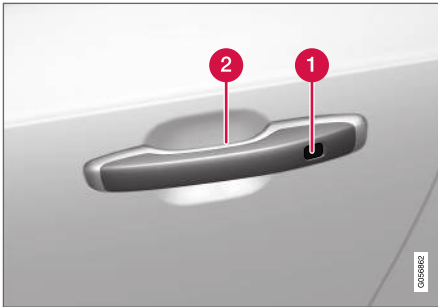

- 1 Beröringskänslig fördjupning för låsning
- 2 Beröringskänslig yta för upplåsning

i OBS

Det är viktigt att endast en beröringskänslig yta aktiveras åt gången. Om handtaget greppas samtidigt som låsytan berörs finns det risk för dubbelkommandon. Detta innebär att den begärda aktiviteten (låsning/upplåsning) inte kommer att utföras, alternativt utförs med en fördröjning.

Baklucka

Bakluckans handtag har en gummerad tryckplatta som endast är till för upplåsning.

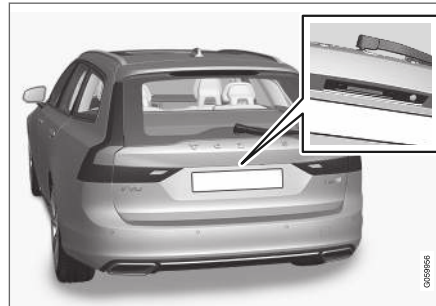

i OBS

Var uppmärksam på att systemet kan aktiveras i samband med tvättning av bilen om fjärrnyckeln är inom räckvidd.

Relaterad information

- Låsa och låsa upp nyckelfritt* (s. 252)
- Låsa upp bakluckan nyckelfritt* (s. 253)

Låsa och låsa upp nyckelfritt*

Låsning och upplåsning från utsidan av bilen görs med dörrarnas eller bakluckans handtag om bilen är utrustad med nyckelfri låsning/upplåsning (Passive Entry)*.

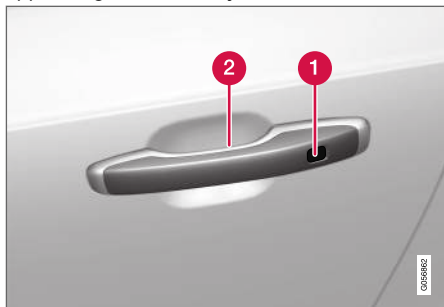

- 1 Beröringskänslig fördjupning för låsning
- 2 Beröringskänslig yta för upplåsning

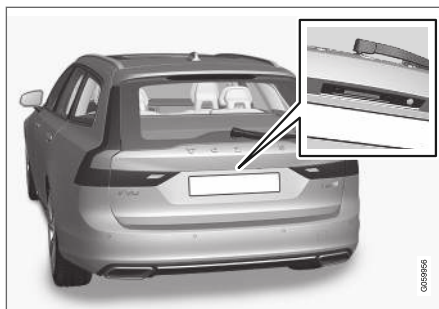

Gummerad tryckplatta på bakluckan används endast för upplåsning.

i OBS

Det krävs att en av bilens fjärrnycklar befinner sig inom räckvidd för att låsning och upplåsning ska fungera.

i OBS

Var uppmärksam på att systemet kan aktiveras i samband med tvättning av bilen om fjärrnyckeln är inom räckvidd.

Låsa nyckelfritt

Alla sidodörrar måste vara stängda för att bilen ska kunna låsas. Bakluckan kan däremot vara öppen vid låsning med sidodörrarnas handtag.

- Vidrör den markerade ytan baktill på utsidan på något av dörrhandtagen efter att dörren stängts, eller tryck in knappen undertill på bakluckan för låsning¹² före den stängs.
 - > Låsindikatorn i vindrutans bekräftar att låsningen är utförd genom att börja blinka.

För att stänga alla sidorutor samt panoramataket* samtidigt – lägg fingret mot den beröringskänsliga fördjupningen på dörrhandtagets utsida och håll kvar till dess att sidorutor och panoramataket har stängts.

Låsa upp nyckelfritt

- Greppa ett dörrhandtag eller tryck på den gummerade tryckplattan undertill på bakluckans handtag för upplåsning.
 - > Låsindikatorn i vindrutans bekräftar att bilen är upplåst genom att släckas – öppna dörrar eller baklucka som normalt.

Automatisk återlåsning

Om ingen av dörrarna eller bakluckan öppnats inom två minuter efter upplåsning, låses de automatiskt. Denna funktion minskar risken att bilen oavsiktligt lämnas oläst.

¹² Gäller med elmanövrerad baklucka*.

Relaterad information

- Inställningar för nyckelfri upplåsning* (s. 253)
- Låsa upp bakluckan nyckelfritt* (s. 253)
- Nyckelfritt och beröringskänsliga ytor* (s. 251)

Inställningar för nyckelfri upplåsning*

Det är möjligt att välja olika sekvenser för nyckelfri upplåsning.

1. Tryck på **Inställningar** i centerdisplayens toppvy.
2. Tryck på **My Car** → **Låsning** → **Nyckelfri upplåsning**
3. Välj alternativ:
 - **Alla dörrar**
– låser upp alla dörrar samtidigt.
 - **En dörr**
– låser upp vald dörr.

Relaterad information

- Låsa och låsa upp nyckelfritt* (s. 252)
- Nyckelfritt och beröringskänsliga ytor* (s. 251)

Låsa upp bakluckan nyckelfritt*

Det räcker att ha med sig fjärrnyckeln i t.ex. en ficka eller en väska för att låsa upp bakluckan nyckelfritt.

Bakluckan hålls stängd av ett elektriskt lås.

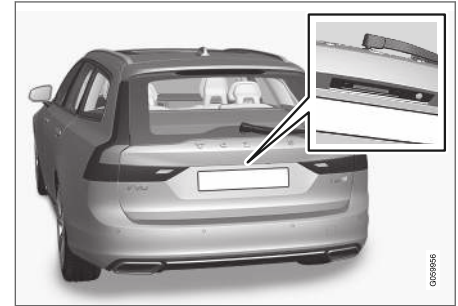

För att öppna luckan:

1. Tryck lätt på den gummerade tryckplattan under till på bakluckans handtag.
> Låset frikopplas.

i OBS

Det krävs att en av bilens fjärrnycklar befinner sig inom räckvidd bakom bilen för att upplåsning ska fungera.

- ◀ 2. Lyft i ytterhandtaget för att öppna luckan helt.

! **VIKTIGT**

- Minimal kraft behövs för att frigöra bakluckans lås – Tryck bara lätt på den gummierade plattan.
- Lägg inte lyftkraften på gummiplattan vid öppning av bakluckan – lyft i handtaget. För stor kraft kan skada gummiplattans elektriska kontakt.

Det är också möjligt att låsa upp bakluckan handfritt med en fotrörelse under den bakre stötfångaren, se separat avsnitt.

! **VARNING**

Kör inte med öppen baklucka. Giftiga avgaser kan sugas in i bilen via lastutrymmet.

Relaterad information

- Låsa och låsa upp nyckelfritt* (s. 252)
- Nyckelfritt och beröringskänsliga ytor* (s. 251)
- Fjärrnyckels räckvidd (s. 233)
- Öppna och stänga baklucka med fotrörelse* (s. 261)

¹³ Nyckelfritt låssystem gäller endast bil utrustad med nyckelfri låsning och upplåsning (Passive Entry*).

¹⁴ Endast i bil utrustad med nyckelfri låsning och upplåsning (Passive Entry*).

Antennplaceringar för start- och låssystem

Bilen är utrustad med ett nyckelfritt start- och låssystem¹³ och har därför ett antal inbyggda antenner placerade på olika platser i bilen.

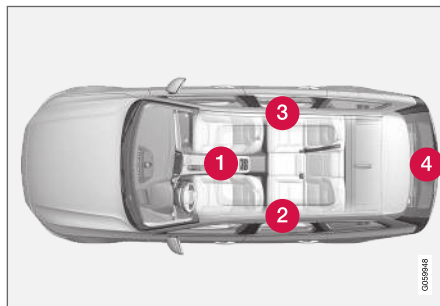

Antennernas placering.

- 1** Under mugghållaren i främre delen av tunnelkonsolen
- 2** I övre främre delen av vänster bakdörr¹⁴
- 3** I övre främre delen av höger bakdörr¹⁴
- 4** I lastutrymmet¹⁴

! **VARNING**

Personer med inopererad pacemaker bör inte komma närmare Keyless-systemets antenner än 22 cm (9 tum) med pacemakern. Detta för att omöjliggöra störningar mellan pacemakern och Keyless-systemet.

Relaterad information

- Nyckelfritt och beröringskänsliga ytor* (s. 251)
- Fjärrnyckels räckvidd (s. 233)

Låsa och låsa upp från bilens insida

Dörrar och baklucka kan låsas och låsas upp inifrån med framdörrarnas centrallåsreglage. Bakdörrarnas låsreglage* låser respektive bakdörr.

Centrallås



Knapp för låsning och upplåsning i framdörr med indikeringslampa.

Låsa upp med knapp i framdörr

- Tryck på -knappen för att låsa upp samtliga sidodörrar och baklucka.

Ett långt tryck på -knappen öppnar alla sidorutor samtidigt¹⁵.

Alternativ upplåsningmetod





Öppningshandtag för alternativ upplåsning i sidodörr.

- Dra ut någon av sidodörrarnas öppningshandtag och släpp.
 - > Beroende på fjärrnyckelns inställningar kommer antingen alla dörrar att låsas upp eller enbart den valda dörren att låsas upp och öppnas.

För att ändra denna inställning, tryck på **Inställningar → My Car → Låsning → Fjärrstyrd och insides upplåsning** i centerdisplayens toppvy.

Låsa med knapp i framdörr

- Tryck på -knappen – båda framdörrarna måste vara stängda.
 - > Samtliga dörrar och baklucka är låsta.

Ett långt tryck på -knappen stänger alla sidorutor samt panoramataket* samtidigt.

Låsa med knapp i bakdörr*



Knapp för låsning i bakdörr med indikeringslampa.

Bakdörrarnas låsknapp låser enbart respektive bakdörr.

Låsa upp bakdörr

- Dra i öppningshandtaget.
 - > Bakdörren är upplåst och öppnad.

¹⁵ Genomvädringsfunktionen kan användas t.ex. för att snabbt vädra ur bilen vid varm väderlek.

« Relaterad information

- Inställningar för fjärrstyrd och insides upplåsning (s. 232)
- Låsa upp bakluckan från bilens insida (s. 256)
- Aktivera och deaktivera barnsäkerhetsspärr (s. 256)

Låsa upp bakluckan från bilens insida

Bakluckan kan låsas upp inifrån med knapp på instrumentpanelen.

1.



Kort tryck på instrumentpanelens -knapp.

> Luckan låses upp och kan öppnas utifrån genom ett grepp om den gummerade tryckplattan.

Med tillvalet elmanövrerad baklucka* -

2. Långt tryck på instrumentpanelens -knapp.

> Luckan öppnas.

Relaterad information

- Låsa och låsa upp från bilens insida (s. 255)
- Öppna och stänga elmanövrerad baklucka* (s. 258)

Aktivera och deaktivera barnsäkerhetsspärr

Barnsäkerhetsspärren förhindrar att barn kan öppna en baddörr inifrån. Det finns en elektrisk* respektive en manuell spärr.

Aktivera och deaktivera elektriskt*

Den elektriska barnsäkerhetsspärren kan aktiveras och deaktiveras vid alla tändningslägen högre än **0**. Aktivering och deaktivering kan göras upp till 2 minuter efter att motorn stängts av, förutsatt att ingen dörr öppnas.



Knapp för elektrisk aktivering och deaktivering.

1. Starta motorn eller välj ett tändningsläge högre än **0**.

2. Tryck på knappen i förardörrens reglagepanel.
- > Förardisplayen visar meddelandet **Bakre barnlås Aktiverad** och knappens lampa lyser – spärren är aktiv.

När den elektriska barnsäkerhetsspärren är aktiv kan de bakre:

- fönstren öppnas endast med förardörrens reglagepanel
- dörrarna inte öppnas inifrån.

För att häva spärren:

- Tryck på knappen i förardörrens reglagepanel.
 - > Förardisplayen visar meddelandet **Bakre barnlås Inaktiverat** och knappens lampa släcks – spärren är inaktiverad.

Vid motoravstängning lagras aktuell inställning – är barnsäkerhetsspärren aktiverad vid motoravstängning, kommer funktionen att vara fortsatt aktiverad vid påföljande motorstart.

Symbol	Meddelande	Innebörd
	Bakre barnlås Aktiverad	Barnsäkerhetsspärren är aktiverad.
	Bakre barnlås Inaktiverat	Barnsäkerhetsspärren är inaktiverad.

Aktivera och deaktivera manuellt

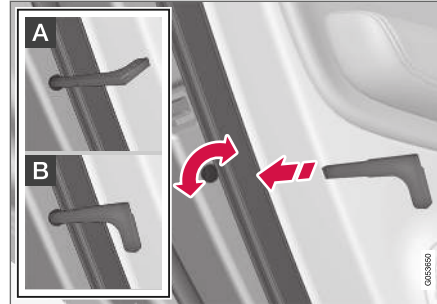

Manuell barnsäkerhetsspärr. Ej att förväxlas med manuellt dörrlås.

- Använd fjärrnyckelns löstagbara nyckelblad för att vrida vredet.

- A** Dörren är spärrad mot öppning inifrån.
- B** Dörren kan öppnas både ut- och inifrån.

i OBS

- En dörrs vridreglage spärrar enbart aktuell dörr – inte båda bakhörrar samtidigt.
- Det finns ingen manuell spärr på bilar utrustade med elektrisk Barnsäkerhetsspärr.

Relaterad information

- Låsa och låsa upp från bilens insida (s. 255)
- Löstagbart nyckelblad (s. 238)

Automatisk låsning vid körning

Då bilen börjar rulla låses dörrar och baklucka automatiskt.

För att ändra denna inställning:

1. Tryck på **Inställningar** i centerdisplayens toppvy.
2. Tryck på **My Car** → **Låsning**.
3. Välj **Automatisk låsning av dörrar vid körning** för att deaktivera eller aktivera funktionen.

Relaterad information

- Låsa och låsa upp från bilens insida (s. 255)

Öppna och stänga elmanövrerad baklucka*

Bilens baklucka är möjlig att öppna och stänga med elmanövrering.

Öppna elmanövrerad baklucka

Gör på något av följande sätt för att öppna bakluckan:

- Långt tryck på fjärrnyckels -knapp. Håll den intryckt tills luckan börjar öppnas.

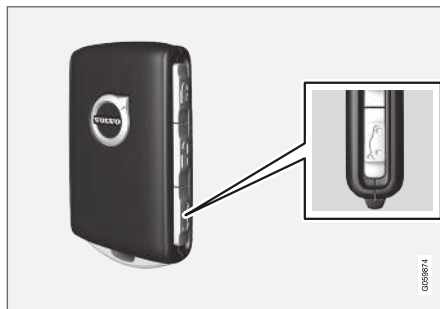

- Långt tryck på instrumentpanelens -knapp. Håll den intryckt tills luckan börjar öppnas.



- Lätt tryck på bakluckans handtag.

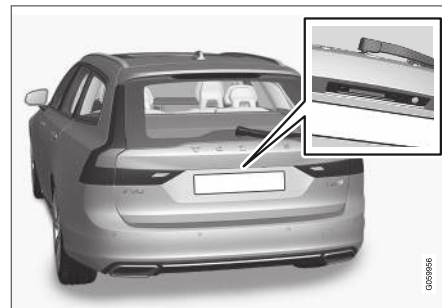

- Fotrörelse* under den bakre stötfångaren.



Stänga elmanövrerad baklucka

Gör på något av följande sätt för att stänga¹⁶ bakluckan:

- Tryck på -knappen på bakluckans undersida för att stänga.



- > Bakluckan stängs automatiskt – luckan förblir oläst.

OBS

Knappen är aktiv 24 timmar efter att luckan har lämnats öppen. Därefter måste stängning göras manuellt.

- Långt tryck på fjärrnyckels -knapp.
 - > Bakluckan stängs automatiskt och signaler ljuder – luckan förblir oläst.

- Långt tryck på instrumentpanelens -knapp.
 - > Bakluckan stängs automatiskt och signaler ljuder – luckan förblir oläst.
- Fotrörelse* under den bakre stötfångaren.
 - > Bakluckan stängs automatiskt och signaler ljuder – luckan förblir oläst.

Stänga och låsa¹⁶ elmanövrerad baklucka

- Tryck på -knappen på bakluckans undersida för att stänga och samtidigt låsa både lucka och dörrar (samtliga dörrar måste vara stängda för låsning).
 - > Bakluckan stängs automatiskt – luckan och dörrarna låses, och larmet* aktiveras.

OBS

- En av bilens fjärrnycklar måste befinna sig inom räckvidd för att låsning och upplåsning ska fungera.
- Vid nyckelfri* låsning eller stängning ljuder tre signaler om nyckeln inte detekteras tillräckligt nära luckan.

¹⁶ Bil utrustad med nyckelfri låsning och upplåsning (Passive Entry*) har en knapp för stängning samt en knapp för stängning och låsning.



VIKTIGT

Vid manuell hantering av bakluckan, öppna eller stäng den långsamt. Använd inte våld för att öppna/stänga den om den ger motstånd. Den kan skadas och sluta fungera korrekt.

Avbryta öppning eller stängning

Avbryt öppning eller stängning på något av följande sätt:

- Tryck på instrumentpanelens knapp.
- Tryck på fjärrnyckelns knapp.
- Tryck på stängningsknappen på bakluckans undersida.
- Tryck på den gummerade tryckplattan under ytterhandtaget.
- Med hjälp av fotrörelse*.

Luckans rörelse avbryts och stannar. Luckan kan därefter hanteras manuellt.

Klämskydd

Om något med tillräckligt mycket motstånd hindrar bakluckan att öppnas eller stängas aktiveras klämskyddet.

- Vid öppning – rörelsen avbryts, bakluckan stannar och en lång signal ljuder.
- Vid stängning – rörelsen avbryts, bakluckan stannar, en lång signal ljuder och bakluckan återgår till programmerad maxposition.

VARNING

Beakta klämrisik vid öppning/stängning. Innan öppning/stängning påbörjas; kontrollera att ingen är nära bakluckan då en klämskada kan få allvarliga följder.

Manövrera alltid bakluckan under uppsikt.

Förspända fjädrar

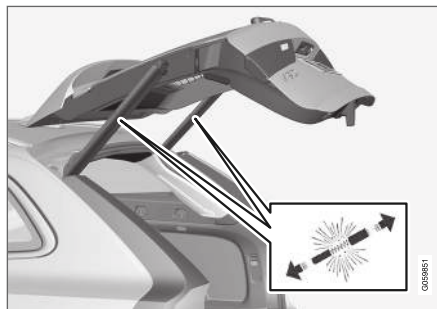

De förspända fjädrarna för den elmanövrerade bakluckan.

VARNING

Öppna inte de förspända fjädrarna för den elmanövrerade bakluckan. De är förspända med högt tryck och kan vid öppning orsaka skada.

Relaterad information

- Programmera maxöppning för elmanövrerad baklucka* (s. 261)
- Öppna och stänga baklucka med fotrörelse* (s. 261)
- Fjärrnyckelns räckvidd (s. 233)

Programmera maxöppning för elmanövrerad baklucka*

Anpassa bakluckans öppningsläge till låg takhöjd.

Ställa in maxöppning:

1. Öppna bakluckan – stanna den i önskad öppningsposition.

i OBS

Det är inte möjligt att programmera för lägre öppningsläge än halvöppen baklucka.

2. Tryck in -knappen på bakluckans undersida i minst 3 sekunder.
 - > Två korta signaler ljuder och den lagrade positionen är därmed sparad.

Återställning av maxöppning:

- För luckan manuellt till dess högsta möjliga position – tryck in -knappen på bakluckan i minst 3 sekunder.
 - > Två signaler ljuder och den lagrade positionen är därmed raderad. Luckan kommer hädanefter öppnas till sitt maxläge.

i OBS

- Om systemet arbetat kontinuerligt för länge, stängs det av för att undvika överbelastning. Det kan användas igen efter ca 2 minuter.

Relaterad information

- Öppna och stänga elmanövrerad baklucka* (s. 258)

Öppna och stänga baklucka med fotrörelse*

För att underlätta manövrering av bakluckan när händerna är upptagna, kan den öppnas och stängas med hjälp av en framåtriktad sparkrörelse under den bakre stötfångaren.

Är bilen utrustad med nyckelfri låsning och upplåsning* är det möjligt att låsa upp bakluckan med fotrörelse.

Funktionen med både öppning och stängning av bakluckan är tillgänglig när bilen även är utrustad med elmanövrerad baklucka*.

i OBS

Funktionen fotmanövrerad baklucka finns i två utföranden:

- Öppning och stängning med fotrörelse
- Endast upplåsning med fotrörelse (lyft upp bakluckan manuellt för att öppna den)

Observera att funktionen öppning och stängning med fotrörelse kräver elmanövrerad baklucka*.

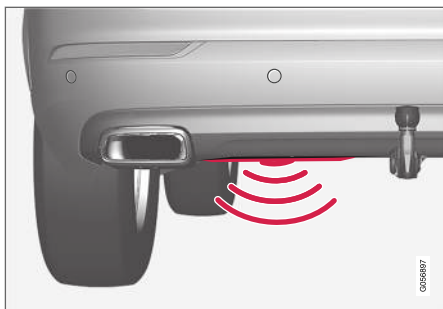

Sensorn är placerad till vänster om mitten i stötfångaren.

En av bilens fjärrnycklar måste finnas sig inom räckvidd bakom bilen (ca 1 meter (3 fot)) för att öppning och stängning ska vara möjlig. Detta gäller även vid redan upplåst bil för att undvika oavsiktlig öppning vid t.ex. biltvätt.

Öppna och stänga med fotrörelse



Sparkrörelse inom sensorns giltiga aktiveringsområde.

- Gör **en** långsam framåtriktad sparkrörelse under den vänstra delen av den bakre stötfångaren. Tag sedan ett steg tillbaka. Stötfångaren ska inte vidröras.
 - > En kort ljudsignal ljuder när öppning eller stängning aktiveras – bakluckan öppnas/stängs.

Om bakluckan är i öppet läge så sker alltid en stängning¹⁷ vid aktivering via fotrörelse.

Om flera sparkrörelser sker utan att godkänd fjärrnyckel finns bakom bilen kommer öppning inte vara möjlig förrän efter en viss tid.

Håll inte kvar foten under bilen i sparkrörelsen, detta gör att aktiveringen kan misslyckas.

Avbryta öppning eller stängning med fotrörelse

- Gör **en** långsam framåtriktad sparkrörelse under pågående öppning eller stängning för att stoppa bakluckans rörelse.

För att avbryta öppning eller stängning behöver fjärrnyckeln inte vara i närheten av bilen.

i OBS

Det finns risk för reducerad eller utebliven funktion om den bakre stötfångaren belastas med stora mängder is, snö, smuts eller dylikt. Se därför till att hålla den ren.

i OBS

Var uppmärksam på att systemet kan aktiveras i biltvätt eller dylikt om fjärrnyckeln är inom räckvidd.

Relaterad information

- Nyckelfritt och beröringskänsliga ytor* (s. 251)
- Öppna och stänga elmanövrerad baklucka* (s. 258)
- Fjärrnyckels räckvidd (s. 233)

¹⁷ Gäller bil med elmanövrerad baklucka*.

Privat låsning

Bakluckan kan låsas med så kallad privat låsning och förhindrar att den kan öppnas, t.ex. när bilen lämnas till service, hotell eller liknande.



Funktionsknappen för privat låsning finns i centerdisplayens funktionsvy. Beroende av låsets aktuella status visas **Privat låsning inaktiverad** eller **Privat låsning aktiverad**.

Relaterad information

- Aktivera och deaktivera privat låsning (s. 263)

Aktivera och deaktivera privat låsning

Privat låsning aktiveras med funktionsknapp i centerdisplayen och en valfri PIN-kod.

i OBS

För att funktionen privat låsning ska kunna aktiveras behöver bilen vara i minst tändningsläge I.

Ange säkerhetskod före första användning

Första gången som funktionen används behöver en säkerhetskod väljas. Den kan sedan användas för att deaktivera privat låsning om den valda PIN-koden har tappats bort eller glömts. Säkerhetskoden fungerar som en PUK-kod för alla eventuella PIN-koder som sätts för funktionen privat låsning.

Spara säkerhetskoden på en säker plats.

För att skapa en säkerhetskod:

1. Tryck på knappen för privat låsning i funktionsvyn.



> Ett popup-fönster visas.

2. Ange önskad säkerhetskod.
 - > Säkerhetskoden är sparad. Funktionen privat låsning är nu redo att aktiveras.

Om systemet har nollställts behöver ovanstående procedur upprepas.

Aktivera privat låsning

1. Tryck på knappen för privat låsning i funktionsvyn.



- > Ett popup-fönster visas.
2. Ange den kod som ska användas för att kunna låsa upp bakluckan efter låsning och tryck på **Bekräfta**.
 - > Bakluckan låses. Bekräftelse på låsning sker genom att det visas en grön indikering vid knappen i funktionsvyn.

◀ Deaktivera privat låsning

1. Tryck på knappen för privat låsning i funktionsvyn.



- > Ett popup-fönster visas.
2. Ange den kod som användes vid låsning och tryck på **Bekräfta**.
 - > Bakluckan låses upp. Bekräftelse på upp-låsning sker genom att den gröna indikering vid knappen i funktionsvyn slocknar.

i OBS

Om PIN-koden tappats/glömts bort eller om fel PIN-kod slås in fler än tre gånger kan säkerhetskoden användas för att deaktivera den privata låsningen.

i OBS

Om privat låsning är aktiverad och bilen låses upp via Volvo On Call* eller Volvo On Call*-appen kommer den privata låsningen automatiskt att deaktiveras.

Relaterad information

- Privat låsning (s. 263)

Larm*

Larmet varnar med ljud-och ljussignaler om någon utan giltig fjärrnyckel tar sig in i bilen, eller manipulerar startbatteri eller larmsiren.

Ett aktiverat larm löser ut om:

- dörr, motorhuv eller baklucka öppnas¹⁸
- en rörelse detekteras i passagerarutrymmet (om det är utrustat med rörelsesensor*)
- bilen lyfts eller bogseras iväg (om den är utrustad med lutningssensor*)
- startbatteriets kabel kopplas ifrån
- sirenen kopplas bort.

Larmsignaler

Vid utlöst larm sker följande:

- En siren ljuder under 30 sekunder eller tills larmet stängs av.
- Samtliga körriktningsvisare blinkar i 5 minuter, eller tills larmet stängs av.

Om orsaken till att larmet aktiverats inte åtgärdas upprepas larmcykeln max 10 gånger¹⁹.

Larmindikator

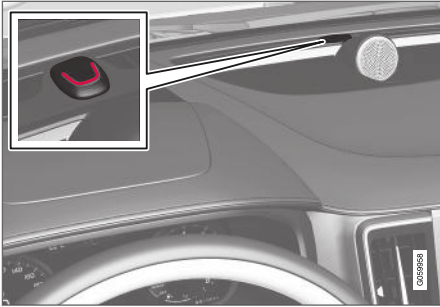

En röd lysdiod på instrumentpanelen visar larmsystemets status:

- Dioden släckt – larmet är deaktiverat.
- Dioden blinkar en gång varannan sekund – larmet är aktiverat.
- Dioden blinkar snabbt efter frånkoppling av larmet max 30 sekunder eller fram till dess att tändningsläge I infaller genom att startvredet vrids medurs och sedan släpps – larmet har varit utlöst.

Rörelse- och lutningssensorer*

Rörelse- och lutningssensorer reagerar på rörelser inuti bilen, om en ruta krossas eller om någon försöker stjäla hjulen eller bogsära bort bilen.

Rörelsesensorn utlöser larmet vid rörelser i kupén – även luftströmmar registreras. Därför kan larmet utlösas om bilen lämnas med öppet fönster eller panoramatak* eller om kupévärmare används.

För att undvika detta:

- Stäng fönster och panoramatak när bilen lämnas.
- Om kupé- eller parkeringsvärmare ska användas – rikta luftström från ventilationsmunstycken så att de inte pekar uppåt i kupén.

Alternativt, använd reducerad larmnivå för att tillfälligt stänga av rörelse- och lutningssensorer.

Stäng även av rörelse- och lutningssensor när bilen transporteras på färja eller biltåg då dess rörelser kan påverka bilen och utlösa larmet.

Vid fel på larmsystem



Om ett fel uppstår i larmsystemet visar förardisplayen symbolen och meddelandet **Fel på larmsystem Service erfordras**. Kontakta då en verkstad – en auktoriserad Volvoverkstad rekommenderas.

i OBS

Försök inte själv reparera eller förändra komponenter som ingår i larmsystemet. Alla sådana försök kan påverka försäkringsvillkoren.

Relaterad information

- Aktivera och deaktivera larm* (s. 266)
- Reducerad larmnivå* (s. 267)
- Blockerat låsläge* (s. 267)

¹⁸ Gäller vissa marknader.

¹⁹ Gäller för vissa marknader.

Aktivera och deaktivera larm*

Larmet aktiveras samtidigt med låsning av bilen.

Aktivera larm

Lås och larma bilen genom att:

- trycka på fjärrnyckelns låsknapp 
- vidröra den markerade ytan på dörrhandtagens utsida eller bakluckans gummerade tryckplatta²⁰.

Om bilen är utrustad med både nyckelfri låsning/ upplåsning* och elmanövrerad baklucka* kan knappen  undertill på bakluckan också låsa och larma bilen.

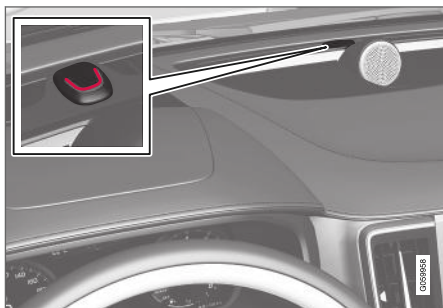

En röd lysdiod på instrumentpanelen blinkar en gång varannan sekund när bilen är låst och larmet är aktiverat.

Deaktivera larm

Lås upp och larma av bilen genom att:

- trycka på fjärrnyckelns upplåsningsknapp 
- greppa något av dörrhandtagen eller trycka på bakluckans gummerade tryckplatta²⁰.

Deaktivera larm utan fungerande fjärrnyckel

Bilen kan låsas upp och avlarmas även om fjärrnyckeln inte fungerar, tex. om fjärrnyckelns batteri är slut.

1. Öppna förardörren med det löstagbara nyckelbladet.
> Larmet löser ut.



Backup-låsarens placering i mugghållaren.

2. Placera fjärrnyckeln på nyckelsymbolen i backup-låsaren i tunnelkonsolens mugghållare.
3. Vrid startvredet medurs och släpp.
> Larmet deaktiveras.

Stänga av utlöst larm

- Tryck på fjärrnyckelns upplåsningsknapp eller försätt bilen i tändningsläge I genom att vrida startvredet medurs och sedan släppa.

OBS

- Tänk på att larmet aktiveras när bilen låses.
- Om någon av dörrarna öppnas inifrån, utlöses larmet.

Automatisk aktivering och återaktivering av larm

Automatisk återaktivering av larmet förhindrar att bilen oavsiktligt lämnas med larmet deaktiverat.

Om bilen låsts upp med fjärrnyckeln (och larmet deaktiverats) men ingen av dörrarna eller bakluckan öppnats inom två minuter, återaktiveras larmet automatiskt. Samtidigt låses bilen igen.

På vissa marknader aktiveras larmet automatiskt efter viss fördröjning sedan förardörren öppnats och stängts utan att låsning skett.

För att ändra denna inställning:

1. Tryck på **Inställningar** i centerdisplayens toppvy.
2. Tryck på **My Car** → **Låsning**.

²⁰ Gäller bara bil med nyckelfri låsning och upplåsning* (Passive Entry).

3. Välj **Avaktivering av passivt alarm** för att tillfälligt deaktivera funktionen.

Relaterad information

- Larm* (s. 264)

Reducerad larmnivå*

Reducerad larmnivå innebär att rörelse- och lutningssensorer är tillfälligt avstängda.

Stäng av rörelse- och lutningssensorerna för att undvika oavsiktlig aktivering av larmet – t.ex. om en hund lämnas i låst bil eller vid färd med biltåg eller bilfärja.



Tryck på knappen **Reducerad larmnivå** i centerdisplayens funktionsvy för att stänga av rörelse- och lutningssensorerna vid påföljande låsning av bilen.

Samtidigt deaktiveras funktionen blockerat låsläge, d.v.s. upplåsning inifrån blir möjlig.

Om bilen låses upp och låses igen måste den reducerade larmnivån aktiveras igen.

Relaterad information

- Larm* (s. 264)
- Blockerat låsläge* (s. 267)

Blockerat låsläge*

Blockerat låsläge innebär att alla öppningshandtag frikopplas mekaniskt, vilket omöjliggör dörröppning från insidan när bilen är låst från utsidan.

Blockerat låsläge aktiveras med fjärrnyckeln och vid nyckelfri låsning (Passive Entry)*. Det blockerade låsläget inträder med ca 10 sekunders fördröjning efter att dörrarna har låsts.

Om en dörr öppnas inom fördröjningstiden avbryts sekvensen och larmet deaktiveras.

i OBS

- Tänk på att larmet aktiveras när bilen låses.
- Om någon av dörrarna öppnas inifrån, utlöses larmet.

Bilen kan endast låsas upp med fjärrnyckeln, nyckelfri upplåsning eller med Volvo On Call*-appen när blockerat låsläge är aktiverat.

Vänster framdörr kan även låsas upp med det löstagbara nyckelbladet. Om bilen låses upp med det löstagbara nyckelbladet kommer larmet att utlösas.

⚠ VARNING

Lämna inte kvar någon i bilen utan att först deaktivera funktionen Blockerat låsläge för att inte riskera att någon blir inlåst.



◀ Relaterad information

- Deaktivera blockerat låsläge* tillfälligt (s. 268)
- Larm* (s. 264)

Deaktivera blockerat låsläge* tillfälligt

Om någon vill stanna kvar i bilen och dörrarna måste låsas från utsidan bör det blockerade låsläget deaktiveras, för att möjliggöra upplåsning inifrån.



Tryck på knappen **Reducerad larmnivå** i centerdisplayens funktionsvy för att stänga av blockerat låsläge tillfälligt.

Detta medför också att larmets rörelse- och lutningssensorer* stängs av.

I centerdisplayen visas därefter **Reducerad larmnivå** och det blockerade låsläget deaktiveras tillfälligt vid påföljande låsning av bilen.

Vid vanlig låsning deaktiveras eluttagen direkt, men med det blockerade låsläget tillfälligt deaktiverat är de aktiva i max 10 minuter efter låsning.

Om bilen låses upp och låses igen måste det blockerade låsläget deaktiveras igen.

Vid påföljande motorstart nollställs systemet.

Relaterad information

- Blockerat låsläge* (s. 267)
- Larm* (s. 264)

Detektering av okänd bildel*

Funktionen "Foreign Component Detection" kan upptäcka om en okänd bildel har anslutits till bilen.

Varje LED-strålkastare* är anpassad till bilen. Om en okänd strålkastare anslutits visar förardisplayen ett meddelande **Okänd bildel. Service erfordras, okänd bildel upptäckt**. Volvo rekommenderar att en auktoriserad Volvoverkstad kontaktas.

Relaterad information

- Volvos serviceprogram (s. 572)

FÖRARSTÖD

Förarstödsystem

Bilen är utrustad med olika förarstödsystem vilka aktivt eller passivt kan assistera föraren i olika situationer.

Systemen kan till exempel hjälpa föraren att hålla en bestämd hastighet eller ett visst tidsavstånd till framförvarande fordon, förhindra en kollision genom att varna föraren och bromsa bilen eller hjälpa föraren att parkera.

Några av systemen är standardmonterade medan andra är tillval. Det varierar dessutom beroende på marknad.

Relaterad information

- Hastighetsberoende rattmotstånd (s. 270)
- Elektronisk stabilitetskontroll (s. 271)
- Stabilitetssystem Roll Stability Control (s. 271)
- Rear Collision Warning (s. 349)
- Connected Safety (s. 275)
- Fartbegränsare (s. 277)
- Farthållare (s. 285)
- Avståndsvarning* (s. 289)
- Adaptiv farthållare* (s. 293)
- Pilot Assist (s. 309)
- Radarenhet (s. 324)
- Kameraenhet (s. 333)
- City Safety™ (s. 337)

- BLIS* (s. 350)
- Cross Traffic Alert* (s. 355)
- Trafikskyltsinformation* (s. 359)
- Driver Alert Control (s. 365)
- Körfältsassistans (s. 368)
- Styrassistans vid kollisionsrisk (s. 373)
- Parkeringshjälp* (s. 382)
- Parkeringshjälpkamera* (s. 387)
- Aktiv parkeringshjälp* (s. 396)

Hastighetsberoende rattmotstånd

Hastighetsberoende styrservo gör att rattmotståndet ökar i takt med bilens hastighet för att ge föraren ökad väggkänsla.

På motorvägar känns styrningen fastare. Vid parkering och i låg hastighet är styrningen lätt och kräver lite ansträngning.

OBS

I vissa situationer kan styrservon bli för varmt och behöver då temporärt kylas – under den tiden arbetar styrservon med reducerad effekt och att vrida ratten kan då upplevas som något tyngre.

Parallellt med den temporärt reducerade styrhjälpens visar förardisplayen ett meddelande samt en RATT-symbol.

VARNING

Under tiden styrservon arbetar med reducerad effekt är Förarstödsfunktioner med styrassistans inte möjliga.

I en sådan situation visar förardisplayen meddelandet **Fel på servostyrning** eller **Servostyrning styrassistans Tillfälligt reducerad** kombinerat med en RATT-symbol.

Ändra nivå för rattmotstånd*

För att välja rattmotstånd, gå till avsnitt "Kör-lägen" och se beskrivning vid alternativ INDIVIDUAL under rubrik "Valbara körlägen".

För de bilmodeller vilka saknar ett körlägesreg-lage med dess alternativ INDIVIDUAL görs valet av rattmotstånd istället via centerdisplayens toppvy och följande sökväg:

Inställningar → My Car → Körlägen → Rattmotstånd

Val av rattmotstånd är inte åtkomlig under pågående sväng om hastigheten överskrider 10 km/h (6 mph).

Relaterad information

- Körlägen* (s. 426)
- Pilot Assist (s. 309)
- Körfältsassistans (s. 368)
- Styrassistans vid kollisionsrisk (s. 373)
- Aktiv parkeringshjälp* (s. 396)

Stabilitetssystem Roll Stability Control

Stabiliseringssystemet RSC¹ minimerar risken att bilen välter och slår runt vid t.ex. en häftig undanmanöver eller om bilen får sladd.

RSC-systemet registrerar om och hur mycket bilens lutning i sidled förändras. Med hjälp av den informationen kalkyleras om det finns risk för att bilen ska välta. Om risk föreligger träder bilens elektroniska stabilitetskontroll in varefter motorns vridmoment sänks och ett eller flera hjul bromsas tills bilen återfått sin stabilitet.

VARNING

Vid normalt körsätt förbättrar RSC-systemet bilens körsäkerhet, vilket inte ska uppfattas som en möjlighet att öka hastigheten. Laktag alltid de normala försiktighetsåtgärderna för säker körning.

Elektronisk stabilitetskontroll

Funktionen Elektronisk stabilitetskontroll (ESC²) hjälper föraren att undvika sladd och förbättrar bilens framkomlighet.



Förardisplayen visar denna symbol då ESC-systemet ingriper.

Bromsningrepp från ESC-systemet kan upplevas som ett pulserande ljud och vid gaspådrag

kan bilen accelerera långsammare än förväntat.

ESC-systemet består av följande delfunktioner:

- Stabilitetsfunktion³
- Antislir- och dragkraftsfunktion
- Motorbromskontroll
- Släpvagnsstabilisator

¹ Roll Stability Control

² Electronic Stability Control

³ Kallas även Antisladdfunktion.



VARNING

- Stabilitetssystemet ESC är ett kompletterande förarstöd med avsikt att underlätta körningen och göra den säkrare – det kan emellertid inte hantera samtliga situationer vid alla trafik-, väder- och vägförhållanden.
- ESC kan inte ersätta förarens uppmärksamhet och omdöme utan denne är alltid ansvarig för att bilen framförs på ett säkert sätt, med lämplig hastighet och med lämpligt avstånd till andra fordon samt i enlighet med gällande trafikregler och bestämmelser.

Stabilitetsfunktion³

Funktionen kontrollerar hjulens driv- och bromskraft individuellt för att stabilisera bilen.

Antislir- och dragkraftsfunktion

Funktionen är aktiv i låg fart och bromsar de drivhjul som slirar för att ytterligare dragkraft ska överföras från drivhjul som inte slirar.

Funktionen förhindrar även att drivhjulen slirar mot vägbanan under acceleration.

³ Kallas även Antisladdfunktion.

⁴ Engine Drag Control

⁵ Släpvagnsstabilisatorn är inkluderad vid installation av Volvo original dragkrok.

⁶ Trailer Stability Assist

Motorbromskontroll

Motorbromskontrollen (EDC⁴) förhindrar ofrivillig hjullåsning, t.ex. efter nedväxling eller motorbromsning vid körning på låga växlar på halt underlag.

Ofrivillig hjullåsning under körning kan bl.a. försvåra förarens möjlighet att styra bilen.

Släpvagnsstabilisator^{*5}

Släpvagnsstabilisatorns (TSA⁶) funktion är att stabilisera en bil med tillkopplat släpfordon i situationer där ekipaget kommit i självsvängning. Se även avsnitt "Släpvagnsstabilisator" för kompletterande information.

OBS

Funktionen TSA deaktiveras om **ESC sportläge** aktiveras.

Relaterad information

- Sportläge i Elektronisk stabilitetskontroll (s. 273)
- Aktivera/deaktivera Sportläge i Elektronisk stabilitetskontroll (s. 273)
- Begränsning för Sportläge i Elektronisk stabilitetskontroll (s. 273)

- Symboler och meddelanden för Elektronisk stabilitetskontroll (s. 274)

Sportläge i Elektronisk stabilitetskontroll

ESC⁷-systemet är alltid aktiverat – det kan inte stängas av. Föraren kan dock välja **ESC sportläge** vilket ger möjlighet till en mer aktiv körupplevelse.

Med delfunktionen **ESC sportläge** vald reduceras ingreppen från ESC och bilen tillåts att sladda mer och överlåter därmed större kontroll av bilen till föraren än normalt.

Då **ESC sportläge** är vald kan ESC betraktas som avstängd trots att det i många fall hjälper föraren.

i OBS

Med funktionen **ESC sportläge** vald är Släpvagnsstabilisatorn (TSA⁸) avstängd.

Med **ESC sportläge** erhålls även maximal dragkraft om bilen kört fast eller vid körning i löst underlag – t.ex. i sand eller djup snö.

Relaterad information

- Elektronisk stabilitetskontroll (s. 271)
- Dragkrok* (s. 456)

⁷ Electronic Stability Control

⁸ Trailer Stability Assist

⁹ Electronic Stability Control

¹⁰ Electronic Stability Control

Aktivera/deaktivera Sportläge i Elektronisk stabilitetskontroll

ESC⁹-systemet är alltid aktiverat – det kan inte stängas av. Föraren kan däremot välja sportläge vilket ger möjlighet till en mer aktiv körupplevelse.



Sportläget aktiveras/deaktiveras i centerdisplayens funktionsvy.

- Tryck på knappen **ESC sportläge** i funktionsvyn.
 - > Sportläge aktiveras/deaktiveras – knappen visar en grön/grå indikering.



Aktiverat **ESC sportläge** indikeras i förardisplayen med att denna symbol lyser med fast sken tills funktionen deaktiveras eller tills motorn stängs av

- efter påföljande motorstart är ESC-systemet tillbaka i dess normalläge igen.

Relaterad information

- Elektronisk stabilitetskontroll (s. 271)

Begränsning för Sportläge i Elektronisk stabilitetskontroll

Med ESC¹⁰-systemets delfunktion **ESC sportläge** aktiverad finns vissa begränsningar knutna.

Funktionen **ESC sportläge** kan inte väljas då någon av följande funktioner är aktiverade:

- Fartbegränsare
- Farthållare
- Adaptiv farthållare
- Pilot Assist.





Relaterad information

- Elektronisk stabilitetskontroll (s. 271)

Symboler och meddelanden för Elektronisk stabilitetskontroll

Ett antal symboler och meddelanden gällande elektronisk stabilitetskontroll (Electronic Stability Control – ESC) kan visas i förardisplayen.

Följande tabell visar några exempel.

Symbol	Meddelande	Innebörd
	Fast sken i ca 2 sekunder.	Systemkontroll vid motorstart.
	Blinkande sken.	ESC-systemet ingriper.
	Fast sken.	Sportläge är aktiverat. OBS! ESC-systemet är inte avstängt i detta läge – det är delvis reducerat.
	ESC Tillfälligt avstängd	ESC-systemet har temporärt reducerats p.g.a. för hög bromstemperatur – funktionen återaktiveras automatiskt när bromsarna har svalnat. Se meddelande i förardisplayen.
	ESC Service erfordras	ESC-systemet är ur funktion. <ul style="list-style-type: none"> Stanna bilen på en säker plats, stäng av motorn och starta den igen. Uppsök verkstad om meddelandet kvarstår – en auktoriserad Volvoverkstad rekommenderas.

Ett textmeddelande kan släckas med ett kort tryck på -knappen, belägen i centrum på rattens högra knappsets.

Om ett meddelande kvarstår: Kontakta verkstad – en auktoriserad Volvoverkstad rekommenderas.

Relaterad information

- Elektronisk stabilitetskontroll (s. 271)

Connected Safety

Funktionen Connected Safety¹¹ kan informera föraren om att ett annat fordon längre fram på aktuell väg har aktiverat dess varningsblinkers eller detekterat halt väglag. Information om halt väglag utfärdas också om den egna bilen detekterar halka.

Connected Safety kommunicerar information mellan egen bil och andra fordon via internet. Funktionen är tänkt att göra en förare medveten om att en eventuellt trafikfarlig situation kan finnas längre fram på aktuell väg.

Connected Safety kan hantera följande:

- Larm om varningsblinkers
- Larm om halt väglag

Om halt väglag detekteras av den egna bilen kommer – förutom föraren – även förare i andra fordon att informeras om det via internet.

I fordon med Head-up-display visas varningssymbolerna för Connected Safety även där.

i OBS

Connected Safety-kommunikation mellan fordon fungerar enbart för de fordon vilka är utrustade med funktionen Connected Safety och har den aktiverad.

Larm om varningsblinkers

Om egen bils varningsblinkers aktiveras, sänds den informationen till de fordon vilka närmar sig den egna bilens position.



När den egna bilen närmar sig ett varningsblinkande fordon, visas denna symbol på instrumentpanelen.

När den egna bilen är nära det varningsblinkande fordonet, fördubblas symbolens storlek.

Larm om halt väglag

Om egen bil detekterar en försämring i friktion mellan däck och vägbanan, sänds den informationen till de fordon vilka närmar sig den egna bilens position.



Vid larm om halka visas denna symbol på instrumentpanelen – både i den egna bilen samt även i ett ankommande fordon, då det närmar sig det hala vägvagnsnittet.

Då det ankommande fordonet är nära det hala vägvagnsnittet, fördubblas symbolens storlek på det fordonets instrumentpanel.

Relaterad information

- Aktivera/deaktivera Connected Safety (s. 276)
- Begränsningar för Connected Safety (s. 276)
- Internetansluten bil* (s. 508)

¹¹ Funktionen Connected Safety finns inte på alla marknader.

Aktivera/deaktivera Connected Safety

Funktionen Connected Safety aktiveras eller stängs av så här:



Skifta mellan På/Av med denna knapp i centerdisplayens funktionsvy.

Vid PÅ visas några fönster med villkor vilka måste godkännas av föraren innan en anslutning till internet kan göras. Det handlar t.ex. om att föraren måste godkänna att data skickas från bilen med förarens mobiltelefon.

Vid avsaknad av internetuppkoppling kommer den egna bilen fortfarande att informera föraren om att halt väglag har detekterats av den egna bilen.

i OBS

För att funktionen Connected Safety ska fungera optimalt måste den egna bilen vara ansluten till internet – se länkarna i slutet på detta avsnitt för hur det går till.

Relaterad information

- Connected Safety (s. 275)
- Internetansluten bil* (s. 508)
- Användarvillkor och datadelning (s. 514)

Begränsningar för Connected Safety

Information om fordon med aktiverad varningsblinkers eller som har detekterat halt väglag kommuniceras inte alltid mellan alla fordon inom aktuellt område.

Orsak kan t.ex. vara:

- Ingen eller bristfällig kontakt med internet.
- Fordon på halt underlag gör för svaga manövrer – t.ex. ratt rörelse, acceleration eller bromsning – för att friktion mellan däck och vägbanan ska kunna detekteras.
- Fordon som detekterat halka eller har aktiverat varningsblinkers har inte aktiverat funktionen.
- Fordon som detekterat halka eller har aktiverat varningsblinkers är inte utrustad med funktionen.
- Vid utebliven eller bristfällig global positionering/satellitnavigering kan varning utebli.
- Detektering av halka eller aktivering av varningsblinkers har skett på en mindre väg, vilken saknas i Volvo Cars databas.
- Connected Safety är inte utbyggt på alla marknader och täcker inte alla områden – en återförsäljare för Volvo har information om aktuella områden.

! VARNING

- Funktionen Connected Safety är ett kompletterande förarstöd med avsikt att underlätta körningen och göra den säkrare – den kan emellertid inte hantera samtliga situationer i alla trafik-, väder- och vägförhållanden.
- Funktionen kan i vissa situationer falskvarna för halt väglag.
- Funktionen kan inte alltid upptäcka andra fordon med aktiverade varningsblinkers eller detektera alla vägvagnsnitt med halt väglag.
- Connected Safety kan inte ersätta förarens uppmärksamhet och omdöme utan denne är alltid ansvarig för att bilen framförs på ett säkert sätt, med lämplig hastighet och med lämpligt avstånd till andra fordon samt i enlighet med gällande trafikregler och bestämmelser.

Relaterad information

- Connected Safety (s. 275)
- Internetansluten bil* (s. 508)

Fartbegränsare

En **Fartbegränsare (SL¹²)** kan liknas vid en omvänd farthållare – föraren reglerar hastigheten med gaspedalen men förhindras av **Fartbegränsaren** att av misstag överträda en i förväg vald/inställd maxhastighet.

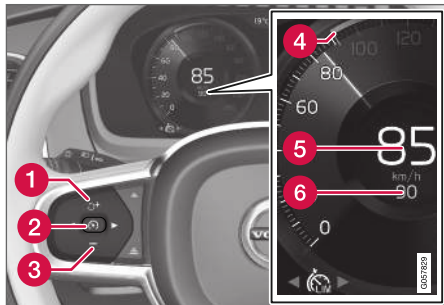

Funktioners knappar och symboler¹³.

- 1 : Aktiverar **Fartbegränsaren** från beredskapsläge och återupptar lagrad maxhastighet
- 1 : Ökar lagrad maxhastighet
- 2 : **Från beredskapsläge** – aktiverar **Fartbegränsaren** och lagrar aktuell hastighet
- 2 : **Från aktivt läge** – deaktiverar/skiftar **Fartbegränsaren** till beredskapsläge

- 3 : Minskar lagrad maxhastighet
- 4 Markör för lagrad maxhastighet
- 5 Bilens aktuella hastighet
- 6 Lagrad maxhastighet

VARNING

- Funktionen **Fartbegränsare** är ett kompletterande förarstöd med avsikt att underlätta körningen – den kan emellertid inte hantera samtliga situationer vid alla trafik-, väder- och vägförhållanden.
- Föraren måste alltid vara observant på trafikförhållandet och ingripa om **Fartbegränsaren** inte håller lämplig hastighet.
- **Fartbegränsaren** kan inte ersätta förarens uppmärksamhet och omdöme utan denne är alltid ansvarig för att bilen framförs på ett säkert sätt, med lämplig hastighet och med lämpligt avstånd till andra fordon samt i enlighet med gällande trafikregler och bestämmelser.

Relaterad information

- Begränsningar för **Fartbegränsare** (s. 281)
- Aktivera och starta **Fartbegränsare** (s. 278)

- Hantera hastighet för **Fartbegränsare** (s. 278)
- Deaktivera och sätta **Fartbegränsare** i beredskapsläge (s. 279)
- Återaktivera **Fartbegränsare** från beredskapsläge (s. 280)
- Stänga av **Fartbegränsare** (s. 280)
- Automatisk **fartbegränsare** (s. 281)
- Begränsningar för **Automatisk fartbegränsare** (s. 284)
- Aktivera/deaktivera **Automatisk fartbegränsare** (s. 283)
- Ändra tolerans för **Automatisk fartbegränsare** (s. 284)

¹² Speed Limiter

¹³ OBS! Bilden är schematisk – detaljer kan variera beroende på bilmodell.

Aktivera och starta Fartbegränsare

Funktionen Fartbegränsare (SL¹⁴) måste först väljas och aktiveras för att kunna reglera hastigheten.

Sätt Fartbegränsaren i beredskapsläge

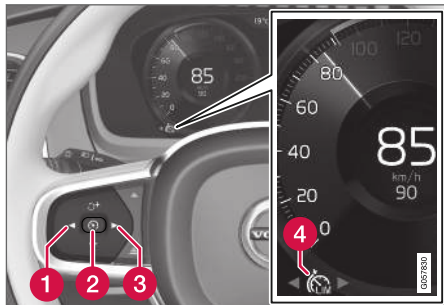



OBS! Bilden är schematisk – detaljer kan variera beroende på bilmodell.

- Tryck på ◀ (1) eller ▶ (3) för att bläddra fram symbolen/funktionen för Fartbegränsaren  (4).
 - > Symbol (4) visas och Fartbegränsaren är satt i beredskapsläge.

Starta Fartbegränsaren

Först efter motorstart kan Fartbegränsaren aktiveras. Lägsta möjliga maxhastighet att lagra är 30 km/h (20 mph).

- Med Fartbegränsaren i beredskapsläge och symbol  visad – tryck på rattknapp  (2).
 - > Fartbegränsaren startas och aktuell hastighet lagras som maxhastighet.

Relaterad information

- Fartbegränsare (s. 277)

Hantera hastighet för Fartbegränsare

Fartbegränsaren (SL¹⁵) kan ställas in på olika hastigheter.

Sätt/ändra lagrad hastighet

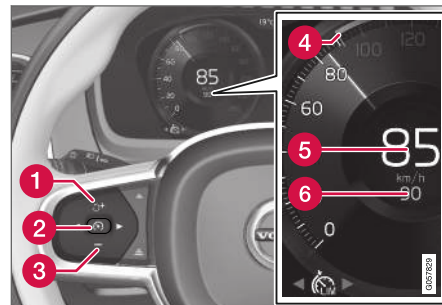

OBS! Bilden är schematisk – detaljer kan variera beroende på bilmodell.

- Ändra lagrad hastighet med korta eller långa tryck på rattknapp **+** (1) eller **-** (3):
 - **Kort tryck:** Varje tryck ändrar hastigheten i steg om +/- 5 km/h (+/- 5 mph).
 - **Tryck och håll:** Släpp knappen när hastighetsindikatorn (4) markerar önskad hastighet.
- Senast gjorda knapptryck lagras i minnet.

¹⁴ Speed Limiter

Relaterad information

- Fartbegränsare (s. 277)

Deaktivera och sätta Fartbegränsare i beredskapsläge

Fartbegränsaren (SL¹⁶) kan tillfälligt deaktiveras och försättas i beredskapsläge.

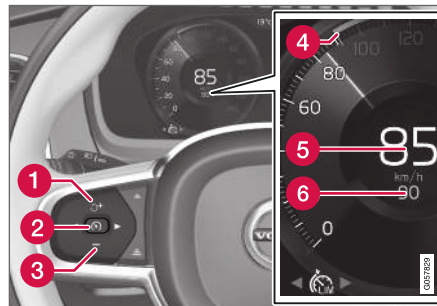

OBS! Bilden är schematisk – detaljer kan variera beroende på bilmodell.

För att deaktivera och sätta Fartbegränsaren i beredskapsläge:

- Tryck på rattknapp (2).
- > Förardisplayens fartbegränsarmarkeringar och -symboler skiftar färg från VIT till GRÅ – Fartbegränsaren är därmed temporärt deaktiverad och föraren kan överskrida den inställda maxhastigheten.

Tillfällig deaktivering med gaspedalen

Fartbegränsningen kan även tillfälligt deaktiveras och överskridas med gaspedalen utan att Fartbegränsaren först behöver försättas i beredskapsläge – tex. för att snabbt kunna accelerera bilen ur en situation.

Gör då så här:

1. Tryck ner gaspedalen helt och släpp upp den för att avbryta accelerationen då önskad hastighet är uppnådd.
 - > Fartbegränsaren är i detta läge fortfarande aktiverad och förardisplayens symbol är därför VIT.
2. Släpp upp gaspedalen helt när den temporära accelerationen är avslutad.
 - > Bilen bromsas därefter automatiskt ner under den senast lagrade maxhastigheten.

Relaterad information

- Fartbegränsare (s. 277)

¹⁵ Speed Limiter

¹⁶ Speed Limiter

Återaktivera Fartbegränsare från beredskapsläge

Fartbegränsaren (SL¹⁷) kan återaktiveras efter att tillfälligt ha deaktiverats och försätts i beredskapsläge.

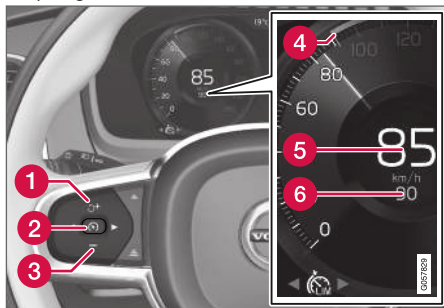

OBS! Bilden är schematisk – detaljer kan variera beroende på bilmodell.

För att återaktivera Fartbegränsaren från beredskapsläge:

- Tryck på rattknapp  (1).
 - > Förardisplayens fartbegränsarmarkeringar skiftar färg från GRÅ till VIT – bilens fart begränsas därefter åter av den senast lagrade maxhastigheten.

eller

- Tryck på rattknapp  (2).
 - > Förardisplayens fartbegränsarmarkeringar och -symboler skiftar färg från GRÅ till VIT – bilen använder därefter aktuell hastighet som maxhastighet.

Relaterad information



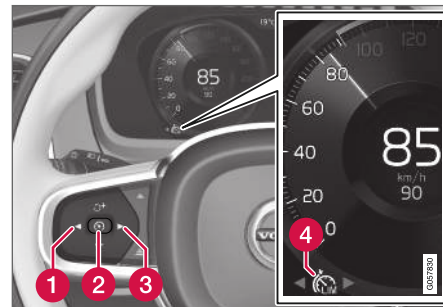

- Fartbegränsare (s. 277)

Stänga av Fartbegränsare

Fartbegränsaren (SL¹⁸) kan stängas av.



OBS! Bilden är schematisk – detaljer kan variera beroende på bilmodell.

1. Tryck på rattknapp  (2).
 - > Fartbegränsaren försätts i beredskapsläge.
2. Tryck på rattknapp  (1) eller  (3) för att skifta till annan funktion.
 - > Förardisplayens symbol och markering för Fartbegränsare (4) slocknar – därmed raderas den inställda/lagrade maxhastigheten.
3. Tryck på rattknapp  (2) igen.
 - > En annan funktion aktiveras.

¹⁷ Speed Limiter

¹⁸ Speed Limiter

Relaterad information

- Fartbegränsare (s. 277)

Begränsningar för Fartbegränsare

Vid branta utförslut kan Fartbegränsarens bromseffekt vara otillräcklig varför den lagrade maxhastigheten kan överskridas. Föraren uppmärksammas i så fall på detta med meddelandet

Maxhastighet överskriden i förardisplayen.

OBS

Textmeddelande om överskriden maxhastighet aktiveras om hastigheten överskridits med minst 3 km/h (ca 2 mph).

Relaterad information

- Fartbegränsare (s. 277)

Automatisk fartbegränsare

Funktionen Automatisk fartbegränsare (ASL¹⁹) hjälper föraren att anpassa bilens maxhastighet till den hastighet trafikskyltar visar.

Funktionen Fartbegränsare (SL²⁰) kan skiftas till Automatisk fartbegränsare (ASL).

Den Automatiska fartbegränsaren använder hastighetsinformation från funktionen Trafikskyltsinformation²¹ för att automatiskt anpassa bilens maxhastighet.

¹⁹ Automatic Speed Limiter

²⁰ Speed Limiter

²¹ Road Sign Information – RSI





⚠ VARNING

- Funktionen ASL är ett kompletterande förarstöd med avsikt att underlätta körningen och göra den säkrare – den kan emellertid inte hantera samtliga situationer vid alla trafik-, väder- och vägförhållanden.
- Även om föraren tydligt ser den hastighetsrelaterade trafikskylten kan hastighetsinformationen från funktionen Trafikskyltsinformation (RSI) till ASL vara felaktig – föraren måste i sådana fall själv ingripa och accelerera alternativt bromsa ner till lämplig hastighet.
- ASL kan inte ersätta förarens uppmärksamhet och omdöme utan denne är alltid ansvarig för att bilen framförs på ett säkert sätt, med lämplig hastighet och med lämpligt avstånd till andra fordon samt i enlighet med gällande trafikregler och bestämmelser.
- Se även rubrik "Begränsningar för Trafikskyltsinformation".

Är SL eller ASL aktiv?

Symboler i förardisplayen visar vilken fartbegränsare som är aktiv:

Symbol	SL	ASL
 A	✓	✓
 Skyllsymbol ^B efter "70" = ASL är aktiverad.		✓

A VIT symbol: Funktionen är aktiv, GRÅ symbol: Beredskapsläge.

B Se följande rubrik "ASL-symbolen" beträffande betydelse av symbolens färg.

ASL-symbolen



Skyllsymbolen (bredvid den lagrade hastigheten "70", i hastighetsmätarens centrum) kan anta tre färger, vilka har olika betydelse:

Skyllsymbolens färg	Betydelse
Gröngul	ASL är aktiv
Grå	ASL är satt i beredskapsläge
Brandgul/orange	ASL är i tillfälligt beredskapsläge – t.ex. för att en trafikskylt inte kunde avläsas.

Relaterad information

- Fartbegränsare (s. 277)

Aktivera/deaktivera Automatisk fartbegränsare

Funktionen Automatisk fartbegränsare (ASL²²) kan aktiveras och deaktiveras som ett tillägg till Fartbegränsaren (SL²³).

Aktivera ASL



Knappen **Fartgränsassistans** finns i centerdisplayens funktionsvy.

För att aktivera den Automatiska fartbegränsaren:

- Tryck på knappen **Fartgränsassistans**.
 - > ASL sätts i beredskapsläge, knappen visar en grön indikering och förardisplayen visar en skyltsymbol i hastighetsmätarens centrum.
- Tryck på rattknapp .
 - > ASL aktiveras med bilens aktuella hastighet.

OBS

- Om funktionen Automatisk fartbegränsare är aktiverad visas trafikskyltsinformation i förardisplayen även om RSI inte är aktiverad.
- För att ta bort trafikskyltsinformation från förardisplayen måste **både** Automatisk fartbegränsare och RSI deaktiveras.
- Då funktionen Automatisk fartbegränsare är aktiverad men RSI deaktiverad ges inga varningar från RSI. I detta läge kan inte heller inställningar för RSI justeras – för att kunna justera inställningar samt erhålla varningar måste RSI aktiveras.

Deaktivera ASL

För att deaktivera den Automatiska fartbegränsaren:

- Tryck på knappen **Fartgränsassistans** i funktionsvyn.
 - > ASL stängs av och knappens indikering blir GRÅ – SL aktiveras istället.

VARNING

Bilen följer inte längre skyltad maxhastighet efter skifte från ASL till SL – den följer då endast den i minnet lagrade maxhastigheten.

Relaterad information

- Fartbegränsare (s. 277)

²² Automatic Speed Limiter

²³ Speed Limiter

Ändra tolerans för Automatisk fartbegränsare

Funktionen Automatisk fartbegränsare (ASL²⁴) kan ställas in på olika toleransnivåer.

Det är möjligt att öka/minska skyltad maxfart. Om bilen följer skyltad maxfart t.ex. 70 km/h (43 mph) kan föraren välja att istället låta bilen hålla 75 km/h (47 mph).

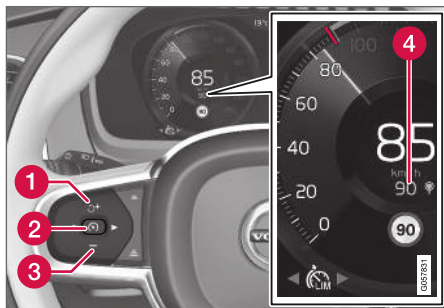

Funktioners knappar och symboler²⁵.

- Tryck på rattknapp **+** (1) tills 70 km/h (43 mph) ändrats till 75 km/h (47 mph) i hastighetsmätarens centrum (4).
- > Bilen använder därefter den valda toleransen 5 km/h (4 mph) så länge passerade skyltar visar 70 km/h (43 mph).

Toleransen följs tills en trafikskylt med en lägre eller högre hastighet passerar – då följer bilen istället den nya skyltade maxfarten och toleransen raderas ur minnet.

Om funktionen Trafikskyltsinformation* är aktiverad visas skyltad hastighet sedan med en RÖD markering på hastighetsmätarens skala.

Justering av toleransen görs på samma sätt som vid hantering av hastighet för Fartbegränsaren.

i OBS

Högsta möjliga valbara tolerans är +/- 10 km/h (5 mph).

Relaterad information

- Fartbegränsare (s. 277)

Begränsningar för Automatisk fartbegränsare

Automatisk hastighetsbegränsning sker med hjälp av hastighetsinformation från funktionen RSI²⁶ – inte från de hastighetsbegränsande trafikskyltar bilen passerar.

Om RSI²⁶ inte kan tolka och lämna hastighetsinformation till ASL, ställs ASL i beredskapsläge och skiftar till SL. Föraren måste i sådana fall själv ingripa och bromsa ner till passande hastighet.

ASL kommer att aktiveras igen när funktionen RSI²⁶ åter kan tolka och lämna hastighetsinformation till ASL.

Se även avsnitt "Begränsningar för Trafikskyltsinformation".

Relaterad information

- Fartbegränsare (s. 277)

²⁴ Automatic Speed Limiter

²⁵ OBS! Bilden är schematisk – detaljer kan variera beroende på bilmodell.

²⁶ Road Sign Information – RSI

Farthållare

Farthållaren (CC²⁷) hjälper föraren att hålla en jämn hastighet vilket ger en mer avkopplande körupplevelse på motorvägar och långa raka landsvägar i jämna trafikflöden.

Översikt

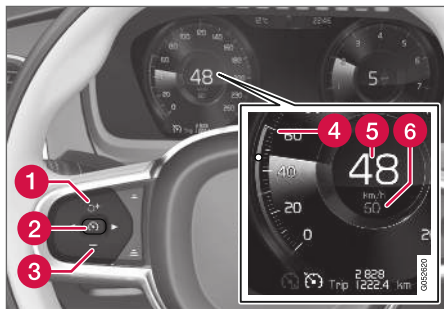

Funktioners knappar och symboler²⁸.

- 1 : Aktiverar Farthållaren från beredskapsläge och återupptar lagrad hastighet
- 1 : Ökar lagrad hastighet
- 2 : **Från beredskapsläge** – aktiverar Farthållaren och lagrar aktuell hastighet
- 2 : **Från aktivt läge** – deaktiverar/skiftar Farthållaren till beredskapsläge

- 3 : Minskar lagrad hastighet
- 4 Markör för lagrad hastighet
- 5 Bilens aktuella hastighet
- 6 Lagrad hastighet

OBS

I bil utrustad med Adaptiv farthållare* är det möjligt att skifta mellan Farthållare och Adaptiv farthållare – se rubrik "Skifta mellan CC och ACC".

VARNING

- Funktionen Farthållare är ett kompletterande förarstöd med avsikt att underlätta körningen – den kan emellertid inte hantera samtliga situationer vid alla trafik-, väder- och vägförhållanden.
- Föraren rekommenderas att läsa ägarmanualens samtliga avsnitt om denna funktion för att ta del av bl.a. dess begränsningar, vilka föraren ska vara medveten om innan funktionen används (se länklistan i slutet av denna artikel).
- Farthållaren kan inte ersätta förarens uppmärksamhet och omdöme utan denne är alltid ansvarig för att bilen framförs på ett säkert sätt, med lämplig hastighet och med lämpligt avstånd till andra fordon samt i enlighet med gällande trafikregler och bestämmelser.

Relaterad information

- Aktivera och starta Farthållare (s. 286)
- Hantera hastighet för Farthållare (s. 286)
- Deaktivera och sätta Farthållare i beredskapsläge (s. 287)
- Återaktivera Farthållare från beredskapsläge (s. 288)
- Stänga av Farthållare (s. 289)

²⁷ Cruise Control

²⁸ OBS! Bilden är schematisk – detaljer kan variera beroende på bilmodell.

Aktivera och starta Farthållare

Funktionen Farthållare (CC²⁹) måste först väljas och aktiveras för att kunna reglera hastigheten.

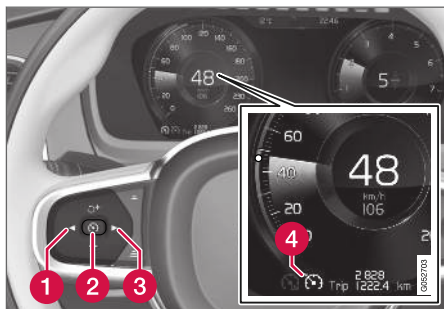

OBS! Bilden är schematisk – detaljer kan variera beroende på bilmodell.

Sätta Farthållaren i beredskapsläge

För att sätta Farthållaren i beredskapsläge:

- Tryck på ◀ (1) eller ▶ (3) för att bläddra fram symbol/funktion  (4).
- > Symbolen visas och Farthållaren kan därefter aktiveras.

Aktivera/starta Farthållaren

För att kunna starta Farthållaren från beredskapsläget måste aktuell hastighet vara 30 km/h

(20 mph) eller högre. Lägsta möjliga hastighet att lagra är 30 km/h (20 mph).

För att starta Farthållaren:

- Med symbol/funktion  visad – tryck på rattknapp  (2).
- > Farthållaren startas och aktuell hastighet lagras som hastighet.

OBS

Farthållaren kan inte kopplas in vid hastigheter under 30 km/h (20 mph).

Relaterad information

- Farthållare (s. 285)

Hantera hastighet för Farthållare

Farthållaren (CC³⁰) kan ställas in på olika hastigheter.

Sätt/ändra lagrad hastighet

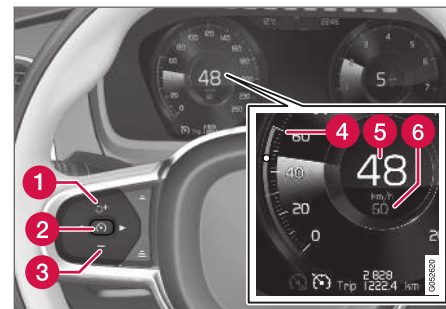

OBS! Bilden är schematisk – detaljer kan variera beroende på bilmodell.

²⁹ Cruise Control

³⁰ Cruise Control

- Ändra lagrad hastighet med korta eller långa tryck på rattknapp **+** (1) eller **-** (3):
 - **Kort tryck:** Varje tryck ändrar hastigheten i steg om +/- 5 km/h (+/- 5 mph).
 - **Tryck och håll:** Släpp knappen när hastighetsindikatorn (4) markerar önskad hastighet
- Senast gjorda knapptryck lagras i minnet.

Om farten ökas med gaspedalen innan tryck på rattknapp **+** (1), är det bilens aktuella hastighet vid knapptrycket som lagras, förutsatt att föraren håller foten på gaspedalen vid knapptrycket.

En tillfällig fartökning med gaspedalen, t.ex. vid en omkörning, påverkar inte inställningen – bilen återgår till senast lagrad hastighet när gaspedalen släpps.

Använda motorbroms istället för färdbröms

Farthållaren reglerar hastigheten med ett reducerat bromsningrepp från färdbrömsen. Vid utförselut kan det ibland vara önskvärt att rulla iväg lite snabbare och istället låta enbart motorbromsen dämpa fartökningen. Föraren kan då tillfälligt koppla ur Farthållarens färdbrömsningrepp.

För att göra så:

- Tryck ner gaspedalen ungefär halvägs och släpp upp pedalen igen.
 - > Farthållaren kopplar ur dess automatiska färdbrömsningrepp och bromsar sedan enbart med motorbroms.

Farthållarens beroende av köriläge

Farthållarens sätt att hålla hastigheten kan variera beroende på valt köriläge³¹.

Farthållare Eco Cruise

Med köriläge ECO blir Farthållarens accelerationer och inbromsningar mjukare jämfört med andra körilägen för att möjliggöra optimal bränsle- och miljöekonomi. Det kan medföra att bilens hastighet tillfälligt kan komma att ligga något över eller under den lagrade hastigheten.

Se kompletterande information i avsnitt "Köriläge ECO" under rubrik "Farthållaren Eco Cruise".

Farthållare Dynamic Cruise

Med köriläge Dynamic kommer Farthållarens accelerationer och inbromsningar att kännas kraftigare och mer direkta jämfört med andra körilägen.

Relaterad information

- Farthållare (s. 285)

Deaktivera och sätta Farthållare i beredskapsläge

Farthållaren (CC³²) kan tillfälligt deaktiveras och försättas i beredskapsläge och därefter återaktiveras.

Deaktivera och sätta Farthållaren i beredskapsläge

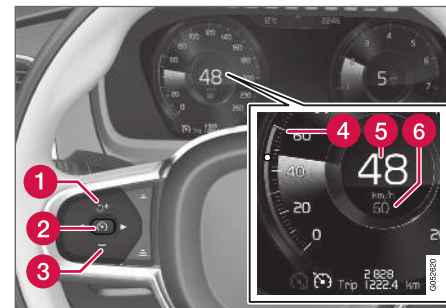

OBS! Bilden är schematisk – detaljer kan variera beroende på bilmodell.

För att sätta Farthållaren i beredskapsläge:

- Tryck på rattknapp **CC** (2).
 - > Förardisplayens farthållarmarkeringar och -symboler skiftar färg från VIT till GRÅ – Farthållaren är därmed temporärt deaktiverad och föraren måste därefter själv reglera hastigheten.

³¹ Se kompletterande information i avsnitt "Körilägen".

³² Cruise Control

◀ **Beredskapsläge på grund av föraringrepp**

Farthållaren deaktiveras tillfälligt och sätts i beredskapsläge om:

- färdbronsen används
- växelväljaren förs till **N**-läge
- kopplingspedalen hålls nertryckt längre än 1 minut
- föraren håller högre hastighet än den lagrade, längre än 1 minut.

Föraren måste därefter själv reglera hastigheten.

En tillfällig fartökning med gaspedalen, t.ex. vid en omkörning, påverkar inte inställningen – bilen återgår till senast lagrad hastighet när gaspedalen släpps.

Automatiskt beredskapsläge

Farthållaren kopplas tillfälligt ur och sätts i beredskapsläge om:

- hjulen tappar väggreppet
- motorvarvtalet är för lågt/högt
- bromstemperaturen blir för hög
- hastigheten sjunker under 30 km/h (20 mph).

Föraren måste därefter själv reglera hastigheten.

Relaterad information

- Farthållare (s. 285)

Återaktivera Farthållare från beredskapsläge

Farthållaren (CC³³) kan tillfälligt deaktiveras och försätts i beredskapsläge och därefter återaktiveras.

Återaktivera Farthållaren från beredskapsläge

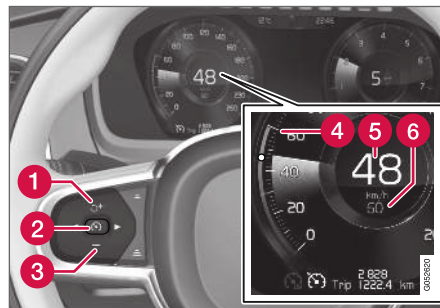

OBS! Bilden är schematisk – detaljer kan variera beroende på bilmodell.

För att starta Farthållaren från beredskapsläge:

- Tryck på rattknapp  (1).
- > Förardisplayens farthållarmarkeringar skiftar färg från GRÅ till VIT – bilen följer därefter åter den senast lagrade hastigheten.

eller

För att starta Farthållaren från beredskapsläge:

- Tryck på rattknapp  (2).
- > Förardisplayens farthållarmarkeringar och -symboler skiftar färg från GRÅ till VIT – bilen följer därefter aktuell hastighet.

⚠ VARNING

En markant hastighetsökning kan följa när hastigheten återupptas med rattknapp .

Relaterad information

- Farthållare (s. 285)

³³ Cruise Control

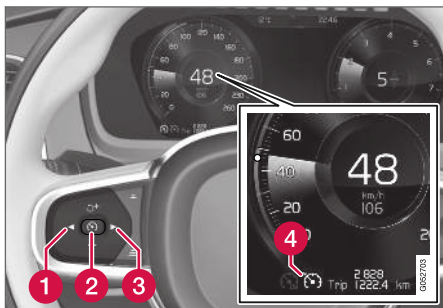

Stänga av Farthållare

Farthållaren (Cruise Control – CC) kan stängas av.



Funktioners knappar och symboler³⁴.

För att stänga av Farthållaren:

- Tryck på rattknapp  (2).
 - > Farthållaren försätts i beredskapsläge.
- Tryck på rattknapp ◀ (1) eller ▶ (3) för att skifta till annan funktion.
 - > Förardisplayens symbol för Farthållare  (4) slicknar – därmed raderas den inställda/lagrade hastigheten.
- Tryck på rattknapp  (2) igen.
 - > En annan funktion aktiveras.

OBS

I bil utrustad med Adaptiv farthållare* är det möjligt att skifta mellan Farthållare och Adaptiv farthållare – se rubrik "Skifta mellan CC och ACC".

Relaterad information

- Farthållare (s. 285)

Avståndsvarning*

Funktionen Avståndsvarning³⁵ kan hjälpa föraren uppmärksamma att tidsavståndet till framförvarande fordon kan vara för kort.

Dock krävs att bilen är utrustad med en Head-up display för att kunna visa avståndsvarning, vilken då visas med en symbol på vindrutan så länge tidsavståndet till framförvarande fordon är kortare än förvalt värde.

Avståndsvarning är aktiv i hastigheter över 30 km/h (20 mph) och reagerar endast för framförvarande fordon i samma färdriktning. För mötande, långsamtgående eller stillastående fordon ges ingen avståndsinformation.

OBS

- Avståndsvarning finns enbart i bilar vilka kan visa information på vindrutan med en s.k. Head-up-display.
- Avståndsvarning är deaktiverad under tiden Adaptiv farthållare är aktiv.

³⁴ OBS! Bilden är schematisk – detaljer kan variera beroende på bilmodell.



⚠ VARNING

Avståndsvarningen reagerar endast om tidsavståndet till framförvarande fordon är kortare än det förinställda värdet – den egna bilens hastighet påverkas inte.

i OBS

Beroende på marknad kan denna funktion vara antingen Standard eller Tillval.

Relaterad information

- Head-up-display för Avståndsvarning (s. 290)
- Aktivera/deaktivera Avståndsvarning (s. 291)
- Ställa in tidsavstånd för Avståndsvarning (s. 291)
- Begränsningar för Avståndsvarning (s. 292)

Head-up-display för Avståndsvarning³⁶

I bil utrustad med Head-up-display* visas en symbol på vindrutan så länge tidsavståndet till framförvarande fordon är kortare än förvalt värde.



Symbol för Avståndsvarning på vindrutan³⁷.

Det förutsätter dock att funktionen **Visa förarstöd** är aktiverad via inställningar i bilens menysystem – se avsnitt "Head-up-display" för hur det går till.

i OBS

Visuella varningssignaler på vindrutan kan vara svåra att upptäcka vid starkt solsken, reflexer, extrema ljuskontraster, användning av solglasögon eller om föraren inte har blicken riktad rakt fram.

Relaterad information

- Avståndsvarning* (s. 289)
- Head-up-display* (s. 131)

³⁵ Distance Alert

³⁶ Funktionen Avståndsvarning finns enbart i bilar vilka kan visa information på vindrutan med en s.k. Head-up-display.

³⁷ OBS! Bilden är schematisk – detaljer kan variera beroende på bilmodell.

Aktivera/deaktivera Avståndsvarning³⁸

Funktionen Avståndsvarning³⁹ kan ställas in med olika tidsavstånd och även stängas av.

På/Av



Tryck på knappen **Distance Alert** i centerdisplayens funktionsvy.

- GRÖN knappindikering – Avståndsvarning är aktiverat.
- GRÅ knappindikering – Avståndsvarning är deaktiverat.

Avståndsvarning aktiveras automatiskt efter varje motorstart.

Relaterad information

- Avståndsvarning* (s. 289)

Ställa in tidsavstånd för Avståndsvarning⁴⁰

Funktionen Avståndsvarning⁴¹ kan ställas in med olika tidsavstånd.



Olika tidsavstånd till framförvarande fordon kan väljas och visas i förardisplayen som 1–5 stycken horisontella streck – ju fler streck desto längre tidsavstånd. Ett streck motsvarar ca 1 sekund till framförvarande fordon, 5 streck motsvarar ca 3 sekunder.

Samma symbol visas även när funktionen Adaptiv farthållare är aktiverad.

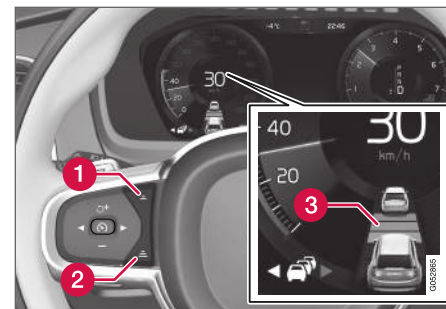

Reglage för tidsavstånd.

- 1 Minska tidsavstånd
 - 2 Öka tidsavstånd
 - 3 Avståndindikering
- Tryck på rattknapp (1) eller (2) för att minska eller öka tidsavstånd.
 - > Avståndindikeringen (3) visar aktuellt tidsavstånd.

³⁸ Funktionen Avståndsvarning finns enbart i bilar vilka kan visa information på vindrutan med en s.k. Head-up-display.

³⁹ Distance Alert

⁴⁰ Funktionen Avståndsvarning finns enbart i bilar vilka kan visa information på vindrutan med en s.k. Head-up-display.

⁴¹ Distance Alert



i OBS

- Ju högre hastighet desto längre blir avståndet i meter räknat, för ett givet tidsavstånd.
- Använd endast tidsavstånd som är tillåtna enligt lokala trafikbestämmelser.
- Det inställda tidsavståndet används även av funktionerna Adaptiv farthållare och Pilot Assist.

A VARNING

- Använd endast tidsavstånd som passar aktuellt trafikförhållande.
- Föraren bör vara medveten om att korta tidsavstånd ger begränsad tid att reagera och agera om en oförutsett trafiksituation uppstår.

Relaterad information

- Avståndsvarning* (s. 289)

Begränsningar för Avståndsvarning⁴²

Funktionen Avståndsvarning⁴³ kan ha begränsad funktionalitet i vissa situationer.

A VARNING

- Funktionen Avståndsvarning är ett kompletterande förarstöd med avsikt att underlätta körningen och göra den säkrare – den kan emellertid inte hantera samtliga situationer vid alla trafik-, väder- och vägförhållanden.
- Fordonens storlek kan påverka förmågan att upptäcka, som t.ex. motorcyklar, vilket kan innebära att varningslampan tänds på kortare tidsavstånd än det inställda eller att varningen tillfälligt uteblir.
- Mycket höga hastigheter kan orsaka att lampan tänds på kortare tidsavstånd än det inställda p.g.a. begränsningar i radar-enhetens räckvidd.
- Avståndsvarning kan inte ersätta förarens uppmärksamhet och omdöme utan denne är alltid ansvarig för att bilen framförs på ett säkert sätt, med lämplig hastighet och med lämpligt avstånd till andra fordon samt i enlighet med gällande trafikregler och bestämmelser.

i OBS

Funktionen använder bilens radarenhet vilken har vissa generella begränsningar, se avsnittet "Begränsningar för radarenheten".

Relaterad information

- Avståndsvarning* (s. 289)

⁴² Funktionen Avståndsvarning finns enbart i bilar vilka kan visa information på vindrutan med en s.k. Head-up-display.

⁴³ Distance Alert

Adaptiv farthållare*

Den Adaptiva farthållaren (ACC⁴⁴) hjälper föraren att hålla en jämn hastighet kombinerat med ett förvalt tidsavstånd till framförvarande fordon.

En Adaptiv farthållare ger en mer avkopplande körupplevelse på långa resor på motorvägar och långa raka landsvägar i jämna trafikflöden.

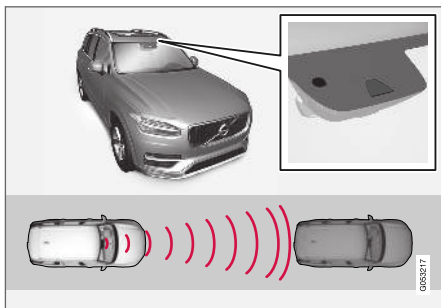

Kamera- och radarenheten mäter avståndet till framförvarande fordon⁴⁵.

Föraren väljer önskad hastighet och ett tidsavstånd till framförvarande fordon. Om kamera- och radarenheten upptäcker ett långsammare fordon framför bilen, anpassas hastigheten automatiskt via det förinställda tidsavståndet till det fordonet. Då vägen är fri återgår bilen till vald hastighet.

⚠ VARNING

- Funktionen Adaptiv farthållare är ett kompletterande förarstöd med avsikt att underlätta körningen och göra den säkrare – den kan emellertid inte hantera samtliga situationer vid alla trafik-, väder- och vägförhållanden.
- Föraren rekommenderas att läsa ägarnuans manualens samtliga avsnitt om denna funktion för att ta del av bl.a. dess begränsningar, vilka föraren ska vara medveten om innan funktionen används (se länklistan i slutet av denna artikel).
- Den Adaptiva farthållaren kan inte ersätta förarens uppmärksamhet och omdöme utan denne är alltid ansvarig för att bilen framförs på ett säkert sätt, med lämplig hastighet och med lämpligt avstånd till andra fordon samt i enlighet med gällande trafikregler och bestämmelser.

ⓘ OBS

Beroende på marknad kan denna funktion vara antingen Standard eller Tillval.

Den Adaptiva farthållaren reglerar hastigheten med gaspådrag och inbromsningar. Det är nor-

malt att bromsarna ger ifrån sig svaga ljud när de används för att justera hastigheten.

Den Adaptiva farthållaren strävar efter att reglera hastigheten på ett mjukt sätt. I situationer som kräver snabba inbromsningar måste föraren bromsa själv. Detta gäller vid stora hastighetskillnader eller om framförvarande fordon bromsar kraftigt. På grund av begränsningar hos radarenheten kan en inbromsning komma oväntat eller utebli.

Den Adaptiva farthållaren eftersträvar att följa framförvarande fordon i den egna filen på ett av föraren inställt tidsavstånd. Om radarenheten inte ser något framförvarande fordon kommer bilen att istället hålla den av föraren inställda och lagrade hastigheten. Så sker även om framförvarande fordonns hastighet ökar och överskrider den lagrade hastigheten.

För bilar med automatisk växellåda gäller:

- Den Adaptiva farthållaren kan följa ett annat fordon i hastigheter från stillastående upp till 200 km/h (125 mph).

För bilar med manuell växellåda gäller:

- Den Adaptiva farthållaren kan följa ett annat fordon i hastigheter från 30 km/h (20 mph) upp till 200 km/h (125 mph).

⁴⁴ Adaptive Cruise Control

⁴⁵ OBS! Bilden är schematisk – detaljer kan variera beroende på bilmodell.



⚠ VARNING

- Den Adaptiva farthållaren är inte ett kollisionsundvikande system. Föraren är alltid ansvarig och måste ingripa om systemet inte upptäcker ett framförvarande fordon.
- Den Adaptiva farthållaren bromsar inte för människor eller djur och inte för små fordon som t.ex. cyklar och motorcyklar. Inte heller för låga släpfordon/trailers, mötande, långsamtgående eller stillastående fordon och föremål.
- Använd inte den Adaptiva farthållaren vid krävande situationer som t.ex. stadstrafik, korsningar, halka, mycket vatten eller slask på vägbanan, kraftigt regn/snöfall, dålig sikt, kurviga vägar eller av- och påfarter.

❗ VIKTIGT

Underhåll av den Adaptiva farthållarens komponenter får endast utföras på verkstad – en auktoriserad Volvoverkstad rekommenderas.

Översikt

Reglage

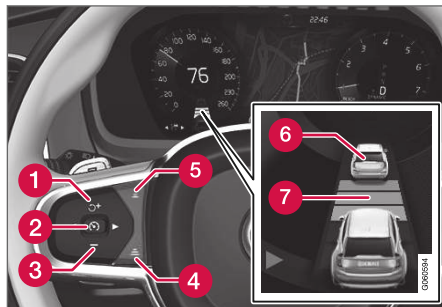

Funktioners knappar och symboler⁴⁵.

- 1 : Aktiverar den Adaptiva farthållaren från beredskapsläge och återupptar lagrad hastighet
- 1 : Ökar lagrad hastighet
- 2 : **Från beredskapsläge** – aktiverar den Adaptiva farthållaren och lagrar aktuell hastighet
- 2 : **Från aktivt läge** – deaktiverar/skiftar den Adaptiva farthållaren till beredskapsläge
- 3 : Minskar lagrad hastighet
- 4 : Ökar tidsavstånd till framförvarande fordon

- 5 : Minskar tidsavstånd till framförvarande fordon
- 6 : Målbilsindikering: ACC har upptäckt och följer en målbil med förvalt tidsavstånd
- 7 : Symbol för tidsavstånd till framförvarande fordon

i OBS

I bil utrustad med Adaptiv farthållare* är det möjligt att skifta mellan Farthållare och Adaptiv farthållare – se rubrik "Skifta mellan CC och ACC".

⁴⁵ OBS! Bilden är schematisk – detaljer kan variera beroende på bilmodell.

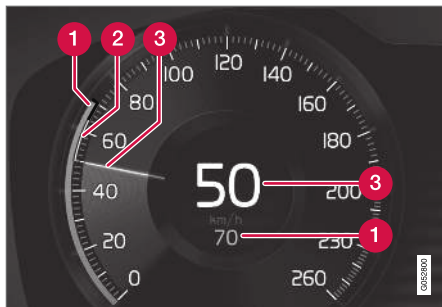
Förardisplay

Indikering av hastigheter⁴⁵.

- 1 Lagrad hastighet
- 2 Framförvarande fordonshastighet.
- 3 Egen bils aktuella hastighet.

För att se olika kombinationer av symboler beroende av trafiksituation – se rubrik "Symboler och meddelanden för den Adaptiv farthållaren".

Relaterad information

- Adaptiv farthållare och Varning vid kollisionsrisk (s. 295)
- Head-up-display för Adaptiv farthållare vid kollisionsrisk (s. 296)
- Aktivera och starta Adaptiv farthållare (s. 297)

- Hantera hastighet för Adaptiv farthållare (s. 298)
- Ställa in tidsavstånd för Adaptiv farthållare (s. 299)
- Deaktivera/återaktivera Adaptiv farthållare (s. 300)
- Omkörningsassistans med Adaptiv farthållare (s. 302)
- Starta Omkörningsassistans med Adaptiv farthållare (s. 302)
- Begränsningar för Omkörningsassistans med Adaptiv farthållare (s. 302)
- Målbyte med Adaptiv farthållare (s. 303)
- Automatisk bromsning med Adaptiv farthållare (s. 303)
- Begränsningar för Adaptiv farthållare (s. 304)
- Skifta mellan Farthållare och Adaptiv farthållare (s. 305)
- Symboler och meddelanden för Adaptiv farthållare (s. 307)

Adaptiv farthållare och Varning vid kollisionsrisk

⁴⁵ OBS! Bilden är schematisk – detaljer kan variera beroende på bilmodell.

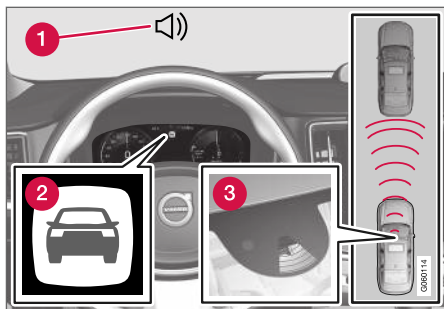

Ljud och symbol för Kollisionsvarning⁴⁶.

- 1 Akustisk varningssignal vid kollisionsrisk
- 2 Varningssymbol vid kollisionsrisk
- 3 Avståndsmätning med kamera- och radarenhet

Den Adaptiva farthållaren använder ca 40 % av färdbromsens kapacitet. Om bilen behöver bromsas kraftigare än den Adaptiva farthållaren klarar och föraren inte bromsar, aktiveras varningslampa och varningsljud för att uppmärksamma föraren om att ett omedelbart ingripande är nödvändigt.

⚠ VARNING

Den Adaptiva farthållaren varnar endast för fordon som dess radarenhet har upptäckt – därför kan en varning utebli eller ske med viss fördröjning.

- Invänta aldrig en varning utan bromsa när det behövs.

Relaterad information

- Adaptiv farthållare* (s. 293)

Head-up-display för Adaptiv farthållare vid kollisionsrisk

I bil utrustad med Head-up-display* visas varningen på vindrutan med en blinkande symbol.

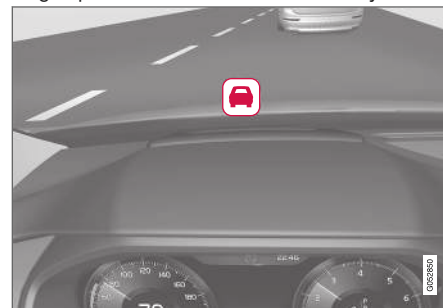

Symbol för kollisionsvarning på vindrutan⁴⁷.

i OBS

Visuella varningssignaler på vindrutan kan vara svåra att upptäcka vid starkt solsken, reflexer, extrema ljuskontraster, användning av solglasögon eller om föraren inte har blicken riktad rakt fram.

Relaterad information

- Adaptiv farthållare* (s. 293)

⁴⁶ OBS! Bilden är schematisk – detaljer kan variera beroende på bilmodell.

⁴⁷ OBS! Bilden är schematisk – detaljer kan variera beroende på bilmodell.

Aktivera och starta Adaptiv farthållare

Den Adaptiva farthållaren (ACC⁴⁸) måste först aktiveras och därefter startas för att kunna reglera hastighet och avstånd.

Att sätta den Adaptiva farthållaren i beredskapsläge

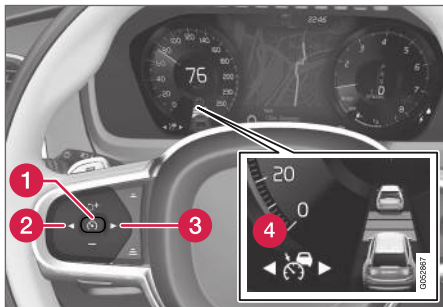

OBS! Bilden är schematisk – detaljer kan variera beroende på bilmodell.

Den Adaptiva farthållaren är i beredskapsläge direkt efter varje motorstart. För att sätta den i beredskapsläge från aktivt läge, gör man så här:

- Tryck på rattknapp ◀ (2) eller ▶ (3) för att bläddra fram symbol/funktion  (4).
- > Symbolen visas och den Adaptiva farthållaren sätts i beredskapsläge.

Starta/aktivera den Adaptiva farthållaren

För att kunna starta ACC krävs följande:

- Föraren måste ha säkerhetsbälte påtagat och förardörren ska vara stängd.
- Det måste finnas ett framförvarande fordon (målfordon) inom rimligt avstånd eller aktuell hastighet måste vara lägst 15 km/h (9 mph).
- För bilar med manuell växellåda: Hastigheten måste vara lägst 30 km/h (20 mph).

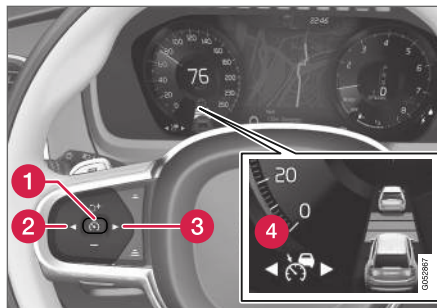

OBS! Bilden är schematisk – detaljer kan variera beroende på bilmodell.

- Med symbol/funktion  (4) visad – tryck på rattknapp  (1).
- > Den Adaptiva farthållaren startas och aktuell hastighet lagras, vilken visas med siffror i hastighetsmätarens centrum.



Endast då avståndssymbolen visar två fordon, regleras tidsavståndet till framförvarande fordon av ACC.



Samtidigt markeras ett hastighetsintervall.

Den högre hastigheten är den lagrade/valda hastigheten och den lägre hastigheten är det framförvarande fordonets (målfordonets) hastighet.

Relaterad information

- Adaptiv farthållare* (s. 293)

⁴⁸ Adaptive Cruise Control

Hantera hastighet för Adaptiv farthållare

Den Adaptiva farthållaren (ACC⁴⁹) kan ställas in på olika hastigheter.

Sätt/ändra lagrad hastighet

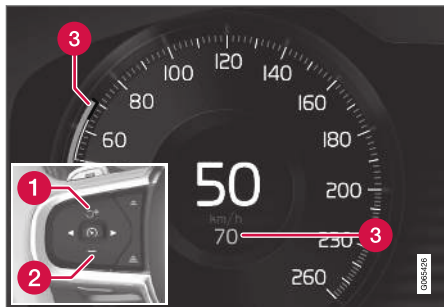

OBS! Bilden är schematisk – detaljer kan variera beroende på bilmodell och marknad.

- 1** **+** : Ökar lagrad hastighet.
- 2** **-** : Minskar lagrad hastighet.
- 3** Lagrad hastighet.

- Ändra lagrad hastighet med korta eller långa tryck på rattknapp **+** (1) eller **-** (2):
 - **Kort** tryck: Varje tryck ändrar hastigheten i steg om +/- 5 km/h (+/- 5 mph).
 - **Tryck och håll**: Släpp knappen när hastighetsindikatorn (3) markerar önskad hastighet.

- Senast gjorda knapptryck lagras i minnet.

Om farten ökas med gaspedalen innan tryck på rattknapp **+**, är det bilens aktuella hastighet vid knapptrycket som lagras, förutsatt att föraren håller foten på gaspedalen vid knapptrycket.

En tillfällig fartökning med gaspedalen, t.ex. vid en omkörning, påverkar inte inställningen – bilen återgår till senast lagrad hastighet när gaspedalen släpps.

Automatisk växellåda

Den Adaptiva farthållaren kan följa ett annat fordon i hastigheter från stillastående upp till 200 km/h (125 mph).

Observera att minsta programmerbara hastighet för den Adaptiva farthållaren är 30 km/h (20 mph) – även om den klarar att följa ett annat fordon ner till stillastående, kan en lägre hastighet än 30 km/h (20 mph) inte väljas/lagras.

Högsta valbara hastighet är 200 km/h (125 mph).

Manuell växellåda

Den Adaptiva farthållaren kan följa ett annat fordon i hastigheter från 30 km/h (20 mph) upp till 200 km/h (125 mph).

Minsta programmerbara hastighet för den Adaptiva farthållaren är 30 km/h (20 mph) – högsta är 200 km/h (125 mph).

Relaterad information

- Adaptiv farthållare* (s. 293)

⁴⁹ Adaptive Cruise Control

Ställa in tidsavstånd för Adaptiv farthållare

Den Adaptiva farthållaren (ACC⁵⁰) kan ställas in med olika tidsavstånd.



Olika tidsavstånd till framförvarande fordon kan väljas och visas i förardisplayen som 1–5 stycken horisontella streck – ju fler streck desto längre tidsavstånd. Ett streck motsvarar ca 1 sekund till framförvarande fordon, 5 streck motsvarar ca 3 sekunder.

Samma symbol visas även när funktionen Avståndsvarning är aktiverad.

i OBS

När symbolen i förardisplayen visar två bilar, följer ACC framförvarande fordon med ett förvalt tidsavstånd.

Då endast en bil visas, finns inget framförvarande fordon inom rimligt avstånd.

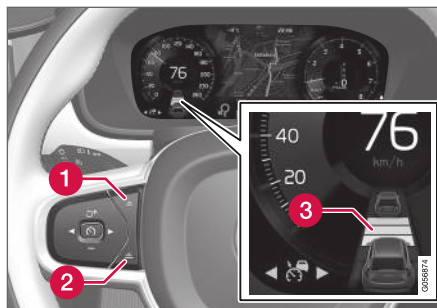

Reglage för tidsavstånd⁵¹.

1 Minska tidsavstånd

2 Öka tidsavstånd

3 Avståndsvarning

- Tryck på rattknapp (1) eller (2) för att minska eller öka tidsavstånd.
- > Avståndsvarningen (3) visar aktuellt tidsavstånd.

För att kunna följa framförvarande bil på ett mjukt och komfortabelt sätt, tillåter den Adaptiva farthållaren tidsluckan att variera påtagligt i vissa lägen. I låg fart, då avstånden blir korta, ökar den Adaptiva farthållaren tidsluckan något.

i OBS

- Ju högre hastighet desto längre blir avståndet i meter räknat, för ett givet tidsavstånd.
- Använd endast tidsavstånd som är tillåtna enligt lokala trafikbestämmelser.
- Om den Adaptiva farthållaren inte verkar reagera med en hastighetsökning vid aktivering, kan orsaken vara att tidsavståndet till framförvarande fordon är kortare än det förvalda tidsavståndet.

! VARNING

- Använd endast tidsavstånd som passar aktuellt trafikförhållande.
- Föraren bör vara medveten om att korta tidsavstånd ger begränsad tid att reagera och agera om en oförutsett trafiksituation uppstår.

Välj hur ACC ska hålla avståndet* till framförvarande fordon

Föraren kan välja olika körsätt för hur den Adaptiva farthållare ska hålla det förvalda tidsavståndet till framförvarande fordon. Valet görs via körlägesreglaget **DRIVE MODE**.

⁵⁰ Adaptive Cruise Control

⁵¹ OBS! Bilden är schematisk – detaljer kan variera beroende på bilmodell.

◀ Välj ett av följande alternativ:

- **Eco** – ACC fokuserar på optimal bränsleekonomi vilket medför längre tidsavstånd till framförvarande fordon.
- **Comfort** – ACC fokuserar på att följa inställt tidsavstånd till framförvarande fordon så mjukt som möjligt.
- **Dynamic** – ACC fokuserar på att följa inställt tidsavstånd till framförvarande fordon mer direkt vilket i vissa fall kan innebära kraftigare accelerationer och inbromsningar.

Se ytterligare information i avsnitt "Körlägen".

Kompletterande information finns även i avsnitten "Hantera hastighet för Farthållare" och "Körläge ECO".

Relaterad information

- Adaptiv farthållare* (s. 293)

Deaktivera/återaktivera Adaptiv farthållare

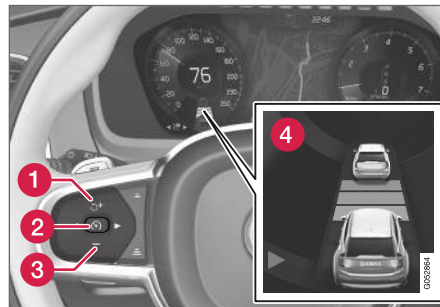

Den Adaptiva farthållaren (ACC⁵²) kan tillfälligt deaktiveras och försättas i beredskapsläge och därefter återaktiveras.

Deaktivera och sätta den Adaptiva farthållaren i beredskapsläge



OBS! Bilden är schematisk – detaljer kan variera beroende på bilmodell.

För att tillfälligt stänga av den Adaptiva farthållaren och sätta den i beredskapsläge:

- Tryck på rattknapp  (2).
- > Symbolen  i förardisplayen skiftar färg från VIT till GRÅ och lagrad hastighet i hastighetsmätarens centrum skiftar färg från BEIGE till GRÅ.

VARNING

- Med den Adaptiva farthållaren i beredskapsläge måste föraren ingripa och själv reglera både hastighet och avstånd till framförvarande fordon.
- Då den Adaptiva farthållaren är i beredskapsläge och bilen kommer för nära ett framförvarande fordon, varnas föraren för det korta avståndet istället av funktionen Avståndsvarning.

Beredskapsläge på grund av föraringrepp

Den Adaptiva farthållaren deaktiveras tillfälligt och sätts i beredskapsläge om:

- färdbronsen används.
- växelväljaren förs till N-läge.
- föraren håller högre hastighet än den lagrade, längre än 1 minut.
- kopplingspedalen är nertryckt i ca 1 minut – gäller bilar med manuell växellåda.

En tillfällig fartökning med gaspedalen, t.ex. vid en omkörning, påverkar inte inställningen – bilen återgår till senast lagrad hastighet när gaspedalen släpps.

Automatiskt beredskapsläge

Den Adaptiva farthållaren är beroende av andra system, t.ex. stabilitetskontroll/antisladd ESC⁵³. Om något av dessa andra system upphör att fungera, stängs den Adaptiva farthållaren av automatiskt.

⚠ VARNING

Vid automatiskt beredskapsläge varnas föraren av en ljudsignal och ett meddelande på förardisplayen.

- Föraren måste då själv reglera bilens hastighet, bromsa vid behov och hålla ett säkert avstånd till andra fordon.

Ett automatiskt beredskapsläge kan bero på att:

- hastigheten understiger 5 km/h (3 mph) och ACC är osäker på om framförande fordon är ett stillastående fordon eller ett objekt, t.ex. ett farthinder.
- hastigheten understiger 5 km/h (3 mph) och framförande fordon viker av så att ACC inte längre har ett fordon att följa.
- hastigheten sjunker under 30 km/h (20 mph) – gäller endast bilar med manuell växellåda.
- föraren öppnar dörren.
- föraren tar av sig säkerhetsbältet.
- motorvarvtalet är för lågt/högt.
- ett eller flera hjul tappar väggreppet.
- bromstemperaturen är hög.
- parkeringsbronsen aktiveras.
- kamera- och radarenheten täcks av t.ex. snö eller kraftigt regn (kameralins/radarvågor blockeras).

Återaktivera Adaptiv farthållare från beredskapsläge

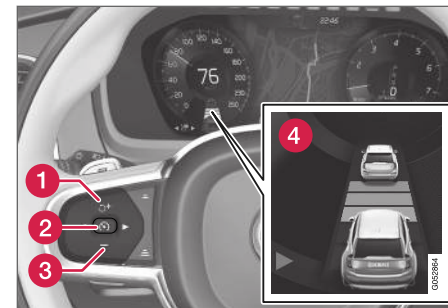

OBS! Bilden är schematisk – detaljer kan variera beroende på bilmodell.

För att återaktivera ACC från beredskapsläge:

- Tryck på rattknapp  (1).
- > Hastigheten sätts till den senast lagrade.

⚠ VARNING

En markant hastighetsökning kan följa när hastigheten återupptas med rattknapp .

Relaterad information

- Adaptiv farthållare* (s. 293)

⁵³ Electronic Stability Control

Omkörningsassistans med Adaptiv farthållare

Den Adaptiva farthållaren (ACC⁵⁴) kan hjälpa föraren vid omkörning av andra fordon.

Hur Omkörningsassistans fungerar

Då ACC följer ett annat fordon och föraren markerar en förestående omkörning med körriktningvisaren⁵⁵, hjälper den Adaptiva farthållaren till genom att accelerera bilen mot framförvarande fordon, **innan** den egna bilen hunnit över i omkörningsfilen.

Funktionen fördröjer därefter fartminskning för att undvika för tidig inbromsning då bilen närmar sig ett långsammare fordon.

Funktionen är aktiv tills det omkörda fordonet har passerats.

VARNING

Var uppmärksam på att denna funktion kan aktiveras vid fler situationer än vid omkörning, som t.ex. då körriktningvisare används för att markera filbyte eller inför avfart till annan väg – bilen kommer då att kortvarigt accelerera.

Relaterad information

- Adaptiv farthållare* (s. 293)

⁵⁴ Adaptive Cruise Control

⁵⁵ Endast vid vänsterblink i vänsterstyrd bil, respektive blink åt höger i högerstyrd bil.

⁵⁶ Adaptive Cruise Control

Starta Omkörningsassistans med Adaptiv farthållare

Förutsättning för Omkörningsassistans

För att kunna aktivera omkörningsassistans krävs att:

- det finns ett framförvarande fordon (målfordon)
- egen bils **aktuella hastighet** är minst 70 km/h (43 mph)
- **lagrad hastighet** för ACC är tillräckligt hög för att en säker omkörning ska kunna utföras.

Starta Omkörningsassistans

För att starta Omkörningsassistans:

- Aktivera körriktningvisaren.

Använd vänster körriktningvisare i en bil med ratten till vänster, eller körriktningvisaren till höger i en bil med ratten på höger sida.

> Omkörningsassistans startas.

Relaterad information

- Adaptiv farthållare* (s. 293)

Begränsningar för Omkörningsassistans med Adaptiv farthållare

Funktionen Omkörningsassistans kan ha begränsad funktionalitet i vissa situationer.

VARNING

Föraren bör vara beredd på att vid plötsligt förändrade villkor i samband med användande av Omkörningsassistans kan funktionen i vissa lägen utföra en önskad acceleration.

Somliga situationer bör därför undvikas, som t.ex. om;

- bilen närmar sig en avfart för att svänga av åt samma håll som en omkörning normalt sker
- framförvarande fordon saktar ner innan den egna bilen hunnit över till omkörningsfilen
- trafiken i omkörningsfilen saktar ner
- bil för högertrafik körs i ett land med vänstertrafik (eller tvärtom).

Situationer av detta slag undviks genom att tillfälligt sätta ACC⁵⁶ i beredskapsläge.

Relaterad information

- Adaptiv farthållare* (s. 293)

Målbyte med Adaptiv farthållare

Den Adaptiva farthållaren (ACC⁵⁷) har i kombination med automatisk växelåda en målbytesfunktionalitet i vissa hastigheter.

Målbyte

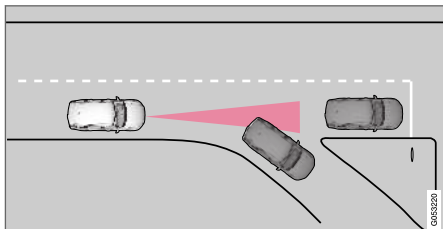

Om framförvarande målfordon hastigt viker av kan stillastående trafik finnas framför.

När den Adaptiva farthållaren följer ett annat fordon i hastigheter **under** 30 km/h (20 mph) och byter målfordon – från ett rörligt till ett stillastående fordon – kommer den Adaptiva farthållaren att bromsa för det stillastående fordonet.

⚠ VARNING

När den Adaptiva farthållaren följer ett annat fordon i hastigheter **över** ca 30 km/h (20 mph) och byter målfordon – från ett rörligt till ett stillastående fordon – kommer den Adaptiva farthållaren att **ignorera** det stillastående fordonet och istället accelerera till den lagrade hastigheten.

- Föraren måste då själv ingripa och bromsa.

Automatiskt beredskapsläge vid målbyte

Den Adaptiva farthållaren kopplas ur och sätts i beredskapsläge:

- då hastigheten understiger 5 km/h (3 mph) och den Adaptiva farthållaren är osäker på om målobjektet är ett stillastående fordon eller något annat objekt, t.ex. ett farthinder.
- då hastigheten understiger 5 km/h (3 mph) och framförvarande fordon viker av så den Adaptiva farthållaren inte längre har ett fordon att följa.

Relaterad information

- Adaptiv farthållare* (s. 293)

Automatisk bromsning med Adaptiv farthållare

Den Adaptiva farthållaren (ACC⁵⁸) har en särskild bromsfunktion i långsam trafik och vid stillastående.

Bromsfunktion i långsamma köer och vid stillastående

Vid korta stopp i samband med krypkörning i långsam trafik eller vid trafikljus återupptas körningen automatiskt om stoppen inte överstiger ca 3 sekunder – tar det längre tid innan framförvarande bil börjar rulla igen, ställs den Adaptiva farthållaren i beredskapsläge med automatisk bromsning.

- Den Adaptiva farthållaren återaktiveras på ett av följande sätt:
 - Tryck på rattknapp .
 - Tryck ner gaspedalen.
- > Den Adaptiva farthållaren återupptar följandet av framförvarande fordon om det börjar köra framåt inom ca 6 sekunder.

⁵⁷ Adaptive Cruise Control

⁵⁸ Adaptive Cruise Control

i OBS

ACC kan hålla bilen stillastående i högst 5 minuter – därefter ansätts parkeringsbromsen och den Adaptiva farthållaren kopplas ur.

Innan den Adaptiva farthållaren kan återaktiveras, måste parkeringsbromsen lossas.

Upphörande av automatisk bromsning

I vissa situationer avbryts automatisk bromsning vid stillastående och den Adaptiva farthållaren ställs i beredskapsläge. Det innebär att bromsarna släpper och bilen kan börja rulla – föraren måste därför ingripa och själv bromsa för att hålla bilen.

Det kan ske i följande situationer:

- föraren sätter foten på bromspedalen
- parkeringsbromsen ansätts
- växelväljaren förs till **P**-, **N**- eller **R**-läge
- föraren sätter den Adaptiva farthållaren i beredskapsläge.

Automatisk aktivering av parkeringsbroms

I vissa situationer ansätts parkeringsbromsen för att hålla bilen fortsatt stilla.

Det sker om den Adaptiva farthållaren håller bilen stilla med färdbronsen och:

- föraren öppnar dörren eller tar av sig säkerhetsbältet
- ACC hållit bilen stilla längre än ca 5 minuter
- bromsarna överhettats
- föraren stänger av motorn manuellt.

Relaterad information

- Adaptiv farthållare* (s. 293)

Begränsningar för Adaptiv farthållare

Den Adaptiva farthållaren (ACC⁵⁹) kan ha begränsad funktionalitet i vissa situationer.

Branta vägar och/eller tung last

Tänk på att den Adaptiva farthållaren i första hand är avsedd att användas vid körning på plana vägbanor. Funktionen kan ha svårigheter att hålla korrekt avstånd till framförvarande fordon vid körning i branta utförslut – var då extra uppmärksam och beredd att bromsa.

- Använd inte den Adaptiva farthållaren om bilen har tung last eller med ett släpfordon kopplat till bilen.

Övrigt

- Kör läge **Off Road** kan inte väljas då den Adaptiva farthållaren är aktiverad.

i OBS

Funktionen använder bilens kameraenhet vilken har vissa generella begränsningar, se avsnittet "Begränsningar för kameraenheten".

i OBS

Funktionen använder bilens radarenhet vilken har vissa generella begränsningar, se avsnittet "Begränsningar för radarenheten".

⁵⁹ Adaptive Cruise Control



Relaterad information

- Adaptiv farthållare* (s. 293)

Skifta mellan Farthållare och Adaptiv farthållare

I bil med Adaptiv farthållare (ACC⁶⁰) kan föraren skifta mellan Farthållare (CC⁶¹) och ACC.

En symbol i förardisplayen visar vilken farthållare som är aktiv:

CC	ACC
	
Farthållare	Adaptiv farthållare

A VIT symbol: Funktionen är aktiv, GRÅ symbol: Beredskapsläge

Skifta från ACC till CC

Gör så här:

1. Försätt den Adaptiva farthållaren i beredskapsläge med rattknapp .
2. Tryck på knapp **Farthållare** i centerdisplayens funktionsvy – knappens indikator skiftar färg från GRÅ till GRÖN.
 - > Förardisplayen skiftar symboler från

 ACC till  CC – därefter är den Adaptiva farthållaren avstängd och Farthållaren är satt i beredskapsläge.

3. Tryck på rattknapp .
 - > Farthållaren startar och lagrar aktuell hastighet.

VARNING

Att skifta från ACC till CC innebär att bilen:

- inte längre håller ett förvalt tidsavstånd till framförvarande fordon.
- enbart följer den lagrade hastigheten och föraren måste därför själv bromsa när det behövs.

Om CC är aktiv vid motoravstängning, kommer ACC att aktiveras automatiskt vid påföljande motorstart.

Skifta från CC till ACC



Gör så här:

1. Försätt Farthållaren i beredskapsläge med rattknapp .

⁶⁰ Adaptive Cruise Control

⁶¹ Cruise Control

FÖRARSTÖD

- ◀◀ 2. Tryck på knapp **Farthållare** i funktionsvyn – knappens indikator skiftar färg från GRÖN till GRÅ.
 - > Förardisplayen skiftar symboler från  CC till  ACC – därmed är den Adaptiva farthållaren satt i beredskapsläge.
3. Tryck på rattknapp .
 - > Den Adaptiva farthållaren startar och lagrar aktuell hastighet tillsammans med förvalt tidsavstånd till framförvarande fordon.

Relaterad information

- Adaptiv farthållare* (s. 293)

Symboler och meddelanden för Adaptiv farthållare

Ett antal symboler och meddelanden gällande den Adaptiva farthållaren (ACC⁶²) kan visas via förardisplayen och/eller Head-up-displayen*.

Här följer några exempel⁶³.

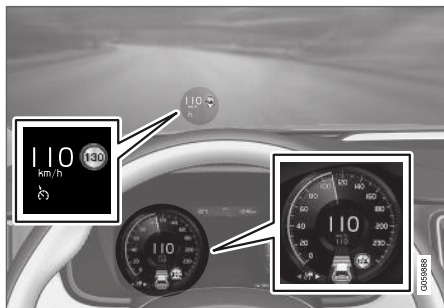

Föregående bild⁶⁴ visar att den Adaptiva farthållaren är inställd på att hålla 110 km/h (68 mph) och att det inte finns något framförvarande fordon att följa.

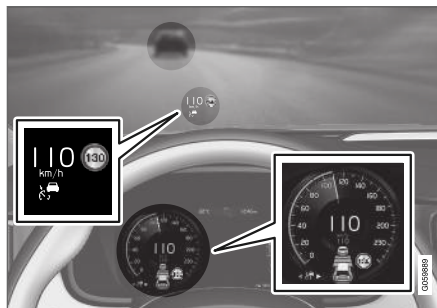

Föregående bild⁶⁴ visar att den Adaptiva farthållaren är inställd på att hålla 110 km/h (68 mph)

och följer samtidigt framförvarande fordon som håller samma hastighet.

⁶² Adaptive Cruise Control

⁶³ I följande bildexempel informerar funktionen RSI (Road Sign Information) om att högsta tillåtna hastighet är 130 km/h (80 mph).

⁶⁴ OBS! Bilden är schematisk – detaljer kan variera beroende på bilmodell.



Symbol	Meddelande	Innebörd
	Symbolen är VIT.	Bilen håller lagrad/vald hastighet.
	Adaptiv farthållare Ej tillgänglig Symbolen är GRÅ.	Den Adaptiva farthållaren är satt i beredskapsläge.
	Adaptiv farthållare Service erfordras Symbolen är GRÅ.	Systemet fungerar inte som det ska. En verkstad bör kontaktas – en auktoriserad Volvoverkstad rekommenderas.
	Vindrutesensor Sensor blockerad, se ägarmanual	Rengör vindrutan framför kamera- och radarenhetens sensorer.

Ett textmeddelande kan släckas med ett kort tryck på -knappen, belägen i centrum på rattens högra knappsats.

Om ett meddelande kvarstår: Kontakta verkstad – en auktoriserad Volvoverkstad rekommenderas.

Relaterad information

- Adaptiv farthållare* (s. 293)

Pilot Assist

Pilot Assist hjälper föraren att framföra bilen mellan körfältets sidomarkeringar med styrassists samt att hålla en jämn hastighet kombinerat med ett förvalt tidsavstånd till framförvarande fordon.

Så här fungerar Pilot Assist

Funktionen Pilot Assist är främst avsedd för användning på motorvägar och liknande stora trafikleder där den kan bidra till en bekvämare körning och en mer avkopplande körupplevelse.

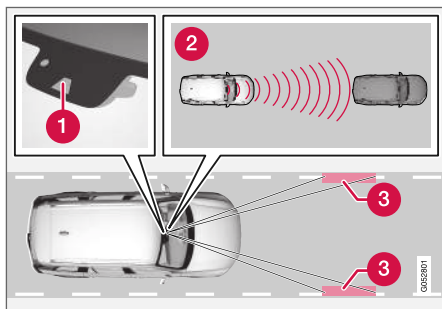

Kamera- och radarenheten mäter avståndet till framförvarande fordon och detekterar sidomarkeringar⁶⁵.

- 1 Kamera- och radarenhet
- 2 Avståndsläsare
- 3 Läsare sidomarkeringar

Föraren väljer önskad hastighet och ett tidsavstånd till framförvarande fordon. Pilot Assist läser avståndet till framförvarande fordon och körfältets sidomarkeringar på vägbanan med kamera- och radarenheten. Det förinställda tidsavståndet hålls genom automatisk hastighetsanpassning samtidigt som styrassists hjälper till att positionera den egna bilen inom körfältet.

Pilot Assist styrassists baseras på en sammanvägning av det framförvarande fordonets färdväg och körfältets sidomarkeringar. Föraren kan när som helst bortse från Pilot Assist styrrekommendation och styra i en annan riktning, t.ex. för att byta fil eller för att undvika hinder på vägen.

Om Pilot Assist inte kan tolka körfältet entydigt, t.ex. om kamera- och radarenheten inte ser körfältets sidomarkeringar, stänger Pilot Assist tillfälligt av styrassists men återupptar den igen om körfältet åter kan tolkas – funktionerna hastighets- och avståndsreglering förblir dock fortsatt aktiva.

VARNING

Pilot Assist styrassists stängs automatiskt av och återupptas utan föregående varning.

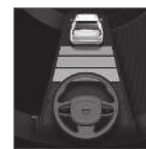

Aktuell status för styrassists visas med rattsymbolens färg:

- GRÖN ratt indikerar aktiv styrassists
- GRÅ ratt (som i bilden) indikerar deaktiverad styrassists.

⁶⁵ OBS! Bilden är schematisk – detaljer kan variera beroende på bilmodell.



VARNING

- Funktionen Pilot Assist är ett kompletterande förarstöd med avsikt att underlätta körningen och göra den säkrare – den kan emellertid inte hantera samtliga situationer vid alla trafik-, väder- och vägförhållanden.
- Föraren rekommenderas att läsa ägarnu-ualens samtliga avsnitt om denna funktion för att ta del av bl.a. dess begränsningar, vilka föraren ska vara medveten om innan funktionen används (se länklistan i slutet av denna artikel).
- Pilot Assist ska bara användas om det finns tydliga körfältslinjer målade på vardera sidan om körfältet. All annan användning medför ökad risk för kontakt med omgivande hinder, vilka inte kan detekteras av funktionen.
- Pilot Assist kan inte ersätta förarens uppmärksamhet och omdöme utan denne är alltid ansvarig för att bilen framförs på ett säkert sätt, med rätt positionering i sidled i körfältet, med lämplig hastighet och med lämpligt avstånd till andra fordon samt i enlighet med gällande trafikregler och bestämmelser.

OBS

Beroende på marknad kan denna funktion vara antingen Standard eller Tillval.

Pilot Assist reglerar hastigheten med gaspådrag och inbromsningar. Det är normalt att bromsarna ger ifrån sig svaga ljud när de används för att justera hastigheten.

Pilot Assist eftersträvar att reglera hastigheten på ett mjukt sätt. I situationer som kräver snabba inbromsningar måste föraren bromsa själv. Detta gäller vid stora hastighetsskillnader eller om framförvarande bil bromsar kraftigt. På grund av begränsningar hos kamera- och radarenheten kan en inbromsning komma oväntat eller utebli.

Pilot Assist eftersträvar att följa framförvarande fordon i den egna filen på ett av föraren inställt tidsavstånd. Om radarenheten inte ser något framförvarande fordon kommer bilen att istället hålla den av föraren inställda och lagrade hastigheten. Detta sker även om framförvarande for- dons hastighet ökar och överskrider den lagrade hastigheten.

För bilar med automatisk växellåda gäller:

- Pilot Assist kan följa ett annat fordon i hastigheter från stillastående upp till 200 km/h (125 mph).
- Pilot Assist kan ge styrassistans från nära stillastående upp till 140 km/h (87 mph).

För bilar med manuell växellåda gäller:

- Pilot Assist kan följa ett annat fordon i hastigheter från 30 km/h (20 mph) upp till 200 km/h (125 mph).
- Pilot Assist kan ge styrassistans från 30 km/h (20 mph) upp till 140 km/h (87 mph).

VARNING

- Pilot Assist är inte ett kollisionssundvikan- dande system. Föraren måste ingripa om systemet inte upptäcker ett framförva- rande fordon.
- Pilot Assist bromsar inte för människor, djur, föremål, små fordon (t.ex. cyklar och motorcyklar), låga släpfordon/trailers samt mötande, långsamtgående eller stillastående fordon.
- Använd inte Pilot Assist vid krävande situationer som t.ex. stadstrafik, kors- ningar, halka, mycket vatten eller slask på vägbanan, kraftigt regn/snöfall, dålig sikt, kurviga vägar, av- och påfarter eller med släpfordon kopplat till bilen.

VIKTIGT

Underhåll av i Pilot Assist ingående kompo- nenter får endast utföras på verkstad – en auktoriserad Volvoverkstad rekommenderas.

Vid kurvor och när vägen delar sig

Pilot Assist samspelar med föraren vilken därför inte ska invänta styrhjälp från Pilot Assist utan alltid bör vara beredd att öka sin egen styrinsats, speciellt i kurvor.

Då bilen närmar sig en avfart eller om körfältet delar sig, bör föraren styra mot önskat körfält för att till Pilot Assist ange önskad körriktning.

Pilot Assist strävar efter att hålla bilen i körfältets mitt

När Pilot Assist hjälper till att styra strävar den efter att placera bilen mitt emellan körfältsmarkeringarna och därför rekommenderas att låta bilen själv hitta optimal placering för att få en så mjuk körupplevelse som möjligt. Föraren kontrollerar att bilen placeras på ett säkert sätt i körfältet och har därför alltid möjlighet att justera positionen genom att öka egen styrinsats.

Om Pilot Assist inte placerar bilen på ett lämpligt sätt i körfältet, rekommenderas att stänga av Pilot Assist eller skifta till Adaptiv farthållare.

Översikt

Reglage

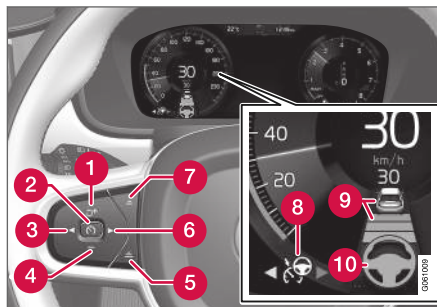

Funktioners knappar och symboler⁶⁵.

- 1 : Aktiverar Pilot Assist från beredskapsläge och återupptar lagrad hastighet och tidsavstånd
- 1 : Ökar lagrad hastighet
- 2 : **Från beredskapsläge** – aktiverar Pilot Assist och lagrar aktuell hastighet
- 2 : **Från aktivt läge** – deaktiverar/skiftar Pilot Assist till beredskapsläge
- 3 : Skiftar från Pilot Assist till Adaptiv farthållare
- 4 : Minskar lagrad hastighet

- 5 : Ökar tidsavstånd till framförvarande fordon
- 6 : Skiftar från Adaptiv farthållare till Pilot Assist
- 7 : Minskar tidsavstånd till framförvarande fordon
- 8 : Funktionssymbol
- 9 : Symboler för målbil samt tidsavstånd till framförvarande fordon
- 10 : Symbol för aktiverad/deaktiverad styrassists

⁶⁵ OBS! Bilden är schematisk – detaljer kan variera beroende på bilmodell.

◀ Fördisplay

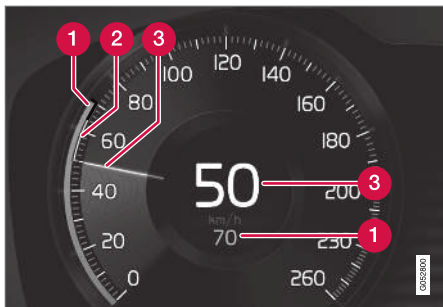

Indikering av hastigheter⁶⁵.

- 1 Lagrad hastighet
- 2 Framförvarande fordons hastighet
- 3 Egen bils aktuella hastighet

För att se olika kombinationer av symboler beroende av trafiksituation – se rubrik "Symboler och meddelanden för Pilot Assist".

Relaterad information

- Pilot Assist och Varning vid kollisionrisk (s. 312)
- Head-up-display för Pilot Assist vid kollisionrisk (s. 313)
- Aktivera och starta Pilot Assist (s. 314)
- Hantera hastighet för Pilot Assist (s. 315)

⁶⁵ OBS! Bilden är schematisk – detaljer kan variera beroende på bilmodell.

Pilot Assist och Varning vid kollisionrisk

- Ställa in tidsavstånd för Pilot Assist (s. 315)
- Deaktivera/återaktivera Pilot Assist (s. 317)
- Omkörningsassistans med Pilot Assist (s. 319)
- Starta Omkörningsassistans med Pilot Assist (s. 319)
- Begränsningar för Omkörningsassistans med Pilot Assist (s. 319)
- Målbyte med Pilot Assist (s. 320)
- Automatisk bromsning med Pilot Assist (s. 320)
- Begränsningar för Pilot Assist (s. 321)
- Symboler och meddelanden för Pilot Assist* (s. 322)

Varning vid kollisionsrisk

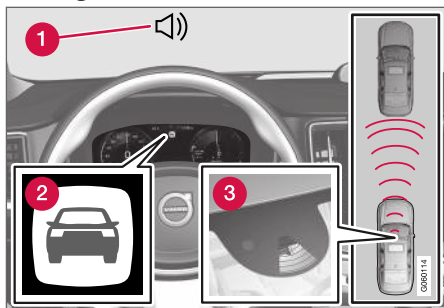

Ljud och symbol för Kollisionsvarning⁶⁶.

- 1 Akustisk varningssignal vid kollisionsrisk
- 2 Varningssymbol vid kollisionsrisk
- 3 Avståndsmätning med kamera- och radarenhet

Pilot Assist använder ca 40 % av färdbromsens kapacitet. Om bilen behöver bromsas kraftigare än vad Pilot Assist klarar och föraren inte bromsar, aktiveras varningslampa och varningsljud för att uppmärksamma föraren om att ett omedelbart ingripande är nödvändigt.

⚠ VARNING

Pilot Assist varnar endast för fordon som dess kamera- och radarenhet har upptäckt – därför kan en varning utebli eller ske med viss fördröjning.

- Invänta aldrig en varning utan bromsa när det behövs!

Relaterad information

- Pilot Assist (s. 309)

Head-up-display för Pilot Assist vid kollisionsrisk

I bil utrustad med Head-up-display* visas varningen på vindrutan med en blinkande symbol.

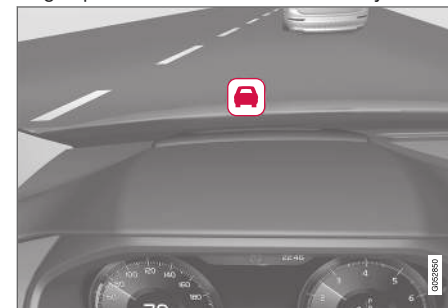

Symbol för kollisionsvarning på vindrutan⁶⁷.

i OBS

Visuella varningssignaler på vindrutan kan vara svåra att upptäcka vid starkt solsken, reflexer, extrema ljuskontraster, användning av solglasögon eller om föraren inte har blicken riktad rakt fram.

Relaterad information

- Pilot Assist (s. 309)

⁶⁶ Bilden är schematisk – detaljer kan variera beroende på bilmodell.

⁶⁷ OBS! Bilden är schematisk – detaljer kan variera beroende på bilmodell.

Aktivera och starta Pilot Assist

Pilot Assist måste först aktiveras och därefter startas för att kunna reglera hastighet, avstånd och ge styrassistans.

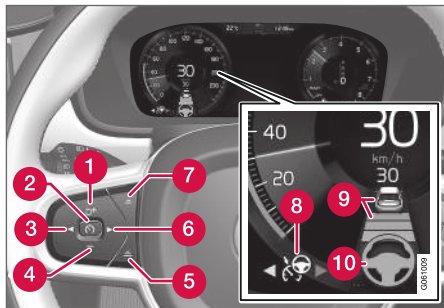



OBS! Bilden är schematisk – detaljer kan variera beroende på bilmodell.

För att kunna starta Pilot Assist krävs följande:

- Föraren måste ha säkerhetsbälte påtagat och förardörren ska vara stängd.
- Det måste finnas ett framförvarande fordon (målfordon) inom rimligt avstånd eller aktuell hastighet måste vara lägst 15 km/h (9 mph).
- För bilar med manuell växellåda: Hastigheten måste vara lägst 30 km/h (20 mph).

Med den Adaptiva farthållaren i **beredskapsläge**:

1. Tryck på rattknapp ► (6).
 - > Symbol  skiftar till Pilot Assist i beredskapsläge (8).
2. Tryck på rattknapp  (2).
 - > Pilot Assist startas och aktuell hastighet lagras, vilken visas med siffror i hastighetsmätarens centrum.

...eller...

Med den Adaptiva farthållaren **startad**:

- Tryck på rattknapp ► (6).
 - > Pilot Assist startas.

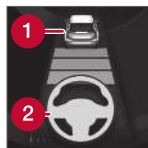

Endast när rattsymbolen (2) växlat från GRÅ till GRÖN, är Pilot Assist styrassistans aktiv.



Endast då avståndssymbolen visar ett fordon (1) ovanför rattsymbolen, regleras tidsavståndet till framförvarande fordon av Pilot Assist.

Samtidigt markeras ett hastighetsintervall.

Den högre hastigheten är den lagrade/valda hastigheten och den lägre hastigheten är det framförvarande fordonets (målfordonets) hastighet.

Händerna på ratten

En förutsättning för att Pilot Assist ska fungera är att föraren håller händerna på ratten. Om Pilot Assist detekterar att föraren inte håller händerna på ratten uppmanas föraren med ett textmeddelande och en akustisk signal att aktivt styra bilen.

Om Pilot Assist därefter fortfarande inte kan detektera förarens händer på ratten, skiftar funktionen till beredskapsläge. Sedan måste Pilot Assist omstartas med rattknapp .

 OBS
Observera att hjälpfunktionen Pilot Assist enbart fungerar när föraren har händerna på ratten.

Relaterad information

- Pilot Assist (s. 309)

Hantera hastighet för Pilot Assist

Pilot Assist kan ställas in på olika hastigheter.

Sätt/ändra lagrad hastighet

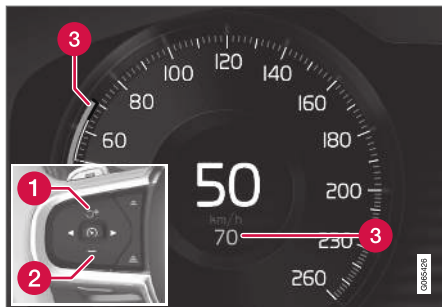

OBS! Bilden är schematisk – detaljer kan variera beroende på bilmodell och marknad.

- 1 **+** : Ökar lagrad hastighet
 - 2 **-** : Minskar lagrad hastighet
 - 3 Lagrad hastighet
- Ändra lagrad hastighet med korta eller långa tryck på rattknapp **+** (1) eller **-** (2):
- **Kort** tryck: Varje tryck ändrar hastigheten i steg om +/- 5 km/h (+/- 5 mph).
 - **Tryck och håll**: Släpp knappen när hastighetsindikatorn (3) markerar önskad hastighet.
- Senast gjorda knapptryck lagras i minnet.

Om farten ökas med gaspedalen innan tryck på rattknapp **+**, är det bilens aktuella hastighet vid knapptrycket som lagras, förutsatt att föraren håller foten på gaspedalen vid knapptrycket.

En tillfällig fartökning med gaspedalen, t.ex. vid en omkörning, påverkar inte inställningen – bilen återgår till senast lagrad hastighet när gaspedalen släpps.

Automatisk växellåda

Pilot Assist kan följa ett annat fordon i hastigheter från stillastående upp till 200 km/h (125 mph).

Observera att minsta programmerbara hastighet för Pilot Assist är 30 km/h (20 mph) – även om den klarar att följa ett annat fordon ner till stillastående, kan en lägre hastighet än 30 km/h (20 mph) inte väljas/lagras.

Högsta valbara hastighet är 200 km/h (125 mph).

Manuell växellåda

Pilot Assist kan följa ett annat fordon i hastigheter från 30 km/h (20 mph) upp till 200 km/h (125 mph).

Minsta programmerbara hastighet för Pilot Assist är 30 km/h (20 mph) – högsta är 200 km/h (125 mph).

Relaterad information

- Pilot Assist (s. 309)

Ställa in tidsavstånd för Pilot Assist

Pilot Assist kan ställas in med olika tidsavstånd.



Olika tidsavstånd till framförvarande fordon kan väljas och visas i förardisplayen som 1–5 stycken horisontella streck – ju fler streck desto längre tidsavstånd. Ett streck motsvarar ca 1 sekund till framförvarande fordon, 5 streck motsvarar ca 3 sekunder.

i OBS

När symbolen i förardisplayen visar en bil och en ratt, följer Pilot Assist ett framförvarande fordon med ett förvalt tidsavstånd.

Då endast en ratt visas, finns inget framförvarande fordon inom rimligt avstånd.

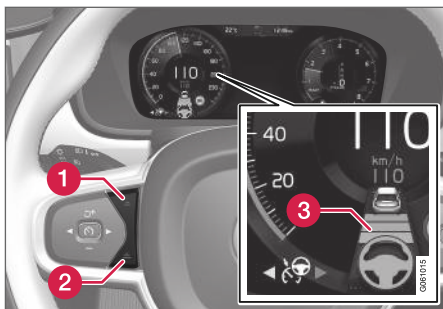

Reglage för tidsavstånd⁶⁸.

- 1 Minska tidsavstånd
- 2 Öka tidsavstånd
- 3 Avståndsindikering

- Tryck på rattknapp (1) eller (2) för att minska eller öka tidsavstånd.
 - > Avståndsindikeringen (3) visar aktuellt tidsavstånd.

För att kunna följa framförvarande bil på ett mjukt och komfortabelt sätt, tillåter Pilot Assist tidsluckan att variera påtagligt i vissa lägen. T.ex. i låg fart, då avstånden blir korta, ökar Pilot Assist tidsluckan något.

i OBS

- Ju högre hastighet desto längre blir avståndet i meter räknat, för ett givet tidsavstånd.
- Använd endast tidsavstånd som är tillåtna enligt lokala trafikbestämmelser.
- Om Pilot Assist inte verkar reagera med en hastighetsökning vid aktivering, kan orsaken vara att tidsavståndet till framförvarande fordon är kortare än det förvalda tidsavståndet.

⚠ VARNING

- Använd endast tidsavstånd som passar aktuellt trafikförhållande.
- Föraren bör vara medveten om att korta tidsavstånd ger begränsad tid att reagera och agera om en oförutsett trafiksituation uppstår.

Välj hur Pilot Assist ska hålla avståndet* till framförvarande fordon

Föraren kan välja olika körsätt för hur Pilot Assist ska hålla det förvalda tidsavståndet till framförvarande fordon. Valet görs via körlägesreglaget **DRIVE MODE**.

Välj ett av följande alternativ:

- **Eco** – Pilot Assist fokuserar på optimal bränsleekonomi vilket medför längre tidsavstånd till framförvarande fordon.
- **Comfort** – Pilot Assist fokuserar på att följa inställt tidsavstånd till framförvarande fordon så mjukt som möjligt.
- **Dynamic** – Pilot Assist fokuserar på att följa inställt tidsavstånd till framförvarande fordon mer direkt vilket i vissa fall kan innebära kraftigare accelerationer och inbromsningar.

Se ytterligare information i avsnitt "Körlägen".

Kompletterande information finns även i avsnitten "Hantera hastighet för Farthållare" och "Körläge ECO".

Relaterad information

- Pilot Assist (s. 309)

⁶⁸ OBS! Bilden är schematisk – detaljer kan variera beroende på bilmodell.

Deaktivera/återaktivera Pilot Assist

Pilot Assist kan tillfälligt deaktiveras och försätas i beredskapsläge och därefter återaktiveras.

Deaktivera och sätta Pilot Assist i beredskapsläge

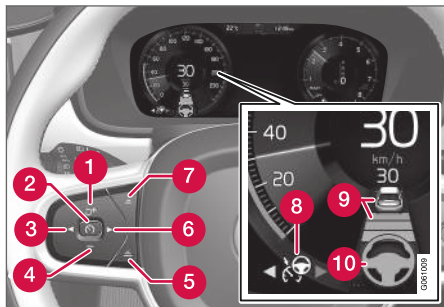

OBS! Bilden är schematisk – detaljer kan variera beroende på bilmodell.

För att tillfälligt stänga av Pilot Assist och sätta den i beredskapsläge:

- Tryck på rattknapp (2).
- > Pilot Assist sätts i beredskapsläge – symbolen (8) i förardisplayen skiftar färg från VIT till GRÅ och lagrad hastighet i hastighetsmätarens centrum skiftar färg från BEIGE till GRÅ.

...eller...

- Tryck på rattknapp (3).
- > Pilot Assist stängs av och skiftar till den Adaptiva farthållaren i aktivt läge.

VARNING

- Med Pilot Assist i beredskapsläge måste föraren ingripa och själv styra samt reglera både hastighet och avstånd till framförvarande fordon.
- Då Pilot Assist är i beredskapsläge och bilen kommer för nära ett framförvarande fordon, varnas föraren för det korta avståndet istället av funktionen Avståndsvarning.

Beredskapsläge på grund av föraringrepp

Pilot Assist deaktiveras tillfälligt och sätts i beredskapsläge om:

- färdbronsen används.
- växelväljaren förs till **N**-läge.
- körriktningsvisare används längre än 1 minut.
- föraren håller högre hastighet än den lagrade, längre än 1 minut.
- kopplingspedalen är nertryckt i ca 1 minut – gäller bilar med manuell växellåda.

En tillfällig fartökning med gaspedalen, t.ex. vid en omkörning, påverkar inte inställningen – bilen återgår till senast lagrad hastighet när gaspedalen släpps.

När körriktningsvisare används kopplas Pilot Assist styrhjälp tillfälligt ur. När så inte längre är fallet, återaktiveras styrhjälp automatiskt om körfältets sidomarkeringar fortfarande kan detekteras.

◀ Automatiskt beredskapsläge

Pilot Assist är beroende av andra system, t.ex. stabilitetskontroll/antisladd ESC⁶⁹. Om något av dessa andra system upphör att fungera, stängs Pilot Assist av automatiskt.

⚠ VARNING

Vid automatiskt beredskapsläge varnas föraren av en ljudsignal och ett meddelande på förardisplayen.

- Föraren måste då själv reglera bilens hastighet, bromsa vid behov och hålla ett säkert avstånd till andra fordon.

Ett automatiskt beredskapsläge kan t.ex. bero på att:

- föraren öppnar dörren.
- bromstemperaturen är hög.
- händerna inte hålls på ratten.
- parkeringsbromsen aktiveras.
- motorvarvtalet är för lågt/högt.
- föraren tar av sig säkerhetsbältet.
- ett eller flera hjul tappar väggreppet.
- kamera- och radarenheten täcks av t.ex. snö eller kraftigt regn (kameralins/radarvägor blockeras).

- hastigheten understiger 5 km/h (3 mph) och Pilot Assist är osäker på om framförvarande fordon är ett stillastående fordon eller ett objekt, t.ex. ett farthinder.
- hastigheten understiger 5 km/h (3 mph) och framförvarande fordon viker av så att Pilot Assist inte längre har ett fordon att följa.
- hastigheten sjunker under 30 km/h (20 mph) – gäller endast bilar med manuell växellåda.

Återaktivera Pilot Assist från beredskapsläge

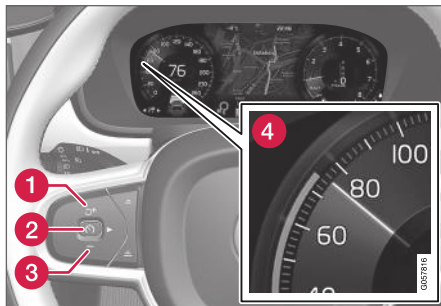

OBS! Bilden är schematisk – detaljer kan variera beroende på bilmodell.

För att återaktivera Pilot Assist:

- Tryck på rattknapp  (1).
- > Hastigheten sätts till den senast lagrade.

⚠ VARNING

En markant hastighetsökning kan följa när hastigheten återupptas med rattknapp .

Relaterad information

- Pilot Assist (s. 309)

⁶⁹ Electronic Stability Control

Omkörningsassistans med Pilot Assist

Pilot Assist kan hjälpa föraren vid omkörning av andra fordon.

Hur Omkörningsassistans fungerar

Då Pilot Assist följer ett annat fordon och föraren markerar en förestående omkörning med körriktningsvisaren⁷⁰, hjälper Pilot Assist till genom att accelerera bilen mot framförvarande fordon, **innan** den egna bilen hunnit över i omkörningsfilen.

Funktionen fördröjer därefter fartminskning för att undvika för tidig inbromsning då bilen närmar sig ett långsammare fordon.

Funktionen är aktiv tills det omkörda fordonet har passerats.

VARNING

Var uppmärksam på att denna funktion kan aktiveras vid fler situationer än vid omkörning, som t.ex. då körriktningsvisare används för att markera filbyte eller inför avfart till annan väg – bilen kommer då att kortvarigt accelerera.

Relaterad information

- Pilot Assist (s. 309)

Starta Omkörningsassistans med Pilot Assist

Förutsättning för Omkörningsassistans

För att kunna aktivera omkörningsassistans krävs att:

- det finns ett framförvarande fordon (målfordon)
- egen bils **aktuella hastighet** är minst 70 km/h (43 mph)
- **lagrad hastighet** för Pilot Assist är tillräckligt hög för att en säker omkörning ska kunna utföras.

Starta Omkörningsassistans

För att starta Omkörningsassistans:

- Aktivera körriktningsvisaren.

Använd vänster körriktningsvisare i en bil med ratten till vänster, eller körriktningsvisaren till höger i en bil med ratten på höger sida.

> Omkörningsassistans startas.

Relaterad information

- Pilot Assist (s. 309)

Begränsningar för Omkörningsassistans med Pilot Assist

Funktionen Omkörningsassistans kan ha begränsad funktionalitet i vissa situationer.

VARNING

Föraren bör vara beredd på att vid plötsligt förändrade villkor i samband med användande av Omkörningsassistans kan funktionen i vissa lägen utföra en oönskad acceleration.

Somliga situationer bör därför undvikas, som t.ex. om;

- bilen närmar sig en avfart för att svänga av åt samma håll som en omkörning normalt sker
- framförvarande fordon saktar ner innan den egna bilen hunnit över till omkörningsfilen
- trafiken i omkörningsfilen saktar ner
- bil för högertrafik körs i ett land med vänstertrafik (eller tvärtom).

Situationer av detta slag undviks genom att tillfälligt sätta Pilot Assist i beredskapsläge.

Relaterad information

- Pilot Assist (s. 309)

⁷⁰ Endast vid vänsterblink i vänsterstyrd bil, respektive blink åt höger i högerstyrd bil.

Målbyte med Pilot Assist

Pilot Assist har i kombination med automatisk växelåda en målbytesfunktionalitet i vissa hastigheter.

Målbyte

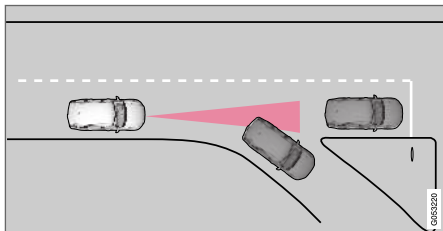

Om framförvarande målfordon hastigt viker av kan stillastående trafik finnas framför.

När Pilot Assist följer ett annat fordon i hastigheter **under** 30 km/h (20 mph) och byter mål från ett rörligt till ett stillastående fordon, kommer Pilot Assist att bromsa för det stillastående fordonet.

⚠ VARNING

När Pilot Assist följer ett annat fordon i hastigheter **över** ca 30 km/h (20 mph) och byter målfordon – från ett rörligt till ett stillastående fordon – kommer Pilot Assist att **ignorera** det stillastående fordonet och istället accelerera till den lagrade hastigheten.

- Föraren måste då själv ingripa och bromsa.

Automatiskt beredskapsläge vid målbyte

Pilot Assist kopplas ur och sätts i beredskapsläge:

- då hastigheten understiger 5 km/h (3 mph) och Pilot Assist är osäker på om målobjektet är ett stillastående fordon eller något annat objekt, t.ex. ett farthinder.
- då hastigheten understiger 5 km/h (3 mph) och framförvarande fordon viker av så Pilot Assist inte längre har ett fordon att följa.

Relaterad information

- Pilot Assist (s. 309)

Automatisk bromsning med Pilot Assist

Pilot Assist har en särskild bromsfunktion i långsam trafik och vid stillastående.

Bromsfunktion i långsamma köer och vid stillastående

Vid korta stopp i samband med krypkörning i långsam trafik eller vid trafikljus återupptas körningen automatiskt om stoppen inte överstiger ca 3 sekunder – tar det längre tid innan framförvarande fordon börjar rulla igen, ställs Pilot Assist i beredskapsläge med automatisk bromsning.

- Pilot Assist återaktiveras på ett av följande sätt:
 - Tryck på rattknapp .
 - Tryck ner gaspedalen.
- > Pilot Assist återupptar följandet av framförvarande fordon om det börjar köra framåt inom ca 6 sekunder.

i OBS

Pilot Assist kan hålla bilen stillastående i högst 5 minuter – därefter ansätts parkeringsbromsen och funktionen kopplas ur.

Innan Pilot Assist kan återaktiveras, måste parkeringsbromsen lossas.

Upphörande av automatisk bromsning

I vissa situationer avbryts automatisk bromsning vid stillastående och Pilot Assist sätts i beredskapsläge. Det innebär att bromsarna släpper och bilen kan börja rulla – föraren måste därför ingripa och själv bromsa för att hålla bilen still.

Det kan ske i följande situationer:

- föraren sätter foten på bromspedalen
- parkeringsbromsen ansätts
- växelväljaren förs till **P**-, **N**- eller **R**-läge
- föraren sätter Pilot Assist i beredskapsläge.

Automatisk aktivering av parkeringsbroms

I vissa situationer ansätts parkeringsbromsen för att hålla bilen fortsatt still.

Det sker om Pilot Assist håller bilen stilla med färdbronsen och:

- föraren öppnar dörren eller tar av sig säkerhetsbältet
- Pilot Assist hållit bilen stilla längre än ca 5 minuter
- bromsarna överhettats
- föraren stänger av motorn manuellt.

Relaterad information

- Pilot Assist (s. 309)

Begränsningar för Pilot Assist

Pilot Assist kan ha begränsad funktionalitet i vissa situationer.

Funktionen Pilot Assist är ett hjälpmedel vilket kan underlätta och hjälpa föraren i många situationer. Men föraren är i alla lägen alltid ansvarig för att ett säkert avstånd hålls till omgivningen samt att korrekt position i körfältet är säkerställt.

VARNING

I vissa situationer kan Pilot Assist styrassistsans ha svårt att hjälpa föraren på rätt sätt eller automatiskt stängas av – då rekommenderas att inte använda Pilot Assist. Exempel på sådana situationer kan vara att:

- körfältsmarkeringarna är nöta, saknas eller korsar varandra.
- körfältsuppdelningen är oklar, t.ex. när körfälten delas eller slås ihop eller vid avfarter eller om flera uppsättningar vägmarkeringar förekommer.
- kanter eller andra linjer än körfältsmarkeringar förekommer på eller invid vägbanan, t.ex. trottoarkanter, skarvar eller lagningar i vägbanans yta, kanter på barriärer, vägkanter eller skarpa skuggor.
- körfältet är smalt eller kurvigt.
- körfältet innehåller krön eller gupp.
- det är dåligt väder med regn, snö, dimma eller slask eller nedsatt sikt med dåliga ljusförhållanden, motljus, våt vägbanan etc.

Föraren bör även vara uppmärksam på att Pilot Assist har följande begränsningar:

- Höga trottoarkanter, barriärer, tillfälligt uppställda hinder (koner, barriärer etc.) detekteras inte. De kan alternativt detekteras felaktigt som körfältsmarkeringar och därigenom medföra risk för att bilen kommer i kontakt med dessa hinder. För-





aren måste själv säkerställa att bilen har ett lämpligt avstånd till berörda hinder.

- Kamera- och radarsensorn har inte kapacitet att upptäcka alla förekommande objekt och hinder i trafikmiljön, t.ex. gropar i vägbanan, stillastående hinder eller objekt vilka helt eller delvis blockerar färdvägen.
- Pilot Assist "ser" inte fotgängare, djur m.m.
- Funktionens rekommenderade styringrepp är begränsat i styrka vilket innebär att den inte alltid kan hjälpa föraren att styra och hålla bilen inom körfältet.
- Pilot Assist stängs av om styrservon arbetar med reducerad effekt – t.ex. vid kylning på grund av överhettning (se avsnitt "Hastighetsberoende rattmotstånd").

Föraren har alltid möjlighet att korrigera eller justera aktuellt pålagt styringrepp från Pilot Assist och själv vrida ratten till önskat läge.

Branta vägar och/eller tung last

Tänk på att Pilot Assist i första hand är avsedd att användas vid körning på plana vägbanor. Funktionen kan ha svårigheter att hålla korrekt avstånd till framförvarande fordon vid körning i branta utförslut – var då extra uppmärksam och beredd att bromsa.

- Använd inte Pilot Assist om bilen har tung last eller med ett släpfordon kopplat till bilen.

OBS

Pilot Assist kan inte aktiveras om ett släpfordon, cykelhållare eller liknande ansluts till bilens elsystem.

Övrigt

- Kör läge **Off Road** kan inte väljas då Pilot Assist är aktiverad.

OBS

Funktionen använder bilens kameraenhet vilken har vissa generella begränsningar, se avsnittet "Begränsningar för kameraenheten".

OBS

Funktionen använder bilens radarenhet vilken har vissa generella begränsningar, se avsnittet "Begränsningar för radarenheten".

Relaterad information

- Pilot Assist (s. 309)
- Hastighetsberoende rattmotstånd (s. 270)

Symboler och meddelanden för Pilot Assist*

Ett antal symboler och meddelanden gällande Pilot Assist kan visas via förardisplayen och/eller Head-up-displayen*.

Här följer några exempel⁷¹.

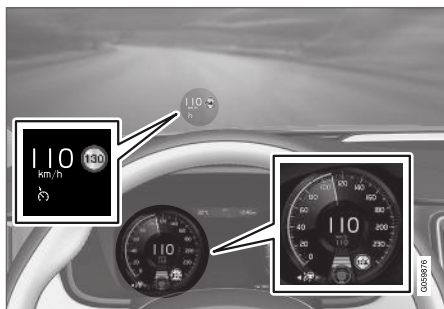

Föregående bild⁷² visar att Pilot Assist är inställd på att hålla 110 km/h (68 mph) och att det inte finns något framförvarande fordon att följa.

Pilot Assist ger här ingen styrassistans eftersom körfältets sidomarkeringar inte kan detekteras.

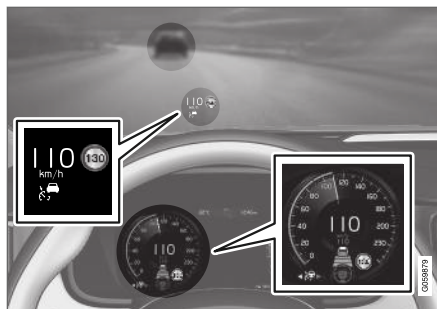

Föregående bild⁷² visar att Pilot Assist är inställd på att hålla 110 km/h (68 mph) och följer samtidigt framförvarande fordon vilket håller samma hastighet.

Pilot Assist ger här ingen styrassistans eftersom körfältets sidomarkeringar inte kan detekteras.

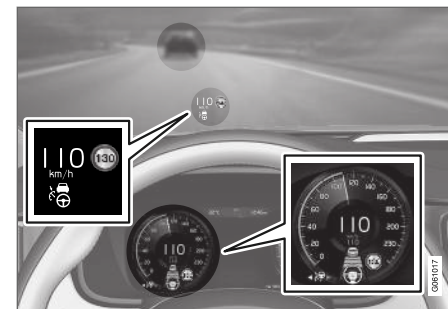

Föregående bild⁷² visar att Pilot Assist är inställd på att hålla 110 km/h (68 mph) och följer samtidigt framförvarande fordon vilket håller samma hastighet.

Här ger Pilot Assist även styrassistans eftersom körfältets sidomarkeringar kan detekteras.

⁷¹ I följande bildexempel informerar funktionen RSI (Road Sign Information) om att högsta tillåtna hastighet är 130 km/h (80 mph).

⁷² OBS! Bilden är schematisk – detaljer kan variera beroende på bilmodell.

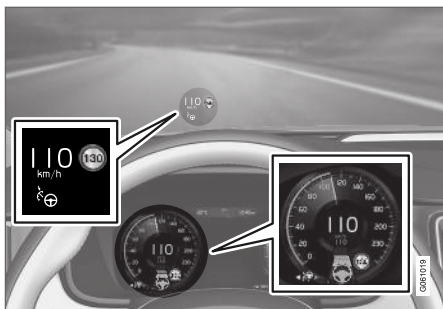

Föregående bild⁷² visar att Pilot Assist är inställd på att hålla 110 km/h (68 mph) och att det inte finns något framförvarande fordon att följa.

Och Pilot Assist ger här styrassistent eftersom körfältets sidomärkningar kan detekteras.

Relaterad information

- Pilot Assist (s. 309)

Radarenhet

Radarenheten används av flera förarstödsystem och har i uppgift att upptäcka andra fordon.



OBS! Bilden är schematisk – detaljer kan variera beroende på bilmodell.

Radarenheten används av följande funktioner:

- Avståndsvarning*
- Adaptiv farthållare*
- Körfältsassistent
- Pilot Assist*
- City Safety

Modifiering av radarenheten kan göra den olaglig att använda.

Relaterad information

- Begränsningar för radarenhet (s. 325)
- Rekommenderat Underhåll för Radarenhet (s. 328)
- Typgodkännande för Radarenhet (s. 329)

⁷² OBS! Bilden är schematisk – detaljer kan variera beroende på bilmodell.

Begränsningar för radarenhet

Radarenheten har vissa begränsningar – vilket också begränsar de funktioner som använder enheten.

Blockerad enhet



Markerat område måste hållas fritt från dekalering, föremål, solfilm etc⁷³.

Radarenheten är placerad innanför övre delen av vindrutans yta tillsammans med bilens kameraenhet.

! VIKTIGT

Placera, klistra eller montera ingenting på vindrutans ut- eller insida, framför eller runt kamera- och radarenheten – det kan störa kamera- och radarbaserade funktioner.

Det kan även innebära att funktioner reduceras, stängs av helt eller ger felaktig funktionsrespons.



Om förardisplayen visar denna symbol samt meddelandet **"Vindrutesensor Sensor blockerad, se ägarmanual"** innebär det att kamera- och radarenheten inte kan upptäcka andra fordon, cyklister, fotgängare och större djur framför bilen samt att bilens kamera- och radarbaserade funktioner kan störas, reduceras, stängs av helt eller ge felaktig funktionsrespons.

I följande tabell visas exempel på möjliga orsaker till att meddelandet visas samt lämplig åtgärd:

Orsak	Åtgärd
Vindrutans yta framför kamera- och radarenheten är smutsig eller belagd med is eller snö.	Rengör vindrutans yta framför kamera- och radarenheten från smuts, is och snö.
Tät dimma, kraftigt regn eller snö blockerar radarsignalerna eller kamerasikten.	Ingen åtgärd. Ibland fungerar inte enheten vid kraftig nederbörd.

⁷³ OBS! Bilden är schematisk – detaljer kan variera beroende på bilmodell.



Orsak	Åtgärd
Vatten eller snö från vägbanan virvlar upp och blockerar radarsignalerna eller kameran.	Ingen åtgärd. Ibland fungerar inte enheten vid mycket blöt eller snötäckt vägbanan.
Det har kommit smuts mellan vindrutans insida och kamera- och radarenheten.	Uppsök verkstad för rengöring av vindrutan innanför enhetens kåpa – en auktoriserad Volvoverkstad rekommenderas.

i OBS

Håll ren vindrutan framför kamera- och radarenheten.

Fordons hastighet

Radarenhetens förmåga att upptäcka ett framförvarande fordon minskar kraftigt om:

- framförvarande fordons hastighet skiljer mycket från den egna bilens

Begränsat synfält

Radarenheten har ett begränsat synfält. I vissa situationer upptäcks inte ett annat fordon eller upptäckten sker senare än förväntat.

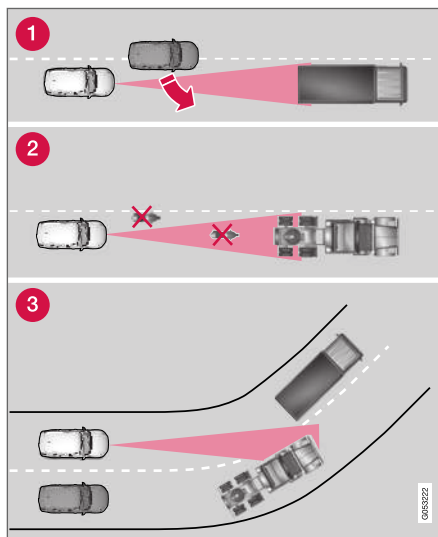

Radarenhetens synfält.

- 1 Radarenheten kan ibland upptäcka fordon sent på korta avstånd – t.ex. ett fordon som

kör in mellan egen bil och framförvarande fordon.

- 2 Små fordon, exempelvis motorcyklar, eller fordon som inte kör mitt i filen kan förbli oupptäckta.
- 3 I kurvor kan radarenheten upptäcka fel fordon eller tappa ett upptäckt fordon ur sikte.

Låga släpfordon

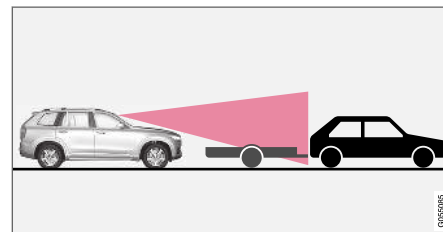

Lågt släpfordon i radarskugga.

Även låga släpfordon kan vara svårupptäckta för radarenheten eller missas helt – föraren bör därför vara extra uppmärksam vid färd bakom låga släpfordon då den Adaptiva farthållaren eller Pilot Assist är aktiverad.

Höga temperaturer

Vid mycket höga kupétemperaturer kan kamera- och radarenheten tillfälligt stängas av under ca 15 minuter efter motorstart för att skydda dess elektronik. När temperaturen sjunkit tillräckligt, återstartar kamera- och radarenheten automatiskt.

Skadad vindruta

! VIKTIGT

Om spricka, repa eller stenskott uppstår på vindrutan framför något av kamera- och radarenhetens "fönster" och täcker en yta på ca 0,5 × 3,0 mm (0,02 × 0,12 in.) eller större, ska en verkstad kontaktas för byte av vindruta – en auktoriserad Volvoverkstad rekommenderas.

Utebliven åtgärd kan medföra reducerad prestanda för de förarstödsystem vilka använder kamera- och radarenheten.

Det kan även innebära att funktioner reduceras, stängs av helt eller ger felaktig funktionsrespons.

För att inte riskera utebliven, felaktig eller reducerad funktion för de förarstöd som använder radarenheten gäller även följande:

- Volvo rekommenderar att **inte** reparera sprickor, repor eller stenskott i området framför kamera- och radarenheten – istället bör hela vindrutan bytas.
- Innan utbyte av vindruta, kontakta en auktoriserad Volvoverkstad för verifiering av att rätt vindruta beställs och monteras.
- Samma typ eller av Volvo godkända vindrutetorkare ska monteras vid utbyte.

! VIKTIGT

Vid byte av vindruta måste kamera- och radarenhet omkalibreras på verkstad för att säkerställa funktionen av bilens samtliga kamera- och radarbaserade system – en auktoriserad Volvoverkstad rekommenderas.

Relaterad information

- Radarenhet (s. 324)

Rekommenderat Underhåll för Radarenhet

För att kamera- och radarenheten ska fungera korrekt måste vindrutan framför enheten hållas ren från smuts, is och snö och rengöras regelbundet med vatten och bilschampo.

OBS

Smuts, is och snö som täcker kamera- och radarenheten reducerar funktionen och kan omöjliggöra mätning.



Det kan även innebära att funktioner reduceras, stängs av helt eller ger felaktig funktionsrespons.

Relaterad information

- Radarenhet (s. 324)

Typgodkännande för Radarenhet

Här kan typgodkännande för bilens radarenheter i ACC⁷⁴-, PA⁷⁵- och BLIS⁷⁶-funktionerna utläsas.



Marknad	ACC ^A & PA ^B	BLIS ^C	Symbol	Typgodkännande
Brasilien	✓			Este equipamento opera em caráter secundário, isto é, não tem direito à proteção contra interferência prejudicial, mesmo de estações do mesmo tipo, e não pode causar interferência a sistemas operando em caráter primário. Modelo: L2C0054TR 4122-14-8645 EAN: (01)07897843840855
		✓		Modelo: L2C0055TR 1500-15-8065 EAN: 07897843840978
Europa	✓	✓		Hereby, Delphi Electronics and Safety declares that L2C0054TR / L2C0055TR are in compliance with the essential requirements and other relevant provisions of Directive 2014/53/EU (RED). The original declaration of conformity can be accessed at the following link www.delphi.com/automotive-homologation . Frequency Band: 76GHz – 77GHz Maximum Output Power: 55dBm EIRP The Declaration of Conformity may be consulted at Delphi Electronics & Safety / 2151 E. Lincoln Road / Kokomo, Indiana 46902 USA





⁷⁴ ACC = Adaptive Cruise Control

⁷⁵ PA = Pilot Assist

⁷⁶ BLIS = Blind Spot Information



Marknad	ACCA ^A & PA ^B	BLIS ^C	Symbol	Typgodkännande
Förenade Arabemiraten (UAE)	✓			REGISTERED No: ER37536/15 DEALER No: DA37380/15
		✓		REGISTERED No: ER37357/15 DEALER No: DA37380/15
Indonesien	✓			37295/POSTEL/2014 4927
		✓		38806/SDPPI/2015 4927
Jordanien	✓			Type Approval No.: TRC/LPD/2014/255 Equipment Type: Low Power Device (LPD)
		✓		Type Approval No.: TRC/LPD/2015/3 Equipment Type: Low Power Device (LPD)
Korea	✓			Certification No. MSIP-CMI- DPH-L2C0054TR
		✓		Certification No. MSIP-CMI-DPH-L2C0055TR
Marocko	✓	✓		AGREE PAR L'ANRT MAROC NUMÉRO D'AGRÉMENT: MR 9929 ANRT 2014 DATE D'AGRÉMENT: 26/12/2014

Marknad	ACCA & PA ^B	BLIS ^C	Symbol	Typgodkännande
Mexico	✓			IFETEL: RLVDEL215-0299
		✓		IFETEL: RLVDEL215-0314
Moldavien	✓	✓		
Serbien	✓			W011 14
		✓		W011 15
Singapore	✓	✓		
Sydafrika	✓			TA-2014/1824 APPROVED
		✓		TA-2014/2390 APPROVED

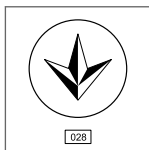

Marknad	ACC ^A & PA ^B	BLIS ^C	Symbol	Typgodkännande
Taiwan	✓			CCAB15LP0560T3
		✓		CCAB15LP0680T0
Ukraina	✓	✓		Delphi цім стверджує, що обладнання RACAM/SRR2 відповідає вимогам Про затвердження Технічного регламенту радіобладнання і телекомунікаційного кінцевого (термінального) обладнання (Постанова КМУ № 679 від 24 червня 2009 р.) Декларація відповідності знаходиться на сайті Delphi за адресою: Delphi.

A ACC = Adaptive Cruise Control

B PA = Pilot Assist

C BLIS = Blind Spot Information

Typgodkännande för Radioutrustning

Marknad	Symbol	Typgodkännande
Europa		Volvo Cars förklarar härmed att all radioutrustning överensstämmer med de väsentliga kraven och andra tillämpliga bestämmelser i direktiv 2014/53/EU.

Relaterad information

- Radarenhet (s. 324)

Kameraenhet

Kameraenheten används av flera förarstödsystem och har i uppgift att t.ex. upptäcka vägens sidolinjer eller trafikskyltar.



OBS! Bilden är schematisk – detaljer kan variera beroende på bilmodell.

Kameraenheten används av följande funktioner:

- Adaptiv farthållare*
- Pilot Assist*
- Körfältsassistans*
- Styrassistans vid kollisionsrisk
- City Safety
- Driver Alert Control*
- Trafikskyltsinformation*
- Automatiskt helljus*

Relaterad information

- Begränsningar för Kameraenhet (s. 334)
- Rekommenderat Underhåll för Kameraenhet (s. 337)

Begränsningar för Kameraenhet

Kameraenheten har vissa begränsningar – vilket också begränsar de funktioner som använder enheten.

Nedsatt sikt

Kameran har begränsningar liknande det mänskliga ögats, d.v.s. den kan "se" sämre i t.ex. intensivt snöfall eller regn, i tät dimma eller i kraftig damm- eller snörök. Under sådana förhållanden kan kameraberoende funktioner kraftigt reduceras eller tillfälligt deaktiveras.

Starkt motljus, reflexer i körbanan, snö- eller isbelagd vägbana, smutsig vägbana eller otydliga sidomarkeringar för körfält kan kraftigt reducera funktionen när kameran används för att läsa av körbanan, upptäcka fotgängare, cyklister, större djur och andra fordon.

Blockerad enhet



Markerat område måste hållas fritt från dekalering, föremål, solfilm etc⁷⁷.

Kameraenheten är placerad innanför övre delen av vindrutan tillsammans med bilens radarenhet.

! VIKTIGT

Placera, klistra eller montera ingenting på vindrutans ut- eller insida, framför eller runt kamera- och radarenheten – det kan störa kamera- och radarbaserade funktioner.

Det kan även innebära att funktioner reduceras, stängs av helt eller ger felaktig funktionsrespons.



Om förardisplayen visar denna symbol samt meddelandet **"Vindrutesensor Sensor blockerad, se ägarmanual"** innebär det att

kamera- och radarenheten inte kan upptäcka andra fordon, cyklister, fotgängare och större djur framför bilen samt att bilens kamera- och radarbaserade funktioner kan störas, reduceras, stängs av helt eller ge felaktig funktionsrespons.

I följande tabell visas exempel på möjliga orsaker till att meddelandet visas samt lämplig åtgärd:

⁷⁷ OBS! Bilden är schematisk – detaljer kan variera beroende på bilmodell.

Orsak	Åtgärd
Vindrutans yta framför kamera- och radarenheten är smutsig eller belagd med is eller snö.	Rengör vindrutans yta framför kamera- och radarenheten från smuts, is och snö.
Tät dimma, kraftigt regn eller snö blockerar radarsignalerna eller kameranheten.	Ingen åtgärd. Ibland fungerar inte enheten vid kraftig nederbörd.
Vatten eller snö från vägbanan virvlar upp och blockerar radarsignalerna eller kameranheten.	Ingen åtgärd. Ibland fungerar inte enheten vid mycket blöt eller snötäckt vägbanan.
Det har kommit smuts mellan vindrutans insida och kamera- och radarenheten.	Uppsök verkstad för rengöring av vindrutan innanför enhetens kåpa – en auktoriserad Volvoverkstad rekommenderas.
Starkt motljus	Ingen åtgärd. Kameraenheten återställs automatiskt vid mer fördelaktiga ljusförhållanden.

OBS

Håll ren vindrutan framför kamera- och radarenheten.

Höga temperaturer

Vid mycket höga kupétemperaturer kan kamera- och radarenheten tillfälligt stängas av under ca 15 minuter efter motorstart för att skydda dess elektronik. När temperaturen sjunkit tillräckligt, återstartar kamera- och radarenheten automatiskt.

Skadad vindruta

VIKTIGT

Om spricka, repa eller stenskott uppstår på vindrutan framför något av kamera- och radarenhetens "fönster" och täcker en yta på ca 0,5 × 3,0 mm (0,02 × 0,12 in.) eller större, ska en verkstad kontaktas för byte av vindrutan – en auktoriserad Volvoverkstad rekommenderas.

Utebliven åtgärd kan medföra reducerad prestanda för de förarstödsystem vilka använder kamera- och radarenheten.

Det kan även innebära att funktioner reduceras, stängs av helt eller ger felaktig funktionsrespons.

För att inte riskera utebliven, felaktig eller reducerad funktion för de förarstöd som använder radarenheten gäller även följande:

- Volvo rekommenderar att **inte** reparera sprickor, repor eller stenskott i området framför kamera- och radarenheten – istället bör hela vindrutan bytas.
- Innan utbyte av vindruta, kontakta en auktoriserad Volvoverkstad för verifiering av att rätt vindruta beställs och monteras.
- Samma typ eller av Volvo godkända vindrutetorkare ska monteras vid utbyte.





VIKTIGT

Vid byte av vindruta måste kamera- och radar-
enhet omkalibreras på verkstad för att säker-
ställa funktionen av bilens samtliga kamera-
och radarbaserade system – en auktoriserad
Volvoverkstad rekommenderas.

Relaterad information

- Kameraenhet (s. 333)

Rekommenderat Underhåll för Kameraenhet

För att kamera- och radarenheten ska fungera korrekt måste vindrutan framför enheten hållas ren från smuts, is och snö och rengöras regelbundet med vatten och bilschampo.

i OBS

Smuts, is och snö som täcker kamera- och radarenheten reducerar funktionen och kan omöjliggöra mätning.

Det kan även innebära att funktioner reduceras, stängs av helt eller ger felaktig funktionsrespons.

Relaterad information

- Kameraenhet (s. 333)

City Safety™

City Safety kan uppmärksamma föraren med ljus-, ljud- och bromspulsvarning för att hjälpa föraren upptäcka plötsligt uppdykande fotgängare, cyklister, större djur och fordon – bilen försöker då automatiskt bromsa om föraren inte själv agerar inom rimlig tid.

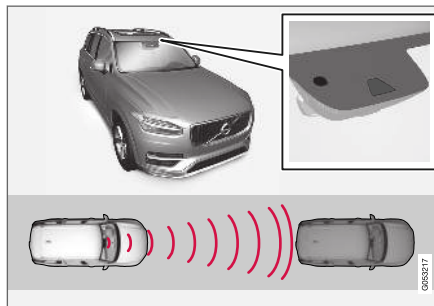

Kamera- och radarenhetens placering⁷⁸.

City Safety kan förhindra en kollision eller sänka kollisionshastigheten.

City Safety är ett hjälpmedel för att assistera en förare som riskerar att köra på en fotgängare, större djur, en cyklist eller ett fordon.

Funktionen City Safety kan hjälpa föraren att undvika en kollision vid t.ex. körning i köer, där förändringar i framförvarande trafik tillsammans med uppmärksamhet kan leda till en incident.

Funktionen hjälper föraren genom att bromsa bilen automatiskt vid överhängande risk för kollision om föraren inte själv reagerar i tid genom att bromsa och/eller styra undan.

City Safety aktiverar en kort, kraftig bromsning och stannar bilen i normalfallet precis bakom framförvarande fordon.

City Safety aktiveras i situationer där föraren egentligen borde ha börjat bromsa betydligt tidigare varför funktionen inte kommer att kunna hjälpa föraren i alla lägen.

City Safety är konstruerat för att aktiveras så sent som möjligt för att undvika onödiga ingrepp.

Förare eller passagerare märker normalt inte av City Safety – bara om en situation uppkommer som är mycket nära en kollision.

⁷⁸ OBS! Bilden är schematisk – detaljer kan variera beroende på bilmodell.



⚠ VARNING

- Funktionen City Safety är ett kompletterande förarstöd med avsikt att förbättra körsäkerheten – den kan emellertid inte hantera samtliga situationer i alla trafik-, väder- och vägförhållanden.
- City Safety auto-bromsfunktion kan förhindra en kollision eller reducera kollisionshastigheten, men för att säkerställa full bromsverkan bör föraren alltid trampa på bromsen – även när bilen auto-bromsar.
- Varning och styrhjälp aktiveras endast vid hög risk för kollision – invänta därför aldrig en kollisionsvarning eller att City Safety ska ingripa.
- Varning och bromsingrepp för fotgängare och cyklister är avstängda i fordonshastigheter över 80 km/h (50 mph).
- City Safety aktiverar inga auto-bromsingrepp vid kraftig acceleration.
- City Safety kan inte ersätta förarens uppmärksamhet och omdöme utan denne är alltid ansvarig för att bilen framförs på ett säkert sätt, med lämplig hastighet och med lämpligt avstånd till andra fordon samt i enlighet med gällande trafikregler och bestämmelser.
- Föraren rekommenderas att läsa ägarmanualens samtliga avsnitt om City Safety för att ta del av bl.a. dess begränsningar,

vilka föraren ska vara medveten om innan funktionen används (se länklistan till alla delavsnitt).

Relaterad information

- Parametrar och delfunktioner för City Safety (s. 338)
- Ställa in varningsavstånd för City Safety (s. 340)
- Detektering av hinder med City Safety (s. 341)
- City Safety i korsande trafik (s. 343)
- Begränsningar för City Safety i korsande trafik (s. 344)
- City Safety vid förhindrad undanmanöver (s. 344)
- Begränsningar för City Safety (s. 345)
- Meddelanden för City Safety (s. 348)

Parametrar och delfunktioner för City Safety

City Safety kan undvika en kollision med ett framförvarande fordon, en cyklist, en fotgängare eller ett större djur genom att reducera bilens hastighet med dess auto-bromsfunktion.

Är hastighetsskillnaden högre än följande angivna hastigheter kan City Safety auto-bromsfunktion inte förhindra en kollision men däremot mildra konsekvensen av den.

Fordon

För ett framförvarande fordon kan City Safety reducera hastigheten med upp till 60 km/h (37 mph).

Cyklister

För en cyklist kan City Safety reducera hastigheten med upp till 50 km/h (30 mph).

Fotgängare

För en fotgängare kan City Safety reducera hastigheten med upp till 45 km/h (28 mph).

Större djur

Vid risk för en kollision med ett stort djur kan City Safety reducera bilens hastighet med upp till 15 km/h (9 mph).

Bromsfunktionen för stora djur är i första hand avsedd att minska krockvåldet i högre hastigheter och är som mest effektiv i hastigheter över 70 km/h (43 mph) men mindre effektiv i lägre hastigheter.

Delfunktioner för City Safety

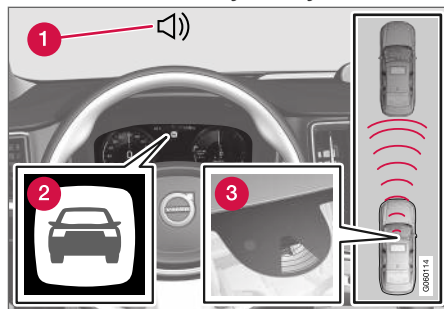

Funktionsöversikt⁷⁹.

- 1 Akustisk varningssignal vid kollisionsrisk
- 2 Varningssymbol vid kollisionsrisk
- 3 Avståndsmätning med kamera- och radarenhet

City Safety utför tre moment i följande ordning:

1. Kollisionsvarning
2. Bromsunderstöd
3. Auto-broms

Följande text förklarar vad som sker i de tre momenten:

1 – Kollisionsvarning

Först varnas föraren för en nära förestående kollision.

City Safety kan upptäcka fotgängare, cyklist eller fordon vilka är stillastående eller rör sig i samma riktning som den egna bilen och befinner sig framför. City Safety kan även upptäcka fotgängare, cyklist eller stora djur vilka korsar vägen framför den egna bilen.

Vid risk för kollision med en fotgängare, större djur, cyklist eller ett fordon samt fordon beskrivna i avsnittet "City Safety i korsande trafik", påkallas förarens uppmärksamhet med en ljus-, ljud- och bromspulsvarning. Vid lägre hastigheter, kraftig förarinbromsning eller gaspådrag utblir bromspulsvarningen. Bromspulsens intensitet varierar med bilens hastighet.

2 – Bromsunderstöd

Om risken för kollision ökat ytterligare efter kollisionssignalen, aktiveras bromsunderstödet.

Bromsunderstödet förstärker förarens inbromsning om systemet bedömer att bromsningen inte är tillräckligt för att undvika en kollision.

3 – Auto-broms

I sista momentet aktiveras den automatiska bromsfunktionen.

Om föraren i detta läge ännu inte har påbörjat en undanmanöver och kollisionsrisken är överhängande, träder den automatiska bromsfunktionen in – detta sker oavsett om föraren bromsar eller inte. Bromsning sker då med full bromskraft för att sänka kollisionshastigheten eller med begrän-

sad bromskraft om det är tillräckligt för att undvika en kollision.

I samband med att den automatiska bromsfunktionen träder in kan bältesförsträckare aktiveras, se avsnitt "Bältesförsträckare" för mer information.

Auto-bromsen kan för vissa situationer påbörja bromsning med en lättare bromsning för att sedan övergå till full bromsverkan.

När City Safety har förhindrat en kollision med ett stillastående föremål förblir bilen stående i väntan på aktiv åtgärd av föraren. Om bilen bromsats för ett långsammare framförvarande fordon, reduceras farten till samma hastighet som det framförvarande fordonet håller.

i OBS

På bil med manuell växellåda stoppar motorn när funktionen Auto-broms stannat bilen, om föraren inte hinner trycka ner kopplingspedalen dessförinnan.

Ett pågående bromsning grepp kan alltid avbrytas genom att föraren trycker hårt på gaspedalen.

i OBS

När City Safety bromsar, tänds bromsljusen.

⁷⁹ OBS! Bilden är schematisk – detaljer kan variera beroende på bilmodell.

- ◀◀ När City Safety aktiveras och bromsar, visar förar-
displayen ett textmeddelande om att funktionen
är/har varit aktiv.

VARNING

City Safety får inte användas för att ändra för-
arens sätt att framföra bilen – föraren ska inte
enbart förlita sig på och låta City Safety
bromsa bilen.

Relaterad information

- City Safety™ (s. 337)

Ställa in varningsavstånd för City Safety

City Safety är visserligen alltid aktiverad men för-
aren har möjlighet att välja varningsavstånd för
funktionen.

OBS

Funktionen City Safety kan inte stängas av
utan aktiveras automatiskt vid motorstart/
eldrift och är sedan på tills motorn/eldriften
stängs av.

Varningsavståndet bestämmer känsligheten för
systemet och reglerar på vilket avstånd ljus-, ljud-
och bromspulsvarningen ska utlösas.

För att välja varningsavstånd:

1. Välj **Inställningar** → **My Car** → **IntelliSafe** i
centerdisplayens toppvy.
2. Under **City Safety varning**, välj där **Sen**,
Normal eller **Tidig** för att ställa in önskat
varningsavstånd.

Om inställningen **Tidig** ger för många varningar,
vilket i vissa situationer kan uppfattas som irrite-
rande, kan varningsavstånd **Normal** alternativt
Sen väljas.

När varningar upplevs som för frekventa och stö-
rande kan varningsavståndet minskas vilket vis-
serligen minskar det totala antalet varningar men

istället då leder till att City Safety varnar i ett
senare skede.

Varningsavstånd **Sen** bör därför användas endast
i undantagsfall, t.ex. vid dynamisk körning.

VARNING

- Inget automatiskt system kan garantera
100 % korrekt funktion i alla situationer.
Prova därför aldrig City Safety mot män-
niskor, djur eller fordon – det kan medföra
svåra skador och livsfara.
- City Safety varnar föraren vid risk för kolla-
sion men funktionen kan inte förkorta för-
arens reaktionstid.
- Även om varningsavståndet har satts till
Tidig kan varningar i vissa lägen uppfat-
tas som sena – t.ex. vid stora hastighets-
skillnader eller om framförvarande fordon
plötsligt bromsar kraftigt.
- Med varningsavstånd inställd på **Tidig**
kommer varningarna med längre framför-
hållning. Det kan medföra att varningarna
kommer oftare än vid varningsavstånd
Normal men är att rekommendera efter-
som det kan göra City Safety effektivare.

i OBS

Varning med körriktningvisarna för Rear Collision Warning deaktiveras om varningsavståndet för kollisionsvarning i funktionen City Safety är inställt på den lägsta nivån "Sen".

Funktionerna med bältesförsträckning och bromsning är dock fortsatt aktiva.

Relaterad information

- City Safety™ (s. 337)

Detektering av hinder med City Safety

De hinder som City Safety kan detektera är fordon, cyklist, större djur och fotgängare.

Fordon

City Safety detekterar de flesta fordon vilka står stilla eller rör sig i samma riktning som den egna bilen samt fordon beskrivna i avsnittet "City Safety i korsande trafik".

För att City Safety ska kunna detektera ett fordon i mörker, måste dess fram- och baklyktor fungera och lysa tydligt.

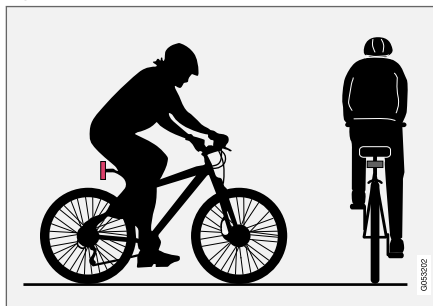
Cyklist

Optimala exempel på vad City Safety tolkar som cyklist – med tydlig kropps- och cykelkontur.

För optimal prestanda av systemet krävs att den systemfunktion som identifierar en cyklist, får så entydig information om kropps- och cykelkontur

som möjligt – detta förutsätter möjlighet att urskilja cykel, huvud, armar, axlar, ben, över- och underkropp i kombination med ett mänskligt normalt rörelsemönster.

Om stora delar av cyklistens kropp eller cykel ej är synliga för funktionens kamera, kan systemet inte upptäcka en cyklist.

För att funktionen ska kunna upptäcka en cyklist måste denne vara vuxen och sitta på en cykel avsedd för vuxna.

! VARNING

City Safety är ett kompletterande förarstöd men kan inte upptäcka alla cyklist i varenda situation och kan t.ex. inte se:

- delvis skymda cyklist.
- cyklist om kontrasten till cyklistens bakgrund är dålig – varning och bromsinsgrepp kan då komma sent eller utebli helt.
- cyklist i klädsel som döljer kroppskonturen.
- cyklar lastade med större föremål.

Föraren är alltid ansvarig för att fordonet framförs på korrekt sätt och med säkerhetsavstånd anpassat till hastigheten.

◀◀ Fotgängare

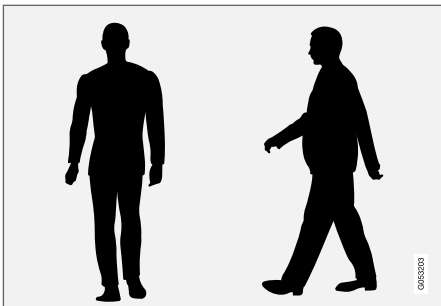

Optimala exempel på vad systemet betraktar som fotgängare med tydlig kroppsstruktur.

För optimal prestanda av systemet krävs att den systemfunktion som identifierar fotgängare, får så entydig information om kroppsstruktur som möjligt – detta förutsätter möjlighet att urskilja huvud, armar, axlar, ben, över- och underkropp i kombination med ett mänskligt normalt rörelsemönster.

För att en fotgängare ska kunna detekteras krävs en kontrast till bakgrunden vilket kan bero på kläder, bakgrund, väderförhållanden etc. Vid låg kontrast kan fotgängare upptäckas sent eller inte alls vilket kan innebära sena eller helt uteblivna varningar och bromsingrepp.

City Safety kan detektera fotgängare även i mörker om de är upplysta av bilens strålkastare.

⚠ VARNING

City Safety är ett kompletterande förarstöd men kan inte upptäcka alla fotgängare i varenda situation och kan t.ex. inte se:

- delvis skymda fotgängare, personer i klädsel som döljer kroppsstrukturen eller fotgängare kortare än 80 cm (32 in.).
- fotgängare om kontrasten till fotgängarens bakgrund är dålig – varning och bromsingrepp kan då komma sent eller utebli helt.
- fotgängare som bär på större föremål.

Föraren är alltid ansvarig för att fordonet framförs på korrekt sätt och med säkerhetsavstånd anpassat till hastigheten.

Större djur

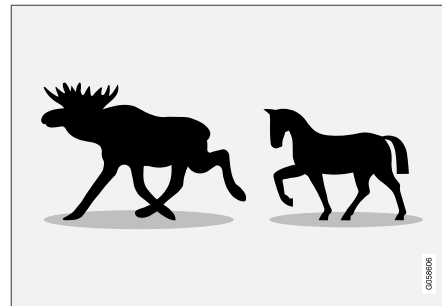

Optimala exempel på vad City Safety tolkar som större djur – stillastående eller långsamt gående och med tydlig kroppsstruktur.

För optimal prestanda av systemet krävs att den systemfunktion som identifierar ett större djur (t.ex. älg och häst) får så entydig information om kroppsstruktur som möjligt – detta förutsätter möjlighet att urskilja djuret rakt från sidan i kombination med ett för djuret normalt rörelsemönster.

Om delar av djurets kropp inte är synliga för funktionens kamera, kan systemet inte upptäcka djuret.

City Safety kan detektera stora djur även i mörker om de är upplysta av bilens strålkastare.

⚠ VARNING

City Safety är ett kompletterande förarstöd men kan inte upptäcka alla större djur i varenda situation och kan t.ex. inte se:

- delvis skymda större djur.
- större djur sedda rakt framifrån eller rakt bakifrån.
- större djur som springer eller rör sig snabbt.
- större djur om kontrasten till djurets bakgrund är dålig – varning och bromsinsgrepp kan då komma sent eller utebli helt.
- mindre djur som t.ex. hundar och katter.

Föraren är alltid ansvarig för att fordonet framförs på korrekt sätt och med säkerhetsavstånd anpassat till hastigheten.

Relaterad information

- City Safety™ (s. 337)

City Safety i korsande trafik

City Safety kan hjälpa föraren i samband med att den egna bilen svänger och korsar ett mötande fordonets väg i en korsning.

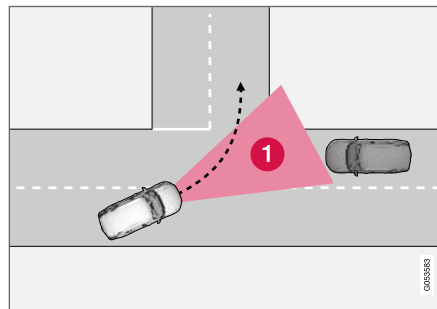

1 Sektor där City Safety kan detektera mötande korsande fordon.

För att City Safety ska kunna detektera ett mötande fordon på kollisionskurs, måste den mötande först komma in i den sektor där City Safety kan analysera förloppet.

Dessutom måste följande kriterier vara uppfyllda:

- egen bils hastighet måste vara minst 4 km/h (3 mph)
- egen bil måste svänga åt vänster på marknader med högertrafik (alternativt åt höger vid vänstertrafik)
- mötande fordon måste ha strålkastarna tända.

⚠ VARNING

- Funktionen "City Safety i korsande trafik" är ett kompletterande förarstöd med avsikt att förbättra körsäkerheten – den kan emellertid inte hantera samtliga situationer i alla trafik-, väder- och vägförhållanden.
- Varningar och bromsinsgrepp i samband med risk för kollision med mötande fordon, kommer oftast mycket sent.
- Invänta aldrig en kollisionsvarning eller att City Safety ska ingripa.
- City Safety kan inte ersätta förarens uppmärksamhet och omdöme utan denne är alltid ansvarig för att bilen framförs på ett säkert sätt, med lämplig hastighet och med lämpligt avstånd till andra fordon samt i enlighet med gällande trafikregler och bestämmelser.

Relaterad information

- City Safety™ (s. 337)

Begränsningar för City Safety i korsande trafik

I vissa fall kan City Safety ha svårt att hjälpa föraren vid kollisionsrisk i samband med mötande korsande trafik.

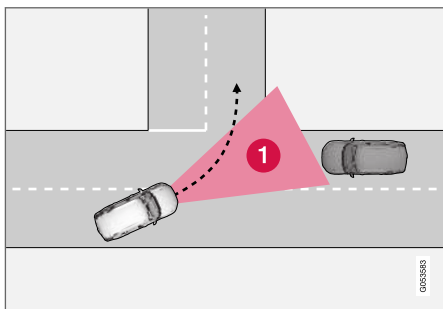

Det kan vara t.ex:

- vid halt väglag och stabilitetskontroll ESC ingriper
- om mötande fordon upptäcks sent
- om mötande fordon skymts av något
- om mötande fordon har släckta strålkastare
- om mötande fordon kör oförutsägbart och t.ex. snabbt byter körfält i ett sent skede.

i OBS

Funktionen använder bilens kameraenhet vilken har vissa generella begränsningar, se avsnittet "Begränsningar för kameraenheten".

i OBS

Funktionen använder bilens radarenhet vilken har vissa generella begränsningar, se avsnittet "Begränsningar för radarenheten".

Relaterad information

- City Safety™ (s. 337)

City Safety vid förhindrad undanmanöver

City Safety har möjlighet att hjälpa föraren genom att automatiskt bromsa bilen tidigare då det inte är möjligt att undvika en kollision genom att enbart styra undan.

City Safety hjälper föraren genom att fortlöpande försöka förutse om det finns möjliga "flyktvägar" åt sidorna ifall ett långsamt eller stillastående framförvarande fordon upptäcks i ett sent skede.

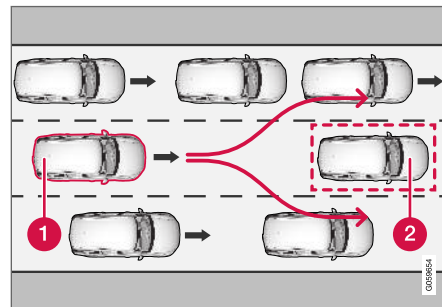

Egen bil (1) "ser" inga möjligheter att väja för framförvarande fordon (2) och kan därför auto-bromsa tidigare.

1 Egen bil

2 Långsamt/stillastående fordon

City Safety ingriper inte med auto-bromsfunktionen så länge föraren själv har möjlighet att undvika en kollision via en stymanöver.

Men om City Safety förutser att en undanmanöver inte är möjlig p.g.a. trafik i angränsande körfält, kan funktionen hjälpa föraren genom att automatiskt påbörja inbromsning i ett tidigare skede.

VARNING

- Möjligheten för City Safety att kunna förutse en viss situation är ett kompletterande förarstöd med avsikt att förbättra körsäkerheten – det kan emellertid inte hantera samtliga situationer i alla trafik-, väder- och vägförhållanden.
- City Safety kan inte ersätta förarens uppmärksamhet och omdöme utan denne är alltid ansvarig för att bilen framförs på ett säkert sätt, med lämplig hastighet och med lämpligt avstånd till andra fordon samt i enlighet med gällande trafikregler och bestämmelser.

Begränsningar för City Safety vid förhindrad undanmanöver

OBS

Funktionen använder bilens kameraenhet vilken har vissa generella begränsningar, se avsnittet "Begränsningar för kameraenheten".

OBS

Funktionen använder bilens radarenhet vilken har vissa generella begränsningar, se avsnittet "Begränsningar för radarenheten".

Relaterad information

- City Safety™ (s. 337)

Begränsningar för City Safety

Funktionen City Safety kan ha begränsad funktionalitet i vissa situationer.

Omgivning

Låga objekt

Nedhängande objekt som t.ex. flagga/vimpel för utskjutande last eller tillbehör som t.ex. extraljus och frontbågar vilka överstiger motorhuvens höjd begränsar funktionen.

Halka

Vid halt väglag förlängs bromssträcken vilket kan reducera förmågan för City Safety att undvika en kollision. I sådana situationer kommer de låsningsfria bromsarna och stabilitetskontrollen ESC⁸⁰ att ge bästa möjliga bromskraft med bibehållen stabilitet.

Motljus

Den visuella varningssignalen i vindrutan kan vara svår att upptäcka vid starkt solljus, reflexer, vid användning av solglasögon eller om föraren inte har blicken riktad rakt fram.

Värme

Vid hög kupétemperatur orsakat av t.ex. starkt solljus kan den visuella varningssignalen i vindrutan tillfälligt sättas ur funktion.

⁸⁰ Electronic Stability Control

◀ Kamera- och radarenhetens synfält

Kamerans synfält är begränsad varför fotgängare, större djur, cyklar och fordon i vissa situationer inte kan upptäckas eller upptäckten sker senare än förväntat.

Smutsiga fordon kan upptäckas senare än andra och motorcyklar kan vid mörker upptäckas sent eller inte alls.

Om ett textmeddelande i förardisplayen säger att kamera- och radarenheten är blockerad, innebär det att City Safety kan ha svårt att upptäcka fotgängare, större djur, cyklar, fordon eller väglinjer framför bilen – det medför att City Safety kan ha en reducerad funktionalitet.

Ett felmeddelande visas dock ej för alla situationer där vindrutans sensorer är blockerade – föraren måste därför vara noggrann med att hålla ren vindrutans område framför kamera- och radarenheten.

! VIKTIGT

Underhåll och byte av komponenter i City Safety får endast utföras på verkstad – en auktoriserad Volvoverkstad rekommenderas.

Föraringrepp

Backning

När den egna bilen backar är City Safety temporärt deaktiverad.

Låg hastighet

City Safety aktiveras inte i mycket låga farter – under 4 km/h (3 mph) – varför systemet inte ingriper i situationer där den egna bilen närmar sig framförvarande fordon mycket långsamt, t.ex. vid parkering.

Aktiv förare

Förarens kommandon prioriteras alltid, varför City Safety inte ingriper eller senarelägger varning/ingrepp i situationer där föraren på ett tydligt sätt styr och gasar även om en kollision är oundviklig.

Ett aktivt och medvetet körbeteende kan därför senarelägga en kollisionsvarning och ingrepp för att minimera onödiga varningar.

Övrigt

⚠ VARNING

- Varningar och bromsingrepp kan utlösas sent eller utebli om trafiksituation eller yttre påverkan gör att kamera- och radarenheten inte kan upptäcka framförvarande fotgängare, cyklar, större djur eller fordon på korrekt sätt.
- För att fordon ska kunna detekteras nattetid måste dess fram- och baklyktor fungera och lysa tydligt.
- Kamera- och radarenheten har en begränsad räckvidd för fotgängare och cyklar – systemet kan ge effektiva varningar och bromsingrepp om den relativa hastigheten är lägre än 50 km/h (30 mph). För stillastående eller långsamtgående fordon är varningar och bromsingrepp effektiva i fordons-hastigheter upp till 70 km/h (43 mph). Hastighetsreduktionen för stora djur är mindre än 15 km/h (9 mph) och kan uppnås i fordons-hastigheter över 70 km/h (43 mph). I lägre hastigheter är varning och bromsingrepp för stora djur mindre effektivt.
- Varningar för stillastående eller långsamtgående fordon och stora djur kan sättas ur funktion p.g.a. mörker eller dålig sikt.

- Varning och bromsingrepp för fotgängare och cyklister är avstängda vid fordonshastighet över 80 km/h (50 mph).
- Placera, klistra eller montera ingenting på vindrutans ut- eller insida, framför eller runt kamera- och radarenheten – det kan störa kamerabaserade funktioner.
- Föremål, snö, is eller smuts i kamerassorns område kan reducera funktionen, stänga av den helt eller ge felaktig funktionsrespons.

i OBS

Funktionen använder bilens kameraenhet vilken har vissa generella begränsningar, se avsnittet "Begränsningar för kameraenheten".

i OBS

Funktionen använder bilens radarenhet vilken har vissa generella begränsningar, se avsnittet "Begränsningar för radarenheten".

Marknadsbegränsning

City Safety är inte tillgänglig i alla länder. Om City Safety inte finns med i centerdisplayens meny för

Inställningar är bilen inte utrustad med den funktionen.

Sökväg i centerdisplayens toppvy:

- **Inställningar** → **My Car** → **IntelliSafe**

Relaterad information

- **City Safety™** (s. 337)

Meddelanden för City Safety

Ett antal meddelanden gällande City Safety kan visas i förardisplayen.

Följande tabell visar några exempel.

Meddelande	Innebörd
City Safety Automatiskt ingrip.	När City Safety bromsar eller har gjort en automatisk inbromsning, kan en eller flera av förardisplayens symboler tändas kombinerat med att ett textmeddelande visas.
City Safety Nedsatt funktionalitet Service erfordras	Systemet fungerar inte som det ska. En verkstad bör kontaktas – en auktoriserad Volvoverkstad rekommenderas.

Ett textmeddelande kan släckas med ett kort tryck på -knappen, belägen i centrum på rattens högra knappsats.

Om ett meddelande kvarstår: Kontakta verkstad – en auktoriserad Volvoverkstad rekommenderas.

Relaterad information

- City Safety™ (s. 337)

Rear Collision Warning

Funktionen Rear Collision Warning (RCW) kan hjälpa föraren undvika att bli påkörd bakifrån av upphinnande fordon.

RCW aktiveras automatiskt vid varje motorstart.

Funktionen RCW kan varna förare i bakifrån kommande fordon för kollision genom att blinka intensivt med körriktningssystemen.

Om RCW-funktionen vid hastighet under 30 km/h (20 mph) beräknar att den egna bilen riskerar att bli påkörd bakifrån, kan bältesförsträckare sträcka säkerhetsbälten i framsäten och aktivera säkerhetssystemet Whiplash Protection System.

Strax innan en påkörning bakifrån inträffar kan RCW även aktivera färdbromsen för att reducera den egna bilens acceleration framåt i kollisionsögonblicket. Färdbromsen aktiveras dock enbart om den egna bilen är stillastående. Färdbromsen släpper omedelbart om gaspedalen trycks ned.

Relaterad information

- Begränsningar för Rear Collision Warning (s. 349)
- Whiplash Protection System (s. 41)

Begränsningar för Rear Collision Warning

I vissa fall kan RCW ha svårt att hjälpa föraren vid kollisionsrisk.

Det kan t.ex. vara om:

- bakifrån upphinnande fordon upptäcks sent
- bakifrån upphinnande fordon byter körfält i ett sent skede
- bakifrån upphinnande fordon kör i hastigheter över 80 km/h (50 mph)
- ett släpfordon, cykelhållare eller liknande ansluts till bilens elsystem – då deaktiveras funktionen RCW automatiskt.

OBS

På vissa marknader varnar RCW **inte** med körriktningssystemen på grund av lokala trafikbestämmelser – i sådana fall är den delen av funktionen därför deaktiverad.

OBS

Varning med körriktningssystemen för Rear Collision Warning deaktiveras om varningsavståndet för kollisionsvarning i funktionen City Safety är inställt på den lägsta nivån "**Sen**".

Funktionerna med bältesförsträckning och bromsning är dock fortsatt aktiva.

Relaterad information

- Rear Collision Warning (s. 349)

BLIS*

Funktionen BLIS⁸¹ är avsedd att hjälpa föraren upptäcka fordon snett bakom och vid sidan av egen bil, för att ge föraren stöd i tät trafik på vägar med flera körfält i samma riktning.

BLIS är en förarhjälp avsedd att varna för:

- fordon i den döda vinkeln
- snabbt upphinnande fordon i vänster och höger körfält närmast egen bil.

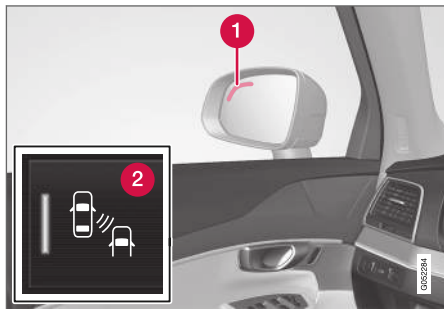

BLIS-lampans placering⁸².

- 1 Indikeringslampa
- 2 BLIS-knapp i centerdisplayens funktionsvy aktiverar/deaktiverar funktionen.

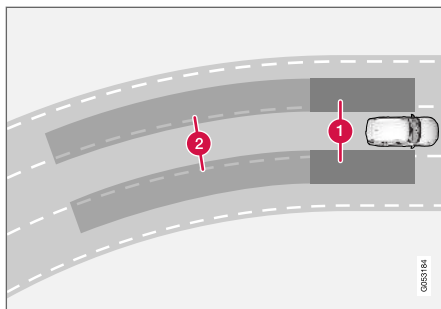

Princip för BLIS

- 1 Zon i död vinkel
- 2 Zon för snabbt upphinnande fordon.

BLIS-funktionen är aktiv i hastigheter över 10 km/h (6 mph).

Systemet är konstruerat för att reagera då:

- egen bil blir omkört av andra fordon
- egen bil blir snabbt upphunnet av annat fordon.

När BLIS upptäcker ett fordon inom zon 1, eller ett snabbt upphinnande fordon i zon 2, lyser indikeringslampan vid respektive ytterbackspegel med fast sken. Om föraren i det läget aktiverar körriktningvisaren åt den sida som varningen

ges, kommer indikeringslampan att övergå från fast sken till att blinka med ett mer intensivt ljus.

i OBS

Lampan tänds på den sidan av bilen där systemet har upptäckt fordonet. Om bilen skulle bli omkörd på båda sidor samtidigt, tänds båda lamporna.

! VARNING

- Funktionen BLIS är ett kompletterande förarstöd med avsikt att underlätta körningen och göra den säkrare – den kan emellertid inte hantera samtliga situationer vid alla trafik-, väder- och vägförhållanden.
- Ansvaret för att byta körfält på ett trafiksäkert och omdömesgillt sätt ligger alltid på föraren.
- BLIS kan inte ersätta förarens uppmärksamhet och omdöme utan denne är alltid ansvarig för att bilen framförs på ett säkert sätt, med lämplig hastighet och med lämpligt avstånd till andra fordon samt i enlighet med gällande trafikregler och bestämmelser.

⁸¹ Blind Spot Information Systems

⁸² OBS! Bilden är schematisk – detaljer kan avvika beroende av bilmodell.

Relaterad information

- Aktivera/deaktivera BLIS (s. 351)
- Begränsningar för BLIS (s. 352)
- Rekommenderat underhåll för BLIS (s. 352)
- Meddelanden för BLIS (s. 354)

Aktivera/deaktivera BLIS

Funktionen BLIS⁸³ kan aktiveras/deaktiveras.

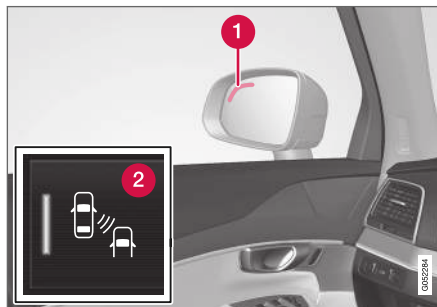

BLIS-lampans placering⁸⁴.

- 1 Indikeringslampa
- 2 BLIS-knapp i centerdisplayens funktionsvy aktiverar/deaktiverar funktionen.
 - Tryck på knappen **BLIS** i funktionsvyn.
 - > BLIS aktiveras/deaktiveras – knappen visar en GRÖN/GRÅ indikering.

Om BLIS är aktiverat vid motorstart, bekräftas funktionen av att ytterspeglarnas indikeringslampor blinkar en gång.

Är BLIS deaktiverat vid motoravstängning är det fortsatt avstängt efter påföljande motorstart och ingen indikeringslampa tänds.

⁸³ Blind Spot Information

⁸⁴ OBS! Bilden är schematisk – detaljer kan variera beroende på bilmodell.

Relaterad information

- BLIS* (s. 350)

Begränsningar för BLIS

Funktionen BLIS⁸⁵ kan ha begränsad funktionalitet i vissa situationer.

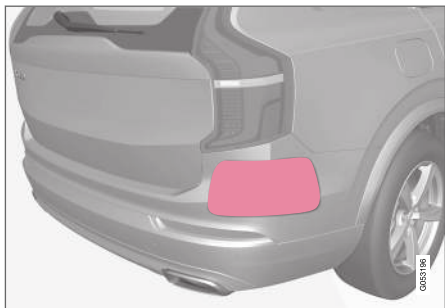

Håll denna yta ren – både på bilens vänstra och högra sida⁸⁶.

Exempel på begränsningar:

- Smuts, is och snö som täcker sensorerna kan reducera funktionerna och omöjliggöra varningar.
- Funktionen BLIS deaktiveras automatiskt om ett släpfordon, cykelhållare eller liknande ansluts till bilens elsystem.
- För optimal prestanda av BLIS bör cykelhållare, bagagehållare eller liknande inte monteras på bilens dragkrok.

⁸⁵ Blind Spot Information

⁸⁶ OBS! Bilden är schematisk – detaljer kan variera beroende på bilmodell.

⁸⁷ OBS! Bilden är schematisk – detaljer kan variera beroende på bilmodell.

⚠ VARNING

- BLIS fungerar inte i skarpa kurvor.
- BLIS fungerar inte när bilen backas.

Relaterad information

- BLIS* (s. 350)

Rekommenderat underhåll för BLIS

- För optimal funktion är det viktigt att ytorna framför sensorerna hålls rena.
- Fäst inga föremål, tejp eller dekaler inom sensorernas yta.

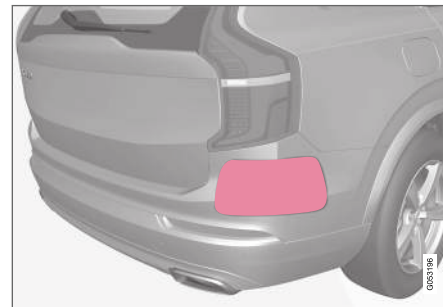

Håll denna yta ren – både på bilens vänstra och högra sida⁸⁷.

Sensorerna för BLIS är placerade innanför vardera hörn bakskärm/stötfångare och används även av funktionerna Cross Traffic Alert (CTA) och Rear Collision Warning.

! **VIKTIGT**

Reparation av BLIS- och CTA-funktionernas komponenter eller omlackering av stötfångare får endast utföras på verkstad – en auktoriserad Volvoverkstad rekommenderas.

Relaterad information

- BLIS* (s. 350)
- Cross Traffic Alert* (s. 355)
- Aktivera/deaktivera Cross Traffic Alert (s. 356)
- Begränsningar för Cross Traffic Alert (s. 356)
- Rekommenderat underhåll för Cross Traffic Alert (s. 357)
- Meddelanden för Cross Traffic Alert (s. 358)
- Rear Collision Warning (s. 349)

Meddelanden för BLIS

Ett antal meddelanden gällande BLIS⁸⁸ kan visas i förardisplayen.

Följande tabell visar några exempel.

Meddelande	Innebörd
Dolda vinkeln sensor Service erfordras	Systemet fungerar inte som det ska. En verkstad bör kontaktas – en auktoriserad Volvoverkstad rekommenderas.
Dolda vinkeln sens. av Släpvagn kopplad	BLIS och CTA har deaktiverats då ett släpfordon har anslutits till bilens elsystem.

Ett textmeddelande kan släckas med ett kort tryck på -knappen, belägen i centrum på rattens högra knappsats.

Om ett meddelande kvarstår: Kontakta verkstad – en auktoriserad Volvoverkstad rekommenderas.

Relaterad information

- BLIS* (s. 350)

⁸⁸ Blind Spot Information

Cross Traffic Alert*

CTA⁸⁹ är ett kompletterande förarstöd till BLIS⁹⁰ avsedd att hjälpa föraren upptäcka korsande trafik bakom bilen då den backas.

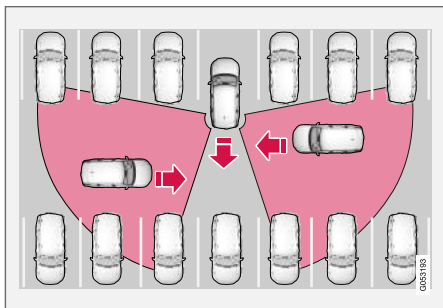

Princip för CTA.

CTA kompletterar BLIS genom att under backning kunna se korsande trafik från sidan, t.ex. då bilen backas ut från en parkering.

CTA är konstruerat för att i första hand upptäcka fordon – i gynnsamma fall kan även mindre föremål som cyklar samt fotgängare upptäckas.

CTA är endast aktiv om bilen rullar bakåt eller om växellådans backläge har valts.

Om CTA upptäcker att något närmar sig från sidan indikeras detta med:

- en akustisk signal – ljudet hörs i vänster eller höger högtalare beroende av från vilket håll objektet närmar sig.
- en tänd ikon i bildskärmens PAS⁹¹-grafik.
- en ikon i parkeringshjälpkamerans toppty.



Tänd ikon för CTA i bildskärmens PAS⁹¹-grafik⁹².

⚠ VARNING

- Funktionen Cross Traffic Alert är ett kompletterande förarstöd med avsikt att underlätta körningen och göra den säkrare – den kan emellertid inte hantera samtliga situationer vid alla trafik-, väder- och vägförhållanden.
- Ansvaret för att backa bilen på ett trafiksäkert och omdömesgillt sätt ligger alltid på föraren.
- Cross Traffic Alert kan inte ersätta förarens uppmärksamhet och omdöme utan denne är alltid ansvarig för att bilen framförs på ett säkert sätt, med lämplig hastighet och med lämpligt avstånd till andra fordon samt i enlighet med gällande trafikregler och bestämmelser.

Relaterad information

- Aktivera/deaktivera Cross Traffic Alert (s. 356)
- Begränsningar för Cross Traffic Alert (s. 356)
- Rekommenderat underhåll för Cross Traffic Alert (s. 357)
- Meddelanden för Cross Traffic Alert (s. 358)

⁸⁹ Cross Traffic Alert

⁹⁰ Blind Spot Information

⁹¹ Park Assist System: Parkeringshjälp med backsensorer

⁹² OBS! Bilden är schematisk – detaljer kan variera beroende på bilmodell.

Aktivera/deaktivera Cross Traffic Alert

Föraren kan välja att stänga av funktionen CTA⁹³ så här:



Tryck på knappen **Cross Traffic Alert** i centerdisplayens funktionsvy.

- GRÅ knappindikering – CTA är deaktiverad.
- GRÖN knappindikering – CTA är aktiverad.

CTA aktiveras automatiskt efter varje motorstart.

Relaterad information

- Cross Traffic Alert* (s. 355)

Begränsningar för Cross Traffic Alert

Funktionen CTA⁹⁴ kan ha begränsad funktionalitet i vissa situationer.

CTA fungerar inte optimalt i alla situationer utan har en viss begränsning – CTA-sensorena kan t.ex. inte "se" igenom andra parkerade fordon eller skymmande föremål.

Här följer några exempel på när CTA:s "synfält" från början kan vara begränsat och annalkande fordon därför inte kan upptäckas förrän de är mycket nära:

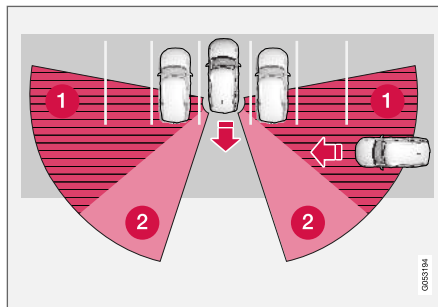

Bilen står långt in i en parkeringsficka.

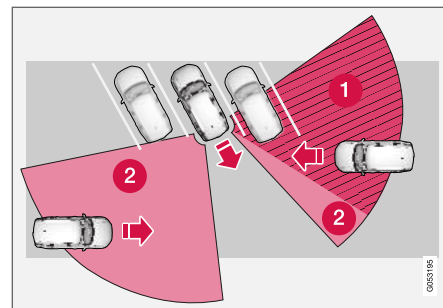

I en vinklad parkeringsficka kan CTA vara helt "blind" åt ena sidan.

- 1 Blind CTA-sektor.
- 2 Sektor där CTA kan detektera/"se".

Då den egna bilen långsamt backas, ändras dock vinkeln i förhållande till fordonet/föremålet som skymmer varvid den blinda sektorn snabbt minskar.

⁹³ Cross Traffic Alert

⁹⁴ Cross Traffic Alert

Exempel på ytterligare begränsningar

- Smuts, is och snö som täcker sensorerna kan reducera funktionerna och omöjliggöra varningar. Se kompletterande information i avsnitt "Rekommenderat underhåll för Cross Traffic Alert".
- CTA deaktiveras automatiskt om ett släpfordon, cykelhållare eller liknande ansluts till bilens elsystem.
- För optimal prestanda av CTA bör cykelhållare, bagagehållare eller liknande inte monteras på bilens dragkrok.

Relaterad information

- Cross Traffic Alert* (s. 355)

Rekommenderat underhåll för Cross Traffic Alert

- För optimal funktion är det viktigt att ytorna framför sensorerna hålls rena.
- Fäst inga föremål, tejp eller dekalering inom sensorernas yta.

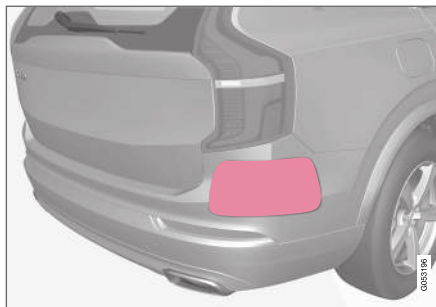

Håll denna yta ren – både på bilens vänstra och högra sida⁹⁵.

Sensorerna för CTA är placerade innanför vardera hörn bakskärm/stötfångare och används även av funktionen BLIS⁹⁶ och Rear Collision Warning.

! **VIKTIGT**

Reparation av BLIS- och CTA-funktionernas komponenter eller omlackering av stötfångare får endast utföras på verkstad – en auktoriserad Volvoverkstad rekommenderas.

Relaterad information

- Cross Traffic Alert* (s. 355)
- BLIS* (s. 350)
- Rear Collision Warning (s. 349)

⁹⁵ OBS! Bilden är schematisk – detaljer kan variera beroende på bilmodell.

⁹⁶ Blind Spot Information

Meddelanden för Cross Traffic Alert

Ett antal meddelanden gällande CTA⁹⁷ kan visas i förardisplayen.

Följande tabell visar några exempel.

Meddelande	Innebörd
Dolda vinkeln sensor Service erfordras	Systemet fungerar inte som det ska. En verkstad bör kontaktas – en auktoriserad Volvoverkstad rekommenderas.
Dolda vinkeln sens. av Släpvagn kopplad	BLIS och CTA har deaktiverats då ett släpfordon har anslutits till bilens elsystem.

Ett textmeddelande kan släckas med ett kort tryck på -knappen, belägen i centrum på rattens högra knappsats.

Om ett meddelande kvarstår: Kontakta verkstad – en auktoriserad Volvoverkstad rekommenderas.

Relaterad information

- Cross Traffic Alert* (s. 355)

⁹⁷ Cross Traffic Alert

Trafikskyltsinformation*

Funktionen Trafikskyltsinformation (RSI⁹⁸) hjälper föraren att observera vilka hastighetsrelaterade trafikskyltar och vissa förbudsskyltar bilen passerar.

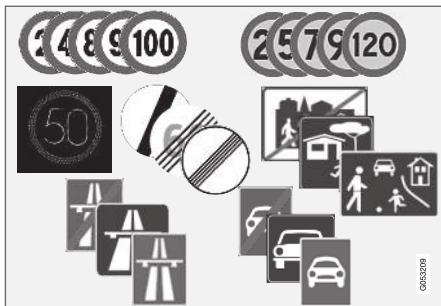

Exempel på läsbara skyltar⁹⁹.

RSI ger information om bl.a. aktuell hastighet, att en motorväg eller motortrafikled börjar/upphör, när det råder omkörningsförbud och förbjuden färdriktning.

Om en skylt för motorväg/motortrafikled och en skylt med högsta tillåtna hastighet passerar samtidigt, väljer RSI att visa skyltsymbol för motorväg/motortrafikled. Den nya högsta tillåtna hastigheten visas direkt med ett streck i förardisplayens hastighetsskala.

i OBS

På några marknader är funktionen Trafikskyltsinformation (RSI) enbart tillgänglig i kombination med Sensus Navigation.

⚠ VARNING

- Funktionen Trafikskyltsinformation är ett kompletterande förarstöd med avsikt att underlätta körningen och göra den säkrare – den kan emellertid inte hantera samtliga situationer vid alla trafik-, väder- och vägförhållanden.
- Trafikskyltsinformation kan inte ersätta förarens uppmärksamhet och omdöme utan denne är alltid ansvarig för att bilen framförs på ett säkert sätt, med lämplig hastighet och med lämpligt avstånd till andra fordon samt i enlighet med gällande trafikregler och bestämmelser.

Relaterad information

- Aktivera/deaktivera Trafikskyltsinformation (s. 360)
- Trafikskyltsinformation och skyltvisning (s. 360)
- Trafikskyltsinformation och Sensus Navigation (s. 362)

- Trafikskyltsinformation med Hastighetsvarning och Inställningar (s. 363)
- Aktivera/deaktivera Hastighetsvarning i Trafikskyltsinformation (s. 364)
- Trafikskyltsinformation med fartkamerainformation (s. 364)
- Begränsningar för Trafikskyltsinformation (s. 365)

⁹⁸ Road Sign Information

⁹⁹ Trafikskyltar är marknadsanpassade – bilder i denna instruktion visar endast några exempel.

Aktivera/deaktivera Trafikskyltsinformation

Funktionen Trafikskyltsinformation är valbar – föraren kan välja **På** eller **Av**.



Tryck på knappen **Road Sign Information** i centerdisplayens funktionsvy.

- GRÖN knappindikering – RSI är aktiverad.
- GRÅ knappindikering – RSI är deaktiverad.

i OBS

- Om funktionen Automatisk fartbegränsare är aktiverad visas trafikskyltsinformation i förardisplayen även om RSI inte är aktiverad.
- För att ta bort trafikskyltsinformation från förardisplayen måste **både** Automatisk fartbegränsare och RSI deaktiveras.
- Då funktionen Automatisk fartbegränsare är aktiverad men RSI deaktiverad ges inga varningar från RSI. I detta läge kan inte heller inställningar för RSI justeras – för att kunna justera inställningar samt erhålla varningar måste RSI aktiveras.

Relaterad information

- Trafikskyltsinformation* (s. 359)

Trafikskyltsinformation och skyltvisning

Funktionen Trafikskyltsinformation (RSI¹⁰⁰) registrerar och visar trafikskyltar på olika sätt beroende på skylt och situation.

¹⁰⁰Road Sign Information

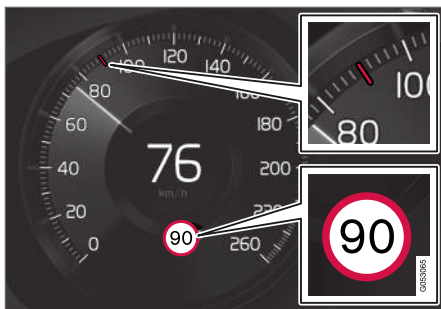

Exempel¹⁰¹ på registrerad hastighetsinformation.

När RSI registrerat en trafikskylt med påbjuden hastighet, visar förardisplayen den skylten som en symbol i kombination med en RÖD markering i hastighetsskalan.

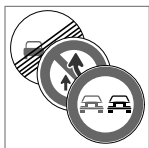

Tillsammans med symbolen för gällande hastighetsbegränsning kan även en kompletterande skylt¹⁰¹ visas, t.ex. omkörningsförbud.

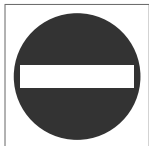

Passeras en förbjuden infart med denna skylt på respektive sida, varnas föraren med en blinkande symbol av denna skylt¹⁰¹ i förardisplayen.

Är bilen utrustad med Sensus Navigation används även information från kartan för att avgöra om bilen framförs i fel färdriktning.

Föraren kan även få en akustisk varning vid körning mot förbjuden infart om funktionen **Ljudvarning för trafikskyltar** är aktiverad – se rubrik "Aktivera/deaktivera ljudvarning" i avsnitt "Aktivera/deaktivera Trafikskyltsinformation".

Hastighetsbegränsning eller motorväg upphör

När RSI detekterar en "indirekt hastighetsskylt" med innebörden att aktuell hastighetsbegränsning upphör – t.ex. vid upphörande av motorväg – visas en symbol med motsvarande trafikskylt i förardisplayen.

Exempel på indirekt hastighetsskylt¹⁰¹ är:

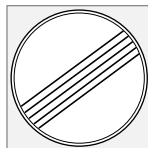

Samtliga begränsningar upphör.



Motorväg upphör.

Förardisplayens symbol släcks efter 10–30 sekunder och förblir så tills nästa hastighetsrelaterad skylt passerar.

Ändrad hastighetsbegränsning

Vid passage av en direktvisande hastighetsskylt när en hastighetsbegränsning ändras, visas en symbol med motsvarande trafikskylt i förardisplayen.



Exempel på en direktvisande hastighetsskylt¹⁰¹.

Förardisplayens symbol släcks efter ca 5 minuter och förblir så tills nästa hastighetsrelaterad skylt passerar.

¹⁰¹Trafikskyltar är marknadsanpassade – bilder i denna instruktion visar endast exempel.

« Tilläggstavlor

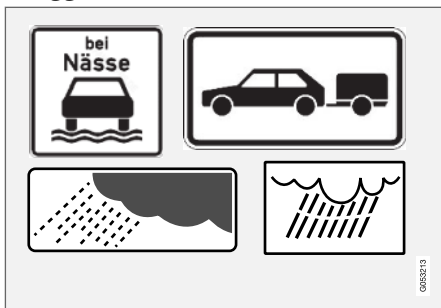

Exempel på tilläggstavlor¹⁰¹.

Ibland skyltas olika hastighetsbegränsningar för samma väg – en tilläggstavla anger då under vilka omständigheter hastigheterna gäller. Det kan vara särskilt olycksdrabbade vägvagnsnitt vid t.ex. regn och/eller dimma.

Tilläggsskylt relaterat regn visas endast om vindrutetorkarna används.

Om ett släpfordon är anslutet till bilens elsystem och en hastighetsskylt med tilläggstavla "släpfordon" passerar, kommer den hastigheten att visas i förardisplayen.

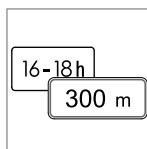

Vissa hastigheter gäller först efter t.ex. en viss sträcka eller under en viss tid på dygnet. Föraren uppmärksammas på den omständigheten med en symbol för tilläggsskylt under symbolen med hastighet. Förardisplayens symboltillägg visar då antingen "DIST" eller "TIME".

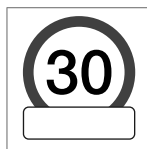

En symbol för tilläggsskylt i form av en tom ram under förardisplayens hastighetssymbol¹⁰¹, betyder att RSI detekterat en tilläggstavla med kompletterande information för aktuell hastighetsbegränsning.

Skylt för "Skola" och "Lekande barn"



Om varningsskylten¹⁰¹ "Skola" eller "Lekande barn" finns med i satellitnavigatorns kartdata¹⁰², visar förardisplayen en skylt av denna typ.

Relaterad information

- Trafikskyltsinformation* (s. 359)

Trafikskyltsinformation och Sensus Navigation

Är bilen utrustad med Sensus Navigation hämtas hastighetsrelaterad information från navigationsenheten i följande fall:

- Vid indirekt hastighetsskyltning som t.ex. skyltar för motorväg och motortrafikled samt ortsskyltar.
- Om tidigare detekterad hastighetsskylt inte bedöms vara giltig längre och ingen ny skylt passerats.

i	OBS
På några marknader är funktionen Trafikskyltsinformation (RSI) enbart tillgänglig i kombination med Sensus Navigation.	

i	OBS
Om en nerladdad tredjepartsapp används för navigation finns inget stöd för hastighetsrelaterad information.	

Relaterad information

- Trafikskyltsinformation* (s. 359)

¹⁰¹Trafikskyltar är marknadsanpassade – bilder i denna instruktion visar endast exempel.

¹⁰²Endast i bil med Sensus Navigation.

Trafikskyltsinformation med Hastighetsvarning och Inställningar

Delfunktionen **Hastighetsvarning** för RSI¹⁰³ är valbar – föraren kan välja **På** eller **Av**.

Hastighetsvarning varnar föraren när gällande hastighetsbegränsning eller en förvald "hastighetsgräns" överträds – efter varningen upprepas den ytterligare en gång om föraren inte sänker hastigheten.



Hastighetsvarning ges i form av att förardisplayens symbol¹⁰⁴ med gällande högsta tillåtna hastighet temporärt blinkar då den hastigheten överskrids.



Hastighetsvarning utfärdas alltid om hastighetsbegränsning överskrids i samband med fartkamerainformation.

Inställningar

Justera gräns för Hastighetsvarning

Föraren kan välja att få varning vid en högre hastighet än den skyltade hastigheten.

Välj gräns för hastighetsvarning så här:

1. Välj **Inställningar** → **My Car** → **IntelliSafe** → **Road Sign Information** i centerdisplayens toppvy.
2. Markera **Hastighetsvarning**.
> Funktionen aktiveras och en väljare för hastighetsgräns visas.
3. Justera gränsen för Hastighetsvarning via tryck på bildskärmens upp-/nedpilar.



Observera att funktionen inte tar hänsyn till vald gränsjustering då förardisplayen visar symbolen för fartkamera.

Ljudvarning På/Av

Det är även möjligt att få en akustisk varning i samband med Hastighetsvarning.

Ändra inställning för varningsljud så här:

1. Välj **Inställningar** → **My Car** → **IntelliSafe** → **Road Sign Information** i centerdisplayens toppvy.
2. Markera/avmarkera **Ljudvarning för trafikskyltar** för att aktivera/stänga av ljudvarning.

Med funktionen **Ljudvarning för trafikskyltar** aktiverad, varnas föraren också vid körning mot enkelriktad trafik/förbjuden infart.

Relaterad information

- Trafikskyltsinformation* (s. 359)

¹⁰³Road Sign Information

¹⁰⁴Trafikskyltar är marknadsanpassade – bilden i denna instruktion visar endast ett exempel.

Aktivera/deaktivera Hastighetsvarning i Trafikskyltsinformation

Delfunktionen **Hastighetsvarning** aktiveras så här:

1. Välj **Inställningar** → **My Car** → **IntelliSafe** → **Road Sign Information** i centerdisplayens toppvy.
2. Markera **Hastighetsvarning**.
 - > Funktionen aktiveras och en väljare för hastighetsgräns visas.
 - (se beskrivning för "val av hastighetsgräns" i avsnitt "Trafikskyltsinformation med Hastighetsvarning och Inställningar")

Relaterad information

- Trafikskyltsinformation* (s. 359)
- Trafikskyltsinformation med Hastighetsvarning och Inställningar (s. 363)

Trafikskyltsinformation med fartkamerainformation

Bil utrustad med RSI¹⁰⁵ och Sensus Navigation * kan ge information om kommande fartkamera i förardisplayen.



Fartkamerainformation i förardisplayen¹⁰⁶.



Om bilen överskrider en detekterad hastighetsgräns med funktionen **Hastighetsvarning** aktiverad, ges en hastighetsvarning när bilen närmar sig en fartkamera, förutsatt att navigationskartan för aktuellt område innehåller information om fartkameror.

För mer information om **Hastighetsvarning** i samband med fartkamera – se avsnitt "Trafikskyltsin-

formation med **Hastighetsvarning** och inställningar" samt avsnitt "Begränsningar för Trafikskyltsinformation".

i OBS

- För att få en ljudvarning vid hastighetsöverträdelse måste funktionen **Hastighetsvarning** vara aktiverad samt delfunktionen **Ljudvarning för trafikskyltar** vara i läge **På**. Varning med ljud ges då om bilens hastighet överskrider den hastighet vilken funktionen RSI visar i förardisplayen.
- Information om fartkameror på navigationskartan finns inte för alla marknader/områden.

Relaterad information

- Trafikskyltsinformation* (s. 359)
- Trafikskyltsinformation med Hastighetsvarning och Inställningar (s. 363)
- Begränsningar för Trafikskyltsinformation (s. 365)

¹⁰⁵Road Sign Information

¹⁰⁶OBS! Bilden är schematisk – detaljer kan variera beroende på bilmodell och marknad/område.

Begränsningar för Trafikskyltsinformation

Funktionen Trafikskyltsinformation (RSI¹⁰⁷) kan ha begränsad funktionalitet i vissa situationer.

Exempel på vad som kan reducera RSI är:

- blekta skyltar
- skyltar placerade i kurva
- vridna eller skadade skyltar
- skyltar placerade högt över vägbanan
- helt/delvis skymda eller dåligt placerade skyltar
- skyltar delvis eller helt täckta med frost, snö och/eller smuts
- digitala vägkartor¹⁰⁸ är inaktuella, felaktiga eller saknar hastighetsinformation¹⁰⁹.

i OBS

Vissa typer av cykelhållare inkopplade på eluttaget för släpfordon, kan RSI-funktionen tolka som ett tillkopplat släpfordon. I sådana fall kan förardisplayen visa felaktig hastighetsinformation.

i OBS

Funktionen använder bilens kameraenhet vilken har vissa generella begränsningar, se avsnittet "Begränsningar för kameraenheten".

Relaterad information

- Trafikskyltsinformation* (s. 359)

Driver Alert Control

Funktionen Driver Alert Control (DAC) är avsedd att hjälpa föraren bli uppmärksam på att denne börjar få ett vingligt körbeteende, t.ex. om föraren är distraherad eller håller på att somna.

DAC har som mål att upptäcka ett långsamt försämrat körbeteende och är i första hand ämnad att användas på större vägar. Funktionen är inte avsedd för stadstrafik.

Funktionen aktiveras när hastigheten överstiger 65 km/h (40 mph) och förblir aktiv så länge hastigheten är över 60 km/h (37 mph).

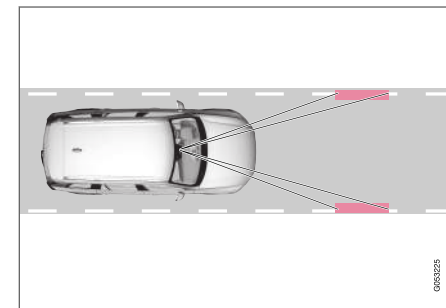

En kamera läser av vägbanans sidomarkeringar och jämför vägens sträckning med förarens ratt-rörelser.

¹⁰⁷Road Sign Information

¹⁰⁸bil utrustad med Sensus Navigation.

¹⁰⁹Kartdata med hastighetsinformation finns inte för alla områden.

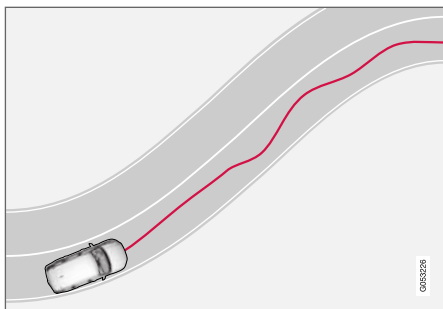

Då körbeteendet börjar bli vingligt larmas föraren med denna symbol i förardisplayen tillsammans med textmeddelandet **Dags att ta en paus snart?**.

Om körbeteendet inte förbättras utan blir påtagligt vingligt larmas föraren med samma symbol i förardisplayen kombinerat med en ljudsignal och textmeddelandet **Dags att ta en paus**.

Är funktionen **Guide till rastplats** aktiverad i Sensus Navigation* vid varningen **Dags att ta en paus** visas även förslag på lämplig plats för en paus.

Varningarna upprepas efter en stund om inte körbeteendet förbättrats.

VARNING

- Funktionen Driver Alert Control är ett kompletterande förarstöd med avsikt att underlätta körningen och göra den säkrare – den kan emellertid inte hantera samtliga situationer vid alla trafik-, väder- och vägförhållanden.
- Driver Alert Control ska inte användas för att förlänga ett körpass utan föraren bör planera in pauser med jämna mellanrum och se till att vara utvilad.
- Driver Alert Control kan inte ersätta förarens uppmärksamhet och omdöme utan denne är alltid ansvarig för att bilen framförs på ett säkert sätt, med lämplig hastighet och med lämpligt avstånd till andra fordon samt i enlighet med gällande trafikregler och bestämmelser.

VARNING

Ett larm från Driver Alert Control bör tas på största allvar eftersom en sömning förare ofta inte själv observerar sitt tillstånd.

Vid larm eller känsla av trötthet:

- Stanna bilen på ett säkert sätt snarast och vila.

Studier har visat att det är lika farligt att köra vid trötthet som under påverkan av alkohol eller andra stimulantia.

Relaterad information

- Aktivera/deaktivera Driver Alert Control (s. 367)
- Välj guide till rastplats vid varning med Driver Alert Control (s. 367)
- Begränsningar för Driver Alert Control (s. 367)

Aktivera/deaktivera Driver Alert Control

Funktionen Driver Alert Control (DAC) kan aktiveras/deaktiveras.

På/Av

För att ändra inställningar i DAC:

1. Tryck på **Inställningar** i centerdisplayens toppvy.
2. Välj **My Car → IntelliSafe → Driver Alert Control**.
3. Markera/avmarkera **Trötthetsvarning** för att aktivera/deaktivera DAC.

Relaterad information

- Driver Alert Control (s. 365)

Välj guide till rastplats vid varning med Driver Alert Control

Det är möjligt att ställa in om funktionen **Guide till rastplats** ska vara aktiverat/deaktiverat. Med guide aktiverad visas automatiskt förslag på en lämplig rastplats i samband med att DAC varnar.

För att välja **Guide till rastplats**:

1. Tryck på **Inställningar** i centerdisplayens toppvy.
2. Välj **My Car → IntelliSafe → Driver Alert Control**.
3. Markera/avmarkera **Guide till rastplats** för att aktivera/deaktivera funktionen.

Relaterad information

- Driver Alert Control (s. 365)

Begränsningar för Driver Alert Control

Funktionen Driver Alert Control (DAC) kan ha begränsad funktionalitet i vissa situationer.

I vissa fall kan systemet varna trots att förarens körbeteende inte har försämrats, t.ex:

- vid starka sidovindar
- på spårig vägbeläggning.

VARNING

I vissa fall kanske körbeteendet inte påverkas trots förarens trötthet – t.ex. vid användning av funktionen Pilot Assist – med påföljd att föraren då inte får någon varning från DAC.

Därför är det mycket viktigt att alltid stanna och ta en paus vid minsta känsla av trötthet, oavsett om DAC-funktionen har varnat eller inte.

OBS

Funktionen använder bilens kameraenhet vilken har vissa generella begränsningar, se avsnittet "Begränsningar för kameraenheten".

Relaterad information

- Driver Alert Control (s. 365)

Körfältsassistans

Uppgiften för Körfältsassistans (LKA¹¹⁰) är att, på motorvägar och liknande större leder, hjälpa föraren reducera risken att bilen oavsiktligt lämnar eget körfält.

Körfältsassistans styr bilen tillbaka in i körfältet och/eller varnar föraren med vibrationer i ratten.

Körfältsassistans är aktiv i hastighetsintervallet 65–200 km/h (40–125 mph) på vägar med väl synliga sidolinjer.

På smala vägar kan funktionen bli otillgänglig och sätts då i beredskapsläge. När vägen är tillräckligt bred blir funktionen tillgänglig igen.

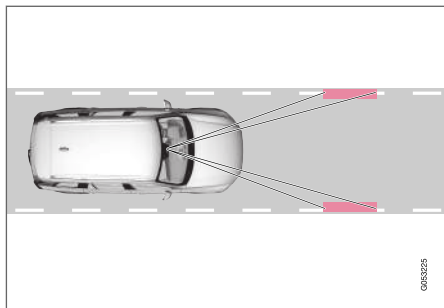

En kamera läser av vägens/körfältets sidolinjer.

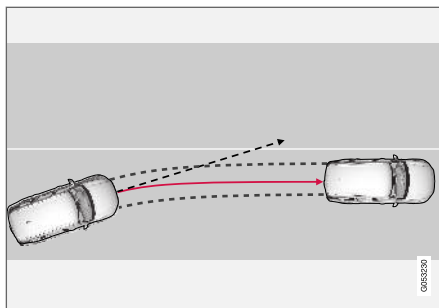

Körfältsassistans styr bilen tillbaka in i körfältet.

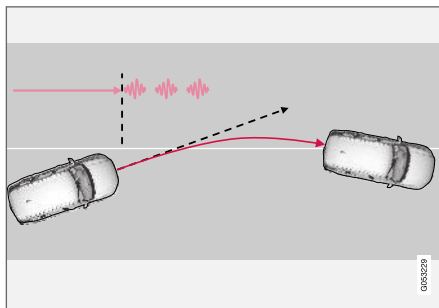

Körfältsassistans varnar med rattvibrationer¹¹¹.

Beroende av inställningar agerar Körfältsassistans enligt följande:

- **Styrhjälp**¹¹² aktiverad: Då bilen närmar sig en sidolinje, kommer LKA att aktivt styra bilen tillbaka in i körfältet med ett svagt styrmoment i ratten.
- **Varning**¹¹² aktiverad: Om bilen är på väg att passera en sidolinje, varnas föraren med vibrationer i ratten.

i OBS

Då korriktionsvisare är påslagen ger inte Körfältsassistans någon styrning eller varning.

! VARNING

- Funktionen Körfältsassistans är ett kompletterande förarstöd med avsikt att förbättra körsäkerheten – den kan emellertid inte hantera samtliga situationer i alla trafik-, väder- och vägförhållanden.
- Funktionen kan inte ersätta förarens uppmärksamhet och omdöme utan denne är alltid ansvarig för att bilen framförs på ett säkert sätt, med lämplig hastighet och med lämpligt avstånd till andra fordon samt i enlighet med gällande trafikregler och bestämmelser.

¹¹⁰Lane Keeping Aid

¹¹¹Rattvibrationerna varierar – ju längre tid bilen befinner sig över sidolinjen, desto desto längre vibration.

¹¹²Se rubrik "Assistansalternativ för LKA" i avsnitt "Aktivera/deaktivera Körfältsassistans".

Körfältsassistans ingriper inte

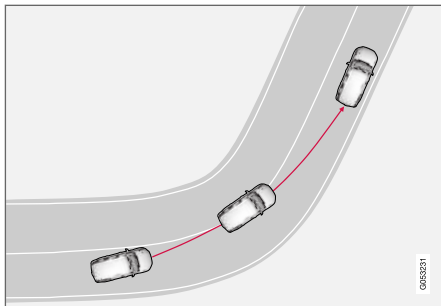

Körfältsassistans ingriper inte i skarp innerkurva.

I vissa fall tillåter Körfältsassistans att sidolinjer korsas utan att ingripa med vare sig styrhjälp eller varning – t.ex. vid användning av körriktningssvisare eller gena i kurvor.

Relaterad information

- Styrhjälp med Körfältsassistans (s. 369)
- Begränsningar för Körfältsassistans (s. 370)
- Aktivera/deaktivera Körfältsassistans (s. 369)
- Välja assistansalternativ för Körfältsassistans (s. 370)
- Symboler och meddelanden för Körfältsassistans (s. 371)
- Symboler i förardisplayen för Körfältsassistans (s. 373)

Styrhjälp med Körfältsassistans

En förutsättning för att styrhjälpen LKA¹¹³ ska fungera är att föraren håller händerna på ratten, vilket systemet fortlöpande kontrollerar.



Om föraren inte håller händerna på ratten, visar förardisplayen denna symbol kombinerat med ett meddelande vilket uppmanar föraren att aktivt styra bilen:

• Lane Keeping Aid – Styr bilen

Om föraren då inte börjar styra, visas symbolen igen kombinerat med ett varningsljud och detta meddelande:

• Lane Keeping Aid – I standby till styrning aktiveras

Följer föraren därefter fortfarande inte uppmaningen att börja styra, försätts LKA¹¹³ i beredskapsläge – funktionen kommer sedan att vara otillgänglig till dess föraren börjar styra bilen igen.

Relaterad information

- Körfältsassistans (s. 368)

Aktivera/deaktivera Körfältsassistans

Funktionen Körfältsassistans LKA¹¹⁴ är valbar – föraren kan välja **På** eller **Av**.

På/Av



Tryck på knappen **Lane Keeping Aid** i centerdisplayens funktionsvy.

- GRÖN knappindikering – LKA är aktiverad.
- GRÅ knappindikering – LKA är deaktiverad.

Relaterad information

- Körfältsassistans (s. 368)

Välja assistansalternativ för Körfältsassistans

Föraren kan välja hur LKA¹¹⁵ ska agera om bilen lämnar eget körfält.

1. Välj **Inställningar** → **My Car** → **IntelliSafe** i centerdisplayens toppvy.
2. Vid **Läge för Lane Keeping Aid**, välj hur LKA ska agera:
 - **Styrhjälp** – föraren får styrhjälp utan varning.
 - **Båda** – föraren får både varning och styrhjälp.
 - **Varning** – föraren blir enbart varnad.

Relaterad information

- Körfältsassistans (s. 368)

Begränsningar för Körfältsassistans

I vissa krävande situationer kan Körfältsassistans ha svårt att hjälpa föraren på rätt sätt – då rekommenderas att funktionen stängs av.

Exempel på sådan situation kan vara:

- vägarbete
- vinterväglag
- dålig vägbeläggning
- mycket sportigt körsätt
- dåligt väder med reducerad sikt
- vägar med otydliga eller obefintliga sidomarkeringar
- kanter eller andra linjer än körfältets sidomarkeringar
- då styrservon arbetar med reducerad effekt – t.ex. vid kylning på grund av överhettning (se avsnitt "Hastighetsberoende rattmotstånd").

OBS

Funktionen använder bilens kameraenhet vilken har vissa generella begränsningar, se avsnittet "Begränsningar för kameraenheten".

Relaterad information

- Körfältsassistans (s. 368)
- Hastighetsberoende rattmotstånd (s. 270)

¹¹³Lane Keeping Aid





¹¹⁴Lane Keeping Aid

¹¹⁵Lane Keeping Aid

Symboler och meddelanden för Körfältsassistans

Ett antal symboler och meddelanden gällande Körfältsassistans LKA¹¹⁶ kan visas i förardisplayen.

Följande tabell visar några exempel.

Symbol	Meddelande	Innebörd
	Förarstödsfunktioner Nedsatt funktionalitet Service erfordras	Systemet fungerar inte som det ska. En verkstad bör kontaktas – en auktoriserad Volvo-verkstad rekommenderas.
	Vindrutesensor Sensor blockerad, se ägarmanual	Kamerans förmåga att läsa av körbanan framför bilen är reducerad.
	Lane Keeping Aid Styr bilen	LKA styrhjälp fungerar inte om föraren inte håller händerna på ratten. Följ uppmaningen och styr bilen.
	Lane Keeping Aid I standby till styrning aktiveras	LKA är försatt i beredskapsläge till dess föraren börjar styra bilen igen.

¹¹⁶Lane Keeping Aid

FÖRARSTÖD

- ◀◀ Ett textmeddelande kan släckas med ett kort tryck på -knappen, belägen i centrum på rattens högra knappsats.

Om ett meddelande kvarstår: Kontakta verkstad – en auktoriserad Volvoverkstad rekommenderas.

Relaterad information

- Körfältsassistans (s. 368)

Symboler i förardisplayen för Körfältsassistans

Körfältsassistans LKA¹¹⁷ visualiseras med en symbol i förardisplayen för olika situationer.



Här följer några exempel på symbolens utseende och på vilken situation den visas:

Tillgänglig



Tillgänglig – symbolens sidolinjer är VITA.

Körfältsassistans läser av körfältets ena eller båda sidolinjer.

Otillgänglig



Otillgänglig – symbolens sidolinjer är GRÅ.

Körfältsassistans kan inte läsa av körfältets sidolinjer, hastigheten är för låg eller vägen är för smal.

Indikering av styrhjälp/varning

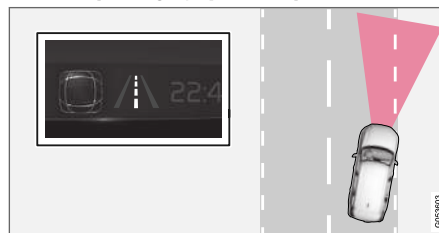

Styrhjälp/varning – symbolens sidolinjer är FÄRGÅDE.

Körfältsassistans indikerar att systemet varnar och/eller försöker styra tillbaka bilen in i körfältet.

Relaterad information

- Körfältsassistans (s. 368)

Styrassistans vid kollisionsrisk

Uppgiften för funktionen **Assistans vid kollisionsrisk** är att hjälpa föraren reducera risken för att bilen oavsiktligt lämnar körfältet och/eller kolliderar med ett annat fordon eller ett hinder genom att aktivt styra bilen tillbaka in i körfältet och/eller väja.

Funktionen **Assistans vid kollisionsrisk** består av tre delfunktioner:

- Styrassistans vid risk för avåkning
- Styrassistans vid risk för kollision med mötande
- Styrassistans vid risk för påkörning bakifrån*

Efter ett automatiskt ingripande visar förardisplayen att så har skett med ett textmeddelande:

- **Assistans vid kollisionsrisk – Automatiskt ingrip.**

i OBS

Det är alltid föraren som bestämmer hur mycket bilen ska styra – bilen kan aldrig ta kommandot.

¹¹⁷Lane Keeping Aid

◀ Relaterad information

- Aktivera/deaktivera Styrassistans vid kollisionsrisk (s. 374)
- Symboler och meddelanden för Styrassistans vid kollisionsrisk (s. 381)
- Styrassistans vid risk för avåkning (s. 374)
- Nivå av Styrassistans vid risk för avåkning (s. 375)
- Aktivera/deaktivera Styrassistans vid risk för avåkning (s. 376)
- Begränsningar för Styrassistans vid risk för avåkning (s. 376)
- Styrassistans vid risk för kollision med mötande (s. 377)
- Aktivera/deaktivera Styrassistans vid kollisionsrisk med mötande (s. 377)
- Begränsningar för Styrassistans vid kollisionsrisk med mötande (s. 378)
- Styrassistans vid risk för påkörning bakifrån* (s. 378)
- Aktivera/deaktivera Styrassistans vid risk för påkörning bakifrån* (s. 379)
- Begränsningar för Styrassistans vid risk för påkörning bakifrån (s. 379)

Aktivera/deaktivera Styrassistans vid kollisionsrisk

Funktionen är valbar – föraren kan välja att ha den **På** eller **Av**.

Gör så här för att stänga av funktionen:

1. Välj **Inställningar** → **My Car** → **IntelliSafe** i centerdisplayens toppvy.
2. Avmarkera **Assistans vid kollisionsrisk**.
> Funktionen är därefter avstängd.

OBS

När funktionen **Assistans vid kollisionsrisk** deaktiveras, stängs samtliga delfunktioner av:

- Styrassistans vid risk för avåkning
- Styrassistans vid risk för kollision med mötande
- Styrassistans vid risk för påkörning bakifrån*

Trots möjligheten att stänga av funktionen rekommenderas föraren att ha den aktiverad eftersom den i de flesta fall kan förbättra kör-säkerheten.

Relaterad information

- Styrassistans vid kollisionsrisk (s. 373)

Styrassistans vid risk för avåkning

Delfunktionens uppgift är att hjälpa föraren reducera risken att bilen oavsiktligt lämnar vägen genom att aktivt styra bilen tillbaka in på vägen igen.

Funktionen är aktiv inom hastighetsintervallet 65–140 km/h (40–87 mph) på vägar med väl synliga sidomarkeringar/-linjer.

En kamera läser av vägkanter och målade sidomarkeringar. Om bilen är på väg att korsa vägkanten styrs bilen tillbaka in på vägen och om styringrepp inte är tillräckligt för att undvika avåkning, aktiveras även bromsingrepp.

Funktionen ingriper däremot **inte** med varken styrassistans eller bromsingrepp om körriktningsvisaren används. Och om funktionen detekterar att föraren kör bilen på ett aktivt sätt, kommer en aktivering av funktionen att hållas tillbaka.

Efter ett automatiskt ingripande visar förardisplayen att så har skett med ett textmeddelande:

- **Assistans vid kollisionsrisk – Automatiskt ingrip.**

⚠ VARNING

- Delfunktionen "Styrassistans vid risk för avåkning" är ett kompletterande förarstöd med avsikt att förbättra körsäkerheten – den kan emellertid inte hantera samtliga situationer i alla trafik-, väder- och vägförhållanden.
- Funktionen kan inte detektera barriärer, räcken eller liknande hinder vid sidan av körbanan.
- "Styrassistans vid risk för avåkning" kan inte ersätta förarens uppmärksamhet och omdöme utan denne är alltid ansvarig för att bilen framförs på ett säkert sätt, med lämplig hastighet och lämpligt avstånd till andra fordon samt i enlighet med gällande trafikregler och bestämmelser.

Relaterad information

- Styrassistans vid kollisionsrisk (s. 373)

Nivå av Styrassistans vid risk för avåkning

Funktionen har två aktiveringsnivåer vid ingrepp:

- Enbart styrassistans
- Styrassistans med bromsning

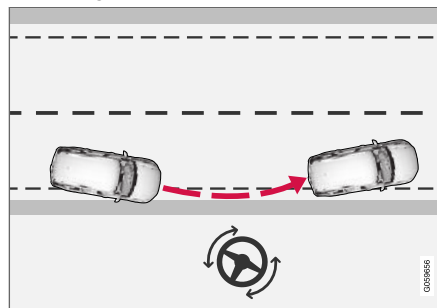
Enbart styrassistans

Ingrepp med styrhjälp.

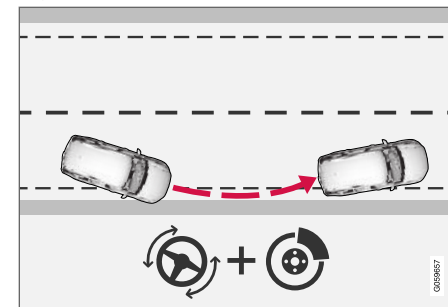
Styrassistans med bromsning

Ingrepp med styrhjälp och bromsning.

Bromsning hjälper i situationer då enbart styrassistans inte räcker till. Bromskraften anpassas automatiskt beroende på situationen vid avåkningstillfället.

Relaterad information

- Styrassistans vid kollisionsrisk (s. 373)

Aktivera/deaktivera Styrassistans vid risk för avåkning

Funktionen är valbar – föraren kan välja att ha den **På** eller **Av**.

Gör så här för att stänga av funktionen:

1. Välj **Inställningar** → **My Car** → **IntelliSafe** i centerdisplayens toppvy.
2. Avmarkera **Assistans vid kollisionsrisk**.
> Funktionen är därefter avstängd.

i OBS

När funktionen **Assistans vid kollisionsrisk** deaktiveras, stängs samtliga delfunktioner av:

- Styrassistans vid risk för avåkning
- Styrassistans vid risk för kollision med mötande
- Styrassistans vid risk för påkörning bakifrån*

Trots möjligheten att stänga av funktionen rekommenderas föraren att ha den aktiverad eftersom den i de flesta fall kan förbättra kör-säkerheten.

Relaterad information

- Styrassistans vid kollisionsrisk (s. 373)

Begränsningar för Styrassistans vid risk för avåkning

I vissa krävande situationer kan funktionen ha svårt att hjälpa föraren på rätt sätt – då rekommenderas att den stängs av.

Exempel på sådan situation kan vara:

- vägarbete
- vinterväglag
- smala vägar
- dålig vägbeläggning
- mycket sportigt körsätt
- dåligt väder med reducerad sikt
- vägar med otydliga eller obefintliga sidomarkeringar
- kanter eller andra linjer än körfältets sidomarkeringar
- då styrservon arbetar med reducerad effekt – t.ex. vid kylning på grund av överhettning (se avsnitt "Hastighetsberoende rattmotstånd").

i OBS

Funktionen använder bilens kameraenhet vilken har vissa generella begränsningar, se avsnittet "Begränsningar för kameraenheten".

i OBS

Funktionen använder bilens radarenhet vilken har vissa generella begränsningar, se avsnittet "Begränsningar för radarenheten".

Relaterad information

- Styrassistans vid kollisionsrisk (s. 373)
- Hastighetsberoende rattmotstånd (s. 270)

Styrassistans vid risk för kollision med mötande

Delfunktionen kan hjälpa en distraherad förare som inte observerar att bilen är på väg in i mötande körfält.

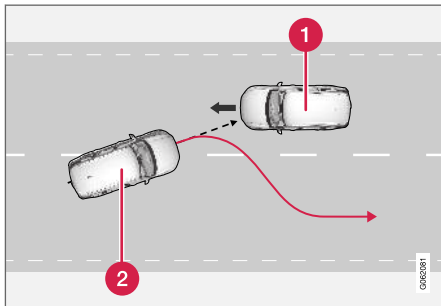

Funktionen kan assistera genom att väja tillbaka till eget körfält.

- 1 Mötande fordon
- 2 Egen bil

Funktionen är aktiv inom hastighetsintervallet 60–140 km/h (37–87 mph) på vägar med väl synliga sidomarkeringar/-linjer.

Om bilen är på väg att lämna eget körfält samtidigt som ett mötande fordon närmar sig, kan funktionen hjälpa föraren styra tillbaka bilen in i eget körfält.

Funktionen ingriper däremot **inte** med styrassistans om korriktionsvisaren används. Och om funktionen detekterar att föraren kör bilen på ett aktivt sätt, kommer en aktivering av funktionen att hållas tillbaka.

Efter ett automatiskt ingripande visar förardisplayen att så har skett med ett textmeddelande:

- **Assistans vid kollisionsrisk – Automatiskt ingrip.**

⚠ VARNING

- Delfunktionen "Styrassistans vid risk för kollision med mötande" är ett kompletterande förarstöd med avsikt att förbättra körsäkerheten – den kan emellertid inte hantera samtliga situationer i alla trafik-, väder- och vägförhållanden.
- Styrassistans aktiveras endast vid hög risk för kollision – invänta därför aldrig att funktionen ska ingripa.
- Funktionen kan inte ersätta förarens uppmärksamhet och omdöme utan denne är alltid ansvarig för att bilen framförs på ett säkert sätt, med lämplig hastighet och med lämpligt avstånd till andra fordon samt i enlighet med gällande trafikregler och bestämmelser.

Relaterad information

- Styrassistans vid kollisionsrisk (s. 373)

Aktivera/deaktivera Styrassistans vid kollisionsrisk med mötande

Funktionen är valbar – föraren kan välja att ha den **På** eller **Av**.

Gör så här för att stänga av funktionen:

1. Välj **Inställningar** → **My Car** → **IntelliSafe** i centerdisplayens topppy.
2. Avmarkera **Assistans vid kollisionsrisk**.
> Funktionen är därefter avstängd.

i OBS

När funktionen **Assistans vid kollisionsrisk** deaktiveras, stängs samtliga delfunktioner av:

- Styrassistans vid risk för aväkning
- Styrassistans vid risk för kollision med mötande
- Styrassistans vid risk för påkörning bakifrån*

Trots möjligheten att stänga av funktionen rekommenderas föraren att ha den aktiverad eftersom den i de flesta fall kan förbättra körsäkerheten.

Relaterad information

- Styrassistans vid kollisionsrisk (s. 373)

Begränsningar för Styrassistans vid kollisionsrisk med mötande

Funktionen kan ha begränsad funktionalitet i vissa situationer och ingriper t.ex. inte i följande fall:

- för mindre fordon som t.ex. motorcyklar
- på vägar där körfälten saknar tydliga sidomarkeringar
- om merparten av bilen nått in i det angränsande körfältet
- utanför hastighetsintervallet 60–140 km/h (37–87 mph)
- då styrservon arbetar med reducerad effekt – t.ex. vid kylning på grund av överhettning (se avsnitt "Hastighetsberoende rattmotstånd").

Andra krävande situationer kan t.ex. vara:

- vägarbete
- vinterväglag
- smala vägar
- dålig vägbeläggning
- mycket sportigt körsätt
- dåligt väder med reducerad sikt.

I dessa krävande situationer kan funktionen ha svårt att hjälpa föraren på rätt sätt – då rekommenderas att den stängs av.

i OBS

Funktionen använder bilens kameraenhet vilken har vissa generella begränsningar, se avsnittet "Begränsningar för kameraenheten".

i OBS

Funktionen använder bilens radarenhet vilken har vissa generella begränsningar, se avsnittet "Begränsningar för radarenheten".

Relaterad information

- Styrassistans vid kollisionsrisk (s. 373)
- Hastighetsberoende rattmotstånd (s. 270)

Styrassistans vid risk för påkörning bakifrån*

Delfunktionen kan hjälpa en distraherad förare som inte observerar att bilen är på väg att lämna eget körfält samtidigt som ett annat fordon närmar sig bakifrån eller finns i den döda vinkeln.

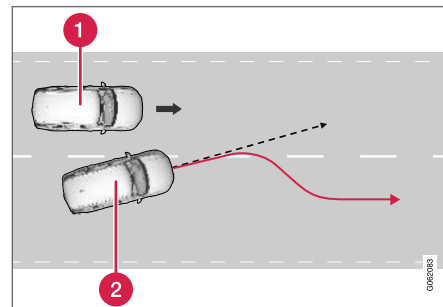

Funktionen kan assistera genom att styra tillbaka till eget körfält.

- 1** Annat fordon i död vinkel
- 2** Egen bil

Om bilen är på väg att lämna eget körfält samtidigt som ett annat fordon finns i den döda vinkeln eller ett snabbt fordon i angränsande körfält närmar sig, kan funktionen hjälpa föraren styra tillbaka bilen in i eget körfält.

Även om föraren medvetet byter körfält med aktiverad körriktningsvisare utan att observera att ett

annat fordon närmar sig, kan funktionen hjälpa till.

Funktionen är aktiv inom hastighetsintervallet 60–140 km/h (37–87 mph) på vägar med väl synliga sidomarkeringar/-linjer.

Efter ett automatiskt ingripande visar förardisplayen att så har skett med ett textmeddelande:

- **Assistans vid kollisionsrisk – Automatiskt ingrip.**

VARNING

- Delfunktionen "Styrassistans vid risk för påkörning bakifrån" är ett kompletterande förarstöd med avsikt att förbättra körsäkerheten – den kan emellertid inte hantera samtliga situationer i alla trafik-, väder- och vägförhållanden.
- Styrassistans aktiveras endast vid hög risk för kollision – invänta därför aldrig att funktionen ska ingripa.
- Funktionen kan inte ersätta förarens uppmärksamhet och omdöme utan denne är alltid ansvarig för att bilen framförs på ett säkert sätt, med lämplig hastighet och med lämpligt avstånd till andra fordon samt i enlighet med gällande trafikregler och bestämmelser.

Relaterad information

- Styrassistans vid kollisionsrisk (s. 373)

Aktivera/deaktivera Styrassistans vid risk för påkörning bakifrån*

Funktionen är valbar – föraren kan välja att ha den **På** eller **Av**.

Gör så här för att stänga av den:

1. Välj **Inställningar** → **My Car** → **IntelliSafe** i centerdisplayens toppvy.
2. Avmarkera **Assistans vid kollisionsrisk**.
> Funktionen är därefter avstängd.

OBS

När funktionen **Assistans vid kollisionsrisk** deaktiveras, stängs samtliga delfunktioner av:

- Styrassistans vid risk för avakning
- Styrassistans vid risk för kollision med mötande
- Styrassistans vid risk för påkörning bakifrån*

Trots möjligheten att stänga av funktionen rekommenderas föraren att ha den aktiverad eftersom den i de flesta fall kan förbättra körsäkerheten.

Relaterad information

- Styrassistans vid kollisionsrisk (s. 373)

Begränsningar för Styrassistans vid risk för påkörning bakifrån

Funktionen kan ha begränsad funktionalitet i vissa situationer och ingriper t.ex. inte i följande fall:

- för mindre fordon som t.ex. motorcyklar
- om merparten av bilen nått in i det angränsande körfältet
- på vägar/körfält med otydliga eller obefintliga sidomarkeringar
- utanför hastighetsintervallet 60–140 km/h (37–87 mph)
- då styrservon arbetar med reducerad effekt – t.ex. vid kylning på grund av överhettning (se avsnitt "Hastighetsberoende rattmotstånd").

Andra krävande situationer kan t.ex. vara:

- vägarbete
- vinterväglag
- smala vägar
- dålig vägbeläggning
- mycket sportigt körsätt
- dåligt väder med reducerad sikt.

I dessa krävande situationer kan funktionen ha svårt att hjälpa föraren på rätt sätt – då rekommenderas att den stängs av.





i OBS

Funktionen använder bilens kameraenhet vilken har vissa generella begränsningar, se avsnittet "Begränsningar för kameraenheten".

i OBS

Funktionen använder bilens radarenhet vilken har vissa generella begränsningar, se avsnittet "Begränsningar för radarenheten".

Förutom kamera- och radarenheten använder funktionen även bilens bakåtriktade radar vilken har vissa generella begränsningar en förare bör vara medveten om – se kompletterande information i avsnitt "Begränsningar för BLIS".



Relaterad information

- Styrassistans vid kollisionsrisk (s. 373)
- Hastighetsberoende rattmotstånd (s. 270)

Symboler och meddelanden för Styrassistans vid kollisionsrisk

Ett antal symboler och meddelanden gällande funktionen kan visas i förardisplayen.

Följande tabell visar några exempel.

Symbol	Meddelande	Innebörd
	Assistans vid kollisionsrisk Automatiskt ingrip.	I samband med att funktionen aktiveras visas ett meddelande till föraren om att systemet har aktiverats.
	Vindrutesensor Sensor blockerad, se ägarmanual	Kamerans förmåga att läsa av körbanan framför bilen är reducerad.

Ett textmeddelande kan släckas med ett kort tryck på -knappen, belägen i centrum på rattens högra knappsats.

Om ett meddelande kvarstår: Kontakta verkstad – en auktoriserad Volvoverkstad rekommenderas.

Relaterad information

- Styrassistans vid kollisionsrisk (s. 373)

Parkeringshjälp*

Funktionen Parkeringshjälp kan hjälpa föraren vid manövrering i trånga utrymmen genom att indikera avstånd till hinder med ljudsignaler kombinerat med grafik i centerdisplayen.



Bildskärmsvy med hinderzoner och sensorsektorer.

Centerdisplayen visar en översiktsskild med förhållandet mellan bilen och upptäckta hinder.

Markerad sektor indikerar var hindret befinner sig. Ju närmare bilsymbolen är en markerad sektorruta, desto kortare är avståndet mellan bilen och upptäckt hinder.

Ju kortare avstånd till hindret, desto tätare ljuder signalen. Annat ljud från ljudanläggningen dämpas automatiskt.

Ljudsignal för hinder framåt och åt sidorna är aktiv då bilen är i rörelse men upphör efter att

bilen varit stillastående ca 2 sekunder. Ljudsignal för hinder bakåt är aktiv även då bilen står still.

Vid avstånd inom 30 cm (1 ft) från ett hinder bakom eller framför bilen är tonen konstant och aktiv sensors fält närmast bilsymbolen är fylld.

Parkeringshjälps ljudnivå kan justeras under pågående ljudsignal med mittkonsolens [>II]-vred. Justering kan även göras i toppvyns menyalternativ **Inställningar**.

i OBS

- Ljudvarningar ges bara för objekt vilka befinner sig direkt i bilens färdväg.

! VARNING

- Funktionen Parkeringshjälp är ett kompletterande förarstöd med avsikt att underlätta körningen och göra den säkrare – den kan emellertid inte hantera samtliga situationer vid alla trafik-, väder- och vägförhållanden.
- Parkeringssensorerna har döda/blinda vinklar där hinder inte kan upptäckas.
- Var särskilt uppmärksam på människor och djur som befinner sig nära bilen.
- Parkeringshjälp kan inte ersätta förarens uppmärksamhet och omdöme utan denne är alltid ansvarig för att bilen framförs på ett säkert sätt, med lämplig hastighet och med lämpligt avstånd till andra fordon samt i enlighet med gällande trafikregler och bestämmelser.

Relaterad information

- Parkeringshjälp framåt, bakåt och utmed sidorna (s. 383)
- Aktivera/deaktivera Parkeringshjälp (s. 384)
- Begränsningar för Parkeringshjälp (s. 384)
- Rekommenderat Underhåll för Parkeringshjälp (s. 385)
- Symboler och meddelanden för Parkeringshjälp (s. 386)

Parkeringshjälp framåt, bakåt och utmed sidorna

Parkeringshjälp har olika parametrar beroende på vilken del av bilen som närmar sig ett hinder.

Bakåt

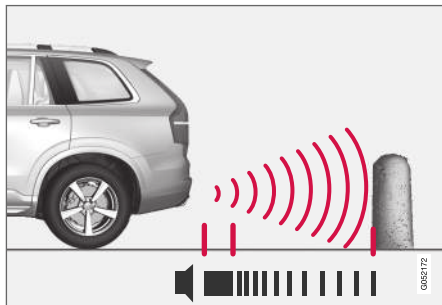

OBS! Bilden är schematisk – detaljer kan variera beroende på bilmodell.

Sensorerna bakåt aktiveras om bilen rullar bakåt utan ilagd växel eller då växelspaken förs till backläge.

Mätområdet börjar ca 1,5 meter (5 ft) bakom bilen.

Vid backning med tillkopplad släpvagn, deaktiveras parkeringshjälp bakåt automatiskt.

i OBS

Vid backning med tex. släpvagn eller cykelhållare på dragkroken – utan Volvo original släpvagnskablage – kan parkeringshjälp behöva stängas av manuellt för att sensorerna inte ska reagera på dessa.

Utmed sidorna

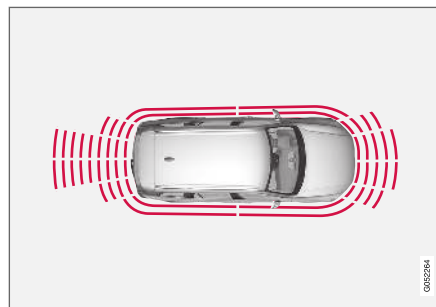

Parkeringshjälpens sidosensorer aktiveras automatiskt vid motorstart. De är aktiva vid hastigheter under 10 km/h (6 mph).

Mätområdet börjar ca 30 cm (1 ft) från sidorna. Ljdsignal för hinder åt sidorna kommer från sidohögtalarna.

Framåt

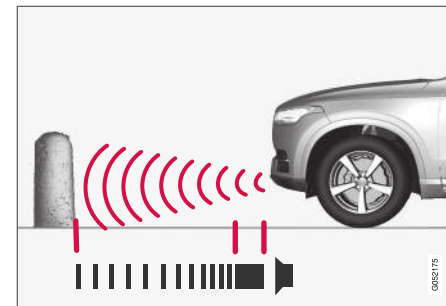

OBS! Bilden är schematisk – detaljer kan variera beroende på bilmodell.

Parkeringshjälpens fronsensorer aktiveras automatiskt vid motorstart. Fronsensorerna är aktiva vid hastigheter under 10 km/h (6 mph).

Mätområdet börjar ca 80 cm (2,5 ft) framför bilen.

i OBS

Parkeringshjälp deaktiveras när parkeringsbromsen ansätts eller **P**-läge väljs i bil med automatisk växellåda.

! VIKTIGT

Vid montering av extraljus: Tänk på att dessa inte får skymma sensorerna – extraljusen kan då uppfattas som hinder.



◀ Relaterad information

- Parkeringshjälp* (s. 382)

Aktivera/deaktivera Parkeringshjälp

Funktionen Parkeringshjälp kan aktiveras/deaktiveras.

På/Av

Parkeringshjälpens front- och sidosensorer aktiveras automatiskt vid motorstart – sensorerna bakåt om bilen rullar bakåt eller då backväxeln väljs.



Funktionen aktiveras/deaktiveras i centerdisplayens funktionsvy.

- Tryck på knappen **Parkeringsassistans** i funktionsvyn.
 - > Parkeringshjälp aktiveras/deaktiveras, knappen visar en GRÖN/GRÅ indikering.

I bil utrustad med Parkeringshjälpkamera kan Parkeringshjälp även aktiveras/deaktiveras från respektive kameravy.

Relaterad information

- Parkeringshjälp* (s. 382)

Begränsningar för Parkeringshjälp

Funktionen Parkeringshjälp kan inte detektera allt i samtliga situationer och kan därför ha begränsad funktionalitet i vissa fall.

Följande exempel på begränsningar för Parkeringshjälp bör en förare vara medveten om:

VARNING



Var extra uppmärksam vid körning bakåt då denna symbol visas när ett släpfordon, en cykelhållare eller liknande är tillkopplat och elektriskt anslutet till bilen.

Symbolen indikerar att parkeringshjälpsensorerna bakåt är **avstängda** och varnar då inte för några hinder.

! VIKTIGT

Föremål som t.ex. kedjor, tunna blanka stolpar eller låga hinder kan hamna i "signalskugga" och då tillfälligt inte uppfattas av sensorerna – den pulserande tonen kan då oväntat upphöra istället för att övergå till förväntad konstantton.

Sensorerna kan inte upptäcka höga objekt, t.ex. utstickande lastbryggor.

- Var i sådana här situationer extra uppmärksam och manövrera/förflytta bilen särskilt långsamt eller avbryt pågående parkeringsmanöver – hög risk för skada på fordon eller andra föremål kan föreligga eftersom information från sensorerna inte alltid är tillförlitlig vid sådana situationer.

! VIKTIGT

Under vissa omständigheter kan parkeringshjälpsystemet ge falska varningssignaler vilka orsakas av externa ljudkällor med samma ultraljudsfrekvenser som systemet arbetar med.

Exempel på sådana källor är signalhorn, våta däck på asfalt, pneumatiska bromsar, avgasljud från motorcyklar, etc.

i OBS

Då en dragkrok är konfigurerad med bilens elsysteem, inkluderas dragkrokens utstick när funktionen mäter avstånd till objekt bakom bilen.

Relaterad information

- Parkeringshjälp* (s. 382)

Rekommenderat Underhåll för Parkeringshjälp

För att funktionen Parkeringshjälp ska fungera optimalt måste dess sensorer rengöras regelbundet med vatten och bilschampo.

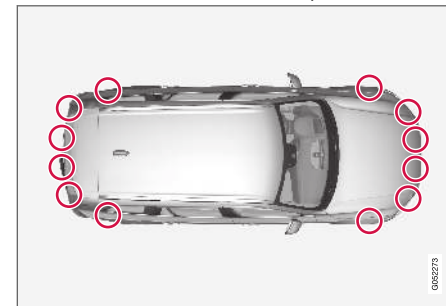

Parkeringssensoreernas placering¹¹⁸.

i OBS

Smuts, is och snö som täcker sensorerna kan ge upphov till falska varningssignaler, reducerad eller utebliven funktion.

Relaterad information

- Parkeringshjälp* (s. 382)

¹¹⁸OBS! Bilden är schematisk – detaljer kan variera beroende på bilmodell.

Symboler och meddelanden för Parkeringshjälp

Symboler och meddelanden för Parkeringshjälp kan visas i förar- och/eller centerdisplayen. Följande tabell visar några exempel.

Symbol	Meddelande	Innebörd
		Parkeringshjälpsensorerna bakåt är avstängda och därför presenteras inga akustiska varningar för hinder/objekt.
	Parkeringshjälp Sensorer blockerade, rengöring behövs	En eller flera av funktionens sensorer är blockerade – kontrollera och åtgärda snarast möjligt.
	Parkeringshjälp Ej tillgänglig Service erfordras	Systemet fungerar inte som det ska. En verkstad bör kontaktas – en auktoriserad Volvoverkstad rekommenderas.

Ett textmeddelande kan släckas med ett kort tryck på -knappen, belägen i centrum på rattens högra knappsats.

Om ett meddelande kvarstår: Kontakta verkstad – en auktoriserad Volvoverkstad rekommenderas.

Relaterad information

- Parkeringshjälp* (s. 382)

Parkeringshjälpkamera*

Parkeringshjälpkameran kan hjälpa föraren vid manövrering i trånga utrymmen genom att indikera hinder med kamerabild och grafik i centerdisplayen.

Parkeringshjälpkamera är en stödfunktion vilken aktiveras automatiskt när backväxeln väljs eller manuellt via centerdisplayen.



Exempel på kameravy¹¹⁹.

- 1 **Zoom**¹²⁰ – zooma in/ut
- 2 **360°-vy*** – aktiverar/deaktiverar samtliga kameror
- 3 **PAS*** – aktiverar/deaktiverar Parkeringshjälp
- 4 **Linjer** – aktiverar/deaktiverar hjälplinjer

- 5 **Dragkrok*** – aktiverar/deaktiverar hjälplinje för dragkrok¹²¹
- 6 **CTA*** – aktiverar/deaktiverar Cross Traffic Alert

VARNING

- Funktionen Parkeringskamera är ett kompletterande förarstöd med avsikt att underlätta körningen och göra den säkrare – den kan emellertid inte hantera samtliga situationer vid alla trafik-, väder- och vägförhållanden.
- Parkeringskamerorna har döda/blinda vinklar där hinder inte kan upptäckas.
- Var särskilt uppmärksam på människor och djur som befinner sig nära bilen.
- Föremål/hinder kan vara närmare bilen än de upplevs vara på bildskärmen.
- Parkeringskamerorna kan inte ersätta förarens uppmärksamhet och omdöme utan denne är alltid ansvarig för att bilen framförs på ett säkert sätt, med lämplig hastighet och med lämpligt avstånd till andra fordon samt i enlighet med gällande trafikregler och bestämmelser.

Relaterad information

- Parkeringskamerornas Kameravyer (s. 388)
- Hjälplinjer för Parkeringskamera (s. 389)
- Sensorfält från Parkeringshjälp för Parkeringskamera (s. 391)
- Starta Parkeringshjälpkamera (s. 392)
- Begränsningar för Parkeringshjälpkamera (s. 393)
- Rekommenderat Underhåll av Parkeringskamera (s. 394)
- Rekommenderat Underhåll av Parkeringskamera (s. 394)
- Symboler och meddelanden för Parkeringshjälpkamera (s. 395)

¹¹⁹Bilden är schematisk – detaljer kan variera beroende på bilmodell.

¹²⁰Vid inzoomning släcks hjälplinjer.

¹²¹Ej tillgänglig för alla marknader.

Parkeringskamerornas Kameravyer

Funktionen kan visa en sammansatt 360°-vy samt en separat vy för de fyra respektive kamerorna: bakre, främre, vänster eller höger kameravy.

360°-vy*

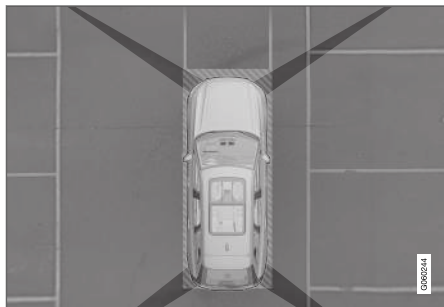

Parkeringskamerornas "synfält" med dess ungefärliga täckområde.

Funktionen **360°-vy** aktiverar samtliga parkeringskameror varvid bilens fyra sidor visas samtidigt i centerdisplayen, vilket hjälper föraren att observera vad som finns runt bilen vid manövrering i låga hastigheter.

Från 360°-vyn kan varje kameravy aktiveras separat:

- Tryck på bildskärmen för önskad kameran "synfält" – t.ex. på ytan framför/ovanför frontkameran.



Vilken av kamerorna som är aktiv, indikeras med en kameran symbol på centerdisplayens bilsymbol.

Är bilen även utrustad med **Parkeringshjälp*** illustreras avstånd till upptäckta hinder med fält i olika färger.

Kamerorna kan aktiveras automatiskt eller manuellt – se avsnitt "Starta Parkeringshjälpkamera".

Bakåt

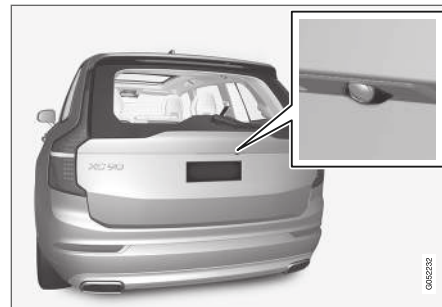

Kameran¹²² bakåt är placerad ovanför registreringskylten.

Kameran bakåt visar ett brett område bakom bilen. För vissa modeller kan även en del av stötfångaren synas samt eventuell dragkrok.

Föremål på centerdisplayen kan upplevas luta något – detta är normalt.

¹²²OBS! Bilden är schematisk – detaljer kan variera beroende på bilmodell.

Framåt

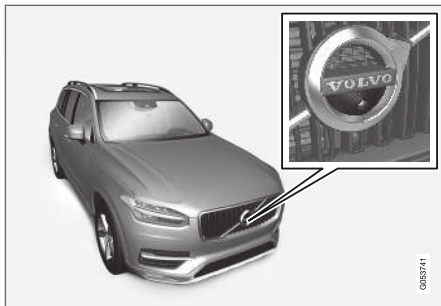

Parkeringskameran¹²³ framåt är placerad i grillen.

Frontkameran kan vara till hjälp vid utfart med begränsad sikt åt sidorna, t.ex. vid passage genom en häck. Den är aktiv i hastigheter upp till 25 km/h (16 mph) – därefter släcks frontkameran.

Om bilen inte uppnår 50 km/h (30 mph) och hastigheten sjunker under 22 km/h (14 mph) inom 1 minut efter att frontkameran släckts, återaktiveras kameran.

Sidorna



Sidokamera¹²³ är placerade i respektive ytterbackspegel.

Sidokamerorna kan visa vad som finns utmed respektive sida av bilen.

Relaterad information

- Parkeringshjälpkamera* (s. 387)

Hjälplinjer för Parkeringskamera

Parkeringshjälpkamerorna visar med linjer på bildskärmen var bilen befinner sig i förhållande till omgivningen.



Exempel¹²⁴ på hjälplinjer.

Hjälplinjer visar tänkt bana för bilens yttermått med aktuellt rattutslag – detta underlättar vid fickparkering, backning i trånga utrymmen och vid påkoppling av släpfordon.

¹²³OBS! Bilden är schematisk – detaljer kan variera beroende på bilmodell.

¹²⁴Bilden är schematisk – detaljer kan variera beroende på bilmodell.

FÖRARSTÖD

- ◀ Linjerna på skärmen projiceras som om de befann sig i markplan bakom bilen och är direkt beroende av rattutslaget, vilket gör att föraren ser den väg bilen kommer att ta – även då bilen svänger.

Hjälplinjerna inkluderar bilens mest utstickande detaljer, t.ex. dragkrok, ytterbackspeglar och hörn.

i OBS

- Vid backning med släpfordon som inte är elektriskt kopplad till bilen visar bildskärmens hjälplinjer den väg **bilen** kommer att ta – inte släpfordonets.
- Bildskärmen visar inga hjälplinjer när en släpvagn är elektriskt ansluten till bilens elsystem.
- Hjälplinjer visas inte vid inzoomning.

! VIKTIGT

- Tänk på att med kameravy bakåt vald, visar bildskärmen endast området bakom bilen – var då uppmärksam på bilens sidor och front när ratten vrids vid backning.
- Samma sak gäller omvänt – var observant på vad som händer med bilens bakre delar då den främre kameravyn är vald.
- Observera att hjälplinjerna visar den **kortaste** vägen – var därför extra uppmärksam på att bilens sidor inte går mot/över något då ratten vrids vid körning framåt eller att bilens front sveps mot/över något då ratten vrids vid backning.

Hjälplinjer i 360°-vy*



360°-vy med hjälplinjer¹²⁴.

Med 360°-vy visas hjälplinjer – beroende på köriktning – bakom, framför och vid sidan av bilen:

- Vid körning framåt: Frontlinjer
- Vid backning: Sidolinjer och backlinjer.

Med front- eller backkamera vald, visas hjälplinjerna oberoende av bilens köriktning.

Med en sidokamera vald, visas hjälplinjer endast vid backning.

¹²⁴Bilden är schematisk – detaljer kan variera beroende på bilmodell.

Hjälplinje för dragkrok*

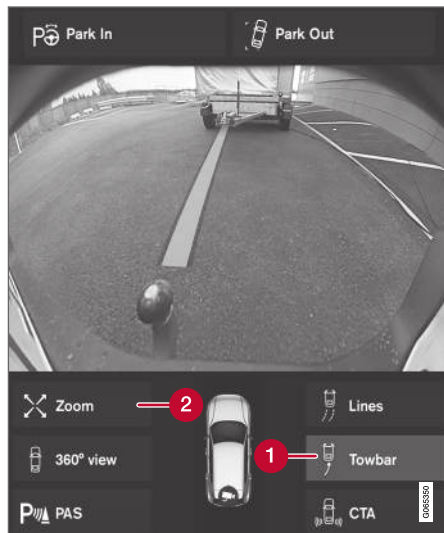

Dragkrok med hjälplinje¹²⁴.

- 1 Dragkrok** – aktivera hjälplinje för dragkrok.
- 2 Zoom** – zooma in/ut.

Kameran kan med fördel användas vid tillkoppling av ett släpfordon genom att visa en hjälplinje för dragkrokens tänkta "bana" mot släpfordonet.

1. Tryck på **Dragkrok** (1).
 - > Hjälplinjen för dragkrokens tänkta "bana" visas – samtidigt släcks bilens hjälplinjer.
 - Hjälplinjer för både bil och dragkrok kan inte visas samtidigt.
2. Tryck på **Zoom** (2) vid behov av noggrann manövrering.
 - > Kameran vyn zoomas in.

Relaterad information

- Parkeringshjälpkamera* (s. 387)

Sensorfält från Parkeringshjälp för Parkeringskamera

Är bilen utrustad med Parkeringshjälp visas avståndet i 360°-vyn med färgade fält för varje sensor som registrerar ett hinder.

¹²⁴Bilden är schematisk – detaljer kan variera beroende på bilmodell.

◀◀ Sensorfält bakåt och framåt



Bildskärmen kan visa färgade sensorfält på bilsymbolen¹²⁵.

Fältens färg för sensorerna bakåt och framåt ändras med minskande avstånd till hindret – från gult, via orange mot rött.

Fältfärg bakåt och framåt	Avstånd i meter (fot)
Gul	0,6–1,5 (2,0–4,9)
Orange	0,4–0,6 (1,3–2,0)
Röd	0–0,4 (0–1,3)

Sensorfält åt sidorna

Sidofälten visas med enbart färgen orange.

Fältfärg sidor	Avstånd i meter (fot)
Orange	0–0,3 (0–1,0)

Relaterad information

- Parkeringshjälpkamera* (s. 387)

Starta Parkeringshjälpkamera

Parkeringshjälpkameran startar automatiskt när backväxeln väljs eller manuellt med en av centerdisplayens funktionsknappar.

Kameravy vid backning

Vid val av backväxel visar bildskärmen 360°-vyn om den eller en av sidovyerna var senast använd kameravy – annars visas backvyn.

Kameravy vid manuell kamerastart



Starta parkeringskameran med denna knapp i centerdisplayens funktionsvy.

Bildskärmen visar därefter i första hand den senast använda kameravyn. Men efter varje

motorstart ersätts tidigare visad sidovy av 360°-vyn och tidigare visad zoomad backvy ersätts av backvyn.

Automatisk deaktivering av kamera

Frontvyn släcks vid 25 km/h (16 mph) för att inte distrahera föraren – den återaktiveras automatiskt om hastigheten sänks till 22 km/h (14 mph) inom 1 minut förutsatt att hastigheten ej överskrider 50 km/h (31 mph).

Övriga kameravyer släcks vid 15 km/h (9 mph) och återaktiveras ej.

¹²⁵Bilden är schematisk – detaljer kan variera beroende på bilmodell.

Relaterad information

- Parkeringshjälpkamera* (s. 387)

Begränsningar för Parkeringshjälpkamera

Funktionen Parkeringshjälpkamera kan inte detektera allt i samtliga situationer och kan därför ha begränsad funktionalitet.

Följande exempel på begränsningar för Parkeringshjälpkameran bör en förare vara medveten om:

VARNING



Var extra uppmärksam vid körning bakåt då denna symbol visas när ett släpfordon, en cykelhållare eller liknande är tillkopplat och elektriskt anslutet till bilen.

Symbolen indikerar att parkeringshjälpsensorerna bakåt är **avstängda** och varnar då inte för några hinder.

OBS

Cykelhållare eller andra tillbehör monterade bak på bilen kan skymma kamerans sikt.

Blinda sektorer

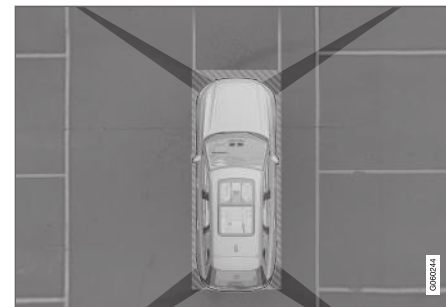

Det finns "blinda" sektorer mellan kamerornas synfält.

I 360°-vyn kan hinder/föremål "försvinna" i skarvorna mellan de individuella kamerorna.

VARNING

Var uppmärksam på att även om det ser ut som att en förhållandevis liten del av bilden är skymd kan det medföra att en relativt stor sektor är dold och hinder kan därför förbli oupptäckta tills bilen är mycket nära hindret.

Defekt kamera

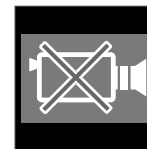

Om en kamerasektor är SVART och innehåller den här symbolen innebär det att den kameran är ur funktion.

Följande bild visar ett exempel.





Bilens vänstra kamera är ur funktion.

Svart kamerasektor

En svart kamerasektor visas även vid följande tillfällen, men då **utan** symbol för defekt kamera:

- öppen dörr
- öppen baklucka
- infälld ytterspegel.

Ljusförhållanden

Kamerabilden justeras automatiskt efter rådande ljusförhållande. Det gör att bilden kan variera något i ljusstyrka och kvalitet. Dåliga ljusförhållanden kan resultera i reducerad bildkvalitet.

Relaterad information

- Parkeringshjälpkamera* (s. 387)

Rekommenderat Underhåll av Parkeringskamera

Respektive parkeringskamera placerad vid bakre registreringskylthållare, i grillen samt i båda ytterbackspeglar, behöver ett visst mått av underhåll.

Rengör kameranlinser regelbundet med ljummet vatten och bilschampo – försiktigt så inte linsen repas.

i OBS

Håll kameranlinsen ren från smuts, snö och is för bästa funktion. Detta är speciellt viktigt vid dåliga ljusförhållanden.



Relaterad information

- Parkeringshjälpkamera* (s. 387)

Symboler och meddelanden för Parkeringshjälpkamera

Symboler och meddelanden för Parkeringshjälpkamera kan visas i förar- och/eller centerdisplayen.

Följande tabell visar exempel.

Symbol	Meddelande	Innebörd
		Parkeringshjälpsensorerna bakåt är avstängda och därför presenteras inga akustiska varningar och fältmarkeringar för hinder/objekt.
		Kameran är ur funktion.
	Parkeringshjälp Sensorer blockerade, rengöring behövs	En eller flera av funktionens sensorer är blockerade – kontrollera och åtgärda snarast möjligt.
	Parkeringshjälp Ej tillgänglig Service erfordras	Systemet fungerar inte som det ska. En verkstad bör kontaktas – en auktoriserad Volvoverkstad rekommenderas.

Ett textmeddelande kan släckas med ett kort tryck på -knappen, belägen i centrum på rattens högra knappsats.

Om ett meddelande kvarstår: Kontakta verkstad – en auktoriserad Volvoverkstad rekommenderas.

Relaterad information

- Parkeringshjälpkamera* (s. 387)

Aktiv parkeringshjälp*

Den Aktiva parkeringshjälpen (PAP¹²⁶) hjälper föraren att parkera i eller lämna en parkeringsficka.

PAP kontrollerar först om ett utrymme är tillräckligt stort och styr sedan in bilen i utrymmet.

Centerdisplayen visar med symboler, grafik och text vilka olika moment som ska utföras och när.

VARNING

- Funktionen PAP är ett kompletterande förarstöd med avsikt att underlätta körningen och göra den säkrare – den kan emellertid inte hantera samtliga situationer vid alla trafik-, väder- och vägförhållanden.
- Var särskilt uppmärksam på människor och djur som befinner sig nära bilen.
- PAP kan inte ersätta förarens uppmärksamhet och omdöme utan denne är alltid ansvarig för att bilen framförs på ett säkert sätt, med lämplig hastighet och med lämpligt avstånd till andra fordon samt i enlighet med gällande trafikregler och bestämmelser.

OBS

Funktionen PAP mäter utrymme och styr bilen – förarens uppgift är att:

- hålla noggrann uppsikt runt bilen
- följa centerdisplayens instruktioner
- välja växel (bakåt/framåt) – ett "pling"-ljud talar om när föraren ska byta växel
- reglera och hålla säker hastighet
- bromsa och stanna.

Relaterad information

- Varianter av parkering med Aktiv parkeringshjälp (s. 396)
- Parkera med Aktiv parkeringshjälp (s. 397)
- Lämna parkering med Aktiv parkeringshjälp (s. 400)
- Begränsningar för Aktiv parkeringshjälp* (s. 401)
- Rekommenderat Underhåll för Aktiv parkeringshjälp (s. 402)
- Meddelanden för Aktiv parkeringshjälp* (s. 403)

Varianter av parkering med Aktiv parkeringshjälp

Aktiv parkeringshjälp PAP¹²⁷ kan användas vid följande varianter av parkering.

¹²⁶Park Assist Pilot
¹²⁷Park Assist Pilot

Parallellparkering

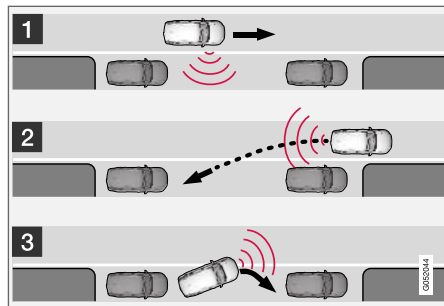

Princip för parallell- eller fickparkering.

PAP-funktionen parkerar bilen med följande delmoment:

1. Parkeringsutrymme söks och kontrollmäts.
2. Bilen styrs in i utrymmet under backning.
3. Bilen positioneras i utrymmet med hjälp av körning framåt/bakåt.

Med funktionen **Kör ut** kan en parallellparkerad bil även få hjälp av PAP med att lämna parkeringsfickan – se rubrik "Lämna en parkeringsficka" i avsnitt "Parkera med Aktiv parkeringshjälp".

Vinkelrät parkering

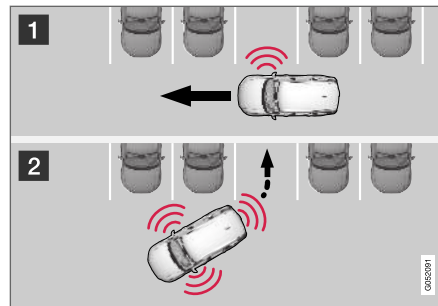

Princip för vinkelrät parkering.

PAP-funktionen parkerar bilen med följande delmoment:

1. Parkeringsutrymme söks och kontrollmäts.
2. Bilen styrs in i utrymmet under backning och positioneras i utrymmet med hjälp av körning framåt/bakåt.

i OBS

En vinkelrät parkerad bil kan **inte** få hjälp av PAP-funktionen **Kör ut** med att lämna en parkeringsficka – den funktionen ska bara användas för en parallellparkerad bil.

Relaterad information

- Aktiv parkeringshjälp* (s. 396)

Parkera med Aktiv parkeringshjälp

Den Aktiva parkeringshjälpen (PAP¹²⁸) hjälper föraren att parkera via tre delmoment. Funktionen kan även hjälpa föraren att lämna en parkeringsficka.

i OBS

Funktionen PAP mäter utrymme och styr bilen – förarens uppgift är att:

- hålla noggrann uppsikt runt bilen
- följa centerdisplayens instruktioner
- välja växel (bakåt/framåt) – ett "pling"-ljud talar om när föraren ska byta växel
- reglera och hålla säker hastighet
- bromsa och stanna.

Symboler, grafik och/eller text visar på centerdisplayens bildskärm när de olika momenten ska utföras.

PAP kan aktiveras om följande kriterier är uppfyllda efter motorstart:

- Inget släpfordon är kopplat till bilen
- Hastigheten måste vara lägre än 30 km/h (20 mph).



i OBS

Avståndet mellan bilen och parkeringsfickor ska vara 0,5–1,5 meter (1,6–5,0 ft) då PAP söker parkeringsutrymme.

Parkera

PAP parkerar bilen med följande delmoment:

1. Parkeringsutrymme söks och kontrollmäts.
2. Bilen styrs in i utrymmet under backning.
3. Bilen positioneras i utrymmet – systemet kan då begära att föraren ska skifta växel.

Söka och kontrollmäta parkeringsfickor



Funktionen kan aktiveras i centerdisplayens funktionsvy.

Den kan även nås från kameravyerna.

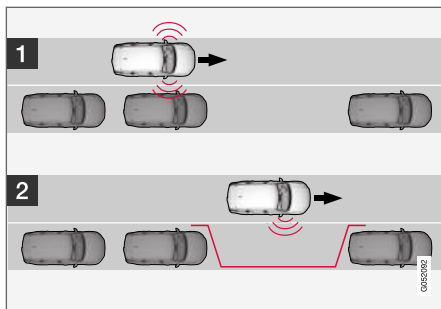

Princip för parallell parkering.

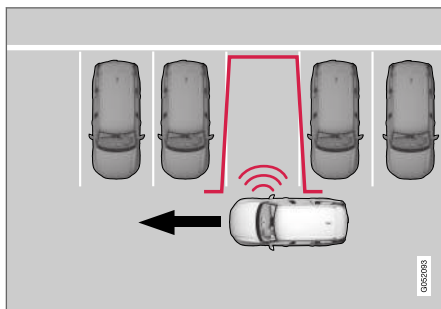

Princip för vinkelrät parkering.

Gör så här:

1. Kör i högst 30 km/h (20 mph) inför en parallell parkering eller högst 20 km/h (12 mph) inför en vinkelrät parkering.

2. Tryck på knappen **Kör in** i funktionsvy eller i kameravyn.
 - > PAP söker av och kontrollerar om en parkeringsyta är tillräckligt stor.
3. Var beredd att stanna bilen då grafik och meddelande på centerdisplayen säger att en lämplig parkeringsficka har hittats.
 - > Ett popup-fönster visas.
4. Välj **Parallell parkering** eller **Vinkelrät parkering** och lägg i backväxeln.

i OBS

PAP söker utrymme för parkering, visar instruktioner och styr in bilen på bilens passagerarsida. Men om så önskas kan bilen parkeras även på förarsidan av gatan:

- Aktivera körriktningvisaren åt förarsidan – då söker systemet parkeringsutrymme på den sidan av bilen istället.

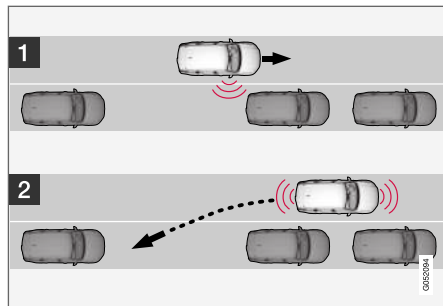
Backa in i parkeringsutrymmet

Parallell.

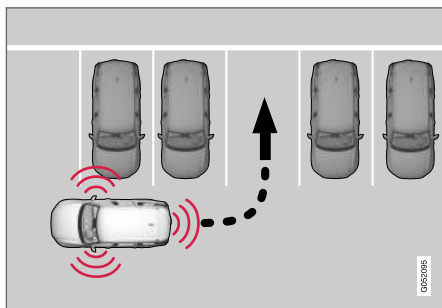

Vinkelrät.

Gör så här för att backa in bilen i parkeringsutrymmet:

1. Kontrollera att det är fritt bakåt och lägg i backväxeln.
2. Backa långsamt och försiktigt utan att röra ratten – och inte fortare än 7 km/h (4 mph).
3. Var beredd att stanna bilen då grafik och meddelande på centerdisplayen ger den instruktionen.

i OBS

- Håll händerna borta från ratten då PAP-funktionen är aktiverad.
- Se till att ratten inte hindras på något sätt och kan rotera fritt.
- För att uppnå bästa resultat – vänta tills ratten vridits färdigt innan körning bakåt/framåt påbörjas.

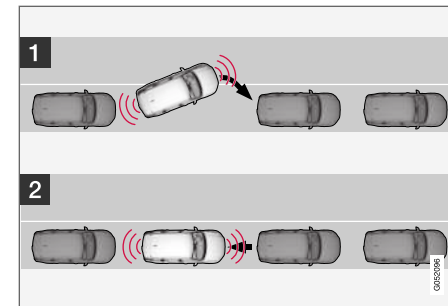
Positionera bilen i parkeringsutrymmet

Parallell.

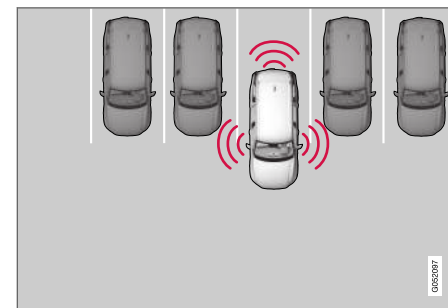

Vinkelrät.

Gör så här:

1. För växelväljaren till **D**-läge, vänta tills ratten vridits och kör sakta framåt.

2. Var beredd att stanna bilen då grafik och meddelande på centerdisplayen ger den instruktionen.
3. Lägg i backväxeln och kör sakta bakåt.
4. Var beredd att stanna bilen då grafik och meddelande på centerdisplayen ger den instruktionen.

Funktionen stängs av automatiskt i kombination med att grafik och meddelande visar att parkeringen är avslutad. Föraren kan dock behöva göra en extra korrigering efteråt – endast föraren kan bedöma när bilen är ordentligt parkerad.

VIKTIGT

Varningsavståndet är kortare när sensorerna används av PAP jämfört med när Parkeringshjälp använder sensorerna.

Relaterad information

- Aktiv parkeringshjälp* (s. 396)

Lämna parkering med Aktiv parkeringshjälp

Funktionen **Kör ut** kan hjälpa föraren att lämna en parkeringsficka.

OBS

Att lämna en parkeringsficka med funktionen **Kör ut** ska endast användas för en parallell-parkerad bil – den fungerar inte för en vinkelrät parkerad bil.



Funktionen **Kör ut** aktiveras i centerdisplayens funktionsvy eller i kameravyn.

Gör så här:

1. Tryck på knappen **Kör ut** i funktionsvyn eller i kameravyn.
2. Välj med körriktningsvisaren åt vilket håll bilen ska lämna parkeringsfickan.
3. Var beredd att stanna bilen då grafik och meddelande på centerdisplayen ger den instruktionen – följ instruktionerna på samma sätt som vid parkeringsförfarandet.

Observera att ratten kan "fjädra" tillbaka då funktionen avslutas – föraren kan då behöva vrida ratten tillbaka till maximalt rattutslag för att kunna lämna parkeringsfickan.

Om PAP anser att föraren kan lämna parkeringsfickan utan någon extra manöver kommer funktionen att avslutas, även om det kan tyckas att bilen är kvar i parkeringsfickan.

Relaterad information

- Aktiv parkeringshjälp* (s. 396)

Begränsningar för Aktiv parkeringshjälp*

Funktionen Aktiv parkeringshjälp PAP¹²⁹ kan inte detektera allt i samtliga situationer och kan därför ha begränsad funktionalitet.

VARNING

- Funktionen PAP är ett kompletterande förarstöd med avsikt att underlätta körningen – den kan emellertid inte hantera samtliga situationer vid alla trafik-, väder- och vägförhållanden.
- Var särskilt uppmärksam på människor och djur som befinner sig nära bilen.
- Tänk på att bilens front kan svänga ut mot mötande trafik under parkeringsmanövern.
- Objekt belägna högre än sensorernas detektionsområde inkluderas inte när parkeringsmanövern beräknas vilket kan leda till att PAP kan svänga in i parkeringsfickan för tidigt – därför bör sådana parkeringsfickor undvikas.
- PAP kan inte ersätta förarens uppmärksamhet och omdöme utan denne är alltid ansvarig för att bilen framförs på ett säkert sätt, med lämplig hastighet och med lämpligt avstånd till andra fordon samt i enlighet med gällande trafikregler och bestämmelser.

Följande exempel på begränsningar för Aktiv parkeringshjälp bör en förare vara medveten om:

Parkering avbryts

En parkeringssekvens avbryts:

- om föraren rör ratten
- om bilen framförs för fort – över 7 km/h (4 mph)
- om föraren trycker på **Avbryt** i centerdisplayen
- vid ingrepp av de låsningsfria bromsarna eller den Elektroniska stabilitetskontrollen – t.ex. ett hjul tappar fästet vid halt väglag
- då styrservon arbetar med reducerad effekt – t.ex. vid kylning på grund av överhettning (se avsnitt "Hastighetsberoende rattmotstånd").

Ett meddelande i centerdisplayen informerar i förekommande fall om varför parkeringssekvensen avbröts.

VIKTIGT

Under vissa omständigheter kan PAP inte hitta parkeringsfickor – en anledning kan vara att sensorerna störs av externa ljudkällor vilka avger samma ultraljudfrekvenser systemet arbetar med.

Exempel på sådana källor är bl.a. signalhorn, våta däck på asfalt, pneumatiska bromsar, avgasljud från motorcyklar, m.m.



i OBS

Smuts, is och snö som täcker sensorerna reducerar funktionen och kan omöjliggöra mätning.

Förarsvar

Föraren bör ha i minnet att PAP är ett hjälpmedel – inte en ofelbar helautomatisk funktion. Därför måste föraren vara beredd att avbryta ett parkeringsmoment.

Det finns även några detaljer att tänka på i samband med parkering, t.ex:

- Föraren är alltid ansvarig för bedömning av att det utrymme PAP erbjuder är lämpligt för parkering.
- Använd inte PAP om snökedjor eller reservhjul är monterade.
- Använd inte PAP om lastade föremål sticker utanför bilen.
- Kraftigt regn eller snöfall kan medföra att parkeringsfickan inte mäts på ett korrekt sätt.
- Under sökning och kontrollmätning av parkeringsutrymme kan PAP missa objekt placerade långt in i ett utrymme.
- Parkeringsfickor på smala gator kan inte alltid erbjudas eftersom nödvändigt utrymme för manövrering kanske inte är tillräckligt.

- Använd godkända däck¹³⁰ med korrekt däcktryck – det påverkar PAP:s förmåga att parkera.
- PAP utgår från på aktuell plats parkerade fordons placering – är dessa olämpligt uppställda kan t.ex. den egna bilens däck och fälgar skadas mot trottoarkanter.
- Vinkelräta parkeringsfickor kan missas eller erbjudas i onödan om en parkerad bil sticker ut mer än övriga parkerade bilar.
- PAP är konstruerad för parkering på raka gator – inte i kraftiga böjar eller svängar. Se därför till att bilen är parallell med aktuella parkeringsfickor då PAP mäter utrymmet.

i VIKTIGT

Byte till annan godkänd fälg- och/eller däckdimension kan medföra en förändrad däckomkrets vilket innebär att PAP-systemets parametrar då kan behöva uppdateras. Rådfråga en verkstad – en auktoriserad Volvo-verkstad rekommenderas.

Relaterad information

- Aktiv parkeringshjälp* (s. 396)
- Hastighetsberoende rattmotstånd (s. 270)

Rekommenderat Underhåll för Aktiv parkeringshjälp

För att funktionen Aktiv parkeringshjälp PAP¹³¹ ska fungera optimalt måste dess sensorer rengöras regelbundet med vatten och bilschampo.

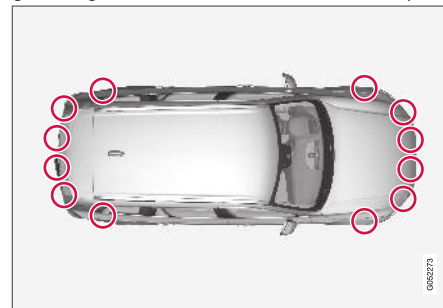

Parkeringssensorernas placering¹³².

i OBS

Smuts, is och snö som täcker sensorerna kan ge upphov till falska varnings signaler, reducerad eller utebliven funktion.

Relaterad information

- Aktiv parkeringshjälp* (s. 396)

¹³⁰Med "godkända däck" avses däck av samma typ och fabrikat som originalmonterats vid nyleverans från fabrik.

¹³¹Park Assist Pilot

Meddelanden för Aktiv parkeringshjälp*

Meddelanden för Aktiv parkeringshjälp PAP¹³³ kan visas i förar- och/eller centerdisplayen. Följande tabell visar exempel.

Meddelande	Innebörd
Parkeringshjälp Sensorer blockerade, rengöring behövs	En eller flera av funktionens sensorer är blockerade – kontrollera och åtgärda snarast möjligt.
Parkeringshjälp Ej tillgänglig Service erfordras	Systemet fungerar inte som det ska. En verkstad bör kontaktas – en auktoriserad Volvoverkstad rekommenderas.

Ett textmeddelande kan släckas med ett kort tryck på -knappen, belägen i centrum på rattens högra knappsats.

Om ett meddelande kvarstår: Kontakta verkstad – en auktoriserad Volvoverkstad rekommenderas.

Relaterad information

- Aktiv parkeringshjälp* (s. 396)

¹³²OBS! Bilden är schematisk – detaljer kan variera beroende på bilmodell.

¹³³Park Assist Pilot

START OCH KÖRNING

Starta bilen

Bilen startas med hjälp av startvredet i tunnelkonsolen när fjärrnyckeln finns i kupén.



Startvredet i tunnelkonsolen.

⚠ VARNING

Innan start:

- Ta på säkerhetsbältet.
- Ställ in säte, ratt och speglar.
- Se till att det går att trycka ner bromspedalen helt.

Fjärrnyckeln används inte fysiskt vid start av bilen eftersom den är utrustad med stöd för nyckelfri start (Passiv start).

För att starta bilen:

1. Fjärrnyckeln måste finnas i bilen. För bilar med Passiv start behöver nyckeln finnas i den främre delen av kupén. Med tillvalet nyckelfri låsning/upplåsning* av bilen räcker det att nyckeln befinner sig någonstans i bilen.
2. Håll bromspedalen nedtryckt¹ helt. För bil med automatisk växling, se till att växelläge **P** eller **N** är valt. För bilar med manuell växling, se till att växelspaken är i friläge eller att kopplingspedalen är nedtryckt.
3. Vrid startvredet medurs och släpp vredet. Reglaget återgår automatiskt till ursprungsläget.

i OBS

För bilar med dieselmotor kan en viss fördröjning uppstå innan start påbörjas.

Vid motorstart arbetar startmotorn tills motorn startar eller till dess överhettningsskyddet bryter.

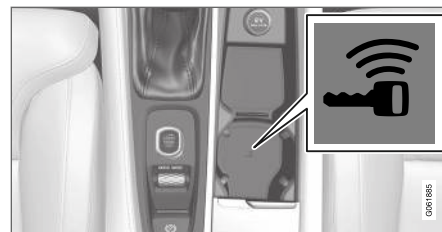

Backup-låsarens placering i tunnelkonsolen.

Om meddelandet **Fjärrnyckel ej hittad** visas i förardisplayen vid start, placera fjärrnyckeln vid backup-låsaren. Gör därefter ett nytt startförsök.

i OBS

När fjärrnyckeln placeras vid backup-låsaren, se till att inga andra bilnycklar, metallföremål eller elektroniska apparater (t.ex. mobiltelefoner, surfplattor, bärbara datorer eller laddare) finns vid backup-låsaren. Flera bilnycklar nära varandra vid backup-låsaren kan störa varandra.

! VIKTIGT

Om motorn inte startat efter 3 försök – vänta 3 minuter innan ett nytt försök påbörjas. Startförmågan ökar om startbatteriet får återhämta sig.

¹ Om bilen rullar räcker det med att vrida startvredet medurs för att starta motorn.

⚠ VARNING

Ta **aldrig** ut fjärrnyckeln från bilen under körning eller vid bogsering.

⚠ VARNING

Ta alltid med fjärrnyckeln ur bilen när bilen lämnas och se till att bilens elsystem är i tändningsläge **0** – särskilt om det finns barn i bilen.

i OBS

Vid kallstart kan tomgångsvarvtalet vara märkbart högre än normalt för vissa motortyper. Detta görs för att så snabbt som möjligt få upp avgasreningssystemet till normal driftstemperatur, vilket minimerar avgasemissioner och skonar miljön.

Relaterad information

- Stänga av bilen (s. 407)
- Tändningslägen (s. 408)
- Justera ratt (s. 186)
- Använda starthjälp med annat batteri (s. 455)
- Välja tändningsläge (s. 409)

Stänga av bilen

Bilen stängs av med hjälp av startvredet i tunnelkonsolen.



Startvredet i tunnelkonsolen.

För att stänga av bilen:

- Vrid startvredet medurs och släpp – bilen stängs av. Reglaget återgår automatiskt till ursprungsläget.

Om växelväljaren för bil med automatisk växling inte är i läge **P** eller om bilen rullar:

- Vrid medurs och håll vredet tills bilen stängs av.

Relaterad information

- Starta bilen (s. 406)
- Tändningslägen (s. 408)
- Justera ratt (s. 186)

- Använda starthjälp med annat batteri (s. 455)
- Välja tändningsläge (s. 409)

Tändningslägen

Bilens elsystem kan försättas i olika nivåer/lägen och på så sätt göra olika funktioner tillgängliga.

För att möjliggöra användning av ett begränsat antal funktioner med avstängd motor, kan bilens elsystem försättas i 3 olika nivåer – **0**, **I** och **II**. Ägarmanualen beskriver genomgående dessa nivåer med benämningen "tändningsläge".

Följande tabell visar vilka funktioner som är tillgängliga i respektive tändningsläge/nivå:

Nivå	Funktioner
0	<ul style="list-style-type: none"> • Kilometerräknare, klocka och temperaturmätare tänds^A. • Elektriskt manövrerade säten* kan justeras. • Fönsterhissar kan användas. • Centerdisplayen startas upp och kan användas^A. • Infotainmentsystemet kan användas^A. <p>Funktionerna är tidsstyrda i detta tändningsläge och stängs av automatiskt efter en stund.</p>
I	<ul style="list-style-type: none"> • Panoramatak, fönsterhissar, 12 V-uttag i kupé, Bluetooth, navigation, telefon, kupéfläkt och vindrutetorkare kan användas. • Elektriskt manövrerade säten kan justeras. • 12 V-uttag i lastutrymmet kan användas. <p>Strömförbrukningen belastar batteriet i detta tändningsläge.</p>

Nivå	Funktioner
II	<ul style="list-style-type: none"> • Strålkastarna tänds. • Varnings-/kontrollampor lyser i 5 sekunder. • Flera övriga system aktiveras. Eluppvärmning i sittedynor och bakruta kan dock aktiveras först efter att bilen startats. <p>Detta tändningsläge förbrukar mycket ström från batteriet och bör därför undvikas!</p>

^A Aktiveras även när dörren öppnas.

Relaterad information

- Starta bilen (s. 406)
- Justera ratt (s. 186)
- Använda starthjälp med annat batteri (s. 455)
- Välja tändningsläge (s. 409)

Välja tändningsläge

Bilens elsystem kan försättas i olika nivåer/lägen och på så sätt göra olika funktioner tillgängliga.

Att välja tändningsläge



Startvredet i tunnelkonsolen.

- **Tändningsläge 0** – Lås upp bilen och förvara fjärrnyckeln inne i bilen.

i OBS

För att nå nivå **I** eller **II** utan motorstart – tryck **inte** ner bromspedalen, eller kopplingspedalen för bilar med manuell växling, när dessa tändningslägen ska väljas.

- **Tändningsläge I** – Vrid startvredet medurs och släpp vredet. Reglaget återgår automatiskt till ursprungsläget.
- **Tändningsläge II** – Vrid startvredet medurs och håll vredet i ca 5 sekunder. Släpp där-efter vredet, vilket automatiskt återgår till ursprungsläget.
- **Tillbaka till tändningsläge 0** – För att återgå till tändningsläge **0** från läge **I** och **II** – Vrid startvredet medurs och släpp vredet. Reglaget återgår automatiskt till ursprungsläget.

Relaterad information

- Starta bilen (s. 406)
- Stänga av bilen (s. 407)
- Tändningslägen (s. 408)
- Justera ratt (s. 186)
- Använda starthjälp med annat batteri (s. 455)

Alkolås*

Alkolåsets funktion är att förhindra att bilen framförs av en berusad förare. Innan motorstart är möjlig måste föraren göra ett utandningsprov som verifierar att denne inte är påverkad av alkohol. Alkolåset kalibreras till respektive marknads gällande gränsvärde för laglig bilkörning.

Bilen har ett gränssnitt för elektrisk inkoppling av olika alkolåsfabrikat och modeller rekommenderade av Volvo. Gränssnittet underlättar alkolåsin-koppling, samt ger möjlighet till en integrerad funktion med alkolåsrelaterade meddelanden i bilens huvuddisplay. För information om specifikt alkolås hänvisas till respektive alkolåstillverkarens instruktionsbok.

! VARNING

Alkolåset är ett hjälpmedel och fråntar inte föraren ansvar. Det är alltid förarens ansvar att vara nykter och att framföra bilen på ett säkert sätt.

Relaterad information

- Förbikoppling av alkolås* (s. 410)
- Inför motorstart med alkolås (s. 410)
- Starta bilen (s. 406)
- Tändningslägen (s. 408)

Förbikoppling av alkoholås*

I händelse av en nödsituation eller att alkoholåset är ur funktion, är det möjligt att koppla förbi alkoholåset för att kunna köra bilen.

För deaktivering via respektive alkoholås, se tillhörande instruktioner.

Aktivera Förbikopplingsfunktionen (Bypass)

i OBS

All aktivering av förbikopplingsfunktionen loggas och sparas i ett minne i alkoholåsets kontrollenhet. Det går inte att ångra en förbikoppling.

Meddelandet **Blås i alkoholåset Förbikoppla istället?** kommer upp i skärmen:

- Om det står "Cancel/Yes" - välj förbikoppling med ett tryck på högra rattknappsatsens högerpilknapp och sedan på **O**-knappen.
- Om det står "Yes" - välj förbikoppling med ett tryck på **O**-knappen.

Alkoholåset är nu förbikopplat och bilen kan startas.

Vid installationen av alkoholås väljs antalet möjliga förbikopplingar som ska kunna utföras innan service erfordras.

Relaterad information

- Alkoholås* (s. 409)
- Inför motorstart med alkoholås (s. 410)

- Starta bilen (s. 406)
- Tändningslägen (s. 408)

Inför motorstart med alkoholås

Alkoholåset aktiveras automatiskt och görs klart för användning när bilen öppnas.

Att tänka på

För att få korrekt funktion och ett så rättvisande mätresultat som möjligt:

- Undvik att äta eller dricka ca 5 minuter innan utandningsprovet.
- Undvik kraftig vindrutespolning – alkoholen i spolärvätskan kan resultera i felaktigt mätresultat.

i OBS

Efter en avslutad körning kan motorn återstartas inom 30 minuter utan att ett nytt utandningsprov behöver göras.

Relaterad information

- Förbikoppling av alkoholås* (s. 410)
- Alkoholås* (s. 409)
- Starta bilen (s. 406)
- Tändningslägen (s. 408)

Bromsfunktioner

Bilens bromsar används för att sänka hastigheten eller förhindra att bilen sätts i rullning.

Vid sidan av färdbroms och parkeringsbroms är bilen utrustad med flera automatiska bromshjälpfunktioner. Dessa kan underlätta t.ex. genom att föraren inte behöver hålla foten på bromspedalen vid stillastående vid ett trafikljus, vid start i uppförsbacke eller vid körning i nedförsbacke.

Beroende av bilens utrustning kan följande bromshjälpfunktioner finnas:

- Automatisk broms vid stillastående (Auto Hold)
- Backstarthjälp (Hill Start Assist)
- Automatisk inbromsning efter en kollision
- City Safety

Relaterad information

- Färdbroms (s. 411)
- Parkeringsbroms (s. 413)
- Automatisk broms vid stillastående (s. 417)
- Automatisk inbromsning efter en kollision (s. 418)
- Hjälpsystem vid start i backe (s. 418)
- City Safety™ (s. 337)

Färdbroms

Färdbromsen är en del av bromssystemet. Bilen är utrustad med två bromskretsar. Om en bromskrets skadas kommer bromspedalen att ta djupare. Ett högre pedalytryck behövs då för att få normal bromseffekt.

Förarens tryck på bromspedalen förstärks av en bromsservo.

VARNING

Bromsservon fungerar endast då motorn är igång.

Om färdbromsen används vid avstängd motor känns pedalen stum och ett högre pedalytryck måste användas för att bromsa bilen.

I mycket kuperade landskap eller vid körning med tung last kan bromsarna avlastas genom motorbromsning i manuellt växelläge. Motorbromsen utnyttjas effektivast om samma växel används nedför som uppför.

Låsningsfria bromsar

Bilen har låsningsfria bromsar, Anti-lock Braking System (ABS), som kan förhindra att hjulen låser sig vid inbromsning och möjliggör bibehållen styrförmåga. Vid ingrepp kan vibrationer kännas i bromspedalen, vilket är normalt.

Efter att bilen startats görs automatiskt ett kort test av ABS-systemet då föraren släpper bromspedalen. Ytterligare ett automatiskt test av syste-

met kan komma att göras vid låg hastighet. Testet kan kännas som pulseringar i bromspedalen.

Symboler i förardisplayen

Symbol	Innebörd
	Kontrollera bromsvätskenivån. Om nivån är låg, fyll på bromsvätska samt kontrollera orsaken till bromsvätskeförlusten.
	Fast sken i 2 sekunder vid start av motor: Automatisk funktionskontroll.
	Fast sken i mer än 2 sekunder: Fel i ABS-systemet. Bilens ordinarie bromssystem fungerar fortfarande, men utan ABS-funktion.





VARNING

Om både varningslampan för bromsfel och ABS-fel är tända samtidigt, kan ett fel ha uppstått i bromssystemet.

- Om nivån i bromsvätskebehållaren vid detta tillfälle är normal, kör försiktigt till närmaste verkstad för kontroll av bromssystemet – en auktoriserad Volvoverkstad rekommenderas.
- Om bromsvätskan ligger under **MIN**-nivå i bromsvätskebehållaren bör inte bilen köras vidare utan att bromsvätska fyllts på. Anledningen till bromsvätskeförlusten måste kontrolleras.

Relaterad information

- Bromsförstärkning (s. 412)
- Automatisk broms vid stillastående (s. 417)
- Hjälp vid start i backe (s. 418)
- Bromsa på våta vägbanor (s. 412)
- Bromsa på saltade vägbanor (s. 413)
- Underhåll av bromssystem (s. 413)
- Bromsljus (s. 149)

Bromsförstärkning

Bromsförstärkningssystemet, BAS (Brake Assist System), hjälper till att öka bromskraften vid inbromsning och förkortar därmed bromssträckan.

Systemet känner av förarens sätt att bromsa och ökar bromskraften när det behövs. Bromskraften kan förstärkas upp till nivån då ABS-systemet ingriper. Funktionen avbryts när trycket på bromspedalen minskar.

OBS

När BAS aktiveras sjunker bromspedalen ner lite längre än vanligt, tryck (håll) ner bromspedalen så länge det behövs.

När bromspedalen släpps upphör all inbromsning.

Relaterad information

- Färdbroms (s. 411)

Bromsa på våta vägbanor

Vid körning en längre tid i kraftigt regn utan att bromsa, kan bromseffekten vid den första inbromsningen fördröjas något.

Detta kan även vara fallet efter en biltvätt. Det är då nödvändigt att trampa kraftigare på bromsen. Håll därför ett större avstånd till framförvarande trafik.

Bromsa bilen ordentligt efter körning på våta vägar och efter en biltvätt. Bromsskivorna värms då upp, torkar snabbare och skyddas mot korrosion. Ta hänsyn till rådande trafiksituation vid inbromsning.

Relaterad information

- Färdbroms (s. 411)
- Bromsa på saltade vägbanor (s. 413)

Bromsa på saltade vägbanor

Vid körning på saltade vägar kan det bildas ett saltskikt på bromsskivor och bromsbelägg.

Detta kan förlänga bromssträckan. Håll därför ett extra säkerhetsavstånd till framförvarande fordon. Se också till att:

- Bromsa då och då för att avlägsna ett eventuellt saltskikt. Se till att andra trafikanter inte utsätts för fara vid inbromsningen.
- Trampa försiktigt på bromspedalen när körningen har avslutats och innan nästa färd startar.

Relaterad information

- Färdbroms (s. 411)
- Bromsa på våta vägbanor (s. 412)

Underhåll av bromssystem

Kontrollera regelbundet bromssystemets komponenter för slitage.

För att hålla bilen på en hög nivå vad gäller trafiksäkerhet, driftsäkerhet och tillförlitlighet bör Volvos serviceintervaller följas, vilka finns specificerade i Service- och Garantiboken. Nya och utbytta bromsbelägg och bromsskivor ger optimal bromsverkan först efter några hundra kilometer (miles) efter "inslitning". Kompensera den minskade bromsverkan genom att trampa ned bromspedalen hårdare. Volvo rekommenderar att endast bromsbelägg som är godkända för din Volvo monteras.

! VIKTIGT

Kontroll av slitage på bromssystemets komponenter bör göras regelbundet.

Kontakta en verkstad för information om tillvägagångssätt eller låt en verkstad utföra inspektionen – en auktoriserad Volvoverkstad rekommenderas.

Relaterad information

- Färdbroms (s. 411)

Parkeringsbroms

Parkeringsbromsen förhindrar att bilen rullar iväg från stillastående genom att mekaniskt låsa/spärra två hjul.



Reglaget för parkeringsbromsen är placerad i tunnelkonsolen mellan stolarna.

När den elektriskt manövrerade parkeringsbromsen arbetar hörs ett svagt elmotorljud. Ljudet uppkommer även vid automatiska funktionskontroller av parkeringsbromsen.

Om bilen står stilla när parkeringsbromsen ansätts verkar den endast på bakhjulen. Om ansättningen sker när bilen rör sig används ordinarie färdbroms, d.v.s. bromsen verkar på alla fyra hjulen. Bromsverkan övergår till bakhjulen när bilen nästan står stilla.

◀ Relaterad information

- Aktivera och deaktivera parkeringsbroms (s. 414)
- Parkera i backe (s. 416)
- Vid fel på parkeringsbromsen (s. 416)
- Automatisk broms vid stillastående (s. 417)

Aktivera och deaktivera parkeringsbroms

Använd parkeringsbromsen för att förhindra att bilen rullar iväg från stillastående.

Aktivera parkeringsbroms



1. Dra reglaget uppåt.
 - > Symbolen i förardisplayen tänds när parkeringsbromsen är aktiverad.
2. Kontrollera att bilen står still.

Symbol i förardisplayen

Symbol	Innebörd
	Symbolen är tänd när parkeringsbromsen är aktiverad. Om symbolen blinkar innebär det att ett fel har uppstått. Läs meddelande i förardisplayen.

Automatisk aktivering

Parkeringbromsen aktiveras automatiskt:

- om funktionen Auto hold (automatisk broms vid stillastående) är aktiverad och bilen har stått stilla en längre tid (5-10 minuter).
- när växelläge **P** väljs i en brant backe².
- när bilen stängts av och inställningen för automatisk aktivering av parkeringsbroms är aktiverad i centerdisplayen.

Nödbroms

I nödfall kan parkeringsbromsen aktiveras när bilen är i rörelse genom att dra och hålla upp reglaget. Bromsförloppet avbryts när reglaget släpps, eller om gaspedalen trampas ned.

i OBS

Vid nödbromsning i högre hastigheter ljuder en signal under bromsförloppet.

² Gäller med automatisk växellåda.

Deaktivera parkeringsbroms



Deaktivera manuellt

1. Tryck ned bromspedalen bestämt.
2. Tryck ned reglaget.
 - > Parkeringsbromsen släpper och symbolen i förardisplayen slocknar.

Deaktivera automatiskt

1. Ta på säkerhetsbältet.
2. Tryck ned bromspedalen bestämt.
3. Starta bilen.

4. Med automatisk växellåda:
Välj växelläge **D** eller **R** och ge gas.

Med manuell växellåda:

Lägg i lämplig växel, släpp upp kopplingen och ge gas.

- > Parkeringsbromsen släpper och symbolen i förardisplayen slocknar.

i OBS

När bilen initialt startas kan parkeringsbromsen lossas automatiskt utan att säkerhetsbältet är på.

Relaterad information

- Inställning för automatisk aktivering av parkeringsbroms (s. 415)
- Vid fel på parkeringsbromsen (s. 416)
- Parkeringsbroms (s. 413)
- Parkera i backe (s. 416)

Inställning för automatisk aktivering av parkeringsbroms

Välj om parkeringsbromsen ska aktiveras automatiskt när bilen stängts av.

Valet görs i inställningsmenyn i centerdisplayen.

1. Tryck på **Inställningar** i toppvyn.
2. Tryck på **My Car** → **Parkeringsbroms och fjädring** och markera eller avmarkera funktionen **Automatisk aktivering av parkeringsbroms**.

Relaterad information

- Aktivera och deaktivera parkeringsbroms (s. 414)
- Parkeringsbroms (s. 413)

Parkera i backe

Använd alltid parkeringsbroms vid parkering i en backe.

VARNING

Använd alltid parkeringsbromsen vid parkering på lutande underlag. En ilagd växel eller automatlådans P-läge är inte tillräckligt för att hålla bilen stilla i alla situationer.

Om bilen parkeras i uppførsbacke:

- Vrid hjulen i riktning **från** trottoarkanten.

Om bilen parkeras i utførsbacke:

- Vrid hjulen i riktning **mot** trottoarkanten.

Tung last i motlut

Tung last, t.ex. ett släp, kan göra att bilen rullar bakåt när parkeringsbromsen lossas automatiskt i kraftigt motlut. Undvik detta genom att dra reglaget uppåt samtidigt som bilen kör iväg. Släpp reglaget när motorn uppnår dragläge.

Relaterad information

- Aktivera och deaktivera parkeringsbroms (s. 414)

Vid fel på parkeringsbromsen

Kontakta en auktoriserad Volvoverkstad om det inte går att deaktivera eller aktivera parkeringsbromsen efter flera försök.

En varningssignal ljuder vid färd med ansatt parkeringsbroms.

Om bilen måste parkeras innan ett eventuellt fel är åtgärdat, ska hjulen vridas som vid parkering i backe och växelväljaren vara i läge **P**, alternativt lägg i ettans växel om bilen har manuell växellåda.



Låg batterispänning

Om batterispänningen är för låg kan parkeringsbromsen varken lossas eller ansättas. Anslut ett starthjälpsbatteri om batterispänningen är för låg.

Byte av bromsbelägg

Bromsbeläggen bak måste bytas på verkstad på grund av den elektriskt manövrerade parkeringsbromsens konstruktion – en auktoriserad Volvoverkstad rekommenderas.

Symboler i förardisplayen

Symbol	Innebörd
	Om symbolen blinkar innebär det att ett fel har uppstått. Se meddelande i förardisplayen.
	Fel i bromssystemet. Se meddelande i förardisplayen.
	Informationsmeddelande i förardisplayen.

Relaterad information

- Aktivera och deaktivera parkeringsbroms (s. 414)
- Startbatteri (s. 593)
- Volvos serviceprogram (s. 572)

Automatisk broms vid stillastående

Automatisk broms vid stillastående (Auto hold) innebär att föraren kan släppa bromspedalen med bibehållen bromsverkan när bilen har stannat vid ett trafikljus eller en vägkorsning.

När bilen har stannat aktiveras bromsarna automatiskt. Funktionen kan använda antingen färdbroms eller parkeringsbroms för att hålla bilen stilla och fungerar på alla lutningar. Vid iväggkörning lossar bromsarna automatiskt om föraren har säkerhetsbältet på.

i OBS

Vid inbromsning till stillastående i en upp- eller nedförsläpbacke bör bromspedalen trampas ned lite hårdare innan den släpps för att säkerställa att bilen inte rullar alls.

Parkeringsbromsen aktiveras om:

- bilen stängs av
- förardörren öppnas
- förarens säkerhetsbälte lossas
- bilen har varit stillastående en längre tid (5-10 minuter).

Symboler i förardisplayen

Symbol	Innebörd
	Symbolen är tänd när funktionen använder färdbromsen för att hålla bilen stilla.
	Symbolen är tänd när funktionen använder parkeringsbromsen för att hålla bilen stilla.

Relaterad information

- Aktivera och deaktivera automatisk broms vid stillastående (s. 417)
- Färdbroms (s. 411)
- Parkeringsbroms (s. 413)
- Hjälp vid start i backe (s. 418)

Aktivera och deaktivera automatisk broms vid stillastående

Funktionen automatisk broms vid stillastående aktiveras med knappen i tunnelkonsolen.



- Tryck på knappen i tunnelkonsolen för att aktivera eller stänga av funktionen.
 - > Indikeringen i knappen lyser när funktionen är aktiverad. Aktiverad funktion finns kvar även när bilen startas nästa gång.

◀ Gäller vid avstängning



Är funktionen aktiv och håller bilen med färdbromsen (A-symbolen är tänd) så måste bromspedalen trampas ned samtidigt som knappen trycks ned för att stänga av.

- Funktionen förblir avstängd tills den återaktiveras.
- När funktionen är avstängd kommer backstarthjälpen (HSA) att vara fortsatt aktiv och förhindrar att bilen rullar bakåt vid start i uppförsbacke.

Relaterad information

- Automatisk broms vid stillastående (s. 417)

Hjälp vid start i backe

Backstarthjälpen, Hill Start Assist (HSA), förhindrar att bilen rullar bakåt vid start i uppförsbacke. Vid backning i uppförsbacke förhindrar den att bilen rullar framåt.

Funktionen innebär att pedaltrycket i bromssystemet finns kvar några sekunder under tiden foten flyttas från bromspedal till gaspedal.

Den tillfälliga bromseffekten släpper efter några sekunder eller när föraren påbörjar iväggkörning.

Backstarthjälpen är tillgänglig även om funktionen automatisk broms vid stillastående (Auto hold) är avstängd.

Relaterad information

- Automatisk broms vid stillastående (s. 417)
- Färdbroms (s. 411)

Automatisk inbromsning efter en kollision

Vid en kollision där aktiveringsnivån för pyrotekniska bälförsträckare eller krockkudde upp nås, eller om en kollision med ett stort djur detekteras, ansätts bilens bromsar automatiskt. Funktionen är till för att förhindra eller mildra effekter av en eventuell efterföljande kollision.

Efter en allvarlig kollision finns det en risk att det inte längre är möjligt att kontrollera och styra bilen. För att då undvika eller minska effekten av en eventuell efterföljande kollision, mot ett fordon eller ett objekt i bilens väg, aktiveras bromshjälpssystemet automatiskt och bromsar bilen på ett säkert sätt.

Bromsljus och varningsblinkers aktiveras under inbromsningen. När bilen stannat fortsätter varningsblinkers att blinka och parkeringsbromsen ansätts.

Om en inbromsning inte skulle vara lämplig, t.ex. om det finns en risk att bli påkörd av efterföljande trafik, kan systemet åsidosättas genom att föraren trycker ned gaspedalen.

Funktionen förutsätter att bromssystemet är intakt efter kollisionen.

Bromshjälpen ingår i säkerhetssystemen Rear Collision Warning och Blind Spot Information.

Relaterad information

- Rear Collision Warning (s. 349)
- BLIS* (s. 350)
- Bromsfunktioner (s. 411)

Växellåda

Växellådan är en del av bilens drivlina (kraftöverföring) mellan motor och drivhjul. Växellådans funktion är att ändra utväxling beroende på hastighet och kraftbehov.

Det finns två huvudtyper av växellådor, manuell och automatisk.

Den manuella växellådan har sex växlar. Den automatiska växellådan kan ha antingen åtta eller sex växlar beroende av vilken motor bilen har. Antalet växlar innebär att motorns vridmoment och effektband kan utnyttjas effektivt.

Med den automatiska växellådan är det också möjligt att välja växel manuellt. Förardisplayen visar vilken växel respektive växelläge som används för tillfället.

VIKTIGT

I avsikt att förhindra skada på någon av drivsystemets komponenter kontrolleras växellådans arbetstemperatur. Vid risk för överhettning tänds en varningssymbol i förardisplayen och ett textmeddelande visas – följ där given rekommendation.

Symboler i förardisplayen

Om ett fel skulle uppstå i växellådan visar förardisplayen en symbol och ett meddelande.

Symbol	Innebörd
	Informations- eller felmeddelande för växellåda. Följ given rekommendation.
	Varm eller överhettad växellåda. Följ given rekommendation.
	Reducerad prestanda/Accelerationsförmåga nedsatt Vid ett tillfälligt fel på drivlinan kan bilen gå in i ett s.k. Limp home-läge med lägre motoreffekt för att undvika skador på drivlinan.

Relaterad information

- Växellådan för automatisk växellåda (s. 420)
- Manuell växellåda (s. 420)
- Växlingsindikator* (s. 425)

Manuell växellåda

Med en manuell växellåda väljer föraren manuellt en lämplig växel efter behovet av fart och kraft för tillfället.

Växling

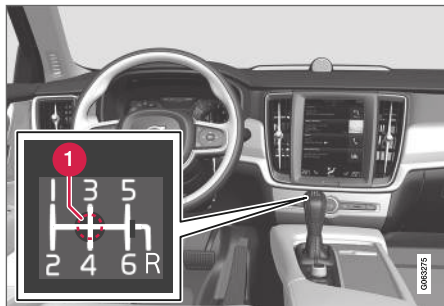

1 Neutralläge (N)

Den manuella växellådan har sex växlar, växel-mönstret visas på växelspaken.

- Trampa ned kopplingspedalen helt vid varje växling.
- Ta bort foten från kopplingspedalen mellan växlingarna.

Backväxelspär

Backväxelspärren försvårar möjligheten att av misstag lägga i backväxeln vid normal färd framåt.

- Följ växelmonster på växelspaken och utgå från neutralläge **N** innan den förs till **R**-läget.
- Lägg i backväxeln endast då bilen står still.

Vid parkering

VARNING

Använd alltid parkeringsbromsen vid parkering på lutande underlag – en ilagd växel är inte tillräckligt för att hålla bilen i alla situationer.

Relaterad information

- Växellåda (s. 419)
- Växlingsindikator* (s. 425)

Växellägen för automatisk växellåda

Med en automatisk växellåda väljer systemet växel så att körningen blir optimal. Växellådan har även ett manuellt växelläge.



Förardisplayen visar vilket växelläge som är valt:

P, R, N, D eller **M**.

I manuellt växelläge visas även vilken växel som används.

Växellägen

Parkeringsläge – P

I **P**-läge är växellådan mekaniskt spärrad.

Välj läge **P** när bilen är parkerad eller när motorn ska startas. Bilen måste stå stilla när parkeringsläget väljs.

För att kunna föra växelväljaren ur parkeringsläget måste bromspedalen vara nedtryckt och tändningsläget vara **II**.

Vid parkering – ansätt först parkeringsbromsen och välj därefter parkeringsläget.

! VARNING

Använd alltid parkeringsbromsen vid parkering på lutande underlag. En ilagd växel eller automatlådans **P**-läge är inte tillräckligt för att hålla bilen stilla i alla situationer.

i OBS

Växelväljaren måste stå i **P**-läge för att bilen ska kunna låsas och larmas.

Backläge – R

Välj läge **R** för att backa. Bilen måste stå stilla när backläget väljs.

Neutralläge – N

Ingen växel är ilagd och motorn kan startas. Ansätt parkeringsbromsen om bilen står stilla med växelväljaren i **N**-läge.

För att kunna växla från neutralläget till ett annat växelläge måste bromspedalen vara nedtryckt och tändningsläget vara **II**.

Körläge – D

D är det normala körläget. Upp- och nedväxling sker automatiskt beroende på gaspådrag och hastighet. Bilen ska stå stilla vid växling från läge **R** till läge **D**.

Manuellt växelläge – M

Manuellt växelläge kan väljas när som helst under färden. Bilen motorbromsar när gaspedalen släpps.

Välj manuellt växelläge genom att föra växelväljaren åt sidan från läge **D** till ändläget vid "**±**". Förardisplayen visar vilken växel som just då är ilagd.

- Tryck växelväljaren framåt mot "**+**" (plus) för att växla upp ett steg och släpp den.
- Tryck växelväljaren bakåt mot "**-**" (minus) för att växla ner ett steg och släpp den.



Manuellt växelläge i förardisplayen³.

För att undvika ryck och motorstopp växlar växellådan automatiskt ner om farten sjunker lägre än vad som är lämpligt för den valda växeln.

För att återgå till automatisk växling, tryck växelväljaren åt sidan till ändläget vid **D**.

Relaterad information

- Växelväljarspärre (s. 423)
- Växla med rattpadlar* (s. 422)
- Kickdown-funktion (s. 424)
- Växlingsindikator* (s. 425)

³ Bilden är schematisk – detaljer kan variera beroende på bilmodell.

Växla med rattpaddlar*

Rattpaddlarna är ett komplement till växelväljaren som gör det möjligt att växla manuellt utan att släppa händerna från ratten.

Aktivera rattpaddlar

För att kunna växla med rattpaddlarna måste de först aktiveras:

- Dra en av paddlarna mot ratten.
 - > En siffra i förardisplayen indikerar aktuell växel.



Förardisplay vid växling med rattpaddlar.

I växelläge **M** är rattpaddlarna automatiskt aktiverade.



Förardisplay vid växling med rattpaddlar i manuellt växelläge.

Växla

För att växla ett steg:

- Dra en av paddlarna bakåt – mot ratten – och släpp.



1 "-": Väljer nästa lägre växel.

2 "+": Väljer nästa högre växel.

En växling sker vid varje paddeldrag förutsatt att motorns varvtal inte går utanför tillåtet område.

Efter varje växling skiftar förardisplayen siffran för att visa aktuell växel.

Stänga av funktionen

Manuell avstängning i växelläge D

- Stäng av rattpaddlarna genom att dra höger paddel (+) mot ratten och håll kvar tills siffran för aktuell växel i förardisplayen slocknar.

Automatisk avstängning

I växelläge **D** stängs rattpaddlarna av efter en kort stund om de inte används. Det indikeras med att siffran för aktuell växel slocknar. Undantag är vid motorbroms – då är paddlarna aktiverade så länge motorbromsning pågår.

I växelläge **M** sker ingen automatisk avstängning.

Relaterad information

- Växellägen för automatisk växellåda (s. 420)
- Växlingsindikator* (s. 425)

Växelväljarspär

Växelväljarspärren förhindrar oavsiktlig växling mellan olika växellägen i en automatisk växellåda.

Det finns två olika typer av växelväljarspär – mekanisk och automatisk.

Mekanisk växelväljarspär

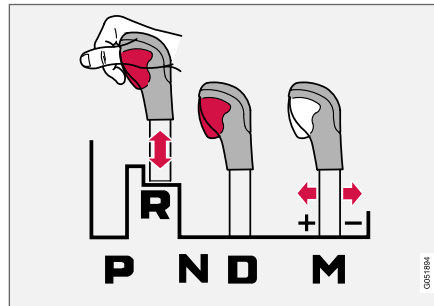

Spaken kan föras fritt framåt eller bakåt mellan **N** och **D**. Övriga lägen har en spär som manövreras med spärknappen på växelväljarspaken.

Med spärknappen intryckt kan spaken föras framåt eller bakåt mellan **P**, **R**, **N** och **D**.

Automatisk växelväljarspär

Den automatiska växelväljarspärren har särskilda säkerhetssystem.

Från parkeringsläge - P

För att kunna föra växelväljaren ur **P**-läget måste bromspedalen vara nedtryckt och tändningsläget vara **II**.

Från neutralläge - N

Om växelväljaren är i läge **N** och bilen har stått stilla i minst 3 sekunder (oavsett om motorn är igång eller inte) är växelväljaren spärrad.

För att kunna föra växelväljaren från **N**-läget till ett annat växelläge måste bromspedalen vara nedtryckt och tändningsläget vara **II**.

Relaterad information

- Växellägen för automatisk växellåda (s. 420)
- Deaktivera automatisk växelväljarspär (s. 424)

Deaktivera automatisk växelväljarspär

Vid strömlös bil kan den automatiska växelväljarspärren ändå kopplas ur.

Deaktivera automatisk växelväljarspär

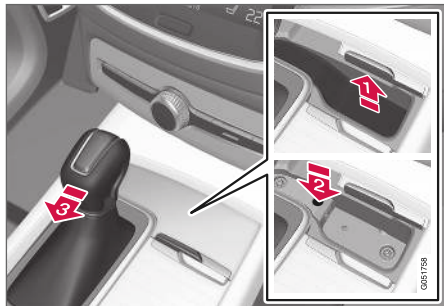

Om bilen inte är körbar, t.ex. vid urladdat batteri, måste växelväljaren föras till **N**-läget för att bilen ska kunna flyttas.

- 1 Lyft gummimattan i facket framför växelväljaren. Lokalisera hålet med en återfjädrande knapp i fackets botten.
- 2 Tryck ner en liten mejsel i hålet och håll.
- 3 För växelväljaren till läge **N** och släpp knappen.
- 4 Lägg tillbaka gummimattan.

Relaterad information

- Växelväljarspär (s. 423)
- Växellägen för automatisk växellåda (s. 420)

Kickdown-funktion

Kickdown⁴ används när maximal acceleration behövs, t.ex. vid en omkörning.

Då gaspedalen trampas helt i botten (förbi det normala fullgasläget) sker automatiskt en omedelbar nedväxling, s.k. kickdown.

Om gaspedalen släpps ur kickdownläget, sker uppväxling automatiskt.

Säkerhetsfunktion

För att förhindra övervarning av motorn är växellådans styrprogram försett med ett nedväxlingskydd.

Växellådan tillåter inte nedväxlingar/kickdown som leder till så högt motorvarv att motorn kan skadas. Om föraren ändå försöker göra en sådan nedväxling vid högt motorvarv händer ingenting – den ursprungliga växeln förblir ilagd.

Vid kickdown kan bilen växla ner ett eller flera steg åt gången beroende på motorns varvtal. Bilen växlar upp när motorn når sitt maxvarvtal i syfte att förhindra motorskador.

Relaterad information

- Växellägen för automatisk växellåda (s. 420)

⁴ Endast möjlig med automatisk växellåda.

Växlingsindikator*

Växlingsindikatorn i förardisplayen visar aktuell växel vid manuell växling och när det är lämpligt att lägga i nästa växel för bästa möjliga bränsleekonomi.

För en miljöanpassad körning vid manuell växling är det viktigt att köra på rätt växel och att växla i god tid.

Med automatisk växellåda

Växlingsindikatorn visar aktuell växel i förardisplayen och indikerar med en pil uppåt en rekommenderad växling till högre växel.



Växlingsindikator i 12-tums förardisplay*.



Växlingsindikator i 8-tums förardisplay.

Med manuell växellåda

En pil uppåt indikerar en rekommenderad växling till högre växel, och en pil nedåt en rekommenderad växling till lägre växel.



Växlingsindikator i 12-tums förardisplay*.



Växlingsindikator i 8-tums förardisplay.

Relaterad information

- Växellådan för automatisk växellåda (s. 420)
- Manuell växellåda (s. 420)

Fyrhjulsdrift*

Fyrhjulsdrift, AWD (All Wheel Drive), innebär att bilen driver samtidigt på alla fyra hjulen vilket förbättrar väggreppet.

För att uppnå bästa möjliga väggrepp fördelas drivkraften automatiskt till de hjul som har det bästa fästet. Systemet beräknar ständigt behovet av vridmoment till bakhjulen, och kan omedelbart omfördela upp till hälften av motorns vridmoment till bakhjulen.

Fyrhjulsdrift har även en stabiliserande effekt vid högre hastigheter. Vid normal körning fördelas en större del av kraften till framhjulen. Vid stillastående är fyrhjulsdrift alltid inkopplad som en förberedelse för maximal dragkraft under accelerationen.

Fyrhjulsdriftens egenskaper varierar beroende av vilket körläge* som är valt.

Relaterad information

- Körlägen* (s. 426)
- Växellåda (s. 419)

Körlägen*

Valet av körläge påverkar bilens köregenskaper för att förbättra körupplevelsen och underlätta vid körning i speciella situationer.

Med körlägen går det snabbt att få tillgång till bilens många funktioner och inställningar vid olika körbehov. Följande system anpassas för att erhålla bästa möjliga köregenskaper i respektive körläge:

- Styrning
- Motor/växellåda⁵/fyrhjulsdrift*
- Bromsar
- Stötdämpning
- Förardisplay
- Start/Stopp-funktion
- Klimatinställningar

Välj det körläge som passar bäst för nuvarande körförhållanden. Tänk på att alla körlägen inte är tillgängliga i alla situationer.

Valbara körlägen

COMFORT

- Detta är bilens normalläge.

När bilen startar är den i Comfort-läget och Start/Stopp-funktionen är aktiverad. Inställningarna gör att bilen känns bekväm, styrningen är

lätt, stötdämpningen är mjuk och karossens rörelse är följsam.

Detta körläge är certifieringsläget för koldioxidutsläpp.

ECO

- Anpassa bilen för en mer energieffektiv och miljövänlig körning med Eco-läget.

Körläget innebär t.ex. att Start/Stopp-funktionen är aktiverad och effekten på vissa klimatinställningar är reducerade.

Förardisplayen har en Eco-mätare som underlättar en bränsleekonomisk körning.

DYNAMIC

- Dynamic-läget gör att bilen får ett sportigare beteende och snabbare respons vid gaspådrag.

Växlingarna blir snabbare och distinktare, och växellådan prioriterar växel med högre dragkraft.

Styrresponsen är snabbare och dämpningen är hårdare⁶ vilket gör att karossen följer vägbanan för att minska krängning vid kurvtagning.

Start/Stopp-funktionen är avstängd.

⁵ Gäller med automatisk växellåda.

⁶ Gäller med Four-C.

INDIVIDUAL

- Anpassa ett köräge efter egna önskemål.

Välj ett köräge att utgå ifrån och justera sedan inställningarna efter önskade köregenskaper. Dessa inställningar sparas i en egen förarprofil.

Individuellt köräge är bara tillgängligt om det först är aktiverat i centerdisplayen.

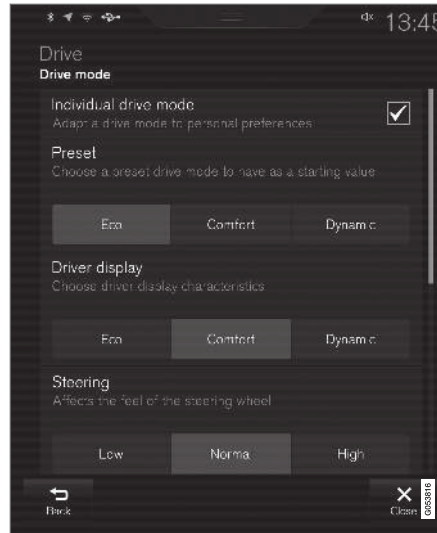

Inställningsvy⁷ för Individuellt köräge.

1. Tryck på **Inställningar** i toppvyn.
2. Tryck på **My Car** → **Individuellt köräge** och markera **Individuellt köräge**.

3. Vid **Förval**, välj ett köräge att utgå ifrån: **Eco**, **Komfort** eller **Dynamisk**.

Möjliga justeringar gäller inställningar för:

- **Förardisplay**
- **Rattmotstånd**
- **Egenskaper för drivlinan**
- **Bromskaraktär**
- **Dämpningskontroll**
- **ECO-klimat**
- **Start/Stop**.

Relaterad information

- Ändra köräge* (s. 428)
- Köräge ECO (s. 428)
- Ekonomisk körning (s. 437)
- Start/Stop-funktion (s. 431)
- Fyrhjulsdrift* (s. 426)

⁷ Bilden är schematisk – detaljer kan variera beroende på bilmodell eller uppdaterat mjukvara.

Ändra körläge*

Körläget ändras med reglaget i tunnelkonsolen. Välj det körläge som passar bäst för nuvarande körförhållanden. Tänk på att alla körlägen inte är tillgängliga i alla situationer.

För att ändra körläge:



1. Tryck på körlägesreglaget **DRIVE MODE**.
 - > En popup-meny öppnas i centerdisplayen.
2. Rulla hjulet uppåt eller nedåt tills önskat körläge är markerat.
3. Tryck på körlägesreglaget eller direkt på pekskärmen för att bekräfta valet.
 - > Det valda körläget indikeras i förardisplayen.

Om ett körläge är gråtonat i popup-menyn är det inte valbart.

⁸ Endast med automatisk växellåda.

Relaterad information

- Körlägen* (s. 426)
- Aktivera och deaktivera körläge ECO med funktionsknapp (s. 430)

Körläge ECO

Körläge Eco optimerar bilens köregenskaper för en mer bränsleekonomisk och miljövänlig körning.

Använd detta körläge för att spara både bränsle och miljö.

Följande egenskaper anpassas för Eco-körning:

- Växellådans växlingspunkter⁸.
- Motorstyrning och respons från gaspedal.
- Frihjulsfunktionen Eco Coast⁸ aktiveras och motorbroms upphör när gaspedalen släpps i hastigheter mellan 65 och 140 km/h (40 och 87 mph).
- Vissa av klimatsystemets inställningar fungerar med reducerad effekt eller stängs av.
- Förardisplayen visar information i en Eco-mätare som underlättar en miljömedveten och ekonomisk körning.

Frihjulsfunktionen Eco Coast⁸

Frihjulsfunktionen Eco Coast innebär i praktiken att motorbromsen upphör vilket medför att bilens rörelseenergi används till att rulla längre sträckor. Då föraren släpper gaspedalen frikopplas växellådan automatiskt från motorn vars varvtal sänks till tomgång med minskad förbrukning.

Funktionen används bäst där det går att rulla länge, t.ex. på vägar med svagt utförslut eller vid

en förutsedd hastighetssänkning för att rulla in i en zon med en lägre hastighetsbegränsning.

Aktivera frihjulsfunktionen

Funktionen aktiveras när gaspedalen släpps upp helt, i kombination med följande parametrar:

- Körläge Eco är aktiverat.
- Växelväljaren i **D**-läge.
- Hastighet inom intervallet ca 65–140 km/h (40–87 mph).
- Vägens utförslut ej brantare än ca 6 %.

Förardisplayen visar **COASTING** när frihjulsfunktionen används.

Begränsningar

Frihjulsfunktionen är inte tillgänglig om:

- Motor och/eller växellåda ej har normal arbetstemperatur.
- Växelväljaren förs från läge **D** till manuellt läge.
- Hastigheten är utanför intervallet ca 65–140 km/h (40–87 mph).
- Vägens utförslut är brantare än ca 6 %.
- Manuella växlingar görs med rattpaddlarna*.

Deaktivera och stänga av frihjulsfunktionen

I vissa situationer kan det vara önskvärt att deaktivera eller stänga av funktionen för att kunna använda motorbroms. Exempel på sådana tillfäl-

len kan vara vid branta utförsbackar eller inför en förestående omkörning – för att kunna göra den på säkrast möjliga sätt.

Deaktivera frihjulsfunktionen genom att:

- Påverka gas- eller bromspedal.
- Föra växelväljaren till manuellt läge.
- Växla med rattpaddlarna*.

Stäng av frihjulsfunktionen genom att:

- Byta körläge*, eller stänga av körläge Eco i funktionsvyn.

Även utan frihjulsfunktion är det möjligt att rulla kortare sträckor, vilket bidrar till en sänkt förbrukning. För bästa bränsleekonomi är det dock mer fördelaktigt att ha frihjulsfunktionen aktiverad och kunna rulla längre sträckor.

Farthållaren Eco Cruise

Vid användning av farthållare i körläge Eco kommer bilens acceleration och retardation att vara lägre jämfört med annat körläge, vilket möjliggör ytterligare bränslesparning. Detta innebär att bilens hastighet kan ligga något över eller under den inställda hastigheten.

- På en jämn väg kan bilens hastighet avvika från den inställda hastigheten när farthållaren är aktiv och bilen frirullar.
- I en brant uppförsbacke sjunker bilens hastighet tills en nedväxling görs⁸, då påbör-

jas en reducerad acceleration för att uppnå den inställda hastigheten.

- I en utförsbacke där bilen frirullar kan bilens hastighet ligga något över eller under den inställda hastigheten. Funktionen använder normalt motorbroms för att hålla den inställda hastigheten, vid behov används även färdbröms.

Eco-mätare i förardisplay

Eco-mätaren indikerar hur ekonomisk körningen är:

- Vid ekonomisk körning visar mätaren ett lågt värde med visaren i det gröna området.
- Vid oekonomisk körning, t.ex. vid hårt inbromsning eller kraftigt gaspådrag, visar mätaren ett högt utslag.

Eco-mätaren har även en indikator som visar hur en referensförare skulle köra bilen under samma körfall. Detta indikeras med den korta visaren på mätaren.

⁸ Endast med automatisk växellåda.



Eco-mätaren i 12-tums förardisplay*.



Eco-mätaren i 8-tums förardisplay.

Eco-klimat

I köräge Eco aktiveras automatiskt Eco-klimat i kupén för att minska energiförbrukningen.

i OBS

Vid aktivering av ECO-funktionen ändras några parametrar i klimatsystemets inställningar och några elförbrukares funktioner reduceras. Vissa inställningar kan återställas manuellt, men full funktionalitet återfås endast genom att stänga av ECO-funktionen, eller anpassa köräge **Individual*** med full klimatfunktionalitet.

Vid besvär med imbildning, tryck på knappen för max defroster som har normal funktionalitet.

Relaterad information

- Ändra köräge* (s. 428)
- Aktivera och deaktivera köräge ECO med funktionsknapp (s. 430)
- Körlägen* (s. 426)
- Ekonomisk körning (s. 437)
- Start/Stopp-funktion (s. 431)

Aktivera och deaktivera köräge ECO med funktionsknapp

Bil som inte är utrustad med körägesreglage i tunnelkonsolen har en funktionsknapp för köräge Eco i centerdisplayens funktionsvy.

Vid motoravstängning stängs Eco-läget av och det måste därför aktiveras efter varje motorstart. Förardisplayen visar **ECO** när funktionen är aktiverad.

Välja köräge Eco i centerdisplayens funktionsvy

- Tryck på knappen **Köräge ECO** för att aktivera eller deaktivera funktionen.



- > En indikering i knappen lyser när funktionen är aktiverad.

Relaterad information

- Köräge ECO (s. 428)
- Ändra köräge* (s. 428)
- Körlägen* (s. 426)

Start/Stopp-funktion

Med Start/Stopp-funktion stängs motorn tillfälligt av vid när bilen har stannat t.ex. vid ett trafikljus eller i en bilkö, och startar sedan automatiskt igen då färdens fortsätter.

Start/Stopp-funktionen minskar bränsleförbrukningen, vilket i sin tur bidrar till reducerat avgasutsläpp.

Systemet ger möjlighet till ett miljömedvetet körsätt genom att låta motorn "auto-stoppa", när så är lämpligt.

Relaterad information

- Köra med Start/Stopp-funktion (s. 431)
- Villkor för Start/Stopp-funktion (s. 433)
- Körlägen* (s. 426)

Köra med Start/Stopp-funktion

Start/Stopp-funktionen stänger av motorn tillfälligt vid stillastående och startar sedan automatiskt igen då färdens fortsätter.

Start/Stopp-funktionen är tillgänglig när motorn startas och kan aktiveras om vissa villkor är uppfyllda. Förardisplayen indikerar om funktionen är tillgänglig, aktiv eller inte tillgänglig.

Samtliga bilens ordinarie system som belysning, radio etc. fungerar normalt även vid auto-stoppad motor. Viss utrustning kan dock få funktionen tillfälligt reducerad, t.ex. klimatanläggningens fläkthastighet eller extremt hög volym på ljudanläggningen.

Auto-stopp

För att motorn ska auto-stoppa gäller följande:

Med automatisk växellåda

- Stanna bilen med färdbronsen och håll sedan kvar foten på bromspedalen – motorn auto-stoppas.

Med manuell växellåda

- Frikoppla, ställ växelspaken i neutralläge och släpp upp kopplingspedalen – motorn auto-stoppas.

I körläge Eco eller Comfort⁹ kan motorn auto-stoppa innan bilen står helt still.

Med adaptiv farthållare eller Pilot Assist aktiverad auto-stoppas motorn efter cirka tre sekunder.

Auto-start

För att motorn ska auto-starta gäller följande:

Med automatisk växellåda

- Släpp bromspedalen – motorn auto-startar och färdens kan fortsätta. I en uppförsbacke ingriper backstarthjälpen (HSA) som förhindrar att bilen rullar bakåt.
- När Auto hold är aktiverad fördröjs auto-starten tills gaspedalen trycks ned.
- När adaptiv farthållare eller Pilot Assist är aktiverade auto-startar motorn när gaspedalen trycks ned, eller med ett tryck på  - knappen på rattens vänstra knappsats.
- Behåll fottrycket på bromspedalen och tryck på gaspedalen – motorn auto-startar.
- I en nedförsbacke: Lätta fottrycket från bromspedalen något så att bilen börjar att rulla – motorn auto-startar efter en liten hastighetsökning.

Med manuell växellåda

- Med växelspaken i neutralläge: Tryck ned kopplingspedalen eller tryck på gaspedalen – motorn startar.
- I en nedförsbacke: Lätta fottrycket från bromspedalen något så att bilen börjar att rulla – motorn auto-startar efter en liten hastighetsökning.

⁹ Normalt startläge.

◀ Symboler i förardisplayen

Med 12-tums förardisplay*



- Texten **READY** visas i varvtalsmätaren när funktionen är tillgänglig.
- En visare i varvtalsmätaren pekar på **READY** när funktionen är aktiv och motorn är auto-stoppad.
- Texten **READY** är gråtonad när funktionen inte är tillgänglig.
- Ingen text visas när funktionen är avstängd.



Funktionen är aktiv och motorn är auto-stoppad.

Med 8-tums förardisplay

Symbolen visas i nedre kant av hastighetsmätaren.

Symbol	Innebörd
	Vit symbol: Funktionen är tillgänglig.
	Beige symbol: Funktionen är aktiv och motorn är auto-stoppad.
	Funktionen är inte tillgänglig, villkoren är inte uppfyllda.
	Ingen symbol visas när funktionen är avstängd.

Relaterad information

- Stänga av Start/Stopp-funktionen tillfälligt (s. 432)
- Villkor för Start/Stopp-funktion (s. 433)
- Start/Stopp-funktion (s. 431)
- Hjälp vid start i backe (s. 418)
- Automatisk broms vid stillastående (s. 417)

Stänga av Start/Stopp-funktionen tillfälligt

I vissa situationer kan det vara önskvärt att tillfälligt stänga av Start/Stopp-funktionen.



Stäng av med funktionsknappen **Start/Stopp** i centerdisplayens funktionsvy. Vid avstängd funktion är indikeringen i knappen släckt.

Funktionen är avstängd tills

- den återaktiveras
- körläget ändras till Eco eller Comfort
- nästa gång bilen startas.

Relaterad information

- Köra med Start/Stopp-funktion (s. 431)
- Villkor för Start/Stopp-funktion (s. 433)

Villkor för Start/Stopp-funktion

För att Start/Stopp-funktionen ska fungera krävs att ett antal villkor är uppfyllda.

Om något villkor inte är uppfyllt indikeras detta i förardisplayen.

Motorn auto-stoppar inte

I följande fall auto-stoppar inte motorn:

- Bilen har inte uppnått ca 10 km/h (6 mph) efter start.
- Efter ett antal upprepade auto-stopp behöver hastigheten åter överstiga ca 10 km/h (6 mph) innan nästa auto-stopp.
- Föraren har lossat säkerhetsbältet.
- Startbatteriets kapacitet är under lägsta tillåtna nivå.
- Motorn har inte normal driftstemperatur.
- Yttertemperaturen är under ca -5 °C (23 °F) eller över ca 30 °C (86 °F).
- Vindrutans elektriska uppvärmning aktiveras.
- Miljön i kupén avviker från inställda värden.
- Bilen backas.
- Startbatteriets temperatur är under eller över tillåtna gränsvärden.
- Föraren gör stora ratt rörelser.
- Vägbanan är mycket brant.

- Motorhuven öppnas.
- Vid körning på höga höjder när motorn inte har uppnått driftstemperatur.
- ABS-systemet har aktiverats.
- Vid en hård inbromsning (även utan att ABS-systemet har aktiverats).
- Många starter under en kort tid har aktiverat startmotorns värmeskydd.
- Avgassystemets partikelfilter är fullt¹⁰.
- Ett släpfordon är elektriskt anslutet till bilens elsystem.

Nedanstående gäller med automatisk växellåda:

- Växellådan har inte normal driftstemperatur.
- Växelväljaren är i läge **M (±)**.

Motorn auto-startar inte

I följande fall auto-startar inte motorn efter att ha auto-stoppat:

Med automatisk växellåda:

- Föraren är obältad, växelväljaren är i **P**-läge och förardörren är öppen – en normal start måste göras.

Med manuell växellåda:

- Föraren är obältad.
- En växel är ilagd utan frikoppling.

Ofrivilligt motorstopp med manuell växellåda

Om en igångkörning misslyckas och motorn stannar, gör följande:

1. Kontrollera att förarsidans säkerhetsbälte är fastlåst i bälteslåset.
2. Tryck ner kopplingspedalen igen – motorn auto-startar.
3. I vissa fall måste växelspaken ställas i neutralläge. Ett meddelande visas i förardisplayen – följ given rekommendation.

Motorn auto-startar utan att bromspedalen har släppts

I följande fall auto-startar motorn även om föraren inte tar foten från bromspedalen:

- Hög luftfuktighet i kupén bildar imma på rutorna.
- Miljön i kupén avviker från inställda värden.
- Ett temporärt högt strömuttag råder eller startbatteriets kapacitet sjunker under lägsta tillåtna nivå.
- Upprepade pumpningar med bromspedalen.
- Motorhuven öppnas.
- Bilen börjar rulla, eller gör en liten hastighetsökning om bilen auto-stoppat utan att stå helt stilla.

¹⁰ Gäller bil med dieselmotor.

START OCH KÖRNING

- ◀◀ Nedanstående gäller med automatisk växellåda:
 - Förarens bälteslås öppnas med växelväljaren i **D**- eller **N**-läge.
 - Växelväljaren förs från **D** till läge **R** eller **M** (\pm).
 - Förardörren öppnas med växelväljaren i **D**-läge – "pling"-ljud och textmeddelande informerar om att tändningen är på.

VARNING

Öppna inte motorhuven när motorn auto-stoppat. Gör en normal motoravstängning innan motorhuven fälls upp.

Relaterad information

- Start/Stopp-funktion (s. 431)
- Köra med Start/Stopp-funktion (s. 431)
- Stänga av Start/Stopp-funktionen tillfälligt (s. 432)

Nivåkontroll* och dämpning

Nivåkontroll och stötdämpning regleras automatiskt i bilen.

Med nivåkontroll bak bibehåller bilen samma höjd bak oavsett last. Nivåregleringen kan förekomma även efter att bilen har parkerats.



Stötdämpning (Four-C)

Stötdämpningen är anpassad efter det valda kör-läget och efter vilken hastighet bilen har. Dämpningen är normalt inställd för bästa möjliga komfort och regleras kontinuerligt beroende av vägens underlag, bilens acceleration, inbromsning och kurvtagning.

Vid transport



Vid transport av bilen på färja, tåg eller lastbil får bilen bara surras runt däcken och inte i övriga delar av chassit. Förändringar i luftfjädringen kan uppstå under transporten vilket skulle kunna påverka surrningen negativt.

Symboler och meddelanden i förardisplay

Symbol	Meddelande	Innebörd
	Nivåreglering Avaktiverad av användare	Nivåregleringen har stängts av manuellt av användaren.
	Nivåreglering Tillfälligt nedsatt prestanda	Nivåregleringens prestanda har reducerats temporärt på grund av omfattande systemanvändning. Om detta meddelandet visas ofta (t. ex. flera gånger under en vecka) kontakta en verkstad ^A .
	Nivåreglering Service erfordras	Ett fel har inträffat. Besök en verkstad ^A så snart som möjligt.





Symbol	Meddelande	Innebörd
	Nivåregleringsfel Stanna snarast	Ett kritiskt fel har inträffat. Stoppa säkert, låt bogsera bilen till en verkstad ^A .
	Nivåreglering Sakta ner Bilen är för hög	Ett fel har inträffat. Om meddelandet visas under körning, kontakta en verkstad ^A .
	Nivåreglering Autojusterar bilens höjd	Nivåreglering av bilens bakaxel till målhöjden pågår.

^A En auktoriserad Volvoverkstad rekommenderas.

Relaterad information

- Inställningar för nivåkontroll* (s. 437)
- Körlägen* (s. 426)

Inställningar för nivåkontroll*

Stäng av nivåkontroll när bilen ska hissas upp med domkraft för att undvika problem med den automatiska regleringen.

Inställningar i centerdisplayen

Inaktivering av nivåkontroll

I vissa fall måste funktionen stängas av, t.ex. innan bilen hissas upp med domkraft*. Nivåskillnaden som skapas vid lyft med domkraft medför annars att luftfjädringen börjar justera höjden, vilket skapar en oönskad påverkan.

Stäng av funktionen via centerdisplayen:

1. Tryck på **Inställningar** i toppvyn.
2. Tryck på **My Car** → **Parkeringsbroms och fjädring**.
3. Välj **Inaktivering av nivåkontroll**.

Relaterad information

- Nivåkontroll* och dämpning (s. 435)
- Rekommendationer vid lastning (s. 561)

Ekonomisk körning

Kör ekonomiskt och spara samtidigt miljön genom att köra mjukt och förutseende, samt anpassa körsätt och hastighet till den rådande situationen.

- För lägre bränsleförbrukning, aktivera köräge Eco.
- Använd frihjulsfunktionen Eco Coast i köräge Eco – motorbromsen upphör vilket medför att bilens rörelseenergi används till att rulla längre sträckor.
- Kör på högsta möjliga växel¹¹, anpassad efter aktuell trafiksituation och väg – lägre varvtal ger lägre förbrukning. Ta hjälp av växlingsindikatorn.
- Kör i jämn hastighet och med god framförhållning för att minimera inbromsningar.
- Hög hastighet ger ökad bränsleförbrukning – luftmotståndet ökar med hastigheten.
- Kör med rätt lufttryck i däcken och kontrollera detta regelbundet – välj ECO -däcktryck för bästa resultat.
- Val av däck kan påverka bränsleförbrukningen – rådgör om lämpliga däck med en återförsäljare.
- Töm bilen på onödiga saker – ju mer last desto högre förbrukning.

- Utnyttja motorbroms vid inbromsning, där så kan ske utan risk för andra trafikanter.
- Taklast och takbox ger högre luftmotstånd och höjer förbrukningen – ta bort lasthållare som inte används.
- Undvik att köra med öppna fönster.

VARNING

Stäng aldrig av motorn vid färd, exempelvis i nedförslut, detta inaktiverar viktiga system såsom styr- och bromsservo.

Relaterad information

- Drive-E – renare körglädje (s. 28)
- Köräge ECO (s. 428)
- Kontrollera däcktryck (s. 532)

¹¹ Gäller körning med manuell växling.

Knapp för gasdrift*

Bil med motoralternativet Bi-Fuel har en knapp för att växla mellan gasdrift (CNG – Compressed Natural Gas) och bensindrift.



- Tryck på knappen för att växla mellan gasdrift och bensindrift.
 - > När omkopplingen sker kan ett klickande ljud höras i från lastutrymmet. Det är normalt – ljudet uppkommer då tankventilerna öppnas.

Knappen har två lägen:

- **BI-FUEL** lyser grönt – bilen körs på fordonsgas
- **BI-FUEL** lyser bärnstensfärgat – bilen körs på bensen (bränslemätare för fordonsgas är släckt).

Bilen startar alltid på bensen även om gasdrift är valt. När motorn startat byter systemet automat-

iskt till gasdrift – normalt inom några sekunder vid en varmstart.

Vid start med en kall motor tar det längre tid innan bilen byter till gasdrift för att säkerställa lägsta möjliga emissioner.

Varningslampa

Om varningslampan i knappen tänds och/eller upprepade ljudsignaler hörs föreligger servicebehov. Bekräfta varningen genom att trycka på knappen och uppsök närmaste verkstad – en auktoriserad Volvoverkstad rekommenderas.

Relaterad information

- Fordonsgas (Bi-Fuel)* (s. 453)
- Bränslemätare för fordonsgas* (s. 438)
- Inspektion och service av systemet för fordonsgas* (s. 580)

Bränslemätare för fordonsgas*

Bil med motoralternativet Bi-Fuel har en separat bränslemätare för fordonsgas.



Markeringar ovanför knappen visar den aktuella bränslenivån.

Antal dioder	Färg på dioder	Bränslenivå (%)
5	grön	81-100
4	grön	61-80
3	grön	41-60
2	grön	21-40
1	grön	11-20
1	röd	0-10

När tanken med fordonsgas är tom ljuder omkopplaren tre gånger. Bränslemätaren slocknar och systemet byter automatiskt över till bensin.

i OBS

Se till att bensintanken aldrig är helt tom, eftersom bilen alltid startar på bensin.

Relaterad information

- Knapp för gasdrift* (s. 438)
- Fylla på fordonsgas* (s. 442)
- Bränslemätare (s. 79)

Förberedelser inför en långresa

Inför en bilsemester eller annan längre resa är det viktigt att kontrollera bilens funktioner och utrustning extra noggrant.

Kontrollera att:

- motorn fungerar som den ska och att bränsleförbrukningen är normal
- inget läckage (bränsle, olja, eller annan vätska) förekommer
- bromsverkan vid inbromsning är optimal
- samtliga lampor fungerar – justera strålkastarnas ljushöjd om bilen lastats tungt
- däckens mönsterdjup och lufttryck är tillräckligt. Byt till vinterdäck vid körning till områden med risk för snöiga eller isiga vägbanor.
- startbatteriets laddning är god
- torkarbladen är i bra skick
- varningstriangel och reflexväst finns i bilen – lagkrav i vissa länder.

Relaterad information

- Kontrollera däcktryck (s. 532)
- Bränsleförbrukning och CO₂-utsläpp (s. 643)
- Påfyllning av spolarvätska (s. 624)
- Vinterkörning (s. 440)
- Ekonomisk körning (s. 437)
- Inställningar för bilmodem (s. 511)

- Rekommendationer vid lastning (s. 561)
- Köra med släpvagn (s. 460)
- Pilot Assist (s. 309)
- Fartbegränsare (s. 277)
- Däcktätningssats (s. 546)

Vinterkörning

Vid vinterkörning är det viktigt att göra vissa kontroller på bilen för att säkerställa att den kan köras på ett säkert sätt.

Kontrollera speciellt inför den kalla årstiden:

- Motorns kylvätska ska innehålla 50 % glykol. Denna blandning skyddar motorn mot frostsprängning ner till ca $-35\text{ }^{\circ}\text{C}$ ($-31\text{ }^{\circ}\text{F}$). För att undvika hälsorisker ska olika typer av glykol inte blandas.
- Bränsletanken ska vara välfylld för att förhindra kondensbildning.
- Motoroljans viskositet är viktig. Oljor med lägre viskositet (tunnare oljor) underlättar start i kallt väder och minskar dessutom bränsleförbrukningen medan motorn är kall.

! VIKTIGT

Lågviskositetsolja ska inte användas vid hård körning eller i varmt väder.

- Startbatteriets kondition och laddningsnivå ska ses över. Kallt väder ställer större krav på startbatteriet samtidigt som dess kapacitet minskar av kyla.
- Använd spolavätska med frostskydd för att undvika isbildning i spolavätskebehållaren.

Halt väglag

För bästa möjliga väggrepp rekommenderar Volvo vinterdäck på samtliga hjul om risk för snö eller is föreligger.

i OBS

I vissa länder måste vinterdäck användas enligt lag. Dubbdäck är inte tillåtet i alla länder.

Öva halkkörning under kontrollerade former för att lära känna bilens reaktioner.

Relaterad information

- Vinterhjul (s. 545)
- Snökedjor (s. 545)
- Bromsa på saltade vägbanor (s. 413)
- Bromsa på våta vägbanor (s. 412)
- Påfyllning av spolavätska (s. 624)
- Startbatteri (s. 593)
- Byta torkarblad vindruta (s. 622)
- Byta torkarblad bakruta (s. 621)
- Fylla på kylvätska (s. 584)
- Ogynnsamma körförhållanden för motorolja (s. 639)

Vadning

Vadning innebär att bilen körs genom en djupare mängd vatten på en vattenbelagd vägbanor. Vadning ska göras med stor försiktighet.

Bilen kan köras genom ett vattendjup på högst 25 cm (9,8 tum) i max promenadhastighet. Extra försiktighet ska iaktas vid passage av strömmande vatten.

Vid vadning, håll låg hastighet och stanna inte bilen. När vattnet passerats, tryck lätt på bromspedalen och kontrollera att full bromsverkan uppnås. Vatten och tex. gytta kan göra bromsbeläggningen våta med fördröjd bromsverkan som resultat.

- Rengör eventuella kontakter för elektrisk värmare och släpvagnskoppling efter körning i vatten och lera.
- Låt inte bilen stå med vatten över trösklarna någon längre stund – det kan orsaka elfel i bilen.

VIKTIGT

- Motorskada kan uppstå om vatten kommer in i luftfiltret.
- Om vatten kommer in i transmissionen minskar oljornas smörjande förmåga vilket förkortar livslängden på dessa system.
- Skador på någon komponent, motor, transmission, turboladdare, differential eller dess interna komponenter orsakade av översvämning, hydrostatisk låsning eller oljebrist täcks inte av garantin.
- Vid motorstopp i vatten, prova inte omstart – bogsera bilen ur vattnet till verkstad – en auktoriserad Volvoverkstad rekommenderas. Risk för motorhaveri.

Relaterad information

- Bärning (s. 467)

Öppna och stänga tanklucka

Bilen måste vara upplåst för att tankluckan ska kunna öppnas¹².

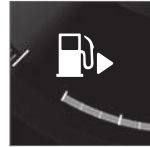

I förardisplayen indikerar pilen bredvid tanksymbolen vilken sida av bilen tankluckan är placerad.

1. Öppna tankluckan med ett lätt tryck på den bakre delen av luckan.
2. Efter avslutad tankning – stäng luckan med ett lätt tryck.

Relaterad information

- Fylla på bränsle (s. 441)
- Fylla på fordonsgas* (s. 442)
- Kontrollera och fylla på AdBlue® (s. 449)

Fylla på bränsle

Bränsletanken är utrustad med ett locklöst bränslepåfyllningssystem.

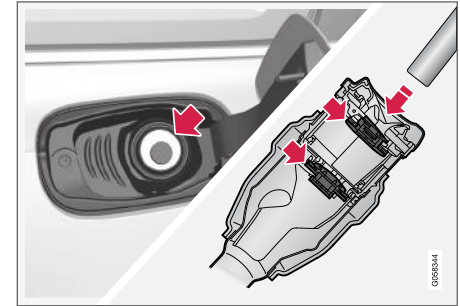
Tanka bilen vid tankstation

Påfyllning av bränsle görs på följande sätt.

1. Stäng av bilen och öppna tankluckan.
2. Välj bränsle som är godkänt att använda för bilen enligt identifierare¹³ på insidan av tankluckan. Se information om godkända bränslen och identifieraren i avsnitt "Bensin" respektive "Diesel".

För Bi-Fuel*-bil finns ett separat avsnitt för att fylla på fordonsgas.

¹² Endast låsning och upplåsning med fjärrmycket, nyckelfritt eller via Volvo On Call påverkar tankluckans status.

¹³ Identifierare enligt CEN standard EN16942 återfinns på insidan av tankluckan, samt senast slutet 2018 på motsvarande bränslepumpar och deras munstycken vid tankställen runt om i Europa.

START OCH KÖRNING

3. För in pumpmunstycket i bränslepåfyllningsöppningen. Påfyllningsröret har två öppningsbara luckor och pumpmunstycket måste föras förbi båda luckorna innan tankningen påbörjas.
4. Överfyll inte tanken utan avbryt när pumpmunstycket slår ifrån första gången.
 - > Tanken är full.

i OBS

En överfull tank kan vid varmt väder rinna över.

Fylla på bränsle från reservdunk

Vid påfyllning med reservdunk, använd tratten som ligger i skumblocket under golvluckan i lastutrymmet.

1. Öppna tankluckan.
2. För in tratten i bränslepåfyllningsöppningen. Påfyllningsröret har två öppningsbara luckor och trattens rör måste föras förbi båda luckorna innan påfyllning kan påbörjas.

Gäller bil med bränslevärmare*

Använd aldrig bränslevärmaren när bilen befinner sig på ett tankstationsområde.

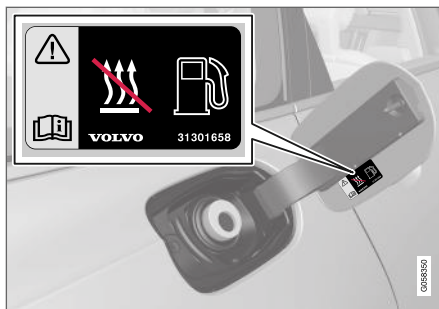

Dekal på insidan av tankluckan.

Relaterad information

- Öppna och stänga tanklucka (s. 441)
- Bensin (s. 444)
- Diesel (s. 445)
- Bränslestopp och dieselmotor (s. 446)
- Fylla på fordonsgas* (s. 442)

Fylla på fordonsgas*

Tanka fordonsgas (CNG – Compressed Natural Gas) för bil med motoralternativet Bi-Fuel.

Tanka fordonsgas

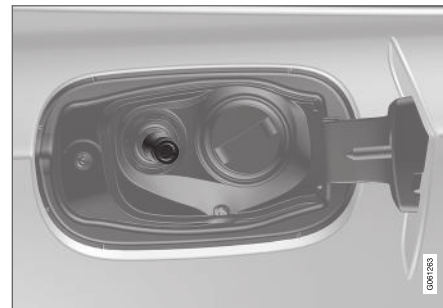

Fyll på fordonsgas i gasnippeln som sitter innanför tankluckan.

1. Öppna tankluckan och ta bort gasnippelns skyddslock.
2. Tryck munstycket mot gasnippeln, se till att slangens munstycke sitter fast genom att vrida handtaget på munstycket ett halvt varv.
3. Håll sedan startknappen på gaspumpen intryckt i några sekunder.
 - > Tanken fylls på ett par minuter.
4. Ta bort munstycket genom att vrida dess handtag ett halvt varv åt motsatt håll.

- Sätt tillbaka gasnippelns skyddslock och stäng tankluckan.

Identifierare för fordonsgas

Identifierare enligt CEN standard EN16942 återfinns på insidan av tankluckan, samt senast slutet 2018 på motsvarande bränslepumpar och deras munstycken, vid tankställen runt om i Europa.



Detta är identifieraren som gäller för CNG i Europa. Fordonsgas med denna identifierare får användas i bil som kan drivas med Bi-Fuel.

Tankstationer för fordonsgas



Vägmärke för tankstationer som erbjuder fordonsgas.

Relaterad information

- Öppna och stänga tanklucka (s. 441)
- Fordonsgas (Bi-Fuel)* (s. 453)
- Bränslemätare för fordonsgas* (s. 438)

Hantering av bränsle

Använd inte bränsle med sämre kvalitet än vad Volvo rekommenderar eftersom motoreffekten och bränsleförbrukningen då påverkas negativt.

VARNING

Undvik alltid att inandas bränsleångor och att få bränslestänk i ögonen.

Vid bränsle i ögonen, ta ut eventuella kontaktlinser och skölj ögonen i rikligt med vatten under minst 15 minuter och sök läkarvård.

Svälj aldrig bränsle. Bränslen som bensin, bioetanol och blandningar av dessa och diesel är mycket giftiga och kan orsaka permanenta skador eller dödsfall om de sväljs. Sök läkarvård omedelbart om bränsle har svalts.

VARNING

Bränsle som spillts ut på marken kan antändas.

Stäng av bränsle driven värmare innan tankning påbörjas.

Bär aldrig en påslagen mobiltelefon i samband med tankning. Ringsignalen kan åstadkomma gnistbildning och antända bensinångorna, vilket i sin tur kan medföra brand och personskada.

VIKTIGT

Blandning av olika bränsletyper eller användning av bränsle som inte rekommenderas upphäver Volvos garantier samt eventuella kompletterande serviceavtal, detta gäller samtliga motorer.

Relaterad information

- Bensin (s. 444)
- Diesel (s. 445)
- Fordonsgas (Bi-Fuel)* (s. 453)
- Hantering av AdBlue® (s. 448)

Bensin

Bensin är en form av motorbränsle som är avsedd för bil med bensinmotor.

Använd endast bensin från välkända tillverkare. Fyll aldrig på bränsle med tveksam kvalitet. Bensinen ska uppfylla normen EN 228.

Identifierare för bensin

Identifierare enligt CEN standard EN16942 återfinns på insidan av tankluckan, samt senast slutet 2018 på motsvarande bränslepumpar och deras munstycken vid tankställen runt om i Europa.

Detta är identifierarna som gäller för nuvarande standardbränslen i Europa. Bensin med följande identifierare får användas i bil med bensinmotor:

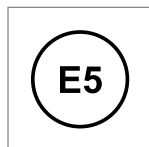

E5 är en bensin med max 2,7 % syre och max 5 vol % etanol.

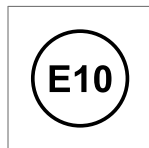

E10 är en bensin med max 3,7 % syre och max 10 vol % etanol.

! VIKTIGT

- Bränsle som innehåller upp till 10 volymprocent etanol är tillåtet.
- EN 228 E10 bensin (max 10 volymprocent etanol) är godkänt att användas.
- Högre etanol än E10 (max 10 volymprocent etanol) är inte tillåtet. T.ex. E85 är inte tillåtet.

Oktantal

- 95 RON kan användas vid normal körning.
- 98 RON rekommenderas för maximal effekt och lägsta bränsleförbrukning.
- Oktantal lägre än RON 95 får inte användas.

Vid körning i varmare klimat än +38 °C (100 °F) rekommenderas högsta möjliga oktantal för bästa prestanda och bränsleförbrukning.

! VIKTIGT

- Använd endast blyfri bensin för att inte skada katalysatorn.
- Bränsle som innehåller metalltillsatser får inte användas.
- Använd inga tillsatser som inte har rekommenderats av Volvo.

Relaterad information

- Hantering av bränsle (s. 443)
- Fylla på bränsle (s. 441)
- Bensinpartikelfilter (s. 445)
- Bränsleförbrukning och CO2-utsläpp (s. 643)

Bensinpartikelfilter

Bensindriven bil är utrustad med partikelfilter för en effektivare avgasrening.

Partiklar i avgaserna samlas i bensinpartikelfiltret under normal körning. Under normala driftsförhållanden sker en passiv regenerering som leder till att partiklarna oxideras och bränns bort. På så sätt töms filtret.

Om bilen körs i låga hastigheter eller vid upprepade kallstarter vid låg yttertemperatur, kan en aktiv regenerering vara nödvändig. Regenereringen av partikelfiltret sker automatiskt och tar normalt 10-20 minuter. Under regenerering kan en bränd lukt förekomma.

Använd parkeringsvärmare i kallt väder – då når motorn normal arbetstemperatur snabbare.

Vid körning korta sträckor i låg hastighet med bensinbil

Kapaciteten hos bensinavgasreningssystemet påverkas av sättet som bilen körs. Att köra varierande körsträckor och i olika hastigheter är viktigt för att nå optimal prestanda.

Att ofta köra korta sträckor i låg hastighet (eller i kallt klimat) där motorn inte uppnår normal drifttemperatur, kan leda till problem som så småningom kan orsaka funktionsstörningar och utlösa ett varningsmeddelande. Om bilen körs mest i stadstrafik är det viktigt att regelbundet köra även i högre hastigheter för att låta bensinavgasreningssystemet regenerera.

- Bilen bör landsvägsköras i hastigheter över 60 km/h (38 mph) i minst 20 minuter mellan varje tankningstillfälle.

Relaterad information

- Bensin (s. 444)

Diesel

Diesel är en form av motorbränsle som är avsedd för bil med dieselmotor.

Använd endast dieselbränslen från välkända tillverkare. Fyll aldrig på bränsle med tveksam kvalitet. Dieselbränslet ska uppfylla normen EN 590 eller SS 155435. Dieselmotorer är känsliga för föroreningar i bränslet, som t.ex. för hög mängd svavel och metaller.

Identifierare

Identifierare enligt CEN standard EN16942 återfinns på insidan av tankluckan, samt senast slutet 2018 på motsvarande bränslepumpar och deras munstycken, vid tankställen runt om i Europa.

Detta är identifieraren som gäller för nuvarande standardbränsle i Europa. Diesel med följande identifierare får användas i bil med dieselmotor:

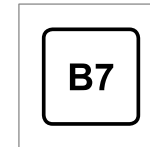

B7 är **diesel** med max 7 vol % fettsyrametylester (FAME).

Dieselbränsle kan vid låga temperaturer (lägre än 0 °C (32 °F)) ge en paraffinutfällning vilket kan leda till startsvårigheter. De bränslekvaliteter som säljs ska vara anpassade för årstid och klimatzon, men vid extrema väderförhållanden, gammalt bränsle eller vid förflyttning mellan klimatzoner, kan paraffinutfällning förekomma.



START OCH KÖRNING

- ◀ Risken för kondensvatten i tanken minskar om tanken hålls välfylld.

Se till att det är rent runt påfyllningsröret vid tankning. Undvik spill på lackerade ytor. Tvätta med tvål och vatten vid spill.

❗ VIKTIGT

Dieselbränslet ska:

- uppfylla normen EN 590 och/eller SS 155435
- ha en svavelhalt som inte överstiger 10 mg/kg
- maximalt ha 7 vol % FAME¹⁴ (B7).

❗ VIKTIGT

Dieselliknande bränslen som inte får användas:

- Specialtillsatser
- Marine Diesel Fuel
- Eldningsolja
- FAME¹⁵ och vegetabilisk olja.

Dessa bränslen uppfyller inte kraven enligt Volvos rekommendation och ger ökat slitage och motorskador som inte täcks av Volvos garantier.

¹⁴ Fatty Acid Methyl Ester

¹⁵ Dieselbränsle med max 7 vol % FAME (B7) är tillåtet.

Relaterad information

- Hantering av bränsle (s. 443)
- Fylla på bränsle (s. 441)
- Bränslestopp och dieselmotor (s. 446)
- Dieselpartikelfilter (s. 447)
- Avgasrening med AdBlue® (s. 448)
- Bränsleförbrukning och CO₂-utsläpp (s. 643)

Bränslestopp och dieselmotor

Efter ett motorstopp på grund av bränslebrist behöver bränslesystemet en kort stund för att utföra en kontroll.

Innan bilen startas efter att bränsletanken fyllts med diesel – gör så här:

1. Fjärrnyckeln måste finnas i bilen.
2. Försätt bilen i tändningsläge **II** – vrid startvredet medurs utan att trycka ned bromspedalen, eller kopplingspedalen för bilar med manuell växling, och håll kvar vredet i ca 4 sekunder. Släpp därefter vredet, vilket automatiskt återgår till ursprungsläget.
3. Vänta ca en minut.
4. Starta motorn.

❗ OBS

Inför påfyllning av bränsle vid bränslebrist:

- Stanna bilen på så plan/vågrät mark som möjligt – lutar bilen finns risk för luftfickor i bränsletillförseln.

Att tänka på vid påfyllning med reservdunk

Vid påfyllning av diesel med reservdunk, använd tratten som ligger under golvluckan i lastutrym-

met. Var noga med att föra in trattens rör ordentligt i påfyllningsröret. Påfyllningsröret har två öppningsbara luckor och trattens rör måste föras förbi båda luckorna innan påfyllning kan påbörjas.

Relaterad information

- Fylla på bränsle (s. 441)
- Diesel (s. 445)
- Verktygssats (s. 539)

Dieselpartikelfilter

Dieseldriven bil är utrustad med partikelfilter för en effektivare avgasrening.

Partiklar i avgaserna samlas i dieselpartikelfiltret under normal körning. När vissa villkor är uppfyllda startar en regenerering för att bränna bort partiklarna och tömma filtret. För att starta regenereringen krävs det att motorn har nått normal arbetstemperatur. Regenereringen av partikelfiltret sker automatiskt och tar normalt 10–20 minuter.

OBS

Under regenereringen kan följande uppstå:

- en smärre reduktion av motoreffekt kan temporärt förnimmas
- bränsleförbrukningen kan temporärt öka
- en bränd lukt kan förekomma.

Använd parkeringsvärmare* i kallt väder – då når motorn normal arbetstemperatur snabbare.

VIKTIGT

Om filtret fylls helt med partiklar kan det vara svårt att starta motorn och filtret blir funktionsodugligt. Då finns risk att filtret måste bytas ut.

Vid körning korta sträckor i låg hastighet med dieselbil

Kapaciteten hos dieselavgasreningssystemet påverkas av sättet som bilen körs. Att köra varierande körsträckor och i olika hastigheter är viktigt för att nå optimal prestanda.

Att ofta köra korta sträckor i låg hastighet (eller i kallt klimat) där motorn inte uppnår normal drifttemperatur, kan leda till problem som så småningom kan orsaka funktionsstörningar och utlösa ett varningsmeddelande. Om bilen körs mest i stadstrafik är det viktigt att regelbundet köra även i högre hastigheter för att låta dieselavgasreningssystemet regenerera.

- Bilen bör landsvägsköras i hastigheter över 60 km/h (38 mph) i minst 20 minuter mellan varje tankningstillfälle.

Relaterad information

- Diesel (s. 445)
- Avgasrening med AdBlue® (s. 448)
- Bränsleförbrukning och CO₂-utsläpp (s. 643)

Avgasrening med AdBlue®¹⁶

AdBlue är ett additiv som används i SCR¹⁷-system för att minska utsläppen av skadliga ämnen från en dieselmotor.

I SCR-systemet omvandlas AdBlue och avgasämnet kväveoxid till kväve och vattenånga, vilket avsevärt minskar utsläppen av skadliga kväveoxider.

AdBlue

AdBlue är en färglös vätska som består av 32,5 % urea¹⁸ i avjoniserat vatten och är tillverkat enligt ISO 22241 standard. Den är speciellt utvecklad till SCR-reningstekniken för dieselmotorer.

AdBlue har en egen tank i bilen och fylls på via ett separat påfyllningsrör innanför tankluckan. Förbrukningen beror på körstil, yttertemperatur och systemets driftstemperatur.

Villkor för körning med AdBlue

Det måste alltid finnas AdBlue av rätt kvalitet i tanken för att bilen ska kunna starta. SCR-systemet är mycket känsligt för föroreningar.

Avgasreningssystemet övervakar kontinuerligt tanknivå, kvalitet och dosering av AdBlue. Om något är fel visas ett meddelande i förardisplayen.

VIKTIGT

AdBlue krävs för SCR-systemets funktion och överensstämmelse med lagkraven för avgasutsläpp. Det är olagligt att ändra eller manipulera försörjningssystemet för AdBlue så att ingen AdBlue-reagens förbrukas då den krävs för att uppfylla lagkraven för avgasutsläpp. En sådan manipulering kan vara ett brott och kan leda till rättsliga åtgärder.

Det är inte tillåtet att använda bilen när AdBlue-tanken är tom eftersom den inte längre överensstämmer med lagkraven för avgasutsläpp. Därför är bilen utrustad med ett varningssystem som informerar när AdBlue-tanken behöver fyllas på. När nivån i AdBlue-tanken blir låg visas varningar för att informera om att påfyllning av AdBlue är nödvändig.

Relaterad information

- Hantering av AdBlue® (s. 448)
- Kontrollera och fylla på AdBlue® (s. 449)
- Symboler och meddelanden för AdBlue® (s. 451)

Hantering av AdBlue®

AdBlue består mestadels av vatten (ca 67.5 % vatten och 32.5 % urea). Vätskan är inte brandfarlig men bör hanteras med försiktighet då den kan irritera ögonen och huden.

Att tänka på vid hantering

Undvik inandning av ångor samt kontakt med hud och ögon. Använd gärna handskar som förhindrar att känslig hud irriteras vid hantering av vätskan.

VARNING

Åtgärder vid första hjälpen:

- Vid inandning – sök frisk luft.
- Vid hudkontakt – tvätta huden med tvål och vatten.
- Vid kontakt med ögon – skölj genast med mycket vatten.
- Vid förtäring – skölj munnen ordentligt. Framkalla inte kräkning.

Kontakta läkare om besvären kvarstår eller om en större mängd förtärs.

Åtgärder vid spill

Utspilld AdBlue på marken, bilen eller på målade ytor ska sköljas noga med vatten. Undvik utsläpp i avlopp.

¹⁶ Registrerat varumärke som tillhör Ver-band der Automobilindustrie e.V. (VDA)

¹⁷ Selective Catalytic Reduction

¹⁸ CO(NH₂)₂

Förvaring

AdBlue ska förvaras i tättsluten originalförpackning vid en temperatur över -11 °C (12 °F) och under 30 °C (86 °F). Vätskan får inte förvaras i direkt solljus.

AdBlue fryser vid -11 °C (12 °F) men kan användas igen när lösningen har tinat.

Relaterad information

- Kontrollera och fylla på AdBlue® (s. 449)
- Avgasrening med AdBlue® (s. 448)

Kontrollera och fylla på AdBlue®

Kontrollera AdBlue-nivån regelbundet och fyll på om meddelande för låg AdBlue-nivå visas i förar-displayen.

Volvoverkstaden fyller på AdBlue vid service av bilen, men beroende på körstil måste påfyllning även göras några gånger mellan serviceintervalen. Om AdBlue-tanken tillåts bli helt tom går det inte längre att starta bilen.

i OBS

Kör aldrig AdBlue-tanken tom. Fyll tanken i god tid innan den är tom.

Skulle tanken köras tom kan motorn inte startas efter att den stängts av, varken på vanligt sätt eller med andra hjälpmedel.

Enda sättet att kunna återstarta efter att tanken körts tom är att fylla på AdBlue av specificerad kvalitet, minimum 3 liter.

Kontrollera AdBlue-nivå

1.

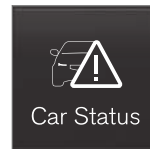

Öppna appen **Bilstatus** i appvyn.

2.



Tryck på **Status** för att visa AdBlue-nivå.

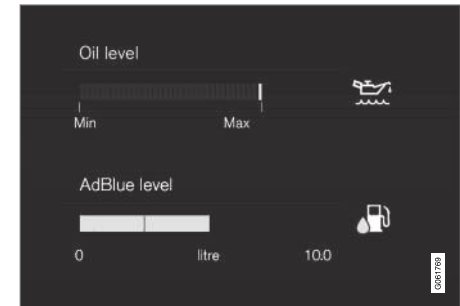

Grafik för AdBlue-nivå i centerdisplayen.

Varje markör representerar ca 25 % av full tank.

När mindre än 25 % av tanken återstår ändrar den kvarvarande markören färg till bärnstenfärgad, och vid mindre än 10 % blir den röd.



◀ Påfyllning



När AdBlue-nivån börjar bli låg tänds en symbol i förardisplayen och meddelandet **AdBlue-nivå låg** visas.

1. Öppna tankluckan med ett lätt tryck på den bakre delen av luckan.
- 2.



Öppna det blå locket till det mindre påfyllningsröret avsett för AdBlue.

3. Fyll på AdBlue av rätt kvalitet¹⁹.
Överfyll inte tanken.

VARNING

Vid tankning från AdBlue-pump på tankstation rekommenderas pump som är anpassad för personbil. Alternativt kan en AdBlue-pump som är till för tyngre fordon användas.

VIKTIGT

Var försiktig så att AdBlue inte kommer i kontakt med bilens lackering. Skölj i så fall rikligt med vatten då vätskan kan påverka lackeringen.

Relaterad information



- Hantering av AdBlue® (s. 448)
- Symboler och meddelanden för AdBlue® (s. 451)
- Tankvolym för AdBlue® (s. 641)

¹⁹ ISO 22241



Symboler och meddelanden för AdBlue®

Avgasreningssystemet övervakar kontinuerligt nivå, kvalitet och dosering av AdBlue. Om något är fel visas ett meddelande i förardisplayen.



Symbol	Meddelande	Innebörd
	AdBlue-nivå låg	AdBlue-nivån är låg och tanken behöver fyllas på.
	AdBlue-dosering och AdBlue kvalitet	Systemet fungerar inte som det ska. Kontakta en verkstad ^A för kontroll av funktionen.



Symbol	Meddelande	Innebörd
	Fyll på AdBlue	AdBlue-nivån är kritiskt låg och tanken behöver omedelbart fyllas på.
	Motorstart förhindrad och t.ex.: Fyll på minimum 4 liter med AdBlue	Det går inte att starta bilen förrän AdBlue har fyllts på. Fyll på AdBlue i den mängd som anges i förardisplayen, eller kontakta en verkstad ^A . Observera att: <ul style="list-style-type: none"> • Bilen måste stå plant för att nivåmätaren ska kunna registrera mängden påfylld AdBlue korrekt. • Det kan ta upp till 20 sekunder efter påfyllningen innan systemet uppdaterats med korrekt nivåvisning.
	Motorstart förhindrad Service av AdBlue krävs för motorstart	Systemet fungerar inte som det ska. Kontakta en verkstad ^A för kontroll av funktionen.

A En auktoriserad Volvoverkstad rekommenderas.

Relaterad information

- Kontrollera och fylla på AdBlue[®] (s. 449)
- Hantering av AdBlue[®] (s. 448)
- Boka service och reparation (s. 574)

Fordonsgas (Bi-Fuel)*

Bilar med Bi-Fuel-motorer kan köras på antingen fordonsgas eller bensin. Fordonsgas kan vara biogas eller naturgas, eller en blandning av dem. Fordonsgas benämns även som CNG (Compressed Natural Gas).

Metan är huvudkomponenten i fordonsgas. I naturgas varierar metanhalten mellan 85 % och 98 %. I biogas är halten nära 100 %.

Tankarna för fordonsgas är monterade under golvet i lastutrymmet och påverkar inte ordinarie bensintank.

Systemet testas på samma sätt som bensinbilar. Systemet är slutet vilket innebär att läckor undviks vid exempelvis tankning. Gastankarna ligger skyddade och är gjorda för att klara en krock. Gasen är lättare än luft och giffri samt har en högre antändningstemperatur än bensin och diesel. Risken för brand eller explosioner vid trafikolyckor är därför mindre än med bensin och diesel.

Tanken är utrustad med en säkerhetsventil som möjliggör för gasen att evakuera ur tanken om ett onormalt högt tryck uppstår. Denna ventil säkerställer att tanken inte kan explodera.

VARNING

Vid olycka måste fordonet inspekteras och godkännas av auktoriserad Volvoverkstad innan det åter får sättas i bruk. Meddela alltid räddningstjänst på plats att fordonet är utrustat med ett CNG-system.

VARNING

Rökning och öppen låga är förbjudet vid tankning, service- och reparationsarbete. Vi en eventuell eldsvåda, lämna omedelbart fordonet och placera dig på säkert avstånd.

Försök inte under några som helst omständigheter demontera eller på egen hand justera systemet eller dess ingående komponenter. Genomförandet av sådana handlingar medför stora risker för personskada. All service och reparation ska av säkerhetsskäl därför endast utföras av en fackutbildad mekaniker – en auktoriserad Volvoverkstad rekommenderas.

VARNING

Om det luktar gas i eller runt fordonet, byt omedelbart över till bensin och kontrollera fordonet hos närmaste fackutbildade mekaniker.

Om bilen placeras i ett spray-/lackhärdbningsbås med en torkningstemperatur högre än 60 °C (140 °F) får systemets tryck inte överstiga 50 bar (725 psi), kontrollera att CNG-tanken är nästintill tom för detta.

Relaterad information

- Fylla på fordonsgas* (s. 442)
- Knapp för gasdrift* (s. 438)
- Inspektion och service av systemet för fordonsgas* (s. 580)
- Bränsleförbrukning och CO₂-utsläpp (s. 643)

Överhettning av motor och drivsystem

Under speciella förhållanden, vid hård körning i t.ex. brant terräng och varmt klimat, finns risk för att motor och drivsystem kan överhettas – särskilt vid tung last.

- Vid överhettning kan motorns effekt begränsas temporärt.
- Ta bort extraljus som sitter framför grillen vid körning i varmt klimat.
- Om temperaturen i motorns kylsystem blir för hög tänds en varningssymbol och förardisplayen visar meddelandet **Motortemperatur Hög temperatur Stanna snarast**. Stanna då bilen på ett säkert sätt och låt motorn gå på tomgång under några minuter för att svalna.
- Om meddelandet **Motortemperatur Hög temperatur Stäng av motorn** eller **Kylarvätska Låg nivå, stäng av motorn** visas, stanna bilen och stäng av motorn.
- Om växellådan blir överhettad kommer ett alternativt växlingsprogram att väljas²⁰. Dessutom aktiveras en inbyggd skyddsfunktion som bl.a. tänds en varningssymbol och förardisplayen visar meddelandet **Växellåda varm Sänk hastigheten för att sänka temperaturen** eller **Växellåda överhettad Stanna snarast och låt växellådan**



svalna. Följ då given rekommendation, sänk hastigheten respektive stanna bilen på ett säkert sätt och låt motorn gå på tomgång under några minuter för att låta växellådan svalna.

- Vid överhettning kan bilens luftkonditionering komma att stängas av temporärt.
- Stäng inte av motorn omedelbart vid stopp efter en hård körning.

OBS

Det är normalt att motorns kylfläkt arbetar en stund efter att motorn stängts av.

Symboler i förardisplayen

Symbol	Innebörd
	Hög motortemperatur. Följ given rekommendation.
	Låg nivå kylarvätska. Följ given rekommendation.
	Växellådan varm/överhettad/kyls. Följ given rekommendation.

Relaterad information

- Fylla på kylvätska (s. 584)
- Köra med släpvagn (s. 460)
- Förberedelser inför en långresa (s. 439)
- Växlingsindikator* (s. 425)

²⁰ Gäller med automatisk växellåda.

Överbelastning av startbatteriet

De elektriska funktionerna i bilen belastar startbatteriet olika mycket. Undvik att använda tändningsläge II när bilen är avstängd. Använd istället tändningsläge I – då förbrukas mindre ström.

Var även uppmärksam på olika tillbehör som belastar det elektriska systemet. Använd inte funktioner som drar mycket ström när bilen är avstängd. Exempel på sådana funktioner är:

- kupéfläkt
- strålkastare
- vindrutetorkare
- ljudanläggning (hög volym).

Om startbatterispänningen är låg visas ett meddelande i förardisplayen. Energisparfunktionen stänger sedan av eller reducerar vissa funktioner, t.ex. kupéfläkt och/eller ljudanläggning.

- Ladda då startbatteriet genom att starta bilen och låt den sedan gå i minst 15 minuter – startbatteriet laddas bättre under körning än med motorn på tomgång vid stillastående.

Relaterad information

- Startbatteri (s. 593)
- Tändningslägen (s. 408)

Använda starthjälp med annat batteri

Om startbatteriet är urladdat kan bilen startas med ström från ett annat batteri.

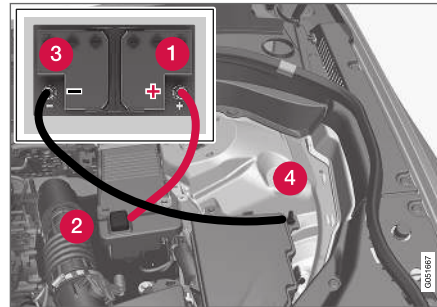

Fästpunkter för startkablarna.

Vid starthjälp med annat batteri rekommenderas följande steg för att undvika kortslutning eller andra skador:

1. Sätt bilens elsystem i tändningsläge **0**.
2. Kontrollera att hjälpstartbatteriet har spänningen 12 V.
3. Om hjälpstartbatteriet är monterat i en annan bil – stäng av den hjälpande bilens motor och se till att de båda bilarna inte vidrör varandra.

4. Sätt fast den röda startkabelns ena klämma på hjälpstartbatteriets pluspol (1).

! VIKTIGT

Koppla startkabeln försiktigt för att undvika kortslutningar med andra komponenter i motorrummet.

5. Öppna den positiva hjälpstartpunktens täcklock (2).
6. Sätt den röda startkabelns andra klämma på bilens positiva hjälpstartpunkt (2).
7. Sätt fast den svarta startkabelns ena klämma på hjälpstartbatteriets minuspol (3).
8. Sätt den svarta startkabelns andra klämma på bilens negativa hjälpstartpunkt (4).
9. Kontrollera att startkablarnas klämmor sitter fast ordentligt så att det inte uppstår gnistor under startförsöket.
10. Starta motorn på "hjälpbilen" och låt den gå någon minut med högre tomgång än normalt, ca 1500 varv/minut.

- ◀ 11. Starta motorn i bilen med det urladdade batteriet.

! VIKTIGT

Rör inte anslutningarna mellan kabel och bil under startförsöket. Det finns risk för gnistbildning.

12. Ta bort startkablarna i omvänd ordning – först den svarta och sedan den röda.

Se till att ingen av den svarta startkabelns klämmor kommer i kontakt med bilens positiva hjälpstartpunkt/hjälstartbatteriets pluspol eller ansluten klämma på den röda startkabeln.

! VARNING

- Startbatteriet kan bilda knallgas vilken är mycket explosiv. En gnista, som kan bildas om en startkabel ansluts felaktigt, kan räcka för att batteriet ska explodera.
- Anslut inte startkablarna till någon bränslesystemkomponent eller till någon rörlig del. Var försiktig med varma motordelar.
- Startbatteriet innehåller svavelsyra som kan orsaka allvarliga frätskador.
- Skölj med stora mängder vatten om svavelsyra kommer i kontakt med ögon, hud eller kläder. Vid stänk i ögonen – kontakta omedelbart läkare.
- Rök aldrig i närheten av batteriet.

Relaterad information

- Starta bilen (s. 406)
- Tändningslägen (s. 408)
- Justera ratt (s. 186)
- Välja tändningsläge (s. 409)

Dragkrok*

Bilen kan utrustas med en dragkrok som gör det möjligt att dra t.ex. en släpvagn efter bilen.

Det kan finnas olika varianter av dragkrok för bilen, kontakta en Volvoåterförsäljare för mer information.

! VIKTIGT

När motorn stängs av kan den konstanta batterispänningen till släpvningskontakten automatiskt stängas av för att inte ladda ur startbatteriet.

! VIKTIGT

Dragkulan behöver regelbundet rengöras och smörjas in med fett för att förhindra slitage.

i OBS

När kulhandske med svängningsdämpare används ska dragkulan inte smörjas in.

Detta gäller även vid montering av cykelhållare som kläms fast runt dragkulan.

i OBS

Om bilen är utrustad med dragkrok finns ingen bakre infästning för bogseröglor.

Relaterad information

- In- och utfällbar dragkrok* (s. 458)
- Köra med släpvagn (s. 460)
- Dragkroksmonterad cykelhållare* (s. 463)
- Specifikationer för dragkrok* (s. 457)

Specifikationer för dragkrok*

Mått och fästpunkter för dragkrok.

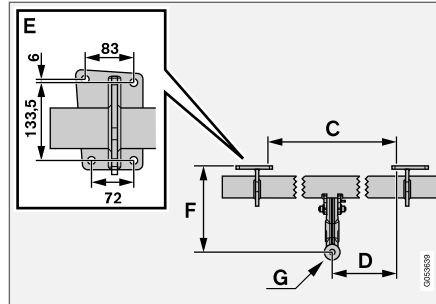
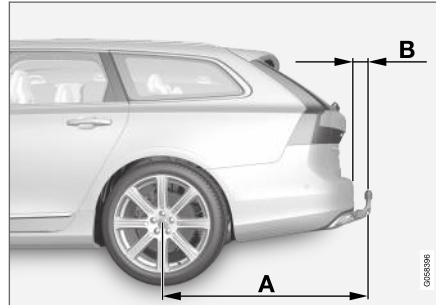
**Mått, fästpunkter i mm (tum)**

A	1229 (48,4)
B	111,8 (4,4)
C	875 (34,4)
D	437,5 (17,2)
E	Se bild ovan
F	310,5 (12,2)
G	Kulans centrum

Relaterad information

- Dragkrok* (s. 456)
- Dragvikter och kultryck (s. 634)

In- och utfällbar dragkrok*

Den in-/utfällbara dragkroken är alltid lättåtkomlig och är enkel att fälla ut eller in efter behov. I infällt läge är dragkroken helt dold.

⚠ VARNING

Följ anvisningarna för in- och utfällning av dragkroken noggrant.

Fälla ut dragkroken

⚠ VARNING

Undvik att stå nära stötfångaren mitt bakom bilen vid utfällning av dragkroken.

1.

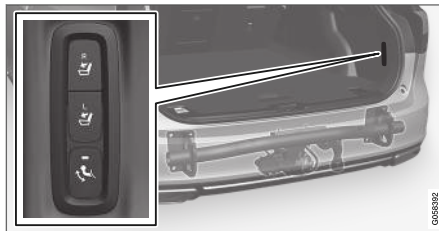

Öppna bakluckan. En knapp för in- och utfällning av dragkroken finns placerad på höger sida baktill i lastutrymmet. En indikeringslampa i knappen måste lysa med ett fast orange sken för att utfällningsfunktionen ska vara aktiv.

2.



Tryck in knappen och släpp – ett för långt tryck kan innebära att utfällningen inte startar.

> Dragkroken faller ut och ner i ett låst läge – indikeringslampan blinkar orange.

⚠ VARNING

Tryck inte på knappen för in- och utfällning om ett släpfordon är kopplat till dragkroken.

i OBS

Dragkroken måste avsluta utfällningsförloppet innan den kan föras vidare till låst läge. Detta förlopp kan ta några sekunder. Om dragkroken inte fixeras i låst läge, vänta några sekunder och försök igen.

3.



För dragkroken till sitt ändläge där den då fixeras och låses fast – indikeringslampan lyser med ett fast orange sken.

> Dragkroken är redo att användas.

VARNING

Var noga med att fästa släpets säkerhetsvajer i avsett fäste.

OBS

Strömsparläge aktiveras efter en stund och indikeringslampan slocknar. Systemet återaktiveras genom att bakluckan stängs och sedan öppnas igen. Detta gäller både vid in- och utfällning av dragkroken.

Om bilen elektriskt detekterat påkopplat släp, slutar indikeringslampan lysa med fast sken.

Fälla in dragkroken

VIKTIGT

Säkerställ att det inte sitter någon anslutningskontakt eller adapter monterad i el-uttaget när dragkroken fälls in.

1.

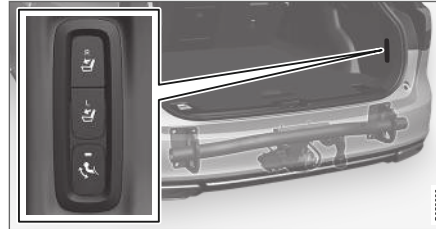

Öppna bakluckan. Tryck in knappen på höger sida baktill i lastutrymmet och släpp – ett för långt tryck kan innebära att infällningen inte startar.

> Dragkroken faller automatiskt ner i ett olåst läge – indikeringslampan vid knappen blinkar orange.

2.

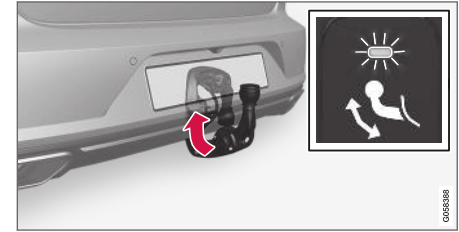

Lås dragkroken genom att föra tillbaka den till sitt infällda läge där den låses.

> Indikeringslampan lyser nu med ett fast sken om dragkroken är korrekt infälld.

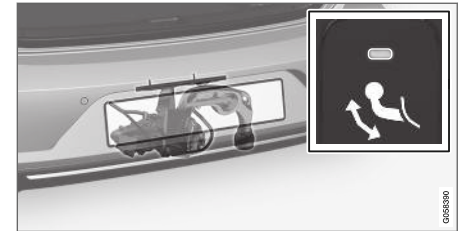

Relaterad information

- Köra med släpvagn (s. 460)
- Dragkrok* (s. 456)

Köra med släpvagn

Vid körning med släpvagn finns det ett antal saker som är viktiga att tänka på när det gäller dragkroken, släpvagnen samt hur lasten placeras i släpvagnen.

Lastförmågan beror på bilens tjänstevikt. Summan av passagerares vikt och samtliga tillval, t.ex. dragkrok, reducerar bilens lastförmåga med motsvarande vikt.

Bilen levereras med nödvändig utrustning för körning med släpvagn.

- Dragkroken på bilen ska vara av godkänd typ.
- Lägg lasten i släpvagnen så att trycket på bilens dragkrok följer angivet maximalt kultryck. Kultrycket räknas som del av bilens nyttolast.
- Öka däcktrycket till rekommenderat tryck för full last.
- Motorn belastas hårdare än normalt vid körning med släpvagn.
- Kör inte med tungt släp när bilen är helt ny. Vänta tills den körts minst 1000 km (620 miles).
- I långa och branta nedförsbackar belastas bilens bromsar mycket mer än normalt. Växla ner till en lägre växel vid manuell växling och anpassa hastigheten.
- Följ gällande bestämmelser för tillåtna hastigheter och vikter.

- Håll en låg hastighet vid körning med släpvagn uppför en lång brant stigning.
- De maximala släpvagnsvikterna som är angivna gäller endast för höjder upp till 1000 m.ö.h (3280 fot). På högre höjder är motoreffekten och därmed bilens klättringsförmåga nedsatt på grund av den minskade lufttäteten, och den maximala släpvagnsvikten måste därför minskas. Vikten för bil och släpvagn måste minskas med 10 % för varje ytterligare 1000 m (3280 fot) (eller del därav).
- Undvik att köra med släpvagn vid stigningar över 12 %.

OBS

Extrema väderförhållanden, körning med släpvagn eller körning på höga höjder i kombination med bränslekvalitet är faktorer som väsentligt ökar bilens bränsleförbrukning.

Släpvagnskontakt

Om bilens dragkrok har en 13-polig kontakt och släpet har en 7-polig kontakt behövs en adapter. Använd en adapter som är godkänd av Volvo. Se till att kabeln inte släpar i marken.

VIKTIGT

När motorn stängs av kan den konstanta batterispänningen till släpvagnskontakten automatiskt stängas av för att inte ladda ur startbatteriet.

Släpvagnsvikter

VARNING

Följ angivna rekommendationer för släpvagnsvikt. Hela ekipaget kan annars bli svärkontrollerbart vid undanmanövrar och inbromsningar.

OBS

Angivna högsta tillåtna släpvagnsvikter är de som Volvo tillåter. Nationella fordonsbestämmelser kan begränsa släpvagnsvikt och hastighet ytterligare. Dragkrokarna kan vara certifierade för högre dragvikter än vad bilen får dra.

Nivåreglering*

Bilens system för nivåkontroll eftersträvar att hålla en konstant höjd oavsett last (upp till den tillåtna maxvikten). När bilen står still sjunker bakvagnen något, vilket är normalt.

Vid körning i kuperad terräng och varmt klimat

Under vissa förhållanden kan det finnas risk för överhettning vid körning med släpvagn. Vid överhettning av motor och drivsystem tänds en varningssymbol i förardisplayen tillsammans med ett meddelande.

Nedanstående gäller endast bil med automatisk växellåda.

Den automatiska växellådan väljer optimal växel relaterat belastning och motorvarv.

Branta stigningar

Spärra inte den automatiska växellådan med en högre växel än vad motorn "orkar med" – det är inte alltid fördelaktigt att köra på hög växel och lågt motorvarv.

Parkera i backe

1. Tryck ner bromspedalen.
2. Aktivera parkeringsbromsen.
3. Välj växelläge **P**.
4. Släpp bromspedalen.

Använd stoppklossar för att blockera hjulen när bil med påkopplat släp parkeras i backe.

Starta i backe

1. Tryck ner bromspedalen.
2. Välj växelläge **D**.
3. Lossa parkeringsbromsen.
4. Släpp bromspedalen och kör iväg.

Relaterad information

- Släpvagnsstabilisator* (s. 461)
- Kontroll av släpvagnslampor (s. 462)
- Dragvikter och kultryck (s. 634)
- Överhettning av motor och drivsystem (s. 454)
- Ogynnsamma körförhållanden för motorolja (s. 639)

Släpvagnsstabilisator*

Släpvagnsstabilisatorn (TSA²¹) har till uppgift att stabilisera bil med tillkopplat släpvagn i situationer där ekipaget kommit i självsvängning. Funktionen ingår i stabilitetssystemet ESC²².

Orsaker till självsvängning

Fenomenet att bil med släp hamnar i självsvängning, kan uppstå för alla kombinationer av bilar och släp. I vanliga fall krävs höga hastigheter för att det ska uppstå. Men om släpvagnen är överlastad eller har lasten felaktigt fördelad, t.ex. för långt bak, finns risk för självsvängning även i lägre hastigheter.

För att självsvängning sedan ska börja, behövs en utlösande faktor, t.ex.:

- Bil med släp utsätts för en plötslig kraftig sidovind.
- Bil med släp kör på ojämn vägbanan eller i ett gupp.
- Yviga ratt rörelser.

Då självsvängning väl har börjat kan den bli svår eller omöjlig att dämpa, vilket gör ekipaget svårkontrollerat med risk för att hamna i t.ex. fel körfält eller utanför vägbanan.

Släpvagnsstabilisatorns funktion

Släpvagnsstabilisatorn övervakar kontinuerligt bilens rörelser, speciellt i sidled. Om självsvängning upptäcks, sker individuell bromsreglering på framhjulen vilket ger en stabiliserande effekt på



START OCH KÖRNING

- ◀ ekipaget. Oftast räcker detta för att föraren ska återfå kontroll över bilen.

Om självsvängningen inte dämpas ut trots släpvagnsstabilisatorns första ingrepp, bromsas ekipaget med alla hjul kombinerat med att motorns drivkraft reduceras. När självsvängningen successivt dämpats och ekipaget åter är stabilt avbryter systemet regleringen och föraren återfår full kontroll över bilen.

i OBS

Stabilitetsfunktionen stängs av om föraren väljer sportläge genom att deaktivera **ESC** via menysystemet i centerdisplayen.

Ingrepp av släpvagnsstabilisatorn kan utebli om föraren med kraftiga ratt Rörelser försöker häva självsvängningen, eftersom systemet då inte kan avgöra om det är släpet eller föraren som orsakar självsvängningen.



Då släpfordonsstabilisatorn arbetar, blinkar **ESC**-symbolen i förardisplayen.

Relaterad information

- Köra med släpvagn (s. 460)
- Elektronisk stabilitetskontroll (s. 271)

Kontroll av släpvagnslampor

Vid inkoppling av en släpvagn – kontrollera att släpvagnens alla lampor fungerar innan avfärd.

Blinkers och bromsljus på släpvagn

Om en eller flera av släpvagnens blinkers eller bromsljuslampor är trasiga visar förardisplayen en symbol och ett meddelande. Övriga lampor på släpvagnen måste kontrolleras manuellt av föraren innan avfärd.

Symbol	Meddelande
	<ul style="list-style-type: none">• Släpvagnsblinkers Höger blinker fungerar ej• Släpvagnsblinkers Vänster blinker fungerar ej
	<ul style="list-style-type: none">• Släpvagnsbromsljus Funktionsfel

Om någon lampa för släpvagnens körriktningssvisare är trasig blinkar dessutom förardisplayens symbol för körriktningssvisarna snabbare än normalt.

Dimbaktjus på släpvagn

Vid inkoppling av släpvagn kan det förekomma att dimbaktjuset inte tänds upp på bilen, i dessa

21 Trailer Stability Assist

22 Electronic Stability Control

fall förflyttas dimbakljusfunktionaliteten till släpvagnen. Kontrollera därför i dessa fall vid aktivering av dimljus att släpvagnen är utrustad med dimbakljus för att framföra ekipaget på ett säkert sätt.

Kontroll av släpvagnslampor*

Automatisk kontroll

Efter elektrisk inkoppling av en släpvagn är det möjligt att säkra att släpets lampor fungerar via en automatisk ljusaktivering. Funktionen hjälper föraren att kontrollera att lamporna på släpet fungerar innan avfärd.

För att kunna genomföra kontrollen måste motorn vara avstängd.

1. När ett släpfordon kopplas till dragkroken visas meddelandet **Automatisk kontroll av släpvagnslampor** i förardisplayen.
2. Bekräfta meddelandet genom att trycka på högra rattknappsatsens **O**-knapp.
 - > Ljuskontrollen startar.
3. Gå ur bilen för att kunna kontrollera lampornas funktion.
 - > Alla släpvagnens lampor börjar blinka - sedan tänds lamporna en i taget.
4. Kontrollera visuellt att alla lampor som finns tillgängliga på släpvagnen fungerar.
5. Efter en stund blinkar alla lampor på släpvagnen till igen.
 - > Kontrollen är genomförd.

Stänga av automatisk kontroll

Den automatiska kontrollfunktionen går att stänga i centerdisplayen.

1. Tryck på **Inställningar** i toppvyn.
2. Tryck på **My Car** → **Ljus och belysning**.
3. Avmarkera **Automatisk kontroll av släpvagnslampor**.

Manuell kontroll

Om den automatiska kontrollen är avstängd är det möjligt att starta kontrollen manuellt.

1. Tryck på **Inställningar** i toppvyn.
2. Tryck på **My Car** → **Ljus och belysning**.
3. Välj **Manuell kontroll av släpvagnslampor**.
 - > Ljuskontrollen startar. Gå ur bilen för att kunna kontrollera lampornas funktion.

Relaterad information

- Köra med släpvagn (s. 460)

Dragkroksmonterad cykelhållare*

Vid användning av cykelhållare rekommenderas de cykelhållare som Volvo har utvecklat.

Detta för att undvika skador på bilen och för att uppnå största möjliga säkerhet vid färd. Volvos cykelhållare finns att köpa hos auktoriserade Volvoåterförsäljare.

Följ noggrant de instruktioner som bifogas cykelhållaren.

- Cykelhållaren inklusive last får väga max 75 kg (165 pund).
- Cykelhållaren får vara avsedd för max tre cyklar.

VARNING

Felaktig användning av cykelhållaren kan orsaka skador på dragkrok och bil.

Cykelhållaren kan lossa från dragkroken om den:

- är felaktigt monterad på dragkulan
- är överlastad, se cykelhållarens instruktioner för max lastvikt
- används till annat än att frakta cyklar.

Bilens köregenskaper påverkas när en cykelhållare är monterad på dragkroken, t.ex. på grund av:

- ökad vikt
- reducerad accelerationsförmåga



- reducerad markfrigång
- förändrad bromsförmåga.

Rekommendationer vid lastning av cyklar på cykelhållaren

Ju större avståndet är mellan lastens tyngdpunkt och dragkulan, desto större blir belastningen på dragkroken.

Lasta enligt följande rekommendationer:

- Sätt den tyngsta cykeln längst in, närmast bilen.
- Håll lasten symmetrisk och så nära bilens mitt som möjligt, t.ex. genom att sätta cyklarna omlott om flera cyklar ska lastas.
- Ta bort lösa föremål från cykeln vid transport, t.ex. cykelkorg, batteri, barnstol. Dels för att minska belastningen på dragkrok och cykelhållare, dels för att minska luftmotståndet vilket påverkar bränsleförbrukningen.
- Använd inte skyddsöverdrag på cyklarna. Detta kan påverka manövrering, innebära försämrad sikt och öka bränsleförbrukningen. Det kommer också att leda till ökad belastning på dragkroken.

Relaterad information

- Dragkrok* (s. 456)

Bogsering

Vid bogsering dras bilen efter ett annat fordon med hjälp av en bogserlina.

Ta reda på den enligt lag högsta tillåtna hastigheten för bogsering innan bogseringen påbörjas.

Föreberedelser och bogsering

VIKTIGT

Observera att bilen alltid måste bogseras så att hjulen rullar framåt.

- Bogsera inte bil med automatisk växellåda i högre hastighet än 80 km/h (50 mph) och inte längre sträcka än 80 km (50 mile).

VARNING

- Kontrollera att rattlåset är upplåst innan bogsering.
- Tändningsläge **II** ska vara aktivt – i tändningsläge **I** är alla krockkuddar deaktiverade.
- Ha alltid fjärrnyckeln i bilen när den bogseras.

VARNING

Broms- och styrservo fungerar inte när motorn är avstängd – det behövs ca 5 gånger hårdare tryck på bromspedalen och styrningen går betydligt tyngre än normalt.

1. Aktivera bilens varningsblinkers.
2. Fäst bogserlinan i bogseröglan.
3. Deaktivera rattlåset genom att låsa upp bilen.
4. Försätt bilen i tändningsläge **II** – vrid startvredet medurs utan att trycka ned bromspedalen, eller kopplingspedalen för bilar med manuell växling, och håll kvar vredet i ca 4 sekunder. Släpp därefter vredet, vilket automatiskt återgår till ursprungsläget.
5. För växelväljaren till neutralläge **N** och lossa parkeringsbromsen.

Om batterispänningen är för låg kan parkeringsbromsen inte lossas. Anslut ett start-hjälpsbatteri om batterispänningen är för låg.
> Dragbilen kan nu starta bogseringen.

6. Håll bogserlinan sträckt, när dragbilen sänker farten, genom att hålla foten lätt på bromspedalen – då undviks hårda ryck.
7. Var beredd att bromsa för att stanna.

Starthjälp

Bogsera inte igång motorn. Använd ett hjälpbatteri om startbatteriet är så urladdat att motorn inte kan startas.

! VIKTIGT

Katalysatorn kan skadas vid försök att bogsera igång motorn.

Relaterad information

- Sätta dit och ta bort bogserögla (s. 465)
- Varningsblinkers (s. 150)
- Bärgning (s. 467)
- Använda starthjälp med annat batteri (s. 455)
- Välja tändningsläge (s. 409)

Sätta dit och ta bort bogserögla

Använd bogseröglan vid bogsering. Bogseröglan skruvas fast i ett gängat uttag bakom ett täcklock på stötfångarens högra sida, fram eller bak.

i OBS

Om bilen är utrustad med dragkrok finns ingen bakre infästning för bogserögla.

Sätta dit bogseröglan

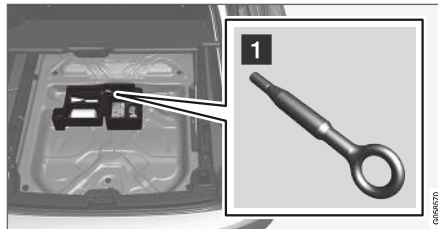

- 1** Ta fram bogseröglan som finns i skumblocket under golvet i lastutrymmet²³.

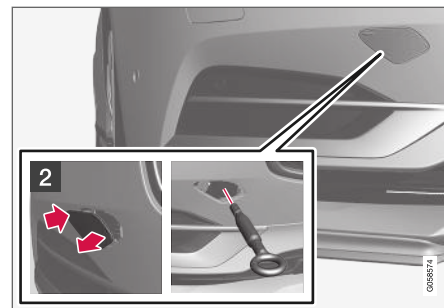

- 2** Fram: Ta bort täcklocket – tryck på markeringen med ett finger.
> Locket svänger kring dess mittlinje och kan sedan tas loss.

²³ | Bi-Fuel-bil finns bogseröglan bakom sidoluckan på vänster sida i lastutrymmet.

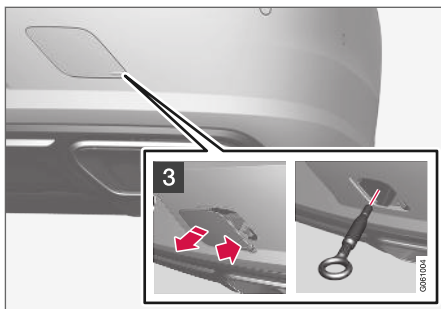

- 3** Bak: Ta bort täcklocket – tryck på markeringen med ett finger och vik samtidigt ut motstående sida/hörn med hjälp av ett mynt eller liknande.
- > Locket svänger kring dess centrumlinje och kan sedan tas loss.

4. Skruva bogseröglan ända in till dess det tar stopp. Vrid fast öglan ordentligt, trä t.ex. igenom hjulskruvnyckeln* och använd den som hävarm.



! VIKTIGT

Det är viktigt att bogseröglan skruvas fast ordentligt – ända tills det tar stopp.

Ta bort bogseröglan:

- Efter användning skruvas bogseröglan loss och läggs tillbaka på dess plats.
- Avsluta med att sätta tillbaka täcklocket på stötfångaren.

Bogseröglan får användas för att dra bilen upp på en bärgningsbil med flak. Bilens läge och markfrigång bestämmer om det är möjligt.

Om lutningen på bärgningsbilens ramp är för brant eller om markfrigången under bilen är otill-

räcklig kan bilen skadas om man försöker dra upp den genom att använda bogseröglan.

Lyft vid behov bilen genom att använda bärgningsbilens lyftanordning, använd inte bogseröglan.

! VARNING

Ingen/inget får stå bakom bärgningsbilen medan bilen dras upp på flaket.

! VIKTIGT

Bogseröglan är endast avsedd för bogsering på väg – **inte** för bärgning efter dikeskörning eller fastkörning. Tillkalla professionell hjälp för bärgning.

Relaterad information

- Bogsering (s. 464)
- Bärgning (s. 467)
- Verktygssats (s. 539)

Bärgning

Vid bärgning forslas bilen bort med hjälp av annat fordon.

Tillkalla professionell hjälp för bärgning.

Bogseröglan kan användas för att dra bilen upp på en bärgningsbil med flak.

Gäller bilar med nivåkontroll*: Om bilen är utrustad med luftfjädring måste denna stängas av innan bilen hissas upp. Stäng av funktionen via centerdisplayen.

1. Tryck på **Inställningar** i toppvyn.
2. Tryck på **My Car** → **Parkeringsbroms och fjädring**.
3. Välj **Inaktivering av nivåkontroll**.

Bilens läge och markfrigång bestämmer om det är möjligt att dra upp bilen på ett flak. Om lutningen på bärgningsbilens ramp är för brant eller om markfrigången under bilen är otillräcklig kan bilen skadas om man försöker dra upp den. Bilen bör då lyftas med bärgningsbilens lyftanordning.

VARNING

Ingen/inget får stå bakom bärgningsbilen medan bilen dras upp på flaket.

VIKTIGT

Bogseröglan är endast avsedd för bogsering på väg – **inte** för bärgning efter dikeskörning eller fastkörning. Tillkalla professionell hjälp för bärgning.

VIKTIGT

Observera att bilen alltid måste bärgas så att hjulen rullar framåt.

Relaterad information

- Sätta dit och ta bort bogserögla (s. 465)

HomeLink®*24

HomeLink®25 är en programmerbar fjärrkontroll, integrerad i bilens elsystem, som kan fjärrstyra upp till tre olika anordningar (t.ex. garageportsöppnare, larmsystem, utom- och inomhusbelysning m.m.) och därmed ersätta fjärrkontrollerna till dessa.

Allmänt

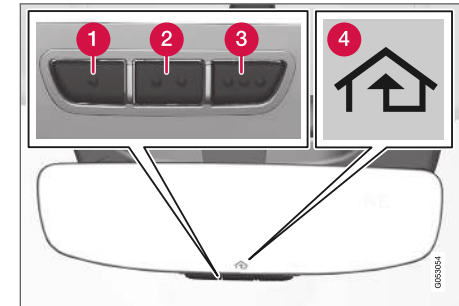

Bilden är schematisk – utförandet kan variera.

- 1 Knapp 1
- 2 Knapp 2
- 3 Knapp 3
- 4 Indikeringslampa

²⁴ Gäller vissa marknader.

²⁵ HomeLink och symbolen HomeLink-huset är registrerade varumärken av Gentex Corporation.

- ◀◀ HomeLink® levereras inbyggd i innerbackspegeln. HomeLink®-panelen består av tre programmerbara knappar och en indikeringslampa i spegelglaset.

För mer information om HomeLink®, besök: www.HomeLink.com, www.youtube.com/HomeLinkGentex eller ring 00 8000 466 354 65 (eller betalnumret +49 6838 907 277)²⁶.

Spara originalfjärrkontrollerna för framtida programmering (t.ex. vid byte till annan bil eller för användning i ett annat fordon). Det rekommenderas också att knapparnas programmering raderas när bilen ska säljas.

Relaterad information

- Använda HomeLink (s. 470)
- Programmera HomeLink®* (s. 468)
- Typgodkännande för HomeLink®* (s. 470)

Programmera HomeLink®*²⁷

Följ dessa instruktioner för att programmera HomeLink®, återställa all programmering eller programmera om enstaka knapp.

OBS

I vissa fordon måste tändningen vara på eller i "tillbehörsläge" innan HomeLink® kan programmeras eller användas. Sätt gärna i nya batterier i den fjärrkontroll som ska ersättas av HomeLink®, för snabbare programmering och bättre sändning av radiosignalen. HomeLink®-knapparna bör återställas innan programmering.

VARNING

Medan HomeLink® programmeras kan den garageport eller grind som programmeras aktiveras. Säkerställ därför att ingen är i närheten av porten eller grinden under programmering. Bilen bör stå utanför garaget medan en garageportsöppnare programmeras.

1. Rikta fjärrkontrollen mot den HomeLink®-knapp som ska programmeras och håll den ca 2–8 cm (ca 1–3 tum) från knappen. Skym inte indikeringslampan på HomeLink®.

Notera: Vissa fjärrkontroller kan programmera HomeLink® bättre på ett avstånd på ca 15–20 cm (ca 6–12 tum). Ha detta i åtanke om det är problem med programmering.

2. Tryck och håll inne både knappen på fjärrkontrollen och knappen på HomeLink® som ska programmeras.
3. Släpp inte knapparna förrän indikeringslampan har övergått från att blinka långsamt (ca 1 gång per sekund) till att antingen blinka snabbt (ca 10 gånger per sekund) eller lysa konstant.

> **Om det lyser konstant:** Indikation på att programmeringen har slutförts. Tryck på den programmerade knappen 2 gånger för att aktivera.

Om det blinkar snabbt: Den enhet som ska programmeras mot HomeLink® har möjligtvis en säkerhetsfunktion som kräver extra steg. Testa att trycka på den programmerade knappen 2 gånger för att se om programmeringen fungerar. Fortsätt annars med följande steg.

²⁶ Notera att det kostnadsfria numret kanske inte är tillgängligt beroende på operatör.

²⁷ Gäller vissa marknader.

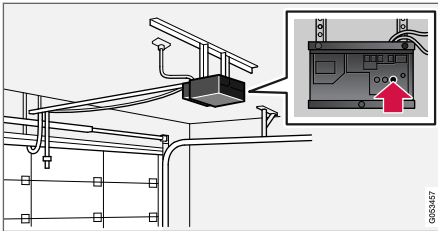

4. Leta upp inlärningsknappen²⁸ på mottagaren till t.ex. garageporten. Den är vanligtvis placerad nära antennens fäste på mottagaren.
5. Tryck in och släpp mottagarens inlärningsknapp en gång. Programmeringen måste slutföras inom 30 sekunder efter att knappen har tryckts in.
6. Tryck in och släpp den knapp på HomeLink[®] som ska programmeras. Repetera sekvensen av tryck/håll/släpp en andra gång och, beroende på mottagarens modell, även en tredje gång.
 - > Programmeringen är nu klar och garageport, grind eller liknande ska nu aktiveras när den programmerade knappen trycks in.

Om programmeringsproblem uppstår kontakta HomeLink[®] på: www.HomeLink.com, www.youtube.com/HomeLinkGentex eller ring

00 8000 466 354 65 (eller betalnumret +49 6838 907 277)²⁹.

Programmera om enstaka knapp

För att programmera om en enstaka HomeLink[®]-knapp, gör så här:

1. Tryck in önskad knapp och håll inne i ca 20 sekunder.
2. När indikeringslampan på HomeLink[®] börjar blinka långsamt går det att programmera som vanligt.

Notera: Om den knapp som ska programmeras om inte blir programmerad med en ny enhet kommer den att återgå till tidigare sparad programmering.

Återställa HomeLink[®]-knapparna

Det går endast att återställa alla HomeLink[®]-knapparna på samma gång, inte enstaka knapp var för sig. Enstaka knapp kan endast programmeras om.

- Tryck och håll inne de yttre knapparna (1 och 3) på HomeLink[®] ca 10 sekunder.
 - > När indikeringslampan övergår från ett konstant sken till att börjar blinka så är knapparna återställda och redo att programmeras på nytt.

Relaterad information

- Använda HomeLink (s. 470)
- HomeLink^{®*} (s. 467)
- Typgodkännande för HomeLink^{®*} (s. 470)

²⁸ Benämning och färg på knappen varierar beroende på tillverkare.

²⁹ Notera att det kostnadsfria numret kanske inte är tillgängligt beroende på operatör.

Använda HomeLink

När HomeLink® väl är programmerad kan denna användas i stället för de lösa originalfjärrkontrollerna.

Tryck in den programmerade knappen. Garageporten, grinden, larmsystemet eller liknande aktiveras (kan ta några sekunder). Om knappen är intryckt mer än 20 sekunder så påbörjas omprogrammering. Indikeringslampan lyser eller blinkar när knappen har tryckts in. Originalfjärrkontrollerna kan naturligtvis fortfarande användas parallellt med HomeLink® om så önskas.

OBS

Ifall tändningen är avstängd, fungerar HomeLink® i 30 minuter efter det att förardörren har öppnats.

VARNING

- Om HomeLink® används för att manövrera en garageport eller grind, säkerställ att ingen är i närheten av porten eller grinden under tiden den är i rörelse.
- Använd inte HomeLink® till någon garageport som saknar säkerhetsstopp och säkerhetsback.

Relaterad information

- HomeLink®* (s. 467)
- Programmera HomeLink®* (s. 468)
- Typgodkännande för HomeLink®* (s. 470)

Typgodkännande för HomeLink®*30

Typgodkännande för EU

Gentex Corporation förklarar härmed att HomeLink® Model UAHL5 efterlever radioutrustningsdirektivet 2014/53/EU.

Frekvensband inom vilka radioutrustningen fungerar:

- 433.05MHz-434.79MHz <10mW E.R.P.
- 868.00MHz-868.60MHz <25mW E.R.P.
- 868.70MHz-868.20MHz <25mW E.R.P.
- 869.40MHz-869.65MHz <25mW E.R.P.
- 869.70MHz-870.00MHz <25mW E.R.P.

Certifikatinnehavarens adress: Gentex Corporation, 600 North Centennial Street, Zeeland MI 49464, USA

För mer information, se support.volvocars.com.

Relaterad information

- HomeLink®* (s. 467)

³⁰ Gäller vissa marknader.

Kompass

I backspegelns övre högra hörn finns en display som visar i vilken kompassriktning bilens front pekar.



Backspegel med kompass.

Åtta olika kompassriktningar visas med engelsk förkortning: **N** (norr), **NE** (nordost), **E** (öster), **SE** (sydost), **S** (söder), **SW** (sydväst), **W** (väster) och **NW** (nordväst).

Relaterad information

- Aktivera och deaktivera kompass (s. 471)
- Kalibrera kompass (s. 471)

Aktivera och deaktivera kompass

I backspegelns övre högra hörn finns en display som visar i vilken kompassriktning bilens front pekar.

Aktivera och deaktivera kompass

Kompassen aktiveras automatiskt när bilen startas.

För att deaktivera/aktivera kompassen manuellt:

- Tryck in knappen på backspegelns undersida med hjälp av t.ex. ett gem.

Relaterad information

- Kompass (s. 471)
- Kalibrera kompass (s. 471)

Kalibrera kompass

Jordklotet är indelat i 15 magnetiska zoner. Kompassen bör kalibreras om bilen förflyttas mellan flera magnetiska zoner.

Gör så här för att kalibrera:

1. Stanna bilen på en stor öppen yta som är fri från stålkonstruktioner och högspänningsledningar.
2. Starta bilen och stäng av all elektrisk utrustning (klimatanläggning, torkare etc.) samt se till att alla dörrar är stängda.

i OBS

Kalibreringen kan misslyckas eller helt utebli om elektrisk utrustning inte stängs av.

3. Håll knappen på backspegelns undersida intryckt ca 3 sekunder (använd t.ex. ett gem). Numret för aktuell magnetisk zon visas.

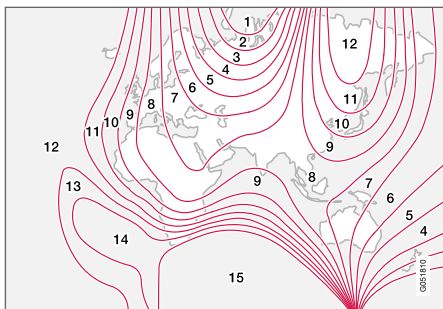

Magnetiska zoner.

- Tryck upprepade gånger på knappen tills önskad magnetisk zon (**1–15**) visas, se kartan över magnetiska zoner för kompass.
- Vänta tills displayen återgår till att visa tecknet **C**, alternativt håll knappen på backspeglens undersida intryckt ca 6 sekunder tills det att tecknet **C** visas.
- Kör långsamt i en cirkel med en hastighet av högst 10 km/h (6 mph) tills en kompassriktning visas i displayen, vilket visar att kalibreringen är klar. Kör därefter ytterligare 2 varv för att finjustera kalibreringen.
- Bilar med eluppvärmd vindruta***: Om tecknet **C** visas i displayen när den eluppvärmda vindrutan aktiveras, genomför då kalibrering enligt punkt 6 ovan med den eluppvärmda vindrutan aktiverad.

- Upprepa ovanstående procedur vid behov.

Relaterad information

- Kompass (s. 471)
- Aktivera och deaktivera kompass (s. 471)

LJUD, MEDIA OCH INTERNET

Ljud, media och internet

Ljud- och mediasystemet består av mediaspelare och radio. Det går också att ansluta en telefon via Bluetooth för att använda handsfree-funktioner eller spela musik trådlöst i bilen. När bilen är uppkopplad till internet är det även möjligt att använda appar för mediauppspelning.

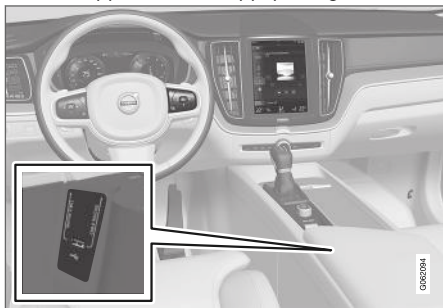

Översikt över ljud och media

Styr funktionerna med rösten, rattens knappsats eller centerdisplayen. Antalet högtalare och förstärkare beror på vilket ljudsystem bilen är utrustad med.

Systemuppdatering

Ljud- och mediasystemet förbättras kontinuerligt. När bilen är ansluten till internet är det möjligt att hämta systemuppdateringar för optimal funktionalitet, se support.volvocars.com.

Relaterad information

- Mediaspelare (s. 484)
- Radio (s. 478)
- Telefon (s. 499)
- Internetansluten bil* (s. 508)
- Appar (s. 475)
- Röststyrning (s. 134)
- Tändningslägen (s. 408)
- Fördistraktion (s. 38)
- Hantera systemuppdateringar via Download Center (s. 573)
- Licensavtal för ljud och media (s. 517)

Ljudinställningar

Ljudsystemet är förinställt för optimal ljudåtergivning men kan anpassas efter behov.

Volymen regleras normalt med volymreglaget under centerdisplayen eller rattens högra knapp-sats. Detta gäller t.ex. vid uppspelning av musik, radio, pågående telefonsamtal och aktiva trafik-meddelanden.

Optimal ljudåtergivning

Ljudsystemet är förkalibrerat för optimal ljudåtergivning med hjälp av digital signalbehandling. Denna kalibrering tar hänsyn till högtalare, förstärkare, kupéakustik, lyssnarposition m.m. för varje kombination av bilmodell och ljudsystem. Det finns även en dynamisk kalibrering som tar hänsyn till volymkontrollens läge och bilens hastighet.

Ljudinställningar efter behov

I toppvyn under **Inställningar** → **Ljud** kan följande inställningar väljas:

- **Ton** – personlig inställning av t.ex. bas, diskant och equalizer.
- **Balans** – balans mellan höger/vänster högtalare respektive balans mellan främre/bakre högtalare.
- **Systemvolym** - justerar volym i bilens olika system, t.ex. **Röststyrning**, **Parkeringsassistans** och **Ringsignal**.

Ljudupplevelse*



Återskapa akustiken från Göteborgs konserthus.

Ljudupplevelse öppnas från centerdisplayens appvy och ger tillgång till ytterligare ljudinställningar. Följande inställningar är möjliga:

- **Studio** – ljudet kan optimeras för **Förare, Alla och Bak**.
- **Individuell scen** – surroundläge med inställning för intensitet och omslutning.
- **Konserthus** – återger ljudet med rumsakustik från Göteborgs konserthus.

Aktiv ljuddämpning*

Vissa bilar är utrustad med en aktiv ljuddämpningsfunktion vilket dämpar motorbuller i kupén med hjälp av ljudsystemet. Mikrofoner i bilens tak uppfattar störande ljud och ljudsystemet skickar ut motljud för att dämpa bullret.

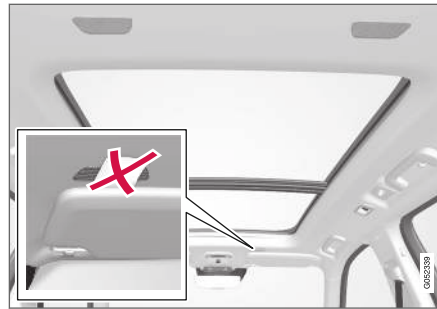

Mikrofoner i bilens tak.

i OBS

Täck inte över bilens mikrofoner.

Relaterad information

- Mediaspelare (s. 484)
- Inställningar för röststyrning (s. 137)
- Inställningar för telefon (s. 507)
- Ljud, media och internet (s. 474)
- Internetansluten bil* (s. 508)

Appar

På appvyn finns applikationer (appar) som ger åtkomst till vissa av bilens tjänster.



- ◀ Slep från höger till vänster¹ över centerdisplayens skärm för att komma till appvyn från hemvyn. Här ligger appar som har laddats ner (tredjepartsappar) men också appar för inbyggda funktioner, exempelvis **FM-radio**.



Appvyn (generisk bild, grundappar varierar mellan marknader och modeller)

Några grundappar finns alltid tillgängliga. När bilen är ansluten till internet är det möjligt att

ladda ner fler appar, t.ex. webbradio och musik-tjänster.

Vissa appar är endast möjliga att använda om bilen är ansluten till internet.

Starta en app genom att trycka på appen i centerdisplayens appvy.

Relaterad information

- Ladda ner appar (s. 476)
- Uppdatera appar (s. 477)
- Ta bort appar (s. 478)
- Apple® CarPlay®* (s. 493)
- Android Auto* (s. 497)
- Internetansluten bil* (s. 508)
- Lagringsutrymme på hårddisk (s. 516)
- Användarvillkor och datadelning (s. 514)

Ladda ner appar

När bilen är ansluten till internet är det möjligt att ladda ner nya appar.

i OBS

Datanedladdning kan påverka andra tjänster som överför data, t.ex. webbradio. Om påverkan på andra tjänster upplevs som störande kan nedladdningen avbrytas. Alternativt kan det vara lämpligt att stänga av eller avbryta andra tjänster.

i OBS

Vid nedladdning med telefon, var extra uppmärksam på kostnaden för datatrafik.

1. Öppna appen **Download Center** på appvyn.



2. Välj **Nya appar** för att öppna en lista över appar som finns tillgängliga men inte är installerade i bilen.

¹ Gäller för vänsterstyrd bil. För högerstyrd bil – slep åt motsatt håll.

3. Tryck på raden för en app för att expandera i listan och få mer information om appen.
4. Välj **Installera** för att starta nedladdningen och installation av önskad app.

> Status indikeras för nedladdning och installationen medan den pågår.

Om en nedladdning inte kan starta för tillfället visas ett meddelande. Appen kommer att finnas kvar i listan och det är möjligt att försöka starta en nedladdning igen.

Avbryta nedladdning

- Tryck på **Avbryt** för att avbryta en pågående nedladdning.

Observera att det bara är nedladdningen som kan avbrytas, när installationsfasen har startat går denna inte att avbryta.

Relaterad information

- Appar (s. 475)
- Uppdatera appar (s. 477)
- Ta bort appar (s. 478)
- Internetansluten bil* (s. 508)
- Hantera systemuppdateringar via Download Center (s. 573)
- Lagringsutrymme på hårddisk (s. 516)

Uppdatera appar

När bilen är ansluten till internet är det möjligt att uppdatera appar.

OBS

Datanedladdning kan påverka andra tjänster som överför data, t.ex. webbradio. Om påverkan på andra tjänster upplevs som störande kan nedladdningen avbrytas. Alternativt kan det vara lämpligt att stänga av eller avbryta andra tjänster.

OBS

Vid nedladdning med telefon, var extra uppmärksam på kostnaden för datatrafik.

Om en app används under pågående uppdatering så kommer den startas om för att installationen ska slutföras.

Uppdatera alla

1. Öppna appen **Download Center** på appvyn.



2. Välj **Installera alla**.
> Uppdatering påbörjas.

Uppdatera vissa

1. Öppna appen **Download Center** på appvyn.
2. Välj **Applikationsuppdat.** för att öppna en lista över alla tillgängliga uppdateringar.
3. Leta upp önskad app och välj **Installera**.
> Uppdatering påbörjas.

Relaterad information

- Appar (s. 475)
- Ladda ner appar (s. 476)
- Ta bort appar (s. 478)
- Hantera systemuppdateringar via Download Center (s. 573)
- Internetansluten bil* (s. 508)

Ta bort appar

När bilen är ansluten till internet är det möjligt att avinstallera appar.

En app som används måste avslutas för att avinstallationen ska kunna genomföras.

1. Öppna appen **Download Center** på appvyn.



2. Välj **Applikationsuppdät** för att öppna en lista över alla installerade appar.
3. Leta upp önskad app och välj **Avinstallera** för att starta en avinstallation av appen.
 - > När appen är avinstallerad försvinner den från listan.

Relaterad information

- Appar (s. 475)
- Ladda ner appar (s. 476)
- Uppdatera appar (s. 477)
- Hantera systemuppdateringar via Download Center (s. 573)
- Internetansluten bil* (s. 508)

Radio

Det är möjligt att lyssna på radiofrekvensbanden AM, FM och digitalradio (DAB)*. När bilen är internetansluten är det även möjligt att lyssna på webbradio.



Radion kan hanteras med röststyrning, knappsatsen i ratten eller centerdisplayen.

Relaterad information

- Starta radio (s. 479)
- Byta radioband och radiostation (s. 479)
- Ställa in radiofavoriter (s. 481)
- Inställningar för radio (s. 481)
- Digitalradio* (s. 483)

- RDS-radio (s. 483)
- Internetansluten bil* (s. 508)
- Röststyra radio och media (s. 137)
- Mediaspelare (s. 484)

Starta radio

Radion startas från centerdisplayens appvy.

1. Öppna önskat radioband (t.ex. **FM**) från app-vyn.



2. Välj radiostation.

Relaterad information

- Radio (s. 478)
- Söka radiostation (s. 480)
- Byta radioband och radiostation (s. 479)

- Ställa in radiofavoriter (s. 481)
- Inställningar för radio (s. 481)
- Röststyra radio och media (s. 137)

Byta radioband och radiostation

Här finns instruktioner för byte av radioband, lista i radiobandet och radiostation i vald lista.

Byta radioband

Svep fram appvyn på centerdisplayen och välj önskat radioband (t.ex. **FM**) alternativt öppna förardisplayens appmeny med rattens högra knappsats och välj därifrån.

Byta lista i radiobandet



1. Tryck på **Bibliotek**.

- ◀ 2. Välj uppspelning från **Stationer**, **Favoriter**, **Genrer** eller **Ensembler**².
3. Tryck på önskad station i listan.

Favoriter – spelar endast valda favoritkanaler.

Genrer – spelar endast radiokanaler som sänder vald genre/programtyp, t.ex. pop och klassisk musik.

Byta radiostation i vald lista

- Tryck på **◀◀** eller **▶▶** under centerdisplayen eller rattens högra knappsats.
 - > Förflyttning sker ett steg i vald uppspelningslista.

Det går även att byta radiostation i vald lista via centerdisplayen.

Relaterad information

- Radio (s. 478)
- Söka radiostation (s. 480)
- Röststyra radio och media (s. 137)
- Ställa in radiofavoriter (s. 481)
- Inställningar för radio (s. 481)
- Applikationsmeny i förardisplay (s. 93)

Söka radiostation

Radion sammanställer automatiskt en stationslista med de radiostationer som inom området sänder ut starkast signaler.

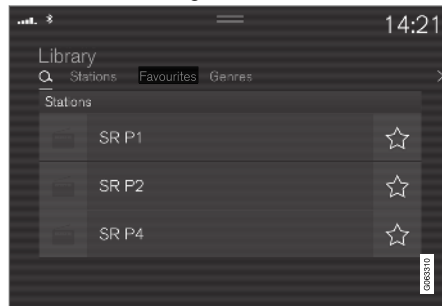

Sökmöjligheterna beror på valt radioband:

- AM – stationer och frekvens.
 - FM – stationer, genres och frekvens.
 - DAB* – ensembler och stationer.
1. Tryck på **Bibliotek**.
 2. Tryck på **Q**.
 - > Sökvyn med tangentbord öppnas.
 3. Skriv in sökkord.
 - > Sökning sker vid varje inmatning av tecken och sökträffarna visas kategoriserat.

Manuell stationssökning



Vid övergång till manuell stationssökning byter inte radion längre automatiskt frekvens då mottagningen blir dålig.

- Tryck på **Manuell inställning**, dra i reglaget eller tryck på **◀◀** eller **▶▶**. Vid långt tryck hoppar sökningen till nästa tillgängliga station i frekvensbandet. Det går också att använda rattens högra knappsats.

Relaterad information

- Radio (s. 478)
- Starta radio (s. 479)
- Byta radioband och radiostation (s. 479)
- Röststyra radio och media (s. 137)
- Inställningar för radio (s. 481)

² Gäller endast digitalradio (DAB*).

Ställa in radiofavoriter

Det går att lägga till en radiokanal i appen **Radiofavoriter** samt i radiobandets (t.ex. FM) favoritlista. Nedan finns instruktioner för tilläggning och borttagning av favoriter.

Radiofavoriter



Radiofavoriter visar sparade favoriter från samtliga radioband.

1. Öppna appen **Radiofavoriter** från appvyn.
2. Tryck på önskad radiostation i listan för att lyssna.

Lägga till och ta bort radiofavoriter

- Tryck på ☆ för att lägga till/ta bort en radiokanal i radiobandets favoritlista och Radiofavoriter.

När en favorit sparas från en stationslista kommer radion automatiskt söka efter bästa frekvensen. Men om en favorit sparas från manuell stationsökning, byter inte radion automatiskt till starkare frekvens.

Vid borttagning av favorit kommer den även tas bort från respektive radiobands favoritlista.

Relaterad information

- Radio (s. 478)
- Starta radio (s. 479)
- Söka radiostation (s. 480)
- Byta radioband och radiostation (s. 479)
- Röststyra radio och media (s. 137)
- Inställningar för radio (s. 481)
- Applikationsmeny i förardisplay (s. 93)

Inställningar för radio

Det finns flera olika radiofunktioner att aktivera och deaktivera.

Avbryta trafikmeddelande

Pågående sändning av t.ex. trafikmeddelande kan avbrytas tillfälligt med tryck på  i rattens högra knappsats eller tryck på **Avbryt** i centerdisplayen.

Aktivera och deaktivera radiofunktioner

Dra ner toppvyn och välj **Inställningar** → **Media** och önskat radioband för att se tillgängliga funktioner.

◀ AM/FM-radio

- **Visa information från radiosändning:** visar information om programmets innehåll, artister etc.
- **Frys programtjänstnamn:** välj för att programtjänstnamnet ej skall skrolla kontinuerligt utan visningen fryses efter 20 sekunder.
- **Välj meddelanden:**
 - **Lokala avbrott:** avbryter pågående mediauppspelning och sänder information om trafikstörningar i närområdet. Uppspelning av föregående mediakälla återupptas när meddelandet är klart. Funktionen **Lokala avbrott** är en geografisk begränsning av funktionen **Trafikmeddelanden**. Funktionen **Trafikmeddelanden** måste vara aktiverad samtidigt.
 - **Nyheter:** avbryter pågående mediauppspelning och sänder nyheter. Uppspelning av föregående mediakälla återupptas när nyhetssändningen är klar.
 - **Alarm:** avbryter pågående mediauppspelning och sänder varningar om allvariga olyckor och katastrofer. Uppspelning av föregående mediakälla återupptas när meddelandet är klart.
 - **Trafikmeddelanden:** avbryter pågående mediauppspelning och sänder information om trafikstörningar. Uppspelning av föregående mediakälla återupptas när meddelandet är klart.

DAB* (digitalradio)

- **Sortera kanallista:** val för hur sortering av kanaler ska göras. Antingen alfabetisk ordning eller efter servicenummer.
- **DAB till DAB länkning:** startar funktionen för länkning inom DAB. Förloras mottagningen för en radiokanal, letas en annan upp automatiskt inom en annan kanalgrupp (ensemble).
- **DAB till FM länkning:** startar funktionen för länkning mellan DAB och FM. Förloras mottagningen för en radiokanal, letas en alternativ frekvens på FM upp automatisk.
- **Visa information från radiosändning:** val för att visa radiotext eller valda delar av radiotext, t.ex. artist.
- **Visa programrelaterade bilder:** val om bilder till olika program ska visas upp i skärmen eller inte.
- **Välj meddelanden:** val för vilka typer av meddelanden som ska mottas då DAB är igång. Valda meddelanden avbryter pågående mediauppspelning och spelar upp meddelandet. Uppspelning av föregående mediakälla återupptas när meddelandet är klart.
 - **Alarm:** avbryter pågående mediauppspelning och sänder varningar om allvariga olyckor och katastrofer. Uppspelning av föregående mediakälla återupptas när meddelandet är klart.

gående mediakälla återupptas när meddelandet är klart.

- **Vägtrafikinformation:** mottar information om trafikstörningar.
- **Nyhetsflöde:** mottar nyheter.
- **Transportinformation:** mottar information om kollektivtrafik, t.ex. tidtabeller för färjor och tåg.
- **Varning/Tjänster:** mottar information om incidenter av mindre betydelse än Alarm-funktionen, t.ex. strömavbrott.

Relaterad information

- Radio (s. 478)
- Digitalradio* (s. 483)
- Symboler i centerdisplayens statusfält (s. 113)

RDS-radio

RDS (Radio Data System) gör att radion automatiskt byter till den starkaste sändaren. RDS ger möjlighet att få t.ex. trafikinformation och att söka efter vissa programtyper.

RDS länkar samman FM-sändare i nätverk. En FM-sändare i ett sådant nätverk sänder information som ger en RDS-radio bl.a. följande funktioner:

- Automatiskt byte till en starkare sändare om mottagningen i området är dålig.
- Sökning av programinriktning, t.ex. programtyper eller trafikinformation.
- Mottagning av textinformation om pågående radioprogram.

i OBS

Vissa radiostationer använder inte RDS eller endast valda delar av dess funktionalitet.

Vid sändning av nyheter eller trafikmeddelande kan radion byta station och pågående ljudkälla avbrytas. Om t.ex. CD-spelaren* är aktiv försätts den i pausläge. Radion återgår till föregående ljudkälla och volym när den inställda programinriktningen slutar sändas. För att avbryta tidigare, tryck på  i rattens högra knappsats eller tryck på **Avbryt** i centerdisplayen.

Relaterad information

- Radio (s. 478)
- Inställningar för radio (s. 481)

Digitalradio*

Digitalradio (DAB³) är ett digitalt sändningssystem för radio. Radion stödjer DAB, DAB+ och DMB⁴.



Radion kan hanteras med röststyrning, knappsatsen i rattan eller centerdisplayen.



Appen för digitalradion startas från appvyn i centerdisplayen.

Digitalradio spelas upp på samma sätt som andra radioband, t.ex. FM. Förutom möjlighet att välja uppspelning från **Stationer**, **Favoriter** och **Gener**, finns även möjlighet att välja uppspelning från underkanaler och **Ensembler**. Ensembler är en samling radiokanaler (kanalgrupp) som sänds på samma frekvens.

I de fall radiokanalen sänder ut sin logotyp laddas den ner och visas bredvid stationsnamnet (tid för nerladdning varierar).

³ Digital Audio Broadcasting

◀◀ **DAB underkanal**

Sekundära komponenter benämns oftast som underkanaler. Dessa är tillfälliga och kan innehålla t.ex. översättningar av huvudprogrammet till andra språk. Underkanaler indikeras med pilsymbol i kanallistan.

Relaterad information

- Länka mellan FM och digitalradio* (s. 484)
- Byta radioband och radiostation (s. 479)
- Söka radiostation (s. 480)
- Ställa in radiofavoriter (s. 481)
- Röststyra radio och media (s. 137)
- Inställningar för radio (s. 481)

Länka mellan FM och digitalradio*

Funktionen innebär att digitalradion (DAB) kan gå från en kanal med dålig eller ingen mottagning till samma kanal i en annan kanalgrupp (ensemble) med bättre mottagning, inom DAB och/eller mellan DAB och FM.

DAB till DAB och DAB till FM länkning

1. Tryck på **Inställningar** i toppvyn.
2. Tryck på **Media** → **DAB**.
3. Bocka i/ur rutorna för **DAB till DAB länkning** och/eller **DAB till FM länkning** för att aktivera/deaktivera respektive funktioner.

Relaterad information

- Digitalradio* (s. 483)
- Radio (s. 478)
- Inställningar för radio (s. 481)

Mediaspelare

Mediaspelaren kan spela upp ljud från CD-spelaren* och från externa ljudkällor som är anslutna via USB-ingång eller Bluetooth. Den kan också spela upp videoformat via USB-ingången.

När bilen är uppkopplad till internet är det även möjligt att lyssna på webbradio, ljudböcker och musiktjänster via appar.



Mediaspelaren styrs från centerdisplayen, men flera funktioner kan styras med rattens högra knappsats eller röststyrning.

Radion, som även hanteras i mediaspelaren, beskrivs i ett separat avsnitt.

⁴ Digital Multimedia Broadcasting

Relaterad information

- Spela media (s. 485)
- Styra och byta media (s. 486)
- Söka media (s. 487)
- Appar (s. 475)
- Radio (s. 478)
- CD-spelare* (s. 489)
- Video (s. 489)
- Media via Bluetooth® (s. 490)
- Media via USB-ingång (s. 491)
- Internetansluten bil* (s. 508)

Spela media

Mediaspelaren styrs från centerdisplayen. Flera funktioner kan även styras med rattens högra knappsats eller röststyrning.

I mediaspelaren hanteras även radion, vilket beskrivs i ett separat avsnitt.

Starta mediakälla

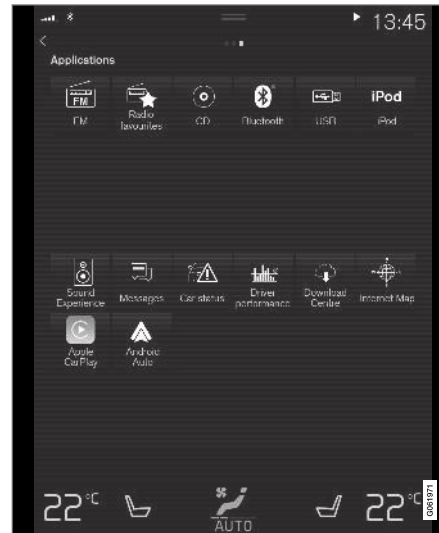

Appvyn. (Generisk bild, grundappar varierar mellan märken och modeller.)

CD*

1. Sätt i en cd-skiva.
2. Öppna appen **CD** från appvyn.
3. Välj vad som ska spelas.
> Uppspelning startar.

USB-minne

1. Sätt i USB-minnet.
2. Öppna appen **USB** från appvyn.
3. Välj vad som ska spelas.
> Uppspelning startar.

Mp3-spelare och iPod®

i OBS

För att starta uppspelning från iPod ska iPod-appen användas (inte USB).

När iPod används som ljudkälla har bilens ljud- och mediasystem en menystruktur som liknar iPod-spelarens egen menystruktur.

1. Anslut mediakälla.
2. Starta uppspelning i ansluten mediakälla.
3. Öppna appen (**iPod**, **USB**) från appvyn.
> Uppspelning startar.



◀ Bluetooth-ansluten enhet

1. Aktivera Bluetooth i mediakällan.
2. Anslut mediakälla.
3. Starta uppspelning i ansluten mediakälla.
4. Öppna appen **Bluetooth** från appvyn.
 - > Uppspelning startar.

Media vid internetanslutning

Spela upp media från internetanslutna appar:

1. Anslut bilen till internet.
2. Öppna aktuell app från appvyn.
 - > Uppspelning startar.

Läs separat avsnitt för hur appar laddas ner.

Video

1. Anslut mediakälla.
2. Öppna appen **USB** från appvyn.
3. Tryck på titeln på det som önskas spelas upp.
 - > Uppspelning startar.

Apple CarPlay

CarPlay beskrivs i separat avsnitt.

Android Auto

Android Auto beskrivs i separat avsnitt.

Relaterad information

- Hantera applikationsmeny i förardisplay (s. 94)
- Radio (s. 478)

- Styra och byta media (s. 486)
- Ansluta enhet via USB-ingång (s. 491)
- Ansluta enhet via Bluetooth® (s. 491)
- Ladda ner appar (s. 476)
- Internetansluten bil* (s. 508)
- Video (s. 489)
- Apple® CarPlay®* (s. 493)
- Android Auto* (s. 497)
- Röststyra radio och media (s. 137)
- Kompatibla format för media (s. 514)

Styra och byta media

Uppspelning av media kan styras med röststyrning, rattknappsatsen eller centerdisplayen.



Mediaspelaren kan hanteras med röststyrning, knappsatsen i ratten eller centerdisplayen.

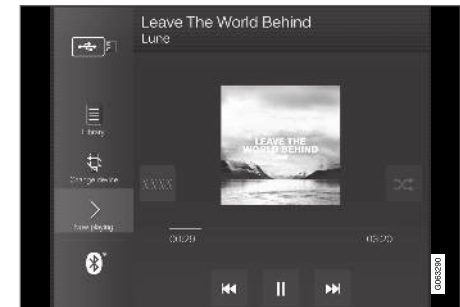

Volym – vrid ratten under centerdisplayen eller tryck på ▲ ▼ på rattens högra knappsats för att höja eller sänka ljudnivån.

Spela/pausa – tryck på bilden som tillhör låten som spelas, den fysiska knappen under centerdisplayen eller ○ på rattens högra knappsats.

Byta spår/låt – tryck på önskat spår i centerdisplayen, tryck på ◀◀ eller ▶▶ under centerdisplayen eller på rattens högra knappsats.

Spola/flytta i tid – tryck på tidsaxeln i centerdisplayen och dra i sidled, alternativt tryck och håll in ⏮ eller ⏭ under centerdisplayen eller på rattens högra knappsats.

Byta media – välj från tidigare källor i appen, i appvyn tryck på önskad app eller välj med rattens högra knappsats via appmenyn .

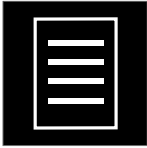

Bibliotek – tryck på knappen för att spela från biblioteket.



Shuffle – tryck på knappen för att blanda uppspelningsordningen.



Likadan – tryck på knappen för att med hjälp av Gracenote söka efter liknande musik på USB-enhet och skapa en spellista utifrån det. Spellistan kan maximalt innehålla 50 låtar.

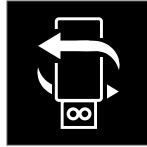

Byt enhet – tryck på knappen för att skifta mellan USB-enheter då flera är anslutna.

Relaterad information

- Mediaspelare (s. 484)
- Söka media (s. 487)
- Ljudinställningar (s. 474)
- Appar (s. 475)
- Gracenote® (s. 488)
- Röststyra radio och media (s. 137)

Söka media

Det är möjligt att söka efter artist, kompositör, sångtitlar, album, video, ljudbok, spellista och – när bilen är ansluten till internet – poddsändningar (digital media via internet).



1. Tryck på .
 - > Sökvyen med tangentbord öppnas.
2. Skriv in sökord.
3. Tryck på **Sök**.
 - > Anslutna enheter söks igenom och sökträffarna listas kategoriserat.

Svep i sidled över skärmen för att visa varje kategori separat.

Relaterad information

- Mediaspelare (s. 484)
- Internetansluten bil* (s. 508)



- Spela media (s. 485)
- Skriva in tecken, bokstäver och ord för hand i centerdisplay (s. 118)

Gracenote®

Gracenote identifierar artist, album, spårtitlar och tillhörande bilder, vilka visas i samband med uppspelning.

Gracenote MusicID® är en standard för musikenkänning.

1. Tryck på **Inställningar** i toppvyn.
2. Tryck på **Media → Gracenote®**.
3. Välj inställningar för Gracenote-data:
 - **Onlinesökning av Gracenote® i databas**
– söker i Gracenotes onlinedatabas för spelande media.
 - **Gracenote® flertal träffar** – val hur Gracenote-data ska visas vid flera sökresultat.
 - 1 – filens originaldata används.
 - 2 – Gracenote-data används.
 - 3 – Gracenote- eller original-data kan väljas.
 - **Ingen** – inget resultat visas.

Uppdatera Gracenote

Innehållet i Gracenote-databasen uppdateras kontinuerligt. Hämta senaste uppdateringen för optimal funktionalitet. För information och nerladdning, se support.volvocars.com.

Relaterad information

- Spela media (s. 485)
- Licensavtal för ljud och media (s. 517)

CD-spelare*

Mediaspelaren kan spela CD-skivor med kompatibla ljudfiler.



- 1 In- och utmatningsöppning för skiva.
- 2 Knapp för utmatning av skiva.

Relaterad information

- Spela media (s. 485)
- Röststyra radio och media (s. 137)
- Kompatibla format för media (s. 514)

Video

Videor på USB-anslutna enheter kan spelas upp med mediaspelaren.

När bilen börjar rulla visas ingen bild, utan endast ljudet spelas upp. Bilden visas igen när bilen står stilla.

Information om kompatibla format för media finns i ett eget avsnitt.

Relaterad information

- Spela video (s. 489)
- Spela DivX® (s. 490)
- Inställningar för video (s. 490)
- Kompatibla format för media (s. 514)

Spela video

Videor spelas upp via appen **USB** på appvyn.

1. Anslut mediakälla (USB-enhet).
2. Öppna appen **USB** från appvyn.
3. Tryck på den titel som önskas spelas upp.
 - > Uppspelning startar.

Relaterad information

- Video (s. 489)
- Spela DivX® (s. 490)
- Inställningar för video (s. 490)
- Kompatibla format för media (s. 514)

Spela DivX®

Denna DivX Certified® enhet måste registreras för att kunna spela köpta DivX Video-on-Demand (VOD)-filmer.

1. Tryck på **Inställningar** i toppvyn.
2. Tryck på **Video → DivX® VOD** och hämta registreringskoden.
3. Gå till vod.divx.com för mer information och slutföra registreringen.

Relaterad information

- Video (s. 489)
- Spela video (s. 489)
- Inställningar för video (s. 490)
- Kompatibla format för media (s. 514)

Inställningar för video

Det går att ändra vissa inställningar för videouppspelning, t.ex. språk.

Med videospelaren i fullskärmsläge eller genom att öppna toppvyn och trycka på **Inställningar → Video** kan följande justeras; **Språk för ljud, Av och Språk för undertexter**.

Relaterad information

- Video (s. 489)

Media via Bluetooth®

Bilens mediaspelare är utrustad med Bluetooth och kan trådlöst spela upp ljudfiler från externa Bluetooth-enheter, såsom mobiltelefoner och surfplattor.

För att mediaspelaren ska kunna spela upp ljudfiler trådlöst från en extern enhet måste enheten anslutas till bilen via Bluetooth först.

Relaterad information

- Ansluta enhet via Bluetooth® (s. 491)
- Ansluta en telefon till bilen via Bluetooth första gången (s. 500)
- Spela media (s. 485)
- Kompatibla format för media (s. 514)

Ansluta enhet via Bluetooth®

Anslut en Bluetooth®-enhet till bilen för att trådlöst spela upp media och ge bilen internetuppkoppling om det är möjligt.

Många telefoner på marknaden har idag trådlös Bluetooth®-teknik, men alla är inte helt kompatibla med bilen. För kompatibilitet, se support.volvocars.com.

Tillvägagångssättet för att ansluta en mediaenhet är detsamma som att ansluta en telefon till bilen via Bluetooth®.

Relaterad information

- Media via Bluetooth® (s. 490)
- Ansluta en telefon till bilen via Bluetooth första gången (s. 500)
- Spela media (s. 485)

Media via USB-ingång

En extern ljudkälla, t.ex. en iPod® eller mp3-spelare, kan anslutas till ljudanläggningen via bilens USB-ingång.

Enheter med uppladdningsbara batterier laddas när de är anslutna via USB och tändningen är i läge **I**, **II** eller motorn är igång.

Det går snabbare att läsa in innehållet på den externa källan om den endast innehåller kompatibla format. Även videofiler kan spelas upp via USB-ingången.

Vissa mp3-spelare har ett eget filsystem som bilen inte har stöd för.

Relaterad information

- Ansluta enhet via USB-ingång (s. 491)
- Spela media (s. 485)
- Video (s. 489)
- Tändningslägen (s. 408)
- Tekniska specifikationer för USB-enheter (s. 515)
- Apple® CarPlay®* (s. 493)
- Android Auto* (s. 497)

Ansluta enhet via USB-ingång

En extern ljudkälla, t.ex. en iPod® eller mp3-spelare, kan anslutas till ljudanläggningen via någon av bilens USB-ingångar.

Vid användning av Apple CarPlay* och Android Auto* måste telefonen anslutas till den USB-ingång med vit ram (i de fall det finns två USB-ingångar).



USB-ingångar (typ A) i tunnelkonsolen. Låt kabeln ligga framåt så att den inte kläms när luckan stängs.

Relaterad information

- Spela media (s. 485)
- Media via USB-ingång (s. 491)
- Mediaspelare (s. 484)
- Tekniska specifikationer för USB-enheter (s. 515)



- Tekniska specifikationer för USB-enheter (s. 515)
- Apple® CarPlay®* (s. 493)
- Android Auto* (s. 497)

TV*5

När bilen når en viss hastighet visas ingen bild, ljudet hörs dock under tiden. Bilden återkommer igen när bilen är nästan eller helt stillastående. TV:n styrs från centerdisplayen. Flera funktioner kan även styras från höger knappsats på ratten eller med röststyrning.

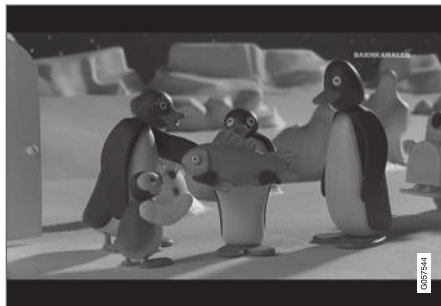

Relaterad information

- Använda TV* (s. 492)
- Inställningar för TV* (s. 493)

Använda TV*6

TV:n startas från appvyn. Tryck på appen **TV** och välj en kanal.

TV:n söker automatiskt efter de kanaler med bäst mottagning.

Ändra listan över synliga kanaler

1. Tryck på **Bibliotek**
2. Välj uppspelning från **TV-kanaler** eller **Favoriter**.
3. Välj önskad kanal.

Ändra kanal ifrån vald lista

- Tryck på **◀◀** eller **▶▶** under centerdisplayen eller på knappsatsen på ratten.
 - > Förflyttning sker ett steg i vald uppspelningslista

Det går även att byta via centerdisplayen.

Favoriter

En TV-kanal kan sparas som en favorit:

- Tryck på **☆** för att lägga till/ta bort en kanal i favoritlistan.

⁵ Gäller vissa marknader.

⁶ Gäller vissa marknader.

TV-guide

Det finns en programguide med information om TV-program upp till 48 timmar.

- Tryck på **Guide** för att visa information om TV-program.

i OBS

Om bilen förflyttas inom landet, exempelvis från stad till stad, är det inte säkert att **Favoriter** är tillgängliga då frekvensen kan ha ändrats.

i OBS

Systemet stödjer endast TV-sändningar i länder som sänder MPEG-2 eller MPEG-4 och följer DVB-T/T2 standard. Systemet stödjer inte analoga sändningar.

Relaterad information

- TV* (s. 492)
- Inställningar för TV* (s. 493)
- Röststyra radio och media (s. 137)
- Licensavtal för ljud och media (s. 517)

Inställningar för TV*⁷

Det är möjligt att göra vissa inställningar både i toppvyn eller när TV:n är i fullskärmsläge.

Med TV:n i fullskärmsläge eller genom att öppna toppvyn och trycka på **Inställningar → Media → TV** kan följande justeras:

- **Språk för undertexter**
- **Språk för ljud**

Bildformat

Genom att trycka på **Bildformat** är det möjligt att välja vilket format TV-bilden ska visas i.

1. **Auto** – TV-bilden visas i det bildformat som sänds ut.
2. **Autojustering** – TV-bilden maximeras utan bildbeskränkning.

Relaterad information

- TV* (s. 492)
- Använda TV* (s. 492)
- Kompatibla format för media (s. 514)
- Återställa inställningar i centerdisplay (s. 124)

Apple® CarPlay®*

CarPlay ger dig möjligheten att lyssna på musik, ringa telefonsamtal, få köranvisningar, skicka/ta emot meddelanden och använda Siri, allt medan du håller dig fokuserad på din körning.



CarPlay fungerar med utvalda Apple-enheter. Om bilen inte redan har stöd för CarPlay så är det möjligt att installera i efterhand. Kontakta en Volvo-återförsäljare för att installera CarPlay.

Information om vilka appar som stöds och vilka telefoner som är kompatibla finns på Apples hemsida: www.apple.com/ios/carplay/. Användning av appar som inte är kompatibla med CarPlay kan ibland medföra att anslutningen mellan iPhone och bilen bryts. Vänligen notera att Volvo inte ansvarar för innehållet i CarPlay.

Vid användning av kartnavigering via CarPlay visas ingen guidning i förar- eller head-up-displayen, utan endast i centerdisplayen.

CarPlay-apparna kan styras via centerdisplayen, telefonen eller med rattens högra knappsett (gäller vissa funktioner). Apparna kan även röststyras med Siri. Långt tryck på rattknappen  startar röststyrning med Siri och ett kort tryck aktiverar

⁷ Gäller vissa marknader.

- ◀ bilens egna röststyrning. Om Siri bryter för tidigt, håll inne rattknappen .

För användning av Apple Car Play gäller följande: Apple CarPlay är en tjänst som tillhandahålls av Apple Inc. i enlighet med dess användarvillkor. Volvo Cars är därmed inte ansvarigt för Apple CarPlay eller dess funktioner/applikationer. Genom att använda Apple CarPlay kommer viss information från din bil (inklusive dess position) att överföras till din iPhone. I förhållande till Volvo Cars är du ansvarig för din eller någon annans användning av Apple CarPlay.

Relaterad information

- Använda Apple® CarPlay®* (s. 494)
- Inställningar för Apple® CarPlay®* (s. 495)
- Röststyrning (s. 134)
- Återställa inställningar i centerdisplay (s. 124)

Använda Apple® CarPlay®*

För att använda CarPlay måste röststyrningen Siri vara aktiverad i din telefon. Telefonen behöver också ha en internetanslutning via Wi-Fi eller mobilnätet.

Ansluta en iPhone och starta CarPlay

OBS

CarPlay kan användas endast om Bluetooth är avstängt. En telefon eller mediaspelare som är ansluten till bilen via Bluetooth kommer därför inte vara tillgänglig när CarPlay är aktiv. För att få en internetuppkoppling till bilens appar måste en alternativ internetkälla användas. Använd Wi-Fi eller bilens inbyggda modem*.

1. Anslut en iPhone till USB-ingången. I de fall det finns två USB-ingångar ska den med vit ram runt ingången användas.
2. Läs informationen i popup-fönstret och tryck sedan på **OK**.
3. Tryck på **Apple CarPlay** i appvyn.
4. Läs villkoren och tryck sedan på **Acceptera** för att ansluta.
 - > Delvyn med CarPlay öppnas och kompatibla appar visas.

5. Tryck på önskad app.
 - > Appen startas.

Starta CarPlay

CarPlay startas enligt följande efter att en iPhone blivit ansluten.

1. Anslut en iPhone till USB-ingången. I de fall det finns två USB-ingångar ska den med vit ram runt ingången användas.
 - > **Om inställning för automatisk start är vald** – namnet på telefonen visas.
2. Tryck på telefonnamnet – delvyn med CarPlay öppnas och kompatibla appar visas.
3. Om delvyn med CarPlay inte öppnas, tryck på **Apple CarPlay** i appvyn.
 - > Delvyn med CarPlay öppnas och kompatibla appar visas.
4. Tryck på önskad app.
 - > Appen startas.

CarPlay körs i bakgrunden om en annan app startas i samma delvy. För att åter visa CarPlay i delvyn – tryck på CarPlay-ikonen i appvyn.

⁸ Apple och CarPlay är registrerade varumärken som tillhör Apple Inc.

Skifta anslutning mellan CarPlay och iPod

CarPlay till iPod

1. Tryck på **Inställningar** i toppvyn.
2. Gå vidare till **Kommunikation** → **Apple CarPlay**.
3. Bocka ur rutan för den Apple-enhet som inte längre ska starta CarPlay automatiskt när USB-kabeln ansluts.
4. Koppla ur och koppla in Apple-enheten till USB-ingången.
5. Öppna appen **iPod** från appvyn.

iPod till CarPlay

1. Tryck på **Apple CarPlay** i appvyn.
2. Läs informationen i popup-fönstret och tryck sedan på **OK**.
3. Koppla ur och koppla in Apple-enheten till USB-ingången.
 - > Delvyn med Apple CarPlay öppnas och kompatibla appar visas⁹.

Relaterad information

- Ansluta enhet via USB-ingång (s. 491)
- Apple® CarPlay®* (s. 493)
- Inställningar för Apple® CarPlay®* (s. 495)

- Anslut bilen till internet via en mobil enhet (Wi-Fi) (s. 509)
- Anslut bilen till internet via bilmodem (SIM-kort) (s. 510)
- Röststyrning (s. 134)

Inställningar för Apple® CarPlay®*

Inställningar för Apple-enhet ansluten med CarPlay¹⁰.

Automatisk start

1. Tryck på **Inställningar** i toppvyn.
2. Gå vidare till **Kommunikation** → **Apple CarPlay** och välj inställning:
 - Bocka i rutan – CarPlay startar automatiskt när USB-kabeln ansluts.
 - Bocka ur rutan – CarPlay startar inte automatiskt när USB-kabeln ansluts.

Maximalt 20 stycken Apple-enheter kan lagras i listan. När listan är full och en ny enhet ansluts tas den äldsta bort.

För att radera listan måste inställningar återställas i centerdisplayen (fabriksåterställning).

Systemvolym

1. Tryck på **Inställningar** i toppvyn.
2. Tryck på **Ljud** → **Systemvolym** och gör inställningar för följande:
 - **Röststyrning**
 - **Röst för Navigation**
 - **Ringsignal**

⁹ Apple, CarPlay, iPhone och iPod är registrerade varumärken som tillhör Apple Inc.

¹⁰ Apple och CarPlay är registrerade varumärken som tillhör Apple Inc.

◀ Relaterad information

- Apple® CarPlay®* (s. 493)
- Använda Apple® CarPlay®* (s. 494)
- Återställa inställningar i centerdisplay (s. 124)

Tips vid användning av Apple® CarPlay®*

Här finns tips som kan vara av nytta vid användning av CarPlay®.

- Uppdatera din iPhone med senaste versionen av iOS operativsystem och säkerställ att apparna är uppdaterade.
- Vid problem med CarPlay, koppla ifrån telefonen från USB-porten och anslut igen. Testa annars att på telefonen stänga den app som inte fungerar och sedan starta appen igen, eller pröva att stänga alla appar och starta om telefonen.
- Om apparna inte syns då CarPlay startar (svart skärm), testa att minimera och expandera delvyn för CarPlay.
- Användning av appar som inte är kompatibla med CarPlay kan ibland medföra att anslutningen mellan telefonen och bilen bryts. Information om vilka appar som stöds samt kompatibla telefonmodeller hittar du på Apples hemsida. Det går också att söka efter CarPlay i App Store för att hitta information om appar som är kompatibla med CarPlay på din marknad.
- CarPlay fungerar endast med iPhone¹¹.

i OBS
Tillgänglighet och funktionalitet kan variera beroende på marknad.

Relaterad information

- Apple® CarPlay®* (s. 493)

¹¹ Apple, CarPlay och iPhone är registrerade varumärken som tillhör Apple Inc.

Android Auto*

Android Auto ger dig möjlighet att lyssna på musik, ringa telefonsamtal, få köranvisningar och använda bilanpassade appar från en Android-enhet. Android Auto fungerar med utvalda Android-enheter.

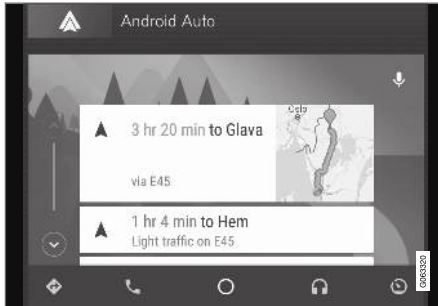

Information om vilka appar som stöds och vilka telefoner som är kompatibla finns på hemsidan: www.android.com/auto/. För tredjepartsappar, se Google Play. Vänligen notera att Volvo inte ansvarar för innehållet i Android Auto.

Android Auto startas från appvyn. Efter att Android Auto startats en gång kommer appen att startas automatiskt nästa gång enheten ansluts. Automatisk start kan stängas av under inställningar.

i OBS

Då en telefon är ansluten till Android Auto är det möjligt att strömma via Bluetooth till annan mediaspelare. Bluetooth är aktivt medans Android Auto används.

Vid användning av kartnavigering via Android Auto sker ingen guidning i förar- eller head-up-displayen, utan endast i centerdisplayen.

Det går att styra Android Auto via centerdisplayen, med rattens högra knappsats eller via röststyrning. Långt tryck på rattknappen  startar röststyrning och ett kort tryck inaktiverar.

För användning av Android Auto gäller följande: Android Auto är en tjänst som tillhandahålls av Google Inc. i enlighet med dess användarvillkor. Volvo Cars är inte ansvarigt för Android Auto eller dess funktioner eller applikationer. När du använder Android Auto kommer viss information från din bil (inklusive dess position) att överföras till din anslutna Android-telefon. Du är helt ansvarig för din eller någon annan persons användning av Android Auto.

Relaterad information

- Använda Android Auto* (s. 497)
- Inställningar för Android Auto* (s. 498)

Använda Android Auto*

För att använda appen **Android Auto** måste telefonen vara ansluten till bilens USB-ingång.

Första gången en Android ansluts

1. Anslut Android-telefonen till USB-ingången. I de fall det finns två USB-ingångar ska den med vit ram runt ingången användas.
2. Läs informationen i popup-fönstret och tryck sedan på **OK**.
3. Tryck på **Android Auto** i appvyn.
4. Läs villkoren och tryck sedan på **Acceptera** för att ansluta.
 - > Delvyn med Android Auto öppnas och kompatibla appar visas.
5. Tryck på önskad app.
 - > Appen startas.



◀ Tidigare ansluten Android

1. Anslut telefonen till USB-ingången.
 - > **Om inställning för automatisk start är vald** – namnet på telefonen visas.
2. Tryck på telefonnamnet – delvyn med Android Auto öppnas och kompatibla appar visas.
3. **Om inställning för automatisk start inte är vald** – öppna appen **Android Auto** från appvyn.
 - > Delvyn med Android Auto öppnas och kompatibla appar visas.
4. Tryck på önskad app.
 - > Appen startas.

Android Auto körs i bakgrunden om en annan app startas i samma delvy. För att åter visa Android Auto i delvyn – tryck på Android Auto-ikonen i appvyn.

Relaterad information

- Android Auto* (s. 497)
- Inställningar för Android Auto* (s. 498)
- Ansluta enhet via USB-ingång (s. 491)
- Röststyrning (s. 134)

Inställningar för Android Auto*

Inställningar för telefon som varit ansluten första gången med Android Auto.

Automatisk start

1. Tryck på **Inställningar** i toppvyn.
2. Tryck på **Kommunikation** → **Android Auto** och välj inställning:
 - Bocka i rutan – Android Auto startar automatiskt när USB-kabeln ansluts.
 - Bocka ur rutan – Android Auto startar inte automatiskt när USB-kabeln ansluts.

Maximalt 20 stycken Android-enheter kan lagras i listan. När listan är full och en ny enhet ansluts tas den äldsta bort.

För att radera listan måste en fabriksåterställning göras.

Systemvolym

1. Tryck på **Inställningar** i toppvyn.
2. Tryck på **Ljud** → **Systemvolym** och gör inställningar för följande:
 - **Röststyrning**
 - **Röst för Navigation**
 - **Ringsignal**

Relaterad information

- Android Auto* (s. 497)
- Använda Android Auto* (s. 497)

- Återställa inställningar i centerdisplay (s. 124)

Tips vid användning av Android Auto*

Här finns tips som kan vara av nytta vid användning av Android Auto.

- Säkerställ att dina appar är uppdaterade.
- Vid start av bilen, vänta tills centerdisplayen har startat, anslut telefonen och öppna sedan Android Auto från appvyn.
- Vid problem med Android Auto, koppla ur din Android-telefon från USB-porten och anslut den på nytt via USB. Testa annars att stänga appen på telefonen och sedan starta appen igen.
- När en telefon är ansluten till Android Auto går det fortfarande att spela upp media via Bluetooth till en annan mediaspelare. Bluetooth-funktionen är på när Android Auto används.

Relaterad information

- Android Auto* (s. 497)

Telefon

En telefon med Bluetooth kan anslutas trådlöst till bilens inbyggda handsfree-system.

Ljud- och mediasystemet fungerar som handsfree, med möjlighet att fjärrstyra ett urval av telefonens funktioner. Telefonen kan hanteras med sina knappar även om den är ansluten.

När en telefon har kopplats och anslutits till bilen är det möjligt att ringa, skicka/ta emot meddelande, spela upp media trådlöst och använda telefonen som internetuppkoppling.



Telefonen hanteras med centerdisplayen, men kan även delvis hanteras med röststyrning och appmenyn vilka nås från rattens högra knappsats.

Översikt

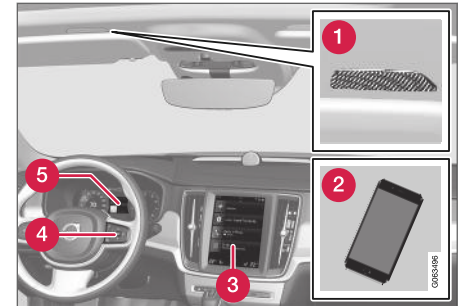

- 1 Mikrofon.
- 2 Telefon.
- 3 Telefonhantering i centerdisplay.
- 4 Knappsats för hantering av telefonfunktioner som visas i förardisplayen samt röststyrning.
- 5 Förardisplay.

Relaterad information

- Hantera telefonsamtal (s. 504)
- Hantera telefonbok (s. 506)
- Hantera textmeddelande (s. 505)
- Ansluta en telefon till bilen via Bluetooth första gången (s. 500)
- Ansluta en telefon till bilen via Bluetooth automatiskt (s. 502)



- Ansluta en telefon till bilen via Bluetooth manuellt (s. 502)
- Koppla från Bluetooth-ansluten telefon (s. 503)
- Växla mellan Bluetooth-anslutna telefoner (s. 503)
- Ta bort Bluetooth-ansluten telefon (s. 503)
- Inställningar för telefon (s. 507)
- Röststyrning (s. 134)
- Hantera applikationsmeny i förardisplay (s. 94)
- Ljudeinställningar (s. 474)
- Anslut bilen till internet via en mobil enhet (Bluetooth) (s. 509)

Ansluta en telefon till bilen via Bluetooth första gången

Anslut en telefon med Bluetooth aktiverat för att sedan från bilen kunna ringa, skicka/ta emot meddelande, spela upp media trådlöst och ansluta bilen till internet.

Det är möjligt att ha två Bluetooth-enheter anslutna samtidigt, varav den ena endast för att spela upp media trådlöst. Den senast anslutna telefonen blir automatiskt ansluten för att ringa, skicka/ta emot meddelande, spela upp media och ge internetuppkoppling. Det går att ändra vad telefonen ska användas till under inställningar för **Bluetooth-enheter**.

Efter att enheten anslutits/registrerats en första gång via Bluetooth behöver enheten inte längre vara synlig/sökbar, utan enbart ha Bluetooth aktiverat. För att kunna ansluta bilen till internet via telefonen måste även internetdelning vara aktiverad i telefonen. Maximalt 20 anslutna Bluetooth-enheter kan lagras i bilen.

Det finns två möjligheter att ansluta. Antingen söka telefonen från bilen eller söka bilen från telefonen.

Alternativ 1 – sök telefon från bil

1. Gör telefonen sökbar/synlig via Bluetooth.

2. För att ansluta bilen till internet via telefonens Bluetooth – aktivera internetdelning (portabel-/personlig hotspot) via Bluetooth i telefonen.
3. Öppna delyn för telefon.
 - Om ingen telefon finns ansluten till bilen – tryck på **Lägg till telefon**.
 - Om telefon finns ansluten till bilen – tryck på **Växla** . I popup-fönstret tryck på **Lägg till telefon**.
- > Tillgängliga Bluetooth-enheter listas. Listan uppdateras allteftersom nya enheter upptäcks.
4. Tryck på namnet på den telefon som ska anslutas.
5. Kontrollera att angiven sifferkod i bilen stämmer överens med den i telefonen. Välj i så fall att acceptera på båda ställena.
6. Välj i telefonen att acceptera eller avvisa eventuella val för telefonens kontakter och meddelanden.

OBS

- I vissa telefoner måste meddelandefunktionen aktiveras.
- Alla mobiltelefoner är inte till fullo kompatibla och kan då inte visa kontakter och meddelande i bilen.

Alternativ 2 – sök bil från telefon

- Öppna delvyn för telefon.
 - Om ingen telefon finns ansluten till bilen – tryck på **Lägg till telefon → Gör bilen synlig**.
 - Om telefon finns ansluten till bilen – tryck på **Växla** . I popup-fönstret tryck på **Lägg till telefon → Gör bilen synlig**.
- Aktivera Bluetooth i telefonen.
- För att ansluta bilen till internet via telefonens Bluetooth – aktivera internetdelning (portabel-/personlig hotspot) via Bluetooth i telefonen.
- Sök i telefonen efter Bluetooth-enheter.
 - > Tillgängliga Bluetooth-enheter listas.
- Välj bilens namn i telefonen.
- Ett popup-fönster om anslutningen visas i bilen. Bekräfta anslutningen.
- Kontrollera att angiven sifferkod i bilen stämmer överens med den i externa enheten. Välj i så fall att acceptera på båda ställena.
- Välj i telefonen att acceptera eller avisa eventuella val för telefonens kontakter och meddelanden.

i	OBS
<ul style="list-style-type: none"> I vissa telefoner måste meddelandefunktionen aktiveras. Alla mobiltelefoner är inte till fullo kompatibla och kan då inte visa kontakter och meddelande i bilen. 	

i	OBS
Om telefonens operativsystem uppdateras är det möjligt att kopplingen bryts. Radera då telefonen från bilen och koppla sedan på nytt.	

Kompatibla telefoner

Många telefoner på marknaden har idag trådlös Bluetooth-teknik, men alla är inte helt kompatibla med bilen. För kompatibilitet, se support.volvocars.com.

Relaterad information

- Telefon (s. 499)
- Ansluta en telefon till bilen via Bluetooth automatiskt (s. 502)
- Ansluta en telefon till bilen via Bluetooth manuellt (s. 502)
- Koppla från Bluetooth-ansluten telefon (s. 503)
- Växla mellan Bluetooth-anslutna telefoner (s. 503)
- Ta bort Bluetooth-ansluten telefon (s. 503)

- Inställningar för Bluetooth-enheter (s. 507)
- Anslut bilen till internet via en mobil enhet (Bluetooth) (s. 509)

Ansluta en telefon till bilen via Bluetooth automatiskt

Det går att ansluta en telefon till bilen via Bluetooth automatiskt. Telefonen måste ha varit ansluten till bilen en första gång.

Det är endast de två senaste anslutna telefonerna som är möjliga att koppla automatiskt.

1. Aktivera Bluetooth i telefonen innan bilen försätts i tändningsläge **I**.

För att samtidigt ansluta bilen till internet ska även internetdelning (portabel-/personlig hotspot) i telefonen vara aktiverad.

2. Försätt bilen i tändningsläge **I** eller högre.
 - > Telefonen ansluts.

Relaterad information

- Telefon (s. 499)
- Ansluta en telefon till bilen via Bluetooth första gången (s. 500)
- Ansluta en telefon till bilen via Bluetooth manuellt (s. 502)
- Koppla från Bluetooth-ansluten telefon (s. 503)
- Växla mellan Bluetooth-anslutna telefoner (s. 503)
- Ta bort Bluetooth-ansluten telefon (s. 503)
- Inställningar för Bluetooth-enheter (s. 507)
- Anslut bilen till internet via en mobil enhet (Bluetooth) (s. 509)

- Tändningslägen (s. 408)

Ansluta en telefon till bilen via Bluetooth manuellt

Det går att ansluta en telefon till bilen via Bluetooth manuellt. Telefonen måste ha varit ansluten till bilen en första gång.

1. Aktivera Bluetooth i telefonen.

För att samtidigt ansluta bilen till internet ska även internetdelning (portabel-/personlig hotspot) i telefonen vara aktiverad.

2. Öppna delvyn för telefon.
 - > Kopplade telefoner listas.
3. Tryck på namnet på den telefon som ska anslutas.
 - > Telefonen ansluts.

Relaterad information

- Telefon (s. 499)
- Ansluta en telefon till bilen via Bluetooth första gången (s. 500)
- Ansluta en telefon till bilen via Bluetooth automatiskt (s. 502)
- Koppla från Bluetooth-ansluten telefon (s. 503)
- Växla mellan Bluetooth-anslutna telefoner (s. 503)
- Ta bort Bluetooth-ansluten telefon (s. 503)
- Inställningar för Bluetooth-enheter (s. 507)
- Anslut bilen till internet via en mobil enhet (Bluetooth) (s. 509)

Koppla från Bluetooth-ansluten telefon

Koppla från en Bluetooth-ansluten telefon från bilen genom att deaktivera Bluetooth i telefonen. När telefonen är utom räckhåll från bilen kopplas den automatiskt ifrån. Om fränkopplingen sker under pågående samtal kan samtalet fortsätta i telefonen.

Relaterad information

- Telefon (s. 499)
- Inställningar för telefon (s. 507)
- Växla mellan Bluetooth-anslutna telefoner (s. 503)
- Ta bort Bluetooth-ansluten telefon (s. 503)
- Inställningar för Bluetooth-enheter (s. 507)

Växla mellan Bluetooth-anslutna telefoner

Det går att växla mellan flera Bluetooth-anslutna telefoner.

1. Öppna delvyn för telefon.
2. Tryck på **Växla**  eller dra ned toppvyn och tryck på **Inställningar** → **Kommunikation** → **Bluetooth enheter** → **Lägg till enhet**.
> Tillgängliga Bluetooth-enheter listas.
3. Tryck på telefonen som ska anslutas.

Relaterad information

- Telefon (s. 499)
- Ansluta en telefon till bilen via Bluetooth första gången (s. 500)
- Inställningar för Bluetooth-enheter (s. 507)
- Koppla från Bluetooth-ansluten telefon (s. 503)
- Ta bort Bluetooth-ansluten telefon (s. 503)

Ta bort Bluetooth-ansluten telefon

Det går att ta bort telefoner ur listan över registrerade Bluetooth-enheter.

1. Tryck på **Inställningar** i toppvyn.
2. Tryck på **Kommunikation** → **Bluetooth enheter**.
> Registrerade Bluetooth-enheter listas.
3. Tryck på den telefon som ska tas bort.
4. Tryck på **Ta bort enhet** och bekräfta valet.
> Telefonen är inte längre registrerad i bilen.

Relaterad information

- Telefon (s. 499)
- Ansluta en telefon till bilen via Bluetooth första gången (s. 500)
- Koppla från Bluetooth-ansluten telefon (s. 503)
- Växla mellan Bluetooth-anslutna telefoner (s. 503)
- Inställningar för Bluetooth-enheter (s. 507)

Hantera telefonsamtal

Samtalshantering i bilen för en Bluetooth-ansluten telefon.

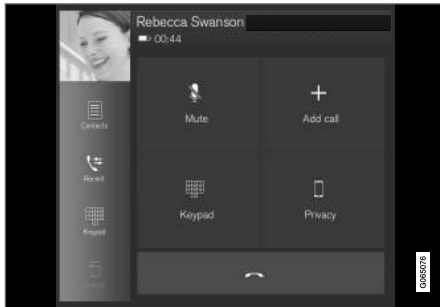

Generisk illustration.

Ringa telefonsamtal

1. Öppna delvyn för telefon.
2. Välj att ringa från; samtalshistoriken, ange nummer med knappsatsen eller via kontaktlistan. I kontaktlistan är det möjligt att söka eller bläddra. Tryck på ☆ i kontaktlistan för att placera en kontakt under **Favoriter**.
3. Tryck på 📞.
4. Tryck på 📞 för att avsluta samtalet.

Det är även möjligt ringa från samtalshistoriken via appmenyn som nås från rattens högra knappsats 📞.

Ringa flerpartssamtal

Under pågående samtal:

1. Tryck på **Lägg till samtal**.
2. Välj att ringa från samtalshistoriken, favoriter eller kontaktlistan.
3. Tryck på en post/rad i samtalshistoriken alternativt 📞 för kontakten i kontaktlistan.
4. Tryck på **Byt samtal** för att skifta mellan parterna.
5. Tryck på 📞 för att avsluta pågående samtal.

Gruppsamtal

Under pågående flerpartssamtal:

1. Tryck på **Slå ihop samtal** för att slå samman pågående flerpartssamtal.
2. Tryck på 📞 för att avsluta samtalet.

Inkommande telefonsamtal

Inkommande telefonsamtal visas i förardisplayen och centerdisplayen. Hantera samtalet med rattens högra knappsats eller centerdisplayen.

1. Tryck på **Svara/Avböj**.
2. Tryck på 📞 för att avsluta samtalet.

Inkommande telefonsamtal under pågående samtal

1. Tryck på **Svara/Avböj**.
2. Tryck på 📞 för att avsluta samtalet.

Privat samtal

- Under pågående samtal, tryck på **Privat samtal** och välj inställning:
 - **Växla till mobiltelefon** – handsfree-funktionen kopplas ifrån och samtalet fortsätter i mobiltelefonen.
 - **Fokus förare** – mikrofonen i taket på passagerarsidan stängs av och samtalet fortsätter med bilens handsfree-funktion.

Relaterad information

- Telefon (s. 499)
- Ansluta en telefon till bilen via Bluetooth-första gången (s. 500)
- Röststyra telefon (s. 136)
- Hantera applikationsmeny i förardisplay (s. 94)
- Skriva in tecken, bokstäver och ord för hand i centerdisplay (s. 118)
- Hantera telefonbok (s. 506)
- Hantera textmeddelande (s. 505)
- Ljudinställningar (s. 474)

Hantera textmeddelande

Meddelandehantering i bilen för en Bluetooth-ansluten telefon.

I vissa telefoner måste meddelandefunktionen aktiveras. Alla telefoner är inte helt kompatibla och kan därför inte visa kontakter och meddelanden i bilen. För kompatibilitet, se support.volvocars.com.

Hantera textmeddelande i centerdisplay

Textmeddelanden visas endast i centerdisplayen om den inställningen är vald.

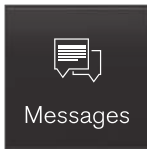

Tryck på **Meddelanden** i app-vyn för att hantera textmeddelanden i centerdisplayen.

Läsa textmeddelande i centerdisplay



Tryck på ikonen för att få meddelandet uppläst.

Skicka textmeddelande i centerdisplay¹²

1. Det går att svara på ett meddelande eller skapa nytt meddelande.
 - Svara på meddelande – tryck på kontakten vars meddelande ska besvaras och tryck sedan på **Svara**.
 - Skapa nytt meddelande – tryck på **Skapa nytt**. Välj kontakt alternativt skriv in nummer.
2. Skriv meddelandet.
3. Tryck på **Skicka**.

Hantera textmeddelande i förardisplay

Textmeddelanden visas endast i förardisplayen om den inställningen är vald.

Läsa nytt textmeddelande i förardisplay

- För att få meddelandet uppläst - välj **Läs upp** med rattens knappsats.

Dikttera svar i förardisplay

Efter textmeddelandet lästs upp går det att svara kort med diktering om bilen är ansluten till internet.

- Tryck på **Svara** med rattens knappsats. En dikteringsdialog startar.

Meddelandenotifiering

I inställningarna för textmeddelanden går det att aktivera och deaktivera notifieringar.

Relaterad information

- Telefon (s. 499)
- Inställningar för textmeddelande (s. 506)
- Inställningar för telefon (s. 507)
- Internetansluten bil* (s. 508)
- Röststyra telefon (s. 136)
- Skriva in tecken, bokstäver och ord för hand i centerdisplay (s. 118)
- Ansluta en telefon till bilen via Bluetooth förstå gången (s. 500)

¹² Endast vissa telefoner kan skicka meddelanden via bilen. För kompatibilitet, se support.volvocars.com.

Inställningar för textmeddelande

Inställningar för textmeddelande i ansluten telefon.

1. Tryck på **Inställningar** i toppvyn.
2. Tryck på **Kommunikation** → **Textmeddelanden** och välj inställningar:
 - **Notiser i centerdisplay** – visar meddelandenotiser i centerdisplayens statusfält.
 - **Notiser i förardisplay** – visar notiser i förardisplayen och inkommande meddelande kan hanteras med rattens högra knappsats.
 - **Signal för textmeddelanden** – val av signal för inkommande textmeddelanden.

Relaterad information

- Telefon (s. 499)
- Ansluta en telefon till bilen via Bluetooth första gången (s. 500)
- Hantera textmeddelande (s. 505)
- Inställningar för telefon (s. 507)

Hantera telefonbok

Kontakt hantering i bilen för en Bluetooth-ansluten telefon.



- 1 Bläddra mellan bokstäverna och **#** för att hitta matchande kontakt. Beroende på existerande kontakter i telefonboken visas endast matchande bokstäver.
- 2 **Sök kontakter** – tryck på **Q** för att söka på telefonnummer eller namn i kontaktlistan.
- 3 **Favoriter** – tryck på **☆** för att lägga till/ta bort en kontakt i favoritlistan.

i OBS

Enbart kontakter från en aktivt Bluetooth-ansluten telefon visas i centerdisplayen. Upp till 3000 kontakter kan visas.

Sortering

Kontaktlistan är sorterad i bokstavsordning där specialtecken och siffror sorteras under **#**. Sorteringsordningen kan göras på för- eller efternamn, vilket justeras i inställningarna för telefon.

Relaterad information

- Telefon (s. 499)
- Inställningar för telefon (s. 507)
- Röststyra telefon (s. 136)
- Skriva in tecken, bokstäver och ord för hand i centerdisplay (s. 118)
- Ansluta en telefon till bilen via Bluetooth första gången (s. 500)

Inställningar för telefon

När telefonen är ansluten till bilen kan följande inställningar väljas.

1. Tryck på **Inställningar** i toppvyn.
2. Tryck på **Kommunikation** → **Telefon** och välj inställningar:
 - **Ringsignaler** – val av ringsignal. Det är möjligt att använda ringsignal från telefonen eller bilen. Vissa telefoner är inte till fullo kompatibla och det är därmed inte möjligt att använda telefonens ringsignaler i bilen. För kompatibilitet, se support.volvocars.com.
 - **Sorteringsordning** – val av sorteringsordning i kontaktlistan.

Samtalsnotiser i head-up-display*

1. Tryck på **Inställningar** i centerdisplayens toppvy.
2. Tryck på **My Car** → **Displayer** → **Head-up display alternativ**.
3. Välj **Visa telefon**.

Relaterad information

- Telefon (s. 499)
- Inställningar för textmeddelande (s. 506)
- Inställningar för Bluetooth-enheter (s. 507)

- Ansluta en telefon till bilen via Bluetooth första gången (s. 500)
- Head-up-display* (s. 131)
- Ljudinställningar (s. 474)

Inställningar för Bluetooth-enheter

Inställningar för Bluetooth-anslutna enheter.

1. Tryck på **Inställningar** i toppvyn.
2. Tryck på **Kommunikation** → **Bluetooth enheter** och välj inställningar:
 - **Lägg till enhet** – startar parkoppling av ny enhet.
 - **Tidigare kopplade enheter** – listar uppkopplade/kopplade enheter.
 - **Ta bort enhet** – tar bort kopplad enhet.
 - **Tillåtna tjänster för denna enhet** – ställer in vad enheten ska användas till: ringa, skicka/ta emot meddelande, strömma media och som internetuppkoppling.
 - **Internetanslutning** – ansluter bilen till internet via enhetens Bluetooth-uppkoppling.

Relaterad information

- Telefon (s. 499)
- Inställningar för telefon (s. 507)
- Internetansluten bil* (s. 508)
- Ansluta en telefon till bilen via Bluetooth första gången (s. 500)

Internetansluten bil*

När bilen är ansluten till internet går det t.ex. att använda webbradio och musiktjänster via appar, ladda ner mjukvara samt kontakta återförsäljare från bilen.

Bilen kopplas upp via Bluetooth, Wi-Fi eller med bilens inbyggda modem*.

Då bilen är internetansluten är det möjligt att dela ut internetuppkopplingen (Wi-Fi-hotspot) så att andra enheter kan använda sig av internetuppkopplingen¹³.

Uppkopplingsstatus visas med en symbol i centerdisplayens statusfält.



i OBS

Vid användning av internet överförs data (datatrafik), vilket kan medföra en kostnad.

Aktivering av dataroaming kan orsaka ytterligare avgifter.

Kontakta din nätverksoperatör om kostnad för datatrafik.

i OBS

Vid användning av Apple CarPlay är det endast möjligt att ansluta bilen till internet med Wi-Fi eller bilmodem*.

i OBS

Vid användning av Android Auto är det möjligt att ansluta bilen till internet med Wi-Fi, Bluetooth eller bilmodem*.

Läs **Villkor för tjänster** och **Integritetspolicy för kunder** på support.volvocars.com innan bilen ansluts till internet.

Relaterad information

- Symboler i centerdisplayens statusfält (s. 113)
- Anslut bilen till internet via en mobil enhet (Bluetooth) (s. 509)
- Anslut bilen till internet via en mobil enhet (Wi-Fi) (s. 509)
- Anslut bilen till internet via bilmodem (SIM-kort) (s. 510)
- Appar (s. 475)
- Ingen eller dålig internetanslutning (s. 512)
- Dela ut internet från bilen via Wi-Fi-hotspot (s. 511)
- Ta bort Wi-Fi nätverk (s. 513)
- Teknik och säkerhet för Wi-Fi (s. 513)
- Volvo ID (s. 26)
- Användarvillkor och datadelning (s. 514)

¹³ Gäller ej vid uppkoppling med Wi-Fi.

Anslut bilen till internet via en mobil enhet (Bluetooth)

Upprätta en internetanslutning via Bluetooth genom internetdelning från en telefon och få tillgång till flera uppkopplade tjänster i bilen. Telefon och nätverksoperatör måste stödja internetdelning (utdelning av internetuppkoppling) och abonnemanget måste innefatta datatrafik.

1. För att kunna ansluta bilen till internet via en Bluetooth-ansluten telefon behöver telefonen ha varit ansluten till bilen via Bluetooth en första gång. Säkerställ i telefonen att internetdelning (portabel-/personlig hotspot) är aktiverat.
2. Om telefonen varit ansluten via Bluetooth tidigare, tryck på **Inställningar** i centerdisplayens toppvy.
3. I centerdisplayen: Tryck på **Kommunikation** → **Bluetooth enheter**.
4. Kryssa i rutan för **Bluetooth-internetanslutning** under rubriken **Internetanslutning**.
 - > Din bil är nu ansluten till internet via den Bluetooth-anslutna telefonen.

i OBS

Vid användning av Apple CarPlay är det endast möjligt att ansluta bilen till internet med Wi-Fi eller bilmodem*.

Relaterad information

- Internetansluten bil* (s. 508)
- Anslut bilen till internet via bilmodem (SIM-kort) (s. 510)
- Ansluta en telefon till bilen via Bluetooth första gången (s. 500)
- Anslut bilen till internet via en mobil enhet (Wi-Fi) (s. 509)
- Apple® CarPlay®* (s. 493)
- Ingen eller dålig internetanslutning (s. 512)
- Inställningar för Bluetooth-enheter (s. 507)

Anslut bilen till internet via en mobil enhet (Wi-Fi)

Upprätta en internetanslutning via Wi-Fi genom internetdelning från en telefon och få tillgång till flera uppkopplade tjänster i bilen. Telefon och nätverksoperatör måste stödja internetdelning (utdelning av internetuppkoppling) och abonnemanget måste innefatta datatrafik.



1. Aktivera internetdelning (portabel-/personlig hotspot) i telefonen.
2. Tryck på **Inställningar** i toppvyn.
3. Gå vidare till **Kommunikation** → **Wi-Fi**.
4. Aktivera/deaktivera genom att bocka i/ur rutan för Wi-Fi.
5. Tryck på nätverksnamnet för det nätverk som ska anslutas.
6. Ange nätverkets lösenord.
7. Om annan uppkopplingskälla använts tidigare – bekräfta valet att byta uppkoppling.
 - > Bilen kopplar upp sig till nätverket.

Observera att vissa telefoner stänger ner internetdelningen efter kontakten brutits till bilen, t.ex.



- ◀ när bilen lämnats och till nästa användningstillfälle. Därmed behöver internetdelningen i telefonen återaktiveras vid nästa användningstillfälle.

Då en telefon ansluts till bilen så sparas den för senare användning. När maximalt antal sparade (50 st.) uppnåtts raderas den först anslutna. För att visa en lista med sparade nätverk eller manuellt ta bort sparade nätverk, gå till **Inställningar** → **Kommunikation** → **Wi-Fi** → **Sparade nätverk**.

Teknik- och säkerhetskrav för Wi-Fi-anslutning beskrivs i separat avsnitt.

Relaterad information

- Internetansluten bil* (s. 508)
- Ta bort Wi-Fi nätverk (s. 513)
- Ingen eller dålig internetanslutning (s. 512)
- Teknik och säkerhet för Wi-Fi (s. 513)

Anslut bilen till internet via bilmodem (SIM-kort)

För bilar utrustade med Volvo On Call* är det möjligt att upprätta en internetanslutning via bilmodemet och ett personligt SIM-kort (P-SIM).

Vid uppkoppling med bilmodem kommer Volvo On Call-tjänsterna använda anslutningen.

1.

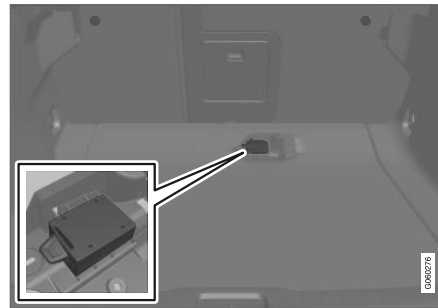

Placera ett personligt SIM-kort i hållaren under lastgolvet.

2. Tryck på **Inställningar** i toppyn.
3. Tryck på **Kommunikation** → **Internet via bilmodem**.
4. Aktivera/deaktivera genom att bocka i/ur rutan för **Internet via bilmodem**.

5. Om annan uppkopplingskälla använts tidigare – bekräfta valet att byta uppkoppling.
6. Ange SIM-kortets PIN-kod.
 - > Bilen kopplar upp sig till nätverket.

Gäller Bi-Fuel*-bil

Kontakta en auktoriserad Volvoverkstad för installation av personligt SIM-kort.

Relaterad information

- Internetansluten bil* (s. 508)
- Ingen eller dålig internetanslutning (s. 512)
- Inställningar för bilmodem (s. 511)

Inställningar för bilmodem¹⁴

Bilen är utrustad med ett modem som kan användas för att ansluta bilen till internet. Det är även möjligt att dela ut internetanslutningen via Wi-Fi.

1. Tryck på **Inställningar** i toppvyn.
2. Tryck på **Kommunikation** → **Internet via bilmodem** och välj inställningar:
 - **Internet via bilmodem** – val för att använda bilmodemet som uppkoppling.
 - **Dataanvändning** – tryck på **Återställ** nollställer räkneverk för mottagen och skickad datamängd.
 - **Nätverk**

Välj operatör – automatiskt eller manuellt val av nätverksoperatör.

Dataroaming – är rutan ikryssad så kommer bilmodemet försöka koppla upp sig mot internet då bilen befinner sig utomlands utanför hemmanätverket. Observera att detta kan medföra höga kostnader. Kontrollera ditt roamingavtal gällande datatrafik i utlandet med nätverksoperatören i ditt hemland.
 - **SIM-kortets PIN-kod**

Byt PIN-kod – maximalt 4 siffror kan anges.

Inaktivera SIM-kortets PIN-kod – val om PIN-kod skall krävas för åtkomst till SIM-kort.

- **Skicka kod för förfrågan** – används t.ex. för att ladda eller kontrollera saldo på kon-tantkort. Funktionen är operatörsberoende.

Relaterad information

- Anslut bilen till internet via bilmodem (SIM-kort) (s. 510)
- Ingen eller dålig internetanslutning (s. 512)

Dela ut internet från bilen via Wi-Fi-hotspot

Då bilen är internetansluten är det möjligt att dela ut internetuppkopplingen så att andra enheter kan använda sig av internetuppkopplingen¹⁵.

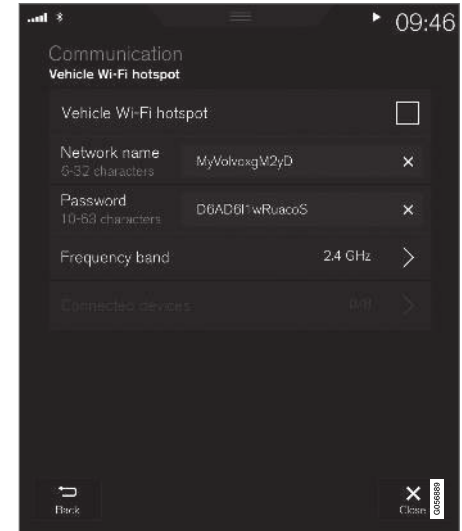

¹⁴ Endast bilar med Volvo On Call.

- ◀◀ Nätverksoperatören (SIM-kortet) måste stödja internetdelning (utdelning av internetuppkoppling).
1. Tryck på **Inställningar** i toppvyn.
 2. Tryck på **Kommunikation** → **Bilens Wi-Fi delning**.
 3. Tryck på **Nätverksnamn** och namnge internetdelningen.
 4. Tryck på **Lösenord** och välj ett lösenord som sedan ska anges i anslutande enheter.
 5. Tryck på **Frekvensband** och välj vilken frekvens internetdelningen ska sända data med. Observera att val av frekvensband inte är tillgängligt på alla marknader.
 6. Aktivera/deaktivera genom att bocka i/ur rutan för **Bilens Wi-Fi delning**.
 7. Om Wi-Fi tidigare använts som uppkopplingskälla – bekräfta valet att byta uppkoppling.
 - > Det är nu möjligt för externa enheter att ansluta till bilens internetdelning (Wi-Fi-hotspot).

OBS

Aktivering av Wi-Fi-hotspot kan orsaka ytterligare avgifter från din nätverksoperatör.
Kontakta din nätverksoperatör om kostnad för datatrafik.

Uppkopplingsstatus visas med symbol i centerdisplayens statusfält.

Tryck på **Anslutna enheter** för att se lista över de för närvarande anslutna enheterna.

Relaterad information

- Symboler i centerdisplayens statusfält (s. 113)
- Internetansluten bil* (s. 508)
- Ingen eller dålig internetanslutning (s. 512)

Ingen eller dålig internetanslutning

Faktorer som påverkar internetanslutningen.

Mängden data som överförs är beroende av vilka tjänster eller appar som används i bilen. Att exempelvis strömma ljud kan medföra en stor datatrafikmängd vilket kräver en bra anslutning och god signalstyrka.

Telefon till bil

Hastigheten i internetanslutningen kan variera beroende på telefonens placering i bilen. Flytta telefonen närmare centerdisplayen för att öka signalstyrkan. Säkerställ att inget störande finns emellan.

Telefon till nätverksoperatör

Hastigheten i det mobila nätverket varierar beroende på täckningen på den plats du befinner dig. Sämre nätverkstäckning kan förekomma t.ex. i tunnlar, bakom berg, i djupa dalar eller inomhus. Hastigheten beror även på vilket avtal du har med din teleoperatör.

OBS

Vid problem med datatrafik, kontakta din nätverksoperatör.

Starta om telefonen

Om det uppstår problem med internetanslutningen kan det hjälpa att starta om telefonen.

¹⁵ Gäller ej när bilen är internetansluten via Wi-Fi.

Relaterad information

- Internetansluten bil* (s. 508)
- Teknik och säkerhet för Wi-Fi (s. 513)

Ta bort Wi-Fi nätverk

Borttagning av nätverk som inte ska användas.

1. Tryck på **Inställningar** i toppvyn.
2. Gå vidare till **Kommunikation → Wi-Fi → Sparade nätverk**.
3. Tryck på **Glöm** för det nätverk som ska tas bort.
4. Bekräfta valet.
> Bilen kommer fortsättningsvis inte koppla upp sig till nätverket.

Ta bort samtliga nätverk

Samtliga nätverk kan tas bort samtidigt genom att återställa till fabriksinställningar. Observera då att alla användardata och systeminställningar återställs till ursprunglig fabriksinställning.

Relaterad information

- Internetansluten bil* (s. 508)
- Ingen eller dålig internetanslutning (s. 512)
- Återställa inställningar i centerdisplay (s. 124)
- Anslut bilen till internet via en mobil enhet (Wi-Fi) (s. 509)

Teknik och säkerhet för Wi-Fi

Möjliga nätverkstyper att ansluta till.

Det går enbart att ansluta till nätverk av följande typ:

- Frekvens – 2,4 eller 5 GHz¹⁶.
- Standarder – 802.11 a/b/g/n.
- Säkerhetstyp – WPA2-AES-CCMP.

Bilens Wi-Fi-system är konstruerat för att hantera Wi-Fi-enheter inne i bilen.

Om flera enheter arbetar på frekvensen samtidigt kan det resultera i försämrad prestanda.

Relaterad information

- Internetansluten bil* (s. 508)

¹⁶ Val av frekvens inte är tillgängligt på alla marknader.

Användarvillkor och datadelning

Första gången vissa tjänster och appar startas kan ett popup-fönster med rubriken

Användarvillkor och Datadelning visas.

Syftet är att informera om Volvos användarvillkor och policy för datadelning. Genom att acceptera datadelning accepterar användaren att viss information skickas från bilen. Detta krävs för att vissa tjänster och appar ska kunna fungera fullt ut.

Datadelning kan ställas in från centerdisplayens inställningsmeny.

Relaterad information

- Aktivera och deaktivera datadelning (s. 514)

Aktivera och deaktivera datadelning

I centerdisplayens inställningsmeny kan datadelning för berörda tjänster och appar ställas in.

1. Tryck på **Inställningar** i toppyn i centerdisplayen.
2. Tryck på **System → Integritet och datadelning**.
3. Välj **Datadelning** för att aktivera eller deaktivera datadelning.
4. När datadelning är aktiverad går det att ändra inställningar för enskilda tjänster och appar i listan nedanför.

När datadelning deaktiveras finns tidigare inställningar för enskilda tjänster och appar kvar när datadelning aktiveras igen.

Relaterad information

- Användarvillkor och datadelning (s. 514)

Kompatibla format för media

För att kunna spela upp media måste följande filformat användas.

Ljudfiler

Format	Filändelse	Codec
MP3	.mp3	MPEG1 Layer III, MPEG2 Layer III, MP3 Pro (mp3 compatible), MP3 HD (mp3 compatible)
AAC	.m4a, .m4b, .aac	AAC LC (MPEG-4 part III Audio), HE-AAC (aacPlus v1/v2)
WMA	.wma	WMA8/9, WMA9/10 Pro
WAV	.wav	LPCM
FLAC	.flac	FLAC

Videofiler

Format	Filändelse
MP4	.mp4, m4v
MPEG-PS	.mpg, .mp2, .mpeg, .m1v

Format	Filändelse
AVI	.avi
AVI (DivX)	.avi, divx
ASF	.asf, .wmv
MKV	.mkv

Undertexter

Format	Filändelse
SubViewer	.sub
SubRip	.srt
SSA	.ssa

DivX®

DivX certifierade enheter har testats för högkvalitativ videouppspelning av DivX (.divx, .avi). När DivX-logotypen visas, kan DivX-filmer spelas.

Profil	DivX Home Theater
Video codec	DivX, MPEG-4
Upplösning	720x576
Ljudhastighet (bit rate)	4.8Mbps
Bildhastighet	30 fps
Filändelse	.divx, .avi

Max filstorlek	4 GB
Ljudcodec	MP3, AC3
Undertexter	XSUB
Specialfunktioner	Flera undertexter, flera ljudspår, återuppta uppspelning
Referens	Uppfyller alla krav för DivX Home Theater profil. Besök divx.com för mer information och program för att konvertera filer till DivX Home Theater video.

Relaterad information

- Mediaspelare (s. 484)
- Video (s. 489)
- Spela DivX® (s. 490)

Tekniska specifikationer för USB-enheter

För att innehållet på USB-enheter ska kunna läsas måste följande specifikationer uppfyllas. Eventuell mappstruktur kommer ej att visas i centrydisplayen vid uppspelning.

	Max antal
Filer	15 000
Mappar	1 000
Mappnivåer	8
Spellistor	100
Poster i en spellista	1 000
Undermappar	Ingen gräns

Teknisk specifikation för USB-A-kontakt

- Typ A-uttag
- Version 2.0
- Spänningsmatning 5 V
- Strömmatning max. 2.1 A

Relaterad information

- Media via USB-ingång (s. 491)

Lagringsutrymme på hårddisk

Det går att visa hur mycket ledigt utrymme som finns på bilens hårddisk.

Lagringsinformation för bilens hårddisk, bland annat total kapacitet, tillgänglig kapacitet och hur mycket utrymme som används för installerade appar kan visas. Informationen finns under

Inställningar → System → Systeminformation → Lagring.

Relaterad information

- Appar (s. 475)

Licensavtal för ljud och media

En licens är ett avtal om rätt att bedriva viss verksamhet eller rätt att nyttja annans rättighet, på i avtalet angivna villkor. Följande texter är Volvos överenskommelser med tillverkare/utvecklare. Flera av texterna är på engelska.

Bowers & Wilkins

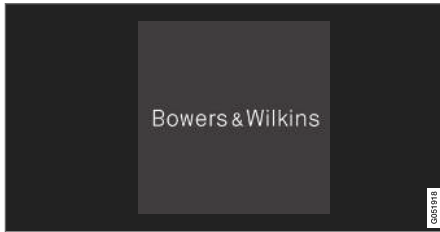

Bowers & Wilkins och B&W är varumärken som tillhör B&W Group Ltd. Nautilus är ett varumärke som tillhör B&W Group Ltd. Kevlar är ett registrerat varumärke av DuPont.

Dirac Unison®



Dirac Unison optimerar högtalarna i tid, rum och frekvens för bästa möjliga bas-integration och klarhet. Teknologin möjliggör också en verklighetstrogen återgivning av den akustiska karaktären från specifika konserthallar. Med hjälp av avancerade algoritmer kontrollerar Dirac Unison digitalt alla högtalare baserat på akustiska mätningar med hög precision. Som en dirigent för en orkester garanterar Dirac Unison att högtalarna spelar i perfekt samstämmighet.

DivX®



DivX®, DivX Certified® och associerade logotyper är varumärken som tillhör DivX, LLC och används på licens.

Denna DivX Certified® enhet kan spela DivX® Home Theater videofiler upp till 576p (inkluderat .avi, .divx). Ladda ned gratis mjukvara på www.divx.com för att skapa, spela och strömma digital video.

OM DIVX VIDEO-ON-DEMAND: Denna DivX Certified® enhet måste registreras för att kunna spela köpta DivX Video-on-Demand (VOD)-filer. Skaffa registreringskoden genom att lokalisera DivX VOD avsnittet i enhetens inställningsmeny. Gå till vod.divx.com för mer information om hur du slutför registreringen.

Patentnummer

Täckt av ett eller flera av följande patent i USA: 7,295,673; 7,460,668; 7,515,710; 8,656,183; 8,731,369; RE45,052.

Gracenote®



Delar av innehållet är upphovsrättskyddat © av Gracenote eller dess leverantörer.

Gracenote, Gracenote logo och logotyp, "Powered by Gracenote" och Gracenote MusicID är antingen registrerade varumärken eller varumärken som tillhör Gracenote, Inc. i USA och/eller i andra länder.

« **Gracenote® slutanvändaravtal**

Detta program eller denna enhet innehåller programvara från Gracenote, Inc. i Emeryville, Kalifornien, USA ("Gracenote"). Programvaran från Gracenote ("Gracenote-programvaran") aktiverar detta program för identifiering av skivor och/eller filer samt inhämtning av musikrelaterad information, inklusive uppgifter om namn, artist, spår och titel ("Gracenote-data") från onlineservrar eller inbäddade databaser (tillsammans kallade "Gracenote-servrar") och för utförande av andra åtgärder. Du får endast använda Gracenote-data enligt de avsedda slutanvändarfunktionerna för detta program eller denna enhet.

Du samtycker till att endast använda Gracenote-data, Gracenote-programvaran och Gracenote-servrarna för ditt personliga, ej kommersiella bruk. Du samtycker till att inte överlåta, kopiera, överföra eller vidarebefordra denna Gracenote-programvara eller dessa Gracenote-data till någon tredje man. DU SAMTYCKER TILL ATT INTE ANVÄNDA ELLER UTNYTTJA GRACENOTE-DATA, GRACENOTE-PROGRAMVARAN ELLER GRACENOTE-SERVVARNA PÅ ANNAT SÄTT ÄN VAD SOM UTTRYCKLIGEN TILLÅTS I DETTA AVTAL.

Du samtycker till att din ej exklusiva rätt att använda Gracenote-data, Gracenote-programvaran och Gracenote-servrarna kommer att upphöra om du bryter mot dessa restriktioner. Om din licens upphör samtycker du till att upphöra med all användning av Gracenote-data, Gracenote-

programvaran och Gracenote-servrarna. Gracenote har ensamrätt på alla Gracenote-data, all Gracenote-programvara och alla Gracenote-servrar, inklusive alla äganderättigheter. Gracenote kommer under inga omständigheter att ha någon skyldighet att betala dig för information som du tillhandahåller. Du samtycker till att Gracenote, Inc. får göra gällande företagets rättigheter under detta avtal mot dig direkt i sitt eget namn.

Gracenote-tjänsten använder en unik identifierare för dokumentation av frågor för statistiska ändamål. Syftet med en slumpmässigt tilldelad numerisk identifierare är att göra det möjligt för Gracenote-tjänsten att räkna frågor, utan att veta något om vem du är. Ytterligare information finns på webbsidan för Gracenotes sekretesspolicy för Gracenote-tjänsten.

Gracenote-programvaran och allt som ingår i Gracenote-data licensieras till dig i "befintligt skick". Gracenote utfärdar inga utfästelser eller garantier, vare sig uttryckta eller underförstådda, avseende riktigheten i de Gracenote-data som finns i Gracenote-servrarna. Gracenote förbehåller sig rätten att ta bort data från Gracenote-servrarna eller att ändra datakategorier på grund av något skäl som Gracenote anser vara tillräckligt. Ingen garanti utfärdas avseende Gracenote-programvarans eller Gracenote-servrarnas felfrihet eller att Gracenote-programvaran eller Gracenote-servrarna kommer att fungera utan avbrott. Gracenote har ingen skyldighet att förse dig med nya, förbättrade eller ytterligare datatyper eller

kategorier som Gracenote kan tillhandahålla i framtiden och företaget förbehåller sig rätten att avbryta sina tjänster när som helst.

GRACENOTE FRÅNSÄGER SIG ALLA GARANTIER, VARE SIG DESSA ÄR UTTRYCKTA ELLER UNDERFÖRSTÅDDA, INKLUSIVE, MEN INTE BEGRÄNSAT TILL, UNDERFÖRSTÅDDA GARANTIER FÖR SÄLJBARHET, LÄMPLIGHET FÖR ETT VISST ÄNDAMÅL, ÄGANDERÄTT OCH ICKE-INTRÅNG I UPPHOVSRÄTT. GRACENOTE GARANTERAR INTE DE RESULTAT SOM ERHÅLLS GENOM DIN ANVÄNDNING AV GRACENOTE-PROGRAMVARAN ELLER EN GRACENOTE-SERVER. GRACENOTE KOMMER UNDER INGA OMSTÄNDIGHETER ATT ANSVARA FÖR NÅGRA FÖLJDSKADOR ELLER FÖR NÅGON VINSTFÖRLUST ELLER INKOMSTFÖRLUST.

© Gracenote, Inc. 2009

Sensus software

This software uses parts of sources from clib2 and Prex Embedded Real-time OS - Source (Copyright (c) 1982, 1986, 1991, 1993, 1994), and Quercus Robusta (Copyright (c) 1990, 1993), The Regents of the University of California. All or some portions are derived from material licensed to the University of California by American Telephone and Telegraph Co. or Unix System Laboratories, Inc. and are reproduced herein with the permission of UNIX System Laboratories, Inc. Redistribution and use in

source and binary forms, with or without modification, are permitted provided that the following conditions are met: Redistributions of source code must retain the above copyright notice, this list of conditions and the following disclaimer. Redistributions in binary form must reproduce the above copyright notice, this list of conditions and the following disclaimer in the documentation and/or other materials provided with the distribution. Neither the name of the <ORGANIZATION> nor the names of its contributors may be used to endorse or promote products derived from this software without specific prior written permission. THIS SOFTWARE IS PROVIDED BY THE COPYRIGHT HOLDERS AND CONTRIBUTORS "AS IS" AND ANY EXPRESS OR IMPLIED WARRANTIES, INCLUDING, BUT NOT LIMITED TO, THE IMPLIED WARRANTIES OF MERCHANTABILITY AND FITNESS FOR A PARTICULAR PURPOSE ARE DISCLAIMED. IN NO EVENT SHALL THE COPYRIGHT OWNER OR CONTRIBUTORS BE LIABLE FOR ANY DIRECT, INDIRECT, INCIDENTAL, SPECIAL, EXEMPLARY, OR CONSEQUENTIAL DAMAGES (INCLUDING, BUT NOT LIMITED TO, PROCUREMENT OF SUBSTITUTE GOODS OR SERVICES; LOSS OF USE, DATA, OR PROFITS; OR BUSINESS INTERRUPTION) HOWEVER CAUSED AND ON ANY THEORY OF LIABILITY, WHETHER IN CONTRACT, STRICT LIABILITY, OR TORT (INCLUDING NEGLIGENCE OR OTHERWISE) ARISING IN ANY WAY OUT OF THE USE OF

THIS SOFTWARE, EVEN IF ADVISED OF THE POSSIBILITY OF SUCH DAMAGE.

This software is based in part on the work of the Independent JPEG Group.

This software uses parts of sources from "libtess". The Original Code is: OpenGL Sample Implementation, Version 1.2.1, released January 26, 2000, developed by Silicon Graphics, Inc. The Original Code is Copyright (c) 1991-2000 Silicon Graphics, Inc. Copyright in any portions created by third parties is as indicated elsewhere herein. All Rights Reserved. Copyright (C) [1991-2000] Silicon Graphics, Inc. All Rights Reserved. Permission is hereby granted, free of charge, to any person obtaining a copy of this software and associated documentation files (the "Software"), to deal in the Software without restriction, including without limitation the rights to use, copy, modify, merge, publish, distribute, sublicense, and/or sell copies of the Software, and to permit persons to whom the Software is furnished to do so, subject to the following conditions: The above copyright notice including the dates of first publication and either this permission notice or a reference to <http://oss.sgi.com/projects/FreeB/> shall be included in all copies or substantial portions of the Software. THE SOFTWARE IS PROVIDED "AS IS", WITHOUT WARRANTY OF ANY KIND, EXPRESS OR IMPLIED, INCLUDING BUT NOT LIMITED TO THE WARRANTIES OF MERCHANTABILITY, FITNESS FOR A

PARTICULAR PURPOSE AND NONINFRINGEMENT. IN NO EVENT SHALL SILICON GRAPHICS, INC. BE LIABLE FOR ANY CLAIM, DAMAGES OR OTHER LIABILITY, WHETHER IN AN ACTION OF CONTRACT, TORT OR OTHERWISE, ARISING FROM, OUT OF OR IN CONNECTION WITH THE SOFTWARE OR THE USE OR OTHER DEALINGS IN THE SOFTWARE. Except as contained in this notice, the name of Silicon Graphics, Inc. shall not be used in advertising or otherwise to promote the sale, use or other dealings in this Software without prior written authorization from Silicon Graphics, Inc.

This software is based in parts on the work of the FreeType Team.

This software uses parts of SSLeay Library: Copyright (C) 1995-1998 Eric Young (eay@cryptsoft.com). All rights reserved

Linux software

This product contains software licensed under GNU General Public License (GPL) or GNU Lesser General Public License (LGPL), etc.

You have the right of acquisition, modification, and distribution of the source code of the GPL/LGPL software.

You may download Source Code from the following website at no charge: http://www.embedded-carmultimedia.jp/linux/oss/download/TVM_8351_013



- ◀◀ The website provides the Source Code "As Is" and without warranty of any kind.

By downloading Source Code, you expressly assume all risk and liability associated with downloading and using the Source Code and complying with the user agreements that accompany each Source Code.

Please note that we cannot respond to any inquiries regarding the source code.

camellia:1.2.0

Copyright (c) 2006, 2007

NTT (Nippon Telegraph and Telephone Corporation). All rights reserved.

Redistribution and use in source and binary forms, with or without modification, are permitted provided that the following conditions are met:

1. Redistributions of source code must retain the above copyright notice, this list of conditions and the following disclaimer as the first lines of this file unmodified.
2. Redistributions in binary form must reproduce the above copyright notice, this list of conditions and the following disclaimer in the documentation and/or other materials provided with the distribution.

THIS SOFTWARE IS PROVIDED BY NTT "AS IS" AND ANY EXPRESS OR IMPLIED WARRANTIES, INCLUDING, BUT NOT LIMITED TO, THE IMPLIED WARRANTIES OF MERCHANTABILITY AND FITNESS FOR A

PARTICULAR PURPOSE ARE DISCLAIMED. IN NO EVENT SHALL NTT BE LIABLE FOR ANY DIRECT, INDIRECT, INCIDENTAL, SPECIAL, EXEMPLARY, OR CONSEQUENTIAL DAMAGES (INCLUDING, BUT NOT LIMITED TO, PROCUREMENT OF SUBSTITUTE GOODS OR SERVICES; LOSS OF USE, DATA, OR PROFITS; OR BUSINESS INTERRUPTION) HOWEVER CAUSED AND ON ANY THEORY OF LIABILITY, WHETHER IN CONTRACT, STRICT LIABILITY, OR TORT (INCLUDING NEGLIGENCE OR OTHERWISE) ARISING IN ANY WAY OUT OF THE USE OF THIS SOFTWARE, EVEN IF ADVISED OF THE POSSIBILITY OF SUCH DAMAGE.

Unicode: 5.1.0

COPYRIGHT AND PERMISSION NOTICE

Copyright c 1991-2013 Unicode, Inc. All rights reserved. Distributed under the Terms of Use in <http://www.unicode.org/copyright.html>.

Permission is hereby granted, free of charge, to any person obtaining a copy of the Unicode data files and any associated documentation (the "Data Files") or Unicode software and any associated documentation (the "Software") to deal in the Data Files or Software without restriction, including without limitation the rights to use, copy, modify, merge, publish, distribute, and/or sell copies of the Data Files or Software, and to permit persons to whom the Data Files or Software are furnished to do so, provided that (a)



the above copyright notice(s) and this permission notice appear with all copies of the Data Files or Software, (b) both the above copyright notice(s) and this permission notice appear in associated documentation, and (c) there is clear notice in each modified Data File or in the Software as well as in the documentation associated with the Data File(s) or Software that the data or software has been modified.

THE DATA FILES AND SOFTWARE ARE PROVIDED "AS IS", WITHOUT WARRANTY OF ANY KIND, EXPRESS OR IMPLIED, INCLUDING BUT NOT LIMITED TO THE WARRANTIES OF MERCHANTABILITY, FITNESS FOR A PARTICULAR PURPOSE AND NONINFRINGEMENT OF THIRD PARTY RIGHTS. IN NO EVENT SHALL THE COPYRIGHT HOLDER OR HOLDERS INCLUDED IN THIS NOTICE BE LIABLE FOR ANY CLAIM, OR ANY SPECIAL INDIRECT OR CONSEQUENTIAL DAMAGES, OR ANY DAMAGES WHATSOEVER RESULTING FROM LOSS OF USE, DATA OR PROFITS, WHETHER IN AN ACTION OF CONTRACT, NEGLIGENCE OR OTHER TORTIOUS ACTION, ARISING OUT OF OR IN CONNECTION WITH THE USE OR PERFORMANCE OF THE DATA FILES OR SOFTWARE.

Except as contained in this notice, the name of a copyright holder shall not be used in advertising or otherwise to promote the sale, use or other

dealings in these Data Files or Software without prior written authorization of the copyright holder.

Överensstämmelsedeklaration

 <p>MITSUBISHI ELECTRIC C/O: 10-3-33, Minwa, Saitama-shi, Saitama</p>	<p>MITSUBISHI ELECTRIC CORPORATION SANDA WORKS 2-3-33, Minwa, Saitama-city, Hyogo 669-1513, Japan www.mitsubishielectric.com</p>
<p>DECLARATION OF CONFORMITY For</p>	
	<p>Product: Audio Navigation Unit Model: NR-0V</p>
<p>Supplied by Mitsubishi Electric Corporation Sanda Works 2-3-33, Minwa, Saitama-city, Hyogo, 669-1513, Japan</p>	<p>Technical File held by Mitsubishi Electric Corporation Sanda Works 2-3-33, Minwa, Saitama-city, Hyogo, 669-1513, Japan</p>
<p>RATTE Directive (Safety)</p>	<p>Standard used for comply EN 60950-1:2006 + Amd.1: 2009 + Amd.1: 2010 + Amd.2: 2011 + Amd.2: 2013 EN 62479:2011</p>
<p>RF Directive (EMC)</p>	<p>EN 301 488-1 V2.1.1:2017-03 EN 301 488-17 V3.3.1:2017-02</p>
<p>RF Directive (Spectrum)</p>	<p>EN 300 328 V2.2.1:2016-11 EN 303 345 V1.1.7:2017-03(Final Draft)</p>
<p>Means of Conformity We declare under our sole responsibility that the Product(s) is conformity with the essential requirements and other relevant requirements of the Radio Equipment (RE) Directive (2014/53/EU).</p>	
<p>Date of issue: May 30, 2017</p>	
<p>Signature of Responsible Person:</p>	 <p>Hirotsugu Mizuno Senior Manager Design B OIC Multimode Manufacturing-A Dept. MITSUBISHI ELECTRIC CORPORATION SANDA WORKS Mimato,hirotsugu@mitsubishielectric.co.jp</p>





Land/ Område	
Brasilien:	<div data-bbox="220 208 363 353" data-label="Image"> </div> <p data-bbox="220 374 1437 421">Este equipamento opera em caráter secundário isto é, não tem direito a proteção contra interferência prejudicial, mesmo tipo, e não pode causar interferência a sistemas operando em caráter primário.</p> <p data-bbox="220 437 571 456">Para consultas, visite: www.anatel.gov.br</p>
EU:	<div data-bbox="220 479 296 557" data-label="Image"> </div> <p data-bbox="220 577 1177 596">Tillverkare: Mitsubishi Electric Corporation Sanda Works 2-3-33, Miwa, Sanda-city. Hyogo, 669-1513, Japan</p> <p data-bbox="220 613 1417 658">Härmed försäkras Mitsubishi Electric Corporation att denna typ av radioustrustning [Audio Navigation Unit] överensstämmer med direktiv 2014/53/EU.</p> <p data-bbox="220 675 627 694">För mer information, se support.volvocars.com.</p>
Förenade Arabemi-raten:	<div data-bbox="220 720 363 865" data-label="Image"> </div>

Land/ Område	
Kasaks- tan:	 <p>Modellnamn: NR-0V Tillverkare: Mitsubishi Electric Corporation Exportland: Japan</p>



Land/ Område	
Kina:	<p>1.</p> <ul style="list-style-type: none"> ■ 使用频率：2.4 - 2.4835 GHz ■ 等效全向辐射功率 (EIRP)： 天线增益 < 10dBi 时： ≤100 mW 或 ≤20 dBm ① ■ 最大功率谱密度： 天线增益 < 10dBi 时： ≤20 dBm / MHz (EIRP) ① ■ 载频容限： 20 ppm ■ 带外发射功率 (在 2.4-2.4835GHz 频段以外) ≤-80 dBm / Hz (EIRP) ■ 杂散发射 (辐射) 功率 (对应载波 ±2.5 倍信道带宽以外)： <ul style="list-style-type: none"> • ≤-36 dBm / 100 kHz (30 - 1000 MHz) • ≤-33 dBm / 100 kHz (2.4 - 2.4835 GHz) • ≤-40 dBm / 1 MHz (3.4 - 3.53 GHz) • ≤-40 dBm / 1 MHz (5.725 - 5.85 GHz) • ≤-30 dBm / 1 MHz (其它 1 - 12.75 GHz) <p>2. 不得擅自更改发射频率、加大发射功率 (包括额外加装射频功率放大器)，不得擅自外接天线或改用其它发射天线；</p> <p>3. 使用时不得对各种合法的无线电电信业务产生有害干扰；一旦发现有关扰现象时，应立即停止使用，并采取措施消除干扰后方可继续使用；</p> <p>4. 使用微功率无线电设备，必须忍受各种无线电业务的干扰或工业、科学及医疗应用设备的辐射干扰；</p> <p>5. 不得在飞机和机场附近使用。</p>

Land/ Område	
Korea:	<p>B 급 기기 (가정용 방송통신기자재)</p> <p>이 기기는 가정용(B 급) 전자파적합기기로서 주로 가정에서 사용하는 것을 목적으로 하며, 모든 지역에서 사용할 수 있습니다.</p> <p>해당 무선설비는 전파혼신 가능성이 있으므로 인명안전과 관련된 서비스는 할 수 없습니다.</p>
Malaysia	<div data-bbox="220 404 363 549" data-label="Image"> </div> <p>This device has been certified under the Communications & Multimedia Act of 1998, Communications and Multimedia (Technical Standards) Regulations 2000. To retrieve your device's serial number, please visit (support.volvocars.com) and search for "SIRIM Label Verification".</p> <p>Device category: Navigation equipment for vehicle (Bluetooth)</p> <p>Model: NR-0V</p> <p>Type Approval No.: RBAY/18A/1015S(15-4067)</p>



Land/ Område	
Mexico:	
Taiwan:	<p>低功率電波輻射性電機管理辦法</p> <p>第十二條</p> <p>經型式認證合格之低功率射頻電機，非經許可，公司、商號或使用者均不得擅自變更頻率、加大功率或變更原設計之特性及功能。</p> <p>第十四條</p> <p>低功率射頻電機之使用不得影響飛航安全及干擾合法通信；經發現有干擾現象時，應立即停用，改善至無干擾時方得繼續使用。前項合法通信，指依電信法規定作業之無線電通信。低功率射頻電機須忍受合法通信或工業、科學及醫療用電波輻射性電機設備之干擾。</p>

Relaterad information

- Ljud, media och internet (s. 474)
- Internetansluten bil* (s. 508)
- Mediaspelare (s. 484)
- Gracenote® (s. 488)
- Sensus – uppkoppling och underhållning (s. 31)

HJUL OCH DÄCK

Däck

Däckens funktion är bland annat att bära last, ge grepp mot underlaget, dämpa vibrationer och skydda hjulet mot slitage.

Däcken betyder mycket för bilens köregenskaper. Däcktyp, dimension, däcktryck och hastighetsklass är viktiga för hur bilen uppträder.

Bilen är utrustad med däck enligt den däckinformationsdekal som finns på förarsidans dörrstolpe (mellan fram- och bakdörr).

VARNING

Ett skadat däck kan leda till förlorad kontroll av bilen.

Rekommenderade däck

Vid leverans är bilen utrustad med Volvo originaldäck som har märkningen VOL¹ på däcksidan. Dessa däck är noga anpassade till bilen. Vid däckbyte är det därför viktigt att även de nya däcken har denna märkning för att bilens köregenskaper, komfort och bränsleförbrukning ska bibehållas.

Nya däck

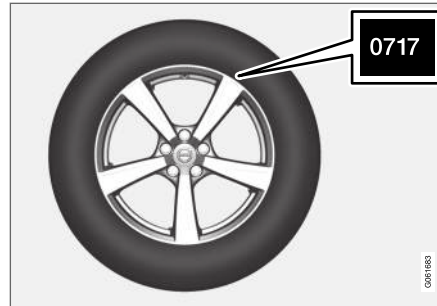

Däck är färskvara. Efter några år börjar de hårdna samtidigt som friktionsegenskaperna försämras undan för undan. Eftersträva därför att få så färsk däck som möjligt vid utbyte. Det är särskilt viktigt när det gäller vinterdäck. De sista siffrorna i sifferföljden betyder tillverkningsvecka och -år. Detta är däckets DOT-märkning (Department of Transportation) och anges med fyra siffror, exempelvis 0717. Däcket är då tillverkat vecka 07, år 2017.

Däckens ålder

Alla däck som är äldre än 6 år bör kontrolleras av fackman även om de verkar oskadade. Däck åldras och bryts ner även om de sällan eller aldrig används. Funktionen kan då påverkas. Det gäller alla däck som sparas för framtida bruk. Exempel på yttre tecken som indikerar att däcket är

olämpligt för användning är sprickor eller missfärgningar.

Däckeekonomi

- Håll rätt däcktryck.
- Undvik snabba starter, hårda inbromsningar och däckgnissel.
- Däckslitaget ökar med hastigheten.
- Rätt framhjulinställning är mycket viktig.
- Obalanserade hjul försämrar däckeekonomin och åkkomforten.
- Däcken måste ha samma rotationsriktning under hela sin livstid.
- När du byter däck bör däcken med det bästa mönstret monteras på bakhjulen för att minska risken för överstyrning vid hård inbromsning.
- Om du kör på kantstenar eller djupa hål kan du skada däcken och/eller fälgarna permanent.

Däcksrotation

Bilen har ingen obligatorisk däckrotation. Körsett, däcktryck, klimat och vägarnas skick har en inverkan på hur snabbt däcken åldras och slits. Rätt däcktryck ger jämnare slitage.

För att undvika skillnader i mönsterdjup samt förhindra att slitagemönster uppstår på däcken, bör fram- och bakhjulen skiftas med varandra. Lämplig

¹ Avvikelser kan förekomma för vissa däckdimensioner.

lig körsträcka vid första skiftet är ca 5000 km (ca 3100 miles) och därefter med 10000 km (ca 6200 miles) intervall.

Volvo rekommenderar att en auktoriserad Volvo-verkstad kontaktas för kontroll vid osäkerhet om mönsterdjupet. Om det redan har uppstått betydande skillnad i slitage (> 1 mm skillnad i mönsterdjup) mellan däcken, så ska de minst slitna däcken alltid sitta bak. En framhjulssladd är vanligen lättare att häva än en bakhjulssladd, och leder till att bilen fortsätter rakt fram istället för att bakänden sladdar ut åt sidan och man kanske helt förlorar kontrollen över bilen. Därför är det viktigt att bakhjulen aldrig förlorar fästet före framhjulen.

Förvara hjul och däck

När du förvarar kompletta hjul (däck monterade på fälgar), bör de hängas upp eller placeras liggande på sidan på golvet.

Däck som inte är monterade på fälgar ska förvaras liggande på sidan eller stående upprätt, men inte hängas upp.

! VIKTIGT

Däck bör lagras på en sval, torr och mörk plats, och bör aldrig förvaras nära lösningsmedel, bensin, oljor m.m.

! VARNING

- Storleken på fälgar och däck till din Volvo är angivna för att uppfylla stränga krav på stabilitet och köregenskaper. Ej godkända kombinationer av fälgarnas och däckens storlek kan påverka bilens stabilitet och köregenskaper negativt.
- Eventuella skador som orsakas av att fälg/däckkombinationer med ej godkänd storlek har monterats omfattas inte av nybilsgarantin. Volvo tar inget ansvar för dödsfall, personskador eller kostnader som kan orsakas av sådana installationer.

Relaterad information

- Kontrollera däcktryck (s. 532)
- Däckens rotationsriktning (s. 531)
- Slitagevarnare på däck (s. 531)
- Systemet för däcktrycksövervakning* (s. 534)
- Däcktätningssats (s. 546)
- Dimensionsbeteckning för däck (s. 529)
- Godkända hjul- och däckdimensioner (s. 646)
- Rekommendationer vid lastning (s. 561)

Dimensionsbeteckning för däck

Beteckningar för däckens dimension, lastindex och hastighetsklass.

Bilen är helbilsgodkänd med vissa kombinationer av fälgar och däck.

Dimensionsbeteckning

Alla däck har en dimensionsbeteckning, till exempel: 255/40 R19 100 W.

255	Däckets bredd (mm)
40	Förhållande mellan däcksidans höjd och däckets bredd (%)
R	Radialdäck
19	Fälgdiameter i tum
100	Kodsiffror för max. tillåten däckbelastning, lastindex (LI)
W	Kodbeteckning för maximal tillåten hastighet, hastighetsklass (SS). (I detta fall 270 km/h (168 mph).)

Lastindex

Varje däck har en viss förmåga att bära last, ett lastindex (LI). Bilens vikt avgör vilken lastförmåga som krävs av däcken.



« Hastighetsklass

Varje däck tål en viss maxhastighet. Däckens hastighetsklass, SS (Speed Symbol), ska minst motsvara bilens toppfart. I tabellen nedan anges vilken maximalt tillåten hastighet som gäller för respektive hastighetsklass (SS). Enda undantaget från dessa bestämmelser är vinterdäck², där en lägre hastighetsklass får användas. Om ett sådant däck väljs får bilen inte köras fortare än däckets är klassificerat för. (T.ex. får klass Q köras i maximalt 160 km/h (100 mph).) Väglaget avgör hur fort bilen kan köras, inte däckens hastighetsklass.

i OBS
Det är maximal tillåten hastighet som anges i tabellen.

Q	160 km/h (100 mph) (används endast på vinterdäck)
T	190 km/h (118 mph)
H	210 km/h (130 mph)
V	240 km/h (149 mph)
W	270 km/h (168 mph)
Y	300 km/h (186 mph)

² Både dubbade och dubbfria däck.

VARNING

Lägsta tillåtna lastindex (LI) och hastighetsklass (SS) på däckets till respektive motorvariant framgår av specifikationerna som kan hittas i den tryckta ägarmanualen. Om ett däck med för lågt lastindex eller hastighetsklass används, kan det bli överhettat och skadas.

Relaterad information

- Däck (s. 528)
- Dimensionsbeteckning för fälg (s. 530)
- Godkända hjul- och däckdimensioner (s. 646)
- Lägst tillåtna lastindex och hastighetsklass för däck (s. 648)

Dimensionsbeteckning för fälg

Hjul- och fälgdimensioner betecknas enligt exempel i nedanstående tabell.

Bilen är helbilsgodkänd med vissa kombinationer av fälgar och däck.

Alla fälgar har en dimensionsbeteckning, till exempel: 8,5Jx19x47,5.

8,5	Fälgbredd i tum
J	Fälghornets profil
19	Fälgdiameter i tum
47,5	Off-set i mm (avstånd från hjulcentrum till hjulets kontaktyta mot navet)

Relaterad information

- Däck (s. 528)
- Dimensionsbeteckning för däck (s. 529)
- Godkända hjul- och däckdimensioner (s. 646)

Däckens rotationsriktning

Däck med mönster som är tillverkat för att endast rulla åt ett håll, har rotationsriktningen markerad med en pil på däckets.

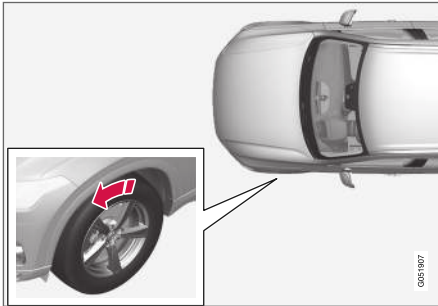

Pilen visar däckets rotationsriktning.

- Däckets ska ha samma rotationsriktning under hela sin livslängd.
- De bör endast skiftas mellan fram och bak, aldrig från vänster till höger sida eller omvänt.
- Om däcken monteras inkorrekt försämras bilens bromsegenskaper och förmåga att pressa undan regn och snömodd.
- Däck med störst mönsterdjup ska alltid monteras bak (för att minska risken för sladd).

i OBS

Se till att ha samma typ och dimension och även samma fabrikat på båda hjulparen.

Relaterad information

- Däck (s. 528)

Slitagevarnare på däck

Slitagevarnaren visar status på däckets mönsterdjup.

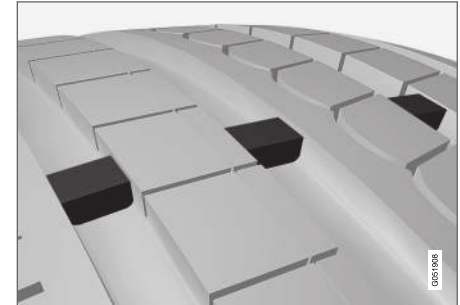

Slitagevarnaren är en smal upphöjning tvärs över däckets längsgående mönsterspår. På sidan av däckets bokstäverna TWI (Tread Wear Indicator). När däckets mönsterdjup är reducerat till 1,6 mm (1/16 tum), kommer slitbanan i jämnhöjd med slitagevarnarna. Byt då snarast till nya däck. Tänk på att däck med litet mönsterdjup har mycket dåligt väggrepp i regn eller snö.

Relaterad information

- Däck (s. 528)

Kontrollera däcktryck

Korrekt däcktryck hjälper till att förbättra körstabiliteten, sparar bränsle och förlänger däckens livslängd.

Däcktrycket sjunker med tiden, det är ett naturligt fenomen. Däcktrycket varierar också beroende på omgivningens temperatur. Körning med för lågt däcktryck innebär att däcken kan bli överhettade och skadas. Däcktrycket påverkar åkkomfort, väg-ljud och köregenskaper.

Kontrollera däckens lufttryck varje månad. Använd det rekommenderade däcktrycket för kalla däck, för optimala däckprestanda och optimalt slitage. För lågt eller för högt däcktryck kan orsaka att däcken slits ojämnt.

VARNING

- För lågt däcktryck är den vanligaste orsaken till att däck går sönder och kan resultera i svåra däcksprickor, att slitbanan lossnar eller en däckexplosion, med oväntad förlust av kontrollen över bilen och ökad risk för personskador.
- Däck med för lågt tryck minskar bilens lastförmåga.

Kalla däck

Däcktrycket ska kontrolleras när däcken är kalla.

Däcken anses kalla när de har samma temperatur som den omgivande luften.

Denna temperatur nås normalt sedan bilen har varit parkerad i minst 3 timmar.

Efter att ha kört ungefär 1,6 km (1 mile) anses däcken vara varma. Om du måste köra längre än så för att pumpa däcken kontrollerar och registrerar du däcktrycket först och fyller på lämpligt däcktryck när du kommer till pumpen.

När utetemperaturen ändras, ändras även däcktrycket. En temperatursänkning på 10 grader orsakar att däcktrycket sjunker 1 psi (7 kPa). Kontrollera däcktrycket ofta och justera till korrekt tryck, vilket framgår av bilens däckinformationsskylt eller certifieringsetikett.

Om du kontrollerar däcktrycket när däcken är varma ska du aldrig släppa ut luft. Däcken är varma på grund av körningen och det är normalt att trycket stiger över det rekommenderade trycket för kalla däck. Ett varmt däck med däcktryck lika med eller under det rekommenderade för kalla däck kan ha alltför lågt tryck.

Relaterad information

- Justera däcktryck (s. 532)
- Rekommenderat däcktryck (s. 533)
- Systemet för däcktrycksövervakning* (s. 534)
- Däck (s. 528)

Justera däcktryck

Däcktrycket sjunker med tiden, det är ett naturligt fenomen. Därför måste lufttrycket ibland justeras för att upprätthålla rekommenderat däcktryck.

Använd det rekommenderade däcktrycket för kalla däck, för optimala däckprestanda och optimalt slitage.

OBS

För att undvika fel däcktryck bör trycket kontrolleras på kalla däck. Med kalla däck avses att däcken har samma temperatur som yttre temperaturen (ca 3 timmar efter att bilen har körts). Efter några kilometers körning blir däcken varma och trycket högre.

1. Ta bort hatten från ventilen på ett däck och tryck sedan ned däcktrycksmätaren kraftigt på ventilen.
2. Fyll på luft till det rekommenderade trycket.

3. Sätt tillbaka ventilhatten.

i OBS

- Efter att ha pumpat ett däck, sätt alltid tillbaka ventilhatten för att undvika ventilskador orsakade av grus, smuts, m.m.
- Använd enbart ventilhattar av plast. Ventilhattar av metall kan rosta och bli svåra att skruva loss.

4. Kontrollera däcken visuellt så att det inte finns några spikar eller andra föremål inbäddade som kan punktera däck och orsaka läckage.
5. Kontrollera sidoväggarna så att det inte finns några gropar, skårar, bulor eller andra oregelbundenheter.
6. Upprepa detta för alla däck, även reservdäcket*.

i OBS

Om du fyllt på för mycket luft släpper du ut luften genom att trycka på metallpinnen i mitten av ventilen. Kontrollera sedan trycket igen med däcktrycksmätaren.

Vissa reservdäck kräver högre däcktryck än övriga däck. Kontrollera i däcktryckstabellen eller på däcktrycksskylten.

Relaterad information

- Rekommenderat däcktryck (s. 533)
- Kontrollera däcktryck (s. 532)
- Pumpa däck med kompressorn från däcktätningssats (s. 550)
- Godkända däcktryck (s. 650)

Rekommenderat däcktryck

Däcktrycksdekalen på förarsidans dörrstolpe (mellan fram- och baddörr) visar vilka tryck däcken ska ha vid olika last och hastighetsförhållanden.



På skylten finns beteckningen för de fabriksmonterade däcken på bilen, liksom lastgränser och däcktryck.

Bättre bränsleekonomi med ECO-tryck

Vid lätt last (max 3 personer) och hastigheter upp till 160 km/h (100 mph), kan ECO-trycken väljas för bästa möjliga bränsleekonomi. Om bästa möjliga ljud- och åkkomfort eftersträvas rekommenderas istället de lägre komforttrycken.

Relaterad information

- Kontrollera däcktryck (s. 532)
- Godkända däcktryck (s. 650)

Systemet för däcktrycksövervakning*

Systemet för däcktrycksövervakning, Indirect Tyre Pressure Monitoring System (ITPMS), varnar med en kontrollsymbol i förardisplayen när trycket är för lågt i ett eller flera av bilens däck.

Symbol	Förklaring
	<p>Symbolen tänds för att indikera lågt däcktryck.</p> <p>Om det blir något fel i systemet blinkar däcktrycksvarningssymbolen i ungefär en minut och förblir sedan tänd.</p>

Systembeskrivning

Systemet för däcktrycksövervakning mäter skillnader i rotationshastighet mellan de olika hjulen genom ABS-systemet för att kunna avgöra om de har korrekt däcktryck. Om däcktrycket är för lågt, förändras däckets diameter och följaktligen dess rotationshastighet. Genom att jämföra däcken med varandra kan systemet avgöra om ett eller fler däck har för lågt tryck.

Allmän information om däckövervakningssystem

I nedanstående information benäms däckövervakningssystem generellt som TPMS.

Varje däck, inklusive reservdäcket*, bör kontrolleras varje månad. Vid kontroll bör däck vara kallt och ha det lufttryck som rekommenderas av

biltillverkaren på däcktrycksdekalen eller i däcktryckstabellen. Om bilen har däck av en annan storlek än de som rekommenderas av tillverkaren, ta reda på vad som är rätt lufttrycksnivå för dessa.

Som en extra säkerhetsåtgärd är bilen utrustad med ett däcktrycksövervakningssystem (TPMS) som visar när ett eller flera av däcken har för lågt lufttryck. När kontrollsymbolen för lågt lufttryck tänds, stanna och kontrollera däcken så snart som möjligt och fyll på luft till ett korrekt lufttryck.

Körning med däck som har för lågt däcktryck kan leda till att däcket överhettas, vilket kan orsaka punktering. Lågt däcktryck minskar också bränsleeffektiviteten samt däckets livslängd och kan påverka hanteringen av bilen och dess förmåga att stanna. Observera att TPMS inte ersätter ordinarie däckskötsel. Det är förarens ansvar att bibehålla ett korrekt däcktryck, även om gränsen för lågt däcktryck inte har uppnåtts så att kontrollsymbolen har tänts.

Bilen är också utrustad med en TPMS-systemfelindikator som indikerar när systemet inte fungerar korrekt. TPMS-systemfelindikator är kombinerad med kontrollsymbolen för lågt däcktryck. När systemet upptäcker ett fel, blinkar symbolen i förardisplayen cirka en minut och förblir sedan tänd. Detta förfarande upprepas när bilen startas tills felet har åtgärdats. När symbolen är tänd kan systemets förmåga att upptäcka eller varna för lågt däcktryck vara påverkad.

Systemfel på TPMS kan uppstå av flera anledningar, exempelvis efter byte till reservdäck, eller andra däck eller hjul som förhindrar TPMS att fungera ordentligt.

Kontrollera alltid kontrollsymbolen för TPMS efter att ha bytt ett eller flera däck för att säkerställa att det nya däck eller hjulet fungerar korrekt med TPMS.

Meddelanden på instrumentpanelen

När däcktrycket är för lågt tänds kontrollsymbolen för lågt däcktryck i förardisplayen och ett meddelanden visas.

- **Lågt däcktryck Kontrollera däcken, kalibrera efter påfyllnad**
- **Däcktryckssystem Tillfälligt ej tillgänglig**
- **Däcktryckssystem Service erfordras**

Att tänka på

- Kalibrera alltid systemet efter ett hjulbyte eller en däcktrycksjustering. Se däcktrycksdekalen på förarsidans dörrstolpe för Volvos rekommenderade däcktryck.
- Om du byter till däck med en annan dimension än de fabriksmonterade måste systemet kalibreras för dessa däck för att undvika falska varningar.
- Om ett reservhjul* används så är det möjligt att däcktrycksövervakningen inte fungerar korrekt på grund av skillnader mellan hjulen.

- Systemet ersätter inte behovet av regelbunden däckinspektion och underhåll.
- Det är inte möjligt att stänga av systemet för däcktrycksövervakning.

VARNING

- Felaktigt däcktryck kan leda till däckhaveri, som kan resultera i att föraren tappar kontroll över bilen.
- Systemet kan inte indikera plötsliga däckskador i förväg.

Relaterad information

- Rekommenderat däcktryck (s. 533)
- Se däcktryckstatus i centerdisplay* (s. 536)
- Åtgärd vid varning för lågt däcktryck (s. 537)
- Kalibrera systemet för däcktrycksövervakning* (s. 535)

Kalibrera systemet för däcktrycksövervakning*

För att systemet för däcktrycksövervakning, Indirect Tyre Pressure Monitoring System (ITPMS), ska fungera korrekt måste ett referensvärde för däcktrycket fastställas. Detta måste göras varje gång däcken byts eller däcktrycket ändras.

Exempelvis vid körning med tung last eller vid höghastighetskörning över 160 km/h (100 mph) bör däcktrycket justeras enligt Volvos rekommenderade däcktrycksvärden. Därefter ska systemet omkalibreras.

1. Stäng av bilen.
2. Pumpa däcken till önskat tryck enligt däcktrycksdekalen på förarsidans dörrstolpe.
3. Starta bilen.
4. Öppna appen **Bilstatus** i appvyn.



5. Tryck på **TPMS**.



OBS

Bilen måste stå stilla då kalibrering påbörjas.

6. Tryck på **Kalibrera**.
7. Tryck på **OK** för att bekräfta att däcktrycket i alla fyra däcken har kontrollerats och justerats.



- ◀ 8. Kör bilen tills kalibreringen är klar.

Kalibreringen utförs när bilen kör i en hastighet över 35 km/h (22 mph).

- > När tillräckligt med data samlats in för att systemet ska kunna upptäcka lågt däcktryck, ändrar däcken i centerdisplayen färg från grått till grönt. Systemet ger ingen ytterligare bekräftelse att kalibreringen är utförd.

Om bilens tändning stängs av innan kalibreringen är färdig ändras däcken i centerdisplayen färg från grått till grönt vid nästa start, även om kalibreringen inte är klar. Utför kalibreringen på nytt och låt den bli klar inom en och samma körcykel för att säkerställa att kalibreringen genomförts på rätt sätt.

Skulle start av kalibreringen misslyckas visas meddelandet **Kalibrering ej slutförd. Försök igen.**

ⓘ OBS

Kom ihåg att alltid kalibrera däcktrycksövervakningssystemet när du bytt hjul eller om däcktrycket har ändrats enligt däcktrycksdelalen eller däcktryckstabellen.

Om korrekta referensvärden inte har ställts in kan systemet inte varna för lågt däcktryck på rätt sätt.

Bilen måste stå still med motorn igång för att du ska komma åt kalibreringsknappen och starta kalibreringsprocessen.

⚠ VARNING

Avgaserna innehåller kolmonoxid, som är osynlig och luktfri, men mycket giftig. Därför ska kalibreringen alltid utföras utomhus eller i en verkstad med avgasutsug.

Relaterad information

- Rekommenderat däcktryck (s. 533)
- Justera däcktryck (s. 532)
- Se däcktryckstatus i centerdisplay* (s. 536)
- Åtgärd vid varning för lågt däcktryck (s. 537)
- Systemet för däcktrycksövervakning* (s. 534)

Se däcktryckstatus i centerdisplay*

Med systemet för däcktrycksövervakning, Indirect Tyre Pressure Monitoring System (ITPMS), är det möjligt att se däcktryckstatus i centerdisplayen.

Kontrollera status

1. Öppna appen **Bilstatus** i appvyn.

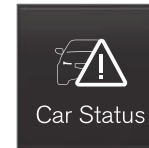

2. Tryck på **TPMS** för att visa däckens status.



Statusindikering

Grafiken i centerdisplayen visar status för varje däck³.

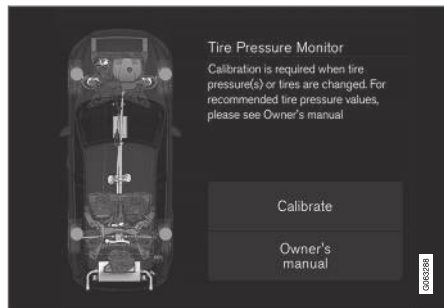

Grönt däck:

- Däcktrycket ligger över gränsvärdet för en varning.

Gult däck:

- Däcket har för lågt tryck. Stanna och kontrollera/åtgärda däcktrycket genom att fylla på luft snarast. Kalibrera systemet efter att däcktrycket har justerats.

Samtliga däck gula:

- Två eller flera däck har för lågt tryck. Stanna och kontrollera/åtgärda däcktrycken genom

att fylla på luft snarast. Kalibrera systemet efter att däcktrycken har justerats.

Samtliga däck gråa:

- Kalibrering pågår.
- Okänd status.

Det kan kräva några minuters körning över 35 km/h (22 mph) för att systemet ska bli aktivt.

Samtliga däck gråa och ett meddelande:

- **Däcktryckssystem Tillfälligt ej tillgängligt.** Kontrollsymbolen blinkar och övergår i fast sken efter ca 1 minut. Systemet är för tillfället inte tillgängligt, aktiveras inom kort.
- **Däcktryckssystem Service erfordras.** Kontrollsymbolen blinkar och övergår i fast sken efter ca 1 minut. Systemet fungerar inte korrekt, kontakta en verkstad⁴.

Relaterad information

- Kalibrera systemet för däcktrycksövervakning* (s. 535)
- Åtgärd vid varning för lågt däcktryck (s. 537)
- Systemet för däcktrycksövervakning* (s. 534)
- Bilstatus (s. 574)

Åtgärd vid varning för lågt däcktryck

När systemet för däcktrycksövervakning, Indirect Tyre Pressure Monitoring System (ITPMS), varnar är däcktrycket för lågt i ett eller flera av bilens däck krävs åtgärd.



Kontrollera och åtgärda däcktrycket när kontrollsymbolen för systemet tänds och meddelandet **Lågt däcktryck** visas.

1. Stäng av bilen.
2. Kontrollera däcktrycket på alla fyra däcken med en däcktrycksmätare.
3. Pumpa däcken till korrekt tryck enligt däcktrycksdekalen på förarsidans dörrstolpe.
4. Genomför kalibrering av systemet via centerdisplayen efter att däcktrycket har justerats.

Observera att kontrollsymbolen inte slocknar förrän lågt däcktryck har åtgärdats och en ny kalibrering har utförts.

³ Bilden är schematisk. Layout kan variera beroende av bilmodell eller uppdaterad mjukvara.

⁴ En auktoriserad Volvoverkstad rekommenderas.

i OBS

För att undvika fel däcktryck bör trycket kontrolleras på kalla däck. Med kalla däck avses att däcken har samma temperatur som yttre-temperaturen (ca 3 timmar efter att bilen har körts). Efter några kilometers körning blir däcken varma och trycket högre.

i OBS

- Efter att ha pumpat ett däck, sätt alltid tillbaka ventilhatten för att undvika ventilsador orsakade av grus, smuts, m.m.
- Använd enbart ventilhattar av plast. Ventilhattar av metall kan rosta och bli svåra att skruva loss.

⚠ VARNING

- Felaktigt däcktryck kan leda till däckhaveri, som kan resultera i att föraren tappar kontroll över bilen.
- Systemet kan inte indikera plötsliga däckskador i förväg.

Relaterad information

- Rekommenderat däcktryck (s. 533)
- Justera däcktryck (s. 532)
- Kalibrera systemet för däcktrycksövervakning* (s. 535)

- Se däcktryckstatus i centerdisplay* (s. 536)
- Systemet för däcktrycksövervakning* (s. 534)
- Pumpa däck med kompressorn från däcktätningssats (s. 550)

Vid byte av hjul

Bilens hjul går att byta ut, t.ex. mot vinterhjul eller reservhjul. Följ respektive instruktion för att lossa och sätta dit hjul.

Vid byte till annan däckdimension

Kontrollera att däckdimensionen är godkänd att använda på bilen.

Kontakta en auktoriserad Volvoverkstad för uppdatering av mjukvara vid varje byte av däckdimension. En mjukvarunedladdning kan vara nödvändig både vid byte till större och mindre dimensioner, och även vid skifte mellan sommar- och vinterhjul.

Relaterad information

- Lossa hjul (s. 540)
- Sätta dit hjul (s. 542)
- Godkända hjul- och däckdimensioner (s. 646)
- Verktygssats (s. 539)
- Vinterhjul (s. 545)
- Reservhjul* (s. 543)
- Hjulskruvar (s. 540)

Verktygssats

I bilens lastutrymme finns verktyg som är användbara vid exempelvis bogsering eller hjulbyte.

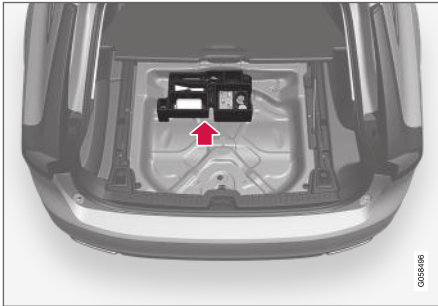

I skumblocket under lastgolvet ligger bilens bogserögla, däcktätningssats, verktyg för borttagning av hjulskruvarnas plasthattar och hylsan till de låsbara hjulskruvarna.

Är bilen utrustad med reservhjul* finns domkraft, hjulskruvnyckel, samt en förpackning med engångshandskar och en påse till det trasiga hjulet.

Gäller Bi-Fuel*-bil

Verktygen är placerade bakom sidoluckan på vänster sida i lastutrymmet.

Relaterad information

- Vid byte av hjul (s. 538)
- Domkraft* (s. 539)

Domkraft*

Domkraften kan användas för att lyfta bilen, till exempel för att byta till reservhjul.



Bilden är schematisk – utförandet kan variera.

! VIKTIGT

- När domkraften* inte används ska den förvaras i sitt förvaringsutrymme under lastrummets golv.
- Den domkraft som följer med bilen är endast avsedd att användas vid enstaka tillfällen och under kort tid såsom vid byte av hjul vid punktering. Endast domkraften som tillhör den specifika modellen får användas för att lyfta bilen. Om bilen ska lyftas oftare, eller under längre tid än för ett hjulskifte, rekommenderas att en garagedomkraft används. I så fall, följ de bruksanvisningar som följer med utrustningen.

Domkraften vevas ihop till rätt läge för att få plats.

Modeller med nivåreglering*

Om bilen är utrustad med tillvalet luftfjädring måste den funktionen stängas av innan bilen lyfts med domkraften.

Relaterad information

- Verktygssats (s. 539)

Hjulskruvar

Hjulskruvar används för att fästa hjulen vid naven.

! VIKTIGT

Hjulskruvarna ska dras åt med 140 Nm (103 ft. lbs.). Vid alltför hård eller lös åtdragning kan skruvförbandet skadas.

Använd endast fälgar som är testade och godkända av Volvo och som ingår i Volvo originalsor-timent.

Kontrollera hjulskruvarnas åtdragningsmoment med momentnyckel.

Använd **inte** smörjmedel på hjulskruvarnas gängor.

! VARNING

Hjulskruvarna kan behöva efterdras några dagar efter ett byte har skett. Temperaturskillnader och vibrationer kan göra så att de inte sitter lika hårt.

Låsbar hjulskruv*

I skumblocket under lastgolvet finns plats för hylsan till de låsbara hjulskruvarna.

Relaterad information

- Lossa hjul (s. 540)
- Sätta dit hjul (s. 542)

Lossa hjul

Instruktion för att ta loss hjul vid hjulbyte. Hjulbyten ska alltid utföras på rätt sätt.

! VIKTIGT

- När domkraften* inte används ska den förvaras i sitt förvaringsutrymme under lastrummets golv.
- Den domkraft som följer med bilen är endast avsedd att användas vid enstaka tillfällen och under kort tid såsom vid byte av hjul vid punktering. Endast domkraften som tillhör den specifika modellen får användas för att lyfta bilen. Om bilen ska lyftas oftare, eller under längre tid än för ett hjulskifte, rekommenderas att en garagedomkraft används. I så fall, följ de bruksanvisningar som följer med utrustningen.

! VARNING

- Lägg i parkeringsbromsen och ställ växelväljaren i parkeringsläget (**P**).
- Blockera de hjul som står på marken med massiva träklossar eller stora stenar.
- Kontrollera att domkraften inte är skadad, gängorna är ordentligt smorda samt att den är fri från smuts.
- Kontrollera att domkraften står på en fast, plan yta som inte är hal och inte lutar.
- Domkraften måste vara korrekt fäst i domkraftsfästet.
- Placera aldrig något mellan marken och domkraften, inte heller mellan domkraften och bilens domkraftsfäste.
- Låt aldrig passagerare uppehålla sig i bilen då den lyfts upp med domkraft.
- Om hjulbytet måste utföras i trafikerad miljö ska passagerare ställa sig på en säker plats.
- Använd domkraft som är avsedd för bilen när du byter däck. Använd stöd för att palla upp bilen vid alla andra arbeten.
- Kryp aldrig under bilen eller sträck in någon del av kroppen då den lyfts upp med domkraft.

1. Sätt ut varningstriangeln och aktivera varningsblinkers om ett hjul ska bytas vid en trafikerad plats.
2. Dra åt parkeringsbromsen och lägg i växel-läge **P**, eller lägg i ettans växel om bilen har manuell växellåda.

Gäller bilar med **Nivåkontroll***: Om bilen är utrustad med luftfjädring måste denna stängas av innan bilen hissas upp med domkraft*.
3. Ta fram domkraft*, hjulskruvnyckel* och verktyg för hjulskruvarnas plasthattar som ligger i skumblocket.



Verktyg för borttagning av plasthattar på hjulskruvarna.

4. Blockera framför och bakom de hjul som ska stå kvar på marken. Använd till exempel kraftiga tråklossar eller större stenar.

5. Skruva ihop bogseröglan med hjulskruvnyckeln* till stopp enligt instruktionen.

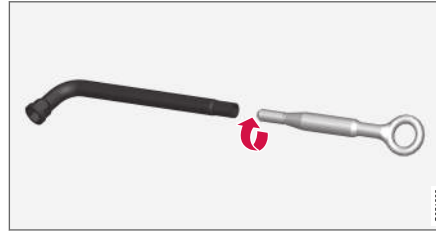

! VIKTIGT

Bogseröglan måste skruvas in i hjulskruvnyckeln* så långt det går.

6. Ta bort plasthattarna från hjulskruvarna med avsett verktyg.
7. Med bilen fortfarande på marken använder du hjulskruvnyckeln/bogseröglan för att lossa hjulskruvarna 1/2-1 varv genom att trycka nedåt (moturs).

8. Vid lyftning av bilen är det viktigt att domkraften* eller lyftarmarna placeras på avsedda ställen av bilens underrede. Triangelformade markeringar i plasttäckningen pekar ut var domkraftsfästena/lyftpunkterna är placerade. Det finns två domkraftsfästen på varje sida av bilen. Vid varje fäste finns ett uttag för domkraften.

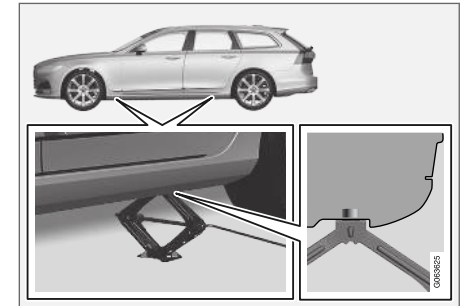

9. Placera domkraften på plan, fast mark som inte är hal under den fästpunkt som ska användas.
10. Veva upp den tills den är rätt inriktad och så att den får kontakt med bilens domkraftsfäste. Kontrollera att domkraftens huvud (eller lyftarmarna på en verkstad) är rätt placerat i fästet så att upphöjningen i huvudets mitt passas in i fästets håll, och att foten är placerad lodrätt under fästet.



- ◀ 11. Vrid domkraften så att veven kommer så långt från bilens sida som möjligt, domkraftens armar är då vinkelrät mot bilens riktning.
- 12. Lyft bilen så högt att hjulet som ska lossas går fritt. Ta bort hjulskruvarna och lyft av hjulet.

Relaterad information

- Inställningar för nivåkontroll* (s. 437)
- Vid byte av hjul (s. 538)
- Lyfta bilen (s. 577)
- Domkraft* (s. 539)
- Verktygssats (s. 539)
- Sätta dit hjul (s. 542)

Sätta dit hjul

Instruktion för att sätta dit hjul vid hjulbyte.

OBS

Den domkraft som följer med bilen är endast avsedd att användas vid enstaka tillfällen och under kort tid såsom vid byte av hjul vid punktering. Endast domkraften som tillhör den specifika modellen får användas för att lyfta bilen. Om bilen ska lyftas oftare, eller under längre tid än för ett hjulskifte, rekommenderas att en garagedomkraft används. I så fall, följ de bruksanvisningar som följer med utrustningen.

VARNING

- Lägg i parkeringsbromsen och ställ växelväljaren i parkeringsläget (P).
- Blockera de hjul som står på marken med massiva träklossar eller stora stenar.
- Kontrollera att domkraften inte är skadad, gångorna är ordentligt smorda samt att den är fri från smuts.
- Kontrollera att domkraften står på en fast, plan yta som inte är hal och inte lutar.
- Domkraften måste vara korrekt fäst i domkraftsfästet.
- Placera aldrig något mellan marken och domkraften, inte heller mellan domkraften och bilens domkraftsfäste.
- Låt aldrig passagerare uppehålla sig i bilen då den lyfts upp med domkraft.
- Om hjulbytet måste utföras i trafikerad miljö ska passagerare ställa sig på en säker plats.
- Använd domkraft som är avsedd för bilen när du byter däck. Använd stöd för att palla upp bilen vid alla andra arbeten.
- Kryp aldrig under bilen eller sträck in någon del av kroppen då den lyfts upp med domkraft.

1. Rengör anslagningsytorna mellan hjul och nav.
2. Sätt dit hjulet. Skruva åt hjulskruvarna ordentligt.
Använd **inte** smörjmedel på hjulskruvarnas gängor.
3. Sänk ner bilen så att hjulet inte kan rotera.
4. Dra fast hjulskruvarna korsvis. Det är viktigt att hjulskruvarna blir ordentligt åtdragna. Dra åt med 140 Nm (103 ft.lbs.). Kontrollera åtdragningsmomentet med momentnyckel.



5. Sätt tillbaka plasthattarna på hjulskruvarna.

⚠ VARNING

Hjulskruvarna kan behöva efterdras några dagar efter ett byte har skett. Temperaturskillnader och vibrationer kan göra så att de inte sitter lika hårt.

i OBS

- Efter att ha pumpat ett däck, sätt alltid tillbaka ventilhatten för att undvika ventilsador orsakade av grus, smuts, m.m.
- Använd enbart ventilhattar av plast. Ventilhattar av metall kan rosta och bli svåra att skruva loss.

Relaterad information

- Inställningar för nivåkontroll* (s. 437)
- Vid byte av hjul (s. 538)
- Lyfta bilen (s. 577)
- Domkraft* (s. 539)
- Verktygssats (s. 539)
- Lossa hjul (s. 540)

Reservhjul*

Reservhjulet av typ Temporary spare kan användas för att tillfälligt ersätta ett punkterat ordinarie hjul.

Reservdäcket är endast avsett för tillfällig användning. Byt ut det mot ett normalt hjul så snart som möjligt.

Bilens köregenskaper kan ändras vid användning av reservhjulet och markfrigången minskar. Tvätta inte bilen i en automatisk biltvätt om Temporary Spare används.

Rekommenderat däcktryck ska hållas oavsett i vilken position på bilen det tillfälliga reservhjulet används.

Om reservdäcket skulle skadas kan ett nytt köpas från Volvoåterförsäljaren.





⚠ VARNING

- Kör aldrig fortare än 80 km/h (50 mph) med ett reservhjul på bilen.
- Bilen får aldrig köras utrustad med fler än ett reservhjul av typen "Temporary spare" samtidigt.
- Under körning med reservhjulet kan bilen få annorlunda köregenskaper. Reservhjulet ska snarast ersättas med ett ordinarie hjul.
- Reservhjulet är mindre än det vanliga hjulet vilket påverkar bilens markfrigång. Se upp med höga trottoarkanter och maskintvätta inte bilen.
- Följ av tillverkaren rekommenderat däcktryck på reservhjulet.
- På fyrhjulsdrivna bilar kan drivningen på bakaxeln kopplas ur.
- Om reservhjulet sitter på framaxeln går det inte att samtidigt använda snökedjor.
- Reservhjulet ska inte repareras.

⚠ VIKTIGT

Bilen får inte köras med däck av olika dimensioner eller med ett annat reservdäck än det som levererades med bilen. Användning av hjul med olika storlek kan allvarligt skada bilens växellåda.

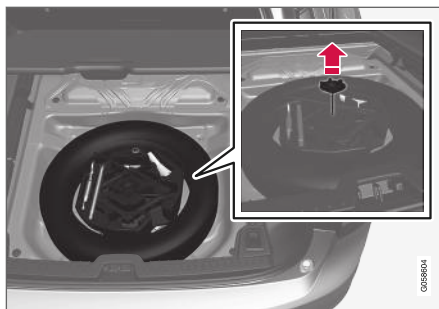

Bilden är schematisk – skumblockets utformning kan variera beroende av bilmodell.

Reservhjulet är placerat i reservhjulsbaljan med utsidan nedåt. Reservhjulet och skumblocket hålls fast med samma genomgående skruv. Skumblocket innehåller alla verktyg för byte av hjul.

Relaterad information

- Vid byte av hjul (s. 538)
- Rekommenderat däcktryck (s. 533)

Ta fram reservhjul

Följ dessa instruktioner för att hantera reservhjulet.

1. Fäll upp lastgolvet, bakifrån och framåt.
2. Skruva upp fästskraven.
3. Lyft ur skumblocket med dess verktyg.
4. Lyft ur reservhjulet.

Lägga tillbaka punkterat däck

1. Ta fram den medföljande hjulpåsen från skumblocket och placera hjulet i påsen.
2. Lägg tillbaka verktyg på rätt plats i skumblocket och lyft tillbaka det i bilen.
3. Skruva fast skumblocket med fästskraven och fäll sedan ned lastgolvet.
4. Lägg det punkterade däcket i bagage-/lastutrymmet.

Relaterad information

- Reservhjul* (s. 543)

Vinterhjul

Vinterhjul är anpassade för vinterväglag.

Volvo rekommenderar vinterdäck med vissa dimensioner. Däckdimensionerna är beroende av motorvariant. Vid körning med vinterdäck måste rätt typ av däck monteras på alla fyra hjulen.

i OBS

Kontakta en Volvoåterförsäljare för att rådgöra om vilken fälg och däcktyp som passar bäst.

Tips vid byte till vinterdäck

När sommar- och vinterhjulen skiftas, märk upp vilken sida de har suttit på, t.ex. **V** för vänster och **H** för höger.

Dubbdäck

Dubbade vinterdäck ska köras in 500–1000 km (300–600 miles), mjukt och lugnt så att dubbarna sätter sig riktigt i däcken. Det ger däcken och speciellt dubbarna längre livslängd.

i OBS

Lagbestämmelser för användning av dubbdäck varierar från land till land.

Mönsterdjup

Väglag med is, snömodd och låga temperaturer ställer betydligt högre krav på däck än vid som-

marförhållanden. Därför rekommenderar Volvo att inte köra med vinterdäck som har mindre mönsterdjup än 4 mm (0,15 tum).

Relaterad information

- Vid byte av hjul (s. 538)
- Vinterkörning (s. 440)
- Slitagevarnare på däck (s. 531)

Snökedjor

Användning av snökedjor och/eller vinterdäck kan hjälpa till att förbättra drivkraften i vinterförhållanden.

! VARNING

Använd Volvo originalsnoakedjor eller likvärdiga som är anpassade till rätt bilmodell, däck- och fälgdimensioner. Endast **enkelsidiga** snökedjor är tillåtna.

Vid osäkerhet om snökedjan rekommenderar Volvo att en auktoriserad Volvoverkstad kontaktas. Fel snökedja kan orsaka allvarlig skada på bilen och leda till en olycka.





! VIKTIGT

Snökedjor kan användas på bilen med följande restriktioner:

- Volvo rekommenderar inte användning av snökedjor på hjuldimensioner som är större än 18 tum.
- Följ alltid tillverkarens monteringsanvisningar noggrant. Montera kedjorna så spänt som möjligt och spänn dem med jämna mellanrum.
- Snökedjor får endast användas på framhjulen (gäller även fyrhjulsdrivna bilar).
- Om tillbehörs-, eftermarknads- eller "special"-däck och hjul monteras, som har en annan storlek än originaldäcken och hjulen, kan i vissa fall kedjor INTE användas. Tillräckligt avstånd mellan kedjorna och bromsar, fjädring och karoskomponenter måste hållas.
- Kontrollera lokala föreskrifter beträffande användning av snökedjor innan de monteras.
- Överskrid aldrig kedjetillverkarens angivna högsta hastighet. Du får aldrig under några omständigheter överskrida 50 km/h (30 mph).
- Undvik gupp, hål eller skarpa svängar när du kör med snökedjor.

- Undvik att köra på barmark eftersom detta sliter mycket hårt på både snökedjor och däck.
- Bilens köregenskaper kan påverkas negativt vid körning med snökedjor. Undvik snabba eller skarpa svängar, samt bromsning med låsta hjul.
- Vissa typer av kedjor som spänns fast påverkar bromskomponenter och kan därför INTE användas.

Du kan få mer information om snökedjor från en Volvoåterförsäljare.

Relaterad information

- Vinterkörning (s. 440)

Däcktätningssats

Den provisoriska däcktätningssatsen⁵ används till att tätta en punktering samt för att kontrollera och justera lufttrycket i däck.

Bilar som är utrustade med reservdäck* har inte däcktätningssatsen.

Däcktätningssatsen består av en kompressor och en flaska med tätningsvätska. Tätningen fungerar som en provisorisk reparation.

i OBS

Tätningsvätskan tätar effektivt däck som punkterats i slitbanan men har begränsad förmåga att tätta däck som har punktering i däcksidan. Använd inte däcktätningssatsen på däck som uppvisar större skårar, sprickor eller liknande skador.

i OBS

Kompressorn är avsedd för provisorisk däcktätning och godkänd av Volvo.

Placering

Däcktätningssatsen är placerad i skumblocket under golvet i lastutrymme.

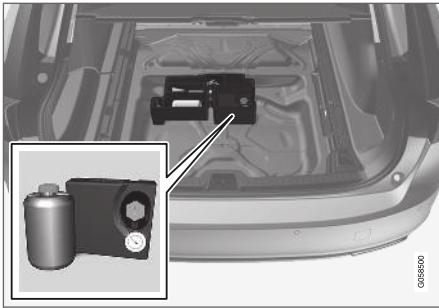

Gäller Bi-Fuel*-bil

Däcktätningssatsen är placerad bakom sidoluckan på vänster sida i lastutrymmet.

Flaska med tätningsvätska

Flaskan med tätningsvätska måste bytas ut om flaskans utgångsdatum har passerats (se dekal på flaskan). Hantera den gamla flaskan som miljöfarligt avfall.

Efter användning ska flaskan med tätningsvätska bytas ut. Volvo rekommenderar att bytet utförs av en auktoriserad Volvoverkstad.

Relaterad information

- Använda däcktätningssats (s. 547)
- Pumpa däck med kompressorn från däcktätningssats (s. 550)
- Däck (s. 528)

Använda däcktätningssats

Täta en punktering med den provisoriska däcktätningssatsen, Temporary Mobility Kit (TMK).

Översikt

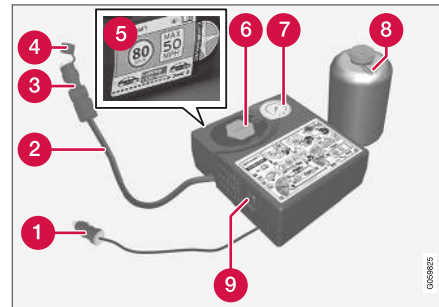

- 1 Elkabel
- 2 Luftslang
- 3 Tryckreduceringsventil
- 4 Skyddslock
- 5 Dekal, högsta tillåtna hastighet
- 6 Flaskhållare (orange lock)
- 7 Tryckmätare
- 8 Flaska med tätningsvätska
- 9 Strömbrytare

- 8 Flaska med tätningsvätska
- 9 Strömbrytare

Koppla in

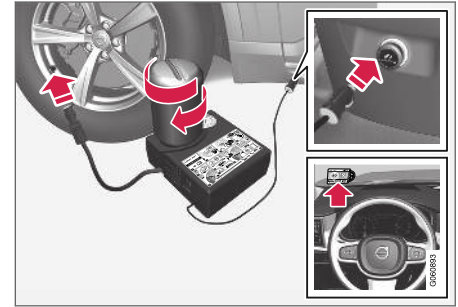

i OBS

Bryt inte flaskans plombering innan användning. När flaskan skruvas fast bryts plomberingen automatiskt.

* Temporary Mobility Kit (TMK)



VARNING

Ha följande punkter i åtanke vid användning av däcktätningssystemet:

- Flaskan med tätningsvätska innehåller 1,2-Etanol och naturrågummi-latex. Dessa ämnen är farliga vid förtäring.
- Innehållet i denna flaska kan orsaka allergiska hudreaktioner eller på annat sätt vara potentiellt skadliga för luftvägarna, huden, centrala nervsystemet, och ögonen.

Försiktighetsåtgärder:

- Förvaras oåtkomligt för barn.
- Farligt vid förtäring.
- Undvik långvarig eller upprepad kontakt med huden. Ta av kläder om tätningsvätska har kommit på dem.
- Tvätta noggrant efter hantering.

Första hjälpen:

- Hud: Tvätta drabbade områdena av huden med tvål och vatten. Kontakta läkare om symptom uppstår.
- Ögon: Skölj med mycket vatten i minst 15 minuter och lyft emellanåt det övre och undre ögonlocket. Kontakta läkare om symptom uppstår.
- Inandning: Flytta den skadade till frisk luft. Om irritation kvarstår, kontakta läkare.

- Förtäring: Framkalla inte kräkning såvida inte detta beordras av medicinsk personal. Kontakta läkare.
- Avfall: Lämna detta material och dess behållare till ett samlingsställe för farligt avfall.

VARNING

- Ta inte bort flaskan när däcktätningssatsen används.
- Ta inte bort luftslangen när däcktätningssatsen används.

1. Sätt ut varningstriangeln och aktivera varningsblinkers om ett däck ska tätas vid en trafikerad plats.

Om punkteringen orsakats av en spik eller liknande, låt denna sitta kvar i däck. Den hjälper till att tätta hålet.

2. Lossa dekalen om högsta tillåtna hastighet som sitter på kompressorns ena sida. Sätt fast den synligt på vindrutans som en påminnelse om att hålla hastigheten. Hastigheten får inte överstiga 80 km/h (50 mph) efter att den provisoriska däcktätningen använts.
3. Kontrollera att strömbrytaren är i position **0** (Av), och ta fram elkabeln och luftslangen.

4. Skruva av det orange locket på kompressorn, och skruva loss korken på flaskan med tätningsvätska.

5. Skruva fast flaskan till botten i flaskhållaren.

Flaskan och flaskhållaren är försedda med backspärr för att förhindra läckage av tätningsmedel. När flaskan är fastskruvad kan den inte skruvas loss ur flaskhållaren igen. Borttagning av flaskan måste göras på en verkstad, Volvo rekommenderar en auktoriserad Volvoverkstad.

VARNING

Skruva inte av flaskan, den är försedd med backspärr för att förhindra läckage.

6. Skruva loss däckets ventilhatt och skruva dit luftslangens ventilanslutning till botten på däckventilens gänga.

Kontrollera att tryckreduceringsventilen på luftslangen är helt åtskruvad.

7. Anslut elkabeln till närmaste 12 V-uttag och starta bilen.

i OBS

Se till att inget av de andra 12 V-uttagen används när kompressorn är i drift.

⚠ VARNING

Lämna inte barn i bilen utan uppsikt då motorn är igång.

8. Starta kompressorn genom att ställa strömbrytaren i position **I** (På).

⚠ VARNING

Stå aldrig intill däcket då kompressorn pumpar. Om det uppstår sprickbildningar eller ojämnheter ska kompressorn omedelbart stängas av. Färden bör inte fortsätta. Tillkalla vägassistans för bärgning till en däckverkstad. Volvo rekommenderar en auktoriserad däckverkstad.

i OBS

När kompressorn startar kan trycket öka upp till 6 bar (88 psi) men trycket sjunker efter ca 30 sekunder.

9. Fyll däcket i 7 minuter.

⚠ VIKTIGT

Kompressorn ska inte arbeta längre än 10 minuter – risk för överhettning.

10. Stäng av kompressorn för att kontrollera trycket på tryckmätaren. Minsta tryck är 1,8 bar (22 psi) och max. 3,5 bar (51 psi). Släpp ut luft med tryckreduceringsventilen om däcktrycket är för högt.

⚠ VARNING

Om flaskan avlägsnas i fel ordning kan tätningssvåtska spilla ut.

⚠ VARNING

Om trycket understiger 1,8 bar (22 psi) är hålet i däcket för stort. Färden bör inte fortsätta. Tillkalla vägassistans för bärgning till en däckverkstad. Volvo rekommenderar en auktoriserad däckverkstad.

11. Stäng av kompressorn och lossa elkabeln.
12. Skruva loss luftslangen från däckventilen och sätt tillbaka ventilhatten på däcket.
13. Sätt på skyddsloppet på luftslangen för att undvika läckage av kvarvarande tätningssvåtska. Lägg utrustningen i lastutrymmet.

14. Kör snarast minst 3 km (2 miles) med en maximal hastighet på 80 km/h (50 mph) så att tätningssvåtskan kan tätta däcket och gör därefter en efterkontroll.

i OBS

De första varven som däcket roterar kommer det att spruta ut tätningssvåtska ur punkteringshålet.

⚠ VARNING

Se till att ingen person står i närheten av bilen och får tätningssvåtskan på sig när bilen kör iväg. Avståndet bör vara minst 2 meter (7 fot).

15. Efterkontroll

Koppla på luftslangen på däckventilen och skruva dit ventilanslutningen till botten på däckventilens gänga. Kompressorn ska vara avstängd.

◀ 16. Läs av däcktrycket på tryckmätaren.

- Ligger det under 1,3 bar (19 psi) har däcket inte tätats tillräckligt. Färden bör inte fortsätta. Tillkalla vägassistans för bärgning.
- Är däcktrycket högre än 1,3 bar (19 psi) ska däcket pumpas upp till angivet däcktryck enligt däcktrycksdekalen på förarsidans dörrstolpe (1 bar = 100 kPa = 14,5 psi). Släpp ut luft med tryckreduceringsventilen om däcktrycket är för högt.

i OBS

Efter användning ska flaskan med tätningsvätska och slangen bytas ut. Volvo rekommenderar att dessa byten utförs av en auktoriserad Volvoverkstad.

⚠ VARNING

Kontrollera däcktrycket regelbundet.

Volvo rekommenderar att bilen körs till närmaste auktoriserade Volvoverkstad för att byta ut/repamera det skadade däcket. Informera verkstaden om att däcket innehåller däcktätningsvätska.

⚠ VARNING

Maximal körsträcka med däck som innehåller däcktätningsvätska är 200 km (120 miles).

i OBS

Kompressor är en elektrisk anordning, följ lokala regler för avfallshantering.

Relaterad information

- Rekommenderat däcktryck (s. 533)
- Däcktätningsatts (s. 546)
- Pumpa däck med kompressorn från däcktätningsatts (s. 550)

Pumpa däck med kompressorn från däcktätningsatts

Bilens originaldäck kan pumpas upp med hjälp av kompressorn i den provisoriska däcktätningsattsens.

1. Kompressorn ska vara avstängd. Se till att strömbrytaren står i position **0** (Av) och ta fram elkabel och luftslang.
2. Skruva loss däckets ventilhatt och skruva dit luftslangens ventilanslutning till botten på däckventilens gänga.

Kontrollera att tryckreduceringsventilen på luftslangen är helt åtskruvad.
3. Anslut elkabeln till närmaste 12 V-uttag och starta bilen.

⚠ VARNING

Inandning av bilavgaser kan medföra livsfara. Låt aldrig motorn gå i utrymmen som är tillslutna eller saknar tillräcklig ventilation.

⚠ VARNING

Lämna inte barn i bilen utan uppsikt då motorn är igång.

4. Starta kompressorn genom att ställa strömbrytaren i position **I** (På).

! **VIKTIGT**

Risk för överhettning. Kompressorn ska inte arbeta längre än 10 minuter.

5. Pumpa upp däcket till angivet tryck enligt däcktrycksdekalen på förarsidans dörrstolpe. Släpp ut luft med tryckreduceringsventilen om däcktrycket är för högt.
6. Stäng av kompressorn. Lossa luftslangen och elkabeln.
7. Sätt tillbaka ventilhatten på däcket.

i **OBS**

- Efter att ha pumpat ett däck, sätt alltid tillbaka ventilhatten för att undvika ventilskador orsakade av grus, smuts, m.m.
- Använd enbart ventilhattar av plast. Ventilhattar av metall kan rosta och bli svåra att skruva loss.

i **OBS**

Kompressor är en elektrisk anordning, följ lokala regler för avfallshantering.

Relaterad information

- Rekommenderat däcktryck (s. 533)
- Använda däcktätningssats (s. 547)

- Däcktätningssats (s. 546)

LASTNING, FÖRVARING OCH KUPÉ

Kupéns interiör

Översikt av kupéns interiör och förvaringsplatser.

Framsäte

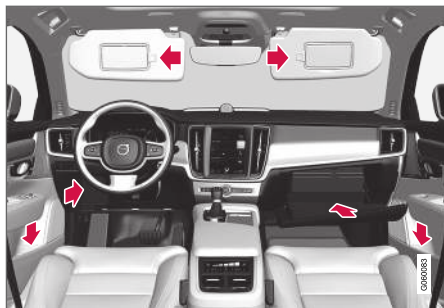

Förvaringsfack i dörrpanelen och vid ratten, handskfack samt solskydd.

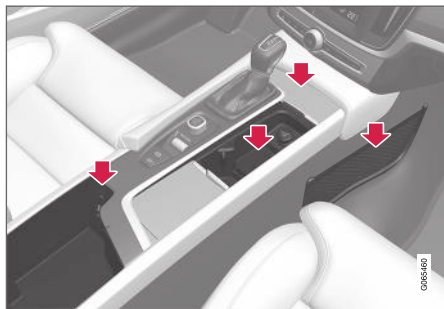

Förvaringsplatser med mugghållare, eluttag, nätficka* samt USB-ingång i tunnelkonsolen.

Baksäte

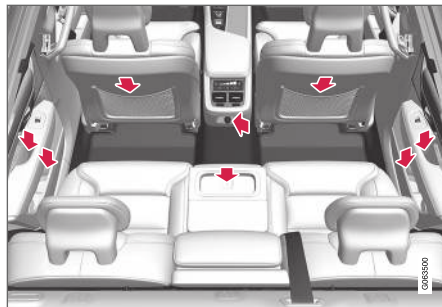

Förvaringsfack i dörrpanelen, mugghållare* i mittplatsens ryggstöd, förvaringsficka* på framsätets rygg samt eluttag i tunnelkonsolen.

VARNING

Förvara lösa föremål, såsom mobiltelefon, kamera, fjärrkontroll till extrautrustning etc. i handskfacket eller andra fack. Vid hård inbromsning eller kollision kan dessa annars skada personer i bilen.

VIKTIGT

Tänk på att exempelvis högblanka ytor lätt repas av metallföremål. Lägg inte nycklar, telefoner och annat på känsliga ytor.

Relaterad information

- Eluttag (s. 556)
- Använda handskfack (s. 559)
- Solskydd (s. 560)
- Tunnelkonsol (s. 555)
- Ansluta enhet via USB-ingång (s. 491)

Tunnelkonsol

Tunnelkonsolen är placerad mellan framsätena.

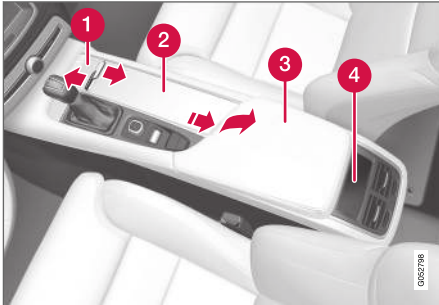

- 1 Förvaringsfack med lucka*. Luckan öppnas/stängs med ett tryck på handtaget.
- 2 Förvaringsfack med mugghållare för förare och passagerare samt 12 V-uttag.
- 3 Förvaringsfack och USB-ingång under armstödet.
- 4 Klimatreglage för baksätets klimatfunktioner* eller förvaringsfack.

VARNING

Förvara lösa föremål, såsom mobiltelefon, kamera, fjärrkontroll till extrautrustning etc. i handskfacket eller andra fack. Vid hård inbromsning eller kollision kan dessa annars skada personer i bilen.

OBS

En av sensorerna för larmet* finns under tunnelkonsolens mugghållare. Undvik att lägga mynt, nycklar och andra metallföremål i mugghållaren då detta kan utlösa larmet.

VIKTIGT

Tänk på att exempelvis högblanka ytor lätt repas av metallföremål. Lägg inte nycklar, telefoner och annat på känsliga ytor.

Relaterad information

- Kupéns interiör (s. 554)
- Eluttag (s. 556)
- Klimatreglage (s. 201)

Eluttag

I tunnelkonsolen finns två 12 V-eluttag samt ett 230 V-eluttag*, i bagageutrymmet/lastutrymmet finns ett 12 V-eluttag*.

Om det är problem med ett eluttag, kontakta en verkstad – en auktoriserad Volvoverkstad rekommenderas.

12 V-eluttag



12 V-eluttag i tunnelkonsol, framsäte.

Uttagen med 12 V kan användas för olika tillbehör avsedda för detta, t.ex. musikspelare, kylboxar och mobiltelefoner.



12 V-eluttag i tunnelkonsol, baksäte.



12 V-eluttag i bagage/lastutrymme*.

Högvoltsuttag*



Eluttag i tunnelkonsol, baksäte.

Uttaget med högvolt* kan användas för olika tillbehör avsedda för detta, t.ex. laddare eller bärbara datorer.

Statusindikering högvoltsuttag

En LED¹-lampa på uttaget indikerar uttagets status:

¹ Lysdiod (Light Emitting Diode)

Statusindikering	Anledning	Åtgärd
Fast grönt sken	Uttaget levererar ström till en inkopplad kontakt.	Ingen.
Blinkande orange sken	Uttagets spänningsomvandlare har för hög temperatur (tex. om tillbehöret kräver hög effekt, eller vid mycket varm kupé).	Koppla ur kontakten, låt spänningsomvandlaren svalna och koppla i kontakten igen.
	Det inkopplade tillbehöret kräver för hög effekt (momentant eller konstant) eller fungerar inte.	Ingen. Tillbehöret kan inte använda uttaget.
Släckt lampa	Uttaget känner inte av att någon kontakt är kopplad till uttaget.	Kontrollera att kontakten är ordentligt isatt i uttaget.
	Uttaget är inte aktivt.	Sätt bilens elsystem i lägst tändningsläge I.
	Uttaget har varit aktivt men har deaktiverats.	Starta motorn och/eller ladda startbatteriet.

Relaterad information

- Kupéns interiör (s. 554)
- Använda eluttag (s. 558)

Använda eluttag

Uttag med 12 V kan användas för olika tillbehör avsedda för detta, t.ex. musikspelare, kylboxar och mobiltelefoner.

Uttag med högvolt* kan användas för olika tillbehör avsedda för detta, t.ex. laddare eller bärbara datorer.

För att uttagen ska leverera ström måste bilens elsystem vara satt i lägst tändningsläge I. Där efter är uttagen aktiva så länge startbatteriets laddningsnivå inte blir för låg.

Om motorn stängs av och bilen låses deaktiveras uttagen. Om motorn stängs av och bilen förblir olåst eller låses med blockerat låsläge tillfälligt deaktiverat är uttagen aktiva i ytterligare max 7 minuter.

OBS

Tänk på att användning av eluttagen med motorn avslagen medför en risk att startbatteriets laddningsnivå blir för låg, vilket kan begränsa annan funktionalitet.

Tillbehör som är anslutna till eluttagen kan aktiveras även när bilens elsystem är avslaget eller om förkonditionering används. Av denna anledningen, koppla ur kontakter när de inte används för att undvika att startbatteriet laddas ur.

² Lysdiod (Light Emitting Diode)

VARNING

- Använd inte tillbehör med stora eller tunga kontakter – de kan skada uttaget eller lossna under körning.
- Använd inte tillbehör som kan orsaka störningar för t.ex. bilens radiomottagare eller elsystem.
- Placera tillbehöret så att det inte riskerar att skada förare eller passagerare vid en kraftig inbromsning eller kollision.
- Håll uppsikt över inkopplade tillbehör då de kan generera värme som kan bränna passagerare eller interiör.

Använda 12 V-uttag

1. Ta bort pluggen (tunnelkonsol) eller fäll ner locket (bagage/lastutrymme) framför uttaget och koppla in tillbehörets kontakt.
2. Koppla ur tillbehörets kontakt och sätt tillbaka pluggen (tunnelkonsol) eller fäll upp locket (bagage/lastutrymme) när uttaget inte används eller uttaget lämnas oövervakat.

VIKTIGT

Maximalt effektuttag är 120 W (10 A) per uttag.

Använda högvoltsuttag

1. Dra ner jalousin framför uttaget och koppla in tillbehörets kontakt.
> LED²-lampa på uttaget indikerar status.
2. Kontrollera att lampan lyser med fast grönt sken – bara då levererar uttaget ström.
3. Koppla ur tillbehöret genom att dra ur kontakten – dra inte i sladden.

Dra upp jalousin när uttaget inte används eller uttaget lämnas oövervakat.

VIKTIGT

Maximalt effektuttag är 150 W.

VARNING

Gör aldrig några ändringar eller reparationer av högvoltsuttag på egen hand. Volvo rekommenderar att en auktoriserad Volvo-verkstad kontaktas.

⚠ VARNING

- Använd bara tillbehör som är oskadade och felfria. Tillbehören ska vara avsedda för 230 V och 50 Hz med kontakter avsedda för uttaget. Tillbehören ska ha CE-märkning, UL-märkning eller motsvarande säkerhetsmärkning.
- Låt aldrig uttag, kontakt eller tillbehör komma i kontakt med vatten eller annan vätska. Rör eller använd inte uttaget om det verkar skadat eller har kommit i kontakt med vatten eller annan vätska.
- Koppla inte grenuttag, adaptrar eller förlängningskablar till uttaget, det kan åsidosätta uttagets säkerhetsfunktioner.
- Uttaget är utrustad med ett petskydd, håll uppsikt så att ingen petar på eller skadar uttaget så att skyddet sätts ur funktion. Barn ska inte lämnas oövervakade i bilen när uttaget är aktivt.

Om ovanstående uppmaningar inte följs kan det leda till kraftiga eller livsfarliga elektriska stötar.

Relaterad information

- Eluttag (s. 556)
- Kupéns interiör (s. 554)

Använda handskfack

Handskfacket är placerat på passagerarsidan. I handskfacket kan t.ex. bilens tryckta ägarmanual och kartor förvaras. Det finns också plats för penna och korthållare.

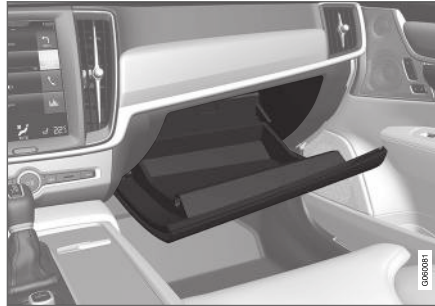
**Låsa och låsa upp handskfack***

Handskfacket kan låsas, t.ex. när bilen lämnas till service, hotell eller liknande. Handskfacket kan endast låsas/låsas upp med medföljande nyckel.

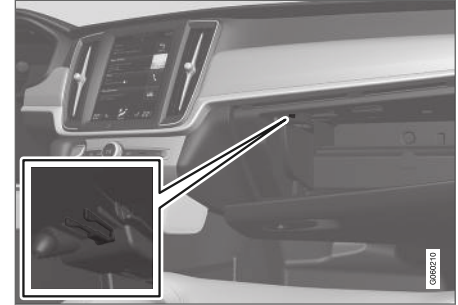

Nyckelns avsedda förvaringsplats. Bilden är schematisk – utformning kan variera.

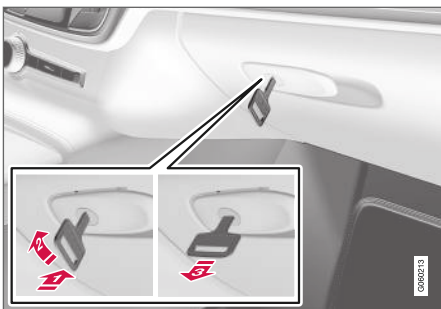

Bilden är schematisk – utformning kan variera.

För att låsa handsfacket:

- 1 Skjut in nyckeln i handsfackets låscylinder.
 - 2 Vrid nyckeln 90 grader medurs.
 - 3 Dra ut nyckeln.
- Upplåsning sker i omvänd ordning.

Använda handsfack som kylt utrymme*

Handsfacket kan användas för kylning av t.ex. dryck eller mat. Kylningen fungerar när klimat-anläggningen är aktiv (dvs. när bilen är satt i tändningsläge II eller då motorn är igång).

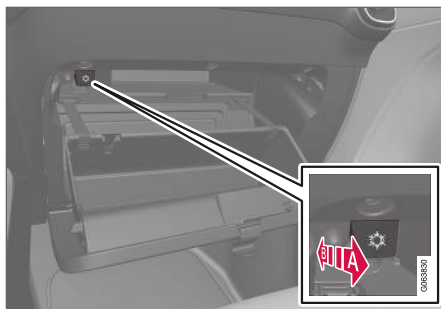

Bilden är schematisk – utformning kan variera.

- A Aktivera kylning
 - B Deaktivera kylning
- Aktivera eller deaktivera kylningen genom att föra reglaget till ändläget mot kupén/handsfacket.

Relaterad information

- Kupéns interiör (s. 554)
- Privat låsning (s. 263)

Solskydd

I taket framför föraren och den främre passageraren finns solskydd som kan fällas ner och även vinklas ut åt sidan vid behov.



Bilden är schematisk – utformning kan variera.

Belysningen* för spegeln tänds automatiskt då locket lyfts upp.

På spegelns ram finns en hållare för t.ex. kort eller biljetter.

Relaterad information

- Kupéns interiör (s. 554)

Lastutrymme

Bilen har ett flexibelt lastutrymme som gör det möjligt att frakta och lastsäkra stora föremål. Genom att fälla ryggstöden i baksätet kan lastutrymmet bli mycket rymligt. Använd lastsäkringsöglor eller bärkassehållare för att hålla lasten säkert på plats, och det utdragbara insynsskyddet* för att dölja lasten om så önskas.

Under lastgolvet ligger bilens bogseröglor och däcktätningssats, alternativt reservhjul*.

Relaterad information

- Rekommendationer vid lastning (s. 561)
- Bärbassekrokar (s. 562)
- Lastsäkringsöglor (s. 563)
- Sätta dit och ta bort insynsskydd* (s. 564)

Rekommendationer vid lastning

Det finns ett antal saker man bör tänka på vid lastning av bilen.

Lastförmågan beror på bilens tjänstevikt. Summan av passagerares vikt och samtliga tillval reducerar bilens lastförmåga med motsvarande vikt.

VARNING

Bilens köregenskaper förändras beroende på lastens vikt och placering.

Lastning i last- och bagageutrymme

- Placera lasten tryckt mot baksätets ryggstöd.
- Centra lasten.
- Tunga föremål ska placeras så lågt som möjligt. Undvik att placera tung last på nedfällda ryggstöd.
- Täck skarpa kanter med något mjukt för att inte skada klädseln.
- Förankra all last med remmar eller spännband i lastsäkringsöglorna.

VARNING

Ett löst föremål som väger 20 kg (44 pund) kan vid en frontalkollision i en hastighet av 50 km/h (30 mph) komma att uppnå en rörelsevikt som motsvarar 1000 kg (2200 pund).

VARNING

Lämna 10 cm (4 tum) utrymme mellan last och sidofönster om bilen lastas över ovankanten av dörrarnas fönster. Annars kan skyddseffekten av krockgardinen som finns dold innanför bilens innertak utebli.

VARNING

Förankra alltid lasten. Vid en hård inbromsning kan den annars förskjutas och skada personer i bilen.

Täck skarpa kanter och vassa hörn med något mjukt.

Stäng av motorn och ansätt parkeringsbromsen vid lastning/lossning av långa föremål. I ogynnsamma fall kan annars lasten komma åt växelspaken eller växelväljaren och därigenom föra den till ett körläge – bilen kan då rulla iväg.

Utöka last- och bagageutrymmet

För att utöka lastutrymmet och förenkla lastning kan baksätets ryggstöd fällas ned. Observera att inga föremål får hindra funktionen för framstolarnas WHIPS-system om något av baksätets ryggstöd är nedfällt.

En genomlastningslucka i baksätet kan fällas ned vid transport av långsmal last.



◀ Relaterad information

- Lastsäkringsöglor (s. 563)
- Fälla ryggstöd i baksätet (s. 182)
- Genomlastningslucka i baksäte (s. 563)
- Taklast och lastning på lasthållare (s. 562)
- Nivåkontroll* och dämpning (s. 435)
- Vikter (s. 633)

Taklast och lastning på lasthållare

Vid lastning på bilens tak rekommenderas de lasthållare som Volvo har utvecklat.

Detta för att undvika skador på bilen och för att uppnå största möjliga säkerhet vid färd. Volvos lasthållare finns att köpa hos auktoriserade Volvoåterförsäljare.

Följ noggrant den monteringsanvisning som bifogas lasthållaren.

- Kontrollera regelbundet att lasthållarna och lasten sitter ordentligt fast. Surra lasten väl med lastband.
- Fördela lasten jämnt över lasthållarna. Lägg den tyngsta lasten underst.
- Bilens vindfång och därmed bränsleförbrukningen ökar med lastens storlek.
- Kör mjukt. Undvik häftiga accelerationer, hårda inbromsningar och hård kurvtagning.

VARNING

Bilens tyngdpunkt och köregenskaper förändras vid lastning på taket.

Följ bilens specifikationer om vikter och maximalt tillåten last.

Relaterad information

- Rekommendationer vid lastning (s. 561)
- Vikter (s. 633)

Bärkassekrokar

Bärkassekrokar håller kassar på plats och förhindrar att de välter och sprider sitt innehåll i lastutrymmet.

Längs sidorna



Det finns två bärkassekrokar i sidopanelen på var sida av lastutrymmet.

VIKTIGT

Bärkassekrokarna får belastas med max 5 kg (11 lbs).

Under golvluckan*

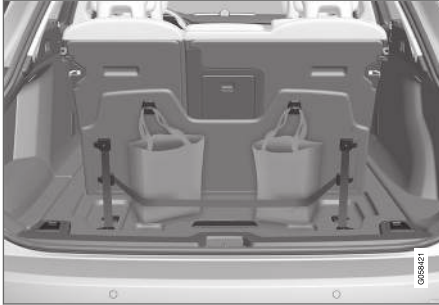

Det finns två bärkassekrokar och ett elastiskt band³ i locket, som är en del av golvluckan, i lastutrymmet. Bandet går att montera i fyra olika lägen.

Fäll upp locket för att kunna använda bärkassekrokar. Spänn fast kassarna i lämpligt läge med det medföljande elastiska bandet. Om kassarna har handtag och lämplig höjd – häng dem i krokarna.

Relaterad information

- Rekommendationer vid lastning (s. 561)
- Sätta dit och ta bort skyddsnet* (s. 567)
- Sätta dit och ta bort insynsskydd* (s. 564)
- Sätta dit och ta bort skyddsgaller* (s. 566)

Lastsäkringsöglor

De fällbara lastsäkringsöglorna används till att fästa spännband för att förankra gods i lastutrymmet.

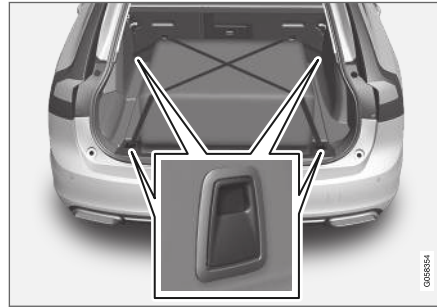

VARNING

Hårda, skarpa och/eller tunga föremål som ligger eller sticker ut kan orsaka personskador vid en kraftig inbromsning.

Spänn alltid fast stora och tunga saker med säkerhetsbältet eller lastsäkringsband.

Relaterad information

- Rekommendationer vid lastning (s. 561)
- Vikter (s. 633)

Genomlastningslucka i baksäte

Luckan i baksätets ryggstöd kan öppnas för transport av långa smala föremål, t.ex. skidor.



1. I lastutrymmet, ta tag i luckans handtag och fäll ned luckan.
2. Fäll fram armstödet i baksätet.

Om funktionen privat låsning* används ska luckan vara stängd.

Gäller Bi-Fuel*-bil

På grund av det förhöjda lastgolvet i bil med fordonsgastank är det inte möjligt att använda genomlastningsluckan.

Relaterad information

- Rekommendationer vid lastning (s. 561)
- Privat låsning (s. 263)
- Lastsäkringsöglor (s. 563)

³ Det är möjligt att efterbeställa fler elastiska band hos en Volvoåterförsäljare.

Sätta dit och ta bort insynsskydd*

I utfällt läge förhindrar insynsskyddet insyn i lastutrymmet.

Sätta dit insynsskydd

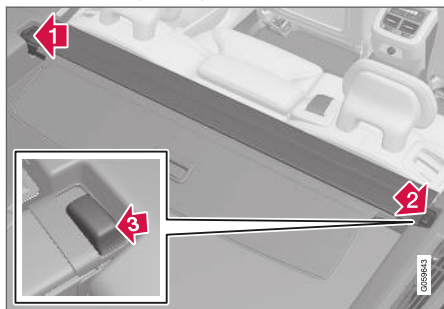

- 1 För in det ena av insynsskyddets ändstycken i försänkningen i sidopanelen i lastutrymmet.
- 2 För sedan in det andra ändstycket i försänkningen i sidopanelen på motsatta sidan.
- 3 Tryck ned ändstycket på båda sidorna – ett i taget.
 - > När ett klickljud hörs och den röda markeringen på respektive ändstycke försvunnit sitter insynsskyddet fast – kontrollera att det sitter fast ordentligt.



- 4 Fäll fram insynsskyddets främre täckskiva för att eliminera mellanrum mellan insynsskydd och baksätets ryggstöd.

! VIKTIGT

Täckskivan har två plastdetaljer som fungerar som support för att hålla den på plats.

Plastdetaljerna får inte användas att hänga bärkassar på. De inte är konstruerade för detta och kan gå sönder.

Om skyddsnet* ska användas samtidigt med insynsskydd ska skyddsnetet monteras först.

Ta bort insynsskydd

I infällt läge:

- 1 Tryck in knappen på ett av de infällda insynsskyddets ändstycken och lyft ur den änden.

- 2 Vinkla upp/ut skyddet försiktigt.
 - > Det andra ändstycket lossar då automatiskt och skyddet går att lyfta ut ur lastutrymmet.

Relaterad information

- Manövrera insynsskydd* (s. 565)
- Rekommendationer vid lastning (s. 561)

Manövrera insynsskydd*

Det finns två utfällda lägen för insynsskyddet – ett heltäckande samt ett lastningsläge, då det bara är delvis utfällt för att det ska vara lättare att nå längre in i lastutrymmet.

Heltäckande läge

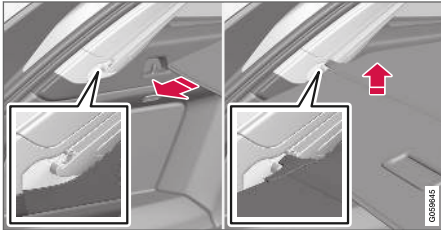

1. Greppa handtaget och dra ut insynsskyddet så det löper ovanför sidopanelerna i lastutrymmet. Dra till ändläget.
2. För ner skyddets fixeringspinnar i spåren i sidopanelerna. Släpp efter samtidigt som handtaget vinklas lätt uppåt så fixeringspinnarna hakar fast.
 - > Insynsskyddet låses i det heltäckande läget.

Lastningsläge

Från heltäckande läge:



- 1 Greppa handtaget och dra det bakåt tills det tar stopp.
- 2 Vinkla skyddet nedåt.
- 3 För skyddet och dess fixeringspinnar försiktigt framåt samt uppåt över krokarna.
 - > Skyddet åker in tills det tar stopp i lastningsläget.

Återgå till heltäckande läge från lastningsläget:

1. Greppa handtaget och dra ut insynsskyddet till ändläget.
2. Släpp handtaget så att fixeringspinnarna hakar i krokarna.
 - > Skyddet låses i det heltäckande läget.

Med automatiskt* insynsskydd kommer skyddet att dras in från heltäckande läge till lastningsläge varje gång som bakluckan öppnas, och dras ut

igen när bakluckan stängs. Insynsskyddet känner av om något hindrar dess rörelse och går då automatiskt tillbaka.

⚠ VARNING

Tänk på klämrisker vid öppning och stängning med automatiskt* insynsskydd.

! VIKTIGT

Lasta inte föremål ovanpå insynsskyddet.

! VIKTIGT

Om lastutrymmet lastas med skrymmande last ska det automatiska* insynsskyddet föras till infällt läge för att undvika att det kör in i lasten.

i OBS

Insynsskyddet kan eventuellt inte röra sig automatiskt vid låga kupétemperaturer.



◀ Infällning

1. Från heltäckande läge:

Lyft upp handtaget och dra det bakåt så att insynsskyddets fixeringspinnar frigörs från spåren och släpp efter.

Från lastningsläge:

Greppa handtaget och dra ut insynsskyddet i spåren – dra till heltäckande läge. Lyft upp handtaget och dra det bakåt så fixeringspinnarna frigörs från spåren och släpp efter.

2. För tillbaka skyddet med dess fixeringspinnar ovanför sidopanelerna till dess det tar stopp i infällt läge.

Tänk på att ett infällt insynsskydd kan skymma sikten bakåt.

Relaterad information

- Sätta dit och ta bort insynsskydd* (s. 564)

Sätta dit och ta bort skyddsgaller*

Skyddsgallret hindrar last eller husdjur i lastutrymmet från att åka fram i kupén.

Skyddsgallret är krocktestat enligt lagkravet ECE R17 och uppfyller Volvos hållfasthetskrav.

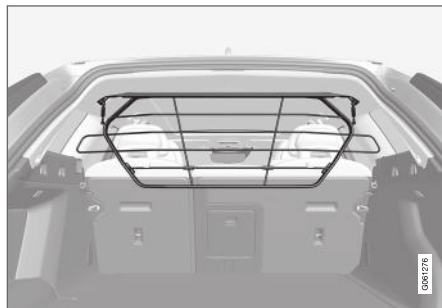

Av säkerhetsskäl måste skyddsgallret alltid fästas och förankras på rätt sätt.

⚠ VARNING

Inga personer får under några omständigheter befinna sig i lastutrymmet när bilen är i rörelse. Detta för att undvika personskada vid en eventuell hård inbromsning eller olycka.

Ditsättning

! VIKTIGT

Skyddsgallret får bara användas i den bakre position (bakom baksätet) som beskrivs här.

Innan första ditsättning av skyddsgallret måste befintliga takinfästningar i plast bytas mot takinfästningar i stål. Volvo rekommenderar att bytet av takinfästningar utförs hos en auktoriserad Volvoverkstad eller återförsäljare.

1. Fäll fram baksätets ryggstöd.
2. Se till att skyddsgallret är vänt åt rätt håll. Lyft in skyddsgallret genom någon av sidodörarna bak.

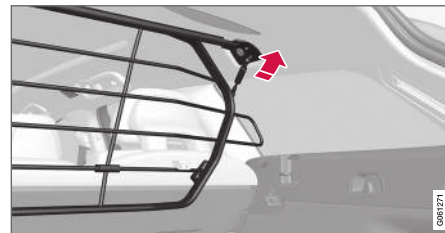

3. Placera skyddsgallrets fästen på takinfästningarna.

Det underlättar om två personer håller skyddsgallret i rätt position inför nästa punkt.

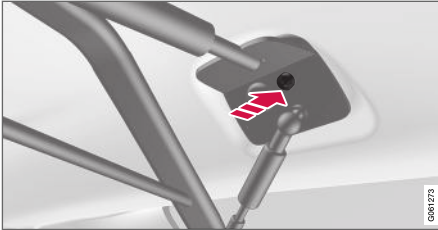

4. Sätt dit den medföljande skruven och skruva fast med medföljande 6 mm insexnyckel. Upprepa på andra sidan. Rekommenderat åtdragningsmoment: 20 Nm (15 fot-pund).
 - > Kontrollera att skyddsgallret sitter ordentligt.
5. Fäll tillbaka ryggstödet till upprätt position.

För mer information om nödvändiga verktyg och tillvägagångssätt vid montering/demontering, se den monteringsanvisning⁴ som följde med vid nyanskaffning.

! VIKTIGT

Skyddsgallret kan inte fällas upp eller ner då ett insynsskydd är monterat.

Relaterad information

- Rekommendationer vid lastning (s. 561)
- Lastsäkringsöglor (s. 563)

⁴ Monteringsanvisning nr 31659257.

Sätta dit och ta bort skyddsnet*

Skydds nätet hindrar last från att åka fram i kupén vid häftiga inbromsningar.

Skydds nätet monteras i fyra fästpunkter.

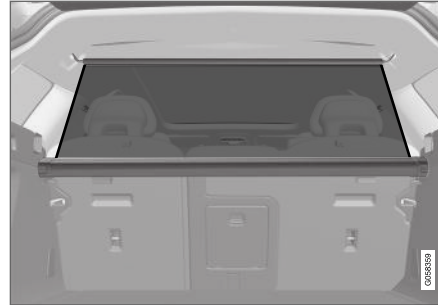

Skydds nätet måste av säkerhetsskäl alltid fästas och förankras enligt nedanstående beskrivning.

Nätet är tillverkat av stark nylonväv och kan fästas på två olika platser i bilen:

- Bakre montering – bakom baksätet.
- Främre montering – bakom framsätena.

! VARNING

Last i lastutrymmet måste förankras väl, även med ett korrekt monterat skyddsnet.

Sätta dit skyddsnet

Bakre montering

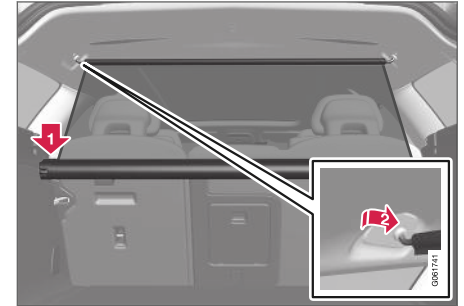

1. Fäll eventuellt fram baksätets ryggstöd för att underlätta ditsättningen.
2. För ned skyddsnetkassetten ändstycken över fästöglorna i sidopanelernas försänkning. Tryck ned ändstycket på en sida i taget. Kontrollera att kassetten sitter fast ordentligt.
3. Dra upp nätet.
4. Haka fast skyddsnetets ena fästhake i det bakre takfästet och tryck den sedan framåt till ändläget.
5. Haka fast den andra fästhaken på motsatta sidan och tryck den framåt till ändläget.

◀◀ Främre montering

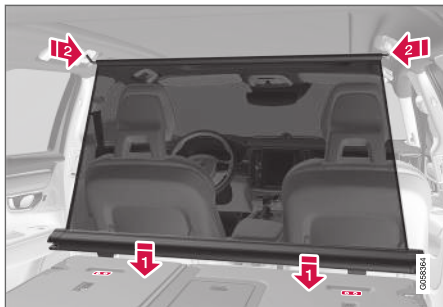

1. Fäll fram baksätets ryggstöd.
2. Passa in skyddsnetkassettenns fästskenor framför ryggstödet fastklackar.
3. Skjut in kassetten på fästklackarna.
4. Dra upp nätet.
5. Haka fast skyddsnetets ena fästhake i det främre takfästet och tryck den sedan framåt till ändläget.
6. Haka fast den andra fästhaken på motsatta sidan och tryck den framåt till ändläget.

Ta bort skyddsnet

1. Lossa skyddsnetet från takfästena genom att trycka fästhakarna bakåt. Låt nätet rulla in i kassetten.

2.



Bakre montering:

Tryck på knappen på var sida av kassetten för att lösgöra ändstyckena från fästöglorna. Lyft ur skyddsnetet.

Främre montering:

Skjut kassetten från fästklackarna och lyft ur skyddsnetet.

Relaterad information

- Rekommendationer vid lastning (s. 561)
- Lastsäkringsöglor (s. 563)

Förbandsväska

Förbandsväskan innehåller första hjälpen-utrustning.

Förvara förbandsväskan i utrymmet på höger sida i lastutrymmet.

Relaterad information

- Lastutrymme (s. 561)

Varningstriangel

Använd varningstriangeln för att varna andra trafikanter om bilen skulle bli stillastående i trafiken. Aktivera även varningsblinkers.

Förvaringsplats

Varningstriangeln är placerad under panelen på bakluckans insida.

Fälla upp varningstriangeln

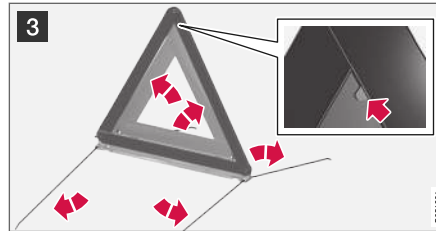
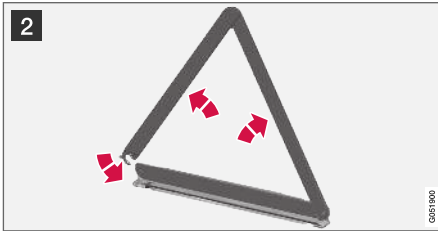
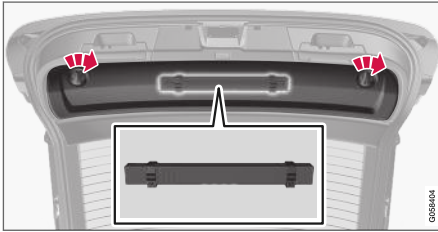

- 1 Lossa panelen på bakluckans insida genom att först vrida de två vreden ett kvarts varv och sedan haka loss panelen. Lägg panelen åt sidan.
Öppna snäpplåset och ta ur fodralet.
- 2 Ta varningstriangeln ur fodralet, vik ut och sätt ihop ändarna.
- 3 Fäll ut varningstriangelns stödben.

Följ de bestämmelser som gäller för användning av varningstriangel. Placera varningstriangeln på ett lämpligt ställe med tanke på trafiksituationen.

Se till att varningstriangeln med fodral sitter ordentligt fast i sitt förvaringsutrymme efter användning och att luckan är helt stängd.

Relaterad information

- Lastutrymme (s. 561)
- Varningsblinkers (s. 150)

UNDERHÅLL OCH SERVICE

Volvos serviceprogram

För att hålla bilen på en hög nivå vad gäller trafik-säkerhet, driftsäkerhet och tillförlitlighet bör Volvos serviceprogram följas, vilket finns specificerat i Service- och garantiboken.

Volvo rekommenderar att låta en auktoriserad Volvoverkstad utföra service- och underhållsarbeten. Volvos verkstäder har den personal, service-litteratur och de specialverktyg som garanterar högsta servicekvalitet.

VIKTIGT

För att Volvos garanti ska gälla, kontrollera och följ Service- och garantiboken.

Relaterad information

- Bilstatus (s. 574)
- Boka service och reparation (s. 574)
- Inkoppling av utrustning till bilens diagnosuttag (s. 37)
- Inspektion och service av systemet för fordonsgas* (s. 580)
- Service på klimatanläggning (s. 580)
- Underhåll av bromssystem (s. 413)
- Motorrumsöversikt (s. 581)

Dataöverföring mellan bil och verkstad via Wi-Fi

Volvos verkstäder har ett specifikt Wi-Fi-nätverk för säker dataöverföring mellan din bil och verkstad. Ditt verkstadsbesök blir enklare och mer effektivt då överföring av diagnosinformation och mjukvara kan ske via verkstadens nätverk.

När du kommer till verkstaden för ett verkstadsbesök kan din tekniker vilja koppla upp din bil mot verkstadens nätverk via Wi-Fi för att genomföra felsökning och ladda mjukvara. För denna typ av kommunikation kopplar bilen enbart upp sig mot verkstadens nätverk. Det går därför inte att koppla upp bilen mot ett annat Wi-Fi-nätverk, exempelvis hemma, utan endast verkstäders specifika nätverk.

Manuell uppkoppling mot verkstad

Manuell uppkoppling sköts vanligtvis av service-teknikern. Teknikern använder din fjärrnyckels knappar för att koppla upp bilen, det är därför viktigt att ta med en nyckel med knappar vid verkstadsbesöket. Genom att trycka tre gånger på låsknappen på fjärrnyckeln kopplar bilen upp sig mot verkstadens nätverk via Wi-Fi.

När bilen är ansluten till Wi-Fi-nätverk syns symbolen  i centerdisplayen.

VARNING

Bilen får inte köras när den är uppkopplad till verkstadens nätverk och system.

Relaterad information

- Hantera systemuppdateringar via Download Center (s. 573)
- Boka service och reparation (s. 574)

Download Center

Uppdateringar för flera av bilens system kan göras från centerdisplayen med en internetanslutning bil¹.



Appen **Download Center** startas från appvyn i centerdisplayen och ger möjlighet att:

- söka efter och uppdatera systemmjukvara
- uppdatera kartdata för Sensus Navigation*
- ladda ner, uppdatera och avinstallera appar.

Relaterad information

- Hantera systemuppdateringar via Download Center (s. 573)
- Ladda ner appar (s. 476)
- Uppdatera appar (s. 477)
- Ta bort appar (s. 478)
- Internetanslutning bil* (s. 508)
- Navigera i centerdisplayens vyer (s. 105)

Hantera systemuppdateringar via Download Center

Systemuppdateringar avser de delar av bilen som har med internetanslutning bil och infotainment att göra. Om uppdateringar av systemmjukvaror finns tillgängliga kan uppdateringarna göras alla vid ett tillfälle eller en i taget.

Sök efter uppdatering



För att systemuppdateringar ska kunna göras måste bilen vara ansluten till internet².

Systemuppdateringar hanteras via appen **Download Center** i centerdisplayens applikationsvy.

Om ingen sökning efter tillgängliga uppdateringar utförts sedan förra gången infotainment-systemet startats, utförs en sökning. Ingen sökning utförs om en mjukvaruinstallation pågår. En siffra på **Systemuppdateringar**-knappen visar hur många uppdateringar som finns tillgängliga. Ett tryck på knappen visar en lista med de uppdateringar som kan installeras i bilen. Om uppdatering finns tillgänglig visas också meddelandet **Mjukvaruuppdatering finns tillgänglig** i centerdisplayens statusfält.

i OBS

Datanedladdning kan påverka andra tjänster som överför data, t.ex. webbradio. Om påverkan på andra tjänster upplevs som störande kan nedladdningen avbrytas. Alternativt kan det vara lämpligt att stänga av eller avbryta andra tjänster.

i OBS

En uppdatering kan bli avbruten när tändningen slås av och bilen lämnas.

Uppdateringen behöver dock inte vara slutförd innan bilen lämnas, eftersom uppdateringen återupptas nästa gång bilen används.

Uppdatera alla systemmjukvaror

- Välj **Installera alla** vid listans nederkant.

Om ingen lista önskas kan alternativet **Installera alla** vid knappen **Systemuppdateringar** väljas.

Uppdatera enstaka systemmjukvara

- Välj **Installera** för önskad mjukvara.

Avbryta nedladdning av mjukvara

- Tryck på krysset i den aktivitetsindikator som har ersatt knappen **Installera** vid nedladdningens början.

¹ Vid användning av internet överförs data (datatrafik), vilket kan medföra en kostnad.

² Vid användning av internet överförs data (datatrafik), vilket kan medföra en kostnad.

- ◀ Observera att det bara är nedladdningen som kan avbrytas, när installationsfasen har startat går denna inte att avbryta.

Deaktivera sökning i bakgrund efter uppdatering av mjukvara

Automatiskt sökning efter uppdateringar av mjukvara i bakgrunden är aktiverad när bilen levereras från fabrik men det går att deaktivera funktionen.

1. Tryck på **Inställningar** i centerdisplayens toppvy.
2. Tryck på **System → Download Center**.
3. Välj bort **Bakgrundskoll för mjukvaruuppdateringar**.

Relaterad information

- Download Center (s. 573)
- Internetansluten bil* (s. 508)
- Navigera i centerdisplayens vyer (s. 105)

Bilstatus

Bilens generella status kan visas i centerdisplayen tillsammans med möjligheten att boka service³.

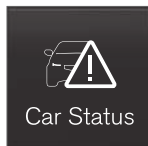

Appen **Bilstatus** startas från appvyn i centerdisplayen och har fyra flikar:

- **Meddelanden** – statusmeddelanden
- **Status** – kontroll av motoroljenivå
- **TPMS** – kontroll av däcktryck
- **Förfrågningar** – bokningsinformation och bilinformation³.

Relaterad information

- Hantera meddelande sparat från förardisplay (s. 97)
- Kontrollera och fylla på motorolja (s. 583)
- Systemet för däcktrycksövervakning* (s. 534)
- Boka service och reparation (s. 574)
- Skicka bilinformation till verkstad (s. 575)
- Navigera i centerdisplayens vyer (s. 105)

Boka service och reparation⁴

Genom denna tjänst tillhandahålls ett bekvämt sätt att boka service och verkstadsbesök direkt i bilen.

När det är dags för service och i vissa fall när bilen är i behov av reparation visas ett meddelande i förardisplayen och överst i centerdisplayen. Tidpunkten för service avgörs av hur lång tid som passerat, timmar som motorn varit igång eller sträcka som körts sedan senaste service.

Innan tjänsten kan användas

- Skapa ett Volvo ID och registrera Volvo ID:t till bilen.
- Välj den Volvoåterförsäljare du önskar kontakt med genom att gå in på www.volvocars.com och logga in.
- För att skicka och ta emot bokningsinformation måste bilen vara uppkopplad mot internet⁵.

Boka service

När du väljer att boka service från din bil kommer informationen att skickas via din internetuppkoppling⁵.

Fyll i en bokningsförfrågan när så önskas eller när meddelande om behov av service eller repa-

³ Gäller vissa marknader.

⁴ Gäller vissa marknader.

⁵ Vid användning av internet överförs data (datatrafik), vilket kan medföra en kostnad.

ration visas i förardisplayen och överst i centerdisplayen.

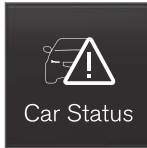

1. Öppna appen **Bilstatus** från appvyn i centerdisplayen.
2. Tryck på knappen **Förfrågningar**.
3. Tryck på knappen **Boka verkstad**.
4. Se till att korrekt **Volvo ID** är ifyllt.
5. Fyll i fältet **Här kan du skriva information till din verkstad** om det är något du vill ha utfört under verkstadsbesöket eller annan väsentlig information till din verkstad.
6. Tryck på knappen **Skicka bokningsförfrågan**.
 - > Du kommer att få ett bokningsförslag via e-post inom ett par dagar.

Bokningsförfrågan som skickas från bilen innehåller bilinformation som underlättar verkstadens planering.

Återförsäljaren återkommer med ett digitalt bokningsförslag. Du har också information om din återförsäljare tillgänglig i bilen och kan när som helst kontakta din verkstad.

Acceptera bokningsförslag

När bilen har mottagit ett bokningsförslag visas ett meddelande överst i centerdisplayen.

1. Tryck på meddelandet.
2. Om förslaget på bokning passar dig, tryck på knappen **Acceptera**. I annat fall, tryck på någon av knapparna **Skicka nytt förslag** eller **Avböj**.

Relaterad information

- Bilstatus (s. 574)
- Skicka bilinformation till verkstad (s. 575)
- Navigera i centerdisplayens vyer (s. 105)
- Volvo ID (s. 26)
- Internetansluten bil* (s. 508)

Skicka bilinformation till verkstad⁶

Det går att skicka bilinformation från bilen när som helst, t.ex. om du bokar ett verkstadsbesök och vill hjälpa din verkstad med bättre underlag för att planera besöket. Att skicka bilinformation är inte detsamma som att boka tid för service.

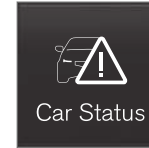

1. Öppna appen **Bilstatus** från appvyn i centerdisplayen.
2. Tryck på knappen **Förfrågningar**.
3. Tryck på knappen **Skicka bildata**.
 - > Ett meddelande om att bilinformation skickas visas överst i centerdisplayen. Du kan avbryta dataöverföringen genom att trycka på krysset i aktivitetsindikatorn.

Informationen skickas via bilens internetuppkoppling⁷.

Bilinformationen kan nås av valfri återförsäljare om de får bilens identifikationsnummer (VIN⁸).

Bilinformationens innehåll

Den data som skickas är den senast sparade (förra gången bilen var igång) och består av information inom följande områden:



UNDERHÅLL OCH SERVICE

- ◀ ● servicebehov
- tid sedan senaste service
- funktionsstatus
- vätskenivåer
- mätarställning
- bilens identifikationsnummer (VIN⁶)
- bilens mjukvaruversion
- bilens diagnosinformation.

Relaterad information

- Boka service och reparation (s. 574)
- Bilstatus (s. 574)
- Navigera i centerdisplayens vyer (s. 105)
- Internetansluten bil* (s. 508)

⁶ Gäller vissa märknader.

⁷ Vid användning av internet överförs data (datatrafik), vilket kan medföra en kostnad.

⁸ Vehicle Identification number.

Lyfta bilen

Vid lyftning av bilen är det viktigt att domkraften eller verkstadsdomkraften/garagedomkraften sätts på avsedda ställen av bilens underrede.

För bilar med nivåkontroll* gäller att om bilen är utrustad med luftfjädring måste denna stängas av innan bilen hissas upp. Stäng av funktionen via centerdisplayen.

VARNING

Om bilen lyfts med verkstadsdomkraft ska den placeras under någon av de fyra lyftpunkterna. Var noga med att sätta verkstadsdomkraften så att bilen inte kan glida av domkraften. Se till att domkraftstallriken är utrustad med ett gummiskydd för att bilen ska stå stabilt och inte skadas. Använd alltid pallbockar eller liknande.

OBS

Volvo rekommenderar endast användning av den domkraft som hör till respektive bilmodell. Om annan domkraft väljs än den av Volvo rekommenderade, följ de instruktioner som följer med utrustningen.

Bilens ordinarie domkraft är endast avsedd att användas vid enstaka tillfällen och under kort tid såsom vid byte av hjul vid punktering. Om bilen ska lyftas oftare, eller under längre tid än för ett hjulskifte, rekommenderas att en garagedomkraft används. I så fall, följ de bruksanvisningar som följer med utrustningen.



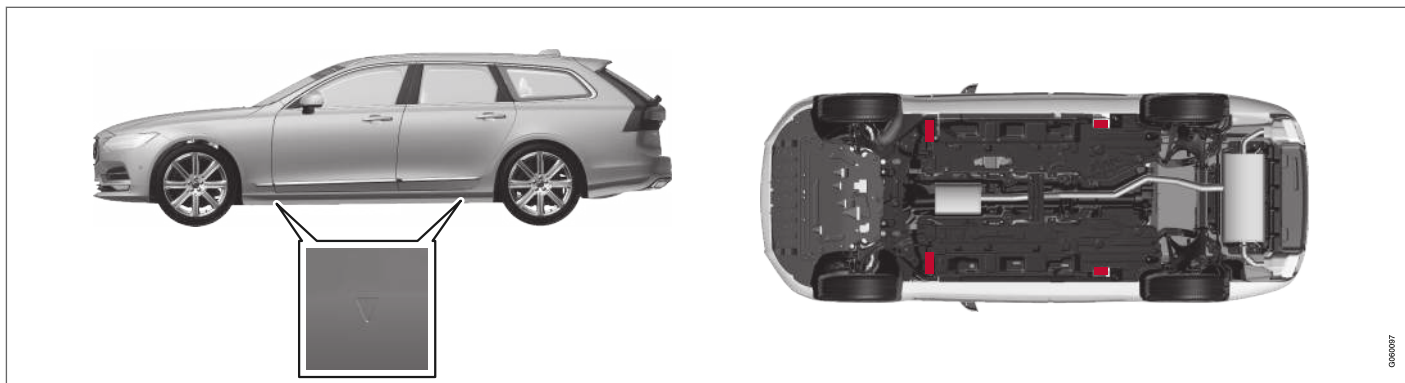

Triangelarna i plasttäckningen pekar ut var domkraftsfästena/lyftpunkterna (rödmarkerade) är placerade.

Relaterad information

- Lossa hjul (s. 540)
- Domkraft* (s. 539)
- Inställningar för nivåkontroll* (s. 437)

Öppna och stänga motorhuv

Motorhuvén öppnas med hjälp av ett handtag i kupén och ett handtag under huvén.

Öppna huvén

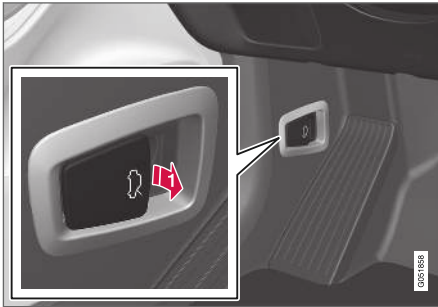

- 1** Dra i handtaget vid pedalerna för att frigöra huvén från helt stängt läge.

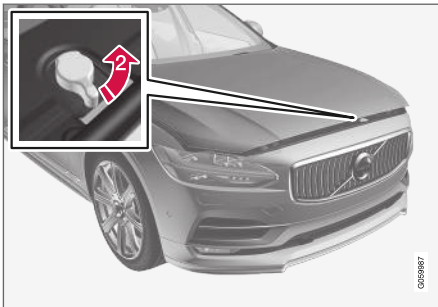

- 2** Vrid handtaget under huvén moturs för att frigöra huvén från huvlåsets spärrhake och lyft huvén.

Varningar – ej stängd huv



När huvén är frigjord tänds varningssymbolen och grafik i förardisplayen kombinerat med en ljudpåminnelse. Sätts bilen i rullning hörs upprepade gånger en varningssignal.

i OBS

Om varningssymbolen är tänd eller varningssignalen hörs trots att huvén är ordentligt stängd, uppsök verkstad – en auktoriserad Volvoverkstad rekommenderas.

Stänga huvén

1. Tryck ner huvén tills den börjar falla av egen vikt.
2. När huvén stoppat mot huvlåset – tryck på huvén för att stänga den helt.

! VARNING

Klämrisk! Se till att stängningsvägen under huvén är fri, annars finns risk för personskada.

! VARNING

Kontrollera att huvén låses ordentligt vid stängning. Huvén måste hörbart gå i ingrepp på båda sidor.



Huvén inte helt stängd. Bilden är schematisk – detaljer kan variera beroende på bilmodell.



Huven helt stängd. Bilden är schematisk – detaljer kan variera beroende på bilmodell.

⚠ VARNING

Kör aldrig med öppen huvt!

Märks under körning något tecken på att huven inte är helt stängd – stanna omedelbart och stäng den ordentligt.

Relaterad information

- Motorrumsöversikt (s. 581)
- Dörr- och bältespåminnare (s. 46)

Inspektion och service av systemet för fordonsgas*⁹

Systemet för fordonsgas ska regelbundet inspekteras av en auktoriserad verkstad – en auktoriserad Volvoverkstad rekommenderas.

⚠ VARNING

Gasen är komprimerad till högt tryck. Service och reparation av systemet får endast utföras av auktoriserad verkstad.

Försök aldrig själv demontera eller justera gassystemet eller dess ingående komponenter – risk finns då för allvarlig personskada.

Relaterad information

- Fordonsgas (Bi-Fuel)* (s. 453)
- Boka service och reparation (s. 574)

Service på klimatanläggning

Service och reparation av luftkonditioneringsanläggningen får endast utföras av auktoriserad verkstad.

Felsökning och reparation

Luftkonditioneringsanläggningen innehåller fluorescerande spårmedel. Ultraviolettt ljus ska användas vid läckagesökning.

Volvo rekommenderar att en auktoriserad Volvo-verkstad kontaktas.

Bilar med köldmedium R134a

⚠ VARNING

I luftkonditioneringsanläggningen finns köldmediet R134a under tryck. Service och reparation av systemet får endast utföras av auktoriserad verkstad.

Bilar med köldmedium R1234yf

⚠ VARNING

I luftkonditioneringsanläggningen finns köldmediet R1234yf under tryck. I enlighet med SAE J2845 (Technician Training for Safe Service and Containment of Refrigerants Used in Mobile A/C System) får service och reparation av köldmediesystemet endast utföras av utbildad och certifierad tekniker för att säkerställa systemets säkerhet.

⁹ Gäller modellvariant Bi-Fuel.

Relaterad information

- Volvos serviceprogram (s. 572)

Head-up-display vid byte av vindruta*

Bil med head-up-display är utrustad med en speciell typ av vindruta som uppfyller kraven för visning av den projicerade bilden.

Volvo rekommenderar att en auktoriserad Volvo-verkstad kontaktas vid byte av vindruta. Rätt variant av vindruta måste monteras för att head-up-displayens grafik ska kunna visas på ett korrekt sätt.

Relaterad information

- Head-up-display* (s. 131)
- Rengöring av head-up-display* (s. 610)

Motorrumsöversikt

Översikten visar några servicerelaterade komponenter.

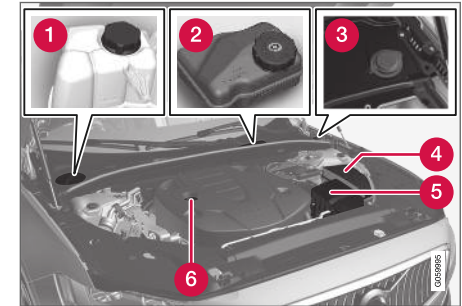

Motorrummets utseende kan skilja beroende av modell- och motorvariant.

- 1 Expansionskär för kylsystem
- 2 Behållare för bromsvätska (placerad på förarsidan)
- 3 Påfyllningsrör för spolarvätska¹⁰
- 4 Elcentral
- 5 Luftfilter
- 6 Påfyllningsrör för motorolja

¹⁰ Fyll på spolarvätska med jämna mellanrum, t.ex. vid tankning.



⚠ VARNING

Tänk på att kylarfläkten (placerad framtil i motorrummet, bakom kylaren) kan starta eller fortsätta arbeta automatiskt upp till ca 6 minuter efter att motorn stängts av.

Låt alltid motortvätt utföras av en verkstad – en auktoriserad Volvoverkstad rekommenderas. Om motorn är varm finns risk för brand.

⚠ VARNING

Tändsystemet arbetar med mycket hög och livsfarlig spänning. Bilens elsystem ska alltid vara i tändningsläge **0** när arbete utförs i motorrummet.

Vidrör inte tändstift eller tändspole när bilens elsystem är i tändningsläge **II** eller när motorn är varm.

Relaterad information

- Öppna och stänga motorhuv (s. 579)
- Påfyllning av spolavätska (s. 624)
- Fylla på kylvätska (s. 584)
- Säkringar i motorrum (s. 600)
- Kontrollera och fylla på motorolja (s. 583)
- Tändningslägen (s. 408)

Motorolja

För att rekommenderade serviceintervall och garanti ska kunna tillämpas, krävs att godkänd motorolja används.

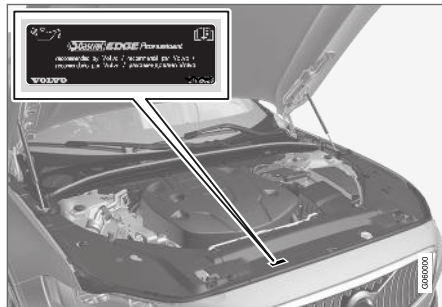

Volvo rekommenderar:



Om motoroljan inte kontrolleras regelbundet och nivån blir för låg riskerar detta att orsaka allvarliga skador på motorn.

! VIKTIGT



För att uppfylla kraven för motorns serviceintervall fabriksfylls alla motorer med en speciellt anpassad syntetisk motorolja. Valet av olja har gjorts med stor omsorg och med hänsyn tagen till livslängd, startbarhet, bränsleförbrukning och miljöbelastning.

För att rekommenderade serviceintervall ska kunna tillämpas, krävs att godkänd motorolja används. Använd enbart föreskriven oljekvalitet, både vid påfyllning och vid oljebyte, annars finns risken att bilens livslängd, startbarhet, bränsleförbrukning och miljöbelastning påverkas.

Om inte motorolja med föreskriven kvalitet och viskositet används kan motorrelaterade komponenter skadas. Volvo Personvagnar fransäger sig garantiansvar för denna typ av skador.

Volvo rekommenderar att oljebyte utförs på en auktoriserad Volvoverkstad.

Volvo använder olika system för att varna om oljenivån är för låg/hög eller vid lågt oljetryck. Vissa motorvarianter har oljetryckgivare, då används förardisplayens varningssymbol för lågt oljetryck

 Andra varianter har oljenivågivare, då informeras föraren via förardisplayens varningssymbol  samt displaytexter. Vissa varianter har båda systemen. Kontakta en Volvoåterförsäljare för mer information.

Byt motorolja och oljefilter enligt de bytesintervaller som finns angivna i Service- och garantiboken. Att använda olja av högre kvalitet än den angivna är tillåtet. Vid körning under ogynnsamma förhållanden rekommenderar Volvo en olja med högre kvalitet än den angivna.

Relaterad information

- Kontrollera och fylla på motorolja (s. 583)
- Specifikationer för motorolja (s. 637)
- Ogynnsamma körförhållanden för motorolja (s. 639)

Kontrollera och fylla på motorolja

Oljenivån detekteras med elektronisk oljenivågivare.

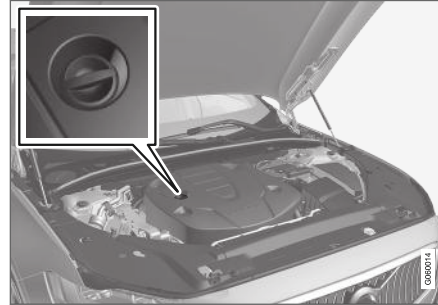

Påfyllningsrör¹¹.

I vissa fall kan olja behöva fyllas på mellan serviceintervallen.

Inga åtgärder med avseende på motoroljenivån behöver vidtas förrän ett meddelande visas i förardisplayen.

VARNING



Visas denna symbol tillsammans med meddelande **Motoroljenivå Service erfordras**, åk till verkstad – en auktoriserad Volvoverkstad rekommenderas. Oljenivån kan vara för hög.

VIKTIGT



Visas denna symbol tillsammans med meddelande om låg oljenivå, exempelvis **Låg motoroljenivå Fyll på 1 liter motorolja**, fyll då endast på med angiven volym, tex. 1 liter (1 quart).

VARNING

Spill inte olja på de heta avgasgrenrören då det finns risk för brand.

Se oljenivå i centerdisplay

Oljenivån visualiseras med hjälp av den elektroniska oljenivåmätaren i centerdisplayen då bilen är startad. Oljenivån bör kontrolleras regelbundet.

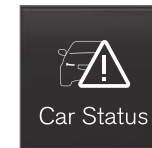

1. Öppna appen **Bilstatus** från appvyn i centerdisplayen.
2. Tryck på **Status** för att visa oljenivån.

¹¹ Motor med elektronisk oljenivågivare har inte mätsticka.

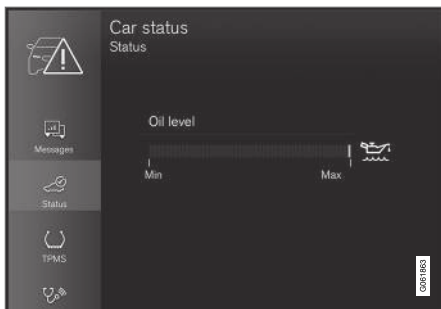

Grafik för oljenivå i centerdisplayen.

i OBS

Systemet kan inte direkt känna av förändringar då olja fylls på eller tappas av. Bilen måste ha körts ca 30 km (ca 20 miles) och stått stilla 5 minuter med avstängd motor och på plan mark innan visning av oljenivån blir korrekt.

i OBS

Om inte rätt förutsättningar för mätning av oljenivå (tid efter motoravstängning, bilens lutning, yttertemperatur etc.) är uppfyllda, kommer meddelande **Inget värde tillgängligt** att visas i centerdisplayen. Detta innebär **inte** att det är något fel i bilens system.

Relaterad information

- Motorolja (s. 582)
- O gynnsamma körförhållanden för motorolja (s. 639)
- Specifikationer för motorolja (s. 637)
- Tändningslägen (s. 408)
- Bilstatus (s. 574)

Fylla på kylvätska

Kylvätskan kylar förbränningsmotorn till rätt arbetstemperatur. Den värme som överförs från motorn till kylvätskan kan användas till att värma kupén.

Vid påfyllning ska instruktionerna på förpackningen följas. Komplettera aldrig med endast rent vatten. Frysrisken ökar med såväl för liten som för stor andel kylvätska.

Om det är kylvätska under bilen, det ryker kylvätska eller om det fyllts på mer än 2 liter (ca 2 quarts), ring alltid efter bärgning för att inte riskera motorskador vid startförsök p.g.a. trasigt kylsystem.

! VARNING

Kylvätskan kan vara mycket het, öppna aldrig locket när kylvätskan är het. Om påfyllning behöver göras, skruva av expansionskärlets lock sakta så eventuellt övertryck försvinner.

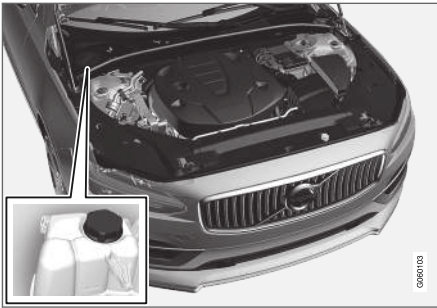

Expansionskärl för kylsystem, vänsterstyrd bil.

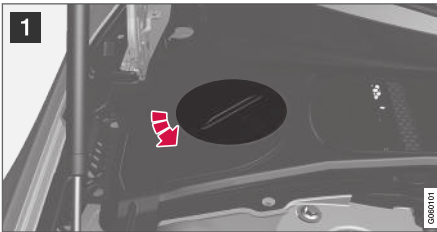

- 1 Skruva av locket i plasttäckningen.
- 2 Skruva av locket på expansionskärlet och fyll på kylvätska vid behov. Kylvätskans nivå ska inte överstiga den gula **MAX**-markeringen som finns inne i expansionskärlet.

Sätt tillbaka detaljerna i omvänd ordning.



Expansionskärl för kylsystem, högerstyrd bil.

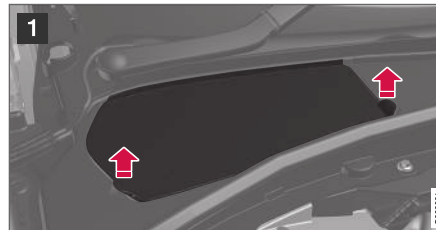

- 1 Ta tag i luckans handtag och lyft/lirka upp luckan från plasttäckningen.
- 2 Skruva av locket på expansionskärlet och fyll på kylvätska vid behov. Kylvätskans nivå ska inte överstiga den gula **MAX**-markeringen som finns inne i expansionskärlet.

Sätt tillbaka detaljerna i omvänd ordning.



! VIKTIGT

- Blanda kylvätskan med vatten av godkänd kvalitet. Vid tveksamhet gällande vattnets kvalitet använd färdigblandad kylvätska enligt Volvos rekommendationer.
- Se till att blandningen av kylvätska är 50 % vatten och 50 % kylvätska.
- Använd alltid kylvätska med korrosions-skydd enligt Volvos rekommendation.
- Vid byte av större komponent i kylsystemet ska enbart ny kylvätska användas, detta för att ge tillräckligt korrosions-skydd i systemet.
- Motorn får endast köras med välfyllt kylsystem. I annat fall kan för höga temperaturer uppstå med risk för skador (sprickor) i cylindrhuvudet.
- Höga halter av klor, klorider och andra salter kan orsaka korrosion i kylsystemet.

Relaterad information

- Motorrumsöversikt (s. 581)
- Specifikationer för kylvätska (s. 640)

Lampbyte

Glödlampa i halogenstrålkastare, backljuslampa och dimljuslampa bak kan bytas utan hjälp av verkstad.

Halogenstrålkastare är inte tillgängligt för alla modeller och marknader. Kontakta en Volvoåterförsäljare för mer information.

Lampa av LED¹²-typ måste bytas av verkstad. En auktoriserad Volvoverkstad rekommenderas.

i OBS

För information om lampor som inte nämns i denna artikel, kontakta en Volvoåterförsäljare eller en certifierad Volvo-servicetekniker.

Glödlampa i halogenstrålkastare kan bytas utan hjälp av verkstad, men innan en lampa kan bytas behöver först plasttäckningen över strålkastaren lyftas bort.

Kontakta en verkstad¹³ om fel uppstår på andra lampor än glödlamporna. Om fel uppstår på lampor av LED¹²-typ byts i de flesta fall hela lampenheten.

! VARNING

Bilens elsystem ska vara i tändningsläge **0** när lampbyte görs.

! VIKTIGT

Vidrör aldrig glaset på glödlamporna direkt med fingrarna. Fett från fingrarna förångas av värmen och ger en beläggning på reflektorn som då kan förstöras.

i OBS

Om ett felmeddelande kvarstår efter att den trasiga glödlampans ersatts, rekommenderas att en auktoriserad Volvoverkstad uppsöks.

i OBS

Yttre belysning såsom strålkastare och baklampor kan tillfälligt få kondens på insidan av glaset. Detta är normalt, all ytterbelysning är konstruerad för att motstå detta. Kondens ventileras normalt ut ur lamphuset då lampan varit tänd en stund.

Relaterad information

- Yttre lampors positioner (s. 588)
- Lossa plasttäckning för lampbyte (s. 587)

¹² Lysdiod (Ligh Emitting Diode)
¹³ En auktoriserad Volvoverkstad rekommenderas.

- Byta halvljuslampa (s. 588)
- Byta helljuslampa (s. 589)
- Byta varselljuslampa/positionslyslampa fram (s. 590)
- Byta blinkerlampa fram (s. 590)
- Byta backljuslampa (s. 591)
- Byta dimljuslampa bak (s. 592)
- Lampspecifikationer (s. 592)

Lossa plasttäckning för lampbyte

Glödlampa i halogenstrålkastare kan bytas utan hjälp av verkstad, men innan en lampa kan bytas behöver först plasttäckningen över strålkastaren lyftas bort.

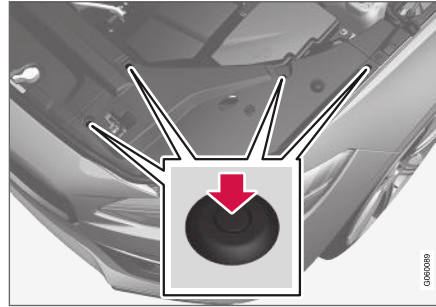

- Tryck ner stiften i plasttäckningens fyra clips med en skruvmejsel eller liknande och lyft bort täckningen.

i OBS

Att tänka på när täckningen sätts tillbaka:

- Stiftet i clipset behöver tryckas tillbaka helt innan clipset sätts tillbaka i täckningen.
- När täckningen sätts tillbaka ska stiftet tryckas in tills ändytan kommer i jämnhöjd med clipsets yta.

Relaterad information

- Lampbyte (s. 586)
- Byta halvljuslampa (s. 588)
- Byta helljuslampa (s. 589)
- Byta varselljuslampa/positionslyslampa fram (s. 590)
- Byta blinkerlampa fram (s. 590)
- Lampspecifikationer (s. 592)

Yttre lampors positioner

Bilens yttre belysning består av flera olika lampor. Lampa av LED¹⁴-typ måste bytas av verkstad. En auktoriserad Volvoverkstad rekommenderas.

Lampor fram (bil med halogenstrålkastare)

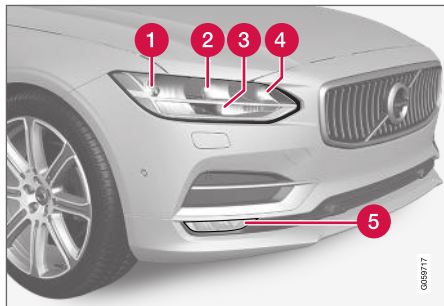

- 1 Halvljus
- 2 Helljus
- 3 Varselljus/positionsljus
- 4 Blinker
- 5 Dimstrålkastare/kurvtagningsljus* (LED¹⁴)

¹⁴ Lysdiod (Light Emitting Diode)

¹⁵ Kontakta en verkstad vid byte – en auktoriserad Volvoverkstad rekommenderas.

Lampor bak

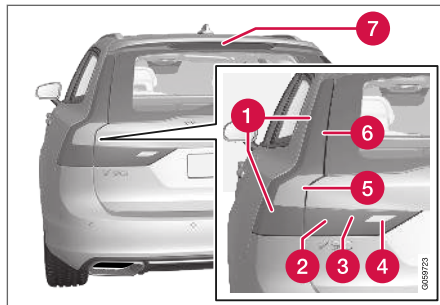

- 1 Positionsljus (LED)¹⁴
- 2 Positionsljus (LED)
- 3 Dimljus
- 4 Backljus
- 5 Blinker¹⁵
- 6 Bromsljus (LED)
- 7 Bromsljus – centralt, högt placerat (LED)

Relaterad information

- Lampbyte (s. 586)
- Lampspekificationer (s. 592)
- Ljusreglage (s. 140)

Byta halvljuslampa

Halvljuslampa i halogenstrålkastare kan bytas utan hjälp av verkstad.

Innan lampan kan bytas behöver först plasttäckningen över strålkastaren lyftas bort.

❗ VIKTIGT

Vidrör aldrig glaset på glödlamporna direkt med fingrarna. Fett från fingrarna förångas av värmen och ger en beläggning på reflektorn som då kan förstöras.

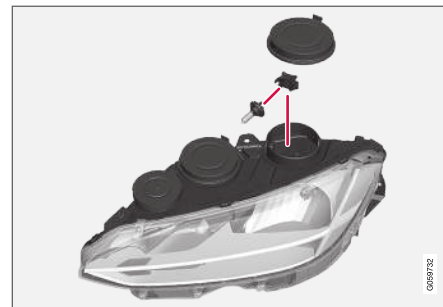

Vänster strålkastare.

1. Lossa strålkastarens gummilock för halvljuslampa.

2. Lossa kontaktstycket från glödlampan.
3. Lossa glödlampan genom att trycka den lätt uppåt och dra ut.
4. Sätt in en ny glödlampa i sockeln. Glödlampans styrpinne ska vara riktad rakt uppåt.
5. Tryck fast kontaktstycket.
6. Sätt tillbaka strålkastarens gummilock.

Relaterad information

- Yttre lampors positioner (s. 588)
- Lossa plasttäckning för lampbyte (s. 587)
- Lampspecifikationer (s. 592)

Byta helljuslampa

Helljuslampan i halogenstrålkastare kan bytas utan hjälp av verkstad.

Innan lampan kan bytas behöver först plasttäckningen över strålkastaren lyftas bort.

! VIKTIGT

Vidrör aldrig glaset på glödlamporna direkt med fingrarna. Fett från fingrarna förångas av värmen och ger en beläggning på reflektorn som då kan förstöras.

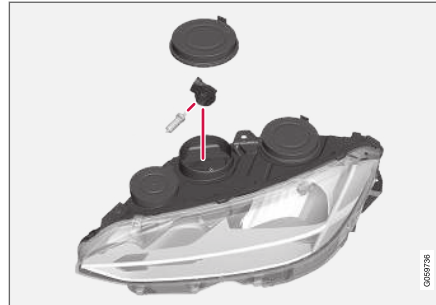

Vänster strålkastare.

1. Lossa strålkastarens gummilock för helljuslampan.
2. Lossa glödlampan genom att vrida lamphållaren uppåt och sedan dra rakt ut.

3. Bänd försiktigt i plasthöljet vid kontaktstyckets låsklack så att låsklacken frigörs.
4. Lossa kontaktstycket från glödlampan.
5. Byt till ny glödlampa.
6. Passa in glödlampan i sockeln och vrid nedåt.
7. Sätt tillbaka strålkastarens gummilock.

Relaterad information

- Yttre lampors positioner (s. 588)
- Lossa plasttäckning för lampbyte (s. 587)
- Lampspecifikationer (s. 592)

Byta varselljuslampa/ positionslyslampa fram

Varselljuslampan/positionslyslampan i halogenstrålkastare kan bytas utan hjälp av verkstad.

Innan lampan kan bytas behöver först plasttäckningen över strålkastaren lyftas bort.

i OBS

Varselljuslampan/positionslyslampan blir lättare att komma åt om helljuslampan lossas. Helljuslampan är monterad snett ovanför varselljuslampan/positionslyslampan. Lossa helljuslampan genom att vrida dess lamphållare uppåt och sedan dra rakt ut.

! VIKTIGT

Vidrör aldrig glaset på glödlamporna direkt med fingrarna. Fett från fingrarna förångas av värmen och ger en beläggning på reflektorn som då kan förstöras.

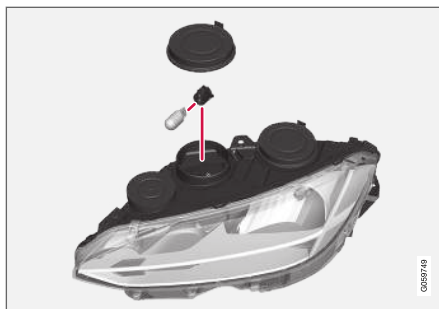

Vänster strålkastare.

1. Lossa strålkastarens gummilock för varselljuslampan/positionslyslampan.
2. Dra varselljuslampans/positionslyslampans lamphållare rakt ut.
3. Lossa glödlampans genom att dra den rakt ut.
4. Byt till ny glödlampa.
5. Passa in lamphållaren i sockeln och tryck den på plats.
6. Om helljuslampans lamphållare lossats, passa in den i sockeln och vrid nedåt.
7. Sätt tillbaka strålkastarens gummilock.

Relaterad information

- Yttre lampors positioner (s. 588)
- Lossa plasttäckning för lampbyte (s. 587)
- Lampspecifikationer (s. 592)

Byta blinkerlampa fram

Blinkerlampan i halogenstrålkastare kan bytas utan hjälp av verkstad.

Innan lampan kan bytas behöver först plasttäckningen över strålkastaren lyftas bort.

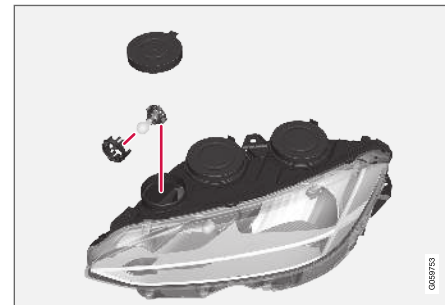

Vänster strålkastare.

1. Lossa strålkastarens gummilock för blinkerlampan.
2. Tryck samman spärrhakarna och dra lamphållaren rakt ut.
3. Byt till ny lamphållare med glödlampa.
4. Passa in lamphållaren i sockeln och tryck den på plats.
5. Sätt tillbaka strålkastarens gummilock.

Relaterad information

- Yttre lampors positioner (s. 588)
- Lossa plasttäckning för lampbyte (s. 587)
- Lampspecifikationer (s. 592)

Byta backljuslampa

Lampor för backljus finns bakom panelen i bakluckan.



1. Lossa panelen på bakluckans insida genom att först vrida de två vreden ett kvarts varv moturs och sedan haka loss panelen. Lägg panelen åt sidan.

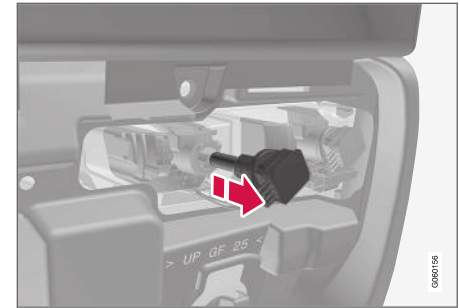

Lamphus på vänster sida.

2. Lossa lamphållaren genom att vrida den moturs och dra ut.
3. Lossa den trasiga glödlampan genom att trycka in den och vrida moturs.
4. Sätt i en ny glödlampa genom att trycka in den och vrida medurs.
5. Sätt fast lamphållaren genom att vrida den medurs.
6. Haka fast panelen och vrid vreden ett kvarts varv medurs.

Relaterad information

- Yttre lampors positioner (s. 588)
- Lossa plasttäckning för lampbyte (s. 587)
- Lampspecifikationer (s. 592)

Byta dimljuslampa bak

Lampan för bakre dimljus finns bakom en lucka i bakluckans panel på förarsidan.

Dimbakljusets glödlampa bytes på följande sätt:



Bakluckans innerpanel.

1. Lossa panelen på bakluckans insida genom att först vrida de båda vreden ett kvarts varv moturs. Haka sedan loss panelen och lägg den åt sidan.

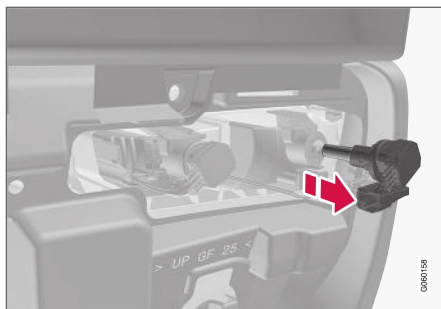

Lamphus på vänster sida.

2. Lossa lamphållaren genom att vrida den ett kvarts varv moturs och dra ut den.
3. Lossa den trasiga glödlampen från lamphållaren genom att trycka in den och vrida moturs.
4. Sätt i en ny glödlampa genom att trycka in den och vrida medurs.
5. Torka ren glödlampans glas från eventuell smuts, fett eller fukt.
6. Sätt fast lamphållaren genom att vrida den ett kvarts varv medurs.
7. Återplacera panelen och lås fast den genom att vrida vreden ett kvarts varv medurs.

Relaterad information

- Yttre lampors positioner (s. 588)
- Lampspecifikationer (s. 592)

Lampspecifikationer

Specifikationerna gäller glödlamporna i halogenstrålkastare samt backljuslampa och dimljuslampa bak.

Kontakta en verkstad¹⁶ om fel uppstår på andra lampor.

Funktion	W ^A	Typ
Halvljus	55	H7
Helljus	65	H9
Blinkers fram	24	PY24W
Varselljus/positionslykt fram	21/5	W21/5W
Backlykt	21	H21W LL
Dimljus bak	21	H21W LL

A Watt

Relaterad information

- Yttre lampors positioner (s. 588)
- Lampbyte (s. 586)

Startbatteri

Elsystemet är enpoligt och använder chassi och motorstomme som ledare.

Startbatteriet används för att starta upp elsyste-
met och driva startmotorn samt annan elektrisk
utrustning i bilen.

Startbatteriet bör bytas av en verkstad¹⁷.

Bilen har en spänningsreglerad växelströmssgene-
rator.

Startbatteriet är ett 12 V-batteri, dimensionerat
för de koldioxidreducerande funktionerna
Start/Stop och regenerativ laddning samt för att
stödja funktionen av bilens olika system.

Startbatteriets livslängd och funktion påverkas av
antal starter, urladdningar, körsätt, körförhåll-
anden, klimatförhållanden etc.

- Koppla aldrig ifrån startbatteriet då motorn går.
- Kontrollera att kablar till startbatteriet är rätt anslutna och väl åtdragna.

VARNING

- Startbatteriet kan bilda knallgas vilken är mycket explosiv. En gnista, som kan bildas om en startkabel ansluts felaktigt, kan räcka för att batteriet ska explodera.
- Anslut inte startkablarna till någon bränslesystemkomponent eller till någon rörlig del. Var försiktig med varma motordelar.
- Startbatteriet innehåller svavelsyra som kan orsaka allvarliga frätskador.
- Skölj med stora mängder vatten om svavelsyra kommer i kontakt med ögon, hud eller kläder. Vid stänk i ögonen – kontakta omedelbart läkare.
- Rök aldrig i närheten av batteriet.

Laddningspunkter

Vid anslutning av externt startbatteri eller batteriladdare används bilens laddningspunkter i motorrummet.

Batteripolerna på bilens startbatteri i bagage-/lastutrymmet ska **inte** användas.

Vid laddning kommer både startbatteriet och stödbatteriet att laddas.

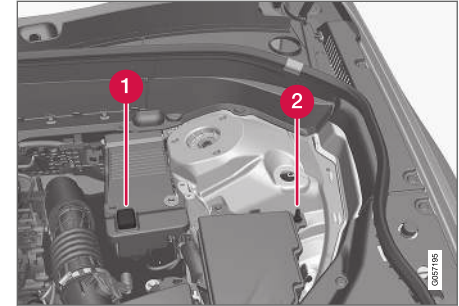

- 1 Positiv laddningspunkt
- 2 Negativ laddningspunkt

VIKTIGT

Vid laddning av startbatteriet och stödbatteriet ska endast modern batteriladdare med kontrollerad laddspänning användas. Snabb-laddningsfunktion ska inte användas då det kan skada batteriet.

¹⁶ En auktoriserad Volvoverkstad rekommenderas.

¹⁷ En auktoriserad Volvoverkstad rekommenderas.



! **VIKTIGT**

Om följande inte beaktas kan energisparfunktionen för infotainment tillfälligt upphöra att fungera och/eller meddelande i förardisplayen om startbatteriets laddningsgrad tillfälligt vara inaktuellt efter inkoppling av externt startbatteri eller batteriladdare:

- Den negativa batteripolen på bilens startbatteri får **aldrig** användas för anslutning av externt startbatteri eller batteriladdare – enbart **bilens negativa laddningspunkt** ska användas som jordpunkt.

i **OBS**

Om startbatteriet laddas ur många gånger påverkas dess livslängd negativt.

Startbatteriets livslängd påverkas av flera faktorer, bl.a. av körförhållande och klimat. Batteriets startkapacitet sjunker gradvis med tiden och behöver därför laddas om bilen inte används under en längre tid eller om den bara körs korta sträckor. Stark kyla begränsar startkapaciteten ytterligare.

För att startbatteriet ska hållas i bra kondition rekommenderas minst 15 minuters körning/vecka eller att batteriet ansluts till en batteriladdare med automatisk underhållsladdning.

Ett startbatteri som hålls ständigt fulladdat har maximal livslängd.

Placering

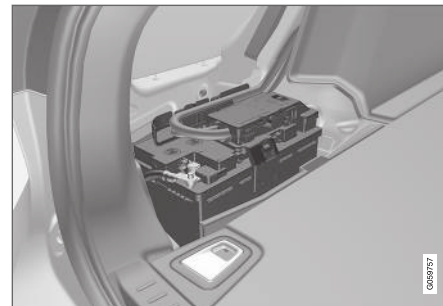

Startbatteriet är placerat i lastutrymmet.

! **VARNING**

Ifall startbatteriet kopplats bort måste funktionen för automatisk öppning och stängning återställas för att fungera korrekt. Återställning måste ske för att klämskyddet ska fungera.

! **VIKTIGT**

På vissa modeller är batteriet fastspänt med ett spännband. Se till att spännbandet alltid är ordentligt åtdraget.

Specifikationer

Batteri	H7 AGM	H8 AGM
Spänning (V)	12	12
Köldstartförmåga ^A – CCA ^B (A)	800	850
Storlek, LxBxH	315×175×190 mm (12.4×6.9×7.5 tum)	353×175×190 mm (13.9×6.9×7.5 tum)
Kapacitet (Ah)	80	95

^A Enligt EN-standard.

^B Cold Cranking Amperes.

Volvo rekommenderar att låta en auktoriserad Volvoverkstad utföra byte av batterier.

! **VIKTIGT**

Vid byte av startbatteri eller stödbatteri måste batteri av AGM¹⁸-typ monteras.

! **VIKTIGT**

Om startbatteriet byts ut, var noga med att byta till ett batteri med samma köldstartförmåga och typ som originalbatteriet (se dekal på batteriet).

i **OBS**

Startbatteriets kärstorlek ska överensstämma med originalbatteriets mått.

Relaterad information

- Symboler på batterier (s. 597)
- Stödbatteri (s. 596)
- Använda starthjälp med annat batteri (s. 455)

¹⁸ Absorbed Glass Mat.

Stödbatteri

Bil med Start/Stop-funktion är förutom startbatteriet utrustad med ett stödbatteri.

Bil försedd med Start/Stop-funktion är utrustad med två 12 V-batterier – ett extra kraftigt startbatteri samt ett stödbatteri som hjälper till vid Start/Stop-funktionens startsekvens.



Stödbatteriet är placerat i en box bredvid fjäderbenstornet.

i	OBS
<ul style="list-style-type: none">• Ju högre strömuttag det är i bilen, desto mer måste generatorn arbeta och batterierna laddas = Ökad bränsleförbrukning.• När startbatteriets kapacitet sjunkit under lägsta tillåtna nivå kopplas Start/Stop-funktionen ur.	

Tillfälligt reducerad Start/Stop-funktion p.g.a. högt strömuttag innebär:

- Motorn auto-startar¹⁹ utan att föraren trycker ner kopplingspedalen (manuell växellåda).
- Motorn auto-startar utan att föraren lyfter foten från färdbrömspedalen (automatisk växellåda).

Stödbatteriet behöver normalt inte mer service än det ordinarie startbatteriet. Vid frågor eller problem bör verkstad kontaktas – en auktoriserad Volvoverkstad rekommenderas.

!	VIKTIGT
<p>Om följande inte beaktas kan Start/Stop-funktionen tillfälligt upphöra att fungera efter inkoppling av externt startbatteri eller batteriladdare:</p> <ul style="list-style-type: none">• Den negativa batteripolen på bilens startbatteri får aldrig användas för anslutning av externt startbatteri eller batteriladdare – enbart bilens negativa laddningspunkt ska användas som jordpunkt.	

¹⁹ Auto-start kan endast ske om växelspaken står i neutralläge.

i OBS

Om startbatteriet urladdats så mycket att bilen saknar normala elektriska funktioner och motorn därefter hjälpstartas med ett externt batteri eller en batteriladdare, kan Start/Stop-funktionen att vara fortsatt aktiverad. Om Start/Stop-funktionen kort därefter auto-stoppar motorn är risken stor att auto-start av motorn kommer att misslyckas p.g.a. otillräcklig batterikapacitet eftersom batteriet inte hunnit återuppladdas.

Om bilen har hjälpstartats eller om tillräcklig tid saknas för att ladda batteriet med en batteriladdare rekommenderas att tillfälligt deaktivera Start/Stop-funktionen tills batteriet återuppladdats av bilen. Vid en yttre temperatur av ca +15 °C (ca 60 °F) behöver batteriet laddas minst 1 timma av bilen. Vid lägre yttre temperatur kan laddningstiden öka till 3-4 timmar. Rekommendationen är att ladda upp batteriet med en extern batteriladdare.

Specifikationer

Spänning (V)	12
Köldstartförmåga ^A – CCA ^B (A)	170

Storlek, LxBxH	150x90x130 mm (5.9x3.5x5.1 tum)
Kapacitet (Ah)	10

^A Enligt EN-standard.
^B Cold Cranking Amperes.

i VIKTIGT

Vid byte av startbatteri eller stödbatteri måste batteri av AGM²⁰-typ monteras.

Relaterad information

- Startbatteri (s. 593)
- Start/Stop-funktion (s. 431)
- Symboler på batterier (s. 597)

Symboler på batterier

På batterier finns symboler som informerar och varnar.

	Använd skyddsglasögon.
	Ytterligare information i bilens ägarmanual.
	Förvara batteriet utom räckhåll för barn.
	Batteriet innehåller frätande syra.

²⁰ Absorbed Glass Mat.



	<p>Undvik gnistor eller öppen eld.</p>
	<p>Explosionsfara.</p>
	<p>Ska lämnas till återvinning.</p>

i OBS

Förbrukat startbatteri eller stödbatteri ska återvinnas på ett miljöanpassat sätt – det innehåller bly.

Relaterad information

- Startbatteri (s. 593)
- Stödbatteri (s. 596)

Säkringar och elcentraler

För att förhindra att bilens elektriska system skadas genom kortslutning eller överbelastning, är alla de olika elektriska funktionerna och komponenterna skyddade genom ett antal säkringar.

⚠ VARNING

Använd aldrig ett främmande föremål eller en säkring med högre amperetal än specificerat för att ersätta en säkring. Detta kan förorsaka betydande skador på elsystemet och möjligtvis leda till brand.

Om någon elektrisk komponent eller funktion inte fungerar, kan det bero på att komponentens säkring tillfälligt överbelastats och bränts. Om samma säkring bränns upprepade gånger föreligger något fel på en komponent. Volvo rekommenderar att en auktoriserad Volvoverkstad då kontaktas för kontroll.

Placering av elcentraler

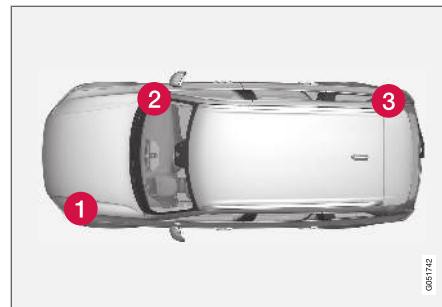

Bilden är schematisk – utseende kan variera beroende på bilmodell.

Placering av elcentraler i vänsterstyrd bil, om bilen är högerstyrd byter centralen under handskfacket sida.

- 1 Motorrum
- 2 Under handskfack
- 3 Bagage-/lastutrymme

Relaterad information

- Byta säkring (s. 599)
- Säkringar i lastutrymme (s. 606)
- Säkringar i motorrum (s. 600)
- Säkringar under handskfack (s. 603)

Byta säkring

För att förhindra att bilens elektriska system skadas genom kortslutning eller överbelastning, är alla de olika elektriska funktionerna och komponenterna skyddade genom ett antal säkringar.

1. Titta i säkringsförteckningen för att lokalisera säkringen.
2. Dra ut säkringen och titta från sidan om den böjda tråden är avbränd.
3. Byt i så fall till en ny säkring med samma färg och samma amperetal.

VARNING

Använd aldrig ett främmande föremål eller en säkring med högre amperetal än specificerat för att ersätta en säkring. Detta kan förorsaka betydande skador på elsystemet och möjligtvis leda till brand.

VARNING

Kontakta en auktoriserad Volvoverkstad för de säkringar som inte nämns i ägarmanualen. Om detta görs på ett felaktigt sätt kan detta skada elsystemen allvarligt.

Relaterad information

- Säkringar och elcentraler (s. 598)
- Säkringar i lastutrymme (s. 606)
- Säkringar i motorrum (s. 600)

- Säkringar under handskfack (s. 603)

Säkringar i motorrum

Säkringar i motorrum skyddar bl.a. motor- och bromsfunktioner.

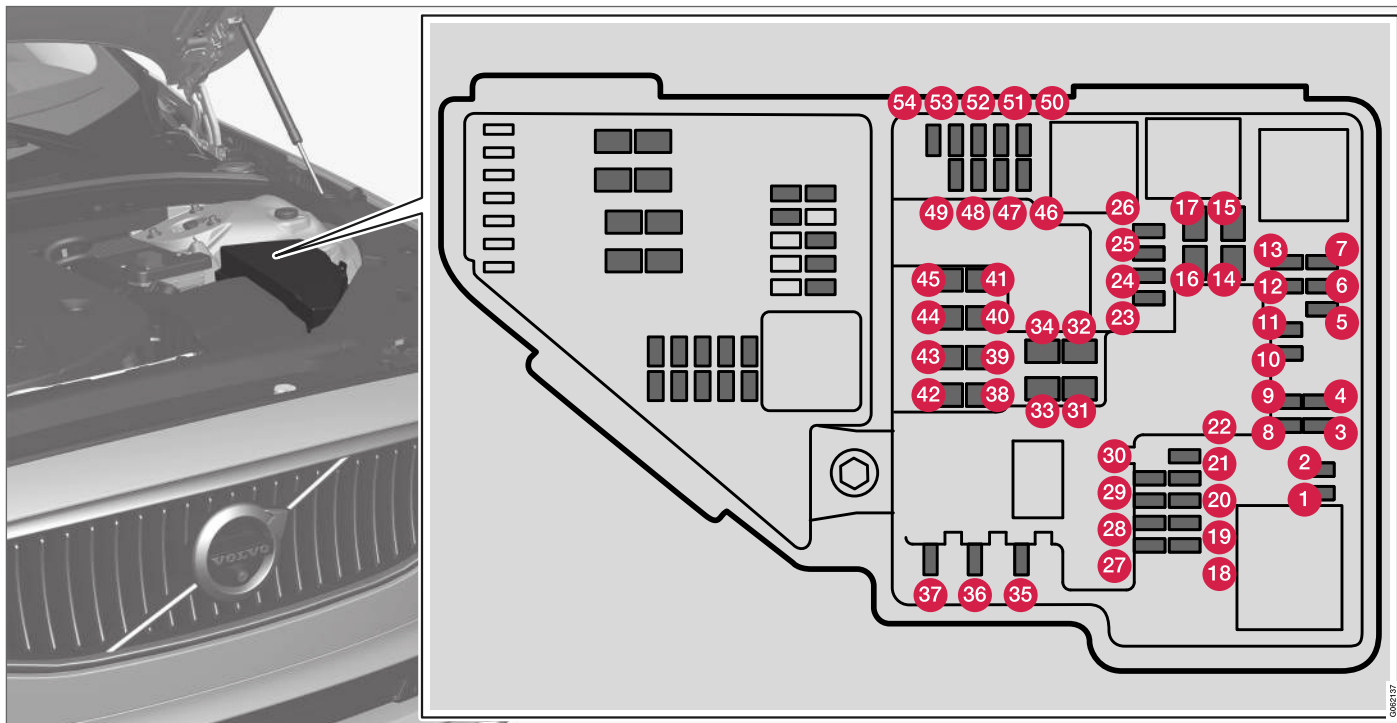

På insidan av locket finns en tång som underlättar hantering då en säkring ska dras ut eller sättas på plats.

I elcentralen finns även plats för ett antal reservsäkringar.

Positioner

På insidan av locket finns en dekal som visar säkringarnas placering.

- Säkringar 1–13, 18–30, 35–37 och 46–54 är av typ "Micro".
- Säkringar 14–17, 31–34 och 38–45 är av typ "MCCase" och bör bytas av en verkstad²¹.

	Funktion	A ^A
1	–	–
2	–	–
3	–	–
4	Tändspolar (bensin); Tändstift (bensin)	15
5	Solenoid för motoroljepump; Magnetkoppling A/C; Lambda-sond, mittre (bensin); Lambda-sond, bakre (diesel)	15
6	Vakuumregulatorer; Ventil; Ventil för effektpuls (diesel)	7,5

	Funktion	A ^A
7	Motorstyrenhet; Ställdon; Gas-spjällenhet; EGR-ventil (diesel); Lägesgivare för turbo (diesel); Ventil för turboladdare (bensin)	20
8	Motorstyrenhet	5
9	–	–
10	Solenoider (bensin); Ventil; Termostat för motorkylsystem (bensin); Kylpump för EGR (diesel); Glödstyrenhet (diesel)	10
11	Styrenhet för spoilerjalusi; Styrenhet för kylarjalusi; Reläspolar för effektpuls (diesel)	5
12	Uppvärmning av lambdasond* ^B ; Styrenhet för fordonsgas* ^B Lambdasond, främre; Lambda-sond, bakre (bensin)	15* ^B 15
13	Motorstyrenhet	20
14	Startmotor	40
15	Startmotor	Shunt

	Funktion	A ^A
16	Styrenhet för fordonsgas* ^B Bränslefiltervärmare (diesel)	15* ^B 30
17	–	–
18	–	–
19	–	–
20	–	–
21	–	–
22	–	–
23	–	–
24	12 V-uttag i tunnelkonsol, fram	15
25	12 V-uttag i tunnelkonsol, vid benutrymme för andra sätesraden	15
26	12 V-uttag i bagage-/lastutrymme*	15
27	–	–
28	Vänster strålkastare, vissa varianter av LED ^C	15

²¹ En auktoriserad Volvoverkstad rekommenderas.





	Funktion	A ^A
29	Höger strålkastare, vissa varianter av LED ^C	15
30	–	–
31	Eluppvärmd vindruta* vänster sida	Shunt
32	Eluppvärmd vindruta* vänster sida	40
33	Strålkastarspolare*	25
34	Vindrutespolare	25
35	Transmissionsstyrenhet	15
36	Signalhorn	20
37	Larmsiren*	5
38	Styrenhet för bromssystem (ventiler, parkeringsbroms)	40
39	Vindrutetorkare	30
40	Bakrutespolare	25
41	Eluppvärmd vindruta* höger sida	40
42	Parkeringsvärmare*	20
43	Styrenhet för bromssystem (ABS-pump)	40

	Funktion	A ^A
44	–	–
45	Eluppvärmd vindruta* höger sida	Shunt
46	Matas när tändningen är påslagen: Motorstyrenhet; Transmissionskomponenter; Elstyrservo; Central elektronikstyrenhet; Styrenhet för bromssystem	5
47	–	–
48	Höger strålkastare	7,5
	Höger strålkastare, vissa varianter av LED ^C	15
49	Alkolås	5
50	–	–
51	Enhet för styrning av batteriinkoppling	5
52	Krockkuddar	5

	Funktion	A ^A
53	Vänster strålkastare	7,5
	Vänster strålkastare, vissa varianter av LED ^C	15
54	Gaspedalgivare	5

A Ampere

B Gäller modellvariant Bi-Fuel.

C Lysdiod (Light Emitting Diode)

Relaterad information

- Säkringar och elcentraler (s. 598)
- Byta säkring (s. 599)

Säkringar under handskfack

Säkringar under handskfack skyddar bl.a. eluttag, displayer och dörrmoduler.

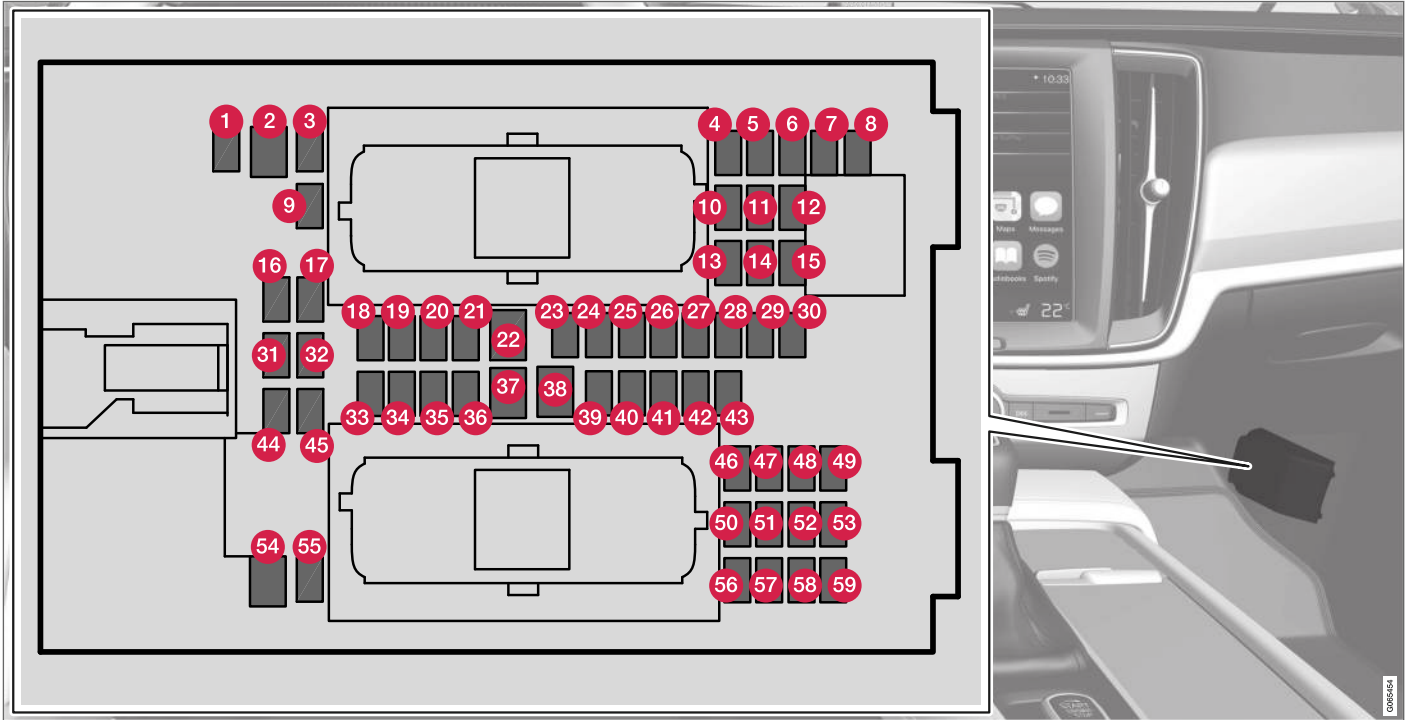

UNDERHÅLL OCH SERVICE

◀ På insidan av locket finns en tång som underlättar hantering då en säkring ska dras ut eller sättas på plats.

I **elcentralen i motorrummet** finns även plats för ett antal reservsäkringar.

Positioner

- Säkringar 1, 3–21, 23–36, 39–53 och 55–59 är av typ "Micro".
- Säkringar 2, 22, 37–38 och 54 är av typ "MCASE" och bör bytas av en verkstad²².

	Funktion	AA
1	–	–
2	Eluttag i tunnelkonsol, vid benutrymme för baksätet*	30
3	–	–
4	Rörelsesensor*	5
5	Mediaspelare	5
6	Förardisplay	5
7	Knappsats i mittkonsol	5
8	Solsensor	5
9	–	–

	Funktion	AA
10	–	–
11	Rattmodul	5
12	Modul för startvred samt för reglage, parkeringsbroms	5
13	Rattmodul för eluppvärmad ratt*	15
14	–	–
15	–	–
16	–	–
17	–	–
18	Styrenhet för klimatanläggning	10
19	Rattlås	7,5
20	Diagnosuttag OBD-II	10
21	Centerdisplay	5
22	Fläktmodul för klimatanläggning fram	40
23	USB HUB	5

	Funktion	AA
24	Reglagebelysning; Innerbelysning; Avbländning av inre backspegel*; Regn- och ljussensor*; Knappsats i tunnelkonsol, vid benutrymme för baksätet*; Elmanövrerade framsäten*; Reglagepaneler i bakdörrar; Fläktmodul för klimatanläggning vänster/höger	7,5
25	Styrenhet för förarstödsfunktioner	5
26	Panoramatak med solgardin*	20
27	Head-up-display*	5
28	Kupébelysning	5
29	–	–
30	Display i takkonsolen (Bältespännare/Indikering för krockkudde på passagerarplatsen fram)	5
31	–	–
32	Fuktsensor	5
33	Dörrmodul i höger bakdörr	20
34	Säkringar i bagage-/lastutrymme	10

²² En auktoriserad Volvoverkstad rekommenderas.

	Funktion	A ^A
35	Styrenhet för internetansluten bil; Styrenhet för Volvo On Call	5
36	Dörrmodul i vänster bakdörr	20
37	Audiostyrenhet (förstärkare) (vissa varianter)	40
38	–	–
39	Modul för multibandsantenn	5
40	Moduler för säteskomfort (mas- sage) fram*	5
41	Alkolås	5
42	Bakrutetorkare	15
43	Styrenhet för bränslepump	15
44	–	–
45	–	–
46	Sätessvärme förarsida fram	15
47	Sätessvärme passagerarsida fram	15
48	Kylvätskepump	10
49	–	–

	Funktion	A ^A
50	Dörrmodul i vänster framdörr	20
51	Styrenhet för hjulupphängning (aktivt chassi)*	20
52	–	–
53	Styrenhet Sensus	10
54	–	–
55	–	–
56	Dörrmodul i höger framdörr	20
57	–	–
58	TV* (vissa marknader)	5
59	Primärsäkring för säkringar 53 och 58	15

^A Ampere

Relaterad information

- Säkringar och elcentraler (s. 598)
- Byta säkring (s. 599)

Säkringar i lastutrymme

Säkringar i lastutrymme skyddar bl.a. elmanövrade säten*, krockkuddar och bältesförsträckare.

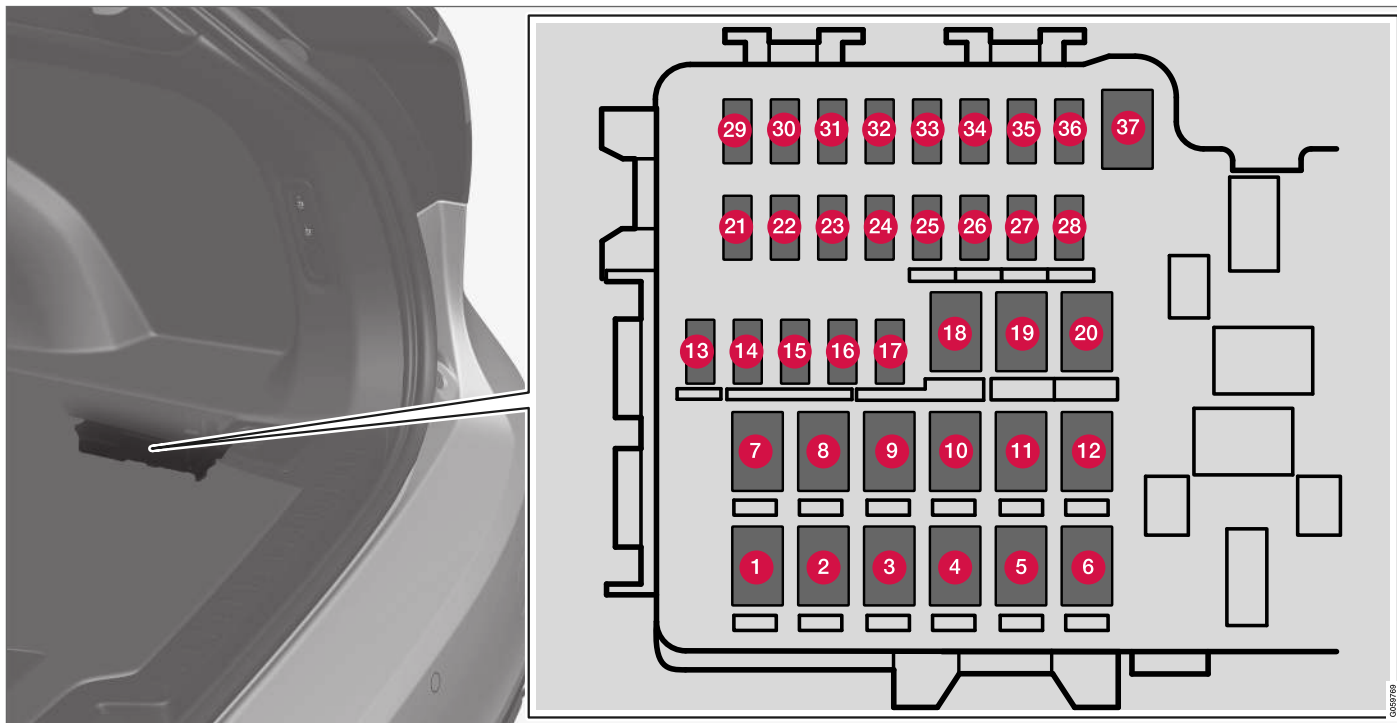

Centralen är placerad på höger sida.

På insidan av locket finns en tång som underlättar hantering då en säkring ska dras ut eller sättas på plats.

I **elcentralen i motorrummet** finns även plats för ett antal reservsäkringar.

Positioner

- Säkringar 13–17 och 21–36 är av typ "Micro".
- Säkringar 1–12, 18–20 och 37 är av typ "MCASE" och bör bytas av en verkstad²³.

	Funktion	AA
1	Eluppvärmd bakruta	30
2	–	–
3	Kompressor för luftfjädring*	40
4	Låsmotor för ryggstöd höger sida bak	15
5	–	–
6	Låsmotor för ryggstöd vänster sida bak	15
7	–	–
8	Styrenhet för reduktion av kväveoxider (diesel)	30

	Funktion	AA
9	Elmanövrerad baklucka*	25
10	Elmanövrerat passagerarsäte fram*	20
11	Dragkroksstyrenhet*	40
12	Modul för bältesförsträckare höger sida	40
13	Interna reläspolar	5
14	Styrenhet för reduktion av kväveoxider (diesel)	15
15	Modul för detektering av fotrörelse* (för öppning av elmanövrerad baklucka)	5
16	Alkolås, USB-hub/tillbehörsport	5
17	–	–
18	Dragkroksstyrenhet*	25
19	Elmanövrerat förarsäte*	20
20	Modul för bältesförsträckare vänster sida	40
21	Parkeringskamera*	5
22	–	–

	Funktion	AA
23	–	–
24	–	–
25	–	–
26	Styrenhet för krockkuddar och bältesförsträckare	5
27	–	–
28	Sättesvärme vänster sida bak*	15
29	–	–
30	Blind Spot Information (BLIS)*; Styrenhet exteriórt backningsljud	5
31	–	–
32	Moduler för bältesförsträckare	5
33	Ställdon för avgaser (bensin, vissa motorvarianter)	5
34	–	–
35	All Wheel Drive (AWD)-styrenhet*	15

²³ En auktoriserad Volvoverkstad rekommenderas.



	Funktion	A ^A
36	Sätessvärme höger sida bak*	15
37	-	-

^A Ampere

Relaterad information

- Säkringar och elcentraler (s. 598)
- Byta säkring (s. 599)

Rengöring av interiör

Använd endast rengöringsmedel och bilvårdsprodukter som rekommenderas av Volvo. Rengör regelbundet och för bästa resultat behandla fläckar med en gång. Det är viktigt med dammsugning innan rengöring med rengöringsmedel.

! VIKTIGT

- En del färgade klädesplagg (t.ex. mörka jeans och mockaplagg) kan missfärga klädseln. Om detta sker, är det viktigt att så fort som möjligt rengöra och efterbehandla dessa delar av klädseln.
- Använd aldrig starka lösningsmedel t.ex. spolavrättska, fläckbensin, lacknafta eller koncentrerad alkohol för att rengöra interiören då detta kan skada såväl klädsel som övriga interiöra material.
- Spraya aldrig rengöringsmedel direkt på komponenter som har elektriska knappar och reglage. Torka dessa istället med en fuktad trasa med rengöringsmedlet.
- Vassa föremål och kardborreförslutningar kan skada bilens textilkädsel.

Relaterad information

- Rengöra centerdisplay (s. 609)
- Rengöra textilkädsel och innetakklädsel (s. 611)
- Rengöra säkerhetsbälten (s. 611)

- Rengöra golvmattor och läggs mattor (s. 611)
- Rengöra läderklädsel (s. 612)
- Rengöra ladderratt (s. 613)
- Rengöra interiöra plast-, metall- och trädetaljer (s. 613)

Rengöra centerdisplay

Smuts, fläckar och fett från fingrar kan påverka centerdisplayens prestanda och läsbarhet. Rengör skärmen ofta med en mikrofiberduk.



För att rengöra centerdisplayen:

1. Stäng av centerdisplayen genom ett långt tryck på hemknappen.
2. Torka rent skärmen med medföljande mikrofiberduk eller använd en annan mikrofiberduk med motsvarande kvalitet. Skärmen ska torkas med en ren och torr mikrofiberduk med små cirkelrörelser. Vid behov fukta mikrofiberduken lätt med rent vatten.
3. Aktivera displayen genom ett kort tryck på hemknappen.





❗ VIKTIGT

Mikrofiberduken ska vara fri från sand och smuts när centerdisplayen rengörs.

❗ VIKTIGT

Vid rengöring av centerdisplay använd endast mildt tryck mot skärmen. Hårt tryck kan skada skärmen.

❗ VIKTIGT

Spruta inte någon vätska eller frätande kemikalier direkt på centerdisplayen. Använd inte fönsterputs, rengöringsmedel, spray, lösningsmedel, alkohol, ammoniak eller rengöringsmedel som innehåller slipmedel.

Använd aldrig slipande trasor, pappershanddukar, eller silkespapper, dessa kan repa centerdisplayen.

Relaterad information

- Rengöring av interiör (s. 609)
- Rengöra textilkläder och innetakkläder (s. 611)
- Rengöra säkerhetsbälten (s. 611)
- Rengöra golvmattor och iläggsmattor (s. 611)
- Rengöra läderkläder (s. 612)

- Rengöra ladderratt (s. 613)
- Rengöra interiöra plast-, metall- och trädetaljer (s. 613)

Rengöring av head-up-display*

Torka försiktigt displayens täckglas med en ren och torr mikrofiberduk. Vid behov fukta mikrofiberduken lätt.

Använd aldrig starka fläckborttagningsmedel. I svårare fall kan speciellt rengöringsmedel som finns hos Volvoåterförsäljare användas.

Relaterad information

- Aktivera och deaktivera head-up-display* (s. 132)
- Head-up-display* (s. 131)

Rengöra textilkläder och innertakkläder

Använd endast rengöringsmedel och bilvårdsprodukter som rekommenderas av Volvo. Rengör regelbundet och för bästa resultat behandla fläckar med en gång. Det är viktigt med dammsugning innan rengöring med rengöringsmedel.

Textilkläder och takkläder

Skrapa eller gnid aldrig på en fläck då det riskerar att förstöra klädseln. Använd aldrig starka fläckborttagningsmedel då det riskerar att förstöra färgen på klädseln.

Relaterad information

- Rengöring av interiör (s. 609)
- Rengöra centerdisplay (s. 609)
- Rengöra säkerhetsbälten (s. 611)
- Rengöra golvmattor och iläggsmattor (s. 611)
- Rengöra läderkläder (s. 612)
- Rengöra läderratt (s. 613)
- Rengöra interiöra plast-, metall- och trädetaljer (s. 613)

Rengöra säkerhetsbälten

Använd endast rengöringsmedel och bilvårdsprodukter som rekommenderas av Volvo. Rengör regelbundet och för bästa resultat behandla fläckar med en gång. Det är viktigt med dammsugning innan rengöring med rengöringsmedel.

Säkerhetsbälten

Använd vatten och syntetiskt tvättmedel, särskilt textilrengöringsmedel finns hos Volvoåterförsäljare. Se till att bältet är torrt innan det rullas tillbaka in igen.

Relaterad information

- Rengöring av interiör (s. 609)
- Rengöra centerdisplay (s. 609)
- Rengöra textilkläder och innertakkläder (s. 611)
- Rengöra golvmattor och iläggsmattor (s. 611)
- Rengöra läderkläder (s. 612)
- Rengöra läderratt (s. 613)
- Rengöra interiöra plast-, metall- och trädetaljer (s. 613)

Rengöra golvmattor och iläggsmattor

Använd endast rengöringsmedel och bilvårdsprodukter som rekommenderas av Volvo. Rengör regelbundet och för bästa resultat behandla fläckar med en gång. Det är viktigt med dammsugning innan rengöring med rengöringsmedel.

Iläggsmattor och golvmatta

Ta ut iläggsmattorna för separat rengöring av golvmattan och iläggsmattorna. Använd dammsugare för att suga bort damm och smuts. Vardera iläggsmatta sitter fast med pigg.

Ta ut iläggsmattan genom att ta tag i iläggsmattan vid vardera pigg och lyft mattan rakt upp.

Sätt iläggsmattan på plats genom att trycka fast den vid vardera pigg.

VARNING

Använd endast en iläggsmatta vid varje plats och kontrollera innan färd att mattan vid förarplatsen är ordentligt nedstucken och förankrad i piggarna för att inte komma i kläm vid och under pedalerna.

Till fläckar på golvmattan rekommenderas, efter dammsugning, speciellt textilrengöringsmedel. Golvmattor ska rengöras med medel som rekommenderas av Volvoåterförsäljare.

◀◀ Relaterad information

- Rengöring av interiör (s. 609)
- Rengöra centerdisplay (s. 609)
- Rengöra textilklädsel och innertakklädsel (s. 611)
- Rengöra säkerhetsbälten (s. 611)
- Rengöra läderklädsel (s. 612)
- Rengöra läderratt (s. 613)
- Rengöra interiöra plast-, metall- och trädetaljer (s. 613)

Rengöra läderklädsel

Använd endast rengöringsmedel och bilvårdsprodukter som rekommenderas av Volvo. Rengör regelbundet och för bästa resultat behandla fläckar med en gång. Det är viktigt med dammsugning innan rengöring med rengöringsmedel.

Läderklädsel*

Volvos läderklädsel är behandlad för att bevara sitt ursprungliga utseende.

Läderklädsel är en naturprodukt som förändras och får en vacker patina med tiden. För att lädrets egenskaper och kulör skall bevaras, krävs regelbunden rengöring och efterbehandling. Volvo erbjuder en heltäckande produkt, Volvo Leather Care Kit/Wipes, för rengöring och efterbehandling av läderklädsel som, då den används enligt instruktionerna, bevarar lädrets skyddande ytskikt.

För att uppnå bästa resultat, rekommenderar Volvo att rengöra samt applicera skyddskrämen till fyra gånger per år (eller fler vid behov). Volvo Leather Care Kit/Wipes finns att köpa hos Volvo-återförsäljare.

Rengöring av läderklädseln

1. Applicera läderrengöringsmedlet på en fuktig tvättsvamp och krama tills ett skum uppstår.
2. Använd svampen med en cirkelrörelse på fläcken.

3. Fukta fläcken rikligt med svampen, låt svampen absorbera fläcken utan att skrubba.
4. Torka fläcken med en mjuk handduk och låt lädret torka ordentligt

Skydda läderklädseln

1. Applicera lite läderskyddande medel på en trasa och applicera det sedan på lädret med en lätt cirkelrörelse.
2. Låt det torka i cirka 20 minuter.

Genom att skydda läderklädseln håller den bättre mot påfrestningar från solens UV-strålning.

Relaterad information

- Rengöring av interiör (s. 609)
- Rengöra centerdisplay (s. 609)
- Rengöra textilklädsel och innertakklädsel (s. 611)
- Rengöra säkerhetsbälten (s. 611)
- Rengöra golvmattor och iläggsmattor (s. 611)
- Rengöra läderratt (s. 613)
- Rengöra interiöra plast-, metall- och trädetaljer (s. 613)

Rengöra läderratt

Använd endast rengöringsmedel och bilvårdsprodukter som rekommenderas av Volvo. Rengör regelbundet och för bästa resultat behandla fläckar med en gång. Det är viktigt med dammsugning innan rengöring med rengöringsmedel.

Läderratt

Läder behöver andas. Täck aldrig över läderratten med skydd av plast. För rengöring av läderratt rekommenderas Volvo Leather Care Kit/Wipes. Ta först bort smuts, damm, etc med en fuktig svamp eller trasa.

! VIKTIGT

Vassa objekt, t.ex. ringar kan skada lädret på ratten.

Relaterad information

- Rengöring av interiör (s. 609)
- Rengöra centerdisplay (s. 609)
- Rengöra textilklädsel och innertakklädsel (s. 611)
- Rengöra säkerhetsbälten (s. 611)
- Rengöra golvmattor och iläggsmattor (s. 611)
- Rengöra läderklädsel (s. 612)
- Rengöra interiöra plast-, metall- och trädetaljer (s. 613)

Rengöra interiöra plast-, metall- och trädetaljer

Använd endast rengöringsmedel och bilvårdsprodukter som rekommenderas av Volvo. Rengör regelbundet och för bästa resultat behandla fläckar med en gång.

Interiöra plast-, metall- och trädetaljer

För rengöring av interiöra detaljer och ytor rekommenderas lätt vattenfuktad splittfiberduk eller microfiberduk som finns hos Volvoåterförsäljare.

Skrapa eller gnid aldrig på en fläck. Använd aldrig starka fläckborttagningsmedel.

! VIKTIGT

Använd inte lösningsmedel som innehåller alkohol vid rengöring av förardisplayglaset.

! VIKTIGT

Tänk på att högblanka ytor lätt repas, torka rent dessa ytor med en ren och torr mikrofiberduk med små cirkelrörelser. Vid behov fukta mikrofiberduken lätt med rent vatten.

Relaterad information

- Rengöring av interiör (s. 609)
- Rengöra centerdisplay (s. 609)

- Rengöra textilklädsel och innertakklädsel (s. 611)
- Rengöra säkerhetsbälten (s. 611)
- Rengöra golvmattor och iläggsmattor (s. 611)
- Rengöra läderklädsel (s. 612)
- Rengöra läderratt (s. 613)

Rengöring av exteriör

Bilen bör tvättas så snart den blivit smutsig. Detta gör att bilen blir lättare att rengöra då smutsen inte fastnar lika hårt. Det minskar även risk för repning och håller bilen fräsch. Håll till på en spolplatta med oljeavskiljare. Använd bilschampo.

Relaterad information

- Rengöring av exteriör (s. 614)
- Polering och vaxning (s. 614)
- Handtvätt (s. 615)
- Automatisk biltvätt (s. 616)
- Högtryckstvätt (s. 617)
- Rengöra torkarbladen (s. 617)
- Rengöra exteriöra plast-, gummi- och prydnadsdetaljer (s. 618)
- Rengöra fälgar (s. 619)
- Rostskydd (s. 619)

Polering och vaxning

Polera och vaxa bilen när lacken är matt eller för att ge den ett extra skydd. Bilen behöver inte poleras förrän den är minst ett år gammal, vaxning kan göras tidigare. Polera och vaxa inte bilen i direkt solljus, ytan som poleras bör vara max ca 45 °C (113 °F).

- Tvätta och torka bilen mycket noga före polering eller vaxning. Tvätta bort asfalt eller tjärstänk med asfaltsborttagare eller lacknafta. Svårare fläckar kan tas bort med fin slippasta (rubbing) avsedd för billack.
- Polera först med polish och vaxa sedan med flytande eller fast vax. Följ noga instruktionerna på förpackningarna. Många preparat innehåller både polish och vax.

! VIKTIGT

Undvik vaxning samt polering på plast och gummi.

Vid användning av avfettningsmedel på plast och gummi, om nödvändigt gnugga endast med lätt tryck. Använd mjuk tvättsvamp.

Polering av blanklister kan nöta bort eller skada det blanka ytskiktet.

Polermedel som innehåller slipmedel ska inte användas.

! VIKTIGT

Enbart lackbehandlingar rekommenderade av Volvo ska användas. Andra behandlingar; såsom konservering, försegling, skydd, glansförsegling eller liknande kan skada lacken. Lackskada orsakad av sådana behandlingar täcks inte av Volvos garanti.

Relaterad information

- Rengöring av exteriör (s. 614)
- Handtvätt (s. 615)
- Automatisk biltvätt (s. 616)
- Högtryckstvätt (s. 617)
- Rengöra torkarbladen (s. 617)
- Rengöra exteriöra plast-, gummi- och prydnadsdetaljer (s. 618)
- Rengöra fälgar (s. 619)
- Rostskydd (s. 619)

Handtvätt

Bilen bör tvättas så snart den blivit smutsig. Detta gör att bilen blir lättare att rengöra då smutsen inte fastnar lika hårt. Det minskar även risk för reppning och håller bilen fräsch. Håll till på en spolplatta med oljeavskiljare. Använd bilschampo.

Handtvätt

Följande steg är bra att tänka på vid tvättning av bilen:

- Undvik att tvätta bilen i direkt solljus. Detta kan leda till att rengöringsmedel eller vax torkar och får en slipande effekt.
- Avlägsna fågelspillning från lacken så snart som möjligt. Den innehåller kemikalier som påverkar och missfärgar lacken mycket snabbt. Använd t.ex. ett mjukt papper eller svamp som blöts rikligt i vatten. Det rekommenderas att eventuella missfärgningar avlägsnas av en auktoriserad Volvoverkstad.
- Spola underredet, inklusive hjulhus och stötångare.
- Spola hela bilen tills den lösa smutsen avlägsnats för att minska risken för tvättrepor. Spruta inte direkt på låsen.
- Vid behov använd kallavfettningsmedel på hårt nedsmutsade ytor. Observera att ytorna då inte får vara solvarma.
- Tvätta med svamp och bilschampo och rikligt med ljummet vatten.

- Tvätta torkarbladen med ljummen tvållösning eller bilschampo.
- Torka bilen torr med ett rent, mjukt sämskskinn eller en vattenskrapa. Om man undviker att låta vattendroppar självtorka i starkt solljus minskar risken för vattentorkfläckar som kan behöva poleras bort.
- Efter att bilen har tvättats kan det finnas kvar tjära från asfalt, använd tjärbortagningsmedel för att få bort de sista fläckarna efter att bilen har tvättats.

VARNING

Låt alltid motortvätt utföras av en verkstad. Om motorn är varm finns risk för brand.

VIKTIGT

Smutsiga strålkastare har försämrad funktionalitet. Rengör dem regelbundet, t.ex. vid bränslepåfyllning.

Använd inga frätande rengöringsmedel utan använd vatten och en icke repande svamp.

OBS

Yttre belysning såsom strålkastare och baklampor kan tillfälligt få kondens på insidan av glaset. Detta är normalt, all ytterbelysning är konstruerad för att motstå detta. Kondens ventileras normalt ut ur lamphuset då lampan varit tänd en stund.

VIKTIGT

- Se till att panoramataket och solskyddet är stängt innan tvätt av bilen.
- Använd aldrig polermedel med slipegenskaper på panoramataket.
- Använd aldrig vax på gummilisterna runt panoramataket.

VIKTIGT

Kom ihåg att ta bort smuts från dräneringshålen i dörrarna och i trösklarna efter tvättning av bilen.

Relaterad information

- Rengöring av exteriör (s. 614)
- Polering och vaxning (s. 614)
- Automatisk biltvätt (s. 616)
- Högtryckstvätt (s. 617)
- Rengöra torkarbladen (s. 617)



- Rengöra exteriöra plast-, gummi- och prydnadsdetaljer (s. 618)
- Rengöra fälgar (s. 619)
- Rostskydd (s. 619)

Automatisk biltvätt

Bilen bör tvättas så snart den blivit smutsig. Detta gör att bilen blir lättare att rengöra då smutsen inte fastnar lika hårt. Det minskar även risk för repning och håller bilen fräsch.

Automatisk biltvätt

En automattvätt är ett enkelt och snabbt sätt att få bilen ren, men den kommer inte åt på alla ställen. För att uppnå bäst resultat rekommenderas att tvätta bilen för hand, eller att komplettera automattvätt med handtvätt.

OBS

Volvo rekommenderar att inte tvätta bilen i automatisk biltvätt de första månaderna (detta för att lacken inte har härdat riktigt).

VIKTIGT

Innan bilen körs in i automattvätt deaktivera funktionerna Automatisk broms vid stillastående och Automatisk ansättning av parkeringsbroms. Deaktiveras inte funktionerna kommer bromssystemet fastna när bilen är stillastående och bilen kommer inte kunna rulla.

VIKTIGT

För biltvättar där bilen dras fram med rullande hjul gäller följande:

1. Innan tvätt av bilen, se till att den automatiska regnsensorn är deaktiverad, annars riskerar den att starta och torkarmarna kan skadas.
2. Se till att sidospeglarna är infällda, eventuella extraljus säkrade, antenner infällda eller borttagna, annars finns risk att automattvätten skadar dessa.
3. Kör in i automattvätten.
4. Stäng av funktionen "Automatisk broms vid stillastående" med strömställaren i tunnelkonsolen.
5. Stäng av funktionen "Automatisk ansättning av parkeringsbroms" via centerdisplayens toppvy.
6. Stäng av motorn genom att vrida startvredet i tunnelkonsolen medurs. Håll kvar vredet i minst 2 sekunder.

Bilen är redo för automattvätt.

Relaterad information

- Rengöring av exteriör (s. 614)
- Polering och vaxning (s. 614)
- Handtvätt (s. 615)
- Högtryckstvätt (s. 617)

- Rengöra torkarbladen (s. 617)
- Rengöra exteriöra plast-, gummi- och prydnadsdetaljer (s. 618)
- Rengöra fälgar (s. 619)
- Rostskydd (s. 619)

Högtryckstvätt

Bilen bör tvättas så snart den blivit smutsig. Detta gör att bilen blir lättare att rengöra då smutsen inte fastnar lika hårt. Det minskar även risk för repning och håller bilen fräsch. Håll till på en spolplatta med oljeavskiljare. Använd bilschampo.

Högtryckstvätt

Vid högtryckstvätt, använd svepande rörelser och se till att munstycket inte kommer närmare bilens ytor än 30 cm (13 in.). Spruta inte direkt på låsen.

Relaterad information

- Rengöring av exteriör (s. 614)
- Polering och vaxning (s. 614)
- Handtvätt (s. 615)
- Automatisk biltvätt (s. 616)
- Rengöra torkarbladen (s. 617)
- Rengöra exteriöra plast-, gummi- och prydnadsdetaljer (s. 618)
- Rengöra fälgar (s. 619)
- Rostskydd (s. 619)

Rengöra torkarbladen

Bilen bör tvättas så snart den blivit smutsig. Detta gör att bilen blir lättare att rengöra då smutsen inte fastnar lika hårt. Det minskar även risk för repning och håller bilen fräsch. Håll till på en spolplatta med oljeavskiljare. Använd bilschampo.

Torkarblad

Asfalts-, damm- och saltrester på torkarbladet samt insekter, is m.m. på vindrutan försämrar bladets livslängd.

Vid rengöring ställ torkarbladen i serviceläge.



OBS

Tvätta torkarblad och vindruta regelbundet med en ljummen tvällösning eller bilschampo. Använd inga starka lösningsmedel.

Relaterad information

- Rengöring av exteriör (s. 614)
- Polering och vaxning (s. 614)
- Handtvätt (s. 615)
- Automatisk biltvätt (s. 616)
- Högtryckstvätt (s. 617)
- Rengöra exteriöra plast-, gummi- och prydnadsdetaljer (s. 618)
- Rengöra fälgar (s. 619)
- Rostskydd (s. 619)

Rengöra exteriöra plast-, gummi- och prydnadsdetaljer

Bilen bör tvättas så snart den blivit smutsig. Detta gör att bilen blir lättare att rengöra då smutsen inte fastnar lika hårt. Det minskar även risk för repning och håller bilen fräsch. Håll till på en spolplatta med oljeavskiljare. Använd bilschampo.

Exteriöra plast-, gummi- och prydnadsdetaljer

För rengöring och vård av infärgade plastartiklar, gummi- och prydnadsdetaljer, t.ex. blanklister, rekommenderas speciellt rengöringsmedel som finns hos Volvoåterförsäljare. Vid användning av sådant rengöringsmedel ska instruktionerna följas noggrant.

Undvik att tvätta bilen med rengöringsmedel med pH-värde under 3,5 eller över 11,5. Detta kan ge missfärgningar på anodiserade aluminiumdetaljer*, enligt bild. Nötande polermedel är inte att rekommendera, enligt bild.



Detaljer som bör tvättas med rengöringsmedel med pH-värde mellan 3,5 till 11,5.

! VIKTIGT

Undvik vaxning samt polering på plast och gummi.

Vid användning av avfettningsmedel på plast och gummi, om nödvändigt gnugga endast med lätt tryck. Använd mjuk tvättsvamp.

Polering av blanklister kan nöta bort eller skada det blanka ytskiktet.

Polermedel som innehåller slipmedel ska inte användas.

! VIKTIGT

Undvik att tvätta bilen med rengöringsmedel med pH-värde under 3,5 eller över 11,5. Detta kan ge missfärgningar på anodiserade aluminiumdetaljer såsom takräcken och runt sidofönstrena.

Använd aldrig metallpoleringsmedel på anodiserade aluminiumdetaljer, det kan ge missfärgningar och förstöra ytbehandlingen.

Relaterad information

- Rengöring av exteriör (s. 614)
- Polering och vaxning (s. 614)
- Handtvätt (s. 615)
- Automatisk biltvätt (s. 616)
- Högtryckstvätt (s. 617)
- Rengöra torkarbladen (s. 617)
- Rengöra fälgar (s. 619)
- Rostskydd (s. 619)

Rengöra fälgar

Bilen bör tvättas så snart den blivit smutsig. Detta gör att bilen blir lättare att rengöra då smutsen inte fastnar lika hårt. Det minskar även risk för repning och håller bilen fräsch. Håll till på en spolplatta med oljeavskiljare. Använd bilschampo.

Fälgar

Använd endast fälgrengöringsmedel som rekommenderas av Volvo.

Starka fälgrengöringsmedel kan skada ytan och orsaka fläckar på förkromade aluminiumfälgar.

Relaterad information

- Rengöring av exteriör (s. 614)
- Polering och vaxning (s. 614)
- Handtvätt (s. 615)
- Automatisk biltvätt (s. 616)
- Högtryckstvätt (s. 617)
- Rengöra exteriöra plast-, gummi- och prydnadsdetaljer (s. 618)
- Rengöra fälgar (s. 619)
- Rostskydd (s. 619)

Rostskydd

Bilen har ett effektivt skydd mot korrosion.

För karossen består korrosionsskyddet av metalliska skyddsbeläggningar på plåten, en högklassig lackeringsprocess, korrosionsskyddade och minimerade plåtöverlapp, liksom avskärmande plastkomponenter, nötningskydd och kompletterande rostskyddsvätska på utsatta positioner. I chassit är hjulupphängningens utsatta detaljer utförda i korrosionsresistent aluminiumgods.

Kontroll och underhåll

Bilens korrosionsskydd behöver normalt inte underhållas, men att hålla bilen ren bidrar alltid till att ytterligare minska risken för korrosion. Starkt alkaliska eller sura rengöringsvätskor skall alltid undvikas på blanka prydnadsdetaljer. Eventuella stenskott bör åtgärdas så snart de upptäcks.

Relaterad information

- Rengöring av exteriör (s. 614)
- Polering och vaxning (s. 614)
- Handtvätt (s. 615)
- Automatisk biltvätt (s. 616)
- Högtryckstvätt (s. 617)
- Rengöra torkarbladen (s. 617)
- Rengöra exteriöra plast-, gummi- och prydnadsdetaljer (s. 618)
- Rengöra fälgar (s. 619)

Bilens lack

Lacken består av flera lager och utgör en viktig del av bilens rostskydd och behöver därför kontrolleras regelbundet.

De vanligaste lackskadorna är mindre stenskott, repor och skador på t.ex. skärmkanter, dörrar och stötfångare. För att undvika rostangrepp bör lackskador åtgärdas omgående.

Relaterad information

- Bättring av mindre lackskador (s. 620)
- Kulörkoder (s. 621)

Bättring av mindre lackskador

Lacken utgör en viktig del av bilens rostskydd och behöver därför kontrolleras regelbundet. De vanligaste lackskadorna är mindre stenskott, repor och skador på t.ex. skärmkanter, dörrar och stötfångare.

Vid reparation av lackskador måste bilen vara ren, torr och ha en temperaturen över 15 °C.

Bättring av mindre lackskador

För att undvika rostangrepp bör lackskador åtgärdas omgående.

i OBS

När lacken ska repareras måste den vara ren och torr och det bör minst vara 15 °C.

Materiel som kan behövas

- Grundfärg (primer)²⁴ – för t.ex. plastklädda stötfångare finns särskild vidhäftningsprimer på sprayburk.
- Baslack och klarlack – finns på sprayburkar eller som färgpennor/stift²⁵.
- Maskeringstejp.
- Fin slipduk²⁴.

Om skadan inte har nått ner till metallen kan bättringsfärgen appliceras direkt efter att ytan rengjorts.

i OBS

När lacken ska lagas måste ytan vara rengjord och torr. Temperaturen på ytan bör vara minst 15 °C (60 °F).

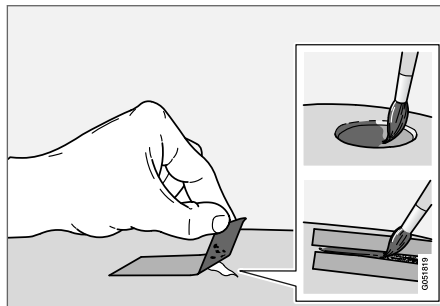

1. Fäst en bit maskeringstejp över den skadade ytan. Dra sedan av tejpbiten så att eventuella lackrester följer med.

Om skadan nått ner till en metallyta (plåt) är det lämpligt att använda en grundfärg (primer). Vid skada i en plastyta bör en vidhäftningsprimer användas för bättre resultat – spruta i sprayburkens lock och pensla tunt.

2. Före målning kan vid behov (t.ex. om det finns ojämna kanter) en lätt slipning med mycket fint slipmaterial göras lokalt. Ytan rengörs noggrant och får torka.
3. Rör om grundfärgen (primer) väl och applicera med hjälp av en fin pensel, tändsticka eller dylikt. Avsluta med baslack och klarlack när grundfärgen torkat.

Vid repor, gör som beskrivning ovan, men maskera runt skadan för att skydda den oskadade lacken.

Bättringspennor och sprayfärger finns hos Volvo-återförsäljare.

i OBS

Om stenskottet inte nått ner till metallytan (plåten) och ett oskadat färgskikt fortfarande finns kvar – fyll i baslack och klarlack direkt efter att ytan gjorts ren.

²⁴ Eventuellt.

²⁵ Följ instruktionerna som följer med förpackningen för färgpennan/stiftet.

Relaterad information

- Bilens lack (s. 619)
- Kulörkoder (s. 621)

Kulörkoder**Kulörkod**

Dekal för kulörkod är placerad på bilens högra bakre dörrstolpe och blir synlig när höger baktörr öppnas.

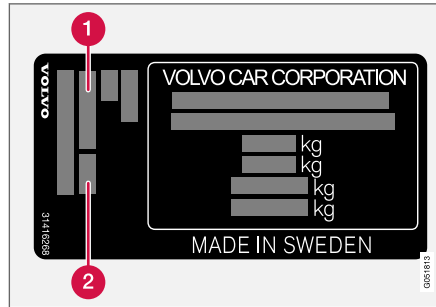

- 1 Exteriör kulörkod
- 2 Eventuell sekundär exteriör kulörkod

Det är viktigt att använda rätt kulör.

Relaterad information

- Bilens lack (s. 619)
- Bättring av mindre lackskador (s. 620)

Byta torkarblad bakruta

Torkarbladen sveper bort vatten från vind- och bakrutan. Tillsammans med spolarvätska rengör de rutorna och säkerställer sikten vid körning. Vindrute- och bakrutetorkarbladen kan bytas.

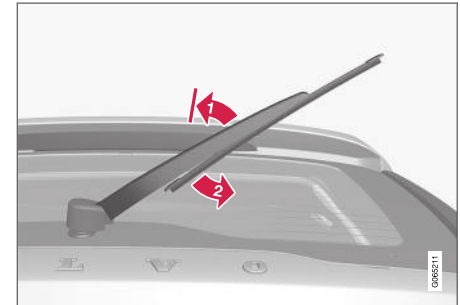
Byta torkarblad bakruta

Lyft torkararmen från rutan och dra bladets nedre del åt höger.

1.  Ta tag i torkararmens mitt och lyft den från rutan till spärrläget.

i OBS

Vid halva utfällningsvinkeln finns ett spärrläge som kan upplevas som ett motstånd, denna spärr motverkar att armen faller tillbaka ner på bakrutan. Torkarmen måste dras förbi spärren vid torkarbladsbyte.

2.  Ta tag i bladets nedre del och dra åt höger tills bladet lossnar från armen.
3. Tryck fast det nya torkarbladet, ett klick skall höras. Kontrollera att det sitter fast ordentligt.
4. Fäll tillbaka torkararmen.

! VIKTIGT

Kontrollera bladen regelbundet. Eftersatt underhåll förkortar bladens livslängd.

Relaterad information

- Använda regnsensorn (s. 168)
- Använda vindrute- och strålkastarspolare (s. 170)
- Använda automatisk bakrutetorkning vid backning (s. 171)
- Uppvärmade spolmunstycken för vindrutetorkare* (s. 168)
- Använda regnsensorns minnesfunktion (s. 169)
- Använda bakrutetorkare och -spolare (s. 170)
- Påfyllning av spolarvätska (s. 624)
- Torkarblad i serviceläge (s. 623)
- Byta torkarblad vindruta (s. 622)
- Använda vindrutetorkare (s. 167)

Byta torkarblad vindruta

Torkarbladen sveper bort vatten från vind- och bakrutan. Tillsammans med spolarvätska rengör de rutorna och säkerställer sikten vid körning. Vindrute- och bakrutetorkarbladen kan bytas.

Byta vindrutetorkarblad

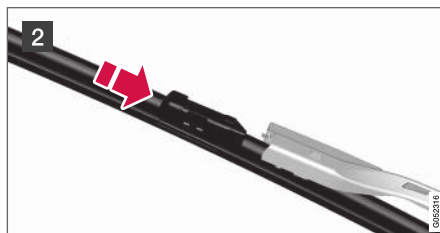
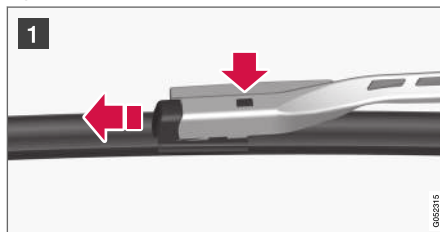

- 1 Fäll upp torkararmen när den är i serviceläge. Serviceläge aktiveras/deaktiveras via funktionsvyn i centerdisplayen när bilen är stillastående och vindrutetorkarna inte är påslagna. Tryck på knappen som sitter på torkarbladsinfästningen och dra rakt ut parallellt med torkararmen.
- 2 Skjut in det nya torkarbladet tills ett klickljud hörs.
3. Kontrollera att bladet sitter fast ordentligt.
4. Fäll tillbaka torkararmen mot vindrutan.

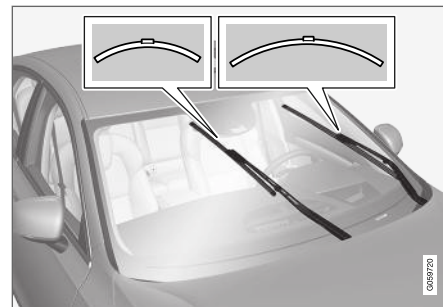

Torkarbladen har olika längd.

i OBS

Torkarbladen har olika längd. Bladet på förarsidan är längre än det på passagerarsidan.

Relaterad information

- Använda regnsensorn (s. 168)
- Använda vindrute- och strålkastarspolare (s. 170)
- Använda automatisk bakrutetorkning vid backning (s. 171)
- Uppvärmda spolmunstycken för vindrutetorkare* (s. 168)
- Använda regnsensorns minnesfunktion (s. 169)
- Använda bakrutetorkare och -spolare (s. 170)
- Påfyllning av spolarvätska (s. 624)
- Torkarblad i serviceläge (s. 623)
- Byta torkarblad bakruta (s. 621)
- Använda vindrutetorkare (s. 167)

Torkarblad i serviceläge

Vindrutans torkarblad måste vara i serviceläge (vertikalt läge) när de exempelvis ska bytas.

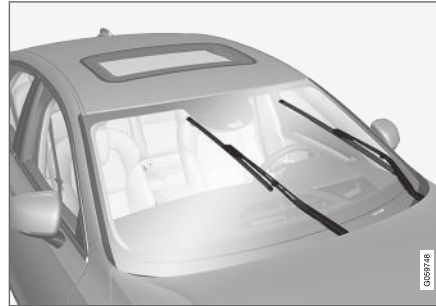

Torkarblad i serviceläge.

För att det ska vara möjligt att byta, tvätta eller lyfta torkarbladen (t.ex. vid avskrapning av is från vindrutan) måste de vara i serviceläge.

! VIKTIGT

Innan torkarbladen sätts i serviceläge – säkerställ att de inte är fastfrosna.

Aktivera/deaktivera serviceläge

Aktivering/deaktivering av serviceläge är möjligt när bilen är stillastående och vindrutetorkarna inte är påslagna. Serviceläge aktiveras/deaktiveras via funktionsvyn i centerdisplayen:



Tryck på knappen **Servicepos. för vindrutetorkare**. Ljusindikatorn i knappen lyser när serviceläget är aktiverat. Vid aktivering går torkarna upp och ställer sig rakt upp. För att deaktivera serviceläget, tryck en

gång till på **Servicepos. för vindrutetorkare**. Ljusindikatorn i knappen slocknar när serviceläge är deaktiverat.

Torkarbladen lämnar också serviceläge om:

- Torkning av vindruta aktiveras.
- Spolning av vindruta aktiveras.
- Regnsensor aktiveras.
- Bilen körs iväg.

! VIKTIGT

Om torkarmarna i serviceläge har fällts upp från vindrutan, måste de fällas tillbaka mot vindrutan innan aktivering av torkning, spolning eller regnsensor samt innan avfärd. Detta för att undvika att lacken på motorhuvens skrapas.

Relaterad information

- Använda regnsensorn (s. 168)
- Använda vindrute- och strålkastarspolare (s. 170)
- Använda automatisk bakrutetorkning vid backning (s. 171)



- Uppvärmade spolmunstycken för vindrutetorkare* (s. 168)
- Använda regnsensorns minnesfunktion (s. 169)
- Använda bakrutetorkare och -spolare (s. 170)
- Påfyllning av spolärvtäska (s. 624)
- Byta torkarblad vindruta (s. 622)
- Byta torkarblad bakruta (s. 621)
- Använda vindrutetorkare (s. 167)

Påfyllning av spolärvtäska

Spolärvtäska används till renhållning av strålkastare samt vindruta och bakruta. Vid temperaturer under fryspunkten ska spolärvtäska med frostskydd användas.

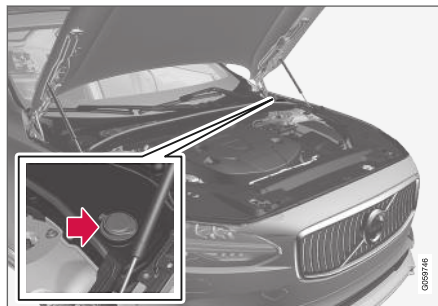

Påfyllnad av spolärvtäska sker i behållaren med blått lock. Behållaren används för vindrutespolare, bakrutespolare och strålkastarspolare*

i OBS

Då det återstår ca 1 liter (1 qt) spolärvtäska i behållaren kommer meddelandet **Spolärvtäska Nivå låg Fyll på** tillsammans med symbol  visas i förardisplayen.

Föreskriven kvalitet: Av Volvo rekommenderad spolärvtäska – med frostskydd vid kall väderlek och under fryspunkten.

! VIKTIGT

Använd Volvos original spolärvtäska eller motsvarande med rekommenderad pH mellan 6 och 8, i brukslösning (t.ex. 1:1 med neutralt vatten).

! VIKTIGT

Använd spolärvtäska med frostskydd när temperaturen är under fryspunkten så att det inte fryser i pump, behållare och slangar.

Volym:

- Bilar **med** strålkastarrengröring: 5,5 liter (5.8 qts).
- Bilar **utan** strålkastarrengröring: 3,5 liter (3.7 qts).

Relaterad information

- Använda regnsensorn (s. 168)
- Använda vindrute- och strålkastarspolare (s. 170)
- Använda automatisk bakrutetorkning vid backning (s. 171)
- Uppvärmade spolmunstycken för vindrutetorkare* (s. 168)

- Använda regnsensorns minnesfunktion (s. 169)
- Använda bakrutetorkare och -spolare (s. 170)
- Torkarblad i serviceläge (s. 623)
- Byta torkarblad vindruta (s. 622)
- Byta torkarblad bakruta (s. 621)
- Använda vindrutetorkare (s. 167)

SPECIFIKATIONER

Typbeteckningar

Dekalerna i bilen innehåller information såsom chassinummer, typbeteckning, kulörkod etc.

Placering av dekaler

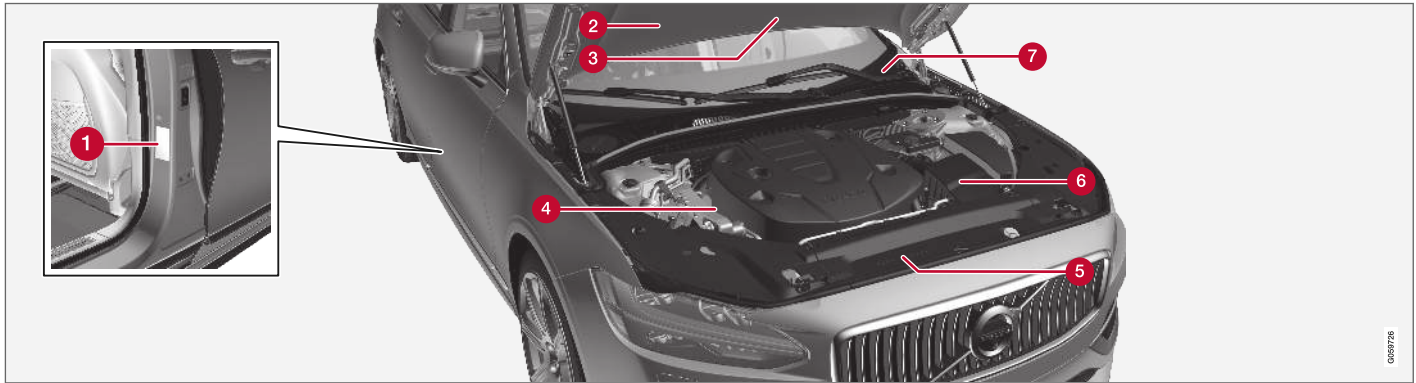

Bilden är schematisk – detaljer kan variera beroende av marknad och modell.

Vid alla kontakter med Volvoåterförsäljaren om bilen och vid beställning av reservdelar och tillbehör kan det underlätta om man vet bilens typbeteckning, chassi- och motornummer.

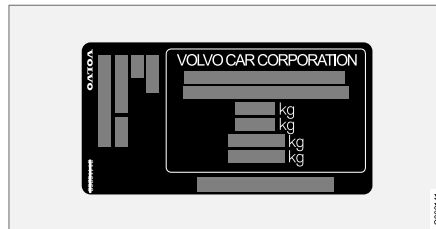

1 Dekal för typbeteckning, chassinummer, tillåtna maxvikter och kodbeteckning för exteriör

kulör samt typgodkännandenummer. Dekalen är placerad på dörrstolpen och blir synlig när höger baktörr öppnas.



2 Dekal A/C-systemet för bilar med köldmediet R1234yf.

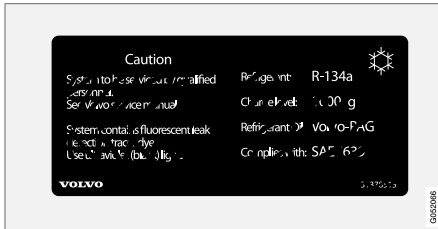

2 Dekal A/C-systemet för bilar med köldmediet R134a.

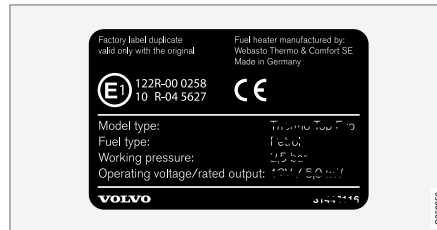

3 Dekal för parkeringsvärmare.

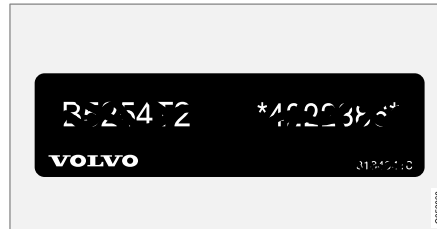

4 Dekal för motorkod och motorns tillverkningsnummer.



5 Dekal för motorolja.

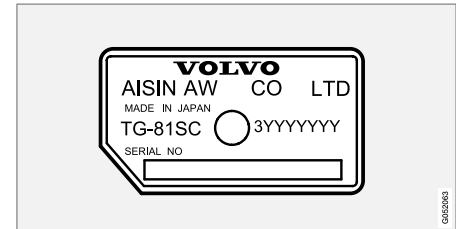

6 Dekal för växellådans typbeteckning och tillverkningsnummer.

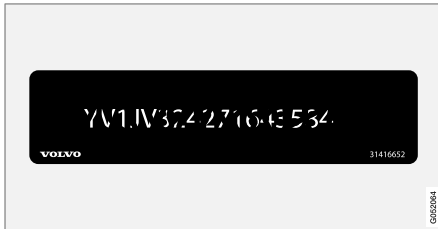

7 Dekal för bilens identifikationsnummer – VIN (Vehicle Identification Number).

I bilens registreringsbevis finns ytterligare information om bilen.

i OBS

De dekaler som visas i ägarmanualen gör inte anspråk på att vara exakta avbildningar av de som finns i bilen. Syftet är att visa ungefär hur de ser ut och ungefär var på bilen de är placerade. Den information som gäller just din bil finns på respektive dekal på bilen.

Relaterad information

- Specifikationer för luftkonditionering (s. 641)

Mått

Mått på bilens längd, höjd etc. kan utläsas i tabellen.

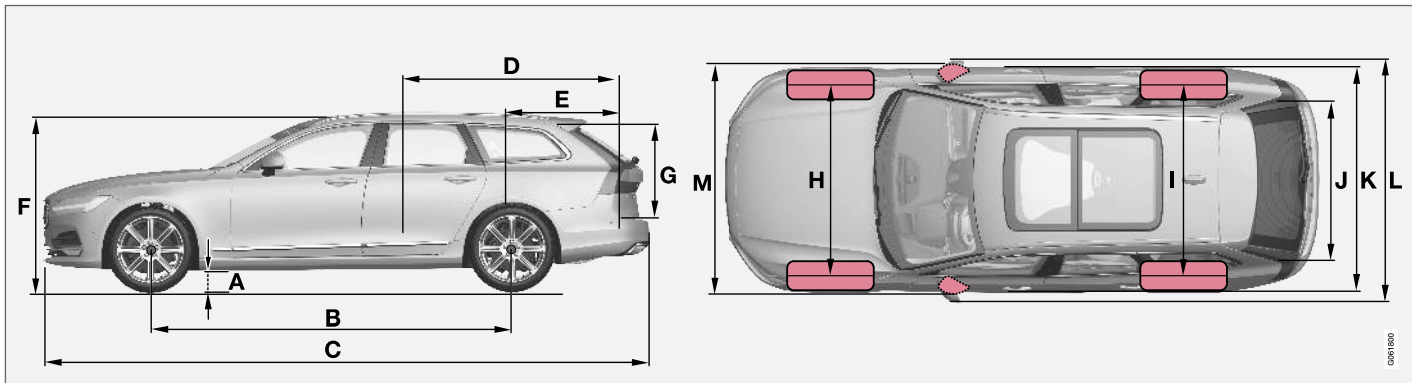

	Mått	mm	tum
A	Markfrigång ^A	142	5,6
B	Hjulbas	2941	115,8
C	Längd	4936	194,3
D	Lastlängd, golv, fällt säte	1988	78,3
E	Lastlängd, golv	1153	45,4
F	Höjd	1475	58,1

	Mått	mm	tum
G	Lasthöjd	704	27,7
H	Spårvidd fram	1628 ^B	64,1 ^B
		1618 ^C	63,7 ^C
		1617 ^D	63,7 ^D
		1623 ^E	63,9 ^E

	Mått	mm	tum
I	Spårvidd bak	1629 ^B	64,1 ^B
		1619 ^C	63,7 ^C
		1618 ^D	63,7 ^D
		1624 ^E	63,9 ^E
J	Lastbredd, golv	1130	44,5
K	Bredd	1879 ^F	74,0 ^F
		1890 ^G	74,4 ^G



SPECIFIKATIONER



	Mått	mm	tum
L	Bredd inkl. backspeglar	2019	79,5
M	Bredd inkl. infällda backspeglar	1895	74,6

A Vid tjänstevikt + 2 personer. Varierar något beroende på däckdimension, chassialternativ etc.).

B Gäller bil med 17/18-tumshjul.

C Gäller bil med 19-tumshjul.

D Gäller bil med 20-tumshjul.

E Gäller bil med 21-tumshjul.

F Karossbredd.

G Vid dörrlister.

Relaterad information

- Vikter (s. 633)

Vikter

Max. totalvikt etc. kan utläsas på en dekal i bilen.

Tjänstevikten inkluderar föraren, bränsletankens vikt då den är fylld till 90 %, alla oljor och vätskor.

Passagerarnas vikt och monterade tillval samt kultryck (vid påkopplad släpvagn) påverkar lastförmågan och räknas inte in i tjänstevikten.

Tillåten Max. last = Totalvikt – Tjänstevikt.

i OBS

Dokumenterad tjänstevikt gäller bil i basutförande – alltså en bil utan extra utrustning eller tillval. Det innebär att för varje tillval som adderas, minskar bilens lastkapacitet motsvarande tillvalets vikt.

Exempel på tillval som reducerar lastkapaciteten är olika utrustningsnivåer (ex. Kinetic, Momentum, Summum) samt andra tillval såsom dragkrok, lasthållare, takbox, ljudanläggning, extraljus, GPS, bränsle driven värmare, skyddsgaller, mattor, insynsskydd, elmanövrerade säten, etc.

Att väga bilen är ett säkert sätt att få reda på tjänstevikten för just din bil.

⚠ VARNING

Bilens köregenskaper förändras beroende på hur tungt lastad bilen är och hur lasten är placerad.

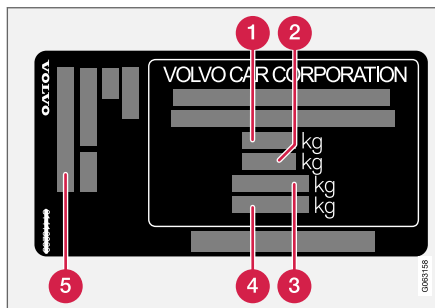

Dekalen är placerad på dörrstolpen och blir synlig när höger bakdörr öppnas.

- 1** Max. totalvikt
- 2** Max. tågvikt (bil+släp)
- 3** Max. framaxeltryck
- 4** Max. bakaxeltryck
- 5** Utrustningsnivå

Max. last: Se registreringsbevis.

Max. taklast: 100 kg.

Relaterad information

- Typbeteckningar (s. 628)
- Dragvikter och kultryck (s. 634)

Dragvikter och kultryck

Dragvikter och kultryck för körning med släpvagn kan utläsas i tabellerna.

Maxvikt bromsad släpvagn**i OBS**

Användning av svängningsdämpare på dragkroken rekommenderas för släpvagn tyngre än 1800 kg.

Motor	Motorkod ^A	Växellåda	Maxvikt bromsad släpvagn (kg)	Max. kultryck (kg)
T4	B4204T44	Automat	1800	110
T4	B4204T31	Automat	1800	110
T5/Bi-Fuel	B4204T23	Automat	1800	110
T5	B4204T26	Automat	1800	110
T6 AWD	B4204T27	Automat	1800 ^B 2200 ^C	110
T6 AWD	B4204T29	Automat	1800 ^B 2200 ^C	110
D3	D4204T9	Manuell	1800	110
D3	D4204T9	Automat	1800	110
D3 AWD	D4204T4	Automat	1800 ^B 2200 ^C	110
D4	D4204T14	Manuell	1800	110
D4	D4204T14	Automat	1800	110

Motor	Motorkod ^A	Växellåda	Maxvikt bromsad släpvagn (kg)	Max. kultryck (kg)
D4 AWD	D4204T14	Automat	1800 ^B 2200 ^C	110
D5 AWD	D4204T23	Automat	1800 ^B 2200 ^C	110

^A Motorkod, detalj- och tillverkningsnummer kan avläsas på motorn.

^B Gäller bilar som **inte** är utrustade för förhöjd dragvikt.

^C Gäller bilar som är utrustade för förhöjd dragvikt.

VIKTIGT

Vid körning med släpvagn tillåts fordonets totalvikt (inklusive kultryck) överskridas med maximalt 100 kg (220 lbs) förutsatt att hastigheten begränsas till 100 km/h (62 mph). Nationella lagkrav, såsom hastighet etc., för fordonskombinationen måste beaktas.

Maxvikt obromsad släpvagn

Maxvikt obromsad släpvagn (kg)	Max. kultryck (kg)
750	50

Relaterad information

- Typteckningar (s. 628)
- Vikter (s. 633)
- Köra med släpvagn (s. 460)
- Släpvagnsstabilisator* (s. 461)

Motorspecifikationer

Motorspecifikationer (effekt etc.) för respektive motoralternativ kan utläsas i tabellen nedan.

 OBS
Alla motorer finns inte på alla marknader.

Motor	Motorkod ^A	Effekt (kW/rpm)	Effekt (hk/rpm)	Vridmoment (Nm/rpm)	Cylinderantal
T4	B4204T31	140/5000	190/5000	300/1600-4000	4
T4	B4204T44	140/5000	190/5000	300/1400-4000	4
T5	B4204T26	184/5500	250/5500	350/1800-4800	4
T5/Bi-Fuel	B4204T23	187/5500	254/5500	350/1500-4800	4
T6 AWD	B4204T29	228/5700	310/5700	400/2200-5100	4
T6 AWD	B4204T27	235/5700	320/5700	400/2200-5400	4
D3	D4204T9	110/3750	150/3750	320/1750-3000	4
D3 AWD	D4204T4	110/4250	150/4250	350/1500-2500	4
D4 / D4 AWD	D4204T14	140/4250	190/4250	400/1750-2500	4
D5 AWD	D4204T23	173/4000	235/4000	480/1750-2250	4

^A Motorkod, detalj- och tillverkningsnummer kan avläsas på motorn.

Relaterad information

- Typbeteckningar (s. 628)
- Specifikationer för motorolja (s. 637)
- Specifikationer för kylvätska (s. 640)

Specifikationer för motorolja

Motoroljekvalitet och volym för respektive motoralternativ kan utläsas i tabellen.

Volvo rekommenderar:



SPECIFIKATIONER



Motor	Motorkod ^A	Oljekvalitet	Volym, inkl. oljefilter (liter)
T4	B4204T44	Castrol Edge Professional V 0W-20 eller VCC RBS0-2AE 0W-20	ca 5,6
T4	B4204T31		ca 5,6
T5/Bi-Fuel	B4204T23		ca 5,6
T5	B4204T26		ca 5,6
T6 AWD	B4204T27		ca 5,6
T6 AWD	B4204T29		ca 5,6
D3	D4204T9		Castrol Edge Professional V 0W-20 eller VCC RBS0-2AE 0W-20
D3 AWD	D4204T4	ca 5,2	
D4 / D4 AWD	D4204T14	ca 5,2	
D5 AWD	D4204T23	ca 5,2	

^A Motorkod, detalj- och tillverkningsnummer kan avläsas på motorn.

Relaterad information

- Typbeteckningar (s. 628)
- Ogyynnsamma körförhållanden för motorolja (s. 639)
- Kontrollera och fylla på motorolja (s. 583)
- Motorolja (s. 582)

Ogynnsamma körförhållanden för motorolja

Ogynnsamma körförhållanden kan ge onormalt hög oljetemperatur eller oljeförbrukning. Nedan följer några exempel på ogynnsamma körförhållanden.

Kontrollera oljenivån oftare vid långvarig körning:

- med husvagn eller släpvagn
- i bergslandskap
- i hög hastighet
- i temperaturer kallare än -30 °C (-22 °F) eller varmare än $+40\text{ °C}$ ($+104\text{ °F}$).

Ovanstående gäller även vid kortare körsträckor vid låga temperaturer.

Välj en helsyntetisk motorolja vid ogynnsamma körförhållanden. Det ger ett extra skydd för motorn.

Volvo rekommenderar:



! VIKTIGT

För att uppfylla kraven för motorns serviceintervall fabriksfylls alla motorer med en speciellt anpassad syntetisk motorolja. Valet av olja har gjorts med stor omsorg och med hänsyn tagen till livslängd, startbarhet, bränsleförbrukning och miljöbelastning.

För att rekommenderade serviceintervall ska kunna tillämpas, krävs att godkänd motorolja används. Använd enbart föreskriven oljekvalitet, både vid påfyllning och vid oljebyte, annars finns risken att bilens livslängd, startbarhet, bränsleförbrukning och miljöbelastning påverkas.

Om inte motorolja med föreskriven kvalitet och viskositet används kan motorrelaterade komponenter skadas. Volvo Personvagnar fransäger sig garantiansvar för denna typ av skador.

Volvo rekommenderar att oljebyte utförs på en auktoriserad Volvoverkstad.

Relaterad information

- Specifikationer för motorolja (s. 637)
- Motorolja (s. 582)

Specifikationer för kylvätska

Föreskriven kvalitet: Av Volvo rekommenderad kylvätska utblandad med 50 % vatten¹, se förpackning. Konsultera en Volvo-återförsäljare om du är osäker.

För att undvika hälsorisker ska olika typer av glykol inte blandas.

Relaterad information

- Fylla på kylvätska (s. 584)

Specifikationer för transmissionsolja

Under normala körförhållanden behöver transmissionsoljan inte bytas under dess livslängd. Dock kan det vara nödvändigt under ogynnsamma körförhållanden.

Manuell växellåda

Föreskriven transmissionsolja:	BOT 350 M3
--------------------------------	------------

Automatisk växellåda

Föreskriven transmissionsolja:	AW1
--------------------------------	-----

Specifikationer för bromsvätska

Bromsvätska kallas mediet i ett hydrauliskt bromssystem som används för att överföra tryck från exempelvis en bromspedal via en huvudbromscylinder till en eller flera slavgylindrar som i sin tur påverkar en mekanisk broms.

Föreskriven kvalitet: Volvo Original Dot 4 klass 6 eller motsvarande.

OBS

Byte eller påfyllning av bromsvätska rekommenderas att utföras av en auktoriserad Volvoverkstad.

Relaterad information

- Motorrumsoversikt (s. 581)

¹ Vattenkvaliteten ska uppfylla standard STD 1285,1.

Bränsletankvolym

Bränsletankens påfyllningsbara volym kan utläsas i tabellen nedan.

	AWD	Övriga modeller
Liter (ca.)	60	55
US gallons (ca.)	15,9	14,5

Fordonskastank (CNG) - gäller BI-Fuel

Tankvolym	ca 18 kg
-----------	----------

i OBS

Tankstationer kan ge olika tanktryck därav kan fyllbar gasvolym skilja sig mellan tankningarna.

Relaterad information

- Fylla på bränsle (s. 441)

Tankvolym för AdBlue®2

Den påfyllningsbara tankvolymen för additivet AdBlue är ca. 11,5 liter.

Relaterad information

- Kontrollera och fylla på AdBlue® (s. 449)

Specifikationer för luftkonditionering

Klimatanläggningen i bilen använder ett freonfritt köldmedium och beroende av marknad används antingen R1234yf eller R134a. Information om vilket köldmedium bilens klimatanläggning använder finns på en dekal, som är placerad på motorhuvens insida.

Föreskrivna kvaliteter och volymer på vätskor och smörjmedel i luftkonditioneringsanläggningen kan utläsas i tabellerna nedan.

A/C-Dekal

Dekal för R134a

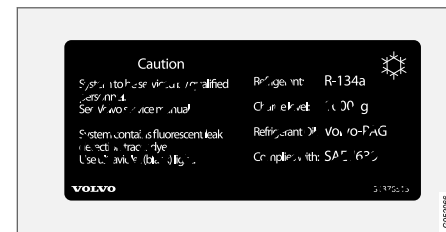

² Registrerat varumärke som tillhör Verband der Automobilindustrie e.V. (VDA)

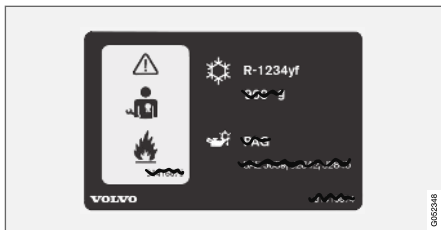
◀◀ **Dekal för R1234yf****Symbolförklaring R1234yf**

Symbol	Betydelse
	Försiktighet
	Mobilt luftkonditioneringsystem (MAC)
	Smörjmedelstyp

Symbol	Betydelse
	För att serva det mobila luftkonditioneringsystemet (MAC) krävs en utbildad och certifierad tekniker
	Brandfarligt köldmedium

Köldmedium**Bilar med köldmedium R134a**

Vikt	Föreskriven kvalitet
700 g (1,54 lbs)	R134a

⚠ VARNING

I luftkonditioneringsanläggningen finns köldmediet R134a under tryck. Service och reparation av systemet får endast utföras av auktoriserad verkstad.

Bilar med köldmedium R1234yf

Vikt	Föreskriven kvalitet
650 g	R1234yf

⚠ VARNING

I luftkonditioneringsanläggningen finns köldmediet R1234yf under tryck. I enlighet med SAE J2845 (Technician Training for Safe Service and Containment of Refrigerants Used in Mobile A/C System) får service och reparation av köldmediesystemet endast utföras av utbildad och certifierad tekniker för att säkerställa systemets säkerhet.

Kompressorolja

Volym	Föreskriven kvalitet
60 ml (2,03 fl. oz.)	PAG SP-A2

Evaporator**⚠ VIKTIGT**

A/C-systemets evaporator får aldrig repareras eller bytas ut mot en tidigare använd evaporator. Ny evaporator skall vara certifierad och märkt enligt SAE J2842.

Relaterad information

- Service på klimatanläggning (s. 580)

Bränsleförbrukning och CO₂-utsläpp







Bränsleförbrukningen för ett fordon mäts i liter per 100 km och CO₂-utsläppet i gram CO₂ per km.

Förklaring

CO ₂	gram CO ₂ /km
Ø 	liter/100 km

	stadskörning
	landsvägskörning
	blandad körning
man	manuell växellåda
aut	automatisk växellåda







 OBS
Om förbruknings- och emissionsdata saknas finns detta i ett bipackat supplement.

							
		CO ₂	Ø 	CO ₂	Ø 	CO ₂	Ø 
T4 (B4204T31)	aut	203	9,0	129	5,7	156	6,9
T5 (B4204T26)	aut	205	9,0	128	5,6	156	6,8
T6 AWD (B4204T29)	aut	219	9,6	140	6,1	169	7,4
D3 ^A (D4204T9)	man	142	5,4	106	4,0	119	4,5
D3 ^B (D4204T9)	man	139	5,3	103	3,9	116	4,4
D3 ^A (D4204T9)	aut	137	5,2	109	4,1	119	4,5



SPECIFIKATIONER



							
		CO ₂	ø 	CO ₂	ø 	CO ₂	ø 
D3 ^B (D4204T9)	aut	135	5,2	105	4,0	116	4,4
D3 AWD (D4204T4)	aut	149	5,7	116	4,4	128	4,9
D4 (D4204T14)	man	142	5,4	106	4,0	119	4,5
D4 ^A (D4204T14)	aut	139	5,2	108	4,1	119	4,5
D4 ^B (D4204T14)	aut	136	5,2	106	4,0	117	4,4
D4 AWD (D4204T14)	aut	149	5,7	116	4,4	128	4,9
D5 AWD (D4204T23)	aut	150	5,7	117	4,5	129	4,9

A Gäller **inte** variant lågemission.

B Gäller **endast** variant lågemission.

Bränsleförbruknings- och emissionsvärdena i tabellen ovan baseras på särskilda EU-körcykler (se nedan), som gäller för bil med tjänstevikt i basutförande och utan extrautrustning. Beroende på utrustning kan bilens vikt öka. Detta, liksom hur tungt bilen lastas, ökar bränsleförbrukningen och koldioxidutsläppen.

Det finns flera orsaker till förhöjd bränsleförbrukning jämfört med tabellvärdena. Exempel på detta är:

- Om bilen utrustas med extra tillbehör vilket påverkar bilens vikt.
- Förarens körsätt.
- Om kunden väljer andra hjul än de standardmonterade på modellens grundversion så kan rullmotståndet öka.

- Hög hastighet ger ökat luftmotstånd.
- Bränslekaraktär, väg- och trafikförhållanden, väder och bilens skick.

En kombination av här nämnda exempel kan ge avsevärt högre förbrukning.

Stora avvikelser i bränsleförbrukning kan uppstå vid en jämförelse med EU-körcyklerna (se nedan) som används vid certifiering av bilen och på vilka

förbrukningssiffrorna i tabellen baseras. För ytterligare information hänvisas till de refererade regelverken.

i OBS

Extrema väderförhållanden, körning med släpvagn eller körning på höga höjder i kombination med bränsle kvalitet är faktorer som väsentligt ökar bilens bränsleförbrukning.

EU-körcykler

De officiellt deklarerade bränsleförbrukningssiffrorna är baserade på två standardiserade körcykler i laboriemiljö ("EU-körcykler") allt enligt EU Regulation no 692/2008, 715/2007 (Euro 5 / Euro 6), 2017/1151 och 2017/1153. Då körcyklerna även används för kvalitetskontroll ställs det stora krav på repeterbarhet av proven. Därför genomförs proven noga kontrollerade och enbart med bilens grundläggande funktioner (t.ex. avstängd luftkonditionering, radio etc.). Som en konsekvens av detta är resultaten från officiella siffror inte självklart representativa för vad kunden ser i verklig användning.

Regelverken omfattar körcyklerna "Stadskörning" och "Landsvägskörning":

- **Stadskörning** – mätningen börjar med kallstart av motorn. Körningen är simulerad.
- **Landsvägskörning** – bilen accelereras och bromsas i hastigheter mellan 0–120 km/h (0–75 mph). Körningen är simulerad.

Det officiella värdet för blandad körning, som redovisas i tabellen, är enligt lagkrav en kombination av resultaten från körcyklerna "Stadskörning" och "Landsvägskörning".

För att få fram koldioxidutsläppen (CO₂-utsläppen) under de två körcyklerna samlas avgaserna upp. Dessa analyseras sedan och ger värdet för CO₂-utsläpp.

CO₂-utsläpp och bränsleförbrukning (fordonsgas - CNG) – för Bi-Fuel

Metangas gram CO ₂ /km	120
Biogas gram CO ₂ /km	43
Blandad körning kg/100 km	4,5

CNG-specifikationer

Typbeteckning	Bi-Fuel
Effekt, CNG	Effekten är likvärdig som för bensin.
Emissionsnivå	Euro 6

i OBS

- Det finns många skilda gaskvaliteter, även gaser med lägre energiinnehåll och räckvidd.
- Ovan angiven bränsleförbrukning gäller för blandad körning. Vid stadskörning eller snabb motorvägskörning blir förbrukningen högre, vid lugn landsvägskörning lägre.

Relaterad information

- Typbeteckningar (s. 628)
- Vikter (s. 633)
- Ekonomisk körning (s. 437)

Godkända hjul- och däckdimensioner

I vissa länder framgår inte alla godkända dimensioner av registreringsbevis eller annan handling.

Nedanstående tabell visar samtliga godkända kombinationer av fälgar och däck.

✓ = Godkänd

Motor	man/ aut	225/55R17 ^A 8x17x42	245/45R18 8x18x42	255/40R19 8,5x19x47	255/35R20 8,5x20x47,5	245/35R21 8,5x21x44,5
T4 (B4204T44)	aut	✓	✓	✓	✓	✓
T4 (B4204T31)	aut	✓	✓	✓	✓	✓
T5/Bi-Fuel (B4204T23)	aut	✓	✓	✓	✓	✓
T5 (B4204T26)	aut	✓	✓	✓	✓	✓
T6 AWD (B4204T27)	aut	-	✓	✓	✓	✓
T6 AWD (B4204T29)	aut	-	✓	✓	✓	✓
D3 (D4204T9)	man	✓	✓	✓	✓	✓
D3 (D4204T9)	aut	✓	✓	✓	✓	✓
D3 AWD (D4204T4)	aut	✓	✓	✓	✓	✓
D4 (D4204T14)	man	✓	✓	✓	✓	✓
D4 (D4204T14)	aut	✓	✓	✓	✓	✓
D4 AWD (D4204T14)	aut	✓	✓	✓	✓	✓
D5 AWD (D4204T23)	aut	✓	✓	✓	✓	✓

^A 225/55 R17 är inte godkänd då bilen är utrustad med aktiv stötdämpning (Four-C)* eller 18" bromsar. Kontrollera med din Volvoåterförsäljare hur din bil är utrustad.

Relaterad information

- Lägst tillåtna lastindex och hastighetsklass för däck (s. 648)
- Typteckningar (s. 628)
- Dimensionsbeteckning för däck (s. 529)
- Dimensionsbeteckning för fälg (s. 530)

Lägst tillåtna lastindex och hastighetsklass för däck

Nedanstående tabell visar det lägst tillåtna lastindex (LI) och hastighetsklass (SS).

Motor		man/ aut	Lägst tillåtna lastindex (LI) ^A	Lägst tillåtna hastighetsklass (SS) ^B
T4	B4204T44	aut	96	V
T4	B4204T31	aut	96	V
T5/Bi-Fuel	B4204T23	aut	96	V
T5	B4204T26	aut	96	V
T6 AWD	B4204T27	aut	96	W
T6 AWD	B4204T29	aut	96	W
D3	D4204T9	man	96	H
D3	D4204T9	aut	96	H
D3 AWD	D4204T4	aut	96	H
D4	D4204T14	man	96	V
D4	D4204T14	aut	96	V
D4 AWD	D4204T14	aut	96	V
D5 AWD	D4204T23	aut	96	V

^A Däckets lastindex ska vara minst lika med eller högre än vad som anges i tabellen.

^B Däckets hastighetsklass ska vara minst lika med eller högre än vad som anges i tabellen.

Relaterad information

- Godkända hjul- och däckdimensioner (s. 646)
- Godkända däcktryck (s. 650)
- Typbeteckningar (s. 628)
- Dimensionsbeteckning för däck (s. 529)
- Dimensionsbeteckning för fälg (s. 530)

Godkända däcktryck

Godkända däcktryck för respektive motoralternativ kan utläsas i tabellen.

i OBS
Alla motorer, däck eller kombinationer av dessa förekommer inte alltid på alla marknader.

Motor	Däckstorlek	Hastighet	Last, 1-3 personer		Max. last		ECO-tryck ^A
			Fram (kPa) ^B	Bak (kPa)	Fram (kPa)	Bak (kPa)	Fram/bak (kPa)
Alla motorer	225/55 R17	0-160 km/h (0-100 mph)	230	230	260	260	260
	245/45 R18	160+ km/h (100+ mph)	260	260	270	270	-
	255/40 R19						
	255/35 R20	0-160 km/h (0-100 mph)	240	240	260	260	260
	245/35 R21	160+ km/h (100+ mph)	300	300	310	310	-
Temporary Spare Tyre		max 80 km/h (max 50 mph)	420	420	420	420	-

^A Bränsleekonomisk körning.

^B I vissa länder förekommer enheten bar vid sidan av SI-enheten pascal: 1 bar = 100 kPa.

Relaterad information

- Typbeteckningar (s. 628)
- Kontrollera däcktryck (s. 532)
- Godkända hjul- och däckdimensioner (s. 646)

INDEX

1, 2, 3 ...

4WD 426

A

ABS
läsningsfria bromsar 411

AC (Air conditioning) 216

ACC – Adaptiv farthållare 293, 295, 296,
297, 298, 299, 300, 302, 303, 304, 305, 307

Adaptiv farthållare 293, 295, 296, 297,
298, 299, 300, 302, 303, 304, 305, 307

felsökning 304

funktion 293

hantera hastighet 297, 298

köra om 302

radarsensor 324

skifta farthållarfunktionalitet 305

ställa in tidsintervall 299, 300

AdBlue 448

hantering 448

påfyllning 449

symboler och meddelanden 451

tankvolym 641

Airbag, se Krockkudde 47

Air conditioning 216

Aktiva kurvljus 147

Aktiv parkeringshjälp 396, 397, 400, 401,
402, 403

begränsningar 401

funktion 396, 397, 401, 402, 403

handhavande 397, 400

symboler och meddelanden 403

Alkolås 409, 410

Allergi- och astmaframkallande substanser 194

All Wheel Drive (fyrhjulsdraft) 426

Android Auto 497, 499

Anpassning av köregenskaper 270, 426

Ansluta bil till internet

ingen eller dålig uppkoppling 512

via bilmodem 510

via en mobil enhet (WiFi) 509

via mobil enhet (Bluetooth) 509

Ansluta telefon 500

Antenn

placering 254

Antisladdfunktion 271

Antisliir 271

Appar 475

Apple CarPlay 493, 494, 496

Assistans vid kollisionsrisk 373, 374, 375,
376, 377, 378, 379, 381

Auto hold 417

Automatisk biltvätt 616

Automatisk broms 417

aktivera och deaktivera
efter kollision 418

Automatisk fartbegränsare 281, 283, 284

Automatisk låsning 258

Automatiskt helljus 145

Automatiskt stopp av motor
auto-stopp 431

Automatisk återläsning 231, 252

Automattvätt 616

Automatväxellåda 420

kickdown 424

olja 640

släpvagn 460

Autoreglerat klimat 207

AWD, fyrhjulsdraft 426

Avfrostning 209

Avgassystem 448

Avståndsvarning 289, 290, 291

begränsningar 292

Avstängning av motor 407

Avåkningsskydd 374, 375, 376

B

Backkamera	387, 388, 389, 391, 392, 393, 394, 395	klimat	201	dimstrålkastare	148
Backsensorer	382, 383, 384, 385, 386	nackskydd	184	displaybelysning	153
Backspeglar		temperatur	215	glödlampor, specifikationer	592
avbländning	160	Barnskydd	55, 56, 59, 60	halvljus	144
elektriskt infällbara	161	integrerad barnstol	68	helljus	145
eluppvärmning	211	i-Size/ISOFIX-fästpunkter	58	i kupé	151, 153
inre	159	nedre fästpunkter	57	instrumentbelysning	153
kompass	471	placering/montering	59, 60	inställningar	141
yttre	159, 161	tabell för i-Size	64	kurvtagningsljus	148
Backstarthjälp		tabell för ISOFIX	65	lamppositioner	588
Hill Start Assist (HSA)	418	tabell för placering	62	ledbelysning	151
Bakdörr		övre fästpunkter	57	ljushöjdsreglering	142
solgardin	159	Barnsäkerhet	55	nödbromsljus	150
Baklucka		Barnsäkerhetsspärr	256	positionslysljus	143
elmanövrerad	258	Batteri		reglage	140, 151, 153
låsa upp inifrån	256	start	593	reglagebelysning	153
låsning/upplåsning	233, 253	starthjälp	455	trygghetsbelysning	151
öppna/stänga med fotrörelse	261	stöd	596	varningsblinkers	150
Bakruta		symboler på batteriet	597	varselljus	143
eluppvärmning	211	underhåll	593	Belysning, lampbyte	586
spolare	170, 171	varningssymboler	597	backljus	591
torkare	170, 171	Begränsningar för Driver Alert Control	367	blinkers fram	590
Baksäte		Belysning		dimljus bak	592
eluppvärmning	204	aktiva kurvljus	147	halvljus	588
fläkt	213	automatiskt helljus	145	helljus	589
fälla ryggstöd	182	belysningsautomatik, kupé	152	lossa plasttäckning	587
		blinkers	147	varselljus/positionslysljus fram	590
		bromsljus	149	Bensin	444
		dimljus bak	149	Bensinpartikelfilter	445

Bibehållen klimatkomfort	222	Bogsering	464	Bränslestopp	
start/avstängning	222	Bogserögla	465	diesel	446
Bi-Fuel	453	Boka service och reparation	574	Bränsletank	
omkopplare	438	Bromsar	411	volym	641
Bilbälte, se Säkerhetsbälte	43	automatisk vid stillastående	417	Bränsleångor	443
Bilbärgning	467	bromsförstärkning, BAS	412	Bältesförsträckare	45
Bilfunktioner		bromsljus	149	återställa	46
i centerdisplay	111	bromssystem	411	Bältespåminnare	46
Bilklädsel	609, 611, 612, 613	handbroms	413	Bärgning	467
Bilmodem		läsningsfria bromsar, ABS	411	Bärkassehållare	562
inställningar	511	nödbromsljus	150		
koppla bil till internet	510	på saltade vägbanor	413		
Bilsemester	439	på våta vägbanor	412		
Bilstatus	574	underhåll	413	[
däcktryck	536	Bromsfunktioner	411	CD-spelare	489
Biltvätt	614, 615, 616, 617, 618, 619	Bromshjälp		Centerdisplay	
Bilvård	614, 615, 616, 617, 618, 619	efter kollision	418	funktionsvy	111
läderklädsel	612	Bromsljus	149	handhavande	102, 105, 108, 113
Blinkers	147	Bromssystem		inställningar	121, 122, 123
BLIS	350, 351, 352	vätska	640	klimatreglage	201
Blockerat låsläge	267	Bromsvätska		meddelanden	129, 130
deaktivering	268	kvalitet	640	rengöring	609
Bluetooth		Bränsle	443, 444, 445	stänga av och ändra volym	120
ansluta	491	bränsleförbrukning	643	symboler i statusfält	113
inställningar	507	identifierare	444, 445	tangentbord	115
koppla bil till internet	509	Bränslemätare	79	vyer	105
telefon	499	Bränslepåfyllning	441	ändra utseende	120
				översikt	99

Effekt	636	F		löstagbart nyckelblad	238
Ekonomisk körning	428, 437	Fartbegränsare	277, 280, 281, 284	räckvidd	233
Elektrisk parkeringsbroms	413	avstängning	280	Fjärrnyckelsystem, typgodkännande	242
Elektriskt infällbara backspeglar	161	komma igång	278	Fjärruppdateringar	573
Elektronisk startspärr	241	tillfällig deaktivering	279	Fläckar	609, 611, 612, 613
Elmanövrerad baklucka	258	Farthållare	285, 286	Fläkt	
Elmanövrerade fönsterhissar	157	hantera hastighet	286	luftfördelning	196
Elmanövrerat panoramatak	162	stänga av	289	reglering	212, 213
Elmanövrerat säte	174	tillfällig deaktivering	287, 288	ventilationsmunstycken	196
Elsystem	593	Fartkamera	364	Fordonsgas	438, 453, 580
Eluppvärmning		Felmeddelanden		Fordons gastank (CNG)	
ratt	206, 207	Adaptiv farthållare	307	volym	641
rutor	210, 211	se Meddelanden och symboler	307, 322	Four-C	435
säten	203, 204	Felmeddelanden i BLIS	354	Framsäte	
Eluttag	556	Felsökning		eluppvärmning	203, 204
använda	558	Adaptiv farthållare	304	fläkt	212
Enheter	121	Felsökning för kameran	334	klimat	201
Etanolhalt		Fickparkeringshjälp – PAP	396, 397, 400,	temperatur	214
max 10 volymprocent	444		401, 402, 403	ventilation	205
Etiketter		Fjärrkontroll HomeLink®		Framsäte elmanövrerat	174
placering av	628	programmerbar	467	justera passagerarsätet från förarsätet	181
Extravärmare (Tillskottsvärmare)	226	Fjärmanövrerad startspärr	241	justera säte	175
		Fjärrnyckel	229	massage	177, 178, 179
		batteribyte	234	minnesfunktion	176
		förlust	237	multifunktionsreglage	177, 178, 179, 180
		koppla till förarprofil	128	Sidostöd	180
				Svankstöd	180
				Framsäte manuellt	174

INDEX

FSC, miljömärkning	23	Förkonditionering	217	Handbroms	413, 414
Fyrhjulsdrift, AWD	426	start/avstängning	218	Handskfack	559
Fälg, dimensioner	530	timer	219	Handtvätt	615
Fälgar		Första hjälpen	568	Hastighetsklasser, däck	529
rengöring	619	Förvaringsplatser	554	Head-up-display	131
Färdbroms	411	handskfack	559	aktivera och deaktivera	132
Färd dator	80, 81	solskydd	560	byte av vindruta	581
Färdstatistik	82	tunnelkonsol	555	inställningar	133
Färgkod, lack	621			rengöring	610
Färjetransport	435	G		Helljus	145
Fönster				Hill Start Assist	418
solgardin	159	Gastank		Hjul	
Fönsterhissar	157, 158	volym	641	ditsättning	542
klämskydd	156	Genomlastningslucka	563	losstagning	540
Förardisplay		Genomvädringsfunktion	229, 255	snökedjor	545
applikationsmeny	93, 94	Glas		Hjulbyte	538
meddelanden	95	laminerat/förstärkt	156	Hjul och däck	
Förarprestation	82, 83	Glödlampor, specifikationer	592	godkända dimensioner	646
Förarprofil	126	Gracenote®	488	lastindex och hastighetsklass	529, 648
redigera	128	GSI – Växelväljarhjälp	425	Hjulskravar	540
välja	127			låsbara	540
Förarstödsystem	270	H		Hjälplinjer för Parkeringshjälpkamera	389
Förbandsväska	568			HomeLink®	467
förbikoppling alkolås	410	Halka	440	använda	470
		Halt väglag	440	programmera	468
		Halvljus	144	Hårddisk	
				utrymme	516

Hög motortemperatur	454
Högtrycksvävt	617

I

IAQS (Interior Air Quality System)	194
IC (Inflatable Curtain)	53
ID, Volvo	26
Identifikationsnummer	38
Imma	
kondens i strålkastare	614, 616
Immobilizer	
elektronisk startspärr	241
Individuellt köräge	426
Inflatable Curtain	53
Informationsdisplay	75, 79
Infotainment (Ljud och media)	474
Inre backspegel	159
avbländning	160
Instrumentbelysning	153
Instrument och reglage	72, 73
Instrumentöversikt	
högerstyrd bil	73
vänsterstyrd bil	72

Inställningar	124
inställningsmeny	124
kategorier	125
kontextuell	122
återställa	124
Inställning av ratt	186
Insynsskydd	564, 565
Integrerad barnstol	68
nedfällning	69
uppfällning	68
IntelliSafe	
förarstöd	30
Interior Air Quality System	194
Internet, se Uppkopplad bil	508
Internetansluten bil	
boka service och reparation	574
skicka bilinformation	575
systemuppdateringar	573
Intervalltorkning	167
iPod®, anslutning	491
ITPMS – Indirect Tyre Pressure Monitoring System	534

K

Kameraenhet	333
Kamerasensor	345
Katalysator	
bärgning	465
Key tag	229
Klimat	190
autoreglering	207
fläktreglering	212, 213
parkering	217
röststyrning	192
sensorer	191
temperaturreglering	214, 215, 216
upplevd temperatur	191
zoner	190
Klimatanläggning	190, 201
reparation	580
Klimatreglage	201
baksäte	201
centerdisplay	201
Klimatsystem	
köldmedium	641
Klocka, inställning	83
Klämskydd	156
återställning	157
Knappsats i ratten	185

INDEX

Kollision	40, 43, 47, 54	solskydd	560	L	
Kollisionsvarnare		tunnelkonsol	555		
detektering av fotgängare	341	Kupévärmare (Parkeringsvärmare)	225	Lack	
radarsensor	324	Kurvtagningsljus	148	kulörkod	621
Kollisionsvarning	337, 349	Kylsystem		lacksador och bättring	619, 620, 621
Kombiinstrument	75	överhettning	454	Laminerat glas	156
inställningar	79	Kylvätska	640	Lampor	
Kompass	471	Kylvätska, påfyllning	584	byta	586
kalibrering	471	Köldmedium	580	placering	588
Kondens i strålkastare	615, 616, 617, 618	klimatsystem	641	släpvagn	462
Kontroll av motoroljenivå	583	Körekonomi	437	specifikationer	592
Kontrollsymboler	84	Körekonomi	437	Lane Keeping Aid (LKA) – Körfälts-	
Krock, se Kollision	40	Körfältsassistans		assistans	368, 369, 370, 371, 373
Krockgardin	53	handhavande	369, 370	Larm	264
Krockkudde	47	Körfältsassistans – Lane Keeping Aid		deaktivering	266
aktivering/deaktivering	50	(LKA)	368, 369, 370, 371, 373	reducerad larmnivå	267
förarsida	48	Körläge	426	rörelse- och lutningssensorer	265
passagerarsida	49, 50	ändra	428	Larm om halt väglag – Connected	
Kulörkod, lack	621	Körning		Safety	275, 276
Kulörkoder	621	kylsystem	454	Larm om varningsblinkers – Connected	
Kupébelysning	151, 153	med släpvagn	460	Safety	275, 276
automatik	152	Körning med släpvagn		Lastgaller	566
Kupéfilter	195	dragvikt	634	Lasthållare	562
Kupéinteriör	554	kultryck	634	Lastindex	529
eluttag	556	Körriktningsvisare	147	Lastkrokar	562
handskfack	559	Körsträcka	80		

Lastning		Luftkonditionering	216	M	
allmänt	561	Luftkonditionering, vätska		Manuell växellåda	420
lastsäkringsöglor	563	volym och kvalitet	641	olja	640
lång last	561	Luftkvalitet	193, 194	Max taklast	633
Lastsäkringsöglor		allergi och astma	194	Meddelanden i BLIS	354
lastutrymme	563	kupéfilter	195	Meddelanden i displayer	95, 129
Lastutrymme	561	Luftåtercirkulation	208	hantera	96, 130
belysning	152	Lutningssensor	265	sparade	97, 130
eluttag	556, 558	Lyfta bilen	577	Meddelanden och symboler	
fästpunkter	563	Lyftverktyg	539	Adaptiv farthållare	307
skydds nät	567	Låg batterispänning		Kollisionsvarnare med auto-broms	348
Ledbelysning	151	startbatteri	455	Mediaspelare	484, 485, 486
Licensavtal	87, 517	Låg oljenivå	583	kompatibla filformat	514, 515
Limp home	419	Lågt batteri i bilnyckel	234	röststyrning	137
Ljudinställningar	474, 506	Lås		Miljö	28
spela media	485, 486	låsning	231	Mjukvaruuppdateringar	34
telefon	507	upplåsning	231	Mobiltelefon, se Telefon	500
textmeddelande	506	Låsbara hjulskruvar	540	Motor	
Ljud och media	474	Låsindikering	228	Start/Stop	431
Ljushöjdsreglering av strålkastare	142	inställning	229	starta	406
Ljusreglage	140, 153	Låsning/upplåsning		stänga av	407
Luftfördelning	195	baklucka	233, 253	överhettning	454
avfrostning	209	Läderklädsel, tvättråd	612	Motorbromskontroll	271
tabell över alternativ	198			Motorhuv, öppning	579
ventilationsmunstycken	195, 196			Motorolja	582, 639
återcirkulation	208			filter	582
ändra	196				

INDEX

kvalitet och volym	637	Nyckelfritt		ventilationsläge	165
ogynnsamma körförhållanden	639	beröringskänsliga ytor	251	öppning och stängning	164
påfyllning	583	inställningar	253	PAP – Aktiv parkeringshjälp	396, 397, 400, 401, 402, 403
Motorrum		låsning/upplåsning	252	Parkerering	
kylvätska	584	Nät		i backe	416
motorolja	582	lastutrymme	567	Parkeringsbroms	413
översikt	581	Nödbromsljus	150	aktivera och deaktivera	414
Motorspecifikationer	636	Nödutrustning		automatisk aktivering	415
Motortemperatur		förbandslåda	568	låg batterispänning	416
hög	454	varningstriangel	569	Parkeringshjälp	382, 383, 384, 385, 386
Mått	631			funktion	382, 383, 384
dragkrok	457	O		Parkeringshjälpkamera	387, 388, 389, 391, 393, 394, 395
Mätare				inställningar	392
bränslemätare	79	Oktantal	444	Parkeringshjälpkamerans begränsningar	393
Mätsticka, elektronisk	583	Okänd bildel	268	Parkeringsklimat	217
Mönsterdjup	531, 545	Olja, se även Motorolja	637, 639	symboler och meddelanden	223
		Omkörningsassistans	302, 319	Parkeringsvärmare	225
N				Passenger Airbag Cut Off Switch	50
		P		Pedestrian Protection System	42
Nackskydd	184	PACOS (Passenger Airbag Cut Off Switch)	50	Personuppgifter (Sekretesspolicy)	35
Nivåkontroll	435	Paddel på ratten	185	Pilot Assist	309, 312, 313, 314, 315, 317, 319, 320, 321, 322
inställningar	437	Panoramatak		köra om	319
Nollställning trippmätare	82	klämskydd	156	PIN-kod	511
Nyckel	229	solgardin	162, 166	Pisksnärtskydd	41

INDEX

Serviceprogram	572	Spin control	271	Startspärr	241
Side Impact Protection System	52, 53	Spolare		Stenskott och repor	619, 620, 621
Sidokrockkudde	52	bakruta	170, 171	Stol, se Säten	174
Signalhorn	185	spolarvätska, påfyllning	624	Stopp/start-funktion	431
SIM-kort	511	Strålkastare	170	Strålkastarljus	
SIPS (Side Impact Protection System)	52, 53	vindruta	170	höjreglering	142
Skidlucka	563	Spolarvätska	624	Strömsparläge	455
Skyddsgaller	566	Spolmunstycken, uppvärmda	168	Styrassistans vid kollisionsrisk	373, 374, 375, 376, 377, 378, 379, 381
Skyddsnet	567	Språk	121	Styrassistans vid risk för kollision med mötande	377, 378
Slitagevarnare	531	Stabilisator		Styrassistans vid risk för påkörning bak- ifrån	378, 379
Slitbana	531	släp	461	Styrkraftsnivå, se Rattmotstånd	270
Släpfordon		Stabilitet- och dragkraftssystem		Ställa in tidsavstånd	291
självsvängning	461	handhavande	273	Stämningssljus	152, 153
Släpfordonsstabilisator	461	Stabilitets- och dragkraftssystem	271, 274	Stänga av motor	407
Släpvagn	461	Stabilitetssystem	271	Stödbatteri	596
kabel	460	Start/Stop	431	Svängningsdämpare	456
körning med släpvagn	460	Start/Stop		Symboler	
lampor	462	begränsningar	433	kontrollsymboler	84
Släpvagnsstabilisator	272	deaktivera	432	Symboler och meddelanden	
Solgardin		körning	431	Adaptiv farthållare	307
bakdörr	159	Starta bilen	406	centerdisplayens statusfält	113
klämskydd	156	Starta motor	406	Kollisionsvarnare med auto-broms	348
panoramatak	162, 166	efter kollision	54	parkeringsklimat	223
Solskydd	560	Startbatteri	455, 593		
spegelbelysning	152	överbastning	455		
Sotfilter	447	Starthjälp	455		

Symboler och meddelanden för Assistans vid kollisionsrisk	381	T		Tillskottsvärmare	226
Systemuppdateringar	573	Taklast, max vikt	633	Tillval/tillbehör	21
Säkerhet	40	Taklucka		Tjänstevikt	633
graviditet	40	klämskydd	156	Torkarblad	
Säkerhetsbälte	43	Tangentbord	115, 118	byte	621, 622
bältesförsträckare	45	ändra språk	118	serviceläge	623
bältespåminnare	46	Tankning	449	Totalvikt	633
graviditet	40	AdBlue	449	Traction control	271
ta på/av	44	CNG	442	Trafikinformation	481
Säkerhetsläge	54	påfyllning	441, 442	Trafikskyltsinformation	359, 360, 362
start/förflyttning	54	tanklucka	441	begränsningar	365
Säkringar		Telefon	499	handhavande	360, 363, 364
allmänt	598	ansluta	500	Transmission	419
byte	599	ansluta automatiskt	502	Transmissionssolja	
i lastutrymme	606	ansluta manuellt	502	kvalitet	640
i motorrum	600	byta till annan	503	Trippmätare	80
under handskfack	603	koppla bort	503	Trippmätare nollställning	82
Säkringscentral	598	röststyrning	136	Trygghetsbelysning	151
Säten		samtal	504, 506	TSA – släpfordonsstabilisator	461
elmanövrerat framsäte	174	ta bort	503	TSA – Släpvagnsstabilisator	272
eluppvärmning	203, 204	textmeddelande	505	Tunneldetektering	144
manuellt framsäte	174	Temperatur		Tunnelkonsol	555
minnesfunktion framsäte	176	reglering	214, 215, 216	Tuta	185
pisksnärtskydd	41	upplevd	191	TV	492
ventilation	205	Temporary spare reservhjul	543	inställningar	493
		Tillbehör och extrautrustning	36	se på	492
		installation	36		

INDEX

Typbeteckningar	628
Typgodkännande	
fjärrnyckelsystem	242
radarsystem	329
Tändningsläge	408, 409
Tätningvätska	546

U

Underhåll	
rostskydd	619
Uppkopplad bil	508
ingen eller dålig uppkoppling	512
Uppläsning	
inställningar	232
med nyckelblad	239
Uppvärmda spolmunstycken	168
Urkoppling av växelväljarspär	424
USB	
kontakt för anslutning av media	491
Utsläpp av koldioxid	643

W

Whiplash Protection System	41
WHIPS (Whiplash Protection System)	41

Wi-Fi	
dela internetuppkoppling, hotspot	511
koppla bil till internet	509
ta bort nätverk	513
teknik och säkerhet	513

V

Vadning	440
Varningsblinkers	150
Varningslampa	
adaptiv farthållare	295
stabilitets- och dragkraftssystem	271
Varningslampor	
bältespåminnare	86
fel i bromssystemet	86
generators laddar inte	86
krockkuddar-SRS	86
lågt oljetryck	86
parkeringsbroms åtdragen	86
startbatteriet laddas inte	86
varning	86
Varningsljud	
parkeringsbroms	416
Varningsymboler	86
säkerhet	40
Varningstriangel	569

Varselljus	143
Vaxning	614
Ventilation	195, 196
säten	205
Verktyg	539
Video	489, 491
inställningar	490
Vikter	
tjänstevikt	633
Villkor	
användare	514
tjänster	35
Vindruta	
eluppvärmning	210
projicerad bild	131, 133
Vindrutespolning	170
Vindrutetorkare	167
regnsensor	168, 169
Vinterdäck	545
Vinterhjul	545
Vinterkörning	440
VOL-märkning	528
Volvo ID	26
skapa och registrera	26

Värmare	224
parkeringsvärmare	225
tillskottsvärmare	226
Vätskor, volymuppgifter	624, 641
Vätskor och oljor	640, 641
Växellåda	419
automat	420
manuell	420
Växellägen	
automatisk växellåda	420
Växelväljarspär	423
deaktivera	424
Växlingsindikator	425

Y

Yttermått	631
Yttemperaturmätare	84
Yttre backspeglar	159, 161
avbländning	160
återställning	161

A

Återställa inställningar	124
förarprofil	128
ägarbyte	123
Återställning av yttre backspeglar	161

Ä

Ägarbyte	123
Ägarinformation	16
Ägarmanual	21
i centerdisplay	17, 18
i mobil	20
miljömärkning	23

Ö

Överhettning	454, 460
Översvämmad väg	440
Övertäckning	
lastutrymme	565

V O L V O