



S 80

WEB EDITION  
INSTRUKCJA OBSŁUGI



## VÄLKOMMEN!

Mamy nadzieję, że samochód ten przez długie lata będzie dostarczał wielu powodów do radości. Został on zaprojektowany z myślą o bezpiecznej i komfortowej jeździe. Samochody Volvo są jednymi z najbezpieczniejszych na świecie. Również i ten model spełnia wszystkie aktualne wymagania w zakresie bezpieczeństwa jazdy i ochrony środowiska.

W trosce o zapewnienie maksimum przyjemności z korzystania z tego samochodu zalecamy zapoznanie się z zawartymi w niniejszej instrukcji obsługi informacjami i wskazówkami dotyczącymi zasad jego eksploatacji oraz obsługi zamontowanych w nim urządzeń.





## 01 Wprowadzenie

Informacje dla właściciela są dostępne tutaj.....	13
Cyfrowa wersja Instrukcji obsługi w samochodzie.....	14
Pomoc i informacje na temat samochodu w Internecie.....	17
Czytanie instrukcji obsługi.....	18
Rejestr danych dotyczących eksploatacji samochodu.....	21
Zamontowanie wyposażenia dodatkowego.....	22
Volvo ID.....	23
Filozofia ochrony środowiska.....	24
Instrukcja obsługi a środowisko.....	27
Laminowane szyby.....	27



## 02 Bezpieczeństwo

Ogólne informacje o pasach bezpieczeństwa.....	29
Zapinanie pasa bezpieczeństwa.....	30
Odpinanie pasa.....	31
Wskazówki dla kobiet ciężarnych.....	31
Sygnalizacja niezapięcia pasów bezpieczeństwa.....	32
Napinacze pasów bezpieczeństwa.....	32
Symbol ostrzegawczy.....	33
System poduszek powietrznych.....	34
Czołowa poduszka powietrzna po stronie kierowcy.....	35
Poduszka powietrzna pasażera.....	35
Włączanie i wyłączenie poduszki powietrznej pasażera*.....	37
Boczne poduszki powietrzne (SIPS).....	39
Fotelik dziecięcy/podwyższenie siedziska.....	40
Kurtyny powietrzne.....	40
Ogólne informacje o układzie WHIPS (zabezpieczeniu przed urazami kręgoszyjnych).....	41
System zabezpieczający przed urazami kręgoszyjnych a fotelik dziecięcy/podwyższenie dla starszych dzieci.....	42
Prawidłowa pozycja w fotelu.....	42



Kiedy zadziałają poszczególne zabezpieczenia.....	43
Ogólne informacje o trybie powypadkowym.....	44
Uruchamianie silnika.....	45
Przestawienie samochodu.....	46
Ogólne informacje o bezpieczeństwie przewożonych dzieci.....	46
Foteliki dziecięce.....	48
Rozmieszczenie fotelika lub podwyższenia siedziska.....	53
ISOFIX.....	54
Klasy wielkościowe.....	55
Rodzaje fotelików dziecięcych.....	56
Górne zaczepy mocujące dla fotelików dziecięcych.....	58





### 03 Wskaźniki, przełączniki i urządzenia sterujące

Wskaźniki, przełączniki i urządzenia sterujące, samochody z kierownicą po lewej stronie.....	60
Wskaźniki, przełączniki i urządzenia sterujące, samochody z kierownicą po prawej stronie.....	63
Zespół wskaźników.....	66
Informacje ogólne.....	66
Informacje ogólne.....	67
Eco guide i Power guide*.....	70
Znaczenie symboli wskaźników.....	72
Znaczenie symboli ostrzegawczych.....	74
Wskaźnik temperatury zewnętrznej.....	76
Licznik przebiegu dziennego.....	77
Zegar.....	77
Zespół wskaźników - umowa licencyjna... ..	78
Symbole na wyświetlaczu.....	78
Volvo Sensus.....	81
Wyłącznik zapłonu.....	82
Funkcje na różnych poziomach.....	83
Fotele, przednie.....	85
Fotel z elektryczną regulacją*.....	86
Siedzenia, tylne.....	87
Kierownica.....	89



Ogrzewanie* kierownicy.....	90
Przełączniki świateł.....	91
Światła pozycyjne.....	93
Światła do jazdy dziennej.....	94
Wykrywanie tuneli*.....	94
Światła drogowe/mijania.....	95
Automatyczne światła drogowe*.....	96
Aktywne reflektory ksenonowe*.....	98
Tyłne światło przeciwmgielne.....	99
Światło hamowania.....	99
Światła awaryjne.....	100
Kierunkowskazy.....	100
Wyłącznik oświetlenia kabiny.....	101
Opóźnione wyłączenie świateł.....	102
Oświetlenie otoczenia samochodu, przed wejściem do samochodu.....	103
Reflektory - Przystosowanie reflektorów do ruchu lewo- i prawostronnego.....	104
Wycieraczki i spryskiwacze.....	108
Elektryczne sterowanie szyb.....	110
Zasłona przeciwsłoneczna*.....	111
Zewnętrzne lusterka wsteczne.....	112
Ogrzewanie szyb oraz lusterka wstecznego i lusterek zewnętrznych.....	113



Lusterko wsteczne – wewnętrzne.....	114
Kompas*.....	115
Dach otwierany*.....	116
Zespół wskaźników.....	119
Struktura menu – zespół wskaźników....	119
Komunikaty.....	120
Potwierdzanie i przeglądanie komunikatów.....	122
MY CAR.....	122
Komputer pokładowy.....	123
Komputer pokładowy – analogowy zespół wskaźników.....	125
Komputer pokładowy – cyfrowy zespół wskaźników.....	129
Komputer pokładowy – statystyka podróży*.....	132



## 04 Klimatyzacja

Ogólne informacje dotyczące klimatyzacji.....	134
Rzeczywista temperatura.....	135
Czujniki klimatyzacji.....	135
Jakość powietrza.....	135
Jakość powietrza – filtr powietrza w przedziale pasażerskim.....	136
Jakość powietrza – pakiet „Sterylna kabina” (CZIP)*.....	136
Jakość powietrza – IAQS*.....	137
Jakość powietrza – materiały.....	137
Ustawienia menu klimatyzacji.....	137
Dystrybucja powietrza w kabinie pasażerskiej.....	138
Elektronicznie sterowana klimatyzacja – ECC.....	140
Podgrzewane fotele przednie*.....	142
Podgrzewane siedzenia tylne*.....	143
Wentylacja przednich foteli*.....	143
Dmuchawa.....	144
Automatyczna regulacja.....	145
Regulacja temperatury w kabinie pasażerskiej.....	145
Klimatyzacja.....	146



Odmgławianie i odszranianie szyby przedniej.....	146
Recyrkulacja.....	147
Tabela dystrybucji powietrza.....	148
Nagrzewnica silnika i kabiny pasażerskiej*.....	150
Nagrzewnica silnika i kabiny pasażerskiej* – bezpośrednie uruchamianie.....	151
Nagrzewnica silnika i kabiny pasażerskiej* – natychmiastowe wyłączenie.....	152
Nagrzewnica bloku silnika i kabiny pasażerskiej* – timer.....	152
Nagrzewnica bloku silnika i kabiny pasażerskiej* – komunikaty.....	154
Nagrzewnica dodatkowa*.....	156
Spalinowa nagrzewnica wspomagająca*.....	156
Elektryczna nagrzewnica wspomagająca*.....	157



## 05 Przewożenie bagażu i przechowywanie

Schowki.....	159
Konsola pomiędzy fotelami.....	161
Zapalniczka i popielniczka*.....	161
Schowek podręczny.....	161
Dywaniki podłogowe*.....	162
Lusterko kosmetyczne.....	162
Konsola między fotelami – gniazda 12 V.....	162
Przewożenie bagażu.....	164
Długie ładunki.....	165
Przewożenie bagażu - bagażnik na narty.....	165
Przewożenie bagażu na dachu samochodu.....	166
Zaczepty do umocowania bagażu.....	167
Uchwyt na torby z zakupami*.....	167
Gniazdo elektryczne 12 V w bagażniku*.....	168



## 06 Zamki i autoalarm

Kluczyk z pilotem zdalnego sterowania..	170
Utrata kluczyka .....	171
Kluczyk z pilotem zdalnego sterowania – personalizacja*.....	171
Zablokowanie/odblokowanie – sygnalizacja.....	173
Immobilizer.....	173
Zdalna blokada rozruchu silnika ze śledzeniem*.....	174
Kluczyk z pilotem zdalnego sterowania – funkcje.....	174
Zasięg.....	176
Kluczyk z pilotem zdalnego sterowania z funkcją PCC* – funkcje specjalne.....	176
Kluczyk z pilotem zdalnego sterowania z funkcją PCC* – zasięg.....	177
Dodatkowy kluczyk mechaniczny.....	178
Wyjmowanie i chowanie.....	178
Odblokowanie drzwi.....	179
Zamknięcie schowków prywatnych*.....	180
Kluczyk z pilotem zdalnego sterowania – wymiana baterii.....	181
Funkcja bezkluczykowego dostępu i uruchamiania silnika*.....	183
Funkcja Keyless Drive* – zasięg działania kluczyka z pilotem zdalnego sterowania	183



Funkcja Keyless Drive* – bezpieczeństwo kluczyka z pilotem zdalnego sterowania	184
Funkcja Keyless Drive* – zakłócenie działania kluczyka z pilotem zdalnego sterowania.....	185
Funkcja Keyless Drive* – zablokowanie..	185
Funkcja Keyless Drive* – odblokowanie.	186
Funkcja Keyless Drive* – odblokowanie drzwi przy użyciu kluczyka mechanicznego .....	186
Funkcja Keyless Drive* – ustawienia blokowania.....	187
Funkcja* – lokalizacja anten.....	187
Od zewnątrz.....	188
Blokowanie i odblokowanie – od wewnątrz.....	189
Maksymalne przewietrzanie.....	190
Schówek podręczny.....	190
Blokowanie i odblokowanie – pokrywa bagażnika.....	191
Całkowita blokada zamków*.....	192
Włączenie manualne blokady otwarcia tylnych drzwi od wewnątrz.....	193
Aktywacja elektryczna*.....	194
Alarm.....	194
Lampka kontrolna alarmu.....	195



Automatyczne ponowne uzbrojenie alarmu.....	196
Gdy nie działa nadajnik zdalnego sterowania.....	196
Sygnaly autoalarmu.....	197
Obniżony poziom autoalarmu.....	197
Homologacja – system kluczyka z pilotem zdalnego sterowania.....	197



## 07 Układy wspomagające kierowcę

Aktywne zawieszenie – Four-C*	200
Regulowany opór kierownicy*	200
Elektroniczny układ stabilizacji toru jazdy (ESC) – informacje ogólne	201
Elektroniczny układ stabilizacji toru jazdy (ESC) – działanie	201
Elektroniczny układ stabilizacji toru jazdy (ESC) – symbole i komunikaty	203
System informacji o znakach drogowych (RSI)*	205
System informacji o znakach drogowych (RSI)* - Działanie	205
System informacji o znakach drogowych (RSI)* - Ograniczenia	208
Automatyczna kontrola prędkości jazdy*	208
Automatyczna kontrola prędkości jazdy* - Ustawienia prędkości	209
Tymczasowe wyłączenie i stan gotowości automatycznej kontroli prędkości jazdy*	210
Automatyczna kontrola prędkości jazdy* - Przywracanie nastawionej prędkości	211
Automatyczna kontrola prędkości jazdy* - Wyłączenie	211
Układ aktywnej kontroli prędkości – ACC*	212



Aktywna kontrola prędkości jazdy* - Działanie	213
Aktywna kontrola prędkości jazdy* - Przegląd	215
Aktywna kontrola prędkości jazdy* - Regulacja prędkości	216
Aktywna kontrola prędkości jazdy* - Tymczasowe wyłączenie i stan gotowości	217
Aktywna kontrola prędkości jazdy* - Wyprzedzanie innego pojazdu	219
Aktywna kontrola prędkości jazdy* - Wyłączenie	219
Aktywna kontrola prędkości jazdy* – wspomaganie jazdy w korkach	219
Aktywna kontrola prędkości jazdy* - Przłączanie funkcji kontroli prędkości jazdy	221
Czujnik radarowy	222
Czujnik radarowy - ograniczenia	223
Aktywna kontrola prędkości jazdy* - Diagnostyka i czynności zaradcze	225
Aktywna kontrola prędkości jazdy* - Symbole i komunikaty	226
Alarm odstępu*	228



Alarm odstępu* - Ograniczenia	229
Alarm odstępu* – symbole i komunikaty	230
City Safety™	231
Układ City Safety™ – działanie	232
Układ City Safety™ – działanie	232
układ City Safety™ – ograniczenia	233
City Safety™ – czujnik laserowy	235
Układ City Safety™ – symbole i komunikaty	237
Układ ostrzegania o ryzyku kolizji*	238
Układ ostrzegania o ryzyku kolizji* – działanie	239
Ostrzeganie o ryzyku kolizji* – Wykrywanie rowerzystów	240
Układ ostrzegania o ryzyku kolizji* – wykrywanie pieszych	242
Ostrzeganie o ryzyku kolizji* - Działanie	242
Układ ostrzegania o ryzyku kolizji* – ograniczenia	244
Ostrzeganie o ryzyku kolizji* - Ograniczenia funkcjonalne kamery detekcyjnej	246
Układ ostrzegania o ryzyku kolizji* – symbole i komunikaty	248
System wspomagający czujność kierowcy*	250
Driver Alert Control (DAC)*	250



Driver Alert Control (DAC)* - Działanie....	251
Driver Alert Control (DAC)* – symbole i komunikaty.....	253
Układ ostrzegania o niekontrolowanej zmianie pasa ruchu (LDW)*.....	254
Układ ostrzegania o niekontrolowanej zmianie pasa ruchu (LDW) – Działanie....	255
Układ ostrzegania o niekontrolowanej zmianie pasa ruchu (LDW) – Działanie....	255
Układ ostrzegania o niekontrolowanej zmianie pasa ruchu (LDW) – Ograniczenia.....	256
Układ ostrzegania o niekontrolowanej zmianie pasa ruchu (LDW) – Symbole i komunikaty.....	257
Wspomaganie parkowania*.....	258
Układ wspomaganie parkowania* - Działanie.....	258
Układ wspomaganie parkowania* – tylny	260
Układ wspomaganie parkowania* – przedni.....	260
Układ wspomaganie parkowania* - Informacja o usterce.....	261
Układ wspomaganie parkowania* - Czyszczenie czujników.....	262
Kamera wspomaganie parkowania*.....	262
Ustawienia.....	265



Ograniczenia.....	266
Układ BLIS*.....	266
BLIS* – działanie.....	267
Układ BLIS – symbole i komunikaty.....	269
System radarowy.....	271



## 08 Uruchamianie silnika i jazda

Blokada antyalkoholowa*.....	274
Blokada antyalkoholowa* – funkcje.....	274
Przechowywanie modułu blokady antyalkoholowej*.....	275
Blokada antyalkoholowa* – przed uruchomieniem silnika.....	275
Blokada antyalkoholowa* – o tym należy pamiętać.....	277
Blokada antyalkoholowa* – komunikaty tekstowe.....	278
Uruchamianie silnika.....	279
Wyłączanie silnika.....	281
Blokada kierownicy.....	281
Funkcja zdalnego uruchomienia silnika (ERS)*.....	281
Zdalne uruchomienie silnika (ERS) – działanie.....	282
Funkcja zdalnego uruchomienia silnika (ERS) - symbole i komunikaty.....	284
Awaryjny rozruch silnika za pomocą akumulatora.....	285
Skrzynia biegów.....	287
Manualna skrzynia biegów.....	287
Wskaźnik zmiany biegu*.....	288
Automatyczna skrzynia biegów – Geartronic*.....	288



Blokada dźwigni skrzyni biegów.....	292
Funkcja wspomagania ruszania pod górę (HSA)*.....	293
Napęd na wszystkie koła – (AWD)*.....	293
Start/Stop*.....	294
Start/Stop* – działanie i obsługa.....	295
Start/Stop* – nie działa funkcja zatrzymania silnika.....	297
Start/Stop* – silnik uruchamia się automatycznie.....	298
Start/Stop* – nie działa funkcja automatycznego uruchomienia silnika.....	299
Start/Stop* – niezamierzone wyłączenie silnika w wersji z manualną skrzynią biegów.....	300
Start/Stop* – ustawienia.....	300
Start/Stop* – symbole i komunikaty.....	301
Tryb jazdy ECO*.....	303
Hamulec zasadniczy.....	305
Układ zapobiegający blokowaniu kół przy hamowaniu (ABS).....	306
Sygnalizacja hamowania awaryjnego i automatyczne światła awaryjne.....	307
Wspomaganie hamowania awaryjnego..	307
Hamulec postojowy.....	308
Jazda przez wodę.....	312



Przegrzanie silnika.....	312
Jazda z otwartymi drzwiami/pokrywą bagażnika.....	313
Przeciążenie akumulatora.....	313
Przed wyruszeniem w dalszą podróż.....	314
Jazda w warunkach zimowych.....	314
Otwieranie i zamykanie klapki wlewu paliwa.....	315
Klapka wlewu paliwa – otwieranie ręczne.....	315
Wlewanie paliwa.....	316
Uwagi ogólne.....	316
Benzyna.....	317
Olej napędowy.....	318
Filtr cząstek stałych (filtr DPF).....	319
Katalizator w układzie wydechowym.....	320
Ciśnienie ekonomiczne.....	321
Jazda z przyczepą*.....	322
Jazda z przyczepą* – manualna skrzynia biegów.....	323
Jazda z przyczepą* – automatyczna skrzynia biegów.....	323
Belka holownicza/hak holowniczy*.....	324
Odłączany hak holowniczy* – przechowywanie.....	324



Odłączany hak holowniczy* – dane techniczne.....	325
Odłączany hak holowniczy* – mocowanie i wyjmowanie.....	326
Awaryjne holowanie samochodu.....	328
Zaczepek holowniczy.....	329
Holowanie unieruchomionego samochodu.....	330



## 09 Koła i ogumienie

Informacje o oponach.....	333
Kierunek obrotów.....	334
Wskaźniki zużycia bieżnika.....	335
Ciśnienie powietrza.....	335
Rozmiary kół (obręczy).....	337
Opony – rozmiar.....	337
Indeks nośności.....	338
Indeks prędkości.....	338
Nakrętki kół.....	339
Opony zimowe.....	339
Zdejmowanie koła.....	340
Zmiana koła – zakładanie.....	343
Trójkąt ostrzegawczy.....	344
Narzędzia.....	344
Podnośnik*.....	345
Apteczka pierwszej pomocy*.....	346
Monitorowanie ciśnienia w ogumieniu*... ..	346
Układ monitorowania opon (TM)*.....	346
Awaryjna naprawa przebitej opony*.....	348
Zestaw naprawczy do ogumienia* - Miejsce przechowywania.....	349
Zestaw naprawczy do ogumienia* - Ele- menty zestawu.....	349



Zestaw naprawczy do ogumienia* - Obsługa.....	350
Zestaw naprawczy do ogumienia* - Kon- trola po awaryjnej naprawie opony.....	352
Zestaw naprawczy do ogumienia* - Napełnianie opony.....	354



## 10 Obsługa techniczna samochodu

Program serwisowy Volvo.....	356
Rezerwacja przeglądów i napraw*.....	356
Podnoszenie samochodu.....	359
Otwieranie i zamykanie pokrywy komory silnikowej.....	361
Widok komory silnikowej.....	361
Czynności kontrolne.....	363
Informacje ogólne.....	363
Sprawdzanie poziomu i uzupełnianie oleju silnikowego.....	364
Poziom płynu chłodzącego.....	369
Poziom płynu hamulcowego i sprzęgło- wego.....	370
Płyn do wspomagania układu kierowni- czego – poziom.....	370
Diagnostyka i naprawa.....	371
Wymiana żarówek – informacje ogólne..	371
Reflektory.....	372
Pokrywa żarówek świateł drogowych/ świateł mijania.....	373
Wymiana żarówki – światła mijania.....	374
Światła drogowe.....	375
Dodatkowe światła drogowe.....	375
Kierunkowskazy przednie.....	376



Wymiana żarówki – światła tylne.....	377
Rozmieszczenie żarówek światła tylnych	377
Wymiana żarówki – oświetlenie tablicy rejestracyjnej.....	378
Wymiana żarówki – oświetlenie przestrzeni bagażowej.....	378
Podświetlenie lusterka kosmetycznego..	379
Specyfikacje .....	379
Pióra wycieraczek.....	380
Płyn do spryskiwaczy – uzupełnianie.....	382
Akumulator rozruchowy – informacje ogólne.....	382
Symbole.....	384
Wymiana akumulatora.....	385
Akumulator – Start/Stop.....	386
Instalacja elektryczna.....	389
Informacje ogólne.....	389
Bezpieczniki w komorze silnika.....	391
Bezpieczniki pod schowkiem podręcznym.....	395
Bezpieczniki – w module sterującym pod schowkiem podręcznym.....	397
Bezpieczniki w przestrzeni bagażowej...	399
Bezpieczniki w strefie komory silnika mniej narażonej na wysoką temperaturę	401



Mycie samochodu.....	403
Polerowanie i woskowanie.....	405
Powłoka odpychająca wodę i zanieczyszczenia.....	405
Zabezpieczenie antykorozyjne.....	406
Czyszczenie wnętrza.....	406
Naprawa drobnych uszkodzeń powłok lakierowych.....	408



## 11 Specyfikacje

Tabliczki znamionowe.....	411
Wymiary.....	413
Masy i obciążenia.....	415
Dopuszczalna masa całkowita pojazdu i nacisk na hak holowniczy.....	416
Dane techniczne silników.....	418
Niekorzystne warunki eksploatacji.....	419
Olej silnikowy – klasa i objętość.....	420
Płyn chłodzący – klasa i objętość.....	422
Olej w skrzyni biegów – klasa i objętość	423
Jakość i objętość płynu hamulcowego...	424
Płyn do wspomagania układu kierowniczego – klasa.....	424
Zbiornik paliwa – pojemność.....	425
Dane techniczne klimatyzacji.....	426
Zużycie paliwa i emisja CO2.....	427
Dopuszczalne ciśnienia w ogumieniu.....	429





## 12 Indeks alfabetyczny

Indeks alfabetyczny..... 432

12

# 01



## WPROWADZENIE





## Informacje dla właściciela są dostępne tutaj

Instrukcja obsługi jest dostępna na ekranie samochodu, jako aplikacja mobilna oraz na stronie wsparcia technicznego Volvo. W schowku podręcznym znajduje się instrukcja Quick Guide oraz dodatek do instrukcji obsługi, który zawiera między innymi dane techniczne i informacje o bezpiecznikach. Istnieje możliwość zamówienia kompletnej instrukcji obsługi w wersji drukowanej.

## Informacje dla właściciela w wersji cyfrowej

### Na ekranie samochodu

Cyfrowa<sup>1</sup> wersja Instrukcji obsługi jest dostępna na ekranie samochodu. Informacje można przeszukiwać oraz dzielić na różne kategorie.

Więcej informacji można znaleźć w części Cyfrowa wersja Instrukcji obsługi w samochodzie.

### Jako aplikacja mobilna

Cyfrowa wersja instrukcji obsługi jest także dostępna jako aplikacja mobilna, którą można pobrać np. z serwisu App Store. Aplikacja ta zawiera filmy oraz opcje nawigacji wizualnej z ilustracjami przedstawiającymi nadwozie i wnętrze samochodu. Przemieszczanie się między poszczególnymi częściami instrukcji

obsługi jest łatwe, a ich treść można przesuwać. Więcej informacji można znaleźć w części Instrukcja obsługi do urządzeń przenośnych .

### W sieci

Instrukcja obsługi jest także dostępna na stronie wsparcia technicznego Volvo, support.volvocars.com, zarówno w trybie online, jak i w formacie PDF. Na stronie wsparcia technicznego zamieszczono także filmy oraz szczegółowe instrukcje dotyczące np. usług i funkcji realizowanych w oparciu o połączenie z Internetem. Strona ta jest dostępna na większości rynków. Więcej informacji można znaleźć w części Wsparcie techniczne i dodatkowe informacje o samochodzie w Internecie.

## Informacje dla właściciela w wersji drukowanej

### Drukowany dodatek

Drukowana instrukcja obsługi w samochodzie stanowi dodatek do instrukcji obsługi w wersji cyfrowej<sup>1</sup> i zawiera ważne opisy, informacje dotyczące bezpieczników oraz dane techniczne. Zawiera ona także instrukcje, które mogą się przydać, gdy z przyczyn praktycznych nie można przeczytać informacji na wyświetlaczu centralnym. Informacje na temat struktury instrukcji obsługi można znaleźć w punkcie Czytanie instrukcji obsługi .

## Quick Guide

W wersji drukowanej dostępny jest także przewodnik Quick Guide, który pomaga zapoznać się z najczęściej używanymi funkcjami samochodu.

## Więcej informacji dla właściciela w formie drukowanej

Zależnie od wybranego poziomu wyposażenia, rynku itd. w samochodzie mogą znajdować się dodatkowe informacje dla właściciela w formie drukowanej. Istnieje możliwość zamówienia kompletnej instrukcji obsługi w wersji drukowanej<sup>2</sup>. W celu zamówienia instrukcji obsługi w wersji drukowanej lub dodatków do tej instrukcji należy skontaktować się z dealerem Volvo.

## Zmiana języka na ekranie samochodu

Zmiana języka na ekranie samochodu może spowodować, że niektóre informacje nie będą zgodne z krajowymi lub lokalnymi przepisami i rozporządzeniami.

<sup>1</sup> Kompletna drukowana instrukcja obsługi jest dostarczana wraz z samochodem na rynkach, na których instrukcja obsługi nie jest dostępna na ekranie.

<sup>2</sup> Instrukcja ta jest dostarczana wraz z samochodem na rynkach, na których instrukcja obsługi nie jest dostępna na ekranie.



# 01 Wprowadzenie

01



## **WAŻNE**

Ostateczną odpowiedzialność za bezpieczne prowadzenie samochodu w ruchu drogowym oraz za przestrzeganie prawa i przepisów ponosi zawsze kierowca. Ważne jest również, aby samochód był serwisowany i obsługiwany zgodnie z zawartymi w instrukcji obsługi zaleceniami firmy Volvo.

W przypadku stwierdzenia różnicy między informacją na ekranie a tą w instrukcji drukowanej, obowiązuje informacja z instrukcji drukowanej.

### Powiązane informacje

- Cyfrowa wersja Instrukcji obsługi w samochodzie (Str. 14)
- Pomoc i informacje na temat samochodu w Internecie (Str. 17)
- Czytanie instrukcji obsługi (Str. 18)

## Cyfrowa wersja Instrukcji obsługi w samochodzie

*Instrukcja obsługi jest wyświetlana na ekranie w samochodzie<sup>3</sup>. Treść można przeszukiwać i łatwo przechodzić pomiędzy poszczególnymi rozdziałami.*

Otwieranie cyfrowej wersji instrukcji obsługi - nacisnąć przycisk **MY CAR** w środkowej konsoli, nacisnąć **OK/MENU** i wybrać **Instrukcja obsługi**.

Podstawowe informacje na temat nawigacji można znaleźć w punkcie Obsługa systemu. Poniżej zamieszczono bardziej szczegółowy opis.



*Instrukcja obsługi, strona startowa.*

Informacje w cyfrowej wersji instrukcji obsługi można wyszukiwać na cztery sposoby:

- **Szukaj** - Funkcja wyszukiwania według tematów.
- **Kategorie** - Wszystkie tematy są uszeregowane według kategorii.
- **Ulubione** - Szybki dostęp do ulubionych tematów.
- **Quick Guide** - Wybór artykułów na temat wspólnych funkcji.

Wybrać symbol informacji w prawym dolnym rogu, aby uzyskać informacje na temat cyfrowej wersji instrukcji obsługi.



## UWAGA

Cyfrowa wersja instrukcji obsługi jest niedostępna w czasie jazdy.

<sup>3</sup> Dotyczy określonych modeli pojazdów.

## Szukaj

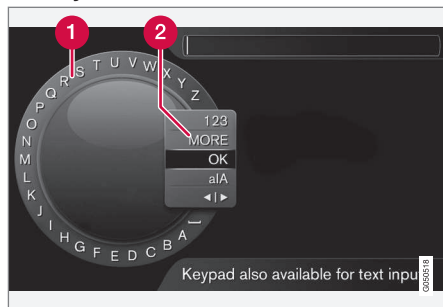

Wyszukiwanie za pomocą rozetki znakowej.

- 1 Lista znaków.
- 2 Zmiana trybu wprowadzania (patrz tabela poniżej).

Za pomocą rozetki znakowej wprowadzić kryterium wyszukiwania, np. „pas bezpieczeństwa”.

1. Obracać pokrętko **TUNE**, aż pojawi się żądana litera i nacisnąć przycisk **OK/MENU**, aby ją potwierdzić. Można również skorzystać z klawiatury alfanumerycznej na panelu przycisków sterujących w konsoli środkowej.
2. Kontynuować w ten sam sposób z następną literą i tak dalej.

3. Aby przełączyć tryb wprowadzania znaków na cyfry lub znaki specjalne lub przejść do wyszukiwania, obrócić pokrętko **TUNE**, wybierając jedną z opcji (patrz objaśnienie w poniższej tabeli) na liście zmiany trybu wprowadzania (2) i nacisnąć przycisk **OK/MENU**.

123/A BC	Do przełączania między literami i cyframi służy przycisk <b>OK/MENU</b> .
WIĘ- CEJ	Do przełączania na znaki specjalne służy przycisk <b>OK/MENU</b> .
OK	Przeprowadzić wyszukiwanie. Obrócić pokrętko <b>TUNE</b> , aby wybrać temat z wyników wyszukiwania i nacisnąć <b>OK/MENU</b> , aby do niej przejść.

a A	Przełączanie między dużymi i małymi literami za pomocą <b>OK/MENU</b> .
< >	Przełączanie z rozetki znakowej na okno wyszukiwania. Do przesuwania kursora służy pokrętko <b>TUNE</b> . Usuwanie nieprawidłowo wpisanych liter <b>EXIT</b> . Aby wrócić do rozetki znakowej, nacisnąć <b>OK/MENU</b> .  Należy zauważyć, że przycisków numerycznych i literowych na panelu sterowania można użyć do edytowania zawartości okna wyszukiwania.



# 01 Wprowadzenie

01



## Wpisywanie za pomocą klawiatury numerycznej



Klawiatura numeryczna.

Inny sposób wprowadzania znaków polega na użyciu przycisków **0-9**, **\*** i **#** na konsoli środkowej.

Na przykład po naciśnięciu przycisku **9** pojawia się pasek zawierający wszystkie znaki<sup>4</sup> przypisane do tego przycisku, np. **W**, **x**, **y**, **z** i **9**. Szybkie naciśnięcia przycisku powodują przesuwanie kursora wśród tych znaków.

- Zatrzymać kursor na żądanym znaku, aby go wybrać – znak pojawia się w wierszu wprowadzania.
- Do usuwania/anulowania znaków służy przycisk **EXIT**.

Aby wprowadzić cyfrę, należy nacisnąć i przytrzymać odpowiedni przycisk numeryczny.

## Kategorie

Tematy w instrukcji obsługi są uszeregowane w kategoriach głównych i podkategoriach. Ten sam temat może występować w różnych kategoriach, co ułatwia wyszukiwanie.

Obracając pokrętko **TUNE** przejść do pozycji w drzewie kategorii i nacisnąć **OK/MENU**, aby otworzyć wybraną kategorię lub wybrany temat . Nacisnąć **EXIT**, aby powrócić do poprzedniego widoku.

## Ulubione

W tym miejscu są wyszczególnione artykuły zapisane jako pozycje Ulubione. Aby wybrać artykuł jako pozycję Ulubioną, patrz pozycja „Nawigacja w artykule” poniżej.

Obrócić pokrętko **TUNE**, aby przejść do listy pozycji Ulubionych i nacisnąć **OK/MENU**, aby otworzyć artykuł. Nacisnąć **EXIT**, aby powrócić do poprzedniego widoku.

## Quick Guide

Tutaj znajduje się szereg artykułów, zawierających informacje na temat najczęściej używanych funkcji samochodu. Artykuły są również umieszczone w poszczególnych kategoriach, ale tutaj zebrano je w celu ułatwienia szybkiego dostępu do ich treści.

Obrócić pokrętko **TUNE**, aby przejść do Krótkiego przewodnika i nacisnąć **OK/MENU**, aby

otworzyć artykuł. Nacisnąć **EXIT**, aby powrócić do poprzedniego widoku.

## Nawigacja w tematyce

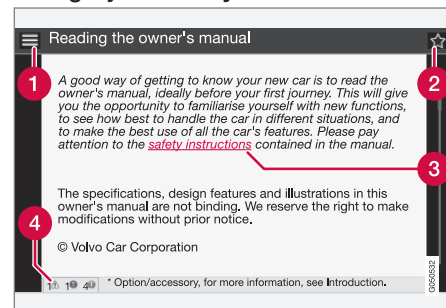

- 1 Home** - otwiera stronę startową Instrukcji obsługi samochodu.
- 2 Ulubione** - dodaje/usuwa artykuł z listy pozycji Ulubionych. Można również nacisnąć przycisk **FAV** w środkowej konsoli, aby dodać/usunąć artykuł z listy pozycji Ulubionych.
- 3 Łącze podświetlone** - prowadzi do powiązanego artykułu.
- 4 Opisy specjalne** - jeśli artykuł zawiera ostrzeżenia, ważne informacje lub uwagi, tutaj widoczny jest powiązany z nimi symbol oraz ilość takich opisów w artykule.

Obrócić pokrętko **TUNE**, aby przejść między łączami lub przewinąć daną tematykę. Po

<sup>4</sup> Znaki przypisane do poszczególnych przycisków mogą się zmieniać zależnie od rynku/kraju/języka.

przewinięciu ekranu do początku lub końca danej tematyki, przewinięcie dalej w górę lub w dół aktywuje opcje strony startowej i pozycji Ulubionych. Nacisnąć **OK/MENU**, aby zastosować wybór lub użyć podświetlonego łącza. Nacisnąć **EXIT**, aby powrócić do poprzedniego widoku.

### **Pomoc i informacje na temat samochodu w Internecie**

*Na stronie internetowej Volvo Cars i na stronie wsparcia technicznego można znaleźć dodatkowe informacje na temat samochodu. Ze strony internetowej można uzyskać dostęp do portalu My Volvo, który jest indywidualną stroną przeznaczoną dla właściciela i jego samochodu.*

#### **Wsparcie techniczne w internecie**

Przejdź do [support.volvocars.com](http://support.volvocars.com) lub użyj poniższego kodu QR, aby odwiedzić stronę. Strona wsparcia technicznego jest dostępna na większości rynków.



*Kod QR do strony wsparcia technicznego.*

Informacje na stronie wsparcia technicznego można przeszukiwać oraz dzielić na różne kategorie. Dostępna jest tutaj pomoc dla opcji związanych z np. Usługami i funkcjami internetowymi, Volvo On Call (VOC)\*, systemem nawigacji drogowej\* i aplikacjami. Film oraz instrukcje krok po kroku wyjaśniają różne procedury, np. sposób podłączenia

systemu samochodu do Internetu za pośrednictwem telefonu komórkowego.

### **Informacje do pobrania ze strony wsparcia technicznego**

#### **Mapy**

W samochodach wyposażonych w system Sensus Navigation\* dostępna jest możliwość pobierania map ze strony wsparcia technicznego.

#### **Aplikacje mobilne**

W wybranych rocznikach Volvo od RM 2014 i 2015 dostępna jest Instrukcja obsługi w formie aplikacji. Tutaj można również uzyskać dostęp do aplikacji VOC\*.

#### **Instrukcje obsługi poprzednich roczników modelowych**

Tutaj dostępne są Instrukcje obsługi do poprzednich roczników modelowych w formacie PDF. Ze strony wsparcia technicznego można również uzyskać dostęp do instrukcji Quick Guide oraz uzupełnień. W celu pobrania wymaganej publikacji należy wybrać model samochodu i rocznik.

#### **Kontakt**

Na stronie wsparcia technicznego znajdują się dane do kontaktu z działem obsługi klienta oraz najbliższym dealerem.



## My Volvo w Internecie<sup>5</sup>

Ze strony [www.volvocars.com](http://www.volvocars.com) można uzyskać dostęp do portalu My Volvo, który jest indywidualną stroną przeznaczoną dla właściciela i jego samochodu.

Po utworzeniu osobistego konta Volvo ID można zalogować się w portalu My Volvo i uzyskać informacje dotyczące między innymi przeglądów, umów i gwarancji. Na stronie My Volvo znajdują się także informacje o akcesoriach i oprogramowaniu, które przystosowane specjalnie do danego modelu samochodu.

## Powiązane informacje

- Volvo ID (Str. 23)

## Czytanie instrukcji obsługi

*Doskonałym sposobem na poznanie tego samochodu jest przeczytanie jego instrukcji obsługi – najlepiej jeszcze przed pierwszą jazdą.*

Przeczytanie instrukcji obsługi to dobry sposób na zaznajomienie się z nowymi funkcjami oraz uzyskanie informacji, jak najlepiej poradzić sobie z obsługą samochodu w różnych sytuacjach i w maksymalnym stopniu wykorzystać możliwości samochodu. Prosimy przy tym zwracać szczególną uwagę na wyróżnione w sposób specjalny przestrogi dotyczące zasad bezpiecznej eksploatacji.

W celu doskonalenia naszego produktu nieustannie prowadzone są prace rozwojowe. Wprowadzane modyfikacje mogą sprawić, że informacje, opisy i ilustracje zawarte w instrukcji obsługi będą różnić się od wyposażenia samochodu. Producent zastrzega sobie prawo do wprowadzania zmian bez uprzedniego powiadomienia.

© Volvo Car Corporation



## WAŻNE

Nie zabierać niniejszej instrukcji z samochodu – w przeciwnym razie w przypadku wystąpienia problemu nie będą dostępne informacje o tym, gdzie i w jaki sposób zwrócić się o profesjonalną pomoc.

## Instrukcja obsługi do urządzeń przenośnych



## UWAGA

Instrukcję obsługi można pobrać jako aplikację na urządzenia przenośne (dotyczy określonych modeli samochodów i urządzeń przenośnych), patrz [www.volvocars.com](http://www.volvocars.com).

Aplikacja na urządzenia przenośne zawiera również prezentację wideo i umożliwia przeszukiwanie treści oraz łatwe przechodzenie pomiędzy poszczególnymi rozdziałami.

## Wyposażenie opcjonalne i akcesoria

W instrukcji obsługi wszystkie rodzaje wyposażenia opcjonalnego oznaczone są gwiazdką\*.

<sup>5</sup> Dotyczy niektórych wersji rynkowych.



Można tu również spotkać opisy urządzeń i funkcji będących zarówno wyposażeniem standardowym lub opcjonalnym (montowanym fabrycznie), jak i stanowiących wyposażenie dodatkowe (akcesoria).

Wyposażenie opisane w instrukcji obsługi nie jest dostępne we wszystkich egzemplarzach pojazdów – mają one różne wyposażenie zależnie od potrzeby ich dostosowania do wymagań lokalnych rynków, a także krajowych lub lokalnych przepisów i rozporządzeń.

W razie wątpliwości, co stanowi wyposażenie standardowe pojazdu, a co jest wyposażeniem opcjonalnym/dodatковым, prosimy o kontakt z dealerem Volvo.

### Teksty o charakterze specjalnym

#### OSTRZEŻENIE

Jeżeli istnieje ryzyko wystąpienia obrażeń ciała, pojawiają się komunikaty ostrzegawcze.

#### WAŻNE

Jeżeli istnieje ryzyko wystąpienia uszkodzeń, pojawiają się „ważne” komunikaty tekstowe.

#### UWAGA

Fragmety tekstu opatrzone nagłówkiem UWAGA zawierają porady i wskazówki, które na przykład ułatwiają korzystanie z różnych funkcji samochodu.

#### Przypisy

Przypisy umieszczane są u dołu strony instrukcji obsługi. Uzupełniają one opis, do którego odnoszą się za pomocą oznaczeń liczbowych. W przypadku przypisów odnoszących się do pozycji w tabeli w miejsce odnośników cyfrowych są wprowadzone oznaczenia literowe.

#### Komunikaty tekstowe

W samochodzie znajdują się wyświetlacze, na których znajdują się nazwy menu i pojawiają się komunikaty tekstowe. Wygląd tych tekstów w instrukcji obsługi różni się od zwykłego tekstu. Przykładowe nazwy menu i komunikaty tekstowe: **Media**, **Przekazywanie położenia trwa**.

#### Naklejki informacyjne i ostrzegawcze

W różnych miejscach samochodu umieszczone są naklejki, przekazujące w jasny i jak najprostszy sposób ważne informacje. Poniżej opisano ich rodzaje w kolejności zgodnej z hierarchią ważności.

### Ostrzeżenie o ryzyku odniesienia obrażeń ciała



Zgodne z normami ISO czarne symbole na żółtym tle paska ostrzegawczego oraz białe litery lub rysunki na czarnym tle pola tekstowego. Są to ostrzeżenia o zagrożeniu, które w razie zignorowania może doprowadzić do poważnych obrażeń ciała lub śmierci.



## Ostrzeżenie o ryzyku szkód materialnych



Zgodne z normami ISO białe symbole oraz białe litery lub rysunki na czarnym bądź niebieskim tle paska ostrzegawczego i pola tekstowego. Są to ostrzeżenia o zagrożeniu, które w razie zignorowania może doprowadzić do uszkodzeń mechanicznych.

## Informacja



Zgodne z normami ISO białe symbole oraz białe litery lub rysunki na czarnym tle pola tekstowego.

## UWAGA

Nie jest zamiarem producenta, by naklejki widniejące w instrukcji obsługi były dokładną kopią naklejek znajdujących się w samochodzie. Zostały one zamieszczone w instrukcji w celu zaprezentowania ich orientacyjnego wyglądu oraz umiejscowienia w samochodzie. Informacje dotyczące Państwa samochodu znajdują się na odpowiednich naklejkach w samochodzie.

## Sekwencje czynności

Procedury postępowania, które wymagają przestrzegania kolejności wykonywanych czynności, są w odpowiedni sposób oznakowane.

- 1** Sekwencje ilustracji obrazujących kolejne kroki procedury postępowania oraz odnoszące się do nich opisy czynności są ponumerowane w identyczny sposób.
- A** W przypadku gdy kolejność działań nie jest istotna, opisy czynności odnoszące się do ilustracji są oznaczone literami.
- Strzałki z numerami bądź bez numeracji pokazują kierunek ruchu.
- A** Strzałki z literami są wykorzystywane do objaśnienia ruchów, gdy wzajemna kolejność nie ma znaczenia.

Jeżeli do sekwencji czynności nie odnoszą się żadne ilustracje, kolejne kroki procedury postępowania są ponumerowane w zwykły sposób.

## Wykazy pozycji

- 1** Numerami w czerwonym kółku oznaczane są komponenty na rysunkach poglądowych. Numer odnosi się do pozycji na liście, pod którą dany element jest opisany.

## Listy z punktarami

Wypunktowanie jest używane do wyszczególniania pozycji opisywanych w instrukcji obsługi.

Przykład:

- Płyn chłodzący
- Olej silnikowy

### Powiązane informacje

Odnośniki nawiązują do innych artykułów zawierających powiązane informacje.

### Ilustracje

Ilustracje zamieszczone w niniejszej instrukcji mają czasami charakter schematyczny i mogą różnić się od konkretnego samochodu w zależności od poziomu wyposażenia i rynku.

### Kontynuacja

▶▶ Symbol ten – umieszczony w prawym dolnym rogu strony – sygnalizuje, że dany temat jest kontynuowany na następnej stronie, wymagając odwrócenia kartki.

### Kontynuacja z poprzedniej strony

◀◀ Symbol ten – umieszczony w lewym górnym rogu strony – sygnalizuje, że dany temat jest kontynuacją z poprzedniej strony.

### Powiązane informacje

- Instrukcja obsługi a środowisko (Str. 27)
- Pomoc i informacje na temat samochodu w Internecie (Str. 17)

## Rejestr danych dotyczących eksploatacji samochodu

*W ramach działań mających na celu zagwarantowanie bezpieczeństwa i jakości Volvo, w samochodzie są rejestrowane niektóre dane dotyczące działania, funkcjonalności oraz incydentów.*

Ten samochód jest wyposażony w „Event Data Recorder” (EDR). Jego podstawowym zadaniem jest rejestrowanie i zapisywanie danych dotyczących wypadków drogowych lub sytuacji podobnych do kolizji, w czasie których nastąpiło wyzwolenie poduszki powietrznej lub uderzenie samochodu w przeszkodę na drodze. Dane są rejestrowane w celu bardziej zaawansowanego zrozumienia, w jaki sposób systemy samochodu działają w takich sytuacjach. EDR jest przeznaczony do rejestracji danych dotyczących dynamiki samochodu i systemów bezpieczeństwa w krótkim czasie, zwykle przez 30 sekund lub mniej.

EDR w tym samochodzie jest przeznaczony do rejestrowania w razie zaistnienia wypadku lub sytuacji kolizyjnej następujących danych:

- Sposób działania poszczególnych systemów w samochodzie
- Czy pasy bezpieczeństwa kierowcy i pasażera były zapięte/naprężone
- Czy kierowca używał pedału przyspieszenia lub pedału hamulca
- Prędkość jazdy samochodu

Informacje te mogą pomóc lepiej zrozumieć okoliczności, w których następują wypadki drogowe, obrażenia ciała oraz uszkodzenia mienia. EDR rejestruje dane tylko w nadzwyczajnej sytuacji kolizyjnej. EDR nie zapisuje żadnych danych w normalnych warunkach jazdy. Podobnie, system nigdy nie rejestruje, kto kieruje pojazdem lub położenia geograficznego miejsca, w którym zdarzył się wypadek lub sytuacja przedkolizyjna. Jednak inne strony, takie jak policja, mogą korzystać z zarejestrowanych danych w połączeniu z informacjami osobowymi rutynowo zbieranymi po wypadku drogowym. Do interpretacji zarejestrowanych danych wymagane jest specjalistyczne wyposażenie oraz dostęp do samochodu lub EDR.

Oprócz EDR, samochód jest wyposażony w wiele podzespołów przeznaczonych do ciągłego sprawdzania i monitorowania funkcji samochodu. Mogą one rejestrować dane w normalnych warunkach jazdy, a w szczególności rejestrują usterki wpływające na działanie i funkcjonalność samochodu lub po uruchomieniu jego aktywnych funkcji wspomagających kierowcę (np. City Safety i funkcja automatycznego hamowania).

Niektóre zarejestrowane dane są niezbędne pracownikom serwisu i technikom w celu zdiagnozowania i usunięcia ewentualnych usterek, jakie wystąpiły w samochodzie. Zarejestrowane informacje są również potrzebne, aby umożliwić firmie Volvo speł-



# 01 Wprowadzenie

01

nienie wymogów prawnych zawartych w ustawach i rozporządzeniach. Informacje zarejestrowane w samochodzie są przechowywane w jego komputerze do czasu jego przeglądu i naprawy.

Ponadto, zarejestrowane informacje mogą być wykorzystywane w postaci skompilowanej do badań i rozwoju produktów w celu ciągłej poprawy bezpieczeństwa i jakości samochodów Volvo.

Firma Volvo nie będzie przyczyniać się do ujawniania opisanych powyżej informacji osobom trzecim bez zgody właściciela pojazdu. W celu zachowania zgodności z krajowymi przepisami i regulacjami, firma Volvo może być zmuszona do ujawnienia tego rodzaju danych policji lub innym organom, które mogą skorzystać z prawnego prawa dostępu do takich informacji. Do odczytywania i interpretowania zarejestrowanych w samochodzie danych potrzebne jest specjalne wyposażenie techniczne, do którego ma dostęp firma Volvo oraz warsztaty, które zawarły z nią umowę. Firma Volvo odpowiada za to, by informacje przekazywane do Volvo podczas serwisu i przeglądów były przechowywane i przetwarzane w bezpieczny sposób i zgodnie ze stosownymi wymaganiami prawa. Dodatkowe informacje można uzyskać, kontaktując się z dealerem Volvo.

## Zamontowanie wyposażenia dodatkowego

*Nieprawidłowe podłączenie lub zamocowanie elementów wyposażenia dodatkowego może zakłócić funkcjonowanie układu elektrycznego w samochodzie.*

Niektóre rodzaje wyposażenia dodatkowego mogą działać jedynie po wprowadzeniu odpowiedniego oprogramowania do układu elektrycznego samochodu. Dlatego firma Volvo zaleca, aby przed zamontowaniem dodatkowego wyposażenia, które jest podłączane do instalacji elektrycznej lub może wpływać na jej funkcjonowanie, zawsze skontaktować się z autoryzowaną stacją obsługi Volvo.

## Szyba przednia odbijająca promieniowanie ciepłe\*

Szyba przednią jest wyposażona w folię odbijającą promieniowanie ciepłe (IR), co zmniejsza nagrzewanie kabiny pasażerskiej od promieniowania słonecznego.

Ustawienie wyposażenia elektronicznego, takiego jak transponder, za powierzchnią szklaną z folią odbijającą promieniowanie ciepłe, może wpływać na jego działanie i sprawność.

W celu zapewnienia optymalnego działania wyposażenia elektronicznego, należy je ustawić w tej części szyby przedniej, na której

nie ma folii odbijającej promieniowanie ciepłe (patrz wyróżniony obszar na ilustracji).

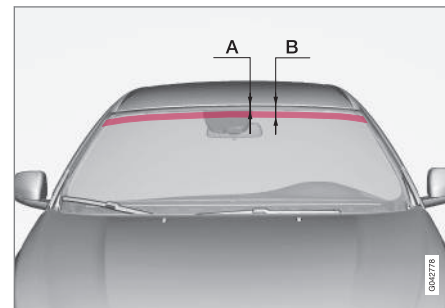

*Powierzchnie na których nie jest nałożona folia IR (odbijająca promieniowanie podczerwone).*

Wymiar A to odległość między górną krawędzią przedniej szyby a początkiem pola. Wymiar B to odległość między górną krawędzią przedniej szyby a końcem pola.

Wymiary	
A	47 mm
B	87 mm

## Volvo ID

Volvo ID to osobisty identyfikator, zapewniający dostęp do różnych usług<sup>6</sup>.

Przykładowe usługi:

- My Volvo - osobista strona internetowa użytkownika i jego samochodu.
- Samochodowe połączenie internetowe\* - pewne funkcje i usługi wymagają przypisania systemu samochodu do osobistego identyfikatora Volvo ID np. w celu uzyskania możliwości wysyłania nowego adresu z usługi mapy przez Internet bezpośrednio do samochodu.
- Volvo On Call, VOC\* – Volvo ID służy do logowania w aplikacji mobilnej Volvo On Call.

## Zalety Volvo ID

- Jedna nazwa użytkownika i jedno hasło dostępu do usług online, tzn. tylko jedna nazwa użytkownika i jedno hasło do zapamiętania.
- Zmiana nazwy użytkownika/hasła dla danej usługi (np. VOC) spowoduje również automatyczną zmianę tych danych dla innych usług (np. My Volvo)

## Generowanie Volvo ID

Aby utworzyć konto Volvo ID, trzeba wprowadzić swój osobisty adres e-mail. Następnie, aby dokończyć proces rejestracji, postępo-

wać zgodnie z instrukcjami zawartymi w wiadomości poczty elektronicznej, która zostanie wysłana automatycznie na podany adres. Identyfikator Volvo ID można wygenerować za pośrednictwem jednej z następujących usług:

- Strona internetowa My Volvo - Wpisać swój adres mailowy i postępować według instrukcji.
- Samochodowe połączenie internetowe\* - Wpisać swój adres mailowy w aplikacji, która wymaga Volvo ID i postępować według instrukcji. Można też nacisnąć dwukrotnie przycisk „Connect” (Połącz)  w środkowej konsoli i wybrać **Apsy** → **Ustawienia** a następnie postępować według instrukcji.
- Volvo On Call, VOC\* – Pobrać najnowszą wersję aplikacji VOC. Wybrać utworzenie konta Volvo ID na stronie startowej, wpisać adres e-mail i postępować według instrukcji.

## Powiązane informacje

- Pomoc i informacje na temat samochodu w Internecie (Str. 17)

<sup>6</sup> Ich dostępność może się zmieniać chwilowo oraz w zależności od poziomu wyposażenia samochodu i rynku.



## Filozofia ochrony środowiska

Firma Volvo Car Corporation nieustannie pracuje nad rozwojem coraz bezpieczniejszych i

*bardziej efektywnych produktów i rozwiązań w celu zmniejszenia ich negatywnego oddziaływania na środowisko.*



Troska o środowisko naturalne stanowi jedną z podstawowych wartości firmy Volvo Cars, na których opierają się jej wszelkie działania. Prace na rzecz ochrony środowiska opierają się na całym okresie życia samochodu i uwzględniają jego oddziaływanie na środowisko na wszystkich etapach, począwszy od projektu, a skończywszy na złomowaniu i recyklingu. Podstawowa zasada wyznawana przez firmę Volvo Cars jest taka, że każdy zaprojektowany nowy produkt musi mieć mniejszy wpływ na środowisko niż produkt przez niego zastępowany.

Dążenia i działania firmy Volvo w zakresie ochrony środowiska doprowadziły do rozwoju bardziej efektywnych i mniej zanieczyszczających środowisko układów napędowych Drive-E. Równie ważne dla firmy Volvo jest środowisko, w którym przebywają ludzie – przykładowo, dzięki systemowi sterowania klimatyzacją powietrze wewnątrz samochodu Volvo jest czystsze od powietrza na zewnątrz.

Państwa samochód Volvo spełnia wymogi najsurowszych międzynarodowych standardów ochrony środowiska. Wszystkie zakłady produkcyjne Volvo muszą posiadać certyfikat ISO 14001, który pomaga w usystematyzo-

wanym podejściu do zagadnień środowiskowych i pozwala na ciągłe zmniejszanie oddziaływania na otoczenie. Posiadanie certyfikatu ISO potwierdza także, że przestrzegane są obowiązujące przepisy ochrony środowiska. Firma Volvo wymaga, by również jej partnerzy spełniali te wymagania.

### Zużycie paliwa

Ponieważ duża część całkowitego oddziaływania samochodu na środowisko wynika z jego eksploatacji, w swoich działaniach na rzecz ochrony środowiska firma Volvo Cars kładzie duży nacisk na redukcję zużycia paliwa oraz emisji dwutlenku węgla i innych

substancji zanieczyszczających powietrze. Poszczególne modele samochodów Volvo wyróżniają się w swoich klasach konkurencyjnie niskim zużyciem paliwa. A mniejsze zużycie paliwa przekłada się na mniejszą emisję gazu cieplarnianego, jakim jest dwutlenek węgla.

### Działania na rzecz poprawy stanu środowiska

Oszczędzając energię elektryczną i paliwo samochody nie tylko przyczyniają się do zmniejszenia wpływu na środowisko, lecz także do obniżenia kosztów ponoszonych przez ich właścicieli. Każdy kierowca może łatwo ograniczyć zużycie paliwa i w ten sposób zredukować ponoszone koszty oraz przyczynić się do poprawy stanu środowiska – oto kilka porad:

- Podróż należy planować tak, aby średnia prędkość była jak najbardziej efektywna. Jazda z prędkością powyżej ok. 80 km/h (50 mph) lub poniżej 50 km/h (30 mph) prowadzi do zwiększenia zużycia energii elektrycznej.
- Przestrzegać zawartych w książce „Program obsługi i rejestr przeglądów” zalecanych terminów przeglądów i obsługi technicznej samochodu.
- Nie pozostawiać silnika na biegu jałowym – w przypadku zatrzymania samochodu na dłuższy czas wyłączać silnik. Przestrzegać obowiązujących w tym zakresie przepisów.

- Planować podróż – duża liczba niepotrzebnych postojów i nierówna prędkość jazdy powodują wzrost zużycia paliwa.
- Jeżeli samochód jest wyposażony w nagrzewnicę bloku silnika\*, należy z niej korzystać przed uruchomieniem zimnego silnika – poprawia to właściwości rozruchowe silnika i zmniejsza zużywanie się jego podzespołów w niskiej temperaturze, a także umożliwia szybsze osiągnięcie temperatury roboczej silnika, co zmniejsza zużycie paliwa i emisję szkodliwych substancji.

Należy także pamiętać, że niebezpiecznych odpadów – np. akumulatora lub olejów smarowych – należy pozbywać się w sposób niezagrażający środowisku naturalnemu. W razie wątpliwości dotyczących prawidłowego sposobu pozbywania się tego rodzaju odpadów należy skonsultować się ze stacją obsługi – zaleca się kontakt z autoryzowaną stacją obsługi Volvo.

Stosowanie się do tych zaleceń pozwala oszczędzić pieniądze, ograniczyć zużycie zasobów naturalnych i wydłużyć okres eksploatacji samochodu. Więcej informacji oraz dalsze wskazówki można znaleźć w części Przewodnik Eco (Str. 70), Zasady ekonomicznej jazdy (Str. 321) i Zużycie paliwa (Str. 427).

### Skuteczne ograniczanie szkodliwych emisji

Samochód ten został zbudowany zgodnie z filozofią „Czysty wewnątrz i na zewnątrz”, kładącą równie silny nacisk na czystość powietrza w kabinie, jak i wysoką skuteczność oczyszczania spalin. Równocześnie z ograniczeniem do minimum zużycia paliwa zminimalizowano również ilość emitowanych zanieczyszczeń, których poziom jest w wielu przypadkach dużo niższy od dopuszczalnych norm.

### Oczyszczanie powietrza w kabinie samochodu

Filtr powietrza doprowadzanego do kabiny zapobiega przedostawaniu się przez wyloty wentylacyjne kurzu i pyłków kwiatowych.

System filtrujący IAQS (Interior Air Quality System)\* sprawia, że powietrze w kabinie samochodu jest czystsze od tego na zewnątrz.

System oczyszcza powietrze w kabinie z takich zanieczyszczeń jak pyły, węglowodory, tlenki azotu i ozon przygruntowy. W przypadku wykrycia zanieczyszczenia otaczającego powietrza zamykany jest wlot powietrza i powietrze w kabinie jest recykulowane. – zostają zamknięte wloty powietrza.

System IAQS wchodzi w skład pakietu CZIP (Clean Zone Interior Package)\*, który obejmuje także funkcję pozwalającą uruchomić wentylator, gdy zamki samochodu zostają





odblokowane za pomocą kluczyka z pilotem zdalnego sterowania.

## Wnętrze pojazdu

Materiały użyte we wnętrzu samochodu Volvo zostały starannie dobrane i przetestowane, by zapewniały przyjemne i komfortowe warunki podróży. Niektóre detale zostały wykonane ręcznie, na przykład szwy na kierownicy. Wnętrze jest monitorowane, aby pod wpływem na przykład wysokiej temperatury lub intensywnego światła nie dochodziło do uwalniania silnych zapachów lub substancji, które mogłyby powodować dyskomfort.

## Stacje serwisowe Volvo a środowisko naturalne

Regularnie przeprowadzana obsługa okresowa w autoryzowanej sieci serwisowej Volvo pozwala utrzymać zużycie paliwa na niskim poziomie i. W ten sposób można także przyczynić się do mniejszej emisji zanieczyszczeń do atmosfery. Stacja dopuszczona do serwisowania i napraw samochodów marki Volvo staje się częścią naszego systemu Volvo. Firma Volvo stawia jasno sprecyzowane wymagania w zakresie zabezpieczeń stacji obsługi przed skażeniem środowiska naturalnego. Obejmują one między innymi sposób zbiórki i sortowania odpadów gazowych, płynnych i stałych. Pracownicy stacji obsługi dysponują odpowiednią wiedzą i narzędziami, co stanowi gwarancję najlepszej z możliwych troski o środowisko naturalne.

## Recykling

Ponieważ firma Volvo działa w oparciu o perspektywę cyklu życia produktu, ważne jest także to, by recykling samochodu był przeprowadzany w sposób ekologiczny. Prawie wszystkie elementy samochodu można podać recyklingowi. Dlatego prosimy, by ostatni właściciel pojazdu skontaktował się dealerem Volvo, który poda mu adres koncesjonowanej firmy zajmującej się recyklingiem samochodów.

## Powiązane informacje

- Instrukcja obsługi a środowisko (Str. 27)



## Instrukcja obsługi a środowisko

Masa papiernicza użyta do wyprodukowania drukowanej instrukcji obsługi pochodzi z lasów posiadających certyfikat Forest Stewardship Council® lub innych kontrolowanych źródeł.

Symbol certyfikatu gospodarki leśnej FSC® oznacza, że masa papiernicza użyta do wyprodukowania drukowanej instrukcji obsługi pochodzi z lasów posiadających certyfikat FSC® lub innych kontrolowanych źródeł.



## Powiązane informacje

- Filozofia ochrony środowiska (Str. 24)

## Laminowane szyby



Pokrycie szyb warstwą laminatu poprawia izolację dźwiękową kabiny oraz stanowi dodatkowe zabezpieczenie przeciw próbom włamania do samochodu. Laminowane mogą być wszystkie szyby samochodu\*.

# 02



## BEZPIECZEŃSTWO

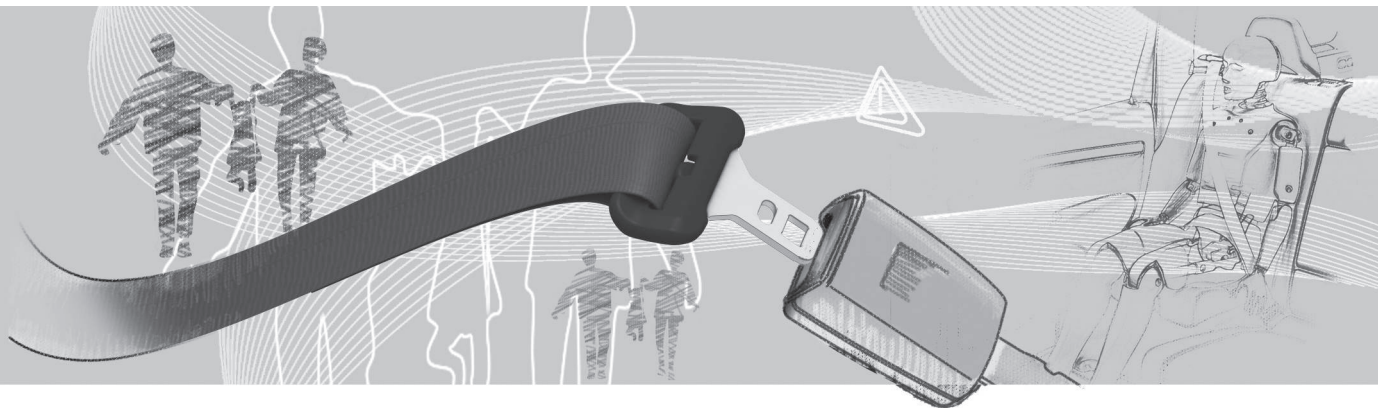



## Ogólne informacje o pasach bezpieczeństwa

Gdy pasy bezpieczeństwa nie są zapięte, nawet silniejsze hamowanie może doprowadzić do poważnych obrażeń ciała. Dlatego wszyscy jadący samochodem powinni mieć zapięte pasy bezpieczeństwa w czasie podróży.

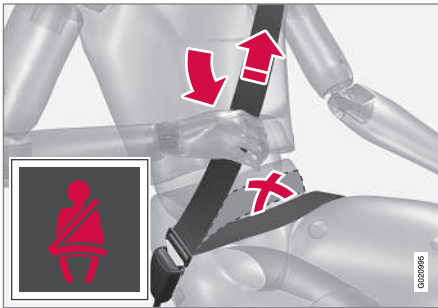

po zapięciu pasa bezpieczeństwa należy napiąć jego część biodrową, pociągając część barkową w górę w kierunku barku. część biodrowa pasa bezpieczeństwa musi spoczywać nisko na biodrach (nie na brzuchu).

Maksymalne zabezpieczenie pas zapewnia wówczas gdy ściśle przylega do ciała. Nie należy nadmiernie odchyłać oparcia fotela do tyłu. Pasy bezpieczeństwa są tak skonstruowane, aby zapewnić maksymalną ochronę przy normalnym ustawieniu oparcia foteli.

Jeżeli którakolwiek z osób w samochodzie nie zapnie (Str. 30) pasa bezpieczeństwa,

będzie to w odpowiedni sposób sygnalizowane optycznie i akustycznie (Str. 32).

### O tym należy pamiętać:

- należy unikać w ubiorze wszelkich elementów, które utrudnią prawidłowe przyleganie pasa bezpieczeństwa.
- pas bezpieczeństwa nie może być skręcony ani czymkolwiek przyciśnięty.

### OSTRZEŻENIE

Pasy bezpieczeństwa i poduszki powietrzne uzupełniają się nawzajem. Jeżeli pas bezpieczeństwa nie zostanie zapięty lub zostanie użyty nieprawidłowo, może to zmniejszyć ochronne działanie poduszki powietrznej w razie zderzenia.

### OSTRZEŻENIE

Każdy pas bezpieczeństwa jest przeznaczony tylko dla jednej osoby.

### OSTRZEŻENIE

Nie wolno samodzielnie dokonywać żadnych napraw ani przeróbek pasa bezpieczeństwa. Firma Volvo zaleca kontakt z autoryzowaną stacją obsługi Volvo.

Jeżeli pas bezpieczeństwa doznał znacznego obciążenia, np. w trakcie zderzenia, wymaga w całości (tzn. wraz z mechanizmem zwijającym, sprzączką oraz elementami mocującymi) wymiany na nowy. Nawet gdy pas bezpieczeństwa wygląda na nieuszkodzony, mogła nastąpić utrata niektórych funkcji ochronnych. Pas bezpieczeństwa należy również wymienić, gdy nosi ślady uszkodzeń lub wygląda na zużyty. Nowy pas bezpieczeństwa musi mieć odpowiednie atesty oraz musi być przeznaczony do zamontowania dokładnie na tym samym miejscu, co pas wymieniany.

### Powiązane informacje

- Wskazówki dla kobiet ciężarnych (Str. 31)
- Odpinanie pasa (Str. 31)
- Napinacze pasów bezpieczeństwa (Str. 32)



### Zapinanie pasa bezpieczeństwa

Przed jazdą należy zapiąć pas bezpieczeństwa (Str. 29).

Powoli wyciągnąć pas bezpieczeństwa i wsunąć sprzączkę w zaczep. Odgłos zatrzasknięcia potwierdzi prawidłowe zapięcie pasa.

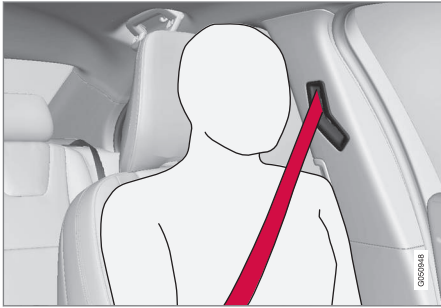

Prawidłowo zapięty pas bezpieczeństwa.

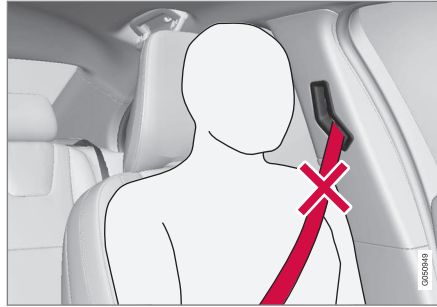

Nieprawidłowo zapięty pas bezpieczeństwa. Pas musi spoczywać na barku.

Poszczególne sprzączki pasów bezpieczeństwa na tylnym siedzeniu pasują tylko do odpowiadających im zaczepów<sup>1</sup>.

#### O tym należy pamiętać:

Pas bezpieczeństwa zostaje zablokowany i nie daje się wyciągnąć w następujących sytuacjach:

- przy zbyt gwałtownym wyciągnięciu,
- przy hamowaniu i przyspieszaniu,
- przy silnym przechylenie samochodu.

#### Powiązane informacje

- Wskazówki dla kobiet ciężarnych (Str. 31)
- Odpinanie pasa (Str. 31)

- Napinacze pasów bezpieczeństwa (Str. 32)
- Sygnalizacja niezapięcia pasów bezpieczeństwa (Str. 32)

<sup>1</sup> Dotyczy niektórych wersji rynkowych.



## Odpinanie pasa

Pas (Str. 29) należy odpiąć po zatrzymaniu samochodu.

Wcisnąć czerwony przycisk w zaczepie pasa bezpieczeństwa i pozwolić, aby pas zwinął się samoczynnie. Jeżeli pas nie zwinie się całkowicie, należy poprowadzić go ręcznie, aby nie zwisał luźno.

## Powiązane informacje

- Zapinanie pasa bezpieczeństwa (Str. 30)
- Sygnalizacja niezapięcia pasów bezpieczeństwa (Str. 32)

## Wskazówki dla kobiet ciężarnych

Kobiety ciężarne powinny używać pasów bezpieczeństwa (Str. 29), jednak z zachowaniem szczególnej ostrożności.



Część barkowa pasa bezpieczeństwa powinna przebiegać od barku wzdłuż mostka i omijać brzuch.

Część biodrowa pasa bezpieczeństwa powinna przebiegać jak najniżej w poprzek miednicy, poniżej brzucha. Nie wolno dopuścić do jej przemieszczenia się do góry. Na koniec zlikwidować luz pasa bezpieczeństwa i sprawdzić, czy przylega ściśle do ciała. Sprawdzić, czy przylega ściśle do ciała i w żadnym miejscu taśma nie uległa skręceniu.

Kobieta ciężarna zasiadająca za kierownicą powinna w miarę zaawansowania ciąży odpowiednio korygować ustawienie fotela (Str. 85) i kierownicy (Str. 89) w sposób umożliwiający zachowanie kontroli nad samo-

chodem w czasie jazdy (dotyczy to zwłaszcza możliwości swobodnego korzystania z pedałów i kierownicy). Należy zapewnić sobie taką pozycję za kierownicą, aby odległość między nią a brzuchem była jak największa, a przy tym pozwalała utrzymać pełnię kontroli nad pojazdem (tzn. swobodnie operować kierownicą i pedałami).

## Powiązane informacje

- Zapinanie pasa bezpieczeństwa (Str. 30)
- Odpinanie pasa (Str. 31)

### Sygnalizacja niezapięcia pasów bezpieczeństwa

Jeżeli którakolwiek z osób w samochodzie nie zapnie (Str. 30) pasa bezpieczeństwa, będzie to w odpowiedni sposób sygnalizowane optycznie i akustycznie.



Sposób sygnalizacji akustycznej uzależniony jest od prędkości jazdy, a w niektórych przypadkach również od czasu. Sygnalizacja optyczna widoczna jest na górnej konsoli oraz w zespole wskaźników (Str. 66).

Kontrola zapięcia pasów bezpieczeństwa nie obejmuje fotelika dziecięcego.

### Tylne pasy bezpieczeństwa

Sygnalizacja ostrzegawcza realizuje dwie funkcje:

- Informowanie za pośrednictwem komunikatu na wyświetlaczu o liczbie zapiętych pasów bezpieczeństwa (Str. 29). Gdy

zapięte są pasy bezpieczeństwa lub zostaną otwarte jedne z drzwi tylnych, w zespole wskaźników pojawia się komunikat. Komunikat zniknie samoczynnie po około 30 sekundach jazdy lub po naciśnięciu przycisku **OK** na dźwigni przełącznika kierunkowskazów (Str. 119).

- Ostrzeżenie o niezapiętych tylnych pasach bezpieczeństwa, gdy samochód jest w ruchu. Pojawia się odpowiedni komunikat w zespole wskaźników z równoczesnym sygnałem optycznym i akustycznym. Sygnalizację ostrzegawczą przerywa zapięcie pasa bezpieczeństwa lub naciśnięcie przycisku **OK**.

Komunikat w zespole wskaźników o liczbie zapiętych pasów bezpieczeństwa jest zawsze dostępny. Do odczytywania przechowywanych w pamięci komunikatów służy przycisk **OK**.

### Dotyczy niektórych wersji rynkowych

Jeżeli kierowca lub pasażer na przednim siedzeniu nie zapnie pasa bezpieczeństwa, jest to w odpowiedni sposób sygnalizowane optycznie i akustycznie. Przy małej prędkości jazdy sygnał akustyczny trwa 6 sekund.

### Napinacze pasów bezpieczeństwa

Wszystkie pasy bezpieczeństwa (Str. 29) w samochodzie wyposażone są w napinacze. Są one uruchamiane w momencie odpowiednio silnego zderzenia, dociskając pasy do ciała. Umożliwia to skuteczniejsze przytrzymanie ciała w czasie kolizji.



### OSTRZEŻENIE

Nigdy nie wkładać zaczepu pasa bezpieczeństwa pasażera do zamka pasa po stronie kierowcy. Zawsze wkładać zaczep pasa bezpieczeństwa do zamka po właściwej stronie. Nie powodować uszkodzenia pasów bezpieczeństwa i nie wkładać żadnych przedmiotów do ich zamków. Pasy bezpieczeństwa i ich zamki mogłyby w wyniku tego nie zadziałać prawidłowo w razie kolizji. Istnieje niebezpieczeństwo odniesienia poważnych obrażeń ciała.



### Symbol ostrzegawczy

Lampka ostrzegawcza zapala się, jeśli podczas diagnostyki została wykryta usterka lub nastąpiła aktywacja któregoś z systemów. W razie potrzeby zapaleniu się lampki ostrzegawczej towarzyszy komunikat na wyświetlaczu informacyjnym w zespole wskaźników (Str. 66).

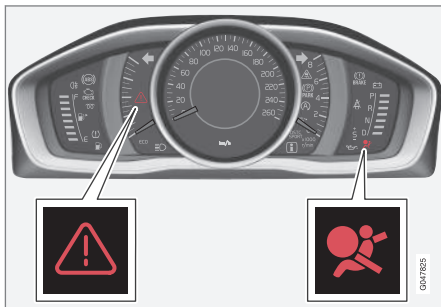

Trójkątny symbol ostrzegawczy i lampka ostrzegawcza systemu poduszek powietrznych (Str. 34) w analogowym zespole wskaźników.

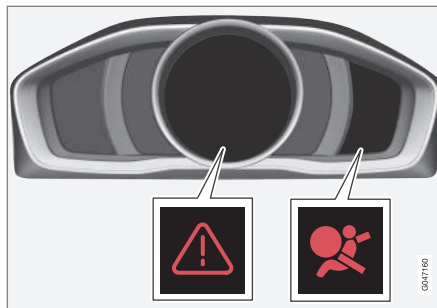

Trójkątny symbol ostrzegawczy i lampka ostrzegawcza systemu poduszek powietrznych w cyfrowym zespole wskaźników.

Elementem układu monitorującego jest lampka ostrzegawcza w zespole wskaźników, która zapala się po wybraniu położenia II kłuczyka z pilotem zdalnego sterowania (Str. 83). Jeżeli monitorowane zespoły systemu poduszek powietrznych są sprawne, po upływie około 6 sekund lampka gaśnie.

### ! OSTRZEŻENIE

Jeżeli lampka ostrzegawcza nie zgaśnie lub zaświeci się w czasie jazdy, oznacza to, że system poduszek powietrznych nie jest w pełni sprawny. Symbol ten sygnalizuje usterkę systemu napinaczy pasa bezpieczeństwa, bocznych poduszek powietrznych lub kurtyn powietrznych albo innego rodzaju usterkę systemu. Firma Volvo zaleca natychmiastowy kontakt z autoryzowaną stacją obsługi Volvo.

W przypadku awarii podświetlany jest trójkątny symbol ostrzegawczy oraz wyświetlony zostaje komunikat **Poduszka powietrzna SRS Wymagany serwis** lub **Poduszka powietrzna SRS Pilny serwis**. Firma Volvo zaleca natychmiastowy kontakt z autoryzowaną stacją obsługi Volvo.

### Powiązane informacje

- Ogólne informacje o trybie powypadkowym (Str. 44)



### System poduszek powietrznych

System poduszek powietrznych pomaga chronić kierowcę i pasażera przed odniesieniem obrażeń głowy, twarzy i klatki piersiowej w razie zderzenia czołowego.

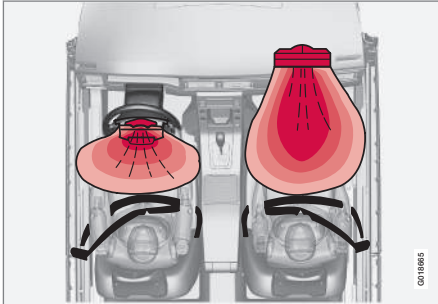

System poduszek powietrznych widziany od góry, samochód z kierownicą po lewej stronie.

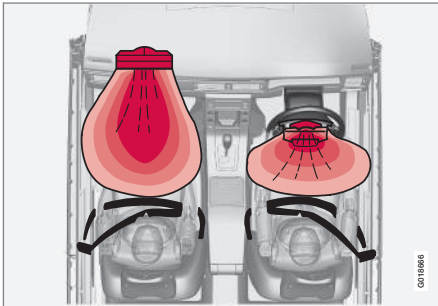

System poduszek powietrznych widziany od góry, samochód z kierownicą po prawej stronie.

W skład tego systemu wchodzi poduszki bezpieczeństwa i czujniki. W przypadku odpowiednio silnego zderzenia czujniki uruchamiają proces napełniania poduszek powietrznych, które nagzewają się do wysokiej temperatury. Poduszka powietrzna amortyzuje siłę pierwszego uderzenia, chroniąc osobę zajmującą dane siedzenie. Pod naciskiem ciała poduszka stopniowo opróżnia się. Do wnętrza samochodu wydziela się przy tym pewna ilość dymu, stanowiącego normalny objaw zadziałania układu. Cały cykl, od napełnienia do opróżnienia poduszki powietrznej, trwa ułamek sekundy.



### OSTRZEŻENIE

W razie konieczności naprawy firma Volvo zaleca kontakt z autoryzowaną stacją obsługi Volvo. Wadliwe działanie systemu poduszek powietrznych może doprowadzić do jego awarii i spowodować poważne obrażenia.



### UWAGA

Reakcja czujników zależy od przebiegu zderzenia oraz od tego czy pasy bezpieczeństwa są zapięte czy nie. Dotyczy to wszystkich pasów bezpieczeństwa.

Możliwe jest zatem, że podczas zderzenia zostanie odpalona tylko jedna poduszka powietrzna (lub nie zostanie odpalona żadna). Czujniki mierzą siłę uderzenia w samochód i reagują odpowiednio, odpalając jedną lub więcej poduszek.

### Powiązane informacje

- Czołowa poduszka powietrzna po stronie kierowcy (Str. 35)
- Poduszka powietrzna pasażera (Str. 35)
- Symbol ostrzegawczy (Str. 33)





### Czołowa poduszka powietrzna po stronie kierowcy

Działanie ochronne pasa bezpieczeństwa (Str. 29) pasażera uzupełnia czołowa poduszka powietrzna (Str. 34).

Czołowa poduszka powietrzna kierowcy ukryta jest wewnątrz centralnej części kierownicy. W miejscu tym widoczne jest oznaczenie **AIRBAG**.

#### OSTRZEŻENIE

Pasy bezpieczeństwa i poduszki powietrzne uzupełniają się nawzajem. Jeżeli pas bezpieczeństwa nie zostanie zapięty lub zostanie użyty nieprawidłowo, może to zmniejszyć ochronne działanie poduszki powietrznej w razie zderzenia.

#### Powiązane informacje

- Poduszka powietrzna pasażera (Str. 35)

### Poduszka powietrzna pasażera

Działanie ochronne pasa bezpieczeństwa (Str. 29) pasażera uzupełnia czołowa poduszka powietrzna (Str. 34).

Poduszka znajduje się w desce rozdzielczej nad schowkiem podręcznym. W miejscu tym widoczne jest oznaczenie **AIRBAG**.



Czołowa poduszka powietrzna pasażera w wersji z kierownicą po lewej stronie.



Czołowa poduszka powietrzna pasażera w wersji z kierownicą po prawej stronie.

### Naklejka poduszki powietrznej pasażera



Naklejka na osłonie przeciwsłonecznej po stronie pasażera.

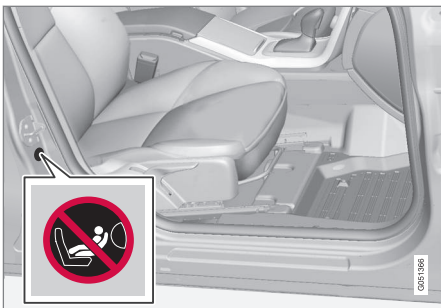

Naklejka na słupku drzwiowym po stronie pasażera. Naklejka poduszki powietrznej jest widoczna po otwarciu drzwi pasażera.

Naklejka ostrzegawcza z informacją o poduszce powietrznej pasażera jest umieszczona jest pokazano powyżej

### OSTRZEŻENIE

Nie wolno używać fotelika dziecięcego mocowanego tyłem do kierunku jazdy na fotelu z aktywną poduszką powietrzną. Nieprzestrzeganie tego zalecenia może spowodować zagrożenie dla życia lub zdrowia dziecka.

### OSTRZEŻENIE

Pasy bezpieczeństwa i poduszki powietrzne uzupełniają się nawzajem. Jeżeli pas bezpieczeństwa nie zostanie zapięty lub zostanie użyty nieprawidłowo, może to zmniejszyć ochronne działanie poduszki powietrznej w razie zderzenia.

Aby ograniczyć do minimum ryzyko odniesienia obrażeń ciała w przypadku odpalenia poduszki powietrznej, pasażerowie muszą siedzieć w pozycji jak najbardziej pionowej, trzymając stopy na podłodze, a plecy na oparciu. Pasy bezpieczeństwa muszą być zapięte.

### OSTRZEŻENIE

Nie umieszczać żadnych przedmiotów przed lub na tablicy rozdzielczej w miejscu, gdzie znajduje się poduszka powietrzna pasażera.

### OSTRZEŻENIE

Na miejscu obok kierowcy nie wolno mocować fotelika ani podwyższenia dla dziecka, jeżeli zamontowana przed nim czołowa poduszka powietrzna nie została wyłączona.

Nie wolno zezwalać dzieciom na stawanie lub siadanie przed przednim fotelem pasażera.

Na przednim fotelu pasażera nigdy nie powinny podróżować osoby o wzroście poniżej 140 cm, jeżeli zamontowana przed nim czołowa poduszka powietrzna nie została wyłączona.

Nieprzestrzeganie powyższych zaleceń stwarza śmiertelne zagrożenie.

### **Wyłącznik PACOS\***

W wersji wyposażenia z wyłącznikiem PACOS (Passenger Airbag Cut Off Switch), czołową poduszkę powietrzną przed przednim fotelem pasażera można przełączyć w stan nieaktywny (Str. 37).

### OSTRZEŻENIE

Jeżeli samochód jest wyposażony w poduszkę powietrzną pasażera z przodu, ale nie posiada wyłącznika (PACOS), to ta poduszka powietrzna będzie zawsze aktywna.



### Powiązane informacje

- Czołowa poduszka powietrzna po stronie kierowcy (Str. 35)
- Foteliki dziecięce (Str. 48)

### Włączanie i wyłączanie poduszki powietrznej pasażera\*

W wersji wyposażenia z wyłącznikiem PACOS (Passenger Airbag Cut Off Switch), czołową poduszkę powietrzną (Str. 35) przed przednim fotelem pasażera można przełączyć w stan nieaktywny.

#### Wyłącznik PACOS

Wyłącznik poduszki powietrznej (PACOS) znajduje się na bocznej ścianie tablicy rozdzielczej po stronie pasażera. Dostęp do niego jest możliwy po otwarciu drzwi pasażera.

Należy kontrolować, czy wyłącznik jest we właściwym położeniu. Do zmiany położenia należy używać kluczyka mechanicznego (Str. 178) znajdującego się w obudowie pilota zdalnego sterowania.

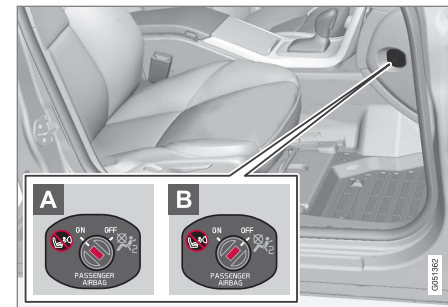

Umiejscowienie wyłącznika poduszki powietrznej.

- A** Poduszka powietrzna w stanie aktywnym. Przy takim ustawieniu na przednim fotelu mogą podróżować osoby o wzroście powyżej 140 cm, ale nie dzieci w specjalnym foteliku bądź na podwyższeniu.
- B** Poduszka powietrzna jest nieaktywna. Przy takim ustawieniu na przednim fotelu mogą podróżować dzieci w specjalnym foteliku bądź na podwyższeniu, ale nie osoby o wzroście powyżej 140 cm.



## OSTRZEŻENIE

### Poduszka powietrzna pasażera aktywna:

Na miejscu obok kierowcy nie wolno przewozić dziecka w foteliku dziecięcym ani na podwyższeniu, jeżeli zamontowana przed nim czołowa poduszka powietrzna jest załączona. Obowiązuje to dla każdej osoby o wzroście nieprzekraczającym 140 cm.

### Poduszka powietrzna pasażera nieaktywna:

Na miejscu obok kierowcy nie powinny podróżować osoby o wzroście powyżej 140 cm, jeżeli zamontowana przed nim czołowa poduszka powietrzna jest wyłączona.

Nieprzestrzeżenie powyższych zaleceń stwarza śmiertelne zagrożenie.



Sygnalizacja włączenia czołowej poduszki powietrznej po stronie pasażera.

Gdy poduszka powietrzna po stronie pasażera jest włączona, na wyświetlaczu w konsoli sufitowej widoczny jest odpowiedni symbol ostrzegawczy (patrz: ilustracja powyżej).



Sygnalizacja wyłączenia czołowej poduszki powietrznej po stronie pasażera.

O wyłączeniu czołowej poduszki powietrznej po stronie pasażera informuje komunikat tekstowy i symbol na wyświetlaczu w konsoli sufitowej (patrz: wcześniejsza ilustracja).

## UWAGA

Kiedy kluczyk z pilotem zdalnego sterowania znajduje się w położeniu II (Str. 83), w zespole wskaźników na około 6 sekund zapala się lampka ostrzegawcza (Str. 33) poduszki powietrznej.

Następnie aktualny stan poduszki powietrznej pasażera będzie wskazywany przez odpowiedni symbol na konsoli sufitowej.

## OSTRZEŻENIE

Nigdy nie umieszczaj dziecka w foteliku dziecięcym lub na podwyższeniu siedziska na przednim siedzeniu, jeżeli poduszka powietrzna jest aktywna i świeci się symbol w górnej konsoli. Nieprzestrzeżenie tego zalecenia może spowodować zagrożenie dla życia dziecka.

## OSTRZEŻENIE

Nie wolno zezwalać nikomu siedać na przednim fotelu pasażera, jeżeli komunikat na wyświetlaczu w konsoli sufitowej informuje, że poduszka powietrzna jest wyłączona, a równocześnie świeci się symbol ostrzegawczy (Str. 33) układu poduszek powietrznych w zespole wskaźników. W ten sposób sygnalizowana jest poważna usterka układu. Należy jak najszybciej udać się do stacji obsługi. Firma Volvo zaleca kontakt z autoryzowaną stacją obsługi Volvo.



## **!** OSTRZEŻENIE

Nieprzestrzeganie powyższych zaleceń stwarza śmiertelne zagrożenie dla pasażerów samochodu.

### Powiązane informacje

- Foteliki dziecięce (Str. 48)

### Boczne poduszki powietrzne (SIPS)

Znaczna część energii uderzenia w bok tego samochodu jest przejmowana przez wchodzącą w skład systemu SIPS (Side Impact Protection System) strukturę nośną i rozpraszana na podłużnice, belki poprzeczne, słupki, podłogę, dach oraz inne elementy szkieletu nadwozia. Boczne poduszki powietrzne, będące istotnym elementem tego systemu, chronią podróżnych przed urazami klatki piersiowej.



Dwoma najważniejszymi elementami układu bocznych poduszek powietrznych są napełniane gazem poduszki i sterujące ich pracą czujniki. Boczne poduszki powietrzne umieszczone są w oparciach przednich foteli.

Kurtyny powietrzne uruchamiane są przez czujniki w momencie odpowiednio silnego uderzenia w bok samochodu. Poduszka rozwija się między ciałem jadącego a panelem

drzwi, by zamortyzować pierwsze uderzenie. Pod naciskiem ciała poduszka stopniowo opróżnia się. Napełnienie bocznej poduszki powietrznej zwykle następuje tylko po stronie zderzenia.

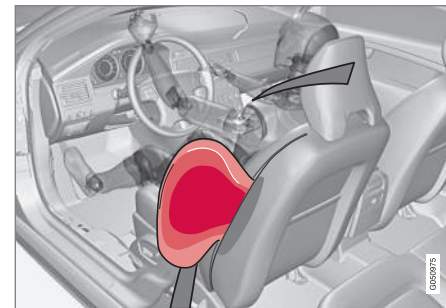

Fotel kierowcy w wersji z kierownicą po lewej stronie.

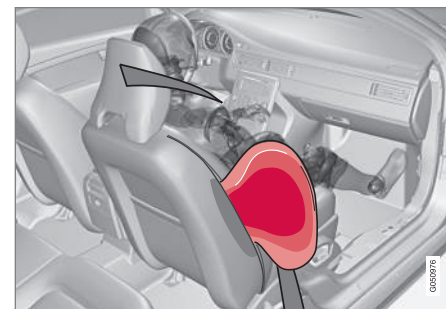

Fotel pasażera w wersji z kierownicą po lewej stronie.



### OSTRZEŻENIE

- Firma Volvo zaleca, by naprawę zlecić autoryzowanej stacji obsługi Volvo. Nieprawidłowe wykonanie prac przy systemie bocznych poduszek powietrznych może spowodować awarię i doprowadzić do poważnych obrażeń ciała.
- Nie umieszczać żadnych przedmiotów w obszarze między zewnętrznym brzegiem fotela a panelem drzwi, ponieważ miejsce to jest potrzebne na boczną poduszkę powietrzną.
- Firma Volvo zaleca, by używać wyłączone pokrowców na fotele zatwierdzone przez Volvo. Inne pokrowce na fotele mogą zakłócić działanie bocznych poduszek powietrznych.
- Boczne poduszki powietrzne stanowią uzupełnienie pasów bezpieczeństwa. Należy zawsze zapinać pasy bezpieczeństwa.

### Powiązane informacje

- Czołowa poduszka powietrzna po stronie kierowcy (Str. 35)
- Poduszka powietrzna pasażera (Str. 35)
- Fotelik dziecięcy/podwyższenie siedziska (Str. 40)
- Kurtyny powietrzne (Str. 40)

### Fotelik dziecięcy/podwyższenie siedziska

*Boczna poduszka powietrzna (Str. 39) nie wpływa w sposób negatywny na bezpieczeństwo dziecka przewożonego w odpowiednim foteliku lub na podwyższeniu.*

W samochodzie wyposażonym w czołową poduszkę powietrzną po stronie pasażera, na miejscu obok kierowcy można zamocować fotelik dziecięcy lub podwyższenie dla dziecka (Str. 48), jeżeli poduszka ta została wyłączona (Str. 37).

### Powiązane informacje

- Poduszka powietrzna pasażera (Str. 35)
- Ogólne informacje o bezpieczeństwie przewożonych dzieci (Str. 46)

### Kurtyny powietrzne

*Napełniona kurtyna chroni głowy kierowcy i pasażerów przed uderzeniem w elementy wnętrza kabiny.*

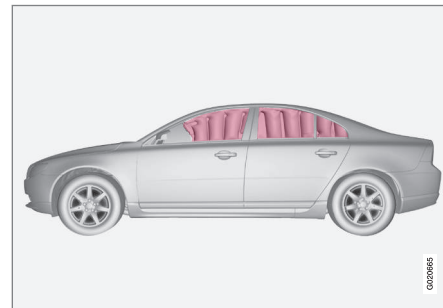

Kurtyny powietrzne IC (Inflatable Curtain) stanowią część systemu SIPS (Str. 39) i systemu poduszek powietrznych (Str. 34). Ukryte wewnątrz podsufitki po obu stronach samochodu kurtyny chronią głowy kierowcy i pasażerów. Swym działaniem obejmują wszystkie skrajne siedzenia w kabinie. Kurtyny powietrzne uruchamiane są przez czujniki w momencie odpowiednio silnego uderzenia w bok samochodu.

©2006



### ! OSTRZEŻENIE

Nie wolno zawieszania ani mocowania ciężkich przedmiotów na uchwytach w podsufitce. Haczyki w uchwytach służą wyłącznie do zawieszenia lekkich ubrań (w żadnym wypadku twardych przedmiotów, takich jak parasole).

Nie wolno przykręcać ani w jakikolwiek inny sposób mocować czegokolwiek do podsufitki, słupków drzwiowych i bocznych paneli tapicerskich. Mogłoby to zakłócić działanie kurtyn. Firma Volvo zaleca, aby mocować tam wyłącznie oryginalne akcesoria Volvo, dopuszczone do umieszczenia w tych miejscach.

### ! OSTRZEŻENIE

Nie układać bagażu w samochodzie wyżej niż do 50 mm poniżej górnej krawędzi szyb w drzwiach. W przeciwnym razie zamierzone działanie ochronne kurtyny powietrznej zamontowanej w podsufitce może ulec pogorszeniu.

### ! OSTRZEŻENIE

Kurtyna powietrzna stanowi uzupełnienie pasów bezpieczeństwa. Należy zawsze zapinać pasy bezpieczeństwa.

### Powiązane informacje

- Ogólne informacje o pasach bezpieczeństwa (Str. 29)

### Ogólne informacje o układzie WHIPS (zabezpieczeniu przed urazami kręgów szyjnych)

WHIPS (Whiplash Protection System) chroni przed urazem kręgów szyjnych. W skład systemu WHIPS (Whiplash Protection System), chroniącego przed urazami kręgów szyjnych, wchodzi pochłaniające energię oparcia oraz specjalnej konstrukcji zagłówki obu przednich foteli.

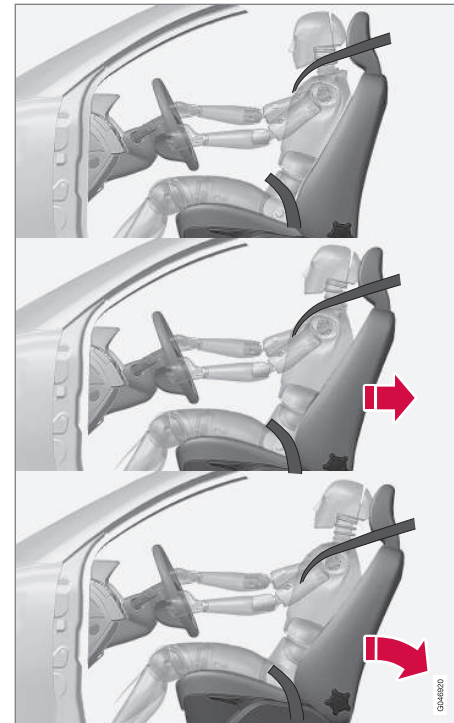

Zabezpieczenie to działa w sytuacji uderzenia w tył tego samochodu, w zależności od kąta uderzenia oraz prędkości i konstrukcji pojazdu, z którym nastąpiła kolizja.





### **! OSTRZEŻENIE**

System WHIPS stanowi uzupełnienie pasów bezpieczeństwa. Należy zawsze zapinać pasy bezpieczeństwa.

### **Charakterystyka siedzeń**

Działanie zabezpieczenia przed urazami kręgow szyjnych polega na lekkim odchyleniu oparcia przednich foteli do tyłu, co powoduje odpowiednią zmianę pozycji ciała kierowcy i pasażera. W ten sposób ograniczone zostaje ryzyko urazu kręgow szyjnych.

### **! OSTRZEŻENIE**

Nie wolno samodzielnie modyfikować ani naprawiać siedzeń i systemu WHIPS. Firma Volvo zaleca kontakt z autoryzowaną stacją obsługi Volvo.

### **Powiązane informacje**

- System zabezpieczający przed urazami kręgow szyjnych a fotelik dziecięcy/ podwyższenie dla starszych dzieci (Str. 42)
- Prawidłowa pozycja w fotelu (Str. 42)
- Ogólne informacje o pasach bezpieczeństwa (Str. 29)

### **System zabezpieczający przed urazami kręgow szyjnych a fotelik dziecięcy/podwyższenie dla starszych dzieci**

System WHIPS (Str. 41) nie wpływa w sposób negatywny na bezpieczeństwo dziecka przewożonego w odpowiednim foteliku lub na podwyższeniu.

W samochodzie wyposażonym w czołową poduszkę powietrzną po stronie pasażera, na miejscu obok kierowcy można zamocować fotelik dziecięcy lub podwyższenie dla dziecka (Str. 48), jeżeli poduszka ta została wyłączona (Str. 37).

### **Powiązane informacje**

- Ogólne informacje o bezpieczeństwie przewożonych dzieci (Str. 46)

### **Prawidłowa pozycja w fotelu**

W celu zapewnienia maksymalnego działania ochronnego systemu WHIPS (Str. 41), kierowca i pasażer powinni przyjąć prawidłową pozycję w fotelu i dopilnować, aby nic nie zakłócało działania systemu.

### **Ustawienie fotela**

Prawidłowego ustawienia fotela przedniego (Str. 85) należy dokonać przed rozpoczęciem jazdy.

W celu zapewnienia maksymalnego działania ochronnego, kierowca i pasażer powinni siedzieć na środku swoich foteli, zachowując możliwie najmniejszą odległość pomiędzy zagłówkiem a głową.

### **Uwagi ogólne**



Nie pozostawiać na podłodze za fotelem kierowcy/pasażera żadnych przedmiotów, które mogłyby uniemożliwić prawidłowe działanie systemu WHIPS.





### ! OSTRZEŻENIE

Nie wciskać twardych przedmiotów między poduszkę tylnego siedzenia i oparcie przedniego fotela. Nie wolno blokować działania systemu WHIPS.

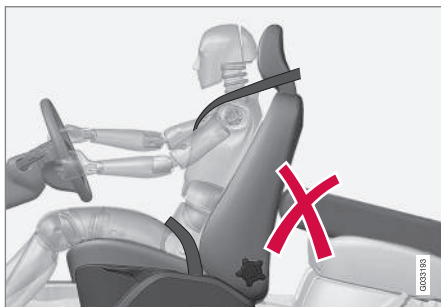

Nie umieszczać na tylnym siedzeniu żadnych przedmiotów, które mogłyby uniemożliwić prawidłowe działanie systemu WHIPS.

### ! OSTRZEŻENIE

W przypadku złożenia oparcia tylnego siedzenia trzeba przesunąć do przodu odpowiedni fotel przedni, by nie stykał się ze złożonym oparciem.

### ! OSTRZEŻENIE

Jeśli fotel został poddany działaniu bardzo dużych sił, na przykład w wyniku uderzenia w tył samochodu, system WHIPS musi zostać sprawdzony. Firma Volvo zaleca przeprowadzenie kontroli w autoryzowanej stacji obsługi Volvo.

Mogło dojść do utraty części funkcji ochronnych systemu WHIPS, nawet jeśli fotel wygląda na nieuszkodzony.

Firma Volvo zaleca kontakt z autoryzowaną stacją obsługi Volvo w celu sprawdzenia systemu nawet po drobnej kolizji związanej z uderzeniem w tył samochodu.

### Kiedy zadziałają poszczególne zabezpieczenia

Poszczególne systemy bezpieczeństwa biernego Volvo współdziałają podczas kolizji w celu zminimalizowania obrażeń.

Rodzaj zabezpieczenia	Kiedy zadziała
Napinacz pasa bezpieczeństwa (Str. 32) fotel przedni	W przypadku zderzenia czołowego, uderzenia od tyłu, zderzenia bocznego i/lub przewrócenia samochodu
Napinacze tylnych pasów bezpieczeństwa	W przypadku zderzenia czołowego i/lub bocznego i/lub przewrócenia samochodu
Poduszki powietrzne (Kierownica (Str. 35) i poduszka powietrzna pasażera (Str. 35))	W przypadku zderzenia czołowego <sup>A</sup>
Boczne poduszki powietrzne (Str. 39)	W przypadku zderzenia bocznego <sup>A</sup>

Rodzaj zabezpieczenia	Kiedy zadziała
Kurtyny powietrzne (Str. 40)	W przypadku zderzenia bocznego i/lub niektórych zderzeń czołowych <sup>A</sup>
Zabezpieczenie przed urazami kręgow szyjnych (Str. 41)	W przypadku uderzenia od tyłu

<sup>A</sup> Może zdarzyć się sytuacja, kiedy pomimo znacznych deformacji nadwozia samochodu odpalenie poduszek powietrznych nie nastąpi. O uruchomieniu poszczególnych rodzajów zabezpieczeń decyduje szereg czynników, takich jak szywność i masa obiektu, z którym nastąpiło zderzenie, kąt uderzenia itp.

Jeżeli poduszki powietrzne (Str. 34) zostały odpalone, zalecane jest następujące postępowanie:

- Odholować samochód. Firma Volvo zaleca, aby samochód przetransportować do autoryzowanej stacji obsługi Volvo. Nie wolno jechać z odpalonymi poduszkami powietrznymi.
- Firma Volvo zaleca, aby wymianę elementów związanych z bezpieczeństwem jazdy zlecać autoryzowanej stacji obsługi Volvo.
- Bezwzględnie skontaktować się z lekarzem.

## UWAGA

Poduszki powietrzne napinacze pasów bezpieczeństwa są odpalane tylko jednokrotnie w trakcie zderzenia.

## OSTRZEŻENIE

Moduł sterujący systemu poduszek powietrznych znajduje się w konsoli środkowej. W przypadku zalania konsoli środkowej wodą lub innym płynem należy odłączyć przewody akumulatora. Nie wolno uruchamiać silnika, ponieważ może to spowodować odpalenie poduszek powietrznych. Odholować samochód. Firma Volvo zaleca, aby samochód przetransportować do autoryzowanej stacji obsługi Volvo.

## OSTRZEŻENIE

Nie wolno prowadzić samochodu z odpalonymi poduszkami powietrznymi. Mogą one utrudnić kierowanie samochodem. Może także dojść do uszkodzenia innych układów bezpieczeństwa. Dym i pył powstający przy odpaleniu poduszek powietrznych mogą powodować podrażnienie/uszkodzenie skóry i oczu w przypadku silnej ekspozycji na ich działanie. Podrażnione miejsca należy przemyć zimną wodą. Szybki ruch poduszki powietrznej podczas odpalenia może spowodować oparzenia w wyniku tarcia tkaniny poduszki o skórę.

## Ogólne informacje o trybie powypadkowym

Tryb powypadkowy jest funkcją bezpieczeństwa uruchamianą w sytuacji, gdy w wyniku zderzenia mogło dojść do uszkodzenia newralgicznych podzespołów samochodu, np. układu paliwowego, czujników jednego z systemów bezpieczeństwa jazdy czy układu hamulcowego.

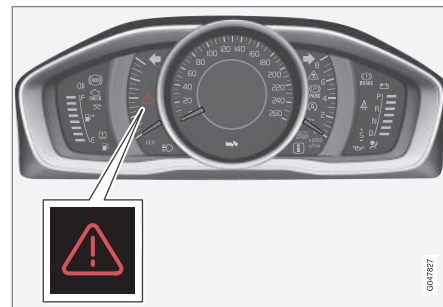

Trójkątny symbol ostrzegawczy w analogowym zespole wskaźników.

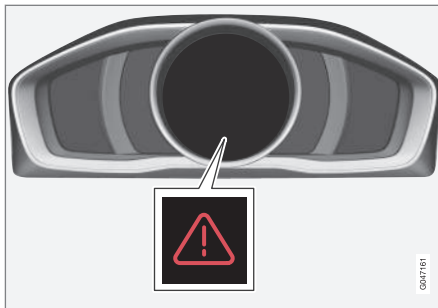

Trójkątny symbol ostrzegawczy w cyfrowym zespole wskaźników.

Gdy samochód weźmie udział w kolizji, na wyświetlaczu informacyjnym w zespole wskaźników (Str. 66) może ukazać się komunikat o wprowadzeniu trybu powypadkowego **Tryb bezpieczeństwa Patrz instrukcja**. Oznacza to, że sprawność samochodu uległa ograniczeniu.

### OSTRZEŻENIE

Nie wolno próbować samodzielnie naprawiać uszkodzeń ani zerwać stanu urządzeń elektronicznych w samochodzie, w którym nastąpiło uruchomienie trybu powypadkowego. Grozi to odniesieniem obrażeń oraz nieprzywróceniem pełnej sprawności samochodu. W przypadku wyświetlenia komunikatu **Tryb bezpieczeństwa Patrz instrukcja** Volvo zaleca powierzenie samochodu autoryzowanej stacji obsługi Volvo w celu sprawdzenia jego stanu i przywrócenia do pełnej funkcjonalności.

#### Powiązane informacje

- Uruchamianie silnika (Str. 45)
- Przeważenie samochodu (Str. 46)

### Uruchamianie silnika

*Jeżeli włączony został tryb powypadkowy (Str. 44), a samochód wygląda na sprawny i nie ma objawów wycieku paliwa, można spróbować uruchomić silnik.*

Przed dokonaniem rozruchu silnika należy sprawdzić, czy nie ma śladów wycieku paliwa. Nie powinna być wyczuwalna woń ulatniającego się paliwa.

Jeżeli samochód wygląda na sprawny i nie ma objawów wycieku paliwa, można spróbować uruchomić silnik.

Wyjąć kluczyk z pilotem zdalnego sterowania i otworzyć drzwi kierowcy. Jeżeli pojawi się komunikat informujący o tym, że włączony jest zapłon, nacisnąć przycisk uruchomienia. Następnie zamknąć drzwi i włożyć z powrotem kluczyk z pilotem zdalnego sterowania. Układ elektroniczny dokona próby automatycznego przełączenia na normalny tryb funkcjonowania samochodu. Następnie można spróbować uruchomić silnik.

Jeżeli na wyświetlaczu nadal widoczny jest komunikat **Tryb bezpieczeństwa Patrz instrukcja**, samochód nie może jechać samodzielnie ani nie wolno go holować. Należy wezwać pomoc drogową (Str. 330). Ukryte uszkodzenia mogą uniemożliwić manewrowanie podczas jazdy.



### OSTRZEŻENIE

Nigdy, w żadnych okolicznościach, nie należy podejmować próby ponownego uruchomienia samochodu, w którym czuć zapach paliwa, gdy pojawił się komunikat **Tryb bezpieczeństwa Patrz instrukcja** (tryb bezpieczeństwa). Należy natychmiast wysiąść z samochodu.

### OSTRZEŻENIE

Samochód, w którym nastąpiło uruchomienie trybu powypadkowego, nie może być holowany. Musi on zostać przetransportowany z miejsca wypadku. Firma Volvo zaleca, aby przetransportować go do autoryzowanej stacji obsługi Volvo.

### Powiązane informacje

- Przeważenie samochodu (Str. 46)

### Przeważenie samochodu

Jeżeli po wyłączeniu trybu powypadkowego **Normal mode** poprzez próbę uruchomienia samochodu (Str. 45) zostanie wyświetlony tryb normalny **Tryb bezpieczeństwa Patrz instrukcja**, samochód można ostrożnie przeważać w bezpieczne miejsce.

Nie przejeżdżać dalej niż jest to konieczne.

### Powiązane informacje

- Ogólne informacje o trybie powypadkowym (Str. 44)

### Ogólne informacje o bezpieczeństwie przewożonych dzieci

*Dzieci, niezależnie od wieku i wzrostu, muszą być zawsze odpowiednio zabezpieczone w samochodzie. Nigdy nie przewozić dzieci na kolanach pasażerów.*

Firma Volvo zaleca, by dzieci podróżowały w fotelikach dziecięcych tyłem do kierunku jazdy do możliwie jak najstarszego wieku, przynajmniej do ukończenia 3-4 lat, a następnie przodem do kierunku jazdy na podwyższeniu siedziska/w foteliku dziecięcym aż do ukończenia 10 roku życia.

Rodzaj zastosowanego zabezpieczenia i jego lokalizacja w samochodzie zależy od masy ciała i wzrostu dziecka; patrz Foteliki dziecięce (Str. 48).



### UWAGA

Przepisy dotyczące miejsc, które mogą zajmować dzieci w samochodzie, różnią się w poszczególnych krajach. Należy sprawdzić obowiązujące przepisy.

Firma Volvo oferuje wyposażenie zwiększające bezpieczeństwo przewożonych dzieci (foteliki dziecięce, podwyższenia siedziska i elementy mocujące), które zostały zaprojektowane specjalnie do danego modelu samochodu. Korzystanie z tego wyposażenia pozwala zapewnić optymalne warunki bez-



pieczeństwa dzieci podróżujących samochodem. Ponadto wyposażenie to jest dostosowane do konkretnego samochodu i łatwe w użyciu.



#### UWAGA

W przypadku pytań dotyczących sposobu montowania produktów zabezpieczających dzieci należy skontaktować się z ich producentem, aby uzyskać bardziej szczegółowe instrukcje.

#### Zabezpieczenie tylnych drzwi przy przewożeniu dzieci

Drzwi tylne oraz ich szyby\* można zablokować manualnie (Str. 193) lub elektronicznie (Str. 194)\* przed otwarciem od wewnątrz.

#### Powiązane informacje

- Rozmieszczenie fotelika lub podwyższenia siedziska (Str. 53)
- ISOFIX (Str. 54)
- Górne zaczepy mocujące dla fotelików dziecięcych (Str. 58)



### Foteliki dziecięce

Dzieci powinny siedzieć wygodnie i bezpiecznie. Należy dopilnować, aby fotelik dziecięcy był prawidłowo używany.



Aktywna czołowa poduszka powietrzna wyklucza możliwość zamocowania na miejscu pasażera z przodu fotelika dziecięcego.

### UWAGA

W przypadku korzystania z produktów zabezpieczających dzieci trzeba przeczytać dołączoną do nich instrukcję instalacji.

### OSTRZEŻENIE

Nie mocować taśm fotelika dziecięcego do poziomego pręta regulacyjnego fotela ani do sprężyn, szyn i belek pod fotelem. Ostre krawędzie mogą uszkodzić taśmy.

Informacje dotyczące właściwego montażu znajdują się w instrukcji montażowej.

**Zalecane foteliki dziecięce w zależności od miejsca zamocowania w samochodzie<sup>2</sup>**

Masa ciała	Siedzenie przednie pasażera (z nieaktywną poduszką powietrzną)	Skrajne miejsca na tylnym siedzeniu	Środkowe miejsce na tylnym siedzeniu
Grupa 0 maks. 10 kg Grupa 0+ maks. 13 kg		Fotelik niemowlęcy Volvo (Volvo Infant Seat) – ustawiany tyłem do kierunku jazdy, mocowany systemem mocowania ISOFIX. Homologacja: E1 04301146 (L)	
Grupa 0 maks. 10 kg Grupa 0+ maks. 13 kg	Fotelik niemowlęcy Volvo (Volvo Infant Seat) – ustawiany tyłem do kierunku jazdy, mocowany pasem bezpieczeństwa samochodu. Homologacja: E1 04301146 (U)	Fotelik niemowlęcy Volvo (Volvo Infant Seat) – ustawiany tyłem do kierunku jazdy, mocowany pasem bezpieczeństwa samochodu. Homologacja: E1 04301146 (U)	Fotelik niemowlęcy Volvo (Volvo Infant Seat) – ustawiany tyłem do kierunku jazdy, mocowany pasem bezpieczeństwa samochodu. Homologacja: E1 04301146 (U)
Grupa 0 maks. 10 kg Grupa 0+ maks. 13 kg	Fotelik dziecięcy montowany tyłem do kierunku jazdy (Child Seat) – ustawiany tyłem do kierunku jazdy, mocowany pasem bezpieczeństwa i dodatkowymi pasami. Homologacja: E5 03135 (L)	Fotelik dziecięcy montowany tyłem do kierunku jazdy (Child Seat) – ustawiany tyłem do kierunku jazdy, mocowany pasem bezpieczeństwa i dodatkowymi pasami. Homologacja: E5 03135 (L)	Fotelik dziecięcy montowany tyłem do kierunku jazdy (Child Seat) – ustawiany tyłem do kierunku jazdy, mocowany pasem bezpieczeństwa i dodatkowymi pasami. Homologacja: E5 03135 (L)

<sup>2</sup> W przypadku fotelików dziecięcych innych niż wyszczególnione w tabeli ich przystosowanie do zamocowania w tym samochodzie powinno być potwierdzone przez producenta fotelika, bądź powinny one spełniać określone w ECE R44 wymagania ogólne.



## 02 Bezpieczeństwo



Masa ciała	Siedzenie przednie pasażera (z nieaktywną poduszką powietrzną)	Skrajne miejsca na tylnym siedzeniu	Środkowe miejsce na tylnym siedzeniu
Grupa 0 maks. 10 kg Grupa 0+ maks. 13 kg	Foteliki dziecięce spełniające wymogi ogólne. (U)	Foteliki dziecięce spełniające wymogi ogólne. (U)	Foteliki dziecięce spełniające wymogi ogólne. (U)
Grupa 1 9 – 18 kg	Fotelik dziecięcy Volvo montowany tyłem do kierunku jazdy/obrotowy (Volvo Convertible Child Seat) – ustawiany tyłem do kierunku jazdy, mocowany pasem bezpieczeństwa i dodatkowymi pasami. Homologacja: E5 04192 (L)	Fotelik dziecięcy Volvo montowany tyłem do kierunku jazdy/obrotowy (Volvo Convertible Child Seat) – ustawiany tyłem do kierunku jazdy, mocowany pasem bezpieczeństwa i dodatkowymi pasami. Homologacja: E5 04192 (L)	
Grupa 1 9 – 18 kg	Fotelik dziecięcy montowany tyłem do kierunku jazdy (Child Seat) – ustawiany tyłem do kierunku jazdy, mocowany pasem bezpieczeństwa i dodatkowymi pasami. Homologacja: E5 03135 (L)	Fotelik dziecięcy montowany tyłem do kierunku jazdy (Child Seat) – ustawiany tyłem do kierunku jazdy, mocowany pasem bezpieczeństwa i dodatkowymi pasami. Homologacja: E5 03135 (L)	Fotelik dziecięcy montowany tyłem do kierunku jazdy (Child Seat) – ustawiany tyłem do kierunku jazdy, mocowany pasem bezpieczeństwa i dodatkowymi pasami. Homologacja: E5 03135 (L)
Grupa 1 9 – 18 kg		Fotelik Britax Fixway – ustawiany tyłem do kierunku jazdy, mocowanie ISOFIX i dodatkowymi taśmami. Homologacja: E5 03171 (L)	





Masa ciała	Siedzenie przednie pasażera (z nieaktywną poduszką powietrzną)	Skrajne miejsca na tylnym siedzeniu	Środkowe miejsce na tylnym siedzeniu
Grupa 1 9 – 18 kg	Foteliki dziecięce spełniające wymogi ogólne. (U)	Foteliki dziecięce spełniające wymogi ogólne. (U)	Foteliki dziecięce spełniające wymogi ogólne. (U)
Grupa 2 15 – 25 kg	Fotelik dziecięcy Volvo montowany tyłem do kierunku jazdy/obrotowy (Volvo Convertible Child Seat) – ustawiany tyłem do kierunku jazdy, mocowany pasem bezpieczeństwa i dodatkowymi pasami. Homologacja: E5 04192 (L)	Fotelik dziecięcy Volvo montowany tyłem do kierunku jazdy/obrotowy (Volvo Convertible Child Seat) – ustawiany tyłem do kierunku jazdy, mocowany pasem bezpieczeństwa i dodatkowymi pasami. Homologacja: E5 04192 (L)	
Grupa 2 15 – 25 kg	Fotelik dziecięcy Volvo montowany tyłem do kierunku jazdy/obrotowy (Volvo Convertible Child Seat) – ustawiany przodem do kierunku jazdy, mocowany pasem bezpieczeństwa samochodu. Homologacja: E5 04191 (U)	Fotelik dziecięcy Volvo montowany tyłem do kierunku jazdy/obrotowy (Volvo Convertible Child Seat) – ustawiany przodem do kierunku jazdy, mocowany pasem bezpieczeństwa samochodu. Homologacja: E5 04191 (U)	Fotelik dziecięcy Volvo montowany tyłem do kierunku jazdy/obrotowy (Volvo Convertible Child Seat) – ustawiany przodem do kierunku jazdy, mocowany pasem bezpieczeństwa samochodu. Homologacja: E5 04191 (U)
Grupa 2/3 15 – 36 kg	Podwyższenie siedziska z oparciem i bez oparcia (Booster Cushion with and without backrest). Homologacja: E5 04216 (UF)	Podwyższenie siedziska z oparciem i bez oparcia (Booster Cushion with and without backrest). Homologacja: E5 04216 (UF)	Podwyższenie siedziska z oparciem i bez oparcia (Booster Cushion with and without backrest). Homologacja: E5 04216 (UF)



Masa ciała	Siedzenie przednie pasażera (z nie-aktywną poduszką powietrzną)	Skrajne miejsca na tylnym siedzeniu	Środkowe miejsce na tylnym siedzeniu
Grupa 2/3 15 – 36 kg	Podwyższenie siedziska Volvo z oparciem (Volvo Booster Seat with backrest). Homologacja: E1 04301169 (UF)	Podwyższenie siedziska Volvo z oparciem (Volvo Booster Seat with backrest). Homologacja: E1 04301169 (UF)	Podwyższenie siedziska Volvo z oparciem (Volvo Booster Seat with backrest). Homologacja: E1 04301169 (UF)

L: Odpowiednie dla określonych fotelików dziecięcych. Te foteliki dziecięce mogą być przeznaczone do użytku w konkretnym modelu samochodu, w ograniczonych lub częściowo uniwersalnych kategoriach.

U: Odpowiednie dla fotelików dziecięcych spełniających wymogi ogólne dla tej kategorii masy ciała.

UF: Odpowiednie dla fotelików dziecięcych mocowanych przodem do kierunku jazdy spełniających wymogi ogólne dla tej kategorii masy ciała.

### Powiązane informacje

- Rozmieszczenie fotelika lub podwyższenia siedziska (Str. 53)
- Górne zaczepy mocujące dla fotelików dziecięcych (Str. 58)
- ISOFIX (Str. 54)
- Ogólne informacje o bezpieczeństwie przewożonych dzieci (Str. 46)



## Rożmieszczenie fotelika lub podwyższenia siedziska

Foteliki dziecięce/podwyższenia siedziska (Str. 48) można mocować wyłącznie na tylnym siedzeniu, jeżeli przednia poduszka powietrzna jest aktywna (Str. 37). Przewożenie dziecka na przednim siedzeniu grozi poważnymi obrażeniami ciała dziecka w razie zadziałania poduszki powietrznej podczas wypadku.

## Naklejka poduszki powietrznej pasażera



Naklejka na osłonie przeciwsłonecznej po stronie pasażera.

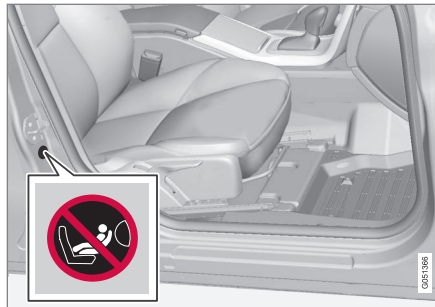

Naklejka na słupku drzwiowym po stronie pasażera. Naklejka poduszki powietrznej jest widoczna po otwarciu drzwi pasażera.

Naklejka ostrzegawcza z informacją o poduszce powietrznej pasażera jest umieszczona jest pokazano powyżej

Dopuszczalne ustawienia:

- fotelik dziecięcy lub podwyższenie dla dziecka można zamocować na miejscu obok kierowcy, gdy czołowa poduszka powietrzna pasażera jest wyłączona.
- jeden lub więcej fotelików dziecięcych/ podwyższeń siedziska na tylnym siedzeniu.

## ⚠ OSTRZEŻENIE

Nie wolno używać fotelika dziecięcego mocowanego tyłem do kierunku jazdy na fotelu z aktywną poduszką powietrzną. Nieprzestrzeżenie tego zalecenia może spowodować zagrożenie dla życia lub zdrowia dziecka.

## ⚠ OSTRZEŻENIE

Na miejscu obok kierowcy nie wolno mocować fotelika ani podwyższenia dla dziecka, jeżeli zamontowana przed nim czołowa poduszka powietrzna nie została wyłączona.

Nie wolno zezwalać dzieciom na stawanie lub siadanie przed przednim fotelem pasażera.

Na przednim fotelu pasażera nigdy nie powinny podróżować osoby o wzroście poniżej 140 cm, jeżeli zamontowana przed nim czołowa poduszka powietrzna nie została wyłączona.

Nieprzestrzeżenie powyższych zaleceń stwarza śmiertelne zagrożenie.



### **!** OSTRZEŻENIE

Nie wolno używać podwyższeń siedziska/fotelików dziecięcych ze stalowymi ramami lub innymi elementami konstrukcji, które mogłyby opierać się na przycisku otwierającym zamek pasa bezpieczeństwa, ponieważ mogą one spowodować niezamierzone otwarcie zamka.

Górna część fotelika dziecięcego nie może opierać się o przednią szybę.

### **Powiązane informacje**

- Ogólne informacje o bezpieczeństwie przewożonych dzieci (Str. 46)
- Górne zaczepy mocujące dla fotelików dziecięcych (Str. 58)
- ISOFIX (Str. 54)

### **ISOFIX**

*ISOFIX to system mocowania fotelików dziecięcych (Str. 48) oparty na międzynarodowych standardach.*

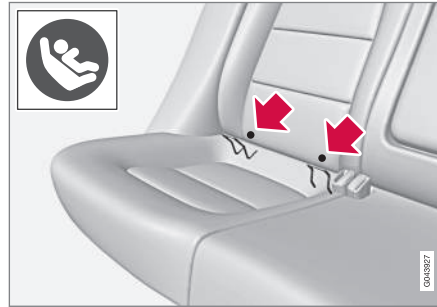

Zaczepy mocujące systemu ISOFIX ukryte są za dolną częścią oparcia zewnętrznych siedzeń tylnych.

Ich pozycję wskazują symbole na obiciu tapicerskim oparcia (patrz: ilustracja powyżej).

W celu uzyskania dostępu do zaczepów należy nacisnąć na siedzisko.

Korzystając z zaczepów ISOFIX, należy zawsze stosować się do instrukcji załączonej przez producenta fotelika.

### **Powiązane informacje**

- Klasy wielkościowe (Str. 55)
- Rodzaje fotelików dziecięcych (Str. 56)

- Ogólne informacje o bezpieczeństwie przewożonych dzieci (Str. 46)



## Klasy wielkościowe

Foteliki dziecięce z systemem mocowania ISOFIX (Str. 54) posiadają klasyfikację wielkościową, ułatwiającą wybór właściwego rodzaju fotelika (Str. 56).

Klasa wielkościowa	Opis
A	Pełnowymiarowy fotelik dziecięcy mocowany przodem do kierunku jazdy
B	Kompaktowy (roz. 1) fotelik dziecięcy mocowany przodem do kierunku jazdy
B1	Kompaktowy (roz. 2) fotelik dziecięcy mocowany przodem do kierunku jazdy
C	Pełnowymiarowy fotelik dziecięcy mocowany tyłem do kierunku jazdy
D	Kompaktowy fotelik dziecięcy mocowany tyłem do kierunku jazdy
E	Fotelik dla niemowląt mocowany tyłem do kierunku jazdy

Klasa wielkościowa	Opis
F	Fotelik dla niemowląt mocowany poprzecznie po stronie lewej
G	Fotelik dla niemowląt mocowany poprzecznie po stronie prawej



### OSTRZEŻENIE

Nigdy nie umieszczać dziecka na fotelu pasażera, jeśli samochód jest wyposażony w aktywną poduszkę powietrzną.



### UWAGA

Jeżeli fotelik dziecięcy ISOFIX nie ma określonej klasy wielkości, to model samochodu, w którym fotelik ma być używany, musi znajdować się dołączonej do niego na liście pojazdów.



### UWAGA

Volvo zaleca skontaktowanie się z autoryzowanym dealerm Volvo w celu uzyskania zaleceń dotyczących fotelików dziecięcych ISOFIX, które są polecane przez Volvo.



### Rodzaje fotelików dziecięcych

Foteliki dziecięce są różnych rozmiarów. Oznacza to, że nie każdy może być zamontowany na danym miejscu w samochodzie.

Rodzaj fotelika	Masa ciała	Klasa wielkościowa	Miejsce zamocowania fotelika ISOFIX	
			Przednie siedzenie	Skrajne miejsca na tylnym siedzeniu
Fotelik dla niemowląt mocowany poprzecznie	maks. 10 kg	F	X	X
		G	X	X
Fotelik dla niemowląt mocowany tyłem do kierunku jazdy	maks. 10 kg	E	X	TAK (IL)
Fotelik dla niemowląt mocowany tyłem do kierunku jazdy	maks. 13 kg	E	X	TAK (IL)
		D	X	TAK (IL)
		C	X	TAK (IL)
Fotelik dziecięcy mocowany tyłem do kierunku jazdy	9 – 18 kg	D	X	TAK (IL)
		C	X	TAK (IL)



Rodzaj fotelika	Masa ciała	Klasa wielkościowa	Miejsce zamocowania fotelika ISOFIX	
			Przednie siedzenie	Skrajne miejsca na tylnym siedzeniu
Fotelik dziecięcy mocowany przodem do kierunku jazdy	9 – 18 kg	B	X	TAK <sup>A</sup> (IUF)
		B1	X	TAK <sup>A</sup> (IUF)
		A	X	TAK <sup>A</sup> (IUF)

X: Pozycja ISOFIX nie jest odpowiednia dla fotelików dziecięcych ISOFIX w tej kategorii masy ciała i/lub klasie wielkościowej.

IL: Odpowiednie dla określonych fotelików dziecięcych ISOFIX. Te foteliki dziecięce mogą być przeznaczone do użytku w konkretnym modelu samochodu, w ograniczonych lub częściowo uniwersalnych kategoriach.

IUF: Odpowiednie dla fotelików dziecięcych ISOFIX mocowanych przodem do kierunku jazdy spełniających wymogi ogólne dla tej kategorii masy ciała.

<sup>A</sup> Dla tej grupy wielkościowej Volvo zaleca fotelik mocowany tyłem do kierunku jazdy.

Należy upewnić się, czy klasa wielkościowa (Str. 55) wybranego fotelika dziecięcego z systemem mocowania ISOFIX (Str. 54) jest odpowiednia.

### Górne zaczepy mocujące dla fotelików dziecięcych

Samochód ten jest wyposażony w dodatkowe gniazda, służące do zamocowania fotelików dziecięcych (Str. 48). Dodatkowe gniazda do zamocowania fotelika dziecięcego znajdują się w półce podokiennej za oparciem tylnego siedzenia. Zakrywają je zaślepki z tworzywa. Dostęp do gniazda uzyskuje się po odchyleniu na bok zaślepki.



W wersji ze składanymi skrajnymi zagłówkami na tylnym siedzeniu zamocowanie tego typu fotelika będzie łatwiejsze po złożeniu zagłówka.

Dodatkowe gniazda zaczepowe przeznaczone są przede wszystkim do zamocowania fotelików w pozycji przodem do kierunku jazdy. Firma Volvo zaleca, aby małe dzieci jak najdłużej korzystały z fotelika ustawionego tyłem do kierunku jazdy.

Szczegółowe wskazówki dotyczące dodatkowego umocowania fotelika w górnych zaczepach podane są przez jego producenta.



### OSTRZEŻENIE

Taśmy fotelika dziecięcego należy zawsze przeciągnąć przez otwór w podstawie zagłówka, a dopiero potem naciągnąć do punktu mocowania.

### Powiązane informacje

- Ogólne informacje o bezpieczeństwie przewożonych dzieci (Str. 46)
- Rozmieszczenie fotelika lub podwyższenia siedziska (Str. 53)
- ISOFIX (Str. 54)



# 03

## WSKAŹNIKI, PRZEŁĄCZNIKI I URZĄDZENIA STERUJĄCE

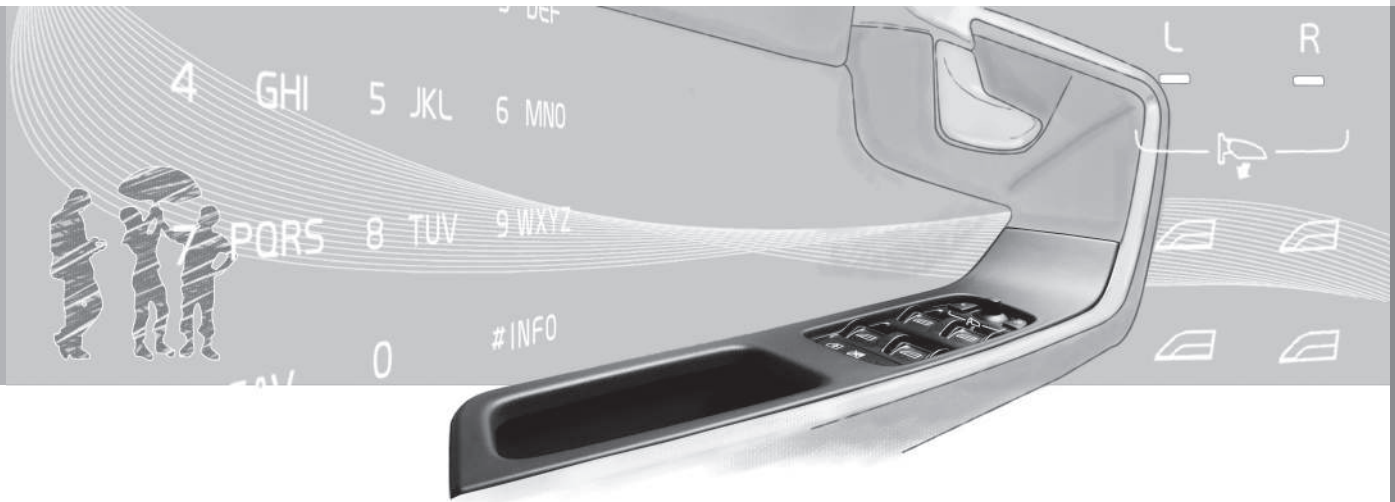



### **Wskaźniki, przełączniki i urządzenia sterujące, samochody z kierownicą po lewej stronie**

*Przeгляд pokazuje rozmieszczenie wyświetlaczy i elementów sterujących w samochodzie.*



## Przegląd, samochody z kierownicą po lewej stronie

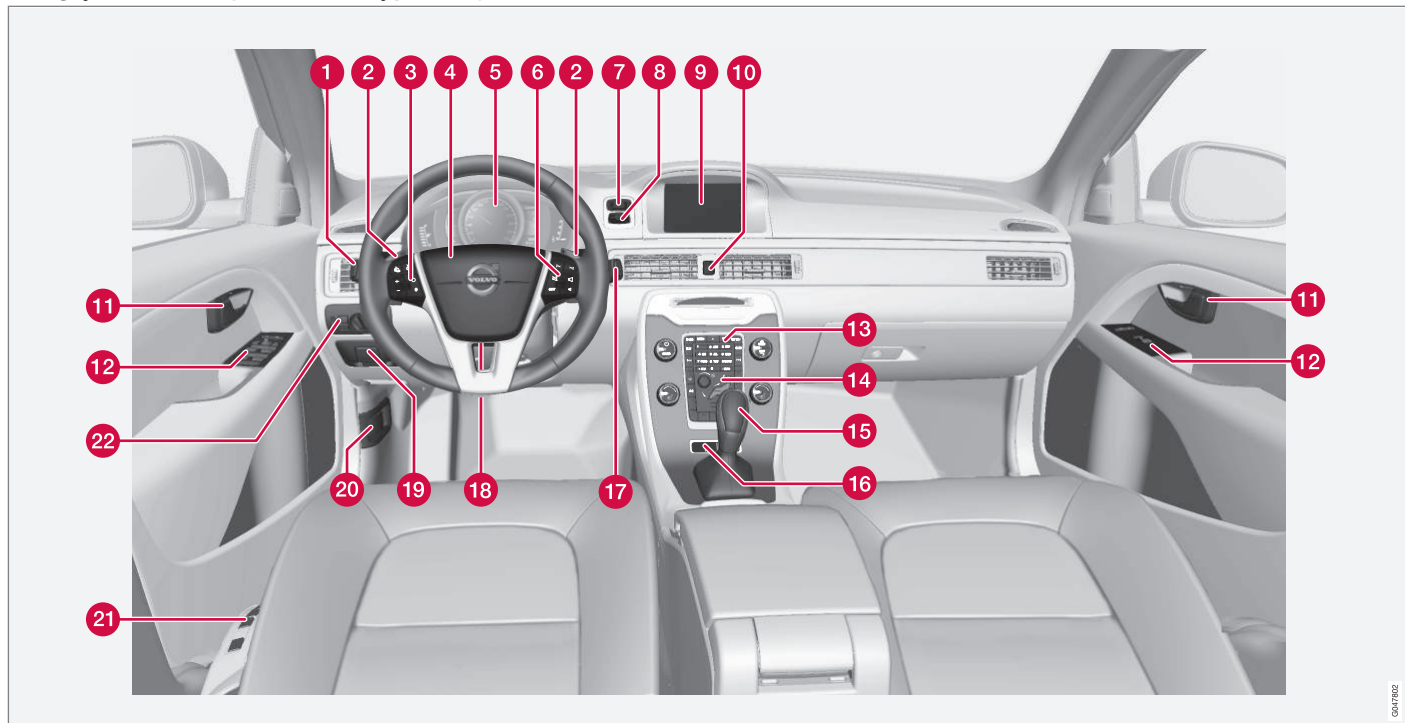



## 03 Wskaźniki, przełączniki i urządzenia sterujące



	Funkcja	Patrz
1	Przełącznik menu i komunikatów, kierunkowskazów, świateł mijania i drogowych, komputera podróznego	(Str. 119), (Str. 122), (Str. 100), (Str. 95) i (Str. 123).
2	Ręczna zmiana biegów w skrzyni automatycznej*	(Str. 288).
3	Automatyczna kontrola prędkości jazdy*	(Str. 208) i (Str. 212).
4	Sygnał dźwiękowy, poduszka powietrzna	(Str. 89) i (Str. 34).
5	Zespół wskaźników	(Str. 66).
6	Obsługa menu, sterowanie systemem audio, sterowanie telefonem*	(Str. 122) i osobna instrukcja obsługi systemu Sensus Infotainment.
7	Przycisk <b>START/STOP ENGINE</b>	(Str. 279).
8	Wyłącznik zapłonu	(Str. 82).

	Funkcja	Patrz
9	Ekran systemu audio-telefonicznego i wyświetlania menu	(Str. 122) i osobna instrukcja obsługi systemu Sensus Infotainment.
10	Światła awaryjne	(Str. 100).
11	Kłamka drzwi	–
12	Panel przycisków sterujących	(Str. 189), (Str. 194), (Str. 110) i (Str. 112).
13	Panel sterowania systemu audio-telefonicznego i obsługi menu	(Str. 122) i osobna instrukcja obsługi systemu Sensus Infotainment.
14	Panel sterujący klimatyzacji	(Str. 140).
15	Dźwignia skrzyni biegów	(Str. 287) lub (Str. 288).
16	Przełączniki aktywnego zawieszenia (Four-C)*	(Str. 200).

	Funkcja	Patrz
17	Przełącznik wycieraczek i spryskiwaczy	(Str. 108).
18	Dźwignia blokady ustawienia kierownicy	(Str. 89).
19	Hamulec postojowy	(Str. 308).
20	Dźwignia otwierania pokrywy komory silnikowej	(Str. 361).
21	Regulacja fotela*	(Str. 86).
22	Przełączniki świateł, przyciski otwierania pokrywy wlewu paliwa i pokrywy bagażnika	(Str. 91), (Str. 315) i (Str. 191).

### Powiązane informacje

- Wskaźnik temperatury zewnętrznej (Str. 76)
- Licznik przebiegu dziennego (Str. 77)
- Zegar (Str. 77)



### **Wskaźniki, przełączniki i urządzenia sterujące, samochody z kierownicą po prawej stronie**

*Przeгляд pokazuje rozmieszczenie wyświetlaczy i elementów sterujących w samochodzie.*

03



## 03 Wskaźniki, przełączniki i urządzenia sterujące



Przegląd, samochody z kierownicą po prawej stronie

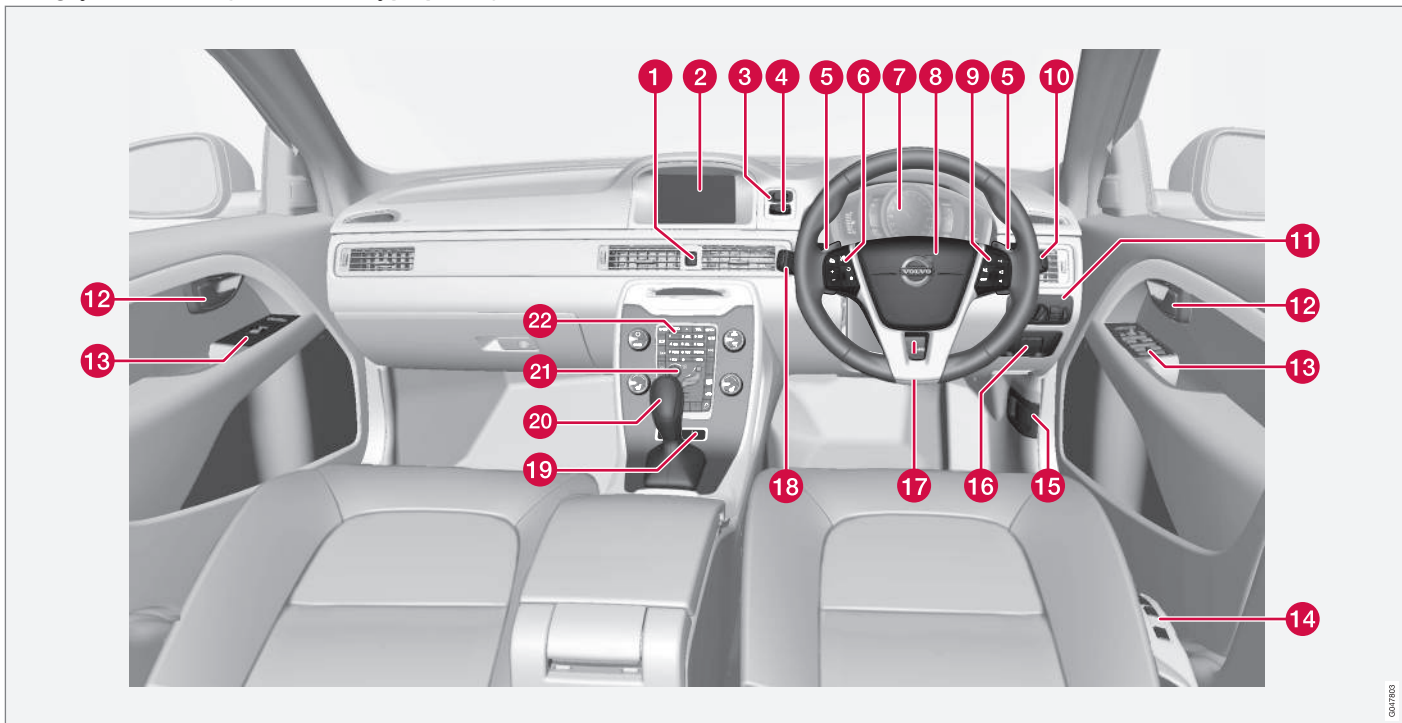

0411103



	Funkcja	Patrz
1	Światła awaryjne	(Str. 100).
2	Ekran systemu audio-telefonicznego i wyświetlania menu	(Str. 122) i osobna instrukcja obsługi systemu Sensus Infotainment.
3	Przycisk <b>START/STOP ENGINE</b>	(Str. 279).
4	Wyłącznik zapłonu	(Str. 82).
5	Ręczna zmiana biegów w skrzyni automatycznej*	(Str. 288).
6	Automatyczna kontrola prędkości jazdy*	(Str. 208) i (Str. 212).
7	Zespół wskaźników	(Str. 66).
8	Sygnal dźwiękowy, poduszka powietrzna	(Str. 89) i (Str. 34).
9	Obsługa menu, sterowanie systemem audio, sterowanie telefonem*	(Str. 122) i osobna instrukcja obsługi systemu Sensus Infotainment.

	Funkcja	Patrz
10	Przełącznik wycieraczek i spryskiwaczy	(Str. 108).
11	Przełączniki świateł, przyciski otwierania pokrywy wlewu paliwa i pokrywy bagażnika	(Str. 91), (Str. 315) i (Str. 191).
12	Klamka drzwi	–
13	Panel przycisków sterujących	(Str. 189), (Str. 194), (Str. 110) i (Str. 112).
14	Regulacja fotela*	(Str. 86).
15	Dźwignia otwierania pokrywy komory silnikowej	(Str. 361).
16	Hamulec postojowy	(Str. 308).
17	Dźwignia blokady ustawienia kierownicy	(Str. 89).

	Funkcja	Patrz
18	Przełącznik menu i komunikatów, kierunkowskazów, świateł mijania i drogowych, komputera podróznego	(Str. 119), (Str. 122), (Str. 100), (Str. 95) i (Str. 123).
19	Przełączniki aktywnego zawieszenia (Four-C)*	(Str. 200).
20	Dźwignia skrzyni biegów	(Str. 287) lub (Str. 288).
21	Panel sterujący klimatyzacji	(Str. 140).
22	Panel sterowania systemu audio-telefonicznego i obsługi menu	(Str. 122) i osobna instrukcja obsługi systemu Sensus Infotainment.

#### Powiązane informacje

- Wskaźnik temperatury zewnętrznej (Str. 76)
- Licznik przebiegu dziennego (Str. 77)
- Zegar (Str. 77)

### Zespół wskaźników

Na wyświetlaczu informacyjnym w zespole wskaźników ukazują się informacje dotyczące niektórych funkcji samochodu, a także komunikaty.

- Informacje ogólne (Str. 66)
- Informacje ogólne (Str. 67)
- Znaczenie symboli wskaźników (Str. 72)
- Znaczenie symboli ostrzegawczych (Str. 74)

### Informacje ogólne

Na wyświetlaczu informacyjnym w zespole wskaźników ukazują się informacje dotyczące niektórych funkcji samochodu, a także komunikaty.

### Wyświetlacz informacyjny



Wyświetlacz informacyjny, analogowy zespół wskaźników.

Na wyświetlaczu tym ukazują się informacje dotyczące samochodu, np. wskazania układu automatycznej kontroli prędkości jazdy i komputera pokładowego oraz komunikaty. Informacje są prezentowane w postaci symboli i komunikatów tekstowych. Szczegółowe objaśnienia podane są wraz z opisem poszczególnych funkcji, które wykorzystują wyświetlacz.

### Wskaźniki i przyrządy

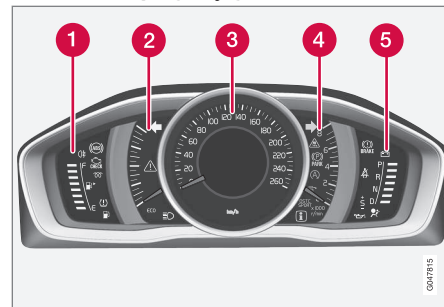

- 1 Wskaźnik poziomu paliwa. Gdy wskazanie obniży się do poziomu tylko jednego białego oznaczenia<sup>1</sup>, zapala się żółta lampka sygnalizująca niski poziom paliwa w zbiorniku. Patrz też Komputer pokładowy (Str. 123) i Wlewanie paliwa (Str. 316).
- 2 Eco meter. Wskaźnik ten informuje o tym, na ile ekonomicznie prowadzony jest samochód. Im większe wskazanie na skali, tym bardziej ekonomiczna jest jazda.
- 3 Prędkościomierz

<sup>1</sup> Gdy opcja „Odległość do pustego zbiornika:” na wyświetlaczu zacznie pokazywać „----”, oznaczenie zmienia kolor na czerwony.





- 4 Obrotomierz. Pokazuje prędkość obrotową silnika w tysiącach obrotów na minutę (rpm).
- 5 Wskaźnik zmiany biegu<sup>2</sup>Wskaźnik zakresu skrzyni biegów<sup>3</sup>. Patrz też Wskaźnik zmiany biegu\* (Str. 288) lub Automatyka skrzyni biegów – Geartronic\* (Str. 288).

### Lampki kontrolne i ostrzegawcze

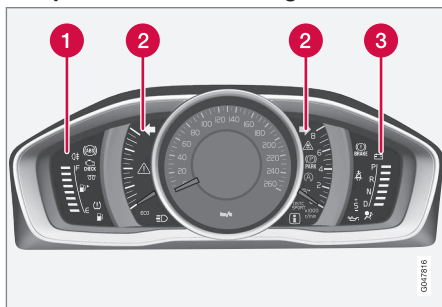

Lampki kontrolne i ostrzegawcze, analogowy zespół wskaźników.

- 1 Symbole informacyjne
- 2 Lampki kontrolne i ostrzegawcze
- 3 symbole ostrzegawcze<sup>4</sup>

<sup>2</sup> Manualna skrzynia biegów.

<sup>3</sup> Automatyka skrzyni biegów.

<sup>4</sup> Niektóre warianty silnika nie mają układu ostrzegającego o spadku ciśnienia oleju. W samochodach z tymi wariantami silnika symbol niskiego ciśnienia oleju nie jest używany. Ostrzeżenie o niskim ciśnieniu oleju ma postać komunikatu tekstowego na wyświetlaczu. Więcej informacji, patrz Informacje ogólne (Str. 363).

### Kontrola działania

Wszystkie wskaźniki i symbole ostrzegawcze, za wyjątkiem symboli w środkowej części wyświetlacza informacyjnego, zapalają się w położeniu kluczyka II lub po uruchomieniu silnika. Po uruchomieniu silnika gasną wszystkie lampki z wyjątkiem lampki kontrolnej hamulca postojowego, która gaśnie po jego zwolnieniu.

Jeżeli silnik nie zostanie uruchomiony i pozostaje wybrana pozycja kluczyka II, w ciągu kilku sekund zgasną wszystkie lampki z wyjątkiem lampki sygnalizacyjnej usterki w systemie redukcji emisji spalin i lampki ostrzegawczej niskiego ciśnienia oleju.

### Powiązane informacje

- Zespół wskaźników (Str. 66)
- Znaczenie symboli wskaźników (Str. 72)
- Znaczenie symboli ostrzegawczych (Str. 74)

### Informacje ogólne

Na wyświetlaczu informacyjnym w zespole wskaźników ukazują się informacje dotyczące niektórych funkcji samochodu, a także komunikaty.

### Wyświetlacz informacyjny

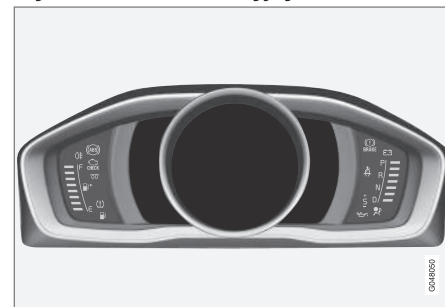

Wyświetlacz informacyjny, cyfrowy zespół wskaźników\*.

Na wyświetlaczu tym ukazują się informacje dotyczące samochodu, np. wskazania układu automatycznej kontroli prędkości jazdy i komputera pokładowego oraz komunikaty. Informacje są prezentowane w postaci symboli i komunikatów tekstowych. Szczegółowe objaśnienia podane są wraz z opisem poszczególnych funkcji, które wykorzystują wyświetlacz.



## 03 Wskaźniki, przełączniki i urządzenia sterujące



### Wskaźniki i przyrządy

Cyfrowy zespół wskaźników pozwala wybrać jedną z dostępnych kompozycji. Możliwe kompozycje to: „Elegance”, „Eco” i „Performance”.

Kompozycję można wybrać tylko przy pracującym silniku.

Aby wybrać kompozycję, nacisnąć przycisk **OK** na lewej dźwigni przełącznika zespolonego, a następnie wybrać opcję menu **Motywy**, obracając pokrętło na dźwigni. Nacisnąć przycisk **OK**. Obrócić pokrętło, aby wybrać kompozycję i potwierdzić wybór, naciskając przycisk **OK**.

W niektórych wersjach modelowych wygląd ekranu w konsoli środkowej odpowiada kompozycji wybranej dla zespołu wskaźników.

Za pomocą lewej dźwigni przełącznika zespolonego można także nastawić tryb kontrastu i tryb koloru dla zespołu wskaźników.

Więcej informacji na temat zarządzania menu można znaleźć w punkcie Zespół wskaźników (Str. 119).

Wybraną kompozycję oraz ustawienie trybu kontrastu i trybu koloru można zapisać dla każdego kluczyka z pilotem zdalnego sterowania w pamięci kluczyków samochodu\*,

patrz Kluczyk z pilotem zdalnego sterowania – personalizacja\* (Str. 171).

### Kompozycja „Elegance”

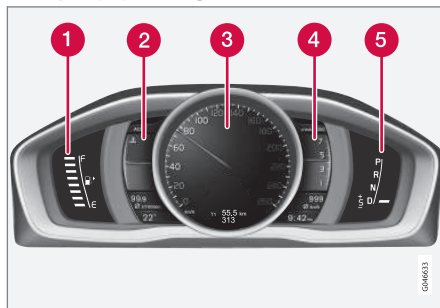

Wskaźniki i przyrządy, kompozycja „Elegance”.

- 1 Wskaźnik poziomu paliwa. Gdy wskazanie obniży się do poziomu tylko jednego białego oznaczenia<sup>5</sup>, zapala się żółta lampka sygnalizująca niski poziom paliwa w zbiorniku. Patrz też Komputer pokładowy (Str. 123) i Wlewanie paliwa (Str. 316).
- 2 Wskaźnik temperatury płynu chłodzącego
- 3 Prędkościomierz

- 4 Obrotomierz. Pokazuje prędkość obrotową silnika w tysiącach obrotów na minutę (rpm).
- 5 Wskaźnik zmiany biegu<sup>6</sup>Wskaźnik zakresu skrzyni biegów<sup>7</sup>. Patrz też Wskaźnik zmiany biegu\* (Str. 288) lub Automatykzna skrzynia biegów – Geartronic\* (Str. 288).

<sup>5</sup> Gdy opcja „Odległość do pustego zbiornika:” na wyświetlaczu zacznie pokazywać „----”, oznaczenie zmienia kolor na czerwony.

<sup>6</sup> Manualna skrzynia biegów.

<sup>7</sup> Automatykzna skrzynia biegów.



### Kompozycja „Eco”

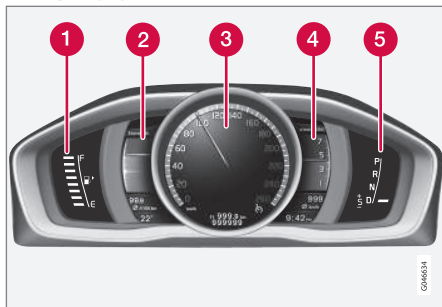

Wskaźniki i przyrządy, kompozycja „Eco”.

- 1 Wskaźnik poziomu paliwa. Gdy wskaźnik obniży się do poziomu tylko jednego białego oznaczenia<sup>5</sup>, zapala się żółta lampka sygnalizująca niski poziom paliwa w zbiorniku. Patrz też Komputer pokładowy (Str. 123) i Wlewanie paliwa (Str. 316).
- 2 Eco guide. Dodatkowe informacje, Eco guide i Power guide\* (Str. 70).
- 3 Prędkościomierz
- 4 Obrotomierz. Pokazuje prędkość obrotową silnika w tysiącach obrotów na minutę (rpm).
- 5 Wskaźnik zmiany biegu<sup>6</sup>/Wskaźnik zakresu skrzyni biegów<sup>7</sup>. Patrz też

Wskaźnik zmiany biegu\* (Str. 288) lub Automatyka skrzyni biegów – Geartronic\* (Str. 288).

### Kompozycja „Performance”

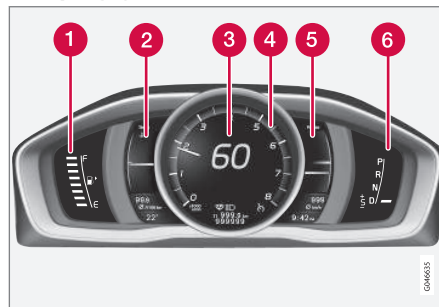

Wskaźniki i przyrządy, kompozycja „Performance”.

- 1 Wskaźnik poziomu paliwa. Gdy wskaźnik obniży się do poziomu tylko jednego białego oznaczenia<sup>5</sup>, zapala się żółta lampka sygnalizująca niski poziom paliwa w zbiorniku. Patrz też Komputer pokładowy (Str. 123) i Wlewanie paliwa (Str. 316).
- 2 Wskaźnik temperatury płynu chłodzącego
- 3 Prędkościomierz

- 4 Obrotomierz. Pokazuje prędkość obrotową silnika w tysiącach obrotów na minutę (rpm).
- 5 Power guide. Dodatkowe informacje, Eco guide i Power guide\* (Str. 70).
- 6 Wskaźnik zmiany biegu<sup>6</sup>/Wskaźnik zakresu skrzyni biegów<sup>7</sup>. Patrz też Wskaźnik zmiany biegu\* (Str. 288) lub Automatyka skrzyni biegów – Geartronic\* (Str. 288).

<sup>5</sup> Gdy opcja „Odległość do pustego zbiornika:” na wyświetlaczu zacznie pokazywać „----”, oznaczenie zmienia kolor na czerwony.

<sup>6</sup> Manualna skrzynia biegów.

<sup>7</sup> Automatyka skrzyni biegów.



## Lampki kontrolne i ostrzegawcze

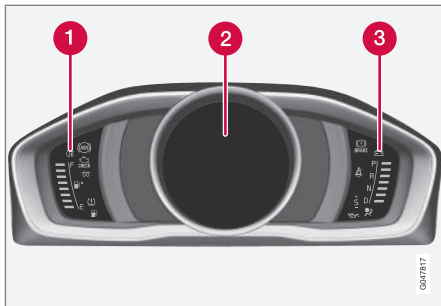

Lampki kontrolne i ostrzegawcze, cyfrowy zespół wskaźników.

- 1 Symbole informacyjne
- 2 Lampki kontrolne i ostrzegawcze
- 3 symbole ostrzegawcze<sup>8</sup>

### Kontrola działania

Wszystkie wskaźniki i symbole ostrzegawcze, za wyjątkiem symboli w środkowej części wyświetlacza informacyjnego, zapalają się w położeniu kluczyka II lub po uruchomieniu silnika. Po uruchomieniu silnika gasną wszystkie lampki z wyjątkiem lampki kontrolnej hamulca postojowego, która gaśnie po jego zwolnieniu.

Jeżeli silnik nie zostanie uruchomiony i pozostaje wybrana pozycja kluczyka II, w ciągu

kilku sekund zgasną wszystkie lampki z wyjątkiem lampki sygnalizacyjnej usterki w systemie redukcji emisji spalin i lampki ostrzegawczej niskiego ciśnienia oleju.

### Powiązane informacje

- Zespół wskaźników (Str. 66)
- Znaczenie symboli wskaźników (Str. 72)
- Znaczenie symboli ostrzegawczych (Str. 74)

## Eco guide i Power guide\*

*Eco guide i Power guide to dwa wskaźniki w zespole wskaźników (Str. 66), które pomagają kierowcy prowadzić samochód z zachowaniem optymalnej ekonomii jazdy.*

*Samochód przechowuje także dane statystyczne z wcześniejszych podróży, które można wyświetlić w postaci wykresu słupkowego; Komputer pokładowy – statystyka podróży\* (Str. 132).*

### Eco guide

Wskaźnik ten informuje o tym, na ile ekonomicznie prowadzony jest samochód.

Aby wyświetlić tę funkcję, wybrać kompozycję „Eco”, patrz Informacje ogólne (Str. 67).

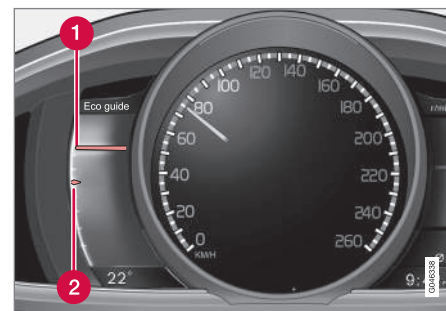

<sup>8</sup> Niektóre warianty silnika nie mają układu ostrzegającego o spadku ciśnienia oleju. W samochodach z tymi wariantami silnika symbol niskiego ciśnienia oleju nie jest używany. Ostrzeżenie o niskim ciśnieniu oleju ma postać komunikatu tekstowego na wyświetlaczu. Więcej informacji, patrz Informacje ogólne (Str. 363).



- 1 Wartość chwilowa
- 2 Wartość średnia

### Wartość chwilowa

W tym miejscu wyświetlana jest wartość chwilowa – im wyższy wynik na skali, tym lepiej.

Wartość chwilowa jest obliczana w oparciu o prędkość jazdy, prędkość obrotową silnika, wykorzystywaną moc silnika oraz użycie pedału hamulca.

Kierowca jest zachęcany do jazdy z optymalną prędkością (50-80 km/h (30-50 mph)) i niską prędkością obrotową silnika. Podczas przyspieszania i hamowania wskazówki opadają.

Bardzo niskie wartości chwilowe powodują podświetlenie czerwonego zakresu wskaźnika (z niewielkim opóźnieniem), co oznacza słabą ekonomię jazdy i dlatego sytuacji takich należy unikać.

### Wartość średnia

Wartość średnia podąża powoli za wartością chwilową i pokazuje, jak samochód był prowadzony w ostatnim czasie. Im wyżej na skali znajdują się wskazówki, tym lepszą ekonomię jazdy osiągnął kierowca.

### Power guide

Wskaźnik ten pokazuje stosunek mocy (Power) pobieranej z silnika do mocy dostępnej.

Aby wyświetlić tę funkcję, wybrać kompozycję „Performance”, Informacje ogólne (Str. 67).

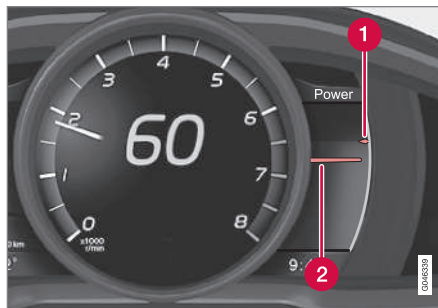

- 1 Dostępna moc silnika
- 2 Wykorzystywana moc silnika

### Dostępna moc silnika

Mniejsza, górna wskazówka pokazuje dostępną moc silnika<sup>9</sup>. Im większe wskazanie na skali, tym więcej mocy jest dostępne na aktualnym biegu.

### Wykorzystywana moc silnika

Większa, dolna wskazówka pokazuje wykorzystywaną moc silnika<sup>9</sup>. Im większe wskaza-

nie na skali, tym więcej mocy jest pobierane z silnika.

Duża luka między obiema wskazówkami oznacza dużą rezerwę mocy.

<sup>9</sup> Moc zależy od prędkości obrotowej silnika.



## 03 Wskaźniki, przełączniki i urządzenia sterujące

### Znaczenie symboli wskaźników

Symboly wskaźników informują kierowcę o włączeniu funkcji, działaniu układu oraz wystąpieniu błędów lub usterek.

### Symbole informacyjne

Symbol	Działanie
	Usterka w układzie aktywnych reflektorów bixenonowych
	System redukcji emisji spalin
	Usterka w układzie ABS
	Tylne światło przeciwmgielne
	Układ antypoślizgowy, patrz Elektroniczny układ stabilizacji toru jazdy (ESC) – informacje ogólne (Str. 201)
	Układ antypoślizgowy, tryb sportowy, patrz Elektroniczny układ stabilizacji toru jazdy (ESC) – działanie (Str. 201)
	Podgrzewanie wstępne silnika (silnik wysokoprężny)
	Niski poziom paliwa w zbiorniku

Symbol	Działanie
	Symbol informacyjny – odczytać tekst komunikatu
	Światła drogowe
	Lewy kierunkowskaz
	Prawy kierunkowskaz
	Eco- funkcja włączona, patrz Tryb jazdy ECO* (Str. 303)
	Start/Stop, silnik został automatycznie wyłączony; patrz Start/Stop* – działanie i obsługa (Str. 295)
	Układ monitorujący ciśnienie w ogumieniu TPMS, patrz Monitorowanie ciśnienia w ogumieniu* (Str. 346)

### Usterka w układzie aktywnych reflektorów bixenonowych

Zaświecenie się lampki może sygnalizować usterkę w układzie aktywnych reflektorów bixenonowych (ABL).

### System redukcji emisji spalin

Jeżeli symbol zaświeci się po uruchomieniu silnika, może być to oznaką usterki systemu redukcji emisji spalin. Udać się do stacji

obsługi w celu sprawdzenia. Firma Volvo zaleca kontakt z autoryzowaną stacją obsługi Volvo.

### Usterka w układzie ABS

Gdy lampka ta zaświeci się, układ ABS nie działa. Podstawowy układ hamulcowy funkcjonuje prawidłowo, jednak bez funkcji zapobiegania blokowaniu kół przy hamowaniu.

1. Zatrzymać samochód w bezpiecznym miejscu i wyłączyć silnik.
2. Ponownie uruchomić silnik.
3. Jeżeli ten symbol nadal jest podświetlony, udać się do stacji obsługi w celu sprawdzenia układu ABS. Volvo zaleca, aby czynność tę powierzyć autoryzowanej stacji obsługi Volvo.

### Tylne światło przeciwmgielne

Lampka świeci się przy włączonym tylnym świetle przeciwmgielnym.

### Układ antypoślizgowy

Błyskanie lampki sygnalizuje działanie układu antypoślizgowego. Gdy lampka świeci się w sposób ciągły, sygnalizuje usterkę układu.



### Układ antypoślizgowy, tryb sportowy

Tryb sportowy umożliwia kierowcy bardziej aktywną jazdę. Układ sprawdza, czy ruchy pedału przyspieszenia i kierownicy oraz sposób pokonywania zakrętów są bardziej aktywne niż podczas normalnej jazdy i umożliwia wtedy do pewnego stopnia kontrolowany poślizg tylnej części pojazdu, zanim zainterweniuje i ustabilizuje tor jazdy. Symbol zapala się, gdy tryb sportowy jest włączony.

### Podgrzewanie wstępne silnika (silnik wysokoprężny)

Lampka ta świeci się podczas podgrzewania silnika świecami żarowymi. Podgrzewanie ma miejsce głównie z powodu niskiej temperatury.

### Niski poziom paliwa w zbiorniku

Kiedy ten symbol zaświeci się, oznacza to, że poziom paliwa w zbiorniku jest niski i należy jak najszybciej zatankować.

### Symbol informacyjny – odczytać tekst komunikatu

Lampka świeci się, gdy którykolwiek z monitorowanych podzespołów samochodu nie działa w sposób prawidłowy. Równocześnie na wyświetlaczu informacyjnym pojawia się odpowiedni komunikat. Po odczytaniu komunikatu można go wykasować, naciskając przycisk **OK**, patrz Zespół wskaźników (Str. 119). Po upływie określonego czasu (w

zależności od rodzaju informacji) komunikat znikną samoczynnie. Symbol informacyjny może zaświecić się także wraz z innymi lampkami.

### UWAGA

W przypadku wyświetlenia komunikatu serwisowego, symbol i komunikat tekstowy można wyłączyć, naciskając przycisk **OK** albo znikną one samoczynnie po pewnym czasie.

### Światła drogowe

Lampka świeci się, gdy włączone są światła drogowe i przy sygnalizowaniu światłami drogowymi.

### Lewy/prawy kierunkowskaz

Gdy włączone są światła awaryjne, błyskają obie lampki kontrolne kierunkowskazów.

### Funkcja Eco włączona

Symbol zapala się, gdy funkcja Eco jest włączona.

### Start/Stop

Lampka ta świeci się, gdy nastąpiło automatyczne wyłączenie silnika.

### Układ monitorowania ciśnienia w oponach

Lampka ta świeci się, gdy ciśnienie w oponach jest niskie lub w przypadku usterki układu monitorowania ciśnienia w oponach.

### Symbol przypominający o otwartych drzwiach

Jeżeli którekolwiek z drzwi nie są prawidłowo zamknięte, zostaje podświetlony symbol informacyjny lub ostrzegawczy i równocześnie na wyświetlaczu informacyjnym pojawia się odpowiedni symbol objaśniający. Należy najszybciej jak to możliwe zatrzymać samochód w bezpieczny sposób i zamknąć otwarte drzwi.

 Gdy prędkość samochodu nie przekracza około 7 km/h (około 4 mph), zostaje podświetlony symbol informacyjny.

 Gdy prędkość samochodu przekracza około 7 km/h (około 4 mph), zostaje podświetlony symbol ostrzegawczy.

Jeżeli pokrywa komory silnikowej<sup>10</sup> nie jest prawidłowo zamknięta, zostaje podświetlony symbol ostrzegawczy i równocześnie na wyświetlaczu informacyjnym pojawia się odpowiedni symbol objaśniający. Należy najszybciej jak to możliwe zatrzymać samochód w bezpieczny sposób i zamknąć pokrywę komory silnikowej.

Jeżeli pokrywa bagażnika nie jest prawidłowo zamknięta, zostaje podświetlony symbol informacyjny i równocześnie na wyświetlaczu informacyjnym pojawia się odpowiedni symbol objaśniający. Należy najszybciej jak to możliwe zatrzymać samochód w bezpieczny sposób i zamknąć pokrywę bagażnika.

<sup>10</sup> Dotyczy tylko modeli z autoalarmem\*.





## 03 Wskaźniki, przełączniki i urządzenia sterujące



### Powiązane informacje

- Zespół wskaźników (Str. 66)
- Znaczenie symboli ostrzegawczych (Str. 74)
- Informacje ogólne (Str. 66)
- Informacje ogólne (Str. 67)

### Znaczenie symboli ostrzegawczych

*Symbole ostrzegawcze informują kierowcę o włączeniu ważnej funkcji lub wystąpieniu poważnego błędu albo usterki.*

#### symbole ostrzegawcze

Symbol	Działanie
	Niskie ciśnienie oleju <sup>A</sup>
	Włączony hamulec postojowy (cyfrowy zespół wskaźników)
	Włączony hamulec postojowy (analogowy zespół wskaźników)
	Poduszki powietrzne
	Sygnalizacja niezapięcia pasów bezpieczeństwa
	Brak ładowania akumulatora
	Awaria w układzie hamulcowym
	Ostrzeżenie

<sup>A</sup> Niektóre warianty silnika nie mają układu ostrzegającego o spadku ciśnienia oleju. W samochodach z tymi wariantami silnika symbol niskiego ciśnienia oleju nie jest używany. Ostrzeżenie o niskim ciśnieniu oleju ma postać komunikatu tekstowego na wyświetlaczu. Więcej informacji, patrz Informacje ogólne (Str. 363).

### Niskie ciśnienie oleju

Zapalenie się lampki podczas jazdy sygnalizuje zbyt niskie ciśnienie oleju w silniku. Natychmiast wyłączyć silnik, sprawdzić i w razie potrzeby uzupełnić poziom oleju. Jeżeli lampka świeci się mimo prawidłowego poziomu oleju w silniku, należy skontaktować się ze stacją obsługi. Firma Volvo zaleca kontakt z autoryzowaną stacją obsługi Volvo.

### Zaciągnięty hamulec postojowy

Lampka świeci się po uruchomieniu hamulca postojowego. Symbol ten błyska przy włączeniu, a następnie świeci się w sposób ciągły.

Błyskanie w jakiegokolwiek innej sytuacji sygnalizuje usterkę. Przeczytać komunikat na wyświetlaczu.

Więcej informacji, Hamulec postojowy (Str. 308).

### Poduszki powietrzne

Gdy lampka ta nie gaśnie lub zapala się podczas jazdy, sygnalizuje to wykrycie usterki zaczepu pasa bezpieczeństwa bądź układu poduszek lub kurtyn powietrznych. Należy niezwłocznie skierować się do stacji obsługi w celu sprawdzenia tych układów. Firma Volvo zaleca kontakt z autoryzowaną stacją obsługi Volvo.





### Sygnalizacja niezapięcia pasów bezpieczeństwa

Lampka ta miga, dopóki kierowca lub pasażer na przednim fotelu nie zapnie pasa bezpieczeństwa, albo gdy osoba podróżująca na tylnym siedzeniu rozepnie pas bezpieczeństwa.

### Brak ładowania akumulatora

Jeżeli lampka zaświeci się w trakcie jazdy, oznacza to, że nastąpiła usterka w układzie elektrycznym. Udać się do stacji obsługi. Firma Volvo zaleca kontakt z autoryzowaną stacją obsługi Volvo.

### Awaria w układzie hamulcowym

Zaświecenie się lampki ostrzegawczej układu hamulcowego może sygnalizować zbyt niski poziom płynu hamulcowego. Zatrzymać samochód w bezpiecznym miejscu i sprawdzić poziom w zbiorniku płynu hamulcowego; patrz Poziom płynu hamulcowego i sprzęgłowego (Str. 370).

Jeżeli równocześnie świecą się lampki ostrzegawcze układu hamulcowego i układu ABS, może to oznaczać problem z systemem dystrybucji siły hamowania pomiędzy koła samochodu.

1. Zatrzymać samochód w bezpiecznym miejscu i wyłączyć silnik.

2. Ponownie uruchomić silnik.

- Jeżeli obie lampki ostrzegawcze zgasną, można kontynuować jazdę.
- Jeżeli lampki ostrzegawcze pozostają zapalone, należy sprawdzić poziom w zbiorniku płynu hamulcowego; patrz Poziom płynu hamulcowego i sprzęgłowego (Str. 370). Jeżeli poziom płynu hamulcowego jest prawidłowy, ale symbole pozostają podświetlone, to przy zachowaniu szczególnej ostrożności można dojechać do najbliższej stacji obsługi w celu sprawdzenia układu hamulcowego. Firma Volvo zaleca kontakt z autoryzowaną stacją obsługi Volvo.



#### OSTRZEŻENIE

Gdy poziom płynu hamulcowego w zbiorniczku spadnie poniżej znaku **MIN**, do chwili jego uzupełnienia samochód nie powinien jeździć.

Utrata płynu hamulcowego musi być zbadana przez stację obsługi. Volvo zaleca, aby powierzyć tę czynność autoryzowanej stacji obsługi Volvo.



#### OSTRZEŻENIE

Jeśli symbole BRAKE i ABS świecą się jednocześnie, istnieje ryzyko, że tył samochodu wpadnie w poślizg podczas gwałtownego hamowania.

### Ostrzeżenie

Czerwony symbol ostrzegawczy świeci się w przypadku wykrycia usterki mogącej mieć wpływ na bezpieczeństwo jazdy i/lub własności jezdne samochodu. W tym samym momencie na wyświetlaczu pojawi się tekstowe objaśnienie znaczenia czerwonego symbolu. Symbol pozostaje wyświetlony do czasu usunięcia usterki, natomiast komunikat tekstowy można skasować za pomocą przycisku **OK**; patrz Zespół wskaźników (Str. 119). Symbol ostrzegawczy może zaświecić się także wraz z innymi lampkami.

Sposób postępowania:

1. Zatrzymać samochód w bezpiecznym miejscu. Nie kontynuować jazdy.
2. Przeczytać komunikat na wyświetlaczu. Wykonać czynności opisane w komunikacie tekstowym na wyświetlaczu. Usunąć komunikat z wyświetlacza przyciskiem **OK**.



## Symbol przypominający o otwartych drzwiach

Jeżeli którekolwiek z drzwi nie są prawidłowo zamknięte, zostaje podświetlony symbol informacyjny lub ostrzegawczy i równocześnie na wyświetlaczu informacyjnym pojawia się odpowiedni symbol objaśniający. Należy najszybciej jak to możliwe zatrzymać samochód w bezpieczny sposób i zamknąć otwarte drzwi.



Gdy prędkość samochodu nie przekracza około 7 km/h (około 4 mph), zostaje podświetlony symbol informacyjny.



Gdy prędkość samochodu przekracza około 7 km/h (około 4 mph), zostaje podświetlony symbol ostrzegawczy.

Jeżeli pokrywa komory silnikowej<sup>11</sup> nie jest prawidłowo zamknięta, zostaje podświetlony symbol ostrzegawczy i równocześnie na wyświetlaczu informacyjnym pojawia się odpowiedni symbol objaśniający. Należy najszybciej jak to możliwe zatrzymać samochód w bezpieczny sposób i zamknąć pokrywę komory silnikowej.

Jeżeli pokrywa bagażnika nie jest prawidłowo zamknięta, zostaje podświetlony symbol informacyjny i równocześnie na wyświetlaczu informacyjnym pojawia się odpowiedni symbol objaśniający. Należy najszybciej jak to możliwe zatrzymać samochód w bezpieczny sposób i zamknąć pokrywę bagażnika.

## Powiązane informacje

- Zespół wskaźników (Str. 66)
- Znaczenie symboli wskaźników (Str. 72)
- Informacje ogólne (Str. 66)
- Informacje ogólne (Str. 67)

## Wskaźnik temperatury zewnętrznej

Wskazanie temperatury zewnętrznej jest wyświetlane w zespole wskaźników.

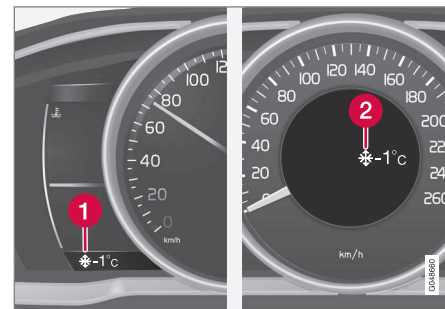

- 1 Wyświetlacz wskaźnika temperatury zewnętrznej, cyfrowy zespół wskaźników
- 2 Wyświetlacz wskaźnika temperatury zewnętrznej, analogowy zespół wskaźników

Gdy temperatura wynosi między +2 °C a -5 °C, na wyświetlaczu świeci symbol śnieżynki, sygnalizując ryzyko gołolodzi. Ostrzega on o możliwości wystąpienia oblodzonej nawierzchni. Przy małej prędkości jazdy lub na postoju wskazania mogą być zawyżone.

## Powiązane informacje

- Zespół wskaźników (Str. 66)

<sup>11</sup> Dotyczy tylko modeli z autoalarmem\*.



### Licznik przebiegu dziennego

Wskażanie licznika przebiegu dziennego jest wyświetlane w zespole wskaźników.



Licznik przebiegu dziennego, cyfrowy zespół wskaźników.

#### 1 Wyświetlacz licznika<sup>12</sup>

Dwa liczniki dziennego przebiegu **T1** i **T2** służą do mierzenia krótkich odległości. Przebyta odległość pokazywana jest na wyświetlaczu.

Obrócić pokrętło na lewej dźwigni przełącznika zespolonego, aby wyświetlić żądany licznik.

Długie naciśnięcie (aż nastąpi zmiana) przycisku **RESET** na lewej dźwigni przełącznika zespolonego powoduje wyzerowanie aktualnie wyświetlonego licznika dziennego prze-

biegu. Więcej informacji, Komputer pokładowy (Str. 123).

### Powiązane informacje

- Zespół wskaźników (Str. 66)

### Zegar

Wskażanie zegara jest wyświetlane w zespole wskaźników.



Zegar, cyfrowy zespół wskaźników.

#### 1 Wyświetlacz wskazujący czas<sup>13</sup>

### Nastawianie zegara

Ustawienie zegara można regulować w menu **MY CAR**, patrz **MY CAR** (Str. 122).

### Powiązane informacje

- Zespół wskaźników (Str. 66)

<sup>12</sup> Wygląd wyświetlacza może różnić się w zależności od wersji zespołu wskaźników.

<sup>13</sup> W przypadku analogowego zespołu wskaźników godzina jest wyświetlana pośrodku.

### Zespół wskaźników - umowa licencyjna

Licencja to umowa upoważniająca do prowadzenia pewnej działalności lub do korzystania z praw innej osoby zgodnie z warunkami tej umowy. Poniższy tekst stanowi umowę firmy Volvo z producentem/projektantem i jest napisany w języku angielskim.

#### Combined Instrument Panel Software Open Source Software Notice

This product uses certain free / open source and other software originating from third parties, that is subject to the GNU Lesser General Public License version 2 (LGPLv2), The FreeType Project License ("FreeType License") and other different and/or additional copy right licenses, disclaimers and notices. The links to access the exact terms of LGPLv2, and the other open source software licenses, disclaimers, acknowledgements and notices are provided to you below. Please refer to the exact terms of the relevant License, regarding your rights under said licenses. Volvo Car Corporation (VCC) offers to provide the source code of said free/open source software to you for a charge covering the cost of performing such distribution, such as the cost of media, shipping and handling, upon written request. Please contact your nearest Volvo Dealer.

The offer is valid for a period of at least three (3) years from the date of the distribution of

this product by VCC / or for as long as VCC offers spare parts or customer support.

Portions of this product uses software copyrighted © 2007 The FreeType Project ([www.freetype.org](http://www.freetype.org)). All rights reserved.

Portions of this product uses software with Copyright © 1994–2013 Lua.org, PUC-Rio (<http://www.lua.org/>)



#### This product includes software under following licenses:

LGPL v2.1: <http://www.gnu.org/licenses/old-licenses/lgpl-2.1.html>

- GNU FriBidi
- DevIL

The FreeType Project License: <http://git.savannah.gnu.org/cgit/freetype/freetype2.git/tree/docs/FTL.TXT>

- FreeType 2

MIT License: <http://opensource.org/licenses/mit-license.html>

- Lua

### Symbole na wyświetlaczu

Na wyświetlaczu w samochodzie występuje wiele różnych lampek z symbolami. Lampki te dzielą się na ostrzegawcze, kontrolne i informacyjne.

Poniżej przedstawiono najczęściej występujące symbole wraz z ich znaczeniami oraz numerem strony w instrukcji, gdzie można znaleźć więcej informacji.

 – Czerwony symbol ostrzegawczy, podświetla się w przypadku wykrycia usterki mogącej mieć wpływ na bezpieczeństwo jazdy i/lub własności jezdne samochodu. W tym samym momencie na wyświetlaczu informacyjnym w zespole wskaźników pojawi się tekstowe objaśnienie znaczenia symbolu.

 – Symbol informacyjny, podświetla się w przypadku wystąpienia nieprawidłowości w jednym z układów samochodu, a na wyświetlaczu informacyjnym w zespole wskaźników pojawia się jednocześnie komunikat. Symbol informacyjny może zaświecić się także wraz z innymi lampkami.

### Lampki ostrzegawcze w zespole wskaźników



Symbol	Działanie	Patrz
	Niskie ciśnienie oleju	(Str. 74)
	Zaciągnięty hamulec postojowy	(Str. 74), (Str. 308)
	Włączony hamulec postojowy, symbol alternatywny	(Str. 74)
	Poduszki powietrzne	(Str. 33), (Str. 74)
	Sygnalizacja niezapięcia pasów bezpieczeństwa	(Str. 29), (Str. 74)
	Brak ładowania akumulatora	(Str. 74)
	Awaria w układzie hamulcowym	(Str. 74), (Str. 305)
	Ostrzeżenie, tryb bezpieczeństwa	(Str. 33), (Str. 44), (Str. 74)

### Lampki kontrolne w zespole wskaźników

Symbol	Działanie	Patrz
	Usterka w układzie aktywnych reflektorów bikenonowych*	(Str. 72), (Str. 98)
	System redukcji emisji spalin	(Str. 72)
	Usterka w układzie ABS	(Str. 72), (Str. 305)
	Tyłne światło przeciwmgielne	(Str. 72), (Str. 99)
	Układ antypoślizgowy, ESC (elektroniczny układ stabilizacji toru jazdy)	(Str. 72), (Str. 203)
	Układ antypoślizgowy, tryb sportowy	(Str. 72), (Str. 203)
	Podgrzewanie wstępne silnika (silnik wysokoprężny)	(Str. 72)
	Niski poziom paliwa w zbiorniku	(Str. 72), (Str. 154)

Symbol	Działanie	Patrz
	Symbol informacyjny – odczytać tekst komunikatu	(Str. 72)
	Światła drogowe	(Str. 72), (Str. 95)
	Lewy kierunkowskaz	(Str. 72)
	Prawy kierunkowskaz	(Str. 72)
	Start/Stop*, automatyczne wyłączenie silnika	(Str. 72), (Str. 301)
	Funkcja ECO* włączona	(Str. 72), (Str. 303)
	Układ monitorowania ciśnienia w oponach*	(Str. 72), (Str. 346)

03



## Lamki informacyjne w zespole wskaźników

Symbol	Działanie	Patrz
	Automatyczna kontrola prędkości jazdy*	(Str. 208)
	Aktywna kontrola prędkości jazdy*	(Str. 226)
	Aktywna kontrola prędkości jazdy*, odstęp czasowy	(Str. 212), (Str. 215)
	Układ automatycznej kontroli prędkości*, ostrzeżenie o zbyt małym odstępie od poprzedzającego pojazdu* (Distance Alert)	(Str. 217), (Str. 228)
	Czujnik radarowy*	(Str. 226), (Str. 230), (Str. 248)
-	-	-

Symbol	Działanie	Patrz
	Czujnik przedniej szyby*, kamera detekcyjna*, czujnik laserowy*	(Str. 96), (Str. 237), (Str. 248), (Str. 253), (Str. 257)
	Automatyczne hamowanie*, ostrzeżenie o zbyt małym odstępie od poprzedzającego pojazdu* (Distance Alert), City Safety™, system ostrzegania o ryzyku kolizji*	(Str. 230), (Str. 237), (Str. 248)
	Układ ABL*	(Str. 98)
	Driver Alert System*, czas na przerwę	(Str. 251)
	Driver Alert System*, czas na przerwę	(Str. 253)
	Hamulec postojowy	(Str. 308)

Symbol	Działanie	Patrz
	Czujnik deszczu*	(Str. 108)
	Automatyczne światła drogowe, AHB (Active High Beam)*	(Str. 96)
	Start/Stop*	(Str. 301)
	Start/Stop*	(Str. 301)
	Driver Alert System*, Układ ostrzegania o niekontrolowanej zmianie pasa ruchu (LDW)	(Str. 253), (Str. 257)
	Driver Alert System*, Lane Departure Warning*	(Str. 255)
	Driver Alert System*, Lane Departure Warning*	(Str. 257)



Symbol	Działanie	Patrz
	Zarejestrowana informacja dotycząca prędkości*	(Str. 205)
	Nagrzewnica silnika i kabiny pasażerskiej*	(Str. 154)
	Nagrzewnica silnika i kabiny pasażerskiej* – wymagany serwis	(Str. 154)
	Włączony timer*	(Str. 154)
	Włączony timer*	(Str. 154)
	Słaby akumulator	(Str. 154)
	Pokrywa wlewu paliwa, prawa strona	(Str. 315)
	Wskaźnik zmiany biegu	(Str. 288)

Symbol	Działanie	Patrz
	Położenia dźwigni sterującej	(Str. 288)
	Pomiar poziomu oleju	(Str. 364)
–	–	–

#### Lampki informacyjne na wyświetlaczu w konsoli sufitowej

Symbol	Działanie	Patrz
	Sygnalizacja niezapięcia pasów bezpieczeństwa	(Str. 32)
	Poduszka powietrzna pasażera aktywna	(Str. 37)
	Poduszka powietrzna pasażera nieaktywna	(Str. 37)

#### Powiązane informacje

- Znaczenie symboli wskaźników (Str. 72)
- Znaczenie symboli ostrzegawczych (Str. 74)
- Potwierdzanie i przeglądanie komunikatów (Str. 122)

#### Volvo Sensus

System Volvo Sensus to centrum osobistych doznań związanych z posiadaniem samochodu Volvo, które łączy użytkownika z pojazdem i światem zewnętrznym. System Sensus zapewnia informacje, rozrywkę oraz pomoc, gdy jest ona potrzebna. System Sensus obejmuje intuicyjne funkcje, które wzbogacają przeżycia podczas jazdy i ułatwiają eksploatację samochodu.



Intuicyjna struktura nawigacji umożliwia uzyskanie w razie potrzeby odpowiedniej pomocy, informacji i rozrywki, bez rozpraszania kierowcy.

System Sensus łączy w sobie wszystkie zastosowane w samochodzie rozwiązania zapewniające łączność\* ze światem zewnętrznym i umożliwia kierowcy intuicyjne sterowanie wszystkimi funkcjami samochodu.

Volvo Sensus umożliwia dostęp do wielu funkcji różnych układów samochodu i pokazuje je na ekranie wyświetlacza w konsoli



środkowej. Dzięki systemowi Volvo Sensus i jego intuicyjnemu interfejsowi użytkownika kierowca może dokonać wielu osobistych ustawień. Są one dostępne w menu ustawień samochodu, systemu audio-telefonicznego, klimatyzacji itd.

Za pomocą przycisków i pokręteł na konsoli środkowej lub prawego zestawu przycisków na kierownicy\* można włączać i wyłączać różne funkcje oraz zmieniać liczne ustawienia.

Przycisk **MY CAR** udostępnia wszystkie ustawienia związane z jazdą i prowadzeniem samochodu, takie jak system City Safety, zamki i autoalarm, automatyka obrotów wentylatora, zegar itd.

Naciskając odpowiedni przycisk: **RADIO**, **MEDIA**, **TEL\***, **NAV\*** i **CAM\***<sup>14</sup> można włączyć inne źródła multimedialne, układy i funkcje, np. AM, FM, CD, DVD\*, TV\*, Bluetooth®, nawigację\* i kamerę parkowania\*.

Więcej informacji na temat wszystkich funkcji systemów można znaleźć w odpowiednich rozdziałach w instrukcji obsługi lub jej suplementach.

## Przegląd

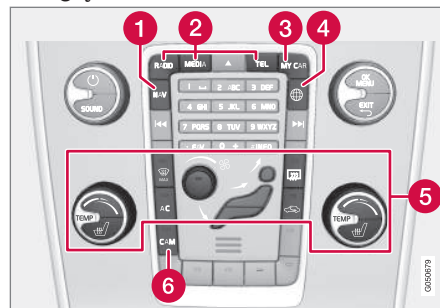

Panel sterowania w środkowej konsoli. Rysunek jest schematyczny - liczba funkcji i rozmieszczenie przycisków mogą się różnić, w zależności od wybranego wyposażenia i rynku.

- 1 Nawigacja\* – **NAV**, patrz dodatkowa instrukcja obsługi (Sensus Navigation).
- 2 Audio i media - **RADIO**, **MEDIA**, **TEL\***, patrz dodatkowa instrukcja obsługi (Sensus Infotainment).
- 3 Ustawienia funkcji – **MY CAR**, patrz MY CAR (Str. 122).
- 4 Samochodowe połączenie internetowe - **NAV\***, patrz dodatkowa instrukcja obsługi (Sensus Infotainment).
- 5 Układ klimatyzacji (Str. 134).
- 6 Kamera wspomaganie parkowania\* (Str. 262) – **CAM\***.

## Wyłącznik zapłonu

Kluczyczka z pilotem zdalnego sterowania można używać do przełączania układu elektrycznego samochodu w różne tryby/poziomy zasilania, w których dostępne są różne funkcje; patrz Funkcje na różnych poziomach (Str. 83).



Wyłącznik zapłonu z wyjętym/włożonym kluczykiem z pilotem zdalnego sterowania.

## WUWAGA

W przypadku samochodów z układem uruchamiania i dostępu bez użycia kluczyka\*, nie trzeba wkładać kluczyka z pilotem do wyłącznika zapłonu, tylko wystarczy go mieć przy sobie np. w kieszeni. Więcej informacji na temat układu uruchamiania i dostępu bez użycia kluczyka, patrz Funkcja bezkluczykowego dostępu i uruchamiania silnika\* (Str. 183).

<sup>14</sup> Dotyczy określonych modeli pojazdów.





### Wkładanie kluczyka z pilotem zdalnego sterowania

1. Chwycić kluczyk z pilotem zdalnego sterowania za koniec z wyjmowanym kluczykiem mechanicznym i włożyć go do wyłącznika zapłonu.
2. Następnie wcisnąć kluczyk do wyłącznika aż do końca.

#### WAŻNE

Wkładanie przedmiotów obcych do wyłącznika zapłonu może uniemożliwić jego działanie lub spowodować uszkodzenie.

Nie wolno wciskać kluczyka z pilotem nieprawidłową stroną – trzymać za koniec z wyjmowanym kluczykiem mechanicznym, patrz Wyjmowanie i chowanie (Str. 178).

### Wyjmowanie kluczyka z pilotem zdalnego sterowania

Chwycić kluczyk z pilotem i wyciągnąć go z wyłącznika zapłonu.

### Funkcje na różnych poziomach

*Aby umożliwić korzystanie z ograniczonej liczby funkcji przy wyłączonym silniku, układ elektryczny samochodu można za pomocą kluczyka z pilotem zdalnego sterowania nastawić na jeden z 3 różnych poziomów działania – 0, I lub II. W niniejszej instrukcji obsługi poziomy te są określane jako „położenia kluczyka”.*

W poniższej tabeli przedstawiono funkcje dostępne w każdej pozycji kluczyka/na każdym poziomie.

Poziom	Funkcje
0	<ul style="list-style-type: none"> <li>• Włączone podświetlenie licznika przebiegu całkowitego, zegara i wskaźnika temperatury.</li> <li>• Możliwość zmiany ustawień foteli z regulacją elektryczną.</li> <li>• Czas korzystania z systemu audio jest ograniczony - patrz osobna instrukcja obsługi systemu Sensus Infotainment.</li> </ul>
I	<ul style="list-style-type: none"> <li>• Włączone zasilanie elektryczne napędu okna dachowego, szyb bocznych, gniazda 12 V w kabinie, nawigacji, telefonu, dmuchawy w układzie wentylacji i wycieraczek szyby.</li> </ul>



Poziom	Funkcje
II	<ul style="list-style-type: none"> <li>• Włączone światła drogowe.</li> <li>• Przez 5 sekund świecą się lampki kontrolne i ostrzegawcze.</li> <li>• Włączonych jest kilka innych układów. Elektryczne podgrzewanie siedzik foteli i tylnej szyby można jednak włączyć wyłącznie po uruchomieniu silnika.</li> </ul> <p><b>W tej pozycji kluczyka występuje duży pobór prądu z akumulatora i dlatego należy jej unikać!</b></p>

### Wybór pozycji kluczyka/poziomu

- **Położenie kluczyka 0** - Odblokować drzwi samochodu – oznacza to, że układ elektryczny samochodu zostaje przełączony na poziom 0.



### UWAGA

Aby przejść do położenia I lub II **bez** uruchamiania silnika, **nie** wciskać pedału hamulca/sprzęgła, gdy ma zostać wybrane któreś z tych położenia kluczyka.

- **Położenie kluczyka I** - Gdy kluczyk z pilotem zdalnego sterowania jest włożony do końca do wyłącznika zapłonu<sup>15</sup> – nacisnąć krótko **START/STOP ENGINE**.
- **Położenie kluczyka II** - Gdy kluczyk z pilotem zdalnego sterowania jest włożony do końca do wyłącznika zapłonu<sup>15</sup> – nacisnąć długo<sup>16</sup> **START/STOP ENGINE**.
- **Powrót do położenia kluczyka 0** - Aby wrócić do położenia kluczyka 0 z położenia II lub I – krótko nacisnąć **START/STOP ENGINE**.

### Radioodtworacz

Więcej informacji na temat działania systemu audio przy wyjętym kluczyku z pilotem zdalnego sterowania można znaleźć w dodatkowej instrukcji obsługi systemu Sensus Infotainment.

### Uruchamianie i wyłączenie silnika

Więcej informacji na temat uruchamiania/ wyłączenia silnika można znaleźć w punkcie Uruchamianie silnika (Str. 279).

### Holowanie

Ważne informacje na temat użycia kluczyka z pilotem zdalnego sterowania podczas holowania można znaleźć w punkcie Awaryjne holowanie samochodu (Str. 328).

### Powiązane informacje

- Wyłącznik zapłonu (Str. 82)

<sup>15</sup> Nie jest to wymagane w samochodach z systemem bezkluczykowego dostępu i uruchamiania silnika\*.

<sup>16</sup> Na około 2 sekundy.



## Fotele, przednie

Przednie fotele samochodu oferują liczne możliwości ustawień dla optymalnego komfortu siedzenia.

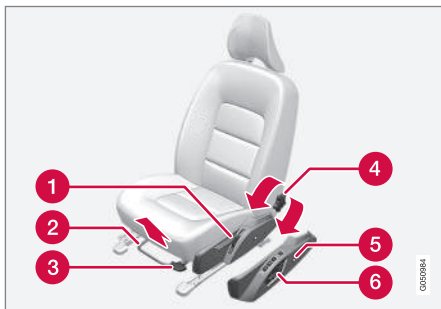

- 1 Podnoszenie i opuszczanie całego fotela – pompować do góry/do dołu.
- 2 Przesuwanie do przodu i do tyłu – pociągnąć dźwignię do góry i ustawić fotel w odpowiedniej odległości od kierownicy i pedałów. Po zmianie ustawienia należy upewnić się, czy fotel został zablokowany w nowym położeniu.
- 3 Podnoszenie i opuszczanie\* przedniej części siedziska – pompować do góry/do dołu.
- 4 Pochylenie oparcia – obracać pokrętkę.

- 5 Zmiana wyprofilowania podparcia lędźwiowego\* – nacisnąć przycisk.
- 6 Konsola sterowania elektrycznego\*, patrz Fotel z elektryczną regulacją\* (Str. 86).



### OSTRZEŻENIE

Pozycję fotela kierowcy należy wyregulować przed rozpoczęciem podróży, a nigdy podczas jazdy. Upewnić się, że położenie fotela zostało zablokowane w celu uniknięcia obrażeń ciała w razie gwałtownego hamowania lub wypadku.

### Składanie oparcia fotela pasażera\*

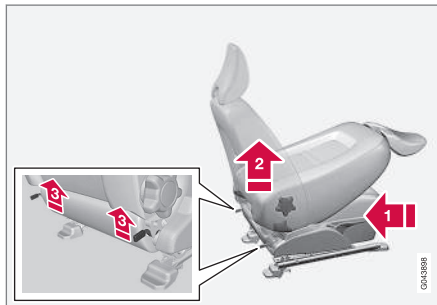

Oparcie fotela pasażera można złożyć do przodu do pozycji poziomej, uzyskując przestrzeń do przewożenia długiego ładunku.

- 1 Odsunąć fotel maksymalnie do tyłu i w dół.

- 2 Ustawić oparcie pionowo.
- 3 Pociągnąć do góry zaczepy z tyłu oparcia i położyć oparcie do przodu.
4. Popchnąć fotel do przodu, aby zagłówek „zablokował się” pod schowkiem w desce rozdzielczej.

Przywracanie normalnej pozycji oparcia przebiega w odwrotnej kolejności.



### OSTRZEŻENIE

Chwycić oparcie i upewnić się, że zostało prawidłowo zablokowane po rozłożeniu w celu uniknięcia obrażeń ciała w razie nagłego hamowania lub wypadku.

### Powiązane informacje

- Fotel z elektryczną regulacją\* (Str. 86)
- Siedzenia, tylne (Str. 87)

## Fotel z elektryczną regulacją\*

Przednie fotele samochodu oferują liczne możliwości ustawień dla optymalnego komfortu siedzenia. Fotel z elektryczną regulacją można przesuwac do przodu i do tyłu oraz w górę i w dół. Przednią krawędź poduszki fotela można podnosić i opuszczać. Można również regulować kąt nachylenia oparcia i podparcie lędźwiowe\*.

### Fotel z elektryczną regulacją

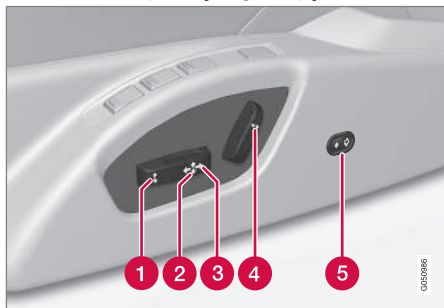

- 1 Podnoszenie i opuszczanie przedniej części siedziska
- 2 Podnoszenie/opuszczanie fotela
- 3 Przesuwanie fotela do przodu/do tyłu
- 4 Pochylenie oparcia
- 5 Podparcie lędźwiowe\* można cofać i wysuwać

Mechanizm elektrycznej regulacji ustawienia foteli wyposażony jest w wyłącznik przeciążeniowy, który zadziała w momencie zablokowania ruchu fotela przez przeszkodę. Jeśli do tego dojdzie, wybrać pozycję **I** lub **0** układu elektrycznego samochodu i poczekać chwilę przed ponowieniem regulacji fotela.

W danej chwili może działać tylko jeden siłownik regulacyjny (realizujący ruch do przodu/do tyłu/w górę/w dół/cofanie/wysuwanie).

### Warunki działania

Regulacja fotela jest możliwa jedynie przez określony czas od odblokowania drzwi kierowcy przy użyciu zdalnego sterowania, jeżeli kluczyk nie zostanie włożony do gniazda wyłącznika zapłonu. Gdy wybrana jest pozycja **I** kluczyka, bądź gdy silnik pracuje, elektryczna regulacja fotela działa normalnie.

### Pamięć ustawienia fotela\*

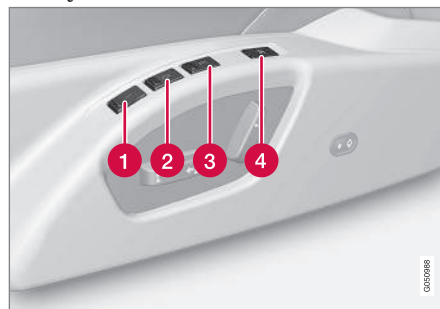

Funkcja pamięci umożliwia zapamiętanie ustawień foteli i lusterek zewnętrznych.

### Zapamiętywanie ustawienia

- 1 Przycisk pamięci
- 2 Przycisk pamięci
- 3 Przycisk pamięci
- 4 Przycisk zapisywania ustawień

1. Ustawić fotel i zewnętrzne lusterka wsteczne.
2. Wcisnąć i przytrzymać przycisk **M** naciskając jednocześnie jeden z przycisków **1**, **2** lub **3**. Przytrzymać wciśnięte przyciski, aż rozlegnie się sygnał dźwiękowy, a w zespole wskaźników pojawi się komunikat tekstowy.

Fotel trzeba wyregulować ponownie przed nastawieniem nowej pamięci.

Ustawienie wyprofilowania podparcia lędźwiowego nie jest zapisywane w pamięci.

### Przywołanie zapamiętanego ustawienia

Nacisnąć przycisk **1-3** i przytrzymać tak długo, aż fotel i zewnętrzne lusterka wsteczne zatrzymają się w zaprogramowanym położeniu. Zwolnienie przycisku powoduje zatrzymanie ruchu fotela i zewnętrznych lusterek wstecznych.



### Pamięć kluczyka\* z pilotem zdalnego sterowania

Każdy z kluczyków z pilotem zdalnego sterowania może zostać wykorzystany przez innego kierowcę do zapamiętania ustawień fotela kierowcy i lusterek zewnętrznych<sup>17</sup>, patrz Kluczyk z pilotem zdalnego sterowania – personalizacja\* (Str. 171).

### Zatrzymanie awaryjne

Jeżeli fotel zacznie zmieniać położenie niezgodnie z zamiarem, w celu jego zatrzymania wystarczy nacisnąć jeden z przycisków regulacyjnych fotela lub przycisków pamięci.

Operację przestawiania do położenia zapamiętanego przez układ zdalnego sterowania można wznowić, naciskając przycisk otwierania na kluczyku z pilotem zdalnego sterowania. W tym przypadku drzwi kierowcy muszą być otwarte.

### OSTRZEŻENIE

Niebezpieczeństwo przygniecenia! Nie wolno pozwalać dzieciom na zabawę elementami sterowania. Podczas regulacji fotela upewnić się, czy przed, za lub pod fotelem nie znajdują się jakieś przedmioty. Upewnić się, że żadnemu z pasażerów znajdujących się na tylnym siedzeniu nie grozi przytraśnięcie.

### Podgrzewanie i wentylacja foteli\*

Podgrzewanie/wentylacja siedzeń, Podgrzewane fotele przednie\* (Str. 142) i Podgrzewane siedzenia tylne\* (Str. 143).

### Powiązane informacje

- Fotele, przednie (Str. 85)
- Siedzenia, tylne (Str. 87)

### Siedzenia, tylne

*Oparcia tylnych siedzeń oraz zagłówki siedzeń zewnętrznych można składać. Zagłówek siedzenia środkowego można regulować odpowiednio do wzrostu pasażera.*

### Składanie oparcia tylnego siedzenia



#### WAŻNE

Podczas składania oparcia na tylnym siedzeniu nie mogą znajdować się żadne przedmioty. Nie mogą być również zapięte pasy bezpieczeństwa. W przeciwnym razie może dojść do uszkodzenia tapicerki tylnego siedzenia.

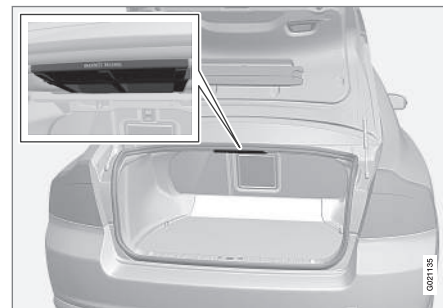

<sup>17</sup> Dotyczy to tylko samochodów wyposażonych w fotel elektryczny z pamięcią i składane elektryczne lusterka wsteczne i zewnętrzne. Ustawienie wyprofilowania podparcia lędźwiowego nie jest zapisywane w pamięci.



Oparcie jest dwuczęściowe. Części oparcia można składać do przodu razem lub oddzielnie.

1. Pociągnąć za uchwyt/uchwyty.
2. Złożyć oparcie do przodu. Całkowicie obniżyć środkowy zagłówek, jeżeli ma zostać złożona szeroka część oparcia.

### OSTRZEŻENIE

Sprawdzić, czy oparcia i zagłówki zostały prawidłowo zablokowane po podniesieniu, aby uniknąć obrażeń ciała w razie nagłego hamowania lub wypadku.

### Środkowy zagłówek na tylnym siedzeniu



Zagłówek ten ma możliwość regulacji wysokości ustawienia, odpowiednio do wzrostu pasażera. Górna powierzchnia zagłówka powinna znajdować się na wysokości środkowo-

wę części tyłu głowy. W razie potrzeby zagłówek można wysunąć na odpowiednią wysokość do góry.

W celu opuszczenia zagłówka należy wcisnąć umieszczony przy lewej prowadnicy przycisk zwalniający blokadę i nacisnąć zagłówek lekko do dołu.

### Elektryczne składanie skrajnych zagłówków na tylnym siedzeniu\*



1. Kluczyk z pilotem zdalnego sterowania musi być w pozycji II.
2. Naciśnięcie pokazanego na ilustracji przycisku powoduje pochYLENIE DO PRZODU zagłówków tylnego siedzenia, co poprawia widoczność do tyłu.

### OSTRZEŻENIE

Nie wolno obniżać zewnętrznych zagłówków, jeśli zewnętrzne siedzenia są zajęte przez pasażerów.

Odchylić zagłówki ręcznie do pozycji, w której rozlegnie się odgłos mechanizmu blokującego.

### OSTRZEŻENIE

Podniesiony zagłówek powinien być zablokowany w pozycji wyprostowanej.

### Powiązane informacje

- Fotele, przednie (Str. 85)
- Fotel z elektryczną regulacją\* (Str. 86)



## Kierownica

Kierownica jest regulowana i posiada elementy sterowania sygnału dźwiękowego, tempomatu oraz przyciski sterujące systemów menu, audio i telefonu.

### Regulacja ustawienia

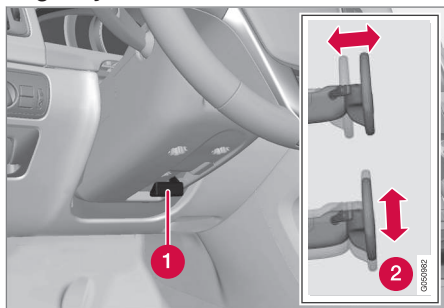

Regulacja ustawienia kierownicy.

- 1 Dźwignia zwalnająca blokadę ustawienia kierownicy
- 2 Możliwe zmiany ustawienia

Ustawienie kierownicy można regulować zarówno w kierunku pionowym, jak i zmieniać jej wysunięcie:

1. Pociągnąć dźwignię do siebie w celu zwolnienia blokady ustawienia kierownicy.
2. Ustawić kierownicę w dogodnym położeniu.

3. Wcisnąć dźwignię z powrotem w celu zablokowania położenia kierownicy. W razie wystąpienia oporu należy przy wciśnięciu dźwigni lekko nacisnąć kierownicę.

### OSTRZEŻENIE

Przed rozpoczęciem jazdy wyregulować położenie kierownicy i zablokować mechanizm regulacji.

W wersji ze wspomaganiam w układzie kierowniczym uzależnionym od prędkości jazdy\* można regulować wielkość oporu, jaki stawiany jest przy obracaniu kierownicy, Regulowany opór kierownicy\* (Str. 200).

## Przyciski sterujące w kierownicy\* i manetki\*

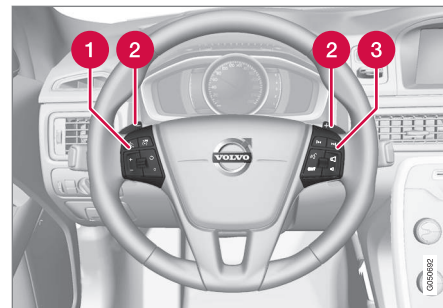

Przyciski sterujące w kierownicy i manetki.

- 1 Automatyka kontrola prędkości jazdy\* (Str. 208)\* i Układ aktywnej kontroli prędkości – ACC\* (Str. 212)\*.
- 2 Manetka ręcznej zmiany biegów w skrzyni automatycznej, patrz Automatyka skrzynia biegów – Geartronic\* (Str. 288).
- 3 Sterowanie systemem audio-telefonicznym, patrz dodatkowa instrukcja obsługi – Sensus Infotainment.



## Sygnal dźwiękowy



Przycisk sygnału dźwiękowego.

Naciśnięcie środkowej części kierownicy włącza sygnał dźwiękowy.

## Powiązane informacje

- Ogrzewanie\* kierownicy (Str. 90)

## Ogrzewanie\* kierownicy

Kierownica może być wyposażona w elektryczne ogrzewanie.

## Funkcja

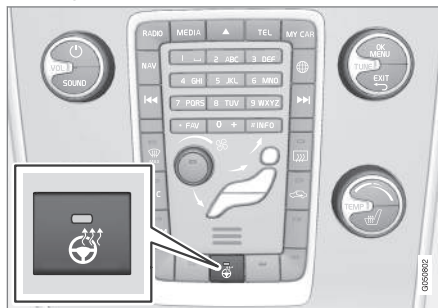

Umieszczenie przycisku może być inne zależnie od zamówionego wyposażenia i rynku.

Naciskać przycisk raz za razem, aby przełączać następujące funkcje:

Funkcja	Lampka
Wyłączona	Lampka w przycisku nie świeci się
Ogrzewanie	Lampka w przycisku świeci się

## Automatyczne ogrzewanie kierownicy

Jeśli automatyczne włączanie ogrzewania kierownicy jest aktywne, ogrzewanie zostaje włączone w momencie uruchomienia silnika.

Automatyczne włączenie ma miejsce, gdy samochód jest nieogrzany, a temperatura otoczenia jest niższa niż około 10 °C. Funkcję tę można aktywować/dezaktywować w menu MY CAR (Str. 122).





## Przełączniki świateł

Zespół przełączników świateł służy do włączania i regulacji świateł zewnętrznych. Umożliwia również regulację podświetlenia wyświetlacza i przyrządów oraz wskaźników, jak również oświetlenia nastrojowego (Str. 101).

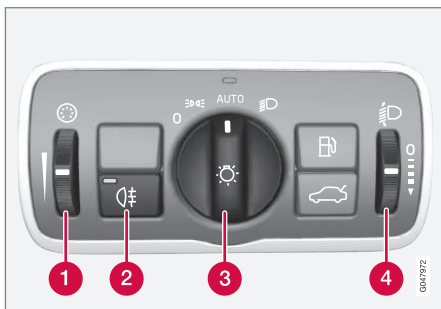

Wyłączniki oświetlenia.

- 1 Pokrętko regulacji podświetlenia wyświetlacza i wskaźników oraz oświetlenia wnętrza\*
- 2 Wyłącznik tylnego światła przeciwmgielnego
- 3 Pokrętko sterowania oświetleniem podczas jazdy i postoju
- 4 Pokrętko<sup>18</sup> regulacji poziomowania reflektorów

<sup>18</sup> Niedostępne w samochodach z aktywnymi reflektorami ksenonowymi\*.

## Pozycje pokrętki

Pozycja przełącznika	Działanie
0	Światła do jazdy dziennej <sup>A</sup> , gdy układ elektryczny samochodu jest przełączony kluczykiem w pozycję II lub silnik pracuje.  Można używać sygnału światłami drogowymi.
☰ ☱ ☲	Światła do jazdy dziennej, tylne światła obrysowe i światła pozycyjne, gdy układ elektryczny samochodu jest przełączony kluczykiem w pozycję II lub silnik pracuje.  Tylne światła obrysowe i światła pozycyjne podczas postoju samochodu <sup>B</sup> .  Można używać sygnału światłami drogowymi.

Pozycja przełącznika	Działanie
AUTO	Światła do jazdy dziennej, tylne światła obrysowe i światła pozycyjne przy świetle dziennym, gdy układ elektryczny samochodu jest przełączony kluczykiem w pozycję II lub silnik pracuje.  Światła mijania, tylne światła obrysowe i światła pozycyjne w słabym świetle dziennym lub w ciemności albo gdy włączone jest tylne światło przeciwmgielne lub wycieraczki szyby przedniej w trybie pracy ciągłej.  Funkcja wykrywania tuneli (Str. 94)* jest włączona.  Funkcja aktywnych świateł drogowych (Str. 96)* może zostać użyta.  Światła drogowe można włączyć, gdy włączone są światła mijania.



Pozycja przełącznika	Działanie
	Można używać sygnału światłami drogowymi.
	Światła mijania, tylne światła obrysowe i światła pozycyjne. Można włączyć światła drogowe. Można używać sygnału światłami drogowymi.

- A Zamontowane w przednim zderzaku lub pod nim.  
 B Również w czasie pracy silnika na biegu jałowym pod warunkiem, że pokrętło zostało przestawione w to położenie z innego położenia.

Firma Volvo zaleca używanie trybu **AUTO** w czasie jazdy samochodem.

**OSTRZEŻENIE**

System oświetlenia samochodu nie jest w stanie określić we wszystkich sytuacjach, np. we mgle lub deszczu, czy światło dzienne jest za słabe lub wystarczająco silne.

Odpowiedzialność za prowadzenie samochodu z włączonymi odpowiednimi światłami dostosowanymi do aktualnej sytuacji drogowej i zgodnie z obowiązującymi przepisami ruchu drogowego spoczywa zawsze na kierowcy.

### Podświetlenie wyświetlacza i wskaźników

Podświetlenie wyświetlacza i wskaźników ma zróżnicowaną intensywność, w zależności od położenia kluczyka; patrz Funkcje na różnych poziomach (Str. 83).

Podświetlenie wyświetlacza jest samoczynnie przygaszane w ciemności, a czułość tej funkcji można regulować pokrętłem.

Pokrętłem tym można też regulować intensywność podświetlenia wskaźników.

### Regulacja zasięgu światła przednich

Obciążenie samochodu zmienia pionowe ustawienie snopa światła przednich, które mogą oślepić kierowców pojazdów nadjeżdżających z przeciwka. Aby tego uniknąć, należy odpowiednio ustawić zasięg światła przednich. Im większe obciążenie, tym bar-

dziej do dołu trzeba skierować wiązkę światła.

1. Pozostawić silnik uruchomiony lub wybrać pozycję I układu elektrycznego samochodu.
2. Obracając pokrętło do góry lub do dołu, ustawić odpowiednią wysokość świecenia reflektorów.

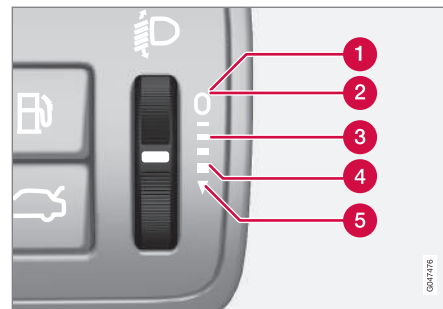

Pozycje pokrętła przy różnych wariantach obciążenia.

- 1 Tylko kierowca
- 2 Kierowca i pasażer na przednim fotelu
- 3 Zajęte wszystkie siedzenia
- 4 Zajęte wszystkie siedzenia i maksymalny ładunek w przestrzeni bagażowej
- 5 Kierowca i maksymalny ładunek w przestrzeni bagażowej

W wersji z aktywnymi reflektorami ksenonowymi\* ich poziomowanie realizowane jest automatycznie i w związku z tym nie ma pokręta regulacyjnego.

#### Powiązane informacje

- Światła pozycyjne (Str. 93)
- Światła do jazdy dziennej (Str. 94)
- Światła drogowe/mijania (Str. 95)

### Światła pozycyjne

Do włączania świateł pozycyjnych służy pokrętło przełącznika świateł.

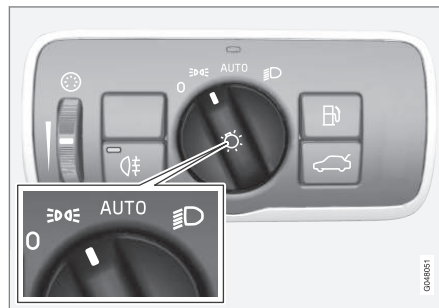

Pokrętło przełącznika świateł w położeniu włączenia świateł pozycyjnych.

Obrócić pokrętło do położenia  (jednocześnie włączy się oświetlenie tablicy rejestracyjnej).

Jeśli układ elektryczny samochodu jest przełączony kluczykiem w położenie II lub silnik pracuje, włączone zostają także światła do jazdy dziennej.

Gdy na zewnątrz jest ciemno i zostanie otwarta pokrywa bagażnika, zapalają się tylne światła pozycyjne, aby ostrzec kierowców nadjeżdżających z tyłu. Dzieje się tak niezależnie od położenia pokręta i wybranej pozycji układu elektrycznego samochodu.

#### Powiązane informacje

- Przełączniki świateł (Str. 91)

## Światła do jazdy dziennej

Gdy pokrętko przełącznika świateł znajduje się w położeniu **AUTO**, a układ elektryczny samochodu jest włączony w trybie położenia kluczyka II lub pracuje silnik, światła do jazdy dziennej będą włączane automatycznie w warunkach światła dziennego.

## Światła do jazdy dziennej w ciągu dnia. DRL



Pokrętko przełącznika świateł w położeniu **AUTO**.

Gdy pokrętko przełącznika świateł znajduje się w położeniu **AUTO**, światła do jazdy dziennej (Daytime Running Lights – DRL) zostają włączone automatycznie podczas jazdy w świetle dziennym. Czujnik światła w górnej części tablicy rozdzielczej przełącza światła do jazdy dziennej na światła mijania o zmroku lub gdy światło dzienne staje się zbyt słabe. Przełączenie na światła mijania następuje

także po włączeniu wycieraczek przedniej szyby lub tylnego światła przeciwmgielnego.

## **OSTRZEŻENIE**

Zadaniem tego układu jest oszczędzanie energii – nie jest on w stanie stwierdzić w każdej sytuacji (np. we mgle lub podczas deszczu), czy światło dzienne jest zbyt słabe, czy wystarczająco silne.

Odpowiedzialność za prowadzenie samochodu z włączonymi odpowiednimi światłami dostosowanymi do aktualnej sytuacji drogowej i zgodnie z obowiązującymi przepisami ruchu drogowego spoczywa zawsze na kierowcy.

## Powiązane informacje

- Światła drogowe/mijania (Str. 95)
- Przełączniki świateł (Str. 91)

## Wykrywanie tuneli\*

Funkcja wykrywania tuneli przełącza światła do jazdy dziennej na światła mijania, gdy samochód wjedzie do tunelu.

Funkcja wykrywania tuneli jest dostępna w samochodach z czujnikiem deszczu\*. Czujnik wykrywa wjazd do tunelu i przełącza światła do jazdy dziennej na światła mijania. Po upływie około 20 sekund od wyjazdu z tunelu zostają ponownie włączone światła do jazdy dziennej. Jeśli w tym czasie samochód wjedzie do kolejnego tunelu, światła mijania pozostają włączone. Pozwala to uniknąć wielokrotnego przełączania świateł samochodu.

Należy pamiętać, że aby funkcja wykrywania tuneli mogła działać, pokrętko przełącznika świateł musi znajdować się w pozycji **AUTO**.

## Powiązane informacje

- Światła drogowe/mijania (Str. 95)
- Przełączniki świateł (Str. 91)





### Światła drogowe/mijania

Gdy pokrętko przełącznika świateł znajduje się w położeniu **AUTO**, a układ elektryczny samochodu jest włączony w trybie położenia kluczyka **II** lub pracuje silnik, światła mijane będą włączane automatycznie w warunkach słabego oświetlenia.



Przełącznik przy kierownicy i pokrętko przełącznika świateł.

-  Błyskanie światłami drogowymi
-  Włączanie świateł drogowych

### Światła mijania

W pozycji pokrętki **AUTO** światła mijania zostają włączone automatycznie o zmroku lub gdy światło dzienne staje się zbyt słabe. Światła mijania zostają także włączone auto-

matycznie po włączeniu wycieraczek przedniej szyby lub tylnego światła przeciwmielegnego.

W pozycji pokrętki  światła mijania są włączone zawsze przy uruchomionym silniku lub gdy wybrana jest pozycja kluczyka **II**.

### Sygnał świetlny światłami drogowymi

Delikatnie przyciągnąć dźwignię przełącznika zespolonego w kierunku kierowcy. Światła drogowe będą się świecić do momentu zwolnienia dźwigni przełącznika zespolonego.

### Światła drogowe

Światła drogowe można włączyć, gdy pokrętko jest w pozycji **AUTO**<sup>19</sup> lub . Światła drogowe włącza się i wyłącza, przyciągając na krótko dźwignię przełącznika zespolonego w kierunku kierowcy do skrajnej pozycji.

Gdy światła drogowe są włączone, świeci się lampka kontrolna  w zespole wskaźników.

### Dodatkowe światła\*

Jeżeli samochód ma dodatkowe światła, kierowca może użyć menu MY CAR, by określić, czy mają one być wyłączone czy włączane/wyłączane jednocześnie ze światłami drogowymi<sup>20</sup>, MY CAR (Str. 122).

### Powiązane informacje

- Aktywne reflektory ksenonowe\* (Str. 98)
- Automatykne światła drogowe\* (Str. 96)
- Przełączniki świateł (Str. 91)
- Reflektory - Przystosowanie reflektorów do ruchu lewo- i prawostronnego (Str. 104)
- Wykrywanie tuneli\* (Str. 94)

<sup>19</sup> Gdy włączone są światła mijania.

<sup>20</sup> Dodatkowe światła muszą zostać podłączone do układu elektrycznego przez stację obsługi. Firma Volvo zaleca kontakt z autoryzowaną stacją obsługi Volvo.



## Automatyczne światła drogowe\*

Funkcja aktywnych światel drogowych wykrywa światła pojazdów jadących z naprzeciwka lub światła tylne pojazdów poprzedzających i przełącza światła drogowe na światła mijania. Gdy światła przestaną być wykrywane, z powrotem włączą się światła drogowe.

## Aktywne światła drogowe – AHB

Aktywne światła drogowe (Active High Beam – AHB) to funkcja, która za pomocą kamery detekcyjnej znajdującej się przy górnej krawędzi przedniej szyby wykrywa światło reflektorów pojazdów nadjeżdżających z przeciwka lub tylne światła pojazdów jadących z przodu i przełącza wtedy światła drogowe na światła mijania. Funkcja ta może także uwzględnić wpływ latarni ulicznych.

Światła zostają przełączone z powrotem na światła drogowe po upływie około sekundy od momentu, gdy kamera detekcyjna przestanie wykrywać reflektory pojazdu nadjeżdżającego z przeciwka lub tylne światła pojazdu jadącego z przodu.

## Włączanie/wyłączanie

Funkcję AHB można aktywować, gdy pokręćło przełącznika świateł znajduje się w położeniu **AUTO** (pod warunkiem, że funkcja nie została wyłączona w menu MY CAR), patrz MY CAR (Str. 122).



Przełącznik przy kierownicy i pokręćło przełącznika świateł w pozycji **AUTO**.

Funkcja może zacząć działać podczas jazdy w ciemności, gdy prędkość samochodu wynosi około 20 km/h (12 mph) lub więcej.

Światła AHB włącza się i wyłącza, przyciągając na krótko dźwignię lewego przełącznika zespolonego w kierunku kierownicy do skrajnej pozycji. Ich wyłączenie przy włączonych światłach drogowych powoduje włączenie świateł mijania.

## Samochód z analogowym zespołem wskaźników

Gdy funkcja AHB jest włączona, świeci się lampka kontrolna  na wyświetlaczu informacyjnym w zespole wskaźników.

Gdy światła drogowe są włączone, świeci się także lampka kontrolna  w zespole wskaźników.

## Samochód z cyfrowym zespołem wskaźników

Gdy funkcja AHB jest włączona, symbol  na wyświetlaczu informacyjnym w zespole wskaźników świeci się na biał.

]Gdy światła drogowe są włączone, symbol zmienia kolor na niebieski.



## Otwieranie i zamykanie stopniowe

**i UWAGA**

Powierzchnia przedniej szyby przed kamerą detekcyjną musi być wolna od lodu, śniegu, pary i zabrudzeń.

Nie przyklejać i nie mocować nic do szyby przedniej przed kamerą detekcyjną, ponieważ może to doprowadzić do zmniejszenia jej skuteczności albo spowodować, że jeden lub kilka układów korzystających z kamery przestanie działać.

Jeśli na wyświetlaczu informacyjnym w zespole wskaźników pojawi się komunikat **Aktywne światła drogowe Chwilowo niedostępna Instrukcja switch**, przełączanie między światłami drogowymi i światłami mijania musi odbywać się ręcznie. Pokrętko przełącznika świateł może jednak nadal pozostawać w pozycji **AUTO**. To samo dotyczy sytuacji, gdy zostanie wyświetlony komunikat **Czujniki szyby przedniej zablokowane Patrz instrukcja** i zaświeci się lampka . Lampka gaśnie w przypadku pojawienia się tych komunikatów.

Funkcja AHB może być tymczasowo niedostępna, np. w przypadku gęstej mgły lub intensywnego deszczu. Gdy funkcja AHB jest ponownie dostępna lub czujniki przedniej szyby nie są już zablokowane, komunikat znika i zapala się lampka .

**! OSTRZEŻENIE**

Funkcja AHB pomaga uzyskać optymalne ustawienie wiązki świateł, gdy pozwalają na to warunki.

Za ręczne przełączanie między światłami drogowymi a światłami mijania, gdy wymaga tego sytuacja na drodze lub warunki atmosferyczne, odpowiada zawsze kierowca.

**! WAŻNE**

Przykłady sytuacji, w których może być wymagane ręczne przełączenie między światłami drogowymi a światłami mijania:

- Podczas intensywnego deszczu lub w gęstej mgle
- Podczas opadów marznącego deszczu
- Podczas intensywnych opadów śniegu lub jazdy w błocie pośniegowym
- Podczas jazdy w świetle księżyca
- Podczas jazdy w słabo oświetlonym obszarze zabudowanym
- Gdy pojazdy jadące z przodu mają słabe oświetlenie
- Gdy na drodze lub obok niej znajdują się piesi
- Jeśli w sąsiedztwie drogi znajdują się obiekty silnie odbłaskowe, takie jak znaki drogowe
- Gdy światła nadjeżdżających z przeciwka pojazdów są zasłonięte, na przykład przez barierę energochłonną przy drodze
- Gdy na drogach dochodzących występuje ruch pojazdów
- Na szczycie wzniesienia lub w zagłębieniu terenu
- Na ostrych zakrętach.



Więcej informacji na temat ograniczeń kamery detekcyjnej, patrz Ostrzeżenie o ryzyku kolizji\* - Ograniczenia funkcjonalne kamery detekcyjnej (Str. 246).

## Powiązane informacje

- Światła drogowe/mijania (Str. 95)
- Przełączniki świateł (Str. 91)

## Aktywne reflektory ksenonowe\*

*Konstrukcja aktywnych reflektorów ksenonowych zapewnia maksymalne doświetlenie na zakrętach i skrzyżowaniach, a tym samym zwiększa bezpieczeństwo.*

### Aktywne reflektory ksenonowe – ABL



*Snop światła reflektorów. Po lewej funkcja ABL wyłączona, po prawej funkcja ABL aktywna.*

W wersji z aktywnymi reflektorami ksenonowymi (Active Bending Lights – ABL) kierunek świecenia reflektorów podąża za ruchami kierownicy, zapewniając lepsze oświetlenie drogi na zakręcie lub skrzyżowaniu, co poprawia bezpieczeństwo jazdy.

Funkcja ta zostaje włączona automatycznie po uruchomieniu silnika (o ile nie została wyłączona w menu MY CAR, patrz MY CAR (Str. 122)). W razie awarii funkcji lampka kon-

trolna  w zespole wskaźników zapala się jednocześnie z pojawieniem się opisu na wyświetlaczu informacyjnym i kolejnej podświetlonej lampki kontrolnej.

Symbol	Komunikat	Działanie
	Awaria układu reflektora Wymagany serwis	System nie działa. Jeżeli komunikat nadal się utrzymuje, udać się do stacji obsługi. Firma Volvo zaleca kontakt z autoryzowaną stacją obsługi Volvo.

Funkcja ta jest aktywna tylko po zmroku lub w ciemności i wyłącznie podczas jazdy.

Funkcję<sup>21</sup> można włączać/wyłączać w menu MY CAR, patrz MY CAR (Str. 122).

## Powiązane informacje

- Światła drogowe/mijania (Str. 95)
- Automatyczne światła drogowe\* (Str. 96)
- Przełączniki świateł (Str. 91)

<sup>21</sup> Włączona fabrycznie.





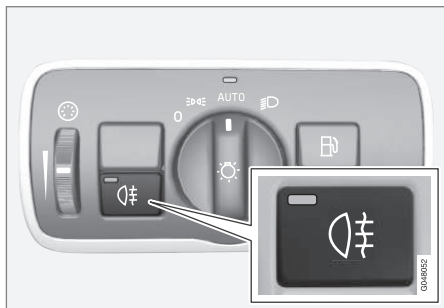

### Tyłne światło przeciwmgielne

Tyłnego światła przeciwmgielnego można użyć w warunkach ograniczonej widoczności, aby umożliwić innym użytkownikom drogi odpowiednio wcześnie zauważenie poprzedzającego samochodu.





Wyłącznik tyłnego światła przeciwmgielnego.

Tyłne światło przeciwmgielne może zostać włączone, tylko gdy aktywna jest pozycja kluczyka II lub pracuje silnik, a pokrętko przełącznika świateł znajduje się w pozycji **AUTO** lub .

W tym celu należy nacisnąć pokazany na ilustracji przycisk Wł./Wył.. Gdy tylne światło przeciwmgielne jest włączone, wraz z diodą kontrolną w przycisku świeci się lampka kontrolna  w zespole wskaźników.

Tyłne światło przeciwmgielne zostaje wyłączone automatycznie po naciśnięciu przyci-

sku **START/STOP ENGINE** lub po obróceniu pokrętła przełącznika świateł w położenie

 lub .

#### UWAGA

Przepisy dotyczące użycia tylnych świateł przeciwmgielnych różnią się w poszczególnych krajach.

#### Powiązane informacje

- Przełączniki świateł (Str. 91)

### Światło hamowania

Światło hamowania (stopu) zapala się automatycznie podczas hamowania.

Światło hamowania włącza się, gdy wciśnięty jest pedał hamulca. Jest ono również włączane, gdy samochód jest hamowany przez jedno z układów wspomagających kierowcę: aktywną kontrolę prędkości jazdy (Str. 212), City Safety (Str. 231) lub układ ostrzegania o ryzyku kolizji (Str. 238).

#### Powiązane informacje

- Sygnalizacja hamowania awaryjnego i automatyczne światła awaryjne (Str. 307)

## Światła awaryjne

Światła awaryjne służą do ostrzegania innych użytkowników drogi. Po włączeniu tej funkcji zaczynają migać wszystkie światła kierunkowskazów samochodu jednocześnie.



Wyłącznik świateł awaryjnych.

W celu włączenia świateł awaryjnych należy nacisnąć pokazany na ilustracji przycisk. Gdy włączone są światła awaryjne, błyskają obie lampki kontrolne kierunkowskazów w zespole wskaźników.

Światła awaryjne włączane są automatycznie przy hamowaniu na tyle gwałtownym, że uruchomiona zostaje sygnalizacja hamowania awaryjnego, a prędkość jest mniejsza niż około 10 km/h (6 mph). Światła awaryjne pozostają włączone po zatrzymaniu samochodu i są wyłączane samoczynnie po wznowieniu jazdy lub można przerwać ich działanie wcześniej poprzez naciśnięcie przycisku.

## Powiązane informacje

- Kierunkowskazy (Str. 100)
- Sygnalizacja hamowania awaryjnego i automatyczne światła awaryjne (Str. 307)

## Kierunkowskazy

Do włączania i wyłączenia kierunkowskazów samochodu służy przełącznik zespolony przy kierownicy. Kierunkowskazy migają trzy razy lub ciągle, w zależności od stopnia wychylenia dźwigni.



Kierunkowskazy.

## Krótkie miganie kierunkowskazów

- ➔ Wychylić dźwignię do góry lub do dołu do pierwszej pozycji i puścić. Nastąpi trzykrotne załączenie kierunkowskazów. Funkcję można włączać i wyłączać w menu MY CAR, patrz MY CAR (Str. 122).

## Ciągłe miganie kierunkowskazów

- ➔ Przeszawić dźwignię do góry lub do dołu w skrajne położenie.

Dźwignia pozostaje w tym położeniu do chwili jej ręcznego przesławienia lub wraz z obro-



tem kierownicy samoczynnie powraca do położenia spoczynkowego.

### Lampki kontrolne kierunkowskazów

Informacje na temat lampek kontrolnych kierunkowskazów można znaleźć w Znaczenie symboli wskaźników (Str. 72).

### Powiązane informacje

- Światła awaryjne (Str. 100)

### Wyłącznik oświetlenia kabiny

Do włączania i wyłączania oświetlenia kabiny pasażerskiej służą przyciski w zespole przełączników nad przednimi i tylnymi siedzeniami.



Górna konsola sterowania z wyłącznikami oświetlenia kabiny i przednich lampek oświetlenia do czytania.

- 1 Wyłącznik lewej lampki oświetlenia do czytania
- 2 Wyłącznik prawej lampki oświetlenia do czytania
- 3 Wyłącznik oświetlenia kabiny

Wszystkie lampki w kabinie samochodu można włączać i wyłączać ręcznie przez 30 minut od odblokowania drzwi samochodu, gdy:

- silnik został wyłączony, a układ elektryczny samochodu jest w pozycji **0**
- drzwi samochodu pozostają niezablokowane i silnik nie pracuje.

### Oświetlenie w przedniej części kabiny

Lampki oświetlenia do czytania w przedniej części kabiny włącza się i wyłącza odpowiednimi przyciskami w górnej konsoli sterowania.

### Oświetlenie w tylnej części kabiny



Oświetlenie w tylnej części kabiny.

Górne oświetlenie w tylnej części kabiny włącza się i wyłącza przyciskiem po odpowiedniej stronie lampki.

### Oświetlenie włączane samoczynnie po otwarciu drzwi

Lampki (wraz z oświetleniem kabiny) włączają się w momencie otwarcia drzwi bocznych i gasną po ich zamknięciu.

### Oświetlenie schowka w desce rozdzielczej

Oświetlenie włącza się w momencie otwarcia pokrywy schowka i gasnie po jej zamknięciu.



## Podświetlenie lusterka kosmetycznego

Oświetlenie lusterka kosmetycznego (Str. 162) włącza się w momencie otwarcia jego pokrywy i gaśnie po jej zamknięciu.

## Automatyczny sterownik oświetlenia kabiny

Przełącznik główny pozwala wybrać jeden z trzech trybów działania oświetlenia kabiny:

- **Wyłączone** – wciśnięta prawa strona, oświetlenie kabiny wyłączone.
- **Pozycja neutralna** – oświetlenie kabiny włącza się i wyłącza automatycznie.
- **Włączone** – wciśnięta lewa strona, oświetlenie kabiny włączone.

## Pozycja neutralna

Gdy przełącznik główny jest w pozycji neutralnej, oświetlenie kabiny działa w sposób opisany poniżej.

Oświetlenie wnętrza samoczynnie włącza się i pozostaje zapalone przez 30 sekund w następujących sytuacjach:

- po odblokowaniu zamków od zewnątrz przy użyciu kluczyka lub zdalnego sterowania, Kluczyk z pilotem zdalnego sterowania – funkcje (Str. 174) lub Odblokowanie drzwi (Str. 179)
- silnik został wyłączony, a układ elektryczny samochodu jest w pozycji **0**.

Oświetlenie wnętrza gaśnie:

- z chwilą uruchomienia silnika
  - po zamknięciu samochodu od zewnątrz.
- Oświetlenie wnętrza włącza się samoczynnie po otwarciu drzwi i świeci się przez dwie minuty, gdy pozostają one otwarte.

Włączone ręcznie oświetlenie wnętrza gaśnie samoczynnie po upływie dwóch minut od zablokowania drzwi samochodu.

## Oświetlenie nastrojowe\*

Gdy normalne oświetlenie kabiny jest wyłączone, a silnik pracuje, włączają się niektóre światła LED, w tym jedno ze światel sufitowych, aby zapewnić oświetlenie o niskiej intensywności i poprawić nastrój podczas jazdy. Światło to ułatwia także dostrzeżenie przedmiotów w schowkach itd., gdy na zewnątrz jest ciemno. Oświetlenie to gaśnie po krótkiej chwili od wyłączenia normalnego oświetlenia kabiny po zamknięciu samochodu od zewnątrz. Do regulacji jasności służy pokrętło na przełączniku światel (Str. 91).

## Opóźnione wyłączenie świateł

*Bezpieczne oświetlenie drogi do domu obejmuje światła mijania, światła pozycyjne, lampki w zewnętrznych lusterkach wstecznych, oświetlenie tablicy rejestracyjnej oraz oświetlenie sufitowe i przypodłogowe w kabinie.*

Można włączyć funkcję opóźnionego wyłączenia niektórych świateł zewnętrznych po zablokowaniu zamków samochodu. Ułatwią one przejście np. od samochodu do domu.

1. Wyjąć kluczyk z pilotem zdalnego sterowania z wyłącznika zapłonu.
2. Pociągnąć do siebie lewą dźwignię przełączników przy kierownicy do skrajnej pozycji i puścić. Funkcję można włączyć w sposób analogiczny, jak przy sygnale świateł drogowych; patrz Światła drogowe/mijania (Str. 95).
3. Wysiąść z samochodu i zablokować zamki drzwi.

Po włączeniu funkcji zostaną włączone światła mijania i pozycyjne, lampki w zewnętrznych lusterkach wstecznych, oświetlenie tablicy rejestracyjnej oraz górne oświetlenie wnętrza wraz z lampkami włączanymi samoczynnie po otwarciu drzwi.

Czas opóźnionego wyłączenia świateł można zmienić w menu MY CAR, patrz MY CAR (Str. 122).



## Powiązane informacje

- Oświetlenie otoczenia samochodu, przed wejściem do samochodu (Str. 103)

## Oświetlenie otoczenia samochodu, przed wejściem do samochodu

*Oświetlenie otoczenia samochodu obejmuje światła pozycyjne, lampki w zewnętrznych lusterkach wstecznych, oświetlenie tablicy rejestracyjnej oraz oświetlenie sufitowe i przypodłogowe w kabinie.*

Podchodząc do zaparkowanego samochodu można włączyć oświetlenie otoczenia samochodu przy użyciu zdalnego sterowania, patrz Kluczyk z pilotem zdalnego sterowania – funkcje (Str. 174).

Po włączeniu funkcji za pomocą kluczyka z pilotem zdalnego sterowania zostaną włączone światła mijania i pozycyjne, lampki w zewnętrznych lusterkach wstecznych, oświetlenie tablicy rejestracyjnej oraz górne oświetlenie wnętrza wraz z lampkami włączanymi samoczynnie po otwarciu drzwi.

Czas opóźnionego wyłączenia oświetlenia otoczenia samochodu można zmienić w menu MY CAR, patrz MY CAR (Str. 122).

## Powiązane informacje

- Opóźnione wyłączenie świateł (Str. 102)



## Reflektory - Przystosowanie reflektorów do ruchu lewo- i prawostronnego

Kształt wiązki światła mijania można odpowiednio korygować, aby nie powodować oślepienia kierowców pojazdów jadących z przeciwka.

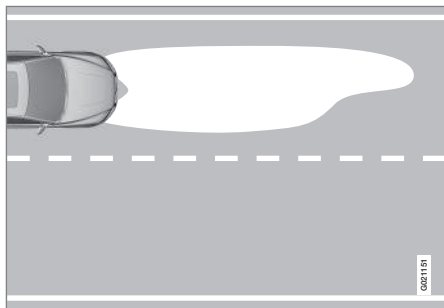

Wiązka światła mijania dla ruchu lewostronnego.

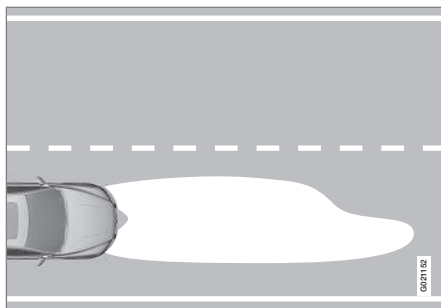

Wiązka światła mijania dla ruchu prawostronnego.

## Aktywne reflektory ksenonowe\*

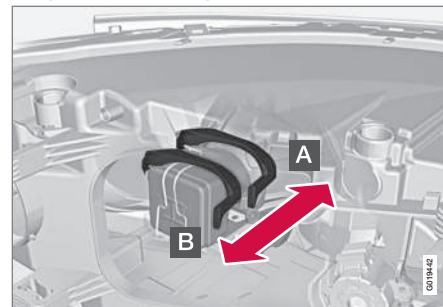

Sterownik ustawienia reflektorów.

- A** Pozycja normalna – kształt wiązki światła mijania zgodny z przepisami obowiązującymi w kraju dostawy samochodu.
- B** Pozycja alternatywna – kształt wiązki światła mijania przystosowany do odwrotnej organizacji ruchu drogowego.



### OSTRZEŻENIE

Ze względu na zasilanie wysokim napięciem elektrycznym, czynności przy reflektorach ksenonowych wymagają zachowania szczególnej ostrożności.

Specyfikacja rynkowa samochodu decyduje o tym, czy pozycja normalna sterownika odpowiada ustawieniu światła dla ruchu prawostronnego, czy lewostronnego.

### Przykład 1



Jeżeli samochód, dla którego krajem dostawy była Polska, ma jeździć w Wielkiej Brytanii, sterownik należy ustawić w pokazanej na ilustracji pozycji alternatywnej.

### Przykład 2

Jeżeli samochód, dla którego krajem dostawy była Wielka Brytania, jest eksploatowany również w kraju o ruchu lewostronnym, sterownik powinien pozostawać w pokazanej na ilustracji pozycji normalnej.

### Reflektory halogenowe

W przypadku reflektorów halogenowych kształt wiązki światła mijania można korygować przez odpowiednie przesłonięcie kloszy. Jednak uzyskany efekt może nie być idealny.

### Przesłonięcie reflektorów

1. Skopiować szablony A i B w przypadku samochodu z kierownicą po lewej stronie lub C i D w przypadku samochodu z kierownicą po prawej stronie, patrz poniżej punkt „Szablony elementów przesłaniających dla reflektorów halogenowych”. Szablony wykonano w skali 1:2. Użyć na przykład kopiarki z funkcją skalowania i powiększyć szablony do 200%:
  - A = kierownica po lewej stronie, reflektor prawy
  - B = kierownica po lewej stronie, reflektor lewy
  - C = kierownica po prawej stronie, reflektor prawy
  - D = kierownica po prawej stronie, reflektor lewy
2. Odwzorować szablony na nieprzezroczystej, wodoodpornej folii samoprzylepnej i wyciąć odpowiednie kształty.

3. Zacząć od linii konstrukcyjnej kloszy reflektorów; patrz linia przerywana na kolejnej ilustracji. Nakleić wycięte kształty na klosze reflektorów w odpowiedniej odległości od poszczególnych linii konstrukcyjnych, posługując się ilustracją i wymiarami z poniższej listy:
  - A = kierownica po lewej stronie, reflektor prawy – ok. 86 mm
  - B = kierownica po lewej stronie, reflektor lewy – ok. 40 mm
  - C = kierownica po prawej stronie, reflektor prawy – 0 mm
  - D = kierownica po prawej stronie, reflektor lewy – ok. 96 mm



03



Górny rząd: w samochodzie z kierownicą po lewej stronie, szablony A i B. Dolny rząd: w samochodzie z kierownicą po prawej stronie, szablony C i D.





Szablony elementów przesłaniających dla reflektorów halogenowych

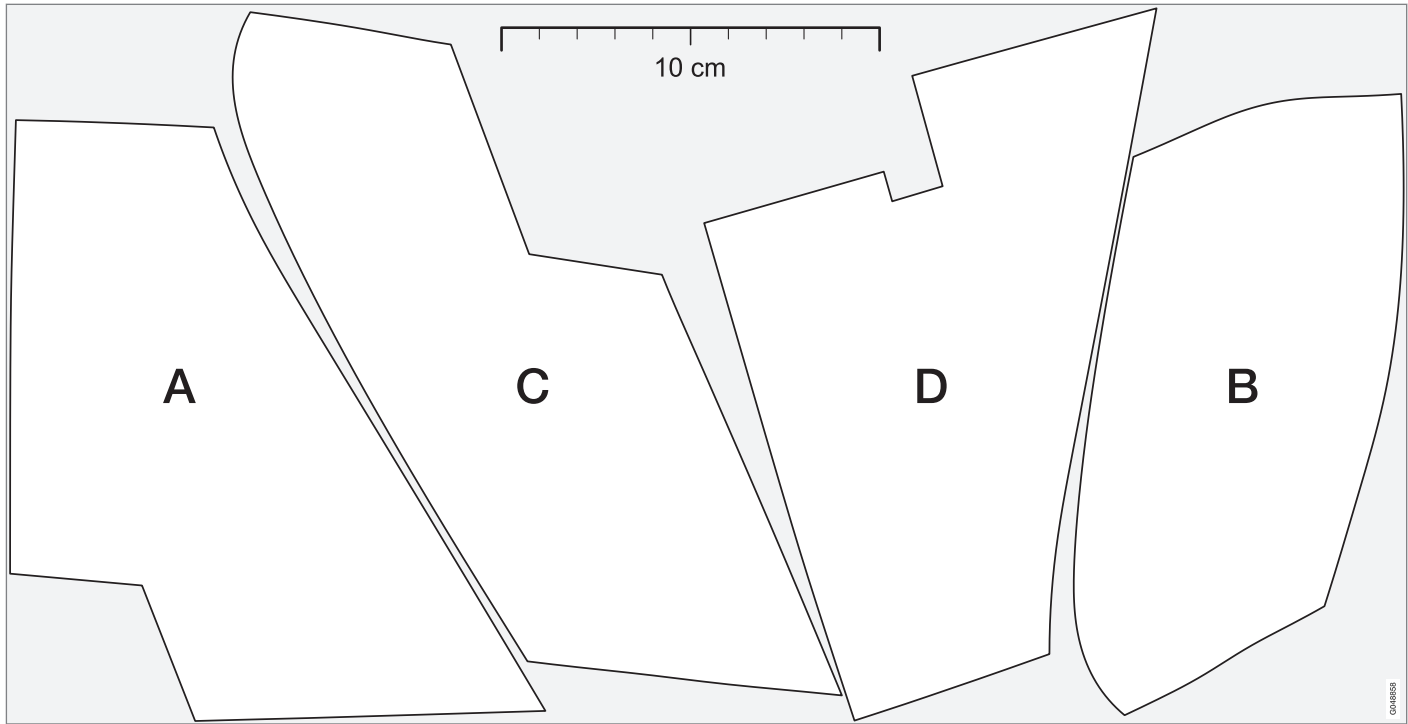

## Wycieraczki i spryskiwacze

Wycieraczki i spryskiwacze czyszczą szybę przednią i szybę tylną. Reflektory są wyposażone w spryskiwacze wysokociśnieniowe.

### Wycieraczki szyby przedniej<sup>22</sup>



Przełącznik wycieraczek i spryskiwaczy.

- 1 Wyłącznik czujnika deszczu
- 2 Regulacja czułości lub częstotliwości pracy

### Wycieraczki szyby przedniej wyłączone

0 W pozycji 0 dźwigni przełącznika wycieraczki szyby przedniej są wyłączone.

### Jednokrotne przetarcie



Wychylenie dźwigni do góry i zwolnienie jej powoduje pojedyncze przetarcie szyby.

### Przerywana praca wycieraczek



Częstotliwość cyklu pracy wycieraczek można regulować, odpowiednio obracając pierścień regulacyjny.

### Ciągła praca wycieraczek



Wycieraczki szyby przedniej pracują z normalną prędkością.



Wycieraczki szyby przedniej pracują z dużą prędkością.

### WAŻNE

Przed uruchomienie wycieraczek w okresie zimowym należy upewnić się, że ich pióra nie przymarzły, a śnieg i lód został całkowicie usunięty z przedniej (i tylnej) szyby.

### WAŻNE

Gdy wycieraczki oczyszczają szybę przednią, należy używać dużej ilości płynu do spryskiwaczy. Szyba przednia musi być mokra, gdy jej wycieraczki pracują.

### Pozycja serwisowa piór wycieraczek

Czyszczenie szyby przedniej/piór wycieraczek i wymiana piór wycieraczek, patrz Mycie

samochoду (Str. 403) i Pióra wycieraczek (Str. 380).

### Czujnik deszczu\*

Czujnik deszczu automatycznie uruchamia wycieraczki szyby przedniej w zależności od ilości wody wykrytej na szybie przedniej. Jego czułość można ustawić za pomocą pokrętła.

Gdy praca wycieraczek sterowana jest czujnikiem deszczu, zapala się lampka w przycisku, a w zespole wskaźników widoczny jest symbol czujnika deszczu .

### Włączanie czujnika i regulacja czułości

Czujnik deszczu może zostać włączony przy pracującym silniku lub gdy wybrana jest pozycja I lub II kluczyka z pilotem zdalnego sterowania i dźwignia przełącznika wycieraczek jest w położeniu 0.

W celu włączenia czujnika deszczu należy nacisnąć przycisk . Wycieraczki wykonają jeden cykl roboczy.

W celu dodatkowego przetarcia szyby należy wychylić dźwignię przełącznika do góry.

Obracać pokrętłem do góry w celu zwiększenia czułości czujnika (wycieraczka wykona dodatkowe przetarcie) lub do dołu w celu zmniejszenia czułości.

<sup>22</sup> Informacje na temat wymiany piór wycieraczek oraz pozycji serwisowej piór wycieraczek można znaleźć w punkcie Pióra wycieraczek (Str. 380). Uzupełnianie płynu do spryskiwaczy, patrz Płyn do spryskiwaczy – uzupełnianie (Str. 382).



### Wyłączanie

W celu wyłączenia czujnika deszczu należy nacisnąć przycisk  lub przestawić dźwignię przełącznika wycieraczek do dołu w inną pozycję.

Czujnik deszczu jest automatycznie wyłączany po wyjęciu kluczyka z pilotem zdalnego sterowania z wyłącznika zapłonu lub pięć minut po wyłączeniu silnika.

### WAŻNE

Wycieraczki przedniej szyby mogą się włączyć i ulec uszkodzeniu w automatycznej myjni samochodowej. Gdy samochód znajduje się w ruchu lub kluczyk z pilotem zdalnego sterowania znajduje się w pozycji I lub II, należy wyłączyć czujnik deszczu. Symbol w zespole wskaźników i lampka w przycisku zgasną.

### Spryskiwacze szyby przedniej i zmywacze reflektorów



*Uruchamianie spryskiwaczy.*

### Uruchamianie spryskiwaczy szyby przedniej

Pociągnąć dźwignię przełącznika zespólnego w kierunku kierownicy w celu włączenia spryskiwaczy szyby przedniej i świateł przednich.

Po zwolnieniu dźwigni wycieraczki wykonają jeszcze kilka przetarć i zostaną zmyte reflektory.

### Podgrzewane dysze spryskiwaczy\*

Przy niskiej temperaturze otoczenia samoczynnie uruchamiane jest podgrzewanie dysz spryskiwaczy, aby nie dopuścić do ich zamarzania.

### Wysokociśnieniowe spryskiwacze świateł przednich\*

Wysokociśnieniowe spryskiwacze lamp przednich zużywają dużą ilość płynu. W celu ograniczenia jego zużycia reflektory zmywane są co piąte uruchomienie spryskiwaczy.

### Ograniczone zmywanie

Gdy w zbiorniku pozostaje tylko około 1 litra płynu do spryskiwaczy, a w zespole wskaźników pojawia się komunikat o konieczności uzupełnienia płynu, dopływ płynu do spryskiwaczy reflektorów zostaje odcięty. Ma to na celu zapewnienie priorytetu oczyszczaniu szyby przedniej dla uzyskania odpowiedniej widoczności.

### Powiązane informacje

- Płyn do spryskiwaczy – uzupełnianie (Str. 382)

## Elektryczne sterowanie szyb

Wszystkie sterowane elektrycznie szyby mogą być obsługiwane za pomocą panelu przycisków sterujących w drzwiach kierowcy – panele przycisków sterujących w pozostałych drzwiach obsługują jedynie szybę w danych drzwiach.

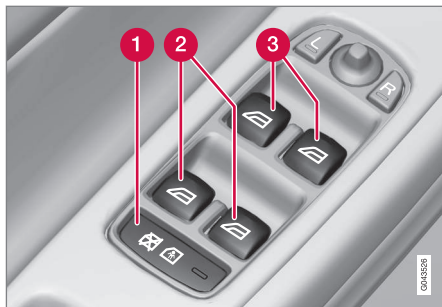

Panel przycisków w drzwiach kierowcy.

- 1 Przyciski elektrycznie uruchamianego zabezpieczenia tylnych drzwi od wewnątrz\* i blokady szyb w drzwiach tylnych; patrz Aktywacja elektryczna\* (Str. 194).
- 2 Przyciski sterowania tylnymi szybami
- 3 Przyciski sterowania przednimi szybami

### **!** OSTRZEŻENIE

Upewnić się, czy dzieci lub inni pasażerowie nie zostaną przytrzaśnięci przez zamykające się szyby, gdy używane są do tego celu przyciski na drzwiach kierowcy.

### **!** OSTRZEŻENIE

Zamykając szyby za pomocą kluczyka z pilotem zdalnego sterowania należy upewnić się, czy nie stwarza to zagrożenia przyknięciem dla dzieci lub innych pasażerów.

### **!** OSTRZEŻENIE

Jeśli w samochodzie są dzieci, to wysiadając z samochodu, należy zawsze pamiętać o wyłączeniu zasilania elektrycznie sterowanych szyb poprzez wybranie położenia kluczyka 0 i zabranie z sobą kluczyka z pilotem zdalnego sterowania. Informacje na temat położenia kluczyka można znaleźć w punkcie Funkcje na różnych poziomach (Str. 83).

## Działanie



Działanie przełączników sterujących.

- 1 Kontrolowane podnoszenie i opuszczanie szyby
- 2 Automatyczne podnoszenie i opuszczanie szyby

Wszystkie sterowane elektrycznie szyby mogą być obsługiwane za pomocą panelu przycisków sterujących w drzwiach kierowcy – panele przycisków sterujących w pozostałych drzwiach obsługują jedynie szybę w danych drzwiach. W tym samym momencie można używać tylko jednego panelu przycisków sterujących.

Aby można było korzystać z elektrycznego sterowania szyb, kluczyk musi znajdować się przynajmniej w położeniu I - patrz Funkcje na różnych poziomach (Str. 83). Sterowane elektrycznie szyby można obsługiwać przez kilka minut od wyłączenia silnika i wyjęcia kluczyka



z pilotem zdalnego sterowania, ale nie po otwarciu którychkolwiek drzwi.

W przypadku napotkania jakiegokolwiek przeszkody na drodze podnoszonej szyby, zostaje ona zatrzymana, a następnie opuszczona. Zabezpieczenie to można ominąć (np. gdy szyba jest oblodzona), przytrzymując przycisk sterujący w pozycji wychylonej do góry, aż do zamknięcia okna. Po krótkim czasie funkcja zabezpieczająca przed przyciśnięciem zostaje reaktywowana.

#### **UWAGA**

Jednym ze sposobów na zmniejszenie pulsującego hałasu powodowanego przez wiatr przy otwartych szybach drzwi tylnych jest niewielkie otwarcie także szyb w drzwiach przednich.

#### **Kontrolowane podnoszenie i opuszczanie szyby**

Przełącznik lekko nacisnąć lub pociągnąć do góry. Dopóki przełącznik jest wychylony, szyba przesuwa się do góry lub do dołu.

#### **Automatyczne podnoszenie i opuszczanie szyby**

Przełącznik wcisnąć lub pociągnąć do góry do skrajnej pozycji i puścić. Nastąpi całkowite otwarcie lub zamknięcie okna.

#### **Obsługa przy użyciu kluczyka z pilotem zdalnego sterowania lub przycisku centralnego zamka**

Obsługa elektrycznie sterowanych szyb z zewnątrz pojazdu przy użyciu kluczyka z pilotem zdalnego sterowania lub z wnętrza pojazdu przy użyciu przycisku centralnego zamka, patrz Kluczyk z pilotem zdalnego sterowania – funkcje (Str. 174) lub Blokowanie i odblokowanie – od wewnątrz (Str. 189).

#### **Kalibracja układu**

W przypadku odłączenia akumulatora, po jego podłączeniu konieczne jest dokonanie kalibracji układu elektrycznego sterowania szyb, aby funkcja automatycznego otwierania działała prawidłowo.

1. Delikatnie wychylając przełącznik do góry doprowadzić do zamknięcia okna, a następnie przytrzymać w tej pozycji jeszcze jedną sekundę.
2. Zwolnić na chwilę przełącznik.
3. Ponownie wychylić przełącznik do góry na jedną sekundę.



#### **OSTRZEŻENIE**

Aby zabezpieczenie przed przytrzaśnięciem mogło działać, konieczne jest zresetowanie układu.

#### **Zasłona przeciwsłoneczna\***

Zasłony przeciwsłoneczne montowane są w obu tylnych drzwiach.

Na półce tylnej szyby zamontowana jest zasłona przeciwsłoneczna.

#### **Tylne drzwi**



1. Zaczep zasłony przeciwsłonecznej
1. Wyciągnąć zasłonę i zaczepić jej górną krawędź w górnym obramowaniu okna.
2. Zablokować zasłonę, zaczepiając ją w górnym położeniu.

Rozciągnięta zasłona nie przeszkadza przy podnoszeniu i opuszczaniu szyby.



## Tylna szyba



- Pociągnąć zasłonę przeciwsłoneczną do góry i zaczepić ją do sufitu za pomocą dwóch haczyków.
  - > Siła sprężystości zasłony utrzymuje haczyki na miejscu.

Gdy zasłona nie jest używana, odczepić ją od haczyków i trzymając za uchwyt, powoli zwinąć.

## Zewnętrzne lusterka wsteczne

Ustawienie zewnętrznych lusterek wstecznych jest regulowane za pomocą dźwigienki sterującej w panelu przycisków w drzwiach kierowcy.



Przełączniki sterujące zewnętrznymi lusterkami wstecznymi.

## Regulacja ustawienia

1. W celu ustawienia pozycji lewego lusterka nacisnąć przycisk **L**, a prawego – **R**. W przycisku zaświeci się dioda kontrolna.
2. Ustawić pozycję lusterka dźwigienką sterującą umieszczoną w środku.
3. Ponownie wcisnąć przycisk **L** lub **R**. Dioda kontrolna powinna zgasnąć.



## OSTRZEŻENIE

Oba lusterka są lusterkami szerokokątnymi zapewniającymi optymalną widoczność. Obiekty mogą wydawać się bardziej oddalone niż są w rzeczywistości.

## Zapisywanie ustawień<sup>23</sup>

Ustawienia lusterka wstecznego i lusterek zewnętrznych oraz pozycję fotela kierowcy można zapisać dla każdego kluczyka z pilotem zdalnego sterowania w pamięci kluczyków samochodu\*, patrz Kluczyk z pilotem zdalnego sterowania – personalizacja\* (Str. 171).

## Pochylenie lusterek przy parkowaniu<sup>23</sup>

Zewnętrzne lusterka wsteczne można pochylić do dołu, aby na przykład lepiej widzieć poboczne drogi przy parkowaniu.

- Po włączeniu biegu wstecznego nacisnąć przycisk **L** lub **R**.

Po upływie około 10 sekund od przestawienia dźwigni skrzyni biegów w inne położenie, bądź bezpośrednio po naciśnięciu przycisku **L** lub **R** lusterka powracają do pierwotnego ustawienia.

## Automatyczne pochylanie lusterek przy parkowaniu<sup>23</sup>

Po włączeniu biegu wstecznego zewnętrzne lusterka wsteczne pochylają się automatycznie.

<sup>23</sup> Tylko w połączeniu z elektrycznie regulowanym fotelem z pamięcią, patrz Fotel z elektryczną regulacją\* (Str. 86).



nie do dołu, aby na przykład kierowca mógł lepiej widzieć pobocze drogi przy parkowaniu. Po wyłączeniu biegu wstecznego lusterka powracają po krótkim czasie automatycznie do swojego pierwotnego położenia.

Funkcję można włączać i wyłączać w menu MY CAR, patrz MY CAR (Str. 122).

### Automatyczne składanie lusterek po zamknięciu samochodu<sup>23</sup>

W momencie zablokowania i odblokowania drzwi przy użyciu kluczyka z pilotem zdalnego sterowania zewnętrzne lusterka wsteczne zostają automatycznie złożone bądź rozłożone.

Funkcję można włączać i wyłączać w menu MY CAR, patrz MY CAR (Str. 122).

### Programowanie pozycji neutralnej

W przypadku mechanicznego przestawiania lusterek konieczne jest ponowne zaprogramowanie ich pozycji neutralnej, aby funkcja elektrycznego składania mogła działać prawidłowo:

1. Posługując się przyciskami **L** i **R**, doprowadzić do złożenia lusterek.
2. Posługując się przyciskami **L** i **R**, doprowadzić do rozłożenia lusterek.
3. W razie potrzeby powtórzyć powyższe czynności.

W ten sposób zostaje zaprogramowana pozycja neutralna.

### Elektryczne składanie lusterek\*

Lusterka mogą zostać złożone do parkowania/jazdy w wąskich miejscach:

1. Nacisnąć jednocześnie przyciski **L** i **R** (wymagana jest przynajmniej pozycja kluczyka **I**).
2. Zwolnić je po około 1 sekundzie. Lusterka zatrzymają się automatycznie w położeniu całkowicie złożonym.

W celu rozłożenia lusterek należy nacisnąć jednocześnie przyciski **L** i **R**. Lusterka zatrzymają się automatycznie w położeniu całkowicie rozłożonym.

### Oświetlenie asekuracyjne

Lampki w zewnętrznych lusterkach wstecznych włączone są w układ oświetlenia otoczenia samochodu (Str. 103) lub bezpiecznego oświetlenia drogi do domu (Str. 102) gasnącego z opóźnieniem i włączanego zdalnie.

### Powiązane informacje

- Lusterko wsteczne – wewnętrzne (Str. 114)
- Ogrzewanie szyb oraz lusterka wstecznego i lusterek zewnętrznych (Str. 113)

### Ogrzewanie szyb oraz lusterka wstecznego i lusterek zewnętrznych

Ogrzewanie szyby przedniej, szyby tylnej i zewnętrznych lusterek wstecznych służy do szybkiego usuwania z nich zaparowania lub oblodzenia.

### Ogrzewanie szyby przedniej\*, szyby tylnej i zewnętrznych lusterek wstecznych

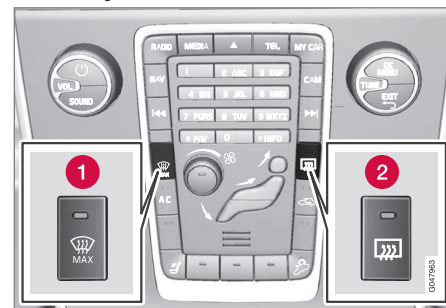

1 Ogrzewanie, szyba przednia

2 Ogrzewanie, szyba tylna i zewnętrzne lusterka wsteczne

Funkcja ta służy do usuwania oblodzenia i zaparowania z szyby przedniej, szyby tylnej i zewnętrznych lusterek wstecznych.

Jedno naciśnięcie odpowiedniego przycisku powoduje włączenie ogrzewania. W przycisku

<sup>23</sup> Tylko w połączeniu z elektrycznie regulowanym fotelem z pamięcią, patrz Fotel z elektryczną regulacją\* (Str. 86).



zapala się lampka kontrolna. Wyłączyć ogrzewanie, gdy tylko oblodzenie/zaparowanie zostanie usunięte, aby niepotrzebnie nie obciążać akumulatora. Funkcja zostanie też wyłączona automatycznie po upływie pewnego czasu. Następnie ogrzewanie tylnej szyby będzie automatycznie włączane i wyłączane, jeżeli temperatura zewnętrzna jest niższa niż +7 °C.

## **UWAGA**

Jeżeli funkcja Eco jest aktywowana, ogrzewanie tylnej szyby nie będzie działać automatycznie i pozostanie wyłączone nawet przy temperaturach zewnętrznych poniżej +7 °C. Informacje o funkcji Eco, patrz Tryb jazdy ECO\* (Str. 303).

Dodatkowe informacje, Odmgławianie i odszranianie szyby przedniej (Str. 146).

Zaparowanie/oblodzenie lusterek bocznych i tylnej szyby jest usuwane automatycznie w przypadku uruchamiania samochodu przy temperaturze zewnętrznej niższej niż +7 °C. Funkcję automatycznego usuwania oblodzenia można wybrać w menu MY CAR, patrz MY CAR (Str. 122).

## **Lusterko wsteczne – wewnętrzne**

*Wewnętrzne lusterko wsteczne można przyciemnić za pomocą dźwigni znajdującej się w jego dolnej krawędzi. Lusterko może się też ściemniać automatycznie.*



- 1** Dźwignienka do opuszczania lusterka

## **Lusterko dwupozycyjne**

Jasne światło z reflektorów jadących z tyłu pojazdów padające na lusterko wsteczne może oślepić kierowcę. Aby temu zapobiec, można przestawić lusterko do pozycji zmniejszonego blasku odbicia:

1. Przeszycie dźwigni w kierunku wnętrza kabiny powoduje ustawienie lusterka w położeniu zmniejszonego blasku odbicia.
2. Przeszycie dźwigni w kierunku szyby czołowej powoduje ustawienie lusterka w normalnym położeniu.

## **Automatyczne przyciemnienie lusterka\***

Lusterko ściemnia się automatycznie, jeżeli padające na nie światło jest zbyt jasne. Dźwignia zmiany pozycji lusterka nie występuje przy lusterkach z funkcją automatycznego przyciemniania.

Lusterko wsteczne jest wyposażone w dwa czujniki – jeden skierowany do przodu i jeden skierowany do tyłu – które współpracują ze sobą w celu wykrywania i eliminacji oślepiącego światła. Czujnik skierowany do przodu wykrywa światło otoczenia, a czujnik skierowany do tyłu wykrywa światło pochodzące z reflektorów pojazdu jadącego z tyłu.

## **UWAGA**

Jeśli czujniki zostaną zasłonięte na przykład przez kartę parkingową, transponder, osłonę przeciwsłoneczną lub przedmioty znajdujące się na siedzeniach lub na tylnej półce w taki sposób, że nie będzie do nich docierało światło, działanie funkcji przyciemniania lusterka wstecznego będzie ograniczone.

Jedynie lusterko automatycznie przyciemniane może być wyposażone w kompas (Str. 115).

## **Powiązane informacje**

- Zewnętrzne lusterka wsteczne (Str. 112)





### Kompas\*

W prawym górnym rogu lusterka znajduje się wyświetlacz pokazujący kierunek geograficzny, w którym zwrócony jest przód samochodu.

#### Działanie



Wewnętrzne lusterko wsteczne z wbudowanym kompasem.

Przedstawiane jest osiem anglojęzycznych skrótów oznaczających następujące kierunki: **N** (północ), **NE** (północny wschód), **E** (wschód), **SE** (południowy wschód), **S** (południe), **SW** (południowy zachód), **W** (zachód) i **NW** (północny zachód).

Kompas jest włączany automatycznie po uruchomieniu pojazdu lub przełączeniu kluczyka w położenie **II**, Funkcje na różnych poziomach (Str. 83). Kompas można włączać i wyłączać, naciskając np. spinaczem przycisk u dołu lusterka.

### Kalibracja

W niektórych przypadkach może okazać się konieczna kalibracja kompasu, by pokazywał prawidłowe kierunki.

Ziemia podzielona jest na 15 stref magnetycznych. Jeżeli samochód przemieszcza się pomiędzy strefami magnetycznymi, konieczna jest kalibracja kompasu (wstępne ustawienie kierunków).

Aby przeprowadzić kalibrację, należy wykonać następujące czynności:

1. Zatrzymać samochód w przestronnym miejscu na otwartej przestrzeni, z dala od konstrukcji stalowych i linii wysokiego napięcia.
2. Uruchomić samochód, wyłączyć wszystkie urządzenia elektryczne (układ klimatyzacji, wycieraczki itd.) i upewnić się, że wszystkie drzwi są zamknięte.

#### **i** UWAGA

Kalibracja może zakończyć się niepowodzeniem lub może nie zostać przeprowadzona, jeśli urządzenia elektryczne nie zostaną wyłączone.

3. Przez około 3 sekundy przytrzymać wciśnięty przycisk u dołu lusterka wstecznego (np. naciskając spinaczem). Na wyświetlaczu pokazywany jest numer aktualnej strefy magnetycznej.

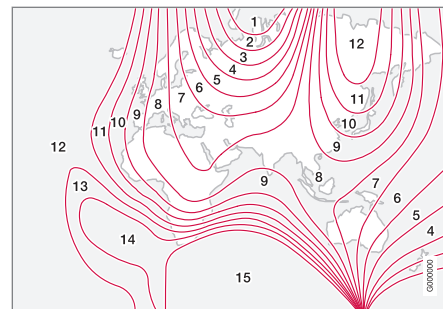

Strefy magnetyczne.

4. Nacisnąć kilkakrotnie przycisk do momentu wyświetlenia numeru żądanej strefy magnetycznej (**1-15**), patrz mapa stref magnetycznych.
5. Poczekać, aż na wyświetlaczu ponownie pojawi się **C** lub przytrzymać wciśnięty przycisk u dołu lusterka wstecznego przez około 6 sekund, aż pojawi się **C**.
6. Rozpocząć jazdę po okręgu z prędkością poniżej 10 km/h (6 mph). Kontynuować jazdę do momentu wyświetlenia symbolu oznaczającego kierunek geograficzny. Kalibracja została zakończona. Następnie zatoczyć samochodem jeszcze 2 koła, by precyzyjnie dobrać wskazania kompasu.

7. **Samochód z ogrzewaniem przedniej szyby\***: Jeśli po włączeniu ogrzewania przedniej szyby na wyświetlaczu pojawi się litera **C**, przeprowadzić kalibrację zgodnie z punktem 6 przy włączonym ogrzewaniu przedniej szyby, Odmgławianie i odszranianie szyby przedniej (Str. 146).
8. W razie potrzeby powtórzyć powyższe czynności.

### Dach otwierany\*

*Oknem dachowym można sterować za pomocą przycisku sterującego w panelu dachowym.*

*Wewnętrzną zasłonę przeciwsłoneczną okna dachowego zamyka się ręcznie.*

*Okno dachowe jest wyposażone w owiewkę.*

Przyciski sterujące elektrycznym napędem okna dachowego znajdują się w panelu dachowym. Okno dachowe można uchylać i odsuwać. Elektryczny napęd działa, gdy wybrana jest pozycja **I** lub **II** kluczyka.

### Przesuwanie okna dachowego



*Przesuwanie okna dachowego – otwieranie i zamykanie.*

- 1** ▶ Otwieranie automatyczne
- 2** ▶ Otwieranie stopniowe
- 3** ▶ Zamykanie stopniowe
- 4** ▶ Zamykanie automatyczne



### Otwieranie

W celu otwarcia okna dachowego do położenia komfortowego<sup>24</sup> należy przesunąć przełącznik do tyłu do pozycji otwierania automatycznego i puścić. W celu całkowitego otwarcia okna dachowego należy ponownie przesunąć przełącznik do tyłu do pozycji otwierania automatycznego i puścić.

W celu kontrolowanego otwarcia okna dachowego należy przesunąć przełącznik do tyłu do pozycji pierwszego oporu – otwierania stopniowego. Dopóki przełącznik jest przytrzymywany w tej pozycji, okno dachowe przesuwa się do położenia komfortowego. W celu całkowitego otwarcia okna dachowego należy ponownie przesunąć przełącznik do tyłu.

### Zamykanie

Przesunąć przełącznik do przodu do pozycji pierwszego oporu – zamykania stopniowego. Dopóki przełącznik jest przytrzymywany w tej pozycji, okno dachowe przesuwa się aż do całkowitego zamknięcia.

### OSTRZEŻENIE

Ryzyko przygniecenia podczas zamykania okna dachowego. Funkcja zabezpieczająca przed przytraśnięciem przez okno dachowe działa tylko podczas automatycznego zamykania okna, natomiast nie działa podczas zamykania ręcznego.

W celu zamknięcia okna dachowego w sposób automatyczny należy przesunąć przełącznik do przodu do pozycji zamykania automatycznego i puścić.

Zasilanie elektryczne napędu okna dachowego zostaje odcięte poprzez wybranie pozycji kluczyka 0 i wyjęcie kluczyka z pilotem zdalnego sterowania z gniazda wyłącznika zapłonu.

### OSTRZEŻENIE



Jeśli w samochodzie są dzieci:

Wysiadając z samochodu, należy zawsze pamiętać o wyłączeniu zasilania okna dachowego poprzez wybranie położenia kluczyka 0 i zabranii z sobą kluczyka z pilotem zdalnego sterowania. Informacje na temat położenia kluczyka można znaleźć w punkcie Funkcje na różnych poziomach (Str. 83).

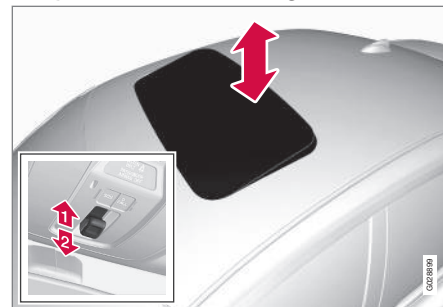
### Uchylenie okna dachowego



Uchylenie okna dachowego – otwieranie i zamykanie.

-  Uchylenie: Nacisnąć tylną część przełącznika do góry.
-  Zamykanie: Nacisnąć tylną część przełącznika do dołu.

<sup>24</sup> Położenie komfortowe to otwarte położenie okna dachowego, w którym hałas wywołany szumem powietrza i rezonansem podczas jazdy jest na komfortowo niskim poziomie.



## Zamykanie przy użyciu zdalnego sterowania lub układu centralnego zamka

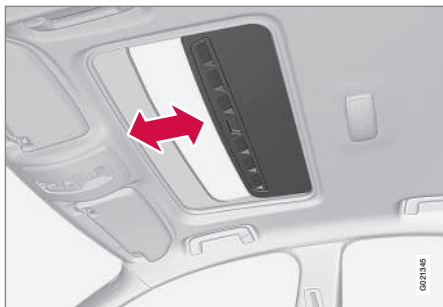

### Kluczyk z pilotem zdalnego sterowania

- Nacisnąć jeden raz długo przycisk zablokowania  na kluczyku z pilotem zdalnego sterowania, aż okno dachowe i wszystkie szyby zostaną zamknięte, a zamki drzwi bocznych i pokrywy bagażnika zostaną zablokowane.

W celu przerwania zamykania należy ponownie nacisnąć przycisk zablokowania na kluczyku z pilotem zdalnego sterowania.

### Przycisk centralnego zamka

Przycisku centralnego zamka w drzwiach kierowcy lub pasażera\* można użyć do zamknięcia okna dachowego.

- Nacisnąć jeden raz długo przycisk centralnego zamka , aż okno dachowe i wszystkie szyby zostaną zamknięte, a zamki drzwi bocznych i pokrywy bagażnika zostaną zablokowane.

W celu przerwania zamykania należy ponownie nacisnąć przycisk centralnego zamka.



### OSTRZEŻENIE

W przypadku zamykania okna dachowego za pomocą kluczyka z pilotem zdalnego sterowania lub przycisku centralnego zamka należy upewnić się, że nikt nie zostanie przytrzaśnięty.

### Zasłona okna dachowego

Po wewnętrznej stronie okna dachowego znajduje się ręcznie przesuwana zasłona. Przy otwieraniu okna dachowego zasłona cofa się samoczynnie. W celu zasłonięcia otworu okna dachowego należy, trzymając za uchwyt zasłony, przesunąć ją do przodu.

### Zabezpieczenie przed przyciśnięciem

Elektryczny napęd okna dachowego ma wyłącznik przeciążeniowy, który działa w momencie zablokowania ruchu okna przez przeszkodę. W razie napotkania oporu okno

zatrzymuje się i samoczynnie powraca do poprzedniej pozycji.

### Owiewka

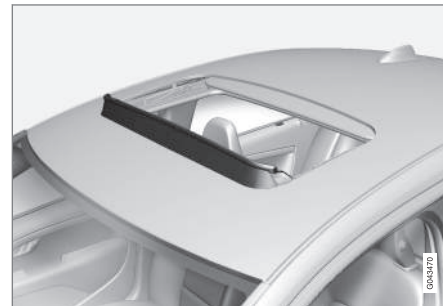

Okno dachowe jest wyposażone w owiewkę, która rozkłada się, gdy okno znajduje się w położeniu otwartym.

### Powiązane informacje

- Kluczyk z pilotem zdalnego sterowania – funkcje (Str. 174)
- Blokowanie i odblokowanie – od wewnątrz (Str. 189)



### Zespół wskaźników

Menu (Str. 119) funkcji dostępnych na wyświetlaczu w zespole wskaźników (Str. 66) obsługiwane jest za pomocą lewej dźwigni przełączników. Pozycje menu widoczne na wyświetlaczu zależą od pozycji kluczyka (Str. 83).

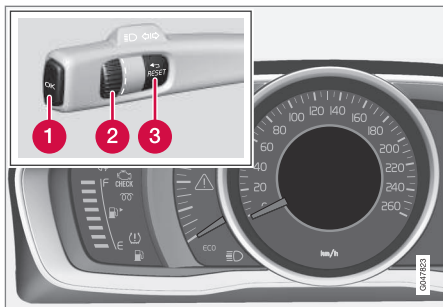

Wyświetlacz (analogowy zespół wskaźników) oraz elementy sterowania do obsługi menu.

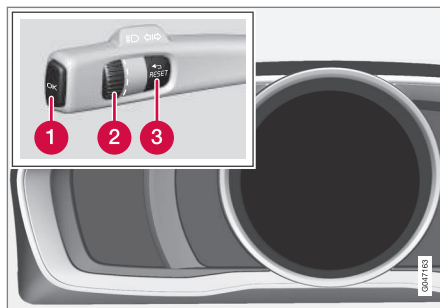

Wyświetlacz (cyfrowy zespół wskaźników) oraz elementy sterowania do obsługi menu.

- 1 **OK** – dostęp do listy komunikatów i potwierdzenie zapoznania się z komunikatem.
- 2 Pokrętko nawigacyjne – przewijanie opcji menu.
- 3 **RESET** – przywrócenie standardowych ustawień aktualnie wybranej funkcji. W określonych przypadkach służy do wybierania lub uruchamiania funkcji – opis przy objaśnieniach poszczególnych funkcji.

Gdy na wyświetlaczu pokazywany jest komunikat tekstowy (Str. 120), menu udostępniane jest po potwierdzeniu zapoznania się z treścią komunikatu przyciskiem **OK**.

### Powiązane informacje

- Potwierdzenie i przeglądanie komunikatów (Str. 122)

### Struktura menu – zespół wskaźników

Pozycje menu widoczne na wyświetlaczu informacyjnym zespołu wskaźników zależą od położeniu kluczyka (Str. 83).

Niektóre z poniższych opcji menu wymagają, by dana funkcja i odpowiednie wyposażenie były zainstalowane w samochodzie.

#### Analogowy zespół wskaźników

#### Prędkość cyfrowa

#### Nagrzewnica\*

#### Nagrz.dodatkowa\*

#### Opcje TC

#### Status serwisowy

#### Poziom oleju<sup>25</sup>

<sup>25</sup> Dotyczy niektórych silników.



# 03 Wskaźniki, przełączniki i urządzenia sterujące



## Komunikaty (##)<sup>26</sup>

### Cyfrowy zespół wskaźników Ustawienia\*

#### Motywy

#### Tryb kontrastu/Tryb kolorów

#### Status serwisowy

#### Komunikaty<sup>26</sup>

#### Poziom oleju<sup>25</sup>

#### Ogrz. postojowe\*

#### Zerow.komp.podr.

#### Powiązane informacje

- Informacje ogólne (Str. 66)
- Informacje ogólne (Str. 67)
- Zespół wskaźników (Str. 119)

## Komunikaty

Gdy zostanie podświetlony symbol ostrzegawczy lub informacyjny, bądź zaświeci się lampka sygnalizacyjna, na wyświetlaczu informacyjnym pojawia się odpowiedni komunikat tekstowy.

Komunikat	Działanie
Zatrzymać pojazd <sup>A</sup>	Zatrzymać samochód i wyłączyć silnik. Istnieje poważne zagrożenie uszkodzeniem – należy skontaktować się ze stacją obsługi <sup>B</sup> .
Wyłącz silnik <sup>A</sup>	Zatrzymać samochód i wyłączyć silnik. Istnieje poważne zagrożenie uszkodzeniem – należy skontaktować się ze stacją obsługi <sup>B</sup> .
Pilny serwis <sup>A</sup>	Należy skontaktować się ze stacją obsługi <sup>B</sup> w celu natychmiastowego sprawdzenia samochodu.
Wymagany serwis <sup>A</sup>	Należy skontaktować się ze stacją obsługi <sup>B</sup> w celu jak najszybszego sprawdzenia samochodu.

Komunikat	Działanie
Patrz instrukcja <sup>A</sup>	Przeczytać opis w instrukcji obsługi.
Zarezerwuj termin przeglądu	Czas na zarezerwowanie przeglądu okresowego – należy skontaktować się ze stacją obsługi <sup>B</sup> .
Czas na planowy przegląd	Czas na przegląd okresowy – należy skontaktować się ze stacją obsługi <sup>B</sup> . Termin przeprowadzenia przeglądu okresowego zależy od przebiegu samochodu, czasu (w miesiącach), który upłynął od ostatniego przeglądu, czasu przepracowanego przez silnik i klasy oleju.

<sup>26</sup> Liczba komunikatów jest podana w nawiasach.

<sup>25</sup> Dotyczy niektórych silników.



Komunikat	Działanie
<b>Termin przeglądu minął</b>	Sygnalizacja przekroczenia terminu przeglądu okresowego. W przypadku nieprzestrzegania terminu przeglądu okresowych ewentualne uszkodzenia podzespołów samochodu nie są objęte gwarancją – należy skontaktować się ze stacją obsługi <sup>B</sup> .
<b>Skrzynia biegów Wymagana wymiana oleju</b>	Należy skontaktować się ze stacją obsługi <sup>B</sup> w celu jak najszybszego sprawdzenia samochodu.
<b>Skrzynia biegów Ograniczone działanie</b>	Skrzynia biegów nie może pracować z pełną wydajnością. Zachować ostrożność podczas jazdy, aż komunikat zniknie <sup>C</sup> .  Jeżeli komunikat pojawia się wielokrotnie – należy skontaktować się ze stacją obsługi <sup>B</sup> .

Komunikat	Działanie
<b>Skrzynia biegów gorąca Zmniejsz prędkość</b>	Jechać łagodniej lub zatrzymać samochód w bezpieczny sposób. Wybrać bieg jałowy i pozwolić na pracę silnika na tym biegu, aż do momentu gdy komunikat zniknie <sup>C</sup> .
<b>Skrzynia biegów gorąca Zatrzymaj pojazd Poczekaj, aż ostygnie</b>	Poważna awaria. Natychmiast zatrzymać samochód w bezpiecznym miejscu i skontaktować się ze stacją obsługi <sup>B</sup> .
<b>Czasowo wył.<sup>A</sup></b>	Tymczasowe wyłączenie funkcji, która zostanie przywrócona podczas jazdy lub po ponownym uruchomieniu silnika.
<b>Słabe ładowanie akumulatora Tryb oszczędzania mocy</b>	Radioodtworacz został wyłączony w celu ograniczenia zużycia energii. Naładować akumulator.

### Powiązane informacje

- Potwierdzanie i przeglądanie komunikatów (Str. 122)
- Zespół wskaźników (Str. 119)

<sup>A</sup> Część komunikatu, wyświetlana razem z informacją o tym, gdzie wystąpił problem.

<sup>B</sup> Zaleca się Kontakt z autoryzowaną stacją obsługi Volvo.

<sup>C</sup> Więcej informacji na temat automatycznej skrzyni biegów, Automatem skrzyni biegów – Geartronic\* (Str. 288).

## Potwierdzenie i przeglądanie komunikatów

Do potwierdzenia i przeglądania komunikatów (Str. 120) pokazywanych na wyświetlaczu informacyjnym zespołu wskaźników służy lewy przełącznik zespolony przy kierownicy.

Gdy zostanie podświetlony symbol ostrzegawczy lub informacyjny, bądź zaświeci się lampka sygnalizacyjna, na wyświetlaczu pojawia się jednocześnie odpowiedni komunikat tekstowy. Komunikat o błędzie jest przechowywany na liście w pamięci do czasu usunięcia usterki.

Nacisnąć **OK** na lewym przełączniku zespolonym przy kierownicy, aby potwierdzić komunikat. Do przeglądania komunikatów służy pokrętko (Str. 119).



### UWAGA

Jeżeli podczas korzystania z komputera pokładowego pojawi się komunikat ostrzegawczy, to przed ponownym podjęciem poprzedniej czynności trzeba zapoznać się z jego treścią (nacisnąć **OK**).

## Powiązane informacje

- Struktura menu – zespół wskaźników (Str. 119)

## MY CAR

*MY CAR* to menu źródłowe, w którym można obsługiwać wiele funkcji samochodu, takich jak City Safety™, zamki i autoalarm, automatyczna prędkość wentylatora, ustawienia zegara itp.

Niektóre funkcje są standardowe, a inne opcjonalne – ich zestaw zmienia się również w zależności od rynku.

## Działanie

Do nawigacji w obrębie menu służą przyciski na konsoli środkowej lub w prawym zestawie przycisków na kierownicy\*.

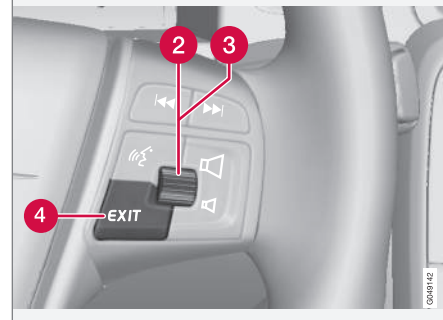

Panel sterowania w konsoli środkowej i zestaw przycisków na kierownicy. Rysunek jest schematyczny - liczba funkcji i rozmieszczenie przycisków





ków mogą się różnić, w zależności od wybranego wyposażenia i rynku.

- 1 **MY CAR** - otwiera menu MY CAR.
- 2 **OK/MENU** - nacisnąć przycisk w środkowej konsoli lub pokrętko na kierownicy, aby wybrać/zaznaczyć opcję w podświetlonym menu lub zapisać wybraną funkcję w pamięci.
- 3 **TUNE** - obrócić pokrętko w środkowej konsoli lub pokrętko na kierownicy, aby przewinąć w górę/dół opcje menu.
- 4 **EXIT**

### Funkcje przycisku EXIT

Zależnie od tego, przy której funkcji i na którym poziomie menu znajduje się kursor w momencie krótkiego naciśnięcia przycisku **EXIT**, może mieć miejsce jedno z następujących zdarzeń:

- odrzucenie rozmowy telefonicznej
- anulowanie aktualnej funkcji
- usunięcie wprowadzonych znaków
- cofnięcie ostatniego wyboru
- przejście do wyższego poziomu menu.

Długie naciśnięcie przycisku **EXIT** powoduje wyświetlenie normalnego widoku menu MY CAR albo jeśli widok normalny jest już aktywny – najwyższego poziomu menu (menu głównego źródła).

### Opcje menu i dostęp do opcji

Opis opcji menu MY CAR oraz dostępu do nich można znaleźć w dodatkowej instrukcji obsługi systemu Sensus Infotainment.

### Komputer pokładowy

*Komputer podróży w samochodzie rejestruje i oblicza różne dane, takie jak na przykład przebyty dystans, zużycie paliwa oraz średnia prędkość podczas jazdy.*

Treść i wygląd informacji wyświetlanych przez komputer pokładowy zależą od tego, czy samochód jest wyposażony w zespół wskaźników w wersji analogowej czy cyfrowej:

- Komputer pokładowy – analogowy zespół wskaźników (Str. 125)
- Komputer pokładowy – cyfrowy zespół wskaźników (Str. 129)



*Informacje z komputera pokładowego mogą zostać wyświetlone na wyświetlaczu informacyjnym w zespole wskaźników<sup>27</sup>.*

<sup>27</sup> Wygląd i sposób wyświetlania może się zmieniać zależnie od wersji zespołu wskaźników.



# 03 Wskaźniki, przełączniki i urządzenia sterujące



## Licznik przebiegu dziennego

Komputer pokładowy ma dwa liczniki przebiegu dziennego i jeden licznik przebiegu całkowitego.

## Średnie

Średnie zużycie paliwa jest obliczane na podstawie danych zgromadzonych od ostatniego zerowania.



### UWAGA

Może wystąpić niewielkie odchylenie, jeśli używana była nagrzewnica spalinowa\*.

## Średnia prędkość

Średnia prędkość jest obliczana na podstawie podległości przejechanej od momentu ostatniego zerowania.

## Chwilowe zużycie paliwa

Pokazywana informacja dotycząca bieżącego zużycia paliwa jest aktualizowana przez cały czas – mniej więcej raz na sekundę. Gdy samochód jedzie z niską prędkością zużycie paliwa jest pokazywane w przeliczeniu na jednostkę czasu, a przy wyższej prędkości w przeliczeniu na jednostkę odległości.

Można wybrać różne jednostki (km/mile) dla wskaźników wyświetlacza – patrz punkt „Zmiana jednostek” (Str. 123).

## Zasięg – dystans do pustego zbiornika

Komputer pokładowy pokazuje przybliżoną odległość, jaką można przejechać na paliwie pozostałym w zbiorniku.

W przypadku gdy w pozycji **Odleg. do pustego** widoczna jest wartość „----”, nie ma gwarancji, że możliwe jest przejechanie jakiegokolwiek dystansu.

- W takim przypadku należy zatankować najszybciej jak to możliwe.

Parametr ten jest wyliczany na podstawie średniego zużycia paliwa na dystansie ostatnich 30 km oraz ilości paliwa pozostałego w zbiorniku.



### UWAGA

Może wystąpić niewielkie odchylenie, jeżeli styl jazdy uległ zmianie.

Ekonomiczny styl jazdy ogólnie daje w efekcie dłuższą pokonaną odległość. Więcej informacji o sposobach zapewniających wpływ na zużycie paliwa można znaleźć w punkcie Strategia Volvo Cars w dziedzinie ochrony środowiska (Str. 24).

## Cyfrowy prędkościomierz

Prędkość jest pokazywana w odmiennej jednostce<sup>28</sup> (km/h / mph) niż na głównym wskaźniku. Jeśli wskaźnik jest nastawiony na mph,

komputer pokładowy pokazuje odpowiednią prędkość km/h i na odwrót.

## Zmiana jednostek

Jednostki odległości i prędkości jazdy (km/mile) można zmienić w menu **MY CAR**, patrz MY CAR (Str. 122).



### UWAGA

Poza komputerem podróжным, jednostki te można również zmienić w systemie nawigacyjnym\* Volvo.

## Powiązane informacje

- Komputer pokładowy – analogowy zespół wskaźników (Str. 125)
- Komputer pokładowy – cyfrowy zespół wskaźników (Str. 129)
- Komputer pokładowy – statystyka podróży\* (Str. 132)

<sup>28</sup> Tylko w zespole wskaźników w wersji "Digital".

\* Opcja/wyposażenie dodatkowe - dalsze informacje, patrz Wprowadzenie.

## Komputer pokładowy – analogowy zespół wskaźników

Informacje z komputera pokładowego mogą zostać wyświetlone w zespole wskaźników, a do ich obsługi służy przełącznik na lewej dźwigni przy kierownicy oraz menu zespołu wskaźników.

Odczytu wskazań oraz ustawień można dokonać od razu po automatycznym podświetleniu zespołu wskaźników po odblokowaniu zamków samochodu. Jeśli żaden z elementów sterowania komputera pokładowego nie zostanie użyty w ciągu ok. 30 sekund od otwarcia drzwi kierowcy, zespół wskaźników zgaśnie i w celu skorzystania z komputera pokładowego trzeba wtedy wybrać pozycję II kluczyka albo uruchomić silnik.

### UWAGA

Jeżeli podczas korzystania z komputera pokładowego pojawi się komunikat ostrzegawczy, to komunikat ten trzeba najpierw potwierdzić, aby można było ponownie włączyć komputer.

- Aby potwierdzić zapoznanie się z komunikatem, należy krótko nacisnąć przycisk **OK** na dźwigni przełącznika kierunkowskazów.

## Elementy sterujące

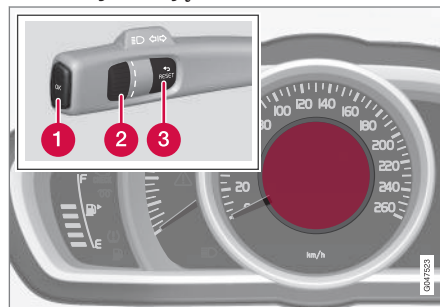

Wyświetlacz i przełączniki.

- 1 **OK** – służy do otwierania menu zespołu wskaźników, potwierdzania komunikatów lub wyboru menu.
- 2 **Pokrętło** – służy do przeglądania opcji menu lub opcji komputera pokładowego.
- 3 **RESET** – służy do zerowania bieżącego licznika przebiegu dziennego lub cofania się w strukturze menu.

## Opcje komp. podr.

Wybrać, który komputer pokładowy ma zostać wyświetlony:

1. Aby upewnić się, że żadna sekwencja nie jest w toku, należy najpierw przeprowadzić zerowanie, naciskając dwa razy **RESET**.
2. Obracać pokrętło, aby przeglądać opcje i zatrzymać się na żądanym wskazaniu.

Sposób wyświetlania komputera pokładowego w zespole wskaźników można przełączyć na inny w dowolnym momencie podróży. Jedną z opcji polega na wyłączeniu wyświetlania komputera pokładowego.



# 03 Wskaźniki, przełączniki i urządzenia sterujące



Nazwa wskazania komputera pokładowego w zespole wskaźników	Informacje
Licznik przebiegu dziennego T1 i odległ.całk.	<ul style="list-style-type: none"> <li>Długie naciśnięcie <b>RESET</b> powoduje wyzerowanie licznika dziennego przebiegu T1.</li> </ul>
Licznik przebiegu dziennego T2 i odległ.całk.	<ul style="list-style-type: none"> <li>Długie naciśnięcie <b>RESET</b> powoduje wyzerowanie licznika dziennego przebiegu T2.</li> </ul>
Odleg. do pustego	Więcej informacji – patrz punkt „Dystans do pustego zbiornika” (Str. 123).
Zużycie paliwa	Aktualne zużycie paliwa.
Średnia prędkość	<ul style="list-style-type: none"> <li>Długie naciśnięcie <b>RESET</b> powoduje wyzerowanie pozycji <b>Średnia prędkość</b>.</li> </ul>
Brak informacji komputera pokładowego.	Ta opcja pokazuje pusty ekran i wskazuje także początek/koniec pętli.

03

## Zerowanie komputera pokładowego

- Obracać pokrętło i zatrzymać się na wskazaniu komputera pokładowego, które ma zostać wyzerowane: **T1 i odległ.całk.**, **T2 i odległ.całk.** lub **Średnia prędkość**.
- Jedno długie naciśnięcie przycisku **RESET** zeruje wartość wybranego wskaźnika.

Każdą z pozycji trzeba wyzerować oddzielnie.

## Funkcje w menu zespołu wskaźników

Menu zespołu wskaźników zawiera opcje ustawień komputera pokładowego. Otworzyć menu, aby sprawdzić/nastawić funkcje podane w poniższej tabeli.

- Aby upewnić się, że żadna sekwencja nie jest w toku, należy najpierw przeprowadzić zerowanie, naciskając dwa razy **RESET**.
- Nacisnąć przycisk rozruchu **OK**.

- Znaleźć żądaną funkcję za pomocą pokrętła i wybrać/potwierdzić przyciskiem **OK**.
- Po sprawdzeniu/nastawieniu funkcji nacisnąć dwukrotnie **RESET**.



Funkcje	Informacje
<b>Prędkość cyfrowa</b> <ul style="list-style-type: none"> <li>• km/h</li> <li>• mph</li> <li>• Brak wskazań</li> </ul>	Wyświetla prędkość samochodu w postaci cyfr pośrodku zespołu wskaźników.
<b>Nagrzewnica*</b> <ul style="list-style-type: none"> <li>• BEZPOŚREDNI ROZRUCH</li> <li>• Timer 1 – prowadzi do menu wyboru godziny.</li> <li>• Timer 2 – prowadzi do menu wyboru godziny.</li> </ul>	Opis programowania timera, Nagrzewnica bloku silnika i kabiny pasażerskiej* – timer (Str. 152).
<b>Nagrz.dodatkowa*</b> <ul style="list-style-type: none"> <li>• <b>Auto WŁ.</b></li> <li>• <b>Wyłączone</b></li> </ul>	Więcej informacji, Nagrzewnica dodatkowa* (Str. 156).
<b>Opcje TC</b> <ul style="list-style-type: none"> <li>• Dystans do pustego zbiornika</li> <li>• Zużycie paliwa</li> <li>• Średnia prędk.</li> <li>• Licznik przebiegu dziennego <b>T1 i odległ.całk.</b></li> <li>• Licznik przebiegu dziennego <b>T2 i odległ.całk.</b></li> </ul>	Tutaj można aktywować opcje, które mają być dostępne jako nazwy wskazań do wyboru w komputerze pokładowym. Symbole opcji już wybranych są białe i zaznaczone „ptaszkiem”, a pozostałe są szare i nie mają „ptaszka”.
<b>Status serwisowy</b>	Pokazuje liczbę miesięcy i przebieg do następnego przeglądu.
<b>Poziom oleju<sup>A</sup></b>	Więcej informacji, Sprawdzanie poziomu i uzupełnianie oleju silnikowego (Str. 364).
<b>Komunikaty (##)</b>	Więcej informacji, Potwierdzanie i przeglądanie komunikatów (Str. 122).

<sup>A</sup> Dotyczy niektórych silników.

03





### Powiązane informacje

- Komputer pokładowy (Str. 123)
- Komputer pokładowy – statystyka podróży\* (Str. 132)



## Komputer pokładowy – cyfrowy zespół wskaźników

Informacje z komputera pokładowego mogą zostać wyświetlone w zespole wskaźników, a do ich obsługi służy przełącznik na lewej dźwigni przy kierownicy oraz menu zespołu wskaźników.

Odczytu wskazań oraz ustawień można dokonać od razu po automatycznym podświetleniu zespołu wskaźników po odblokowaniu zamków samochodu. Jeśli żaden z elementów sterowania komputera pokładowego nie zostanie użyty w ciągu ok. 30 sekund od otwarcia drzwi kierowcy, zespół wskaźników zgaśnie i w celu skorzystania z komputera pokładowego trzeba wtedy wybrać pozycję II kluczyka albo uruchomić silnik.



### UWAGA

Jeżeli podczas korzystania z komputera pokładowego pojawi się komunikat ostrzegawczy, to komunikat ten trzeba najpierw potwierdzić, aby można było ponownie włączyć komputer.

- Aby potwierdzić zapoznanie się z komunikatem, należy krótko nacisnąć przycisk **OK** na dźwigni przełącznika kierunkowskazów.

## Elementy sterujące

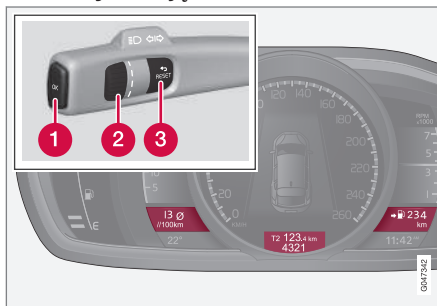

*Jednocześnie mogą być wyświetlane trzy opcje komputera pokładowego – po jednej w każdym „okienku”.*

- 1 OK** – służy do otwierania menu zespołu wskaźników, potwierdzania komunikatów lub wyboru menu.
- 2 Pokrętło** – służy do przeglądania opcji menu lub opcji komputera pokładowego.
- 3 RESET** – służy do zerowania bieżącego licznika przebiegu dziennego lub cofania się w strukturze menu.

## Opcje komp. podr.

Wybrać, który komputer pokładowy ma zostać wyświetlony:

1. Aby upewnić się, że żadna sekwencja nie jest w toku, należy najpierw przeprowadzić zerowanie, naciskając dwa razy **RESET**.
2. Obracać pokrętło, aby przeglądać kombinacje wskazań.
3. Zatrzymać się na żądanej kombinacji, aby właśnie te dane podróży były wyświetlane stale w zespole wskaźników.

Sposób wyświetlania komputera pokładowego w zespole wskaźników można przełączyć na inny w dowolnym momencie podróży. Jedną z opcji polega na wyłączeniu wyświetlania komputera pokładowego.



Kombinacje nazw wskazań			Informacje
Średnie	Licznik dziennego przebiegu T1 + stan licznika	Średnia prędk	• Długie naciśnięcie <b>RESET</b> powoduje wyzerowanie licznika dziennego przebiegu T1.
Chwilowe zużycie paliwa	Licznik dziennego przebiegu T2 + stan licznika	Dystans do pustego zbiornika	• Długie naciśnięcie <b>RESET</b> powoduje wyzerowanie licznika dziennego przebiegu T2.
Chwilowe zużycie paliwa	Stan licznika	kmh<>mph	kmh<>mph – patrz punkt „Cyfrowy prędkościomierz” (Str. 123).
	Brak informacji komputera pokładowego.		Ta opcja wyłącza wszystkie trzy wyświetlacze komputera pokładowego i wskazuje także początek/koniec pętli.

## Zerowanie komputera pokładowego

### Licznik przebiegu dziennego

1. Obracać pokrętło i zatrzymać się na kombinacji wskazań zawierającej licznik przebiegu dziennego, który ma zostać wyzerowany.
2. Jedno długie naciśnięcie przycisku **RESET** zeruje wartość wybranego wskazania.

### Średnia prędkość i średnie zużycie

1. Nacisnąć przycisk **OK**, aby otworzyć menu zespołu wskaźników.

2. Znaleźć opcję menu **Zerow.komp.podr.** za pomocą pokrętła i potwierdzić przyciskiem **OK**.
3. Wybrać wyzerowanie średniego zużycia, średniej prędkości lub obu tych wartości. Potwierdzić wybór przyciskiem **OK**.
4. Zakończyć, naciskając przycisk **RESET**.

### Funkcje w menu zespołu wskaźników

Menu zespołu wskaźników zawiera opcje ustawień komputera pokładowego. Otworzyć

menu, aby sprawdzić/nastawić funkcje podane w poniższej tabeli.

1. Aby upewnić się, że żadna sekwencja nie jest w toku, należy najpierw przeprowadzić zerowanie, naciskając dwa razy **RESET**.
2. Nacisnąć przycisk rozruchu **OK**.
3. Znaleźć żadaną funkcję za pomocą pokrętła i wybrać/potwierdzić przyciskiem **OK**.
4. Po sprawdzeniu/nastawieniu funkcji nacisnąć dwukrotnie **RESET**.





Funkcje	Informacje
<b>Zerow.komp.podr.</b> <ul style="list-style-type: none"> <li>• Średnie</li> <li>• Średnia prędk</li> </ul>	Wyzerować wartość średniego zużycia paliwa i średniej prędkości. Należy pamiętać, że funkcja ta nie zeruje obu liczników przebiegu dziennego T1 i T2.
<b>Komunikaty</b>	Więcej informacji, Potwierdzenie i przeglądanie komunikatów (Str. 122).
<b>Motywy</b>	Wybrać kompozycję dla zespołu wskaźników (Str. 66).
<b>Ustawienia*</b>	Wybrać <b>Auto WŁ.</b> lub <b>Wyłączone</b> . Więcej informacji, Nagrzewnica dodatkowa* (Str. 156).
<b>Tryb kontrastu/Tryb kolorów</b>	Regulacja jasności i nasycenia kolorów w zespole wskaźników.
<b>Ogrz. postojowe*</b> <ul style="list-style-type: none"> <li>• <b>Start bezpośredni</b></li> <li>• Symbol Timer 1 – prowadzi do menu wyboru godziny.</li> <li>• Symbol Timer 2 – prowadzi do menu wyboru godziny.</li> </ul>	Opis programowania timera, Nagrzewnica bloku silnika i kabiny pasażerskiej* – timer (Str. 152).
<b>Status serwisowy</b>	Pokazuje liczbę miesięcy i przebieg do następnego przeglądu.
<b>Poziom oleju<sup>A</sup></b>	Więcej informacji, Sprawdzanie poziomu i uzupełnianie oleju silnikowego (Str. 364).

<sup>A</sup> Dotyczy niektórych silników.

#### Powiązane informacje

- Komputer pokładowy (Str. 123)
- Komputer pokładowy – statystyka podróży\* (Str. 132)

### Komputer pokładowy – statystyka podróży\*

Dane statystyczne podróży z komputera pokładowego mogą zostać wyświetlone na ekranie w konsoli środkowej i mogą zawierać graficzną prezentację zużycia paliwa.

#### Funkcja

- Otworzyć menu MY CAR (Str. 122) i wybrać opcję **Statyst. podróży**, aby wyświetlić wykres słupkowy.

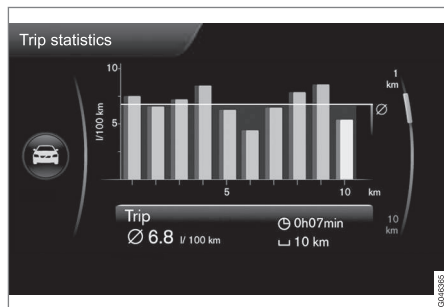

#### Statystyka podróży<sup>29</sup>

Każdy słupek odpowiada dystansowi 1 km lub 10 km, zależnie od wybranej skali – ostatni słupek po prawej stronie pokazuje wartość dla aktualnie pokonywanego kilometra lub odcinka 10 km.

Za pomocą pokrętki **TUNE** można zmienić skalę słupków między 1 km a 10 km – kursor

po prawej stronie zmienia położenie na górną lub dolną, zależnie od wybranej skali.

#### Ustawienia

W menu **MY CAR – Statyst. podróży** można dokonać różnych ustawień dotyczących danych statystycznych podróży.

- **Zresetuj, gdy silnik był wył. przez min. 4 godz.** – zaznaczyć kratkę, naciskając **ENTER** i wybrać **EXIT**, aby wyjść z menu. Wybranie tej opcji powoduje, że wszystkie dane statystyczne zostają automatycznie usunięte po zakończeniu jazdy, gdy samochód stoi w miejscu przez dłuższą niż 4 godziny. Rejestracja statystyki podróży rozpoczyna się od zera przy następnym uruchomieniu silnika.
- **Rozpocznij nową podróż** – nacisnąć **ENTER**, aby skasować całą wcześniejszą statystykę, wybrać **EXIT**, aby wyjść z menu. Jeśli nowy cykl jazdy ma się rozpocząć przed upływem 4 godzin, trzeba najpierw usunąć ręcznie aktualny okres, korzystając z tej opcji.

Patrz też informacje na temat Eco Guide (Str. 70).

#### Powiązane informacje

- Komputer pokładowy (Str. 123)

<sup>29</sup> Ilustracja ma charakter schematyczny – układ graficzny może być inny w zależności od modelu samochodu lub wersji oprogramowania.

# 04

KLIMATYZACJA





## Ogólne informacje dotyczące klimatyzacji

*Samochód ten jest wyposażony w elektronicznie sterowany układ klimatyzacji automatycznej (Str. 140). Układ klimatyzacji chłodzi, ogrzewa i osusza powietrze podawane do przedziału pasażerskiego.*

### UWAGA

Układ klimatyzacji (AC) (Str. 146) można wyłączyć, ale dla zapewnienia optymalnych warunków w kabinie pasażerskiej i zapobieżenia zaparowywaniu szyb, powinien on zawsze pozostawać włączony.

### O tym należy pamiętać

- Aby zapewnić wydajne działanie klimatyzacji, należy zamknąć wszystkie szyby i okno dachowe\*.
- W celu szybkiej wymiany powietrza w kabinie samochodu w upalny dzień można skorzystać z funkcji maksymalnego przewietrzania (Str. 190), która polega na jednoczesnym otwarciu (i zamknięciu) wszystkich szyb bocznych.
- Usuwać śnieg i lód z okolic wlotu powietrza do układu klimatyzacji (kratka pomiędzy pokrywą komory silnika a szybą przednią).
- W ciepłe dni pod samochodem może zebrać się kałuża wody odprowadzanej z układu klimatyzacji. Jest to objaw normalny.

- Przy przyspieszaniu z pełną mocą silnika układ klimatyzacji może zostać tymczasowo wyłączony. W efekcie może być odczuwalny chwilowy wzrost temperatury w kabinie.
- Jeżeli szyby zaczną parować od wewnątrz, należy najpierw włączyć funkcję odmrażania (Str. 146). Dobrym sposobem na ograniczenie zaparowywania wewnętrznych powierzchni szyb jest ich umycie zwykłym środkiem do czyszczenia szyb.

### UWAGA

Aby uniknąć zaparowania tylnej szyby, nie przykrywać częściami garderoby lub innymi przedmiotami otworów wentylacyjnych znajdujących się z tyłu tylnej półki.

### Samochody wyposażone w Start/Stop\*

Po automatycznym wyłączeniu (Str. 294) silnika może nastąpić tymczasowe zmniejszenie wydajności działania pewnych elementów wyposażenia, np. prędkości dmuchawy (Str. 144) klimatyzacji.

### Samochody wyposażone w ECO\*

Po włączeniu funkcji trybu ECO (Str. 303) może nastąpić tymczasowe ograniczenie działania lub wyłączenie niektórych urządzeń, np. układu klimatyzacji (Str. 146).

### UWAGA

Gdy funkcja ECO jest aktywna, niektóre parametry w ustawieniach układu klimatyzacji są zmienione, a działanie niektórych odbiorników elektrycznych jest ograniczone. Pewne ustawienia można przywrócić ręcznie, ale pełna funkcjonalność zostanie przywrócona dopiero po wyłączeniu funkcji ECO.

### Powiązane informacje

- Rzeczywista temperatura (Str. 135)
- Ustawienia menu klimatyzacji (Str. 137)
- Elektronicznie sterowana klimatyzacja – ECC (Str. 140)
- Dystrybucja powietrza w kabinie pasażerskiej (Str. 138)
- Jakość powietrza (Str. 135)

\* Opcja/wyposażenie dodatkowe - dalsze informacje, patrz Wprowadzenie.



## Rzeczywista temperatura

Wybrana temperatura odpowiada fizycznie odczuwalnej temperaturze przy uwzględnieniu takich czynników jak aktualna temperatura otoczenia, prędkość powietrza, wilgotność i promieniowanie słoneczne w samochodzie i wokół niego.

Układ obejmuje czujnik nasłonecznienia (Str. 135), który rozpoznaje kierunek, z którego padają promienie słoneczne. Oznacza to, że temperatura powietrza w wylotach po prawej i lewej stronie może się różnić, mimo ustawienia za pomocą elementów sterowania tej samej temperatury po obydwu stronach.

## Powiązane informacje

- Ogólne informacje dotyczące klimatyzacji (Str. 134)
- Regulacja temperatury w kabinie pasażerskiej (Str. 145)

## Czujniki klimatyzacji

Układ klimatyzacji posiada różne czujniki, wspomagające regulację temperatury (Str. 135) w samochodzie.

- Na górnej powierzchni deski rozdzielczej znajduje się czujnik nasłonecznienia.
- Czujnik temperatury w przedziale pasażerskim znajduje się za panelem sterującym klimatyzacji.
- Czujnik temperatury otoczenia znajduje się w lusterku zewnętrznym.
- Czujnik wilgotności\* znajduje się przy wewnętrznym lusterku wstecznym.



### UWAGA

Nie przykrywać i nie blokować czujników odzieżą lub innymi przedmiotami.

## Powiązane informacje

- Ogólne informacje dotyczące klimatyzacji (Str. 134)

## Jakość powietrza

Wnętrze kabiny pasażerskiej Volvo zostało zaprojektowane w taki sposób, by przebywanie w nim było przyjemne i komfortowe, również dla osób cierpiących na alergię dotykową lub astmę.

- Filtr powietrza w przedziale pasażerskim (Str. 136)
- Materiały (Str. 137)
- Pakiet „Sterylna kabina” (CZIP) (Str. 136)\*
- System filtrujący powietrze w kabinie samochodu IAQS (Interior Air Quality System) (Str. 137)\*

## Powiązane informacje

- Ogólne informacje dotyczące klimatyzacji (Str. 134)



### Jakość powietrza – filtr powietrza w przedziale pasażerskim

Powietrze dostarczane do przedziału pasażerskiego przechodzi przez tylko jeden filtr.

Ten filtr trzeba regularnie wymieniać. Należy przestrzegać terminów wymiany filtra podanych w Programie Serwisowym Volvo. Jeżeli samochód jest użytkowany w środowisku o dużym zapyleniu, konieczne mogą być częstsze wymiany filtra.



#### UWAGA

Istnieją różne rodzaje filtra powietrza w przedziale pasażerskim. Należy upewnić się, że zamontowany został właściwy filtr.

#### Powiązane informacje

- Jakość powietrza (Str. 135)

### Jakość powietrza – pakiet „Sterylna kabina” (CZIP)\*

Pakiet wyposażenia CZIP obejmuje szereg modyfikacji, zapewniających dodatkową izolację kabiny przed dostępem alergenów i substancji powodujących dolegliwości astmatyczne.

W skład pakietu wchodzi:

- Dodatkowa funkcja automatycznego uruchamiania dmuchawy w układzie wentylacji po odblokowaniu drzwi. Powoduje to odświeżenie powietrza w kabinie. Operacja trwa określony czas lub zostaje przerwana po otwarciu drzwi pasażera. Długość czasu pracy wentylatora stopniowo skraca się z uwagi na zmniejszającą się potrzebę, do momentu gdy wiek samochodu osiągnie 4 lata.
- Układ utrzymania jakości powietrza IAQS (Str. 137) to w pełni zautomatyzowany system oczyszczania powietrza w kabinie pasażerskiej z takich zanieczyszczeń, jak pyły, węglowodory, tlenki azotu i ozon przygruntowy.



#### UWAGA

W celu spełnienia wymagań normy CZIP w samochodach z pakietem CZIP filtr IAQS musi być wymieniany po przejechaniu 15 000 km lub raz do roku, zależnie od tego co nastąpi wcześniej. Jednakże do 75 000 km przez okres 5 lat. W samochodach bez pakietu CZIP oraz w przypadku gdy klient nie chce, by spełniane były wymagania normy CZIP, filtr IAQS musi być wymieniany przy zwykłym przeglądzie.

#### Powiązane informacje

- Ogólne informacje dotyczące klimatyzacji (Str. 134)
- Jakość powietrza (Str. 135)



### Jakość powietrza – IAQS\*

Układ utrzymania jakości powietrza IAQS oddziela gazy i cząsteczki, redukując poziom zapachów i zanieczyszczenia powietrza w przedziale pasażerskim.

W przypadku wykrycia zanieczyszczenia otaczającego powietrza zamykany jest wlot powietrza i powietrze w kabinie jest recyrkulowane.

Funkcję można włączyć i wyłączyć w menu MY CAR. Opis menu, patrz MY CAR (Str. 122).



#### UWAGA

Czujnik jakości powietrza musi być zawsze włączony, by zagwarantować optymalną jakość powietrza w kabinie pasażerskiej.

W warunkach niskich temperatur zewnętrznych recyrkulacja powietrza zostaje ograniczona, aby uniknąć zaparowania szyb.

W razie zaparowania szyb należy wyłączyć czujnik jakości powietrza i włączyć funkcję usuwania szronu z szyb bocznych, przedniej i tylnej.

### Powiązane informacje

- Ogólne informacje dotyczące klimatyzacji (Str. 134)
- Jakość powietrza (Str. 135)
- Jakość powietrza – pakiet „Sterylna kabina” (CZIP)\* (Str. 136)

### Jakość powietrza – materiały

Specjalnie opracowane materiały przyczyniają się do zminimalizowania ilości kurzu i pyłu we wnętrzu samochodu oraz ułatwiają utrzymanie go w czystości.

Wykładziny dywanowe w kabinie i bagażniku samochodu są łatwe do wyjmowania i czyszczenia. Do czyszczenia wnętrza (Str. 406) należy używać zalecanych przez Volvo środków czyszczących i pielęgnacyjnych.

### Powiązane informacje

- Jakość powietrza (Str. 135)

### Ustawienia menu klimatyzacji

Istnieje możliwość włączenia/wyłączenia lub zmiany standardowych ustawień sześciu funkcji układu klimatyzacji za pomocą przycisków w konsoli środkowej.

- Poziom prędkości dmuchawy w czasie automatycznej regulacji ogrzewania i klimatyzacji (Str. 145).
- Wyłącznik czasowy recyrkulacji (Str. 147).
- Automatyczne włączenie ogrzewania tylnej szyby (Str. 113).
- Monitorowanie jakości powietrza wewnętrznego\* (Str. 137).
- Automatyczne włączenie podgrzewania fotela kierowcy (Str. 142).
- Automatyczne włączenie ogrzewania kierownicy (Str. 90).

Więcej informacji można znaleźć w opisie menu systemu (Str. 122).

Ustawienia funkcji układu klimatyzacji można przywrócić do wartości standardowych w menu MY CAR. Opis menu, patrz MY CAR (Str. 122).

### Powiązane informacje

- Ogólne informacje dotyczące klimatyzacji (Str. 134)



## Distrybucja powietrza w kabinie pasażerskiej

Pobierane powietrze jest rozprowadzane przez wyloty wentylacyjne rozmieszczone w kabinie samochodu.

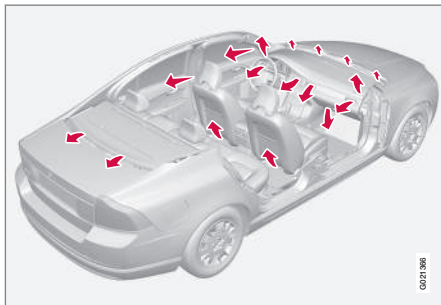

W trybie **AUTO** kierunki nawiewu powietrza regulowane są w sposób automatyczny.

W razie potrzeby można je regulować ręcznie; patrz kierunki dystrybucji powietrza (Str. 148).

## Wyloty wentylacyjne w desce rozdzielczej

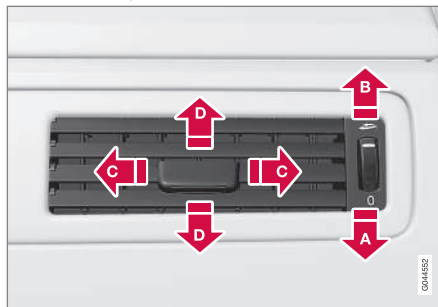

- A** Zamknięte
- B** Otwarte
- C** Regulacja strumienia powietrza w poziomie
- D** Regulacja strumienia powietrza w pionie

W celu usunięcia zaparowania bocznych szyby należy skierować na nie nawiew powietrza z bocznych wylotów wentylacyjnych.

## Wyloty wentylacyjne w słupkach drzwiowych

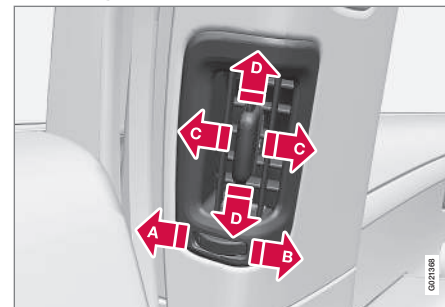

- A** Zamknięte
- B** Otwarte
- C** Regulacja strumienia powietrza w poziomie
- D** Regulacja strumienia powietrza w pionie

Skierować wyloty wentylacyjne na szyby boczne, aby usunąć ich zaparowanie występujące przy niskiej temperaturze powietrza na zewnątrz.

Ustawić wyloty wentylacyjne w kierunku wnętrza kabiny, aby utrzymać komfortowe warunki podróży na tylnych siedzeniach przy wysokiej temperaturze powietrza na zewnątrz.





### **i** UWAGA

Należy pamiętać, że małe dzieci mogą być wrażliwe na podmuchy powietrza i przeciągi.

### Dystrybucja powietrza

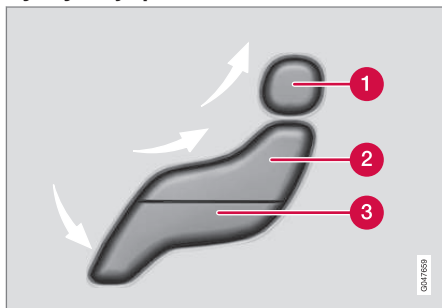

- 1** Dystrybucja powietrza – odmrażanie przedniej szyby
- 2** Dystrybucja powietrza – nawiew w tablicy rozdzielczej
- 3** Dystrybucja powietrza – nawiew na podłogę

Stylizowana sylwetka składa się z trzech przycisków. Naciskanie poszczególnych przycisków powoduje zapalenie się odpowiednich części symbolu sylwetki na ekranie wyświetlacza (patrz ilustracja poniżej), a strzałka przed każdą z tych części wskazuje wybrany kierunek dystrybucji powietrza. Więcej infor-

macji można znaleźć w punkcie kierunku dystrybucji powietrza (Str. 148).



*Wybrany kierunek dystrybucji powietrza jest pokazywany na ekranie wyświetlacza w konsoli środkowej.*

### Powiązane informacje

- Ogólne informacje dotyczące klimatyzacji (Str. 134)
- Automatyczna regulacja (Str. 145)
- Recyrkulacja (Str. 147)



## 04 Klimatyzacja

### Elektrycznie sterowana klimatyzacja – ECC

Układ ECC (elektrycznie sterowana klimatyzacja) utrzymuje wybraną temperaturę w kabi-

nie pasażerskiej, umożliwiając oddzielną regulację po stronie kierowcy i po stronie pasażera.

Funkcja Auto służy do automatycznej regulacji temperatury, klimatyzacji, prędkości wentylatora, recyrkulacji i dystrybucji powietrza.

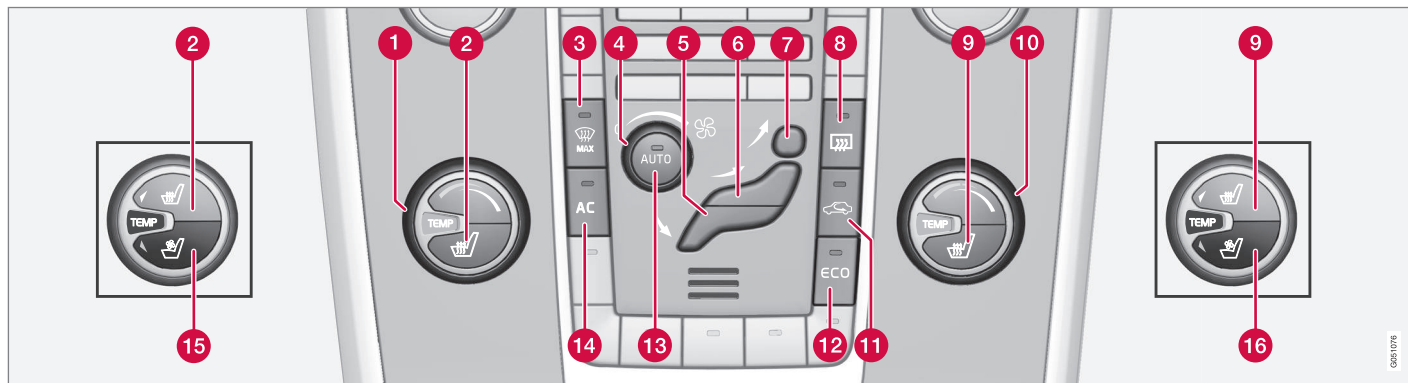

- 1** Regulacja temperatury (Str. 145), lewa strona
- 2** Elektrycznie podgrzewany fotel przedni (Str. 142), lewa strona<sup>1</sup>
- 3** Ogrzewanie szyby przedniej\* oraz usuwanie zaparowania i oblodzenia szyb (Str. 146)
- 4** Dmuchawa (Str. 144)
- 5** Dystrybucja powietrza (Str. 138) – nawiew na podłogę
- 6** Dystrybucja powietrza – nawiew w tablicy rozdzielczej
- 7** Dystrybucja powietrza – odmrażanie przedniej szyby
- 8** Ogrzewanie szyby tylnej i zewnętrznych lusterek wstecznych (Str. 113)
- 9** Elektrycznie podgrzewany fotel przedni (Str. 142), prawa strona<sup>1</sup>
- 10** Regulacja temperatury (Str. 145), prawa strona
- 11** Recyrkulacja (Str. 147)
- 12** ECO\* (Str. 303)
- 13** **AUTO** – Automatyka klimatyzacji (Str. 145)
- 14** **AC** – Włączanie i wyłączanie klimatyzacji (Str. 146)
- 15** Wentylowany fotel przedni (Str. 143)\*, lewa strona
- 16** Wentylacja fotela przedniego\*, prawa strona

<sup>1</sup> Umieszczenie tego przycisku zależy od tego, czy samochód jest wyposażony w wentylację przednich foteli\*.



### Powiązane informacje

- Ogólne informacje dotyczące klimatyzacji (Str. 134)



## Podgrzewane fotele przednie\*

Podgrzewanie foteli przednich ma trójstopniową regulację w celu zapewnienia większego komfortu kierowcy i pasażerowi, gdy jest zimno.

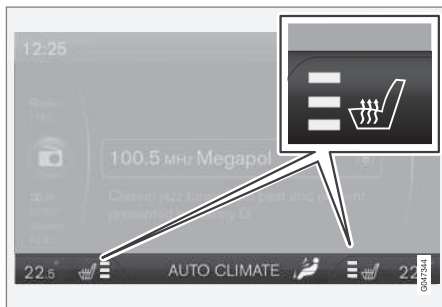

Aktualna intensywność podgrzewania jest pokazywana na ekranie wyświetlacza w konsoli środkowej.



Umieszczenie tego przycisku zależy od tego, czy samochód jest wyposażony w wentylację przednich foteli\*, patrz ilustracja (Str. 140).

Naciskać przycisk raz za razem, aby włączyć funkcję:

- Najwyższa intensywność podgrzewania – świecą się trzy pomarańczowe segmenty

na ekranie w konsoli środkowej (patrz ilustracja powyżej).

- Niższa intensywność podgrzewania – świecą się dwa pomarańczowe segmenty na ekranie.
- Najniższa intensywność podgrzewania – świeci się jeden pomarańczowy segment na ekranie.
- Wyłączenie podgrzewania – nie świeci się żaden segment.



## OSTRZEŻENIE

Funkcji podgrzewania siedzeń nie mogą używać osoby, które mają trudności z odczuwaniem wzrostu temperatury z powodu braku zmysłu czucia lub mają problemy z obsługą elementów sterowania podgrzewanych siedzeń. W przeciwnym razie mogą one doznać poparzeń ciała.

## Automatyczne włączenie podgrzewania fotela kierowcy

Przy aktywnym automatycznym włączeniu podgrzewania fotela kierowcy w momencie uruchomienia silnika zostanie nastawiona najwyższa intensywność podgrzewania.

Automatyczne włączenie ma miejsce, gdy samochód jest zimny, a temperatura otoczenia jest niższa od ok. +10 °C.

Funkcję można włączyć i wyłączyć w menu MY CAR. Opis menu, patrz MY CAR (Str. 122).

## Powiązane informacje

- Ogólne informacje dotyczące klimatyzacji (Str. 134)
- Podgrzewane siedzenia tylne\* (Str. 143)



### Podgrzewane siedzenia tylne\*

Podgrzewanie zewnętrznych siedzeń tylnych ma trójstopniową regulację w celu zapewnienia pasażerom większego komfortu, gdy jest zimno.



Aktualna intensywność podgrzewania jest pokazywana za pomocą diod w przycisku.

Naciskać przycisk raz za razem, aby włączyć funkcję:

- Najwyższa intensywność podgrzewania – świecą się trzy lampki.
- Niższa intensywność podgrzewania – świecą się dwie lampki.
- Najniższa intensywność podgrzewania – świeci się jedna lampka.
- Wyłączenie podgrzewania – nie świeci się żadna lampka.

### OSTRZEŻENIE

Funkcji podgrzewania siedzeń nie mogą używać osoby, które mają trudności z odczuwaniem wzrostu temperatury z powodu braku zmysłu czucia lub mają problemy z obsługą elementów sterowania podgrzewanych siedzeń. W przeciwnym razie mogą one doznać poparzeń ciała.

#### Powiązane informacje

- Ogólne informacje dotyczące klimatyzacji (Str. 134)
- Podgrzewane fotele przednie\* (Str. 142)

### Wentylacja przednich foteli\*

Z wentylacji foteli można korzystać równolegle z ich podgrzewaniem. Można ją wykorzystać na przykład w celu osuszenia wilgotnych ubrań.

W skład układu wentylującego wchodzi wentylatory w siedziskach i oparciach foteli, które nawiewają powietrze przez obicia tapicerskie. Uzyskiwany efekt chłodzenia wzmaga się wraz ze spadkiem temperatury powietrza w kabinie. Układ ten można włączyć przy uruchomionym silniku.

Wentylacja foteli regulowana jest przez sterownik układu klimatyzacji, z uwzględnieniem takich czynników, jak temperatura fotela, intensywność nasłonecznienia i temperatura otoczenia.



Aktualny poziom komfortu jest pokazywany na ekranie wyświetlacza w konsoli środkowej.



## 04 Klimatyzacja



Umiejszczenie przycisku, patrz ilustracja (Str. 140).

Naciskać przycisk raz za razem, aby włączyć funkcję.

Dostępne są trzy poziomy intensywności nawiewu, różnicujące efekt chłodzenia i osuszania:

- Poziom komfortu **III**: Najwyższa wydajność – świecą się trzy niebieskie segmenty na ekranie w konsoli środkowej (patrz ilustracja powyżej).
- Poziom komfortu **II**: Niższa wydajność – świecą się dwa niebieskie segmenty na ekranie.
- Poziom komfortu **I**: Najniższa wydajność – świeci się jeden niebieski segment na ekranie.
- Wyłączenie funkcji – nie świeci się żaden segment.

### **i** UWAGA

Wentylacja siedzeń powinna być używana ostrożnie przez osoby wrażliwe na przeciągi. Do długotrwałego korzystania zaleca się poziom komfortu **I**.

### **!** WAŻNE

Wentylacji siedzeń nie można uruchomić, gdy temperatura w kabinie pasażerskiej jest niższa niż 5 °C. Ma to zapobiec wychłodzeniu osoby zajmującej dane siedzenie.

### **Dmuchawa**

*Dmuchawa powinna być stale włączona, aby uniknąć zaparowania szyb.*

### **i** UWAGA

Jeżeli dmuchawa zostanie całkowicie wyłączona, klimatyzacja nie będzie działać, co może doprowadzić do zaparowania szyb w pojeździe.

### **Pokrętło dmuchawy**



Prędkość dmuchawy można zwiększyć lub zmniejszyć pokrętłem. Po wybraniu funkcji **AUTO** prędkość dmuchawy jest regulowana automatycznie (Str. 145) – nastawiona wcześniej prędkość

zostaje anulowana.

### **Powiązane informacje**

- Ogólne informacje dotyczące klimatyzacji (Str. 134)
- Elektronicznie sterowana klimatyzacja – ECC (Str. 140)



### Automatyczna regulacja

Funkcja **AUTO** automatycznie steruje ogrzewaniem (Str. 145), klimatyzacją (Str. 146), prędkością dmuchawy (Str. 144), recyrkulacją (Str. 147) i dystrybucją powietrza (Str. 138).



Po wybraniu trybu ręcznego dla jednej lub kilku funkcji pozostałe funkcje będą sterowane automatycznie.

Naciśnięcie przycisku **AUTO** spowoduje wyłączenie wszystkich ustawień ręcz-

nych. Ekran wyświetlacza pokazuje **AUT. KLIMATYZACJA**.

Prędkość dmuchawy w trybie automatycznym można ustawić w menu MY CAR. Opis menu, patrz MY CAR (Str. 122).

### Powiązane informacje

- Ogólne informacje dotyczące klimatyzacji (Str. 134)

### Regulacja temperatury w kabinie pasażerskiej

Po uruchomieniu samochodu przywołane zostanie ostatnio wybrane ustawienie.

#### UWAGA

Ogrzewania i chłodzenia nie można przyspieszyć przez nastawienie temperatury wyższej lub niższej niż żądana.

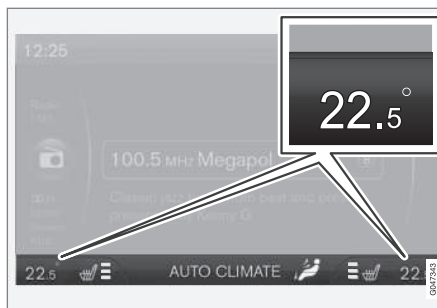

Aktualna temperatura po obu stronach jest wyświetlana na ekranie wyświetlacza w konsoli środkowej.



Za pomocą tego pokrętki można regulować temperaturę – oddzielnie po stronie kierowcy i po stronie pasażera.

### Powiązane informacje

- Ogólne informacje dotyczące klimatyzacji (Str. 134)
- Rzeczywista temperatura (Str. 135)
- Elektronicznie sterowana klimatyzacja – ECC (Str. 140)



## 04 Klimatyzacja

### Klimatyzacja

Klimatyzacja chłodzi i osusza według potrzeby powietrze doprowadzane do kabiny.



Gdy lampka kontrolna w przycisku **AC** świeci się, układ klimatyzacji jest sterowany automatycznie.

Gdy lampka kontrolna w przycisku **AC** nie świeci się, układ klimatyzacji jest wyłączony. Ale pozostałe funkcje są nadal regulowane automatycznie. Włączenie funkcji usuwania zaparowania i oblodzenia szyb (Str. 146) powoduje automatyczne włączenie klimatyzacji, dzięki czemu wilgoć z powietrza jest usuwana z maksymalną wydajnością.

### Odmgławianie i odszranianie szyby przedniej

Ogrzewanie szyby przedniej\* i położenie usuwania zaparowania i oblodzenia szyb służą do jej szybkiego odmgławiania i odszraniania.

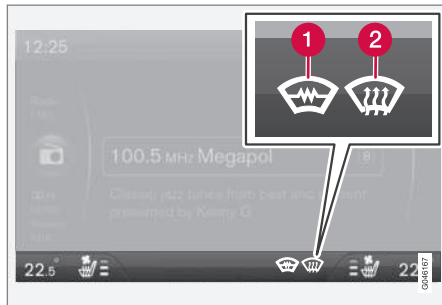

Wybrane ustawienie jest pokazywane na ekranie w konsoli środkowej.

- 1 Ogrzewanie przedniej szyby\*
- 2 Usuwanie zaparowania i oblodzenia szyb



Diody kontrolne w przycisku świecą się, kiedy ta funkcja jest aktywna.

Naciskać przycisk raz za razem, aby włączyć funkcję.

Samochody bez ogrzewania przedniej szyby:

- Strumień powietrza jest kierowany na szyby – na ekranie świeci się symbol (2).
- Wyłączenie funkcji – nie świeci się żaden symbol.

Samochody z ogrzewaniem przedniej szyby:

- Włączenie ogrzewania przedniej szyby<sup>2</sup> – na ekranie świeci się symbol (1).
- Włączenie ogrzewania przedniej szyby<sup>2</sup> i strumienia powietrza skierowanego na szyby – na ekranie świecą się symbole (1) i (2).
- Wyłączenie funkcji – nie świeci się żaden symbol.



#### UWAGA

Ogrzewanie szyby przedniej oraz powłoka odbijająca promieniowanie ciepłe (IR) (Str. 22) mogą wpływać na działanie transponderów i innych urządzeń komunikacyjnych.



#### UWAGA

Po obu bokach szyby przedniej znajduje się trójkątny obszar, który nie jest ogrzewany elektrycznie i odmrożenie tych powierzchni może zająć więcej czasu.

<sup>2</sup> Jeśli przy włączonym ogrzewaniu przedniej szyby w wewnętrznym lusterku wstecznym pojawi się litera **C**, trzeba przeprowadzić ponowną kalibrację kompasu (Str. 115)\*.





### **i** UWAGA

Elektryczne ogrzewanie szyby przedniej nie jest dostępne po automatycznym wyłączeniu (Str. 294) silnika.

Włączenie tej funkcji uaktywnia również inne funkcje w celu maksymalnego osuszenia powietrza:

- automatycznie włączana jest klimatyzacja
- automatycznie przerywana jest recyrkulacja.

### **i** UWAGA

Poziom hałasu wzrasta, ponieważ dmuchawa pracuje z pełną mocą.

Po wyłączeniu funkcji usuwania szronu, układ klimatyzacji powróci do poprzednio wybranych ustawień.

### **Powiązane informacje**

- Ogólne informacje dotyczące klimatyzacji (Str. 134)

### **Recyrkulacja**

*W celu odciążenia dopływu z zewnątrz powietrza o niepożądanym zapachu lub zanieczyszczonego spalinami itp., można włączyć recyrkulację powietrza w przedziale pasażerskim.*



Gdy uruchomiona jest recyrkulacja, świeci się pomarańczowa lampka kontrolna w przycisku.

### **!** WAŻNE

Jeżeli recyrkulacja powietrza w kabinie trwa zbyt długo, zachodzi ryzyko zaparowania wewnętrznych powierzchni szyb.

### **Timer**

W przypadku ręcznego włączenia recyrkulacji wyłącznik czasowy ogranicza czas jej trwania stosownie do temperatury, jaka panuje na zewnątrz samochodu. Minimalizuje w ten sposób ryzyko oblodzenia lub zaparowania szyb, jak również zanieczyszczenia powietrza.

Funkcję można włączyć i wyłączyć w menu MY CAR. Opis menu, patrz MY CAR (Str. 122).

### **i** UWAGA

W przypadku włączenia funkcji usuwania zaparowania i oblodzenia szyb w położeniu maksymalne, zawsze następuje wyłączenie recyrkulacji powietrza.





### **Powiązane informacje**

- Ogólne informacje dotyczące klimatyzacji (Str. 134)
- Dystrybucja powietrza w kabinie pasażerskiej (Str. 138)
- Tabela dystrybucji powietrza (Str. 148)







### Tabela dystrybucji powietrza

Do regulacji dystrybucji powietrza (Str. 138) służą trzy przyciski.

	Dystrybucja powietrza	Zastosowanie
	Nawiew na szyby. Pewna ilość powietrza wydostaje się również wylotami wentylacyjnymi. Powietrze nie jest recyrkulowane. Klimatyzacja jest zawsze włączona.	w celu usunięcia zaparowania i oblodzenia.
	Nawiew na szybę przednią przez wylot do usuwania zaparowania i oblodzenia oraz na szyby boczne. Pewna ilość powietrza wydostaje się również wylotami wentylacyjnymi.	w celu uniknięcia zaparowania i oblodzenia szyb, gdy na zewnątrz jest chłodno i wilgotno (prędkość dmuchawy nie powinna być zbyt niska).
	Nawiew na szyby oraz przez wyloty wentylacyjne w desce rozdzielczej.	w celu uzyskania komfortowych warunków, gdy na zewnątrz jest ciepło i sucho.
	Nawiew na głowę i klatkę piersiową przez wyloty wentylacyjne w desce rozdzielczej.	w celu uzyskania dobrego efektu chłodzenia, gdy na zewnątrz jest gorąco.



	Dystrybucja powietrza	Zastosowanie
	Nawiew przypodłogowy i na szyby. Pewna ilość powietrza wydostaje się również wylotami wentylacyjnymi w desce rozdzielczej.	w celu utrzymania komfortowych warunków i skutecznego przeciwdziałania zaparowaniu szyb, gdy na zewnątrz jest chłodno lub wilgotno.
	Nawiew przypodłogowy i przez wyloty wentylacyjne w desce rozdzielczej.	w słoneczny dzień, gdy na zewnątrz jest chłodno.
	Nawiew przypodłogowy. Pewna ilość powietrza wydostaje się również wylotami wentylacyjnymi w desce rozdzielczej oraz wylotami na szyby.	w celu ogrzania lub chłodzenia stóp.
	Nawiew na szyby, przez wyloty wentylacyjne i przypodłogowy.	w celu zapewnienia chłodzenia przy podłodze w ciepłe, suche dni lub ogrzania górnej części kabiny w zimne dni.

#### Powiązane informacje

- Ogólne informacje dotyczące klimatyzacji (Str. 134)
- Recyrkulacja (Str. 147)

### Nagrzewnica silnika i kabiny pasażerskiej\*

Funkcja przygotowania do jazdy przygotowuje nagrzewnicę, silnik i kabinę samochodu przed rozpoczęciem podróży, dzięki czemu zmniejszone zostają zużycie elementów i zapotrzebowanie na energię podczas jazdy.

Nagrzewnicę można uruchomić bezpośrednio (Str. 151) lub za pomocą timera (Str. 152).

Gdy temperatura otoczenia przekracza 15 °C, uruchomienie ogrzewania nie następuje. Przy temperaturach poniżej -5 °C maksymalny czas pracy nagrzewnicy wynosi 50 minut.

#### **OSTRZEŻENIE**

Nie używać nagrzewnicy spalinowej wewnątrz pomieszczeń. Emitowane są spaliny.

#### **UWAGA**

Podczas pracy dodatkowej nagrzewnicy spalinowej z wnęki prawego koła może wydobywać się dym, co jest objawem całkowicie normalnym.

### Uzupełnianie paliwa

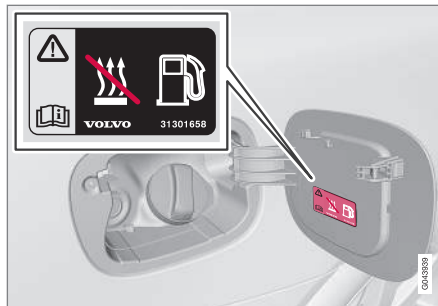

Etykieta ostrzegawcza na pokrywie wlewu paliwa.

#### **OSTRZEŻENIE**

Rozlane paliwo może się zapalić. Wyłączyć dodatkową nagrzewnicę spalinową przed rozpoczęciem tankowania paliwa.

Sprawdzić w zespole wskaźników, czy nagrzewnica jest wyłączona. Gdy nagrzewnica pracuje, świeci się symbol ogrzewania.

### Parkowanie na pochyłości

W przypadku parkowania samochodu na stromej pochyłości należy go ustawić prozodem w dół wzniesienia, aby zachować dopływ paliwa do nagrzewnicy.

### Akumulator i paliwo

Jeżeli akumulator nie jest wystarczająco naładowany lub poziom paliwa jest zbyt niski,

nagrzewnica zostanie automatycznie wyłączona, a na wyświetlaczu pojawi się odpowiedni komunikat. Należy wówczas nacisnąć jeden raz przycisk **OK** na dźwigni kierunkowskazów (Str. 119).

#### **WAŻNE**

Wielokrotne użycie nagrzewnicy w połączeniu z przejazdami na krótkie odległości powoduje rozładowanie akumulatora, co w rezultacie utrudnia rozruch silnika.

Aby zagwarantować odpowiednie naładowanie akumulatora i uzupełnienie energii zużytej przez nagrzewnicę postojową, czas jazdy musi być taki sam jak czas pracy nagrzewnicy, gdy jest ona używana regularnie. Nagrzewnica jest używana jednorazowo przez maksymalnie 50 minut.

### Powiązane informacje

- Nagrzewnica bloku silnika i kabiny pasażerskiej\* – komunikaty (Str. 154)
- Nagrzewnica dodatkowa\* (Str. 156)



## Nagrzewnica silnika i kabiny pasażerskiej\* – bezpośrednie uruchamianie

Nagrzewnicę silnika i kabiny pasażerskiej można uruchomić bezpośrednio.

Bezpośrednie uruchomienie może nastąpić poprzez:

- wyświetlacz informacyjny
- kluczyk z pilotem zdalnego sterowania\*
- telefon komórkowy\*.

Wybranie opcji bezpośredniego uruchomienia spowoduje włączenie nagrzewnicy silnika oraz nagrzewnicy przedziału pasażerskiego (Str. 150) na 50 minut.

Ogrzewanie kabiny rozpocznie się z chwilą osiągnięcia przez płyn w układzie chłodzenia silnika właściwej temperatury.

### UWAGA

Można uruchomić samochód i rozpocząć jazdę podczas pracy nagrzewnicy.

## Bezpośrednie uruchomienie za pośrednictwem wyświetlacza informacyjnego

1. Nacisnąć przycisk **OK**, aby przejść do menu.
2. Za pomocą pokrętki wybrać opcję **Nagrzewnica** i potwierdzić przyciskiem **OK**.

3. W następnym menu przejść do opcji **Start bezpośredni**, aby włączyć nagrzewnicę i wybrać ją za pomocą przycisku **OK**.
4. Wyjść z menu, naciskając **RESET**.

## Bezpośrednie uruchomienie za pomocą kluczyka z pilotem zdalnego sterowania\*

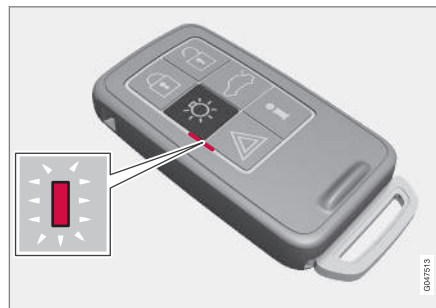

Lampka kontrolna na kluczyku z komunikatorem osobistym PCC\*.

Nagrzewnicę silnika i kabiny pasażerskiej można uruchomić za pomocą kluczyka z pilotem zdalnego sterowania:

- Nacisnąć przycisk oświetlenia otoczenia samochodu  i przytrzymać przez 2 sekundy.

Światła awaryjne przekazują informacje w następujący sposób:

- 5 krótkich mignięć, po których następuje ciągle światło przez około 3 sekundy – sygnał dotarł do samochodu i nagrzewnica została włączona.
- 5 krótkich mignięć – sygnał dotarł do samochodu, ale nagrzewnica nie została włączona.
- Światła awaryjne pozostają wyłączone – sygnał nie dotarł do samochodu.

Naciśnięcie przycisku informacyjnego  przy włączonej nagrzewnicy powoduje pokazanie stanu tej funkcji przez lampkę kontrolną, jednocześnie ze stanem zamków (Str. 176) samochodu. W trakcie sprawdzania stanu funkcji lampka kontrolna miga krótko parę razy, po czym zapala się światłem ciągłym, jeśli nagrzewnica jest włączona.

Podczas nagrzewania stan funkcji jest także pokazywany przez komputer pokładowy.



## Bezpośrednie uruchomienie za pomocą telefonu komórkowego\*

Włączanie i uzyskiwanie informacji o wybranych ustawieniach, którymi można zarządzać z telefonu komórkowego, będzie dostępne za pośrednictwem aplikacji mobilnej Volvo On Call\*.

### Powiązane informacje

- Nagrzewnica bloku silnika i kabiny pasażerskiej\* – timer (Str. 152)
- Nagrzewnica silnika i kabiny pasażerskiej\* – natychmiastowe wyłączenie (Str. 152)
- Nagrzewnica bloku silnika i kabiny pasażerskiej\* – komunikaty (Str. 154)

## Nagrzewnica silnika i kabiny pasażerskiej\* – natychmiastowe wyłączenie

*Nagrzewnicę silnika i kabiny pasażerskiej można uruchomić bezpośrednio za pośrednictwem wyświetlacza informacyjnego.*

1. Nacisnąć przycisk **OK**, aby przejść do menu.
2. Za pomocą pokrętła wybrać opcję **Nagrzewnica** i potwierdzić przyciskiem **OK**.
3. W następnym menu przejść do opcji **Stop**, aby wyłączyć nagrzewnicę i wybrać ją za pomocą przycisku **OK**.
4. Wyjść z menu, naciskając **RESET**.

### Powiązane informacje

- Nagrzewnica silnika i kabiny pasażerskiej\* – bezpośrednie uruchamianie (Str. 151)
- Nagrzewnica bloku silnika i kabiny pasażerskiej\* – timer (Str. 152)
- Nagrzewnica bloku silnika i kabiny pasażerskiej\* – komunikaty (Str. 154)

## Nagrzewnica bloku silnika i kabiny pasażerskiej\* – timer

*Timer nagrzewnicy silnika i kabiny pasażerskiej (Str. 150) jest podłączony do zegara samochodu.*

Podczas korzystania z timera możliwe jest wybranie dwóch opcji czasowych. Należy przy tym pamiętać, że nastawiony czas startu określa moment, gdy zostanie osiągnięta określona temperatura i samochód będzie gotowy do jazdy. Układ elektroniczny ustala rzeczywisty moment uruchomienia nagrzewnicy na podstawie aktualnej temperatury na zewnątrz samochodu.



### UWAGA

Zresetowanie zegara samochodu spowoduje skasowanie wszystkich programów timera.

### Regulacja ustawienia<sup>3</sup>

1. Nacisnąć przycisk **OK**, aby przejść do menu.
2. Za pomocą pokrętła (Str. 119) wybrać opcję **Nagrzewnica** i potwierdzić przyciskiem **OK**.
3. Wybrać jeden z dwóch timerów za pomocą pokrętła i potwierdzić przyciskiem **OK**.

<sup>3</sup> Nastawienie timera jest możliwe tylko przy wyłączonym silniku.



4. Krótko nacisnąć przycisk **OK**, aby podświetlić wskazanie godzin.
5. Wybrać żądaną godzinę za pomocą pokrętła.
6. Nacisnąć krótko przycisk **OK**, aby zaczęły migać wskazania minut.
7. Wybrać żądane wskazanie minut za pomocą pokrętła.
8. Nacisnąć przycisk **OK**<sup>4</sup>, aby zatwierdzić wybrane ustawienia.
9. Nacisnąć przycisk **RESET**, aby cofnąć się w strukturze menu.
10. Wybrać drugi timer (kontynuować od punktu 2) lub wyjść z menu, naciskając **RESET**.

#### Uruchamianie

1. Nacisnąć przycisk **OK**, aby przejść do menu.
2. Za pomocą pokrętła wybrać opcję **Nagrzewnica** i potwierdzić przyciskiem **OK**.
3. Wybrać jeden z dwóch timerów za pomocą pokrętła i aktywować przyciskiem **OK**.
4. Wyjść z menu, naciskając **RESET**.

<sup>4</sup> Kolejne naciśnięcie przycisku **OK** uruchamia timer.

#### Wyłączenie

Nagrzewnica uruchomiona za pomocą timera może zostać wyłączona ręcznie przed upływem ustawionego czasu. Należy wykonać następujące czynności:

1. Nacisnąć przycisk **OK**, aby przejść do menu.
2. Za pomocą pokrętła wybrać opcję **Nagrzewnica** i potwierdzić przyciskiem **OK**.
  - > Jeśli timer jest nastawiony, ale nie został włączony, obok nastawionej godziny wyświetlany jest symbol zegara.
3. Wybrać jeden z dwóch timerów za pomocą pokrętła i potwierdzić przyciskiem **OK**.
4. Aby wyłączyć timer, nacisnąć:
  - długo przycisk **OK** lub
  - krótko przycisk **OK**, aby przejść do dalszej części menu. Następnie wybrać wyłączenie timera i potwierdzić za pomocą przycisku **OK**.
5. Wyjść z menu, naciskając **RESET**.

Uruchomioną timerem nagrzewnicę można wyłączyć bezpośrednio (Str. 152).

#### Powiązane informacje

- Nagrzewnica bloku silnika i kabiny pasażerskiej\* – komunikaty (Str. 154)



## 04 Klimatyzacja

### Nagrzewnica bloku silnika i kabiny pasażerskiej\* – komunikaty

Symbole i komunikaty na wyświetlaczu dotyczące nagrzewnicy bloku silnika i kabiny pasażerskiej (Str. 150) różnią się w zależności od występującej wersji zespołu wskaźników (Str. 66) – analogowego lub cyfrowego.



Po włączeniu nagrzewnicy na wyświetlaczu informacyjnym zapala się symbol ogrzewania.

Po włączeniu jednego z timerów na wyświetlaczu zapala się symbol włączonego timeru, a obok symbolu widoczny jest nastawiony czas.



Symbol włączonego timeru w analogowym zespole wskaźników.



Symbol włączonego timeru w cyfrowym zespole wskaźników.



Pokazywane symbole i teksty na wyświetlaczu zebrane są w tabeli.

04

Symbol	Komunikat	Działanie
		Nagrzewnica jest włączona.
 	Działanie nagrzewnicy paliw. wstrzymane - Tryb oszczędzania akumulatora.	Nagrzewnica została wyłączona przez układ elektroniczny samochodu, aby umożliwić włączenie silnika.





Symbol	Komunikat	Działanie
	<b>Nagrzewnica paliwowa wyłączona</b> <b>Niski poziom paliwa</b>	Włączenie nagrzewnicy nie jest możliwe z uwagi na zbyt niski poziom paliwa – ma to na celu umożliwienie uruchomienia silnika oraz przejechania ok. 50 km.
		
	<b>Nagrzewnica paliwowa Wymagany serwis</b>	Nagrzewnica nie działa. Udać się do stacji obsługi w celu dokonania naprawy. Volvo zaleca skontaktowanie się z autoryzowaną stacją obsługi Volvo.

Wyświetlany komunikat znika po krótkim czasie lub po naciśnięciu przycisku **OK** na dźwigni kierunkowskazów (Str. 119).



## Nagrzewnica dodatkowa\*

Na obszarach o zimnym klimacie<sup>5</sup> do uzyskania prawidłowej temperatury roboczej silnika oraz zapewnienia wystarczającego ogrzewania kabiny może być potrzebna nagrzewnica wspomagająca.

Spalinowa nagrzewnica wspomagająca (Str. 156) jest montowana w samochodach z silnikiem wysokoprężnym.

Na obszarach o średnio zimnym klimacie<sup>5</sup> samochody z silnikiem wysokoprężnym są wyposażone w elektryczną nagrzewnicę wspomagającą (Str. 157) zamiast spalinowej.

Samochody z niektórymi silnikami benzynowymi<sup>6</sup> są wyposażone w elektryczną nagrzewnicę wspomagającą, która jest zintegrowana z układem klimatyzacji pojazdu.

### Powiązane informacje

- Nagrzewnica silnika i kabiny pasażerskiej\* (Str. 150)

## Spalinowa nagrzewnica wspomagająca\*

Samochód jest wyposażony w jedno z następujących urządzeń: elektryczną (Str. 157) lub spalinową nagrzewnicę wspomagającą (Str. 156).

Nagrzewnica ta uruchamiana jest automatycznie przy pracującym silniku, gdy konieczne jest zwiększenie wydajności ogrzewania.

Po rozgrzaniu do odpowiedniej temperatury lub wyłączeniu silnika nagrzewnica przerywa pracę.

### UWAGA

Podczas pracy dodatkowej nagrzewnicy z wnętrza prawego koła może wydobywać się dym, co jest objawem całkowicie normalnym.

### Wybór pomiędzy pracą automatyczną a wyłączeniem nagrzewnicy

Sekwencja uruchomienia nagrzewnicy wspomagającej może zostać w razie potrzeby wyłączona.

### UWAGA

Volvo zaleca wyłączenie dodatkowej nagrzewnicy spalinowej na krótkich dystansach.

1. Przed uruchomieniem silnika: Wybrać położenie kluczyka I (Str. 83).
2. Nacisnąć przycisk **OK**, aby przejść do menu.
3. Za pomocą pokrętła wybrać opcję **Nagrz.dodatkowa**<sup>7</sup> lub **Ustawienia**<sup>8</sup> i potwierdzić przyciskiem **OK**.
4. Wybrać jedną z opcji **WŁĄCZONE** lub **WYŁĄCZONE** za pomocą pokrętła i potwierdzić przyciskiem **OK**.
5. Wyjść z menu, naciskając **RESET**.

### UWAGA

Opcje menu są widoczne tylko wtedy, gdy kluczyk znajduje się w pozycji I w wyłączniku zapłonu – dlatego wszelkich regulacji należy dokonać przed uruchomieniem silnika.

### Nagrzewnica przedziału pasażerskiego\*

Nagrzewnica wspomagająca z dodatkową funkcją timera może być wykorzystywana

<sup>5</sup> Autoryzowany dealer Volvo udzieli Państwu informacji na temat obszarów geograficznych, których to dotyczy.

<sup>6</sup> Autoryzowany dealer Volvo udzieli Państwu informacji na temat silników, których to dotyczy.

<sup>7</sup> Analogowy zespół wskaźników.

<sup>8</sup> Cyfrowy zespół wskaźników.



jako nagrzewnica przedziału pasażerskiego (Str. 150).

### **Elektryczna nagrzewnica wspomagająca\***

*Samochód jest wyposażony w jedno z następujących urządzeń: spalinową (Str. 156) lub elektryczną nagrzewnicę wspomagającą (Str. 156).*

Nagrzewnicą nie można sterować ręcznie, lecz jest ona włączana automatycznie po uruchomieniu silnika przy temperaturze zewnętrznej poniżej 14 °C i wyłączana po uzyskaniu w kabinie nastawionej temperatury.

#### **Powiązane informacje**

- Nagrzewnica silnika i kabiny pasażerskiej\* (Str. 150)

# 05



## PRZEWOŻENIE BAGAŻU I PRZECHOWYWANIE

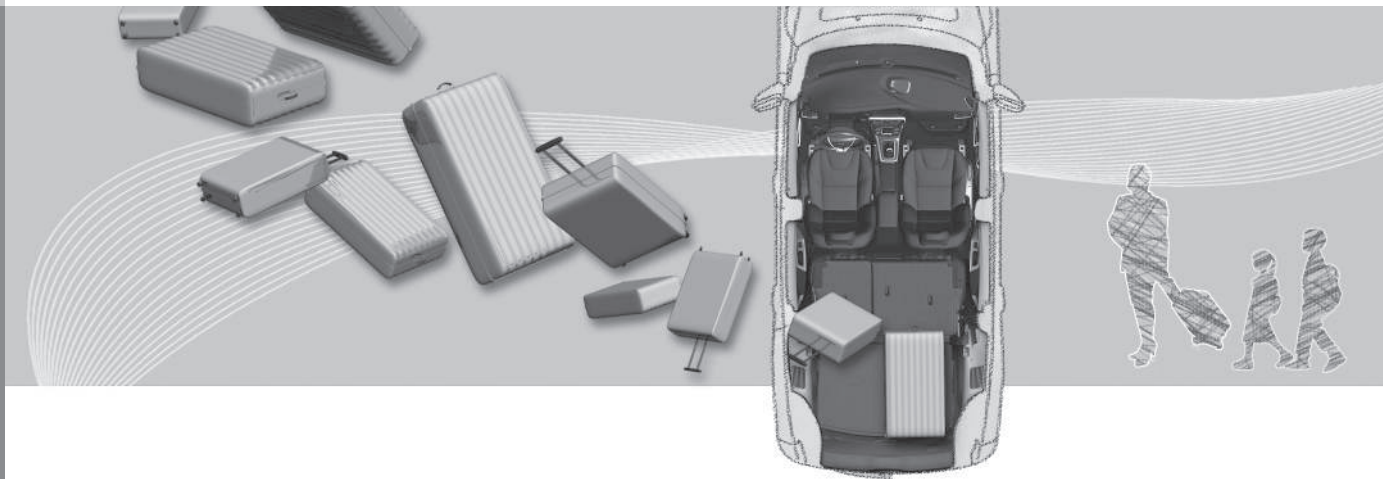

**Schowki**

Przegląd schowków w kabinie pasażerskiej.

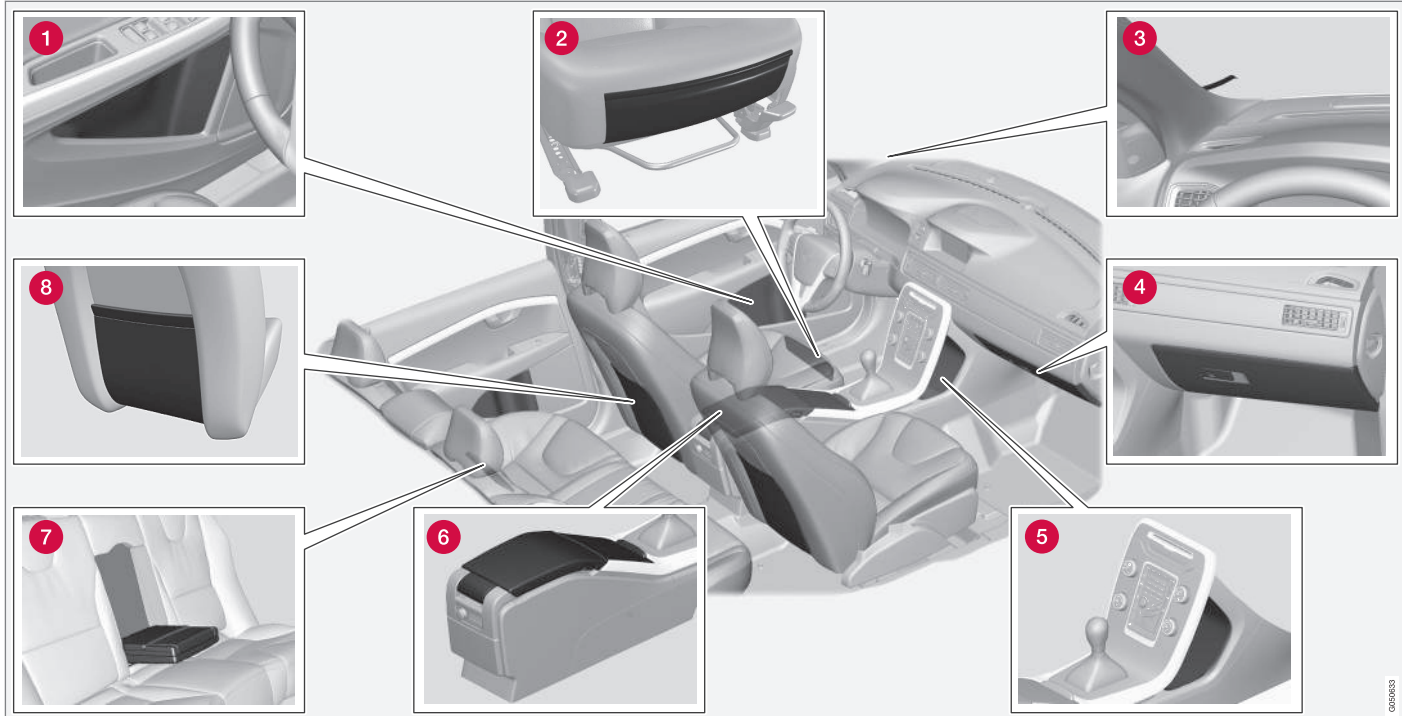



## 05 Przewożenie bagażu i przechowywanie



- 1 Kieszeń w drzwiach
- 2 Kieszeń\* w przedniej krawędzi siedzisk przednich foteli
- 3 Uchwyt na bilety parkingowe
- 4 Schowek podręczny (Str. 161)
- 5 Schowek
- 6 Schowek, uchwyt na kubki (Str. 161)
- 7 Uchwyt na kubki w tylnym podłokietniku\*
- 8 Kieszeń z tyłu oparcia fotela



### OSTRZEŻENIE

Luźne przedmioty, takie jak telefony komórkowe, aparaty fotograficzne, piloty wyposażenia dodatkowego itp., należy przewozić w schowku podręcznym lub w innych schowkach. W przeciwnym razie, jeżeli dojdzie do nagłego hamowania lub kolizji, mogą one spowodować obrażenia ciała u osób podróżujących samochodem.



### Konsola pomiędzy fotelami

Między przednimi fotelami znajduje się konsola.

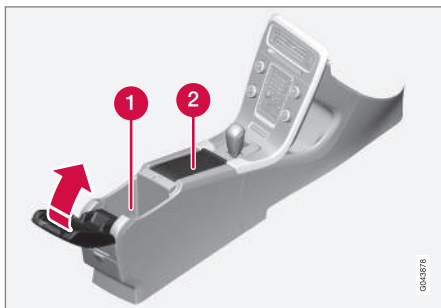

- 1 Schowek (np. na płyty CD) i gniazda wejściowe USB\*/AUX pod podłokietnikiem.
- 2 Obejmuje uchwyt na kubki dla kierowcy i pasażera na przednim fotelu. W wersji z zapalniczką i popielniczką (Str. 161) w miejscu gniazda 12 V (Str. 162) dla przedniego fotela jest zapalniczka, a zamiast uchwytu na kubki jest wyjmowana popielniczka.

#### Powiązane informacje

- Schowki (Str. 159)
- Zapalniczka i popielniczka\* (Str. 161)

### Zapalniczka i popielniczka\*

Wyjmowana zapalniczka znajduje się w miejscu uchwytu na kubki pod podłokietnikiem. Zapalniczka znajduje się w miejscu gniazda 12 V (Str. 162) między przednimi fotelami.

W celu opróżnienia popielniczki w konsoli między przednimi fotelami (Str. 161) należy ją wyciągnąć pionowo do góry.

Zapalniczkę włącza się, wciskając jej przycisk. Po rozgrzaniu przycisk wyskakuje do położenia wyjściowego. W celu użycia zapalniczki należy ją wyciągnąć z gniazda. Do zapalenia papierosa użyć rozgrzanej spirali grzejnej.

#### Powiązane informacje

- Schowki (Str. 159)

### Schowek podręczny

Schowek podręczny znajduje się po stronie pasażera.

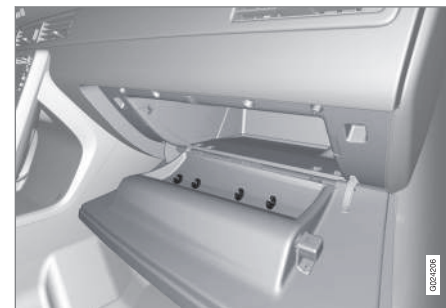

W schowku tym można przechowywać instrukcję obsługi samochodu, mapy itp. Znajdują się w nim także dodatkowe uchwyty na długopisy. Zamek schowka można zamknąć\* (Str. 190) kluczykiem mechanicznym (Str. 178).

#### Powiązane informacje

- Schowki (Str. 159)



## 05 Przewożenie bagażu i przechowywanie

### Dywaniki podłogowe\*

Dywaniki podłogowe ulegają zabrudzeniu np. błotem i topniejącym śniegiem. Volvo oferuje dywaniki podłogowe przystosowane specjalnie do tego samochodu.

#### OSTRZEŻENIE

Należy używać tylko jednego dywanika podłogowego przy każdym siedzeniu i przed rozpoczęciem jazdy sprawdzić, czy dywanik przy fotelu kierowcy jest dobrze przymocowany i zabezpieczony spinkami, aby nie mógł dostać się pod pedały lub w ich pobliże.

### Powiązane informacje

- Czyszczenie wnętrza (Str. 406)

### Lusterko kosmetyczne

Lusterko kosmetyczne znajduje się w osłonie przeciwsłonecznej.



Lusterko kosmetyczne z oświetleniem.

Po uniesieniu osłony lusterka zapala się odpowiednia lampka.

### Powiązane informacje

- Podświetlenie lusterka kosmetycznego (Str. 379)

### Konsola między fotelami – gniazda 12 V

Gniazda elektryczne (12 V) znajdują się obok uchwytu na kubek<sup>1</sup> oraz z tyłu konsoli między fotelami.



Gniazdo 12 V w przedniej części konsoli pomiędzy fotelami.

<sup>1</sup> W wersji z zapalniczką i popielniczką nie ma uchwytu na kubek i sąsiadującego z nim gniazda 12 V.





Gniazdo 12 V w tylnej części konsoli pomiędzy fotelami.

Gniazdo elektryczne może być wykorzystywane przez różne urządzenia przystosowane do napięcia 12 V, np. wyświetlacze, odtwarzacze muzyczne i telefony komórkowe. Gniazdo jest pod napięciem, gdy kluczyk z pilotem zdalnego sterowania znajduje się co najmniej w położeniu I (Str. 83).

### OSTRZEŻENIE

Gniazdo powinno być zawsze zamknięte zatyczką, gdy nie jest używane.

### UWAGA

Wyposażenie opcjonalne i akcesoria – np. wyświetlacze, odtwarzacze muzyczne i telefony komórkowe – podłączone do jednego z gniazd elektrycznych 12 V w kabine mogą zostać włączone przez układ klimatyzacji nawet po wyjęciu kluczyka z pilotem zdalnego sterowania lub gdy samochód jest zamknięty, na przykład w przypadku włączenia nagrzewnicy postojowej o określonej godzinie.

Dlatego należy wyjąć wtyczki wyposażenia opcjonalnego i akcesoriów z gniazd elektrycznych, gdy nie są używane, aby nie dopuścić do rozładowania akumulatora!

### WAŻNE

Maks. obciążenie gniazda wynosi 10 A (120 W), jeżeli używane jest tylko jedno gniazdo na raz. Jeżeli oba gniazda w konsoli między siedzeniami są używane jednocześnie, obowiązuje ograniczenie do 7,5 A (90 W) na każde gniazdo.

Jeśli do jednego z dwóch gniazd zostanie podłączony kompresor z zestawu naprawczego do ogumienia, do drugiego gniazda nie wolno podłączać żadnego innego odbiornika prądu.

### UWAGA

Kompresor wchodzący w skład zestawu naprawczego do ogumienia (Str. 348) został przetestowany i zatwierdzony przez Volvo.

### Powiązane informacje

- Zapalniczka i popielniczka\* (Str. 161)
- Gniazdo elektryczne 12 V w bagażniku\* (Str. 168)



## Przewożenie bagażu

Ładowność zależy od masy własnej pojazdu.

Suma ciężaru pasażerów oraz wszystkich akcesoriów zmniejsza ładowność samochodu o odpowiadający im ciężar.

Bardziej szczegółowe informacje na temat mas i obciążeń, Masy i obciążenia (Str. 415).



Pokrywą bagażnika otwiera się za pomocą przycisku na panelu przełączników świateł lub kluczyku z

pilotem zdalnego sterowania, Blokowanie i odblokowanie – pokrywa bagażnika (Str. 191).



### OSTRZEŻENIE

Właściwości jezdne samochodu zależą od masy i rozmieszczenia bagażu.

## O tym należy pamiętać przy przewożeniu bagażu

- Docisnąć bagaż do oparcia tylnego siedzenia.

Należy pamiętać, że w przypadku złożenia oparcie tylnego siedzenia żadne przewożone przedmioty nie mogą zakłócać działania systemu aktywnych zagłówek WHIPS przednich foteli, Prawidłowa pozycja w fotelu (Str. 42).

- Ładunek ustawić pośrodku.
- Ciężkie ładunki układać jak najniżej. Nie umieszczać ciężkich ładunków na złożonych oparciach tylnych siedzeń.
- Ostre krawędzie osłonić miękkim materiałem, aby nie uszkodziły pokryć tapicer-skich.
- Umocować ładunki taśmami mocowanymi do zaczepów stabilizacyjnych w podłodze przestrzeni bagażowej.



### OSTRZEŻENIE

W przypadku zderzenia czołowego z prędkością 50 km/h (30 mil/h) ciężar niezamocowanego przedmiotu o masie 20 kg może na skutek bezwładności zwiększyć się do 1000 kg.



### OSTRZEŻENIE

Ochrona, jaką daje kurtyna powietrzna zamontowana w podsufitce, może zostać ograniczona lub wyeliminowana przez wysoki bagaż.

- Nigdy nie ładować bagażu powyżej poziomu oparcia.



### OSTRZEŻENIE

Zawsze należy zabezpieczać przewożony bagaż. W przeciwnym razie, jeżeli dojdzie do gwałtownego hamowania, bagaż może przemieścić się, powodując obrażenia ciała u osób podróżujących samochodem.

Przykryć ostre krawędzie i narożniki czymś miękkim.

Podczas załadunku/wyładunku długich przedmiotów należy wyłączyć silnik i włączyć hamulec postojowy. W przeciwnym razie może dojść do przypadkowego uderzenia przedmiotem w dźwignię zmiany biegów lub dźwignię skrzyni biegów i włączenia biegu – samochód może wtedy ruszyć z miejsca.

## Powiązane informacje

- Zaczepy do umocowania bagażu (Str. 167)
- Długie ładunki (Str. 165)
- Przewożenie bagażu na dachu samochodu (Str. 166)



### Długie ładunki

Oparcie tylnego siedzenia można złożyć, uzyskując dodatkową przestrzeń do przewożenia bagażu (Str. 164). Przedni fotel pasażera<sup>2</sup> można również złożyć, uzyskując miejsce do przewiezienia długich przedmiotów\*.

### Powiększanie przestrzeni bagażowej

Oparcie tylnego siedzenia można złożyć, uzyskując dodatkową przestrzeń do przewożenia bagażu, patrz Siedzenia, tylne (Str. 87).

### Przewożenie bagażu - bagażnik na narty

W oparciu tylnego siedzenia znajduje się uchylna przegroda, umożliwiająca przewiezienie długich i wąskich przedmiotów.

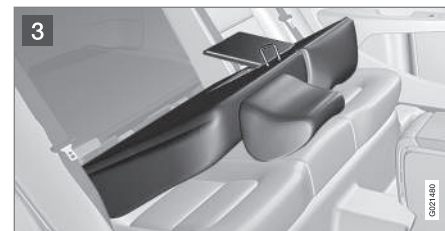
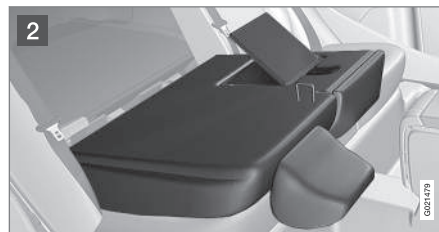

- 1 Pochylić do przodu prawą część oparcia tylnego siedzenia.
- 2 Przesunąć do góry zatrzask z tyłu oparcia i otworzyć przegrodę, naciskając ją do dołu i do przodu.
- 3 Podnieść oparcie z otwartą przegrodą.

Przewożony ładunek należy umocować pasami bezpieczeństwa.

### OSTRZEŻENIE

Na czas załadunku i rozładunku długich przedmiotów należy wyłączyć silnik i zaciągnąć hamulec postojowy. Uniemożliwi to ruszenie pojazdu w razie przypadkowego zawadzenia długim przedmiotem o dźwignię skrzyni biegów.

### Wymowianie przegrody

Po zwolnieniu zaczepu i złożeniu oparcia do przodu odchylić przegrodę o kąt około 30°, a następnie wyciągnąć ją do góry.

<sup>2</sup> Dotyczy tylko foteli komfortowych.



### Wkładanie przegrody

Wsunąć przegrodę w rowki pod pokryciem tapicerskim i zamknąć przegrodę.

### Powiązane informacje

- Przewożenie bagażu (Str. 164)

### Przewożenie bagażu na dachu samochodu

*Zalecane jest stosowanie bagażników dachowych wyprodukowanych przez firmę Volvo. Nie grożą one uszkodzeniem nadwozia i gwarantują maksimum bezpieczeństwa.*

Należy ściśle przestrzegać podanych przez producenta wskazówek montażowych.

- Należy okresowo sprawdzać mocowanie bagażnika dachowego i umieszczonych na nim ładunków. Ładunki dokładnie umocować specjalnymi pasami.
- Ładunek musi być równomiernie rozłożony. Najcięższe przedmioty umieścić na spodzie.
- Załadowanie bagażu na dach powoduje zwiększenie powierzchni czołowej samochodu i w konsekwencji tym samym zwiększenie zużycia paliwa.
- Należy jechać spokojnie. Unikać gwałtownego przyspieszania i hamowania oraz zbyt szybkiego pokonywania zakrętów.



### OSTRZEŻENIE

Umieszczenie bagażu na dachu powoduje zmianę położenia środka ciężkości i właściwości jezdnych samochodu.

Informacje na temat maksymalnie dopuszczalnego obciążenia dachu, łącznie z bagażnikiem i boksem dachowym, patrz Masy i obciążenia (Str. 415).

### Powiązane informacje

- Przewożenie bagażu (Str. 164)



### Zaczepy do umocowania bagażu

Po obu stronach bagażnika znajduje się po kilka zaczepów<sup>3</sup> służących do umocowania przewożonego bagażu.



### OSTRZEŻENIE

Twarde, ostre i/lub ciężkie wystające przedmioty mogą spowodować obrażenia ciała przy gwałtownym hamowaniu.

Duże i ciężkie przedmioty należy zawsze zabezpieczyć pasami bezpieczeństwa lub taśmami do mocowania bagażu.

#### Powiązane informacje

- Przewożenie bagażu (Str. 164)

### Uchwyt na torby z zakupami\*

Wyposażenie to służy do przytrzymywania w miejscu toreb z zakupami i zabezpiecza je przed przewróceniem i rozrzuconiem zawartości.



Mocowanie toreb z zakupami do odchylanego segmentu podłogi.

1. Podnieść mocowanie stanowiące część podłogi bagażnika.
2. Przymocować torby pasem, a ich uchwyty zawiesić na haczykach.

#### Powiązane informacje

- Przewożenie bagażu (Str. 164)

<sup>3</sup> Liczba zaczepów i ich rozmieszczenie są różne w zależności od wersji rynkowej.



## 05 Przewożenie bagażu i przechowywanie

### Gniazdo elektryczne 12 V w bagażniku\*

Gniazdo elektryczne może być wykorzystywane przez różne urządzenia przystosowane do napięcia 12 V, np. wyświetlacze, odtwarzacze muzyczne i telefony komórkowe.



Podnieść osłonę, by uzyskać dostęp do gniazda elektrycznego.

- Napięcie w gnieździe występuje również wtedy, gdy kluczyk z pilotem zdalnego sterowania nie znajduje się w wyłączniku zapłonu.

### **WAŻNE**

Maks. obciążenie gniazda wynosi 10 A (120 W).

### **UWAGA**

Należy pamiętać, że korzystanie z gniazda elektrycznego przy wyłączonym silniku wiąże się z ryzykiem rozładowania akumulatora samochodu.

### **UWAGA**

Kompresor wchodzący w skład zestawu naprawczego do ogumienia został przetestowany i zatwierdzony przez Volvo. Informacje na temat użycia zalecanego przez Volvo zestawu naprawczego do ogumienia (TMK) można znaleźć w punkcie Awaryjna naprawa przebitej opony\* (Str. 348).

# 06

## ZAMKI I AUTOALARM





## Kluczyk z pilotem zdalnego sterowania

Kluczyk z pilotem zdalnego sterowania służy między innymi do blokowania/odblokowywania zamków i uruchamiania silnika.

Istnieją dwa warianty kluczyka z pilotem zdalnego sterowania – kluczyk z pilotem zdalnego sterowania w wersji podstawowej i kluczyk z komunikatorem osobistym PCC (Personal Car Communicator)\*.

Funkcje	Wersja podstawowa <sup>A</sup>	z komunikatorem osobistym PCC <sup>B</sup>
Blokowanie/odblokowywanie zamków i wyjmowany kluczyk mechaniczny	X	X
Bezkluczykowe zablokowanie/odblokowanie zamków		X

Funkcje	Wersja podstawowa <sup>A</sup>	z komunikatorem osobistym PCC <sup>B</sup>
Bezkluczykowe uruchamianie silnika		X
Przycisk informacyjny i lampki kontrolne		X

<sup>A</sup> Kluczyk z 5 przyciskami

<sup>B</sup> Kluczyk z 6 przyciskami

Kluczyk z komunikatorem osobistym PCC ma więcej funkcji w porównaniu z kluczykiem z pilotem zdalnego sterowania w wersji podstawowej – np. obsługę funkcji bezkluczykowego uruchamiania silnika i blokowania/odblokowywania zamków (Keyless Drive (Str. 183)) oraz pewne funkcje specjalne (Str. 176).

Wszystkie kluczyki z pilotem zdalnego sterowania są wyposażone w wyjmowany kluczyk mechaniczny (Str. 178), wykonany z metalu. Jego widoczna część jest dostępna w dwóch wersjach, co umożliwia odróżnienie kluczyków elektronicznych.

Można zamówić większą liczbę kluczyków z pilotem zdalnego sterowania – ale nie w innej

wersji niż ta, która została dostarczona wraz z samochodem. Do jednego samochodu można zaprogramować i używać maksymalnie sześć kluczyków.

Wraz z samochodem otrzymują Państwo dwa kluczyki z pilotem zdalnego sterowania.



### OSTRZEŻENIE

Jeśli w samochodzie są dzieci:

Należy pamiętać o wyłączeniu zasilania sterowanych elektrycznie szyb i okna dachowego poprzez wyjęcie kluczyka z pilotem zdalnego sterowania, jeśli kierowca wysiada z samochodu.

### Powiązane informacje

- Kluczyk z pilotem zdalnego sterowania – funkcje (Str. 174)





## Utrata kluczyka

*W razie zgubienia kluczyka z pilotem zdalnego sterowania, nowy kluczyk można zamówić w stacji obsługi – zaleca się kontakt z autoryzowaną stacją obsługi Volvo.*

Należy zabrać z sobą pozostałe kluczyki. Jako zabezpieczenie przed ewentualną kradzieżą samochodu konieczne jest wykasowanie kodu zgubionego kluczyka z pamięci układu.

Aktualną liczbę zarejestrowanych kluczyków można sprawdzić w menu MY CAR. Opis menu, patrz MY CAR (Str. 122).

## Powiązane informacje

- Kluczyk z pilotem zdalnego sterowania – funkcje (Str. 174)

## Kluczyk z pilotem zdalnego sterowania – personalizacja\*

*Pamięć kluczyka w pilocie zdalnego sterowania (Str. 170) umożliwi dostosowanie niektórych ustawień w samochodzie do indywidualnych preferencji różnych użytkowników.*

Funkcja pamięci kluczyków jest dostępna w połączeniu na przykład z fotelem kierowcy z regulacją elektryczną\*.

Ustawienia zewnętrznych lusterek wstecznych (Str. 112), fotela kierowcy, siły wspomaganie kierownicy (Str. 200), oraz kompozycji, kontrastu i trybu koloru (Str. 67) zespołu wskaźników można zapisać w pamięci, zależnie od poziomu wyposażenia samochodu.

Funkcję<sup>1</sup> można włączać i wyłączać w menu MY CAR. Opis menu, patrz MY CAR (Str. 122).

Gdy funkcja jest włączona, ustawienia zostają automatycznie powiązane z pamięcią kluczyków. Oznacza to, że zmiana któregoś z ustawień zostanie automatycznie zapisana w pamięci odpowiedniego kluczyka z pilotem zdalnego sterowania.

## Zapisywanie ustawień

W celu zapisania ustawień i użycia pamięci kluczyka z pilotem zdalnego sterowania należy:

1. Odblokować samochód za pomocą kluczyka z pilotem zdalnego sterowania, w którego pamięci ma zostać zapisane ustawienie<sup>2</sup>.
2. Upewnić się, że funkcja pamięci kluczyków jest włączona w menu MY CAR.
3. Dokonać żądanych ustawień, np. fotela i lusterek zewnętrznych.
4. Ustawienia zostaną zapisane w pamięci bieżącego kluczyka z pilotem zdalnego sterowania.

Następnym razem, gdy samochód zostanie odblokowany przy użyciu tego samego kluczyka z pilotem zdalnego sterowania, pozycje zapisane w pamięci kluczyka zostaną ustawione automatycznie – pod warunkiem, że zostały zmienione od czasu ostatniego użycia bieżącego kluczyka.

<sup>1</sup> Nosi ona nazwę Pamięć kluczyka do samochodu w menu MY CAR.

<sup>2</sup> Nie wpływa to na ustawienia, które zostały zapisane w pamięci fotela z elektryczną regulacją.



# 06 Zamki i autoalarm



## Zatrzymanie awaryjne

Jeżeli fotel zacznie zmieniać położenie niezgodnie z zamiarem, w celu jego zatrzymania wystarczy nacisnąć jeden z przycisków regulacyjnych fotela lub przycisków pamięci.

Operację przestawiania do położenia zapamiętanego przez układ zdalnego sterowania można wznowić, naciskając przycisk otwierania na kluczyku z pilotem zdalnego sterowania. W tym przypadku drzwi kierowcy muszą być otwarte.

### OSTRZEŻENIE

Niebezpieczeństwo przygniecenia! Nie wolno pozwalać dzieciom na zabawę elementami sterowania. Podczas regulacji fotela upewnić się, czy przed, za lub pod fotelem nie znajdują się jakieś przedmioty. Upewnić się, że żadnemu z pasażerów znajdujących się na tymym siedzeniu nie grozi przytraśnięcie.

## Zmianie ustawień

Jeśli do samochodu zbliży się kilka osób, z których każda ma własny kluczyk z pilotem zdalnego sterowania, ustawienia np. fotela i lusterek zewnętrznych zostaną dostosowane do tej osoby, której kluczyk odblokuje drzwi kierowcy.

W przypadku otwarcia drzwi kierowcy przez osobę A z kluczykiem A, gdy prowadzi samochód będzie osoba B z kluczykiem B,

ustawienia tych elementów można zmienić w następujący sposób:

- Stojąc przy drzwiach kierowcy lub siedząc za kierownicą, osoba B naciska przycisk odblokowania na swoim kluczyku z pilotem zdalnego sterowania, patrz Kluczyk z pilotem zdalnego sterowania – funkcje (Str. 174).
- Naciskając jeden z przycisków 1-3 pamięci ustawień fotela kierowcy, patrz Fotel z elektryczną regulacją\* (Str. 86).
- Ręcznie korygując ustawienie fotela i lusterek zewnętrznych, patrz Fotel z elektryczną regulacją\* (Str. 86) i Zewnętrzne lustro wsteczne (Str. 112).

## Ponowna aktywacja ustawień

Gdy zamki samochodu zostaną zablokowane lub po upływie 30 minut, jeśli samochód został pozostawiony z niezablokowanymi zamkami, pamięć kluczyka zostanie dezaktywowana i zostanie nastawiony standardowy profil kierowcy. Aby ponownie aktywować pamięć kluczyka w używanym aktualnie kluczyku z pilotem zdalnego sterowania, trzeba spełnić następujące warunki.

## Wersje bez systemu bezkluczykowego dostępu i uruchamiania silnika

Ustawienia zapisane w pamięci kluczyka zostają aktywowane, jeśli zamki samochodu zostaną odblokowane poprzez naciśnięcie przycisku odblokowania na kluczyku z pilotem zdalnego sterowania.

## Wersje z systemem bezkluczykowego dostępu i uruchamiania silnika

Pamięć kluczyka zostaje aktywowana, jeśli:

1. Zamki samochodu zostaną odblokowane poprzez naciśnięcie przycisku odblokowania na kluczyku z pilotem zdalnego sterowania lub metodą bezkluczykową.
2. Jeśli zamki samochodu są odblokowane, to w momencie otwarcia drzwi kierowcy przeprowadzane jest skanowanie kluczyka. Jeśli zostanie wykryty unikatowy kluczyk z pilotem zdalnego sterowania, nastąpi aktywacja zapisanych w nim ustawień. Jeśli zamki samochodu są zablokowane, patrz poprzedni punkt.

## Powiązane informacje

- Kluczyk z pilotem zdalnego sterowania z funkcją PCC\* – funkcje specjalne (Str. 176)



## Zablokowanie/odblokowanie – sygnalizacja

Prawidłowe zablokowanie i odblokowanie drzwi przy użyciu kluczyka z pilotem zdalnego sterowania (Str. 170) sygnalizowane jest miganiem kierunkowskazów.

- Zablokowanie – jedno błyśnięcie i złożenie zewnętrznych lusterek wstecznych<sup>3</sup>.
- Odblokowanie – dwa błyśnięcia i rozłożenie zewnętrznych lusterek wstecznych<sup>3</sup>.

Operacja zablokowania jest sygnalizowana, jedynie w przypadku gdy wszystkie drzwi są zatrzaśnięte.

## Wybieranie funkcji

W menu MY CAR można wybrać różne opcje sygnalizacji zablokowania/odblokowania drzwi za pomocą sygnalizacji świetlnej. Opis menu, patrz MY CAR (Str. 122).

## Powiązane informacje

- Funkcja bezkluczykowego dostępu i uruchamiania silnika\* (Str. 183)
- Lampka kontrolna alarmu (Str. 195)

## Immobilizer

Elektroniczna blokada zapłonu (immobilizer) uniemożliwia uruchomienie samochodu przez nieuprawnioną osobę.

Każdy z elektronicznych kluczyków (Str. 170) ma przyporządkowany indywidualny kod identyfikacyjny. Samochód można uruchomić tylko prawidłowym kluczykiem z właściwym kodem.

Z elektroniczną blokadą rozruchu silnika związane są następujące komunikaty błędów pojawiające się na wyświetlaczu informacyjnym w zespole wskaźników:

Komunikat	Znaczenie
Włóż kluczyk pojazdu	Błąd odczytu kodu kluczyka z pilotem zdalnego sterowania podczas rozruchu – Wyjąć kluczyk z wyłącznika zapłonu, włożyć go ponownie i ponów próbę rozruchu.
Nie znaleziono kluczyka pojazdu	Błąd odczytu kodu kluczyka z pilotem zdalnego sterowania podczas rozruchu – Ponów próbę rozruchu.  Jeżeli błąd występuje nadal: Wcisnąć kluczyk z pilotem zdalnego sterowania do wyłącznika zapłonu i ponów próbę rozruchu.
Immobilizer Spróbuj ponownie uruchomić	Błąd w układzie immobilizera przy uruchamianiu silnika. Jeżeli błąd występuje nadal: Skontaktować się ze stacją obsługi – zaleca się kontakt z autoryzowaną stacją obsługi Volvo.

Uruchamianie silnika, Uruchamianie silnika (Str. 279).

<sup>3</sup> Tylko samochody ze składanymi elektrycznymi zewnętrznymi lusterkami wstecznymi.



### Powiązane informacje

- Zdalna blokada rozruchu silnika ze śledzeniem\* (Str. 174)

### Zdalna blokada rozruchu silnika ze śledzeniem\*

*Samochód jest wyposażony w układ umożliwiający wysledzenie i znalezienie pojazdu<sup>4</sup> oraz zdalne aktywowanie elektronicznej blokady silnika.*

W celu uzyskania dalszych informacji i pomocy w uaktywnieniu tego układu proszę kontaktować się z najbliższym dealerem Volvo.

### Powiązane informacje

- Kluczyk z pilotem zdalnego sterowania (Str. 170)
- Immobilizer (Str. 173)





### Kluczyk z pilotem zdalnego sterowania – funkcje

*Kluczyk z pilotem zdalnego sterowania w wersji podstawowej ma funkcje takie jak zablokowanie i odblokowanie zamków drzwi.*

### Realizowane funkcje



*Kluczyk z pilotem zdalnego sterowania w wersji podstawowej.*

-  Blokowanie drzwi
-  Odblokowanie drzwi
-  Oświetlenie asekuracyjne
-  Pokrywa bagażnika
-  Wyzwalanie alarmu przeciwnapadowego

<sup>4</sup> Tylko na niektórych rynkach i w połączeniu z Volvo On Call\*.



Kluczyk z pilotem zdalnego sterowania z funkcją PCC\* (Personal Car Communicator).

 Informacje

### Przyciski funkcyjne

 **Zamykanie** – Zablokowanie wszystkich drzwi bocznych oraz pokrywy bagażnika i włączenie autoalarmu.

Długie naciśnięcie zamyka także jednocześnie wszystkie szyby i okno dachowe\*. Więcej informacji, Maksymalne przewietrzanie (Str. 190).

### OSTRZEŻENIE

W przypadku zamykania okna dachowego i szyb za pomocą kluczyka z pilotem zdalnego sterowania należy upewnić się, że niczyje dłonie nie zostaną przytraśnięte.

 **Otwieranie** – Odblokowanie wszystkich drzwi bocznych oraz pokrywy bagażnika i wyłączenie autoalarmu.

Nacisnąć i przytrzymać, aby otworzyć jednocześnie wszystkie szyby. Więcej informacji, Maksymalne przewietrzanie (Str. 190).

Działanie tej funkcji można zmienić z jednoczesnego odblokowania wszystkich drzwi na odblokowanie tylko drzwi kierowcy po jednym naciśnięciu przycisku i odblokowanie pozostałych drzwi po jego kolejnym naciśnięciu w ciągu dziesięciu sekund.

Funkcję można zmienić w menu MY CAR. Opis menu, patrz MY CAR (Str. 122).

 **Oświetlenie asekuracyjne** – Zdalne włączenie świateł samochodu. Więcej informacji, Oświetlenie otoczenia samochodu, przed wejściem do samochodu (Str. 103).

 **Pokrywa bagażnika (Str. 191)** – Odblokowanie pokrywy bagażnika wraz z przerwaniem ich monitorowania przez układ autoalarmu.

 **Alarm przeciwnapadowy** – Służy do zwrócenia uwagi na samochód w razie niebezpieczeństwa.

W celu włączenia sygnału dźwiękowego oraz kierunkowskazów należy przycisk naciskać przez co najmniej 3 sekundy lub w tym czasie nacisnąć go dwukrotnie.

W celu wyłączenia sygnalizacji alarmowej należy jeden raz nacisnąć czerwony przycisk. Jeżeli alarm działał przez co najmniej 5 sekund, zostanie on wyłączony. W przeciwnym razie funkcja wyłącza się automatycznie po ok. 3 minutach.

### Powiązane informacje

- Kluczyk z pilotem zdalnego sterowania (Str. 170)
- Kluczyk z pilotem zdalnego sterowania z funkcją PCC\* – funkcje specjalne (Str. 176)
- Od zewnątrz (Str. 188)



### Zasięg

Zasięg działania funkcji kluczyka z pilotem zdalnego sterowania (w wersji podstawowej) wynosi około 20 metrów od samochodu.

Jeżeli samochód nie reaguje na naciśnięcie przycisku – podejść bliżej i ponowić próbę.

### **i** UWAGA

Działanie kluczyka z pilotem zdalnego sterowania może zostać zakłócone przez występujące w otoczeniu fale radiowe, budynki, ukształtowanie terenu itd. Samochód można zawsze zamknąć/otworzyć za pomocą kluczyka mechanicznego (Str. 179).

W przypadku gdy osoba wysiadająca z samochodu zabierze ze sobą kluczyk z pilotem zdalnego sterowania, pozostawiając pracujący silnik lub wyłącznik zapłonu w pozycji I albo II (Str. 82) i zamknięte wszystkie drzwi, na wyświetlaczu informacyjnym ukaże się komunikat ostrzegawczy, któremu towarzyszyć będzie sygnalizacja dźwiękowa.

Gdy kluczyk z pilotem zdalnego sterowania znajdzie się z powrotem w samochodzie, zgłoszenie komunikatu i przerwanie sygnalizacji dźwiękowej nastąpi po wykonaniu następujących czynności:

- włożenie kluczyka z pilotem zdalnego sterowania do wyłącznika zapłonu.
- przekroczenie prędkości 30 km/h (około 20 mph).
- naciśnięcie przycisku **OK**.

### Powiązane informacje

- Kluczyk z pilotem zdalnego sterowania (Str. 170)
- Kluczyk z pilotem zdalnego sterowania – funkcje (Str. 174)

### Kluczyk z pilotem zdalnego sterowania z funkcją PCC\* – funkcje specjalne

Kluczyk z pilotem zdalnego sterowania z funkcją PCC (Personal Car Communicator) ma więcej funkcji w porównaniu z kluczykiem w wersji podstawowej (Str. 170) – są to przycisk informacyjny i lampki kontrolne.

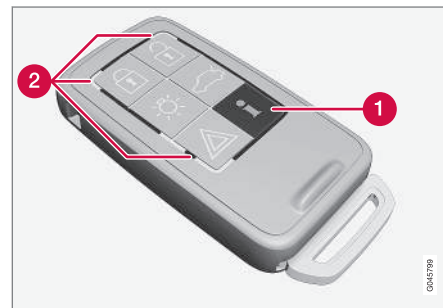

Kluczyk z pilotem zdalnego sterowania z funkcją PCC.

- 1 Przycisk informacyjny
- 2 Wskaźniki

Przycisk informacyjny udostępnia określone informacje o samochodzie, które są przekazywane za pośrednictwem wskaźników.



### Postępowanie się przyciskiem informacyjnym

- Naciśnięcie przycisku informacyjnego 
    - > Wszystkie lampki kontrolne błyskają przez około 7 sekund, tworząc efekt krążenia światła po obwodzie kluczyka z pilotem zdalnego sterowania. Oznacza to, że informacje z samochodu są skanowane.
- Naciśnięcie w tym czasie któregośkolwiek innego przycisku przerywa odczyt danych.

#### UWAGA

 Jeżeli żadne lampki kontrolne nie zapalą się po wielokrotnym naciśnięciu przycisku informacyjnego w różnych lokalizacjach (a także po upływie 7 sekund, gdy światło przestanie krążyć po obwodzie panelu przycisków), należy udać się do stacji obsługi – zaleca się powierzyć samochód autoryzowanej stacji obsługi Volvo.

Za pomocą wskaźników przekazywane są następujące informacje o samochodzie:

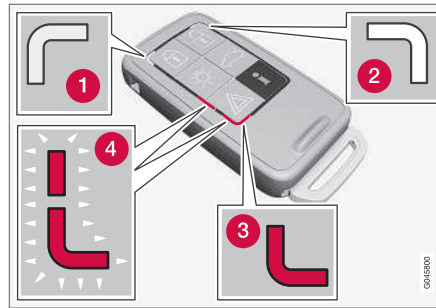

- 1 Zielone stałe światło: samochód zamknięty.
- 2 Żółte stałe światło: samochód otwarty.
- 3 Czerwone stałe światło – po zablokowaniu samochodu miało miejsce uruchomienie alarmu.
- 4 Oba wskaźniki migające na przemian czerwonym światłem – alarm został uruchomiony mniej niż 5 minut temu.

#### Powiązane informacje

- Kluczyk z pilotem zdalnego sterowania z funkcją PCC\* – zasięg (Str. 177)

### Kluczyk z pilotem zdalnego sterowania z funkcją PCC\* – zasięg

Zasięg działania funkcji zablokowania i odblokowania drzwi bocznych oraz pokrywy bagażnika za pomocą kluczyka z pilotem zdalnego sterowania z funkcją PCC (Personal Car Communicator) wynosi około 20 m od samochodu, a dla pozostałych funkcji maksymalnie do około 100 m.

Jeżeli samochód nie reaguje na naciśnięcie przycisku – podejść bliżej i ponowić próbę.

#### UWAGA

Działanie przycisku informacyjnego może zostać zakłócone przez występujące w otoczeniu fale radiowe, budynki, ukształtowanie terenu itd.

### Poza zasięgiem kluczyka z pilotem zdalnego sterowania

Jeżeli z powodu zbyt dużej odległości kluczyka z pilotem zdalnego sterowania od samochodu nie jest możliwy odbiór informacji o nim, pokazywany jest stan, jaki miał miejsce w momencie opuszczania samochodu, bez wstępnego krążenia światła lampek kontrolnych po obwodzie kluczyka.

W przypadku korzystania z kilku kluczyków z pilotem zdalnego sterowania tylko ten z nich, za pomocą którego samochód został otwarty bądź zamknięty, pokazuje właściwy stan.



## **i** UWAGA

**i** Jeżeli żadne lampki kontrolne nie zapalą się po naciśnięciu przycisku informacyjnego w zasięgu jego działania, może to być spowodowane faktem, że ostatnia komunikacja między elektronicznym kluczykiem z pilotem zdalnego sterowania a samochodem została zakłócona przez fale radiowe, budynki, warunki topograficzne itp.

### Powiązane informacje

- Funkcja Keyless Drive\* – zasięg działania kluczyka z pilotem zdalnego sterowania (Str. 183)
- Zasięg (Str. 176)

### Dodatkowy kluczyk mechaniczny

*W pilocie zdalnego sterowania znajduje się wyjmowany kluczyk mechaniczny, za pomocą którego można włączyć pewne funkcje i wykonać pewne operacje.*

Autoryzowana stacja obsługi Volvo dysponuje kodem kluczyka, na podstawie którego należy zamówić nowy kluczyk.

### Funkcje kluczyka mechanicznego

Użycie kluczyka mechanicznego umieszczonego w pilocie zdalnego sterowania:

- ręczne odblokowanie drzwi kierowcy, jeżeli centralny zamek nie może zostać uruchomiony za pomocą kluczyka z pilotem zdalnego sterowania, patrz Odblokowanie drzwi (Str. 179).
- zabezpieczenie tylnych drzwi przy przewożeniu dzieci można włączyć i wyłączyć (Str. 193).
- można zablokować bagażnik i schowek podręczny ( zamknięcie schowków prywatnych \* (Str. 180)).
- poduszkę powietrzną przed przednim fotelem pasażera (PACOS\*) można przełączyć w stan aktywny/nieaktywny (Str. 37).

### Powiązane informacje

- Kluczyk z pilotem zdalnego sterowania – funkcje (Str. 174)
- Kluczyk z pilotem zdalnego sterowania (Str. 170)

### Wyjmowanie i chowanie

Kluczyk mechaniczny (Str. 178) wyjmuje się i chowa w następujący sposób:

### Wyjmowanie kluczyka mechanicznego



- ➔ Przesunąć na bok blokadę sprężynową.
- ➔ Wyciągnąć kluczyk mechaniczny z oprawy.

### Wkładanie kluczyka mechanicznego

Ostrożnie włożyć kluczyk mechaniczny na jego miejsce w kluczyku z pilotem zdalnego sterowania (Str. 170).

1. Trzymając kluczyk elektroniczny otworem gniazda skierowanym do góry, wsunąć kluczyk mechaniczny w oprawę.
2. Delikatnie docisnąć kluczyk mechaniczny, aż odgłos zaczepu potwierdzi jego unieruchomienie.





### Powiązane informacje

- Odblokowanie drzwi (Str. 179)
- Włączenie manualne blokady otwarcia tylnych drzwi od wewnątrz (Str. 193)
- Włączanie i wyłączanie poduszki powietrznej pasażera\* (Str. 37)

### Odblokowanie drzwi

*Kluczka mechanicznego (Str. 178) można użyć, jeżeli centralny zamek nie może zostać uruchomiony za pomocą pilota zdalnego sterowania (Str. 170), np. z powodu wyczerpania baterii.*

Jeżeli centralny zamek nie reaguje na sterowanie pilotem, np. z powodu wyczerpania baterii, to drzwi kierowcy odblokowuje się w następujący sposób:

1. Odblokować drzwi kierowcy kluczykiem mechanicznym, wkładając go do zamka w klamce drzwi. Ilustracja i dalsze informacje, patrz Funkcja Keyless Drive\* – odblokowanie drzwi przy użyciu kluczyka mechanicznego (Str. 186).



#### UWAGA

Otwarcie drzwi odblokowanych kluczykiem mechanicznym spowoduje włączenie autoalarmu.

2. Przerwać sygnalizację alarmową przez włożenie kluczyka z pilotem zdalnego sterowania do gniazda wyłącznika zapłonu.

Wersje z systemem bezkluczykowego dostępu i uruchamiania silnika, patrz Funkcja Keyless Drive\* – odblokowanie drzwi przy użyciu kluczyka mechanicznego (Str. 186).

### Powiązane informacje

- Kluczyk z pilotem zdalnego sterowania (Str. 170)
- Kluczyk z pilotem zdalnego sterowania – wymiana baterii (Str. 181)



### Zamknięcie schowków prywatnych\*

Funkcja zamknięcia schowków prywatnych pozwala bezpiecznie przekazać samochód stacji serwisowej lub na przykład obsłudze hotelowej. Następuje wtedy zablokowanie schowka podręcznego i odłączenie zamka pokrywy bagażnika od układu centralnego zamka – pokrywy bagażnika nie można otworzyć ani za pomocą przycisku centralnego zamka w drzwiach przednich ani za pomocą pilota zdalnego sterowania (Str. 170).

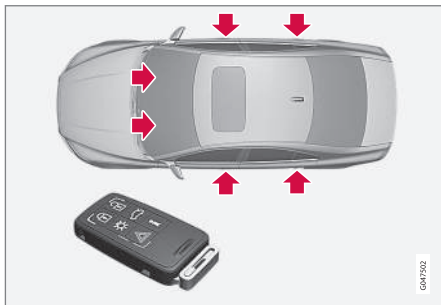

Zamki aktywne dla pilota zdalnego sterowania z kluczykiem mechanicznym.

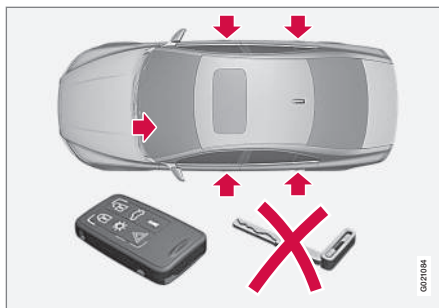

Zamki otwierane i zamykane zdalnie, **bez kluczyka mechanicznego**, gdy blokada serwisowa jest **uruchomiona**.

Oznacza to, że za pomocą elektronicznego kluczyka z wyjętym kluczykiem mechanicznym można jedynie uzbrajać/rozbrajać alarm (Str. 194), odblokowywać zamki drzwi i uruchamiać samochód.

Pilot zdalnego sterowania bez kluczyka mechanicznego można wtedy przekazać personelowi serwisu lub hotelu – odłączony kluczyk mechaniczny zatrzymuje przy sobie właściciel samochodu.

### Uruchomienie/wyłączenie

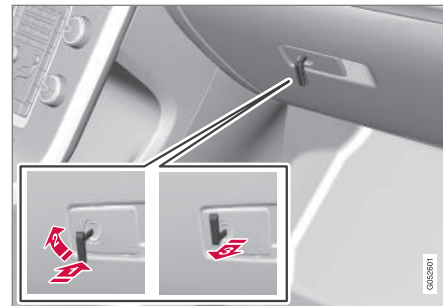

Uruchomienie blokady serwisowej.

W celu uruchomienia blokady serwisowej:

- 1 Włożyć kluczyk mechaniczny w zamek schowka.
- 2 Obrócić zamek kluczykiem mechanicznym zgodnie z ruchem wskazówek zegara o kąt 180 stopni.
- 3 Wyjąć kluczyk mechaniczny. Na wyświetlaczu informacyjnym w zespole wskaźników pojawi się odpowiedni komunikat.

Następuje wtedy zablokowanie schowka podręcznego, a pokrywy bagażnika nie można otworzyć ani za pomocą pilota zdalnego sterowania ani za pomocą przycisku centralnego zamka.



### **i** UWAGA

Nie wkładać z powrotem kluczyka mechanicznego do pilota zdalnego sterowania, lecz przechowywać go w bezpiecznym miejscu.

- Wyłączanie blokady odbywa się w odwrotnej kolejności.

Zablokowanie dostępu tylko do schowka w desce rozdzielczej, patrz Schowek podręczny (Str. 190).

### **Kluczyk z pilotem zdalnego sterowania – wymiana baterii**

Bateria<sup>5</sup> w kluczyku z pilotem zdalnego sterowania może wymagać wymiany.

Baterię w kluczyku z pilotem zdalnego sterowania należy wymienić, gdy:

- zaświeci się symbol informacyjny w zespoleniu wskaźników, a na wyświetlaczu pojawi się komunikat **Słaba bateria w kluczyku** Patrz instrukcja

i/lub

- zamki w samochodzie przestają reagować na sygnały zdalnego sterowania kluczyka wysyłane z odległości do 20 m.

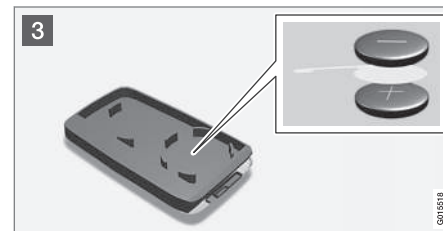

### **Otwieranie obudowy**

- 1 **1** Przesunąć na bok blokadę sprężynową.
- 2 **2** Wyciągnąć kluczyk mechaniczny z oprawy.
- 2 **3** Wsunąć końcówkę wkrętaka o szerokości ostrza 3 mm w szczelinę za blokadą sprężynową i delikatnie podważyć pokrywę do góry.

<sup>5</sup> Kluczyk z pilotem zdalnego sterowania z funkcją PCC zawiera dwie baterie.



## UWAGA

Obrócić kluczyk z pilotem zdalnego sterowania przyciskami do góry, by baterie nie wypadły po jego otwarciu.

## WAŻNE

Unikać dotykania nowych akumulatorów i powierzchni ich styków palcami, ponieważ spowoduje to pogorszenie ich działania.

## Wymiana baterii

- 3 Sprawdzić sposób zamocowania baterii po wewnętrznej stronie pokrywy, zwracając uwagę na ustawienie biegunów (+) i (-).

## Kluczyk z pilotem zdalnego sterowania (jedna bateria)

1. Ostrożnie wypchnąć baterię z oprawy.
2. Włożyć nową stroną (+) do dołu.

## Kluczyk z pilotem zdalnego sterowania z funkcją PCC\* (dwie baterie)

1. Ostrożnie wypchnąć baterie z oprawy.
2. Włożyć pierwszą baterię stroną (+) do góry.
3. Umieścić przekładkę z białego tworzywa, a następnie drugą baterię stroną (+) do dołu.

## Typ baterii

Używać baterii o oznaczeniu CR2430, 3V – jednej do kluczyka z pilotem zdalnego sterowania, dwóch do kluczyka z pilotem zdalnego sterowania z funkcją PCC.

## UWAGA

Firma Volvo zaleca, aby baterie używane w pilocie kluczyka/komunikatorze osobistym PCC spełniały wymogi normy UN Manual of Test and Criteria, Part III, sub-section 38.3. Baterie montowane fabrycznie lub wymieniane w autoryzowanej stacji obsługi Volvo spełniają powyższe kryteria.

## Składanie obudowy

1. Złożyć i ścisnąć ze sobą obie części obudowy.
2. Trzymając kluczyk elektroniczny otworem gniazda skierowanym do góry, wsunąć kluczyk mechaniczny w oprawę.
3. Delikatnie docisnąć kluczyk mechaniczny, aż odgłos zaczechu potwierdzi jego unieruchomienie.

## WAŻNE

Wyczerpane baterie należy utylizować w sposób niepowodujący zanieczyszczenia środowiska.

## Powiązane informacje

- Kluczyk z pilotem zdalnego sterowania (Str. 170)
- Kluczyk z pilotem zdalnego sterowania – funkcje (Str. 174)



### Funkcja bezkluczykowego dostępu i uruchamiania silnika\*

W samochodach wyposażonych w funkcję Keyless Drive układ rozruchowy i zamki mogą być obsługiwane bez użycia kluczyka.

Dzięki układowi bezkluczykowego dostępu i uruchamiania silnika można uruchomić samochód oraz zablokować i odblokować zamki bez potrzeby wkładania kluczyka z pilotem zdalnego sterowania (Str. 170)<sup>6</sup> do wyłącznika zapłonu. Wystarczy mieć kluczyk z pilotem zdalnego sterowania w kieszeni. Służy to wygodzie korzystania z samochodu, ponieważ można np. dostać się do niego, mając zajęte obie ręce.

Oba kluczyki z pilotem zdalnego sterowania będące na wyposażeniu samochodu mają funkcję obsługi bezkluczykowej. Istnieje możliwość zamówienia większej liczby kluczyków z pilotem zdalnego sterowania.

Układ elektryczny samochodu można za pomocą kluczyka z pilotem zdalnego sterowania przełączyć na jeden z 3 różnych poziomów - położenia kluczyka **0**, **I** i **II** (Str. 83).

### Powiązane informacje

- Funkcja Keyless Drive\* – zasięg działania kluczyka z pilotem zdalnego sterowania (Str. 183)
- Funkcja Keyless Drive\* – bezpieczeństwo kluczyka z pilotem zdalnego sterowania (Str. 184)
- Funkcja Keyless Drive\* – zaktówienie działania kluczyka z pilotem zdalnego sterowania (Str. 185)

### Funkcja Keyless Drive\* – zasięg działania kluczyka z pilotem zdalnego sterowania

*Automatyczne odblokowanie drzwi bocznych lub pokrywy bagażnika bez naciskania przycisku na kluczyku z pilotem zdalnego sterowania<sup>7</sup> jest możliwe, gdy nadajnik zdalnego sterowania znajduje się w odległości nie większej niż około 1,5 m od klamki drzwi samochodu lub pokrywy bagażnika.*

Oznacza to, że osoba, która chce zablokować lub odblokować drzwi samochodu, musi mieć kluczyk z pilotem zdalnego sterowania przy sobie. Nie ma możliwości zablokowania ani odblokowania drzwi samochodu, gdy kluczyk z pilotem zdalnego sterowania znajduje się po drugiej stronie samochodu.

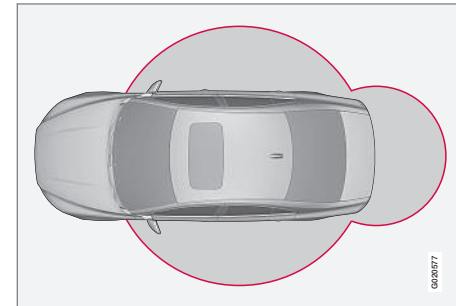

<sup>6</sup> Dotyczy tylko kluczyka z komunikatorem osobistym PCC.

<sup>7</sup> Dotyczy kluczyka z pilotem zdalnego sterowania z funkcją PCC (komunikatora osobistego).



## 06 Zamki i autoalarm



Czerwone linie na powyższej ilustracji obrazują zasięg anten systemu.

W przypadku gdy osoby wysiadające z samochodu zabiorą ze sobą wszystkie kluczyki z pilotem zdalnego sterowania, pozostawiając pracujący silnik lub wyłącznik zapłonu w pozycji **I** albo **II** (Str. 83) i zamknięte wszystkie drzwi, na wyświetlaczu informacyjnym ukaże się komunikat ostrzegawczy, któremu towarzyszyć będzie sygnalizacja dźwiękowa.

Gdy kluczyk z pilotem zdalnego sterowania zostanie z powrotem przyniesiony do samochodu, komunikat ostrzegawczy zgaśnie i sygnał akustyczny wyłączy się po wystąpieniu jednego z poniższych zdarzeń:

- otwarcie i zamknięcie drzwi
- włożenie kluczyka z pilotem zdalnego sterowania do wyłącznika zapłonu
- naciśnięcie przycisku **OK**.

### Powiązane informacje

- Funkcja bezkluczykowego dostępu i uruchamiania silnika\* (Str. 183)
- Funkcja\* – lokalizacja anten (Str. 187)

### Funkcja Keyless Drive\* – bezpieczeństwo kluczyka z pilotem zdalnego sterowania

*Jest ważne, aby koniecznie pilnować kluczyków do samochodu z pilotem zdalnego sterowania.*

Jeśli jeden z kluczyków z pilotem zdalnego sterowania<sup>8</sup> zostanie pozostawiony w samochodzie, funkcje obsługi bezkluczykowej zostaną wyłączone na wypadek, gdyby samochód został na przykład zamknięty drugim kluczykiem z pilotem zdalnego sterowania należącym do samochodu. W ten sposób uniemożliwia dostęp do samochodu osobom nieupoważnionym.

Przy następnym otwarciu samochodu za pomocą drugiego kluczyka z pilotem zdalnego sterowania, zapomniany kluczyk zostanie ponownie aktywowany.



### WAŻNE

Unikać pozostawiania kluczyka z pilotem zdalnego sterowania z funkcją PCC w samochodzie. Jeśli ktoś włamie się do samochodu i znajdzie kluczyk z pilotem zdalnego sterowania, będzie mógł na przykład uruchomić samochód, wkładając kluczyk do wyłącznika zapłonu i naciskając przycisk **START/STOP ENGINE**.

### Powiązane informacje

- Funkcja bezkluczykowego dostępu i uruchamiania silnika\* (Str. 183)

<sup>8</sup> Dotyczy kluczyka z pilotem zdalnego sterowania z funkcją PCC (komunikatora osobistego).



### Funkcja Keyless Drive\* – zakłócenie działania kluczyka z pilotem zdalnego sterowania

Ekran oraz fale elektromagnetyczne mogą powodować zakłócenia działania funkcji bezkluczykowych (Str. 183) kluczyka z pilotem zdalnego sterowania.



#### UWAGA

Nie umieszczać/nie przechowywać komunikatora osobistego PCC w pobliżu telefonu komórkowego lub metalowych przedmiotów – zachować odległość co najmniej 10-15 cm.

Jeśli wystąpią zakłócenia, użyj kluczyka z pilotem zdalnego sterowania i kluczyka mechanicznego jak kluczyka z pilotem zdalnego sterowania w wersji podstawowej, patrz Kluczyk z pilotem zdalnego sterowania – funkcje (Str. 174).

#### Powiązane informacje

- Kluczyk z pilotem zdalnego sterowania – wymiana baterii (Str. 181)
- Funkcja Keyless Drive\* – bezpieczeństwo kluczyka z pilotem zdalnego sterowania (Str. 184)
- Funkcja Keyless Drive\* – zasięg działania kluczyka z pilotem zdalnego sterowania (Str. 183)

### Funkcja Keyless Drive\* – zablokowanie

Samochody wyposażone w funkcję bezkluczykowego dostępu i uruchamiania silnika mają na zewnętrznych klamkach drzwi przycisk służący do blokowania i odblokowania.

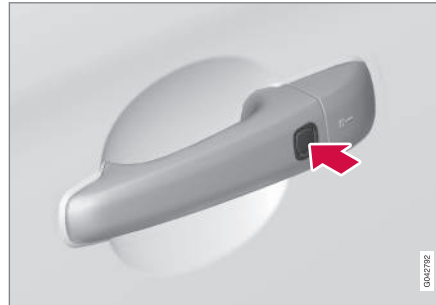

Samochody z systemem bezkluczykowym posiadają przycisk na zewnętrznych klamkach drzwi.

Zablokowanie drzwi bocznych oraz pokrywy bagażnika następuje przez naciśnięcie przycisku blokady w jednej z klamek zewnętrznych.

Wszystkie drzwi boczne i pokrywa bagażnika muszą zostać zamknięte przez zablokowaniem zamków samochodu – w przeciwnym razie ich zablokowanie nie będzie możliwe.



#### UWAGA

W samochodach z automatyczną skrzynią biegów dźwignia skrzyni biegów musi zostać ustawiona w położeniu P, gdyż w przeciwnym razie nie będzie można zablokować zamków ani uzbroić alarmu.

#### Powiązane informacje

- Funkcja bezkluczykowego dostępu i uruchamiania silnika\* (Str. 183)
- Lampka kontrolna alarmu (Str. 195)



### Funkcja Keyless Drive\* – odblokowanie

Odblokowanie następuje w momencie chwycenia dłonią za jedną z klamek drzwi lub po naciśnięciu dużego pokrytego gumą przycisku pokrywy bagażnika – drzwi boczne lub pokrywę bagażnika można wtedy otworzyć normalnie.

#### Powiązane informacje

- Funkcja bezkluczkowego dostępu i uruchamiania silnika\* (Str. 183)
- Funkcja Keyless Drive\* – zablokowanie (Str. 185)

### Funkcja Keyless Drive\* – odblokowanie drzwi przy użyciu kluczyka mechanicznego

Jeżeli centralnego zamka nie można odblokować kluczykiem z pilotem zdalnego sterowania, np. z powodu wyczerpania baterii, to lewe drzwi przednie można odblokować za pomocą wyjmowanego kluczyka mechanicznego.

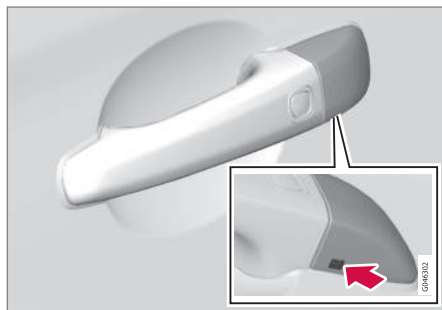

Otwór na kluczyk mechaniczny – do zdejmowania osłony.

Aby uzyskać dostęp do zamka, trzeba zdjąć plastikową osłonę klamki drzwi – można to zrobić także za pomocą kluczyka mechanicznego:

1. Wcisnąć kluczyk mechaniczny prosto w górę w otwór pod spodem klamki drzwi/osłony na głębokość ok. 1 cm – nie podważać.
  - > Plastikowa osłona zostaje odłączona automatycznie pod wpływem siły powstającej przy wciskaniu kluczyka prosto w górę w otwór.
2. Następnie włożyć kluczyk mechaniczny do otworu zamka i odblokować drzwi.
3. Po odblokowaniu drzwi założyć z powrotem plastikową osłonę.



#### UWAGA

Otwarcie drzwi kierowcy odblokowanych kluczykiem mechanicznym spowoduje włączenie autoalarmu. Aby go wyłączyć, należy włożyć kluczyk z komunikatorem osobistym PCC do wyłącznika zapłonu, patrz Gdy nie działa nadajnik zdalnego sterowania (Str. 196).

#### Powiązane informacje

- Funkcja bezkluczkowego dostępu i uruchamiania silnika\* (Str. 183)
- Wyjmowanie i chowanie (Str. 178)
- Alarm (Str. 194)





### Funkcja Keyless Drive\* – ustawienia blokowania

Ustawienia blokowania dla samochodów wyposażonych w funkcję bezkluczykowego dostępu i uruchamiania silnika można dostosować, wskazując w menu MY CAR, które drzwi mają zostać odblokowane.

Opis menu, patrz MY CAR (Str. 122).

### Powiązane informacje

- Funkcja bezkluczykowego dostępu i uruchamiania silnika\* (Str. 183)

### Funkcja\* – lokalizacja anten

Samochody wyposażone w funkcję bezkluczykowego dostępu i uruchamiania silnika mają kilka wbudowanych anten w różnych miejscach w samochodzie.

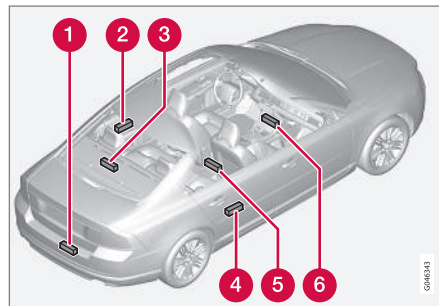

- 1 Tylny zderzak, pośrodku
- 2 Klamka tylnych drzwi po lewej stronie
- 3 Tylna półka podokienna – pośrodku, od spodu
- 4 Klamka tylnych drzwi po prawej stronie
- 5 Pod tylną częścią konsoli środkowej
- 6 Pod przednią częścią konsoli środkowej.



### OSTRZEŻENIE

Osoby z wszczepionym rozrusznikiem serca nie powinny zbliżać się z rozrusznikiem do anten systemu Keyless na odległość mniejszą niż 22 cm. Ma to na celu uniknięcie zakłócenia pracy rozrusznika przez system Keyless.

### Powiązane informacje

- Funkcja bezkluczykowego dostępu i uruchamiania silnika\* (Str. 183)



## Od zewnątrz

*Do zablokowania/odblokowania samochodu od zewnątrz służy kluczyk z pilotem zdalnego sterowania (Str. 170). Wszystkie drzwi boczne oraz pokrywa bagażnika zostają jednocześnie odblokowane lub zablokowane od zewnątrz przy użyciu zdalnego sterowania. Istnieje możliwość wyboru różnych sekwencji odblokowania zamków, Kluczyk z pilotem zdalnego sterowania – funkcje (Str. 174).*

Aby możliwe było uruchomienie sekwencji blokowania zamków, drzwi kierowcy muszą być zamknięte – jeżeli którekolwiek z pozostałych drzwi bocznych lub pokrywa bagażnika są otwarte, zablokowanie ich zamków i uzbrojenie alarmu nastąpi dopiero po ich zamknięciu. W samochodach wyposażonych w bezkluczykowy układ blokowania zamków\* wszystkie drzwi boczne i pokrywa bagażnika muszą być zamknięte.

### UWAGA

Należy pamiętać o ryzyku zamknięcia kluczyka z pilotem zdalnego sterowania w samochodzie.

Jeżeli zamki nie reagują na zdalne sterowanie, mogło nastąpić wyczerpanie baterii w elektronicznym kluczyku. W takiej sytuacji do zablokowania lub odblokowania drzwi kierowcy można użyć kluczyka mechanicznego, Wyjmowanie i chowanie (Str. 178).

### UWAGA

Należy pamiętać, że po otwarciu drzwi za pomocą kluczyka mechanicznego następuje uruchomienie alarmu – alarm zostaje wyłączony po włożeniu kluczyka z pilotem zdalnego sterowania do wyłącznika zapłonu.

### OSTRZEŻENIE

Należy pamiętać o niebezpieczeństwa zamknięcia osób w samochodzie, gdy zamki zostają zablokowane za pomocą kluczyka z pilotem zdalnego sterowania – otwarcie którejkolwiek drzwi od środka za pomocą przycisków jest wtedy niemożliwe.

Więcej informacji, patrz Całkowita blokada zamków\* (Str. 192).

## Automatyczny powrót do stanu zablokowania

Jeżeli w ciągu dwóch minut od odblokowania przy użyciu zdalnego sterowania żadne z drzwi bocznych ani pokrywa bagażnika nie zostaną otwarte, wszystkie zostaną ponownie zablokowane. Ta funkcja zmniejsza ryzyko nieumyślnego pozostawienia niezamkniętego samochodu. (Dotyczy samochodów z autoalarmem, patrz Alarm (Str. 194).)

## Powiązane informacje

- Blokowanie i odblokowanie – od wewnątrz (Str. 189)
- Funkcja bezkluczykowego dostępu i uruchamiania silnika\* (Str. 183)



## Blokowanie i odblokowanie – od wewnątrz

Wszystkie drzwi boczne i pokrywę bagażnika można zablokować lub odblokować jednocześnie, używając przycisku centralnego zamykania znajdującego się na drzwiach kierowcy i pasażera\*.

### Zamek centralny

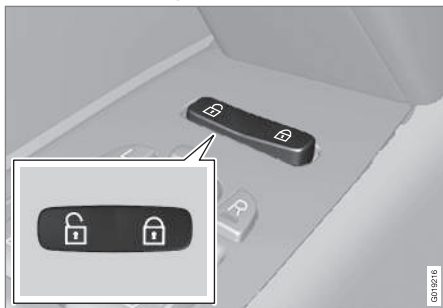

Zamek centralny.

- Aby zamknąć, nacisnąć jedną stronę przycisku. Naciśnięcie drugiej strony przycisku  służy do otwierania.

Przytrzymanie naciśniętego przełącznika powoduje także jednoczesne otwarcie wszystkich szyb bocznych.\*

### Odblokowanie drzwi

Drzwi mogą zostać odblokowane jednym z dwóch następujących sposobów:

- Nacisnąć przycisk  centralnego blokowania.
- Długie naciśnięcie otwiera jednocześnie wszystkie szyby boczne\* (patrz też Maksymalne przewietrzanie (Str. 190)).
- Pociągnąć jednokrotnie klamkę drzwi i zwolnić ją – drzwi są odblokowane. Ponowne pociągnięcie klamki powoduje otwarcie drzwi.

### Blokowanie drzwi

- Po zamknięciu przednich drzwi nacisnąć przycisk  centralnego zamka.

Długie naciśnięcie zamyka jednocześnie wszystkie szyby boczne i okno dachowe (patrz też Maksymalne przewietrzanie (Str. 190)).

Wszystkie drzwi można również zablokować ręcznie pojedynczo za pomocą znajdującego się na nich przycisku zamka – dane drzwi muszą być wtedy zamknięte.

### Automatyczne blokowanie zamków

Po rozpoczęciu jazdy następuje automatyczne zablokowanie drzwi bocznych oraz pokrywy bagażnika.

Funkcję można włączać i wyłączać w menu **MY CAR**. Opis menu, patrz MY CAR (Str. 122).

### Powiązane informacje

- Od zewnątrz (Str. 188)
- Alarm (Str. 194)
- Kluczyk z pilotem zdalnego sterowania – funkcje (Str. 174)





### Maksymalne przewietrzanie

W celu szybkiej wymiany powietrza w kabinie samochodu w upalny dzień można skorzystać z funkcji maksymalnego przewietrzania, która polega na jednoczesnym otwarciu (i zamknięciu) wszystkich szyb bocznych.



Przycisk centralnego zamka

Długie naciśnięcie symbolu  w przycisku centralnego zamka lub na kluczyku z pilotem zdalnego sterowania **otwiera** jednocześnie wszystkie szyby boczne. Kolejne naciśnięcie symbolu  **zamyka** jednocześnie wszystkie szyby boczne.

### Powiązane informacje

- Blokowanie i odblokowanie – od wewnątrz (Str. 189)
- Elektryczne sterowanie szyb (Str. 110)

### Schówek podręczny

Schówek podręczny (Str. 161) można otwierać i zamykać wyłącznie dodatkowym kluczykiem mechanicznym, chowanym w obudowie pilota zdalnego sterowania.

Informacje na temat kluczyka mechanicznego, Wyjmowanie i chowanie (Str. 178).

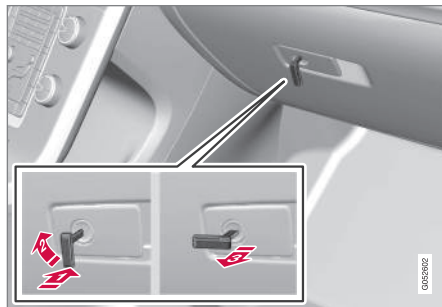

Zabezpieczanie dostępu do schowka w desce rozdzielczej:

- 1 Włożyć kluczyk mechaniczny w zamek schowka zgodnie z powyższą ilustracją.
  - 2 Obrócić zamek kluczykiem mechanicznym zgodnie z ruchem wskazówek zegara o kąt 90 stopni.
  - 3 Wyjąć kluczyk mechaniczny.
- Odblokowywanie odbywa się w przeciwnej kolejności.

Informacje na temat blokady serwisowej, patrz Zamknięcie schowków prywatnych\* (Str. 180).

### Powiązane informacje

- Kluczyk z pilotem zdalnego sterowania (Str. 170)



## Blokowanie i odblokowanie – pokrywa bagażnika

Pokrywę bagażnika można otworzyć, zablokować i odblokować na kilka różnych sposobów.

### Odblokowanie przy użyciu kluczyka z pilotem zdalnego sterowania

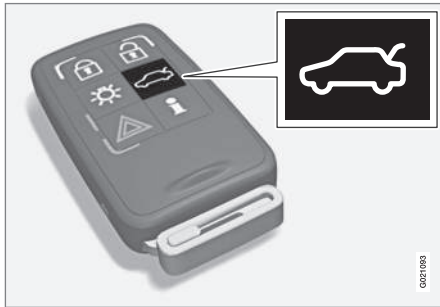

Można rozbroić autoalarm pokrywy bagażnika  oraz odblokować ją oddzielnie za pomocą przycisku\* kluczyka z pilotem zdalnego sterowania.

Jeżeli samochód jest wyposażony w alarm\*, lampka kontrolna alarmu na desce rozdzielczej zgaśnie, aby poinformować, że nie cały samochód jest zabezpieczony alarmem. Zostają odłączone czujniki ruchu w kabinie i przechyłu samochodu oraz czujnik otwarcia pokrywy bagażnika.

Natomiast drzwi boczne pozostają zablokowane i chronione.

- Pokrywa bagażnika zostaje odblokowana, ale pozostaje zamknięta – nacisnąć lekko pokryty gumą duży przycisk pod klamką zewnętrzną i podnieść pokrywę bagażnika.

Jeżeli po odblokowaniu pokrywa bagażnika nie zostanie otwarta, po upływie dwóch minut nastąpi jej samoczynne zablokowanie i ponowne włączenie instalacji alarmowej.

### Dwa sposoby otwierania pokrywy bagażnika

**Jedno naciśnięcie** – Pokrywa bagażnika zostaje odblokowana, ale pozostaje zamknięta – nacisnąć lekko pokryty gumą duży przycisk pod klamką zewnętrzną i podnieść pokrywę bagażnika.

Jeżeli po odblokowaniu pokrywa bagażnika nie zostanie otwarta, po upływie dwóch minut nastąpi jej samoczynne zablokowanie i ponowne włączenie instalacji alarmowej.

**Dwa naciśnięcia** – Pokrywa bagażnika zostaje odblokowana, a zamek zostaje zwolniony, w wyniku czego pokrywa otwiera się na około centymetr – podnieść, chwytając za klamkę zewnętrzną. Opady deszczu lub śniegu oraz niska temperatura albo mróz mogą jednak uniemożliwić zwolnienie zamka drzwi tylnych.

### UWAGA

- Po odblokowaniu pokrywy/drzwi bagażnika za pomocą 2 naciśnień, automatyczne ponowne zablokowanie nie ma miejsca, ponieważ pokrywa/drzwi zostają otwarte i trzeba je zamknąć ręcznie.
- Po zamknięciu pokrywy/drzwi bagażnika, pozostają one niezablokowane, a alarm nie jest uzbrojony – aby je ponownie zablokować i uzbroić alarm należy nacisnąć przycisk blokady  na pilocie zdalnego sterowania.

### Zablokowanie przy użyciu kluczyka z pilotem zdalnego sterowania

- W celu zablokowania drzwi bagażnika należy nacisnąć przycisk zablokowania  na kluczyku z pilotem zdalnego sterowania (Str. 174).

Jeżeli samochód jest wyposażony w alarm\*, sygnalizator alarmu na tablicy rozdzielczej zacznie migać, co oznacza, że alarm jest uzbrojony.



## Zablokowanie i odblokowanie drzwi od wewnątrz



Aby odblokować pokrywę bagażnika:

- Nacisnąć przycisk na panelu przełączników świateł. (1)
- > Następuje zwolnienie zamka i drzwi bagażnika otwierają się na kilka centymetrów.

### Powiązane informacje

- Blokowanie i odblokowanie – od wewnątrz (Str. 189)
- Od zewnątrz (Str. 188)

## Całkowita blokada zamków\*

Całkowita blokada zamków oznacza, że wszystkie przyciski zamków i klamki drzwi zostają mechanicznie odłączane, co uniemożliwia otwarcie drzwi od wewnątrz oraz z zewnątrz.

Całkowita blokada zamków włączana jest kluczykiem z pilotem zdalnego sterowania (Str. 170) i zaczyna działać po upływie około dziesięciu sekund od zamknięcia i zablokowania drzwi.



### UWAGA

Jeżeli w trakcie opóźnienia zostaną otwarte któreś drzwi, to nastąpi przerwanie sekwencji i alarm zostanie rozbrojony.

Samochód można odblokować za pomocą kluczyka z pilotem zdalnego sterowania tylko wtedy, gdy aktywna jest funkcja całkowitej blokady zamków. Lewe przednie drzwi można również odblokować przy użyciu wyjmowanego kluczyka mechanicznego (Str. 178). W samochodach wyposażonych w funkcję bezkluczykowego dostępu i uruchamiania silnika\* można ponadto odblokować i otworzyć drzwi boczne oraz pokrywę bagażnika, dotykając klamki drzwi bocznych lub klamki na pokrywie bagażnika.



## OSTRZEŻENIE

Nie wolno dopuścić, by ktokolwiek pozostał w samochodzie, bez uprzedniego wyłączenia całkowitej blokady zamków, ponieważ osoba taka nie będzie mogła wydostać się z pojazdu.

## Wyłączenie tymczasowe

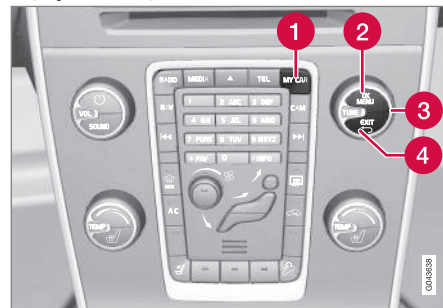

Aktywne opcje menu oznaczone są krzyżykiem.

- 1 MY CAR
- 2 OK MENU
- 3 Pokrętło TUNE
- 4 EXIT

Jeżeli w samochodzie ktoś ma pozostać, ale drzwi mają zostać zablokowane od zewnątrz, funkcję całkowitej blokady można w następujący sposób wyłączyć. Funkcja ta jest



dostępna w menu **MY CAR**. Opis menu, patrz MY CAR (Str. 122).

### **i** UWAGA

- Należy pamiętać, że zablokowanie zamków samochodu powoduje uzbrojenie alarmu.
- Otwarcie którejkolwiek drzwi od wewnątrz spowoduje włączenie autoalarmu.

Powyższe obowiązuje pod warunkiem, że nie wyłączono tymczasowo całkowitej blokady zamków.

### Powiązane informacje

- Funkcja Keyless Drive\* – odblokowanie drzwi przy użyciu kluczyka mechanicznego (Str. 186)
- Kluczyk z pilotem zdalnego sterowania (Str. 170)

### Włączenie manualne blokady otwarcia tylnych drzwi od wewnątrz

Zabezpieczenie drzwi tylnych uniemożliwia dzieciom ich otwarcie od wewnątrz.

### Włączanie/wyłączanie blokady otwarcia tylnych drzwi od wewnątrz

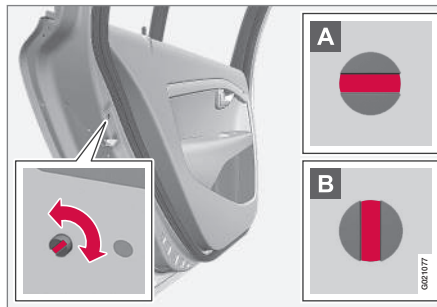

Przełącznik mechanizmu zabezpieczającego drzwi umieszczony jest na ich tylnej krawędzi. Dostęp do niego możliwy jest tylko przy otwartych drzwiach.

Włączenie/wyłączenie zabezpieczenia:

- Użyć kluczyka mechanicznego (Str. 178) wyjmowanego z pilota zdalnego sterowania do przekręcenia pokrętła.
- A** Drzwi są zablokowane przed możliwością otwarcia od wewnątrz.
- B** Drzwi można otworzyć zarówno od zewnątrz, jak i od środka.

### **i** UWAGA

- Pokrętło na drzwiach blokuje tylko dane drzwi – a nie oboje tylnych drzwi jednocześnie.
- Samochody wyposażone w elektrycznie uruchamiane zabezpieczenie tylnych drzwi od wewnątrz nie posiadają ręcznej blokady zabezpieczającej je przed otwarciem przez dzieci.

### Powiązane informacje

- Aktywacja elektryczna\* (Str. 194)
- Blokowanie i odblokowanie – od wewnątrz (Str. 189)
- Od zewnątrz (Str. 188)



### Aktywacja elektryczna\*

Elektrycznie sterowane zabezpieczenie tylnych drzwi zabezpiecza przed otwarciem tylnych drzwi lub ich szyb od wewnątrz przez dzieci.

### Włączanie funkcji

Zabezpieczenie tylnych drzwi przy przewożeniu dzieci można włączyć/wyłączyć we wszystkich pozycjach kluczyka (Str. 82) wyższych niż 0. Włączenie/wyłączenie jest możliwe w ciągu 2 minut od wyłączenia silnika, pod warunkiem, że nie zostały otwarte żadne drzwi.

Włączenie zabezpieczenia:



Panel przycisków w drzwiach kierowcy.

1. Uruchomić silnik lub wybrać pozycję kluczyka wyższą niż 0.

2. Nacisnąć przycisk wyłącznika zabezpieczenia na panelu w drzwiach kierowcy.

- > Gdy zabezpieczenie jest włączone, na wyświetlaczu informacyjnym w zespole wskaźników pojawia się komunikat **Blokada tylnych drzwi aktywowana** i zapala się lampka kontrolna w przycisku.

Kiedy blokada zamków tylnych drzwi jest aktywna:

- szyby można opuszczać i podnosić jedynie za pomocą przełączników w drzwiach kierowcy
- tylnych drzwi nie będzie można otworzyć od wewnątrz.

Aktualne ustawienie zostaje zapisane w pamięci podczas wyłączenia silnika – jeżeli zabezpieczenie jest włączone w momencie wyłączenia silnika, funkcja pozostanie włączona przy jego następnym uruchomieniu.

### Powiązane informacje

- Włączenie manualne blokady otwarcia tylnych drzwi od wewnątrz (Str. 193)
- Blokowanie i odblokowanie – od wewnątrz (Str. 189)

### Alarm

Autoalarm jest urządzeniem służącym do ostrzeżenia np. o włamaniu do samochodu.

Uzbrojony autoalarm zostaje uruchomiony w następujących sytuacjach:

- otwarcie drzwi bocznych, pokrywy silnika lub pokrywy bagażnika
- wykrycie ruchu w kabinie samochodu (gdy jest zainstalowany czujnik ruchu\*)
- próba podniesienia lub odholowania samochodu (gdy jest zainstalowany czujnik przechyłu\*)
- odłączenie przewodu od akumulatora
- odłączenie syreny.

W razie wykrycia awarii instalacji alarmowej na wyświetlaczu informacyjnym w zespole wskaźników zostanie wyświetlony odpowiedni komunikat. W takiej sytuacji należy skontaktować się z autoryzowaną stacją obsługi Volvo.





### **i** UWAGA

Czujniki ruchu włączają alarm w przypadku wykrycia ruchu w kabinie – rejestrowane są również ruchy powietrza. Z tego powodu alarm może zostać włączony, jeżeli samochód zostanie pozostawiony z otwartą szybą boczną lub oknem dachowym albo włączoną nagrzewnicą przedziału pasażerskiego.

Aby tego uniknąć: Zamknąć szyby boczne/okno dachowe, opuszczając samochód. Jeżeli ma być używana wbudowana nagrzewnica przedziału pasażerskiego (lub przenośna nagrzewnica elektryczna) – skierować strumień powietrza z nawiewów w taki sposób, by nie płynął w górę kabiny. Alternatywnie można zastosować obniżony poziom autoalarmu, Obniżony poziom autoalarmu (Str. 197).

### **i** UWAGA

Nie wolno podejmować samodzielnych prób naprawy lub modyfikacji autoalarmu. Wszelkie tego rodzaju próby mogą mieć wpływ na ważność warunków ubezpieczenia.

#### **Uzbrajanie autoalarmu**

- Nacisnąć przycisk zamykania na pilocie zdalnego sterowania.

#### **Rozbrajanie alarmu**

- Nacisnąć przycisk otwierania na pilocie zdalnego sterowania.

#### **Wyłączanie alarmu w razie jego zadziałania**

- Nacisnąć przycisk otwierania na kluczyku z pilotem zdalnego sterowania lub włożyć kluczyk do gniazda wyłącznika zapłonu.

#### **Powiązane informacje**

- Lampka kontrolna alarmu (Str. 195)
- Automatyczne ponowne uzbrojenie alarmu (Str. 196)
- Gdy nie działa nadajnik zdalnego sterowania (Str. 196)

#### **Lampka kontrolna alarmu**

Lampka kontrolna alarmu wskazuje stan systemu alarmu (Str. 194).

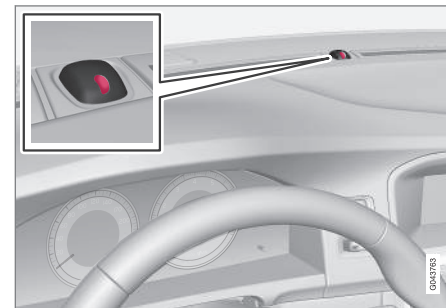

Umieszczona w desce rozdzielczej czerwona dioda kontrolna sygnalizuje aktualny stan instalacji alarmowej:

- Dioda nie świeci się: Autoalarm nie jest uzbrojony
- Dioda błyska raz na dwie sekundy: Autoalarm jest uzbrojony
- Po rozbrojeniu autoalarmu (do momentu włożenia kluczyka z pilotem zdalnego sterowania do gniazda wyłącznika zapłonu i wybrania pozycji **I**) dioda błyska w sposób przyspieszony – nastąpiło wzbudzenie sygnalizacji alarmowej.



### Automatyczne ponowne uzbrojenie alarmu

Funkcja ta zapobiega przypadkowemu pozostawieniu samochodu bez włączonego autoalarmu (Str. 194).

Jeżeli w ciągu 2 minut od odblokowania drzwi samochodu przy użyciu kluczyka z pilotem zdalnego sterowania (i wyłączenia autoalarmu) żadne drzwi boczne ani pokrywa bagażnika nie zostaną otwarte, autoalarm samoczynnie przełączy się w stan czuwania. Zamki zostaną zablokowane.

### Powiązane informacje

- Obniżony poziom autoalarmu (Str. 197)

### Gdy nie działa nadajnik zdalnego sterowania

Jeżeli alarmu (Str. 194) nie można wyłączyć za pomocą pilota zdalnego sterowania, np. w przypadku rozładowania się jego baterii (Str. 181), samochód można otworzyć, rozbroić układ i uruchomić silnik w następujący sposób:

1. Otworzyć drzwi kierowcy za pomocą wyjmowanego kluczyka mechanicznego (Str. 186).
  - > Następuje uruchomienie alarmu, o czym świadczy szybkie miganie lampki kontrolnej alarmu (Str. 195) i włączenie syreny.



2. Włożyć końcówkę nadajnika zdalnego sterowania do wyłącznika zapłonu.
  - > Alarm zostaje wyłączony i sygnalizator alarmu gaśnie.

3. Uruchomić silnik.



## Sygnaly autoalarmu

Po wzbudzeniu alarmu (Str. 194) włącza się syrena i zaczynają migać wszystkie światła kierunkowskazów.

- Syrena włącza się na 30 sekund lub do momentu wyłączenia alarmu. Syrena ma własny akumulator i działa niezależnie od akumulatora samochodu.
- Przez 5 minut lub do czasu wyłączenia układu błyskają wszystkie kierunkowskazy.

## Obniżony poziom autoalarmu

Obniżony poziom ochrony umożliwia tymczasowe wyłączenie czujników ruchu i przechyłu.

Aby uniknąć niezamierzonego uruchomienia alarmu (Str. 194), na przykład w przypadku pozostawienia w zamkniętym samochodzie psa lub podczas przewozu samochodu pociągiem lub promem, czujniki ruchu i przechyłu należy tymczasowo wyłączyć.

Procedura jest taka sama jak przy tymczasowym wyłączeniu całkowitej blokady zamków (Str. 192)<sup>9</sup>.

## Powiązane informacje

- Lampka kontrolna alarmu (Str. 195)

## Homologacja – system kluczyka z pilotem zdalnego sterowania

Homologacja dla kluczyka z pilotem zdalnego sterowania jest podana w tabeli.

### System zamków, standardowy

Kraj/obszar	
UE, Chiny	

### System zamków typu Keyless (Keyless drive)



Kraj/obszar	
UE	
Korea	

<sup>9</sup> Tylko w połączeniu z alarmem.



## 06 Zamki i autoalarm



Kraj/obszar	
Chiny	 <p>Continental BSW4 9209 TRGLP0/SB/2006/08 Chill ID:2006CJ1121 Complies with IDA Standard DB01792 T4-2006/09 Made in Cz</p>
Hongkong	 <p>Continental BSW4 9209</p>

### Powiązane informacje

- Kluczyk z pilotem zdalnego sterowania (Str. 170)

07

UKŁADY WSPOMAGAJĄCE KIEROWCĘ

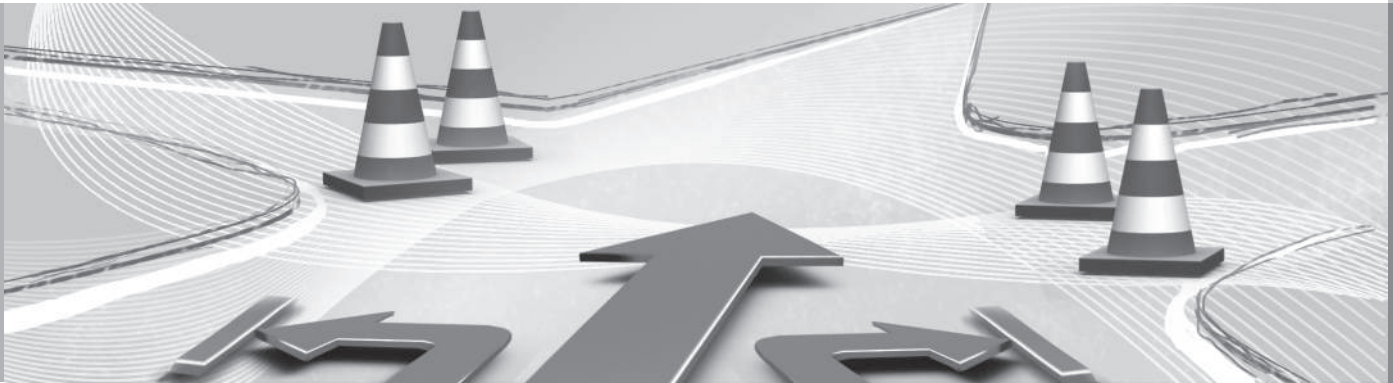



### Aktywne zawieszenie – Four-C\*

W układzie aktywnego zawieszenia „Four-C” (Continuously Controlled Chassis Concept) charakterystyki działania amortyzatorów są elektronicznie modulowane, co umożliwia zmianę własności jezdnych samochodu. Możliwe są trzy ustawienia: komfortowe (**Comfort**), sportowe (**Sport**) i wyczynowe (**Advanced**).

#### Comfort

To ustawienie oznacza, że samochód zapewni odczucie większego komfortu na nierównych i wyboistych drogach. Amortyzatory są bardziej podatne, a ruchy nadwozia są płynne i delikatne.

#### Sport

Ustawienie to zapewnia bardziej sportowe wrażenia z jazdy i jest zalecane do aktywniejszego stylu prowadzenia. Samochód szybciej reaguje na ruchy kierownicy niż przy ustawieniu Comfort. Zawieszenie jest sztywniejsze, co ogranicza przechyły nadwozia przy pokonywaniu zakrętów.

#### Advanced

To ustawienie zalecane jest wyłącznie do dróg o bardzo równej i gładkiej nawierzchni.

Charakterystyka działania amortyzatorów jest ukierunkowana na zapewnienie maksymalnego trzymania się drogi oraz zminimalizowanie przechyłów nadwozia na zakrętach.

### Działanie



Przyciski sterujące.

Żądane ustawienie zawieszenia wybiera się za pomocą przycisków w konsoli środkowej. Ustawienie używane w momencie wyłączenia silnika zostaje włączone ponownie przy jego ponownym uruchomieniu. Wyjątek stanowi ustawienie Advanced, które zostaje zastąpione ustawieniem Sport.

### Regulowany opór kierownicy\*

Wraz ze wzrostem prędkości jazdy opór przy obracaniu kierownicy wzrasta, co daje kierowcy lepsze wyczucie reakcji samochodu.

Na autostradach układ kierowniczy jest sztywniejszy. Przy małych prędkościach jazdy wysiłek wymagany do obrotu kierownicy jest mniejszy, co ułatwia na przykład parkowanie.

Kierowca może wybrać w menu **MY CAR** (Str. 122) jeden z trzech różnych poziomów wspomagania kierownicy zapewniających wyczucie drogi lub czułość układu kierowniczego:

- Należy tam odszukać opcję **Poz. wspom. kierownicy** i wybrać **Mała**, **Średnia** lub **Duża**.

Dostęp do tego ustawienia nie jest możliwy podczas jazdy.

#### **i** UWAGA

W niektórych sytuacjach wspomagany układ kierowniczy może ulec przegrzaniu i wymagać chwilowego schłodzenia - jego działanie w tym czasie jest ograniczone i obracanie kierownicą może wymagać użycia większej siły.

Jednocześnie z chwilowym ograniczeniem wspomaganie układu kierowniczego pojawia się komunikat w zespole wskaźników.

### Powiązane informacje

- MY CAR (Str. 122)

\* Opcja/wyposażenie dodatkowe - dalsze informacje, patrz Wprowadzenie.



## Elektroniczny układ stabilizacji toru jazdy (ESC) – informacje ogólne

Układ stabilizacji toru jazdy ESC (Electronic Stability Control) pomaga kierowcy uniknąć poślizgu i poprawia przyczepność samochodu.



Działaniu układu ESC podczas hamowania towarzyszy pulsujący odgłos. Przyspieszenie może być wtedy mniejsze niż oczekiwane.

### OSTRZEŻENIE

Układ stabilizacji toru jazdy ESC jest jedynie funkcją uzupełniającą – nie jest on w stanie poradzić sobie ze wszystkimi sytuacjami w każdych warunkach drogowych.

Odpowiedzialność za bezpieczne prowadzenie samochodu oraz za przestrzeganie prawa i przepisów ruchu drogowego ponosi zawsze kierowca.

Układ ESC obejmuje następujące funkcje:

- Przeciwdziałanie bocznemu poślizgowi kół
- Kontrola zerwania przyczepności kół
- Układ kontroli trakcji

### Przeciwdziałanie bocznemu poślizgowi kół

Ta funkcja kontroluje siły napędzające i hamujące działające na poszczególne koła, w celu ustabilizowania samochodu.

### Kontrola zerwania przyczepności kół

Ta funkcja zapobiega „buxowaniu” kół względem nawierzchni w trakcie przyspieszania.

### Układ kontroli trakcji

Ta funkcja jest aktywna przy niskiej prędkości i przekazuje moc z buksującego koła napędowego na koło, które nie utraciło przyczepności.

### Powiązane informacje

- Elektroniczny układ stabilizacji toru jazdy (ESC) – działanie (Str. 201)
- Elektroniczny układ stabilizacji toru jazdy (ESC) – symbole i komunikaty (Str. 203)

## Elektroniczny układ stabilizacji toru jazdy (ESC) – działanie

### Wybór poziomu – tryb Sport

Układ ESC jest zawsze włączony – nie można go wyłączyć.



Kierowca może jednak włączyć tryb **Sport**, który umożliwia bardziej aktywną jazdę.

Tryb **Sport** wybiera się w menu MY CAR. Opis menu, MY CAR (Str. 122).

W trybie **Sport** układ sprawdza, czy ruchy pedału przyspieszenia i kierownicy oraz sposób pokonywania zakrętów mają charakter bardziej aktywny niż podczas normalnej jazdy, a następnie pozwala na kontrolowany poślizg tylnej części samochodu do pewnego poziomu, przy którym następuje interwencja i ustabilizowanie pojazdu.

Ponadto, jeżeli na przykład kierowca przerwie kontrolowany poślizg, zwalniając pedał przyspieszenia, układ ESC interweniuje i stabilizuje pojazd.

W trybie **Sport** maksymalną trakcję uzyskuje się także w przypadku utknięcia samochodu lub podczas jazdy po niespoistej nawierzchni, np. po piasku lub w głębokim śniegu.



Tryb **Sport** jest sygnalizowany w zespole wskaźników przez ten symbol, który świeci się w sposób ciągły do momentu wyłączenia funkcji przez kierowcę lub do wyłączenia silnika – po następnym uruchomieniu silnika układ ESC powraca do trybu normalnego.

### Powiązane informacje





- Elektroniczny układ stabilizacji toru jazdy (ESC) – informacje ogólne (Str. 201)
- Elektroniczny układ stabilizacji toru jazdy (ESC) – symbole i komunikaty (Str. 203)





## Elektroniczny układ stabilizacji toru jazdy (ESC) – symbole i komunikaty



Tabela

Symbol	Komunikat	Działanie
	ESC Czasowo wyłączone	Nastąpiło czasowe ograniczenie działania układu ESC z powodu przegrzania hamulców. Działanie zostanie przywrócone automatycznie, gdy hamulce ostygną.
	ESC Wymagany serwis	<p>Układ ESC nie działa.</p> <ul style="list-style-type: none"> <li>• Zatrzymać samochód w bezpiecznym miejscu i wyłączyć silnik, a następnie uruchomić ponownie.</li> <li>• Jeżeli komunikat nadal się utrzymuje, udać się do stacji obsługi – zaleca się powierzyć samochód autoryzowanej stacji obsługi Volvo.</li> </ul>
 i	„Komunikat na wyświetlaczu”	W zespole wskaźników (Str. 66) jest wyświetlony komunikat tekstowy – należy go przeczytać!
		
	Ciągłe światło przez 2 sekundy.	Operacja autodiagnostyki układu przy uruchamianiu silnika.



## 07 Układy wspomagające kierowcę



Symbol	Komunikat	Działanie
	Światło migające.	Układ ESC jest włączany.
	Lampka świeci się w sposób ciągły.	Tryb <b>Sport</b> jest włączany. <b>UWAGA:</b> Układ ESC nie zostaje wyłączony w tym trybie – następuje częściowe ograniczenie jego działania.

### Powiązane informacje

- Elektroniczny układ stabilizacji toru jazdy (ESC) – informacje ogólne (Str. 201)
- Elektroniczny układ stabilizacji toru jazdy (ESC) – działanie (Str. 201)



## System informacji o znakach drogowych (RSI)\*

System informacji o znakach drogowych ((RSI – Road Sign Information)) pomaga kierowcy odczytać mijane znaki drogowe związane z prędkością jazdy.

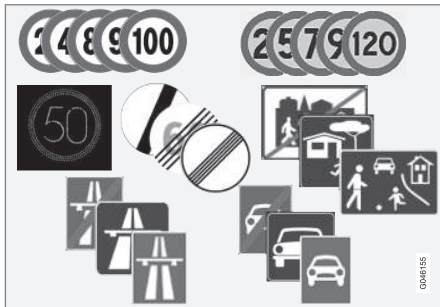

Przykłady odczytywanych znaków drogowych związanych z prędkością jazdy<sup>1</sup>.

Funkcja RSI dostarcza informacji o aktualnej prędkości, np. początku/końcu autostrady lub drogi oraz zakazie wyprzedzania.

W przypadku przejechania obok znaku informującego o autostradzie/drodze dostępnej dla pojazdów mechanicznych oraz znaku informującego o dozwolonej maksymalnej prędkości system RSI wybiera pokazanie symbolu znaku związanego z dozwoloną maksymalną prędkością.

## OSTRZEŻENIE

Układ RSI nie działa we wszystkich sytuacjach i został zaprojektowany jedynie jako dodatkowa funkcja pomocnicza.

Ostateczną odpowiedzialność za bezpieczne prowadzenie samochodu oraz za przestrzeganie prawa i przepisów ruchu drogowego ponosi zawsze kierowca.

### Powiązane informacje

- System informacji o znakach drogowych (RSI)\* - Działanie (Str. 205)
- System informacji o znakach drogowych (RSI)\* - Ograniczenia (Str. 208)

## System informacji o znakach drogowych (RSI)\* - Działanie

System informacji o znakach drogowych ((RSI – Road Sign Information)) pomaga kierowcy odczytać mijane znaki drogowe związane z prędkością jazdy.

Funkcja ta działa w następujący sposób:

<sup>1</sup> Znaki drogowe wyświetlane w zespole wskaźników zależą od rynku – na ilustracji w niniejszej instrukcji pokazano jedynie kilka przykładów.



# 07 Układy wspomagające kierowcę

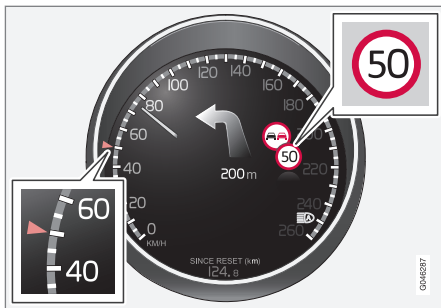

Zarejestrowana informacja dotycząca prędkości<sup>2</sup>.

Gdy system RSI zarejestruje znak drogowy z ograniczeniem prędkości, znak ten zostaje wyświetlony w postaci symbolu w zespole wskaźników.



W odnośnych przypadkach razem z symbolem aktualnego ograniczenia prędkości może zostać wyświetlony znak oznaczający zakaz wyprzedzania.

## Koniec ograniczenia lub autostrady

Odpowiedni znak drogowy jest wyświetlany w zespole wskaźników przez około 10 sekund, w przypadku gdy system RSI zarejestruje znak oznaczający koniec ograniczenia prędkości lub inną informację związaną z prędkością, np. koniec autostrady.

Przykładem takich znaków są:

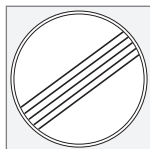

Koniec wszystkich ograniczeń.



Koniec autostrady.

Następnie, do czasu zarejestrowania następnego znaku związanego z prędkością, informacja o znakach zostaje ukryta.

## Znaki dodatkowe

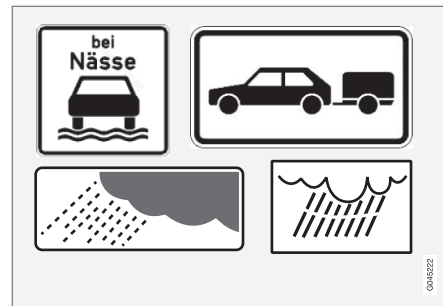

Przykłady znaków dodatkowych<sup>2</sup>.

Czasami dla tej samej drogi określone są różne ograniczenia prędkości – w takim przypadku dodatkowy znak wskazuje okoliczności, w których obowiązują poszczególne prędkości. Może to dotyczyć na przykład odcinków drogi, na których dochodzi do szczególnie dużej liczby wypadków w czasie deszczu i/lub mgły.

Dodatkowy znak dotyczący deszczu jest wyświetlany tylko wtedy, gdy używane są wycieraczki przedniej szyby.

<sup>2</sup> Znaki drogowe wyświetlane w zespole wskaźników zależą od rynku – na ilustracji w niniejszej instrukcji pokazano jedynie kilka przykładów.

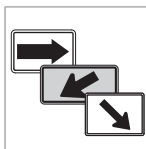

Na niektórych rynkach prędkość obowiązująca na zjeździe jest podawana z użyciem dodatkowego znaku ze strzałką.

Znaki określające prędkość powiązane z tego rodzaju znakami dodatkowymi są wyświetlane tylko wtedy, gdy kierowca używa kierunkowskazu.

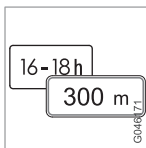

Niektóre prędkości obowiązują na przykład tylko po określonym odcinku lub w pewnej porze dnia. Uwagę kierowcy na tego rodzaju sytuację zwraca symbol dodatkowego znaku pod symbolem pokazującym prędkość.

### Wyświetlanie informacji dodatkowych



Symbol dodatkowego znaku w postaci pustej ramki pod symbolem prędkości w zespole wskaźników oznacza, że system RSI zarejestrował dodatkowy znak zawierający dodat-

kowe informacje związane z aktualnym ograniczeniem prędkości.

### Ustawienia w menu MY CAR

Menu **MY CAR** zawiera opcje związane z systemem RSI; patrz MY CAR (Str. 122).

### Włączanie/wyłączanie systemu informacji o znakach drogowych



Wyświetlanie symbolu prędkości w zespole wskaźników można wyłączyć. Funkcję można włączać i wyłączać w menu **MY CAR**. Opis menu, MY CAR (Str. 122).

### Ostrzeżenie o przekroczeniu prędkości

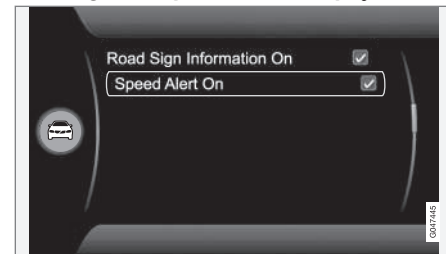

Kierowca może włączyć funkcję ostrzeżenia, gdy obowiązujące ograniczenie prędkości zostanie przekroczone o 5 km/h (5 mph) lub więcej. Ostrzeżenie to jest przekazywane w taki sposób, że symbol pokazujący obowiązującą prędkość maksymalną miga w przypadku jej przekroczenia. Funkcję można włączać i wyłączać w menu **MY CAR**. Opis menu, MY CAR (Str. 122).

### Powiązane informacje

- System informacji o znakach drogowych (RSI)\* (Str. 205)
- System informacji o znakach drogowych (RSI)\* - Ograniczenia (Str. 208)
- MY CAR (Str. 122)



## System informacji o znakach drogowych (RSI)\* - Ograniczenia

System informacji o znakach drogowych ((RSI – Road Sign Information)) pomaga kierowcy odczytać mijane znaki drogowe związane z prędkością jazdy. Funkcja ma poniższe ograniczenia.

Kamera detekcyjna funkcji RSI ma podobne ograniczenia jak ludzkie oko – więcej informacji na temat ograniczeń kamery detekcyjnej (Str. 246).

Znaki, które informują o obowiązującym ograniczeniu prędkości w sposób pośredni, np. tablice z nazwami miejscowości/dzielnicy, nie są rejestrowane przez funkcję RSI.

Oto kilka przykładów okoliczności, które mogą zakłócić działanie tej funkcji:

- Wyblakłe znaki
- Znaki umieszczone na zakrętach
- Znaki przekręcone lub uszkodzone
- Znaki zasłonięte lub nieodpowiednio umieszczone
- Znaki całkowicie lub częściowo zasłonięte szronem, śniegiem i/lub brudem.

## Powiązane informacje

- System informacji o znakach drogowych (RSI)\* (Str. 205)
- System informacji o znakach drogowych (RSI)\* - Działanie (Str. 205)

## Automatyczna kontrola prędkości jazdy\*

Układ automatycznej kontroli prędkości jazdy (CC – Cruise Control) pomaga kierowcy utrzymać równomierną prędkość, zwiększając komfort jazdy podczas długich podróży autostradami i na długich odcinkach dróg głównych, na których ruch odbywa się płynnie.

## Przegląd

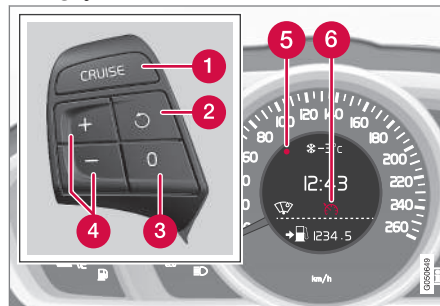

Przyciski sterujące przy kierownicy i zespół wskaźników.

- 1 Automatyczna kontrola prędkości jazdy – włączanie/wyłączanie.
- 2 Stan gotowości zostaje wyłączony i następuje przywrócenie prędkości zapisanej w pamięci.
- 3 Stan gotowości
- 4 Włączanie i regulacja prędkości.

- 5 Nastawiona prędkość (kolor SZARY = stan gotowości).
- 6 Automatyczna kontrola prędkości jazdy aktywna – BIAŁY symbol (kolor SZARY = stan gotowości).

## OSTRZEŻENIE

Kierowca musi zawsze zwracać uwagę na warunki ruchu na drodze i interweniować, gdy układ automatycznej kontroli prędkości jazdy nie utrzymuje odpowiedniej prędkości i/lub odległości.

Ostateczną odpowiedzialność za bezpieczne prowadzenie samochodu ponosi zawsze kierowca.

## Powiązane informacje

- Automatyczna kontrola prędkości jazdy\* - Ustawienia prędkości (Str. 209)
- Tymczasowe wyłączenie i stan gotowości automatycznej kontroli prędkości jazdy\* (Str. 210)
- Automatyczna kontrola prędkości jazdy\* - Przywracanie nastawionej prędkości (Str. 211)
- Automatyczna kontrola prędkości jazdy\* - Wyłączanie (Str. 211)
- Układ aktywnej kontroli prędkości – ACC\* (Str. 212)

\* Opcja/wyposażenie dodatkowe - dalsze informacje, patrz Wprowadzenie.



## Automatyczna kontrola prędkości jazdy\* - Ustawienia prędkości



Układ umożliwia aktywację, ustawienie oraz zmianę zapamiętanej prędkości.

### Uruchamianie układu i nastawianie prędkości

#### Aby uruchomić tempomat:

- Nacisnąć przycisk **CRUISE** na kierownicy (w wersji **bez** ogranicznika prędkości) lub  (w wersji **z** ogranicznikiem prędkości).
- > Zaświeci się symbol (6) automatycznej kontroli prędkości jazdy w zespole wskaźników – układ automatycznej kontroli prędkości jazdy jest w stanie gotowości.



#### Aby aktywować automatyczną kontrolę prędkości jazdy:

- Po osiągnięciu żądanej prędkości – nacisnąć przycisk  lub  przy kierownicy.
- > Aktualna prędkość zostaje zapisana w pamięci, w zespole wskaźników przy wybranej prędkości zapala się oznaczenie (5), a symbol (6) zmienia kolor z SZAREGO na BIAŁY – samochód utrzymuje wtedy prędkość zapisaną w pamięci.

### UWAGA

Układu automatycznej kontroli prędkości jazdy nie można włączyć przy prędkości mniejszej niż 30 km/h (20 mph).

### Zmienianie prędkości zapisanej w pamięci

Zapamiętaną prędkość zmienia się krótkimi lub długimi naciśnięciami przycisku  lub  na kierownicy.

Aby zmienić ustawienie o 5 km/h (5 mph):

- Użyć krótkich naciśnięć – każde naciśnięcie daje 5 km/h (5 mph).

Aby zmienić ustawienie o 1 km/h (1 mph):

- Nacisnąć i przytrzymać przycisk, a następnie zwolnić go przy żądanej prędkości.

Rezultat ostatniego naciśnięcia zostaje zapisany w pamięci.

Jeśli prędkość zostanie zwiększona za pomocą pedału przyspieszenia przed naciśnięciem przycisku , w pamięci zostanie zapisana aktualna prędkość samochodu w momencie naciśnięcia przycisku.

Chwilowe zwiększenie prędkości za pomocą pedału przyspieszenia, np. podczas wyprzedzania, nie ma wpływu na ustawienie funkcji automatycznej kontroli prędkości jazdy – po

zwolnieniu pedału przyspieszenia samochód powraca do ostatnio zapamiętanej prędkości.

### UWAGA

Jeżeli którykolwiek z przycisków sterowania automatyczną kontrolą prędkości jazdy zostanie przytrzymany przez kilka minut, układ zostanie zablokowany i wyłączony. Aby ponownie włączyć układ automatycznej kontroli prędkości jazdy, trzeba zatrzymać samochód, a następnie wyłączyć i uruchomić silnik.

### Powiązane informacje

- Automatyczna kontrola prędkości jazdy\* (Str. 208)



### Tymczasowe wyłączenie i stan gotowości automatycznej kontroli prędkości jazdy\*

Funkcję można tymczasowo wyłączyć i ustawić w stan gotowości.

#### Tymczasowe wyłączenie – stan gotowości

Aby chwilowo wyłączyć funkcję automatycznej kontroli prędkości jazdy i przełączyć ją w stan gotowości:

- Nacisnąć przycisk **O** przy kierownicy.
- > Oznaczenie (5) w zespole wskaźników i symbol (6) zmieniają kolor z BIAŁEGO na SZARY – funkcja automatycznej kontroli prędkości zostaje chwilowo wyłączona.

#### Przełączenie w stan gotowości w wyniku działania kierowcy

Funkcja automatycznej kontroli prędkości zostaje chwilowo wyłączona i automatycznie przełączona w stan gotowości, gdy:

- zostanie użyty hamulec zasadniczy
- pedał sprzęgła zostanie wciśnięty na dłużej niż 1 minutę<sup>3</sup>
- dźwignia zmiany biegów/dźwignia skrzyni biegów zostanie przestawiona w położenie **N**
- kierowca będzie utrzymywał prędkość wyższą niż zapamiętana przez dłużej niż 1 minutę.

Kierowca musi wtedy samodzielnie regulować prędkość samochodu.

Chwilowe zwiększenie prędkości za pomocą pedału przyspieszenia, np. podczas wyprzedzania, nie ma wpływu na ustawienie funkcji – po zwolnieniu pedału przyspieszenia samochód powraca do ostatnio zapamiętanej prędkości.

#### Automatyczne włączanie stanu gotowości

Funkcja automatycznej kontroli prędkości zostaje chwilowo wyłączona i przełączona w stan gotowości, gdy:

- gdy koła samochodu stracą przyczepność do podłoża
- gdy prędkość obrotowa silnika będzie zbyt niska/zbyt wysoka
- gdy prędkość samochodu spadnie poniżej 30 km/h (20 mph).

Kierowca musi wtedy samodzielnie regulować prędkość samochodu.

#### Powiązane informacje

- Automatyczna kontrola prędkości jazdy\* (Str. 208)
- Automatyczna kontrola prędkości jazdy\* - Ustawienia prędkości (Str. 209)
- Automatyczna kontrola prędkości jazdy\* - Przywracanie nastawionej prędkości (Str. 211)

- Automatyczna kontrola prędkości jazdy\* - Wyłączenie (Str. 211)

<sup>3</sup> Wyłączenie i wybieranie wyższego lub niższego biegu nie angażuje stanu gotowości.





### **Automatyczna kontrola prędkości jazdy\* - Przywracanie nastawionej prędkości**

Układ automatycznej kontroli prędkości jazdy ((CC – Cruise Control)) pomaga kierowcy utrzymać równomierną prędkość.

Nastawioną prędkość można przywrócić po tymczasowym wyłączeniu i stanie gotowości (Str. 210).

Aby ponownie włączyć aktywną kontrolę prędkości jazdy pozostającą w stanie gotowości:

- Nacisnąć przycisk  przy kierownicy.
- > Oznaczenie (5) w zespole wskaźników i symbol (6) zmieniają kolor z SZAREGO na BIAŁY – samochód utrzymuje wtedy ostatnią prędkość zapisaną w pamięci.

#### **UWAGA**

Po ponownym włączeniu nastawionej prędkości za pomocą przycisku  może nastąpić znaczne przyspieszenie samochodu.

#### **Powiązane informacje**

- Automatyczna kontrola prędkości jazdy\* (Str. 208)
- Automatyczna kontrola prędkości jazdy\* - Ustawienia prędkości (Str. 209)

- Tymczasowe wyłączenie i stan gotowości automatycznej kontroli prędkości jazdy\* (Str. 210)
- Automatyczna kontrola prędkości jazdy\* - Wyłączenie (Str. 211)

### **Automatyczna kontrola prędkości jazdy\* - Wyłączenie**

Poniżej opisano sposób wyłączania układu.

Funkcję automatycznej kontroli prędkości jazdy wyłącza się przyciskiem (1) na kierownicy lub wyłączając silnik – nastawiona/zapamiętana prędkość zostaje w ten sposób skasowana i nie można jej już przywrócić przyciskiem .

#### **Powiązane informacje**

- Automatyczna kontrola prędkości jazdy\* (Str. 208)
- Automatyczna kontrola prędkości jazdy\* - Ustawienia prędkości (Str. 209)
- Tymczasowe wyłączenie i stan gotowości automatycznej kontroli prędkości jazdy\* (Str. 210)
- Automatyczna kontrola prędkości jazdy\* - Przywracanie nastawionej prędkości (Str. 211)



### Układ aktywnej kontroli prędkości – ACC\*

*Układ aktywnej kontroli prędkości jazdy (ACC – Adaptive Cruise Control) pomaga kierowcy utrzymać stałą prędkość oraz nastawiony odstęp czasowy od poprzedzającego pojazdu.*

Układ aktywnej kontroli prędkości jazdy zwiększa komfort jazdy podczas długich podróży autostradami i na długich odcinkach dróg głównych, na których ruch odbywa się płynnie.

Kierowca nastawia żądaną prędkość jazdy (Str. 216) oraz odstęp czasowy (Str. 217) od poprzedzającego pojazdu. Gdy czujnik radarowy wykryje z przodu pojazd poruszający się wolniej, prędkość jazdy zostanie automatycznie dostosowana do tej sytuacji. Gdy droga z przodu będzie znów wolna, samochód przyspieszy do nastawionej prędkości.

Jeżeli funkcja aktywnej kontroli prędkości jazdy zostanie wyłączona lub przełączona w stan gotowości (Str. 217), a samochód znajdzie się zbyt blisko poprzedzającego pojazdu, kierowca zostanie wtedy ostrzeżony przez funkcję ostrzegania o zbyt małym odstępie od poprzedzającego pojazdu (Str. 228).



### OSTRZEŻENIE

Kierowca musi zawsze zwracać uwagę na warunki ruchu na drodze i interweniować, gdy układ aktywnej kontroli prędkości jazdy nie utrzymuje odpowiedniej prędkości lub odległości.

Układ aktywnej kontroli prędkości jazdy nie radzi sobie ze wszystkimi warunkami ruchu, drogowymi i atmosferycznymi.

Należy zapoznać się ze wszystkimi punktami dotyczącymi tempomatu adaptacyjnego w instrukcji obsługi, aby poznać jego ograniczenia, które kierowca powinien znać przed przystąpieniem do użytkowania tej funkcji.

Odpowiedzialność za utrzymanie prawidłowej odległości i prędkości ponosi zawsze kierowca, nawet jeżeli korzysta z funkcji aktywnej kontroli prędkości jazdy.



### WAŻNE

Serwis elementów układu aktywnej kontroli prędkości jazdy trzeba przeprowadzać wyłącznie w warsztacie – zaleca się kontakt z autoryzowaną stacją obsługi Volvo.

Przed pewien ograniczony czas po serwisie układ aktywnej kontroli prędkości może mieć nieco ograniczony zasięg. Układ zostaje skalibrowany podczas jazdy i jego pełna funkcjonalność zostaje przywrócona automatycznie.

### Automatyczna skrzynia biegów

Samochody z automatyczną skrzynią biegów są wyposażone w dodatkową funkcję wspomagania jazdy w korkach (Str. 219) układu aktywnej kontroli prędkości jazdy.

### Powiązane informacje

- Aktywna kontrola prędkości jazdy\* - Działanie (Str. 213)
- Aktywna kontrola prędkości jazdy\* - Przeład (Str. 215)
- Aktywna kontrola prędkości jazdy\* - Regulacja prędkości (Str. 216)
- Aktywna kontrola prędkości jazdy\* - Ustawianie odstępu czasowego od poprzedzającego pojazdu (Str. 217)
- Aktywna kontrola prędkości jazdy\* - Tymczasowe wyłączenie i stan gotowości (Str. 217)
- Aktywna kontrola prędkości jazdy\* - Wyprzedzanie innego pojazdu (Str. 219)
- Aktywna kontrola prędkości jazdy\* - Wyłączanie (Str. 219)
- Aktywna kontrola prędkości jazdy\* – wspomaganie jazdy w korkach (Str. 219)
- Aktywna kontrola prędkości jazdy\* - Przełączanie funkcji kontroli prędkości jazdy (Str. 221)
- Czujnik radarowy (Str. 222)
- Czujnik radarowy - ograniczenia (Str. 223)

\* Opcja/wyposażenie dodatkowe - dalsze informacje, patrz Wprowadzenie.



- Aktywna kontrola prędkości jazdy\* - Diagnostyka i czynności zaradcze (Str. 225)
- Aktywna kontrola prędkości jazdy\* - Symbole i komunikaty (Str. 226)

### Aktywna kontrola prędkości jazdy\* - Działanie

W jego skład wchodzi układ automatycznej kontroli prędkości oraz układ oceny odległości.

#### Elementy układu

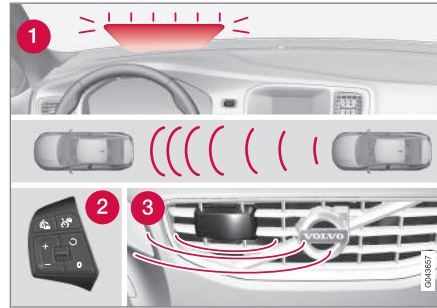

Elementy układu<sup>4</sup>.

- 1 Sygnalizacja konieczności uruchomienia hamulców
- 2 Przyciski sterujące w kierownicy (Str. 215)
- 3 Czujnik radarowy (Str. 222)

### OSTRZEŻENIE

Funkcja aktywnej kontroli prędkości jazdy nie jest układem przewidzianym do unikania kolizji. Kierowca musi interweniować, jeżeli układ nie wykryje pojazdu z przodu.

Układ aktywnej kontroli prędkości jazdy nie hamuje w reakcji na ludzi lub zwierzęta, ani też w reakcji na małe pojazdy, takie jak rowery i motocykle. Nie reaguje on także na niskie przyczepy oraz zbliżające się z przeciwka, poruszające się powoli lub nieruchome pojazdy i obiekty.

Nie używać układu aktywnej kontroli prędkości jazdy na przykład w ruchu miejskim, w gęstym ruchu, na skrzyżowaniach, na śliskiej nawierzchni, gdy na jezdni jest dużo wody lub błota pośniegowego, przy silnych opadach deszczu/śniegu, przy słabej widoczności, na krętych drogach i na drogachjazdowych/wjazdowych na drogi główne.

Odległość od poprzedzającego pojazdu (Str. 217) jest mierzona głównie przez czujnik radarowy (Str. 222). Funkcja automatycznej kontroli prędkości jazdy reguluje prędkość poprzez przyspieszanie i hamowanie. Uruchomieniu hamulców przez układ aktywnej kontroli prędkości jazdy może towarzyszyć charakterystyczny, niezbyt głośny odgłos.

<sup>4</sup> UWAGA: Ilustracja ma charakter schematyczny – szczegóły mogą być inne w zależności od modelu samochodu.





## **! OSTRZEŻENIE**

Podczas uruchomienia hamulców przez układ aktywnej kontroli prędkości jazdy pedał hamulca porusza się. Nie należy trzymać stopy pod pedałem hamulca – może wtedy dojść do jej unieruchomienia.

Układ aktywnej kontroli prędkości jazdy stara się jechać za poprzedzającym pojazdem znajdującym się na tym samym pasie ruchu, zachowując odstęp czasowy (Str. 217) nastawiony przez kierowcę. Jeżeli czujnik radarowy nie wykryje z przodu żadnego pojazdu, samochód będzie natomiast utrzymywać prędkość nastawioną i zapisaną w pamięci przez kierowcę. Dzieje się tak również wtedy, gdy poprzedzający samochód jedzie z prędkością wyższą niż prędkość zapisana w pamięci.

Układ reguluje prędkość jazdy w sposób łagodny. W sytuacjach wymagających gwałtownego hamowania kierowca musi samodzielnie uruchomić hamulce. Dotyczy to przypadków dużej różnicy prędkości lub gdy pojazd z przodu gwałtownie zwalnia. Ze względu na opisane dalej ograniczenia działania czujnika radarowego (Str. 223) może się zdarzyć, że automatyczne hamowanie zostanie uruchomione niespodziewanie, bądź nie nastąpi w ogóle.

Aktywną kontrolę prędkości jazdy można włączyć, by poruszać się za innym pojazdem z prędkością od 30 km/h<sup>5</sup> (20 mph) do 200 km/h (125 mph). Jeżeli prędkość spadnie poniżej 30 km/h (20 mph) lub prędkość obrotowa silnika nadmiernie spadnie, układ automatycznej kontroli prędkości jazdy zostaje przełączony w stan gotowości (Str. 217) i samoczynne hamowanie zostaje wyłączone – kierowca musi sam przejąć czynności wymagane do utrzymania bezpiecznego odstępu od poprzedzającego pojazdu.

## **Sygnalizacja konieczności uruchomienia hamulców**

Automatyczne hamowanie wykorzystuje w przybliżeniu 40% możliwości układu hamulcowego.

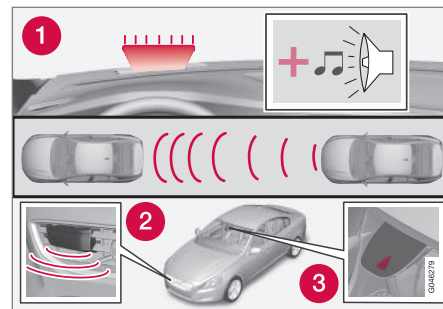

1. Lampka i dźwięk ostrzegawczy układu ostrzegającego o ryzyku kolizji<sup>6</sup>.

Jeżeli niezbędne jest zahamowanie z większą siłą, a kierowca w odpowiednim momencie nie reaguje, układ aktywnej kontroli prędkości jazdy wykorzystuje lampkę i dźwięk ostrzegawczy układu ostrzegającego o ryzyku kolizji (Str. 238), sygnalizując kierowcy konieczność natychmiastowej interwencji.

## **i UWAGA**

Lampka ostrzegawcza może być trudna do zauważenia w mocnym świetle słonecznym lub gdy kierowca nosi okulary przeciwsłoneczne.

<sup>5</sup> Funkcja wspomaganie jazdy w korkach (Str. 219) (w samochodach z automatyczną skrzynią biegów) działa w przedziale prędkości 0-200 km/h (0-125 mph).

<sup>6</sup> UWAGA: Ilustracja ma charakter schematyczny – szczegóły mogą być inne w zależności od modelu samochodu.

**! OSTRZEŻENIE**

Układ aktywnej kontroli prędkości jazdy ostrzega tylko o pojazdach wykrytych przez czujnik radarowy – oznacza to, że ostrzeżenie może się nie pojawić lub może wystąpić z pewnym opóźnieniem. Nie należy czekać z hamowaniem na ostrzeżenie, gdy użycie hamulców jest konieczne.

**Jazda po stromych drogach i/lub z dużym obciążeniem**

Należy pamiętać, że funkcja aktywnej kontroli prędkości jazdy jest przeznaczona głównie do jazdy po płaskich drogach. Może ona mieć trudności z zachowaniem odpowiedniego odstępu od poprzedzającego pojazdu podczas jazdy na stromych zjazdach, z dużym obciążeniem lub z przyczepą – w takim przypadku trzeba zachować szczególną ostrożność i być przygotowanym na konieczność zwolnienia.

**Powiązane informacje**

- Układ aktywnej kontroli prędkości – ACC\* (Str. 212)
- Aktywna kontrola prędkości jazdy\* - Wyłączenie (Str. 219)
- Aktywna kontrola prędkości jazdy\* - Wyprzedzanie innego pojazdu (Str. 219)

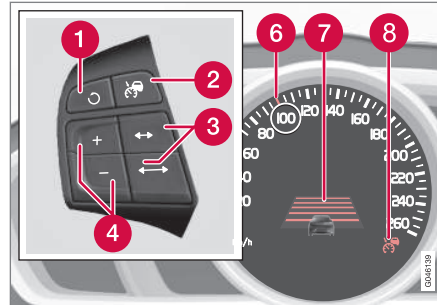
**Aktywna kontrola prędkości jazdy\* - Przegląd**

- 1 Stan gotowości zostaje wyłączony i następuje przywrócenie prędkości zapisanej w pamięci.
- 2 Automatyczna kontrola prędkości jazdy – włączanie/wyłączanie lub stan gotowości.
- 3 Odstęp czasowy – zwiększanie/zmniejszanie.
- 4 Włączanie i regulacja prędkości.
- 5 (Nieużywane)
- 6 Zielone oznaczenie przy zapamiętanej prędkości (kolor BIAŁY = stan gotowości).
- 7 Odstęp czasowy
- 8 Układ aktywnej kontroli prędkości jazdy jest aktywny, gdy symbol ma kolor ZIELONY (kolor BIAŁY = stan gotowości).

**Powiązane informacje**



- Układ aktywnej kontroli prędkości – ACC\* (Str. 212)
- Aktywna kontrola prędkości jazdy\* - Działanie (Str. 213)
- Aktywna kontrola prędkości jazdy\* - Symbole i komunikaty (Str. 226)

## Aktywna kontrola prędkości jazdy\* - Regulacja prędkości

### Aby uruchomić układ ACC:

- Nacisnąć przycisk  przy kierownicy – podobny BIAŁY symbol zapala się w zespole wskaźników (8), co oznacza, że układ aktywnej kontroli prędkości jest w stanie gotowości (Str. 217).

### Aby aktywować układ ACC:

- Po osiągnięciu żądanej prędkości – nacisnąć przycisk  lub  przy kierownicy.
- > Aktualna prędkość zostaje zapisana w pamięci, zespół wskaźników pokazuje przez parę sekund „szkło powiększające” (6) wokół zapamiętanej prędkości, a jej oznaczenie zmienia kolor z BIAŁEGO na ZIELONY.



Gdy symbol zmieni kolor z BIAŁEGO na ZIELONY, układ ACC jest aktywny i samochód utrzymuje zapisaną w pamięci prędkość.





Układ ACC kontroluje **odległość** od poprzedzającego pojazdu tylko wtedy, gdy widoczny jest symbol drugiego pojazdu.



Jednocześnie zaznaczony jest zakres prędkości:

- wyższa prędkość z ZIELONYM oznaczeniem to prędkość zaprogramowana
- niższa prędkość to prędkość pojazdu jadącego z przodu.

### Zmianie prędkości zapisanej w pamięci

Zapamiętaną prędkość zmienia się krótkimi lub długimi naciśnięciami przycisku  lub  na kierownicy.

Aby zmienić ustawienie o +/- 5 km/h (+/- 5 mph):

- Użyć krótkich naciśnięć – każde naciśnięcie daje +/- 5 km/h (+/- 5 mph).

Aby zmienić ustawienie o +/- 1 km/h (+/- 1 mph):

- Nacisnąć i przytrzymać przycisk, a następnie zwolnić go przy żądanej prędkości.

Rezultat ostatniego naciśnięcia zostaje zapisany w pamięci.

Jeśli prędkość zostanie zwiększona za pomocą pedału przyspieszenia przed naciśnięciem przycisku , w pamięci zostanie

zapisana aktualna prędkość samochodu w momencie naciśnięcia przycisku.

Chwilowe zwiększenie prędkości za pomocą pedału przyspieszenia, np. podczas wyprzedzenia, nie ma wpływu na ustawienie funkcji – po zwolnieniu pedału przyspieszenia samochód powraca do ostatnio zapamiętanej prędkości.



### UWAGA

Jeżeli którykolwiek z przycisków sterowania aktywną kontrolą prędkości jazdy zostanie przytrzymany przez kilka minut, funkcja zostanie zablokowana i wyłączona. Aby ją ponownie włączyć, trzeba zatrzymać samochód, a następnie wyłączyć i uruchomić silnik.

W pewnych sytuacjach jej ponowne włączenie jest niemożliwe – zespół wskaźników (Str. 226) pokazuje wtedy komunikat **Tempomat adaptacyjny niedostępny**.

### Powiązane informacje

- Układ aktywnej kontroli prędkości – ACC\* (Str. 212)
- Aktywna kontrola prędkości jazdy\* - Przegląd (Str. 215)
- Aktywna kontrola prędkości jazdy\* - Działanie (Str. 213)

\* Opcja/wyposażenie dodatkowe - dalsze informacje, patrz Wprowadzenie.



## Aktywna kontrola prędkości jazdy\* - Ustawianie odstępu czasowego od poprzedzającego pojazdu



Można wybrać różne odstępy czasowe od poprzedzającego pojazdu, które są pokazywane w zespoleniu wskaźników w postaci 1-5 poziomych kresek – im więcej kresek, tym dłuższy odstępow czasowy. Jedna kreska odpowiada około 1 sekundzie od poprzedzającego pojazdu, a 5 kresek to około 3 sekund.

Aby nastawić/zmienić odstępow czasowy:

- Zwiększyć lub zmniejszyć za pomocą przycisków / przy kierownicy.

Przy małej prędkości jazdy, gdy odległości między pojazdami są niewielkie, układ samoczynnie wydłuża nieco odstępow czasowy.

W określonych sytuacjach układ dopuszcza pewien margines wahań odstępu czasowego, aby umożliwić płynne i komfortowe podążanie za pojazdem poruszającym się z przodu.

Należy pamiętać, że krótszy odstępow czasowy pozostawia kierowcy mniej czasu na reakcję i podjęcie działania w razie np. niespodziewanej zmiany sytuacji na drodze.

Symbol ten pojawia się również w przypadku uruchomienia funkcji ostrzeżenia o zbyt małej

odległości od poprzedzającego pojazdu (Str. 228).

### UWAGA

Wybrany odstępow czasowy musi być zgodny z lokalnymi przepisami ruchu drogowego.

Jeżeli układ aktywnej kontroli prędkości jazdy wydaje się nie reagować po włączeniu, może to być spowodowane tym, że odstępow czasowy od poprzedzającego pojazdu uniemożliwia zwiększenie prędkości.

Im większa prędkość, tym większa będzie obliczona odlegość w metrach dla danego odstępu czasowego.

Więcej informacji na temat regulacji prędkości (Str. 216).

### Powiązane informacje

- Układ aktywnej kontroli prędkości – ACC\* (Str. 212)
- Aktywna kontrola prędkości jazdy\* - Przegląd (Str. 215)
- Aktywna kontrola prędkości jazdy\* - Działanie (Str. 213)
- Aktywna kontrola prędkości jazdy\* - Wyłączanie (Str. 219)

## Aktywna kontrola prędkości jazdy\* - Tymczasowe wyłączenie i stan gotowości

*Układ aktywnej kontroli prędkości jazdy można tymczasowo wyłączyć i ustawić w stan gotowości.*

### Tymczasowe wyłączenie/stan gotowości

Aby chwilowo wyłączyć funkcję aktywnej kontroli prędkości jazdy i przełączyć ją w stan gotowości:

- Nacisnąć przycisk przy kierownicy



Symbol oraz oznaczenie zapamiętanej prędkości zmieniają wtedy kolor z ZIELONEGO na BIAŁY.

### Przełączenie w stan gotowości w wyniku działania kierowcy

Funkcja aktywnej kontroli prędkości zostaje chwilowo wyłączona i przełączona automatycznie w stan gotowości, gdy:





## 07 Układy wspomagające kierowcę



- zostanie użyty hamulec zasadniczy
- pedał sprzęgła zostanie wciśnięty na dłużej niż 1 minutę<sup>7</sup>
- dźwignia skrzyni biegów zostanie przedstawiona w położeniu **N** (automatyczna skrzynia biegów)
- kierowca będzie utrzymywać prędkość wyższą niż zapamiętana przez dłużej niż 1 minutę.

Kierowca musi wtedy samodzielnie regulować prędkość samochodu.

Chwilowe zwiększenie prędkości za pomocą pedału przyspieszenia, np. podczas wyprzedzania, nie ma wpływu na ustawienie funkcji – po zwolnieniu pedału przyspieszenia samochód powraca do ostatnio zapamiętanej prędkości.

### Automatyczne włączanie stanu gotowości

Aktywna kontrola prędkości jest zależna od działania innych układów, np. układu stabilizacji toru jazdy ESC (Str. 201). Jeśli którykolwiek z tych układów przestanie działać, aktywna kontrola prędkości zostaje automatycznie wyłączona.

W przypadku samoczynnego przerwania działania układu rozlega się sygnał akustyczny i w zespole wskaźników pojawia się komunikat **Tempomat adaptacyjny**

**wyłączony.** Kierowca musi wtedy zareagować i odpowiednio dostosować prędkość oraz odstęp od poprzedzającego pojazdu.

Do samoczynnego przerwania działania układu może dojść w następujących sytuacjach:

- gdy kierowca otworzy drzwi
- gdy kierowca odepnie swój pas bezpieczeństwa
- gdy prędkość obrotowa silnika będzie zbyt niska/zbyt wysoka
- gdy prędkość samochodu spadnie poniżej 30 km/h<sup>8</sup> (20 mph)
- gdy koła samochodu stracą przyczepność do podłoża
- gdy hamulce ulegną przegrzaniu
- gdy czujnik radarowy zostanie przesłonięty np. mokrym śniegiem lub intensywnym strumieniem deszczu (zakłócona emisja mikrofal).

### Przywracanie nastawionej prędkości

Funkcję aktywnej kontroli prędkości jazdy pozostającą w stanie gotowości włącza się ponownie jednym naciśnięciem przycisku  przy kierownicy – nastawiona zostaje wtedy ostatnia prędkość zapisana w pamięci.



### UWAGA

Po ponownym włączeniu układu automatycznej kontroli prędkości jazdy za pomocą przycisku  może nastąpić wyraźne zwiększenie prędkości.

### Powiązane informacje

- Układ aktywnej kontroli prędkości – ACC\* (Str. 212)
- Aktywna kontrola prędkości jazdy\* - Przegład (Str. 215)
- Automatyczna kontrola prędkości jazdy\* (Str. 208)

<sup>7</sup> Wyłączenie i wybieranie wyższego lub niższego biegu nie angażuje stanu gotowości.

<sup>8</sup> Nie dotyczy to samochodów z funkcją wspomagania jazdy w korkach – działa ona aż do całkowitego zatrzymania (prędkość 0 km/h).





### Aktywna kontrola prędkości jazdy\* - Wyprzedzanie innego pojazdu

Gdy samochód jedzie za innym pojazdem, a kierowca zasygnalizuje kierunkowskazem zamiar wyprzedzania<sup>9</sup>, układ aktywnej kontroli prędkości pomaga wykonać ten manewr, przyspieszając na krótko samochód w kierunku poprzedzającego pojazdu.

Funkcja ta działa przy prędkości jazdy powyżej 70 km/h (43 mph).



#### OSTRZEŻENIE

Należy pamiętać, że funkcja ta może zostać włączona także w sytuacjach innych niż wyprzedzanie, np. gdy kierunkowskaz zostanie użyty w celu zasygnalizowania zmiany pasa ruchu lub zjechania na inną drogę – samochód przyspieszy wtedy na chwilę.

#### Powiązane informacje

- Układ aktywnej kontroli prędkości – ACC\* (Str. 212)
- Aktywna kontrola prędkości jazdy\* - Przegląd (Str. 215)
- Aktywna kontrola prędkości jazdy\* - Działanie (Str. 213)

### Aktywna kontrola prędkości jazdy\* - Wyłączanie

Aby przełączyć aktywną kontrolę prędkości jazdy w stan gotowości (Str. 217), należy krótko nacisnąć przycisk  przy kierownicy. Wyłącza się ją dodatkowym krótkim naciśnięciem – nastawiona/zapamiętana prędkość zostaje w ten sposób skasowana i nie można jej już przywrócić przyciskiem .

#### Powiązane informacje

- Układ aktywnej kontroli prędkości – ACC\* (Str. 212)
- Aktywna kontrola prędkości jazdy\* - Działanie (Str. 213)
- Aktywna kontrola prędkości jazdy\* - Symbole i komunikaty (Str. 226)

### Aktywna kontrola prędkości jazdy\* – wspomaganie jazdy w korkach

*Funkcja wspomagania jazdy w korkach stanowi rozszerzenie funkcjonalności aktywnej kontroli prędkości jazdy przy prędkościach poniżej 30 km/h (20 mph).*

W samochodach z automatyczną skrzynią biegów układ aktywnej kontroli prędkości jazdy jest wyposażony dodatkowo w funkcję wspomagania jazdy w korkach (czasami określaną jako "Queue Assist").

Funkcja wspomagania jazdy w korkach ma następujące cechy charakterystyczne:

- Zwiększony zakres prędkości – również poniżej 30 km/h (20 mph) i gdy samochód stoi w miejscu
- Zmiana celu
- Automatyczne hamowanie zostaje przerwane po zatrzymaniu
- Automatyczne włączanie hamulca postojowego.

Należy pamiętać, że najniższa prędkość, jaką można zaprogramować dla układu aktywnej kontroli prędkości jazdy, wynosi 30 km/h (20 mph) – chociaż układ ten może podążać za innym pojazdem aż do 0 km/h, **nie można** wybrać/zaprogramować niższej prędkości niż 30 km/h (20 mph).

<sup>9</sup> Tylko w przypadku mignięcia lewym kierunkowskazem w samochodzie z kierownicą po lewej stronie lub mignięcia prawym kierunkowskazem w samochodzie z kierownicą po prawej stronie.





# 07 Układy wspomagające kierowcę



## Zwiększony zakres prędkości

### **i** UWAGA

Aby można było włączyć aktywną kontrolę prędkości jazdy, drzwi kierowcy muszą być zamknięte, a kierowca musi mieć zapięty pas bezpieczeństwa.

W samochodach z automatyczną skrzynią biegów układ aktywnej kontroli prędkości jazdy jest w stanie podążać za innym pojazdem w zakresie prędkości 0-200 km/h (0-125 mph).

### **i** UWAGA

Poprzedzający pojazd musi znajdować się w odpowiedniej odległości, aby możliwe było włączenie aktywnej kontroli prędkości jazdy przy prędkości niższej niż 30 km/h (20 mph).

W przypadku krótszych postojów w związku z wolną jazdą w korku ulicznym lub zatrzymaniem się na światłach, jazda jest wznawiana automatycznie, jeżeli czas postoju nie przekracza około 3 sekund – jeżeli poprzedzający samochód rusza ponownie po upływie dłuższego czasu, układ aktywnej kontroli prędkości jazdy zostaje przełączony w stan gotowości z automatycznym hamowaniem. Kierowca musi wtedy włączyć go ponownie w jeden z następujących sposobów:

- Nacisnąć przycisk  przy kierownicy.

lub

- Wcisnąć pedał przyspieszenia.
- > Funkcja aktywnej kontroli prędkości jazdy wznowi wtedy podążanie za poprzedzającym pojazdem.

### **i** UWAGA

Funkcja wspomagania jazdy w korkach może zatrzymać samochód na maksymalnie 4 minuty – po tym czasie zostaje włączony hamulec postojowy i funkcja aktywnej kontroli prędkości zostaje wyłączona.

- Przed ponownym włączeniem funkcji aktywnej kontroli prędkości jazdy trzeba wyłączyć hamulec postojowy.

## Zmiana celu

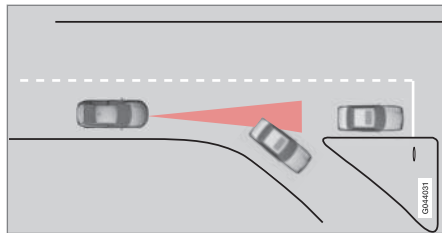

Gdy będący celem poprzedzający samochód nagle skręci, może się okazać, że dalej znajdują się samochody stojące w miejscu.

Gdy funkcja aktywnej kontroli prędkości jazdy nadzoruje podążanie za innym pojazdem przy prędkości **poniżej** 30 km/h (20 mph) i nastąpi

zmiana celu z pojazdu ruchomego na pojazd nieruchomy, wtedy funkcja ta zahamuje, uwzględniając obecność nieruchomego pojazdu.

### **!** OSTRZEŻENIE

Gdy funkcja aktywnej kontroli prędkości jazdy nadzoruje podążanie za innym pojazdem przy prędkości **powyżej** 30 km/h (20 mph) i nastąpi zmiana celu z pojazdu ruchomego na pojazd nieruchomy, wtedy funkcja ta zignoruje pojazd nieruchomy i zamiast tego wybierze prędkość zapisaną w pamięci.

- Kierowca musi interweniować sam i rozpocząć hamowanie.

## Automatyczny stan gotowości ze zmianą celu

Funkcja aktywnej kontroli prędkości zostaje wyłączona i przełączona w stan gotowości:

- gdy prędkość jest mniejsza niż 5 km/h (5 mph) i układ aktywnej kontroli prędkości nie wie, czy obiekt będący celem to nieruchomy pojazd, czy inny obiekt, np. garb ograniczający prędkość.
- gdy prędkość jest mniejsza niż 5 km/h (5 mph) i poprzedzający pojazd skręca, w wyniku czego układ aktywnej kontroli prędkości nie ma żadnego pojazdu, za którym mógłby podążać.



### Wyłączenie automatycznego hamowania po zatrzymaniu samochodu

W pewnych sytuacjach funkcja wspomagania jazdy w korkach wyłącza automatyczne hamowanie po zatrzymaniu samochodu. Oznacza to, że hamulce zostają zwolnione i samochód zacznie się toczyć – dlatego kierowca musi interweniować i samodzielnie uruchomić hamulce, by utrzymać samochód w miejscu.

Funkcja wspomagania jazdy w korkach zwalnia hamulec zasadniczy i przełącza aktywną kontrolę prędkości jazdy w stan gotowości w następujących sytuacjach:

- kierowca oprze stopę na pedale hamulca
- zostanie włączony hamulec postojowy
- dźwignia skrzyni biegów zostanie przedstawiona w położenie **P**, **N** lub **R**
- kierowca przełączy układ aktywnej kontroli prędkości w stan gotowości.

### Automatyczne włączanie hamulca postojowego

W pewnych sytuacjach funkcja wspomagania jazdy w korkach włącza hamulec postojowy, aby samochód pozostał nieruchomy.

Ma to miejsce, gdy:

- kierowca otworzy drzwi lub odepnie swój pas bezpieczeństwa
- Układ ESC zostanie przełączony z trybu **Normal** na **Sport**

- Funkcja wspomagania jazdy w korkach utrzymywała pojazd w miejscu przez ponad 4 minuty
- zostanie wyłączony silnik
- hamulce ulegną przegrzaniu.

### Powiązane informacje

- Układ aktywnej kontroli prędkości – ACC\* (Str. 212)
- Aktywna kontrola prędkości jazdy\* - Przegląd (Str. 215)
- Aktywna kontrola prędkości jazdy\* - Działanie (Str. 213)

### Aktywna kontrola prędkości jazdy\* - Przełączanie funkcji kontroli prędkości jazdy

#### Przełączenie z aktywnej na automatyczną kontrolę prędkości jazdy

W zespole wskaźników jest wyświetlany symbol funkcji kontroli prędkości jazdy:

CC Cruise Control	ACC Adaptive Cruise Control
Przyciski sterujące automatycznej kontroli prędkości jazdy	Aktywna kontrola prędkości jazdy

Jednym naciśnięciem przycisku można wyłączyć funkcję aktywną (zachowania odstępu) układu automatycznej kontroli prędkości jazdy, w wyniku czego samochód będzie jedynie utrzymywać nastawioną/zapamiętaną prędkość.

- Nacisnąć **długo** przycisk przy kierownicy – symbol w zespole wskaźników zmieni się z na .
- > Powoduje to włączenie standardowego układu automatycznej kontroli prędkości jazdy (Str. 208) – CC (Cruise Control).



## OSTRZEŻENIE

Po przełączeniu kontroli prędkości jazdy z trybu aktywnego (ACC) na automatyczny (CC) samochód nie hamuje już samoczynnie, lecz tylko utrzymuje nastawioną prędkość.

### Przełączenie z automatycznej na aktywną kontrolę prędkości jazdy

W celu wyłączenia tempomatu należy 1-2 razy nacisnąć przycisk  zgodnie z instrukcją wyłączenia (Str. 219). Przy następnym uruchomieniu układu zostanie włączona aktywna regulacja prędkości jazdy.

### Powiązane informacje

- Układ aktywnej kontroli prędkości – ACC\* (Str. 212)
- Aktywna kontrola prędkości jazdy\* - Przebieg (Str. 215)
- Aktywna kontrola prędkości jazdy\* - Działanie (Str. 213)

### Czujnik radarowy

*Zadaniem czujnika radarowego jest wykrywanie samochodów lub większych pojazdów poruszających się w tym samym kierunku po tym samym pasie ruchu.*

Czujnik radarowy jest wykorzystywany przez następujące funkcje:

- Alarm odstępu\*
- Aktywna kontrola prędkości jazdy\*
- System ostrzegania o ryzyku kolizji z automatycznym hamowaniem i wykrywaniem rowerzystów oraz pieszych\*

## WAŻNE

W przypadku widocznego uszkodzenia kraty wlotu powietrza lub gdy istnieje podejrzenie, że czujnik radarowy może być uszkodzony:

- Skontaktować się z warsztatem – zaleca się skorzystanie z autoryzowanej stacji obsługi Volvo.

Jeśli dojdzie do uszkodzenia lub poluzowania kraty wlotu powietrza, czujnika radarowego lub jego wspornika, funkcja może być całkowicie lub częściowo niedostępna albo może działać nieprawidłowo.

Wszelkie modyfikacje czujnika grożą jego nieprawidłowym działaniem.

### Powiązane informacje

- Czujnik radarowy - ograniczenia (Str. 223)
- Układ aktywnej kontroli prędkości – ACC\* (Str. 212)
- Układ ostrzegania o ryzyku kolizji\* (Str. 238)
- Alarm odstępu\* (Str. 228)



### Czujnik radarowy - ograniczenia

Czujnik radarowy (Str. 222) podlega pewnym ograniczeniom, między innymi z powodu ograniczonego pola detekcji.

Zdolność układu aktywnej kontroli prędkości jazdy do wykrywania pojazdów z przodu ulega znacznemu ograniczeniu, gdy:

- prędkość pojazdów z przodu znacznie różni się od prędkości samochodu
- czujnik radarowy zostanie przysłonięty – np. intensywny deszcz, rozbryzgi błota bądź inne przeszkody.



#### UWAGA

Należy dbać o czystość obszaru przed czujnikiem radarowym – patrz punkt „Konservacja” (Str. 242).

### Pole detekcji

Czujnik radarowy ma ograniczone pole detekcji. W pewnych sytuacjach inny pojazd może nie zostać wykryty lub może to nastąpić później niż można by się spodziewać.

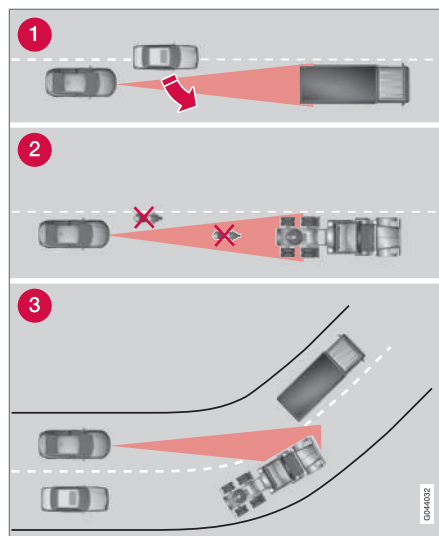

Pole widzenia układu aktywnej kontroli prędkości jazdy.

- 1 W pewnych sytuacjach czujnik wykrywa pojazd znajdujący się blisko z opóźnieniem, np. gdy pomiędzy samochód a pojazd poruszający się przed nim wjeżdża z boku inny pojazd.
- 2 Motocykle i inne mniejsze pojazdy, które nie jadą środkiem pasa ruchu, mogą pozostać niewykryte.

- 3 Na łuku drogi czujnik może zareagować na nieodpowiedni pojazd, a także stracić kontakt z pojazdem wcześniej wykrytym.



#### OSTRZEŻENIE

Kierowca musi zawsze zwracać uwagę na warunki ruchu na drodze i interweniować, gdy układ aktywnej kontroli prędkości jazdy nie utrzymuje odpowiedniej prędkości lub odległości.

Układ aktywnej kontroli prędkości jazdy nie radzi sobie ze wszystkimi warunkami ruchu, drogowymi i atmosferycznymi.

Należy zapoznać się ze wszystkimi punktami dotyczącymi tempomatu adaptacyjnego w instrukcji obsługi, aby poznać jego ograniczenia, które kierowca powinien znać przed przystąpieniem do użytkowania tej funkcji.

Odpowiedzialność za utrzymanie prawidłowej odległości i prędkości ponosi zawsze kierowca, nawet jeżeli korzysta z funkcji aktywnej kontroli prędkości jazdy.



#### OSTRZEŻENIE

Przed osłoną chłodnicy nie wolno montować żadnych akcesoriów ani wyposażenia, np. dodatkowych świateł.



### OSTRZEŻENIE

Funkcja aktywnej kontroli prędkości jazdy nie jest układem przewidzianym do unikania kolizji. Kierowca musi interweniować, jeżeli układ nie wykryje pojazdu z przodu.

Układ aktywnej kontroli prędkości jazdy nie hamuje w reakcji na ludzi lub zwierzęta, ani też w reakcji na małe pojazdy, takie jak rowery i motocykle. Nie reaguje on także na zbliżające się z przeciwka, poruszające się powoli lub nieruchome pojazdy i obiekty.

Nie używać układu aktywnej kontroli prędkości jazdy na przykład w ruchu miejskim, w gęstym ruchu, na skrzyżowaniach, na śliskiej nawierzchni, gdy na jezdni jest dużo wody lub błota pośniegowego, przy silnych opadach deszczu/śniegu, przy słabej widoczności, na krętych drogach i na drogach zjazdowych/wjazdowych na drogi główne.

### Powiązane informacje

- Układ aktywnej kontroli prędkości – ACC\* (Str. 212)
- Układ ostrzegania o ryzyku kolizji\* (Str. 238)
- Alarm odstępu\* (Str. 228)



### Aktywna kontrola prędkości jazdy\* - Diagnostyka i czynności zaradcze

Jeśli w zespole wskaźników pojawi się komunikat **Radar zablokowany** Patrz instrukcja, oznacza to, że czujnik radarowy (Str. 222) układu aktywnej kontroli prędkości jazdy nie

może wykryć innych pojazdów znajdujących się z przodu.

Komunikat ten oznacza, że nie działa ani funkcja ostrzegania o zbyt małym odstępnie od poprzedzającego pojazdu (Str. 228) ani funk-

cja ostrzegania o ryzyku kolizji z automatycznym hamowaniem (Str. 238).

Poniższa tabela zawiera przykładowe wskazówki dotyczące postępowania w razie wystąpienia nieprawidłowości i wyświetlenia komunikatu:

Przyczyna (lub objaw)	Czynność
Czujnik radaru w osłonie chłodnicy jest zabrudzony, bądź pokryty lodem lub śniegiem.	Usunąć zabrudzenia, lód lub śnieg z osłony chłodnicy w okolicach czujnika.
Intensywne opady deszczu lub śniegu blokują emitowane przez czujnik mikrofałe.	Nie podejmować żadnych działań. W trakcie intensywnych opadów deszczu lub śniegu zdarzają się przerwy w pracy czujnika.
Rozbryzgi wody lub śniegu z powierzchni drogi blokują emitowane przez czujnik mikrofałe.	Nie podejmować żadnych działań. Na bardzo mokrej lub zaśnieżonej nawierzchni zdarzają się przerwy w pracy czujnika.
Mimo oczyszczenia powierzchni czujnika komunikat ostrzegawczy jest nadal wyświetlany.	Odczekać chwilę. Reakcja układu na przywrócenie możliwości detekcyjnych czujnika może nastąpić nawet po kilku minutach.

### Powiązane informacje

- Aktywna kontrola prędkości jazdy\* - Przegląd (Str. 215)
- Aktywna kontrola prędkości jazdy\* - Działanie (Str. 213)
- Aktywna kontrola prędkości jazdy\* - Symbole i komunikaty (Str. 226)



## 07 Układy wspomagające kierowcę

### Aktywna kontrola prędkości jazdy\* - Symbole i komunikaty

Czasami układ aktywnej kontroli prędkości jazdy może wyświetlić symbol i/lub komunikat

tekstowy. Oto kilka przykładów – w odpowiedniej sytuacji należy postąpić zgodnie z podanymi zaleceniami:

Symbol	Komunikat	Działanie
	Symbol ma kolor ZIELONY	Samochód utrzymuje zapisaną w pamięci prędkość.
	Symbol ma kolor BIAŁY	Układ aktywnej kontroli prędkości jazdy jest przełączony w stan gotowości.
		Standardowy układ automatycznej kontroli prędkości jazdy został wybrany ręcznie.
	<b>Ustaw ESC w tryb normalny, aby aktywować tempomat</b>	Układu aktywnej kontroli prędkości jazdy nie można wyłączyć do czasu przełączenia układu stabilizacji toru jazdy (ESC) (Str. 201) w tryb normalny.
	<b>Tempomat adaptacyjny wyłączony</b>	Układ aktywnej kontroli prędkości jazdy został wyłączony – kierowca musi sam regulować prędkość jazdy.
	<b>Tempomat adaptacyjny niedostępny</b>	Nie jest możliwe włączenie układu aktywnej kontroli prędkości jazdy. Może to mieć miejsce: <ul style="list-style-type: none"> <li>• gdy hamulce ulegną przegrzaniu</li> <li>• gdy dojdzie do zabrudzenia lub przesłonięcia czujnika np. śniegiem bądź strumieniem deszczu.</li> </ul>
	<b>Radar zablokowany Patrz instrukcja</b>	Układ aktywnej kontroli prędkości jazdy chwilowo nie działa. <ul style="list-style-type: none"> <li>• Czujnik radarowy jest przesłonięty, np. intensywnym strumieniem deszczu lub rozbryzgiwanym błotem i nie jest możliwe wykrywanie pojazdów znajdujących się z przodu.</li> </ul> Kierowca może wtedy zdecydować się na przełączenie się (Str. 221) na zwykły układ automatycznej kontroli prędkości jazdy (CC) – komunikat tekstowy informuje o odpowiednich alternatywach. Informacje na temat czujnika radarowego (Str. 223).





Symbol	Komunikat	Działanie
	<b>Tempomat adaptacyjny</b> <b>Wymagany serwis</b>	Układ aktywnej kontroli prędkości jazdy nie działa. <ul style="list-style-type: none"> <li>Skontaktować się ze stacją obsługi – zaleca się kontakt z autoryzowaną stacją obsługi Volvo.</li> </ul>
	<b>Naciśnij hamulec, aby</b> <b>przytrzymać samochód +</b> <b>alarm dźwiękowy<sup>A</sup></b>	Samochód stoi w miejscu i funkcja automatycznej kontroli prędkości jazdy zwolni hamulec zasadniczy, by hamulec postojowy mógł przejąć zadanie utrzymania samochodu w miejscu, jednak usterka hamulca postojowego sprawia, że samochód za chwilę zacznie się toczyć. <ul style="list-style-type: none"> <li>Kierowca musi hamować samodzielnie. Komunikat pozostaje na wyświetlaczu i rozlega się alarm, dopóki kierowca nie naciśnie pedału hamulca lub pedału przyspieszenia.</li> </ul>
	<b>Prędkość poniżej 30</b> <b>km/h Wymagany pojazd</b> <b>poprzedzający<sup>A</sup></b>	Pojawia się w przypadku próby włączenia aktywnej kontroli prędkości jazdy przy prędkości poniżej 30 km/h (20 mph), a w odległości aktywacji nie ma poprzedzającego pojazdu.

<sup>A</sup> Tylko z funkcją wspomagania jazdy w korkach.

#### Powiązane informacje

- Układ aktywnej kontroli prędkości – ACC\* (Str. 212)
- Aktywna kontrola prędkości jazdy\* - Przegląd (Str. 215)
- Aktywna kontrola prędkości jazdy\* - Działanie (Str. 213)

## Alarm odstępu\*

Funkcja alarmu odstępu (Distance Alert) ostrzega kierowcę o za małej wielkości odstępu czasowego od poprzedzającego pojazdu.

Ostrzeżenie o zbyt małym odstępie od poprzedzającego pojazdu działa przy prędkościach powyżej 30 km/h (20 mph) i reaguje tylko na pojazdy znajdujące się z przodu i poruszające się w tym samym kierunku. Nie są podawane informacje o odległości od pojazdów jadących z przeciwną, a także jadących powoli lub nieruchomych.

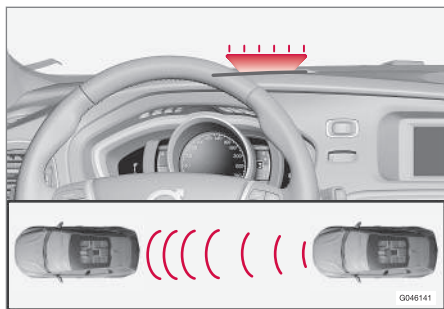

Pomarańczowe światło ostrzegawcze<sup>12</sup>.

Pomarańczowe światło ostrzegawcze na szybie przedniej pali się w sposób ciągły, jeżeli odstęp od poprzedzającego pojazdu jest mniejszy niż nastawiony odstęp czasowy.

## UWAGA

Funkcja ostrzeżenia o zbyt małej odległości od poprzedzającego pojazdu jest wyłączona w czasie, gdy włączony jest układ aktywnej kontroli prędkości jazdy.

## OSTRZEŻENIE

Funkcja ostrzeżenia o zbyt małej odległości reaguje tylko wtedy, gdy odległość od poprzedzającego pojazdu jest mniejsza od nastawionej – nie wpływa ona na prędkość prowadzonego samochodu.

## Działanie

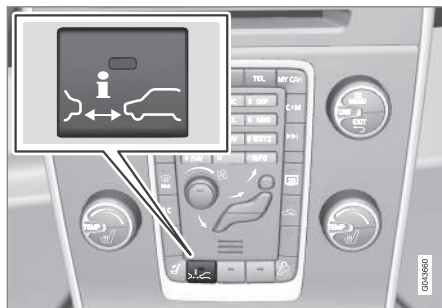

Funkcję włącza się i wyłącza przyciskiem w środkowej konsoli. Świecąca się lampka kontrolna w przycisku potwierdza, że funkcja jest włączona.

Niektóre kombinacje wybranego wyposażenia nie pozostawiają wolnego miejsca na przycisk w konsoli środkowej – w takim przypadku funkcja ta jest obsługiwana poprzez menu **MY CAR** (Str. 122), w którym należy odszukać funkcję **Alarm odstępu**.

## Ustawianie odstępu czasowego od poprzedzającego pojazdu

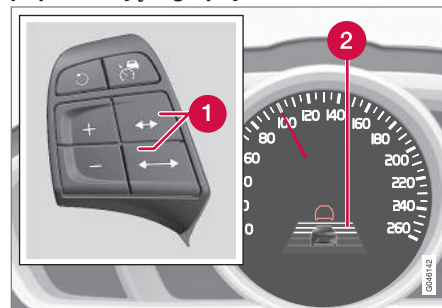

Elementy sterowania i symbol odstępu czasowego.

- 1 Odstęp czasowy – zwiększanie/zmniejszanie.
- 2 Odstęp czasowy – włączony.

<sup>12</sup> UWAGA: Ilustracja ma charakter schematyczny – szczegóły mogą być inne w zależności od modelu samochodu.



Można wybrać różne odstępy czasowe od poprzedzającego pojazdu, które są pokazywane w zespole wskaźników w postaci 1-5 poziomych kresiek – im więcej kresiek, tym dłuższy

odstęp czasowy. Jedna kreska odpowiada około 1 sekundzie od poprzedzającego pojazdu, a 5 kresiek to około 3 sekund.

Symbol ten pojawia się również w przypadku uruchomienia aktywnej kontroli prędkości jazdy (Str. 213).

#### UWAGA

Im większa prędkość, tym większa będzie obliczona odległość w metrach dla danego odstępu czasowego.

Nastawiony odstęp czasowy jest również wykorzystywany przez układ aktywnej kontroli prędkości jazdy (Str. 213).

Wybrany odstęp czasowy musi być zgodny z lokalnymi przepisami ruchu drogowego.

#### Powiązane informacje

- Alarm odstępu\* - Ograniczenia (Str. 229)
- Alarm odstępu\* – symbole i komunikaty (Str. 230)

### Alarm odstępu\* - Ograniczenia

Funkcja ta, która wykorzystuje ten sam czujnik radarowy, co aktywna kontrola prędkości jazdy (Str. 212) i układ ostrzegania o ryzyku kolizji z funkcją automatycznego hamowania (Str. 238), ma pewne ograniczenia.

#### UWAGA

Silne światło słoneczne, odbite światło lub duże zmiany natężenia światła, a także okulary przeciwsłoneczne mogą spowodować, że światło ostrzegawcze na szybie przedniej nie będzie widoczne.

Zła pogoda lub kręta droga może wpływać na zdolność wykrywania pojazdów z przodu przez czujnik radarowy.

Na zdolność wykrywania może mieć również wpływ wielkość pojazdu (dotyczy to np. motocykli). Może to oznaczać, że światło ostrzegawcze zapali się w odległości mniejszej od nastawionej albo ostrzeżenie nie będzie przez pewien czas występować.

Z uwagi na ograniczone zasięg czujnika, bardzo duża prędkość jazdy może również spowodować, że ostrzeżenie zapali się w odległości mniejszej od nastawionej.

Więcej informacji na temat ograniczeń dotyczących czujnika radarowego można znaleźć w punkcie Czujnik radarowy - ograniczenia (Str. 223) i (Str. 244).

#### Powiązane informacje

- Alarm odstępu\* (Str. 228)
- Alarm odstępu\* – symbole i komunikaty (Str. 230)





## 07 Układy wspomagające kierowcę

### Alarm odstępu\* – symbole i komunikaty

wskaźników, jeżeli jej działanie zostanie ograniczone na skutek ograniczeń systemowych.

Funkcja ma swoje symbole i komunikaty, które mogą być wyświetlane w zespole

Symbol <sup>A</sup>	Komunikat	Działanie
	<b>Radar zablokowany Patrz instrukcja</b>	Funkcja ostrzeżenia o zbyt małej odległości od poprzedzającego pojazdu chwilowo nie działa. Czujnik radarowy jest przesłonięty, np. intensywnym strumieniem deszczu lub rozbryzgiwanym błotem i nie jest możliwe wykrywanie pojazdów znajdujących się z przodu. Informacje na temat czujnika radarowego (Str. 223).
	<b>Ostrzeżenie o kolizji Wymagany serwis</b>	Funkcja ostrzeżenia o zbyt małej odległości od poprzedzającego pojazdu i ostrzeżenie o ryzyku kolizji z funkcją automatycznego hamowania są całkowicie lub częściowo wyłączone. Jeżeli komunikat nadal się utrzymuje, udać się do stacji obsługi – zaleca się powierzyć samochód autoryzowanej stacji obsługi Volvo.

<sup>A</sup> Symbole mają charakter schematyczny – mogą różnić się w zależności od rynku i modelu samochodu.

### Powiązane informacje

- Alarm odstępu\* (Str. 228)
- Alarm odstępu\* - Ograniczenia (Str. 229)



## City Safety™

*Układ City Safety™ pomaga kierowcy uniknąć kolizji, między innymi podczas jazdy w gęstym ruchu ulicznym, kiedy to zmienna sytuacja przed samochodem w połączeniu z chwilową nieuwagą mogą doprowadzić do wypadku.*

Funkcja City Safety™ jest aktywna przy prędkościach poniżej 50 km/h (30 mph) i wspomaga kierowcę przez automatyczne hamowanie samochodu w przypadku bezpośredniego ryzyka zderzenia z pojazdami z przodu, jeżeli kierowca nie reaguje na czas poprzez hamowanie i/lub odpowiednią zmianę kierunku jazdy.

Układ City Safety™ jest uruchamiany w sytuacjach, w których kierowca powinien być rozpocząć hamowanie wcześniej i dlatego nie w każdej sytuacji może on pomóc kierowcy.

Układ City Safety™ jest zaprojektowany do uruchamiania możliwie jak najpóźniej, aby uniknąć zbędnych interwencji.

Układ City Safety™ nie może być traktowany jako pretekst do zmiany nawyków przy prowadzeniu samochodu. Bezskrytyczne poleganie na realizowanym przez układ City Safety™ automatycznym hamowaniu prędzej czy później doprowadzi do kolizji.

W normalnych warunkach układ City Safety™ reaguje w sytuacjach bardzo bliskich kolizji.

W samochodzie wyposażonym w układ ostrzegania o ryzyku kolizji z funkcją automatycznego hamowania (Str. 238)\* oba te rozwiązania współpracują ze sobą.

### WAŻNE

Obsługę techniczną i wymianę elementów układu City Safety™ może przeprowadzać wyłącznie stacja obsługi – zaleca się kontakt z autoryzowaną stacją obsługi Volvo.

### OSTRZEŻENIE

Układ City Safety™ nie włącza się we wszystkich sytuacjach podczas jazdy oraz we wszystkich warunkach pogodowych lub drogowych.

Układ City Safety™ nie reaguje na pojazdy jadące w innym kierunku niż ten samochód ani na małe pojazdy i motocykle albo ludzi i zwierzęta.

Układ City Safety™ jest w stanie zapobiec zderzeniu, gdy różnica prędkości obu pojazdów jest mniejsza niż 15 km/h (9 mph) – przy większej różnicy prędkości możliwe jest jedynie zmniejszenie prędkości w momencie zderzenia. W celu uzyskania pełnej siły hamowania kierowca musi nacisnąć pedał hamulca.

Nigdy nie należy czekać na zadziałanie układu City Safety™. Odpowiedzialność za utrzymanie odpowiedniej odległości i prędkości ponosi zawsze kierowca.

## Powiązane informacje

- układ City Safety™ – ograniczenia (Str. 233)
- Układ City Safety™ – działanie (Str. 232)
- Układ City Safety™ – działanie (Str. 232)
- City Safety™ – czujnik laserowy (Str. 235)
- Układ City Safety™ – symbole i komunikaty (Str. 237)

## Układ City Safety™ – działanie

Układ City Safety za pomocą zamocowanego do górnej krawędzi przedniej szyby czujnika laserowego wykrywa pojazdy znajdujące się z przodu. W przypadku nieuchronnie zbliżającej się kolizji układ City Safety automatycznie zahamuje samochód, co może zostać odebrane jako nagłe hamowanie.

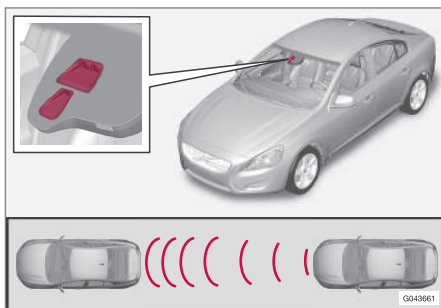

Okienna nadajnika i odbiornika czujnika laserowego<sup>13</sup>.

Jeżeli względna prędkość zbliżania się do poprzedzającego pojazdu nie przekracza 4-15 km/h (3-9 mph), układ City Safety jest w stanie całkowicie zapobiec kolizji.

Układ City Safety uaktywnia krótkie, szybkie hamowanie i w normalnych okolicznościach zatrzymuje samochód tuż za pojazdem znajdującym się z przodu. Dla większości kierow-

ców nie jest to normalny styl jazdy i może być odczuwany jako dyskomfort.

Jeżeli różnica prędkości pojazdów jest większa niż 15 km/h (9 mph), układ City Safety może nie być w stanie samodzielnie zapobiec kolizji. W celu uzyskania pełnej siły hamowania kierowca musi nacisnąć pedał hamulca. W ten sposób staje się możliwe zapobieżenie kolizji nawet przy różnicy prędkości przekraczającej 15 km/h (9 mph).

W trakcie automatycznego hamowania w zespole wskaźników widoczny jest komunikat tekstowy informujący o zadziałaniu tej funkcji.

### **i** UWAGA

Podczas hamowania przez układ City Safety™ zapalają się światła hamowania.

### Powiązane informacje

- układ City Safety™ – ograniczenia (Str. 233)
- City Safety™ (Str. 231)
- Układ City Safety™ – działanie (Str. 232)
- City Safety™ – czujnik laserowy (Str. 235)
- Układ City Safety™ – symbole i komunikaty (Str. 237)

## Układ City Safety™ – działanie

Układ City Safety™ pomaga kierowcy uniknąć kolizji, między innymi podczas jazdy w gęstym ruchu ulicznym, kiedy to zmienna sytuacja przed samochodem w połączeniu z chwilową nieuwagą mogą doprowadzić do wypadku.

### Włączanie i wyłączanie układu

#### **i** UWAGA

Funkcja City Safety™ jest włączana automatycznie po uruchomieniu silnika.

W niektórych sytuacjach wskazane może być wyłączenie układu City Safety™ – np. gdy nad pokrywą komory silnikowej i/lub przednią szybą mogą przesuwac się zwisające gałęzie.

City Safety™ obsługuje się w menu **MY CAR** (Str. 122) – po uruchomieniu silnika funkcję tę można wyłączyć w następujący sposób:

- W menu **MY CAR** wyszukać opcję **System wspomagania jazdy** i wybrać **Wyłączone** w pozycji **City Safety**.  
Przy każdym uruchomieniu silnika funkcjonowanie układu jest automatycznie wznawiane, bez względu na to, czy wcześniej został on wyłączony, czy nie.

<sup>13</sup> UWAGA: Ilustracja ma charakter schematyczny – szczegóły mogą być inne w zależności od modelu samochodu.

**! OSTRZEŻENIE**

Czujnik laserowy emituje światło laserowe, nawet gdy układ City Safety™ jest wyłączony.

**Powiązane informacje**

- City Safety™ (Str. 231)
- układ City Safety™ – ograniczenia (Str. 233)
- Układ City Safety™ – działanie (Str. 232)
- City Safety™ – czujnik laserowy (Str. 235)
- Układ City Safety™ – symbole i komunikaty (Str. 237)
- MY CAR (Str. 122)

**układ City Safety™ – ograniczenia**

*Zadaniem czujnika w układzie City Safety jest wykrywanie samochodów i innych dużych pojazdów znajdujących się z przodu samochodu, zarówno w dzień, jak i w nocy.*

*Funkcja ta ma jednak pewne ograniczenia.*

Ograniczenia czujnika powodują, że układ City Safety wykazuje mniejszą sprawność (albo nie działa wcale) np. w czasie intensywnych opadów deszczu lub śniegu, w gęstej mgle, podczas burzy pyłowej czy zamieci śnieżnej. Podobny efekt może również powodować zaparowanie, zabrudzenie, oblodzenie bądź pokrycie śniegiem przedniej szyby.

Zakłócenia działania układu mogą powodować także nisko zwisające obiekty, jak np. chorągiewka lub podobne oznakowanie wystającego ładunku, dodatkowe lampy, czy krata osłonowa przewyższająca linię pokrywy komory silnikowej.

Czujnik układu City Safety mierzy sposób odbijania się światła laserowego. Czujnik może mieć ograniczoną skuteczność w przypadku pojazdów słabiej odbijających światło laserowe. Tył pojazdu odbija zazwyczaj odpowiednią ilość światła dzięki powłoce odbijającej na tablicy rejestracyjnej i powierzchniom odbłaskowym tylnych świateł.

Na śliskich nawierzchniach droga hamowania się wydłuża, co może zmniejszyć skuteczność zapobiegania kolizjom przez układ City Safety. W takich sytuacjach układy ABS<sup>14</sup> i ESC<sup>15</sup> zapewnią możliwie najlepsze hamowanie przy utrzymaniu stabilności.

Podczas cofania samochodu układ City Safety zostaje chwilowo wyłączony.

Układ City Safety nie włącza się przy niskich prędkościach – poniżej 4 km/h (3 mph), przez co układ nie interweniuje w sytuacjach, gdy zbliżanie się do pojazdu z przodu następuje bardzo powoli, np. podczas parkowania.

Czynności wykonywane przez kierowcę mają zawsze pierwszeństwo – dlatego układ City Safety nie zadziała w sytuacjach, gdy kierowca kieruje lub przyspiesza w sposób wyraźny, nawet w przypadku nieuniknionej kolizji.

Gdy układ City Safety zapobiegł kolizji z nieruchomym obiektem, samochód pozostaje nieruchomy przez maksymalnie 1,5 sekundy. Jeżeli samochód zostanie zahamowany z powodu pojazdu z przodu, który się porusza, to prędkość zostanie zmniejszona do takiej samej prędkości jaka jest utrzymywana przez pojazd z przodu.

W samochodzie wyposażonym w manualną skrzynię biegów, silnik zgaśnie po zatrzyma-

<sup>14</sup> (Anti-lock Braking System) – układ zapobiegający blokowaniu kół przy hamowaniu.

<sup>15</sup> (Electronic Stability Control) – układ stabilizacji toru jazdy.



niu samochodu przez układ City Safety, chyba że kierowca zdoła wcześniej wcisnąć pedał sprężą.

## UWAGA

- Powierzchnia przedniej szyby przed czujnikiem laserowym musi być wolna od lodu, śniegu i zabrudzeń (patrz ilustracja przedstawiająca umiejscowienie czujnika (Str. 232)).
- Nie przyklejać i nie montować nic na szybie przedniej przed czujnikiem laserowym.
- Usuwać lód i śnieg z pokrywy komory silnikowej – grubość ich warstwy nie może przekraczać 5 cm.

## Postępowanie w razie nieprawidłowości

Gdy w zespole wskaźników pojawi się komunikat **Czujniki szyby przedniej zablokowane** Patrz instrukcja, oznacza to, że czujnik laserowy jest przesłonięty i nie ma możliwości wykrywania pojazdów znajdujących się z przodu. W takim przypadku układ City Safety nie działa.

Komunikat **Czujniki szyby przedniej zablokowane** Patrz instrukcja pojawia się nie w każdym przypadku przesłonięcia czujnika laserowego. Dlatego kierowca powinien szczególnie dbać o utrzymywanie w czystości przedniej szyby i okolic czujnika.

Poniższa tabela zawiera wskazówki dotyczące postępowania w razie wystąpienia nieprawidłowości i wyświetlenia komunikatu.

Przyczyna (lub objaw)	Czynność
Powierzchnia przedniej szyby w okolicy czujnika laserowego jest zabrudzona bądź pokryta lodem lub śniegiem.	Usunąć zabrudzenia, lód lub śnieg sprzed czujnika laserowego.
Czujnik laserowy jest przesłonięty.	Usunąć zasłaniający obiekt.

## WAŻNE

Jeżeli na szybie przedniej przed jednym z „okienek” czujnika laserowego pojawiają się pęknięcia, rysy lub odpryski zajmujące powierzchnię o wielkości ok. 0,5 x 3,0 mm (lub większą), należy wymienić szybę w stacji obsługi (umiejscowienie czujnika (Str. 232) pokazano na ilustracji) – zaleca się powierzenie samochodu autoryzowanej stacji obsługi Volvo.

Niedopełnienie tego wymagania może spowodować ograniczenie skuteczności działania układu City Safety™.

Aby uniknąć ryzyka braku, nieprawidłowości lub ograniczenia skuteczności działania układu City Safety™, należy również przestrzegać poniższych zaleceń:

- Firma Volvo zaleca, aby **nie** naprawiać pęknięć, zarysowań ani odprysków na powierzchni szyby przedniej czujnikiem laserowym – w takim przypadku należy wymienić całą szybę przednią.
- Przed wymianą przedniej szyby należy skontaktować się z autoryzowaną stacją obsługi Volvo, by sprawdzić, czy została zamówiona do zamontowania odpowiednia szyba.
- W przypadku wymiany wycieraczek szyby przedniej trzeba użyć wycieraczek tego samego typu lub wycieraczek zatwierdzonych przez Volvo.





### Powiązane informacje

- City Safety™ (Str. 231)
- Układ City Safety™ – działanie (Str. 232)
- Układ City Safety™ – działanie (Str. 232)

### City Safety™ – czujnik laserowy

Wykorzystywany przez układ City Safety™ czujnik emituje światło laserowe (umieszczenie czujnika, patrz ilustracja (Str. 232)). W razie usterki lub gdy czujnik laserowy wymaga serwisu, należy skontaktować się ze specjalistycznym warsztatem – zaleca się powierzyć samochód autoryzowanej stacji obsługi Volvo. Należy bezwzględnie przestrzegać podanych w tym miejscu instrukcji.

Czujnik laserowy ma dwie naklejki:

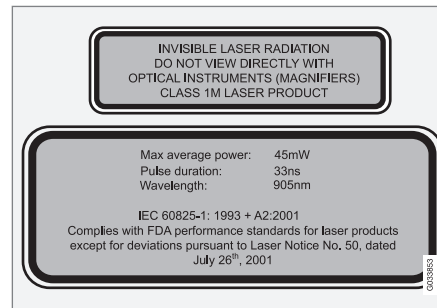

Górna naklejka pokazana na ilustracji określa klasę promienia laserowego:

- Promieniowanie laserowe – Nie patrzeć na promień laserowy przez przyrządy optyczne – Produkt laserowy klasy 1M.

Dolna naklejka pokazana na ilustracji podaje dane fizyczne promienia laserowego:

- IEC 60825-1:1993 + A2:2001. Zgodne z normami FDA (Amerykańskiej Agencji ds. Żywności i Leków) dotyczącymi działania produktów laserowych z wyjątkiem odstępstw na mocy „Noty laserowej nr 50”, z dnia 26 lipca 2001.

### Parametry promieniowania emitowanego przez czujnik laserowy

W poniższej tabeli podano dane fizyczne czujnika laserowego.

Maksymalna energia impulsu świetlnego	2,64 $\mu$ J
Maksymalna moc wyjściowa uśredniona	45 mW
Czas trwania impulsu świetlnego	33 ns
Rozproszenie wiązki (poziome x pionowe)	28° × 12°



### OSTRZEŻENIE

Nieprzestrzeganie któregokolwiek z tych zaleceń grozi uszkodzeniem wzroku!

- Nigdy nie patrzeć prosto w czujnik laserowy (który emituje rozproszone niewidoczne promieniowanie laserowe) z odległości 100 mm lub mniejszej przez powiększające układy optyczne, takie jak szkło powiększające, mikroskop, soczewka lub podobne przyrządy optyczne.
- Testowanie, naprawę, wymontowanie, regulację i/lub wymianę części zamiennych czujnika laserowego może przeprowadzać wyłącznie specjalistyczny warsztat – zaleca się powierzyć samochód autoryzowanej stacji obsługi Volvo.
- Aby uniknąć narażenia na szkodliwe promieniowanie, nie wykonywać innych czynności regulacyjnych i konserwacyjnych niż te, które zostały wyszczególnione w niniejszej instrukcji.
- Osoba przeprowadzająca naprawę musi przestrzegać zaleceń dla warsztatów, które opracowano specjalnie dla czujnika laserowego.
- Nie wymontowywać czujnika laserowego (dotyczy to również wymontowania soczewek). Wymontowany czujnik laserowy zalicza się do klasy 3B według normy IEC 60825-1. Laser

klasy 3B nie jest bezpieczny dla oczu i może spowodować uszkodzenie wzroku.

- Przed wymontowaniem czujnika laserowego z szyby przedniej trzeba odłączyć jego złącze.
- Czujnik laserowy trzeba zamontować na szybie przedniej przed podłączeniem jego złącza.
- Czujnik laserowy emituje światło laserowe, gdy kluczyk znajduje się w położeniu kluczyka II (Str. 83), nawet przy wyłączonym silniku.

### Powiązane informacje

- City Safety™ (Str. 231)
- układ City Safety™ – ograniczenia (Str. 233)
- Układ City Safety™ – działanie (Str. 232)
- Układ City Safety™ – działanie (Str. 232)
- Układ City Safety™ – symbole i komunikaty (Str. 237)





### Układ City Safety™ – symbole i komunikaty

Automatycznemu hamowaniu przez układ City Safety™ (Str. 231) może towarzyszyć pod-

świetlenie jednego lub kilku symboli w zespolone wskaźników wraz z komunikatem tekstowym. Zapoznanie się z komunikatem można

potwierdzić krótkim naciśnięciem przycisku **OK** na dźwigni przełącznika kierunkowskazów.

Symbol	Komunikat	Znaczenie
	Autohamowanie przez funkcję City Safety	Układ City Safety™ uruchomił funkcję automatycznego hamowania.
	Czujniki szyby przedniej zablokowane Patrz instrukcja	Czujnik laserowy chwilowo nie działa z powodu zablokowania. <ul style="list-style-type: none"> <li>Usunąć obiekt zasłaniający czujnik i/lub oczyścić powierzchnię przedniej szyby w okolicy czujnika.</li> </ul> Informacje na temat ograniczeń czujnika laserowego (Str. 233).
	City Safety Wymagany serwis	Funkcja City Safety™ jest wyłączona. <ul style="list-style-type: none"> <li>Jeżeli komunikat nadal się utrzymuje, udać się do stacji obsługi – zaleca się powierzyć samochód autoryzowanej stacji obsługi Volvo.</li> </ul>

#### Powiązane informacje

- City Safety™ (Str. 231)
- układ City Safety™ – ograniczenia (Str. 233)
- Układ City Safety™ – działanie (Str. 232)
- Układ City Safety™ – działanie (Str. 232)
- City Safety™ – czujnik laserowy (Str. 235)



## Układ ostrzegania o ryzyku kolizji\*<sup>16</sup>

*Układ ostrzegania o ryzyku kolizji z funkcją automatycznego hamowania i wykrywania pieszych wspomaga kierowcę w razie ryzyka najeżdżania na pieszego, rowerzystę, albo na tył pojazdu stojącego z przodu lub poruszającego się w tym samym kierunku.*

Układ ostrzegania o ryzyku kolizji z funkcją automatycznego hamowania i wykrywania pieszych oraz rowerzystów jest uruchamiany w sytuacjach, w których kierowca powinien był rozpocząć hamowanie wcześniej i dlatego nie w każdej sytuacji może on pomóc kierowcy.

Układ ostrzegania o ryzyku kolizji z funkcją automatycznego hamowania i wykrywania pieszych oraz rowerzystów jest zaprojektowany do uruchamiania możliwie jak najpóźniej, aby uniknąć zbędnych interwencji.

Układ ostrzegania o ryzyku kolizji z funkcją automatycznego hamowania i wykrywania pieszych oraz rowerzystów może zapobiec kolizji lub zmniejszyć prędkość, przy której dochodzi do zderzenia.

Układ ostrzegania o ryzyku kolizji z funkcją automatycznego hamowania i wykrywania pieszych oraz rowerzystów nie może być traktowany jako pretekst do zmiany nawyków przy prowadzeniu samochodu. Bezkrytyczne poleganie na hamowaniu realizowanym przez

układ ostrzegania o ryzyku kolizji z automatycznym hamowaniem może prędzej czy później doprowadzić do kolizji.

## Dwa poziomy układy

Zależnie od wyposażenia samochodu układ ostrzegania o ryzyku kolizji z funkcją automatycznego hamowania i wykrywania pieszych oraz rowerzystów może występować w dwóch wersjach:

### Poziom 1

Kierowca jest jedynie ostrzegany o obecności przeszkód za pomocą sygnałów wizualnych i akustycznych<sup>17</sup> – nie ma miejsca automatyczne hamowanie i kierowca musi hamować samodzielnie.

### Poziom 2

Kierowca jest ostrzegany o obecności przeszkód za pomocą sygnałów wizualnych i akustycznych – ma miejsce automatyczne hamowanie samochodu, jeśli kierowca sam nie zareaguje w odpowiednim czasie.

## Powiązane informacje

- Układ ostrzegania o ryzyku kolizji\* – działanie (Str. 239)
- Układ ostrzegania o ryzyku kolizji\* – wykrywanie pieszych (Str. 242)
- Ostrzeganie o ryzyku kolizji\* – Wykrywanie rowerzystów (Str. 240)
- Ostrzeganie o ryzyku kolizji\* - Działanie (Str. 242)
- Układ ostrzegania o ryzyku kolizji\* – ograniczenia (Str. 244)
- Ostrzeganie o ryzyku kolizji\* - Ograniczenia funkcjonalne kamery detekcyjnej (Str. 246)
- Układ ostrzegania o ryzyku kolizji\* – symbole i komunikaty (Str. 248)



## WAŻNE

Obsługę techniczną elementów układu ostrzegania o ryzyku kolizji z funkcją automatycznego hamowania i wykrywania pieszych oraz rowerzystów może przeprowadzać wyłącznie stacja obsługi – zaleca się kontakt z autoryzowaną stacją obsługi Volvo.

<sup>16</sup> Niedostępne jako opcja w niektórych wersjach silnikowych.

<sup>17</sup> Poziom 1 nie ma ostrzeżenia o rowerzystach.



## Układ ostrzegania o ryzyku kolizji\* – działanie

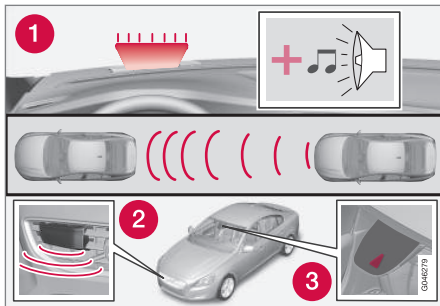

Elementy układu<sup>18</sup>.

- 1 Sygnalizacja akustyczna i optyczna ryzyka kolizji.
- 2 Czujnik radarowy<sup>19</sup>
- 3 Kamera detekcyjna

Układ ostrzegania o ryzyku kolizji z funkcją automatycznego hamowania realizuje trzy kroki w następującej kolejności:

1. **Ostrzeżenie o ryzyku kolizji**
2. **Przygotowanie do hamowania awaryjnego<sup>19</sup>**
3. **Automatyczne hamowanie<sup>19</sup>**

Układ ostrzegania o ryzyku kolizji i układ City Safety™ (Str. 231) uzupełniają wzajemnie swoje działanie.

### 1 – Ostrzeżenie o ryzyku kolizji

Kierowca zostaje najpierw ostrzeżony o zbliżającej się potencjalnej kolizji.

Układ ostrzegania o ryzyku kolizji potrafi wykrywać pieszych, rowerzystów i pojazdy, które są nieruchome lub poruszają się w tym samym kierunku przed samochodem.

W razie ryzyka zderzenia z pieszym, rowerzystą lub pojazdem, uwagę kierowcy na tę sytuację zwraca pulsujące czerwone światło ostrzegawcze (1) i sygnał akustyczny.

### 2 – Przygotowanie do hamowania awaryjnego<sup>19</sup>

Jeżeli mimo ostrzeżenia ryzyko kolizji ulegnie zwiększeniu, uruchamiana jest funkcja przygotowania do hamowania awaryjnego.

Oznacza to, że układ hamulcowy zostaje przygotowany do nagłego hamowania poprzez lekkie uruchomienie hamulców, co może być odczuwalne jako słabe szarpnięcie.

Jeżeli kierowca odpowiednio szybko naciśnie pedał hamulca, uruchamiane jest maksymalne hamowanie.

Funkcja przygotowania do hamowania awaryjnego wzmacnia również siłę hamowania

uruchomionego przez kierowcę, jeżeli układ uzna, że hamowanie nie jest wystarczające do uniknięcia kolizji.

### 3 – Automatyczne hamowanie<sup>19</sup>

Funkcja automatycznego hamowania zostaje uruchomiona na końcu.

Jeśli w tej sytuacji kierowca nie podjął jeszcze działań zmierzających do uniknięcia kolizji i staje się ona nieunikniona, zostaje uruchomiona funkcja automatycznego hamowania – ma to miejsce niezależnie od tego, czy kierowca hamuje czy nie. Hamowanie odbywa się wtedy z pełną siłą w celu zmniejszenia prędkości zderzenia lub z ograniczoną siłą, jeżeli jest to wystarczające do uniknięcia kolizji. W przypadku rowerzystów ostrzeżenie i hamowanie z pełną intensywnością mogą nastąpić bardzo późno lub jednocześnie.

<sup>18</sup> UWAGA: Ilustracja ma charakter schematyczny – szczegóły mogą być inne w zależności od modelu samochodu.

<sup>19</sup> Tylko Poziom 2 układu.



## **! OSTRZEŻENIE**

Układ ostrzegania o ryzyku kolizji nie włącza się we wszystkich sytuacjach podczas jazdy oraz we wszystkich warunkach pogodowych lub drogowych. Układ ostrzegania o ryzyku kolizji nie reaguje na pojazdy jadące w przeciwnym kierunku oraz na zwierzęta.

Ostrzeżenie zostaje włączone tylko w przypadku wysokiego ryzyka kolizji. W punktach „Działanie” i „Ograniczenia” zawarte są informacje dotyczące ograniczeń działania układu ostrzegania o ryzyku kolizji z funkcją automatycznego hamowania, o których musi wiedzieć kierowca.

Ostrzeżenia i hamowanie w reakcji na wykrycie pieszych i rowerzystów zostają wyłączone przy prędkościach powyżej 80 km/h (50 mph).

Ostrzeżenia i hamowanie w reakcji na wykrycie pieszych nie działają w ciemności i w tunelach – nawet gdy włączone jest oświetlenie uliczne.

Funkcja automatycznego hamowania może zapobiec kolizji lub zmniejszyć prędkość, przy której dochodzi do zderzenia. Aby zapewnić pełne działanie hamulców, kierowca powinien zawsze wcisnąć pedał hamulca - nawet wtedy, gdy samochód hamuje automatycznie.

Nigdy nie należy czekać na ostrzeżenie o ryzyku kolizji. Odpowiedzialność za zachowanie odpowiedniej odległości i prędkości jazdy ponosi zawsze kierowca - nawet w przypadku, gdy używany jest układ ostrzegania o ryzyku kolizji z funkcją automatycznego hamowania.

### **Powiązane informacje**

- Układ ostrzegania o ryzyku kolizji\* (Str. 238)

## **Ostrzeżenie o ryzyku kolizji\* – Wykrywanie rowerzystów**

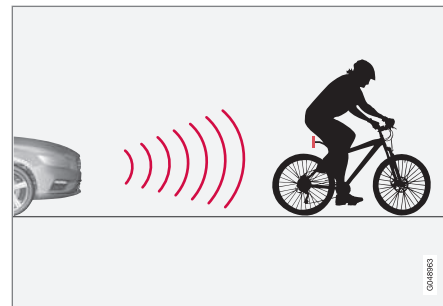

Funkcja ta „widzi” rowerzystów tylko od tyłu, gdy poruszają się w tym samym kierunku co samochód.

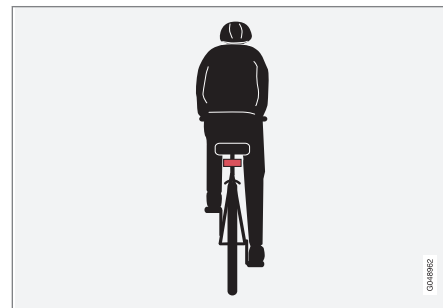

Optymalne przykłady tego, co układ interpretuje jako rowerzystę – z wyraźnym zarysem sylwetki i roweru, prosto od tyłu i wzdłuż osi środkowej samochodu.



Optymalne działanie układu wymaga, by funkcja wykrywania rowerzystów otrzymała możliwie jak najbardziej jednoznaczną informację o zarysie sylwetki i roweru – oznacza to możliwość zidentyfikowania roweru, głowy, rąk, ramion i nóg oraz górnej i dolnej części ciała w połączeniu z normalnym sposobem poruszania się człowieka.

Jeżeli duża część ciała rowerzysty lub roweru pozostanie niewidoczna dla kamery, układ nie będzie w stanie go wykryć.

- Aby układ był w stanie wykryć rowerzystę, musi on być osobą dorosłą jadącą na „dorosłym” rowerze.
- Rower musi być wyposażony w dobrze widoczne i zatwierdzone<sup>21</sup> tylne światło odblaskowe, zamontowane na wysokości co najmniej 70 cm nad jezdnią.
- Funkcja jest w stanie wykryć rowerzystę wyłącznie prosto od tyłu, gdy porusza się on w tym samym kierunku co samochód – nie wykrywa natomiast rowerzystów pod kątem ani z boku.
- Rowerzysta jadący wzdłuż teoretycznej linii stanowiącej przedłużenie lewego lub prawego boku samochodu może zostać wykryty późno lub nie zostać wykryty wcale.
- Zdolność układu do wykrywania rowerzystów o zmroku i o świcie jest ograni-

czona – podobnie jak w przypadku ludzkiego oka.

- Funkcja wykrywania rowerzystów jest wyłączona podczas jazdy w ciemności i w tunelach – nawet jeżeli zapalone są światła uliczne.
- Dla optymalnego wykrywania rowerzystów trzeba włączyć funkcję City Safety™, patrz City Safety™ (Str. 231).



### OSTRZEŻENIE

Układ ostrzegania o ryzyku kolizji z funkcją automatycznego hamowania i wykrywania rowerzystów ma za zadanie wspomagać kierowcę.

Funkcja ta nie jest w stanie wykryć:

- wszystkich rowerzystów we wszystkich sytuacjach i nie potrafi na przykład zidentyfikować częściowo zasłoniętych rowerzystów.
- rowerzystów noszących odzież ukrywającą zarys sylwetki lub nadjeżdżających z boku.
- rowerów, które nie mają tylnego czerwonego światła odblaskowego.
- rowerów, na których przewożone są duże przedmioty.

Odpowiedzialność za prawidłowe prowadzenie pojazdu i zachowanie bezpiecznej odległości dostosowanej do prędkości jazdy ponosi zawsze kierowca.

### Powiązane informacje

- Układ ostrzegania o ryzyku kolizji\* (Str. 238)

<sup>21</sup> Światło odblaskowe musi spełniać zalecenia i wymagania organu nadzoru ruchu drogowego obowiązujące w danym kraju.

## Układ ostrzegania o ryzyku kolizji\* – wykrywanie pieszych

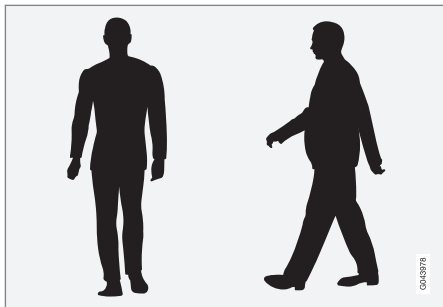

Optymalne przykłady kształtów, które układ uznaje za pieszych o wyraźnym zarysie sylwetki.

Optymalne działanie układu wymaga, by funkcja wykrywania pieszych otrzymała możliwość jak najbardziej jednoznacznej informacji o zarysie sylwetki – oznacza to możliwość zidentyfikowania głowy, rąk, ramion i nóg oraz górnej i dolnej części ciała w połączeniu z normalnym sposobem poruszania się człowieka.

Jeżeli duża część ciała pieszego pozostanie niewidoczna dla kamery, układ nie będzie w stanie go wykryć.

- Aby wykrycie pieszego było możliwe, musi on być w pozycji wyprostowanej i mieć co najmniej 80 cm wzrostu.
- Zdolność kamery detekcyjnej do wykrywania pieszych o zmroku i o świecie jest

ograniczona – podobnie jak w przypadku ludzkiego oka.

- Funkcja wykrywania pieszych przez kamerę detekcyjną jest wyłączona podczas jazdy w ciemności i w tunelach – nawet jeżeli zapalone są światła uliczne.

### **OSTRZEŻENIE**

Układ ostrzegania o ryzyku kolizji z funkcją automatycznego hamowania i wykrywania pieszych oraz rowerzystów ma za zadanie wspomagać kierowcę. Funkcja ta nie jest w stanie wykryć wszystkich pieszych w każdej sytuacji i nie potrafi na przykład zidentyfikować:

- częściowo zasłoniętych pieszych, osób noszących odzież ukrywającą zarys sylwetki i pieszych o wzroście mniejszym niż 80 cm.
- pieszych niosących duże przedmioty.

Odpowiedzialność za prawidłowe prowadzenie pojazdu i zachowanie bezpiecznej odległości dostosowanej do prędkości jazdy ponosi zawsze kierowca.

### Powiązane informacje

- Układ ostrzegania o ryzyku kolizji\* (Str. 238)

## Ostrzeżenie o ryzyku kolizji\* - Działanie

### Włączanie i wyłączanie sygnałów ostrzegawczych

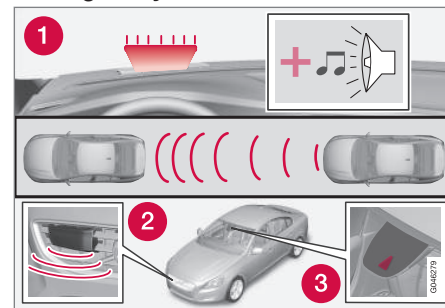

1. Dźwiękowy i wizualny sygnał ostrzegawczy w przypadku ryzyka kolizji<sup>24</sup>.

Istnieje możliwość wyboru, czy ostrzeżenia dźwiękowe i wizualne układu ostrzegania o ryzyku kolizji mają być włączone czy wyłączone.

W momencie uruchomienia silnika automatycznie zostaje wybrane ustawienie, które obowiązywało w momencie wyłączenia silnika.



**i UWAGA**

Funkcje przygotowania do hamowania awaryjnego i automatycznego hamowania są zawsze włączone – nie można ich wyłączyć.

Ustawień dokonuje się w menu **MY CAR** na ekranie w konsoli środkowej, patrz (Str. 122).

**Sygnaly świetlne i akustyczne**

Jeśli ostrzeżenia świetlne i akustyczne układu ostrzegania o ryzyku kolizji są włączone, lampka ostrzegawcza (nr [1] na poprzedniej ilustracji) jest testowana przy każdym uruchomieniu silnika poprzez krótkotrwałe włączenie jej poszczególnych punktów świetlnych.

Po uruchomieniu silnika sygnaly świetlne i akustyczne można wyłączyć:

- Wyszukać pozycję **Ostrzeżenie przed kolizją** w opcji **System wspomagania jazdy** w menu **MY CAR** (Str. 122) i usunąć tam zaznaczenie funkcji.

**Sygnal akustyczny**

Po uruchomieniu silnika dźwiękowy sygnał ostrzegawczy można włączyć/wyłączyć oddzielnie:

- Wyszukać pozycję **Dźwięk ostrzegawczy** w opcji **Ostrzeżenie przed kolizją** w menu **MY CAR** (Str. 122) i wybrać tam włączenie lub wyłączenie funkcji.

Ostrzeżenie o ryzyku kolizji będzie wtedy sygnalizowane tylko sygnałem świetlnym.

**Ustawienie odległości reakcji**

Ustawiona odległość reakcji układu decyduje o tym, jak wcześniej uruchamiana jest akustyczna i optyczna sygnalizacja ryzyka zderzenia.

- Wyszukać pozycję **Krytyczny odstęp** w opcji **Ostrzeżenie przed kolizją** w menu **MY CAR** (Str. 122) i wybrać tam **Duży**, **Normalna** lub **Krótką**.

Odległość reakcji wpływa na czułość układu. Dla odległości **Duży** sygnalizacja ostrzegawcza uruchamiana jest wcześniej. Jeżeli po wybraniu odległości **Duży** ostrzeżenia generowane są zbyt często, co w niektórych sytuacjach może być irytujące, należy zmienić ustawienie odległości na **Normalna**.

Z ustawienia odległości reakcji **Krótką** należy korzystać tylko w wyjątkowych przypadkach, np. podczas dynamicznej jazdy.

**i UWAGA**

Gdy używany jest układ aktywnej kontroli prędkości jazdy, lampka i sygnał ostrzegawczy będą używane przez ten układ, nawet przy wyłączonym układzie ostrzegania o ryzyku kolizji.

Układ ostrzegania o ryzyku kolizji ostrzega kierowcę o niebezpieczeństwie, ale nie jest w stanie skrócić czasu jego reakcji.

Aby układ ostrzegania o ryzyku kolizji mógł być skuteczny, ostrzeżenie o zbyt małym odstępzie od poprzedzającego pojazdu (Str. 228) powinno zawsze podczas jazdy być nastawione na odstęp czasowy 4–5.

**i UWAGA**

Nawet w przypadku nastawienia odległości ostrzegania na **Duży**, w pewnych sytuacjach ostrzeżenia mogą wydawać się spóźnione, na przykład w przypadku dużej różnicy prędkości lub gdy pojazdy znajdują się z przodu z dużą gwałtownie hamować.

<sup>24</sup> Ilustracja ma charakter schematyczny – szczegóły mogą być inne w zależności od modelu samochodu.



## **!** OSTRZEŻENIE

Żaden układ automatyczny nie może zagwarantować działania prawidłowego w 100% we wszystkich sytuacjach. Dlatego nigdy nie należy testować systemu ostrzegania o ryzyku kolizji z funkcją automatycznego hamowania, jadąc w kierunku ludzi lub pojazdów – może to spowodować poważne szkody materialne i doprowadzić do obrażeń ciała lub śmierci.

### Sprawdzanie ustawień

Aktualne ustawienia można sprawdzić na ekranie w konsoli środkowej i w menu (Str. 122) **MY CAR**.

### Konserwacja

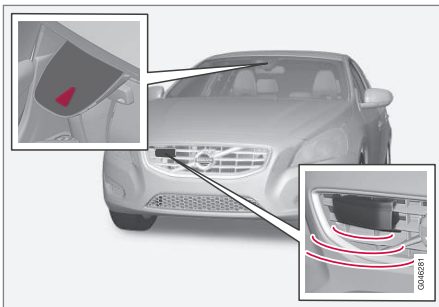

Kamera i czujnik radarowy<sup>25</sup>.

Czujniki wymagają regularnego oczyszczania z brudu, lodu i śniegu, aby mogły prawidłowo funkcjonować. Należy je regularnie zmywać wodą z dodatkiem szamponu samochodowego.

## **i** UWAGA

Jeśli czujniki są pokryte brudem, lodem lub śniegiem, może to spowodować ograniczenie ich działania i uniemożliwić pomiar.

### Powiązane informacje

- Układ ostrzegania o ryzyku kolizji\* (Str. 238)

## Układ ostrzegania o ryzyku kolizji\* – ograniczenia

*Funkcja ta ma pewne ograniczenia – na przykład nie jest aktywna przy prędkościach poniżej 4 km/h (3 mph).*

W warunkach intensywnego oświetlenia promieniami słonecznymi, występowania refleksów świetlnych, a także gdy kierowca ma założone okulary przeciwsłoneczne lub nie patrzy na wprost, sygnalizacja optyczna ryzyka kolizji (patrz (1) na ilustracji (Str. 239)) może być trudna do zauważenia. Dlatego nie powinna być wyłączana sygnalizacja dźwiękowa.

Na śliskich nawierzchniach droga hamowania się wydłuża, co może zmniejszyć skuteczność zapobiegania kolizjom. W takich sytuacjach układy ABS i ESC (Str. 201) zapewnią możliwie najlepsze hamowanie przy utrzymaniu stabilności.

<sup>25</sup> UWAGA: Ilustracja ma charakter schematyczny – szczegóły mogą być inne w zależności od modelu samochodu.

**UWAGA**

Sygnalizacja optyczna może zostać tymczasowo wyłączona w przypadku wysokiej temperatury w kabinie spowodowanej na przykład silnym nasłonecznieniem. Jeżeli tak się stanie, zostanie włączona sygnalizacja akustyczna, nawet jeżeli została wyłączona w menu.

- Ostrzeżenia mogą się nie pojawiać, jeżeli odległość od poprzedzającego pojazdu jest mała lub ruchy wykonywane kierownicą i pedałem mają duży zakres, np. przy bardzo aktywnym stylu jazdy.

**OSTRZEŻENIE**

Ostrzeżenia lub hamowanie mogą występować późno lub nie występować wcale, jeżeli sytuacja drogowa albo czynniki zewnętrzne spowodują, że czujnik radarowy lub kamera detekcyjna nie będzie w stanie prawidłowo zidentyfikować pieszego, pojazdu lub rowerzysty przed samochodem.

System czujników ma ograniczony zasięg wykrywania pieszych oraz rowerzystów<sup>27</sup> i dlatego zapewnia on skuteczne ostrzeżenia i hamowanie przy prędkości jazdy do 50 km/h (30 mph). W przypadku pojazdów stojących w miejscu lub poruszających się powoli, ostrzeżenia i hamowanie są skuteczne przy prędkości jazdy do 70 km/h (43 mph).

Ostrzeżenie o stojących lub poruszających się powoli pojazdach może zostać wyłączone z powodu ciemności lub słabej widoczności.

Ostrzeżenia i hamowanie w reakcji na wykrycie pieszych i rowerzystów zostają wyłączone przy prędkościach przekraczających 80 km/h (50 mph).

System ostrzegania o ryzyku kolizji korzysta z tych samych czujników radarowych, co układ aktywnej kontroli prędkości (Str. 212). Więcej informacji na temat czujnika radarowego (Str. 223).

W razie uznania, że wzbudzenie sygnalizacji ostrzegawczej następuje zbyt często lub przeszkadza ona w prowadzeniu, można wybrać krótszą odległość reakcji układu (Str. 242). Spowoduje to reagowanie układu na późniejszym etapie i w efekcie obniżenie liczby generowanych ostrzeżeń.

Układ ostrzegania o ryzyku kolizji z funkcją automatycznego hamowania zostaje tymczasowo wyłączony po włączeniu biegu wstecznego.

Funkcja ostrzegania o ryzyku kolizji z automatycznym hamowaniem nie włącza się przy niskich prędkościach – poniżej 4 km/h (3 mph), przez co układ nie interweniuje w sytuacjach, gdy zbliżanie się do pojazdu z przodu następuje bardzo powoli, np. podczas parkowania.

W sytuacjach gdy kierowca prowadzi samochód w świadomie aktywny sposób, ostrzeżenie ryzyku o kolizji może zostać nieco opóźnione, aby ograniczyć niepotrzebne ostrzeżenia do minimum.

Gdy układ automatycznego hamowania zapobiegł kolizji z nieruchomym obiektem, samochód pozostaje nieruchomy przez maksymalnie 1,5 sekundy. Jeżeli samochód zostanie zahamowany z powodu pojazdu z przodu, który się porusza, to prędkość zostanie

<sup>27</sup> W przypadku rowerzystów ostrzeżenie i hamowanie z pełną intensywnością mogą nastąpić bardzo późno lub jednocześnie.



## 07 Układy wspomagające kierowcę



zmniejszona do takiej samej prędkości jaka jest utrzymywana przez pojazd z przodu.

W samochodzie wyposażonym w manualną skrzynię biegów, silnik zgaśnie po zatrzymaniu samochodu przez układ automatycznego hamowania, chyba że kierowca zdoła wcześniej wcisnąć pedał sprzęgła.

### Powiązane informacje

- Układ ostrzegania o ryzyku kolizji\* (Str. 238)

### Ostrzeżenie o ryzyku kolizji\* - Ograniczenia funkcjonalne kamery detekcyjnej

*Układ ostrzegania o ryzyku kolizji z funkcją automatycznego hamowania i wykrywania pieszych wspomaga kierowcę w razie ryzyka najechania na pieszego, rowerzystę, albo na tył pojazdu stojącego z przodu lub poruszającego się w tym samym kierunku.*

*Funkcja ta korzysta z kamery detekcyjnej samochodu, która ma pewne ograniczenia.*

Oprócz układu ostrzegania o ryzyku kolizji z funkcją automatycznego hamowania kamerą detekcyjną samochodu wykorzystują także następujące funkcje:

- Aktywne światła drogowe (Str. 96)
- System informacji o znakach drogowych (Str. 205)
- Driver Alert Control - DAC (Str. 250)
- Układ monitorowania pasa ruchu (Str. 254)



### UWAGA

Powierzchnia przedniej szyby przed kamerą detekcyjną musi być wolna od lodu, śniegu, pary i zabrudzeń.

Nie przyklejać i nie mocować nic do szyby przedniej przed kamerą detekcyjną, ponieważ może to doprowadzić do zmniejszenia jej skuteczności albo spowodować, że jeden lub kilka układów korzystających z kamery przestanie działać.

Kamery detekcyjne mają podobne ograniczenia jak ludzkie oko – np. gorzej „widzą” w ciemnościach, w trakcie intensywnych opadów śniegu lub deszczu oraz w gęstej mgłę. W takich warunkach działanie układów korzystających z kamery może ulec poważnemu ograniczeniu lub chwilowemu wyłączeniu.

Oświetlenie silnym strumieniem światła, odbicia światła od nawierzchni drogi, brudna jezdnia lub niewyraźne linie na jezdni mogą w istotny sposób ograniczyć możliwości funkcjonalne kamery, gdy jest ona wykorzystywana do śledzenia pasa ruchu i wykrywania pieszych oraz innych pojazdów.

Pole widzenia kamery detekcyjnej jest ograniczone, w związku z czym w pewnych sytuacjach wykrywanie pieszych, rowerów i pojazdów nie jest możliwe lub wykrywanie następuje później niż można by się spodziewać.



W przypadku przegrzania kamery przy bardzo wysokiej temperaturze otoczenia, przez około 15 minut po uruchomieniu silnika może ona nie włączać się, aby nie doszło do jej uszkodzenia.

### Postępowanie w razie nieprawidłowości

Gdy na wyświetlaczu pojawi się komunikat **Czujniki szyby przedniej zablokowane** **Patrz instrukcja**, oznacza to, że kamera jest przesłonięta i nie ma możliwości wykrywania pieszych, rowerów i pojazdów znajdujących się z przodu oraz linii na jezdni.

Jednocześnie oznacza to, że - poza ostrzeżeniem o ryzyku kolizji z funkcją automatycznego hamowania - mogą również nie działać w pełni następujące funkcje:

- Aktywne światła drogowe
- Driver Alert Control
- System informacji o znakach drogowych

Poniższa tabela zawiera wskazówki dotyczące postępowania w razie wystąpienia nieprawidłowości i wyświetlenia komunikatu.

Przyczyna (lub objaw)	Czynność
Powierzchnia przedniej szyby w okolicy kamery jest zabrudzona bądź pokryta lodem lub śniegiem.	Usunąć zabrudzenia, lód lub śnieg przed obiektywem kamery.
Gęsta mgła bądź intensywne opady deszczu lub śniegu uniemożliwiają prawidłowe funkcjonowanie kamery.	Nie podejmować żadnych działań. Podczas intensywnych opadów atmosferycznych kamera może przerywać działanie.
Mimo oczyszczenia powierzchni szyby przed obiektywem kamery komunikat ostrzegawczy jest nadal wyświetlany.	Odczekać chwilę. Reakcja układu na przywrócenie możliwości detekcyjnych kamery może nastąpić nawet po kilku minutach.
Zabrudzenie pomiędzy wewnętrzną powierzchnią szyby a obiektywem kamery.	Udać się do warsztatu w celu oczyszczenia szyby przedniej w obrębie pola widzenia kamery – zaleca się skorzystanie z autoryzowanej stacji obsługi Volvo.

### Powiązane informacje

- Układ ostrzegania o ryzyku kolizji\* (Str. 238)







## 07 Układy wspomagające kierowcę



### Układ ostrzegania o ryzyku kolizji\* – symbole i komunikaty

Układ ostrzegania o ryzyku kolizji z funkcją automatycznego hamowania i wykrywania

*pieszych wspomaga kierowcę w razie ryzyka najechania na pieszego, rowerzystę, albo na tył pojazdu stojącego z przodu lub poruszającego się w tym samym kierunku.*

Symbol <sup>A</sup>	Komunikat	Działanie
	Collision warning system wyłączzone	Ostrzeżenie o ryzyku kolizji wyłączone. Komunikat widoczny przy uruchamianiu silnika. Komunikat znika po upływie około 5 sekund lub po jednokrotnym naciśnięciu przycisku <b>OK</b> .
	Ostrzeżenie o kolizji niedostępne	Nie jest możliwe włączenie układu ostrzegającego o ryzyku kolizji. Komunikat widoczny przy próbie włączenia układu. Komunikat znika po upływie około 5 sekund lub po jednokrotnym naciśnięciu przycisku <b>OK</b> .
	Aktywowane Autohamowanie	Uruchomione zostało automatyczne hamowanie. Komunikat znika po jednokrotnym naciśnięciu przycisku <b>OK</b> .
	Czujniki szyby przedniej zablokowane Patrz instrukcja	Kamera detekcyjna chwilowo nie działa. Powierzchnia przedniej szyby może być zabrudzona bądź pokryta lodem lub śniegiem. <ul style="list-style-type: none"> <li>Oczyścić powierzchnię przedniej szyby przed obiektywem kamery.</li> </ul> Informacje na temat ograniczeń kamery detekcyjnej (Str. 246).



Symbol <sup>A</sup>	Komunikat	Działanie
	<b>Radar zablokowany</b> Patrz instrukcja	Ostrzeżenie o ryzyku kolizji z funkcją automatycznego hamowania chwilowo nie działa. Czujnik radarowy jest przesłonięty, np. intensywnym strumieniem deszczu lub rozbryzgiwanym błotem i nie jest możliwe wykrywanie pojazdów znajdujących się z przodu. Informacje na temat czujnika radarowego (Str. 223).
	<b>Ostrzeżenie o kolizji</b> Wymagany serwis	Ostrzeżenie o ryzyku kolizji z funkcją automatycznego hamowania jest całkowicie lub częściowo wyłączone. <ul style="list-style-type: none"> <li>Jeżeli komunikat nadal się utrzymuje, udać się do stacji obsługi – zaleca się powierzyć samochód autoryzowanej stacji obsługi Volvo.</li> </ul>

<sup>A</sup> Symbole mają charakter schematyczny – mogą różnić się w zależności od rynku i modelu samochodu.

### Powiązane informacje

- Układ ostrzegania o ryzyku kolizji\* (Str. 238)
- Układ ostrzegania o ryzyku kolizji\* – działanie (Str. 239)
- Układ ostrzegania o ryzyku kolizji\* – wykrywanie pieszych (Str. 242)
- Ostrzeżenie o ryzyku kolizji\* – Wykrywanie rowerzystów (Str. 240)
- Ostrzeżenie o ryzyku kolizji\* - Działanie (Str. 242)
- Układ ostrzegania o ryzyku kolizji\* – ograniczenia (Str. 244)
- Ostrzeżenie o ryzyku kolizji\* - Ograniczenia funkcjonalne kamery detekcyjnej (Str. 246)



### System wspomagający czujność kierowcy\*<sup>31</sup>

System wspomagający czujność kierowcy (Driver Alert System) ma na celu ostrzeganie kierowcy w razie obniżenia się jego możliwości prowadzenia samochodu lub gdy dojdzie do niekontrolowanego zjechania z wyznaczonego pasa ruchu.

W ramach systemu Driver Alert System realizowane są następujące funkcje, które można włączać jednocześnie lub niezależnie:

- Driver Alert Control – DAC (Str. 251), czyli układ ostrzegający o dekoncentracji kierowcy.
- Lane Departure Warning – LDW (Str. 254), czyli układ ostrzegania o niekontrolowanej zmianie pasa ruchu.

Włączona funkcja przechodzi w stan gotowości i zaczyna działać po przekroczeniu prędkości 65 km/h (40 mph).

Funkcja przestaje działać, gdy prędkość jazdy spadnie poniżej 60 km/h (37 mph).

Obie funkcje korzystają z kamery, która śledzi linie na jezdni wyznaczające oba brzegi pasa ruchu.



### OSTRZEŻENIE

Układ wspomagający czujność kierowcy nie działa we wszystkich sytuacjach i został zaprojektowany jedynie jako dodatkowa funkcja pomocnicza.

Ostateczną odpowiedzialność za bezpieczne prowadzenie samochodu ponosi zawsze kierowca.

### Powiązane informacje

- Driver Alert Control (DAC)\* (Str. 250)
- Układ ostrzegania o niekontrolowanej zmianie pasa ruchu (LDW)\* (Str. 254)

### Driver Alert Control (DAC)\*

*Funkcja DAC ma na celu wzmocnienie uwagi kierowcy, gdy zaczyna on prowadzić samochód w sposób mniej stabilny, np. w wyniku rozproszenia uwagi lub zasypiania.*

Funkcja ostrzegania o dekoncentracji kierowcy służy wykrywaniu powolnego spadku czujności kierowcy, przede wszystkim podczas jazdy na drogach głównych. Nie jest przeznaczona do działania w warunkach ruchu miejskiego.

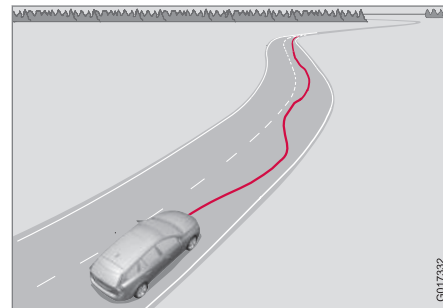

Kamera śledzi linie na jezdni wyznaczające pas ruchu, którego przebieg jest porównywany z ruchami kierownicy. Kierowca jest odpowiednio ostrzegany, gdy samochód zaczyna niestabilnie podążać wyznaczonym pasem ruchu.

<sup>31</sup> Niedostępne jako opcja w niektórych wersjach silnikowych.





Zmęczenie kierowcy nie zawsze objawia się w sposób widoczny. W takim przypadku sygnalizacja ostrzegawcza może nie zostać uruchomiona. Dlatego tak ważne jest robienie przerw w podróży, gdy tylko u kierowcy pojawią się pierwsze oznaki znużenia, bez względu na to, czy funkcja ostrzegania o dekoncentracji zadziała, czy nie.

### **i** UWAGA

Funkcji tej nie wolno używać, aby wydłużyć czas nieprzerwanego prowadzenia samochodu. Kierowca powinien zawsze planować regularne przerwy i być dobrze wypoczęty.

### **Ograniczenia funkcjonalne**

Niekiedy może dochodzić do uruchamiania sygnalizacji ostrzegawczej, mimo że zdolność do prowadzenia pojazdu nie uległa pogorszeniu, na przykład:

- gdy występują silne podmuchy bocznego wiatru
- gdy w nawierzchni drogi są koleiny.

### **i** UWAGA

Kamera detekcyjna ma pewne ograniczenia (Str. 246).

### **Powiązane informacje**

- System wspomagający czujność kierowcy\* (Str. 250)
- Driver Alert Control (DAC)\* - Działanie (Str. 251)
- Driver Alert Control (DAC)\* – symbole i komunikaty (Str. 253)

### **Driver Alert Control (DAC)\* - Działanie**

*Zmiany ustawień dokonuje się za pomocą odpowiednich opcji menu na ekranie wyświetlacza w środkowej konsoli.*

### **Włączanie/wyłączanie**

Funkcję Driver Alert można przełączyć w stan gotowości w menu **MY CAR** (Str. 122):

- Kratka zaznaczona – funkcja aktywna.
- Kratka niezaznaczona – funkcja nieaktywna.



## 07 Układy wspomagające kierowcę



### Uwagi ogólne

Funkcja Driver Alert jest włączana przy prędkościach powyżej 65 km/h (40 mph) i pozostaje aktywna tak długo, jak długo prędkość jest wyższa niż 60 km/h (37 mph).



Jeśli samochód jest prowadzony niestabilnie, kierowca zostanie powiadomiony sygnałem akustycznym i komunikatem tekstowym

**Driver Alert Czas na przerwę** – jednocześnie w zespole wskaźników zaświeci się powiązany z nim symbol. Jeżeli nie nastąpi poprawa sposobu prowadzenia, po pewnym czasie ostrzeżenie zostanie powtórzone.

Symbol ostrzegawczy można wyłączyć:

- Nacisnąć przycisk **OK** na lewej dźwigni przy kierownicy.



### OSTRZEŻENIE

Alarm należy potraktować bardzo poważnie, ponieważ senny kierowca często nie zdaje sobie sprawy z własnego stanu.

W razie alarmu lub wystąpienia uczucia zmęczenia należy jak najszybciej zatrzymać samochód w bezpiecznym miejscu i odpocząć.

Wyniki badań dowodzą, że prowadzenie samochodu w stanie zmęczenia jest tak samo niebezpieczne jak jazda pod wpływem alkoholu.

### Powiązane informacje

- System wspomagający czujność kierowcy\* (Str. 250)
- Driver Alert Control (DAC)\* (Str. 250)

**Driver Alert Control (DAC)\* – symbole i komunikaty**

DAC (Str. 250) może w różnych sytuacjach wyświetlać symbole i komunikaty tekstowe w

zespolu wskaźników lub na ekranie wyświetlacz w środkowej konsoli.

Oto kilka przykładów:

Symbol <sup>A</sup>	Komunikat	Działanie
	<b>Driver Alert Czas na prze-rwę</b>	Samochód jest prowadzony w sposób niepewny i kierowca jest ostrzegany o tym sygnałem akustycznym oraz komunikatem tekstowym.
	<b>Czujniki szyby przedniej zablokowane Patrz instrukcja</b>	Kamera detekcyjna chwilowo nie działa. Powierzchnia przedniej szyby może być zabrudzona bądź pokryta lodem lub śniegiem. <ul style="list-style-type: none"> <li>Oczyścić powierzchnię przedniej szyby przed obiektywem kamery.</li> </ul> Informacje na temat ograniczeń (Str. 246) kamery detekcyjnej.
	<b>Driver Alert System Wymagany serwis</b>	System nie działa. <ul style="list-style-type: none"> <li>Jeżeli komunikat nadal się utrzymuje, udać się do stacji obsługi – zaleca się powierzyć samochód autoryzowanej stacji obsługi Volvo.</li> </ul>

<sup>A</sup> Symbole mają charakter schematyczny – mogą różnić się w zależności od rynku i modelu samochodu.

**Powiązane informacje**

- System wspomagający czujność kierowcy\* (Str. 250)
- Driver Alert Control (DAC)\* (Str. 250)
- Driver Alert Control (DAC)\* - Działanie (Str. 251)

## Układ ostrzegania o niekontrolowanej zmianie pasa ruchu (LDW)\*

Zadaniem funkcji ostrzegania o niekontrolowanej zmianie pasa ruchu (Lane Departure Warning) jest wspomaganie kierowcy w celu ograniczenia ryzyka niezamierzonego zjechania przez samochód z zajmowanego pasa ruchu w pewnych sytuacjach podczas jazdy autostradą lub podobną drogą główną.

### Zasada działania funkcji LDW

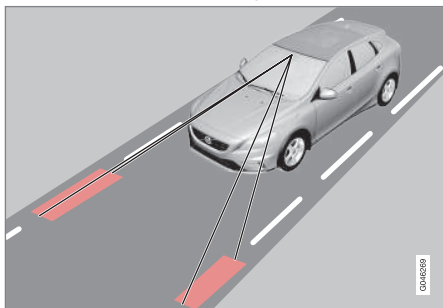

(Ilustracja jest schematyczna - nie dotyczy konkretnego modelu).

Specjalna kamera śledzi linie na jezdni wyznaczające pas ruchu.

Jeśli samochód osiągnie linię boczną lub przejedzie ją, funkcja ostrzeże kierowcę sygnałem akustycznym.

### **i** UWAGA

Kierowca jest ostrzegany jednokrotnie za każdym razem, gdy koła przetną linię. Nie ma zatem alarmu dźwiękowego, gdy linia znajduje się między kołami samochodu.

### **!** OSTRZEŻENIE

Funkcja monitorowania pasa ruchu stanowi jedynie pomoc dla kierowcy i nie włącza się we wszystkich sytuacjach podczas jazdy lub w ruchu drogowym oraz nie we wszystkich warunkach pogodowych lub drogowych.

Ostateczną odpowiedzialność za bezpieczne prowadzenie samochodu oraz za przestrzeganie prawa i przepisów ruchu drogowego ponosi zawsze kierowca.

- System wspomagający czujność kierowcy\* (Str. 250)

### Powiązane informacje

- Układ ostrzegania o niekontrolowanej zmianie pasa ruchu (LDW) – Działanie (Str. 255)
- Układ ostrzegania o niekontrolowanej zmianie pasa ruchu (LDW) – Działanie (Str. 255)
- Układ ostrzegania o niekontrolowanej zmianie pasa ruchu (LDW) – Ograniczenia (Str. 256)
- Układ ostrzegania o niekontrolowanej zmianie pasa ruchu (LDW) – Symbole i komunikaty (Str. 257)



## Układ ostrzegania o niekontrolowanej zmianie pasa ruchu (LDW) – Działanie

Niektóre ustawienia funkcji LDW ((Lane Departure Warning)) można zmieniać.

### Wyłączanie i włączanie układu

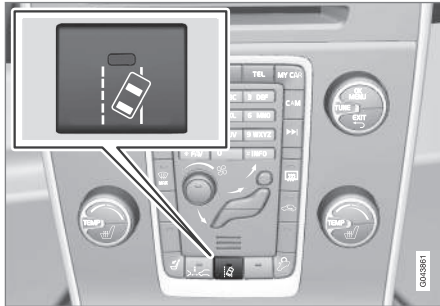

Funkcję włącza się i wyłącza przyciskiem w środkowej konsoli. Dioda w przycisku świeci, gdy funkcja jest włączona.

Działaniu funkcji towarzyszą czytelne informacje graficzne wyświetlane w różnych sytuacjach w zespole wskaźników.

### Ustawienia funkcyjne

Ustawienia zmienia się na ekranie w środkowej konsoli w menu **MY CAR**. Opis menu, patrz MY CAR (Str. 122).

Wybrać jedną z opcji:

- **Włączony przy rozruchu** - Funkcja jest ustawiana w tryb gotowości przy każdym uruchomieniu silnika. W przeciwnym

wypadku przyjmowany jest stan, jaki miał miejsce w momencie ostatniego wyłączenia silnika.

- **Zwiększona czułość** – Zwiększona czułość funkcji, powodująca wcześniejsze generowanie ostrzeżenia i zniesienie niektórych ograniczeń.

### Powiązane informacje

- Układ ostrzegania o niekontrolowanej zmianie pasa ruchu (LDW)\* (Str. 254)

## Układ ostrzegania o niekontrolowanej zmianie pasa ruchu (LDW) – Działanie

Działaniu układu ostrzegania o niekontrolowanej zmianie pasa ruchu (Lane Departure Warning) towarzyszą czytelne informacje graficzne wyświetlane w różnych sytuacjach w zespole wskaźników. Oto kilka przykładów:



Funkcja LDW, boczne linie pasa.

- Symbol funkcji LDW ma BIAŁE linie boczne – funkcja jest aktywna i wykrywa/„widzi” jedną lub obie linie boczne.
  - Symbol funkcji LDW ma SZARE linie boczne – funkcja jest aktywna, ale nie wykrywa ani lewej ani prawej linii bocznej.
- lub
- Symbol funkcji LDW ma SZARE linie boczne – funkcja jest w stanie gotowości,



## 07 Układy wspomagające kierowcę



ponieważ prędkość jest mniejsza niż 65 km/h (40 mph).

- Symbol funkcji LDW nie ma linii bocznych – funkcja jest wyłączona.

### Powiązane informacje

- Układ ostrzegania o niekontrolowanej zmianie pasa ruchu (LDW)\* (Str. 254)

### Układ ostrzegania o niekontrolowanej zmianie pasa ruchu (LDW) – Ograniczenia

*Kamera detekcyjna układu ostrzegania o niekontrolowanej zmianie pasa ruchu (Lane Departure Warning) ma podobne ograniczenia jak ludzkie oko.*

Więcej informacji można znaleźć w punkcie na temat ograniczeń kamery detekcyjnej (Str. 246).



### UWAGA

Układ LDW nie zawsze ostrzega kierowcę, na przykład w następujących sytuacjach:

- Włączone są kierunkowskazy
- Kierowca trzyma stopę na pedale hamulca<sup>36</sup>
- W przypadku szybkiego wciśnięcia pedału przyspieszenia<sup>36</sup>
- W przypadku wykonywania szybkich ruchów kierownicą<sup>36</sup>
- Gdy zakręt jest tak ostry, że samochód przechylił się.

### Powiązane informacje

- Układ ostrzegania o niekontrolowanej zmianie pasa ruchu (LDW)\* (Str. 254)



<sup>36</sup> Gdy wybrana jest opcja „Zwiększona czułość”, ostrzeżenia są jednak przekazywane, Układ ostrzegania o niekontrolowanej zmianie pasa ruchu (LDW) – Działanie (Str. 255).

**Układ ostrzegania o niekontrolowanej zmianie pasa ruchu (LDW) – Symbole i komunikaty**

W sytuacjach, w których funkcja monitorowania pasa ruchu jest niedostępna, w zespole

wskaźników może pojawić się symbol wraz z komunikatem objaśniającym – należy postępować zgodnie z wyświetlonymi zaleceniami, jeśli są podane.

Przykładowe komunikaty:

Symbol	Komunikat	Działanie
	Lane Departure Warning włączone/Lane Departure Warning wyłączone	Funkcja została włączona/wyłączona. Pojawia się z chwilą włączenia/wyłączenia funkcji. Po upływie około 5 sekund tekst znika.
	Czujniki szyby przedniej zablokowane Patrz instrukcja	Kamera detekcyjna chwilowo nie działa. Powierzchnia przedniej szyby może być zabrudzona bądź pokryta lodem lub śniegiem. <ul style="list-style-type: none"> <li>Wyczyścić szybę przednią przed kamerą detekcyjną.</li> </ul> Informacje na temat ograniczeń kamery detekcyjnej (Str. 246).
	Driver Alert System Wymagany serwis	System nie działa. <ul style="list-style-type: none"> <li>Jeżeli komunikat nadal się utrzymuje, udać się do stacji obsługi – zaleca się powierzyć samochód autoryzowanej stacji obsługi Volvo.</li> </ul>

**Powiązane informacje**

- Układ ostrzegania o niekontrolowanej zmianie pasa ruchu (LDW)\* (Str. 254)

## Wspomaganie parkowania\*

Układ wspomagający parkowanie ułatwia wykonywanie tego manewru. Sygnał akustyczny oraz odpowiednie symbole na ekranie wyświetlacza w konsoli środkowej informują kierowcę o odległości od wykrytej przeszkody.

Poziom głośności układu wspomagającego parkowanie można wyregulować w trakcie emitowania sygnału dźwiękowego za pomocą pokrętki **VOL** na konsoli środkowej lub w menu (Str. 122) **MY CAR** samochodu.

Układ dostępny jest w dwóch wariantach:

- Tylko z tylnymi czujnikami odległości
- Z przednimi i tylnymi czujnikami odległości.

### **i** UWAGA

Jeżeli hak holowniczy jest skonfigurowany w układzie elektrycznym samochodu, jego długość jest uwzględniana przy pomiarze wielkości miejsca postojowego.

## **!** OSTRZEŻENIE

- Układ wspomagający parkowanie nie zwalnia kierowcy z odpowiedzialności za manewry wykonywane podczas parkowania.
- Czujniki mają martwe punkty, w których nie są w stanie wykryć przeszkody.
- Należy uważać na przykład na ludzi i zwierzęta w pobliżu samochodu.

## Powiązane informacje

- Układ wspomaganie parkowania\* - Działanie (Str. 258)
- Układ wspomaganie parkowania\* - przedni (Str. 260)
- Układ wspomaganie parkowania\* - tylny (Str. 260)
- Układ wspomaganie parkowania\* - Czyszczenie czujników (Str. 262)
- Układ wspomaganie parkowania\* - Informacja o usterce (Str. 261)
- Kamera wspomaganie parkowania\* (Str. 262)

## Układ wspomaganie parkowania\* - Działanie

Układ wspomaganie parkowania jest włączony automatycznie po uruchomieniu silnika - zapala się dioda w przełączniku. Po wyłączeniu układu tym przyciskiem lampka kontrolna gaśnie.



Włączanie i wyłączenie układu wspomaganie parkowania.



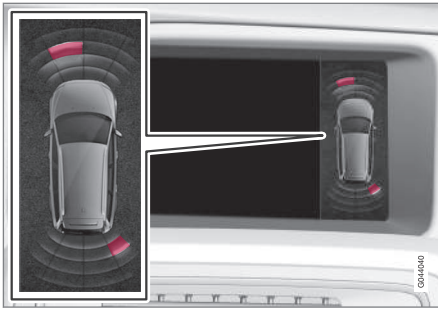

Widok ekranu wyświetlacza – sygnalizacja przeszkody po lewej stronie z przodu i po prawej stronie z tyłu.

Na ekranie wyświetlacza w konsoli środkowej pokazywane jest położenie samochodu względem przeszkody.

Zaznaczone sektory pokazują, który lub które z czterech czujników wykrył(y) przeszkodę. Im bliżej samochodu znajduje się symbol zaznaczonego sektora, tym mniejsza odległość między samochodem a wykrytą przeszkodą.

Wraz ze zbliżaniem się do obiektu położonego przed lub za samochodem, odpowiednio skracane są przerwy pomiędzy impulsami dźwiękowymi. Odtwarzanie innych dźwięków przez zestaw audio zostaje automatycznie wstrzymane.

Gdy odległość wynosi 30 cm lub mniej, sygnał dźwiękowy jest ciągły, a znajdujące się najbliżej samochodu pole aktywnego czujnika

jest wypełnione. Jeżeli w podanej odległości znajdują się obiekty zarówno za, jak i przed samochodem, sygnał emitowany jest na przemian z tylnych i przednich głośników.

### WAŻNE

Obiekty, takie jak łańcuchy, cienkie błyszczące słupki lub niskie barierki, mogą znajdować się w „cieniu sygnału” i w tym czasie nie będą wykrywane przez czujniki – pulsujący dźwięk może wtedy nieoczekiwanie ustać zamiast przejść w spodziewany dźwięk ciągły.

Czujniki nie są w stanie wykryć obiektów znajdujących się wysoko, na przykład wystających ramp załadowniczych.

- W takich sytuacjach należy zachować zwiększoną ostrożność i wykonywać manewry/przemieszczać samochód szczególnie powoli lub przerwać trwający manewr parkowania – może występować duże ryzyko uszkodzenia innych pojazdów lub obiektów, ponieważ czujniki nie są chwilowo w stanie działać w sposób optymalny.

### Powiązane informacje

- Wspomaganie parkowania\* (Str. 258)
- Układ wspomaganie parkowania\* – przedni (Str. 260)
- Układ wspomaganie parkowania\* – tylny (Str. 260)

- Układ wspomaganie parkowania\* - Czyśczenie czujników (Str. 262)
- Układ wspomaganie parkowania\* - Informacja o usterce (Str. 261)
- Kamera wspomaganie parkowania\* (Str. 262)

### Układ wspomagania parkowania\* – tylny

Układ wspomagający parkowanie ułatwia wykonywanie tego manewru. Sygnał akustyczny oraz odpowiednie symbole na ekranie wyświetlacza w konsoli środkowej informują kierowcę o odległości od wykrytej przeszkody.

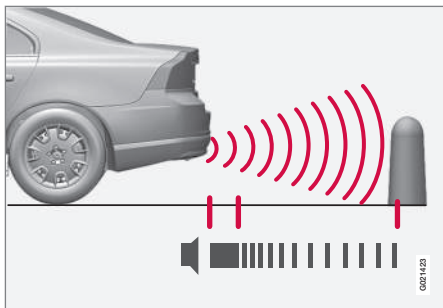

Zasięg działania czujników odległości z tyłu samochodu wynosi około 1,5 m. Sygnały akustyczne informujące o przeszkodach z tyłu emitowane są przez jeden z tylnych głośników.

Monitorowanie odległości od przeszkody z tyłu samochodu uruchamiane jest po włączeniu biegu wstecznego.

Podczas cofania na przykład z przyczepą podłączoną do haka holowniczego tylne czujniki parkowania zostają automatycznie wyłą-

zione – w przeciwnym razie czujniki reagowałyby na przyczepę.

#### UWAGA

Podczas cofania na przykład z przyczepą lub bagażnikiem rowerowym zamontowanym na haku holowniczym (bez oryginalnej instalacji elektrycznej przyczepy firmy Volvo) może wystąpić konieczność ręcznego wyłączenia układu wspomagania parkowania, tak aby czujniki nie reagowały na te przedmioty.

#### Powiązane informacje

- Wspomaganie parkowania\* (Str. 258)
- Układ wspomagania parkowania\* - Działanie (Str. 258)
- Układ wspomagania parkowania\* – przedni (Str. 260)
- Układ wspomagania parkowania\* - Czystczenie czujników (Str. 262)
- Układ wspomagania parkowania\* - Informacja o usterce (Str. 261)
- Kamera wspomaganie parkowania\* (Str. 262)

### Układ wspomagania parkowania\* – przedni

Układ wspomagający parkowanie ułatwia wykonywanie tego manewru. Sygnał akustyczny oraz odpowiednie symbole na ekranie wyświetlacza w konsoli środkowej informują kierowcę o odległości od wykrytych przeszkód.

Układ zostaje włączony automatycznie w momencie uruchomienia silnika – zapala się lampka On/Off w przełączniku. Po wyłączeniu układu tym przyciskiem lampka kontrolna gaśnie.

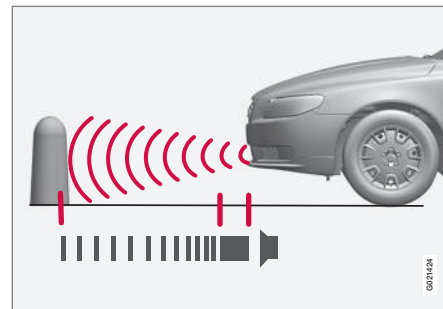

Zasięg działania czujników odległości z przodu samochodu wynosi około 0,8 m. Sygnały akustyczne informujące o przeszkodach z przodu emitowane są przez jeden z przednich głośników.



Przedni układ wspomagania parkowania pozostaje aktywny do prędkości 10 km/h (6 mph). Gdy układ jest aktywny, świeci się lampka kontrolna w przycisku. Gdy prędkość jazdy spadnie poniżej 10 km/h (6 mph), układ wznawia działanie.

### UWAGA

Układ wspomagania parkowania zostaje wyłączony po włączeniu hamulca postojowego lub wybraniu położenia **P** w samochodzie z automatyczną skrzynią biegów.

### WAŻNE

Gdy zamontowane są dodatkowe światła: Należy pamiętać, że nie mogą one zastąpić czujników – dodatkowe światła mogą zostać wtedy uznane za przeszkodę.

### Powiązane informacje

- Wspomaganie parkowania\* (Str. 258)
- Układ wspomagania parkowania\* - Działanie (Str. 258)
- Układ wspomagania parkowania\* – tylny (Str. 260)
- Układ wspomagania parkowania\* - Czyśczenie czujników (Str. 262)
- Układ wspomagania parkowania\* - Informacja o usterce (Str. 261)
- Kamera wspomagania parkowania\* (Str. 262)

### Układ wspomagania parkowania\* - Informacja o usterce

*Układ wspomagający parkowanie ułatwia wykonywanie tego manewru. Sygnał akustyczny oraz odpowiednie symbole na ekranie wyświetlacza w konsoli środkowej informują kierowcę o odległości od wykrytej przeszkody.*



Gdy świeci się symbol informacyjny w zespole wskaźników i równocześnie pokazywany jest komunikat tekstowy **Układ wspomagania parkowania Wymagany serwis**, wspomaganie parkowania nie działa.

### WAŻNE

W pewnych warunkach układ wspomagania parkowania może generować nieprawidłowe sygnały ostrzegawcze spowodowane przez zewnętrzne źródła emitujące ultradźwięki o tej samej częstotliwości, którą wykorzystuje układ.

Jako przykłady takich źródeł można podać klaksony samochodów, mokre opony poruszające się po asfalcie, hamulce pneumatyczne, odgłosy dochodzące z układów wydechowych motocykli itd.

### Powiązane informacje

- Wspomaganie parkowania\* (Str. 258)
- Układ wspomagania parkowania\* - Czyśczenie czujników (Str. 262)

- Układ wspomagania parkowania\* - Działanie (Str. 258)
- Układ wspomagania parkowania\* – przedni (Str. 260)
- Układ wspomagania parkowania\* – tylny (Str. 260)
- Kamera wspomagania parkowania\* (Str. 262)

### Układ wspomagania parkowania\* - Czyszczenie czujników

Układ wspomagający parkowanie ułatwia wykonywanie tego manewru. Sygnał akustyczny oraz odpowiednie symbole na ekranie wyświetlacza w konsoli środkowej informują kierowcę o odległości od wykrytej przeszkody.

Czujniki wymagają regularnego oczyszczenia, aby mogły prawidłowo funkcjonować. Należy je zmywać wodą z dodatkiem szamponu samochodowego.

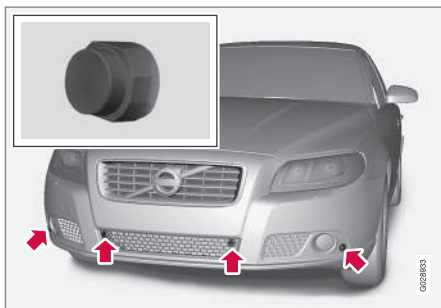

Rozmieszczenie przednich czujników.

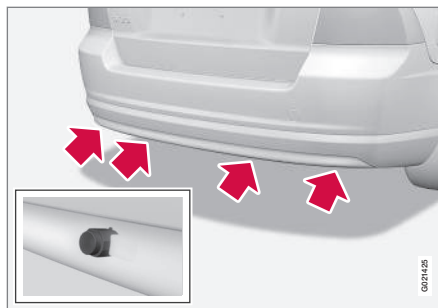

Rozmieszczenie tylnych czujników.

### UWAGA

Zabrudzenia, lód lub śnieg pokrywające czujniki mogą spowodować przekazywanie nieprawidłowych sygnałów ostrzegawczych.

### Powiązane informacje

- Wspomaganie parkowania\* (Str. 258)
- Układ wspomagania parkowania\* - Działanie (Str. 258)
- Układ wspomagania parkowania\* - przedni (Str. 260)
- Układ wspomagania parkowania\* - tylny (Str. 260)
- Układ wspomagania parkowania\* - Informacja o usterce (Str. 261)
- Kamera wspomaganie parkowania\* (Str. 262)

### Kamera wspomaganie parkowania\*

Kamera wspomaganie parkowania jest systemem pomocniczym i włącza się po włączeniu biegu wstecznego.

Obraz z kamery jest wyświetlany na ekranie w konsoli środkowej.

### UWAGA

Jeżeli hak holowniczy jest skonfigurowany w układzie elektrycznym samochodu, jego długość jest uwzględniana przy pomiarze wielkości miejsca postojowego.

### OSTRZEŻENIE

- Układ wspomagający parkowanie z kamerą wizyjną ma charakter wyłącznika pomocniczego. W żadnym wypadku nie zwalnia kierowcy z obowiązku zachowania ostrożności oraz odpowiedzialności przy manewrowaniu samochodem.
- Kamera ma martwe pola detekcji, w których nie są wykrywane ewentualne przeszkody.
- Szczególną uwagę należy zwracać na ludzi i zwierzęta w pobliżu samochodu.



## Działanie i obsługa

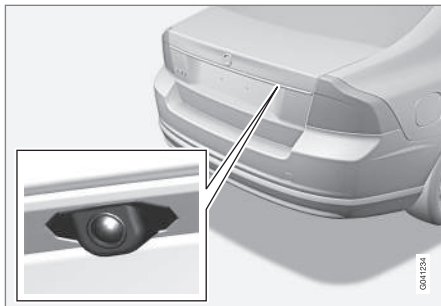

Umieszczenie kamery obok uchwytu do otwierania bagażnika.

Kamera pokazuje obraz sytuacji za samochodem oraz przeszkody pojawiające się z boku.

Kamera pokazuje szeroki obszar za samochodem oraz część zderzaka i ewentualny hak holowniczy.

Obiekty na ekranie mogą wydawać się nieco przechylone, co jest normalnym objawem.

### **i** UWAGA

Obiekty na ekranie wyświetlacza mogą znajdować się w mniejszej odległości od samochodu niż ta, w jakiej pojawiają się one na ekranie.

Jeżeli aktywny jest inny widok, układ kamery wspomagania parkowania automatycznie

przejmie ekran i pojawia się na nim obraz z kamery.

Po włączeniu biegu wstecznego pojawiają się linie ciągłe, które w sposób graficzny pokazują przybliżony obrys zewnętrzny samochodu przy aktualnym kącie skrętu kierownicy – ułatwia to parkowanie równoległe, cofanie w ciasnych miejscach i podejżdżanie do przyczepy w celu jej podłączenia. Linie pomocnicze układu wspomagania parkowania można wyłączyć – patrz punkt Ustawienia (Str. 265).

Jeżeli samochód jest również wyposażony w czujniki wspomagania parkowania (Str. 258)\*, to przekazywane przez nie informacje są wyświetlane graficznie w postaci barwnych pól określających odległość od wykrytych przeszkód, patrz punkt „Samochody z czujnikami cofania” w dalszej części instrukcji.

Kamera pozostaje włączona przez około 5 sekund od wyłączenia biegu wstecznego albo do momentu, w którym prędkość samochodu przekroczy 10 km/h (6 mph) podczas jazdy do przodu lub 35 km/h (22 mph) podczas jazdy do tyłu.

### Warunki oświetleniowe

Obraz z kamery jest dostosowany automatycznie do panujących warunków oświetlenia. Z tego powodu jasność i jakość obrazu na ekranie mogą ulegać niewielkim wahaniom.

Słabe warunki oświetleniowe mogą spowodować nieznaczne pogorszenie jakości obrazu.

### **i** UWAGA

Obiektyw kamery należy oczyszczać z brudu, śniegu i lodu, aby zapewnić optymalne działanie układu. Jest to szczególnie ważne w warunkach słabego oświetlenia.

## Linie prowadzące

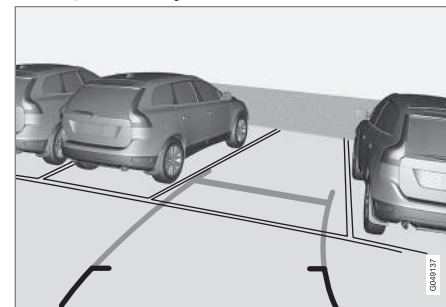

Przykłady wyświetlania linii prowadzących ułatwiających kierowcy parkowanie.

Pokazywane na ekranie linie prowadzące ułożone są na poziomym podłożu za samochodem, a ich położenie jest bezpośrednio związane z ruchami kierownicy. W ten sposób pokazują kierowcy tor, po jakim samochód będzie się przemieszczać, także podczas skręcania.



## **i** UWAGA

- Podczas cofania z przyczepą, która nie jest podłączona do instalacji elektrycznej samochodu, linie na wyświetlaczu będą pokazywać przewidywany tor jazdy **samocho-du**, a nie przyczepy.
- Żadne linie nie są pokazywane na ekranie, jeżeli przyczepa jest podłączona do instalacji elektrycznej samochodu.
- W przypadku podłączenia przyczepy za pomocą oryginalnego przewodu Volvo, kamera wspomaganie parkowania zostaje automatycznie wyłączona.

## **!** WAŻNE

Należy pamiętać, że po wybraniu widoku z kamery wstecznej na ekranie jest pokazywany tylko obszar za samochodem. Podczas wykonywania manewrów na biegu wstecznym uważać na boki i przód samochodu.

## Linie obrysowe

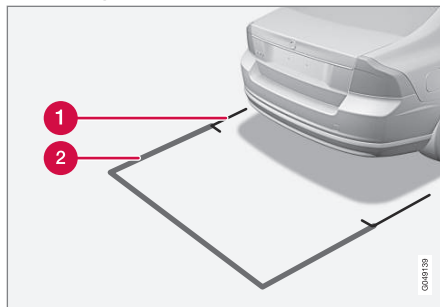

Linie wyświetlane przez układ.

- 1 Linia obrysowa, strefa 30 cm od tyłu samochodu
- 2 Linia obrysowa, strefa swobodnego cofania

Czerwona linia (1) wyznacza strefę około 30 cm w tył od zderzaka.

Żółta pozioma linia (2) wyznacza strefę do około 1,5 m za zderzakiem.

Żółte linie boczne kończą się około 2,0 m za zderzakiem.

Linie graniczne obejmują najbardziej wystające części samochodu, takich jak lusterka zewnętrzne na drzwiach i narożniki – również w trakcie skręcania.

## Samochody z czujnikami cofania\*

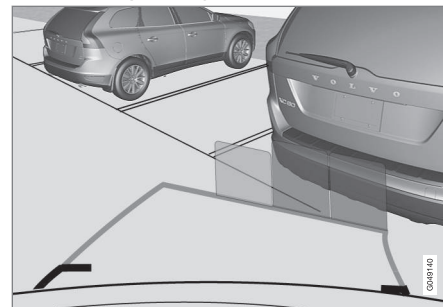

Obszary oznaczone kolorami (po jednym na każdy czujnik) pokazują odległość.

Jeśli samochód jest także wyposażony w układ wspomaganie parkowania (Str. 258), odległość jest pokazywana w postaci barwnych pól dla każdego czujnika, który wykryje przeszkodę.

Kolor pola zmienia się wraz ze zmniejszaniem się odległości do przeszkody – od zielonego, przez żółty do czerwonego.

Kolor	Odległość (w metrach)
Zielony	0,8-1,5
Żółty	0,4-0,8
Czerwony	0-0,4



### Powiązane informacje

- Ustawienia (Str. 265)
- Ograniczenia (Str. 266)
- Wspomaganie parkowania\* (Str. 258)

### Ustawienia

#### Włączanie wyłączonej kamery

Jeśli po wybraniu biegu wstecznego funkcja kamery jest wyłączona, można ją włączyć w następujący sposób:

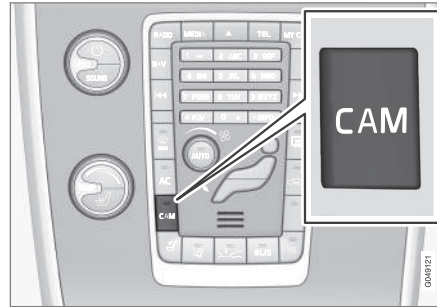

- Nacisnąć przycisk **CAM** – na ekranie pojawi się aktualny widok z kamery.

#### Zmiana ustawienia

Ustawienie standardowe jest takie, że kamera włącza się w momencie wybrania biegu wstecznego.

Ustawienia kamery wspomagania parkowania można zmienić, gdy ekran pokazuje widok z kamery:

1. Nacisnąć przycisk **OK/MENU**, gdy pokazywany jest widok z kamery – na ekranie

pojawia się menu zawierające różne opcje.

2. Obrócić pokrętkę **TUNE**, aby wyświetlić żadaną opcję.
3. Zaznaczyć opcję, naciskając przycisk **OK/MENU** jeden raz i wyjść, naciskając **EXIT**.

#### Uwagi dodatkowe

Jeśli w samochodzie jest zainstalowanych więcej kamer\*, można zmienić aktywną kamerę, z której widok jest wyświetlany na ekranie:

- Nacisnąć przycisk **CAM** lub obrócić pokrętkę **TUNE**.

#### Powiązane informacje

- Kamera wspomagania parkowania\* (Str. 262)
- Wspomaganie parkowania\* (Str. 258)



## Ograniczenia

### **i** UWAGA

Zamontowany z tyłu samochodu bagażnik rowerowy lub inny element może ograniczać pole widzenia kamery.

### O tym należy pamiętać

Należy pamiętać o tym, że nawet jeżeli przesłonięty obszar na ekranie wygląda na stosunkowo niewielki, w rzeczywistości może być dość duży. W rezultacie może się zdarzyć, że przeszkody staną się widoczne dopiero w niewielkiej odległości od samochodu.

- Obiektyw kamery nie może być zabrudzony ani pokryty śniegiem lub lodem.
- Obiektyw kamery należy regularnie przemywać letnią wodą z dodatkiem szamponu samochodowego, uważając przy tym, aby go nie zarysować.

### Powiązane informacje

- Kamera wspomagania parkowania\* (Str. 262)
- Ustawienia (Str. 265)
- Wspomaganie parkowania\* (Str. 258)

## Układ BLIS\*

Działający z użyciem kamer cyfrowych układ monitorujący BLIS (Blind Spot Information) w określonych sytuacjach sygnalizuje pojawienie się w tzw. martwym polu widoczności pojazdu poruszającego się w tym samym kierunku.

Układ jest najbardziej przydatny podczas jazdy w gęstym ruchu na drodze wielopasmowej.

### **!** OSTRZEŻENIE

Układ ten stanowi dodatkową funkcję pomocniczą i nie zastępuje bezpiecznego stylu jazdy ani korzystania z lusterek wstecznych. Nie jest on w stanie zastąpić uwagi i odpowiedzialnego postępowania kierowcy. Odpowiedzialność za bezpieczne zmienianie pasa ruchu zawsze ponosi kierowca.

## Przegląd

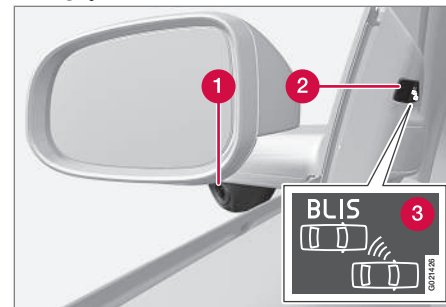

Lusterko wsteczne z funkcją BLIS<sup>37</sup>.

- 1 Kamera
- 2 Lampka sygnalizacyjna
- 3 Symbol układu BLIS

### **i** UWAGA

Lampka zapala się po tej stronie samochodu, po której układ wykrył obecność pojazdu. Jeśli samochód jest wyprzedzany z obu stron jednocześnie, zapalą się obie lampki.

## Konserwacja

Warunkiem skutecznego działania funkcji jest utrzymywanie w czystości obiektywów kamer

<sup>37</sup> UWAGA: Ilustracja ma charakter schematyczny – szczegóły mogą być inne w zależności od modelu samochodu.





układu BLIS<sup>38</sup>. Można je czyścić miękką ściereczką lub wilgotną gąbką. Należy przy tym zachować ostrożność, aby nie zarysować soczewek.

### WAŻNE

Soczewki są podgrzewane elektrycznie w celu usuwania lodu i śniegu. W razie potrzeby zgarnąć śnieg z soczewek.

### Powiązane informacje

- BLIS\* – działanie (Str. 267)
- Układ BLIS – symbole i komunikaty (Str. 269)

### BLIS\* – działanie

Zadaniem funkcji BLIS (Blind Spot Information) jest wspomaganie kierowcy podczas jazdy w warunkach intensywnego natężenia ruchu po drogach z wieloma pasami w tym samym kierunku.

### Włączanie/wyłączanie układu BLIS

Układ jest automatycznie włączany po uruchomieniu silnika. Równocześnie trzykrotnie błyskają lampki sygnalizacyjne w drzwiach.

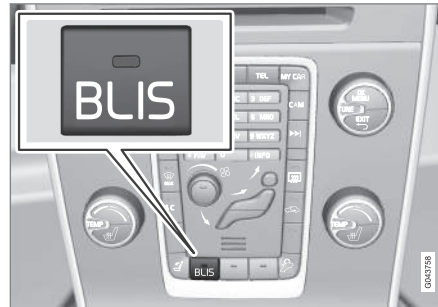

Wyłącznik układu.

Układ można wyłączyć/włączyć po uruchomieniu silnika, naciskając jeden raz przycisk BLIS.

Niektóre kombinacje wybranego wyposażenia nie pozostawiają wolnego miejsca na przycisk w konsoli środkowej – w takim przypadku

funkcja ta jest obsługiwana poprzez menu (Str. 122) **MY CAR** samochodu.

Z chwilą wyłączenia układu monitorującego gaśnie lampka kontrolna w przycisku i pojawia się odpowiedni komunikat w zespole wskaźników.

Ponowne naciśnięcie przycisku przywraca działanie układu. Równocześnie zapala się lampka kontrolna w przycisku i pojawia się odpowiedni komunikat w zespole wskaźników oraz trzykrotnie błyskają lampki sygnalizacyjne w drzwiach. Nacisnąć przycisk **OK** na lewej dźwigni przy kierownicy, aby wyłączyć komunikat tekstowy.

### Działanie układu

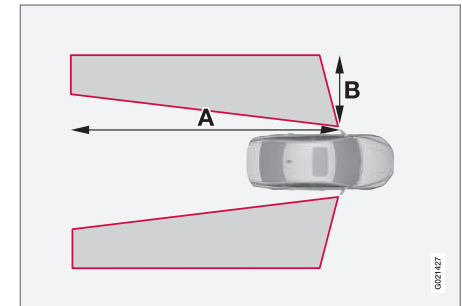

$A = \text{ok. } 9,5 \text{ m}$ ,  $B = \text{ok. } 3,0 \text{ m}$ .

Układ monitorujący działa przy prędkości jazdy powyżej 10 km/h (6 mph).

<sup>38</sup> Patrz (1) na poprzedniej ilustracji.



Wykrycie przez kamerę (1) pojazdu, który pojawił się w monitorowanym obszarze, sygnalizowane jest zaświeceniem się lampki sygnalizacyjnej (2), patrz ilustracja przeglądowa (Str. 266).

Układ monitorujący ma wewnętrzną funkcję samodiagnostyki, która ostrzega kierowcę o ewentualnych usterkach. W razie np. zakrycia kamer układu BLIS lampka kontrolna będzie migać, a w zespole wskaźników pojawi się odpowiedni komunikat. Należy wtedy sprawdzić i oczyścić obiektywy.

W razie potrzeby układ można tymczasowo wyłączyć – patrz punkt „Włączanie/wyłączanie układu BLIS” powyżej.

## Wyprzedzanie

Układ reaguje, gdy:

- podczas wyprzedzania innego pojazdu różnica prędkości obu pojazdów nie przekracza 10 km/h (6 mph)
- podczas wyprzedzania przez inny pojazd różnica prędkości obu pojazdów nie przekracza 70 km/h (43 mph).

## OSTRZEŻENIE

Układ BLIS nie działa na ostrych zakrętach.

Układ BLIS nie działa, gdy samochód cofa.

Szeroka przyczepa podłączona do samochodu może zasłonić inne pojazdy znajdujące się na sąsiednich pasach ruchu. Może to uniemożliwić wykrycie przez układ BLIS pojazdu znajdującego się w monitorowanym obszarze.

## Działanie układu przy świetle dziennym i po zmroku

Przy świetle dziennym układ reaguje na kontury pojazdów znajdujących się w pobliżu. Rozpoznawane są samochody osobowe i ciężarowe oraz autobusy i motocykle.

Po zmroku układ reaguje na światła pojazdów znajdujących się w pobliżu. Gdy pojazd ma wyłączone światła, nie zostanie wykryty. Oznacza to na przykład, że układ nie reaguje na pozbawioną przednich światel przyczepę holowaną przez samochód osobowy lub ciężarowy.

## OSTRZEŻENIE

Układ nie reaguje na rowerzystów lub motorowerzystów.

Kamery BLIS mają ograniczenia podobne do tych, jakie dotyczą ludzkiego oka, tj. podobnie nie widzą w przypadku intensywnej śnieżycy lub gęstej mgły albo gdy pada na nie mocne światło.

## Ograniczenia

W pewnych sytuacjach lampka sygnalizacyjna może się zaświecić, mimo że w monitorowanym martwym polu widoczności nie ma żadnego pojazdu.

## UWAGA

Sporadyczne włączanie się lampki sygnalizacyjnej układu BLIS, gdy w martwym polu widoczności nie ma żadnego pojazdu, nie oznacza usterki układu.

W przypadku usterki układu BLIS na wyświetlaczu pojawia się komunikat **System BLIS Wymagany serwis.**

Poniższe ilustracje przedstawiają wybrane przykłady zadziałania sygnalizacji ostrzegawczej, mimo nieobecności innego pojazdu w monitorowanym martwym polu widoczności.

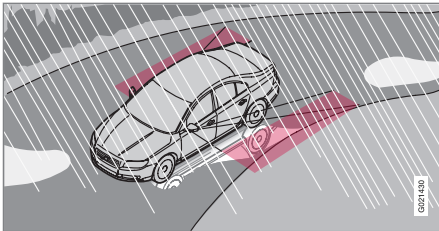

Refleksy świetlne od mokrej nawierzchni drogi.

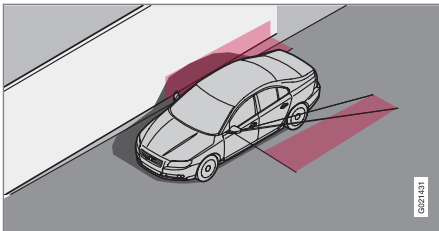

Własny cień na dużej i gładkiej powierzchni, np. ekranie dźwiękochłonnym lub betonowej nawierzchni drogi.

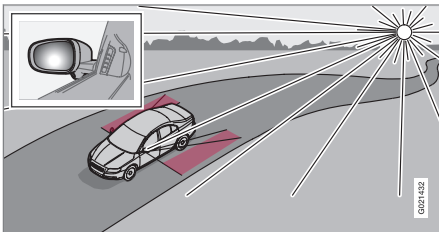

Znajdujące się nisko nad horyzontem słońce świeci bezpośrednio w obiektyw kamery.

### ! WAŻNE

Naprawa elementów składowych układu BLIS może być wykonywana tylko w stacji obsługi – zaleca się skorzystać z autoryzowanej stacji obsługi Volvo.

#### Powiązane informacje

- Układ BLIS\* (Str. 266)
- Układ BLIS – symbole i komunikaty (Str. 269)

#### Układ BLIS – symbole i komunikaty

W sytuacjach, w których funkcja BLIS (Blind Spot Information) (Str. 266) nie jest dostępna lub jej działanie zostanie przerwane, w zespole wskaźników może pojawić się symbol wraz z komunikatem objaśniającym. Należy postępować zgodnie z wyświetlonymi zaleceniami.

Przykładowe komunikaty:

Komunikat	Działanie
System BLIS włączony	System BLIS jest włączony.
System BLIS Wymagany serwis	System informacji o martwym polu wyłączony – skontaktować się ze stacją obsługi.
System BLIS Kamera zablokowana	Kamera zasłonięta przez zabrudzenia, śnieg lub lód – oczyścić soczewki.



## 07 Układy wspomagające kierowcę



Komunikat	Działanie
<b>System BLIS Ograniczone działanie</b>	Ograniczona transmisja danych między kamerą systemu BLIS a układem elektrycznym pojazdu.  Kamera wróci do normalnego trybu pracy, gdy transmisja danych między kamerą systemu BLIS a układem elektrycznym pojazdu wróci do normy.
<b>System BLIS wyłączony</b>	System BLIS jest wyłączony.

Zapoznanie się z komunikatem można potwierdzić krótkim naciśnięciem przycisku **OK** na dźwigni przełącznika kierunkowskazów.

### Powiązane informacje

- Układ BLIS\* (Str. 266)



## System radarowy



Homologacja typu dla modułu radarowego samochodu jest podana w poniższej tabeli.

Rynek	Symbol	Homologacja
Brazylia		Este equipamento opera em caráter secundário, isto é, não tem direito à proteção contra interferência prejudicial, mesmo de estações do mesmo tipo e não pode causar interferência a sistemas operando em caráter primário.
Europa		<p>Hereby, Delphi Electronics &amp; Safety declares that L2C0038TR / L2C0055TR are in compliance with the essential requirements and other relevant provisions of Directive 1999/5/EC.</p> <p>The Declaration of Conformity may be consulted at Delphi Electronics &amp; Safety / 2151 E. Lincoln Road / Kokomo, Indiana 46902 USA</p>
Zjednoczone Emiraty Arabskie		<p>TRA REGISTERED No: 0018923/09 DEALER No: DA37380/15</p>
Indonezja		14785/POSTEL/2010 1982
Jordania		<p>Type Approval No.: TRC/LPD/2009/87 Equipment type: Low Power Device (LPD)</p>
Maroko		<p>AGREE PAR L'ANRT MAROC Numero d'agrement : MR 4838 ANRT 2009 Date d'agrement : 22/05/2009</p>



## 07 Układy wspomagające kierowcę



Rynek	Symbol	Homologacja
Singapur		Complies with IDA Standards DA105753
Republika Południowej Afryki		TA-2009/163 APPROVED
Tajwan		CCAB09LP4590T3

### Powiązane informacje

- Czujnik radarowy (Str. 222)

# 08

## URUCHAMIANIE SILNIKA I JAZDA

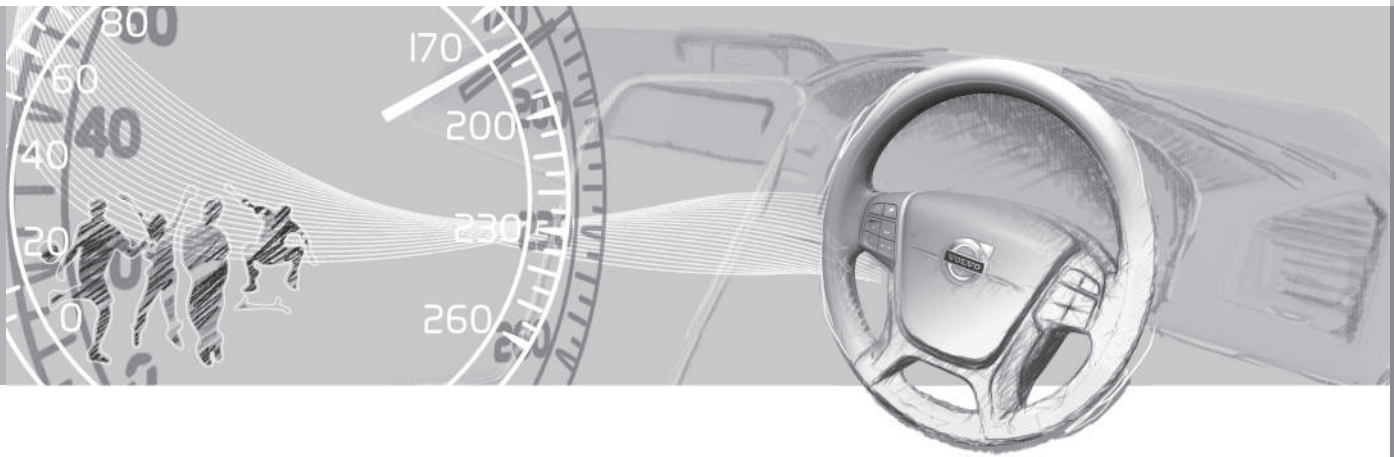



## Blokada antyalkoholowa\*

Zadaniem blokady antyalkoholowej jest uniemożliwienie prowadzenia pojazdu przez osoby znajdujące się pod wpływem alkoholu. Przed uruchomieniem silnika kierowca musi przejść badanie na zawartość alkoholu w wydychanym powietrzu, które sprawdza, czy nie znajduje się on pod wpływem alkoholu. Kalibracja blokady antyalkoholowej odbywa się zgodnie z prawnie dopuszczalną w danym kraju wartością graniczną zawartości alkoholu w wydychanym powietrzu u kierowców.

### OSTRZEŻENIE

Blokada antyalkoholowa pełni funkcję pomocniczą i nie zwalnia kierowcy od odpowiedzialności. W każdym przypadku to kierowca odpowiada za zachowanie trzeźwości i bezpieczne prowadzenie samochodu.

### Powiązane informacje

- Blokada antyalkoholowa\* – funkcje (Str. 274)
- Przechowywanie modułu blokady antyalkoholowej\* (Str. 275)
- Blokada antyalkoholowa\* – przed uruchomieniem silnika (Str. 275)
- Blokada antyalkoholowa\* – o tym należy pamiętać (Str. 277)
- Blokada antyalkoholowa\* – komunikaty tekstowe (Str. 278)

## Blokada antyalkoholowa\* – funkcje

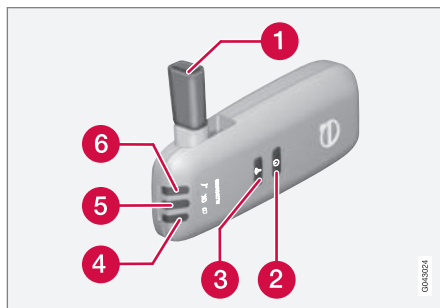

- 1 Ustnik do przeprowadzenia badania na zawartość alkoholu w wydychanym powietrzu.
- 2 Przycisk zmiany kierowcy.
- 3 Przycisk nadajnika.
- 4 Wskaźnik napięcia.
- 5 Lampka wskazująca wynik badania zawartości alkoholu w wydychanym powietrzu.
- 6 Lampka sygnalizująca gotowość do przeprowadzenia badania zawartości alkoholu w wydychanym powietrzu.

### UWAGA

Blokadę antyalkoholową należy przechowywać w jej uchwycie. Blokada antyalkoholowa zostaje włączona automatycznie w momencie otwarcia samochodu.

### Powiązane informacje

- Blokada antyalkoholowa\* (Str. 274)
- Przechowywanie modułu blokady antyalkoholowej\* (Str. 275)
- Blokada antyalkoholowa\* – przed uruchomieniem silnika (Str. 275)
- Blokada antyalkoholowa\* – o tym należy pamiętać (Str. 277)
- Blokada antyalkoholowa\* – komunikaty tekstowe (Str. 278)





### Przechowywanie modułu blokady antyalkoholowej\*

Blokadę antyalkoholową należy przechowywać w jej uchwycie.



Miejsce przechowywania modułu ręcznego.

- Aby wyjąć moduł ręczny, należy poprzez nacisk odchylić górną krawędź uchwytu od blokady antyalkoholowej. Uchwyt jest giętki i zwolni wtedy blokadę antyalkoholową.
- Gdy moduł ręczny nie jest używany, należy go przechowywać w uchwycie – zapewni mu to najlepszą ochronę. Umieścić moduł ręczny w uchwycie i wcisnąć.

### Powiązane informacje

- Blokada antyalkoholowa\* (Str. 274)
- Blokada antyalkoholowa\* – funkcje (Str. 274)

- Blokada antyalkoholowa\* – przed uruchomieniem silnika (Str. 275)
- Blokada antyalkoholowa\* – o tym należy pamiętać (Str. 277)
- Blokada antyalkoholowa\* – komunikaty tekstowe (Str. 278)

### Blokada antyalkoholowa\* – przed uruchomieniem silnika

Blokada antyalkoholowa zostaje włączona automatycznie i jest gotowa do użycia w momencie otwarcia samochodu.

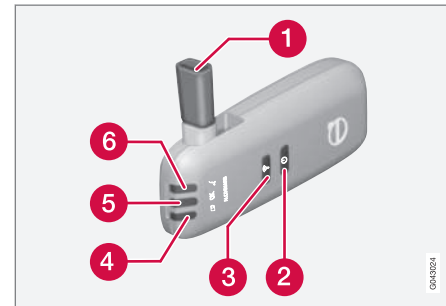

- 1 Ustnik do przeprowadzenia badania na zawartość alkoholu w wydychanym powietrzu.
- 2 Przycisk zmiany kierowcy.
- 3 Przycisk nadajnika.
- 4 Wskaźnik napięcia.
- 5 Lampka wskazująca wynik badania zawartości alkoholu w wydychanym powietrzu.
- 6 Lampka sygnalizująca gotowość do przeprowadzenia badania zawartości alkoholu w wydychanym powietrzu.



1. Blokada antyalkoholowa jest gotowa do użycia, gdy lampka kontrolna (6) pali się na zielono.
2. Wyjąć blokadę antyalkoholową z uchwytu.
3. Rozłożyć ustnik (1), wziąć głęboki wdech i dmuchać w ustnik równomiernie, aż rozlegnie się kliknięcie po upływie około 5 sekund. Rezultatem będzie jedna z alternatyw podanych poniżej w tabeli **Wynik badania zawartości alkoholu w wydychanym powietrzu**.
4. Jeżeli nie pojawi się żaden komunikat, może to oznaczać usterkę funkcji przesyłania danych do samochodu – w takim przypadku należy nacisnąć przycisk (3), aby przesłać wynik badania do samochodu ręcznie.
5. Złożyć ustnik i umieścić blokadę antyalkoholową w uchwycie.
6. Po potwierdzeniu, że zawartość alkoholu w wydychanym powietrzu nie przekracza dopuszczalnej wartości, silnik należy uruchomić w ciągu 5 minut – w przeciwnym razie trzeba będzie powtórzyć badanie.

## Wynik badania zawartości alkoholu w wydychanym powietrzu

Lampka kontrolna (5) + tekst na wyświetlaczu	Znaczenie
Zielona lampka + Alcoguard Wynik testu pozytywny	Uruchomić silnik – nie wykryto żadnego alkoholu.
Żółta lampka + Alcoguard Wynik testu pozytywny	Uruchomienie silnika jest możliwe – zmierzona zawartość alkoholu jest wyższa niż 0,1 promila, ale niższa niż obowiązująca dopuszczalna wartość maksymalna <sup>A</sup> .
Czerwona lampka + Wynik testu negatywny Poczekaj 1 minutę i spróbuj ponownie	Uruchomienie silnika nie jest możliwe – zmierzona zawartość alkoholu jest wyższa niż obowiązująca dopuszczalna wartość maksymalna <sup>A</sup> .

<sup>A</sup> Dopuszczalne wartości są różne w różnych krajach, należy więc dowiedzieć się, jakie wartości obowiązują w danym kraju. Patrz też Blokada antyalkoholowa\* (Str. 274).



## UWAGA

Po zakończeniu jazdy silnik można uruchomić ponownie w ciągu 30 minut bez potrzeby przeprowadzania nowego testu na zawartość alkoholu w wydychanym powietrzu.

## Powiązane informacje

- Blokada antyalkoholowa\* (Str. 274)
- Blokada antyalkoholowa\* – funkcje (Str. 274)
- Przechowywanie modułu blokady antyalkoholowej\* (Str. 275)
- Blokada antyalkoholowa\* – o tym należy pamiętać (Str. 277)
- Blokada antyalkoholowa\* – komunikaty tekstowe (Str. 278)



## Blokada antyalkoholowa\* – o tym należy pamiętać

Aby zapewnić prawidłowe działanie urządzenia i uzyskać możliwie jak najbardziej dokładny wynik:

- Unikać jedzenia i picia w czasie około 5 minut poprzedzających badanie.
- Unikać nadmiernego spryskiwania szyby przedniej – alkohol zawarty w płynie do spryskiwaczy może zafalszować wyniki badania.

## Zmiana kierowcy

Aby zagwarantować przeprowadzenie ponownego badania zawartości alkoholu w wydychanym powietrzu w przypadku zmiany kierowcy – nacisnąć jednocześnie przycisk zmiany kierowcy (2) i przycisk nadajnika (3) na około 3 sekundy. W tym momencie samochód powraca do trybu uniemożliwienia rozruchu i do uruchomienia silnika wymagany jest ponowne potwierdzenie, że zawartość alkoholu w wydychanym powietrzu nie przekracza dopuszczalnej wartości.

## Kalibracja i serwis

Blokada antyalkoholowa wymaga sprawdzenia i kalibracji w stacji obsługi<sup>1</sup> co 12 miesięcy.

Na 30 dni przed wymaganym terminem ponownej kalibracji w zespole wskaźników

pojawia się komunikat **Alcoguard** Wymagana kalibracja Patrz instrukcja. Jeżeli w ciągu tych 30 dni kalibracja nie zostanie przeprowadzona, możliwość normalnego uruchomienia silnika zostanie zablokowana – możliwy wtedy będzie wyłącznie rozruch z użyciem funkcji obejścia, patrz następny punkt „Sytuacja awaryjna”.

Komunikat ten można wyłączyć, naciskając jeden raz przycisk nadajnika (3). W przeciwnym razie zgaśnie on samoczynnie po upływie około 2 minut, ale pojawi się ponownie przy każdym uruchomieniu silnika – trwałe usunięcie komunikatu następuje wyłącznie po kalibracji urządzenia w stacji obsługi<sup>1</sup>.

## Niska lub wysoka temperatura otoczenia

Im niższa temperatura otoczenia, tym dłużej trwa przygotowanie blokady antyalkoholowej do pracy.

Temperatura (°C)	Maksymalny czas rozgrzewania się urządzenia (sekundy)
+10 do +85	10
-5 do +10	60
-40 do -5	180

## Sytuacja awaryjna

W sytuacji awaryjnej albo w przypadku uszkodzenia blokady antyalkoholowej, możliwe jest obejście funkcji blokady w celu uruchomienia samochodu.

### UWAGA

Wszystkie przypadki aktywacji obejścia są rejestrowane i zapisywane w pamięci, patrz Rejestr danych dotyczących eksploatacji samochodu (Str. 21).

Po aktywacji obejścia przez cały czas jazdy w zespole wskaźników widoczny jest komunikat **Alcoguard Obejście aktywne**, który może zostać wyłączony jedynie w stacji obsługi<sup>1</sup>.

Funkcję obejścia można przetestować bez rejestracji komunikatu o błędzie – w takim przypadku należy wykonać wszystkie czynności bez uruchamiania samochodu. Komunikat o błędzie zniknie po zablokowaniu zamków samochodu.

W momencie instalacji blokady antyalkoholowej dokonuje się wyboru, czy zawieszenie działania blokady ma się odbywać na zasadzie obejścia, czy jako działanie awaryjne. Ustawienie to można zmienić później w stacji obsługi<sup>1</sup>.

## Aktywacja funkcji obejścia

<sup>1</sup> Zaleca się skorzystanie z autoryzowanej stacji obsługi Volvo.





- Nacisnąć jednocześnie przycisk **OK** na lewej dźwigni przełącznika i przycisk świateł awaryjnych i przytrzymać przez około 5 sekund – w zespole wskaźników pojawi się najpierw komunikat **Obejście aktywne Poczekaj 1 minutę**, a następnie **Alcoguard Objeście aktywne** – po wykonaniu tych czynności będzie możliwe uruchomienie silnika.

Funkcję tę można aktywować wielokrotnie. Komunikat o błędzie wyświetlany podczas jazdy może zostać wyłączony jedynie w stacji obsługi<sup>1</sup>.

### Aktywacja funkcji działania awaryjnego

- Nacisnąć jednocześnie przycisk **OK** na lewej dźwigni przełącznika i przycisk świateł awaryjnych i przytrzymać przez około 5 sekund – w zespole wskaźników pojawi się komunikat **Alcoguard Objeście aktywne** i będzie możliwe uruchomienie silnika.

Funkcji tej można użyć jeden raz, po czym konieczne jest jej zresetowanie w stacji obsługi<sup>1</sup>.

### Powiązane informacje

- Blokada antyalkoholowa\* – funkcje (Str. 274)
- Przechowywanie modułu blokady antyalkoholowej\* (Str. 275)

- Blokada antyalkoholowa\* – przed uruchomieniem silnika (Str. 275)
- Blokada antyalkoholowa\* (Str. 274)
- Blokada antyalkoholowa\* – komunikaty tekstowe (Str. 278)

### Blokada antyalkoholowa\* – komunikaty tekstowe

*Oprócz opisanych wcześniej komunikatów dotyczących sposobu działania blokady antyalkoholowej przed uruchomieniem silnika (Str. 275) na wyświetlaczu w zespole wskaźników mogą pojawić się także następujące komunikaty:*

Tekst na wyświetlaczu	Znaczenie
Alcoguard Można ponownie uruchomić silnik	Silnik został wyłączony na mniej niż 30 minut – uruchomienie silnika jest możliwe bez potrzeby przeprowadzenia ponownego badania.
Alcoguard Wymagany serwis	Skontaktować się ze stacją obsługi <sup>A</sup> .

<sup>1</sup> Zaleca się skorzystanie z autoryzowanej stacji obsługi Volvo.



Tekst na wyświetlaczu	Znaczenie
Alcoguard Brak sygnału	Przesyłanie danych nie powiodło się – przesaść dane ręcznie za pomocą przycisku (3) lub przeprowadzić ponowne badanie zawartości alkoholu w wydychanym powietrzu.
Alcoguard Spróbuj ponownie	Badanie nie powiodło się – przeprowadzić ponowne badanie zawartości alkoholu w wydychanym powietrzu.
Alcoguard Dmuchaaj dłużej	Zbyt krótki czas dmuchania – dmuchać dłużej.
Alcoguard Dmuchaaj słabiej	Zbyt mocny wydech – dmuchać słabiej.

Tekst na wyświetlaczu	Znaczenie
Alcoguard Dmuchaaj mocniej	Zbyt słaby wydech – dmuchać mocniej.
Podgrzewanie Alcoguard Proszę czekać	Rozgrzewanie urządzenia nie zostało zakończone – poczekać na komunikat Alcoguard Dmuchaaj przez 5 sekund.

<sup>A</sup> Zaleca się skorzystanie z autoryzowanej stacji obsługi Volvo.

#### Powiązane informacje

- Blokada antyalkoholowa\* (Str. 274)
- Blokada antyalkoholowa\* – funkcje (Str. 274)
- Przechowywanie modułu blokady antyalkoholowej\* (Str. 275)
- Blokada antyalkoholowa\* – przed uruchomieniem silnika (Str. 275)
- Blokada antyalkoholowa\* – o tym należy pamiętać (Str. 277)

#### Uruchamianie silnika

Silnik jest uruchamiany i wyłączany za pomocą kluczyka z pilotem zdalnego sterowania i przycisku **START/STOP ENGINE**.



Wyłącznik zapłonu z wysuniętym/wsuniętym kluczykiem z pilotem zdalnego sterowania i przycisk **START/STOP ENGINE**.

#### WAŻNE

Nie wolno wciskać kluczyka z pilotem nieprawidłową stroną – trzymać za koniec z wyjmowanym kluczykiem mechanicznym, patrz Wyjmowanie i chowanie (Str. 178).



# 08 Uruchamianie silnika i jazda



1. Włożyć kluczyk z pilotem zdalnego sterowania do wyłącznika zapłonu i wcisnąć do końca. Należy pamiętać, że w przypadku gdy samochód jest wyposażony w blokadę antyalkoholową\*, uruchomienie silnika będzie możliwe dopiero wtedy, gdy nie zostanie stwierdzone przekroczenie dopuszczalnej zawartości alkoholu w wydychanym powietrzu. Więcej informacji na temat blokady antyalkoholowej, patrz Blokada antyalkoholowa\* (Str. 274).
2. Przytrzymać całkowicie wciśnięty pedał sprzęgła<sup>2</sup>. (W przypadku samochodów z automatyczną skrzynią biegów – nacisnąć pedał hamulca.)
3. Krótco nacisnąć przycisk rozruchu **START/STOP ENGINE**.

## UWAGA

W samochodach z silnikiem wysokoprężnym możliwość uruchomienia silnika może być nieznacznie opóźniona – w tym czasie wyświetlany jest komunikat **Rozgrzewanie silnika**.

Przy uruchamianiu silnika rozrusznik pracuje do momentu włączenia silnika lub do zadziałania jego zabezpieczenia przed przegrzaniem.

## WAŻNE

Jeżeli silnik nie uruchomi się po 3 próbach, odczekać 3 minuty przed podjęciem kolejnej próby. Zdolność rozruchowa akumulatora zwiększa się, jeśli ma on czas na zregenerowanie się.

## OSTRZEŻENIE

Nigdy nie wyjmować kluczyka z pilotem zdalnego sterowania z wyłącznika zapłonu po uruchomieniu silnika lub podczas holowania samochodu.

## OSTRZEŻENIE

Wysiadając z samochodu, trzeba zawsze wyjąć kluczyk z pilotem zdalnego sterowania z wyłącznika zapłonu oraz upewnić się, że pozycja kluczyka to **0** – w szczególności wtedy, gdy w samochodzie są dzieci. Informacje na temat sposobu postępowania, patrz Wyłącznik zapłonu (Str. 82).

## UWAGA

Przy uruchamianiu niektórych typów silników, gdy są one nierozgrzane, prędkość obrotowa biegu jałowego może być zauważalnie wyższa niż normalnie. Dzieje się tak dlatego, by układ redukcji emisji spalin jak najszybciej osiągnął normalną temperaturę roboczą, co pozwala ograniczyć do minimum emisję szkodliwych substancji i przyczynia się do ochrony środowiska.

## Bezkluczykowe uruchamianie silnika (Keyless drive)\*

Aby uruchomić silnik bez użycia kluczyka (Str. 183), wykonać czynności 2-3.

## UWAGA

Warunkiem uruchomienia silnika jest to, by jeden z jego kluczyków z pilotem zdalnego sterowania z funkcją bezkluczykowego uruchamiania i dostępem znajdował się w kabinie pasażerskiej lub w przedziale bagażowym.

## OSTRZEŻENIE

**Nigdy** nie zabierać kluczyka z pilotem zdalnego sterowania z samochodu podczas jazdy lub holowania samochodu.

## Powiązane informacje

- Włączanie silnika (Str. 281)

<sup>2</sup> W trakcie jazdy wystarczy nacisnąć przycisk rozruchu **START/STOP ENGINE**, aby uruchomić silnik.

\* Opcja/wyposażenie dodatkowe - dalsze informacje, patrz Wprowadzenie.



## Wyłączanie silnika

Do wyłączenia silnika służy przycisk **START/STOP ENGINE**.

Aby wyłączyć silnik:

- Nacisnąć przycisk **START/STOP ENGINE** – silnik zostaje wyłączony.

Jeśli dźwignia skrzyni biegów nie znajduje się w położeniu **P** lub samochód porusza się:

- Nacisnąć dwukrotnie przycisk **START/STOP ENGINE** lub przytrzymać przycisk wciśnięty do momentu zatrzymania silnika.

## Powiązane informacje

- Wyłącznik zapłonu (Str. 82)

## Blokada kierownicy

Blokada kierownicy utrudnia kierowanie samochodem np. w przypadku jego nieuprawnionego przejęcia. Odblokowaniu i zablokowaniu blokady kierownicy może towarzyszyć odgłos zadziałania mechanizmu.

### Funkcjonowanie

- Blokada kierownicy włącza się, gdy po wyłączeniu silnika zostaną otwarte drzwi kierowcy.
- Blokada kierownicy zostaje wyłączona, gdy kluczyk z pilotem zdalnego sterowania znajduje się w wyłączniku zapłonu<sup>3</sup> i naciśnięty zostanie przycisk **START/STOP ENGINE**.

### Powiązane informacje

- Uruchamianie silnika (Str. 279)
- Wyłącznik zapłonu (Str. 82)
- Kierownica (Str. 89)

## Funkcja zdalnego uruchomienia silnika (ERS)\*

Zdalne uruchomienie silnika (ERS – Engine Remote Start) oznacza, że silnik samochodu może zostać uruchomiony zdalnie w celu umożliwienia ogrzania/ochłodzenia kabiny pasażerskiej przed rozpoczęciem podróży. Do zdalnego uruchomienia silnika można użyć kluczyka i/lub usługi Volvo On Call\*.

Klimatyzacja włącza się według ustawień automatycznych. Zdalnie uruchomiony silnik pracuje przez maksymalnie 15 minut, po czym zostaje wyłączony. Po dwóch zdalnych uruchomieniach silnik musi zostać uruchomiony w normalny sposób, by można było ponownie skorzystać z funkcji zdalnego uruchomienia.

Funkcja zdalnego uruchomienia silnika jest dostępna tylko w samochodach z automatyczną skrzynią biegów i samochodach z zainstalowanym przełącznikiem pokrywy silnika<sup>4</sup>.

<sup>3</sup> W samochodach z systemem bezkluczykowego dostępu i uruchamiania silnika wystarczy, że kluczyk z pilotem zdalnego sterowania będzie znajdować się w kabine pasażerskiej.

<sup>4</sup> Dostępny w modelu XC60, w samochodach z autoalarmem, w większości samochodów z silnikiem 4-cylindrowym oraz gdy funkcja ERS została zamówiona w nowym samochodzie.





## **i** UWAGA

Funkcja zdalnego uruchamiania ma wpływ na żywotność baterii kluczyka z pilotem zdalnego sterowania. Dlatego w przypadku częstego korzystania z funkcji zdalnego uruchamiania baterię należy wymieniać raz w roku, patrz Kluczyk z pilotem zdalnego sterowania – wymiana baterii (Str. 181).

## **i** UWAGA

Należy przestrzegać lokalnych/krajowych zasad/przepisów dotyczących pracy silnika na biegu jałowym. Należy także uwzględnić lokalne/krajowe zasady/przepisy dotyczące poziomu hałasu podczas pracy silnika.

## **!** OSTRZEŻENIE

Aby można było zdalnie uruchomić silnik, muszą zostać spełnione następujące warunki:

- Samochód musi być nadzorowany.
- Wewnątrz i wokół samochodu mogą przebywać ludzie ani zwierzęta.
- Samochód nie może być zaparkowany w zamkniętym, pozbawionym wentylacji pomieszczeniu – gazy spalinowe mogą być bardzo szkodliwe dla ludzi i zwierząt.

## Powiązane informacje

- Zdalne uruchomienie silnika (ERS) – działanie (Str. 282)
- Funkcja zdalnego uruchomienia silnika (ERS) - symbole i komunikaty (Str. 284)

## Zdalne uruchomienie silnika (ERS) – działanie

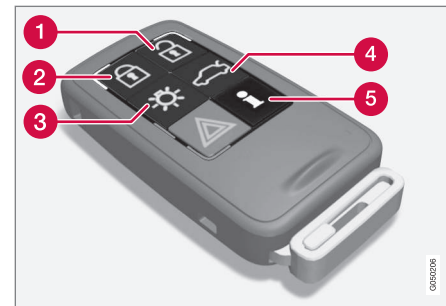

Przyciski do zdalnego uruchamiania silnika na kluczyku.

- 1 Odblokowanie drzwi
- 2 Blokowanie drzwi
- 3 Oświetlenie otoczenia samochodu
- 4 Odblokowanie pokrywy bagażnika
- 5 Informacje<sup>5</sup>

### Zdalne uruchamianie silnika

Aby możliwe było zdalne uruchomienie silnika, zamki samochodu muszą być zablokowane, a pokrywa silnika zamknięta.

Zamocowanie zaczepu do holowania:

<sup>5</sup> Tylko kluczyk z komunikatorem osobistym PCC, Kluczyk z pilotem zdalnego sterowania z funkcją PCC\* – funkcje specjalne (Str. 176).





1. Nacisnąć krótko przycisk (2) na kluczyku.
2. Następnie nacisnąć od razu długo (przez co najmniej 2 sekundy) przycisk (3).

Jeśli spełnione są warunki zadziałania funkcji zdalnego uruchomienia silnika, zostaną wykonane następujące operacje:

1. Kierunkowskazy zamigają szybko kilka razy.
2. Zostanie uruchomiony silnik.
3. Kierunkowskazy zapalą się ciągłym światłem na 3 sekundy, aby potwierdzić uruchomienie silnika.

**UWAGA**

Po zdalnym uruchomieniu zamki samochodu pozostają zablokowane, ale czujnik ruchu jest wyłączony\*.

**Z użyciem kluczyka z komunikatorem osobistym PCC<sup>6</sup>**

Po naciśnięciu przycisku lampka kontrolna oświetlenia otoczenia samochodu<sup>7</sup> miga kilka razy, a następnie przełącza się na światło stałe, jeśli zostały spełnione wszystkie warunki zadziałania funkcji zdalnego uruchomienia silnika. Nie oznacza to jednak, że funkcja zdalnego uruchomienia silnika uruchomiła silnik.

Aby sprawdzić, czy funkcja zdalnego uruchomienia silnika uruchomiła silnik, można nacisnąć przycisk (5) – jeśli silnik został uruchomiony, zaświecą się lampki kontrolne w przyciskach (2) i (3).

**Włączone funkcje**

Po zdalnym uruchomieniu silnika następujące funkcje są włączone:

- Układ klimatyzacji
- System audio/wideo
- Oświetlenie otoczenia samochodu, przed wejściem do samochodu.

**Wyłączone funkcje**

Po zdalnym uruchomieniu silnika następujące funkcje są wyłączone:

- Reflektory
- Światła pozycyjne
- Oświetlenie tablicy rejestracyjnej
- Wycieraczki szyby przedniej.

**Wyłączenie zdalnie uruchomionego silnika**

Następujące zdarzenia powodują wyłączenie zdalnie uruchomionego silnika:

- Naciśnięcie przycisku (1), (2) lub (4) na kluczyku z pilotem zdalnego sterowania
- Odblokowanie zamków samochodu

- Otwarcie drzwi
- Wciśnięcie pedału przyspieszenia lub hamulca
- Przewrót dźwigni skrzyni biegów z położenia **P** w inne położenie
- Upłynięcie ponad 15 minut od zdalnego uruchomienia silnika.

Po wyłączeniu zdalnie uruchomionego silnika kierunkowskazy zapalą się ciągłym światłem na 3 sekundy.

**Powiązane informacje**

- Funkcja zdalnego uruchomienia silnika (ERS)\* (Str. 281)
- Funkcja zdalnego uruchomienia silnika (ERS) - symbole i komunikaty (Str. 284)

<sup>6</sup> Więcej informacji na temat komunikatora osobistego PCC, Kluczyk z pilotem zdalnego sterowania z funkcją PCC\* – funkcje specjalne (Str. 176).

<sup>7</sup> Więcej informacji na temat oświetlenia otoczenia samochodu, Kluczyk z pilotem zdalnego sterowania – funkcje (Str. 174) i Oświetlenie otoczenia samochodu, przed wejściem do samochodu (Str. 103).



## 08 Uruchamianie silnika i jazda

### Funkcja zdalnego uruchomienia silnika (ERS) - symbole i komunikaty

W sytuacjach, w których funkcja ERS nie jest dostępna lub jej działanie zostanie przerwane, w zespole wskaźników pojawia się symbol wraz z komunikatem objaśniającym.

#### Funkcja ERS jest niedostępna

Komunikat na wyświetlaczu	Znaczenie
Brak zdalnego rozruchu Za dużo prób	Funkcja ERS jest niedostępna, ponieważ dozwolone są maksymalnie 2 kolejne uruchomienia za pomocą ERS.
Brak zdalnego rozruchu Niski poziom paliwa	Funkcja ERS jest niedostępna, ponieważ poziom paliwa jest za niski.
Brak zdalnego rozruchu Bieg nie w poz. P	Funkcja ERS jest niedostępna, ponieważ dźwignia skrzyni biegów nie znajduje się w położeniu P.
Brak zdalnego rozruchu Kierowca w samochodzie	Funkcja ERS jest niedostępna, ponieważ ktoś przebywa w kabinie pasażerskiej.

Komunikat na wyświetlaczu	Znaczenie
Brak zdalnego rozruchu Słaby akumulator	Funkcja ERS jest niedostępna, ponieważ napięcie akumulatora jest niskie. Należy wtedy uruchomić silnik, aby podładować akumulator.
Brak zdalnego rozruchu Ostrzeżenie silnika	Funkcja ERS jest niedostępna, ponieważ wystąpił komunikat ostrzegawczy dotyczący silnika. Skontaktować się ze stacją obsługi <sup>A</sup> .
Zdalny rozruch wyłączony. Niski poziom płynu chłodzącego silnika	Funkcja ERS jest niedostępna, ponieważ wystąpił komunikat błędny dotyczący układu chłodzenia, Poziom płynu chłodzącego (Str. 369).
Brak zdalnego rozruchu Drzwi otwarte	Funkcja ERS jest niedostępna, ponieważ drzwi/pokrywa bagażnika nie zostały zamknięte.

Komunikat na wyświetlaczu	Znaczenie
Brak zdalnego rozruchu Otwarta pokrywa silnika	Funkcja ERS nie zadziałała, ponieważ pokrywa silnika nie została zamknięta.
Brak zdalnego rozruchu Pojazd nie zablokowany	Funkcja ERS jest niedostępna, ponieważ zamki samochodu nie zostały zablokowane.
Brak zdalnego rozruchu Kluczyk w samochodzie	Funkcja ERS nie zadziałała, ponieważ w samochodzie był kluczyk.

<sup>A</sup> Zaleca się skorzystanie z autoryzowanej stacji obsługi Volvo.

#### Funkcja ERS została przerwana

Komunikat na wyświetlaczu	Znaczenie
Zdalny rozruch wyłączony Bieg nie w poz. P	Funkcja ERS została przerwana, ponieważ dźwignia skrzyni biegów nie znajduje się w położeniu P.
Zdalny rozruch wyłączony Kierowca w samochodzie	Funkcja ERS została przerwana, ponieważ ktoś przebywa w kabinie pasażerskiej.



Komunikat na wyświetlaczu	Znaczenie
Zdalny rozruch wyłączony Ostrzeżenie silnika	Funkcja ERS została przerwana, ponieważ wystąpił komunikat błędu dotyczący silnika. Skontaktować się ze stacją obsługi <sup>A</sup> .
Zdalny rozruch wyłączony. Niski poziom płynu chłodzącego silnika	Funkcja ERS została przerwana, ponieważ wystąpił komunikat błędu dotyczący układu chłodzenia.
Zdalny rozruch wyłączony Otwarta pokrywa silnika	Funkcja ERS została przerwana, ponieważ pokrywa silnika jest otwarta.
Zdalny rozruch wyłączony Słaby akumulator	Funkcja ERS została przerwana, ponieważ napięcie akumulatora jest za niskie.
Zdalny rozruch wyłączony Niski poziom paliwa	Funkcja ERS została przerwana, ponieważ poziom paliwa jest za niski.

<sup>A</sup> Zaleca się skorzystanie z autoryzowanej stacji obsługi Volvo.

### Powiązane informacje

- Funkcja zdalnego uruchomienia silnika (ERS)\* (Str. 281)
- Zdalne uruchomienie silnika (ERS) – działanie (Str. 282)

### Awaryjny rozruch silnika za pomocą akumulatora

Jeżeli akumulator (Str. 382) w samochodzie jest rozładowany, silnik samochodu można uruchomić za pomocą innego akumulatora.

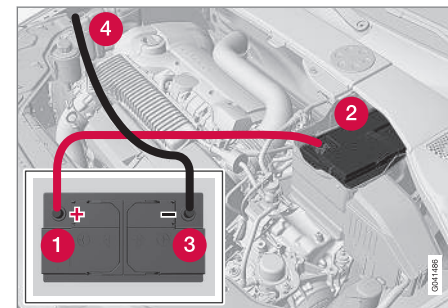

Podczas awaryjnego rozruchu silnika należy przestrzegać następującej procedury, aby uniknąć zwarcia lub innych uszkodzeń:

- Wybrać pozycję **0** układu elektrycznego samochodu, Funkcje na różnych poziomach (Str. 83).
- Upewnić się, że napięcie akumulatora wspomagającego wynosi 12 V.
- Jeżeli akumulator wspomagający jest zamontowany w innym samochodzie – wyłączyć silnik w drugim samochodzie i upewnić się, że oba samochody nie stykają się ze sobą.



4. Jeden zacisk czerwonego przewodu rozruchowego podłączyć do zacisku dodatniego akumulatora wspomagającego (1).

### WAŻNE

Przewód rozruchowy należy podłączać ostrożnie, by nie doszło do zwarcia z innymi elementami w komorze silnika.

5. Zwolnić zaczepy mocujące i zdjąć osłonę rozładowanego akumulatora, Wymiana akumulatora (Str. 385).
6. Drugi zacisk czerwonego przewodu rozruchowego podłączyć do zacisku dodatniego w samochodzie (2).
7. Jeden zacisk czarnego przewodu rozruchowego podłączyć do zacisku ujemnego akumulatora wspomagającego (3).
8. Jego drugi koniec podłączyć do punktu masy, np. łba zewnętrznej śruby górnego mocowania silnika po prawej stronie (4).
9. Sprawdzić, czy zaciski przewodów rozruchowych są bezpiecznie zamocowane, aby wyeliminować ryzyko iskrzenia podczas uruchamiania silnika.
10. Uruchomić silnik samochodu udzielającego pomocy i utrzymywać przez parę minut podwyższoną do około 1500 obr/min prędkość obrotową.

11. Uruchomić silnik w samochodzie z rozładowanym akumulatorem.

### WAŻNE

Nie wolno dotykać przewodów rozruchowych w czasie próby uruchamiania silnika. Istnieje niebezpieczeństwo iskrzenia.

12. Zdjąć przewody rozruchowe w odwrotnej kolejności – jako pierwszy odłączyć przewód czarny, a następnie czerwony.
  - > Uważać, aby żaden z zacisków czarnego przewodu rozruchowego nie zetknął się z biegunem dodatnim akumulatora ani z zaciskiem podłączonym do czerwonego przewodu rozruchowego.



### OSTRZEŻENIE

- We wnętrzu akumulatora znajduje się wysoce podatna na eksplozję mieszanina wodoru i tlenu. Do spowodowania eksplozji akumulatora wystarczy jedna iskra, która może powstać w wyniku nieprawidłowego podłączenia przewodu pomocniczego.
- Akumulator mieści kwas siarkowy, który może spowodować poważne oparzenia.
- Jeżeli kwas dostanie się do oczu, na skórę lub ubranie, należy zmyć go dużą ilością wody. W przypadku rozprysnięcia się kwasu do oczu, należy natychmiast zasięgnąć porady lekarza.

### Powiązane informacje

- Uruchamianie silnika (Str. 279)



## Skrzynia biegów

Skrzynie biegów występują w dwóch podstawowych wersjach. Manualna skrzynia biegów i automatyczna skrzynia biegów.

- Manualna skrzynia biegów (Str. 287)
- Automatyczna skrzynia biegów Geartronic (Str. 288)

### ! WAŻNE

W celu uniknięcia uszkodzenia podzespołów układu napędowego sprawdzana jest temperatura robocza skrzyni biegów. W przypadku wystąpienia ryzyka przegrzania zaświeci się lampka ostrzegawcza w zespoleniu wskaźników i pojawi się komunikat tekstowy. Należy postępować zgodnie z zaleceniami podanymi w tym komunikacie.

### Powiązane informacje

- Automatyczna skrzynia biegów – Geartronic\* (Str. 288)

## Manualna skrzynia biegów

Skrzynia biegów służy do zmiany przełożenia biegu w zależności od wymaganej prędkości i zapotrzebowania na moc.

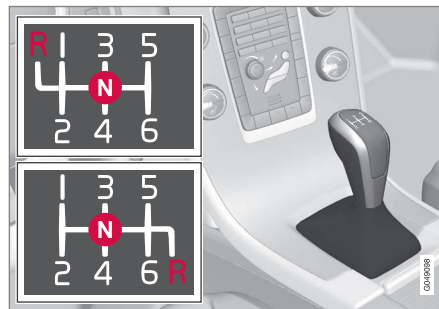

Układ biegów dla skrzyni 6-biegowej.

Skrzynia 6-biegowa jest dostępna w dwóch wersjach – różnią się one położeniem biegu wstecznego. Schemat układu biegów w danym samochodzie jest wytłoczony na dźwigni zmiany biegów.

- Przed zmianą każdego biegu należy całkowicie wcisnąć pedał sprzęgła.
- W czasie jazdy nie opierać stopy na pedale sprzęgła.

### ! OSTRZEŻENIE

Parkując na pochyłości terenu, należy zawsze włączać hamulec postojowy – pozostawienie samochodu na biegu nie wystarczy w każdej sytuacji do utrzymania go w miejscu.

### Blokada biegu wstecznego

Blokada biegu wstecznego uniemożliwia pomyłkowe wybranie biegu wstecznego podczas jazdy do przodu.

- Prowadzić dźwignię zgodnie ze schematem układu biegów umieszczonym na dźwigni, zaczynając od położenia neutralnego **N** przed jej przestawieniem w położenie **R**.
- Bieg wsteczny włączać tylko wtedy, gdy samochód stoi w miejscu.

### i UWAGA

W przypadku górnego wariantu układu biegów dla skrzyni 6-biegowej (patrz poprzednia ilustracja) – **najpierw wcisnąć do dołu** dźwignię zmiany biegów w położeniu **N**, aby włączyć bieg wsteczny.

### Powiązane informacje

- Skrzynia biegów (Str. 287)
- Olej w skrzyni biegów – klasa i objętość (Str. 423)



## Wskaźnik zmiany biegu\*

Wskaźnik zmiany biegu pokazuje kierowcy właściwy moment zmiany biegu na wyższy lub niższy.

Ważnym elementem ekologicznej jazdy jest używanie zawsze odpowiedniego w biegu i zmienianie biegów w odpowiednim momencie.

W niektórych wersjach dostępny jest pomocniczy wskaźnik – GSI (Gear Shift Indicator) – który informuje kierowcę, kiedy najlepiej włączyć następny wyższy lub niższy bieg, aby uzyskać jak najniższe zużycie paliwa.

Uwzględniając jednak takie czynniki jak osiągi lub praca samochodu bez wibracji, korzystne może być zmienianie biegów przy wyższej prędkości obrotowej silnika. Liczba w ramce wskazuje aktualny bieg.

## Manualna skrzynia biegów

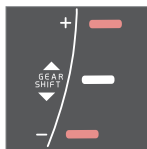

Wskaźnik zmiany biegu manualnej skrzyni biegów. Świeci się tylko jeden znacznik na raz – podczas normalnej jazdy świeci się tylko znacznik środkowy.

W momencie zalecanej zmiany na wyższy bieg zostaje podświetlony symbol „+”, a w momencie zalecanej redukcji biegu zostaje podświetlony symbol „-” (zaznaczony na ilustracji kolorem czerwonym).

## Automatyczna skrzynia biegów



Zespół wskaźników w wersji „Digital” (cyfrowej) ze wskaźnikiem zmiany biegu.

Liczba w ramce wskazuje aktualny bieg.



W zespole wskaźników w wersji „Analog” (analogowej) bieg oraz strzałki wskazujące są wyświetlane pośrodku.

## Powiązane informacje

- Manualna skrzynia biegów (Str. 287)
- Automatyczna skrzynia biegów – Geartronic\* (Str. 288)

## Automatyczna skrzynia biegów – Geartronic\*

Skrzynia Geartronic ma dwa różne tryby zmiany biegów: automatyczny i manualny.

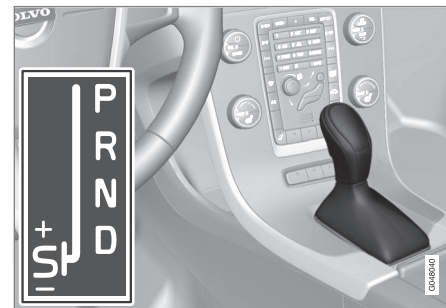

**D:** Automatyczny wybór biegów. **+/-:** Ręczny wybór biegów. **S:** Tryb sportowy\*.

Zespół wskaźników (Str. 66) pokazuje położenie dźwigni skrzyni biegów za pomocą następujących symboli: **P, R, N, D, S\*, 1, 2, 3** itd.

## Położenia dźwigni sterującej

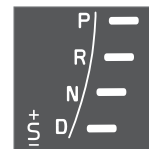

Położenia dźwigni sterującej przy automatycznej zmianie biegów są pokazywane po prawej stronie zespołu wskaźników. (Świeci się tylko jeden znacznik na raz – jest to znacznik pokazujący aktualne położenie dźwigni sterującej.)



Symbol „S” oznaczający tryb sportowy ma kolor POMARAŃCZOWY, gdy tryb ten jest aktywny.

### Położenie parkowania – P

Położenie **P** należy wybierać przed uruchomieniem silnika lub po zaparkowaniu samochodu.

Aby można było przełączyć dźwignię skrzyni biegów z położenia **P**, trzeba wcisnąć pedał hamulca, a kluczyk musi znajdować się w położeniu **II**, patrz Funkcje na różnych poziomach (Str. 83).

W położeniu **P** uruchomiona jest mechaniczna blokada skrzyni biegów. Po zaparkowaniu samochodu należy także włączyć hamulec postojowy (Str. 308).

### UWAGA

Aby możliwe było zablokowanie zamków samochodu i uzbrojenie autoalarmu, dźwignia skrzyni biegów musi znajdować się w położeniu **P**.

### WAŻNE

W momencie włączania położenia **P** samochód musi być nieruchomy.

### OSTRZEŻENIE

Parkując na pochyłości terenu, należy zawsze włączać hamulec postojowy – wybranie położenia **P** automatycznej skrzyni biegów nie wystarczy w każdej sytuacji do utrzymania go w miejscu.

### Położenie biegu wstecznego – R

Przed przestawieniem dźwigni w położenie **R** należy zatrzymać samochód.

### Położenie neutralne – N

Można uruchomić silnik, a żaden bieg nie jest włączony. Gdy samochód jest zatrzymany i dźwignia skrzyni biegów znajduje się w położeniu **N**, należy uruchomić hamulec postojowy.

Przełączenie dźwigni skrzyni biegów z położenia **N** w jakiegokolwiek inne położenie jest możliwe tylko przy wciśniętym pedale hamulca zasadniczego i kluczyku w położeniu **II** patrz Funkcje na różnych poziomach (Str. 83).

### Położenie jazdy – D

**D** jest położeniem normalnej jazdy do przodu. Przełączanie biegów odbywa się w sposób automatyczny, w zależności od wielkości przyspieszenia i prędkości jazdy. Przełączenie z zakresu **D** na **R** wymaga uprzedniego zatrzymania pojazdu.

### Skrzynia biegów Geartronic – tryb ręcznego sterowania (+S-)

Automatyczna skrzynia biegów Geartronic umożliwia kierowcy również manualną zmianę przełożeń. Zwolnieniu pedału przyspieszenia będzie wtedy towarzyszyć hamowanie silnikiem.



Manualna zmiana biegów jest możliwa po przesunięciu dźwigni w bok z położenia **D** w skrajne położenie przy symbolach „+S-”. Symbol „+S-” w zespolie wskaźników zmienia kolor z BIAŁEGO na POMARAŃCZOWY, a w ramce wyświetlona zostaje jedna z cyfr 1, 2, 3 itd., która odpowiada włączonemu aktualnie biegowi.

- W celu wybrania wyższego biegu należy przesunąć dźwignię do przodu w kierunku znaku „+” (plus) i zwolnić ją. Dźwignia samoczynnie powróci do położenia spoczynkowego pomiędzy symbolami + i -.

lub

- W celu zredukowania biegu należy przesunąć dźwignię do tyłu w kierunku znaku „-” (minus) i zwolnić ją.

Ręczne sterowanie zmianą biegów „+S-” można wybrać w dowolnym momencie podczas jazdy.

Gdy prędkość jazdy spadnie poniżej wartości dopuszczalnej dla danego biegu, skrzynia biegów Geartronic automatycznie redukuje







## 08 Uruchamianie silnika i jazda



przełożenie, zapobiegając szarpnięciom i zatrzymaniu pracy silnika.

Aby wrócić do trybu automatycznej zmiany biegów:

- Przesunąć dźwignię w lewo do położenia przy symbolu **D**.

### **i** UWAGA

W przypadku skrzyni biegów ze sportowym trybem pracy, sterowanie ręczne uruchamiane jest po wychyleniu dźwigni skrzyni biegów z położenia „+S-” do przodu lub do tyłu. W zespole wskaźników następuje zmiana wskazania z **S** na **1**, **2**, **3** itd., w zależności od aktualnie włączonego biegu.

### Manetki\*

Oprócz dźwigni skrzyni biegów do ręcznej zmiany biegów mogą także posłużyć dodatkowe elementy sterowania przy kierownicy, tak zwane „manetki”.

Aby możliwa była zmiana biegów za pomocą manetek przy kierownicy, trzeba je najpierw aktywować. W tym celu należy pociągnąć jedną z manetek w kierunku kierownicy – wskazanie w zespole wskaźników zmienia się wtedy z „**D**” na cyfrę odpowiadającą aktualnie włączonemu biegowi.

Następnie, aby przełączyć bieg o jeden stopień:

- Pociągnąć jedną z manetek do tyłu – w kierunku kierownicy – i zwolnić ją.



Dwie „manetki” przy kierownicy.

- 1** „-”: Włącza następny niższy bieg.
- 2** „+”: Włącza następny wyższy bieg.

Zmiana biegu następuje po każdym pociągnięciu manetki, o ile prędkość obrotowa silnika nie wykracza poza dopuszczalny zakres.

Po każdej zmianie biegu cyfra wyświetlana w zespole wskaźników zmienia się, wskazując aktualnie włączony bieg.



### UWAGA

#### Automatyczna dezaktywacja

Jeśli manetki przy kierownicy nie są używane, po pewnym czasie następuje ich dezaktywacja – jest to sygnalizowane zmianą wskazania w zespole wskaźników z cyfry odpowiadającej aktualnie włączonemu biegowi z powrotem na „**D**”.

Wyjątek stanowi hamowanie silnikiem – wtedy manetki pozostają aktywne tak długo, jak trwa hamowanie silnikiem.

#### Manualna dezaktywacja

Manetki przy kierownicy można również dezaktywować ręcznie:

- Pociągnąć obie manetki w kierunku kierownicy i przytrzymać, aż wskazanie w zespole wskaźników zmieni się z cyfry odpowiadającej aktualnie włączonemu biegowi z powrotem na „**D**”.

Z manetek można także korzystać, gdy dźwignia skrzyni biegów jest przestawiona na tryb sportowy\* – manetki są wtedy aktywne przez cały czas.





### Skrzynia biegów Geartronic – tryb sportowy\* (S)<sup>8</sup>



Sportowy tryb pracy skrzyni biegów umożliwia bardziej dynamiczną jazdę, ze zmianą przełożeń przy wyższych prędkościach obrotowych silnika. Ponadto krótszy jest czas reakcji na wciśnięcie pedału przyspieszenia. Podczas jazdy w jak największym stopniu wykorzystywane są niższe biegi i zmiana na wyższy bieg jest maksymalnie opóźniana.

Aby włączyć tryb sportowy:

- Przesłać dźwignię skrzyni biegów w bok z położenia **D** w skrajne położenie przy symbolu „+**S**–” – w zespole wskaźników nastąpi zmiana wskazania z **D** na **S**.

Tryb sportowy można uruchamiać w dowolnym momencie podczas jazdy.

### Skrzynia biegów Geartronic – tryb zimowy

Ruszanie z miejsca na śliskiej nawierzchni ułatwi uprzednie ręczne przełączenie na trzeci bieg.

1. Nacisnąć pedał hamulca i przesłać dźwignię skrzyni biegów z położenia **D** w skrajne położenie przy symbolu „+**S**–” – w

zespole wskaźników nastąpi zmiana wskazania z **D** na 1<sup>9</sup>.

2. Dwukrotnym wychyleniem dźwigni w kierunku znaku „+” (plus) zmienić bieg na trzeci. Na wyświetlaczu nastąpi zmiana wskazania z **1** na **3**.
3. Zwolnić pedał hamulca zasadniczego i ostrożnie przyspieszyć.

W ten sposób ruszanie z miejsca odbywa się przy niższej prędkości obrotowej silnika oraz mniejszej sile napędowej przekazywanej na koła.

### Wymuszona redukcja biegu przy przyspieszaniu (funkcja „kick-down”)

Wciśnięcie pedału przyspieszenia do podłogi, poza normalne położenie pełnego przyspieszenia, powoduje natychmiastowe przełączenie na niższy bieg (wymuszoną redukcję biegu). Funkcja ta nosi nazwę „kick-down”.

Gdy pedał przyspieszenia zostanie nieco zwolniony (poza położenie wymuszonej redukcji biegu), nastąpi samoczynny powrót do wyższego biegu.

Funkcja ta służy do uzyskania maksymalnego przyspieszenia, np. przy wyprzedzaniu.

### Funkcja zabezpieczająca

Działanie funkcji kick-down jest ograniczone przez program sterujący pracą skrzyni bie-

gów zabezpieczający przed nadmiernym wzrostem prędkości obrotowej silnika.

Skrzynia biegów Geartronic nie pozwala na wymuszoną redukcję biegu, która spowodowałaby wzrost prędkości obrotowej silnika mogący doprowadzić do uszkodzenia silnika. Próba ręcznej redukcji biegu również nie spowoduje wtedy zmiany biegu.

Aktywacja funkcji kick-down spowoduje redukcję o jeden lub więcej biegów, zależnie od prędkości obrotowej silnika. Aby zapobiec uszkodzeniu silnika, po osiągnięciu maksymalnej prędkości obrotowej wybrany zostanie wyższy bieg.

### Awaryjne holowanie samochodu

Jeśli samochód wymaga holowania – patrz ważne informacje w rozdziale Holowanie (Str. 328).

### Powiązane informacje

- Olej w skrzyni biegów – klasa i objętość (Str. 423)
- Skrzynia biegów (Str. 287)

<sup>8</sup> Dotyczy tylko niektórych silników.

<sup>9</sup> Jeśli samochód jest wyposażony w tryb sportowy\*, najpierw pojawia się symbol „S”.



## Blokada dźwigni skrzyni biegów

Są dwa rodzaje blokady dźwigni skrzyni biegów – blokada mechaniczna i automatyczna.

### Mechaniczna blokada dźwigni skrzyni biegów

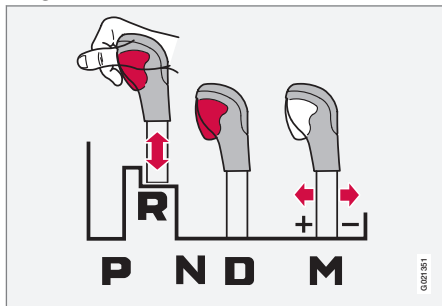

M: Ręczna zmiana biegów<sup>10</sup> – „+/-” lub tryb „Sport”.

Dźwignię skrzyni biegów można swobodnie przestawiać pomiędzy położeniami **N** oraz **D**. Pozostałe położenia mają blokadę zwalnianą przyciskiem na dźwigni.

Po naciśnięciu przycisku dźwignię można przestawiać do przodu i do tyłu pomiędzy położeniami **P**, **R**, **N** i **D**.

### Automatyczna blokada dźwigni skrzyni biegów

Wersje z automatyczną skrzynią biegów mają opisane poniżej specjalne mechanizmy zabezpieczające:

#### Położenie parkowania (P)

Gdy samochód stoi z pracującym silnikiem:

- Przy przestawianiu dźwigni skrzyni biegów w inne położenie należy naciskać pedał hamulca.

#### Elektryczna blokada przełączania zakresów w położeniu parkingowym (P)

Przełączenie dźwigni skrzyni biegów z położenia **P** w jakiegokolwiek inne położenia jest możliwe tylko przy wciśniętym pedale hamulca zasadniczego i w położeniu kluczyka (Str. 83) II.

#### Automatyczna blokada dźwigni w położeniu neutralnym (N)

Gdy dźwignia skrzyni biegów jest ustawiona w położeniu **N**, a samochód stoi przez co najmniej 3 sekundy, dźwignia zostaje zablokowana w tym położeniu (bez względu na to, czy silnik pracuje, czy nie).

Przełączenie dźwigni skrzyni biegów z położenia **N** w jakiegokolwiek inne położenie jest możliwe tylko przy wciśniętym pedale hamulca zasadniczego i w położeniu kluczyka (Str. 83) II.

### Wyłączanie automatycznej blokady dźwigni skrzyni biegów



W celu przywrócenia możliwości jazdy samochodem, który został unieruchomiony na skutek np. rozładowania akumulatora, konieczne jest przestawienie dźwigni skrzyni biegów z położenia **P**.

- 1 Podnieś gumową wykładzinę w schowku za konsolą środkową i znajdź znajdujący się na dnie otwór<sup>11</sup> na kluczyk mechaniczny (Str. 178).
- 2 Za pomocą kluczyka mechanicznego znajdź znajdujący się w otworze sprężynujący przycisk – naciśnij przycisk kluczykiem i przytrzymać.
- 3 Przesuń dźwignię skrzyni biegów z położenia **P** i wyciągnij kluczyk.

<sup>10</sup> Ilustracja ma charakter schematyczny.

<sup>11</sup> Mogą tam być 2 otwory – jeden na kluczyk mechaniczny i jeden do zamocowania gumowej wykładziny.



4. Włożyć gumową wykładzinę z powrotem na miejsce.

#### Powiązane informacje

- Automatykna skrzynia biegów – Geartronic\* (Str. 288)

#### Funkcja wspomagania ruszania pod górę (HSA)\*<sup>12</sup>

*Pedał hamulca można zwolnić przed ruszaniem do przodu lub do tyłu na pochyłości terenu – funkcja HSA (Hill Start Assist) sprawia, że samochód nie stoczy się do tyłu.*

Funkcja ta powoduje, że ciśnienie w układzie hamulcowym będące rezultatem nacisku na pedał jest podtrzymywane przez parę sekund podczas przenoszenia przez kierowcę stopy z pedału hamulca na pedał przyspieszenia.

Tymczasowy efekt hamowania zanika po paru sekundach lub w momencie naciśnięcia pedału przyspieszenia przez kierowcę.

#### Powiązane informacje

- Uruchamianie silnika (Str. 279)

#### Napęd na wszystkie koła – (AWD)\*

*Napęd na wszystkie koła pozwala uzyskać optymalną trakcję.*

#### Stały napęd na dwie osie (AWD)

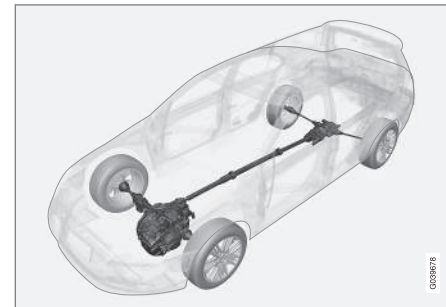

Napęd na wszystkie koła (All Wheel Drive) oznacza, że napędzane są równocześnie wszystkie cztery koła samochodu.

Moc silnika jest automatycznie rozdzielana pomiędzy koła na przedniej i tylnej osi jezdnej. Elektronicznie sterowane sprzęgło w układzie napędowym przekazuje moc na tę parę kół, która w danej chwili ma najlepszą przyczepność. W ten sposób uzyskiwane są najlepsze własności trakcyjne i ograniczany jest poślizg wzdłużny kół. W normalnych warunkach jazdy większa część mocy silnika przekazywana jest na koła przednie.

<sup>12</sup> Zależy od kombinacji silnika i skrzyni biegów. Dla niektórych kombinacji funkcja HSA jest niedostępna.





Lepsze własności trakcyjne napędu na obie osie jezdne zwiększają bezpieczeństwo jazdy podczas deszczu oraz gdy jezdnia pokryta jest śniegiem lub lodem.

### Start/Stop\*

*Niektóre kombinacje silnika i skrzyni biegów są wyposażone w funkcję Start/Stop, która włącza się na przykład w przypadku utknięcia w korku lub oczekiwania na zmianę sygnalizacji świetlnej – silnik zostaje wtedy tymczasowo wyłączony i uruchamia się automatycznie, gdy jazda ma być kontynuowana.*

Troska o środowisko naturalne jest jednym z filarów, na których opierają się wszelkie działania firmy Volvo Car Corporation. Takie ukiebankowanie działań doprowadziło do opracowania wielu różnych funkcji pozwalających oszczędzać energię, między innymi funkcji Start/Stop – wszystkie one mają wspólny cel polegający na zmniejszeniu zużycia paliwa, co z kolei przyczynia się do obniżenia poziomu emisji spalin.

### Informacje ogólne o systemie wspomagającym czujność kierowcy Start/Stop



*Silnik zostaje wyłączony – dzięki temu jest ciszej i czystiej.*

Funkcja Start/Stop umożliwia kierowcy bardziej aktywne prowadzenie samochodu w sposób ekologiczny dzięki temu, że w odpowiednich sytuacjach pozwala na automatyczne wyłączenie silnika.

### Manualna lub automatyczna skrzynia biegów

Należy pamiętać, że działanie funkcji Start/Stop jest różne w zależności od tego, czy samochód jest wyposażony w manualną czy automatyczną skrzynię biegów.

### Powiązane informacje

- Start/Stop\* – działanie i obsługa (Str. 295)
- Uruchamianie silnika (Str. 279)



- Start/Stop\* – ustawienia (Str. 300)
- Start/Stop\* – nie działa funkcja automatycznego uruchomienia silnika (Str. 299)
- Start/Stop\* – silnik uruchamia się automatycznie (Str. 298)
- Start/Stop\* – nie działa funkcja zatrzymania silnika (Str. 297)
- Start/Stop\* – niezamierzone wyłączenie silnika w wersji z manualną skrzynią biegów (Str. 300)
- Start/Stop\* – symbole i komunikaty (Str. 301)
- Akumulator – Start/Stop (Str. 386)

### Start/Stop\* – działanie i obsługa

*Funkcja Start/Stop zostaje włączona automatycznie w momencie uruchomienia silnika za pomocą kluczyka.*



Funkcja Start/Stop zostaje włączona automatycznie w momencie uruchomienia silnika za pomocą kluczyka. O włączeniu tej funkcji informuje kierowcę zaświecenie się na krótko symbolu w zespole wskaźników oraz zapalenie się kontrolnej w przycisku służącym do

włączania/wyłączania funkcji.

Wszystkie zwykłe układy samochodu, takie jak oświetlenie, radio itd., działają normalnie nawet przy automatycznie wyłączonym silniku, z tym że działanie niektórych elementów wyposażenia może być tymczasowo ograniczone, np. prędkość dmuchawy układu klimatyzacji lub bardzo wysoki poziom głośności systemu audio.

### Automatyczne wyłączenie silnika

Aby nastąpiło automatyczne wyłączenie silnika, muszą zostać spełnione następujące warunki:

Warunki	M/A A
Wyłączyć sprzęgło, ustawić dźwignię zmiany biegów w położeniu neutralnym i zwolnić pedał sprzęgła – silnik wyłączy się automatycznie.	M
Zatrzymać samochód za pomocą pedału hamulca i pozostawić stopę na pedale – silnik zostaje wyłączony automatycznie.	A

A M = Manualna skrzynia biegów, A = Automatyczna skrzynia biegów.



Jeżeli funkcja ECO jest aktywna, silnik może zostać wyłączony automatycznie przed całkowitym zatrzymaniem samochodu.

Przy określonych wersjach silnika, automatyczne wyłączenie silnika może nastąpić jeszcze przed zatrzymaniem samochodu, niezależnie od tego czy funkcja ECO jest włączona.



Po automatycznym wyłączeniu silnika, zapala się symbol funkcji Start/Stop w zespole wskaźników.



## Automatyczne uruchomienie silnika

Warunki	M/ A <sup>A</sup>
Gdy dźwignia zmiany biegów znajduje się w położeniu neutralnym:  1. Nacisnąć pedał sprzęgła lub pedał przyspieszenia – silnik zostanie uruchomiony.  2. Włączyć odpowiedni bieg i rozpocząć jazdę.	M
Zwolnić nacisk na pedał hamulca – silnik uruchomi się automatycznie i można kontynuować jazdę.	A
Utrzymać nacisk na pedał hamulca i wcisnąć pedał przyspieszenia - silnik uruchomi się automatycznie.	A
Poniższa opcja jest także dostępna, gdy samochód znajduje się na zjeździe:  Zwolnić pedał hamulca i pozwolić, by samochód zaczął się przemieszczać – silnik uruchomi się automatycznie, gdy prędkość przekroczy normalne tempo spacerowe.	M + A

<sup>A</sup> M = Manualna skrzynia biegów, A = Automatyczna skrzynia biegów.

## Wyłączanie funkcji Start/Stop



W pewnych sytuacjach wskazane może być tymczasowe wyłączenie automatycznej funkcji Start/Stop – należy w tym celu nacisnąć ten przycisk.



Wyłączenie funkcji jest sygnalizowane zgaśnięciem symbolu Start/Stop w zespole wskaźników i diody w przycisku włączania i wyłączania funkcji.

Funkcja Start/Stop pozostaje wyłączona do czasu jej ponownego włączenia przyciskiem lub do następnego uruchomienia silnika za pomocą kluczyka.

## Powiązane informacje

- Start/Stop\* (Str. 294)
- Uruchamianie silnika (Str. 279)
- Start/Stop\* – ustawienia (Str. 300)
- Start/Stop\* – nie działa funkcja automatycznego uruchomienia silnika (Str. 299)
- Start/Stop\* – silnik uruchamia się automatycznie (Str. 298)
- Start/Stop\* – nie działa funkcja zatrzymania silnika (Str. 297)
- Start/Stop\* – niezamierzone wyłączenie silnika w wersji z manualną skrzynią biegów (Str. 300)
- Start/Stop\* – symbole i komunikaty (Str. 301)
- Akumulator – Start/Stop (Str. 386)



### Start/Stop\* – nie działa funkcja zatrzymania silnika

Silnik nie zawsze wyłącza się automatycznie nawet przy włączonej funkcji Start/Stop.

Silnik nie wyłącza się automatycznie, jeżeli:

Warunki	M/A A
Samochód nie osiągnął prędkości około 8 km/h (5 mph) po uruchomieniu za pomocą kluczyka lub po ostatnim automatycznym wyłączeniu silnika.	M + A
kierowca odpiął pas bezpieczeństwa.	M + A
poziom naładowania akumulatora jest poniżej minimalnej dopuszczalnej wartości.	M + A
silnik nie osiągnął normalnej temperatury roboczej.	M + A
temperatura otoczenia wynosi około zera lub jest wyższa niż około 30 °C.	M + A
włączone jest elektryczne ogrzewanie przedniej szyby.	M + A

Warunki	M/A A
warunki panujące w kabinie różnią się od nastawionych wartości – świadczy o tym wysoka prędkość pracy dmuchawy w układzie wentylacji.	M + A
samochód cofa.	M + A
temperatura akumulatora rozruchowego jest niższa od zera lub za wysoka.	M + A
kierowca wykonuje większe ruchy kierownicą.	M + A
Filtr cząstek stałych układu wydechowego jest pełny – tymczasowo wyłączona funkcja Start/Stop zostanie ponownie włączona, gdy tylko zakończy się automatyczny cykl oczyszczania filtra (Filtr cząstek stałych (filtr DPF) (Str. 319)).	M + A
droga jest bardzo stroma.	M + A
do układu elektrycznego samochodu jest podłączona przyczepa.	M + A
została otwarta pokrywa silnika <sup>B</sup> .	M + A

Warunki	M/A A
Skrzynia biegów nie osiągnęła normalnej temperatury roboczej.	A
ciśnienie atmosferyczne jest niższe niż ciśnienie odpowiadające wysokości 1500-2500 metrów nad poziomem morza – ciśnienie powietrza zmienia się zależnie od aktualnej pogody.	A
włączona jest funkcja wspomagania jazdy w korkach układu aktywnej kontroli prędkości jazdy.	A
Wybierak biegu znajduje się w położeniu <b>S<sup>C</sup></b> lub „+/-”.	A

A M = Manualna skrzynia biegów, A = Automatyka skrzyni biegów.

B Dotyczy tylko niektórych silników.

C Tryb sportowy.

### Powiązane informacje

- Start/Stop\* (Str. 294)
- Start/Stop\* – działanie i obsługa (Str. 295)
- Uruchamianie silnika (Str. 279)
- Start/Stop\* – ustawienia (Str. 300)
- Start/Stop\* – nie działa funkcja automatycznego uruchomienia silnika (Str. 299)
- Start/Stop\* – silnik uruchamia się automatycznie (Str. 298)





- Start/Stop\* – niezamierzone wyłączenie silnika w wersji z manualną skrzynią biegów (Str. 300)
- Start/Stop\* – symbole i komunikaty (Str. 301)
- Akumulator – Start/Stop (Str. 386)

## Start/Stop\* – silnik uruchamia się automatycznie

*W pewnych sytuacjach wyłączony automatycznie silnik może włączyć się ponownie, nawet jeśli kierowca nie podjął decyzji o kontynuowaniu jazdy.*

W poniższych przypadkach również następuje automatyczne uruchomienie silnika, nawet jeśli kierowca nie naciśnie pedału sprzęgła (manualna skrzynia biegów) lub nie zdejmie stopy z pedału hamulca (automatyczna skrzynia biegów):

Warunki	M/A <sup>A</sup>
Dochodzi do zaporowania szyb.	M + A
Warunki panujące w kabinie różnią się od nastawionych wartości.	M + A
Ma miejsce chwilowy duży pobór prądu lub poziom naładowania akumulatora spada poniżej najniższej dopuszczalnej wartości.	M + A
Po wielokrotnym naciśnięciu (pompowaniu) pedału hamulca.	M + A
Została otwarta pokrywa silnika <sup>B</sup> .	M + A

Warunki	M/A <sup>A</sup>
Po automatycznym wyłączeniu silnika bez całkowitego zatrzymania samochodu, samochód zaczyna jechać lub nieznacznie zwiększa prędkość.	M + A
Zamek pasa bezpieczeństwa kierowcy zostanie odpięty, gdy dźwignia skrzyni biegów znajduje się w położeniu <b>D</b> lub <b>N</b> .	A
Ruchy kierownicą <sup>B</sup> .	A
Dźwignia skrzyni biegów zostanie przestawiona z położenia <b>D</b> w położenie <b>S</b> <sup>C</sup> , <b>R</b> lub „+/-”.	A
Drzwi kierowcy zostały otwarte z dźwignią skrzyni biegów w położeniu <b>D</b> – sygnał dźwiękowy („ping”) i komunikat tekstowy informują, że funkcja Start/Stop jest aktywna.	A

A M = Manualna skrzynia biegów, A = Automatyczna skrzynia biegów.

B Dotyczy tylko niektórych silników.

C Tryb sportowy.





## OSTRZEŻENIE

Nie otwierać pokrywy silnika po jego automatycznym wyłączeniu – silnik może nieoczekiwanie uruchomić się automatycznie. Przed otwarciem pokrywy należy najpierw wyłączyć silnik w normalny sposób za pomocą przycisku **START/STOP ENGINE**.

### Powiązane informacje

- Start/Stop\* (Str. 294)
- Start/Stop\* – działanie i obsługa (Str. 295)
- Uruchamianie silnika (Str. 279)
- Start/Stop\* – ustawienia (Str. 300)
- Start/Stop\* – nie działa funkcja automatycznego uruchomienia silnika (Str. 299)
- Start/Stop\* – nie działa funkcja zatrzymania silnika (Str. 297)
- Start/Stop\* – niezamierzone wyłączenie silnika w wersji z manualną skrzynią biegów (Str. 300)
- Start/Stop\* – symbole i komunikaty (Str. 301)
- Akumulator – Start/Stop (Str. 386)

### Start/Stop\* – nie działa funkcja automatycznego uruchomienia silnika

*Silnik nie zawsze uruchamia się automatycznie po automatycznym wyłączeniu.*

W następujących przypadkach silnik nie uruchamia się ponownie automatycznie po automatycznym wyłączeniu:

Warunki	M/ A <sup>A</sup>
Włączony jest bieg, a nie zostało wyłączone sprzęgło – komunikat tekstowy na wyświetlaczu informuje kierowcę o konieczności przestawienia dźwigni zmiany biegów w położenie neutralne w celu umożliwienia automatycznego uruchomienia silnika.	M
Kierowca ma niezapięty pas bezpieczeństwa.	M
Kierowca ma niezapięty pas bezpieczeństwa, dźwignia skrzyni biegów znajduje się w położeniu <b>P</b> i drzwi kierowcy są otwarte – silnik musi zostać uruchomiony w normalny sposób.	A

<sup>A</sup> M = Manualna skrzynia biegów, A = Automatyka skrzyni biegów.

### Powiązane informacje

- Start/Stop\* (Str. 294)
- Start/Stop\* – działanie i obsługa (Str. 295)
- Uruchamianie silnika (Str. 279)
- Start/Stop\* – ustawienia (Str. 300)
- Start/Stop\* – silnik uruchamia się automatycznie (Str. 298)
- Start/Stop\* – nie działa funkcja zatrzymania silnika (Str. 297)
- Start/Stop\* – niezamierzone wyłączenie silnika w wersji z manualną skrzynią biegów (Str. 300)
- Start/Stop\* – symbole i komunikaty (Str. 301)
- Akumulator – Start/Stop (Str. 386)



### Start/Stop\* – niezamierzone wyłączenie silnika w wersji z manualną skrzynią biegów

Gdy rozruch nie powiedzie się i nastąpi wyłączenie silnika, należy wykonać następujące czynności:

1. Sprawdzić, czy pas bezpieczeństwa kierowcy jest zablokowany w zamku pasa.
2. Nacisnąć ponownie pedał sprzęgła – silnik zostaje automatycznie uruchomiony.
3. W pewnych przypadkach dźwignia zmiany biegów musi zostać ustawiona w położeniu neutralnym. Zespół wskaźników pokazuje wtedy komunikat **Dźwignia biegów w pozycji neutralnej**.

### Powiązane informacje

- Start/Stop\* (Str. 294)
- Start/Stop\* – działanie i obsługa (Str. 295)
- Uruchamianie silnika (Str. 279)
- Start/Stop\* – ustawienia (Str. 300)
- Start/Stop\* – nie działa funkcja automatycznego uruchomienia silnika (Str. 299)
- Start/Stop\* – silnik uruchamia się automatycznie (Str. 298)
- Start/Stop\* – nie działa funkcja zatrzymania silnika (Str. 297)
- Start/Stop\* – symbole i komunikaty (Str. 301)
- Akumulator – Start/Stop (Str. 386)

### Start/Stop\* – ustawienia

Menu samochodu MY CAR w opcji **DRIVE** zawiera informację o systemie Start/Stop firmy Volvo, a także zalecenia dotyczące energooszczędnych technik jazdy.

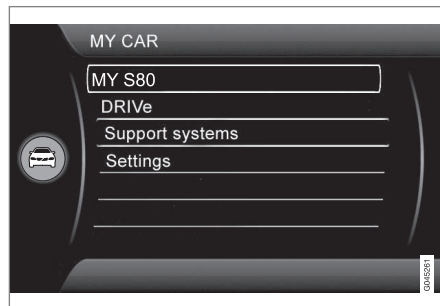

### Powiązane informacje

- Start/Stop\* (Str. 294)
- Start/Stop\* – działanie i obsługa (Str. 295)
- Uruchamianie silnika (Str. 279)
- Start/Stop\* – nie działa funkcja automatycznego uruchomienia silnika (Str. 299)
- Start/Stop\* – silnik uruchamia się automatycznie (Str. 298)
- Start/Stop\* – nie działa funkcja zatrzymania silnika (Str. 297)
- Start/Stop\* – niezamierzone wyłączenie silnika w wersji z manualną skrzynią biegów (Str. 300)

- Start/Stop\* – symbole i komunikaty (Str. 301)
- Akumulator – Start/Stop (Str. 386)



### Start/Stop\* – symbole i komunikaty

Funkcja Start/Stop może wyświetlać komunikaty tekstowe w zespole wskaźników.

### Komunikat tekstowy

 W połączeniu z tą lampką kontrolną funkcja Start/Stop może w pewnych sytuacjach wyświetlać w zespole wskaźników komunikaty tekstowe. W przy-

padku niektórych z nich zalecane jest podjęcie pewnego działania. Przykłady przedstawiono w poniższej tabeli.

Symbol	Komunikat na wyświetlaczu	Info/Działanie	M/A <sup>A</sup>
	Auto Start/Stop Wymagany serwis	Układ Start/Stop nie działa. Skontaktować się z warsztatem – zaleca się skorzystanie z autoryzowanej stacji obsługi Volvo.	M + A
	Autostart Silnik pracuje + sygnał dźwiękowy	Aktywne, jeśli drzwi kierowcy zostały otwarte po automatycznym wyłączeniu silnika a wybierak biegów znajduje się w położeniu <b>D</b> .	A
	Naciśnij przycisk Start	Silnik nie uruchamia się automatycznie – uruchomić silnik normalnie za pomocą przycisku <b>START/STOP ENGINE</b> .	M + A
	Wciśnij pedał sprzęgła, aby uruchomić	Silnik jest gotowy do automatycznego uruchomienia – czeka na naciśnięcie pedału sprzęgła.	M
	Wciśnij pedał hamulca i sprzęgła, aby uruchomić	Silnik jest gotowy do automatycznego uruchomienia – czeka na naciśnięcie pedału hamulca lub sprzęgła.	M
	Ustaw bieg w położeniu neutralnym, aby uruchomić	Włączony jest bieg, a nie zostało wyłączone sprzęgło – wyłączyć sprzęgło i przestawić dźwignię zmiany biegów w położenie neutralne.	M



Symbol	Komunikat na wyświetlaczu	Info/Działanie	M/A <sup>A</sup>
	Wybierz poz. <b>P</b> lub <b>N</b> , aby uruchomić	Funkcja Start/Stop została wyłączona – przestawić dźwignię zmiany biegów w położenie <b>N</b> lub <b>P</b> i uruchomić silnik normalnie za pomocą przycisku <b>START/STOP ENGINE</b> .	A
	Naciśnij przycisk Start	Silnik nie uruchamia się automatycznie – uruchomić silnik normalnie za pomocą przycisku <b>START/STOP ENGINE</b> z dźwignią skrzyni biegów w położeniu <b>P</b> lub <b>N</b> .	A

A M = Manualna skrzynia biegów, A = Automatyeczna skrzynia biegów.

Jeżeli komunikat nie znika po zakończeniu działania, należy skontaktować się ze stacją obsługi – zaleca się powierzyć samochód autoryzowanej stacji obsługi Volvo.

### Powiązane informacje

- Start/Stop\* (Str. 294)
- Start/Stop\* – działanie i obsługa (Str. 295)
- Uruchamianie silnika (Str. 279)
- Start/Stop\* – ustawienia (Str. 300)
- Start/Stop\* – nie działa funkcja automatycznego uruchomienia silnika (Str. 299)
- Start/Stop\* – silnik uruchamia się automatycznie (Str. 298)
- Start/Stop\* – nie działa funkcja zatrzymania silnika (Str. 297)
- Start/Stop\* – niezamierzone wyłączenie silnika w wersji z manualną skrzynią biegów (Str. 300)
- Akumulator – Start/Stop (Str. 386)



### Tryb jazdy ECO\*

ECO jest innowacyjną funkcją Volvo do samochodów z automatyczną skrzynią biegów, pozwalającą zmniejszyć zużycia paliwa nawet o 5%, w zależności od stylu jazdy kierowcy. Funkcja daje kierowcy możliwość bardziej aktywnego proekologicznie sposobu jazdy.

#### Uwagi ogólne



Po włączeniu funkcji ECO zmianie ulegają następujące charakterystyki:

- Punkty zmiany przełożeń biegów.
- Sterowanie silnikiem i reakcja z pedału przyspieszenia.
- Funkcja Start/Stop – silnik można wyłączyć funkcją auto-stop jeszcze przed całkowitym zatrzymaniem się pojazdu.
- Włącza się funkcja Eco Coast - hamowanie silnikiem zostaje wstrzymane.
- Ustawienia układu klimatyzacji - niektóre odbiorniki prądu zostają wyłączone lub działają z ograniczoną mocą.

#### **i** UWAGA

Gdy funkcja ECO jest aktywna, niektóre parametry w ustawieniach układu klimatyzacji są zmienione, a działanie niektórych odbiorników elektrycznych jest ograniczone. Pewne ustawienia można przywrócić ręcznie, ale pełna funkcjonalność zostanie przywrócona dopiero po wyłączeniu funkcji ECO.

#### ECO - działanie

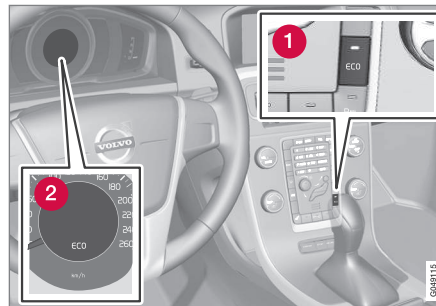

**1** Włączanie i wyłączanie ECO

**2** Symbol ECO

Funkcja ECO jest wyłączana po wyłączeniu silnika i trzeba ją włączyć ponownie każdorazowo po rozruchu silnika. Istnieją wyjątki dla niektórych silników. Można to jednak łatwo zweryfikować zarówno na podstawie symbolu **ECO** w zespole wskaźników oraz podświetle-

nia diody w przycisku ECO, które świecą, gdy funkcja jest aktywna.

#### Włączanie lub wyłączenie funkcji ECO

**ECO**



Wyłączenie funkcji ECO jest sygnalizowane zgaśnięciem symbolu **ECO** w zespole wskaźników i diody w przycisku ECO. Funkcja pozostanie wyłączona do czasu jej ponownej aktywacji przyciskiem ECO.

#### Eco Coast - działanie

Funkcja pomocnicza Eco Coast polega w praktyce na wyłączeniu funkcji hamowania silnikiem, co oznacza z kolei, że samochód tyczy się na dłuższych dystansach przy wykorzystaniu własnej energii kinetycznej. Po zwolnieniu przez kierowcę pedału przyspieszenia następuje automatyczne odłączenie skrzyni biegów od silnika, którego prędkość jest zmniejszana do prędkości obrotowej biegu jałowego przy minimalnym zużyciu paliwa.

Funkcja ta jest przeznaczona do wykorzystywania w przypadku przewidywanego zmniejszenia prędkości, np. podjeżdżania do strefy z niższym ograniczeniem prędkości.

Eco Coast zapewnia bardziej proaktywną jazdę, umożliwiając kierowcy stosowanie tzw. techniki Pulse & Glide przy minimalnym wykorzystaniu hamulców.





Korzystanie z funkcji Eco Coast przy czasowym wyłączeniu funkcji ECO może również przyczynić się do ograniczenia zużycia. Zasada działania:

- Aktywna funkcja Eco Coast: Jazda rozbiegiem na długim dystansie **bez** hamowania silnikiem = Małe zużycie

i

- Funkcja ECO wyłączona: Jazda rozbiegiem na krótkim dystansie **z** hamowaniem silnikiem = Minimalne zużycie

## UWAGA

W celu uzyskania niskiego i optymalnego zużycia paliwa należy unikać korzystania z funkcji Eco Coast podczas toczenia się rozrędem na krótkich odcinkach.

## Włączanie funkcji ostrzegania o dekoncentracji kierowcy Eco Coast

Funkcja jest aktywowana po całkowitym zwolnieniu pedału przyspieszenia w połączeniu z następującymi parametrami:

- Przycisk **ECO** jest włączony
- Dźwignia zmiany biegów znajduje się w położeniu **D**
- Prędkość mieści się w zakresie ok. 65-140 km/h (40-87 mph)
- Nachylenie drogi w dół nie przekracza ok. 6 %.

## Wyłączenie Eco Coast

W niektórych sytuacjach wskazane może być wyłączenie funkcji Eco Coast. Dotyczy to następujących przypadków:

- na zjazdach o dużym nachyleniu - aby móc hamować silnikiem.
- bezpośrednio przed manewrem wyprzedzania - aby móc wykonać manewr w możliwie najbardziej bezpieczny sposób.

W celu wyłączenia funkcji Eco Coast i przywrócenia hamowania silnikiem należy:

- Nacisnąć przycisk **ECO**.
- Przełączyć dźwignię zmiany biegów w położenie manualne „**S+/-**”.
- Zmienić bieg za pomocą manetek na kierownicy.
- Wcisnąć pedał przyspieszenia lub pedał hamulca.

## Eco Coast - ograniczenia

Funkcja nie jest dostępna w następujących sytuacjach:

- gdy działa tempomat
- gdy nachylenie drogi w dół przekracza ok. 6 %.
- po manualnej zmianie biegów za pomocą manetek\* na kierownicy
- gdy silnik i/lub skrzynia biegów nie osiągnęły normalnej temperatury roboczej.
- po przełączeniu dźwigni zmiany biegów z położenia **D** do położenia „**S+/-**”

- gdy prędkość mieści się w zakresie ok. 65-140 km/h (40-87 mph)

## Więcej informacji i ustawień

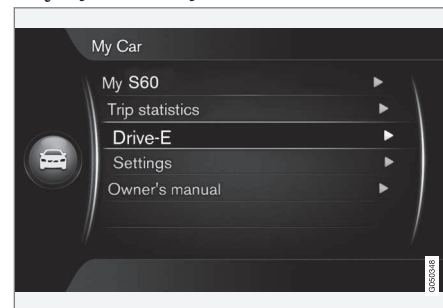

System menu samochodu **MY CAR** zawiera dalsze informacje o koncepcji ECO - patrz rozdział MY CAR (Str. 122).

## Powiązane informacje

- Ogólne informacje dotyczące klimatyzacji (Str. 134)



### Hamulec zasadniczy

*Hamulec zasadniczy służy do zmniejszania prędkości samochodu podczas jazdy.*

Ze względu na bezpieczeństwo układ hamulcowy w tym samochodzie jest dwuobwodowy. W przypadku uszkodzenia obwodu hamulcowego pedał hamulca zaczyna działać przy głębszym wciśnięciu, a do uzyskania normalnej siły hamowania potrzebny jest silniejszy nacisk na pedał.

Zastosowane w układzie hamulcowym urządzenie wspomagające zmniejsza siłę, jaka potrzebna jest do wciśnięcia pedału hamulca.

### OSTRZEŻENIE

Wspomaganie hamulców działa tylko przy uruchomionym silniku.

Gdy silnik nie pracuje, pedał hamulca zasadniczego wydaje się sztywniejszy i zahamowanie samochodu wymaga większej siły nacisku na pedał.

W samochodach z funkcją Funkcja wspomagania ruszania pod górę (HSA)\* (Str. 293)\* pedał powraca do normalnego położenia wolniej niż zwykle, jeśli samochód jest zaparkowany na zboczu lub na nierównej powierzchni.

Podczas jazdy w terenie górzystym lub gdy samochód jest mocno załadowany, można

odciążyć hamulce korzystając z siły hamującej silnika. Przy zjeżdżaniu ze wzniesienia najlepiej korzystać z tego samego biegu, na którym następowo wjeżdżanie pod górę.

Więcej informacji o jeździe z dużym obciążeniem, Niekorzystne warunki eksploatacji (Str. 419).

### Hamowanie na mokrej nawierzchni

W przypadku jazdy przez dłuższy czas w ulewnym deszczu bez hamowania, efekt hamowania przy kolejnym użyciu hamulców może być nieco opóźniony. Sytuacja taka może również wystąpić po opuszczeniu myjni samochodowej. Wówczas konieczne jest mocniejsze wciśnięcie pedału hamulca. Z tego względu należy utrzymywać większy odstęp od znajdujących się z przodu uczestników ruchu drogowego.

Po jeździe na mokrej nawierzchni lub skorzystaniu z myjni samochodowej należy mocno zahamować. Spowoduje to nagrzanie oraz szybsze wyschnięcie tarcz hamulcowych, co zabezpieczy je przed korozją. Podczas hamowania należy uwzględnić panującą sytuację na drodze.

### Hamowanie na nawierzchni solonej

Podczas jazdy po drogach solonych na tarczach i okładzinach hamulcowych może osadzać się warstwa soli. Może to spowodować wydłużenie drogi hamowania. Z tego względu

należy utrzymywać szczególnie duży odstęp od poprzedzającego pojazdu. Należy również:

- Zahamować od czasu do czasu, aby usunąć ewentualną warstwę soli. Należy przy tym upewnić się, że hamowanie nie spowoduje zagrożenia dla innych uczestników ruchu drogowego.
- Delikatnie nacisnąć pedał hamulca po zakończeniu jazdy i przed rozpoczęciem następnej podróży.

### Konserwacja

Aby w pełni korzystać z wysokiej niezawodności i bezpieczeństwa oferowanego przez Volvo, należy przestrzegać terminów programu serwisowego Volvo, przedstawionego w książce „Program obsługi Volvo i rejestr przeglądów”.

Nowe i zamienne okładziny oraz tarcze hamulcowe zapewniają optymalną skuteczność hamowania dopiero po kilkuset kilometrach ich „docierania”. Mniejszą skuteczność hamowania należy kompensować poprzez mocniejsze naciśnięcie pedału hamulca. Firma Volvo zaleca używanie wyłącznie dopuszczonych przez nią okładzin hamulcowych.







## WAŻNE



Zużycie elementów układu hamulcowego trzeba sprawdzać regularnie.

Należy skontaktować się ze stacją obsługi, by uzyskać informacje na temat wymaganej procedury lub zlecić jej przeprowadzenie kontroli – zaleca się kontakt z autoryzowaną stacją obsługi Volvo.

## Symbole i komunikaty

Symbol	Znaczenie
	Świeci się – Sprawdzić poziom płynu hamulcowego. Jeżeli jest zbyt niski, dolać płynu hamulcowego i ustalić przyczynę ubytku.
	Świeci się przez 2 sekundy po uruchomieniu silnika – automatyczna kontrola działania.

## OSTRZEŻENIE

Jeżeli symbole  i  świecą się jednocześnie, może to oznaczać usterkę układu hamulcowego.

Jeśli w takiej sytuacji poziom płynu hamulcowego w zbiorniku wyrównawczym jest prawidłowy, należy pojechać z zachowaniem ostrożności do najbliższej stacji obsługi i zlecić sprawdzenie układu hamulcowego – zaleca się kontakt z autoryzowaną stacją obsługi Volvo.

Jeśli poziom płynu hamulcowego znajduje się poniżej oznaczenia **MIN** na zbiorniku wyrównawczym, nie wolno kontynuować jazdy, dopóki płyn hamulcowy nie zostanie uzupełniony.

Przyczyna utraty płynu hamulcowego musi zostać zbadana.

## Powiązane informacje

- Hamulec postojowy (Str. 308)
- Sygnalizacja hamowania awaryjnego i automatyczne światła awaryjne (Str. 307)
- Wspomaganie hamowania awaryjnego (Str. 307)
- Układ zapobiegający blokowaniu kół przy hamowaniu (ABS) (Str. 306)

## Układ zapobiegający blokowaniu kół przy hamowaniu (ABS)

*Samochód ten jest wyposażony w układ ABS (Anti-lock Braking System), który przeciwdziała zablokowaniu kół w trakcie hamowania.*

Pozwala w ten sposób zachować kierowność samochodu przy hamowaniu, umożliwiając na przykład skuteczniejsze manewrowanie w celu ominięcia przeszkody. Działaniu układu może towarzyszyć pulsowanie pedału hamulca, co jest objawem prawidłowym.

Gdy po uruchomieniu silnika kierowca zwołni nacisk na pedał hamulca, wykonywany jest krótki test układu. Dodatkowy automatyczny test układu ABS może zostać przeprowadzony przy niskiej prędkości. W tym czasie może być odczuwalne pulsowanie pedału hamulca.

## Powiązane informacje

- Hamulec zasadniczy (Str. 305)
- Hamulec postojowy (Str. 308)
- Sygnalizacja hamowania awaryjnego i automatyczne światła awaryjne (Str. 307)
- Wspomaganie hamowania awaryjnego (Str. 307)





## Sygnalizacja hamowania awaryjnego i automatyczne światła awaryjne

Światła hamowania awaryjnego zostają włączone, aby ostrzec kierowców pojazdów jadących z tyłu o nagłym hamowaniu. Funkcja ta polega na tym, że światła hamowania błyskają zamiast świecić ciągłym światłem jak w przypadku zwykłego hamowania.

Światła hamowania awaryjnego zostają włączone przy prędkościach powyżej 50 km/h (31 mph), aby ostrzec kierowców pojazdów jadących z tyłu o nagłym hamowaniu. Gdy prędkość samochodu spadnie poniżej 10 km/h (6 mph), światła hamowania przestaną błyskać i zaczną świecić światłem ciągłym i jednocześnie włączą się światła awaryjne (Str. 100) samochodu. Światła te będą migać do czasu, gdy kierowca ponownie przyspieszy do wyższej prędkości lub je wyłączy.

### Powiązane informacje

- Hamulec zasadniczy (Str. 305)
- Hamulec postojowy (Str. 308)
- Wspomaganie hamowania awaryjnego (Str. 307)
- Układ zapobiegający blokowaniu kół przy hamowaniu (ABS) (Str. 306)

## Wspomaganie hamowania awaryjnego

Funkcja EBA (Emergency Brake Assist) pozwala zwiększyć siłę hamowania, przyczyniając się tym samym do skrócenia drogi hamowania.

Funkcja EBA wyczuwa styl hamowania kierowcy i w razie potrzeby zwiększa siłę hamowania. Siła hamowania może zostać zwiększona do poziomu, który powoduje zadziałanie układu ABS. Zwolnienie pedału powoduje przerwanie działania tej funkcji.

### UWAGA

Po włączeniu funkcji EBA pedał hamulca obniża się nieco bardziej niż zwykle – wcisnąć (przytrzymać) pedał hamulca tak długo, jak to konieczne. Zwolnienie pedału hamulca powoduje całkowite przerwanie hamowania.

### Powiązane informacje

- Hamulec zasadniczy (Str. 305)
- Hamulec postojowy (Str. 308)
- Sygnalizacja hamowania awaryjnego i automatyczne światła awaryjne (Str. 307)
- Układ zapobiegający blokowaniu kół przy hamowaniu (ABS) (Str. 306)



## Hamulec postojowy

Hamulec postojowy utrzymuje samochód w miejscu, gdy kierowca nie ma w fotelu, poprzez mechaniczne zablokowanie dwóch kół.

### Funkcjonowanie

Uruchamianiu elektrycznego hamulca postojowego może towarzyszyć odgłos siłownika elektrycznego. Podobny odgłos towarzyszy operacji samodiagnostyki hamulca.

W przypadku uruchomienia hamulca postojowego w zatrzymanym samochodzie, działa on na koła tylne. Uruchomienie tego hamulca podczas jazdy powoduje zahamowanie wszystkich czterech kół. Tuż przed zatrzymaniem samochodu przywracany jest normalny tryb działania hamulca postojowego tylko na koła tylne.

### Niskie napięcie akumulatora

Gdy napięcie na zaciskach akumulatora jest zbyt niskie, nie jest możliwe ani uruchamianie, ani zwalnianie hamulca postojowego. W takim przypadku należy skorzystać z akumulatora wspomagającego, Awaryjny rozruch silnika za pomocą akumulatora (Str. 285).

## Włączanie hamulca postojowego



Przełącznik hamulca postojowego – włączanie.

1. Mocno nacisnąć pedał hamulca zasadniczego.
2. Nacisnąć przełącznik hamulca postojowego.
  - >  Zaczyna migać symbol w zespoleniu wskaźników – gdy zacznie świecić światłem stałym, hamulec postojowy jest włączony.
3. Zwolnić pedał hamulca zasadniczego i upewnić się, czy samochód jest skutecznie unieruchomiony.

Za każdym razem po zaparkowaniu samochodu należy dźwignię skrzyni biegów pozostawić w położeniu biegu 1 (skrzynia manualna) lub **P** (skrzynia automatyczna).

## Hamulec awaryjny

W sytuacji awaryjnej można uruchomić hamulec postojowy podczas jazdy, przytrzymując wciśnięty przełącznik hamulca postojowego. Zwolnienie przełącznika powoduje przerwanie procesu hamowania.

### UWAGA

W czasie aktywnego hamowania awaryjnego przy dużych prędkościach rozlega się sygnał dźwiękowy.

## Parkowanie na pochyłości

Jeżeli samochód jest zaparkowany przodem w kierunku szczytu wzniesienia:

- Skręcić koła w kierunku **od** krawężnika.

Jeżeli samochód jest zaparkowany przodem w kierunku podnóża wzniesienia:

- Skręcić koła w kierunku **do** krawężnika.

### OSTRZEŻENIE

Parkując na pochyłości terenu, należy zawsze włączać hamulec postojowy – pozostawienie samochodu na biegu lub wybranie położenia **P** automatycznej skrzyni biegów nie wystarczy w każdej sytuacji do utrzymania go w miejscu.



## Wyłączanie hamulca postojowego



Przełącznik hamulca postojowego – wyłączenie.

## Wersje z manualną skrzynią biegów

### Zwalnianie ręczne

1. Włożyć elektroniczny kluczyk z pilotem zdalnego sterowania do gniazda wyłącznika zapłonu<sup>13</sup>.
2. Mocno nacisnąć pedał hamulca zasadniczego.
3. Włączyć hamulec postojowy.
  - > Hamulec postojowy zostaje zwolniony i symbol w zestawie wskaźników gaśnie.

## UWAGA

Hamulec postojowy można także wyłączyć ręcznie, wciskając pedał sprzęgła zamiast pedału hamulca. Firma Volvo zaleca korzystanie z pedału hamulca.

### Zwalnianie automatyczne

1. Uruchomić silnik.
2. Włączyć bieg 1 lub wsteczny.
3. Zwolnić pedał sprzęgła i nacisnąć pedał przyspieszenia.
  - > Hamulec postojowy zostaje zwolniony i symbol w zestawie wskaźników gaśnie.

### Wersje z automatyczną skrzynią biegów

#### Zwalnianie ręczne

1. Włożyć elektroniczny kluczyk z pilotem zdalnego sterowania do gniazda wyłącznika zapłonu<sup>13</sup>.
2. Mocno nacisnąć pedał hamulca zasadniczego.
3. Pociągnąć przełącznik hamulca postojowego.
  - > Hamulec postojowy zostaje zwolniony i symbol w zestawie wskaźników gaśnie.

### Zwalnianie automatyczne

1. Zapiąć pas bezpieczeństwa.
2. Uruchomić silnik.
3. Mocno nacisnąć pedał hamulca zasadniczego.
4. Przeszawić dźwignię skrzyni biegów w położenie **D** lub **R** i nacisnąć pedał przyspieszenia.
  - > Hamulec postojowy zostaje zwolniony i symbol w zestawie wskaźników gaśnie.

## UWAGA

Ze względów bezpieczeństwa hamulec postojowy zostaje zwolniony automatycznie tylko wtedy, gdy silnik pracuje, a kierowca ma zapięty pas bezpieczeństwa. W samochodach z automatyczną skrzynią biegów hamulec postojowy zostaje zwolniony natychmiast po naciśnięciu pedału przyspieszenia, jeśli dźwignia skrzyni biegów znajduje się w położeniu **D** lub **R**.

### Ruszanie pod górę z dużym obciążeniem

Przy automatycznym zwalnianiu hamulca postojowego ruszający pod stromą górę samochód z dużym obciążeniem przewożonym ładunkiem (na przykład z przyczepą) może w sposób niekontrolowany przemieścić się w kierunku przeciwnym. W celu uniknięcia

<sup>13</sup> Wersje z systemem bezkluczykowego dostępu i uruchamiania silnika: Nacisnąć przycisk **START/STOP ENGINE**.



tego należy przy ruszaniu przytrzymać wciśnięty przełącznik hamulca postojowego. Przełącznik należy pociągnąć dopiero po uzyskaniu siły napędowej silnika wystarczającej do pokonania tendencji do staczania się w dół pochyłości.

## Wymiana okładzin ciernych

Okładziny hamulca tylnego muszą być wymieniane w warsztacie z uwagi na budowę elektrycznego hamulca postojowego – zaleca się powierzyć tę czynność autoryzowanej stacji obsługi Volvo.

## Symbole i komunikaty

Informacje o sposobie wyświetlania i kasowania komunikatów tekstowych w zespole wskaźników, Potwierdzanie i przeglądanie komunikatów (Str. 122).

Symbol	Komunikat na wyświetlaczu	Znaczenie
	"Komunikat na wyświetlaczu"	<ul style="list-style-type: none"> <li>Przeczytać komunikat w zespole wskaźników.</li> </ul>
		<p>Błyskanie sygnalizuje uruchamianie hamulca postojowego.</p> <p>Błyskanie w jakiegokolwiek innej sytuacji sygnalizuje usterkę.</p> <ul style="list-style-type: none"> <li>Przeczytać komunikat w zespole wskaźników.</li> </ul>
	Hamulec postojowy nie do końca zwolniony	<p>Usterka uniemożliwia wyłączenie hamulca postojowego:</p> <ul style="list-style-type: none"> <li>Spróbować włączyć i wyłączyć hamulec.</li> </ul> <p>Jeżeli usterka utrzymuje się pomimo podjęcia kilku prób:</p> <ul style="list-style-type: none"> <li>Udać się do stacji obsługi – zaleca się powierzyć samochód autoryzowanej stacji obsługi Volvo.</li> </ul> <p>Uwaga: W przypadku kontynuowania jazdy z tym komunikatem błędu rozlega się dźwiękowy sygnał ostrzegawczy.</p>



Symbol	Komunikat na wyświetlaczu	Znaczenie
	Hamulec postojowy nie włączony	<p>Usterka uniemożliwia włączenie hamulca postojowego:</p> <ul style="list-style-type: none"> <li>• Spróbować wyłączyć i włączyć hamulec.</li> </ul> <p>Jeżeli usterka utrzymuje się pomimo podjęcia kilku prób:</p> <ul style="list-style-type: none"> <li>• Udać się do stacji obsługi – zaleca się powierzyć samochód autoryzowanej stacji obsługi Volvo.</li> </ul> <p>Komunikat ten pojawia się również w wersji z manualną skrzynią biegów, w przypadku jazdy z małą prędkością z otwartymi drzwiami, ostrzegając kierowcę, że mogło nastąpić niezamierzone zwolnienie hamulca postojowego.</p>
	Hamulec postojowy Wymagany serwis	<p>Wystąpiła usterka:</p> <ul style="list-style-type: none"> <li>• Spróbować włączyć i wyłączyć hamulec.</li> </ul> <p>Jeżeli usterka utrzymuje się pomimo podjęcia kilku prób:</p> <ul style="list-style-type: none"> <li>• Udać się do stacji obsługi – zaleca się powierzyć samochód autoryzowanej stacji obsługi Volvo.</li> </ul>

W przypadku parkowania samochodu zanim ewentualna usterka zostanie naprawiona, należy przednie koła odpowiednio skrócić, jak przy parkowaniu na pochyłości, a dźwignię skrzyni biegów pozostawić w położeniu biegu 1 (skrzynia manualna) lub **P** (skrzynia automatyczna).

Zapoznanie się z komunikatem można potwierdzić krótkim naciśnięciem przycisku **OK** na dźwigni przełącznika kierunkowskózów.

#### Powiązane informacje

- Hamulec zasadniczy (Str. 305)



## Jazda przez wodę

*Pokonywanie przeszkód wodnych oznacza jazdę samochodem przez wysoką wodę na drodze pokrytej wodą. Pokonując przeszkody wodne należy zachować szczególną ostrożność.*

Samochód może pokonywać przeszkody wodne o głębokości maksymalnie 25 cm z prędkością nie większą od spacerowej. Szczególną ostrożność należy zachować podczas przejeżdżania przez wodę płynącą.

Przejeżdżając przez wodę, utrzymywać niską prędkość i nie zatrzymywać samochodu. Po wyjechaniu z wody należy lekko nacisnąć pedał hamulca i upewnić się, czy hamulce funkcjonują całkowicie prawidłowo. Woda i błoto mogą dostać się na powierzchnie cierne hamulców i opóźnić reakcję na wciśnięcie pedału hamulca.

- Po przejechaniu przez wodę i błoto należy w razie potrzeby oczyścić styki nagrzewnicy elektrycznej i złącza przyczepty.
- Nie wolno dopuszczać, aby samochód przez dłuższy czas stał w wodzie sięgającej powyżej progów nadwozia. Może to doprowadzić do usterek instalacji elektrycznej.

## ! WAŻNE

W przypadku dostania się wody do filtra powietrza może dojść do uszkodzenia silnika.

Przejazd przez wodę głębszą niż 25 cm może spowodować zalanie skrzyni biegów. Doprowadzi to do zmniejszenia zdolności smarowej olejów i skrócenia żywotności smarowanych układów.

Gwarancja nie obejmuje uszkodzenia jakiegokolwiek podzespołu, silnika, skrzyni biegów, turbosprężarki, mechanizmu różnicowego lub jego części wewnętrznych w wyniku zalania, blokady hydrostatycznej lub braku oleju.

W przypadku zgaśnięcia silnika w wodzie nie podejmować próby jego ponownego uruchomienia, lecz wyciągnąć samochód z wody i odholować do stacji obsługi – zaleca się kontakt z autoryzowaną stacją obsługi Volvo. Niebezpieczeństwo awarii silnika.

## Powiązane informacje

- Holowanie unieruchomionego samochodu (Str. 330)
- Awaryjne holowanie samochodu (Str. 328)

## Przegrzanie silnika

*W pewnych warunkach jazdy, np. w trudnym terenie górzystym lub przy wysokich temperaturach otoczenia, istnieje ryzyko przegrzania silnika i układu napędowego – w szczególności podczas jazdy z ciężkim ładunkiem.*

Informacje dotyczące przegrzania silnika podczas jazdy z przyczepą, patrz Jazda z przyczepą\* (Str. 322).

- Przy bardzo wysokich temperaturach otoczenia zdemontować ewentualne dodatkowe światła przesłaniające wlot powietrza do chłodnicy.
- Jeżeli temperatura w układzie chłodzenia silnika jest zbyt wysoka, zostaje podświetlony symbol ostrzegawczy na wyświetlaczu informacyjnym w zespole wskaźników i pojawia się tam komunikat **Wysoka temperatura silnika Zatrzymaj pojazd** – należy zatrzymać samochód w bezpiecznym miejscu i pozostawić silnik przez kilka minut na biegu jałowym, aby ostygł.
- Jeżeli zostanie wyświetlony komunikat **Wysoka temperatura silnika Wyłącz silnik** lub **Niski poziom płynu chłodzącego silnika Zatrzymaj pojazd**, po zatrzymaniu samochodu wyłączyć silnik.
- W razie przegrzania skrzyni biegów włącza się wewnętrzna funkcja zabezpieczająca, która między innymi powoduje, że w zespole wskaźników zostaje podświet-



lony symbol ostrzegawczy, a na wyświetlaczu pojawia się komunikat **Skrzynia biegów gorąca Zmniejsz prędkość** lub **Skrzynia biegów gorąca Zatrzymaj pojazd Poczekaj, aż ostygnie** – należy postąpić zgodnie z podanymi zaleceniami, zmniejszyć prędkość i zatrzymać samochód w bezpiecznym miejscu i pozostawić silnik przez kilka minut na biegu jałowym, aby skrzynia biegów ostygła.

- W razie przegrzania silnika może nastąpić chwilowe samoczynne wyłączenie klimatyzacji.
- Zatrzymując się po jeździe z dużym obciążeniem silnika, odczekać przed wyłączeniem silnika.

**UWAGA**

Praca wentylatora chłodzącego silnika przed pewien czas po wyłączeniu silnika jest zjawiskiem normalnym.

**Jazda z otwartymi drzwiami/pokrywą bagażnika**

*W czasie jazdy z otwartą pokrywą bagażnika może dojść do zassania toksycznych gazów spalinowych do wnętrza samochodu przez przedział bagażowy.*

**OSTRZEŻENIE**

Nie jeździć z otwartą pokrywą bagażnika. Może następować wciąganie toksycznych spalin do wnętrza samochodu poprzez przestrzeń bagażnika.

**Powiązane informacje**

- Przewożenie bagażu (Str. 164)

**Przeciążenie akumulatora**

*Urządzenia elektryczne w samochodzie w różnym stopniu obciążają akumulator rozruchowy (Str. 382). Po zatrzymaniu pracy silnika nie jest zalecane pozostawianie kluczyka w położeniu II (Str. 83). Zamiast tego użyć położenia I, w którym zużycie energii jest mniejsze.*

Dobrze jest zdawać sobie sprawę z tego, że również inne urządzenia pobierają energię elektryczną. Gdy silnik nie pracuje, nie należy korzystać z urządzeń elektrycznych o dużym poborze prądu. Przykładem takich urządzeń są:

- dmuchawa w układzie wentylacji
- reflektory
- wycieraczki szyby przedniej
- radioodtwarzacz (przy dużej głośności).

Gdy napięcie akumulatora rozruchowego jest niskie, na wyświetlaczu informacyjnym w zespole wskaźników pojawia się komunikat

**Słabe ładowanie akumulatora Tryb oszczędzania mocy.** Równocześnie, w celu zmniejszenia obciążenia akumulatora, następuje samoczynne ograniczenie poboru prądu przez niektóre odbiorniki energii elektrycznej lub ich wyłączenie, np. zredukowanie prędkości dmuchawy i/lub wyłączenie radioodtwarzacza.





- W takim przypadku należy naładować akumulator, uruchamiając silnik na co najmniej 15 minut – ładowanie akumulatora rozruchowego przebiega szybciej podczas jazdy niż podczas pracy silnika na biegu jałowym na postoju.

### Przed wyruszeniem w dalszą podróż

*Przed dalszą podróżą warto przeprowadzić następujące kontrole:*

- Sprawdzić, czy silnik pracuje normalnie i zużycie paliwa (Str. 427) jest na zwykłym poziomie.
- Sprawdzić, czy nie ma wycieków (paliwa, oleju lub innych płynów).
- Sprawdzić wszystkie światła oraz głębokość bieżnika opon.
- W niektórych krajach przepisy wymagają, aby samochód był wyposażony w trójkąt ostrzegawczy (Str. 344).

### Powiązane informacje

- Sprawdzanie poziomu i uzupełnianie oleju silnikowego (Str. 364)
- Zdejmowanie koła (Str. 340)
- Wymiana żarówek – informacje ogólne (Str. 371)

### Jazda w warunkach zimowych

*Jest ważne, aby przed sezonem zimowym przeprowadzić pewne czynności kontrolne w celu zapewnienia bezpiecznej eksploatacji samochodu.*

Szczególnie w sezonie zimowym należy dbać o następujące elementy:

- Płyn chłodzący (Str. 369) silnika powinien zawierać 50% glikolu. Taka proporcja zapewnia ochronę przed zamarzaniem do około -35°C. Nie wolno mieszać różnych rodzajów płynów niskokrzepnących, aby uniknąć zagrożenia dla zdrowia.
- W zbiorniku paliwa powinien pozostawać zawsze większy zapas paliwa, co ograniczy kondensację wilgoci.
- Istotnym parametrem oleju silnikowego jest jego lepkość. Olej o niższej lepkości (rzadszy) ułatwia rozruch silnika w niskich temperaturach oraz obniża zużycie paliwa, gdy silnik nie jest rozgrzany. Informacje na temat doboru oleju, Niekorzystne warunki eksploatacji (Str. 419).



### WAŻNE

Oleju o niskiej lepkości nie wolno stosować do intensywnej jazdy i przy wysokiej temperaturze zewnętrznej.

- Należy kontrolować stan akumulatora rozruchowego i stopień jego naładowania. Warunki zimowe stawiają wysokie





wymagania akumulatorowi rozruchowemu, a niska temperatura powoduje obniżenie jego pojemności.

- Należy stosować niskokrzepnący roztwór płynu do spryskiwaczy (Str. 382), aby nie dochodziło do jego zamarzania w zbiorniku.

W celu uzyskania maksymalnej przyczepności do nawierzchni, Volvo zaleca założenie na wszystkie koła opon zimowych.

#### **i** UWAGA

W niektórych krajach używanie opon zimowych jest obowiązkowe. Opony kolcowe nie są dopuszczone do użytku we wszystkich krajach.

### Śliska nawierzchnia drogi

Należy ćwiczyć jazdę po śliskich nawierzchniach w kontrolowanych warunkach, aby poznać zachowanie samochodu.

### Powiązane informacje

- Jazda w warunkach zimowych (Str. 314)

### Otwieranie i zamykanie klapy wlewu paliwa

Klapkę wlewu paliwa należy otwierać i zamykać w następujący sposób:

#### Otwieranie i zamykanie pokrywy wlewu paliwa



Otworzyć pokrywę wlewu paliwa za pomocą przycisku na panelu przełączników świateł – pokrywa otworzy się po zwolnieniu przycisku.

 Strzałka w symbolu w zespole wskaźników wskazuje, po której stronie samochodu znajduje się wlew paliwa.

- Po zamknięciu pokrywy wlewu paliwa należy ją docisnąć, aż zostanie zablokowana w zaczeple.

### Powiązane informacje

- Wlewanie paliwa (Str. 316)

### Klapka wlewu paliwa – otwieranie ręczne

Gdy nie działa elektryczne otwieranie pokrywy wlewu paliwa, można ją otworzyć ręcznie.



- Otworzyć/zdjąć przegrodę boczną w bagażniku (po tej samej stronie co pokrywa wlewu paliwa) i znaleźć zieloną linkę z uchwytem.
- Pociągnąć linkę łagodnie prosto do tyłu, aż pokrywa wlewu paliwa się otworzy.

#### **i** WAŻNE

Pociągnąć lekko za linkę – do otwarcia zamka pokrywy wymagana jest minimalna siła.

### Powiązane informacje

- Wlewanie paliwa (Str. 316)



## Wlewanie paliwa

O tym należy pamiętać podczas tankowania.

### Otwieranie i zamykanie wlewu paliwa

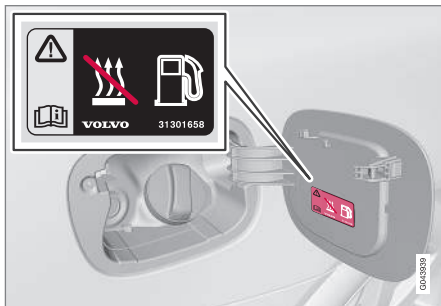

Przy wysokiej temperaturze otoczenia korki wlewu paliwa należy odkręcać powoli, stopniowo uwalniając nadciśnienie zgromadzonych par paliwa.

- Po nabraniu paliwa należy nałożyć i dokręcić korki, aż rozlegnie się odgłos zapadki.

### Wlewanie paliwa

- Nie należy przepelniać zbiornika. Przerwać tankowanie po pierwszym samo-

czynnym odcięciu przez dozownik dopływu paliwa.

### **i** UWAGA

Jeśli w zbiorniku znajduje się zbyt dużo paliwa, jego nadmiar wypłynie przy bardzo wysokiej temperaturze otoczenia.

### Nalewanie paliwa z kanistra<sup>14</sup>

Przy nalewaniu paliwa z kanistra użyć lejka znajdującego się pod podłogą w przedziale bagażowym.

Należy upewnić się, czy rurka lejka jest dobrze włożona w przewód wlewu. Przewód wlewu jest wyposażony w otwieraną osłonę i przed rozpoczęciem wlewania paliwa trzeba wsunąć lejek poza nią.

### Powiązane informacje

- Klapka wlewu paliwa – otwieranie ręczne (Str. 315)
- Uwagi ogólne (Str. 316)

## Uwagi ogólne

Nie wolno stosować paliwa o jakości niższej niż zalecana przez Volvo, ponieważ grozi to obniżeniem osiągnięć silnika i zwiększonym zużyciem paliwa.

### **A** OSTRZEŻENIE

Należy zawsze unikać wdychania oparów paliwa i chronić oczy przed rozpryskami paliwa.

W razie dostania się paliwa do oczu należy zdjąć ewentualnie noszone szkła kontaktowe i płukać oczy dużą ilością wody przez co najmniej 15 minut, a następnie skontaktować się z lekarzem w celu uzyskania pomocy.

Nigdy nie połykać paliwa. Paliwa, takie jak benzyna, bioetanol i ich mieszanki oraz olej napędowy, są bardzo toksyczne i w razie połknięcia mogą spowodować trwałe uszkodzenia narządów lub śmierć. W razie połknięcia paliwa natychmiast skontaktować się z lekarzem w celu uzyskania pomocy.

<sup>14</sup> Dotyczy tylko samochodów z silnikiem wysokoprężnym.

**! OSTRZEŻENIE**

Paliwo rozlane na ziemię może się zapalić.

Przed rozpoczęciem tankowania należy wyłączyć nagrzewnicę spalinową.

Nie wolno mieć przy sobie włączonego telefonu komórkowego podczas tankowania. Sygnał dzwoniącego telefonu może spowodować powstanie iskry i zapłon oparów paliwa, a w rezultacie doprowadzić do pożaru i obrażeń ciała.

**! WAŻNE**

Stosowanie mieszanek różnych rodzajów paliwa lub paliw niezalecanych spowoduje unieważnienie gwarancji udzielonej przez Volvo oraz wszelkich dodatkowych umów serwisowych; dotyczy to wszystkich silników.

**i UWAGA**

Ekstremalne warunki atmosferyczne, holowanie przyczepy lub jazda na dużej wysokości nad poziomem morza w połączeniu z klasą paliwa mogą mieć wpływ na osiągi samochodu.

**Powiązane informacje**

- Olej napędowy (Str. 318)
- Filtr cząstek stałych (filtr DPF) (Str. 319)
- Zużycie paliwa i emisja CO<sub>2</sub> (Str. 427)
- Zbiornik paliwa – pojemność (Str. 425)

**Benzyna**

*Benzyna służy jako paliwo.*

Należy stosować benzynę wyłącznie dobrze znanych producentów. Nie wolno używać paliwa wątpliwej jakości. Benzyna musi spełniać wymogi normy EN 228.

- Do normalnej jazdy można stosować benzynę o liczbie oktanowej 95 RON.
- W celu maksymalnego wykorzystania możliwości silnika i uzyskania najmniejszego zużycia paliwa zalecana jest benzyna o liczbie oktanowej 98 RON.

W przypadku temperatur otoczenia przekraczających +38 °C zalecane jest stosowanie paliwa o jak najwyższej liczbie oktanowej, co pozwoli utrzymać optymalny poziom osiągnięć silnika i zużycia paliwa.

**! WAŻNE**

- Stosować tylko benzynę bezołowiową, aby nie doprowadzić do uszkodzenia katalizatora.
- Nie wolno stosować paliwa zawierającego dodatki metaliczne.
- Nie stosować żadnych dodatków, które nie są zalecane przez Volvo.

**Alkohole – etanol****! WAŻNE**

- Dozwolone jest stosowanie paliwa zawierającego maksymalnie 10% objętościowych etanolu.
- Dozwolone jest stosowanie benzyny zgodnej z normą EN 228 E10 (maksymalnie 10% objętościowych etanolu).
- Niedozwolone jest stosowanie paliwa z zawartością etanolu powyżej E10 (maks. 10 procent objętościowych etanolu). Niedopuszczalne jest stosowanie np. paliwa E85.

**Powiązane informacje**

- Uwagi ogólne (Str. 316)
- Ciśnienie ekonomiczne (Str. 321)
- Zużycie paliwa i emisja CO<sub>2</sub> (Str. 427)
- Zbiornik paliwa – pojemność (Str. 425)



## olej napędowy

*Olej napędowy służy jako paliwo.*

Należy stosować olej napędowy wyłącznie dobrze znanych producentów. Nie wolno używać paliwa wątpliwej jakości. Olej napędowy musi spełniać wymogi normy EN 590, SS 155435 lub JIS K 2204. Silniki wysoko-odporny są wrażliwe na zanieczyszczenia paliwa, na przykład na obecność metali lub zbyt dużą zawartość cząsteczek siarki.

W niskich temperaturach (poniżej 0 °C) z oleju napędowego mogą wytrącać się parafiny, utrudniając rozruch silnika. Dostępne w sprzedaży rodzaje paliwa muszą być dostosowane do pory roku i strefy klimatycznej, ale w przypadku ekstremalnych warunków pogodowych, starego paliwa lub przemieszczania się między strefami klimatycznymi może dojść do wytrącania się parafiny.

Wskazane jest, aby w zbiorniku pozostawał zawsze większy zapas paliwa, co ograniczy kondensację wilgoci. Okolice wlewu paliwa powinny być zawsze czyste. Należy unikać zaplamienia paliwem powierzchni lakierowanych. Wszelkie ślady paliwa zmyć wodą z detergentem.

### ! WAŻNE

Olej napędowy musi:

- spełniać wymagania norm EN 590, SS 155435 lub JIS K 2204
- mieć zawartość siarki nieprzekraczającą 10 mg/kg
- zawierać nie więcej niż 7% objętościowych paliwa FAME (Fatty Acid Methyl Ester).

### ! WAŻNE

Rodzaje olei paliwowych, których nie wolno stosować:

- Oleje ze specjalnymi dodatkami
- Olej do silników okrętowych
- Olej opałowy
- Paliwo FAME<sup>15</sup> (Fatty Acid Methyl Ester) i oleje pochodzenia roślinnego.

Paliwa te nie spełniają wymagań zawartych w zaleceniach firmy Volvo i powodują zwiększone zużycie i uszkodzenia silnika, które nie są objęte gwarancją udzielaną przez Volvo.

### Całkowite wyczerpanie paliwa

Konstrukcja układu paliwowego silnika wysokopiętnego powoduje, że w przypadku całkowitego wyczerpania się paliwa w pojeździe

zbiornik może wymagać odpowietrzenia w stacji obsługi, aby możliwe było uruchomienie silnika po zatankowaniu.

Po zatrzymaniu silnika na skutek całkowitego wyczerpania paliwa układ paliwowy wymaga nieco czasu na sprawdzenie. Po napełnieniu zbiornika paliwa olejem napędowym, a przed uruchomieniem silnika, należy wykonać następujące czynności:

1. Włożyć kluczyk zdalnego sterowania do wyłącznika zapłonu i wcisnąć go do końca. Więcej informacji, Wyłącznik zapłonu (Str. 82).
2. Nacisnąć przycisk **START bez** wciśnięcia pedału hamulca lub sprzęgła.
3. Odczekać ok. jedną minutę.
4. Aby uruchomić silnik: Wcisnąć pedał hamulca i/lub sprzęgła, a następnie nacisnąć ponownie przycisk **START**.

### i UWAGA

Przed uzupełnieniem paliwa w przypadku jego wyczerpania:

- Zatrzymać samochód na możliwie jak najbardziej płaskiej/poziomej powierzchni – jeśli samochód będzie przechylony, istnieje niebezpieczeństwo powstania korków powietrznych w układzie zasilania paliwem.

<sup>15</sup> Olej napędowy może zawierać maksymalnie 7% objętości paliwa FAME, ale nie wolno go dodawać więcej.



### Usuwanie wody z filtra paliwa<sup>16</sup>

Zamontowany w układzie paliwowym filtr zbiera wodę pochodzącą z kondensacji wilgoci w paliwie, która w przeciwnym razie mogłaby uniemożliwić prawidłowe funkcjonowanie silnika.

Dla uzyskania optymalnych osiągnięć ważne jest przestrzeganie zalecanej częstotliwości wymiany filtra paliwa oraz używanie oryginalnych części zaprojektowanych specjalnie do tego celu.

Filtr paliwa należy opróżnić zgodnie z terminarzem obsługi okresowej podanym w książce „Program obsługi i rejestr przeglądów” oraz w każdym przypadku podejrzenia użycia zanieczyszczonego paliwa. Więcej informacji, Program serwisowy Volvo (Str. 356).

#### **WAŻNE**

Niektóre specjalne dodatki powodują, że filtr paliwa nie oddziela wody.

### Powiązane informacje

- Uwagi ogólne (Str. 316)
- Filtr cząstek stałych (filtr DPF) (Str. 319)
- Zużycie paliwa i emisja CO<sub>2</sub> (Str. 427)

### Filtr cząstek stałych (filtr DPF)

*W układzie wydechowym silnika wysokoprężnego jest zamontowany filtr cząstek stałych, który dodatkowo oczyszcza spaliny.*

Podczas jazdy wychwytuje on zawarte w spalinach cząstki stałe. Filtr ten okresowo ulega samoczynnej „regeneracji”, mającej na celu jego opróżnienie poprzez wypalenie zgromadzonych zanieczyszczeń. Proces ten ma miejsce, gdy silnik osiągnie normalną temperaturę pracy.

Regeneracja filtra cząstek stałych odbywa się w sposób automatyczny i normalnie trwa 10-20 minut. W przypadku wolniejszej jazdy, czas ten może się wydłużyć. Proces regeneracji może powodować nieco podwyższone zużycie paliwa.

### Regeneracja filtra w warunkach zimowych

W przypadku gdy w warunkach zimowych samochód jest eksploatowany na krótkich trasach, silnik nie osiąga normalnej temperatury pracy. Oznacza to, że filtr cząstek stałych nie ulega automatycznej regeneracji i pozostaje nieopróżniony.

Gdy filtr zostanie zapełniony w około 80%, w zespole wskaźników pojawi się żółty trójkąt ostrzegawczy, a na wyświetlaczu informacyjnym pojawi się komunikat **Filtr sadzy pełny**. Patrz instrukcja.

Doprowadzenie do pełnego rozgrzania silnika podczas jazdy spowoduje samoczynną regenerację filtra. Najlepiej dokonać tego, jadąc autostradą lub drogą główną. Po osiągnięciu normalnej temperatury pracy silnika samochód powinien jechać jeszcze przez 20 minut.

#### **UWAGA**

Podczas regeneracji mogą być zauważalne następujące objawy:

- przejściowe niewielkie zmniejszenie mocy silnika
- przejściowe zwiększenie zużycia paliwa
- zapach spalenizny.

Po zakończeniu regeneracji filtra zniknie komunikat ostrzegawczy.

Przy bardzo niskiej temperaturze otoczenia można korzystać z nagrzewnicy postojowej\*, co przyspieszy rozgrzewanie silnika.

#### **WAŻNE**

Jeśli filtr całkowicie wypełni się cząstkami stałymi, uruchomienie silnika może być trudne, a filtr nie będzie działał. Istnieje wtedy ryzyko, że filtr będzie wymagał wymiany.

<sup>16</sup> Nie dotyczy silników czterocylindrowych.





### Powiązane informacje

- Uwagi ogólne (Str. 316)
- Olej napędowy (Str. 318)
- Zużycie paliwa i emisja CO<sub>2</sub> (Str. 427)
- Zbiornik paliwa – pojemność (Str. 425)

### Katalizator w układzie wydechowym

*Reaktor katalityczny jest dodatkowym urządzeniem w układzie wydechowym, przeznaczonym do oczyszczania spalin. Jest on umieszczony blisko silnika, aby w możliwie najkrótszym czasie osiągał temperaturę roboczą.*

Głównym elementem reaktora katalitycznego jest wkład z materiału ceramicznego (lub metalu) z wewnętrznymi kanalikami. Ścianki kanalików powleczone są cienką warstwą platyny, rodru i palladu. Metale te pełnią funkcję katalizatora – przyspieszają pewne reakcje chemiczne, same w nich nie uczestnicząc.

### Czujnik zawartości tlenu (sonda lambda) typu Lambda-sond™

Jest to element układu sterującego ograniczającego toksyczność spalin i przyczyniającego się do zmniejszenia zużycia paliwa. Więcej informacji, Zużycie paliwa i emisja CO<sub>2</sub> (Str. 427).

Czujnik tlenu kontroluje zawartość tlenu w spalinach wydalanych z silnika. Wynik pomiaru przesyłany jest do elektronicznego modułu sterującego, który na bieżąco reguluje pracę wtryskiwaczy. Skład mieszanki paliwowo-powietrznej jest tak dobierany, aby uzyskać optymalne warunki spalania. A równocześnie w wyniku reakcji katalitycznej skutecznie ograniczyć zawartość w spalinach trzech podstawowych składników toksycznych (węglowodorów, tlenku węgla i tlenków azotu).

### Powiązane informacje

- Benzyna (Str. 317)
- Olej napędowy (Str. 318)



### Ciśnienie ekonomiczne

*Ekonomiczna i ekologiczna jazda polega na zachowaniu umiaru i przewidywaniu rozwoju sytuacji na drodze oraz dostosowaniu stylu jazdy i prędkości do panujących warunków.*

- Należy korzystać z przewodnika ECO Guide\*, który pokazuje efektywność dotychczasowej jazdy pod względem ekonomiki zużycia paliwa, patrz Eco guide i Power guide\* (Str. 70).
- Dla uzyskania możliwie najniższego zużycia paliwa należy włączyć tryb jazdy ECO<sup>17</sup>.
- Należy korzystać z funkcji wolnego biegu Eco Coast<sup>18</sup> - funkcja hamowania silnikiem zostanie wyłączona i samochód będzie się toczył na dłuższych dystansach przy wykorzystaniu własnej energii kinetycznej.
- Należy jeździć na możliwie najwyższym biegu dobranym odpowiednio do aktualnej sytuacji i warunków drogowych – przy niższej prędkości obrotowej silnik zużywa mniej paliwa. Należy korzystać ze wskaźnika biegu (Str. 288)<sup>19</sup>.
- Należy jeździć ze stałą prędkością oraz utrzymać dobrą odległość do innych pojazdów i obiektów w celu maksymalnego ograniczenia hamowania.

- Duża prędkość skutkuje wzrostem zużycia paliwa - opór powietrza wzrasta wraz z prędkością.
- Nie należy rozgrzewać silnika do temperatury roboczej na biegu jałowym, lecz raczej możliwie jak najszybciej rozpocząć jazdę z normalnym obciążeniem – zimny silnik zużywa więcej paliwa niż rozgrzany.
- Jeździć z prawidłowym ciśnieniem powietrza w oponach i sprawdzać je regularnie – dla uzyskania jak najlepszych rezultatów stosować ekonomiczne ciśnienie w oponach (ECO), patrz Dopuszczalne ciśnienia w ogumieniu (Str. 429).
- Wybór opon może mieć wpływ na zużycie paliwa – informacje o odpowiednich oponach można uzyskać u dealera.
- Nie używać opon zimowych po zakończeniu sezonu zimowego.
- Nie należy przewozić zbędnych rzeczy w samochodzie – im większe obciążenie, tym większe zużycie paliwa.
- Wykorzystywać siłę hamującą silnika do wytracania prędkości, gdy jest to możliwe bez narażania na niebezpieczeństwo innych uczestników ruchu drogowego.
- Bagażnik dachowy, a także zamocowany do niego pojemnik transportowy powodują zwiększony opór powietrza, prowa-

dząc do wzrostu zużycia energii – dlatego gdy tylko nie są potrzebne, należy je zdemontować.

- Unikać jazdy z otwartymi oknami.

Informacje na temat strategii firmy Volvo Cars w dziedzinie ochrony środowiska można znaleźć w punkcie Filozofia ochrony środowiska (Str. 24).

Więcej informacji na temat zużycia paliwa można znaleźć w punkcie Zużycie paliwa i emisja CO<sub>2</sub> (Str. 427).

### OSTRZEŻENIE

Nigdy nie należy wyłączać silnika podczas jazdy, na przykład z góry, ponieważ powoduje to wyłączenie ważnych układów, takich jak wspomaganie kierownicy i hamulców.

### Powiązane informacje

- Uwagi ogólne (Str. 316)
- Zużycie paliwa i emisja CO<sub>2</sub> (Str. 427)
- Zbiornik paliwa – pojemność (Str. 425)

<sup>17</sup> Dotyczy automatycznej skrzyni biegów.

<sup>18</sup> Patrz „Tryb jazdy ECO”.

<sup>19</sup> Dotyczy manualnej skrzyni biegów.



## Jazda z przyczepą\*

*Podczas jazdy z przyczepą należy zwrócić uwagę na kilka ważnych spraw, w tym między innymi na wyposażenie do holowania, przyczepę oraz sposób rozmieszczenia na niej ładunku.*

Ładowność zależy od masy własnej pojazdu. Suma ciężaru pasażerów oraz wszystkich akcesoriów, np. haka holowniczego, zmniejsza ładowność samochodu o odpowiadający im ciężar. Więcej szczegółowych informacji, patrz Masy i obciążenia (Str. 415).

Jeżeli hak holowniczy jest zamontowany fabrycznie, samochód jest również wyposażony we wszystkie niezbędne do holowania przyczepy urządzenia.

- Należy stosować wyłącznie atestowane haki holownicze.
- W przypadku późniejszego zamontowania haka holowniczego, należy zwrócić się do autoryzowanej stacji obsługi Volvo w celu sprawdzenia, czy samochód został w pełni przystosowany do holowania przyczepy.
- Ładunek w przyczepie należy tak rozmieścić, aby nacisk na hak nie przekraczał podanej w danych technicznych wartości maksymalnej.
- Zwiększyć ciśnienie w oponach do wartości zalecanej dla jazdy w pełni obciążonym samochodem. Informacje na temat

ciśnienia w oponach, patrz Dopuszczalne ciśnienia w ogumieniu (Str. 429).

- Podczas holowania przyczepy silnik jest bardziej obciążony niż w zwykłych warunkach.
- Fabrycznie nowym samochodem nie wolno holować ciężkiej przyczepy. Należy odczekać co najmniej do osiągnięcia przebiegu 1000 km.
- Na długich i stromych zjazdach hamulce poddawane są obciążeniom znacznie większym niż normalnie. Należy zredukować bieg i odpowiednio dostosować prędkość jazdy.
- Ze względu na bezpieczeństwo nie należy przekraczać maksymalnej dozwolonej prędkości jazdy z podłączoną przyczepą. Przestrzegać obowiązujących przepisów, które regulują dopuszczalne prędkości i masy.
- W przypadku jazdy z przyczepą w górę stromych wzniesień utrzymywać małą prędkość.
- Unikać wjeżdżania z przyczepą na wzniesienia o nachyleniu przekraczającym 12%.

## Przewód zasilania elektrycznego przyczepy

Jeżeli samochód ma gniazdo 13-stykowe, a przyczepa gniazdo 7-stykowe, to do ich połączenia potrzebny będzie adapter. Należy użyć oryginalnego przewodu połączeniowego

Volvo z adapterem. Przewód nie może ciągnąć się po ziemi.

## Kierunkowskazy i światła hamowania przyczepy

W przypadku uszkodzenia któregośkolwiek z kierunkowskazów przyczepy lampka kontrolna kierunkowskazów w zespolie wskaźników miga szybciej niż normalnie, a na wyświetlaczu informacyjnym pojawia się komunikat **Awaria kierunkowskazu przyczepy**.

W przypadku uszkodzenia któregośkolwiek ze świateł hamowania pojawia się komunikat **Awaria świateł hamowania przyczepy**.

## Samoczynne poziomowanie zawieszenia\*

Tylne amortyzatory utrzymują podczas jazdy prawidłową wysokość zawieszenia, niezależnie od obciążenia samochodu (do maksymalnej dopuszczalnej wartości). Gdy samochód stoi, tył pojazdu obniża się, co jest objawem prawidłowym

## Dopuszczalne obciążenia przy holowaniu przyczepy

Informacje na temat dopuszczanych przez Volvo obciążeń przy holowaniu przyczepy, Dopuszczalna masa całkowita pojazdu i nacisk na hak holowniczy (Str. 416).



**UWAGA**

Podane maksymalne dopuszczalne masy przyczepy to wartości dozwolone przez Volvo. Krajowe przepisy dotyczące pojazdów mogą dodatkowo ograniczyć dozwoloną masę i prędkość przyczepy. Hak holowniczy może posiadać dopuszczenie do holowania przyczep o masie większej lub mniejszej niż jest w stanie uciągnąć samochód.

**OSTRZEŻENIE**

Należy przestrzegać podanych zaleceń dotyczących masy przyczepy. W przeciwnym razie samochód z przyczepą może być trudny do opanowania w przypadku nieprzewidzianego ruchu lub nagłego hamowania.

**Powiązane informacje**

- Jazda z przyczepą\* – manualna skrzynia biegów (Str. 323)
- Jazda z przyczepą\* – automatyczna skrzynia biegów (Str. 323)
- Belka holownicza/hak holowniczy\* (Str. 324)
- Wymiana żarówek – informacje ogólne (Str. 371)

**Jazda z przyczepą\* – manualna skrzynia biegów**

*Podczas jazdy z przyczepą w terenie górzys-  
tym przy wysokiej temperaturze otoczenia  
może występować niebezpieczeństwo prze-  
grzania silnika.*

**Przegrzanie silnika**

Podczas jazdy z przyczepą w terenie górzys-  
tym przy wysokiej temperaturze otoczenia  
może występować niebezpieczeństwo prze-  
grzania silnika.

- Nie dopuszczać, by prędkość obrotowa silnika przekraczała 4500 obr/min (silniki wysokoprężne: 3500 obr/min) – w przeciwnym razie temperatura oleju może nadmiernie wzrosnąć.

**Silnik wysokoprężny, 5-cyl.**

- Jeżeli występuje niebezpieczeństwo przegrzania silnika, optymalna prędkość obrotowa silnika zapewniająca odpowiednią cyrkulację płynu chłodzącego wynosi 2300-3000 obr/min.

**Powiązane informacje**

- Jazda z przyczepą\* (Str. 322)

**Jazda z przyczepą\* – automatyczna skrzynia biegów**

*Podczas jazdy z przyczepą w terenie górzys-  
tym przy wysokiej temperaturze otoczenia  
może występować niebezpieczeństwo prze-  
grzania silnika.*

- Automatyczna skrzynia biegów dobiera optymalny bieg odpowiednio do obciążenia i prędkości obrotowej silnika.
- W razie przegrzania w zespole wskaźników zostaje podświetlony symbol ostrzegawczy, a na wyświetlaczu informacyjnym pojawia się odpowiedni komunikat – należy postąpić zgodnie z podanymi zaleceniami.

**Jazda w górę stromej pochyłości**

- Nie blokować automatycznej skrzyni biegów na biegu wyższym niż ten, z którym może „poradzić sobie” silnik – jazda na wysokim biegu z niską prędkością obrotową silnika nie zawsze jest dobrym rozwiązaniem.

**Parkowanie na pochyłości**

1. Nacisnąć pedał hamulca zasadniczego.
  2. Uruchomić hamulec postojowy.
  3. Przeszawić dźwignię skrzyni biegów w położenie **P**.
  4. Zwolnić pedał hamulca zasadniczego.
- Po zaparkowaniu samochodu z przyczepą należy ustawić dźwignię skrzyni





biegów w położeniu **P**. Zawsze zaciągać hamulec postojowy.

- W przypadku parkowania na pochyłości należy podłożyć pod koła kliny, aby unieвозмоwić stoczenie się samochodu z dołączoną przyczepą.

## Ruszanie na pochyłości

1. Nacisnąć pedał hamulca zasadniczego.
2. Ustawić dźwignię skrzyni biegów w położeniu jazdy **D**.
3. Zwolnić hamulec postojowy.
4. Zwolnić pedał hamulca zasadniczego i rozpocząć jazdę.

## Powiązane informacje

- Automatyczna skrzynia biegów – Geartronic\* (Str. 288)

## Belka holownicza/hak holowniczy\*

Wyposażenie do holowania umożliwia między innymi ciągnięcie przyczepy za samochodem.

W przypadku odłączanego/zdejmowanego haka holowniczego należy ściśle przestrzegać instrukcji instalacji jego odłączanej części, patrz Odłączany hak holowniczy\* – mocowanie i wyjmowanie (Str. 326).



### OSTRZEŻENIE

Jeżeli samochód jest wyposażony w zdejmowany hak holowniczy Volvo:

- Przestrzegać dokładnie instrukcji instalacji.
- Przed rozpoczęciem podróży, odłączaną część haka trzeba zablokować kluczykiem.
- Sprawdzić, czy w okienku kontrolnym widoczny jest zielony wskaźnik.

## Co należy sprawdzić

- Głowicę haka holowniczego należy regularnie czyścić i smarować.



### UWAGA

W przypadku korzystania z haka wyposażonego w tłumik drgań nie wolno smarować jego głowicy.

## Powiązane informacje

- Jazda z przyczepą\* (Str. 322)

## Odłączany hak holowniczy\* – przechowywanie

Zdejmowany hak holowniczy należy przechowywać w bagażniku samochodu.

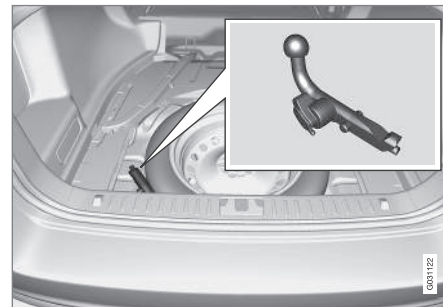

Miejsce do przechowywania haka holowniczego.



### WAŻNE

Zawsze demontować hak holowniczy po użyciu i chować w przeznaczonym do tego celu miejscu w samochodzie, mocując go pewnie taśmą.

## Powiązane informacje

- Odłączany hak holowniczy\* – dane techniczne (Str. 325)
- Odłączany hak holowniczy\* – mocowanie i wyjmowanie (Str. 326)
- Jazda z przyczepą\* (Str. 322)



## Odłączany hak holowniczy\* – dane techniczne

Specyfikacje zdejmowanego haka holowniczego

### Specyfikacje

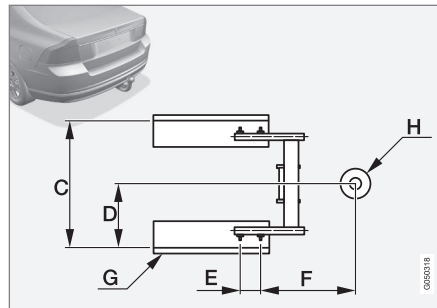
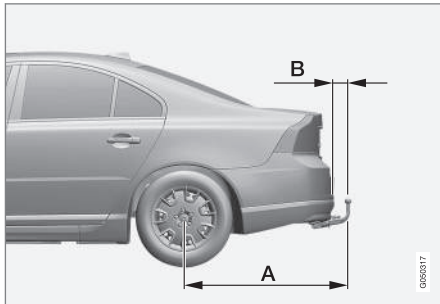

### Wymiary pomiędzy punktami mocowania (mm)

A	1127
B	87
C	855
D	428
E	112
F	360
G	Belka boczna
H	Środek przegubu kulowego

### Powiązane informacje

- Odłączany hak holowniczy\* – mocowanie i wyjmowanie (Str. 326)
- Odłączany hak holowniczy\* – przechowywanie (Str. 324)
- Jazda z przyczepą\* (Str. 322)





## 08 Uruchamianie silnika i jazda

### Odlączany hak holowniczy\* – mocowanie i wyjmowanie

Zdejmowany hak holowniczy mocuje się i  
wyjmuje w następujący sposób:

#### Mocowanie



- 1 Zdjąć osłonę naciskając zapadkę , a następnie odciągając osłonę do tyłu .

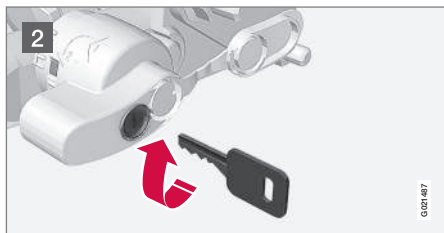

- 2 W celu upewnienia się, że mechanizm jest odblokowany, włożyć kluczyk do zamka i obrócić w prawo.

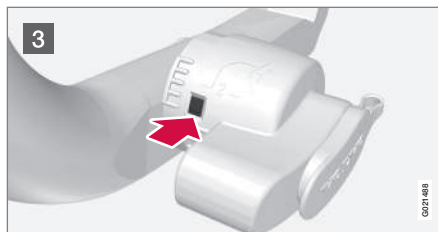

- 3 W okienku kontrolnym powinien być widoczny czerwony wskaźnik.

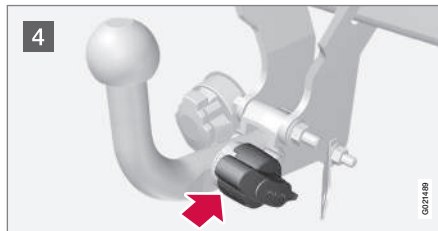

- 4 Wsunąć w gniazdo końcówkę haka i docisnąć, aż rozlegnie się odgłos zatrzaśnięcia.

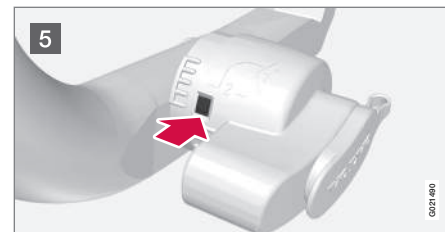

- 5 W okienku kontrolnym powinien być widoczny zielony wskaźnik.

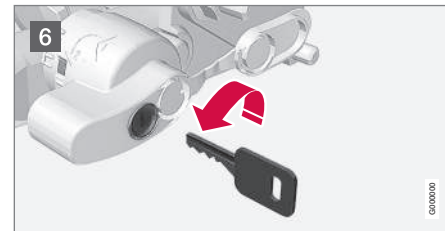

- 6 Obrócić kluczyk w zamku w lewo w celu zablokowania. Wyjąć kluczyk z zamka.

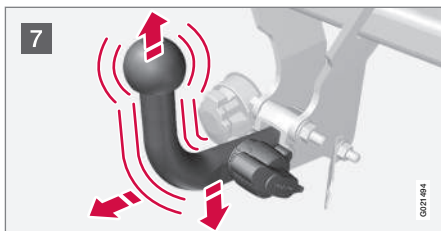

- 7 Pociągając hak do góry i do dołu oraz do siebie sprawdzić, czy jest prawidłowo zamocowany i nie ma nadmiernego luzu.

### **! OSTRZEŻENIE**

Jeżeli hak holowniczy nie zostanie zamocowany prawidłowo, trzeba go odłączyć i zamontować ponownie zgodnie z zamieszczoną wcześniej instrukcją.

### **! WAŻNE**

Smarować wyłącznie głowicę haka holowniczego, natomiast jego pozostała część powinna być czysta i sucha.



- 8 Linka bezpieczeństwa.

### **! OSTRZEŻENIE**

Należy pamiętać o przymocowaniu linki bezpieczeństwa przyczepy do przeznaczonego do tego celu uchwytu.

### Wymowanie haka holowniczego

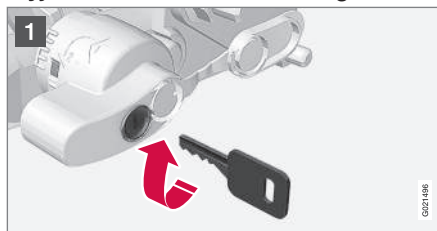

- 1 Włożyć kluczyk do zamka i obrócić w prawo do położenia zwolnionej blokady.



- 2 Wcisnąć gałkę blokady **1** i obrócić w lewo **2**, aż rozlegnie się odgłos zatrzaśnięcia.

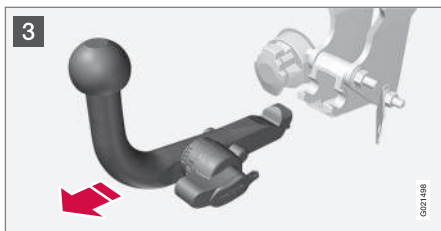

- 3 Kontynuować obrót gałki blokady całkowitej w dół do jej zatrzymania. Przytrzymując gałkę w tej pozycji, wyciągnąć hak holowniczy z gniazda, poruszając nim do góry i do tyłu.



### OSTRZEŻENIE

Jeżeli hak holowniczy jest przechowywany w samochodzie, należy go bezpiecznie zamocować. Odłączany hak holowniczy\* – przechowywanie (Str. 324).



- 4 Nałożyć i docisnąć osłonę gniazda, aż zostanie ciasno osadzona.

### Powiązane informacje

- Odłączany hak holowniczy\* – przechowywanie (Str. 324)
- Odłączany hak holowniczy\* – dane techniczne (Str. 325)
- Jazda z przyczepą\* (Str. 322)

### Awaryjne holowanie samochodu

*Podczas holowania jeden pojazd jest ciągnięty przez drugi na linie holowniczej.*

Przed rozpoczęciem holowania należy sprawdzić, jaka jest maksymalna dozwolona prędkość jazdy podczas holowania.

1. Włączyć światła awaryjne samochodu.
2. Zamocować linkę holowniczą do zaczepu holowniczego.
3. Odblokować blokadę kierownicy przez włożenie kluczyka z pilotem zdalnego sterowania do gniazda wyłącznika zapłonu i długie naciśnięcie przycisku **START/ STOP ENGINE** – zostaje aktywowane położenie kluczyka **II**. Więcej informacji o położeniach kluczyka można znaleźć w Wyłącznik zapłonu (Str. 82).
4. Podczas holowania kluczyk z pilotem zdalnego sterowania musi pozostawać w gnieździe wyłącznika zapłonu.
5. Delikatnie naciskając pedał hamulca, utrzymywać napięcie liny holowniczej, gdy pojazd holujący zwalnia, aby nie dopuścić do jej szarpania.
6. Należy być przygotowanym do natychmiastowego hamowania.



### **!** OSTRZEŻENIE

- Przed rozpoczęciem holowania upewnić się, że blokada kierownicy jest odblokowana.
- Kluczyk z pilotem zdalnego sterowania musi znajdować się w położeniu **II** – w położeniu **I** wszystkie poduszki powietrzne są wyłączone.
- Nigdy nie wyjmować kluczyka z pilotem zdalnego sterowania z wyłącznika zapłonu podczas holowania samochodu.

### **!** OSTRZEŻENIE

Wspomaganie hamulców i układu kierowniczego nie działa przy wyłączonym silniku – pedał hamulca trzeba naciskać z siłą około 5 razy większą, a kierownica obraca się znacznie ciężiej niż zwykle.

#### Manualna skrzynia biegów

Przed holowaniem:

- Przesunąć dźwignię zmiany biegów w położenie neutralne i zwolnić hamulec postojowy.

#### Automatyczna skrzynia biegów Geartronic

Przed holowaniem:

- Przesunąć dźwignię zmiany biegów w położenie **N** i zwolnić hamulec postojowy.

### **!** WAŻNE

Należy pamiętać, że samochód należy zawsze transportować w taki sposób, by koła toczyły się do przodu.

- Nie holować samochodu z automatyczną skrzynią biegów z prędkością większą niż 80 km/h (50 mil/h) lub na odległość powyżej 80 km.

#### Awaryjny rozruch silnika

Nie wolno uruchamiać silnika poprzez pchanie lub holowanie samochodu. Jeżeli nastąpiło rozładowanie akumulatora, do awaryjnego rozruchu silnika należy wykorzystać akumulator wspomagający, Awaryjny rozruch silnika za pomocą akumulatora (Str. 285).

### **!** WAŻNE

W przypadku próby uruchomienia silnika przez holowanie może dojść do uszkodzenia katalizatora.

#### Powiązane informacje

- Światła awaryjne (Str. 100)
- Zaczep holowniczy (Str. 329)
- Holowanie unieruchomionego samochodu (Str. 330)

#### Zaczep holowniczy

Zaczep holowniczy wkręca się w gwintowane gniazdo znajdujące się pod pokrywą po prawej stronie przedniego lub tylnego zderzaka.

#### Podłączanie zaczepu holowniczego

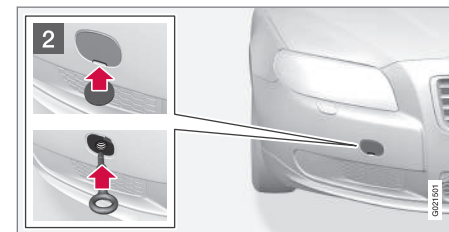
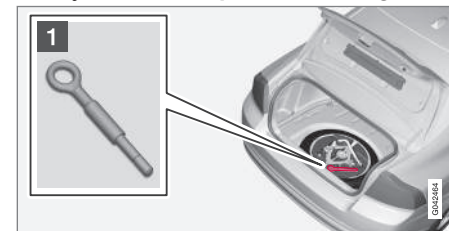

- 1 Wyjąć zaczep holowniczy ze schowka pod podłogą w przedziale bagażowym.



2 Pokrywa miejsca mocowania zaczepu holowniczego występuje w dwóch wersjach, które otwiera się w różny sposób:

- Wersję z wycięciem należy otwierać, posługując się monetą lub podobnym przedmiotem, który należy włożyć w wycięcie i obrócić w kierunku na zewnątrz. Następnie obrócić pokrywę do końca i wyjąć.
- Druga wersja posiada specjalne oznaczenie wzdłuż jednej z krawędzi lub w narożniku: Nacisnąć palcem w miejscu oznaczenia i jednocześnie odchylić drugą krawędź/narożnik, posługując się monetą lub podobnym przedmiotem – pokrywa obróci się wokół własnej osi i będzie można ją wyjąć.

Wkręcić zaczep holowniczy aż do samego kołnierza. Dokręcić mocno zaczep holowniczy przy użyciu np. klucza do nakrętek kół.

Po zakończeniu holowania należy odkręcić zaczep holowniczy i schować go na jego miejscu.

Na koniec ponownie założyć pokrywę na zderzaku.

Do wciągnięcia samochodu na platformę pojazdu pomocy drogowej należy użyć zaczepu holowniczego. Pozycja samochodu i prześwit do podłoża decydują o tym, czy jest to możliwe. Jeśli nachylenie rampy pojazdu pomocy drogowej jest zbyt strome lub prze-

świt pod samochodem jest niewystarczający, to samochód może zostać uszkodzony podczas próby wciągnięcia go przy użyciu zaczepu holowniczego. W razie potrzeby należy podnieść samochód przy użyciu podnośnika pojazdu pomocy drogowej.



## OSTRZEŻENIE

Za pojazdem pomocy drogowej nie mogą znajdować się żadne osoby/przedmioty podczas wciągania samochodu na jego platformę.



## WAŻNE

Zaczep holowniczy służy wyłącznie do holowania po drogach, a **nie** do awaryjnego wyciągania samochodu np. z rowu. W takim przypadku należy wezwać pomoc drogową.

## Powiązane informacje

- Awaryjne holowanie samochodu (Str. 328)
- Holowanie unieruchomionego samochodu (Str. 330)

## Holowanie unieruchomionego samochodu

*Transport unieruchomionego samochodu odbywa się za pomocą innego pojazdu.*

W takim przypadku należy wezwać pomoc drogową.

Do wciągnięcia samochodu na platformę pojazdu pomocy drogowej należy użyć zaczepu holowniczego. Pozycja samochodu i prześwit do podłoża decydują o tym, czy jest to możliwe. Jeśli nachylenie rampy pojazdu pomocy drogowej jest zbyt strome lub prześwit pod samochodem jest niewystarczający, to samochód może zostać uszkodzony podczas próby wciągnięcia go przy użyciu zaczepu holowniczego. W razie potrzeby należy podnieść samochód przy użyciu podnośnika pojazdu pomocy drogowej.



## OSTRZEŻENIE

Za pojazdem pomocy drogowej nie mogą znajdować się żadne osoby/przedmioty podczas wciągania samochodu na jego platformę.



## WAŻNE

Zaczep holowniczy służy wyłącznie do holowania po drogach, a **nie** do awaryjnego wyciągania samochodu np. z rowu. W takim przypadku należy wezwać pomoc drogową.





### **WAŻNE**

Należy pamiętać, że samochód należy zawsze transportować w taki sposób, by koła toczyły się do przodu.

- Samochodu z napędem na wszystkie koła (AWD) z podwyższonym przednim zawieszeniem nie wolno holować z prędkością większą niż 70 km/h (40 mil/h). Nie należy go holować na dystansie dłuższym niż 50 km.

### **Powiązane informacje**

- Awaryjne holowanie samochodu (Str. 328)

# 09



## KOŁA I OGUMIENIE

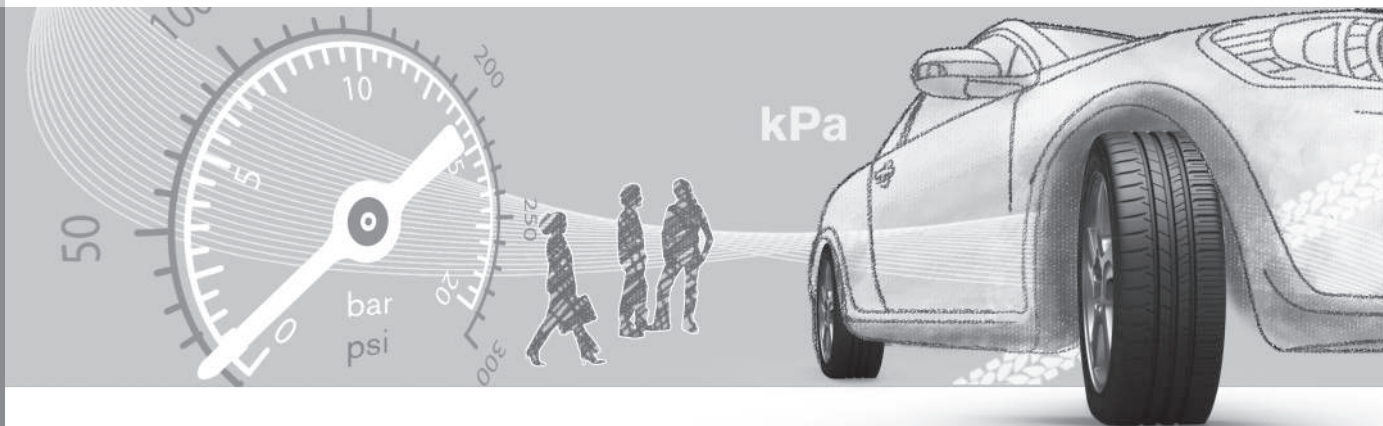



## Informacje o oponach

Zadaniem opon jest między innymi przeniesienie obciążenia, zapewnianie przyczepności na nawierzchni drogi, tłumienie wibracji oraz ochrona koła przed zużyciem.

### Własności jezdne

Opony mają znaczący wpływ na własności jezdne samochodu. Zarówno typ, rozmiar, ciśnienie w ogumieniu, jaki i indeks prędkości opony mają istotne znaczenie dla zachowania się samochodu na drodze.

### Żywotność opon

Każda opona mająca więcej niż 6 lat wymaga sprawdzenia przez specjalistę, nawet gdy wygląda na nieuszkodzoną. Jest to podyktowane tym, że opony starzeją się i ulegają rozkładowi, nawet gdy są rzadko używane lub nie są używane w ogóle. Na skutek degradacji materiałów składowych opona utraci swoje własności. Dotyczy to wszystkich opon przechowywanych w celu użycia w przyszłości. Zewnętrzne oznaki kwalifikujące oponę jako nieprzydatną do dalszego użytku to między innymi pęknięcia i odbarwienia.

## Nowe opony

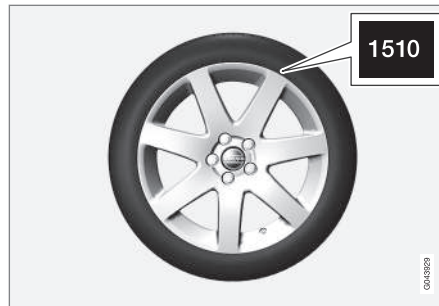

Opony ulegają starzeniu. Po kilku latach od wyprodukowania stopniowo twardnieją i pogarsza się ich przyczepność do nawierzchni. Opony należy wymieniać w miarę możliwości na nowe, jak najświeższe. Jest to szczególnie ważne w przypadku opon zimowych. Ostatnie cztery cyfry w ciągu symboli oznaczają tydzień i rok produkcji. Jest to oznaczenie DOT (Department of Transportation) opony, np. 1510. Opona na ilustracji została wyprodukowana w 15 tygodniu 2010 roku.

### Koła z oponami letnimi i zimowymi

Przed wymianą opon zimowych na letnie lub odwrotnie, należy je odpowiednio oznakować, aby wiadomo było, po której stronie samochodu były zamocowane (np. **L** = lewe, **R** = prawe).

## Bardziej równomierne zużywanie opon i ich konserwacja

Opony, w których utrzymywane jest prawidłowe ciśnienie (Str. 335), zużywają się bardziej równomiernie. Styl jazdy, ciśnienie w oponach, warunki klimatyczne oraz warunki na drodze wpływają na szybkość zużywania się opon.

Aby unikać różnic w głębokości bieżnika oraz szybszego zużywania się opon, można zamieniać opony na przednich i tylnych kołach parami. Pierwszą zmianę należy wykonać po około 5000 km, a następnie w odstępach co 10 000 km.

W razie jakichkolwiek wątpliwości dotyczących głębokości bieżnika ogumienia firma Volvo zaleca kontakt z autoryzowaną stacją obsługi Volvo. Jeżeli doszło już do powstania znacznych różnic w stopniu zużycia poszczególnych opon (różnica głębokości bieżnika > 1 mm), opony najmniej zużyte należy zawsze zakładać z tyłu. Podsterowność (która polega na tym, że samochód kontynuuje jazdę po linii prostej, a jego tył nie przemieszcza się w jednym z kierunków, co prowadzi do potencjalnej całkowitej utraty kontroli nad pojazdem) jest zwykle łatwiejsza do skorygowania niż nadsterowność. Dlatego ważne jest, aby tylne koła nigdy nie utraciły przyczepności wcześniej niż przednie.



## OSTRZEŻENIE

Uszkodzona opona może doprowadzić do utraty kontroli nad samochodem.

### Przechowywanie

Koła z zamontowanymi oponami należy przechowywać w pozycji leżącej lub zawieszone – nigdy w pozycji stojącej.

### Powiązane informacje

- Opony – rozmiar (Str. 337)
- Indeks prędkości (Str. 338)
- Indeks nośności (Str. 338)
- Kierunek obrotów (Str. 334)
- Wskaźniki zużycia bieżnika (Str. 335)

### Kierunek obrotów

Opony z bieżnikiem kierunkowym muszą obracać się wyłącznie w kierunku wskazywanej strzałką.

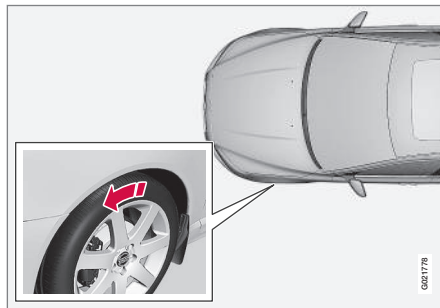

Strzałka pokazuje kierunek obracania się opony.

Należy też przestrzegać ogólnej zasady, że opony powinny przez cały okres eksploatacji mieć ten sam kierunek obracania się. Zamieniać miejscami można jedynie koła po tej samej stronie samochodu – nie wolno ich przekładać z prawej strony na lewą lub odwrotnie. Nieprawidłowo zamontowane opony kierunkowa negatywnie wpływają na skuteczność hamowania oraz mają gorsze własności odprowadzania wody, śniegu i błota. Opony o głębszym bieżniku powinny być założone na koła tylne (w celu ograniczenia ryzyka poślizgu tylnej osi jezdnej).



### UWAGA

Upewnić się, że opony w obu parach kół są tego samego typu i rozmiaru, a także marki.

Należy również utrzymywać właściwe ciśnienie w ogumieniu, którego wartość podano tabeli ciśnienia opon (Str. 429).

### Powiązane informacje

- Opony – rozmiar (Str. 337)
- Indeks prędkości (Str. 338)
- Indeks nośności (Str. 338)
- Informacje o oponach (Str. 333)
- Wskaźniki zużycia bieżnika (Str. 335)



### Wskaźniki zużycia bieżnika

Wskaźniki zużycia bieżnika pokazują głębokość bieżnika opony.

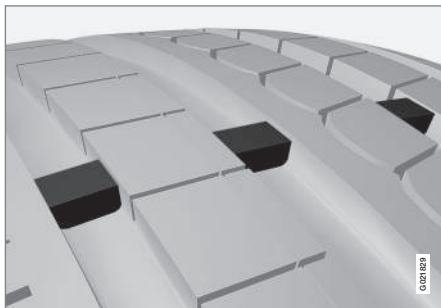

Wskaźniki zużycia bieżnika.

Wskaźnik zużycia bieżnika ma postać wąskich podwyższeń we wzdłużnych rowkach bieżnika opony. Z boku opony w tym miejscu widoczne są litery TWI (Tread Wear Indicator). Jeżeli głębokość bieżnika zmaleje do 1,6 mm, jego powierzchnia zrówna się z poziomem wskaźnika zużycia. Oznacza to, że oponę należy jak najszybciej wymienić na nową. Opona o płytkim bieżniku wykazuje bardzo słabą przyczepność na mokrej lub ośnieżonej nawierzchni.

### Powiązane informacje

- Opony – rozmiar (Str. 337)
- Indeks prędkości (Str. 338)
- Indeks nośności (Str. 338)

- Kierunek obrotów (Str. 334)
- Informacje o oponach (Str. 333)

### Ciśnienie powietrza

Ciśnienie w ogumieniu jest mierzone w barach i może mieć różne wartości.

### Sprawdzanie ciśnienia w ogumieniu

Ciśnienie w ogumieniu powinno być kontrolowane co miesiąc.

Dotyczy to również koła zapasowego.



- Ciśnienie powietrza w kole o zalecanych dla tego samochodu rozmiarach.
- Wartość ciśnienia ECO<sup>1</sup>.
- Ciśnienie w dojazdowym kole zapasowym.

Ciśnienie należy mierzyć w zimnym ogumieniu. Oznacza to, że ma ono temperaturę otoczenia. Po przejechaniu kilku kilometrów opony rozgrzewają się i ciśnienie w nich rośnie.

Niewłaściwe ciśnienie w ogumieniu wpływa na pogorszenie właściwości jezdnych samochodu, a także powoduje przyspieszone zużycie opon i wzrost zużycia paliwa. Jazda na oponach ze zbyt niskim ciśnieniem może prowadzić do przegrzania i uszkodzenia opony. Ciśnienie w oponach ma wpływ na komfort jazdy, hałas oraz właściwości jezdne samochodu.



## UWAGA

Ciśnienie powietrza w oponach obniża się z upływem czasu, co jest zjawiskiem naturalnym. Ciśnienie powietrza w oponach zmienia się także wraz z temperaturą otoczenia.

## Tabliczka ciśnień ogumienia



Zalecane wartości ciśnienia w ogumieniu dla różnych warunków obciążenia samochodu i prędkości jazdy podane są na naklejce umieszczonej na słupku drzwi kierowcy (między przednimi a tylnymi drzwiami). Informacje te zebrane są również w tabeli ciśnienia opon, Dopuszczalne ciśnienia w ogumieniu (Str. 429).

## Oszczędność paliwa, wartość ECO ciśnienia w oponach

Przy prędkościach poniżej 160 km/h (100 mph) zaleca się stosowanie ciśnienia ECO w oponach (odnosi się to zarówno do pełnego obciążenia, jak i do lekkiego obciążenia) w celu uzyskania optymalnej oszczędności paliwa, patrz Dopuszczalne ciśnienia w ogumieniu (Str. 429).

## Powiązane informacje

- Opony – rozmiar (Str. 337)
- Indeks prędkości (Str. 338)
- Indeks nośności (Str. 338)
- Informacje o oponach (Str. 333)
- Wskaźniki zużycia bieżnika (Str. 335)

<sup>1</sup> Ciśnienie ekonomiczne (ECO) przyczynia się do bardziej oszczędnego zużycia paliwa.



### Rozmiary kół (obręczy)

Koła (obręcze) posiadają oznaczenia rozmiarów odpowiadające przykładom podanym w poniższej tabeli.

Samochód posiada homologację jako całość. Oznacza to, że dopuszczone są tylko niektóre kombinacje obręczy kół (felg) i opon.

Koła (obręcze) posiadają oznaczenia rozmiarów, na przykład 7Jx16x50.

7	Szerokość obręczy w calach
J	Profil kołnierza obręczy
16	Średnica obręczy w calach
50	Odsadzenie w mm (odległość między środkiem koła a powierzchnią kontaktu koła z piastą)

### Powiązane informacje

- Opony – rozmiar (Str. 337)
- Dopuszczalne ciśnienia w ogumieniu (Str. 429)

### Opony – rozmiar

Koła i opony samochodu mają określony rozmiar, patrz przykłady w tabeli poniżej.

Każda opona posiada oznaczenie rozmiaru.

**Przykład oznaczenia:** 225/50R17 98W.

225	Szerokość opony (mm)
50	Stosunek wysokości ściany opony do szerokości opony (%)
R	Opona radialna
17	Średnica obręczy w calach
98	Kod maksymalnego dopuszczalnego obciążenia opony, indeks nośności opony (LI)
W	Indeks prędkości dla maksymalnej dozwolonej prędkości, indeks prędkości (SS) (w tym przypadku 270 km/h (168 mph)).

Samochód ma homologację kompletnego pojazdu wraz z pewnymi kombinacjami obręczy kół i opon.



### OSTRZEŻENIE

Kół 19-calowych **nie wolno** używać w samochodach, które **nie** są wyposażone w opcjonalne zawieszenie R-Design lub sportowe. Użycie kół 19-calowych w samochodzie z **zawieszeniem standardowym** stanowi zagrożenie dla bezpieczeństwa, może doprowadzić do uszkodzenia pojazdu i pogarsza właściwości jezdne samochodu.

### Powiązane informacje

- Indeks prędkości (Str. 338)
- Indeks nośności (Str. 338)
- Kierunek obrotów (Str. 334)
- Informacje o oponach (Str. 333)
- Dopuszczalne ciśnienia w ogumieniu (Str. 429)
- Rozmiary kół (obręczy) (Str. 337)



## Indeks nośności

Indeks nośności oznacza zdolność opony do utrzymania określonego obciążenia.

Każda opona ma określoną wytrzymałość na obciążenie, indeks nośności (LI). O wymaganej nośności opon decyduje masa samochodu. Minimalną dopuszczalną wartość indeksu podano w tabeli indeksów nośności opon, patrz rozdział „Dane techniczne” w drukowanej wersji instrukcji obsługi.

### Powiązane informacje

- Opony – rozmiar (Str. 337)
- Dopuszczalne ciśnienia w ogumieniu (Str. 429)
- Indeks prędkości (Str. 338)
- Informacje o oponach (Str. 333)

## Indeks prędkości

Każda opona ma określoną wytrzymałość na prędkość, oznaczoną indeksem prędkości (SS - Speed Symbol).

Indeks prędkości opon musi być co najmniej równy prędkości maksymalnej samochodu. Poniższa tabela wskazuje maksymalnie dopuszczalną prędkość dla każdego indeksu prędkości (SS). Jedyny wyjątek od tych warunków stanowią opony zimowe, patrz (Str. 339)<sup>2</sup>, gdzie można stosować niższy indeks prędkości. Nie można wtedy przekraczać dopuszczalnych prędkości dla danego ogumienia, wyrażonych indeksem prędkości (np. indeks Q oznacza prędkość maksymalną 160 km/h (100 mph)). Należy pamiętać, że dopuszczalna prędkość na drodze określana jest przez przepisy ruchu drogowego, a nie indeks prędkości opon.



### UWAGA

Maksymalną dopuszczalną prędkość podano w tabeli.

Q	160 km/h (100 mph) (stosowany wyłącznie dla opon zimowych)
T	190 km/h (118 mph)
H	210 km/h (130 mph)

V	240 km/h (149 mph)
W	270 km/h (168 mph)
Y	300 km/h (186 mph)



### OSTRZEŻENIE

W samochodzie trzeba zamontować opony, których indeks nośności (Str. 338) (LI) oraz indeks prędkości (SS) jest taki sam lub wyższy niż podano w specyfikacji. Opona o zbyt niskim indeksie nośności lub prędkości może się przegrzewać.

### Powiązane informacje

- Opony – rozmiar (Str. 337)
- Indeks nośności (Str. 338)
- Kierunek obrotów (Str. 334)

<sup>2</sup> Dotyczy to zarówno tych z metalowymi kolcami, jak i bez.





## Nakrętki kół

Nakrętki kół służą do mocowania kół do w piastach i występują w różnych wersjach.

### ! WAŻNE

Nakrętki mocujące koła muszą być dokręcone momentem 140 Nm. Dokręcenie zbyt dużym momentem może spowodować uszkodzenie nakrętek i śrub.

Do tego samochodu można stosować wyłącznie tarcze kół atestowane i dopuszczone przez Volvo lub rozprowadzane jako oryginalne akcesoria Volvo. Moment dokręcenia należy skontrolować kluczem dynamometrycznym.

## Nakrętki przeciwkradzieżowe\*

Nakrętki przeciwkradzieżowe\* mogą być stosowane zarówno w przypadku obręczy stalowych, jak i aluminiowych. Pod podłogą przestrzeni bagażowej jest miejsce na nasadkę do nakrętek przeciwkradzieżowych.

## Powiązane informacje

- Rozmiary kół (obręczy) (Str. 337)

## Opony zimowe

Opony zimowe są przystosowane do zimowych warunków drogowych.

### Opony zimowe

Producent samochodu zaleca użytkowanie opon zimowych o konkretnych wymiarach. Rozmiar opon zależy od wersji silnika. Opony zimowe właściwego typu należy zakładać na wszystkie cztery koła.

### i UWAGA

Volvo zaleca, aby w sprawie doboru najodpowiedniejszych obręczy kół i typów opon skonsultować się z dealerm Volvo.

## Opony kolcowe

Opony kolcowe wymagają dotarcia na odcinku 500–1000 km. W tym okresie należy jeździć płynnie i delikatnie, aby kolce miały możliwość dobrego ułożenia się w oponie. Przedłuż się przez to trwałość opon, a zwłaszcza samych kolców.

### i UWAGA

Przepisy dotyczące korzystania z opon kolcowych są różne w poszczególnych krajach.

## Głębokość bieżnika opon zimowych

Jazda po drogach pokrytych lodem lub białym śniegowym i śniegiem, a także niskie temperatury otoczenia stawiają przed ogu-

mieniem samochodu znacznie wyższe wymagania niż warunki panujące latem. Dlatego głębokość bieżnika opon zimowych nie powinna być mniejsza niż 4 mm.

## Łańcuchy przeciwpoślizgowe

Łańcuchy przeciwpoślizgowe można zakładać tylko na koła przednie. Dotyczy to także wersji z napędem na wszystkie koła. Dopuszczalna prędkość samochodu z założonymi łańcuchami przeciwpoślizgowymi wynosi 50 km/h (31 mph). Nie stosować łańcuchów do jazdy po nawierzchniach nieośnieżonych, ponieważ powoduje to przyspieszone zużycie łańcuchów i opon.

### ! OSTRZEŻENIE

Używać oryginalnych łańcuchów przeciwpoślizgowych Volvo lub ich odpowiedników dostosowanych do modelu samochodu oraz rozmiaru opon i obręczy kół. W razie wątpliwości firma Volvo zaleca zwrócenie się o poradę do autoryzowanej stacji obsługi Volvo. Nieodpowiednie łańcuchy śniegowe mogą spowodować poważne uszkodzenie samochodu i doprowadzić do wypadku.

## Powiązane informacje

- Zdejmowanie koła (Str. 340)



## Zdejmowanie koła

*Koła samochodu można zmieniać np. na okres zimowy, zakładając zimowe opony.*

### Koło zapasowe\*

Koło zapasowe (dojazdowe) jest przeznaczone jedynie do tymczasowego użytku i trzeba je możliwie jak najszybciej wymienić na zwykłe koło. Dojazdowe koło zapasowe zmienia właściwości jezdne samochodu. Koło zapasowe ma mniejszy rozmiar niż normalne koło. Wpływa to na zmniejszenie prześwitu pod samochodem. Należy uważać na wysokie krawężniki i nie należy myć samochodu w myjni automatycznej. Jeżeli koło zapasowe zostało założone na przednią oś, nie wolno jednocześnie używać łańcuchów przeciwpoślizgowych. W samochodach z napędem na wszystkie koła można odłączyć napęd na oś tylną. Koła zapasowego nie wolno naprawiać.

Prawidłowe ciśnienie w oponie koła zapasowego podane jest w tabeli ciśnienia opon (Str. 429).



### WAŻNE

- Nigdy nie prowadzić z prędkością większą niż 80 km/h (50 mil/h) z zamontowanym w pojeździe kołem zapasowym „dojazdowym”.
- W żadnym wypadku nie wolno jechać samochodem z zamontowanym więcej niż jednym „dojazdowym” kołem zapasowym.

Koło zapasowe umieszczone jest we wnęce stroną zewnętrzną do dołu. Koło i blok piankowy mocuje jedna, przechodząca na wylot śruba. W bloku piankowym znajdują się wszystkie narzędzia.

### Wymywanie koła zapasowego spod podłogi przestrzeni bagażowej

1. Złożyć podłogę przedziału bagażnika, od tyłu w kierunku do przodu.
2. Wykręcić śrubę mocującą.
3. Wyjąć pojemnik piankowy z narzędziami.
4. Wyjąć koło zapasowe.

### Zdejmowanie koła

Jeżeli zmiana koła odbywa się na drodze publicznej, należy w odpowiednim miejscu ustawić trójkąt ostrzegawczy (Str. 344). Samochód i podnośnik\* powinny stać na poziomym i twardym podłożu.

1. Włączyć hamulec postojowy (Str. 308) i bieg wsteczny, a w przypadku automatycznej skrzyni biegów wybrać położenie **P**.



### ! OSTRZEŻENIE

Należy sprawdzić, czy podnośnik nie jest uszkodzony, czy gwinty są prawidłowo nasmarowane i niezabrudzone.

### i UWAGA

Firma Volvo zaleca używania wyłącznie podnośnika\* przeznaczonego do danego modelu samochodu, który podano na etykiecie podnośnika.

Na etykiecie tej podano także maksymalny udźwig podnośnika przy określonej minimalnej wysokości podnoszenia.

- Wyjąć podnośnik\*, klucz do kół\*, narzędzie do zdejmowania kołpaków kół\* i narzędzie do zdejmowania plastikowych kołpaków z nakrętek kół. Są one umieszczone w bloku piankowym. Jeżeli używany jest inny podnośnik, Podnoszenie samochodu (Str. 359).



Narzędzie do zdejmowania plastikowych kołpaków z nakrętek kół.

- Pod koło przednie i tylne, które pozostają na ziemi podłożyć z obu stron kliny. Do tego celu można wykorzystać na przykład ciężkie klocki drewniane lub duże kamienie.

- Koła z obręczami stalowymi mają założone kołpaki. Pełne kołpaki kół można zdjąć za pomocą narzędzia do zdejmowania kołpaków, zaczepiając je o kołpak i pociągając. Ewentualnie kołpak można ściągnąć ręką.

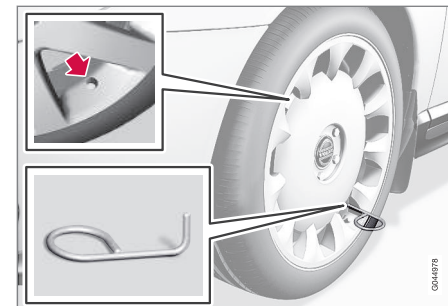



5. Skręcić ze sobą zaczep holowniczy i klucz do nakrętek kół\* do oporu.

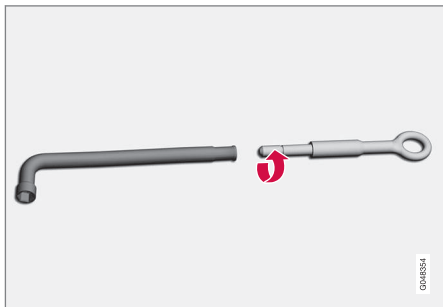

## WAŻNE

Gwint ucha do holowania trzeba wkręcić do końca w klucz do kół.

6. Zdjąć plastikowe kołpaki z nakrętek kół za pomocą specjalnego narzędzia.
7. Kluczem do kół poluzować nakrętki mocujące o 1/2-1 obrotu w kierunku przeciwnym do ruchu wskazówek zegara.

## OSTRZEŻENIE

Nigdy nie umieszczać żadnych przedmiotów między podłożem a podnośnikiem, ani między podnośnikiem a punktem jego przyłożenia w samochodzie.

8. Po obu stronach podwozia wyznaczone są po dwa punkty przyłożenia podnośnika. Podkręcić podnośnik, tak aby kołnierz karoserii znalazł się w wycięciu w głowicy podnośnika.

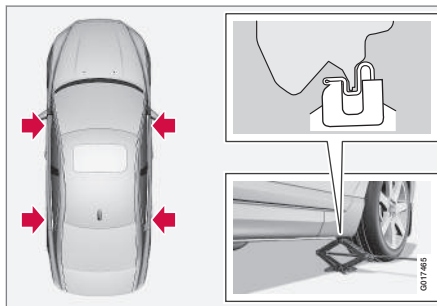

## WAŻNE

Podłoże musi być twarde, płaskie i poziome.

9. Podnieść samochód, tak aby koło uniosło się ponad podłoże. Zdjąć nakrętki mocujące i zdjąć koło.

## OSTRZEŻENIE

Nigdy nie wchodzić pod samochód podniesiony na podnośniku.

Pasażerowie muszą wysiąść z samochodu, jeśli będzie on podnoszony za pomocą podnośnika. W razie konieczności zmiany koła w miejscu o nasilonym natężeniu uchu, pasażerowie muszą znajdować się w bezpiecznym miejscu.

## UWAGA

Podstawowy podnośnik samochodowy jest przeznaczony tylko do sporadycznego, krótkotrwałego użytku, na przykład podczas wymiany koła po przebieciu, zmiany kół z zimowych na letnie, itp. Do podnoszenia samochodu wolno używać wyłącznie podnośnika przeznaczonego do tego konkretnego modelu samochodu. Jeśli samochód ma być podnoszony częściej lub na dłużej niż wymaga tego wymiana koła, zaleca się używanie podnośnika warsztatowego. W takim przypadku należy postępować zgodnie z instrukcją użytkownika dołączoną do tego rodzaju sprzętu.

## Powiązane informacje

- Zmiana koła – zakładanie (Str. 343)
- Podnośnik\* (Str. 345)
- Trójkąt ostrzegawczy (Str. 344)
- Nakrętki kół (Str. 339)



## Zmiana koła – zakładanie

Jest ważne, aby procedura zakładania koła zapasowego została wykonana prawidłowo.

### Zakładanie koła

#### OSTRZEŻENIE

Nigdy nie wchodzić pod samochód podniesiony na podnośniku.

Pasażerowie muszą wysiąść z samochodu, jeśli będzie on podnoszony za pomocą podnośnika. W razie konieczności zmiany koła w miejscu o nasilonym napięciu uchu, pasażerowie muszą znaleźć się w bezpiecznym miejscu.

1. Oczyścić powierzchnie przylegania między kołem a piastą.
2. Wsunąć koło na piastę. Dokręcić starannie nakrętki mocujące.
3. Opuścić samochód, aby koło nie mogło się obracać.
4. Dokręcić kluczem nakrętki mocujące koło w kolejności po przekątnej. Bardzo ważne jest dokręcenie śrub właściwym momentem. Dokręcić momentem 140 Nm. Moment dokręcenia należy skontrolować kluczem dynamometrycznym.
5. Założyć z powrotem plastikowe osłony na śruby kół.
6. Założyć ewentualne pełne kołpaki kół.



3. Opuścić samochód, aby koło nie mogło się obracać.

#### UWAGA

- Po napompowaniu opony należy zawsze założyć kapturek ochronny na zawór, by nie dopuścić do jego uszkodzenia przez żwir, zanieczyszczenia itp.
- Używać wyłącznie plastikowych kapturków ochronnych. Metalowe kapturki ochronne mogą ulec korozji, co utrudni ich odkręcenie.

#### UWAGA

Zakładając kołpak koła, otwór na zawór należy ustawić w jednej linii z zaworem na obręczy.

#### Powiązane informacje

- Zdejmowanie koła (Str. 340)
- Podnośnik\* (Str. 345)
- Trójkąt ostrzegawczy (Str. 344)
- Nakrętki kół (Str. 339)



## Trójkąt ostrzegawczy

Trójkąt ostrzegawczy służy do ostrzegania innych użytkowników drogi przed stojącym samochodem.

### Przechowywanie i rozkładanie

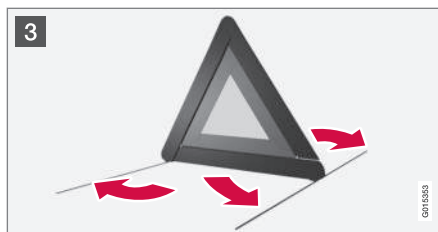
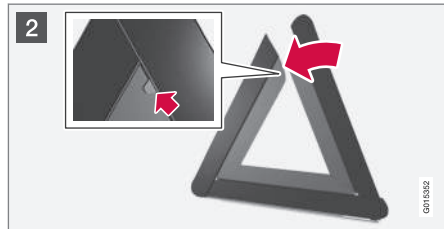

Trójkąt ostrzegawczy jest umocowany dwoma zaciskami po wewnętrznej stronie pokrywy bagażnika.

- 1 Pociągając na zewnątrz oba zaczepty mocujące, wyjąć futerał z trójkątem ostrzegawczym.
- 2 Wyjąć trójkąt ostrzegawczy z futerału, rozłożyć go i połączyć oba luźne boki.
- 3 Rozłożyć podpory trójkąta.

Należy przestrzegać obowiązujących w danym kraju przepisów dotyczących używania trójkąta ostrzegawczego. Trójkąt ostrzegawczy należy ustawić w miejscu odpowiednim do sytuacji na drodze.

Po użyciu należy schować trójkąt w futerał i odpowiednio umocować w bagażniku samochodu.

## Narzędzia

Samochód jest wyposażony między innymi w zaczep holowniczy, podnośnik samochodowy\* i klucz do kół\*.

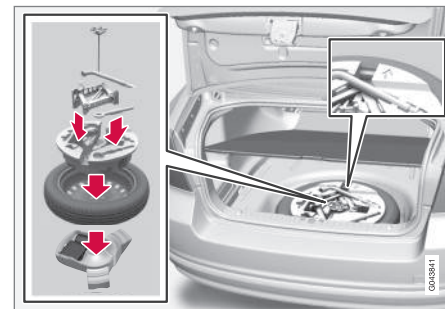

Pod podłogą przestrzeni bagażowej znajduje się zaczep holowniczy, podnośnik\* i klucz do kół\*. Jest tam również miejsce na nasadkę do nakrętek przeciwkradzieżowych i narzędzie do zdejmowania plastikowych kołpaków z nakrętek kół.

### Powiązane informacje

- Awaryjna naprawa przebitej opony\* (Str. 348)
- Zaczep holowniczy (Str. 329)
- Zdejmowanie koła (Str. 340)
- Nakrętki kół (Str. 339)
- Podnośnik\* (Str. 345)



### Podnośnik\*

Podnośnik służy do podnoszenia samochodu, np. podczas zmiany opon.

Podnośnik stanowiący wyposażenie fabryczne samochodu może być wykorzystywany wyłącznie do zmiany koła na zapasowe. Gwintowany pręt podnośnika powinien być zawsze dobrze nasmarowany.

#### UWAGA

Podstawowy podnośnik samochodowy jest przeznaczony tylko do sporadycznego, krótkotrwałego użytku, na przykład podczas wymiany koła po przebicciu, zmiany kół z zimowych na letnie, itp. Do podnoszenia samochodu wolno używać wyłącznie podnośnika przeznaczonego do tego konkretnego modelu samochodu. Jeśli samochód ma być podnoszony częściej lub na dłużej niż wymaga tego wymiana koła, zaleca się używanie podnośnika warsztatowego. W takim przypadku należy postępować zgodnie z instrukcją użytkowania dołączoną do tego rodzaju sprzętu.

### Narzędzia – odkładanie na miejsce

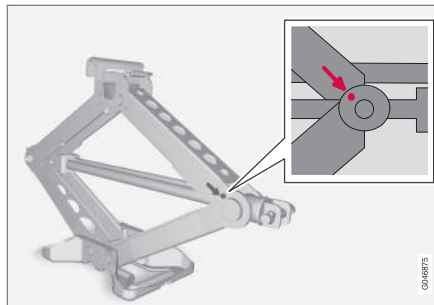

Narzędzia i podnośnik\* po użyciu należy odłożyć na miejsce. Podnośnik wymaga odpowiedniego złożenia poprzez użycie korbki, aby się zmieścił na swoim miejscu.

Pojemnik piankowy i koło zapasowe należy wkładać w kolejności odwrotnej niż przy wyjmowaniu. Na górnym pojemniku piankowym jest strzałka, która powinna być skierowana do przodu samochodu.

#### WAŻNE

Gdy narzędzia i podnośnik\* nie są używane, trzeba je przechowywać w przeznaczonym na nie miejscu w przestrzeni bagażowej samochodu.

### Powiązane informacje

- Trójkąt ostrzegawczy (Str. 344)
- Awaryjna naprawa przebitej opony\* (Str. 348)



## Apteczka pierwszej pomocy\*

Apteczka zawiera wyposażenie do udzielania pierwszej pomocy medycznej.

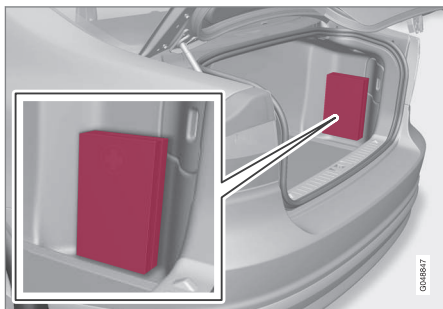

Apteczka znajduje się w bagażniku.

## Monitorowanie ciśnienia w ogumieniu\*<sup>3</sup>

Układ monitorowania ciśnienia w oponach ostrzega kierowcę o zbyt niskim ciśnieniu w jednym lub większej liczbie kół samochodu za pomocą lampki kontrolnej w zespole wskaźników.

Na niektórych rynkach układ monitorowania ciśnienia w ogumieniu jest wyposażeniem standardowym zgodnie z obowiązującymi przepisami. Układ monitorujący ciśnienie nie zastępuje normalnych czynności obsługowych związanych z ogumieniem.



Lampka kontrolna układu monitorowania ciśnienia w oponach.

## Powiązane informacje

- Układ monitorowania opon (TM)\*  
(Str. 346)

## Układ monitorowania opon (TM)\*<sup>5</sup>

Układ TM (Tyre Monitor) sprawdza prędkość obrotową opony w celu stwierdzenia, czy ma ona prawidłowe ciśnienie.

### Opis układu

Jeśli ciśnienie w oponie jest za niskie, zmienia się średnica opony, a w rezultacie także jej prędkość obrotowa. Porównując poszczególne opony, układ jest w stanie stwierdzić, czy ciśnienie w jednej lub kilku oponach jest za niskie.

Układ monitorujący ciśnienie nie zastępuje normalnych czynności obsługowych związanych z ogumieniem.

### Sygnalizacja stanu

Jeśli ciśnienie w oponach jest za niskie, zapala się lampka kontrolna (⚠) w zespole wskaźników i pojawia się jeden z poniższych komunikatów:

- **Niskie ciśnienie w oponach Sprawdź, skoryguj i skalibruj**
- **Układ monitorowania ciśnienia w oponach Wymagany serwis**
- **Układ monitorowania ciśnienia w oponach Obecnie niedostępne**

<sup>3</sup> Wyposażenie standardowe na niektórych rynkach.

<sup>5</sup> Wyposażenie standardowe na niektórych rynkach.



**WAŻNE**

W przypadku wystąpienia usterki w układzie TM lampka kontrolna  w zespole wskaźników będzie migać przez około 1 minutę, a następnie zacznie świecić światłem ciągłym. Wyświetlany jest także komunikat w zespole wskaźników.

**Usuwanie komunikatów**

1. Sprawdzić ciśnienie we wszystkich oponach za pomocą manometru do opon.
2. Napompować oponę/opony do prawidłowego ciśnienia zgodnie z naklejką z wartościami ciśnienia w oponach na słupku drzwi po stronie kierowcy (między drzwiami przednimi a tylnymi).
3. Przeprowadzić ponowną kalibrację układu TM w menu **MY CAR**.

**UWAGA**

Aby uniknąć nieprawidłowego ciśnienia w oponach, jego wartość należy sprawdzać gdy są one zimne. Określenie „zimne opony” oznacza, że mają one temperaturę otoczenia (po upływie około 3 godzin od zakończenia jazdy samochodem). Po przejechaniu kilku kilometrów opony rozgrzewają się i ciśnienie w nich rośnie.

**OSTRZEŻENIE**

- Nieprawidłowe ciśnienie w oponach może doprowadzić do ich uszkodzenia, co może spowodować utratę kontroli kierowcy nad samochodem.
- Układ nie jest w stanie zasygnalizować z wyprzedzeniem nagłego uszkodzenia opony.

**Kalibracja układu TM**

Do prawidłowego działania układu TM wymagane jest określenie wartości referencyjnej ciśnienia w oponach. Trzeba tego dokonać po każdej wymianie opon lub zmianie ciśnienia w oponach poprzez ponowną kalibrację układu w menu **MY CAR**.

Ciśnienie w oponach trzeba na przykład dostosować do jazdy z ciężkim ładunkiem lub z wysoką prędkością (powyżej 160 km/h (100 mph)). Po takiej zmianie trzeba przeprowadzić ponowną kalibrację układu.

**Ponowna kalibracja**

Ustawień dokonuje się za pomocą elementów sterowania na konsoli środkowej, patrz MY CAR (Str. 122).

1. Wyłączyć zapłon.

2. Napompować wszystkie opony do wymaganego ciśnienia zgodnie z naklejką z wartościami ciśnienia w oponach na słupku drzwi po stronie kierowcy (między drzwiami przednimi a tylnymi) i wybrać położenie **II** kluczyka, patrz Funkcje na różnych poziomach (Str. 83).
3. Otworzyć menu **MY CAR**.
4. Wybrać menu **Monitor. ciśn. w oponach**.
5. Wybrać **Kalibr. ciśn. w oponach**. Naciśnięcie przycisk OK, aby potwierdzić, że ciśnienie we wszystkich oponach zostało sprawdzone i skorygowane. Rozpocznie się wtedy kalibracja.
6. Uruchomić samochód i rozpocząć jazdę.
  - > Ponowna kalibracja zostaje przeprowadzona podczas jazdy samochodem i może zostać przerwana w dowolnym momencie. Jeśli silnik zostanie wyłączony w trakcie ponownej kalibracji układu, zostanie ona wznowiona po ponownym rozpoczęciu jazdy samochodem. Układ nie informuje o zakończeniu kalibracji.

Nowa wartość referencyjna obowiązuje do czasu ponownego wykonania kroków 1-5.



## UWAGA

Należy pamiętać, że układ TM musi zostać na nowo skalibrowany po każdej zmianie opon lub w przypadku zmiany wartości ciśnienia w oponach. Układ nie będzie działał prawidłowo, jeśli nie zostaną zapisane nowe wartości referencyjne.

## UWAGA

- Po napompowaniu opony należy zawsze założyć kapturek ochronny na zawór, by nie dopuścić do jego uszkodzenia przez żwir, zanieczyszczenia itp.
- Używać wyłącznie plastikowych kapturek ochronnych. Metalowe kapturki ochronne mogą ulec korozji, co utrudni ich odkręcenie.

### Stan układu i opon

Aktualny stan układu i opon można sprawdzić na ekranie w konsoli środkowej.

1. Otworzyć menu **MY CAR**.
2. Wybrać menu **Monitor. ciśn. w oponach**.
  - > Stan ciśnienia w oponach jest prezentowany za pomocą kolorów.

Stan poszczególnych opon jest sygnalizowany za pomocą kolorów w następujący sposób:

- Wszystkie zielone: układ działa normalnie, a ciśnienie we wszystkich oponach jest nieco wyższe od zalecanego poziomu.
- Żółte koło: ciśnienie w danej oponie jest za niskie.
- Wszystkie koła żółte: ciśnienie w dwóch lub większej liczbie opon jest za niskie.
- Wszystkie koła szare i komunikat **Układ monitorowania ciśnienia w oponach Obecnie niedostępne**: układ monitorowania ciśnienia w oponach jest chwilowo wyłączony. Przed ponowną aktywacją układu może być konieczne przejechanie krótkiego odcinka z prędkością powyżej 30 km/h (20 mph).
- Wszystkie koła szare i komunikat **Układ monitorowania ciśnienia w oponach Wymagany serwis**: w układzie wystąpił błąd. Skontaktować się z dealerem lub stacją obsługi Volvo.

### Powiązane informacje

- Ciśnienie powietrza (Str. 335)

### Awaryjna naprawa przebitej opony\*

Zestaw naprawczy do ogumienia, *Temporary Mobility Kit (TMK)* służy do uszczelniania przebitej opony oraz kontroli i korygowania ciśnienia powietrza w oponach (Str. 429).

Zestaw naprawczy do ogumienia (Str. 349) składa się z kompresora i pojemnika ze środkiem uszczelniającym. Zestaw służy do tymczasowej naprawy przebitej opony. Środek uszczelniający skutecznie uszczelnia przebięcia bieżnika opony.

Środek uszczelniający ma ograniczone możliwości naprawy przebitych boków opony. Nie należy go stosować w przypadku rozleglejszych rozcięć, pęknięć i podobnego typu uszkodzeń.

## UWAGA

Zestaw naprawczy do ogumienia jest przeznaczony wyłącznie do uszczelniania opon mających przebięcie na powierzchni bieżnika.

## UWAGA

Kompresor wchodzący w skład zestawu naprawczego do ogumienia został przetestowany i zatwierdzony przez Volvo.

### Powiązane informacje

- Zestaw naprawczy do ogumienia\* - Miejsce przechowywania (Str. 349)
- Zestaw naprawczy do ogumienia\* - Elementy zestawu (Str. 349)
- Zestaw naprawczy do ogumienia\* - Obsługa (Str. 350)
- Narzędzia (Str. 344)

### Zestaw naprawczy do ogumienia\* - Miejsce przechowywania

Zestaw naprawczy do ogumienia, Temporary Mobility Kit (TMK) służy do uszczelniania przebitej opony oraz kontroli i korygowania ciśnienia w oponach.

### Umieszczenie zestawu naprawczego do ogumienia

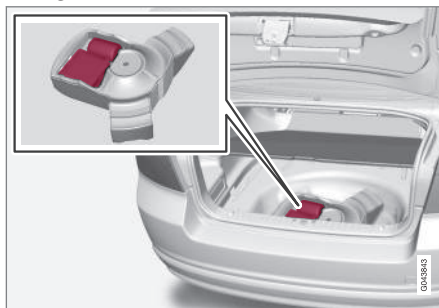

Zestaw naprawczy do ogumienia wraz z kompresorem i narzędziami znajduje się pod podłogą bagażnika.

### Powiązane informacje

- Zestaw naprawczy do ogumienia\* - Elementy zestawu (Str. 349)
- Awaryjna naprawa przebitej opony\* (Str. 348)

### Zestaw naprawczy do ogumienia\* - Elementy zestawu

Przegląd elementów zestawu naprawczego do ogumienia, Temporary Mobility Kit (TMK).

Elementy te są przechowywane pod podłogą przestrzeni bagażowej.

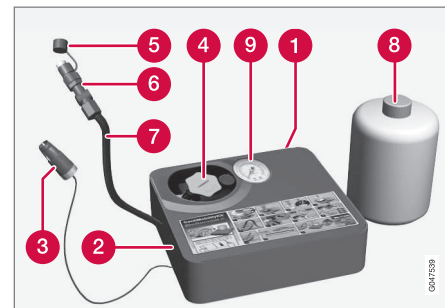

- 1 Etykieta, maksymalne dopuszczalne prędkości
- 2 Przełącznik
- 3 Przewód elektryczny
- 4 Uchwyt pojemnika (pomarańczowy korek)
- 5 Korek zabezpieczający
- 6 Zawór redukujący ciśnienie
- 7 Przewód powietrzny



- 8 Pojemnik ze środkiem uszczelniającym
- 9 Manometr

## Pojemnik ze środkiem uszczelniającym

Pojemnik ze środkiem uszczelniającym należy wymienić na nowy przed upływem daty ważności oraz po użyciu. Wymieniony pojemnik należy traktować jako odpad niebezpieczny.

### OSTRZEŻENIE

Pojemnik zawiera 1,2-etanol oraz lateks naturalny.

Jego spożycie jest szkodliwe. W przypadku kontaktu ze skórą może on wywołać reakcję alergiczną.

Unikać kontaktu ze skórą i oczami.

Przechowywać w miejscu niedostępnym dla dzieci.

### OSTRZEŻENIE

W razie kontaktu skóry ze środkiem trzeba zmyć go natychmiast dużą ilością wody i mydłem.

## Powiązane informacje

- Zestaw naprawczy do ogumienia\* - Miejsce przechowywania (Str. 349)
- Awaryjna naprawa przebitej opony\* (Str. 348)

## Zestaw naprawczy do ogumienia\* - Obsługa

Uszczelnianie przebitej opony za pomocą zestawu naprawczego do ogumienia, Temporary Mobility Kit (TMK).

### Awaryjna naprawa przebitej opony

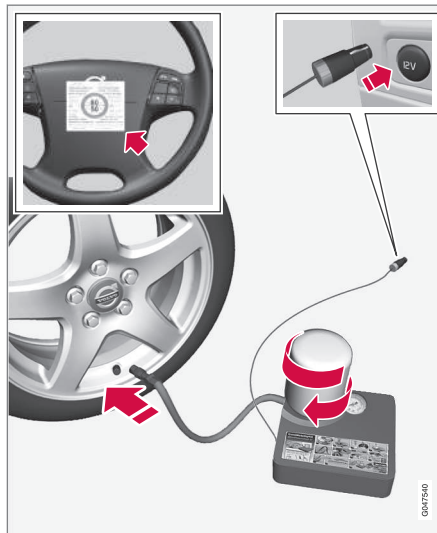

Informacje na temat funkcji poszczególnych elementów, Zestaw naprawczy do ogumienia\* - Elementy zestawu (Str. 349).

1. Jeżeli opona jest naprawiana w miejscu uczęszczanym, należy ustawić trójkąt ostrzegawczy i włączyć światła awaryjne.

Jeśli opona została przebita gwoździem lub podobnym przedmiotem, pozostawić go w oponie. Pomaga to w uszczelnieniu otworu.

2. Zdjąć etykietę z maksymalną dopuszczalną prędkością (przyklejoną z boku kompresora) i przykleić ją na kierownicy. Podczas jazdy na naprawionej uszczelniaczem oponie nie przekraczać prędkości 80 km/h (50 mph).
3. Upewnić się, że przełącznik jest w położeniu 0. Wyjąć przewód elektryczny i powietrzny.
4. Odkręcić pomarańczowy korek z kompresora i korek z pojemnika.

### UWAGA

Nie zrywać plomby z pojemnika przed użyciem. Plomba zostanie zerwana automatycznie przy wkręcaniu pojemnika.



5. Przykręcić pojemnik do końca do uchwyty pojemnika.
- > Pojemnik i uchwyt pojemnika są wyposażone w blokadę wsteczną zapobiegającą wyciekowi uszczelniacza. Po przykręceniu pojemnika nie można go już odkręcić od uchwytu pojemnika. Pojemnik musi zostać wymontowany w stacji obsługi – firma Volvo zaleca skorzystanie z usług autoryzowanej stacji obsługi Volvo.

**OSTRZEŻENIE**

Środek uszczelniający może spowodować podrażnienie skóry. W przypadku kontaktu ze skórą zmyć środek wodą z mydłem.

**OSTRZEŻENIE**

Nie odkręcać pojemnika – jest on wyposażony w blokadę wsteczną mającą zapobiegać wyciekom.

6. Odkręcić kapturek ochronny z zaworu opony.
- Sprawdzić, czy zawór redukujący ciśnienie na przewodzie powietrznym jest przykręcony do końca, a następnie przykręcić złącze zaworu przewodu powietrznego do końca gwintu zaworu opony.

7. Podłączyć przewód elektryczny do najbliższego gniazda elektrycznego 12 V i uruchomić samochód.

**UWAGA**

Podczas pracy kompresora nie należy korzystać z żadnego z pozostałych gniazd 12 V.

**OSTRZEŻENIE**

Nie pozostawiać dzieci w samochodzie bez opieki, gdy uruchomiony jest silnik.

8. Uruchomić kompresor, przestawiając wyłącznik do pozycji I.

**OSTRZEŻENIE**

Podczas pracy kompresora nie należy przebywać bezpośrednio przy pompowanej oponie. W razie zauważenia pęknięć, wybrzuszeń lub podobnych uszkodzeń należy natychmiast wyłączyć kompresor. W takiej sytuacji należy przerwać podróż. Zaleca się kontakt z autoryzowanym serwisem ogumienia.

**UWAGA**

Po uruchomieniu kompresora ciśnienie może wzrosnąć do 6 barów, ale po upływie około 30 sekund obniży się.

9. Pompować oponę przez 7 minut.

**WAŻNE**

Niebezpieczeństwo przegrzania. Kompresor nie może pracować dłużej niż 10 minut.

10. Wyłączyć kompresor w celu sprawdzenia ciśnienia na manometrze. Ciśnienie minimalne wynosi 1,8 bara, a maksymalne – 3,5 bara. (Jeżeli ciśnienie w oponie jest zbyt wysokie, obniżyć je, używając zaworu upustowego.)

**OSTRZEŻENIE**

Jeżeli ciśnienie w oponie wynosi poniżej 1,8 bara, oznacza to, że przebicie opony jest zbyt rozległe i uszczelnienie nie jest wystarczające. W takiej sytuacji należy przerwać podróż. Zaleca się kontakt z autoryzowanym serwisem ogumienia.

11. Wyłączyć kompresor i odłączyć przewód elektryczny.
12. Odkręcić przewód powietrzny od zaworu opony i założyć z powrotem kapturek ochronny na zawór opony.
13. Założyć korek zabezpieczający na przewód powietrzny, aby zapobiec wyciekowi pozostałego uszczelniacza.



## 09 Koła i ogumienie



14. W celu uzyskania skutecznego uszczelnienia przebitej opony należy jak najszybciej rozpocząć jazdę i przejechać odcinek co najmniej 3 kilometry, nie przekraczając prędkości 80 km/h (50 mph).

### UWAGA

Podczas kilku pierwszych obrotów z otworu w miejscu przebicia opony będzie wydostawać się płyn uszczelniający.

### OSTRZEŻENIE

Upewnić się, że nikt nie stoi obok samochodu w momencie ruszania z miejsca, aby nie doszło do opryskania środkiem uszczelniającym. Odległość powinna wynosić co najmniej dwa metry.

15. Kontrola rezultatu:

Podłączyć ponownie przewód powietrzny do zaworu opony i sprawdzić ciśnienie w oponie za pomocą manometru, patrz Zestaw naprawczy do ogumienia\* - Kontrola po awaryjnej naprawie opony (Str. 352).

### Powiązane informacje

- Awaryjna naprawa przebitej opony\* (Str. 348)
- Zestaw naprawczy do ogumienia\* - Kontrola po awaryjnej naprawie opony (Str. 352)

- Zestaw naprawczy do ogumienia\* - Elementy zestawu (Str. 349)

### Zestaw naprawczy do ogumienia\* - Kontrola po awaryjnej naprawie opony

*Po uszczelnieniu opony za pomocą zestawu naprawczego do ogumienia, Temporary Mobility Kit (TMK), po około 3 kilometrach jazdy należy przeprowadzić kontrolę stanu opony.*

### Sprawdzanie ciśnienia w ogumieniu

Wyjąć wyposażenie do uszczelniania opon. Kompresor musi być wyłączony.

1. Odkręcić kapturek ochronny z zaworu opony.  
  
Wyjąć przewód powietrzny i przykręcić złącze zaworu do końca gwintu zaworu opony.



2. Odczytać ciśnienie w oponie z manometru.
  - Jeżeli ciśnienie w oponie wynosi poniżej 1,3 bara<sup>6</sup>, oznacza to, że przebiecie opony jest zbyt rozległe i uszczelnienie nie jest wystarczające. W takiej sytuacji należy przerwać podróż. Należy skontaktować się z serwisem ogumienia.
  - Jeżeli ciśnienie w oponie przekracza 1,3 bara<sup>6</sup>, należy doprowadzić je do wartości podanej w tabeli ciśnienia opon, Dopuszczalne ciśnienia w ogumieniu (Str. 429).
  - Zbyt wysokie ciśnienie obniżyć za pomocą zaworu upustowego.
3. Jeśli opona wymaga napompowania:
  1. Podłączyć przewód elektryczny do najbliższego gniazda elektrycznego 12 V i uruchomić samochód.
  2. Włączyć kompresor i napompować oponę do ciśnienia podanego w tabeli z wartościami ciśnienia w oponach.
  3. Wyłączyć kompresor

4. Odłączyć wyposażenie do uszczelniania, założyć korek zabezpieczający na przewód powietrzny i schować przewód do skrzynki.  
Umieścić zestaw TMK w bagażniku.

**OSTRZEŻENIE**

Nie odkręcać pojemnika – jest on wyposażony w blokadę wsteczną mającą zapobiegać wyciekom.

5. Założyć z powrotem kapturek ochronny na zawór opony.

**UWAGA**

- Po napompowaniu opony należy zawsze założyć kapturek ochronny na zawór, by nie dopuścić do jego uszkodzenia przez żwir, zanieczyszczenia itp.
- Używać wyłącznie plastikowych kapturek ochronnych. Metalowe kapturek ochronne mogą ulec korozji, co utrudni ich odkręcenie.

**UWAGA**

Po jednorazowym użyciu pojemnik ze środkiem uszczelniającym i przewód powietrza należy wymienić na nowy. Firma Volvo zaleca, by wymianę zlecić autoryzowanej stacji obsługi Volvo.

**OSTRZEŻENIE**

Ciśnienie powietrza w oponach należy sprawdzać regularnie.

Firma Volvo zaleca odprowadzenie samochodu do najbliższej autoryzowanej stacji obsługi Volvo w celu naprawy/wymiany uszkodzonej opony. Należy poinformować pracowników serwisu, że opona została naprawiona środkiem uszczelniającym.

**OSTRZEŻENIE**

Po użyciu zestawu naprawczego do ogumienia nie należy jechać z prędkością większą niż 80 km/h (50 mil/h). Firma Volvo zaleca wizytę w autoryzowanej stacji obsługi Volvo w celu sprawdzenia uszczelnionej opony (maksymalny dystans wynosi 200 km). Pracownicy stacji obsługi są w stanie stwierdzić, czy oponę można naprawić czy wymaga ona wymiany.

<sup>6</sup> 1 bar = 100 kPa.



## Powiązane informacje

- Awaryjna naprawa przebitej opony\* (Str. 348)
- Zestaw naprawczy do ogumienia\* - Obsługa (Str. 350)
- Zestaw naprawczy do ogumienia\* - Elementy zestawu (Str. 349)

## Zestaw naprawczy do ogumienia\* - Napelnianie opony

*Kompresorem z zestawu naprawczego do ogumienia (Str. 349) można pompować oryginalne opony samochodu.*

1. Kompresor musi być wyłączony. Upewnić się, że przełącznik jest w położeniu 0. Wyjąć przewód elektryczny i powietrzny.
2. Odkręcić kapturek ochronny z zaworu powietrznego opony. Wkręcić końcówkę przewodu sprężonego powietrza do końca części gwintowanej zaworu opony.
3. Podłączyć przewód elektryczny do najbliższego gniazda elektrycznego 12 V i uruchomić samochód.



### OSTRZEŻENIE

Wdychanie gazów spalinowych z samochodu może grozić śmiercią. Nigdy nie pozostawiać uruchomionego silnika w szczelnie zamkniętych pomieszczeniach lub w miejscach pozbawionych odpowiedniej wentylacji.



### OSTRZEŻENIE

Nie pozostawiać dzieci w samochodzie bez opieki, gdy uruchomiony jest silnik.

4. Uruchomić kompresor, przestawiając wyłącznik do pozycji I.



## WAŻNE

Niebezpieczeństwo przegrzania. Kompresor nie może pracować dłużej niż 10 minut.

5. Napompować oponę do ciśnienia podanego w tabeli ciśnień w oponach, patrz Dopuszczalne ciśnienia w ogumieniu (Str. 429). Zbyt wysokie ciśnienie obniżyć za pomocą zaworu upustowego.
6. Wyłączyć kompresor. Odłączyć przewód elektryczny i powietrzny.
7. Założyć z powrotem kapturek ochronny na zawór opony.

## Powiązane informacje

- Awaryjna naprawa przebitej opony\* (Str. 348)
- Zestaw naprawczy do ogumienia\* - Elementy zestawu (Str. 349)
- Zestaw naprawczy do ogumienia\* - Kontrola po awaryjnej naprawie opony (Str. 352)



# 10

## OBSŁUGA TECHNICZNA SAMOCHODU

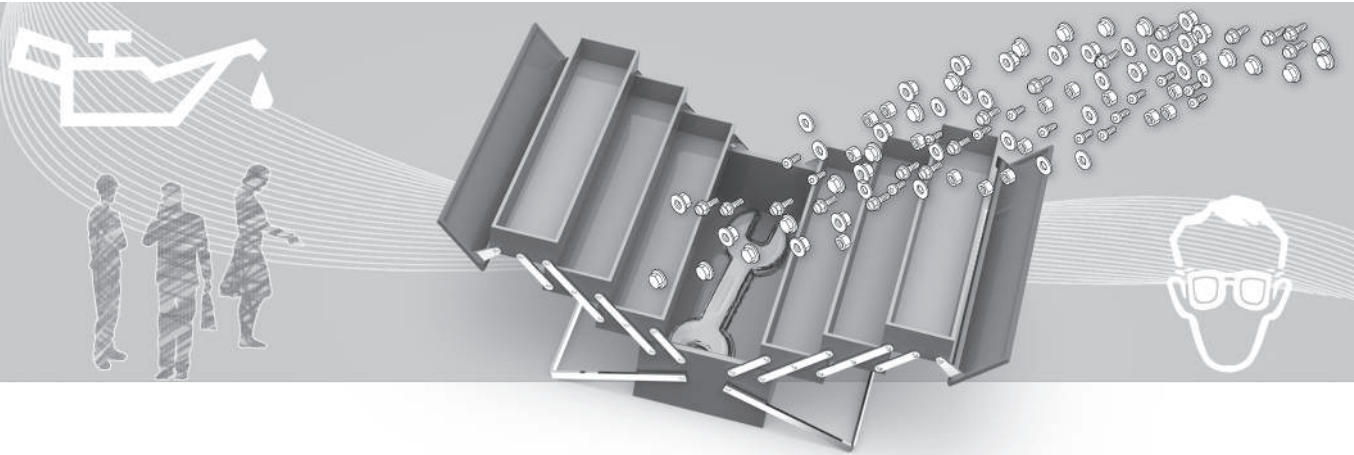



## Program serwisowy Volvo

Aby w pełni korzystać z wysokiej niezawodności i bezpieczeństwa oferowanego przez Volvo, należy przestrzegać programu serwisowego Volvo, przedstawionego w książce „Program obsługi Volvo i rejestr przeglądów”.

Firma Volvo zaleca, aby czynności tam wymienione zlecać do wykonania autoryzowanej stacji obsługi Volvo. Stacja taka dysponuje odpowiednio wykwalifikowanymi pracownikami, dokumentacją techniczną i wyposażeniem, co stanowi gwarancję, że praca będzie wykonana na najwyższym poziomie.

### WAŻNE

Aby utrzymać ważność gwarancji firmy Volvo, należy zapoznać się z treścią i przestrzegać zaleceń zawartych w książce „Program obsługi Volvo i rejestr przeglądów”.

## Powiązane informacje

- Diagnostyka i naprawa (Str. 371)

## Rezerwacja przeglądów i napraw\*<sup>1</sup>

Istnieje możliwość zarządzania przeglądami, naprawami i rezerwacjami bezpośrednio z podłączonego do Internetu samochodu.

Usługa<sup>1</sup> ta umożliwi wygodną rezerwację przeglądów i wizyt w stacji obsługi bezpośrednio z samochodu. Informacje o samochodzie zostają wysłane do dealera, który może dzięki temu przygotować wizytę w stacji obsługi. Dealer kontaktuje się z właścicielem w celu uzgodnienia terminu wizyty. Na niektórych rynkach system przypomina właścicielowi o zbliżającym się uzgodnionym terminie, a system nawigacyjny<sup>2</sup> może także w odpowiednim momencie poprowadzić go do stacji obsługi.

## Zanim będzie można skorzystać z usługi

### Volvo ID i Mój profil

- Zarejestrować konto Volvo ID. Więcej informacji oraz instrukcja tworzenia konta Volvo ID, patrz Volvo ID (Str. 23).
- Zalogować się w portalu dla posiadaczy samochodów Volvo My Volvo, przejść do swojego profilu i wykonać następujące czynności:
  1. Sprawdzić, czy samochód jest powiązany z profilem właściciela.

2. Sprawdzić, czy dane kontaktowe właściciela są poprawne.
3. Wybrać dealera Volvo, z którym ma być nawiązywany kontakt w sprawie przeglądów i napraw.
4. Wybrać preferowany kanał komunikacji (telefon). Informacje o rezerwacji są zawsze przesyłane do samochodu i na adres e-mail właściciela.

<sup>1</sup> Dotyczy niektórych wersji rynkowych.

<sup>2</sup> Dotyczy systemu Sensus Navigation.



### Warunki dokonywania rezerwacji z samochodu

- Aby można było wysłać i odbierać informacje o rezerwacjach w samochodzie, musi on być podłączony do Internetu; informacje o podłączaniu samochodu do Internetu można znaleźć w osobnej instrukcji obsługi systemu Sensus Infotainment.
- Ponieważ informacje o rezerwacjach są przesyłane z wykorzystaniem prywatnego abonamentu telefonicznego właściciela, pojawi się zapytanie, czy mają one być przesyłane. Pytanie zostaje zadane jeden raz, po czym obowiązuje dla wybranego połączenia przez pewien ograniczony czas.
- Aby usługa mogła działać, a system mógł komunikować się za pośrednictwem ekranu w samochodzie, trzeba zaakceptować powiadomienia/wyskakujące komunikaty. W widoku normalnym źródła **MY CAR** należy nacisnąć przycisk **OK/MENU**, a następnie wybrać opcję **Serwis i naprawa** → **Powiadomienia na wyświetlaczu**.

### Korzystanie z usługi

Dostęp do wszystkich menu i ustawień z widoku normalnego jest możliwy za pośrednictwem menu **MY CAR** po naciśnięciu przy-

cisku **OK/MENU** i wybraniu opcji **Serwis i naprawa**.

Gdy nadejdzie termin przeglądu, a w niektórych przypadkach także wtedy, gdy samochód wymaga naprawy, informacja o tym pojawia się w zespole wskaźników (Str. 66) oraz jako wyskakujące menu na ekranie.

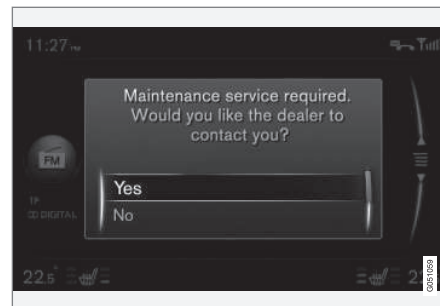

*Komunikat o przeglądzie na ekranie.*

Znaczenie opcji odpowiedzi w wyskakującym menu na ekranie:

- **Tak** – Prośba o rezerwację zostaje wysłana do dealera, który kontaktuje się następnie z właścicielem odnośnie propozycji terminu. Lampka i komunikat o przeglądzie w zespole wskaźników zostają wyłączone.
- **Nie** – Na ekranie nie będą już pokazywane wyskakujące komunikaty. Komunikat w zespole wskaźników jest nadal

wyświetlany. Po wybraniu tej opcji można rozpocząć ręczną rezerwację w samochodzie, patrz poniżej.

- **Później** – Wyskakujące menu pojawi się przy następnym uruchomieniu samochodu.



## Ręczna rezerwacja przeglądu lub naprawy<sup>1</sup>

1. Nacisnąć przycisk **MY CAR** na środkowej konsoli i wybrać opcję **Serwis i naprawa** → **Informacja o dealerze** → **Żądany serwis lub naprawa**.
  - > Dane pojazdu zostają wysłane automatycznie do dealera.
2. Dealer przesyła do samochodu propozycję terminu.
3. Zaakceptować termin lub poprosić o podanie nowego.

Po zaakceptowaniu terminu informacja o rezerwacji zostaje zapisana w samochodzie, patrz „Moje rezerwacje”. Samochód będzie automatycznie komunikować się z właścicielem za pośrednictwem wyświetlanych na ekranie przypomnień dotyczących rezerwacji oraz poprowadzi go na wizytę w stacji obsługi.

Wizytę w stacji obsługi można także zarezerwować za pośrednictwem usługi My Volvo. Przejść do opcji „Moje rezerwacje” i wybrać pozycję „Aktualizuj”, aby uzyskać dostęp do rezerwacji za pośrednictwem usługi My Volvo.

## Moje rezerwacje<sup>1</sup>

Wyświetlić informacje dotyczące rezerwacji na ekranie w samochodzie. Zaakceptować termin lub poprosić o podanie nowego.

- Wybrać opcję **Serwis i naprawa** → **Moje rezerwacje**.

## Połączenie z dealerem<sup>1</sup>

Korzystając z telefonu z funkcją Bluetooth® podłączonego do samochodu, można uzyskać połączenie z dealerem. Informacje na temat podłączania telefonu, patrz dodatkowa instrukcja obsługi systemu Sensus Infotainment.

- Wybrać opcję **Serwis i naprawa** → **Informacja o dealerze** → **Połącz z dealerem**.

## Korzystanie z systemu nawigacyjnego<sup>1, 2</sup>

Wprowadzić stację obsługi do systemu nawigacyjnego jako punkt docelowy lub punkt trasy.

- Wybrać opcję **Serwis i naprawa** → **Informacja o dealerze** → **Wybierz pojed. cel**.
- Wybrać opcję **Serwis i naprawa** → **Informacja o dealerze** → **Dodaj jako cel pośredni**.

## Przesyłanie danych pojazdu<sup>1</sup>

Dane pojazdu są przysyłane do centralnej bazy danych Volvo (a nie do dealera), skąd dealerzy Volvo mogą pobierać informacje o pojazdach, posługując się numerem identyfikacyjnym samochodu (VIN<sup>3</sup>). Numer ten jest wydrukowany w książce „Program obsługi i rejestr przeglądów” albo w lewym dolnym rogu po wewnętrznej stronie przedniej szyby.

- Wybrać opcję **Serwis i naprawa** → **Wyślij dane samochodu**.

## Informacje o rezerwacji i dane pojazdu

Jeśli właściciel zdecyduje się na dokonanie rezerwacji przeglądu z samochodu, nastąpi przesłanie informacji o rezerwacji i danych pojazdu. Dane pojazdu zawierają informacje z następujących obszarów:

- wymagany przegląd
- stan funkcji
- poziomy płynów
- Stan licznika
- numer identyfikacyjny samochodu (VIN<sup>3</sup>)
- Wersja oprogramowania samochodu.

## Powiązane informacje

- Volvo ID (Str. 23)

<sup>1</sup> Dotyczy niektórych wersji rynkowych.

<sup>2</sup> Dotyczy systemu Sensus Navigation.

<sup>3</sup> Vehicle Identification Number



### Podnoszenie samochodu

*Przy podnoszeniu samochodu ważne jest oparcie podnośnika lub ramion podnośnika warsztatowego w przeznaczonych do tego celu punktach podwozia.*



#### UWAGA

Firma Volvo zaleca używania wyłącznie podnośnika przeznaczonego do danego modelu samochodu. W przypadku korzystania z innego podnośnika niż zalecany przez Volvo, należy postępować zgodnie z dołączoną do niego instrukcją.



# 10 Obsługa techniczna samochodu

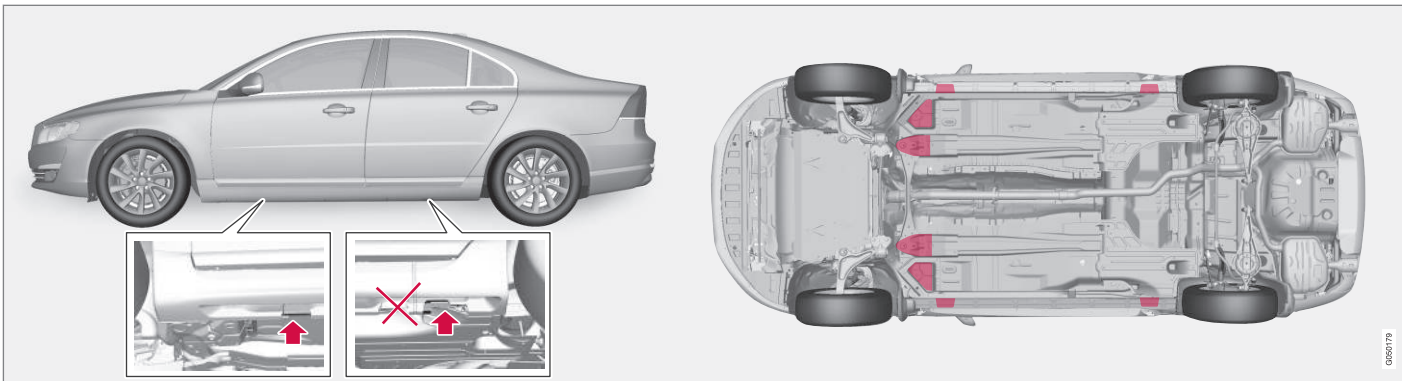

Punkty podpierania (strzałki) dla podnośnika dołączonego do samochodu i punkty podnoszenia (zaznaczone na czerwono).

Jeśli samochód jest podnoszony za pomocą czołowego podnośnika warsztatowego, to należy go umieścić pod jednym z czterech punktów podnoszenia możliwej najbardziej pod samochodem. Jeśli samochód jest podnoszony za pomocą tylnego podnośnika warsztatowego, to podnośnik należy umieścić pod jednym z punktów podnoszenia. Upewnić się, że podnośnik jest tak ustawiony, aby samochód się z niego nie zsunął. Zawsze należy stosować podpory osi lub podobny sprzęt.

Jeśli samochód jest podnoszony za pomocą podnośnika kolumnowego, to jego przednie i tylne ramiona podnoszące można umieścić pod zewnętrznymi punktami podnoszenia

(punkty podpierania). Można też użyć wewnętrznych punktów podnoszenia z przodu.

## Powiązane informacje

- Zdejmowanie koła (Str. 340)

0059779



## Otwieranie i zamykanie pokrywy komory silnikowej

W celu otwarcia pokrywy komory silnika należy pociągnąć do tyłu dźwignię przy pedałach i przesunąć zamek przy kracie wlotu powietrza w lewą stronę.



- 1 Pociągnąć dźwignię znajdującą się obok pedatów. Przy zwolnieniu zaczepu będzie słyszalne trzaśnięcie.

- 2 Nacisnąć w lewo dźwignię zaczepu pomocniczego i podnieść pokrywę silnika. (Zaczep pomocniczy znajduje się pomiędzy reflektorami a kratą wlotu powietrza, w miejscu wskazanym na ilustracji.)

### OSTRZEŻENIE

Zamykając pokrywę komory silnika, upewnić się, że została prawidłowo zablokowana.

### Powiązane informacje

- Czynności kontrolne (Str. 363)
- Widok komory silnikowej (Str. 361)

## Widok komory silnikowej

Prezentacja przedstawia różne powiązane z serwisem podzespoły.

### Komora silnika, silnik 4-cyl.

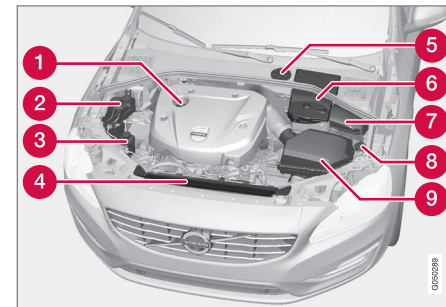

Wygląd komory silnikowej może różnić się w zależności od wariantu silnika.

- 1 Wlew oleju silnikowego
- 2 Zbiornik wyrównawczy płynu chłodzącego
- 3 Płyn do wspomagania układu kierowniczego
- 4 Chłodnica
- 5 Zbiornik płynu hamulcowego i sprzęgłowego (umieszczony po stronie kierowcy)
- 6 Akumulator
- 7 Skrzynka przekładników i bezpieczników



# 10 Obsługa techniczna samochodu



- 8 Wlew płynu do spryskiwaczy
- 9 Filtr powietrza

## **OSTRZEŻENIE**

W układzie zapłonowym występuje bardzo wysokie napięcie i natężenie prądu. W całym układzie zapłonowym występują napięcia grożące porażeniem. Podczas wykonywania prac w komorze silnikowej układ elektryczny samochodu musi być zawsze przełączony kluczykiem w położenie 0; Funkcje na różnych poziomach (Str. 83).

Gdy układ elektryczny samochodu jest przełączony kluczykiem w pozycję II lub silnik jest gorący, nie wolno dotykać świec ani cewki zapłonowej.

## Komorza silnika, za wyjątkiem silnika 4-cyl.

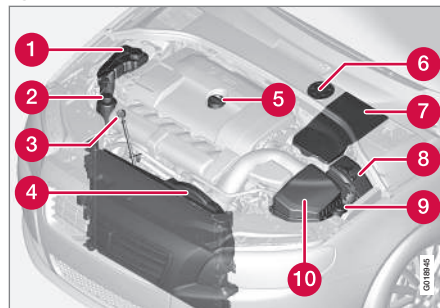

Wygląd komory silnikowej może różnić się w zależności od wariantu silnika.

- 1 Zbiornik wyrównawczy płynu chłodzącego
- 2 Płyn do wspomagania układu kierowniczego
- 3 Miarka poziomu oleju silnikowego<sup>4</sup>
- 4 Chłodnica
- 5 Wlew oleju silnikowego
- 6 Zbiornik płynu hamulcowego i sprzęgłowego (umieszczone po stronie kierowcy)
- 7 Akumulator
- 8 Skrzynka przekaźników i bezpieczników

- 9 Wlew płynu do spryskiwaczy
- 10 Filtr powietrza

## **OSTRZEŻENIE**

W układzie zapłonowym występuje bardzo wysokie napięcie i natężenie prądu. W całym układzie zapłonowym występują napięcia grożące porażeniem. Podczas wykonywania prac w komorze silnikowej układ elektryczny samochodu musi być zawsze przełączony kluczykiem w położenie 0; Funkcje na różnych poziomach (Str. 83).

Gdy układ elektryczny samochodu jest przełączony kluczykiem w pozycję II lub silnik jest gorący, nie wolno dotykać świec ani cewki zapłonowej.

## Powiązane informacje

- Otwieranie i zamykanie pokrywy komory silnikowej (Str. 361)
- Czynności kontrolne (Str. 363)

<sup>4</sup> Silniki z elektronicznym czujnikiem poziomu oleju nie mają prętowej miarki (silnik 5-cyl. wysokoprężny).





## Czynności kontrolne

Należy regularnie sprawdzać poziomy określonych olei i płynów.

### Regularna kontrola

Następujące elementy należy kontrolować w regularnych odstępach czasu, np. przy okazji uzupełniania paliwa:

- Płyn w układzie chłodzenia silnika
- Olej w silniku
- Płyn w obwodzie wspomagania układu kierowniczego
- Płyn do spryskiwaczy

### OSTRZEŻENIE

Pamiętać, że wentylator chłodnicy (umieszczony z przodu komory silnika za chłodnicą) może uruchomić się automatycznie po upływie pewnego czasu od momentu wyłączenia silnika.

Mysie silnika należy zawsze zlecać stacji obsługi – zaleca się skorzystanie z autoryzowanej stacji obsługi Volvo. Gdy silnik jest gorący, występuje zagrożenie pożarem.

### Powiązane informacje

- Otwieranie i zamykanie pokrywy komory silnikowej (Str. 361)
- Widok komory silnikowej (Str. 361)
- Poziom płynu chłodzącego (Str. 369)

- Sprawdzanie poziomu i uzupełnianie oleju silnikowego (Str. 364)
- Płyn do wspomagania układu kierowniczego – poziom (Str. 370)
- Płyn do spryskiwaczy – uzupełnianie (Str. 382)

## Informacje ogólne

Aby można było stosować zalecane częstotliwości przeglądów, wymagane jest stosowanie zatwierdzonego oleju silnikowego.

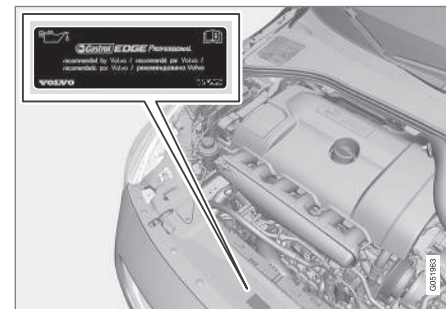

Firma Volvo zaleca:



Dodatkowe zalecenia dotyczące niekorzystnych warunków eksploatacji samochodu,



## 10 Obsługa techniczna samochodu



patrz Niekorzystne warunki eksploatacji (Str. 419).

### **WAŻNE**

W celu spełnienia wymagań dotyczących częstotliwości przeglądów silnika, wszystkie silniki są fabrycznie napełniane specjalnie przystosowanym syntetycznym olejem silnikowym. Olej został dobrany bardzo starannie z uwzględnieniem jego trwałości, charakterystyki rozruchowej, zużycia paliwa i oddziaływania na środowisko.

Aby można było stosować zalecane częstotliwości przeglądów, wymagane jest stosowanie zatwierdzonego oleju silnikowego. Używać wyłącznie zalecanej klasy oleju, zarówno przy dolewaniu, jak i przy wymianie, gdyż w przeciwnym razie może wystąpić negatywny wpływ na jego trwałość, charakterystykę rozruchową, zużycie paliwa i oddziaływanie na środowisko.

Firma Volvo Car Corporation nie ponosi odpowiedzialności z tytułu gwarancji, jeżeli nie będzie stosowany olej silnikowy o zalecanej klasie i lepkości.

Firma Volvo zaleca dokonywanie wymiany oleju w autoryzowanej stacji obsługi Volvo.

W samochodach Volvo wykorzystywane są różne systemy ostrzegające o niskim ciśnieniu lub niskim/wysokim poziomie oleju silnikowego. W niektórych wersjach silników zastosowano czujnik ciśnienia oleju silnikowego wraz z lampką ostrzegawczą niskiego

ciśnienia oleju w zespole wskaźników .

W innych wersjach znajduje się czujnik poziomu oleju, a kierowca jest informowany o nieprawidłowościach za pośrednictwem symbolu ostrzegawczego  w zespole wskaźników oraz komunikatu tekstowego na wyświetlaczu. Niektóre wersje wyposażono w oba rozwiązania. Szczegółowych informacji udzieli autoryzowana stacja obsługi Volvo.

Olej silnikowy i filtr oleju wymienia się zgodnie z terminarzem obsługi okresowej podanym w książce „Program obsługi Volvo i rejestr przeglądów”.

Dopuszczalne jest stosowanie oleju o klasie wyższej niż podana. Jeżeli samochód jest eksploatowany w niekorzystnych warunkach, firma Volvo zaleca stosowanie oleju o wyższej klasie; patrz Niekorzystne warunki eksploatacji (Str. 419).

Objętości do napełniania, patrz Olej silnikowy – klasa i objętość (Str. 420).

### **Powiązane informacje**

- Sprawdzanie poziomu i uzupełnianie oleju silnikowego (Str. 364)

### **Sprawdzanie poziomu i uzupełnianie oleju silnikowego**

*Poziom oleju jest w niektórych wersjach silników wykrywany przez elektroniczny czujnik poziomu oleju, natomiast w innych wersjach sprawdza się go za pomocą prętowego wskaźnika poziomu oleju.*



### Silnik z miarką poziomu oleju<sup>5</sup>

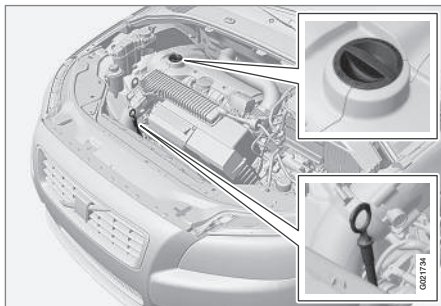

Miarka poziomu oleju i wlew oleju.

Regularne sprawdzanie poziomu oleju w silniku jest szczególnie ważne w okresie do pierwszej wymiany oleju.

Sprawdzenia poziomu oleju w silniku należy dokonywać nie rzadziej, niż co 2 500 km. Pomiar jest najdokładniejszy przed uruchomieniem zimnego silnika. Pomiar wykonany bezpośrednio po wyłączeniu silnika jest niedokładny. Wykazywany będzie zbyt niski poziom oleju, który nie zdążył jeszcze spłynąć do miski olejowej.

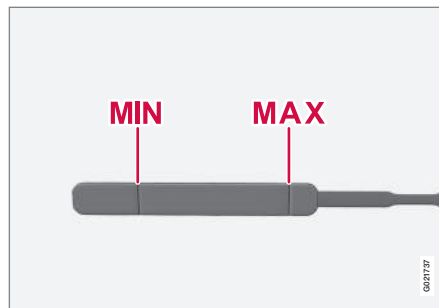

Poziom oleju musi zawierać się pomiędzy znakami **MIN** i **MAX**.

#### Pomiar i uzupełnienie w razie potrzeby

1. Upewnić się, że samochód stoi na poziomym podłożu. Po wyłączeniu silnika trzeba odczekać przynajmniej 5 minut, aby olej mógł spłynąć do miski olejowej.
2. Wyciągnąć miarkę poziomu oleju i wytrzeć.
3. Ponownie włożyć miarkę.
4. Wyjąć miarkę i odczytać poziom.
5. Jeżeli poziom jest bliski oznaczenia **MIN**, należy dolać 0,5 litra oleju. Jeżeli poziom jest znacznie niższy, trzeba dolać odpowiednią dodatkową ilość.

6. W razie potrzeby, po przejechaniu niewielkiej odległości, ponownie sprawdzić poziom oleju. Następnie powtórzyć kroki 1 – 4.

#### OSTRZEŻENIE

Nigdy nie napełniać powyżej oznaczenia **MAX**. Poziom nigdy nie powinien znajdować się powyżej oznaczenia **MAX** lub poniżej oznaczenia **MIN**, ponieważ mogłoby to doprowadzić do uszkodzenia silnika.

#### OSTRZEŻENIE

Uważać, by nie rozlać oleju na gorący kolektor wydechowy z uwagi na zagrożenie pożarem.

<sup>5</sup> Nie dotyczy silnika 4-cylindrowego lub 5-cylindrowego silnika wysokoprężnego, które mają elektroniczny czujnik poziomu oleju.



# 10 Obsługa techniczna samochodu



## Silnik z elektronicznym czujnikiem poziomu oleju, 4-cyl.



Wlew oleju<sup>6</sup>.

W niektórych sytuacjach może być konieczne uzupełnianie oleju między przeglądami.

Nie trzeba podejmować żadnych działań związanych z poziomem oleju silnikowego, dopóki na wyświetlaczu w zespole wskaźników nie pojawi się komunikat, patrz ilustracja poniżej.

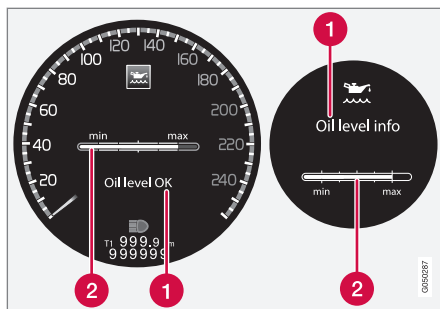

Komunikat i wykres na wyświetlaczu. Po lewej stronie pokazano cyfrowy zespół wskaźników, a po prawej stronie – analogowy.

- 1 Komunikat
- 2 Poziom oleju silnikowego

Poziom oleju jest sprawdzany za pomocą elektronicznej miarki poziomu oleju z użyciem pokręta przy wyłączonym silniku, Zespół wskaźników (Str. 119).

### OSTRZEŻENIE

Jeśli widoczny jest komunikat **Wymagany serwis oleju**, należy udać się do stacji obsługi – zaleca się kontakt z autoryzowaną stacją obsługi Volvo. Poziom oleju może być zbyt wysoki.

### WAŻNE

W przypadku powiadomienia o niskim poziomie oleju, należy dolać tylko wskazaną ilość, na przykład 0,5 litra.

### UWAGA

Układ nie jest w stanie wykryć zmian poziomu od razu po uzupełnieniu lub spuszczeniu oleju. Samochód musi przejechać ok. 30 km, a potem postać przez 5 minut z wyłączonym silnikiem i na równym podłożu, zanim wskazanie poziomu oleju będzie prawidłowe.

### OSTRZEŻENIE

Uważać, by nie rozlać oleju na gorący kolektor wydechowy z uwagi na zagrożenie pożarem.

<sup>6</sup> Silniki z elektronicznym czujnikiem poziomu oleju nie mają prętowej miarki.



### Pomiar poziomu oleju, 4-cyl.

Jeżeli konieczne jest sprawdzenie poziomu oleju, należy postępować zgodnie z opisaną poniżej procedurą.

1. Przetączyć kluczyk w położenie **II**; patrz Funkcje na różnych poziomach (Str. 83).
2. Obrócić pokrętko na lewej dźwigni przełączników w położenie **Poziom oleju**.
  - > Zostanie wtedy wyświetlona informacja o poziomie oleju silnikowego.

Więcej informacji na temat zarządzania menu można znaleźć w punkcie Zes-pół wskaźników (Str. 119).



### UWAGA

Jeśli nie będą spełnione odpowiednie warunki do pomiaru poziomu oleju (czas po wyłączeniu silnika, nachylenie samochodu, temperatura zewnętrzna, itp.), pojawi się komunikat **Niedostępne**. **Nie** oznacza to jednak, że coś jest nie tak z systemami samochodu.

### Silnik z elektronicznym czujnikiem poziomu oleju, 5-cyl. wyskokoprężny

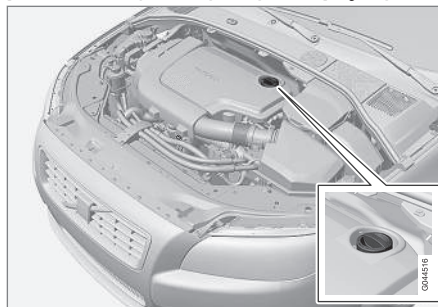

Wlew oleju<sup>7</sup>.

Nie trzeba podejmować żadnych działań związanych z poziomem oleju silnikowego, dopóki na wyświetlaczu w zespole wskaźników nie pojawi się komunikat, patrz ilustracja poniżej.

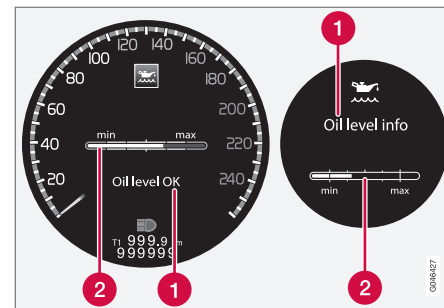

Komunikat i wykres na wyświetlaczu. Po lewej stronie pokazano cyfrowy zespół wskaźników, a po prawej stronie – analogowy.

- 1 Komunikat
- 2 Poziom oleju silnikowego

Poziom oleju jest sprawdzany za pomocą elektronicznej miarki poziomu oleju z użyciem pokrętki przy wyłączonym silniku, Zes-pół wskaźników (Str. 119).



### OSTRZEŻENIE

Jeśli widoczny jest komunikat **Wymagany serwis oleju**, należy udać się do stacji obsługi – zaleca się kontakt z autoryzowaną stacją obsługi Volvo. Poziom oleju może być zbyt wysoki.

<sup>7</sup> Silniki z elektronicznym czujnikiem poziomu oleju nie mają prętowej miarki.



# 10 Obsługa techniczna samochodu



## ! WAŻNE

W razie pojawienia się komunikatu **Niski poziom oleju Dolej 0,5 litra**, dolać tylko 0,5 litra.

## i UWAGA

Poziom oleju jest wykrywany przez układ tylko podczas jazdy. Układ nie jest w stanie wykryć zmian poziomu od razu po uzupełnieniu lub spuszczeniu oleju. Samochód musi przejechać około 30 km, aby poziom oleju był wyświetlany prawidłowo.

## ! OSTRZEŻENIE

Nie dolewać oleju, jeżeli wyświetlany jest poziom napełnienia (3) lub (4), jak pokazano na poniższej ilustracji. Poziom nigdy nie może znajdować się powyżej oznaczenia **MAX** lub poniżej oznaczenia **MIN**, ponieważ mogłoby to doprowadzić do uszkodzenia silnika.

## ! OSTRZEŻENIE

Uważać, by nie rozlać oleju na gorący kolektor wydechowy z uwagi na zagrożenie pożarem.

## Pomiar poziomu oleju, 5-cyl. wysokoprężny

Jeżeli konieczne jest sprawdzenie poziomu oleju, należy postępować zgodnie z opisaną poniżej procedurą.

1. Przełączyć kluczyk w położenie **II**; patrz Funkcje na różnych poziomach (Str. 83).
2. Obrócić pokrętko na lewej dźwigni przełączników w położenie **Poziom oleju**.
  - > Zostanie wtedy wyświetlona informacja o poziomie oleju silnikowego.

Więcej informacji na temat zarządzania menu można znaleźć w punkcie Zespół wskaźników (Str. 119).

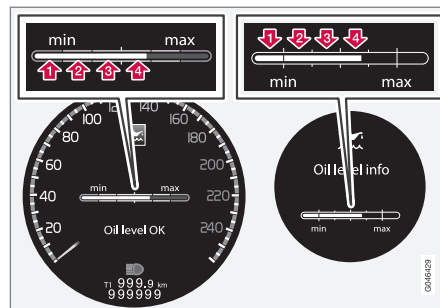

Cyfry 1 – 4 reprezentują poziom napełnienia. Nie dolewać oleju, jeżeli wyświetlony jest poziom napełnienia (3) lub (4). Zalecany poziom oleju to 4. Komunikat i wykres na wyświetlaczu. Po lewej stronie pokazano cyfrowy zespół wskaźników, a po prawej stronie – analogowy.

## Powiązane informacje

- Informacje ogólne (Str. 363)



## Poziom płynu chłodzącego

*Płyn chłodzący schładza silnik spalinyowy wewnętrznego spalania do właściwej temperatury pracy. Ciepło odprowadzane z silnika do płynu chłodzącego może być użyte do ogrzewania kabiny pasażerskiej.*

### Sprawdzanie poziomu

Poziom płynu chłodzącego powinien zawierać się pomiędzy znakami **MIN** i **MAX** na zbiorniku wyrównawczym. Zbyt niski poziom płynu w układzie chłodzenia może powodować nadmierne lokalne wzrosty temperatury grożące uszkodzeniem silnika.

#### UWAGA

Poziom płynu chłodzącego należy sprawdzać regularnie przy zimnym silniku.

### Uzupełnianie płynu

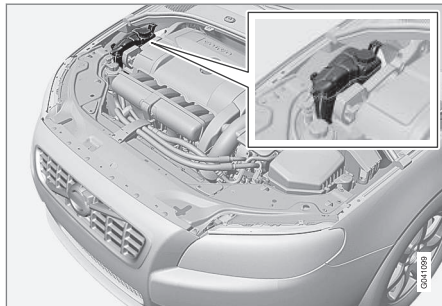

Podczas dolewania stosować się do zaleceń podanych na opakowaniu płynu. Nie wolno dolewać do układu chłodzenia samej wody. Ryzyko zamarznięcia wzrasta zarówno przy zbyt małej, jak i przy zbyt dużej zawartości koncentratu niskokrzepnącego.

#### OSTRZEŻENIE

Płyn chłodzący może być bardzo gorący. Jeśli płyn chłodzący wymaga uzupełnienia, gdy silnik jest rozgrzany do temperatury roboczej, korek zbiornika wyrównawczego należy odkręcać powoli, by ostrożnie zlikwidować nadciśnienie występujące w zbiorniku.

#### WAŻNE

- Duża zawartość chloru, chlorków i innych soli może powodować korozję w układzie chłodzenia.
- Należy zawsze stosować zalecany przez Volvo płyn chłodzący przeciwdziałający korozji.
- Mieszanka powinna zawierać 50% wody i 50% płynu chłodzącego.
- Płyn chłodzący należy wymieszać z wodą wodociągową o odpowiedniej jakości. W razie jakichkolwiek wątpliwości związanych z jakością wody należy zastosować gotową mieszankę płynu chłodzącego zgodną z zaleceniami Volvo.
- Przy wymianie płynu chłodzącego lub elementów układu chłodzenia należy wypłukać układ do czystą wodą wodociągową o odpowiedniej jakości lub przepłukać go gotową mieszanką płynu chłodzącego.
- Silnik wolno uruchamiać wyłącznie z prawidłowo napełnionym układem chłodzenia. W przeciwnym razie mogą wystąpić zbyt wysokie wartości temperatury, które grożą uszkodzeniem (pęknięciem) głowicy cylindrów.

Informacje na temat pojemności oraz standardów dotyczących jakości wody można znaleźć w punkcie Płyn chłodzący – klasa i objętość (Str. 422).





## Poziom płynu hamulcowego i sprzęgłowego

Poziom płynu hamulcowego i sprzęgłowego powinien znajdować się między oznaczeniami **MIN** i **MAX** na zbiorniku.

### Sprawdzanie poziomu

Płyn układu hamulcowego i sprzęgłowego znajduje się w jednym zbiorniku. Poziom płynu powinien mieścić się pomiędzy znakami **MIN** i **MAX** widocznymi na zbiorniku. Poziom płynu należy regularnie kontrolować.

Wymiana płynu zalecana jest co drugi rok lub przy okazji co drugiego przeglądu okresowego.

Jeżeli hamulce są intensywnie używane (np. w warunkach jazdy górskiej) lub jeśli samochód eksploatowany jest w klimacie tropikalnym o dużej wilgotności, wówczas płyn hamulcowy należy wymieniać co rok.

Informacje na temat objętości i zalecanej jakości płynu hamulcowego można znaleźć w punkcie Jakość i objętość płynu hamulcowego (Str. 424).

### OSTRZEŻENIE

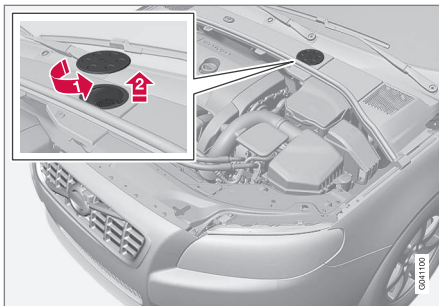

Gdy poziom płynu hamulcowego w zbiorniku spadnie poniżej znaku **MIN**, do chwili jego uzupełnienia nie wolno jeździć samochodem. Volvo zaleca, aby przyczyna utraty płynu hamulcowego została zbadana w autoryzowanej stacji obsługi Volvo.

## Uzupełnianie płynu



Zbiornik płynu jest po stronie kierowcy.

Zbiornik płynu znajduje się pod pokrywą ochronną w komorze silnikowej, w strefie komory silnika mniej narażonej na wysoką temperaturę. Dostęp do zbiornika możliwy jest po zdjęciu okrągłej zaślepki otworu w pokrywie.

-  Obrócić i zdjąć zaślepkę otworu w pokrywie.
-  Odkręcić korek zbiornika i wlać płyn hamulcowy. Poziom płynu powinien mieścić się pomiędzy znakami **MIN** i **MAX** widocznymi wewnątrz zbiornika.

### WAŻNE

Nie zapomnieć o założeniu pokrywki wlewu.

## Płyn do wspomagania układu kierowniczego – poziom

Poziom płynu do wspomagania układu kierowniczego musi mieścić się między oznaczeniami **MIN** i **MAX** na zbiorniku. Płyn nie wymaga okresowej wymiany.

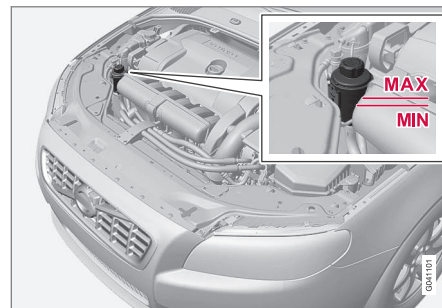

### WAŻNE

Podczas sprawdzania poziomu płynu do wspomagania układu kierowniczego okoliczności zbiornika powinny być czyste. Nie wolno otwierać korka.

Poziom płynu należy regularnie kontrolować. Płyn nie wymaga okresowej wymiany. Poziom musi mieścić się pomiędzy oznaczeniami **MIN** i **MAX**.





Informacje na temat zalecanej jakości płynu, patrz Płyn do wspomagania układu kierowniczego – klasa (Str. 424).

### OSTRZEŻENIE

W przypadku awarii wspomagania w układzie kierowniczym lub konieczności holowania samochodu z wyłączonym silnikiem, obracanie kierownicą będzie znacznie trudniejsze niż zwykle. Należy zapoznać się z warunkami holowania (Str. 328).

### Diagnostyka i naprawa

*Serwis i naprawy tego układu może wykonywać wyłącznie autoryzowana stacja obsługi.*

### Diagnostyka i naprawa

Układ klimatyzacji zawiera fluorescencyjny środek do wykrywania śladów wycieków. Do wykrywania przecieków należy używać ultrafioletu.

Volvo zaleca kontakt z autoryzowaną stacją obsługi Volvo.

### OSTRZEŻENIE

Układ klimatyzacji zawiera czynnik chłodniczy R134a pod ciśnieniem. Serwis i naprawy tego układu może wykonywać wyłącznie autoryzowana stacja obsługi.

### Powiązane informacje

- Program serwisowy Volvo (Str. 356)

### Wymiana żarówek – informacje ogólne

*Żarówki w lampach można wymieniać. W razie konieczności wymiany diod LED lub żarówek ksenonowych należy skontaktować się z autoryzowaną stacją obsługi Volvo.*

Żarówki są wyszczególnione w specyfikacji (Str. 379). Poniższa lista podaje umiejscowienie żarówek i innych źródeł światła specjalnego typu, takich jak lampy LED<sup>8</sup> lub takich, których wymiany powinien z innego powodu dokonywać wyłącznie odpowiednio przygotowany warsztat<sup>9</sup>:

- Aktywne reflektory ksenonowe – ABL (światła ksenonowe)
- Światła pozycyjne, przednie
- Światła do jazdy dziennej
- kierunkowskazy w zewnętrznych lusterkach wstecznych
- lampki oświetlenia asekuracyjnego w zewnętrznych lusterkach wstecznych
- Oświetlenie wnętrza
- Światła pozycyjne, tylne
- boczne lampki obrysowe, tylne
- Światło hamowania.

<sup>8</sup> LED (Light Emitting Diode)

<sup>9</sup> Zaleca się kontakt z autoryzowaną stacją obsługi Volvo.



## **!** OSTRZEŻENIE

Czynności związane z wymianą żarówek w reflektorach ksenonowych muszą być wykonywane w warsztacie – zaleca się skorzystanie z autoryzowanej stacji obsługi Volvo. Podczas wykonywania przy światłach ksenonowych należy zachować jak najdalej idącą ostrożność, ponieważ reflektory tego typu są wyposażone w obwód wysokiego napięcia.

## **!** OSTRZEŻENIE

Podczas wymiany żarówek układ elektryczny samochodu musi być przełączony w położenie **0**, Funkcje na różnych poziomach (Str. 83).

## **!** WAŻNE

Nigdy nie dotykać szklanych elementów żarówek palcami. Tłuszcz z palców ulega odparowaniu pod wpływem ciepła, a następnie osadza się na odbłyśniku, powodując jego uszkodzenie.

## **i** UWAGA

Jeżeli po wymianie żarówki nadal wyświetlany jest komunikat usterki, należy skontaktować się z autoryzowaną stacją obsługi Volvo w celu naprawy usterki.

## **i** UWAGA

Po wewnętrznej stronie kloszy oświetlenia zewnętrznego, np. reflektorów i lamp tylnych, może tymczasowo występować zjawisko kondensacji pary wodnej. Jest to normalne i wszystkie elementy oświetlenia zewnętrznego zostały zaprojektowane, by radzić sobie z tym problemem. Kondensacja zazwyczaj ustępuje w wyniku wentylacji obudowy lampy po pewnym czasie od jej włączenia.

## Powiązane informacje

- Reflektory (Str. 372)
- Rozmieszczenie żarówek światła tylnych (Str. 377)
- Podświetlenie lusterka kosmetycznego (Str. 379)
- Wymiana żarówki – oświetlenie przestrzeni bagażowej (Str. 378)
- Wymiana żarówki – oświetlenie tablicy rejestracyjnej (Str. 378)

## Reflektory

Wszystkie żarówki w reflektorach wymienia się od strony komory silnikowej po odłączeniu i wycięciu całego reflektora.

## Wymowanie reflektora

Wybrać pozycję **0** układu elektrycznego samochodu, Funkcje na różnych poziomach (Str. 83).

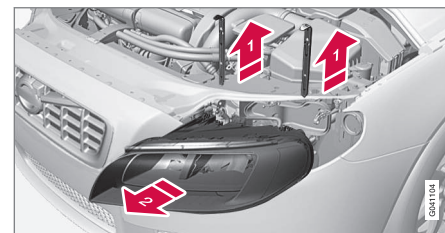

- 1** Wyciągnąć trzpienie blokujące reflektora.
- 2** Wyciągnąć reflektor do przodu.

## **!** WAŻNE

Podczas rozłączania nie ciągnąć za przewód elektryczny, tylko za złącze.

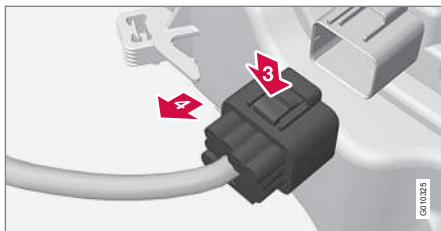

- 3) Wciskając kciukiem zacisk do dołu, zwolnić blokadę złącza elektrycznego.
- 4) Jednocześnie drugą ręką wysunąć wtyczkę.
5. Wyjąć reflektor i umieścić na miękkim podłożu, aby nie dopuścić do zarysowania klosza.
6. Wymienić odpowiednią żarówkę.

#### Zamocowanie reflektora

1. Połączyć złącze elektryczne (rozlegnie się odgłos zatrzasnięcia).
2. Włożyć reflektor i wsunąć trzpień blokującą. Sprawdzić, czy trzpień został prawidłowo włożony.
3. Sprawdzić działanie świateł.

Przed włączeniem świateł lub włożeniem kluczyka z pilotem zdalnego sterowania do gniazda wyłącznika zapłonu reflektor należy prawidłowo podłączyć.

#### Powiązane informacje

- Wymiana żarówek – informacje ogólne (Str. 371)
- Pokrywa żarówek świateł drogowych/ świateł mijania (Str. 373)
- Specyfikacje (Str. 379)

#### Pokrywa żarówek świateł drogowych/ świateł mijania

Żarówki świateł drogowych/mijania są dostępne po odblokowaniu dużej pokrywy reflektora.

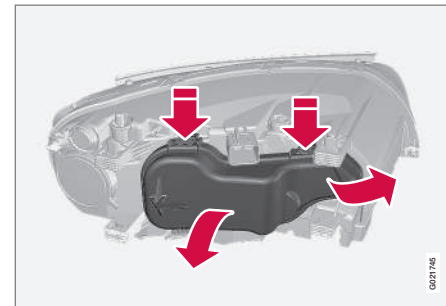

Przed przystąpieniem do wymiany żarówki należy zapoznać się z ważnymi informacjami, Reflektory (Str. 372).

1. Naciskając do góry i na zewnątrz, zwolnić zacisk mocujący.
2. Wcisnąć zaczepy i zdjąć pokrywę.

Zamocowanie pokrywy przebiega w odwrotnej kolejności.

#### Powiązane informacje

- Reflektory (Str. 372)
- Wymiana żarówki – światła mijania (Str. 374)



- Światła drogowe (Str. 375)
- Dodatkowe światła drogowe (Str. 375)

### Wymiana żarówki – światła mijania

Żarówka światel mijania znajduje się pod większą pokrywą reflektora.

#### UWAGA

Dotyczy samochodów z reflektorami halogenowymi.

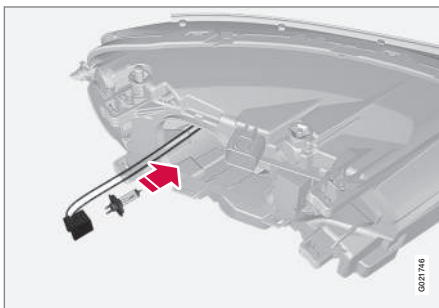

1. Odłączyć reflektor (Str. 372).
2. Zdjąć tylną pokrywę (Str. 373) lampy.
3. Odłączyć złącze elektryczne od żarówki.
4. Naciskając zaczep do dołu, wyjąć żarówkę.
5. Włożyć nową żarówkę do gniazda i zamocować. Żarówka pasuje tylko w jednej pozycji.

Zamocować pozostałe elementy w odwrotnej kolejności.

### Powiązane informacje

- Specyfikacje (Str. 379)



## Światła drogowe

Zarówka światel drogowych znajduje się pod większą pokrywą reflektora.

### **i** UWAGA

Dotyczy samochodów z reflektorami halogenowymi.

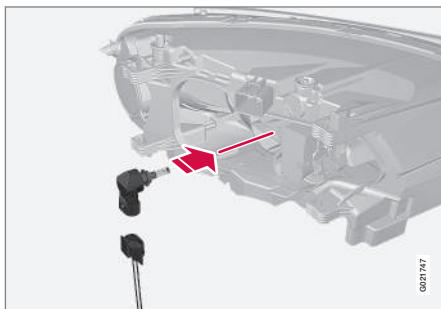

1. Odłączyć reflektor (Str. 372).
2. Zdjąć tylną pokrywę (Str. 373) lampy.
3. Naciskając zaczep do dołu, wyjąć żarówkę.
4. Odłączyć złącze elektryczne od żarówki.
5. Włożyć nową żarówkę do gniazda i obrócić w prawo w celu zamocowania. Żarówka pasuje tylko w jednej pozycji.

Zamocować pozostałe elementy w odwrotnej kolejności.

## Powiązane informacje

- Specyfikacje (Str. 379)

## Dodatkowe światła drogowe

Zarówka dodatkowych światel drogowych znajduje się pod większą pokrywą reflektora.

### **i** UWAGA

Dotyczy samochodów z reflektorami ksenonowymi\*.

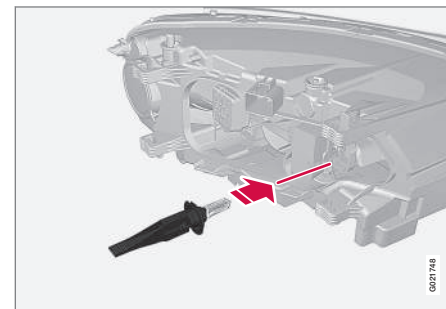

1. Odłączyć reflektor (Str. 372).
2. Zdjąć tylną pokrywę (Str. 373) lampy.
3. Naciskając zaczep do dołu, wyjąć żarówkę.
4. Odłączyć złącze elektryczne od żarówki.
5. Włożyć nową żarówkę do gniazda i zamocować. Żarówka pasuje tylko w jednej pozycji.

Zamocować pozostałe elementy w odwrotnej kolejności.



## Powiązane informacje

- Specyfikacje (Str. 379)

## Kierunkowskazy przednie

Żarówka kierunkowskazu znajduje się pod mniejszą pokrywą reflektora.

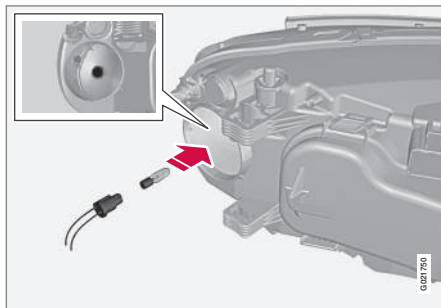

1. Odłączyć reflektor (Str. 372).
2. Zdjąć małą okrągłą zaślepkę.
3. Wyciągnąć oprawę z żarówką.
4. Wyjąć przepaloną żarówkę i włożyć na jej miejsce nową. Żarówka pasuje tylko w jednej pozycji.
5. Włożyć oprawę z żarówką do gniazda i wcisnąć, aż rozlegnie się odgłos zatrzasnięcia.
6. Założyć plastikową pokrywę. Należy ją wcisnąć, aż rozlegnie się odgłos zatrzasnięcia.

Zamocować pozostałe elementy w odwrotnej kolejności.

## Powiązane informacje

- Specyfikacje (Str. 379)



## Wymiana żarówki – światła tylne

Żarówki w tylnej lampie zespolonej wymienia się od wewnątrz przedziału bagażowego.

### Tylna lampa zespolona

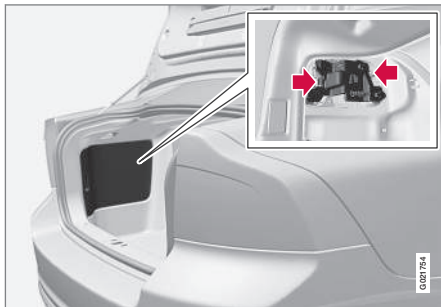

Żarówki (oprócz diodowych LED) w tylnej lampie zespolonej wymienia się od strony bagażnika.

1. Zdjąć panel osłonowy po odpowiedniej stronie bagażnika w celu uzyskania dostępu do oprawy żarówek. Te żarówki rozmieszczone są w oddzielnych oprawach.
2. Ścisnąć dwa zaczepy i wyjąć oprawę.
3. Wymienić żarówkę.
4. Połączyć złącze elektryczne.
5. Wcisnąć oprawę na miejsce i założyć panel osłonowy.

### Powiązane informacje

- Rozmieszczenie żarówek światel tylnych (Str. 377)
- Specyfikacje (Str. 379)

### Rozmieszczenie żarówek światel tylnych

Ilustracja przedstawia rozmieszczenie żarówek światel tylnych.

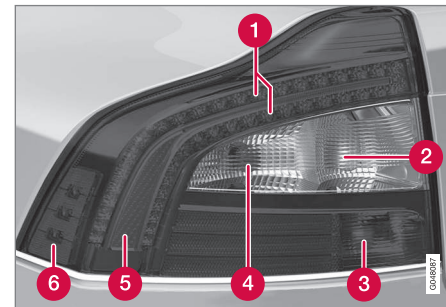

- 1 Diodowe światło hamowania
- 2 Światło cofania (Str. 377)
- 3 Światła przeciwmgielne (Str. 377)
- 4 Kierunkowskazy (Str. 377)
- 5 Światła pozycyjne (światła LED)
- 6 Światła obrysowe (diodowe)

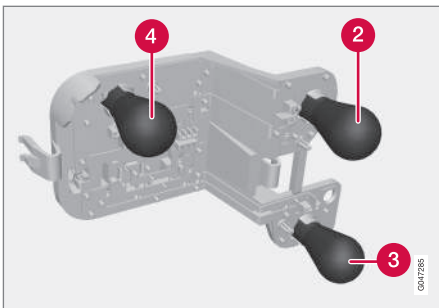

Oprawa żarówek tylnej lampy zespolonej

- 2 Światło cofania (Str. 377)
- 3 Światła przeciwmgielne (Str. 377)
- 4 Kierunkowskazy (Str. 377)

### Powiązane informacje

- Wymiana żarówek – informacje ogólne (Str. 371)
- Specyfikacje (Str. 379)

### Wymiana żarówki – oświetlenie tablicy rejestracyjnej

Oświetlenie tablicy rejestracyjnej znajduje się pod uchwytem pokrywy bagażnika.



1. Przy użyciu wkrętaka wykręcić wkręty mocujące.
2. Ostrożnie odczepić i wyciągnąć całą lampkę na zewnątrz.
3. Wymienić żarówkę.
4. Włożyć całą obudowę lampy na miejsce i wkręcić wkręty mocujące.

### Powiązane informacje

- Specyfikacje (Str. 379)

### Wymiana żarówki – oświetlenie przestrzeni bagażowej

Oświetlenie przestrzeni bagażowej znajduje się po obu stronach otworu pokrywy bagażnika.

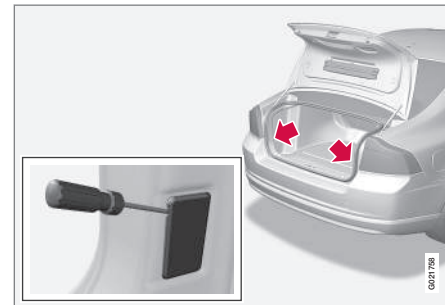

1. Wsunąć końcówkę wkrętaka i delikatnie przekręcić, wypychając lampkę.
2. Wymienić żarówkę.
3. Sprawdzić, czy lampka działa i wcisnąć ją z powrotem.

### Powiązane informacje

- Specyfikacje (Str. 379)





## Podświetlenie lusterka kosmetycznego

Żarówki oświetlenia lusterka kosmetycznego są zamontowane wewnątrz kloszy lampek.

### Wymontowanie szkiełka lampki

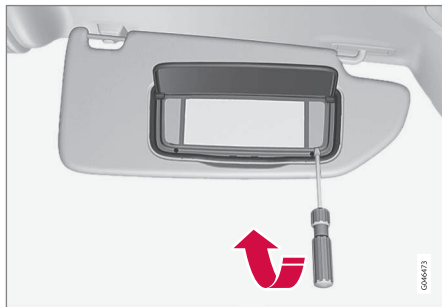

1. Włożyć końcówkę wkrętaka pod szkiełko lampki i ostrożnie podważyć zaczepy na krawędzi.
2. Odłączyć szkiełko lampki.
3. Za pomocą szczypic igłowych wyciągnąć żarówkę prosto w bok i zastąpić nową. Uwaga! Nie zaciskać szczypic z dużą siłą. W przeciwnym razie może dojść do uszkodzenia szkiełka.

### Zamontowanie szkiełka lampki

1. Założyć szkiełko lampki.
2. Docisnąć je.

### Powiązane informacje

- Specyfikacje (Str. 379)

### Specyfikacje

Specyfikacje dotyczą żarówek. W razie konieczności wymiany diod LED lub żarówek ksenonowych należy skontaktować się z autoryzowaną stacją obsługi Volvo.

Oświetlenie	W <sup>A</sup>	Typ
Drogowe światło halogenowe	55	H7 LL
Drogowe światło halogenowe	65	H9
Dodatkowe światła drogowe, ABL	55	H7 LL
Kierunkowskazy przednie	21	H21W LL
Oświetlenie schowka w desce rozdzielczej	5	Gniazdo SV8,5, długość 43 mm
Podświetlenie lusterka kosmetycznego	2	T5, gniazdo W2x4,6d
Oświetlenie bagażnika	5	Gniazdo SV8,5, długość 38 mm
Oświetlenie tablicy rejestracyjnej	5	C5W LL



Oświetlenie	W <sup>A</sup>	Typ
Kierunkowskazy tylne	21	PY21W SV
Światło cofania	21	P21W LL
Tylne światło przeciwmgielne	21	P21W LL

<sup>A</sup> Wat

## Powiązane informacje

- Wymiana żarówek – informacje ogólne (Str. 371)

## Pióra wycieraczek

Do wymiany pióra wycieraczek szyby przedniej muszą być ustawione w pozycji serwisowej.

### Pozycja serwisowa



Pióra wycieraczek w pozycji serwisowej.

Aby można było dokonać wymiany, oczyszczenia lub uniesienia piór wycieraczek (do usunięcia lodu z przedniej szyby), muszą one być ustawione w pozycji serwisowej.



### WAŻNE

Przed ustawieniem piór wycieraczek w pozycji serwisowej należy upewnić się, że nie przymarzły do szyby.

- Włożyć kluczyk z pilotem zdalnego sterowania do wyłącznika zapłonu<sup>10</sup> i nacisnąć krótko przycisk **START/STOP ENGINE**, aby przełączyć układ elektryczny samochodu w położenie kluczyka **I**. Szczegółowe informacje na temat położenia kluczyka można znaleźć w punkcie Funkcje na różnych poziomach (Str. 83).
  - Ponownie nacisnąć krótko przycisk **START/STOP ENGINE**, aby przełączyć układ elektryczny samochodu w pozycję kluczyka **0**.
  - W ciągu 3 sekund przesunąć prawą dźwignię przełącznika zespolonego w górę i przytrzymać ją w tym położeniu przez około 1 sekundę.
    - > Wycieraczki ustawią się w pozycji pionowej.
- Wycieraczki powrócą do pozycji wyjściowej po krótkim naciśnięciu przycisku **START/STOP ENGINE** w celu przełączenia układu elektrycznego samochodu w pozycję kluczyka **I** (lub w momencie uruchomienia silnika).

<sup>10</sup> Nie jest to wymagane w samochodach z systemem bezkluczykowego dostępu i uruchamiania silnika.

**WAŻNE**

Jeśli ramiona wycieraczek znajdujące się w pozycji serwisowej zostały podniesione z szyby, trzeba je opuścić z powrotem na szybę, zanim zostaną aktywowane. Ma to na celu uniknięcie zarysowania lakieru na pokrywie komory silnika.

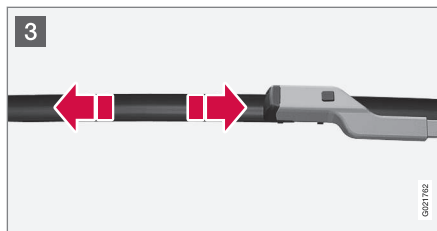
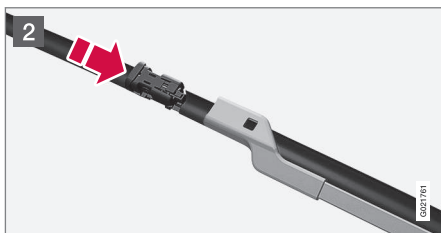
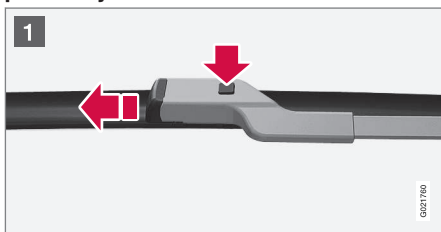
**Wymiana piór wycieraczek szyby przedniej**

- 1 Podnieść ramię wycieraczki, gdy znajduje się w pozycji serwisowej. Nacisnąć przycisk zatrzasku w uchwycie pióra wycieraczki i wysunąć pióro równoległe do ramienia.
- 2 Wsunąć nowe pióro, aż rozlegnie się odgłos zatrzasknięcia.
- 3 Sprawdzić, czy pióro jest bezpiecznie zamocowane.
- 4 Opuścić ramię wycieraczki z powrotem na przednią szybę.

Wycieraczki powrócą z pozycji serwisowej do pozycji wyjściowej po krótkim naciśnięciu przycisku **START/STOP ENGINE** w celu przełączenia układu elektrycznego samochodu w pozycję kluczyka I (lub w momencie uruchomienia silnika).

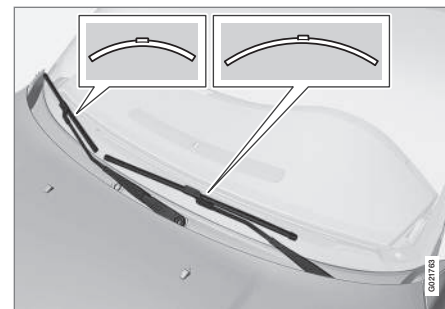
**UWAGA**

Pióra wycieraczek są różnej długości. Pióro wycieraczki po stronie kierowcy jest dłuższe od pióra po stronie pasażera.

**Mycie piór wycieraczek**

Informacje na temat czyszczenia piór wycieraczek i szyby przedniej można znaleźć w punkcie Mycie samochodu (Str. 403).

**WAŻNE**

Pióra wycieraczek należy sprawdzać regularnie. Zaniechanie konserwacji prowadzi do skrócenia żywotności piór wycieraczek.

**Powiązane informacje**

- Płyn do spryskiwaczy – uzupełnianie (Str. 382)



## Płyn do spryskiwaczy – uzupełnianie

Płyn do spryskiwaczy służy do czyszczenia reflektorów i szyb. Przy temperaturach poniżej progu zamarzania należy używać płynu do spryskiwaczy ze środkiem zapobiegającym zamarzaniu.

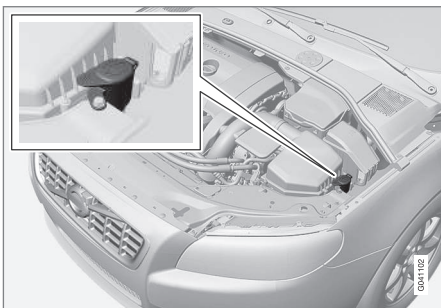

W celu uzupełnienia płynu spryskiwaczy należy otworzyć niebieski korek.

Spryskiwacze szyby oraz reflektorów mają wspólny zbiornik płynu.

### **i** UWAGA

Gdy w zbiorniku pozostaje około 1 litra płynu do spryskiwaczy, w zespole wskaźników pojawia się komunikat informujący o konieczności uzupełnienia płynu wraz z symbolem .

**Zalecany gatunek:** Płyn do spryskiwaczy zalecany przez Volvo – ze środkiem zabezpieczającym przed zamarzaniem w okresie zimowym i gdy temperatura spada poniżej zera.

### **!** WAŻNE

Używać oryginalnego płynu do spryskiwaczy Volvo lub jego odpowiednika o zalecanej wartości pH od 6 do 8, w roztworze roboczym (np. w stosunku 1:1 z wodą o odczynie obojętnym).

### **!** WAŻNE

Przy ujemnej temperaturze zewnętrznej należy stosować niskokrzepnący roztwór płynu do spryskiwaczy szyb, aby nie dopuścić do zamarznięcia pompy, zbiornika i przewodów.

### Objętość:

- Samochody **ze** spryskiwaczami reflektorów: 6,5 litra.
- Samochody **bez** spryskiwaczy reflektorów: 4,5 litra.

### Powiązane informacje

- Pióra wycieraczek (Str. 380)
- Wycieraczki i spryskiwacze (Str. 108)

## Akumulator rozruchowy – informacje ogólne

Akumulator służy do zasilania rozrusznika oraz innych urządzeń elektrycznych w samochodzie.

Akumulator rozruchowy jest standardowym akumulatorem 12 V.

Na trwałość i funkcjonowanie akumulatora mogą mieć wpływ takie czynniki, jak częstotliwość rozruchów silnika, obciążenie elektryczne, sposób prowadzenia samochodu, warunki jazdy, warunki klimatyczne itp.

- Nie wolno odłączać akumulatora, gdy silnik samochodu pracuje.
- Zaciski przewodów akumulatora powinny być prawidłowo podłączone i dokręcone.

	Silnik	
	Ben- zyna	Uwagi doty- czące silnika wysokopręż- nego
Napięcie (V)	12	12
Prąd zim- nego rozru- chu <sup>A</sup> – CCA <sup>B</sup> (A)	520–800	700–800

<sup>A</sup> Zgodnie z normą SAE lub EN.

<sup>B</sup> Cold Cranking Amperes.

**! WAŻNE**

W przypadku wymiany akumulatora rozruchowego w samochodzie z funkcją Start/Stop trzeba zainstalować akumulator prawidłowego typu – EFB<sup>11</sup> w samochodzie z manualną skrzynią biegów lub AGM<sup>12</sup> w samochodzie z automatyczną skrzynią biegów.

**! WAŻNE**

W przypadku wymiany akumulatora rozruchowego należy zastosować akumulator takie samego typu i o takim samym prądzie zimnego rozruchu co akumulator oryginalny (patrz naklejka na akumulatorze).

**i UWAGA**

- Wielkość obudowy akumulatora rozruchowego powinna odpowiadać wymiarom akumulatora oryginalnego.
- Wysokość akumulatora rozruchowego zależy od jego rozmiaru.

**! OSTRZEŻENIE**

- We wnętrzu akumulatora znajduje się wysoce podatna na eksplozję mieszanina wodoru i tlenu. Do spowodowania eksplozji akumulatora wystarczy jedna iskra, która może powstać w wyniku nieprawidłowego podłączenia przewodu pomocniczego.
- Akumulator mieści kwas siarkowy, który może spowodować poważne oparzenia.
- Jeżeli kwas dostanie się do oczu, na skórę lub ubranie, należy zmyć go dużą ilością wody. W przypadku rozprysnięcia się kwasu do oczu, należy natychmiast zasięgnąć porady lekarza.

**! WAŻNE**

Do ładowania akumulatora rozruchowego lub akumulatora pomocniczego (Str. 386) używać wyłącznie nowoczesnej ładowarki z funkcją kontroli napięcia ładowania. Nie wolno używać funkcji szybkiego ładowania, ponieważ może ona uszkodzić akumulator.

**! WAŻNE**

W razie nieprzestrzegania poniższej instrukcji funkcja oszczędzania energii systemu audio-telefonicznego może zostać tymczasowo wyłączona i/lub komunikat na wyświetlaczu informacyjnym w zespole wskaźników dotyczący stanu naładowania akumulatora rozruchowego może być tymczasowo nieaktualny po podłączeniu zewnętrznego akumulatora lub ładowarki do akumulatorów:

- Ujemnego bieguna głównego akumulatora samochodu nie wolno **nigdy** wykorzystywać do podłączenia zewnętrznego akumulatora lub ładowarki do akumulatorów – jako punkt masowy (uziemiaenie) wolno wykorzystywać wyłącznie **podwozie (ramę) samochodu**.

Patrz punkt Awaryjny rozruch silnika za pomocą akumulatora (Str. 285), gdzie opisano sposób podłączenia zacisków przewodów.

<sup>11</sup> Enhanced Flooded Battery.

<sup>12</sup> Absorbed Glass Mat.



## **i** UWAGA

Wielokrotne całkowite rozładowanie akumulatora skraca jego trwałość.

Na trwałość akumulatora mają wpływ takie czynniki, jak warunki jazdy i klimat. Początkowa pojemność akumulatora zmniejsza się z czasem i z tego powodu należy akumulator doładować po dłuższym okresie, kiedy samochód nie jest używany lub jeździ tylko na krótkie odległości. Bardzo niskie temperatury mają negatywny wpływ na pojemność początkową.

Aby utrzymać akumulator w dobrym stanie, zaleca się dokonywanie raz na tydzień przynajmniej 15-minutowych przejazdów lub podłączanie do urządzenia podładowującego.

Utrzymywanie pełnego naładowania akumulatora zapewnia jego maksymalną żywotność.



### **Powiązane informacje**

- Symbole (Str. 384)
- Wymiana akumulatora (Str. 385)

## **Symbole**

Na akumulatorach znajdują się symbole informacyjne i ostrzegawcze.

### **Symbole na akumulatorach**

	Stosować okulary ochronne.
	Dodatkowe informacje zamieszczono w instrukcji obsługi samochodu.
	Przechowywać w miejscu niedostępnym dla dzieci.
	Zawiera żrący kwas.

	Nie zbliżać się ze źródłem iskrzenia lub otwartym ogniem.
	Niebezpieczeństwo eksplozji.
	Trzeba oddać do recyklingu.

## **i** UWAGA

Zużyty akumulator rozruchowy lub wspomagający należy poddać recyklingowi w sposób bezpieczny dla środowiska, ponieważ zawiera on ołów.

### **Powiązane informacje**

- Akumulator rozruchowy – informacje ogólne (Str. 382)
- Akumulator – Start/Stop (Str. 386)



## Wymiana akumulatora

Akumulator rozruchowy w samochodzie można wymienić bez konieczności korzystania z pomocy warsztatu.

### Wymontowanie

**Przed wszystkim:** Wyjąć kluczyk z pilotem zdalnego sterowania z wyłącznika zapłonu i odczekać co najmniej 5 minut przed jakąkolwiek ingerencją w połączenia elektryczne – jest to wymagane, ponieważ układ elektryczny samochodu musi zapisać niezbędne informacje w modułach sterujących.

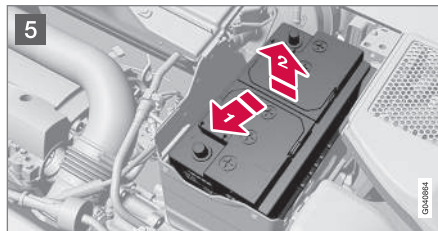
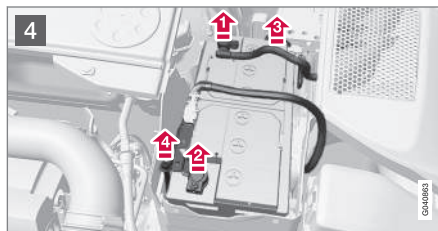
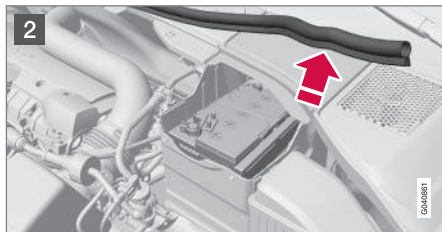
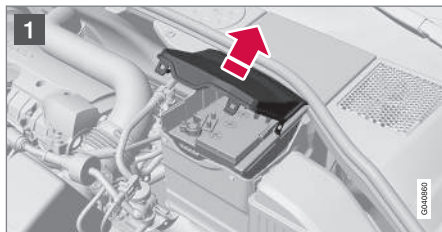

- 1 Zwolnić zaczepy i zdjąć przednią pokrywę.
- 2 Zdjąć gumową uszczelkę, uwalniając tylną pokrywę.

- 3 Odchylić o ćwierć obrotu i wyjąć tylną pokrywę.

### **!** OSTRZEŻENIE

Przewód dodatni i ujemny należy podłączać i odłączać w prawidłowej kolejności.

- 4
  - 1 ⤴ Odłączyć czarny przewód ujemny.
  - 2 ⤴ Odłączyć czerwony przewód dodatni.
  - 3 ⤴ Odczepić przewód wentylacyjny od akumulatora.
  - 4 ⤴ Poluzować wkręt mocujący obejmę akumulatora.
- 5
  - 1 ⤴ Odsunąć akumulator na bok.
  - 2 ⤴ Wyjąć go.

### Zamontowanie

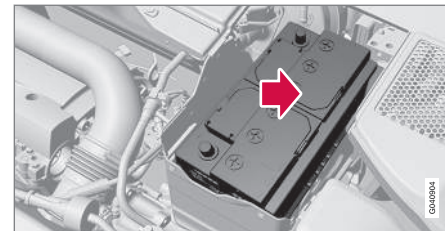



# 10 Obsługa techniczna samochodu

1. Włożyć akumulator do skrzynki akumulatora.
2. Przesunąć akumulator do tyłu i do boku, do tylnej krawędzi skrzynki.
3. Dokręcić obejmę mocującą akumulator.
4. Podłączyć przewód wentylacyjny.
  - > Sprawdzić, czy jest prawidłowo podłączony do akumulatora i wylotu w nadwoziu.
5. Podłączyć czerwony przewód dodatni do zacisku akumulatora.
6. Podłączyć czarny przewód ujemny do zacisku akumulatora.
7. Nacisnąć tylną pokrywę. (Patrz wcześniejszy opis „Wymontowanie”).
8. Założyć gumową uszczelkę. (Patrz procedura „Wymontowanie”).
9. Założyć przednią pokrywę i zamocować ją zaczepami. (Patrz procedura „Wymontowanie”).

Więcej informacji na temat akumulatora samochodu, patrz Akumulator rozruchowy – informacje ogólne (Str. 382) i Awaryjny rozruch silnika za pomocą akumulatora (Str. 285).

## Akumulator – Start/Stop

*Samochody z funkcją Start/Stop posiadają oprócz akumulatora rozruchowego również akumulator wspomagający.*

Samochody z funkcją Start/Stop są wyposażone w dwa akumulatory 12 V – akumulator rozruchowy o dużej mocy i akumulator pomocniczy wspomagający działanie funkcji Start/Stop podczas uruchamiania samochodu.

Więcej informacji na temat funkcji Start/Stop, patrz Start/Stop\* (Str. 294).

Więcej informacji na temat akumulatora rozruchowego samochodu, Awaryjny rozruch silnika za pomocą akumulatora (Str. 285).

W poniższej tabeli podano dane techniczne akumulatora rozruchowego i akumulatora pomocniczego w samochodach z funkcją Start/Stop.

	Akumulator	
	Rozruchowy, 12 V	Pomocniczy, 12 V
Prąd zimnego rozruchu <sup>A</sup> – CCA <sup>B</sup> (A)	720 <sup>C</sup> 760 <sup>D</sup>	Samochód z kierownicą z lewej strony:  120 <sup>E</sup> 170 <sup>F</sup>  Samochód z kierownicą z prawej strony:  120
Wymiary , dł.×szer.×wys. (mm)	278×175×190	Samochód z kierownicą z lewej strony:  150×90×106 <sup>E</sup> 150×90×130 <sup>F</sup>  Samochód z kierownicą z prawej strony:  150×90×106





	Akumulator	
	Rozruchowy, 12 V	Pomocniczy, 12 V
Pojemność (Ah)	70	Samochód z kierownicą z lewej strony: 8 <sup>E</sup> 10 <sup>F</sup> Samochód z kierownicą z prawej strony: 8

A Zgodnie z normą EN.

B Cold Cranking Amperes.

C Manualna skrzynia biegów.

D Automatyczna skrzynia biegów.

E Manualna skrzynia biegów w połączeniu z funkcją Start/Stop, która powoduje automatyczne wyłączenie silnika tylko wtedy, gdy samochód zupełnie się zatrzyma.

F Inne.

### ! WAŻNE

W przypadku wymiany akumulatora rozruchowego w samochodzie z funkcją Start/Stop trzeba zainstalować akumulator prawidłowego typu – EFB<sup>13</sup> w samochodzie z manualną skrzynią biegów lub AGM<sup>14</sup> w samochodzie z automatyczną skrzynią biegów.

W przypadku wymiany akumulatora pomocniczego trzeba zainstalować akumulator typu AGM.

### i UWAGA

- Im większy pobór prądu w samochodzie, tym intensywniej musi pracować alternator w celu ładowania akumulatorów = Zwiększone zużycie paliwa.
- Gdy poziom naładowania akumulatora spadnie poniżej minimalnej dopuszczalnej wartości, funkcja Start/Stop zostanie wyłączona.

Tymczasowe ograniczenie działania funkcji Start/Stop z powodu wysokiego poboru prądu oznacza:

- Silnik uruchamia się automatycznie<sup>15</sup> bez wciśnięcia pedału sprzęgła przez kierowcę (manualna skrzynia biegów).
- Silnik uruchamia się automatycznie bez zdjęcia przez kierowcę stopy z pedału hamulca (automatyczna skrzynia biegów).

<sup>13</sup> Enhanced Flooded Battery.

<sup>14</sup> Absorbed Glass Mat.

<sup>15</sup> Automatyczne uruchomienie silnika może nastąpić tylko wtedy, gdy dźwignia zmiany biegów znajduje się w położeniu neutralnym.



# 10 Obsługa techniczna samochodu



## Umiejscowienie akumulatorów

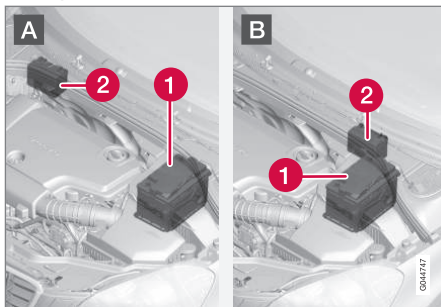

A: Samochód z kierownicą po lewej stronie. B: Samochód z kierownicą po prawej stronie.

- 1 Akumulator<sup>16</sup>
- 2 Akumulator pomocniczy

Akumulator pomocniczy nie wymaga zwykle więcej czynności konserwacyjnych niż normalny akumulator rozruchowy. W przypadku pytań lub problemów należy skontaktować się ze stacją obsługi – zaleca się kontakt z autoryzowaną stacją obsługi Volvo.

### WAŻNE

W razie nieprzestrzegania poniższej instrukcji funkcja Start/Stop może tymczasowo przestać działać po podłączeniu zewnętrznego akumulatora lub ładowarki do akumulatorów:

- Ujemnego bieguna głównego akumulatora samochodu nie wolno **nigdy** wykorzystywać do podłączenia zewnętrznego akumulatora lub ładowarki do akumulatorów – jako punkt masowy (uziemiaenie) wolno wykorzystać wyłącznie **podwozie (ramę) samochodu**.

Patrz punkt Awaryjny rozruch silnika za pomocą akumulatora (Str. 285), gdzie opisano sposób podłączenia zacisków przewodów.

### UWAGA

Jeżeli akumulator rozładuje się do tego stopnia, że wszystkie przyrządy będą „czarne” i samochód będzie w zasadzie pozbawiony wszystkich normalnych funkcji elektrycznych, a do uruchomienia silnika zostanie w związku z tym wykorzystany akumulator zewnętrzny lub ładowarka do akumulatorów, nastąpi włączenie funkcji Start/Stop. Będzie wtedy możliwe automatyczne wyłączenie silnika, ale w przypadku automatycznego wyłączenia funkcja Start/Stop może nie być w stanie automatycznie uruchomić silnika z powodu niedostatecznego poziomu naładowania akumulatora.

W celu zagwarantowania udanego automatycznego uruchomienia silnika po jego automatycznym wyłączeniu trzeba najpierw naładować akumulator. W temperaturze otoczenia wynoszącej +15 °C akumulator trzeba ładować przez co najmniej 1 godzinę. W przypadku niższej temperatury otoczenia zaleca się czas ładowania wynoszący 3-4 godziny. Zaleca się ładowanie akumulatora za pomocą zewnętrznej ładowarki do akumulatorów.

Jeżeli nie jest to możliwe, zaleca się tymczasowe wyłączenie funkcji Start/Stop do czasu odpowiedniego naładowania akumulatora.

<sup>16</sup> Szczegółowy opis akumulatora rozruchowego można znaleźć w Akumulator rozruchowy – informacje ogólne (Str. 382).



Więcej informacji na temat ładowania akumulatora można znaleźć w punkcie Akumulator rozruchowy – informacje ogólne (Str. 382).

### Powiązane informacje

- Symbole (Str. 384)

### Instalacja elektryczna

*Instalacja elektryczna jest jednobiegunowa i wykorzystuje podwozie oraz obudowę silnika w charakterze przewodnika.*

Samochód jest wyposażony w alternator prądu zmiennego sterowany regulatorem napięcia.

Wielkość, typ i pojemność akumulatora rozruchowego zależą od wyposażenia i działania samochodu.



#### WAŻNE

W przypadku wymiany akumulatora rozruchowego należy zastosować akumulator takie samego typu i o takim samym prądzie zimnego rozruchu co akumulator oryginalny (patrz naklejka na akumulatorze).

### Powiązane informacje

- Wymiana akumulatora (Str. 385)
- Akumulator rozruchowy – informacje ogólne (Str. 382)

### Informacje ogólne

*W celu zabezpieczenia instalacji elektrycznej w samochodzie przed uszkodzeniem w wyniku zwarcia lub przeciążenia, wszystkie obwody i urządzenia elektryczne chronione są bezpiecznikami.*

Jeżeli przestaje działać jakieś urządzenie lub funkcja elektryczna, to prawdopodobnie nastąpiło chwilowe przeciążenie obwodu i przepalenie bezpiecznika. Jeżeli ten sam bezpiecznik przepala się regularnie, oznacza to, że w jego obwodzie elektrycznym jest uszkodzenie. Volvo zaleca udać się do autoryzowanej stacji obsługi Volvo w celu sprawdzenia.

### Wymiana bezpiecznika

1. Na schemacie rozmieszczenia bezpieczników zlokalizować przepalony bezpiecznik.
2. Wyciągnąć bezpiecznik i obejrzeć go z boku, sprawdzając, czy zakrzywiony przewód nie został przepalony.
3. Jeżeli jest przepalony, włożyć nowy bezpiecznik o takim samym kolorze i prądzie znamionowym.



## **!** OSTRZEŻENIE

Przy wymianie bezpiecznika nigdy nie zastępować go innym przedmiotem lub bezpiecznikiem o wyższej wartości prądu znamionowego. Może to spowodować poważne uszkodzenie układu elektrycznego, a także doprowadzić do pożaru.

## Umieszczenie centralek elektrycznych

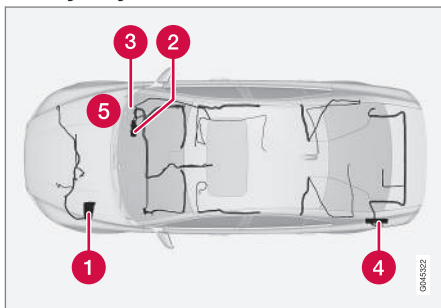

Rozmieszczenie centralek elektrycznych w samochodzie z kierownicą po lewej stronie. W samochodzie z kierownicą po prawej stronie centralka elektryczna pod schowkiem podręcznym znajduje się po przeciwnej stronie.

- 1 Komora silnika
- 2 Pod schowkiem podręcznym

- 3 Pod schowkiem podręcznym
- 4 Przestrzeń bagażowa
- 5 Komora silnika, strefa mniej narażona na wysoką temperaturę (tylko Start/Stop)

## Powiązane informacje

- Bezpieczniki w komorze silnika (Str. 391)
- Bezpieczniki pod schowkiem podręcznym (Str. 395)
- Bezpieczniki – w module sterującym pod schowkiem podręcznym (Str. 397)
- Bezpieczniki w przestrzeni bagażowej (Str. 399)
- Bezpieczniki w strefie komory silnika mniej narażonej na wysoką temperaturę (Str. 401)



## Bezpieczniki w komorze silnika

Bezpieczniki w komorze silnikowej zabezpieczają między innymi funkcje silnika i hamulców.

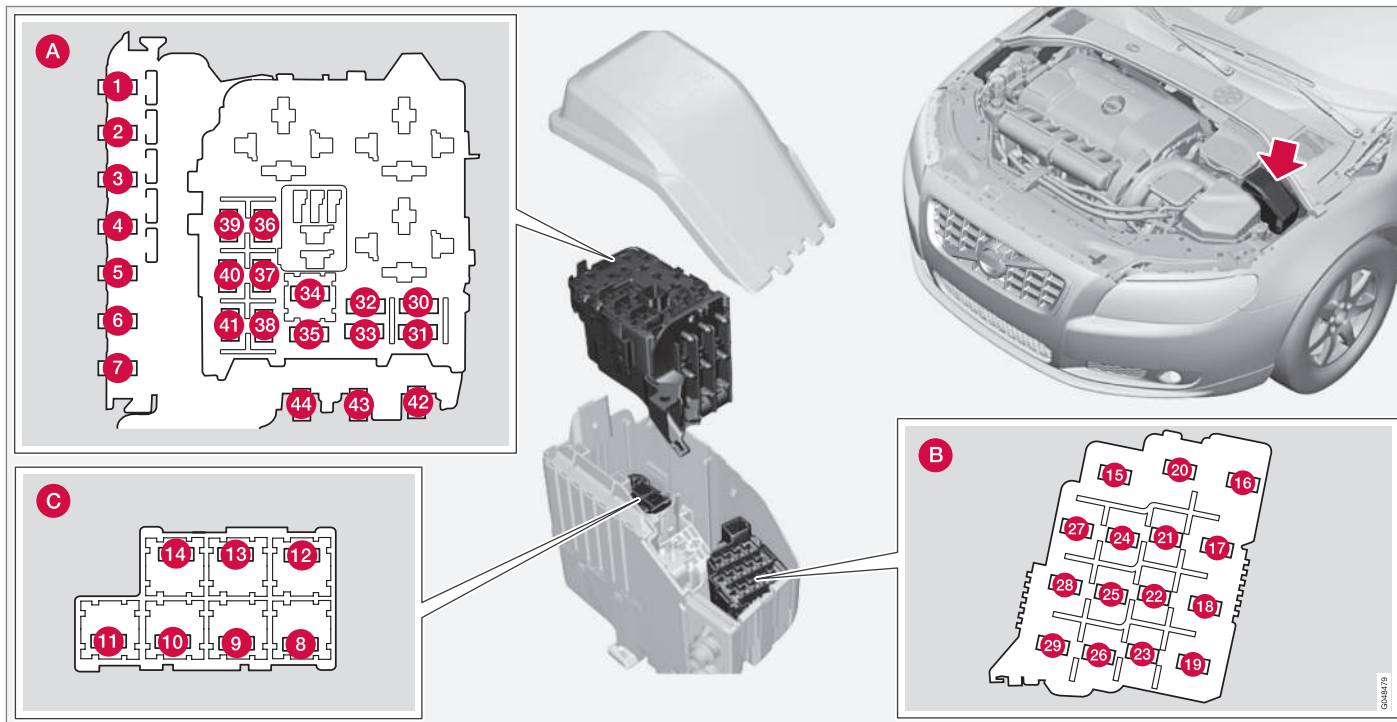



# 10 Obsługa techniczna samochodu



## Skrzynka bezpieczników w komorze silnikowej

Po wewnętrznej stronie pokrywy znajdują się szczytce, które ułatwiają procedurę wyjmowania i wkładania bezpieczników.

### Patrz poprzednia ilustracja

- A** Górna grupa w komorze silnikowej
- B** Przednia grupa w komorze silnikowej
- C** Dolna grupa w komorze silnikowej

Pokazane bezpieczniki znajdują się w skrzynce w komorze silnikowej. Bezpieczniki należące do grupy (C) znajdują się pod grupą (A).

Po wewnętrznej stronie pokrywy znajduje się naklejka przedstawiająca rozmieszczenie bezpieczników.

- Bezpieczniki 1-7 i 42-44 są typu „Midi Fuse” i muszą być wymieniane wyłącznie w stacji obsługi<sup>17</sup>.
- Bezpieczniki 8-15 i 34 są typu „JCASE” i powinny być wymieniane w stacji obsługi<sup>17</sup>.
- Bezpieczniki 16-33 i 35-41 są typu „Mini Fuse”.

	Obwód	[A] <sup>A</sup>
1	Bezpiecznik główny centralnego modułu elektronicznego (CEM) pod schowkiem podręcznym <sup>B</sup>	50
2	Bezpiecznik główny centralnego modułu elektronicznego (CEM) pod schowkiem podręcznym	50
3	Bezpiecznik główny centralnej elektrycznej w bagażniku <sup>B</sup>	60
4	Bezpiecznik główny skrzynki przekaźników/bezpieczników pod schowkiem podręcznym	60
5	Bezpiecznik główny skrzynki przekaźników/bezpieczników pod schowkiem podręcznym <sup>B</sup>	60
6	-	-
7	Dodatkowa nagrzewnica elektryczna <sup>A,B</sup>	100
8	Ogrzewanie przedniej szyby <sup>A,B</sup> , lewa strona	40
9	Wycieraczki szyby przedniej	30

	Obwód	[A] <sup>A</sup>
10	Nagrzewnica postojowa*	25
11	Dmuchawa wentylacji <sup>C</sup>	40
12	Ogrzewanie przedniej szyby <sup>A,B</sup> , prawa strona	40
13	Pompa w układzie ABS	40
14	Zawory ABS	20
15	Spryskiwacze reflektorów*	20
16	Poziomowanie reflektorów*, aktywne reflektory ksenonowe – ABL*	10
17	Bezpiecznik główny centralnego modułu elektronicznego (CEM) pod schowkiem podręcznym	20
18	Układ ABS	5
19	Regulowany opór kierownicy*	5
20	Moduł sterujący silnika, moduł sterujący skrzyni biegów, poduszki powietrzne	10
21	Podgrzewane dysze spryskiwaczy*	10

<sup>17</sup> Zaleca się kontakt z autoryzowaną stacją obsługi Volvo.

\* Opcja/wyposażenie dodatkowe - dalsze informacje, patrz Wprowadzenie.



	Obwód	[A] <sup>A</sup>
22	-	-
23	Sterowanie reflektorami	5
24	-	-
25	-	-
26	-	-
27	Przełączniki elektromagnetyczne	5
28	Dodatkowe światła*	20
29	Sygnał dźwiękowy	15
30	Cewka przekaźnika głównego układu sterowania pracą silnika (silnik 4-cyl.), moduł sterujący silnika (silnik 4-cyl.)	5
	Cewka przekaźnika głównego układu sterowania pracą silnika (silnik 5- i 6-cyl.), moduł sterujący silnika (silnik 5- i 6-cyl.)	10
31	Moduł sterujący skrzyni biegów	15

	Obwód	[A] <sup>A</sup>
32	Sprzęgło elektromagnetyczne klimatyzacji (silnik benzynowy 5- i 6-cyl.); dodatkowa pompa płynu chłodzącego (silnik wysokoprężny 4-cyl.)	15
33	Cewka przekaźnika sprzęgła elektromagnetycznego układu klimatyzacji (silnik benzynowy 5- i 6- cyl.); przekaźniki elektromagnetyczne w centralce elektrycznej w chłodnej strefie komory silnika (Start/Stop)	5
34	Przełącznik rozrusznika (silnik benzynowy 5-, 6-cyl.) <sup>C</sup>	30
35	Moduł sterujący świec żarowych (silnik wysokoprężny 5-cyl.)	10
	Moduł sterujący silnika (4-cyl.); cewki zapłonowe (silnik benzynowy 5- i 6-cyl.); kondensator (6-cyl.)	20

	Obwód	[A] <sup>A</sup>
36	Moduł sterujący silnika (5- i 6-cyl. silnik benzynowy)	10
	Moduł sterujący silnika (silnik wysokoprężny 5-cyl.)	15
	Moduł sterujący silnika (silnik 4-cyl.)	20
37	Czujnik masy przepływu powietrza (4-cyl.); termostat (silnik benzynowy 4-cyl.), zawór EVAP (silnik benzynowy 4-cyl.); pompa chłodzenia EGR (silnik wysokoprężny 4-cyl.)	10
	Masowy przepływomierz powietrza (5-cyl. silnik wysokoprężny, silnik 6-cyl.), zawory sterujące (5-cyl. silnik wysokoprężny), wtryskiwacze (5- i 6-cyl. silnik benzynowy), moduł sterujący silnika (5-, 6-cyl. silnik benzynowy)	15

10





# 10 Obsługa techniczna samochodu



	Obwód	[A] <sup>A</sup>
38	Sprzęgło elektromagnetyczne klimatyzacji (silnik benzynowy 5- i 6-cyl.); zawory (5-, 6-cyl.) moduł sterujący silnika (6-cyl.), czujnik masowego przepływu powietrza (silnik benzynowy 5-cyl.); czujnik poziomu oleju	10
	Zawory (4-cyl.); pompa oleju (4-cyl. silnik benzynowy); sonda lambda, środkowa (4-cyl. silnik benzynowy); sonda lambda, tylna (4-cyl. silnik wysokoprężny)	15
39	Sonda lambda, przednia (4-cyl.); sonda lambda, tylna (4-cyl. silnik benzynowy) Zawór EVAP (silnik benzynowy 5-, 6-cyl.); sondy lambda (5-, 6-cyl.); moduł sterujący żaluzji chłodnicy (silnik wysokoprężny 5-cyl.)	15

	Obwód	[A] <sup>A</sup>
40	Pompa płynu chłodzącego (5-cyl. silnik benzynowy), grzałka wentylacji skrzyni korbowej (5-cyl. silnik benzynowy), pompa oleju automatycznej skrzyni biegów (5-cyl. silnik benzynowy Start/Stop)	10
	Cewki zapłonowe (4-cyl. silnik benzynowy)	15
	Podgrzewacz filtra paliwa (silnik wysokoprężny)	20
41	Moduł sterujący żaluzji chłodnicy (5-cyl. silnik benzynowy)	5
	Sprzęgło elektromagnetyczne klimatyzacji (4-cyl.), moduł sterujący świec żarowych (4-cyl. silnik wysokoprężny), pompa oleju (4-cyl. silnik wysokoprężny)	7,5
	Grzałka wentylacji skrzyni korbowej (5-cyl. silnik wysokoprężny), pompa oleju automatycznej skrzyni biegów (5-cyl. silnik wysokoprężny Start/Stop)	10

	Obwód	[A] <sup>A</sup>
42	Pompa płynu chłodzącego (silnik benzynowy 4-cyl.)	50
	Podgrzewanie wstępne (silnik wysokoprężny)	70
43	Wentylator chłodzący (4- i 5-cyl. silnik benzynowy)	60
	Wentylator chłodzący (6-cyl., 4- i 5-cyl. silnik wysokoprężny)	80
44	Wspomaganie układu kierowniczego	100

A Amper

B W przypadku samochodów z funkcją Start/Stop to gniazdo bezpiecznika jest puste – Bezpieczniki w strefie komory silnika mniej narażonej na wysoką temperaturę (Str. 401).

C W przypadku samochodów z funkcją Start/Stop to gniazdo bezpiecznika jest puste – Bezpieczniki w strefie komory silnika mniej narażonej na wysoką temperaturę (Str. 401).

## Powiązane informacje

- Bezpieczniki pod schowkiem podręcznym (Str. 395)
- Bezpieczniki – w module sterującym pod schowkiem podręcznym (Str. 397)
- Bezpieczniki w przestrzeni bagażowej (Str. 399)





## Bezpieczniki pod schowkiem podręcznym

Bezpieczniki pod schowkiem podręcznym zabezpieczają między innymi system Infotainment i funkcje foteli.



### Rozmieszczenie bezpieczników

	Obwód	[A] <sup>A</sup>
1	Bezpiecznik główny modułu sterującego systemu audio*, bezpiecznik główny dla bezpieczników 16-20: system Infotainment	40
2	-	-
3	-	-

	Obwód	[A] <sup>A</sup>
4	Ogrzewana kierownica*	10
5	-	-
6	-	-
7	Gniazdo 12 V w bagażniku*	15
8	Panel sterowania w drzwiach kierowcy	20

	Obwód	[A] <sup>A</sup>
9	Panel sterowania w przednich drzwiach pasażera	20
10	Panel sterowania w prawych tylnych drzwiach pasażera	20
11	Panel sterowania w lewych tylnych drzwiach pasażera	20

\* Opcja/wyposażenie dodatkowe - dalsze informacje, patrz Wprowadzenie.



# 10 Obsługa techniczna samochodu



	Obwód	[A] <sup>A</sup>
12	System bezkluczykowego dostępu*	20
13	Fotel z elektryczną regulacją, strona kierowcy*	20
14	Fotel z elektryczną regulacją, strona pasażera*	20
15	-	-
16	Moduł sterujący systemu Infotainment lub ekran <sup>B</sup>	5
17	Sterownik systemu audio (wzmacniacz)*; TV*; Radio cyfrowe*	10
18	Moduł sterujący systemu audio lub moduł sterujący systemu Sensus <sup>B</sup>	15
19	System telematyczny*, Bluetooth*	5
20	-	-
21	Okno dachowe*, górne oświetlenie wnętrza kabiny, czujnik klimatyzacji*	5
22	Gniazdo 12 V w konsoli między fotelami	15

	Obwód	[A] <sup>A</sup>
23	Podgrzewanie prawego tylnego siedzenia*	15
24	Podgrzewanie lewego tylnego siedzenia*	15
25	-	-
26	Podgrzewanie fotela, przód po stronie pasażera Wentylacja fotela, przód po stronie pasażera*	15
27	Podgrzewanie fotela, przód po stronie kierowcy Wentylacja fotela, przód po stronie kierowcy*	15
28	Układ wspomagający parkowanie*	5
29	Moduł sterujący AWD*	15
30	Aktywne zawieszenie Four-C*	10

<sup>A</sup> Amper

<sup>B</sup> W niektórych wersjach modelowych.

## Powiązane informacje

- Bezpieczniki w komorze silnika (Str. 391)
- Bezpieczniki – w module sterującym pod schowkiem podręcznym (Str. 397)

- Bezpieczniki w przestrzeni bagażowej (Str. 399)
- Bezpieczniki w strefie komory silnika mniej narażonej na wysoką temperaturę (Str. 401)



## Bezpieczniki – w module sterującym pod schowkiem podręcznym

Bezpieczniki w module sterującym pod schowkiem podręcznym zabezpieczają między innymi funkcje poduszek powietrznych i układu ostrzegania o ryzyku kolizji.

dzięki innym funkcjom poduszek powietrznych i układu ostrzegania o ryzyku kolizji.

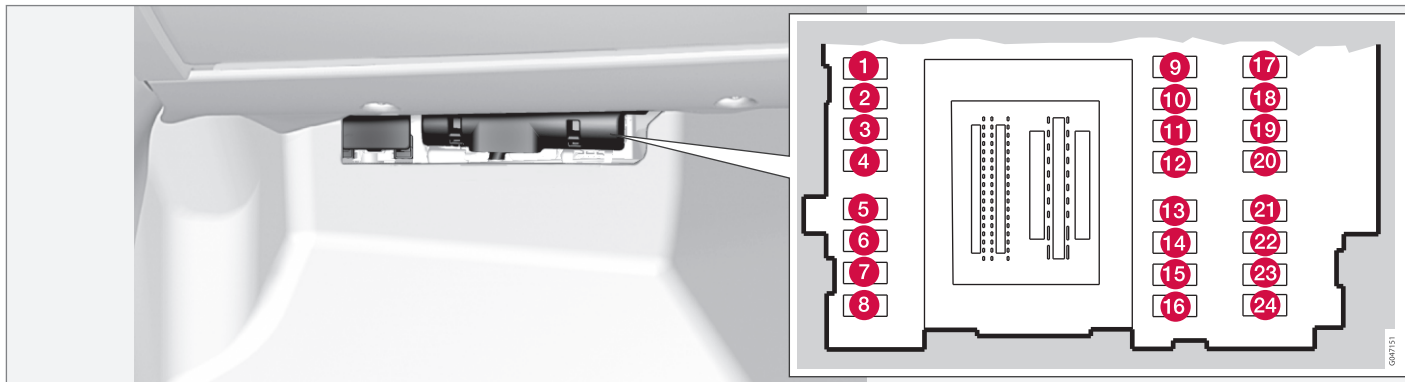

### Rozmieszczenie bezpieczników

	Obwód	[A] <sup>A</sup>
1	-	-
2	-	-
3	Oświetlenie wnętrza; panel przycisków szyb elektrycznych w drzwiach kierowcy; fotele z regulacją elektryczną*	7,5
4	Zespół wskaźników	5

	Obwód	[A] <sup>A</sup>
5	Układ aktywnej kontroli prędkości, ACC*, układ ostrzegania o ryzyku kolizji*	10
6	Oświetlenie wnętrza kabiny, czujnik deszczu*	7,5
7	Moduł elektroniczny kierownicy	7,5

	Obwód	[A] <sup>A</sup>
8	Centralny zamek, kłapka wlewu paliwa	10
9	-	-
10	Spryskiwacze przedniej szyby	15
11	Otwieranie pokrywy bagażnika	10
12	Składany zagłówek*	10

\* Opcja/wyposażenie dodatkowe - dalsze informacje, patrz Wprowadzenie.



# 10 Obsługa techniczna samochodu



	Obwód	[A] <sup>A</sup>
13	Pompa paliwowa	20
14	Czujnik ruchu autoalarmu*, panel sterowania klimatyzacją	5
15	Blokada kierownicy	15
16	Syrena*; złącze transmisji danych OBDII	5
17	-	-
18	Poduszki powietrzne	10
19	Układ ostrzegania o ryzyku kolizji*	5
20	Czujnik pedału przyspieszenia, przyciemnianie wewnętrznego lusterka wstecznego*, podgrzewanie tylnych siedzeń* Dodatkowa nagrzewnica elektryczna*	7,5
21	Moduł sterujący systemu Infotainment (Performance), system audio (Performance)	15
22	Światło hamowania	5

	Obwód	[A] <sup>A</sup>
23	Dach otwierany*	20
24	Immobilizer	5

A Amper

## Powiązane informacje

- Bezpieczniki w komorze silnika (Str. 391)
- Bezpieczniki pod schowkiem podręcznym (Str. 395)
- Bezpieczniki w przestrzeni bagażowej (Str. 399)
- Bezpieczniki w strefie komory silnika mniej narażonej na wysoką temperaturę (Str. 401)



## Bezpieczniki w przestrzeni bagażowej

Bezpieczniki w bagażniku zabezpiewiają między innymi elektryczny hamulec postojowy.

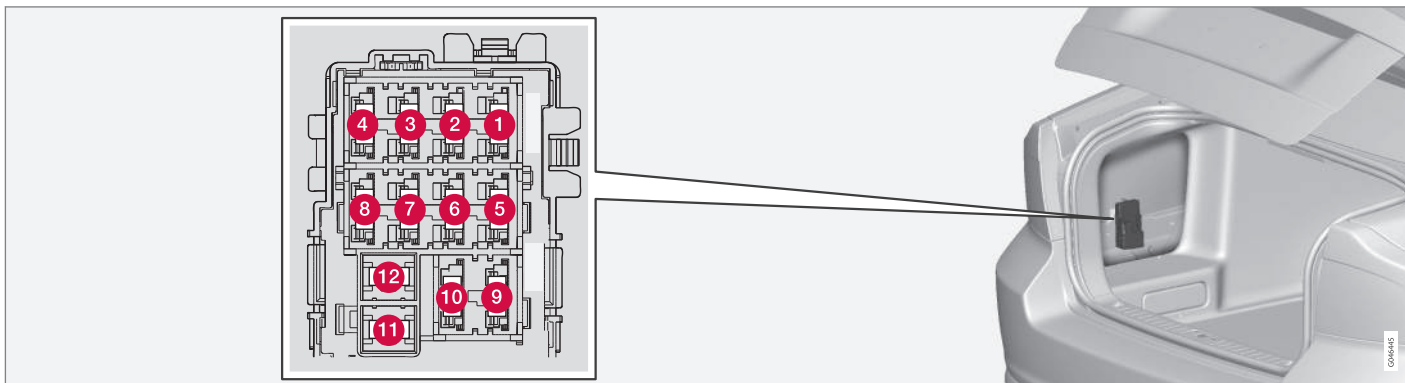

Skrzynka bezpieczników znajduje się pod wykładziną po lewej stronie.

### Rożmieszczenie bezpieczników

	Obwód	[A] <sup>A</sup>
1	Elektryczne uruchamianie hamulca postojowego, strona lewa	30
2	Elektryczne uruchamianie hamulca postojowego, strona prawa	30
3	Ogrzewanie szyby tylnej	30

	Obwód	[A] <sup>A</sup>
4	Gniazdo elektryczne przy-czepy 2*	15
5	-	-
6	-	-
7	-	-
8	-	-

	Obwód	[A] <sup>A</sup>
9	-	-
10	-	-
11	Gniazdo elektryczne przy-czepy 1*	40
12	-	-

<sup>A</sup> Amper



### Powiązane informacje

- Bezpieczniki w komorze silnika (Str. 391)
- Bezpieczniki pod schowkiem podręcznym (Str. 395)
- Bezpieczniki – w module sterującym pod schowkiem podręcznym (Str. 397)
- Bezpieczniki w strefie komory silnika mniej narażonej na wysoką temperaturę (Str. 401)



## Bezpieczniki w strefie komory silnika mniej narażonej na wysoką temperaturę

Bezpieczniki w chłodnej strefie komory silnika są montowane w samochodach z funkcją Start/Stop.

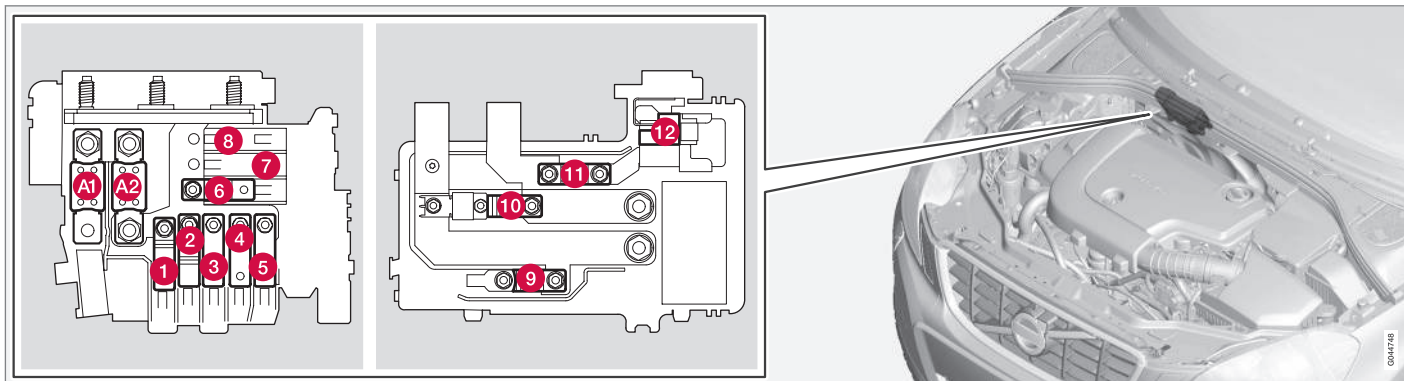

- Bezpieczniki A1 i A2 są typu „MEGA Fuse” i muszą być wymieniane wyłącznie w stacji obsługi<sup>18</sup>.
- Bezpieczniki 1-11 są typu „Midi Fuse” i muszą być wymieniane wyłącznie w stacji obsługi<sup>18</sup>.
- Bezpiecznik 12 jest typu „Mini Fuse”.

Więcej informacji na temat funkcji Start/Stop można znaleźć w punkcie Start/Stop\* (Str. 294).

### Rozmieszczenie bezpieczników

	Obwód	[A] <sup>A</sup>
A1	Bezpiecznik główny centralki elektrycznej w komorze silnikowej	175

<sup>18</sup> Zaleca się kontakt z autoryzowaną stacją obsługi Volvo.



# 10 Obsługa techniczna samochodu



	Obwód	[A] <sup>A</sup>
A2	Bezpiecznik główny centralnego modułu elektronicznego (CEM) pod schowkiem podręcznym, skrzynki przekaźników/bezpieczników pod schowkiem podręcznym, centralki elektrycznej w bagażniku	175
1	Dodatkowa nagrzewnica elektryczna*	100
2	Bezpiecznik główny centralnego modułu elektronicznego (CEM) pod schowkiem podręcznym	50
3	Bezpiecznik główny skrzynki przekaźników/bezpieczników pod schowkiem podręcznym	60
4	Ogrzewanie przedniej szyby*	60
5	Bezpiecznik główny centralki elektrycznej w bagażniku	60
6	Dmuchała w układzie wentylacji	40
7	-	-
8	-	-
9	Przełącznik rozrusznika	30

	Obwód	[A] <sup>A</sup>
10	-	-
11	Akumulator pomocniczy	70
12	Centralny moduł elektroniczny (CEM) – napięcie odniesienia akumulatora pomocniczego	5

<sup>A</sup> Amper

## Powiązane informacje

- Bezpieczniki w komorze silnika (Str. 391)
- Bezpieczniki pod schowkiem podręcznym (Str. 395)
- Bezpieczniki – w module sterującym pod schowkiem podręcznym (Str. 397)
- Bezpieczniki w przestrzeni bagażowej (Str. 399)





## Mycie samochodu

*Samochód należy umyć, jak tylko ulegnie zabrudzeniu. Należy korzystać z myjni wyposażonych w separator substancji ropopochodnych. Stosować szampon samochodowy.*

### Mycie ręczne

- Wszelkie ślady ptasich odchodów na powierzchniach lakierowanych należy jak najszybciej usuwać. Zawarte w nich agresywne związki chemiczne uszkadzają lakier i powodują jego odbarwienie. Zalecane jest powierzenie usunięcia tego rodzaju odbarwień autoryzowanej stacji obsługi Volvo.
- Słukiwać podwozie wodą z węża.
- Słukać cały samochód wodą, aby usunąć rozpuszczone zanieczyszczenia i zmniejszyć w ten sposób ryzyko zarysowania lakieru podczas mycia. Nie kierować strumienia wody bezpośrednio na zamki.
- W razie potrzeby trwale zabrudzenia można spróbować usunąć na zimno środkiem odtłuszczającym. W takim przypadku należy pamiętać, że powierzchnia nie może być gorąca od promieni słonecznych!
- Przy użyciu gąbki umyć nadwozie, obficie polewając letnią wodą z dodatkiem szamponu samochodowego.

- Pióra wycieraczek myć ciepłym roztworem mydła lub szamponu samochodowego.
- Wyrzeć samochód czystą i miękką ściereczką irchową lub gumową wycieraczką do szyb. Nie pozostawiając kropli wody do wyschnięcia w mocnym słońcu, można zmniejszyć ryzyko powstania plam od wody, których usunięcie może wymagać polerowania lakieru.



### OSTRZEŻENIE

Mycie silnika należy zawsze zlecać stacji obsługi. Gdy silnik jest gorący, występuje zagrożenie pożarem.



### WAŻNE

Brudne reflektory działają z mniejszą skutecznością. Należy je regularnie czyścić, na przykład przy tankowaniu.

Nie używać detergentów o działaniu korozyjnym, lecz wody i gąbki niepowodującej zarysowań.



### UWAGA

Po wewnętrznej stronie kloszy oświetlenia zewnętrznego, np. reflektorów i lamp tylnych, może tymczasowo występować zjawisko kondensacji pary wodnej. Jest to normalne i wszystkie elementy oświetlenia zewnętrznego zostały zaprojektowane, by radzić sobie z tym problemem. Kondensacja zazwyczaj ustępuje w wyniku wentylacji obudowy lampy po pewnym czasie od jej włączenia.

### Automatyczne myjnie

Myjnia automatyczna jest prostym i szybkim sposobem na umycie samochodu, jednak szczotki w myjni automatycznej nie zawsze są w stanie skutecznie sięgnąć do wszystkich miejsc samochodu. Dlatego zalecane jest ręczne mycie samochodu.



### UWAGA

Przez pierwszych kilka miesięcy samochód wolno myć wyłącznie ręcznie. Jest tak dlatego, że nowy lakier jest bardziej delikatny.

### Mycie wysokociśnieniowe

Podczas mycia wysokociśnieniowego należy kierować strumień ruchami „zamiatającymi”, utrzymując dyszę wylotową w odległości co najmniej 30 cm od powierzchni samochodu (dotyczy wszystkich części zewnętrznych pojazdu). Nie kierować strumienia wody bezpośrednio na zamki.



## Testowanie hamulców

### OSTRZEŻENIE

Po umyciu samochodu należy zawsze przetestować hamulce, w tym hamulec postojowy, by upewnić się, że wilgoć i rdza nie zaatakowały układzin ciernych hamulców i nie spowodowały pogorszenia ich działania.

W przypadku długiej jazdy w czasie opadów deszczu lub mokrego śniegu należy od czasu do czasu delikatnie nacisnąć pedał hamulca. Ciepło tarcia spowoduje rozgrzanie i osuszenie układzin ciernych. Należy to również robić po rozpoczęciu jazdy w bardzo wilgotne lub zimne dni.

## Pióra wycieraczek

Asfalt, pył i sól osadzające się na piórach wycieraczek, jak również owady, lód itd. zalegające na przedniej szybie skracają żywotność piór wycieraczek.

W celu oczyszczenia:

- Ustawić pióra wycieraczek w pozycji serwisowej, Pióra wycieraczek (Str. 380).

### UWAGA

Pióra wycieraczek i szybę przednią należy regularnie myć letnią wodą z dodatkiem mydła lub szamponu samochodowego. Nigdy nie używać mocnych rozpuszczalników.

## Zewnętrzne elementy plastikowe, gumowe i wykończeniowe

Do czyszczenia i pielęgnacji części z tworzywa sztucznego, gumy oraz elementów ozdobnych wykończonych z polyskiem zalecane jest stosowanie specjalnych preparatów, dostępnych w sieci sprzedaży Volvo. Używając tych środków, należy stosować się bezwzględnie do instrukcji ich użytkowania.

### WAŻNE

Unikać woskowania i polerowania części wykonanych z tworzywa sztucznego i gumy.

Używając środka odtłuszczającego na powierzchni elementów wykonanych z tworzywa sztucznego lub gumy, należy używać niewielkiej siły przy pocieraniu, o ile jest to konieczne. Używać miękkiej gąbki do mycia.

Polerowanie błyszczących listew wykończeniowych może spowodować przetarcie lub uszkodzenie ich powłoki.

Nie wolno używać środka polerskiego zawierającego materiał ścierny.

## Tarcze kół

Należy stosować zalecane przez Volvo środki do mycia obręczy.

Silnie działające preparaty mogą uszkodzić powierzchnię oraz pozostawić plamy na powłokach chromowych.

## Powiązane informacje

- Polerowanie i woskowanie (Str. 405)
- Czyszczenie wnętrza (Str. 406)
- Powłoka odpychająca wodę i zanieczyszczenia (Str. 405)



## Polerowanie i woskowanie

Kiedy lakier zaczyna tracić swój połysk lub gdy np. chcemy go dodatkowo zabezpieczyć przed sezonem zimowym, można go wypolerować i nawoskować.

Przez pierwszy rok użytkowania samochodu zwykle nie ma potrzeby polerowania jego nadwozia, natomiast można wykonywać woskowanie. Nie należy polerować ani woskować samochodu w miejscu wystawionym na bezpośrednie działanie promieni słonecznych.

Przed polerowaniem lub woskowaniem należy starannie umyć samochód. Plamy od smoły lub asfaltu zmyć środkiem do usuwania smoły lub benzyną ekstrakcyjną. Trudniejsze do usunięcia plamy można wyczyścić delikatną pastą ścierną do lakieru samochodowego.

Należy najpierw przeprowadzić polerowanie, a następnie woskowanie przy użyciu płynnego lub stałego wosku. Ścisłe przestrzegać instrukcji na opakowaniu używanego preparatu. Wiele dostępnych środków zawiera zarówno wosk, jak i cząsteczki ścierne.

### ! WAŻNE

Unikać woskowania i polerowania części wykonanych z tworzywa sztucznego i gumy.

Używając środka odtłuszczającego na powierzchni elementów wykonanych z tworzywa sztucznego lub gumy, należy używać niewielkiej siły przy pocieraniu, o ile jest to konieczne. Używać miękkiej gąbki do mycia.

Polerowanie błyszczących listew wykończeniowych może spowodować przetarcie lub uszkodzenie ich powłoki.

Nie wolno używać środka polerskiego zawierającego materiał ścierny.

### ! WAŻNE

Należy stosować wyłącznie środki do pielęgnacji lakieru i zabiegi zalecane przez firmę Volvo. Inne zabiegi, takie jak stosowanie środków ochronnych, uszczelniających, zabezpieczających, nabłyszczających itp. mogą spowodować uszkodzenie lakieru. Uszkodzenia lakieru spowodowane użyciem takich środków nie są objęte gwarancją firmy Volvo.

### Powiązane informacje

- Mycie samochodu (Str. 403)

## Powłoka odpychająca wodę i zanieczyszczenia

Szyby samochodu mogą być pokryte specjalną powłoką hydrofobową, zapewniającą dobrą widoczność w trudnych warunkach pogodowych.

### Powłoka odpychająca wodę i zanieczyszczenia\*



Powłoka odpychająca wodę ulega naturalnemu zużyciu.

Informacje dotyczące konserwacji takiej powłoki:

- Na powierzchniach szklanych nigdy nie stosować takich produktów jak woski samochodowe, substancje odtłuszczające lub podobne, ponieważ może to spowodować utratę właściwości odpychających wodę.
- Podczas czyszczenia należy zachować ostrożność, aby nie uszkodzić szklanych powierzchni.
- Aby uniknąć uszkodzenia szklanych powierzchni, do usuwania lodu należy używać wyłącznie plastikowych skrobaków.
- W celu zachowania własności przeciwdziałania osadzeniu się kropeł deszczu i brudu na szybach bocznych zalecane jest konserwowanie powłoki przy użyciu dostępnych w autoryzowanej stacji obsługi Volvo specjalnych preparatów. Zabieg taki należy wykonać po raz pierw-



szy po trzech latach od nowości samochodu, a następnie powtarzać go co roku.

## WAŻNE

Nie używać metalowych skrobaczek do usuwania oblodzenia z szyb. Do usunięcia oblodzenia z lusterek bocznych używać funkcji ich podgrzewania, patrz Ogrzewanie szyb oraz lusterka wstecznego i lusterek zewnętrznych (Str. 113).

## Powiązane informacje

- Mycie samochodu (Str. 403)

## Zabezpieczenie antykorozyjne

*Samochód ten został starannie zabezpieczony antykorozyjnie w procesie produkcji. Części nadwozia wykonane są z blach ocynkowanych. Podwozie zabezpieczone jest trwałym środkiem antykorozyjnym. Do wnętrza belek nośnych, przekrojów zamkniętych i drzwi bocznych wtrysnięto środek antykorozyjny o właściwościach penetrujących.*

## Kontrola i konserwacja zabezpieczenia antykorozyjnego

Zabezpieczenie antykorozyjne samochodu zwykle nie wymaga konserwacji, ale utrzymanie samochodu w czystości zawsze pomaga bardziej ograniczyć ryzyko wystąpienia korozji. Należy zawsze unikać stosowania silnie alkalicznych lub kwaśnych roztworów do czyszczenia błyszczących elementów wykończeniowych. Zaprawki odprysków od kamieni należy wykonywać bezzwłocznie po ich zauważeniu.

## Powiązane informacje

- Naprawa drobnych uszkodzeń powłok lakierowych (Str. 408)

## Czyszczenie wnętrza

*Należy stosować wyłącznie zalecane przez Volvo kosmetyki samochodowe. Czyścić regularnie i usuwać plamy od razu dla uzyskania jak najlepszego rezultatu. Przed zastosowaniem środków czyszczących ważne jest oczyszczenie powierzchni odkurzaczem.*

## WAŻNE

- Pewne rodzaje kolorowej odzieży (np. ciemny dżins lub zamsz) mogą plamić tapicerkę. W takiej sytuacji ważne jest, aby możliwie najszybciej wyczyścić i zabezpieczyć te fragmenty tapicerki.
- Do czyszczenia wnętrza nie wolno nigdy używać silnie działających rozpuszczalników, takich jak płyn do spryskiwaczy, czysta benzyna lub benzyna lakowa, ponieważ mogą one uszkodzić tapicerkę oraz inne materiały wyposażenia wnętrza.
- Nie wolno rozpylać środka czyszczącego bezpośrednio na podzespoły wyposażone w elektryczne przyciski i elementy sterowania. Zamiast tego należy je przetrzeć wilgotną ściereczką z dodatkiem środka czyszczącego.
- Ostre przedmioty i zapięcia typu rzep mogą spowodować uszkodzenie tapicerki tekstylnej.



### Tapicerka tekstylna i podsufitka

Volvo oferuje szeroką gamę środków do pielęgnacji tapicerki tekstylnej i podsufitki, które stosowane zgodnie z instrukcjami konserwują również tapicerkę. Środki do pielęgnacji materiałów tekstylnych można nabyć w sieci sprzedaży Volvo.

### Tapicerka skórzana

Tapicerka skórzana Volvo jest zabezpieczona w sposób pozwalający zachować jej pierwotny wygląd.

Tapicerka skórzana jest produktem naturalnym, który z upływem czasu zmienia swój wygląd i zyskuje piękną patynę. Dla utrzymania właściwości i koloru skóry konieczne jest jej regularne czyszczenie i pielęgnacja. Volvo oferuje szeroką gamę środków do czyszczenia i pielęgnacji tapicerki skórzanej (Volvo Leather Care Kit/Wipes), które stosowane zgodnie z instrukcjami konserwują również powłoki ochronne.

Dla osiągnięcia najlepszych rezultatów zalecane jest czyszczenie skórzanej tapicerki i nakładanie mleczka konserwującego cztery razy w roku (lub częściej, jeżeli to konieczne). Produkty Volvo Leather Care Kit/Wipes do pielęgnacji skóry można nabyć w sieci sprzedaży Volvo.

### Skórzane poszycie kierownicy

Skóra musi oddychać. Nigdy nie przykrywać skózanego poszycia kierownicy plastikowymi osłonami. Do czyszczenia skózanego poszy-

cia kierownicy zalecane są produkty Volvo Leather Care Kit/Wipes.

### Wewnętrzne elementy z tworzywa sztucznego, metalu i drewna

Do czyszczenia tapicerki i elementów z tworzywa sztucznego zalecana jest tkanina fibrylowana lub mikrowłóknina, dostępna w automatyzowanej stacji obsługi Volvo.

Nie wolno zdrapywać ani rozcierać zabrudzeń. Nie wolno do tego celu używać mocnych odplamiaczy. Zalecane jest stosowanie specjalnych środków czyszczących, dostępnych w sieci sprzedaży Volvo.

### Pasy bezpieczeństwa

Należy użyć ciepłej wody z detergentem syntetycznym. W sieci sprzedaży Volvo dostępny jest specjalny preparat do czyszczenia tkanin. Przed umożliwieniem zwinienia pasa należy dokładnie go osuszyć.

### Dywaniki i wykładzina podłogowa

Wyjąć dodatkowe dywaniki, aby wyczyścić je oddzielnie. Przy użyciu odkurzacza usunąć piach i brud. Każdy dywanik podłogowy jest zamocowany kołkami.

Aby zdjąć dywanik, należy chwycić go przy każdym kołku i pociągnąć prosto do góry.

Położyć dywanik na odpowiednim miejscu i zamocować, wciskając na kołek.

### OSTRZEŻENIE

Należy używać tylko jednego dywanika podłogowego przy każdym siedzeniu i przed rozpoczęciem jazdy sprawdzić, czy dywanik przy fotelu kierowcy jest dobrze przymocowany i zabezpieczony spinkami, aby nie mógł dostać się pod pedały lub w ich pobliże.

Do usuwania plam z wykładziny podłogowej po odkurzeniu zaleca się specjalny preparat do czyszczenia tkanin. Wykładzinę podłogową należy czyścić środkami zalecanymi przez dealera Volvo.

### Powiązane informacje

- Mycie samochodu (Str. 403)



## Naprawa drobnych uszkodzeń powłok lakierowych

Powłoka lakierowa stanowi istotny element antykorozyjnego zabezpieczenia samochodu i dlatego jej stan powinien być regularnie kontrolowany. Do najczęściej spotykanych uszkodzeń powłoki lakierowej, które można naprawić samodzielnie, należą drobne odpryski po uderzeniach kamieni, zarysowania oraz uszkodzenia lakieru na krawędziach błotników, drzwi i zderzaków.

## Naprawa drobnych uszkodzeń powłok lakierowych

Wszelkie uszkodzenia wymagają natychmiastowej interwencji, aby zapobiec powstaniu ognisk korozji.

### Materiały, które mogą być potrzebne

- Podkład<sup>19</sup> – specjalny podkład klejący w spreju jest dostępny np. do zderzaków pokrytych tworzywem.
- lakier bazowy i lakier bezbarwny – dostępny w spreju lub w postaci pisaka/sztyftu do wyprawek<sup>20</sup>.
- Taśma maskująca.
- drobny papier ścierny<sup>19</sup>.

## Kod koloru

Naklejka z kodem koloru znajduje się na słupku drzwiowym i jest widoczna po otwarciu prawych drzwi tylnych.

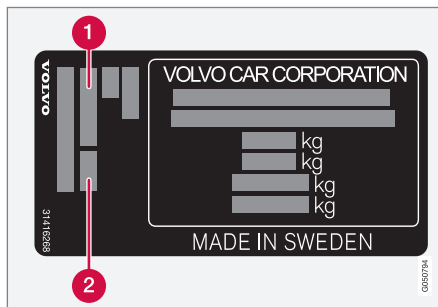

- 1 Kod koloru nadwozia
- 2 Kod ewentualnego dodatkowego koloru nadwozia

Należy dobrać odpowiedni kolor lakieru. Umieszczenie etykiety produktu, Tabliczki znamionowe (Str. 411).

## Naprawa drobnych uszkodzeń powłoki lakierniczej, takich jak odpryski od kamieni i zadrapania

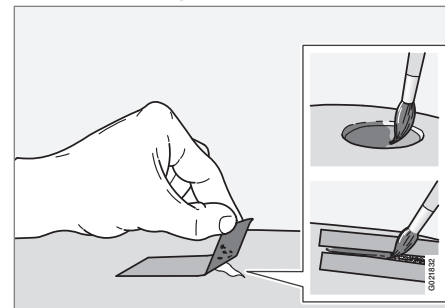

Naprawiana powierzchnia musi być czysta i sucha, a temperatura otoczenia powinna przekraczać 15 °C.

<sup>19</sup> W razie potrzeby.

<sup>20</sup> Postępować zgodnie z instrukcją dołączoną do opakowania z lakierem w pisaku/sztyfcie.



1. Na uszkodzone miejsce nakleić kawałek taśmy maskującej, a następnie oderwać go. W ten sposób usunięte zostaną wszelkie pozostałości lakieru, które nie przylegają dobrze do podłoża.  
Jeśli uszkodzenie dochodzi aż do powierzchni metalu (blachy), należy użyć podkładu. W przypadku uszkodzenia powierzchni plastikowej należy użyć podkładu klejącego, aby uzyskać lepszy rezultat – rozpylić podkład do zakrętki puszką spreju i nanieść cienką warstwę pędzelkiem.
2. Przed malowaniem można w razie potrzeby (np. gdy występują nierówne brzegi) lekko wypolerować powierzchnię, używając bardzo drobnego środka polerskiego. Oczyszczyć powierzchnię starannie i pozostawić do wyschnięcia.
3. Dokładnie wymieszać podkład i nałożyć na uszkodzone miejsce małym pędzelkiem, zapałką lub podobnym przyrządem. Po wyschnięciu podkładu nałożyć lakier bazowy i bezbarwny.
4. W przypadku zarysowań postępować podobnie, ale zamaskować taśmą powierzchnie przylegające do zarysowanego miejsca, aby je zabezpieczyć.

**UWAGA**

Jeśli uderzenie kamienia nie spowodowało odprysku aż do powierzchni metalu i w miejscu uderzenia pozostaje nieuszkodzona warstwa lakieru, należy wypełnić odprysk lakierem bazowym i bezbarwnym niezwłocznie po oczyszczeniu powierzchni.

**Powiązane informacje**

- Zabezpieczenie antykorozyjne (Str. 406)

# 11

01 10  
00 11

## SPECYFIKACJE

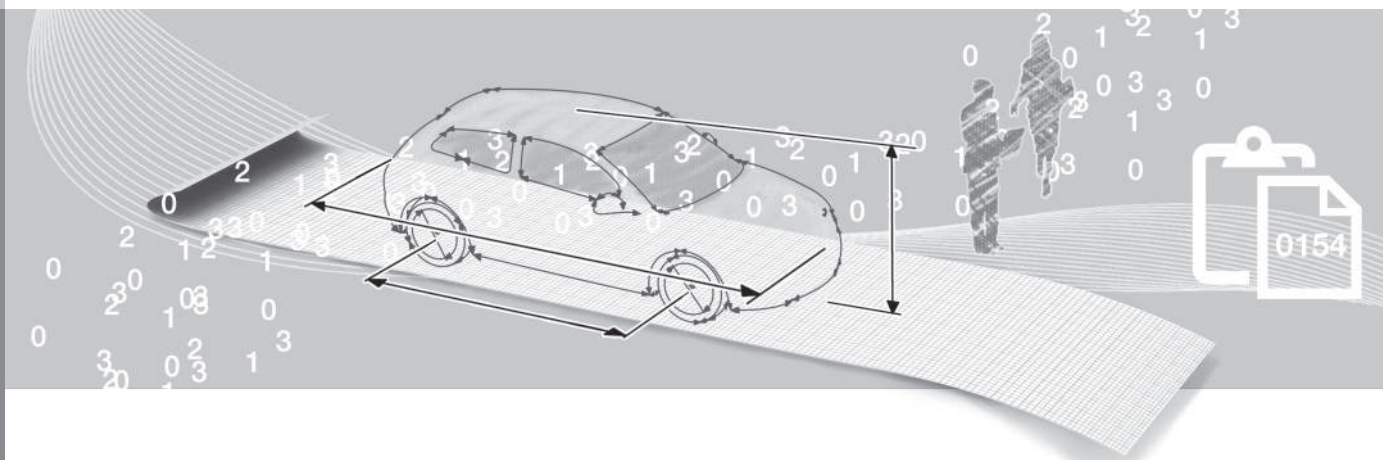



## Tabliczki znamionowe

Oznaczenie typu, numer identyfikacyjny pojazdu i tym podobne, unikalne dla danego

samochodu informacje są podane na tabliczce znamionowej w samochodzie.

## Rożmieszczenie tabliczek znamionowych

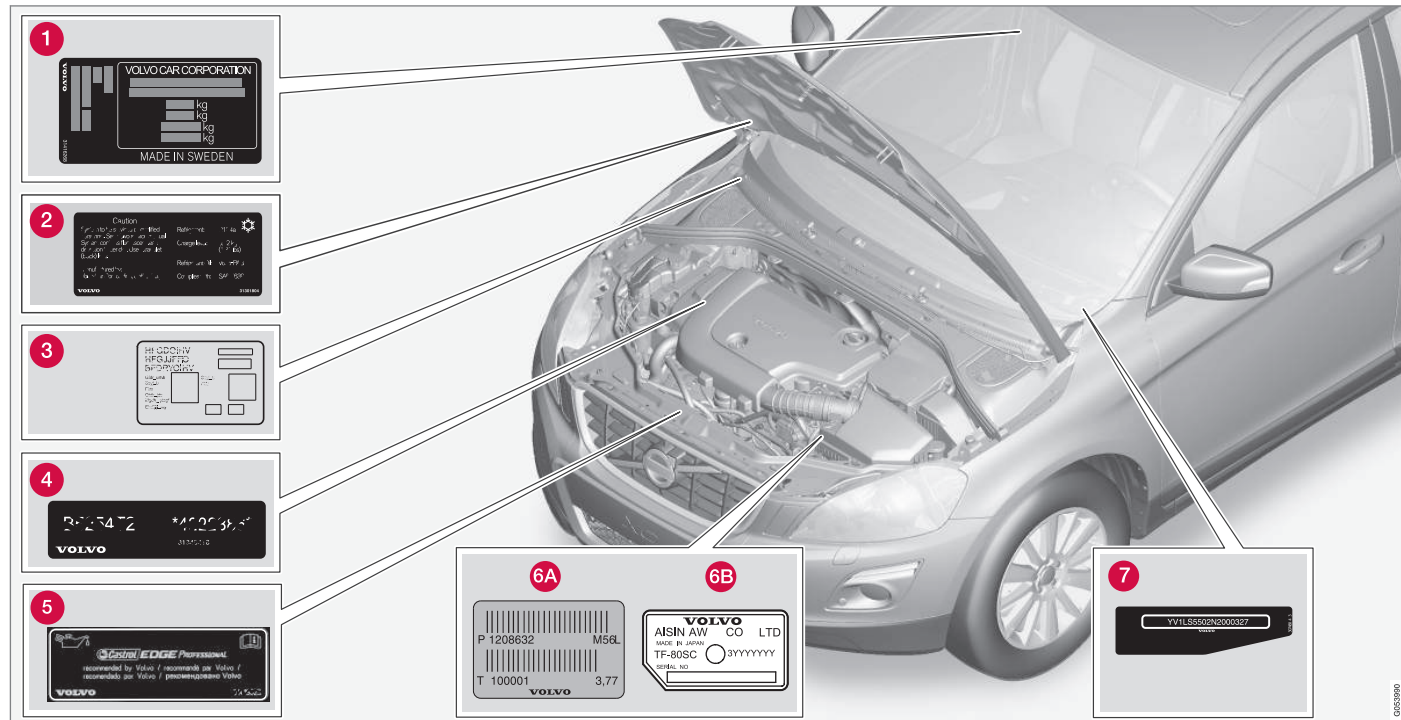

Ilustracja jest schematyczna - poszczególne elementy mogą różnić się w zależności od rynku i modelu.



Znajomość oznaczenia typu samochodu, numeru identyfikacyjnego samochodu i silnika ułatwi Państwu wszelkie kontakty z autoryzowanymi stacjami Volvo związane z samochodem oraz podczas zamawiania części zamiennych i akcesoriów.

- 1** Oznaczenie typu, numer identyfikacyjny pojazdu, dopuszczalne masy i symbole koloru lakieru oraz numer świadectwa homologacji. Naklejka znajduje się na słupku drzwiowym i jest widoczna po otwarciu prawych drzwi tylnych.
- 2** Naklejka informacyjna układu klimatyzacji.
- 3** Naklejka informacyjna nagrzewnicy postojowej.
- 4** Kod silnika i numer seryjny silnika.
- 5** Naklejka oleju silnikowego.
- 6** Oznaczenie typu oraz numer seryjny skrzyni biegów.
  - A** Manualna skrzynia biegów
  - B** Automatyczna skrzynia biegów
- 7** Numer identyfikacyjny pojazdu (VIN).

Dalsze informacje na temat samochodu znajdują się w dokumencie rejestracyjnym.



## UWAGA

Nie jest zamiarem producenta, by naklejki widniejące w instrukcji obsługi były dokładną kopią naklejek znajdujących się w samochodzie. Zostały one zamieszczone w instrukcji w celu zaprezentowania ich orientacyjnego wyglądu oraz umiejscowienia w samochodzie. Informacje dotyczące Państwa samochodu znajdują się na odpowiednich naklejkach w samochodzie.

### Powiązane informacje

- Masy i obciążenia (Str. 415)
- Dane techniczne silników (Str. 418)

**Wymiary**

Wymiary długości, wysokości samochodu itp. są podane w tabeli.

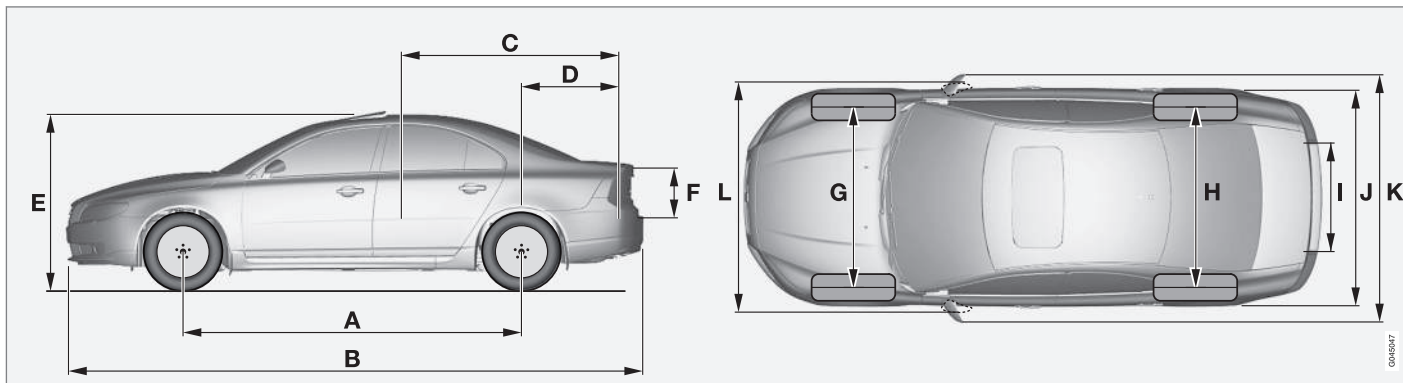

Wymiary	mm
A Rozstaw osi	2835
B Długość	4854
C Długość podłogi maksymalnej przestrzeni ładunkowej ze złożonymi siedzeniami	1927
D Długość podłogi maksymalnej przestrzeni ładunkowej	1094

Wymiary	mm
E Wysokość	1493
F Wysokość maksymalnej przestrzeni ładunkowej	368
G Rozstaw kół osi przedniej	1588 <sup>A</sup> 1578 <sup>B</sup>
H Rozstaw kół osi tylnej	1585 <sup>A</sup> 1575 <sup>B</sup>

Wymiary	mm
I Szerokość podłogi maksymalnej przestrzeni ładunkowej	1130
J Szerokość	1861 (1876 <sup>C</sup> )

# 11 Specyfikacje



	Wymiary	mm
K	Szerokość wraz z lusterkami zewnętrznymi	2106
L	Szerokość wraz ze złożonymi lusterkami zewnętrznymi	1907

A z kołami 16"

B z kołami 17"

C z funkcją jazdy bezkluczykowej Keyless Drive\*

## Masy i obciążenia

Informacja o masie całkowitej pojazdu itp. jest podana na tabliczce znamionowej samochodu.

Masa własna pojazdu w stanie gotowym do drogi obejmuje masę kierowcy, paliwa w zbiorniku napełnionym do 90% swojej pojemności oraz łączną masę wszystkich płynów eksploatacyjnych.

Na ładowność samochodu wpływa łączny ciężar pasażerów i ciężar zamontowanego dodatkowego wyposażenia oraz pionowe obciążenie haka holowniczego (Str. 416) (kiedy podłączona jest przyczepa, patrz tabela). Ładowność nie sumuje się z masą własną samochodu.

Dopuszczalne obciążenie maksymalne =  
Dopuszczalna masa całkowita pojazdu –  
Masa własna pojazdu.

### UWAGA

Masa własna pojazdu podana w dokumentacji dotyczy samochodu w wersji standardowej, tzn. bez dodatkowego wyposażenia i akcesoriów. Oznacza to, że wraz z każdym dodanym elementem wyposażenia dodatkowego ładowność samochodu ulega zmniejszeniu o masę tego elementu.

Przykładowe akcesoria, które powodują zmniejszenie ładowności to wyposażenie wersji Kinetic/Momentum/Summum, a także inne akcesoria, takie jak hak holowniczy, bagażnik lub boks dachowy, system audio, dodatkowe światła, urządzenie GPS, spalinowa nagrzewnica silnika, kratka zabezpieczająca, dywaniki, osłona bagażu, układ elektrycznej regulacji foteli itd.

Zważenie konkretnego samochodu to pewny sposób na określenie jego masy własnej.

### OSTRZEŻENIE

Właściwości jezdne samochodu zmieniają się w zależności od tego, jak bardzo jest on obciążony i jaki jest rozkład obciążenia.

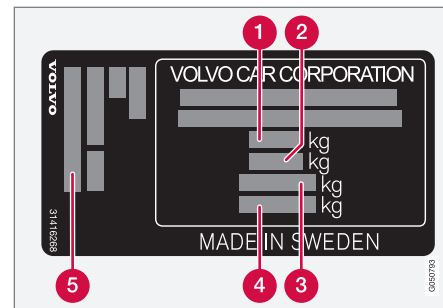

Umieszczenie tabliczki znamionowej, patrz Tabliczki znamionowe (Str. 411).

- 1** Dopuszczalna masa całkowita pojazdu
- 2** Dopuszczalna masa sumaryczna (samochód + przyczepa)
- 3** Dopuszczalne obciążenie przedniej osi
- 4** Dopuszczalne obciążenie tylnej osi
- 5** Zainstalowane wyposażenie

Maksymalne obciążenie: Patrz dowód rejestracyjny.

Dopuszczalne obciążenie dachu: 100 kg.

### Powiązane informacje

- Dopuszczalna masa całkowita pojazdu i nacisk na hak holowniczy (Str. 416)

### Dopuszczalna masa całkowita pojazdu i nacisk na hak holowniczy

Parametry dopuszczalnej masy przyczepy i nacisku na hak holowniczy podczas jazdy z przyczepą są podane w tabeli.

### Maksymalny ciężar, przyczepa z hamulcami

#### **i** UWAGA

Użycie zaczepu z wbudowanym amortyzatorem drgań na wsporniku holowniczym jest zalecane w przypadku przyczep cięższych niż 1800 kg.

#### **i** UWAGA

Nie wszystkie silniki są dostępne na wszystkich rynkach.

Silnik	Kod silnika <sup>A</sup>	Skrzynia biegów	Maksymalny ciężar, przyczepa z hamulcami (kg)	Dopuszczalny nacisk na hak holowniczy (kg)
Wszystkie	Wszystkie	Wszystkie	1200	50
T5	B4204T11	Automatyczna skrzynia biegów, TG-81SC	1800	90
T5	B4204T15	Automatyczna skrzynia biegów, TG-81SC	1800	90
D4	D4204T5	Manualna skrzynia biegów, M66	1800	90
D4	D4204T5	Automatyczna skrzynia biegów, TG-81SC	1800	90

<sup>A</sup> Kod silnika, numer podzespołu i numer seryjny są podane na tabliczce znamionowej silnika; patrz Tabliczki znamionowe (Str. 411).

**Maksymalny ciężar, przyczepa bez hamulców**

Maksymalny ciężar, przyczepa bez hamulców (kg)	Dopuszczalny nacisk na hak holowniczy (kg)
750	50

**Powiązane informacje**

- Masy i obciążenia (Str. 415)
- Jazda z przyczepą\* (Str. 322)

## Dane techniczne silników

Specyfikacje silnika (parametry mocy itp.) dla poszczególnych wersji silnika są podane w tabeli.



### UWAGA

Nie wszystkie silniki są dostępne na wszystkich rynkach.

Silnik	Kod silnika <sup>A</sup>	Moc (kW/obr/min)	Moc (KM/obr/min)	Moment obrotowy (Nm/obr/min)	Ilość cylindrów	Średnica cylindra (mm)	Skok cylindra (mm)	Pojemność skokowa (w litrach)	Stopień sprężania
T5	B4204T11	180/5500	245/5500	350/1500-4800	4	82,0	93,2	1,969	10,8:1
T5	B4204T15	162/5500	220/5500	350/1500-4000	4	82,0	93,2	1,969	10,8:1
D4	D4204T5	133/4250	181/4250	400/1750-2500	4	82,0	93,2	1,969	15,8:1

A Kod silnika, numer podzespołu i numer seryjny są podane na tabliczce znamionowej silnika; patrz Tabliczki znamionowe (Str. 411).

## Powiązane informacje

- Płyn chłodzący – klasa i objętość (Str. 422)
- Olej silnikowy – klasa i objętość (Str. 420)



### Niekorzystne warunki eksploatacji

*W niekorzystnych warunkach eksploatacji może dochodzić do nadmiernego wzrostu temperatury oleju i jego zwiększonego zużycia. Poniżej podano kilka przykładów niekorzystnych warunków eksploatacji.*

W przypadku dłuższych podróży w niżej wyszczególnionych warunkach konieczne jest częstsze sprawdzanie poziomu oleju silnikowego (Str. 364):

- jazda z podłączoną przyczepą
- jazda w terenie górzystym
- jazda z dużą prędkością
- przy temperaturze otoczenia poniżej -30 °C lub powyżej +40 °C.

Dotyczy to także jazdy na krótkich odcinkach przy niskiej temperaturze otoczenia.

W przypadku niekorzystnych warunków eksploatacji zalecane jest stosowanie oleju całkowicie syntetycznego. Zapewni to dodatkową ochronę silnika.

Firma Volvo zaleca:



### ! WAŻNE

W celu spełnienia wymagań dotyczących częstotliwości przeglądów silnika, wszystkie silniki są fabrycznie napełniane specjalnie przystosowanym syntetycznym olejem silnikowym. Olej został dobrany bardzo starannie z uwzględnieniem jego trwałości, charakterystyki rozruchowej, zużycia paliwa i oddziaływania na środowisko.

Aby można było stosować zalecane częstotliwości przeglądów, wymagane jest stosowanie zatwierdzonego oleju silnikowego. Używać wyłącznie zalecanej klasy oleju, zarówno przy dolewaniu, jak i przy wymianie, gdyż w przeciwnym razie może wystąpić negatywny wpływ na jego trwałość, charakterystykę rozruchową, zużycie paliwa i oddziaływanie na środowisko.

Firma Volvo Car Corporation nie ponosi odpowiedzialności z tytułu gwarancji, jeżeli nie będzie stosowany olej silnikowy o zalecanej klasie i lepkości.

Firma Volvo zaleca dokonywanie wymiany oleju w autoryzowanej stacji obsługi Volvo.

### Powiązane informacje

- Olej silnikowy – klasa i objętość (Str. 420)
- Informacje ogólne (Str. 363)

**Olej silnikowy – klasa i objętość**

Klasa i objętość oleju silnikowego dla poszczególnych wersji silnika jest podana w tabeli.

Firma Volvo zaleca:

**UWAGA**

Nie wszystkie silniki są dostępne na wszystkich rynkach.

Silnik	Kod silnika <sup>A</sup>	Klasa oleju	Objętość, razem z filtrem oleju (w litrach)
T5	B4204T11	Castrol Edge Professional V 0W-20 lub VCC RBS0-2AE 0W-20	około 5,9
T5	B4204T15		około 5,9
D4	D4204T5		około 5,2

<sup>A</sup> Kod silnika, numer podzespołu i numer seryjny są podane na tabliczce znamionowej silnika; patrz Tabliczki znamionowe (Str. 411).

## **Powiązane informacje**

- Niekorzystne warunki eksploatacji (Str. 419)
- Sprawdzanie poziomu i uzupełnianie oleju silnikowego (Str. 364)

**Płyn chłodzący – klasa i objętość**

Dopuszczalna objętość płynu chłodzącego dla poszczególnych wersji silnika jest podana w tabeli.

**Zalecany gatunek:** Płyn chłodzący zalecany przez firmę Volvo wymieszany z 50% wody<sup>1</sup>, patrz opakowanie.

**i UWAGA**

Nie wszystkie silniki są dostępne na wszystkich rynkach.

Silnik <sup>A</sup>		Objętość (w litrach)
T5	B4204T11	8,3 (8,7 <sup>B</sup> )
T5	B4204T15	
D4	D4204T5	8,9 (9,2 <sup>B</sup> )

<sup>A</sup> Kod silnika, numer podzespołu i numer seryjny są podane na tabliczce znamionowej silnika; patrz Tabliczki znamionowe (Str. 411).

<sup>B</sup> Dotyczy samochodów z nagrzewnicą spalinową.

**Powiązane informacje**

- Poziom płynu chłodzącego (Str. 369)

<sup>1</sup> Woda musi spełniać standard jakości STD 1285.1.

## Olej w skrzyni biegów – klasa i objętość

Zalecane oleje oraz ich objętości dla poszczególnych skrzyń biegów są podane w tabeli.

### Manualna skrzynia biegów

Manualna skrzynia biegów	Objętość (litry)	Zalecany olej w skrzyni biegów
M66	ok. 1,45	BOT 350M3

#### UWAGA

W normalnych warunkach jazdy nie ma konieczności wymiany oleju przekładniowego w skrzyni biegów. Może to jednak być konieczne przy niekorzystnych warunkach jazdy.

### Automatyczna skrzynia biegów

Automatyczna skrzynia biegów	Objętość (litry)	Zalecany olej w skrzyni biegów
TG-81SC	około 6,6 <sup>A</sup> około 7,5 <sup>B</sup>	AW1

A Silniki benzynowe

B Silniki wysokoprężne

#### UWAGA

W normalnych warunkach jazdy nie ma konieczności wymiany oleju przekładniowego w skrzyni biegów. Może to jednak być konieczne przy niekorzystnych warunkach jazdy.

#### Powiązane informacje

- Niekorzystne warunki eksploatacji (Str. 419)
- Tabliczki znamionowe (Str. 411)

## Jakość i objętość płynu hamulcowego

Czynnik stosowany w hydraulicznym układzie hamulcowym nosi nazwę płynu hamulcowego i służy do przenoszenia ciśnienia między innymi z pedału hamulca poprzez pompę hamulcową na jeden lub kilka siłowników, które z kolei oddziałują na mechaniczne elementy hamulców.

**Zalecany gatunek:** DOT 4

**Objętość:** 0,6 litra

### Powiązane informacje

- Poziom płynu hamulcowego i sprzęgłowego (Str. 370)

## Płyn do wspomagania układu kierowniczego – klasa

*Płyn do wspomagania układu kierowniczego to nazwa płynu wykorzystywanego przez funkcję ułatwiającą operowanie kierownicą.*

**Zalecany gatunek:** Płyn do wspomagania układu kierowniczego zalecany przez Volvo.

### Powiązane informacje

- Płyn do wspomagania układu kierowniczego – poziom (Str. 370)

### Zbiornik paliwa – pojemność

Pojemność zbiornika paliwa dla poszczególnych wersji silnika jest podana w tabeli.

Silnik	Objętość (litry)	Zalecany gatunek
Silnik benzynowy	około 70	Benzyna (Str. 317)
Silnik wysokoprężny	około 70	Olej napędowy (Str. 318)

### Powiązane informacje

- Wlewanie paliwa (Str. 316)
- Dane techniczne silników (Str. 418)

## Dane techniczne klimatyzacji

Zalecane typy i objętości płynów i środków smarujących do układu klimatyzacji podano w poniższych tabelach.

### Naklejka układu klimatyzacji

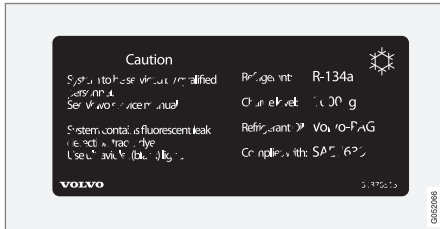

Naklejka znajduje się po wewnętrznej stronie pokrywy silnika.

### Czynnik chłodniczy

Masa	Zalecany gatunek
800 g	R134a

### OSTRZEŻENIE

Układ klimatyzacji zawiera czynnik chłodniczy R134a pod ciśnieniem. Serwis i naprawy tego układu może wykonywać wyłącznie autoryzowana stacja obsługi.

### Olej sprężarki

Objętość	Zalecany gatunek
60 ml	PAG SP-A2

## Powiązane informacje

- Diagnostyka i naprawa (Str. 371)
- Tabliczki znamionowe (Str. 411)





## Zużycie paliwa i emisja CO<sub>2</sub>

Zużycie paliwa w samochodzie jest mierzone w litrach na 100 km, a emisja dwutlenku węgla w gramach CO<sub>2</sub> na kilometr.

### Objaśnienie

 CO <sub>2</sub>	g CO <sub>2</sub> /km
	litry/100 km

	Jazda miejska
	Jazda pozamiejska
	Jazda mieszana







man	manualna skrzynia biegów
aut	Automatyczna skrzynia biegów

### UWAGA







Jeżeli brak danych dotyczących zużycia paliwa i emisji, podano je w dołączonym dodatku.

### UWAGA

Nie wszystkie silniki są dostępne na wszystkich rynkach.

S80 							
		CO <sub>2</sub>		CO <sub>2</sub>		CO <sub>2</sub>	
T5 (B4204T11)	aut	202	8,7	118	5,1	149	6,4
D4 <sup>A</sup> (D4204T5)	man	121	4,6	100	3,8	108	4,1
D4 <sup>B</sup> (D4204T5)	man	116	4,4	94	3,6	102	3,9



S80 							
		CO <sub>2</sub>	Ø 	CO <sub>2</sub>	Ø 	CO <sub>2</sub>	Ø 
D4 <sup>A</sup> (D4204T5)	aut	140	5,3	109	4,2	120	4,6
D4 <sup>B</sup> (D4204T5)	aut	131	5,1	103	3,9	113	4,3

A **Nie** dotyczy wersji niskoemisyjnej.  
B Dotyczy **tylko** wersji niskoemisyjnej.

Wartości zużycia paliwa i emisji podane w powyższej tabeli są oparte na określonych cyklach jazdy UE<sup>2</sup>, które dotyczą samochodów w wersji podstawowej i bez wyposażenia dodatkowego według masy pojazdu gotowego do jazdy. Masa pojazdu może ulec zwiększeniu w zależności od wyposażenia. Czynniki ten, a także stopień obciążenia samochodu, wpływa na wzrost zużycia paliwa i emisji dwutlenku węgla.

Istnieje wiele przyczyn zwiększonego zużycia paliwa w stosunku do wartości podanych w tabeli. Oto ich przykłady:

- Styl jazdy kierowcy.
- Jeżeli klient zamówił koła większe niż te, które są montowane standardowo w pod-

stawowej wersji modelu, to wartość oporu toczenia wzrasta.

- Wysoka prędkość powodująca zwiększony opór powietrza.
- Jakość paliwa, warunki drogowe, natężenie ruchu, pogoda i stan samochodu.

Kombinacja niektórych spośród wymienionych powyżej działań może w znacznym stopniu obniżyć zużycie. Dodatkowe informacje można znaleźć w powoływanych powyżej przepisach<sup>2</sup>.

Mogą wystąpić duże różnice w stosunku do zużycia paliwa obliczonego na podstawie cykli jazdy UE<sup>2</sup>, które są wykorzystywane w

procesie homologacji samochodu i na których opierają się wartości podane w tabeli.



### UWAGA

Trudne warunki pogodowe, obciążenie holowaną przyczepą, duża wysokość nad poziomem morza oraz nieodpowiednia jakość paliwa to czynniki mające niekorzystny wpływ na osiągi samochodu.

### Powiązane informacje

- Ciśnienie ekonomiczne (Str. 321)
- Masy i obciążenia (Str. 415)

<sup>2</sup> Oficjalne wartości zużycia paliwa są oparte na dwóch znormalizowanych cyklach jazdy testowanych w warunkach laboratoryjnych („cykle jazdy UE”) zgodnie z następującymi przepisami: EU Regulation no 692/2008 (Rozporządzenie UE nr 692/2008) i 715/2007 (Euro 5 / Euro 6) oraz UN ECE Regulation no 101 (Rozporządzenie EKG ONZ nr 101). Przepisy te dotyczą cykli jazdy miejskiej i pozamiejskiej. - Jazda miejska – pomiar rozpoczyna się od rozruchu zimnego silnika. Jazda jest symulowana. - Jazda pozamiejska – samochód przyspiesza i hamuje w zakresie prędkości 0-120 km/h (0-75 mph). Jazda jest symulowana. - Samochody z manualną skrzynią biegów są uruchamiane na 2. biegu (dotyczy samochodów z kołami o średnicy do 18 cali). Wartość dla jazdy mieszanej, którą podano w tabeli, stanowi połączenie wartości dla jazdy miejskiej i pozamiejskiej, zgodnie z obowiązującymi przepisami. Emisja CO<sub>2</sub> – spaliny są zbierane w celu obliczenia emisji dwutlenku węgla podczas obu cykli jazdy. Następnie jest przeprowadzana ich analiza będąca podstawą dla podania wartości emisji CO<sub>2</sub>.

**Dopuszczalne ciśnienia w ogumieniu**

Dopuszczalne ciśnienia w ogumieniu dla poszczególnych wersji silnika są podane w tabeli.

** UWAGA**

Nie wszystkie silniki, opony lub ich kombinacje są dostępne na wszystkich rynkach.

S80 Silnik	Rozmiar opon	Prędkość (km/h)	Obciążenie, 1-3 osób		Maksymalne obciążenie		Ciśnienie ECO <sup>A</sup>
			Przód (kPa) <sup>B</sup>	Tył (kPa)	Przód (kPa)	Tył (kPa)	Przód/tył (kPa)
Wszystkie silniki	225/55 R 16	0 - 160 <sup>C</sup>	220	210	260	260	260
	225/50 R 17	160+ <sup>D</sup>	260	260	270	270	-
	205/60 R 16	0 - 160 <sup>C</sup>	230	210	260	260	260
	235/40 R 18	160+ <sup>D</sup>	270	270	290	290	-
	235/40 R 19						
Tymczasowe koło zapasowe		maks. 80 <sup>E</sup>	420	420	420	420	-

<sup>A</sup> Jazda ekonomiczna.

<sup>B</sup> W niektórych krajach oprócz „paskali” (jednostki SI) używane są „bary”. 1 bar = 100 kPa.

<sup>C</sup> 0 - 100 mil/h

<sup>D</sup> 100+ mph

<sup>E</sup> maks. 50 mil/h



## OSTRZEŻENIE

Kół 19-calowych **nie wolno** używać w samochodach, które **nie** są wyposażone w opcjonalne zawieszenie R-Design lub sportowe. Użycie kół 19-calowych w samochodzie z **zawieszeniem standardowym** stanowi zagrożenie dla bezpieczeństwa, może doprowadzić do uszkodzenia pojazdu i pogarsza właściwości jezdne samochodu.

### Powiązane informacje

- Opony – rozmiar (Str. 337)
- Ciśnienie powietrza (Str. 335)
- Tabliczki znamionowe (Str. 411)



## A

AIRBAG .....	35
Aktywna kontrola prędkości jazdy.....	212
Aktywne reflektory ksenonowe.....	98
Aktywne zawieszenie – FOUR-C.....	200
Akumulator.....	313, 382
przeciążenie.....	313
zmiana.....	385
Akumulator pomocniczy.....	386
Alarm.....	194, 196, 197
automatyczne ponowne uzbrojenie....	196
czasowe wyłączenie niektórych funkcji	
autoalarmu.....	197
lampa kontrolna alarmu.....	195
nadajnik zdalnego sterowania nie	
działa.....	196
sprawdzanie statusu.....	177
sygnały autoalarmu.....	197
Alergeny i substancje powodujące doleg-	
liwości astmatyczne.....	136
Amortyzator drgań.....	324
Apteczka pierwszej pomocy.....	346
Automatyczna skrzynia biegów.....	288
położenia dźwigni automatycznej	
skrzyni biegów Geartronic – tryb	
manualny.....	289

przyczepa.....	323
sytuacje awaryjne i holowanie samo-	
chodu.....	329
Automatyczne myjnie.....	403
Automatyczne światła drogowe.....	96
Automatyczny powrót do stanu zabloko-	
wania.....	188
Awaryjna naprawa przebitej opony. 348, 349	
Awaryjne holowanie samochodu.....	328
zaczep holowniczy.....	329
Awaryjny rozruch silnika.....	285
AWD, napęd na wszystkie koła.....	293
AWD (napęd na dwie osie).....	293

## B

## Bateria

awaryjny rozruch silnika.....	285
kluczyk z pilotem zdalnego sterowa-	
nia/komunikator PCC.....	181
konserwacja.....	382
Pomocniczy.....	386
Rozruchowy.....	382

symbole na obudowie akumulatora...	384
symbole ostrzegawcze.....	384

## Bezpieczniki

Informacje ogólne.....	389
pod schowkiem podręcznym.....	395
w komorze silnika.....	391
W module sterującym pod schowkiem	
podręcznym.....	397
w przestrzeni bagażowej.....	399
w strefie komory silnika mniej narażo-	
nej na wysoką temperaturę.....	401
zmiana.....	389

BLIS.....	266, 267
-----------	----------

Blokada antyalkoholowa.....	274
-----------------------------	-----

Blokada biegu wstecznego.....	287
-------------------------------	-----

Blokada dźwigni skrzyni biegów.....	292
-------------------------------------	-----

Blokada kierownicy.....	281
-------------------------	-----

Blokada przełączania zakresów, kasowa-	
nie.....	292

## Blokowanie/odblokowanie

od wewnątrz.....	189
schówek podręczny w desce rozdziel-	
czej.....	190

Boczne poduszki powietrzne, SIPS.....	39, 43
---------------------------------------	--------

Boczne poduszki powietrzne SIPS.....	39
--------------------------------------	----

**C**

Całkowita blokada zamków.....	192
tymczasowe wyłączenie.....	192
wyłączanie.....	192
Certyfikaty ochrony środowiska, FSC,	
Instrukcja obsługi.....	27
Ciśnienie ECO.....	429
CZiP (Pakiet „Sterylna kabina”).....	136
Czujnik deszczu.....	108
Czujnik laserowy.....	235
Czujnik radarowy.....	213
Ograniczenia.....	222, 223
Czynnik chłodniczy.....	371
Czyszczenie powierzchni z powłoką	
odpychającą wodę.....	405

**D**

Dane techniczne silników.....	418
Diagnostyka	
Układ aktywnej kontroli prędkości	
jazdy.....	225
Dodatkowa nagrzewnica	
elektryczna.....	156, 157
paliwowa.....	156

Dopuszczalna masa całkowita pojazdu...	415
Dopuszczalna masa całkowita pojazdu i	
nacisk na hak holowniczy.....	416
Dostosowanie wiązki świateł przednich..	104
Dostosowywanie własności jezdnych.....	200
Driver Alert Control.....	250
obsługa.....	251
Driver Alert System.....	250
Dystrybucja powietrza.....	138
Recykulacja.....	147
tabela.....	148
Dywaniki podłogowe.....	162

**Dzieci**

fotelik dziecięcy i boczna poduszka	
powietrzna.....	40
fotelik dziecięcy i poduszki powietrzne	53
pozycja fotelika dziecięcego w samo-	
chodzie.....	53
safety.....	40, 46
zabezpieczenia przy przewożeniu	
dzieci.....	46

**E**

ECC, Elektroniczny układ klimatyzacji.....	140
Eco Cruise.....	303
EcoGuide.....	70

Elektronicznie sterowana klimatyzacja -	
ECC.....	140
Elektryczne okno dachowe.....	116
Elektryczne składanie lusterek.....	113
Elektryczne sterowanie szyb.....	110
Kalibrowanie.....	111
Elektryczny hamulec postojowy	
niskie napięcie akumulatora.....	308
Emisja CO <sub>2</sub> .....	427
Emisja dwutlenku węgla.....	427
ERS – Zdalne uruchamianie.....	281

**F**

Filtr cząstek stałych w silniku wysoko-	
prężnym.....	319
Filtr powietrza w przedziale pasażerskim	136
Filtr sadzy.....	319
FILTR SADZY PEŁN.....	319
Fotel, patrz Siedzenia.....	85
Foteliki dziecięce.....	46
górne zaczepy mocujące do fotelików	
dziecięcych.....	58
klasyfikacja wielkościowa fotelików z	
systemem mocowania ISOFIX.....	55
rodzaje.....	56

System mocowania fotelików dziecięcych ISOFIX.....	54
zalecane produkty.....	48
Fotel z elektryczną regulacją.....	86
FOUR-C – aktywne zawieszenie.....	200
FSC, certyfikaty ochrony środowiska.....	27
Funkcja ostrzegania o zbyt małym odstępnie od poprzedzającego pojazdu.....	228
Ograniczenia.....	229
Symbole i komunikaty.....	230
Funkcja pamięci ustawień fotela.....	86
Funkcja ułatwiająca ruszanie na pochyłości.....	293

## G

Geartronic.....	289
Głębokość bieżnika.....	339
Gniazdo elektryczne.....	162
przestrzeń bagażowa.....	168
GSI – wskaźnik zmiany biegu.....	288

## H

Hak holowniczy	
zdejmowany, mocowanie.....	326
zdejmowany, wyjmowanie.....	327
Hak holowniczy, patrz wyposażenie do holowania.....	324
Hak holowniczy – zdejmowany	
zamontowanie/wymontowanie... ..	326, 327
Hamulce.....	305, 307
hamulec ręczny.....	308
symbole w zespole wskaźników.....	306
światło hamowania.....	99
układ hamulcowy.....	305, 306, 307
układ przeciwdziałania blokowaniu hamulców, ABS.....	306
uzupełnianie płynu hamulcowego.....	370
wspomaganie hamowania awaryjnego, EBA .....	307
Hamulec postojowy.....	308
Hamulec ręczny.....	308
Hamulec zasadniczy.....	305, 306, 307
Holowanie unieruchomionego samochodu.....	330
Homologacja	
system kluczyka z pilotem zdalnego sterowania.....	197
system radarowy.....	271

## I

IAQS (system filtrujący powietrze w kabine samochodu).....	137
Immobilizer.....	173
Indeks nośności opony.....	338
Indeks prędkości, opony.....	338
Instalacja elektryczna.....	389
Instrukcja obsługi, certyfikaty ochrony środowiska.....	27

## J

Jakość benzyny.....	317
Jazda.....	314
układ chłodzenia.....	312
z otwartą pokrywą bagażnika.....	313
z przyczepą.....	322
Jazda przez wodę.....	312
Jazda w warunkach zimowych.....	314
Jazda z przyczepą	
dopuszczalna masa przyczepy.....	416
nacisk na hak holowniczy.....	416



## K

Kalibracja układu elektrycznego sterowania szyb.....	111	Klimatyzacja, płyn objętość i klasa.....	426	Kompas.....	115
Kamera detekcyjna.....	233, 246	Kluczyk.....	170, 171, 173	kalibracja.....	115
Kamera parkowania Ustawienia.....	265	Kluczyk z pilotem zdalnego sterowania.....	170, 171, 173	Komputer pokładowy.....	123, 125, 129, 132
Kamera wspomagania parkowania.....	262	dodatkowy kluczyk mechaniczny.....	178, 179	Komunikator osobisty.....	177
Katalizator.....	320	funkcje.....	174	Komunikator osobisty (PCC) funkcje.....	174
Katalizator w układzie wydechowym holowanie unieruchomionego samochodu.....	329	strata.....	171	zasięg działania.....	177, 183
Kierownica.....	89	wymiana baterii.....	181	Komunikaty.....	122
elementy sterowania.....	89	zasięg działania.....	176, 183	Komunikaty błędu systemu BLIS.....	269
manetka.....	89	Kod koloru, lakier.....	408	Komunikaty i symbole Driver Alert Control.....	253
Ogrzewanie.....	90	Koła instalacja.....	343	Nagrzewnica silnika i kabiny pasażerskiej.....	154
regulacja położenia kierownicy.....	89	łańcuchy przeciwpoślizgowe.....	339	Ostrzeganie o ryzyku kolizji z automatycznym hamowaniem.....	237, 248
kierunek obrotu.....	334	zdejmnowanie.....	340	Układ aktywnej kontroli prędkości jazdy.....	226
Kierunkowskaz.....	100	koło zapasowe instalacja.....	343	Układ ostrzegania o niekontrolowanej zmianie pasa ruchu.....	257
Kierunkowskazy.....	100	Koło zapasowe.....	340	Komunikaty na wyświetlaczu informacyjnym.....	120
Klimatyzacja.....	146	Komorą silnika Kontrola.....	363	Komunikaty o błędach Driver Alert Control.....	253
automatyczna regulacja.....	145	Olej silnikowy.....	363	patrz Komunikaty i symbole.....	226, 310
czujniki.....	135	płyn chłodzący.....	369	Układ aktywnej kontroli prędkości jazdy.....	226
Informacje ogólne.....	134	płyn do wspomagania układu kierowniczego.....	370	Układ ostrzegania o niekontrolowanej zmianie pasa ruchu.....	257
regulacja temperatury.....	145	Płyn hamulcowy i sprzęgłowy.....	370		
rzeczywista temperatura.....	135	przegląd.....	361		
ustawienia indywidualne.....	137				

Komunikaty systemu BLIS.....	269
Konserwacja	
zabezpieczenie antykorozyjne.....	406
Konsola pomiędzy fotelami.....	161
Gniazdo 12 V.....	162
zapalniczka i popielniczka.....	161
Kontrola buksowania.....	201
Kontrola trąkacji.....	201
Kontrola zerwania przyczepności kół.....	201
Kurtyna powietrzna.....	40, 43

## L

Lakier, kod koloru.....	408
Laminowane szyby.....	27
Lampka ostrzegawcza	
aktywna kontrola prędkości jazdy.....	213
ostrzeżenie o ryzyku kolizji.....	242
Układ stabilizacji toru jazdy i kontroli trąkacji.....	201
Lampki ostrzegawcze	
awaria w układzie hamulcowym.....	74
brak ładowania akumulatora.....	74
niskie ciśnienie oleju.....	74
ostrzeżenie.....	74
Poduszki powietrzne.....	74

sygnalizacja niezapięcia pasów bezpieczeństwa.....	32, 74
zaciągnięty hamulec postojowy.....	74
Lampy.....	371
Licznik przebiegu dziennego.....	77
Licznik przebiegu dziennego, zerowanie.....	126, 130
Luk do przewożenia nart.....	165
Lusterka boczne.....	112
Kalibrowanie.....	113
Lusterko kosmetyczne.....	162
oświetlenie.....	102

## M

Maks. obciążenie dachu.....	415
Maksymalne przewietrzanie.....	134, 190
Manetka przy kierownicy.....	89
Manualna skrzynia biegów.....	287
GSI – wskaźnik zmiany biegu.....	288
przyczepa.....	323
sytuacje awaryjne i holowanie samochodu.....	329
Masa własna samochodu.....	415
Masy i obciążenia	
masa własna samochodu.....	415

Menu	
struktura menu.....	119
Zespół wskaźników.....	119
Miarka poziomu oleju, elektroniczna	366,
	367
Moc.....	418
Mocowanie toreb z zakupami .....	167
Monitorowanie ciśnienia w oponach.....	346
Monitorowanie opon.....	346
MÓJ SAMOCHÓD (MY CAR).....	122
Mycie piór wycieraczek	
automatyczne myjnie.....	403
mycie samochodu.....	403
obręcze.....	404
pasy bezpieczeństwa.....	407
tapicerka.....	406
Mycie samochodu.....	403

## N

Nagrzewnica bloku silnika.....	150
Nagrzewnica kabiny pasażerskiej.....	150
Nagrzewnica silnika i kabiny pasażerskiej	
bezpośrednie uruchomienie.....	151
komunikaty.....	154
natychmiastowe wyłączenie.....	152
timer.....	152

- Nagrzewnica spalinowa  
timer..... 152
- Naklejka z wartościami ciśnienia w oponach..... 335
- Nakrętki kół..... 339  
przeciwkradzieżowe..... 339
- Napęd na wszystkie koła, AWD..... 293
- Napinacze pasów bezpieczeństwa..... 32, 43
- Naprawa ogumienia  
czynności..... 350  
pompowanie opon..... 354  
sprawdzanie..... 352
- Narzędzia..... 344
- Niski poziom oleju..... 364
- O**
- Obręcze kół, rozmiary..... 337
- Ochrona pieszych..... 238
- Ochrona przed urazami kręgow szyjnych  
zabezpieczenie przed urazami kręgow  
szyjnych..... 43
- Oczyszczanie powietrza w kabinie samo-  
chodu  
kabina pasażerska..... 135, 136, 137  
materiał..... 137
- Odblokowanie drzwi  
od wewnątrz..... 189  
od zewnątrz..... 188
- Odblokowanie drzwi przy użyciu kluczyka  
mechanicznego..... 178, 179, 186
- Odpryski po uderzeniach kamieni i zary-  
sowania lakieru..... 408
- Ogrzewanie  
kierownica..... 90  
siedzenia..... 142, 143  
szyba tylna..... 113  
szyby przedniej..... 113  
wewnętrzne i zewnętrzne lusterka  
wsteczne..... 113
- Okno  
roleta przeciwsłoneczna..... 111
- Okno dachowe  
funkcja zabezpieczająca przed przy-  
trzaśnięciem przedmiotów i części  
ciała..... 118  
otwieranie i zamykanie..... 116  
położenie uchylone (wentylacyjne)..... 117  
zasłona okna dachowego..... 118
- Olej, patrz też Olej silnikowy..... 419, 420
- Olej napędowy..... 318
- Olej silnikowy..... 363, 419  
filtr..... 363
- jakość i objętość..... 420  
niekorzystne warunki eksploatacji..... 419
- Olej silnikowy, napełnianie..... 364
- Olej w skrzyni biegów  
objętość i klasa..... 423
- Oparcia..... 85  
przedni fotel, obniżanie..... 85  
tylne siedzenie, składanie..... 87
- Opony  
ciśnienie..... 335, 429  
głębokość bieżnika..... 339  
konserwacja..... 333  
monitorowanie ciśnienia w oponach.. 346  
naprawa przebitej opony..... 348  
opony kierunkowe..... 334  
opony zimowe..... 339  
Specyfikacje..... 429  
wskaźniki zużycia bieżnika..... 335
- Opony zimowe..... 339
- Opór przy obracaniu kierownicy, patrz:  
Wspomaganie w układzie kierowniczym. 200
- Opóźnione wyłączenie świateł..... 102
- Ostrzeganie o ryzyku kolizji..... 238, 239
- Ostrzeganie o ryzyku kolizji z automatycz-  
nym hamowaniem..... 238
- Oświetlenie  
Aktywne reflektory ksenonowe..... 98  
Automatyczne światła drogowe..... 96

- elementy sterujące..... 91, 101  
 oświetlenie asekuracyjne..... 102  
 oświetlenie asekuracyjne, czas wyłączenia..... 103, 175  
 oświetlenie automatyczne, kabina pasażerska..... 102  
 podświetlenie elementów sterowania.. 92  
 podświetlenie wskaźników..... 92  
 podświetlenie wyświetlacza..... 92  
 regulacja zasięgu światła przednich.... 92  
 specyfikacja żarówek..... 379  
 światła do jazdy dziennej..... 94  
 światła drogowe/mijania..... 95  
 Światła pozycyjne..... 93  
 tylne światło przeciwmgielne..... 99  
 w kabinie pasażerskiej..... 101  
 wykrywanie tuneli..... 94  
 Oświetlenie, wymiana żarówek..... 371  
 kierunkowskazy, przód..... 376  
 lusterko kosmetyczne..... 379  
 oprawka żarówki, tyl..... 377  
 oświetlenie tablicy rejestracyjnej..... 378  
 przestrzeń bagażowa..... 378  
 światła drogowe (samochody z aktywnymi reflektorami ksenonowymi)..... 375  
 światła drogowe (samochody z reflektorami halogenowymi)..... 375  
 światła mijania (samochody z reflektorami halogenowymi)..... 374  
 Oświetlenie kabiny pasażerskiej..... 101  
 automatyczne..... 102  
 Oświetlenie nastrojowe..... 102  
 Oświetlenie otoczenia samochodu, przed wejściem do samochodu..... 103, 175
- P**
- PACOS..... 37  
 Pakiet „Sterylna kabina” (CZIP)..... 136  
 Paliwo..... 316, 317, 318  
 filtr paliwa..... 319  
 niskie zużycie paliwa..... 335, 336  
 zużycie paliwa..... 427  
 Pamięć kluczyka samochodu..... 171  
 Pas bezpieczeństwa..... 29  
 ciąża..... 31  
 napinacze pasów bezpieczeństwa..... 32  
 odpinanie..... 31  
 sygnalizacja niezapięcia pasów bezpieczeństwa..... 32  
 tylne siedzenie..... 32  
 zakładanie..... 30  
 Pielęgnacja samochodu..... 403  
 Tapicerka skórzana..... 407  
 Pierwsza pomoc..... 346  
 Pióra wycieraczek..... 380  
 czyszczenie..... 381  
 pozycja serwisowa..... 380  
 zmiana..... 381  
 Plamy..... 406  
 Płyn chłodzący  
 objętość i klasa..... 422  
 Płyn chłodzący, sprawdzanie poziomu i uzupełnianie..... 369  
 Płyn do spryskiwaczy..... 382  
 płyn do wspomagania układu kierowniczego  
 klasa..... 424  
 Sprawdzanie poziomu..... 370  
 Płyn hamulcowy  
 jakość i objętość..... 424  
 Płyn hamulcowy i sprzęgłowy..... 370  
 Płyny, ilość..... 382, 422, 423, 424, 425, 426  
 Płyny i oleje..... 422, 423, 424, 426  
 Podgrzewane dysze spryskiwaczy..... 109  
 Podnoszenie samochodu..... 359  
 Podnośnik..... 345  
 Podświetlenie elementów sterowania..... 92  
 Podświetlenie wskaźników..... 92  
 Podświetlenie wyświetlacza..... 92

Poduszka powietrzna	
po stronie kierowcy.....	35, 43
po stronie pasażera.....	35, 37, 43
włączanie/wyłączanie, PACOS.....	37
Pokrywa bagażnika.....	191
Blokowanie/odblokowanie.....	191
Pokrywa silnika, otwieranie.....	361
Polerowanie.....	405
Położenia dźwigni automatycznej skrzyni biegów Geartronic – tryb manualny.....	289
Położenia kluczyka.....	82
Postępowanie w razie nieprawidłowego działania kamery detekcyjnej.....	234
Poślizg.....	314, 315
Potwierdzenie zablokowania .....	173
Powłoka lakiernicza	
kod koloru.....	408
uszkodzenia lakieru i ich naprawa.....	408
Powłoka odpychająca wodę i zanieczyszczenia.....	405
Pozycja serwisowa.....	380
Program serwisowy.....	356
Przebiecie.....	348
Przeciwdziałanie bocznemu poślizgowi kół.....	201
Przeciwkradzieżowe nakrętki do kół.....	339
Przednia szyba	
Ogrzewanie.....	113, 146
Przegrzanie silnika.....	312, 322
Przełącznik wycieraczek i spryskiwaczy..	108
Przerywana praca wycieraczek.....	108
Przestrzeń bagażowa	
zaczepty do mocowania bagażu.....	167
Załadunek.....	164
Przewożenie bagażu na dachu samochodu, maks. masa.....	415
Przycisk informacyjny, komunikator osobisty.....	176, 177
Przyciski sterujące automatycznej kontroli prędkości jazdy.....	208
Przyciski sterujące przy kierownicy.....	89
Przycisk sygnału dźwiękowego.....	90
Przyczepa.....	322
jazda z przyczepą.....	322
przewód.....	322
Przystosowanie reflektorów do ruchu lewo- i prawostronnego.....	104
Przywracanie ustawienia lusterek bocznych.....	113

## Q

Queue Assist.....	219
-------------------	-----

## R

Reflektory, przystosowanie do ruchu lewo- i prawostronnego.....	104
Regeneracja.....	319
Regulacja temperatury.....	145
Regulacja ustawienia kierownicy.....	89
Regulacja zasięgu świateł przednich.....	92
Rezerwacja przeglądów i napraw.....	356
Rodzaj zabezpieczenia	
wyzwalanie.....	43
Roleta przeciwsłoneczna	
szyba tylna.....	111
Tylne drzwi.....	111
Rozmiary opon.....	337

## S

Samochodowe połączenie internetowe	
rezerwacja przeglądów i napraw.....	356
Schówek podręczny.....	161
blokowanie.....	190

Schowki			
Konsola pomiędzy fotelami.....	161		
schówek podręczny w desce rozdziel- czej.....	161		
Schowki w kabinie pasażerskiej.....	159		
Sensus.....	81		
Siedzenia.....	85		
fotel z elektryczną regulacją.....	86		
Ogrzewanie.....	142, 143		
opuszczanie przedniego oparcia.....	85		
opuszczanie tylnego oparcia.....	87		
wentylowane fotele przednie.....	143		
zagiętych, tylny.....	87, 88		
Silnik			
przegrzanie.....	312		
Start/Stop.....	294		
uruchamianie.....	279		
wyłączanie.....	281		
Silnik wysokoprężny			
wyczerpanie paliwa.....	318		
Skrapianie wody w reflektorach.....	403		
Skrzynia biegów.....	287		
automatyczna.....	288		
manualna.....	287		
Skrzynka bezpieczników.....	390		
spaliny, toksyczne, zasysanie.....	313		
specyfikacje żarówek.....	379		
Sprawdzanie poziomu oleju silnikowego.	364		
Spryskiwacze			
płyn do spryskiwaczy, uzupełnianie... szyby przedniej.....	382 109		
Spryskiwacze szyby przedniej.....	109		
Start/Stop.....	294		
Działanie i obsługa.....	295		
nie działa funkcja zatrzymania silnika.	297		
Statystyka podróży.....	132		
Sterowanie reflektorami.....	91		
Sygnalizacja niezapięcia pasów bezpie- czeństwa.....	32		
Sygnał dźwiękowy.....	90		
Sygnał ostrzegawczy			
ostrzeganie o ryzyku kolizji.....	242		
Symbole			
symbole informacyjne.....	67, 70, 72		
symbole ostrzegawcze.....	67, 70		
Symbole i komunikaty			
Driver Alert Control.....	253		
Ostrzeganie o ryzyku kolizji z automa- tycznym hamowaniem.....	237, 248		
Układ aktywnej kontroli prędkości jazdy.....	226		
Układ ostrzegania o niekontrolowanej zmianie pasa ruchu.....	257		
Symbole kontrolne.....	67, 70, 72		
Symbole ostrzegawcze.....	67, 70, 74		
System dostępu bezkluczykowego – blo- kowanie.....	185		
System dostępu bezkluczykowego – odblokowanie.....	186		
System filtrujący powietrze w kabinie samochodu IAQS (Interior Air Quality System)			
Oczyszczanie powietrza w kabinie samochodu.....	137		
System informacji o znakach drogowych	205		
obsługa.....	205		
Ograniczenia.....	208		
System kluczyka z pilotem zdalnego ste- rowania, aprobaty typu.....	197		
System poduszek powietrznych.....	34		
symbol ostrzegawczy.....	33		
Szyba przednia odbijająca promieniowa- nie ciepłe.....	22		
Szyby			
laminowane/wzmacniane.....	27		
Szyby i lusterka wsteczne.....	405		
<b>S</b>			
Śliska nawierzchnia drogi.....	315		
Światła awaryjne.....	100		

Światła do jazdy dziennej.....	94
Światła drogowe, włączanie automa- tyczne.....	96
Światła drogowe/mijania.....	95
Światła pozycyjne.....	93
Światła przednie.....	372
Światło hamowania.....	99
Światło przeciwmgielne tylne.....	99
<b>T</b>	
Tabliczki znamionowe.....	411
Tankowanie	
klapka wlewu paliwa.....	315
korek wlewu paliwa.....	316
pokrywa wlewu paliwa, otwieranie ręczne.....	315
uzupełnianie paliwa.....	316
Tapicerka samochodu.....	406
Tapicerka skórzana, wskazania doty- czące mycia.....	407
Tarcze kół	
czyszczenie.....	404
Temperatura	
rzeczywista temperatura.....	135

TM – Tyre Monitor.....	346
TPMS – monitorowanie ciśnienia w opo- nach.....	346
Transponder.....	22
Trójkąt ostrzegawczy.....	344
Tryb ECO.....	303
Tryb jazdy ECO.....	303
Tryb powypadkowy.....	44
przestawienie samochodu.....	46
uruchamianie silnika.....	45
Tylna szyba	
Ogrzewanie.....	113
roleta przeciwsłoneczna.....	111
Tylne drzwi	
roleta przeciwsłoneczna.....	111
Tylne siedzenie	
Ogrzewanie.....	143
<b>U</b>	
Układ aktywnej kontroli prędkości jazdy.	212
czujnik radarowy.....	222
działanie.....	213
nastawianie odstępu czasowego.....	217
postępowanie w razie nieprawidł- wości.....	225
przegląd.....	215

tryb gotowości.....	217
tymczasowe wyłączenie.....	217
wyłączanie.....	219
wyprzedzanie.....	219
zarządzanie prędkością.....	216
zmiana działania układu automatycz- nej kontroli prędkości jazdy.....	221
Układ automatycznej kontroli prędkości jazdy	
przywracanie nastawionej prędkości..	211
tymczasowe wyłączenie.....	210
wyłączanie.....	211
zarządzanie prędkością.....	209
Układ chłodzenia.....	312
przegrzanie.....	312
Układ klimatyzacji	
naprawa.....	371
Układ monitorowania pasa ruchu	
obsługa.....	255, 256
Układ ostrzegający o ryzyku kolizji	
czujnik radarowy.....	222, 232
ograniczenia ogólne.....	244
Układ ostrzegania o niekontrolowanej zmianie pasa ruchu (LDW).....	254, 255
Układ ostrzegania o ryzyku kolizji	
działanie.....	239, 242
Funkcja wykrywania pieszych.....	242
Układ stabilizacji toru jazdy.....	201

Układ stabilizacji toru jazdy i kontroli trakcji.....	201, 203
działanie.....	201
Układ utrzymania jakości powietrza	
IAQS.....	137
Układ wspomaganie parkowania.....	258, 260
czujniki wspomaganie parkowania.....	262
działanie.....	258
sygnalizacja usterki.....	261
wsteczny.....	260
Uraz kręgosłupa szyjnego, WHIPS.....	41
Uruchamianie silnika bez użycia kluczyka.....	183, 184, 185, 186, 187, 280
Uruchamianie silnika bez użycia kluczyka (funkcja bezkluczykowego dostępu i uruchamiania silnika).....	183, 184, 185, 186, 187, 280
Ustawianie odstępu czasowego od poprzedzającego pojazdu.....	228
Ustawienia zawieszenia.....	200
Usuwanie szronu.....	146

## V

Volvo ID.....	23
Volvo Sensus.....	81

## W

Wentylacja.....	138
Wentylator	
ECC.....	144
Wewnętrzne i zewnętrzne lusterka wsteczne	
elektryczne składanie.....	113
kompas.....	115
na drzwiach.....	112
Ogrzewanie.....	113
wewnętrzne.....	114
Wewnętrzne lustro wsteczne.....	114
automatyczne przyciemnianie.....	114
WHIPS	
fotelik dziecięcy/poduszka fotelika.....	42
pozycja na fotelu.....	42
zabezpieczenie przed urazami kręgow szyjnych.....	41
wiązka świateł przednich	
dostosowanie.....	104
regulacja wysokości.....	92
Widok ogólny	
kierownica po lewej stronie.....	60
kierownica po prawej stronie.....	63
Woskowanie.....	405
Wskaźnik biegu.....	288

## Wskaźniki

obrotomierz.....	66, 68
prędkościomierz.....	66, 68
wskaźnik poziomu paliwa.....	66, 68
Wskaźniki, przełączniki i urządzenia sterujące.....	60, 63
Wskaźniki informacyjne, komunikator osobisty.....	177
Wskaźniki zużycia bieżnika.....	335
Wskaźnik mocy.....	70
wskaźnik temperatury zewnętrznej.....	76
Wspomaganie bezpiecznego prowadzenia samochodu w ruchu miejskim – układ City Safety™.....	231
Wspomaganie jazdy w korkach.....	219
Wspomaganie w układzie kierowniczym, uzależnione od prędkości jazdy.....	200
Wycieraczki szyby przedniej.....	108
czujnik deszczu.....	108
Wykrywanie rowerzystów.....	240
Wykrywanie tuneli.....	94
Wyłączanie silnika.....	281
Wyłączenie blokady dźwigni skrzyni biegów.....	292
Wymiary.....	413
Wymiary zewnętrzne.....	413



Wypadek, zobacz zderzenie.....	44	Zalecane foteliki dziecięce tabela.....	48	Zerowanie, licznik przebiegu dzien- nego.....	126, 130
Wyposażenie awaryjne		Zalecenia dotyczące jazdy.....	314	Zespół wskaźników.....	66, 67
Apteczka pierwszej pomocy.....	346	Załadunek		Zestaw naprawczy do ogumienia	
trójkąt ostrzegawczy.....	344	bagażnik dachowy.....	166	przeгляд.....	349
Wyposażenie do holowania.....	324	długi ładunek.....	165	umiejscowienie.....	349
Specyfikacje.....	325	Informacje ogólne.....	164	Zmiana koła.....	340
Wysoka temperatura silnika.....	312	zaczepty do mocowania bagażu.....	167		
Wysokociśnieniowe spryskiwacze świateł przednich.....	109	Zamki		<b>Ż</b>	
Wyświetlacz informacyjny.....	66, 67	blokowanie.....	188	Żarówka w tylnej lampie zespolonej	
Wyzwalanie alarmu przeciwnapadowego	175	odblokowanie.....	188, 189	umiejscowienie.....	377
		Zamknięcie schowków prywatnych.....	180		
<b>Z</b>		Zaparowanie			
Zabezpieczenie antykorozyjne.....	406	dbałość o szyby.....	134		
Zabezpieczenie drzwi		skraplanie wody w reflektorach.....	403		
dzieci.....	46	Zasady ekonomicznej jazdy.....	321		
Zabezpieczenie przed przytraśnięciem, okno dachowe.....	118	Zasłona przeciwsłoneczna, okno dachowe.....	118		
Zabezpieczenie tylnych drzwi przy prze- wożeniu dzieci.....	193, 194	Zbiornik paliwa			
Zaczep holowniczy.....	329	objętość.....	425		
Zaglówek		Zdalne uruchamianie – ERS.....	281		
siedzenie środkowe, tył.....	87, 88	Zdalnie sterowany immobilizer.....	174		
składanie.....	88	Zdejmowany hak holowniczy			
		przechowywanie.....	324		
		Zderzenie.....	44		
		Zegar, nastawianie.....	77		





