



# V70

# XC70

WEB EDITION  
GEBRUIKERSHANDLEIDING





## **BESTE VOLVO-BEZITTER,**

DANK U DAT U GEKOZEN HEBT VOOR VOLVO!

Wij hopen dat u jarenlang rijplezier van uw Volvo zult hebben. Bij het ontwerp hebben veiligheid en comfort van u en uw passagiers vooropgestaan. Een Volvo is een van de veiligste auto's ter wereld. Uw Volvo is ook ontworpen om aan alle geldende veiligheidsvoorschriften en milieueisen te voldoen.

Om nog meer plezier van uw auto te hebben, raden wij u aan om vertrouwd te raken met de uitrusting, de instructies en de onderhoudsinformatie in deze eigenaarshandleiding.





## 01 Inleiding

Bedieningsinformatie.....	13
Gebruikershandleiding lezen.....	13
Digitale gebruikershandleiding in auto.....	16
Vastlegging van gegevens.....	18
Accessoires en extra uitrusting.....	19
Informatie op internet.....	19
Volvo ID.....	20
Milieubeleid van Volvo Car Corporation...	21
Milieu-aspecten van het instructieboekje.	23
Gelaagd glas.....	23



## 02 Veiligheid

Algemeen over veiligheidsgordels.....	25
Veiligheidsgordel - om doen.....	26
Veiligheidsgordel - losmaken.....	26
Veiligheidsgordel - zwangerschap.....	27
Gordelwaarschuwing.....	27
Gordelspanners.....	28
Veiligheid - waarschuwingssymbool.....	28
Airbagsysteem.....	29
Airbag aan de bestuurderszijde.....	30
Passagiersairbag.....	31
Passagiersairbag - activering/deactivering* .....	32
SIPS-airbags.....	34
SIPS-airbag (SIPS) - kinderzitje/zittingverhoger.....	35
Opblaasgordijnen (IC-systeem).....	35
Algemene informatie over WHIPS (whiplash-bescherming).....	36
WHIPS - kinderzitje.....	37
WHIPS - zithouding.....	37
Als de systemen activeren.....	38
Algemene informatie over de Safety mode.....	39
Safety mode - startpoging.....	40
Safety mode - auto verrijden.....	41



Algemeen over kinderveiligheid.....	41
Kinderzitje.....	43
Kinderzitje - positie.....	48
Kinderzitje - geïntegreerde zittingverhoger met twee standen*.....	49
Geïntegreerde zittingverhoger met twee standen* - uitklappen.....	50
Geïntegreerde zittingverhoger met twee standen* - inklappen.....	51
Kinderzitje - ISOFIX.....	52
ISOFIX - afmetingscategorieën.....	52
ISOFIX - soorten kinderzitjes.....	54
Kinderzitje - bovenste bevestigingspunten.....	56





### 03 Instrumenten, schakelaars en bediening

Instrumenten en bediening, auto met stuur links - overzicht.....	58
Instrumenten en bediening, auto met stuur rechts - overzicht.....	61
Instrumentenpaneel.....	64
Instrumentenpaneel, analoog - overzicht.	64
Instrumentenpaneel, digitaal - overzicht...	65
Eco guide & Power guide*.....	68
Instrumentenpaneel - betekenis controle-symbolen.....	69
Instrumentenpaneel - betekenis waarschuwingssymbolen.....	71
Buitentemperatuur.....	73
Dagtellers.....	73
Klok.....	74
Licenties - instrumentenpaneel.....	74
Displaysymbolen.....	75
Volvo Sensus.....	78
Sleutelstanden.....	79
Sleutelstanden - functies in verschillende standen.....	79
Voorstoelen.....	81
Voorstoelen - elektrisch bediend*.....	82
Achterbank.....	83



Stuurwiel.....	85
Elektrische stuurverwarming*.....	86
Bedieningspaneel verlichting.....	87
Stadslichten vóór en achterlichten.....	89
Dagrijlicht.....	89
Tunneldetectie*.....	90
Groot licht/dimlicht.....	90
Actief groot licht*.....	91
Actieve xenonkoplampen*.....	93
Mistachterlicht.....	93
Remlichten.....	94
Alarmlichten.....	94
Richtingaanwijzer.....	95
Interieurverlichting.....	96
Follow Me Home-verlichting.....	97
Approach-verlichting.....	97
Koplampen - lichtbundel aanpassen.....	98
Wissers en -sproeiers.....	102
Elektrisch bedienbare ruiten.....	104
Buitenspiegels.....	106
Ruiten en buitenspiegels - elektrische verwarming.....	107
Achteruitkijkspiegel.....	108
Kompas*.....	108



Schuifdak*.....	110
Menufuncties - instrumentenpaneel.....	111
Menu-overzicht - instrumentenpaneel....	112
Meldingen.....	113
Meldingen - functies.....	114
MY CAR.....	114
Boordcomputer.....	116
Boordcomputer - analoog instrumentenpaneel.....	117
Boordcomputer - digitaal instrumentenpaneel.....	121
Boordcomputer - aanvullende informatie	125
Boordcomputer - rijstatistiek*.....	126



## 04 Klimaat

Algemene informatie over de klimaatregeling.....	128
Werkelijke temperatuur.....	129
Sensoren - klimaat.....	129
Luchtreiniging.....	129
Luchtreiniging - interieurfilter.....	130
Luchtreiniging - Clean Zone Interior Package (CZIP)*.....	130
Luchtreiniging - IAQS*.....	131
Luchtreiniging - materiaal.....	131
Menu-instellingen - klimaat.....	132
Luchtverdeling passagiersruimte.....	132
Elektronische klimaatregeling, ECC.....	134
Elektrisch verwarmde voorstoelen*.....	135
Elektrisch verwarmde achterbank*.....	135
Geventileerde voorstoelen*.....	136
Ventilator.....	137
Automatische regeling.....	137
Temperatuurregeling passagiersruimte..	138
Airconditioning.....	138
Voorruit ontwasemen en ontdooien.....	139
Luchtverdeling - recirculatie.....	140
Luchtverdeling - tabel.....	141
Motor- en interieurverwarming*.....	143



Motor- en interieurverwarming* - direct inschakelen.....	144
Motor- en interieurverwarming* - direct uitschakelen.....	145
Motor- en interieurverwarming* - timers.....	145
Motor- en interieurverwarming* - meldingen.....	147
Extra verwarming*.....	149
Extra verwarming op brandstof*.....	149
Extra verwarming op stroom*.....	150



## 05 Laad- en opbergmogelijkheden

Opbergmogelijkheden.....	152
Middenconsole.....	154
Middenconsole - aansteker en asbak*..	154
Dashboardkastje.....	154
Inlegmatten*.....	155
Make-upspiegel.....	155
Middenconsole - 12V-aansluiting.....	155
Lading vervoeren.....	156
Lading vervoeren - lange lading.....	157
Lading op het dak.....	158
Bagage verankeren.....	158
Lading vervoeren - houder voor boodschappentassen*.....	161
12V-aansluiting - bagageruimte*.....	161
Veiligheidsnet*.....	162
Bagagenet* plus bagagerolhoes.....	163
Veiligheidsrek.....	163
Bagagerolhoes.....	165



## 06 Sloten en alarm

Transpondersleutel.....	167
Transpondersleutel - verlies .....	167
Transpondersleutel - personalisering*....	168
Vergrendelen/ontgrendelen - indicatie....	169
Elektronische startblokkering.....	169
Op afstand bediende startblokkering met opsporingssysteem.....	170
Transpondersleutel - functies.....	170
Transpondersleutel - bereik.....	172
Transpondersleutel met PCC* - unieke functies.....	172
Transpondersleutel met PCC* - bereik...	173
Afneembaar sleutelblad.....	174
Afneembaar sleutelblad - verwijderen/aanbrengen.....	174
Afneembaar sleutelblad - portier ontgrendelen.....	175
Privacy locking*.....	176
Transpondersleutel - batterij vervangen.	177
Keyless Drive*.....	178
Keyless Drive* - bereik transpondersleutel.....	179
Keyless Drive* - veilig gebruik van de transpondersleutel.....	179



Keyless Drive* - storingen in de functie van de transpondersleutel.....	180
Keyless Drive* - vergrendelen.....	180
Keyless Drive* - ontgrendelen.....	181
Keyless Drive* - ontgrendelen met sleutelblad .....	181
Keyless Drive* - vergrendelingsinstellingen.....	182
Keyless Drive* - locatie antennes.....	182
Vergrendelen/ontgrendelen - vanaf de buitenkant.....	183
Vergrendelen/ontgrendelen - van de binnenzijde.....	183
Doorluchtfunctie.....	184
Vergrendelen/ontgrendelen - dashboardkastje.....	184
Vergrendelen/ontgrendelen - achterklep	185
Elektrische achterklepbediening.....	186
Safelock-functie*.....	188
Kinderslot - handmatige activering.....	189
Kinderslot - elektrische activering*.....	189
Alarm.....	190
Alarmindicatie.....	191
Alarmsysteem - automatische herinschakeling.....	191



Alarmsysteem - transpondersleutel defect.....	192
Alarmsignalen.....	192
Beperkt alarmniveau.....	192
Typegoedkeuring - transpondersleutelsysteem.....	193



## 07 Rijhulp

Actief chassis - FOUR-C*	195
Elektronische stabiliteitsregeling (ESC) - algemeen	195
Elektronische stabiliteitsregeling (ESC) - bediening	196
Elektronische stabiliteitsregeling (ESC) - symbolen en meldingen	197
Verkeersbordinformatie (RSI)*	199
Verkeersbordenherkenning (RSI)* - bediening	199
Verkeersbordinformatie (RSI)* beperkingen	201
Cruisecontrol*	202
Cruisecontrol* - snelheid regelen	202
Snelheidsbegrenzer* tijdelijk deactiveren en stand-bystand	203
Cruisecontrol* - ingestelde snelheid hervatten	204
Cruisecontrol* - uitschakelen	204
Adaptieve cruisecontrol - ACC*	204
Adaptieve cruisecontrol* - functie	205
Adaptieve cruisecontrol* - overzicht	207
Adaptieve cruisecontrol* - snelheid regelen	208
Adaptieve cruisecontrol* - tijdsverschil instellen	209



Adaptieve cruisecontrol* - tijdelijke deactivering en stand-by	210
Adaptieve cruisecontrol* - een ander voertuig inhalen	211
Adaptieve cruisecontrol* - uitschakelen	211
Adaptieve cruisecontrol* - File-assistent	211
Adaptieve cruisecontrol* - van cruisecontrol-functie wisselen	213
Radarsensor	214
Radarsensor - beperkingen	214
Adaptieve cruisecontrol* - storingen opsporen en verhelpen	216
Adaptieve cruisecontrol* - symbolen en meldingen	217
Afstandswaarschuwing*	219
Afstandswaarschuwing* - beperkingen	220
Afstandswaarschuwing* - symbolen en meldingen	221
City Safety™	222
City Safety™ - functie	222
City Safety™ - bediening	223
City Safety™ - beperkingen	224
City Safety™ - lasersensor	226
City Safety™ - symbolen en meldingen	228
Collision Warning*	229



Collision Warning* - functie	230
Collision Warning* - detectie van fietsers	231
Collision Warning* - detectie van voetgangers	232
Collision Warning* - bediening	233
Collision Warning* - beperkingen	235
Collision Warning* - beperkingen van de camerasensor	236
Collision Warning* - symbolen en meldingen	238
Driver Alert System*	240
Driver Alert Control (DAC)*	240
Driver Alert Control (DAC)* - bediening	241
Driver Alert Control (DAC)* - symbolen en meldingen	242
Rijbaanassistent (LDW)*	244
Rijbaanassistent (LDW) - functie	244
Rijbaanassistent (LDW) - bediening	245
Rijbaanassistent (LDW) - beperkingen	246
Rijbaanassistent (LDW) - symbolen en meldingen	247
Park Assist*	249
Park Assist* - functie	249
Park Assist* - aan de achterzijde	250
Park Assist* - aan de voorzijde	251



Park Assist* - storingsindicatie.....	252
Park Assist* - sensoren schoonmaken...	252
Park Assist-camera*.....	253
Park Assist-camera - instellingen.....	255
Park Assist-camera - beperkingen.....	256
BLIS*.....	256
BLIS* - bediening.....	257
BLIS - symbolen en meldingen.....	259
Instelbare stuurkracht*.....	260
Typegoedkeuring - radarsysteem.....	260



## 08 Starten en rijden

Alcoholslot*.....	263
Alcoholslot* - functies en bediening.....	263
Alcoholslot* - opslag.....	264
Alcoholslot* - vóór het starten van de motor.....	264
Alcoholslot* - waar u op moet letten.....	266
Alcoholslot* - symbolen en meldingen...	267
Motor starten.....	268
Motor afzetten.....	269
Stuurslotfout.....	269
Afstandsstart (ERS)*.....	270
Afstandsstart (ERS) - bediening.....	270
Afstandsstart (ERS) - symbolen en meldingen.....	272
Motor starten, FlexiFuel.....	273
Starthulp met accu.....	274
Versnellingsbakken.....	276
Handgeschakelde versnellingsbak.....	276
Schakelindicator*.....	277
Automatische versnellingsbak - Geartronic*.....	277
Automatische versnellingsbak - Powershift*.....	281
Keuzehendelblokkering.....	283
Hellingrem (HSA)*.....	284



Start/Stop*.....	284
Start/Stop* - functie en bediening.....	285
Start/Stop* - automatische motorafslag werkt niet.....	287
Start/Stop* - automatische motorstart...	288
Start/Stop* - automatische motorstart werkt niet.....	289
Start/Stop* - onvrijwillige motorstop bij handgeschakelde versnellingsbak.....	289
Start/Stop* - instellingen.....	290
Start/Stop* - symbolen en meldingen.....	291
ECO*.....	293
Vierwielaandrijving - AWD*.....	295
Hill Descent Control (HDC)*.....	295
Rempedaal.....	296
Bedrijfsrem - antiblokkeerremstelsysteem...	298
Bedrijfsrem - noodremlichten en automatische alarmlichten.....	298
Bedrijfsrem - remkrachtverhoging bij noodstops.....	298
Parkeerrem.....	299
Doorwaaddiepte.....	303
Oververhitting.....	303
Rijden met een geopende achterklep.....	304
Overbelasting - startaccu.....	304



Vorbereidingen bij lange reizen.....	305
Rijden tijdens de winter.....	305
Tankvulklep - openen/sluiten.....	306
Tankvulklep - handmatig openen.....	306
Brandstof tanken.....	307
Brandstof - gebruik.....	307
Brandstof - benzine.....	308
Brandstof - diesel.....	309
Katalysatoren.....	310
Brandstof - bio-ethanol E85.....	311
Roetfilter dieselmotor (DPF).....	312
Zuinig rijden.....	313
Rijden met een aanhanger.....	314
Rijden met een aanhanger - handgeschakelde versnellingsbak.....	315
Rijden met een aanhanger - automatische versnellingsbak.....	315
Trekhaak.....	316
Afneembare trekhaak - opbergen.....	317
Afneembare trekhaak - specificaties.....	317
Afneembare trekhaak - monteren/demonteren.....	318
Slepen.....	321
Sleepoog.....	322

Bergen.....	323
-------------	-----

# 08



## 09 Wielen en banden

Banden - draairichting.....	325
Banden - onderhoud.....	325
Banden - slijtage-indicator.....	327
Wielbouten.....	327
Gereedschap.....	328
Krik*.....	328
Winterbanden.....	329
Wiel- en velgmaten.....	329
Banden - maten.....	330
Banden - lastindex.....	330
Banden - snelheidsklassen.....	331
Wielen verwisselen - wielen verwijderen.....	331
Wielen verwisselen - monteren.....	334
Banden - bandenspanning.....	335
Gevarendriehoek.....	336
EHBO-set*.....	337
Bandenspanningscontrolesysteem*.....	337
TPMS (Tyre Pressure Monitoring System)* - algemeen.....	338
TPMS (Tyre Pressure Monitoring System)* - aanpassen (herkalibreren).....	339
Status TPMS (Tyre Pressure Monitoring System)*.....	339
TPMS (Tyre Pressure Monitoring System)* - activeren/deactiveren.....	340



TPMS (Tyre Pressure Monitoring System)* - adviezen.....	341
TPMS (Tyre Pressure Monitoring System)* - runflat-banden*.....	341
TPMS (Tyre Pressure Monitoring System)* - bij een lage bandenspanning	342
TM (Tyre Monitor)*.....	342
Noodreparatieset voor banden*.....	344
Noodreparatieset voor banden* - positie	345
Noodreparatieset voor banden* - overzicht.....	346
Noodreparatieset voor banden* - bediening.....	346
Noodreparatieset voor banden* - reparatieresultaat controleren.....	348
Noodreparatieset voor banden* - banden oppompen.....	349
Noodreparatieset voor banden* - afdichtmiddel.....	350
Typegoedkeuring - bandenspanningscontrole.....	351



## 10 Onderhoud en service

Serviceprogramma van Volvo.....	358
Afspraak maken voor servicebeurt en reparatie*.....	358
Auto opnemen.....	361
Motorkap - openen en sluiten.....	363
Motorruimte - overzicht.....	363
Motorruimte - controle.....	365
Motorolie - algemeen.....	365
Motorolie - controleren en bijvullen.....	366
Koelvloeistof - peil.....	370
Rem- en koppelingsvloeistof - peil.....	371
Stuurbekrachtigingsvloeistof - peil.....	372
Klimaatregeling - storingen opsporen en verhelpen.....	372
Lamp vervangen.....	373
Lamp vervangen - koplampen.....	374
Lampen verwisselen - afdekkap groot-/dimlichtlampen.....	375
Lamp vervangen - dimlicht.....	375
Lamp vervangen - groot licht.....	376
Lamp vervangen - verstraler.....	376
Lampen vervangen - richtingaanwijzers voorzijde.....	377
Lamp vervangen - verlichting achter.....	378



Lamp vervangen - positie lampen achterzijde.....	378
Lamp vervangen - kentekenplaatverlichting.....	378
Lamp vervangen - verlichting in bagageruimte.....	379
Lamp vervangen - verlichting make-upspiegel.....	379
Lampen - specificaties .....	380
Wisserbladen.....	380
Sproeiervloeistof - bijvullen.....	382
Startaccu - algemeen.....	383
Accu - symbolen.....	384
Startaccu - vervangen.....	385
Accu - Start/Stop.....	387
Elektrisch systeem.....	389
Zekeringen - algemeen.....	389
Zekeringen - in motorruimte.....	391
Zekeringen - onder dashboardkastje.....	395
Zekeringen - in regeleenheid onder dashboardkastje.....	397
Zekeringen - in bagageruimte.....	399
Zekeringen - in de koude zone van de motorruimte.....	401
Wasstraat.....	403



Poetsen en in de was zetten.....	404
Water- en vuilafstotende laag.....	405
Roestwering.....	405
Interieur reinigen.....	406
Lakschade.....	408

# 10



## 11 Specificaties

Type-aanduidingen.....	411
Maten.....	414
Gewichten.....	416
Trekgewicht en kogeldruk.....	417
Motorspecificaties.....	420
Motorolie - ongunstige rijomstandighe- den.....	422
Motorolie - kwaliteit en hoeveelheid.....	423
Koelvloeistof - kwaliteit en hoeveelheid..	426
Transmissieolie - kwaliteit en hoeveel- heid.....	427
Remvloeistof - kwaliteit en hoeveelheid.	429
Stuurbekrachtigingsvloeistof - kwaliteit..	429
Sproeiervloeistof - kwaliteit en hoeveel- heid.....	429
Brandstoftank - inhoud.....	430
Brandstofverbruik en CO2-uitstoot.....	431
Banden - goedgekeurde bandenspan- ning.....	437



## 12 Alfabetisch register

Alfabetisch register.....	440
---------------------------	-----

# 12





# 01



INLEIDING



## Bedieningsinformatie

*Uw auto is voorzien van een beeldscherm waarop u informatie kunt vinden over de werking van uw auto (geldt voor bepaalde modellen). Bij auto's met gebruikershandleiding vormt de gebruikershandleiding in drukvorm een aanvulling op deze informatie en bevat belangrijke tekst, de nieuwste gegevens en handige instructies, wanneer u de informatie op het beeldscherm om praktische redenen niet kunt lezen.*

*Wanneer u de taalinstelling voor het beeldscherm wijzigt, is het mogelijk dat bepaalde informatie niet overeenkomt met de wettelijke bepalingen en voorschriften die in uw land gelden.*

### **!** BELANGRIJK

U bent er altijd zelf verantwoordelijk voor dat u de auto op veilig wijze bestuurt en dat u de geldende wetgeving en voorschriften in acht neemt. Het is ook belangrijk dat u de auto volgens Volvo's adviezen in het instructieboekje onderhoudt en bedient.

Bij afwijkingen in de informatie op het beeldscherm en die in het gedrukte boekje, geldt altijd de informatie in drukvorm.

## Gebruikershandleiding lezen

*Een goede manier om vertrouwd te raken met uw nieuwe auto is om de gebruikershandleiding te lezen, idealiter voordat u uw eerste rit maakt. Zo maakt u kennis met nieuwe functies, krijgt u tips hoe u het beste in verschillende situaties met de auto kunt omgaan en leert u hoe u optimaal gebruik kunt maken van alle mogelijkheden die uw auto biedt. Besteed ook aandacht aan de veiligheidsinstructies in de handleiding.*

De specificaties, constructiegegevens en afbeeldingen in deze gebruikershandleiding zijn niet bindend. We behouden ons het recht voor om zonder voorafgaande mededeling wijzigingen aan te brengen.

© Volvo Car Corporation

## Gebruikershandleiding in mobiele apparaten



### **i** N.B.

Het instructieboekje is te downloaden als app (geldt voor bepaalde modellen en mobiele telefoons), zie [www.volvocars.nl](http://www.volvocars.nl).

De app biedt tevens video's en doorzoekbare informatie en eenvoudige navigatie tussen de verschillende hoofdstukken.

## Opties/accessoires

Alle soorten opties staan aangegeven met een sterretje\* in de gebruikershandleiding.

Als aanvulling op de standaarduitrusting worden in de gebruikershandleiding ook de opties (van fabriekswege gemonteerde uitrusting) en bepaalde accessoires (ingebouwde extra uitrusting) beschreven.

De uitrusting die in de gebruikershandleiding wordt beschreven is niet op alle auto's aanwezig – welke uitrusting aanwezig is hangt af van de verschillende behoeften op de diverse markten en de landelijke en/of regionale wet- en regelgeving.

Neem bij twijfel over de standaarduitrusting of opties/accessoires contact op met een Volvo-dealer.

\* Optie/accessoire, zie Inleiding voor meer informatie.



## Speciale teksten

### **WAARSCHUWING**

Waarschuwingsteksten geven informatie over kans op letsel.

### **BELANGRIJK**

Belangrijk-teksten geven informatie over kans op materiële schade.

### **N.B.**

Teksten met het kopje NB duiden op tips en adviezen die het gebruik van bepaalde mogelijkheden en functies vergemakkelijken.

## Voetnoot

In de gebruikershandleiding komt informatie voor in de vorm van een voetnoot onder aan de pagina. Deze informatie vormt een aanvulling op de tekst waar het nummer van de voetnoot naar verwijst. Als de voetnoot naar tekst in een tabel verwijst, worden letters gebruikt in plaats van cijfers.

## Displaymeldingen

In de auto zijn displays aanwezig waarop meldingen kunnen worden weergegeven. Deze displaymeldingen worden in de gebruikershandleiding in iets groter formaat en in het grijs weergegeven. Voorbeelden daarvan vindt u in de menuteksten en displaymeldin-

gen van het informatiedisplay (bijvoorbeeld Audio-instellingen).

## Stickers

Er zitten verschillende soorten stickers in de auto om belangrijke informatie op een simpele en duidelijke manier over te dragen. De stickers in de auto zijn van de onderstaande aflopende waarschuwings-/informatiegraad.

## Gevaar voor lichamelijk letsel



Zwarte ISO-symbolen in een oranje waarschuwingsveld, witte tekst/afbeelding in een zwart tekstveld. Worden gebruikt om te attenderen op een risico dat, bij het negeren van de waarschuwing, kan resulteren in ernstig letsel met mogelijk dodelijke afloop.

## Gevaar voor materiële schade



Witte ISO-symbolen en een witte tekst/afbeelding in een zwart of blauw waarschuwings- en tekstveld. Worden gebruikt om te attenderen op een risico dat, bij het negeren van de waarschuwing, kan resulteren in materiële schade.

## Informatie



Witte ISO-symbolen en een witte tekst/afbeelding in een zwart tekstveld.

### **i** N.B.

De in het instructieboekje afgebeelde stickers hoeven niet per definitie overeen te komen met de stickers die in of op uw auto aanwezig zijn. De afbeeldingen zijn alleen bedoeld om aan te geven hoe de stickers er in grote lijnen uitzien en waar u ze ongeveer kunt aantreffen. Op de stickers van uw auto vindt u de informatie die op uw auto van toepassing is.

## Procedurelijsten

Procedures met handelingen die in een bepaalde volgorde moeten worden uitge-

voerd, staan genummerd in de gebruikershandleiding.

- 1** Wanneer er een reeks afbeeldingen bij een stapsgewijze instructie bestaat, zijn de verschillende stappen van de instructie op dezelfde manier genummerd als de bijbehorende afbeeldingen.
- A** Als voor de instructies bij een reeks afbeeldingen de onderlinge volgorde niet relevant is, worden de instructies voorafgegaan door letters.
- T** Er komen genummerde en ongenummerde pijlen voor. Ze worden gebruikt om een bepaalde beweging weer te geven.
- A** Pijlen met een letter dienen om een beweging weer te geven waarbij de onderlinge volgorde niet van belang is.

Wanneer er geen reeks afbeeldingen bij een stapsgewijze instructie bestaat, zijn de verschillende stappen op de standaardmanier genummerd met normale cijfers.

## Positielijsten

- 1** Op overzichtsfiguren die de positie van onderdelen aangeven worden rode cirkels met daarin een cijfer gebruikt. Hetzelfde cijfer wordt gehanteerd in de positielijst bij de afbeelding, met een beschrijving van de weergegeven objecten.

## Opsommingslijsten

Bij opsommingen in de gebruikershandleiding wordt gebruik gemaakt van een opsommingslijst.

Bijvoorbeeld:

- Koelvloeistof
- Motorolie

## Gerelateerde informatie

Gerelateerde informatie verwijst naar andere gedeeltes met voor de hand liggende informatie.

## Afbeeldingen

De afbeeldingen in de handleiding zijn soms schematisch en kunnen dan ook afwijken van uw uitvoering van de auto afhankelijk van het uitrustingsniveau en de markt.

## Zie ommezijde

»» Dit symbool staat rechts onderaan wanneer een artikel wordt voortgezet op de volgende pagina.

## Vervolg van de vorige pagina

«« Dit symbool staat links bovenaan wanneer een artikel wordt voortgezet van de vorige pagina.

## Gerelateerde informatie

- Milieu-aspecten van het instructieboekje (p. 23)
- Informatie op internet (p. 19)

## Digitale gebruikershandleiding in auto

De gebruikershandleiding is weer te geven op het beeldscherm in de auto<sup>1</sup>. De informatie is doorzoekbaar en de navigatie tussen de verschillende hoofdstukken verloopt eenvoudig.

Digitale gebruikershandleiding openen - druk op de **MY CAR**-knop op de middenconsole, druk op **OK/MENU** en kies **Gebruikershandleiding**.

Voor elementaire navigatiefuncties, zie Systeembediening. Hier volgt een gedetailleerde beschrijving.

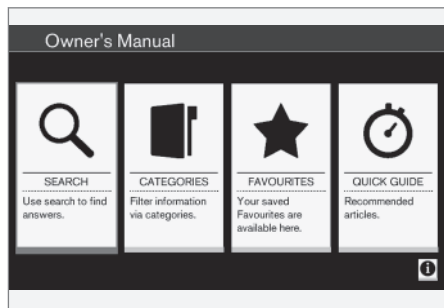

Startpagina van de gebruikershandleiding.

U hebt vier opties om in de gebruikershandleiding de informatie te vinden die u zoekt:

- **Zoeken** - Zoekfunctie om een artikel te vinden.
- **Categorieën** - Alle artikelen geordend naar categorieën.
- **Favorieten** - Snelkoppeling naar favoriete artikelen.
- **Quick Guide** - Een selectie van artikelen voor veelgebruikte functies.

Kies het informatiesymbool in de rechter onderhoek voor informatie over de digitale gebruikershandleiding.

### **i** N.B.

Het instructieboekje is niet raadpleegbaar tijdens het rijden.

## Zoeken

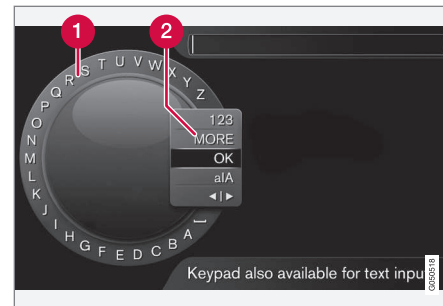

Zoeken met behulp van het schrijfwiel.

- 1 Tekenlijst.
- 2 Invoerstand wijzigen (zie de volgende tabel).

Gebruik het schrijfwiel om een zoekterm in te voeren, bijvoorbeeld 'veiligheidsgordel'.

1. Draai aan **TUNE** tot de gewenste letter verschijnt en druk ter bevestiging op **OK/MENU**. Ook de cijfer- en lettertoetsen van het bedieningspaneel op de middenconsole zijn te gebruiken.
2. Ga verder met de volgende letter enz.

<sup>1</sup> Geldt voor bepaalde automodellen.

3. Om over te schakelen op de invoer van cijfers of speciale tekens of om te zoeken, draait u aan **TUNE**, totdat een van de opties (zie verklaring in volgende tabel) in de lijst voor het wisselen van invoerstand (2) verschijnt en druk vervolgens op **OK/MENU**.

123/ABC	Met <b>OK/MENU</b> kunt u wisselen tussen cijfers en letters.
MEER	Met <b>OK/MENU</b> kunt u overschakelen op de invoer van speciale tekens.
OK	Voer de zoekopdracht uit. Draai aan <b>TUNE</b> om een treffer te kiezen en druk vervolgens op om <b>OK/MENU</b> het bijbehorende artikel te openen.

a A	Tussen kleine en hoofdletters wisselen met <b>OK/MENU</b> .
◀ ▶	Van het tekstwiel naar het zoekveld wisselen. De cursor verplaatsen met <b>TUNE</b> . Eventuele verkeerde spelling wissen met <b>EXIT</b> . Om terug te gaan naar het tekstwiel op <b>OK/MENU</b> drukken.  Let op: de cijfer- en lettertoetsen op het bedieningspaneel kunnen worden gebruikt bij bewerkingen in het zoekveld.

### Categorieën

De artikelen van de gebruikershandleiding zijn geordend naar hoofdcategorieën en ondercategorieën. Hetzelfde artikel ligt mogelijk in meerdere categorieën zodat het gemakkelijker te vinden is.

Draai aan **TUNE** om door de categorieboom te navigeren en druk op **OK/MENU** om een categorie (aangeduid met **■**) of artikel (aangeduid met **□**) te openen. Druk op **EXIT** om terug te gaan naar de vorige weergave.

### Favorieten

Hier vindt u de artikelen die als favorieten zijn opgeslagen. Om een artikel als favoriet te markeren, zie de rubriek 'In een artikel navigeren' hieronder.

Draai aan **TUNE** om in de favorietenlijst te navigeren en druk op **OK/MENU** om een artikel te openen. Druk op **EXIT** om terug te gaan naar de vorige weergave.

### Quick Guide

Hier vindt u een aantal artikelen om de meest gebruikte functies van de auto te leren kennen. De artikelen zijn ook via categorieën bereikbaar, maar staan hier om er snel bij te kunnen.

Draai aan **TUNE** om in de Quick Guide te navigeren en druk op **OK/MENU** om een artikel te openen. Druk op **EXIT** om terug te gaan naar de vorige weergave.

### In een artikel navigeren

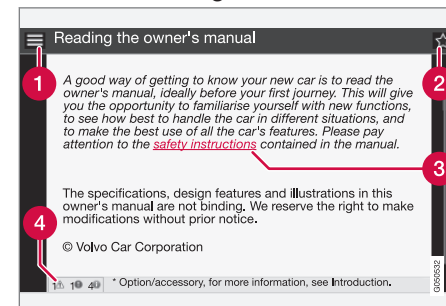

- 1 Home** - naar de startpagina van de gebruikershandleiding gaan.
- 2 Favoriet** - het artikel als favoriet toevoegen/verwijderen. U kunt ook op de **FAV**-knop op de middenconsole drukken om



een artikel als favoriet toe te voegen/te verwijderen.

- 3 **Gemarkeerde link** - naar een gelinkt artikel gaan.
- 4 **Speciale teksten** - als het artikel waar schuwings-, belangrijk- of NB-teksten bevat, worden het bijbehorende symbool en het aantal van dergelijke teksten in het artikel getoond.

Draai aan **TUNE** om de links door te nemen of een artikel omhoog of omlaag te schuiven. Als het beeldscherm naar het begin/eind van een artikel is geschoven, zijn de opties Home en Favoriet bereikbaar door een stap omhoog/omlaag te gaan. Druk op **OK/MENU** om de keuze/gemarkeerde link te activeren. Druk op **EXIT** om terug te gaan naar de vorige weergave.

## Vastlegging van gegevens

*Bepaalde gegevens over de werking en functionaliteit van de auto en eventuele (bijna-)aanrijdingen worden door de auto vastgelegd.*

Uw auto is voorzien van enkele computers met als taak de werking en functionaliteit van de auto continue te bewaken. Bepaalde computers leggen mogelijk ook gegevens vast bij registratie van een storing tijdens normale ritten. Bovendien worden er gegevens opgeslagen bij een aanrijding of bijna-aanrijding. Vastlegging van de gegevens is enerzijds bedoeld om technici te helpen bij het vaststellen en verhelpen van storingen in de auto en anderzijds om ervoor te zorgen dat Volvo voldoet aan de geldende wet- en regelgeving. Volvo gebruikt de gegevens bovendien voor onderzoek ter verbetering van de kwaliteit en veiligheid, daar de gegevens kunnen bijdragen tot een groter inzicht in de omstandigheden waarin ongelukken en/of letsel ontstaan. De gegevens kunnen duidelijkheid geven over de status en werking van verschillende auto-systemen en -modulen waaronder die voor de motor, gasklep, besturing en remmen. De gegevens kunnen informatie bevatten over uw rijstijl, zoals de rijsnelheid, het gebruik van het rem- of gaspedaal en de stuuruitslag en het wel of niet dragen van de veiligheidsgordel door bestuurder en eventuele passagier(s). De gegevens kunnen om de eerder vermelde redenen voor een begrenste tijd

worden vastgelegd tijdens het rijden, tijdens een aanrijding of bij een bijna-ongeluk. Volvo kan de gegevens opslaan zolang deze kunnen bijdragen tot een verbetering en verdere verhoging van de veiligheid en kwaliteit en zolang de wet- en regelgeving waaraan Volvo gehouden is dit voorschrijft.

Volvo zal de bovengenoemde gegevens niet zonder de toestemming van de eigenaar van de auto vrijgeven aan derden. Volvo Car Corporation kan echter op last van de nationale wet- en regelgeving gedwongen worden om dergelijke gegevens te verstrekken aan instanties, zoals de politie, of anderen die krachtens de wet de gegevens kunnen opeisen.

Om de door de computers van de auto vastgelegde gegevens te kunnen uitlezen en interpreteren is speciale technische apparatuur vereist die alleen beschikbaar is bij Volvo, en de werkplaatsen die een contract hebben met Volvo. Volvo ziet erop toe dat de gegevens, die in verband met reparatie en onderhoud worden doorgegeven aan Volvo, zorgvuldig worden opgeslagen en gehanteerd en dat ze in overeenstemming met de geldende wetgeving worden gebruikt. Neem voor meer informatie contact op met een Volvo-dealer.



## Accessoires en extra uitrusting

Een verkeerde aansluiting en montage van accessoires en extra uitrusting kan een nadelige invloed hebben op de werking van de elektronische systemen van de auto.

Bepaalde accessoires werken alleen, wanneer de bijbehorende software in de computersystemen van de auto wordt geladen. Volvo adviseert u daarom altijd contact op te nemen met een erkende Volvo-werkplaats, voordat u accessoires of extra uitrusting monteert die in verbinding staan/staat met of van invloed zijn/is op het elektrische systeem.

### Warmtereflecterende voorruit\*

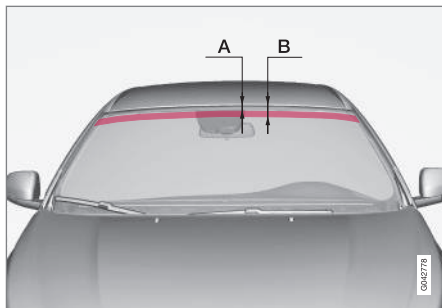

Veld waar geen IR-film is aangebracht.

	Maten
A	47 mm
B	87 mm

De voorruit is voorzien van een warmtereflecterende film (IR) die de ingestraalde warmte in de passagiersruimte beperkt.

Montage van elektronische uitrusting, zoals een transponder, achter een ruit met een warmtereflecterende film heeft mogelijk een negatieve invloed op de werking en prestaties van de uitrusting.

Voor optimale werking van dient de elektronische uitrusting dan ook gemonteerd te worden op dat deel van de voorruit waar geen warmtereflecterende film is aangebracht (zie gemarkeerd veld op bovenstaande afbeelding).

## Informatie op internet

Op [www.volvocars.com](http://www.volvocars.com) vindt u meer informatie over uw auto.

Met een persoonlijke Volvo ID kunt u inloggen op My Volvo web, een persoonlijke webpagina voor u en uw auto.



QR-code

Voor het uitlezen van de QR-code hebt u een QR-codelezer nodig die als extra programma (app) verkrijgbaar is voor tal van mobiele telefoons. QR-codelezers zijn bijvoorbeeld te downloaden via App Store, Windows Phone of Google Play.



## Volvo ID

*Volvo ID is uw persoonlijke ID die u toegang biedt tot diverse diensten<sup>2</sup>.*

Voorbeeld van diensten:

- My Volvo - Uw persoonlijke website voor u en uw auto.
- Auto met internetaansluiting\* - bepaalde functies en diensten vereisen dat u uw auto hebt geregistreerd op een persoonlijke Volvo ID, bijvoorbeeld om een adres van een kaartdienst op internet rechtstreeks naar uw auto te kunnen sturen.
- Volvo On Call, VOC\* - Volvo ID wordt gebruikt bij het inloggen op de mobiele Volvo On Call-app.



### N.B.

Om nog steeds gebruik van deze diensten te kunnen maken, moet het oude inlogaccount worden geüpgraded naar Volvo ID.

## Voordelen van Volvo ID

- Een gebruikersnaam en een wachtwoord voor online diensten, d.w.z. u hoeft slechts één gebruikersnaam en één wachtwoord te onthouden.
- Bij het wijzigen van een gebruikersnaam/wachtwoord voor een dienst (bijvoorbeeld VOC) worden deze ook automatisch voor

andere diensten gewijzigd (bijvoorbeeld My Volvo)

## Volvo ID aanmaken

Om een Volvo ID aan te maken, moet u uw persoonlijke e-mailadres aangeven en de instructies volgen die u in een e-mail ontvangt om de registratie te voltooien. Een Volvo ID kan via de volgende diensten worden aangemaakt:

- My Volvo - Geef het e-mailadres aan en volg de instructies.
- Bij een auto met internetaansluiting\* - Geef het e-mailadres aan in de app die Volvo ID vereist en volg de instructies. Of druk op de verbindingssknop  op de middenconsole en kies **Apps, Installatie** en volg de instructies.
- Volvo On Call, VOC\* - Laad de nieuwste versie van de VOC-app. Kies op de startpagina voor het aanmaken van een Volvo ID en volg de instructies.

## Gerelateerde informatie

- Informatie op internet (p. 19)

<sup>2</sup> Het aanbod aan diensten kan veranderen en hangt af van het uitrustingsniveau en de markt.

## Milieubeleid van Volvo Car Corporation

*Uw Volvo voldoet aan strenge internationale milieueisen en is bovendien geproduceerd in*

*een fabriek die zeer schoon is en efficiënt met hulpbronnen omgaat.*



Zorg voor het milieu is een van de kernwaarden van Volvo Car Corporation die van invloed zijn op alle activiteiten. We zijn ervan overtuigd dat onze klanten onze zorg voor het milieu delen.

Uw Volvo voldoet aan strenge internationale milieueisen en is bovendien geproduceerd in een fabriek die zeer schoon is en efficiënt met hulpbronnen omgaat. Volvo Car Corporation is gecertificeerd volgens de milieunorm ISO 14001 voor alle fabrieken en de meeste andere eenheden. We eisen bovendien van

onze samenwerkingspartners dat ze systematisch aan milieuzorg doen.

### Brandstofverbruik

De auto's van Volvo zijn concurrerend in hun klasse wat het brandstofverbruik betreft. Een lager brandstofverbruik levert over het algemeen een geringere uitstoot van het broeikasgas kooldioxide op.

U als bestuurder kunt uw steentje bijdragen aan een verlaging van het brandstofverbruik. Lees voor meer informatie de tekst onder het kopje **Spaar het milieu**.

### Efficiënte uitlaatgasreiniging

Uw Volvo is gebouwd volgens het concept 'Schoon aan binnen- en buitenkant' – een concept dat een schone passagiersruimte combineert met een uitermate efficiënte uitlaatgasreiniging. In veel gevallen liggen uitlaatgasemissies ver onder de geldende normen.

### Schone lucht in passagiersruimte

Het interieurfilter zorgt dat stofdeeltjes en pollen niet via de luchtinlaatopening in de passagiersruimte kunnen dringen.



Een geavanceerd luchtreinigingssysteem, IAQS\* (Interior Air Quality System), zorgt ervoor dat de lucht die de passagiersruimte binnenkomt schoner is dan de lucht buiten in het verkeer.

Het systeem bestaat uit een elektronische sensor en een koolstoffilter. De binnenkomende lucht wordt continu gecontroleerd en als het gehalte aan bepaalde schadelijke gasen zoals koolmonoxide te hoog oploopt, wordt de luchtinlaat gesloten. Iets dergelijks kan zich voordoen in bijvoorbeeld druk verkeer, files of tunnels.

Het koolstoffilter zorgt ervoor dat stikstofdioxiden, laaghangend ozon en koolwaterstoffen niet binnendringen.

## Interieur

Het interieur van een Volvo werd dusdanig vormgegeven dat het gerieflijk en comfortabel is – ook voor mensen met contactallergieën of astma. Er is extra veel aandacht besteed aan de selectie van milieuvriendelijke materialen.

## Erkende Volvo-werkplaatsen en het milieu

Met regelmatig onderhoud kunt u de voorwaarden scheppen voor een lange levensduur en een laag brandstofverbruik. Op die manier draagt u bij aan een schoner milieu. Wanneer u de reparaties en het onderhoud aan de auto toevertrouwt aan de werkplaatsen van Volvo, wordt de auto een onderdeel

van ons systeem. Volvo stelt duidelijke milieueisen aan de outillage van onze werkplaatsen om te voorkomen dat er schadelijke stoffen vrijkomen in het milieu. Het personeel in de werkplaatsen van Volvo beschikt over de kennis en het gereedschap om optimale zorg voor het milieu te kunnen garanderen.

## Spaar het milieu

U kunt eenvoudig meehelpen het milieu te beschermen – hier volgen enkele tips:

- Voorkom stationair draaien – zet de motor af wanneer u langere tijd stilstaat. Houd u aan de plaatselijke voorschriften.
- Rijd economisch – rijd anticiperend.
- Voer service en onderhoud uit volgens de aanwijzingen in de gebruikershandleiding – houd de geadviseerde intervallen in het Service- en garantieboekje aan.
- Gebruik vóór een koude start altijd de motorverwarming\*, als de auto hiermee is uitgerust – dit verbetert de startgewilligheid, beperkt de slijtage bij koud weer en zorgt ervoor dat de motor sneller op bedrijfstemperatuur komt, waardoor het brandstofverbruik en de uitstoot afnemen.
- Bij hoge snelheden neemt het verbruik aanzienlijk toe vanwege de grotere luchtweerstand – bij een verdubbeling van de snelheid neemt de luchtweerstand met een factor vier toe.
- Hanteer afvalstoffen die schadelijk voor het milieu zijn, zoals accu's en olie, op een milieuvriendelijke manier. Neem con-

tact op met een werkplaats bij twijfel over de juiste manier van verwerken van dergelijk afval – geadviseerd wordt een erkende Volvo-werkplaats.

Wanneer u deze tips opvolgt, kunt u geld besparen, zuiniger omspringen met de hulpbronnen op aarde en uw auto langer doen meegaan. Voor meer informatie en meer adviezen, zie , Eco guide (p. 68) en Zuinig rijden (p. 313) en Brandstofverbruik (p. 431).

## Recycling

Milieumatig verantwoorde recycling van de auto vormt een belangrijk aspect van de milieuzorg van Volvo. De auto is nagenoeg geheel te recyclen. De laatste eigenaar van de auto wordt daarom verzocht contact op te nemen met een dealer voor de locatie van een gecertificeerd/erkend recyclingbedrijf.

## Gerelateerde informatie

- Milieu-aspecten van het instructieboekje (p. 23)

## Milieu-aspecten van het instructieboekje

*De papierzakken waarvan deze publicatie gemaakt is afkomstig zijn uit FSC®-gecertificeerde bossen of andere gecontroleerde bronnen.*

Het Forest Stewardship Council®-symbool geeft aan dat de papierzakken waarvan een gebruikershandleiding in drukvorm gemaakt is afkomstig zijn uit FSC®-gecertificeerde bossen of andere gecontroleerde bronnen.



## Gerelateerde informatie

- Milieubeleid van Volvo Car Corporation (p. 21)

## Gelaagd glas

### Gelaagd glas



Het glas is verstevigd voor een verbeterde inbraakbeveiliging en geluidsisolatie van het interieur. De voorruit en de overige ruiten zijn gemaakt van gelaagd glas\*.

\* Optie/accessoire, zie Inleiding voor meer informatie.

# 02

VEILIGHEID

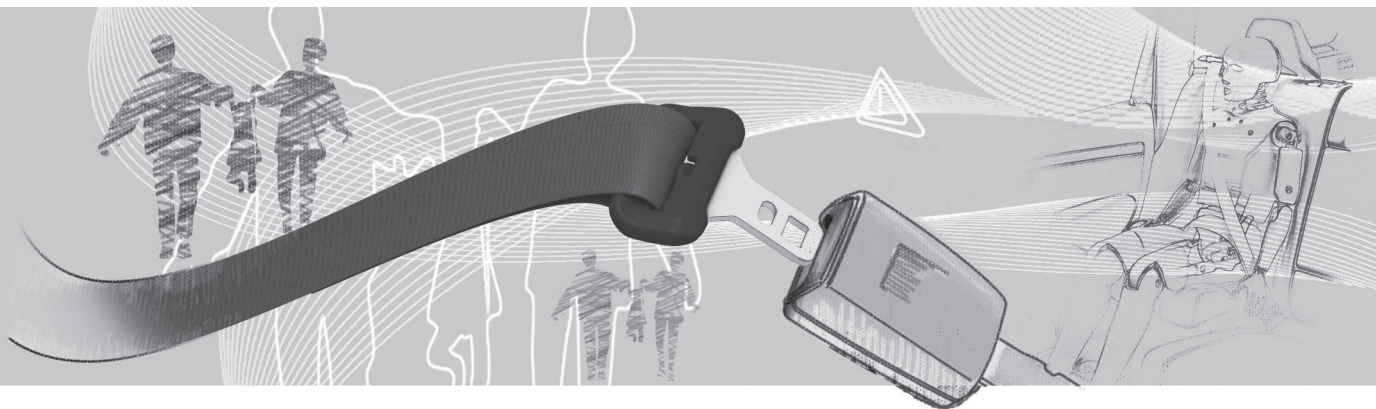



## Algemeen over veiligheidsgordels

Remmen kan ernstige gevolgen hebben als de veiligheidsgordel niet wordt gedragen. Let er daarom op dat alle passagiers hun veiligheidsgordel tijdens het rijden om hebben.

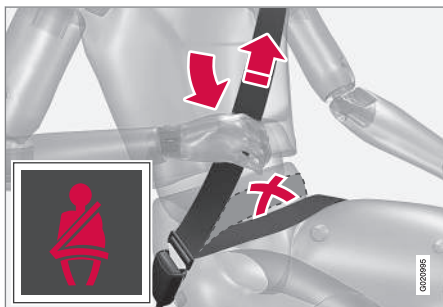

Span de heupgordel over de heupen door de diagonale schoudergordel in de richting van de schouder omhoog te trekken. De heupgordel moet laag zitten (niet over de buik).

Voor optimale bescherming van de veiligheidsgordel is het van belang dat de gordel goed tegen het lichaam ligt. Laat de rugleuning niet te ver achteroverhellen. De veiligheidsgordel biedt de beste bescherming bij een normale rijhouding.

Wanneer iemand de veiligheidsgordel niet draagt, wordt de bewuste persoon er middels waarschuwingssymbolen en geluidssignalen (p. 27) aan herinnerd de gordel om te doen (p. 26).

## Waar u op moet letten

- Gebruik geen klemmen of andere accessoires waardoor u de veiligheidsgordel niet strak langs uw lichaam kunt trekken.
- De veiligheidsgordel mag niet gedraaid zitten.

### WAARSCHUWING

De veiligheidsgordel en airbag werken samen. Als de veiligheidsgordel niet of verkeerd wordt gebruikt, kan dit bij een botsing van invloed zijn op het effect van de airbag.

### WAARSCHUWING

Elke veiligheidsgordel is bedoeld voor slechts één persoon.

### WAARSCHUWING

Breng nooit zelf wijzigingen aan de veiligheidsgordels aan en probeer ze nooit zelf te repareren. Volvo adviseert u daarvoor contact op te nemen met een erkende Volvo-werkplaats.

Als een veiligheidsgordel aan grote krachten heeft blootgestaan zoals tijdens een aanrijding, moet u de veiligheidsgordel in zijn geheel vervangen. De veiligheidsgordel kan een deel van zijn beschermende eigenschappen hebben verloren, zelfs als de veiligheidsgordel ogenschijnlijk niet beschadigd is. Vervang de veiligheidsgordel ook als deze versleten of beschadigd is. De nieuwe veiligheidsgordel moet zijn goedgekeurd en bedoeld voor montage op dezelfde positie als de vervangen veiligheidsgordel.

## Gerelateerde informatie

- Veiligheidsgordel - zwangerschap (p. 27)
- Veiligheidsgordel - losmaken (p. 26)
- Gordelspanners (p. 28)



### Veiligheidsgordel - om doen

Doe de veiligheidsgordel (p. 25) om voordat u gaat rijden.

Rol de gordel langzaam af en maak deze vast door de borglip in de gordelsluiting te steken. Een duidelijke 'klik' geeft aan dat de gordel vastzit.



Goede positie veiligheidsgordel.



Verkeerde positie veiligheidsgordel. De veiligheidsgordel moet over de schouder lopen.

Op de achterbank past de borglip van de veiligheidsgordel alleen in de bijbehorende sluiting<sup>1</sup>.

### Waar u op moet letten

De veiligheidsgordel is geblokkeerd en kan niet verder worden uitgetrokken:

- wanneer u de gordel te snel uittrekt
- wanneer u remt of optrekt
- als de auto sterk overhelt.

### Gerelateerde informatie

- Veiligheidsgordel - zwangerschap (p. 27)
- Veiligheidsgordel - losmaken (p. 26)
- Gordelspanners (p. 28)
- Gordelwaarschuwing (p. 27)

### Veiligheidsgordel - losmaken

Maak de veiligheidsgordel (p. 25) pas los als de auto stilstaat.

Druk op de rode knop van de gordelsluiting en laat het oprolmechanisme de gordel naar binnen trekken. Als de gordel niet volledig wordt opgerold, moet u de gordel handmatig zo ver terugrollen dat deze niet langer slap hangt.

### Gerelateerde informatie

- Veiligheidsgordel - om doen (p. 26)
- Gordelwaarschuwing (p. 27)

<sup>1</sup> Bepaalde markten.





## Veiligheidsgordel - zwangerschap

Wanneer u zwanger bent, is het belangrijk de veiligheidsgordel (p. 25) altijd op de juiste manier te dragen.



De veiligheidsgordel moet strak langs de schouder lopen, waarbij het diagonale deel van de veiligheidsgordel tussen de borsten en tegen de zijkant van de buik ligt.

Het heupgedeelte van de veiligheidsgordel moet vlak tegen de buitenkant van de bovenbenen liggen en zo ver mogelijk onder de buik liggen. Het mag nooit over de buik omhoog kunnen glijden. De veiligheidsgordel moet zo strak mogelijk over het lichaam lopen zonder onnodige speling. Controleer ook of de veiligheidsgordel nergens gedraaid zit.

Naarmate de zwangerschap vordert moeten zwangere bestuurders de stoel (p. 81) en het stuurwiel (p. 85) dusdanig verstellen dat ze de auto volledig onder controle hebben

(wat inhoudt dat ze met gemak bij het stuur en de pedalen moeten kunnen komen). Streef ernaar de afstand tussen de buik en het stuur zo groot mogelijk te maken.

## Gerelateerde informatie

- Veiligheidsgordel - om doen (p. 26)
- Veiligheidsgordel - losmaken (p. 26)

## Gordelwaarschuwing

Wanneer iemand de veiligheidsgordel niet draagt, gaan er waarschuwingssymbolen branden en worden er geluidssignalen afgegeven om de bewuste persoon eraan te herinneren de veiligheidsgordel om te doen (p. 26).



Of er geluidssignalen klinken, hangt af van de snelheid. De waarschuwingssymbolen zitten op de plafondconsole en op het instrumentenpaneel (p. 64).

Het gordelwaarschuwingssysteem geldt niet voor kinderzitjes.

## Achterbank

De functie van de gordelwaarschuwing voor de achterbank is tweeledig:

- Aangeven welke veiligheidsgordel (p. 25) van de achterbank er worden gebruikt. Bij gebruik van de veiligheidsgordels of het openen van een van de achterportieren



verschijnt er een melding op het instrumentenpaneel. De melding verdwijnt automatisch na ca. 30 seconden rijden, maar kan ook handmatig worden verwijderd door op de knop **OK** op de richtingaanwijzerhendel (p. 111) te drukken.

- Waarschuwen dat iemand op de achterbank de veiligheidsgordel heeft losgenomen. Er wordt gewaarschuwd met een melding op het instrumentenpaneel in combinatie met een geluidssignaal en een waarschuwingslampje. De waarschuwing stopt wanneer de gordel weer is omgedaan, maar kan ook handmatig worden bevestigd door op de knop **OK** te drukken.

De melding op het instrumentenpaneel, die aangeeft welke veiligheidsgordels er gebruikt worden, is altijd beschikbaar. Druk op de knop **OK** om de opgeslagen meldingen te zien.

## Bepaalde markten

Er gaat een waarschuwingssymbool branden en er worden geluidssignalen afgegeven wanneer de bestuurder en een eventuele voorpassagier de gordel niet dragen. Op lage snelheden klinkt de eerste 6 seconden lang een geluidssignaal.

## Gordelspanners

*Alle veiligheidsgordels (p. 25) zijn uitgerust met gordelspanners. Dit is een mechanisme dat bij een voldoende krachtige aanrijding de veiligheidsgordel rond het lichaam spant. De veiligheidsgordel kan de passagier daarmee beter in de stoel gedrukt houden.*



### WAARSCHUWING

De gesp van de veiligheidsgordel aan passagierszijde nooit aanbrengen in de gordelsluiting aan bestuurderszijde. De gesp van de veiligheidsgordel altijd aanbrengen in de gordelsluiting aan de juiste zijde. De veiligheidsgordels nooit beschadigen en geen vreemde voorwerpen aanbrengen in de gordelsluiting. De veiligheidsgordels en de gordelsluiting werken anders mogelijk niet naar behoren tijdens een aanrijding. Er bestaat gevaar voor ernstige verwondingen.

## Veiligheid - waarschuwingssymbool

Het waarschuwingssymbool verschijnt, als er tijdens de storingsdiagnose een storing wordt geconstateerd of als het systeem geactiveerd is. Waar nodig verschijnt het waarschuwingssymbool in combinatie met een melding op het informatiedisplay van het instrumentenpaneel (p. 64).

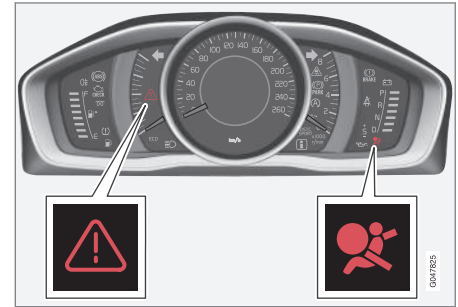

Gevarendriehoek en waarschuwingssymbool voor het airbagsysteem (p. 29) op een analog instrumentenpaneel.

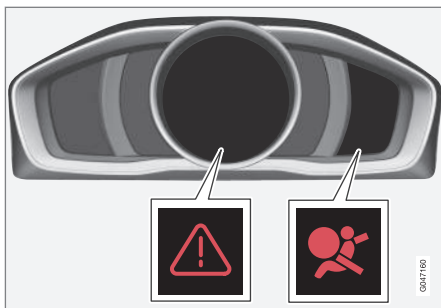

Gevarendriehoek en waarschuwingssymbool voor het airbagsysteem op een digitaal instrumentenpaneel.

Het waarschuwingssymbool op het instrumentenpaneel gaat branden, wanneer de transponderseutel in sleutelstand II (p. 79) staat. Het symbool dooft na zo'n 6 seconden, wanneer de regelmodule heeft vastgesteld dat het airbagsysteem geen storingen vertoont.

### WAARSCHUWING

Als het waarschuwingslampje voor het airbagsysteem blijft branden of tijdens het rijden korte tijd oplicht, betekent dit dat het airbagsysteem niet naar behoren werkt. Het symbool kan ook duiden op een storing in de gordelspanners, het SIPS- en het IC-systeem of op een andere storing in het systeem. Volvo adviseert u zo spoedig mogelijk contact op te nemen met een erkende Volvo-werkplaats.

Als het waarschuwingssymbool niet werkt, gaat het waarschuwingsdriehoekje branden en verschijnt er **SRS airbag Service vereist** of **SRS airbag Service speed** op het display. Volvo adviseert u zo spoedig mogelijk contact op te nemen met een erkende Volvo-werkplaats.

### Gerelateerde informatie

- Algemene informatie over de Safety mode (p. 39)

### Airbagsysteem

Bij een frontale botsing helpt het airbagsysteem voorkomen dat u en eventuele inzittenden letsel aan hoofd en borstkas oplopen.

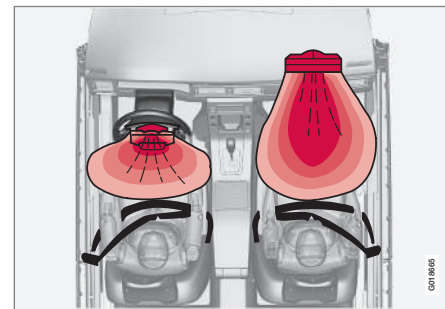

Airbagsysteem, van bovenaf gezien bij een auto met het stuur links.

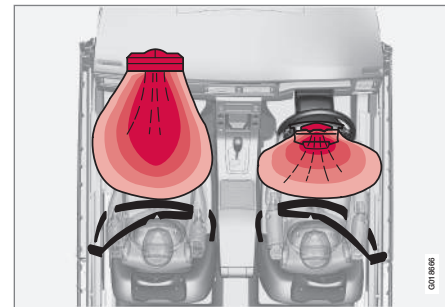

Airbagsysteem, van bovenaf gezien bij een auto met het stuur rechts.



Het SRS bestaat uit airbags en sensoren. Bij een voldoende krachtige aanrijding reageren de sensoren, waarna één of meer airbags worden opgeblazen en warm worden. De airbags vangen de klap van de aanrijding op voor de inzittende. Daarmee vangen de SIPS-airbags de klap van de aanrijding op voor de inzittende, waarna de airbags weer leeglopen. Daarbij treedt er rookvorming in de auto op. Dit is volkomen normaal. Het totale verloop, van het opblazen tot het leeglopen van de airbag, neemt enkele tienden van een seconde in beslag.

### WAARSCHUWING

Volvo adviseert u voor reparatie contact op te nemen met een erkende Volvo-werkplaats. Verkeerde ingrepen in het airbag-systeem kunnen aanleiding geven tot storingen in de werking met mogelijk ernstig lichamelijk letsel tot gevolg.

### N.B.

De sensoren reageren verschillend, afhankelijk van het verloop van de botsing en of er al dan niet een veiligheidsgordel wordt gebruikt. Geldt voor alle gordelposities.

Er kunnen dus ongelukken ontstaan als slechts één (of geen) van de airbags wordt geactiveerd. De sensoren registreren de kracht waaraan de auto bij de botsing wordt blootgesteld en passen zich hierop aan, zodat één of meer airbags worden opgeblazen.

### Gerelateerde informatie

- Airbag aan de bestuurderszijde (p. 30)
- Passagiersairbag (p. 31)
- Veiligheid - waarschuwingssymbool (p. 28)

### Airbag aan de bestuurderszijde

*Uw auto heeft behalve de veiligheidsgordel (p. 25) aan de bestuurderszijde ook een airbag (p. 29) in het stuurwiel.*

De airbag zit opgevouwen in het midden van het stuurwiel. Het stuurwiel is voorzien van het opschrift **AIRBAG**.

### WAARSCHUWING

De veiligheidsgordel en airbag werken samen. Als de gordel niet of verkeerd wordt gebruikt, kan dit bij een botsing van invloed zijn op het effect van de airbag.

### Gerelateerde informatie

- Passagiersairbag (p. 31)



## Passagiersairbag

Uw auto heeft behalve de veiligheidsgordel (p. 25) aan de passagierszijde ook een airbag (p. 29).

De airbag zit opgevouwen in een ruimte boven het dashboardkastje. Het paneel is voorzien van het opschrift **AIRBAG**.



Positie van de passagiersairbag in een auto met het stuur links.

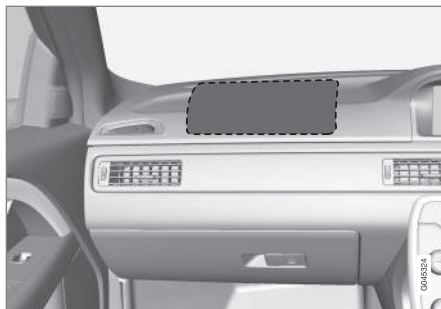

Positie van de passagiersairbag in een auto met het stuur rechts.

De waarschuwingssticker voor de passagiersairbag zit op een van de volgende twee plekken in de auto:



Alternatief 1: Locatie van de waarschuwingssticker voor de passagiersairbag op de zonneklep aan passagierszijde.

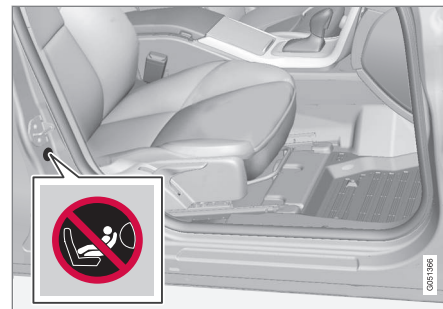

Alternatief 2: Locatie van de waarschuwingssticker voor de passagiersairbag op de portierstijl aan passagierszijde. Bij het openen van het passagiersportier is de sticker zichtbaar.

## WAARSCHUWING

Plaats een achterstevoren gemonteerd kinderzitje nooit op een stoel met een geactiveerde airbag. Het niet opvolgen van deze aanbeveling kan levensgevaarlijke situaties voor of ernstig letsel van het kind opleveren.



### **WAARSCHUWING**

De veiligheidsgordel en airbag werken samen. Als de gordel niet of verkeerd wordt gebruikt, kan dit bij een botsing van invloed zijn op het effect van de airbag.

Om geen letsel op te lopen wanneer de airbag wordt opgeblazen, moet de passagier zo rechtop mogelijk zitten met de voeten op de vloer en de rug tegen de rugleuning. De veiligheidsgordel moet vast zitten.

### **WAARSCHUWING**

Plaats geen voorwerpen vóór of bovenop het dashboard op de plek waar de airbag voor de passagiersstoel zit.

### **WAARSCHUWING**

Vervoer kinderen nooit in een kinderzitje of op een comfortkussen voorin, wanneer de airbag aan die kant geactiveerd is.

Laat nooit iemand voor de passagiersstoel zitten of staan.

Personen kleiner dan 1,40 m mogen nooit op de passagiersstoel voorin plaatsnemen, als de airbag geactiveerd is.

Het niet opvolgen van de bovenstaande aanbevelingen kan levensgevaarlijke situaties opleveren.

### **Schakelaar - PACOS\***

De passagiersairbag (SRS) voorin is te deactiveren, (p. 32) met een schakelaar als de auto is uitgerust met PACOS (Passenger Airbag Cut Off Switch).

### **WAARSCHUWING**

Als de auto is uitgerust met een airbag aan de passagierszijde maar geen PACOS-schakelaar (Passenger Airbag Cut Off Switch) heeft, is de airbag altijd geactiveerd.

### **Gerelateerde informatie**

- Airbag aan de bestuurderszijde (p. 30)
- Kinderzitje (p. 43)

### **Passagiersairbag - activering/deactivering\***

*De passagiersairbag (p. 31) voorin kan met een schakelaar worden geactiveerd, als de auto is uitgerust met PACOS (Passenger Airbag Cut Off Switch).*

### **Schakelaar - PACOS**

De schakelaar voor activering/deactivering van de passagiersairbag, PACOS zit aan de passagierszijde aan de zijkant van het dashboard en u kunt erbij door het portier aan die kant te openen.

Controleer of de schakelaar in de gewenste stand staat. Gebruik het sleutelblad (p. 174) van de transpondersleutel om van stand te veranderen.

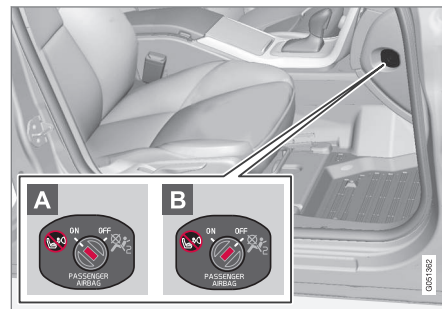

Locatie van de schakelaar voor de airbag.

- A** De airbag is geactiveerd. Met de schakelaar in deze stand kunnen passagiers groter dan 1,40 m aan de passagierszijde op



de voorstoel zitten, maar kinderen in een kinderzitje of op een kussen beslist niet.

- B** De airbag is gedeactiveerd. Met de schakelaar in deze stand kunnen kinderen in een kinderzitje of op een kussen aan de passagierszijde op de voorstoel zitten, maar passagiers groter dan 1,40 m beslist niet.

### **WAARSCHUWING**

#### **Geactiveerde airbag (passagiersstoel):**

Vervoer kinderen nooit in een kinderzitje of op een comfortkussen op de passagiersstoel, wanneer de airbag aan die kant geactiveerd is. Laat evenmin personen die kleiner zijn dan 1,40 m op deze stoel plaatsnemen.

#### **Gedeactiveerde airbag (passagiersstoel):**

Personen groter dan 1,40 m mogen nooit op de passagiersstoel plaatsnemen, als de airbag gedeactiveerd is.

Het niet opvolgen van de bovenstaande aanbevelingen kan levensgevaarlijke situaties opleveren.

### **N.B.**

Wanneer de transpondersleutel in sleutelstand II (p. 79) staat, brandt ca. 6 seconden lang het waarschuwingsymbool (p. 28) voor de airbag op het instrumentenpaneel.

Daarna gaat de indicator op de plafondconsole branden die de status van de passagiersairbag aangeeft.



Hiermee wordt aangegeven dat de airbag aan de passagierszijde geactiveerd is.

Een waarschuwingsymbool op de plafondconsole geeft aan of de passagiersairbag voorin geactiveerd is (zie voorgaande afbeelding).

### **WAARSCHUWING**

Vervoer kinderen nooit in een kinderzitje of op een zittingverhoger voorin wanneer de airbag aan die kant geactiveerd is en het symbool  op de plafondconsole brandt. Het niet opvolgen van deze aanbeveling kan levensgevaarlijke situaties voor het kind opleveren.



Hiermee wordt aangeduid dat de airbag aan de passagierszijde gedeactiveerd is.

Een tekstmelding en een brandend lampje op de plafondconsole geven aan dat de airbag aan de passagierszijde gedeactiveerd is (zie voorgaande afbeelding).





## ! WAARSCHUWING

Laat geen passagier op de passagiersstoel plaatsnemen als het waarschuwingssymbool (p. 28) voor het airbagsysteem op het instrumentenpaneel oplicht, terwijl de melding op de plafondconsole aangeeft dat de airbag aan die kant gedeactiveerd is. Dit duidt op een ernstige storing. Bezoek zo spoedig mogelijk een werkplaats. Volvo adviseert u daarvoor contact op te nemen met een erkende Volvo-werkplaats.

## ! WAARSCHUWING

Het niet opvolgen van de bovenstaande aanbevelingen kan levensgevaarlijke situaties voor de passagiers opleveren.

### Gerelateerde informatie

- Kinderzitje (p. 43)

### SIPS-airbags

*Bij een aanrijding in de zij wordt een groot deel van de botskracht door het SIPS-systeem (Side Impact Protection System) over balken, stijlen, vloer, dak en andere delen van de carrosserie verdeeld. De SIPS-airbags aan de bestuurders- en de passagierszijde beschermen de borstkas en de heupen en vormen een belangrijk onderdeel van het SIPS-systeem.*



Het SIPS-systeem bestaat uit twee hoofdonderdelen: de SIPS-airbags en de sensoren. De SIPS-airbags zijn aangebracht in de rugleuningframes van de voorstoelen.

Bij een voldoende krachtige aanrijding reageren de sensoren, die op hun beurt de gasgeneratoren activeren. De SIPS-airbags worden vervolgens opgeblazen tussen de inzittende en het portierpaneel. Daarmee vangen de SIPS-airbags de klap van de aanrijding op

voor de inzittende, waarna de airbags weer leeglopen. De SIPS-airbag wordt normaal gesproken alleen opgeblazen aan de kant van de aanrijding.

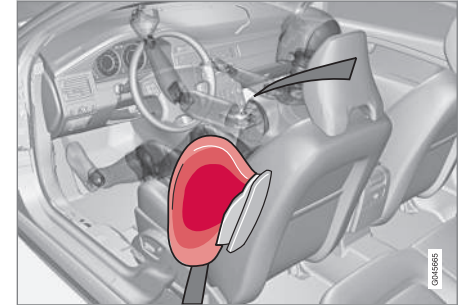

Bestuurdersplaats, auto met stuur links.

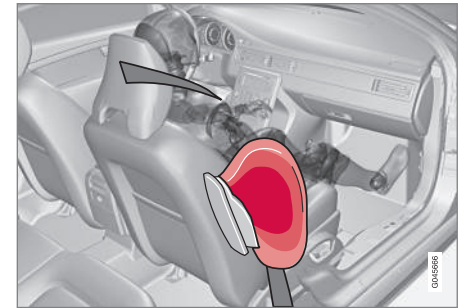

Passagiersplaats, auto met stuur links.





## WAARSCHUWING

- Volvo adviseert u de reparatie uitsluitend door een erkende Volvo-werkplaats te laten uitvoeren. Een verkeerde ingreep in het SIPS-systeem kan tot een onjuiste werking leiden met ernstig letsel als gevolg.
- Plaats geen voorwerpen in het gebied tussen de buitenzijde van de stoel en het portierpaneel, aangezien dit gebied door de zijairbag kan worden beïnvloed.
- Volvo adviseert om uitsluitend door Volvo goedgekeurde overtrekbeleding te gebruiken. Andere bekleding kan de werking van de zijairbags hinderen.
- De zijairbag vormt een aanvulling op de veiligheidsgordel. Gebruik de veiligheidsgordel altijd.

### Gerelateerde informatie

- Airbag aan de bestuurderszijde (p. 30)
- Passagiersairbag (p. 31)
- SIPS-airbag (SIPS) - kinderzitje/zittingverhoger (p. 35)
- Opblaasgordijnen (IC-systeem) (p. 35)

### SIPS-airbag (SIPS) - kinderzitje/zittingverhoger

*De SIPS-airbags beïnvloeden de beschermende werking van kinderzitje en/of zittingverhoger niet negatief (p. 34).*

Het is mogelijk een kinderzitje/zittingverhoger (p. 43) op de voorstoel te plaatsen, als de auto aan de passagierszijde niet is uitgerust met een geactiveerde airbag (p. 32).

### Gerelateerde informatie

- Passagiersairbag (p. 31)
- Algemeen over kinderveiligheid (p. 41)

### Opblaasgordijnen (IC-systeem)

*Het systeem helpt voorkomen dat de bestuurder en eventuele passagiers bij een botsing met hun hoofd tegen de binnenkant van de auto slaan.*



De opblaasgordijnen van het IC-systeem (Inflatable Curtain) maken deel uit van het SIPS-systeem (p. 34) en het airbagsysteem (p. 29). Ze zitten verborgen achter de plafondbekleding langs beide zijden van de auto en beschermen inzittenden op de buitenste zitplaatsen van de auto. Bij een voldoende krachtige aanrijding reageren de sensoren, die op hun beurt de opblaasgordijnen activeren.



### **! WAARSCHUWING**

Hang of bevestig nooit zware voorwerpen aan de plafondhandgrepen. De haak is alleen bedoeld voor niet al te zware kledingstukken (en niet voor harde voorwerpen zoals paraplu's).

Schroef of bevestig geen onderdelen op de plafondbekleding, portierstijlen of de zijpanelen van de auto. Ze kunnen daarbij hun beschermende werking verliezen. Volvo adviseert u uitsluitend originele Volvo-onderdelen, bestemd voor montage op deze plaatsen, te gebruiken.

### **! WAARSCHUWING**

Zorg dat de lading in de auto niet uitsteekt boven de denkbeeldige, horizontale lijn op 50 mm onder de bovenkant van de portierruit. Anders is het mogelijk dat het opblaasgordijn dat schuilgaat achter de plafondbekleding geen bescherming meer biedt.

### **! WAARSCHUWING**

Het opblaasgordijn vormt een aanvulling op de veiligheidsgordel.

Gebruik de veiligheidsgordel altijd.

### **Gerelateerde informatie**

- Algemeen over veiligheidsgordels (p. 25)

### **Algemene informatie over WHIPS (whiplash-bescherming)**

*WHIPS (Whiplash Protection System) biedt bescherming tegen whiplash-letsel. Het systeem bestaat uit energieabsorberende rugleuningen en speciaal voor het systeem ontwikkelde hoofdsteunen voor de beide voorstoelen.*

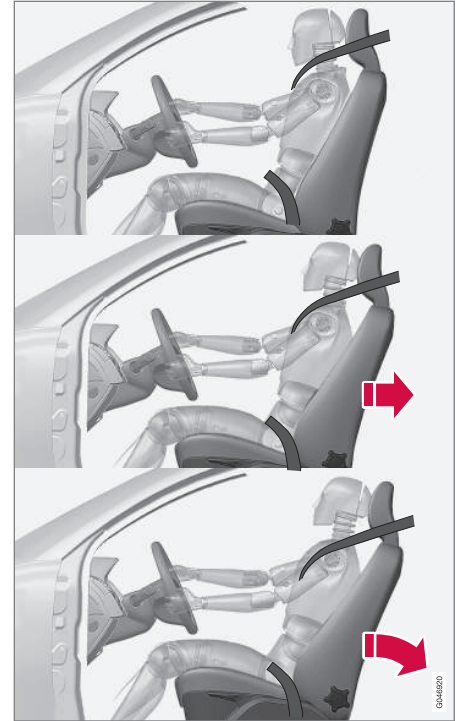

Het WHIPS-systeem wordt geactiveerd bij een aanrijding van achteren, afhankelijk van de hoek waaronder en de snelheid waarmee het achteropkomende voertuig de auto raakt

GM46920



en de materiaaleigenschappen van dat voertuig.

### **WAARSCHUWING**

Het WHIPS-systeem vormt een aanvulling op de veiligheidsgordel. Gebruik de veiligheidsgordel altijd.

### **Eigenschappen van de stoel**

Bij activering van het WHIPS-systeem klappen de rugleuningen van de voorstoelen naar achteren, zodat de zithouding van de bestuurder en de passagier op de voorstoelen verandert. Zo wordt de kans op zogeheten whiplash-letsel beperkt.

### **WAARSCHUWING**

Voer zelf nooit wijzigingen of reparaties aan de stoel of het WHIPS-systeem uit. Volvo adviseert u daarvoor contact op te nemen met een erkende Volvo-werkplaats.

### **Gerelateerde informatie**

- WHIPS - kinderzitje (p. 37)
- WHIPS - zithouding (p. 37)
- Algemeen over veiligheidsgordels (p. 25)

### **WHIPS - kinderzitje**

*Het WHIPS-systeem (p. 36) beïnvloedt de beschermende werking van kinderzitje en/of zittingverhoger niet negatief.*

Het is mogelijk een kinderzitje/zittingverhoger (p. 43) op de voorstoel te plaatsen, als de auto aan de passagierszijde niet is uitgerust met een geactiveerde airbag (p. 32).

### **Gerelateerde informatie**

- Algemeen over kinderveiligheid (p. 41)

### **WHIPS - zithouding**

*Voor optimale bescherming door het WHIPS-systeem (p. 36) moeten bestuurder en voorpassagier de juiste zithouding innemen en zorgen dat het systeem niet wordt gehinderd.*

### **Zithouding**

Stel voordat u wegrijdt de juiste zithouding in voor de voorstoel (p. 81).

U en een eventuele voorpassagier moeten zoveel mogelijk in het midden van de stoel plaatsnemen en de afstand tussen hoofd en hoofdsteun zo klein mogelijk houden.

### **Functie**



*Plaats geen voorwerpen op de vloer achter de bestuurders- of passagiersstoel die het WHIPS-systeem kunnen hinderen.*



## **! WAARSCHUWING**

Plaats dozen e.d. niet zodanig, dat deze vastgeklemd zitten tussen het zitkussen van de achterbank en de rugleuning van de voorstoel. Denk eraan dat u de werking van het WHIPS-systeem niet hindert.

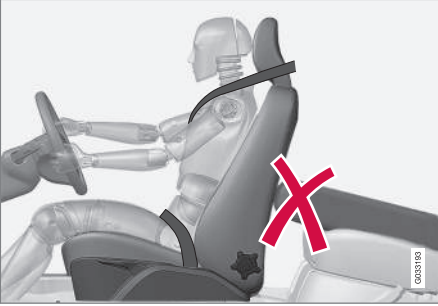

*Plaats geen voorwerpen op de achterbank die het WHIPS-systeem kunnen hinderen.*

## **! WAARSCHUWING**

Als een rugleuning van de achterbank is neergeklapt, moet de bijbehorende voorstoel verder naar voren worden gezet zodat deze niet in contact komt met de neergeklapte rugleuning.

## **! WAARSCHUWING**

Als de stoel aan grote krachten heeft blootgestaan zoals bij een botsing van achteren, moet het WHIPS-systeem worden gecontroleerd. Volvo adviseert om dit door een erkende Volvo-werkplaats te laten controleren.

Het WHIPS-systeem kan een deel van zijn beschermende eigenschappen hebben verloren, ook als de stoel onbeschadigd lijkt.

Volvo adviseert dat u contact opneemt met een erkende Volvo-werkplaats om het systeem te laten controleren, ook bij zachtere aanrijdingen van achteren.

## **Als de systemen activeren**

*Bij een aanrijding werken de verschillende persoonsveiligheidssystemen van Volvo samen om de schade te verkleinen.*

Stelsysteem	Activering
gordelspanner (p. 28) voorstoel	Bij een frontale botsing en/of aanrijding in de zij, van achteren en/of kantelen
Gordelspanners achterbank	Bij een frontale botsing en/of aanrijding in de zij en/of kantelen
Airbags (Stuur- (p. 30) en passagiersairbag (p. 31))	Bij een frontale botsing. <sup>A</sup>
SIPS-airbags (p. 34)	Bij een aanrijding in de zij <sup>A</sup>
Opblaasgordijnen (IC) (p. 35)	Bij een aanrijding in de zij en/of bepaalde frontale aanrijdingen <sup>A</sup>
WHIPS-systeem (p. 36)	Bij aanrijdingen van achteren

<sup>A</sup> Het is mogelijk dat de airbags niet worden opgeblazen, ondanks dat de carrosserie van de auto danig vervormd raakt. Enkele factoren zoals de stijfheid en het gewicht van het lichaam waarmee de auto in botsing komt, de snelheid van de auto, de hoek waaronder de botsing plaatsvindt



e.d. zijn van invloed op de wijze van activering van de verschillende veiligheidssystemen in de auto.

Wanneer de airbags (p. 29) werden opgeblazen, adviseert Volvo u het volgende:

- Laat de auto wegslepen. Volvo adviseert u hem te laten wegslepen naar een erkende Volvo-werkplaats. Rijd niet met opgeblazen airbags.
- Volvo adviseert u het vervangen van de onderdelen van de veiligheidssystemen in de auto over te laten aan een erkende Volvo-werkplaats.
- Neem altijd contact op met een arts.

#### N.B.

De airbags en de gordelspanners worden bij een botsing slechts eenmaal geactiveerd.

#### WAARSCHUWING

De regeleenheid van het airbagsysteem zit in de middenconsole. Als de middenconsole doorweekt geraakt is, moet u de accukabels loskoppelen. Probeer de auto niet te starten, omdat de airbags daarbij geactiveerd kunnen worden. Laat de auto wegslepen. Volvo adviseert u de te auto te laten wegslepen naar een erkende Volvo-werkplaats.

#### WAARSCHUWING

Rijd nooit met opgeblazen airbags. Dat kan het besturen van de auto bemoeilijken. Ook andere veiligheidssystemen kunnen beschadigd zijn. De rook en stof die bij het opblazen van de airbags worden gevormd, kunnen bij een intensieve blootstelling irritaties aan de huid en ogen/letsel veroorzaken. Bij last met koud water wassen. Het snelle opblazen kan ook, in combinatie met het materiaal van de airbag, voor wrijvings- en brandwonden op de huid zorgen.

#### Algemene informatie over de Safety mode

*Safety mode is een veiligheidsfunctie die in werking treedt wanneer de aanrijding belangrijke onderdelen van de auto zoals de brandstofleidingen, de sensoren voor een van de veiligheidssystemen of het remsysteem, kan hebben beschadigd.*

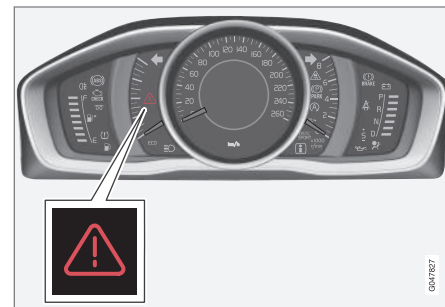

De gevarendriehoek op het analoge instrumentenpaneel.

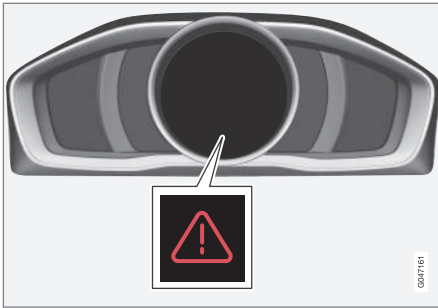

De gevarendriehoek op het digitale instrumentenpaneel.

Als de auto betrokken is geweest bij een aanrijding, kan de melding **Veiligheidsstand Zie instructieboekje** op het informatiedisplay van het instrumentenpaneel (p. 64) verschijnen. Dit betekent dat de functionaliteit van de auto is verminderd.

### **WAARSCHUWING**

Probeer nooit zelf de auto te repareren of de elektronische onderdelen te resetten nadat de auto in de Safety mode heeft gestaan. Dit kan aanleiding geven tot letsel of een slechte functie van de auto. Volvo adviseert u de auto altijd in een erkende Volvo-werkplaats te laten controleren en naar Normal Mode te laten resetten nadat de melding **Veiligheidsstand Zie instructieboek** is verschenen.

### Gerelateerde informatie

- Safety mode - startpoging (p. 40)
- Safety mode - auto verrijden (p. 41)

### Safety mode - startpoging

*Als de auto in de Safety mode (p. 39) staat, is een startpoging mogelijk als alles in orde lijkt te zijn en u gecontroleerd hebt dat er geen sprake is van brandstoflekkage.*

Controleer eerst of er geen brandstof uit de auto is gelopen. Er mag evenmin een brandstofgeur waarneembaar zijn.

Als alles normaal lijkt en u hebt vastgesteld dat er geen brandstof lekt, kunt u proberen de motor te starten.

Neem de transpondersleutel uit en open het bestuurdersportier. Als er vervolgens een melding verschijnt dat het contact ingeschakeld is, dient u op de startknop te drukken. Sluit het portier vervolgens en plaats de transpondersleutel terug. De elektronica van de auto probeert nu te resetten naar de normale stand. Probeer vervolgens de auto te starten.

Als de melding **Veiligheidsstand Zie instructieboekje** nog steeds op het display staat mag u niet met de auto rijden en hem evenmin verslepen. U moet hem dan laten bergen (p. 323). Verborgen schade kan de auto tijdens het rijden onbestuurbaar maken, zelfs als het lijkt dat u nog met de auto kunt rijden.

**WAARSCHUWING**

Probeer in geen geval de auto opnieuw te starten, als u een brandstofgeur waarneemt terwijl de melding **Veiligheidsstand** Zie instructieboek getoond wordt. Verlaat de auto onmiddellijk.

**WAARSCHUWING**

De auto mag niet worden weggesleept zolang deze in de Safety mode staat. De auto moet worden weggesleept. Volvo adviseert u hem te laten wegslepen naar een erkende Volvo-werkplaats.

**Gerelateerde informatie**

- Safety mode - auto verrijden (p. 41)

**Safety mode - auto verrijden**

Als **Normal mode** verschijnt, wanneer de **Veiligheidsstand** Zie instructieboekje na een startpoging (p. 40) werd gereset, mag u de auto voorzichtig uit de huidige, gevaarlijke positie verrijden.

Verrijd de auto niet verder dan nodig.

**Gerelateerde informatie**

- Algemene informatie over de Safety mode (p. 39)

**Algemeen over kinderveiligheid**

*Ongeacht leeftijd en lengte moeten kinderen altijd met de gordel goed om in de auto zitten. Laat kinderen nooit bij passagiers op schoot zitten.*

Volvo adviseert u kinderen zo lang mogelijk te vervoeren in een achterstevoren gemonteerd kinderzitje (in ieder geval tot een leeftijd van 3–4 jaar) en daarna tot een leeftijd van 10 jaar op/in een zittingverhoger of een kinderzitje dat in de rijrichting geplaatst is.

Het gewicht en de lengte van het kind zijn bepalend voor de plaats van het kind in de auto en de vereiste uitrusting, zie Kinderzitje (p. 43).

**N.B.**

De wettelijke bepalingen voor hoe een kind in de auto moet worden geplaatst, verschillen per land. Stel u op de hoogte van wat van toepassing is.

Volvo beschikt over kinderveiligheidsproducten (kinderzitjes, zittingverhoger en bevestigingsmaterialen) die speciaal voor uw auto zijn ontwikkeld. Wanneer u voor kinderveiligheidsproducten van Volvo kiest scheidt u niet alleen optimale voorwaarden voor een veilig vervoer van uw kind(eren), u weet bovendien zeker dat de producten passen en eenvoudig in het gebruik zijn.



### N.B.

Bij vragen over de montage van kinderveiligheidsproducten neemt u voor duidelijke aanwijzingen contact op met de producent.

### **Kinderslot**

De achterportieren en de achterportierruiten\* zijn handmatig (p. 189) of elektronisch te blokkeren (p. 189)\*, zodat ze niet meer van de binnenzijde te openen zijn.

### **Gerelateerde informatie**

- Kinderzitje - positie (p. 48)
- Kinderzitje - ISOFIX (p. 52)
- Kinderzitje - bovenste bevestigingspunten (p. 56)





## Kinderzitje

*Kinderen moeten comfortabel en veilig kunnen zitten. Zorg dat u het kindersitje op de juiste wijze gebruikt.*



*Kindersitjes en airbags gaan niet samen.*

### N.B.

Bij gebruik van kinderveiligheidsproducten is het belangrijk om de meegeleverde montagehandleiding te lezen.

### WAARSCHUWING

Zet de bevestigingsbanden van het kindersitje niet vast aan de hendel waarmee u de voorstoel in de lengterichting verstelt of aan de veren, rails of balken onder de stoel. Scherpe randen kunnen de bevestigingsbanden beschadigen.

Raadpleeg voor de juiste montage de montage-instructies bij het kindersitje.



## Aanbevolen kinderzitjes<sup>2</sup>

Gewicht	Voorstoel (met gedeactiveerde air-bag)	Buitenste zitplaats achterbank	Middelste zitplaats achterbank
Groep 0 max. 10 kg  Groep 0+ max. 13 kg		Volvo-babyzitje (Volvo Infant Seat) - achterstevoren gemonteerd kinderzitje bevestigd met ISO-FIX-systeem.  Typegoedkeuring: E1 04301146 (L)	
Groep 0 max. 10 kg  Groep 0+ max. 13 kg	Volvo-babyzitje (Volvo Infant Seat) – achterstevoren gemonteerd kinderzitje bevestigd met veiligheidsgordel.  Typegoedkeuring: E1 04301146 (U)	Volvo-babyzitje (Volvo Infant Seat) – achterstevoren gemonteerd kinderzitje bevestigd met veiligheidsgordel.  Typegoedkeuring: E1 04301146 (U)	Volvo-babyzitje (Volvo Infant Seat) – achterstevoren gemonteerd kinderzitje bevestigd met veiligheidsgordel.  Typegoedkeuring: E1 04301146 (U)
Groep 0 max. 10 kg  Groep 0+ max. 13 kg	Achterstevoren gemonteerd kinderzitje (Child Seat) – achterstevoren gemonteerd kinderzitje bevestigd met veiligheidsgordel en bevestigingsband.  Typegoedkeuring: E5 03135 (L)	Achterstevoren gemonteerd kinderzitje (Child Seat) – achterstevoren gemonteerd kinderzitje bevestigd met veiligheidsgordel en bevestigingsband.  Typegoedkeuring: E5 03135 (L)	Achterstevoren gemonteerd kinderzitje (Child Seat) – achterstevoren gemonteerd kinderzitje bevestigd met veiligheidsgordel en bevestigingsband.  Typegoedkeuring: E5 03135 (L)
Groep 0 max. 10 kg  Groep 0+ max. 13 kg	Kinderzitjes met universele goedkeuring. (U)	Kinderzitjes met universele goedkeuring. (U)	Kinderzitjes met universele goedkeuring. (U)

<sup>2</sup> Om andere kinderzitjes te kunnen gebruiken dient uw auto op de lijst van de producent te staan of een universele goedkeuring te hebben conform ECE R44.



Gewicht	Voorstoel (met gedeactiveerde air-bag)	Buitenste zitplaats achterbank	Middelste zitplaats achterbank
Groep 1 9–18 kg	Achterstevoren gemonteerd/omkeerbaar Volvo-kinderzitje (Volvo Convertible Child Seat) – achterstevoren gemonteerd kinderzitje bevestigd met veiligheidsgordel en bevestigingsband. Typegoedkeuring: E5 04192 (L)	Achterstevoren gemonteerd/omkeerbaar Volvo-kinderzitje (Volvo Convertible Child Seat) – achterstevoren gemonteerd kinderzitje bevestigd met veiligheidsgordel en bevestigingsband. Typegoedkeuring: E5 04192 (L)	
Groep 1 9–18 kg	Achterstevoren gemonteerd kinderzitje (Child Seat) – achterstevoren gemonteerd kinderzitje bevestigd met veiligheidsgordel en bevestigingsband. Typegoedkeuring: E5 03135 (L)	Achterstevoren gemonteerd kinderzitje (Child Seat) – achterstevoren gemonteerd kinderzitje bevestigd met veiligheidsgordel en bevestigingsband. Typegoedkeuring: E5 03135 (L)	Achterstevoren gemonteerd kinderzitje (Child Seat) – achterstevoren gemonteerd kinderzitje bevestigd met veiligheidsgordel en bevestigingsband. Typegoedkeuring: E5 03135 (L)
Groep 1 9–18 kg		Britax Fixway – achterstevoren gemonteerd kinderzitje bevestigd met ISOFIX-systeem en bevestigingsband. Typegoedkeuring: E5 03171 (L)	
Groep 1 9–18 kg	Kinderzitjes met universele goedkeuring. (U)	Kinderzitjes met universele goedkeuring. (U)	Kinderzitjes met universele goedkeuring. (U)



## 02 Veiligheid



Gewicht	Voorstoel (met gedeactiveerde air-bag)	Buitenste zitplaats achterbank	Middelste zitplaats achterbank
Groep 2 15–25 kg	Achterstevoren gemonteerd/omkeerbaar Volvo-kinderzitje (Volvo Convertible Child Seat) – achterstevoren gemonteerd kinderzitje bevestigd met veiligheidsgordel en bevestigingsband. Typegoedkeuring: E5 04192 (L)	Achterstevoren gemonteerd/omkeerbaar Volvo-kinderzitje (Volvo Convertible Child Seat) – achterstevoren gemonteerd kinderzitje bevestigd met veiligheidsgordel en bevestigingsband. Typegoedkeuring: E5 04192 (L)	Achterstevoren gemonteerd/omkeerbaar Volvo-kinderzitje (Volvo Convertible Child Seat) – achterstevoren gemonteerd kinderzitje bevestigd met veiligheidsgordel en bevestigingsband. Typegoedkeuring: E5 04192 (L)
Groep 2 15–25 kg	Achterstevoren gemonteerd/omkeerbaar Volvo-kinderzitje (Volvo Convertible Child Seat) – in rijrichting gemonteerd kinderzitje bevestigd met veiligheidsgordel. Typegoedkeuring: E5 04191 (U)	Achterstevoren gemonteerd/omkeerbaar Volvo-kinderzitje (Volvo Convertible Child Seat) – in rijrichting gemonteerd kinderzitje bevestigd met veiligheidsgordel. Typegoedkeuring: E5 04191 (U)	
Groep 2/3 15–36 kg	Volvo-comfortkussen met rugleuning (Volvo Booster Seat with backrest). Typegoedkeuring: E1 04301169 (UF)	Volvo-comfortkussen met rugleuning (Volvo Booster Seat with backrest). Typegoedkeuring: E1 04301169 (UF)	Volvo-comfortkussen met rugleuning (Volvo Booster Seat with backrest). Typegoedkeuring: E1 04301169 (UF)
Groep 2/3 15–36 kg	Kinderzitje met of zonder rugleuning (Booster Cushion with and without backrest). Typegoedkeuring: E5 04216 (UF)	Kinderzitje met of zonder rugleuning (Booster Cushion with and without backrest). Typegoedkeuring: E5 04216 (UF)	Kinderzitje met of zonder rugleuning (Booster Cushion with and without backrest). Typegoedkeuring: E5 04216 (UF)

02



Gewicht	Voorstoel (met gedeactiveerde air-bag)	Buitenste zitplaats achterbank	Middelste zitplaats achterbank
Groep 2/3 15–36 kg		Geïntegreerd kinderzitje (Integrated Booster Cushion) – verkrijgbaar als fabrieksoptie. Typegoedkeuring: E5 04189 (B)	

02

L: Geschikt voor specifieke kinderzitjes. Deze kinderzitjes kunnen bestemd zijn voor een bepaald automerk, voor een beperkte groep merken of semi-universeel zijn.

U: Geschikt voor kinderzitjes in deze gewichtscategorie met universele goedkeuring.

UF: Geschikt voor in rijrichting gemonteerde kinderzitjes in deze gewichtscategorie met universele goedkeuring.

B: Geïntegreerde kinderzitjes met goedkeuring voor deze gewichtscategorie.

#### Gerelateerde informatie

- Kinderzitje - positie (p. 48)
- Kinderzitje - bovenste bevestigingspunten (p. 56)
- Kinderzitje - ISOFIX (p. 52)
- Algemeen over kinderveiligheid (p. 41)

## Kinderzitje - positie

Plaats kinderzitjes/zittingverhogers (p. 43) altijd op de achterbank als de airbag aan de passagierszijde geactiveerd (p. 32) is. Als de airbag wordt opgeblazen, kan een kind op de passagiersstoel ernstig letsel oplopen.

De waarschuwingssticker voor de passagiersairbag zit op een van de volgende twee plekken in de auto:



Alternatief 1: Locatie van de waarschuwingssticker voor de passagiersairbag op de zonneklep aan passagierszijde.

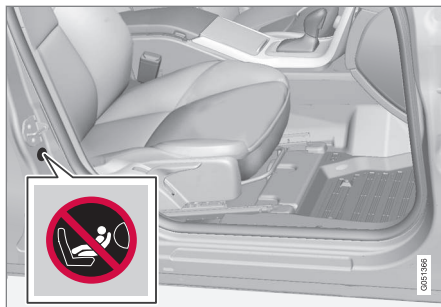

Alternatief 2: Locatie van de waarschuwingssticker voor de passagiersairbag op de portierstijl aan passagierszijde. Bij het openen van het passagiersportier is de sticker zichtbaar.

Het volgende kan worden gebruikt:

- een kinderzitje/zittingverhoger op de passagiersstoel zolang de airbag aan de passagierszijde gedeactiveerd is.
- en of meer kinderzitjes/comfortkussen op de achterbank.

## WAARSCHUWING

Plaats een achterstevoren gemonteerd kinderzitje nooit op een stoel met een geactiveerde airbag. Het niet opvolgen van deze aanbeveling kan levensgevaarlijke situaties voor of ernstig letsel van het kind opleveren.

## WAARSCHUWING

Vervoer kinderen nooit in een kinderzitje of op een comfortkussen voorin, wanneer de airbag aan die kant geactiveerd is.

Laat nooit iemand voor de passagiersstoel zitten of staan.

Personen kleiner dan 1,40 m mogen nooit op de passagiersstoel voorin plaatsnemen, als de airbag geactiveerd is.

Het niet opvolgen van de bovenstaande aanbevelingen kan levensgevaarlijke situaties opleveren.

## WAARSCHUWING

Zittingverhogers/kinderzitjes met stalen beugels of andere constructies die tegen de openingssknop van de gordelsluiting aan kunnen liggen, mogen niet worden gebruikt aangezien ze ervoor kunnen zorgen dat de veiligheidsgordel per ongeluk opengaat.

Laat het bovengedeelte van het kinderzitje niet tegen de voorruit leunen.

## Gerelateerde informatie

- Algemeen over kinderveiligheid (p. 41)
- Kinderzitje - bovenste bevestigingspunten (p. 56)
- Kinderzitje - ISOFIX (p. 52)



### Kinderzitje - geïntegreerde zittingverhoger met twee standen\*

De geïntegreerde zittingverhogers op de achterbank zorgen ervoor, dat kinderen comfortabel en veilig kunnen zitten.

De geïntegreerde zittingverhogers zijn speciaal ontworpen om kinderen optimale bescherming te bieden. In combinatie met de aanwezige veiligheidsgordels (p. 25) zijn de kinderzitjes goedgekeurd voor kinderen met een gewicht van 15 tot 36 kg en een lengte van minimaal 95 cm.



Goede positie: de gordel loopt over de schouder.

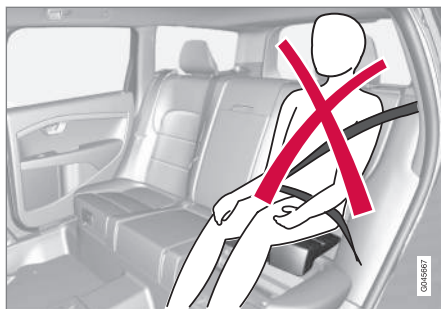

Verkeerde positie: het hoofd mag niet boven de hoofdsteun uitsteken en de gordel mag niet onder de schouder lopen.

Zorg alvorens weg te rijden dat:

- de geïntegreerde zittingverhoger met twee standen correct ingesteld zie tabel (p. 50) en vergrendeld is
- de veiligheidsgordel goed strak langs het lichaam van het kind loopt en nergens slap hangt of verdraaid is
- de veiligheidsgordel niet tegen de nek van het kind aankomt of onder de schouder langs loopt (zie voorgaande afbeeldingen)
- de heupgordel laag over het bekken loopt, zodat deze maximale bescherming biedt.

U zet de zittingverhoger in een van de twee standen door deze op te klappen (p. 50) of neer te klappen (p. 51).

### ⚠ WAARSCHUWING

Volvo adviseert u reparatie- en vervangingswerk over te laten aan een erkende Volvo-werkplaats. Verricht geen wijzigingen in of aanpassingen aan het geïntegreerde kinderzitje. Als een geïntegreerd kinderzitje aan grote krachten heeft blootgestaan zoals tijdens een aanrijding, moet u het geïntegreerde kinderzitje in zijn geheel vervangen. Ook als het geïntegreerde kinderzitje er intact uitziet, kunnen er toch beschermende eigenschappen verloren zijn gegaan. Het geïntegreerde kinderzitje moet ook worden vervangen als het erg versleten is.

### ⚠ WAARSCHUWING

Als u de gebruiksinstructies voor de zittingverhoger met twee standen niet opvolgt, is het bij een aanrijding niet uitgesloten dat het kind ernstig letsel oploopt.



## Geïntegreerde zittingverhoger met twee standen\* - uitklappen

De geïntegreerde zittingverhoger (p. 49) op de achterbank kan in twee standen worden uitgeklappt. In welke stand u het kindersitje moet uitklappen hangt af van het gewicht van het kind.

	Stand 1	Stand 2
Gewicht	22–36 kg	15–25 kg

### Stand 1<sup>3</sup>



- 1 Trek de handgreep naar voren en omhoog om het kindersitje vrij te geven.

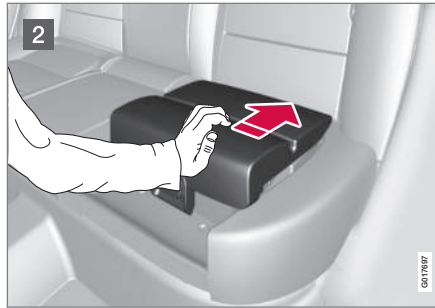

- 2 Duw het kindersitje naar achteren om het te vergrendelen.

### Stand 2<sup>4</sup>



- 1 Werk vanuit de onderste stand. Druk op de knop.

<sup>3</sup> De onderste stand.

<sup>4</sup> De bovenste stand.





- 2 Til het kindersitje aan de voorkant op en duw het achteruit tegen het ruggedeelte aan om het te vergrendelen.

**i** N.B.

Het is niet mogelijk de zittingverhoger vanuit stand 2 in stand 1 te zetten. U moet de verhoger eerst volledig inklappen (p. 51) in het zitgedeelte van de achterbank.

**Gerelateerde informatie**

- Geïntegreerde zittingverhoger met twee standen\* - inklappen (p. 51)

**Geïntegreerde zittingverhoger met twee standen\* - inklappen**

De geïntegreerde zittingverhoger (p. 49) op de achterbank kan van de bovenste of onderste stand worden ingeklapt naar een volledig ingeklapte stand in de zitting. Het is echter niet mogelijk het kindersitje vanuit de bovenste stand in de onderste stand te zetten.



- 1 Trek de handgreep naar voren om het zitje vrij te geven.



- 2 Duw het zitje met uw hand omlaag om het zitje te vergrendelen.

**!** **BELANGRIJK**

Controleer voordat u het kindersitje weer neerklapt of er geen losse voorwerpen (zoals stukken speelgoed) in het gebied onder het zitje liggen.

**i** N.B.

Bij het omklappen van het ruggedeelte van de achterbank dient u eerst de zittingverhoger neer te klappen.

**Gerelateerde informatie**

- Geïntegreerde zittingverhoger met twee standen\* - uitklappen (p. 50)



## Kinderzitje - ISOFIX

ISOFIX is een bevestigingssysteem voor kindersitjes (p. 43), gebaseerd op een internationale standaard.

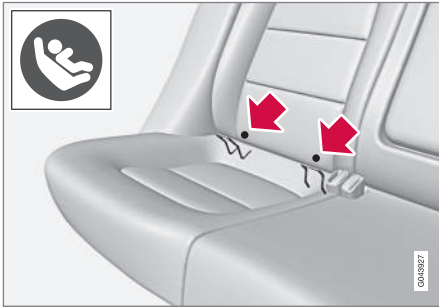

Achter de onderkant van de ruggedeelten op de beide buitenste zitplaatsen van de achterbank gaan de bevestigingspunten voor het ISOFIX-systeem schuil.

Symbolen op de bekleding van de ruggedeelten (zie voorgaande afbeelding) geven de positie van deze bevestigingspunten aan.

Duw het zitgedeelte van de zitplaats omlaag om bij de bevestigingspunten te komen.

Houd u altijd aan de montage-instructies van de fabrikant, wanneer u een kindersitje/babyzitje aan de ISOFIX-bevestigingspunten vastzet.

## Gerelateerde informatie

- ISOFIX - afmetingscategorieën (p. 52)
- ISOFIX - soorten kindersitjes (p. 54)
- Algemeen over kinderveiligheid (p. 41)

## ISOFIX - afmetingscategorieën

Voor kindersitjes met een ISOFIX (p. 52)-bevestigingssysteem zijn er afmetingscategorieën om gebruikers te helpen bij het kiezen van het juiste type kindersitje (p. 54).

Afmetingscategorie	Beschrijving
A	Normale grootte, in rijrichting gemonteerd kindersitje
B	Beperkte grootte (optie 1), in rijrichting gemonteerd kindersitje
B1	Beperkte grootte (optie 2), in rijrichting gemonteerd kindersitje
C	Normale grootte, achterstevoren gemonteerd kindersitje
D	Beperkte grootte, achterstevoren gemonteerd kindersitje
E	Achterstevoren gemonteerd babyzitje
F	Overdwars gemonteerd babyzitje, links
G	Overdwars gemonteerd babyzitje, rechts

**⚠ WAARSCHUWING**

Zet het kind nooit op de passagiersplaats als de auto met een geactiveerde airbag is uitgerust.

**i N.B.**

Als een ISOFIX-kinderzitje geen afmetingscategorie heeft, moet het automodel op de voertuiglijst van het kinderzitje staan.

**i N.B.**

Volvo adviseert u contact op te nemen met een Volvo-werkplaats over de ISOFIX-kinderzitjes die Volvo aanbeveelt.



## ISOFIX - soorten kinderzitjes

Kinderzitjes kunnen net als auto's verschillende afmetingen hebben. Kinderzitjes passen

daardoor niet op alle zitplaatsen van de verschillende modellen.

Type kinderzitje	Gewicht	Afmetingscategorie	Zitplaatsen voor montage ISOFIX-kinderzitje	
			Voorstoel	Buitenste zitplaats achterbank
Babyzitje, overdwars	max. 10 kg	F	X	X
		G	X	X
Babyzitje, achterstevoren	max. 10 kg	E	X	OK (IL)
Babyzitje, achterstevoren	max. 13 kg	E	X	OK (IL)
		D	X	OK (IL)
		C	X	OK (IL)
Kinderzitje, achterstevoren	9-18 kg	D	X	OK (IL)
		C	X	OK (IL)



Type kinderzitje	Gewicht	Afmetingscatego- rie	Zitplaatsen voor montage ISOFIX-kinderzitje	
			Voorstoel	Buitenste zitplaats achter- bank
Kinderzitje, in rijrichting	9–18 kg	B	X	OK <sup>A</sup> (IUL)
		B1	X	OK <sup>A</sup> (IUL)
		A	X	OK <sup>A</sup> (IUL)

X: De ISOFIX-stand leent zich niet voor ISOFIX-kinderzitjes in deze gewichts- en/of afmetingscategorie.

IL: Geschikt voor specifieke ISOFIX-kinderzitjes. Deze kinderzitjes kunnen bestemd zijn voor een bepaald automerk, voor een beperkte groep merken of semi-universeel zijn.

IUF: Geschikt voor in rijrichting gemonteerde ISOFIX-kinderzitjes met universele goedkeuring voor deze gewichtscategorie.

A Volvo adviseert een achterstevoren gemonteerd kinderzitje voor deze categorie.

Zorg dat u de juiste afmetingscategorie (p. 52) kiest voor een kinderzitje met het ISO-FIX-bevestigingsstelsel (p. 52).



### Kinderzitje - bovenste bevestigingspunten

De auto is uitgerust met bovenste bevestigingspunten voor bepaalde kindersitjes (p. 43) die in de rijrichting worden gemonteerd. Deze bevestigingspunten zitten achter op het zitgedeelte van de achterbank.

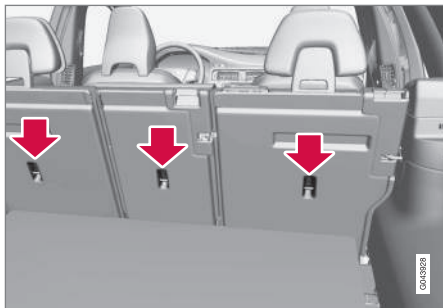

De bovenste bevestigingspunten zijn voornamelijk bestemd om een in de rijrichting gemonteerd kindersitje aan te bevestigen. Volvo adviseert u kleine kinderen zo lang mogelijk in een achterstevoren gemonteerd kindersitje te blijven vervoeren.

#### N.B.

Klap de hoofdsteunen omlaag om het monteren van dit type kindersitje te vereenvoudigen bij auto's met neerklapbare hoofdsteunen op de beide buitenste zitplaatsen.

#### N.B.

In auto's met een bagagerolhoes over de bagageruimte moet deze worden verwijderd voordat het kindersitje in de bevestigingspunten kan worden gemonteerd.

Zie de aanwijzingen van de fabrikant van het kindersitje voor gedetailleerde informatie over de manier waarop u het zitje aan de bovenste bevestigingspunten vastzet.

#### WAARSCHUWING

De bevestigingsband van het kindersitje altijd door de opening in de ene poot van de hoofdsteun halen, alvorens de band aan het bevestigingspunt vast te zetten.

#### Gerelateerde informatie

- Algemeen over kinderveiligheid (p. 41)
- Kindersitje - positie (p. 48)
- Kindersitje - ISOFIX (p. 52)

# 03

## INSTRUMENTEN, SCHAKELAARS EN BEDIENING

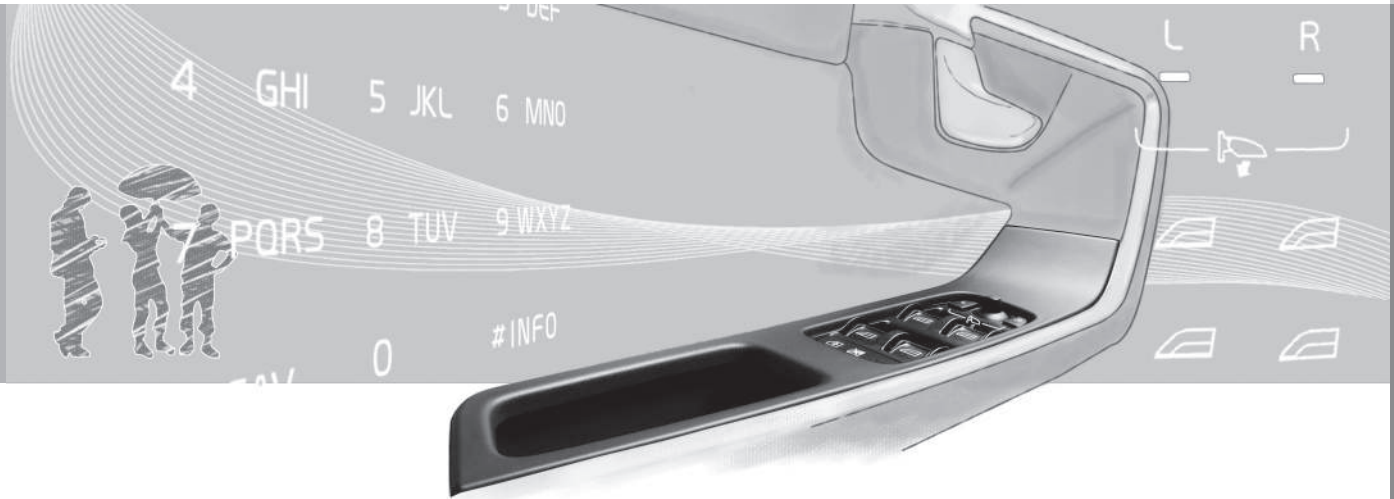



## 03 Instrumenten, schakelaars en bediening

### **Instrumenten en bediening, auto met stuur links - overzicht**

*In het overzicht staat waar de displays en bedieningen van de auto zitten.*





## Overzicht auto's met het stuur links

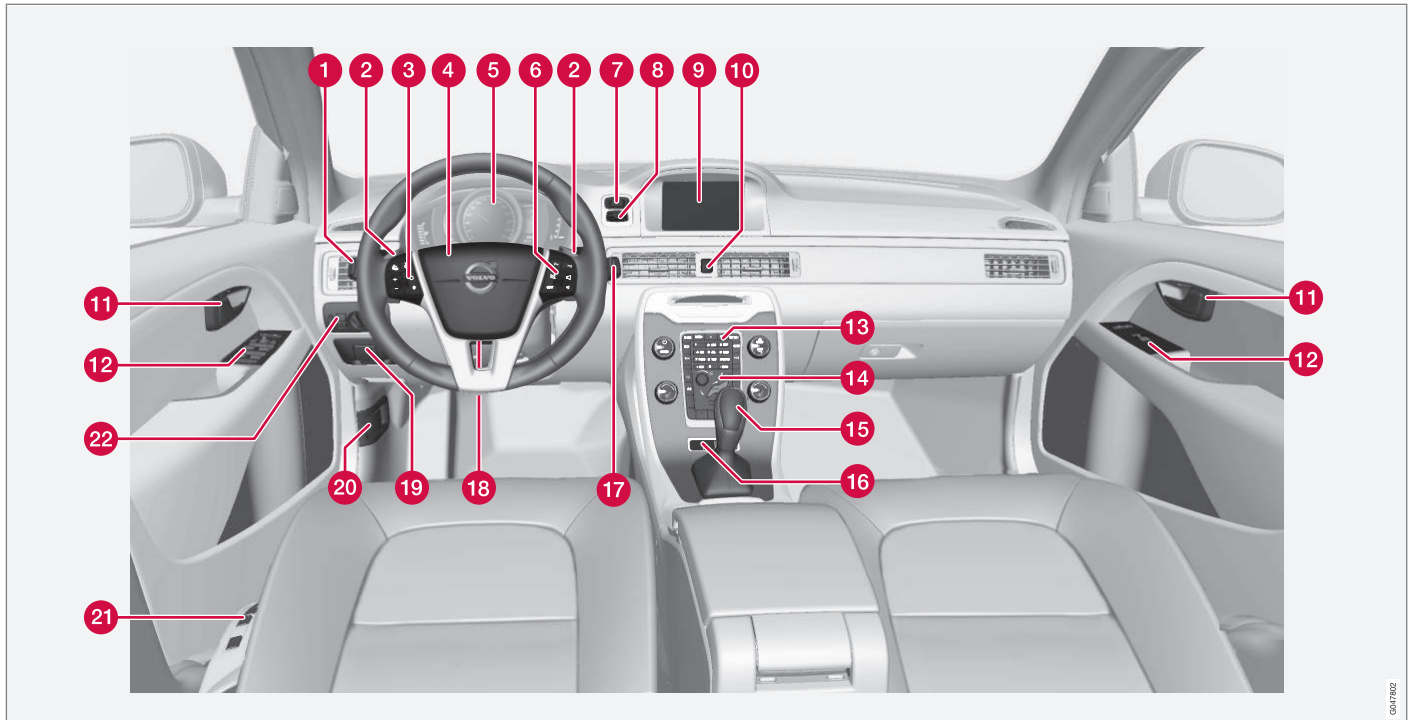



## 03 Instrumenten, schakelaars en bediening



	Functie	Zie
1	Menu- en meldingsfuncties, richtingaanwijzers, groot licht/dimlicht, boordcomputer	(p. 111), (p. 114), (p. 95), (p. 90) en (p. 125).
2	Handmatig schakelen bij automatische versnellingsbak*	(p. 277).
3	Cruisecontrol*	(p. 202) en (p. 204).
4	Claxon, airbag	(p. 85) en (p. 29).
5	Instrumentenpaneel	(p. 64).
6	Menufuncties, bediening audio, bediening telefoon*	(p. 114) en Sensus Infotainment-supplement.
7	<b>START/STOP ENGINE</b> -knop	(p. 268).
8	Contactslot	(p. 79).
9	Beeldscherm voor infotainment en weergave van menu's	(p. 114) en Sensus Infotainment-supplement.
10	Alarmlichten	(p. 94).

	Functie	Zie
11	Openingshandgreep portier	–
12	Bedieningspaneel	(p. 183), (p. 189), (p. 104) en (p. 106).
13	Bedieningspaneel voor infotainment en menufuncties	(p. 114) en Sensus Infotainment-supplement.
14	Bedieningspaneel voor klimaatregeling	(p. 134).
15	Versnellingspook/keuzehendel	(p. 276), (p. 277) of (p. 281).
16	Bedieningsknoppen actieve chassisregeling (FOUR-C)*	(p. 195).
17	Wissers en -sproeiers	(p. 102).
18	Stuurwielafstelling	(p. 85).
19	Parkeerrem	(p. 299).
20	Ontgrendeling motorkap	(p. 363).

	Functie	Zie
21	Stoelverstelling*	(p. 82).
22	Bedieningsknoppen verlichting, ontgrendeling tankvulklep en achterklep	(p. 87), (p. 306) en (p. 185).

### Gerelateerde informatie

- Buitentemperatuur (p. 73)
- Dagtellers (p. 73)
- Klok (p. 74)



### **Instrumenten en bediening, auto met stuur rechts - overzicht**

*In het overzicht staat waar de displays en bedieningen van de auto zitten.*

03



# 03 Instrumenten, schakelaars en bediening



## Overzicht auto's met het stuur rechts

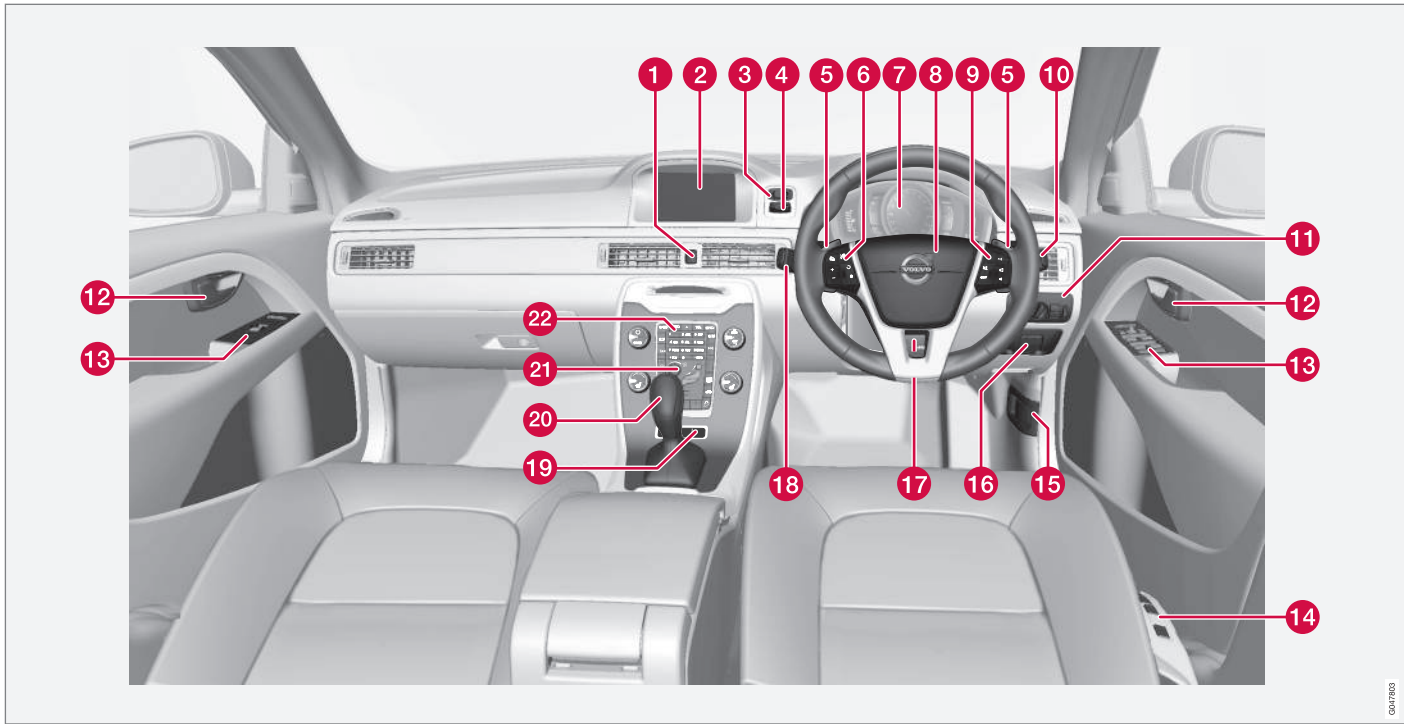

0411103



	Functie	Zie
1	Alarmlichten	(p. 94).
2	Beeldscherm voor infotainment en weergave van menu's	(p. 114) en Sensus Infotainment-supplement.
3	<b>START/STOP ENGINE</b> -knop	(p. 268).
4	Contactslot	(p. 79).
5	Handmatig schakelen bij automatische versnellingsbak*	(p. 277).
6	Cruisecontrol*	(p. 202) en (p. 204).
7	Instrumentenpaneel	(p. 64).
8	Claxon, airbag	(p. 85) en (p. 29).
9	Menufuncties, bediening audio, bediening telefoon*	(p. 114) en Sensus Infotainment-supplement.
10	Wissers en -sproei-ers	(p. 102).

	Functie	Zie
11	Bedieningsknoppen verlichting, ontgrendeling tankvulklep en achterklep	(p. 87), (p. 306) en (p. 185).
12	Openingshandgreep portier	–
13	Bedieningspaneel	(p. 183), (p. 189), (p. 104) en (p. 106).
14	Stoelverstelling*	(p. 82).
15	Ontgrendeling motorkap	(p. 363).
16	Parkeerrem	(p. 299).
17	Stuurwielafstelling	(p. 85).
18	Menu- en meldingsfuncties, richtingaanwijzers, groot licht/dimlicht, boordcomputer	(p. 111), (p. 114), (p. 95), (p. 90) en (p. 125).
19	Bedieningsknoppen actieve chassisregeling (FOUR-C)*	(p. 195).

	Functie	Zie
20	Versnellingspook/keuzehendel	(p. 276), (p. 277) of (p. 281).
21	Bedieningspaneel voor klimaatregeling	(p. 134).
22	Bedieningspaneel voor infotainment en menufuncties	(p. 114) en Sensus Infotainment-supplement.

### Gerelateerde informatie

- Buitentemperatuur (p. 73)
- Dagtellers (p. 73)
- Klok (p. 74)

## Instrumentenpaneel

Op het informatiedisplay van het instrumentenpaneel wordt informatie weergegeven over bepaalde functies van de auto en meldingen.

- Instrumentenpaneel, analoog - overzicht (p. 64)
- Instrumentenpaneel, digitaal - overzicht (p. 65)
- Instrumentenpaneel - betekenis controlesymbolen (p. 69)
- Instrumentenpaneel - betekenis waarschuwingssymbolen (p. 71)

## Instrumentenpaneel, analoog - overzicht

Op het informatiedisplay van het instrumentenpaneel verschijnt informatie over bepaalde functies van de auto zoals de cruisecontrol, boordcomputer en meldingen. De informatie wordt weergegeven in de vorm van symbolen en tekst.

### Informatiedisplay

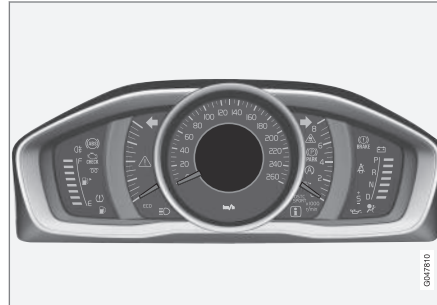

Informatiedisplay, analoog instrument.

Op het informatiedisplay van het instrumentenpaneel verschijnt informatie over bepaalde functies van de auto zoals de cruisecontrol, boordcomputer en meldingen. De informatie wordt weergegeven in de vorm van symbolen en tekst. Gedetailleerder informatie vindt u

onder de functies die gebruik maken van het display.

## Meters en wijzers

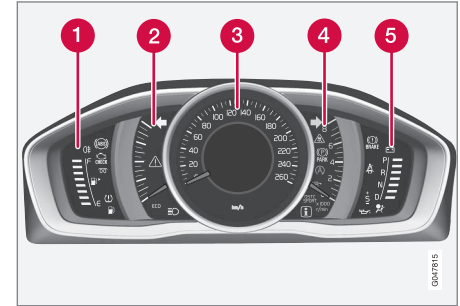

- 1 Brandstofmeter. Wanneer de aanduiding is gedaald tot slechts één witte markering<sup>1</sup>, gaat het oranje controlesymbool voor een laag brandstofpeil branden. Zie ook Boordcomputer - aanvullende informatie (p. 125) en Brandstof tanken (p. 307).
- 2 Eco meter. De meter geeft een beeld van hoe zuinig er in de auto wordt gereden. Hoe groter de wijzeruitslag, hoe zuiniger.
- 3 Snelheidsmeter

<sup>1</sup> Wanneer de aanduiding 'Afstand tot lege tank:' op het display verandert in '----', wordt de markering rood van kleur.



- 4 Toerenteller. De meter geeft het motor-toerental in duizenden omwentelingen per minuut aan.
- 5 Schakelindicator<sup>2</sup>/Schakelindicator<sup>3</sup>. Zie ook Schakelindicator\* (p. 277), Automatische versnellingsbak - Geartronic\* (p. 277) of Automatische versnellingsbak - Powershift\* (p. 281).

## Controle- en waarschuwingssymbolen

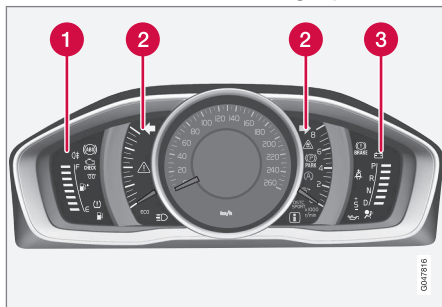

Controle- en waarschuwingssymbolen, analog instrument.

- 1 Controlesymbolen
- 2 Controle- en waarschuwingssymbolen
- 3 Waarschuwingssymbolen<sup>4</sup>

## Functietest

Alle controle- en waarschuwingssymbolen, behalve de symbolen in het midden van het informatiedisplay, gaan branden in sleutelstand II of bij het starten van de motor. Alle symbolen moeten weer uitgaan als de motor is aangeslagen, behalve het symbool voor de parkeerrem. Dit gaat pas uit, als de auto van de parkeerrem wordt gehaald.

Als de motor niet aanslaat of als de functietest wordt uitgevoerd in sleutelstand II, gaan binnen enkele seconden alle symbolen uit, behalve het symbool voor storingen in het uitlaatgasreinigingssysteem en dat voor een lage oliedruk.

## Gerelateerde informatie

- Instrumentenpaneel (p. 64)
- Instrumentenpaneel - betekenis controle-symbolen (p. 69)
- Instrumentenpaneel - betekenis waarschuwingssymbolen (p. 71)

## Instrumentenpaneel, digitaal - overzicht

Op het informatiedisplay van het instrumentenpaneel verschijnt informatie over bepaalde functies van de auto zoals de cruisecontrol, boordcomputer en meldingen. De informatie wordt weergegeven in de vorm van symbolen en tekst.

## Informatiedisplay

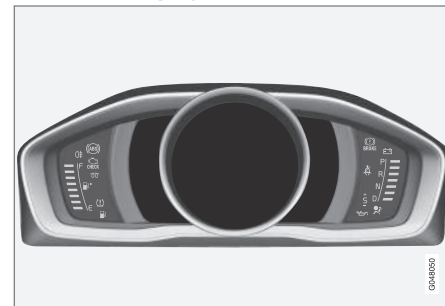

Informatiedisplay, digitaal instrument\*.

Op het informatiedisplay van het instrumentenpaneel verschijnt informatie over bepaalde functies van de auto zoals de cruisecontrol, boordcomputer en meldingen. De informatie wordt weergegeven in de vorm van symbolen en tekst. Gedetailleerder informatie vindt u

<sup>2</sup> Handgeschakelde versnellingsbak.

<sup>3</sup> Automatische versnellingsbak.

<sup>4</sup> Bepaalde motorvarianten hebben geen systeem dat waarschuwt bij het wegvallen van de oliedruk. Bij auto's met dergelijke motorvarianten is het symbool voor een geringe oliedruk niet in gebruik. In plaats daarvan wordt via een displaymelding gewaarschuwd voor een lage oliedruk. Voor meer informatie, zie Motorolie - algemeen (p. 365).



# 03 Instrumenten, schakelaars en bediening



onder de functies die gebruik maken van het display.

## Meters en wijzers

Voor het digitale instrumentenpaneel zijn verschillende thema's te kiezen. De mogelijke thema's zijn: 'Elegance', 'Eco' en 'Performance'.

Het is alleen mogelijk een thema te kiezen, wanneer de motor loopt.

Druk om een thema te kiezen op de **OK**-knop op de linker stuurhendel en kies menu-optie **Thema's** door aan het duimwiel van dezelfde hendel te draaien. Druk op de **OK**-knop. Draai aan het duimwiel om een thema te kiezen en bevestig uw keuze door op de **OK**-knop te drukken.

Het uiterlijk van het beeldscherm op de middenconsole hangt bij bepaalde modelvarianten af van het gekozen thema voor het instrumentenpaneel.

Met de linker stuurhendel kunt u ook het contrast en de kleur van het instrumentenpaneel instellen.

Voor meer informatie over de menufuncties, zie Menufuncties - instrumentenpaneel (p. 111).

Het gekozen thema en de instellingen op het gebied van contrast en kleur zijn voor alle transpondersleutels apart op te slaan in het autosleutelgeheugen\*, zie Transpondersleutel - personalisering\* (p. 168).

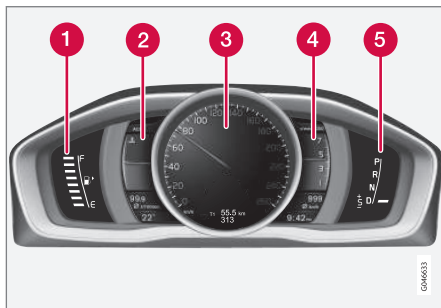

Meters en wijzers, thema 'Elegance'.

- 1 Brandstofmeter. Wanneer de aanduiding is gedaald tot slechts één witte markering<sup>5</sup>, gaat het oranje controlesymbool voor een laag brandstofpeil branden. Zie ook Boordcomputer - aanvullende informatie (p. 125) en Brandstof tanken (p. 307).
- 2 Temperatuurmeter koelvloeistof motor
- 3 Snelheidsmeter

- 4 Toerenteller. De meter geeft het motor-toerental in duizenden omwentelingen per minuut aan.
- 5 Schakelindicator<sup>6</sup>/Schakelindicator<sup>7</sup>. Zie ook Schakelindicator\* (p. 277), Automatische versnellingsbak - Geartronic\* (p. 277) of Automatische versnellingsbak - Powershift\* (p. 281).

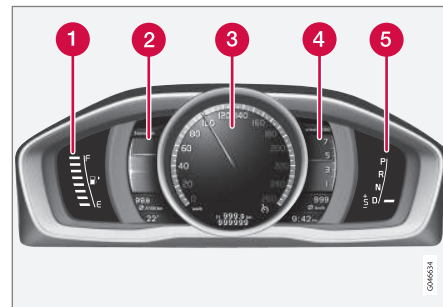

Meters en wijzers, thema 'Eco'.

- 1 Brandstofmeter. Wanneer de aanduiding is gedaald tot slechts één witte markering<sup>5</sup>, gaat het oranje controlesymbool voor een laag brandstofpeil branden. Zie ook Boordcomputer - aanvullende infor-

<sup>5</sup> Wanneer de aanduiding 'Afstand tot lege tank:' op het display verandert in '----', wordt de markering rood van kleur.

<sup>6</sup> Handgeschakelde versnellingsbak.

<sup>7</sup> Automatische versnellingsbak.





matie (p. 125) en Brandstof tanken (p. 307).

- 2 Eco guide. Zie ook Eco guide & Power guide\* (p. 68).
- 3 Snelheidsmeter
- 4 Toerenteller. De meter geeft het motor-toerental in duizenden omwentelingen per minuut aan.
- 5 Schakelindicator<sup>6</sup>/Schakelindicator<sup>7</sup>. Zie ook Schakelindicator\* (p. 277), Automatische versnellingsbak - Geartronic\* (p. 277) of Automatische versnellingsbak - Powershift\* (p. 281).

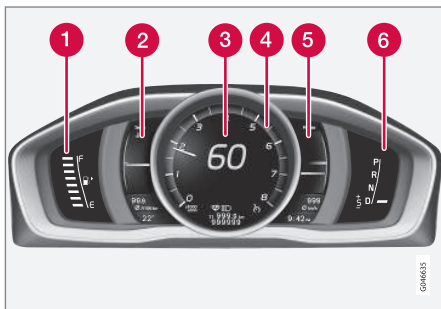

Meters en wijzers, thema 'Performance'.

- 1 Brandstofmeter. Wanneer de aanduiding is gedaald tot slechts één witte marke-

ring<sup>5</sup>, gaat het oranje controlesymbool voor een laag brandstofpeil branden. Zie ook Boordcomputer - aanvullende informatie (p. 125) en Brandstof tanken (p. 307).

- 2 Temperatuurmeter koelvloeistof motor
- 3 Snelheidsmeter
- 4 Toerenteller. De meter geeft het motor-toerental in duizenden omwentelingen per minuut aan.
- 5 Power guide. Zie ook Eco guide & Power guide\* (p. 68).
- 6 Schakelindicator<sup>6</sup>/Schakelindicator<sup>7</sup>. Zie ook Schakelindicator\* (p. 277), Automatische versnellingsbak - Geartronic\* (p. 277) of Automatische versnellingsbak - Powershift\* (p. 281).

## Controle- en waarschuwingssymbolen

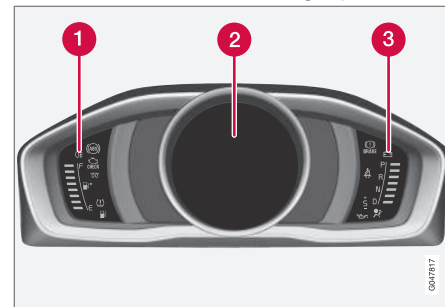

Controle- en waarschuwingssymbolen, digitaal instrument.

- 1 Controlesymbolen
- 2 Controle- en waarschuwingssymbolen
- 3 Waarschuwingssymbolen<sup>8</sup>

<sup>6</sup> Handgeschakelde versnellingsbak.

<sup>7</sup> Automatische versnellingsbak.

<sup>5</sup> Wanneer de aanduiding 'Afstand tot lege tank:' op het display verandert in '---', wordt de markering rood van kleur.

<sup>8</sup> Bepaalde motorvarianten hebben geen systeem dat waarschuwt bij het wegvallen van de oliedruk. Bij auto's met dergelijke motorvarianten is het symbool voor een geringe oliedruk niet in gebruik. In plaats daarvan wordt via een displaymelding gewaarschuwd voor een lage oliedruk. Voor meer informatie, zie Motorolie - algemeen (p. 365).



## Functietest

Alle controle- en waarschuwingssymbolen, behalve de symbolen in het midden van het informatiedisplay, gaan branden in sleutelstand **II** of bij het starten van de motor. Alle symbolen moeten weer uitgaan als de motor is aangeslagen, behalve het symbool voor de parkeerrem. Dit gaat pas uit, als de auto van de parkeerrem wordt gehaald.

Als de motor niet aanslaat of als de functietest wordt uitgevoerd in sleutelstand **II**, gaan binnen enkele seconden alle symbolen uit, behalve het symbool voor storingen in het uitlaatgasreinigingssysteem en dat voor een lage oliedruk.

## Gerelateerde informatie

- Instrumentenpaneel (p. 64)
- Instrumentenpaneel - betekenis controle-symbolen (p. 69)
- Instrumentenpaneel - betekenis waarschuwingssymbolen (p. 71)

## Eco guide & Power guide\*

*Eco guide en Power guide zijn twee van de meters op het instrumentenpaneel (p. 64) die u helpen om zo zuinig mogelijk met de auto te rijden.*

*De auto slaat ook statistische ritgegevens die in de vorm van staafdiagrammen te bekijken zijn, zie Boordcomputer - rijstatistiek\* (p. 126).*

## Eco guide

Deze meter geeft een beeld van hoe zuinig u met de auto rijdt.

Kies 'Eco' om deze meter te kunnen zien, zie Instrumentenpaneel, digitaal - overzicht (p. 65).

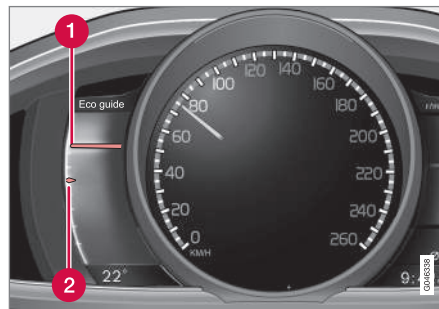

- 1 Actuele waarde
- 2 Gemiddelde waarde

## Actuele waarde

Hier wordt de actuele waarde getoond; hoe groter de uitslag op de schaal, hoe beter.

De actuele waarde wordt berekend op basis van snelheid, motortoerental, benut motorvermogen en het gebruik van het rempedaal.

Geadviseerd wordt een optimale snelheid (50–80 km/h) en een laag toerental aan te houden. Bij gas geven en remmen dalen de wijzers.

Bij zeer lage actuele waarden licht (met enige vertraging) het rode gebied van de meter op, wat betekent dat u onzuinig rijdt. U dient dit te voorkomen.

## Gemiddelde waarde

De gemiddelde waarde volgt de actuele waarde langzaam en beschrijft hoe de afgelopen tijd in de auto is gereden. Hoe groter de uitslag van de wijzers op de schaal, hoe zuiniger u hebt gereden.

## Power guide

Dit instrument geeft de relatie aan tussen het benutte en het beschikbare vermogen (Power) van de motor.

Kies 'Performance' om deze meter te kunnen zien, zie Instrumentenpaneel, digitaal - overzicht (p. 65).

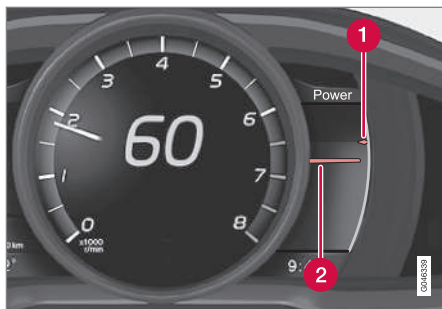

- 1 Beschikbaar motorvermogen
- 2 Benut vermogen

### Beschikbaar motorvermogen

De kleinere wijzer bovenaan toont het beschikbare motorvermogen<sup>9</sup>. Hoe groter de uitslag op de schaal, hoe meer vermogen er beschikbaar is in de actuele versnelling.

### Benut vermogen

De grotere wijzer onderaan toont het benutte motorvermogen<sup>9</sup>. Hoe groter de uitslag op de schaal, hoe meer motorvermogen er benut wordt.

Een groot verschil tussen de beide wijzers duidt op een grote vermogensreserve.

## Instrumentenpaneel - betekenis controlesymbolen

De controlesymbolen attenderen u erop dat de bijbehorende functies ingeschakeld zijn, de desbetreffende systemen actief zijn of dat er storingen of gebreken zijn opgetreden.

### Controlesymbolen

Symbol	Betekenis
	Storing in ABL
	Uitlaatgasreinigingssysteem
	Storing in ABS
	Mistachterlicht aan
	Stabiliteitsregeling, zie Elektronische stabiliteitsregeling (ESC) - algemeen (p. 195)
	Stabiliteitsregeling, Sportstand, zie Elektronische stabiliteitsregeling (ESC) - bediening (p. 196)
	Voorgloeifunctie motor (diesel)

Symbol	Betekenis
	Laag peil in brandstoftank
	Informatie, lees displaymelding
	Groot licht aan
	Richtingaanwijzers links
	Richtingaanwijzers rechts
	Eco-systeem Aan, zie ECO* (p. 293)
	Start/Stop, motor is automatisch afgezet, zie Start/Stop* - functie en bediening (p. 285)
	Bandenspanningscontrolesysteem, zie Bandenspanningscontrolesysteem* (p. 337)

### Storing in ABL

Het symbool brandt, als er een storing is opgetreden in het ABL-systeem (Active Bending Lights).

<sup>9</sup> Het vermogen is afhankelijk van het motortoerental.



## Uitlaatgasreinigingssysteem

Bij een storing in het uitlaatgasreinigingssysteem kan na een motorstart het symbool gaan branden. Rijd voor een controle naar een werkplaats. Volvo adviseert dat u daarvoor een erkende Volvo-werkplaats bezoekt.

## Storing in ABS

Als het symbool brandt, is het systeem defect. Het normale remsysteem van de auto werkt dan nog wel, zij het zonder ABS-regeling.

1. Breng de auto zo spoedig mogelijk tot stilstand en zet de motor af.
2. Start de motor opnieuw.
3. Als het symbool blijft branden, rijd dan naar een werkplaats om het ABS te laten controleren. Volvo adviseert dat u daarvoor een erkende Volvo-werkplaats bezoekt.

## Mistachterlicht aan

Het symbool brandt, wanneer het mistachterlicht is ingeschakeld.

## Stabiliteitsregeling

Het knipperende symbool geeft aan dat de stabiliteitsregeling werkt. Als het symbool continu brandt is er sprake van een storing in het systeem.

## Stabiliteitsregeling, Sport-stand

De Sport-stand maakt een actievere rijervaring mogelijk. Het systeem registreert dan of de gaspedaal- en stuurwielbediening alsook

het bochtenwerk aan te merken zijn als actiever dan normaal, waarna het systeem een gecontroleerde vorm van slippen in de achtertrein toelaat, voordat het ingrijpt en de auto stabiliseert. Het symbool brandt, wanneer de Sport-stand is geactiveerd.

## Voorgloeifunctie motor (diesel)

Het symbool gaat branden wanneer de motor wordt voorverwarmd. Voorverwarming vindt meestal plaats bij lage temperaturen.

## Laag peil in brandstoftank

Wanneer het symbool gaat branden is het brandstofpeil te laag. Tank dan zo spoedig mogelijk.

## Informatie, lees displaymelding

Als er een afwijking is in een van de systemen in de auto, gaat het informatiesymbool branden en verschijnt er een melding op het display. U verwijderd de melding met behulp van de **OK**-knop, zie Menufuncties - instrumentenpaneel (p. 111). Dit gebeurt automatisch als u enige tijd niets doet (hoe lang hangt van de bewuste functie af). Het informatiesymbool kan ook gaan branden in combinatie met andere symbolen.



### N.B.

Als de servicemelding verschijnt kunt u het symbool en de melding met behulp van de **OK**-knop doven. Na een tijdje doven ze ook automatisch.

## Groot licht aan

Het symbool brandt, wanneer u het groot licht voert of grootlichtsignalen geeft.

## Richtingaanwijzers links/rechts

Beide richtingaanwijzersymbolen knipperen bij gebruik van de alarmlichten.

## Eco-systeem aan

Het symbool brandt, wanneer het Eco-systeem is geactiveerd.

## Start/Stop

Het symbool brandt als de motor automatisch is afgezet.

## Bandenspanningssysteem

Het symbool brandt bij een lage bandenspanning of als er een storing optreedt in het bandenspanningssysteem.

## Gerelateerde informatie

- Instrumentenpaneel (p. 64)
- Instrumentenpaneel - betekenis waarschuwingssymbolen (p. 71)
- Instrumentenpaneel, digitaal - overzicht (p. 65)



## Instrumentenpaneel - betekenis waarschuwingssymbolen

De waarschuwingssymbolen attenderen u erop dat de bijbehorende belangrijke functies/systemen ingeschakeld zijn of dat er ernstige storingen of gebreken zijn opgetreden.

### Waarschuwingssymbolen

Symbol	Betekenis
	Lage oliedruk <sup>A</sup>
	Parkeerrem ingeschakeld, digitaal instrument
	Parkeerrem ingeschakeld, analog instrument
	Airbags (SRS)
	Gordelwaarschuwing
	Dynamo laadt niet bij
	Storing in remsysteem
	Waarschuwing

<sup>A</sup> Bepaalde motorvarianten hebben geen systeem dat waarschuwt bij het wegvallen van de oliedruk. Bij auto's met dergelijke motorvarianten is het symbool voor een geringe oliedruk niet in gebruik. In plaats daarvan wordt via een displaymelding gewaarschuwd voor een lage oliedruk. Voor meer informatie, zie Motorolie - algemeen (p. 365).

### Lage oliedruk

Als het symbool tijdens het rijden oplicht, is de druk van de motorolie te laag. Zet de motor onmiddellijk af en controleer het motoroliepeil. Vul zo nodig olie bij. Als het symbool oplicht terwijl het oliepeil in orde is, moet u contact opnemen met een werkplaats. Volvo adviseert dat u daarvoor een erkende Volvo-werkplaats bezoekt.

### Parkeerrem ingeschakeld

Het symbool brandt continu, wanneer u de parkeerrem hebt aangezet. Het symbool knippert tijdens het aanzetten en gaat daarna continu branden.

Een knipperend symbool in een andere situatie wijst op een storing. Lees de melding op het informatiedisplay.

Voor meer informatie, zie Parkeerrem (p. 299).

### Airbags (SRS)

Als het symbool tijdens het rijden oplicht of blijft branden, is er een storing geregistreerd in de gordelsluiting of in het SRS-, SIPS- of IC-systeem. Rijd de auto zo spoedig mogelijk naar een werkplaats om het systeem te laten controleren. Volvo adviseert dat u daarvoor een erkende Volvo-werkplaats bezoekt.

### Gordelwaarschuwing

Het symbool knippert als de bestuurder of de voorpassagier geen veiligheidsgordel draagt of als iemand op de achterbank de gordel heeft losgenomen.

### Dynamo laadt niet bij

Het symbool gaat tijdens het rijden branden, als er sprake is van een storing in het elektrisch systeem. Bezoek een werkplaats. Volvo adviseert dat u daarvoor een erkende Volvo-werkplaats bezoekt.



## Storing in remsysteem

Als het symbool oplicht, is het remvloeistofpeil mogelijk te laag. Breng de auto zo spoedig mogelijk tot stilstand en controleer het peil in het remvloeistofreservoir, zie Rem- en koppelvloeistof - peil (p. 371).

Als de waarschuwingssymbolen voor het remsysteem en ABS tegelijkertijd branden, kan er een storing in de remkrachtverdeling zijn opgetreden.

1. Breng de auto zo spoedig mogelijk tot stilstand en zet de motor af.
2. Start de motor opnieuw.
  - Rijd verder als beide symbolen uitgaan.
  - Als de symbolen echter blijven branden, moet u het peil in het remvloeistofreservoir controleren, zie Rem- en koppelvloeistof - peil (p. 371). Als de lampjes blijven branden ondanks dat het peil van de remvloeistof in orde is, moet u de auto uiterst voorzichtig naar een werkplaats rijden om het remsysteem te laten controleren. Volvo adviseert dat u daarvoor een erkende Volvo-werkplaats bezoekt.



## WAARSCHUWING

Als de remvloeistof onder het **MIN**-streepje van het reservoir staat, mag u niet verder rijden voordat u remvloeistof hebt bijgevuld.

Laat de oorzaak van het remvloeistofverlies controleren door een werkplaats. Volvo adviseert dat u daarvoor contact opneemt met een erkende Volvo-werkplaats.



## WAARSCHUWING

Als de rem- en ABS-symbolen tegelijkertijd branden, bestaat de kans dat de achtertrein bij krachtig afremmen slipt.

## Waarschuwing

Het rode waarschuwingssymbool gaat branden, wanneer er een storing is geregistreerd die van invloed kan zijn op de veiligheid en/of de rijeigenschappen van de auto. Er verschijnt tegelijkertijd een verklarende melding op het informatiedisplay. Het symbool blijft branden totdat de storing is verholpen, maar de melding kunt u verwijderen met de **OK**-knop, zie Menufuncties - instrumentenpaneel (p. 111). Het waarschuwingssymbool kan ook gaan branden in combinatie met andere symbolen.

Actie:

1. Stop zo spoedig mogelijk. Rijd niet verder met de auto.
2. Lees de informatie op het informatiedisplay. Voer de handeling uit die de melding op het display u voorschrijft. Wis de melding met de **OK**-knop.

## Waarschuwing, portieren niet gesloten

Als een van de portieren niet goed dichtstaat, gaat het informatie- of waarschuwingssymbool branden en verschijnt er een verklarende afbeelding op het informatiedisplay. Breng de auto zo spoedig mogelijk tot stilstand en sluit het portier tot dat openstaat.



Als de auto met een snelheid van maximaal 7 km/h rijdt, gaat het informatiesymbool branden.



Als de auto met een snelheid van maximaal 7 km/h rijdt, gaat het waarschuwingssymbool branden.

Als de motorkap<sup>10</sup> niet goed dichtstaat, gaat het waarschuwingssymbool branden en verschijnt er een verklarende afbeelding op het informatiedisplay. Breng de auto zo spoedig mogelijk tot stilstand en sluit de motorkap.

Als de achterklep niet goed dichtstaat, gaat het informatiesymbool branden en verschijnt er een verklarende afbeelding op het informatiedisplay. Breng de auto zo spoedig mogelijk tot stilstand en sluit de achterklep.

<sup>10</sup> Alleen auto's met alarm\*.



## Gerelateerde informatie

- Instrumentenpaneel (p. 64)
- Instrumentenpaneel - betekenis controle-symbolen (p. 69)
- Instrumentenpaneel, digitaal - overzicht (p. 65)

## Buitemtemperatuur

Het buitemtemperatuurmeterdisplay is zichtbaar op het instrumentenpaneel.

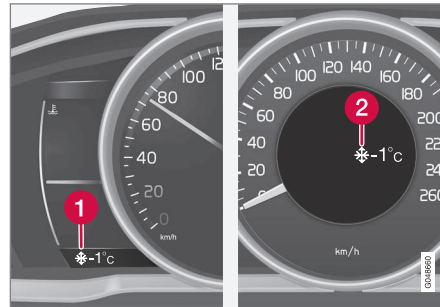

- 1 Display voor buitemtemperatuurmeter, digitaal instrumentenpaneel
- 2 Display voor buitemtemperatuurmeter, analog instrumentenpaneel

Wanneer de temperatuur tussen  $-5\text{ }^{\circ}\text{C}$  en  $+2\text{ }^{\circ}\text{C}$  ligt, brandt er een sneeuwvloksymbool op het display. Het lampje wijst op het gevaar voor gladheid. Wanneer de auto stilstaat of geparkeerd gestaan heeft, is het mogelijk dat de buitemtemperatuurmeter een te hoge waarde aangeeft.

## Gerelateerde informatie

- Instrumentenpaneel (p. 64)

## Dagtellers

Het dagtellerdisplay is zichtbaar op het instrumentenpaneel.



Dagteller, digitaal instrument.

- 1 Display voor dagtellers<sup>11</sup>

De beide dagtellers **T1** en **T2** worden gebruikt voor het meten van kortere ritten. De afgelegde afstand staat op het display.

Draai aan het duimwiel van de linker stuurhendel om de gewenste meter te tonen.

Bij lang indrukken (totdat er een wijziging plaatsvindt) van de knop **RESET** op de linker stuurhendel wordt de getoonde dagteller gereset. Voor meer informatie, zie Boordcomputer - aanvullende informatie (p. 125).

## Gerelateerde informatie

- Instrumentenpaneel (p. 64)

<sup>11</sup> Hoe het display eruitziet kan verschillen afhankelijk van de instrumentenpaneelvariant.

## Klok

Het klokdisplay is zichtbaar op het instrumentenpaneel.



Klok, digitaal instrument.

1 Display voor de tijdaanduiding<sup>12</sup>

## Klok instellen

U kunt de klok aanpassen in het menusysteem MY CAR, zie MY CAR (p. 114).

## Gerelateerde informatie

- Instrumentenpaneel (p. 64)

## Licenties - instrumentenpaneel

Een licentie is een overeenkomst die toestemming verleent om bepaalde handelingen te verrichten of het recht om gebruik te maken van een product waar een andere rechtspersoon octrooi of eigendomsrechten op heeft, onder de voorwaarden vervat in de overeenkomst. Hier volgt een Engelse versie van de overeenkomst tussen Volvo en producenten/ontwikkelaars.

### Combined Instrument Panel Software Open Source Software Notice

This product uses certain free / open source and other software originating from third parties, that is subject to the GNU Lesser General Public License version 2 (LGPLv2), The FreeType Project License ("FreeType License") and other different and/or additional copy right licenses, disclaimers and notices. The links to access the exact terms of LGPLv2, and the other open source software licenses, disclaimers, acknowledgements and notices are provided to you below. Please refer to the exact terms of the relevant License, regarding your rights under said licenses. Volvo Car Corporation (VCC) offers to provide the source code of said free/open source software to you for a charge covering the cost of performing such distribution, such as the cost of media, shipping and handling,

upon written request. Please contact your nearest Volvo Dealer.

The offer is valid for a period of at least three (3) years from the date of the distribution of this product by VCC / or for as long as VCC offers spare parts or customer support.

Portions of this product uses software copyrighted © 2007 The FreeType Project ([www.freetype.org](http://www.freetype.org)). All rights reserved.

Portions of this product uses software with Copyright © 1994–2013 Lua.org, PUC-Rio (<http://www.lua.org/>)



### This product includes software under following licenses:

LGPL v2.1: <http://www.gnu.org/licenses/old-licenses/lgpl-2.1.html>

- • GNU FriBidi
- • DevIL

The FreeType Project License: <http://git.savannah.gnu.org/cgi/freetype/freetype2.git/tree/docs/FTL.TXT>

- • FreeType 2

<sup>12</sup> Bij een analogo instrument wordt de tijd midden op het instrument weergegeven.







MIT License: <http://opensource.org/licenses/mit-license.html>

- • Lua



### Displaysymbolen

Er worden tal van verschillende displaysymbolen gebruikt in de auto. De symbolen zijn onderverdeeld in waarschuwings-, controle- en informatiesymbolen. Hier volgt een overzicht van de meest voorkomende symbolen met hun betekenis en een verwijzing naar de pagina(s) in de handleiding waar u meer informatie kunt vinden.

 - Rood waarschuwingsymbool dat gaat branden, wanneer er een storing geregistreerd is die mogelijk van invloed is op de veiligheid en/of rijeigenschappen van de auto. Er verschijnt tegelijkertijd een verklarende tekstmelding op het informatiedisplay van het instrumentenpaneel.



 - Informatiesymbool, gaat branden, in combinatie met een verklarende tekst op het informatiedisplay van instrumentenpaneel, wanneer er een storing in een van de autosystemen is opgetreden. Het informatiesymbool kan ook gaan branden in combinatie met andere symbolen.

### Waarschuwingssymbolen op instrumentenpaneel

Symbool	Betekenis	Zie
	Lage oliedruk	(p. 71)
	Parkeerrem ingeschakeld	(p. 71), (p. 299)

Symbool	Betekenis	Zie
	Parkeerrem ingeschakeld, alternatief symbool	(p. 71)
	Airbags (SRS)	(p. 28), (p. 71)
	Gordelwaarschuwing	(p. 25), (p. 71)
	Dynamo laadt niet bij	(p. 71)
	Storing in remsysteem	(p. 71), (p. 296)
	Waarschuwing, Safety mode	(p. 28), (p. 39), (p. 71), (p. 281)

### Controlesymbolen op instrumentenpaneel

Symbool	Betekenis	Zie
	Storing in ABL*	(p. 69), (p. 93)
	Uitlaatgasreinigingssysteem	(p. 69)

\* Optie/accessoire, zie Inleiding voor meer informatie.



# 03 Instrumenten, schakelaars en bediening



Symbool	Betekenis	Zie
	Storing in ABS	(p. 69), (p. 296)
	Mistachterlicht aan	(p. 69), (p. 93)
	Stabiliteitsregeling, ESC (Electronic Stability Control), Afdaalingsremregeling	(p. 69), (p. 295), (p. 197),
	Stabiliteitsregeling, Sportstand	(p. 69), (p. 197)
	Voorgloefunctie motor (diesel)	(p. 69)
	Laag peil in brandstoftank	(p. 69), (p. 147)
	Informatie, lees displaymelding	(p. 69)
	Groot licht aan	(p. 69), (p. 90)
	Richtingaanwijzers links	(p. 69)
	Richtingaanwijzers rechts	(p. 69)









Symbool	Betekenis	Zie
	Start/Stop*, de motor is automatisch gestart	(p. 69), (p. 291)
	ECO-functie* aan	(p. 69), (p. 293)
	Bandenspanningssysteem*	(p. 69), (p. 337)

## Informatiesymbolen op instrumentenpaneel

Symbool	Betekenis	Zie
	Cruisecontrol*	(p. 202)
	Adaptieve cruisecontrol*	(p. 217)
	Adaptieve cruisecontrol*, tijdsverschil	(p. 204), (p. 207)
	Adaptieve cruisecontrol*; afstandswaarschuwing* (Distance Alert)	(p. 209), (p. 219)
	Radarsensor*	(p. 217), (p. 221), (p. 238)



Symbool	Betekenis	Zie
-	-	-
	Vooruitsensor*, Camerasensor*, Lasersensor*	(p. 91), (p. 228), (p. 238), (p. 242), (p. 247)
	Auto Brake*; afstandswaarschuwing* (Distance Alert); City Safety™; Collision Warning*	(p. 221), (p. 228), (p. 238)
	ABL*	(p. 93)
	Driver Alert System*; Tijd voor pauze	(p. 241)
	Driver Alert System*; Tijd voor pauze	(p. 242)
	Parkeerrem	(p. 299)
	Regensensor*	(p. 102)



Symbol	Betekenis	Zie
	Actief groot licht, AHB (Active High Beam)*	(p. 91)
	Start/Stop*	(p. 291)
	Start/Stop*	(p. 291)
	Driver Alert System*, Rijbaanassistent (LDW)	(p. 242), (p. 247)
	Driver Alert System*; Lane Departure Warning*	(p. 245)
	Driver Alert System*; Lane Departure Warning*	(p. 247)
	Geregistreerde snelheidsinformatie*	(p. 199)
	Motor- en interieurverwarming*	(p. 147)

Symbol	Betekenis	Zie
	Motor- en interieurverwarming* Service vereist	(p. 147)
	Geactiveerde timer*	(p. 147)
	Geactiveerde timer*	(p. 147)
	Accuspanning laag	(p. 147)
	Tankvulklep rechts	(p. 306)
	Schakelindicator	(p. 277)
	Schakelstanden	(p. 277)
	Oliepeil meten	(p. 366)
–	–	–

## Informatiesymbolen op display plafondconsole

Symbol	Betekenis	Zie
	Gordelwaarschuwing	(p. 27)
	Airbag passagiersstoel, geactiveerd	(p. 32)
	Airbag passagiersstoel, gedeactiveerd	(p. 32)

## Gerelateerde informatie

- Instrumentenpaneel - betekenis controlesymbolen (p. 69)
- Instrumentenpaneel - betekenis waarschuwingssymbolen (p. 71)
- Meldingen - functies (p. 114)

### Volvo Sensus

Volvo Sensus vormt het hart van uw persoonlijke Volvo-beleving. Sensus bundelt informatie, entertainment en autofuncties voor een probleemloos bezit.



Wanneer u in uw auto zit, wilt u alles onder controle hebben. In de interactieve wereld van vandaag betekent dit dat u, wanneer het u uitkomt, wilt kunnen beschikken over informatie, communicatie en entertainment. Sensus reikt u al onze oplossingen voor aansluiting\* op de rest van de wereld aan en biedt u de mogelijkheid tot intuïtieve bediening van de verschillende autofuncties.

Volvo Sensus presenteert tal van functies van uiteenlopende autosystemen op overzichtelijke wijze op het display van de middenconsole. Volvo Sensus biedt de mogelijkheid tot personalisering van de auto met een eenvoudig te hanteren bedieningsinterface. Er zijn instellingen te verrichten onder Instellingen van de auto, Audio en media, Klimaat e.d.

Met de knoppen en bedieningselementen op de middenconsole en het rechter toetsenblok\* op het stuurwiel kunt u functies activeren en deactiveren en tal van instellingen verrichten.

Bij het bedienen van **MY CAR** worden alle instellingen getoond die verband houden met het besturen en bedienen van de auto, zoals City Safety, sloten en alarm, automatische ventilatorsnelheid, klokinstelling e.d.

Bij het indrukken van **RADIO, MEDIA, TEL\***, **NAV\*** en **CAM\*** kunt u andere bronnen, systemen en functies activeren, zoals AM, FM, CD, DVD\*, TV\*, Bluetooth®, navigatie\* en Park Assist-camera\*.

Voor meer informatie over alle functies/systemen, zie de desbetreffende hoofdstukken in de gebruikershandleiding of het bijbehorende supplement.

### Overzicht

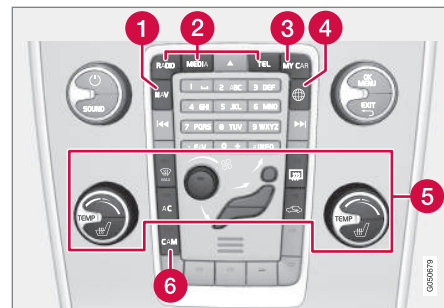

Bedieningspaneel op middenconsole. De afbeelding is schematisch – het aantal functies en de locatie van de knoppen is afhankelijk van de gekozen uitrusting en de desbetreffende markt.

- 1 Navigatie\* - **NAV**, zie apart supplement (Sensus Navigation).
- 2 Audio en media - **RADIO, MEDIA, TEL\***, zie desbetreffend supplement (Sensus Infotainment).
- 3 Fabrieksinstellingen - **MY CAR**, zie MY CAR (p. 114).
- 4 Auto met internetaansluiting - **NAV\***, zie desbetreffend supplement (Sensus Infotainment).
- 5 Klimaatregeling (p. 128).
- 6 Park Assist-camera\* (p. 253) – **CAM\***.



## Sleutelstanden

Met de transpondersleutel is het elektrische systeem van de auto in verschillende standen te zetten om het gebruik van verschillende functies/systemen mogelijk te maken, zie Sleutelstanden - functies in verschillende standen (p. 79).



Contactslot met transpondersleutel uitgetrokken/ingeduwd.

### **i** N.B.

Bij auto's met Keyless\*-functie hoeft u de transportsleutel niet in het contactslot te steken, maar kunt u deze bijvoorbeeld in een binnenzak laten zitten. Voor meer informatie over de functies van het Keyless-systeem, zie Keyless Drive\* (p. 178).

## Transpondersleutel plaatsen

1. Houd de transpondersleutel beet aan de kant van het afneembare sleutelblad en

plaats de transpondersleutel in het contactslot.

2. Duw de transpondersleutel vervolgens tot aan de aanslag in het slot.

### **!** BELANGRIJK

Vreemde voorwerpen in het contactslot kunnen tot functiestoringen leiden of schade aan het slot toebrengen.

De transpondersleutel niet verkeerd om insteken – pak de sleutel beet aan het uiteinde met het afneembare sleutelblad, zie Afneembaar sleutelblad - verwijderen/aanbrengen (p. 174).

## Transpondersleutel uitnemen

Pak de transpondersleutel beet en trek deze uit het contactslot.

## Sleutelstanden - functies in verschillende standen

Om het gebruik mogelijk te maken van een beperkt aantal functies met uitgeschakelde motor, kan het elektrisch systeem van de auto met de transpondersleutel in 3 verschillende (sleutel-)standen worden gezet: **0**, **I** en **II**. In deze gebruikershandleiding worden deze standen in algemene zin aangeduid als 'sleutelstanden'.

De volgende tabel geeft aan welke functies beschikbaar zijn in de verschillende sleutelstanden/niveaus.



Niveau	Funcities
0	<ul style="list-style-type: none"> <li>Kilometerteller, klok en temperatuurmeter worden verlicht.</li> <li>Elektrisch bedienbare stoeien zijn te verstellen.</li> <li>Het audiosysteem is enige tijd te gebruiken - zie supplement Sensus Infotainment.</li> </ul>
I	<ul style="list-style-type: none"> <li>Schuifdak, elektrisch bedienbare ruiten, 12V-aansluitingen in passagiersruimte, navigatie, telefoon, interieurventilator en ruitenwissers zijn te gebruiken.</li> </ul>

Niveau	Funcities
II	<ul style="list-style-type: none"> <li>De koplampen worden ontstoken.</li> <li>Waarschuwings-/controlelampjes branden 5 seconden lang.</li> <li>Diverse andere systemen worden geactiveerd. Elektrische verwarming in zittingen en achterraut kan echter pas na starten van de motor worden geactiveerd.</li> </ul> <p><b>Deze sleutelstand verbruikt veel stroom vanuit de startaccu en moet daarom worden vermeden!</b></p>

### Sleutelstand/stand kiezen

- **Sleutelstand 0** - Ontgrendel de auto - het elektrisch systeem van de auto staat nu in stand 0.
- **Sleutelstand I** - Met de transpondersleutel volledig in het contactslot<sup>13</sup> geduwd - druk kort op **START/STOP ENGINE**.

**N.B.**

Om niveau I of II te realiseren **zonder** dat de motor wordt gestart, trapt u **niet** het rem-/koppelingspedaal in als u deze sleutelstanden wilt selecteren.

- **Sleutelstand II** - Met de transpondersleutel volledig in het contactslot<sup>13</sup> geduwd - druk lang<sup>14</sup> op **START/STOP ENGINE**.
- **Terug naar sleutelstand 0** - Om terug te gaan naar sleutelstand 0 vanuit stand II en I - druk kort op **START/STOP ENGINE**.

### Audiosysteem

Voor informatie over de functie van het audiosysteem bij een uitgenomen transpondersleutel, zie supplement Sensus Infotainment.

### Motor starten en afzetten

Zie voor informatie over het starten/afzetten van de motor, zie Motor starten (p. 268).

### Slepen

Zie voor belangrijke informatie over de transpondersleutel bij het slepen, zie Slepen (p. 321).

### Gerelateerde informatie

- Sleutelstanden (p. 79)

<sup>13</sup> Niet nodig voor auto's met Keyless\*-systeem.

<sup>14</sup> Ca. 2 seconden.



## Voorstoelen

Voor het best mogelijke zitcomfort hebben de voorstoelen verschillende instelmogelijkheden.

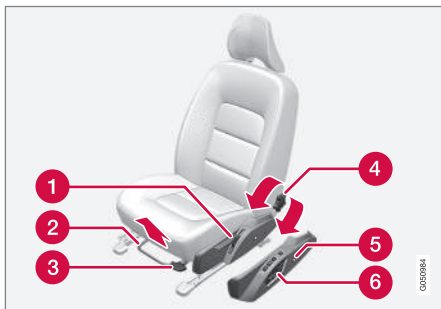

- 1 Stool hoger/lager zetten, omhoog-/omlaagpompen.
- 2 Vooruit/achteruit, de hendel omhoogtillen om de juiste afstand tot het stuurwiel en de pedalen in te stellen. Controleer of de stoel na het afstellen in de nieuwe stand geblokkeerd staat.
- 3 Voorkant zitting hoger/lager\* zetten, omhoog-/omlaagpompen.
- 4 Hellingshoek rugleuning wijzigen, aan de knop draaien.

- 5 Lendensteun\* aanpassen, druk op de knop.
- 6 Bedieningspaneel voor elektrisch bedienbare stoel\*, zie Voorstoelen - elektrisch bediend\* (p. 82).

### **WAARSCHUWING**

Stel de stand van de bestuurdersstoel in voordat u gaat rijden en nooit tijdens het rijden. Controleer of de stoel vergrendeld staat om letsel te voorkomen bij hard afremmen of een aanrijding.

## Ruggedeelte passagiersstoel omklappen\*

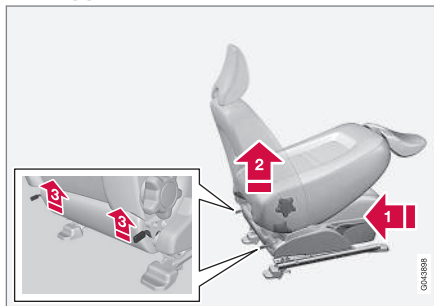

De rugleuning van de passagiersstoel kan worden omgeklapt om ruimte te maken voor lange lading.

- 1 Zet de stoel zo ver mogelijk naar achteren en omlaag.
- 2 Zet de rugleuning rechtop.
- 3 Trek de pallen aan de achterzijde van de rugleuning omhoog tijdens het omklappen.
- 4 Duw de stoel zo ver naar voren dat de hoofdsteun onder het dashboardkastje 'vast' komt te zitten.

Houd voor het rechtop zetten de omgekeerde volgorde aan.

### **WAARSCHUWING**

Pak het ruggedeelte nadat u het rechtop gezet hebt beet en controleer of het stevig vergrendeld staat om letsel te voorkomen bij hard afremmen of een aanrijding.

## Gerelateerde informatie

- Voorstoelen - elektrisch bediend\* (p. 82)
- Achterbank (p. 83)

\* Optie/accessoire, zie Inleiding voor meer informatie.



### Voorstoelen - elektrisch bediend\*

Voor het best mogelijke zitcomfort hebben de voorstoelen verschillende instelmogelijkheden. De elektrisch bediende stoel kan naar voren/achteren en omhoog/omlaag worden gezet. De voorkant van de zitting kan worden verhoogd/verlaagd. De hellingshoek van de rugleuning en de stand van de lendensteun\* zijn te wijzigen.

#### Elektrisch bedienbare stoel

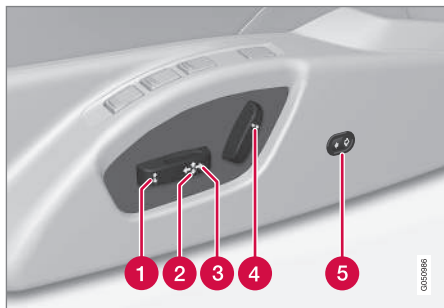

- 1 Voorkant zitting omhoog/omlaag
- 2 Stoel omhoog/omlaag
- 3 Stoel vooruit/achteruit
- 4 Hellingshoek rugleuning
- 5 Lendensteun\* in/uit.

De elektrisch bedienbare stoelen zijn voorzien van een beveiliging tegen overbelasting, die geactiveerd wordt als een van de stoelen door een obstakel wordt geblokkeerd. Als dit het geval is, moet u het elektrische systeem van de auto in stand I of 0 zetten en enige tijd wachten voordat u de stoel opnieuw probeert te verstellen.

U kunt slechts één verstelfunctie van de stoel tegelijk activeren (vooruit/achteruit/omhoog/omlaag/in/uit).

#### Vorbereidingen

Tot enige tijd nadat u het portier met de transpondersleutel hebt ontgrendeld blijft het mogelijk de stoel te verstellen, ook al steekt er geen sleutel in het contactslot. U verstelt de stoel normaal gesproken in sleutelstand I. Wanneer de motor loopt, is dat altijd mogelijk.

### Stoel met geheugenfunctie\*

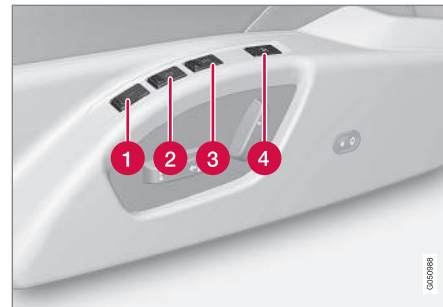

De geheugenfunctie slaat de instellingen op voor de stoel en de buitenspiegels.

#### Instelling vastleggen

- 1 Geheugenknop
  - 2 Geheugenknop
  - 3 Geheugenknop
  - 4 Knop voor vastlegging van de instelling
1. Stel de stoel en de buitenspiegels in.
  2. Houd de knop **M** ingedrukt, terwijl u knop **1**, **2** of **3** indrukt. Houd de knoppen ingedrukt, totdat er een akoestisch signaal klinkt en er een tekst op het instrumentenpaneel verschijnt.





Om een andere instelling vast te leggen moet u de stoel eerst verstellen.

De stand van de lendensteun wordt niet opgeslagen.

### Stoel in vastgelegde stand zetten

Druk op een van de geheugenknoppen **1-3**, totdat de stoel en de buitenspiegels tot stilstand komen. Bij het loslaten van de knop zal de instelling van de stoel en de buitenspiegels onmiddellijk worden beëindigd.

### Geheugen\* van transpondersleutel

In alle transpondersleutels kunnen verschillende instellingen voor de bestuurdersstoel en de buitenspiegels<sup>15</sup> voor meerdere bestuurders worden opgeslagen, zie Transpondersleutel - personalisering\* (p. 168).

### Noodstop

Als de stoel per ongeluk in beweging komt, kunt u op een van de verstelknoppen of geheugenknoppen van de stoel drukken om de stoel tot stilstand te brengen.

Om de stoel dan opnieuw in de in het sleutelgeheugen vastgelegde stand te zetten dient u de ontgrendelingsknop op de transpondersleutel te bedienen. Het bestuurdersportier dient daarbij open te staan.

## WAARSCHUWING

**Beknellingsgevaar!** Zorg ervoor dat kinderen niet met de bediening spelen. Controleer of er bij het instellen geen voorwerpen voor, achter of onder de stoel liggen. Controleer of geen van de passagiers op de achterbank bekneeld kan raken.

### Stoelen met elektrische verwarming/ventilatie\*

Voor stoelen met elektrische verwarming/ventilatie, zie Elektrisch verwarmde voorstoelen\* (p. 135) en Elektrisch verwarmde achterbank\* (p. 135).

### Gerelateerde informatie

- Voorstoelen (p. 81)
- Achterbank (p. 83)

### Achterbank

*De rugleuning en de buitenste hoofdsteunen van de achterbank kunnen worden neergeklapt. De hoofdsteun van de middelste zitplaats kan aan de lengte van de passagier worden aangepast.*

### Middelste hoofdsteun achterbank

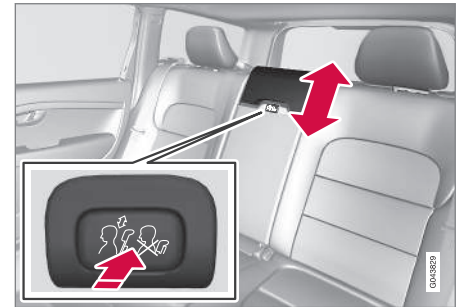

Stem de hoofdsteun af op de lengte van de passagier zodat deze zo mogelijk het hele achterhoofd bedekt. Trek de hoofdsteun zo ver omhoog als nodig is.

Als u de hoofdsteun lager wilt zetten, moet u de knop (in het midden tussen het ruggedeelte en de hoofdsteun, zie afbeelding) indrukken terwijl u de hoofdsteun voorzichtig omlaagduwt.

<sup>15</sup> Alleen als de auto is uitgerust met een elektrisch bedienbare bestuurdersstoel met geheugen en elektrisch inklapbare buitenspiegels. De stand van de lendensteun wordt niet opgeslagen.



## Buitenste hoofdsteunen achterbank handmatig omklappen

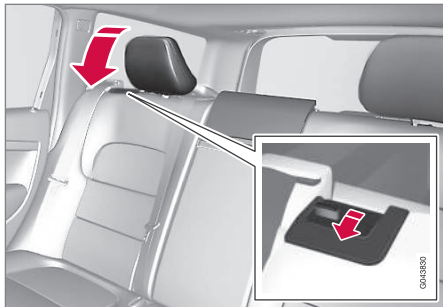

Trek aan de pal bij de hoofdsteun om de hoofdsteun om te klappen.

Zet de hoofdsteun na afloop handmatig rechtop totdat deze hoorbaar vastklikt.

### WAARSCHUWING

De hoofdsteunen moeten na het rechtop zetten vergrendeld staan.

## Ruggedeelte achterbank omklappen

### BELANGRIJK

Bij het neerklappen van de achterbank mogen er zich geen voorwerpen op de achterbank bevinden. De veiligheidsgordels mogen evenmin zijn ingestoken. Schade aan de bekleding van de achterbank is anders namelijk niet uitgesloten.

De drie ruggedeelten zijn op verschillende manieren neer te klappen.

### N.B.

U moet mogelijk de voorstoelen naar voren zetten en/of de rugleuningen rechtop zetten om de ruggedeelten van de achterbank volledig naar voren te kunnen klappen.

- Het linker gedeelte is apart neer te klappen.
- Het middelste gedeelte is apart neer te klappen.
- Het rechter gedeelte kan alleen samen met het middelste gedeelte worden neergeklapt.
- Voor het omklappen van de complete rugleuning dienen de verschillende gedeelten ieder apart omgeklapt te worden.

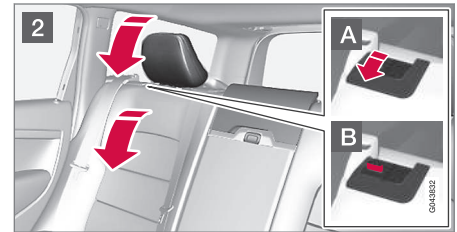
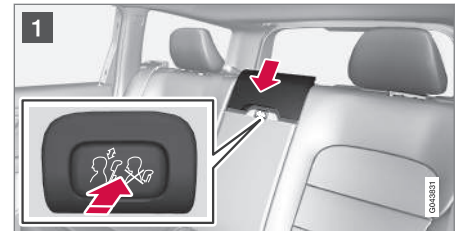

- 1 Als de middelste rugleuning moet worden neergeklapt - maak de hoofdsteun voor de middelste rugleuning los en pas deze aan, zie het eerdere gedeelte 'Middelste hoofdsteun achterbank'.
- 2 De buitenste hoofdsteunen worden automatisch neergeklapt, wanneer u de buitenste ruggedeelten omklapt. Trek de blokkeerhandgreep **A** van het ruggedeelte omhoog en klap het ruggedeelte om. Een rode markering bij de pal **B** geeft aan dat het ruggedeelte niet langer geblokkeerd staat.

Houd voor het rechtop zetten de omgekeerde volgorde aan.

## **i** N.B.

Als de rugleuning is teruggeklapt, mag de rode indicatie niet langer zichtbaar zijn. Als deze toch zichtbaar is, is de rugleuning niet vergrendeld.

## **!** WAARSCHUWING

Controleer of de rugleuningen en hoofdsteunen van de achterbank na het rechtop zetten goed vergrendeld zijn.

## Buitenste hoofdsteunen achterbank elektrisch omklappen\*



1. De transpondersleutel moet in sleutelstand II staan.

2. Druk op de knop om de beide buitenste hoofdsteunen op de achterbank om te klappen en het zicht naar achteren te verbeteren.

## **!** WAARSCHUWING

Klap de buitenste hoofdsteunen niet om, als er iemand op een van beide buitenste zitplaatsen van de achterbank zit.

Zet de hoofdsteun na afloop handmatig rechtop totdat deze hoorbaar vastklikt.

## **!** WAARSCHUWING

De hoofdsteunen moeten na het rechtop zetten vergrendeld staan.

## Gerelateerde informatie

- Voorstoelen (p. 81)
- Voorstoelen - elektrisch bediend\* (p. 82)

## Stuurwiel

Het stuurwiel heeft meerdere verstelmogelijkheden en bedieningselementen voor de claxon, cruisecontrol en het menu-, het audio- en het telefoonsysteem.

## Instellen

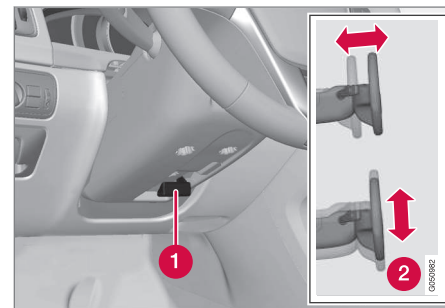

Stuurwiel afstellen.

- 1 Ontgrendelingshendel, stuurwielafstelling
- 2 Mogelijke stuurwielstanden

U kunt het stuurwiel zowel in de hoogte als in de diepte verstellen:

1. Trek de hendel naar u toe om het stuurwiel vrij te geven.
2. Zet het stuurwiel vervolgens in de gewenste stand.



- Duw de hendel vervolgens terug om het stuurwiel in de nieuwe stand te blokkeren. Als dit moeite kost, kunt u lichtjes op het stuurwiel drukken en tegelijkertijd de hendel terugduwen.

## WAARSCHUWING

Stel het stuurwiel vóór vertrek in en zet deze vast.

Bij auto's met snelheidsafhankelijke stuurbe-  
krachtiging\* is de vereiste stuurkracht in te  
stellen, zie Instelbare stuurkracht\* (p. 260).

## Toetsensets\* en paddles\*

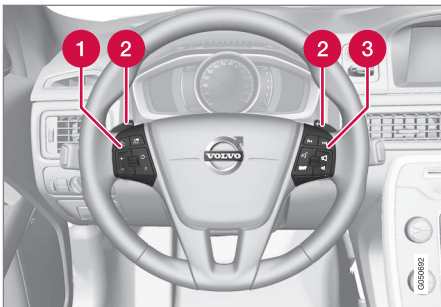

Toetsensets en paddles op stuurwiel.

- Cruisecontrol\* (p. 202)  
Adaptieve cruisecontrol - ACC\* (p. 204)
- Paddle voor handmatig schakelen bij  
automatische versnellingsbak, zie Auto-

matische versnellingsbak - Geartronic\*  
(p. 277)

- Bediening audio en telefoon, zie Sensus  
Infotainment-supplement

## Claxon



Claxon.

Druk op het midden van het stuurwiel om te  
claxonneren.

## Gerelateerde informatie

- Elektrische stuurverwarming\* (p. 86)

## Elektrische stuurverwarming\*

Het stuurwiel is elektrisch te verwarmen.

## Functie

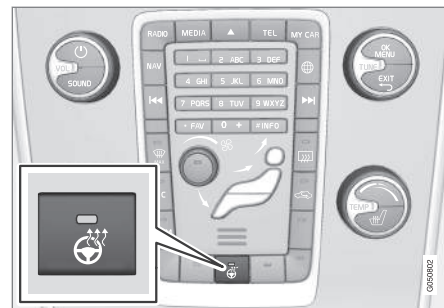

De positie van de knop kan variëren afhankelijk  
van de overige gekozen uitrusting en de markt.

Bij herhaaldelijk **indrukken van de knop**  
**wordt geschakeld** tussen de volgende stan-  
den:

Functie	Indicatie
Uitgeschakeld	Lampje in knop uit
Verwarming	Lampje in knop aan

## Automatische stuurverwarming

Bij automatische inschakeling van de stuur-  
verwarming wordt bij het starten van de  
motor de stuurverwarming ingeschakeld. Bij  
een omgevingtemperatuur lager dan zo'n  
10 °C en een koude auto vindt automatische



inschakeling plaats. Activeer/deactiveer de functie in het menusysteem **MY CAR** (p. 114).

## Bedieningspaneel verlichting

Met het bedieningspaneel voor de verlichting kunt u de buitenverlichting inschakelen en aanpassen. U gebruikt het ook om de display- en instrumentenverlichting alsook de sfeerverlichting (p. 96) aan te passen.

### Overzicht bedieningspaneel verlichting

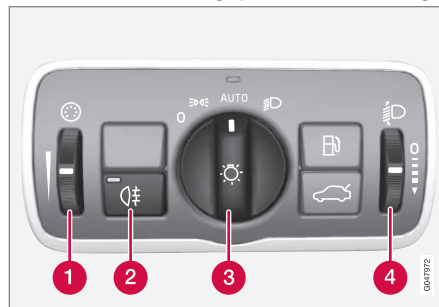

Overzicht bedieningspaneel verlichting.

- 1 Duimwiel voor het afstellen van de display- en instrumentenpaneelverlichting alsook de sfeerverlichting\*
- 2 Knop voor mistachterlicht
- 3 Draaiknop voor koplampen en stadslampen vóór/achterlichten
- 4 Duimwiel<sup>16</sup> voor koplamphoogteregeling

<sup>16</sup> Niet aanwezig bij auto's met actieve xenonkoplampen\*.

## Standen draaiknop

Stand	Betekenis
0	Dagrijlicht <sup>A</sup> wanneer het elektrische systeem van de auto in sleutelstand II staat of als de motor warm is. Grootlichtsignalering mogelijk.
	Dagrijlicht, sidemarkers achter en achterlichten/parkeerlichten, wanneer het elektrische systeem van de auto in sleutelstand II staat of als de motor warm is. Sidemarkers achter en achterlichten/parkeerlichten, wanneer de auto geparkeerd staat. Grootlichtsignalering mogelijk.
AUTO	Dagrijlicht, sidemarkers achter en achterlichten/parkeerlichten bij daglicht, wanneer het elektrische systeem van de auto in sleutelstand II staat of als de motor warm is. Dimlicht, sidemarkers achter en achterlichten/parkeerlichten bij slechte verlichting overdag of bij donker of wanneer de mistachterlichten of de continue wis-

03





# 03 Instrumenten, schakelaars en bediening



Stand	Betekenis
	functie van de achterrauwisser geactiveerd is/zijn. De functie Tunneldetectie (p. 90)* is geactiveerd. De functie Actief groot licht (p. 91)* is te gebruiken. U kunt het groot licht inschakelen, wanneer u het dimlicht voert. Grootlichtsignalering mogelijk.
	Dimlicht, sidemarkers achter en achterlichten/parkeerlichten. Groot licht kan worden geactiveerd. Grootlichtsignalering mogelijk.

A Aangebracht in of onder de voorbumper.

Volvo adviseert u de stand **AUTO** te gebruiken zolang de verkeerssituatie of de weersgesteldheid niet ongunstig is voor Actief groot licht\*.

## Instrumentenverlichting

Afhankelijk van de sleutelstand worden bepaalde displays en instrumenten verlicht, zie Sleutelstanden - functies in verschillende standen (p. 79).

De displayverlichting wordt bij donker automatisch gedimd. De gevoeligheidsgraad van deze functie is in te stellen met het duimwiel.

Ook de sterkte waarmee het instrumentenpaneel verlicht wordt stelt u in met het duimwiel.

## Koplamphoogteregeling

Door de belading van de auto wordt de hoogte van de koplampen gewijzigd, zodat u tegemoetkomend verkeer mogelijk verblind. U kunt dat voorkomen door de koplamphoogte bij te stellen. Stel de koplampen lager af als de auto zwaar beladen is.

1. Laat de motor draaien of zet het elektrische systeem van de auto in de sleutelstand I.
2. Draai het duimwiel omhoog of omlaag om de koplampen hoger of lager af te stellen.

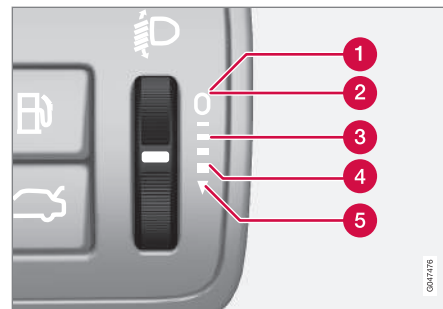

Duimwielstanden bij uiteenlopende belading.

- 1 Alleen bestuurder
- 2 Bestuurder en voorpassagier
- 3 Inzittenden op alle zitplaatsen
- 4 Inzittenden op alle zitplaatsen en maximale belading in bagageruimte
- 5 Bestuurder plus maximale belading in bagageruimte

Auto's met actieve xenonkoplampen\* zijn uitgerust met automatische koplamphoogteregeling, zodat het duimwiel ontbreekt.

## Gerelateerde informatie

- Stadslichten vóór en achterlichten (p. 89)
- Dagriflicht (p. 89)
- Groot licht/dimlicht (p. 90)



### Stadslichten vóór en achterlichten

U schakelt de stadslichten vóór en achterlichten in met de verlichtingsdraaiknop.

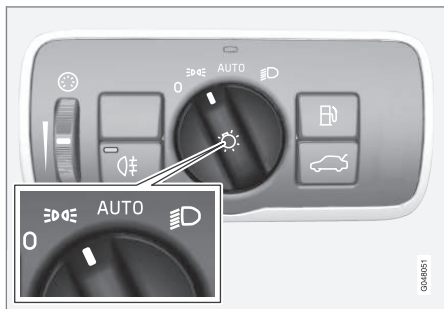

Verlichtingsdraaiknop in stand voor stadslichten vóór en achterlichten.

Zet de draaiknop in de stand **AUTO** (ook de kentekenverlichting wordt ingeschakeld).

Als het elektrische systeem van de auto in sleutelstand II staat of als de motor loopt, gaat ook het dagrijlicht branden.

Wanneer het buiten donker is en de achterklep wordt geopend, gaan de achterlichten/parkeerlichten achter branden om achteropkomend verkeer te waarschuwen. Dit gebeurt altijd, ongeacht de stand van de draaiknop of de sleutelstand van het elektrische systeem van de auto.

### Gerelateerde informatie

- Bedieningspaneel verlichting (p. 87)

### Dagrijlicht

Wanneer de verlichtingsdraaiknop in stand **AUTO** staat en het elektrische systeem van de auto in sleutelstand II of als de motor loopt, wordt bij daglicht automatisch het dagrijlicht ingeschakeld.

### Dagrijlicht DRL

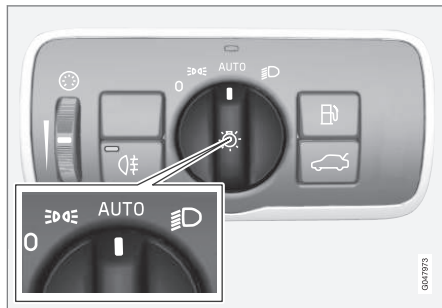

Verlichtingsdraaiknop in stand **AUTO**.

Met de verlichtingsdraaiknop in stand **AUTO** wordt het dagrijlicht (Daytime Running Lights - DRL) automatisch ingeschakeld bij autoritten overdag. Een lichtsensoren boven op het dashboard schakelt over van dagrijlicht op dimlicht, wanneer het gaat schemeren of bij donker weer. Overschakelen op dimlicht gaat ook automatisch, als de ruitenwissers of de mistachterlichten worden geactiveerd.

### **WAARSCHUWING**

Dit is een stroombesparingsfunctie die niet in alle gevallen kan bepalen wanneer de omgevingsverlichting voldoende of onvoldoende is bij mist en regen bijvoorbeeld.

Als bestuurder bent u verplicht om de verlichting van de auto altijd af te stemmen op de heersende omstandigheden en de geldende verkeerswetgeving.



## Tunneldetectie\*

De tunneldetectie zorgt voor overschakeling van dagrijverlichting op dimlicht bij het binnenrijden van een tunnel. Ca. 20 seconden na het verlaten van de tunnel, wordt weer overgeschakeld op dagrijlicht.

De functie Tunneldetectie is aanwezig op een auto met een regensensor\*. Wanneer u een tunnel binnenrijdt, registreert de sensor dit en wordt overgeschakeld van dagrijlicht naar dimlicht. Ca. 20 seconden na het verlaten van de tunnel, wordt weer overgeschakeld op dagrijlicht. Als u na afloop van deze tijd een andere tunnel inrijdt, blijft het dimlicht branden. Zo wordt voorkomen dat de lichtinstelling van de auto te vaak wordt gewijzigd.

Let erop dat de tunneldetectie alleen werkt, als de verlichtingsdraaiknop in stand **AUTO** staat.

### Gerelateerde informatie

- Groot licht/dimlicht (p. 90)
- Bedieningspaneel verlichting (p. 87)

## Groot licht/dimlicht

Wanneer de verlichtingsdraaiknop in stand **AUTO** staat en het elektrische systeem van de auto in sleutelstand **II** of als de motor loopt, wordt in slechte lichtomstandigheden automatisch het dimlicht ingeschakeld.

Met de verlichtingsdraaiknop in de stand  brandt altijd het dimlicht, wanneer de motor loopt of als de sleutelstand **II** actief is.



Stuurhendel en verlichtingsdraaiknop.

 Stand voor grootlichtsignalen

 Stand voor groot licht

### Dimlicht

Met de draaiknop in de stand **AUTO** wordt het dimlicht automatisch geactiveerd als het gaat

schemeren of bij donker weer. Het dimlicht wordt ook automatisch geactiveerd als de ruitenwissers of het mistachterlicht zijn geactiveerd.

Met de draaiknop in de stand  brandt altijd het dimlicht, wanneer de motor loopt of als de sleutelstand **II** actief is.

### Grootlichtsignalen

Trek de stuurhendel voorzichtig tot in de stand voor grootlichtsignalen naar het stuurwiel toe. Het groot licht brandt totdat u de hendel loslaat.

### Groot licht

Het groot licht is te ontsteken met de draaiknop in stand **AUTO**<sup>17</sup> of . Schakel het groot licht in of uit door de stuurhendel tot in de eindstand naar het stuurwiel te halen en vervolgens los te laten.

Wanneer het groot licht ontstoken is, brandt het symbool  op het instrumentenpaneel.

### Verstralers\*

Als de auto beschikt over verstralers, kunt u in het menusysteem MY CAR selecteren of deze gedeactiveerd moeten worden of aan/uit moeten gaan in combinatie met het groot licht<sup>18</sup>, zie MY CAR (p. 114).

<sup>17</sup> Wanneer het dimlicht brandt.

<sup>18</sup> Verstralers moeten op het elektrische systeem worden aangesloten door een werkplaats. Volvo adviseert u contact op te nemen met een erkende Volvo-werkplaats.





### Gerelateerde informatie

- Actieve xenonkoplampen\* (p. 93)
- Actief groot licht\* (p. 91)
- Bedieningspaneel verlichting (p. 87)
- Koplampen - lichtbundel aanpassen (p. 98)
- Tunneldetectie\* (p. 90)

### Actief groot licht\*

*Actief groot licht ontdekt de koplampen van een tegenligger of de achterlichten van een voorligger en schakelt dan over van groot licht naar dimlicht. De verlichting gaat terug naar groot licht als het invallende licht ophoudt.*

### Actief groot licht - AHB

Actief groot licht (Active High Beam – AHB) is een functie waarbij met een camerasensor in de bovenrand van de voorruit de koplampen van tegenliggers of de achterlichten van voorliggers worden geregistreerd en wordt overgeschakeld van groot licht naar dimlicht. De functie kan ook rekening houden met de straatverlichting.

Wanneer er geen invallend licht van voor-/tegenliggers meer wordt waargenomen, schakelt de verlichting enkele seconden later weer over naar groot licht.

### Activeren/deactiveren

AHB kan worden geactiveerd, wanneer de verlichtingsdraaiknop in de stand **AUTO** staat (op voorwaarde dat het systeem niet gedeactiveerd werd in het menusysteem MY CAR), zie MY CAR (p. 114).





*Stuurhendel en verlichtingsdraaiknop in stand **AUTO**.*

De functie kan starten bij ritten in het donker, wanneer de auto op een snelheid van 20 km/h of hoger rijdt.

Schakel het AHB in of uit door de linker stuurhendel tot in de eindstand naar het stuurwiel te halen en vervolgens los te laten. Na het deactiveren van het groot licht wordt direct overgeschakeld naar dimlicht.

### Auto met analogo instrumentenpaneel

Wanneer AHB geactiveerd is, brandt het symbool  op het informatiedisplay van het instrumentenpaneel.

Wanneer het groot licht ontstoken is, brandt ook het symbool  op het instrumentenpaneel.

### Auto met digitaal instrumentenpaneel



## 03 Instrumenten, schakelaars en bediening



Wanneer AHB geactiveerd is, brandt het symbool  op het informatiedisplay van het instrumentenpaneel wit.

Als het groot licht ontstoken is, brandt het symbool blauw.

### Handmatige bediening



#### N.B.

Houd de voorruit in het gebied vóór de camerasensor vrij van ijs, sneeuw, condens en vuil.

Plak of monteer niets op de voorruit vóór de camerasensor, aangezien één of meer camera's voor het systeem hierdoor slechter of niet meer werken.

Als de melding **Active high beam Tijdelijk niet beschikb. Schakel handmat.** op het informatiedisplay van het instrumentenpaneel verschijnt, moet u handmatig tussen groot licht en dimlicht schakelen. De verlichtingsdraaiknop kan echter in stand **AUTO** blijven staan. Hetzelfde geldt, als de melding **Vooruitsensoren afgedekt** Zie **instructieboek** en het symbool  verschijnen. Het symbool  dooft, wanneer deze melding verschijnt.

AHB is mogelijk tijdelijk niet beschikbaar, zoals in dichte mist of bij zware regenval. Wanneer AHB weer beschikbaar is of als de vooruitsensoren niet langer geblokkeerd zijn,

verdwijnt de melding en gaat het symbool  branden.



### WAARSCHUWING

AHB is een systeem dat u helpt om in ongunstige omstandigheden de optimale verlichting te kiezen.

Als bestuurder bent u echter altijd verplicht om handmatig te wisselen tussen groot licht en dimlicht, als dat gezien de verkeerssituatie en/of weersgesteldheid vereist is.



### BELANGRIJK

Voorbeelden van situaties waarin u mogelijk moet wisselen tussen groot licht en dimlicht:

- in zware regen of dichte mist
- bij ijsregen
- bij stuifneeuw of sneeuwmodder
- bij maanlicht
- bij ritten in zwak verlichte bebouwde gebieden
- bij voorliggers met een zwakke voertuigverlichting
- bij voetgangers op of naast de weg
- bij sterk reflecterende voorwerpen zoals borden in de buurt van de weg
- als de verlichting van tegenliggers schuilgaat achter bijvoorbeeld vangrails
- bij verkeer op verbindingswegen
- op het hoogste punt van heuvels en het laagste punt van dalen
- in scherpe bochten.

Zie voor meer informatie over de beperkingen van de camerasensor, zie Collision Warning\* - beperkingen van de camerasensor (p. 236).

### Gerelateerde informatie

- Groot licht/dimlicht (p. 90)
- Bedieningspaneel verlichting (p. 87)



## Actieve xenonkoplampen\*

Actieve xenon-koplampen zorgen voor optimale verlichting in bochten en op kruisingen om op die manier de veiligheid te verhogen.

### Actieve xenon-koplampen ABL

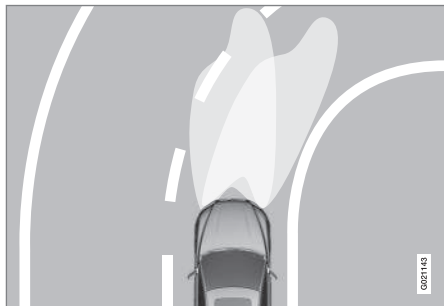

Lichtbundel bij gedeactiveerde (links) en geactiveerde (rechts) functie.

Als de auto is uitgerust met actieve xenonkoplampen (Active Bending Lights – ABL) draaien de lichtbundels van de koplampen mee om optimale verlichting te verkrijgen in bochten en op kruisingen om op die manier de veiligheid te verhogen.

Het systeem wordt automatisch geactiveerd bij het starten van de motor (op voorwaarde dat de functie niet is gedeactiveerd in het menusysteem MY CAR, zie MY CAR (p. 114)). Wanneer de functie een storing ver-

toont, brandt het symbool  op het instrumentenpaneel verschijnen een verklarende tekst plus een ander brandend symbool.

Symbool	Melding	Betekenis
	Storing koplamp-systeem Service vereist	Het systeem is defect. Bezoek een werkplaats als de melding niet verdwijnt. Volvo adviseert u contact op te nemen met een erkende Volvo-werkplaats.

De functie is uitsluitend actief bij schemer of donker en dan alleen als de auto rijdt.

U kunt de functie<sup>19</sup> deactiveren/activeren in het menusysteem MY CAR, zie MY CAR (p. 114).

Voor het aanpassen van de lichtbundel, zie Koplampen - lichtbundel aanpassen (p. 98).

### Gerelateerde informatie

- Groot licht/dimlicht (p. 90)
- Actief groot licht\* (p. 91)
- Bedieningspaneel verlichting (p. 87)

## Mistachterlicht

Bij een beperkt zicht door mist kunt u het mistachterlicht gebruiken om achterliggers tijdig op uw aanwezigheid te attenderen.

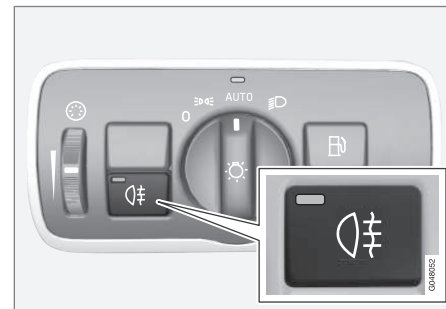

Knop voor mistachterlicht.

Het mistachterlicht is alleen in te schakelen, wanneer de verlichtingsdraaiknop in stand **AUTO** of  staat en het contactslot in de stand **II** of wanneer de motor draait.

Druk op de knop voor in-/uitschakeling. Het controlesymbool voor het mistachterlicht

 op het instrumentenpaneel en het lampje in de knop branden, wanneer het mistachterlicht ingeschakeld is.

Wanneer u de motor afzet of de verlichtingsdraaiknop naar stand **0** of  draait,

<sup>19</sup> Geactiveerd bij levering vanuit de fabriek.



wordt het mistachterlicht automatisch uitgeschakeld.

### N.B.

De voorschriften voor het gebruik van een mistachterlicht verschillen per land.

### Gerelateerde informatie

- Bedieningspaneel verlichting (p. 87)

### Remlichten

*De remlichten gaan automatisch branden wanneer u remt.*

Bij het bedienen van het rempedaal gaan de remlichten branden. Ze gaan ook branden wanneer een van de rij-assistentiesystemen, Adaptieve cruisecontrol (p. 204), City Safety (p. 222) of Collision Warning (p. 229) de auto afremmen.

Voor informatie over de noodremlichten en de automatische alarmlichten, zie Bedrijfsrem - noodremlichten en automatische alarmlichten (p. 298).

### Alarmlichten

*De alarmlichten waarschuwen medeweggebruikers doordat alle richtingaanwijzers gelijktijdig knipperen, wanneer deze functie actief is.*

*Wanneer de alarmlichten geactiveerd zijn, knipperen beide richtingaanwijzersymbolen op het instrumentenpaneel.*



*Knop voor alarmlichten.*

Druk op de knop om de alarmlichten te activeren. Beide richtingaanwijzersymbolen op het instrumentenpaneel knipperen bij gebruik van de alarmlichten.

Wanneer de auto dermate hard is afgeremd dat de noodremlichten in werking zijn getreden, worden, zodra de snelheid van de auto tot onder de 10 km/h is gedaald, automatisch de alarmlichten ingeschakeld. Ook nadat de auto tot stilstand is gekomen, blijven de alarmlichten knipperen. Wanneer u weer weg-

rijdt, worden ze automatisch uitgeschakeld. U kunt ook op de knop voor de alarmlichten drukken. Voor meer informatie over de noodremlichten en de automatische alarmlichten, zie Bedrijfsrem - noodremlichten en automatische alarmlichten (p. 298).

#### Gerelateerde informatie

- Richtingaanwijzer (p. 95)

#### Richtingaanwijzer

*De richtingaanwijzers van de auto zijn te bedienen met de linker stuurhendel. De richtingaanwijzers knipperen driemaal of blijven knipperen, afhankelijk van hoe ver u de hendel omhoog- of omlaaghaalt.*

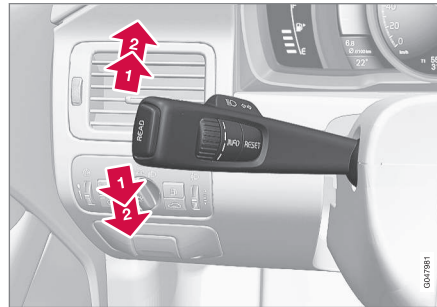

Richtingaanwijzer.

#### Korte serie knippersignalen

- ➔ Haal de stuurhendel omhoog of omlaag naar de eerste stand en laat de hendel vervolgens los. De richtingaanwijzers lichten driemaal op. U kunt het systeem activeren/deactiveren in het menusysteem MY CAR, zie MY CAR (p. 114).

#### Onafgebroken serie knippersignalen

- ➔ Haal de stuurhendel omhoog of omlaag naar de tweede stand.

De hendel blijft in deze stand staan en kan handmatig in de uitgangpositie teruggezet

worden of veert automatisch terug bij het terugdraaien van het stuurwiel.

#### Richtingaanwijzersymbolen

Voor de richtingaanwijzersymbolen, zie Instrumentenpaneel - betekenis controlesymbolen (p. 69).

#### Gerelateerde informatie

- Alarmlichten (p. 94)

## Interieurverlichting

De interieurverlichting is te activeren/deactiveren met de knoppen van de bedieningspanelen aan het plafond voor- en achterin.

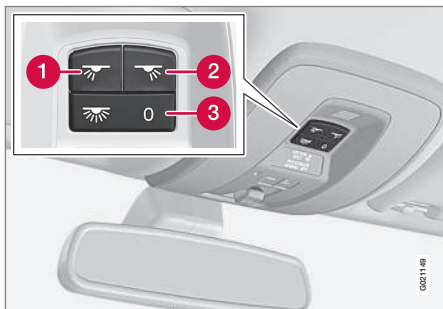

Knoppen op plafondconsole voor bediening leeslampjes en interieurverlichting voorin.

- 1 Leeslampje linkerzijde
- 2 Leeslampje rechterzijde
- 3 Interieurverlichting

Alle verlichting in het interieur kan handmatig in- en uitgeschakeld worden binnen 30 minuten nadat:

- de motor is afgezet en het elektrische systeem van de auto in **0** staat
- de auto ontgrendeld is zonder dat de motor is gestart.

## Plafondverlichting voorin

De leeslampjes voorin worden in- en uitgeschakeld met een druk op de bijbehorende knoppen op de plafondconsole.

## Plafondverlichting achterin



Plafondverlichting achterin.

U kunt de lampjes in- en uitschakelen met een druk op de bijbehorende knop.

## Instapverlichting

De instapverlichting (alsmede de interieurverlichting) worden in- en uitgeschakeld bij het openen c.q. sluiten van een portier.

## Verlichting dashboardkastje

De verlichting in het dashboardkastje wordt in- en uitgeschakeld bij het openen en sluiten van de klep van het kastje.

## Verlichting make-upspiegel

De verlichting van de make-upspiegel (p. 155), wordt bij het openen en sluiten van het klepje in- en uitgeschakeld.

## Verlichting in bagageruimte

De bagageruimteverlichting wordt bij het openen en sluiten van de achterklep automatisch in- en uitgeschakeld.

## Automatische verlichting

Met de knop voor de interieurverlichting kunt u drie verlichtingsstanden selecteren:

- **Uit** – rechterkant ingedrukt, automatische interieurverlichting gedeactiveerd.
- **Neutrale stand** – automatische verlichting geactiveerd.
- **Aan** – linkerkant ingedrukt, interieurverlichting brandt.

## Neutrale stand

Met de knop in de neutrale stand wordt de interieurverlichting als volgt automatisch in- en uitgeschakeld.

De interieurverlichting wordt ingeschakeld en blijft 30 seconden lang branden, als:

- u de auto met de afstandsbediening ontgrendelt, zie Transpondersleutel - functies (p. 170) of Afneembaar sleutelblad - portier ontgrendelen (p. 175)
- de motor is afgezet en het elektrische systeem van de auto in **0** staat.



De interieurverlichting dooft, wanneer:

- u de motor start
- de auto wordt vergrendeld.

De interieurverlichting gaat aan en blijft twee minuten lang branden, wanneer een van de portieren openstaat.

Als u een bepaalde verlichtingsfunctie handmatig inschakelt, zal deze na twee minuten automatisch worden uitgeschakeld.

### Sfeerverlichting\*

Wanneer de reguliere interieurverlichting is uitgegaan en de motor draait, branden er enkele leds, onder meer een bij de plafondverlichting voor een zwakke sfeerverlichting tijdens de rit. Bovendien kunt u door de verlichting in het donker eventuele voorwerpen in de opbergvakken e.d. beter zien. Deze verlichting gaat bij vergrendeling van de auto even na de reguliere interieurverlichting uit. U regelt de sterkte van de verlichting met het duimwiel op het bedieningspaneel (p. 87).

### Follow Me Home-verlichting

*De Follow Me Home-verlichting bestaat uit de het dimlicht, de parkeerlichten, de lampen in de buitenspiegels, de kentekenplaatverlichting, de plafondverlichting en de instapverlichting.*

Het is mogelijk om een deel van de buitenverlichting enige tijd ingeschakeld te houden en als Follow Me Home-verlichting dienst te laten doen na vergrendeling van de auto.

1. Neem de transpondersleutel uit het contactslot.
2. Haal de linker stuurhendel tot in de eindstand naar het stuurwiel toe en laat de hendel los. De functie is op dezelfde manier te activeren als de grootlichtsignalen, zie Groot licht/dimlicht (p. 90).
3. Stap uit de auto en vergrendel het portier.

Wanneer de functie is geactiveerd, gaan de dimlichten, de parkeerlichten, de richtingaanwijzers, de verlichting van de buitenspiegels, de kentekenplaatverlichting, de plafondlampjes in het interieur en de instapverlichting branden.

De duur van de Follow Me Home-verlichting is in te stellen in het menusysteem MY CAR, zie MY CAR (p. 114).

### Gerelateerde informatie

- Approach-verlichting (p. 97)

### Approach-verlichting

*De Approach-verlichting bestaat uit de stadslichten, de lampen in de buitenspiegels, de kentekenplaatverlichting, de plafondverlichting en de instapverlichting.*

U activeert de Approach-verlichting met de transpondersleutel, zie Transpondersleutel - functies (p. 170), om de verlichting van de auto op afstand in te schakelen.

Wanneer de functie is geactiveerd vanaf de afstandsbediening, gaan de dimlichten, de parkeerlichten, de richtingaanwijzers, de verlichting van de buitenspiegels, de kentekenplaatverlichting, de plafondlampjes in het interieur en de instapverlichting branden.

De duur van de Approach-verlichting is in te stellen in het menusysteem MY CAR, zie MY CAR (p. 114).

### Gerelateerde informatie

- Follow Me Home-verlichting (p. 97)



## Koplampen - lichtbundel aanpassen

Om verblinding van tegenliggers te voorkomen kunt u de lichtbundel van de koplampen aanpassen voor links- en rechtsrijdend verkeer.

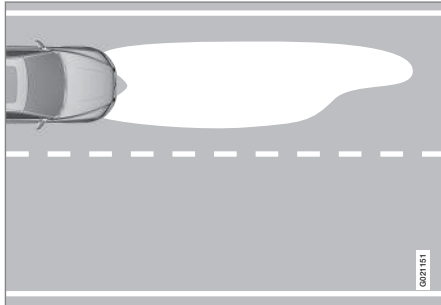

Lichtbundel linksrijdend verkeer.

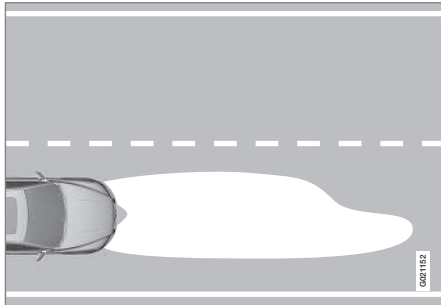

Lichtbundel rechtsrijdend verkeer.

## Actieve xenonkoplampen\*

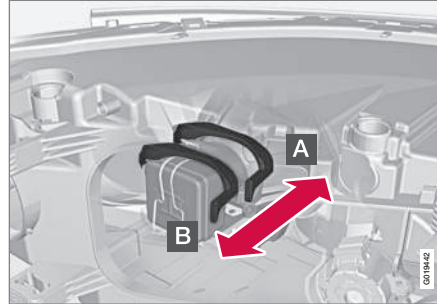

Hendel voor aanpassing lichtbundel.

- A** Normale stand – de juiste lichtbundel voor het land waarin de auto werd afgeleverd.
- B** Aangepaste stand – stand voor de tegenovergestelde lichtbundel.



### WAARSCHUWING

Omdat de xenonkoplampen voorzien zijn van een ontstekingsgedeelte dat een hoge spanning opwekt, dient u er extra voorzichtig mee om te gaan.

Het land waarin de auto werd afgeleverd bepaalt of de uitgangspositie de juiste is voor links- of rechtsrijdend verkeer.

### Voorbeeld 1

Om met een in Nederland geleverde auto in Groot-Brittannië te kunnen rijden dient de

lichtbundel van de koplampen te worden ingesteld op de aangepaste stand (zie voorgaande afbeelding).

### Voorbeeld 2

Een in Groot-Brittannië geleverde auto is bestemd voor linksrijdend verkeer en daarom kunt u de lichtbundel van de koplampen in de normale stand (zie voorgaande afbeelding) laten staan.

### Halogeenkoplampen

Bij halogeenkoplampen past u de lichtbundel aan door bepaalde delen van het koplampglas af te plakken. De sterkte van de lichtbundel neemt daardoor iets af.





## Koplampen afplakken

1. Afgebeelde mallen A en B voor auto met stuur links of C en D voor auto met stuur rechts, zie het latere gedeelte 'Mallen voor halogeenkoplampen':
  - A = LHD Right (auto met het stuur links, rechter koplampglas)
  - B = LHD Left (auto met het stuur links, linker koplampglas)
  - C = RHD Right (auto met het stuur rechts, rechter koplampglas)
  - D = RHD Left (auto met het stuur rechts, linker koplampglas)
2. Breng de mallen over op een stuk zelfklevend en watervast materiaal en knip ze uit.
3. Neem de designstreep op de koplampglazen als uitgangspunt, zie de onderbroken streep op de volgende afbeelding. Breng de zelfklevende mallen aan de hand van de afbeelding en de afmetingen in de onderstaande lijst aan op de juiste afstand tot de designstreep:
  - A = LHD Right - ca. 86 mm
  - B = LHD Left - ca. 40 mm
  - C = RHD Right - 0 mm
  - D = RHD Left - ca. 96 mm



03



Bovenste regel: auto met stuur links, mallen A en B. Onderste regel: auto met stuur rechts, mallen C en D.



## Mallen voor halogeenkoplampen

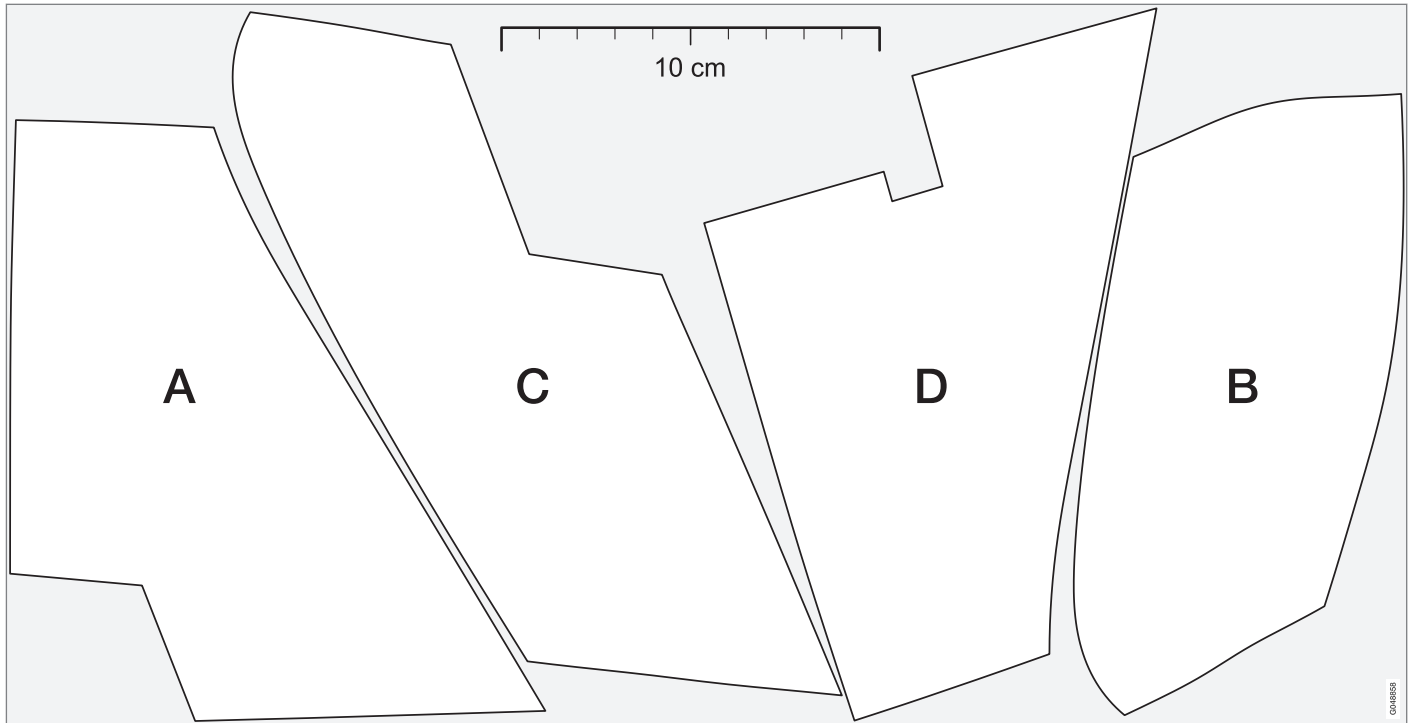

## Wissers en -sproeiers

De ruitenwischer en -sproeier reinigen de voorruit en achterrait. De koplampen worden met hogedruksproeiers gereinigd.

### Ruitenwissers<sup>20</sup>



Ruitenwissers en -sproeiers.

- 1 Regensensor aan/uit
- 2 Duumwiel gevoeligheid ruitenwissers

### Ruitenwissers uitgeschakeld

- 0 Haal de hendel naar stand 0 om de ruitenwissers uit te schakelen.



### Enkele slag

-  Haal de hendel omhoog en laat deze los om de wissers een enkele slag te laten maken.

### Intervalstand

- INT** Met het duimwiel kunt u het aantal wisslagen per eenheid van tijd instellen wanneer u de intervalstand hebt geselecteerd.

### Ononderbroken wissers

-  De wissers bewegen op normale snelheid.
-  De wissers bewegen op hoge snelheid.

### **!** BELANGRIJK

Voordat u de wissers in de winter activeert, moet u controleren of de wisserbladen niet zijn vastgevroren en of evt. sneeuw of ijs op de voorruit (en achterrait) is weggehaald.

### **!** BELANGRIJK

Gebruik voldoende sproeiervloeistof als de wissers de voorruit schoonmaken. De voorruit moet nat zijn als de ruitenwissers werken.

### Servicestand wisserbladen

Voor het reinigen van voorruit/wisserbladen en het vervangen van wisserbladen, zie Wissersbladen (p. 380) en Wasstraat (p. 403).

### Regensensor\*

De regensensor registreert de hoeveelheid regen op de voorruit en schakelt automatisch de ruitenwissers op de voorruit in. De gevoeligheid van de sensor is in te stellen met het duimwiel.

Wanneer de regensensor actief is, brandt het lampje in de bijbehorende knop en verschijnt het regensensorsymbool  op het instrumentenpaneel.

### Activeren en gevoeligheid instellen

Om de regensensor te activeren dient de motor te lopen of de transpondersleutel in stand I of II te staan en de ruitenwischerhendel in stand 0 of die voor een enkele wisslag.

Activeer de regensensor door op de knop  te drukken. De ruitenwissers maken een slag.

Als u de hendel omhooghaalt, maken de ruitenwissers een extra slag.

Draai het duimwiel omhoog voor een grotere gevoeligheid en omlaag voor een lagere gevoeligheid. (de wissers maken een extra slag, als u het duimwiel omhoogdraait.)

### Deactiveren

Deactiveer de regensensor met een druk op de knop  of haal de hendel omlaag naar een ander wisprogramma.

<sup>20</sup> Voor het vervangen van wisserbladen en de servicestand van de wisserbladen, zie Wissersbladen (p. 380). Voor het bijvullen van sproeiervloeistof, zie Sproeiervloeistof - bijvullen (p. 382).



De regensensor wordt automatisch gedeactiveerd, wanneer u de transpondersleutel uit het contactslot neemt of vijf minuten nadat u de motor hebt afgezet.

## **!** BELANGRIJK

In een automatische wasstraat kunnen de ruitenwissers van de voorruit starten en beschadigd raken. Schakel de regensensor uit terwijl de auto loopt of de transpondersleutel in stand I of II staat. Het symbool op het instrumentenpaneel en het lampje in de knop doven.

## Koplamp- en ruitensproeiers



Sproeierfunctie.

## Ruitensproeiers voorruit

U activeert de sproeiers van de voorruit en de koplampen door de hendel naar het stuurwiel toe te trekken.

Nadat u de hendel hebt losgelaten maken de ruitenwissers op de voorruit nog enkele slagen en worden de koplampen gesproeid.

## Verwarmde sproeikoppen\*

De sproeikoppen worden bij vorst automatisch verwarmd om te voorkomen dat de ruitensproeiervloeistof bevriest.

## Hogedruksproeiers koplampen\*

De hogedruksproeiers van de koplampen verbruiken een grote hoeveelheid sproeiervloeistof. Om vloeistof te besparen, worden de koplampen alleen iedere vijfde keer dat u de vooruitsproeiers activeert gesproeid.

## Gereduceerde sproeifunctie

Wanneer er nog ca. 1 liter sproeiervloeistof in het reservoir zit en op het instrumentenpaneel de melding verschijnt dat u sproeiervloeistof moet bijvullen, worden de koplampen en de achterruit niet langer schoongesproeid. Dit omdat de sproeifunctie van de voorruit en een goed zicht door de voorruit de voorrang hebben.

## Achterraut wissers en sproeien



- 1 Ruitenwisser achterklep – intervalstand
- 2 Ruitenwisser achterklep – continu wissers

Wanneer u de hendel naar voren haalt (zie pijl op bovenstaande afbeelding), activeert u de ruitenwisser/-sproeier van de achterklep.

## **i** N.B.

De achterrautwisser is beveiligd tegen oververhitting zodat de wissermotor wordt uitgeschakeld bij oververhitting. De achterrautwisser werkt weer na een periode van afkoelen (30 seconden of langer afhankelijk van de motor- en de omgevingstemperatuur).



### Ruitenwisser achterklep, achteruitrijden

Als u de auto in de achteruitversnelling zet terwijl de voorste ruitenwissers actief zijn, zal de intervalstand van de ruitenwisser op de achterklep starten<sup>21</sup>. Bij het inschakelen van een andere versnelling valt de ruitenwisser op de achterklep stil.

Als de ruitenwisser op de achterklep echter al op continue snelheid werkt, vindt er geen wijziging plaats.

#### N.B.

Op auto's met een regensensor wordt bij achteruitrijden de achterrauitwisser geactiveerd, op voorwaarde dat de sensor geactiveerd is en het regent.

### Gerelateerde informatie

- Sproeiervloeistof - bijvullen (p. 382)
- Sproeiervloeistof - kwaliteit en hoeveelheid (p. 429)

### Elektrisch bedienbare ruiten

*Vanaf het bedieningspaneel van het bestuurdersportier zijn alle elektrisch bedienbare ruiten te bedienen. Vanaf de bedieningspanelen van de overige portieren zijn alleen de ruiten van het desbetreffende portier te bedienen.*



Bedieningspaneel op bestuurdersportier.

- 1 Elektrisch kinderslot op achterportieren\* en achterste zijruiten, zie Kinderslot - elektrische activering\* (p. 189).
- 2 Bedieningsknoppen achterste zijruiten
- 3 Bedieningsknoppen voorste zijruiten



### WAARSCHUWING

Controleer of er geen passagier op de achterbank bekneld raakt als de ramen vanaf het bestuurdersportier worden gesloten.



### WAARSCHUWING

Controleer of kinderen of andere passagiers niet bekneld raken als de ramen worden gesloten, ook als de transpondersleutel wordt gebruikt.



### WAARSCHUWING

Als er kinderen in de auto aanwezig zijn, moet altijd de stroom naar de elektrisch bedienbare ruiten worden onderbroken door te kiezen voor sleutelstand 0 en vervolgens de transpondersleutel mee te nemen uit de auto. Voor informatie over sleutelstanden - functies in verschillende standen (p. 79).

<sup>21</sup> Deze functie (intervalstand tijdens het achteruitrijden) kunt u desgewenst uitschakelen. Bezoek een werkplaats. Volvo adviseert u daarvoor contact op te nemen met een erkende Volvo-dealer.



## Bediening



Bedieningsknoppen elektrisch bedienbare zijruiten.

**1** Handmatige bediening

**2** Automatische bediening

Met het bedieningspaneel van het bestuursportier kunnen alle elektrisch bedienbare ruiten worden bediend. De bedieningspanelen van de overige portieren kunnen alleen de ruit van het desbetreffende portier bedienen. Er kan slechts één bedieningspaneel tegelijk worden bediend.

Om de elektrisch bedienbare ruiten te kunnen gebruiken moet de sleutelstand minimaal I zijn - zie Sleutelstanden - functies in verschillende standen (p. 79). Na uitschakeling van de motor kunnen de elektrisch bedienbare ruiten gedurende enkele minuten na verwijdering van de transpondersleutel worden

bediend, maar niet nadat er een portier is geopend.

De ruiten komen tot stilstand en worden geopend, als ze tijdens het sluiten in hun beweging worden gehinderd. Wanneer sluiten onmogelijk is door bijvoorbeeld ijsvorming, kan de beveiliging tegen overbelasting worden opgeheven. U doet dat door de bedieningsknop voor de bewuste zijruit omhoog te trekken en in deze stand vast te houden, totdat de zijruit dicht is. De beveiliging tegen overbelasting wordt enige tijd later opnieuw geactiveerd.

### **i** N.B.

Om het pulserende windgeluid te verminderen als de beide achterruiten open staan, kunt u de voorste ruiten ook een stukje openen.

### Handmatige bediening

Trek voorzichtig een van de bedieningsknoppen omhoog of duw er een omlaag. De elektrisch bedienbare zijruiten komen steeds verder omhoog of omlaag zolang u de bedieningsknop bedient.

### Automatische bediening

Trek een van de bedieningsknoppen omhoog of duw er een omlaag en laat deze vervolgens los. De bijbehorende zijruit gaat automatisch volledig open of dicht.

### Bediening met transpondersleutel en centrale vergrendeling

Om de elektrisch bedienbare zijruiten vanaf de buitenzijde te bedienen met de transpondersleutel of vanaf de binnenzijde met de centrale vergrendeling, zie Transpondersleutel (p. 167) en Vergrendelen/ontgrendelen - van de binnenzijde (p. 183).

### Resetten

Als de accu losgekoppeld is geweest, werkt de automatische openingsfunctie pas weer naar behoren wanneer u deze hebt gereset.

1. Trek de knop aan de voorkant omhoog om de ruit helemaal te sluiten en houd de knop een seconde in deze stand vast.
2. Laat de knop korte tijd los.
3. Trek de voorkant van de knop opnieuw een seconde omhoog.

### **!** WAARSCHUWING

Resetten is nodig om de beveiliging tegen overbelasting te laten werken.

### Buitenspiegels

Stel de stand van de buitenspiegels bij met het hendeltje op het bedieningspaneel van het bestuurdersportier.



Bedieningsknoppen buitenspiegels.

#### Instellen

1. Druk op knop **L** voor de buitenspiegel links of op **R** voor de buitenspiegel rechts. Het lampje in de knop brandt.
2. U kunt de stand afstellen met het hendeltje in het midden.
3. Druk opnieuw op knop **L** of **R**. Het lampje mag niet langer branden.

### WAARSCHUWING

Beide spiegels zijn groothoekig voor een optimaal zicht. Voorwerpen kunnen verder weg lijken dan ze in werkelijkheid zijn.

#### Instellingen vastleggen<sup>22</sup>

De instellingen van de buitenspiegels en de bestuurdersstoel zijn voor alle transpondersleutels apart op te slaan in het autosleutelgeheugen\*, zie Transpondersleutel - personalisering\* (p. 168).

#### Buitenspiegel kantelen bij parkeren<sup>22</sup>

De buitenspiegels kunnen omlaaggekanteld worden, zodat u bijvoorbeeld tijdens het parkeren de kant van de weg te kan zien.

- Schakel de achteruitversnelling in en druk op de knop **L** of **R**.

Bij het inschakelen van een andere versnelling nemen de gekantelde buitenspiegels na ca. 10 seconden de oorspronkelijke stand weer in. Dat gebeurt eerder, als u de knop **L** of **R** indrukt.

#### Automatisch kantelende buitenspiegel bij parkeren<sup>22</sup>

Bij het inschakelen van de achteruitversnelling worden de buitenspiegels automatisch omlaaggekanteld, zodat u bijvoorbeeld tijdens het parkeren de kant van de weg kan zien. Wanneer u de auto uit de achteruitver-

snelling haalt, nemen de buitenspiegels na enige tijd automatisch hun oorspronkelijke stand weer in.

U kunt het systeem activeren/deactiveren in het menusysteem MY CAR, zie MY CAR (p. 114).

#### Automatische inklapfunctie bij vergrendelen<sup>22</sup>

Wanneer u de auto vanaf de transpondersleutel vergrendelt/ontgrendelt worden de buitenspiegels automatisch in- of uitgeklappt.

U kunt het systeem activeren/deactiveren in het menusysteem MY CAR, zie MY CAR (p. 114).

#### In neutrale stand terugzetten

Spiegels die uit positie zijn geraakt door invloeden van buitenaf, moeten eerst elektrisch in de neutrale stand worden teruggezet zodat het elektrisch in- en uitklappen weer correct werkt:

1. Klap de spiegels in met de knoppen **L** en **R**.
2. Klap de spiegels weer uit met de knoppen **L** en **R**.
3. Herhaal de bovenstaande procedure zo nodig.

De spiegels staan daarmee weer in de neutrale stand.

<sup>22</sup> Alleen in combinatie met een elektrisch bedienbare stoel met geheugen, zie Voorstoelen - elektrisch bediend\* (p. 82).





### Elektrisch inklapbare buitenspiegels\*

U kunt de buitenspiegels inklappen bij het parkeren en als u op smalle wegen rijdt:

1. Druk de knoppen **L** en **R** gelijktijdig in (sleutelstand minimaal I).
2. Laat ze na ca. 1 seconde los. De spiegels stoppen automatisch, als ze volledig zijn ingeklapt.

Klap de spiegels uit door de knoppen **L** en **R** tegelijkertijd in te drukken. De spiegels stoppen automatisch, als ze volledig zijn uitgeklapt.

### Approach-verlichting en Follow Me Home-verlichting

De lampjes op de buitenspiegels gaan branden, wanneer u de Approach-verlichting (p. 97) of de Follow Me Home-verlichting (p. 97) selecteert.

### Gerelateerde informatie

- Achteruitkijkspiegel (p. 108)
- Ruiten en buitenspiegels - elektrische verwarming (p. 107)

### Ruiten en buitenspiegels - elektrische verwarming

*De elektrische verwarming dient om de voor- en achterruit en de buitenspiegels te ontwasemen en te ontdooien.*

### Elektrische voorruit-\*, achterruit- en buitenspiegelverwarming

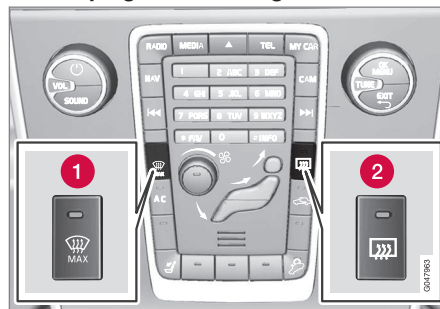

**1** Elektrische voorruitverwarming

**2** Elektrische achterruit- en buitenspiegelverwarming

Gebruik de functie om voorruit, achterruit en buitenspiegels te ontwasemen en te ontdooien.

Bij eenmaal indrukken van de desbetreffende knop gaat de verwarming van start. Het brandende lampje in de knop geeft aan dat de functie actief is. Schakel de verwarming uit zodra het ijs/de condens verdwenen is om de accu niet onnodig te belasten. Als u echter

niets doet, wordt de functie na enige tijd automatisch uitgeschakeld.

Zie ook Voorruit ontwasemen en ontdooien (p. 139).

De buitenspiegels en de achterraut worden automatisch van condens/ijsvorming ontdaan, als u de auto start bij een buitentemperatuur lager dan +7 °C. Automatische ontwaseming is te selecteren in het menusysteem MY CAR, zie MY CAR (p. 114).

## Achteruitkijkspiegel

De achteruitkijkspiegel is te dimmen met een knopje aan de onderkant van de spiegel. Ook is het mogelijk dat de autodimfunctie van de achteruitkijkspiegel actief is.



**1** Hendeltje voor dimfunctie

### Handmatige dimfunctie

Fel licht van achteren kan hinderlijke reflecties in de achteruitkijkspiegel veroorzaken en u verblinden. Zet de spiegel met het hendeltje in de achterstand, wanneer u de verlichting van het achteropkomende verkeer als hinderlijk ervaart:

1. Activeer de dimfunctie door het hendeltje naar u toe te halen.
2. Deactiveer de dimfunctie door het hendeltje naar de voorruit toe te duwen.

### Autodimfunctie\*

Als het licht dat van achteren in de spiegel valt te fel is, wordt de achteruitkijkspiegel automatisch gedimd. Bij een spiegel met autodimfunctie ontbreekt het hendeltje voor handmatig dimmen.

De achteruitkijkspiegel is voorzien van twee sensoren (één aan de voorkant en één aan de achterkant) die samenwerken om hinderlijke lichtinval te identificeren en te verhelpen. De sensor aan de voorkant registreert omgevingslicht, terwijl de sensor aan de achterkant de koplampen van achterliggers registreert.

### N.B.

Als de sensoren door bijvoorbeeld parkeervergunningen, transponders, zonnepalen of voorwerpen op de achterbank of in de bagageruimte dusdanig worden gehinderd dat er geen licht op de sensoren valt, gelden er beperkingen voor de autodimfunctie van de achteruitkijkspiegel.

Kompas (p. 108) is alleen een optie voor een achteruitkijkspiegel met autodimfunctie.

### Gerelateerde informatie

- Buitenspiegels (p. 106)

### Kompas\*

Op de achteruitkijkspiegel zit een display waarop wordt aangegeven in welke richting de voorkant van de auto wijst.

### Bediening



Achteruitkijkspiegel met kompas.

In de rechter bovenhoek van de achteruitkijkspiegel zit een display waarop wordt aangegeven in welke richting de voorkant van de auto wijst. Er worden acht verschillende richtingen met Engelse afkortingen weergegeven: **N** (noord), **NE** (noordoost), **E** (oost), **SE** (zuidoost), **S** (zuid), **SW** (zuidwest), **W** (west) en **NW** (noordwest).

Het kompas wordt automatisch geactiveerd wanneer u de motor start of wanneer sleutelstand II actief is, zie Sleutelstanden - functies in verschillende standen (p. 79). Om het kompas handmatig uit of in te schakelen kunt u een paperclip of iets dergelijks nemen en het



knopje aan de onderzijde van de achteruitkijkspiegel indrukken.

### Kalibreren

Om de juiste kompasrichting aan te geven moet het kompas soms worden gekalibreerd.

De aarde is in 15 magnetische zones verdeeld. Het kompas dient te worden gekalibreerd, als u met de auto meerdere magnetische zones doorkruist.

Kalibreer als volgt:

1. Breng de auto tot stilstand op een groot en open terrein waar geen stalen constructies of hoogspanningsdraden zijn.
2. Start de auto en schakel alle elektrische uitrusting (klimaatregeling, luchtdroger e.d.) uit en zorg dat alle portieren zijn gesloten.



#### N.B.

De kalibratie kan mislukken of helemaal niet worden uitgevoerd, als u de elektrische uitrusting niet uitschakelt.

3. Houd het knopje aan de onderzijde van de achteruitkijkspiegel ca. 3 seconden lang (met een paperclip of iets dergelijks) ingedrukt. Het cijfer van de huidige magnetische zone verschijnt.

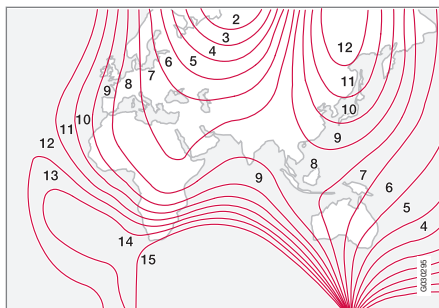

Magnetische zones.

4. Druk meerdere malen op het knopje totdat het nummer van de gewenste magnetische zone (1–15) verschijnt (zie de kaart met de magnetische zones van het kompas).
5. Wacht totdat het teken **C** weer op het display verschijnt of houd het knopje aan de onderzijde van de achteruitkijkspiegel ca. 6 seconden lang ingedrukt, totdat het teken **C** verschijnt.
6. Rijd langzaam een rondje in de auto met een snelheid van hoogstens 10 km/h, totdat een kompasrichting op het display verschijnt. Dit geeft aan dat de kalibratie afgerond is. Rijd daarna nog 2 rondjes om de kalibratie fijn af te stellen.

7. **Auto's met elektrische voorruitverwarming\***: Als bij activering van de elektrische voorruitverwarming het teken **C** op het display verschijnt, kalibreer dan volgens punt 6 hierboven met de elektrische voorruitverwarming ingeschakeld, zie Voorruit ontwasemen en ontdooien (p. 139).
8. Herhaal de bovenstaande procedure zo nodig.



## Schuifdak\*

Het schuifdak is te bedienen met de knoppen aan het plafond.

Het binnenste zonnescherm is handmatig te sluiten.

Bij het schuifdak hoort een windscherm.

De bedieningsknoppen voor het schuifdak zitten aan het plafond. Het schuifdak is aan de achterkant open te kantelen of horizontaal open te schuiven. Het schuifdak is alleen te openen in sleutelstand I of II.

### Horizontaal openschuiven

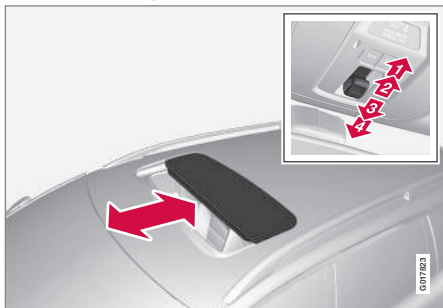

Horizontaal openschuiven, achteruit/vooruit.

- 1 Openen, automatisch
- 2 Openen, handmatig
- 3 Sluiten, handmatig
- 4 Sluiten, automatisch

### Openen

Trek de bedieningsknop naar achteren in de stand voor automatisch openen en laat de knop vervolgens los om het schuifdak zo ver mogelijk open te schuiven.

U kunt het schuifdak handmatig openen door de bedieningsknop achteruit naar het weerstandspunt voor handmatig openen te trekken. Het schuifdak schuift steeds verder open zolang u de knop in deze stand vasthoudt.

### Sluiten

U kunt het schuifdak handmatig sluiten door de bedieningsknop vooruit naar het weerstandspunt voor handmatig sluiten te duwen. Het schuifdak schuift steeds verder dicht zolang u de knop in deze stand vasthoudt.



### WAARSCHUWING

Gevaar voor beknelling bij het sluiten van het schuifdak. De beveiliging tegen overbelasting van het schuifdak werkt alleen bij automatisch sluiten, niet bij handmatig sluiten.

Het schuifdak gaat automatisch dicht, wanneer u de knop in de stand voor automatisch sluiten duwt en vervolgens loslaat.

Wanneer u sleutelstand 0 kiest en de transpondersleutel uit het contactslot neemt, wordt de spanning van het schuifdak verbroken.



### WAARSCHUWING

Als er kinderen in de auto aanwezig zijn:

Onderbreek altijd de stroom naar het schuifdak door te kiezen voor sleutelstand 0 en neem vervolgens de transpondersleutel mee uit de auto. Voor informatie over sleutelstanden, zie Sleutelstanden - functies in verschillende standen (p. 79).

### Verticaal openkantelen

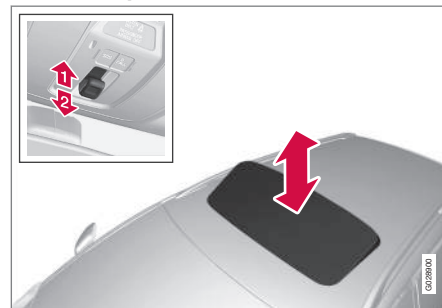

Verticaal openkantelen, achterkant omhoogkantelen.

- 1 Kantel het schuifdak open door de achterkant van de knop omhoog te duwen.
- 2 Kantel het schuifdak dicht door de achterkant van de knop omlaag te trekken.

## Sluiten met transpondersleutel of knop voor centrale vergrendeling

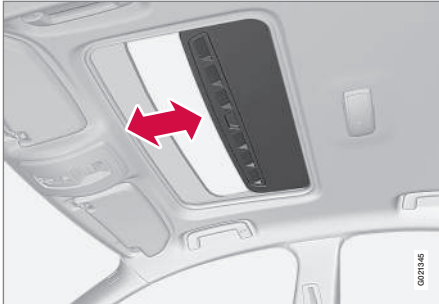

Houd de vergrendelingsknop lang ingedrukt om het schuifdak en alle zijruiten te sluiten, zie Transpondersleutel - functies (p. 170) en Vergrendelen/ontgrendelen - van de binnenzijde (p. 183). De portieren en de achterklep worden vergrendeld. Druk nogmaals op de vergrendelingsknop om het sluiten te onderbreken.

### **WAARSCHUWING**

Als u het schuifdak met de transpondersleutel sluit, moet u controleren of niemand bekneld raakt.

## Zonnescherm

Aan de binnenkant van het schuifdak zit een handbediend zonnescherm. Het zonnescherm glijdt automatisch naar achteren bij het openen van het schuifdak. Pak de hand-

greep vast en schuif het scherm naar voren om het te sluiten.

## Beveiliging tegen overbelasting

Het schuifdak is voorzien van een beveiliging tegen overbelasting die wordt geactiveerd, als het schuifdak door een obstakel wordt gehinderd. Het schuifdak komt dan tot stilstand en keert vervolgens automatisch terug naar de laatst gebruikte, geopende stand.

## Windscherm



Bij het schuifdak hoort een windscherm dat opgeklapt wordt bij een geopend schuifdak.

## Menufuncties - instrumentenpaneel

Met de linker stuurhendel bedient u de menu's (p. 112) die op het informatiedisplay van het instrumentenpaneel (p. 64) verschijnen. Welke menu's er verschijnen hangt af van de sleutelstand (p. 79).

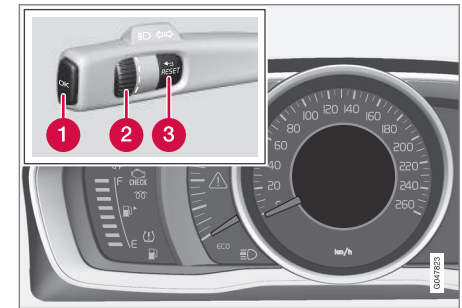

Display (analoog instrumentenpaneel) en bedieningsknoppen voor menufuncties.

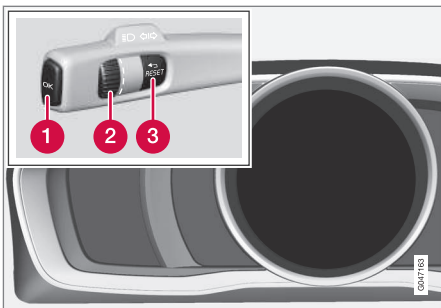

Display (digitaal instrumentenpaneel) en bedieningsknoppen voor menufuncties.

- 1 **OK** – meldingenlijst openen en meldingen bevestigen.
- 2 Duimwiel – menu-opties doorbladeren.
- 3 **RESET** – geactiveerde functie op nul stellen. Wordt in bepaalde gevallen gebruikt om een functie te selecteren/activeren (zie de uitleg bij de verschillende functies).

Een eventuele melding, (p. 113) moet u eerst bevestigen met de knop **OK**, voordat u de menu's kunt bekijken.

### Gerelateerde informatie

- Meldingen - functies (p. 114)

### Menu-overzicht - instrumentenpaneel

Welke menu's er op het informatiedisplay van het instrumentenpaneel verschijnen hangt af van de sleutelstand (p. 79).

Voor sommige van de onderstaande menu-opties dient de auto te zijn uitgerust met de bijbehorende functie en software.

#### Analoog instrumentenpaneel Digit. snlhd.

#### Verwarming\*

#### Extra verw.\*

#### TC-opties

#### Servicestatus

#### Oliepeil<sup>23</sup>

#### Meldingen (##)<sup>24</sup>

#### Digitaal instrumentenpaneel Instellingen\*

#### Thema's

#### Contraststand/Kleurstand

#### Servicestatus

#### Meldingen<sup>24</sup>

#### Oliepeil<sup>23</sup>

#### Standkachel\*

### Boordcomp reset

### Gerelateerde informatie

- Instrumentenpaneel, analoog - overzicht (p. 64)
- Instrumentenpaneel, digitaal - overzicht (p. 65)
- Menufuncties - instrumentenpaneel (p. 111)

<sup>23</sup> Bepaalde motoren.

<sup>24</sup> Het aantal meldingen staat tussen haakjes.



## Meldingen

Wanneer er een waarschuwings-, informatie- of controlesymbool oplicht, verschijnt er tevens een aanvullende melding op het informatiedisplay.

Melding	Betekenis
Stop auto z.s.m. <sup>A</sup>	Breng de auto tot stilstand en zet de motor af. Grote kans op schade – bezoek een werkplaats <sup>B</sup> .
Zet motor af <sup>A</sup>	Breng de auto tot stilstand en zet de motor af. Grote kans op schade – bezoek een werkplaats <sup>B</sup> .
Service spoed <sup>A</sup>	Bezoek een werkplaats <sup>B</sup> om de auto onmiddellijk te laten controleren.
Service vereist <sup>A</sup>	Bezoek een werkplaats <sup>B</sup> om de auto zo spoedig mogelijk te laten controleren.
Zie instructie <sup>A</sup>	Neem het instructieboekje door.
Bespreek tijd voor onderhoud	Het is tijd om een afspraak te maken voor een servicebeurt – bezoek een werkplaats <sup>B</sup> .

Melding	Betekenis
Tijd voor periodiek onderhoud	Het is tijd voor een servicebeurt – bezoek een werkplaats <sup>B</sup> . Het moment hangt af van de afgelegde afstand, het aantal maanden dat sinds de laatste servicebeurt is verstreken, het aantal draaiuren van de motor en de gebruikte oliekwaliteit.
Onderhoudstermijn verstreken	Als u de onderhoudstermijn niet respecteert, vallen beschadigde onderdelen niet langer onder de garantie – bezoek een werkplaats <sup>B</sup> .
Versnellingsbak Olie versen	Bezoek een werkplaats <sup>B</sup> om de auto zo spoedig mogelijk te laten controleren.
Versnellingsbak Beperkte werking	De versnellingsbak werkt niet op maximale capaciteit. Rijd voorzichtig totdat de melding verdwijnt <sup>C</sup> .  Bezoek bij herhaaldelijke verschijning een werkplaats <sup>B</sup> .

Melding	Betekenis
Versnellingsbak heet Rijd langzamer	Rijd voorzichtiger of breng de auto zo spoedig mogelijk tot stilstand. Zet de versnellingsbak in de neutraal en laat de motor stationair draaien totdat de melding verdwijnt <sup>C</sup> .
Versnellingsbak heet Stop auto z.s.m. Wachten op afkoelen	Kritieke storing. Breng de auto zo spoedig mogelijk tot stilstand en bezoek een werkplaats <sup>B</sup> .
Tijdelijk uitgeschakeld <sup>A</sup>	De bijbehorende functie is tijdelijk uitgeschakeld en wordt na enige tijd rijden of de volgende keer dat u de motor start automatisch opnieuw ingeschakeld.
Accuspanning laag Spaarstand	Het audiosysteem is uitgeschakeld om stroom te besparen. Laad de accu bij.

<sup>A</sup> Deel van een melding, verschijnt samen met gegevens over de locatie van de storing.

<sup>B</sup> Geadviseerd wordt een erkende Volvo-werkplaats.

<sup>C</sup> Voor informatie over de automatische versnellingsbak, zie Automatische versnellingsbak - Geartronic\* (p. 277).



### Gerelateerde informatie

- Meldingen - functies (p. 114)
- Menufuncties - instrumentenpaneel (p. 111)

### Meldingen - functies

*Met de linker stuurhendel kunt u door de meldingen (p. 113) bladeren die op het informatiedisplay van het instrumentenpaneel verschijnen en deze bevestigen.*

Wanneer er een waarschuwings-, informatie- of controlesymbool oplicht, verschijnt er tevens een aanvullende melding op het display. Foutmeldingen blijven in het geheugen opgeslagen, totdat de onderliggende storing is verholpen.

Druk **OK** op de linker stuurhendel in om een melding te bevestigen. Gebruik het duimwiel (p. 111) om door de meldingen te bladeren.



#### N.B.

Als er een waarschuwing melding verschijnt als de boordcomputer wordt gebruikt, moet de melding worden gelezen (druk op **OK**) voordat de eerdere activiteit kan worden hervat.

### Gerelateerde informatie

- Menu-overzicht - instrumentenpaneel (p. 112)

### MY CAR

*MY CAR is een menugroep voor hantering van tal van autofuncties, zoals City Safety™, sloten en alarm, automatische ventilatorsnelheid, klokinstelling e.d.*

Sommige functies behoren tot de standaarduitrusting, andere zijn zogeheten opties – het aanbod verschilt per markt.

### Bediening

Navigatie in deze menu's vindt plaats met knoppen op de middenconsole of met de toetsenset rechts op het stuurwiel\*.





Bedieningspaneel op middenconsole en toetsen-set op stuurwiel. De afbeelding is schematisch – het aantal functies en de locatie van de knoppen

is afhankelijk van de gekozen uitrusting en de desbetreffende markt.

- 1 **MY CAR** - opent het menusysteem MY CAR.
- 2 **OK/MENU** - knop op de middenconsole indrukken of het duimwiel op het stuurwiel om de gemarkeerde menu-optie te kiezen/aan te vinken of de gekozen functie in het geheugen op te slaan.
- 3 **TUNE** - aan de draaiknop op de middenconsole of het duimwiel op het stuurwiel draaien om een stap omhoog/omlaag te gaan door de menu-opties.
- 4 **EXIT**

### EXIT-functies

Afhankelijk van de functie en van het menuniveau waarop de aanwijzer staat op het moment dat u **EXIT** kort indrukt, kan het volgende gebeuren:

- telefoongesprekken worden geweigerd
- de actuele functie wordt beëindigd
- de ingevoerde tekens worden gewist
- de laatste gemaakte keuze wordt gearnuleerd
- u beweegt omhoog in het menusysteem.

Bij lang indrukken van **EXIT** springt u naar de normaalweergave voor MY CAR of naar het hoogste menuniveau (hoofdbronmenu) als u zich in de normaalweergave bevindt.

### Menu-opties en zoekpaden

Voor een beschrijving van de menu-opties en zoekpaden in MY CAR, zie het Sensus Infotainment-supplement.



### Boordcomputer

*De boordcomputer van de auto kan tijdens het rijden informatie registreren, berekenen en tonen.*

De functies en het uiterlijk van de boordcomputer verschillen afhankelijk van de vraag of het instrumentenpaneel er een van het analoge of digitale type is:

- Boordcomputer - analogo instrumentenpaneel (p. 117)
- Boordcomputer - digitaal instrumentenpaneel (p. 121)

Na de automatische activering van het instrumentenpaneel bij ontgrendeling zijn bediening en instelling meteen mogelijk. Als u na het openen van het bestuurdersportier niet binnen ca. 30 seconden op een van de boordcomputerknoppen drukt, dooft het instrument, waarna om opnieuw de boordcomputer te kunnen bedienen eerst sleutelstand II (p. 79) of motorstart vereist is.



#### N.B.

Als er een waarschuwing melding verschijnt tijdens het gebruik van de boordcomputer, dient u deze melding eerst te bevestigen voordat u de boordcomputer weer kunt activeren.

- Bevestig deze melding door de knop **OK** op de richtingaanwijzerhendel kort in te drukken.

### Groepsmenu's

De boordcomputer heeft twee verschillende groepsmenu's:

- Functies
- Rubriek op instrumentenpaneel

De **functies** of alternatieve **rubrieken** van de boordcomputer volgen elkaar op in elk hun eigen lus (loop).

### Gerelateerde informatie

- Boordcomputer - rijstatistiek\* (p. 126)
- Boordcomputer - aanvullende informatie (p. 125)

### Boordcomputer - analoge instrumentenpaneel

De menu's van de boordcomputer volgens elkaar op in een eindeloze lus. Een van opties bestaat erin dat het boordcomputerdisplay dooft – dit geeft tevens het begin/eind van de lus aan.

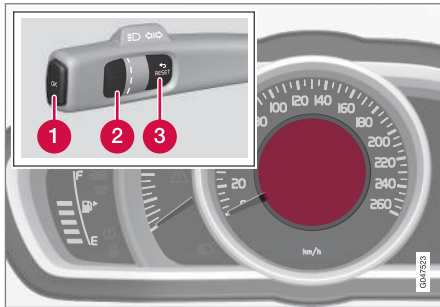

Informatiedisplay en bedieningselementen.

- 1 **OK** - Lus met de boordcomputerfuncties starten en gemarkeerde optie activeren.
- 2 **Duimwiel** - Lus met de boordcomputerfuncties starten en opties doorbladeren.
- 3 **RESET** - Gekozen functie annuleren, resetten of verlaten.

### Functies

Doe het volgende om functies te openen en regelen/aanpassen:

1. Om er zeker van te zijn dat geen van de bedieningselementen zich midden in een procedure bevindt, moet u ze eerst 'resetten' met twee keer drukken op **RESET**.
2. Druk op **OK** - de lus met de verschillende functies wordt geopend.
3. Blader de functies door met het **duimwiel** en kies/bevestig uw keuze met **OK**.
4. Sluit de bediening/aanpassing af met twee keer drukken op **RESET**.

De volgende tabel geeft een overzicht van de verschillende boordcomputerfuncties:



# 03 Instrumenten, schakelaars en bediening



Functies	Informatie
<b>Digit. snlhd.</b> <ul style="list-style-type: none"> <li>• km/h</li> <li>• mph</li> <li>• Geen aanduiding</li> </ul>	Geeft de rijsnelheid digitaal weer in het midden van het instrumentenpaneel: <ul style="list-style-type: none"> <li>• Open een functie met <b>OK</b>, kies een optie met het <b>duimwiel</b>, bevestig met <b>OK</b> en verlaat de functie met <b>ENTER</b>.</li> </ul>
<b>Verwarming*</b> <ul style="list-style-type: none"> <li>• DIRECTE START</li> <li>• - Timer 1 - voert naar het menu voor selectie van het tijdstip.</li> <li>• - Timer 2 - voert naar het menu voor selectie van het tijdstip.</li> </ul>	Voor een beschrijving van het programmeren van de timer, zie Motor- en interieurverwarming* - timers (p. 145).
<b>Extra verw.*</b> <ul style="list-style-type: none"> <li>• <b>Aut Aan</b></li> <li>• <b>Uit</b></li> </ul>	Voor meer informatie, zie Extra verwarming* (p. 149).
<b>TC-opties</b> <ul style="list-style-type: none"> <li>• Actieradius op tank</li> <li>• Brandstofverbruik</li> <li>• Gemiddelde snelheid</li> <li>• Dagtelers <b>T1 en tot afst</b></li> <li>• Dagtelers <b>T2 en tot afst</b></li> </ul>	Hier kiest/activeert u de opties die als boordcomputerrubrieken beschikbaar moeten zijn. De symbolen voor reeds gekozen rubrieken zijn WIT en voorzien van een 'vinkje', bij de rest die GRIJS is ontbreekt het 'vinkje'. <ol style="list-style-type: none"> <li>1. Open de functie met <b>OK</b>, blader met het <b>duimwiel</b> de optiesymbolen door en stop met bladeren bij het symbool van uw keuze om het te markeren.</li> <li>2. Bevestig met <b>OK</b> - het symbool verkleurt van GRIJS naar WIT en wordt voorzien van een 'vinkje'.</li> <li>3. Kies meer functiesymbolen met het <b>duimwiel</b> of sluit af met <b>RESET</b>.</li> </ol>
<b>Servicestatus</b>	Geef het resterend aantal maanden en het aantal kilometers tot de eerstvolgende servicebeurt aan.

03



Funcities	Informatie
<b>Oliepeil<sup>A</sup></b>	Voor meer informatie, zie Motorolie - controleren en bijvullen (p. 366).
<b>Meldingen (##)</b>	Voor meer informatie, zie Meldingen - functies (p. 114).

A Bepaalde motoren.

### Rubrieken

U kunt een van de rubrieken in de volgende tabel uitkiezen voor constante weergave op het instrumentenpaneel. Doe het volgende om een keuze te maken:

1. Om er zeker van te zijn dat geen van de bedieningselementen zich midden in een procedure bevindt, moet u ze eerst 'resetten' met twee keer drukken op **RESET**.
2. Draai aan het **duimwiel** - de te kiezen boordcomputerrubrieken liggen in een lus.
3. Stop met bladeren bij de rubriek van uw keuze.

03

Boordcomputerrubriek op instrumentenpaneel	Informatie
Dagtellers T1 en tot afst	<ul style="list-style-type: none"> <li>• <b>RESET</b> lang indrukken om dagteller T1 op nul te stellen.</li> </ul>
Dagtellers T2 en tot afst	<ul style="list-style-type: none"> <li>• <b>RESET</b> lang indrukken om dagteller T2 op nul te stellen.</li> </ul>
Afst. tot leeg	Voor meer informatie, zie het gedeelte 'Bereik - actieradius op tank' (p. 125).
Brandstofvrbr	Huidig verbruik.
Gem. snelh.	<ul style="list-style-type: none"> <li>• <b>RESET</b> lang indrukken om <b>Gem. snelh.</b> op nul te stellen.</li> </ul>
Geen boordcomputerinformatie.	Bij deze optie blijft het display leeg - dit geeft tevens het 'begin'/'einde' van de lus aan.

Tijdens het rijden kunt u op ieder gewenst moment een andere boordcomputerrubriek

voor het instrumentenpaneel kiezen: Ga als volgt te werk:

- Draai aan het **duimwiel** - stop met bladeren bij de rubriek van uw keuze.





### **Resetten - Dagtellers en Gemiddelde snelheid**

Met de actuele boordcomputerrubriek – **T1 en tot afst, T2 en tot afst** of **Gem. snelh.** – op het instrumentenpaneel:

- **RESET** lang indrukken - gekozen rubriek wordt op nul gesteld.

U moet iedere rubriek apart op nul stellen.

### **Gerelateerde informatie**

- Boordcomputer (p. 116)
- Boordcomputer - aanvullende informatie (p. 125)
- Boordcomputer - rijstatistiek\* (p. 126)



## Boordcomputer - digitaal instrumentenpaneel

De menu's van de boordcomputer volgens elkaar op in een eindeloze lus. Een van opties bestaat erin dat alle drie de boordcomputer-displays doven – dit geeft tevens het begin/eind van de lus aan.

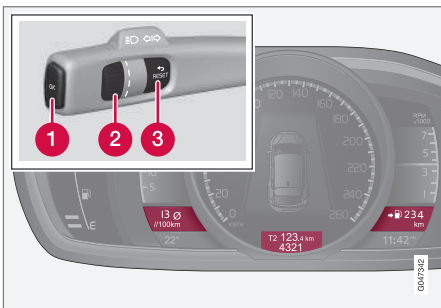

*Informatiedisplays en bedieningselementen stuurhendel.*

- 1 **OK** - Lus met de boordcomputerfuncties starten en gemarkeerde optie activeren.
- 2 **Duumwiel** - Lus met de boordcomputerfuncties starten en opties doorbladeren.
- 3 **RESET** - Gekozen functie annuleren, resetten of verlaten.

## Funcities

Doe het volgende om functies te openen en regelen/aanpassen:

1. Om er zeker van te zijn dat geen van de bedieningselementen zich midden in een procedure bevindt, moet u ze eerst 'resetten' met twee keer drukken op **RESET**.
2. Druk op **OK** - de lus met de verschillende functies wordt geopend.
3. Blader de functies door met het **duimwiel** en kies/bevestig uw keuze met **OK**.
4. Sluit de bediening/aanpassing af met twee keer drukken op **RESET**.

De volgende tabel geeft een overzicht van de verschillende boordcomputerfuncties:



## 03 Instrumenten, schakelaars en bediening



Functies	Informatie
<b>Boordcomp reset</b> <ul style="list-style-type: none"> <li>Gemiddeld</li> <li>Gemiddelde snelheid</li> </ul>	<b>NB</b> Bij deze functie worden de beide dagtellers T1 en T2 <b>niet</b> op nul gesteld - zie tabel in het volgende gedeelte 'Rubrieken' en het gedeelte 'Op nul stellen - Snelheid/Verbruik gemiddeld' voor informatie hierover.
<b>Meldingen</b>	Voor meer informatie, zie Meldingen - functies (p. 114).
<b>Thema's</b>	Hier kiest u het uiterlijk van het instrumentenpaneel (p. 64).
<b>Instellingen*</b>	Selecteer <b>Aut Aan</b> of <b>Uit</b> . Voor meer informatie, zie Extra verwarming* (p. 149).
<b>Contraststand/Kleurstand</b>	Lichtsterkte en kleurtemperatuur van het instrumentenpaneel instellen.
<b>Standkachel*</b> <ul style="list-style-type: none"> <li><b>Directe start</b></li> <li>- Symbool Timer 1 - voert naar het menu voor selectie van het tijdstip.</li> <li>- Symbool Timer 2 - voert naar het menu voor selectie van het tijdstip.</li> </ul>	Voor een beschrijving van het programmeren van de timer, zie Motor- en interieurverwarming* - timers (p. 145).
<b>Servicestatus</b>	Geef het resterend aantal maanden en het aantal kilometers tot de eerstvolgende servicebeurt aan.
<b>Oliepeil<sup>A</sup></b>	Voor meer informatie, zie Motorolie - controleren en bijvullen (p. 366).

A Bepaalde motoren.





## Rubrieken

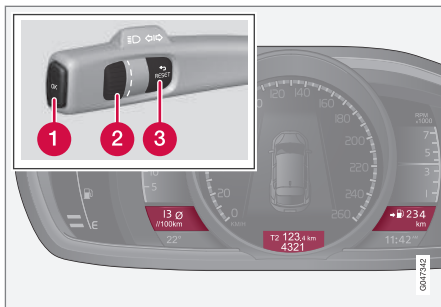

Er kunnen drie boordcomputerrubrieken tegelijk worden weergegeven: één op elk van drie 'vensters'.

U kunt een van de rubriekcombinaties in de volgende tabel uitkiezen voor constante weergave op het instrumentenpaneel. Doe het volgende om een keuze te maken:

1. Om er zeker van te zijn dat geen van de bedieningselementen zich midden in een procedure bevindt, moet u ze eerst 'resetten' met twee keer drukken op **RESET**.
2. Draai aan het **duimwiel** - de te kiezen rubriekcombinaties worden in een lus weergegeven.
3. Stop met bladeren bij de rubriekcombinatie van uw keuze.

Rubriekcombinaties			Informatie
Gemiddeld	Dagteller T1 + Kilometerstand	Gemiddelde snelheid	• <b>RESET</b> lang indrukken om dagteller T1 op nul te stellen.
Huidig verbruik	Dagteller T2 + Kilometerstand	Actieradius op tank	• <b>RESET</b> lang indrukken om dagteller T2 op nul te stellen.
Huidig verbruik	Kilometerstand	kmh<>mph	kmh<>mph - zie het gedeelte 'Digitale snelheidsaanduiding' (p. 125).
	Geen boordcomputerinformatie.		Bij deze optie doven alle drie de boordcomputerdisplays - dit geeft tevens het 'begin'/'einde' aan van de lus.

Tijdens het rijden kunt u op ieder gewenst moment een andere rubriekcombinatie voor de boordcomputer op het instrumentenpaneel kiezen: Ga als volgt te werk:

- Draai aan het **duimwiel** - stop met bladeren bij de rubriek van uw keuze.

### Resetten - Dagtellers

Draai met het **duimwiel** naar de rubriekcombinatie die de op nul te stellen dagteller bevat:



- **RESET** lang indrukken - gekozen dagteller wordt op nul gesteld.

### Op nul stellen - Snelheid/Verbruik gemiddeld

1. Kies de functie **Boordcomp reset** en activeer deze met **OK**.
2. Kies een van de volgende opties met het **duimwiel** en activeer deze met **OK**:
  - l/100 km
  - km/h
  - Allebei resetten
3. Sluit af met **RESET**.

### Gerelateerde informatie

- Boordcomputer - aanvullende informatie (p. 125)
- Boordcomputer - rijstatistiek\* (p. 126)



### Boordcomputer - aanvullende informatie

Hier volgt aanvullende informatie over enkele functies.

#### Gemiddeld

Het gemiddelde brandstofverbruik sinds de laatste maal dat de waarde op nul gesteld werd.

#### **i** N.B.

Er kunnen onjuiste waarden verschijnen als er een verwarming op brandstof\* is gebruikt.

#### Gemiddelde snelheid

De gemiddelde snelheid voor de afgelegde afstand sinds de laatste nulstelling van de waarde.

#### Huidig verbruik

De waarde voor het huidige verbruik wordt voortdurend (ongeveer eenmaal per seconde) bijgewerkt. Op lage snelheden wordt het verbruik weergegeven per eenheid van tijd – op hoge snelheden verschijnt het verbruik per eenheid van lengte.

U kunt verschillende eenheden (km/miles) kiezen voor de aanduiding – zie het onderdeel 'Eenheid wijzigen' (p. 125).

#### Bereik - actieradius op tank

De boordcomputer geeft de afstand aan die bij benadering kan worden afgelegd met de resterende hoeveelheid brandstof in de tank.

Wanneer de melding **Afst. tot leeg** '----' verschijnt, zijn geen garanties meer te geven voor de resterende actieradius.

- Tank dan zo spoedig mogelijk.

De actieradius wordt berekend aan de hand van het gemiddelde brandstofverbruik over de laatste 30 km en de resterende hoeveelheid brandstof.

#### **i** N.B.

Er kunnen onjuiste waarden verschijnen, als u van rijstijl bent veranderd.

Een zuinige rijstijl betekent doorgaans een langere actieradius. Voor meer informatie over hoe u het brandstofverbruik kunt beïnvloeden, zie Milieubeleid van Volvo Car Corporation (p. 21).

#### Digitale snelheidsaanduiding<sup>25</sup>

De snelheid wordt weergegeven in de eenheid (km/h / mph) die niet op het hoofdinstrument wordt gebruikt. Gebruik het hoofdinstrument mph als eenheid, dan wordt de snelheid in km/h weergegeven op de boordcomputer en omgekeerd.

#### Eenheid wijzigen

U kunt van eenheid veranderen voor weergave van de afstand en snelheid (km/miles) in het menusysteem MY CAR, zie MY CAR (p. 114).

#### **i** N.B.

Een wijziging van deze eenheden is niet alleen van toepassing op de boordcomputer maar ook op Volvo's RTI-navigatiesysteem\*.

#### Gerelateerde informatie

- Boordcomputer - rijstatistiek\* (p. 126)

<sup>25</sup> Alleen bij een instrumentenpaneel type "Digital".

### Boordcomputer - rijstatistiek\*

Er wordt informatie vastgelegd over het gemiddelde brandstofverbruik en de gemiddelde snelheid tijdens eerdere ritten. Deze informatie is weer te geven op het beeldscherm in de vorm van een staafdiagram.

#### Functie

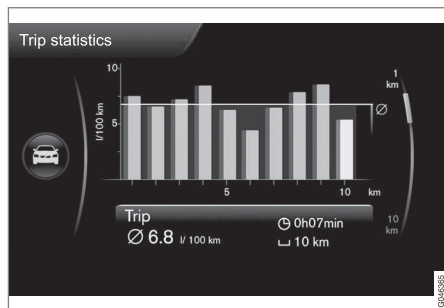

Verbruiksinfo<sup>26</sup>.

Afhankelijk van de gekozen schaalverdeling symboliseert elke staaf een afgelegde afstand van 1 km of 10 km – de staaf helemaal rechts geeft de actuele waarde aan voor een afstand van 1 of 10 km.

Met de **TUNE**-knop kunt u voor elke staaf van schaal wisselen tussen 1 km en 10 km – de aanwijzer rechts beweegt afhankelijk van de gekozen schaal omhoog of omlaag.

### Bediening

Er zijn verschillende instellingen mogelijk in het menusysteem **MY CAR**, zie MY CAR (p. 114) – ga naar **Verbruiksinfo**.

Met de optie '**Resetten als motor min. 4 uur heeft uitgestaan**' gemarkeerd, worden alle statistieken automatisch gewist als de rit is afgelopen en na 4 uur stilgestaan te hebben. De volgende keer dat u de motor start begint de verbruiksinfo weer vanaf nul.

- **Resetten als motor min. 4 uur heeft uitgestaan** – markeer het vakje met **ENTER** aan en verlaat het menu met **EXIT**.

Als u een nieuwe rijcyclus start, voordat de 4 uur zijn verstreken, moet u de actuele periode eerst handmatig wissen via de optie '**Nieuwe rit starten**'.

- **Nieuwe rit starten** – met **ENTER** worden alle eerdere statistieken gewist. Verlaat het menu met **EXIT**.

Zie ook de informatie over Eco guide (p. 68).

### Gerelateerde informatie

- Boordcomputer - aanvullende informatie (p. 125)

<sup>26</sup> De afbeelding is schematisch – afhankelijk van de softwareversie en het model zijn afwijkingen mogelijk.

# 04

KLIMAAT





## Algemene informatie over de klimaatregeling

De auto is voorzien van elektronische klimaatregeling (p. 134). De klimaatregeling zorgt ervoor dat de lucht in het interieur gekoeld, verwarmd of van vocht ontdaan wordt.

### N.B.

Airconditioning (AC) (p. 138) uitschakelen, maar voor optimaal klimaatcomfort in de passagiersruimte en om te voorkomen dat de ruiten beslaan dient u de airconditioning altijd te laten aanstaan.

## Waar u op moet letten

- Voor optimale werking van de airconditioning moet u de zijruiten en een schuifdak\* gesloten houden.
- Bij warm weer kunt u de doorluchtfunctie (p. 184) gebruiken om alle zijruiten tegelijk korte tijd te openen en weer te sluiten en op die manier snel voor frisse lucht in de auto te zorgen.
- Veeg sneeuw en ijs van de luchtinlaat voor de klimaatregeling (de opening tussen de motorkap en de voorruit).
- In warme weersomstandigheden kan er ter hoogte van de airconditioning een plasje water onder de auto ontstaan. Dit is volkomen normaal.
- Wanneer de motor het maximale vermogen nodig heeft (bijvoorbeeld als u volgas optrekt of met een aanhanger ach-

ter de auto een helling oprijdt), is het mogelijk dat de airconditioning tijdelijk wordt uitgeschakeld. Er kan dan een tijdelijke temperatuurstijging optreden.

- Maak in eerste instantie gebruik van de ontwasemingsfunctie (p. 139) om condens van de binnenkant van de ruiten te verwijderen. Houd de binnenzijde van de ruiten schoon om de kans te beperken dat ze beslaan.

## Auto's met Start/Stop\*

Bij automatische afzetting (p. 284) van de motor gelden er mogelijk beperkingen voor de werking van bepaalde apparatuur (zoals het ventilatortoerental (p. 137) van de klimaatregeling).

## Auto's met ECO\*

Als de functie ECO (p. 293) wordt geactiveerd, kan de functie van bepaalde uitrusting tijdelijk worden gereduceerd of uitgeschakeld, bijvoorbeeld de airconditioning (p. 138).

### N.B.

Bij activering van de ECO-functie worden enkele parameters in de instellingen van de klimaatregeling gewijzigd en gelden functiebeperkingen voor bepaalde elektrische verbruikers. Bepaalde instellingen zijn handmatig te herstellen, maar de volledige functionaliteit is alleen te verkrijgen door de ECO-functie te deactiveren.

## Gerelateerde informatie

- Werkelijke temperatuur (p. 129)
- Menu-instellingen - klimaat (p. 132)
- Elektronische klimaatregeling, ECC (p. 134)
- Luchtverdeling passagiersruimte (p. 132)
- Luchtreiniging (p. 129)



## Werkelijke temperatuur

*De ingestelde interieurtemperatuur komt overeen met de gevoelstemperatuur op basis van de heersende omstandigheden in en rond de auto wat de buitentemperatuur, de luchtsnelheid, de luchtvochtigheidsgraad, de ingestraalde warmte enz. betreft.*

Het systeem beschikt over een zonnensensor (p. 129) die de stand van de zon registreert. Daardoor kan de temperatuur van de lucht uit de blaasmonden links en rechts afwijken, ondanks dat de temperatuurknoppen voor de beide zijden in dezelfde stand staan.

### Gerelateerde informatie

- Algemene informatie over de klimaatregeling (p. 128)
- Temperatuurregeling passagiersruimte (p. 138)

## Sensoren - klimaat

*De klimaatregeling beschikt over enkele sensoren om de temperatuur (p. 129) in de auto te regelen.*

- De zonnensensor zit boven op het dashboard.
- De interieurtemperatuursensor zit onder het bedieningspaneel van de klimaatregeling.
- De buitentemperatuursensor zit in de buitenspiegel.
- De vochtsensor\* zit bij de achteruitkijkspiegel.



**N.B.**

Bedek of blokkeer de sensoren niet met kledingstukken of andere voorwerpen.

### Gerelateerde informatie

- Algemene informatie over de klimaatregeling (p. 128)

## Luchtreiniging

*Het interieur werd dusdanig vormgegeven dat het gerieflijk en comfortabel is – ook voor mensen met contactallergieën of astma.*

- Interieurfilter (p. 130)
- Materiaal in de passagiersruimte (p. 131)
- Clean Zone Interior Package (CZIP) (p. 130)\*
- Interior Air Quality System (IAQS) (p. 131)\*

### Gerelateerde informatie

- Algemene informatie over de klimaatregeling (p. 128)



### Luchtreiniging - interieurfilter

*Alle lucht die de passagiersruimte binnenkomt wordt gereinigd door een filter.*

Vervang het filter regelmatig. Raadpleeg het Serviceprogramma van Volvo voor het aanbevolen vervangingsinterval. In zeer sterk verontreinigde gebieden moet u het filter mogelijk vaker vervangen.



#### N.B.

Er zijn verschillende soorten interieurfilters. Let erop dat het juiste filter wordt gemonteerd.

### Gerelateerde informatie

- Luchtreiniging (p. 129)

### Luchtreiniging - Clean Zone Interior Package (CZIP)\*

*CZIP bestaat uit een aantal aanpassingen zodat er minder stoffen in het interieur werkt zijn die aanleiding kunnen geven tot allergieën en/of astma.*

Het volgende is inbegrepen:

- Een geavanceerde ventilatorfunctie die inhoudt dat de ventilator aanslaat wanneer de auto via de transpondersleutel wordt ontgrendeld. De ventilator vult het interieur op die manier met verse lucht. De functie start als dat nodig is en stopt na bij het openen van een van de portieren. Bij inactiviteit wordt de functie na enige tijd automatisch beëindigd. De tijd dat de ventilatorfunctie werkt zal langzaam maar zeker korter worden, totdat de auto 4 jaar oud is.
- Het Interior Air Quality System IAQS (p. 131) is een volautomatisch systeem dat de lucht in de passagiersruimte ontdoet van verontreinigingen in de vorm van stofdeeltjes, koolwaterstoffen, stikstofoxiden en laaghangend ozon.



#### N.B.

Om aan de CZIP-norm te blijven voldoen dient het IAQS-luchtfiler bij auto's met CZIP om de 15.000 km of ten minste eenmaal per jaar te worden vervangen (afhankelijk van wat het eerst wordt bereikt). Echter, maximaal 75.000 km per 5 jaar. Bij auto's zonder CZIP en in die gevallen dat de klant niet langer eist dat aan de CZIP-norm wordt voldaan, kan het IAQS-filer met de reguliere intervallen worden vervangen.

Zie voor meer informatie over CZIP de brochure die u bij aankoop hebt ontvangen.

### Gerelateerde informatie

- Algemene informatie over de klimaatregeling (p. 128)
- Luchtreiniging (p. 129)





### Luchtreiniging - IAQS\*

Het Interior Air Quality System (IAQS) ontdoet de binnenkomende lucht van gassen en stofdeeltjes om zo hinderlijke geurtjes en verontreinigingen in de passagiersruimte te beperken.

Als de Air Quality Sensor een verhoogde concentratie van verontreinigingen in de buitenlucht meet, wordt de luchtinlaat afgesloten waarna de lucht in de passagiersruimte wordt gerecirculeerd.

Het is mogelijk het systeem te activeren/deactiveren in het menusysteem MY CAR. Voor een beschrijving van het menusysteem, zie MY CAR (p. 114).

#### N.B.

Voor de beste lucht in het interieur moet de luchtkwaliteitssensor altijd zijn ingeschakeld.

In een koud klimaat is de recirculatie beperkt om het beslaan van de ruiten te voorkomen.

Als de ruiten beslaan, moet de luchtkwaliteitssensor worden uitgeschakeld en moet de ontwaseming voor voorruit, achterraut en zijruiten worden ingeschakeld.

### Gerelateerde informatie

- Algemene informatie over de klimaatregeling (p. 128)
- Luchtreiniging (p. 129)

- Luchtreiniging - Clean Zone Interior Package (CZIP)\* (p. 130)

### Luchtreiniging - materiaal

De gebruikte materialen zijn erop geselecteerd de hoeveelheid stof in de passagiersruimte te beperken, zodat de passagiersruimte gemakkelijker schoon te houden is.

De vloerbekleding in zowel de passagiersruimte als de bagageruimte zijn eenvoudig te verwijderen en schoon te maken. Gebruik de door Volvo geadviseerde schoonmaakmiddelen en autoverzorgingsproducten voor het reinigen van het interieur (p. 406).

### Gerelateerde informatie

- Luchtreiniging (p. 129)



## Menu-instellingen - klimaat

Via de middenconsole is het mogelijk de basisinstellingen voor zes van de klimaatreguleringfuncties te activeren/deactiveren of wijzigen.

- Ventilatorstand bij automatische klimaatregeling (p. 137).
- Recirculatietimer (p. 140).
- Automatische achterrautverwarming (p. 107).
- Interior Air Quality System (p. 131)\*.
- Automatische verwarming bestuurdersstoel (p. 135).
- Automatische stuurverwarming (p. 86).

Er staat meer informatie in de beschrijving van het menusysteem (p. 114).

De basisinstellingen voor de klimaatreguleringfuncties zijn te herstellen via het menusysteem MY CAR. Voor een beschrijving van het menusysteem, zie MY CAR (p. 114).

## Gerelateerde informatie

- Algemene informatie over de klimaatregeling (p. 128)

## Luchtverdeling passagiersruimte

De binnenkomende lucht wordt verdeeld over uiteenlopende blaasmonden verspreid over het interieur.

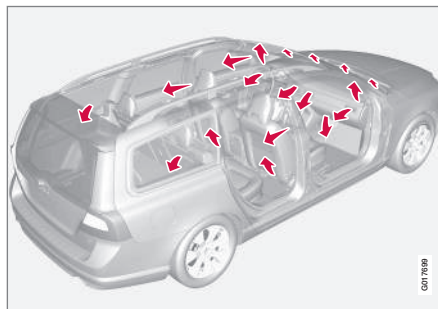

In de stand **AUTO** vindt de luchtverdeling geheel automatisch plaats.

De luchtverdeling valt zo nodig handmatig bij te regelen, zie luchtverdelingstabel (p. 141).

## Blaasmonden in dashboard

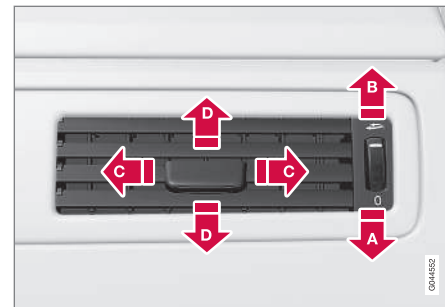

- A** Dicht
- B** Open
- C** Luchtstroom naar links of rechts
- D** Luchtstroom omhoog of omlaag

Richt de buitenste blaasmonden op de voorste zijruiten om deze te ontwasemen.



## Blaasmonden in portierstijlen

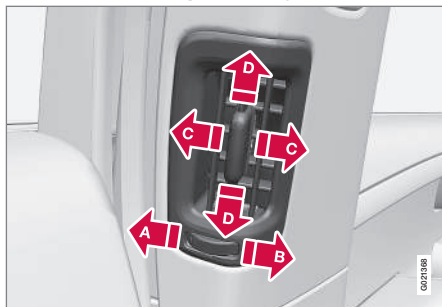

- A** Dicht
- B** Open
- C** Luchtstroom naar links of rechts
- D** Luchtstroom omhoog of omlaag

Richt de blaasmonden bij koud weer op de achterste zijruiten om deze te ontwasemen.

Richt de blaasmonden, bij warm weer, naar binnen toe voor een behaaglijke temperatuur achter in de auto.

### **i** N.B.

Let erop dat kleine kinderen gevoelig kunnen zijn voor luchtstromen en tocht.

## Luchtverdeling

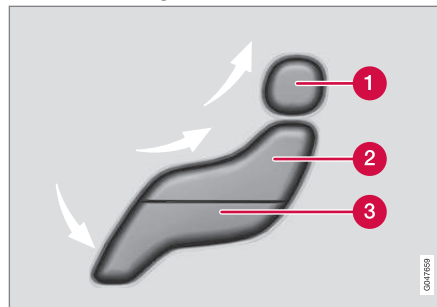

- 1** Luchtverdeling - ontwaseming voorruit
- 2** Luchtverdeling - blaasmond dashboard
- 3** Luchtverdeling - ventilatie vloer

De gestileerde menselijke gedaante op de nevenstaande afbeelding bestaat uit drie knoppen. Bij bediening van de knoppen gaat op het display het desbetreffende gedeelte van de gestiliseerde menselijke gedaante (zie volgende afbeelding) branden samen met een pijl vóór dit gedeelte om aan te geven welke luchtverdelingsstand er gekozen is. Voor meer informatie, zie de luchtverdelingstabel (p. 141).

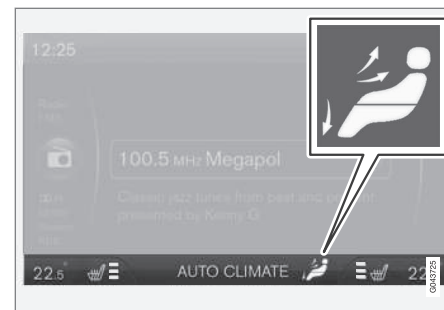

Het display van de middenconsole geeft de gekozen luchtverdelingsstand aan.

### Gerelateerde informatie

- Algemene informatie over de klimaatregeling (p. 128)
- Automatische regeling (p. 137)
- Luchtverdeling - recirculatie (p. 140)



## Elektronische klimaatregeling, ECC

ECC (Electronic Climate Control) handhaaft de temperatuur die in het interieur wordt

gekozen en kan voor de bestuurders- en passagierszijde apart worden ingesteld.

Met de autofunctie worden temperatuur, airconditioning, ventilatorsnelheid, recirculatie en luchtverdeling automatisch geregeld.

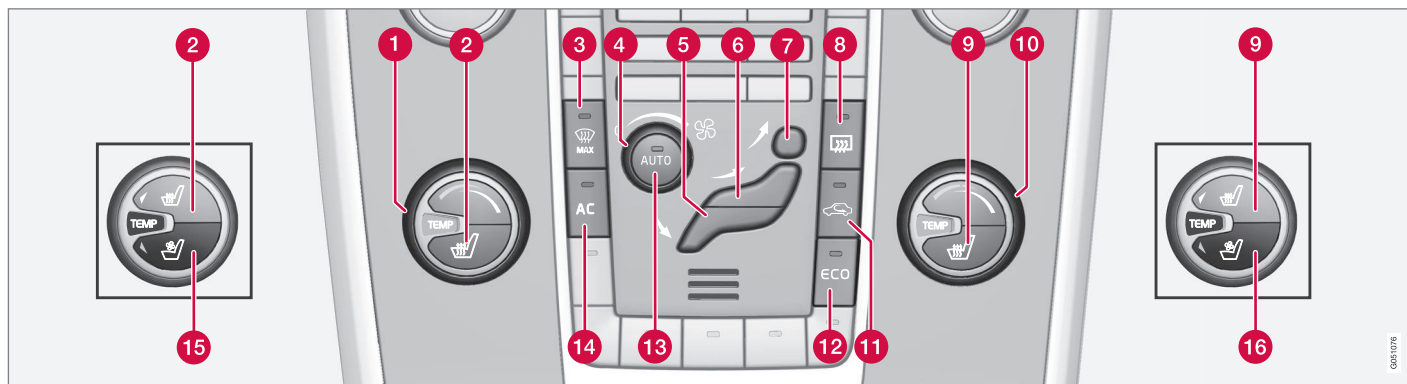

- 1 Temperatuurregeling (p. 138), links
- 2 Elektrisch verwarmde voorstoel (p. 135), linkerkant<sup>1</sup>
- 3 Max. ontwaseming (p. 139)
- 4 Ventilator (p. 137)
- 5 Luchtverdeling (p. 132) - ventilatie vloer
- 6 Luchtverdeling - blaasmond dashboard
- 7 Luchtverdeling - ontwaseming voorruit

- 8 Elektrische achterruit- en buitenspiegelverwarming (p. 107)
- 9 Elektrisch verwarmde voorstoel (p. 135), rechterkant<sup>1</sup>
- 10 Temperatuurregeling (p. 138), rechts
- 11 Recirculatie (p. 140)
- 12 ECO\* (p. 293)
- 13 **AUTO** - Automatische klimaatregeling (p. 137)
- 14 **AC** - Airconditioning aan/uit (p. 138)

- 15 Elektrische stoelventilatie voor (p. 136)\*, links
- 16 Geventileerde voorstoel\*, rechts

### Gerelateerde informatie

- Algemene informatie over de klimaatregeling (p. 128)

<sup>1</sup> De positie van de knop hangt af van de vraag of de auto al dan niet is uitgerust met geventileerde voorstoelen\*.



### Elektrisch verwarmde voorstoelen\*

De verwarming van de voorstoelen heeft drie standen om het zitcomfort voor bestuurder en voorpassagier bij kou te verhogen.

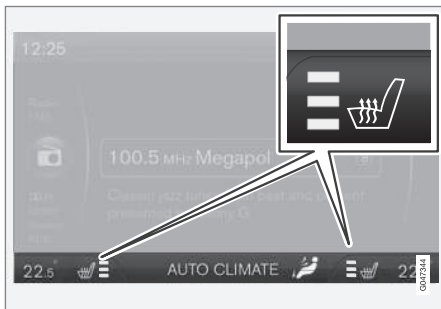

Het display van de middenconsole geeft het actuele verwarmingsniveau aan.



De positie van de knop hangt af van de vraag of de auto al dan niet is uitgerust met stoelventilatie voorin\*, zie afbeelding (p. 134).

Druk herhaalde malen op de knop voor het volgende:

- Hoogste verwarmingsstand - er branden drie oranje velden op het beeldscherm van de middenconsole (zie bovenstaande afbeelding).
- Lagere verwarmingsstand - er branden twee oranje velden op het beeldscherm.

- Laagste verwarmingsstand - er brandt één oranje veld op het beeldscherm.
- Verwarming uitschakelen - geen van de velden brandt.

### ⚠ WAARSCHUWING

Een elektrisch verwarmde stoel mag niet worden gebruikt door personen die niet goed kunnen voelen dat de temperatuur toeneemt of die om een andere reden moeilijkheden hebben om de elektrisch verwarmde stoel te bedienen. Er kunnen dan namelijk brandwonden ontstaan.

### Automatische bestuurdersstoelverwarming

Bij activering van de automatische bestuurdersstoelverwarming wordt de bestuurdersstoel na het starten van de motor automatisch maximaal verwarmd.

Bij een omgevingstemperatuur onder zo'n +10 °C en een koude auto vindt automatische inschakeling plaats.

Het is mogelijk het systeem te activeren/deactiveren in het menusysteem MY CAR. Voor een beschrijving van het menusysteem, zie MY CAR (p. 114).

### Gerelateerde informatie

- Algemene informatie over de klimaatregeling (p. 128)
- Elektrisch verwarmde achterbank\* (p. 135)

### Elektrisch verwarmde achterbank\*

De verwarming voor de buitenste plaatsen van de achterbank<sup>2</sup> heeft drie standen om het comfort voor passagiers te verhogen als het koud is.



De lampjes in de drukknoppen geven het actuele verwarmingsniveau aan.

Druk herhaalde malen op de knop voor het volgende:

- Hoogste verwarmingsstand - er branden drie lampjes.
- Lagere verwarmingsstand - er branden twee lampjes.
- Laagste verwarmingsstand - er brandt één lampje.
- Verwarming uitschakelen - geen van de lampjes brandt.



## **WAARSCHUWING**

Een elektrisch verwarmde stoel mag niet worden gebruikt door personen die niet goed kunnen voelen dat de temperatuur toeneemt of die om een andere reden moeilijkheden hebben om de elektrisch verwarmde stoel te bedienen. Er kunnen dan namelijk brandwonden ontstaan.

### Gerelateerde informatie

- Algemene informatie over de klimaatregeling (p. 128)
- Elektrisch verwarmde voorstoelen\* (p. 135)

### Geventileerde voorstoelen\*

*Het is mogelijk de stoelventilatie te combineren met de elektrische stoelverwarming. U kunt de functie bijvoorbeeld gebruiken om uw kleding van vocht te ontdoen.*

Het ventilatiesysteem bestaat uit ventilatoren in de zittingen en de rugleuningen die lucht door de bekleding heen aanzuigen. Naarmate de lucht in het interieur kouder is, neemt het koelingseffect toe. Het systeem is te activeren, wanneer de motor loopt.

De ventilatie wordt geregeld door de klimaatregeling op basis van de temperatuur van de stoel, de ingestraalde warmte en de buiten-temperatuur.

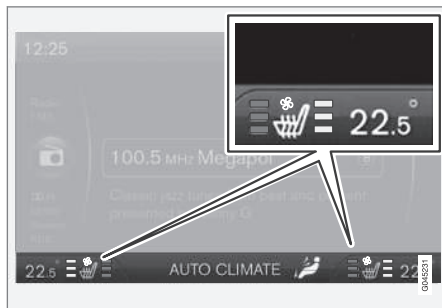

*Het beeldscherm van de middenconsole geeft het actuele comfortniveau aan.*



Voor de positie van de knop, zie afbeelding (p. 134).

Druk voor activering van de functies herhaalde malen op de knop.

Er zijn drie comfortniveaus met elk hun eigen koel- en droogeffect:

- Comfortniveau **III**: maximaal effect - er branden drie blauwe velden op het beeldscherm van de middenconsole (zie bovenstaande afbeelding).
- Comfortniveau **II**: lager effect - er branden twee blauwe velden op het beeldscherm.
- Comfortniveau **I**: minimaal effect - er brandt één blauw veld op het beeldscherm.
- Functie uitschakelen - geen van de velden brandt.



### N.B.

Wie tochtgevoelig is dient de stoelventilatie met beleid te gebruiken. Voor langdurig gebruik wordt comfortniveau **I** geadviseerd.

<sup>2</sup> De elektrisch verwarmde achterbank vervalt als u kiest voor de geïntegreerde zittingverhoger met twee standen (p. 49).



## ! BELANGRIJK

Het is niet mogelijk de stoelventilatie in te schakelen bij een interieurtemperatuur lager dan 5 °C. Dit om te voorkomen dat de passagier op de bewuste stoel te sterk wordt afgekoeld.

## Ventilator

*Houd de ventilator altijd geactiveerd om te voorkomen dat de ruiten beslaan.*

### i N.B.

Als de ventilator volledig uitgeschakeld is, start de airconditioning niet – wat kans op beslagen ruiten kan geven.

## Ventilatorknop



Draai aan de knop om de ventilatorsnelheid te verhogen of te verlagen. Als **AUTO** wordt gekozen, wordt de ventilatorsnelheid automatisch (p. 137) geregeld. De eerder ingestelde ventilatorsnelheid wordt gedeactiveerd.

## Gerelateerde informatie

- Algemene informatie over de klimaatregeling (p. 128)
- Elektronische klimaatregeling, ECC (p. 134)

## Automatische regeling

*De autofunctie regelt automatisch temperatuur (p. 138), airconditioning (p. 138), ventilatorsnelheid (p. 137), recirculatie (p. 140) en luchtverdeling (p. 132).*



Als u een of meer handmatige functies selecteert, worden de overige functies nog steeds automatisch geregeld. Alle handmatige instellingen worden uitgeschakeld, wanneer u op de knop **AUTO**

drukt. Op het display verschijnt **AUTO-KLIMAAT**.

U kunt de ventilatorsnelheid in de automatische stand instellen in het menusysteem MY CAR. Voor een beschrijving van het menusysteem, zie MY CAR (p. 114).

## Gerelateerde informatie

- Algemene informatie over de klimaatregeling (p. 128)



## Temperatuurregeling passagiersruimte

Bij het starten van de motor wordt de laatst verrichte temperatuurinstelling hervat.

### **i** N.B.

Het is niet mogelijk om het opwarmen/afkoelen te versnellen door een hogere/lagere temperatuur te kiezen dan die eigenlijk gewenst is.

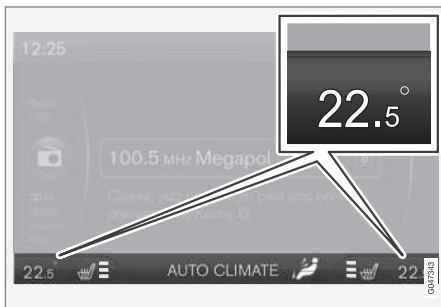

De actuele temperatuur voor beide zones staat aangegeven op het display van de middenconsole.



Met deze knop kunt u de temperatuur aan de bestuurders- en passagierszijde onafhankelijk van elkaar instellen.

## Gerelateerde informatie

- Algemene informatie over de klimaatregeling (p. 128)
- Werkelijke temperatuur (p. 129)
- Elektronische klimaatregeling, ECC (p. 134)

## Airconditioning

De airconditioning koelt en droogt zo nodig de binnenkomende lucht.

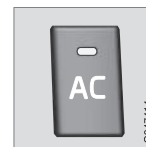

Wanneer het lampje in de knop **AC** brandt, wordt de airconditioning geheel automatisch geregeld.

Wanneer het lampje in de knop **AC** gedoofd is, is de airconditioning uitgeschakeld. De overige functies worden nog steeds automatisch geregeld. Bij activering van de max. ontwassing (p. 139) wordt automatisch de airconditioning ingeschakeld, zodat de lucht optimaal gedroogd wordt.





## Voorruit ontwasemen en ontdooien

U kunt de elektrische voorruitverwarming\* en de maximale ontwaseming gebruiken om de voorruit en zijruiten snel te ontwasemen en ontdooien.

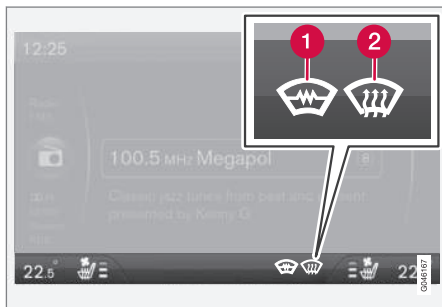

Het beeldscherm van de middenconsole geeft de gekozen instelling aan.

- 1 Elektrische voorruitverwarming\*
- 2 Max. ontwaseming



Het lampje in de ontwasemingsknop brandt, wanneer de functie is ingeschakeld.

Druk voor activering van de functies herhaalde malen op de knop.

Voor auto's zonder elektrische voorruitverwarming:

- Er stroomt lucht naar de ruiten - op het beeldscherm brandt het symbool (2).
- Functie uitschakelen - geen van de symbolen brandt.

Voor auto's met elektrische voorruitverwarming:

- Elektrische voorruitverwarming<sup>3</sup> inschakelen - op het beeldscherm brandt een symbool (1).
- Elektrische voorruitverwarming<sup>3</sup> inschakelen en lucht naar de ruiten sturen - op het beeldscherm branden de symbolen (1) en (2).
- Functie uitschakelen - geen van de symbolen brandt.

### **i** N.B.

Elektrische voorruitverwarming en een eventuele IR-film (p. 19) kunnen de prestaties van transponders en andere communicatie-apparatuur beïnvloeden.

### **i** N.B.

Aan de beide uiteinden van de voorruit zitten driehoekige gebieden zonder elektrische verwarming, zodat het ontdooien daar mogelijk langer duurt.

### **i** N.B.

De elektrische voorruitverwarming is niet beschikbaar, wanneer de motor automatisch is afgezet (p. 284).

Bij activering van deze functie vindt bovendien het volgende plaats om de lucht in het interieur zoveel mogelijk van vocht te ontdoen:

- de airconditioning wordt automatisch ingeschakeld
- de recirculatie en het Interior Air Quality System worden automatisch uitgeschakeld.

### **i** N.B.

De ventilator maakt meer geluid wanneer de ventilator op maximale snelheid draait.

Bij het uitschakelen van de ontwaseming herwat de klimaatregeling de voorgaande instellingen.

## Gerelateerde informatie

- Algemene informatie over de klimaatregeling (p. 128)

<sup>3</sup> Als bij inschakeling van de elektrische voorruitverwarming het teken C op de achteruitkijkspiegel verschijnt, moet het kompas (p. 108)\* opnieuw gekalibreerd worden.



### Luchtverdeling - recirculatie

*Kies voor recirculatie als u vieze luchtjes, uitlaatgassen en dergelijke buiten wilt houden. Er komt met andere woorden geen lucht van buiten de auto in, wanneer deze functie actief is.*



Wanneer de recirculatie actief is, brandt het oranje lampje in de knop.

### **!** BELANGRIJK

Als de lucht in de auto te lang recirculeert, kan de binnenzijde van de ruiten beslaan.

### Timer

Bij een geactiveerde timerfunctie zal de klimaatregeling afhankelijk van de buitentemperatuur na een bepaalde tijd de handmatig geactiveerde recirculatiestand verlaten. Dit beperkt de kans op ijs, beslagen ruiten en een slechte luchtkwaliteit.

Het is mogelijk het systeem te activeren/deactiveren in het menusysteem MY CAR. Voor een beschrijving van het menusysteem, zie MY CAR (p. 114).

### **i** N.B.

Wanneer u voor maximale ontwaseming kiest, wordt de recirculatie altijd uitgeschakeld.





### Gerelateerde informatie

- Algemene informatie over de klimaatregeling (p. 128)
- Luchtverdeling passagiersruimte (p. 132)
- Luchtverdeling - tabel (p. 141)







## Luchtverdeling - tabel

Met drie knoppen kiest u de gewenste luchtverdeling (p. 132).

	Luchtverdeling	Toepassing
	Lucht naar de ruiten. Er komt een bepaalde hoeveelheid lucht uit de blaasmonden. De lucht wordt niet gerecirculeerd. De airconditioning is altijd ingeschakeld.	om snel te ontdooien en te ontwasemen.
	Lucht naar de voorruit, via de blaasmond voor ontwaseming, en de zijruiten. Er komt een bepaalde hoeveelheid lucht uit de blaasmonden.	om wasem en ijsvorming bij koud en vochtig weer te voorkomen (niet te lage ventilatorsnelheid).
	Luchtstroom naar de ruiten en uit de blaasmonden in het dashboard.	om een comfortabel klimaat te verkrijgen bij warm en droog weer.
	Luchtstroom op hoofd- en borsthoogte uit de blaasmonden in het dashboard.	om een efficiënte koeling te verkrijgen bij warm weer.



	Luchtverdeling	Toepassing
	Lucht naar de vloer en de ruiten. Er komt een bepaalde hoeveelheid lucht uit de blaasmonden in het dashboard.	om een comfortabel klimaat en een goede ontwassing te verkrijgen bij koud weer.
	Lucht naar de vloer en uit de blaasmonden in het dashboard.	bij zonnig weer en matige buitentemperaturen.
	Lucht naar de vloer. Er komt een bepaalde hoeveelheid lucht uit de blaasmonden in het dashboard en op de ruiten.	om warme of koude lucht naar de vloer te sturen.
	Luchtstroom naar de ruiten, uit de blaasmonden in het dashboard en naar de vloer.	om koele lucht naar de vloer te sturen bij warm en droog weer of warme lucht naar de rest van het lichaam bij koud weer.

## Gerelateerde informatie

- Algemene informatie over de klimaatregeling (p. 128)
- Luchtverdeling - recirculatie (p. 140)



### Motor- en interieurverwarming\*

Met preconditioning bereidt de verwarming de motor en het interieur voor om de slijtage en het stroomverbruik tijdens de rit te beperken.

De verwarming is direct (p. 144) in te schakelen of vertraagd met een timerfunctie (p. 145).

Bij een buitentemperatuur hoger dan 15 °C wordt de verwarming niet geactiveerd. Bij temperaturen van -5 °C of lager is de maximale bedrijfstijd van de verwarming 50 minuten.



#### WAARSCHUWING

Maak geen gebruik van de verwarming op brandstof in een afgesloten ruimte. Er komen uitlaatgassen vrij.



#### N.B.

Bij gebruik van de verwarming op brandstof komt er mogelijk rook uit de rechter wielkast, wat volkomen normaal is.

### Tanken

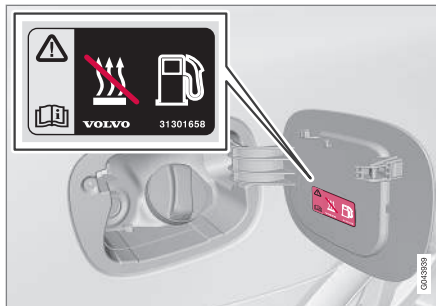

Waarschuwingsticker op tankvulklep.



#### WAARSCHUWING

Gemorste brandstof kan vlam vatten. Schakel voordat u gaat tanken de verwarming op brandstof uit.

Controleer op het instrumentenpaneel of de verwarming is uitgeschakeld; wanneer deze werkt, verschijnt het verwarmingssymbool.

### Op een helling parkeren

Wanneer u de auto op een steile helling parkeert, moet u ervoor zorgen dat de voorkant van de auto omlaagwijst. Zo krijgt de verwarming op brandstof altijd voldoende brandstof.

### Accu en brandstof

Als de accu onvoldoende opgeladen is of als het brandstofpeil te laag is, wordt de verwar-

ming automatisch uitgeschakeld en verschijnt er een melding op het informatiedisplay. Bevestig deze melding door op de knop **OK** op de richtingaanwijzerhendel (p. 111) te drukken.



#### BELANGRIJK

Als de verwarming herhaaldelijk en in combinatie met korte ritten wordt gebruikt, ontlad de accu met startproblemen als gevolg.

Om te garanderen dat de accu met net zo veel energie wordt opgeladen als de verwarming verbruikt, moet u bij regelmatig gebruik van de verwarming net zo lang met de auto rijden als dat de verwarming wordt gebruikt. De verwarming wordt telkens maximaal 50 minuten ingeschakeld.

### Gerelateerde informatie

- Motor- en interieurverwarming\* - meldingen (p. 147)
- Extra verwarming\* (p. 149)



## Motor- en interieurverwarming\* - direct inschakelen

De motor- en interieurverwarming zijn direct in te schakelen.

Directe start is mogelijk via:

- het informatiedisplay
- een transpondersleutel\*
- een mobiele telefoon\*.

Bij directe inschakeling van de motor- en interieurverwarming (p. 143) blijft de verwarming 50 minuten lang draaien.

De interieurverwarming gaat van start, zodra de koelvloeistof in de motor de juiste temperatuur heeft bereikt.

### **i** N.B.

De auto kan worden gestart en rijden, terwijl de verwarming aan is.

### Directe start via informatiedisplay

1. Druk op de **OK**-knop om het menu te openen.
2. Ga met het duimwiel naar **Verwarming** en maak een keuze met **OK**.
3. Ga in het volgende menu naar **Directe start** om de verwarming te activeren en bevestig uw keuze met **OK**.
4. Verlaat het menu met **RESET**.

### Directe start via transpondersleutel\*

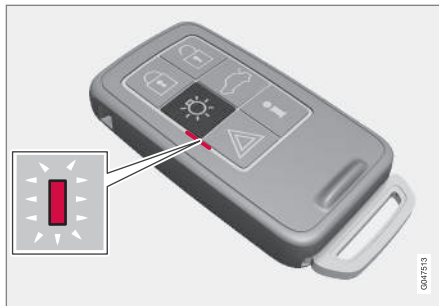

Controlelampje op transpondersleutel met PCC\*.

De motor- en interieurverwarming is te activeren via de transpondersleutel:

- Druk de knop voor de Approach-verlichting  2 seconden lang in.
- De alarmlichten geven de volgende informatie:
- 5 korte lichtsignalen gevolgd door ca. 3 seconden lang branden - verzoek tot inschakeling ontvangen en verwarming geactiveerd.
  - 5 korte signalen - de auto heeft een verzoek tot inschakeling ontvangen maar de verwarming is niet geactiveerd.
  - Alarmlichten lichten niet op - de auto heeft geen verzoek tot inschakeling ontvangen.

Als u de info-knop  indrukt terwijl de verwarming actief is, wordt bij het weergeven van de vergrendelingsstatus (p. 172) van de auto ook de verwarmingsstatus getoond. Gedurende de tijd die nodig is om de status na te gaan geeft het controlelampje enkele malen een kort knippersignaal. Het lampje gaat continu branden, als de verwarming actief is.

De verwarmingsstatus verschijnt ook op de boordcomputer.

### Directe start via mobiele telefoon\*

Zie de mobiele app Volvo On Call\* voor informatie over de instellingen die vanaf een mobiele telefoon beschikbaar zijn en hoe dat in zijn werk gaat.

### Gerelateerde informatie

- Motor- en interieurverwarming\* - timers (p. 145)
- Motor- en interieurverwarming\* - direct uitschakelen (p. 145)
- Motor- en interieurverwarming\* - meldingen (p. 147)



### Motor- en interieurverwarming\* - direct uitschakelen

De motor- en interieurverwarming is direct uit te schakelen via het informatiedisplay.

1. Druk op de knop **OK** om het menu te openen.
2. Ga met het duimwiel naar **Verwarming** en maak een keuze met **OK**.
3. Ga in het volgende menu naar **Stop** om de verwarming te deactiveren en bevestig uw keuze met **OK**.
4. Verlaat het menu met **RESET**.

### Gerelateerde informatie

- Motor- en interieurverwarming\* - direct inschakelen (p. 144)
- Motor- en interieurverwarming\* - timers (p. 145)
- Motor- en interieurverwarming\* - meldingen (p. 147)

### Motor- en interieurverwarming\* - timers

De timers van de motor- en interieurverwarming (p. 143) zijn gekoppeld aan de klok van de auto.

U kunt twee verschillende uitschakeltijden instellen met de timerfunctie. Onder de uitschakeltijd wordt het tijdstip verstaan waarop de auto de gewenste temperatuur bereikt heeft. De elektronica van de auto rekent aan de hand van de buitentemperatuur zelf uit wanneer de verwarming moet worden ingeschakeld.

#### N.B.

Als de klok van de auto wordt verzet, wordt een eventuele programmering van de timer gewist.

### Instellen<sup>4</sup>

1. Druk op de knop **OK** om het menu te openen.
2. Scrol met het duimwiel (p. 111) naar een van de timers **Verwarming** en maak een keuze met **OK**.
3. Kies een van de beide timers met het duimwiel en bevestig uw keuze met **OK**.

4. Druk kort op **OK** zodat de uuraanduiding gaat branden.
5. Stel de gewenste uuraanduiding in met het duimwiel.
6. Druk kort op de knop **OK**, zodat de minuutaanduiding gaat knipperen.
7. Stel de gewenste minuutaanduiding in met het duimwiel.
8. Druk op **OK**<sup>5</sup> om de instelling te bevestigen.
9. Met **RESET** gaat u een stap terug binnen het menusysteem.
10. Kies de andere timer (ga verder vanaf punt 2) of verlaat het menu met **RESET**.

### Starten

1. Druk op de knop **OK** om het menu te openen.
2. Ga met het duimwiel naar **Verwarming** en maak een keuze met **OK**.
3. Kies een van de beide timers met het duimwiel en activeer deze met **OK**.
4. Verlaat het menu met **RESET**.

<sup>4</sup> De timers zijn alleen in te stellen, wanneer de motor is afgezet.

<sup>5</sup> Bij nogmaals indrukken van **OK** activeert u de timer.



### Uitschakelen

U kunt de timergestuurde verwarming uitschakelen voordat de timer dat doet. Ga als volgt te werk:

1. Druk op de knop **OK** om het menu te openen.
2. Ga met het duimwiel naar **Verwarming** en maak een keuze met **OK**.
  - > Als een timer ingesteld maar niet actief is, staat er een kloksymbool naast de ingestelde tijd.
3. Kies een van de beide timers met het duimwiel en bevestig uw keuze met **OK**.
4. Schakel de timer als volgt uit:
  - druk lang op **OK** of
  - kort op **OK** om verder te gaan in het menu. Kies daarna voor uitschakeling van de timer en bevestig uw keuze met **OK**.
5. Verlaat het menu met **RESET**.

Een timergestuurde verwarming is ook direct (p. 145) uit te schakelen.

### Gerelateerde informatie

- Motor- en interieurverwarming\* - meldingen (p. 147)





### Motor- en interieurverwarming\* - meldingen

Symbolen en displaymeldingen ten aan zien van de motor- en interieurverwarming (p. 143) verschillen afhankelijk van de vraag of het om een analoog of digitaal instrumentenpaneel (p. 64) gaat.



Wanneer de verwarming ingeschakeld is, brandt het verwarmingslampje op het informatiedisplay.

Wanneer een van de timers geactiveerd is, brandt het symbool voor een geactiveerde timer op het display met de ingestelde tijd ernaast.



Symbool voor een geactiveerde timer op een analoog instrumentenpaneel.



Symbool voor een geactiveerde timer op een digitaal instrumentenpaneel.



In de onderstaande tabel staan de voorkomende symbolen en displaymeldingen.

Symbol	Display	Betekenis
		De verwarming is ingeschakeld en werkt.
 	<b>Brandstofkachel gestopt</b> Zuinige stand	De verwarming werd uitgeschakeld om te zorgen dat er voldoende stroom is om de motor te starten.



## 04 Klimaat



Symbol	Display	Betekenis
 	<b>Brandstofkachel gestopt</b> <b>Brandstofpeil laag</b>	De verwarming kan niet worden geactiveerd door een te laag brandstofpeil – dit om het mogelijk te maken de motor te starten en nog ca. 50 km te rijden.
	<b>Brandstofkachel Service vereist</b>	Verwarming defect. Neem voor reparatie contact op met een werkplaats. Volvo adviseert u daarvoor contact op te nemen met een erkende Volvo-werkplaats.

Een tekstmelding verdwijnt automatisch na enige tijd. U kunt een melding ook eerder laten verdwijnen met een druk op de knop **OK** van de richtingaanwijzerhendel (p. 111).



### Extra verwarming\*

In landen met een koud klimaat<sup>6</sup> is wellicht een extra verwarming vereist om de motor op bedrijfstemperatuur te brengen en een behaaglijke temperatuur in de passagiersruimte te realiseren.

Op auto's met een dieselmotor is een extra verwarming op brandstof (p. 149) gemonteerd.

In een gematigde<sup>6</sup> klimaatzone worden dieselmotoren uitgerust met een extra verwarming op stroom (p. 150) in plaats van één op brandstof.

Bij auto's met bepaalde benzinemotoren<sup>7</sup> is een extra verwarming op stroom ingebouwd in de klimaatregeling.

### Gerelateerde informatie

- Motor- en interieurverwarming\* (p. 143)

### Extra verwarming op brandstof\*

De auto is uitgerust met een extra verwarming (p. 149) op stroom (p. 150) of op brandstof.

De extra verwarming wordt automatisch ingeschakeld wanneer er extra warmte nodig is terwijl de motor loopt.

De verwarming wordt automatisch uitgeschakeld, wanneer het warm genoeg is of wanneer de motor wordt afgezet.

#### N.B.

Bij gebruik van de extra verwarming komt er mogelijk rook uit de rechter wielkast, wat volkomen normaal is.

### Automatische stand of uitschakelen

De automatische startprocedure van de motor kan desgewenst worden geannuleerd.

#### N.B.

Volvo adviseert u de extra verwarming op brandstof uit te schakelen tijdens korte ritten.

1. Alvorens de motor te starten: Kies de sleutelstand **I** (p. 79).

2. Druk op de knop **OK** om het menu te openen.
3. Scrol met het duimwiel naar **Extra verw.**<sup>8</sup> of **Instellingen**<sup>9</sup> en maak een keuze met **OK**.
4. Kies een van de opties **AAN** of **UIT** met het duimwiel en bevestig uw keuze met **OK**.
5. Verlaat het menu met **RESET**.

#### N.B.

De menu-opties zijn alleen zichtbaar in contactslotstand **I** – verricht eventuele aanpassingen daarom voordat u de motor start.

### Interieurverwarming\*

Als de extra verwarming is voorzien van een timerfunctie kan deze dienstdoen als interieurverwarming (p. 143).

<sup>6</sup> Een erkende Volvo-dealer kan u informeren over de desbetreffende geografische gebieden.

<sup>7</sup> Een erkende Volvo-dealer kan u informeren over de desbetreffende motoren.

<sup>8</sup> Analoo instrumentenpaneel.

<sup>9</sup> Digitaal instrumentenpaneel.



### Extra verwarming op stroom\*

*De auto is uitgerust met een extra verwarming (p. 149) op brandstof (p. 149).*

De verwarming is niet handmatig te regelen, maar wordt nadat de motor is aangeslagen automatisch geactiveerd bij buitentemperaturen lager dan 14 °C en wordt gedeactiveerd wanneer de ingestelde interieurtemperatuur is bereikt.

### Gerelateerde informatie

- Motor- en interieurverwarming\* (p. 143)

# 05

## LAAD- EN OPBERGMOGELIJKHEDEN

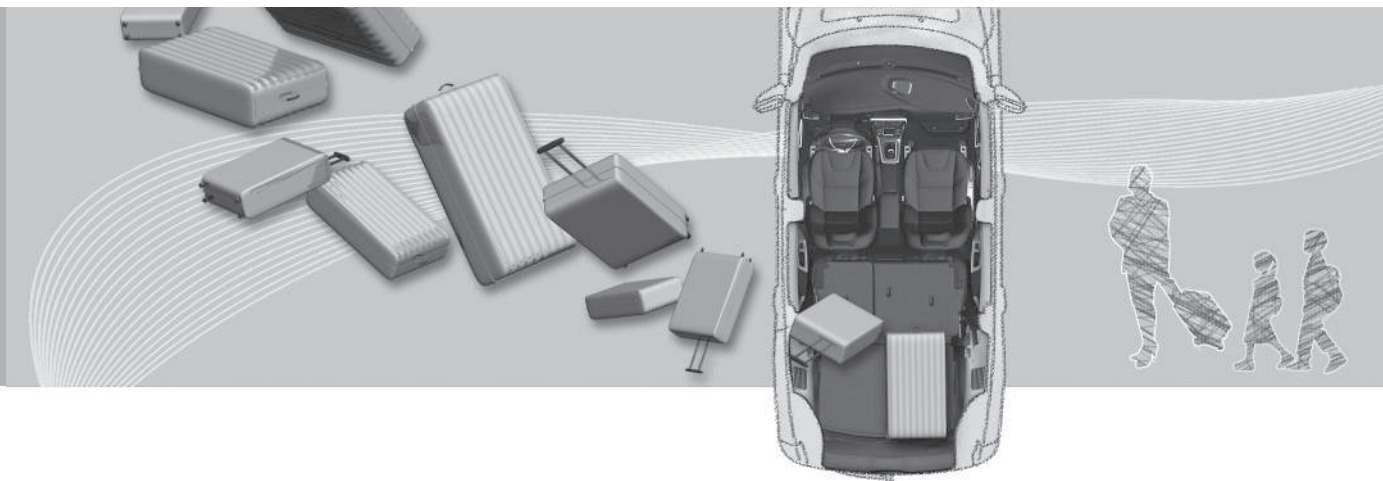



# 05 Laad- en opbergmogelijkheden

## Opbergmogelijkheden

Overzicht van opbergmogelijkheden in passagiersruimte

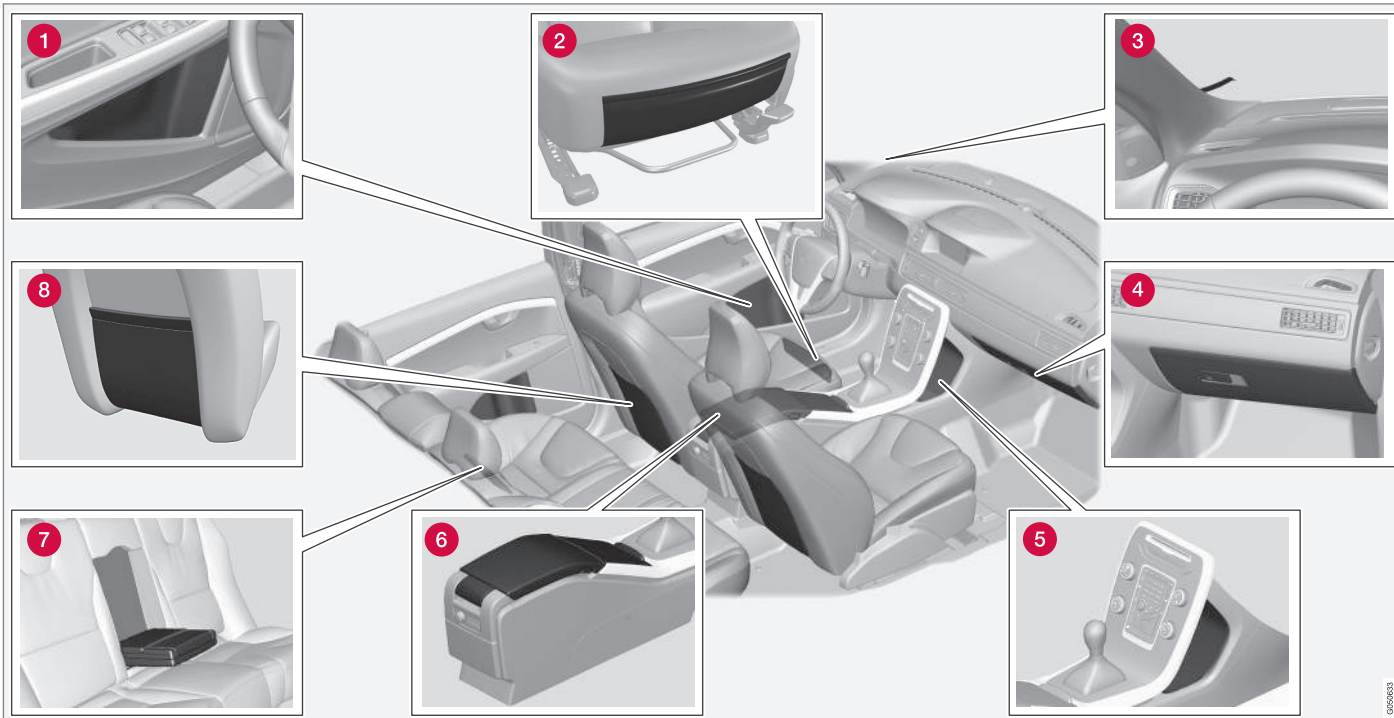



- 1 Opbergvak in portierpaneel
- 2 Opbergzak\* aan de voorkant van de voorstoelzittingen
- 3 Parkeerkaarthouder
- 4 Dashboardkastje (p. 154)
- 5 Opbergvak
- 6 Opbergvakken, bekerhouder (p. 154)
- 7 Bekerhouder\* in armsteun, achterbank
- 8 Opbergvak



### WAARSCHUWING

Bewaar losse voorwerpen, zoals een mobiele telefoon, camera, afstandsbediening voor extra uitrusting e.d., in het dashboardkastje of andere opbergruimten. Bij krachtig afremmen of een botsing kunnen deze anders inzittenden verwonden.

## Middenconsole

De middenconsole zit tussen de voorstoelen.

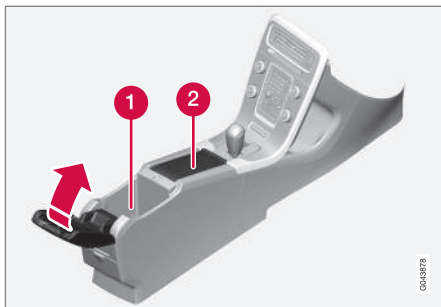

- 1 Opbergvak (voor bijvoorbeeld cd's) en USB\*/AUX-ingang onder de armsteun.
- 2 Bevat een bekerhouder voor de bestuurder en een voorpassagier. Als u voor een asbak en aansteker (p. 154) hebt gekozen, zit er een aansteker op de plaats van de 12V-aansluiting (p. 155) voorin en een uitneembare asbak in de bekerhouder.

### Gerelateerde informatie

- Opbergmogelijkheden (p. 152)

## Middenconsole - aansteker en asbak\*

In bekerhouder onder de middenarmsteun zit een uitneembare asbak. De aansteker zit in de 12V-aansluiting (p. 155) voor de voorpassagiers.

De asbak in de middenconsole (p. 154) is te verwijderen door deze recht omhoog te tillen.

U activeert de aansteker door de knop in te drukken. Wanneer de aansteker heet genoeg is, veert de knop automatisch uit. Haal de aansteker uit de opening en gebruik het rood-gloeiende deel om bijvoorbeeld een sigaret mee aan te steken.

### Gerelateerde informatie

- Opbergmogelijkheden (p. 152)

## Dashboardkastje

Het dashboardkastje zit aan de passagierszijde.

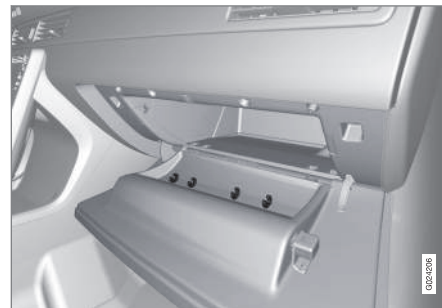

Hier kunt u bijvoorbeeld het instructieboekje en eventuele kaarten in opbergen. Aan de binnenkant van de klep zit een houder voor pennen. Het dashboardkastje is te vergrendelen (p. 184)\* met het sleutelblad (p. 174).

### Gerelateerde informatie

- Opbergmogelijkheden (p. 152)





### Inlegmatten\*

De inlegmatten vangen bijvoorbeeld vuil en natte sneeuw op. Volvo biedt inlegmatten die speciaal vervaardigd zijn.

#### WAARSCHUWING

Gebruik voor alle zitplaatsen slechts één inlegmat tegelijk en controleer alvorens weg te rijden of de mat voor de bestuurdersstoel goed in de bevestigingsklemmen op de vloer vastzit om te voorkomen dat deze kan gaan glijden en achter of onder de pedalen blijft haken.

#### Gerelateerde informatie

- Interieur reinigen (p. 406)

### Make-upspiegel

De make-upspiegel zit aan de achterkant van de zonneklep.



Make-upspiegel met verlichting.

De verlichting van de make-upspiegel (aan zowel de bestuurderszijde\* als de passagierszijde) wordt bij het openen en sluiten van het klepje in- en uitgeschakeld.

#### Gerelateerde informatie

- Lamp vervangen - verlichting make-upspiegel (p. 379)

### Middenconsole - 12V-aansluiting

De elektrische aansluitingen (12 V) vindt u naast de bekerhouder<sup>1</sup> en achter in de middenconsole.



12V-aansluiting in middenconsole, voorin.



12V-aansluiting in middenconsole, achterin.

<sup>1</sup> Bij specificatie van een asbak en aansteker vervallen de bekerhouders en de 12V-aansluiting ernaast.



## 05 Laad- en opbergmogelijkheden



U kunt de elektrische aansluiting voor verschillende accessoires gebruiken die op een spanning van 12 V werken, zoals beeldschermen, mediaspelers of mobiele telefoons. De transpondersleutel moet ten minste in sleutelstand I (p. 79) staan, anders geeft de aansluiting geen stroom.

### WAARSCHUWING

Laat de plug altijd in de aansluiting zitten, als u deze niet gebruikt.

### N.B.

Extra uitrusting en accessoires – zoals beeldschermen, mediaspelers en mobiele telefoons – die zijn aangesloten op een van de 12V-aansluitingen in de passagiersruimte worden mogelijk geactiveerd door de klimaatregeling, ook al is de transpondersleutel uitgenomen of de auto vergrendeld, als bijvoorbeeld de standverwarming ingesteld is om op een bepaalde tijd in te schakelen.

Trek daarom wanneer u de extra uitrusting of accessoires niet gebruikt de stekkers uit de elektrische aansluitingen, omdat de startaccu anders uitgeput kan raken!

### BELANGRIJK

U kunt maximaal 10 A (120 W) via de aansluiting afnemen bij gebruik van één aansluiting tegelijk. Bij gelijktijdig gebruik van de beide aansluitingen in de tunnelconsole geldt een waarde van 7,5 A (90 W) per aansluiting.

Als de compressor voor bandenreparatie op een van de beide aansluitingen is aangesloten, mag er op de andere aansluiting geen stroomverbruiker aangesloten zijn.

### N.B.

De compressor van de noodreparatieset voor banden (p. 344) is door Volvo getest en goedgekeurd.

### Gerelateerde informatie

- Middenconsole - aansteker en asbak\* (p. 154)
- 12V-aansluiting - bagageruimte\* (p. 161)

### Lading vervoeren

*Het laadvermogen is afhankelijk van het rijklaar gewicht van de auto.*

Het laadvermogen is afhankelijk van het rijklaar gewicht van de auto. Het laadvermogen dient te worden vermindert met de som van het gewicht van eventuele inzittenden en dat van gemonteerde accessoires.

Voor uitvoerige informatie over gewichten, zie Gewichten (p. 416).



De achterklep is te openen met een knop op het verlichtingspaneel of met de transpondersleutel, zie Vergrendelen/ontgrendelen - achterklep (p. 185).

### WAARSCHUWING

Afhankelijk van het gewicht en de positie van de lading verandert het rijgedrag van de auto.

### Aandachtspunten bij in-/uitladen

- Plaats de bagage stevig tegen de rugleuning van de achterbank.

Let erop dat het WHIPS niet door voorwerpen mag worden gehinderd, als een of meer van de ruggedeelte van de achterbank zijn neergeklapt, zie WHIPS - zithouding (p. 37).

- Plaats de last in het midden.
- Breng zware voorwerpen zo laag mogelijk aan. Plaats geen zware voorwerpen op neergeklapte ruggedeelten.



- Dek scherpe randen met iets zachts af om de bekleding te beschermen.
- Zet alle bagage met riemen of bevestigingsbanden aan de verankeringsogen vast.

## WAARSCHUWING

Vergeet niet dat een voorwerp met een gewicht van 20 kg tijdens een frontale botsing bij een snelheid van 50 km/h zich kan gedragen als een voorwerp met een gewicht van 1000 kg.

## WAARSCHUWING

Anders bieden de opblaasgordijnen die schuilgaan achter de plafondbekleding mogelijk geen bescherming meer.

- Zorg dat de lading nooit boven de ruggedeelten uitsteekt.

## WAARSCHUWING

Zorg dat u de bagage altijd goed verankert. Bij krachtig remmen kan de bagage namelijk gaan schuiven en inzittenden verwonden.

Dek scherpe randen en hoeken af met iets zachts.

Zet de motor af en schakel de parkeerrem in bij het in- en uitladen van lange voorwerpen. Lange voorwerpen kunnen namelijk tegen de versnellingspook of keuzehendel aan komen en zo per ongeluk een versnelling inschakelen – de auto kan dan in beweging komen.

## Gerelateerde informatie

- Veiligheidsnet\* (p. 162)
- Lading vervoeren - lange lading (p. 157)
- Lading op het dak (p. 158)

## Lading vervoeren - lange lading

*Om het in- en uitladen (p. 156) van de bagageruimte te vereenvoudigen, kunt u de ruggedeelten van de achterbank neerklappen. Voor het vervoer van extra lange lading kunt u ook de rugleuning van de passagiersstoel<sup>2</sup> omklappen\*.*

## Ruggedeelte achterbank omklappen

Om het in- en uitladen van de bagageruimte te vereenvoudigen kunt u de ruggedeelten van de achterbank neerklappen, zie Achterbank (p. 83).

<sup>2</sup> Geldt alleen voor stoelen type comfort.

### Lading op het dak

Voor vervoer van lading op het dak adviseren we u de door Volvo ontwikkelde lastdragers. Dit om schade aan de auto te voorkomen en voor maximale veiligheid tijdens het rijden.

Volg de montage-instructies die bij de lastdragers worden geleverd nauwkeurig op.

- Controleer regelmatig of de lastdragers en de lading goed vastzitten. Zet de lading stevig vast met sjobanden.
- Verdeel het gewicht van de lading gelijkmatig over de lastdragers. Leg de zwaarste voorwerpen onderop.
- Naarmate u meer lading op het dak vervoert, vangt de auto meer wind en neemt het brandstofverbruik toe.
- Rijdt rustig. Trek bij voorkeur niet te snel op, rem niet te hard en maak niet te scherpe bochten.

#### **WAARSCHUWING**

Bij het vervoer van lading op het dak verschuift het zwaartepunt en treden er wijzigingen op in de rijeigenschappen van de auto.

Voor informatie over de maximale dakbelasting, inclusief lastdragers en een eventuele dakbox, zie Gewichten (p. 416).

#### Gerelateerde informatie

- Lading vervoeren (p. 156)
- Bagage verankeren (p. 158)

### Bagage verankeren

Aan beide zijden van de bagageruimte in de auto zitten meerdere verankeringspunten om bagage aan vast te zetten. Op de vloerrails kunnen verankeringspunten in twee varianten zitten: verstelbare verankeringshaken of vaste verankeringsogen. De auto wordt geleverd met een van deze varianten.

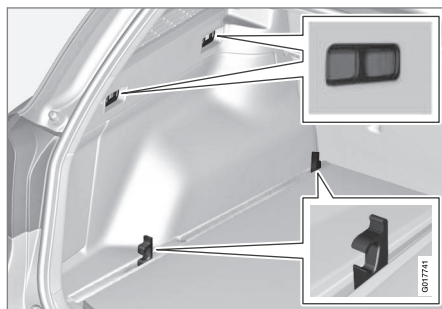

Locatie van de verankeringspunten in de bagageruimte (met verstelbare verankeringshaken).

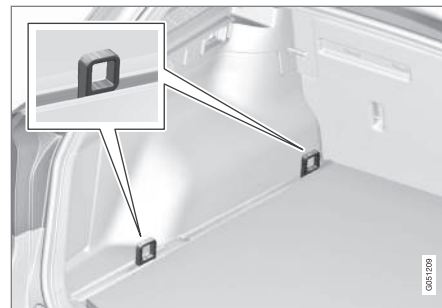

Locatie van de verankeringspunten in de bagageruimte (met vaste verankeringsogen).

De verankeringspunten zitten op de vloer en halverwege de zijkanten van de bagageruimte. Op de bovenstaande afbeeldingen staan de verankeringspunten in uitgeklapte stand. Ze zijn normaal ingeklapt.

#### **WAARSCHUWING**

Harde, scherpe en/of zware voorwerpen die liggen of uitsteken kunnen bij krachtig afremmen letsel veroorzaken.

Zet grote en zware voorwerpen altijd met de veiligheidsgordel of een spanband vast.



## Vloerrails

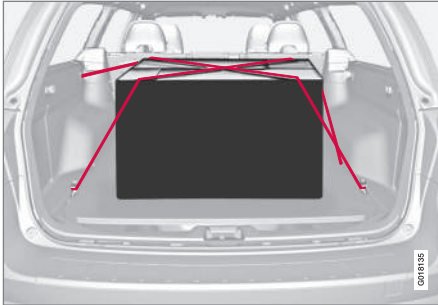

Bagage vastgezet aan zowel de bovenste als onderste verankeringspunten.

Op de vloer van de bagageruimte zitten twee rails met verstelbare verankeringshaken of vaste verankeringsogen waaraan u bagagebanden kunt vastzetten om bagage in de bagageruimte te verankeren.

Bij vuil en voorwerpen onder in de vloerrails zijn de verstelbare verankeringshaken mogelijk moeilijker te verzetten, vergrendelen, op te klappen en los te nemen. Maak de rails dan ook regelmatig schoon met een stofzuiger en een zachte doek die u licht bevochtigd hebt.

### ! BELANGRIJK

Gebruik geen sjorbanden met ratel, omdat deze de bevestigingspunten los kunnen scheuren.

<sup>3</sup> Geldt alleen voor verstelbare verankeringshaken.

## Bagageband

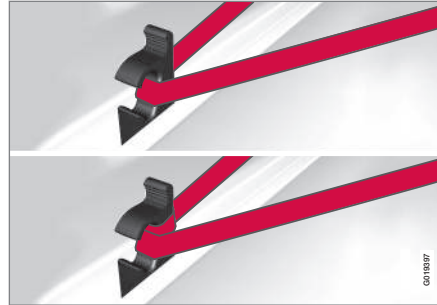

Bagage verankeren met **verstelbare verankeringshaken**.

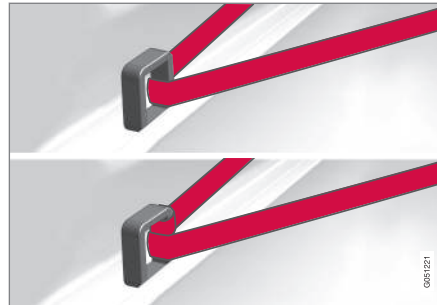

Bagage verankeren met **vaste verankeringsogen**.

Wanneer u de bagageband een slag om een verankeringshaak haalt, kunt u de bagage-

band vastzetten en voorkomen dat de band van de haak glijdt.

### i N.B.

Een geschikte bagageband heeft een breedte van ca. 25 mm.

## Verankeringshaak verzetten<sup>3</sup>

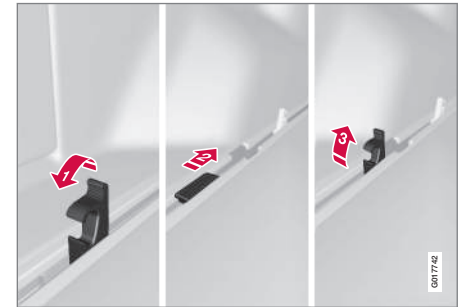

- 1 Klap de verankeringshaak neer in de richting van de opening.
- 2 Duw de haak voorzichtig omlaag en schuif deze in de gewenste positie.
- 3 Klap de haak weer omhoog – de haak is zelfborgend.



# 05 Laad- en opbergmogelijkheden



## **i** N.B.

Er moet minimaal 50 cm ruimte tussen de verankeringshaken in de rail zitten.

### Verankeringshaak verwijderen<sup>3</sup>

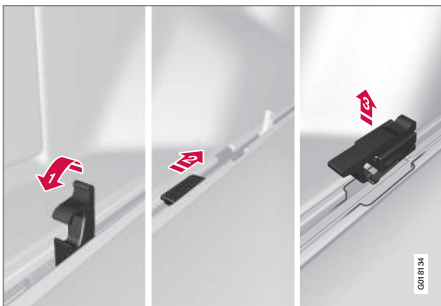

U kunt de verankeringshaken heel eenvoudig verwijderen om bijvoorbeeld de rail schoon te maken.

- 1** Klap de verankeringshaak neer in de richting van de opening.
- 2** Duw de haak voorzichtig omlaag en schuif deze naar de uitsparing.
- 3** Til de haak recht omhoog los.

Houd voor het bevestigen van de haak de omgekeerde volgorde aan.

<sup>3</sup> Geldt alleen voor verstelbare verankeringshaken.

## **i** N.B.

Om een verwijderde haak weer in de rail te kunnen schuiven moet u de haak tegelertijd iets omlaagduwen.

### Juiste en verkeerde montage verankeringshaak<sup>3</sup>

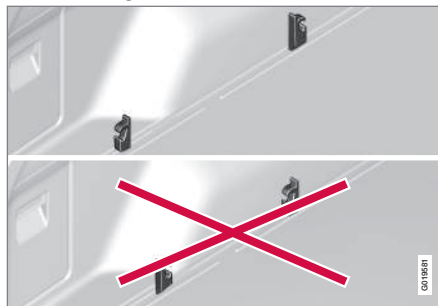

*Monteer de verankeringshaken op de juiste manier!*

Het is belangrijk dat de verankeringshaken op de juiste manier worden gemonteerd. Zorg dat de openingen van elkaar af wijzen.



## **WAARSCHUWING**

Monteer de verankeringshaken op de juiste manier. Anders kan de bagageband de verankeringshaak omlaagtrekken, waarbij deze loskomt en de band ervanaf glijdt.

### Gerelateerde informatie

- Lading vervoeren (p. 156)



### Lading vervoeren - houder voor boodschappentassen\*

Met de houder voor boodschappentassen kunt u draagtassen vastzetten om te voorkomen dat ze omvallen en hun inhoud over de vloer van de bagageruimte verspreiden.



Houder voor boodschappentassen onder het vloerluik.

1. Klap de houder omhoog die deel uitmaakt van het vloerluik.
2. Zet de boodschappentassen met de spanband vast en bevestig de draaggrepen aan de haken.

#### Gerelateerde informatie

- Lading vervoeren (p. 156)

### 12V-aansluiting - bagageruimte\*

U kunt de elektrische aansluiting voor verschillende accessoires gebruiken die op een spanning van 12 V werken, zoals beeldschermen, mediaspelers of mobiele telefoons.



Open het klepje om bij de elektrische aansluiting te komen.

- Via de aansluiting is ook stroom af te nemen, wanneer de transpondersleutel niet in het contactslot steekt.

#### **!** BELANGRIJK

Max. 10 A (120 W).

#### **i** N.B.

Denk eraan dat als de elektrische aansluiting wordt gebruikt als de motor uit is, de startaccu van de auto kan ontladen.

#### **i** N.B.

De compressor voor noodreparatieset voor banden is door Volvo getest en goedgekeurd. Voor informatie over het gebruik van de aanbevolen noodreparatieset voor banden (TMK) van Volvo, Noodreparatieset voor banden\* (p. 344).

#### Gerelateerde informatie

- Middenconsole - 12V-aansluiting (p. 155)



## 05 Laad- en opbergmogelijkheden

### Veiligheidsnet\*

Een bagagenet voorkomt dat bagage in de bagageruimte bij krachtig afremmen de passagiersruimte in worden geslingerd.

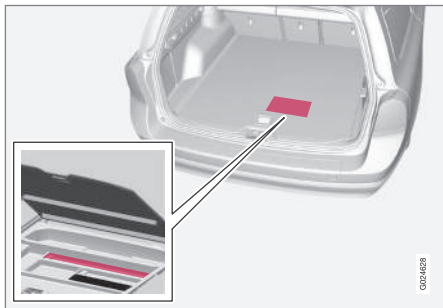

Opbergruimte voor tweedelige veiligheidsnetcassette.

Onder het vloerluik in de bagageruimte is voorzien in opbergruimte voor een tweedelige veiligheidsnetcassette.

### Tweedelige veiligheidsnetcassette bevestigen

Onder het vloerluik in de bagageruimte is voorzien in opbergruimte voor een tweedelige veiligheidsnetcassette.

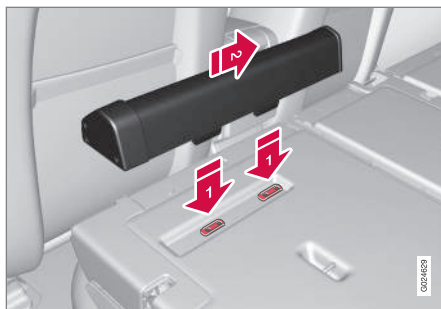

Monteer de tweedelige veiligheidsnetcassette achter op het ruggedeelte van de achterbank. Monteer het smalle cassettegedeelte links (in de rijrichting gezien).

1. Klap de ruggedeelten van de achterbank voorover, zie Achterbank (p. 83).
  2. Plaats de bevestigingsrails van de tweedelige cassette vóór de bevestigingsnokken van de ruggedeelten **1**.
  3. Schuif de tweedelige cassette over de bevestigingsnokken heen vast **2**.
  4. Zet de ruggedeelten weer rechtop en controleer of ze vergrendeld staan.
- Houd voor het verwijderen van de cassette de omgekeerde volgorde aan.

### Veiligheidsnet gebruiken

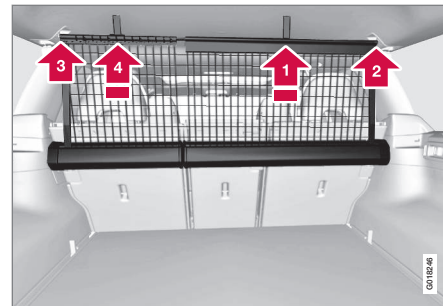

Het net dat uit de tweedelige cassette wordt gerold, wordt na ca. één minuut automatisch geblokkeerd, als de ruggedeelten van de achterbank rechtop staan.

- 1** Rol het rechterstuk van het net uit door aan de lus te trekken.
  - 2** Steek de stang in de bevestiging aan de rechterzijde en duw de stang vervolgens naar voren zodat deze merkbaar vastklikt.
  - 3** Trek het telescopische stanggedeelte uit en klik het aan de tegenoverliggende zijde vast.
  - 4** Rol het linker veiligheidsnet uit en haak het vast aan de stang.
- Houd voor het oprollen de omgekeerde volgorde aan.





Het net kan ook worden gebruikt wanneer de ruggedeelten van de achterbank neergeklapt zijn.

### Tweedelige veiligheidsnetcassette verwijderen

1. Rol het tweedelige veiligheidsnet op door de procedure onder het kopje “Veiligheidsnet gebruiken” in omgekeerde volgorde uit te voeren.
2. Klap de beide ruggedeelten van de achterbank voorover.
3. Duw de tweedelige cassette zo ver naar buiten dat deze loskomt uit de bevestigingsrails.

Bewaar de tweedelige veiligheidsnetcassette op de daarvoor bestemde plaats onder het vloerluik in de bagageruimte.

### WAARSCHUWING

Lading in de bagageruimte moet goed worden vastgezet, ook met een correct gemonteerd veiligheidsnet.

### Gerelateerde informatie

- Lading vervoeren (p. 156)
- Veiligheidsrek (p. 163)

### Bagagenet\* plus bagagerolhoes

Een bagagenet voorkomt dat bagage in de bagageruimte bij krachtig afremmen de passagiersruimte in worden geslingerd.

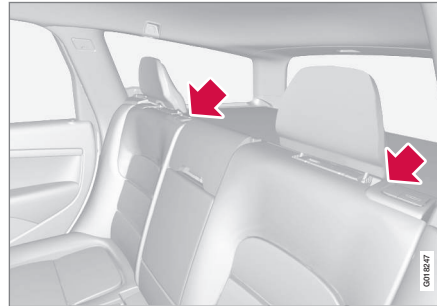

Lussen voor het uitrollen van het net.

Het bagagenet is ook bij gebruik van de bagagerolhoes uit te rollen en vast te zetten.

Houd de procedure in het gedeelte ‘Bagagenet gebruiken’ (p. 162) aan. De lussen voor het uitrollen zitten bij de pijlen.

### Gerelateerde informatie

- Veiligheidsnet\* (p. 162)
- Lading vervoeren (p. 156)

### Veiligheidsrek

Een veiligheidsrek voorkomt dat bagage of huisdieren in de bagageruimte bij krachtig afremmen de passagiersruimte in worden geslingerd.

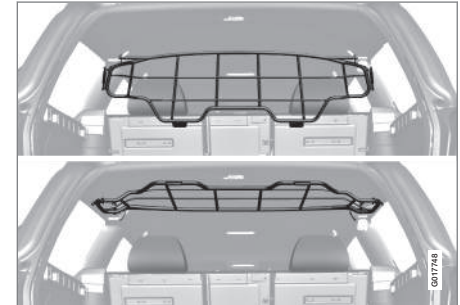

### Opklappen

Pak het veiligheidsrek helemaal onderaan beet en trek het naar achteren/omhoog.

### BELANGRIJK

Het veiligheidsrek is niet op of neer te klappen, wanneer een bagageafdekking gemonteerd is.

### Monteren/demonteren

Normaal laat u het veiligheidsrek gemonteerd in de auto zitten, omdat het eenvoudig tegen het plafond op te klappen is en zo niet in de weg zit als u de bagageruimte wenst te ver-



## 05 Laad- en opbergmogelijkheden



lengen. U kunt het veiligheidsrek desgewenst demonteren en uit de auto nemen.

Bij het terugplaatsen moet u het veiligheidsrek, uit voorzorg, altijd op de juiste manier bevestigen en verankeren.

Om het veiligheidsrek te kunnen monteren dient u eerst de ruggedeelten neer te klappen, zie Achterbank (p. 83).

### N.B.

Het veiligheidsrek is het makkelijkst met twee personen via de achterportieren aan te brengen/te verwijderen.

Bij het aanbrengen dient de handgreep aan de voorkant van het rek te zitten, zie afbeelding  .

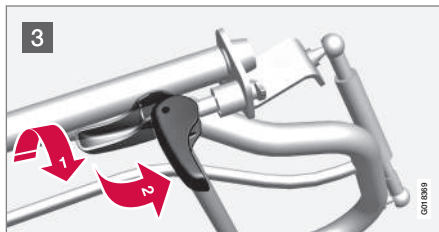
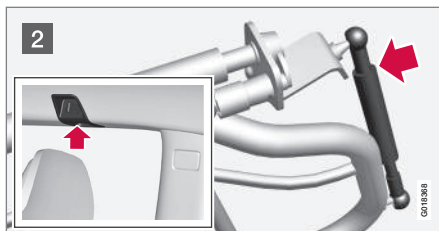

- 1** Zet de handgreep in de montagestand (zie afbeelding). Om de handgreep in deze stand te kunnen draaien moet u de handgreep licht indrukken (zie pijl).
  - 2** Duw de gasveer op het rek vast en breng het rek in de plafondbevestiging aan.
  - 3** Draai de handgreep 90° . Breng zo nodig lichte druk aan (zie afbeelding (1)). Klem het rek vast door de handgreep 90°  te verdraaien.
- Houd voor het demonteren van het rek de omgekeerde volgorde aan.

### Gerelateerde informatie

- Veiligheidsnet\* (p. 162)
- Lading vervoeren (p. 156)



## Bagagerolhoes

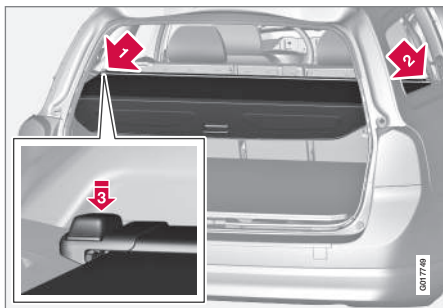

Trek de bagagerolhoes over de lading heen uit en haak de hoes vast in de uitsparingen die bij de achterste stijlen van de bagageruimte zitten.

### **!** BELANGRIJK

Het veiligheidsrek is niet op of neer te klappen, wanneer de bagageafdekking gemonteerd is.

### Bagageafdekking bevestigen

- 1 ➔ Breng het ene eindstuk van de rolhoes aan in de holte van het zijpaneel.
- 2 ➔ Breng het andere eindstuk van de rolhoes aan in de tegenoverliggende holte.

- 3 ➔ Duw beide kanten vast. De rolhoes moet hoorbaar vastklikken en de rode markering moet verdwijnen.
  - > Controleer of beide eindstukken ver-grendeld zijn.

### Bagageafdekking verwijderen

1. Duw op de knop van het ene eindstuk en til het uit de holte.
2. Kantel de rolhoes voorzichtig omhoog en naar buiten, zodat het andere eindstuk automatisch loskomt.

### Achterste dekplaat bagagerolhoes omlaagklappen

Bij een opgerolde bagagerolhoes steekt de dekplaat achter aan de rolhoes horizontaal iets uit in de bagageruimte.

- Trek de dekplaat voorzichtig naar achteren van de consoles af en klap de plaat omlaag.

### Gerelateerde informatie

- Lading vervoeren (p. 156)
- Lading vervoeren - lange lading (p. 157)

# 06



## SLOTEN EN ALARM





## Transpondersleutel

U gebruikt de transpondersleutel voor onder meer vergrendelen/ontgrendelen en het starten van de motor.

Er zijn twee transpondersleutelvarianten: een transpondersleutel in basisuitvoering en een transpondersleutel met PCC (Personal Car Communicator)\*.

Functies	Basis <sup>A</sup>	met PCC <sup>B</sup>
Vergrendelen/ontgrendelen en afneembaar sleutelblad	X	X
Passieve vergrendeling/ontgrendeling		X
Keyless motorstart		X
Info-knop en controlelampjes		X

<sup>A</sup> 5-knops sleutel

<sup>B</sup> 6-knops sleutel

Een transpondersleutel met PCC heeft meer functies dan een transpondersleutel in basisuitvoering, waaronder ondersteuning voor Keyless Drive (p. 178) en enkele unieke functies (p. 172).

Alle transpondersleutel zijn voorzien van een afneembaar sleutelblad (p. 174) van metaal. Het zichtbare deel bestaat in twee uitvoeringen om de transponders van elkaar te kunnen onderscheiden.

Er zijn meer transpondersleutels bij te stellen, maar alleen in de varianten die bij de auto geleverd werden. Voor dezelfde auto kunnen tot zes sleutels worden geprogrammeerd en gebruikt.

Bij de auto worden twee transpondersleutels geleverd



### WAARSCHUWING

Als er kinderen in de auto aanwezig zijn:

Denk eraan altijd de stroom naar de elektrisch bedienbare ramen en het dakluik te onderbreken door de transpondersleutel eruit te halen wanneer de bestuurder de auto verlaat.

### Gerelateerde informatie

- Transpondersleutel - functies (p. 170)

## Transpondersleutel - verlies

*Bij verlies van een transpondersleutel kunt u een nieuwe bestellen bij een werkplaats – geadviseerd wordt een erkende Volvo-werkplaats.*

Neem de resterende transpondersleutels mee naar de Volvo-werkplaats. Ter voorkoming van diefstal moet de code van de zoekgeraakte transpondersleutel uit het systeem worden gewist.

Hoeveel sleutels er voor de auto geprogrammeerd zijn kunt u controleren in het menustelsel MY CAR. Voor een beschrijving van het menustelsel, zie MY CAR (p. 114).

### Gerelateerde informatie

- Transpondersleutel - functies (p. 170)



## Transpondersleutel - personalisering\*

*Dankzij het sleutelgeheugen van de transpondersleutel (p. 167) zijn bepaalde instellingen van de auto te personaliseren.*

Het sleutelgeheugen is te gebruiken voor de elektrische bedienbare\* bestuurdersstoel.

Instellingen voor de buitenspiegels (p. 106), bestuurdersstoel, stuurbevestiging (p. 260) alsook de thema-, contrast- en kleurinstellingen (p. 65) van het instrumentenpaneel zijn op te slaan in het geheugen afhankelijk van het uitrustingsniveau van de auto.

U kunt de functie<sup>1</sup> activeren/deactiveren in het menusysteem MY CAR. Voor een beschrijving van het menusysteem, zie MY CAR (p. 114).

Bij een geactiveerde functie worden de instellingen automatisch gekoppeld aan het sleutelgeheugen. Dit betekent dat een wijziging in een van de instellingen automatisch wordt opgeslagen in het geheugen voor de desbetreffende transpondersleutel.

## Instellingen vastleggen

Zorg dat het sleutelgeheugen altijd geactiveerd staat in het menusysteem MY CAR.

Doe het volgende om de instellingen op te slaan en gebruik te maken van het sleutelgeheugen in de transpondersleutel:

1. Ontgrendel de auto met de transpondersleutel met het geheugen waarin u de instelling<sup>2</sup> wilt opslaan.
2. Verricht de gewenste instellingen van bijvoorbeeld de stoel en de buitenspiegels.
3. De instellingen worden opgeslagen in het geheugen van de actuele transpondersleutel.

De volgende keer dat u de auto ontgrendelt met dezelfde transpondersleutel, nemen de stoel en de buitenspiegels automatisch de standen in die in het sleutelgeheugen opgeslagen zijn, op voorwaarde dat deze zijn gewijzigd ten opzichte van de vorige keer dat u deze transpondersleutel gebruikte.

## Noodstop

Als de stoel per ongeluk in beweging komt, kunt u op een van de verstelknoppen of geheugenknoppen van de stoel drukken om de stoel tot stilstand te brengen.

Om de stoel dan opnieuw in de in het sleutelgeheugen vastgelegde stand te zetten moet u de ontgrendelingsknop op de transpondersleutel indrukken. Het bestuurdersportier dient daarbij open te staan.



## WAARSCHUWING

Beknellingsgevaar! Zorg ervoor dat kinderen niet met de bediening spelen. Controleer of er bij het instellen geen voorwerpen voor, achter of onder de stoel liggen. Controleer of geen van de passagiers op de achterbank bekneld kan raken.

## Instellingen wijzigen

Als meerdere personen met elk hun eigen transpondersleutel naar de auto lopen, nemen bijvoorbeeld de bestuurdersstoel en de buitenspiegels de stand in die ligt opgeslagen in de sleutel van degene die het bestuurdersportier opent.

Als het bestuurdersportier bijvoorbeeld is geopend door persoon A met transpondersleutel A, maar persoon B met transpondersleutel B zal gaan rijden, zijn de instellingen als volgt te wijzigen:

- Staand naast het bestuurdersportier of zittend achter het stuur drukt persoon B op de ontgrendelingstoets van zijn transpondersleutel, zie Transpondersleutel - functies (p. 170).
- Kies een van de drie mogelijk positiegeheugens voor de stoel met de stoelknop

<sup>1</sup> Het Sleutelgeheugen in MY CAR.

<sup>2</sup> Deze instelling is niet van invloed op de instellingen die zijn opgeslagen met de geheugenfunctie voor de elektrisch bedienbare stoel.



pen 1–3, zie Voorstoelen - elektrisch bediend\* (p. 82).

- Zet de stoel en de buitenspiegels handmatig in de juiste stand, zie Voorstoelen - elektrisch bediend\* (p. 82) en Buitenspiegels (p. 106).

#### Gerelateerde informatie

- Transpondersleutel met PCC\* - unieke functies (p. 172)

#### Vergrendelen/ontgrendelen - indicatie

*Wanneer u de auto vergrendelt of ontgrendelt met een transpondersleutel (p. 167), lichten de richtingaanwijzers een bepaald aantal malen op om aan te geven dat de auto op de juiste manier vergrendeld/ontgrendeld is.*

- Vergrendelen – eenmaal oplichten en de buitenspiegels worden ingeklapt<sup>3</sup>.
- Ontgrendelen – tweemaal oplichten en de buitenspiegels worden uitgeklappt<sup>3</sup>.

Bij het vergrendelen gebeurt dit alleen als alle portieren na het sluiten correct zijn vergrendeld.

#### Functie kiezen

In het menusysteem MY CAR van de auto zijn verschillende opties in te stellen voor bevestiging bij vergrendeling/ontgrendeling middels lichtsignalen. Voor een beschrijving van het menusysteem, zie MY CAR (p. 114).

#### Gerelateerde informatie

- Keyless Drive\* (p. 178)
- Alarmindicatie (p. 191)

#### Elektronische startblokkering

*De elektronische startblokkering is een anti-diefstalsysteem dat voorkomt dat onbevoegden de auto kunnen starten.*

Elke transpondersleutel (p. 167) heeft zijn eigen, unieke code. U kunt de auto alleen starten, wanneer u een transpondersleutel met de juiste code gebruikt.

De onderstaande foutmeldingen op het informatiedisplay van het instrumentenpaneel houden verband met de elektronische startblokkering:

<sup>3</sup> Alleen auto's met elektrisch inklapbare buitenspiegels.



Melding	Betekenis
<b>Plaats sleutel</b>	Storing tijdens het uitlezen van de transpondersleutel tijdens het starten. Sleutel uit het contactslot trekken, er weer in drukken en een nieuwe startpoging doen.
<b>Autosleutel niet gevonden</b>	Storing tijdens het uitlezen van de transpondersleutel tijdens het starten. Nieuwe startpoging doen.  Als de storing aanhoudt: Transpondersleutel in het contactslot duwen en een nieuwe startpoging doen.
<b>Startblokkering Start opnieuw</b>	Storing in het startblokkeringssysteem tijdens het starten. Als de storing aanhoudt: Neem dan contact op met een werkplaats. Geadviseerd wordt een erkende Volvo-werkplaats.

Voor het starten van de auto, zie Motor starten (p. 268).

### Gerelateerde informatie

- Op afstand bediende startblokkering met opsporingsysteem (p. 170)

### Op afstand bediende startblokkering met opsporingsysteem

*De op afstand bediende startblokkering met opsporingsysteem maakt het mogelijk om de auto op te sporen en te lokaliseren alsmede op afstand de startblokkering te activeren, zodat de motor afslaat.*

Neem contact op met de dichtstbijzijnde Volvo-dealer voor meer informatie over het systeem en hulp bij de activering ervan.

### Gerelateerde informatie

- Transpondersleutel (p. 167)
- Elektronische startblokkering (p. 169)

### Transpondersleutel - functies

*De transpondersleutel in basisuitvoering heeft functies voor bijvoorbeeld vergrendeling en ontgrendeling van de portieren.*

### Functies



*Transpondersleutel in basisuitvoering.*

- Vergrendelen
- Ontgrendelen
- Approach-verlichting
- Achterklep
- Paniekmfunctie





Transpondersleutel met PCC\*( Personal Car Communicator).

 Informatie

### Functietoetsen

 **Vergrendelen** – Vergrendelt de portieren en de achterklep en activeert het alarm.

Bij lang indrukken worden alle zijruiten en het schuifdak\* tegeliktijd gesloten. Voor meer informatie, zie Doorluchtfunctie (p. 184).

### WAARSCHUWING

Als schuifdak en ruiten met de transpondersleutel worden gesloten, moet u controleren of er geen handen bekneld raken.

 **Ontgrendelen** – Ontgrendelt de portieren en de achterklep en deactiveert het alarm.

Bij lang indrukken worden alle zijruiten tegeliktijd geopend. Voor meer informatie, zie Doorluchtfunctie (p. 184).

De gelijktijdige ontgrendeling van alle portieren is dusdanig te wijzigen dat bij eenmaal indrukken van de knop eerst het bestuurdersportier ontgrendeld wordt en bij de tweede maal indrukken – één en ander binnen tien seconden – de resterende portieren te ontgrendelen.

U kunt de functie wijzigen in het menustelsel MY CAR. Voor een beschrijving van het menustelsel, zie MY CAR (p. 114).

 **Duur naderingslicht** – Bestemd om de verlichting van de auto op afstand in te schakelen. Voor meer informatie, zie Approachverlichting (p. 97).

 **Achterklep** – Ontgrendelt alleen de achterklep en deactiveert de alarmfunctie voor de achterklep. Voor meer informatie, zie Vergrendelen/ontgrendelen - achterklep (p. 185). Bij auto's met elektrische achterklepbediening (p. 186)\* wordt de klep geopend bij lang indrukken.

 **Paniefunctie** – bestemd om in noodgevallen de aandacht van anderen te trekken.

Als u de toets ten minste 3 seconden lang ingedrukt houdt of tweemaal achtereenvolgens 3 seconden indrukt, worden de richtingaanwijzers, de interieurverlichting en de claxon geactiveerd.

U kunt deze functie met dezelfde toets weer uitschakelen, als de functie minimaal 5 seconden actief geweest is. Anders wordt deze functie na ca. 3 minuten automatisch uitgeschakeld.

### Gerelateerde informatie

- Transpondersleutel (p. 167)
- Transpondersleutel met PCC\* - unieke functies (p. 172)
- Vergrendelen/ontgrendelen - vanaf de buitenkant (p. 183)



### Transpondersleutel - bereik

De functies van de transpondersleutel (in basisuitvoering) zijn tot op ca. 20 meter afstand van de auto te gebruiken.

Als de auto niet reageert bij bediening van een toets – probeer het dan op minder grote afstand opnieuw.

#### **i** N.B.

Er kunnen storingen optreden in de transpondersleutelfuncties door radiogolven in de lucht, omringende gebouwen, topografische omstandigheden e.d. Het is altijd mogelijk de auto te vergrendelen/ontgrendelen met het sleutelblad (p. 175).

Als u de transpondersleutel uit de auto neemt terwijl de motor loopt, sleutelstand I of II (p. 79) actief is of alle portieren worden gesloten, verschijnt er een waarschuwingsmelding op het informatiedisplay van het instrumentenpaneel en klinkt er een geluidssignaal.

Als de transpondersleutel weer in de auto is, verdwijnen de melding en het geluidssignaal wanneer aan een of meer van de onderstaande voorwaarden is voldaan:

- de transpondersleutel in het contactslot wordt gestoken.
- de rijsnelheid hoger is dan 30 km/h.
- de **OK**-knop is ingedrukt.

### Gerelateerde informatie

- Transpondersleutel (p. 167)
- Transpondersleutel - functies (p. 170)

### Transpondersleutel met PCC\* - unieke functies

Een transpondersleutel met PCC heeft extra functies ten opzichte van een transpondersleutel in basisuitvoering (p. 167) in de vorm van een informatiekноп en controlelampjes.

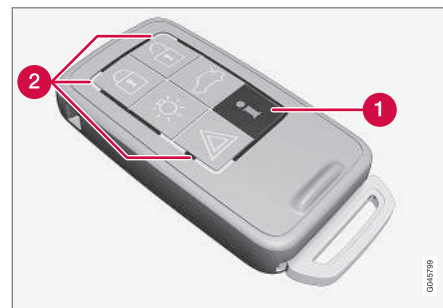

Transpondersleutel met PCC.

- 1 Informatietoets
- 2 Controlesymbolen

Na een druk op de informatietoets kunt u bepaalde informatie over de auto uitlezen aan de hand van de controlesymbolen.



### Gebruik van de informatietoets

- Druk op de informatietoets .
  - > Ca. 7 seconden lang lichten de controlesymbolen op de transpondersleutel om de beurt op. Dit geeft aan dat er informatie over de auto wordt uitgelezen.

Als u gedurende dit tijdsbestek op een van de andere toetsen drukt, wordt de uitlezing beëindigd.

#### N.B.

 Als bij herhaaldelijk gebruik van de informatietoets – op verschillende tijdstippen en verschillende plaatsen – blijkt dat geen van de controlelampjes gaat branden (en dat evenmin na 7 seconden alsook nadat de controlelampjes op de PCC om de beurt oplichten), dient u contact op te nemen met een werkplaats – geadviseerd wordt een erkende Volvo-werkplaats.

De controlesymbolen verstrekken informatie zoals aangegeven op de volgende afbeelding:

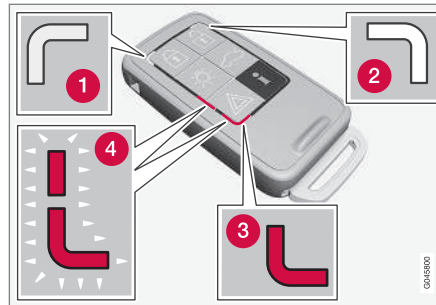

- 1 Continu groen licht: de auto is vergrendeld.
- 2 Continu oranje licht: de auto is ontgrendeld.
- 3 Continu rood licht: het alarm is afgegaan na vergrendeling van de auto.
- 4 De beide rode controlesymbolen lichten beurtelings rood op: het alarm is minder dan 5 minuten geleden afgegaan.

#### Gerelateerde informatie

- Transpondersleutel met PCC\* - bereik (p. 173)

### Transpondersleutel met PCC\* - bereik

Een transpondersleutel met PCC (Personal Car Communicator) heeft voor vergrendeling en ontgrendeling van de portieren en de achterklep een bereik van ca. 20 meter en ca. 100 meter voor de overige functies.

Als de auto niet reageert bij bediening van een toets – probeer het dan op minder grote afstand opnieuw.

#### N.B.

Er kunnen storingen optreden in de functie van de informatieknop door radiogolven in de lucht, omringende gebouwen, topografische omstandigheden e.d.

### Buiten het bereik van de transpondersleutel

Als de transpondersleutel dermate ver van de auto verwijderd is dat er geen informatie over de auto kan worden uitgelezen, wordt de laatst bekende status van de auto weergegeven zonder dat de controlelampjes op de transpondersleutels om de beurt oplichten.

Als er meerdere transpondersleutels voor de auto in gebruik zijn, geeft uitsluitend de transpondersleutel waarmee u de auto de laatste keer vergrendelde/ontgrendelde de juiste status aan.



## N.B.

Als binnen het bereik van de transpondersleutel geen van de controlelampjes brandt bij het indrukken van de informatie-toets, vertoont de communicatie tussen de transpondersleutel en de auto mogelijk storingen onder invloed van radiogolven in de lucht, omringende gebouwen, topografische omstandigheden e.d.

### Gerelateerde informatie

- Keyless Drive\* - bereik transpondersleutel (p. 179)
- Transpondersleutel - bereik (p. 172)

### Afneembaar sleutelblad

*De transpondersleutel bevat een afneembaar metalen sleutelblad waarmee u enkele functies kunt activeren en bepaalde handelingen kunt uitvoeren.*

De unieke code van de sleutelbladen is bekend bij de erkende Volvo-werkplaatsen, waar ook nieuwe sleutelbladen kunnen worden besteld.

### Funcities sleutelblad

U kunt het afneembare sleutelblad van de transpondersleutel gebruiken om:

- het bestuurdersportier handmatig te openen, als de centrale vergrendeling niet te bedienen is vanaf de transpondersleutel, zie Afneembaar sleutelblad - portier ontgrendelen (p. 175).
- het mechanische kinderslot op de achterportieren te activeren/deactiveren (p. 189).
- de toegang tot het dashboardkastje en de bagageruimte (Privacy locking (p. 176\*)) te blokkeren.
- de airbag voor de voorpassagier (PACOS\*) te activeren/deactiveren (p. 32).

### Gerelateerde informatie

- Transpondersleutel - functies (p. 170)
- Transpondersleutel (p. 167)

### Afneembaar sleutelblad - verwijderen/aanbrengen

*Het verwijderen/aanbrengen van het afneembare sleutelblad (p. 174) gaat als volgt:*

#### Sleutelblad verwijderen



- Haal de veerbelaste pal opzij.
- Trek tegelijkertijd het sleutelblad naar achteren.

#### Sleutelblad aanbrengen

Plaats het sleutelblad voorzichtig terug in de transpondersleutel (p. 167).

1. Houd de transpondersleutel met de gleuf omhoog en laat het sleutelblad in de gleuf zakken.
2. Duw voorzichtig tegen het sleutelblad. U hoort een klikgeluid wanneer het sleutelblad goed vastzit.

**Gerelateerde informatie**

- Afneembaar sleutelblad - portier ontgrendelen (p. 175)
- Kinderslot - handmatige activering (p. 189)
- Passagiersairbag - activering/deactivering\* (p. 32)

**Afneembaar sleutelblad - portier ontgrendelen**

*Het afneembare sleutelblad (p. 174) kan worden gebruikt als de centrale vergrendeling niet kan worden geactiveerd met de transpondersleutel (p. 167), bijvoorbeeld als de batterij van de sleutel leeg is.*

Als de centrale vergrendeling niet op de transpondersleutel reageert (omdat de batterijen bijvoorbeeld leeg zijn), kunt u het bestuurdersportier op de volgende manier ontgrendelen en openen:

1. Ontgrendel het bestuurdersportier met het sleutelblad in de slotcilinder van de portierhandgreep. Voor een afbeelding en meer informatie, zie Keyless Drive\* - ontgrendelen met sleutelblad (p. 181).

**N.B.**

Wanneer u het portier met het sleutelblad ontgrendeld hebt en vervolgens opent, gaat het alarm af.

2. Schakel het alarm uit door de transpondersleutel in het contactslot te steken.

Zie voor auto's met Keyless-systeem zie Keyless Drive\* - ontgrendelen met sleutelblad (p. 181).

**Gerelateerde informatie**

- Transpondersleutel (p. 167)
- Transpondersleutel - batterij vervangen (p. 177)



## Privacy locking\*

Privacy locking is bestemd voor als u de auto afgeeft voor een onderhoudsbeurt of als u hem bij een hotel of iets dergelijks laat parkeren. Het dashboardkastje is dan vergrendeld en het achterklepslot is niet via de centrale vergrendeling te openen - de achterklep is niet meer te bedienen met de knoppen op de voorportieren of die op de transpondersleutel (p. 167).

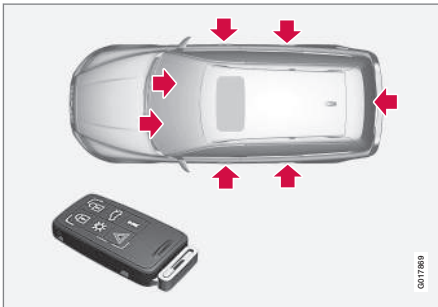

Vergrendelingspunten voor transpondersleutel **met** sleutelblad.



Vergrendelingspunten voor transpondersleutel **zonder** sleutelblad (Privacy locking **geactiveerd**).

Dit betekent dat de transpondersleutel zonder het sleutelblad alleen kan worden gebruikt om het alarm (p. 190) te activeren/deactiveren, de portieren te openen en in de auto te rijden.

De transpondersleutel zonder sleutelblad kunt u vervolgens overhandigen aan service- of hotelpersoneel – het losse sleutelblad houdt u bij zich.

### **i** N.B.

Vergeet niet de bagageruimte af te dekken met de bagagerolhoes (p. 165) voordat u de achterklep sluit.

## Activeren/deactiveren

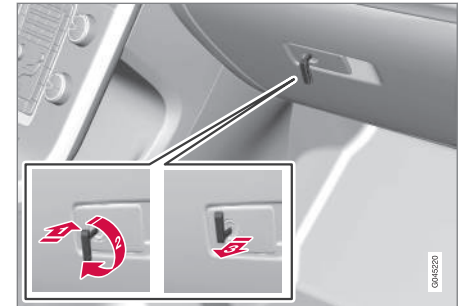

Privacy locking activeren.

Privacy locking activeren:

- 1** Duw het sleutelblad in de slotcilinder van het dashboardkastje.
- 2** Draai het sleutelblad 180 graden rechtsom. Bij een vergrendeld kastje staat het sleutelgat verticaal.
- 3** Neem het sleutelblad uit. Ondertussen verschijnt een melding op het informatie-display van het instrumentenpaneel.

Het dashboardkastje is daarmee vergrendeld en de achterklep is niet meer te ontgrendelen via de transpondersleutel of de knop voor centrale vergrendeling.



### **i** N.B.

Plaats het sleutelblad niet terug op de transpondersleutel, maar berg het goed op.

- Houd voor het deactiveren de omgekeerde volgorde aan.

Om alleen het dashboardkastje te vergrendelen, zie Vergrendelen/ontgrendelen - dashboardkastje (p. 184).

### Transpondersleutel - batterij vervangen

*U moet de batterij<sup>4</sup> in de transpondersleutel mogelijk vervangen.*

U moet de batterij in de transpondersleutel vervangen, als:

- het informatiesymbool op het instrumentenpaneel oplicht en **Afst.bediening batterij raakt leeg. Vervang de batterij.** op het display verschijnt

en/of

- de sloten herhaalde malen achtereen niet reageren op het signaal van een transpondersleutel die zich binnen een straal van 20 meter rond de auto bevindt.

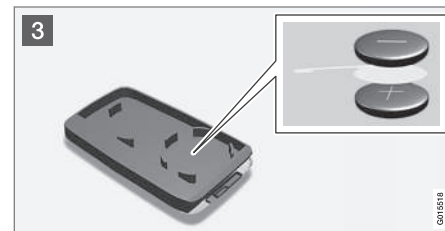
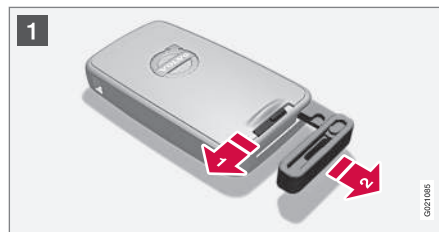

### Openen

- 1 **1** ➔ Haal de veerbelaste pal opzij.
- 2 **2** ➔ Trek tegelijkertijd het sleutelblad naar achteren.
- 2 **3** ➔ Steek een kruiskopschroevendraaier met een dikte van 3 mm in de opening achter de veerbelaste pal en werk de transpondersleutel voorzichtig open.

<sup>4</sup> Een transpondersleutel met PCC heeft twee batterijen.



## N.B.

Keer de transpondersleutel met de knoppen naar boven om te voorkomen dat de batterijen eruit vallen als deze wordt geopend.

## **BELANGRIJK**

Raak nieuwe accu's en hun contactvlakken niet met uw vingers aan, aangezien de werking hierdoor kan verslechteren.

## Batterij vervangen

- 3 Let erop hoe de batterij(en) aan de binnenzijde van de afdekking vastzit(ten). Let daarop op de pluszijde + en de minzijde -.

## Transpondersleutel (één batterij)

1. Werk de batterij voorzichtig los.
2. Plaats een nieuwe met de pluszijde (+) omlaag.

## Transpondersleutel met PCC\* (twee batterijen)

1. Werk de batterijen voorzichtig los.
2. Plaats eerst een nieuwe met de pluszijde (+) omhoog.
3. Leg het witte plastic vel op de geplaatste nieuwe batterij en breng daarna nog een nieuwe batterij aan met de pluszijde (+) omlaag.

## Batterijtype

Gebruik batterijen met de aanduiding CR2430, 3 V (één in een transpondersleutel in basisuitvoering, twee in een transpondersleutel met PCC).

## N.B.

Volvo adviseert u om batterijen voor de transpondersleutel/PCC te gebruiken die voldoen aan UN Manual of Test and Criteria, Part III, sub-section 38.3. Voor batterijen die in de fabriek zijn geplaatst of in een erkende Volvo-werkplaats zijn vervangen is dit het geval.

## In elkaar zetten

1. Druk de afdekking weer op de transpondersleutel vast.
2. Houd de transpondersleutel met de gleuf omhoog en laat het sleutelblad in de gleuf zakken.
3. Duw voorzichtig tegen het sleutelblad. U hoort een klinkgeluid wanneer het sleutelblad goed vastzit.

## **BELANGRIJK**

Let erop dat lege batterijen op een milieuvriendelijke manier worden verwerkt.

## Gerelateerde informatie

- Transpondersleutel (p. 167)
- Transpondersleutel - functies (p. 170)

## Keyless Drive\*

*Auto's uitgerust met Keyless Drive zijn voorzien van een start- en vergrendelingsstelsel dat zonder sleutels werkt.*

Met het Keyless Drive start- en vergrendelingsstelsel is de auto te starten, vergrendelen en ontgrendelen zonder dat de transpondersleutel (p. 167)<sup>5</sup> daarvoor in het contactslot hoeft te zitten. U hoeft de transpondersleutel alleen bij u te dragen in bijvoorbeeld een binnenzak. Het stelsel maakt het bijvoorbeeld eenvoudiger om de auto te openen, wanneer u bijvoorbeeld uw handen vol hebt.

Beide transpondersleutels die bij de auto worden geleverd ondersteunen het Keyless Drive-stelsel. U kunt meer transpondersleutels bijbestellen.

Het elektrische stelsel van de auto kan in drie verschillende standen worden gezet - sleutelstand **0**, **I** en **II** (p. 79) - met de transpondersleutel.

## Gerelateerde informatie

- Keyless Drive\* - bereik transpondersleutel (p. 179)
- Keyless Drive\* - veilig gebruik van de transpondersleutel (p. 179)
- Keyless Drive\* - stelingen in de functie van de transpondersleutel (p. 180)





## Keyless Drive\* - bereik transpondersleutel

Om een portier of de achterklep automatisch te ontgrendelen zonder knoppen op de transpondersleutel in te drukken, moet de transpondersleutel<sup>6</sup> zich binnen een straal van 1,5 meter rond de portierhandgrepen of de achterklep bevinden.

U moet de transpondersleutel bij u dragen om een portier te vergrendelen of ontgrendelen. Wanneer u aan de ene kant van de auto staat, is het niet mogelijk om met de transpondersleutel een portier aan de andere kant te vergrendelen of ontgrendelen.

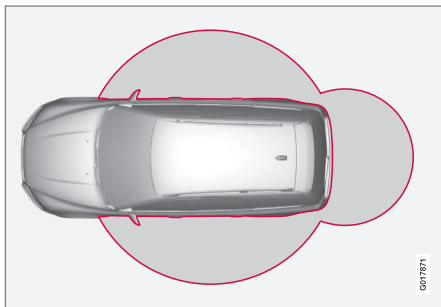

De rode cirkels op de bovenstaande afbeelding geven het bereik van de systeemantennes aan.

Als u alle transpondersleutels uit de auto neemt terwijl de motor loopt, sleutelstand I of II (p. 79) actief is of alle portieren worden gesloten, verschijnt er een waarschuwingmelding op het informatiedisplay van het instrumentenpaneel en klinkt er een geluidssignaal.

Wanneer de transpondersleutel weer in de auto wordt geplaatst, dooft de waarschuwingmelding en houdt het geluidssignaal op als:

- er is een portier geopend of gesloten;
- de transpondersleutel in het contactslot wordt gestoken
- de **OK**-knop is ingedrukt.

### Gerelateerde informatie

- Keyless Drive\* (p. 178)
- Keyless Drive\* - locatie antennes (p. 182)

## Keyless Drive\* - veilig gebruik van de transpondersleutel

*Pas goed op alle transpondersleutels van de auto.*

Als u een van de transpondersleutels<sup>7</sup> in de auto vergeet, wordt het Keyless-systeem bijvoorbeeld bij het vergrendelen van de auto gedeactiveerd. Onbevoegden kunnen de portieren er dan niet meer mee openen.

De volgende keer dat u de auto ontgrendelt met een andere transpondersleutel, wordt de transpondersleutel die u in de auto was vergeten weer geactiveerd.



### BELANGRIJK

Laat de transpondersleutel met PCC niet onbeheerd in de auto liggen. Als iemand inbreekt in de auto en de transpondersleutel vindt, is het onder meer mogelijk om de auto te starten door de transpondersleutel in het contactslot te plaatsen en vervolgens op de knop **START/STOP ENGINE** te drukken.

### Gerelateerde informatie

- Keyless Drive\* (p. 178)

<sup>5</sup> Geldt alleen voor een transpondersleutel met PCC.

<sup>6</sup> Geldt voor een transpondersleutel met PCC (Personal Car Communicator).

<sup>7</sup> Geldt voor een transpondersleutel met PCC (Personal Car Communicator).



### Keyless Drive\* - storingen in de functie van de transpondersleutel

De Keyless-functies (p. 178) kunnen gestoord worden door elektromagnetische velden en afschermingen.

#### N.B.

Plaats/bewaar de PCC niet in de buurt van een mobiele telefoon of metalen voorwerpen. Houd een minimale afstand aan van 10-15 cm.

Als er desondanks toch storingen optreden, is de transpondersleutel en het sleutelblad te gebruiken als een transpondersleutel in basisuitvoering, zie Transpondersleutel - functies (p. 170).

#### Gerelateerde informatie

- Transpondersleutel - batterij vervangen (p. 177)
- Keyless Drive\* - veilig gebruik van de transpondersleutel (p. 179)
- Keyless Drive\* - bereik transpondersleutel (p. 179)

### Keyless Drive\* - vergrendelen

Auto's met Keyless Drive zijn voorzien van een knop voor vergrendeling/ontgrendeling op de buitenhandgreep van de portieren.

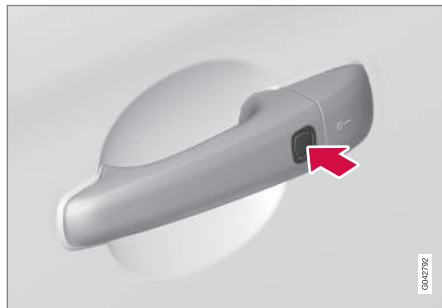

Bij auto's met Keyless Drive-systeem zit er een knop op de buitenhandgreep van de portieren.

Vergrendel de portieren en de achterklep door op de vergrendelingsknop op een van de portierhandgrepen aan de buitenkant te drukken.

Alle portieren inclusief de achterklep moeten zijn gesloten, voordat u de auto kunt vergrendelen – de auto wordt anders niet vergrendeld.

#### N.B.

Op auto's met een automatische versnellingsbak moet de keuzehendel in de **P**-stand staan. Anders kan de auto niet worden vergrendeld of op alarm worden gezet.

#### Gerelateerde informatie

- Keyless Drive\* (p. 178)
- Alarmindicatie (p. 191)



### Keyless Drive\* - ontgrendelen

*Er wordt ontgrendeld wanneer iemand een portierhandgreep beetpakt of op het met rubber beklede drukplaatje van de achterklep drukt – open het portier of de achterklep op de normale manier.*

#### Gerelateerde informatie

- Keyless Drive\* (p. 178)
- Keyless Drive\* - vergrendelen (p. 180)

### Keyless Drive\* - ontgrendelen met sleutelblad

*Als de centrale vergrendeling niet op de transpondersleutel reageert (omdat de batterijen bijvoorbeeld leeg zijn), kunt u het linker voorportier ontgrendelen of vergrendelen met het afneembare sleutelblad.*



*Opening voor het sleutelblad - voor het afnemen van de afdekking.*

Om bij de slotcilinder te komen dient de kunststof afdekking van de portierhandgreep te worden verwijderd – ook dit vindt plaats met het sleutelblad:

1. Duw het sleutelblad ca. 1 cm recht omhoog in de opening aan de onderkant van de portierhandgreep/afdekking – niet wrikken.
  - > De kunststof afdekking komt automatisch los, wanneer u het blad recht omhoog de opening induwt.
2. Steek het sleutelblad vervolgens in de slotcilinder en ontgrendel het portier.
3. Plaats de kunststof afdekking na ontgrendeling terug.



#### N.B.

Wanneer u het bestuurdersportier met het sleutelblad ontgrendeld hebt en vervolgens opent, gaat het alarm af. Het wordt uitgeschakeld door de PCC in het contactslot te steken, zie Alarmsysteem - transpondersleutel defect (p. 192).

#### Gerelateerde informatie

- Keyless Drive\* (p. 178)
- Afneembaar sleutelblad - verwijderen/aanbrengen (p. 174)
- Alarm (p. 190)



### Keyless Drive\* - vergrendelingsinstellingen

De vergrendelingsinstellingen voor auto's met het Keyless Drive-systeem zijn aan te passen door in het menusysteem MY CAR aan te geven welke portieren er ontgrendeld moeten worden.

Voor een beschrijving van het menusysteem, zie MY CAR (p. 114).

#### Gerelateerde informatie

- Keyless Drive\* (p. 178)

### Keyless Drive\* - locatie antennes

Auto's met het Keyless Drive zijn voorzien van een aantal antennes die op verschillende locaties ingebouwd zijn in de auto.

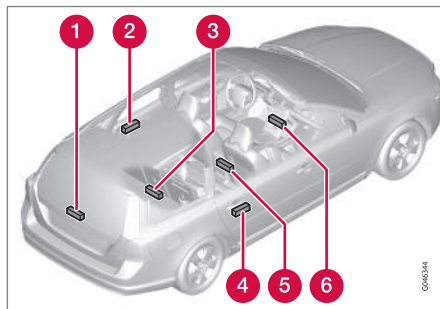

- 1 Achterklep, bij de wissermotor
- 2 Portierhandgreep, linksachter
- 3 Bagageruimte, in het midden, helemaal voorin, onder de vloer
- 4 Portierhandgreep, rechtsachter
- 5 Middenconsole, onder achterstuk
- 6 Middenconsole, onder voorstuk.



### WAARSCHUWING

Personen met een pacemaker mogen niet dichterbij dan 22 cm bij de antennes van het Keyless-systeem komen. Hierdoor voorkomt u storingen tussen de pacemaker en het Keyless-systeem.

#### Gerelateerde informatie

- Keyless Drive\* (p. 178)



## Vergrendelen/ontgrendelen - vanaf de buitenkant

Met de transpondersleutel (p. 167) is vergrendeling/ontgrendeling van de buitenkant mogelijk. Met de transpondersleutel kunt u alle portieren en de achterklep gelijktijdig vergrendelen/ontgrendelen. U hebt de keuze uit verschillende ontgrendelingsprocedures, zie Transpondersleutel - functies (p. 170).

Om de ontgrendelingsprocedure te kunnen activeren moet het bestuurdersportier dichtstaan – als een van de overige portieren of de achterklep openstaat, wordt dit/deze pas na het sluiten vergrendeld en inbegrepen in het alarmsysteem. Voor auto's uitgerust met passieve vergrendeling\* moeten alle portieren en de achterklep dichtstaan.

### **i** N.B.

Let op het gevaar voor buitensluiten met de transpondersleutel nog in de auto.

Als u niet met de transpondersleutel kunt vergrendelen/ontgrendelen is de batterij mogelijk leeg – vergrendel/ontgrendel het bestuurdersportier dan met het afneembare sleutelblad, zie Afneembaar sleutelblad - verwijderen/aanbrengen (p. 174).

### **i** N.B.

Let erop dat het alarm afgaat, wanneer het portier na ontgrendeling met het sleutelblad wordt geopend – het alarm wordt uitgeschakeld, wanneer de transpondersleutel in het contactslot wordt geplaatst.

### **!** WAARSCHUWING

Let op het risico van opsluiting in de auto, als u de auto van de buitenzijde vergrendelt – de portieren zijn dan namelijk niet meer van de binnenzijde te openen met de portierhandgrepen. Voor meer informatie, zie Safelock-functie\* (p. 188).

### Automatische hervergrendeling

Als u geen van de portieren noch de achterklep binnen twee minuten na ontgrendeling van de buitenzijde met de transpondersleutel opent, worden alle sloten automatisch weer vergrendeld. Dit beperkt het risico dat u de auto per ongeluk onvergrendeld kunt laten staan. (Voor auto's met alarmsysteem, zie Alarm (p. 190).)

### Gerelateerde informatie

- Vergrendelen/ontgrendelen - van de binnenzijde (p. 183)
- Keyless Drive\* (p. 178)



## Vergrendelen/ontgrendelen - van de binnenzijde

Alle portieren en de achterklep worden tegelijkertijd vergrendeld of ontgrendeld met de knop van het bestuurdersportier en het passagiersportier\* voor centrale vergrendeling.

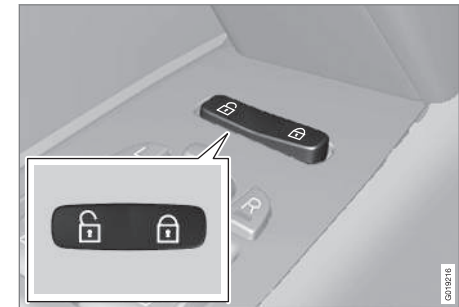
### Centrale vergrendeling



Centrale vergrendeling.

- Druk de rechterkant  van de knop in om te vergrendelen en de linkerkant  om te ontgrendelen.

Wanneer u de knop lang ingedrukt houdt, worden ook alle zijruiten\* tegelijkertijd geopend.

### Ontgrendelen

Een portier kan op twee manieren van de binnenkant worden ontgrendeld:

- Bij het indrukken van de knop voor centrale vergrendeling .



Bij lang indrukken worden ook alle zijruiten\* tegelijkertijd geopend (zie ook Doorluchtfunctie (p. 184)).

- Trek eenmaal aan de openingshandgreep en laat deze vervolgens los – het portier is ontgrendeld. Wanneer u nogmaals aan de handgreep trekt wordt het portier geopend.

## Vergrendelen

- Druk nadat u de voorportieren hebt gesloten op de knop voor de centrale vergrendeling .

Bij lang indrukken worden ook alle zijruiten en het schuifdak tegelijkertijd gesloten (zie ook Doorluchtfunctie (p. 184)).

Alle portieren zijn ook afzonderlijk te vergrendelen met hun vergrendelingsknop – het portier moet uiteraard dichtstaan.

## Automatische vergrendeling

Bij het weggrijden worden de portieren en de achterklep automatisch vergrendeld.

U kunt het systeem activeren/deactiveren in het menusysteem **MY CAR**. Voor een beschrijving van het menusysteem, zie MY CAR (p. 114).

## Gerelateerde informatie



- Vergrendelen/ontgrendelen - vanaf de buitenkant (p. 183)
- Alarm (p. 190)
- Transpondersleutel - functies (p. 170)

## Doorluchtfunctie

*Bij warm weer kunt u de doorluchtfunctie gebruiken om alle zijruiten tegelijk korte tijd te openen en weer te sluiten en op die manier snel voor frisse lucht in de auto te zorgen.*



Knop voor centrale vergrendeling

Bij lang indrukken van het -symbool op de knop voor centrale vergrendeling worden ook alle zijruiten tegelijkertijd **geopend**. Wanneer u hetzelfde doet bij het -symbool worden alle zijruiten gelijktijdig **gesloten**.

## Gerelateerde informatie

- Vergrendelen/ontgrendelen - van de binnenzijde (p. 183)
- Elektrisch bedienbare ruiten (p. 104)



## Vergrendelen/ontgrendelen - dashboardkastje

*Het dashboardkastje (p. 154) valt alleen te vergrendelen/ontgrendelen met het afneembare sleutelblad van de transpondersleutel.*

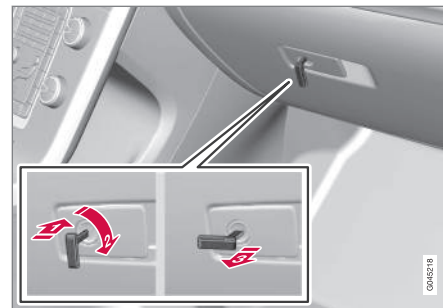
Voor informatie over het sleutelblad, zie Afneembaar sleutelblad - verwijderen/aanbrengen (p. 174).



Dashboardkastje vergrendelen:

-  Duw het sleutelblad in de slotcilinder van het dashboardkastje.
  -  Draai het sleutelblad 90 graden rechtsom. Het sleutelgat staat horizontaal wanneer het kastje vergrendeld is.
  -  Neem het sleutelblad uit.
- Houd voor het ontgrendelen de omgekeerde volgorde aan.





Voor informatie over Privacy locking, zie Privacy locking\* (p. 176).

### Vergrendelen/ontgrendelen - achterklep

De achterklep is op meerdere manieren te openen, vergrendelen en ontgrendelen.

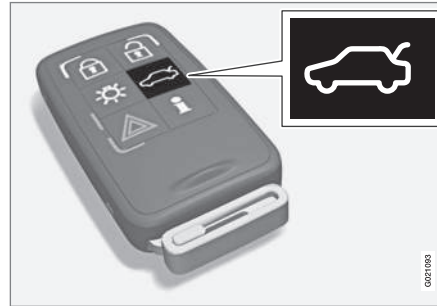
#### Ontgrendelen met transpondersleutel



Met de toets  op de transpondersleutel is het mogelijk om de alarmfunctie voor de achterklep te deactiveren\* zodat u de achterklep apart kunt ontgrendelen.

Bij auto's met alarm (p. 190)\* dooft de alarmindicatie (p. 191) op het instrumentenpaneel om aan te geven dat niet alle onderdelen van de auto beveiligd zijn. De niveausensoren en bewegingsmelders alsmede de sensoren in de opening van de achterklep worden buiten werking gesteld.

De portieren blijven vergrendeld en beveiligd.

- De achterklep wordt weliswaar ontgrendeld maar blijft dichtstaan – druk lichtjes

tegen op het met rubber bekleding drukplaatje onder de buitenhandgreep en open de klep.

Als de klep niet binnen 2 minuten na ontgrendeling wordt geopend, wordt de klep weer vergrendeld en het alarm opnieuw geactiveerd.

#### Van de binnenzijde ontgrendelen



#### 1 Ontgrendelen achterklep

Om de achterklep te ontgrendelen:

- Druk op de knop (1) op het verlichtingspaneel.
  - > De klep wordt ontgrendeld en kan binnen 2 minuten worden geopend (als de auto vanaf de binnenzijde vergrendeld werd).



### Vergrendelen met transpondersleutel

- Druk op de toets voor vergrendeling op de transpondersleutel , zie Transpondersleutel - functies (p. 170).
  - > Bij auto's met alarm\* gaat de alarmindicatie op het instrumentenpaneel knipperen om aan te geven dat het alarm geactiveerd is.

### Gerelateerde informatie

- Vergrendelen/ontgrendelen - van de binnenzijde (p. 183)
- Vergrendelen/ontgrendelen - vanaf de buitenkant (p. 183)

### Elektrische achterklepbediening

*U kunt de achterklep van de auto openen/sluiten met een knop op het verlichtingspaneel en een knop op de transpondersleutel*



### N.B.

Let op de dakhoogte bij het gebruik van de elektrische achterklepbediening. Maak geen gebruik van de elektrische achterklepbediening bij een geringe dakhoogte (zie onder het kopje "Openingsfunctie achterklep onderbreken").

### N.B.

- Om oververhitting tegen te gaan wordt het systeem na langdurig en continu gebruik automatisch even uitgeschakeld. Ca. 2 minuten later is het opnieuw klaar voor gebruik.
- Als de startaccu ontladen of losgekoppeld is geweest, moet de achterklep eenmaal handmatig worden geopend en gesloten om het systeem te resetten.

### Programmeerbare maximale openingshoek

Het is mogelijk de maximale openingshoek van de achterklep te programmeren. Dit is bijvoorbeeld handig in een garage met een beperkte dakhoogte. Ga als volgt te werk:

- Open de klep handmatig, houd deze in de gewenste stand vast, druk lang (minstens 3 seconden) op de knop op de achterklep en laat de klep vervolgens los – de programmering is daarmee afgerond.
- Om de programmering te verwijderen dient u de klep handmatig in een hogere stand te zetten.

### Sneeuw en wind

Als de achterklep tijdens het openen omlaagkomt door bijvoorbeeld een dikke laag sneeuw of harde wind, dan wordt de achterklep automatisch gesloten.





### Beveiliging tegen overbelasting

Als de achterklep tijdens het openen/sluiten in zekere mate wordt gehinderd door een obstakel treedt de beveiliging tegen overbelasting in werking.

- Gebeurt dit tijdens het openen dan wordt de elektrische achterklepbediening uitgeschakeld en de achterklep vrijgegeven.
- Gebeurt dit tijdens het sluiten dan komt de achterklep tot stilstand om vervolgens enkele centimeters van het obstakel af te bewegen.

### WAARSCHUWING

Let op het gevaar voor beknelling tijdens het openen/sluiten. Controleer alvorens de achterklep te openen/sluiten of er niemand in de buurt van de achterklep staat, omdat ernstig beknellingsletsel anders niet uitgesloten kan worden.

Let altijd op bij bediening van de achterklep.

### Achterklep openen



De achterklep is op drie manieren te openen, waarvan twee met behulp van deze knop:

- Knop op verlichtingspaneel lang indrukken – houd de knop ingedrukt totdat de achterklep wordt geopend.
- Knop op transpondersleutel lang indrukken – houd de knop ingedrukt totdat de achterklep wordt geopend.
- Druk lichtjes op het met rubber beklede drukplaatje onder de buitenhandgreep.

### Achterklep sluiten



De achterklep is te sluiten met deze knop op de achterklep of handmatig.

- Druk op de knop – de klep wordt automatisch gesloten.

### Openings-/sluitfunctie achterklep onderbreken



Dit kan op vier manieren, waarvan drie met behulp van deze knop:

- Druk op de knop op het verlichtingspaneel
- Druk op de knop op de transpondersleutel
- Druk op de knop op de achterklep
- Druk op het met rubber beklede drukplaatje onder de buitenhandgreep.

- De klepbeweging wordt afgebroken en de klep komt tot stilstand.

### Achterklep handmatig bedienen

Het systeem wordt gedeactiveerd, als de openings-/sluitingsprocedure zoals hiervoor beschreven, wordt onderbroken.

- U kunt de achterklep vervolgens handmatig openen/sluiten.

### Gerelateerde informatie

- Vergrendelen/ontgrendelen - achterklep (p. 185)



## Safelock-functie\*

Bij activering van de Safelock-functie worden alle vergrendelknoppen en openingshandgrepen mechanisch losgekoppeld, wat het openen van de portieren van zowel de binnen- als de buitenzijde onmogelijk maakt.

Met de transpondersleutel (p. 167) activeert u de Safelock-functie die ca. tien seconden na vergrendeling van de portieren in werking treedt.

### N.B.

Als er binnen deze vertragsperiode een van de portieren wordt geopend, wordt de functie geannuleerd en het alarm gedeactiveerd.

De auto is alleen te ontgrendelen met de transpondersleutel, wanneer de Safelock-functie geactiveerd is. Het linker voorportier is ook te ontgrendelen met het afneembare sleutelblad (p. 174). Bovendien is het mogelijk om de verschillende portieren en de achterklep te ontgrendelen/openen bij auto's uitgerust met Keyless Drive\* door de desbetreffende portierhandgreep of de handgreep van de achterklep vast te pakken.

### WAARSCHUWING

Laat niemand in de auto zitten zonder eerst de Safelock-functie te deactiveren om te voorkomen dat u iemand opsluit.

## Tijdelijk deactiveren

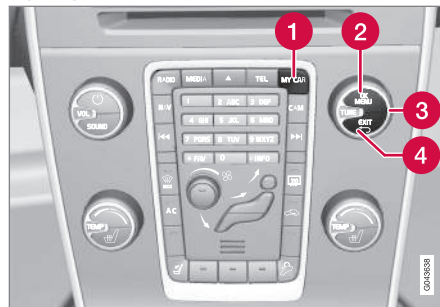

Geactiveerde menu-opties staan aangekruist.

- 1 MY CAR**
- 2 OK MENU**
- 3 TUNE-knop**
- 4 EXIT**

Als u de portieren van de buitenzijde wilt vergrendelen terwijl er iemand in de auto achterblijft, kunt u de Safelock-functie tijdelijk uitschakelen. Dat is mogelijk in het menusysteem **MY CAR**. Voor een beschrijving van het menusysteem, zie MY CAR (p. 114).

### N.B.

- Let erop dat het alarm wordt geactiveerd bij vergrendeling van de auto.
- Als een van de portieren van de binnenzijde wordt geopend, gaat het alarm af.

## Gerelateerde informatie

- Keyless Drive\* - ontgrendelen met sleutelblad (p. 181)
- Transpondersleutel (p. 167)



## Kinderslot - handmatige activering

Het kinderslot voorkomt dat kinderen een achterportier vanaf de binnenzijde kunnen openen.

### Kinderslot activeren/deactiveren

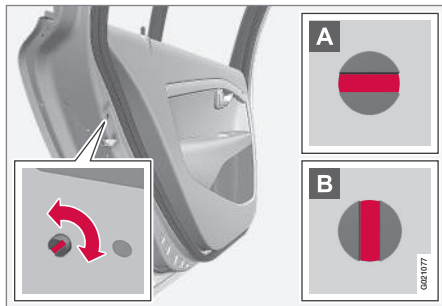

De bedieningscilinders van het kinderslot zitten achter op de korte kant van de achterportieren, zodat ze alleen bereikbaar zijn wanneer de portieren openstaan.

Doe het volgende om het kinderslot te activeren/deactiveren:

- Maak gebruik van het afneembare sleutelblad (p. 174) van de transpondersleutel om de cilinder te verdraaien.

- A** Het portier is niet vanaf de binnenzijde te openen.
- B** Het portier is zowel vanaf de buitenzijde als vanaf de binnenzijde te openen.

### **i** N.B.

- De vergrendelbus van een portier dient alleen om het desbetreffende portier te vergrendelen – dus niet beide achterportieren.
- Op auto's met een elektrisch kinderslot zit geen handmatig kinderslot.

### Gerelateerde informatie

- Kinderslot - elektrische activering\* (p. 189)
- Vergrendelen/ontgrendelen - van de binnenzijde (p. 183)
- Vergrendelen/ontgrendelen - vanaf de buitenkant (p. 183)

## Kinderslot - elektrische activering\*

Het elektrisch geactiveerde kinderslot voorkomt dat kinderen achter in de auto de achterportieren of de achterste zijruiten kunnen openen.

### Activeren

Het kinderslot is in alle sleutelstanden (p. 79) anders dan **0** te activeren/deactiveren en dat binnen 2 minuten na het afzetten van de motor, op voorwaarde dat er geen portier wordt geopend.

Doe het volgende om het kinderslot te activeren:



Bedieningspaneel bestuurdersportier.

1. Start de motor of kies een slotstand anders dan **0**.



2. Druk op de bijbehorende knop van het bedieningspaneel op het bestuurdersportier.
  - > Op het informatiedisplay van het instrumentenpaneel staat de melding **Kinderslot actief** en het lampje in de knop brandt - het slot is geactiveerd.

Wanneer het kinderslot actief is, zijn de achterste:

- zijruiten alleen vanaf het bedieningspaneel op het bestuurdersportier te bedienen
- portieren niet van de binnenkant te openen.

Bij het afzetten van de motor wordt de actuele instelling vastgelegd – als het kinderslot geactiveerd was tijdens het afzetten van de motor, dan is de functie de volgende keer dat u de motor start eveneens actief.

### Gerelateerde informatie

- Kinderslot - handmatige activering (p. 189)
- Vergrendelen/ontgrendelen - van de binnenzijde (p. 183)

### Alarm

*Het alarm is een systeem dat waarschuwt als er bijvoorbeeld in de auto wordt ingebroken.*

Een geactiveerd alarmsysteem gaat af als:

- een portier, de motorkap of de achterklep wordt geopend
- er beweging in de passagiersruimte wordt waargenomen (als er een bewegingsmelder\* aanwezig is)
- de auto wordt opgetakeld of weggesleept (op auto's met een niveausensor\*)
- een kabel van de startaccu wordt losgekoppeld
- de sirene wordt losgekoppeld.

Als er een storing in het alarmsysteem is opgetreden, verschijnt er een melding op het informatiedisplay van het instrumentenpaneel. Neem dan contact op met een werkplaats – geadviseerd wordt een erkende Volvo-werkplaats.



### N.B.

De bewegingsmelders laten het alarm afgaan bij bewegingen in de passagiersruimte – ook eventuele luchtstromen worden geregistreerd. Het alarm kan dan ook afgaan, als u de auto met een ruit of schuifdak open laat staan of als u de interieurverwarming gebruikt.

Om dat te voorkomen: Sluit bij het verlaten van de auto alle ruiten en het schuifdak. Bij gebruik van de geïntegreerde interieurverwarming van de auto (of een draagbare variant daarvan op stroom) dan dient u de blaasmondten dusdanig af te stellen dat deze niet omhoogwijzen. U kunt ook gebruik maken van het beperkte alarmniveau, zie Beperkt alarmniveau (p. 192).



### N.B.

Probeer niet zelf de onderdelen van het alarmsysteem te repareren of te wijzigen. Dergelijke pogingen kunnen van invloed zijn op de verzekeringsvoorwaarden.

### Alarm activeren

- Druk op de vergrendelingstoets op de transpondersleutel.

### Alarm deactiveren

- Druk op de ontgrendelingstoets op de transpondersleutel.



### Geactiveerd alarm uitschakelen

- Druk op de ontgrendelingstoets op de transpondersleutel of steek de transpondersleutel in het contactslot.

### Gerelateerde informatie

- Alarmindicatie (p. 191)
- Alarmsysteem - automatische herinschakeling (p. 191)
- Alarmsysteem - transpondersleutel defect (p. 192)

### Alarmindicatie

*De alarmindicatie geeft de status aan van het alarmsysteem (p. 190).*

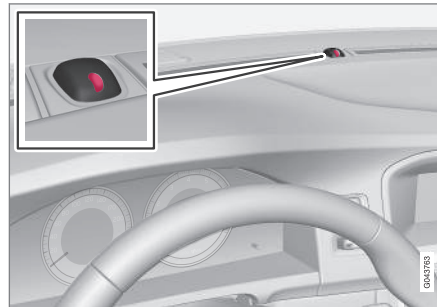

Een rode led op het instrumentenpaneel geeft de status van het alarmsysteem aan:

- De led is uit – het alarm is uitgeschakeld
- De led licht om de twee seconden eenmaal op – het alarm is ingeschakeld
- De led knippert snel vanaf het moment van uitschakelen van het alarm (tot aan het moment dat u de transpondersleutel in het contactslot steekt en sleutelstand I wordt bereikt) – het alarm is afgegaan.

### Alarmsysteem - automatische herinschakeling

*De automatische herinschakeling van het alarm voorkomt dat u de auto verlaat zonder het alarmsysteem (p. 190) uit te schakelen.*

Als u geen van de portieren noch de achterklep binnen twee minuten na uitschakeling van het alarm opent wanneer de auto met de transpondersleutel ontgrendeld (en het alarm gedeactiveerd) werd, wordt het alarm automatisch opnieuw ingeschakeld. De auto wordt bovendien opnieuw vergrendeld.

### Gerelateerde informatie

- Beperkt alarmniveau (p. 192)



### Alarmsysteem - transpondersleutel defect

Als u het alarm (p. 190) niet kunt uitschakelen met de transpondersleutel (als bijvoorbeeld de batterij (p. 177) van de sleutel leeg is), kunt u de auto als volgt ontgrendelen, het alarmsysteem deactiveren en de motor starten:

1. Open het bestuurdersportier met het afneembare sleutelblad (p. 181).
  - > Het alarm gaat af, de alarmindicatie (p. 191) knippert snel en de sirene klinkt.



2. Steek de transpondersleutel in het contactslot.
  - > Het alarm wordt gedeactiveerd en de alarmindicatie dooft.
3. Start de motor.

<sup>8</sup> Alleen in combinatie met een alarmsysteem.

### Alarmsignalen

Wanneer het alarm (p. 190) afgaat, klinkt een sirene en knipperen alle richtingaanwijzers.

- Er klinkt een sirene totdat u het alarm uitschakelt. Bij inactiviteit gaat de sirene na 30 seconden lang automatisch uit. De sirene heeft zijn eigen accu en werkt volledig onafhankelijk van de startaccu in de auto.
- Alle richtingaanwijzers knipperen totdat u het alarm uitschakelt. Bij inactiviteit gaan ze na vijf minuten automatisch uit.

### Beperkt alarmniveau

Een beperkt alarmniveau houdt in dat de bewegingsmelders en niveausensoren tijdelijk worden uitgeschakeld.

Om te voorkomen dat het alarmsysteem (p. 190) onbedoeld afgaat als u bijvoorbeeld een hond in een vergrendelde auto achterlaat of een autotrein of veerverbinding gebruikt, dienen de bewegingsmelder en de niveausensoren tijdelijk te worden gedeactiveerd.

De te volgen procedure is identiek aan die bij tijdelijke uitschakeling van de Safelock-functie (p. 188)<sup>8</sup>.

### Gerelateerde informatie

- Alarmindicatie (p. 191)





## Typegoedkeuring - transpondersleutelsysteem



De typegoedkeuring voor het transpondersleutelsysteem staat in de tabel.

### Vergrendelingsstelsysteem standaard

Land/regio	
EU, China	 <p>Continental            FCC ID: K9S8WV48284            IC:2877-59W48284            CCA308LP104876            CETS777C0900R            TRCFLP3D200822            CHMI ID:2008CJ1124            Complies with IDA            Standards DB01782            TA-2008P18            RLV8T708-348            Made In Cz</p>

### Passief vergrendelingsstelsysteem (Keyless drive)

Land/regio	
EU	 <p>Continental            SWK 4 9265</p>
Korea	 <p>Continental            STE-SWK 49268            Made In Cz</p>

Land/regio	
China	 <p>Continental            SWK 4 9289            CETS/R31D/0808/R            TRCFLP3D/S8/2008P8            CHMI ID:2008CJ1121            Complies with IDA            Standards DB01782            TA-2008P18            Made In Cz</p>
Hongkong	 <p>Continental            SWK 4 9285</p>

### Gerelateerde informatie

- Transpondersleutel (p. 167)

07



RIJHULP

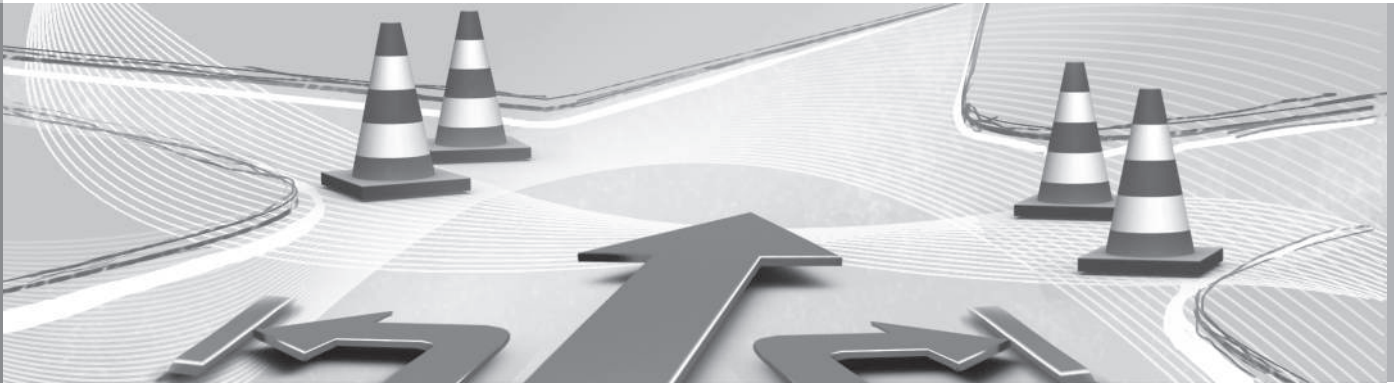





## Actief chassis - FOUR-C\*

Het actieve chassissysteem FOUR-C (Continuously Controlled Chassis Concept) stemt de eigenschappen van de schokdempers af op de gewenste rijeigenschappen van de auto. U hebt de keuze uit drie standen: **Comfort, Sport en Advanced.**

### Comfort

In deze stand rijdt de auto comfortabeler op een ruw en oneffen wegdek. De vering verloopt soepel waardoor de bewegingen van de carrosserie minimaal en aangenaam zijn.

### Sport

Bij deze stand die wordt geadviseerd voor een actievere rijstijl heeft de auto een sportiever karakter. De auto reageert sneller op de bewegingen van het stuurwiel dan in de stand Comfort. De vering is stugger dan normaal en de carrosserie volgt het wegdek om in bochten de mate van overhellen te beperken.

### Advanced

U wordt geadviseerd deze stand alleen te activeren op zeer rechte en vlakke wegen.

De bewegingen van de schokdempers zijn geoptimaliseerd voor maximale grip en minimale overhelling in bochten.

## Bediening



Bedieningsknoppen.

Met de knoppen op de middenconsole kiest u de gewenste chassisisstand. Een volgende keer dat u de motor start, is opnieuw de chassisisstand actief die gold toen u de motor afzette. Advanced is de enige uitzondering hierop - bij herstarten is de stand Sport actief.

## Elektronische stabiliteitsregeling (ESC) - algemeen

De stabiliteitsregeling ESC ((Electronic Stability Control)) helpt u voorkomen dat de wielen doorslippen en verbetert de tractie van de auto.



Tijdens het afremmen kunnen de ingrepen van de ESC waarneembaar zijn in de vorm van pulserende geluiden. Tijdens het gas geven kan de auto langzamer optrekken dan u verwacht.



### WAARSCHUWING

De stabiliteitsregeling ESC is slechts een aanvullend hulpmiddel en kan niet alle situaties en alle wegomstandigheden aan.

Als bestuurder bent u er altijd verantwoordelijk voor dat u de auto op een veilige manier bestuurt en dat u zich aan de geldende verkeersregels en voorschriften houdt.

De ESC bestaat uit de volgende functies:

- Antislipregeling
- Antispinregeling
- Tractieregeling

### Antislipregeling

Deze regeling controleert de aandrijfkraft en remkraft van elk van de afzonderlijke wielen om de auto op die manier te stabiliseren.

\* Optie/accessoire, zie Inleiding voor meer informatie.



### Antispinregeling

Deze regeling voorkomt dat de aangedreven wielen tijdens het optrekken doorslippen.

### Tractieregeling

Deze regeling is actief op lage snelheden en brengt de aandrijfkracht van een slippend aandrijf wiel over op een aandrijf wiel dat niet slipt.

### Gerelateerde informatie

- Elektronische stabiliteitsregeling (ESC) - bediening (p. 196)
- Elektronische stabiliteitsregeling (ESC) - symbolen en meldingen (p. 197)

### Elektronische stabiliteitsregeling (ESC) - bediening

#### Niveau kiezen, Sport-stand

De ESC is altijd geactiveerd – uitschakelen is niet mogelijk.



U kunt echter de **Sport**-stand kiezen voor een actievere rijervaring.

De **Sport**-stand is te kiezen in het menusysteem MY

CAR. Voor een beschrijving van het menusysteem, zie MY CAR (p. 114).

In de **Sport**-stand registreert het systeem of de gaspedaal- en stuurwielbediening alsook het bochtenwerk als actiever dan normaal aan te merken zijn, waarna het systeem toestaat dat de achtertrein een gecontroleerde vorm van slippen vertoont voordat het ingrijpt en de auto stabiliseert.

Als u de gecontroleerde vorm van slippen bijvoorbeeld beëindigt door het gaspedaal te bedienen, grijpt de ESC in om de auto te stabiliseren.

De **Sport**-stand maakt tevens maximale aandrijving mogelijk, als de auto is blijven steken of over een zachte ondergrond (zoals zand of een dikke laag sneeuw) rijdt.



Wanneer de **Sport**-stand actief is, brandt dit symbool op het instrumentenpaneel continu totdat u de functie deactiveert of totdat de motor wordt afgezet – een volgende keer dat de motor wordt gestart is de normale stand van de ESC opnieuw van kracht.





### Gerelateerde informatie

- Elektronische stabiliteitsregeling (ESC) - algemeen (p. 195)
- Elektronische stabiliteitsregeling (ESC) - symbolen en meldingen (p. 197)





## Elektronische stabiliteitsregeling (ESC) - symbolen en meldingen

Tabel

Symbol	Melding	Betekenis
	ESC Tijdelijk UIT	Wegens een te hoge temperatuur van de remschijven gelden er tijdelijk beperkingen voor het ESC-systeem. Het systeem wordt automatisch opnieuw ingeschakeld, wanneer de remmen voldoende zijn afgekoeld.
	ESC Service vereist	Het ESC-systeem is defect. <ul style="list-style-type: none"> <li>• Breng de auto zo spoedig mogelijk tot stilstand, zet de motor af en start deze opnieuw.</li> <li>• Bezoek een werkplaats als de melding niet verdwijnt – geadviseerd wordt een erkende Volvo-werkplaats.</li> </ul>
 en 	'Melding'	Er staat een melding op het instrumentenpaneel (p. 64) - lees deze!
	Brandt 2 seconden lang continu.	Systeemtest bij het starten van de motor.



Symbol	Melding	Betekenis
	Knippert.	Het ESC-systeem grijpt in.
	Brandt continu.	De <b>Sport</b> -stand is geactiveerd. <b>NB</b> In deze stand is het ESC niet helemaal uitgeschakeld – er gelden bepaalde beperkingen.

### Gerelateerde informatie

- Elektronische stabiliteitsregeling (ESC) - algemeen (p. 195)
- Elektronische stabiliteitsregeling (ESC) - bediening (p. 196)



## Verkeersbordinformatie (RSI)\*

Het verkeersbordinformatiesysteem (RSI – Road Sign Information) helpt u onthouden welke snelheidsborden u gepasseerd bent.

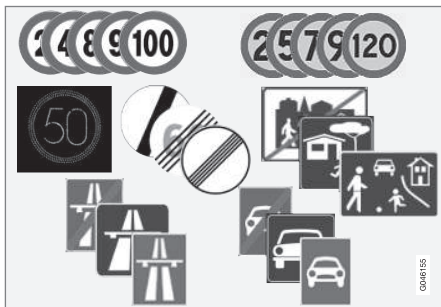

Voorbeelden van leesbare snelheidsborden<sup>1</sup>.

Het verkeersbordinformatiesysteem RSI geeft informatie over o.a. actuele snelheid, begin of eind van een autoweg of snelweg en inhaalverboden.

Als zowel een bord met snel-/autoweg als een bord met de maximumsnelheid wordt gepasseerd, toont RSI alleen het bordsymbool voor de maximumsnelheid.

## WAARSCHUWING

RSI werkt niet in alle situaties, maar is uitsluitend bedoeld als een aanvullend hulpmiddel.

Als bestuurder bent u er altijd verantwoordelijk voor dat u de auto op een veilige manier bestuurt en dat u zich aan de geldende verkeersregels en voorschriften houdt.

### Gerelateerde informatie

- Verkeersbordenherkenning (RSI)\* - bediening (p. 199)
- Verkeersbordinformatie (RSI)\* beperkingen (p. 201)

## Verkeersbordenherkenning (RSI)\* - bediening

Het verkeersbordinformatiesysteem (RSI – Road Sign Information) helpt u onthouden welke snelheidsborden u gepasseerd bent.

Bediening van het systeem:

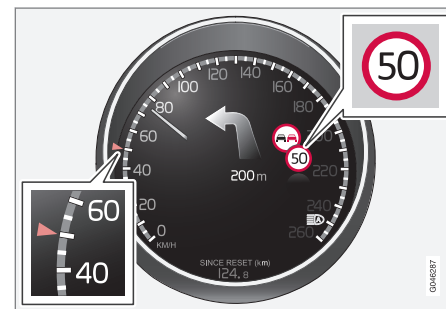

Geregistreerde snelheidsinformatie<sup>2</sup>.

Als RSI een verkeersbord registreert met de geldende snelheid, geeft het instrumentenpaneel dat bord als symbool weer.

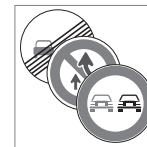

Samen met het symbool voor de geldende snelheidsbeperking kan (voor zover van toepassing) ook een bord met inhaalverbod verschijnen.

<sup>1</sup> Welke verkeersborden er op het instrumentenpaneel verschijnen hangt van de markt af – de afbeeldingen in deze instructie zijn slechts voorbeelden.

<sup>2</sup> Welke verkeersborden er op het instrumentenpaneel verschijnen hangt van de markt af – de afbeeldingen in deze instructie zijn slechts voorbeelden.



## Einde snelheidsbeperking of snelweg

Wanneer het RSI een bord registreert dat het einde van een snelheidsbeperking aangeeft (of andere snelheidsgerelateerde informatie zoals het einde van een snelweg), verschijnt het desbetreffende verkeersbord ca. 10 seconden lang op het instrumentenpaneel:

Voorbeelden van dergelijke borden zijn:

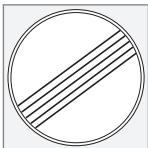

Einde snelheidsbeperkingen.



Einde snelweg.

Vervolgens wordt er geen verkeersbordinformatie weergegeven, totdat het volgende snelheidsbord wordt geregistreerd.

## Aanvullende borden

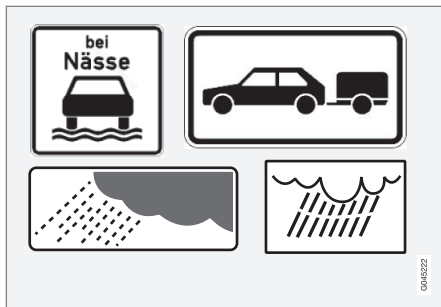

Voorbeelden van aanvullende borden<sup>2</sup>.

Soms kent een en dezelfde weg verschillende snelheidsbeperkingen – een aanvullend bord geeft dan aan onder welke omstandigheden de snelheden gelden. Het kan dan bijvoorbeeld gaan om een gevaarlijke weg bij voorbeeld regen en/of mist.

Het aanvullende bord met betrekking tot regen verschijnt alleen als de ruitenwissers zijn geactiveerd.

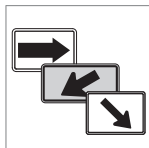

Op bepaalde markten wordt de geldende snelheid op een afrit aangegeven met een aanvullend bord met een pijl.

Het snelheidsbord dat aan dit type aanvullend bord is gekoppeld, verschijnt alleen als u de richtingaanwijzer gebruikt.

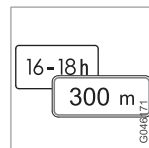

Sommige snelheden gelden bijvoorbeeld alleen een bepaald traject of op een bepaalde tijd van de dag. U wordt hierop geattendeerd met een symbool voor een aanvullend bord onder het snelheidssymbool.

## Weergave van aanvullende informatie



Een leeg vakje onder het snelheidssymbool op het instrumentenpaneel geeft aan dat het RSI een bord heeft geregistreerd met aanvullende informatie over de geldende snelheidsbeperking.

<sup>2</sup> Welke verkeersborden er op het instrumentenpaneel verschijnen hangt van de markt af – de afbeeldingen in deze instructie zijn slechts voorbeelden.



## Instelling in MY CAR

De beschikbare opties voor het RSI vindt u in het menusysteem **MY CAR**, zie MY CAR (p. 114).

### Road Sign Information Aan/Uit



Het is mogelijk de weergave van snelheidsymbolen op het instrumentenpaneel te deactiveren. U kunt het systeem activeren/deactiveren in het menusysteem **MY CAR**. Voor een beschrijving van het menusysteem, zie MY CAR (p. 114).

### Speed Alert

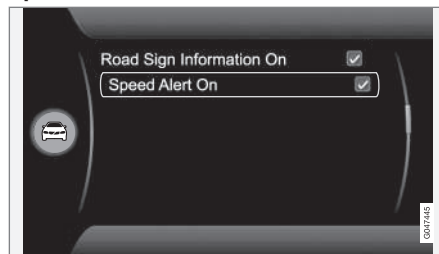

U kunt ervoor kiezen of u een waarschuwing wil krijgen bij een overschrijding van de snelheidsbeperking met 5 km/h of meer. De waarschuwing bestaat uit een tijdelijk knipperend symbool voor de maximumsnelheid als de snelheid wordt overschreden. U kunt het systeem activeren/deactiveren in het menusysteem **MY CAR**. Voor een beschrijving van het menusysteem, zie MY CAR (p. 114).

### Gerelateerde informatie

- Verkeersbordinformatie (RSI)\* (p. 199)
- Verkeersbordinformatie (RSI)\* beperkingen (p. 201)
- MY CAR (p. 114)

### Verkeersbordinformatie (RSI)\* beperkingen

*Het verkeersbordinformatiesysteem (RSI – Road Sign Information) helpt u onthouden welke snelheidsborden u gepasseerd bent. Het systeem heeft de volgende beperkingen.*

De camerasensor van het RSI-systeem kent ongeveer dezelfde beperkingen als het menselijk oog – lees daarover meer in het gedeelte over de beperkingen van de camerasensor (p. 236).

Borden die indirect informeren over snelheidsbeperkingen, bijvoorbeeld naamborden van steden/dorpen, worden niet geregistreerd door het RSI-systeem.

Hieronder volgen enkele voorbeelden die de functie kunnen storen:

- Verbleekte borden
- Borden in een bocht
- Verdraaide of beschadigde borden
- Verscholen of slecht geplaatste borden
- Borden die geheel of gedeeltelijk zijn afgedekt met ijs, sneeuw en/of vuil.

### Gerelateerde informatie

- Verkeersbordinformatie (RSI)\* (p. 199)
- Verkeersbordenherkenning (RSI)\* - bediening (p. 199)

\* Optie/accessoire, zie Inleiding voor meer informatie.



## Cruisecontrol\*

De cruisecontrol (CC – Cruise Control) helpt u een gelijkmatige snelheid te houden, wat zorgt voor een comfortabeler rijervaring op lange ritten op snelwegen en lange, rechte hoofdwegen met een gelijkmatige verkeersstroom.

### Overzicht

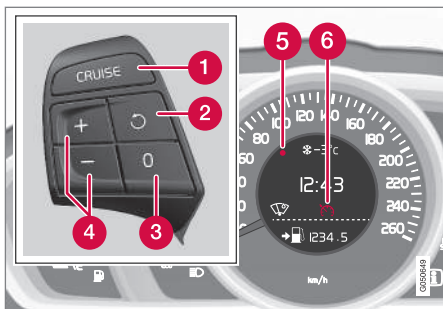

Toetsenset op stuurwiel en instrumentenpaneel.

- 1 Cruisecontrol – Aan/Uit.
- 2 De stand-bystand wordt beëindigd en de ingestelde snelheid wordt hervat.
- 3 Stand-by zetten
- 4 Activeren en snelheid aanpassen.
- 5 Gekozen snelheid (GRIJS = stand-bystand).
- 6 Cruisecontrol actief - WIT symbool (GRIJS = stand-bystand).



## WAARSCHUWING

De bestuurder dient altijd rekening te houden met de verkeersomstandigheden en in te grijpen, wanneer de cruisecontrol geen passende snelheid en/of afstand aanhoudt.

Als bestuurder bent u er altijd verantwoordelijk voor dat u de auto op een veilige manier bestuurt.

### Gerelateerde informatie

- Cruisecontrol\* - snelheid regelen (p. 202)
- Snelheidsbegrenzer\* tijdelijk deactiveren en stand-bystand (p. 203)
- Cruisecontrol\* - ingestelde snelheid hervatten (p. 204)
- Cruisecontrol\* - uitschakelen (p. 204)
- Adaptieve cruisecontrol - ACC\* (p. 204)

## Cruisecontrol\* - snelheid regelen

U kunt een snelheid activeren, instellen en een opgeslagen snelheid wijzigen.

### Activeren en snelheid instellen

#### Om de cruisecontrol aan te zetten:

- Druk op de stuurtoets **CRUISE** (zonder snelheidsbegrenzer) of op (met snelheidsbegrenzer).
- > Op het instrumentenpaneel gaat het symbool (6) voor de cruisecontrol branden – de cruisecontrol staat stand-by.

#### Om de cruisecontrol in te schakelen:

- Druk bij de gewenste snelheid op de stuurtoets of .
- > De actuele snelheid wordt in het geheugen opgeslagen, de markering (5) op het instrumentenpaneel gaat branden de ingestelde snelheid en het symbool (6) verkleurt van GRIJS naar WIT – de auto houdt de ingestelde/opgeslagen snelheid aan.



### N.B.

De cruisecontrol kan niet worden ingeschakeld bij snelheden lager dan 30 km/h.

### Opgeslagen snelheid wijzigen

U wijzigt de opgeslagen snelheid door de knoppen of kort of lang in te drukken.





Om aan te passen met +/- 5 km/h:

- Kort indrukken - elke keer drukken komt overeen met +/- 5 km/h.

Om aan te passen met +/- 1 km/h:

- Houd de knop ingedrukt en laat deze weer los, wanneer op het instrumentenpaneel een markering bij de gewenste snelheid verschijnt.

De laatst verrichte aanpassing wordt in het geheugen opgeslagen.

Als u de snelheid verhoogt met het gaspedaal voordat u de -knop indrukt, wordt de actuele rijsnelheid opgeslagen die geldt bij het indrukken van de knop.

Wanneer u tijdelijk gas geeft via het gaspedaal zoals bij een inhaalmanoeuvre, blijft de instelling ongewijzigd – de auto hervat de laatst opgeslagen snelheid zodra u het gaspedaal loslaat.

### N.B.

Als u een knop van de cruisecontrol meerdere minuten ingedrukt houdt, wordt de cruisecontrol geblokkeerd en uitgeschakeld. Om de cruisecontrol weer te kunnen activeren, moet de auto stilstaan en de motor worden herstart.

### Gerelateerde informatie

- Cruisecontrol\* (p. 202)

### Snelheidsbegrenzer\* tijdelijk deactiveren en stand-bystand

*Het systeem is tijdelijk te activeren en in de stand-bystand te zetten.*

#### Tijdelijk deactiveren – stand-bystand

Om de cruisecontrol tijdelijk uit te schakelen en stand-by te zetten:

- Druk op de stuurtoets .
- > De markering (5) en het symbool (6) op het instrumentenpaneel verkleuren van WIT naar GRIJS – de cruisecontrol is tijdelijk uitgeschakeld.

#### Stand-bystand door actief ingrijpen van uw kant

De cruisecontrol wordt tijdelijk uitgeschakeld en automatisch stand-by gezet, als:

- u het rempedaal bedient
- u het koppelingspedaal bedient
- u de versnellingspook/keuzehendel uit stand **N** haalt
- u meer dan 1 minuut lang een hogere snelheid aanhoudt dan ingesteld.

U dient vervolgens zelf uw snelheid aan te passen.

Wanneer u tijdelijk gas geeft via het gaspedaal zoals bij een inhaalmanoeuvre, blijft de instelling ongewijzigd – de auto hervat de laatst opgeslagen snelheid zodra u het gaspedaal loslaat.

### Automatische stand-bystand

De cruisecontrol wordt tijdelijk uitgeschakeld en stand-by gezet, als:

- de wielen hun grip op het wegdek verliezen
- het toerental van de motor te laag/hoog wordt
- de snelheid daalt tot onder ca. 30 km/h.

U dient vervolgens zelf uw snelheid aan te passen.

### Gerelateerde informatie

- Cruisecontrol\* (p. 202)
- Cruisecontrol\* - snelheid regelen (p. 202)
- Cruisecontrol\* - ingestelde snelheid hervatten (p. 204)
- Cruisecontrol\* - uitschakelen (p. 204)



## Cruisecontrol\* - ingestelde snelheid hervatten

De cruisecontrol (CC – Cruise Control) helpt u een gelijkmatige snelheid aan te houden.

Na tijdelijke deactivering en de stand-bystand (p. 203) kunt u de eerder ingestelde snelheid hervatten.

Om de cruisecontrol opnieuw te activeren vanuit de stand-bystand:

- Druk op de stuurtoets .
- > De markering (5) en het symbool (6) op het instrumentenpaneel verkleuren van GRIJS naar WIT en de laatst ingestelde/opgeslagen snelheid wordt hervat.

### N.B.

Nadat de snelheid weer met  is hervat, kan er een markante snelheidstoename volgen.

## Gerelateerde informatie

- Cruisecontrol\* (p. 202)
- Cruisecontrol\* - snelheid regelen (p. 202)
- Snelheidsbegrenzer\* tijdelijk deactiveren en stand-bystand (p. 203)
- Cruisecontrol\* - uitschakelen (p. 204)

## Cruisecontrol\* - uitschakelen

Hier volgt een beschrijving van hoe u het systeem uitschakelt.

De cruisecontrol wordt uitgeschakeld met de stuurtoets (1) of bij het afzetten van de motor: de ingestelde/opgeslagen snelheid wordt daarbij gewist waarna deze niet meer te hervatten is met de toets .

## Gerelateerde informatie

- Cruisecontrol\* (p. 202)
- Cruisecontrol\* - snelheid regelen (p. 202)
- Snelheidsbegrenzer\* tijdelijk deactiveren en stand-bystand (p. 203)
- Cruisecontrol\* - ingestelde snelheid hervatten (p. 204)

## Adaptieve cruisecontrol - ACC\*

De adaptieve cruisecontrol (ACC – Adaptive Cruise Control) helpt u om een gelijkmatige snelheid en een bepaalde afstand tot voorliggers te houden door een tijdsverschil ten opzichte van de voorligger in te stellen.

De adaptieve cruisecontrol biedt u een comfortabeler rijervaring op lange ritten op snelwegen en lange, rechte hoofdwegen met een gelijkmatige verkeersstroom.

U stelt de gewenste snelheid (p. 208) en het tijdsverschil (p. 209) ten opzichte van de voorligger. Wanneer de radarsensor een voorligger registreert die langzamer rijdt dan u, wordt uw snelheid automatisch aangepast. Wanneer de weg voor u weer vrij is, hervat de auto de ingestelde snelheid.

Als u een voorligger te dicht nadert terwijl de adaptieve cruisecontrol uitgeschakeld is of stand-by staat (p. 210), wordt u door de afstandswaarschuwing (p. 219) geattendeerd op de korte afstand.

**WAARSCHUWING**

De bestuurder dient altijd rekening te houden met de verkeersomstandigheden en in te grijpen, wanneer de adaptieve cruisecontrol geen passende snelheid of afstand aanhoudt.

De adaptieve cruisecontrol leent zich niet voor alle verkeers-, weers- en wegomstandigheden.

Neem alle hoofdstukken over de adaptieve cruisecontrol in de gebruikershandleiding door voor informatie over de systeembeperkingen die u moet kennen alvorens het systeem te gebruiken.

De bestuurder is er altijd verantwoordelijk voor dat de juiste afstand en snelheid worden aangehouden, ook bij gebruik van de adaptieve cruisecontrol.

**BELANGRIJK**

Laat het onderhoud van de onderdelen van de adaptieve cruisecontrol over aan een werkplaats – geadviseerd wordt een erkende Volvo-werkplaats.

**Automatische versnellingsbak**

Bij auto's met een automatische versnellingsbak is de adaptieve cruisecontrol uitgebreid met een zogeheten file-assistent (p. 211).

**Gerelateerde informatie**

- Adaptieve cruisecontrol\* - functie (p. 205)
- Adaptieve cruisecontrol\* - overzicht (p. 207)
- Adaptieve cruisecontrol\* - snelheid regelen (p. 208)
- Adaptieve cruisecontrol\* - tijdsverschil instellen (p. 209)
- Adaptieve cruisecontrol\* - tijdelijke deactivering en stand-by (p. 210)
- Adaptieve cruisecontrol\* - een ander voertuig inhalen (p. 211)
- Adaptieve cruisecontrol\* - uitschakelen (p. 211)
- Adaptieve cruisecontrol\* - File-assistent (p. 211)
- Adaptieve cruisecontrol\* - van cruisecontrol-functie wisselen (p. 213)
- Radarsensor (p. 214)
- Radarsensor - beperkingen (p. 214)
- Adaptieve cruisecontrol\* - storingen opsporen en verhelpen (p. 216)
- Adaptieve cruisecontrol\* - symbolen en meldingen (p. 217)

**Adaptieve cruisecontrol\* - functie**

Deze bestaat uit een cruisecontrol die gekoppeld is aan een afstandshouder.

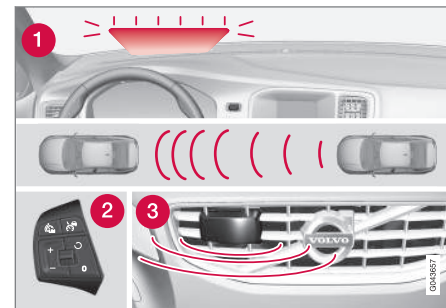
**Functie-overzicht**

Functie-overzicht<sup>3</sup>.

- 1 Waarschuwingssymbool – afremmen noodzakelijk
- 2 Stuurtoetsen (p. 207)
- 3 Radarsensor (p. 214)

<sup>3</sup> NB De afbeelding is schematisch – afhankelijk van het model zijn afwijkingen mogelijk.



## **WAARSCHUWING**

De adaptieve cruisecontrol is geen systeem dat botsingen voorkomt. Grijp zelf in zodra u merkt dat het systeem een voorligger niet registreert.

De adaptieve cruisecontrol reageert niet op voetgangers of dieren noch op kleinere voertuigen, zoals fietsen of motorfietsen e.d. Tegenliggers, langzaam rijdende en stilstaande voertuigen of vaste obstakels worden eveneens genegeerd.

Gebruik de adaptieve cruisecontrol niet in stadsverkeer of verkeersdrukte, op kruisingen, bij gladheid, hevige regen- of sneeuwval of slecht zicht en evenmin op weggedeelten met een dikke laag water of sneeuwmodder, op bochtige wegen of op op- en afritten.

De afstand tot voorliggers wordt voornamelijk (p. 209) gemeten met een radarsensor (p. 214). De cruisecontrol regelt de snelheid door de stand van de gasklep aan te passen en zo nodig af te remmen. Het is volkomen normaal dat de remmen enige geluiden produceren, wanneer de adaptieve cruisecontrol ze aanspreekt.

## **WAARSCHUWING**

Het rempedaal beweegt, wanneer de adaptieve cruisecontrol remt. Laat uw voet niet onder het rempedaal rusten – deze kan bekneld raken.

De adaptieve cruisecontrol streeft ernaar het door u ingestelde tijdsverschil (p. 209) ten opzichte van voorliggers in dezelfde rijstrook aan te houden. Als de radarsensor geen voorligger registreert, houdt de auto in plaats daarvan de snelheid aan die op de cruisecontrol werd ingesteld. Dit gebeurt ook als de snelheid van de voorligger de ingestelde snelheid overschrijdt.

De adaptieve cruisecontrol streeft ernaar de snelheid zo weinig mogelijk aan te passen. In situaties waarin krachtig moet worden geremd, dient u dan ook zelf te remmen. Dit is bijvoorbeeld het geval bij grote snelheidsverschillen of als het voertuig dat voor u rijdt krachtig remt. Door beperkingen van de radarsensor (p. 214) is het mogelijk dat er onverwachts of helemaal niet wordt geremd.

De adaptieve cruisecontrol is te activeren om een tijdsverschil aan te houden ten opzichte van een voorligger bij snelheden vanaf 30 km/h<sup>4</sup> tot een maximumsnelheid van 200 km/h. Als de snelheid tot onder 30 km/h daalt of als het motortoerental te laag wordt,

wordt de cruisecontrol stand-by (p. 210) gezet, waarna er niet langer automatisch wordt afgeremd – u moet dan zelf remmen om een veilige afstand te houden tot voorliggers.

## **Waarschuwingssymbool – afremmen noodzakelijk**

Het remvermogen van de adaptieve cruisecontrol bedraagt meer dan 40 % van de totale remcapaciteit van de auto.

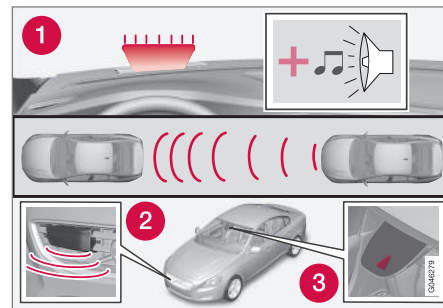

1. Waarschuwingsslampje en geluidssignaal Collision Warning<sup>5</sup>.

Als de auto harder moet worden afgeremd dan de adaptieve cruisecontrol aankan en u remt zelf niet bij, dan wordt u er middels het waarschuwingsslampje van Collision Warning

<sup>4</sup> De file-assistent (p. 211) (auto's met een automatische versnellingsbak) kan een interval aan van 0–200 km/h.

<sup>5</sup> NB De afbeelding is schematisch – afhankelijk van het model zijn afwijkingen mogelijk.



(p. 229) en een geluidssignaal op attent gemaakt dat u onmiddellijk moet ingrijpen.

### N.B.

Bij felle zon of bij gebruik van een zonnebril kan het waarschuwingslampje moeilijk te zien zijn.

### WAARSCHUWING

De adaptieve cruisecontrol waarschuwt alleen voor voertuigen die de radarsensor heeft gedetecteerd. Daarom kan de waarschuwing uitblijven of met een bepaalde vertraging plaatsvinden. Wacht een waarschuwing niet af, maar rem als dat nodig is.

### Steile wegen en/of zware belading

Let erop dat de adaptieve cruisecontrol in eerste instantie bestemd is voor gebruik tijdens ritten op vlakke weggedeelten. De cruisecontrol heeft mogelijk moeite om de juiste volgafstand ten opzichte van voorliggers aan te houden bij ritten op steile aflopende wegen, bij vervoer van zware belading of met een aanhanger/caravan achter de auto – blijf dan extra alert en rem zo nodig zelf.

### Gerelateerde informatie

- Adaptieve cruisecontrol - ACC\* (p. 204)
- Adaptieve cruisecontrol\* - uitschakelen (p. 211)

- Adaptieve cruisecontrol\* - een ander voertuig inhalen (p. 211)

### Adaptieve cruisecontrol\* - overzicht

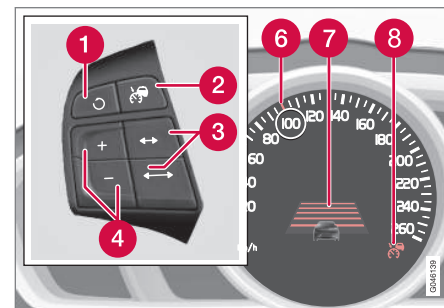

- 1 De stand-bystand wordt beëindigd en de ingestelde snelheid wordt hervat.
- 2 Cruisecontrol – Aan/Uit of stand-bystand.
- 3 Tijdsverschil – Verlengen/verkorten.
- 4 Activeren en snelheid aanpassen.
- 5 (Wordt niet gebruikt)
- 6 Groene markering bij opgeslagen snelheid (WIT = stand-by).
- 7 Tijdsverschil
- 8 ACC is actief bij GROEN symbool (WIT = stand-by).



## Gerelateerde informatie



- Adaptieve cruisecontrol - ACC\* (p. 204)
- Adaptieve cruisecontrol\* - functie (p. 205)
- Adaptieve cruisecontrol\* - symbolen en meldingen (p. 217)

## Adaptieve cruisecontrol\* - snelheid regelen

### Om de ACC aan te zetten:

- Druk op de stuurtoets  – op het instrumentenpaneel (8) gaat een vergelijkbaar WIT symbool branden om aan te geven dat de adaptieve cruisecontrol stand-by (p. 210) staat.

### Om de ACC te activeren:

- Druk bij de gewenste snelheid op de stuurtoets  of .
- > De actuele snelheid wordt opgeslagen in het geheugen, het instrumentenpaneel toont korte tijd een 'vergrootglas' (6) rond de ingestelde snelheid en de bijbehorende markering verkleurt van WIT naar GROEN.



Als dit symbool van WIT naar GROEN verkleurt, is de ACC actief en houdt deze de auto op de ingestelde snelheid.

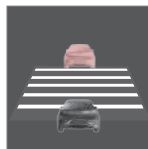

Alleen als op het symbool de afbeelding van een ander voertuig verschijnt, wordt de **afstand** tot de voorligger geregeld door de ACC.



Tegelijkertijd wordt een snelheidsinterval gemarkeerd:

- de hogere snelheid met de GROENE markering is de voorgeprogrammeerde snelheid
- de lagere snelheid is de snelheid van de voorligger.

### Opgeslagen snelheid wijzigen

U wijzigt de opgeslagen snelheid door de knoppen  of  kort of lang in te drukken.

Om aan te passen met +/- 5 km/h:

- Kort indrukken - elke keer drukken komt overeen met +/- 5 km/h.

Om aan te passen met +/- 1 km/h:

- Houd de knop ingedrukt en laat deze weer los, wanneer op het instrumentenpaneel een markering bij de gewenste snelheid verschijnt.

De laatst verrichte aanpassing wordt in het geheugen opgeslagen.

Als u de snelheid verhoogt met het gaspedaal voordat u de -knop indrukt, wordt de actuele rijsnelheid opgeslagen die geldt bij het indrukken van de knop.



Wanneer u tijdelijk gas geeft via het gaspedaal zoals bij een inhaalmanoeuvre, blijft de instelling ongewijzigd – de auto hervat de laatste opgeslagen snelheid zodra u het gaspedaal loslaat.

### N.B.

Als u een knop van de adaptieve cruisecontrol meerdere minuten ingedrukt houdt, wordt de cruisecontrol geblokkeerd en uitgeschakeld. Om de cruisecontrol dan weer te kunnen activeren moet u de auto tot stilstand brengen en de motor opnieuw starten.

In bepaalde situaties is heractivering van de cruisecontrol niet mogelijk – in dat geval verschijnt **Adaptieve cruise control control niet beschikbaar** op het instrumentenpaneel (p. 217).

### Gerelateerde informatie

- Adaptieve cruisecontrol - ACC\* (p. 204)
- Adaptieve cruisecontrol\* - overzicht (p. 207)
- Adaptieve cruisecontrol\* - functie (p. 205)

### Adaptieve cruisecontrol\* - tijdsverschil instellen

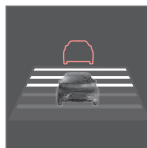

U kunt verschillende tijdsverschillen ten opzichte van voorliggers kiezen en deze worden op het instrumentenpaneel weergegeven met 1–5 horizontale streepjes – hoe meer streepjes, hoe langer

het tijdsverschil. Eén streepje komt overeen met ca. 1 seconde ten opzichte van de voorligger en 5 streepjes met ca. 3 seconden.

Om het tijdsverschil in te stellen/te wijzigen:

- Verleng of verkort met de stuurtoetsen



Bij lage snelheden (en korte tijden) vergroot de adaptieve cruisecontrol het tijdsverschil iets.

Om voorliggers soepel en comfortabel te kunnen blijven volgen staat de adaptieve cruisecontrol in bepaalde situaties aanzienlijke variaties in het tijdsverschil toe.

Let erop dat korte tijdsverschillen u bij plotse wijzigingen in de verkeersstroom minder tijd geven om te reageren en in te grijpen.

Hetzelfde symbool verschijnt ook wanneer de afstandswaarschuwing (p. 219) geactiveerd is.

### N.B.

Houd alleen een volgtijd aan die niet in strijd is met de geldende verkeersregels.

Als de adaptieve cruisecontrol bij activeering niet lijkt te reageren, kan dat komen doordat de volgtijd ten opzichte van de voorligger een snelheidstoename belet.

Hoe hoger de snelheid, hoe langer de volgafstand in meters voor een bepaalde volgtijd.

Lees meer over hoe u de snelheid regelt (p. 208).

### Gerelateerde informatie

- Adaptieve cruisecontrol - ACC\* (p. 204)
- Adaptieve cruisecontrol\* - overzicht (p. 207)
- Adaptieve cruisecontrol\* - functie (p. 205)
- Adaptieve cruisecontrol\* - uitschakelen (p. 211)



## Adaptieve cruisecontrol\* - tijdelijke deactivering en stand-by

De adaptieve cruisecontrol is tijdelijk te deactiveren en stand-by te zetten.

### Tijdelijke deactivering/stand-bystand

Om de adaptieve cruisecontrol tijdelijk uit te schakelen en stand-by te zetten:

- Druk op de stuurtoets 



Dit symbool en de markering van de opslagen snelheid verkleuren dan van GROEN naar WIT.

### Stand-bystand door actief ingrijpen van uw kant

De adaptieve cruisecontrol wordt tijdelijk gedeactiveerd en automatisch stand-by gezet, als:

- u het rempedaal bedient
- het koppelingpedaal meer dan 1 minuut<sup>6</sup> lang wordt bediend
- de keuzehendel in stand **N** wordt gezet (automatische versnellingsbak)
- u meer dan 1 minuut lang een hogere snelheid aanhoudt dan ingesteld.

U dient vervolgens zelf uw snelheid aan te passen.

Wanneer u tijdelijk gas geeft via het gaspedaal zoals bij een inhaalmanoeuvre, blijft de

instelling ongewijzigd – de auto hervat de laatst opgeslagen snelheid zodra u het gaspedaal loslaat.

### Automatische stand-bystand

De adaptieve cruisecontrol is afhankelijk van andere systemen, zoals Stabiliteitsregeling ESC (p. 195). Als een van deze systemen niet meer werkt, wordt de adaptieve cruisecontrol automatisch uitgeschakeld.

Bij automatische deactivering klinkt er een waarschuwingssignaal en op het instrumentenpaneel verschijnt de melding **Adaptieve cruise control geannuleerd**. U moet in dat geval zelf ingrijpen om de snelheid en afstand ten opzichte van de voorligger aan te passen.

Automatische deactivering is mogelijk, wanneer:

- de bestuurder het portier opent
- de bestuurder de veiligheidsgordel losneemt
- het toerental van de motor te laag/hoog wordt
- de snelheid is gedaald tot onder ca. 30 km/h<sup>7</sup>
- de wielen hun grip op het wegdek verliezen
- de remmen een hoge temperatuur hebben

- de radarsensor wordt gehinderd door natte sneeuw of hevige regenval (de radargolven worden geblokkeerd).

### Ingestelde snelheid hervatten

Een cruisecontrol in stand-bystand is opnieuw te activeren bij een druk op de stuurtoets  – in dat geval wordt de laatst opgeslagen snelheid hervat.



**N.B.**

Nadat de snelheid weer met  is hervat, kan er een markante snelheidstoename volgen.

### Gerelateerde informatie

- Adaptieve cruisecontrol - ACC\* (p. 204)
- Adaptieve cruisecontrol\* - overzicht (p. 207)
- Cruisecontrol\* (p. 202)

<sup>6</sup> Bij ontkoppelen en opschakelen of terugschakelen wordt de cruisecontrol niet stand-by gezet.

<sup>7</sup> Geldt niet voor een auto met file-assistent – bij een dergelijke auto werkt het systeem tot aan stilstand.





## Adaptieve cruisecontrol\* - een ander voertuig inhalen

Als u achter een voorligger rijdt en u met de richtingaanwijzer<sup>8</sup> aangeeft te willen inhalen, helpt de cruisecontrol door de auto kort te versnellen ten opzichte van de voorligger.

De functie werkt bij snelheden hoger dan 70 km/h.



### WAARSCHUWING

Let erop dat deze functie bij meer situaties dan bij inhalen kan worden geactiveerd, bijv. als de richtingaanwijzer wordt gebruikt om het wisselen van rijbaan of een afslag naar een andere weg aan te geven. De auto accelereert dan kort.

### Gerelateerde informatie

- Adaptieve cruisecontrol - ACC\* (p. 204)
- Adaptieve cruisecontrol\* - overzicht (p. 207)
- Adaptieve cruisecontrol\* - functie (p. 205)

## Adaptieve cruisecontrol\* - uitschakelen

Bij kort indrukken van de stuurtoets  zet u de adaptieve cruisecontrol stand-by (p. 210). Bij nogmaals kort indrukken vindt uitschakeling plaats: de ingestelde/opgeslagen snelheid wordt daarbij gewist waarna deze niet meer te hervatten is met de toets .

### Gerelateerde informatie

- Adaptieve cruisecontrol - ACC\* (p. 204)
- Adaptieve cruisecontrol\* - functie (p. 205)
- Adaptieve cruisecontrol\* - symbolen en meldingen (p. 217)

## Adaptieve cruisecontrol\* - File-assistent

*File-assistent is een aanvulling op de adaptieve cruisecontrol die ook bij snelheden onder 30 km/h werkt.*

Bij auto's met een automatische versnellingsbak is de adaptieve cruisecontrol aangevuld met de functie File-assistent (ook wel "Queue Assist" genoemd).

De file-assistent biedt de volgende functies:

- Uitgebreid snelheidsinterval – ook onder 30 km/h en stilstaand
- Van doelvoertuig veranderen
- Beëindiging automatische remfunctie bij stilstand
- Automatische activering parkeerrem.

Let erop dat 30 km/h de minimumsnelheid is waarop de adaptieve cruisecontrol kan worden ingesteld – ook al kan de adaptieve cruisecontrol een voorligger volgen tot aan stilstand, is het kiezen/opslaan van een lagere snelheid dan de genoemde 30 km/h **niet** mogelijk.

<sup>8</sup> Alleen bij gebruik van de linker richtingaanwijzers bij een auto met het stuur links of de rechter richtingaanwijzers bij een auto met het stuur rechts.



## Groter snelheidsinterval

### N.B.

Om de adaptieve cruisecontrol te kunnen activeren moet u het bestuurdersportier hebben gesloten en de veiligheidsgordel hebben omgedaan.

Met een automatische versnellingsbak kan de adaptieve cruisecontrol een voorligger volgen in het interval 0–200 km/h.

### N.B.

Om de cruisecontrol te kunnen activeren bij een snelheid onder 30 km/h mag er binnen redelijke afstand geen voorligger te bekennen zijn.

Bij korte stops tijdens filerijden of voor verkeerslichten wordt de functie automatisch hervat, als de stop korter was dan ca. 3 seconden – duurt het langer voordat een voorligger weer gaat rijden, dan wordt de adaptieve cruisecontrol in de stand-bystand met automatische remfunctie gezet. U dient deze vervolgens op een van de volgende manieren opnieuw te activeren:

- Druk op de stuurtoets .
- of
- Trap het gaspedaal in.

- > De adaptieve cruisecontrol zal dan de voorligger opnieuw volgen.

### N.B.

De file-assistent kan de auto maximaal 4 minuten stilhouden – daarna wordt de parkeerrem aangezet, waarna de adaptieve cruisecontrol wordt uitgeschakeld.

- Om de adaptieve cruisecontrole te kunnen heractiveren moet u eerst de parkeerrem lossen.

## Van doelvoertuig veranderen

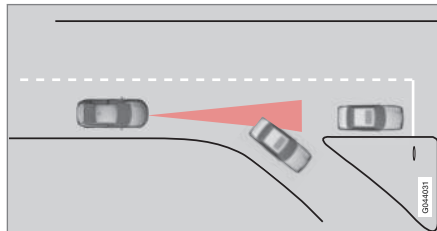

*Als het actuele doelvoertuig plotseling afslaat, kan het gebeuren dat een stilstaande voorligger het nieuwe doelvoertuig wordt.*

Wanneer de adaptieve cruisecontrol eerst een rijdende voorligger volgt bij snelheden **lager dan 30 km/h**, vervolgens van doelvoertuig verandert en een stilstaand voertuig als voorligger heeft, dan zal de adaptieve cruisecontrol voor het stilstaande voertuig remmen.

## WAARSCHUWING

Wanneer de adaptieve cruisecontrol een rijdende voorligger volgt bij snelheden **boven 30 km/h**, van doelvoertuig verandert en vervolgens een stilstaand voertuig volgt, zal de adaptieve cruisecontrol het stilstaande voertuig negeren en de opgeslagen snelheid aanhouden.

- U dient dan zelf in te grijpen en te remmen.

## Automatische stand-bystand bij wijziging van doelvoertuig

De adaptieve cruisecontrol wordt uitgeschakeld en stand-by gezet:

- wanneer u langzamer rijdt dan 5 km/h en de adaptieve cruisecontrol niet kan registreren of het doelobject een stilstaand voertuig is of een ander object, zoals een verkeersdrempel.
- wanneer u langzamer rijdt dan 5 km/h en de voorligger afslaat, zodat de adaptieve cruisecontrol geen voorligger meer heeft om te volgen.

## Annulering automatisch remmen bij stilstaand voertuig

In bepaalde situaties annuleert de File-assistent de automatische remfunctie bij een stilstaand voertuig. Dat betekent dat de remmen worden gelost en de auto mogelijk gaat rollen – u moet daarom ingrijpen en zelf remmen om de auto stil te houden.



De File-assistent los in de volgende gevallen de remmen en zet de adaptieve cruisecontrol stand-by:

- u bedient het rempedaal
- u zet de parkeerrem aan
- u zet de keuzehendel in stand **P**, **N** of **R**
- u de adaptieve cruisecontrol stand-by zet.

### Automatische activering parkeerrem

In bepaalde situaties zet de File-assistent de parkeerrem aan om te zorgen dat de auto blijft stilstaan.

Dit vindt plaats, als:

- u het bestuurdersportier opent of de veiligheidsgordel losmaakt
- u het ESC uit de **Normal**-stand haalt en in de **Sport**-stand zet
- de File-assistent de auto al meer dan 4 minuten lang heeft stilgehouden
- de motor wordt afgezet
- de remmen oververhit zijn geraakt.

### Gerelateerde informatie

- Adaptieve cruisecontrol - ACC\* (p. 204)
- Adaptieve cruisecontrol\* - overzicht (p. 207)
- Adaptieve cruisecontrol\* - functie (p. 205)

## Adaptieve cruisecontrol\* - van cruisecontrol-functie wisselen

### Wisselen van ACC naar CC

Op het instrumentenpaneel geeft een symbool aan welke cruisecontrol actief is:

CC Cruise Control	ACC Adaptive Cruise Control
Cruisecontrol	Adaptieve cruisecontrol

Met een druk op de knop kan het adaptieve deel (afstandshouder) van de cruisecontrol worden gedeactiveerd, waarna de auto alleen de ingestelde/opgeslagen snelheid aanhoudt.

- Druk **lang** op de stuurtoets – het symbool op het instrumentenpaneel verandert in .
- > Daarmee is de standaardcruisecontrol (p. 202) CC (Cruise Control) geactiveerd.



### WAARSCHUWING

Na een wisseling van ACC naar CC remt de auto niet langer automatisch - deze volgt alleen de ingestelde snelheid.

### Wisselen van CC naar ACC

Schakel de cruisecontrol uit met 1–2 keer drukken op de -knop zoals aangegeven in de uitschakelingsinstructie (p. 211). De volgende keer dat het systeem wordt ingeschakeld, wordt de adaptieve cruisecontrol geactiveerd.

### Gerelateerde informatie

- Adaptieve cruisecontrol - ACC\* (p. 204)
- Adaptieve cruisecontrol\* - overzicht (p. 207)
- Adaptieve cruisecontrol\* - functie (p. 205)



### Radarsensor

*De radarsensor dient om personenauto's of grotere voertuigen te registreren die in dezelfde richting als u en in dezelfde rijstrook rijden.*

De radarsensor wordt gebruikt voor de volgende systemen:

- Afstandswaarschuwing\*
- Adaptieve cruisecontrol\*
- Collision Warning met Auto Brake en voetgangersdetectie\*

#### **BELANGRIJK**

Bij zichtbare schade aan de grille van de auto of het vermoeden dat de radarsensor beschadigd is:

- Neem contact op met een werkplaats – geadviseerd wordt een erkende Volvo-werkplaats.

Als de grille, de radarsensor of de console ervan beschadigd of losgeraakt is, kan de functie ervan geheel of gedeeltelijk wegvallen of storingen vertonen.

Bij modificatie van de radarsensor is het mogelijk dat het gebruik ervan onwettig wordt.

### Gerelateerde informatie

- Radarsensor - beperkingen (p. 214)
- Adaptieve cruisecontrol - ACC\* (p. 204)

- Collision Warning\* (p. 229)
- Afstandswaarschuwing\* (p. 219)

### Radarsensor - beperkingen

*Een radarsensor (p. 214) heeft bepaalde beperkingen die onder meer terug te voeren zijn op het beperkte blikveld.*

De adaptieve cruisecontrol heeft veel meer moeite om een voorligger te ontdekken, als:

- als de snelheid van de voorligger veel afwijkt van die van uw eigen auto
- als de radarsensor gehinderd wordt door bijvoorbeeld hevige regenval of als sneeuwmodder of andere verontreinigingen de radarsensor afdekken.

#### **N.B.**

Houd het oppervlak vóór de radarsensor schoon - zie het gedeelte 'Onderhoud' (p. 233).

### Blikveld

De radarsensor heeft een beperkt bereik. In bepaalde gevallen wordt een voertuig niet ontdekt of later dan verwacht.

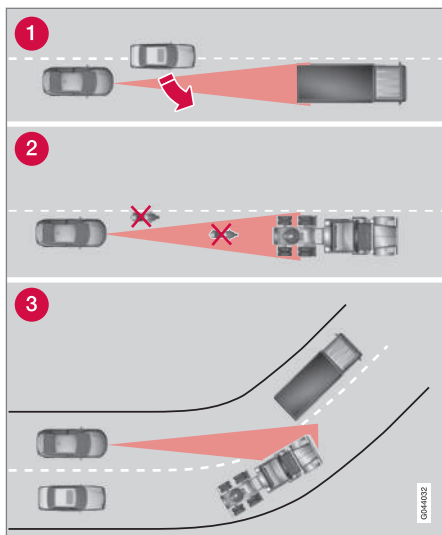

Blikveld van de ACC.

- 1 Soms kan de radarsensor een voertuig op korte afstand pas laat registreren, bijvoorbeeld als een inhalend voertuig invoegt tussen u en uw voorligger.
- 2 Ook kleine voertuigen, zoals motorfietsen of voertuigen die niet in het midden van de rijstrook rijden, kunnen onopgemerkt blijven.
- 3 In bochten kan de radarsensor op het verkeerde voertuig reageren of een eerder opgemerkt voertuig uit het zicht verliezen.

### WAARSCHUWING

De bestuurder dient altijd rekening te houden met de verkeersomstandigheden en in te grijpen, wanneer de adaptieve cruisecontrol geen passende snelheid of afstand aanhoudt.

De adaptieve cruisecontrol leent zich niet voor alle verkeers-, weers- en wegomstandigheden.

Neem alle hoofdstukken over de adaptieve cruisecontrol in de gebruikershandleiding door voor informatie over de systeembeperkingen die u moet kennen alvorens het systeem te gebruiken.

De bestuurder is er altijd verantwoordelijk voor dat de juiste afstand en snelheid worden aangehouden, ook bij gebruik van de adaptieve cruisecontrol.

### WAARSCHUWING

Accessoires of andere voorwerpen, zoals bijv. verstralers, mogen niet vóór de grille worden gemonteerd.

### WAARSCHUWING

De adaptieve cruisecontrol is geen systeem dat botsingen voorkomt. Grijp zelf in zodra u merkt dat het systeem een voorligger niet registreert.

De adaptieve cruisecontrol reageert niet op voetgangers of dieren noch op kleinere voertuigen, zoals fietsen of motorfietsen e.d. Tegenliggers, langzaam rijdende en stilstaande voertuigen of vaste obstakels worden eveneens genegeerd.

Gebruik de adaptieve cruisecontrol niet in stadsverkeer of verkeersdrukte, op kruisingen, bij gladheid, hevige regen- of sneeuwval of slecht zicht en evenmin op weggedeelten met een dikke laag water of sneeuwmodder, op bochtige wegen of op op- en afritten.

### Gerelateerde informatie

- Adaptieve cruisecontrol - ACC\* (p. 204)
- Collision Warning\* (p. 229)
- Afstandswaarschuwing\* (p. 219)



## Adaptieve cruisecontrol\* - storingen opsporen en verhelpen

Als op het instrumentenpaneel de melding **Radar afgedekt** Zie instructieboekje ver-

schijnt, betekent dit dat de radarsensor (p. 214) van de adaptieve cruisecontrol geen voorliggers kan ontdekken.

Deze melding geeft aan dat de Afstandswaarschuwing (p. 219) of Collision Warning met Auto Brak (p. 229) evenmin werken.

In de volgende tabel staan voorbeelden van mogelijke oorzaken van het verschijnen van de melding en passende maatregelen:

Oorzaak	Maatregel
Het radaroppervlak van de grille is vuil of bedekt met sneeuw of ijs.	Ontdoe het radaroppervlak van de grille van vuil, sneeuw en ijs.
De radarsignalen worden gehinderd door hevige regen- of sneeuwval.	Valt niets aan te doen. Bij hevige neerslag werkt de radar soms niet.
De radarsignalen worden gehinderd door opspattend water en opwarrelende sneeuw van het wegdek.	Valt niets aan te doen. Op weggedeelten met een dikke laag water of sneeuw werkt de radar soms niet.
De melding blijft ook na schoonmaak van het radaroppervlak staan.	Wacht even. Het kan enige minuten duren voordat de radar doorheeft dat de radarsignalen niet langer worden geblokkeerd.

### Gerelateerde informatie





- Adaptieve cruisecontrol\* - overzicht (p. 207)
- Adaptieve cruisecontrol\* - functie (p. 205)
- Adaptieve cruisecontrol\* - symbolen en meldingen (p. 217)



## Adaptieve cruisecontrol\* - symbolen en meldingen

Soms kan de adaptieve cruisecontrol een symbool en/of een melding weergeven. Hier

ziet u een paar voorbeelden - volg in die gevallen het gegeven advies op:

Symbool	Melding	Betekenis
	Het symbool is GROEN	De auto houdt de opgeslagen snelheid aan.
	Het symbool is WIT	De adaptieve cruisecontrol staat stand-by.
		De standaard cruisecontrol is handmatig gekozen.
	<b>Stel ESC in op Normaal voor activering ACC</b>	De adaptieve cruisecontrol kan pas worden geactiveerd als de Stabiliteitsregeling (p. 195) in de normale stand is gezet.
	<b>Adaptieve cruise control geannuleerd</b>	De adaptieve cruisecontrol werd gedeactiveerd – u dient zelf uw snelheid aan te passen.
	<b>Adaptieve cruise control control niet beschikbaar</b>	De adaptieve cruisecontrol kan niet worden geactiveerd. Dit kan onder meer gebeuren wanneer: <ul style="list-style-type: none"> <li>• de remmen een hoge temperatuur hebben</li> <li>• de radarsensor wordt gehinderd door natte sneeuw of regen.</li> </ul>
	<b>Radars afgedekt</b> Zie instructieboekje	De adaptieve cruisecontrol werkt tijdelijk niet. <ul style="list-style-type: none"> <li>• De radarsensor kan geen andere voertuigen registreren. Bijvoorbeeld wanneer deze wordt gehinderd door hevige regenval of als sneeuwmodder of andere verontreinigingen de radarsensor afdekken.</li> </ul> <p>U kunt dan overschakelen op (p. 213) de standaard cruisecontrol (CC) – een tekstmelding informeert over passende alternatieven.</p> <p>Lees meer over de beperkingen van de radarsensor (p. 214).</p>





Symbool	Melding	Betekenis
	<b>Adaptieve cruise control Service vereist</b>	De adaptieve cruisecontrol werkt niet. <ul style="list-style-type: none"><li>• Neem dan contact op met een werkplaats. Geadviseerd wordt een erkende Volvo-werkplaats.</li></ul>
	<b>Remmen om stil te blijven staan + geluidssignaal</b> (Alleen auto met file-assistent)	De auto staat stil en de cruisecontrol lost de rem, zodat de parkeerrem verder kan remmen en de auto stil kan houden. Door een storing in de parkeerrem zal de auto echter spoedig in beweging komen. <ul style="list-style-type: none"><li>• U moet zelf remmen. De melding blijft staan en het geluidssignaal klinkt, totdat u het rempedaal of gaspedaal bedient.</li></ul>
	<b>Onder 30 km/h Voorligger vereist</b> (Alleen auto met file-assistent)	Verschijnt wanneer u de cruisecontrol probeert te activeren bij een snelheid onder 30 km/h en er geen voorligger binnen de activeringsafstand (ca. 30 meter) te bekennen is.

### Gerelateerde informatie

- Adaptieve cruisecontrol - ACC\* (p. 204)
- Adaptieve cruisecontrol\* - overzicht (p. 207)
- Adaptieve cruisecontrol\* - functie (p. 205)





## Afstandswaarschuwing\*

De afstandswaarschuwing (Distance Alert) is een functie die u inlicht over de volgtijd ten opzichte van de voorligger.

Distance Alert is actief bij snelheden hoger dan 30 km/h en reageert uitsluitend op voorliggers die in dezelfde richting als u rijden. Voor voertuigen die langzaam in tegengestelde richting rijden of stilstaan wordt geen afstands informatie gegeven.

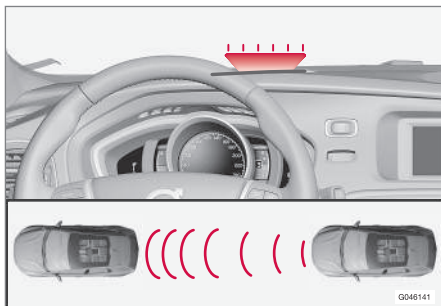

Oranje waarschuwingssymbool<sup>11</sup>.

Er brandt continu een oranje waarschuwingssymbool op de voorruit, als de afstand tot de voorligger gelijk is aan de ingestelde volgtijd.

## N.B.

De afstandswaarschuwing is uitgeschakeld, zolang de adaptieve cruisecontrol actief is.

## WAARSCHUWING

Distance Alert reageert alleen, als de afstand tot voorliggers korter is dan de ingestelde waarde – de rijsnelheid wordt niet aangepast.

## Bediening

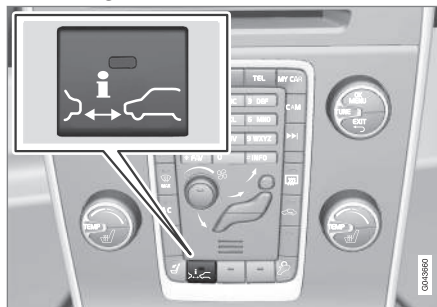

Met de knop op de middenconsole kunt u de functie in- en uitschakelen. Het brandende lampje in de schakelaar geeft aan dat de functie geactiveerd is.

Bij bepaalde combinaties van opties is er geen plek vrij voor een knop op de midden-

console – in dat geval is het systeem te bedienen via het menusysteem **MY CAR**, **MY CAR** (p. 114) menusysteem van de auto - ga vandaar naar de functie **Afstandswaarschuwing..**

## Volgtijd instellen

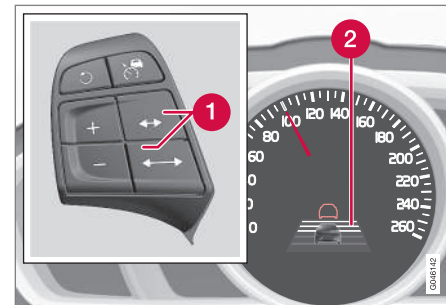

Bedieningselementen en symbool voor volgtijd.

- 1 Volgtijd – Verlengen/verkorten.
- 2 Volgtijd - Aan.

<sup>11</sup> NB De afbeelding is schematisch – afhankelijk van het model zijn afwijkingen mogelijk.



U kunt verschillende volgtijden ten opzichte van voorliggers kiezen en deze worden op het instrumentenpaneel weergegeven met 1–5 horizontale streepjes – hoe meer streepjes, hoe langer de

volgtijd. Eén streepje komt overeen met ca. 1 seconde ten opzichte van de voorligger en 5 streepjes met ca. 3 seconden.

Hetzelfde symbool verschijnt ook wanneer de Adaptieve cruisecontrol (p. 205) geactiveerd is.

### N.B.

Hoe hoger de snelheid, hoe langer de volgfstand in meters voor een bepaalde volgtijd.

De ingestelde volgtijd wordt ook gebruikt door de adaptieve cruisecontrol (p. 205).

Houd alleen een volgtijd aan die niet in strijd is met de geldende verkeersregels.

### Gerelateerde informatie

- Afstandswaarschuwing\* - beperkingen (p. 220)

### Afstandswaarschuwing\* - beperkingen

*De afstandswaarschuwing (Distance Alert) is een functie die u inlicht over de afstand (volgtijd) ten opzichte van de voorligger. Het systeem gebruikt dezelfde radarsensor als de adaptieve cruisecontrol (p. 204) en de Collision Warning met Auto Brake (p. 229) heeft bepaalde beperkingen.*

### N.B.

In de felle zon en bij lichtschitteringen of grote variaties in de lichtsterkte alsook het gebruik van een zonnebril is het op de voorruit geprojecteerde waarschuwinglampje soms moeilijk waar te nemen.

In slechte weersomstandigheden en op slingerende wegen heeft de radarsensor soms moeite om voorliggers te registreren.

Ook voorliggers met geringe afmetingen (zoals motorfietsen) zijn soms moeilijk te ontdekken. Dat kan betekenen dat het geprojecteerde waarschuwinglampje pas bij kortere volgtijden oplicht of dat helemaal niet gaat branden.

Op zeer hoge snelheden is het mogelijk dat het lampje door beperkingen in het bereik van de sensor op kortere afstand oplicht.

Voor meer informatie over de beperkingen van de radarsensor, zie Radarsensor - beperkingen (p. 214) en (p. 234).

### Gerelateerde informatie



- Afstandswaarschuwing\* (p. 219)
- Afstandswaarschuwing\* - symbolen en meldingen (p. 221)



## Afstandswaarschuwing\* - symbolen en meldingen

De afstandswaarschuwing (Distance Alert) is een functie die u inlicht over de volgtijd ten

opzichte van de voorligger. Het systeem heeft bepaalde beperkingen.

Symbool <sup>A</sup>	Melding	Betekenis
	<b>Radar afgedekt</b> Zie instructieboekje	De afstandswaarschuwing werkt tijdelijk niet. De radarsensor kan geen andere voertuigen registreren. Bijvoorbeeld wanneer deze wordt gehinderd door hevige regenval of als sneeuwmodder of andere verontreinigingen de radarsensor afdekken. Lees meer over de beperkingen van de radarsensor (p. 214).
	<b>CWS-systeem Service vereist</b>	De afstandswaarschuwing en Collision Warning met Auto Brake werken niet of gedeeltelijk. Bezoek een werkplaats als de melding niet verdwijnt – geadviseerd wordt een erkende Volvo-werkplaats.

<sup>A</sup> De symbolen zijn schematisch - afhankelijk van de markt en het model zijn afwijkingen mogelijk.

### Gerelateerde informatie

- Afstandswaarschuwing\* (p. 219)
- Afstandswaarschuwing\* - beperkingen (p. 220)



## City Safety™

*City Safety™ is een hulpmiddel om u te helpen een botsing te voorkomen tijdens filerijden e.d., waarbij plotselinge wijzigingen in het verkeer vóór u gekoppeld aan onoplettendheid tot bijna-ongelukken kunnen leiden.*

Het City Safety™-systeem dat actief is bij een snelheid tot 50 km/h helpt u door automatisch te remmen, wanneer het gevaar voor een botsing met een voorligger reëel is en u zelf niet snel genoeg remt en/of uitwijkt.

City Safety™ wordt geactiveerd in situaties waar u eigenlijk al veel eerder had moeten remmen, zodat de functie niet altijd uitkomst biedt.

City Safety™ is erop gebouwd om zo laat mogelijk geactiveerd te worden om onnodige ingrepen te voorkomen.

Gebruik City Safety™ niet om uw rijgedrag aan te passen – als u er blind op vertrouwt dat City Safety™ remt, raakt u vroeg of laat betrokken bij een botsing.

U en eventuele passagiers zullen normaal alleen merken dat City Safety™ actief is, wanneer een botsing dreigt.

Bij auto's met Collision Warning met Auto Brake (p. 229)\* vullen de beide systemen elkaar aan.



## BELANGRIJK

Onderhoud en vervanging van onderdelen in City Safety™ mogen uitsluitend door een werkplaats worden uitgevoerd - geadviseerd wordt een erkende Volvo-werkplaats.



## WAARSCHUWING

City Safety™ werkt niet in alle rijsituaties, verkeers-, weers- en wegomstandigheden.

City Safety™ reageert niet op voertuigen die in een andere richting dan de eigen auto rijden, op kleine voertuigen, op motorfietsen of op mensen en dieren.

City Safety™ kan botsingen voorkomen bij een snelheidsverschil lager dan 15 km/h - bij een hoger snelheidsverschil kan de impactsnelheid alleen worden gereduceerd. Voor een volledig remvermogen moet u zelf het rempedaal intrappen.

Wacht nooit af totdat City Safety™ ingrijpt. U bent er altijd zelf verantwoordelijk voor dat u de juiste afstand en snelheid aanhoudt.

## Gerelateerde informatie

- City Safety™ - beperkingen (p. 224)
- City Safety™ - functie (p. 222)
- City Safety™ - bediening (p. 223)
- City Safety™ - lasersensor (p. 226)
- City Safety™ - symbolen en meldingen (p. 228)

## City Safety™ - functie

*City Safety™ registreert het verkeer vóór de auto middels een lasersensor boven aan de voorruit. Wanneer het gevaar voor een aanrijding reëel is, zal City Safety™ automatisch aanrijremmen, wat aandoet als een krachtige remmanoeuvr.*

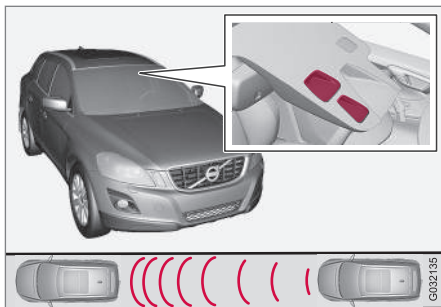

Zend- en ontvangstoog van de lasersensor<sup>12</sup>.

Bij een snelheidsverschil van 4–15 km/h ten opzichte van de voorligger kan City Safety™ een aanrijding geheel voorkomen.

City Safety™ start een korte, krachtige remmanoeuvre en zorgt er normaliter voor dat u net achter uw voorligger tot stilstand komt. Voor veel bestuurders die dit niet gewend zijn is een dergelijke remmanoeuvre onprettig.

Bij een snelheidsverschil van meer dan 15 km/h tussen de voertuigen kan City Safety™ een aanrijding niet geheel op eigen kracht voorkomen – voor het maximale remvermogen dient u zelf het rempedaal te bedienen. In dat geval is het ook bij snelheidsverschillen groter dan 15 km/h mogelijk een aanrijding te voorkomen.

Wanneer het systeem ingrijpt en remt, verschijnt op het instrumentenpaneel de tekstmelding dat het systeem actief is/was.

#### **i** N.B.

Als City Safety™ remt, gaan de remlichten branden.

#### **Gerelateerde informatie**

- City Safety™ - beperkingen (p. 224)
- City Safety™ (p. 222)
- City Safety™ - bediening (p. 223)
- City Safety™ - lasersensor (p. 226)
- City Safety™ - symbolen en meldingen (p. 228)

#### **City Safety™ - bediening**

*City Safety™ is een hulpmiddel om u te helpen een botsing te voorkomen tijdens filerijden e.d., waarbij plotselinge wijzigingen in het verkeer vóór u gekoppeld aan onoplettendheid tot bijna-ongelukken kunnen leiden.*

#### **Aan en Uit**

#### **i** N.B.

City Safety™ wordt bij het starten van de motor automatisch gestart.

Soms is het handig om City Safety™ uit te kunnen schakelen, bijvoorbeeld wanneer bebladerde takken langs de motorkap en voorruit kunnen schampen.

City Safety™ is te bedienen in het menustelsel **MY CAR**, MY CAR (p. 114) en na een motorstart is het systeem als volgt uit te schakelen:

- Ga in **MY CAR** naar **Rijondersteuning** en kies **Uit** bij **City Safety**.

De volgende keer dat de motor wordt gestart is de functie echter weer actief, ook al stond het systeem uit toen de motor werd afgezet.

<sup>12</sup> N.B. De afbeelding is schematisch – afhankelijk van het model zijn afwijkingen mogelijk.



## WAARSCHUWING

De lasersensor geeft ook laserlicht af, wanneer u City Safety™ handmatig uitgeschakeld hebt.

### Gerelateerde informatie

- City Safety™ (p. 222)
- City Safety™ - beperkingen (p. 224)
- City Safety™ - functie (p. 222)
- City Safety™ - lasersensor (p. 226)
- City Safety™ - symbolen en meldingen (p. 228)
- MY CAR (p. 114)

### City Safety™ - beperkingen

*De City Safety™-sensor is erop gebouwd om auto's en andere voertuigen vóór u te ontdekken, zowel overdag als 's nachts.*

*Er gelden echter bepaalde beperkingen voor het systeem.*

Door de beperkingen van de sensor werkt City Safety™ minder goed – of helemaal niet – bij hevige sneeuw- of regenval, in dichte mist of in dikke stofwolken of stuifneeuw. Ook condens, vuil, sneeuw en ijs op de voorruit kunnen voor storingen in de werking zorgen.

Hangende voorwerpen zoals vlaggen/wimpels die uitstekende lading markeren of accessoires zoals verstralers en frontbars die boven de motorkap uitsteken zorgen voor functiebeperkingen.

Het laserlicht van de sensor in City Safety™ meet hoe het licht reflecteert. De sensor kan geen obstakels met een gering reflecterend vermogen waarnemen. De achterkant van voertuigen weerkaatst veelal voldoende licht dankzij de kentekenplaat en de achterlichtreflectoren.

Bij gladheid is de remweg langer waardoor City Safety™ minder goed in staat is aanrijdingen te voorkomen. In dergelijke situaties zullen het ABS<sup>13</sup> en ESC<sup>14</sup> voor het maximale

remvermogen zorgen met behoud van de stabiliteit.

Wanneer u achteruitrijdt, is City Safety™ tijdelijk gedeactiveerd.

City Safety™ wordt niet geactiveerd op lage snelheden (onder 4 km/h), wat betekent dat het systeem niet ingrijpt in situaties waarbij u een voorligger uiterst langzaam nadert zoals tijdens het parkeren.

De commando's die u zelf geeft hebben altijd voorrang, wat betekent dat City Safety™ niet ingrijpt in situaties waarbij u duidelijke commando's geeft via stuurwiel of gaspedaal, zelfs al is een aanrijding onvermijdelijk.

Nadat City Safety™ een aanrijding met een stilstaand obstakel heeft voorkomen, blijft de auto maximaal 1,5 seconde stilstaan. Als de auto wordt afgeremd wegens een rijdende voorligger, wordt de snelheid begrensd tot dezelfde snelheid als die van de voorligger.

Bij een auto met een handgeschakelde versnellingsbak slaat de motor af wanneer City Safety™ de auto tot stilstand heeft gebracht, tenzij u daarvoor het koppelpedaal weet te bedienen.

<sup>13</sup> (Anti-lock Braking System) - Antiblokkeerremstelsel.

<sup>14</sup> (Electronic Stability Control) - Stabiliteitsregeling.

**N.B.**

- Houd de voorruit in het gebied vóór de lasersensor vrij van sneeuw, ijs, condens en vuil (zie de afbeelding met de sensorpositie (p. 222)).
- Plak of bevestig geen zaken op de voorruit vóór de lasersensor.
- Haal sneeuw en ijs van de motorkap – de laag sneeuw en ijs mag niet dikker zijn dan 5 cm.

**Storingen opsporen en verhelpen**

Als de melding **Vooruitsensoren afgedekt** **Zie instructieboek** op het instrumentenpaneel verschijnt, worden de lasersensoren gehinderd zodat ze geen voertuigen vóór de auto kunnen registreren. Dit betekent op zijn beurt dat City Safety™ niet werkt.

De melding **Vooruitsensoren afgedekt** **Zie instructieboek** verschijnt echter niet in alle situaties waarbij de lasersensor gehinderd worden – let er daarom op dat u de voorruit en in het bijzonder het gebied vóór de lasersensor zorgvuldig schoonhoudt.

In de volgende tabel staan mogelijke oorzaken van het verschijnen van de melding en suggesties voor passende maatregelen.

Oorzaak	Maatregel
Het voorruitoppervlak vóór de lasersensor is vuil of bedekt met sneeuw of ijs.	Ontdoe het voorruitoppervlak vóór de lasersensor van vuil, sneeuw en ijs.
Het zicht van de lasersensor is geblokkeerd.	Verwijder het voorwerp dat het zicht blokkeert.

**BELANGRIJK**

Als het voorruitoppervlak vóór een van beide 'ogen' barsten, krassen of steenslag vertoont van ca. 0,5 × 3,0 mm (of groter), neem dan contact op met een erkende werkplaats om de voorruit te laten vervangen (zie de afbeelding met de sensorpositie (p. 222)) – geadviseerd wordt een erkende Volvo-werkplaats.

Als u niets doet, presteert City Safety™ mogelijk minder goed.

Om te voorkomen dat City Safety™ helemaal niet, onjuist of in beperkte mate werkt, geldt tevens het volgende:

- Volvo adviseert u scheurtjes, krassen of sterren in het gebied vóór de lasersensor **niet** te repareren, maar de complete voorruit te vervangen.
- Voordat de voorruit wordt vervangen, moet u contact opnemen met een erkende Volvo-werkplaats om te controleren of de juiste voorruit wordt besteld en gemonteerd.
- monteer bij vervanging van de ruitwissers hetzelfde type of een ander type, door Volvo goedgekeurde ruitwissers.

**Gerelateerde informatie**

- City Safety™ (p. 222)
- City Safety™ - functie (p. 222)
- City Safety™ - bediening (p. 223)



## City Safety™ - lasersensor

Het City Safety™-systeem maakt gebruik van een sensor die laserlicht uitzendt (zie afbeelding (p. 222) voor de locatie van de sensor). Neem contact op met een gekwalificeerde werkplaats als de lasersensor een storing vertoont of nagekeken moet worden – geadviseerd wordt een erkende Volvo-werkplaats. Het is daarom essentieel dat u de aangegeven instructies opvolgt bij het hanteren van de lasersensor.

De volgende twee stickers hebben te maken met de lasersensor:

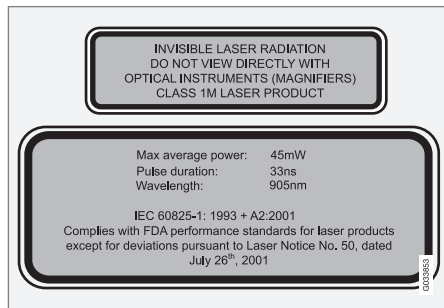

Op de bovenste sticker in de afbeelding staat de classificatie van het laserlicht:

- Laserstraling - Niet rechtstreeks in de straal kijken met optische instrumenten - Klasse 1M laserproduct.

Op de onderste sticker staan de fysische eigenschappen van het laserlicht:

- IEC 60825-1:1993 + A2:2001. Voldoet aan de normen van de FDA (Amerikaanse keuringsdienst van waren) betreffende de uitvoering van laserproducten met uitzondering van de afwijkingen conform 'Laser Notice No. 50', d.d. 26 juli 2001.

### Stralingsgegevens voor lasersensor

De fysische gegevens staan nader omschreven in de volgende tabel.

Maximale pulsenergie	2,64 µJ
Maximaal gem. vermogen	45 mW
Pulsduur	33 ns
Divergentie (horizontaal × verticaal)	28° × 12°



## WAARSCHUWING

Als u de instructies in dit boekje niet opvolgt, bestaat er gevaar voor oogletsel!

- Kijk nooit van een afstand van 100 mm of minder in de lasersensor (waaruit uiteenlopende, onzichtbare laserstralen komen) met vergrotende optiek zoals een vergrootglas, microscoop, objectief of soortgelijke optische instrumenten.
- Laat tests, reparaties, demontage, afstelling en/of vervanging van de lasersensor of delen ervan alleen uitvoeren door een erkende werkplaats – geadviseerd wordt een erkende Volvo-werkplaats.
- Stel de lasersensor niet bij en voer geen onderhoud uit dat niet uitdrukkelijk in dit boekje staat aangegeven om blootstelling aan schadelijke straling tegen te gaan.
- De reparateur dient de speciaal opgestelde werkplaatsinformatie voor de lasersensor te volgen.
- Demonteer de lasersensor niet (en verwijder de lenzen evenmin). Een gedemonteerde lasersensor is een laserproduct klasse 3B volgens de IEC-norm 60825-1. Een laserproduct klasse 3B is niet veilig voor de ogen en houdt dan ook een gevaar voor oogletsel in.





- Koppel de connector van de lasersensor los voordat u deze van de voorruit demonteert.
- Zorg dat de lasersensor op de voorruit gemonteerd is alvorens de connector aan te sluiten.
- De lasersensor zendt laserlicht uit wanneer de transpondersleutel in sleutelstand II (p. 79) staat, ook al is de motor afgezet.

**Gerelateerde informatie**



- City Safety™ (p. 222)
- City Safety™ - beperkingen (p. 224)
- City Safety™ - functie (p. 222)
- City Safety™ - bediening (p. 223)
- City Safety™ - symbolen en meldingen (p. 228)



## City Safety™ - symbolen en meldingen

Terwijl City Safety™ (p. 222) automatisch remt, kunnen een of meer symbolen op het

instrumentenpaneel gaan branden in combinatie met een tekstmelding. Meldingen kunt u van het display halen door de **OK**-knop op de richtingaanwijzerhendel kort in te drukken.

Symbol	Melding	Betekenis/Maatregel
	Automatisch remmen door City Safety	City Safety™ remt op dit moment of remde eerder automatisch.
	Voorruitsensoren afgedekt Zie instructieboek	De lasersensor werkt tijdelijk niet doordat deze door iets gehinderd wordt. <ul style="list-style-type: none"> <li>• Verwijder het voorwerp dat de sensor hindert en/of maak het voorruitoppervlak vóór de sensor schoon.</li> </ul> Lees meer over de beperkingen van de lasersensor (p. 224).
	City Safety Service vereist	City Safety™ is defect. <ul style="list-style-type: none"> <li>• Bezoek een werkplaats als de melding niet verdwijnt – geadviseerd wordt een erkende Volvo-werkplaats.</li> </ul>

### Gerelateerde informatie

- City Safety™ (p. 222)
- City Safety™ - beperkingen (p. 224)
- City Safety™ - functie (p. 222)
- City Safety™ - bediening (p. 223)
- City Safety™ - lasersensor (p. 226)



## Collision Warning\*<sup>15</sup>

*'Collision Warning met Auto Brake en fietsers- en voetgangsdetectie' is een hulpmiddel dat bedoeld is om u te waarschuwen, wanneer het gevaar bestaat dat u op een voetganger of achter op een (stilstaande of rijdende) fietser of voorligger botst.*

'Collision Warning met Auto Brake en fietsers- en voetgangsdetectie' wordt geactiveerd in situaties waar u eigenlijk al veel eerder had moeten remmen, zodat het systeem niet altijd uitkomst biedt.

'Collision Warning met Auto Brake en fietsers- en voetgangsdetectie' is erop gebouwd om zo laat mogelijk geactiveerd te worden om onnodige ingrepen te voorkomen.

'Collision Warning met Auto Brake en fietsers- en voetgangsdetectie' kan een aanrijding voorkomen of de impactsnelheid verlagen.

Gebruik 'Collision Warning met Auto Brake en fietsers- en voetgangsdetectie' niet om uw rijgedrag aan te passen – als u er blind op vertrouwt dat Collision Warning met Auto Brake remt, raakt u vroeg of laat betrokken bij een aanrijding.

## Twee systeemuitvoeringen

Afhankelijk van het uitrustingsniveau van de auto kan de 'Collision Warning met Auto Brake en fietsers- en voetgangsdetectie' in twee uitvoeringen voorkomen:

### Uitvoering 1

U wordt alleen met visuele en akoestische signalen gewaarschuwd<sup>16</sup> voor obstakels – er wordt niet automatisch geremd, u moet zelf remmen.

### Uitvoering 2

U wordt met visuele en akoestische signalen gewaarschuwd voor obstakels – de auto remt automatisch als u niet zelf binnen een redelijke tijd reageert.



## BELANGRIJK

Onderhoud aan de componenten van 'Collision Warning met Auto Brake en fietsers- en voetgangsdetectie' mag uitsluitend worden uitgevoerd in een werkplaats – geadviseerd wordt een door Volvo erkende werkplaats.

## Gerelateerde informatie

- Collision Warning\* - functie (p. 230)
- Collision Warning\* - detectie van voetgangers (p. 232)

- Collision Warning\* - detectie van fietsers (p. 231)
- Collision Warning\* - bediening (p. 233)
- Collision Warning\* - beperkingen (p. 235)
- Collision Warning\* - beperkingen van de camerasensor (p. 236)
- Collision Warning\* - symbolen en meldingen (p. 238)

<sup>15</sup> Niet verkrijgbaar als optie in combinatie met bepaalde motortypen.

<sup>16</sup> Geen waarschuwing voor fietsers bij 'Uitvoering 1'.



## Collision Warning\* - functie

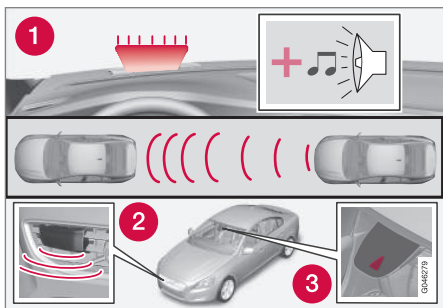

Functie-overzicht<sup>17</sup>.

- 1 Audiovisueel waarschuwingssignaal bij gevaar voor een botsing.
- 2 Radarsensor<sup>18</sup>
- 3 Camerasensor

Collision Warning met Auto Brake vervult drie functies in de volgende volgorde:

1. **Collision Warning**
2. **Brake Support<sup>18</sup>**
3. **Auto Brake<sup>18</sup>**

Collision Warning en City Safety™ (p. 222) vullen elkaar aan.

### 1 – Collision Warning

Eerst wordt u gewaarschuwd voor een dreigende aanrijding.

Collision Warning kan voetgangers, fietsers of voertuigen voor uw auto registreren die stilstaan of zich in dezelfde richting als u bewegen.

Bij gevaar voor een aanrijding met een voetganger, fietser of voertuig, wordt uw aandacht getrokken met een rood knipperend waarschuwingssymbool (1) en een akoestisch signaal.

### 2 – Brake Support<sup>18</sup>

Als het gevaar voor een aanrijding na de Collision Warning verder is toegenomen, treedt de Brake Support in werking.

Dit betekent dat het systeem de nodige voorbereidingen treft voor een snelle remmanoeuvre, waarna de remmen licht worden aangezet. Dit is te merken aan een lichte schok.

Als u het rempedaal met een bepaalde snelheid bedient, wordt het maximale remvermogen geleverd.

Brake Support helpt u eveneens bij het remmen, als het systeem ervan uitgaat dat de remmanoeuvre alleen niet voldoende is om een botsing te voorkomen.

### 3 – Auto Brake<sup>18</sup>

Op het laatste moment wordt de automatische remfunctie geactiveerd.

Als u in deze fase nog steeds niet aan een uitwijkmanoeuvre bent begonnen en het aanrijdingsgevaar urgent is, schakelt de automatische remfunctie in, ongeacht of u remt of niet. De auto wordt daarbij maximaal afgeremd om de botssnelheid te beperken of zoveel als nodig is om een aanrijding te voorkomen. Voor fietsers wordt mogelijk zeer laat gewaarschuwd en geremd of gelijktijdig gewaarschuwd en geremd.

<sup>17</sup> NB De afbeelding is schematisch – afhankelijk van het model zijn afwijkingen mogelijk.

<sup>18</sup> Alleen met een systeem in uitvoering 2.

\* Optie/accessoire, zie Inleiding voor meer informatie.



## ! WAARSCHUWING

Collision Warning werkt niet in alle rijssituaties, verkeers-, weers- en wegomstandigheden. Collision Warning reageert niet op naderende tegenliggers of fietsers noch op dieren.

Er wordt alleen gewaarschuwd wanneer het risico van een botsing groot is. In het onderdeel “Functie” en “Beperkingen” wordt geïnformeerd over de beperkingen die u als bestuurder moet kennen, voordat u de Collision Warning met Auto Brake gebruikt.

Er wordt niet gewaarschuwd noch geremd voor voetgangers en fietsers bij een rijdsnelheid hoger dan 80 km/h.

In het donker en in tunnels kan niet worden gewaarschuwd noch geremd voor voetgangers en fietsers – zelfs al brandt de straatverlichting.

Auto Brake kan een botsing geheel voorkomen of de botssnelheid verlagen. Bedien voor een maximale remwerking altijd het rempedaal – ook al wordt er automatisch geremd.

Wacht nooit een waarschuwingssignaal van de Collision Warning af. U bent er altijd verantwoordelijk voor om de juiste afstand en snelheid aan te houden – ook bij gebruik van de Collision Warning met Auto Brake.

### Gerelateerde informatie

- Collision Warning\* (p. 229)

## Collision Warning\* - detectie van fietsers

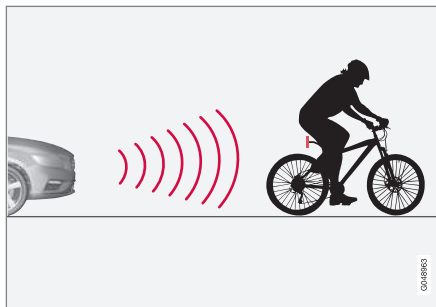

*Het systeem ‘ziet’ alleen de achterkant van fietsers die zich in dezelfde richting als uw auto bewegen.*

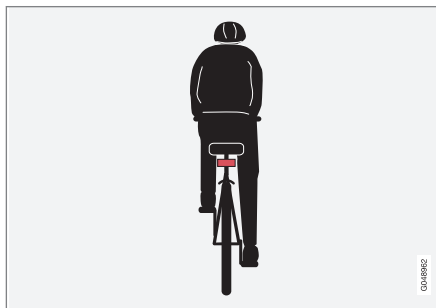

*Optimaal voorbeeld van wat het systeem als een fietser beschouwt – met duidelijke lichaams- en fietscontouren, recht van achteren gezien en in het verlengde van de hartlijn door de auto.*

Voor optimale prestaties van het systeem dient de systeemfunctie die verantwoordelijk is voor identificatie van fietsers zo uniform mogelijke informatie over de lichaams- en fietscontouren ontvangen – dat houdt in dat kenmerkende (lichaams-)delen zoals fiets, hoofd, armen, schouders, benen, borstkas en buik moeten kunnen worden waargenomen evenals een bewegingspatroon dat voor fietsers als normaal te beschouwen is.

Het systeem kan fietsers niet ontdekken, als de camera grote delen van het lichaam van de fietser of van zijn/haar fiets niet kan waarnemen.

- Het systeem kan alleen volwassen fietsers ontdekken die op een dames- of herenfiets zitten.
- De fiets moet aan de achterkant zijn voorzien van een rode reflector die goed



zichtbaar en goedgekeurd<sup>20</sup> is en op minstens 70 cm boven het wegdek zit.

- Het systeem kan fietsers alleen recht van achteren ontdekken en alleen als deze zich in dezelfde richting als uw auto bewegen – niet schuin van achteren of van opzij.
- Fietsers die dicht op de denkbeeldige snijlijnen door de zijkanten van uw auto fietsen (links of rechts ervan) worden mogelijk laat of helemaal niet ontdekt.
- Bij zonsondergang en -opgang kan het systeem fietsers minder goed registreren – vergelijkbaar met het menselijke oog.
- Het systeem is niet in staat fietsers te registreren bij ritten in het donker of in tunnels – zelfs al brandt de straatverlichting.
- Voor optimale fietsersdetectie moet het systeem City Safety™ zijn geactiveerd, zie City Safety™ (p. 222).



## WAARSCHUWING

Collision Warning met Auto Brake en voetgangers- en fietserdetectie is een hulpmiddel.

Fietserdetectie is niet mogelijk:

- in alle situaties en het systeem heeft bijvoorbeeld moeite met gedeeltelijk zichtbare fietsers;
- bij fietsers in kleding die de lichaamscontouren verhuult of fietsers die van de zijkant komen;
- bij fietsen waar achterop geen reflector zit;
- bij fietsen waarop grote voorwerpen worden vervoerd.

U bent er altijd zelf verantwoordelijk voor dat u de auto op de juiste wijze bestuurt en voldoende afstand houdt afhankelijk van de rijsnelheid.

### Gerelateerde informatie

- Collision Warning\* (p. 229)

## Collision Warning\* - detectie van voetgangers

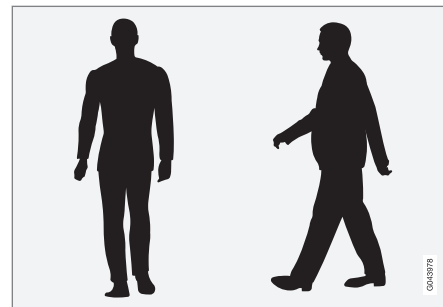

*Ideaalvoorbeelden van wat het systeem als voetgangers met herkenbare lichaamscontouren beschouwt.*

Voor optimale prestaties van het systeem dient de systeemfunctie die verantwoordelijk is voor identificatie van voetgangers zo uniform mogelijke informatie over de lichaamscontouren ontvangen – dat houdt in dat kenmerkende lichaamsdelen zoals hoofd, armen, schouders, benen, borstkas en buik moeten kunnen worden waargenomen evenals een bewegingspatroon dat voor mensen als normaal te beschouwen is.

Het systeem kan voetgangers niet ontdekken, als de camera grote delen van het lichaam niet kan waarnemen.

<sup>20</sup> De reflector moet voldoen aan de aanbevelingen en voorschriften van de verkeersinstantie in het desbetreffende land.



- Een voetganger is alleen te ontdekken wanneer deze helemaal zichtbaar is en een lengte heeft van minimaal 80 cm.
- Bij zonsondergang en -opgang kan de camerasensor voetgangers minder goed registreren – vergelijkbaar met het menselijke oog.
- De camerasensor is niet in staat voetgangers te registreren bij ritten in het donker of in tunnels – zelfs al brandt de straatverlichting.

### WAARSCHUWING

‘Collision Warning met Auto Brake en fietsers- en voetgangersdetectie’ is een hulpmiddel. Het systeem kan niet altijd alle voetgangers detecteren en heeft bijvoorbeeld moeite met:

- slechts gedeeltelijk zichtbare voetgangers, voetgangers die gekleed gaan in kleding die de lichaamscontouren verbult of voetgangers met een lengte tot korter dan 80 cm;
- voetgangers die grote voorwerpen dragen.

U bent er altijd zelf verantwoordelijk voor dat u de auto op de juiste wijze bestuurt en voldoende afstand houdt afhankelijk van de rijnsnelheid.

### Gerelateerde informatie

- Collision Warning\* (p. 229)

## Collision Warning\* - bediening

### Waarschuwingssignalen Aan en Uit

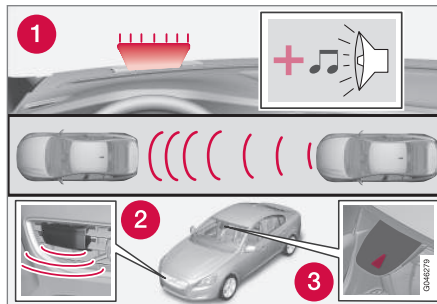

1. Akoestisch en visueel waarschuwingssignaal wanneer een botsing dreigt.<sup>23</sup>

U kunt aangeven of de geluidssignalen en het geprojecteerde waarschuwingssignaal voor de Collision Warning moeten zijn in- of uitgeschakeld.

Bij het starten van de motor geldt automatisch de instelling die actief was toen de motor werd afgezet.

### N.B.

De functies Brake Support en Auto Brake zijn altijd actief – ze kunnen niet uitgeschakeld worden.

Via het menustelsel **MY CAR** op het display van de middenconsole zijn instellingen voor

de Collision Warning te verrichten, zie **MY CAR** (p. 114).

### Waarschuwingssignaal en geluidssignaal

Wanneer het waarschuwingssignaal en het geluidssignaal zijn ingeschakeld, wordt het waarschuwingssignaal (nr. [1] op de voorgaande afbeelding) bij iedere motorstart getest door de verschillende lichtpunten korte tijd te laten branden.

Na het starten van de motor zijn zowel het waarschuwingssignaal als het geluidssignaal uit te schakelen:

- Ga naar **Botswaarschuwing in Rij-assistentiesystemen** in het menustelsel **MY CAR**, **MY CAR** (p. 114) - vink de functie daar uit.

### Geluidssignaal

Na het starten van de motor is het geluidssignaal apart in/uit te schakelen:

- Ga naar **Signaaltoon in Botswaarschuwing** in het menustelsel **MY CAR**, **MY CAR** (p. 114) - kies daar **Aan of Uit**.

Vervolgens vindt de Collision Warning alleen met lichtsignalen plaats.

### Waarschuwingssignaal instellen

De waarschuwingssignaalafstand is de afstand waarbij een visueel signaal en een geluidssignaal worden afgegeven.



- Ga naar **Waarschuwingsafstand in Botswaarschuwing** in het menusysteem **MY CAR**, **MY CAR** (p. 114) - kies daar **Lang**, **Normaal** of **Kort**.

De waarschuwingsafstand is bepalend voor de gevoeligheid van het systeem. Bij de waarschuwingsafstand **Lang** wordt eerder gewaarschuwd. Ga altijd uit van de instelling **Lang**, maar als deze instelling te vaak tot waarschuwingen leidt (wat in bepaalde situaties als hinderlijk kan worden ervaren) kunt u overgaan op de waarschuwingsafstand **Normaal**.

Maak alleen in uitzonderingsgevallen zoals bij dynamisch rijden gebruik van de waarschuwingsafstand **Kort**.

## **i** N.B.

Bij gebruik van de adaptieve cruisecontrol worden het waarschuwingslampje en de waarschuwingszoemer door de cruisecontrol gehanteerd, ook al hebt u de Collision Warning gedeactiveerd.

De Collision Warning waarschuwt u bij gevaar voor een botsing, maar de functie is niet in staat uw reactietijd te verkorten.

Voor een optimale werking van de Collision Warning dient u de Afstandswaarschuwing (p. 219) altijd in te stellen op volgtijd 4-5.

## **i** N.B.

Ook als u de waarschuwingsafstand hebt ingesteld op **Lang**, kunnen de waarschuwingen voor uw gevoel soms laat worden afgegeven. Bijvoorbeeld bij grote snelheidsverschillen of als de voortiger krachtig remt.

## **!** WAARSCHUWING

Geen enkel automatisch systeem kan in alle situaties een 100 % feilloze werking garanderen. Test Collision Warning met Auto Brake daarom nooit uit op mensen of voertuigen - dat kan namelijk tot ernstig letsel/ernstige schade en levensgevaarlijke situaties leiden.

## Instellingen controleren

De actuele instellingen zijn te controleren via het display van de middenconsole en in het menusysteem (p. 114) **MY CAR**.

## Onderhoud

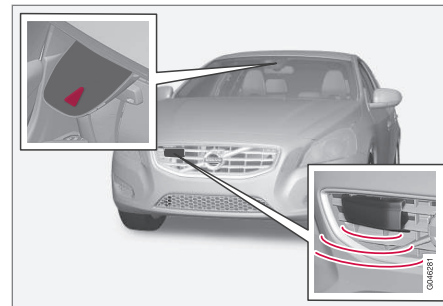

Camera- en radarsensor<sup>24</sup>.

De sensoren werken alleen naar behoren wanneer u vuil, ijs en sneeuw verwijdt en ze regelmatig schoonmaakt met water en auto-shampoo.

## **i** N.B.

Als vuil, ijs en sneeuw de sensoren bedekken, neemt de functie af en kan meten onmogelijk worden gemaakt.

## Gerelateerde informatie

- Collision Warning\* (p. 229)

<sup>23</sup> De afbeelding is schematisch – afhankelijk van het model zijn afwijkingen mogelijk.

<sup>24</sup> NB De afbeelding is schematisch – afhankelijk van het model zijn afwijkingen mogelijk.





### Collision Warning\* - beperkingen

*Het systeem heeft bepaalde beperkingen – zo is het systeem pas actief bij snelheden van ca. 4 km/h en hoger.*

In de felle zon en bij lichtschitteringen alsook het gebruik van een zonnebril is het op de voorruit geprojecteerde waarschuwingslampje voor de Collision Warning (zie (1) op de afbeelding (p. 230)) soms moeilijk te ontdekken. Dat is ook mogelijk als u niet recht vooruit kijkt. Houd de waarschuwingszoemer daarom altijd ingeschakeld.

Bij gladheid is de remweg langer waardoor het systeem minder goed in staat is aanrijdingen te voorkomen. In dergelijke situaties zullen het ABS en de ESC (p. 195) voor het maximale remvermogen zorgen met behoud van de stabiliteit.

#### N.B.

Het visuele waarschuwingssignaal kan korte tijd buiten werking worden gesteld, wanneer de temperatuur in het interieur bijvoorbeeld door de felle zon te hoog is opgelopen. Als dit gebeurt, wordt er een waarschuwingszoemer afgegeven ook al hebt u deze uitgeschakeld via het menu-systeem.

- Waarschuwingen kunnen eveneens uitblijven bij een zeer geringe afstand tot de voorligger of bij relatief grote stuur- en pedaalbewegingen zoals bij een zeer actieve rijstijl.

#### WAARSCHUWING

Als de radar- of camerasensor op grond van de verkeerssituatie of anderszins problemen heeft voetgangers, voorliggers of fietsers te ontdekken, is het mogelijk dat het systeem pas laat, onterecht of helemaal geen waarschuwing geeft en remt.

De sensoren hebben een beperkt bereik voor voetgangers en fietsers<sup>26</sup>, zodat het systeem voor dergelijke weggebruikers efficiënt waarschuwt en remingrepen vericht bij rijsnelheden tot 50 km/h. Voor stilstaande of langzaam rijdende voorliggers wordt efficiënt gewaarschuwd en geremd bij rijsnelheden tot 70 km/h.

In het donker of bij slecht zicht wordt er mogelijk niet gewaarschuwd voor langzaam rijdende of stilstaande voorliggers.

Er wordt niet gewaarschuwd noch geremd voor voetgangers en fietsers bij een rijsnelheid hoger dan 80 km/h.

De Collision Warning maakt gebruik van dezelfde radarsensor als die van de adaptieve cruisecontrol (p. 204). Lees meer over de beperkingen van de radarsensor (p. 214).

Als u vindt dat er te vaak wordt gewaarschuwd en de signalen als storend ervaart, kunt u de waarschuwingsafstand verkleinen (p. 233). Het systeem waarschuwt dan minder snel en minder vaak.

<sup>26</sup> Voor fietsers wordt mogelijk zeer laat gewaarschuwd en geremd of gelijktijdig gewaarschuwd en geremd.



Met geactiveerde achteruitversnelling is de Collision Warning met Auto Brake tijdelijk gedeactiveerd.

Collision Warning met Auto Brake wordt niet geactiveerd op lage snelheden (onder 4 km/h), wat betekent dat het systeem niet ingrijpt in situaties waarbij uw auto een voorligger uiterst langzaam nadert zoals tijdens het parkeren.

In situaties waarin u actief en bewust rijgedrag laat zien, wordt Collision Warning minder actief.

Nadat Auto Brake een aanrijding met een stilstaand obstakel heeft voorkomen, blijft de auto maximaal 1,5 seconde stilstaan. Als de auto wordt afgeremd wegens een rijdende voorligger, wordt de snelheid begrensd tot dezelfde snelheid als die van de voorligger.

Bij een auto met een handgeschakelde versnellingsbak slaat de motor af wanneer Auto Brake de auto tot stilstand heeft gebracht, tenzij u daarvoor het koppelingspedaal weet te bedienen.

### Gerelateerde informatie

- Collision Warning\* (p. 229)

### Collision Warning\* - beperkingen van de camerasensor

*'Collision Warning met Auto Brake en voetgangers- en fietsersdetectie' is een hulpmiddel dat bedoeld is om u te waarschuwen, wanneer het gevaar bestaat dat u op een voetganger of achter op een (stilstaande of rijdende) fietser of voorligger botst.*

*Het systeem maakt gebruik van de camerasensor van de auto, die bepaalde beperkingen heeft.*

De camerasensor van de auto wordt naast de Collision Warning met Auto Brake ook gebruikt door de functies:

- Automatische dimfunctie groot licht/dimlicht (p. 91)
- Verkeersbordinformatie (p. 199)
- Driver Alert Control - DAC (p. 240)
- Rijbaanassistent (p. 244)

#### N.B.

Houd de voorruit in het gebied vóór de camerasensor vrij van ijs, sneeuw, condens en vuil.

Plak of monteer niets op de voorruit vóór de camerasensor, aangezien één of meer camera's voor het systeem hierdoor slechter of niet meer werken.

De camerasensor kent ongeveer dezelfde beperkingen als het menselijk oog. Dit houdt

in dat de sensor minder goed 'ziet' bij hevige regen- of sneeuwval en in dichte mist. In dergelijke omstandigheden kunnen functies die gebruik maken van de camera grote beperkingen ondervinden of tijdelijk gedeactiveerd worden.

Ook fel tegenlicht, reflecties op het wegdek, besneeuwde of beïnzeldde wegen, verontreinigde of onduidelijke rijstrookmarkeringen kunnen aanleiding geven tot grote beperkingen voor de functies die van de camera gebruik maken om bijvoorbeeld het wegdek af te tasten en andere voertuigen en voetgangers te ontdekken.

Het blikveld van de camerasensor is beperkt, zodat voetgangers, fietsers en voertuigen in bepaalde situaties niet kunnen worden geregistreerd of later worden ontdekt dan verwacht.

Bij zeer hoge temperaturen werkt de camera de eerste ca. 15 minuten na het starten van de motor niet om de camerafunctie te ontzien.

### Storingen opsporen en verhelpen

Als op het display de melding **Vooruitsensoren afgedekt** Zie **instructieboek** staat, betekent dit dat de camerasensor afgedekt is en geen voetgangers, fietsers, voertuigen of rijstrookmarkeringen vóór de auto kan ontdekken.



Dit houdt bovendien in dat niet alleen Collision Warning met Auto Brake maar ook de functies Automatische dimfunctie groot licht/dimlicht, Road Sign Information, Driver Alert Control en Lane Departure Warning niet voor de volle 100 % zullen werken.

In de volgende tabel staan mogelijke oorzaken van het verschijnen van de melding en passende maatregelen.

Oorzaak	Maatregel
Het voorruitoppervlak vóór de camera is vuil of bedekt met sneeuw of ijs.	Ontdoe het voorruitoppervlak vóór de camera van vuil, sneeuw en ijs.
Bij dichte mist en hevige regen- of sneeuwval heeft de camera een minder goed zicht.	Valt niets aan te doen. Bij hevige neerslag werkt de camera soms niet.

Oorzaak	Maatregel
Het voorruitoppervlak vóór de camera is schoongemaakt, maar de melding blijft.	Wacht even. Het kan enige minuten duren voordat de camera het zicht opnieuw heeft gemeten.
Er is vuil tussen de binnenkant van de voorruit en de camera gekomen.	Bezoek een werkplaats om de binnenkant van de voorruit achter de camerabehuizing te laten schoonmaken – geadviseerd wordt een erkende Volvo-werkplaats.

#### Gerelateerde informatie

- Collision Warning\* (p. 229)





## Collision Warning\* - symbolen en meldingen

'Collision Warning met Auto Brake en voetgangers- en fietsersdetectie' is een hulpmid-

del dat bedoeld is om u te waarschuwen, wanneer het gevaar bestaat dat u op een voetganger of achter op een (stilstaande of rijdende) fietser of voorligger botst.

Symbol <sup>A</sup>	Melding	Betekenis
	Collision warning systeem UIT	Collision Warning is uitgeschakeld. Verschijnt bij het starten van de motor. De melding dooft automatisch na ca. 5 seconden of eerder wanneer u op de toets <b>OK</b> drukt.
	CWS-systeem niet beschikbaar	Het is niet mogelijk Collision Warning te activeren. Verschijnt wanneer u de functie toch probeert te activeren. De melding dooft automatisch na ca. 5 seconden of eerder wanneer u op de toets <b>OK</b> drukt.
	Remassistent geactiveerd	De Auto Brake was actief. De melding verdwijnt na bediening van de toets <b>OK</b> .
	Vooruitsensoren afgedekt Zie instructieboek	De camerasensor werkt tijdelijk niet. Verschijnt bijvoorbeeld bij sneeuw, ijs of vuil op de voorruit. <ul style="list-style-type: none"> <li>• Maak het voorruitoppervlak vóór de camerasensor schoon.</li> </ul> Lees meer over de beperkingen van de camerasensor (p. 236).



Symbol <sup>A</sup>	Melding	Betekenis
	<b>Radar afgedekt</b> Zie instructieboekje	Collision Warning met Auto Brake werkt tijdelijk niet. De radarsensor kan geen andere voertuigen registreren. Bijvoorbeeld wanneer deze wordt gehinderd door hevige regenval of als sneeuwmodder of andere verontreinigingen de radarsensor afdekken. Lees meer over de beperkingen van de radarsensor (p. 214).
	<b>CWS-systeem Service vereist</b>	Collision Warning met Auto Brake werkt niet of gedeeltelijk. <ul style="list-style-type: none"> <li>• Bezoek een werkplaats als de melding niet verdwijnt – geadviseerd wordt een erkende Volvo-werkplaats.</li> </ul>

<sup>A</sup> De symbolen zijn schematisch - afhankelijk van de markt en het model zijn afwijkingen mogelijk.

### Gerelateerde informatie

- Collision Warning\* (p. 229)
- Collision Warning\* - functie (p. 230)
- Collision Warning\* - detectie van voetgangers (p. 232)
- Collision Warning\* - detectie van fietsers (p. 231)
- Collision Warning\* - bediening (p. 233)
- Collision Warning\* - beperkingen (p. 235)
- Collision Warning\* - beperkingen van de camerasensor (p. 236)



### Driver Alert System\*<sup>30</sup>

*Driver Alert System is bestemd om u te helpen als de auto op een ongecontroleerde manier wordt bestuurd of op het punt staat de rijstrookmarkering te overschrijden.*

Driver Alert System bestaat uit verschillende functies die tegelijk of apart in te schakelen zijn:

- Driver Alert Control - DAC (p. 241).
- Rijbaanassistent - LDW (p. 244).

Een ingeschakelde functie wordt pas daadwerkelijk geactiveerd bij snelheden hoger dan 65 km/h. Bij lagere snelheden staat de functie stand-by.

De functie wordt weer uitgeschakeld, zodra de snelheid onder de 60 km/h daalt.

Beide functies maken gebruik van een camera die alleen rijstroken met aan weerszijden geschilderde zijmarkeringen kan onderscheiden.



### WAARSCHUWING

Het Driver Alert System werkt niet in alle situaties, maar is uitsluitend bedoeld als een aanvullend hulpmiddel.

Als bestuurder bent u er altijd verantwoordelijk voor dat u de auto op een veilige manier bestuurt.

### Gerelateerde informatie

- Driver Alert Control (DAC)\* (p. 240)
- Rijbaanassistent (LDW)\* (p. 244)

### Driver Alert Control (DAC)\*

*Het DAC-systeem is bedoeld om uw aandacht te trekken, wanneer u de auto op een ongecontroleerde manier bestuurt (omdat u bijvoorbeeld afgeleid wordt of bijna in slaap valt).*

DAC is bedoeld om langzame wijzigingen in het rijgedrag te bespeuren, in eerste instantie op de grotere wegen. De functie is niet bedoeld voor gebruik in het stadsverkeer.

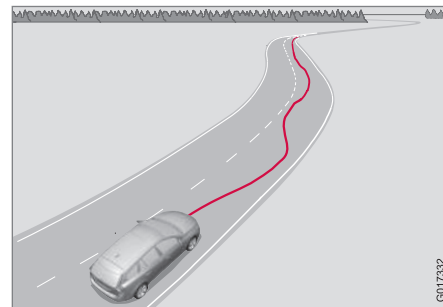

Een camera tast de geschilderde rijstrookmarkeringen af en vergelijkt de wegrichting met uw stuurbewegingen. U wordt gewaarschuwd wanneer de auto de wegrichting op een ongecontroleerde manier volgt.

Soms treden er ondanks vermoeidheid geen merkbare wijzigingen op in het rijgedrag. In

<sup>30</sup> Niet verkrijgbaar als optie in combinatie met bepaalde motortypen.



dat geval wordt er dan ook niet gewaarschuwd. Het is daarom van groot belang dat u bij opkomende vermoeidheid de auto op een geschikte plek parkeert om een pauze in te lassen, ongeacht de vraag of DAC nu wel of niet heeft gewaarschuwd.

### N.B.

De functie mag niet worden gebruikt om de rijtijd te verlengen. Plan altijd regelmatig pauzes in en zorg ervoor dat u bent uitgerust.

### Beperkingen

Soms kan het systeem ten onrechte waarschuwen voor ongecontroleerde stuurbewegingen. Dit kan bijvoorbeeld gebeuren bij:

- zijdelingse rukwinden
- spoorvorming in het wegdek.

### N.B.

De camerasensor heeft zijn beperkingen (p. 236).

### Gerelateerde informatie

- Driver Alert System\* (p. 240)
- Driver Alert Control (DAC)\* - bediening (p. 241)
- Driver Alert Control (DAC)\* - symbolen en meldingen (p. 242)

### Driver Alert Control (DAC)\* - bediening

*Via het menusysteem op het display van de middenconsole zijn instellingen te verrichten.*

#### Aan/Uit

Het Driver Alert-systeem is stand-by te zetten via het menusysteem **MY CAR** (p. 114):

- Vakje aangevinkt – systeem geactiveerd.
- Vakje uitgevinkt – systeem gedeactiveerd.

#### Functie

Driver Alert wordt geactiveerd bij een snelheid hoger dan 65 km/h en blijft actief zolang de snelheid boven 60 km/h ligt.



Als de auto slingert, wordt u gewaarschuwd met een geluidssignaal en de tekstmelding **Driver Alert Tijd voor pauze** – tegelijkertijd gaat het bijbehorende symbool op het instrumentenpaneel branden. Als u uw rijgedrag niet corrigeert wordt enige tijd later opnieuw gewaarschuwd.

U kunt het waarschuwingssymbool ook deactiveren:

- Druk op de **OK**-knop van de linker stuurhendel.

### WAARSCHUWING

Neem een waarschuwing altijd serieus, omdat u bij slaperigheid uw lichamelijke conditie vaak minder goed kunt inschatten.

Breng bij een waarschuwing of een gevoel van vermoeidheid de auto zo spoedig mogelijk tot stilstand om rust te houden.

Studies hebben aangetoond dat rijden bij vermoeidheid even gevaarlijk is in het verkeer als rijden onder invloed.

### Gerelateerde informatie

- Driver Alert System\* (p. 240)
- Driver Alert Control (DAC)\* (p. 240)





## Driver Alert Control (DAC)\* - symbolen en meldingen

Het DAC (p. 240) kan in uiteenlopende situaties symbolen en meldingen op het instru-

mentenpaneel of op het beeldscherm van de middenconsole laten verschijnen.

### Instrumentenpaneel

Symbool <sup>A</sup>	Melding	Betekenis
	Driver Alert Tijd voor pauze	De auto vertoont zwalkend rijgedrag – u wordt gewaarschuwd met een zoemersignaal en een displaymelding.
	Vooruitsensoren afgedekt Zie instructieboek	De camerasensor werkt tijdelijk niet. Verschijnt bijvoorbeeld bij sneeuw, ijs of vuil op de voorruit. <ul style="list-style-type: none"> <li>• Maak het voorruitoppervlak vóór de camerasensor schoon.</li> </ul> Lees meer over de beperkingen van de camerasensor (p. 236).
	Driver Alert-systeem Service vereist	Het systeem is defect. <ul style="list-style-type: none"> <li>• Bezoek een werkplaats als de melding niet verdwijnt – geadviseerd wordt een erkende Volvo-werkplaats.</li> </ul>

<sup>A</sup> De symbolen zijn schematisch - afhankelijk van de markt en het model zijn afwijkingen mogelijk.

### Display

Symbool <sup>A</sup>	Melding	Betekenis
	Driver Alert UIT	Wisser/sproeper uitgeschakeld.
	Driver Alert Beschikbaar	De functie is ingeschakeld.

\* Optie/accessoire, zie Inleiding voor meer informatie.





Symbool <sup>A</sup>	Melding	Betekenis
	<b>Driver Alert stand-by &lt;65km/h</b>	De functie is stand-by gezet omdat de rijsnelheid onder 65 km/h ligt.
	<b>Driver Alert niet beschikbaar</b>	De weg is niet voorzien van duidelijke markeringsstrepen of de camerasensor werkt tijdelijk niet. Lees meer over de beperkingen van de camerasensor (p. 236).

<sup>A</sup> De symbolen zijn schematisch - afhankelijk van de markt en het model zijn afwijkingen mogelijk.

### Gerelateerde informatie

- Driver Alert System\* (p. 240)
- Driver Alert Control (DAC)\* (p. 240)
- Driver Alert Control (DAC)\* - bediening (p. 241)



## Rijbaanassistent (LDW)\*

De Rijbaanassistent is een van de functies van Driver Alert System – wordt ook wel LDW (Lane Departure Warning) genoemd.

De functie is bedoeld voor gebruik op snelwegen, hoofdwegen en dergelijke en beperkt de kans op het in bepaalde situaties onbedoeld verlaten van de eigen rijbaan.

### Werkingsprincipe van LDW

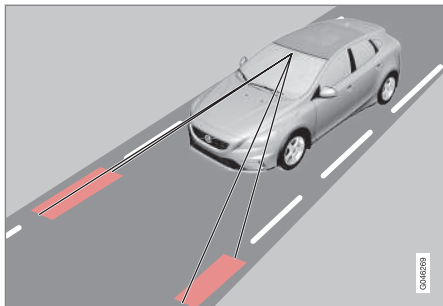

(De afbeelding is schematisch – niet modelspecifiek.)

LDW maakt gebruik van een camera die de geschilderde zijlijnen van de weg/rijbaan aftast.

Als de auto zonder duidelijke reden de linker of rechter zijlijn van de rijstrook overschrijdt, wordt u gewaarschuwd met een zoemersignaal.

### N.B.

Iedere keer dat de wielen een markering passeren wordt u slechts eenmaal gewaarschuwd. U wordt dan ook niet meer gewaarschuwd, wanneer u met één wiel aan weerszijden zijden van de rijstrook-markering blijft rijden.

### WAARSCHUWING

LDW is alleen een hulpmiddel voor de bestuurder en werkt niet in alle rij situaties, verkeers-, weers- en wegomstandigheden.

U bent er altijd zelf verantwoordelijk voor dat u de auto op de juiste wijze bestuurt en dat u zich aan de geldende wetgeving en verkeersregels houdt.

### Gerelateerde informatie

- Driver Alert System\* (p. 240)
- Rijbaanassistent (LDW) - beperkingen (p. 246)
- Rijbaanassistent (LDW) - functie (p. 244)
- Rijbaanassistent (LDW) - bediening (p. 245)
- Rijbaanassistent (LDW) - symbolen en meldingen (p. 247)

## Rijbaanassistent (LDW) - functie

Het is mogelijk bepaalde instellingen te veranderen voor de Rijbaanassistent.

### Aan & Uit

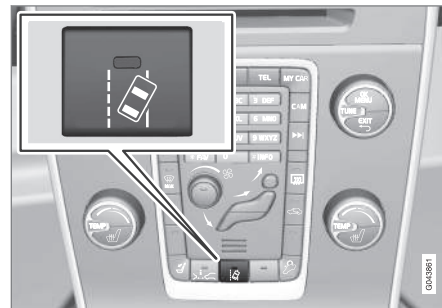

LDW is met een knop op de middenconsole naar wens in en uit te schakelen. Het lampje in de schakelaar brandt wanneer de functie ingeschakeld is.

De functie wordt in verschillende situaties gecompleteerd met duidelijke grafische voorstellingen op het instrumentenpaneel.

### Persoonlijke instellingen

Via het menusysteem **MY CAR** op het display van de middenconsole zijn instellingen te veranderen. Voor een beschrijving van het menusysteem, zie MY CAR (p. 114).

Kies uit de opties:

- **Aan bij starten** - De functie staat bij het starten van de motor altijd stand-by.



Anders is de functiestatus bij het afzetten van de motor bepalend.

- **Hogere gevoeligheid** – Verhoogde gevoeligheid, zodat er eerder wordt gewaarschuwd en minder beperkingen gelden.

#### Gerelateerde informatie

- Rijbaanassistent (LDW)\* (p. 244)
- Rijbaanassistent (LDW) - beperkingen (p. 246)
- Rijbaanassistent (LDW) - bediening (p. 245)
- Rijbaanassistent (LDW) - symbolen en meldingen (p. 247)

#### Rijbaanassistent (LDW) - bediening

*LDW wordt in verschillende situaties gecombineerd met duidelijke grafische voorstellingen op het instrumentenpaneel. Hier volgen enkele voorbeelden:*



*Zijlijnen van LDW-systeem (rood gemarkeerd op afbeelding).*

- Het LDW-symbool heeft WITTE zijlijnen – het systeem is actief en detecteert/'ziet' één zijlijn of beide zijlijnen.
- Het LDW-symbool heeft GRIJZE zijlijnen – het systeem is actief, maar detecteert de linker noch de rechter zijlijn.

of

- Het LDW-symbool heeft GRIJZE zijlijnen – het systeem staat stand-by omdat de snelheid lager is dan 65 km/h.
- Het LDW-symbool heeft geen zijlijnen – het systeem is uitgeschakeld.

#### Gerelateerde informatie

- Rijbaanassistent (LDW)\* (p. 244)
- Rijbaanassistent (LDW) - beperkingen (p. 246)
- Rijbaanassistent (LDW) - functie (p. 244)
- Rijbaanassistent (LDW) - symbolen en meldingen (p. 247)



### Rijbaanassistent (LDW) - beperkingen

*De camerasensor van de rijbaanassistent heeft beperkingen, net als het menselijk oog.*

Lees meer over de beperkingen van de camerasensor (p. 236).

#### N.B.

In de volgende situaties waarschuwt het LDW echter niet:

- Bij gebruik van de richtingaanwijzers
- Bij bediening van het rempedaal<sup>35</sup>
- Bij snelle bediening van het gaspedaal<sup>35</sup>
- Bij snelle stuurbewegingen<sup>35</sup>
- Bij dusdanig scherpe bochten dat de auto overhelt.

#### Gerelateerde informatie

- Rijbaanassistent (LDW)\* (p. 244)
- Rijbaanassistent (LDW) - functie (p. 244)
- Rijbaanassistent (LDW) - bediening (p. 245)
- Rijbaanassistent (LDW) - symbolen en meldingen (p. 247)

<sup>35</sup> Wanneer u voor 'Hogere gevoeligheid' hebt gekozen, wordt er echter wel gewaarschuwd, zie Rijbaanassistent (LDW) - functie (p. 244).





## Rijbaanassistent (LDW) - symbolen en meldingen

In situaties waar het LDW-systeem niet wordt geactiveerd kan er een symbool op het instru-

mentenpaneel verschijnen in combinatie met een verklarende melding – volg in dat geval het gegeven advies op.

Voorbeelden van meldingen:

Symbool <sup>A</sup>	Melding	Betekenis
	Lane Departure Warning AAN/ Lane Departure Warning UIT	De functie is ingeschakeld/uitgeschakeld. Verschijnt bij inschakeling/uitschakeling. De melding verdwijnt automatisch na 5 seconden.
	Lane Depart. Warning Niet beschikbaar bij deze snelheid	De functie is stand-by gezet omdat de rijnsnelheid onder 65 km/h ligt.
	Lane Depart. Warning Niet beschikbaar	De rijbaan is niet voorzien van duidelijke markeringsstrepen of de camerasensor werkt tijdelijk niet. Lees meer over de beperkingen van de camerasensor (p. 236).
	Lane Depart. Warning Beschikbaar	De functie tast de belijning van de rijbaan af.
	Vooruitsensoren afgedekt Zie instructieboek	De camerasensor werkt tijdelijk niet. Verschijnt bijvoorbeeld bij sneeuw, ijs of vuil op de voorruit. <ul style="list-style-type: none"> <li>• Maak het voorruitoppervlak vóór de camerasensor schoon.</li> </ul> Lees meer over de beperkingen van de camerasensor (p. 236).
	Driver Alert-systeem Service vereist	Het systeem is defect. <ul style="list-style-type: none"> <li>• Bezoek een werkplaats als de melding niet verdwijnt – geadviseerd wordt een erkende Volvo-werkplaats.</li> </ul>

<sup>A</sup> De symbolen zijn schematisch - afhankelijk van de markt en het model zijn afwijkingen mogelijk.



### Gerelateerde informatie

- Rijbaanassistent (LDW)\* (p. 244)
- Rijbaanassistent (LDW) - beperkingen (p. 246)
- Rijbaanassistent (LDW) - functie (p. 244)
- Rijbaanassistent (LDW) - bediening (p. 245)



## Park Assist\*

Park Assist is bedoeld als hulpmiddel tijdens het parkeren. Geluidssignalen en symbolen op het display van de middenconsole geven de afstand aan tot een waargenomen obstakel.

Het Park Assist-volume is tijdens de weergave van geluidssignalen bij te stellen met de **VOL**-knop op de middenconsole of in het menusysteem (p. 114) **MY CAR** van de auto.

Park Assist is verkrijgbaar in twee varianten:

- Park Assist aan de achterzijde
- Park Assist aan de voor- en achterzijde.

### N.B.

Als er een trekhaak met het elektrische systeem van de auto is geconfigureerd, wordt de uitsteeklengte van de trekhaak bij het meten van de parkeer ruimte meegerekend.

### WAARSCHUWING

- Hoewel de Park Assist handig is bij het parkeren, bent u nog altijd schadelijk bij eventuele fouten.
- Wanneer er obstakels in de dode hoeken van de sensoren zitten, zal het systeem ze niet kunnen ontdekken.
- Houd mensen, dieren e.d. in de buurt van de auto daarom in de gaten.

## Gerelateerde informatie

- Park Assist\* - sensoren schoonmaken (p. 252)
- Park Assist\* - functie (p. 249)
- Park Assist\* - aan de voorzijde (p. 251)
- Park Assist\* - storingsindicatie (p. 252)
- Park Assist\* - aan de achterzijde (p. 250)
- Park Assist-camera\* (p. 253)

## Park Assist\* - functie

De Park Assist wordt bij het starten van de motor automatisch geactiveerd – het lampje in de schakelaar brandt. Wanneer u Park Assist met deze knop uitschakelt, dooft het lampje.



Aan/Uit voor Park Assist.

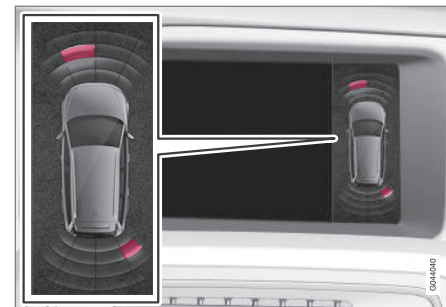

Displayweergave - toont linksvoor en rechtsachter een obstakel.



Op het display van de middenconsole verschijnt een schematische weergave van de onderlinge posities van de auto en een eventueel obstakel.

De gemarkeerde sector(en) geeft/geven aan welke van de vier sensoren een obstakel heeft/hebben waargenomen. De gemarkeerde sector ligt dicht bij het autosymbool, naar mate de afstand tussen de auto en het waargenomen obstakel kleiner is.

Hoe dicht u het obstakel achter of voor de auto nadert, des te sneller volgen de geluidsignalen elkaar op. Wanneer u ondertussen de geluidsinstallatie beluistert, wordt het volume daarvan tijdelijk verlaagd.

Bij een afstand tot 30 cm bestaat het geluidssignaal uit een ononderbroken toon en is de sensorsector die het dichtst bij de auto ligt geheel gevuld. Als er zowel voor als achter de auto obstakels binnen deze afstand zijn waargenomen, komen de geluidssignalen beurteelings uit de luidsprekers aan linker- en rechterzijde.



### BELANGRIJK

Voorwerpen zoals kettingen, smalle glanzende palen of lage obstakels kunnen 'afgeschaduw'd worden en worden in dat geval tijdelijk niet geregistreerd door de sensoren – het onderbroken geluidssignaal kan dan plotseling wegvallen in plaats van over te gaan in het verwachte ononderbroken geluidssignaal.

De sensoren kunnen geen hoge voorwerpen ontdekken, zoals uitstekende laadperons.

- Wees in dergelijke gevallen extra voorzichtig en bedien/verrijd de auto erg langzaam of breek de parkeer manoeuvre af – er bestaat groot gevaar voor materiële schade aan de auto of de omgeving, aangezien de sensoren dan tijdelijk niet optimaal werken.

### Gerelateerde informatie

- Park Assist\* (p. 249)
- Park Assist\* - sensoren schoonmaken (p. 252)
- Park Assist\* - aan de voorzijde (p. 251)
- Park Assist\* - storingsindicatie (p. 252)
- Park Assist\* - aan de achterzijde (p. 250)
- Park Assist-camera\* (p. 253)

### Park Assist\* - aan de achterzijde

*Park Assist is bedoeld als hulpmiddel tijdens het parkeren. Geluidssignalen en symbolen op het display van de middenconsole geven de afstand aan tot een waargenomen obstakel.*

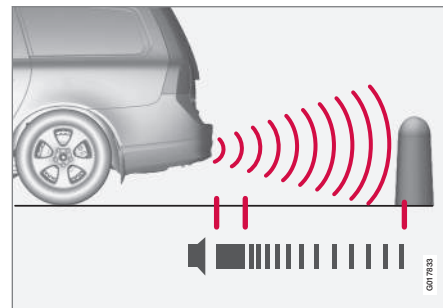

Het meetbereik strekt tot ca. 1,5 m recht achter de auto. Bij obstakels achter de auto komen de geluidssignalen uit een van de luidsprekers achterin.

Park Assist aan de achterzijde wordt geactiveerd bij het inschakelen van de achteruitversnelling.

Bij het achteruitrijden met bijvoorbeeld een aanhanger achter de auto wordt de Park Assist automatisch uitgeschakeld – anders reageren de sensoren op de aanhanger.



**N.B.**

Bij het achteruitrijden met een aanhanger achter de auto of een fietsdrager op de trekhaak – zonder een originele aanhangerkabel van Volvo – moet u de Park Assist mogelijk handmatig uitschakelen om te voorkomen dat de sensoren erop reageren.

**Gerelateerde informatie**

- Park Assist\* (p. 249)
- Park Assist\* - sensoren schoonmaken (p. 252)
- Park Assist\* - functie (p. 249)
- Park Assist\* - aan de voorzijde (p. 251)
- Park Assist\* - storingsindicatie (p. 252)
- Park Assist-camera\* (p. 253)

**Park Assist\* - aan de voorzijde**

*Park Assist is bedoeld als hulpmiddel tijdens het parkeren. Geluidssignalen en symbolen op het display van de middenconsole geven de afstand aan tot een waargenomen obstakel.*

*Bij het starten van de motor wordt Park Assist automatisch geactiveerd - het lampje in de Aan/Uit-knop brandt. Wanneer u Park Assist met deze knop uitschakelt, dooft het lampje.*

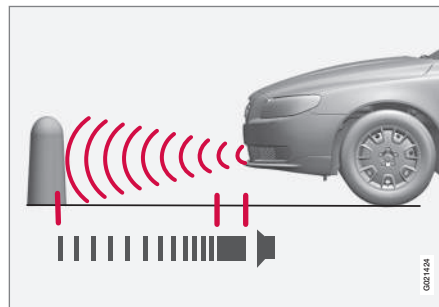

Het meetbereik strekt tot ca. 0,8 m recht voor de auto. Bij obstakels voor de auto komen de geluidssignalen uit een van de luidsprekers voorin.

Park Assist aan de voorzijde is actief bij snelheden tot 10 km/h. Het lampje in de knop brandt om aan te geven dat het systeem actief is. Het systeem wordt opnieuw geactiveerd bij snelheden lager dan 10 km/h.

**N.B.**

Park Assist aan de voorzijde wordt gedeactiveerd, wanneer u de parkeerrem zet of de keuzehendel in stand **P** zet bij een auto met automatische versnellingsbak.

**! BELANGRIJK**

Bij montage van verstralers: Let erop dat deze de sensoren niet mogen hinderen - de verstralers kunnen dan als obstakel worden gezien.

**Gerelateerde informatie**

- Park Assist\* (p. 249)
- Park Assist\* - sensoren schoonmaken (p. 252)
- Park Assist\* - functie (p. 249)
- Park Assist\* - storingsindicatie (p. 252)
- Park Assist\* - aan de achterzijde (p. 250)
- Park Assist-camera\* (p. 253)



## Park Assist\* - storingsindicatie

Park Assist is bedoeld als hulpmiddel tijdens het parkeren. Geluidssignalen en symbolen op het display van de middenconsole geven de afstand aan tot een waargenomen obstakel.

 Als op het instrumentenpaneel het informatiesymbool continu brandt en de tekstmelding **Park Assist-systeem Service vereist** verschijnt, dan is Park Assist defect.

## **BELANGRIJK**

In bepaalde omstandigheden kan het parkeerhulpsysteem ten onrechte waarschuwingssignalen afgeven. Dit komt door externe geluidsbronnen met ultrasone geluidssignalen van dezelfde frequentie als de sensoren van het systeem.

Voorbeelden van dergelijke bronnen zijn o.a. claxons, natte banden op asfalt, pneumatische remmen en uitlaatgeluid van motorfietsen.

## Gerelateerde informatie

- Park Assist\* (p. 249)
- Park Assist\* - sensoren schoonmaken (p. 252)
- Park Assist\* - functie (p. 249)
- Park Assist\* - aan de voorzijde (p. 251)
- Park Assist\* - aan de achterzijde (p. 250)
- Park Assist-camera\* (p. 253)

## Park Assist\* - sensoren schoonmaken

Park Assist is bedoeld als hulpmiddel tijdens het parkeren. Geluidssignalen en symbolen op het display van de middenconsole geven de afstand aan tot een waargenomen obstakel.

De sensoren werken alleen naar behoren, wanneer u ze regelmatig schoonmaakt met water en autoshampoo.

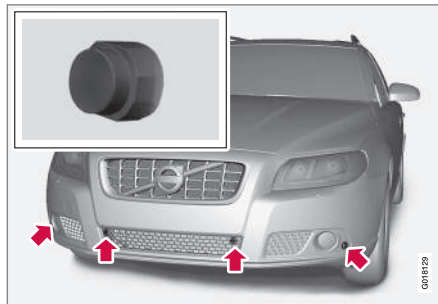

Positie van de voorste sensoren.

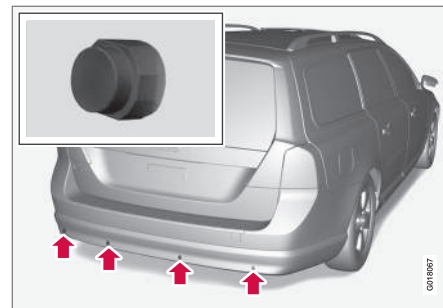

Positie van de achterste sensoren.

## **N.B.**

Vuil, sneeuw en ijs op de sensoren kunnen ten onrechte aanleiding geven tot waarschuwingssignalen.

## Gerelateerde informatie

- Park Assist\* (p. 249)
- Park Assist\* - functie (p. 249)
- Park Assist\* - aan de voorzijde (p. 251)
- Park Assist\* - storingsindicatie (p. 252)
- Park Assist\* - aan de achterzijde (p. 250)
- Park Assist-camera\* (p. 253)



### Park Assist-camera\*

Park Assist is een ondersteunend systeem dat geactiveerd wordt bij inschakeling van de achteruitversnelling.

De cameraweergave verschijnt op het display van de middenconsole.

#### N.B.

Als er een trekhaak met het elektrische systeem van de auto is geconfigureerd, wordt de uitsteeklengte van de trekhaak bij het meten van de parkeer ruimte meegerekend.

#### WAARSCHUWING

- De parkeercamera is alleen bedoeld als hulpmiddel en zodat de bestuurder eindverantwoordelijk blijft tijdens het achteruitrijden.
- De camera kent dode hoeken waarin registratie van obstakels niet mogelijk is.
- Houd mensen en dieren in de buurt van de auto in de gaten.

### Functie en bediening



Cameraspositie bij de openingshandgreep.

De camera toont wat er achter de auto is en of er iets of iemand van de zijkanten opduikt.

De camera beslaat een breed gebied achter de auto alsook een deel van de bumper en een eventuele trekhaak.

Voorwerpen op het display lijken mogelijk over te hellen – dit is volkomen normaal.

#### N.B.

Voorwerpen op het beeldscherm kunnen dichterbij zijn dan ze lijken.

Als een andere schermweergave actief is, neemt de parkeercamerafunctie het scherm automatisch over om de camerabeelden te tonen.

Bij het inschakelen van de achteruitversnelling wordt met behulp van ononderbroken lijnen grafisch aangegeven waar de contouren van de auto globaal uitkomen bij de actuele stuuruitslag – dit vereenvoudigt het achteruit inparkeren, achteruitrijden in krappe ruimten en aankoppelen van aanhangers. De hulplijnen zijn te deactiveren - zie hoofdstuk Instellingen (p. 255).

Als de auto tevens uitgerust is met Parkeerhulpsensoren (p. 249)\*, illustreren gekleurde velden op grafische wijze de afstand tot geregistreerde obstakels, zie het kopje 'Auto's met Park Assist-sensoren achter' verderop.

De camera wordt ca. 5 seconden na uitschakeling van de achteruitversnelling gedeactiveerd, of eerder als de rijsnelheid oploopt tot boven 10 km/h vooruit of 35 km/h achteruit.

### Lichtomstandigheden

De cameraweergave wordt automatisch aangepast aan de heersende lichtomstandigheden. Dit kan ertoe leiden dat de beeldweergave ietwat kan variëren wat lichtsterkte en kwaliteit betreft. Slechte lichtomstandigheden leveren mogelijk een iets slechtere beeldkwaliteit op.

#### N.B.

Houd voor optimale werking de camera-lens vrij van vuil, sneeuw en ijs. Dit is vooral van belang in slechte lichtomstandigheden.

\* Optie/accessoire, zie Inleiding voor meer informatie.



## Hulplijnen

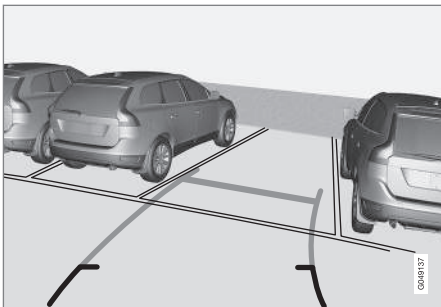

Voorbeeld van hoe hulplijnen voor de bestuurder getoond worden.

De lijnen op het scherm worden geprojecteerd als stonden ze op de grond achter de auto. De lijnen zijn bovendien afhankelijk van de stuuruitslag, zodat u ook tijdens het draaien kunt zien welke baan de auto zal nemen.



### N.B.

- Bij het achteruitrijden met een aanhanger/caravan geven de lijnen op het scherm de baan van de **auto** aan – niet die van de aanhanger/caravan.
- Er verschijnen geen lijnen op het scherm, wanneer er een aanhanger/caravan is aangesloten op het elektrische systeem van de auto.
- De Park Assist-camera wordt automatisch uitgeschakeld, wanneer u een aanhanger/caravan achter de auto hebt hangen die met originele trekhaakbedrading van Volvo aangesloten is.



### BELANGRIJK

Let erop dat de schermweergave alleen het gebied recht achter de auto weergeeft – houd de zijkanten en de voorkant van de auto daarom goed in de gaten wanneer u tijdens het achteruitrijden aan het stuurwiel draait.

## Grenslijnen

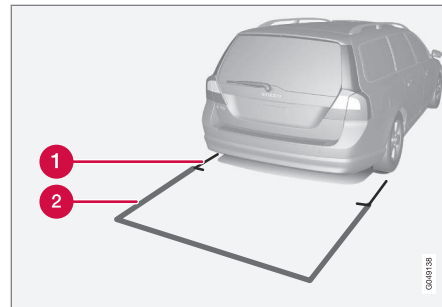

Lijnen van het systeem.

- 1 Grenslijn 30cm-zone achter auto
- 2 Grenslijn vrije achteruitrijzone

De rode lijn (1) grenst een zone af die tot ca. 30 cm achter de achterbumper strekt.

De gele horizontale lijn (2) grenst een zone af die tot ca. 1,5 m achter de achterbumper strekt.

De gele zijlijnen eindigen op ca. 2,0 m achter de bumper.

De grenslijnen zijn inclusief de uitstekende delen van de auto, zoals buitenspiegels en hoeken – ook wanneer de auto een bocht maakt.



## Auto's met Park Assist-sensoren achter\*

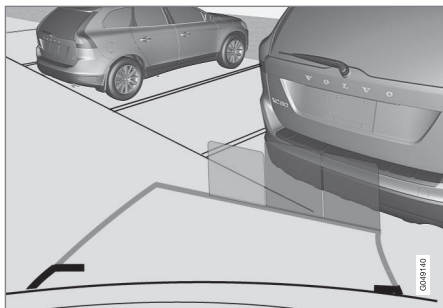

De afstand wordt aangegeven met gekleurde velden (4 st., voor elke sensor één).

Als de auto tevens uitgerust is met Parkeerhulp (p. 249) wordt voor iedere sensor die een obstakel waarneemt de afstand met gekleurde velden weergegeven.

De kleur van de velden verandert naarmate de afstand tot het obstakel afneemt – van groen via oranje in rood.

Kleur	Afstand (meter)
Groen	0,8–1,5
Oranje	0,4–0,8
Rood	0–0,4

## Gerelateerde informatie

- Park Assist-camera - instellingen (p. 255)
- Park Assist-camera - beperkingen (p. 256)
- Park Assist\* (p. 249)

## Park Assist-camera - instellingen

### Uitgeschakelde camera activeren

Als de camera uitgeschakeld is bij het inschakelen van de achteruitversnelling, is de camera als volgt te activeren:



- Druk op **CAM** - het beeldscherm geeft de actuele camerabeelden weer.

### Instelling wijzigen

De standaardinstelling is dat de camera wordt geactiveerd bij inschakeling van de achteruitversnelling.

U kunt de instellingen van de parkeercamera wijzigen, wanneer camerabeelden op het beeldscherm worden weergegeven:

1. Druk op **OK/MENU** wanneer camerabeelden worden weergegeven



- op het beeldscherm wordt een menu geopend met verschillende alternatieven.
- 2. Scrol naar de gewenste optie met **TUNE**.
- 3. Markeer de optie van uw keuze door op **OK/MENU** te drukken en verlaat het menu met **EXIT**.

## Overig

Als er meerdere camera's\* op de auto gemonteerd zijn, kunt u de op het beeldscherm weer te geven camerabeelden kiezen:

- Druk op **CAM** of draai aan **TUNE**.

## Gerelateerde informatie

- Park Assist-camera\* (p. 253)
- Park Assist\* (p. 249)

## Park Assist-camera - beperkingen



### N.B.

Fietsdragers of andere accessoires achter op de auto kunnen het blikveld van de camera blokkeren.

## Waar u op moet letten

Let erop dat ook als het geblokkeerde gebied er op het scherm relatief klein uitziet, het werkelijke, verborgen gebied dusdanig groot kan zijn dat obstakels pas worden geregistreerd wanneer u er bijna bovenop zit.

- Houd de cameralens vrij van vuil, sneeuw en ijs.
- Maak de cameralens regelmatig schoon met lauw water en autoshampoo – wees voorzichtig om geen krassen in de lens te maken.

## Gerelateerde informatie

- Park Assist-camera\* (p. 253)
- Park Assist-camera - instellingen (p. 255)
- Park Assist\* (p. 249)

## BLIS\*

*BLIS (Blind Spot Information System) is een op cameratechniek gebaseerd informatiesysteem dat u in bepaalde omstandigheden waarschuwt, wanneer er zich een voertuig in de zogeheten dode hoek bevindt en in dezelfde richting rijdt.*

Het systeem werkt het best in druk verkeer op meerbaanswegen.



## WAARSCHUWING

Het systeem is een aanvulling op, en vormt geen vervanging voor, een veilige rijstijl en het gebruik van de buitenspiegels. Ook met het systeem moet u altijd oplettend en verantwoord blijven rijden. U bent altijd zelf verantwoordelijk voor het veilig van rijbaan wisselen.



## Overzicht

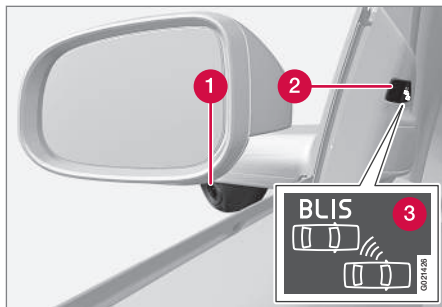

Buitenspiegel met BLIS<sup>36</sup>.

- ❶ BLIS-camera
- ❷ Controlelampje
- ❸ BLIS-symbool

### **i** N.B.

Het lampje gaat branden aan de kant van de auto waar het systeem het voertuig heeft ontdekt. Als de auto aan beide kanten tegelijkertijd wordt ingehaald, gaan beide lampjes branden.

## Onderhoud

BLIS werkt alleen optimaal, als de lenzen<sup>37</sup> van de BLIS-camera's schoon zijn. U kunt de

lenzen schoonmaken met een zachte doek of een vochtige spons. Maak de lenzen voorzichtig schoon om krassen te voorkomen.

### **!** BELANGRIJK

De lenzen zijn elektrisch verwarmd om ze van sneeuw en ijs te kunnen ontdoen. Veeg zo nodig sneeuw van de lenzen af.

### Gerelateerde informatie

- BLIS\* - bediening (p. 257)
- BLIS - symbolen en meldingen (p. 259)

## BLIS\* - bediening

*BLIS (Blind Spot Information System) is een functie om u ondersteuning te bieden bij rijden in druk verkeer op wegen met meerdere rijbanen in dezelfde richting.*

### BLIS activeren/deactiveren

BLIS wordt bij het starten van de motor automatisch geactiveerd. De controlesymbolen op de portierpanelen lichten driemaal op bij het activeren van BLIS.



*Knop voor activering/deactivering.*

Na het starten van de motor is het systeem te deactiveren/heractiveren door op de **BLIS**-knop te drukken.

Bij bepaalde combinaties van opties is er geen plek vrij voor een knop op de middenconsole – in dat geval is het systeem te

<sup>36</sup> NB De afbeelding is schematisch – afhankelijk van het model zijn afwijkingen mogelijk.

<sup>37</sup> Zie (1) op de voorgaande afbeelding.



bedienen via het menusysteem (p. 114) **MY CAR** van de auto.

Het lampje in de knop dooft, wanneer het BLIS gedeactiveerd wordt. Er verschijnt bovendien een melding op het instrumentenpaneel.

Bij het heractiveren van BLIS brandt het lampje in de knop, verschijnt er een nieuwe tekstmelding en lichten de controlelampjes op de portieren driemaal op. Druk op de **OK**-knop om de tekstmelding te laten verdwijnen.

## Wanneer BLIS werkt

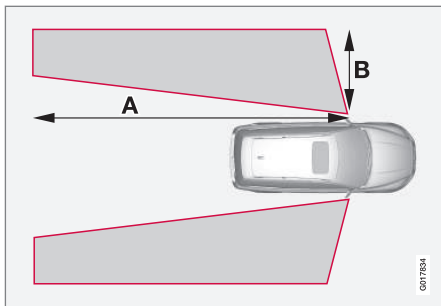

Afstand A = ca. 9,5 m en afstand B = ca. 3,0 m.

Het systeem werkt alleen bij snelheden hoger dan 10 km/h.

Wanneer een camera (1) een voertuig heeft waargenomen in de dode hoek, licht een controlelampje (2) op dat continu blijft branden, zie overzichtsfiguur (p. 256).

BLIS informeert u bij een fout in het systeem. Als de camera's van het systeem bijvoorbeeld zijn afgedekt, knippert het controlelampje voor BLIS en verschijnt er een melding op het instrumentenpaneel. In dat geval moeten de lenzen worden gecontroleerd en gereinigd.

Het systeem is desgewenst tijdelijk te deactiveren, zie 'BLIS activeren/deactiveren' eerder in dit document.

## Inhalen

Het systeem reageert als:

- het snelheidsverschil tussen u en het ingehaalde voertuig kleiner is dan 10 km/h
- het snelheidsverschil tussen u en het inhalende voertuig kleiner is dan 70 km/h.



## WAARSCHUWING

BLIS werkt niet in scherpe bochten.

BLIS werkt niet als de auto achteruitrijdt.

Een brede aanhanger/caravan achter de auto kan andere voertuigen in aangrenzende rijbanen in de schaduw zetten. Hierdoor is het mogelijk dat voertuigen in dat schaduwgebied niet door BLIS worden gedetecteerd.

## Daglicht en donker

Bij daglicht reageert het systeem op de contouren van omringende voertuigen. Het systeem is geconstrueerd om motorvoertuigen

zoals auto's, vrachtwagens, bussen en motorfietsen waar te nemen.

Bij donker reageert het systeem op de koplampen van omringende voertuigen. Als een voertuig de koplampen niet heeft ontstoken, zal het systeem dit voertuig dan ook niet kunnen waarnemen. Dit houdt in dat het systeem bijvoorbeeld niet reageert op een aanhanger achter een auto of vrachtwagen, omdat daar geen brandende koplampen op zitten.



## WAARSCHUWING

Het systeem reageert niet op fietsers en bromfietsers.

De BLIS-camera's kennen ongeveer dezelfde beperkingen als het menselijk oog. Dit houdt in dat ze bijvoorbeeld minder goed "zien" bij hevige sneeuwval, fel tegenlicht of dichte mist.

## Beperkingen

Soms kan het controlesymbool voor BLIS oplichten zonder dat u voertuigen in de dode hoeken kunt waarnemen.



**N.B.**

Als het BLIS-controlelampje zo nu en dan gaat branden terwijl er geen ander voertuig in de dode hoek aanwezig is, betekent dit niet dat er een storing is opgetreden in het systeem.

Bij een storing in het BLIS-systeem toont het display de tekst **BLIS Service vereist**.

Op de volgende afbeeldingen staan voorbeeldsituaties waarin het controlesymbool voor BLIS kan gaan branden, terwijl er zich geen voertuigen in de dode hoek bevinden.

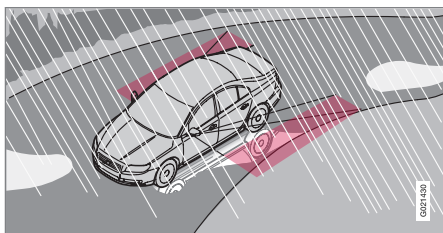

Reflecties op een glad en nat wegdek.

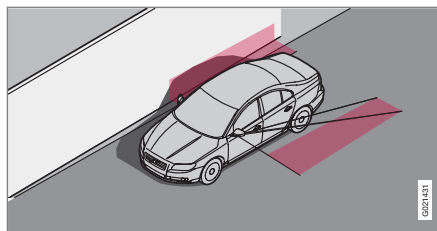

Eigen schaduwen op grote, lichtgekleurde en gladde oppervlakken zoals geluidsschermen of betonnen wegen.

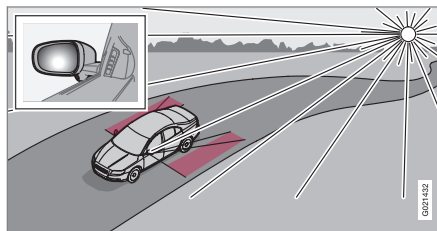

Laag staande zon in de camera.

**! BELANGRIJK**

Laat reparaties van de onderdelen van het BLIS-systeem over aan een werkplaats – geadviseerd wordt een erkende Volvo-werkplaats.

**Gerelateerde informatie**

- BLIS\* (p. 256)
- BLIS - symbolen en meldingen (p. 259)

**BLIS - symbolen en meldingen**

In situaties waarbij het BLIS (Blind Spot Information System) (p. 256) uitblijven of worden onderbroken, kan er een symbool op het instrumentenpaneel verschijnen in combinatie met een verklarende melding. Neem een eventueel advies in acht.

Voorbeelden van meldingen:

Melding	Betekenis
BLIS AAN	BLIS-systeem geactiveerd.
BLIS Service vereist	BLIS werkt niet – neem contact op met een werkplaats.
BLIS Camera afgedekt	De BLIS-camera is bedekt met vuil, sneeuw of ijs – maak de lenzen schoon.



Melding	Betekenis
<b>BLIS</b> <b>Beperkte werking</b>	Beperkte gegevensoverdracht tussen de camera van het BLIS en het elektrische systeem van de auto.  De camera wordt automatisch gereset, wanneer de gegevensoverdracht tussen de camera van het BLIS en het elektrische systeem van de auto weer normaal wordt.
<b>BLIS UIT</b>	BLIS-systeem uitgeschakeld.

Meldingen kunt u van het display halen door de **OK**-knop op de richtingaanwijzerhendel kort in te drukken.

### Gerelateerde informatie

- BLIS\* (p. 256)

### Instelbare stuurkracht\*

*De snelheidsafhankelijke stuurbechrchtiging zorgt ervoor dat de stuurbechrchtiging afneemt naarmate de rijsnelheid oploopt, waardoor u een beter gevoel met de weg krijgt.*

Op snelwegen stuurt de auto stugger. Bij het parkeren en op lage snelheden is de auto lichter en met minder moeite te besturen.

U hebt de keuze uit drie niveaus van stuurbechrchtiging voor een maximum aan weggevoel en stuurgevoeligheid in het menusysteem **MY CAR**, MY CAR (p. 114):

- Ga daar naar **Stuurkracht** en kies **Laag**, **Midden** of **Hoog**.

Deze instelling is niet te beschikbaar, wanneer de auto rijdt.

### N.B.

In bepaalde situaties kan de stuurbechrchtiging te warm worden en moet deze dan tijdelijk worden gekoeld - gedurende die periode werkt de stuurbechrchtiging met een gereduceerd vermogen en het draaien aan het stuurwiel kan dan wat zwaarder gaan.

Op het moment dat de stuurhulp tijdelijk gereduceerd is, verschijnt er een melding op het instrumentenpaneel.

### Gerelateerde informatie

- MY CAR (p. 114)

### Typegoedkeuring - radarsysteem

De typegoedkeuring voor het radarsysteem staat in de tabel.

Land/regio	
Singapore	<div style="border: 1px solid black; padding: 5px; width: fit-content; margin: 0 auto;">Complies with IDA standards DA105753</div> <p>IDA: Infocomm Development Authority of Singapore.</p>
Brazilië	 <p>ANATEL Agência Nacional de Telecomunicações 1071-10-3451 (01)07887843800248 Modelo / FCC ID: L2C0038TR <small>Este equipamento tem um modelo aprovado, isto é, não tem caráter de protótipo, sendo responsável pelo projeto, construção de amostras de referência e teste de conformidade de acordo com o Regulamento Brasileiro de Homologação de Aparelhos de Rádio e Telecomunicações.</small></p>
Europa	 Hierbij verklaart Delphi Electronics & Safety dat L2C0038TR en L2C0049TR in overeenstemming zijn met de essentiële eigenschappen en overige relevante bepalingen zoals beschreven in de EU-richtlijn 1999/5/EG. De verklaring van overeenstemming ligt ter inzage bij Delphi Electronics & Safety / One Corporate Center / Kokomo, Indiana 46904-9005 USA.

**Gerelateerde informatie**

- Radarsensor (p. 214)

# 08



## STARTEN EN RIJDEN

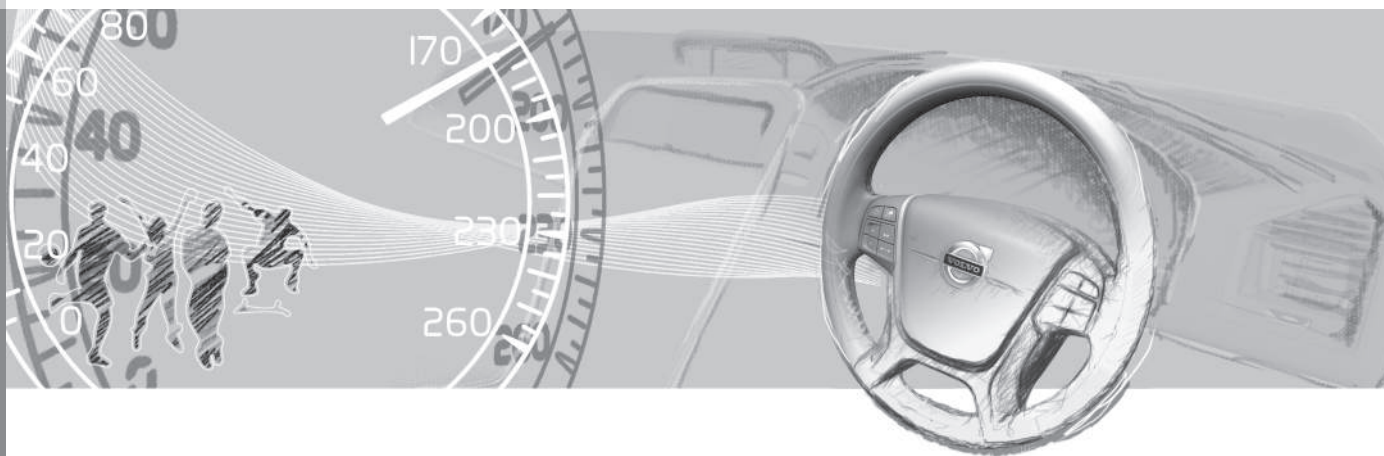



## Alcoholslot\*

Het alcoholslot<sup>1</sup> voorkomt dat bestuurders die onder invloed zijn in de auto kunnen rijden. Voordat de motor kan worden gestart, moet u een blaasstest afgeven om vast te stellen dat u niet onder de invloed van alcohol bent. Het alcoholslot wordt gekalibreerd ten opzichte van de grenswaarde voor verkeersdeelname die in uw land geldt.

### WAARSCHUWING

Het alcoholslot is een hulpmiddel dat u niet ontslaat van uw verantwoordelijkheden als bestuurder. De bestuurder dient altijd nuchter te blijven en de auto op een veilige manier te besturen.

### Gerelateerde informatie

- Alcoholslot\* - functies en bediening (p. 263)
- Alcoholslot\* - opslag (p. 264)
- Alcoholslot\* - vóór het starten van de motor (p. 264)
- Alcoholslot\* - waar u op moet letten (p. 266)
- Alcoholslot\* - symbolen en meldingen (p. 267)

## Alcoholslot\* - functies en bediening

### Functies

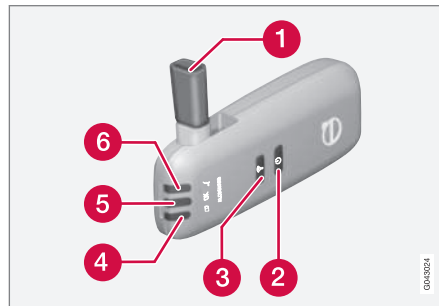

- 1 Mondstuk voor blaasstest.
- 2 Schakelaar.
- 3 Zendertoets.
- 4 Lampje voor ladingstoestand batterij.
- 5 Lampje voor resultaat blaasstest.
- 6 Lampje dat aangeeft dat het systeem gereed is voor een blaasstest.

### Bediening - batterij

Het controlelampje (4) van de blaasunit geeft de ladingstoestand van de batterij aan:

Controlelampje (4)	Ladingstoestand batterij
Knippert groen	Wordt opgeladen
Groen	Volledig opgeladen
Oranje	Half opgeladen
Rood	Ontladen – plaats de lader in de houder of sluit de voedingskabel uit het dashboardkastje aan.

### N.B.

Bewaar de blaasunit in zijn houder. Zo blijft de ingebouwde batterij opgeladen en kan het alcoholslot automatisch worden geactiveerd bij het openen van de auto.

### Gerelateerde informatie

- Alcoholslot\* (p. 263)
- Alcoholslot\* - opslag (p. 264)
- Alcoholslot\* - vóór het starten van de motor (p. 264)
- Alcoholslot\* - waar u op moet letten (p. 266)
- Alcoholslot\* - symbolen en meldingen (p. 267)

<sup>1</sup> Wordt ook wel Alcoguard genoemd.



## Alcoholslot\* - opslag

Bewaar de blaasunit in zijn houder. Verwijder de blaasunit door de unit licht in de houder te drukken en los te laten, waarna de unit opveert en uit de houder kan worden genomen.

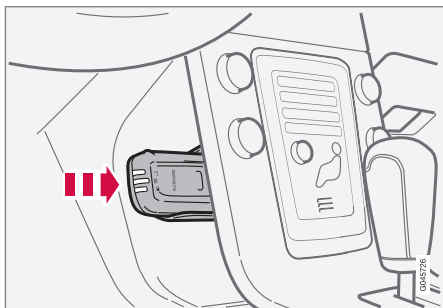

Blaasunit bewaren en laadstation.

- Plaats de blaasunit terug in de houder tot de unit vastklikt.
- Bewaar de blaasunit in de houder. Dat biedt de beste bescherming en garandeert dat de batterijen steeds volledig opgeladen zijn.

## Gerelateerde informatie

- Alcoholslot\* (p. 263)
- Alcoholslot\* - functies en bediening (p. 263)
- Alcoholslot\* - vóór het starten van de motor (p. 264)

- Alcoholslot\* - waar u op moet letten (p. 266)
- Alcoholslot\* - symbolen en meldingen (p. 267)

## Alcoholslot\* - vóór het starten van de motor

De blaasunit wordt automatisch geactiveerd en gereedgemaakt voor gebruik bij het ontgrendelen van de auto.

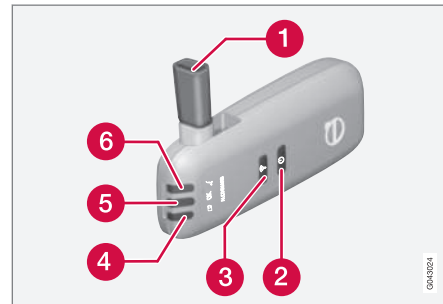

- 1 Mondstuk voor blaasest.
  - 2 Schakelaar.
  - 3 Zendertoets.
  - 4 Lampje voor ladingstoestand batterij.
  - 5 Lampje voor resultaat blaasest.
  - 6 Lampje dat aangeeft dat het systeem gereed is voor een blaasest.
1. Wanneer het controlelampje (6) groen oplicht, is de blaasunit klaar voor gebruik.
  2. Neem de blaasunit uit de houder. Als de blaasunit zich buiten de auto bevindt tijdens het ontgrendelen, dan dient u de



unit eerst te activeren met de schakelaar (2).

3. Klap het mondstuk (1) omhoog, haal diep adem en blaas gelijkmatig totdat er ca. 5 seconden later een “klikgeluid” klinkt. Het resultaat is een van de alternatieven in de volgende tabel **Resultaat van de blaastest**.
4. Als er geen melding verschijnt, is er mogelijk iets misgegaan tijdens de gegevensoverdracht naar de auto – druk in dat geval op de toets (3) om de testgegevens handmatig naar de auto te zenden.
5. Klap het mondstuk omlaag en plaats de blaasunit terug in de houder.
6. Start vervolgens binnen 5 minuten na een goedgekeurde blaastest de motor – anders is een nieuwe blaastest vereist.

### Resultaat van de blaastest

Controle-lampje (5) + displaymelding	Betekenis
Groen lampje + <b>Alcoguard Test goedgekeurd</b>	Start de motor – geen alcohol gemeten.
Oranje lampje + <b>Alcoguard Test goedgekeurd</b>	Motor kan worden gestart – gemeten promillage boven 0,1 promille maar onder de geldende grenswaarde <sup>A</sup> .
Rood lampje + <b>Test afgekeurd Wacht 1 minuut en probeer opnieuw</b>	Motor kan niet worden gestart – gemeten promillage boven de geldende grenswaarde <sup>A</sup> .

<sup>A</sup> De grenswaarde verschilt van land tot land (ga na wat er in uw land geldt). Zie ook Alcoholslot\* (p. 263)

### N.B.

Binnen 30 minuten na afloop van een rit kan de motor opnieuw gestart worden zonder dat er een nieuwe blaastest nodig is.

### Gerelateerde informatie

- Alcoholslot\* (p. 263)
- Alcoholslot\* - functies en bediening (p. 263)
- Alcoholslot\* - opslag (p. 264)
- Alcoholslot\* - waar u op moet letten (p. 266)
- Alcoholslot\* - symbolen en meldingen (p. 267)



## Alcoholslot\* - waar u op moet letten

Voor een goede werking en een zo nauwkeurig mogelijk meetresultaat:

- Ca. 5 minuten voor de blaastest niet eten of drinken.
- De voorruit niet te lang sproeien – de alcohol in de sproeiervloeistof kan een verkeerd meetresultaat opleveren.

## Van bestuurder wisselen

Om bij het wisselen van bestuurder een nieuwe blaastest te kunnen doen schakelaar (2) en de zendertoets (3) gelijktijdig ca. 3 seconden lang ingedrukt houden. De startblokkering van de auto wordt dan opnieuw geactiveerd, zodat er eerst een goedgekeurde blaastest nodig is voordat de motor kan worden gestart.

## Kalibreren en onderhoud plegen

Het alcoholslot dient om de 12 maanden in een werkplaats<sup>2</sup> gecontroleerd en gekalibreerd te worden.

Wanneer er nog 30 dagen resteren tot aan een geplande kalibratiebeurt, verschijnt **Alcoguard Kalibratie vereist** Zie **instructieboek** op het instrumentenpaneel. Als er niet binnen 30 dagen gekalibreerd wordt, dan kan de motor niet langer op de normale wijze gestart worden - de motor is

dan alleen te starten via de bypass-functie, zie het volgende kopje 'Noodsituatie'.

De melding is te verwijderen met een druk op de zendtoets (3). De melding verdwijnt anders spontaan na ca. 2 minuten maar verschijnt iedere keer dat de motor gestart wordt opnieuw – alleen bij herkalibratie in een werkplaats<sup>2</sup> verdwijnt de melding permanent.

## Koud en warm weer

Hoe kouder het buiten is, hoe langer het duurt voordat de blaasunit gereed is voor gebruik:

Temperatuur (°C)	Maximale opwarmtijd (seconden)
+10 tot +85	10
-5 tot +10	60
-40 tot -5	180

Bij temperaturen lager dan -20 °C of hoger dan +60 °C is extra voeding voor de blaasunit vereist. Op het instrumentenpaneel verschijnt **Alcoguard Stroomkabel aansluiten**. Sluit de voedingskabel uit het dashboardkastje in dat geval aan op de blaasunit en wacht totdat het controlelampje (6) groen oplicht.

Bij extreme koude kunt u de opwarmtijd verkorten door de blaasunit mee naar binnen te nemen.

## Noodsituatie

In noodsituaties of wanneer het alcoholslot defect is, kunt u het alcoholslot omzeilen om toch in de auto te kunnen rijden.



### N.B.

Alle activering met bypass wordt geregistreerd en opgeslagen in een geheugen, zie Vastlegging van gegevens (p. 18).

Na activering van de bypass-functie blijft **Alcoguard Bypass actief** op het instrumentenpaneel staan totdat het systeem gereset wordt in een werkplaats<sup>2</sup>.

Het is mogelijk de bypass-functie te testen zonder dat er een foutmelding wordt aangemaakt – loop in dat geval alle stappen door maar start de motor niet. De foutmelding wordt gewist bij het vergrendelen van de auto.

Bij installatie van het alcoholslot geeft u aan of omzeilen mogelijk moet zijn via de bypass- of de noodfunctie. Deze instelling is achteraf nog te wijzigen in een werkplaats<sup>2</sup>.

## Bypass-functie activeren

<sup>2</sup> Geadviseerd wordt een erkende Volvo-werkplaats.

\* Optie/accessoire, zie Inleiding voor meer informatie.





- Houd de knop **OK** op de linker stuurhendel en de knop voor de alarmknipperlichten ca. 5 seconden lang ingedrukt. Op het instrumentenpaneel verschijnt eerst **Bypass actief Wacht 1 minuut** en daarna **Alcoguard Bypass actief**. vervolgens kunt u de motor starten.

Deze functie is meerdere malen te activeren. De foutmelding die verschijnt tijdens het rijden is echter alleen te wissen in een werkplaats<sup>2</sup>.

#### Noodfunctie activeren

- Houd de knop **OK** op de linker stuurhendel en de knop voor de alarmknipperlichten ca. 5 seconden lang ingedrukt. Op het instrumentenpaneel verschijnt eerst **Alcoguard Bypass actief** waarna u de motor kunt starten.

Deze functie is eenmaal te gebruiken en moet daarna gereset worden in een werkplaats<sup>2</sup>.

#### Gerelateerde informatie

- Alcoholslot\* - functies en bediening (p. 263)
- Alcoholslot\* - opslag (p. 264)
- Alcoholslot\* - vóór het starten van de motor (p. 264)
- Alcoholslot\* (p. 263)
- Alcoholslot\* - symbolen en meldingen (p. 267)

#### Alcoholslot\* - symbolen en meldingen

*Naast de al beschreven meldingen gerelateerd aan hoe het alcoholslot vóór het starten van de motor werkt (p. 264) kan het display van het instrumentenpaneel ook het volgende weergeven:*

Displaymelding	Betekenis/Maatregel
Alcoguard Herstarten mogelijk	Motor stond minder dan 30 minuten af – motor kan worden gestart zonder nieuwe blaastest.
Alcoguard Service vereist	Bezoek een werkplaats <sup>A</sup> .
Alcoguard Geen signaal ontvangen	Overdracht mislukt – verstuur het resultaat handmatig via toets (3) of doe een nieuwe blaastest.
Alcoguard Probeer opnieuw	De test is mislukt – doe een nieuwe blaastest.
Alcoguard Blaas langer	U blies te kort – blaas langer.
Alcoguard Blaas zachter	U blies te hard – blaas minder hard.

Displaymelding	Betekenis/Maatregel
Alcoguard Blaas harder	U blies niet hard genoeg – blaas harder.
Alcoguard wacht Verwarmt voor	Opwarming niet gereed – wacht de melding <b>Alcoguard Blaas 5 seconden af</b> .

<sup>A</sup> Geadviseerd wordt een erkende Volvo-werkplaats.

#### Gerelateerde informatie

- Alcoholslot\* (p. 263)
- Alcoholslot\* - functies en bediening (p. 263)
- Alcoholslot\* - opslag (p. 264)
- Alcoholslot\* - vóór het starten van de motor (p. 264)
- Alcoholslot\* - waar u op moet letten (p. 266)

<sup>2</sup> Geadviseerd wordt een erkende Volvo-werkplaats.



## Motor starten

De motor is te starten en uit te schakelen met behulp van de transpondersleutel en de **START/STOP ENGINE**-knop.

## Benzine- en dieselmotor



Contactslot met transpondersleutel uitgetrokken/ingedruwd en **START/STOP ENGINE**-knop.

### **!** BELANGRIJK

De transpondersleutel niet verkeerd om insteken – pak de sleutel beet aan het uiteinde met het afneembare sleutelblad, zie Afneembaar sleutelblad - verwijderen/aanbrengen (p. 174).

1. Plaats de transpondersleutel in het contactslot en duw deze tot aan de aanslag naar binnen. Let erop dat u bij een auto met alcoholslot\* eerst een goedgekeurde blaasstest moet uitvoeren voordat de motor kan worden gestart. Voor meer informatie over Alcologuard, zie Alcohol-slot\* (p. 263).
2. Houd het koppelingspedaal volledig ingedrukt<sup>3</sup>. (Bij auto's met automatische versnellingsbak – bedien het rempedaal.)
3. Druk op de **START/STOP ENGINE**-knop en laat deze vervolgens los.

### **i** N.B.

Bij auto's met een dieselmotor slaat de motor mogelijk met enige vertraging aan, wanneer de melding **Voorgloeifunctie motor actief** op het display staat.

Bij het starten van de motor blijft de startmotor draaien, totdat de motor aanslaat of totdat de beveiliging tegen oververhitting in werking treedt.

### **!** BELANGRIJK

Als de motor na 3 pogingen niet gestart is, wacht u 3 minuten voordat u een nieuwe poging doet. Het startvermogen neemt toe als de startaccu zich kan herstellen.

### **!** WAARSCHUWING

Haal na een motorstart of als de auto wordt geslept nooit de transpondersleutel uit het contactslot.

### **!** WAARSCHUWING

Haal altijd de transpondersleutel uit het contactslot als u uit de auto stapt en zorg ervoor dat de sleutelstand **0** is, in het bijzonder als er kinderen in de auto aanwezig zijn. Zie voor informatie over hoe u dit doet Sleutelstanden (p. 79).

### **i** N.B.

Voor bepaalde motortypen kan het stationaire toerental bij een koude start duidelijk hoger dan normaal zijn. Dit gebeurt om het uitlaatgasreinigingssysteem zo snel mogelijk op de normale bedrijfstemperatuur te krijgen waardoor de uitlaatgasemissies afnemen en het milieu wordt ontzien.

<sup>3</sup> Als de auto rolt is het indrukken van de **START/STOP ENGINE**-knop voldoende om de motor te starten.

\* Optie/accessoire, zie Inleiding voor meer informatie.



### Keyless Drive\*

Loop de punten 2-3 door om de motor zonder sleutel (p. 178) te starten.

#### N.B.

Om de motor te kunnen starten dient één van de transpondersleutels met Keyless drive-functie in de passagiers- of bagageruimte aanwezig te zijn.

#### WAARSCHUWING

Haal **nooit** de transpondersleutel uit de auto tijdens rijden of slepen.

### Gerelateerde informatie

- Motor afzetten (p. 269)

### Motor afzetten

*U zet de motor af met de knop **START/STOP ENGINE**.*

Om de motor af te zetten:

- Druk op **START/STOP ENGINE** – de motor slaat af.

Als de keuzehendel niet in stand **P** staat of als de auto rolt:

- Druk twee maal op **START/STOP ENGINE** of houd de knop ingedrukt, totdat de motor afslaat.

### Gerelateerde informatie

- Sleutelstanden (p. 79)

### Stuurslotfout

*Het stuurslot bemoeilijkt de besturing zoals bij gebruik van de auto door onbevoegden.*

### Functie

- Het stuurslot ontgrendelt als de transpondersleutel in het contactslot zit<sup>4</sup> en de **START/STOP ENGINE**-knop wordt ingedrukt.
- Het stuurslot wordt geactiveerd, wanneer u na het afzetten van de motor het bestuurdersportier opent.

Er is mogelijk een mechanisch geluid waarneembaar, wanneer het stuurslot wordt opgeheven of ingeschakeld.

### Gerelateerde informatie

- Motor starten (p. 268)
- Sleutelstanden (p. 79)
- Stuurwiel (p. 85)

<sup>4</sup> Bij auto's met Keyless is de aanwezigheid van een transpondersleutel in de passagiersruimte voldoende.



## Afstandsstart (ERS)\*

Afstandsstart (ERS – Engine Remote Start) houdt in dat u de motor van de auto op afstand kunt starten om de passagiersruimte voor aanvang van de rit te verwarmen/koelen. ERS is te activeren via de transpondersleutel en/of via Volvo On Call\*, zie Volvo On Call-supplement.

De klimaatregeling start met dezelfde instellingen als toen de auto geparkeerd werd.

Een via het ERS gestarte motor blijft maximaal 15 minuten draaien en wordt daarna afgezet. Na twee ERS-activeringen moet de motor eerst op de normale manier worden gestart, voordat het ERS weer gebruikt kan worden.

ERS is alleen te verkrijgbaar op auto's met een automatische versnellingsbak en een geïnstalleerde motorkapschakelaar<sup>5</sup>.

### N.B.

De levensduur van de batterij in de transpondersleutel is afhankelijk van het ERS-systeem. Bij frequent gebruik van het ERS moet de batterij daarom 1 keer per jaar worden vervangen, zie Transpondersleutel - batterij vervangen (p. 177).

### N.B.

Houd rekening met lokale/nationale regelgeving/voorschriften voor stationair rijden.

### WAARSCHUWING

Om de motor op afstand te starten, moet aan de volgende criteria zijn voldaan:

- De auto moet onder toezicht staan.
- Er mogen zich geen personen of dieren in of om de auto aanwezig bevinden.
- De auto mag niet in een afgesloten, niet geventileerde ruimte staan - de uitlaatgassen kunnen voor ernstig letsel bij mensen en dieren zorgen.

### Gerelateerde informatie

- Afstandsstart (ERS) - bediening (p. 270)
- Afstandsstart (ERS) - symbolen en meldingen (p. 272)

## Afstandsstart (ERS) - bediening

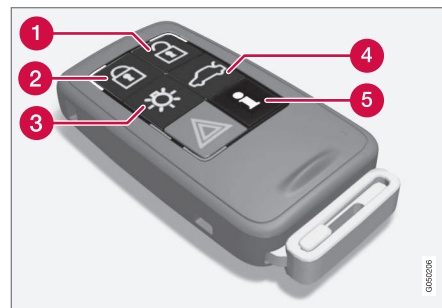

Knoppen voor afstandsstart op sleutel.

- 1 Ontgrendelen
- 2 Vergrendelen
- 3 Approach-verlichting
- 4 Ontgrendelen achterklep
- 5 Informatie<sup>6</sup>

### Motor op afstand starten

Om de motor op afstand te kunnen starten moet de auto vergrendeld staan en de motor-kap dichtstaan.

Doe het volgende:

<sup>5</sup> Aanwezig op de XC60, auto's met alarmsysteem, verschillende uitvoeringen met een 4-cilinder motor of bij specificatie van ERS bij aankoop van een nieuwe auto.

<sup>6</sup> Alleen op een PCC, zie Transpondersleutel met PCC\* - unieke functies (p. 172).

\* Optie/accessoire, zie Inleiding voor meer informatie.



1. Druk kort op de knop (2) van de sleutel.
2. Druk vervolgens lang – minimaal 2 seconden – op de knop (3).

Als aan de voorwaarden voor ERS is voldaan, vindt bovendien het volgende plaats:

1. De richtingaanwijzers lichten snel enkele malen achtereenvolgend op.
2. De motor start.
3. Ter bevestiging dat de motor is gestart lichten de richtingaanwijzers vervolgens 3 seconden lang op.

### N.B.

Na het op afstand starten is de auto nog steeds vergrendeld, echter met een gedeactiveerde bewegingsmelder\*.

### Met PCC<sup>7</sup>



Het lampje voor Approach-verlichting<sup>8</sup> gaat bij het indrukken van de knop eerst enkele malen knipperen en brandt vervolgens continu, mits aan alle voorwaarden voor ERS is voldaan. Dit betekent echter niet dat het ERS de motor heeft gestart.

Om te controleren of het ERS de motor gestart heeft kunt u op de toets (5) drukken – als de motor aangeslagen is, wordt dit aangegeven met de lampjes bij de toetsen (2) en (3).

### Actieve functies

Bij een op afstand gestarte motor zijn de volgende functies actief:

- ventilatiesysteem
- audio-/videosysteem
- Approach-verlichting.

### Inactieve systemen

Bij een op afstand gestarte motor zijn de volgende functies niet actief:

- koplampen
- stadslichten
- kentekenplaatverlichting
- ruitenwisser.

### Annulering ERS

In de volgende gevallen wordt een via ERS gestarte motor afgezet:

- de toets (1), (2) of (4) op de transponder-sleutel wordt ingedrukt
- de auto wordt ontgrendeld
- er wordt een portier geopend
- het gas- of rempedaal wordt bediend
- de keuzehendel wordt uit stand **P** gehaald
- het ERS is langer dan 15 minuten actief geweest.

Bij het afzetten van een via ERS gestarte motor lichten de richtingaanwijzers 3 seconden lang op.

### Gerelateerde informatie

- Afstandsstart (ERS)\* (p. 270)
- Afstandsstart (ERS) - symbolen en meldingen (p. 272)

<sup>7</sup> Voor meer informatie over de PCC, zie Transpondersleutel met PCC\* - unieke functies (p. 172).

<sup>8</sup> Voor meer informatie over de Approach-verlichting, zie Transpondersleutel - functies (p. 170) en Approach-verlichting (p. 97).



## Afstandsstart (ERS) - symbolen en meldingen

In situaties waarbij ERS uitblijft of wordt onderbroken, verschijnt er een symbool op het instrumentenpaneel in combinatie met een verklarende tekstmelding.

### ERS niet ingeschakeld

Melding	Betekenis
Geen starten op afstand Te veel pogingen	ERS is niet ingeschakeld, omdat er maximaal 2 ERS-activeringen achtereen zijn toegestaan.
Geen starten op afstand Brandstofpeil laag	ERS is niet ingeschakeld vanwege een gering brandstofpeil.
Geen starten op afstand Hendel niet in P	ERS is niet ingeschakeld, omdat de keuzehendel niet in stand <b>P</b> staat.
Geen starten op afstand Bestuurder in auto	ERS is niet ingeschakeld, omdat er iemand in de auto zit.

Melding	Betekenis
Geen starten op afstand Accuspanning laag	ERS is niet ingeschakeld vanwege een geringe accuspanning. U laadt de accu op door de motor te starten.
Geen starten op afstand Motorwaarschuwing	ERS is niet ingeschakeld vanwege een waarschuwingmelding voor de motor. Bezoek een werkplaats <sup>A</sup> .
Geen starten op afstand Koelvloeistofpeil laag	ERS is niet ingeschakeld vanwege een foutmelding vanuit het koelsysteem, zie Koelvloeistof - peil (p. 370).
Geen starten op afstand Portier open	ERS is niet ingeschakeld, omdat er een portier (of de achterklep) niet dichtstond.
Geen starten op afstand Motorkap open	ERS is niet ingeschakeld, omdat de motorkap niet dichtstond.

Melding	Betekenis
Geen starten op afstand Auto niet op slot	ERS is niet ingeschakeld, omdat de auto niet vergrendeld was.
Geen starten op afstand Sleutel in auto	ERS is niet ingeschakeld, omdat de sleutel nog in de auto zat.

<sup>A</sup> Geadviseerd wordt een erkende Volvo-werkplaats.

### ERS onderbroken

Melding	Betekenis
Starten op afstand uit Hendel niet in P	ERS is onderbroken, omdat de keuzehendel niet in stand <b>P</b> staat.
Starten op afstand uit Bestuurder in auto	ERS is onderbroken, omdat er iemand in de auto zit.
Starten op afstand uit Motorwaarschuwing	ERS is onderbroken vanwege een foutmelding voor de motor. Bezoek een werkplaats <sup>A</sup> .



Melding	Betekenis
Geen starten op afstand Koel-vloeistofpeil laag	ERS is onderbroken vanwege een foutmelding voor het koelsysteem.
Starten op afstand uit Motorkap open	ERS is onderbroken, omdat de motorkap openstaat.
Starten op afstand uit Accu-spanning laag	ERS onderbroken, omdat de accuspanning te gering is.
Starten op afstand uit Brandstofpeil laag	ERS onderbroken, omdat het brandstofpeil te gering is.

A Geadviseerd wordt een erkende Volvo-werkplaats.

### Gerelateerde informatie

- Afstandsstart (ERS)\* (p. 270)
- Afstandsstart (ERS) - bediening (p. 270)

### Motor starten, FlexiFuel

*FlexiFuel-motoren kunnen zowel op loodvrije benzine (95 RON) als op bio-ethanol (E85) rijden. U start de motor op dezelfde manier als een benzinemotor.*

### Motorverwarming\*

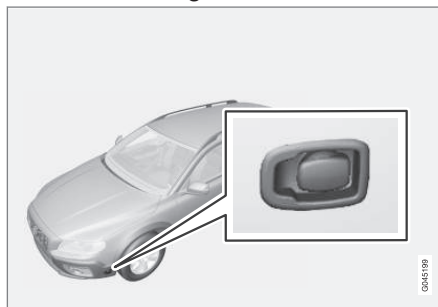

#### Ansluiting voor motorverwarming.

Auto's bestemd voor bio-ethanol (E85) zijn uitgerust met een elektrische motorverwarming. Een voorverwarmde motor slaat sneller aan en loopt beter, wat een aanzienlijke beperking van de emissies en het brandstofverbruik inhoudt. Maak daarom tijdens de wintermaanden zoveel mogelijk gebruik van de motorverwarming.

- Bij een buitentemperatuur tussen +5 °C en -10 °C moet de elektrische

motorverwarming minstens 1 uur aanstaan.

- Bij een buitentemperatuur tussen -10 en -20 °C moet de elektrische motorverwarming minstens 2 uur aanstaan.
- Bij een buitentemperatuur lager dan -20 °C moet de elektrische motorverwarming minstens 3 uur aanstaan.

### **WAARSCHUWING**

De motorverwarming werkt op een hoge spanning. Laat controle- en reparatiewerkzaamheden aan een elektrische motorverwarming en de elektrische aansluitingen ervan uitvoeren door een werkplaats – geadviseerd wordt een erkende Volvo-werkplaats.

### **i N.B.**

Waar u op moet letten als u een jerrycan met brandstof wilt meenemen:

- Wanneer u de brandstoftank hebt leeggereden en bio-ethanol (E 85) bijvult uit een jerrycan is het bij strenge vorst niet uitgesloten dat de motor startproblemen vertoont. U kunt dit voorkomen door de jerrycan gevuld te houden met benzine (95 RON).

Voor meer informatie over de FlexiFuel-brandstof bio-ethanol (E85), zie Brandstof - bio-ethanol E85 (p. 311).

\* Optie/accessoire, zie Inleiding voor meer informatie.





## Bij startproblemen

Wanneer de motor niet bij de eerste startpoging aanslaat:

- Doe nog enkele startpogingen met behulp van de knop **START/STOP ENGINE**.
- Controleer of de motorverwarming aanstond en laat deze zo nodig de eerder genoemde perioden aanstaan.

## ! BELANGRIJK

Als de motor ondanks herhaalde startpogingen niet aanslaat, wordt geadviseerd contact op te nemen met een erkende Volvo-werkplaats.

## Brandstofadaptatie

FlexiFuel-motoren kunnen op zowel loodvrije benzine (95 RON) als op bio-ethanol (E85) rijden. Beide brandstofsoorten worden in de gemeenschappelijke brandstoftank bijgevuld, wat betekent dat alle mogelijke mengverhoudingen tussen de beide brandstofsoorten zijn toegestaan.

Wanneer u de brandstoftank hebt volgegoten met benzine nadat u op bio-ethanol (E 85) hebt gereden (om omgekeerd), kan de motor enige tijd ietwat onregelmatig lopen. Het is daarom belangrijk dat de motor de gelegenheid krijgt tot aanpassing (adaptatie) aan het nieuwe brandstofmengsel.

Een dergelijke adaptatie gaat automatisch van start, wanneer u korte tijd op gelijkmatige snelheid in de auto rijdt.

## ! BELANGRIJK

Na het wijzigen van het brandstofmengsel in de tank moet er een adaptatie plaatsvinden door gedurende ca. 15 minuten met een gelijkmatige snelheid te rijden.

Als de startaccu ontladen of losgekoppeld is geweest, moet er voor een correcte adaptatie iets langer worden gereden aangezien het geheugen van de elektronica werd gewist.

## Gerelateerde informatie

- Starhulp met accu (p. 274)
- Motor starten (p. 268)

## Starhulp met accu

*Als de startaccu (p. 383) uitgeput is, kunt u de auto starten met stroom van een hulpaccu.*

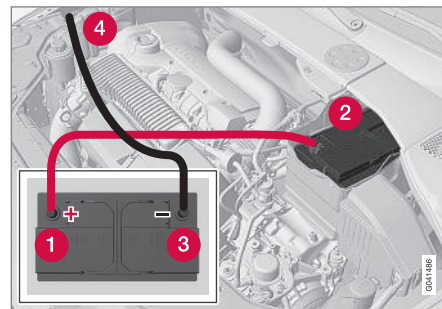

Als u een hulpaccu gebruikt bij het starten wordt geadviseerd de volgende stappen aan te houden om kortsluiting en andere schade te voorkomen:

1. Zet het elektrische systeem van de auto in de sleutelstand **0**, zie Sleutelstanden - functies in verschillende standen (p. 79).
2. Controleer of de hulpaccu een spanning van 12 V levert.
3. Als de hulpaccu in een andere auto is gemonteerd, moet u de motor van die auto afzetten en ervoor zorgen dat de beide auto's elkaar niet raken.





4. Bevestig de ene klem van de rode startkabel aan de pluspool (1) van de hulpaccu.

### **BELANGRIJK**

Wees voorzichtig bij het aansluiten van de startkabels om kortsluiting met andere onderdelen in de motorruimte te voorkomen.

5. Haal de clips op de voorste dekplaat van de uitgeputte accu los en verwijder de dekplaat, zie Startaccu - vervangen (p. 385).
6. Bevestig de andere klem van de rode startkabel aan de pluspool (2) van de auto.
7. Bevestig de ene klem van de zwarte startkabel aan de minpool (3) van de hulpaccu.
8. Bevestig de andere klem aan een massapunt, zoals een van de hijsogen (4) op de motor.
9. Controleer of de aansluitklemmen van de startkabels goed vastzitten om te voorkomen dat er tijdens de startpoging vonken ontstaan.

10. Start de motor van de "hulpauto" en laat deze enkele minuten draaien op een toerental dat iets hoger ligt dan normaal, ca. 1500 omw/min.
11. Start de motor in de auto met de uitgeputte accu.

### **BELANGRIJK**

Raak de aansluitingen niet aan tijdens de startpoging. Er bestaat namelijk gevaar voor vonkvorming.

12. Verwijder de startkabels in omgekeerde volgorde - eerst de zwarte kabel en daarna de rode.
  - > Zorg dat geen van de aansluitklemmen aan de zwarte startkabel contact kan maken met de pluspool van de accu of met de aangesloten klem van de rode startkabel!



### **WAARSCHUWING**

- De startaccu kan het zeer explosieve knalgas produceren. Eén enkele vonk, veroorzaakt door een onjuiste aansluiting van een startkabel, kan volstaan om de accu tot ontploffing te brengen.
- De startaccu bevat tevens zwavelzuur dat ernstige chemische brandwonden kan veroorzaken.
- Als u accuzuur in uw ogen krijgt of op uw huid of kleren morst, moet u onmiddellijk met grote hoeveelheden water spoelen. Neem onmiddellijk contact op met een arts, als u accuzuur in uw ogen krijgt.

### **Gerelateerde informatie**

- Motor starten (p. 268)



## Versnellingsbakken

Er zijn twee hoofdgroepen versnellingsbakken. Handgeschakelde en automatische versnellingsbakken.

- Handgeschakelde versnellingsbak (p. 276)
- Automatische versnellingsbak - Geartronic (p. 277) en Powershift (p. 281)

### **!** BELANGRIJK

Om schade aan onderdelen van de aandrijflijn te voorkomen wordt de bedrijfstemperatuur van de versnellingsbak gecontroleerd. Bij gevaar voor oververhitting gaat een waarschuwingssymbool op het instrumentenpaneel branden en verschijnt er een displaymelding – volg in dat geval het gegeven advies.

## Gerelateerde informatie

- Automatische versnellingsbak - Geartronic\* (p. 277)

## Handgeschakelde versnellingsbak

De versnellingsbak heeft tot taak de overbrengingsverhouding af te stemmen op de gewenste snelheid en vermogensbehoefte.

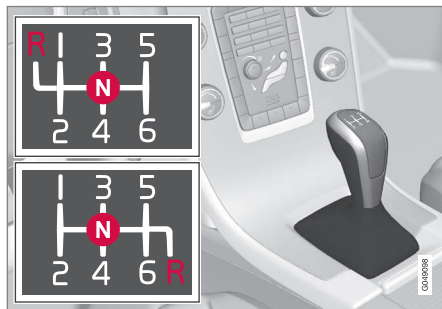

Schakelpatroon zesversnellingsbak.

De zesversnellingsbak bestaat in twee verschillende uitvoeringen – het verschil zit hem in de positie voor de achteruit. Zie het desbetreffende schakelpatroon dat in de pookknop geslagen is.

- Trap het koppelingspedaal tijdens het schakelen altijd zo ver mogelijk in.
- Haal uw voet na het schakelen weer van het koppelingspedaal af.

### **!** WAARSCHUWING

Gebruik altijd de parkeerrem bij parkeren op een hellende ondergrond - een ingeschakelde versnelling is niet voldoende om de auto in alle situaties vast te houden.

## Blokkering achteruitversnelling

De blokkering van de achteruitversnelling beperkt het risico dat u tijdens het vooruitrijden op normale snelheid onbedoeld de achteruitversnelling inschakelt.

- Volg het schakelpatroon dat in de versnellingspook is geslagen en begin in de neutrale stand **N**. Druk daarna de versnellingspook naar stand **R** duwt.
- Schakel de achteruitversnelling alleen in als de auto stilstaat.

### **i** N.B.

Bij het schakelpatroon voor een zestraps versnellingsbak (zie voorgaande afbeelding) de versnellingspook **eerst** omlaagduwen in stand **N** alvorens de achteruitversnelling in te schakelen.

## Gerelateerde informatie

- Versnellingsbakken (p. 276)



## Schakelindicator\*

De schakelindicator geeft aan, wanneer u het beste kunt opschakelen of terugschakelen.

Belangrijk voor een milieubewuste rijstijl is het kiezen van de juiste versnelling en tijdig schakelen.

Bepaalde uitvoeringen zijn voorzien van een indicator - GSI (Gear Shift Indicator) - die aangeeft, wanneer u moet opschakelen of terugschakelen om het brandstofverbruik minimaal te houden.

Met het oog op eigenschappen als de prestaties en een trillingsvrije motorloop is het soms beter op iets hogere toeren te schakelen. Het omcirkelde cijfer geeft de actuele versnelling aan.

## Handgeschakelde versnellingsbak



Schakelindicator voor handgeschakelde versnellingsbak. Er brandt slechts één lampje tegelijk – bij normaal rijden brandt alleen het middelste lampje.

Als op- of terugschakelen wordt geadviseerd, brandt het bovenste bij '+' of het onderste bij '-', op de afbeelding met rood gemarkeerd.

## Automatische versnellingsbak



Instrumentenpaneel 'Digital' met schakelindicator.

Het omcirkelde cijfer geeft de actuele versnelling aan.



In het midden van het instrumentenpaneel 'Analog' worden de schakelstanden en richtingaanwijzerpijlen getoond.

## Gerelateerde informatie

- Handgeschakelde versnellingsbak (p. 276)
- Automatische versnellingsbak - Geartronic\* (p. 277)

## Automatische versnellingsbak - Geartronic\*

De versnellingsbak Geartronic heeft twee schakelstanden - Automatisch en Handmatig.

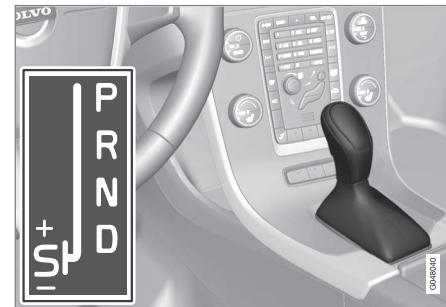

**D:** automatisch schakelen. **+/-:** handmatig schakelen. **S:** Sport-stand\*.

Het instrumentenpaneel (p. 64) geeft de stand van de keuzehendel aan met behulp van de volgende tekens: **P, R, N, D, S\*, 1, 2, 3** enz.

## Schakelstanden

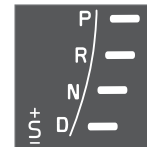

De automatische schakelstanden worden rechts op het instrumentenpaneel getoond. (Er brandt maar één lampje tegelijk - dat van de actuele keuzehendelstand.)

Symbol 'S' voor de Sport-stand is ORANJE, indien geactiveerd.



## Parkeerstand - P

Selecteer stand **P**, wanneer u de motor start of de auto parkeert.

- Om de keuzehendel uit stand **P** te kunnen halen moet u eerst het rempedaal ver genoeg intrappen.

In stand **P** is de versnellingsbak mechanisch geblokkeerd. Activeer voor de zekerheid ook de parkeerrem (p. 299).

### N.B.

De keuzehendel moet in de **P**-stand staan om de auto te kunnen vergrendelen en op alarm te zetten.

### BELANGRIJK

De auto moet stilstaan als stand **P** wordt gekozen.

### WAARSCHUWING

Gebruik altijd de parkeerrem bij parkeren op een hellende ondergrond - de **P**-stand van de automatische versnellingsbak is niet voldoende om de auto in alle situaties vast te houden.

## Achteruitrijstand - R

De auto moet stilstaan wanneer u de hendel in stand **R** zet.

## Neutraalstand - N

In deze stand kunt u de motor starten en er is geen versnelling ingeschakeld. Zet de parkeerrem aan, wanneer de auto stilstaat en de keuzehendel in stand **N** staat.

## Rijstand - D

Stand **D** is de normale rijstand. De versnellingsbak schakelt automatisch op en terug afhankelijk van de stand van het gaspedaal en de snelheid. Zorg ervoor dat de auto stilstaat, voordat u de keuzehendel vanuit stand **D** in stand **R** zet.

## Geartronic - Handmatig schakelen (+S-)

Met de automatische versnellingsbak Geartronic kunt u ook handmatig schakelen. Bij het loslaten van het gaspedaal wordt de auto op de motor afgeremd.



U activeert de handmatige schakelstand door de hendel zijwaarts vanuit de stand **D** naar de eindstand bij '+S-' te bewegen. Het symbool '+S-' op het instrumentenpaneel verkleurt van WIT naar ORANJE en de cijfers 1, 2, 3 enz. worden in een kader getoond en komen overeen met de zojuist ingeschakelde versnelling.

- Duw de hendel naar voren naar de + (plus) om een hogere versnelling in te schakelen en laat deze weer los – de hendel veert terug naar de neutrale stand tussen + en –.

of

- Trek de hendel naar achteren naar de '-' (min) om een lagere versnelling in te schakelen en laat deze weer los.

Handmatig schakelen '+S-' is tijdens het rijden op elk moment te activeren.

Om schokken en afslaan van de motor te voorkomen, schakelt Geartronic automatisch terug als de bestuurder langzamer gaat rijden dan wat voor de gekozen versnelling gepast is.

Om de automatische rijstand te hervatten:

- Zet de hendel helemaal naar links in stand **D**.

### N.B.

Als de versnellingsbak een Sport-stand kent, is handmatig schakelen pas te activeren wanneer u de keuzehendel vooruit of achteruit in stand '+S-' hebt gezet. Op het instrumentenpaneel verandert de **S** dan in een van de tekens 1, 2, 3 enz. om aan te geven welke versnelling er ingeschakeld is.

## Paddles\*

In plaats van handmatig schakelen met de keuzehendel kunt u ook gebruik maken van de speciale stuurbediening, de zogeheten paddles.

Om met de stuurpaddles te kunnen schakelen moet u ze wel eerst activeren. U doet dat door een van de paddles in de richting van het stuurwiel te halen – het teken 'D' op het



instrumentenpaneel verandert dan in een cijfer dat de ingeschakelde versnelling aangeeft.

Om vervolgens te schakelen:

- Haal een van de paddles naar achteren – in de richting van het stuurwiel – en laat deze weer los.

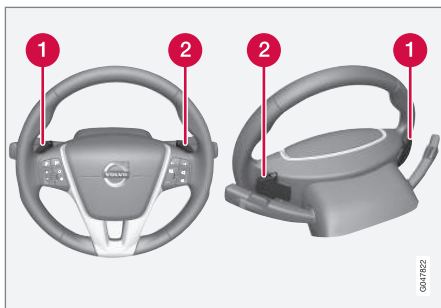

Beide 'paddles' van het stuurwiel.

- 1 '-': Eerstvolgende lagere versnelling inschakelen.
- 2 '+': Eerstvolgende hogere versnelling inschakelen.

Bij iedere bediening van de paddles wordt er geschakeld, tenzij het motortoerental buiten het toelaatbare bereik komt.

Na iedere schakeling geeft het instrumentenpaneel het cijfer van de ingeschakelde versnelling weer.

### **i** N.B.

#### **Automatische deactivering**

Als u de stuurpaddles niet gebruikt, worden ze na korte tijd automatisch gedeactiveerd. Het instrumentenpaneel geeft dit aan doordat het cijfer voor de ingeschakelde versnelling weer verandert in 'D'.

Dit geldt echter niet bij gebruik van de motorrem. De paddles blijven in dat geval actief zolang er op de motor wordt afgeremd.

#### **Handmatige deactivering**

De stuurpaddles zijn ook handmatig te deactiveren:

- Haal beide paddles in de richting van het stuur en houd ze in deze stand vast, totdat op het instrumentenpaneel het cijfer voor de ingeschakelde versnelling verandert in 'D'.

U kunt de paddles ook gebruiken, wanneer de keuzehendel in de Sport-stand\* staat – de paddles blijven dan continu actief.

### **Geartronic - Sport-stand\* (S)<sup>9</sup>**



De sportstand levert een sportiever rijgedrag op en maakt het mogelijk om hogere toeren te maken in de versnellingen. De motor reageert bovendien sneller op de commando's die u met het gaspedaal geeft. Bij inschakeling van de sportstand wordt tevens de voorkeur gegeven aan de lagere versnellingen, zodat er met enige vertraging wordt opgeschakeld.

Om de Sport-stand te activeren:

- Duw de hendel vanuit stand **D** zijwaarts tot aan de aanslag in stand '+S-'. Op het instrumentenpaneel verandert het teken **D** in **S**.

De sportstand kan op elk moment tijdens het rijden ingeschakeld worden.

### **Geartronic - Winterstand**

Om bij gladheid gemakkelijker weg te kunnen komen is het soms beter handmatig de 3e versnelling in te schakelen.

1. Bedien het rempedaal en haal de keuzehendel vanuit stand **D** helemaal naar stand '+S-'. Het symbool **D** op het instrumentenpaneel verandert in het cijfer 1<sup>10</sup>.
2. Schakel op naar de 3e versnelling door de hendel twee keer naar voren naar de +

<sup>9</sup> Alleen bij bepaalde motoren.

<sup>10</sup> Bij een auto met Sport-stand\* verschijnt eerst 'S'.





(plus) te duwen – op het display verandert de 1 in een 3.

3. Laat het rempedaal los en geef voorzichtig gas.

Bij activering van de “winterstand” van de versnellingsbak rijdt de auto met een lager motortoerental en minder kracht op de aandrijfwiel weg.

### Kickdown

Als u het gaspedaal volledig intrapt (tot voorbij de normale volgasstand), schakelt de versnellingsbak automatisch terug naar een lagere versnelling. Dit is de zogeheten kickdown.

Wanneer u het gaspedaal uit de kickdownstand loslaat, schakelt de versnellingsbak automatisch op.

Gebruik de kickdown om zo snel mogelijk te accelereren zoals bij het inhalen.

### Beveiligingsfunctie

Om overtoeren van de motor te voorkomen, is het stuurprogramma van de versnellingsbak voorzien van een terugschakelblokkering waardoor de zogeheten kickdown niet mogelijk is.

Geartronic staat geen terugschakeling/kickdown toe die tot een dusdanig hoog toerental leidt dat de motor kan worden beschadigd. Wanneer u bij hoge motortoeren toch probeert een dergelijke kickdown uit te voeren,

gebeurt er niets. De auto blijft in de oorspronkelijke versnelling rijden.

Bij kickdown kan de auto afhankelijk van het motortoerental één of meer versnellingen terugschakelen. Om schade aan de motor te voorkomen schakelt de auto op wanneer de motor het maximumtoerental heeft bereikt.

### Slepen

Als de auto moet worden weggesleept - zie de belangrijke informatie in hoofdstuk Slepen (p. 321).

### Gerelateerde informatie

- Transmissieolie - kwaliteit en hoeveelheid (p. 427)
- Automatische versnellingsbak - Powershift\* (p. 281)
- Versnellingsbakken (p. 276)



## Automatische versnellingsbak - Powershift\*

De automatische Powershift-versnellingsbak brengt de aandrijfkracht van de motor middels dubbele mechanische lamellenkoppelingen over op de aandrijfwielen. Dit in tegenstelling tot de Geartronic-versnellingsbak die hiervoor een conventionele hydraulische koppelomvormer gebruikt.



**D:** automatisch schakelen. **+S-**: handmatig schakelen. **S:** Sport-stand\*.

Een Powershift-versnellingsbak werkt verder op dezelfde manier en heeft bedieningselementen en functies die vergelijkbaar zijn met die van de Geartronic-automaat.

Een uitzondering vormt de 'Winterstand van de Geartronic-automaat' (p. 277):

- Met Powershift kunt u bij gladheid sneller wegkomen, als u handmatig de **2e** ver-

snelling inschakelt in plaats van de 3e met Geartronic.

### Slepen

Bij het model met een Powershift-versnellingsbak moet de motor lopen voor voldoende smering van de versnellingsbak en daarom mag dit model niet worden gesleept. Als de auto toch moet worden gesleept (p. 321), dan dient dit over een zo kort mogelijke afstand en op zeer lage snelheid te gebeuren.

Wanneer u niet zeker weet of uw auto wel of niet is uitgerust met een Powershift of Geartronic-versnellingsbak, kunt u dit controleren aan de hand van de aanduiding op de versnellingsbaksticker onder de motorkap, Type-aanduidingen (p. 411). De aanduiding "MPS6" houdt in dat het om een Powershift-bak gaat. Anders is het een Geartronic-automaat.

Zie ook de belangrijke informatie in het hoofdstuk Slepen (p. 321).

### Waar u op moet letten

De dubbele koppeling van de versnellingsbak is voorzien van een beveiliging tegen overbelasting die geactiveerd wordt, als de versnellingsbak te warm wordt – bijvoorbeeld als u de auto te lang met het gaspedaal stilhoudt op een oplopende helling.

Een te warme versnellingsbak uit zich in een auto die gaat schudden en trillen, een waarschuwingssymbool dat gaat branden en een melding op het instrumentenpaneel. Ook bij langzaam fileverkeer (10 km/h of lager) op oplopende hellingen of met een aanhanger/caravan achter de auto kan de versnellingsbak te warm worden. De versnellingsbak koelt af tijdens stilstand, wanneer het rempedaal bediend wordt en de motor stationair loopt.

Oververhitting tijdens langzaam fileverkeer is te voorkomen door in etappes te rijden:

- Sta stil en wacht met uw voet op het rempedaal totdat de afstand tot uw voorliggers lang genoeg is om een stukje verder vooruit te rijden, rem en wacht weer enige tijd met uw voet op het rempedaal.



### BELANGRIJK

Bedien de bedrijfsrem om de auto stil te houden op oplopende hellingen – maak geen gebruik van het gaspedaal. De versnellingsbak kan dan oververhit raken.

### Displaymelding en maatregel

In bepaalde situaties kan er een bepaalde melding op het instrumentenpaneel verschijnen in combinatie met een brandend symbool.



Symbol	Melding	Rij eigenschappen	Maatregel
	Versnellingsbak heet Zet auto stil	Problemen om snelheid constant te houden bij hetzelfde toerental.	Versnellingsbak oververhit. Houd de auto stil met het rempedaal. <sup>A</sup>
	Versnellingsbak heet Stop auto z.s.m. Laat motor lopen	Auto rijdt met hevige schokkerige bewegingen vooruit.	Versnellingsbak oververhit. Parkeer de auto zo spoedig mogelijk. <sup>A</sup>
	Koeling versnell.bak Laat motor lopen	Geen aandrijving wegens oververhitting van de versnellingsbak.	Versnellingsbak oververhit. Voor optimale koeling: Laat de motor stationair lopen met de keuzehendel in stand <b>N</b> of stand <b>P</b> , totdat de melding verdwijnt.

<sup>A</sup> Voor optimale koeling: Laat de motor stationair lopen met de keuzehendel in stand **N** of stand **P**, totdat de melding verdwijnt.

De tabel schetst drie gevallen van oververhitting van de versnellingsbak met verschillende ernstigheidsgraad. De elektronica waarschuwt u niet alleen met een tekstmelding maar ook middels tijdelijke veranderingen in het rijgedrag. Neem in het voorkomende geval de tekstmelding in acht.

### N.B.

De voorbeelden in de tabel geven niet aan dat de auto defect is, maar geven aan dat er een veiligheidsfunctie is geactiveerd om schade aan onderdelen van de auto te voorkomen.

### WAARSCHUWING

Als u het waarschuwingssymbool met de tekst **Versnellingsbak heet Stop auto z.s.m. Laat motor lopen** negeert, kan de versnellingsbaktemperatuur dusdanig oplopen dat de krachtoverbrenging tussen de motor en de versnellingsbak tijdelijk wordt verbroken om te voorkomen dat de koppeling defect raakt – de auto wordt dan niet meer aangedreven totdat de versnellingsbaktemperatuur tot een aanvaardbaar niveau is gedaald.

Voor andere meldingen en de voorgestelde maatregelen bij auto's met een automatische versnellingsbak, zie Meldingen (p. 113).

Na uitvoering van de maatregel verdwijnt de tekstmelding automatisch. U kunt de melding

ook eerder doen verdwijnen met een druk op de **OK**-knop van de richtingaanwijzerhendel.

### Gerelateerde informatie

- Automatische versnellingsbak - Geartronic\* (p. 277)





## Keuzehendelblokkering

De keuzehendelblokkering is verkrijgbaar in twee uitvoeringen: een mechanische en een automatische.

### Mechanische keuzehendelblokkering

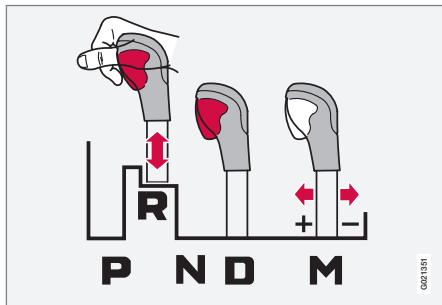

M: Handmatig schakelen<sup>11</sup> - '+/-' - of 'Sport'-stand.

U kunt de hendel altijd ongehinderd heen en weer halen tussen de standen **N** en **D**. Om de hendel in een van de overige standen te zetten, moet u een blokkeerknop op de keuzehendel te drukken.

Met de blokkeerknop ingedrukt kunt u de hendel vooruit of achteruit bewegen tussen de standen **P**, **R**, **N** en **D**.

## Automatische keuzehendelblokkering

De automatische versnellingsbak kent enkele bijzondere beveiligingsfuncties:

### Parkeerstand (P)

Stilstaande auto met draaiende motor:

- Houd uw voet op het rempedaal terwijl u de keuzehendel verzet.

### Elektrische schakelblokkering, Shiftlock parkeerstand (P)

Om de keuzehendel uit stand **P** te kunnen halen, moet u het rempedaal bedienen terwijl de transpondersleutel in sleutelstand **II** (p. 79) staat.

### Schakelblokkering, vrijstand (N)

Als de keuzehendel in stand **N** staat en de auto heeft minstens 3 seconden stilgestaan (of de motor nu loopt of niet), is de keuzehendel geblokkeerd.

Om de keuzehendel uit stand **N** te kunnen halen, moet u het rempedaal bedienen terwijl de transpondersleutel in sleutelstand **II** staat, zie Sleutelstanden (p. 79).

## Automatische schakelblokkering deactiveren



Als er niet met de auto kan worden gereden zoals het geval is bij een uitgeputte accu, moet u de keuzehendel uit stand **P** halen voordat u de auto kunt verslepen.

- 1▶ Neem de rubbermat in het vak achter de middenconsole uit te auto en zoek onder in het vak het gat<sup>12</sup> voor het sleutelblad (p. 174) p.
- 2▶ Lokaliseer met het sleutelblad de verende knop onder in het gat, druk met het blad de knop omlaag en houd deze ingedrukt.
- 3▶ Haal de keuzehendel uit stand **P** en verwijder het sleutelblad.
4. Leg de rubbermat terug.

<sup>11</sup> De afbeelding is schematisch.

<sup>12</sup> U treft mogelijk 2 gaten aan – een voor het sleutelblad en een voor bevestiging van de rubbermat.



## Gerelateerde informatie

- Automatische versnellingsbak - Geartronic\* (p. 277)
- Automatische versnellingsbak - Powershift\* (p. 281)

## Hellingrem (HSA)\*<sup>13</sup>

*U hoeft het rempedaal niet te bedienen wanneer u wegrijdt of achteruit een helling oprijdt - het HSA-systeem (Hill Start Assist) voorkomt dat de auto achteruitrolt.*

Het systeem zorgt ervoor dat de pedaaldruk enkele seconden lang op peil blijft, wanneer u uw voet van het rempedaal naar het gaspedaal verplaatst.

De tijdelijke remwerking wordt na enige seconden opgeheven of eerder bij het bedienen van het gaspedaal.

## Gerelateerde informatie

- Motor starten (p. 268)

## Start/Stop\*

*Auto's met een bepaalde combinatie van motor en versnellingsbak zijn voorzien van een Start/Stop-systeem dat in werking treedt, als de auto bijvoorbeeld stilstaat in een file of wacht voor een stoplicht. De motor wordt dan tijdelijk afgezet en start automatisch als er moet worden doorgereden.*

Milieu zorg vormt een van de kernwaarden van Volvo Car Corporation en geeft richting aan al onze activiteiten. Dit resulteerde in uitlopende energiebesparende systemen waaronder Start/Stop die stuk voor stuk bedoeld zijn om het brandstofverbruik te verlagen en daarmee ook de uitlaatgasemissie te beperken.

## Algemene informatie over Start/Stop



*De motor wordt afgezet – voor een stillere en schonere rit.*

<sup>13</sup> Afhankelijk van de combinatie van motor en versnellingsbak. HSA valt niet voor alle combinaties te specificeren.

\* Optie/accessoire, zie Inleiding voor meer informatie.



Met het Start/Stop-systeem kunt u actiever milieubewust rijden doordat de motor, wanneer dat kan, automatisch kan afslaan.

### Handbak of automaat

Let erop dat er verschillen zijn in het Start/Stop-systeem, afhankelijk van de vraag of de auto een handbak of een automaat heeft.

### Gerelateerde informatie

- Start/Stop\* - functie en bediening (p. 285)
- Motor starten (p. 268)
- Start/Stop\* - instellingen (p. 290)
- Start/Stop\* - automatische motorstart werkt niet (p. 289)
- Start/Stop\* - automatische motorstart (p. 288)
- Start/Stop\* - automatische motorafslag werkt niet (p. 287)
- Start/Stop\* - onvrijwillige motorstop bij handgeschakelde versnellingsbak (p. 289)
- Start/Stop\* - symbolen en meldingen (p. 291)
- Accu - Start/Stop (p. 387)

### Start/Stop\* - functie en bediening

*Het Start/Stop-systeem wordt automatisch geactiveerd, wanneer u de motor met een sleutel start.*



Het Start/Stop-systeem wordt automatisch geactiveerd, wanneer u de motor met een sleutel start. U wordt op het systeem gewezen doordat op het instrumentenpaneel het desbetreffende symbool gaat branden en het lampje in de Aan/Uit-knop oplicht.

Alle normale autosystemen waaronder verlichting, radio e.d. werken ook bij een automatisch afgeslagen motor normaal, zij het dat er mogelijk tijdelijke beperkingen gelden voor bepaalde uitrusting (zoals het geval kan zijn voor de ventilatorsnelheid van de klimaatregeling of het volume van het audiosysteem).

### Automatische motorafslag

Voor automatische motorafslag geldt het volgende:

Voorwaarden	M/A A
Bedien de koppeling, zet de hendel in de neutrale stand en laat het koppelpeddaal opkomen. De motor slaat automatisch af.	M
Zet de auto stil met het rempedaal en houd uw voet op het pedaal. De motor slaat automatisch af.	A

A M = handbak, A = automaatbak.



Bij activering van de ECO-functie is auto-stop van de motor mogelijk, voordat de auto volledig stilstaat.



Ter bevestiging en herinnering aan de automatische motorstop gaat het symbool voor het Start/Stop-systeem op het instrumentenpaneel branden.





## Automatische motorstart

Voorwaarden	M/ A <sup>A</sup>
Met de schakelhendel in de neutrale stand:  1. Trap het koppelingspedaal of het gaspedaal in – de motor start.  2. Schakel een passende versnelling in en rijd weg.	M
Laat het rempedaal los. De motor start automatisch en u kunt doorrijden.	A
Houd de voetdruk op het rempedaal vast en trap het gaspedaal in – de motor start automatisch.	A
Bij een aflopende helling bestaat ook deze mogelijkheid:  Laat het rempedaal los en laat de auto weggrollen. De motor start dan automatisch als de snelheid hoger wordt dan normaal stapvoets.	M + A

<sup>A</sup> M = handbak, A = automaatbak.

## Start/Stop-systeem deactiveren



In bepaalde situaties is het mogelijk beter om het automatische Start/Stop-systeem tijdelijk uit te schakelen – dit is mogelijk met een druk op deze knop.



Bij een uitgeschakeld systeem gaan het Start/Stop-symbool op het instrumentenpaneel en het lampje van de Aan-/Uit-knop uit.

Het Start/Stop-systeem blijft gedeactiveerd, totdat het opnieuw geactiveerd wordt met de knop of de volgende keer dat de motor wordt gestart met de sleutel.

## Starten met hulpaccu HSA

Het rempedaal kan ook bij oplopende hellingen worden losgelaten voor automatische motorstart. Het HSA (p. 284) (Hill Start Assist)-systeem zorgt ervoor dat de auto niet achteruitrolt.

HSA zorgt ervoor dat de pedaaldruk enkele seconden lang op peil blijft als u uw voet van het rempedaal naar het gaspedaal verplaatst voordat u wegrijdt na een automatisch afgeslagen motor. De tijdelijke remwerking wordt na enkele seconden opgeheven, of eerder bij het bedienen van het gaspedaal.

## Gerelateerde informatie

- Start/Stop\* (p. 284)
- Motor starten (p. 268)

- Start/Stop\* - instellingen (p. 290)
- Start/Stop\* - automatische motorstart werkt niet (p. 289)
- Start/Stop\* - automatische motorstart (p. 288)
- Start/Stop\* - automatische motorafslag werkt niet (p. 287)
- Start/Stop\* - onvrijwillige motorstop bij handgeschakelde versnellingsbak (p. 289)
- Start/Stop\* - symbolen en meldingen (p. 291)
- Accu - Start/Stop (p. 387)



### Start/Stop\* - automatische motorafslag werkt niet

Ook als het Start/Stop-systeem geactiveerd is, vindt er niet altijd een automatische motorstop plaats.

Automatische motorstop werkt niet als:

Voorwaarden	M/A <sup>A</sup>
de auto nog geen ca. 8 km/h rijdt na start met sleutel of laatste automatische afslag.	M + A
u de gordelsluiting hebt geopend.	M + A
de capaciteit van de startaccu onder de toelaatbare ondergrens is gedoken.	M + A
de motor niet op de normale bedrijfstemperatuur is.	M + A
de buitentemperatuur rond het vriespunt of boven ca. 30 °C is.	M + A
de elektrische voorruitverwarming wordt geactiveerd.	M + A
de omstandigheden in de passagiersruimte afwijken van de ingestelde waarden – wat te merken is aan het hoge toerental van de interieurventilator.	M + A

Voorwaarden	M/A <sup>A</sup>
er achteruit wordt gereden met de auto.	M + A
de capaciteit van de startaccu onder de toelaatbare ondergrens is gedoken.	M + A
de bestuurder grotere stuurbewegingen maakt.	M + A
het roetfilter van het uitlaatsysteem verzadigd is – pas na een automatische regeneratie (zie Roetfilter dieselmotor (DPF) (p. 312)) wordt het tijdelijke uitgeschakelde Start/Stop-systeem opnieuw geactiveerd.	M + A
de weg erg steil is.	M + A
een aanhanger is aangesloten op het elektrische systeem van de auto.	M + A
de motorkap is ontgrendeld <sup>B</sup> .	M + A
de versnellingsbak niet op de normale bedrijfstemperatuur is.	A
de atmosferische luchtdruk onder het niveau ligt bij een hoogte van ca. 1500–2500 boven zeeniveau. De actuele luchtdruk varieert afhankelijk van het weertype.	A

Voorwaarden	M/A <sup>A</sup>
de file-assistent van de adaptieve cruisecontrol geactiveerd is.	A
de keuzehendel in de <b>S</b> -stand <sup>C</sup> of "+/-" staat.	A

A M = handbak, A = automaatbak.

B Alleen bij bepaalde motoren.

C Sportstand.

### Gerelateerde informatie

- Start/Stop\* (p. 284)
- Start/Stop\* - functie en bediening (p. 285)
- Motor starten (p. 268)
- Start/Stop\* - instellingen (p. 290)
- Start/Stop\* - automatische motorstart werkt niet (p. 289)
- Start/Stop\* - automatische motorstart (p. 288)
- Start/Stop\* - onvrijwillige motorstop bij handgeschakelde versnellingsbak (p. 289)
- Start/Stop\* - symbolen en meldingen (p. 291)
- Accu - Start/Stop (p. 387)



## Start/Stop\* - automatische motorstart

Een motor die automatisch werd afgezet kan in bepaalde gevallen automatisch worden gestart, voordat u hebt aangegeven de rit te willen voortzetten.

In de volgende gevallen start de motor automatisch, ook als u het koppelingspedaal niet hebt ingetrapt (handgeschakelde bak) of uw voet niet van het rempedaal haalt (automaat):

Voorwaarden	M/A <sup>A</sup>
er wordt condens gevormd op de ruiten.	M + A
het milieu in de passagiersruimte wijkt af van de voorgeselecteerde waarden.	M + A
er wordt tijdelijk veel stroom afgenomen of de capaciteit van de startaccu is onder de toelaatbare ondergrens gezakt.	M + A
u bedient het rempedaal met pompemde bewegingen.	M + A
De motorkap wordt ontgrendeld <sup>B</sup> .	M + A
De auto begint te rollen of voert een kleine snelheidstoename uit als de auto automatisch is afgezet zonder helemaal stil te staan.	M + A

Voorwaarden	M/A <sup>A</sup>
De gordelsluiting van de bestuurder is geopend met de keuzehendel in stand <b>D</b> of <b>N</b> .	A
Stuurbewegingen <sup>B</sup> .	A
De keuzehendel vanuit stand <b>D</b> in stand <b>S<sup>C</sup></b> , <b>R</b> of '+/-' wordt gezet.	A
Het bestuurdersportier wordt geopend met de keuzehendel in stand <b>D</b> - een 'besignaal' en een tekstmelding geven aan dat de Start/Stop-functie actief is.	A

<sup>A</sup> M = handbak, A = automaatbak.

<sup>B</sup> Alleen bij bepaalde motoren.

<sup>C</sup> Sportstand.



## WAARSCHUWING

Open de motorkap niet als de motor automatisch afgeslagen is. De motor kan plotseling automatisch starten. Voer eerst een normale motoruitschakeling uit met de **START/STOP ENGINE**-knop voordat u de motorkap omhoog doet.

## Gerelateerde informatie

- Start/Stop\* (p. 284)
- Start/Stop\* - functie en bediening (p. 285)
- Motor starten (p. 268)
- Start/Stop\* - instellingen (p. 290)

- Start/Stop\* - automatische motorstart werkt niet (p. 289)
- Start/Stop\* - automatische motorafslag werkt niet (p. 287)
- Start/Stop\* - onvrijwillige motorstop bij handgeschakelde versnellingsbak (p. 289)
- Start/Stop\* - symbolen en meldingen (p. 291)
- Accu - Start/Stop (p. 387)



### Start/Stop\* - automatische motorstart werkt niet

*De automatische motorstart werkt niet altijd na automatische motorafslag.*

In de volgende gevallen werkt de automatische motorstart niet nadat de motor automatisch werd afgezet:

Voorwaarden	M/ A <sup>A</sup>
er is een versnelling ingeschakeld zonder het koppelingspedaal te bedienen – een displaymelding dring er bij u op aan om de schakelhendel in de neutrale stand te zetten en automatische motorstart mogelijk te maken.	M
De bestuurder draagt geen gordel, de keuzehendel staat in stand <b>P</b> en het bestuurdersportier is open – de motor moet op de normale manier worden gestart.	A

<sup>A</sup> M = handbak, A = automaatbak.

### Gerelateerde informatie

- Start/Stop\* (p. 284)
- Start/Stop\* - functie en bediening (p. 285)
- Motor starten (p. 268)
- Start/Stop\* - instellingen (p. 290)

- Start/Stop\* - automatische motorstart (p. 288)
- Start/Stop\* - automatische motorafslag werkt niet (p. 287)
- Start/Stop\* - onvrijwillige motorstop bij handgeschakelde versnellingsbak (p. 289)
- Start/Stop\* - symbolen en meldingen (p. 291)
- Accu - Start/Stop (p. 387)

### Start/Stop\* - onvrijwillige motorstop bij handgeschakelde versnellingsbak

*Doe als volgt als de automatische motorstart mislukt en de motor uitvalt:*

1. Bedien het koppelingspedaal opnieuw – de motor start automatisch.
2. In bepaalde gevallen moet u de versnellingspook in de neutrale stand zetten. Op het instrumentenpaneel verschijnt dan de tekst **Zet versnelling in vrij**.

### Gerelateerde informatie

- Start/Stop\* (p. 284)
- Start/Stop\* - functie en bediening (p. 285)
- Motor starten (p. 268)
- Start/Stop\* - instellingen (p. 290)
- Start/Stop\* - automatische motorstart werkt niet (p. 289)
- Start/Stop\* - automatische motorstart (p. 288)
- Start/Stop\* - automatische motorafslag werkt niet (p. 287)
- Start/Stop\* - symbolen en meldingen (p. 291)
- Accu - Start/Stop (p. 387)



## Start/Stop\* - instellingen

In het menusysteem MY CAR vindt u onder de rubriek **DRIVE** informatie over Volvo's Start/Stop-systeem en adviezen voor een zuinige rijstijl.

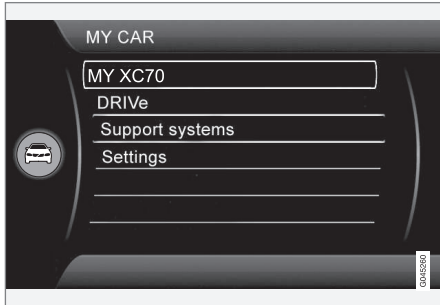

- Start/Stop\* - symbolen en meldingen (p. 291)
- Accu - Start/Stop (p. 387)

## Gerelateerde informatie

- Start/Stop\* (p. 284)
- Start/Stop\* - functie en bediening (p. 285)
- Motor starten (p. 268)
- Start/Stop\* - automatische motorstart werkt niet (p. 289)
- Start/Stop\* - automatische motorstart (p. 288)
- Start/Stop\* - automatische motorafslag werkt niet (p. 287)
- Start/Stop\* - onvrijwillige motorstop bij handgeschakelde versnellingsbak (p. 289)









### Start/Stop\* - symbolen en meldingen

Het Start/Stop-systeem kan tekstmeldingen op het instrumentenpaneel weergeven.

### Displaymelding

 Het Start/Stop-systeem kan in bepaalde situaties aanleiding geven tot tekstmeldingen op het instrumentenpaneel en een brandend controle-

lampje. Bij enkele daarvan dient u een aanbevolen maatregel te nemen. In de volgende tabel staan enkele voorbeelden.

Symbol	Melding	Informatie/maatregel	M/A <sup>A</sup>
	Auto Start/Stop Service vereist	Start/Stop werkt niet. Neem contact op met een werkplaats – geadviseerd wordt een erkende Volvo-werkplaats.	M + A
	Autostart Motor loopt + akoestisch signaal	Wordt geactiveerd als het bestuurdersportier wordt geopend met een automatisch afgezette motor en de keuzehendel in de <b>D</b> -stand.	A
	Druk op startknop	Geen automatische motorstart mogelijk. Voer een reguliere motorstart uit met de <b>START/STOP ENGINE</b> -knop.	M + A
	Trap koppeling in om te starten	Motor klaar voor automatische start – wacht op bediening van het koppelingspedaal.	M
	Bedien rem en koppeling om te starten	Motor klaar voor automatische start – wacht op bediening van het koppelings- of rempedaal.	M
	Stand N kiezen om te starten	Er is geschakeld zonder te ontkoppelen – bedien het koppelingspedaal om de schakelhendel in de neutrale stand te zetten.	M



Symbol	Melding	Informatie/maatregel	M/A <sup>A</sup>
	Kies stand <b>P</b> of <b>N</b> om te starten	Start/Stop is gedeactiveerd. Zet de keuzehendel in stand <b>N</b> of <b>P</b> en voer een normale motorstart uit met de <b>START/STOP ENGINE</b> -knop.	A
	<b>Druk op startknop</b>	De motor zal niet automatisch starten. Voer een normale motorstart uit met de <b>START/STOP ENGINE</b> -knop en de keuzehendel in <b>P</b> of <b>N</b> .	A

A M = handbak, A = automaatbak.

Als een displaymelding na het uitvoeren van de voorgestelde maatregel niet verdwijnt, dient u contact op te nemen met een werkplaats – geadviseerd wordt een erkende Volvo-werkplaats.

## Gerelateerde informatie

- Start/Stop\* (p. 284)
- Start/Stop\* - functie en bediening (p. 285)
- Motor starten (p. 268)
- Start/Stop\* - instellingen (p. 290)
- Start/Stop\* - automatische motorstart werkt niet (p. 289)
- Start/Stop\* - automatische motorstart (p. 288)
- Start/Stop\* - automatische motorafslag werkt niet (p. 287)
- Start/Stop\* - onvrijwillige motorstop bij handgeschakelde versnellingsbak (p. 289)
- Accu - Start/Stop (p. 387)



## ECO\*

ECO<sup>14</sup> is een uniek en innovatief Volvo-systeem dat bij auto's met een automatische versnellingsbak het brandstofverbruik met tot wel 5 % kan beperken, afhankelijk van de rijstijl van de bestuurder. Met het systeem kunt u actiever milieubewust rijden.

### Algemene informatie



Bij activering van het ECO-systeem wijzigt het volgende:

- Schakelpunten van de versnellingsbak.
- Motorregeling en respons van het gaspedaal.
- Start/Stop-systeem - de motor kan ook automatisch worden afgezet voordat de auto is gestopt en helemaal stilstaat.
- Het systeem Eco Coast wordt geactiveerd - het motorremmen stopt.
- De instellingen van het klimaatsysteem - bepaalde elektrische verbruikers worden gedeactiveerd of werken met een gereduceerd vermogen.

### **i** N.B.

Bij activering van de ECO-functie worden enkele parameters in de instellingen van de klimaatregeling gewijzigd en gelden functiebeperkingen voor bepaalde elektrische verbruikers. Bepaalde instellingen zijn handmatig te herstellen, maar de volledige functionaliteit is alleen te verkrijgen door de ECO-functie te deactiveren.

### ECO - Bediening

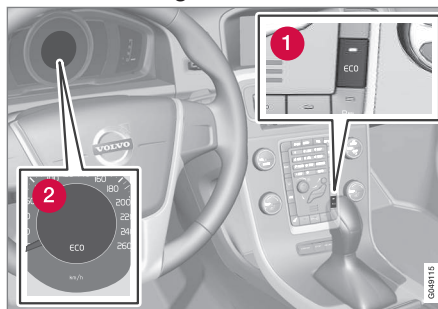

**1** ECO Aan/Uit

**2** ECO-symbool

Omdat het ECO-systeem bij het afzetten van de motor gedeactiveerd wordt, moet u het systeem iedere keer dat u de motor start opnieuw activeren. Bij sommige motoren is dit mogelijk niet het geval - een brandend ECO-symbool op het instrumentenpaneel en

het lampje van de ECO-knop geven echter duidelijk aan dat het systeem aanstaat.

### ECO-systeem Aan of Uit

**ECO**



Bij uitschakeling van het ECO-systeem gaan het ECO-symbool op het instrumentenpaneel en het lampje van de ECO-knop uit. Het systeem staat vervolgens uit, totdat u het inschakelt met een druk op de ECO-knop.

### Eco Coast - Functie

Het deelsysteem Eco Coast houdt in de praktijk in dat er niet op de motor wordt afgeremd om de bewegingsenergie van de auto te gebruiken om de auto verder te laten uitrollen. Wanneer u het gaspedaal loslaat wordt de versnellingsbak automatisch losgekoppeld van de motor die voor een minimaal verbruik stationair gaat draaien.

Het systeem is bestemd voor gebruik bij geplande snelheidsverlagingen, zoals tijdens het uitrollen bij het naderen van een kruising of verkeerslichten die op rood staan.

Eco Coast maakt anticiperend rijden mogelijk met 'Pulse & Glide'-techniek en beperkt het aantal malen dat er wordt afgeremd.

### Combinatie Aan en Uit

<sup>14</sup> Niet mogelijk bij XC60 en XC70 met AWD.



Ook een combinatie van Eco Coast en een tijdelijk uitgeschakeld ECO-systeem kan samen tot een lager verbruik leiden. Dus:

- Actieve Eco Coast: Lang uitrollen **zonder** motorremmen = Laag verbruik

en

- Uitgeschakeld ECO-systeem: Kort uitrollen **met** motorremmen = Minimaal verbruik.



## N.B.

Voor een optimaal laag brandstofverbruik moet Eco Coast gecombineerd met kort uitrollen gewoonlijk worden vermeden.

### Eco Coast activeren

Het systeem wordt geactiveerd wanneer u het gaspedaal helemaal hebt losgelaten in combinatie met het volgende:

- u hebt de **ECO**-knop ingedrukt
- de keuzehendel staat in stand **D**
- de rijsnelheid ligt in het interval van zo'n 65–140 km/h
- het hellingspercentage van een aflopende weg is niet groter dan zo'n 6 %.

### Deactiveren Eco Coast

Soms kan het handig zijn om het Eco Coast-systeem uit te schakelen. Mogelijke voorbeelden van dergelijke situaties:

- op steile aflopende hellingen – zodat u op de motor kunt afremmen.
- net voordat u inhaalt – zodat u dat zo veilig mogelijk kunt doen.

Het deactiveren van Eco Coast en het teruggaan naar motorremmen kan op de volgende manier:

- Druk op de **ECO**-knop.
- Haal de keuzehendel naar stand '**S+/-**' voor handmatig schakelen.
- Schakel met de stuurpaddles.
- Beweeg het gas- of rempedaal.

### Eco Coast - Beperkingen

De functie is niet beschikbaar als:

- u de cruisecontrol activeert
- het hellingspercentage van een aflopende weg niet groter is dan zo'n 6 %
- u handmatig schakelt met behulp van de stuurpaddles\*
- de motor en/of versnellingsbak niet de normale bedrijfstemperatuur hebben bereikt.
- u de keuzehendel vanuit stand **D** in stand '**S+/-**' zet
- de snelheid buiten het interval van zo'n 65–140 km/h ligt

### Meer informatie en instellingen

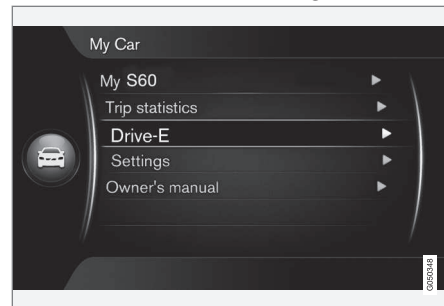

In het menusysteem **MY CAR** vindt u meer informatie over het ECO-concept - zie het gedeelte MY CAR (p. 114).

### Gerelateerde informatie

- Algemene informatie over de klimaatregeling (p. 128)



### Vierwielaandrijving - AWD\*

Bij vierwielaandrijving is de grip op het wegdek optimaal.

### De vierwielaandrijving is altijd ingeschakeld

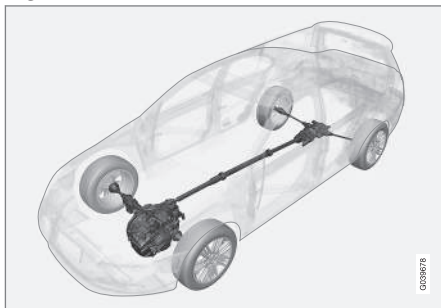

Bij vierwielaandrijving (All Wheel Drive) worden alle vier de wielen van de auto tegelijk aangedreven.

Het motorkoppel wordt automatisch over de voor- en achterwielen verdeeld. Een elektronisch gestuurd koppelingssysteem verdeelt het vermogen over het wielpaar dat op dat moment de beste grip op het wegdek heeft. Dit om optimale wegligging te verkrijgen en wielspin te voorkomen. Bij normaal rijden worden de voorwielen naar verhouding iets sterker aangedreven dan de achterwielen.

De vierwielaandrijving verhoogt de rijveiligheid tijdens regen- en sneeuwval en bij ijzel.

### Hill Descent Control (HDC)\*<sup>15</sup>

HDC is te vergelijken met een automatische motorrem. Wanneer u op een aflopende helling het gaspedaal loslaat, wordt de auto normaal gesproken op de motor afgeremd doordat deze in dat geval een laag stationair toerental nastreeft. Naarmate de helling steiler en de auto zwaarder beladen is, rolt de auto ondanks de motorrem sneller omlaag – HDC zorgt voor compensatie door automatisch bij te remmen.

### Algemene informatie over HDC

Met HDC is het mogelijk om op steile aflopende hellingen de snelheid te verhogen/verlagen met het gaspedaal, zonder het rempedaal te gebruiken. De gevoeligheid van het gaspedaal neemt af, doordat het motortoerental tot aan de maximale pedaalweg alleen binnen een beperkt toerentalgebied te regelen valt. Het remsysteem grijpt in en zorgt voor een lage en gelijkmatige snelheid, zodat u zich volledig kunt richten op de besturing.

HDC is met name handig op steile aflopende hellingen met een oneffen oppervlak en op gladde weggedeelten. Denk bijvoorbeeld aan een boot op een trailer die u vanaf een boot-helling achteruit te water laat.

### WAARSCHUWING

HDC werkt niet in alle situaties, maar is uitsluitend bedoeld als een aanvullend hulpmiddel.

Als bestuurder bent u er altijd verantwoordelijk voor dat u de auto op een veilige manier bestuurt.

### Functie

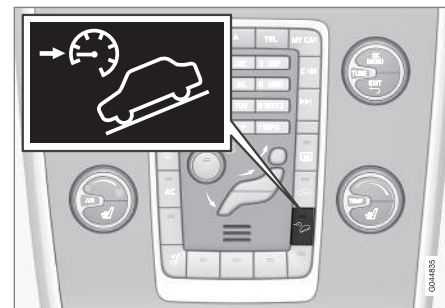

HDC Aan/Uit.

U schakelt HDC in en uit met een van de schakelaars op de middenconsole. Het lampje in de bewuste schakelaar brandt, wanneer de functie actief is.

 Wanneer HDC actief is brand het bijbehorende symbool op het instrumentenpaneel en verschijnt de melding **Afdalingsremregeling AAN**.

\* Optie/accessoire, zie Inleiding voor meer informatie.



# 08 Starten en rijden



Het systeem werkt alleen in de eerste versnelling en in de achteruitversnelling. Bij een automatische versnellingsbak geldt dat de **1e** versnelling moet zijn ingeschakeld, wat wordt aangegeven met het cijfer **1** op het instrumentenpaneel, zie Automatische versnellingsbak - Geartronic\* (p. 277).

## N.B.

HDC kan niet worden geactiveerd op een automatische versnellingsbak met de keuzehendel in stand **D**.

## Bediening

Bij een geactiveerd HDC-systeem kan de auto bij het afremmen op de motor maximaal 10 km/h voorruit rijden en 7 km/h achteruit. Met het gaspedaal kunt u echter een willekeurige andere snelheid binnen het snelheidsinterval kiezen dat bij de ingeschakelde versnelling hoort. Zodra u het gaspedaal loslaat wordt de rijsnelheid snel verlaagd tot 10 of 7 km/h, ongeacht de hellingshoek en zonder dat u daarvoor het rempedaal hoeft te bedienen.

Bij activering van het systeem gaan automatisch de remlichten branden. Met het rempedaal kunt u de auto altijd remmen of helemaal tot stilstand brengen.

HDC wordt gedeactiveerd:

- met de aan/uit-knop op de middenconsole
- bij het inschakelen van een hogere versnelling dan de **1e** bij een handgeschakelde versnellingsbak
- bij het inschakelen van een hogere versnelling dan de **1e** bij een automatische versnellingsbak of bij het inschakelen van stand **D**.

Het systeem is op ieder moment uit te schakelen. Als u dit op een steile aflopende helling doet, zal het remvermogen niet meteen maar geleidelijk worden verlaagd.

## N.B.

Bij een geactiveerd HDC-systeem is het mogelijk dat de motor met enige vertraging op het gaspedaal reageert.

## Gerelateerde informatie

- Vierwielaandrijving - AWD\* (p. 295)

## Rempedaal

*Het rempedaal wordt gebruikt om de snelheid van de auto tijdens rijden te verlagen.*

De auto is uitgerust met twee remcircuits. Als een van de remcircuits beschadigd raakt, neemt de rempedaalweg toe en moet u meer druk uitoefenen voor een normale remwerking.

De druk die u uitoefent op het rempedaal wordt versterkt door de rembekrachtiging.

## WAARSCHUWING

De rembekrachtiging werkt alleen, als de motor loopt.

Als u het rempedaal bedient met de motor afgezet, doet het pedaal stug aan en moet u harder op het pedaal trappen om de auto af te remmen.

In bergachtig gebied of bij het rijden met een zware belading kunt u de remmen ontzien door op de motor af te remmen. U benut de remmende werking van de motor het best, wanneer u tijdens het afdalen dezelfde versnelling inschakelt als bij het oprijden van een helling.

Voor meer algemene informatie over een zware belasting van de auto, zie Motorolie - ongunstige rijomstandigheden (p. 422).

<sup>15</sup> HDC alleen beschikbaar op de XC70 AWD.

\* Optie/accessoire, zie Inleiding voor meer informatie.



## Remschijven schoonmaken

Vuil en water op de remschijven kunnen ertoe leiden dat de aanspreekduur van de remmen wordt verlengd. Daarom wordt u geadviseerd de remschijven schoon te maken door tijdens het rijden korte tijd licht te remmen, wanneer u op natte wegen rijdt, de auto net hebt gewassen of op het punt staat deze langdurig te parkeren.

## Onderhoud

Om de verkeersveiligheid, bedrijfszekerheid en betrouwbaarheid van de auto op een hoog peil te houden, dient u de service-intervallen van Volvo aan te houden zoals omschreven in het Service- en garantieboekje.

### BELANGRIJK



De onderdelen van het remsystemen moeten regelmatig op slijtage worden gecontroleerd.

Informeer bij een werkplaats hoe dat in zijn werk gaat of laat de controle over aan de werkplaats – geadviseerd wordt een erkende Volvo-werkplaats.

## Symbolen en meldingen

Symbool	Betekenis
	Brandt continu – controleer het remvloeistofpeil. Vul remvloeistof bij als het peil te laag ligt en controleer tevens de oorzaak van het remvloeistofverlies.
	Brandt tijdens het starten van de motor 2 seconden continu - automatische functietest.

### WAARSCHUWING

Als  en  tegelijk branden, kan er een storing in het remsysteem zijn ontstaan.

Als het niveau in het remvloeistofreservoir in dat geval normaal is, moet u voorzichtig naar de dichtstbijzijnde werkplaats rijden om het remsysteem te laten controleren - geadviseerd wordt een erkende Volvo-werkplaats.

Als de remvloeistof onder het **MIN**-niveau in het remvloeistofreservoir ligt, mag u pas verder rijden als de remvloeistof is bijgevuld.

De oorzaak van het remvloeistofverlies moet worden gecontroleerd.

## Gerelateerde informatie

- Parkeerrem (p. 299)
- Bedrijfsrem - noodremlichten en automatische alarmlichten (p. 298)
- Bedrijfsrem - remkrachtverhoging bij noodstops (p. 298)
- Bedrijfsrem - antiblokkeerremstelsel (p. 298)



## Bedrijfsrem - antiblokkeerremstelsysteem

Het antiblokkeerremstelsysteem, ABS Anti-lock Braking System voorkomt dat de wielen blokkeren tijdens het remmen.

Het systeem zorgt ervoor dat de auto bestuurbaar blijft, waardoor het bijvoorbeeld makkelijker is om obstakels te ontwijken. Bij activering van deze functie kunt u trillingen in het rempedaal voelen. Dit is volkomen normaal.

Wanneer u het rempedaal loslaat nadat de motor is aangeslagen, gaat een kortdurende, automatische test van het ABS van start. Het is mogelijk dat er opnieuw een automatisch test van het ABS plaatsvindt, wanneer de auto een snelheid van 10 km/h bereikt. Ook deze test kan waarneembaar zijn in de vorm van trillingen in het rempedaal.

### Gerelateerde informatie

- Rempedaal (p. 296)
- Parkeerrem (p. 299)
- Bedrijfsrem - noodremlichten en automatische alarmlichten (p. 298)
- Bedrijfsrem - remkrachtverhoging bij noodstops (p. 298)

## Bedrijfsrem - noodremlichten en automatische alarmlichten

De noodremlichten worden geactiveerd om achterliggers erop te attenderen dat u krachtig remt. Daarbij knipperen de remlichten in plaats van dat ze continu branden, zoals bij normaal remmen.

De noodremlichten worden geactiveerd bij snelheden hoger dan 50 km/h als het ABS actief is en/of bij krachtig remmen. Wanneer de auto is afgeremd tot een rijsnelheid lager dan 10 km/h, gaan de remlichten continu branden in plaats van te knipperen. Ondertussen worden de alarmlichten (p. 94) geactiveerd en deze blijven knipperen totdat u het motortoerental met het gaspedaal wijzigt of de alarmlichten uitschakelt met de bijbehorende knop.

### Gerelateerde informatie

- Rempedaal (p. 296)
- Parkeerrem (p. 299)
- Bedrijfsrem - remkrachtverhoging bij noodstops (p. 298)
- Bedrijfsrem - antiblokkeerremstelsysteem (p. 298)

## Bedrijfsrem - remkrachtverhoging bij noodstops

De remkrachtverhoging bij noodstops (EBA, Emergency Brake Assist) helpt de remkracht verhogen om op die manier de remweg te verkorten.

Het EBA registreert de wijze waarop u het rempedaal bedient en verhoogt zo nodig de remkracht. De remkracht kan worden verhoogd tot aan het niveau waarbij het ABS ingrijpt. De EBA-regeling wordt uitgeschakeld wanneer u de druk op het rempedaal verlaagt.



### N.B.

Als EBA wordt geactiveerd, gaat het rempedaal iets verder omlaag dan normaal. Druk het rempedaal in zo lang als dat nodig is. Als u het rempedaal loslaat, stopt al het afremmen.

### Gerelateerde informatie

- Rempedaal (p. 296)
- Parkeerrem (p. 299)
- Bedrijfsrem - noodremlichten en automatische alarmlichten (p. 298)
- Bedrijfsrem - antiblokkeerremstelsysteem (p. 298)





## Parkeerrem

De parkeerrem houdt de auto stil, als er niemand op de bestuurdersstoel zit, door twee wielen mechanisch te blokkeren/vergrendelen.

### Functie

Wanneer de elektrische parkeerrem wordt geactiveerd, hoort u een zwak elektromotorgeluid. Het geluid is tevens waarneembaar bij een automatische functiecontrole van de parkeerrem.

Als de auto stilstaat wanneer u de parkeerrem aanzet, werkt de rem alleen op de achterwielen. Als u de parkeerrem tijdens het rijden aanzet, wordt de normale bedrijfsrem geactiveerd. Daarbij werkt de rem op alle vier de wielen. Wanneer de auto bijna stilstaat, worden alleen de achterwielen geremd.

### Lage accuspanning

Als de accuspanning te laag is, kunt u de parkeerrem niet aanzetten noch lossen. Sluit een hulpaccu aan, als de accuspanning te laag is, zie Starthulp met accu (p. 274).

## Parkeerrem aanzetten



Handgreep parkeerrem – aanzetten.

1. Trap het rempedaal stevig in.
2. Druk op de handgreep **PUSH LOCK/PULL RELEASE**.
  - >  Het symbool op het instrumentenpaneel gaat knipperen – wanneer het continu brandt, is de parkeerrem ingeschakeld.
3. Laat het rempedaal los en controleer of de auto volledig stilstaat.
  - Zet de versnellingspook bij het parkeren altijd in de 1e versnelling (handbak) en de keuzehendel in stand **P** (automaat).

### Noodrem

In noodgevallen kunt u de parkeerrem ook tijdens het rijden inschakelen door de handgreep **PUSH LOCK/PULL RELEASE** inge-

drukt te houden. Bij het loslaten van de handgreep wordt de rem uitgeschakeld.

### N.B.

Tijdens een noodstop bij snelheden hoger dan 10 km/h klinkt er gedurende de hele remmanoeuvre een geluidssignaal.

### Op een helling parkeren

Bij het parkeren van de auto op een oplopende helling:

- Draai de wielen **van** de trottoirband af.

Bij het parkeren van de auto op een aflopende helling:

- Draai de wielen **naar** de trottoirband toe.

### WAARSCHUWING

Gebruik altijd de parkeerrem bij parkeren op een hellende ondergrond - een ingeschakelde versnelling of de **P**-stand van een automatische versnellingsbak is niet voldoende om de auto in alle situaties vast te houden.



## Parkeerrem lossen



Handgreep parkeerrem – lossen.

## Auto met handgeschakelde versnellingsbak

### Handmatig lossen

1. Steek de transpondersleutel in het contactslot.<sup>16</sup>
2. Trap het rempedaal stevig in.
3. Trek aan de handgreep **PUSH LOCK/ PULL RELEASE**.
  - > De parkeerrem wordt uitgeschakeld en het symbool op het instrumentenpaneel dooft.

### **N.B.**

De parkeerrem is ook handmatig uit te schakelen door het koppelingspedaal te bedienen in plaats van het rempedaal. Volvo adviseert u echter het rempedaal te gebruiken.

### Automatisch lossen

1. Start de motor.
2. Schakel de 1 versnelling of de achteruitrijversnelling in.
3. Laat de koppeling opkomen en geef gas.
  - > De parkeerrem wordt uitgeschakeld en het symbool op het instrumentenpaneel dooft.

### Auto met automatische versnellingsbak

### Handmatig lossen

1. Steek de transpondersleutel in het contactslot<sup>16</sup>.
2. Trap het rempedaal stevig in.
3. Trek aan de handgreep.
  - > De parkeerrem wordt uitgeschakeld en het symbool op het instrumentenpaneel dooft.

### Automatisch lossen

1. Doe de veiligheidsgordel om.

2. Start de motor.
3. Trap het rempedaal stevig in.
4. Zet de keuzehendel in stand **D** of **R** en geef gas.
  - > De parkeerrem wordt uitgeschakeld en het symbool op het instrumentenpaneel dooft.

### **N.B.**

Om veiligheidsredenen wordt de parkeerrem alleen automatisch uitgeschakeld, als de motor loopt en de bestuurder de veiligheidsgordel draagt. Bij auto's met automatische transmissie wordt de parkeerrem onmiddellijk uitgeschakeld, wanneer u het gaspedaal bedient terwijl de keuzehendel in stand **D** of **R** staat.

### Zware belading op oplopende hellingen

Bij een zware belading zoals een aanhanger is het mogelijk dat de auto op een steile, oplopende helling achteruitrolt, wanneer de parkeerrem automatisch wordt gelost. U kunt dit voorkomen door bij het wegrijden de handgreep ingedrukt te houden. Laat de handgreep weer los zodra de koppeling aangrijpt.

### Remblokken vervangen

Laat de remblokken op de achterwielen vervangen in een werkplaats met het oog op de

<sup>16</sup> Voor een auto met Keyless-systeem: druk op **START/STOP ENGINE**.



constructie van de elektrische parkeerrem – geadviseerd wordt een erkende Volvo-werkplaats.

### Symbolen en meldingen

Voor informatie over het weergeven en wissen van tekstmeldingen op het instrumentenpaneel, zie Meldingen - functies (p. 114).

Symbool	Melding	Betekenis/Maatregel
(P)!	'Melding'	<ul style="list-style-type: none"> <li>Lees de melding op het instrumentenpaneel.</li> </ul>
		<p>Een knipperend symbool houdt in dat de parkeerrem wordt aangezet.</p> <p>Als het symbool in een andere situatie gaat knipperen, is er sprake van een storing.</p> <ul style="list-style-type: none"> <li>Lees de melding op het instrumentenpaneel.</li> </ul>
	<b>Parkeerrem niet helemaal gelost</b>	<p>Door een storing kan de parkeerrem niet worden uitgeschakeld:</p> <ul style="list-style-type: none"> <li>Probeer of u de rem kunt in- en uitschakelen.</li> </ul> <p>Als de storing ook na enkele pogingen aanhoudt:</p> <ul style="list-style-type: none"> <li>Bezoek een werkplaats – geadviseerd wordt een erkende Volvo-werkplaats.</li> </ul> <p>N.B. Er klinkt een waarschuwingssignaal als u doorrijdt met deze foutmelding.</p>



Symbool	Melding	Betekenis/Maatregel
	<b>Parkeerrem niet bekrachtigd</b>	<p>Door een storing kan de parkeerrem niet worden ingeschakeld:</p> <ul style="list-style-type: none"> <li>• Probeer of u de rem kunt uit- en inschakelen.</li> </ul> <p>Als de storing ook na enkele pogingen aanhoudt:</p> <ul style="list-style-type: none"> <li>• Bezoek een werkplaats – geadviseerd wordt een erkende Volvo-werkplaats.</li> </ul> <p>Dezelfde melding verschijnt ook op auto's met een handbak, wanneer er langzaam wordt gereden met het portier open. De melding maakt u erop attent dat de parkeerrem mogelijk onbedoeld werd gelost.</p>
	<b>Parkeerrem Service vereist</b>	<p>Er is een storing opgetreden:</p> <ul style="list-style-type: none"> <li>• Probeer of u de rem kunt in- en uitschakelen.</li> </ul> <p>Als de storing ook na enkele pogingen aanhoudt:</p> <ul style="list-style-type: none"> <li>• Bezoek een werkplaats – geadviseerd wordt een erkende Volvo-werkplaats.</li> </ul>

- Als u de auto moet parkeren voordat een eventuele storing kan worden verholpen, dient u de wielen net als bij het parkeren op een helling van de trottoirband/berm af te draaien en de versnellingspook in de 1e versnelling (handbak) te zetten en de keuzehendel in stand **P** (automaat).

Meldingen kunt u van het display halen door de **OK**-knop op de richtingaanwijzerhendel kort in te drukken.

### Gerelateerde informatie

- Rempedaal (p. 296)



## Doorwaaddiepte

Wanneer u zich met de auto door een ondiepe waterpartij begeeft, spreken we van waden. Waden dient met de nodige voorzichtigheid te gebeuren.

U kunt met de auto door waterpartijen van maximaal 25 cm diep rijden met een maximumsnelheid van 10 km/h. Wees extra voorzichtig bij het doorwaden van stromend water.

Houd een lage snelheid aan tijdens het waden en breng de auto niet in het water tot stilstand. Trap na het passeren van de waterpartij lichtjes op het rempedaal om te controleren of de remwerking in orde is. Bij water en vuil op de remblokken kunnen er vertragingen in de remwerking optreden.

- Maak de aansluitingen voor de elektrische motorverwarming en de aanhangerkoppeling schoon na ritten in water en modder.
- Laat de auto niet langdurig in water staan dat tot boven de dorpelbalken – elektrische storingen zijn anders niet uitgesloten.

## ! BELANGRIJK

Als er water in het luchtfilter komt, kan er motorschade ontstaan.

Bij een diepte groter dan 25 cm kan er water in de transmissie komen. Het smeurende vermogen van de oliën neemt dan af, waardoor de levensduur van deze systemen korter wordt.

Schade aan de motor, transmissie, turbo-compressor, het differentieel of de inwendige onderdelen ervan als gevolg van waterlekage (hydrolock) of een tekort aan olie valt niet onder de garantie.

Bij een motorstop in water moet u niet proberen opnieuw te starten. Laat de auto uit het water naar de werkplaats slepen - geadviseerd wordt een erkende Volvo-werkplaats. Kans op motorschade.

## Gerelateerde informatie

- Bergen (p. 323)
- Slepen (p. 321)

## Oververhitting

*In bepaalde omstandigheden, bij zware belasting op steile hellingen en warm weer, bestaat het gevaar dat de motor en de aandrijflijn oververhit raken – met name bij het vervoer van een zware lading.*

Voor informatie over oververhitting bij het gebruik van een aanhanger, zie Rijden met een aanhanger (p. 314).

- Verwijder verstralers die voor de grille zitten tijdens ritten bij warm weer.
- Als de temperatuur in het koelsysteem van de motor te hoog oploopt, gaat een waarschuwingssymbool branden op het informatiedisplay van het instrumentenpaneel en verschijnt daar de melding **Motortemperatuur hoog Stop auto z.s.m.** – breng de auto in dat geval zo spoedig mogelijk tot stilstand en laat de motor enkele minuten stationair lopen zodat deze kan afkoelen.
- Als de displaymelding **Motortemperatuur hoog Zet motor af of Koelvloeistofpeil laag Stop auto z.s.m.** verschijnt, dient u nadat de auto tot stilstand is gekomen ook de motor af te zetten.
- Bij oververhitting van de versnellingsbak wordt een ingebouwde beveiliging geactiveerd die er onder meer voor zorgt dat het waarschuwingssymbool op het instrumentenpaneel gaat branden en op het bijbehorende display de tekstmelding



Versnellingsbak heet Rijd langzamer of Versnellingsbak heet Stop auto z.s.m. Wachten op afkoelen verschijnt. Neem het gegeven advies in acht en verlaag de snelheid of breng de auto zo spoedig mogelijk tot stilstand om de versnellingsbak te laten afkoelen door de motor enkele minuten stationair te laten draaien.

- Bij oververhitting kan de airconditioning zichzelf tijdelijk uitschakelen.
- Na een zware rit moet u de motor niet meteen afzetten, maar nog enige tijd stationair laten lopen.



### N.B.

Het is normaal dat de koelventilator van de motor een tijdje werkt nadat de motor is uitgeschakeld.

### Rijden met een geopende achterklep

Wanneer u met een geopende achterklep rijdt, kunnen er giftige uitlaatgassen via de bagageruimte de passagiersruimte in worden gezogen.



### WAARSCHUWING

Rijd niet met een geopende achterklep. Via de bagageruimte kunnen er giftige uitlaatgassen in de auto worden gezogen.

### Gerelateerde informatie

- Lading vervoeren (p. 156)

### Overbelasting - startaccu

De elektrische functies van de auto belasten de startaccu (p. 383) in verschillende mate. Laat het contactslot niet te lang achtereen in sleutelstand II (p. 79) staan wanneer u de motor hebt afgezet. Maak in plaats daarvan gebruik van de stand I – het stroomverbruik is dan minder.

Let er tevens op dat de verschillende accessoires het elektrisch systeem belasten. Schakel onderdelen/systemen die veel stroom nemen uit, wanneer u de motor hebt afgezet. Voorbeelden van dergelijke onderdelen/systemen zijn:

- interieurventilator
- koplampen
- ruitenwisser
- audiosysteem (hoog volume).

Bij een geringe startaccuspanning verschijnt op het informatiedisplay van het instrumentenpaneel de tekst **Accuspanning laag Spaarstand**. De energiebesparingsfunctie schakelt vervolgens bepaalde onderdelen/systemen uit of verlaagt de belasting van de accu door bijvoorbeeld de interieurventilator lager te zetten en/of het audiosysteem uit te schakelen.



- Laad de startaccu dan op door de motor te starten en deze minstens 15 minuten te laten lopen - de startaccu wordt beter opgeladen tijdens het rijden dan bij stilstand met een stationair lopende motor.

### Vorbereidingen bij lange reizen

*Bij lange reizen is het goed om de volgende punten te doorlopen:*

- Controleer of de motor naar behoren functioneert en of het brandstofverbruik (p. 431) in orde is.
- Zorg dat er geen sprake is van lekkage (brandstof, olie of andere vloeistoffen).
- Controleer alle lampen en de profieldiepte van de banden.
- In sommige landen bent u wettelijk verplicht een gevarendriehoek (p. 336) in de auto te hebben.

### Gerelateerde informatie

- Motorolie - controleren en bijvullen (p. 366)
- Wielen verwisselen - wielen verwijderen (p. 331)
- Lamp vervangen (p. 373)

### Rijden tijdens de winter

*Bij rijden in de winter is het belangrijk om bepaalde controles uit te voeren, zodat u zeker weet dat u veilig met de auto kunt rijden.*

Let voor aanvang van de winter in het bijzonder op het volgende:

- De koelvloeistof (p. 370) van de motor moet ten minste 50 % glycol bevatten. Bij een dergelijke concentratie is de motor beschermd tegen stukvriezen tot ca. -35 °C. Voor optimale bescherming tegen vorst is het zaak geen verschillende soorten glycol met elkaar te mengen.
- Houd de tank altijd goed gevuld om condens in de brandstoftank tegen te gaan.
- De viscositeit van de motorolie is belangrijk. Wanneer u oliesoorten met een lagere viscositeit (dunnere oliën) gebruikt, slaat de motor bij koud weer gemakkelijker aan en neemt bovendien het brandstofverbruik tijdens de koude start af. Voor meer informatie over geschikte oliesoorten, zie Motorolie - ongunstige rijomstandigheden (p. 422).



### **BELANGRIJK**

Gebruik geen olie met een lage viscositeitsaanduiding bij zware rijomstandigheden of warm weer.



- Controleer de algehele conditie en de ladingstoestand van de startaccu. De startaccu wordt zwaarder belast bij koud weer en ook de accucapaciteit neemt af bij vorst.
- Giet sproeiervloeistof (p. 382) in het sproeiervloeistofreservoir om ijsvorming te voorkomen.

Voor optimale grip bij gevaar voor sneeuw of ijs adviseert Volvo u om de auto rondom van winterbanden te voorzien.

## N.B.

In sommige landen is het gebruik van winterbanden verplicht. Banden met spikes zijn niet in alle landen toegestaan.

## Nieuwe auto's en gladde wegen

Oefen onder gecontroleerde omstandigheden om te testen hoe de auto bij gladheid reageert.

## Gerelateerde informatie

- Rijden tijdens de winter (p. 305)

## Tankvulklep - openen/sluiten

*De tankvulklep is als volgt te openen/sluiten:*

### Tankvulklep openen/sluiten



Open de tankvulklep met de knop op het verlichtingspaneel – bij het loslaten van de knop springt de klep open.

Op het display van het instrumentenpaneel wordt middels de pijl op het symbool aangegeven aan welke kant van de auto de tankdop zit.

- Sluit de klep door deze dusdanig in te drukken dat u een klik hoort.

### Gerelateerde informatie

- Brandstof tanken (p. 307)

## Tankvulklep - handmatig openen

*De tankvulklep kan handmatig worden geopend, als openen met de schakelaar in de passagiersruimte niet mogelijk is.*

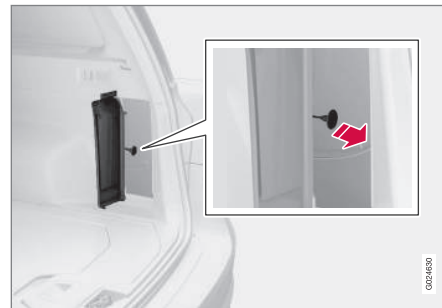

1. Open/verwijder het zijluikje in de bagageruimte (aan de kant van de tankvulklep) en zoek de groene kabel met handgreep op.
2. Trek de kabel voorzichtig recht naar achteren toe totdat de tankvulklep met een duidelijke klik wordt geopend.

## BELANGRIJK

Trek voorzichtig aan de lus – er is slechts weinig kracht nodig om de klep te ontgrendelen.

### Gerelateerde informatie

- Brandstof tanken (p. 307)





## Brandstof tanken

Waar u tijdens het tanken op moet letten.

### Tankdop open-/dichtdraaien

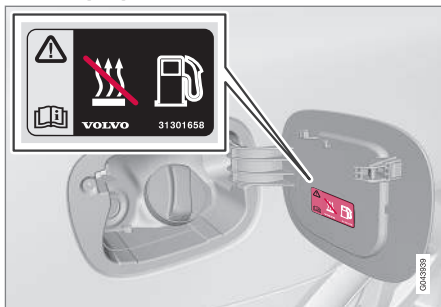

Bij hoge buitentemperaturen kan er een bepaalde mate van overdruk in de brandstof-tank ontstaan. Draai de tankdop dan langzaam open.

- Breng na het tanken de tankdop weer aan en draai deze zo ver dicht dat u één of meer klikken hoort.

### Brandstof tanken

- Giet de tank niet te vol door het vulpistool na de eerste afslag uit de vulopening te halen.

### **i** N.B.

Een overvolle tank kan bij warm weer overstromen.

### Bijvullen met jerrycan<sup>17</sup>

Gebruik voor het bijvullen met een jerrycan de trechter die onder het vloerluik in de bagageruimte ligt.

Let erop dat u de buis van de trechter goed in de vulpijp steekt. De vulpijp is voorzien van een te openen afdekking. U moet de buis van de trechter langs de afdekking naar binnen steken, voordat u kunt bijvullen.

### Gerelateerde informatie

- Tankvulklep - handmatig openen (p. 306)
- Brandstof - gebruik (p. 307)

## Brandstof - gebruik

Gebruik geen brandstof met een slechtere kwaliteit dan Volvo adviseert, omdat dit een nadelige invloed kan hebben op het motorvermogen en het brandstofverbruik.

### **!** WAARSCHUWING

Zorg altijd dat u geen brandstofdampen inademt of brandstofspatten in de ogen krijgt.

Bij brandstof in de ogen eventuele contactlenzen uitnemen en de ogen ten minste 15 minuten lang spoelen met een ruime hoeveelheid schoon water en medische hulp invoeren.

Brandstof nooit inslikken. Brandstoffen zoals benzine, bio-ethanol, mengsels ervan en dieselolie zijn uitermate giftig en kunnen bij inwendig gebruik aanleiding geven tot blijvend letsel met mogelijk dodelijke afloop. Roep onmiddellijk medische hulp in bij het inslikken van brandstof.

<sup>17</sup> Geldt alleen voor auto's met een dieselmotor.



## WAARSCHUWING

Op de grond gemorste brandstof kan vlam vatten.

Schakel de verwarming op brandstof uit voordat u gaat tanken.

Heb nooit een ingeschakelde mobiele telefoon bij u als u staat te tanken. Door het belsegnaal kan er vonkvorming ontstaan waardoor de benzinedampen ontsteken en dat kan tot brand en letsel leiden.

## BELANGRIJK

Bij het mengen van verschillende brandstofsoorten<sup>18</sup> of het gebruik van een niet toegestane brandstofsoort komen de garanties van Volvo en eventuele aanvullende servicecontracten te vervallen. Dit geldt voor alle motorvarianten. NB Het gebruik van ethanol (E85) is niet toegestaan.

## N.B.

Bij extreme weersomstandigheden, rijden met een aanhanger/caravan of ritten op grote hoogte kan, afhankelijk van de gebruikte brandstofkwaliteit, het prestatievermogen van de auto te wensen overlaten.

## Gerelateerde informatie

- Zuinig rijden (p. 313)
- Brandstof - diesel (p. 309)
- Roetfilter dieselmotor (DPF) (p. 312)
- Brandstofverbruik en CO<sub>2</sub>-uitstoot (p. 431)
- Brandstoftank - inhoud (p. 430)

## Brandstof - benzine

*De motor loopt op benzine.*

Benzine dient te voldoen aan de norm NEN-EN 228. De meeste motoren kunnen op benzine met een octaangetal van 95 en 98 RON lopen. Brandstof met een octaangetal lager dan 91 en 92 RON mag alleen in uitzonderingsgevallen worden gebruikt.

- 95 RON is te gebruiken in normale rijomstandigheden.
- 98 RON wordt geadviseerd voor een maximaal rendement tegen een minimaal brandstofverbruik.

Voor ritten bij temperaturen hoger dan +38 °C wordt u geadviseerd een brandstofsoort met een zo hoog mogelijk octaangetal te gebruiken. Dit om optimale prestaties en een zo laag mogelijk brandstofverbruik te verkrijgen.

## BELANGRIJK

- Gebruik alleen loodvrije benzine om schade aan de katalysator tegen te gaan.
- Er is brandstof toegestaan die tot 10 volumeprocent ethanol bevat.
- Het gebruik van brandstof met metaaladditieven is niet toegestaan.
- Gebruik geen toevoegingen die niet door Volvo zijn aanbevolen.

<sup>18</sup> Geldt alleen voor mengsels van benzine en ethanol.



### Alcoholen-ethanol

- Het gebruik van EN228 E10 benzine (max. 10 volumeprocent ethanol) is toegestaan
- Een ethanolgehalte hoger dan E10 (max. 10 volumeprocent ethanol) zoals RON 98 E15 en Blue One 95 is niet toegestaan, omdat deze brandstofkwaliteiten niet voldoen aan EN228.

### Gerelateerde informatie

- Brandstof - gebruik (p. 307)
- Zuinig rijden (p. 313)
- Brandstofverbruik en CO<sub>2</sub>-uitstoot (p. 431)
- Brandstoftank - inhoud (p. 430)

### Brandstof - diesel

*De motor loopt op dieselolie.*

Maak alleen gebruik van dieselolie van gerenommeerde oliemaatschappijen. Giet nooit brandstof van twijfelachtige kwaliteit in de tank. De dieselolie moet voldoen aan de norm EN 590 en/of SS 155435. Dieselmotoren zijn gevoelig voor verontreiniging in de brandstof, zoals een te grote hoeveelheid zwaveldeeltjes.

Bij lage temperaturen (-6 °C tot -40 °C) kan de paraffine in de dieselolie uitvlokken. Dit kan tot startproblemen leiden. De grote oliemaatschappijen produceren speciale dieselolie bestemd voor gebruik bij buitentemperaturen rond het vriespunt. Deze dieselolie is dunner bij lage temperaturen en beperkt de kans op vlokvorming in het brandstofsysteem.

De kans op condensatie in de brandstoftank neemt af, als u de tank altijd goed gevuld houdt. Houd tijdens het tanken het gebied rond de vulpijp goed schoon. Voorkom morsen op gelakte oppervlakken. Maak als u gemorst hebt het gebied met water en zeep schoon.



### BELANGRIJK

De dieselolie:

- moet voldoen aan de norm EN 590 en/of SS 155435;
- moet een zwavelgehalte hebben van maximaal 10 mg/kg;
- mag maximaal 7 vol% FAME (Fatty Acid Methyl Ester) bevatten.



### BELANGRIJK

Maak geen gebruik van de volgende dieselolie-achtige brandstoffen:

- speciale toevoegingen (dopes)
- scheepsolie
- stookolie
- FAME<sup>19</sup> (Fatty Acid Methyl Ester) of plantaardige olie.

Dergelijke brandstoffen voldoen niet aan de kwaliteitseisen die Volvo stelt en geven aanleiding tot verhoogde vormen van slijtage en motorschade die niet worden gedekt door de garanties van Volvo.

### Wanneer u de tank leegrijdt

Op grond van zijn constructie moet het brandstofsysteem mogelijk eerst ontvlucht worden om een dieselmotor na bijtanken opnieuw te kunnen starten.

<sup>19</sup> Dieselolie kan een bepaalde hoeveelheid FAME bevatten. Het is niet toegestaan meer toe te voegen.





Na motoruitval door brandstofgebrek heeft het brandstofsysteem enige tijd nodig om een controle uit te voeren. Doe in dat geval (ná bijtanken met dieselolie) het volgende, voordat u de motor start:

1. Plaats de transpondersleutel in het contactslot en duw deze tot aan de aanslag naar binnen. Voor meer informatie, zie Sleutelstanden (p. 79).
2. Druk op de **START**-knop **zonder** remmen/of koppelingspedaal te bedienen.
3. Wacht ca. één minuut.
4. Om de motor te starten: Bedien remmen/of koppelingspedaal en druk nogmaals op de **START**-knop.



## N.B.

Alvorens brandstof te tanken bij een leeggeden tank:

- Breng de auto tot stilstand op een zo egaal/horizontaal mogelijke ondergrond – als de auto overhelt, bestaat er gevaar voor luchtbellen in de brandstoftoevoer.

## Condenswater uit brandstoffilter aftappen

Het brandstoffilter ontdoet de brandstof van condenswater. Condenswater kan anders aanleiding geven tot motorstoringen.

Houdt u zich voor het aftappen van het condenswater aan de specificaties die in uw Service- en garantieboekje staan aangegeven. Ook wanneer u vermoedt dat er vervuilde brandstof is gebruikt, moet u het brandstoffilter aftappen. Voor meer informatie, zie Serviceprogramma van Volvo (p. 358).



## BELANGRIJK

Bepaalde speciale toevoegingen verwijderen de waterafscheiding in het brandstoffilter.

## Gerelateerde informatie

- Brandstof - gebruik (p. 307)
- Roetfilter dieselmotor (DPF) (p. 312)
- Brandstofverbruik en CO<sub>2</sub>-uitstoot (p. 431)

## Katalysatoren

*De katalysatoren hebben tot taak de uitlaatgassen te reinigen. Ze zijn dicht bij de motor in het uitlaatsysteem gemonteerd om snel op temperatuur te komen.*

De katalysatoren bestaan uit een monoliet (keramiek of metaal) met kanalen. De wanden van de kanalen zijn bekleed met platina/rodiumpalladium. Deze edelmetalen hebben een katalytische werking, d.w.z. ze versnellen een chemische reactie zonder dat ze daar zelf actief aan deelnemen.

## Lambdasonde™ (zuurstofsensor)

De lambdasonde maakt deel uit van het regelsysteem dat tot taak heeft de uitstoot te beperken en de energie-inhoud van de brandstof beter te benutten. Voor meer informatie, zie Brandstofverbruik en CO<sub>2</sub>-uitstoot (p. 431).

Een zuurstofsensor registreert het zuurstofgehalte van de uitlaatgassen die de motor verlaten. De meetwaarde van de uitlaatgasanalyse wordt doorgegeven aan het elektronische systeem dat continu de injectoren afregelt. Het lucht-brandstofmengsel dat de motor krijgt, wordt continu bijgesteld. De regeling schept de ideale omstandigheden voor een effectieve verbranding van de schadelijke stoffen (koolwaterstoffen, koolmonoxide en stikstofoxiden) in de driewegkatalysator.

**Gerelateerde informatie**

- Zuinig rijden (p. 313)
- Brandstof - benzine (p. 308)
- Brandstof - diesel (p. 309)

**Brandstof - bio-ethanol E85**

*De motor loopt op bio-ethanol E85.*

Breng geen wijzigingen aan in het brandstof-systeem of de onderdelen daarvan en vervang ze evenmin door componenten die niet speciaal geconstrueerd zijn voor gebruik in combinatie met bio-ethanol.

**WAARSCHUWING**

Gebruik van methanol is niet toegestaan. Op een sticker aan de binnenkant van de tankvulklep staat de alternatieve brandstofsoort vermeld.

Het gebruik van onderdelen die bestemd zijn voor bio-ethanolmotoren kan aanleiding geven tot brand, verwondingen of motorschade.

**Jerrycan****BELANGRIJK**

De wetgeving ten aanzien van de opslag van jerrycans met reservebrandstof verschilt van land tot land. Ga na wat er in uw land geldt.

Giet een jerrycan in de auto vol met benzine. Voor meer informatie, zie Motor starten, Flexi-Fuel (p. 273).

**BELANGRIJK**

Zorg dat de jerrycan met brandstof goed vastgezet is en dat de dop goed dichtgedraaid is.

**WAARSCHUWING**

Ethanol is gevoelig voor vonkvorming en er kunnen explosieve dampen in de jerrycan ontstaan, als u deze met ethanol vult.

**Gerelateerde informatie**

- Brandstof - gebruik (p. 307)
- Zuinig rijden (p. 313)



## Roetfilter dieselmotor (DPF)

*Dieselmotoren zijn uitgerust met een roetfilter, waardoor een nog efficiëntere uitlaatgasreiniging mogelijk is.*

Onder normale rijomstandigheden blijven de roetdeeltjes uit de uitlaatgassen in het filter achter. Om de roetdeeltjes te verbranden en het filter te legen wordt een zogeheten regeneratie gestart. Daarvoor moet de motor de normale bedrijfstemperatuur hebben.

De regeneratie van het roetfilter vindt automatisch plaats en duurt normaal 10–20 minuten. Bij een lage gemiddelde snelheid kan dit iets langer duren. Tijdens de regeneratie kan het brandstofverbruik iets stijgen.

### Regeneratie bij koud weer

Als u bij koud weer vaak korte afstanden rijdt, komt de motor niet voldoende op temperatuur. Dit betekent dat het roetfilter niet geregenereerd en niet geleegd wordt.

Wanneer het filter voor ca. 80 % met roetdeeltjes gevuld is, licht de oranje waarschuwingsdriehoek op het instrumentenpaneel op en verschijnt de melding **Roetfilter vol**. Zie **instructieboekje** op het informatiedisplay.

U start de regeneratie van het filter door met de auto op een secundaire weg of op een snelweg te rijden tot de motor voldoende op

temperatuur is gekomen. Daarna rijdt u nog 20 minuten verder.

### N.B.

Tijdens de regeneratie kan zich het volgende voordoen:

- er kan tijdelijk een geringe beperking van het motorvermogen te bespeuren zijn
- het brandstofverbruik kan tijdelijk toenemen
- er kan sprake zijn van een brandlucht.

Wanneer het filter geregenereerd is, wordt de waarschuwingsmelding automatisch gewist.

Wanneer u bij koud weer de standverwarming\* inschakelt, bereikt de motor sneller de normale bedrijfstemperatuur.

### BELANGRIJK

Als het filter helemaal vol deeltjes zit, kan het moeilijk zijn om de motor te starten en het filter wordt onbruikbaar. De kans bestaat dan dat het filter moet worden vervangen.

### Gerelateerde informatie

- Brandstof - gebruik (p. 307)
- Brandstof - diesel (p. 309)
- Brandstofverbruik en CO<sub>2</sub>-uitstoot (p. 431)

- Brandstoftank - inhoud (p. 430)



## Zuinig rijden

*Zuinig rijden houdt in dat u anticiperend en rustig rijdt, en uw rijstijl en snelheid afstemt op de verkeerssituatie.*

- Voor het laagste brandstofverbruik activeert u ECO (p. 293)<sup>20</sup>.
- Maak gebruik van de ECO Guide die laat zien hoe zuinig de auto rijdt, zie Eco guide & Power guide\* (p. 68).
- Rijd in de hoogst mogelijke versnelling, afhankelijk van de verkeerssituatie en de weggesteldheid – lagere toeren leveren een lager brandstofverbruik op. Maak gebruik van de schakelindicator (p. 277).
- Vermijd onnodig snel optrekken en krachtig remmen.
- Bij hoge snelheden neemt het brandstofverbruik toe – de luchtweerstand neemt toe naarmate de snelheid stijgt.
- Laat de motor niet stationair warmdraaien, maar belast de motor in plaats daarvan zo snel mogelijk licht – een koude motor verbruikt meer brandstof dan een warme.
- Houd de juiste bandenspanning aan en controleer regelmatig of dat nog steeds zo is - houd voor de beste resultaten de zogeheten ECO-bandenspanning aan, zie Banden - goedgekeurde bandenspanning (p. 437).

- De bandenkeuze is mogelijk van invloed op het brandstofverbruik – informeer bij uw dealer naar passende banden.
- Neem geen spullen in de auto mee die u niet gebruikt – hoe groter de belading, hoe hoger het verbruik.
- Rem af op de motor, wanneer dat zonder gevaar voor medeweggebruikers mogelijk is.
- Lading op het dak en een skibox resulteert in een grotere luchtweerstand waardoor het verbruik toeneemt – verwijder lastdragers die u niet gebruikt.
- Rijd niet met open zijruiten.

Voor informatie over het milieubeleid van Volvo Car Corporation, zie Milieubeleid van Volvo Car Corporation (p. 21).

Voor meer informatie over het brandstofverbruik, zie Brandstofverbruik en CO<sub>2</sub>-uitstoot (p. 431).



### WAARSCHUWING

Zet de motor nooit af tijdens het rijden (zoals op een aflopende helling), omdat daarbij belangrijke systemen zoals de stuur- en rembekrachtiging wegvallen.

## Gerelateerde informatie

- Brandstof - gebruik (p. 307)
- Brandstofverbruik en CO<sub>2</sub>-uitstoot (p. 431)
- Brandstoftank - inhoud (p. 430)

<sup>20</sup> Geldt alleen voor auto's met een automatische versnellingsbak.



## Rijden met een aanhanger

*Bij het rijden met een aanhanger moet u op enkele belangrijke dingen letten, zoals de trekhaak, de aanhanger en hoe u de lading op de aanhanger aanbrengt.*

Het laadvermogen is afhankelijk van het rijklaar gewicht van de auto. Het laadvermogen dient te worden verminderd met de som van het gewicht van eventuele inzittenden en dat van gemonteerde accessoires, zoals een trekhaak. Voor uitgebreidere informatie, zie Gewichten (p. 416).

Als de trekhaak door Volvo is gemonteerd, wordt de auto compleet aangeleverd met de benodigde randuitrusting voor het gebruik van een aanhanger.

- De trekhaak van de auto moet van een goedgekeurd type zijn.
- Bij montage achteraf moet u contact opnemen met uw erkende Volvo-werkplaats om te controleren of uw auto van de nodige uitrusting is voorzien om met een aanhanger te kunnen rijden.
- Verdeel de lading in de aanhanger dusdanig dat de druk op de trekhaak de maximale kogeldruk niet overschrijdt.
- Verhoog de bandenspanning tot de aanbevolen druk bij maximale belading. Voor de locatie van de bandenspanningssticker, zie Banden - bandenspanning (p. 335).

- Bij het gebruik van een aanhanger wordt de motor zwaarder belast dan normaal.
- Rijd niet met een zware aanhanger, wanneer de auto nog helemaal nieuw is. Wacht hiermee totdat de auto ten minste 1000 kilometer heeft gereden.
- Bij het afdalen op lange en steile hellingen worden de remmen veel zwaarder belast dan normaal. Schakel dan terug naar een lagere versnelling en pas uw snelheid aan.
- Om veiligheidsredenen dient u de toelaatbare maximumsnelheid voor auto's met een aanhanger/caravan niet te overschrijden. Neem de geldende bepalingen in acht ten aanzien van de toelaatbare snelheden en gewichten.
- Houd een lage snelheid aan, wanneer u met een aanhanger achter de auto een lange en steile helling oprijdt.
- Vermijd hellingen met een percentage van meer dan 12 % bij het gebruik van een aanhanger.

## Trekhaakbedrading

Als de trekhaak van de auto een 13-polig elektrisch contact heeft en de aanhanger een 7-polig contact, hebt u een adapter nodig. Gebruik een door Volvo goedgekeurde adapterkabel. Zorg dat de kabel niet over de grond sleept.

## Richtingaanwijzers en remlichten op aanhanger

Als een van de richtingaanwijzers op de aanhanger defect is, knippert het richtingaanwijzersymbool op het instrumentenpaneel sneller dan normaal en op het informatiedisplay verschijnt de tekst **Storing knipperlicht aanhanger**.

Als een van de remlichten op de aanhanger defect is, dan verschijnt de tekst **Storing remlicht aanhanger**.

## Niveauregeling\*

Als uw auto is uitgerust met automatische niveauregeling nemen de achterste schokdempers tijdens het rijden altijd dezelfde rijhoogte in ongeacht de belading (tenzij het maximaal toelaatbare gewicht wordt overschreden). Wanneer de auto stilstaat, zakt de achtertrein omlaag.

## Aanhangergewichten

Voor informatie over de toelaatbare aanhangergewichten die Volvo hanteert, zie Trekgewicht en kogeldruk (p. 417).





### N.B.

De vermelde maximaal toegestane aanhangergewichten zijn door Volvo toegestaan. Nationale voertuigvoorschriften kunnen het aanhangergewicht en de snelheid verder beperken. De trekhaken kunnen zijn gecertificeerd voor hogere trek gewichten dan wat de auto mag trekken.

### WAARSCHUWING

Volg de vermelde aanbevelingen voor het aanhangergewicht. Anders is het mogelijk dat de hele combinatie bij uitwijkmanoeuvres en afremmen moeilijk onder controle is te houden.

#### Gerelateerde informatie

- Rijden met een aanhanger - handgeschakelde versnellingsbak (p. 315)
- Rijden met een aanhanger - automatische versnellingsbak (p. 315)
- Trekhaak (p. 316)
- Lamp vervangen (p. 373)

### Rijden met een aanhanger - handgeschakelde versnellingsbak

*Wanneer u bij warm weer een aanhanger sleept in heuvelachtig terrein, bestaat er mogelijk gevaar voor oververhitting.*

#### Oververhitting

Wanneer u bij warm weer een aanhanger sleept in heuvelachtig terrein, bestaat er mogelijk gevaar voor oververhitting.

- Laat de motor geen hogere toeren maken dan 4500 omw/min (3500 omw/min bij dieselmotoren) – anders kan de olietemperatuur te hoog oplopen.

#### Dieselmotor 5-cil.

- Bij gevaar voor oververhitting dient u het optimale motortoerental van 2300–3000 omw/min aan te houden voor optimale koelvloeistofcirculatie.

#### Gerelateerde informatie

- Rijden met een aanhanger (p. 314)

### Rijden met een aanhanger - automatische versnellingsbak

*Wanneer u bij warm weer een aanhanger sleept in heuvelachtig terrein, bestaat er mogelijk gevaar voor oververhitting.*

- Een automatische versnellingsbak kiest altijd de juiste versnelling voor het motortoerental.
- Bij oververhitting gaat op het instrumentenpaneel een waarschuwingssymbool branden en verschijnt er een melding op het informatiedisplay. Neem het gegeven advies in acht.

#### Steile hellingen

- Blokkeer een automatische versnellingsbak niet met een hogere versnelling dan de motor 'aankan' – rijden in een hoge versnelling bij een laag motortoerental is niet altijd zuinig.

#### Op een helling parkeren

1. Trap het rempedaal in.
  2. Activeer de parkeerrem.
  3. Zet de keuzehendel in stand **P**.
  4. Haal uw voet van het rempedaal.
- Zet de keuzehendel in de parkeerstand **P**, wanneer u een automaat met aanhanger parkeert. Gebruik altijd de parkeerrem.
  - Gebruik wielblokken, als u een auto met aanhanger op een steile helling parkeert.



## BELANGRIJK

Zie tevens de specifieke informatie over langzaam rijden met een aanhanger voor auto's met een automatische versnellingsbak van het type Powershift, zie Automatische versnellingsbak - Powershift\* (p. 281).

### Op een helling wegrijden

1. Trap het rempedaal in.
2. Zet de keuzehendel in de rijstand **D**.
3. Los de parkeerrem.
4. Haal uw voet van het rempedaal en rijd weg.

### Gerelateerde informatie

- Automatische versnellingsbak - Geartronic\* (p. 277)

### Trekhaak

*Een trekhaak maakt het mogelijk om bijvoorbeeld een aanhanger achter de auto te hangen.*

Als de auto is uitgerust met een afneembare/demontabele trekhaak, moet u de montagevoorschriften voor bevestiging van het afneembare/demontabele deel zorgvuldig in acht nemen, zie Afneembare trekhaak - monteren/demonteren (p. 318).



### WAARSCHUWING

Als de auto is uitgerust met de afneembare trekhaak van Volvo:

- Volg de montage-instructies nauwkeurig op.
- Zorg dat het afneembare gedeelte met de sleutel vergrendeld is voordat u begint te rijden.
- Controleer of het controlevenster groen van kleur is.

### Belangrijke controlepunten

- U moet de kogel van de trekhaak regelmatig schoonmaken en met vet insmeren.



### N.B.

Als er een koppeling met trillingsdemper wordt gebruikt, mag de trekkogel niet worden gesmeerd.

### Gerelateerde informatie

- Rijden met een aanhanger (p. 314)



## Afneembare trekhaak - opbergen

Bewaar de afneembare trekhaak in de bagageruimte.

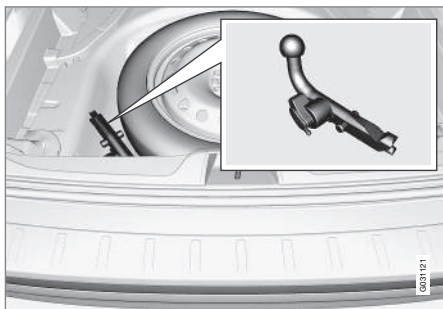

Opbergruimte trekhaak.

### **!** BELANGRIJK

Neem na gebruik altijd de trekhaak los en berg deze op de daarvoor bestemde plaats op, goed vastgezet met de bijbehorende riem.

### Gerelateerde informatie

- Afneembare trekhaak - specificaties (p. 317)
- Afneembare trekhaak - monteren/demonteren (p. 318)
- Rijden met een aanhanger (p. 314)

## Afneembare trekhaak - specificaties

Specificaties voor een afneembare trekhaak.

### Specificaties

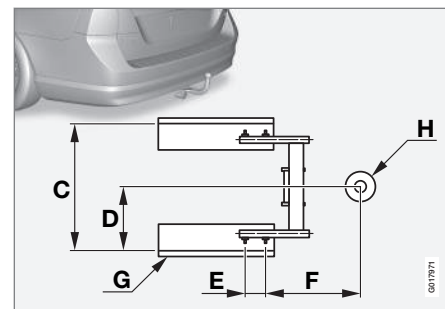
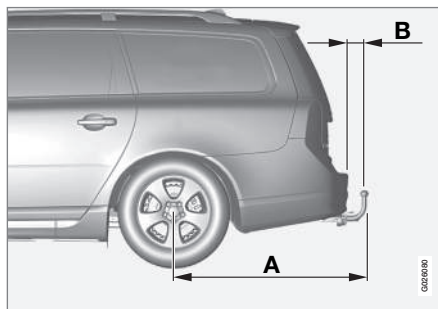

### Afmetingen, bevestigingspunten (mm)

A (V70)	1129
A (XC70)	1113
B (V70)	93
B (XC70)	80
C	855
D	428
E	112
F	346
G	Langsligger
H	Middelpunt kogel



## Gerelateerde informatie

- Afneembare trekhaak - monteren/demonteren (p. 318)
- Afneembare trekhaak - opbergen (p. 317)
- Rijden met een aanhanger (p. 314)

## Afneembare trekhaak - monteren/ demonteren

*U kunt de afneembare trekhaak als volgt monteren/demonteren:*

### Demonteren

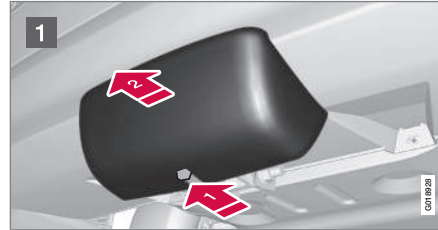

- 1** Verwijder de afdekking door de pal in te drukken **1** en de afdekking vervolgens recht naar achteren te trekken **2**.

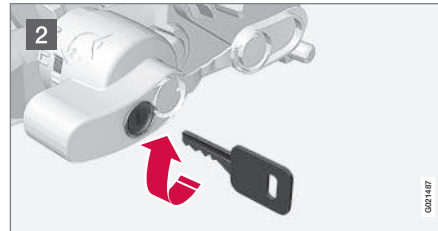

- 2** Controleer of het mechanisme in de ontgrendelde stand staat door de sleutel rechtsom te draaien.

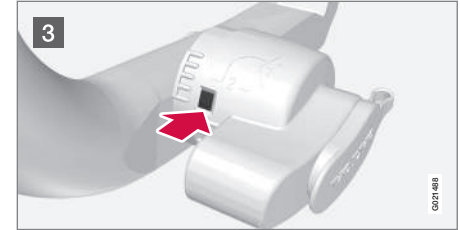

- 3** Het controlevenster moet rood van kleur zijn.

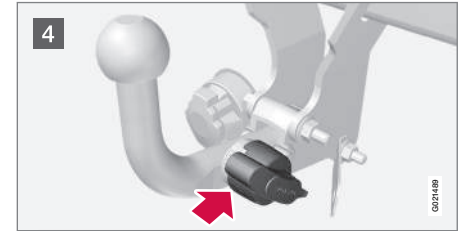

- 4** Breng de trekhaak aan en duw deze naar binnen totdat u een klik hoort.

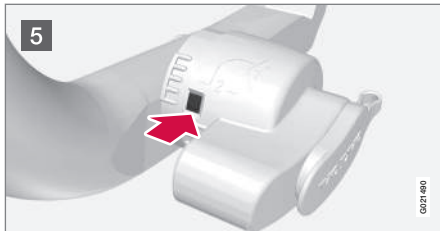

- 5 Het controlevenster moet groen van kleur zijn.

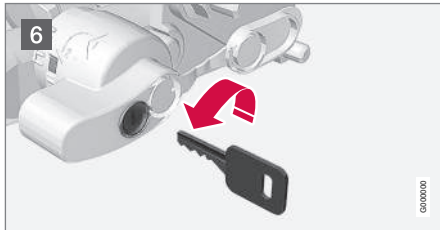

- 6 Draai de sleutel linksom naar de vergrendelde stand. Neem de sleutel uit het slot.

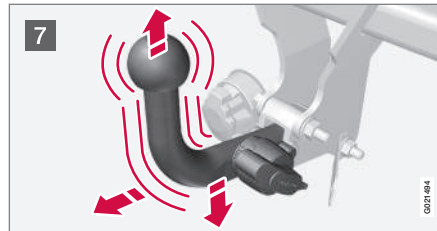

- 7 Controleer of de trekhaak vastzit door deze stevig omhoog, omlaag en naar achteren te bewegen.

#### **WAARSCHUWING**

Als de trekhaak niet goed zit, moet u deze verwijderen en opnieuw monteren zoals eerder werd beschreven.

#### **BELANGRIJK**

Vet alleen de kogel in waarop de aanhangerkoppeling wordt geplaatst; houd de rest van het kogelsegment vetvrij en droog.



- 8 Veiligheidskabel.

#### **WAARSCHUWING**

Controleer of de veiligheidskabel van de aanhanger in de juiste bevestiging vastzit.

#### **Trekhaak verwijderen**

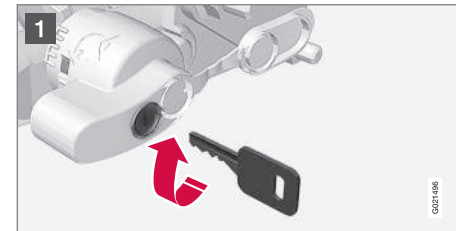

- 1 Steek de sleutel in het slot en draai deze rechtsom in de ontgrendelde stand.

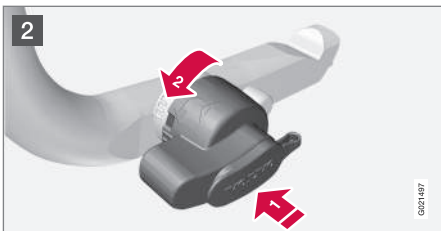

2 Druk de vergrendelingsknop  in en draai deze linksom  totdat u een klik hoort.

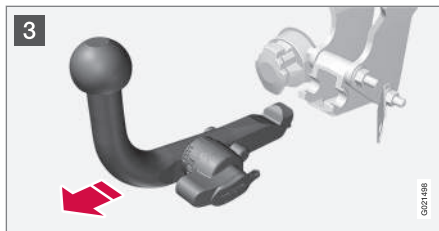

3 Draai de vergrendelingsknop volledig omlaag totdat deze niet verder kan. Houd de knop in deze stand vast terwijl u de trekhaak schuin naar achteren toe omhoogtrekt.



## WAARSCHUWING

Zet de trekhaak goed vast, wanneer u deze in de auto bewaart, zie Afneembare trekhaak - opbergen (p. 317).



4 Duw de afdekking er zo ver op dat deze vastklikt.



## Slepen

*Bij het slepen wordt de auto met behulp van een sleepkabel voortgetrokken door een ander voertuig.*

Kijk voordat u met slepen begint wat de wettelijk voorgeschreven maximumsnelheid voor slepen is.

1. Ontgrendel het stuurslot door de transpondersleutel in het contactslot te plaatsen en de **START/STOP ENGINE**-knop lang in te drukken – sleutelstand **II** wordt geactiveerd, zie Sleutelstanden (p. 79) voor meer informatie over de sleutelstanden.
2. Laat de transpondersleutel tijdens het slepen in het contactslot zitten.
3. Houd, wanneer de slepende auto afremt, de sleepkabel altijd strak door met uw voet lichte druk op het rempedaal uit te oefenen – zo voorkomt u schokken.
4. Sta klaar om te remmen om de auto tot stilstand te brengen.



### WAARSCHUWING

- Controleer voordat u gaat slepen of het stuurslot eraf is.
- De transpondersleutel moet in sleutelstand **II** staan. In stand **I** zijn alle airbags gedeactiveerd.
- Haal nooit de transpondersleutel uit het contactslot als de auto wordt gesleept.



### WAARSCHUWING

De rem- en stuurbevestiging werken niet als de motor is uitgeschakeld. Er moet ca. 5 keer zo hard op het rempedaal worden getrapt en de besturing gaat aanzienlijk zwaarder dan normaal.

### Handgeschakelde versnellingsbak

Alvorens te slepen:

- Zet de versnellingspook in de neutrale stand en los de parkeerrem.

### Automatische versnellingsbak Geartronic

Alvorens te slepen:

- Zet de keuzehendel in stand **N** en los de parkeerrem.



### BELANGRIJK

- Sleep de auto niet met een hogere snelheid dan 80 km/h en niet verder dan 80 km.
- Sleep de auto altijd zo dat de wielen in de rijrichting draaien.

### Automatische versnellingsbak Powershift

Bij het model met een Powershift-versnellingsbak moet de motor lopen voor voldoende smering van de versnellingsbak en daarom mag dit model niet worden gesleept. Als de auto toch moet worden gesleept, dan dient dit over een zo kort mogelijke afstand en op zeer lage snelheid te gebeuren.

Wanneer u niet zeker weet of uw auto wel of niet is uitgerust met een Powershift-versnellingsbak, kunt u dit controleren aan de hand van de aanduiding op de versnellingsbaksticker onder de motorkap, zie Type-aanduidingen (p. 411). De aanduiding "MPS6" houdt in dat het om een Powershift-bak gaat. Anders is het een Geartronic-automaat.



## **!** BELANGRIJK

Vermijd slepen.

- Een auto die op een gevaarlijke plek in het verkeer staat, mag echter over een korte afstand (tot 10 km) en op lage snelheid (tot 10 km/h) worden verslept. Berg de auto altijd zo dat de wielen in de rijrichting draaien.
- Om de auto over afstanden groter dan 10 km te verslepen, dienen de aangedreven wielen geheven te worden – het wordt geadviseerd een professioneel bergingsbedrijf in te schakelen.

Alvorens te slepen:

- Zet de keuzehendel in stand **N** en los de parkeerrem.

### Starten met hulpaccu

Probeer de motor niet aan te slepen. Gebruik een hulpaccu als de startaccu dusdanig ontladen is dat de motor niet kan worden gestart, zie Starthulp met accu (p. 274).

## **!** BELANGRIJK

De katalysator kan beschadigd raken bij pogingen om de motor via slepen aan het draaien te krijgen.

### Gerelateerde informatie

- Sleepoog (p. 322)
- Bergeen (p. 323)

## Sleepoog

*Het sleepoog dient te worden vastgeschroefd in een draadbus achter een afdekking in de bumper, voor of achter.*

### Sleepoog bevestigen

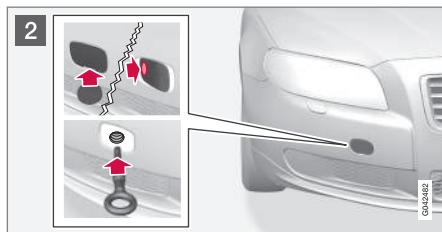
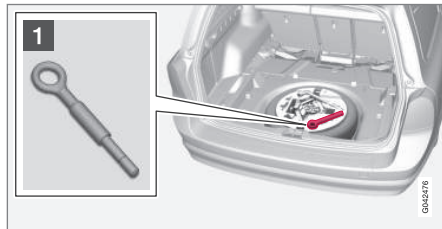

- 1 Neem het sleepoog erbij dat onder het vloerluik in de bagageruimte ligt.

- 2 De afdekking op het bevestigingspunt voor het sleepoog bestaat in twee versies die op verschillende manieren moeten worden geopend:

- U opent de versie met een uitsparing door een muntstuk of iets dergelijks in de uitsparing aan te brengen en de afdekking los te werken. Klap de afdekking daarna helemaal los en verwijder deze.
- Bij de andere versie zit er een markering langs de ene zijde of in een hoek: Duw met uw vinger op deze markering terwijl u de tegenoverliggende zijde/hoek met een muntstuk of iets dergelijks openklapt – de afdekking klapt rond de middellijn open en kan vervolgens worden verwijderd.

Schroef het sleepoog tot aan de flens naar binnen. Draai het oog stevig vast met bijvoorbeeld een wielsleutel.

Draai het sleepoog na gebruik los en leg het weer op zijn plek.

Plaats de afdekking tot slot weer in de bumper terug.

Het is toegestaan het sleepoog te gebruiken om de auto op een bergingsvoertuig met laadvloer te trekken. De positie van de auto en de bodemvrijheid bepalen of dat mogelijk is. Als de oprijbanen van het bergingsvoertuig onder een te grote hoek staan of als de bodemvrijheid onder de auto onvoldoende is,





kan de auto beschadigd raken wanneer men deze met een sleepoog op het bergingsvoertuig probeert te trekken. Hef de auto zo nodig met behulp van de hefinrichting van het bergingsvoertuig op de auto.

### WAARSCHUWING

Zorg dat het gebied achter het bergingsvoertuig vrij blijft, terwijl de auto op de laadvloer wordt getrokken.

### BELANGRIJK

Het sleepoog is alleen bedoeld voor het slepen over de weg en **niet** geschikt voor berging wanneer de auto bijvoorbeeld in een sloot is gereden of vast is komen te zitten. Roep professionele hulp in voor berging.

#### Gerelateerde informatie

- Slepen (p. 321)
- Bergen (p. 323)

### Bergen

*Met bergen wordt het afslepen bedoeld met een ander voertuig.*

Roep professionele hulp in voor berging.

Het is toegestaan het sleepoog te gebruiken om de auto op een bergingsvoertuig met laadvloer te trekken. De positie van de auto en de bodemvrijheid bepalen of dat mogelijk is. Als de oprijbanen van het bergingsvoertuig onder een te grote hoek staan of als de bodemvrijheid onder de auto onvoldoende is, kan de auto beschadigd raken wanneer men deze met een sleepoog op het bergingsvoertuig probeert te trekken. Hef de auto zo nodig met behulp van de hefinrichting van het bergingsvoertuig op de auto.

### WAARSCHUWING

Zorg dat het gebied achter het bergingsvoertuig vrij blijft, terwijl de auto op de laadvloer wordt getrokken.

### BELANGRIJK

Het sleepoog is alleen bedoeld voor het slepen over de weg en **niet** geschikt voor berging wanneer de auto bijvoorbeeld in een sloot is gereden of vast is komen te zitten. Roep professionele hulp in voor berging.

### BELANGRIJK

Berg de auto altijd zo dat de wielen in de rijrichting draaien.

- Voor auto's met vierwielaandrijving (AWD) gelden, bij het bergen met een gegeven vooras, zowel een maximale snelheid van 70 km/h als een maximale afstand van 50 km.

#### Gerelateerde informatie

- Slepen (p. 321)

# 09



## WIELEN EN BANDEN

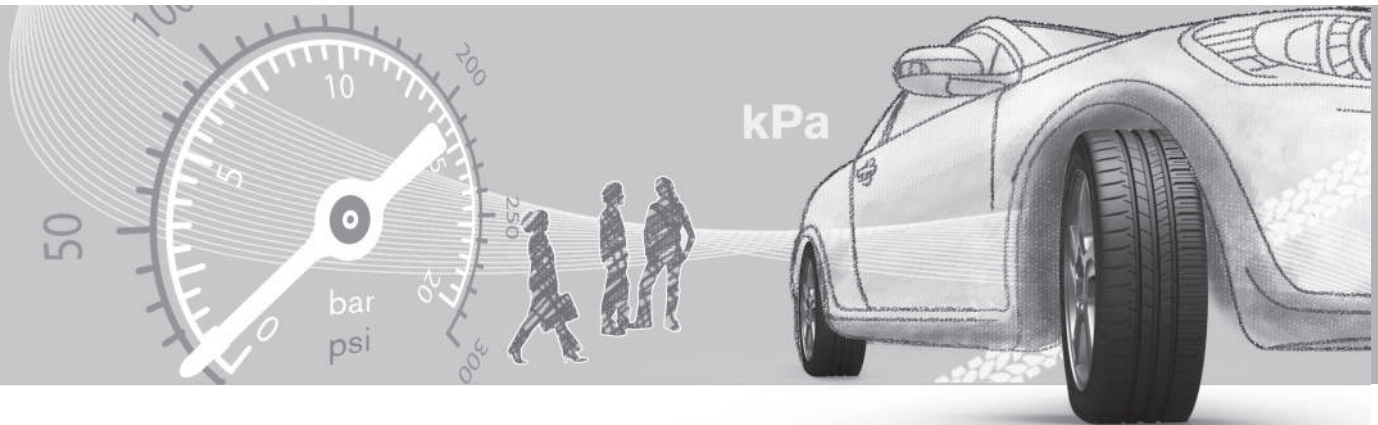



## Banden - draairichting

*Bij banden met een speciaal profiel dat alleen goed werkt wanneer de banden in een bepaalde richting draaien, staat deze richting aangegeven met een pijl op de zijkant van de band.*

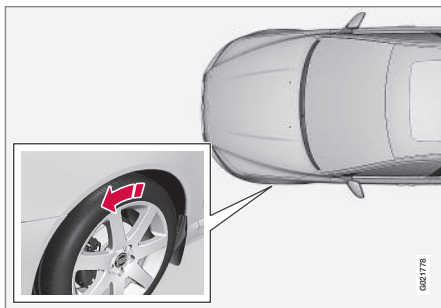

*De pijl geeft de draairichting van de band aan.*

Zorg dat de banden altijd dezelfde draairichting hebben. Banden mogen alleen van voor naar achter verwisseld worden, nooit van links naar rechts of omgekeerd. Als u de banden verkeerd aanbrengt, nemen de remeigenschappen van de auto af en kunnen de banden regen, sneeuw en drab minder goed afvoeren. Monteer de banden met het diepste profiel altijd op de achteras (om het gevaar voor slippen te verminderen).

### **i** N.B.

Let erop dat u hetzelfde type, dezelfde maat en ook hetzelfde merk voor beide wielparen hebt.

Houd de aanbevolen bandenspanning aan die in de bandenspanningstabel (p. 437) staat.

### Gerelateerde informatie

- Banden - maten (p. 330)
- Banden - snelheidsklassen (p. 331)
- Banden - lastindex (p. 330)
- Banden - onderhoud (p. 325)
- Banden - slijtage-indicator (p. 327)

## Banden - onderhoud

*De banden hebben o.a. tot taak om grip tegen de ondergrond te hebben, trillingen te dempen en het wiel tegen slijtage te beschermen.*

### Rijeigenschappen

Banden zijn van grote invloed op de rijeigenschappen van de auto. Zowel het type, de maat, de bandenspanning als de snelheidsklasse zijn belangrijk voor het rijgedrag van de auto.

### Leeftijd van de banden

Alle banden die ouder zijn dan 6 jaar moet u door een vakman laten controleren, ook al zien ze er intact uit. Dit omdat het materiaal waarvan banden gemaakt zijn ook verouderd en afgebroken wordt, als banden zelden of nooit worden gebruikt. Daarbij kan de werking van de band worden aangetast. Dit geldt voor alle banden die u voor toekomstig gebruik hebt opgeslagen. Scheurvorming of verkleuring zijn de zichtbare kenmerken van een band die ongeschikt is voor gebruik.



## Nieuwe banden

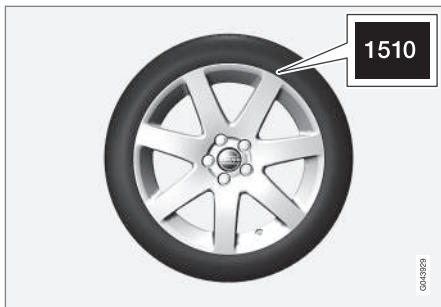

Banden hebben een beperkte houdbaarheidsdatum. Na enkele jaren worden de banden hard en neemt de grip op het wegdek stukje bij beetje af. Gebruik bij het verwisselen van banden altijd zo nieuw mogelijke banden. Dit geldt in het bijzonder voor winterbanden. De laatste cijfers van de cijferreeks geven de week en het jaar van productie aan. Het is de zogeheten DOT-code (Department of Transportation) van de band en bestaat uit vier cijfers, bijvoorbeeld 1510. De band op de afbeelding is de 15e week van het jaar 2010 geproduceerd.

### Zomer- en winterbanden

Wanneer u de zomerbanden vervangt door winterbanden of andersom, moet u op de band noteren waar de band zat: bijvoorbeeld **L** voor links, **R** voor rechts.

## Slijtage en onderhoud

De juiste bandenspanning (p. 335) levert een gelijkmatiger slijtage op. De rijstijl, de bandenspanning, het klimaat en de staat van de wegen zijn van invloed op de snelheid waarmee de banden verouderen en slijten. Om verschillen in profieldiepte te voorkomen en slijtpatronen tegen te gaan kunt u de wielen op de voor- en achteras onderling van plaats verwisselen. Voer de eerste wissel na ca. 5.000 km uit en doe dat daarna om de 10.000 km opnieuw. Volvo adviseert u contact op te nemen met een erkende Volvo-werkplaats als u niet zeker bent van de profieldiepte. Als er al een duidelijk verschil zit in de slijtage (> 1 mm verschil in profieldiepte) van de banden, dienen de minst versleten banden altijd op de achteras te zitten. Slippende voorwielen zijn makkelijker te corrigeren dan slippende achterwielen, omdat de auto rechttuit blijft rijden in plaats van uit te breken met de achterkant waarbij u mogelijk de controle over de auto verliest. Daarom is belangrijk dat de achterwielen nooit vóór de voorwielen grip verliezen.

Bewaar de wielen hangend of liggend. Laat ze nooit rechtop staan.



### WAARSCHUWING

Een beschadigde band kan voor een oncontroleerbare auto zorgen.

## Gerelateerde informatie

- Banden - maten (p. 330)
- Banden - snelheidsklassen (p. 331)
- Banden - lastindex (p. 330)
- Banden - draairichting (p. 325)
- Banden - slijtage-indicator (p. 327)



## Banden - slijtage-indicator

Een slijtage-indicator toont de status van het loopvlak van de band.

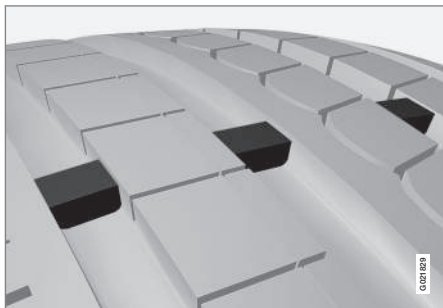

Slijtage-indicator.

Slijtage-indicatoren zijn smalle ophogingen die dwars op het profiel van de band staan. Op de zijkant van de band staan de letters TWI (Tread Wear Indicator). De slijtage-indicatoren zijn duidelijk zichtbaar wanneer een band dusdanig versleten is dat slechts 1,6 mm van het profiel over is. Vervang de banden dan zo spoedig mogelijk. Let erop dat een band met een gering profiel zeer weinig grip op het wegdek heeft bij regen of sneeuw.

### Gerelateerde informatie

- Banden - maten (p. 330)
- Banden - snelheidsklassen (p. 331)
- Banden - lastindex (p. 330)
- Banden - draairichting (p. 325)

- Banden - onderhoud (p. 325)

## Wielbouten

De wielen zitten op de naaf vast met wielbouten die in verschillende uitvoeringen verkrijgbaar zijn.



### BELANGRIJK

U dient de wielbouten aan te halen met 140 Nm. Als u ze te strak aanhaalt, kan de boutverbinding beschadigd raken.

Gebruik alleen velgen die getest en goedgekeurd zijn door Volvo en deel uitmaken van de originele accessoires van Volvo. Controleer het aanhaalmoment met een momentsleutel.

### Afsluitbare wielbouten\*

Afsluitbare wielbouten\* zijn te gebruiken op zowel aluminium als stalen velgen. Onder de vloer in de bagageruimte is ruimte om de dop voor de afsluitbare wielbouten in op te bergen.

### Gerelateerde informatie

- Wiel- en velgmaten (p. 329)

\* Optie/accessoire, zie Inleiding voor meer informatie.



## Gereedschap

In de auto is onder meer een sleepoog, krik\* en een wielsleutel\* aanwezig.

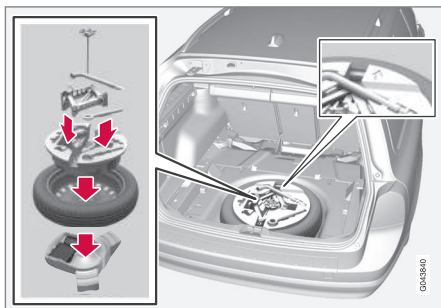

Onder de vloer in de bagageruimte vindt u het sleepoog van de auto, de krik\* en de wielsleutel\*. Er is tevens ruimte om de dop voor de afsluitbare wielbouten in op te bergen.

## Gerelateerde informatie

- Noodreparatieset voor banden\* (p. 344)
- Sleepoog (p. 322)
- Wielen verwisselen - wielen verwijderen (p. 331)
- Wielbouten (p. 327)
- Krik\* (p. 328)

## Krik\*

Er wordt een krik gebruikt om de auto op te nemen, bijvoorbeeld bij het verwisselen van banden.

Gebruik de originele krik alleen voor het verwisselen van het reservewiel. Houd de schroef van de krik altijd goed ingevet.

## Gereedschap, terugplaatsen

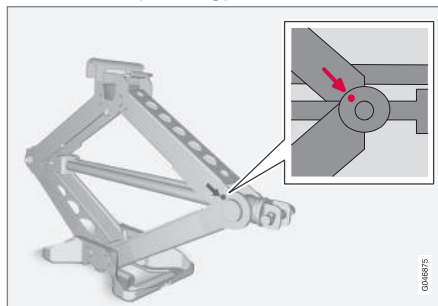

Plaats het gereedschap en de krik\* na gebruik op de juiste manier terug. De krik past alleen als deze tot in de juiste stand omlaaggedraaid wordt.

Plaats het blok schuimrubber en het reservewiel in omgekeerde volgorde terug.

Let erop dat er op het bovenste blok schuimrubber een pijl staat. Deze pijl dient naar de voorkant van de auto wijzen.



## BELANGRIJK

Bewaar gereedschap en krik\* op de daarvoor bestemde plaats in de bagageruimte wanneer u ze niet nodig hebt.



## N.B.

Als het luik in de vloer van de bagageruimte niet dichtstaat, werkt Privacy locking niet.

## Gerelateerde informatie

- Gevarendriehoek (p. 336)
- Noodreparatieset voor banden\* (p. 344)



## Winterbanden

Winterbanden zijn banden die aan de winterse toestand van de weg zijn aangepast.

## Winterbanden

Volvo adviseert winterbanden met bepaalde afmetingen. De bandenmaat is afhankelijk van de motorvariant. Gebruik altijd het juiste type winterbanden op alle vier de wielen.

### N.B.

Volvo adviseert u om met een Volvo-dealer te overleggen over welke velg en welk type band het best geschikt zijn.

## Banden met 'spikes'

Winterbanden met 'spikes' moeten de eerste 500–1000 km rustig worden ingereden, zodat de 'spikes' hun positie in kunnen nemen. Zo gaan de banden en vooral de 'spikes' langer mee.

### N.B.

De wettelijke voorschriften voor het gebruik van banden met spikes verschillen per land.

## Profieldiepte

Ritten bij ijs, sneeuw(modder) en lage temperaturen vergen meer van de banden dan zomerse ritten. Daarom adviseert Volvo een minimale profieldiepte van 4 mm voor winterbanden.

## Sneeuwkettingen gebruiken

Het gebruik van sneeuwkettingen is alleen toegestaan op de voorwielen (geldt ook voor modellen met voorwielaandrijving). Rijd nooit sneller dan 50 km/h met sneeuwkettingen. Rijd evenmin op sneeuwvrije wegen, omdat zowel de sneeuwkettingen als de banden daardoor overmatig slijten.



### WAARSCHUWING

Gebruik originele Volvo-sneeuwkettingen of vergelijkbare sneeuwkettingen die zijn afgestemd op het model en op de band- en velgafmetingen. Bij twijfel adviseert Volvo u een erkende Volvo-werkplaats om advies te vragen. Een verkeerde sneeuwketting kan ernstige schade aan de auto veroorzaken en aanleiding geven tot een ongeluk.

## Gerelateerde informatie

- Wielen verwisselen - wielen verwijderen (p. 331)

## Wiel- en velgmaten

Wiel- en velgmaten worden aangeduid zoals in de onderstaande tabel.

De auto is voorzien van een typegoedkeuring voor de uitvoering waarin deze werd aangeleverd. Dat betekent dat niet alle wiel- (velg-) en bandcombinaties goedgekeurd zijn.

Wielen (velgen) zijn voorzien van een maat-aanduiding, bijvoorbeeld: 7Jx16x50.

7	Velgbreedte in inch
J	Profiel velgrand
16	Velgdiameter van de band
50	Bolling in mm (afstand tussen de verticale aslijn door het wiel en het contactvlak met de naaf)

## Gerelateerde informatie

- Banden - maten (p. 330)
- Banden - goedgekeurde bandenspanning (p. 437)



## Banden - maten

De wielen (velgen) en banden van de auto hebben een bepaalde maat, zie het voorbeeld in de onderstaande tabel.

De auto is voorzien van een typegoedkeuring voor de uitvoering waarin deze werd aangeleverd. Dat betekent dat niet alle wiel- (velg-) en bandcombinaties goedgekeurd zijn.

Op alle autobanden staat een bepaalde maat-aanduiding. **Een voorbeeld van een dergelijke aanduiding:** 225/50R17 98W.

225	Breedte van de band (mm)
50	Verhouding tussen de hoogte en breedte van de band (%)
R	Aanduiding voor radiaalbanden
17	Velgdiameter van de band (")
98	Aanduiding van het draagvermogen van de band, lastindex (LI)
W	Aanduiding van de snelheidslimiet van de band, snelheidsklasse (SS). (In dit geval 270 km/h.)



## WAARSCHUWING

Gebruik **nooit** 19 inch wielen op auto's **zonder** de opties R-Design of Sportchassis. Het gebruik van 19 inch wielen op auto's met een **standaardchassis** houdt een veiligheidsrisico in, kan chassisschade veroorzaken en leidt tot slechtere rijeigenschappen.

### Gerelateerde informatie

- Banden - snelheidsklassen (p. 331)
- Banden - lastindex (p. 330)
- Banden - draairichting (p. 325)
- Banden - onderhoud (p. 325)
- Banden - goedgekeurde bandenspanning (p. 437)
- Wiel- en velgmaten (p. 329)

## Banden - lastindex

De lastindex geeft het vermogen van een band aan om een bepaalde last te dragen.

Iedere band heeft een bepaald draagvermogen, wat wordt aangeduid met de lastindex (LI). Het gewicht van de auto bepaalt het draagvermogen van de banden. De minimaal toelaatbare index staat in de lastindextabel.

### Gerelateerde informatie

- Banden - maten (p. 330)
- Banden - goedgekeurde bandenspanning (p. 437)
- Banden - snelheidsklassen (p. 331)
- Banden - onderhoud (p. 325)





## Banden - snelheidsklassen

Elke band is bestand tegen een bepaalde max. snelheid en behoort daardoor tot een bepaalde snelheidsklasse (SS - Speed Symbol).

De snelheidsklasse van de banden dient minimaal overeen te komen met de topsnelheid van de auto. De laagst toegestane snelheidsklasse staat in de onderstaande snelheidsklassetabel. De enige uitzondering hierop vormen winterbanden, (p. 329)<sup>1</sup>, waarvoor een lagere snelheidsklasse gebruikt mag worden. Bij gebruik van dergelijke banden mag u niet sneller rijden dan de maximumsnelheid die voor het gebruikte bandentype geldt (voor klasse Q geldt bijvoorbeeld een maximumsnelheid van 160 km/h). De gesteldheid van het wegdek is bepalend voor de maximumsnelheid en niet de snelheidsklasse op de banden.

### N.B.

In de tabel staat de maximaal toegestane snelheid.

Q	160 km/h (alleen voor winterbanden)
T	190 km/h
H	210 km/h

V	240 km/h
W	270 km/h
Y	300 km/h

### WAARSCHUWING

De auto moet worden uitgerust met banden die minimaal de gespecificeerde lastindex (p. 330) (LI) en snelheidsklasse (SS) hebben. Bij gebruik van banden met een te lage lastindex of snelheidsklasse kunnen de banden oververhit raken.

### Gerelateerde informatie

- Banden - maten (p. 330)
- Banden - lastindex (p. 330)
- Banden - draairichting (p. 325)

## Wielen verwisselen - wielen verwijderen

De wielen van de auto kunnen worden verwisseld door bijvoorbeeld winterwielen/winterbanden.

### Reservewiel\*

Een compact reservewiel (Temporary Spare) is alleen bestemd voor tijdelijk gebruik en dient dan ook zo spoedig mogelijk door een normaal wiel te worden vervangen. Het rijgedrag van de auto kan zich wijzigen bij het gebruik van een compact reservewiel. Het compacte reservewiel is kleiner dan een normaal wiel. De bodemspeling verandert er daarom door. Wees voorzichtig bij hoge trottoirbanden en reinig de auto niet in een auto-wasstraat. Als het reservewiel op de vooras zit, kunt u evenmin sneeuwkettingen omlagen. Bij vierwielaangedreven auto's is de achterwielaandrijving uit te schakelen. Het reservewiel mag niet worden gerepareerd.

In de bandenspanningstabel (p. 437) staat de juiste bandenspanning voor het reservewiel.

<sup>1</sup> Onder winterbanden worden zowel banden met als zonder 'spikes' verstaan.



## **!** BELANGRIJK

- Rijd met een reservewiel op de auto nooit sneller dan 80 km/u.
- Er mag nooit met de auto worden gereden als deze van meer dan één reservewiel van het type 'Temporary Spare' is voorzien.

Het reservewiel ligt met de buitenkant omlaag in de ruimte voor het reservewiel. Dezelfde doorloopbout waarmee het blok schuimrubber vastzitten houdt ook het reservewiel in positie. Het blok schuimrubber bevat al het gereedschap.

### **Reservewiel onder laadvloer erbij nemen**

1. Pak vloer in de bagageruimte aan de achterzijde beet en klap deze naar voren toe omhoog.
2. Draai de bevestigingsbout los.
3. Til het blok schuimrubber met het gereedschap erin uit de auto.
4. Til het reservewiel uit de auto.

### **Verwijderen**

Zet een gevarendriehoek (p. 336) op, als u een wiel moet verwisselen langs een drukke weg. Zorg ervoor dat de auto en de krik\* op een stevige en horizontale ondergrond staan.

1. Haal de parkeerrem (p. 299) aan en schakel de achteruitversnelling in of zet de keuzehendel in stand **P**, als de auto een automatische versnellingsbak heeft.



## **WAARSCHUWING**

Controleer of de krik intact is, goed gesmeerde schroefdraadwindingen heeft en vrij van vuil is.



## **N.B.**

Volvo adviseert u alleen de krik te gebruiken\* die bij de auto hoort, zoals aangegeven op de kriksticker.

Op de sticker staat tevens de maximale hefcapaciteit bij de vermelde minimale hefhoogte.

2. Neem de krik\*, de wielsleutel\* en het demontagegereedschap voor wieloppopen\* erbij die in het blok schuimrubber liggen. Bij gebruik van een andere krik, zie Auto opnemen (p. 361).
3. Plaats wielblokken voor en achter de wielen die op de grond blijven staan. Gebruik daarvoor bijvoorbeeld grote houten blokken of grote stenen.

4. Auto's met stalen velgen hebben afneembare wieloppopen. Haak het demontagegereedschap in dat geval vast de volledige wieloppopen om ze vervolgens los te trekken. De wieloppopen zijn ook met de hand in één snelle beweging los te trekken.

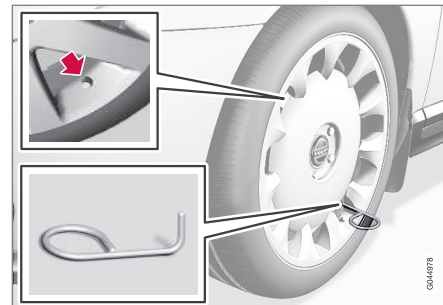



5. Schroef het sleepoog tot aan de aanslag in de wielsleutel\* vast, zoals hieronder afgebeeld.



**!** **BELANGRIJK**

Het sleepoog dient volledig in de wielsleutel te worden gedraaid.

6. Draai de wielbouten  $\frac{1}{2}$ -1 slag linksom los met de wielsleutel.

**!** **WAARSCHUWING**

Leg nooit iets tussen de krik en de ondergrond en evenmin tussen de krik en het kriksteunpunt van de auto.

7. Er zitten twee kriksteunpunten aan weerszijden van de auto. Bij elk steunpunt zit een uitsparing in de kunststof afdekking. Draai de voet van de krik met de slinger zo ver omlaag dat de voet plat tegen de grond aankomt.

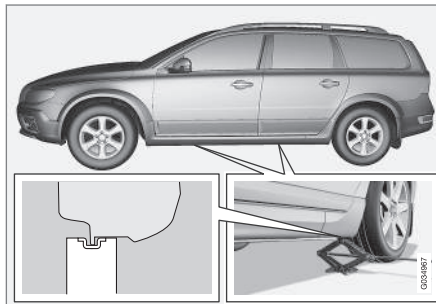

**!** **BELANGRIJK**

De ondergrond dient vast en egaal te zijn en niet te hellen.

8. Breng de auto zo ver omhoog dat het wiel van de grond komt. Verwijder de wielbouten en til het wiel eraf.

**Gerelateerde informatie**

- Wielen verwisselen - monteren (p. 334)
- Krik\* (p. 328)
- Gevarendriehoek (p. 336)
- Wielbouten (p. 327)



## Wielen verwisselen - monteren

Het is belangrijk dat het wiel op de juiste manier gemonteerd wordt.

### Aanbrengen

1. Reinig de contactvlakken tussen het wiel en de naaf.
2. Breng het wiel aan. Haal de wielbouten stevig aan.
3. Breng de auto zo ver omlaag dat het wiel niet meer ongehinderd kan draaien.



4. Draai de wielbouten kruislings vast. Het is belangrijk dat u de wielbouten stevig aanhaalt. Haal aan met 140 Nm. Controleer het aanhaalmoment met een momentsleutel.
5. Plaats een volledige wioldop terug (indien aanwezig).

### **i** N.B.

- Na het oppompen van een band moet u altijd het ventieldopje terugzetten om schade aan het ventiel door grind, vuil e.d. te voorkomen.
- Gebruik alleen kunststof dopjes. Metalen ventieldopjes kunnen roesten en zijn moeilijk los te draaien.

### **i** N.B.

De ventieluitsparing in de wioldop bij het monteren aanbrengen over het ventiel in de velg.

### **!** WAARSCHUWING

Kruip nooit onder de auto als deze op een krik staat.

Laat nooit passagiers in de auto zitten als deze op een krik staat.

Parkeer de auto zodanig dat de passagiers de auto of liever een vangrail tussen zichzelf en de weg hebben.

### **i** N.B.

De normale krik van de auto is alleen bestemd voor sporadisch en kortstondig gebruik zoals bij het verwisselen van een lekke band, monteren van winterbanden/ zomerbanden e.d. Hef de auto alleen met een krik die voor het desbetreffende model bestemd is. Als de auto vaker moet worden opgekrick of voor langere tijd zoals bij het onderling roteren van de banden wordt het gebruik van een garagekrik geadviseerd. Volg in dat geval de gebruiksaanwijzing van de desbetreffende krik.

### Gerelateerde informatie

- Wielen verwisselen - wielen verwijderen (p. 331)
- Krik\* (p. 328)
- Gevarendriehoek (p. 336)
- Wielbouten (p. 327)



## Banden - bandenspanning

*Banden kunnen een verschillende bandenspanning hebben en dat wordt gemeten in de eenheid bar.*

### Bandenspanning controleren

Controleer iedere maand de bandenspanning.

Dit geldt eveneens voor het reservewiel.

- Bandenspanning bij gebruik van de aanbevolen bandenmaat
- ECO-bandenspanning<sup>2</sup>
- Bandenspanning compact reservewiel (Temporary Spare)



### N.B.

- Controleer de bandenspanning bij koude banden. Met koude banden wordt bedoeld dat de banden dezelfde temperatuur hebben als de buitentemperatuur. Na een paar kilometer rijden worden de banden warm en wordt de druk hoger.
- Een te lage bandenspanning resulteert in een hoger brandstofverbruik, een kortere levensduur van de banden en een slechtere wegligging van de auto. Rijden met een te lage bandenspanning kan tot gevolg hebben dat de banden oververhit raken en beschadigen. De bandenspanning is van invloed op het rijcomfort, het weggekluid en de stureigenschappen.
- In de loop van de tijd daalt de bandenspanning. Dit is een natuurlijk verschijnsel. De bandenspanning schommelt ook door de omgevingstemperatuur.

## Bandenspanningssticker



Op de sticker voor op de portierstijl aan de bestuurderszijde (tussen voor- en achterportier) staat de juiste bandenspanning voor uw auto aangegeven bij verschillende belading en snelheid. De bandenspanning staat ook in de bandenspanningstabel, zie Banden - goedgekeurde bandenspanning (p. 437).

### Brandstofbesparing, ECO-bandenspanning

Voor een zo laag mogelijk brandstofverbruik bij snelheden tot 160 km/h wordt de ECO-bandenspanning geadviseerd (zowel bij maximale als bij lichte belading), zie Banden - goedgekeurde bandenspanning (p. 437).

### Gerelateerde informatie

- Banden - maten (p. 330)
- Banden - snelheidsklassen (p. 331)

<sup>2</sup> De ECO-bandenspanning levert brandstofbesparing op.

- Banden - lastindex (p. 330)
- Banden - onderhoud (p. 325)
- Banden - slijtage-indicator (p. 327)

### Gevarendriehoek

*De gevarendriehoek wordt gebruikt om andere verkeersdeelnemers te waarschuwen voor een stilstaande auto.*

#### Opbergen en uitklappen

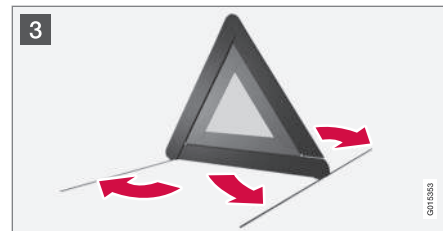
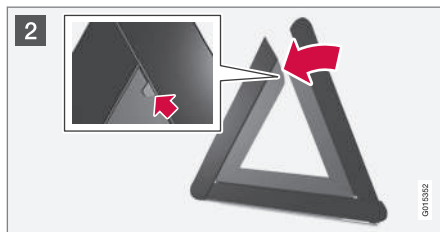
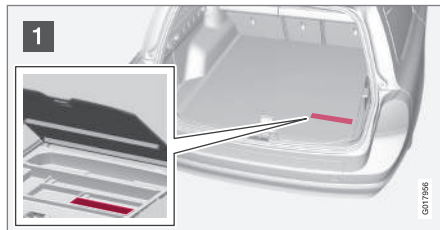

- 1 Til de vloer in de bagageruimte op en haal de gevarendriehoek tevoorschijn.
- 2 Neem de gevarendriehoek uit de houder, klap de driehoek uit en bevestig de twee losse zijden aan elkaar.
- 3 Klap de steunpoten van de gevarendriehoek uit.

Volg de geldende bepalingen voor het gebruik van een gevarendriehoek. Zet de gevarendriehoek op een passend punt achter de auto op om achteropkomend verkeer tijdig te waarschuwen.

Zorg dat de houder met de gevarendriehoek na gebruik stevig in de bagageruimte vastzit.

#### **i** N.B.

Bij een geactiveerde Privacy locking zijn achterklep en vloerluik niet te openen, zie Privacy locking\* (p. 176).



### EHBO-set\*

De EHBO-set bevat materiaal voor het verlenen van eerste hulp.

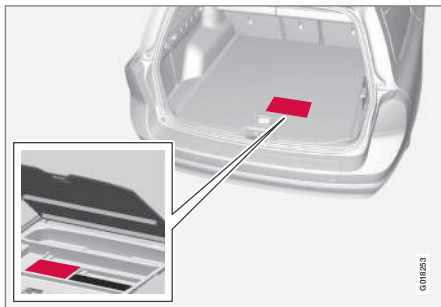

Onder de vloer in de bagageruimte ligt een EHBO-set.

#### **i** N.B.

Bij een geactiveerde Privacy locking zijn achterklep en vloerluik niet te openen, zie Privacy locking\* (p. 176).

### Bandenspanningscontrolesysteem\*<sup>3</sup>

Het bandenspanningscontrolesysteem waarschuwt u, wanneer de bandenspanning in één of meer banden te laag is. Op bepaalde markten is een bandenspanningscontrolesysteem wettelijk verplicht.

Er zijn twee soorten bandenspanningscontrolesystemen: TPMS (Tyre Pressure Monitoring System) en TM (Tyre Monitor). Open bij twijfel over het systeem dat op uw auto het menu-systeem **MY CAR** en blader naar de Instellingen van de auto:

- Het menu **Bandenspanning** verschijnt als uw auto is uitgerust met TPMS, zie TPMS (Tyre Pressure Monitoring System)\* - algemeen (p. 338)
- Het menu **Bandmonitoring** verschijnt als uw auto is uitgerust met TM, zie TM (Tyre Monitor)\* (p. 342).

Ook mét dit systeem moet u het normale onderhoud aan de banden blijven plegen.

#### Gerelateerde informatie

- TPMS (Tyre Pressure Monitoring System)\* - algemeen (p. 338)
- TPMS (Tyre Pressure Monitoring System)\* - aanpassen (herkalibreren) (p. 339)
- TPMS (Tyre Pressure Monitoring System)\* - bij een lage bandenspanning (p. 342)

- TPMS (Tyre Pressure Monitoring System)\* - activeren/deactiveren (p. 340)
- TPMS (Tyre Pressure Monitoring System)\* - adviezen (p. 341)
- TPMS (Tyre Pressure Monitoring System)\* - runflat-banden\* (p. 341)

<sup>3</sup> Standaard op bepaalde markten.



## TPMS (Tyre Pressure Monitoring System)\*<sup>10</sup> - algemeen

Het bandenspanningscontrolesysteem TPMS (Tyre Pressure Monitoring System)\* waarschuwt u, wanneer de spanning in één of meer banden te laag is.

Het bandenspanningscontrolesysteem maakt gebruik van sensoren in de ventielen van de banden. Bij snelheden van ca. 30 km/h controleert het systeem de bandenspanning. Bij een te lage spanning gaat het waarschuwingslampje  op het instrumentenpaneel branden en verschijnt een van de volgende meldingen:

- **Bandenspanning laag Controleer band rechtsvoor**
- **Bandenspanning laag Controleer band linksvoor**
- **Bandenspanning laag Controleer band rechtsachter**
- **Bandenspanning laag Controleer band linksachter**
- **Band moet worden opgepompt Contr. rechtsvoor**
- **Band moet worden opgepompt Contr. linksvoor**
- **Band moet worden opgepompt Contr. rechtsacht.**

- **Band moet worden opgepompt Contr. linksacht.**

### • **Bandensp.systeem Service vereist**

Zowel originele fabrieksbanden als naderhand gemonteerde banden zijn te voorzien van ventielen met TPMS-sensoren.

Bij gebruik van wielen zonder TPMS-sensor of een kapotte sensor, verschijnt de melding **Bandensp.systeem Service vereist**.

Controleer het systeem altijd na het verwisselen van wielen om er zeker van te zijn dat de vervangende wielen compatibel zijn met het systeem.

Voor informatie over de juiste bandenspanning, zie Banden - bandenspanning (p. 335).

Ook mét dit systeem moet u het normale onderhoud aan de banden blijven plegen.



### **BELANGRIJK**

Als er een storing optreedt in het TPMS, gaat het waarschuwingslampje  op het instrumentenpaneel eerst ca. 1 minuut lang knipperen waarna het continu blijft branden. Er verschijnt tevens een melding op het instrumentenpaneel.

### **Gerelateerde informatie**

- TPMS (Tyre Pressure Monitoring System)\* - aanpassen (herkalibreren) (p. 339)
- TPMS (Tyre Pressure Monitoring System)\* - bij een lage bandenspanning (p. 342)
- TPMS (Tyre Pressure Monitoring System)\* - activeren/deactiveren (p. 340)
- TPMS (Tyre Pressure Monitoring System)\* - adviezen (p. 341)
- TPMS (Tyre Pressure Monitoring System)\* - runflat-banden\* (p. 341)

<sup>10</sup> Standaard op bepaalde markten.





## TPMS (Tyre Pressure Monitoring System)\*<sup>16</sup> - aanpassen (herkalibreren)

Het bandenspanningscontrolesysteem TPMS (Tyre Pressure Monitoring System)\* waarschuwt u, wanneer de spanning in één of meer banden te laag is.

Om de aanbevolen bandenspanning (p. 335) van Volvo aan te kunnen houden is het mogelijk het TPMS af te stellen, bijvoorbeeld bij een zware belading.

### N.B.

De auto moet stilstaan bij het starten van de kalibratie.

U verricht instellingen met de knoppen op de middenconsole, zie MY CAR (p. 114).

1. Pomp de banden op tot de gewenste spanning zoals aangegeven op de bandenspanningssticker die op de B-stijl aan bestuurderszijde (tussen voor- en achterportier) zit.
2. Start de motor.
3. Open het menusysteem **MY CAR** om naar de menu's voor bandenspanning te gaan.
4. Kies **Bandenspanning kalibreren** en druk op **OK**.

5. Rijd ten minste 10 minuten op een snelheid van 30 km/h of hoger.
  - > Op het teken van de bestuurder vindt automatisch kalibratie plaats. Het systeem geeft geen bevestiging na afloop van de kalibratie.

De nieuwe referentiewaarden zijn van kracht, totdat u de stappen 1–5 herhaalt.

### Gerelateerde informatie

- Bandenspanningscontrolesysteem\* (p. 337)
- Banden - bandenspanning (p. 335)

## Status TPMS (Tyre Pressure Monitoring System)\*<sup>18</sup>

Het bandenspanningscontrolesysteem TPMS (Tyre Pressure Monitoring System)\* waarschuwt u, wanneer de spanning in één of meer banden te laag is.

### Status systeem en banden

De status van het systeem en de banden zijn te controleren, zie MY CAR (p. 114).

1. Kies het menusysteem **MY CAR** om de menu's voor bandenspanningscontrole te openen.
2. Kies **Bandenspanning**.

De status wordt voor alle banden afzonderlijk aangegeven met een bepaalde kleur:

- Alle wielen groen: het systeem werkt naar behoren en voor alle banden ligt de actuele bandenspanning iets boven het aanbevolen niveau.
- Eén oranje wiel: de bandenspanning van het desbetreffende wiel is te gering.
- Eén rood wiel: de bandenspanning van het desbetreffende wiel is veel te laag.
- Alle wielen grijs: het systeem is op dit moment niet beschikbaar. Om het systeem weer te activeren moet u mogelijk

<sup>16</sup> Standaard op bepaalde markten.



## 09 Wielen en banden



enkele minuten in de auto rijden op een snelheid hoger dan 30 km/h.

- Alle wielen grijs in combinatie met de melding **Bandensp.systeem Service vereist**: er is een storing opgetreden in het systeem. Neem contact op met een Volvo-dealer of -werkplaats.

### Waarschuwingmeldingen verwijderen

Als er een bandenspanningsmelding is verschenen en het waarschuwinglampje voor TPMS brandt:

1. Controleer met een manometer de bandenspanning in de aangegeven band(en).
2. Pomp de band(en) op tot de juiste spanning zoals aangegeven op de bandenspanningssticker op de B-stijl aan bestuurderszijde (tussen voor- en achterportier).
3. Om de waarschuwingmelding te verwijderen moet u soms enkele minuten in de auto rijden op een snelheid hoger dan 30 km/h. In dat geval dooft het waarschuwinglampje voor TPMS ook.



### N.B.

- Het TPMS hanteert een zogeheten spanningswaarde die gecorrigeerd wordt op basis van de banden- en buitentemperatuur. Dit betekent dat de bandenspanning iets kan afwijken van de aanbevolen spanningswaarden die staan aangegeven op de bandenspanningssticker op de B-stijl aan bestuurderszijde (tussen voor- en achterportier). Het is mogelijk dat u de banden tot een iets hogere waarde moet oppompen om de melding voor een lage bandenspanning te laten verdwijnen.
- Controleer de bandenspanning bij koude banden om de verkeerde bandenspanning tegen te gaan. Koude banden hebben dezelfde temperatuur als de omgeving (na ca. 3 uur stilstand). Al na enkele kilometers rijden worden de banden warm en loopt de spanning op.



### WAARSCHUWING

- Een verkeerde bandenspanning kan tot bandenpech leiden, waarbij u de controle over de auto kunt verliezen.
- Het systeem kan plotselinge bandenschade onmogelijk voorzien.

### TPMS (Tyre Pressure Monitoring System)\*<sup>19</sup> - activeren/deactiveren

*Het bandenspanningscontrolesysteem TPMS (Tyre Pressure Monitoring System)\* waar- schuwt u, wanneer de spanning in één of meer banden te laag is.*



### N.B.

De auto moet stilstaan bij het activeren/ deactiveren van het bandenspanningscon- trolesysteem.

U verricht instellingen met de knoppen op de middenconsole, zie MY CAR (p. 114).

1. Start de motor.
2. Open het menusysteem **MY CAR** om naar de menu's voor bandenspanning te gaan.
3. Kies **Bandenspanning** en druk op **OK**.
  - > Bij het activeren van het systeem ver- schijnt een **X** op het informatiedisplay. Het verdwijnt als u het systeem deacti- veert<sup>20</sup>.

### Gerelateerde informatie

- Bandenspanningscontrolesysteem\* (p. 337)

<sup>18</sup> Standaard op bepaalde markten.

<sup>19</sup> Standaard op bepaalde markten.



## TPMS (Tyre Pressure Monitoring System)\*<sup>22</sup> - adviezen

Het bandenspanningscontrolesysteem TPMS (Tyre Pressure Monitoring System)\* waarschuwt u, wanneer de spanning in één of meer banden te laag is.

- Volvo adviseert TPMS-sensoren te laten monteren op alle wielen (zomer- en winterbanden) van de auto.
- Volvo raadt het af sensoren van het ene wiel over te zetten op een ander wiel.
- Het reservewiel is niet voorzien van een TPMS-sensor.
- Bij gebruik van een reservewiel of ander wiel zonder TPMS-sensor verschijnt de foutmelding **Bandensp.systeem Service vereist** op het instrumentenpaneel.
- Bij aanpassing van een van de wielen of verhuizing van de TPMS-sensor naar een ander wiel moeten afdichting, moer en ventielinzetstuk worden vervangen.
- Bij montage van een TPMS-sensor moet de auto minstens 15 minuten hebben stilgestaan, omdat anders een foutmelding op het instrumentenpaneel verschijnt.

<sup>20</sup> Alleen op bepaalde markten.

<sup>22</sup> Standaard op bepaalde markten.

<sup>24</sup> Standaard op bepaalde markten.



### WAARSCHUWING

Houd bij het oppompen van een band met TPMS het mondstuk recht tegen het ventiel aan om het ventiel niet te beschadigen.



### N.B.

- Na het oppompen van een band moet u altijd het ventieldopje terugzetten om schade aan het ventiel door grind, vuil e.d. te voorkomen.
- Gebruik alleen kunststof dopjes. Metalen ventieldopjes kunnen roesten en zijn moeilijk los te draaien.



### N.B.

Als u een andere bandenmaat wilt monteren, moet het TPMS geherconfigureerd worden. Neem voor meer informatie contact op met een Volvo-dealer.

### Gerelateerde informatie

- Bandenspanningscontrolesysteem\* (p. 337)

## TPMS (Tyre Pressure Monitoring System)\*<sup>24</sup> - runflat-banden\*

Als er zogeheten runflat-banden (SST-banden, Self Supporting run flat Tires)\* op de auto zitten, hebt u ook TPMS (p. 337).

Dergelijke banden zijn voorzien van een speciaal verstevigde zijwand, zodat u ook als de lucht geheel of gedeeltelijk uit de band ontsnapt is, enige tijd kunt blijven rijden. Deze banden zijn op speciale velgen gemonteerd. (Om dergelijke velgen kunnen ook standaardbanden worden gelegd.)

Als de bandenspanning van een SST-band daalt, gaat het oranje TPMS-lampje op het instrumentenpaneel branden en verschijnt er een melding op het informatiedisplay. Houd in dat geval een snelheid van maximaal 80 km/h aan en laat de band zo spoedig mogelijk vervangen.

Rijd voorzichtig omdat het niet altijd duidelijk is welke band er lek is. Controleer altijd alle vier de banden om na te gaan welke band er moet worden vervangen.



## WAARSCHUWING

Laat de montage van SST-banden over aan de vakman.

Gebruik SST-banden alleen in combinatie met TPMS.

Rijd niet sneller dan 80 km/h, nadat er een waarschuwing melding voor een lage bandenspanning is verschenen.

Vervang de lekke band na maximaal 80 kilometer rijden.

Rijd voorzichtig en vermijd snelle afremmanoeuvres of scherpe bochten.

Vervang een SST-band bij beschadiging of lekkage.

### Gerelateerde informatie

- Bandenspanningscontrolesysteem\* (p. 337)

## TPMS (Tyre Pressure Monitoring System)\*<sup>26</sup> - bij een lage bandenspanning

Het bandenspanningscontrolesysteem TPMS (Tyre Pressure Monitoring System)<sup>27</sup> waarschuwt u, wanneer de spanning in één of meer banden te laag is en om welke band het gaat. Het lampje brandt de eerste indicatie met een oranje licht: stop dan onmiddellijk en controleer de bandenspanning. Wanneer het lampje met een rood licht brandt, moet u onmiddellijk stoppen en de bandenspanning corrigeren.

Als op het display de melding verschijnt dat de bandenspanning laag is:

1. Controleer de bandenspanning van de desbetreffende band.
2. Pomp de band(en) tot de juiste spanning op.
3. Rijd ten minste enkele minuten in de auto op een snelheid van 30 km/h of hoger en ga na of de melding verdwijnt.

### Gerelateerde informatie

- Bandenspanningscontrolesysteem\* (p. 337)

## TM (Tyre Monitor)\*<sup>29</sup>

Het TM (Tyre Monitor)-systeem bepaalt aan de hand van de draaisnelheid van de banden of de bandenspanning in orde is. Bij een te geringe spanning verandert de diameter en daarmee ook de draaisnelheid van de band. Aan de hand van onderlinge vergelijkingen kan het systeem vaststellen of de spanning in een of meer banden te gering is.

### Meldingen

Bij een te lage bandenspanning gaat het waarschuwinglampje () op het instrumentenpaneel branden en verschijnt een van de volgende meldingen:

- **Bandenspanning laag Controleer band rechtsvoor**
- **Bandenspanning laag Controleer band linksvoor**
- **Bandenspanning laag Controleer band rechtsachter**
- **Bandenspanning laag Controleer band linksachter**
- **Bandenspanning laag Controleer banden**
- **Bandensp.systeem Service vereist**

<sup>26</sup> Standaard op bepaalde markten.

<sup>27</sup> Optie op bepaalde markten.

<sup>29</sup> Standaard op bepaalde markten.

**!** BELANGRIJK

Als er een storing optreedt in het TM, gaat het waarschuwingslampje  op het instrumentenpaneel eerst ca. 1 minuut lang knipperen waarna het continu blijft branden. Er verschijnt tevens een melding op het instrumentenpaneel.

Ook mét dit systeem moet u het normale onderhoud aan de banden blijven plegen.

**TM herkalibreren**

TM kan alleen correct werken, wanneer er een referentiewaarde voor de bandenspanning is vastgesteld. Dit moet na iedere bandenwissel of wijziging in de bandenspanning gebeuren.

**Herkalibreren**

U verricht instellingen met de knoppen op de middenconsole, zie MY CAR (p. 114).

- Schakel het contact uit.
- Pomp de band(en) op tot de gewenste spanning zoals aangegeven op de bandenspanningssticker die op de B-stijl aan bestuurderszijde (tussen voor- en achterportier) zit en kies de sleutelstand **II**, zie Sleutelstanden - functies in verschillende standen (p. 79).
- Kies het menusysteem **MY CAR** om de menu's voor bandenspanningscontrole te openen.

- Kies **Bandenspanning kalibreren** en druk op **OK**.
- Start de auto en maak een rit.
  - > Tijdens de rit vindt de herkalibratie plaats die op ieder gewenst moment kan worden afgebroken. Wordt de motor afgezet tijdens een lopende herkalibratie, wordt deze tijdens een volgende rit voortgezet.

Het TM is daarmee geherkalibreerd waarna de nieuwe referentiewaarde van kracht is, tot dat u de stappen 1–5 herhaalt.

**i** N.B.

Let erop dat u het TM na iedere bandenwissel of aanpassing van de bandenspanning moet herprogrammeren. Als er geen nieuwe referentiewaarden worden opgeslagen, kan het systeem niet goed werken.

**i** N.B.

- Na het oppompen van een band moet u altijd het ventieldopje terugzetten om schade aan het ventiel door grind, vuil e.d. te voorkomen.
- Gebruik alleen kunststof dopjes. Metalen ventieldopjes kunnen roesten en zijn moeilijk los te draaien.

**Status systeem en banden**

De status van het systeem en de banden zijn te controleren, zie MY CAR (p. 114).

- Kies het menusysteem **MY CAR** om de menu's voor bandenspanningscontrole te openen.
- Kies **Bandmonitoring**.

De status wordt voor alle banden afzonderlijk aangegeven met een bepaalde kleur:

- Alle wielen groen: het systeem werkt naar behoren en voor alle banden ligt de actuele bandenspanning iets boven het aanbevolen niveau.
- Eén oranje wiel: de bandenspanning van het desbetreffende wiel is te gering.
- Alle wielen oranje: de bandenspanning van twee of meer wielen is te gering.
- Alle wielen grijs: het systeem is op dit moment niet beschikbaar. Om het systeem weer te activeren moet u mogelijk enkele minuten in de auto rijden op een snelheid hoger dan 30 km/h.
- Alle wielen grijs in combinatie met de melding **Bandensp.systeem Service vereist**: er is een storing opgetreden in het systeem. Neem contact op met een Volvo-dealer of -werkplaats.

**Waarschuwingsmeldingen verwijderen**

Als er een bandenspanningsmelding is verschenen en het waarschuwingslampje voor TM brandt:



## 09 Wielen en banden

09

1. Controleer met een manometer de bandenspanning in de aangegeven band(en).
2. Pomp de band(en) op tot de juiste spanning zoals aangegeven op de bandenspanningssticker op de B-stijl aan bestuurderszijde (tussen voor- en achterportier).
3. Herkalibreer het TM-systeem.

### N.B.

- Het TM hanteert een zogeheten spanningswaarde die gecorrigeerd is op basis van de banden- en buitentemperatuur. Dit betekent dat de bandenspanning iets kan afwijken van de aanbevolen spanningswaarden die staan aangegeven op de bandenspanningssticker op de B-stijl aan bestuurderszijde (tussen voor- en achterportier). Het is mogelijk dat u de banden tot een iets hogere waarde moet oppompen om de melding voor een lage bandenspanning te laten verdwijnen.
- Controleer de bandenspanning bij koude banden om de verkeerde bandenspanning tegen te gaan. Koude banden hebben dezelfde temperatuur als de omgeving (na ca. 3 uur stilstand). Al na enkele kilometers rijden worden de banden warm en loopt de spanning op.



### WAARSCHUWING

- Een verkeerde bandenspanning kan tot bandenpech leiden, waarbij u de controle over de auto kunt verliezen.
- Het systeem kan plotselinge bandenschade onmogelijk voorzien.

### Noodreparatieset voor banden\*

*U gebruikt de noodreparatieset voor banden (TMK - Temporary Mobility Kit) om tijdelijk een gat te dichten en om de bandenspanning (p. 437) te controleren en aan te passen.*

De noodreparatieset voor banden (p. 346) bestaat uit een compressor en een bus met afdichtmiddel. Het afdichtmiddel dient om noodreparaties uit te voeren. De fles met het afdichtmiddel moet worden vervangen voordat de houdbaarheidsdatum is verstreken en tevens na het gebruik. Het afdichtmiddel dicht banden met een lek in het loopvlak effectief af.



### N.B.

De bandenreparatieset is uitsluitend bedoeld voor het repareren van banden met een lek in het loopvlak.

De noodreparatieset voor banden leent zich minder goed voor banden met een gat in het zijvlak. Probeer geen banden met de noodreparatieset voor banden af te dichten die grote groeven, scheuren en dergelijke vertonen. Sluit een compressor aan op een van de 12V-aansluitingen in de auto. Gebruik de elektrische aansluiting die het dichtst bij de lekke band zit.



### **!** BELANGRIJK

Als de compressor voor bandenreparatie is aangesloten op een van de beide aansluitingen (p. 155) in de tunnelconsole, mag er op de andere aansluiting geen stroomverbruiker zijn aangesloten.

### **i** N.B.

De compressor voor provisorische bandenreparatie is door Volvo getest en goedgekeurd.

#### **Gerelateerde informatie**

- Noodreparatieset voor banden\* - bediening (p. 346)
- Noodreparatieset voor banden\* - reparatieresultaat controleren (p. 348)
- Noodreparatieset voor banden\* - overzicht (p. 346)
- Gereedschap (p. 328)

### **Noodreparatieset voor banden\* - positie**

*U gebruikt de noodreparatieset voor banden (TMK - Temporary Mobility Kit) om een gat te dichten en om de bandenspanning (p. 437) te controleren en aan te passen.*

#### **Locatie noodreparatieset voor banden**

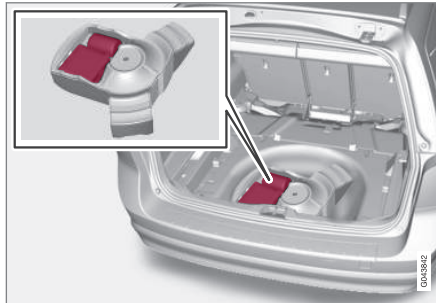

De noodreparatieset voor banden zit onder de vloer in de bagageruimte.

Zet een gevarendriehoek (p. 336) op bij het afdichten van een band langs een drukke weg.

### **i** N.B.

De bandenreparatieset is uitsluitend bedoeld voor het repareren van banden met een lek in het loopvlak.

### **!** BELANGRIJK

Als de compressor voor bandenreparatie is aangesloten op een van de beide aansluitingen (p. 155) in de tunnelconsole, mag er op de andere aansluiting geen stroomverbruiker zijn aangesloten.

### **i** N.B.

De compressor voor provisorische bandenreparatie is door Volvo getest en goedgekeurd.

#### **Gerelateerde informatie**

- Noodreparatieset voor banden\* - overzicht (p. 346)
- Noodreparatieset voor banden\* - afdichtmiddel (p. 350)
- Noodreparatieset voor banden\* (p. 344)



## Noodreparatieset voor banden\* - overzicht

U gebruikt de noodreparatieset voor banden (TMK - Temporary Mobility Kit) om tijdelijk een gat te dichten en om de bandenspanning (p. 437) te controleren en aan te passen.

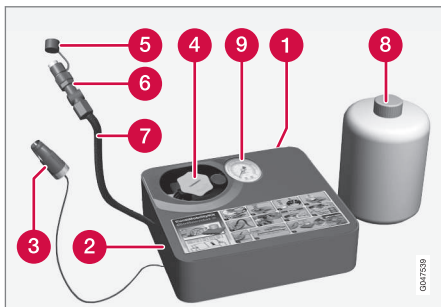

- 1 Sticker, toegestane maximumsnelheid
- 2 Knop
- 3 Kabel
- 4 Bushouder (oranje deksel)
- 5 Bescherm dop
- 6 Drukreducieerventiel
- 7 Lucht slang
- 8 Bus met afdichtmiddel
- 9 Manometer

## Gerelateerde informatie

- Noodreparatieset voor banden\* - positie (p. 345)
- Noodreparatieset voor banden\* - afdichtmiddel (p. 350)
- Noodreparatieset voor banden\* (p. 344)

## Noodreparatieset voor banden\* - bediening

U gebruikt de noodreparatieset voor banden (TMK - Temporary Mobility Kit) om tijdelijk een gat te dichten en om de bandenspanning (p. 437) te controleren en aan te passen.

### Noodreparatieset voor banden

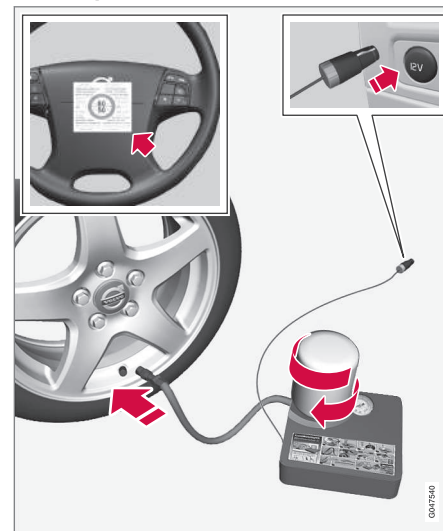

Voor informatie over de werking van de onderdelen, zie Noodreparatieset voor banden\* - overzicht (p. 346).





1. Verwijder de sticker met de toegestane maximumsnelheid (die aan de ene kant van de compressor zit) en bevestig deze op het stuurwiel.

### WAARSCHUWING

Rijd nooit sneller dan 80 km/h, nadat u de noodreparatieset hebt gebruikt. Volvo adviseert een erkende Volvo-werkplaats te bezoeken om de afgedichte band te laten controleren (maximale rijafstand 200 km). Het personeel kan bepalen of de band kan worden gerepareerd of moet worden vervangen.

### WAARSCHUWING

Het afdichtmiddel kan de huid irriteren. Bij huidcontact het middel direct met zeep en water afspelen.

2. Controleer of de knop in stand **0** staat en neem de kabel en de luchtslang erbij.

### N.B.

Voor het gebruik de verzegeling van de bus niet verbreken. Bij het indraaien van de bus wordt de verzegeling automatisch verbroken.

3. Draai de oranje beschermdop los evenals de dop op de bus met afdichtmiddel.

4. Draai de bus in de bushouder vast.

### WAARSCHUWING

Draai de bus niet los, aangezien deze een blokkering heeft om lekkage te voorkomen.

5. Sluit de slang aan tussen de compressor en het ventiel.
6. Sluit de kabel op een 12V-aansluiting aan en start de motor.

### N.B.

Als de compressor is aangesloten op een van de beide 12V-aansluitingen van de tunnelconsole, mag er op de andere aansluiting geen stroomverbruiker zijn aangesloten.

### WAARSCHUWING

Laat kinderen niet zonder toezicht in de auto achter als de motor draait.

7. Zet de knop in stand I.

### WAARSCHUWING

Ga nooit naast de band staan terwijl de compressor aan het pompen is. Bij barsten, oneffenheden en dergelijke dient u de compressor onmiddellijk uit te schakelen. Beëindig in dat geval de rit. Het wordt dan geadviseerd een erkende bandenwerkplaats te bezoeken.

### N.B.

Als de compressor start, kan de druk tot 6 bar toenemen. De druk daalt echter na ca. 30 seconden.

8. Vul de band 7 minuten lang met afdichtmiddel.

### BELANGRIJK

Kans op oververhitting. De compressor mag niet langer dan 10 minuten werken.



9. Schakel de compressor uit om de bandenspanning van de manometer af te lezen. De bandenspanning dient minimaal 1,8 bar en maximaal 3,5 bar te bedragen. (Laat eventueel lucht ontsnappen met het drukreducerventiel, als de bandenspanning te hoog is.)

## WAARSCHUWING

Als de bandenspanning lager is dan 1,8 bar, is het gat in de band te groot. Beëindig in dat geval de rit. Het wordt dan geadviseerd een erkende bandenwerkplaats te bezoeken.

10. Schakel de compressor uit en trek de kabel los uit de 12V-aansluiting.
11. Koppel de slang los van het ventiel en plaats het ventieldopje terug.
12. Leg zo spoedig mogelijk na de reparatie ca. 3 km af bij een snelheid van maximaal 80 km/h, zodat het afdichtmiddel de band kan afdichten.

### Gerelateerde informatie

- Noodreparatieset voor banden\* (p. 344)
- Noodreparatieset voor banden\* - reparatieresultaat controleren (p. 348)
- Noodreparatieset voor banden\* - overzicht (p. 346)

## Noodreparatieset voor banden\* - reparatieresultaat controleren

*U gebruikt de noodreparatieset voor banden (TMK - Temporary Mobility Kit) om tijdelijk een gat te dichten en om de bandenspanning (p. 437) te controleren en aan te passen.*

### Bandenspanning controleren

1. Sluit de uitrusting opnieuw aan.
2. Lees de bandenspanning van de manometer af.
  - Als de spanning lager is dan 1,3 bar<sup>30</sup>, is de band onvoldoende afgedicht. Beëindig in dat geval de rit. Neem contact op met een erkende Volvo-werkplaats.
  - Als de bandenspanning hoger is dan 1,3 bar<sup>30</sup>, moet u de band oppompen tot de spanning die staat aangegeven in de bandenspanningstabel, zie Banden - goedgekeurde bandenspanning (p. 437). Laat lucht uit de band ontsnappen, als de bandenspanning te hoog is.



## WAARSCHUWING

Draai de bus niet los, aangezien deze een blokkering heeft om lekkage te voorkomen.

3. Zorg dat de compressor uitstaat. Koppel de luchtslang en de kabel los. Plaats het ventieldopje.



## N.B.

- Na het oppompen van een band moet u altijd het ventieldopje terugzetten om schade aan het ventiel door grind, vuil e.d. te voorkomen.
- Gebruik alleen kunststof dopjes. Metalen ventieldopjes kunnen roesten en zijn moeilijk los te draaien.



## N.B.

Vervang de bus met afdichtmiddel en de slang na gebruik. Volvo adviseert u het vervangen over te laten aan een erkende Volvo-werkplaats.



## WAARSCHUWING

Controleer de bandenspanning regelmatig.

<sup>30</sup> 1 bar = 100 kPa.



U wordt geadviseerd om naar de dichtstbijzijnde erkende Volvo-werkplaats te rijden en er de beschadigde band te laten vervangen/repareren. Geef aan het werkplaatspersoneel door dat er afdichtmiddel in de band zit.

### WAARSCHUWING

De snelheid mag niet hoger dan 80 km/h zijn nadat de provisorische bandenreparatie is gebruikt. Volvo adviseert u om een erkende Volvo-werkplaats te bezoeken voor een inspectie van de gerepareerde band (maximaal 200 km rijden). Het personeel kan bepalen of de band kan worden gemaakt of moet worden vervangen.

### Gerelateerde informatie

- Noodreparatieset voor banden\* (p. 344)
- Noodreparatieset voor banden\* - bediening (p. 346)
- Noodreparatieset voor banden\* - overzicht (p. 346)

### Noodreparatieset voor banden\* - banden oppompen

*De originele banden van de auto kunnen worden opgepompt met behulp van de compressor in de noodreparatieset voor banden (p. 346).*

1. De compressor moet uitstaan. Zorg dat de knop in stand **0** staat en neem de kabel en de luchtslang erbij.
2. Draai het ventieldopje van het wiel los en schroef de ventielaansluiting van de luchtslang zo ver mogelijk op het ventiel van de band.

### WAARSCHUWING

Het inademen van uitlaatgassen kan levensgevaarlijk zijn. Laat de motor nooit draaien in ruimten die afgesloten zijn of onvoldoende ventilatie hebben.

### WAARSCHUWING

Laat kinderen niet zonder toezicht in de auto achter als de motor draait.

3. Sluit de kabel aan op een van de 12V-aansluitingen in de auto en start de motor.
4. Schakel de compressor in door de knop in stand **I** te zetten.

### BELANGRIJK

Kans op oververhitting. De compressor mag niet langer dan 10 minuten werken.

5. Pomp de band op tot de druk die in de bandenspanningstabel staat aangegeven, zie Banden - goedgekeurde bandenspanning (p. 437). Laat lucht uit de band ontsnappen, als de bandenspanning te hoog is.
6. Schakel de compressor uit. Koppel de luchtslang en de kabel los.
7. Plaats het ventieldopje terug.

### Gerelateerde informatie

- Noodreparatieset voor banden\* (p. 344)
- Noodreparatieset voor banden\* - overzicht (p. 346)
- Noodreparatieset voor banden\* - reparatieresultaat controleren (p. 348)



### Noodreparatieset voor banden\* - afdichtmiddel

*De verpakking (bus) in de noodreparatieset voor banden (p. 346) bevat afdichtmiddel en is te vervangen.*

Vervang de bus voordat de houdbaarheidsdatum verstreken is. Behandel de vervangen bus als klein chemisch afval (KCA).



#### WAARSCHUWING

De bus bevat 1,2-Ethanol en natuurrubber-latex.

Gevaarlijk bij inname. Kan bij huidcontact allergie veroorzaken.

Contact met de huid en ogen vermijden.

Buiten bereik van kinderen bewaren.

#### Gerelateerde informatie

- Noodreparatieset voor banden\* (p. 344)



## **Typegoedkeuring - bandenspanningscontrole**

*De typegoedkeuring voor de sensoren van het  
bandenspanningscontrolesysteem - TPMS*

*(Tyre Pressure Monitoring System)\* staat in de  
tabel.*

09





Land/regio		
Brazilië	<div data-bbox="509 232 828 445" data-label="Image"></div>	
Oekraïne	<div data-bbox="539 535 798 797" data-label="Image"></div>	



Land/regio	
Israël	<div data-bbox="448 185 890 490" style="border: 1px solid black; padding: 10px;"><p data-bbox="539 204 799 227">שם הדגם (Hebrew:Model name)</p><p data-bbox="608 241 730 264">S180052050</p><p data-bbox="459 290 879 312">שם היצרן וכתובתו (Hebrew:Manufacturer and address)</p><p data-bbox="576 334 762 412">Continental AG Siemensstraße 12 93055 Regensburg</p><p data-bbox="858 437 874 471" style="writing-mode: vertical-rl; transform: rotate(180deg);">0001054</p></div>



## Verklaring van overeenstemming (Declaration of Conformity)

### Land/regio

Landen binnen de EU:



Exportland: Duitsland

Producent: Continental Automotive GmbH

Type uitrusting: TPMS-eenheid

**Continental**  
Continental Automotive GmbH - Postfach 101553 - 40105 Regensburg

Josef Lohr  
188703 078F 006  
Phone +49 (0)1 700-8942  
Fax +49 (0)1 700-89424  
joel.lohr@continental-corporation.com

Site: April 16, 2012    For marking used: TQ1C V6Vo    For Release:    Not release

**Declaration of Conformity in accordance with Directive 1999/5/EC (R&TTE Directive)**

Manufacturer: Continental Automotive GmbH  
Address: Siemensstrasse 17  
D-93025 Regensburg  
Germany

Product type designation: S16000200  
Intended use: Tire Pressure Monitoring System

The product mentioned above complies with the essential requirements and other relevant provisions of Directive 1999/5/EC, when used for its intended purpose:

Health and safety pursuant to Art. 3(1)(a): Applied standards:  
EN 60 800-1-2:2006 + A11:2008  
+ A1:2009 + A2:2011  
EN 62 479-2:2010

Electromagnetic compatibility pursuant to Art. 3(1)(b): Applied standards:  
EN 301 489-1 v1.8.1 (2010-04)  
EN 301 489-1 v1.4.1 (2010-08)

Efficient use of spectrum pursuant to Art. 3(2): Applied standards:  
EN 300 220-1 v2.3.1 (2010-02)  
EN 300 220-1 v2.3.1 (2010-02)

The following marking applies to the above mentioned product:

Continental Automotive GmbH  
Regensburg, 2012-04-16

*Lohr*  
Address Head  
Executive Vice President  
Regensburg

*Lohr*  
Robert Lohr  
Director Product Group 1  
R&D & Security

Continental Automotive GmbH    Phone: +49 (0)1 700-8942  
Regensburg, Germany    Fax: +49 (0)1 700-89424  
joel.lohr@continental-corporation.com

Responsible Office    Contact Person  
Regensburg, Germany    Phone: +49 (0)1 700-89424  
joel.lohr@continental-corporation.com

Product Reference    Contact Person  
Regensburg, Germany    Phone: +49 (0)1 700-89424  
joel.lohr@continental-corporation.com

0001353

Tsjechië:

Continental tímto prohlašuje, že tento Radio Transmitter je ve shodě se základními požadavky a dalšími příslušnými ustanoveními směrnice 1999/5/ES.





Land/regio	
Denemarken:	Undertegnede Continental erklærer herved, at følgende udstyr Radio Transmitter overholder de væsentlige krav og øvrige relevante krav i direktiv 1999/5/EF.
Duitsland:	Hiermit erklärt Continental, dass sich das Gerät Radio Transmitter in Übereinstimmung mit den grundlegenden Anforderungen und den übrigen einschlägigen Bestimmungen der Richtlinie 1999/5/EG befindet.
Estland:	Käesolevaga kinnitab Continental seadme Radio Transmitter vastavust direktiivi 1999/5/EÜ põhinõuetele ja nimetatud direktiivist tulenevatele teistele asjakohastele sätetele.
Groot-Brittan- nië:	Hereby, Continental declares that this Radio Transmitter is in compliance with the essential requirements and other relevant provisions of Directive 1999/5/EC.
Spanje:	Por medio de la presente Continental declara que el Radio Transmitter cumple con los requisitos esenciales y cualesquiera otras disposiciones aplicables o exigibles de la Directiva 1999/5/CE.
Griekenland:	ΜΕ ΤΗΝ ΠΑΡΟΥΣΑ Continental ΔΗΛΩΝΕΙ ΟΤΙ Radio Transmitter ΣΥΜΜΟΡΦΩΝΕΤΑΙ ΠΡΟΣ ΤΙΣ ΟΥΣΙΩΔΕΙΣ ΑΠΑΙΤΗΣΕΙΣ ΚΑΙ ΤΙΣ ΛΟΙΠΕΣ ΣΧΕΤΙΚΕΣ ΔΙΑΤΑΞΕΙΣ ΤΗΣ ΟΔΗΓΙΑΣ 1999/5/EK.
Frankrijk:	Par la présente Continental déclare que l'appareil Radio Transmitter est conforme aux exigences essentielles et aux autres dispositions pertinentes de la directive 1999/5/CE.
Italië:	Con la presente Continental dichiara che questo Radio Transmitter è conforme ai requisiti essenziali ed alle altre disposizioni pertinenti stabilite dalla direttiva 1999/5/CE.
Letland:	Ar šo Continental deklarē, ka Radio Transmitter atbilst Direktīvas 1999/5/EK būtiskajām prasībām un citiem ar to saistītajiem noteikumiem.
Litouwen:	Šiuo Continental deklaruoja, kad šis Radio Transmitter atitinka esminius reikalavimus ir kitas 1999/5/EB Direktyvos nuostatas.
Nederland:	Hierbij verklaart Continental dat het toestel Radio Transmitter in overeenstemming is met de essentiële eisen en de andere relevante bepalingen van richtlijn 1999/5/EG.
Malta:	Hawnhekk, Continental, jiddikjara li dan Radio Transmitter jikkonforma mal-ftiġġijiet essenzjali u ma provvedimenti oħrajn rilevanti li hemm fid-Dirrettiva 1999/5/EC.



## 09 Wielen en banden



09

Land/regio	
Hongarije:	Alulírott, Continental nyilatkozom, hogy a Radio Transmitter megfelel a vonatkozó alapvető követelményeknek és az 1999/5/EC irányelv egyéb előírásainak.
Polen:	Niniejszym Continental oświadcza, że Radio Transmitter jest zgodny z zasadniczymi wymogami oraz pozostałymi stosownymi postanowieniami Dyrektywy 1999/5/EC.
Portugal:	Continental declara que este Radio Transmitter está conforme com os requisitos essenciais e outras disposições da Directiva 1999/5/CE.
Slovenië:	Continental izjavlja, da je ta Radio Transmitter v skladu z bistvenimi zahtevami in ostalimi relevantnimi določili direktive 1999/5/ES.
Slowakije:	Continental týmto vyhlasuje, že Radio Transmitter spĺňa základné požiadavky a všetky príslušné ustanovenia Smernice 1999/5/ES.
Finland:	Continental vakuuttaa täten että Radio Transmitter tyyppinen laite on direktiivin 1999/5/EY oleellisten vaatimusten ja sitä koskevien direktiivin muiden ehtojen mukainen.
Zweden:	Härmed intygar Continental att denna Radio Transmitter står i överensstämmelse med de väsentliga egenskapskrav och övriga relevanta bestämmelser som framgår av direktiv 1999/5/EG.
IJsland:	Hér með lýsir Continental yfir því að Radio Transmitter er í samræmi við grunnkröfur og aðrar kröfur, sem gerðar eru í tilskipun 1999/5/EC.
Noorwegen:	Continental erklærer herved at utstyret Radio Transmitter er i samsvar med de grunnleggende krav og øvrige relevante krav i direktiv 1999/5/EF.

### Gerelateerde informatie

- Bandenspanningscontrolesysteem\*  
(p. 337)

# 10

ONDERHOUD EN SERVICE

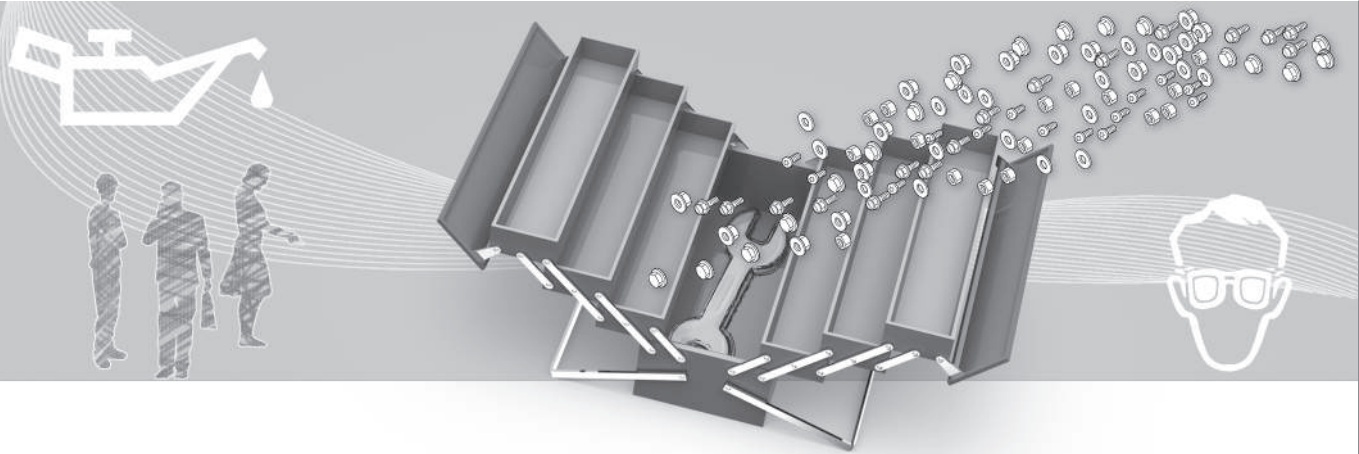



## Serviceprogramma van Volvo

*Om de verkeersveiligheid, bedrijfszekerheid en betrouwbaarheid van de auto op een hoog peil te houden, dient u de voorschriften van het Serviceprogramma van Volvo op te volgen zoals die omschreven staan in het Service- en garantieboekje van Volvo.*

Volvo adviseert u om service- en onderhoudswerkzaamheden over te laten aan een erkende Volvo-werkplaats. Volvo-werkplaatsen beschikken over het personeel, het speciale gereedschap en de servicehandboeken waardoor zij u een zo hoog mogelijke service-kwaliteit kunnen garanderen.

### BELANGRIJK

Om de garantie van Volvo te laten gelden, moet u het Service- en garantieboekje controleren en volgen.

## Gerelateerde informatie

- Klimaatregeling - storingen opsporen en verhelpen (p. 372)

## Afspraak maken voor servicebeurt en reparatie\*<sup>1</sup>

*Informatie over geplande afspraken voor service en reparatie bekijken vanuit een auto met internetverbinding.*

Deze dienst vormt een handige manier om rechtstreeks vanuit de auto een afspraak voor service of reparatie te maken. De autogegevens worden doorgestuurd naar uw dealer ter voorbereiding op het werkplaatsbezoek. De dealer neemt contact met u op om een afspraak te plannen. Op bepaalde markten herinnert het systeem u tijdig aan geplande afspraken en het navigatiesysteem<sup>2</sup> kan bovendien in routebegeleiding naar de werkplaats voorzien.

## Voordat de dienst te gebruiken is

### Volvo ID en My Profile

- Registreer een Volvo ID. Voor meer informatie over het aanmaken van een Volvo ID, zie Volvo ID (p. 20).
- Log in op de webportal My Volvo, ga naar My Profile en doe het volgende:
  - Controleer of de auto gekoppeld is aan My Profile.
  - Controleer of uw contactgegevens kloppen.

- Geef de Volvo-dealer van uw keuze aan voor service en reparatie.
- Geef uw communicatievoorkeur aan (sms of telefoon). Eventuele boekingsgegevens worden altijd naar de auto gestuurd en per e-mail toegezonden.

## Voorwaarden voor het maken van afspraken vanuit de auto

- Om boekingsinformatie te kunnen uitwisselen vanuit de auto, moet de auto internetverbinding hebben, zie het Sensus Infotainment-supplement voor informatie over het tot stand brengen van een internetverbinding.
- Omdat de boekingsinformatie via uw eigen mobiele abonnement wordt verzonden, krijgt u de vraag te zien of u informatie wenst te versturen. De vraag wordt eenmaal gesteld, waarna het gegeven antwoord een bepaalde tijd geldt voor de gekozen aansluiting.
- Om de dienst te kunnen gebruiken en systeemcommunicatie mogelijk te maken via het beeldscherm in de auto moet u meldingen/pop-ups goedkeuren. Druk in de normaalweergave van de bron **MY CAR** op **OK/MENU** en daarna op **Service & reparatie** → **Berichten weergeven**.

<sup>1</sup> Geldt voor bepaalde markten.

<sup>2</sup> Geldt voor Sensus Navigation.



## Dienst gebruiken

Alle menu's en instellingen zijn vanuit de normaalweergave in **MY CAR** te bereiken door **OK/MENU** in te drukken gevolgd door **Service & reparatie**.

Wanneer het tijd is voor service en in sommige gevallen ook wanneer de auto aan reparatie toe is, wordt dat aangegeven via een melding op het instrumentenpaneel (p. 64) en via een pop-upmenu op het beeldscherm.

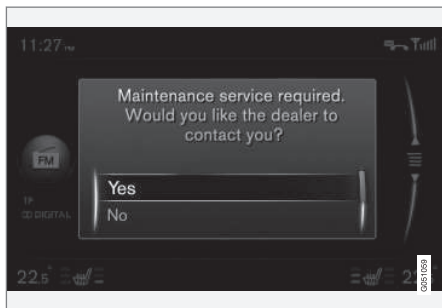

Service melding op beeldscherm.

Betekenis van de alternatieven in het pop-upmenu op het beeldscherm:

- **Ja** - Er wordt een boekingsverzoek naar uw dealer verstuurd, die contact met u opneemt en u een boekingsvoorstel doet.

Het servicelampje en de servicemelding op het instrumentenpaneel doven.

- **Nee** - Er verschijnen geen pop-upmeldingen meer op het beeldscherm. De melding op het instrumentenpaneel blijft staan. Na dit alternatief is het nog altijd mogelijk om vanuit de auto handmatig een nieuw boekingsverzoek te starten, zie onder.
- **Uitstellen** - Het pop-upmenu verschijnt de volgende keer dat u de auto start opnieuw.

## Handmatig afspraak maken voor servicebeurt en reparatie<sup>1</sup>

1. Druk op de **MY CAR**-knop op de middenconsole en kies **Service & reparatie** → **Dealerinformatie** → **Verzoek service of reparatie**.
  - > De autogegevens worden automatisch doorgestuurd naar uw dealer.
2. De dealer stuurt een boekingsvoorstel naar de auto.
3. Accepteer het boekingsvoorstel of vraag een nieuw aan.

Wanneer u het boekingsvoorstel accepteert, wordt de boekingsinformatie in de auto opgeslagen, zie Mijn boekingen. De communicatie tussen u en de auto verloopt automatisch middels boekingsherinneringen op het beeld-

scherm en routebegeleiding naar de geboekte werkplaats.

U kunt een werkplaatsbezoek ook inplannen via My Volvo. Open Mijn boekingen en kies voor actualiseren om alle boekingen van My Volvo te zien.

## Mijn boekingen<sup>1</sup>

Toon boekingsinformatie op het beeldscherm van de auto. Accepteer het boekingsvoorstel of vraag een nieuw aan.

- Kies **Service & reparatie** → **Mijn afspraken**.

## Dealer bellen<sup>1</sup>

Via een telefoon met Bluetooth® handsfree die aan de auto gekoppeld is, kunt u uw dealer bellen. Voor aansluiting van de telefoon, zie het Sensus Infotainment-supplement.

- Kies **Service & reparatie** → **Dealerinformatie** → **Dealer bellen**.

<sup>1</sup> Geldt voor bepaalde markten.



## Navigatiesysteem gebruiken<sup>1, 2</sup>

Geef uw werkplaats als bestemming of deelbestemming aan voor het navigatiesysteem.

- Kies **Service & reparatie** → **Dealerinformatie** → **Eén bestemming inst.**
- Kies **Service & reparatie** → **Dealerinformatie** → **Toevoegen als tussenbestemming.**

## Autogegevens versturen<sup>1</sup>

De autogegevens worden verstuurd naar de centrale Volvo-database (niet naar dealers). Volvo-dealers kunnen de autogegevens vervolgens opvragen aan de hand van het identificatienummer van de auto (VIN<sup>3</sup>). U vindt het nummer in het Service- en garantieboekje van de auto en in de linker onderhoek van de voorruit.

- Kies **Service & reparatie** → **Autogegevens versturen.**

## Boekingsinformatie en autogegevens

Bij het maken van een afspraak voor een servicebeurt vanuit uw auto worden boekingsinformatie en autogegevens verzonden. De verzonden autogegevens bieden informatie over het volgende:

- Servicebehoefte.
- Functiestatus.
- Vloeistofpeilen.
- Kilometerstand (afstand).
- Identificatienummer van de auto (VIN<sup>3</sup>).
- Softwareversie van de auto.

## Gerelateerde informatie

- Volvo ID (p. 20)

<sup>1</sup> Geldt voor bepaalde markten.

<sup>2</sup> Geldt voor Sensus Navigation.

<sup>3</sup> Vehicle Identification Number



### Auto opnemen

*Bij het opnemen van de auto is het belangrijk dat u de krik of de dragerarmen onder de voorziene steunpunten in het onderstel van de auto aanbrengt.*

#### N.B.

Volvo adviseert u alleen de krik te gebruiken die bij de auto hoort. Volg bij gebruik van een andere krik dan door Volvo geadviseerd de aanwijzingen die bij deze krik werden geleverd.

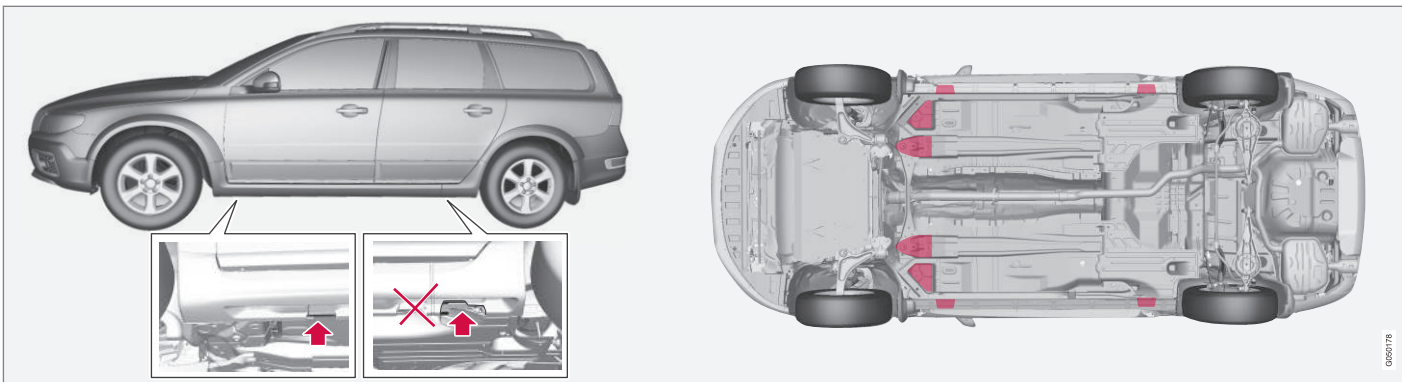

*Kriksteunpunten (pijlen) voor de krik van de auto en de hefpunten (rood gemarkeerd).*

Als u de auto aan de voorkant heft met een garagekrik, moet u de krik onder een van de vier hefpunten zetten die verder naar binnen onder de auto zitten. Als u de auto aan de achterkant heft met een garagekrik, moet u de krik onder een van de hefpunten zetten. Let erop dat u de garagekrik dusdanig aanbrengt, dat de auto er niet van af kan glijden. Maak altijd gebruik van steunbokken of vergelijkbare hulpmiddelen.

Als u de auto opneemt op een tweekoloms hefbrug, kunt u de voorste en achterste draagerarmen onder de buitenste hefpunten (kriksteunpunten) zetten. Aan de voorkant kunt u daarvoor ook de binnenste hefpunten gebruiken.

### **Gerelateerde informatie**

- Wielen verwisselen - wielen verwijderen (p. 331)

0059178





## Motorkap - openen en sluiten

De motorkap is te openen, wanneer u de handgreep bij de pedalen naar achteren hebt getrokken en de pal bij de grille naar links hebt gehaald.

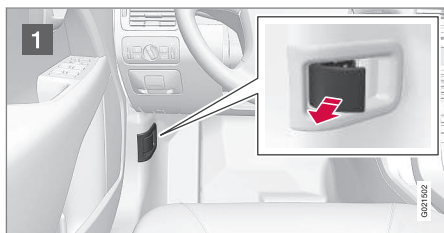

- 1 Trek aan de handgreep bij de pedalen. Het is duidelijk te horen dat vergrendeling wordt opgeheven.
- 2 Haal de borghaak naar links om de motorkap te openen. (De borghaak zit tussen de koplamp en de grille zoals afgebeeld.)



## WAARSCHUWING

Controleer of de motorkap bij sluiten goed vergrendelt.

### Gerelateerde informatie

- Motorruimte - controle (p. 365)
- Motorruimte - overzicht (p. 363)

## Motorruimte - overzicht

Het overzicht toont de normale controlepunten.

### Motorruimte 4-cil. 2,0 l

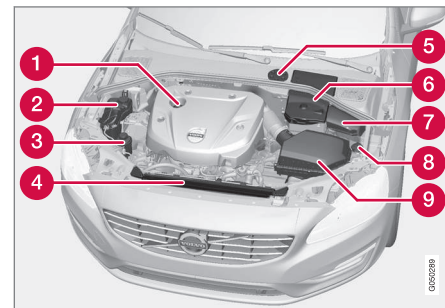

Afhankelijk van het motortype kan de motorruimte er anders uitzien.

- 1 Motorolie bijvullen
- 2 Expansiereservoir voor koelsysteem
- 3 Reservoir voor stuurbekrachtigingsvloeistof
- 4 Radiateur
- 5 Reservoir voor rem- en koppelvloeistof (aan bestuurderszijde)
- 6 Startaccu
- 7 Relais- en zekeringenkastje



- 8 Vulopening voor sproeiervloeistof
- 9 Luchtfiler

## WAARSCHUWING

De spanning en het vermogen van het ontstekingsstelsel zijn zeer hoog. De spanning in het ontstekingsstelsel is levensgevaarlijk. Houd het elektrische systeem van de auto altijd in sleutelstand **0** bij werkzaamheden in de motorruimte, zie Sleutelstanden - functies in verschillende standen (p. 79).

Raak bougies of bobine niet aan, wanneer het elektrische systeem van de auto in sleutelstand **II** staat of als de motor warm is.

## Motorruimte, behalve 4-cil. 2,0 I

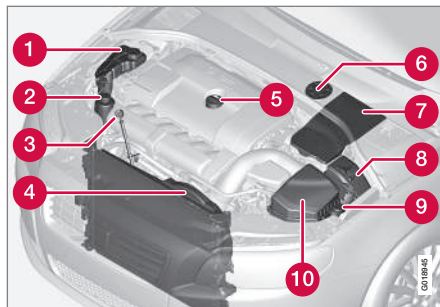

*Afhankelijk van het motortype kan de motorruimte er anders uitzien.*

- 1 Expansiereservoir voor koelsysteem
- 2 Reservoir voor stuurbevestigingsvloeistof
- 3 Peilstok voor motorolie<sup>4</sup>
- 4 Radiateur
- 5 Motorolie bijvullen
- 6 Reservoir voor rem- en koppelvloeistof (aan bestuurderszijde)
- 7 Startaccu
- 8 Relais- en zekeringenkastje
- 9 Vulopening voor sproeiervloeistof
- 10 Luchtfiler



## WAARSCHUWING

De spanning en het vermogen van het ontstekingsstelsel zijn zeer hoog. De spanning in het ontstekingsstelsel is levensgevaarlijk. Houd het elektrische systeem van de auto altijd in sleutelstand **0** bij werkzaamheden in de motorruimte, zie Sleutelstanden - functies in verschillende standen (p. 79).

Raak bougies of bobine niet aan, wanneer het elektrische systeem van de auto in sleutelstand **II** staat of als de motor warm is.

## Gerelateerde informatie

- Motorkap - openen en sluiten (p. 363)
- Motorruimte - controle (p. 365)

<sup>4</sup> Bij een motor met elektronische oliepeilsensor ontbreekt de peilstok (5-cil. diesel).



## Motorruimte - controle

Bepaalde oliën en vloeistoffen dienen regelmatig gecontroleerd te worden.

### Regelmatig controleren

Controleer regelmatig de volgende oliën en vloeistoffen, bijvoorbeeld tijdens het tanken:

- Koelvloeistof
- Motorolie
- Stuurbekrachtigingsvloeistof
- Sproeiervloeistof

### WAARSCHUWING

Vergeet niet dat de koelventilator (vóór in de motorruimte, achter de radiator) tot enige tijd na het afzetten van de motor automatisch kan aanslaan.

Laat de motorreiniging altijd uitvoeren door een werkplaats – geadviseerd wordt een erkende Volvo-werkplaats. Als de motor warm is, bestaat er brandgevaar.

### Gerelateerde informatie

- Motorkap - openen en sluiten (p. 363)
- Motorruimte - overzicht (p. 363)
- Koelvloeistof - peil (p. 370)
- Motorolie - controleren en bijvullen (p. 366)
- Stuurbekrachtigingsvloeistof - peil (p. 372)
- Sproeiervloeistof - bijvullen (p. 382)

## Motorolie - algemeen

Om de aanbevolen service-intervallen aan te kunnen houden dient u een goedgekeurde motoroliesoort te gebruiken.

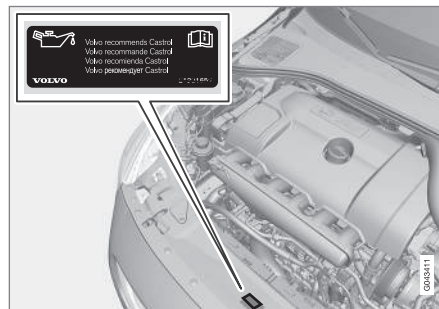

Volvo adviseert:



Voor ritten onder ongunstige omstandigheden, zie Motorolie - ongunstige rijomstandigheden (p. 422).

### BELANGRIJK

Om aan de vereisten voor de gespecificeerde service-intervallen te voldoen worden alle motoren in de fabriek gevuld met een speciaal aangepaste, synthetische motorolie. De oliesoort werd met grote zorg geselecteerd lettend op de levensduur van de motor, de startgewilligheid, het brandstofverbruik en de milieu-impact.

Om de aanbevolen service-intervallen aan te kunnen houden dient u een goedgekeurde motoroliesoort te gebruiken. Gebruik alleen een oliesoort van de voorgeschreven kwaliteit en dat zowel bij het bijvullen als bij verversen van olie. Een negatieve invloed op de levensduur van de motor, de startgewilligheid, het brandstofverbruik en de milieu-impact is anders niet uitgesloten.

Volvo Car Corporation wijst alle garantieclaims af bij gebruik van een motorolie-soort die niet voldoet aan de voorgeschreven kwaliteits- en viscositeitseisen.

Volvo adviseert de olie in een erkende Volvo-werkplaats te laten verversen.

Volvo hanteert uiteenlopende systemen om te waarschuwen voor een laag/hog oliepeil of een lage oliedruk. Bij motorvarianten met een oliedruksensor wordt gebruikt gemaakt van



het waarschuwingsymbool voor een lage oliedruk op het instrumentenpaneel. Bij varianten met een olieniveausensor wordt u geïnformeerd via een waarschuwingsymbool

 op het instrumentenpaneel en met displayteksten. Bepaalde varianten zijn voorzien van allebei. Neem voor meer informatie contact op met een erkende Volvo-werkplaats.

Houd voor het verversen van de motorolie en het vervangen van het oliefilter de intervallen aan die staan aangegeven in het Service- en garantieboekje.

Het is toegestaan een oliesoort te gebruiken met een hogere kwaliteit dan aangegeven. Voor ritten onder ongunstige omstandigheden adviseert Volvo een olie van een hogere kwaliteit, zie Motorolie - ongunstige rijomstandigheden (p. 422).

Voor de bij te vullen hoeveelheid, zie Motorolie - kwaliteit en hoeveelheid (p. 423).

## Gerelateerde informatie

- Motorolie - controleren en bijvullen (p. 366)

## Motorolie - controleren en bijvullen

*Bepaalde motorvarianten zijn voor het controleren van het oliepeil voorzien van een elektronische peilsensor, terwijl andere motorvarianten een oliepeilstok hebben.*

### Motor met oliepeilstok<sup>5</sup>

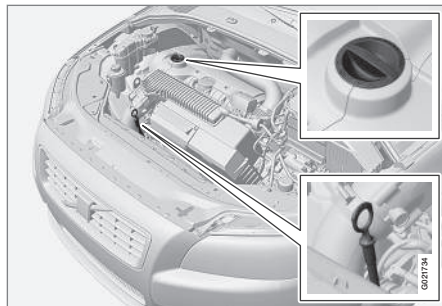

Peilstok en vulpijp.

Bij een nieuwe auto is het belangrijk om het oliepeil te controleren, voordat de olie voor de eerste keer volgens schema moet worden ververs.

Volvo adviseert u het oliepeil om de 2500 km te controleren. De betrouwbaarste meting wordt verkregen bij een koude motor vóór de start. Meteen na het afzetten van de motor krijgt u een verkeerd resultaat. De peilstok geeft dan een te laag peil aan, omdat de olie

geen tijd heeft gehad om terug te lopen naar het oliecarter.

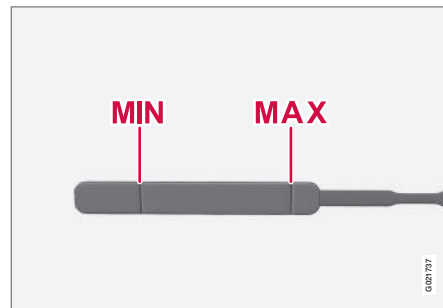

De olie moet tussen het **MIN**- en **MAX**-streepje staan.

<sup>5</sup> Geldt niet voor vier- of vijfciinderdieselmotoren van 2,0 liter die een elektronische oliepeilsensor hebben.



### Peil meten en zo nodig corrigeren

1. Zorg dat de auto op een vlakke ondergrond geparkeerd staat. Het is belangrijk dat u na het afzetten van de motor ten minste 5 minuten wacht, zodat de olie weer kan teruglopen in het oliecarter.
2. Trek de peilstok tevoorschijn en veeg deze schoon.
3. Steek de peilstok weer naar binnen.
4. Trek de peilstok tevoorschijn en controleer het peil.
5. Als de olie dicht bij het **MIN**-streepje ligt, dient u 0,5 liter bij te vullen. Als de olie daar ver onder staat, moet u wellicht meer bijvullen.
6. Als u het peil daarna nogmaals wenst te controleren, moet u dat na enige tijd rijden doen. Herhaal vervolgens de stappen 1-4.

### WAARSCHUWING

Vul nooit bij tot boven de **MAX**-aanduiding. De olie mag nooit boven **MAX** of onder **MIN** staan om motorschade tegen te gaan.

### WAARSCHUWING

Mors geen olie op de hete uitlaatspruitstukken, aangezien er dan brand kan ontstaan.

### Motor met elektronische oliepeilsensor, 4-cil. 2,0 l



Vulpijp<sup>6</sup>.

U hoeft het motoroliepeil niet aan te passen, voordat er een melding op het display verschijnt, zie volgende afbeelding.

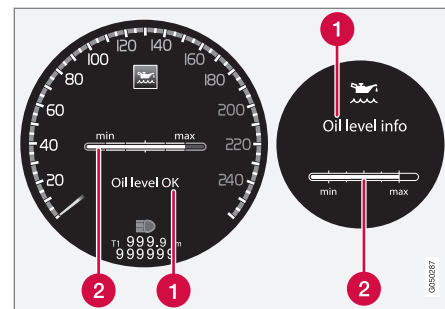

Melding en grafische weergave op display. Het linker display toont een digitaal instrumentenpaneel en het rechter een analog.

1 Melding

2 Motoroliepeil

Wanneer de motor afgezet is, kunt u het duimwiel gebruiken om het oliepeil te laten controleren door de elektronische oliepeilsensor, zie Menufuncties - instrumentenpaneel (p. 111).

### WAARSCHUWING

Bij het verschijnen van de melding **Olieservice vereist** een werkplaats opzoeken. Het oliepeil is mogelijk te hoog.

<sup>6</sup> Bij een motor met elektronische oliepeilsensor ontbreekt de peilstok.



## **!** BELANGRIJK

Vul bij een melding dat het oliepeil gering alleen de aangegeven hoeveelheid olie bij, bijvoorbeeld 0,5 liter.

## **i** N.B.

Na het bijvullen of aftappen van olie duurt het even voordat het systeem wijzigingen in het oliepeil kan waarnemen. De auto moet ca. 30 km hebben gereden en vervolgens 2 uur hebben stilgestaan met de motor afgezet, voordat het weergegeven oliepeil correct is.

## **!** WAARSCHUWING

Mors geen olie op de hete uitlaatspruitstukken, aangezien er dan brand kan ontstaan.

### Oliepeil meten, 4-cil. 2,0 I

Voor controle van het oliepeil de onderstaande volgorde aanhouden.

1. Activeer sleutelstand **II**, zie Sleutelstanden - functies in verschillende standen (p. 79).

2. Draai het duimwiel op de linker stuurhendel naar stand **Oliepeil**.

> Vervolgens verschijnt informatie over het motoroliepeil.

Voor meer informatie over de menufuncties, zie Menufuncties - instrumentenpaneel (p. 111).

## **i** N.B.

Als niet aan de gestelde voorwaarden voor meting van het oliepeil is voldaan (verstrekken tijd na motoruitschakeling, hellingshoek van de auto, buitentemperatuur e.d.), zal de melding **Niet beschikbaar** niet verschijnen. Dit betekent **niet** dat een van de autosystemen een storing vertoont.

### Motor met elektronische oliepeilsensor, 5-cil. diesel

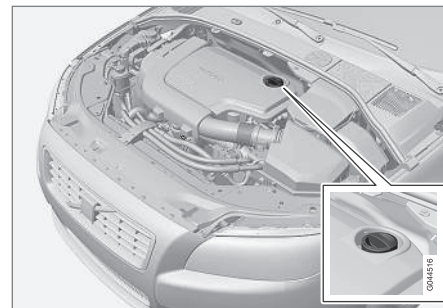

*Vulpijp*<sup>7</sup>.

U hoeft het motoroliepeil niet aan te passen, voordat er een melding op het display verschijnt, zie volgende afbeelding.

<sup>7</sup> Bij een motor met elektronische oliepeilsensor ontbreekt de peilstok.

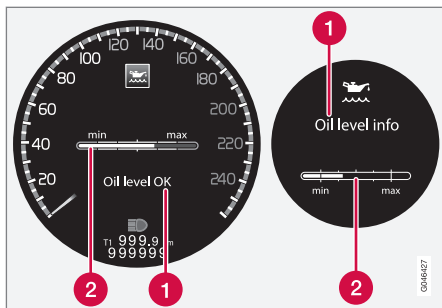

Melding en grafische weergave op display. Het linker display toont een digitaal instrumentenpaneel en het rechter een analog.

- 1 Melding
- 2 Motoroliepeil

Wanneer de motor afgezet is, kunt u het duimwiel gebruiken om het oliepeil te laten controleren door de elektronische oliepeilsensor, zie Menufuncties - instrumentenpaneel (p. 111).

## WAARSCHUWING

Bij het verschijnen van de melding **Olieservice vereist** een werkplaats opzoeken. Het oliepeil is mogelijk te hoog.

## ! BELANGRIJK

Vul bij het verschijnen van de melding **Oliepeil laag** 0,5 liter bijvullen slechts 0,5 liter bij.

## i N.B.

Het systeem detecteert het oliepeil alleen tijdens het rijden. Na het bijvullen of aftappen van olie duurt het even voordat het systeem wijzigingen in het oliepeil kan waarnemen. De auto dient ca. 30 km te rijden, voordat het weergegeven oliepeil correct is.

## ! WAARSCHUWING

Vul niet meer olie bij, als niveau (3) of (4) verschijnt zoals aangegeven op de afbeelding. De olie mag nooit boven **MAX** of onder **MIN** staan om motorschade tegen te gaan.

## ! WAARSCHUWING

Mors geen olie op de hete uitlaatspruitstukken, aangezien er dan brand kan ontstaan.

## Oliepeil meten, 5-cil. diesel

Voor controle van het oliepeil de onderstaande volgorde aanhouden.

1. Activeer sleutelstand II, zie Sleutelstanden - functies in verschillende standen (p. 79).
2. Draai het duimwiel op de linker stuurhendel naar stand **Oliepeil**.

> Vervolgens verschijnt informatie over het motoroliepeil.

Voor meer informatie over de menufuncties, zie Menufuncties - instrumentenpaneel (p. 111).

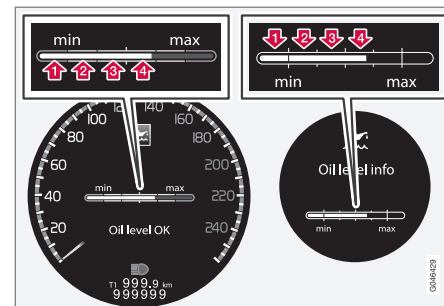

De cijfers 1-4 geven het niveau aan. Vul niet meer olie bij, als niveau (3) of (4) staat aangegeven. Het aanbevolen niveau is 4. Melding en grafische weergave op display. Het linker display toont een digitaal instrumentenpaneel en het rechter een analog.



### Gerelateerde informatie

- Motorolie - algemeen (p. 365)

### Koelvloeistof - peil

*De koelvloeistof koelt de verbrandingsmotor af tot de juiste bedrijfstemperatuur. De warmte die de motor overdraagt op de koelvloeistof kan worden benut voor verwarming van de passagiersruimte.*

*De koelvloeistof moet tussen het **MIN**- en **MAX**-streepje op het expansiereservoir staan.*

### Peil controleren en bijvullen

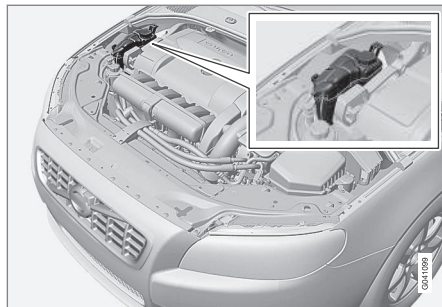

Volg de aanwijzingen op de verpakking op. Het is belangrijk dat u verhouding tussen koelvloeistof en water afstemt op de heersende weersomstandigheden. Vul het reservoir nooit alleen met schoon water. Het gevaar voor bevriezing neemt toe, zowel wanneer de concentratie koelvloeistof te laag is als wanneer deze te hoog is.



### WAARSCHUWING

De koelvloeistof kan zeer heet zijn. Als er moet worden bijgevuld terwijl de motor warm is, moet u de dop voorzichtig van het expansievat draaien zodat de overdruk verdwijnt.

Voor de aan te houden hoeveelheden en de aanbevolen vloeistofkwaliteit, zie Koelvloeistof - kwaliteit en hoeveelheid (p. 426).

### Controleer de koelvloeistof regelmatig

De vloeistof moet tussen het **MIN**- en **MAX**-streepje op het expansiereservoir staan. Als u het reservoir niet goed gevuld houdt, kan de temperatuur in het systeem dusdanig hoog oplopen dat er gevaar voor motorschade ontstaat.





## ! BELANGRIJK

- Hoge concentraties chloor, chloriden en andere zoutverbindingen kunnen aanleiding geven tot corrosie in het koelsysteem.
- Gebruik altijd een koelvloeistof met roestwerende eigenschappen volgens de aanbevelingen van Volvo.
- Let erop dat het koelvloeistofmengsel altijd voor 50 % uit water en voor 50 % uit koelvloeistof bestaat.
- Leng de koelvloeistof aan met leidingwater van goede kwaliteit. Gebruik bij twijfel over de waterkwaliteit altijd een kant-en-klare koelvloeistof volgens de aanbevelingen van Volvo.
- Wanneer u overstapt op een ander soort koelvloeistof of een nieuw koelsysteemonderdeel hebt gemonteerd, dient u het koelsysteem schoon te spoelen met leidingwater van goede kwaliteit of met kant-en-klare koelvloeistof.
- De motor mag alleen draaien met een goed gevuld koelsysteem. Als dat niet het geval is, kunnen er hoge temperaturen optreden met gevaar voor beschadiging (barsten) van de cilinderkop.

## Rem- en koppelvloeistof - peil

De rem- en koppelvloeistof moet tussen de **MIN-** en **MAX-**streepjes staan.

### Peil controleren

De rem- en koppelvloeistof zitten in hetzelfde reservoir. De vloeistof moet tussen het **MIN-** en **MAX-**streepje staan die aan de buitenkant van het reservoir zichtbaar zijn. Controleer het peil regelmatig.

Ververs de remvloeistof om de twee jaar of iedere tweede geplande servicebeurt.

Wanneer u vaak met uw auto in de bergen of in landen met een tropisch klimaat en een hoge relatieve luchtvochtigheidsgraad rijdt, dient u de remvloeistof ieder jaar te verversen.

Voor de aan te houden hoeveelheden en de aanbevolen remvloeistofkwaliteit, zie Remvloeistof - kwaliteit en hoeveelheid (p. 429).

## ! WAARSCHUWING

Als de remvloeistof onder het **MIN-**streepje van het reservoir staat, mag u niet verder rijden voordat u remvloeistof hebt bijgevoerd. Geadviseerd wordt de oorzaak van het remvloeistofverlies te laten controleren door een erkende Volvo-werkplaats.

## Bijvullen

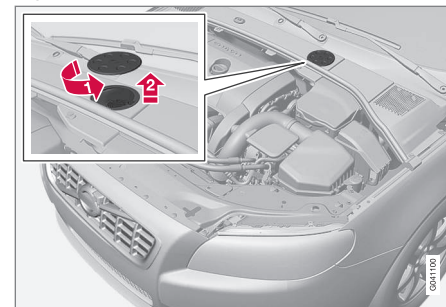

Het vloeistofreservoir zit aan de bestuurderszijde.

Het vloeistofreservoir gaat schuil achter de dekplaat op de koude zone van de motorruimte. U moet het ronde deksel eerst verwijderen om bij de dop van het reservoir te komen.

- Open het deksel dat in de dekplaat zit door het te verdraaien.
- Draai de dop van het reservoir los en vul vloeistof bij. De vloeistof moet tussen het **MIN-** en **MAX-**streepje staan (aan de binnenkant van het reservoir).

## ! BELANGRIJK

Vergeet niet de dop terug te plaatsen.



## Stuurbekrachtigingsvloeistof - peil

De stuurbekrachtigingsvloeistof moet tussen de **MIN**- en **MAX**-streepjes op het reservoir staan. Verversing van de vloeistof is niet nodig.

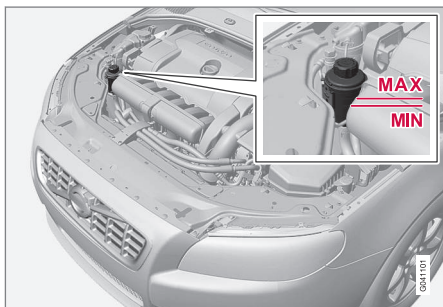

### **!** BELANGRIJK

Houd bij een controle het gebied rond het reservoir voor stuurbekrachtigingsvloeistof goed schoon. De dop niet losdraaien.

Controleer het peil bij iedere servicebeurt. U hoeft de vloeistof niet te verversen. De vloeistof moet tussen het **MIN**- en **MAX**-streepje staan.

Voor de aanbevolen vloeistofkwaliteit, zie Stuurbekrachtigingsvloeistof - kwaliteit (p. 429).

### **i** N.B.

Ook als er een storing optreedt in de stuurbekrachtiging of als de stroom wegvalt en u de auto moet laten wegslepen, blijft de auto bestuurbaar.

## Klimaatregeling - storingen opsporen en verhelpen

*Service en reparatie aan het aircosysteem mogen uitsluitend door een erkende werkplaats worden uitgevoerd.*

### Storingen opsporen en verhelpen

De airconditioning bevat een fluorescerend traceermiddel. Gebruik ultraviolet licht voor het zoeken van lekkage.

Volvo adviseert u daarvoor contact op te nemen met een erkende Volvo-werkplaats.



### WAARSCHUWING

In de installatie voor airconditioning zit koudemiddel R134a onder druk. Service en reparatie aan het systeem mogen uitsluitend door een erkende werkplaats worden uitgevoerd.

### Gerelateerde informatie

- Serviceprogramma van Volvo (p. 358)



## Lamp vervangen

Het is mogelijk de gloeilampen te vervangen. Wend u voor vervanging van led- en xenonlampen tot een werkplaats.

De gloeilampen zijn gespecificeerd (p. 380). Gloeilampen en andere lichtbronnen van een bijzonder type zoals led<sup>8</sup>-lampen of lampen die u om andere redenen alleen in een werkplaats<sup>9</sup> moet laten vervangen, zijn die in:

- Actieve xenonkoplampen - ABL (xenonlampen)
- Stadslichten/parkeerlichten vóór
- Dagrijlicht
- Zijrichtingaanwijzers, buitenspiegels op V70
- Approach-verlichting, buitenspiegels
- Interieurverlichting
- Achterlichten/parkeerlichten achter
- Sidemarkers achter
- Remlichten
- Achteruitrijlicht
- Mistachterlicht.



### WAARSCHUWING

Als de auto is voorzien van xenonkoplampen, moet u de xenonlampen door een werkplaats laten vervangen – geadviseerd wordt een erkende Volvo-werkplaats. Werkzaamheden aan de xenonkoplampen vergen de nodige voorzichtigheid, aangezien dergelijke koplampen zijn voorzien van een ontstekingsgedeelte dat een hoge spanning opwekt.



### WAARSCHUWING

Bij het vervangen van een lamp moet het elektrische systeem van de auto in sleutelstand 0 staan, zie Sleutelstanden - functies in verschillende standen (p. 79).



### BELANGRIJK

Raak het glas van de gloeilampen nooit rechtstreeks met uw vingers aan. Vet van uw vingers wordt door de warmte verdampt en zorgt voor een laagje op de reflector die dan kapot kan gaan.



### N.B.

Als een foutmelding niet verdwijnt nadat de kapotte gloeilamp is vervangen, dan wordt u geadviseerd een erkende Volvo-werkplaats te bezoeken.



### N.B.

Bij de externe verlichting zoals de koplampen, mistlampen en achterlichten kan tijdelijk condens optreden aan de binnenkant van het lampglas. Dit is een natuurlijk verschijnsel en alle externe verlichting is erop gebouwd om dit zoveel mogelijk te voorkomen. Condens verdwijnt normaal uit het lamphuis, wanneer de lamp enige tijd brandt.

### Gerelateerde informatie

- Lamp vervangen - koplampen (p. 374)
- Lamp vervangen - positie lampen achterzijde (p. 378)
- Lamp vervangen - verlichting make-upspiegel (p. 379)
- Lamp vervangen - verlichting in bagageruimte (p. 379)
- Lamp vervangen - kentekenplaatverlichting (p. 378)

<sup>8</sup> Lichtdioden (Light Emitting Diode)

<sup>9</sup> Geadviseerd wordt een erkende Volvo-werkplaats.



## Lamp vervangen - koplampen

Alle gloeilampen in het koplamphuis zijn te vervangen door eerst het complete koplamphuis via de motorruimte los te nemen en te verwijderen.

### Koplamphuis verwijderen

Zet het elektrische systeem van de auto in de sleutelstand 0, zie Sleutelstanden - functies in verschillende standen (p. 79).

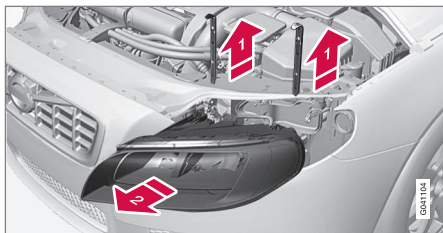

- 1) Trek de borgpennen van het koplamphuis naar buiten.
- 2) Trek het koplamphuis recht naar voren toe.

### **!** BELANGRIJK

Trek niet aan de kabel, maar alleen aan de connector.

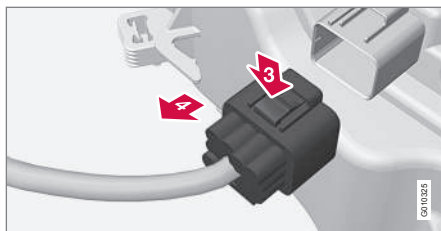

- 3) Koppel de connector van het koplamphuis los door met uw duim de clip omlaag te duwen.
  - 4) Trek ondertussen met uw andere hand de connector los.
5. Til het koplamphuis naar buiten en leg het op een zachte ondergrond om krassen op de lens te voorkomen.
  6. Vervang de kapotte gloeilamp.

### Koplamphuis bevestigen

1. Sluit de connector dusdanig aan dat u een klik hoort.
2. Plaats het koplamphuis terug en breng de borgpennen aan. Controleer of u ze goed hebt ingestoken.
3. Controleer de verlichting.

Zorg dat het koplamphuis gemonteerd en de connector goed aangesloten is, voordat u de verlichting inschakelt of de transpondersleutel in het contactslot steekt.

### Gerelateerde informatie

- Lamp vervangen (p. 373)
- Lampen verwisselen - afdekkap groot-/dimlichtlampen (p. 375)
- Lampen - specificaties (p. 380)



## Lampen verwisselen - afdekkap groot-/dimlichtlampen

De groot-/dimlichtlampen zijn bereikbaar door de grotere afdekkap van de koplamp los te maken.

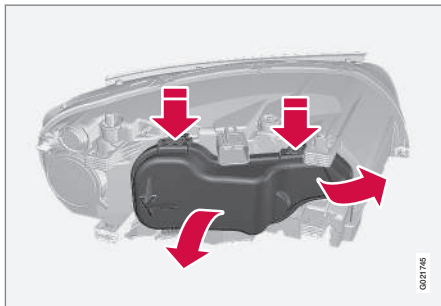

Alvorens een gloeilamp te vervangen, zie Lamp vervangen - koplampen (p. 374).

1. Open de borgklem door deze omhoog/ naar buiten te duwen.
2. Duw de clips op de afdekking omlaag en verwijder de afdekking.

Plaats de afdekking in omgekeerde volgorde terug.

### Gerelateerde informatie

- Lamp vervangen - koplampen (p. 374)
- Lamp vervangen - dimlicht (p. 375)
- Lamp vervangen - groot licht (p. 376)
- Lamp vervangen - verstraler (p. 376)

## Lamp vervangen - dimlicht

De lamp van het dimlicht zit achter de grote afdekking in het koplamphuis.

### **i** N.B.

Geldt voor auto's met halogeenkoplampen.

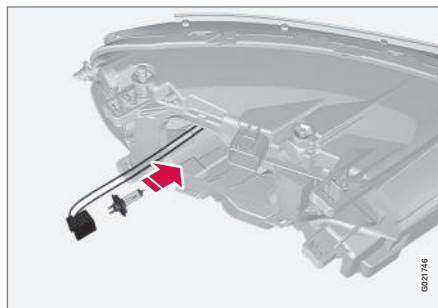

1. Neem de koplamp (p. 374) los.
2. Verwijder de afdekking (p. 375).
3. Koppel de connector van de lamp los.
4. Haal de gloeilamp los door de houder omlaag te duwen.
5. Breng de nieuwe gloeilamp in de lamphouder aan zodat deze vastklikt. U kunt hem slechts op één manier terugplaatsen.

Plaats de onderdelen in omgekeerde volgorde terug.



## Lamp vervangen - groot licht

De lamp van het groot licht zit achter de grote afdekking in het koplamphuis.

### **i** N.B.

Geldt voor auto's met halogeenkoplampen.

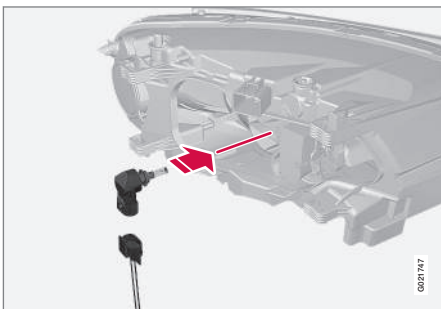

1. Neem de koplamp (p. 374) los.
2. Verwijder de afdekking (p. 375).
3. Haal de gloeilamp los door deze rechtsonder te draaien en vervolgens recht naar buiten te trekken.
4. Koppel de connector van de lamp los.
5. Vervang de gloeilamp, steek de nieuwe lamp in de lampvoet en draai de gloeilamp rechtsonder vast. U kunt hem slechts op één manier terugplaatsen.

Plaats de onderdelen in omgekeerde volgorde terug.

### Gerelateerde informatie

- Lampen - specificaties (p. 380)

## Lamp vervangen - verstraler

De verstralerlamp zit achter de grote afdekking in het koplamphuis.

### **i** N.B.

Geldt voor auto's met xenonkoplampen\*.

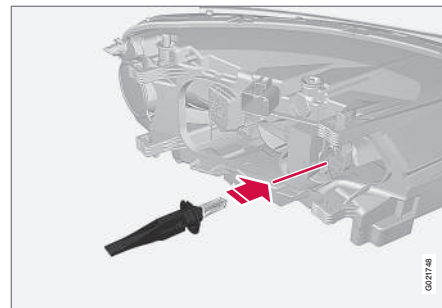

1. Neem de koplamp (p. 374) los.
2. Verwijder de afdekking (p. 375).
3. Haal de gloeilamp los door de houder omlaag te duwen.
4. Koppel de connector van de lamp los.
5. Breng de nieuwe gloeilamp in de lamphouder aan zodat deze vastklikt. U kunt hem slechts op één manier terugplaatsen.

Plaats de onderdelen in omgekeerde volgorde terug.



### Gerelateerde informatie

- Lampen - specificaties (p. 380)

### Lampen vervangen - richtingaanwijzers voorzijde

*De richtingaanwijzerlamp zit achter de kleine afdekking in het koplamphuis.*

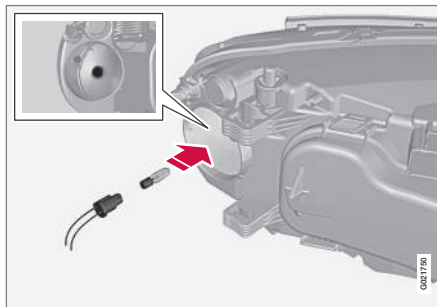

1. Neem de koplamp (p. 374) los.
2. Verwijder de kleine, ronde afdekking.
3. Trek aan de lamphouder om de gloeilamp tevoorschijn te halen.
4. Trek de kapotte gloeilamp los en breng de nieuwe aan. U kunt hem slechts op één manier terugplaatsen.
5. Breng de lampvoet in de lamphouder aan en duw de lamp aan totdat u een klik hoort.
6. Plaats de afdekking terug. U moet deze dusdanig aanbrengen en vastduwen dat u een klik hoort.

Plaats de onderdelen in omgekeerde volgorde terug.

### Gerelateerde informatie

- Lampen - specificaties (p. 380)



## Lamp vervangen - verlichting achter

De richtingaanwijzers achter zijn via de bagageruimte te vervangen.

### Achterlamphuis

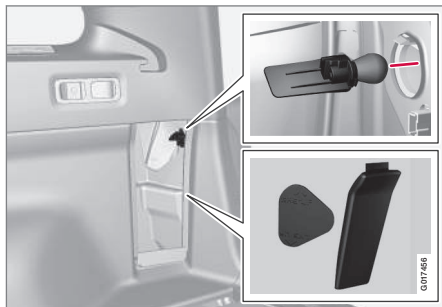

De richtingaanwijzerlamp in het achterlamphuis is via de bagageruimte te vervangen.

1. Open het paneel.
2. Trek de isolatie recht naar buiten toe los.
3. Draai de houder van de gloeilamp helemaal los door de handgreep linksom te draaien.
4. Trek de gloeilamp recht naar buiten toe los.

### Gerelateerde informatie

- Lamp vervangen - positie lampen achterzijde (p. 378)
- Lampen - specificaties (p. 380)

## Lamp vervangen - positie lampen achterzijde

Het overzicht geeft de positie aan van de lampen aan achterzijde.

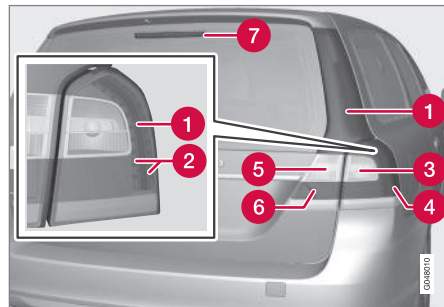

1. Achterlicht/parkeerlicht (led)
2. Remlicht (led)
3. Richtingaanwijzer (p. 378)
4. Sidemarker (led)
5. Achteruitrijlicht (p. 378)
6. Mistlichten (p. 378)
7. Remlicht (led)

### Gerelateerde informatie

- Lamp vervangen (p. 373)
- Lampen - specificaties (p. 380)

## Lamp vervangen - kentekenplaatverlichting

De kentekenplaatverlichting zit onder de handgreep van de achterklep.



1. Draai de boutjes los met een schroevendraaier.
2. Haal voorzichtig het complete gloeilamp-huis los en trek het naar buiten.
3. Vervang de gloeilamp.
4. Plaats het complete gloeilamp-huis terug en draai de boutjes vast.

### Gerelateerde informatie

- Lampen - specificaties (p. 380)





## Lamp vervangen - verlichting in bagageruimte

De bagageruimteverlichting zit in de achterklep.

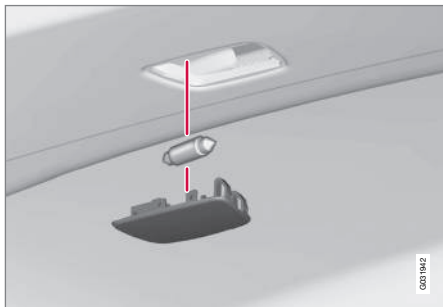

1. Steek een schroevendraaier achter het lamphuis en wrik deze iets heen en weer, zodat het lamphuis loskomt.
2. Vervang de gloeilamp.
3. Controleer of de gloeilamp werkt en druk het lamphuis weer vast.

### Gerelateerde informatie

- Lampen - specificaties (p. 380)

## Lamp vervangen - verlichting make-upspiegel

De lampjes voor de verlichting van de make-upspiegel zitten achter de lensjes.

### Lampglas verwijderen

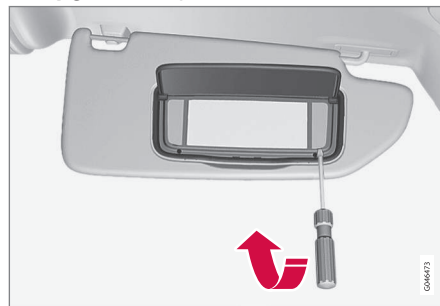

1. Steek een schroevendraaier achter het lampglas om de borgnokjes aan de rand voorzichtig los te werken.
2. Klik het lampglas los.
3. Trek met een puntbektang de gloeilamp recht naar buiten toe opzij en vervang deze. Let er echter op dat u niet te hard knijpt met de tang. Het lampglas kan anders kapotgaan.

### Lampglas bevestigen

1. Plaats het lampglas terug.
2. Duw het vast.

### Gerelateerde informatie

- Lampen - specificaties (p. 380)



## Lampen - specificaties

De specificaties gelden voor gloeilampen. Wend u voor vervanging van led- en xenonlampen tot een werkplaats.

Verlichting	W <sup>A</sup>	Type
Dimlicht, halogeen	55	H7 LL
Groot licht, halogeen	65	H9
Verstralers, ABL	55	H7 LL
Richtingaanwijzers voorzijde	21	H21W LL
Zijrichtingaanwijzers, buitenspiegels <sup>B</sup>	5	WY5W LL
Verlichting dashboardkastje	5	Lampvoet SV8.5; lengte 43 mm
Verlichting make-upspiegel	2	Lampvoet T5; W2x4,6d
Verlichting bagageruimte	10	Lampvoet SV8.5; lengte 43 mm

Verlichting	W <sup>A</sup>	Type
Kentekenplaatverlichting	5	C5W LL
Richtingaanwijzers achter	21	PY21W SV

<sup>A</sup> Watt

<sup>B</sup> Gloeilampen alleen te vervangen bij de XC70. De V70 is uitgerust met ledlampen.

### Gerelateerde informatie

- Lamp vervangen (p. 373)
- Lamp vervangen - positie lampen achterzijde (p. 378)
- Lamp vervangen - verlichting make-upspiegel (p. 379)

## Wisserbladen

De wisserbladen vegen neerslag van de voor- en achterruit. In combinatie met sproeiervloeistof reinigen ze de ruiten voor een goed zicht tijdens het rijden.

Om de wisserbladen van de voorruit te kunnen vervangen moeten deze eerst in de servicestand worden gezet.

### Servicestand



Wisserbladen in servicestand.

De wisserbladen dienen in de servicestand te staan om ze te kunnen vervangen, reinigen of optillen (bijvoorbeeld om ijs van de voorruit te krabben).



### **BELANGRIJK**

Voordat de wisserbladen in de servicestand worden gezet, moet u controleren of ze niet vastgevroren zijn.



1. Steek de transpondersleutel in het contactslot<sup>10</sup> en druk kort op de **START/STOP ENGINE**-knop om het elektrische systeem van de auto in de sleutelstand **I** te zetten. Voor gedetailleerde informatie over sleutelstanden - functies in verschillende standen (p. 79).
2. Druk nogmaals kort op de **START/STOP ENGINE**-knop om het elektrische systeem van de auto in de sleutelstand **0** te zetten.
3. Beweeg binnen 3 seconden de rechter stuurhendel omhoog en houd deze ca. 1 seconde in deze stand.
  - > De ruitenwisserarmen gaan dan verticaal staan.

De wisserbladen keren terug naar de beginstand met een korte druk op de **START/STOP ENGINE**-knop om het elektrische systeem van de auto in de sleutelstand **I** te zetten (of bij het starten van de auto).

### **!** BELANGRIJK

Als de wisserarmen in de servicestand van de voorruit af zijn gehaald, moeten ze tegen de voorruit worden teruggeklapt voordat de wissers weer naar de oorspronkelijke stand terug mogen keren. Dit gebeurt om te voorkomen dat de lak op de motorkap beschadigd raakt.

### Wisserbladen vervangen

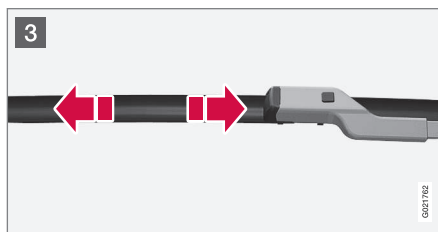
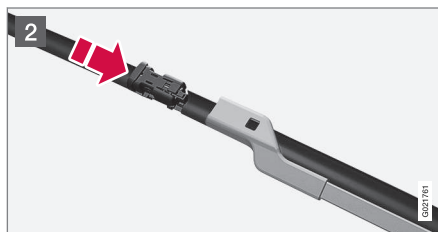
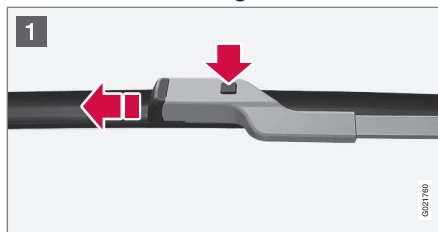

1. Klap de wisserarm omhoog als deze in de servicestand staat. Druk op de knop die op de wisserbladhouder zit en trek het wisserblad evenwijdig aan de wisserarm los.
  2. Duw het nieuwe wisserblad zo ver naar binnen dat u een klik hoort.
  3. Controleer of het blad goed vastzit.
4. Klap de wisserarm terug op de voorruit.

De wisserbladen keren terug vanuit de servicestand naar de beginstand met een korte druk op de **START/STOP ENGINE**-knop om het elektrische systeem van de auto in de sleutelstand **I** te zetten (of bij het starten van de auto).

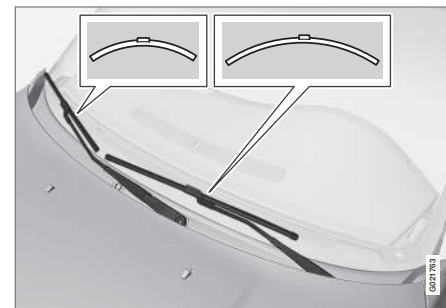

<sup>10</sup> Niet nodig bij een auto met Keyless-systeem.



## **i** N.B.

De wisserbladen hebben een verschillende lengte. Het blad aan de bestuurderskant is langer dan dat aan de passagierskant.

## Wisserbladen vervangen, achterklep

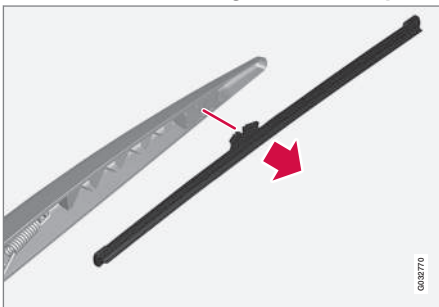

1. Klap de wisserarm uit.
2. Pak het wisserblad aan de binnenkant (bij de pijl) beet.
3. Draai het wisserblad linksom om de aanslag op de wisserarm als hefboom te gebruiken zodat het wisserblad gemakkelijker loskomt.
4. Duw het nieuwe wisserblad vast. Controleer of het goed vastzit.
5. Klap de wisserarm terug.

## Schoonmaken

Voor het schoonmaken van de wisserbladen en de voorruit, zie Wasstraat (p. 403).

## **i** BELANGRIJK

Controleer de bladen regelmatig. Verwaarloosd onderhoud verkort de levensduur van de bladen.

## Gerelateerde informatie

- Sproeiervloeistof - bijvullen (p. 382)

## Sproeiervloeistof - bijvullen

*Om de koplampen en ruiten schoon te houden wordt sproeiervloeistof gebruikt. Gebruik tijdens de wintermaanden sproeiervloeistof met antivries.*

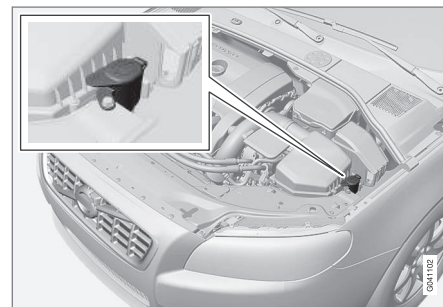

De sproeiers van de voorruit en de koplampen staan in verbinding met hetzelfde vloeistofreservoir.

## **i** BELANGRIJK

Gebruik originele sproeiervloeistof van Volvo of een vergelijkbaar product met de aanbevolen pH-waarde tussen de 6 tot 8.

## **i** BELANGRIJK

Gebruik in de winter sproeiervloeistof met antivries, zodat de vloeistof niet vastvriest in pomp, reservoir en slangen.



Voor de hoeveelheden, zie Sproeiervloeistof - kwaliteit en hoeveelheid (p. 429).

### Gerelateerde informatie

- Wisserbladen (p. 380)

### Startaccu - algemeen

*De startaccu wordt gebruikt om de startmotor en andere elektrische uitrusting in de auto aan te drijven.*

*De rijomstandigheden, de rijstijl, het aantal startpogingen, de weersomstandigheden e.d. zijn van invloed op de levensduur en de werking van de accu.*

De startaccu is een traditionele 12V-accu.

- Koppel de startaccu nooit los, terwijl de motor loopt.
- Controleer of de kabels van de startaccu op de juiste manier zijn aangesloten en stevig vastzitten.

	Motor	
	Benzine (ethanol)	Dieselolie
Spanning (V)	12	12
Koudestartvermogen <sup>A</sup> - CCA <sup>B</sup> (A)	520-800	700-800

<sup>A</sup> Conform de SAE- of EN-norm.

<sup>B</sup> Cold Cranking Amperes.

### BELANGRIJK

Bij vervanging van de startaccu moet u erop letten dat u een accu met hetzelfde koudestartvermogen en van hetzelfde type gebruikt als de originele accu (zie de sticker op de accu).

### N.B.

- De grootte van de startaccubehuizing dient overeen te komen met de afmetingen van de originele accu.
- De hoogte van de startaccu hangt af van de afmetingen.

### WAARSCHUWING

- De startaccu kan het zeer explosieve knalgas produceren. Eén enkele vonk, veroorzaakt door een onjuiste aansluiting van een startkabel, kan volstaan om de accu tot ontploffing te brengen.
- De startaccu bevat tevens zwavelzuur dat ernstige chemische brandwonden kan veroorzaken.
- Als u accuzuur in uw ogen krijgt of op uw huid of kleren morst, moet u onmiddellijk met grote hoeveelheden water spoelen. Neem onmiddellijk contact op met een arts, als u accuzuur in uw ogen krijgt.



## **!** BELANGRIJK

Gebruik voor het opladen van de startaccu of de hulpaccu (p. 387) alleen een moderne acculader met laadspanningsregeling. Maak geen gebruik van eventuele snellading omdat de accu daarbij beschadigd kan raken.

## **!** BELANGRIJK

Bij het negeren van het volgende valt na aansluiting van een externe startaccu of acculader de energiebesparingsfunctie voor het infotainmentsysteem mogelijk tijdelijk uit en/of verschijnt er tijdelijk geen melding over de ladingstoestand van de startaccu op het informatiedisplay:

- De minpool van de startaccu in de auto mag **nooit** worden gebruikt voor aansluiting van een externe startaccu of acculader – alleen het **autochassis** dient als massapunt te worden gebruikt.

Zie Starhulp met accu (p. 274) voor een beschrijving van de locatie van de kabelklemmen en de manier van aansluiten.

## **i** N.B.

Hoe vaker de accu ontladen raakt, des te minder lang gaat de accu mee.

De levensduur van de accu wordt bepaald door uiteenlopende factoren, waaronder de rijomstandigheden en het klimaat. De accu verliest na verloop van tijd aan startcapaciteit en moet daarom bijgeladen worden, als er langere tijd achtereen niet of slechts korte afstanden met de auto wordt gereden. Ook bij strenge vorst neemt de startcapaciteit af.

Om de accu in optimale conditie te houden wordt geadviseerd wekelijks minstens 15 minuten met de auto te rijden of de accu aan te sluiten op een acculader met automatische druppellading.

Voor de maximale levensduur dient de accu altijd volledig opgeladen te blijven.

## **Gerelateerde informatie**

- Accu - symbolen (p. 384)
- Startaccu - vervangen (p. 385)
- Accu - Start/Stop (p. 387)

## **Accu - symbolen**

*Op de accu zitten symbolen die informatie verstrekken en waarschuwen.*

### **Symbolen op de accu**

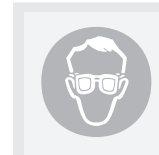

Draag een veiligheidsbril.



Zie voor meer informatie de gebruikershandleiding die bij de auto hoort.



Bewaar accu's buiten het bereik van kinderen.



De accu bevat een bijtend zuur.



	<p>Vermijd vonken en open vuur.</p>
	<p>Explosiegevaar.</p>
	<p>Bestemd voor inzameling.</p>

**i** N.B.

Een defecte startaccu moet op een milieuvriendelijke manier worden verwerkt - deze bevat namelijk lood.

**Gerelateerde informatie**

- Startaccu - algemeen (p. 383)

**Startaccu - vervangen**

*De startaccu van de auto is zonder hulp van een werkplaats te vervangen.*

De startaccu is een traditionele 12V-accu.

**Demonteren**

**Om te beginnen:** Neem de transpondersleutel uit het contactslot en wacht ten minste 5 minuten, voordat u een van de elektrische aansluitingen aanraakt - zo kan de informatie in het elektrische systeem van de auto worden opgeslagen in de verschillende regeleenheden.

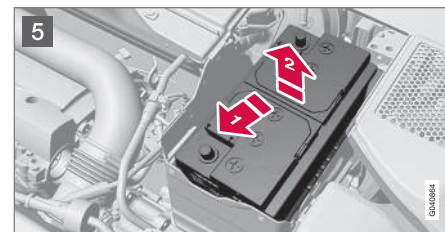
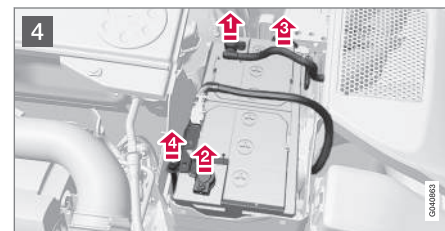
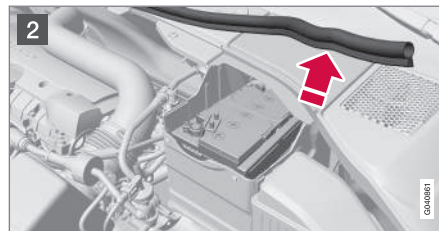
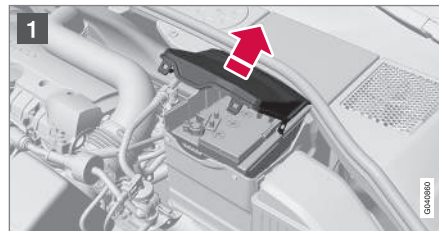

- 1 Haal de clips op de voorste dekplaat los en verwijder de dekplaat.
- 2 Haal de rubber strip los om de achterste afdekking bloot te leggen.



- 3 Neem de achterste afdekking los door deze een kwartslag te verdraaien en vervolgens op te tillen.

## WAARSCHUWING

De plus- en minkabels in de juiste volgorde loskoppelen en/of aansluiten.

4

- 1 Koppel de zwarte minkabel los.
- 2 Koppel de rode pluskabel los.
- 3 Koppel de ontluchtingsslang van de accu los.
- 4 Draai het boutje los waarmee de accuklem vastzit.

5

- 1 Haal de accu opzij.
- 2 Til het recht omhoog.

## Monteren

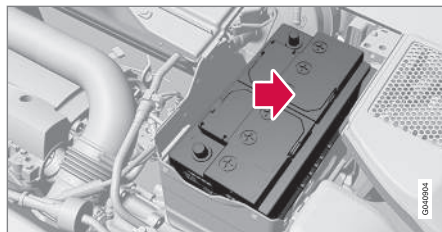

1. Laat de accu in de accubak zakken.
2. Duw de accu naar binnen en gelijktijdig opzij totdat de accu tegen de achterkant van de accubak aankomt.
3. Schroef de klem vast waarmee de accu vastzit.
4. Sluit de ontluchtingsslang aan.
  - > Controleer of deze correct is aangesloten tussen de accu en de afvoeropening in de carrosserie.
5. Sluit de rode pluskabel aan.
6. Sluit de zwarte minkabel aan.
7. Duw de achterste afdekking vast. (Zie het voorgaande onderdeel 'Demonteren'.)
8. Plaats de rubber strip. (Zie 'Demonteren'.)
9. Pas de voorste afdekking in en zet het vast met behulp van de clips. (Zie 'Demonteren'.)

Voor meer informatie over de startaccu van de auto, zie Starthulp met accu (p. 274).





## Accu - Start/Stop

*Auto's met Start/Stop-systeem hebben behalve de startaccu ook een hulpaccu.*

Een auto met Start/Stop-systeem is voorzien van twee 12V-accu's – één extra krachtige startaccu en een hulpaccu die gebruikt wordt voor de startprocedure middels het Start/Stop-systeem.

Voor meer informatie over het Start/Stop-systeem, zie Start/Stop\* (p. 284).

Voor meer informatie over de startaccu van de auto, zie Starthulp met accu (p. 274).

In de volgende tabel staan de specificaties voor de startaccu en hulpaccu van auto's met Start/Stop-systeem.

	Accu	
	Start, 12 V	Hulp, 12 V
Koude-startvermogen <sup>A</sup> - CCA <sup>B</sup> (A)	720 <sup>C</sup> 760 <sup>D</sup>	Auto met stuur links: 120 <sup>E</sup> 170 <sup>F</sup> Auto met stuur rechts: 120
Afmetingen, lxbxh (mm)	278x175x190	Auto met stuur links: 150x90x106 <sup>E</sup> 150x90x130 <sup>F</sup> Auto met stuur rechts: 150x90x106

	Accu	
	Start, 12 V	Hulp, 12 V
Capaciteit (Ah)	70	Auto met stuur links: 8 <sup>E</sup> 10 <sup>F</sup> Auto met stuur rechts: 8

A Conform de EN-norm.

B Cold Cranking Amperes.

C Handgeschakelde versnellingsbak.

D Automatische versnellingsbak.

E Handgeschakelde versnellingsbak in combinatie met Start/Stop-systeem met uitsluitend automatische motorstops, wanneer de auto helemaal stilstaat.

F Overige.



## 10 Onderhoud en service



### **!** BELANGRIJK

Bij vervanging van de startaccu of hulpaccu, bij een auto met Start/Stop-systeem, moet u een accu van het juiste type monteren; EFB<sup>11</sup> bij een auto met een handgeschakelde versnellingsbak en AGM<sup>12</sup> bij een auto met een automatische versnellingsbak.

Bij vervangen van een hulpaccu moet u een accu van het type AGM monteren.

### **i** N.B.

- Hoe hoger de stroomafname in de auto (extra koeling/verwarming e.d.), hoe meer de accu's moeten worden bijgeladen = hoe hoger het brandstofverbruik.
- Wanneer de capaciteit van de startaccu tot onder de ondergrens is gedaald, wordt het Start/Stop-systeem uitgeschakeld.

Een tijdelijke functiebeperking van het Start/Stop-systeem op grond van een hoge stroomafname houdt het volgende in:

- Auto-start motor<sup>13</sup> werkt zonder dat de bestuurder de koppeling bedient (handmatige versnellingsbak).
- De motor start automatisch zonder dat de bestuurder zijn voet van het rempedaal haalt (automatische versnellingsbak).

### Locatie accu's

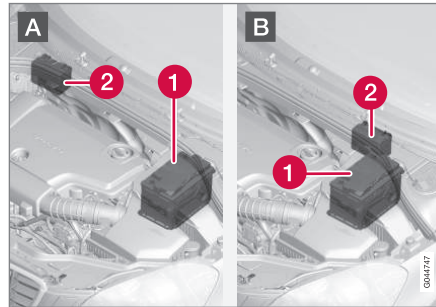

A: Auto met stuur links. B: Auto met stuur rechts.  
(1) Startaccu<sup>14</sup>. (2) Hulpaccu.

De hulpaccu vergt doorgaans niet meer service dan de normale startaccu. Neem bij vragen of problemen contact op met een werkplaats - geadviseerd wordt een erkende Volvo-werkplaats.

### **!** BELANGRIJK

Bij het negeren van het volgende valt het Start/Stop-systeem mogelijk tijdelijk uit na aansluiting van een externe startaccu of acculader:

- De minpool van de startaccu in de auto mag **nooit** worden gebruikt voor aansluiting van een externe startaccu of acculader – alleen het **autochassis** dient als massapunt te worden gebruikt.

Zie Starhulp met accu (p. 274) voor een beschrijving van de locatie van de kabelklemmen en de manier van aansluiten.

<sup>11</sup> Enhanced Flooded Battery.

<sup>12</sup> Absorbed Glass Mat.

<sup>13</sup> Auto-start is alleen mogelijk, als de versnellingspook in de neutraal staat.

<sup>14</sup> Zie Startaccu - algemeen (p. 383) voor een uitvoerige beschrijving van de startaccu.

**i N.B.**

Als de startaccu dermate ontladen is dat alles 'zwart' is en alle elektrische standaardssystemen van de auto's nagenoeg uitgeschakeld zijn en u de motor vervolgens start met een externe accu of acculader, zal het Start/Stop-systeem actief zijn. Auto-stop van de motor is in dat geval mogelijk, maar het Start/Stop-systeem kan na auto-stop van de motor mogelijk geen auto-start uitvoeren door onvoldoende capaciteit van de startaccu.

Voor een geslaagde auto-start ná auto-stop dient de accu eerst te worden opgeladen. Bij een buitentemperatuur van +15 °C moet de accu ten minste 1 uur lang worden opgeladen. Bij lagere buitentemperaturen wordt een laadduur geadviseerd van 3-4 uur. Geadviseerd wordt de accu op te laden met een externe acculader.

Als iets dergelijks niet voorhanden is, wordt geadviseerd het Start/Stop-systeem uit te schakelen totdat de startaccu voldoende bijgeladen is.

Voor meer informatie over het opladen van de startaccu van de auto, zie Startaccu - algemeen (p. 383).

**Gerelateerde informatie**

- Accu - symbolen (p. 384)

**Elektrisch systeem**

*Het elektrische systeem is enkelpolig en gebruikt het chassis en het motorblok als geleiders.*

Op de auto zit een wisselstroomdynamo met spanningsregelaar.

De afmetingen, het type en de prestaties van de accu zijn afhankelijk van de uitrusting in de auto en de functie.

**! BELANGRIJK**

Bij vervanging van de startaccu moet u erop letten dat u een accu met hetzelfde koudstartvermogen en van hetzelfde type gebruikt als de originele accu (zie de sticker op de accu).

**Gerelateerde informatie**

- Startaccu - vervangen (p. 385)
- Startaccu - algemeen (p. 383)

**Zekeringen - algemeen**

*Om te voorkomen dat de elektrische systemen van de auto beschadigd raken door kortsluiting of overbelasting, worden alle verschillende elektrische functies en onderdelen door een aantal zekeringen beschermd.*

Als een van de elektrische onderdelen of functies niet werkt, is het mogelijk dat de bijbehorende zekering overbelast werd en daarvoor gesmolten is. Als dezelfde zekering herhaaldelijk doorbrandt, betekent dit dat het bijbehorende onderdeel een storing vertoont. U wordt dan geadviseerd een bezoek te brengen aan een erkende Volvo-werkplaats voor een controle.

**Vervangen**

1. Zoek in de zekeringentabel op waar de zekering zit.
2. Trek de zekering naar buiten en bekijk deze van opzij om te kijken of het gebogen draadje soms doorgebrand is.
3. Breng in dat geval een nieuwe zekering aan met dezelfde kleur en hetzelfde amperage.



## **WAARSCHUWING**

Gebruik nooit een vreemd voorwerp of een zekering met meer ampère dan gespecificeerd om een zekering te vervangen. Dit kan aanzienlijke schade aan het elektrische systeem veroorzaken en mogelijk tot brand leiden.

### Positie van relais- en zekeringhouders

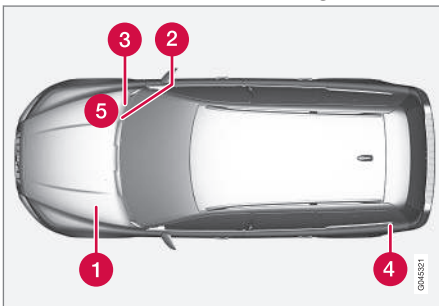

Positie van de relais- en zekeringhouders bij auto's met het stuur links – bij auto's met het stuur rechts zitten de relais- en zekeringhouders onder het dashboardkastje omgekeerd.

- 1 Motorruimte
- 2 Onder dashboardkastje
- 3 Onder dashboardkastje
- 4 Bagageruimte

- 5 Koude zone motorruimte (alleen Start/ Stop)

### Gerelateerde informatie

- Zekeringen - in motorruimte (p. 391)
- Zekeringen - onder dashboardkastje (p. 395)
- Zekeringen - in regeleenheid onder dashboardkastje (p. 397)
- Zekeringen - in bagageruimte (p. 399)
- Zekeringen - in de koude zone van de motorruimte (p. 401)



## Zekeringen - in motorruimte

De zekeringen in de motorruimte beschermen o.a. de motor- en remfuncties.

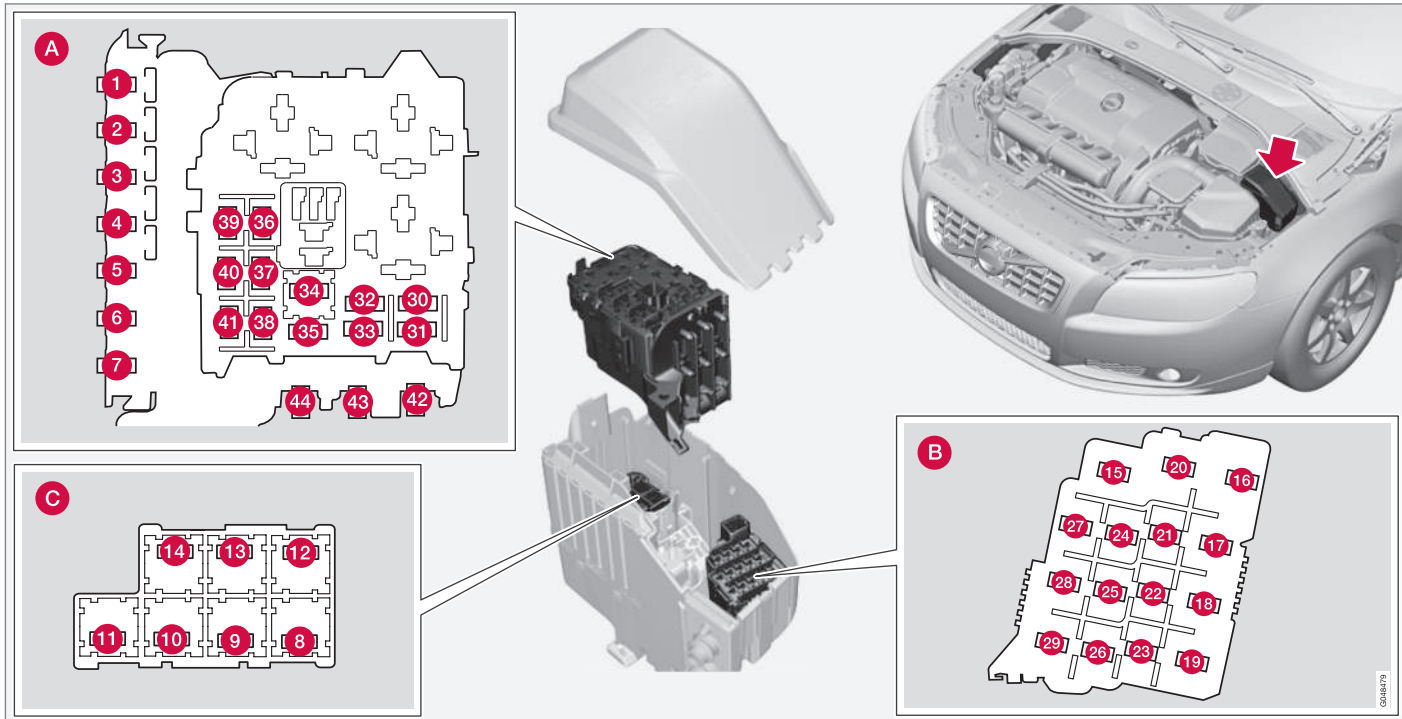



## Algemene informatie over de zekeringen in de motorruimte

Aan de binnenkant van het deksel zit een speciale trekker waarmee u de zekeringen gemakkelijker kunt verwijderen en aanbrengen.

### Posities (zie voorgaande afbeelding)

**A** Motorruimte bovenin

**B** Motorruimte voorin

**C** Motorruimte onderin

Deze zekeringen zitten allemaal in het zekeringenkastje in de motorruimte. De zekeringen in (C) zitten onder (A).

Aan de binnenkant van het deksel zit een sticker met de positie van de verschillende zekeringen.

- De zekeringen 1–7 en 42–44 zijn van het type 'MidiFuse' en mogen alleen door een werkplaats worden vervangen<sup>15</sup>.
- De zekeringen 8–15 en 34 zijn van het type 'JCASE' en dienen door een werkplaats te worden vervangen<sup>15</sup>.
- De zekeringen 16–33 en 35–41 zijn van het type 'MiniFuse'.

	Functie	A
1	Hoofdzekering voor centrale elektronicamodule (ECM) onder dashboardkastje <sup>A</sup>	50
2	Hoofdzekering voor centrale elektronicamodule (ECM) onder dashboardkastje	50
3	Hoofdzekering voor relais- en zekeringhouder in bagageruimte <sup>A</sup>	60
4	Hoofdzekering voor relais-/zekeringhouder onder dashboardkastje <sup>A</sup>	60
5	Hoofdzekering voor relais-/zekeringhouder onder dashboardkastje <sup>A</sup>	60
6	-	-
7	Elektrische extra verwarming <sup>*A</sup>	100
8	Elektrische voorruitverwarming*, links	40
9	Ruitenwissers	30
10	Standverwarming*	25
11	Interieurventilator <sup>A</sup>	40

	Functie	A
12	Elektrische voorruitverwarming*, rechts	40
13	ABS-pomp	40
14	ABS-ventielen	20
15	Koplampsproeiers*	20
16	Koplamphoogteregeling*; actieve xenonkoplampen - ABL*	10
17	Hoofdzekering voor centrale elektronicamodule (ECM) onder dashboardkastje	20
18	ABS	5
19	Instelbare stuurkracht*	5
20	Motorregeleenheid; transmissieregeleenheid; airbags	10
21	Elektrisch verwarmde sproeikoppen*	10
22	-	-
23	Bedieningspaneel verlichting	5
24	-	-

<sup>15</sup> Geadviseerd wordt een erkende Volvo-werkplaats.



	Functie	A
25	-	-
26	-	-
27	Relais sproeiers	5
28	Verstralers*	20
29	Claxon	15
30	Relaisspoel in hoofdrelais voor motormanagementsysteem; motorregeleenheid (4-cil. 2,0 l, 5-, 6-cil.)	10
31	Transmissieregeleenheid	15
32	Magneetkoppeling A/C (niet 4-cil. 2,0 l, niet 5-cil. diesel); ondersteunende koelvloeistofpomp (4-cil. 2,0 l diesel)	15
33	Spoel in relais voor magneetkoppeling A/C (niet 5-cil. diesel); spoel in relais voor koelvloeistofpomp (1,6 l benzine Start/Stop); relaisspoelen in relais- en zekeringhouder koude zone motorruimte (Start/Stop)	5
34	Startrelais <sup>A</sup>	30

	Functie	A
35	Bobines (1,6 l benzine); regelmodule gloeiregeling (5-cil. diesel)	10
	Regelmodule motor (4-cil. 2,0 l); bobines (5-cil./6-cil. benzine); condenser (6-cil.)	20
36	Motorregeleenheid (benzine behalve 4-cil. 2,0 l)	10
	Motorregeleenheid (1,6 l diesel, 5-cil. diesel)	15
	Motorregeleenheid (4-cil. 2,0 l)	20
37	Kleppen (1,6 l benzine); lucht-massameter (1,6 l, 4-cil. 2,0 l); thermostaat (4-cil. 2,0 l benzine); EVAP-klep (4-cil. 2,0 l benzine); koelklep voor klimaatregeling (4-cil. 2,0 l diesel); koelpomp voor EGR (4-cil. 2,0 l diesel)	10
	Regelklep brandstofstroom (motor D4162T)	
	Lucht-massameter (5-cil. diesel, 6-cil.); regelkleppen (5-cil. diesel); verstuivers (5-, 6-cil. benzine); motorregeleenheid (5-cil., 6-cil. benzine)	15

	Functie	A
38	Magneetkoppeling A/C (5- en 6-cil.); kleppen (1,6 l, 5- en 6-cil.); regelmodule motor (6-cil.); magneetkleppen (6-cil. zonder turbo); stelmotoren inlaatspruitstuk (6-cil. zonder turbo); lucht-massameter (5-cil. benzine); oliepeilsensor (5-cil. diesel)	10
	Kleppen (4-cil. 2,0 l); oliepomp (4-cil. 2,0 l benzine); lambda-sonde, midden (4-cil. 2,0 l benzine); lambda-sonde, achter (4-cil. 2,0 l diesel)	15
39	Lambda-sondes (1,6 l benzine); lambda-sonde (5-cil. diesel); regeleenheid radiateurafdekking (1,6 l diesel, 5-cil. diesel)	10
	Lambda-sonde, voor (4-cil. 2,0 l); lambda-sonde, achter (4-cil. 2,0 l benzine); EVAP-klep (5-, 6-cil. benzine); lambda-sondes (5-, 6-cil. benzine)	15





	Functie	A
40	Koelvloeistofpomp (1,6 liter benzine Start/Stop)	10
	Koelvloeistofpomp (5-cil. benzine); verwarming carterventilatie (5-cil. benzine); oliepomp automatische versnellingsbak (5-cil. benzine Start/Stop)	
	Bobines (4-cil. 2,0 l benzine)	15
	Dieselfilterverwarming (diesel)	20
41	Regeleenheid radiateurafdekking (5-cil. benzine)	5
	Magneetkoppeling A/C (4-cil. 2,0 l benzine)	7,5
	Carterventilatieverwarming (5-cil. diesel); oliepomp automatische versnellingsbak (5-cil. diesel Start/Stop)	10
	Magneetkoppeling A/C (4-cil. 2,0 l diesel); regeleenheid gloeiregeling (4-cil. 2,0 l diesel); oliepomp (4-cil. 2,0 l diesel)	15
42	Koelvloeistofpomp (4-cil. 2,0 l benzine)	50
	Gloeibougies (diesel)	70

	Functie	A
43	Koelventilator (1,6 l, 4-cil. 2,0 l benzine, 5-cil. benzine)	60
	Koelventilator (6-cil., 4-cil. 2,0 l diesel, 5-cil. diesel)	80
44	Stuurbekrachtiging	100

<sup>A</sup> Bij auto's met Start/Stop-systeem is deze zekeringpositie leeg – zie in plaats daarvan Zekeringen - in de koude zone van de motorruimte (p. 401).

### Gerelateerde informatie

- Zekeringen - onder dashboardkastje (p. 395)
- Zekeringen - in regeleenheid onder dashboardkastje (p. 397)
- Zekeringen - in bagageruimte (p. 399)





## Zekeringen - onder dashboardkastje

De zekeringen onder het dashboardkastje beschermen o.a. de infotainment- en stoel-functies.



### Posities

	Functie	A
1	Hoofdzekering voor regelenheid audio*; hoofdzekering voor de zekeringen 16-20: Infotainment	40
2	-	-
3	-	-
4	Elektrische stuurverwarming*	10

	Functie	A
5	-	-
6	-	-
7	12V-aansluiting bagageruimte*	15
8	Bedieningspaneel bestuurdersportier	20
9	Bedieningspaneel voorste passagiersportier	20

	Functie	A
10	Bedieningspaneel achterste passagiersportier rechts	20
11	Bedieningspaneel achterste passagiersportier links	20
12	Keyless Drive*	20
13	Elektrisch bedienbare stoel bestuurderszijde*	20



# 10 Onderhoud en service



	Functie	A
14	Elektrisch bedienbare stoel passagierszijde*	20
15	-	-
16	Regeleenheid infotainment of beeldscherm <sup>A</sup>	5
17	Regeleenheid audio (versterker)*; digitale radio*; tv*	10
18	Regeleenheid audio of regeleenheid Sensus <sup>A</sup>	15
19	Telematica*; Bluetooth*	5
20	-	-
21	Schuifdak*; interieurverlichting plafond; klimaatregelingssensor*; klepmotoren luchtinlaat	5
22	12V-aansluiting middenconsole	15
23	Verwarming zitplaats achterbank rechts*	15
24	Verwarming zitplaats achterbank links*	15
25	-	-
26	Stoelverwarming passagierszijde voorin	15

	Functie	A
27	Stoelverwarming bestuurderszijde voorin	15
28	Park Assist*; parkeercamera*; regeleenheid trekhaak*	5
29	Regeleenheid AWD*	15
30	Actieve chassisisregeling Four-C*	10

<sup>A</sup> Bepaalde modelvarianten.

### Gerelateerde informatie

- Zekeringen - in motorruimte (p. 391)
- Zekeringen - in regeleenheid onder dashboardkastje (p. 397)
- Zekeringen - in bagageruimte (p. 399)
- Zekeringen - in de koude zone van de motorruimte (p. 401)



## Zekeringen - in regeleenheid onder dashboardkastje

De zekeringen in de regeleenheid onder het dashboardkastje beschermen o.a. de functies voor airbags en Collision Warning.

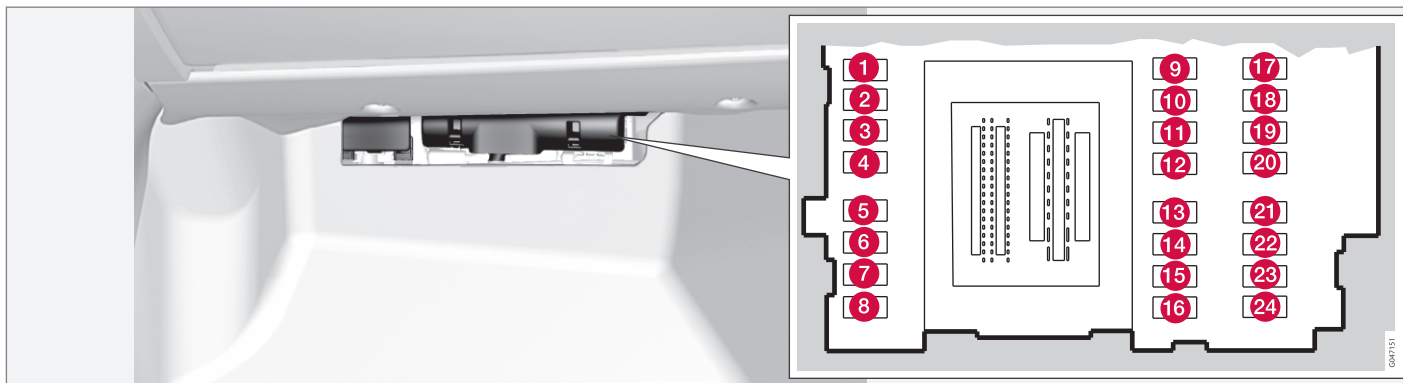

### Posities

	Functie	A
1	Achterrauwisner	15
2	-	-
3	Interieurverlichting; bedieningspaneel zijruiten op bestuurdersportier, elektrisch bedienbare voorstoelen*	7,5

	Functie	A
4	Instrumentenpaneel	5
5	Adaptieve cruisecontrol (ACC)*; Collision Warning*	10
6	Interieurverlichting; regensensor*	7,5
7	Stuurwieleenheid	7,5

	Functie	A
8	Centrale vergrendeling tankvulklep	10
9	Achterrauwisnerproeier	15
10	Ruitenwissers	15
11	Ontgrendelen achterklep	10
12	Omlapbare hoofdsteunen*	10

\* Optie/accessoire, zie Inleiding voor meer informatie.



	Functie	A
13	Brandstofpomp	20
14	Bewegingsmelder alarm*; bedieningspaneel klimaatregeling	5
15	Stuurslot	15
16	Sirene alarmsysteem*; diagnose-aansluiting OBDII	5
17	-	-
18	Airbags	10
19	Collision Warning*	5
20	Gaspedaalsensor; dimfunctie achteruitkijkspiegel*; achterbankverwarming* Elektrische extra verwarming*	7,5
21	Regeleenheid Infotainment (Performance); audiosysteem (Performance)	15
22	Remlichten	5
23	Schuifdak*	20
24	Startblokkering	5

## Gerelateerde informatie

- Zekeringen - in motorruimte (p. 391)
- Zekeringen - onder dashboardkastje (p. 395)
- Zekeringen - in bagageruimte (p. 399)
- Zekeringen - in de koude zone van de motorruimte (p. 401)



## Zekeringen - in bagageruimte

De zekeringen in de bagageruimte beschermen o.a. de functies voor de aanhanger en elektrische aandrijving.

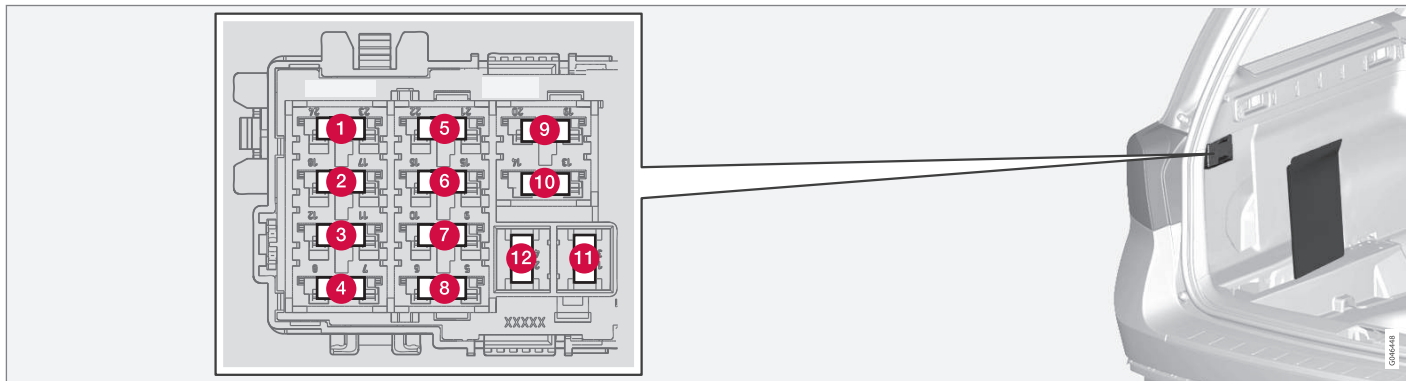

Het kastje zit achter de bekleding aan de linkerkzijde.

### Posities

	Functie	A
1	Elektrische parkeerrem links	30
2	Elektrische parkeerrem rechts	30
3	Elektrisch verwarmde achterruit	30
4	Trekhaakaansluiting 2*	15
5	Elektrische achterklepbediening*	20

	Functie	A
6	-	-
7	-	-
8	-	-
9	-	-
10	-	-

	Functie	A
11	Trekhaakaansluiting 1*	40
12	-	-

### Gerelateerde informatie

- Zekeringen - in motorruimte (p. 391)
- Zekeringen - onder dashboardkastje (p. 395)

\* Optie/accessoire, zie Inleiding voor meer informatie.



- Zekeringen - in regeleenheid onder dashboardkastje (p. 397)
- Zekeringen - in de koude zone van de motorruimte (p. 401)



## Zekeringen - in de koude zone van de motorruimte

De zekeringen in de koude zone van de motorruimte zitten in auto's met de Start/Stop-functie.

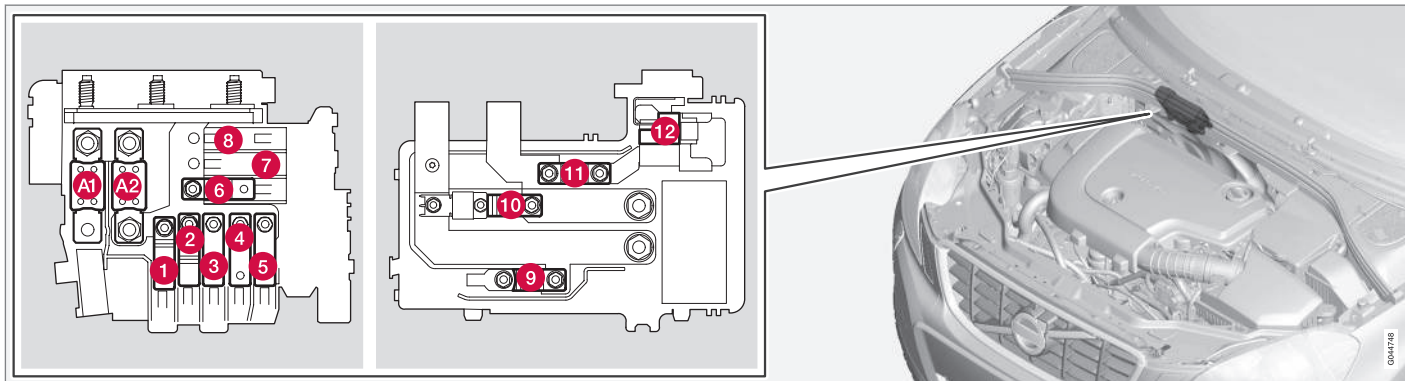

Positie van zekeringen voor het Start/Stop-systeem.

- De zekeringen A1 en A2 zijn van het type 'MEGA Fuse' en mogen alleen door een werkplaats worden vervangen<sup>16</sup>.
- De zekeringen 1–11 zijn van het type 'MidiFuse' en mogen alleen door een werkplaats worden vervangen<sup>16</sup>.
- Zekeringen 12 is van het type 'MiniFuse'.

Voor meer informatie over Start/Stop, zie Start/Stop\* (p. 284).

### Posities

	Functie	A
A1	Hoofdzekering voor relais- en zekeringhouder in motorruimte	175

	Functie	A
A2	Hoofdzekering voor centrale elektronica module (CEM) onder dashboardkastje, relais-/zekeringenkastje onder dashboardkastje, relais- en zekeringhouder in bagageruimte	175
1	Elektrische extra verwarming*	100

<sup>16</sup> Geadviseerd wordt een erkende Volvo-werkplaats.



	Functie	A
2	Hoofdzekering voor centrale elektronicamodule (ECM) onder dashboardkastje	50
3	Hoofdzekering voor relais-/zekeringhouder onder dashboardkastje	60
4	Hoofdzekering voor relais-/zekeringhouder onder dashboardkastje	60
5	Hoofdzekering voor relais- en zekeringhouder in bagageruimte	60
6	Interieurventilator	40
7	-	-
8	-	-
9	Startrelais	30
10	Interne diode	50
11	Hulpaccu	70
12	Centrale elektronicamodule (CEM) - referentiespanning hulpaccu; laadpunt hulpaccu	15

## Gerelateerde informatie

- Zekeringen - in motorruimte (p. 391)
- Zekeringen - onder dashboardkastje (p. 395)
- Zekeringen - in regeleenheid onder dashboardkastje (p. 397)
- Zekeringen - in bagageruimte (p. 399)





## Wasstraat

Was de auto zodra deze vuil geworden is. Zorg dat de auto op een spoelvloer met olieafscheider staat. Gebruik autoshampoo.

### Met de hand wassen

- Verwijder vogelpoep zo spoedig mogelijk van de lak. Vogelpoep bevat namelijk stoffen die de lak aantasten en deze zeer snel doen verkleuren. U wordt geadviseerd een dergelijke verkleuring te laten herstellen door een erkende Volvo-werkplaats.
- Spoel het onderstel af.
- Spoel de hele auto eerst af om loszittend vuil te verwijderen en het risico te beperken dat er tijdens het reinigen krassen ontstaan. Spuit niet rechtstreeks in de richting van de sloten.
- Gebruik zo nodig een koud ontvettingsmiddel voor hardnekkig vuil. Let erop dat de verontreinigde gebieden niet zijn opgewarmd door de zon!
- Was de auto met een spons, autoshampoo en een ruime hoeveelheid lauw water.
- Reinig de wisserbladen met een lauwe zeepoplossing of autoshampoo.
- Droog de auto af met een schoon en zacht stuk zeemleer of een trekker. Als u waterdruppels op de auto niet in de felle zon laat drogen maar meteen verwijdert, beperkt u het risico dat u later watervlekken moet wegpoetsen.



### WAARSCHUWING

Laat de motorreiniging altijd uitvoeren door een werkplaats. Als de motor warm is, bestaat er brandgevaar.



### BELANGRIJK

Vuile koplampen werken minder goed. Maak ze regelmatig schoon, bijvoorbeeld als u tankt.

Gebruik geen bijtende reinigingsmiddelen, maar water en een niet krassende spons.



### N.B.

Bij de externe verlichting zoals de koplampen, mistlampen en achterlichten kan tijdelijk condens optreden aan de binnenkant van het lampglas. Dit is een natuurlijk verschijnsel en alle externe verlichting is erop gebouwd om dit zoveel mogelijk te voorkomen. Condens verdwijnt normaal uit het lamphuis, wanneer de lamp enige tijd brandt.

### Wisserbladen

Door teer-, stof- en zoutresten op de wisserbladen en insecten, ijs e.d. op de voorruit gaan wisserbladen minder lang mee.

Bij het reinigen:

- Zet de wisserbladen in de servicestand, zie Wisserbladen (p. 380).



### N.B.

Reinig de wisserbladen en voorruit regelmatig met een lauw sopje of autoshampoo. Gebruik geen sterke oplosmiddelen.

### Automatische wasstraten

In een automatische wasstraat kunt u de auto weliswaar snel en eenvoudig schoonmaken, maar de borstels van de wasstraat kunnen niet overal even goed bij. Voor het beste resultaat wordt u geadviseerd de auto met de hand te wassen.



### N.B.

De eerste maanden mag de auto alleen met de hand worden gewassen. De reden hiervoor is dat de lak gevoeliger is als deze nieuw is.

### Hogedrukreinigers

Let er bij gebruik van een hogedrukreiniger op dat u cirkelende bewegingen maakt en de spuitkop op minstens 30 cm afstand van de auto houdt (geldt voor alle exterieuonderdelen). Spuit niet rechtstreeks in de richting van de sloten.



## Remmen testen

### **WAARSCHUWING**

Test de rem na het wassen altijd, ook de parkeerrem, zodat vocht en corrosie de remvoering niet aantasten en de remmen verslechteren.

Trap zo nu en dan lichtjes op het rempedaal, als u lange afstanden in de regen of sneeuwmodder aflegt. Door de wrijving worden de remblokken warm, zodat het vocht verdampt. Doe hetzelfde bij zeer vochtig of koud weer.

## Kunststof en rubber sieronderdelen exterieur

Voor het schoonmaken en verzorgen van gekleurde kunststof onderdelen, rubber onderdelen en sieronderdelen zoals glimmende strips, wordt geadviseerd het speciale reinigingsmiddel te gebruiken dat bij de Volvo-werkplaats verkrijgbaar is. Volg bij het gebruik van dit reinigingsmiddel de gebruiksvorschriften nauwkeurig op.

### **BELANGRIJK**

Waxen en polijsten op kunststof en rubber is niet toegestaan.

Bij gebruik van ontvettingsmiddel op kunststof en rubber mag u, als dat nodig is, slechts met lichte druk wrijven. Gebruik een zachte spons.

Door het polijsten van glimmende strips kan de glimmende oppervlaktelaag wegslijten of beschadigd raken.

Gebruik geen poetsmiddel dat schuurmiddel bevat.

## Velgen

Gebruik alleen de velgreinigingsmiddelen die Volvo adviseert.

Sterke velgreinigingsmiddelen kunnen het oppervlak beschadigen en vlekken veroorzaken op verchromde lichtmetalen velgen.

## Gerelateerde informatie

- Poetsen en in de was zetten (p. 404)
- Interieur reinigen (p. 406)
- Water- en vuilafstotende laag (p. 405)

## Poetsen en in de was zetten

*Poets de auto en zet deze in de was, wanneer de lak er dof uitziet of als u deze extra bescherming wilt bieden.*

*U hoeft een nieuwe auto pas na een jaar te poetsen. In de was zetten kunt u eerder doen. Zorg dat de auto bij het poetsen of in de was zetten niet in direct zonlicht staat.*

Was de auto en droog deze zorgvuldig af, voordat u begint te poetsen of de was aanbrengt. Verwijder asfalt- en teervlekken met een teerverwijderaar of terpentijn. U kunt hardnekkige vlekken met een speciaal voor autolak bestemde, fijne schuurpasta ('rubbing compound') verwijderen.

Poets de lak eerst op en behandel deze daarna met was in vloeibare of vaste vorm. Volg de aanwijzingen op de verpakking nauwkeurig op. Veel preparaten bevatten zowel poetsmiddel als was.

### **BELANGRIJK**

Alleen lakbehandelingen uitvoeren die door Volvo geadviseerd worden. Andere behandelingen zoals lakconservering, verzegeling, bescherming, glansverzegeling e.d. kunnen lakschade veroorzaken. Lakschade als gevolg van dergelijke behandelingen valt niet onder de Volvo-garantie.

## Gerelateerde informatie

- Wasstraat (p. 403)



### Water- en vuilafstotende laag

De ruiten zijn voorzien van een speciale laag die bij hevige regenval voor een beter zicht zorgt.

### Water- en vuilafstotende laag\*



De waterafstotende laag staat bloot aan natuurlijke slijtage.

Onderhoud:

- Gebruik nooit producten zoals autowas, ontvetters e.d. op het glasoppervlak, omdat de waterafstotende laag daardoor beschadigd kan raken.
- Wees voorzichtig bij het schoonmaken om te voorkomen dat er krassen in het glasoppervlak ontstaan.
- Om schade aan het glas te voorkomen dient u voor het verwijderen van ijs alleen een krabber van kunststof te gebruiken.
- Om de waterafstotende eigenschappen te behouden, wordt geadviseerd de behandeling te vernieuwen met een nabehandelingsmiddel dat verkrijgbaar is bij een erkende Volvo-werkplaats. Gebruik het middel de eerste keer na drie jaar en daarna ieder jaar.



### BELANGRIJK

Gebruik geen metalen ijskrabber om de ruiten van ijs te ontdoen. Gebruik de elektrische verwarming om de buitenspiegels van ijs te ontdoen, zie Ruiten en buitenspiegels - elektrische verwarming (p. 107).

### Gerelateerde informatie

- Wasstraat (p. 403)

### Roestwering

De auto heeft in de fabriek een uiterst grondige en complete roestwerende behandeling ondergaan. De carrosserie bestaat ten dele uit gegalvaniseerd plaatwerk. Het onderstel is voorzien van een slijtvaste bodembescherming. In de balken, holten en gesloten profielen werd een dunne, doordringende roestwerende vloeistof gespoten.

### Controleren en onderhouden

Vuil en strooizout kunnen aanleiding geven tot corrosie. Het is daarom belangrijk de auto schoon te houden. Om de roestwering van de auto in optimale staat te houden moet u de beschermlaag regelmatig controleren en zo nodig bijwerken.

De roestwering van de auto hoeft normaal gesproken pas na ca. 12 jaar voor het eerst te worden nabehandeld. De auto moet daarna om de drie jaar een nabehandeling ondergaan. U wordt geadviseerd om contact op te nemen met een erkende Volvo-werkplaats, als de auto een nabehandeling nodig heeft.

### Gerelateerde informatie

- Lakschade (p. 408)



## Interieur reinigen

Gebruik alleen reinigingsmiddelen en autoverzorgingsproducten die door Volvo geadviseerd worden. Maak de bekleding regelmatig schoon en volg daarbij de gebruiksaanwijzingen bij het autoverzorgingsproduct op.

Het is belangrijk te stofzuigen voordat u een reinigingsmiddel gebruikt.

## Matten en bagageruimte

Haal de inlegmatten uit de auto om de vloerbekleding en de inlegmatten ieder apart schoon te kunnen maken. Gebruik een stofzuiger om vuil en stof te verwijderen. Elk van beide inlegmatten zit met pennen vast.

Pak de inlegmat bij elk van beide pennen vast en til de mat recht omhoog.

Breng de inlegmat aan door deze bij beide pennen vast te drukken.

### WAARSCHUWING

Gebruik voor alle zitplaatsen slechts één inlegmat tegelijk en controleer alvorens weg te rijden of de mat voor de bestuurdersstoel goed in de bevestigingsklemmen op de vloer vastzit om te voorkomen dat deze kan gaan glijden en achter of onder de pedalen blijft haken.

Voor vlekken op de vloermat wordt geadviseerd het speciale reinigingsmiddel voor stoffen bekleding te gebruiken nadat u hebt gestofzuigd. U dient vloermatten te reinigen

met de door uw Volvo-dealer geadviseerde producten.

## Vlekken op stoffen bekleding en plafondbekleding

Om de brandvertragende eigenschappen van de bekleding niet aan te tasten wordt geadviseerd een speciaal reinigingsmiddel voor stoffen bekleding te gebruiken dat verkrijgbaar is bij erkende Volvo-werkplaatsen.

### BELANGRIJK

Scherpe voorwerpen en klittenbandsluitingen kunnen de stoffen bekleding van de auto beschadigen.

## Vlekken op leren bekleding

De leren bekleding van Volvo is behandeld om de bekleding in oorspronkelijke staat te bewaren.

Naarmate leren bekleding ouder wordt, krijgt het een fraai patina. Het leer wordt veredeld en bewerkt zodat het zijn natuurlijke eigenschappen houdt. Het leer is voorzien van een beschermende toplaag, maar om de goede eigenschappen en het fraaie uiterlijk te behouden is regelmatige verzorging van het leer vereist. Volvo biedt een universeel leerverzorgingsproduct waarmee u leren bekleding kunt schoonmaken en de beschermende laag kunt herstellen, mits u de instructies opvolgt. Na enig tijd in gebruik te zijn geweest krijgt het leer zijn natuurlijke patina,

afhankelijk van de oppervlaktestructuur. Een dergelijk patina maakt deel van het natuurlijke verouderingsproces van het leer en geeft aan dat het om een natuurproduct gaat.

Voor de beste resultaten adviseert Volvo een- à viermaal per jaar (zo nodig vaker) beschermende crème op te brengen. De Volvo Leather Care-set is verkrijgbaar bij de Volvo-dealer.

### BELANGRIJK

- Sommige geverfde kledingstukken (zoals spijkerbroeken en suède kleding) kunnen afgeven en voor verkleuring van de bekleding zorgen.
- Gebruik nooit sterke oplosmiddelen. Dergelijke middelen kunnen bekleding van textiel, vinyl en leer beschadigen.

## Reinigingsvoorschriften voor leren bekleding

1. Breng een weinig van het leerreinigingsproduct op een vochtige spons aan en knijp erin om een dikke laag schuim te krijgen.
2. Behandel de vlek voorzichtig met cirkelende bewegingen.
3. Dep de vlek zorgvuldig met de spons. Laat de vlek in de spons trekken. Wrijf niet.



4. Veeg het behandelde gebied met een stuk zacht papier of een doek af en laat het leer volledig drogen.

### Beschermende laag aanbrengen op leren bekleding

1. Breng wat van de beschermende crème op de vilten doek aan en wrijf de crème in cirkelende bewegingen voorzichtig in het leer.
2. Laat het leer 20 minuten drogen alvorens erop plaats te nemen.

Daarmee is het leer beter beschermd tegen vlekken en uv-straling.

### Reinigingsvoorschriften voor leren stuurwiel

- Verwijder vuil en stof met een ietwat vochtige spons en een neutrale zeepoplossing.
- Leer moet kunnen ademen. Dek het leren stuurwiel nooit af met kunststof bescherming.
- Gebruik natuurlijke oliën. Voor het beste resultaat wordt geadviseerd het leerverzorgingsmiddel van Volvo te gebruiken.

### Bij vlekken op het stuurwiel:

#### Groep 1 (inkt, wijn, koffie, melk, zweet en bloed)

- Gebruik een zachte doek of spons. Neem een ammoniakoplossing in een concentratie van 5 %. (Gebruik voor bloedvlekken een oplossing van 2 dl water en 25 g zout.)

#### Groep 2 (vet, olie, saus en chocolade)

1. Dezelfde procedure als voor groep 1.
2. Dep met een absorberende papieren of stoffen doek.

#### Groep 3 (vuil, stof in droge vorm)

1. Gebruik een zachte borstel om het vuil te verwijderen.
2. Dezelfde procedure als voor groep 1.

### Vlekken op interieuronderdelen van kunststof, metaal en hout

Voor het reinigen van interieuronderdelen en -panelen van kunststof worden met water bevochtigde splitfiber- of microvezeldoeken geadviseerd, die verkrijgbaar zijn bij een erkende Volvo-werkplaats.

Krab of wrijf nooit over een vlek. Gebruik nooit sterke vlekkenmiddelen. Voor de hardnekkige vlekken kunt u een speciaal reinigingsmiddel gebruiken dat verkrijgbaar is bij de erkende Volvo-werkplaats.



### BELANGRIJK

Gebruik geen oplosmiddelen met een hoog alcoholgehalte zoals sproeiervloeistof voor het reinigen van het instrumentenpaneel.

### Veiligheidsgordels

Gebruik water en een synthetisch wasmiddel en in het bijzonder het textielreinigingsmiddel dat bij de erkende Volvo-werkplaats verkrijgbaar is. Zorg dat de gordel droog is, voordat deze weer wordt opgerold.

### Gerelateerde informatie

- Wasstraat (p. 403)



## Lakschade

De lak vormt een belangrijk onderdeel van de roestwering van de auto en moet daarom regelmatig worden gecontroleerd. De meest voorkomende soorten lakschade zijn bijvoorbeeld steenslagplekken, krassen en plekjes op de spatbordranden, portieren en bumpers.

### Geringe lakschade herstellen

Om roestvorming te voorkomen moet u lakschade direct herstellen.

#### Benodigheden

- grondlak (primer)<sup>17</sup> - voor met kunststof beklede bumpers e.d. zijn er spuitbussen met speciale hechtprimer verkrijgbaar
- basislak en heldere lak - verkrijgbaar in spuitbussen en als bijwerkpenen/-stiften<sup>18</sup>
- afplaktape
- fijn schuurlijnen<sup>17</sup>.

### Kleurcode

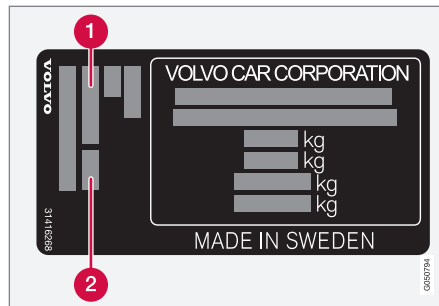

- 1 Kleurcode exterieur
- 2 Eventuele secundaire kleurcode exterieur

Het is belangrijk dat u de juiste lakkleur gebruikt. Voor de positie van de productsticker zie Type-aanduidingen (p. 411).

### Geringe lakschade herstellen zoals steenslagschade en krasjes

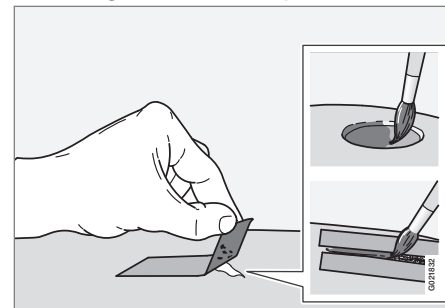

Vóór het herstel van lakschade moet u de auto schoonmaken en goed laten drogen. Zorg er bovendien voor dat de auto warmer is dan 15 °C.

<sup>17</sup> Eventueel.

<sup>18</sup> Volg de aanwijzingen die bij de verpakking van de bijwerkpen/-stift werden geleverd.



1. Plak een stuk afplaktape over het beschadigde gebied heen. Trek de tape weer van de lak af om eventuele lakresten te verwijderen.

Als de beschadiging tot de metaallaag (blanke plaat) reikt, wordt grondlak (primer) geadviseerd. Bij beschadiging van een kunststof oppervlak moet u een hechtprimer gebruiken voor betere resultaten - spuit het middel in de dop van de spuitbus uit en breng het met een kwastje dun op.

2. Vóór het lakken kunt u zo nodig (bij ongelijke randen bijvoorbeeld) plaatselijk licht schuren met zeer fijn schuurlijnen. Reinig het gebied zorgvuldig en laat het goed drogen.
3. Roer de grondlak (primer) goed om en breng deze met een fijn kwastje of een lucifer of iets dergelijks op. Dek het geheel af met basislak en heldere lak, wanneer de grondlak droog is.
4. Krassen kunt u op dezelfde manier herstellen, maar dek ter bescherming de onbeschadigde lak rond de kras af.

**N.B.**

Als de steenslag niet tot het metalen oppervlak (blanke plaat) is doorgedrongen en er nog steeds een intacte laklaag aanwezig is, moet u de basislak en heldere lak direct aanbrengen nadat u het oppervlak hebt gereinigd.

**Gerelateerde informatie**

- Roestwering (p. 405)

11

01 10  
00 11

# SPECIFICATIES

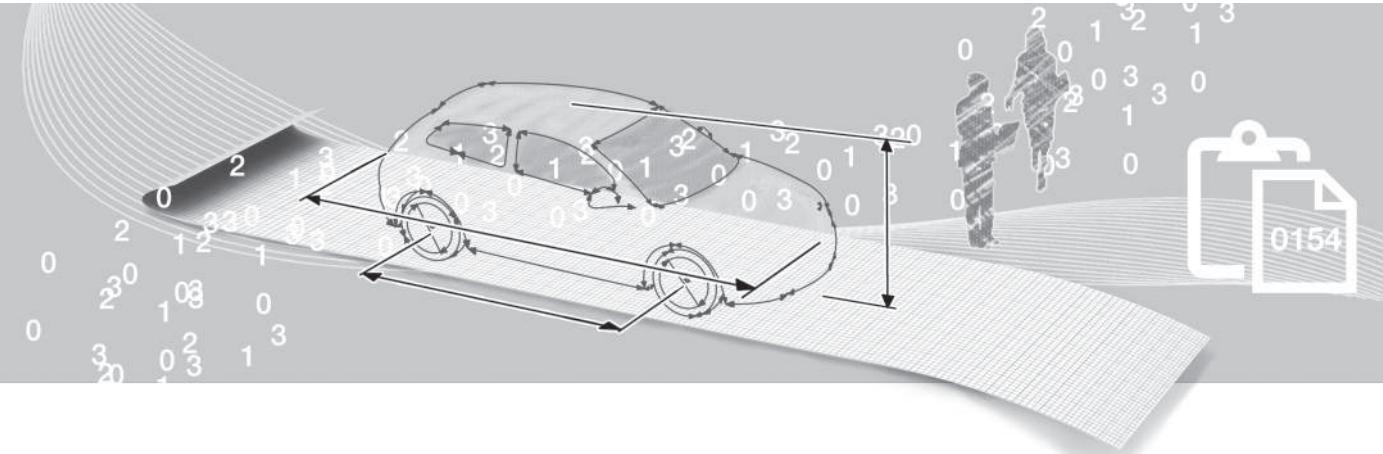



## Type-aanduidingen

Type-aanduiding, chassisnummer e.d. (voertuigspecifieke informatie) staan aangegeven op een sticker in de auto.



## Positie van stickers en plaatjes

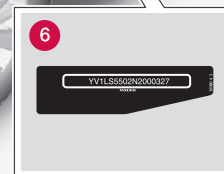
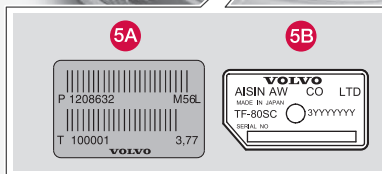
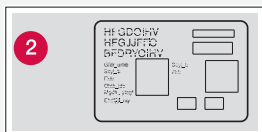
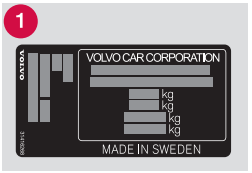
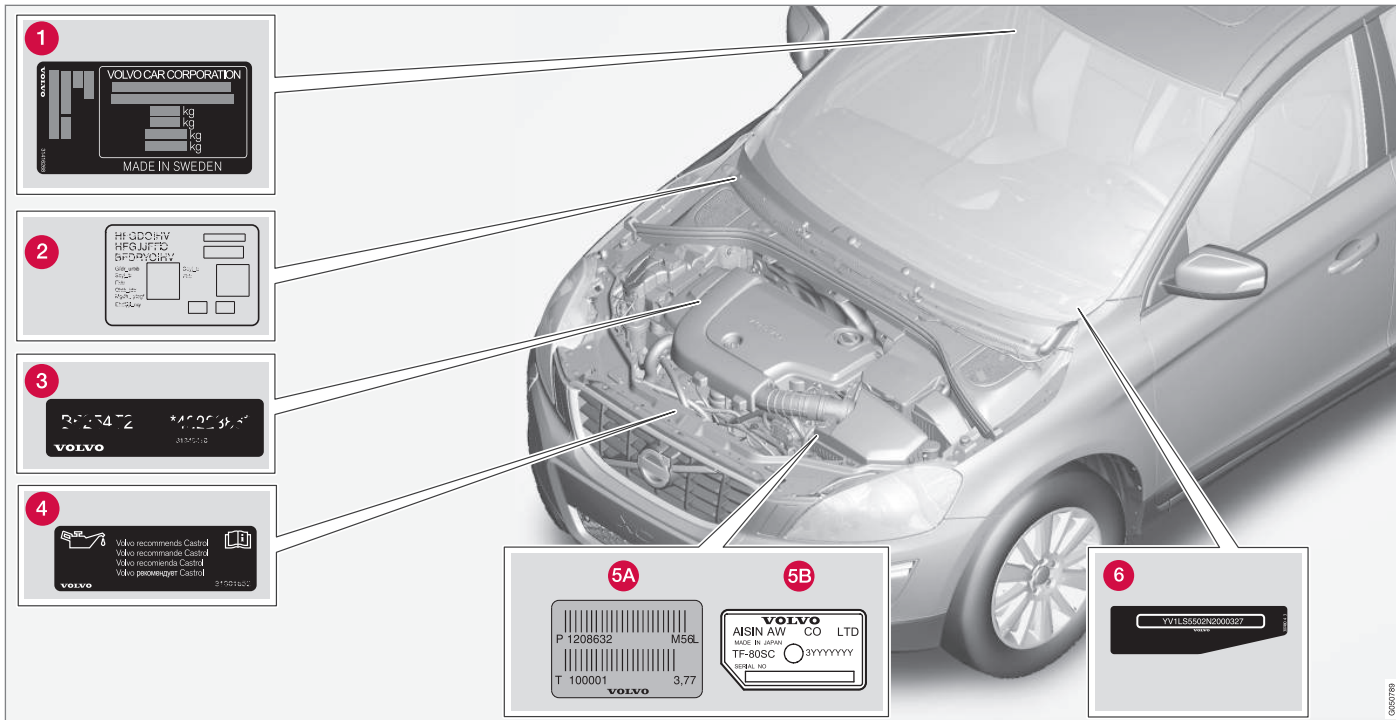

Wanneer u contact opneemt met uw erkende Volvo-werkplaats of vervangende onderdelen of accessoires wilt bestellen, kan het handig zijn om de type-aanduiding, het chassisnum-

mer en het motornummer bij de hand te hebben.

**1** Type-aanduiding, chassisnummer, maximaal toelaatbaar gewicht, kleurcode voor lakwerk en typegoedkeuringsnummer. Bij

het openen van het rechter achtportier is de sticker zichtbaar.

- 2 Sticker voor standverwarming.
- 3 Motorcode en serienummer van de motor.
- 4 Sticker voor motorolie.
- 5 Type-aanduiding en serienummer van de versnellingsbak.
  - A Handgeschakelde versnellingsbak
  - B Automatische versnellingsbak
- 6 Identificatienummer van de auto (VIN, Vehicle Identification Number)

De typegoedkeuring van de auto bevat meer informatie over de auto.

#### N.B.

De in het instructieboekje afgebeelde stickers hoeven niet per definitie overeen te komen met de stickers die in of op uw auto aanwezig zijn. De afbeeldingen zijn alleen bedoeld om aan te geven hoe de stickers er in grote lijnen uitzien en waar u ze ongeveer kunt aantreffen. Op de stickers van uw auto vindt u de informatie die op uw auto van toepassing is.

#### Gerelateerde informatie

- Gewichten (p. 416)
- Motorspecificaties (p. 420)

# 11 Specificaties

## Maten

In de tabel ziet u de maten van de auto wat de lengte, hoogte e.d. betreft.

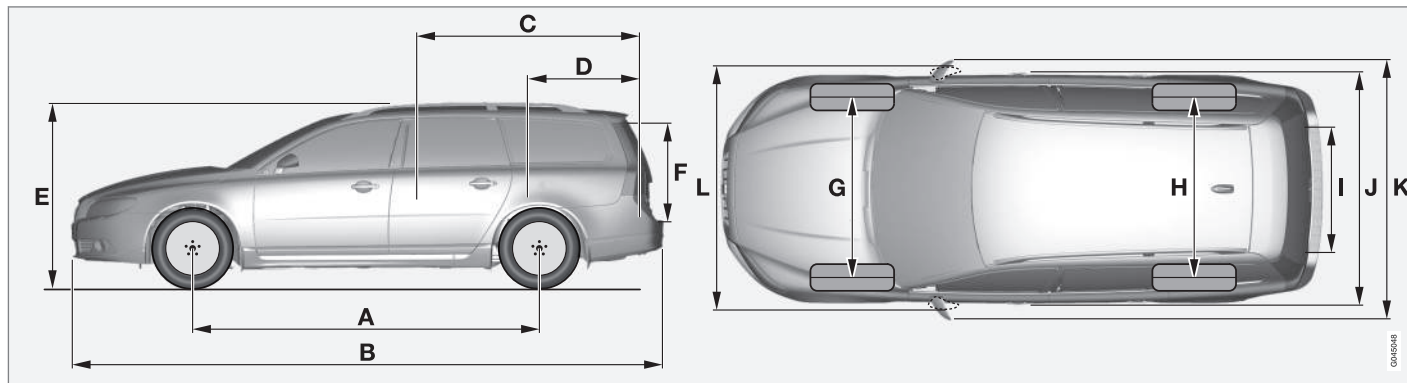

V70.

	Maten	mm
A	Wielbasis	2816
B	Lengte	4814
C	Laadlengte, vloer, achterbank neergeklapt	1878
D	Laadlengte, vloer	1089
E	Hoogte	1547
F	Laadhoogte	724

	Maten	mm
G	Spoorbreedte vooras	1588 <sup>A</sup>
		1578 <sup>B</sup>
H	Spoorbreedte achteras	1586 <sup>A</sup>
		1576 <sup>B</sup>
I	Laadbreedte, vloer	1153
J	Breedte	1861 (1876 <sup>C</sup> )

	Maten	mm
K	Breedte incl. buitenspiegels	2106
L	Breedte incl. ingeklapte buitenspiegels	1907

A met 16"50- en 17"50-wielen  
 B met 17"55- en 18"55-wielen  
 C met Keyless Drive\*

© 2014

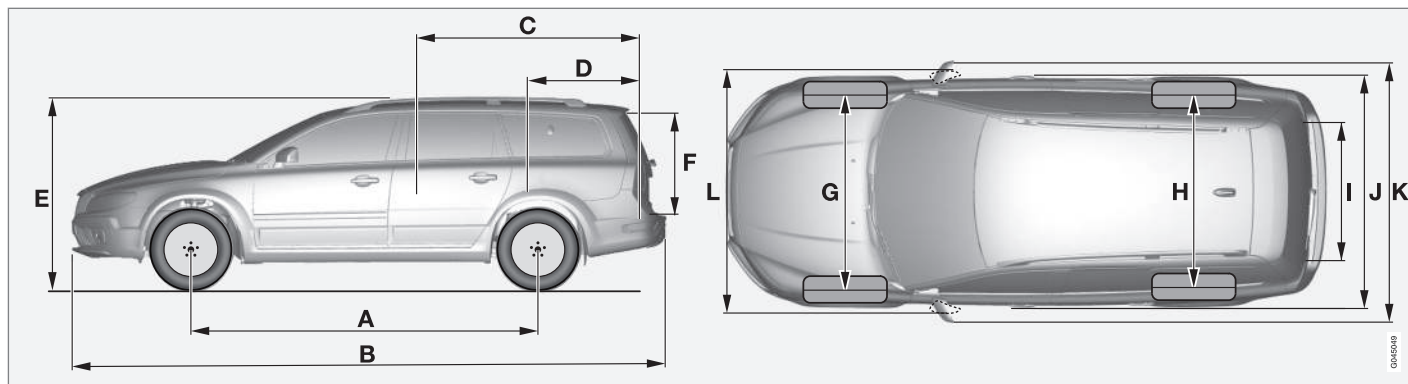

XC70.

	Maten	mm
A	Wielbasis	2815
B	Lengte	4838
C	Laadlengte, vloer, achterbank neergeklapt	1878
D	Laadlengte, vloer	1089
E	Hoogte	1604
F	Laadhoogte	724
G	Spoorbreedte vooras	1614 <sup>A</sup>
		1604 <sup>B</sup>

	Maten	mm
H	Spoorbreedte achteras	1580 <sup>A</sup>
		1570 <sup>B</sup>
I	Laadbreedte, vloer	1153
J	Breedte	1870 (1876 <sup>C</sup> )
K	Breedte incl. buitenspiegels	2119
L	Breedte incl. ingeklapte buitenspiegels	1925

A met 16"50-wielen

B met 17"55- en 18"55-wielen

C met Keyless Drive\*

## Gewichten

Het maximale totaalgewicht staat aangegeven op een sticker in de auto.

Inbegrepen bij het rijklaar gewicht zijn het gewicht van de bestuurder, dat van de brandstoftank die voor 90 % gevuld is en dat van de resterende oliën/vloeistoffen.

Het gewicht van de passagiers en de gemonteerde accessoires alsmede de kogeldruk (p. 417) (bij gebruik van een aanhanger) zijn van invloed op het laadvermogen en zijn niet inbegrepen bij het rijklaar gewicht.

Toelaatbare maximumbelading = totaalgewicht – rijklaar gewicht.

### **i** N.B.

Het gedocumenteerde rijklaar gewicht geldt voor een auto in de basisuitvoering, dus een auto zonder extra uitrusting of opties. Dat houdt in dat voor elke optie die wordt toegevoegd, de laadcapaciteit van de auto met het gewicht van de optie afneemt.

Voorbeelden van opties die de laadcapaciteit verminderen zijn de onderdelen voor de speciale uitvoeringen Kinetic/Momentum/Summum en andere opties zoals: trekhaak, lastrager, dakbox, audiosysteem, verstralers, gps-navigatie, verwarming op brandstof, veiligheidsrek, matten, bagagerolhoes, elektrisch bedienbare stoelen e.d.

De auto wegen is een veilige manier om te weten te komen wat het rijklaar gewicht van uw auto is.

### **⚠** WAARSCHUWING

Het rijgedrag van de auto verandert door hoe zwaar de auto beladen is en hoe de lading is geplaatst.

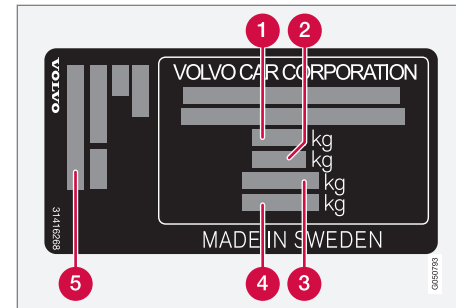

Voor informatie over de positie van de sticker, zie Type-aanduidingen (p. 411).

- 1** Max. totaalgewicht
- 2** Max. treingewicht (auto + aanhanger)
- 3** Max. voorasdruk
- 4** Max. achterasdruk
- 5** Uitrustingsniveau

Max. belasting: Zie typegoedkeuring.

Max. dakbelasting: 100 kg.

### Gerelateerde informatie

- Trekgewicht en kogeldruk (p. 417)

## Trekgewicht en kogeldruk

Het trekgewicht en de kogeldruk voor het rijden met een aanhanger staan in de tabellen.

## Max. gewicht geremde aanhanger

**i** N.B.

Voor aanhangers/caravans zwaarder dan 1800 kg wordt een trillingsdemper op de trekhaak geadviseerd.

V70 Motor	Motorcode <sup>A</sup>	Versnellingsbak	Max. gewicht geremde aanhanger (kg)	Max. kogeldruk (kg)
Alle	Alle	Alle	1200	50
T4	B4164T	Handgeschakeld, MMT6	1600	75
T4	B4164T	Automaat, MPS6	1600	75
T4F	B4164T2	Handgeschakeld, MMT6	1600	75
T4F	B4164T2	Automaat, MPS6	1600	75
T5	B4204T11	Automaat, TG-81SC	1800	90
T6 AWD	B6304T4	Automaat, TF-80SC	2000	90
D2	D4162T	Handgeschakeld, MMT6	1300	75
D2	D4162T	Automaat, MPS6	1300	75
D3	D5204T7	Handgeschakeld, M66	1600	75
D3	D5204T7	Automaat, TF-80SD	1600	75
D4	D5204T3	Handgeschakeld, M66	1600	75
D4	D5204T3	Automaat, TF-80SC <sup>B</sup> / TF-80SD <sup>C</sup>	1600	75

# 11 Specificaties



V70 Motor	Motorcode <sup>A</sup>	Versnellingsbak	Max. gewicht geremde aanhanger (kg)	Max. kogeldruk (kg)
D4	D4204T5	Handgeschakeld, M66	1800	90
D4	D4204T5	Automaat, TG-81SC	1800	90
D4 AWD	D5244T12	Automaat, TF-80SC	2000	90
D4 AWD	D5244T17	Automaat, TF-80SC	2000	90
D5	D5244T11	Handgeschakeld, M66	1800	90
D5	D5244T15	Automaat, TF-80SC	2000	90
D5 AWD	D5244T15	Automaat, TF-80SC	2000	90

<sup>A</sup> Motorcode, onderdeel- en serienummer van de motor vindt u op de motor, zie Type-aanduidingen (p. 411).

<sup>B</sup> Zonder Start/Stop.

<sup>C</sup> Met Start/Stop.

XC70 Motor	Motorcode <sup>A</sup>	Versnellingsbak	Max. gewicht geremde aanhanger (kg)	Max. kogeldruk (kg)
Alle	Alle	Alle	1200	50
3.2 AWD	B6324S5	Automaat, TF-80SC	1800	90
T5	B4204T11	Automaat, TG-81SC	1800	90
T6 AWD	B6304T4	Automaat, TF-80SC	2000	90
D4	D5204T3	Handgeschakeld, M66	1600	75
D4	D5204T3	Automaat, TF-80SC <sup>B</sup> / TF-80SD <sup>C</sup>	1600	75
D4	D4204T5	Handgeschakeld, M66	1800	90



XC70 Motor	Motorcode <sup>A</sup>	Versnellingsbak	Max. gewicht geremde aanhanger (kg)	Max. kogeldruk (kg)
D4	D4204T5	Automaat, TG-81SC	1800	90
D4 AWD	D5244T12	Handgeschakeld, M66	2100	90
D4 AWD	D5244T12	Automaat, TF-80SC	2100	90
D4 AWD	D5244T17	Handgeschakeld, M66	2100	90
D4 AWD	D5244T17	Automaat, TF-80SC	2100	90
D5 AWD	D5244T11	Handgeschakeld, M66	2100	90
D5 AWD	D5244T15	Automaat, TF-80SC	2100	90

<sup>A</sup> Motorcode, onderdeel- en serienummer van de motor vindt u op de motor, zie Type-aanduidingen (p. 411).

<sup>B</sup> Zonder Start/Stop.

<sup>C</sup> Met Start/Stop.

### Max. gewicht ongeremde aanhanger

Max. gewicht ongeremde aanhanger (kg)	Max. kogeldruk (kg)
750	50

### Gerelateerde informatie

- Gewichten (p. 416)
- Rijden met een aanhanger (p. 314)

## Motorspecificaties

De motorspecificaties (vermogen enz.) voor de verschillende motoralternatieven staan in de tabel.



N.B.

Niet alle motoren zijn verkrijgbaar op alle markten.

V70 Motor	Motor-code <sup>A</sup>	Vermogen (kW bij omw/min)	Vermogen (pk bij omw/min)	Koppel (Nm bij omw/min)	Aantal cilinders	Cilinderboring (mm)	Slaglengte (mm)	Cilinderinhoud (liter)	Compressieverhouding
T4	B4164T	132/5700	180/5700	240/1600-5000	4	79	81,4	1,596	10,0:1
T4F	B4164T2	132/5700	180/5700	240/1600-5000	4	79	81,4	1,596	10,0:1
T5	B4204T11	180/5500	245/5500	350/1500-4800	4	82	93,2	1,969	10,8:1
T6	B6304T4	224/5600	304/5600	440/2100-4200	6	82,0	93,2	2,953	9,3:1
D2	D4162T	84/3600	115/3600	270/1750-2500	4	75	88,3	1,560	16,0:1
D3	D5204T7	100/3500	136/3500	350/1500-2250	5	81,0	77	1,984	16,5:1
D4	D5204T3	120/3500	163/3500	400/1500-2750	5	81,0	77	1,984	16,5:1
D4	D4204T5	133/4250	181/4250	400/1750-2500	4	82,0	93,2	1,969	15,8:1
D4	D5244T12	133/4000	181/4000	420/1500-2500	5	81,0	93,2	2,400	16,5:1
D4	D5244T17	120/4000	163/4000	420/1500-2500	5	81,0	93,2	2,400	16,5:1
D5	D5244T11 <sup>B</sup>	158/4000	215/4000	420/1500-3250	5	81,0	93,15	2,400	16,5:1
D5	D5244T15 <sup>C</sup>	158/4000	215/4000	440/1500-3000	5	81,0	93,15	2,400	16,5:1

<sup>A</sup> Motorcode, onderdeel- en serienummer van de motor vindt u op de motor, zie Type-aanduidingen (p. 411).

<sup>B</sup> Handgeschakelde versnellingsbak

<sup>C</sup> Automatische versnellingsbak

XC70 Motor	Motor-code <sup>A</sup>	Vermogen (kW bij omw/min)	Vermogen (pk bij omw/min)	Koppel (Nm bij omw/min)	Aantal cilinders	Cilinderboring (mm)	Slag-lengte (mm)	Cilinderinhoud (liter)	Compressieverhouding
3.2 AWD	B6324S5	179/6400	243/6400	320/3200	6	84	96	3,192	10,8:1
T5	B4204T11	180/5500	245/5500	350/1500-4800	4	82	93,2	1,969	10,8:1
T6 AWD	B6304T4	224/5600	304/5600	440/2100-4200	6	82,0	93,2	2,953	9,3:1
D4	D5204T3	120/3500	163/3500	400/1500-2750	5	81,0	77	1,984	16,5:1
D4	D4204T5	133/4250	181/4250	400/1750-2500	4	82,0	93,2	1,969	15,8:1
D4 AWD	D5244T12	133/4000	181/4000	420/1500-2500	5	81,0	93,2	2,400	16,5:1
D4 AWD	D5244T17	120/4000	163/4000	420/1500-2500	5	81,0	93,15	2,400	16,5:1
D5 AWD	D5244T11 <sup>B</sup>	158/4000	215/4000	420/1500-3250	5	81,0	93,15	2,400	16,5:1
D5 AWD	D5244T15 <sup>C</sup>	158/4000	215/4000	440/1500-3000	5	81,0	93,15	2,400	16,5:1

<sup>A</sup> Motorcode, onderdeel- en serienummer van de motor vindt u op de motor, zie Type-aanduidingen (p. 411).

<sup>B</sup> Handgeschakelde versnellingsbak

<sup>C</sup> Automatische versnellingsbak

### Gerelateerde informatie

- Koelvloeistof - kwaliteit en hoeveelheid (p. 426)
- Motorolie - kwaliteit en hoeveelheid (p. 423)

## Motorolie - ongunstige rijomstandigheden

*In ongunstige rijomstandigheden kunnen de olietemperatuur en het olieconsumptie abnormaal toenemen. Hier volgen enkele voorbeelden van ongunstige rijomstandigheden.*

Controleer het oliepeil (p. 366) vaker tijdens langere ritten:

- met een caravan of aanhanger achter de auto
- in bergachtig gebied
- op hoge snelheden
- bij temperaturen lager dan  $-30\text{ °C}$  of hoger dan  $+40\text{ °C}$ .

Het bovenstaande geldt ook tijdens kortere ritten bij lage temperaturen.

Kies een volsynthetische motorolie bij ongunstige rijomstandigheden. Ze bieden de motor extra bescherming.

Volvo adviseert:



## BELANGRIJK

Om aan de vereisten voor de gespecificeerde service-intervallen te voldoen worden alle motoren in de fabriek gevuld met een speciaal aangepaste, synthetische motorolie. De oliesoort werd met grote zorg geselecteerd lettend op de levensduur van de motor, de startgewilligheid, het brandstofverbruik en de milieu-impact.

Om de aanbevolen service-intervallen aan te kunnen houden dient u een goedgekeurde motoroliesoort te gebruiken. Gebruik alleen een oliesoort van de voorgeschreven kwaliteit en dat zowel bij het bijvullen als bij verversen van olie. Een negatieve invloed op de levensduur van de motor, de startgewilligheid, het brandstofverbruik en de milieu-impact is anders niet uitgesloten.

Volvo Car Corporation wijst alle garantieclaims af bij gebruik van een motoroliesoort die niet voldoet aan de voorgeschreven kwaliteits- en viscositeitseisen.

Volvo adviseert de olie in een erkende Volvo-werkplaats te laten verversen.

## Gerelateerde informatie

- Motorolie - kwaliteit en hoeveelheid (p. 423)
- Motorolie - algemeen (p. 365)

**Motorolie - kwaliteit en hoeveelheid**

De motoroliekwaliteit en de te hanteren hoeveelheden voor de verschillende motoralternatieven staan in de tabel.

Volvo adviseert:



V70 Motor	Motorcode <sup>A</sup>	Oliekwaliteit	Hoeveelheid, incl. oliefilter (liter)
T6	B6304T4	<b>Oliekwaliteit: ACEA A5/B5</b> <b>Viscositeit: SAE 0W-30</b>	ca. 6,8
D3	D5204T7		ca. 5,9
D4	D5204T3		ca. 5,9
D4 AWD	D5244T12		ca. 5,9
D4 AWD	D5244T17		ca. 5,9
D5	D5244T11 <sup>B</sup>		ca. 5,9
D5	D5244T15 <sup>C</sup>		ca. 5,9
D2	D4162T	<b>Oliekwaliteit: ACEA A5/B5</b> <b>Viscositeit: SAE 5W-30</b> Bij ritten onder ongunstige omstandigheden ACEA A5/B5 SAE 0W-30 gebruiken	ca. 3,8

# 11 Specificaties



V70 Motor	Motorcode <sup>A</sup>	Oliekwaliteit	Hoeveelheid, incl. oliefilter (liter)
T4	B4164T	In de fabriek bijgevlude en gecertificeerde olie: <b>Oliekwaliteit WSS-M2C925-A</b> alternatief tijdens servicebeurt: <b>Oliekwaliteit: ACEA A5/B5</b> <b>Viscositeit: SAE 5W-30</b>	ca. 4,1
T4F	B4164T2		ca. 4,1
T5	B4204T11	Castrol Edge Professional V 0W-20 of VCC RBS0-2AE 0W-20	ca. 5,4
D4	D4204T5		ca. 5,2

A Motorcode, onderdeel- en serienummer van de motor vindt u op de motor, zie Type-aanduidingen (p. 411).

B Handgeschakelde versnellingsbak.

C Automatische versnellingsbak.

XC70 Motor	Motorcode <sup>A</sup>	Oliekwaliteit	Hoeveelheid, incl. oliefilter (liter)
3.2 AWD	B6324S5	<b>Oliekwaliteit: ACEA A5/B5</b> <b>Viscositeit: SAE 0W-30</b>	ca. 6,8
T6 AWD	B6304T4		ca. 6,8
D4	D5204T3		ca. 5,9
D4 AWD	D5244T12		ca. 5,9
D4 AWD	D5244T17		ca. 5,9
D5 AWD	D5244T11 <sup>B</sup>		ca. 5,9
D5 AWD	D5244T15 <sup>C</sup>		ca. 5,9

XC70 Motor	Motorcode <sup>A</sup>	Oliekwaliteit	Hoeveelheid, incl. oliefilter (liter)
T5	B4204T11	Castrol Edge Professional V 0W-20 of VCC RBS0-2AE 0W-20	ca. 5,4
D4	D4204T5		ca. 5,2

<sup>A</sup> Motorcode, onderdeel- en serienummer van de motor vindt u op de motor, zie Type-aanduidingen (p. 411).

<sup>B</sup> Handgeschakelde versnellingsbak.

<sup>C</sup> Automatische versnellingsbak.

### Gerelateerde informatie

- Motorolie - ongunstige rijomstandigheden (p. 422)
- Motorolie - controleren en bijvullen (p. 366)

## Koelvloeistof - kwaliteit en hoeveelheid

In de tabel ziet u de aan te houden hoeveelheid koelvloeistof voor de verschillende motortypes.

**Voorgeschreven kwaliteit:** Door Volvo aanbevolen koelvloeistof aangelengd met 50 % water<sup>1</sup>, zie verpakking.

Motor <sup>A</sup>		Hoeveelheid (liter)
D2	D4162T <sup>B</sup>	10,5
D2	D4162T <sup>C</sup>	11,1
3.2	B6324S5	8,9
T6	B6304T4	
D3	D5204T7	
D4	D5204T3	
D4 AWD	D5244T12	
D4 AWD	D5244T17	
D5	D5244T15	
D5	D5244T11	

Motor <sup>A</sup>		Hoeveelheid (liter)
T4	B4164T <sup>B</sup>	9,2
T4F	B4164T2 <sup>B</sup>	
T4	B4164T <sup>C</sup>	9,8
T4F	B4164T2 <sup>C</sup>	
T5	B4204T11	8,3 (8,7 <sup>D</sup> )
D4	D4204T5	8,9 (9,2 <sup>D</sup> )

<sup>A</sup> Motorcode, onderdeel- en serienummer van de motor vindt u op de motor, zie Type-aanduidingen (p. 411).

<sup>B</sup> Handgeschakelde versnellingsbak

<sup>C</sup> Automatische versnellingsbak

<sup>D</sup> Geldt voor een auto met een verwarming op brandstof.

### Gerelateerde informatie

- Koelvloeistof - peil (p. 370)

<sup>1</sup> De waterkwaliteit dient te voldoen aan de norm STD 1285,1.



## Transmissieolie - kwaliteit en hoeveelheid

De voorgeschreven transmissieolie en de hoeveelheid voor de verschillende versnellingsbakopties staan in de tabel.

### Handgeschakelde versnellingsbak

Handgeschakelde versnellingsbak	Hoeveelheid (liter)	Voorgeschreven versnellingsbakolie
MMT6	ca. 1,7	BOT 350M3
M66	ca. 1,9 (ca. 1,45 <sup>A</sup> )	

A Geldt voor motortype D4204T5.

#### N.B.

Voor de MPS6 gelden bepaalde olieversningsintervallen.

Bij de overige versnellingsbakken hoeft de versnellingsbakolie in normale rijomstandigheden niet ververs te worden. Onder ongunstige rijomstandigheden moet de olie mogelijk wel worden ververs.

### Automatische versnellingsbak

Automatische versnellingsbak	Hoeveelheid (liter)	Voorgeschreven versnellingsbakolie
MPS6	ca. 7,3	BOT 341
TF-80SC	ca. 7,0	AW1



Automatische versnellingsbak	Hoeveelheid (liter)	Voorgeschreven versnellingsbakolie
TF-80SD	ca. 7,0	AW1
TG-81SC	ca. 6,6 <sup>A</sup> ca. 7,5 <sup>B</sup>	AW1

A Benzinemotoren

B Dieselmotoren

### N.B.

Voor de MPS6 gelden bepaalde olieversningsintervallen.

Bij de overige versnellingsbakken hoeft de versnellingsbakolie in normale rijomstandigheden niet ververs te worden. Onder ongunstige rijomstandigheden moet de olie mogelijk wel worden ververs.

### Gerelateerde informatie

- Motorolie - ongunstige rijomstandigheden (p. 422)
- Type-aanduidingen (p. 411)

### Remvloeistof - kwaliteit en hoeveelheid

*Remvloeistof is de naam van het middel in een hydraulisch remsysteem, dat wordt gebruikt om druk over te brengen vanuit bijvoorbeeld een rempedaal via een hoofdremscilinder naar een of meerdere hulpcilinders die op hun beurt een mechanische rem bedienen.*

**Voorgeschreven kwaliteit:** DOT 4

**Hoeveelheid:** 0,6 liter

#### Gerelateerde informatie

- Rem- en koppelingsvloeistof - peil (p. 371)

### Stuurbekrachtigingsvloeistof - kwaliteit

*Stuurbekrachtigingsvloeistof is de naam van het middel dat in het stuurbekrachtigingssysteem van de auto wordt gebruikt.*

**Voorgeschreven kwaliteit:** WSS M2C204-A2 of een vergelijkbaar product.

#### Gerelateerde informatie

- Stuurbekrachtigingsvloeistof - peil (p. 372)

### Sproeiervloeistof - kwaliteit en hoeveelheid

*De sproeiervloeistof wordt gebruikt om samen met de voor- en achterrauwisner de ruiten en koplampen van de auto schoon te houden en voor goed zicht tijdens het rijden te zorgen.*

**Voorgeschreven kwaliteit:** Door Volvo aanbevolen sproeiervloeistof, met antivries bij koud weer en onder het vriespunt.

#### Hoeveelheid:

- Auto's **met** koplampsproeiers: 6,5 liter.
- Auto's **zonder** koplampsproeiers: 4,5 liter.

#### Gerelateerde informatie

- Sproeiervloeistof - bijvullen (p. 382)
- Wisserbladen (p. 380)
- Wissers en -sproeiers (p. 102)

## Brandstoftank - inhoud

De inhoud van de brandstof voor de verschillende motoralternatieven staat in de tabel.

Motor	Hoeveelheid (liter)	Voorgeschreven kwaliteit
Benzinemotor	ca. 70	Benzine: Brandstof - benzine (p. 308)
Dieselmotor	ca. 70	Dieselolie: Brandstof - diesel (p. 309)



### Gerelateerde informatie

- Brandstof tanken (p. 307)
- Motorspecificaties (p. 420)

**Brandstofverbruik en CO<sub>2</sub>-uitstoot**







Het brandstofverbruik voor een auto wordt gemeten in liter per 100 km en de CO<sub>2</sub>-uitstoot in gram per km.

**Uitleg**

 CO <sub>2</sub>	gram/km
	liter/100 km







	Stadsverkeer
	Snelwegrit
	Combinatierit

 <b>N.B.</b>
Als de gegevens over brandstofverbruik en emissie ontbreken, staan deze in het bijgeleverde supplement.







V70 							
		CO <sub>2</sub>		CO <sub>2</sub>		CO <sub>2</sub>	
T4 (B4164T)	man	177	7,6	118	5,1	139	6,0
T4 (B4164T)	aut	228	9,8	135	5,8	168	7,2
T4F <sup>A</sup> (B4164T2)	man	222 (211 <sup>B</sup> )	9,6 (12,8 <sup>B</sup> )	129 (125 <sup>B</sup> )	5,6 (7,6 <sup>B</sup> )	163 (157 <sup>B</sup> )	7,0 (9,6 <sup>B</sup> )
T4F <sup>A</sup> (B4164T2)	aut	228 (219 <sup>B</sup> )	9,8 (13,3 <sup>B</sup> )	133 (129 <sup>B</sup> )	5,7 (7,8 <sup>B</sup> )	168 (162 <sup>B</sup> )	7,2 (9,8 <sup>B</sup> )
T5 (B4204T11)	aut	200	8,6	120	5,2	149	6,4
T6 AWD (B6304T4)	aut	344	14,8	175	7,5	237	10,2

# 11 Specificaties





V70 							
		CO <sub>2</sub>		CO <sub>2</sub>		CO <sub>2</sub>	
D2 <sup>C</sup> (D4162T)	man	139	5,3	108	4,1	119	4,5
D2 <sup>D</sup> (D4162T)	man	121	4,6	103	3,9	109	4,2
D2 <sup>C</sup> (D4162T)	aut	134	5,1	111	4,2	119	4,5
D2 <sup>D</sup> (D4162T)	aut	126	4,8	103	3,9	111	4,2
D3 (D5204T7)	man	139	5,3	107	4,1	119	4,5
D3 <sup>E</sup> (D5204T7)	aut	164	6,2	117	4,5	134	5,1
D3 <sup>F</sup> (D5204T7)	aut	158	6,0	114	4,3	130	4,9
D4 (D5204T3)	man	139	5,3	107	4,1	119	4,5
D4 <sup>G</sup> (D5204T3)	aut	211	8,0	129	4,9	159	6,0
D4 <sup>H</sup> (D5204T3)	aut	164	6,2	117	4,5	134	5,1
D4 <sup>I</sup> (D5204T3)	aut	158	6,0	114	4,3	130	4,9

11

V70 							
		CO <sub>2</sub>		CO <sub>2</sub>		CO <sub>2</sub>	
D4 <sup>C</sup> (D4204T5)	man	124	4,7	107	4,1	113	4,3
D4 <sup>D</sup> (D4204T5)	man	121	4,7	102	3,9	109	4,2
D4 <sup>C</sup> (D4204T5)	aut	137	5,2	109	4,1	119	4,5
D4 <sup>D</sup> (D4204T5)	aut	135	5,3	107	4,1	117	4,5
D4 AWD (D5244T12)	aut	219	8,3	132	5,0	164	6,2
D4 AWD (D5244T17)	aut	219	8,3	132	5,0	164	6,2
D5 (D5244T11)	man	152	5,8	110	4,2	126	4,8

## 11 Specificaties



V70 							
		CO <sub>2</sub>		CO <sub>2</sub>		CO <sub>2</sub>	
D5 (D5244T15)	aut	224	8,5	129	4,9	164	6,2
D5 AWD (D5244T15)	aut	219	8,3	132	5,0	164	6,2

A FlexiFuel-motoren kunnen op zowel loodvrije benzine (95 RON) als op bio-ethanol (E85) rijden. Beide brandstofsoorten worden in de gemeenschappelijke brandstoftank bijgevuld, wat betekent dat alle mogelijke mengverhoudingen tussen de beide brandstofsoorten zijn toegestaan.

B E85

C Geldt **niet** voor de variant met een geringe emissie.

D Geldt **alleen** voor de variant met een geringe emissie, maximale bandbreedte 225.







E Geen bandenrestrictie.

F Bandenrestrictie, maximale bandbreedte 225.







G Geldt voor een auto zonder Start/Stop.

H Geldt voor een auto met Start/Stop zonder bandenrestrictie.

I Geldt voor een auto met Start/Stop met bandenrestrictie, maximale bandbreedte 225.

XC70 							
		CO <sub>2</sub>		CO <sub>2</sub>		CO <sub>2</sub>	
3.2 AWD (B6324S5)	aut	326	14,0	181	7,8	234	10,1
T5 (B4204T11)	aut	208	8,9	128	5,5	157	6,7
T6 AWD (B6304T4)	aut	351	15,1	188	8,1	248	10,6



XC70 							
		CO <sub>2</sub>		CO <sub>2</sub>		CO <sub>2</sub>	
D4 (D5204T3)	man	177	6,8	118	4,5	139	5,3
D4 (D5204T3)	aut	202	7,7	126	4,8	154	5,9
D4 (D4204T5)	man	128	4,9	111	4,3	117	4,5
D4 (D4204T5)	aut	146	5,6	120	4,5	129	4,9
D4 AWD (D5244T12)	man	159	6,1	127	4,8	139	5,3
D4 AWD (D5244T12)	aut	225	8,6	137	5,2	169	6,4
D4 AWD (D5244T17)	man	159	6,1	127	4,8	139	5,3
D4 AWD (D5244T17)	aut	225	8,6	137	5,2	169	6,4
D5 AWD (D5244T11)	man	159	6,1	127	4,8	139	5,3
D5 AWD (D5244T15)	aut	225	8,6	137	5,2	169	6,4

De brandstofverbruiks- en emissiewaarden in de bovenstaande tabel zijn gebaseerd op

speciale EU-rijcycli<sup>2</sup>, die gelden voor een auto met rijklaar gewicht in standaarduitvoering

zonder extra uitrusting. Afhankelijk van de uitrusting neemt het autogewicht toe. Dit alsook



de mate van belading van de auto zorgt voor een verhoging van het brandstofverbruik en de uitstoot van kooldioxide.

Er zijn meerdere oorzaken aan te geven voor een verhoogd brandstofverbruik ten opzichte van de tabelwaarden. Daarbij valt te denken aan factoren als:

- Uw rijstijl.
- De grotere rolweerstand als u kiest voor grotere wielen dan de standaardwielen op de basisuitvoering van het model.
- De grotere luchtweerstand bij hogere snelheden.
- De brandstofkwaliteit, de weg- en verkeersomstandigheden, de weersgesteldheid en de staat van de auto.

Ook wanneer u slechts enkele van de hier genoemde tips opvolgt, is al een aanzienlijk lager brandstofverbruik mogelijk. Raadpleeg voor meer informatie de richtlijnen waar eerder aan gerefereerd werd<sup>2</sup>.

Er zijn grote afwijkingen in het brandstofverbruik mogelijk bij een vergelijking met de EU-rijcyclus<sup>2</sup> die gehanteerd worden bij certificering van de auto en waarop de verbruikscijfers in de tabel gebaseerd zijn.



### N.B.

Bij extreme weersomstandigheden, gebruik van een aanhanger of ritten op grote hoogte kan, afhankelijk van de gebruikte brandstofkwaliteit, het prestatievermogen van de auto te wensen overlaten.

### Gerelateerde informatie

- Zuinig rijden (p. 313)
- Gewichten (p. 416)

<sup>2</sup> De officiële brandstofverbruikscijfers zijn gebaseerd op twee gestandaardiseerde rijcycli in laboratoriummilieu ('EU-rijcyclus') conform EU Regulation no 692/2008 alsmede 715/2007 (Euro 5 / Euro 6) en UN ECE Regulation no 101. Deze richtlijnen bevatten informatie over de rijcyclus stadsverkeer en snelwegrit. - Stadsverkeer - de meting begint met een koude start van de motor. Het betreft hier een gesimuleerde rit. - Snelwegrit - de auto moet optrekken en afremmen bij snelheden van 0-120 km/h. Het betreft hier een gesimuleerde rit. - Bij een V70 met motortype D2, D3, D4 of D5 in combinatie met een zestraps handbak geldt de 2e versnelling als wegrijversnelling. Bij een XC70 met motortype D4 AWD of D5 AWD in combinatie met een zestraps handbak geldt de 2e versnelling als wegrijversnelling. De waarde voor combinatorit, die in de tabel staat, is zoals wettelijk bepaald een combinatie van een stadsrit en een snelwegrit. CO<sub>2</sub>-uitstoot - om de uitstoot van kooldioxide te berekenen tijdens de twee rijcyclus worden alle uitlaatgassen opgevangen. Deze worden vervolgens geanalyseerd en leiden tot de gespecificeerde waarde voor de CO<sub>2</sub>-uitstoot.

## Banden - goedgekeurde bandenspanning

De goedgekeurde bandenspanningen voor de verschillende motoralternatieven staan in de tabel.

**i** N.B.

Alle motoren, banden of combinaties daarvan zijn niet altijd beschikbaar op alle markten.

V70 Motor	Bandenmaat	Snelheid (km/h)	Belading, 1–3 inzittenden		Max. belading		ECO-bandenspanning <sup>A</sup>
			Voor (kPa) <sup>B</sup>	Achter (kPa)	Voor (kPa)	Achter (kPa)	Voor/achter (kPa)
T6	225/55 R 16	Tot 160	230	210	260	260	260
	225/50 R 17	160 +	280	280	300	300	-
	235/40 R 18	Tot 160	230	210	260	260	260
	235/40 R 19	160 +	290	290	320	320	-
D5	225/55 R 16	0 - 160	220	210	260	260	260
	225/50 R 17	160 +	260	260	270	270	-
	235/40 R 18	Tot 160	230	210	260	260	260
	235/40 R 19	160 +	270	270	290	290	-

# 11 Specificaties



V70 Motor	Bandenmaat	Snelheid (km/h)	Belading, 1–3 inzittenden		Max. belading		ECO-bandenspanning <sup>A</sup>
			Voor (kPa) <sup>B</sup>	Achter (kPa)	Voor (kPa)	Achter (kPa)	Voor/achter (kPa)
T4	225/55 R 16	0 - 160	220	210	260	260	260
	225/50 R 17	160 +	260	260	270	270	-
T4F	205/60 R 16	Tot 160	230	210	260	260	260
T5	205/55 R 17 <sup>C</sup>	160 +	270	270	290	290	-
D2	215/50 R 17 <sup>D</sup>						
D3	235/40 R 18						
D4	235/40 R 19						
Compact reservewiel (Temporary Spare)		max. 80	420	420	420	420	-

A Zuinig rijden.

B In sommige landen wordt de bandenspanning ook wel in bar aangegeven in plaats van in pascal (1 bar = 100 kPa).

C Alleen goedgekeurd voor de D2-variant met geringe emissie en de D4-variant met geringe emissie.

D Niet goedgekeurd voor T5, D4 en D2, variant met een lage emissie.

XC70 Motor	Bandenmaat	Snelheid (km/h)	Belading, 1–3 inzittenden		Max. belading		ECO-bandenspanning <sup>A</sup>
			Voor (kPa) <sup>B</sup>	Achter (kPa)	Voor (kPa)	Achter (kPa)	Voor/achter (kPa)
Alle motoren	215/65 R 16	Tot 160	230	230	260	260	260
	235/55 R 17	160 +	240	240	280	280	-
	235/50 R 18						
235/45 R 19							
Compact reservewiel (Temporary Spare)		max. 80	420	420	420	420	-

<sup>A</sup> Zuinig rijden.

<sup>B</sup> In sommige landen wordt de bandenspanning ook wel in bar aangegeven in plaats van in pascal (1 bar = 100 kPa).

### WAARSCHUWING

Gebruik **nooit** 19 inch wielen op auto's **zonder** de opties R-Design of Sportchassis. Het gebruik van 19 inch wielen op auto's met een **standaardchassis** houdt een veiligheidsrisico in, kan chassisschade veroorzaken en leidt tot slechtere rijeigenschappen.

### Gerelateerde informatie

- Banden - maten (p. 330)
- Banden - bandenspanning (p. 335)
- Type-aanduidingen (p. 411)

## A

Aanbevolen kinderzitjes			
tabel.....	43		
Aanhanger.....	314		
kabel.....	314		
rijden met een aanhanger.....	314		
Aanrijding.....	39		
aanzuiging, uitlaatgassen, giftig.....	304		
ACC - Adaptieve cruisecontrol.....	204		
Achterbank			
elektrische verwarming.....	135		
Achterklep.....	186		
elektrisch bediend.....	186		
Openen.....	186		
sluiten.....	186		
vergrendelen/ontgrendelen.....	185		
Achterlichten			
positie.....	378		
Achterraut			
elektrische verwarming.....	107		
Achteruitkijkspiegel.....	108		
autodimfunctie.....	108		
Achteruitkijkspiegel en buitenspiegels			
Kompas.....	108		
Actief chassis - FOUR-C.....	195		
Actief groot licht.....	91		
Actieve xenonkoplampen.....	93		
Active Bending Lights (ABL).....	93		
Adaptieve cruisecontrol.....	204		
functie.....	205		
inhalen.....	211		
overzicht.....	207		
Radarsensor.....	214		
snelheid instellen.....	208		
stand-bystand.....	210		
Storingzoeken.....	216		
tijdelijk deactiveren.....	210		
uitschakelen.....	211		
van cruisecontrolfunctie wisselen.....	213		
volgtijd instellen.....	209		
Afdalingsregeling (Hill Descent Control)..	295		
Afdichtmiddel.....	350		
Afneembare trekhaak			
opbergen.....	317		
Afsluitbare wielbouten.....	327		
Afspraak maken voor servicebeurt en reparatie.....	358		
Airbag			
activeren/deactiveren, PACOS.....	32		
bestuurderszijde.....	30, 38		
passagierszijde.....	31, 32, 38		
AIRBAG .....	30, 31		
Airbagsysteem.....	29		
waarschuwingssymbool.....	28		
Airconditioning.....	138		
alarm.....	190, 191, 192		
alarm controleren.....	173		
alarmindicatie.....	191		
alarmsignalen.....	192		
beperkt alarmniveau.....	192		
Alarm			
automatische herinschakeling.....	191		
transpondersleutel defect.....	192		
Alarmlichten.....	94		
Alcoholslot.....	263		
All Wheel Drive (vierwielaandrijving).....	295		
Antislipregeling.....	195		
Antispin.....	195		
Approach-verlichting.....	97, 171		
Automatische hervergrendeling.....	183		
Automatische schakelblokkering deactiveren.....	283		
Automatische versnellingsbak.....	277, 281		
aanhanger.....	315		
handmatige schakelstanden (Geartronic).....	278		
slepen en bergen.....	321		
Automatische wasstraat.....	403		
Auto met internetaansluiting			
afspraak maken voor servicebeurt en reparatie.....	358		

Autosleutelgeheugen.....	168
Autoverzorging.....	403
Autoverzorging, leren bekleding.....	406
AWD, vierwielaandrijving.....	295

**B**

Bagageafdekking.....	165
Bagagenet.....	163
Bagageruimte	
bagageafdekking.....	165
bagagenet.....	162
bevestigingspunten.....	158
Verlichting.....	96
Bagage verankeren (Lading vervoeren)...	158
Banden	
band afdichten.....	344
bandenspanningscontrole... 337, 338, 339,	342
draairichting.....	325
onderhoud.....	325
profiel diepte.....	329
slijtage-indicator.....	327
spanning.....	335, 437
specificaties.....	437
Winterbanden.....	329
Bandenmaat.....	330
Bandenspanningscontrolesysteem.. 337,	338, 339, 342
activeren.....	340
adviezen.....	341
deactiveren.....	340
Instellen.....	339
lage bandenspanning.....	342
runflat-banden (SST).....	341
Bandenspanningstabel.....	335
Batterij.....	383
onderhoud.....	383
starten met hulpaccu.....	274
Symbolen op de accu.....	384
transpondersleutel/PCC.....	177
Waarschuwingssymbolen.....	384
Bedrijfsrem.....	296, 298
Bekleding.....	406
Benzinekwaliteit.....	308
Bergen.....	323
Beveiliging tegen overbelasting, schuifdak.....	111
Bio-ethanol E85.....	311
BLIS.....	256, 257
Blokkering achteruitversnelling.....	276
Boordcomputer..... 116, 117, 121, 125, 126	
Botsing, zie Aanrijding.....	39
Brandstof..... 307, 308, 309, 311	
brandstofbesparing.....	335
brandstoffilter.....	310
brandstofverbruik.....	431
Brandstoftank	
inhoud.....	430
Buitenmaten.....	414
Buitenspiegels.....	106
elektrische verwarming.....	107
elektrisch inklapbaar.....	107
Buitentemperatuurmeter.....	73

**C**

Camerasensor.....	224, 236
Chassisstanden.....	195
City Safety™.....	222
Claxon.....	86
Clean Zone Interior Package (CZIP).....	130
CO <sub>2</sub> -uitstoot.....	431
Collision Warning..... 229, 230	
algemene beperkingen.....	235
bediening.....	233
Radarsensor.....	214, 222
voetgangersdetectie.....	232
werking.....	230

Collision Warning met Auto Brake.....	229
Compact reservewiel.....	331
Condens	
Condens in koplamp.....	403
ruiten ontdoen van -.....	128
Condens in koplamp.....	403
Controlesymbolen.....	65, 67, 69
Cruisecontrol.....	202
ingestelde snelheid hervatten.....	204
snelheid instellen.....	202
tijdelijk deactiveren.....	203
uitschakelen.....	204
CZIP (Clear Zone Interior Package).....	130

**D**

Dagrijlicht.....	89
Dagteller op nul stellen.....	119, 120, 123
Dagtellers.....	73
Dakbelasting, max. gewicht.....	416
Dashboordkastje.....	154
vergrendelen.....	184
Diesel	
brandstofgebrek.....	309
Dieselolie.....	309

Distance Alert.....	219
Beperkingen.....	220
Symbolen en meldingen.....	221
Doorluchtfunctie.....	128, 184
Doorwaaddiepte.....	303
Draairichting.....	325
Driver Alert Control.....	240
bediening.....	241
Driver Alert System.....	240

**E**

ECC, elektronische klimaatregeling.....	134
ECO-bandenspanning.....	437
Eco Cruise.....	293
EcoGuide.....	68
Eerste hulp.....	337
EHBO-kit.....	337
Elektrisch bedienbare ruiten.....	104
Elektrisch bedienbare stoel.....	82
Elektrisch bedienbare zijruiten resetten...	105
Elektrisch bediend schuifdak.....	110
Elektrische aansluiting.....	155
bagageruimte.....	161
Elektrische achterklepbediening.....	186

Elektrische parkeerrem	
lage accuspanning.....	299
Elektrische verwarming	
Achterruit.....	107
spiegels.....	107
Stoelen en achterbank.....	135
stuurwiel.....	86
Voorruit.....	107
Elektrisch inklapbare buitenspiegels.....	107
Elektrisch systeem.....	389
Elektronische klimaatregeling, ECC.....	134
Elektronische startblokkering.....	169
ERS - Starten op afstand.....	270
Etiketten.....	411
Extra verwarming	
elektrisch.....	149, 150
op brandstof.....	149

**F**

Fietserdetectie.....	231
File-assistent.....	211
Flexifuel.....	273
Follow Me Home-verlichting.....	97
FOUR-C - Actief chassis.....	195



Foutmeldingen			
Adaptieve cruisecontrol.....	217		
Driver Alert Control.....	242		
zie Meldingen en symbolen.....	217, 301		
Foutmeldingen BLIS.....	259		
FSC, milieulabel.....	23		
<b>G</b>			
Geartronic.....	278		
Geheugenfunctie stoel.....	82		
Gelaagd glas.....	23		
Gereedschap.....	328		
Gevarendriehoek.....	336		
Gewichten			
rijklaar gewicht.....	416		
Gladde wegen.....	305, 306		
Gladheid.....	306		
Glazen			
gelaagd/versterkt.....	23		
Gloeilampen, zie Verlichting.....	374		
Gordelspanner.....	38		
Gordelspanners.....	28		
Gordelwaarschuwing.....	27		
Groot licht, automatische activering.....	91		
Groot licht/dimlicht, zie Verlichting.....	90		
<b>H</b>			
handgeschakelde versnellingsbak.....	276		
schakelindicatie (GSI).....	277		
slepen en bergen.....	321		
Handgeschakelde versnellingsbak			
aanhanger.....	315		
Handmatige schakelstanden (Geartronic)	278		
HDC.....	295		
Hill Start Assist.....	284		
Hogedruksproeiers koplampen.....	103		
Hoge motortemperatuur.....	314		
Hoofdsteun			
inklappen.....	84, 85		
middelste zitplaats achterbank.....	83		
Houder voor boodschappentassen .....	161		
<b>I</b>			
IAQS - Interior Air Quality System.....	131		
In de was zetten.....	404		
Informatiedisplay.....	64, 65		
Informatietoets, PCC.....	172, 173		
Inlegmatten.....	155		
Instructieboekje, milieulabel.....	23		
Instrumenten, schakelaars en			
bediening.....	58, 61		
Instrumentenoverzicht			
auto met stuur links.....	58		
auto met stuur rechts.....	61		
Instrumentenpaneel.....	64, 65		
Instrumentenverlichting, zie Verlichting.....	88		
Interieurluchtfilter.....	130		
Interieurverlichting, zie Verlichting.....	96		
Interieurverwarming.....	143		
Interior Air Quality System (IAQS).....	131		
luchtreiniging.....	131		
Intervalfunctie wisser.....	102		
<b>K</b>			
Katalysator.....	310		
Bergen.....	322		
Keuzehendelblokkering.....	283		
Keyless drive....	178, 179, 180, 181, 182, 269		
Keyless - ontgrendelen.....	181		
Keyless - vergrendelen.....	180		

Kinderen		Klok, instellen.....	74	Lane Departure Control.....	244, 245
kinderslot.....	41	Koelsysteem.....	303	Lasersensor.....	226
kinderzitje en airbag.....	48	oververhitting.....	303	Lastindex.....	330
kinderzitje en SIPS-airbag.....	35	Koelvoelstof		Leren bekleding, reinigingsvoorschriften.	406
plaats in de auto.....	48	hoeveelheid en kwaliteit.....	426	Lichtbundel, aanpassen.....	98
veiligheid.....	35, 41	Koelvoelstof, controleren en bijvullen.....	370	Lichtbundel aanpassen.....	98
Kinderslot.....	189	Kompas.....	108	Active Bending Lights .....	98
Kinderveiligheidszitje.....	41	kalibreren.....	109	Halogeenkoplampen.....	98
aanbevolen.....	43	Koplampen.....	374	Lichtsignalen, PCC.....	173
afmetingscategorieën voor kinderzitjes met ISOFIX-bevestigingssysteem.....	52	Koplamphoogteregeling.....	88	Luchtreiniging	
bovenste bevestigingspunten voor kinderzitjes.....	56	Koudemiddel.....	372	materiaal.....	131
ISOFIX-bevestigingssysteem voor kinderzitjes.....	52	Krik.....	328	passagiersruimte.....	129, 130, 131
types.....	54			Luchtverdeling.....	132
Kinderzitje				recirculatie.....	140
geïntegreerde zittingverhoger met twee standen.....	49	<b>L</b>		tabel.....	141
Kleurcode, lak.....	408	Laag oliepeil.....	365		
Klimaat		Lading vervoeren		<b>M</b>	
algemene informatie.....	128	algemene informatie.....	156	Make-upspiegel.....	96, 155
automatische regeling.....	137	bagageruimte.....	156	Maten.....	414
persoonlijke instellingen.....	132	bevestigingspunten.....	158	Max. dakbelasting.....	416
sensoren.....	129	lading op het dak.....	158	Meldingen	
temperatuurregeling.....	138	lange lading.....	157	informatiedisplay.....	113
werkelijke temperatuur.....	129	Lak		Meldingen BLIS.....	259
Klimaatregeling		kleurcode.....	408		
reparatie.....	372	lakschade en herstel ervan.....	408		
		Lampen, zie Verlichting.....	373		



## P

PACOS.....	32
Paneelverlichting.....	88
Paniekfunctie.....	171
Park Assist.....	249
aan achterzijde.....	250
functie.....	249
sensoren voor Park Assist.....	252
storingsindicatie.....	252
Parkeerhulpcamera.....	253
Instellingen.....	255
Parkeerrem.....	299
Partikelfilter.....	312
PCC, Personal Car Communicator	
Actieradius.....	173, 179
functies.....	170
Peilstok, elektronisch.....	367, 368
Personal Car Communicator.....	173
Poetsen.....	404
Positie buitenspiegels herstellen.....	106
Powermeter.....	68
Powershift-versnellingsbak.....	281, 321
Privacy locking.....	176
Profiel diepte.....	329

## Q

Queue Assist.....	211
-------------------	-----

## R

Radarsensor.....	205
Beperkingen.....	214
Regeling, licht.....	87
Regeneratie.....	312
Regensensor.....	102
Reinigen	
Automatische wasstraat.....	403
bekleding.....	406
veiligheidsgordels.....	407
Velgen.....	404
wasstraat.....	403
Relais- en zekeringskastje, zie Zekerin- gen.....	389
Rem- en koppelvloeistof.....	371
Remlichten.....	94
Remmen.....	296, 298
antiblokkeerremstelsysteem, ABS.....	298
noodremlichten.....	94
parkeerrem.....	299
remkrachtverhoging bij noodstops, EBA .....	298

Remlichten.....	94
remsysteem.....	296, 298
remvloeistof bijvullen.....	371
symbolen op instrumentenpaneel.....	297

Remvloeistof	
kwaliteit en hoeveelheid.....	429

Reservewiel	
monteren.....	334

Resetten dagteller.....	119, 120, 123
-------------------------	---------------

Richtingaanwijzer.....	95
------------------------	----

Richtingaanwijzers.....	95
-------------------------	----

Rijadviezen.....	305
------------------	-----

Rijbaanassistent	
bediening.....	245, 246

Rijden.....	305
-------------	-----

koelsysteem.....	303
------------------	-----

met een aanhanger.....	314
------------------------	-----

met geopende achterklep.....	304
------------------------------	-----

Rijden met een aanhanger	
--------------------------	--

kogeldruk.....	417
----------------	-----

trekgewicht.....	417
------------------	-----

Rijden tijdens de winter.....	305
-------------------------------	-----

Rij eigenschappen aanpassen.....	195, 260
----------------------------------	----------

Rijklaar gewicht.....	416
-----------------------	-----

Ritstatistiek.....	126
--------------------	-----

Roestwering.....	405
------------------	-----

Roetfilter dieselmotor.....	312	Schuifdak		Spin control.....	195
ROETFILTER VOL.....	312	Beveiliging tegen overbelasting.....	111	Sproeien voorruit.....	103
Ruggedeelte(n) achterbank, omklappen....	84	openen en sluiten.....	110	Sproeier	
Rugleuning.....	81	Ventilatiestand.....	110	Achterruit.....	103
voorstoel, omklappen.....	81	Zonneschermb.....	111	sproeiervloestof, bijvullen.....	382
Ruiten en spiegels.....	405	Sensus.....	78	Voorruit.....	103
Ruitenwisser voor.....	102	Serviceprogramma.....	358	Sproeiervloestof	
Regensensor.....	102	Servicestand.....	380	hoeveelheid.....	429
Runflat-banden.....	341	Sfeerverlichting.....	97	Sproeiervloestof bijvullen.....	382
Runflat-banden (SST-banden, Self Supporting Tyres).....	341	SIPS-airbag.....	34	Sproeikoppen, verwarmd.....	103
		Sleepoog.....	322	Stabiliteits- en tractieregeling.....	195, 197
		Slepen.....	321	Stabiliteits- en tractieregelsysteem	
		sleepoog.....	322	bediening.....	196
		Sleutel.....	167, 169	stabiliteitsregeling.....	195
		Sleutelblad.....	174, 175	Stadslichten vóór en achterlichten.....	89
		Sleutelloos startsysteem (keyless drive).....	178, 179, 180, 181, 182, 269	Start/Stop.....	284
		Sleutelstanden.....	79	automatische motorafslag werkt niet.	287
		Slijtage-indicator.....	327	Functie en bediening.....	285
		Slot		Startaccu.....	304, 383
		kinder-.....	41	overbelasting.....	304
		Snelheidsklassen, banden.....	331	Startblokkering.....	169
		Spiegel		Starten met hulpaccu.....	274
		achteruitkijk-.....	108	Steenslagplekken en krassen.....	408
		Spiegels		Stickers.....	411
		buiten-.....	106	Stoel, zie Stoelen en achterbank.....	81

## S

Safelock-functie.....	188
deactiveren.....	188
tijdelijk deactiveren.....	188
Safety mode.....	39
auto verrijden.....	41
startpoging.....	40
Schakelblokkering, mechanische vrijgave.....	283
Schakelindicatie.....	277
Schakelindicatie (GSI).....	277

Stoelen en achterbank.....	81	Stuurwiel afstellen.....	85	TPMS - Tyre Pressure Monitoring System.....	337, 338, 339
elektrisch bediend.....	82	Symbolen		Traction Control.....	195
elektrische verwarming.....	135	Controlesymbolen.....	65, 67, 69	Transmissie.....	276
geventileerde voorstoelen.....	136	Waarschuwingssymbolen.....	65, 67	Transponder.....	19
Hoofdsteunen achterbank.....	83	Symbolen en meldingen		Transpondersleutel.....	167, 168, 169
Ruggedeelte(n) achterbank neerklappen.....	84	Adaptieve cruisecontrol.....	217	Actieradius.....	172, 179
ruggedeelte(n) achterbank vooroverklappen.....	81	Collision Warning with Auto Brake.....	228, 238	afneembaar sleutelblad.....	174, 175
Stoffen die allergieën en/of astma kunnen verwekken.....	130	Driver Alert Control.....	242	batterij vervangen.....	177
Storingsdiagnose van camerasensor.....	225	Lane Departure Warning.....	247	functies.....	170
Storingsmeldingen		Lane Departure Warning.....	247	zoekgeraakt.....	167
Lane Departure Warning.....	247	Systeem		Transpondersleutelsysteem, typegoedkeuring.....	193
Storingzoeken		is afgegaan.....	38	Trekgewicht en kogeldruk.....	417
Adaptieve cruisecontrol.....	216	<b>T</b>		Trekhaak.....	316, 317
Stuurbekrachtigingsvloeistof		Tanken		afneembaar, aanbrengen.....	318
kwaliteit.....	429	Bijvullen.....	307	afneembaar, verwijderen.....	319
Stuurkracht, snelheidsafhankelijk.....	260	Tankdop.....	307	specificaties.....	317
Stuurkrachtniveau, zie Stuurkracht.....	260	tankklep.....	306	Trekhaak, zie Trekinrichting.....	316
Stuurpaddle.....	86	tankvulklep, handmatig openen.....	306	Trekhaak - afneembaar	
Stuurslotfout.....	269	Temperatuur		monteren/demonteren.....	318, 319
Stuurwiel.....	85	werkelijke temperatuur.....	129	Trillingsdemper.....	316
elektrische verwarming.....	86	Temperatuurregeling.....	138	Tunnelconsole	
paddle.....	86	TM - Tyre Monitor.....	342	12V-aansluiting.....	155
Stuur afstellen.....	85	Toeteren.....	86	aansteker en asbak.....	154
Toetsenset.....	86	Toetsensets op stuurwiel.....	86	Tunneldetectie.....	90
		Totaalgewicht.....	416	Typeaanduidingen.....	411

Typegoedkeuring			
bandenspanningscontrole.....	351		
radarsysteem.....	260		
transpondersleutelsysteem.....	193		
<b>U</b>			
Uitstoot van kooldioxide.....	431		
<b>V</b>			
Veiligheidsgordel.....	25		
Achterbank.....	27		
gordelspanner.....	28		
gordelwaarschuwing.....	27		
losnemen.....	26		
omdoen.....	26		
zwangerschap.....	27		
Veiligheidsrek.....	163		
Velg, maten.....	329		
Velgen			
Reinigen.....	404		
Ventilatie.....	132		
Ventilator			
ECC.....	137		
Vergrendelen/ontgrendelen			
achterklep.....	185		
binnenzijde.....	183		
dashboardkastje.....	184		
Vergrendeling			
ontgrendelen.....	183		
vergrendelen.....	183		
Vergrendelingsindicatie .....	169		
Verkeersbordinformatie.....	199		
bediening.....	199		
Beperkingen.....	201		
Verlichting.....	373		
Actieve xenonkoplampen.....	93		
Approach-verlichting.....	97, 171		
automatische verlichting, interieur.....	96		
Bedieningselementen.....	96		
dagrijlicht.....	89		
Follow Me Home-verlichting.....	97		
gloeilampen, specificaties.....	380		
groot licht/dimlicht.....	90		
in interieur.....	96		
Koplamphoogteregeling.....	88		
mistachterlicht.....	93		
stads-/parkeerlicht.....	89		
tunneldetectie.....	90		
Verlichting display.....	88		
Verlichting instrumentenpaneel.....	88		
Verlichting, gloeilampen vervangen.....	374		
achterlamphuis.....	378		
bagageruimte.....	379		
dimlicht (auto's met halogeen-koplampen).....	375		
grootlicht (auto's met actieve xenonkoplampen).....	376		
grootlicht (auto's met halogeenkoplampen).....	376		
kentekenplaatverlichting.....	378		
make-upspiegel.....	379		
richtingaanwijzers, voor.....	377		
Verlichting display.....	88		
Verlichtingsbediening.....	87		
Vermogen.....	420		
Versnellingsbak.....	276		
automaat.....	277, 281		
handgeschakeld.....	276		
Versnellingsbakolie			
hoeveelheid en kwaliteit.....	427		
Verwarmde sproeikoppen.....	103		
Verwarming op brandstof			
timer.....	145		
Vierwielaandrijving, AWD.....	295		
Vlekken.....	406		
Vloeistoffen, hoeveelheden.....	426, 427, 429, 430		
Vloeistoffen en oliën.....	426, 427, 429		
Voetgangersbescherming.....	229		

Volgtijd instellen.....	219
Volvo ID.....	20
Volvo Sensus.....	78
Voorruit	
elektrische verwarming.....	107, 139

## W

---

Waarschuwingsgeluid	
Collision Warning.....	233
Waarschuwinglampje	
adaptieve cruisecontrol.....	205
Collision Warning.....	233
stabiliteits- en tractieregeling.....	195
Waarschuwinglampjes	
airbags (SRS).....	71
dynamo laadt niet bij.....	71
gordelwaarschuwing.....	27, 71
Lage oliedruk.....	71
parkeerrem ingeschakeld.....	71
storing in remsysteem.....	71
Waarschuwing.....	71
Waarschuwingssymbolen.....	65, 67, 71
Warmtereflecterende voorruit.....	19
Wasstraat.....	403
Water- en vuilafstotende laag.....	405
Water- en vuilafstotende laag, reinigen...	405

Whiplash, WHIPS.....	36
WHIPS	
kinderzitje/verhogingskussen.....	37
WHIPS-systeem.....	36, 38
zithouding.....	37
Wielbouts.....	327
afsluitbare.....	327
Wielen	
demonteren.....	331
monteren.....	334
Sneeuwkettingen.....	329
Winterbanden.....	329
Wisserblad.....	380
achterraut vervangen.....	382
Reinigen.....	382
Servicestand.....	380
vervangen.....	381
Wissers en -sproeiers.....	102

## Z

---

Zekeringen.....	389
algemene informatie.....	389
bagageruimte.....	399
koude zone.....	401
motorruimte.....	391
onder het dashboardkastje.....	395, 397

Start/Stop.....	401
vervangen.....	389
Zekeringenkastje.....	390
Zij-airbag, SIPS.....	34, 38
Zittingverhoger	
inklappen.....	51
uitklappen.....	50
zithouding.....	49
Zonnescherm, schuifdak.....	111
Zuinig rijden.....	313





