



VOLVO V60

# USO E MANUTENZIONE

Web Edition





Volvo. for life



## **GENTILI ACQUIRENTI VOLVO**

CI CONGRATULIAMO CON VOI PER AVER SCELTO UN'AUTOMOBILE VOLVO!

Ci auguriamo che il piacere di guidare un'automobile Volvo resti tale per molti anni. L'automobile è stata progettata per rispondere a criteri di sicurezza e comfort per il conducente e per i passeggeri. Le Volvo sono fra le automobili più sicure al mondo. Le Volvo sono sviluppate per soddisfare tutti gli standard vigenti in materia di sicurezza e ambiente.

Al fine di ottimizzare il comfort offerto dall'automobile, è consigliabile leggere le informazioni attinenti alla dotazione nonché le istruzioni di manutenzione riportate nel presente Libretto Uso e manutenzione.



## 00 Introduzione

Informazioni importanti.....	6
Volvo e la tutela dell'ambiente.....	11

# 00



## 01 Sicurezza

Cinture di sicurezza .....	16
Airbag.....	19
Attivazione/disattivazione dell'airbag*.....	22
Airbag laterali (SIPS-bag) .....	24
Tendina gonfiabile (IC) .....	26
WHIPS .....	27
Quando intervengono i sistemi .....	29
Modo sicurezza.....	30
Sicurezza dei bambini.....	31

# 01



## 02 Serrature e antifurto

Chiave del telecomando/stelo della chiave.....	46
Private locking*.....	52
Sostituzione della batteria di chiave del telecomando/PCC*.....	54
Avviamento senza chiave*.....	56
Bloccaggio/sbloccaggio.....	60
Fermo di sicurezza per bambini.....	65
Allarme*.....	67

# 02



### 03 Ambiente di guida

Strumenti e comandi.....	72
Volvo Sensus .....	81
Posizioni della chiave.....	82
Sedili.....	84
Volante.....	89
Illuminazione.....	90
Tergicristalli e lavacristalli.....	99
Finestrini e specchi retrovisori.....	102
Bussola*.....	107
Tettuccio apribile elettrocomandato*.....	109
Alcoguard*.....	111
Avviamento del motore.....	115
Avviamento del motore – Flexifuel.....	117
Avviamento del motore – batteria esterna.....	119
Cambio.....	121
Eco Start/Stop DRIVE*.....	127
Trazione integrale – AWD (All Wheel Drive)*.....	134
Freno di servizio.....	135
Freno di stazionamento.....	137
HomeLink® * .....	141



### 04 Comfort e piacere di guida

Uso del menu e gestione dei messaggi..	146
Menu MY CAR.....	149
Climatizzatore.....	157
Elemento termico monoblocco e riscaldatore abitacolo a carburante*.....	167
Riscaldatore supplementare*.....	171
Computer di bordo.....	172
DSTC – Sistema di stabilità e controllo trazione.....	174
Regolazione delle caratteristiche di guida.....	176
Cruise Control*.....	177
Limitatore di velocità.....	179
Regolatore elettronico della velocità adattivo*.....	181
Avvertimento distanza*.....	192
City Safety™.....	195
Indicatore di collisione con freno automatico e protezione pedoni*.....	200
Driver Alert System – DAC*.....	207
Driver Alert System - LDW*.....	210
Sensori parch*.....	213
Telecamera di assistenza al parcheggio*.....	216
BLIS* - Blind Spot Information System... ..	220
Comfort nell'abitacolo.....	224



### 05 Infotainment

Generalità sull'Infotainment.....	230
Guida rapida.....	232
Funzioni generali di Infotainment.....	237
Radio.....	240
Lettore MD.....	248
Fonte audio esterna collegata a AUX e USB*.....	252
Media Bluetooth®* .....	255
TV*.....	258
Telecomando* .....	262
Vivavoce Bluetooth®*.....	264
Comandi vocali* del cellulare.....	273
Uso del menu Infotainment.....	277



## 06 Durante la guida

Raccomandazioni per la guida.....	284
Rifornimento.....	287
Carburante.....	289
Carico.....	293
Bagagliaio.....	296
Guida con rimorchio.....	299
Traino e trasporto.....	305



## 07 Ruote e pneumatici

Generalità .....	310
Sostituzione dei pneumatici .....	315
Pressione pneumatici .....	318
Triangolo di emergenza e cassetta del pronto soccorso*.....	319
Sistema di monitoraggio pressione pneumatici (TPMS)*.....	320
Riparazione pneumatici provvisoria (TMK) .....	322



## 08 Manutenzione e assistenza

Vano motore.....	328
Lampadine.....	335
Spazzole dei tergicristalli e liquido lavacrystalli.....	341
Batteria.....	343
Fusibili.....	349
Cura dell'automobile.....	360

01 10  
00 11

## 09 Specifiche

Denominazioni del tipo.....	368
Misure e pesi.....	370
Specifiche motore.....	374
Olio motore.....	375
Liquidi e lubrificanti.....	377
Carburante.....	379
Ruote e pneumatici, dimensioni e pressioni .....	382
Impianto elettrico.....	385
N° di omologazione.....	386
Spie sul display.....	398

A-Z

## 10 Indice alfabetico

Indice alfabetico.....	402
------------------------	-----



## Informazioni importanti

### Leggere il Libretto Uso e manutenzione

#### Introduzione

Il modo migliore per conoscere la propria automobile è leggere il Libretto Uso e manutenzione prima di mettersi alla guida. In questo modo si potranno conoscere le nuove funzionalità, apprendere come gestire l'automobile in situazioni diverse e ottimizzare l'utilizzo di tutte le funzioni dell'automobile. Prestare particolare attenzione alle istruzioni di sicurezza del presente Libretto.

Le specifiche, le caratteristiche di disegno e le illustrazioni di questo Libretto Uso e manutenzione non sono vincolanti. Ci riserviamo il diritto di apportare modifiche senza preavviso.

© Volvo Car Corporation

#### Optional

Tutti i tipi di optional/accessori sono contrassegnati da un asterisco\*.

Oltre alla dotazione di serie, il Libretto descrive gli optional (dotazione montata in fabbrica) e alcuni accessori (installabili successivamente).

La dotazione descritta nel Libretto Uso e manutenzione non è disponibile su tutti i modelli, che sono equipaggiati in modo diverso in base alle esigenze dei vari mercati nonché

alle norme e alle disposizioni nazionali o locali vigenti.

In caso di dubbi in merito a dotazione standard e optional/accessori, rivolgersi a un concessionario Volvo.

#### Testi speciali

 **ATTENZIONE**

I messaggi di attenzione informano sul rischio di lesioni personali.

 **IMPORTANTE**

I messaggi di importante informano sul rischio di danni a cose.

 **NOTA**

Le note forniscono consigli o suggerimenti che semplificano l'utilizzo di particolari pratici e funzioni.

#### Nota a piè di pagina

Il Libretto Uso e manutenzione comprende informazioni inserite come note a piè di pagina. Queste informazioni si riferiscono al testo contrassegnato con il numero di riferimento. Se la nota a piè di pagina rimanda a un testo in una tabella, il riferimento è costituito da lettere anziché da cifre.

#### Messaggi

I display dell'automobile visualizzano alcuni messaggi. Questi messaggi sono riportati nel Libretto Uso e manutenzione in grigio con un carattere leggermente più grande. Fra questi vi sono i menu e i messaggi sul display informativo (ad esempio **Impostazioni audio**).

#### Etichette

Sull'automobile sono applicate diverse etichette che riportano informazioni importanti in modo chiaro e semplice. Le etichette dell'automobile hanno un grado di importanza che va dall'avvertenza all'informazione.

#### Pericolo di lesioni personali

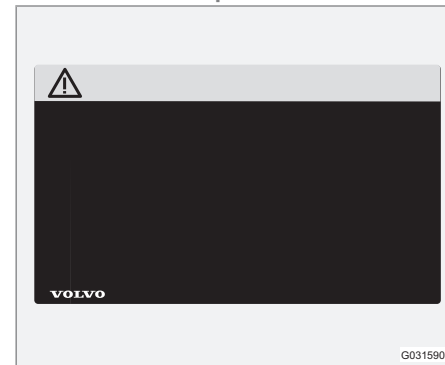

Simboli ISO neri su campo giallo, testo/figura bianchi su campo nero. Questo sistema si uti-

## Informazioni importanti

lizza per richiamare l'attenzione su un pericolo che può causare lesioni gravi o mortali se l'avvertimento viene ignorato.

### Pericolo di danni a cose



Simboli ISO bianchi e testo/figura bianchi su campo blu o nero. Questo sistema si utilizza per richiamare l'attenzione su un pericolo che può causare danni a cose se l'avvertimento viene ignorato.

### Informazioni



Simboli ISO bianchi e testo/figura bianchi su campo nero.

### **i** NOTA

Le etichette illustrate nel Libretto Uso e manutenzione non sono riproduzioni esatte di quelle presenti sull'automobile. Scopo del libretto è illustrarne indicativamente l'aspetto e la posizione sull'automobile. Le informazioni specifiche per il proprio modello sono riportate nelle etichette sull'automobile.

### Elenchi delle procedure

Nel Libretto Uso e manutenzione, le procedure che comprendono interventi da eseguire in un determinato ordine sono numerate.

- 1** Se in corrispondenza delle istruzioni passo-passo è riportata una serie di figure, ogni operazione è numerata come la figura corrispondente.
- A** Le serie di figure in cui l'ordine delle istruzioni è irrilevante sono illustrate con elenchi numerati con lettere.
- f** Le frecce, sia numerate che non numerate, illustrano un movimento.

Se le istruzioni passo-passo non sono correlate a una serie di figure, le varie fasi sono numerate normalmente.

### Elenchi delle posizioni

- 1** Nelle figure panoramiche in cui sono evidenziate diverse parti si utilizzano cerchi rossi con un numero all'interno. Il numero corrisponde all'elenco delle posizioni correlato alla figura che illustra l'oggetto.

### Elenchi per punti

Quando nel Libretto Uso e manutenzione viene riportata una lista si utilizza un elenco per punti.

Esempio:



## Informazioni importanti

- Liquido refrigerante
- Olio motore

### Continua

▶▶ Questo simbolo è situato in basso a destra quando una sezione prosegue alla pagina successiva.

### Registrazione dei dati

Nell'automobile è installata una serie di centraline che ne controllano e monitorano di continuo il funzionamento e le funzionalità. Alcune centraline possono registrare informazioni durante la guida normale se rilevano un difetto. Inoltre, registrano le informazioni utili in caso di collisione o incidente. Alcune delle informazioni registrate consentono ai tecnici di assistenza e manutenzione di diagnosticare ed eliminare eventuali difetti nonché a Volvo di soddisfare leggi e altri regolamenti. Le informazioni sono impiegate da Volvo anche per ricerche volte a sviluppare ulteriormente qualità e sicurezza, laddove possono aiutare a comprendere le circostanze che hanno causato incidenti e lesioni personali. Le informazioni comprendono dati sullo stato e sulla funzionalità dei diversi sistemi e moduli dell'automobile, fra cui motore, farfalla dell'acceleratore, sterzo e freni. Inoltre, possono comprendere dati relativi allo stile di guida del conducente, ad esempio velocità dell'automobile, utilizzo dei pedali del

freno e dell'acceleratore, posizione del volante e utilizzo delle cinture di sicurezza da parte di conducente e passeggero. Per i motivi indicati sopra, queste informazioni possono rimanere memorizzate nelle centraline dell'automobile per un certo tempo, anche in seguito a una collisione o un incidente. Le informazioni possono essere conservate da Volvo per sviluppare ulteriormente sicurezza e qualità o allo scopo di rispettare eventuali leggi e altri regolamenti.

Volvo non divulgherà le suddette informazioni a terzi senza il consenso del proprietario dell'automobile. Tuttavia, le leggi e i regolamenti nazionali potrebbero imporre a Volvo di fornire tali informazioni ad autorità, fra cui la Polizia, che hanno giuridicamente diritto a raccoglierle.

Per leggere e interpretare le informazioni registrate dalle centraline dell'automobile sono necessarie le attrezzature tecniche speciali disponibili presso i riparatori autorizzati Volvo. Volvo è responsabile della conservazione e gestione corretta e conforme alle disposizioni di legge delle informazioni che riceve in occasione di assistenza e manutenzione. Per maggiori informazioni, rivolgersi a un concessionario Volvo.

### Accessori e dotazione supplementare

Il collegamento e l'installazione errata di accessori possono compromettere il funzionamento dei sistemi elettronici dell'automobile. Alcuni accessori funzionano solo quando il software relativo viene programmato nei sistemi elettronici dell'automobile. Volvo raccomanda pertanto di rivolgersi sempre a un riparatore autorizzato Volvo prima di installare accessori che devono essere collegati all'impianto elettrico o che influenzano tale impianto.

### Passaggio di proprietà di un'automobile con Volvo On Call\*

Volvo On Call è una funzione opzionale che comprende servizi di sicurezza personale e del veicolo, oltre a servizi comfort. In caso di passaggio di proprietà di un'automobile con Volvo On Call, è molto importante disattivare questi servizi per evitare che il proprietario precedente continui a usufruirne. Contattare il centro Volvo On Call premendo il pulsante **ON CALL** nell'automobile o rivolgersi a un riparatore autorizzato Volvo. Vedere anche "Modifica del codice di sicurezza" nel manuale di Volvo On Call.

## Informazioni importanti

### Sensore laser

Questa automobile è dotata di un sensore che invia raggi laser. Per l'utilizzo del sensore laser è assolutamente necessario attenersi alle istruzioni fornite.

Le due etichette in inglese riportate di seguito sono montate direttamente sul gruppo sensore laser:

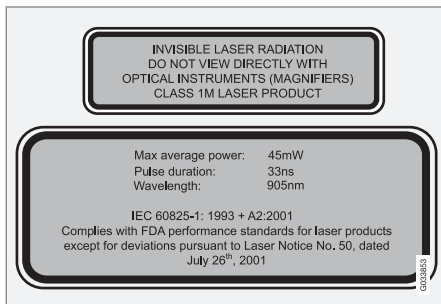

L'etichetta superiore in figura riporta la classificazione del raggio laser:

- Raggio laser - Non guardare il raggio laser con strumenti ottici - Prodotto laser nella classe 1M.

L'etichetta inferiore in figura riporta i dati fisici del raggio laser:

- CEI 60825-1:1993 + A2:2001. Conforme ai requisiti di prestazioni FDA (Food and Drug

Administration) relativi ai prodotti laser, a eccezione delle divergenze illustrate nell'Avvertenza Laser n° 50 del 26 luglio 2001.

### Dati sulle radiazioni del sensore laser

Nella seguente tabella sono riportati i dati fisici del sensore laser.

Energia di impulso max	2,64 $\mu$ J
Potenza media in uscita max	45 mW
Lunghezza di impulso	33 ns
Divergenza (orizzontale x verticale)	28° x 12°



### ATTENZIONE

In caso di mancato rispetto delle presenti istruzioni sussiste un elevato rischio di lesioni agli occhi.

- Non guardare mai all'interno del sensore laser (emette raggi laser invisibili) a meno di 100 mm con strumenti ottici quali lenti di ingrandimento, microscopi, obiettivi o simili.
- Test, riparazione, rimozione, regolazione e/o sostituzione di componenti del sensore laser devono essere effettuati esclusivamente da un riparatore qualificato. Si raccomanda un riparatore autorizzato Volvo.
- Per evitare l'esposizione a raggi dannosi, non eseguire regolazioni o interventi di manutenzione diversi da quelli specificati nelle presenti istruzioni.
- Il riparatore deve attenersi alle istruzioni specifiche per le officine relative al sensore laser.
- Non rimuovere il sensore laser (lenti comprese). Un sensore laser rimosso rientra nella classe laser 3B ai sensi della norma CEI 60825-1, cioè non è sicuro per la vista e comporta il rischio di lesioni agli occhi.



## Informazioni importanti

- Scollegare sempre il contatto del sensore laser prima di rimuovere il sensore dal parabrezza.
- Installare sempre il sensore laser sul parabrezza prima di collegare il contatto del sensore.
- Il sensore laser invia raggi laser quando la chiave telecomando è in posizione **II**, anche a motore spento (vedere pagina 82 per le posizioni della chiave).

Per maggiori informazioni sul sensore laser, vedere pagina 195.

### Informazioni su Internet

Al sito [www.volvocars.com](http://www.volvocars.com) sono disponibili maggiori informazioni sulla vostra automobile.

## Volvo e la tutela dell'ambiente

### Filosofia ambientale Volvo



La tutela dell'ambiente è uno dei valori chiave di Volvo, che guidano tutta l'attività. Crediamo inoltre che i nostri clienti condividano la nostra cura per l'ambiente.

La vostra Volvo rispetta severe norme ambientali internazionali ed è inoltre prodotta in uno degli stabilimenti più efficienti e puliti del mondo. Volvo è dotata di un certificato ISO globale che comprende la normativa ambientale ISO 14001 e interessa tutte le fabbriche e molte altre unità Volvo. Inoltre i nostri partner devono contribuire sistematicamente alla tutela dell'ambiente.

#### Consumo di carburante

Le automobili Volvo sono caratterizzate da consumi di carburante altamente concorrenziali nelle rispettive classi. Minore è il consumo di carburante, minori sono le emissioni di anidride carbonica, gas che contribuisce all'effetto serra.

Il conducente può contribuire attivamente alla riduzione del consumo di carburante. Per ulteriori informazioni, leggere il paragrafo **Rispetto dell'ambiente**.

#### Efficiente depurazione dei gas

La Vostra Volvo è costruita in base al concetto "Pulita dentro e fuori" – un concetto che com-

prende un ambiente pulito all'interno dell'abitacolo e una depurazione dei gas di scarico altamente efficiente. In molti casi, le emissioni di gas di scarico registrano valori nettamente inferiori a quelli prescritti dalla normativa vigente.

#### Depurazione dell'aria nell'abitacolo

Un filtro abitacolo previene l'ingresso di polvere e pollini nell'abitacolo attraverso la presa dell'aria.

Un sofisticato sistema di qualità dell'aria, IAQS\* (Interior Air Quality System), assicura

\* Optional/accessorio; per maggiori informazioni, vedere Introduzione.



## Volvo e la tutela dell'ambiente

che l'aria in entrata sia più pulita di quella all'esterno in un ambiente trafficato.

Il sistema è costituito da un sensore elettronico e un filtro al carbonio. L'immissione di aria viene continuamente monitorata e viene interrotta se il contenuto di monossido di carbonio ecc. nell'abitacolo diventa eccessivo. Questo può verificarsi ad esempio in situazioni di traffico intenso, in coda o nelle gallerie.

L'immissione di ossidi di azoto, ozono troposferico e idrocarburi viene impedita dal filtro al carbonio.

### Interni

Gli interni della Volvo sono progettati per essere confortevoli e piacevoli, anche per chi soffre di allergie e asma. È stata prestata particolare attenzione alla scelta di materiali ecologici.

### I riparatori autorizzati Volvo e la tutela dell'ambiente

Una manutenzione regolare consente di creare le condizioni per la massima durata dell'automobile e un consumo di carburante inferiore, contribuendo a un ambiente più pulito. Affidandosi ai riparatori autorizzati Volvo per la riparazione e la manutenzione dell'automobile, essa sarà inserita nei nostri sistemi. Volvo applica requisiti molto rigidi in materia di progettazione delle officine, per prevenire le per-

dite e le emissioni nell'ambiente. Il personale qualificato dei nostri riparatori dispone delle conoscenze e dei mezzi per garantire la massima tutela dell'ambiente.

### Rispetto dell'ambiente

È facile contribuire personalmente alla cura ambientale. Ecco alcuni consigli:

- Evitare di far funzionare il motore al minimo - spegnerlo durante le soste prolungate in coda. Attenersi alle direttive nazionali.
- Adottare uno stile di guida economico e proattivo.
- Rispettare le indicazioni di assistenza e manutenzione riportate nel Libretto Uso e manutenzione. Rispettare gli intervalli raccomandati nel Libretto di Assistenza e Garanzia.
- Se l'automobile è dotata di elemento termico monoblocco\*, utilizzarlo sempre prima dell'avviamento a freddo. In tal modo si agevola l'avviamento, si limita l'usura nei climi freddi e il motore raggiunge più velocemente la normale temperatura di esercizio, riducendo consumi ed emissioni.
- Le velocità elevate aumentano notevolmente la resistenza all'aria e quindi i consumi - raddoppiando la velocità si quadruplica la resistenza all'aria.

- Smaltire eventuali materiali di scarto potenzialmente inquinanti, ad esempio le batterie e l'olio, nel rispetto dell'ambiente. Consultare un riparatore in caso di dubbi in merito allo smaltimento dei materiali di scarto. Si raccomanda un riparatore autorizzato Volvo.

Seguendo questi consigli si ottimizza la durata dell'automobile, riducendo le spese e lo spreco di risorse. Per maggiori informazioni e altri consigli, vedere pagine 284 e 379.

### Riciclaggio

Volvo dimostra il proprio impegno ambientale anche ottimizzando le possibilità di riciclaggio ecologico dell'automobile. L'automobile è quasi interamente riciclabile. Per questo, invitiamo l'ultimo proprietario a rivolgersi a un concessionario, che lo rimanderà a un impianto di riciclaggio approvato/autorizzato.

### Il Libretto Uso e manutenzione e la tutela dell'ambiente

Il simbolo Forest Stewardship Council® indica che la carta di questa pubblicazione proviene da foreste certificate FSC® o altre fonti controllate.



## Volvo e la tutela dell'ambiente

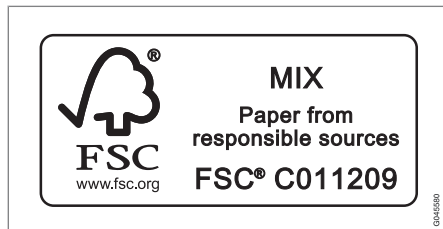

Cinture di sicurezza .....	16
Airbag.....	19
Attivazione/disattivazione dell'airbag* .....	22
Airbag laterali (SIPS-bag) .....	24
Tendina gonfiabile (IC) .....	26
WHIPS .....	27
Quando intervengono i sistemi .....	29
Modo sicurezza.....	30
Sicurezza dei bambini.....	31



# 01

SICUREZZA





## Cinture di sicurezza

### Informazioni generali



Frenare potrebbe risultare pericoloso se la cintura di sicurezza non è allacciata. Controllare che tutti i passeggeri indossino le cinture di sicurezza.

Affinché la cintura di sicurezza fornisca la massima protezione, è importante che sia appoggiata al corpo. Non inclinare lo schienale troppo all'indietro. La cintura di sicurezza è prevista come protezione nella normale posizione seduta.

### Allacciare la cintura di sicurezza

Estrarre la cintura lentamente e chiuderla spingendo la linguetta nel blocco di chiusura. La corretta chiusura della cintura è segnalata da un forte "clic".



Cintura di sicurezza posizionata correttamente.



Cintura di sicurezza posizionata in modo errato. La cintura deve aderire alla spalla.



Impostazione dell'altezza del regolatore della cintura. Premere il pulsante per impostare l'altezza del regolatore. Posizionare il regolatore più in alto possibile, senza che la cintura tocchi il collo.

Nel sedile posteriore, la linguetta si inserisce solo nel relativo blocco di chiusura<sup>1</sup>.

### Slacciare la cintura di sicurezza

Premere il pulsante rosso sul blocco di chiusura e lasciare che la bobina faccia rientrare la cintura. Se non rientra completamente, inserirla a mano in modo che non rimanga pendente.

**La cintura di sicurezza si blocca e non può essere estratta ulteriormente:**

<sup>1</sup> Alcuni mercati.



## Cinture di sicurezza

- se viene estratta troppo rapidamente
- durante la fase di frenata e di accelerazione
- se l'automobile è molto inclinata.

### Attenersi a quanto segue:

- non usare fermagli o altri oggetti che impediscono alla cintura di sicurezza di appoggiarsi correttamente
- accertarsi che la cintura di sicurezza non sia contorta o impigliata
- la sezione lombare deve rimanere bassa (non sopra l'addome)
- tendere la sezione lombare sui fianchi tirando la sezione diagonale in alto verso la spalla.

### ATTENZIONE

La cintura di sicurezza e l'airbag interagiscono. Se la cintura di sicurezza non viene allacciata o viene usata in modo errato, il funzionamento dell'airbag in caso di collisione potrebbe risultare compromesso.

### ATTENZIONE

Ogni cintura di sicurezza deve essere indossata da una sola persona.

### ATTENZIONE

Non cercare mai di modificare o riparare la cintura da soli. Si raccomanda di rivolgersi a un riparatore autorizzato Volvo.

Se la cintura è stata sottoposta a un forte carico, ad esempio in caso di collisione, sostituire l'intera cintura di sicurezza. Potrebbero essere state compromesse le caratteristiche di protezione della cintura anche se non si vedono danni apparenti. Sostituire la cintura anche se è usurata o danneggiata. La nuova cintura deve essere progettata e omologata per il montaggio nello stesso posto della cintura sostituita.

### Cintura di sicurezza e gravidanza



La cintura di sicurezza deve sempre essere utilizzata in gravidanza, ma è importante che sia

utilizzata correttamente. La cintura di sicurezza deve essere aderente alla spalla, con la sezione diagonale tra i seni e a lato del ventre.

La sezione lombare della cintura di sicurezza deve aderire al lato delle cosce, più bassa possibile al di sotto del ventre – non deve mai essere lasciata scivolare verso l'alto. La cintura di sicurezza deve aderire al corpo senza gioco superfluo. Controllare inoltre che non si sia attorcigliata.

Man mano che la gravidanza procede, la conducente deve regolare il sedile e il volante in modo da avere il pieno controllo dell'automobile (i pedali e il volante devono essere di facile accessibilità). È necessario tuttavia tenere la massima distanza possibile tra il ventre e il volante.



## Cinture di sicurezza

### Avvisatore cinture



Se una cintura di sicurezza non è allacciata, si attivano un avvisatore acustico e una spia. Il segnale acustico è dipendente dalla velocità e, in alcuni casi, dal tempo. La spia si trova nella mensola del padiglione e nel quadro comandi combinato.

I seggiolini per bambini non sono interessati dal sistema avvisatore cinture.

### Sedile posteriore

L'avvisatore cinture nel sedile posteriore svolge due funzioni:

- Comunicare quali cinture di sicurezza sono utilizzate nel sedile posteriore. Il display informativo visualizza un messaggio sull'utilizzo delle cinture di sicurezza oppure se una delle portiere posteriori viene aperta. Il messaggio scompare automaticamente dopo circa 30 secondi di guida oppure può essere confermato premendo il pulsante **READ** sulla leva degli indicatori di direzione.
- Comunicare se una cintura di sicurezza nel sedile posteriore viene slacciata durante la marcia. Il messaggio è visualizzato sul display informativo, accompagnato da un segnale acustico e una spia. Il messaggio scompare quando si riallaccia la cintura, ma può essere confermato manualmente premendo il pulsante **READ**.

Il messaggio sul display informativo indicante quali cinture di sicurezza sono utilizzate è sempre disponibile. Per visualizzare i messaggi in memoria, premere il pulsante **READ**.

### Alcuni mercati

Se la cintura di sicurezza del conducente o del passeggero anteriore non è allacciata, si attivano un avvisatore acustico e una spia. Quando l'automobile procede a bassa velocità, il segnale acustico si disattiva dopo 6 secondi.

### Pretensionatori delle cinture

Tutte le cinture di sicurezza sono dotate di pretensionatore, un dispositivo che tende la cintura intorno al corpo in caso di collisione sufficientemente forte. La cintura riesce pertanto a bloccare l'occupante in modo più efficiente.



### ATTENZIONE

Non inserire mai la linguetta della cintura del passeggero nel blocco di chiusura sul lato conducente. Inserire sempre la linguetta della cintura nel blocco di chiusura sul lato corretto. Non danneggiare mai le cinture e non inserire corpi estranei nel blocco di chiusura. In caso contrario, le cinture e il blocco di chiusura potrebbero non fornire la protezione prevista in caso di collisione. Pericolo di lesioni gravi.



## Airbag

### Spia di allarme nel quadro comandi combinato

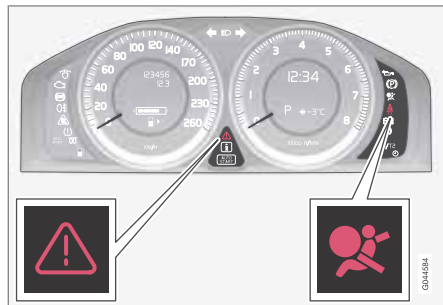

La spia di allarme nel quadro comandi combinato si accende quando la chiave del telecomando si trova in posizione II o III. La spia si spegne dopo circa 6 secondi se il sistema airbag non presenta anomalie.

#### **ATTENZIONE**

Se la spia di allarme del sistema airbag rimane accesa o si accende durante la guida, il sistema airbag non funziona perfettamente. La spia indica un'anomalia nel sistema delle cinture di sicurezza, SIPS, IC o simile. Si raccomanda di rivolgersi al più presto a un riparatore autorizzato Volvo.

Assieme alla spia di allarme viene visualizzato, quando necessario, un messaggio sul display

informativo. Se la spia di allarme è guasta, si accende il triangolo di avvertimento e viene visualizzato **Airbag SRS Rich. assistenza o Airbag SRS Assistenza urg.** sul display. Si raccomanda di rivolgersi al più presto a un riparatore autorizzato Volvo.

### Sistema AIRBAG

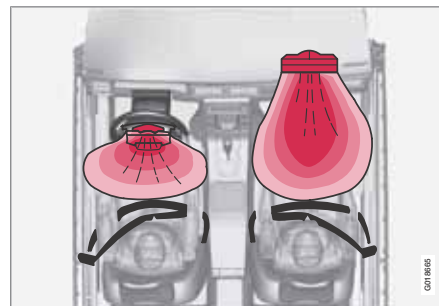

Sistema airbag, automobile con guida a sinistra.

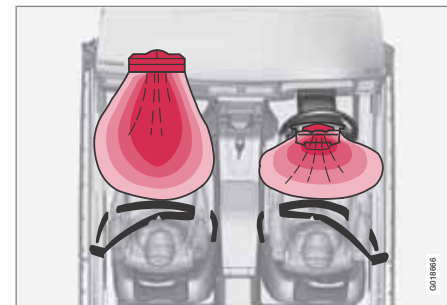

Sistema airbag, automobile con guida a destra.

Il sistema è costituito da airbag e sensori. In caso di collisione sufficientemente forte, i sensori reagiscono gonfiando e riscaldando l'airbag/gli airbag. Per attutire il colpo contro l'airbag, l'airbag viene sgonfiato nuovamente al momento dello schiacciamento. Durante questa fase, è normale che si formi del fumo nell'abitacolo. Tutta la sequenza di gonfiaggio e sgonfiaggio dell'airbag richiede solo alcuni decimi di secondo.

#### **ATTENZIONE**

Si raccomanda di rivolgersi a un riparatore autorizzato Volvo per la riparazione. Interventi errati nel sistema airbag possono causare anomalie e gravi lesioni personali.



## Airbag

### NOTA

I sensori reagiscono in modo diverso a seconda delle modalità di collisione e dell'utilizzo o meno della cintura di sicurezza sul lato conducente o passeggero.

In determinate circostanze di incidente potrebbe attivarsi un solo airbag oppure nessuno. Il sistema airbag rileva la forza d'urto della collisione e calcola se è tale da necessitare l'attivazione di uno o più airbag per proteggere gli occupanti.

Anche la capacità degli airbag viene adattata alla violenza della collisione a cui l'automobile è sottoposta.



Posizione dell'airbag lato passeggero nelle automobili con guida a sinistra.



Posizione dell'airbag lato passeggero nelle automobili con guida a destra.

### Airbag lato conducente

Oltre alla cintura di sicurezza, l'automobile dispone di un airbag sul lato conducente. L'airbag è ripiegato al centro del volante. Il volante è contrassegnato con **AIRBAG**.

### ATTENZIONE

La cintura di sicurezza e l'airbag interagiscono. Se la cintura di sicurezza non viene allacciata o viene usata in modo errato, il funzionamento dell'airbag in caso di collisione potrebbe risultare compromesso.

### Airbag lato passeggero

Oltre alla cintura di sicurezza, l'automobile dispone di un airbag sul lato passeggero. L'airbag è ripiegato in un vano sopra il cassetto portaoggetti. Il pannello è contrassegnato con **AIRBAG**.

### ATTENZIONE

Per limitare il rischio di lesioni in caso di innesco dell'airbag, il passeggero deve sedere in posizione il più possibile eretta tenendo i piedi sul pavimento e la schiena appoggiata allo schienale. La cintura di sicurezza deve essere tesa e allacciata.

### ATTENZIONE

Non sistemare alcun oggetto davanti o sopra il cruscotto se l'automobile è dotata di airbag lato passeggero.

** ATTENZIONE**

Non mettere mai bambini su un seggiolino o un cuscino di rialzo sul sedile anteriore, se l'airbag è attivato.

Non lasciare mai che nessuno resti in piedi o seduto davanti al sedile del passeggero.

Le persone di altezza inferiore a 1,4 m non devono mai sedere sul sedile del passeggero anteriore quando l'airbag è attivato.

Se non ci si attiene a questa raccomandazione, sussiste il pericolo di morte.



## Attivazione/disattivazione dell'airbag\*

### Disattivazione a chiave - PACOS\*

#### Informazioni generali

L'airbag lato passeggero può essere disattivato se l'automobile è dotata del commutatore PACOS (Passenger Airbag Cut Off Switch). Per informazioni su attivazione/disattivazione, vedere il paragrafo Attivazione/disattivazione.

#### Disattivazione a chiave/commutatore

Il commutatore dell'airbag lato passeggero (PACOS) è collocato sul montante del cruscotto sul lato passeggero ed è accessibile aprendo la portiera del passeggero (vedere il paragrafo Attivazione/disattivazione di seguito).

Controllare che il commutatore sia nella posizione desiderata. Volvo raccomanda di utilizzare lo stelo della chiave telecomando per modificare la posizione.

Per informazioni sullo stelo della chiave, vedere pagina 50.

#### ATTENZIONE

Il mancato rispetto delle indicazioni fornite può mettere a repentaglio la vita dei passeggeri.

#### ATTENZIONE

Se l'automobile è dotata di airbag lato passeggero anteriore, ma è sprovvista dell'interruttore PACOS (Interruttore di disattivazione dell'airbag del passeggero), l'airbag sarà sempre attivato.

#### ATTENZIONE

Non mettere mai bambini su un seggiolino o un cuscino di rialzo sul sedile del passeggero anteriore, se l'automobile è dotata di airbag lato passeggero attivato e la spia  nella mensola del padiglione è accesa. Il mancato rispetto delle indicazioni fornite può mettere a repentaglio la vita del bambino.

#### ATTENZIONE

Non lasciare che nessuno sieda nel posto del passeggero se il messaggio nella mensola del padiglione (vedere pagina 23) indica che l'airbag è disattivato e la spia di allarme del sistema airbag è accesa nel quadro comandi combinato. Ciò indica infatti un'avaria grave. Rivolgersi al più presto a un riparatore. Si raccomanda di rivolgersi a un riparatore autorizzato Volvo.

### Attivazione/disattivazione



Posizione del commutatore.

- A** L'airbag è attivato. Portando il commutatore in questa posizione, possono sedersi nel sedile del passeggero anteriore persone di altezza superiore a 1,4 m, ma non bambini su seggiolini o cuscini di rialzo.
- B** L'airbag è disattivato. Portando il commutatore in questa posizione, possono sedersi nel sedile del passeggero anteriore bambini su seggiolini o cuscini di rialzo, ma non persone di altezza superiore a 1,4 m.



## Attivazione/disattivazione dell'airbag\*

### **ATTENZIONE**

#### **Airbag attivato** (lato passeggero):

Non mettere mai bambini su un seggiolino o un cuscino di rialzo sul sedile del passeggero anteriore, se l'airbag è attivato. Questo vale anche per tutte le persone di altezza inferiore a 1,4 m.

#### **Airbag disattivato** (lato passeggero):

Le persone di altezza superiore a 1,4 m non devono mai sedere sul sedile del passeggero anteriore quando l'airbag è disattivato.

Se non ci si attiene a questa raccomandazione, sussiste il pericolo di morte.

### Messaggi



Indicazione dell'airbag lato passeggero disattivato.

Un messaggio e una spia nella mensola del padiglione indicano che l'airbag lato passeggero è disattivato (vedere figura precedente).



Indicazione dell'airbag lato passeggero attivato.

Una spia di allarme nella mensola del padiglione indica che l'airbag lato passeggero è attivato (vedere figura precedente).

### **NOTA**

Quando si porta la chiave telecomando in posizione **II** o **III**, sul quadro comandi combinato si accende la spia di allarme airbag per circa 6 secondi (vedere pagina 19).

In seguito, nella mensola del padiglione, si accende l'indicazione relativa allo stato dell'airbag lato passeggero. Per maggiori informazioni sulle varie posizioni della chiave telecomando, vedere pagina 82.



## Airbag laterali (SIPS-bag)

### Airbag laterali



In caso di collisione laterale, la maggior parte della forza di collisione viene distribuita dal SIPS (Side Impact Protection System) alle traverse, ai montanti, al pavimento, al tetto e ad altre parti della carrozzeria. Gli airbag laterali dei sedili del conducente e del passeggero proteggono busto e fianchi e costituiscono una parte importante del SIPS.

Il sistema airbag SIPS comprende due parti principali: airbag laterali e sensori. L'airbag laterale è posizionato nello schienale del sedile anteriore.

**ATTENZIONE**

- Si raccomanda di affidare sempre le riparazioni a un riparatore autorizzato Volvo. Interventi errati nel sistema airbag SIPS possono causare anomalie e gravi lesioni personali.
- Non sistemare alcun oggetto fra il lato esterno del sedile e il pannello della portiera, poiché la zona potrebbe essere interessata dall'airbag laterale.
- Si raccomanda di utilizzare esclusivamente fodere per sedili approvate da Volvo. Altri rivestimenti potrebbero compromettere il funzionamento degli airbag laterali.
- L'airbag laterale è complementare alla cintura di sicurezza. Usare sempre la cintura di sicurezza.

### Seggiolini per bambini e airbag laterali

Le caratteristiche di protezione di seggiolino per bambini o cuscino di rialzo non sono influenzate negativamente dall'airbag laterale.

Si può collocare un seggiolino per bambini/ cuscino di rialzo nel sedile anteriore solo se l'automobile non è equipaggiata di airbag lato passeggero attivato<sup>1</sup>.

### Posizione

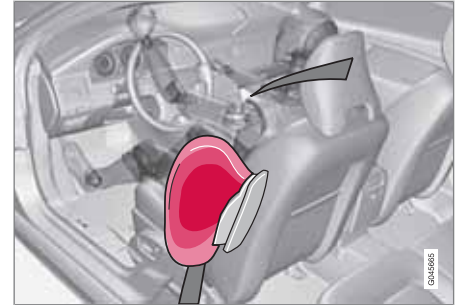

Posto del conducente, automobili con guida a sinistra.

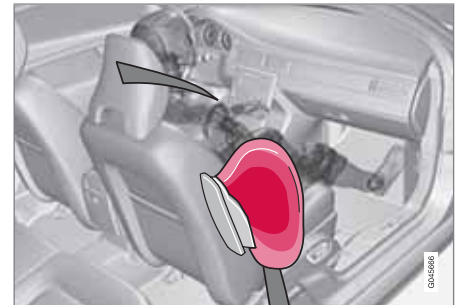

Sedile del passeggero, automobili con guida a sinistra.

<sup>1</sup> Per informazioni su attivazione/disattivazione dell'airbag, vedere pagina 22.

**Airbag laterali (SIPS-bag)**

Il sistema airbag SIPS comprende airbag laterali e sensori. In caso di collisione sufficientemente forte, i sensori reagiscono gonfiando l'airbag laterale. L'airbag si gonfia nello spazio tra l'occupante e il pannello della portiera, attenuando in questo modo il colpo sull'occupante nell'attimo della collisione. E sgonfiandosi durante lo schiacciamento. L'airbag laterale si gonfia normalmente solo sul lato su cui avviene la collisione.



## Tendina gonfiabile (IC)

### Caratteristiche



La tendina gonfiabile IC (Inflatable Curtain) fa parte del sistema SIPS e airbag. È montata nel padiglione su entrambi i lati dell'automobile e protegge i passeggeri nei sedili esterni. In caso di collisione sufficientemente forte, i sensori reagiscono gonfiando la tendina gonfiabile. La tendina gonfiabile contribuisce a proteggere la testa del conducente e dei passeggeri dai colpi contro l'interno dell'automobile in caso di collisione.

### **ATTENZIONE**

Non appendere o fissare mai oggetti alle impugnature nel padiglione. Il gancio è progettato solo per appendere abiti leggeri (non oggetti rigidi quali ombrelli).

Non fissare con viti né montare alcun oggetto su padiglione, montanti delle portiere o pannelli laterali. La protezione potrebbe essere compromessa. Si raccomanda di utilizzare solo componenti originali Volvo approvati per la sistemazione in queste parti dell'automobile.

### **ATTENZIONE**

L'automobile non deve essere caricata per un'altezza maggiore di 50 mm sotto il bordo superiore dei finestrini. In caso contrario, l'effetto protettivo della tendina gonfiabile posta sul padiglione dell'automobile potrebbe essere annullato.

### **ATTENZIONE**

L'airbag laterale è complementare alla cintura di sicurezza.

Usare sempre la cintura di sicurezza.



## WHIPS

## Protezione contro le lesioni da colpo di frusta – WHIPS

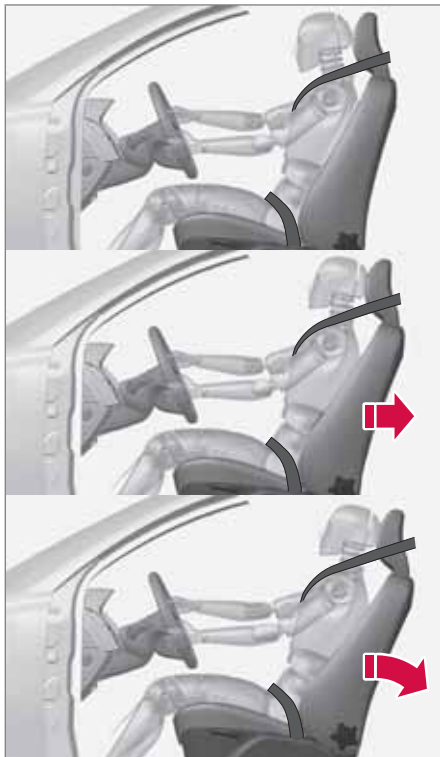

Il sistema WHIPS (Whiplash Protection System) comprende uno schienale capace di assorbire energia e un poggiatesta speciale sui sedili anteriori. Il sistema viene attivato in caso di tamponamento, secondo l'angolo di collisione, la velocità e le caratteristiche dell'automobile che entra in collisione.

### ATTENZIONE

Il sistema WHIPS è complementare alla cintura di sicurezza. Usare sempre la cintura di sicurezza.

### Caratteristiche del sedile

Quando il sistema WHIPS si attiva, gli schienali dei sedili anteriori si spostano all'indietro per modificare la posizione di seduta del conducente e del passeggero. In questo modo si riduce il rischio di lesioni da colpo di frusta.

### ATTENZIONE

Non cercare mai di riparare o modificare il sedile o il sistema WHIPS da soli. Si raccomanda di rivolgersi a un riparatore autorizzato Volvo.

## Sistema WHIPS e seggiolini per bambini/ cuscini di rialzo

Le caratteristiche di protezione di seggiolino per bambini o cuscino di rialzo non sono influenzate negativamente dal sistema WHIPS.

### Posizione seduta corretta

Per la massima protezione, conducente e passeggero devono sedersi al centro dei rispettivi sedili, con la minima distanza possibile fra testa e poggiatesta.

### Non compromettere il funzionamento del sistema WHIPS



Non sistemare sul pavimento dietro il sedile di conducente/passeggero alcun oggetto che possa compromettere la funzionalità del sistema WHIPS.



## WHIPS

### ATTENZIONE

Non collocare scatole e oggetti simili fra il cuscino del sedile posteriore e lo schienale del sedile anteriore. Si potrebbe compromettere il funzionamento del sistema WHIPS.



*Non sistemare sul sedile posteriore alcun oggetto che possa compromettere la funzionalità del sistema WHIPS.*

### ATTENZIONE

Se uno schienale posteriore è ripiegato occorre spostare in avanti il corrispondente sedile anteriore in modo che non tocchi lo schienale ripiegato.

### ATTENZIONE

Se il sedile è stato sottoposto a un forte carico, ad esempio in caso di tamponamento, il sistema WHIPS deve essere controllato. Si raccomanda di rivolgersi a un riparatore autorizzato Volvo per il controllo.

Potrebbero essere state compromesse le caratteristiche di protezione del sistema WHIPS anche se non si vedono danni apparenti nel sedile.

Si raccomanda di rivolgersi a un riparatore autorizzato Volvo per la verifica dello stato del sistema anche dopo piccoli tamponamenti.



## Quando intervengono i sistemi

## Quando intervengono i sistemi

Sistema	Viene attivato
Pretensionatori delle cinture dei sedili anteriori	In caso di collisioni frontali e/o laterali e/o tamponamento e ribaltamento
Pretensionatori delle cinture del sedile posteriore	In caso di collisioni frontali e ribaltamento
Airbag SRS	In caso di collisione frontale <sup>A</sup>
Airbag laterali SIPS	In caso di collisione laterale
Tendina gonfiabile IC	In caso di collisioni laterali, ribaltamento e collisioni frontali leggermente angolate
Protezione dal colpo di frusta WHIPS	In caso di tamponamento

<sup>A</sup> L'automobile può subire forti deformazioni in caso di incidente senza che gli airbag si attivino. Un certo numero di fattori, quali la rigidità e il peso dell'oggetto urtato, la velocità dell'automobile, l'angolo di collisione ecc., influisce sulla modalità di attivazione dei diversi sistemi di sicurezza dell'automobile.

Se gli airbag sono intervenuti, si raccomanda quanto segue:

- Trasportare l'automobile. Si raccomanda di trasportarla presso un riparatore autorizzato Volvo. Non utilizzare l'automobile se sono intervenuti gli airbag.
- Si raccomanda di far sostituire i componenti dei sistemi di sicurezza dell'automobile da un riparatore autorizzato Volvo.
- Contattare sempre un medico.

**NOTA**

I sistemi SRS, SIPS, IC e le cinture di sicurezza intervengono solo una volta durante una collisione.

**ATTENZIONE**

La centralina del sistema airbag si trova nel quadro centrale. Qualora il quadro centrale sia bagnato, scollegare i cavi della batteria. Non cercare di avviare l'automobile in quanto potrebbero innescarsi gli airbag. Trasportare l'automobile. Si raccomanda di trasportarla presso un riparatore autorizzato Volvo.

**ATTENZIONE**

Non utilizzare l'automobile se sono intervenuti gli airbag. La guida dell'automobile potrebbe risultare difficoltosa. Altri sistemi di sicurezza potrebbero essere stati danneggiati. L'esposizione prolungata ai fumi e alle polveri prodotti all'innescamento degli airbag può provocare lesioni/irritazioni cutanee e agli occhi. In caso di disturbi, risciacquare con acqua fredda. Anche la rapidissima sequenza di scatto, in combinazione con il materiale dell'airbag, può provocare escoriazioni cutanee e ustioni.



## Modo sicurezza

### Guida dopo una collisione

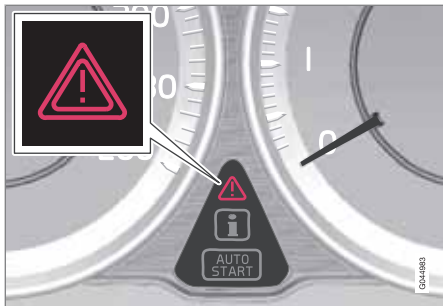

Se l'automobile è rimasta coinvolta in una collisione, potrebbe apparire il testo **Modo sicurezza Vedere manuale** sul display informativo. Questo indica che la funzionalità dell'automobile è ridotta. Il modo sicurezza indica un dispositivo di protezione che interviene se la collisione è tale da danneggiare funzioni importanti dell'automobile, ad esempio le linee di alimentazione, i sensori di uno dei sistemi di protezione oppure l'impianto frenante.

### Tentativo di avviamento

Innanzitutto controllare che non ci siano perdite di carburante dall'automobile. Non si deve sentire odore di carburante.

Se tutto sembra normale e non vi sono perdite di carburante, si può tentare di avviare l'automobile.

Estrarre la chiave telecomando e aprire la portiera del conducente. Se appare un messaggio indicante che il quadro è acceso, premere il pulsante di avviamento. Chiudere quindi la portiera e reinserire la chiave telecomando. L'elettronica dell'automobile tenta di ripristinare il sistema. Tentare quindi di avviare l'automobile.

Se il messaggio **Modo sicurezza Vedere manuale** è ancora visualizzato sul display, l'automobile non deve essere guidata né trainata, bensì trasportata. I danni non visibili potrebbero, durante il viaggio, rendere impossibile la manovra dell'automobile anche se questa appare guidabile.

### Spostamento

Se compare **Normal mode** dopo il ripristino di **Modo sicurezza Vedere manuale**, si può spostare con cautela l'automobile allontanandola dal traffico. Percorrere il tragitto minimo necessario.

### ATTENZIONE

Non cercare mai di riparare l'automobile o ripristinare l'elettronica da soli se è entrata nel modo sicurezza. Pericolo di lesioni personali o funzionamento anomalo dell'automobile. Si raccomanda di rivolgersi sempre a un riparatore autorizzato Volvo per i controlli e il ripristino del normale funzionamento dell'automobile dopo la comparsa del messaggio **Modo sicurezza Vedere manuale**.

### ATTENZIONE

Non provare mai a riavviare l'automobile se si sente odore di carburante dopo che è stato visualizzato il messaggio **Modo sicurezza Vedere manuale**. Abbandonare immediatamente l'automobile.

### ATTENZIONE

Non è consentito trainare l'automobile nel modo sicurezza. L'automobile deve essere trasportata. Si raccomanda di trasportarla presso un riparatore autorizzato Volvo.



## Sicurezza dei bambini

**I bambini devono sedere in modo sicuro e confortevole**

Volvo raccomanda di sistemare i bambini su un seggiolino orientato all'indietro almeno fino a 3-4 anni, quindi su un cuscino di rialzo/seggiolino orientato in avanti fino a 10 anni.

La sistemazione del bambino nell'automobile e l'equipaggiamento da utilizzare dipendono da peso e dimensioni del bambino. Per maggiori informazioni, vedere pagina 33.

**NOTA**

Le norme vigenti in materia di sicurezza dei bambini nell'automobile variano da Paese a Paese. Verificare le norme vigenti.

I bambini di tutte le età e dimensioni devono sempre stare seduti correttamente e allacciare i sistemi di ritenuta. Non consentire mai a un bambino di sedere sulle ginocchia del passeggero.

L'equipaggiamento di sicurezza Volvo per bambini (seggiolini, cuscini di rialzo e dispositivi di bloccaggio) è stato concepito appositamente per la vostra automobile. Con l'equipaggiamento di sicurezza Volvo garantite la massima sicurezza al vostro bambino durante

il viaggio e potete contare su attrezzature su misura e facili da usare.

**NOTA**

Per maggiori informazioni sul montaggio dei prodotti per la sicurezza dei bambini, rivolgersi al produttore.

**Seggiolini per bambini**

*I seggiolini per bambini e gli airbag non sono compatibili.*

**NOTA**

Se si utilizzano prodotti per la sicurezza dei bambini, è importante leggere e seguire attentamente le istruzioni di montaggio allegate.

Non fissare le cinghie di fissaggio del seggiolino sulle guide per la regolazione longitudinale del sedile, sulle molle o sulle guide e sulle traverse sotto il sedile. I bordi affilati potrebbero danneggiare le cinghie di fissaggio.

Seguire sempre le istruzioni di montaggio del seggiolino per bambini.

**Posizione dei seggiolini per bambini**

Può essere usato quanto segue:

- un seggiolino per bambini/cuscino di rialzo nel sedile del passeggero se l'airbag lato passeggero è stato disattivato<sup>1</sup>.
- uno o più seggiolini per bambini/cuscini di rialzo nel sedile posteriore.

Montare sempre i seggiolini per bambini/ cuscini di rialzo nel sedile posteriore se è attivato l'airbag lato passeggero. Se l'airbag si gonfia, un bambino eventualmente seduto sul sedile del passeggero potrebbe riportare gravi lesioni.

<sup>1</sup> Per informazioni relative all'airbag attivato/disattivato, vedere pagina 22.



## Sicurezza dei bambini

### **ATTENZIONE**

Non mettere mai bambini su un seggiolino o un cuscino di rialzo sul sedile anteriore, se l'automobile è dotata di airbag (SRS) lato passeggero attivato.

Le persone di altezza inferiore a 1,4 m non devono mai sedere sul sedile del passeggero anteriore quando l'airbag (SRS) è attivato.

Se non ci si attiene a questa raccomandazione, sussiste il pericolo di morte.

### **ATTENZIONE**

Gli anelli in acciaio o altri elementi dei cuscini di rialzo/seggolini per bambini non devono essere appoggiati al pulsante di apertura del blocco delle cinture di sicurezza, poiché possono provocare l'apertura accidentale delle cinture.

La parte superiore del seggiolino per bambini non deve essere appoggiata al para-brezza.

### **Etichetta airbag**



*Etichetta posizionata sul montante del cruscotto sul lato passeggero, vedere figura a pagina 22.*



## Sicurezza dei bambini

Protezioni per bambini raccomandate<sup>2</sup>

Peso	Sedile anteriore (con airbag disattivato)	Posto esterno del sedile posteriore	Posto centrale del sedile posteriore
Gruppo 0 max 10 kg		Seggiolino per neonati Volvo (Volvo Infant Seat) - protezione per bambini orientata all'indietro, si fissa con il sistema di fissaggio ISOFIX.	
Gruppo 0+ max 13 kg		N° di omologazione: E5 04301146 (L)	
	Seggiolino per neonati Volvo (Volvo Infant Seat) - protezione per bambini orientata all'indietro, si fissa con la cintura di sicurezza dell'automobile. N° di omologazione: E1 04301146 (U)	Seggiolino per neonati Volvo (Volvo Infant Seat) - protezione per bambini orientata all'indietro, si fissa con la cintura di sicurezza dell'automobile. N° di omologazione: E1 04301146 (U)	Seggiolino per neonati Volvo (Volvo Infant Seat) - protezione per bambini orientata all'indietro, si fissa con la cintura di sicurezza dell'automobile. N° di omologazione: E1 04301146 (U)
	Seggiolini per bambini omologati per uso universale. (U)	Seggiolini per bambini omologati per uso universale. (U)	Seggiolini per bambini omologati per uso universale. (U)

<sup>2</sup> Per le altre protezioni per bambini, controllare che la propria automobile sia riportata nell'elenco dei modelli compatibili o la protezione sia provvista di omologazione universale ai sensi della norma ECE R44.



## Sicurezza dei bambini

Peso	Sedile anteriore (con airbag disattivato)	Posto esterno del sedile posteriore	Posto centrale del sedile posteriore
Gruppo 1 9-18 kg	<p>Seggiolino per bambini orientato all'indietro/orientabile (Volvo Convertible Child Seat) - protezione per bambini orientata all'indietro, si fissa con la cintura di sicurezza dell'automobile e le cinghie di fissaggio.</p> <p>N° di omologazione: E5 04192 (L)</p>	<p>Seggiolino per bambini orientato all'indietro/orientabile (Volvo Convertible Child Seat) - protezione per bambini orientata all'indietro, si fissa con la cintura di sicurezza dell'automobile e le cinghie di fissaggio.</p> <p>N° di omologazione: E5 04192 (L)</p>	
	<p>Seggiolini per bambini omologati per uso universale.</p> <p>(U)</p>	<p>Seggiolini per bambini omologati per uso universale.</p> <p>(U)</p>	<p>Seggiolini per bambini omologati per uso universale.</p> <p>(U)</p>



## Sicurezza dei bambini

Peso	Sedile anteriore (con airbag disattivato)	Posto esterno del sedile posteriore	Posto centrale del sedile posteriore
Gruppo 2 15-25 kg	<p>Seggiolino per bambini orientato all'indietro/orientabile Volvo (Volvo Convertible Child Seat) - protezione per bambini orientata all'indietro, si fissa con la cintura di sicurezza dell'automobile e le cinghie di fissaggio</p> <p>N° di omologazione: E5 04192 (L)</p>	<p>Seggiolino per bambini orientato all'indietro/orientabile Volvo (Volvo Convertible Child Seat) - protezione per bambini orientata all'indietro, si fissa con la cintura di sicurezza dell'automobile e le cinghie di fissaggio</p> <p>N° di omologazione: E5 04192 (L)</p>	
	<p>Seggiolino per bambini orientato all'indietro/orientabile Volvo (Volvo Convertible Child Seat) - protezione per bambini orientata in avanti, si fissa con la cintura di sicurezza dell'automobile.</p> <p>N° di omologazione: E5 04191 (L)</p>	<p>Seggiolino per bambini orientato all'indietro/orientabile Volvo (Volvo Convertible Child Seat) - protezione per bambini orientata in avanti, si fissa con la cintura di sicurezza dell'automobile.</p> <p>N° di omologazione: E5 04191 (L)</p>	<p>Seggiolino per bambini orientato all'indietro/orientabile Volvo (Volvo Convertible Child Seat) - protezione per bambini orientata in avanti, si fissa con la cintura di sicurezza dell'automobile.</p> <p>N° di omologazione: E5 04191 (L)</p>



## Sicurezza dei bambini

Peso	Sedile anteriore (con airbag disattivato)	Posto esterno del sedile posteriore	Posto centrale del sedile posteriore
Gruppo 2/3 15-36 kg	Cuscino di rialzo Volvo con schienale (Volvo Booster Seat with backrest). N° di omologazione: E1 04301169 (UF)	Cuscino di rialzo Volvo con schienale (Volvo Booster Seat with backrest). N° di omologazione: E1 04301169 (UF)	Cuscino di rialzo Volvo con schienale (Volvo Booster Seat with backrest). N° di omologazione: E1 04301169 (UF)
	Cuscino di rialzo con e senza schienale (Booster Cushion with and without backrest). N° di omologazione: E5 03139 (UF)	Cuscino di rialzo con e senza schienale (Booster Cushion with and without backrest). N° di omologazione: E5 03139 (UF)	Cuscino di rialzo con e senza schienale (Booster Cushion with and without backrest). N° di omologazione: E5 03139 (UF)
		Cuscino di rialzo integrato (Integrated Booster Cushion) - disponibile come optional montato in fabbrica. N° di omologazione: E5 04189 (B)	

L: Per protezioni per bambini specifiche. Ad esempio, protezioni per bambini per un determinato modello di automobile, in categorie limitate o semiuniversali.

U: Per protezioni per bambini omologate per uso universale in questa classe di peso.

UF: Per protezioni per bambini orientate in avanti omologate per uso universale in questa classe di peso.

B: Protezioni per bambini integrate omologate per questa classe di peso.



## Sicurezza dei bambini

## Cuscini di rialzo integrati a due fasi\*



Posizione corretta: la cintura deve trovarsi sul lato interno della spalla.



Posizione errata: il poggiatesta deve essere all'altezza della testa e la cintura non deve trovarsi sotto la spalla.

I cuscini di rialzo sono progettati appositamente per garantire la massima sicurezza. Utilizzati in combinazione con la cintura di sicurezza, sono omologati per bambini di peso compreso fra 15 e 36 kg e alti almeno 0,95 m.

Prima di mettersi in viaggio, controllare che:

- il cuscino di rialzo integrato a 2 posizioni sia regolato correttamente (vedere tabella seguente) e bloccato
- la cintura di sicurezza aderisca al corpo del bambino e non sia allentata o ritorta
- la cintura di sicurezza non sia posizionata sul collo del bambino o sotto la spalla (vedere figure precedenti)
- la sezione lombare della cintura di sicurezza sia posizionata in basso sul bacino per garantire la massima protezione.

	Posizione 1	Posizione 2
Peso	22-36 kg	15-25 kg

## Chiusura del cuscino di rialzo a due fasi

## Posizione 1



1 Tirare la maniglia in avanti e verso l'alto per sbloccare il cuscino di rialzo.





## Sicurezza dei bambini

**2** Premere il cuscino di rialzo all'indietro per bloccarlo.

### Posizione 2



**1** Iniziare dalla posizione inferiore. Premere il pulsante.



**2** Sollevare il bordo anteriore del cuscino di rialzo e premerlo all'indietro verso lo schienale per bloccarlo.

### **ATTENZIONE**

Si raccomanda di affidare sempre le riparazioni o le sostituzioni a un riparatore autorizzato Volvo. Non cercare mai di riparare o modificare il cuscino di rialzo. Se un cuscino di rialzo integrato è stato sottoposto a un forte carico, ad esempio in caso di collisione, sostituire l'intero cuscino. Potrebbero essere state compromesse le caratteristiche di protezione del cuscino anche se non si vedono danni apparenti. Sostituire il cuscino anche se è usurato.

### **NOTA**

Per passare dalla posizione 2 alla posizione 1 è necessario aprire completamente il cuscino di rialzo nel cuscino del sedile. Vedere di seguito il paragrafo Apertura del cuscino di rialzo a due fasi.

### **Apertura del cuscino di rialzo a due fasi**

È possibile aprire completamente il cuscino di rialzo nel cuscino del sedile da entrambe le posizioni (superiore e inferiore). Non è invece

possibile passare direttamente dalla posizione superiore a quella inferiore.



**1** Tirare la maniglia in avanti per sbloccare il cuscino di rialzo.





## Sicurezza dei bambini

2 Premere con la mano al centro del cuscino di rialzo per bloccarlo.

### **ATTENZIONE**

Se non si rispettano le istruzioni relative al cuscino di rialzo a 2 posizioni, il bambino potrebbe riportare gravi lesioni in caso di incidente.

### **IMPORTANTE**

Controllare che non vi siano oggetti (ad esempio giocattoli) sotto il cuscino di rialzo prima di aprirlo.

### **NOTA**

Prima di ribaltare gli schienali posteriori, aprire sempre il cuscino di rialzo.

### **Fermo di sicurezza per bambini nelle portiere posteriori**

I comandi per l'azionamento di alzacristalli e maniglie di apertura delle portiere posteriori possono essere bloccati per prevenire l'apertura dall'interno. Per maggiori informazioni, vedere pagina 65.

### **Sistema di fissaggio ISOFIX per protezioni per bambini**



Gli attacchi per il sistema di fissaggio ISOFIX sono nascosti dietro la parte inferiore dello schienale del sedile posteriore, nei posti esterni.

La posizione degli attacchi è indicata dai simboli nel rivestimento dello schienale (vedere figura precedente).

Per accedere agli attacchi, premere verso il basso il cuscino del sedile posteriore.

Per fissare una protezione per bambini agli attacchi ISOFIX, attenersi sempre alle istruzioni di montaggio del produttore.

### **Classi di dimensioni**

Le protezioni per bambini sono disponibili in varie dimensioni – proprio come le automobili.

Di conseguenza, non tutte le protezioni per bambini sono compatibili con i sedili di tutti i modelli di automobili.

Le protezioni per bambini con sistema di fissaggio ISOFIX sono quindi state suddivise in classi di dimensioni per aiutare l'utente a scegliere la protezione corretta (vedere tabella seguente).

Classe di dimensioni	Descrizione
A	Dimensioni piene, protezione per bambini orientata in avanti
B	Dimensioni ridotte (alt. 1), protezione per bambini orientata in avanti
B1	Dimensioni ridotte (alt. 2), protezione per bambini orientata in avanti
C	Dimensioni piene, protezione per bambini orientata all'indietro



## Sicurezza dei bambini

Classe di dimensioni	Descrizione
D	Dimensioni ridotte, protezione per bambini orientata all'indietro
E	Protezione per neonati orientata all'indietro

Classe di dimensioni	Descrizione
F	Protezione per neonati trasversale, sinistra
G	Protezione per neonati trasversale, destra

**ATTENZIONE**  
 Non posizionare mai un bambino sul sedile passeggero se l'automobile è dotata di airbag attivato.

**NOTA**  
 Se una protezione per bambini ISOFIX è sprovvista della classe di dimensioni, controllare che il proprio modello di automobile sia riportato nell'elenco dei modelli compatibili con la protezione per bambini.

**NOTA**  
 Per le protezioni per bambini ISOFIX raccomandate da Volvo, si raccomanda di rivolgersi a un riparatore autorizzato Volvo.

### Tipi di protezioni per bambini ISOFIX

Tipo di protezione per bambini	Peso	Classe di dimensioni	Sedili passeggero adatti al montaggio di protezioni per bambini ISOFIX	
			Sedile anteriore	Posto esterno del sedile posteriore
Protezione per neonati trasversale	max 10 kg	F	X	X
		G	X	X
Protezione per neonati orientata all'indietro	max 10 kg	E	X	OK (IL)



## Sicurezza dei bambini

Tipo di protezione per bambini	Peso	Classe di dimensioni	Sedili passeggero adatti al montaggio di protezioni per bambini ISOFIX	
			Sedile anteriore	Posto esterno del sedile posteriore
Protezione per neonati orientata all'indietro	max 13 kg	E	X	OK (IL)
		D	X	OK (IL)
		C	X	OK (IL)
Protezione per bambini orientata all'indietro	9-18 kg	D	X	OK (IL)
		C	X	OK (IL)



## Sicurezza dei bambini

Tipo di protezione per bambini	Peso	Classe di dimensioni	Sedili passeggero adatti al montaggio di protezioni per bambini ISOFIX	
			Sedile anteriore	Posto esterno del sedile posteriore
Protezione per bambini orientata in avanti	9-18 kg	B	X	OK <sup>A</sup> (IUF)
		B1	X	OK <sup>A</sup> (IUF)
		A	X	OK <sup>A</sup> (IUF)

X: la posizione ISOFIX non è adatta alle protezioni per bambini ISOFIX in questa classe di peso e/o dimensioni.

IL: Per protezioni per bambini ISOFIX specifiche. Ad esempio, protezioni per bambini per un determinato modello di automobile, in categorie limitate o semiuniversali.

IUF: Per protezioni per bambini ISOFIX orientate in avanti omologate per uso universale in questa classe di peso.

<sup>A</sup> Volvo raccomanda l'uso di protezioni per bambini orientate all'indietro per questo gruppo di età.

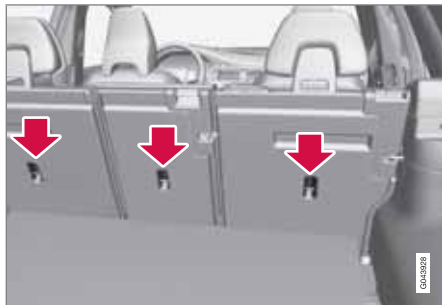

## Sicurezza dei bambini

**Attacchi superiori per seggiolini per bambini**

L'automobile è dotata di attacchi superiori per alcuni tipi di seggiolini per bambini orientati in avanti. Gli attacchi sono situati sul lato posteriore del sedile.

Gli attacchi superiori sono progettati principalmente per l'uso con seggiolini per bambini orientati in avanti. Se possibile, Volvo raccomanda di sistemare sempre i bambini piccoli su seggiolini per bambini orientati all'indietro.

**i NOTA**

Nelle automobili dotate di poggiatesta ripiegabili sui posti esterni, i poggiatesta devono essere ripiegati per facilitare il montaggio di questo tipo di protezione per bambini.

**i NOTA**

Nelle automobili che ne sono provviste è necessario rimuovere il copribagagliaio prima di fissare la protezione per bambini agli attacchi.

Per maggiori informazioni sul fissaggio del seggiolino per bambini agli attacchi superiori, vedere le istruzioni del produttore del seggiolino.

**⚠ ATTENZIONE**

Infilare sempre le cinghie di fissaggio del seggiolino per bambini nel foro sul montante del poggiatesta prima di ancorarle al punto di fissaggio.

Chiave del telecomando/stelo della chiave.....	46
Private locking*.....	52
Sostituzione della batteria di chiave del telecomando/PCC*.....	54
Avviamento senza chiave*.....	56
Bloccaggio/sbloccaggio.....	60
Fermo di sicurezza per bambini.....	65
Allarme*.....	67



# 02

## SERRATURE E ANTIFURTO





### Chiave del telecomando/stelo della chiave

#### Generalità

L'automobile viene consegnata con 2 chiavi telecomando o PCC (Personal Car Communicator). Si utilizzano per accendere, bloccare e sbloccare l'automobile.

È possibile ordinare altre chiavi telecomando - si possono programmare e utilizzare fino a 6 unità per la stessa automobile.

Il PCC presenta più funzioni rispetto alla chiave del telecomando. Di seguito, in questo capitolo, sono descritte le funzioni di PCC e chiave telecomando.

#### ATTENZIONE

Se vi sono bambini sull'automobile:

Togliere sempre la corrente da alzacristalli e tettuccio apribile estraendo la chiave del telecomando prima di lasciare l'automobile.

#### Smarrimento della chiave del telecomando

Se si smarrisce una chiave telecomando, è possibile ordinarne una nuova presso un riparatore. Si raccomanda un riparatore autorizzato Volvo. In tal caso, è necessario portare le altre chiavi del telecomando presso il riparatore. Per precauzione, il codice del teleco-

mando smarrito deve essere cancellato dal sistema.

Il numero effettivo di chiavi registrate per l'automobile può essere controllato nel menu **MY CAR** selezionando **Informazione** → **Numero di chiavi**. Per la descrizione del menu, vedere pagina 149.

#### Memoria della chiave<sup>1</sup> - specchi retrovisori esterni e sedile del conducente

Le impostazioni si collegano automaticamente alle singole chiavi del telecomando, vedere pagine 85 e 104.

La funzione può essere attivata/disattivata nel menu **MY CAR** selezionando **Impostazioni** → **Impostazioni veicolo** → **Memoria chiave auto**.

Per la descrizione del menu, vedere pagina 149.

Per le automobili dotate di sistema di avviamento senza chiave, vedere pagina 56.

#### Indicazione di bloccaggio/sbloccaggio

Quando l'automobile viene bloccata o sbloccata con la chiave del telecomando, gli indicatori di direzione segnalano se il bloccaggio/lo

sbloccaggio sono stati effettuati correttamente.

- Bloccaggio - un lampeggio e ripiegamento degli specchi retrovisori<sup>2</sup>.
- Sbloccaggio - due lampeggi ed estrazione degli specchi retrovisori<sup>2</sup>.

In sede di bloccaggio, il lampeggio avviene solo se tutte le serrature si sono bloccate dopo aver chiuso le portiere.

#### Selezione della funzione

È possibile impostare diverse alternative visive per la conferma di bloccaggio/sbloccaggio nel menu dell'automobile, vedere pagina 149.

Accedere al menu **MY CAR** selezionando **Impostazioni** → **Impostazioni veicolo** → **Impostazioni luci**, quindi selezionare **Segnale luminoso di blocco porte e/o Sblocca luce conferma**.

<sup>1</sup> Solo in combinazione con sedile elettrocomandato e specchi elettrici.

<sup>2</sup> Solo automobili con specchi retrovisori elettrocomandati.



## Chiave del telecomando/stelo della chiave

## Spia di bloccaggio



Stessa spia dell'antifurto, vedere pagina 67.

Una spia lampeggiante nel parabrezza conferma che l'automobile è bloccata.

**i** NOTA

L'indicatore è presente anche nelle automobili sprovviste di antifurto.

**Immobilizer elettronico**

Ogni chiave del telecomando presenta un codice esclusivo. L'automobile può essere avviata solo con la chiave telecomando corretta con il codice corretto.

I seguenti messaggi di errore sul display informativo del quadro comandi combinato riguardano l'immobilizer elettronico:

Messaggio	Funzione
Inserire chiave veicolo	Errore nella lettura della chiave telecomando durante l'accensione - Estrarre la chiave dal blocchetto di accensione, reinserirla e riprovare ad accendere il motore.
Chiave veicolo non rilevata (Solo avviamento senza chiave con PCC.)	Errore nella lettura del PCC durante l'accensione - Riprovare ad accendere il motore.  Se il problema persiste: Inserire la chiave telecomando nel blocchetto di accensione e riprovare ad accendere il motore.

Messaggio	Funzione
Immobilizzatore Provare riavvio	Errore nel sistema dell'immobilizer durante l'accensione. Se il problema persiste: Rivolgersi a un riparatore. Si raccomanda un riparatore autorizzato Volvo.

Per l'avviamento dell'automobile, vedere pagina 115.







### Chiave del telecomando/stelo della chiave

#### Funzioni



Chiave telecomando, versione standard.

-  Bloccaggio
-  Sbloccaggio
-  Durata approach light
-  Portellone
-  Funzione antipanico



Chiave telecomando con PCC\* - Personal Car Communicator.

 Informazioni

#### Pulsanti funzione

 **Bloccaggio** - Blocca le portiere e il portellone attivando contemporaneamente l'antifurto.

Una pressione prolungata (almeno 2 secondi) chiude tutti i finestrini e il tettuccio apribile\* contemporaneamente.

#### **ATTENZIONE**

Prima di chiudere il tettuccio apribile e i finestrini con la chiave del telecomando, controllare che nessun passeggero vi infili le mani.

 **Sbloccaggio** - Sblocca le portiere e il portellone disattivando contemporaneamente l'antifurto.

Una pressione prolungata (almeno 4 secondi) apre tutti i finestrini contemporaneamente.

La funzione può essere modificata per passare dallo sbloccaggio contemporaneo di tutte le portiere allo sbloccaggio della portiera del conducente alla prima pressione del pulsante seguito dallo sbloccaggio delle altre portiere alla seconda pressione (entro 10 secondi).

La funzione può essere modificata nel menu **MY CAR** selezionando **Impostazioni** → **Impostazioni veicolo** → **Impostazioni serratura** → **Sblocco porte** e l'opzione **Tutte le porte** o **Porta conducente, poi tutte**. Per la descrizione del menu, vedere pagina 149.

 **Durata approach light** - Si utilizza per accendere le luci dell'automobile a distanza. Per maggiori informazioni, vedere pagina 95.

 **Portellone** - Sblocca solamente il portellone e ne disinserisce l'antifurto. Per maggiori informazioni, vedere pagina 63.

 **Funzione antipanico** - Si utilizza per richiamare l'attenzione in situazioni di emergenza.



## Chiave del telecomando/stelo della chiave

Tenendo premuto il pulsante per almeno 3 secondi o premendolo 2 volte entro 3 secondi, gli indicatori di direzione e l'avvisatore acustico si attivano.

Se la funzione è stata attiva per almeno 5 secondi, può essere disattivata con lo stesso pulsante, altrimenti si spegne dopo 2 minuti e 45 secondi.

**Portata**

La chiave telecomando ha una portata di circa 20 m dall'automobile.

Se l'automobile non conferma la pressione di un pulsante - avvicinarsi e riprovare.

**NOTA**

Le funzioni del telecomando possono essere disturbate da onde radio, edifici, condizioni topografiche ecc. L'automobile può sempre essere bloccata/sbloccata con lo stelo della chiave, vedere pagina 50.

**Funzioni PCC esclusive\***

Chiave telecomando con PCC\* - Personal Car Communicator.

- 1 Pulsante informazioni
- 2 Spie

Con il pulsante informazioni, l'automobile fornisce alcune informazioni per mezzo delle spie.

**Utilizzo del pulsante informazioni**

- Premere il pulsante informazioni .
    - > Per circa 7 secondi tutte le spie del PCC lampeggiano in cerchio a indicazione che è in corso la lettura delle informazioni provenienti dall'automobile.
- Se in questo intervallo si preme uno degli altri pulsanti, la lettura si interrompe.

**NOTA**

 Se nessuna spia si accende quando si preme il pulsante informazioni più volte in luoghi diversi (dopo 7 secondi e dopo che i LED del PCC hanno lampeggiato in cerchio), rivolgersi a un riparatore. Si raccomanda un riparatore autorizzato Volvo.

Le spie forniscono le informazioni indicate nella seguente figura:

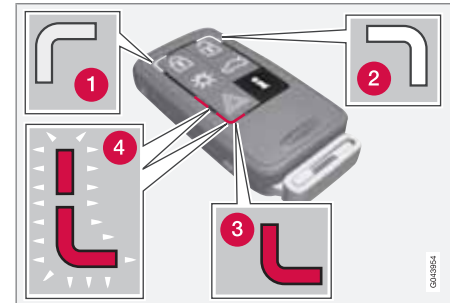

- 1 Luce verde fissa - L'automobile è bloccata.
- 2 Luce gialla fissa - L'automobile è sbloccata.
- 3 Luce rossa fissa - L'antifurto è intervenuto dopo il bloccaggio dell'automobile.
- 4 Luce rossa alternata fra le due spie - L'antifurto è intervenuto da meno di 5 minuti.



### Chiave del telecomando/stelo della chiave

#### Portata del PCC

Il PCC ha una portata di circa 20 m dall'automobile per il bloccaggio, lo sbloccaggio e l'azionamento del portellone e di circa 100 m per le altre funzioni.

Se l'automobile non conferma la pressione di un pulsante - avvicinarsi e riprovare.

#### **i** NOTA

La funzione del pulsante informazioni può essere disturbata da onde radio, edifici, condizioni topografiche ecc.

#### Al di fuori della portata del PCC

Se il PCC è troppo lontano dall'automobile e non vengono lette le informazioni, viene visualizzato l'ultimo stato in cui si trovava l'automobile. In tal caso, i LED del PCC non lampeggiano in sequenza.

Se si utilizzano più PCC per l'automobile, lo stato corretto è indicato solo dall'ultimo PCC utilizzato per il bloccaggio/lo sbloccaggio.

#### **i** NOTA

**i** Se nessuna spia si accende quando si preme il pulsante informazioni nel campo di portata è possibile che l'ultima comunicazione fra PCC e automobile sia stata disturbata da onde radio, edifici, condizioni topografiche ecc.

#### Stelo della chiave staccabile

Ogni chiave telecomando comprende uno stelo staccabile in metallo per attivare determinate funzioni ed eseguire determinate operazioni.

Il codice esclusivo degli steli delle chiavi è in possesso dei riparatori autorizzati Volvo. Si raccomanda di rivolgersi a questi riparatori per ordinare nuovi steli delle chiavi.

#### Funzioni dello stelo della chiave

Con lo stelo della chiave staccabile del telecomando è possibile:

- aprire manualmente la portiera anteriore sinistra se la chiusura centralizzata non può essere attivata con la chiave telecomando, vedere pagina 57.
- attivare/disattivare il fermo di sicurezza per bambini meccanico delle portiere posteriori, vedere pagina 65.
- bloccare manualmente la portiera anteriore destra e le portiere posteriori, ad esempio in assenza di corrente, vedere pagina 60.
- bloccare il cassetto portaoggetti e il portellone (Private locking\*), vedere pagina 52.
- attivare/disattivare l'airbag del passeggero (PACOS)\*, vedere pagina 22.

#### Smontaggio dello stelo della chiave



- 1** Fare scivolare il fermo con meccanismo a molla su un lato.
- 2** Estrarre contemporaneamente lo stelo della chiave all'indietro.

#### Montaggio dello stelo della chiave

Reinserire lo stelo nella chiave telecomando con cautela.

1. Tenere la scanalatura della chiave del telecomando rivolta verso l'alto e infilare lo stelo della chiave nella scanalatura.
2. Premere leggermente lo stelo della chiave. Quando lo stelo della chiave si blocca, si deve sentire un "clic".



## Chiave del telecomando/stelo della chiave

### Sbloccaggio della portiera con lo stelo della chiave

Se la chiusura centralizzata non si attiva con la chiave telecomando, ad esempio perché le batterie sono scariche, procedere come segue per aprire la portiera anteriore sinistra:

1. Sbloccare la portiera anteriore sinistra inserendo lo stelo della chiave nella serratura della maniglia.

Vedere anche la figura e le informazioni a pagina vedere pagina 57.



#### NOTA

Se la portiera viene sbloccata con lo stelo della chiave e aperta, interviene l'antifurto.

2. Disattivare l'antifurto inserendo la chiave del telecomando nel blocchetto di accensione.

Per le automobili dotate di sistema di avviamento senza chiave, vedere pagina 57.



### Private locking\*

#### Generalità sul Private locking



Punti di bloccaggio della chiave telecomando con stelo.



Punti di bloccaggio della chiave del telecomando senza stelo della chiave e con Private locking attivato.

La funzione Private locking è utile quando occorre lasciare l'automobile al riparatore, agli addetti al parcheggio negli hotel ecc. Il cassetto portaoggetti è bloccato e la serratura del portellone è scollegata dalla chiusura centralizzata. Il portellone non può quindi essere aperto né con il pulsante della chiusura centralizzata nelle portiere anteriori né con la chiave telecomando.

La chiave telecomando senza stelo può quindi essere utilizzata solo per attivare/disattivare l'antifurto, aprire le portiere e accendere il motore.

La chiave telecomando senza stelo può quindi essere consegnata al riparatore o agli addetti al parcheggio negli hotel, mentre lo stelo della chiave rimane al proprietario.

#### NOTA

Ricordare di estrarre il copribagagliaio prima di chiudere il portellone, vedere pagina 297.

#### Attivare/disattivare



Attivazione del Private locking.

Per attivare il Private locking:

- 1** Inserire lo stelo della chiave nella serratura del cassetto portaoggetti.
- 2** Ruotare lo stelo della chiave di 180° in senso orario. In posizione di Private locking, la toppa è verticale.
- 3** Estrarre lo stelo della chiave. Contemporaneamente, il display informativo visualizza un messaggio.

A questo punto, il cassetto portaoggetti è bloccato e il portellone non può più essere sbloccato con la chiave telecomando o la chiusura centralizzata.



### Private locking\*



#### NOTA

Non reinserire lo stelo della chiave nel telecomando ma conservarlo in un luogo sicuro.

- La disattivazione si effettua nell'ordine inverso.

Per informazioni sul bloccaggio del solo cassetto portaoggetti, vedere pagina 62.

02



### Sostituzione della batteria di chiave del telecomando/PCC\*

#### Sostituzione della batteria

Sostituire le batterie se:

- si accende la spia informativa e il display visualizza **Batteria telecomando scarica. Cambia batterie.**
- e/o
- le serrature non rispondono ripetutamente al segnale della chiave del telecomando situata a meno di 20 m dall'automobile.

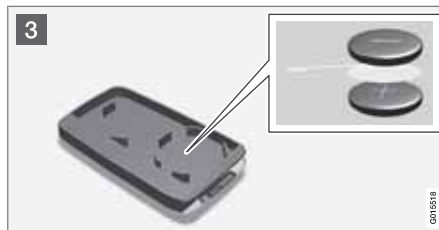

#### Apertura

- 1** Fare scivolare il fermo con meccanismo a molla su un lato.
- Estrarre contemporaneamente lo stelo della chiave all'indietro.
- 2** Inserire un cacciavite da 3 mm nel foro dietro il fermo con meccanismo a molla e fare leva con cautela sulla chiave del telecomando.

#### **NOTA**

Tenere la chiave telecomando con i pulsanti verso l'alto per evitare che le batterie fuoriescano all'apertura.

#### **IMPORTANTE**

Non toccare con le dita le batterie nuove e le relative superfici di contatto per non comprometterne il funzionamento.

#### Sostituzione della batteria

- 3** Controllare il posizionamento della/e batteria/e all'interno del coperchio in modo che le polarità (+) e (-) siano corrette.

#### Chiave del telecomando (1 batteria)

1. Staccare con cautela la batteria.
2. Inserirne una nuova con la polarità (+) verso il basso.

#### PCC\* (2 batterie)

1. Staccare con cautela le batterie.
2. Inserirne dapprima una nuova con la polarità (+) verso l'alto.
3. Sistemare l'aletta in plastica bianca quindi inserire l'altra batteria nuova con la polarità (+) verso il basso.

#### Tipo di batteria

Utilizzare batterie di tipo CR2430 da 3 V - una nella chiave del telecomando e due nel PCC.

#### Assemblaggio

1. Chiudere la chiave del telecomando.
2. Tenere la scanalatura della chiave del telecomando rivolta verso l'alto e infilare lo stelo della chiave nella scanalatura.
3. Premere leggermente lo stelo della chiave. Quando lo stelo della chiave si blocca, si deve sentire un "clic".



### Sostituzione della batteria di chiave del telecomando/PCC\*



#### **IMPORTANTE**

Assicurarsi che le batterie usate siano smaltite nel rispetto dell'ambiente.

02



### Avviamento senza chiave\*

#### Sistema di bloccaggio e avviamento senza chiave (solo PCC<sup>1</sup>)

##### Generalità

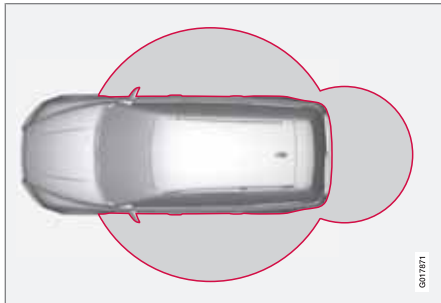

Con la funzione di avviamento senza chiave del PCC è possibile sbloccare, guidare e bloccare l'automobile senza chiave. È sufficiente avere con sé il PCC. Con questo sistema, aprire l'automobile è più facile, ad esempio con le mani occupate.

I due PCC dell'automobile sono dotati di funzione di avviamento senza chiave. È possibile ordinare altri PCC, vedere pagina 46.

##### Portata del PCC

Per aprire una portiera o il portellone, il PCC deve trovarsi a una distanza max di circa 1,5 m

dalla maniglia della portiera o dal portellone. Ciò significa che per bloccare o sbloccare una portiera occorre avere con sé il PCC. Non è possibile bloccare o sbloccare una portiera se il PCC si trova sull'altro lato dell'automobile.

I cerchi rossi nella figura precedente mostrano l'area coperta dalle antenne del sistema.

Se tutti i PCC vengono portati fuori dall'automobile a motore acceso o con la chiave in posizione **I** o **II** (vedere pagina 82) e si chiudono tutte le portiere, sul display informativo compare un messaggio di avvertimento e contemporaneamente si attiva un segnale acustico.

Quando il PCC viene riportato nell'automobile, il messaggio di avvertimento e il segnale acustico scompaiono dopo che:

- una portiera è stata chiusa o aperta
- il PCC è stato inserito nel blocchetto di accensione
- il pulsante **READ** è stato premuto.

##### Gestione sicura del PCC

Se si dimentica un PCC con funzione di avviamento senza chiave nell'automobile, questo diventa temporaneamente passivo al bloccaggio dell'automobile. In tal modo, nessuno può aprirla.

Tuttavia, se qualcuno riesce a entrare nell'automobile e trova il PCC, può riattivarlo. Gestire quindi tutti i PCC con la massima attenzione.

#### **! IMPORTANTE**

Non lasciare mai alcun PCC nell'automobile.

#### **Interferenze al funzionamento del PCC**

La funzione di avviamento senza chiave può essere disturbata da campi e schermi elettromagnetici.

#### **i NOTA**

Non tenere/conservare il PCC vicino a cellulari o oggetti metallici (distanza minima: 10-15 cm).

Se tuttavia si verificano interferenze, utilizzare il PCC e lo stelo della chiave come una chiave telecomando, vedere pagina 48.

<sup>1</sup> Personal Car Communicator, vedere pagina 49.



## Avviamento senza chiave\*

## Bloccaggio

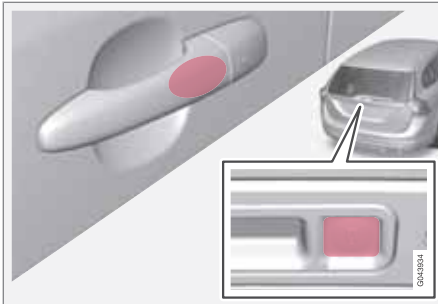

Le automobili con sistema di avviamento senza chiave hanno un'area sensibile sulle maniglie esterne delle portiere e un pulsante gommato accanto alla piastrina gommata del portellone.

Bloccare le portiere e il portellone con una pressione prolungata dell'area sensibile di una delle maniglie delle portiere o premere il pulsante gommato piccolo del portellone. La spia di bloccaggio sul parabrezza inizia a lampeggiare a conferma del bloccaggio, vedere pagina 47.

Prima di bloccare l'automobile, tutte le portiere e il portellone devono essere chiusi, altrimenti non si bloccano.

**i** NOTA

Per il bloccaggio e l'attivazione dell'antifurto nelle automobili con cambio automatico è necessario portare la leva selettoria in posizione **P**.

## Sbloccaggio

Per lo sbloccaggio, afferrare con una mano la maniglia di una portiera o premere la piastrina gommata del portellone, quindi aprire la portiera o il portellone normalmente.

**i** NOTA

In genere, le maniglie delle portiere registrano la mano che le afferra ma, se si indossano guanti spessi o il movimento della mano è troppo rapido, può essere necessario ripetere la procedura o togliere il guanto.

## Sbloccaggio con lo stelo della chiave



Toppa per lo stelo della chiave - per staccare il coperchio.

Se la chiusura centralizzata non si attiva con il PCC, ad esempio perché le batterie sono scariche, è possibile aprire la portiera anteriore sinistra con lo stelo staccabile del PCC (vedere pagina 50).

Per accedere alla serratura, rimuovere il coperchio di plastica della maniglia della portiera (di nuovo con lo stelo della chiave):

1. Premere lo stelo della chiave di circa 1 cm verso l'alto nel foro della maniglia della portiera/sul lato inferiore del coperchio, senza fare leva.



### Avviamento senza chiave\*

- > Il coperchio di plastica si stacca automaticamente premendo lo stelo verso l'alto e nella toppa.
- Inserire quindi lo stelo della chiave nella serratura e sbloccare la portiera.
  - Rimontare il coperchio di plastica dopo lo sbloccaggio.

#### **NOTA**

Quando la portiera del conducente viene sbloccata con lo stelo della chiave e aperta, interviene l'antifurto. Disattivarlo inserendo il PCC nel blocchetto di accensione, vedere pagina 67.

### Memoria della chiave<sup>2</sup> - sedile del conducente e specchi retrovisori esterni

#### Funzione di memoria nel PCC

Se si avvicinano all'automobile diverse persone con vari PCC, il sedile e gli specchi retrovisori si regolano in base al PCC che apre la portiera del conducente.

Se la portiera del conducente viene aperta dal soggetto A con il PCC A ma l'automobile deve essere guidata dal soggetto B con il PCC B, è possibile modificare le impostazioni in tre modi:

- Stando in piedi accanto alla portiera del conducente o seduto al volante, il soggetto B deve premere il pulsante di sbloccaggio del proprio PCC, vedere pagina 48.
- Selezionare una delle tre memorie per la regolazione del sedile con il pulsante del sedile 1-3, vedere pagina 85.
- Regolare il sedile e gli specchi manualmente, vedere pagina 85 e 104.

#### Impostazioni chiusura

La funzione di avviamento senza chiave può essere modificata indicando le portiere da sbloccare nel menu **MY CAR**, selezionando

**Impostazioni veicolo** → **Impostazioni serratura** → **Accesso senza chiave** quindi **Tutte le porte sbloccate**, **Qualsiasi porta**, **Porte sullo stesso lato** o **Entrambe le porte anteriori**.

Per la descrizione del menu, vedere pagina 149.

### Posizione delle antenne

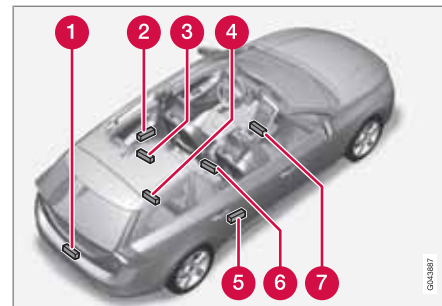

Il sistema di avviamento senza chiave presenta diverse antenne integrate nei seguenti punti dell'automobile:

- 1 Parte centrale del paraurti posteriore
- 2 Maniglia della portiera posteriore sinistra
- 3 Padiglione, sopra il sedile posteriore centrale
- 4 Parte centrale del bagagliaio, sotto il pavimento
- 5 Maniglia della portiera posteriore destra
- 6 Quadro centrale, sotto la parte posteriore
- 7 Quadro centrale, sotto la parte anteriore.

<sup>2</sup> Solo in combinazione con sedile elettrocomandato e specchi elettrici.



### Avviamento senza chiave\*



#### ATTENZIONE

Le persone con pacemaker devono mantenersi ad almeno 22 cm dalle antenne del sistema di avviamento senza chiave. In caso contrario possono verificarsi interferenze fra pacemaker e sistema di avviamento senza chiave.

02



### Bloccaggio/sbloccaggio

#### Dall'esterno

Con la chiave telecomando si possono bloccare/sbloccare tutte le portiere e il portellone contemporaneamente. È possibile selezionare diverse sequenze di sbloccaggio, vedere "Sbloccaggio con la chiave telecomando" a pagina 48.

Affinché la sequenza di bloccaggio si attivi, la portiera del conducente deve essere chiusa. Se un'altra portiera o il portellone sono aperti, si bloccano attivando l'antifurto solo quando vengono chiusi. Con il sistema di avviamento senza chiave\*, tutte le porte e il portellone devono essere chiusi.

#### NOTA

Prestare attenzione a non bloccare la chiave telecomando nell'automobile.

Se il bloccaggio/lo sbloccaggio con la chiave telecomando non funzionano, la batteria può essere scarica. Bloccare o sbloccare la portiera anteriore sinistra con lo stelo staccabile della chiave, vedere pagina 50.

#### NOTA

L'antifurto interviene quando si apre la portiera dopo averla sbloccata con lo stelo della chiave e si disattiva quando si inserisce la chiave telecomando nel blocchetto di accensione.

#### ATTENZIONE

Prestare attenzione a non chiudere alcun passeggero nell'automobile bloccandola dall'esterno con la chiave telecomando. In questo caso non è possibile uscire utilizzando i comandi all'interno dell'automobile. Vedere la sezione "Bloccaporte" di seguito.

#### Ripetizione bloccaggio automatico

Se nessuna delle portiere né il portellone vengono aperti entro 2 minuti dallo sbloccaggio, tutte le serrature si ribloccano automaticamente. Tale funzione evita che l'automobile possa rimanere sbloccata per errore. (Per le automobili dotate di antifurto, vedere pagina 67.)

#### Bloccaggio manuale

Talvolta è necessario bloccare l'automobile manualmente, ad esempio in assenza di corrente.

La portiera anteriore sinistra può essere bloccata con la relativa serratura e con lo stelo

staccabile della chiave telecomando, vedere pagina 57.

Le altre portiere sono sprovviste di serratura ma presentano un pomello di bloccaggio sui rispettivi montanti. Ruotando il pomello, un fermo meccanico previene l'apertura delle portiere dall'esterno. Le portiere possono ancora essere aperte dall'interno.

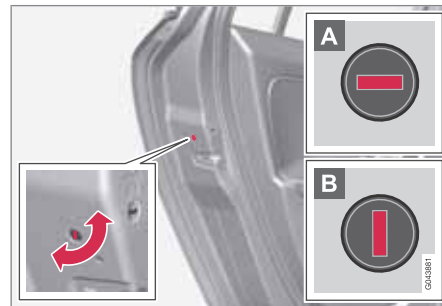

*Bloccaggio manuale della portiera. Da non confondere con il fermo di sicurezza per bambini, vedere pagina 65.*

- Ruotare il pomello con lo stelo staccabile della chiave telecomando, vedere pagina 50.
- A** Un fermo previene l'apertura della portiera dall'esterno.
- B** La portiera può essere aperta sia dall'esterno che dall'interno.

**Bloccaggio/sbloccaggio****NOTA**

- Ogni manopola blocca solo la portiera corrispondente, non tutte le portiere contemporaneamente.
- Una portiera posteriore bloccata manualmente con il fermo di sicurezza per bambini non può essere aperta né dall'esterno né dall'interno, vedere pagina 65, ma solo sbloccata con la chiave telecomando o il pulsante della chiusura centralizzata.

**Dall'interno****Chiusura centralizzata***Chiusura centralizzata.*

Con il pulsante della chiusura centralizzata nelle portiere del conducente e del passeg-

gero\* si possono bloccare o sbloccare contemporaneamente tutte le portiere e il portellone.

- Premere un lato del pulsante  per bloccare e l'altro lato  per sbloccare.

**Sbloccaggio**

È possibile sbloccare una portiera dall'interno in due modi:

- Premere il pulsante della chiusura centralizzata .

Una pressione prolungata (almeno 4 secondi) apre anche tutti i finestrini\* contemporaneamente.

- Tirare la maniglia e aprire la portiera - la portiera si sblocca e si apre contemporaneamente.

**Spia nel pulsante di bloccaggio**

La chiusura centralizzata è disponibile in due versioni: la spia nel relativo pulsante nella portiera del conducente ha significati diversi a seconda della versione.

Con pulsante della chiusura centralizzata solo nella portiera del conducente:

- Spia accesa = tutte le portiere sono bloccate.

Con pulsante della chiusura centralizzata nelle portiere anteriori e pulsante di bloccaggio elettrico nelle portiere posteriori:

- Spia accesa = solo la portiera in questione è bloccata. Quando sono accese tutte le spie dei pulsanti, sono bloccate tutte le portiere.

**Bloccaggio**

- Premere il pulsante della chiusura centralizzata  - tutte le portiere chiuse si bloccano.

Una pressione prolungata (almeno 2 secondi) chiude anche tutti i finestrini e il tettuccio apribile\* contemporaneamente.

**Pulsante di bloccaggio\* nelle portiere posteriori***La spia nel pulsante è accesa quando la portiera è bloccata.*



### Bloccaggio/sbloccaggio

Il pulsante di bloccaggio delle portiere posteriori blocca solo la portiera corrispondente.

Per sbloccare la portiera:

- Tirare la maniglia - la portiera si sblocca e si apre.

#### Funzione di ricambio aria

Una pressione prolungata del pulsante della chiusura centralizzata  (almeno 4 secondi) apre anche tutti i finestrini contemporaneamente, ad esempio, per arieggiare l'abitacolo rapidamente in climi caldi.

#### Bloccaggio automatico

Quando l'automobile si avvia, le portiere e il portellone si bloccano automaticamente.

La funzione può essere attivata/disattivata nel menu **MY CAR** selezionando **Impostazioni** → **Impostazioni veicolo** → **Impostazioni serratura** → **Blocco automatico porte**. Per la descrizione del menu, vedere pagina 149.

#### Cassetto portaoggetti

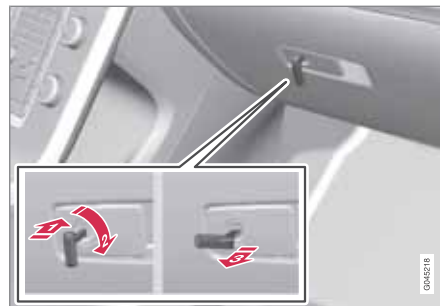

Il cassetto portaoggetti può essere bloccato/sbloccato solo con lo stelo staccabile della chiave telecomando. Per informazioni sullo stelo della chiave, vedere pagina 50.

Per bloccare il cassetto portaoggetti:

- 1 Inserire lo stelo della chiave nella serratura del cassetto portaoggetti.
- 2 Ruotare lo stelo della chiave di 90° in senso orario. La toppa è orizzontale nella posizione di bloccaggio.
- 3 Estrarre lo stelo della chiave.

- Lo sbloccaggio si effettua nell'ordine inverso.

Per informazioni sul Private locking, vedere pagina 52.

#### Portellone

##### Apertura manuale



*Piastrina gommata con contatto elettrico.*

Il portellone rimane chiuso per effetto di un fermo elettrico. Per aprire:

1. Premere leggermente la piastrina gommata larga sotto la maniglia esterna - il fermo si disinserisce.
2. Tirare la maniglia esterna per aprire completamente il portellone.

**Bloccaggio/sbloccaggio****! IMPORTANTE**

- Per sbloccare la serratura del portellone è sufficiente una leggera pressione sulla piastrina gommata.
- Per aprire il portellone, afferrare la maniglia e non la piastrina gommata. Una forza eccessiva potrebbe danneggiare il contatto elettrico della piastrina.

**Sbloccaggio con la chiave del telecomando**

Con il pulsante  della chiave del telecomando è possibile disinserire l'antifurto\*, sbloccare e aprire solo il portellone.

La spia di bloccaggio sul cruscotto smette di lampeggiare a indicazione che non tutta l'automobile è bloccata e i\* sensori di inclinazione, movimento e apertura del portellone sono disattivati.

Le portiere rimangono bloccate e coperte dall'antifurto.

- Il portellone si sblocca, ma resta chiuso - premere leggermente la piastrina gommata sotto la maniglia esterna e sollevare il portellone.

Se il portellone non viene aperto entro 2 minuti, si riblocca e si reinserisce l'antifurto.

**Sbloccaggio dall'interno dell'automobile**

Per sbloccare il portellone:

- Premere il pulsante (1) sul quadro luci.
  - > Il portellone si sblocca e può essere aperto per 2 minuti (se l'automobile è bloccata dall'interno).

**Bloccaggio con la chiave del telecomando**

- Premere il pulsante di bloccaggio  sulla chiave telecomando, vedere pagina 48.
  - > La spia di bloccaggio sul cruscotto inizia a lampeggiare a indicazione che l'automobile è bloccata e l'antifurto\* attivato.

**Bloccaporte\*1**

In posizione bloccaporte, tutte le maniglie interne sono disabilitate meccanicamente, quindi non è possibile aprire le portiere dall'interno.

La posizione bloccaporte si attiva con la chiave telecomando, con un ritardo di circa 10 secondi dal bloccaggio delle portiere.

**i NOTA**

Aprendo una portiera durante il tempo di ritardo, la sequenza si interrompe e l'antifurto si disattiva.

<sup>1</sup> Solo in combinazione con l'antifurto.



### Bloccaggio/sbloccaggio

L'automobile può essere sbloccata solo con la chiave del telecomando in posizione bloccaporte. La portiera del conducente può anche essere sbloccata con lo stelo della chiave staccabile.

#### **ATTENZIONE**

Non lasciare alcun passeggero nell'automobile senza disattivare il bloccaporte per evitare che rimanga chiuso dentro.

#### Disattivazione temporanea



Le opzioni attive sono barrate.

- 1 MY CAR
- 2 OK MENU
- 3 Manopola TUNE
- 4 EXIT

Dovendo bloccare le portiere dall'esterno nonostante qualcuno resti a bordo dell'automobile, è possibile disattivare temporaneamente la posizione bloccaporte. Procedere come segue:

1. Accedere al menu **MY CAR** selezionando **Impostazioni** → **Impostazioni veicolo** → **Protezione ridotta** (per una descrizione dettagliata del menu, vedere pagina 149).
2. Selezionare **Attiva una volta**.

> Il display del cruscotto visualizza il messaggio **Protez. ridotta Vedere manuale** e la posizione bloccaporte si disattiva quando si blocca l'automobile.

oppure

- Selezionare **Chiedi durante uscita**.
- > Ogni volta che si spegne il motore, lo schermo nel quadro centrale visualizza il messaggio **Attiva Guardia ridotta finché motore riparte?** seguito dalle opzioni **Conferma con OK** e **Annulla con EXIT**.

#### Per disattivare la posizione bloccaporte

- Premere **OK/MENU** e bloccare l'automobile. (I sensori di movimento e inclinazione\* si disattivano contemporaneamente, vedere pagina 67.)

- > Al successivo avviamento del motore, il sistema si resetta e il display del cruscotto visualizza il messaggio **Protezione completa**. In tal modo si riattivano la posizione bloccaporte e i sensori di movimento e inclinazione.

#### Se non si desidera modificare il sistema di bloccaggio

- Premere **EXIT** e bloccare l'automobile.

#### **NOTA**

- L'antifurto si attiva al bloccaggio dell'automobile.
- Se si apre una portiera dall'interno si attiva l'antifurto.



## Fermo di sicurezza per bambini

## Fermo manuale nelle portiere posteriori

Il fermo di sicurezza per bambini previene l'apertura delle portiere posteriori dall'interno.

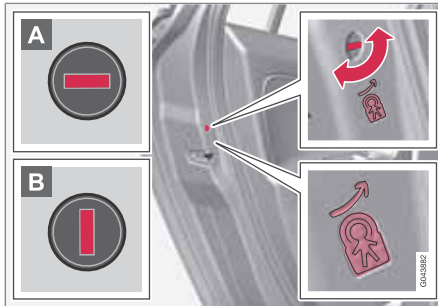

Fermo di sicurezza per bambini manuale. Da non confondere con il bloccaggio manuale della portiera, vedere pagina 60.

Il comando del fermo di sicurezza per bambini si trova sul bordo posteriore delle portiere posteriori ed è accessibile solo con la portiera aperta.

Per attivare/disattivare il fermo di sicurezza per bambini:

- Ruotare il pomello con lo stelo staccabile della chiave telecomando, vedere pagina 50.

- A** Un fermo previene l'apertura della portiera dall'interno.
- B** La portiera può essere aperta sia dall'esterno che dall'interno.

**ATTENZIONE**

Ogni portiera posteriore ha due manopole. Prestare attenzione a non confondere il fermo di sicurezza per bambini con il fermo meccanico.

**NOTA**

- Ogni manopola blocca solo la portiera corrispondente, non entrambe le portiere posteriori.
- Sulle automobili dotate di fermo di sicurezza elettrico per bambini non è disponibile il fermo manuale.

## Fermo elettrico per portiere\* e finestrini posteriori



Pannello di comando nella portiera del conducente.

Il fermo di sicurezza per bambini si attiva/disattiva con la chiave in tutte le posizioni superiori a 0 - vedere pagina 82. È possibile attivare/disattivare il fermo per max 2 minuti dallo spegnimento del motore, se non si apre nessuna portiera.

Per attivare il fermo di sicurezza per bambini:

1. Accedere il motore o portare la chiave in una posizione superiore a 0.
2. Premere il pulsante nel pannello di comando della portiera del conducente.
  - > Il display informativo visualizza il messaggio **Sicura bambini post. Inserita**



### Fermo di sicurezza per bambini

e la spia nel pulsante è accesa quando il fermo è attivato.

Attivando il fermo di sicurezza elettrico per bambini, sul lato posteriore:

- i finestrini si aprono solo dal pannello di comando nella portiera del conducente
- non è possibile aprire le portiere dall'interno.

Allo spegnimento del motore viene memorizzata l'impostazione attuale. Se il fermo di sicurezza per bambini è attivato allo spegnimento, si riattiverà alla successiva accensione del motore.

**Allarme\*****Generalità**

L'antifurto attivato interviene se:

- vengono aperti una portiera, il cofano o il portellone
- vengono rilevati movimenti nell'abitacolo (se è presente un sensore di movimento\*)
- l'automobile viene sollevata o trainata (se è dotata di sensore di inclinazione\*)
- viene scollegato il cavo della batteria
- viene disattivata la sirena.

Se si verifica un'anomalia nell'antifurto, viene visualizzato un messaggio sul display informativo. Rivolgersi a un riparatore. Si raccomanda un riparatore autorizzato Volvo.

**NOTA**

I sensori di movimento comportano l'intervento dell'antifurto in caso di movimenti nell'abitacolo (rilevano anche i flussi d'aria). L'antifurto può quindi intervenire se si lascia l'automobile con un finestrino o il tettuccio aperto o si utilizza un riscaldatore abitacolo.

Per evitare questo inconveniente: Chiudere i finestrini/il tettuccio prima di lasciare l'automobile. Se si utilizza il riscaldatore abitacolo integrato (o un riscaldatore portatile elettrico) - non dirigere verso l'alto il flusso dell'aria in uscita dalle bocchette.

**NOTA**

Non tentare di riparare o modificare i componenti dell'antifurto. Ogni tentativo può invalidare la copertura assicurativa.

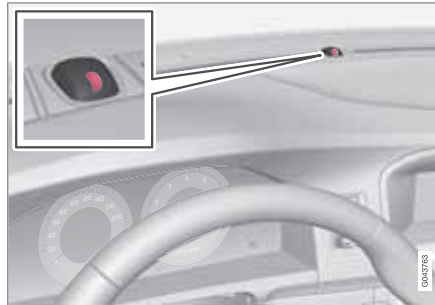
**Indicatore antifurto**

Stessa spia dell'indicatore di bloccaggio, vedere pagina 47.

Una spia rossa sul cruscotto indica lo stato dell'antifurto:

- Spia spenta - antifurto disattivato
- Spia lampeggiante una volta ogni due secondi - antifurto attivato
- Spia lampeggiante velocemente dopo che l'antifurto è stato disattivato (prima di inserire la chiave del telecomando nel blocchetto di accensione e portarla in posizione I) - l'antifurto è intervenuto.

**Attivare l'antifurto**

- Premere il pulsante di bloccaggio sulla chiave del telecomando.

**Disattivare l'antifurto**

- Premere il pulsante di sbloccaggio sulla chiave del telecomando.

**Spegnimento di un antifurto intervenuto**

- Premere il pulsante di sbloccaggio sulla chiave del telecomando o inserire la chiave del telecomando nel blocchetto di accensione.

**Altre funzioni antifurto****Riattivazione automatica dell'antifurto**

La funzione evita che l'automobile venga lasciata inavvertitamente con l'antifurto disattivato.

Se l'automobile viene sbloccata con la chiave telecomando (disattivando l'antifurto) ma nessuna delle portiere né il portellone vengono aperti entro 2 minuti, l'antifurto si riattiva automaticamente. Contemporaneamente, l'automobile si blocca.

**La chiave del telecomando è fuori uso**

Se l'antifurto non può essere disattivato con la chiave telecomando, ad esempio se la batteria della chiave è scarica, è possibile sbloccare



## 02 Serrature e antifurto

### Allarme\*

l'automobile, disattivare l'antifurto e accendere il motore come segue:

1. Aprire la portiera del conducente con lo stelo staccabile della chiave - vedere pagina 57.
  - > L'antifurto interviene, la spia dell'antifurto lampeggia rapidamente e la sirena si attiva.



2. Inserire la chiave del telecomando nel blocchetto di accensione.
  - > L'antifurto si disattiva e la relativa spia si spegne.
3. Accendere il motore.

### Segnali di allarme

Quando interviene l'antifurto, si verifica quanto segue:

- La sirena si attiva per 30 secondi o finché l'antifurto non viene disattivato. La sirena è dotata di una propria batteria e funziona a prescindere dallo stato della batteria dell'automobile.
- Tutti gli indicatori di direzione lampeggiano per 5 minuti o finché l'antifurto non viene disattivato.

### Livello di allarme ridotto

Per evitare interventi indesiderati dell'antifurto, ad esempio quando si lascia un cane nell'automobile bloccata oppure si viaggia su un treno o in traghetto, si possono disinserire temporaneamente i sensori di movimento e inclinazione.

Seguire la stessa procedura del disinserimento temporaneo del bloccaporte, vedere pagina 63.



Strumenti e comandi.....	72
Volvo Sensus .....	81
Posizioni della chiave.....	82
Sedili.....	84
Volante.....	89
Illuminazione.....	90
Tergicristalli e lavacrystalli.....	99
Finestrini e specchi retrovisori.....	102
Bussola* .....	107
Tettuccio apribile elettrocomandato* .....	109
Alcoguard*.....	111
Avviamento del motore.....	115
Avviamento del motore – Flexifuel.....	117
Avviamento del motore – batteria esterna.....	119
Cambio.....	121
Eco Start/Stop DRIVe* .....	127
Trazione integrale – AWD (All Wheel Drive)*.....	134
Freno di servizio.....	135
Freno di stazionamento.....	137
HomeLink® * .....	141



G041142

# 03

## AMBIENTE DI GUIDA



## Strumenti e comandi

### Strumentazione, generalità

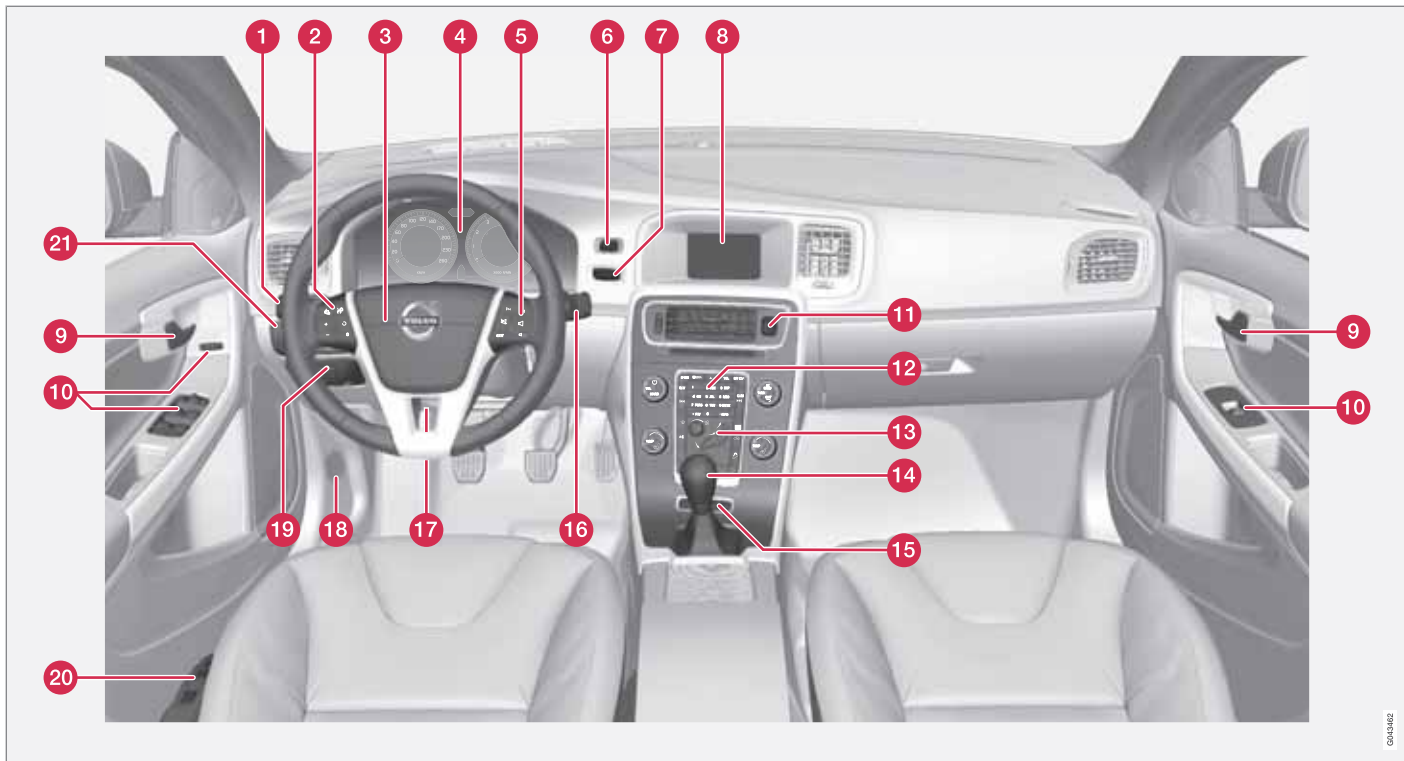

Automobili con guida a sinistra.



## Strumenti e comandi

	Funzione	Pag.
1	Gestione dei menu e dei messaggi, indicatori di direzione, abbaglianti/anabbaglianti, computer di bordo	90, 93, 146, 172
2	Regolatore elettronico della velocità	177, 181
3	Avvisatore acustico, air-bag	20, 89
4	Quadro comandi combinato	75, 79
5	Comando di menu, audio e telefono	149, 234, 264, 277
6	Pulsante START/STOP ENGINE	115
7	Blocchetto di accensione	82
8	Display per Infotainment e uso del menu	149, 232, 277
9	Maniglia di apertura della portiera	–

	Funzione	Pag.
10	Pannello di comando	61, 65, 102, 104
11	Lampeggiatori di emergenza	93
12	Pannello di comando per Infotainment e uso del menu	149, 233, 277
13	Pannello di comando per il climatizzatore	160
14	Leva selettore	121
15	Comando telaio attivo (Four-C)*	176
16	Tergicristalli e lavacrystalli	99, 100
17	Regolazione del volante	89
18	Dispositivo di apertura del cofano motore	329
19	Freno di stazionamento	137

	Funzione	Pag.
20	Regolazione del sedile*	85
21	Comando luci, dispositivo di apertura di serbatoio e portellone	62, 90, 287



## Strumenti e comandi

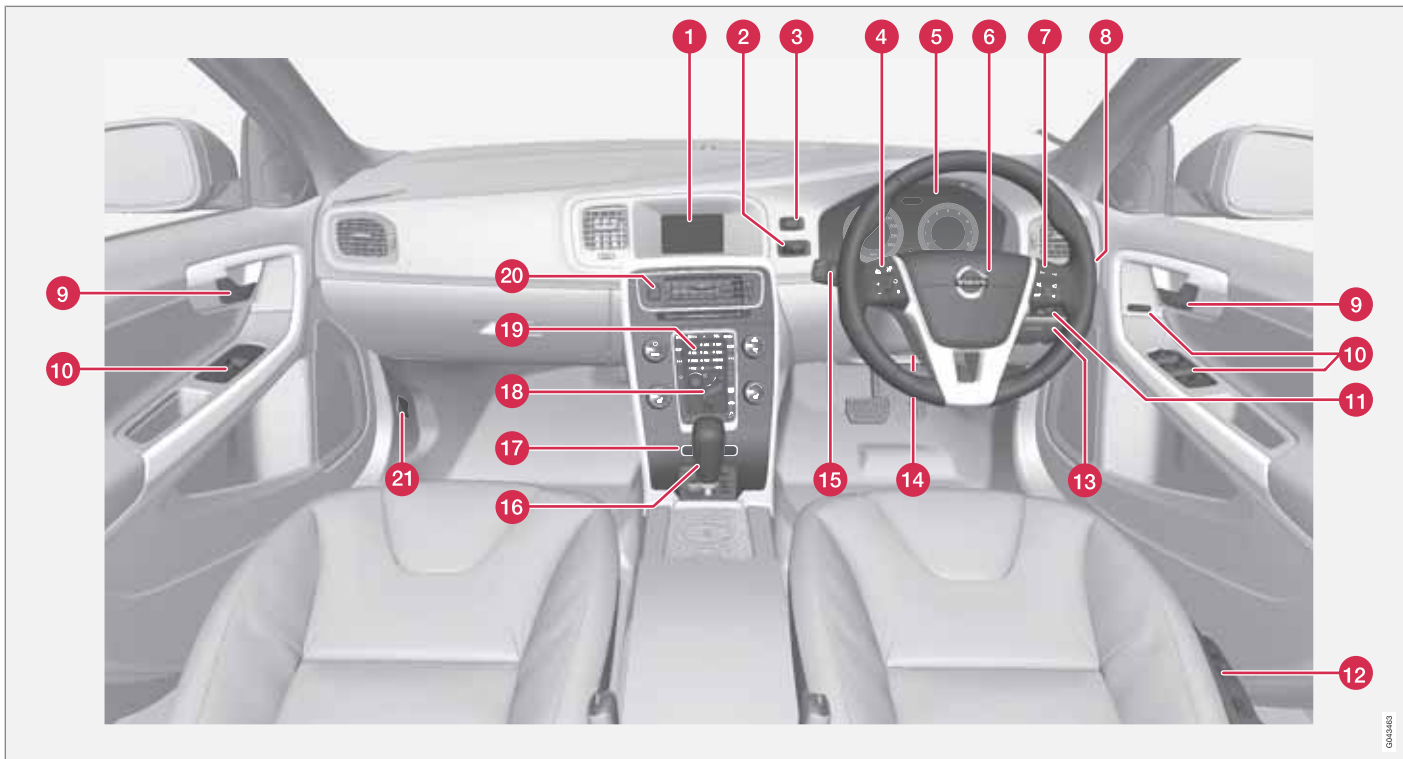

Automobili con guida a destra.

000000



## Strumenti e comandi

	Funzione	Pag.
1	Display per Infotainment e uso del menu	149, 232, 277
2	Bloccetto di accensione	82
3	Pulsante START/STOP ENGINE	115
4	Regolatore elettronico della velocità	177, 181
5	Quadro comandi combinato	75, 79
6	Avvisatore acustico, air-bag	20, 89
7	Comando di menu, audio e telefono	149, 234, 264, 277
8	Tergicristalli e lavacrystalli	99, 100
9	Maniglia di apertura della portiera	–
10	Pannello di comando	61, 65, 102, 104
11	Comando luci, dispositivo di apertura di serbatoio e portellone	62, 90, 287

	Funzione	Pag.
12	Regolazione del sedile*	85
13	Freno di stazionamento	137
14	Regolazione del volante	89
15	Gestione dei menu e dei messaggi, indicatori di direzione, abbaglianti/anabbaglianti, computer di bordo	90, 93, 146, 172
16	Leva selettoria	121
17	Comando telaio attivo (Four-C)*	176
18	Pannello di comando per il climatizzatore	160
19	Pannello di comando per Infotainment e uso del menu	149, 233, 277
20	Lampeggiatori di emergenza	93
21	Dispositivo di apertura del cofano motore	329

## Display informativi

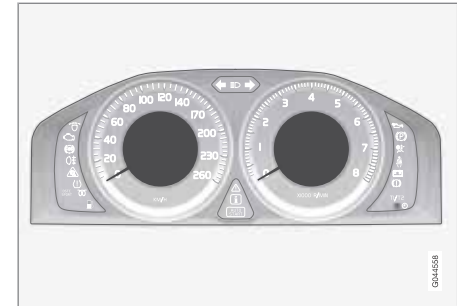

I display informativi visualizzano informazioni su alcune funzioni dell'automobile, ad esempio regolatore elettronico di velocità, computer di bordo e messaggi. Le informazioni sono visualizzate per mezzo di testi e spie.

Maggiori informazioni sono riportate nelle sezioni delle funzioni che utilizzano i display informativi.

## Strumenti e comandi

### Indicatori

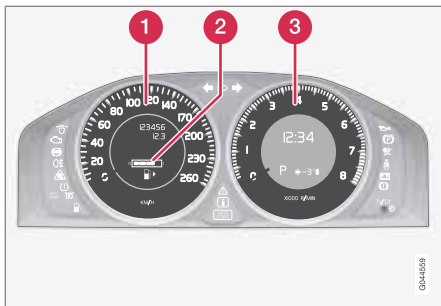

Indicatori nel quadro comandi combinato.

- 1 Tachimetro
- 2 Indicatore del carburante. Vedere anche Computer di bordo, pag. 172, e Rifornamento, pag. 287.
- 3 Contagiri. Indica il regime del motore in migliaia di giri/minuto.

### Spie di controllo, informative e di allarme

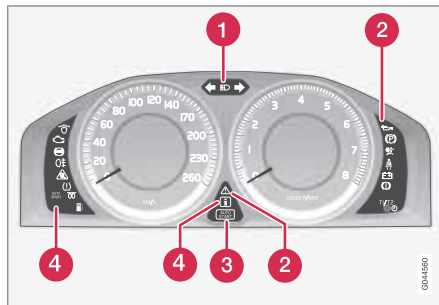

Spie di controllo e di allarme.

- 1 Spie abbaglianti e indicatori di direzione
- 2 Spie di controllo e di allarme<sup>1</sup>
- 3 Spia DRIVE - Start/Stop\*, vedere pagina 127
- 4 Spie di controllo e informative

### Test diagnostico

Tutte le spie di controllo e di allarme si accendono quando la chiave viene portata in posizione II o all'accensione del motore. Tutte le spie devono spegnersi quando si avvia il motore, eccetto quella del freno di staziona-

mento che si spegne quando si disinserisce il freno di stazionamento.

Se il motore non si accende o il test diagnostico viene effettuato con la chiave in posizione II, dopo 5 secondi si spengono tutte le spie tranne quelle che indicano un'anomalia nell'impianto di depurazione dei gas di scarico e una bassa pressione dell'olio.

### Spie di controllo e informative

Spia	Funzione
	Anomalia nel sistema ABL
	Impianto di depurazione dei gas di scarico
	Anomalia nel sistema ABS
	Retronebbia ON
	Sistema di stabilità
<b>DSTC SPORT</b>	Sistema di stabilità, modalità Sport
	Preriscaldatore del motore (diesel)

<sup>1</sup> Per alcuni modelli di motore non è prevista la spia di bassa pressione dell'olio. L'avvertimento viene fornito mediante un messaggio sul display. Per informazioni sul controllo del livello dell'olio, vedere pagina 330.



## Strumenti e comandi

Spia	Funzione
	Livello basso nel serbatoio del carburante
	Per informazioni, leggere il messaggio sul display
	Abbaglianti ON
	Indicatore di direzione sinistro
	Indicatore di direzione destro
	DRIVE - Start/Stop*

**Anomalia nel sistema ABL**

La spia si accende in caso di anomalia della funzione ABL (Active Bending Lights).

**Impianto di depurazione dei gas di scarico**

Se la spia si accende, è possibile che sia presente un'anomalia nell'impianto di depurazione dei gas di scarico dell'automobile. Fare controllare l'automobile presso un riparatore. Si raccomanda un riparatore autorizzato Volvo.

**Anomalia nel sistema ABS**

Se la spia è accesa, l'impianto è fuori uso. Il normale impianto frenante dell'automobile

continua a funzionare normalmente ma senza la funzione ABS.

1. Fermarsi in un luogo sicuro e spegnere il motore.
2. Riavviare il motore.
3. Se la spia rimane accesa, rivolgersi a un riparatore per un controllo del sistema ABS. Si raccomanda un riparatore autorizzato Volvo.

**Retronebbia ON**

La spia si accende quando i retronebbia sono inseriti. È presente un solo retronebbia, situato sul lato conducente.

**Sistema di stabilità**

La spia lampeggiante indica che il sistema di stabilità è in funzione. Se la spia è accesa con luce fissa si è verificata un'anomalia nel sistema.

**Sistema di stabilità, modalità Sport**

La modalità **Sport** offre un'esperienza di guida più dinamica. Il sistema rileva se l'accelerazione, le sterzate e le svolte sono più dinamiche che durante la guida normale e consente uno sbandamento controllato del retrotreno. Quando lo sbandamento raggiunge un determinato livello, il sistema interviene e stabilizza l'automobile.

**Preriscaldatore del motore (diesel)**

La spia è accesa quando è in corso il preriscaldamento del motore. Il preriscaldamento si attiva a temperature inferiori a -2 °C. Quando la spia si spegne è possibile avviare l'automobile.

**Livello basso nel serbatoio del carburante**

La spia si accende quando il livello del carburante è basso. Fare rifornimento al più presto.

**Per informazioni, leggere il messaggio sul display**

La spia informativa si accende in combinazione con il testo visualizzato sul display informativo quando si verifica un'anomalia in uno dei sistemi dell'automobile. Il messaggio si spegne con il pulsante **READ**, vedere pagina 146, o scompare automaticamente dopo un po' di tempo (a seconda della funzione). La spia informativa può accendersi anche in combinazione con altre spie.

**NOTA**

Quando viene visualizzato un messaggio di servizio, la spia e il messaggio si spengono con il pulsante **READ** oppure automaticamente dopo un certo tempo.



## Strumenti e comandi

### Abbaglianti ON

La spia si accende quando gli abbaglianti sono inseriti e con l'intermittenza abbaglianti.

### Indicatore di direzione sinistro/destro

Entrambe le spie degli indicatori di direzione lampeggiano quando si utilizzano i lampeggiatori di emergenza.

### Spie di controllo e di allarme

Spia	Funzione
	Bassa pressione dell'olio <sup>A</sup>
	Freno di stazionamento inserito
	Airbag – SRS
	Avvisatore cinture
	L'alternatore non carica
	Anomalia nell'impianto frenante
	Avvertimento

<sup>A</sup> Per alcuni modelli di motore non è prevista la spia di bassa pressione dell'olio. L'avvertimento viene fornito mediante un messaggio sul display, vedere pagine 330 e 331.

### Bassa pressione dell'olio

Se la spia si accende durante la guida, la pressione dell'olio del motore è troppo bassa. Spegnere immediatamente il motore e controllare il livello dell'olio nel motore. Rabboccare all'occorrenza. Se la spia è accesa e il livello dell'olio è normale, rivolgersi a un riparatore. Si raccomanda un riparatore autorizzato Volvo.

### Freno di stazionamento inserito

La spia è accesa con luce fissa quando il freno di stazionamento è inserito. La spia lampeggia durante l'inserimento, quindi si accende con luce fissa.

Se la spia lampeggia si è verificata un'anomalia. Leggere il messaggio sul display informativo.

### Airbag – SRS

Se la spia rimane accesa o si accende durante la guida, è stata rilevata un'anomalia nel sistema delle cinture di sicurezza, SRS, SIPS o IC. Rivolgersi al più presto a un riparatore per un controllo. Si raccomanda un riparatore autorizzato Volvo.

### Avvisatore cinture

La spia si accende se il conducente o il passeggero anteriore non indossano la cintura di sicurezza o se uno dei passeggeri posteriori si toglie la cintura.

### L'alternatore non carica

Se la spia si accende durante la guida, è presente un'anomalia nell'impianto elettrico. Rivolgersi a un riparatore. Si raccomanda un riparatore autorizzato Volvo.

### Anomalia nell'impianto frenante

Se la spia si accende, è possibile che il livello dell'olio dei freni sia troppo basso. Fermare l'automobile in un luogo sicuro e controllare il livello nel serbatoio dell'olio dei freni, vedere pagina 334.

Se sono accese contemporaneamente le spie dei freni e dell'ABS, può essere presente un'anomalia nella distribuzione della forza di frenata.

1. Fermarsi in un luogo sicuro e spegnere il motore.
2. Riavviare il motore.
  - Se entrambe le spie si spengono è possibile proseguire la guida.
  - Se le spie rimangono accese, controllare il livello nel serbatoio dell'olio dei freni, vedere pagina 334. Se il livello nel serbatoio dell'olio dei freni è normale e le spie rimangono accese, guidare l'automobile con molta cautela fino a un riparatore per un controllo dell'impianto frenante. Si raccomanda un riparatore autorizzato Volvo.



## Strumenti e comandi

### ATTENZIONE

Se l'olio dei freni è sotto il livello **MIN** nel relativo serbatoio, rabboccare olio dei freni prima di proseguire la guida.

Rivolgersi a un riparatore per verificare il motivo della perdita dell'olio dei freni. Si raccomanda un riparatore autorizzato Volvo.

### ATTENZIONE

Se sono accese contemporaneamente le spie dei freni e dell'ABS, sussiste il rischio di sbandamento del retrotreno in caso di frenata brusca.

### Avvertimento

La spia di allarme rossa si accende quando viene indicata un'anomalia che può influire sulla sicurezza e/o sulla manovrabilità dell'automobile. Contemporaneamente viene visualizzato un messaggio sul display informativo. La spia rimane accesa finché l'anomalia non viene riparata ma il messaggio può essere cancellato con il pulsante **READ**, vedere pagina 146. La spia di allarme può accendersi anche in combinazione con altre spie.

Intervento:

1. Fermarsi in un luogo sicuro. Non guidare ulteriormente l'automobile.
2. Leggere le informazioni sul display informativo. Eseguire l'intervento indicato nel messaggio sul display. Cancellare il messaggio con il pulsante **READ**.

### Avvisatore – portiere aperte

Se una portiera, il cofano motore<sup>2</sup> o il portellone non sono chiusi correttamente, si accende la spia informativa o di allarme e viene visualizzato un messaggio nel quadro comandi combinato. Fermarsi al più presto in un luogo sicuro e chiudere la portiera o lo sportello aperto.

 Se l'automobile procede a una velocità inferiore a circa 7 km/h si accende la spia informativa.

 Se l'automobile procede a una velocità superiore a circa 7 km/h si accende la spia di allarme.

### Contachilometri parziale

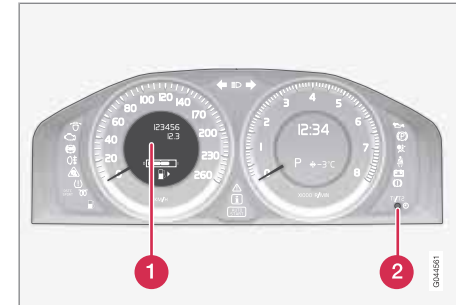

Contachilometri parziale e comandi.

- 1 Display del contachilometri parziale
- 2 Comando per commutare fra i contachilometri parziali **T1** e **T2** e azzerarli.

Gli indicatori sono utilizzati per misurare distanze brevi.

Premere brevemente il comando per commutare fra i contachilometri parziali **T1** e **T2**. Una pressione prolungata (più di 2 secondi) azzerà il contachilometri parziale attivato. La distanza percorsa viene visualizzata sul display.

<sup>2</sup> Solo automobili dotate di antifurto\*.



## Strumenti e comandi

### Orologio

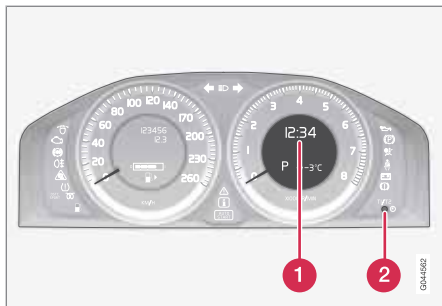

Orologio e comando di regolazione.

- 1 Display per la visualizzazione dell'ora.
- 2 Comando di regolazione dell'orologio.

Ruotare il comando in senso orario/antiorario per impostare l'orologio. Ruotare il comando alla finecorsa, quindi superare questa posizione di circa 1 mm: il pulsante emette un "clic". Ogni "clic" corrisponde a una variazione di 1 minuto. Per una regolazione rapida, mantenere il comando in "posizione clic".

Se viene visualizzato un messaggio, l'orologio può essere temporaneamente sostituito da una spia, vedere pagina 146.

### Impostazione dell'orologio in MY CAR

Oltre che con la regolazione manuale/meccanica indicata sopra, l'orologio può essere

impostato nel menu **MY CAR**. Per maggiori informazioni, vedere pagina 149.



1. Selezionare **Impostazioni** → **Opzioni del sistema** → **Tempo**.
2. Il cursore si porta nella prima casella (Ore): Premere **OK** per attivare la casella.
3. Ruotare **TUNE** per impostare l'ora e premere **OK**. La casella si disattiva.
4. Ruotare **TUNE** per selezionare la casella dei Minuti (A) e premere **OK**. La casella si attiva (B).
5. Ruotare **TUNE** per impostare i minuti e premere **OK**. La casella si disattiva.
6. Ruotare **TUNE** per selezionare la casella **OK** e premere **OK** per completare l'impostazione.

Con l'opzione **Impostazioni** → **Opzioni del sistema** → **Formato tempo** si seleziona il formato 24 h o 12 h (AM/PM).



## Generalità

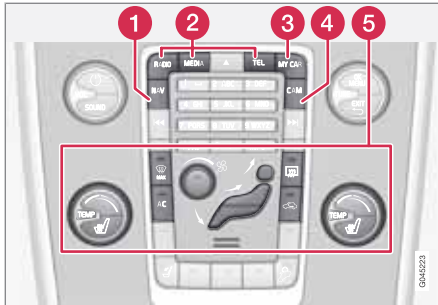

Pannello di comando nel quadro centrale

- 1 Navigazione\* - **NAV**, vedere il libretto di istruzioni separato (Road and Traffic Information System - RTI).
- 2 Infotainment (**RADIO, MEDIA, TEL\***), vedere pagina 232.
- 3 Impostazioni vettura - **MY CAR**, vedere pagina 149.
- 4 Telecamera di assistenza al parcheggio - **CAM\***, vedere pagina 216.
- 5 Climatizzatore, vedere pagina 157.

Volvo Sensus è il sistema operativo dell'automobile e il cuore di ogni esperienza Volvo. Raccolge numerose funzioni di diversi sistemi dell'automobile e le presenta sullo schermo nel quadro centrale. Con Volvo Sensus, l'automobile

può essere personalizzata grazie a un'interfaccia utente intuitiva. Le impostazioni si effettuano in Impostazioni vettura, Infotainment, Clima ecc.

I pulsanti e i comandi nel quadro centrale oppure la tastierina destra\* al volante consentono di attivare o disattivare le funzioni ed effettuare numerose impostazioni.

Premendo una volta **MY CAR** si visualizzano tutte le impostazioni relative alla guida e al controllo dell'automobile, ad esempio City Safety, bloccaggio e antifurto e impostazione dell'orologio.

Premendo una volta **RADIO, MEDIA, TEL\***, **NAV\*** o **CAM\*** si possono attivare fonti, sistemi e funzioni diverse, ad esempio AM, FM1, CD, DVD\*, TV\*, Bluetooth\*, navigazione\* e telecamera di assistenza al parcheggio\*.

Per maggiori informazioni su funzioni/sistemi, vedere le rispettive sezioni del libretto Uso e manutenzione.



## Posizioni della chiave

### Inserimento ed estrazione della chiave del telecomando



Blocchetto di accensione con chiave telecomando estratta/inserita.

### NOTA

Per le automobili con funzione di avviamento senza chiave\* non occorre inserire la chiave nel blocchetto di accensione ma è possibile tenerla ad es. in tasca. Per maggiori informazioni sulle funzioni di avviamento senza chiave, vedere pagina 56.

### Inserimento della chiave

1. Afferrare l'estremità della chiave telecomando con lo stelo staccabile e inserire la chiave nel blocchetto di accensione.
2. Inserire quindi la chiave a fondo nel blocchetto.

### ! IMPORTANTE

Eventuali corpi estranei nel blocchetto di accensione possono compromettere la funzionalità o danneggiare il blocchetto.

Non inserire la chiave telecomando nel senso errato - Afferrare l'estremità con lo stelo staccabile, vedere pagina 50.

### Estrazione della chiave

- Afferrare la chiave telecomando ed estrarla dal blocchetto di accensione.

### Funzioni per i diversi livelli

Per consentire l'utilizzo di un numero limitato di funzioni a motore spento è possibile impostare l'impianto elettrico dell'automobile su 3 livelli (posizioni della chiave) - **0**, **I** e **II** - con la chiave telecomando. Nel presente Libretto Uso e manutenzione, questi livelli sono definiti "posizioni della chiave".

La seguente tabella mostra le funzioni disponibili in ogni posizione della chiave/livello.

Livello	Funzioni
<b>0</b>	<p>Si accendono il contachilometri, l'orologio e l'indicatore di temperatura.</p> <p>È possibile regolare i sedili elettrocomandati.</p> <p>È possibile utilizzare l'impianto audio per un tempo limitato, vedere pagina 231.</p>
<b>I</b>	<p>È possibile utilizzare tettuccio apribile, alzacristalli, presa da 12 V nell'abitacolo, RTI, telefono, ventola dell'abitacolo e tergicristalli.</p>
<b>II</b>	<p>Si accendono i fari.</p> <p>Le spie di avvertimento/controllo si accendono per 5 secondi.</p> <p>Si attivano diversi altri impianti. Tuttavia, il riscaldamento elettrico di cuscini e lunotto può essere attivato solo a motore acceso.</p> <p><b>Questa posizione della chiave è sconsigliata in quanto impegna notevolmente la batteria di avviamento!</b></p>



## Posizioni della chiave

### Selezione di posizione della chiave/ livello

#### Chiave in posizione 0

- Sbloccare l'automobile per portare l'impianto elettrico sul livello **0**.

#### Chiave in posizione I

- Con la chiave telecomando inserita a fondo nel blocchetto di accensione - Premere brevemente **START/STOP ENGINE**.



#### NOTA

Per portare la chiave in posizione I o II **senza** accendere il motore, **non** premere il pedale del freno/della frizione.

#### Chiave in posizione II

- Con la chiave telecomando inserita a fondo nel blocchetto di accensione - Tenere premuto<sup>1</sup> **START/STOP ENGINE**.

#### Ritorno in posizione 0

- Per riportare la chiave in posizione **0** dalle posizioni **II** e **I** - Premere brevemente **START/STOP ENGINE**.

### Impianto audio

Per informazioni sul funzionamento dell'impianto audio con la chiave telecomando estratta, vedere pagina 231.

### Accensione e spegnimento del motore

Per informazioni su accensione/spegnimento del motore, vedere pagina 115.

### Traino

Per informazioni importanti sull'uso della chiave telecomando durante il traino, vedere pagina 305.

<sup>1</sup> Circa 2 secondi.



## Sedili

### Sedili anteriori



- 1 Regolare il supporto lombare ruotando la manopola<sup>1</sup>.
- 2 Avanti/indietro, sollevare la maniglia per regolare la distanza da volante e pedali. Dopo aver effettuato la regolazione, controllare che il sedile sia bloccato.
- 3 Per alzare/abbassare\* il bordo anteriore del cuscino del sedile, agire verso l'alto/il basso.
- 4 Per regolare l'inclinazione dello schienale, ruotare la manopola.
- 5 Per alzare/abbassare il sedile, agire verso l'alto/il basso.
- 6 Pannello di comando del sedile elettrocomandato\*.

<sup>1</sup> Vale anche per il sedile elettrocomandato.

### ATTENZIONE

Regolare la posizione del sedile del conducente prima di mettersi in viaggio, mai durante la guida. Controllare che il sedile sia in posizione bloccata per evitare lesioni personali in caso di frenata brusca o incidente.

### Reclinazione dello schienale dei sedili anteriori

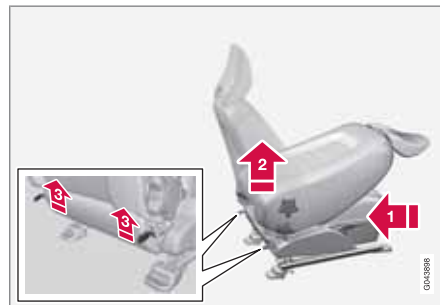

Lo schienale del sedile del passeggero può essere ribaltato per fare spazio a un carico lungo.

- 1 Spingere il sedile all'indietro/verso il basso fino al finecorsa.
- 2 Regolare lo schienale in posizione eretta.

- 3 Sollevare i fermi dietro lo schienale e ribaltarlo in avanti.
- 4 Spingere avanti il sedile in modo che il poggiatesta si blocchi sotto il cassetto portaoggetti.

Per riportarlo in posizione eretta procedere nell'ordine inverso.

### ATTENZIONE

Afferrare lo schienale e controllare che sia bloccato correttamente in posizione eretta per evitare lesioni personali in caso di frenata brusca o incidente.



## Sedili

### Sedile elettrocomandato\*



- 1 Bordo anteriore del cuscino del sedile su/giù
- 2 Sedile avanti/indietro e su/giù
- 3 Inclinazione dello schienale

I sedili anteriori elettrocomandati sono dotati di una protezione dal sovraccarico che interviene se il sedile è bloccato da qualche oggetto. In tal caso, portare la chiave in posizione **I** o **0** e attendere qualche istante prima di regolare nuovamente il sedile.

Si può eseguire un solo movimento per volta (avanti/indietro/su/giù).

### Preparativi

Il sedile può essere regolato entro un determinato tempo dallo sbloccaggio della portiera con il telecomando senza inserire la chiave nel blocchetto di accensione. Normalmente il sedile viene regolato con la chiave in posizione **I** ed è sempre possibile regolarlo a motore acceso.

### Sedile con funzione di memoria\*

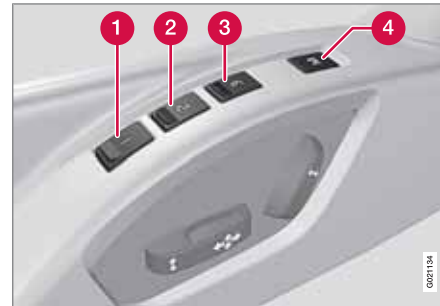

### Memorizzazione dell'impostazione

- 1 Pulsante memoria
- 2 Pulsante memoria
- 3 Pulsante memoria

- 4 Pulsante per la memorizzazione dell'impostazione

1. Regolare il sedile e gli specchi retrovisori esterni.
2. Tenere premuto il pulsante per la memorizzazione dell'impostazione e premere contemporaneamente uno dei pulsanti memoria.

### Utilizzo dell'impostazione memorizzata

Tenere premuto uno dei pulsanti memoria finché il sedile e gli specchi retrovisori esterni non si fermano. Se si rilascia il pulsante, il movimento del sedile si interrompe.

### Memoria della chiave\* telecomando<sup>2</sup>

Le posizioni di sedile del conducente e specchi retrovisori esterni<sup>3</sup> si memorizzano nella memoria della chiave quando si blocca l'automobile con la chiave del telecomando.

<sup>2</sup> Per la memoria della chiave con avviamento senza chiave, vedere pagina 58.

<sup>3</sup> Solo se l'automobile è dotata di sedile elettrocomandato con memoria e specchi retrovisori elettrici ripiegabili.



## Sedili



Quando si sblocca l'automobile con la stessa chiave telecomando utilizzata per il bloccaggio, all'apertura della portiera del conducente vengono ripristinate le posizioni memorizzate di sedile del conducente e specchi retrovisori esterni.

### **i** NOTA

Se sono già posizionati correttamente, il sedile e gli specchi retrovisori esterni non si muovono.

La memoria della chiave può essere utilizzata anche premendo il pulsante di sbloccaggio sulla chiave del telecomando con la portiera del conducente aperta.

La memoria della chiave può essere attivata/disattivata nel menu **MY CAR** selezionando **Impostazioni** → **Impostazioni veicolo** → **Memoria chiave auto**. Per la descrizione del menu, vedere pagina 149.

### **i** NOTA

Affinché la memoria della chiave per sedile del conducente e specchi retrovisori funzioni con più chiavi telecomando è necessario attivarla per ognuna di queste chiavi.

Durante l'attivazione della memoria è necessario inserire le singole chiavi telecomando nel blocchetto di accensione.

### **i** NOTA

La memoria delle chiavi telecomando è indipendente dalle tre memorie del sedile.

### Arresto di emergenza

Se il sedile comincia a spostarsi, premere uno dei relativi pulsanti di regolazione o memoria per fermarlo.

Per raggiungere la posizione del sedile memorizzata nella memoria della chiave è possibile riattivarne il movimento premendo il pulsante di sbloccaggio sulla chiave del telecomando. La portiera del conducente deve essere aperta.

## **!** ATTENZIONE

Pericolo di schiacciamento. Controllare che i bambini non giochino con i comandi. Controllare che non vi siano ostacoli davanti, dietro o sotto il sedile durante la regolazione. Accertarsi che nessuno dei passeggeri posteriori rimanga impigliato.

### Sedili elettroriscaldati

Per i sedili elettroriscaldati, vedere pagina 162.

### Sedili posteriori

### Poggiatesta posteriore centrale

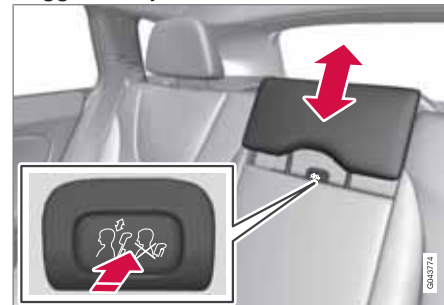

Regolare il poggiatesta in base all'altezza del passeggero, se possibile in modo che protegga l'intera nuca. All'occorrenza, sollevarlo.



## Sedili

Per abbassare nuovamente il poggiatesta, premere il pulsante (situato fra schienale e poggiatesta, vedere figura) e premere contemporaneamente il poggiatesta verso il basso.

### Abbassamento manuale dei poggiatesta posteriori esterni



Tirare la maniglia di bloccaggio più vicina al poggiatesta per ribaltarlo in avanti.

Il poggiatesta può essere riposizionato manualmente (si deve sentire un "clic").

### Reclinazione degli schienali del sedile posteriore

#### ! IMPORTANTE

Prima di ribaltare lo schienale, verificare che non vi siano oggetti sul sedile posteriore. Inoltre, le cinture di sicurezza non devono essere allacciate. In caso contrario potrebbe danneggiarsi il rivestimento del sedile posteriore.

Lo schienale in tre parti può essere ribaltato in diversi modi.

#### i NOTA

Per ribaltare completamente in avanti gli schienali posteriori può essere necessario spostare in avanti i sedili anteriori e/o portare i relativi schienali in posizione eretta.

- La parte sinistra può essere ribaltata separatamente.
- La parte centrale può essere ribaltata separatamente.
- La parte destra può essere ribaltata solo insieme a quella centrale.
- Per ribaltare l'intero schienale occorre ribaltare le singole parti separatamente.

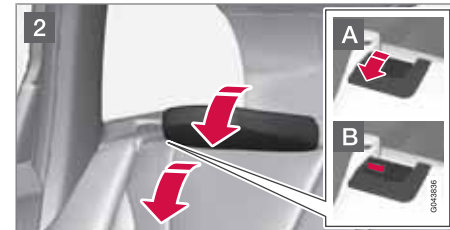

- 1 Per ribaltare lo schienale centrale - sbloccare e abbassare il relativo poggiatesta, vedere pagina 86.
- 2 I poggiatesta esterni si abbassano automaticamente quando si ribaltano i rispettivi schienali. Ribaltare lo schienale tenendo sollevata la maniglia di bloccaggio **A**. Un indicatore rosso sul fermo **B** avverte che lo schienale è sbloccato.



### Sedili

#### NOTA

Una volta ribaltati gli schienali occorre far scorrere leggermente in avanti i poggiatesta per evitare che tocchino il cuscino.

Per riportarlo in posizione eretta procedere nell'ordine inverso.

#### NOTA

Dopo aver riportato lo schienale in posizione, l'indicatore rosso non deve più essere visibile. Se è ancora visibile, lo schienale non è bloccato.

#### ATTENZIONE

Dopo aver risistemato gli schienali e i poggiatesta posteriori, controllare che siano bloccati correttamente.

#### Abbassamento elettrico dei poggiatesta esterni posteriori\*



1. La chiave del telecomando deve trovarsi in posizione **I** o **II**.
2. Premere il pulsante per abbassare i poggiatesta esterni posteriori e aumentare la visibilità.

#### ATTENZIONE

Non abbassare i poggiatesta esterni se sono presenti passeggeri nei posti esterni.

Riportare in posizione il poggiatesta manualmente (si deve sentire un "clic").

#### ATTENZIONE

Bloccare i poggiatesta dopo averli riportati in posizione.

## Regolazione

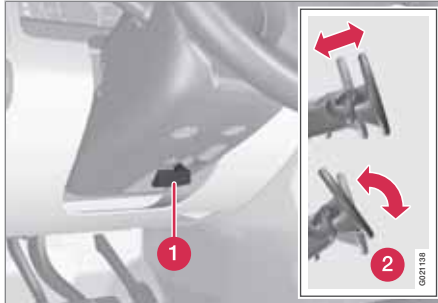

Regolazione del volante.

- 1 Leva - sbloccaggio del volante
- 2 Posizioni del volante possibili

Il volante può essere regolato sia in altezza che in profondità:

1. Tirare la leva verso di sé per sbloccare il volante.
2. Regolare il volante nella posizione desiderata.
3. Riportare indietro la leva per bloccare il volante. Se la regolazione è difficile, muovere leggermente il volante portando allo stesso tempo la leva all'indietro.

**ATTENZIONE**

Regolare il volante e bloccarlo prima di mettersi in marcia.

In caso di servosterzo dipendente dalla velocità\* è possibile regolare la forza sterzante, vedere pagina 176.

## Tastierine\*



Tastierine al volante.

- 1 Regolatore elettronico della velocità, vedere pagina 177

Regolatore elettronico della velocità adattivo, vedere pagina 181

- 2 Comando di audio e telefono, vedere pagina 234.

## Avvisatore acustico



Avvisatore acustico.

Premere il centro del volante per segnalare.



## Illuminazione

### Comando luci

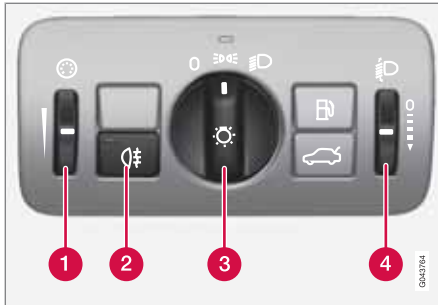

Generalità sul comando luci.

- 1 Rotella per regolare l'illuminazione di display e strumenti
- 2 Retronebbia
- 3 Comando luci
- 4 Rotella<sup>1</sup> del comando incidenza fari

### Illuminazione strumenti

L'illuminazione display e strumenti si accende in base alla posizione della chiave, vedere pagina 82.

L'illuminazione display si attenua automaticamente al buio e la sensibilità si regola con la rotella.

L'intensità dell'illuminazione strumenti si regola con la rotella.

### Comando incidenza fari

Il carico dell'automobile modifica l'incidenza dei fari in altezza, cosa che può comportare l'abbagliamento dei veicoli provenienti dalla direzione opposta. Per evitarlo, regolare l'incidenza dei fari. Abbassare i fari se l'automobile è molto carica.

1. Lasciare il motore acceso o la chiave del telecomando in posizione I.
2. Girare la rotella verso l'alto/il basso per alzare/abbassare l'incidenza dei fari.

Le automobili con fari Xenon\* sono dotate di comando incidenza fari automatico, quindi sono sprovviste della rotella.

### Abbaglianti/anabbaglianti



Comando luci e leva del volante.



- 1 Posizione intermittenza abbaglianti
- 2 Posizione abbaglianti

<sup>1</sup> Escluse le automobili dotate di fari Xenon\*.

\* Optional/accessorio; per maggiori informazioni, vedere Introduzione.



## Illuminazione

Posizione	Funzione
0	Anabbaglianti automatici. Abbaglianti e intermittenza abbaglianti funzionano in questa posizione <sup>A</sup> /Anabbaglianti spenti.
	Luce di posizione/parcheggio
	Anabbaglianti. Abbaglianti e intermittenza abbaglianti funzionano in questa posizione.

A Vale solo in alcuni mercati.

### Intermittenza abbaglianti

Portare la leva del volante leggermente verso il volante in posizione intermittenza abbaglianti. Gli abbaglianti rimangono accesi finché la leva non viene rilasciata.

### Anabbaglianti

Quando si accende il motore si attivano automaticamente<sup>2</sup> gli anabbaglianti se il comando luci è in posizione . Se necessario, l'automatismo degli anabbaglianti può essere disattivato da un riparatore. Si raccomanda di rivolgersi a un riparatore autorizzato Volvo.

<sup>2</sup> Vale solo in alcuni mercati.

In posizione  si attivano sempre automaticamente gli anabbaglianti quando il motore è acceso o la chiave del telecomando è in posizione II.

### Abbaglianti

Gli abbaglianti si possono accendere quando il comando luci è in posizione <sup>2</sup> o

. Accendere/spegnere gli abbaglianti portando la leva del volante al finecorsa verso il volante e rilasciandola. In alternativa è possibile spegnere gli abbaglianti premendo leggermente la leva verso il volante.

Quando gli abbaglianti sono accesi, è accesa la spia  sul quadro comandi combinato.

### Fari Active Xenon - ABL\*

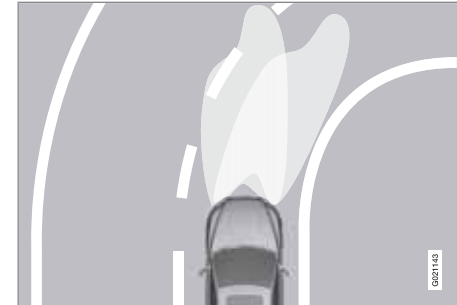

Fascio di luce con funzione disattivata (sinistra) o attivata (destra).

Se l'automobile è dotata di fari Active Xenon (Active Bending Lights - ABL), la luce dei fari segue i movimenti del volante per garantire la massima illuminazione in curva e negli incroci, aumentando la sicurezza.

La funzione si attiva automaticamente all'avviamento dell'automobile. In caso di anomalia della funzione, si accende la spia  sul quadro comandi combinato mentre sul display informativo compare un messaggio e si accende un'altra spia.



## Illuminazione

Spia	Display	Funzione
	<b>Faro difettoso Rich. assistenza</b>	Il sistema è fuori uso. Se il messaggio non scompare, rivolgersi a un riparatore. Si raccomanda di rivolgersi a un riparatore autorizzato Volvo.

La funzione è attiva soltanto al tramonto o di notte quando l'automobile è in movimento.

La funzione<sup>3</sup> può essere disattivata/attivata nel menu **MY CAR** selezionando **My V60** → **Luci attive in curva** o **Impostazioni** →

**Impostazioni veicolo** → **Impostazioni luci** → **Luci attive in curva**. Per la descrizione del menu, vedere pagina 150.

Per la regolazione del fascio di luce, vedere pagina 95.

### Luci supplementari\*

Se l'automobile è dotata di luci supplementari, nel menu **MY CAR** il conducente può scegliere di disattivarle o accenderle/spegnere insieme agli abbaglianti<sup>4</sup>, vedere pagina 151.

### Luce di posizione/parcheggio

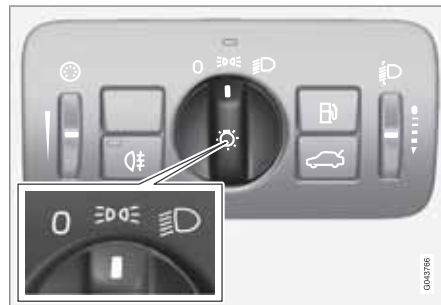

*Comando luci in posizione luci di posizione/parcheggio.*

Portare il comando luci in posizione centrale (contemporaneamente si accende la luce della targa).

Quando si apre il portellone al buio, si accendono le luci di posizione posteriori per avvertire i veicoli che seguono. Questa funzione è indi-

pendente dalla posizione del comando luci o del quadro.

### Luci di arresto

Le luci di arresto si accendono automaticamente in caso di frenata. Per informazioni su luci di arresto di emergenza e lampeggiatori di emergenza automatici, vedere pagina 135.

### Retronebbia

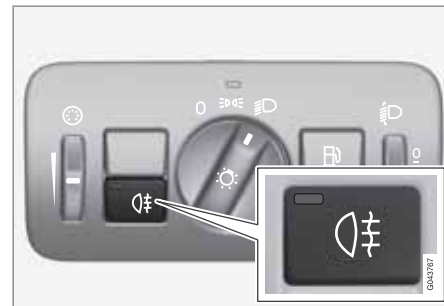

*Pulsante del retronebbia.*

Il retronebbia è costituito da una luce posteriore e può essere acceso solo in combinazione con abbaglianti/anabbaglianti.

<sup>3</sup> Alla consegna, la funzione è attivata.

<sup>4</sup> Le luci supplementari devono essere collegate all'impianto elettrico da un riparatore. Si raccomanda di rivolgersi a un riparatore autorizzato Volvo.



## Illuminazione

Premere il pulsante ON/OFF. La spia di controllo del retronebbia  nel quadro comandi combinato e la spia sul pulsante si accendono quando il retronebbia è acceso.

Il retronebbia si spegne automaticamente quando si spegne il motore.

### NOTA

Le disposizioni relative all'utilizzo dei retronebbia variano da Paese a Paese.

### Lampeggiatori di emergenza



Pulsante dei lampeggiatori di emergenza.

Premere il pulsante per attivare i lampeggiatori di emergenza. Quando sono attivi i lampeggiatori di emergenza, lampeggiano entrambe le

spie degli indicatori di direzione nel quadro comandi combinato.

I lampeggiatori di emergenza si attivano automaticamente in caso di frenata brusca che attiva le luci del freno di emergenza, a velocità inferiori a 30 km/h. Rimangono attivi quando l'automobile si ferma e si disattivano automaticamente quando si riprende la marcia o si preme il relativo pulsante. Per maggiori informazioni su luci di arresto di emergenza e lampeggiatori di emergenza automatici, vedere pagina 135.

### Indicatori di direzione



Indicatori di direzione.

### Breve sequenza intermittente

 Portare la leva del volante verso l'alto o verso il basso alla prima posizione e rilasciarla. Gli indicatori di direzione lampeggiano tre volte. La funzione può essere attivata/disattivata nel menu **MY CAR** selezionando **Impostazioni** → **Impostazioni veicolo** → **Impostazioni luci** → **Triplo segnale di svolta**. Per la descrizione del menu, vedere pagina 150.

### Sequenza intermittente continua

 Portare la leva del volante verso l'alto o verso il basso all'ultima posizione.

La leva si ferma in posizione ed è riportata alla posizione originaria manualmente o automaticamente con il movimento del volante.

### Spie indicatori di direzione

Per le spie degli indicatori di direzione, vedere pagina 76.



## Illuminazione

### Illuminazione abitacolo



Comandi nella mensola del padiglione per le luci di lettura e l'illuminazione abitacolo anteriori.

- ❶ Luce di cortesia sinistra
- ❷ Luce di cortesia destra
- ❸ Illuminazione abitacolo

Tutta l'illuminazione abitacolo può essere accesa o spenta manualmente entro 30 minuti da quando:

- si spegne il motore e la chiave telecomando si trova in posizione **0**
- si è sbloccata l'automobile ma non si è ancora acceso il motore.

### Illuminazione anteriore del padiglione

Le luci di lettura anteriori si accendono o spengono con il relativo pulsante nella mensola del padiglione.

### Illuminazione del padiglione posteriore



Illuminazione del padiglione posteriore.

Le luci si accendono o spengono premendo il relativo pulsante.

### Luci di cortesia

Le luci di cortesia (e l'illuminazione abitacolo) si accendono o spengono quando una portiera viene aperta o chiusa, vedere pagina 90

### Luce cassetto portaoggetti

La luce del cassetto portaoggetti si accende o spegne quando il cassetto viene aperto o chiuso.

### Specchio di cortesia

La luce dello specchietto di cortesia, vedere pagina 226, si accende o spegne quando la copertura viene aperta o chiusa.

### Illuminazione bagagliaio

L'illuminazione bagagliaio si accende o spegne quando il portellone viene aperto o chiuso.

### Illuminazione automatica

Con il pulsante dell'illuminazione abitacolo si possono selezionare tre modalità di illuminazione dell'abitacolo:

- **OFF** - lato destro premuto, l'illuminazione automatica è disattivata.
- **Posizione neutra** - l'illuminazione automatica è attivata.
- **ON** - lato sinistro premuto, l'illuminazione abitacolo è attivata.

### Posizione neutra

Quando il pulsante è in posizione neutra, l'illuminazione abitacolo si accende e spegne automaticamente come segue.

L'illuminazione abitacolo si accende e rimane accesa per 30 secondi se:

- si sblocca l'automobile con la chiave del telecomando o lo stelo della chiave, vedere pagine 48 o 51
- si spegne il motore e la chiave telecomando si trova in posizione **0**.



## Illuminazione

L'illuminazione abitacolo si spegne quando:

- si avvia il motore
- si blocca l'automobile.

L'illuminazione abitacolo si accende e rimane accesa per 2 minuti all'apertura di una portiera.

Se una luce viene accesa manualmente e l'automobile viene bloccata, si spegne automaticamente dopo 2 minuti.

### Illuminazione di cortesia

Quando si spegne la normale illuminazione abitacolo e si avvia il motore, si accendono alcuni LED, uno dei quali nel padiglione che diffonde una luce soffusa e confortevole. Questa illuminazione si spegne subito dopo la normale illuminazione abitacolo quando si blocca l'automobile.

### Durata Home safe light

Una parte dell'illuminazione esterna può rimanere accesa e fungere da luce di orientamento dopo il bloccaggio dell'automobile.

1. Estrarre la chiave del telecomando dal blocchetto di accensione.
2. Portare la leva sinistra del volante al finecorsa verso il volante e rilasciarla. La funzione si attiva allo stesso modo dell'intermittenza abbaglianti, vedere pagina 90.

3. Uscire dall'auto e chiudere a chiave la portiera.

Quando si attiva la funzione, si accendono anabbaglianti, luci di parcheggio, luci degli specchi retrovisori esterni, luce della targa, illuminazione del padiglione e luci di cortesia.

Il tempo di accensione delle luci di orientamento può essere impostato nel menu **MY CAR** selezionando **Impostazioni** → **Impostazioni veicolo** → **Impostazioni luci** → **Durata luci verso casa**. Per la descrizione del menu, vedere pagina 150.

### Durata approach light

L'illuminazione di sicurezza si accende con la chiave del telecomando, vedere pagina 48, e si utilizza per accendere le luci dell'automobile a distanza.

Quando si attiva la funzione con il telecomando, si accendono luci di parcheggio, luci degli specchi retrovisori esterni, luce della targa, illuminazione del padiglione e luci di cortesia.

Il tempo di accensione dell'illuminazione di sicurezza può essere impostato nel menu **MY CAR** selezionando **Impostazioni** → **Impostazioni veicolo** → **Impostazioni luci**

→ **Illuminaz. esterna di sicurezza**. Per la descrizione del menu, vedere pagina 150.

### Regolazione del fascio di luce

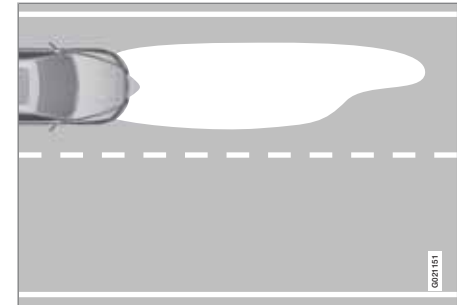

Fascio di luce per il traffico con guida a sinistra.

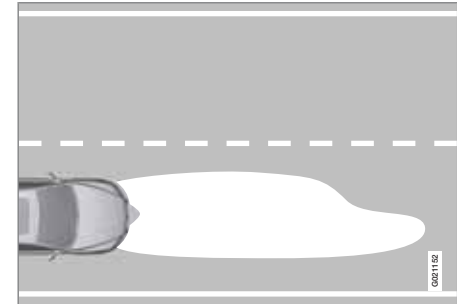

Fascio di luce per il traffico con guida a destra.



### Illuminazione

Per non abbagliare i veicoli che viaggiano in direzione opposta, è possibile regolare il fascio di luce dei fari nelle posizioni guida a destra e guida a sinistra. Con il fascio di luce corretto si illumina anche meglio il ciglio della strada.

#### Fari Active Xenon\*

L'automobile deve essere ferma con il motore in funzione quando si commuta il fascio di luce fra le posizioni guida a destra e guida a sinistra.

1. Accedere al menu **MY CAR** selezionando **Impostazioni** → **Impostazioni veicolo** → **Impostazioni luci**.
2. Selezionare **Traffico temporaneo a destra** o **Traffico temporaneo a sinistra**.

Per la descrizione del menu, vedere pagina 150

#### Fari alogeni

Per i fari alogeni, il fascio di luce si regola con la mascheratura del cristallo dei fari. La qualità del fascio di luce si riduce leggermente.

#### Mascheratura dei fari

1. Copiare le sagome A e B (automobili con guida a sinistra) oppure C e D (automobili con guida a destra) in scala 1:1, vedere pagina 98:

- A = LHD Right (guida a sinistra, vetro destro)
  - B = LHD Left (guida a sinistra, vetro sinistro)
  - C = RHD Right (guida a destra, vetro destro)
  - D = RHD Left (guida a destra, vetro sinistro)
2. Trasferire la sagoma su un materiale impermeabile autoadesivo e ritagliarla.
  3. Sistemare le sagome autoadesive alla distanza corretta dal bordo del vetro del faro facendo riferimento alla figura, vedere pagina 97, e alle misure nel seguente elenco:
    - Sagoma A: linea orizzontale circa 80 mm, linea verticale circa 20 mm
    - Sagoma B: linea orizzontale circa 80 mm, linea verticale circa 4 mm
    - Sagoma C: linea orizzontale circa 120 mm, linea verticale circa 4 mm
    - Sagoma D: linea orizzontale circa 85 mm, linea verticale circa 15 mm



## Posizione delle sagome



Riga superiore: automobile con guida a sinistra, sagome A e B. Riga inferiore: automobile con guida a destra, sagome C e D.

000378



## illuminazione

Sagome per fari alogeni

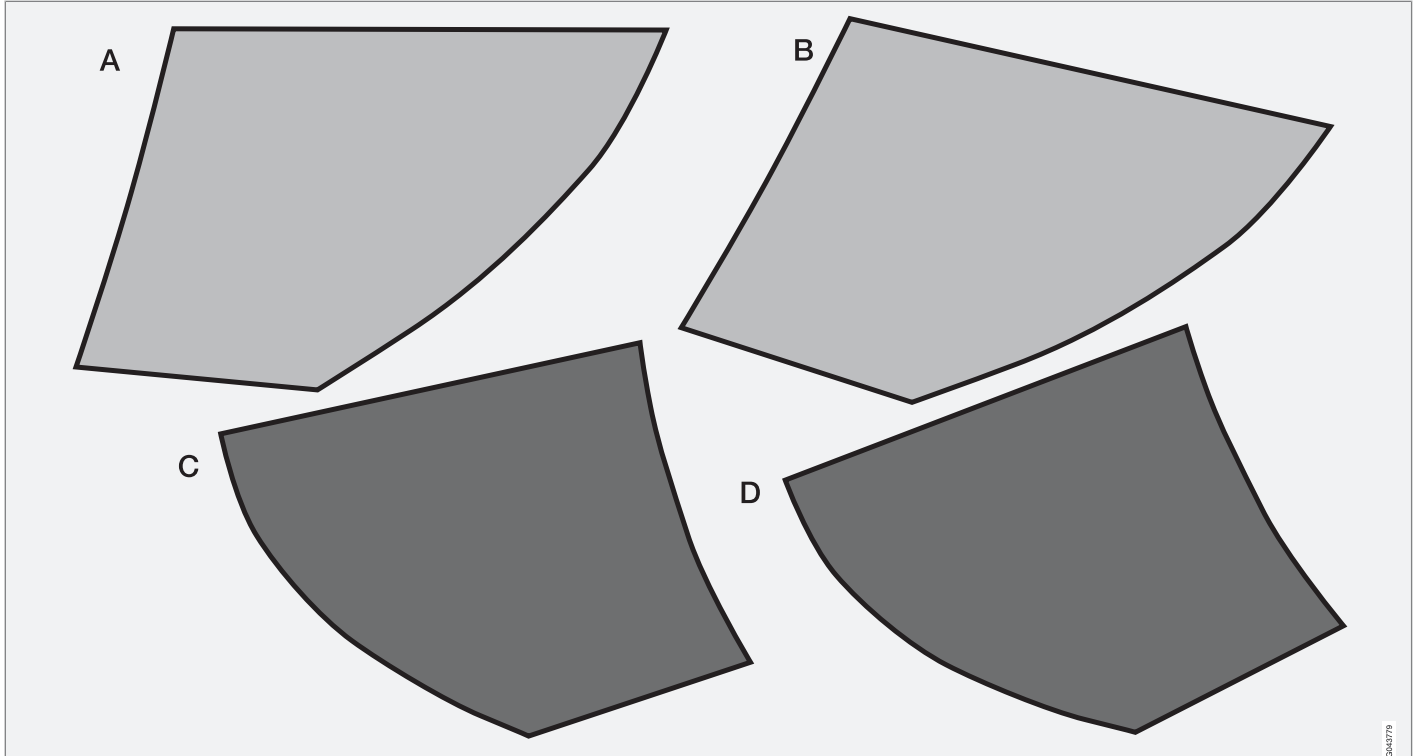

045779



## Tergicristalli e lavacrystalli

### Tergicristalli<sup>1</sup>



Tergicristalli e lavacrystalli.

- 1** Sensore pioggia ON/OFF
- 2** Rotella di sensibilità/frequenza

### Tergicristalli spenti

- 0** Portare la leva in posizione **0** per disattivare i tergcristalli.



### Una sola passata

-  Portare la leva verso l'alto e rilasciarla per eseguire una passata.

### Pulizia a intermittenza

- INT** Impostare con la rotella il numero di passate per unità di tempo quando è selezionata la pulizia a intermittenza.

### Pulizia continua

-  I tergcristalli lavorano a velocità normale.
-  I tergcristalli lavorano a velocità alta.

### ! IMPORTANTE

Prima di attivare i tergcristalli in inverno, accertarsi che le spazzole non siano bloccate dal ghiaccio e che neve e ghiaccio siano stati rimossi da parabrezza e lunotto.

### ! IMPORTANTE

Utilizzare sempre molto liquido lavacrystalli per lavare il parabrezza. Il parabrezza deve essere bagnato al passaggio dei tergcristalli.

### Posizione di assistenza delle spazzole tergcristallo

Per la pulizia di parabrezza/spazzole tergcristallo e la sostituzione delle spazzole, vedere pagina 341 e 360.

### Sensore pioggia\*

Il sensore pioggia rileva la quantità di acqua sul parabrezza e attiva automaticamente i tergcristalli.

stalli. La sensibilità del sensore pioggia si regola con la rotella.

Quando il sensore pioggia è attivato, si accendono una spia sul pulsante e la spia del sensore pioggia  sul display destro del quadro comandi combinato.

### Attivare e impostare la sensibilità

Per attivare il sensore pioggia, l'automobile deve essere accesa oppure la chiave telecomando deve essere in posizione **I** o **II** e la leva dei tergcristalli deve essere in posizione **0** oppure in posizione passata singola.

Attivare il sensore pioggia premendo il pulsante . I tergcristalli effettuano una passata.

Portando la leva verso l'alto, i tergcristalli effettuano un'altra passata.

Ruotare la rotella verso l'alto per aumentare la sensibilità e verso il basso per ridurla. (Ruotando la rotella verso l'alto i tergcristalli effettuano un'altra passata.)

### Disattivare

Disattivare il sensore pioggia premendo il pulsante  o portando la leva verso il basso in un altro programma dei tergcristalli.

<sup>1</sup> Sostituzione delle spazzole tergcristallo, vedere pagina 341, posizione di assistenza delle spazzole tergcristallo, vedere pagina 341, e rabbocco del liquido lavacrystalli, vedere pagina 342.



### Tergicristalli e lavacrystalli

Il sensore pioggia si disattiva automaticamente quando si estrae la chiave telecomando dal blocchetto di accensione o 5 minuti dopo lo spegnimento del motore.

#### **! IMPORTANTE**

I tergicristalli possono attivarsi e danneggiarsi in caso di lavaggio automatico. Disattivare il sensore pioggia con l'automobile accesa o la chiave telecomando in posizione I o II. La spia nel quadro comandi combinato e la spia sul pulsante si spengono.

#### Lavaggio di fari, parabrezza e lunotto



Funzione di lavaggio.

#### Lavaggio del parabrezza

Portare la leva verso il volante per attivare i lavacrystalli e i lavafari.

Dopo aver rilasciato la leva, i tergicristalli effettuano alcune passate supplementari e vengono lavati i fari.

#### Ugelli lavacrystalli riscaldati\*

Gli ugelli lavacrystalli si riscaldano automaticamente in climi rigidi per evitare che il liquido lavacrystalli congeli.

#### Lavaggio ad alta pressione dei fari\*

Il lavaggio ad alta pressione dei fari consuma grandi quantità di liquido lavacrystalli. Per risparmiare liquido, i fari vengono lavati automaticamente ogni 5 passate sul parabrezza.

#### Tergilunotto e lavalunotto



- 1 Tergilunotto – pulizia a intermittenza
- 2 Tergilunotto – intervalli costanti

Portando la leva in avanti (vedere freccia nella figura sopra) si attivano il lavalunotto e il tergilunotto.

#### **i NOTA**

Il tergilunotto è dotato di una protezione che spegne il motorino in caso di surriscaldamento. Il tergilunotto riprende a funzionare dopo un certo periodo di raffreddamento (30 secondi o più, a seconda di calore del motorino e temperatura esterna).



## Tergicristalli e lavacristalli

### Tergicristalli – retromarcia

Se si inserisce la retromarcia con i tergicristalli attivati, si attiva la pulizia a intermittenza del lunotto<sup>2</sup>. La funzione si disattiva al disinserimento della retromarcia.

Se il tergilunotto era già attivo a intervalli costanti, mantiene questa impostazione.



#### NOTA

Nelle automobili con sensore pioggia, il tergilunotto si attiva durante la retromarcia se piove e il sensore è attivo.

<sup>2</sup> Questa funzione (pulizia a intermittenza in retromarcia) può essere disattivata. Rivolgersi a un riparatore. Si raccomanda un riparatore autorizzato Volvo.



## Finestrini e specchi retrovisori

### Generalità

#### Vetro laminato



Il vetro è rinforzato, quindi fornisce una maggiore protezione dai tentativi di effrazione e un migliore isolamento acustico dell'abitacolo. Il parabrezza e gli altri cristalli\* sono realizzati in vetro laminato.

#### Strato antipolvere e idrorepellente\*



I finestrini sono trattati con uno strato superficiale che garantisce una visibilità ottimale anche in caso di pioggia. Cura, vedere pagina 361.

### ! IMPORTANTE

Non utilizzare raschietti di metallo per rimuovere il ghiaccio dai vetri. Utilizzare la funzione di riscaldamento elettrico per rimuovere il ghiaccio dagli specchi, vedere pagina 105.

#### Parabrezza termoriflettente\*

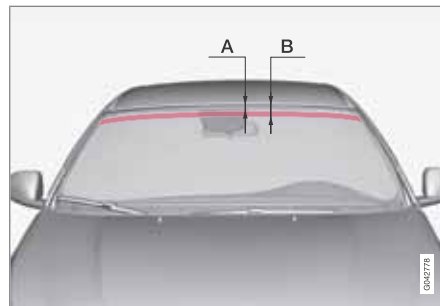

Area sprovvista di pellicola IR.

	Misure
A	40 mm
B	80 mm

Il parabrezza è provvisto di una pellicola termoriflettente (IR) che riduce l'irraggiamento termico del sole nell'abitacolo.

Sistamate dietro un vetro termoriflettente, le apparecchiature elettroniche (ad esempio un transponder) possono presentare un funzionamento e prestazioni ridotti.

Per un funzionamento ottimale, sistemare le apparecchiature elettroniche sulla parte di parabrezza sprovvista di pellicola termoriflet-

tente (vedere l'area evidenziata nella figura sopra).

#### Alzacristalli elettrici

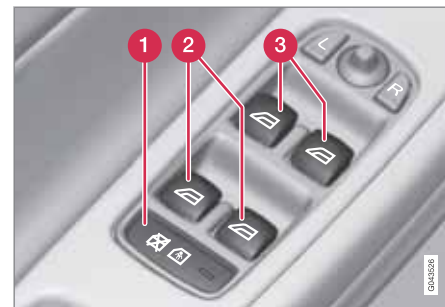

Pannello di comando nella portiera del conducente.

- 1 Fermo elettrico per l'apertura delle portiere\* e dei finestrini posteriori, vedere pagina 65.
- 2 Comando dei finestrini posteriori
- 3 Comando dei finestrini anteriori



## Finestrini e specchi retrovisori

### **ATTENZIONE**

Prima di chiudere i finestrini dalla portiera del conducente, controllare che nessun passeggero posteriore vi infili le mani o altre parti del corpo.

### **ATTENZIONE**

Prima di chiudere i finestrini, anche quando si utilizza la chiave telecomando, controllare che nessun bambino o passeggero vi infili le mani o altre parti del corpo.

### **ATTENZIONE**

Se vi sono bambini sull'automobile, togliere sempre la corrente degli alzacristalli portando la chiave telecomando in posizione **0** ed estraendola prima di lasciare l'automobile. Per informazioni sulle posizioni della chiave, vedere pagina 83.

### Azionamento



*Azionamento degli alzacristalli.*

**1** Azionamento senza funzione automatica

**2** Azionamento con funzione automatica

Con il pannello di comando nella portiera del conducente si possono azionare tutti gli alzacristalli. Con i pannelli di comando delle altre portiere si possono comandare solo i rispettivi alzacristalli. È possibile azionare solo un pannello di comando alla volta.

Per utilizzare gli alzacristalli, la chiave deve essere almeno in posizione I, vedere pagina 82. Una volta spento il motore ed estraendo la chiave telecomando, gli alzacristalli possono essere azionati per alcuni minuti oppure finché non si apre una portiera.

La chiusura dei finestrini si interrompe e il finestrino si apre se il relativo movimento è impedito. È possibile bypassare la protezione antischiacciamento se la chiusura si è interrotta, ad esempio a causa del ghiaccio. Dopo due chiusure interrotte consecutive, la protezione antischiacciamento viene bypassata e la funzione automatica si disattiva brevemente. A questo punto è possibile chiudere il finestrino agendo continuamente sul pulsante.

### **NOTA**

Per ridurre il rumore del vento con i finestrini posteriori aperti, si consiglia di aprire leggermente anche i finestrini anteriori.

### **Azionamento senza funzione automatica**

Portare leggermente verso l'alto/il basso uno dei comandi. Gli alzacristalli si chiudono/aprono finché si agisce sul comando.

### **Azionamento con funzione automatica**

Portare verso l'alto/il basso al finecorsa uno dei comandi e rilasciarlo. Il finestrino raggiunge automaticamente il finecorsa.

### **Azionamento con chiave telecomando e chiusura centralizzata**

Per azionare a distanza gli alzacristalli elettrici dall'esterno con la chiave telecomando o dall'interno con la chiusura centralizzata, vedere pagine 48 e 61

## Finestrini e specchi retrovisori

### Reimpostazione

Se si scollega la batteria, occorre reimpostare la funzione di apertura automatica affinché funzioni correttamente.

1. Agire verso l'alto sulla parte anteriore del pulsante per chiudere il finestrino al finecorsa e tenerla in posizione per 1 secondo.
2. Rilasciare brevemente il pulsante.
3. Agire nuovamente verso l'alto sulla parte anteriore del pulsante per 1 secondo.

### ATTENZIONE

Affinché la protezione antischiacciamento funzioni occorre effettuare il ripristino.

### Specchi retrovisori esterni



Comando degli specchi retrovisori esterni.

### Regolazione

1. Premere il pulsante **L** per lo specchio retrovisore sinistro o il pulsante **R** per quello destro. La spia nel pulsante si accende.
2. Regolare la posizione con la levetta di regolazione al centro.
3. Premere nuovamente il pulsante **L** o **R**. La spia deve spegnersi.

### ATTENZIONE

Lo specchio sul lato conducente è grandangolare per garantire una visione ottimale. Gli oggetti potrebbero sembrare più lontani di quello che sono in realtà.

### Memorizzazione della posizione<sup>1</sup>

Le posizioni degli specchi retrovisori si memorizzano nella memoria della chiave quando si blocca l'automobile con la chiave del telecomando. Quando si sblocca l'automobile con la stessa chiave del telecomando, all'apertura della portiera del conducente vengono ripristinate le posizioni memorizzate degli specchi retrovisori e del sedile del conducente.

La funzione può essere attivata/disattivata nel menu **MY CAR** selezionando **Impostazioni** → **Impostazioni veicolo** → **Memoria chiave auto** → **Impostazioni personali nella memoria chiave**. Per la descrizione del menu, vedere pagina 150.

### Angolazione dello specchio retrovisore durante un parcheggio<sup>1</sup>

Lo specchio retrovisore può essere angolato verso il basso, ad esempio per vedere il bordo della strada durante un parcheggio.

- Inserire la retromarcia e premere il pulsante **L** o **R**.

Quando si disinserisce la retromarcia, lo specchio retrovisore ritorna nella posizione originaria dopo circa 10 secondi. È possibile ripristinare la posizione originaria prima di questo intervallo premendo il pulsante **L** o **R**.

<sup>1</sup> Solo in combinazione con sedile elettrocomandato con memoria, vedere pagina 85.



## Finestrini e specchi retrovisori

### Angolazione automatica dello specchio retrovisore durante il parcheggio<sup>1</sup>

Inserendo la retromarcia, lo specchio retrovisore viene angolato automaticamente verso il basso per vedere, ad esempio, il bordo della strada durante il parcheggio. Quando si disinserisce la retromarcia, lo specchio retrovisore ritorna nella posizione originaria dopo qualche istante.

La funzione può essere attivata/disattivata nel menu **MY CAR** selezionando **Impostazioni** → **Impostazioni veicolo** → **Impostazioni specchietto esterno** → **Inclina specchietto sinistro** o **Inclina specchietto destro**. Per la descrizione del menu, vedere pagina 150.

### Ripiegamento automatico al bloccaggio<sup>1</sup>

Quando si blocca/sblocca l'automobile con la chiave del telecomando, gli specchi si ripiegano/aprono automaticamente.

La funzione può essere attivata/disattivata nel menu **MY CAR** selezionando **Impostazioni** → **Impostazioni veicolo** → **Impostazioni specchietto esterno** → **Piega specchietto**. Per la descrizione del menu, vedere pagina 150.

### Ritorno alla posizione neutra

Gli specchi che sono stati spostati per cause esterne devono essere riportati elettricamente alla posizione neutra, affinché la ritrazione e l'estrazione elettriche funzionino correttamente:

1. Ripiegare gli specchi con i pulsanti **L** e **R**.
2. Aprirli nuovamente con i pulsanti **L** e **R**.
3. Ripetere la suddetta procedura all'occorrenza.

A questo punto gli specchi sono reimpostati in posizione neutra.

### Specchi retrovisori elettrici ripiegabili\*

Gli specchi possono essere ripiegati per il parcheggio o la guida in spazi stretti:

1. Premere i pulsanti **L** e **R** contemporaneamente (con la chiave almeno in posizione **I**).
2. Rilasciarli dopo circa 1 secondo. Gli specchi si fermano automaticamente in posizione completamente ripiegata.

Aprire gli specchi premendo **L** e **R** contemporaneamente. Gli specchi si fermano automaticamente in posizione aperta.

### Illuminazione di sicurezza e luci di orientamento

La lampadina sugli specchi retrovisori si accende quando si attivano l'illuminazione di sicurezza o le luci di orientamento, vedere pagina 95.

### Lunotto termico e specchi retrovisori esterni elettroriscaldati

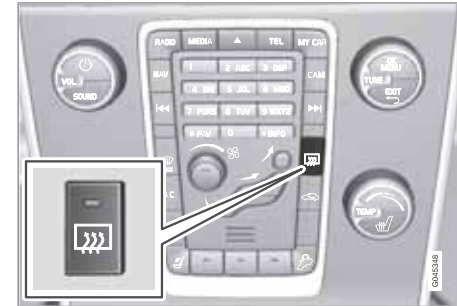

Utilizzare la funzione di riscaldamento per rimuovere il ghiaccio e la condensa da lunotto e specchi retrovisori esterni.

Premendo il pulsante una volta si attiva il riscaldamento. Quando la funzione è attiva, la spia nel pulsante è accesa. Disattivare il riscaldamento non appena il ghiaccio/la condensa

<sup>1</sup> Solo in combinazione con sedile elettrocomandato con memoria, vedere pagina 85.



### Finestrini e specchi retrovisori

sono scomparsi per non scaricare inutilmente la batteria. Il riscaldamento si disattiva automaticamente dopo un certo tempo.

Il lunotto termico si attiva automaticamente se si accende l'automobile a una temperatura esterna inferiore a +9 °C. Lo sbrinatorio automatico può essere impostato nel menu **MY CAR** selezionando **Impostazioni** →

**Impostazioni climatizzazione** → **Lunotto termico automatico**. Selezionare **Acceso** o **Spento**. Per la descrizione del menu, vedere pagina 150.

#### Specchio retrovisore interno



- 1** Comando della funzione antiabbagliamento

#### Funzione antiabbagliamento manuale

Se la luce proveniente da dietro è molto forte, può riflettersi nello specchio e abbagliare il conducente. Se la luce proveniente da dietro è fastidiosa, attivare la funzione antiabbagliamento con il relativo comando:

1. Attivare la funzione antiabbagliamento portando il comando verso l'abitacolo.
2. Ritornare alla posizione normale portando il comando verso il parabrezza.

#### Funzione antiabbagliamento automatica\*

Se la luce proveniente da dietro è molto forte, si attiva automaticamente la funzione antiabbagliamento dello specchio retrovisore. Gli specchi con funzione antiabbagliamento automatica sono sprovvisti del comando.

La bussola\* è disponibile solo per gli specchi retrovisori con funzione antiabbagliamento automatica, vedere pagina 107.



## Bussola\*

### Utilizzo



Specchio retrovisore con bussola.

L'angolo superiore destro dello specchio retrovisore ha un display che visualizza il punto cardinale in cui è rivolta l'automobile. Sono visualizzate 8 diverse direzioni con abbreviazioni in inglese: **N** (Nord), **NE** (Nord Est), **E** (Est), **SE** (Sud Est), **S** (Sud), **SW** (Sud Ovest), **W** (Ovest) e **NW** (Nord Ovest).

La bussola si attiva automaticamente quando si accende l'automobile o si porta la chiave in posizione II, vedere pagina 82. Per disattivare/attivare la bussola, premere il pulsante sul lato inferiore dello specchio retrovisore, ad esempio con una graffetta.

### Regolazione

La terra è divisa in 15 zone magnetiche. La bussola è regolata in base all'area geografica

di vendita dell'automobile. La bussola deve essere regolata se l'automobile attraversa più zone magnetiche.

1. Fermare l'automobile in una zona ampia e aperta, priva di strutture di acciaio e cavi ad alta tensione.
2. Avviare l'automobile.

### NOTA

Per una regolazione ottimale, spegnere tutte le attrezzature elettriche (climatizzatore, tergicristalli ecc.) e chiudere tutte le portiere.

3. Tenere premuto il pulsante sul lato inferiore dello specchio retrovisore per circa 6 secondi (utilizzare ad esempio una graffetta) finché non appare il simbolo **C**.

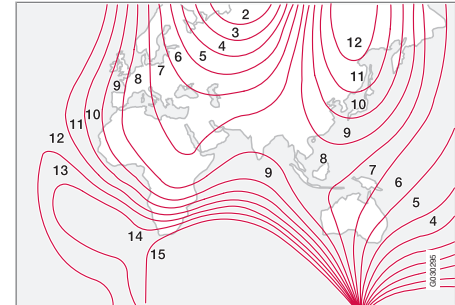

Zone magnetiche.

4. Tenere premuto il pulsante sul lato inferiore dello specchio retrovisore per circa 3 secondi. Viene visualizzato il numero della zona magnetica attuale.
5. Premere il pulsante ripetutamente finché non viene visualizzata la zona magnetica richiesta (1-15), vedere la carta delle zone magnetiche per la bussola.
6. Attendere finché il display non mostra nuovamente il simbolo **C**.
7. Guidare lentamente in cerchio a una velocità max di 10 km/h finché sul display non viene visualizzata una bussola, a indicazione che la regolazione è conclusa. Compiere quindi altri 2 giri per regolare finemente la regolazione.



### Bussola\*

8. Ripetere la suddetta procedura all'occorrenza.



## Tettuccio apribile elettrocomandato\*

### Generalità

Il comando del tettuccio apribile si trova nel padiglione. Il tettuccio apribile può essere aperto in verticale (bordo posteriore) o in orizzontale. La chiave deve trovarsi in posizione I o II per aprire il tettuccio apribile.

### Apertura orizzontale



Apertura orizzontale, indietro/avanti.

- 1 Apertura automatica
- 2 Apertura manuale
- 3 Chiusura manuale
- 4 Chiusura automatica

### Apertura

Per aprire completamente il tettuccio apribile, tirare indietro il comando in posizione apertura automatica e rilasciarlo.

Per l'apertura manuale, portare il comando all'indietro nel punto di pressione per l'apertura manuale. Il tettuccio si apre finché si tiene premuto il pulsante.

### Chiusura

Per la chiusura manuale, portare il comando in avanti fino al punto di pressione per la chiusura manuale. Il tettuccio si chiude finché si tiene premuto il pulsante.

### ATTENZIONE

Pericolo di schiacciamento alla chiusura del tettuccio apribile. La funzione di protezione antischiacciamento del tettuccio apribile funziona solo durante la chiusura automatica, non quella manuale.

Per la chiusura automatica, portare il comando in posizione chiusura automatica e rilasciarlo.

L'alimentazione di corrente al tettuccio apribile si interrompe portando la chiave telecomando in posizione 0 ed estraendola dal blocchetto di accensione.

### ATTENZIONE

Se vi sono bambini sull'automobile:

Togliere sempre la corrente del tettuccio apribile portando la chiave telecomando in posizione 0 ed estraendola prima di lasciare l'automobile. Per informazioni sulle posizioni della chiave, vedere pagina 83.

### Apertura verticale



Apertura verticale, bordo posteriore verso l'alto.

- 1 Aprire premendo il bordo posteriore del comando verso l'alto.
- 2 Chiedere tirando il bordo posteriore del comando verso il basso.



### Tettuccio apribile elettrocomandato\*

#### Chiusura con la chiave telecomando o il pulsante della chiusura centralizzata



Una pressione prolungata del pulsante di bloccaggio chiude il tettuccio apribile e tutti i finestrini, vedere pagine 48 e 61. Le portiere e il portellone si bloccano. Per interrompere la chiusura, premere nuovamente il pulsante di bloccaggio.

#### **ATTENZIONE**

Prima di chiudere il tettuccio apribile con la chiave del telecomando, controllare che nessun passeggero vi infili le mani o altre parti del corpo.

#### Tendina parasole

Il tettuccio apribile è dotato di una tendina parasole estraibile manualmente. Quando si

apre il tettuccio apribile, la tendina parasole arretra automaticamente. Afferrare la maniglia e portare la tendina in avanti per utilizzarla.

#### Protezione antischiacciamento

Il tettuccio apribile è dotato di protezione anti-schiacciamento che si attiva in caso di chiusura automatica se qualcosa impedisce il movimento del tettuccio. Quando rileva l'ostacolo, il tettuccio apribile si ferma e si apre automaticamente alla posizione di apertura precedentemente selezionata.

#### Frangivento



Il tettuccio apribile è dotato di un frangivento che si solleva quando il tettuccio è aperto.



## Alcolock\*

**Generalità sull'Alcolock**

L'Alcolock ha la funzione di impedire la guida in stato di ebbrezza. Prima di accendere il motore, il conducente deve eseguire un test etilometrico per confermare di essere sobrio. L'Alcolock viene tarato in base al tasso alcolemico previsto dal codice della strada nei singoli mercati.

**ATTENZIONE**

L'Alcolock è un ausilio e non esonera il conducente dalle proprie responsabilità. Il conducente deve sempre essere sobrio e guidare con prudenza.

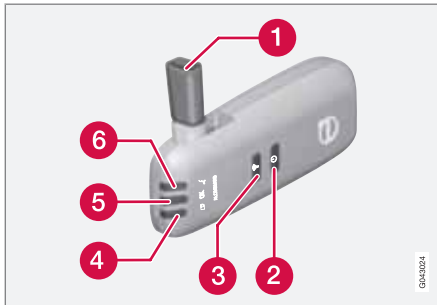
**Funzioni**

1. Ugello per il test etilometrico.
2. Interruttore.
3. Pulsante di invio.
4. Spia dello stato della batteria.
5. Spia del risultato del test etilometrico.
6. Spia di sistema pronto per il test etilometrico.

**Utilizzo****Batteria**

La spia di controllo (4) dell'Alcolock mostra lo stato della batteria:

Spia di controllo (4)	Stato della batteria
Verde lampeggiante	Ricarica in corso
Verde	Carica
Giallo	Semiscarica
Rosso	Scarica - sistemare il caricabatteria nel supporto o collegare il cavo di alimentazione in uscita dal cassetto portaoggetti.

**NOTA**

Conservare l'Alcolock nel relativo supporto. In tal modo, la batteria integrata rimane carica e l'Alcolock si attiva automaticamente all'apertura dell'automobile.

**Prima di accendere il motore**

L'Alcolock si attiva automaticamente e si pre-dispone per l'uso all'apertura dell'automobile.

1. Quando la spia di controllo (6) diventa verde, l'Alcolock è pronto per l'uso.
2. Rimuovere l'Alcolock dal relativo supporto. Se l'Alcolock è all'esterno dell'automobile allo sbloccaggio, deve essere attivato con l'interruttore (2).
3. Aprire l'ugello (1). Inspirare a fondo e soffiare al suo interno con una pressione uniforme per circa 5 secondi, finché non si sente un "clic". Il risultato corrisponderà a una delle opzioni nella tabella **Risultato del test etilometrico** di seguito.
4. Se non appare alcun messaggio, probabilmente è fallito il trasferimento dei dati all'automobile. Premere il pulsante (3) per inviare il risultato all'automobile manualmente.



## Alcoguard\*

- Ripiegare l'ugello e fissare l'Alcolock nel relativo supporto.
- Se si supera il test etilometrico, accendere il motore entro 5 minuti, altrimenti sarà necessario ripetere il test.

### Risultato del test etilometrico

Spia di controllo (5) + Messaggio sul display	Funzione
Spia verde + <b>Alcoguard Test approvato</b>	Avviare il motore - nessuna traccia di alcol rilevata.
Spia gialla + <b>Alcoguard Test approvato</b>	Avvio motore consentito - tasso alcolico misurato superiore a 0,1 per mille ma inferiore al limite vigente <sup>A</sup> .
Spia rossa + <b>Test non appr. Attend. 1 minuto</b>	Avvio motore non consentito - tasso alcolico misurato superiore al limite vigente <sup>A</sup> .

<sup>A</sup> Il valore limite varia da Paese a Paese. Verificare le norme vigenti. Vedere anche la sezione Generalità sull'Alcolock a pagina 111

### NOTA

Al termine della guida, il motore può essere riacceso entro 30 minuti senza ripetere il test etilometrico.

### Importante

#### Prima del test etilometrico

Per il corretto funzionamento e la massima affidabilità di misurazione:

- Non mangiare né bere per circa 5 minuti prima del test etilometrico.
- Non attivare a lungo i lavacrystalli - l'alcol nella relativa vaschetta può compromettere la misurazione.

#### Cambio di conducente

Per effettuare un nuovo test etilometrico in caso di cambio di conducente, tenere premuti l'interruttore (2) e il pulsante di invio (3) contemporaneamente per circa 3 secondi. L'automobile si riporta in modalità blocco avviamento e per accendere il motore occorre ripetere il test etilometrico.

#### Taratura e assistenza

L'Alcolock deve essere controllato e tarato da un riparatore<sup>1</sup> ogni 12 mesi.

30 giorni prima della scadenza della taratura, il display visualizza **Alcoguard Taratura rich..** Se la taratura non viene effettuata entro questi 30 giorni, il motore non si accende più normalmente, ma solo con la funzione Bypass, vedere pagina 113 sezione Emergenza.

Il messaggio può essere cancellato premendo una volta il pulsante di invio (3). In caso contrario, scompare automaticamente dopo circa 2 minuti, ma viene visualizzato di nuovo a ogni accensione del motore. Per cancellarlo in modo permanente è necessario ripetere la taratura presso un riparatore<sup>1</sup>.

#### Clima caldo o freddo

Più freddo è il clima, più tempo impiega l'Alcolock a predisporre per l'uso:

Temperatura (°C)	Tempo di riscaldamento max (secondi)
+10 — +85	10
-5 — +10	60
-40 — -5	180

A temperature inferiori a -20°C o superiori a +60°C, l'Alcolock richiede un'alimentazione

<sup>1</sup> Si raccomanda un riparatore autorizzato Volvo.

**Alcoguard\***

supplementare. Il display visualizza **Inserire cavo alim. Alcoguard**. In tal caso, collegare all'Alcolock il cavo di alimentazione in uscita dal cassetto portaoggetti e attendere che la spia di controllo (6) diventi verde.

Nei climi molto freddi, è possibile ridurre il tempo di riscaldamento rimuovendo l'Alcolock e portandolo con sé in un ambiente chiuso.

**Emergenza**

In caso di emergenza o se l'Alcolock è fuori uso o rimosso, è possibile bypassarlo per avviare l'automobile.

**NOTA**

Tutte le attivazioni con bypass vengono registrate e memorizzate, vedere pagina 8 nella sezione Registrazione dei dati.

Quando si attiva la funzione Bypass, il display visualizza **Alcoguard Bypass abilitato** per tutta la guida. La funzione può essere ripristinata solo da un riparatore<sup>1</sup>.

È possibile provare la funzione Bypass senza registrare messaggi di errore eseguendo tutte le fasi senza accendere l'automobile. Il messaggio di errore si cancella al bloccaggio dell'automobile.

All'installazione dell'Alcolock si seleziona se attivare la funzione Bypass o Emergenza. Questa impostazione può essere modificata da un riparatore<sup>1</sup>.

**Attivazione della funzione Bypass**

- Tenere premuti contemporaneamente il pulsante **READ** sulla leva sinistra del volante e il pulsante dei lampeggiatori di emergenza per circa 5 secondi. Il display visualizza dapprima **Bypass attivato** **Attend. 1 minuto**, quindi **Alcoguard Bypass abilitato**. A questo punto è possibile accendere il motore.

Questa funzione può essere attivata più volte. Il messaggio di errore visualizzato durante la guida può essere cancellato solo da un riparatore<sup>1</sup>.

**Attivazione della funzione Emergenza**

- Tenere premuti contemporaneamente il pulsante **READ** sulla leva sinistra del volante e il pulsante dei lampeggiatori di emergenza per circa 5 secondi. Il display visualizza **Alcoguard Bypass abilitato**, quindi è possibile accendere il motore.

Questa funzione può essere utilizzata una sola volta, quindi deve essere ripristinata da un riparatore<sup>1</sup>.

**Spie e messaggi sul display**

Oltre ai messaggi già descritti, il display del quadro comandi combinato può visualizzare:

Messaggio sul display	Funzione/Intervento
Alcoguard Riavvio possib.	Motore spento per meno di 30 minuti - è possibile riaccendere il motore senza ripetere il test.
Alcoguard Rich. assistenza	Rivolgersi a un riparatore <sup>1</sup> .
Alcoguard Nessun segnale	Invio fallito - inviare i dati manualmente con il pulsante (3) o ripetere il test etilometrico.
Alcoguard Test non valido	Test fallito - ripetere il test etilometrico.
Alcoguard Soffiare a lungo	Soffio troppo breve - soffiare più a lungo.
Alcoguard Soffiare piano	Soffio troppo forte - soffiare più lentamente.

<sup>1</sup> Si raccomanda un riparatore autorizzato Volvo.



### Alcoguard\*

Messaggio sul display	Funzione/Intervento
Alcoguard Soffiare forte	Soffio troppo lento - soffiare più forte.
Alcoguard attesa Preriscaldamento	Riscaldamento in corso - attendere il messaggio Alcoguard Soffiare 5 sec..

03



## Avviamento del motore

### Motori a benzina e diesel



Blocchetto di avviamento con telecomando estratto/inserito e pulsante **START/STOP ENGINE**.

#### ! IMPORTANTE

Non inserire la chiave telecomando nel senso errato - Afferrare l'estremità con lo stelo staccabile, vedere pagina 50.

1. Inserire la chiave telecomando a fondo nel blocchetto di accensione. Se l'automobile è dotata di Alcolock, il motore si accende solo se si supera un test etilometrico, vedere pagina 111.

2. Tenere premuto a fondo il pedale della frizione<sup>1</sup>. (Nelle automobili con cambio automatico, premere il pedale del freno.)
3. Premere il pulsante **START/STOP ENGINE**, quindi rilasciarlo.

Il motorino di avviamento interviene finché il motore non si avvia o fino all'interruzione della relativa protezione antisurriscaldamento.

#### ! IMPORTANTE

Se il motore non si accende dopo 3 tentativi, attendere 3 minuti prima di riprovare. La capacità di avviamento aumenta se la batteria di avviamento ha il tempo di recuperare.

#### ! ATTENZIONE

Estrarre sempre la chiave telecomando dal blocchetto di accensione quando si lascia l'automobile e verificare che il quadro si trovi in posizione **0**, in particolare se vi sono bambini all'interno. Per informazioni sulla procedura corretta, vedere pagina 83.

#### i NOTA

Per alcuni tipi di motore, il regime minimo all'avviamento a freddo può essere decisamente superiore al normale. Questo avviene al fine di portare rapidamente l'impianto di depurazione dei gas di scarico alla normale temperatura di esercizio per ridurre le emissioni e l'impatto sull'ambiente.

#### Avviamento senza chiave\*

Seguire le fasi 2-3 per accendere i motori a benzina e diesel. Per maggiori informazioni sull'avviamento senza chiave, vedere pagina 56.

#### i NOTA

Una condizione per l'avviamento dell'automobile è che una delle chiavi telecomando con funzione di avviamento senza chiave\* si trovi nell'abitacolo o nel bagagliaio.

#### ! ATTENZIONE

Non estrarre **mai** la chiave telecomando dal blocchetto di accensione durante la guida o il traino.

#### Spegnimento del motore

Per spegnere il motore:

<sup>1</sup> Se l'automobile è in movimento, è sufficiente premere il pulsante **START/STOP ENGINE** per accenderla.



### Avviamento del motore

- Premere su **START/STOP ENGINE** - il motore si spegne.
- Se l'automobile è dotata di cambio automatico e la leva selettoria non si trova in posizione **P** oppure l'automobile è in movimento, premere 2 volte il pulsante **START/STOP ENGINE** o tenerlo premuto finché il motore non si spegne.

#### Blocco sterzo

Un rumore meccanico può essere percepito quando il bloccasterzo si sblocca o blocca.

- Il bloccasterzo si sblocca quando la chiave telecomando è inserita nel blocchetto di accensione<sup>2</sup> e si preme il pulsante **START/STOP ENGINE**.
- Il bloccasterzo blocca quando si apre la portiera del conducente dopo aver spento il motore.

#### Posizioni della chiave

Per informazioni sulle posizioni della chiave telecomando, vedere pagina 82

<sup>2</sup> Nelle automobili con sistema di avviamento senza chiave deve essere presente una chiave telecomando nell'abitacolo.



## Avviamento del motore – Flexifuel

### Generalità sull'avviamento con Flexifuel

Il motore si accende allo stesso modo dei motori a benzina.

### In caso di difficoltà di avviamento

Se il motore non si accende al primo tentativo:

- Effettuare qualche altro tentativo di avviamento con il pulsante **START/STOP ENGINE**.

### Se il motore ancora non si accende

Se la temperatura esterna è inferiore a +5 °C:

1. Lasciare inserito l'elemento termico monoblocco elettrico per almeno 1 ora.
2. Effettuare qualche altro tentativo di avviamento con il pulsante **START/STOP ENGINE**.

### ! IMPORTANTE

Se il motore non si accende nonostante numerosi tentativi di avviamento, si raccomanda di rivolgersi a un riparatore autorizzato Volvo.

### Elemento termico monoblocco\*



*Alimentazione dell'elemento termico monoblocco.*

A temperature inferiori a -10 °C, se l'automobile è rifornita con bioetanolo E85, si consiglia di utilizzare l'elemento termico monoblocco per circa 2 ore per agevolare l'accensione del motore.

Minore è la temperatura maggiore è il tempo di attivazione dell'elemento termico monoblocco. A -20 °C si consiglia di utilizzare il riscaldatore per circa 3 ore.

Le automobili predisposte per bioetanolo E85 presentano un elemento termico monoblocco elettrico\*. L'accensione e l'utilizzo di un motore preriscaldato riducono notevolmente le emissioni e il consumo di carburante. Si consiglia

quindi di utilizzare sempre l'elemento termico monoblocco in inverno.

### ! ATTENZIONE

L'elemento termico monoblocco è azionato da un sistema ad alta tensione. La ricerca dei guasti e la riparazione degli elementi termici monoblocco e dei relativi collegamenti devono essere effettuate esclusivamente da un riparatore. Si raccomanda un riparatore autorizzato Volvo.

### i NOTA

Importante per il trasporto di taniche di carburante:

- In caso di arresto del motore per esaurimento del carburante, se il bioetanolo E85 contenuto nella tanica è molto freddo può causare problemi di accensione. Per evitare questo inconveniente, rabboccare la tanica con benzina a 95 ottani.

Per maggiori informazioni sul bioetanolo E 85 per Flexifuel, vedere pagina 290 e 379.



### Avviamento del motore – Flexifuel

#### Adattamento al carburante

I motori Flexifuel possono essere azionati sia con benzina senza piombo a 95 ottani che con bioetanolo E85. Entrambi i carburanti sono riempiti nel serbatoio carburante comune e la miscelazione di questi carburanti è consentita in qualsiasi rapporto.

Se si fa rifornimento di benzina dopo aver utilizzato bioetanolo E85 (o viceversa), all'inizio il motore può funzionare in modo leggermente irregolare. È quindi importante lasciare che il motore si adatti alla nuova miscela di carburante.

L'adattamento avviene automaticamente guidando l'automobile per un certo tempo a velocità costante.



#### **IMPORTANTE**

Dopo aver cambiato la miscela di carburante nel serbatoio, è necessario eseguire un adattamento guidando l'automobile a velocità costante per circa 15 minuti.

Se la batteria si è scaricata o è stata scollegata, il tempo di guida necessario per l'adattamento è leggermente superiore in quanto la memoria dell'elettronica è vuota.



## Avviamento del motore – batteria esterna

### Ausilio all'avviamento

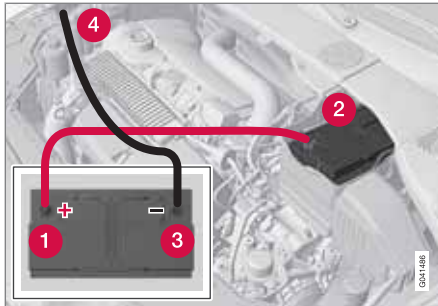

Se la batteria è scarica, l'automobile può essere avviata utilizzando un'altra batteria.

Quando si impiega una batteria ausiliaria, attenersi ai seguenti passaggi per evitare il rischio di cortocircuito o altri danni:

1. Portare la chiave telecomando in posizione **0**, vedere pagina 82.
2. Controllare che la batteria ausiliaria abbia una tensione di 12 V.
3. Se la batteria ausiliaria si trova su un'altra automobile, spegnere il motore dell'automobile di soccorso e assicurarsi che le due automobili non si tocchino.
4. Collegare un morsetto del cavo di avviamento rosso al terminale positivo (1) della batteria ausiliaria.

### ! IMPORTANTE

Collegare il cavo di avviamento con cautela per evitare cortocircuiti con altri componenti nel vano motore.

5. Aprire i fermagli sulla copertura anteriore della batteria e rimuovere la copertura, vedere pagina 344.
6. Collegare l'altro morsetto del cavo di avviamento rosso al terminale positivo (2) dell'automobile.
7. Collegare un morsetto del cavo di avviamento nero al terminale negativo (3) della batteria ausiliaria.
8. Collegare l'altro morsetto a un punto di massa, ad es. il bordo superiore della staffa del motore destra o la testa della vite esterna (4).
9. Controllare che i morsetti dei cavi di avviamento siano collegati correttamente in modo da non generare scintille durante il tentativo di avviamento.
10. Avviare il motore dell'automobile di soccorso e farlo funzionare per qualche

minuto a un regime leggermente superiore al minimo, circa 1.500 giri/min.

11. Avviare il motore dell'automobile con la batteria scarica.

### ! IMPORTANTE

Non toccare i terminali durante il tentativo di avviamento. Sussiste il rischio di scintille.

12. Scollegare i cavi di avviamento nell'ordine inverso: prima quello nero quindi quello rosso.
  - > Verificare che nessuno dei morsetti del cavo di avviamento nero entri in contatto con il terminale positivo della batteria o il morsetto collegato del cavo di avviamento rosso!



### Avviamento del motore – batteria esterna

#### **ATTENZIONE**

- La batteria di avviamento può sviluppare un gas altamente esplosivo. Una scintilla, che potrebbe essere generata collegando un cavo di avviamento in modo errato, è sufficiente a far esplodere la batteria.
- La batteria contiene acido solforico, che in ragione dell'alto potere corrosivo può causare gravi lesioni.
- Se l'acido solforico viene a contatto con occhi, pelle o indumenti, risciacquare abbondantemente con acqua. Se spruzzi di acido raggiungono gli occhi, rivolgersi immediatamente a un medico.

Per maggiori informazioni sulla batteria di avviamento dell'automobile, vedere pagina 343.



## Cambio

## Cambio manuale



Schema di cambio a 5 marce.

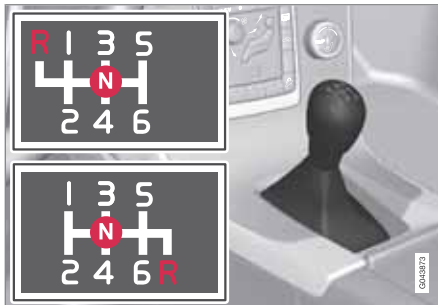

Schema di cambio a 6 marce.

Il cambio a 6 marce è disponibile in due versioni, che si differenziano per la posizione della

retromarcia. Vedere lo schema di cambio sulla leva selettiva.

- Premere a fondo il pedale della frizione a ogni cambio di marcia.
- Togliere il piede dal pedale della frizione tra i cambi di marcia.

### ATTENZIONE

Prendere l'abitudine di innestare sempre il freno di stazionamento su superfici in pendenza - una marcia inserita non è sufficiente a mantenere ferma l'automobile in ogni situazione.

### Bloccaggio della retromarcia

L'inibitore di retromarcia previene l'inserimento involontario della retromarcia durante la normale marcia in avanti.

- Partendo dalla folle **N**, inserire la retromarcia **R** solo ad automobile ferma.

### NOTA

Nello schema del cambio a 6 marce in alto (vedere figura precedente), per inserire la retromarcia occorre **premere** la leva marce in posizione **N**.

## Cambio automatico Geartronic\*



**D**: Posizioni del cambio automatico. **M (+/-)**: Posizioni del cambio manuale.

Il display informativo visualizza la posizione della leva selettiva con i seguenti numeri o lettere: **P, R, N, D, S, 1, 2, 3, 4, 5 o 6**, vedere pagina 75.

### Posizioni del cambio

#### Posizione di stazionamento (P)

Selezionare la posizione **P** per avviare o parcheggiare l'automobile. Premere il pedale del freno e spostare la leva selettiva dalla posizione **P**.

In posizione **P** il cambio è bloccato meccanicamente. Per motivi di sicurezza, inserire anche il freno di stazionamento, vedere pagina 137.



## Cambio

### **IMPORTANTE**

L'automobile deve essere ferma quando si seleziona la posizione **P**.

### **ATTENZIONE**

Prendere l'abitudine di innestare sempre il freno di stazionamento su superfici in pendenza - l'innesto della posizione **P** del cambio automatico non è sufficiente a mantenere ferma l'automobile in ogni situazione.

### **Posizione di retromarcia (R)**

L'automobile deve essere ferma quando si seleziona la posizione **R**.

### **Posizione neutra (N)**

Non è selezionata alcuna marcia e il motore può essere avviato. Inserire il freno di stazionamento quando l'automobile è ferma con la leva selettoria in posizione **N**.

### **Posizione di marcia (D)**

**D** è la normale posizione di marcia. Il cambio inserisce automaticamente una marcia più alta o bassa, a seconda dell'accelerazione e della velocità. L'automobile deve essere ferma quando si seleziona la posizione **D** dalla posizione **R**.

### **Geartronic - Posizioni del cambio manuale (+/-)**

Con il cambio automatico Geartronic è possibile effettuare i passaggi di marcia anche manualmente. Rilasciando il pedale dell'acceleratore, si attiva il freno motore.

Per attivare il cambio manuale, portare la leva dalla posizione **D** al finecorsa +/- . Il display informativo passa dalla lettera **D** al numero della marcia inserita (1-6), vedere pagina 75.

- Portare la leva in avanti verso + (più) per passare alla marcia superiore e rilasciarla per ritornare alla posizione neutra fra + e -.

oppure

- Tirare la leva all'indietro verso - (meno) per passare alla marcia inferiore e rilasciarla.

La posizione del cambio manuale (+/-) può essere selezionata in qualunque momento durante la marcia.

Per evitare strappi e blocchi del motore, Geartronic riduce automaticamente la marcia se il conducente riduce la velocità a un valore minore a quello adatto per la marcia inserita.

Per ritornare alla posizione di marcia automatica:

- Portare la leva al finecorsa **D**.

### **NOTA**

Se il cambio è dotato di programma Sport, portare la leva in posizione (+/-) per inserire il cambio manuale. Il carattere sul display informativo passa quindi da **S** al numero della marcia inserita (1-6).

### **Geartronic - Posizione Sport (S)<sup>1</sup>**

Il programma Sport consente una guida più sportiva e un regime superiore nelle varie marce. Inoltre, aumenta la velocità di risposta all'accelerazione. Durante la guida dinamica aumenta l'utilizzo delle marce basse, quindi il passaggio alla marcia superiore è ritardato.

Per attivare la posizione Sport, portare la leva dalla posizione **D** al finecorsa +/- . Il carattere sul display informativo passa da **D** a **S**.

La posizione Sport può essere selezionata in qualunque momento durante la marcia.

### **Geartronic - Posizione Inverno**

Per mettersi in marcia più facilmente su fondi stradali scivolosi è possibile inserire la 3a manualmente.

1. Premere il pedale del freno e portare la leva dalla posizione **D** al finecorsa +/- . Il carat-

<sup>1</sup> Solo modelli D5 e T6.



## Cambio

- tere sul display del cruscotto passa da **D** a **1**.
- Passare alla 3a portando 2 volte la leva in avanti verso + (più) - il carattere sul display passa da **1** a **3**.
  - Rilasciare il freno e accelerare gradualmente.

Nella posizione Inverno, l'automobile si mette in marcia a un regime inferiore e con una potenza ridotta sulle ruote motrici.

### Kick-down

Quando il pedale dell'acceleratore viene abbassato completamente (oltre la normale posizione di piena accelerazione) si inserisce automaticamente una marcia più bassa (kick-down).

Se il pedale dell'acceleratore viene rilasciato dalla posizione di kick-down, si inserisce automaticamente una marcia più alta.

Il kick-down si utilizza quando si deve raggiungere la massima accelerazione, ad esempio in caso di sorpasso.

### Funzione di sicurezza

Per impedire il raggiungimento di regimi troppo alti, il programma di comando del cambio è dotato di una protezione contro lo scalo di marcia che esclude la funzione kick-down.

Geartronic non permette i passaggi a marce inferiori/kick-down se questi comportano regimi tali da danneggiare il motore. Se il conducente tuttavia tenta di effettuare il passaggio a una marcia inferiore a regime elevato, non succede nulla - rimane inserita la marcia originale.

Quando si attiva il kick-down, l'automobile può passare automaticamente a una marcia inferiore scalando di una o più marce a seconda del regime del motore. L'automobile passa a una marcia superiore quando il motore raggiunge il regime max per impedire danni al motore.

### Immobilizzatore meccanico leva selettiva

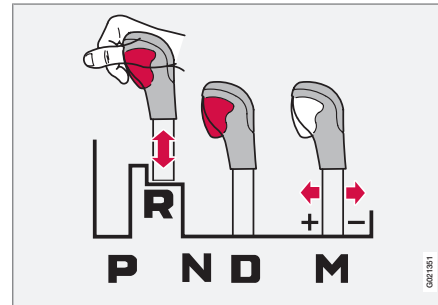

La leva può essere portata liberamente in avanti o all'indietro tra **N** e **D**. Le altre posizioni

hanno un blocco che viene manovrato tramite il pulsante di bloccaggio sulla leva selettiva.

Con il pulsante di bloccaggio premuto, la leva può essere portata in avanti o all'indietro tra le posizioni **P**, **R**, **N** e **D**.

### Immobilizzatore automatico leva selettiva

Il cambio automatico è dotato di sistemi di sicurezza speciali:

#### Posizione di stazionamento (P)

Automobile ferma con il motore acceso:

Tenere premuto il pedale del freno quando si porta la leva selettiva in un'altra posizione.

#### Blocco marce elettrico - Shiftlock

##### Posizione di stazionamento (P)

Per portare la leva selettiva dalla posizione **P** a un'altra posizione, il pedale del freno deve essere premuto e la chiave telecomando deve essere in posizione **II**, vedere pagina 82.

##### Blocco marce - Folle (N)

Se la leva selettiva è in posizione **N** e l'automobile è rimasta ferma per almeno 3 secondi (indipendentemente dal fatto che il motore sia acceso o meno), la leva selettiva è bloccata.

Per portare la leva selettiva dalla posizione **N** a un'altra posizione, il pedale del freno deve essere premuto e la chiave telecomando deve essere in posizione **II**, vedere pagina 82.

## Cambio

### Disattivare l'immobilizzatore automatico leva selettoria



Se non è possibile guidare l'automobile, ad esempio perché la batteria di avviamento è scarica, occorre deselezionare la posizione **P** della leva selettoria per spostare l'automobile.

- 1 Sollevare il tappetino di gomma sul vano dietro la console centrale e aprire lo sportello.
- 2 Inserire a fondo lo stelo della chiave. Premere lo stelo della chiave verso il basso e tenerlo in questa posizione. (Per informazioni sullo stelo della chiave, vedere pagina 50.)
- 3 Deselezionare la posizione **P** della leva selettoria.

### Cambio automatico Powershift\*



**D:** Posizioni del cambio automatico. **M (+/-):** Posizioni del cambio manuale.

Powershift è un cambio automatico a sei marce che, a differenza di un cambio tradizionale, è dotato di doppi dischi della frizione meccanici. Un cambio automatico tradizionale è invece dotato di convertitore di coppia idraulico che trasferisce la potenza dal motore al cambio.

Il cambio Powershift funziona allo stesso modo e ha comandi e funzioni simili al cambio automatico Geartronic, descritto nella sezione precedente.

### Powershift o Geartronic?

Per verificare se l'automobile è dotata di cambio Powershift, controllare la designazione riportata sull'etichetta (5) sotto il cofano,

vedere pagina 368. La designazione "MPS6" corrisponde al cambio Powershift, altrimenti il veicolo è dotato di cambio automatico Geartronic.

### HSA

La funzione HSA (Hill Start Assist) permette di mantenere la pressione nell'impianto frenante per alcuni secondi mentre si sposta il piede dal pedale del freno a quello dell'acceleratore prima di partire in marcia avanti o retromarcia in salita.

La forza frenante temporanea cessa dopo alcuni secondi o quando il conducente accelera.

### Importante

La frizione doppia del cambio è dotata di protezione dal sovraccarico che si attiva in caso di surriscaldamento, ad esempio se si mantiene ferma l'automobile in salita premendo troppo a lungo il pedale dell'acceleratore.

Il surriscaldamento del cambio è segnalato dalle vibrazioni dell'automobile, dall'accensione della spia di allarme e da un messaggio sul display informativo. Il cambio può surriscaldarsi anche in caso di guida lenta (max 10 km/h) in coda in salita o con rimorchio. Il cambio si raffredda quando si ferma l'automobile, si preme il freno di servizio e il motore gira al minimo.

**Cambio**

Per evitare il surriscaldamento in caso di guida lenta in coda, procedere come segue: Rimanere fermi e tenere premuto il freno di servizio finché il veicolo antistante non si è allontanato, quindi avanzare, fermarsi e premere nuovamente il pedale del freno.

**! IMPORTANTE**

In salita, utilizzare il freno di servizio (e non il pedale dell'acceleratore) per mantenere ferma l'automobile. Il cambio potrebbe surriscaldarsi.

Per informazioni importanti sul cambio Powershift e sul traino, vedere pagina 305.

**Messaggi e interventi**

In alcune situazioni, il display può visualizzare un messaggio contemporaneamente all'accensione di una spia.

Spia	Display	Caratteristiche di guida	Intervento
	<b>Surrisc. cambio fermare veicolo</b>	Difficoltà a mantenere una velocità uniforme a regime costante.	Cambio surriscaldato. Tenere ferma l'automobile con il freno di servizio. <sup>A</sup>
	<b>Surrisc. cambio parcheggiare</b>	Evidenti strappi nella trazione dell'automobile.	Cambio surriscaldato. Parcheggiare al più presto l'automobile in un luogo sicuro. <sup>A</sup>
	<b>Raff. cambio non spegnere motore</b>	Automobile ferma per cambio surriscaldato.	Cambio surriscaldato. Per il raffreddamento più rapido: Far funzionare il motore al minimo con la leva selettore in posizione <b>N</b> o <b>P</b> finché il messaggio non scompare.

<sup>A</sup> Per il raffreddamento più rapido: Far funzionare il motore al minimo con la leva selettore in posizione **N** o **P** finché il messaggio non scompare.

La tabella mostra tre stadi di gravità del surriscaldamento del cambio. Il conducente viene avvertito con un messaggio sul display e dal-

l'elettronica dell'automobile che cambia contemporaneamente le caratteristiche di guida.

All'occorrenza, seguire le istruzioni sul display informativo.



### Cambio

#### NOTA

Gli esempi nella tabella non indicano un difetto nell'automobile; mostrano solo che è stata attivata una funzione di sicurezza per prevenire danni ai componenti dell'automobile.

#### ATTENZIONE

Se si ignorano la spia di allarme e il messaggio **Surrisc. cambio parcheggiare**, il cambio può surriscaldarsi a tal punto da causare interruzioni nella trasmissione di potenza fra motore e cambio per prevenire avarie alla frizione. In tal caso, l'automobile perde trazione e rimane ferma finché la temperatura del cambio non scende a un livello accettabile.

Per altri messaggi sul display e le relative soluzioni consigliate in merito al cambio automatico, vedere pagina 146.

Un messaggio sul display scompare automaticamente dopo l'intervento oppure premendo il pulsante **READ** sulla leva degli indicatori di direzione.



## Eco Start/Stop DRIVE\*

## Più silenziosa e pulita



La tutela dell'ambiente è uno dei valori chiave che guidano tutte le attività di Volvo. Questo orientamento all'ambiente ci ha portato a sviluppare la serie DRIVE. Il concept DRIVE prevede l'interazione di diverse funzioni a risparmio energetico, tutte volte a ridurre il consumo di carburante contribuendo a contenere le emissioni dei gas di scarico.

## Generalità sul Start/Stop



*Il motore si spegne - tutto è più silenzioso e pulito....*

Alcune combinazioni di motore e cambio sono dotate di funzione Start/Stop che interviene, ad esempio, in coda o al semaforo - il motore si spegne temporaneamente e, al momento di rimettersi in marcia, si riavvia automaticamente.

Con la funzione Start/Stop, il conducente può adottare uno stile di guida più ecologico consentendo lo "spegnimento automatico" del motore quando opportuno.

**Manuale o Automatico**

La funzione Start/Stop presenta alcune differenze a seconda che il cambio sia manuale o automatico.

## Funzionamento e utilizzo

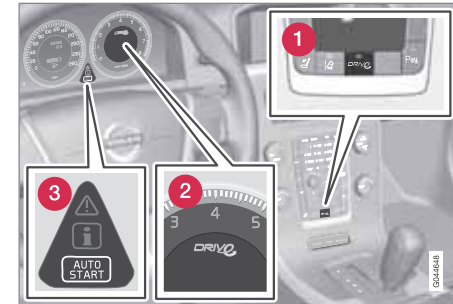

- 1 Start/Stop ON/OFF.
- 2 Si accende brevemente all'attivazione e insieme ai messaggi.
- 3 Il motore si è spento automaticamente.

**DRIVE** Start/Stop La funzione si attiva automaticamente all'accensione del motore con la chiave. Il conducente viene avvertito dello stato della funzione mediante la breve accensione di questo simbolo sul cruscotto, il messaggio **Auto Start-Stop ON** sul display e l'accensione della spia verde del pulsante ON/OFF.



## Eco Start/Stop DRIVE\*

### NOTA

Dopo l'accensione con la chiave e ogni spegnimento automatico, l'automobile deve raggiungere una velocità di 5 km/h affinché si riattivi la funzione automatica Start/Stop. Inoltre, è necessario che siano soddisfatte alcune condizioni, vedere il paragrafo Mancato spegnimento automatico del motore.

Tutti i normali impianti dell'automobile (illuminazione, radio ecc.) funzionano regolarmente anche allo spegnimento automatico del motore, ma alcune funzioni possono essere temporaneamente ridotte, ad esempio la velocità della ventola del climatizzatore o il volume dell'impianto audio se è molto alto.

### Spegnimento automatico del motore

Affinché il motore si spenga automaticamente, l'automobile deve essere perfettamente ferma:

Condizioni	M/A <sup>A</sup>
Portare la leva selettoria in folle e rilasciare la frizione - il motore si spegne.	M
Fermare l'automobile con il pedale del freno e tenerlo premuto - il motore si spegne automaticamente.	A

<sup>A</sup> M = Solo cambio manuale, A = Solo cambio automatico e modello D3.

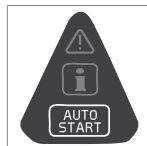

A conferma e promemoria dello spegnimento automatico del motore, sul display si accende il simbolo **AUTO START**.

### Accensione automatica del motore

Condizioni	M/A <sup>A</sup>
Con la leva selettoria in folle: Premere la frizione - il motore si accende. Innestare la marcia adatta e continuare il viaggio.	M
Con la leva selettoria in folle: Premere il pedale dell'acceleratore - il motore si accende. Innestare la marcia adatta e continuare il viaggio.	M
In discesa è possibile anche: Disinserire il freno di servizio e lasciare che l'automobile prenda velocità oltre il passo d'uomo - il motore si accende automaticamente.	M
Rilasciare il pedale del freno - il motore si accende automaticamente ed è possibile riprendere la marcia.	A

<sup>A</sup> M = Solo cambio manuale, A = Solo cambio automatico e modello D3.

### Ausilio all'avviamento HSA

Per l'accensione automatica del motore, il pedale del freno può essere rilasciato anche in

\* Optional/accessorio; per maggiori informazioni, vedere Introduzione.



## Eco Start/Stop DRIVE\*

salita. Grazie alla funzione HSA, l'automobile non arretra.

La funzione HSA (Hill Start Assist) permette di mantenere temporaneamente la pressione nell'impianto frenante per il tempo necessario a spostare il piede dal pedale del freno a quello dell'acceleratore, affinché il motore possa accendersi automaticamente e si possa partire. La potenza frenante provvisoria viene rilasciata dopo alcuni secondi o quando il conducente accelera.

Per maggiori informazioni sulla funzione HSA, vedere pagina 124.

### Indicatore del cambio<sup>1</sup>

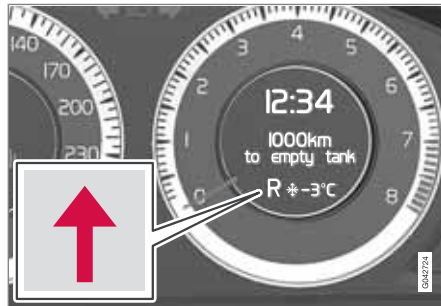

Un fattore importante per la guida ecologica è procedere nella marcia corretta e cambiare al momento giusto.

A tal fine è stato sviluppato l'indicatore GSI (Gear Shift Indicator), che comunica al conducente quando è il momento di passare alla marcia superiore o inferiore.

L'indicazione viene fornita con una freccia sul display destro del quadro comandi combinato.

### Disattivazione della funzione Start/Stop



In alcune situazioni può essere utile disattivare temporaneamente la funzione Start/Stop automatica - è sufficiente premere questo pulsante e la spia nel pulsante si spegne.

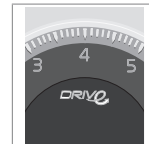

La disattivazione della funzione Start/Stop è confermata dallo spegnimento del simbolo sul display informativo e dal messaggio **Auto Start-Stop OFF** visualizzato per circa 5 secondi - mentre si spegne la spia nel pulsante.



La funzione Start/Stop rimane disattivata finché non viene riattivata con il pulsante o non si riaccende il motore con la chiave.

### Limitazioni

#### Mancato spegnimento automatico del motore

Anche se la funzione Start/Stop è attivata, il motore non si spegne automaticamente se:

Condizioni	M/A <sup>A</sup>
il conducente slaccia la cintura di sicurezza.	A
l'automobile non si ferma completamente.	
l'autonomia della batteria di avviamento è inferiore al livello minimo consentito.	
il motore non è alla normale temperatura di esercizio.	
la temperatura esterna è inferiore al punto di congelamento o superiore a circa 30°C.	

<sup>1</sup> Solo cambio manuale nel modello DRIVE.



## Eco Start/Stop DRIVE\*

Condizioni	M/A <sup>A</sup>
l'ambiente nell'abitacolo non rientra nei valori impostati - cioè la ventola dell'abitacolo funziona a regime elevato.	
l'automobile procede in retromarcia.	
la temperatura della batteria di avviamento è inferiore al punto di congelamento o superiore a circa 55°C.	
il conducente effettua movimenti bruschi del volante.	
il filtro antiparticolato dell'impianto dei gas di scarico è pieno - solamente dopo un ciclo di rigenerazione automatica (vedere pagina 291) si riattiva la funzione Start/Stop disattivata temporaneamente.	
è attivata l'assistenza in coda, vedere anche la sezione "Regolatore elettronico della velocità adattivo" a pagina 181.	A

Condizioni	M/A <sup>A</sup>
la strada è in forte pendenza.	A
la pressione atmosferica è inferiore al valore corrispondente a circa 1.500 m slm - la pressione effettiva dipende dalle condizioni atmosferiche.	A

<sup>A</sup> M = Solo cambio manuale, A = Solo cambio automatico e modello D3.

### Accensione automatica del motore senza l'intervento del conducente

In alcune situazioni, un motore che si è spento automaticamente può riaccendersi senza che il conducente abbia dato segno di rimettersi in marcia. Nei seguenti casi, il motore si accende automaticamente anche se il conducente non preme il pedale della frizione (cambio manuale) o non rilascia il pedale del freno (cambio automatico):

Condizioni	M/A <sup>A</sup>
Il conducente slaccia la cintura di sicurezza.	
Si forma condensa sui cristalli.	

Condizioni	M/A <sup>A</sup>
L'ambiente nell'abitacolo non rientra nei valori impostati.	
La temperatura esterna scende al di sotto del punto di congelamento o supera circa 30°C.	
È presente un picco temporaneo di consumo di corrente o la capacità della batteria di avviamento scende al di sotto del livello minimo consentito.	
Viene premuto ripetutamente il pedale del freno.	
L'automobile si mette in movimento e aumenta la velocità oltre il passo d'uomo.	M
Si sposta la leva selettore dalla posizione <b>D</b> alla posizione "+/-" o <b>R</b> .	A

<sup>A</sup> M = Solo cambio manuale, A = Solo cambio automatico e modello D3.



## Eco Start/Stop DRIVE\*

### **ATTENZIONE**

Non aprire il cofano se il motore si è spento automaticamente - il motore potrebbe riaccendersi all'improvviso. Prima di sollevare il cofano, spegnere il motore normalmente con il pulsante **START/STOP ENGINE**.

### Mancata accensione automatica del motore<sup>2</sup>

Nei seguenti casi, il motore non si accende automaticamente dopo uno spegnimento automatico:

#### Condizioni

Si inserisce una marcia senza disinnesto - un messaggio sul display invita a portare la leva selettoria in folle per consentire l'accensione automatica.

### Spegnimento involontario del motore<sup>2</sup>

Se il motore si spegne quando ci si vuole mettere in marcia, procedere come segue:

1. Premere nuovamente la frizione - il motore si accende automaticamente quando si porta la leva selettoria in folle. Sul display informativo era apparso il messaggio **Mettere in folle**.

### Rimorchi

- La funzione Start/Stop viene disattivata quando si collega un rimorchio all'impianto elettrico dell'automobile.

### Maggiori informazioni e impostazioni



Nel sistema di menu dell'auto **MY CAR** sono fornite spiegazioni di parti del concetto DRIVE nonché alcune impostazioni e opzioni possibili - vedere pagina 150.

### Messaggi

Oltre a utilizzare questa spia di controllo, in alcune situazioni la funzione Start/Stop può visualizzare dei messaggi sul display informativo. Per alcuni è indicato l'intervento da eseguire. La seguente tabella riporta alcuni esempi.

<sup>2</sup> Solo cambio manuale.



## 03 Ambiente di guida



### Eco Start/Stop DRIVE\*

Spia	messaggio	Informazione/intervento	M/A <sup>A</sup>
	Auto Start-Stop ON	Visualizzato per circa 5 secondi all'attivazione di Start/Stop.	
	Auto Start-Stop OFF	Visualizzato per circa 5 secondi allo spegnimento di Start/Stop.	
	Auto Start-Stop Rich. assistenza	Start/Stop fuori uso. Rivolgersi a un riparatore. Si raccomanda un riparatore autorizzato Volvo.	
	Sistema di gestione del motore	Start/Stop temporaneamente fuori uso. Dopo un controllo automatico dell'impianto, la funzione si riattiva.	
<b>AUTO-STOP</b>	Motore in Auto Start	Motore pronto per l'accensione automatica - attende il rilascio del pedale del freno.	A
	Selezionare P o N per partire	La funzione Start/Stop è stata disattivata - portare la leva selettoria in posizione <b>N</b> o <b>P</b> e accendere il motore normalmente con il pulsante <b>START/STOP ENGINE</b> .	A
	Premere Pulsante start	Il motore non si accende automaticamente - accenderlo normalmente con il pulsante <b>START/STOP ENGINE</b> e la leva selettoria in posizione <b>P</b> o <b>N</b> .	A
<b>AUTO-STOP</b>	Motore in Auto Start	Motore pronto per l'accensione automatica - attende la pressione del pedale del freno o della frizione.	M
	Premere Pulsante start	Il motore non si accende automaticamente - accenderlo normalmente con il pulsante <b>START/STOP ENGINE</b> .	M
	Premere pedale friz. per avv.	Motore pronto per l'accensione automatica - attende la pressione del pedale della frizione.	M

\* Optional/accessorio; per maggiori informazioni, vedere Introduzione.



## Eco Start/Stop DRIVe\*

Spia	messaggio	Informazione/intervento	M/A <sup>A</sup>
	Premi freno serv. per accendere	Motore pronto per l'accensione automatica - attende la pressione del pedale del freno.	M
	Premere freno e friz.per partire	Motore pronto per l'accensione automatica - attende la pressione del pedale del freno o della frizione.	M
	Mettere in folle	Marcia inserita senza disinnesto - eseguire il disinnesto e portare la leva selettoria in folle.	M

A M = Solo cambio manuale, A = Solo cambio automatico e modello D3.

Se un messaggio non scompare dopo l'intervento, rivolgersi a un riparatore. Si raccomanda un riparatore autorizzato Volvo.



### Trazione integrale – AWD (All Wheel Drive)\*

#### La trazione integrale è sempre attivata

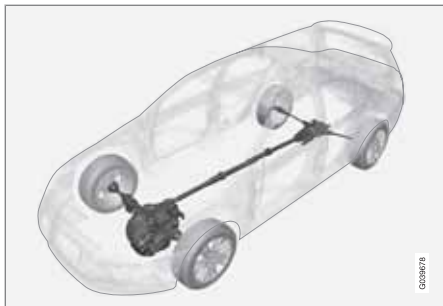

La trazione integrale agisce contemporaneamente sulle quattro ruote.

La potenza viene distribuita automaticamente fra le ruote anteriori e posteriori. Una frizione elettronica dirige la potenza verso la coppia di ruote che esercita la presa maggiore sul terreno. In tal modo si garantisce la massima aderenza prevenendo lo slittamento delle ruote. Durante la guida normale, la maggior parte della trazione viene distribuita fra le ruote anteriori.

La trazione integrale aumenta la sicurezza di guida in presenza di pioggia, neve e ghiaccio.

**Freno di servizio****Generalità**

L'automobile è dotata di due circuiti dei freni. In caso di anomalia in uno dei circuiti dei freni, il pedale del freno impiega più tempo per essere premuto a fondo e occorre applicare più energia per una normale forza frenante.

La pressione esercitata dal conducente sul pedale del freno è aumentata da un servofreno.

**ATTENZIONE**

Il servofreno funziona soltanto a motore acceso.

Se si utilizza il freno a motore spento, il pedale è più duro e occorre una forza maggiore per frenare l'automobile.

In zone collinari o in caso di guida con carico elevato, si può ridurre l'usura dei freni utilizzando il freno motore. Il freno motore è più efficace se si utilizza la stessa marcia sia in discesa che in salita.

Per informazioni generali sul carico elevato dell'automobile, vedere pagina 375.

**Sistema antibloccaggio**

L'automobile è dotata di ABS (Anti-lock Braking System), che evita il bloccaggio delle ruote durante la frenata. In questo modo la capacità di sterzo rimane immutata e gli osta-

coli vengono evitati più facilmente. Quando interviene, si possono avvertire delle vibrazioni del tutto normali nel pedale del freno.

Una volta acceso il motore, quando si rilascia il pedale del freno, viene eseguita una breve autodiagnosi del sistema ABS. Quando raggiunge una velocità di 10 km/h, l'automobile può eseguire un'altra autodiagnosi del sistema ABS, che può essere percepita nelle pulsazioni del pedale del freno.

**Luci di arresto di emergenza e lampeggiatori di emergenza automatici**

Le luci di arresto di emergenza si attivano per segnalare una frenata brusca ai veicoli che seguono. La funzione attiva il lampeggio delle luci di arresto anziché l'accensione con luce fissa come avviene nelle normali frenate.

Le luci di arresto di emergenza si attivano a velocità superiori a 50 km/h se è in funzione il sistema ABS e/o in caso di frenata brusca. Quando la velocità dell'automobile scende al di sotto di 10 km/h, le luci di arresto passano dal lampeggio alla luce fissa. Contemporaneamente si attivano i lampeggiatori di emergenza, che si disattivano solo quando il conducente preme il pedale dell'acceleratore o l'apposito pulsante, vedere pagina 93.

**Pulizia dei dischi dei freni**

Depositi di sporczia e acqua sui dischi dei freni possono ritardare la frenata. La pulizia delle pastiglie dei freni riduce al minimo questo ritardo.

In caso di fondo bagnato, prima di un parcheggio prolungato e dopo il lavaggio dell'automobile è opportuno eseguire la pulizia manualmente. A tal fine, frenare leggermente per un breve periodo durante la guida.

**Servofreno di emergenza**

Il servofreno di emergenza EBA (Emergency Brake Assist) consente di aumentare la forza di frenata e quindi di ridurre la distanza di frenata. Il sistema EBA rileva la modalità di frenata del conducente e aumenta la forza di frenata all'occorrenza. La forza di frenata può essere aumentata fino al livello di attivazione del sistema ABS. La funzione EBA si disattiva quando si inizia a rilasciare il pedale del freno.



**NOTA**

Quando si attiva l'EBA, il pedale del freno affonda un po' più del normale. Tenere premuto il pedale del freno per il tempo necessario. Rilasciando il pedale la frenata si interrompe.





### Freno di servizio

#### Spie nel quadro comandi combinato

Spia	Funzione
	Luce fissa – Controllare il livello dell'olio dei freni. Se il livello è basso, rabboccare olio dei freni e controllare il motivo della perdita.
	Luce fissa per 2 secondi all'accensione del motore - Anomalia nell'ABS dell'impianto frenante prima dell'ultimo spegnimento del motore.

#### **ATTENZIONE**

Se sono accese contemporaneamente le spie  e , può essere presente un'anomalia nell'impianto frenante.

Se il livello nel serbatoio dell'olio dei freni è normale, guidare l'automobile con cautela fino al riparatore più vicino per un controllo dell'impianto frenante. Si raccomanda un riparatore autorizzato Volvo.

Se l'olio dei freni è sotto il livello **MIN** nel relativo serbatoio, rabboccare olio dei freni prima di proseguire la guida.

Controllare il motivo della perdita dell'olio dei freni.



## Freno di stazionamento

### Generalità



### Funzione

Quando il freno di stazionamento elettrico è inserito, si sente un leggero rumore dal motorino elettrico. Lo stesso rumore si verifica anche in occasione dei test diagnostici automatici del freno di stazionamento.

Se si inserisce il freno di stazionamento ad automobile ferma, esso agisce solo sulle ruote posteriori. Se l'inserimento avviene quando l'automobile è in movimento si attiva il normale freno di servizio, che agisce su tutte e quattro le ruote. La forza di frenata passa alle ruote posteriori quando l'automobile è quasi ferma.

### Bassa tensione della batteria

Se la tensione della batteria è troppo bassa, non è possibile disinserire e inserire il freno di stazionamento. Collegare una batteria ausilia-

ria se la tensione della batteria è troppo bassa, vedere pagina 119.

### Inserimento del freno di stazionamento



*Comando del freno di stazionamento - applicato.*

1. Premere decisamente sul pedale del freno di servizio.
  2. Premere il comando.
    - > Il simbolo  sul quadro strumenti inizia a lampeggiare - quando l'illuminazione del simbolo diventa fissa il freno è applicato.
  3. Rilasciare il pedale del freno di servizio e accertarsi che l'automobile non possa muoversi.
- Per parcheggiare, portare la leva del cambio manuale in 1a o la leva selettore del cambio automatico in posizione **P**.

In situazioni di emergenza, è possibile inserire il freno di stazionamento con l'automobile in movimento premendo il comando. Rilasciando il comando o premendo il pedale dell'acceleratore, la frenata si interrompe.

### NOTA

In caso di frenata di emergenza a velocità superiori a 10 km/h, viene emesso un segnale acustico durante la frenata.

### Parcheggio in pendenza

Se l'automobile è parcheggiata in salita:

- Girare le ruote nel verso **lontano** dal bordo marciapiede.

Se l'automobile è parcheggiata in discesa:

- Girare le ruote nella direzione **verso** il bordo marciapiede.

### ATTENZIONE

Prendere l'abitudine di innestare sempre il freno di stazionamento su superfici in pendenza - l'innesto di una marcia o la posizione **P** del cambio automatico non sono sufficienti a mantenere ferma l'automobile in ogni situazione.



## Freno di stazionamento

### Disinserimento del freno di stazionamento



Comando del freno di stazionamento - distacco.

### Automobile con cambio manuale

#### Disinserimento manuale

1. Inserire la chiave del telecomando nel blocchetto di accensione.<sup>1</sup>
2. Premere decisamente sul pedale del freno di servizio.
3. Tirare il comando.
  - > Il freno di stazionamento è rilasciato e il simbolo del quadro strumenti  si spegne.

### NOTA

Il freno di stazionamento può essere disinserito anche manualmente premendo il pedale della frizione anziché il pedale del freno. Volvo consiglia di utilizzare il pedale del freno.

### Disinserimento automatico

1. Accendere il motore.
2. Innestare la 1a marcia o la retromarcia.
3. Rilasciare la frizione e accelerare.
  - > Il freno di stazionamento è rilasciato e il simbolo del quadro strumenti  si spegne.

### Automobile con cambio automatico

#### Disinserimento manuale

1. Inserire la chiave del telecomando nel blocchetto di accensione<sup>1</sup>.
2. Premere decisamente sul pedale del freno di servizio.
3. Tirare il comando.
  - > Il freno di stazionamento è rilasciato e il simbolo del quadro strumenti  si spegne.

### Disinserimento automatico

1. Allacciare la cintura di sicurezza.
2. Accendere il motore.
3. Premere decisamente sul pedale del freno di servizio.
4. Portare la leva selettore in posizione **D** o **R** e accelerare.
  - > Il freno di stazionamento è rilasciato e il simbolo del quadro strumenti  si spegne.

### NOTA

Per motivi di sicurezza, il freno di stazionamento si disinserisce automaticamente solo se il motore è acceso e il conducente allaccia la cintura di sicurezza. Il freno di stazionamento si disinserisce immediatamente nelle automobili con cambio automatico premendo il pedale dell'acceleratore con la leva selettore in posizione **D** o **R**.

### Carico pesante in salita

Un carico pesante, ad esempio un rimorchio, può far muovere l'automobile all'indietro al disinserimento automatico del freno di stazionamento in una salita ripida. Per evitare questo inconveniente, premere il comando mentre ci si mette in marcia. Rilasciare il comando

<sup>1</sup> Per le auto con sistema Keyless: Premere su **START/STOP ENGINE**.



## Freno di stazionamento

quando il motore raggiunge il regime di trazione.

struttura del freno di stazionamento elettrico.  
Si raccomanda un riparatore autorizzato Volvo.

### Sostituzione delle pastiglie dei freni

Le pastiglie dei freni posteriori devono essere sostituite da un riparatore per la particolare

### Spie e messaggi sul display

Spia	Messaggio	Funzione/Intervento
(P)!	"Messaggio"	Leggere il messaggio sul display informativo.
		La spia lampeggiante indica che il freno di stazionamento è inserito. Se la spia lampeggia in altre situazioni, si è verificata un'anomalia. Leggere il messaggio sul display informativo.
	<b>Freno staz. non compl. disins.</b>	Un guasto comporta che il freno di stazionamento non possa essere rilasciato - Fare un tentativo applicando e staccando il freno. Se il guasto permane dopo alcuni tentativi: Rivolgersi a un riparatore. Si raccomanda un riparatore autorizzato Volvo. Nota - Proseguendo la guida con questo messaggio di errore viene emesso un segnale acustico.



### Freno di stazionamento

Spia	Messaggio	Funzione/Intervento
	<b>Freno staz. non inserito</b>	<p>Un guasto comporta che il freno di stazionamento non possa essere applicato - Fare un tentativo staccando e applicando il freno.</p> <p>Se il guasto permane dopo alcuni tentativi: Rivolgersi a un riparatore. Si raccomanda un riparatore autorizzato Volvo.</p> <p>Il messaggio viene visualizzato anche sulle automobili con cambio manuale in caso di marcia a bassa velocità con la portiera aperta, per avvertire il conducente che il freno di stazionamento potrebbe essersi disinserito.</p>
	<b>Freno staz. Rich. assistenza</b>	<p>Si è verificato un guasto - Fare un tentativo applicando e staccando il freno.</p> <p>Se il guasto permane dopo alcuni tentativi: Rivolgersi a un riparatore. Si raccomanda un riparatore autorizzato Volvo.</p>

- Se si deve parcheggiare l'automobile prima di aver riparato l'anomalia, girare le ruote come previsto per il parcheggio in pendenza e portare la leva del cambio manuale in 1a o la leva selettore del cambio automatico in posizione **P**.



## Generalità



HomeLink® è un telecomando programmabile in grado di gestire fino a tre dispositivi (ad esempio portone del garage, antifurto, illuminazione esterna e interna dell'abitazione ecc.), consentendo di sostituire i relativi telecomandi. HomeLink® è integrato nell'aletta parasole sinistra.

Il pannello di HomeLink® comprende tre pulsanti programmabili e una spia.

### **i** NOTA

HomeLink® è progettato per non funzionare quando l'auto è bloccata dall'esterno.

Conservare i telecomandi originali per una futura programmazione (ad esempio quando si cambia auto).

Cancelare la programmazione dei pulsanti quando l'auto deve essere venduta.

Le alette parasole metalliche non dovrebbero essere usate sulle auto dotate di HomeLink®. Esse potrebbero influenzare negativamente il funzionamento del sistema.

### Utilizzo

Una volta programmato, HomeLink® può essere utilizzato al posto dei singoli telecomandi originali.

Premere il pulsante programmato per attivare il portone del garage, l'antifurto ecc. La spia corrispondente rimane accesa finché non si rilascia il pulsante.

### **i** NOTA

Se il quadro non è acceso, HomeLink® funzionerà per 30 minuti dopo che la portiera del conducente è stata aperta.

Naturalmente, i telecomandi originali possono essere utilizzati parallelamente a HomeLink®.

### **!** ATTENZIONE

Se HomeLink® viene utilizzato per azionare un portone o un cancello, assicurarsi che nessuno si trovi nel raggio di movimento dello stesso.

Non utilizzare il telecomando HomeLink® per portoni di garage sprovvisti di arresto di sicurezza con inversione del movimento. Qualora rilevi un ostacolo, il portone del garage deve reagire immediatamente arrestandosi e invertendo il proprio movimento. Un portone privo di queste funzioni può causare lesioni personali. Per maggiori informazioni, contattare il produttore al sito [www.homelink.com](http://www.homelink.com).

### Prima programmazione

Il primo punto svuota la memoria di HomeLink® e non deve essere eseguito per riprogrammare un singolo pulsante.

1. Tenere premuti i due pulsanti esterni e rilasciarli solo quando la spia inizia a lampeggiare, circa dopo 20 secondi. Il lampeggio indica che HomeLink® è in "modalità di apprendimento", cioè pronto per essere programmato.



### HomeLink® \*

- Avvicinare il telecomando originale a circa 5-30 cm da HomeLink®. Osservare la spia.

La distanza richiesta fra il telecomando originale e HomeLink® dipende dalla programmazione del dispositivo. Potrebbe essere necessario ripetere il tentativo a distanze diverse. Mantenere invariata la distanza per circa 15 secondi prima di provare a modificarla.

- Premere contemporaneamente il pulsante del telecomando originale e il pulsante da programmare di HomeLink®. Rilasciare i pulsanti solo quando la spia passa dal lampeggio lento al lampeggio veloce. Il lampeggio veloce indica che la programmazione si è conclusa correttamente.
- Verificare l'esito della programmazione premendo il pulsante programmato di HomeLink® e osservando la spia:

- **Luce fissa:** La spia si accende con luce fissa mentre si tiene premuto il pulsante a indicazione che la programmazione è terminata. A questo punto, il portone del garage, il cancello ecc. devono attivarsi quando si preme il pulsante di HomeLink® programmato.
- **Luce non fissa:** La spia lampeggia velocemente per circa 2 secondi, quindi

rimane accesa con luce fissa per circa 3 secondi. Questa sequenza si ripete circa per 20 secondi a indicazione che il dispositivo prevede un "codice variabile". Il portone del garage, il cancello ecc. non si attivano quando si preme il pulsante di HomeLink® programmato. Completare la programmazione come segue.

- Localizzare il "pulsante di apprendimento"<sup>1</sup> della ricevente, ad esempio del portone del garage, generalmente situato vicino all'attacco dell'antenna sulla ricevente. Se non si riesce a localizzare il pulsante, consultare il manuale del fornitore o contattare il produttore al sito [www.homelink.com](http://www.homelink.com).
- Premere e rilasciare il "pulsante di apprendimento". La spia del pulsante lampeggia per circa 30 secondi. Durante questo intervallo, eseguire il punto successivo.
- Premere il pulsante programmato di HomeLink® mentre la spia del "pulsante di apprendimento" lampeggia. Tenerlo premuto per circa 3 secondi, quindi rilasciarlo. Ripetere la sequenza di pressione/rilascio fino a 3 volte per completare la programmazione.

### Programmazione di un singolo pulsante

Per programmare un singolo pulsante, procedere come segue:

- Tenere premuto il pulsante di HomeLink® finché non si completa il punto 3.
- Quando la spia di HomeLink® inizia a lampeggiare, dopo circa 20 secondi, avvicinare il telecomando originale a 5-30 cm da HomeLink®. Osservare la spia.

La distanza richiesta fra il telecomando originale e HomeLink® dipende dalla programmazione del dispositivo. Potrebbe essere necessario ripetere il tentativo a distanze diverse. Mantenere invariata la distanza per circa 15 secondi prima di provare a modificarla.

- Premere il pulsante del telecomando originale. La spia inizia a lampeggiare. Quando il lampeggio passa da lento a veloce, rilasciare entrambi i pulsanti. Il lampeggio veloce indica che la programmazione si è conclusa correttamente.
- Verificare l'esito della programmazione premendo il pulsante programmato di HomeLink® e osservando la spia:

<sup>1</sup> La denominazione e il colore del pulsante variano a seconda del produttore.



- **Luce fissa:** La spia si accende con luce fissa mentre si tiene premuto il pulsante a indicazione che la programmazione è terminata. A questo punto, il portone del garage, il cancello ecc. devono attivarsi quando si preme il pulsante di HomeLink® programmato.
  - **Luce non fissa:** La spia lampeggia velocemente per circa 2 secondi, quindi rimane accesa con luce fissa per circa 3 secondi. Questa sequenza si ripete circa per 20 secondi a indicazione che il dispositivo prevede un "codice variabile". Il portone del garage, il cancello ecc. non si attivano quando si preme il pulsante di HomeLink® programmato. Completare la programmazione come segue.
5. Localizzare il "pulsante di apprendimento<sup>2</sup>" della ricevente, ad esempio del portone del garage, generalmente situato vicino all'attacco dell'antenna sulla ricevente. Se non si riesce a localizzare il pulsante, consultare il manuale del fornitore o contattare il produttore al sito [www.homelink.com](http://www.homelink.com).
  6. Premere e rilasciare il "pulsante di apprendimento". La spia del pulsante lampeggia per circa 30 secondi. Durante questo intervallo, eseguire il punto successivo.
  7. Premere il pulsante programmato di HomeLink® mentre la spia del "pulsante di apprendimento" lampeggia. Tenerlo premuto per circa 3 secondi, quindi rilasciarlo. Ripetere la sequenza di pressione/rilascio fino a 3 volte per completare la programmazione.

#### Cancellazione della programmazione

È possibile cancellare contemporaneamente la programmazione di tutti i pulsanti di HomeLink®, ma non dei singoli pulsanti.

- Tenere premuti i due pulsanti esterni e rilasciarli solo quando la spia inizia a lampeggiare, circa dopo 20 secondi.
- > HomeLink® si trova in "modalità di apprendimento" ed è pronto per essere riprogrammato, vedere pagina 141.

<sup>2</sup> La denominazione e il colore del pulsante variano a seconda del produttore.

Usò del menu e gestione dei messaggi.....	146
Menu MY CAR.....	149
Climatizzatore.....	157
Elemento termico monoblocco e riscaldatore abitacolo a carburante* .....	167
Riscaldatore supplementare*.....	171
Computer di bordo.....	172
DSTC – Sistema di stabilità e controllo trazione.....	174
Regolazione delle caratteristiche di guida.....	176
Cruise Control*.....	177
Limitatore di velocità.....	179
Regolatore elettronico della velocità adattivo*.....	181
Avvertimento distanza*.....	192
City Safety™.....	195
Indicatore di collisione con freno automatico e protezione pedoni*.....	200
Driver Alert System – DAC*.....	207
Driver Alert System - LDW*.....	210
Sensori parch*.....	213
Telecamera di assistenza al parcheggio*.....	216
BLIS* - Blind Spot Information System.....	220
Comfort nell'abitacolo.....	224



# 04

COMFORT E PIACERE DI GUIDA





## Uso del menu e gestione dei messaggi

### Quadro comandi combinato

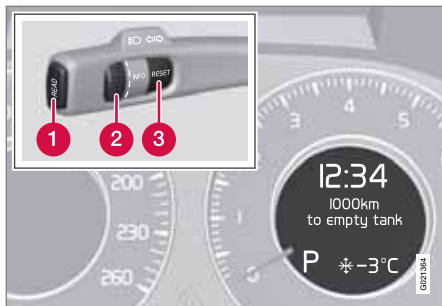

Display informativo e comandi per l'uso del menu.

- 1 **READ** – consente di accedere all'elenco messaggi e confermare i messaggi.
- 2 La rotella – consente di scorrere le opzioni del menu.
- 3 **RESET** – ripristina la funzione attiva. In alcuni casi si utilizza per selezionare/attivare una funzione, vedere la spiegazione nella rispettiva funzione.

Con la leva sinistra del volante si comandano i menu visualizzati nei display informativi nel quadro comandi combinato. I menu visualizzati dipendono dalla posizione della chiave, vedere pagina 82. Se è presente un messaggio,

occorre confermarlo con **READ** per visualizzare i menu.

### Panoramica del menu

Alcune delle seguenti opzioni presuppongono l'installazione della funzione e dell'hardware nell'automobile.

- km residui
- I/100km media
- I/100km istantanea
- km/h velocità media
- km/h velocità attuale<sup>1</sup>
- Liv. olio motore Attendere...\*
- Press. pneum. Taratura\*
- Timer risc.parc --:-- --:--\*<sup>2</sup>
- Avv. diretto Risc.parc. ON\*<sup>3</sup>
- Risc. addiz. auto ON\*
- Lane Depart Warn \*
- Driver Alert \*

### Messaggi



Messaggi sul display informativo.

Contemporaneamente all'accensione di una spia di avvertimento, informazione o controllo, viene visualizzato un messaggio sul display informativo. Il messaggio di errore rimane in memoria finché l'anomalia non viene corretta.

Premere **READ** per confermare e scorrere i messaggi.

1 Solo in alcuni mercati.

2 Programmazione consentita solo a motore spento.

3 Non selezionabile con il riscaldatore supplementare in funzione.

\* Optional/accessorio; per maggiori informazioni, vedere Introduzione.



### Uso del menu e gestione dei messaggi

#### NOTA

Se è visualizzato un messaggio di avvertimento durante l'utilizzo del computer di bordo, dovrà essere letto il messaggio (premere il pulsante **READ**) prima di riprendere la precedente attività.

Messaggio	Funzione
<b>Stop immediato<sup>A</sup></b>	Fermarsi e spegnere il motore. Grave rischio di danni. Rivolgersi a un riparatore <sup>B</sup> .
<b>Spegnere motore<sup>A</sup></b>	Fermarsi e spegnere il motore. Grave rischio di danni. Rivolgersi a un riparatore <sup>B</sup> .
<b>Assistenza urg.<sup>A</sup></b>	Rivolgersi immediatamente a un riparatore <sup>B</sup> per un controllo dell'automobile.
<b>Rich. assistenza<sup>A</sup></b>	Rivolgersi al più presto a un riparatore <sup>B</sup> per un controllo dell'automobile.
<b>Vedere manuale<sup>A</sup></b>	Leggere il Libretto Uso e manutenzione.

Messaggio	Funzione
<b>Prenotare tagliando</b>	Rivolgersi a un riparatore <sup>B</sup> per prenotare il tagliando.
<b>Eseguire tagliando</b>	Rivolgersi a un riparatore <sup>B</sup> per effettuare il tagliando. La scadenza dipende dalla distanza percorsa, dai mesi trascorsi dall'ultimo tagliando, dalle ore di funzionamento del motore e dal tipo di olio.
<b>Tagliando scaduto</b>	Se non si eseguono i tagliandi nei tempi prescritti, la garanzia non copre eventuali componenti danneggiati. Rivolgersi a un riparatore <sup>B</sup> .
<b>Olio cambio Sostituire</b>	Rivolgersi al più presto a un riparatore <sup>B</sup> per un controllo dell'automobile.

Messaggio	Funzione
<b>Prestazioni cambio ridotte</b>	Il cambio ha una capacità ridotta. Guidare con cautela finché il messaggio non scompare <sup>C</sup> .  Se il messaggio ricompare, rivolgersi a un riparatore <sup>B</sup> .
<b>Cambio surrisc. Rallentare</b>	Ridurre la velocità o fermare l'automobile in un luogo sicuro. Disinnescare la marcia e far funzionare il motore al minimo finché il messaggio non scompare <sup>C</sup> .
<b>Cambio surrisc. Stop immediato</b>	Anomalia grave. Fermare immediatamente l'automobile in un luogo sicuro e rivolgersi a un riparatore <sup>B</sup> .



### Uso del menu e gestione dei messaggi

Messaggio	Funzione
Tempor. OFF <sup>A</sup>	Una funzione si è disattivata temporaneamente e si ripristina automaticamente durante la guida o dopo l'avviamento.
Batt. scarica Modo risp.energ.	Impianto audio disattivato per risparmiare energia. Caricare la batteria.

A Insieme ad alcuni messaggi è visualizzato il punto in cui si è verificato il problema.

B Si raccomanda un riparatore autorizzato Volvo.

C Per altri messaggi sul cambio automatico, vedere pagina 125.



## Menu MY CAR

### Generalità su MY CAR



Il menu permette di gestire numerose funzioni dell'automobile, fra cui l'impostazione di orologio, specchi retrovisori esterni e bloccaggio.

Per navigare fra i menu si utilizzano i pulsanti nel quadro centrale o la tastierina destra al volante.

Alcune funzioni sono standard e altre opzionali, a seconda del mercato.

### Utilizzo

#### Comandi nel quadro centrale



Comandi nel quadro centrale per l'uso del menu.

- 1 Premere **MY CAR** per aprire i menu di **MY CAR**.
- 2 Premere **OK MENU** per selezionare/confermare l'opzione o memorizzare la funzione selezionata.
- 3 Girare la manopola **TUNE** per scorrere le opzioni verso l'alto/il basso.
- 4 **EXIT**

#### Funzioni di EXIT

Con **EXIT** si indietreggia nella struttura del menu oppure ci si pente dell'ultima scelta fatta. Il marcatore si sposta con "gradi" diversi, a seconda del livello di menu su cui si trova il

marcatore in occasione della pressione su **EXIT**.

Il risultato dipende anche dalla durata della pressione.

- Premendo brevemente **EXIT** si ritorna indietro di un passo nel menu attuale.
- Una pressione prolungata di **EXIT** riporta al menu **MY CAR**.
- Una pressione prolungata di **EXIT** dal menu **MY CAR** consente di uscire dal menu **MY CAR** e ritornare al menu principale, cioè alla videata di selezione di tutte le funzioni/i menu dell'automobile, vedere pagina 234.



## Menu MY CAR

### Tastierina\* al volante



La tastierina può variare a seconda del mercato.

- 1 Ruotare la rotella per scorrere le opzioni verso l'alto/il basso.
- 1 Premere la rotella per selezionare/confermare l'opzione o memorizzare la funzione selezionata.
- 2 EXIT (vedere il paragrafo "Funzioni di EXIT" a pagina 149).

### Percorsi

Il livello attuale del menu è visualizzato in alto a destra sullo schermo del quadro centrale. In questo Libretto, i percorsi per le funzioni del menu si indicano con:

Impostazioni → Impostazioni veicolo →  
 Impostazioni serratura → Sblocco porte →  
 Porta conducente, poi tutte.

Di seguito riportiamo un esempio di modalità di ricerca di una funzione e relativa regolazione con la tastierina al volante:

1. Premere il pulsante **MY CAR** nel quadro centrale.
2. Selezionare il menu desiderato, ad esempio **Impostazioni**, con la rotella (1), quindi **premere** la rotella. Si apre un sottomenu.
3. Selezionare il menu desiderato, ad esempio **Impostazioni veicolo**, e premere la rotella. Si apre un sottomenu.
4. Selezionare **Impostazioni serratura** e premere la rotella. Si apre un altro sottomenu.
5. Selezionare **Sblocco porte** e premere la rotella. Si apre un sottomenu con alcune funzioni selezionabili.
6. Selezionare **Tutte le porte** o **Porta conducente, poi tutte** e premere la rotella. La selezione è indicata da una crocetta nel riquadro accanto all'opzione.
7. Uscire dalla programmazione risalendo i menu per passi con brevi pressioni di **EXIT** (2) o con un'unica pressione prolungata.

La procedura è identica a quella con i pulsanti del quadro centrale, vedere pagina 149: **OK MENU** (2), **EXIT** (4) e la rotella **TUNE** (3).

### MY CAR

Il menu **MY CAR** contiene le seguenti opzioni:



- My V60
- DRIVE\*
- Sistemi suppor. (Support systems)
- Impostazioni (Settings)

\* Optional/accessorio; per maggiori informazioni, vedere Introduzione.



## Menu MY CAR

## My V60



## MY CAR → My V60

Lo schermo visualizza tutti i sistemi di supporto al conducente, che possono essere attivati o disattivati in questa videata.

## My DRIVE\*

Qui sono descritte anche alcune funzioni del concept DRIVE di Volvo.

- **Start/Stop**
- **Assistenza guida ecologica**

Per maggiori informazioni, vedere pagina 127.

## Sistema di supporto al conducente

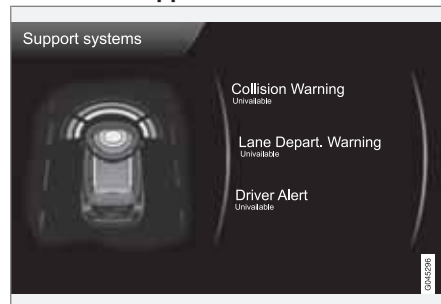

## MY CAR → Sistemi suppor.

(MY CAR > Support systems)

Lo schermo visualizza lo stato attuale generale dei sistemi di supporto al conducente.

## Impostazioni - menu

Qui sono mostrati i primi 4 livelli di menu sotto **MY CAR → Impostazioni**. Alcuni menu hanno diversi sottomenù - questi sono descritti in dettaglio nelle rispettive sezioni.

Quando si seleziona se una funzione deve essere attivata/**Acceso** o disattivata/**Spento** viene visualizzato un quadrato:

**Acceso:** Quadrato selezionato.

**Spento:** Quadrato vuoto.

- Selezionare **Acceso/Spento** con **OK**, quindi uscire dal menu con **EXIT**.

Impostazioni veicolo	
<b>Memoria chiave auto</b>	pag. 85 e 104
Acceso	
Spento	
<b>Impostazioni serratura</b>	pag. 48, 58 e 62
Blocco automatico porte	
Acceso	
Spento	
Sblocco porte	
Tutte le porte	
Porta conducente, poi tutte	
Accesso senza chiave	
Tutte le porte	
Qualsiasi porta	
Porte sullo stesso lato	
Entrambe le porte anteriori	



## 04 Comfort e piacere di guida

### Menu MY CAR

<b>Protezione ridotta</b> Attiva una volta Chiedi durante uscita	pag. 63 e 68	Illuminaz. esterna di sicu- rezza  Spento 30 sec. 60 sec. 90 sec.	pag. 48 e 95	Traffico temporaneo a sinistra  Acceso Spento  Traffico temporaneo a destra  Acceso Spento	pag. 95
<b>Impostazioni specchietto            esterno</b>  Piega specchietto  Inclina specchietto sini- stro  Inclina specchietto destro	pag. 104	Durata luci verso casa  30 sec. 60 sec. 90 sec.	pag. 95	Luci attive in curva  Acceso Spento	pag. 91
<b>Impostazioni luci</b>  Segnale luminoso di blocco porte  Acceso Spento  Sblocca luce conferma  Acceso Spento	pag. 46	Triplo segnale di svolta  Acceso Spento	pag. 93	Fari ausiliari  Acceso Spento	pag. 90



## Menu MY CAR

<b>Sistema pressione pneumatici*</b>	pag. 320	<b>Avviso collisione</b>	pag. 200	<b>DSTC</b>	pag. 174
Avviso se pressione pneumatici troppo bassa		Avviso collisione		Acceso	
Calibra pressione pneumatici		Acceso		Spento	
		Spento			
<b>Forza del volante</b>	pag. 176	Distanza avviso		<b>City Safety</b>	pag. 9 e 195
Bassa		Lungo		Acceso	
Media		Normale		Spento	
Alta		Corto			
		Avviso acustico		<b>BLIS</b>	pag. 220
		Acceso		Acceso	
		Spento		Spento	
<b>Ripristina impostazioni auto</b>				<b>Avviso distanza</b>	pag. 192
Tutti i menu in <b>Impostazioni veicolo</b> ritornano alle impostazioni di fabbrica iniziali.		<b>Lane Departure Warning</b>	pag. 210	Acceso	
		Lane Departure Warning		Spento	
		Acceso			
		Spento		<b>Driver Alert</b>	pag. 207
		Acceso all'avviamento		Acceso	
		Acceso		Spento	
		Spento			
		Aumentata sensibilità		<b>Opzioni del sistema</b>	
		Acceso			
		Spento		<b>Tempo</b>	pag. 80
				Qui è possibile impostare l'orologio del cruscotto.	



## 04 Comfort e piacere di guida

### Menu MY CAR

<b>Formato tempo</b> 12 ore 24 ore	pag. 80	<b>Unità distanza e carburante</b> MPG (UK) MPG (US) km/l l/100km	pag. 172	<b>Ripristina opzioni del sistema</b> Tutti i menu in <b>Opzioni del sistema</b> ritornano alle impostazioni di fabbrica iniziali.	
<b>Salvaschermo</b> Acceso Spento Selezionando questa opzione, la videata attuale scompare dopo qualche tempo di inattività e viene sostituita da una videata vuota. La videata attuale riappare quando si preme un pulsante o un comando dello schermo, .	pag. 149	<b>Unità di temperatura</b> Celsius Fahrenheit Selezione dell'unità di misura della temperatura esterna e per l'impostazione del climatizzatore.		<b>Impostazioni vocali</b> <b>Tutorial vocale</b> Selezionando questa opzione + <b>OK</b> vengono fornite informazioni vocali sul funzionamento del sistema.	
<b>Lingua</b> Selezione della lingua del menu.		<b>Volumi</b> Volume per emissione vocale Volume assist. parcheggio anter. Volume assist. parcheggio poster. Volume suoneria telefonica			
<b>Visualizza testo di aiuto</b> Acceso Spento Selezionando questa opzione, appare un testo esplicativo del contenuto attuale dello schermo.					

**Lista dei comandi vocali**

## Comandi telefono

Telefono

Telefono chiamare contatto

Telefono comporre numero

## Comandi navigazione

Navigazione

Navigazione ripetere istruzione

Navigazione andare all'indirizzo

## Comandi generali

Aiuto

Annullare

Tutorial vocale

Le opzioni in **Comandi telefono** indicano alcuni esempi di comandi vocali che sono disponibili solo se è installato un cellulare con collegamento

Bluetooth®. Per maggiori informazioni, vedere pagina 264.

Le opzioni in **Comandi navigazione** indicano alcuni esempi di comandi vocali che sono disponibili solo se è installato il sistema di navigazione Volvo RTI\*.

**Impostazione vocale d'utente**

Impostazioni standard

Utente 1

Utente 2

Qui è possibile creare un altro profilo utente, particolarmente utile se l'automobile/il sistema viene utilizzato regolarmente da più persone. **Impostazioni standard** indica le impostazioni standard.

**Esercitazione vocale**

Utente 1

Utente 2

Con **Esercitazione vocale**, il sistema dei comandi vocali apprende la voce e la pronuncia del conducente. Lo schermo visualizza alcune frasi che il conducente deve leggere ad alta voce. Quando il sistema ha appreso la pronuncia del conducente, le frasi scompaiono dallo schermo. A questo punto si può selezionare, ad esempio, **Utente 1** in **Impostazione vocale d'utente** affinché il sistema ascolti l'utente corretto.

**Volume per emissione vocale**

- Quando lo schermo visualizza il comando del volume, procedere come segue.
  1. Regolare il volume con la rotella.
  2. Premere **OK** per una prova di ascolto.
  3. Con **EXIT** si memorizza l'impostazione e si esce dal menu.





## Menu MY CAR

### Lista di PDI vocale

Modificare la lista

Sono disponibili numerosi servizi, che variano a seconda del mercato. In questo elenco è possibile memorizzare max 30 servizi preferiti.

L'opzione **Lista di PDI vocale** viene visualizzata solo se è installato il sistema di navigazione Volvo RTI\*. Per maggiori informazioni su servizi e comandi vocali, vedere il manuale del sistema di navigazione.

### Impostazioni audio

pag.  
230

### Impostazioni climatizzazione

### Regolazione autom. ventilatore

pag.  
157

Normale

Alta

Bassa

### Timer per ricircolazione aria

Acceso

Spento

### Lunotto termico automatico

Acceso

Spento

### Sistema di qualità aria abitacolo

Acceso

Spento

### Ripristina le impostazioni climatiche

Tutti i menu in **Impostazioni climatizzazione** ritornano alle impostazioni di fabbrica iniziali.

### Preferiti (FAV)

pag.  
237

### Volvo On Call

Descritto in un Libretto separato.

### Informazione

### Numero di chiavi

pag. 46

### Numero VIN

pag.  
368

### Codice DivX® VOD

pag.  
251

### Versione software Bluetooth in auto

pag.  
257

### Versione mappa e software\*

Solo nelle automobili con navigatore GPS Volvo, vedere il manuale separato.



## Generalità

### Climatizzatore

L'automobile è dotata di climatizzatore elettronico. Il climatizzatore raffredda o riscalda e deumidifica l'aria nell'abitacolo.

#### NOTA

Il climatizzatore (AC) può essere spento, ma per una qualità dell'aria ottimale nell'abitacolo e per impedire l'appannamento dei finestrini, dovrebbe essere sempre acceso.

### Temperatura effettiva

La temperatura che si seleziona corrisponde alla sensazione fisica e dipende da velocità dell'aria, umidità, esposizione al sole ecc., fattori che agiscono sull'abitacolo e sulla carrozzeria dell'automobile.

Il sistema comprende un sensore solare<sup>1</sup> che rileva da quale lato proviene la luce solare. Il sistema può regolare in modo indipendente la temperatura delle bocchette destra e sinistra anche se è impostata la stessa temperatura per entrambi i lati.

### Posizionamento dei sensori

- Il sensore solare<sup>1</sup> si trova sulla parte superiore del cruscotto.
- Il sensore di temperatura dell'abitacolo si trova sotto il pannello comandi climatizzatore.
- Il sensore per la temperatura esterna si trova nello specchio retrovisore esterno.
- Il sensore di umidità\* si trova nello specchio retrovisore interno.

#### NOTA

Non coprire o ostruire i sensori con capi di abbigliamento o altri oggetti.

### Finestrini e tettuccio apribile\*

Affinché il climatizzatore funzioni in modo ottimale, i finestrini e l'eventuale tettuccio apribile\* devono essere chiusi.

### Condensa sul lato interno dei cristalli

Per eliminare la condensa sul lato interno dei cristalli si utilizza principalmente la funzione sbrinatora.

Per ridurre il rischio di formazione di condensa, pulire periodicamente i finestrini utilizzando un normale detergente per vetri.

### Disattivazione temporanea del climatizzatore

Quando il motore richiede la massima potenza, cioè in piena accelerazione o durante la guida in salita con rimorchio, il climatizzatore può disattivarsi temporaneamente. In tal caso, si può avvertire un breve aumento della temperatura nell'abitacolo.

### Condensa

Quando il clima è caldo, la condensa prodotta dal climatizzatore potrebbe gocciolare sotto l'automobile. Il fenomeno è normale.

### Ghiaccio e neve

Rimuovere ghiaccio e neve dalla presa dell'aria del climatizzatore (fessura tra cofano e parabrezza).

### Ricerca dei guasti e riparazione

Il climatizzatore deve essere controllato e riparato da un riparatore autorizzato. Si raccomanda un riparatore autorizzato Volvo.

### Refrigerante

Il climatizzatore contiene un refrigerante. Questo refrigerante è privo di cloro, quindi non danneggia lo strato dell'ozono. Affidare il rabbocco/la sostituzione del refrigerante a un riparatore autorizzato. Si raccomanda un riparatore autorizzato Volvo.

<sup>1</sup> Vale solo per l'ECC.



### Climatizzatore

#### Funzione di ricambio aria

La funzione apre/chiude tutti i finestrini contemporaneamente ed è utile, ad esempio, per arieggiare l'automobile rapidamente in climi caldi, vedere pagina 62.

#### Filtro abitacolo

L'aria introdotta nell'abitacolo viene depurata da un filtro. Il filtro deve essere sostituito regolarmente. Seguire il programma di servizio Volvo per le scadenze di sostituzione consigliate. In ambienti fortemente inquinati, può essere necessario sostituire il filtro più frequentemente.

#### NOTA

Esistono diversi tipi di filtri abitacolo. Accertarsi che sia installato il filtro corretto.

#### Clean Zone Interior Package (CZIP)\*

Questo optional mantiene l'abitacolo ancora più pulito e privo di sostanze che provocano reazioni allergiche e asmatiche. Per maggiori informazioni su CZIP, vedere il depliant fornito all'acquisto dell'automobile.

È compreso quanto segue:

- Una funzione di ventilazione ampliata che comporta l'avviamento della ventola all'apertura dell'automobile con la chiave del telecomando. La ventola fa quindi entrare nell'abitacolo aria pulita. La funzione può

essere avviata quando si desidera e si spegne automaticamente dopo un po' di tempo o quando si apre una portiera. Il tempo di funzionamento della ventola si riduce gradualmente, in seguito alla minore necessità di attivazione, finché l'automobile non ha 4 anni.

- Il sistema di qualità dell'aria (IAQS) è un impianto automatico che depura l'aria nell'abitacolo eliminando impurità quali particelle, idrocarburi, ossidi di azoto e ozono troposferico.

#### NOTA

Per garantire la conformità allo standard CZIP nelle automobili con CZIP, sostituire il filtro IAQS ogni 15.000 km o una volta all'anno, a seconda della scadenza che si presenta per prima. Max 75.000 km in 5 anni. Nelle automobili senza CZIP e se non si desidera garantire la conformità allo standard CZIP, sostituire il filtro IAQS durante i normali tagliandi.

#### Utilizzo negli interni di materiali testati.

I materiali sono stati sviluppati per ridurre al minimo la quantità di polvere nell'abitacolo e semplificare la pulizia. I tappetini di abitacolo e bagagliaio sono amovibili e facili da rimuovere e pulire. Utilizzare detergenti e prodotti automobilistici raccomandati da Volvo, vedere pagina 362.

#### Impostazioni menu

È possibile attivare/disattivare o modificare le impostazioni di default di 4 funzioni del climatizzatore dal quadro centrale. Per informazioni generali sull'uso del menu, vedere pagina 150:

- Velocità della ventola in modalità automatica\*, vedere pagina 163.
- Ricircolo dell'aria nell'abitacolo con timer, vedere pagina 164.
- Riscaldamento automatico del lunotto, vedere pagina 105.
- Sistema di qualità dell'aria (IAQS)\*, vedere pagina 164

È possibile ripristinare le impostazioni di default di tutte le funzioni del climatizzatore dal menu **MY CAR** selezionando **Impostazioni**

→ **Impostazioni climatizzazione** →

**Ripristina le impostazioni climatiche.**

\* Optional/accessorio; per maggiori informazioni, vedere Introduzione.



## Climatizzatore

## Distribuzione dell'aria

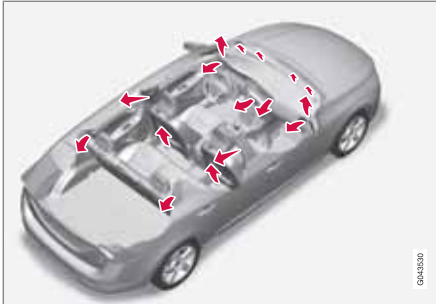

L'aria in entrata viene distribuita fra diverse bocchette nell'abitacolo.

In modalità **AUTO\***, la distribuzione dell'aria è completamente automatica.

All'occorrenza si può utilizzare il comando manuale, vedere pagina 165.

## Bocchette di ventilazione nel cruscotto

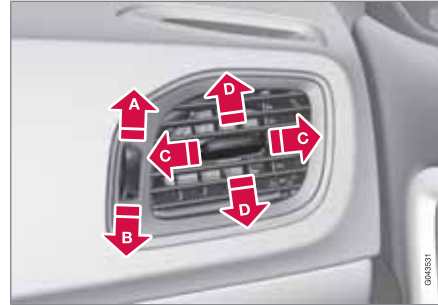

- A** Aperta
  - B** Chiusa
  - C** Flusso dell'aria orientato lateralmente
  - D** Orientamento in altezza del flusso dell'aria
- Orientando le bocchette esterne verso i finestrini si può eliminare la condensa.

## Bocchette di ventilazione nei montanti delle portiere



- A** Chiusa
- B** Aperta
- C** Flusso dell'aria orientato lateralmente
- D** Orientamento in altezza del flusso dell'aria

Orientando le bocchette verso i finestrini è possibile eliminare la condensa nei climi freddi.

Nei climi caldi, orientando le bocchette verso l'abitacolo si migliora il comfort nel sedile posteriore.



## NOTA

Ricordare che i bambini possono essere sensibili alle correnti d'aria.



### Climatizzatore

#### Climatizzatore elettronico (ECC)\*

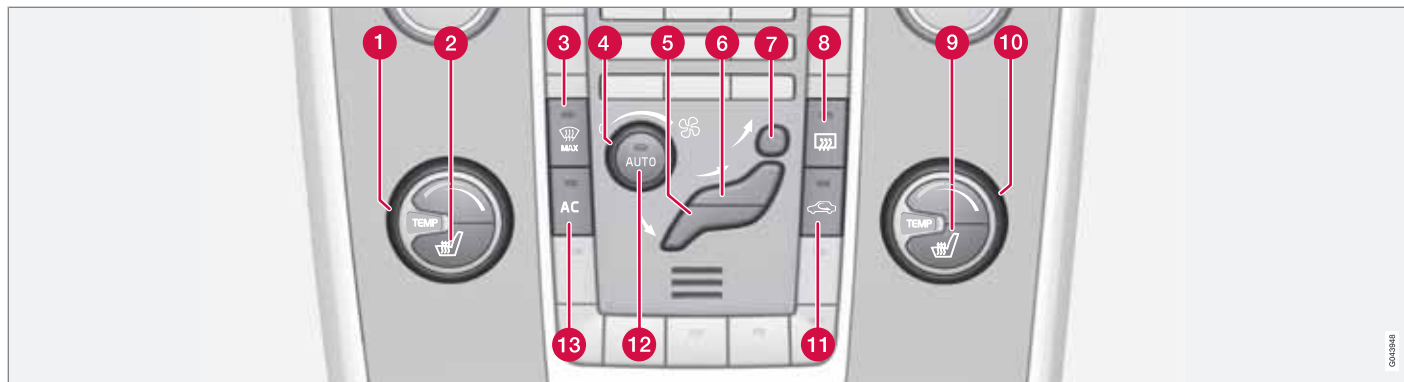

- 1 Regolazione della temperatura, lato sinistro
- 2 Sedile anteriore elettroriscaldato, lato sinistro
- 3 Sbrinatore max
- 4 Ventola
- 5 Distribuzione dell'aria - ventilazione a pavimento
- 6 Distribuzione dell'aria - bocchette di ventilazione del cruscotto
- 7 Distribuzione dell'aria - sbrinatore parabrezza
- 8 Lunotto termico e specchi retrovisori esterni elettroriscaldati, vedere pagina 105
- 9 Sedile anteriore elettroriscaldato, lato destro
- 10 Regolazione della temperatura, lato destro
- 11 Ricircolo
- 12 **AUTO**
- 13 **AC** - Climatizzatore ON/OFF



## Climatizzatore

## Controllo della temperatura elettronico ETC

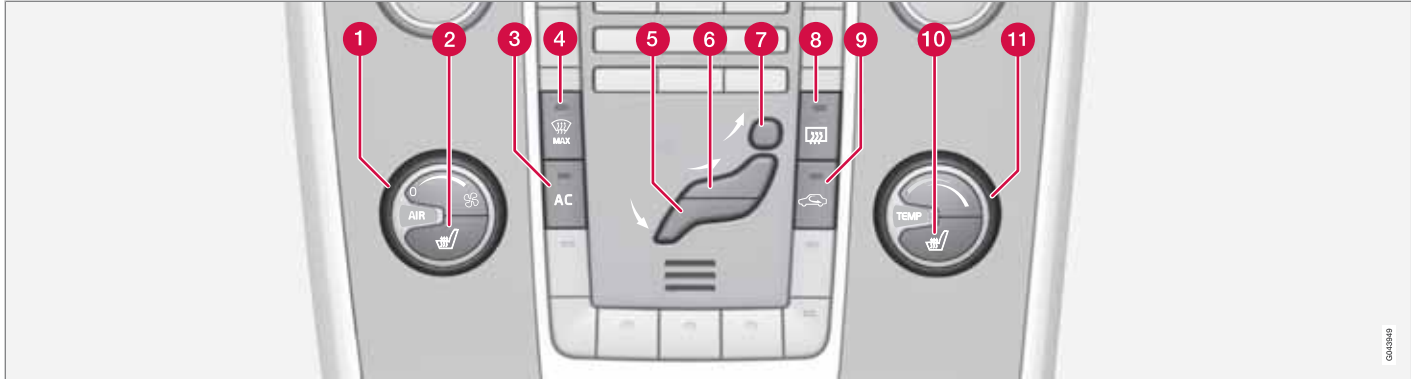

- 1** Ventola
- 2** Sedile anteriore elettroriscaldato, lato sinistro
- 3** AC - Climatizzatore ON/OFF
- 4** Sbrinatori max
- 5** Distribuzione dell'aria - ventilazione a pavimento
- 6** Distribuzione dell'aria - bocchette di ventilazione del cruscotto
- 7** Distribuzione dell'aria - sbrinatori parabrezza
- 8** Lunotto termico e specchi retrovisori esterni elettroriscaldati, vedere pagina 105
- 9** Ricircolo
- 10** Sedile anteriore elettroriscaldato, lato destro
- 11** Regolazione della temperatura



## Climatizzatore

### Uso dei comandi

#### Sedili elettroriscaldati\*

#### Sedili anteriori

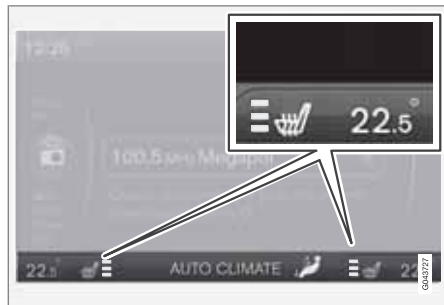

Lo schermo nel quadro centrale mostra il livello di riscaldamento attuale.



Premendo il pulsante una volta si ottiene il livello di riscaldamento max - 3 spie arancioni accese sullo schermo nel quadro centrale (figura sopra).

Premendo il pulsante due volte si riduce il livello di riscaldamento - 2 spie arancioni accese sullo schermo.

Premendo il pulsante tre volte si ottiene il livello di riscaldamento min - 1 spia arancione accesa sullo schermo.

Premendo il pulsante quattro volte si disattiva il riscaldamento - nessuna spia accesa.

### **ATTENZIONE**

Il sedile elettroriscaldato non deve essere utilizzato da persone che hanno difficoltà a percepire l'aumento della temperatura in seguito a perdita di sensibilità o che, per qualsiasi motivo, hanno difficoltà a utilizzare il relativo comando. In caso contrario, sussiste il rischio di ustioni.

#### Sedile posteriore<sup>2</sup>



Premendo il pulsante una volta si ottiene il livello di riscaldamento max - 3 spie accese.

Premendo il pulsante due volte si riduce il livello di riscaldamento - 2 spie accese.

Premendo il pulsante tre volte si ottiene il livello di riscaldamento min - 1 spia accesa.

Premendo il pulsante quattro volte si disattiva il riscaldamento - nessuna spia accesa.

#### Ventola

### **NOTA**

Se la ventola è spenta, il climatizzatore non si attiva e potrebbe formarsi condensa sui cristalli.

#### Pomello della ventola dell'ECC\*



Ruotare la manopola per aumentare o ridurre la velocità della ventola. Selezionando **AUTO**, la velocità della ventola si regola automaticamente. La velocità della ventola impostata precedentemente si disattiva.

<sup>2</sup> La funzione viene esclusa se si utilizza il cuscino di rialzo a 2 fasi.

\* Optional/accessorio; per maggiori informazioni, vedere Introduzione.



## Climatizzatore

### Pomello della ventola dell'ETC



Ruotare la manopola per aumentare o ridurre la velocità della ventola.

### Distribuzione dell'aria

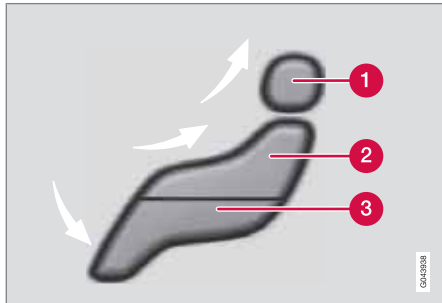

- 1 Distribuzione dell'aria - sbrinatori parabrezza
- 2 Distribuzione dell'aria - bocchette di ventilazione del cruscotto
- 3 Distribuzione dell'aria - ventilazione a pavimento

La figura comprende 3 pulsanti. Premendo i pulsanti, sullo schermo appaiono la figura cor-

rispondente (figura sotto) e una freccia davanti alla parte della figura corrispondente alla distribuzione dell'aria selezionata. Per maggiori informazioni sulla distribuzione dell'aria, vedere pagina 165.



Lo schermo nel quadro centrale mostra la distribuzione dell'aria selezionata.

### AUTO<sup>1</sup>



La funzione regola automaticamente temperatura, climatizzatore, velocità della ventola, ricircolo e distribuzione dell'aria.

Selezionando una o più funzioni manuali, le altre funzioni continuano a funzionare automa-

ticamente. Premendo **AUTO**, tutte le impostazioni manuali vengono disattivate. Lo schermo visualizza **CLIMAT. AUTO**.

La velocità della ventola in modalità automatica può essere impostata nel menu **MY CAR** selezionando **Impostazioni** → **Impostazioni climatizzazione autom.** **ventilatore**. Selezionare **Bassa**, **Normale** o **Alta**:

- **Bassa** - Regolazione automatica della ventola. Viene data la priorità a un flusso dell'aria basso.
- **Normale** - Regolazione automatica della ventola.
- **Alta** - Regolazione automatica della ventola. Viene data la priorità a un flusso dell'aria più intenso.

Per la descrizione del menu, vedere pagina 150.

### Regolazione della temperatura



Il pomello permette di impostare la temperatura. Con l'ECC\*, la temperatura sui lati conducente e passeggero può essere impostata separatamente.

<sup>1</sup> Vale solo per l'ECC.



## Climatizzatore

All'avviamento dell'automobile, vale l'ultima impostazione effettuata.

### **NOTA**

Selezionando una temperatura superiore/inferiore a quella desiderata, non si accelera il riscaldamento/raffreddamento dell'abitacolo.

### **AC – Climatizzatore ON/OFF**



Quando la spia nel pulsante **AC** è accesa, il climatizzatore è comandato automaticamente. In questo modo viene raffreddata e deumidificata l'aria in entrata.

Quando la spia nel pulsante **AC** è spenta, il climatizzatore è disinserito. Le altre funzioni sono ancora comandate automaticamente. Attivando lo sbrinatori in posizione max, il climatizzatore si attiva automaticamente per deumidificare il più possibile l'aria.

### **Sbrinatori max**



Si utilizza per rimuovere rapidamente condensa e ghiaccio dal parabrezza e dai finestrini. Flusso dell'aria verso i finestrini. Quando la funzione è attiva, la spia sul pulsante sbrinatori è accesa.

Quando è attiva la funzione, si verifica inoltre quanto segue per ottenere la massima deumidificazione dell'aria all'interno dell'abitacolo:

- il climatizzatore si attiva automaticamente
- il ricircolo e il sistema di qualità dell'aria si disattivano automaticamente.

### **NOTA**

Il livello acustico aumenta di pari passo con la velocità della ventola.

Deselezionando la posizione sbrinatori, il climatizzatore torna alle impostazioni precedenti.

### **Ricircolo**

#### **Ricircolo**



Quando il ricircolo è attivato, la spia arancione nel pulsante è accesa. Questa funzione blocca l'ingresso di aria inquinata, gas di scarico ecc. nell'abitacolo. Quando la funzione è attivata, l'aria nell'abitacolo entra in ricircolo, cioè non viene immessa aria esterna nell'automobile.

### **IMPORTANTE**

Se l'aria nell'automobile ricircola per troppo tempo potrebbe formarsi condensa sui cristalli.

### **Timer**

Attivando la funzione timer, l'impianto lascia attivata la funzione ricircolo manuale per un tempo che varia in base alla temperatura esterna. In tal modo si riduce il rischio di formazione di ghiaccio, condensa e aria viziata. Attivare/disattivare la funzione nel menu **MY CAR** selezionando **Impostazioni** → **Impostazioni climatizzazione** → **Timer per ricircolazione aria**. Per la descrizione del menu, vedere pagina 150.

### **NOTA**

Il ricircolo viene sempre disattivato quando si seleziona la funzione Sbrinatori max.

### **Sistema di qualità dell'aria (IAQS)\***

Il sistema di qualità dell'aria separa i gas e le particelle, riducendo gli odori e l'inquinamento nell'abitacolo. Se l'aria esterna è inquinata, si chiude l'entrata dell'aria e si attiva la funzione di ricircolo.

Attivare/disattivare la funzione nel menu **MY CAR** selezionando **Impostazioni** → **Impostazioni climatizzazione** → **Sistema di qualità aria abitacolo**. Per la descrizione del menu, vedere pagina 150.



## Climatizzatore

**i** NOTA

Per migliorare la qualità dell'aria nell'abitacolo, si raccomanda di attivare sempre il sensore di qualità dell'aria.

Nei climi freddi, il ricircolo è limitato per evitare la formazione di condensa sui cristalli.

Se si forma condensa, disattivare il sensore di qualità dell'aria e utilizzare lo sbrinatori per il parabrezza, i finestrini e il lunotto.

**Automobili con Eco Start/Stop DRIVE\***

In caso di spegnimento automatico del motore, alcune funzioni possono essere temporaneamente ridotte, ad esempio la velocità della ventola del climatizzatore. Per maggiori informazioni, vedere pagina 127.

**Tabella di distribuzione dell'aria**

	Distribuzione dell'aria	Si utilizza		Distribuzione dell'aria	Si utilizza
	Flusso dell'aria verso i finestrini. Flusso dell'aria medio dalle bocchette di aerazione. L'aria non ricircola. Il climatizzatore è sempre attivato.	per rimuovere rapidamente ghiaccio e condensa.		Flusso dell'aria verso pavimento e finestrini. Flusso dell'aria medio dalle bocchette di aerazione nel cruscotto.	per un comfort ottimale e la rimozione della condensa in climi freddi o umidi.
	Flusso dell'aria verso parabrezza, attraverso le bocchette sbrinatori, e finestrini. Flusso dell'aria medio dalle bocchette di aerazione.	per evitare la formazione di condensa e ghiaccio in climi freddi e umidi (non con velocità troppo bassa della ventola).		Flusso dell'aria verso il pavimento dalle bocchette di aerazione nel cruscotto.	con tempo soleggiato e temperatura esterna fresca.

\* Optional/accessorio; per maggiori informazioni, vedere Introduzione.



### Climatizzatore

	Distribuzione dell'aria	Si utilizza		Distribuzione dell'aria	Si utilizza
	Flusso dell'aria verso i finestrini dalle bocchette di aerazione nel cruscotto.	per un comfort ottimale in climi caldi e secchi.		Flusso dell'aria verso il pavimento. Flusso dell'aria medio dalle bocchette di aerazione nel cruscotto e verso i finestrini.	per scaldare/rinfrescare a livello del pavimento.
	Flusso dell'aria verso la testa e il torace dalle bocchette di aerazione nel cruscotto.	per rinfrescarsi in climi caldi.		Flusso dell'aria verso i finestrini dalle bocchette di aerazione nel cruscotto verso il pavimento.	per rinfrescare a livello del pavimento o riscaldare la parte superiore dell'abitacolo in climi freddi o caldi e secchi.



## Elemento termico monoblocco e riscaldatore abitacolo a carburante\*

### Riscaldatore a carburante

#### Generalità sul riscaldatore di parcheggio

Il riscaldatore di parcheggio, che riscalda motore e abitacolo, può essere avviato direttamente o con il timer.

Con i timer è possibile selezionare due ore di avviamento diverse. Per ora di avviamento si intende l'ora in cui si desidera che l'automobile sia riscaldata e pronta per l'uso. Il sistema elettronico dell'automobile calcola quando attivare il riscaldamento in base alla temperatura esterna.

Il riscaldamento non si avvia se la temperatura esterna supera 15 °C. A una temperatura di -5°C e inferiore, il tempo massimo di funzionamento del riscaldatore di parcheggio è di 50 minuti.

#### **ATTENZIONE**

Quando si utilizza il riscaldatore di parcheggio, l'automobile deve essere parcheggiata all'aperto.

#### **NOTA**

Quando è attivo il riscaldatore di parcheggio può fuoriuscire del fumo dal passaruota destro. Questo è del tutto normale.

### Rifornimento



Etichetta sullo sportello del serbatoio.

#### **ATTENZIONE**

Il carburante fuoriuscito potrebbe incendiarsi. Spegner il riscaldatore a carburante prima di cominciare il rifornimento.

Controllare sul display informativo che il riscaldatore di parcheggio sia spento. Se è acceso, il display informativo visualizza **Risc parc ON**.

### Parcheggio in pendenza

Se l'automobile è parcheggiata in forte pendenza, la parte anteriore deve trovarsi in basso, in modo da garantire l'afflusso di carburante al riscaldatore di parcheggio.

### Batteria e carburante

Se la batteria non è sufficientemente carica oppure il livello del carburante è troppo basso, il riscaldatore di parcheggio si spegne automaticamente e il display informativo visualizza un messaggio. Confermare il messaggio premendo il pulsante **READ** sulla leva degli indicatori di direzione, vedere pagina 168.

#### **! IMPORTANTE**

L'uso ripetuto del riscaldatore di parcheggio combinato a percorrenze brevi può scaricare la batteria e causare problemi di avviamento.

Affinché la batteria dell'automobile si ricarichi in misura equivalente all'energia consumata dal riscaldatore, se il riscaldatore è usato regolarmente l'automobile deve essere guidata per un tempo uguale a quello in cui è stato attivo il riscaldatore.



## 04 Comfort e piacere di guida

### Elemento termico monoblocco e riscaldatore abitacolo a carburante\*

#### Utilizzo

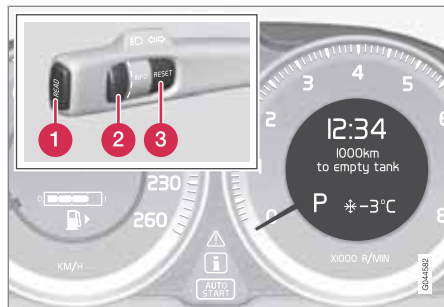



- 1 Pulsante **READ**
- 2 Rotella
- 3 **RESET** - azzera/seleziona



Per maggiori informazioni su display informativo e pulsante **READ**, vedere pagina 146.

#### Spie e messaggi sul display

 Quando si attiva una delle impostazioni timer o **Avv. diretto**, la spia informativa nel quadro comandi combinato si accende mentre sul display informativo compare un messaggio e si accende un'altra spia. La tabella illustra le spie e i messaggi previsti.

 **NOTA**

 - Il numero **2** nella spia indica il secondo climatizzatore dell'automobile, mentre il climatizzatore standard è il primo. Il numero 2 non si riferisce a **TIMER 1** o **TIMER 2**.

Spia	Display	Funzione
	Riscald carb. ON	Il riscaldatore è attivo e funziona normalmente.
	Timer impostato Risc. carb.	Timer del riscaldatore attivato dopo aver estratto la chiave telecomando e lasciato l'automobile - motore e abitacolo sono caldi all'orario impostato.

Spia	Display	Funzione
	Risc. spento Batt. scarica	Riscaldatore disattivato dall'elettronica dell'automobile per consentire l'avviamento del motore.
	Risc. non disp. Basso liv. carb.	Impossibile impostare il riscaldatore a causa di basso livello carburante (circa 7 litri). In tal modo, si garantiscono l'accensione del motore e un percorso di circa 50 km.
	Risc. parcheggio Rich. assistenza	Riscaldatore fuori uso. Rivolgersi a un riparatore per la riparazione. Si raccomanda un riparatore autorizzato Volvo.

Un messaggio sul display scompare automaticamente dopo un breve periodo oppure premendo il pulsante **READ** sulla leva degli indicatori di direzione.

**Elemento termico monoblocco e riscaldatore abitacolo a carburante\*****Avvio e spegnimento diretto**

1. Selezionare con la rotella **Avvio diretto Risc. parc.**
2. Premere **RESET** per commutare fra **ON** e **OFF**.

**ON:** Riscaldatore di parcheggio attivato manualmente o con il timer programmato.

**OFF:** Riscaldatore di parcheggio disattivato.

In caso di avvio diretto, il riscaldatore rimane attivo per 50 minuti.

Il riscaldamento dell'abitacolo si avvia non appena il refrigerante del motore raggiunge la temperatura corretta.

**i NOTA**

L'automobile può essere avviata e guidata mentre il riscaldatore di parcheggio è in funzione.

**Impostazione dei timer**

Con i timer si imposta l'ora in cui si desidera che l'automobile sia riscaldata e pronta per l'uso.

Commutare fra **TIMER 1** e **TIMER 2**.

**i NOTA**

I timer possono essere programmati solo con la chiave telecomando in posizione I, vedere pagina 82 - la programmazione si effettua quindi prima di accendere il motore.

1. Selezionare con la rotella **Timer risc.parc 1**.
2. Premere brevemente **RESET** per visualizzare l'impostazione lampeggiante delle ore.
3. Selezionare l'ora desiderata con la rotella.
4. Premere **RESET** per visualizzare l'impostazione dei minuti.
5. Selezionare i minuti desiderati con la rotella.
6. Premere brevemente **RESET** per confermare l'impostazione.
7. Premere **RESET** per attivare il timer.

Dopo aver impostato **Timer risc.parc 1**, può essere programmata una seconda ora di avvio

in **Timer risc.parc 2**, a cui si accede tramite la rotella.

L'ora alternativa si imposta allo stesso modo di **Timer risc.parc 1**.

**Disattivazione del riscaldatore avviato dal timer**

È possibile disattivare manualmente un riscaldatore avviato dal timer prima della disattivazione automatica. Procedere come segue:

1. Premere **READ**.
2. Selezionare **Timer risc.parc 1** o **2** con la rotella.
  - > Il messaggio **ON** lampeggia sul display.
3. Premere **RESET**.
  - > Il display visualizza il messaggio **OFF** con luce fissa e il riscaldatore si disattiva.

Un riscaldatore avviato dal timer può essere disattivato anche come descritto nella sezione "Avvio e spegnimento diretto", vedere pagina 169.

**Orologio/timer**

I timer del riscaldatore sono collegati all'orologio dell'automobile.



### Elemento termico monoblocco e riscaldatore abitacolo a carburante\*



#### NOTA

Reimpostando l'orologio dell'automobile si cancella l'eventuale programmazione dei timer.

**Riscaldatore supplementare\*****Generalità sul riscaldatore supplementare**

Nei climi freddi<sup>1</sup> può essere necessario un riscaldatore supplementare per ottenere la temperatura di esercizio del motore corretta e un riscaldamento sufficiente dell'abitacolo.

**Riscaldatore supplementare a carburante**

Le automobili con motore diesel sono dotate di riscaldatore supplementare a carburante.

Il riscaldatore si attiva automaticamente se occorre un riscaldamento supplementare e il motore è acceso.

Il riscaldatore si disattiva automaticamente quando si raggiunge la temperatura desiderata o si spegne il motore.

**NOTA**

Quando è attivo il riscaldatore addizionale può fuoriuscire del fumo dal passaruota destro. Questo è del tutto normale.

**Modalità automatica o disattivazione**

La sequenza di accensione automatica del riscaldatore supplementare può essere disattivata all'occorrenza.

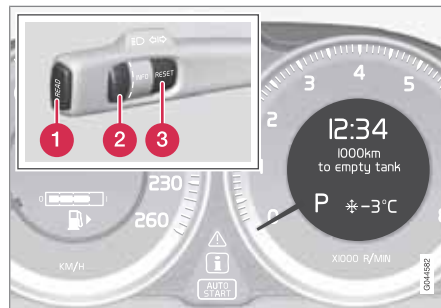

- 1 Pulsante **READ**
- 2 Rotella
- 3 Pulsante **RESET**

1. Prima di accendere il motore: Portare la chiave in posizione **I**, vedere pagina 82.
2. Selezionare con la rotella **Risc. addiz. auto.**
3. Premere **RESET** per commutare fra **ON** e **OFF**.

**NOTA**

Le opzioni sono visibili solo con la chiave in posizione **I** - l'eventuale regolazione si effettua quindi prima di accendere il motore.

**Riscaldatore abitacolo\***

Se il riscaldatore supplementare viene integrato con la funzione timer, può fungere da riscaldatore abitacolo a carburante, vedere pagina 167.

**Riscaldatore supplementare elettrico**

Le automobili con alcuni motori a benzina<sup>2</sup> sono dotate di riscaldatore supplementare elettrico integrato nel climatizzatore.

Nei climi temperati freddi<sup>1</sup>, le automobili diesel sono dotate di riscaldatore supplementare elettrico anziché a carburante.

Il riscaldatore non può essere regolato manualmente, ma si attiva automaticamente all'avvio del motore a temperature esterne inferiori a 14°C e si disattiva al raggiungimento della temperatura abitacolo impostata.

<sup>1</sup> I concessionari autorizzati Volvo possono fornire informazioni sulle aree geografiche in questione.

<sup>2</sup> I concessionari autorizzati Volvo possono fornire informazioni sui motori in questione.



## Computer di bordo

### Generalità

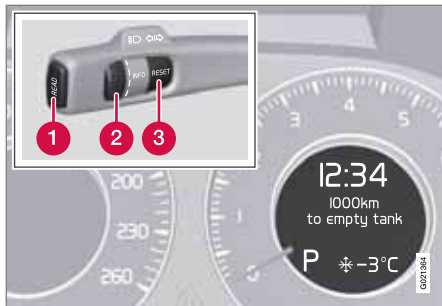

Display informativo e comandi.

- 1 **READ** - conferma.
- 2 Rotella – scorre fra i menu e le opzioni nell'elenco del computer di bordo.
- 3 **RESET** - azzera.

I menu del computer di bordo sono visualizzati in una struttura continua. L'opzione corrispondente al display spento indica l'inizio/la fine della struttura.

### Funzioni

#### **i** NOTA

Se durante l'utilizzo del computer di bordo viene visualizzato un messaggio di avvertimento, è necessario confermarlo per poter riattivare il computer di bordo. Confermare il messaggio di avvertimento premendo **READ**.

Per modificare l'unità di misura di percorrenza e velocità, accedere a **MY CAR** → **Impostazioni** → **Opzioni del sistema** → **Unità distanza e carburante**, vedere pagina 149.

#### **Velocità media**

La velocità media viene calcolata dall'ultimo azzeramento. L'azzeramento si effettua con **RESET**.

#### **Istantanei**

Il consumo di carburante effettivo viene calcolato ogni secondo. Le informazioni sul display sono aggiornate ogni due secondi. Quando l'automobile è ferma, il display visualizza "----".

### In media

Il consumo di carburante medio viene calcolato dall'ultimo azzeramento. L'azzeramento si effettua con **RESET**.

#### **i** NOTA

Se è stato impiegato un riscaldatore supplementare e/o di parcheggio a carburante\*, le letture potrebbero risultare errate.

### Chilometri di autonomia

Il calcolo si basa sul consumo medio negli ultimi 30 km e sulla quantità di carburante residuo. Il display visualizza la distanza approssimativa percorribile con la quantità di carburante nel serbatoio.

In genere, uno stile di guida economico aumenta i chilometri di autonomia. Per maggiori informazioni sul come può essere influenzato il consumo di carburante, vedere pagina 11.

Quando il display visualizza "---- km residui" non è garantita alcuna autonomia residua. Fare rifornimento al più presto.

#### **i** NOTA

Se si modifica lo stile di guida, le letture potrebbero risultare errate.



### Azzeramento

1. Selezionare --- km/h velocità media o --.- l/100km media.
2. Tenere premuto **RESET** per circa 1 secondo per resettare la funzione selezionata. Tenendo premuto **RESET** per almeno 3 secondi si azzerano contemporaneamente la velocità media e il consumo medio di carburante.

### Velocità attuale\*<sup>1</sup>

Il display del cruscotto passa alla visualizzazione della velocità attuale in mph (miles per hour) se il tachimetro è graduato in km/h. Se il tachimetro è graduato in mph, il display passa alla visualizzazione in km/h.

<sup>1</sup> Solo alcuni mercati.



## DSTC – Sistema di stabilità e controllo trazione

### Generalità sul DSTC

Il sistema di stabilità e controllo trazione DSTC (Dynamic Stability & Traction Control) aiuta a prevenire lo sbandamento delle ruote migliorando l'aderenza dell'automobile.

In sede di frenata, l'intervento del sistema può essere percepito come un suono pulsante. In sede di accelerazione, l'automobile può rispondere più lentamente del normale.

### Funzione antisbandamento

La funzione limita la trazione e la forza di frenata di ogni ruota per prevenire sbandamenti.

### Funzione antislittamento

La funzione impedisce alle ruote motrici di slittare sul fondo stradale durante l'accelerazione.

### Funzione controllo trazione

La funzione è attiva a bassa velocità e trasferisce la forza dalla ruota motrice che slitta alla ruota motrice che non slitta.

### Controllo del freno motore - EDC

L'EDC (Engine Drag Control) previene il bloccaggio delle ruote involontario, ad esempio dopo il passaggio a una marcia inferiore o l'inserimento del freno motore durante la guida con marce ridotte su fondo stradale scivoloso.

Fra l'altro, in caso di bloccaggio delle ruote involontario durante la guida, il conducente può avere difficoltà a sterzare l'automobile.

### Corner Traction Control – CTC

Il CTC compensa la sottosterzata e aumenta l'accelerazione in curva, senza slittamento delle ruote interne, ad esempio quando si entra in autostrada da una rampa per raggiungere rapidamente la velocità del traffico.

### Controllo della stabilità per il traino\* - TSA

La funzione ha il compito di stabilizzare l'automobile con un rimorchio collegato nelle situazioni in cui entrambi iniziano a oscillare, vedere pagina 304.

### NOTA

La funzione si disattiva se il conducente seleziona la modalità **Sport**.

### Utilizzo

#### Selezione del livello - modalità Sport

Il sistema DSTC è sempre inserito e non può essere disattivato.

Tuttavia, il conducente può selezionare la modalità **Sport** per una guida più dinamica. In modalità **Sport**, il sistema rileva se l'accelerazione, le sterzate e le svolte sono più dinamiche che durante la guida normale e consente uno sbandamento controllato del retrotreno.

Quando lo sbandamento raggiunge un deter-

minato livello, il sistema interviene e stabilizza l'automobile.

Il sistema DSTC interviene e stabilizza l'automobile se il conducente interrompe uno sbandamento controllato rilasciando il pedale dell'acceleratore.

In posizione **Sport** si ottiene la massima trazione in caso di bloccaggio delle ruote o guida su fondi morbidi, ad esempio sabbia o neve alta.

Procedere come segue per selezionare la modalità **Sport**:

1. Premere il pulsante **MY CAR** nella console centrale e selezionare **My V60 → DSTC** nel menu. (Per informazioni sul menu, vedere pagina 149).
2. Togliere la spunta e uscire indietreggiando dal sistema di menu con **EXIT**.
  - > A questo punto, il sistema consente uno stile di guida più sportivo.







La modalità **Sport** rimane attiva finché il conducente non la diseleziona o fino allo spegnimento del motore. Al successivo riavvio, il sistema DSTC è di nuovo in posizione normale.

\* Optional/accessorio; per maggiori informazioni, vedere Introduzione.



## DSTC – Sistema di stabilità e controllo trazione

### Spie e messaggi sul display

Spia	Messaggio	Funzione
	DTSC tempor. OFF	La funzionalità del sistema DSTC è temporaneamente ridotta a causa dell'elevata temperatura dei dischi dei freni. La funzionalità completa è ripristinata quando i freni si saranno raffreddati.
	DSTC Rich. assistenza	Il sistema DSTC è fuori uso. <ul style="list-style-type: none"> <li>• Arrestare l'auto in un posto sicuro, spegnere il motore e riavviarlo.</li> <li>• Se il messaggio non scompare, rivolgersi a un riparatore. Si raccomanda un riparatore autorizzato Volvo.</li> </ul>
 e 	"Messaggio"	Un messaggio appare sul display del tachimetro - Leggerlo!
	Luce fissa per 2 sec.	Controllo del sistema all'avviamento del motore.
	Luce lampeggiante.	Il sistema DSTC è in intervento.
		La modalità <b>Sport</b> è attivata.



### Regolazione delle caratteristiche di guida

#### Telaio attivo - Four-C\*

Il telaio attivo Four-C (Continuously Controlled Chassis Concept) agisce sulle caratteristiche di ammortizzazione per regolare le caratteristiche di guida dell'automobile. Sono disponibili tre impostazioni: **Comfort**, **Sport** e **Advanced**.

#### Comfort

Questa impostazione rende l'automobile più confortevole sulle strade dissestate. L'ammortizzazione è morbida e i movimenti della carrozzeria sono attenuati e confortevoli.

#### Sport

Questa impostazione rende l'automobile più sportiva ed è raccomandata per una guida più dinamica. La risposta dello sterzo è più rapida rispetto alla posizione Comfort. Le sospensioni sono più rigide e la carrozzeria segue il profilo della strada per ridurre la tendenza allo sbandamento in curva.

#### Advanced

Questa impostazione è raccomandata solo su fondi pianeggianti e uniformi.

L'ammortizzazione è ottimizzata per la massima aderenza e la tendenza allo sbandamento in curva è ancora più ridotta.

#### Utilizzo



Impostazioni telaio.

Utilizzare i pulsanti nella console centrale per cambiare impostazione. L'impostazione attiva allo spegnimento del motore si riattiva all'avviamento successivo.

#### Servosterzo dipendente dalla velocità\*

La forza sterzante aumenta di pari passo con la velocità dell'automobile per aumentare la sensibilità di guida. Durante la guida in autostrada, lo sterzo è più solido e immediato. Durante il parcheggio e la marcia a bassa velocità, lo sterzo è morbido e si aziona senza sforzo.

Il conducente può selezionare tre livelli di forza sterzante a seconda della sensibilità di guida e dello sterzo. Accedere al menu **MY CAR** e

selezionare **Impostazioni** → **Impostazioni veicolo** → **Forza del volante** quindi **Bassa**, **Media** o **Alta**.

Per la descrizione del menu, vedere pagina 149. Questo menu non è disponibile durante la marcia.



## Cruise Control\*

## Utilizzo

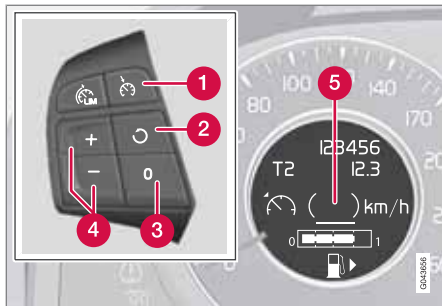

Tastierina al volante e display.

- 1 Regolatore elettronico della velocità - ON/OFF.
- 2 Si disattiva il modo di attesa e si ripristina la velocità memorizzata.
- 3 Modo di attesa
- 4 Attivazione e regolazione della velocità.
- 5 Velocità selezionata (fra parentesi = modo di attesa).

## Attivare e impostare la velocità

Impostare il regolatore elettronico della velocità premendo una volta il tasto al volante . Il simbolo appare sul display (5) e la parentesi intorno a  $(---)$  km/h indica che il regolatore è nel modo di attesa.

Il regolatore elettronico della velocità si attiva quindi con o e la velocità attuale viene memorizzata. Il messaggio  $(---)$  km/h sul display scompare e viene visualizzata la velocità selezionata, ad esempio 100 km/h.

**i** NOTA

Il regolatore elettronico della velocità non può essere attivato a velocità inferiori a 30 km/h.

## Modifica della velocità

Quando il regolatore è attivato, la velocità si regola premendo brevemente o a lungo o . L'ultima impostazione rimane memorizzata.

Un aumento della velocità temporaneo con il pedale dell'acceleratore, ad esempio in caso di sorpasso, non modifica le impostazioni del regolatore elettronico della velocità - rilasciando il pedale, l'automobile si riporta sulla velocità impostata.

**i** NOTA

Tenendo premuto uno dei pulsanti del regolatore elettronico della velocità per più di 1 minuto circa, il regolatore si disattiva. In tal caso, per riattivare il regolatore elettronico della velocità occorre spegnere il motore.

## Disattivazione temporanea - modo di attesa

Premere per disattivare temporaneamente il regolatore elettronico della velocità e portarlo nel modo di attesa. Il display visualizza la velocità impostata fra parentesi (5), ad esempio (100) km/h.

## Modo di attesa automatico

Il regolatore si disattiva temporaneamente e si porta nel modo di attesa se:

- le ruote perdono aderenza
- si utilizza il freno di servizio
- la velocità scende al di sotto di circa 30 km/h
- si preme il pedale della frizione
- si porta la leva selettoria in folle (cambio automatico)
- il conducente mantiene una velocità superiore a quella impostata per più di 1 minuto.

In questi casi, il conducente deve regolare la velocità manualmente.

## Ritornare alla velocità impostata

Il regolatore nel modo di attesa si riattiva premendo una volta il tasto al volante - viene ripristinata l'ultima velocità memorizzata.





### Cruise Control\*

#### NOTA

Ritornando alla velocità impostata con , si può percepire un notevole aumento della velocità.

#### **Disinserire**

Il regolatore elettronico della velocità si disattiva con il tasto al volante  o spegnendo il motore. La velocità impostata viene cancellata e non può essere ripristinata con il pulsante .



## Limitatore di velocità

## Generalità sul limitatore di velocità

Il limitatore di velocità (Speed Limiter) è praticamente l'opposto del regolatore elettronico della velocità. Il conducente regola la velocità con il pedale dell'acceleratore, ma il limitatore evita che venga superata involontariamente la velocità preselezionata/impostata.

## Utilizzo

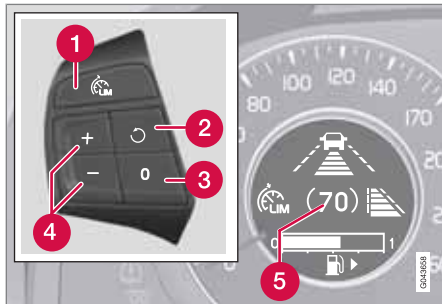

Tastierina al volante e display.

- 1 Limitatore di velocità - ON/OFF.
- 2 Si disattiva il modo di attesa e si ripristina la velocità memorizzata - ogni pressione corrisponde a +1 km/h.
- 3 Modo di attesa.

- 4 Attivazione e regolazione della velocità max (ogni pressione corrisponde a +/-5 km/h).
- 5 Velocità max memorizzata (fra parentesi = modo di attesa).

## Impostazione e attivazione

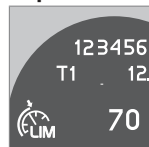

Quando il limitatore di velocità è attivato, il display visualizza il relativo simbolo insieme alla velocità max impostata.

La velocità max può essere selezionata e memorizzata sia durante la marcia che a veicolo fermo.

## Durante la marcia

1. Quando l'automobile procede alla velocità max: Premere il tasto al volante per impostare il limitatore di velocità.
  - > Sul display del cruscotto appare il simbolo del limitatore di velocità.
2. Premere il tasto al volante o finché il display del cruscotto non visualizza la velocità max desiderata.
  - > A questo punto, il limitatore di velocità è attivato e il display (5) visualizza la velocità max selezionata e memorizzata.

## A veicolo fermo

1. Premere il tasto al volante per impostare il limitatore di velocità.

2. Premere il pulsante finché il display del cruscotto non visualizza la velocità max desiderata.
  - > A questo punto, il limitatore di velocità è attivato e il display (5) visualizza la velocità max selezionata e memorizzata.

## Disattivazione temporanea - modo di attesa

Per disattivare temporaneamente il limitatore di velocità e attivare il modo di attesa:

- Premere .
- > Il display visualizza la velocità max fra parentesi (5) e il conducente può superare temporaneamente la velocità max impostata.

Il limitatore di velocità si riattiva premendo una volta , quindi la parentesi sul display scompare e la velocità max è di nuovo limitata.

## Disattivazione temporanea con il pedale dell'acceleratore

Il limitatore di velocità può essere portato nel modo di attesa anche con il pedale dell'acceleratore, ad esempio per consentire un'accelerazione rapida all'occorrenza:

- Premere a fondo il pedale dell'acceleratore.



### Limitatore di velocità

- > Il display visualizza la velocità max fra parentesi (5) e il conducente può superare temporaneamente la velocità max impostata.



Quando si rilascia il pedale dell'acceleratore e l'automobile si riporta entro la velocità max selezionata/memorizzata, il limitatore di velocità si riattiva automaticamente. La parentesi sul display scompare e la velocità max è di nuovo limitata.

#### Allarme di superamento della velocità

Nelle pendenze ripide, se la forza del freno motore non è sufficiente, l'automobile potrebbe superare la velocità max impostata. In tal caso, il conducente viene avvertito con un segnale acustico.



Il segnale continua finché il conducente non rallenta e riporta l'automobile entro la velocità max selezionata.

#### NOTA

L'allarme si attiva la prima volta dopo 5 secondi se si supera la velocità prevista di almeno 3 km/h, a condizione che non sia stato premuto il pulsante  o  negli ultimi 30 secondi.

#### Disinserire

Per disattivare il limitatore di velocità:

- Premere il tasto al volante .
- > Il simbolo del limitatore di velocità e la velocità impostata (5) scompaiono dal display. La velocità selezionata/memorizzata viene cancellata dalla memoria e non può essere ripristinata con .

Il conducente può quindi regolare liberamente la velocità con il pedale dell'acceleratore.



## Regolatore elettronico della velocità adattivo\*

### Generalità sull'ACC

Il regolatore elettronico della velocità adattivo (ACC – Adaptive Cruise Control) aiuta a mantenere la distanza di sicurezza dal veicolo antistante. Il Cruise control un'esperienza di guida più rilassante nei viaggi lunghi in autostrada e sulle strade extraurbane rettilinee con traffico regolare.

Il conducente imposta la velocità desiderata e la distanza dal veicolo antistante. Quando il sensore radar rileva un veicolo lento davanti all'automobile, adatta automaticamente la velocità. Quando la strada è libera, l'automobile ritorna alla velocità selezionata.

Se il regolatore elettronico della velocità adattivo è disattivato o nel modo di attesa e l'automobile si avvicina troppo al veicolo antistante, il conducente viene avvertito dalla funzione Avvertimento distanza (vedere pagina 192).

### ATTENZIONE

Occorre sempre prestare attenzione al traffico e intervenire quando il regolatore elettronico della velocità adattivo comanda una velocità o una distanza inadeguata.

Il regolatore elettronico della velocità adattivo non è in grado di gestire tutte le situazioni di traffico, meteorologiche e della strada.

È importante leggere questa sezione per familiarizzare con i limiti del regolatore elettronico della velocità adattivo prima di utilizzarlo.

Il conducente deve sempre mantenere una distanza e una velocità adeguate, anche quando utilizza il regolatore elettronico della velocità adattivo.

### IMPORTANTE

La manutenzione dei componenti del regolatore elettronico della velocità adattivo deve essere effettuata presso un riparatore. Si raccomanda un riparatore autorizzato Volvo.

### Cambio automatico

L'Assistenza in coda del regolatore elettronico della velocità adattivo ha più funzioni nelle

automobili con cambio automatico, vedere pagina 186.

### Funzione

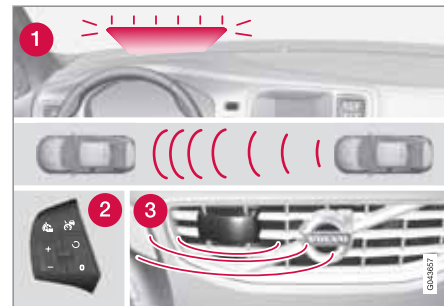

Generalità sul funzionamento<sup>1</sup>.

- 1 Spia di avvertimento, frenata del conducente necessaria
- 2 Tastierina al volante
- 3 Sensore radar

Il regolatore elettronico della velocità adattivo comprende anche un dispositivo di mantenimento della distanza di sicurezza.

<sup>1</sup> NOTA! L'illustrazione è schematica - i dettagli possono variare a seconda del modello d'auto.



### Regolatore elettronico della velocità adattivo\*

#### ATTENZIONE

Il regolatore elettronico della velocità adattivo non previene le collisioni. Il conducente deve intervenire se il sistema non rileva un veicolo antistante.

Il regolatore elettronico della velocità adattivo non frena per pedoni, animali e veicoli di piccole dimensioni quali biciclette e motocicli. Inoltre, non frena per veicoli che procedono in direzione opposta, lenti o fermi né oggetti.

Non utilizzare il regolatore elettronico della velocità adattivo, ad esempio, in caso di guida urbana o traffico intenso, agli incroci, su strade sdrucchiolevoli, bagnate o fangose, in presenza di pioggia intensa o neve, in condizioni di scarsa visibilità, nelle strade tortuose o sulle rampe.

La distanza dal veicolo che precede è misurata principalmente da un sensore radar. Il regolatore controlla la velocità mediante accelerazioni e frenate. Quando il regolatore elettronico della velocità utilizza i freni, è del tutto normale che essi generino un leggero rumore.

#### ATTENZIONE

Quando il regolatore elettronico della velocità frena, il pedale del freno si muove. Non appoggiare il piede sotto il pedale del freno per evitare il rischio di schiacciamento.

Il regolatore elettronico della velocità adattivo cerca di seguire il veicolo antistante nella propria corsia alla distanza temporale impostata dal conducente. Se il sensore radar non rileva veicoli antistanti, l'automobile procede alla velocità impostata per il regolatore. Lo stesso accade se la velocità del veicolo antistante è superiore a quella impostata per il regolatore.

Il regolatore elettronico della velocità cerca di regolare la velocità gradualmente. Il conducente deve intervenire in situazioni di guida che richiedono frenate rapide. Questo può verificarsi in caso di notevoli differenze di velocità o di una frenata brusca del veicolo che precede. In seguito ai limiti del sensore radar, l'automobile può essere frenata in modo inaspettato o non essere frenata affatto, vedere pagina 187.

Il regolatore elettronico della velocità adattivo può essere impostato per seguire un altro veicolo a velocità comprese fra 30 km/h<sup>2</sup> e 200 km/h. Se la velocità scende al di sotto di

30 km/h o il regime del motore diventa troppo basso, il regolatore si porta nel modo di attesa e la frenata automatica si interrompe, quindi il conducente deve intervenire per mantenere la distanza di sicurezza dal veicolo antistante.

#### Spia di allarme - frenata del conducente necessaria

La capacità frenante del regolatore elettronico della velocità adattivo è superiore al 40% di quella dell'automobile.

Se occorre frenare con più forza di quella applicata dal regolatore elettronico della velocità e il conducente non frena, il regolatore attiva la spia di allarme e il segnale acustico dell'indicatore di collisione (vedere pagina 201) per avvertire il conducente che deve intervenire immediatamente.

#### NOTA

La spia di allarme può essere poco visibile in caso di forte luce solare o se si indossano occhiali da sole.

<sup>2</sup> Assistenza in coda: le automobili con cambio automatico possono gestire l'intervallo 0-200 km/h, vedere pagina 186.

\* Optional/accessorio; per maggiori informazioni, vedere Introduzione.



## Regolatore elettronico della velocità adattivo\*

### ATTENZIONE

Il regolatore elettronico della velocità indica solo i veicoli rilevati dal sensore radar. L'avvertimento potrebbe quindi venire fornito con un certo ritardo o non venire fornito affatto. Non attendere l'avvertimento. Freinare ogni volta che si ritiene necessario.

### Pendenze ripide e/o carico pesante

Il regolatore elettronico della velocità adattivo è utile soprattutto sulle strade pianeggianti. Il regolatore può avere difficoltà a mantenere la distanza corretta dal veicolo antistante in caso di guida su pendenze ripide, con carico pesante o rimorchio. Prestare la massima attenzione e tenersi pronti a frenare all'occorrenza.

### Utilizzo

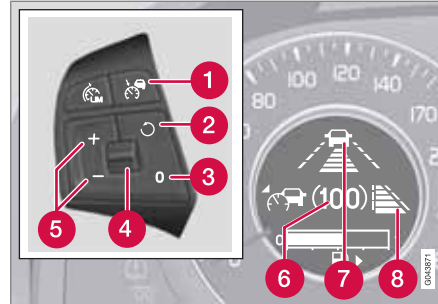

Tastierina al volante<sup>3</sup> e display.

- 1 Regolatore elettronico della velocità - ON/OFF.
- 2 Si disattiva il modo di attesa e si ripristina la velocità memorizzata - ogni pressione corrisponde a +1 km/h.
- 3 Modo di attesa
- 4 Distanza temporale - Aumento/riduzione.
- 5 Attivazione e regolazione della velocità (ogni pressione corrisponde a +/-5 km/h).
- 6 Velocità selezionata (fra parentesi = modo di attesa).

- 7 Distanza temporale<sup>4</sup> - ON, durante la regolazione.
- 8 Distanza temporale<sup>4</sup> - ON, dopo la regolazione.

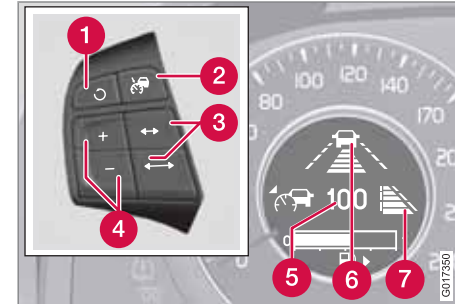

Tastierina al volante<sup>5</sup> e display.

- 1 Si disattiva il modo di attesa e si ripristina la velocità memorizzata.
- 2 Regolatore elettronico della velocità - ON/OFF o modo di attesa.
- 3 Distanza temporale - Aumento/riduzione.
- 4 Attivazione e regolazione della velocità.
- 5 Velocità selezionata (fra parentesi = modo di attesa).

<sup>3</sup> Automobili con limitatore di velocità.

<sup>4</sup> Il display visualizza il simbolo tratteggiato [7] o [8], mai entrambi contemporaneamente.

<sup>5</sup> Automobili senza limitatore di velocità. Rivolgersi a un concessionario Volvo per informazioni aggiornate sul proprio mercato.



## Regolatore elettronico della velocità adattivo\*

- 6 Distanza temporale<sup>6</sup> - ON, durante la regolazione.
- 7 Distanza temporale<sup>6</sup> - ON, dopo la regolazione.

### Attivare e impostare la velocità

Impostare il regolatore elettronico della velocità premendo una volta il tasto al volante - sul display appare il simbolo . La parentesi (6) accanto a (---) indica che il regolatore è nel modo di attesa.

Il regolatore elettronico della velocità si attiva quindi con o e la velocità attuale viene memorizzata. Il messaggio (---) sul display scompare e viene visualizzata la velocità selezionata, ad esempio 100 senza parentesi.

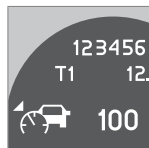

Il simbolo viene sostituito da quando il sensore radar rileva un veicolo.

Il regolatore controlla la distanza dal veicolo antistante solo quando il simbolo

(con l'automobile) è acceso.

### Modifica della velocità

Con il sistema attivato, la velocità varia di 5 km/h a ogni pressione di o . Quando il rego-

latore è attivato, il pulsante ha la stessa funzione di , ma comporta un minore aumento della velocità. L'ultima impostazione rimane memorizzata.

### NOTA

Tenendo premuto uno dei pulsanti del regolatore elettronico della velocità per più di 1 minuto circa, il regolatore si disattiva. In tal caso, per riattivare il regolatore elettronico della velocità occorre spegnere il motore.

In alcune situazioni, non è possibile attivare il regolatore elettronico della velocità. Il display visualizza quindi **Cruise Control non disponibile**, vedere pagina 189.

### Impostare la distanza temporale

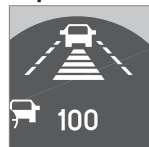

È possibile selezionare diverse distanze temporali dal veicolo antistante, che vengono visualizzate sul display con 1-5 linee orizzontali - più linee sono visualizzate maggiore è la distanza temporale.

1 linea corrisponde a circa 1 secondo, 5 linee a circa 2,5 secondi.

La distanza temporale si aumenta o riduce con la rotella nella tastierina al volante (o con i pul-

santi ) nelle automobili senza limitatore di velocità).

A bassa velocità, quando le distanze si riducono, il regolatore elettronico della velocità adattivo aumenta leggermente la distanza temporale.

Per seguire il veicolo che precede con una guida morbida e confortevole, il regolatore elettronico della velocità adattivo consente una notevole variazione della distanza temporale in alcune condizioni.

Ricordare che una distanza temporale breve riduce il tempo di reazione e intervento del conducente in caso di imprevisti durante la guida.



Il numero di linee corrispondente alla distanza temporale selezionata viene visualizzato durante l'impostazione e per alcuni secondi dopo la sua conclusione, quindi il simbolo viene visualizzato in versione ridotta a destra sul display. Lo stesso simbolo viene visualizzato anche quando è attivato l'Avvertimento distanza, vedere pagina 192.

<sup>6</sup> Il display visualizza il simbolo tratteggiato [6] o [7], mai entrambi contemporaneamente.

**Regolatore elettronico della velocità adattivo\*****NOTA**

Mantenere sempre la distanza temporale consentita dal codice della strada vigente.

Se il regolatore elettronico della velocità non reagisce all'attivazione, è possibile che la distanza dal veicolo più vicino impedisca l'aumento della velocità.

Più la velocità aumenta, maggiore diventa la distanza in metri a parità di distanza temporale.

**Disattivazione temporanea - modo di attesa**

Premere il pulsante al volante  per disattivare temporaneamente il regolatore elettronico della velocità e portarlo nel modo di attesa. Il display visualizza la velocità impostata fra parentesi, ad esempio (100).

**Tastierina senza limitatore di velocità\***

Premere il pulsante al volante  per disattivare temporaneamente il regolatore elettronico della velocità e portarlo nel modo di attesa.

**Modo di attesa determinato dal conducente**

Il regolatore si disattiva temporaneamente e si porta nel modo di attesa se:

- si utilizza il freno di servizio
- si tiene premuto il pedale della frizione per più di 1 minuto<sup>7</sup>
- si porta la leva selettiva in posizione **N** (cambio automatico)
- il conducente mantiene una velocità superiore a quella impostata per più di 1 minuto

In questi casi, il conducente deve regolare la velocità manualmente.

Un aumento della velocità temporaneo con il pedale dell'acceleratore, ad esempio in caso di sorpasso, non modifica le impostazioni del regolatore elettronico della velocità - rilasciando il pedale, l'automobile si riporta sull'ultima velocità memorizzata.

**Modo di attesa automatico**

Il regolatore elettronico della velocità adattivo dipende da altri sistemi, ad esempio il sistema di stabilità e controllo trazione (DSTC). Se uno di questi sistemi smette di funzionare, il regolatore si disattiva automaticamente.

In caso di disattivazione automatica, si attiva un segnale acustico e il display visualizza il messaggio **Cruise Control disattivato**. Il con-

ducente deve prendere il controllo e regolare la velocità in base al veicolo antistante.

Una disattivazione automatica può essere dovuta a:

- regime troppo basso/alto
- riduzione della velocità al di sotto di 30 km/h<sup>8</sup>
- le ruote perdono aderenza
- temperatura dei freni alta
- sensore radar coperto ad esempio da neve o pioggia intensa (le onde radar sono bloccate).

**Ritornare alla velocità impostata**

Il regolatore nel modo di attesa si riattiva premendo una volta il tasto al volante  - viene ripristinata l'ultima velocità memorizzata.

**NOTA**

Ritornando alla velocità impostata con , si può percepire un notevole aumento della velocità.

**Disinserire**

Il regolatore elettronico della velocità si disattiva con il tasto al volante . La velocità impo-

<sup>7</sup> Il modo di attesa non si attiva se si disinserisce e seleziona una marcia superiore o inferiore.



<sup>8</sup> Non vale per le automobili con Assistenza in coda, in cui il sistema funziona fino a veicolo fermo.



### Regolatore elettronico della velocità adattivo\*

stata viene cancellata e non può essere ripristinata con il pulsante .

#### Tastierina senza limitatore di velocità

Il regolatore elettronico della velocità si disattiva con una breve pressione del pulsante al volante  se è nel modo di attesa o con una pressione prolungata se è attivato. La velocità impostata viene cancellata e non può essere ripristinata con il pulsante .

#### Assistenza in coda

Nelle automobili con cambio automatico, il regolatore elettronico della velocità adattivo è dotato della funzione Assistenza in coda ("Queue Assist").

L'Assistenza in coda ha le seguenti funzioni:

- Maggiore intervallo di velocità
- Cambio di target
- Disinserimento della frenata automatica a veicolo fermo
- Inserimento automatico del freno di stazionamento.

La velocità minima programmabile per il regolatore elettronico della velocità è 30 km/h. Anche se il regolatore riesce a seguire un altro veicolo finché non si ferma, **non** è possibile selezionare una velocità inferiore.

#### Maggiore intervallo di velocità

##### NOTA

Per attivare il regolatore elettronico della velocità, il conducente deve chiudere la propria portiera e allacciare la cintura.

- Con il cambio automatico, il regolatore può seguire un altro veicolo a velocità comprese fra 0 e 200 km/h - cioè fino a veicolo fermo e fino a 200 km/h.

##### NOTA

Affinché il regolatore elettronico della velocità si attivi a velocità inferiori a 30 km/h, il veicolo antistante deve procedere a una distanza adeguata.

Se l'automobile si ferma in coda o al semaforo, la guida riprende automaticamente in caso di sosta breve (inferiore a circa 3 secondi). Se trascorre più tempo prima che il veicolo antistante si metta in movimento, il regolatore si disattiva e si porta nel modo di attesa. In tal caso, il conducente deve riattivare il regolatore come segue:

- Premere il tasto al volante .
- oppure

- Premere il pedale dell'acceleratore fino a raggiungere almeno circa 4 km/h (passo d'uomo).

Il regolatore elettronico della velocità riprende quindi a seguire il veicolo antistante.

##### NOTA

Il regolatore elettronico della velocità può mantenere ferma l'automobile per max 2 minuti, quindi si inserisce il freno di stazionamento e il regolatore si disattiva.

- Per riattivare il regolatore, il conducente deve disinserire il freno di stazionamento.

#### Cambio di target

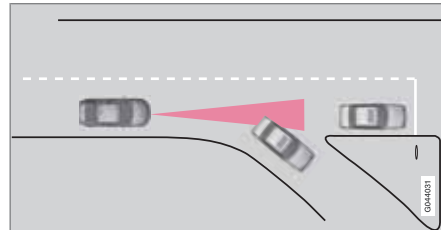

Se il veicolo target antistante sterza improvvisamente potrebbe esserci un veicolo fermo poco più avanti.

Quando il regolatore segue un altro veicolo a velocità **inferiori** a 30 km/h e cambia target per

\* Optional/accessorio; per maggiori informazioni, vedere Introduzione.

**Regolatore elettronico della velocità adattivo\***

seguire un veicolo fermo, il regolatore frena per adattarsi al veicolo fermo.

**ATTENZIONE**

Quando il regolatore segue un altro veicolo a velocità **superiori** a 30 km/h e cambia target per seguire un veicolo fermo, il regolatore ignora il veicolo fermo e seleziona la velocità memorizzata.

- Il conducente deve intervenire e frenare.

**Modo di attesa automatico per cambio di target**

Il regolatore si disattiva e si porta nel modo di attesa:

- se la velocità è inferiore a 15 km/h e il regolatore non riconosce se il target è un veicolo fermo o un altro oggetto, ad esempio un ostacolo.
- se la velocità è inferiore a 15 km/h e il veicolo antistante svolta, quindi il regolatore non ha più un target da seguire.

**Disinserimento della frenata automatica a veicolo fermo**

In alcune situazioni, il regolatore interrompe la frenata a veicolo fermo. In tal caso, il freno di servizio si disinserisce e il conducente deve frenare manualmente.

Il regolatore disinserisce il freno di servizio e si porta nel modo di attesa quando:

- il conducente preme il pedale del freno
- si inserisce il freno di stazionamento
- si porta la leva selettoria in posizione **P, N** o **R**
- il conducente porta il regolatore nel modo di attesa.

**Inserimento automatico del freno di stazionamento**

In alcune situazioni, il regolatore inserisce il freno di stazionamento per mantenere ferma l'automobile.

Questo avviene se:

- il conducente apre la portiera o si toglie la cintura di sicurezza
- il DSTC passa dalla posizione **Normal** a **Sport**
- il regolatore ha mantenuto ferma l'automobile per più di 2 minuti
- si spegne il motore
- i freni si surriscaldano.

**Sensore radar e relative limitazioni**

Il sensore radar viene utilizzato, oltre che dal regolatore elettronico della velocità adattivo, dalle funzioni Indicatore di collisione con freno

automatico (vedere pagina 200) e Avvertimento distanza (vedere pagina 192). Il compito del sensore radar è rilevare automobili o veicoli di grandi dimensioni che procedono nello stesso senso di marcia e nella stessa corsia.

Modifiche non autorizzate del sensore radar possono renderlo inutilizzabile ai sensi delle leggi vigenti.

**ATTENZIONE**

Occorre sempre prestare attenzione al traffico e intervenire quando il regolatore elettronico della velocità adattivo comanda una velocità o una distanza inadeguata.

Il regolatore elettronico della velocità adattivo non è in grado di gestire tutte le situazioni di traffico, meteorologiche e della strada.

È importante leggere questa sezione per familiarizzare con i limiti del regolatore elettronico della velocità adattivo prima di utilizzarlo.

Il conducente deve sempre mantenere una distanza e una velocità adeguate, anche quando utilizza il regolatore elettronico della velocità adattivo.



### Regolatore elettronico della velocità adattivo\*

#### **ATTENZIONE**

Non è consentito montare accessori o altri oggetti, ad esempio luci supplementari, davanti alla griglia.

#### **ATTENZIONE**

Il regolatore elettronico della velocità adattivo non previene le collisioni. Il conducente deve intervenire se il sistema non rileva un veicolo antistante.

Il regolatore elettronico della velocità adattivo non frena per pedoni, animali e veicoli di piccole dimensioni quali biciclette e motocicli. Inoltre, non frena per veicoli che procedono in direzione opposta, lenti o fermi né oggetti.

Non utilizzare il regolatore elettronico della velocità adattivo, ad esempio, in caso di guida urbana o traffico intenso, agli incroci, su strade sdruciolevoli, bagnate o fangose, in presenza di pioggia intensa o neve, in condizioni di scarsa visibilità, nelle strade tortuose o sulle rampe.

#### **NOTA**

Tenere pulita la superficie davanti al sensore radar.

- se la velocità del veicolo che precede è molto diversa dalla velocità della propria automobile.

#### **Esempi di funzionalità ridotta del regolatore elettronico della velocità**

Il sensore radar ha un campo visivo limitato. In alcune situazioni, il regolatore potrebbe rilevare i veicoli in ritardo oppure non rilevarli affatto.

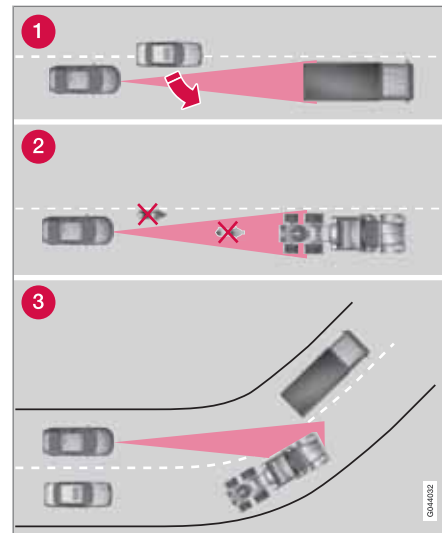

Campo visivo di ACC.

La capacità del sensore radar di rilevare un veicolo che precede diminuisce notevolmente:

- se il sensore è coperto, ad esempio a causa di pioggia, neve o corpi estranei, e non può rilevare gli altri veicoli.

**Regolatore elettronico della velocità adattivo\***

- ❶ Talvolta, il sensore radar potrebbe rilevare in ritardo i veicoli vicini, ad esempio un veicolo che si inserisce fra l'automobile e il veicolo che precede.
- ❷ Il sensore potrebbe non rilevare i veicoli di piccole dimensioni, ad esempio motocicli, o altri veicoli che non procedono al centro della corsia.

- ❸ In curva il sensore radar potrebbe rilevare il veicolo sbagliato oppure perdere di vista un veicolo rilevato.

**Ricerca dei guasti e interventi**

Se il display visualizza il messaggio **Radar bloccato Vedere manuale**, i segnali provenienti dal sensore radar sono bloccati e il veicolo che precede non può essere rilevato.

In tal caso, le funzioni Regolatore elettronico della velocità adattivo, Avvertimento distanza e Indicatore di collisione con freno automatico non funzionano.

La seguente tabella riporta le possibili cause della visualizzazione del messaggio e gli interventi consigliati.

Causa	Intervento
La superficie del radar nella griglia è sporca o coperta da ghiaccio o neve.	Pulire la superficie del radar nella griglia rimuovendo sporcizia, ghiaccio e neve.
Pioggia e neve intense possono bloccare i segnali radar.	Nessun intervento. In presenza di temporali, il radar potrebbe non funzionare.
Acqua o neve presenti sulla strada vengono proiettate bloccando i segnali radar.	Nessun intervento. In caso di strada molto bagnata o innevata, il radar potrebbe non funzionare.
La superficie del radar è pulita ma il messaggio persiste.	Attendere. Possono essere necessari alcuni minuti affinché il radar rilevi di non essere più bloccato.

**Spie e messaggi sul display**



Spia	Messaggio	Funzione
		Modo di attesa o posizione attiva senza veicolo rilevato.
		Posizione attiva con veicolo rilevato e relativa regolazione della velocità.

\* Optional/accessorio; per maggiori informazioni, vedere Introduzione.



## 04 Comfort e piacere di guida

### Regolatore elettronico della velocità adattivo\*

Spia	Messaggio	Funzione
		Distanza temporale attivata durante la regolazione.
		Distanza temporale attivata dopo la regolazione.
	<b>DSTC normale per abil. Cruise</b>	Il regolatore elettronico della velocità non si attiva se il sistema di stabilità e controllo trazione (DSTC) non si trova in posizione normale - vedere pagina 174.
	<b>Cruise Control disattivato</b>	Il regolatore elettronico della velocità si è disattivato - il conducente deve regolare la velocità manualmente.
	<b>Cruise Control non disponibile</b>	Il regolatore elettronico della velocità non può essere attivato. Questo può essere dovuto fra l'altro a quanto segue: <ul style="list-style-type: none"> <li>• temperatura dei freni alta</li> <li>• copertura del sensore radar a causa di condensa, neve o pioggia.</li> </ul>
	<b>Radar bloccato Vedere manuale</b>	Il regolatore elettronico della velocità è temporaneamente fuori uso. <ul style="list-style-type: none"> <li>• Il sensore radar è coperto, ad esempio a causa di forte pioggia o neve, e non può rilevare gli altri veicoli.</li> </ul> Vedere i limiti del sensore radar, vedere pagina 187.
	<b>Cruise Control Rich. assistenza</b>	Il regolatore elettronico della velocità è fuori uso. <ul style="list-style-type: none"> <li>• Rivolgersi a un riparatore. Si raccomanda un riparatore autorizzato Volvo.</li> </ul>

04



### Regolatore elettronico della velocità adattivo\*

Spia	Messaggio	Funzione
	<b>Premere freno Mantenere</b> + allarme acustico (Solo con Assistenza in coda)	<p>L'automobile rimane ferma e il regolatore rilascia il freno di servizio per consentire l'inserimento del freno di stazionamento, ma un'anomalia al freno di stazionamento provoca il movimento immediato dell'automobile.</p> <ul style="list-style-type: none"> <li>• Il conducente deve frenare manualmente. Il messaggio non scompare e l'allarme acustico si disattiva solo quando il conducente preme il pedale del freno o dell'acceleratore.</li> </ul>
	<b>Inf. 30 km/h Solo dietro</b> (Solo con Assistenza in coda)	<p>Visualizzato quando si cerca di attivare il regolatore a velocità inferiori a 30 km/h in assenza di un veicolo antistante nel raggio di attivazione (circa 30 metri).</p>



### Avvertimento distanza\*

#### Generalità

L'Avvertimento distanza (Distance Alert) è una funzione che comunica al conducente la distanza temporale dal veicolo antistante.

L'Avvertimento distanza è attivato a velocità superiori a 30 km/h e reagisce solo ai veicoli che procedono nello stesso senso di marcia davanti all'automobile. Non vengono fornite informazioni sulla distanza in merito a veicoli che procedono nel senso di marcia opposto, lentamente o sono fermi.

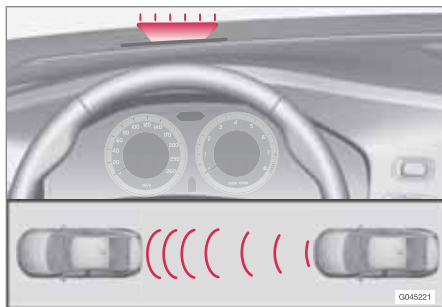

Spia di allarme arancione<sup>1</sup>.

Una spia di allarme arancione nel parabrezza è accesa con luce fissa se la distanza dal veicolo antistante è inferiore alla distanza temporale impostata.

#### NOTA

L'Avvertimento distanza è disattivato quando è attivo il Regolatore elettronico della velocità adattivo.

#### ATTENZIONE

L'avvertimento distanza reagisce solo se la distanza dal veicolo antistante è inferiore al valore impostato - non modifica la velocità dell'automobile.

#### Utilizzo

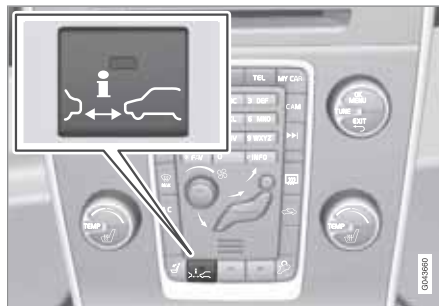

Premere il pulsante nella console centrale per attivare o disattivare la funzione. Se la funzione è attiva, la spia sul pulsante è accesa.

In alcuni casi, la dotazione scelta non consente di aggiungere un pulsante nella console centrale, e la funzione deve essere gestita dal menu **MY CAR** selezionando **Impostazioni** → **Impostazioni veicolo** → **Distanza avviso**. (Per la descrizione del menu, vedere pagina 149.)

<sup>1</sup> NOTA! L'illustrazione è schematica - i dettagli possono variare a seconda del modello d'auto.



## Avvertimento distanza\*

## Impostare la distanza temporale

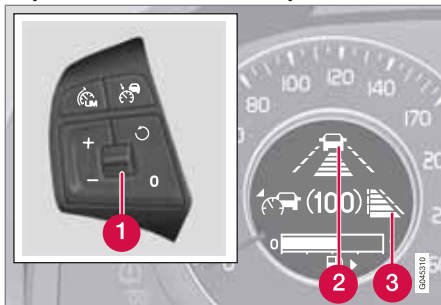

Comando e display per la distanza temporale.

- 1 Distanza temporale - Aumento/diminuzione. Premere su per aumentare e giù per diminuire.
- 2 Distanza temporale<sup>2</sup> - ON (durante la regolazione).
- 3 Distanza temporale<sup>2</sup> - ON (dopo la regolazione).



È possibile selezionare diverse distanze temporali dal veicolo antistante, che vengono visualizzate sul display con 1-5 linee orizzontali - più linee sono visualizzate maggiore è la distanza temporale.

1 linea corrisponde a circa 1 secondo, 5 linee a circa 2,5 secondi.

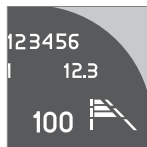

Il numero di linee corrispondente alla distanza temporale selezionata viene visualizzato durante l'impostazione e per alcuni secondi dopo la sua conclusione, quindi il simbolo viene visualizzato in versione ridotta a destra sul display. Lo stesso simbolo viene visualizzato quando è attivato il Regolatore elettronico della velocità adattivo.

**i** NOTA

Più la velocità aumenta, maggiore diventa la distanza in metri a parità di distanza temporale.

La distanza temporale impostata viene utilizzata anche dal Regolatore elettronico della velocità adattivo, vedere pagina 183.

Mantenere sempre la distanza temporale consentita dal codice della strada vigente.

**Limitazioni**

La funzione utilizza lo stesso sensore radar di regolatore elettronico della velocità adattivo e indicatore di collisione. Per maggiori informazioni sul sensore radar e sulle relative limitazioni, vedere pagina 187.

**i** NOTA

La spia di allarme nel parabrezza potrebbe non essere visibile in caso di forte luce solare, riflessi o forti variazioni di luminosità oppure se si indossano occhiali da sole.

Il maltempo o le strade tortuose possono ridurre la capacità del sensore radar di rilevare i veicoli che precedono.

La capacità di rilevamento può essere influenzata anche dalle dimensioni dei veicoli, ad esempio le motociclette. In questi casi, la spia di allarme potrebbe accendersi a una distanza inferiore a quella impostata o non accendersi affatto.

A velocità molto elevate, la spia potrebbe accendersi a una distanza inferiore a quella impostata anche a causa dei limiti di portata del sensore.





<sup>2</sup> Il display visualizza il simbolo tratteggiato [2] o [3], mai entrambi contemporaneamente.



## 04 Comfort e piacere di guida

### Avvertimento distanza\*

#### Spie e messaggi sul display

Spia	Messaggio	Funzione
		Distanza temporale impostata durante la regolazione.
		Distanza temporale impostata dopo la regolazione.
	<b>Radar bloccato Vedere manuale</b>	Avvertimento distanza temporaneamente fuori uso. Il sensore radar è coperto, ad esempio a causa di forte pioggia o neve, e non può rilevare gli altri veicoli. Vedere i limiti del sensore radar, vedere pagina 187.
 	<b>All. collisione Rich. assistenza</b>	Avvertimento distanza e Indicatore di collisione con freno automatico sono completamente o parzialmente fuori uso. Se il messaggio non scompare, rivolgersi a un riparatore. Si raccomanda un riparatore autorizzato Volvo.

04



## City Safety™

**Generalità**

City Safety™ è una funzione che assiste il conducente aiutandolo a evitare possibili collisioni, ad esempio, durante la guida in coda, che comporta il rischio di collisione in seguito alle variazioni della situazione del traffico davanti al veicolo e a possibili distrazioni.

La funzione, attiva a velocità inferiori a 30 km/h, assiste il conducente frenando automaticamente l'automobile in caso di collisione imminente con il veicolo antistante, se il conducente non frena e/o sterza tempestivamente.

City Safety™ si attiva nelle situazioni in cui rileva che il conducente avrebbe dovuto iniziare a frenare da tempo, quindi non può assisterlo in tutte le circostanze.

City Safety™ è progettato per attivarsi il più tardi possibile per evitare interventi inutili.

City Safety™ non deve essere utilizzato per modificare lo stile di guida del conducente. Se il conducente si affida totalmente a City Safety™ e non si preoccupa di frenare, prima o poi la collisione sarà inevitabile.

Generalmente, il conducente o i passeggeri notano l'intervento di City Safety™ solo in caso di collisione imminente.

Se l'automobile è dotata anche di indicatore di collisione con freno automatico\*, i due sistemi interagiscono. Per maggiori informazioni sull'indicatore di collisione con freno automatico, vedere pagina 200.

**IMPORTANTE**

La manutenzione e la sostituzione dei componenti di City Safety™ devono essere effettuate esclusivamente da un riparatore. Si raccomanda un riparatore autorizzato Volvo.

**ATTENZIONE**

City Safety™ non si attiva in tutte le situazioni di guida, traffico, meteorologiche e della strada.

City Safety™ non rileva veicoli che procedono in un senso di marcia diverso da quello della propria automobile, veicoli di piccole dimensioni come motocicli e biciclette né persone e animali.

City Safety™ può evitare una collisione se la differenza di velocità è inferiore a 15 km/h. Se la differenza di velocità è maggiore, può solo ridurre la velocità della collisione. Per ottenere la massima forza frenante, il conducente deve premere il pedale del freno.

Non attendere l'intervento di City Safety™. Il conducente deve sempre mantenere una distanza e una velocità adeguate.



## City Safety™

### Funzione



Finestre di trasmissione e ricezione del sensore laser<sup>1</sup>.

City Safety™ rileva il traffico davanti all'automobile mediante un sensore laser montato sul bordo superiore del parabrezza. In caso di rischio di collisione imminente, City Safety™ frena automaticamente l'automobile con una frenata piuttosto brusca.

Se la differenza di velocità rispetto al veicolo antistante è di 4-15 km/h, City Safety™ è in grado di evitare la collisione.

City Safety™ comanda una frenata rapida e decisa, che in genere arresta l'automobile a pochi centimetri dal veicolo antistante. Per la maggior parte dei conducenti, questo compor-

tamento anomalo viene percepito con apprensione.

Se la differenza di velocità fra i veicoli è superiore a 15km/h, City Safety™ non è in grado di evitare la collisione autonomamente, bensì il conducente deve premere il pedale del freno per applicare la forza di frenata massima. In tal modo, la collisione può essere evitata anche se la differenza di velocità è superiore a 15 km/h..

Quando la funzione si attiva e frena l'automobile, il display del cruscotto visualizza un messaggio indicante che la funzione è attiva o si è attivata.

### NOTA

Quando City Safety™ frena, si accendono le luci di arresto.

### Utilizzo

#### NOTA

La funzione City Safety™ è sempre inserita all'accensione del motore con la chiave in posizione I o II (vedere pagina 82 per le posizioni della chiave).

#### Accensione e spegnimento

In alcune situazioni può essere utile disattivare City Safety™, ad esempio se frasche di alberi possono urtare il cofano e/o il parabrezza.

Dopo l'accensione del motore è possibile disattivare City Safety™ come segue:

Accedere a **MY CAR** nel menu sullo schermo della console centrale e selezionare **Impostazioni** → **Impostazioni veicolo** → **Sistemi di assistenza alla guida** → **City Safety**. Selezionare l'opzione **Off**. Per maggiori informazioni sistema di menu **MY CAR**, vedere pagina 149).

Alla successiva accensione del motore, la funzione si riattiva anche se il sistema era disattivato allo spegnimento.

<sup>1</sup> NOTA! L'illustrazione è schematica - i dettagli possono variare a seconda del modello d'auto.

**ATTENZIONE**

Il sensore laser invia raggi laser anche se City Safety™ è stato disattivato manualmente.

Per riattivare City Safety™:

- Procedere come descritto per la disattivazione, ma selezionare **On**.

**Limitazioni**

Il sensore di City Safety™ è progettato per rilevare automobili e altri veicoli grandi davanti all'automobile, sia di giorno che di notte.

Il sensore presenta alcuni limiti, ad esempio funziona peggio in caso di forti neviccate o pioggia, nebbia oppure folate di neve o polvere. La funzione può essere disturbata da condensa, sporcizia, ghiaccio o neve sul parabrezza.

La funzione è limitata anche da oggetti sospesi, ad esempio bandierine indicanti carichi sporgenti, o accessori quali luci supplementari e barre anteriori che superano l'altezza del cofano.

La luce a infrarossi in uscita dal sensore di City Safety™ viene riflessa e misurata. Il sensore non rileva gli oggetti a bassa riflessione. In genere, la parte posteriore dei veicoli riflette la

luce a sufficienza grazie alla presenza della targa e dei riflettori dei fari.

Su fondi stradali scivolosi, la distanza di frenata aumenta, quindi si può ridurre la capacità di City Safety™ di evitare la collisione. In queste condizioni, i sistemi ABS e DSTC garantiscono la massima forza di frenata senza ridurre la stabilità.

City Safety™ non si attiva durante la guida in retromarcia.

City Safety™ non si attiva alle basse velocità (inferiori a 4 km/h), quindi il sistema non interviene quando ci si avvicina molto lentamente al veicolo antistante, ad esempio durante il parcheggio.

Il sistema dà sempre la priorità ai comandi del conducente, quindi City Safety™ non interviene se il conducente sterza, frena o accelera in modo deciso, anche se la collisione è inevitabile.

Se City Safety™ ha evitato una collisione con un oggetto fermo, l'automobile rimane ferma per max 1,5 secondi. Se l'automobile viene frenata perché si è avvicinata a un veicolo antistante in movimento, mantiene la stessa velocità del veicolo antistante.

Quando City Safety™ arresta un'automobile con cambio manuale, il motore si spegne a

meno che il conducente, nel frattempo, non abbia premuto il pedale della frizione.

**NOTA**

- Mantenere pulita la superficie del parabrezza davanti al sensore laser rimuovendo ghiaccio, neve e sporcizia (per la posizione del sensore, vedere figura a pagina 196).
- Non incollare o montare alcun oggetto sul parabrezza davanti al sensore laser
- Rimuovere ghiaccio e neve dal cofano: non devono avere uno spessore superiore a 5 cm.

**Ricerca dei guasti e interventi**

Se il display del cruscotto visualizza il messaggio **Parabrezza Sensori bloccati**, il sensore laser è coperto e non può rilevare gli altri veicoli davanti all'automobile, quindi City Safety™ non funziona.

Poiché il messaggio **Parabrezza Sensori bloccati** non viene visualizzato in tutte le situazioni in cui il sensore laser è coperto, il conducente deve prestare attenzione a mantenere puliti il parabrezza e, in particolare, l'area davanti al sensore laser.



### City Safety™

La seguente tabella riporta le possibili cause della visualizzazione del messaggio e gli interventi consigliati.

Causa	Intervento
La superficie del parabrezza davanti al sensore laser è sporca o coperta da ghiaccio o neve.	Pulire la superficie del parabrezza davanti al sensore rimuovendo sporizia, ghiaccio e neve.
Il campo visivo del sensore laser è coperto.	Rimuovere l'oggetto che causa la copertura.



### IMPORTANTE

Se il parabrezza presenta crepe, graffi o scheggiature di 0,5 x 3,0 mm (o più grandi) davanti a una delle due "finestre" del sensore laser, rivolgersi a un riparatore per la riparazione o la sostituzione del parabrezza (per la posizione del sensore, vedere figura a pagina 196). Si raccomanda un riparatore autorizzato Volvo.

Il mancato intervento può ridurre le prestazioni di City Safety™.

Per non rischiare di compromettere le prestazioni di City Safety™, attenersi anche a quanto segue:

- In caso di sostituzione, montare un parabrezza dello stesso tipo o approvato da Volvo
- In caso di sostituzione, montare tergi-cristalli dello stesso tipo o approvati da Volvo.

### Sensore laser

La funzione City Safety™ comprende un sensore che invia raggi laser. Rivolgersi a un ripa-

ratore qualificato per eventuali guasti o interventi di assistenza al sensore laser. Si raccomanda un riparatore autorizzato Volvo.



### ATTENZIONE

Non guardare mai all'interno del sensore laser (emette raggi laser invisibili) a meno di 100 mm con strumenti ottici quali lenti di ingrandimento, microscopi, obiettivi o simili - rischio di lesioni agli occhi (la figura a pagina 196 mostra la posizione del sensore).

Per maggiori informazioni sul sensore laser, vedere pagina 9.







### Spie e messaggi sul display

Quando City Safety™ frena automaticamente, si possono accendere una o più spie del cruscotto in combinazione a un messaggio sul display.

Il messaggio può essere cancellato premendo brevemente il pulsante **READ** sulla leva degli indicatori di direzione.



## City Safety™

Spia	Messaggio	Funzione/Intervento
 	Frenata aut. da City Safety	City Safety™ sta frenando o ha eseguito una frenata automatica.
 	Parabrezza Sensori bloccati	<p>Il sensore laser è temporaneamente fuori uso perché coperto da un corpo estraneo.</p> <ul style="list-style-type: none"> <li>• Rimuovere l'oggetto che copre il sensore e/o pulire il parabrezza davanti al sensore. Vedere i limiti del sensore laser, vedere pagina 197.</li> </ul>
 	City Safety Rich. assistenza	<p>City Safety™ fuori uso.</p> <ul style="list-style-type: none"> <li>• Se il messaggio non scompare, rivolgersi a un riparatore. Si raccomanda un riparatore autorizzato Volvo.</li> </ul>



### Indicatore di collisione con freno automatico e protezione pedoni\*

#### Generalità

L'indicatore di collisione con freno automatico e rilevamento pedoni è progettato per assistere il conducente in caso di rischio di collisione con un pedone o un veicolo antistante fermo o che procede nello stesso senso di marcia.

L'Indicatore di collisione presenta le seguenti tre funzioni.

- **Indicatore di collisione** - Avverte il conducente di una collisione imminente.
- **Ausilio alla frenata** - Aiuta il conducente a frenare in modo efficace nelle situazioni critiche.
- **Freno automatico** - Rallenta automaticamente l'automobile in caso di rischio di collisione imminente con un pedone o un veicolo antistante, se il conducente non frena e/o sterza tempestivamente. La funzione freno automatico può evitare una collisione o ridurre la velocità.

L'indicatore di collisione si attiva nelle situazioni in cui rileva che il conducente avrebbe dovuto iniziare a frenare da tempo, quindi non può assisterlo in tutte le circostanze.

L'indicatore di collisione con freno automatico è progettato per attivarsi il più tardi possibile per evitare interventi inutili.

L'indicatore di collisione non deve essere utilizzato per modificare lo stile di guida del con-

ducente. Se il conducente si affida totalmente all'indicatore di collisione con freno automatico e non si preoccupa di frenare, prima o poi la collisione sarà inevitabile.

Indicatore di collisione e City Safety™ sono complementari. Per maggiori informazioni su City Safety™, vedere pagina 195.



#### IMPORTANTE

La manutenzione dei componenti dell'indicatore di collisione deve essere effettuata presso un riparatore. Si raccomanda un riparatore autorizzato Volvo.



#### ATTENZIONE

Nessun sistema automatico può garantire al 100 % il corretto funzionamento in tutte le situazioni. Non provare mai il sistema di frenata automatica contro persone; ciò potrebbe comportare gravi lesioni e pericolo di morte.



#### ATTENZIONE

L'indicatore di collisione non si attiva in tutte le situazioni di guida, traffico, meteorologiche e della strada. L'indicatore di collisione non rileva veicoli che procedono in un senso di marcia diverso da quello dell'automobile né animali.

L'avvertimento si attiva solo in caso di elevato rischio di collisione. La sezione "Funzione" e le sezioni successive riportano i limiti che il conducente deve conoscere prima di utilizzare l'indicatore di collisione con freno automatico.

Le funzioni di avvertimento e frenata per rilevamento di pedoni sono disattivate a velocità superiori a 80 km/h.

Le funzioni di avvertimento e frenata per rilevamento di pedoni non funzionano al buio o in galleria, nemmeno in presenza di illuminazione stradale.

La funzione freno automatico può evitare una collisione o ridurre la velocità. Per ottenere la massima forza frenante, il conducente deve sempre premere il pedale del freno, anche quando si attiva il freno automatico.

Non attendere l'indicazione di collisione. Il conducente deve sempre mantenere una distanza e una velocità adeguate, anche quando utilizza l'indicatore di collisione con freno automatico.



## Indicatore di collisione con freno automatico e protezione pedoni\*

### Funzione

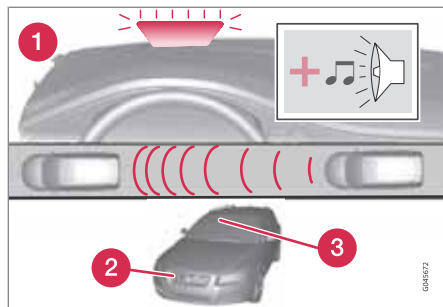

Generalità sul funzionamento<sup>1</sup>.

- 1 Segnale acustico/visivo di avvertimento per rischio di collisione.
- 2 Sensore radar
- 3 Sensore telecamera

### Indicatore di collisione

Il sensore radar e un sensore telecamera rilevano i pedoni, i veicoli fermi e quelli che procedono nello stesso senso di marcia davanti all'automobile.

In caso di rischio di collisione con un pedone o un veicolo, viene richiamata l'attenzione del conducente con una spia di allarme rossa lampeggiante e un segnale acustico.

### Ausilio alla frenata

Se il rischio di collisione aumenta dopo l'avvertimento, si attiva l'ausilio alla frenata. L'ausilio alla frenata prepara l'impianto frenante a una frenata rapida e inserisce leggermente i freni. In tal caso si può percepire un leggero "strappo".

Se il pedale del freno viene premuto rapidamente, il freno si inserisce completamente.

L'ausilio alla frenata amplifica la frenata del conducente anche se il sistema stima che la frenata non è sufficiente ad evitare una collisione.

### Freno automatico

Se in questa fase il conducente non è ancora intervenuto e sussiste il rischio di collisione imminente, la funzione freno automatico si inserisce anche se il conducente non preme il pedale del freno. In tal caso, l'automobile viene frenata completamente per ridurre la velocità della collisione o parzialmente se è sufficiente per evitare la collisione.

### Utilizzo

Le impostazioni si effettuano in **MY CAR** dallo schermo e dal menu nella console centrale. Per informazioni sull'uso del menu, vedere pagina 149.

### NOTA

Le funzioni di ausilio alla frenata e freno automatico sono sempre inserite e non possono essere disattivate.

### Accensione e spegnimento

Per attivare o disattivare l'Indicatore di collisione: Accedere al menu **MY CAR** dallo schermo nella console centrale e selezionare **Impostazioni** → **Impostazioni veicolo** →

**Sistemi di assistenza alla guida** → **Avviso collisione**. Per informazioni sul menu, vedere pagina 149.

Le funzioni attivate vengono testate a ogni avviamento tramite una breve accensione dei singoli punti di luce della spia di allarme.

Quando si riaccende il motore si ripristina l'ultima impostazione selezionata.

<sup>1</sup> NOTA! L'illustrazione è schematica - i dettagli possono variare a seconda del modello d'auto.



### Indicatore di collisione con freno automatico e protezione pedoni\*

#### Attivare/disattivare i segnali di avvertimento

All'accensione del motore, la spia di allarme si attiva automaticamente se il sistema è attivato.

Il segnale acustico può essere attivato/disattivato separatamente con l'opzione **Acceso** o **Spento** nel menu **MY CAR** selezionando **Impostazioni** → **Impostazioni veicolo** → **Sistemi di assistenza alla guida** → **Avviso acustico per rischio collisione**.

#### Impostare la distanza di segnalazione

La distanza di segnalazione determina a quale distanza si attivano la spia e il segnale acustico. Selezionare l'opzione **Lungo**, **Normale** o **Corto** nel menu **MY CAR** selezionando **Impostazioni** → **Impostazioni veicolo** → **Sistemi di assistenza alla guida** → **Avviso collisione** → **Distanza avviso**.

La distanza di segnalazione determina la sensibilità del sistema. Se la distanza di segnalazione è **Lungo**, l'avvertimento sarà anticipato. Iniziare impostando **Lungo** e, se vengono forniti troppi avvertimenti, che in alcune situazioni potrebbero essere fastidiosi, passare alla distanza di segnalazione **Normale**.

Utilizzare la distanza di segnalazione **Corto** solo in casi eccezionali, ad esempio durante la guida dinamica.

#### **NOTA**

Quando si utilizza il regolatore elettronico della velocità adattivo, la spia di allarme e il segnale acustico vengono utilizzati dal regolatore anche se l'Indicatore di collisione è disattivato.

L'Indicatore di collisione avverte il conducente in caso di rischio di collisione ma la funzione non può ridurre il tempo di reazione del conducente.

Affinché l'Indicatore di collisione sia efficiente, il Controllo della distanza deve sempre essere impostato sulla distanza temporale 4 - 5, vedere pagina 192.

#### **NOTA**

Anche se la distanza di segnalazione è impostata su **Lungo**, in alcune situazioni, ad esempio in caso di grandi variazioni di velocità o frenata brusca del veicolo che precede, gli avvertimenti possono essere forniti in ritardo.

#### Controllare le impostazioni

Le impostazioni attuali possono essere controllate sullo schermo della console centrale. Nel menu **MY CAR**, selezionare **Impostazioni** → **Impostazioni veicolo** → **Sistemi di assistenza alla guida** → **Avviso collisione**, vedere pagina 149.

#### Limitazioni

L'indicatore di collisione è attivo a partire da circa 4 km/h.

Il segnale visivo di avvertimento può essere poco visibile in caso di forte luce solare, riflessi oppure se il conducente indossa occhiali da sole o non ha lo sguardo rivolto in avanti. Si consiglia quindi di lasciare sempre attivato il segnale acustico.

Su fondi stradali scivolosi, la distanza di frenata aumenta, quindi la capacità di evitare la collisione può risultare ridotta. In queste condizioni, i sistemi ABS e DSC garantiscono la massima forza di frenata senza ridurre la stabilità.

#### **NOTA**

Il segnale visivo di avvertimento può disattivarsi temporaneamente in caso di temperatura elevata nell'abitacolo, dovuta ad esempio all'esposizione al sole. In tal caso si attiva il segnale acustico di avvertimento, anche se non è stato selezionato nel menu.

- Gli avvertimenti potrebbero essere omessi in caso di distanza insufficiente dal veicolo che precede o movimenti bruschi di volante e pedali, ad esempio in uno stile di guida sportivo.

**Indicatore di collisione con freno automatico e protezione pedoni\*****ATTENZIONE**

Gli avvertimenti e gli ausili alla frenata potrebbero intervenire in ritardo o non intervenire affatto in situazioni di traffico o ambientali in cui il sensore di radar o telecamera non è in grado di rilevare correttamente un pedone o il veicolo antistante.

Il sistema sensori ha una portata limitata per i pedoni, quindi gli avvertimenti e le frenate sono efficienti fino a una velocità di 50 km/h. Per i veicoli fermi o lenti, gli avvertimenti e le frenate sono efficienti fino a una velocità di 70 km/h.

Gli avvertimenti relativi a veicoli fermi o lenti possono essere omessi in condizioni di oscurità o scarsa visibilità.

L'indicatore di collisione utilizza lo stesso sensore radar del regolatore elettronico della velocità adattivo. Per maggiori informazioni sul sensore radar e sulle relative limitazioni, vedere pagina 187.

Se gli avvertimenti troppo frequenti sono fonte di disturbo si può ridurre la distanza di segnalazione. In tal caso, il sistema fornisce l'avvertimento più tardi e si riduce il numero complessivo di segnalazioni.

L'indicatore di collisione con freno automatico non si attiva durante la guida in retromarcia.

L'indicatore di collisione con freno automatico non si attiva alle basse velocità (inferiori a 4 km/h), quindi il sistema non interviene quando ci si avvicina molto lentamente al veicolo antistante, ad esempio durante il parcheggio.

Il sistema dà sempre la priorità ai comandi del conducente, quindi l'indicatore di collisione con freno automatico non interviene se il conducente sterza, frena o accelera in modo deciso, anche se la collisione è inevitabile.

Se il freno automatico ha evitato una collisione con un oggetto fermo, l'automobile rimane ferma per max 1,5 secondi. Se l'automobile viene frenata perché si è avvicinata a un veicolo antistante in movimento, mantiene la stessa velocità del veicolo antistante.

Quando il freno automatico arresta un'automobile con cambio manuale, il motore si spegne a meno che il conducente, nel frattempo, non abbia premuto il pedale della frizione.

**Limiti del sensore telecamera**

Il sensore telecamera è utilizzato da tre funzioni: Indicatore di collisione con freno automatico, Driver Alert Control, vedere pagina 207, e Lane Departure Warning, vedere pagina 210.

**NOTA**

Tenere pulita la superficie del parabrezza davanti al sensore telecamera rimuovendo ghiaccio, neve, condensa e sporczia.

Non incollare o applicare alcun oggetto sul parabrezza davanti al sensore telecamera, in quanto potrebbe ridurre o escludere la funzionalità di uno o più sistemi che utilizzano la telecamera.

Il sensore telecamera ha gli stessi limiti dell'occhio umano, cioè "vede" peggio in caso di scarsa visibilità, forti neviccate, pioggia o nebbia. In tali condizioni, le funzioni correlate alla telecamera possono ridursi notevolmente o disattivarsi temporaneamente.

Anche forte controluce, riflessi sulla strada, fondo stradale innevato, ghiacciato o sporco oppure strisce di delimitazione della corsia di marcia scolorite possono ridurre notevolmente, ad esempio, le funzioni che utilizzano il sensore telecamera per rilevare la corsia di marcia, i pedoni e gli altri veicoli.

A temperature molto alte, la telecamera può spegnersi per circa 15 minuti all'accensione del motore per proteggere le proprie funzionalità.



## Indicatore di collisione con freno automatico e protezione pedoni\*

### Rilevamento pedoni

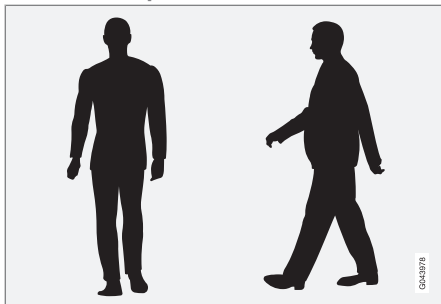

Esempi ideali di oggetti interpretati dal sistema come pedoni con profilo del corpo riconoscibile.

Per le massime prestazioni del sistema è necessario che la funzione che identifica i pedoni rilevi il profilo del corpo nel modo più chiaro possibile. Il sistema deve quindi identificare testa, braccia, spalle, gambe e le parti superiore e inferiore del corpo nonché normali movimenti umani.

Se una parte rilevante del corpo non è visibile alla telecamera, il sistema non è in grado di rilevare il pedone.

- Per essere rilevabile, un pedone deve essere interamente visibile e alto almeno 80 cm.
- Il sistema non è in grado di rilevare un pedone che trasporta oggetti ingombranti.

- Il sensore telecamera ha una capacità ridotta di rilevamento dei pedoni al tramonto e all'alba, proprio come l'occhio umano.
- Il sensore telecamera non è in grado di rilevare i pedoni durante la guida notturna o in galleria, anche in presenza di illuminazione stradale.

### ATTENZIONE

L'indicatore di collisione con freno automatico e rilevamento pedoni è un ausilio.

Non è in grado di rilevare tutti i pedoni in ogni situazione e non rileva i pedoni parzialmente coperti, le persone con indumenti larghi che nascondono il profilo del corpo né i pedoni di altezza inferiore a 80 cm.

- Il conducente deve sempre guidare in modo responsabile e mantenere una distanza di sicurezza adeguata in base alla velocità.

### Ricerca dei guasti e interventi

Se il display visualizza il messaggio **Parabrezza Sensori bloccati**, il sensore telecamera è coperto e non può rilevare i pedoni, gli altri veicoli né le strisce di delimitazione davanti all'automobile.

In tal caso, le funzioni Indicatore di collisione con freno automatico, Lane Departure Warning e Driver Alert Control non funzionano.





La seguente tabella riporta le possibili cause della visualizzazione del messaggio e gli interventi consigliati.

Causa	Intervento
La superficie del parabrezza davanti alla telecamera è sporca o coperta da ghiaccio o neve.	Pulire la superficie del parabrezza davanti alla telecamera rimuovendo sporcizia, ghiaccio e neve.
Nebbia, pioggia forte o neve riducono la visibilità della telecamera.	Nessun intervento. In presenza di temporali, la telecamera potrebbe non funzionare.
La superficie del parabrezza davanti alla telecamera è pulita ma il messaggio persiste.	Attendere. Possono essere necessari alcuni minuti affinché la telecamera rilevi la visibilità.
È penetrata sporcizia fra l'interno del parabrezza e la telecamera.	Rivolgersi a un riparatore per la pulizia del parabrezza davanti alla copertura della telecamera. Si raccomanda un riparatore autorizzato Volvo.





## Indicatore di collisione con freno automatico e protezione pedoni\*

### Spie e messaggi sul display

Spia	Messaggio	Funzione
	All. collisione disattivato	Indicatore di collisione disattivato. Viene visualizzato all'accensione del motore. Il messaggio scompare dopo circa 5 secondi o premendo una volta il pulsante <b>READ</b> .
	All. collisione non disponibile	Impossibile attivare l'Indicatore di collisione. Viene visualizzato quando il conducente tenta di attivare la funzione. Il messaggio scompare dopo circa 5 secondi o premendo una volta il pulsante <b>READ</b> .
	Frenata aut. attivata	Si è attivato il freno automatico. Il messaggio scompare premendo una volta il pulsante <b>READ</b> .
	Parabrezza Sensori bloccati	Sensore telecamera temporaneamente fuori uso. Viene visualizzato, ad esempio, se sono presenti neve, ghiaccio o sporcizia sul parabrezza. <ul style="list-style-type: none"> <li>• Pulire la superficie del parabrezza davanti al sensore telecamera.</li> </ul> Vedere i limiti del sensore telecamera, vedere pagina 203.



### Indicatore di collisione con freno automatico e protezione pedoni\*

Spia	Messaggio	Funzione
	<b>Radar bloccato</b> Vedere manuale	L'indicatore di collisione con freno automatico è temporaneamente fuori uso. Il sensore radar è coperto, ad esempio a causa di forte pioggia o neve, e non può rilevare gli altri veicoli. Vedere i limiti del sensore radar, vedere pagina 187.
 	<b>All. collisione Rich. assistenza</b>	La funzionalità dell'indicatore di collisione con freno automatico è esclusa o ridotta. <ul style="list-style-type: none"><li>• Se il messaggio non scompare, rivolgersi a un riparatore. Si raccomanda un riparatore autorizzato Volvo.</li></ul>

**Driver Alert System – DAC\*****Generalità sul Driver Alert System**

Il Driver Alert System è progettato per assistere il conducente se il suo stile di guida diventa meno attento o se sta per uscire inavvertitamente dalla corsia di marcia.

Il Driver Alert System comprende due funzioni che possono essere inserite contemporaneamente o in modo indipendente:

- Driver Alert Control (DAC)
- Lane Departure Warning (LDW), vedere pagina 210.

Una funzione inserita rimane nel modo di attesa e si attiva automaticamente quando la velocità supera 65 km/h.

La funzione si disattiva nuovamente quando la velocità scende al di sotto di 60 km/h.

Entrambe le funzioni utilizzano una telecamera che richiede la presenza di strisce di delimitazione dipinte a entrambi i lati della corsia di marcia.

**ATTENZIONE**

Il Driver Alert System non funziona in tutte le situazioni ed è progettato solo come ausilio alla guida.

La responsabilità di una guida sicura spetta sempre al conducente.

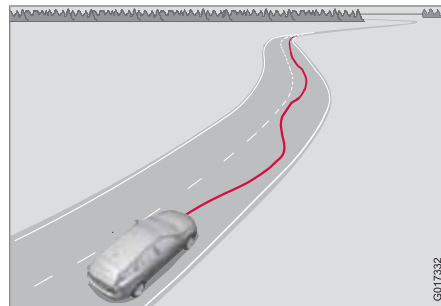
**Generalità sul Driver Alert Control - DAC**

La funzione è progettata per richiamare l'attenzione del conducente se l'automobile inizia a procedere a zigzag, ad esempio se il conducente è distratto o si sta addormentando.

Una telecamera rileva le strisce dipinte di delimitazione della corsia di marcia e confronta il loro andamento con i movimenti del volante. Il conducente viene avvertito quando l'automobile non segue in modo regolare la corsia di marcia.

**NOTA**

Il sensore telecamera presenta alcuni limiti, vedere pagina 203.

Il DAC ha lo scopo di rilevare se il conducente diventa gradualmente meno vigile ed è progettato principalmente per autostrade e strade extraurbane. La funzione non è adatta al traffico urbano.

In alcuni casi, lo stile di guida potrebbe essere regolare anche in condizioni di stanchezza. Il conducente non riceve quindi alcun avvertimento. Per questo è sempre importante fermarsi e fare una pausa se ci si sente stanchi, anche se il DAC non fornisce l'avvertimento.

**NOTA**

La funzione non deve essere utilizzata per guidare più a lungo. Programmare soste regolari e non guidare in condizioni di stanchezza.

**Limiti**

In alcuni casi, il sistema può fornire l'avvertimento anche se lo stile di guida è regolare, ad esempio:

- se il conducente prova la funzione LDW.
- in caso di forti venti laterali.
- se sono presenti solchi sul fondo stradale.



### Driver Alert System – DAC\*

#### Utilizzo

Alcune impostazioni si effettuano dal menu sullo schermo della console centrale. Per informazioni sull'uso del menu, vedere pagina 149.

Lo stato attuale del Driver Alert può essere controllato sul display del computer di bordo con la rotella sulla leva sinistra del volante.



- 1 Rotella. Ruotare finché il display non visualizza **Driver Alert**. Nella seconda riga può apparire l'opzione **Driver Alert Standby <65 km/h**, **Driver Alert Non disponibile** o l'indicatore di livello



- 2 **READ** conferma e cancella un avvertimento in memoria.

#### ON/OFF

Per portare il Driver Alert nel modo di attesa:

- Nel menu **MY CAR** nel quadro centrale, scorrere fino a **Impostazioni veicolo** → **Sistemi di assistenza alla guida** → **Driver Alert** e selezionare la casella.
- Casella deselezionata: Funzione disattivata.

#### Funzione



Il Driver Alert si attiva quando la velocità supera 65 km/h e rimane attivo finché la velocità è superiore a 60 km/h.

Il display visualizza un indicatore di livello con 1-5 tacche in cui un numero ridotto di tacche corrisponde a un andamento a zigzag. Un numero elevato di tacche indica una guida stabile.

Se l'automobile procede a zigzag, il conducente viene avvertito con un segnale acustico e il messaggio **Driver Alert Fare una pausa**. Se lo stile di guida non si regolarizza, l'avvertimento viene ripetuto entro breve tempo.



#### ATTENZIONE

Un avvertimento deve essere preso in seria considerazione in quanto un conducente assonnato spesso non è in grado di percepire il proprio stato di stanchezza.





In caso di avvertimento o stanchezza: fermare al più presto l'automobile in un luogo sicuro e riposare.

È dimostrato che guidare in condizioni di stanchezza è pericoloso quanto guidare in stato di ebbrezza.



## Driver Alert System – DAC\*

## Spie e messaggi sul display

Spia	Messaggio	Funzione
	Driver Alert Disattivato	La funzione è disattivata.
	Driver Alert Standby <65 km/h	La funzione è nel modo di attesa perché la velocità è inferiore a 65 km/h.
	Driver Alert Non disponibile	La corsia di marcia è sprovvista di strisce di delimitazione rilevabili o il sensore della telecamera è temporaneamente fuori uso. Vedere i limiti del sensore telecamera, vedere pagina 203.
	Driver Alert	La funzione analizza lo stile di guida del conducente. Il numero di tacche può variare da 1 a 5; un numero ridotto di tacche corrisponde a un andamento a zigzag. Un numero elevato di tacche corrisponde a una guida uniforme.
	Driver Alert Fare una pausa	L'automobile procede a zigzag - il conducente viene avvertito con un segnale acustico e un messaggio.
	Parabrezza Sensori bloccati	Sensore telecamera temporaneamente fuori uso. Viene visualizzato, ad esempio, se sono presenti neve, ghiaccio o sporcizia sul parabrezza. <ul style="list-style-type: none"> <li>• Pulire la superficie del parabrezza davanti al sensore telecamera.</li> </ul> Vedere i limiti del sensore telecamera, vedere pagina 203.
 	Driver Alert Sys Rich. assistenza	Il sistema è fuori uso. <ul style="list-style-type: none"> <li>• Se il messaggio non scompare, rivolgersi a un riparatore. Si raccomanda un riparatore autorizzato Volvo.</li> </ul>

04



### Driver Alert System - LDW\*

#### Generalità sul Lane Departure Warning - LDW

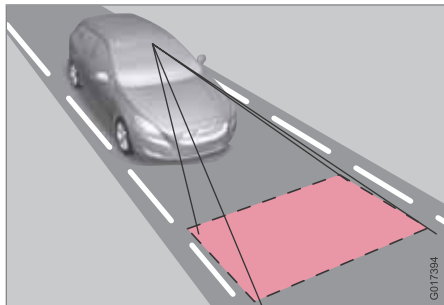

La funzione è progettata per ridurre il rischio di determinati incidenti causati dal fatto che l'automobile esce dalla corsia di marcia, rischiando di finire nel fosso o invadere la corsia opposta.

L'LDW comprende una telecamera che rileva le strisce dipinte di delimitazione della corsia di marcia. Il conducente viene avvertito con un segnale acustico se l'automobile supera una striscia di delimitazione.

#### Utilizzo e funzione



La funzione si attiva e disattiva con un interruttore sulla console centrale. Una spia sul pulsante si accende quando si inserisce la funzione.

Il display del computer di bordo visualizza **Lane Depart Warn Standby <65 km/h** quando la funzione è nel modo di attesa perché la velocità è inferiore a 65 km/h.

Quando l'LDW è nel modo di attesa, la funzione si attiva automaticamente se la telecamera rileva le strisce di delimitazione della corsia di marcia e la velocità supera 65 km/h. Il display del computer di bordo visualizza quindi **Lane Depart Warn disponibile**.

Se la telecamera smette di rilevare le strisce di delimitazione della corsia di marcia, il display visualizza **Lane Depart Warn non disponibile**.

Se la velocità scende al di sotto di 60 km/h, la funzione si riporta nel modo di attesa e il display visualizza **Lane Depart Warn Standby <65 km/h**.

Se l'automobile supera senza motivo la striscia di delimitazione sinistra o destra della corsia di marcia, il conducente viene avvertito con un segnale acustico.

L'avvertimento non viene fornito nelle seguenti situazioni:

- Gli indicatori di direzione sono inseriti
- Il conducente sta premendo il pedale del freno<sup>1</sup>
- In caso di rapida pressione del pedale dell'acceleratore<sup>1</sup>
- In caso di rapidi movimenti del volante<sup>1</sup>
- In caso di svolta a gomito.

Anche il sensore telecamera presenta alcuni limiti. Per maggiori informazioni, vedere pagina 203.

<sup>1</sup> Quando si seleziona Aumentata sensibilità, viene comunque fornito un avvertimento, vedere pagina 212.



## Driver Alert System - LDW\*

**i** NOTA

Il conducente riceve un solo avvertimento ogni volta che le ruote superano una striscia. L'avvertimento non viene quindi fornito se l'automobile procede a cavallo di una striscia.

**Spie e messaggi sul display**

Spia	Messaggio	Funzione
	Lane departure warning attivato/Lane departure warning disatt.	La funzione è inserita/disinserita. Viene visualizzato in sede di inserimento/disinserimento. Il messaggio scompare dopo 5 secondi.
	Lane Depart Warn Standby <65 km/h	La funzione è nel modo di attesa perché la velocità è inferiore a 65 km/h.
	Lane Depart Warn non disponibile	La corsia di marcia è sprovvista di strisce di delimitazione rilevabili o il sensore della telecamera è temporaneamente fuori uso. Vedere i limiti del sensore telecamera, vedere pagina 203.
	Lane Depart Warn disponibile	La funzione rileva le strisce di delimitazione della corsia di marcia.



## 04 Comfort e piacere di guida

### Driver Alert System - LDW\*

Spia	Messaggio	Funzione
	Parabrezza Sensori bloccati	<p>Sensore telecamera temporaneamente fuori uso.</p> <p>Viene visualizzato, ad esempio, se sono presenti neve, ghiaccio o sporcizia sul parabrezza.</p> <ul style="list-style-type: none"> <li>• Pulire la superficie del parabrezza davanti al sensore telecamera.</li> </ul> <p>Vedere i limiti del sensore telecamera, vedere pagina 203.</p>
	Driver Alert Sys Rich. assistenza	<p>Il sistema è fuori uso.</p> <ul style="list-style-type: none"> <li>• Se il messaggio non scompare, rivolgersi a un riparatore. Si raccomanda un riparatore autorizzato Volvo.</li> </ul>

#### Impostazioni personali

Le impostazioni si effettuano dal menu **MY CAR** dal menu sullo schermo nella console centrale, selezionando **Impostazioni** → **Impostazioni veicolo** → **Sistemi di assistenza alla guida** → **Lane Departure Warning**. Per informazioni sull'uso del menu, vedere pagina 149.

Selezionare l'opzione desiderata:

- **Accesso all'avviamento** - Selezionando questa opzione, la funzione si porta nel modo di attesa a ogni accensione del

motore. In caso contrario, si ripristina il valore che era attivo allo spegnimento.

- **Aumentata sensibilità** - Selezionando questa opzione, la sensibilità aumenta, l'avvertimento è anticipato e la funzione ha meno limiti.



## Sensori parch\*

## Generalità

L'assistenza al parcheggio serve come aiuto per il parcheggio. Un segnale acustico e le spie sullo schermo nel quadro centrale indicano la distanza dall'ostacolo rilevato.

Il livello acustico dell'assistenza al parcheggio può essere regolato, mentre è attivo il segnale acustico, con la manopola **VOL** nel quadro centrale o nel menu **MY CAR** dell'automobile, vedere pagina 149.

L'assistenza al parcheggio è disponibile in due modelli:

- Solo posteriore
- Sia anteriore che posteriore.

 **ATTENZIONE**

- L'assistenza al parcheggio non può mai sostituire il ruolo del conducente durante l'operazione di parcheggio.
- I sensori hanno angoli morti nei quali non rilevano ostacoli.
- Prestare attenzione ai bambini o agli animali nelle vicinanze dell'automobile.

## Funzione



Il sistema si attiva automaticamente all'accensione del motore e la spia ON/OFF sull'interruttore si accende. Disattivando l'assistenza al parcheggio con il pulsante, la spia si spegne.

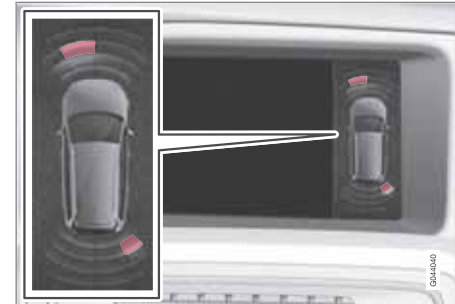

La videata sullo schermo visualizza gli ostacoli sui lati anteriore sinistro e posteriore destro.

Lo schermo nel quadro centrale mostra in modo semplificato il rapporto fra automobile e ostacolo rilevato.

L'area evidenziata mostra quale o quali dei quattro sensori hanno rilevato un ostacolo. Maggiore è la vicinanza fra il simbolo dell'automobile e un'area evidenziata, minore è la distanza fra automobile e ostacolo rilevato.

Più l'ostacolo si avvicina davanti o dietro all'automobile, più aumenta la frequenza del segnale. Gli eventuali suoni provenienti dall'impianto audio vengono attenuati automaticamente.

Se la distanza è inferiore a 30 cm, il segnale acustico è continuo e il campo del sensore attivo vicino all'automobile è pieno. Se sono



### Sensori parch\*

rilevati ostacoli entro la distanza di segnale continuo sia dietro che davanti all'automobile, il segnale viene emesso alternativamente dagli altoparlanti.

#### ! IMPORTANTE

Alcuni oggetti, ad es. catene, pali lucidi sottili e ostacoli bassi, potrebbero trovarsi in una "zona d'ombra" e non essere rilevati dai sensori. In tal caso, il tono intermittente potrebbe interrompersi in modo imprevisto anziché diventare un tono continuo come previsto.

- In tal caso, prestare la massima attenzione e manovrare/spostare l'automobile molto lentamente o interrompere la manovra di parcheggio. Sussiste un forte rischio di danneggiare il veicolo o altri oggetti perché, in queste condizioni, i sensori non funzionano in modo ottimale.

#### Assistenza al parcheggio posteriore

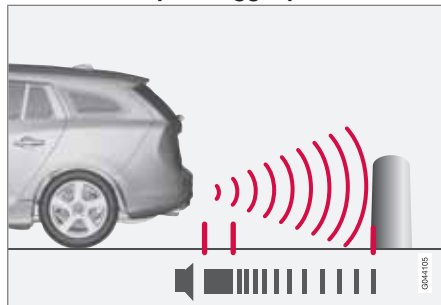

L'area di misurazione dietro l'automobile è di circa 1,5 m. Il segnale acustico relativo agli ostacoli posteriori proviene da uno degli altoparlanti posteriori.

L'assistenza al parcheggio posteriore si attiva quando si inserisce la retromarcia.

Durante la retromarcia ad esempio con rimorchio o portabiciclette sul gancio di traino, il sistema deve essere disattivato per evitare la reazione errata dei sensori.

#### i NOTA

L'assistenza al parcheggio posteriore si disattiva automaticamente durante la guida con rimorchio se viene utilizzato un cavo rimorchio originale Volvo.

#### Assistenza al parcheggio anteriore

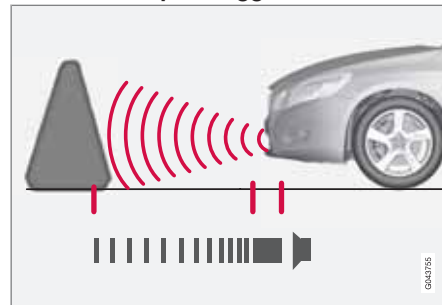

L'area di misurazione davanti all'automobile è di circa 0,8 m. Il segnale acustico relativo agli ostacoli anteriori proviene da uno degli altoparlanti anteriori.

L'assistenza al parcheggio anteriore è attiva fino a 15 km/h. La spia nel pulsante è accesa a indicazione che il sistema è inserito. Se la velocità è inferiore a 10 km/h, il sistema si riattiva.

#### i NOTA

L'assistenza al parcheggio anteriore si disattiva quando si inserisce il freno di stazionamento o si seleziona la posizione **P** nelle automobili con cambio automatico.



## Sensori parch\*

**! IMPORTANTE**

In caso di montaggio di luci supplementari:  
Ricordare che non devono coprire i sensori  
– in caso contrario le luci supplementari  
potrebbero essere rilevate come ostacoli.

**Indicazione di guasto al sistema**

**i** Se la spia informativa è accesa con  
luce fissa e sul display informativo è  
visualizzato **Sensori parch. Rich.**  
**assistenza**, l'assistenza al parcheggio è fuori  
uso.

**! IMPORTANTE**

In certe condizioni, il sistema di assistenza  
al parcheggio può generare falsi segnali di  
avvertimento dovuti a fonti audio esterne  
che emettono le stesse frequenze a ultra-  
suoni utilizzate dal sistema.

Queste fonti possono essere ad esempio  
avvisatore acustico, pneumatici bagnati  
sull'asfalto, freni pneumatici o rumore dei  
tubi di scarico di motociclette.

**Pulizia dei sensori**

*Posizionamento dei sensori anteriori.*



*Posizionamento dei sensori posteriori.*

Affinché i sensori funzionino correttamente,  
occorre pulirli regolarmente con acqua e  
shampoo per auto.

**i NOTA**

I sensori possono attivarsi per errore se  
sono coperti da sporcizia, ghiaccio o neve.



### Telecamera di assistenza al parcheggio\*

#### Generalità

La telecamera di parcheggio è solo un ausilio e si attiva quando si inserisce la retromarcia (l'impostazione può essere modificata nell'apposito menu, vedere pagina 149).

Lo schermo nella console centrale visualizza l'immagine della telecamera.

#### ATTENZIONE

- La telecamera di parcheggio è solo un ausilio e non deve mai ridurre il senso di responsabilità del conducente in retromarcia.
- La telecamera presenta angoli morti nei quali non rileva gli ostacoli.
- Prestare attenzione a persone e animali nelle vicinanze.



Posizione del pulsante **CAM**.

La telecamera mostra la situazione dietro l'automobile e se qualcosa spunta dai lati.

La telecamera mostra un'ampia area dietro l'automobile, parte dei paraurti e l'eventuale gancio di traino.

È normale che gli oggetti sullo schermo possano apparire leggermente inclinati.

#### NOTA

Gli oggetti sullo schermo possono apparire più lontani di quanto siano in realtà.

Se è attiva un'altra videata, il sistema della telecamera di parcheggio interviene automaticamente e lo schermo visualizza l'immagine della telecamera.

Inserendo la retromarcia vengono visualizzate due linee che indicano la traiettoria delle ruote posteriori con lo sterzo nella posizione attuale, per agevolare il parcheggio in parallelo, la retromarcia in spazi stretti e l'aggancio del rimorchio. Due linee tratteggiate indicano l'ingombro approssimativo dell'automobile. Le linee guida possono essere disattivate nel menu di impostazione.

Se l'automobile è dotata anche di sensori di assistenza al parcheggio\*, le relative informazioni sono visualizzate come campi colorati che indicano la distanza dall'ostacolo rilevato, vedere pagina 213.

La telecamera rimane attiva per circa 5 secondi dopo che si disinserisce la retromarcia o finché la velocità dell'automobile non è superiore a 10 km/h.



## Telecamera di assistenza al parcheggio\*



Posizione della telecamera accanto alla maniglia di apertura.

### Condizioni di illuminazione

L'immagine della telecamera si regola automaticamente in base alle condizioni di illuminazione. La luminosità e la qualità dell'immagine possono quindi variare leggermente. In condizioni di scarsa illuminazione, l'immagine può avere una qualità leggermente inferiore.

### NOTA

Per il funzionamento ottimale, mantenere la lente della telecamera sgombra da sporco, neve o ghiaccio. Ciò è particolarmente importante in caso di condizioni di luce scendenti.

### Linee guida

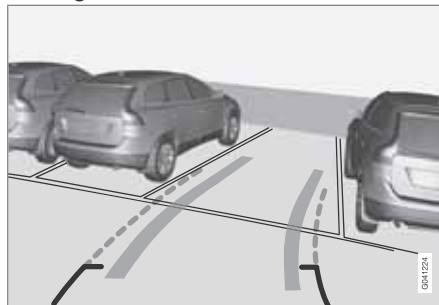

Esempio di visualizzazione delle linee guida.

Le linee sullo schermo sono proiettate come se si trovassero sul terreno dietro l'automobile e dipendono direttamente dai movimenti del volante per indicare al conducente la traiettoria che percorrerà l'automobile anche in caso di svolta.

### NOTA

- In fase di retromarcia con rimorchio non collegato elettricamente all'auto, le linee dello schermo indicheranno la direzione che prenderà l'auto, non quella del rimorchio.
- Lo schermo non visualizza nessuna linea quando un rimorchio è collegato elettricamente all'impianto elettrico dell'auto.
- Non usando il cablaggio di rimorchio originale Volvo, la telecamera di parcheggio si disattiverà automaticamente nelle guide con rimorchio.

### IMPORTANTE

Ricordare che lo schermo visualizza solo l'area dietro l'automobile, quindi occorre prestare attenzione ai lati e alle ruote anteriori quando si svolta in retromarcia.



### Telecamera di assistenza al parcheggio\*

#### Linee di demarcazione

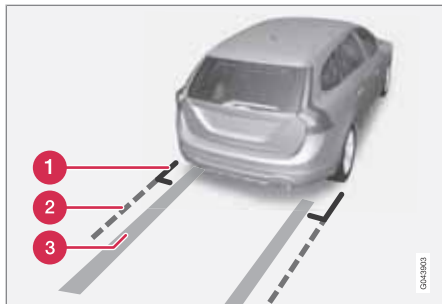

Linee del sistema.

- 1 Linea di demarcazione dell'area di 30 cm dietro l'automobile
- 2 Linea di demarcazione dell'area di retro-marcia libera
- 3 "Solchi"

La linea continua (1) delimita l'area fino a circa 30 cm dal paraurti.

La linea tratteggiata (2) delimita un'area fino a circa 1,5 m dietro il paraurti. Inoltre, definisce l'ingombro delle parti più sporgenti dell'automobile, ad esempio specchi retrovisori esterni e angoli, anche in curva.

I "solchi" larghi (3) fra le linee laterali indicano la traiettoria delle ruote e possono estendersi

fino a circa 3,2 m dietro il paraurti se non sono presenti ostacoli.

#### Automobili con sensori di retromarcia\*

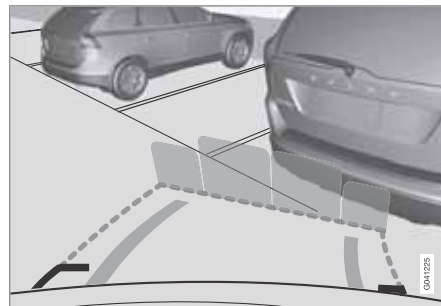

I 4 campi colorati (uno per sensore) indicano la distanza.

Se l'automobile è dotata anche di sensori di assistenza al parcheggio (vedere pagina 213), l'indicazione della distanza è più precisa e i campi colorati mostrano quale o quali dei 4 sensori registrano un ostacolo.

Il colore dei campi varia avvicinandosi all'ostacolo (giallo-arancione-rosso).

Colore	Distanza (metri)
Giallo	1,5-
Arancione	0,3-1,5
Rosso	0-0,3

#### Impostazioni

Premere **OK/MENU** quando viene visualizzata un'immagine della telecamera. Eseguire le impostazioni desiderate.

#### Varie

- Come impostazione standard, la telecamera si attiva quando si inserisce la retromarcia.
- Premendo una volta **CAM**, la telecamera si attiva anche se non si inserisce la retromarcia.
- Commutare fra l'immagine normale e quella ingrandita ruotando **TUNE** o premendo **CAM**.
- Se sono installate più telecamere\*, commutare fra le relative immagini ruotando **TUNE**.

\* Optional/accessorio; per maggiori informazioni, vedere Introduzione.

**Telecamera di assistenza al parcheggio\*****Limitazioni****NOTA**

Un portabiciclette o altri accessori montati dietro l'automobile possono coprire il campo visivo della telecamera.

Prestare attenzione in quanto, anche se può sembrare coperta una porzione relativamente piccola dell'immagine, in realtà è possibile che sia nascosta un'area rilevante e che gli ostacoli non vengano rilevati in tempo.

**Importante**

- Tenere pulita la lente della telecamera da sporcizia, ghiaccio e neve.
- Pulire regolarmente la lente della telecamera con acqua tiepida e shampoo per auto, prestando attenzione a non graffiarla.



## BLIS\* - Blind Spot Information System

### Generalità sul BLIS

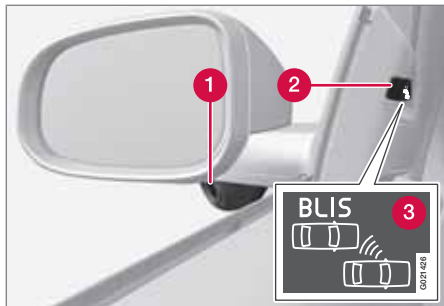

- 1 Telecamera BLIS<sup>1</sup>
- 2 Spia
- 3 Spia BLIS

Il BLIS è un sistema informativo basato su telecamere che, in determinate condizioni, avverte il conducente di veicoli che procedono nello stesso senso di marcia e si trovano nel cosiddetto angolo morto.

### ATTENZIONE

Il sistema è complementare a uno stile di guida sicuro e all'utilizzo degli specchi retrovisori, ma non si sostituisce a essi. Non deve mai ridurre l'attenzione e il senso di responsabilità del conducente. La responsabilità di cambiare corsia in modo sicuro spetta sempre al conducente.

Il sistema è progettato per funzionare in modo ottimale in caso di traffico intenso su strade a più corsie.

Quando una telecamera (1) rileva un veicolo nella zona dell'angolo morto, la spia (2) si accende con luce fissa.

### NOTA

La spia si accende sul lato dell'automobile in cui il sistema ha rilevato il veicolo. Se l'automobile viene sorpassata da entrambi i lati contemporaneamente, si accendono entrambe le spie.

BLIS fornisce un messaggio al conducente in caso di guasto nel sistema. Ad esempio, se le telecamere del sistema sono coperte, la spia del BLIS lampeggia e viene visualizzato un messaggio sul display informativo. In tal caso, controllare e pulire le lenti.

All'occorrenza, si può disattivare temporaneamente il sistema, vedere la sezione "Attivazione/disattivazione".

### Angoli morti

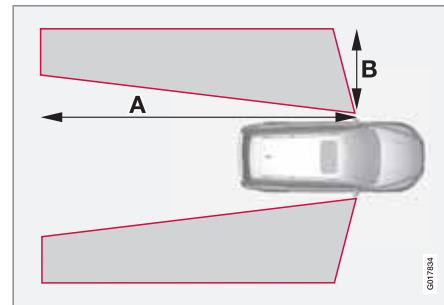

A = circa 9,5 m e B = circa 3,0 m.

<sup>1</sup> NOTA! L'illustrazione è schematica - i dettagli possono variare a seconda del modello d'auto.

**BLIS\* - Blind Spot Information System****Attivazione/disattivazione**

*Pulsante di attivazione/disattivazione.*

BLIS si attiva quando si accende il motore. Le spie nei pannelli delle portiere lampeggiano 3 volte quando si attiva BLIS.

Il sistema può essere disattivato/attivato dopo l'avviamento del motore premendo il pulsante **BLIS**.

In alcuni casi, la dotazione scelta non consente di aggiungere un pulsante nel quadro centrale e la funzione deve essere gestita dal menu **MY CAR** selezionando **Impostazioni** →

**Impostazioni veicolo** → **BLIS**. (Per la descrizione del menu, vedere pagina 149).

Quando si disattiva il BLIS, la spia nel pulsante si spegne e il display del cruscotto visualizza un messaggio.

Quando si attiva il BLIS, la spia nel pulsante si accende, il display visualizza un messaggio e le spie nei pannelli delle portiere lampeggiano 3 volte. Premere il pulsante **READ** per cancellare il messaggio. (Per la descrizione della gestione dei messaggi, vedere pagina 146).

**Quando funziona BLIS**

Il sistema funziona quando l'automobile procede a velocità superiori a 10 km/h.

**Sorpassi**

Il sistema è progettato per reagire:

- se si sorpassa a una velocità fino a 10 km/h superiore a quella del veicolo sorpassato
- se si viene sorpassati da un veicolo che procede a una velocità fino a 70 km/h superiore a quella della propria automobile.

**ATTENZIONE**

BLIS non funziona nelle curve strette.

BLIS non funziona durante la retromarcia.

Un rimorchio largo collegato all'automobile può coprire gli altri veicoli nelle corsie vicine. In tal caso, i veicoli nelle aree coperte non vengono rilevati dal BLIS.

**Luce diurna e oscurità**

Alla luce diurna, il sistema reagisce alla forma dei veicoli vicini. Il sistema è progettato per rilevare veicoli a motore quali automobili, autocarri, autobus e motocicli.

In condizioni di oscurità, il sistema reagisce ai fari dei veicoli vicini. Se i fari dei veicoli vicini sono spenti, il sistema non rileva i veicoli. Ad esempio, il sistema non reagisce a un rimorchio senza fari trainato da un'automobile o da un autocarro.

**ATTENZIONE**

Il sistema non rileva biciclette e ciclomotori.

Le telecamere del BLIS hanno gli stessi limiti dell'occhio umano, cioè "vedono" peggio in caso di forti neviccate o nebbia e in forte controluce.

**Pulizia**

Affinché il BLIS funzioni in modo ottimale, le lenti delle telecamere devono essere pulite. Le lenti possono essere pulite con un panno morbido o una spugna umida. Pulire le lenti con cautela per non graffiarle.



## BLIS\* - Blind Spot Information System

### ! IMPORTANTE

Le lenti sono elettroriscaldare per eliminare ghiaccio e neve. All'occorrenza, rimuovere la neve dalle lenti con una spazzola.

### Messaggi sul display

Messaggio	Funzione
BLIS ON	Sistema BLIS attivato.
BLIS Rich. assistenza	BLIS fuori uso - rivolgersi a un riparatore.
BLIS Telecamera bloc.	La telecamera del BLIS è coperta da sporcizia, neve o ghiaccio - pulire le lenti.

Messaggio	Funzione
BLIS Funz. ridotta	Trasferimento dati ridotto fra la telecamera del sistema BLIS e l'impianto elettrico dell'automobile.  La telecamera si resetta quando il trasferimento dati fra la telecamera del sistema BLIS e l'impianto elettrico dell'automobile ritorna normale.
BLIS OFF	Sistema BLIS disattivato.

### ! IMPORTANTE

La riparazione dei componenti del sistema BLIS deve essere effettuata presso un riparatore. Si raccomanda un riparatore autorizzato Volvo.

### Limitazioni

In alcune situazioni la spia del BLIS può accendersi anche se non vi sono veicoli nell'angolo morto.

### i NOTA

L'accensione occasionale della spia del BLIS anche in assenza di veicoli nell'angolo morto non indica un difetto nel sistema.

In caso di difetti nel sistema BLIS, il display visualizza **BLIS Rich. assistenza**.

Di seguito sono riportati alcuni casi in cui la spia del BLIS può accendersi anche se non vi sono veicoli nell'angolo morto.

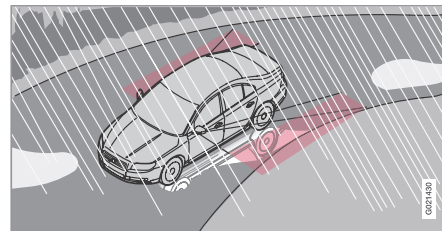

Riflessi luminosi dalla strada bagnata.



## BLIS\* - Blind Spot Information System

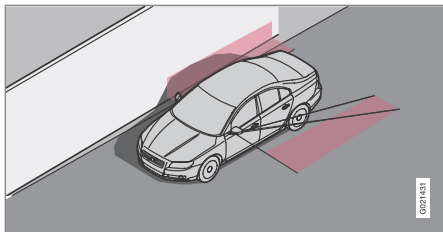

*Ombra dell'automobile su una superficie larga, chiara e piatta, ad esempio una barriera antirumore o un manto stradale in calcestruzzo.*

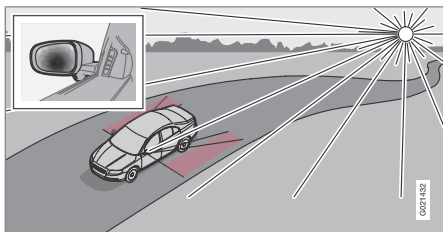

*Sole basso all'orizzonte contro la telecamera.*



## Comfort nell'abitacolo

### Vani portaoggetti

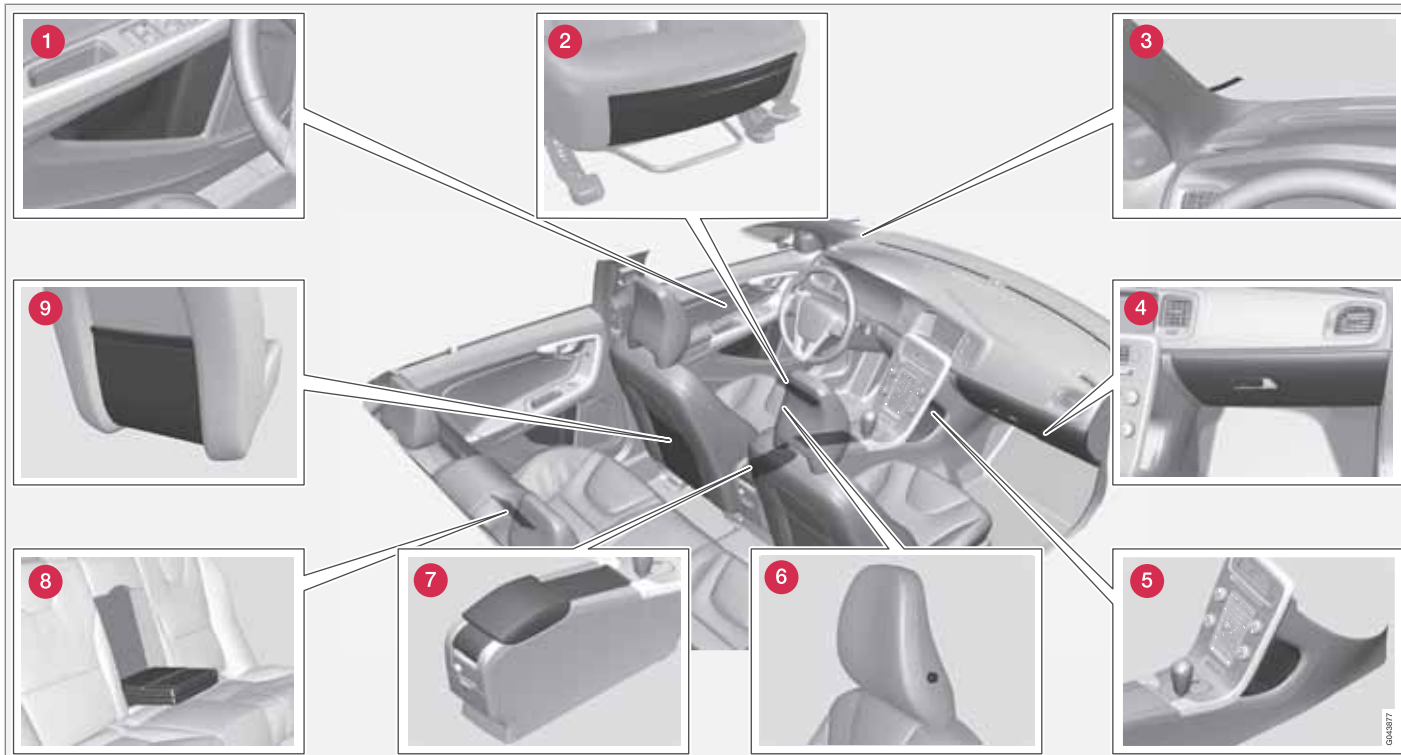



## Comfort nell'abitacolo

- 1 Vano portaoggetti nel pannello della portiera
- 2 Tasca portaoggetti\* sul bordo anteriore dei cuscini dei sedili anteriori
- 3 Fermacarte
- 4 Cassetto portaoggetti
- 5 Vano portaoggetti
- 6 Appendiabiti
- 7 Vano portaoggetti, portalattine
- 8 Portalattine\* nel bracciolo, sedile posteriore
- 9 Vano portaoggetti

### Appendiabiti

L'appendiabiti è progettato solo per i capi leggeri.

### **ATTENZIONE**

Conservare gli oggetti sciolti come cellulare, telecamera, telecomando e dispositivi ausiliari ecc. nel vano portaoggetti o altri vani. In caso di frenata brusca o collisione questi oggetti potrebbero ferire gli occupanti.

### Tunnel

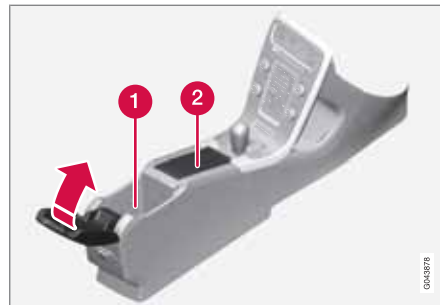

- 1 Vano portaoggetti (ad esempio per CD) e presa USB\*/AUX sotto il bracciolo.
- 2 Comprende i portalattine per conducente e passeggero. (Se sono presenti il posacenere e l'accendisigari, la presa da 12 V anteriore integra un accendisigari, vedere pagina 226, e il portalattine integra un posacenere amovibile.)

### Accendisigari e posacenere\*

Per estrarre il posacenere nel tunnel, tirarlo verso l'alto.

Per attivare l'accendisigari, premere il relativo pulsante. Quando l'accendisigari è caldo, il pulsante scatta. Estrarre l'accendisigari e utilizzare la spirale incandescente.

### Cassetto portaoggetti



Consente di riporre, ad esempio, il Libretto Uso e manutenzione e le mappe stradali. All'interno del coperchio si trova un portapenne. Il cassetto portaoggetti può essere bloccato con lo stelo della chiave, vedere pagina 50.

### Tappetini protettivi\*

Volvo fornisce tappetini protettivi fabbricati appositamente per ogni automobile.

### **ATTENZIONE**

Prima di mettersi in marcia, controllare che il tappetino protettivo del conducente sia inserito e fissato saldamente nei fermi per evitare che rimanga impigliato accanto o sotto i pedali.



### Comfort nell'abitacolo

#### Specchio di cortesia



*Specchietto di cortesia illuminato.*

La luce si accende automaticamente quando si alza la copertura.

#### Presca da 12 V



*Presca da 12 V nel tunnel, sedile anteriore.*

La presa elettrica può essere utilizzata per diversi accessori a 12 V, ad esempio schermi, lettori musicali e cellulari. Affinché la presa sia alimentata, la chiave telecomando deve trovarsi almeno in posizione I, vedere pagina 82.

#### **!** IMPORTANTE

Usando una presa alla volta, il prelievo massimo di corrente è 10 A (120 W). Se sono usate entrambe le prese contemporaneamente, il prelievo massimo è di 7,5 A (90 W) per presa.

#### **!** ATTENZIONE

Lasciare sempre il coperchio sulla presa quando questa non è utilizzata.

#### **i** NOTA

Il climatizzatore può attivare la dotazione supplementare e gli accessori (fra cui schermi, lettori musicali e cellulari) collegati a una presa a 12 V nell'abitacolo anche se la chiave telecomando è estratta o l'automobile è bloccata, ad esempio se il riscaldatore di parcheggio si attiva a un orario preimpostato.

Scollegare sempre i contatti di dotazione supplementare o accessori dalle prese elettriche quando non sono utilizzati per evitare di scaricare la batteria di avviamento in caso di attivazione involontaria.

#### **Presca elettrica nel bagagliaio\***

Per maggiori informazioni, vedere pagina 295.



---

Generalità sull'Infotainment.....	230
Guida rapida.....	232
Funzioni generali di Infotainment.....	237
Radio.....	240
Lettore MD.....	248
Fonte audio esterna collegata a AUX e USB*.....	252
Media Bluetooth®*.....	255
TV*.....	258
Telecomando*.....	262
Vivavoce Bluetooth®*.....	264
Comandi vocali* del cellulare.....	273
Uso del menu Infotainment.....	277



# 05

INFOTAINMENT





## Generalità sull'Infotainment

### Generalità

L'impianto Infotainment dell'automobile appartiene a uno dei 4 livelli di seguito:

### Performance

- Schermo TFT da 5"
- Tastierina\* al volante senza rotella
- Radio AM/FM
- CD
- Ingresso AUX
- 6 altoparlanti
- Amplificatori 4x20W

### High Performance

- Schermo TFT da 5"
- Tastierina\* al volante con rotella
- Radio AM/FM
- CD
- Ingressi AUX e USB (ad esempio per iPod®)
- Vivavoce Bluetooth®/audio in streaming
- 8 altoparlanti
- Amplificatori 4x40W

### High Performance Multimedia

- Schermo TFT da 7"
- Tastierina\* al volante con rotella

- Radio AM/FM
- CD/DVD
- Ingressi AUX e USB (ad esempio per iPod®)
- Vivavoce Bluetooth®/audio in streaming
- 8 altoparlanti
- Amplificatori 4x40W

### Premium Sound Multimedia

- Schermo TFT da 7"
- Tastierina\* al volante con rotella
- Radio AM/FM
- CD/DVD
- Ingressi AUX e USB (ad esempio per iPod®)
- Vivavoce Bluetooth®/audio in streaming
- 12 altoparlanti
- Amplificatori 5x130W

### Dolby Pro Logic

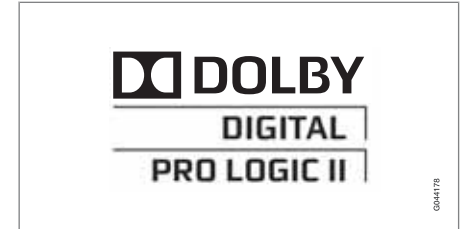

Prodotto su licenza di Dolby Laboratories. Dolby, Pro Logic e l'icona della doppia D sono marchi registrati di Dolby Laboratories.

### Audyssey MultEQ<sup>1</sup>



L'audio è stato sviluppato e affinato con il sistema Audyssey MultEQ per garantire una qualità del suono eccellente.

<sup>1</sup> Solo Premium Sound Multimedia.

\* Optional/accessorio; per maggiori informazioni, vedere Introduzione.

**Generalità sull'Infotainment****Varie**

Se l'impianto Infotainment è attivo allo spegnimento del motore, si riattiva automaticamente quando si riporta la chiave in posizione I o superiore, mantenendo la stessa fonte (ad es. la radio) attiva allo spegnimento (la portiera del conducente deve essere chiusa nelle automobili con sistema di avviamento senza chiave\*).

Premendo il pulsante ON/OFF è possibile utilizzare l'impianto Infotainment per 15 minuti alla volta senza inserire la chiave telecomando nel blocchetto di accensione.

All'avviamento, l'impianto Infotainment si disattiva temporaneamente per riattivarsi una volta acceso il motore.

**NOTA**

Non utilizzare l'impianto Infotainment a motore spento per evitare di scaricare la batteria.



## Guida rapida

### Panoramica di Infotainment



- 1 Ingressi AUX e USB<sup>1</sup> per fonti audio esterne (ad esempio iPod®)
- 2 Tastierina\* al volante
- 3 Schermo. Lo schermo è disponibile in due dimensioni: 5" (Performance e High Performance) e 7" (High Performance Multimedia e Premium Sound Multimedia). Nel Libretto è illustrato lo schermo da 7".
- 4 Pannello di comando nella console centrale

### Comandi dell'impianto

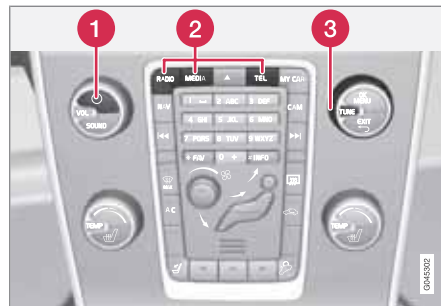

- 1 Una **breve pressione** avvia l'impianto e una **pressione prolungata** lo disattiva. Premere brevemente per disattivare l'audio (MUTE) o riattivarlo.
- 2 Selezionare una fonte premendo uno dei pulsanti (ad esempio **RADIO**, **MEDIA** ecc.). Premere ripetutamente per scorrere le opzioni sullo schermo (ad esempio **FM1**). Rilasciando il pulsante e attendendo qualche secondo, la selezione viene confermata automaticamente. In alternativa è possibile ruotare **TUNE** e confermare con **OK/MENU**.
- 3 **TUNE** - ruotare per scorrere rapidamente i brani/le cartelle, le stazioni radio, i canali televisivi\* e i contatti telefonici\* nonché

navigare fra le opzioni sullo schermo (ad esempio FM1, Disco).

### Pulsanti delle fonti



*Pannello di comando con i pulsanti di selezione della fonte.*

- 1 **RADIO** - Selezionare ad esempio **AM**, **FM1**, **FM2**, **DAB1\*** o **DAB2\***
- 2 **MEDIA** - Selezionare ad esempio **Disco**, **USB\***, **iPod**, **AUX**, **Bluetooth\*** o **TV\***.
- 3 **TEL** - Vivavoce Bluetooth®\*
- 4 **MY CAR** - Vedere pagina 149.

<sup>1</sup> USB solo per High Performance, High Performance Multimedia e Premium Sound Multimedia.



## Guida rapida

## Funzioni principali di Infotainment

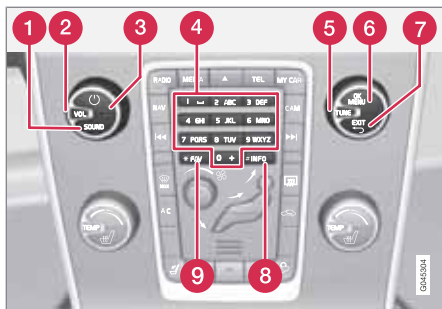

Console centrale con i comandi delle funzioni principali.

- 1 **SOUND** - passa al menu delle impostazioni audio (bassi, alti ecc.). Per maggiori informazioni, vedere pagina 237.
- 2 **VOL** - ruotare per regolare il livello acustico.
- 3 **MUTE** - una **breve pressione** avvia l'impianto e una **pressione prolungata** lo disattiva. Premere brevemente per disattivare l'audio (MUTE) o riattivarlo.
- 4 Pulsanti di preselezione, inserimento di numeri e lettere.
- 5 **TUNE** - ruotare per scorrere rapidamente i brani/le cartelle, le stazioni radio, i canali televisivi\* e i contatti telefonici\* nonché navigare fra le opzioni sullo schermo.

- 6 **OK/MENU** - conferma le selezioni nei menu. Passa ai sottomenu della fonte selezionata (ad esempio, RADIO o MEDIA).
- 7 **EXIT** - passa alla pagina precedente, interrompe la funzione in corso, rifiuta una chiamata e cancella le lettere o i numeri inseriti. Una pressione prolungata apre la prima pagina del menu (videata iniziale), vedere pagina 234.
- 8 **INFO** - premere il pulsante per visualizzare più informazioni su una funzione, un brano ecc. Per maggiori informazioni, vedere pagina 237.
- 9 **FAV** - selezione rapida di un Preferito. Il pulsante può essere programmato con una funzione utilizzata spesso in AM, FM ecc. Per maggiori informazioni, vedere pagina 237.

## Videate sullo schermo

## Generalità sulle videate sullo schermo

Il sistema comprende quattro tipi di videate. La prima pagina del menu (videata iniziale) è comune a tutte le fonti, vedere pagina 234. Per ogni fonte sono disponibili tre tipi di videate:

- Videata normale - modalità normale della fonte
- Videata rapida - modalità rapida mediante rotazione di **TUNE**, ad esempio per cambiare brano, stazione radio ecc.
- Videata menu - uso del menu

Le videate cambiano in base a tipo di fonte, equipaggiamento dell'automobile, impostazioni ecc.



Esempio di videata normale (radio).



## Guida rapida

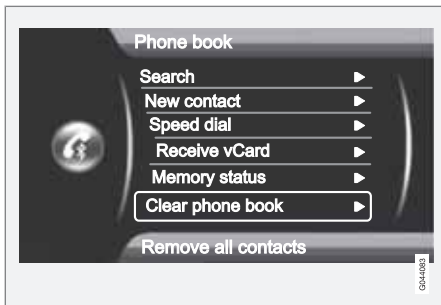

Esempio di videata menu (vivavoce Bluetooth®).

## Videata iniziale

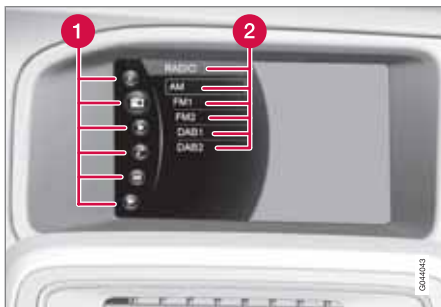

Esempio di videata iniziale (radio).

- ❶ Per le fonti (RADIO, MEDIA ecc.), vedere tabella.
- ❷ Menu fonte (FM1, DISCO ecc.).



Una pressione prolungata di **EXIT** sulla tastierina\* al volante apre la prima pagina del menu (videata iniziale), vedere figura sopra. La funzione permette di selezionare o cambiare rapidamente fonte (**RADIO, MEDIA** ecc.) direttamente dalla tastierina\* al volante, cioè senza togliere le mani dal volante. La funzione può essere controllata anche con i pulsanti sul pannello di comando nella console centrale.

- Selezionare la fonte (1) girando la rotella sulla tastierina\* al volante. Premere la rotella per confermare la selezione.
- Selezionare con la rotella una delle opzioni (2) sullo schermo (ad esempio **FM1**). Premere la rotella per confermare la selezione.

A questo punto si attiva la fonte desiderata (ad esempio **RADIO/FM1**).

Per tornare indietro, premere a lungo **EXIT**.

	<b>NAV</b> - Sistema di navigazione Volvo (RTI)*
	<b>RADIO</b> - Radio
	<b>MEDIA</b> - Media
	<b>TEL</b> - Bluetooth® viva voce*

	<b>MY CAR</b> - Impostazioni vettura
	<b>CAM</b> - Telecamera di assistenza al parcheggio*

## Tastierina\* al volante

La tastierina è disponibile in tre versioni, a seconda degli optional e dell'equipaggiamento dell'automobile.



## Guida rapida

## Pulsantiera senza rotella



- 1 **Breve pressione** - scorre i brani del CD o ricerca la stazione radio disponibile successiva<sup>2</sup>. **Pressione prolungata** - scorre rapidamente i brani del CD.
- 2 Volume

## Pulsantiera con rotella

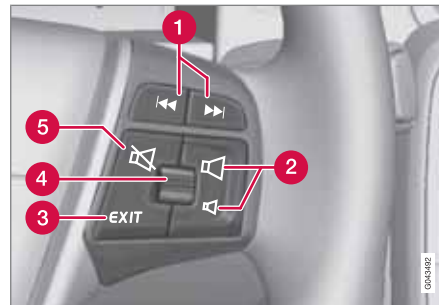

- 1 **Breve pressione** - scorre i brani del CD o le stazioni radio preselezionate<sup>2</sup>. **Pressione prolungata** - scorre rapidamente i brani del CD.
- 2 Volume
- 3 **EXIT** - passa alla pagina precedente. Interrompe una funzione attiva, termina/rifiuta una chiamata o cancella i numeri/le lettere immessi. Una pressione prolungata apre la prima pagina del menu (videata iniziale), vedere pagina 234.
- 4 Rotella - ruotare verso l'alto/il basso per scorrere il menu. Premendo una volta la rotella si accede al menu (MENU), si con-

ferma una selezione (OK) nel menu o si accetta una chiamata.

- 5 MUTE - disattiva l'audio

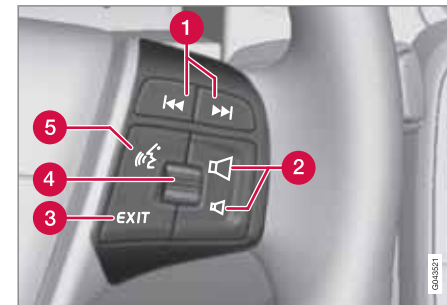
Pulsantiera con rotella, per il comando vocale<sup>3</sup>

- 1 **Breve pressione** - scorre i brani del CD o le stazioni radio preselezionate<sup>2</sup>. **Pressione prolungata** - scorre rapidamente i brani del CD.
- 2 Volume
- 3 **EXIT** - passa alla pagina precedente. Interrompe una funzione attiva, termina/rifiuta una chiamata o cancella i numeri/le lettere immessi. Una pressione prolungata apre la

<sup>2</sup> Escl. DAB.

<sup>3</sup> Solo automobili con sistema di navigazione.



### Guida rapida

prima pagina del menu (videata iniziale), vedere pagina 234.

- 4 Rotella - ruotare verso l'alto/il basso per scorrere il menu. Premendo una volta la rotella si accede al menu (MENU), si conferma una selezione (OK) nel menu o si accetta una chiamata.
- 5 Comandi vocali (per cellulare e sistema di navigazione con collegamento Bluetooth®\*)



## Funzioni generali di Infotainment

### FAV - memorizzare una selezione rapida



Il pulsante **FAV** permette di memorizzare le funzioni più utilizzate per attivarle facilmente premendo **FAV**. È possibile selezionare un'opzione preferita (ad esempio **Equalizzatore**) per ogni funzione come segue:

In modalità **RADIO**:

- AM
- FM1/FM2
- DAB1\*/DAB2\*

In modalità **MEDIA**:

- DISCO
- USB\*
- iPod\*
- Bluetooth\*

- AUX
- TV\*

Inoltre, è possibile selezionare e memorizzare un'opzione preferita per **TEL\***, **MY CAR**, **CAM\*** e **NAV\***. I preferiti possono essere selezionati e memorizzati anche in **MY CAR**. Per maggiori informazioni sul menu **MY CAR**, vedere pagina 149.

Per memorizzare una funzione nel pulsante **FAV**:

1. Selezionare una fonte Infotainment (**RADIO**, **MEDIA** ecc.).
2. Selezionare una banda di frequenza o una fonte (**AM**, **Disco** ecc.).
3. Tenere premuto il pulsante **FAV** finché non appare il menu Preferiti.
4. Ruotare **TUNE** per selezionare un'opzione dall'elenco e premere **OK/MENU** per salvarla.
  - > Quando la fonte (**RADIO**, **MEDIA** ecc.) è attiva si può accedere alla funzione memorizzata premendo brevemente **FAV**.

### INFO - visualizzare informazioni supplementari

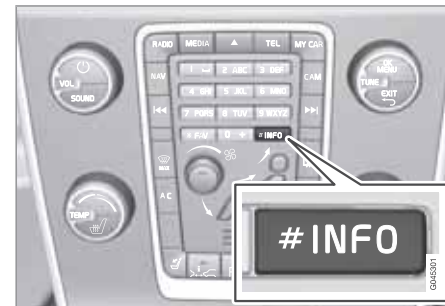

Talvolta sono disponibili più informazioni (su stazione radio, brano, artista ecc.) di quelle visualizzabili sullo schermo. Per visualizzare maggiori informazioni, premere il pulsante **INFO**.

### Impostazioni audio generali

Premere **SOUND** per accedere al menu Impostazioni audio (**Bassi**, **Acuti** ecc.). Selezionare l'opzione desiderata con **SOUND** o **OK/MENU** (ad esempio, **Acuti**).

Effettuare l'impostazione ruotando **TUNE** e salvarla con **OK/MENU**.

Premere nuovamente **SOUND** o **OK/MENU** per accedere alle altre opzioni:



### Funzioni generali di Infotainment

- **Surround**<sup>1</sup> - Può essere impostato su ON/OFF. Selezionando ON, l'impianto sceglie l'impostazione che offre la qualità del suono migliore. In genere si tratta di DPLII e lo schermo visualizza . Se si utilizza la tecnologia Dolby Digital, la riproduzione viene effettuata con questa impostazione e lo schermo visualizza . Selezionando OFF si attiva lo stereo a 3 canali.
- **Bassi** - Livello dei bassi.
- **Acuti** - Livello degli alti.
- **Fader** - Balance tra gli altoparlanti anteriori e posteriori.
- **Balance** - Balance tra gli altoparlanti di destra e sinistra.
- **Effetto Center DPL IISurround 3 canali**<sup>1</sup> - Volume dell'altoparlante centrale.
- **DPL II-Surround**<sup>1,2</sup> - Livello di suono Surround.

### Impostazioni audio avanzate

#### Equalizzatore<sup>3</sup>

È possibile regolare il livello acustico delle bande di frequenza separatamente.

1. Premere **OK/MENU** per accedere a **Impostazioni audio** e selezionare **Equalizzatore**.
2. Selezionare la banda di frequenza ruotando **TUNE** e confermare con **OK/MENU**.
3. Regolare il livello acustico ruotando **TUNE** e confermare con **OK/MENU**. Procedere allo stesso modo per le altre bande di frequenza.
4. Al termine delle impostazioni, portare **TUNE** su **OK** e confermare premendo **OK/MENU** o **EXIT**.

Per informazioni generali sul menu e il relativo utilizzo, vedere pagina 277.

#### Personalizzazione audio<sup>1</sup>

È possibile ottimizzare il livello acustico per il sedile del conducente, i sedili anteriori o il sedile posteriore. Se sono presenti passeggeri sia sul sedile anteriore che su quelli posteriori,

si raccomanda di selezionare l'opzione per entrambi i sedili anteriori. Le opzioni possono essere selezionate in **Impostazioni audio** → **Palcoscenico sonoro**.

Per informazioni generali sul menu e il relativo utilizzo, vedere pagina 277.

#### Volume audio e controllo volume automatico

L'impianto audio compensa i rumori nell'abitacolo aumentando il volume all'aumentare della velocità dell'automobile. Il livello di compensazione può essere impostato su basso, medio, alto o OFF. Selezionare il livello in **Impostazioni audio** → **Compensazione volume**.

Per informazioni generali sul menu e il relativo utilizzo, vedere pagina 277.

#### Volume di una fonte audio esterna

Se una fonte audio esterna (ad esempio, un lettore MP3 o un iPod®) è collegata all'ingresso AUX è possibile impostare il relativo volume separatamente da quello interno all'impianto audio (ad esempio, della radio). Per modificare il volume dell'ingresso:

<sup>1</sup> Solo Premium Sound Multimedia.

<sup>2</sup> Solo con Surround attivato.

<sup>3</sup> Escl. Performance.



## Funzioni generali di Infotainment

1. Premere il pulsante **MEDIA**, portare **TUNE** su **AUX** e attendere qualche secondo oppure premere **OK/MENU**.
2. Premere **OK/MENU**, quindi portare **TUNE** su **Volume ingresso AUX**. Confermare con **OK/MENU**.
3. Ruotare **TUNE** per regolare il volume dell'ingresso AUX.

### **NOTA**

Se il volume della fonte audio esterna è troppo alto o troppo basso, la qualità del suono può peggiorare. La qualità del suono può peggiorare anche se si carica il lettore con l'impianto Infotainment in modalità AUX. In tal caso, non caricare il lettore con la presa da 12 V.

### **Qualità del suono eccellente**

L'impianto audio è regolato per garantire una qualità del suono eccellente grazie alla trasmissione digitale dei segnali.

Questa regolazione si basa su numero di altoparlanti e amplificatori, acustica nell'abitacolo, posizione di ascolto ecc. per ogni combinazione di modello e impianto audio.

È disponibile anche una regolazione dinamica che considera posizione del comando del

volume, ricezione radio e velocità dell'automobile.

I comandi descritti in queste istruzioni, ad esempio **Bassi**, **Acuti** e **Equalizzatore**, consentono all'utente di personalizzare la qualità del suono come desiderato.



## Radio

### Generalità sulle funzioni radio

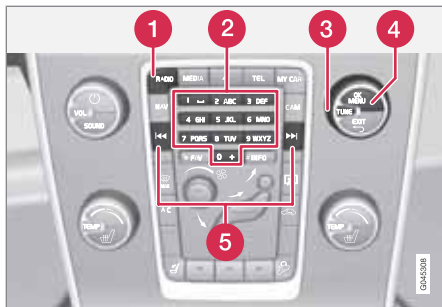

Console centrale, comando per le funzioni radio.

- 1 Pulsante **RADIO** per la selezione della banda di frequenza (AM, FM1, FM2, DAB1\*, DAB2\*).
- 2 Pulsanti di preselezione (0-9)
- 3 Selezionare la frequenza/stazione desiderata o navigare nel menu radio ruotando **TUNE**.
- 4 Conferma la selezione o accede al menu radio premendo **OK/MENU**.
- 5 Tenere premuto il pulsante della stazione disponibile successiva/precedente. Premere brevemente per selezionare la preselezione.

### NOTA

Se l'automobile è dotata di tastierina\* al volante e/o telecomando\*, spesso questi possono essere utilizzati al posto dei pulsanti nel quadro centrale. Per la descrizione della tastierina al volante, vedere la descrizione della tastierina al volante, vedere pagina 234. Per la descrizione del telecomando, vedere pagina 262.

### Uso del menu

I menu **RADIO** si comandano dalla console centrale e dalla tastierina\* al volante. Per informazioni generali sul menu e il relativo utilizzo, vedere pagina 277.

### Radio AM/FM

#### Ricerca stazioni

##### Ricerca stazioni automatica

1. Premere ripetutamente il pulsante **RADIO** per visualizzare la banda di frequenza desiderata (**AM**, **FM1** ecc.) quindi rilasciarlo e attendere qualche secondo o premere **OK/MENU**.
2. Tenere premuto **◀◀** / **▶▶** nella console centrale (o sulla tastierina\* al volante). La radio ricerca la stazione disponibile successiva/precedente.

### Elenco stazioni<sup>1</sup>

La radio crea automaticamente un elenco delle stazioni FM più forti in base ai segnali ricevuti. In tal modo è possibile trovare una stazione anche quando ci si trova in un'area in cui non si conoscono le stazioni radio e le relative frequenze.

Per accedere all'elenco e selezionare una stazione:

1. Selezionare la banda di frequenza desiderata (**FM1** o **FM2**).
2. Ruotare **TUNE** di un passo in una direzione a piacere. Viene visualizzato l'elenco di tutte le stazioni nell'area in questione. La stazione attuale appare con un testo ingrandito nell'elenco.
3. Ruotare nuovamente **TUNE** in una direzione a piacere per selezionare una stazione nell'elenco.

<sup>1</sup> Solo FM1/FM2.



## Radio

**i** NOTA

- L'elenco riporta solo le frequenze delle stazioni ricevute, **non** l'elenco completo di tutte le frequenze radio disponibili nella banda di frequenza selezionata.
- Se il segnale della stazione ricevuta è debole, la radio potrebbe non aggiornare l'elenco delle stazioni. In tal caso, premere il pulsante **#INFO** (mentre lo schermo visualizza l'elenco delle stazioni) per passare alla ricerca stazioni manuale e impostare una frequenza. Se l'elenco delle stazioni non è più visualizzato, ruotare **TUNE** di un passo in una direzione a scelta per rivisualizzarlo e premere **#INFO** per commutare.

L'elenco scompare dallo schermo dopo qualche secondo.

Se l'elenco delle stazioni non è più visualizzato, ruotare **TUNE** di un passo in una direzione a piacere e premere il pulsante **#INFO** nella console centrale per passare alla ricerca stazioni manuale (o per tornare dalla ricerca stazioni manuale alla funzione "Elenco stazioni").

**Ricerca stazioni manuale**

Come impostazione predefinita, la radio visualizza l'elenco delle stazioni più forti nell'area in

questione ruotando **TUNE** (vedere sezione "Elenco stazioni" a pagina 240). Quando viene visualizzato l'elenco delle stazioni, premere il pulsante **#INFO** nella console centrale per passare alla ricerca stazioni manuale. In tal modo è possibile selezionare una frequenza dall'elenco di tutte le frequenze radio disponibili nella banda di frequenza selezionata. In altre parole, ruotando **TUNE** di un passo durante la ricerca manuale, la frequenza passa da 93,3 a 93,4 MHz ecc.

Per selezionare una stazione manualmente:

1. Premere ripetutamente il pulsante **RADIO** per visualizzare la banda di frequenza desiderata (**AM**, **FM1** ecc.) quindi rilasciarlo e attendere qualche secondo o premere **OK/MENU**.
2. Ruotare **TUNE** per selezionare una frequenza.

**i** NOTA

Come impostazione predefinita, la radio ricerca automaticamente le stazioni nell'area in questione (vedere sezione precedente "Elenco stazioni").

Tuttavia, passando alla ricerca stazioni manuale (premendo il pulsante **#INFO** nel quadro centrale mentre è visualizzato l'elenco delle stazioni), la radio rimane impostata sulla ricerca stazioni manuale alla successiva accensione. Per tornare alla funzione "Elenco stazioni", ruotare **TUNE** di un passo (per visualizzare l'elenco completo delle stazioni) e premere il pulsante **#INFO**.

Premendo **#INFO** mentre l'elenco delle stazioni non è visualizzato, si attiva la funzione **INFO**. Per maggiori informazioni su questa funzione, vedere pagina 237.

**Preselezione**

È possibile memorizzare 10 stazioni per ogni banda di frequenza (**AM**, **FM1** ecc.).

Le stazioni memorizzate si selezionano con i pulsanti di preselezione.

1. Impostare una stazione (vedere "Ricerca stazioni" a pagina 240).
2. Tenere premuto un pulsante di preselezione per qualche secondo: l'audio si



## Radio

disattiva temporaneamente e si riattiva quando la stazione è memorizzata. A questo punto è possibile utilizzare il pulsante di preselezione.

Lo schermo può visualizzare un elenco dei canali preselezionati<sup>2</sup>. La funzione si attiva/disattiva in posizione FM/AM selezionando **Menu FM → Visualizza stazioni preimpostate** o **Menu AM → Visualizza stazioni preimpostate**.

### Scansionare la banda di frequenza

La funzione ricerca automaticamente le stazioni con segnale forte nella banda di frequenza attiva. Ogni stazione trovata viene trasmessa per circa 8 secondi, quindi la funzione riprende la ricerca. Mentre si ascolta una stazione è possibile salvarla normalmente come preselezione, vedere sezione "Preselezione" sopra.

- Per avviare la scansione, impostare la posizione FM/AM e selezionare **Menu FM → Scan** o **Menu AM → Scan**.

### **i** NOTA

La scansione si interrompe se viene salvata una stazione.

### Funzioni RDS

RDS (Radio Data System) collega le emittenti FM di un network. Un'emittente FM di un network di questo tipo invia informazioni legate, tra l'altro, alle seguenti funzioni RDS:

- Passaggio automatico a un'emittente dal segnale più forte se la ricezione nell'area non è buona.
- Ricerca di programmi specifici, ad esempio informazioni sul traffico o notiziari.
- Ricezione di testo informativo riguardante il programma radio in ascolto.

### **i** NOTA

Alcune stazioni radio non utilizzano la funzione RDS oppure utilizzano solo parti di essa.

Se viene trovata una stazione che trasmette il tipo di programma desiderato, la radio può cambiare stazione e la fonte audio si interrompe. Se ad esempio il lettore CD è attivo, esso viene messo in modalità di pausa. La nuova trasmissione viene riprodotta a un volume preimpostato, vedere pagina 244. La radio ritorna alla fonte audio e al volume precedenti al termine della trasmissione del tipo di programma impostato.

Le funzioni programma Allarme (**ALLARME!**), Informazioni sul traffico (**TP**), Notiziari (**NEWS**) e Tipi di programma (**PTY**) si interrompono a vicenda in ordine di priorità: gli allarmi hanno la priorità più alta, mentre i tipi di programma la più bassa. Per ulteriori impostazioni dell'interazione programmi (**EON Distante** e **EON Locale**), vedere sezione "Enhanced Other Networks – EON" di seguito. Premere **EXIT** per ritornare alla fonte audio interrotta. Premere **OK/MENU** per cancellare il messaggio.

### Allarme

La funzione si utilizza per avvertire la collettività di incidenti gravi e catastrofi. L'antifurto non può essere interrotto temporaneamente o disattivato. Il messaggio **ALLARME!** viene visualizzato sullo schermo quando viene emesso un messaggio di allarme.

### Informazioni sul traffico – TP

Questa funzione interrompe il programma per trasmettere informazioni sul traffico diffuse da un determinato network RDS. Il testo **TP** mostra che la funzione è attiva. Se la stazione impostata può trasmettere informazioni sul traffico, **TP** è illuminato sullo schermo. In caso contrario, **TP** appare in grigio.

- Attivare/disattivare la funzione in posizione FM selezionando **Menu FM → TP**.

<sup>2</sup> Vale solo per High Performance Multimedia e Premium Sound Multimedia.



### Enhanced Other Networks – EON

La funzione si utilizza soprattutto nelle grandi città con molte stazioni radio regionali. È la distanza dell'automobile dall'emittente della stazione radio a determinare quando le funzioni programma devono interrompere la fonte audio attuale.

- Attivare/disattivare la funzione in posizione FM selezionando un'opzione in **Menu FM** → **Impostazioni avanzate** → **EON**:
- **Locale** - interrompe la trasmissione soltanto se l'emittente della stazione radio è vicina.
- **Distante**<sup>3</sup> - interrompe la trasmissione se l'emittente della stazione è lontana, anche se il segnale è disturbato.

### TP da stazione selezionata/da tutte le stazioni

La radio può interrompere il programma per trasmettere informazioni sul traffico soltanto dalla stazione selezionata oppure da tutte le stazioni sulla rete RDS.

- In posizione FM, selezionare **Menu FM** → **Impostazioni avanzate** → **Imposta preferito TP** per modificare l'impostazione.

### Notizie

Questa funzione interrompe il programma per trasmettere notiziari diffusi da un determinato network RDS. Il testo **NEWS** mostra che la funzione è attiva.

- Attivare/disattivare la funzione in posizione FM selezionando **Menu FM** → **Impostazioni news** → **News**.

### Notizie da stazione selezionata/da tutte le stazioni

La radio può interrompere il programma per trasmettere notizie soltanto dalla stazione selezionata oppure da tutte le stazioni sulla rete RDS.

- In posizione FM, selezionare **Menu FM** → **Impostazioni news** → **Imposta preferiti News** per modificare l'impostazione.

### Tipi di programma – PTY

Con la funzione PTY è possibile selezionare uno o più tipi di programma, ad esempio Pop e Musica classica. Il testo PTY mostra che la funzione è attiva. Questa funzione interrompe il programma per trasmettere il tipo di programma selezionato diffuso da un determinato network RDS.

1. Attivare la funzione in posizione FM selezionando dapprima i tipi di programma in **Menu FM** → **Impostazioni avanzate** → **Impostazioni PTY** → **Seleziona PTY**.
2. Attivare quindi la funzione PTY in **Menu FM** → **Impostazioni avanzate** → **Impostazioni PTY** → **Ricevi bollettino traffico da altre reti**.

L'indicazione sullo schermo segnala che la funzione PTY è attivata.

La funzione PTY si disattiva in posizione FM selezionando **Menu FM** → **Impostazioni avanzate** → **Impostazioni PTY** → **Ricevi bollettino traffico da altre reti**. I tipi di programma selezionati (PTY) non si cancellano.

La cancellazione e la rimozione dei PTY si effettuano in **Menu FM** → **Impostazioni avanzate** → **Impostazioni PTY** → **Seleziona PTY** → **Cancella tutto**.

### Ricerca PTY

Questa funzione ricerca il tipo di programma selezionato in tutta la banda di frequenza.

1. In posizione FM, selezionare uno o più PTY in **Menu FM** → **Impostazioni**

<sup>3</sup> Impostazione di fabbrica.



## Radio

avanzate → Impostazioni PTY →  
Seleziona PTY.

2. Selezionare **Menu FM** → **Impostazioni avanzate** → **Impostazioni PTY** → **Cerca PTY**.

Per interrompere la ricerca, premere **EXIT**.

- Per cercare un'altra emittente che trasmette i tipi di programma selezionati, premere **◀▶** o **▶▶**.

### Visualizzazione del tipo di programma

Il tipo di programma della stazione corrente può essere visualizzato sullo schermo.

- Attivare/disattivare la funzione in posizione FM selezionando **Menu FM** → **Impostazioni avanzate** → **Impostazioni PTY** → **Visualizza testo PTY**.

### Testo radio

Alcune stazioni RDS trasmettono informazioni sull'argomento del programma, gli artisti ecc. Tali informazioni possono essere visualizzate sullo schermo.

- Attivare/disattivare la funzione in posizione FM selezionando **Menu FM** → **Visualizza testo radio**.

### Aggiornamento automatico frequenza – AF

La funzione sceglie l'emittente dal segnale più forte per la stazione impostata. In casi eccezionali, la radio deve effettuare una ricerca in tutta la banda FM per trovare un'emittente potente.

- Attivare/disattivare la funzione in posizione FM selezionando **Menu FM** → **Impostazioni avanzate** → **Frequenza alternativa (AF)**.

### Programmi radio regionali – REG

Quando la funzione è attivata, è possibile ascoltare un'emittente regionale anche se è caratterizzata da un segnale debole. La spia **REG** indica che la funzione è attiva.

- Attivare/disattivare la funzione in posizione FM selezionando **Menu FM** → **Impostazioni avanzate** → **REG**.

### Reimpostazione delle funzioni RDS

È possibile ripristinare tutte le impostazioni radio di default.

- La reimpostazione si effettua in posizione FM in **Menu FM** → **Impostazioni avanzate** → **Ripristina tutte le impostazioni FM**.

### Regolazione del volume per i tipi di programma

I programmi che interrompono le trasmissioni, ad esempio **NEWS** o **TP**, si sentono con il volume selezionato per ogni tipo di programma. Se il livello acustico viene regolato durante l'interruzione del programma, il nuovo livello viene memorizzato per l'interruzione successiva.

### Sistema radio - DAB\*

#### Generalità

DAB (Digital Audio Broadcasting) è un sistema di trasmissione digitale radiofonico.



#### NOTA

Questo sistema non supporta DAB+.



#### NOTA

La copertura DAB non è garantita ovunque. In assenza di copertura, lo schermo visualizza il messaggio **Nessuna ricezione**.

#### Service ed Ensemble

- **Service** - Canale, stazione radio (il sistema supporta solo servizi audio).
- **Ensemble** - Gruppo di stazioni radio trasmesse sulla stessa frequenza.



### Memorizzazione di gruppi di canali (Ensemble learn)

Quando il veicolo entra in una nuova area di trasmissione, può essere necessario effettuare l'apprendimento dei gruppi di canali trasmessi nell'area.

L'apprendimento dei gruppi di canali genera un elenco aggiornato di tutti i gruppi di canali disponibili. L'elenco non si aggiorna automaticamente.

L'apprendimento si effettua nel menu, in modalità DAB, selezionando **Menu DAB** → **Apprendi ensemble**. L'apprendimento si effettua anche come segue:

1. Ruotare **TUNE** di un passo in una direzione a piacere.
  - > **Apprendi ensemble** appare in alto nell'elenco dei gruppi di canali disponibili.
2. Premere **OK/MENU**.
  - > Si avvia un nuovo apprendimento.

L'apprendimento può essere interrotto con **EXIT**.

Se **Band III** e **LBand** sono selezionati, l'apprendimento di un gruppo di canali può richiedere fino a un minuto. Per maggiori informazioni sulla banda di frequenza, vedere pagina 246.

### Navigazione nell'elenco dei gruppi di canali (Ensemble)

È possibile accedere all'elenco dei gruppi di canali e navigare al suo interno ruotando

**TUNE**. Nella parte superiore dello schermo è riportata la dicitura Ensemble. Selezionando il nuovo Ensemble, la denominazione cambia di conseguenza. I due gruppi di canali sono separati da una spessa linea grigia.

- **Service** - Mostra i canali a prescindere dal gruppo di appartenenza. L'elenco può anche essere filtrato selezionando un tipo di programma (**Filtro PTY**), vedere di seguito.

### Scansione

La funzione ricerca automaticamente le stazioni con segnale forte nella banda di frequenza attiva. Ogni stazione trovata viene trasmessa per circa 8 secondi, quindi la funzione riprende la ricerca. Mentre si ascolta una stazione è possibile salvarla normalmente come preselezione. Per maggiori informazioni sulla preselezione, vedere "Preselezione" di seguito.

- In modalità DAB, selezionare **Menu DAB** → **Scan** per avviare la scansione.

### NOTA

La scansione si interrompe se viene salvata una stazione.

La scansione può essere selezionata anche in modalità DAB-PTY. In tal caso, vengono trasmessi solo i tipi di programma preselezionati.

### Tipo di programma (PTY)

Con la funzione Tipo di programma è possibile selezionare diversi tipi di programmi radio. Sono disponibili diversi tipi di programma, che comprendono anche varie categorie. Selezionando un tipo di programma, si potrà navigare solo nei canali che trasmettono quel tipo di programma.

Il tipo di programma si seleziona in modalità DAB, in **Menu DAB** → **Filtro PTY**. Per uscire da questa posizione:

- Premere **EXIT**.
  - > L'indicazione sullo schermo segnala che la funzione PTY è attivata.

In alcuni casi, una radio DAB esce dalla posizione PTY quando si crea un collegamento DAB-DAB (vedere di seguito).

### Preselezione

È possibile memorizzare 10 stazioni per ogni banda. DAB ha 2 gruppi di memorie per le sta-



## Radio

zioni: **DAB1** e **DAB2**. Le stazioni si memorizzano normalmente, per maggiori informazioni vedere pagina 241. Le stazioni memorizzate si selezionano con i pulsanti di preselezione.

Una preselezione comprende un canale ma non i relativi sottocanali. Se si sta ascoltando un sottocanale e si memorizza la stazione, viene registrato solo il canale principale. Questo è dovuto al fatto che i sottocanali sono temporanei. Selezionando la stazione memorizzata, viene trasmesso il canale principale contenente il sottocanale. La stazione memorizzata è indipendente dall'elenco dei canali.

Lo schermo può visualizzare un elenco dei canali preselezionati<sup>4</sup>. La funzione si attiva/disattiva in modalità DAB selezionando **Menu DAB → Visualizza stazioni preimpostate**.

### **NOTA**

Il sistema DAB dell'impianto audio non supporta tutte le funzioni dello standard DAB.

### **Testo radio**

Alcune stazioni radio trasmettono informazioni sull'argomento del programma, gli artisti ecc. Tali informazioni sono visualizzate sullo schermo.

La funzione si disattiva/attiva in modalità DAB selezionando **Menu DAB → Visualizza testo radio**.

### **NOTA**

Le funzioni "**Visualizza testo radio**" e "**Visualizza stazioni preimpostate**" possono essere attivate solo separatamente. Attivando una funzione mentre è attiva l'altra, quest'ultima si disattiva automaticamente. Entrambe le funzioni possono essere disattivate.

### **Impostazioni avanzate**

#### **Colleg. DAB to DAB**

Se un canale ha una ricezione scadente o è privo di segnale, è possibile passare allo stesso canale, in un altro gruppo, con ricezione migliore. Per cambiare il gruppo di canale può occorrere un certo tempo. Una volta che il canale attuale non è più disponibile, la radio può rimanere silenziosa per un certo tempo prima di trasmettere il nuovo canale.

La funzione si attiva/disattiva in modalità DAB selezionando **Menu DAB → Impostazioni avanzate → Collegamento DAB**.

### **Banda di frequenza**

DAB può essere trasmesso su due<sup>5</sup> bande di frequenza:

- **Band III** - copre le aree al di fuori delle grandi città
- **LBand** - soprattutto nelle grandi città

Selezionando solo **Band III**, ad esempio, l'apprendimento dei canali è più veloce rispetto a quando si selezionano sia **Band III** che **LBand**. Non è garantito che vengano trovati tutti i gruppi di canali. La banda di frequenza selezionata non influenza la memoria.

La banda di frequenza può essere disattivata/attivata in modalità DAB selezionando **Menu DAB → Impostazioni avanzate → Banda DAB**.

### **Sottocanale**

I componenti secondari sono generalmente definiti sottocanali. Questi sono occasionali e possono comprendere, ad esempio, la traduzione in altre lingue del programma principale.

Se il canale comprende uno o più sottocanali, lo schermo visualizza il simbolo > a sinistra del nome del canale. La presenza di un sottocanale è indicata dal simbolo - a sinistra del nome del canale sullo schermo.

<sup>4</sup> Vale solo per High Performance Multimedia e Premium Sound Multimedia

<sup>5</sup> Le due bande non sono disponibili in tutte le aree/i Paesi.



È possibile accedere ai sottocanali solo dal canale principale selezionato.

La visualizzazione dei sottocanali può essere disattivata/attivata in modalità DAB selezionando **Menu DAB → Impostazioni avanzate → Sottocanali**

#### **Messaggio sul tipo di programma**

Alcune stazioni radio trasmettono informazioni sul tipo di programma e la relativa categoria. Tali informazioni sono visualizzate sullo schermo.

La funzione si attiva/disattiva in modalità DAB selezionando **Menu DAB → Impostazioni avanzate → Visualizza testo PTY**.

#### **Ripristino delle impostazioni DAB**

È possibile ripristinare tutte le impostazioni DAB di default.

- La reimpostazione si effettua in modalità DAB selezionando **Menu DAB → Impostazioni avanzate → Ripristina tutte le impostazioni DAB**.



## Letture MD

### Funzioni CD/DVD<sup>1</sup>

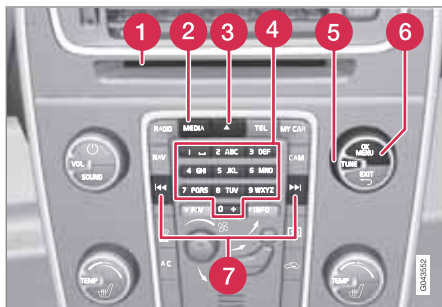

Pannello di comando nella console centrale.

- 1 Apertura di inserimento ed espulsione del disco
- 2 Pulsante **MEDIA**
- 3 Espulsione del disco
- 4 Inserimento di numeri e lettere.
- 5 Seleziona i brani/le cartelle o naviga fra le opzioni ruotando **TUNE**.
- 6 Conferma la selezione o passa al menu della fonte selezionata premendo **OK/MENU**.
- 7 Scorre rapidamente avanti/indietro e cambia brano o capitolo<sup>2</sup>.

Il lettore MD supporta e riproduce principalmente i seguenti tipi di dischi e file:

- CD originali (CD Audio).
- CD masterizzati con file audio e/o video<sup>1</sup>.
- DVD originali<sup>1</sup>.
- DVD masterizzati<sup>1</sup> con file audio e/o video.

Per maggiori informazioni sui formati supportati, vedere pagina 251.

### **NOTA**

Se l'automobile è dotata di tastierina\* al volante e/o telecomando\*, spesso questi possono essere utilizzati al posto dei pulsanti nel quadro centrale. Per la descrizione della tastierina al volante, vedere pagina 234. Per la descrizione del telecomando, vedere pagina 262.

### Uso del menu

I menu **MEDIA** si comandano dalla console centrale e dalla tastierina\* al volante. Per informazioni generali sul menu e il relativo utilizzo, vedere pagina 277.

### Avviare la riproduzione di un disco

Premere ripetutamente il pulsante **MEDIA** per visualizzare **Disco**, quindi rilasciarlo e atten-

dere qualche secondo o premere **OK/MENU**. Se il lettore MD contiene un disco, la riproduzione inizia automaticamente, altrimenti lo schermo visualizza **Inserire disco**. Inserire un disco con il testo verso l'alto. Il disco viene riprodotto automaticamente.

Se viene caricato un disco con file audio/video, il lettore deve leggere la struttura delle cartelle del disco. In base al tipo di disco e alla quantità di dati contenuti, la riproduzione potrebbe non avviarsi immediatamente.

### Espulsione dei dischi

Un disco rimane estratto per circa 12 secondi, quindi viene ricaricato nel lettore per motivi di sicurezza.

### Pausa

Abbassando completamente il volume, il lettore MD viene messo in pausa. Il lettore si riavvia all'aumento del volume.

### Riproduzione e navigazione

#### CD Audio

Ruotare **TUNE** per accedere all'elenco dei brani del disco e navigare al suo interno. Con **OK/MENU** si conferma la selezione dei brani e si avvia la riproduzione. Premere **EXIT** per interrompere e uscire dall'elenco dei brani. Una



<sup>1</sup> Vale solo per High Performance Multimedia e Premium Sound Multimedia.

<sup>2</sup> Solo DVD.





## Lettore MD



lunga pressione su **EXIT** porta al livello base della lista musicale.

È anche possibile cambiare brano premendo  /  sulla console centrale o sulla tastiera\* al volante.

**CD masterizzati con file audio/video<sup>1</sup>**

Ruotare **TUNE** per accedere all'elenco dei brani del disco o alla struttura delle cartelle e navigare al loro interno. Con **OK/MENU** si conferma la sottocartella selezionata o si avvia la riproduzione del file audio/video selezionato. Premere **EXIT** per interrompere l'operazione in corso e uscire dall'elenco dei brani o ritornare indietro nella struttura della cartella. Una lunga pressione su **EXIT** porta al livello base della lista musicale.

È anche possibile cambiare file audio/video premendo  /  sulla console centrale o sulla tastiera\* al volante.

I file audio sono caratterizzati dal simbolo , i file video<sup>1</sup> dal simbolo  e le cartelle dal simbolo .

Al termine della riproduzione di un file, la riproduzione prosegue con gli altri file (dello stesso tipo) contenuti nella stessa cartella. Una volta

riprodotti tutti i file nella cartella, l'impianto cambia<sup>3</sup> automaticamente cartella. Il sistema riconosce se il disco inserito nel lettore MD contiene solo file audio o solo file video e imposta automaticamente la modalità corretta per riprodurli. Tuttavia, se si inserisce nel lettore MD un disco contenente sia file audio che file video, il sistema non imposta la modalità corretta bensì continua a riprodurre il tipo di file precedente.

**i NOTA**

I filmati vengono riprodotti solo ad automobile ferma. Quando l'automobile procede a velocità superiori a circa 8 km/h non vengono riprodotte immagini e lo schermo visualizza **Immagini non dispon. durante la guida**, ma l'audio rimane attivo. L'immagine si riattiva quando la velocità dell'automobile scende al di sotto di circa 6 km/h.





**i NOTA**

Il lettore potrebbe non leggere alcuni file audio originali con protezione anticopia e alcuni file audio masterizzati.

**DVD<sup>1</sup>**

Per la riproduzione dei DVD, vedere pagina 250.

**Avanzamento/riavvolgimento rapido**

Tenere premuti i pulsanti  /  per scorrere rapidamente avanti/indietro. I file audio si scorrono a un'unica velocità, mentre i file video possono scorrere a velocità diverse. Premere ripetutamente i pulsanti  /  per aumentare la velocità di scorrimento dei file video. Rilasciare il pulsante per ritornare alla riproduzione del video a velocità normale.

**Riconoscimento musicale, Gracenote®**

Se l'automobile è dotata di sistema di navigazione\*, comprende un hard disc con un database per il riconoscimento musicale dei CD. Il database contiene tutte le hit del momento. Se il lettore MD trova una corrispondenza con il database, visualizza il titolo dell'album e il nome dell'artista. Inoltre, per ogni brano vengono visualizzati il titolo, l'artista e l'album. Se il CD non viene trovato nel database, il sistema visualizza i testi contenuti nel disco. Se il CD non contiene testi, il display visualizza solo brano 1, brano 2 ecc.

<sup>1</sup> Vale solo per High Performance Multimedia e Premium Sound Multimedia.

<sup>3</sup> Questo non accade se è attivato Ripeti cartella.



## Lettores MD

### Scansiona<sup>4</sup>

La funzione riproduce i primi 10 secondi di ogni brano/file audio. Per effettuare la scansione:

1. Premere **OK/MENU**
2. Portare **TUNE** su **Scan**
  - > Vengono riprodotti i primi 10 secondi di ogni brano o file audio.
3. Interrompere la scansione con **EXIT**.  
Riprende la riproduzione del brano o file audio in corso.

### Random<sup>4</sup>

La funzione riproduce i brani in ordine casuale. Per ascoltare i brani in ordine casuale:

1. Premere **OK/MENU**
2. Portare **TUNE** su **Riproduzione casuale**
3. Premere **OK/MENU** per attivare/disattivare la funzione.

È anche possibile cambiare brano/file audio premendo **◀▶** / **▶▶** sulla console centrale o sulla tastierina\* al volante.

### Ripeti cartella<sup>5</sup>

La funzione permette di riprodurre i file in una cartella all'infinito. Una volta completato l'ultimo file, la riproduzione riprende dal primo file.

1. Premere **OK/MENU**
2. Portare **TUNE** su **Ripeti cartella**
3. Premere **OK/MENU** per attivare/disattivare la funzione.

### Riproduzione di DVD<sup>1</sup>

#### Riproduzione

Durante la riproduzione di un DVD, lo schermo può visualizzare il menu del disco. Il menu del disco offre funzioni e impostazioni supplementari, fra cui la selezione di sottotitoli e lingua nonché la selezione delle scene.

#### **NOTA**

I filmati vengono riprodotti solo ad automobile ferma. Quando l'automobile procede a velocità superiori a circa 8 km/h non vengono riprodotte immagini e lo schermo visualizza **Immagini non dispon. durante la guida**, ma l'audio rimane attivo. L'immagine si riattiva quando la velocità dell'automobile scende al di sotto di circa 6 km/h.

### Navigazione nel menu del DVD

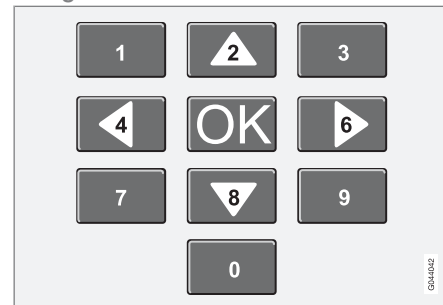

La navigazione nel menu del DVD si effettua con i pulsanti numerici nella console centrale, vedere figura sopra.

#### Cambiare capitolo o titolo

Ruotare **TUNE** per accedere all'elenco dei capitoli e navigare fra essi (il film eventualmente riprodotto viene messo in pausa). Premere **OK/MENU** per selezionare un capitolo e ritornare alla posizione iniziale (l'eventuale riproduzione del film viene ripresa). Premere **EXIT** per accedere all'elenco dei titoli.

Nell'elenco dei titoli, selezionare un titolo ruotando **TUNE** e confermando la selezione con **OK/MENU**. Il menu ritorna quindi all'elenco dei

<sup>4</sup> Non vale per i DVD.

<sup>5</sup> Vale solo per i file audio/video di dischi masterizzati o USB.

<sup>1</sup> Vale solo per High Performance Multimedia e Premium Sound Multimedia.



## Lettore MD

capitoli. Premere **OK/MENU** per attivare la selezione e ritornare alla posizione iniziale. Con **EXIT** si interrompe la funzione e si ritorna alla posizione iniziale (senza confermare alcuna selezione).

È anche possibile cambiare capitolo premendo **◀◀ / ▶▶** nella console centrale o sulla tastiera\* al volante.

**Impostazioni avanzate<sup>6</sup>****Angol.**

Se è supportata dal DVD, la funzione permette di scegliere da quale posizione della telecamera guardare una determinata scena. Selezionare **Menu Disco → Impostazioni avanzate → Angolazione** in posizione disco.

**DivX® Video On Demand**

Il lettore MD può essere registrato per riprodurre file di tipo DivX VOD su dischi masterizzati o chiavi USB. Il codice di registrazione è disponibile nel menu **MY CAR** selezionando **Impostazioni → Informazione → Codice DivX® VOD**. Per informazioni generali sull'uso del menu **MY CAR**, vedere pagina 149.

Per maggiori informazioni, visitare il sito [www.divx.com/vod](http://www.divx.com/vod).

**Impostazioni immagine<sup>6</sup>**

Ad automobile ferma, è possibile modificare le impostazioni di luminosità e contrasto.

1. Premere **OK/MENU**, selezionare **Impostaz. immagine** e confermare con **OK/MENU**.
2. Portare **TUNE** sull'opzione da modificare e confermare con **OK/MENU**.
3. Modificare l'impostazione ruotando **TUNE** e confermare con **OK/MENU**.

Per ritornare all'elenco delle impostazioni, premere **OK/MENU** o **EXIT**.

È possibile ripristinare l'impostazione di default delle impostazioni immagine con **Reset**.

**Formati di file compatibili**

Il lettore MD è in grado di riprodurre diversi tipi di file e supporta i formati elencati nella seguente tabella.

**i** **NOTA**

I dischi Dual Format (DVD Plus, CD-DVD) sono più spessi dei normali CD, quindi l'impianto potrebbe non essere in grado di riprodurli e potrebbero verificarsi interferenze.

Se un CD contiene un mix di brani MP3 e CDDA, tutti gli MP3 verranno ignorati.

Formati audio <sup>A</sup>	CD Audio, MP3, WMA
Formati audio <sup>B</sup>	CD Audio, MP3, WMA, AAC, M4A
Formati video <sup>C</sup>	CD Video, DVD Video, DivX, AVI, ASF

<sup>A</sup> Vale per Performance.

<sup>B</sup> Escl. Performance.

<sup>C</sup> Vale solo per High Performance Multimedia e Premium Sound Multimedia.

<sup>6</sup> Vale per High Performance Multimedia e Premium Sound Multimedia.



## Fonte audio esterna collegata a AUX e USB\*

### AUX, USB<sup>1</sup> e fonte audio esterna

#### Generalità

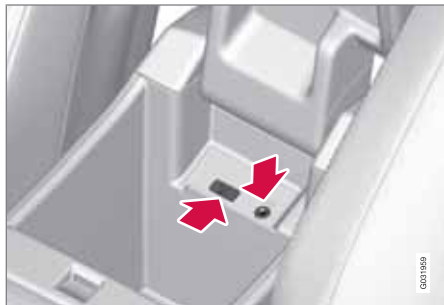

Punti di collegamento per le fonti audio esterne.

Una fonte audio esterna (ad esempio un iPod® o un lettore MP3) può essere collegata all'impianto audio attraverso una delle prese nella console centrale. La fonte audio collegata alla presa USB può quindi essere controllata<sup>2</sup> con i comandi audio dell'automobile. Un'unità collegata all'ingresso AUX non può essere controllata dall'automobile.

#### **i** NOTA

Se l'automobile è dotata di tastierina\* al volante e/o telecomando\*, spesso questi possono essere utilizzati al posto dei pulsanti nel quadro centrale. Per la descrizione della tastierina al volante, vedere pagina 234. Per la descrizione del telecomando, vedere pagina 262.

Un iPod® o un lettore MP3 con batterie ricaricabili si ricarica (con il quadro o il motore acceso) quando è collegato alla presa USB.

Per collegare la fonte audio:

1. Premere ripetutamente **MEDIA** per selezionare la fonte audio desiderata (**USB**, **iPod** o **AUX**), quindi rilasciarlo e attendere qualche secondo o premere **OK/MENU**.  
> Selezionando **USB**, lo schermo visualizza **Collega USB**.
2. Collegare la fonte audio a una delle prese nel vano portaoggetti della console centrale (vedere figura precedente).

Lo schermo visualizza il messaggio **Lettura USB** mentre l'impianto indicizza i file del supporto magnetico. La lettura può richiedere un

certo tempo, a seconda della struttura e del numero dei file.

#### **i** NOTA

L'impianto supporta numerosi modelli iPod® prodotti a partire dal 2005.

#### **i** NOTA

Per evitare danni, la presa USB si disattiva in caso di cortocircuito interno o se un'unità USB collegata consuma troppa corrente (ad esempio, se l'unità non è conforme agli standard USB). Se il problema non persiste, la presa USB si riattiva automaticamente alla successiva accensione del quadro.

#### Uso del menu

I menu **MEDIA** si comandano dalla console centrale e dalla tastierina\* al volante. Per informazioni generali sul menu e il relativo utilizzo, vedere pagina 277.

#### Riproduzione e navigazione<sup>3</sup>

Ruotare **TUNE** per accedere all'elenco dei brani/alla struttura delle cartelle e navigare al loro interno. Con **OK/MENU** si conferma la sottocartella selezionata o si avvia la riproduzione.



<sup>1</sup> Vale per High Performance, High Performance Multimedia e Premium Sound Multimedia.



<sup>2</sup> Vale solo per le fonti collegate alla presa USB.

<sup>3</sup> Vale solo per USB e iPod®.

**Fonte audio esterna collegata a AUX e USB\***

zione del file audio/video selezionato. Premere **EXIT** per interrompere l'operazione in corso e uscire dall'elenco dei brani o ritornare indietro nella struttura delle cartelle. Una lunga pressione su **EXIT** porta al livello base della lista musicale.

È anche possibile cambiare file audio/video premendo  /  sulla console centrale o sulla tastierina\* al volante.

I file audio sono caratterizzati dal simbolo , i file video<sup>4</sup> dal simbolo  e le cartelle dal simbolo .

Al termine della riproduzione di un file, la riproduzione prosegue con gli altri file (dello stesso tipo) contenuti nella stessa cartella. Una volta riprodotti tutti i file nella cartella, l'impianto cambia<sup>5</sup> automaticamente cartella. Il sistema riconosce se l'unità collegata alla presa USB contiene solo file audio o solo file video e imposta automaticamente la modalità corretta per riprodurli. Tuttavia, se si collega alla presa USB un'unità contenente sia file audio che file video, il sistema non imposta la modalità corretta bensì continua a riprodurre il tipo di file precedente.

**Avanzamento/riavvolgimento rapido<sup>3</sup>**

Vedere pag. 249.

**Scansiona<sup>3</sup>**

Vedere pag. 250.

**Random<sup>3</sup>**

Vedere pag. 250.

**Funzione di ricerca<sup>3</sup>**

Con la pulsantiera sul pannello di controllo nella console centrale è possibile ricercare nomi di file nella cartella attuale.

È possibile accedere alla funzione di ricerca ruotando **TUNE** (per accedere alla struttura delle cartelle) o premendo uno dei pulsanti alfabeticici. A mano a mano che lettere e segni di una stringa di ricerca sono inseriti, l'oggetto di ricerca diventa sempre più circoscritto.

Avviare la riproduzione di un file premendo su **OK/MENU**.

**Ripeti cartella<sup>6</sup>**

Vedere pag. 250.

**Fonti audio****Memoria USB**

Per la massima praticità d'uso, la memoria USB deve contenere esclusivamente file audio. L'impianto richiede molto più tempo per indicizzare contenuti diversi dai file audio compatibili.

** NOTA**

Il sistema supporta mezzi trasferibili conformi a USB 2.0 e al sistema file FAT32 e può gestire 1000 cartelle con un massimo di 254 sottocartelle/file in ciascuna cartella. Un'eccezione è il livello più alto, che gestisce un massimo di 1000 sottocartelle/file.

** NOTA**

In caso di utilizzo di una memoria USB più lunga, si raccomanda di utilizzare un cavo adattatore USB. In tal modo, si previene l'usura meccanica di presa USB e memoria USB collegata.

**Hub USB**

È possibile collegare un hub USB alla presa USB per collegare più unità USB contemporaneamente. L'unità USB si seleziona in modalità

<sup>4</sup> Vale per High Performance Multimedia e Premium Sound Multimedia.

<sup>5</sup> Questo non accade se è attivato Ripeti cartella.

<sup>3</sup> Vale solo per USB e iPod®.

<sup>6</sup> Vale solo per USB.



### Fonte audio esterna collegata a AUX e USB\*

USB selezionando **Menu USB** → **Seleziona dispositivo USB**.

#### Letture MP3

Numerosi lettori MP3 presentano un sistema di file speciale non supportato dall'impianto. Per utilizzare un lettore MP3 nell'impianto, il lettore deve essere impostato in posizione **USB Removable device/Mass Storage Device**.

#### iPod®

Il lettore iPod® viene caricato e alimentato dalla presa USB\* attraverso il proprio cavo di collegamento.

Formati audio	MP3, WMA, AAC, M4A
Formati video <sup>A</sup>	DIVX, AVI, ASF

<sup>A</sup> Vale solo per High Performance Multimedia e Premium Sound Multimedia.

#### **NOTA**

L'impianto supporta solo la riproduzione di file audio da iPod®.

#### **NOTA**

Quando si utilizza un iPod® come fonte audio, l'impianto Infotainment dell'automobile visualizza un menu simile a quello del lettore iPod®.

#### Formati di file compatibili attraverso la presa USB

I file audio e video nella seguente tabella sono supportati dall'impianto in caso di riproduzione attraverso la presa USB.

\* Optional/accessorio; per maggiori informazioni, vedere Introduzione.



## Media Bluetooth®\*

## Audio in streaming

## Generalità

Il lettore MD dell'automobile è dotato di Bluetooth®<sup>1</sup> e può riprodurre senza fili i file audio in streaming di unità esterne con Bluetooth® quali cellulari e PC palmari. In tal modo è possibile navigare fra i file e controllare l'audio con i pulsanti nella console centrale o la tastierina\* al volante. In alcune unità esterne è anche possibile cambiare brano dall'unità.

Per riprodurre l'audio occorre impostare il lettore MD dell'automobile in modalità **Bluetooth**.

**NOTA**

Il lettore MD Bluetooth® deve supportare i profili Audio/Video Remote Control Profile (AVRCP) e Advanced Audio Distribution Profile (A2DP). Si consigliano i profili AVRCP versione 1.3 e A2DP 1.2. In caso contrario, alcune funzioni potrebbero essere escluse.

Non tutti i cellulari e i lettori MD esterni in commercio sono completamente compatibili con la funzione Bluetooth® del lettore MD dell'automobile. Per informazioni su cellulari e lettori MD esterni compatibili, si raccomanda di rivolgersi a un concessionario autorizzato Volvo o visitare il sito [www.volvocars.com](http://www.volvocars.com).

**NOTA**

Il lettore MD dell'automobile può riprodurre solo file audio tramite la funzione Bluetooth®.

## Generalità

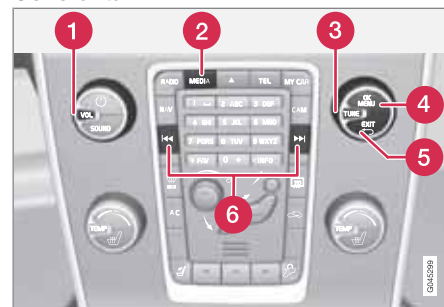

Pannello di comando nella console centrale.

- 1** VOL - volume
- 2** Pulsante **MEDIA**
- 3** Naviga nel menu ruotando **TUNE**.
- 4** Conferma la selezione o accede al menu premendo **OK/MENU**.
- 5** **EXIT** - passa alla pagina precedente, interrompe la funzione in corso.
- 6** **Breve pressione** - scorre i file audio. **Pressione prolungata** - scorre rapidamente i file audio.

<sup>1</sup> Vale per High Performance, High Performance Multimedia e Premium Sound Multimedia.



## Media Bluetooth®\*

### NOTA

Se l'automobile è dotata di tastierina\* al volante e/o telecomando\*, spesso questi possono essere utilizzati al posto dei pulsanti nel quadro centrale. Per la descrizione della tastierina al volante, vedere pagina 234. Per la descrizione del telecomando, vedere pagina 262.

### Uso del menu

Il menu **MEDIA** si comanda dalla console centrale e dalla tastierina\* al volante. Per informazioni generali sul menu e il relativo utilizzo, vedere pagina 277.



### Accoppiamento e collegamento di un'unità esterna

Un'unità esterna può essere collegata in vari modi a seconda del fatto che sia stata accoppiata oppure no. È possibile accoppiare max 10 unità esterne. Si effettua un accoppiamento per ogni unità esterna. Se l'unità viene collegata per la prima volta, attenersi alle seguenti istruzioni:

1. Premere ripetutamente **MEDIA** per visualizzare **Bluetooth**, quindi rilasciarlo e attendere qualche secondo o premere **OK/MENU**.
2. Premere **OK/MENU**.

3. Quando appare **Aggiungi dispositivo**, premere **OK/MENU**.
4. Controllare che l'unità esterna sia ricercabile/visibile con Bluetooth®, vedere il manuale dell'unità esterna.
5. Premere **OK/MENU**.
  - > L'impianto Infotainment ricerca le unità esterne nelle vicinanze. La ricerca può richiedere qualche istante. Lo schermo nella console centrale visualizza le unità rilevate con le rispettive denominazioni Bluetooth®.
6. Selezionare l'unità esterna da accoppiare e premere **OK/MENU**.
7. Inserire la serie di numeri visualizzata sullo schermo nella console centrale con la tastiera dell'unità esterna e premere il pulsante di conferma della selezione sull'unità esterna.

L'unità esterna si accoppia e collega automaticamente all'impianto Infotainment.

Cambiare file audio premendo  /  sulla console centrale o sulla tastierina\* al volante.

### Collegamento automatico

Quando è attiva la funzione Bluetooth®, l'ultima unità esterna collegata si collega automaticamente se è nel campo di portata. Quando l'impianto Infotainment ricerca l'ultima unità colle-

gata, lo schermo visualizza il nome di questa unità. Per collegare un'altra unità, premere **EXIT**. Per collegare una nuova unità esterna, vedere "Selezione di un'altra unità esterna" di seguito.

### Selezione di un'altra unità esterna



Se all'automobile sono collegate più unità esterne è possibile commutare fra esse. Tuttavia, l'unità deve essere accoppiata, vedere "Accoppiamento e collegamento di un'unità esterna" sopra. Per passare a un'altra unità:

1. Premere ripetutamente **MEDIA** per visualizzare **Bluetooth**, quindi rilasciarlo e attendere qualche secondo o premere **OK/MENU**.
2. Controllare che l'unità esterna sia ricercabile/visibile con Bluetooth®, vedere il manuale dell'unità esterna.
3. Premere **OK/MENU**.
4. Portare **TUNE** su **Cambia dispositivo** e confermare con **OK/MENU**.
  - > Dopo qualche istante, lo schermo visualizza il nome dell'unità esterna. Se sono state accoppiate più unità esterne, appaiono anche queste.
5. Selezionare l'unità da collegare ruotando **TUNE** e confermare con **OK/MENU**.

\* Optional/accessorio; per maggiori informazioni, vedere Introduzione.

**Media Bluetooth®\***

> L'unità esterna si collega.

Cambiare file audio premendo  /  sulla console centrale o sulla tastierina\* al volante.

**Rimozione di un'unità collegata**

1. In modalità Bluetooth, premere **OK/MENU**.
2. Portare **TUNE** su **Rimuovi dispositivo Bluetooth** e confermare con **OK/MENU**.
3. Selezionare l'unità da rimuovere ruotando **TUNE** e confermare con **OK/MENU**.
  - > Lo schermo visualizza una richiesta di conferma della cancellazione.
4. Premere **OK/MENU** per confermare.



Premere **EXIT** per uscire.

**Scollamento di un'unità**

L'unità esterna si scollega automaticamente se esce dal campo di portata dell'impianto Infotainment. Per maggiori informazioni sul collegamento, vedere pagina 256.

**Random**

La funzione riproduce i file audio dell'unità esterna in ordine casuale. Attivare/disattivare la funzione di selezione casuale in modalità Bluetooth selezionando **Menu Bluetooth → Riproduzione casuale**.

Cambiare file audio premendo  /  sulla console centrale o sulla tastierina\* al volante.

**Scansione dei file audio di un'unità esterna**

La funzione riproduce i primi 10 secondi di ogni file audio. Attivare/disattivare la funzione in modalità Bluetooth selezionando **Menu Bluetooth → Scan**.

Interrompere la scansione con **EXIT**.

**Informazioni sulla versione Bluetooth®**

Le informazioni sulla versione Bluetooth® dell'automobile possono essere visualizzate in modalità Bluetooth selezionando **Menu Bluetooth → Versione software Bluetooth in auto**.



## TV\*

### TV\*

#### Generalità

##### **i** NOTA

Questo sistema supporta solo le emissioni televisive nei paesi che trasmettono in formato mpeg-2 e che adottano lo standard DVB-T. Il sistema non supporta le emissioni televisive in formato mpeg-4 né le trasmissioni analogiche.

##### **i** NOTA

I programmi televisivi vengono visualizzati solo ad automobile ferma. Quando l'automobile procede a velocità superiori a circa 6 km/h, l'immagine scompare e lo schermo visualizza **Immagini non dispon. durante la guida**, ma l'audio rimane attivo. L'immagine si riattiva quando si ferma l'automobile.

##### **i** NOTA

La ricezione dipende sia dalla potenza che dalla qualità del segnale. La trasmissione può essere disturbata da diversi fattori, fra cui edifici alti o distanza eccessiva dall'emittente televisiva. Inoltre, il livello di copertura può variare fra una località e l'altra del Paese.

##### **!** IMPORTANTE

In alcuni Paesi, questo prodotto richiede il pagamento del canone TV.

#### Generalità

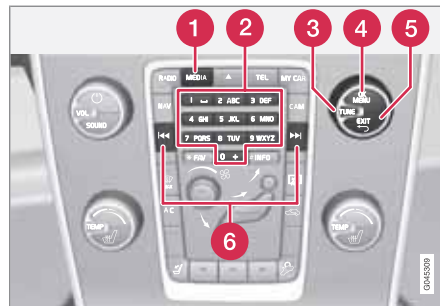

Pannello di comando nella console centrale.

- 1** Pulsante **MEDIA**.
- 2** Pulsanti di preselezione, inserimento numeri
- 3** Naviga negli elenchi di canali o nei menu ruotando **TUNE**.
- 4** Conferma la selezione o accede al menu premendo **OK/MENU**.
- 5** **EXIT** - passa alla pagina precedente, interrompe la funzione in corso.
- 6** Visualizza il canale disponibile successivo premendo **◀▶** / **▶▶**.

##### **i** NOTA

Se l'automobile è dotata di tastierina\* al volante e/o telecomando\*, spesso questi possono essere utilizzati al posto dei pulsanti nel quadro centrale. Per la descrizione della tastierina al volante, vedere pagina 234. Per la descrizione del telecomando, vedere pagina 262.

#### Uso del menu

Il menu **MEDIA** si comanda dalla console centrale e dalla tastierina\* al volante. Per informazioni generali sul menu e il relativo utilizzo, vedere pagina 277.

#### Guardare la TV

La prima volta che si utilizza la funzione TV o se si cambia Paese è necessario impostare i canali televisivi. Per impostare i canali televisivi, vedere sezione "Ricerca canali TV/elenco preselezioni" a pagina 259.

- Premere ripetutamente **MEDIA** per visualizzare **TV** sullo schermo, quindi rilasciare il pulsante e attendere qualche secondo o premere **OK/MENU**.
  - > Si avvia una ricerca e dopo qualche istante viene visualizzato l'ultimo canale utilizzato.

#### Cambiare canale

È possibile cambiare canale come segue:



TV\*

- Ruotare **TUNE**. Viene visualizzato l'elenco di tutti i canali disponibili nell'area in questione. Se un canale era già salvato come preselezione, a destra del nome del canale è visualizzato il numero di preselezione. Continuare a ruotare **TUNE** per raggiungere il canale desiderato e premere **OK/MENU**.
- Premendo i pulsanti di preselezione (0-9).
- Premendo brevemente i pulsanti **◀◀ / ▶▶**, viene visualizzato il canale disponibile successivo nell'area in questione.

**i** NOTA

Spostandosi all'interno del Paese, ad esempio da una città a un'altra, le preselezioni non sono sempre disponibili in quanto il campo di frequenza può variare. In tal caso, effettuare una nuova ricerca e creare un nuovo elenco delle preselezioni, vedere la funzione "Salvataggio dei canali televisivi disponibili come preselezioni" a pagina 260.

**i** NOTA

Se i pulsanti di preselezione non ricevono alcun segnale, probabilmente l'automobile si trova in un Paese diverso da quello in cui sono stati ricercati i canali televisivi, ad esempio se si passa dalla Germania alla Francia. In tal caso può essere necessario risSelectedare il Paese ed effettuare una nuova ricerca.

**Ricerca canali TV/elenco preselezioni**

1. In modalità TV, premere **OK/MENU**.
2. Portare **TUNE** su **Menu TV** e premere **OK/MENU**.
3. Portare **TUNE** su **Selezione nazione** e premere **OK/MENU**.
  - > Se sono già stati selezionati uno o più Paesi, vengono visualizzati in un elenco.
4. Portare **TUNE** su **Altre nazioni** o uno dei Paesi già selezionati. Premere **OK/MENU**.
  - > Viene visualizzato l'elenco di tutti i Paesi disponibili.
5. Portare **TUNE** sul Paese desiderato (ad esempio Italia) e premere **OK/MENU**.
  - > Si avvia una ricerca automatica dei canali televisivi disponibili, che richiede qualche istante. Nel frattempo viene visualizzata l'immagine dei singoli canali trovati e memorizzati come presele-

zione. Al termine della ricerca vengono visualizzati un messaggio e l'immagine. A questo punto è stato creato l'elenco delle preselezioni (max 30). Per cambiare canale, vedere pagina 258.

La ricerca e la memorizzazione delle preselezioni possono essere interrotte con **EXIT**.

**i** NOTA

Se si cambia Paese è necessario ripetere la ricerca dei canali televisivi.

**Gestione canali**

L'elenco delle preselezioni può essere modificato. È possibile modificare l'ordine dei canali nell'elenco delle preselezioni. Un canale televisivo può occupare più di una posizione nell'elenco delle preselezioni. Le posizioni dei canali nell'elenco possono variare.

Per modificare l'ordine nell'elenco delle preselezioni, impostare la modalità TV e selezionare **Menu TV → Riorganizza lista canali**.

1. Portare **TUNE** sul canale da spostare nell'elenco e confermare con **OK/MENU**.
  - > Il canale viene selezionato.
2. Portare **TUNE** sulla nuova posizione nell'elenco e confermare con **OK/MENU**.
  - > Le posizioni dei canali si invertono.



## TV\*

Dopo i canali preselezionati (max 30) sono visualizzati tutti gli altri canali disponibili nell'area in questione. È possibile spostare un canale nell'elenco delle preselezioni.

### Salvataggio dei canali televisivi disponibili come preselezioni

Spostandosi all'interno del Paese, ad esempio da una città a un'altra, le preselezioni non sono sempre disponibili in quanto il campo di frequenza può variare. In tal caso, effettuare una nuova ricerca e creare un nuovo elenco delle preselezioni.

1. In modalità TV, premere **OK/MENU**.
2. Portare **TUNE** su **Menu TV** e premere **OK/MENU**.
3. Portare **TUNE** su **Autostore** e premere **OK/MENU**.
  - > Si avvia una ricerca automatica dei canali televisivi disponibili, che richiede qualche istante. Nel frattempo viene visualizzata l'immagine dei singoli canali trovati e memorizzati come preselezione. Al termine della ricerca vengono visualizzati un messaggio e l'immagine. A questo punto è stato creato l'elenco delle preselezioni (max 30). Per cambiare canale, vedere pagina 258.

### Scansione dei canali televisivi

La funzione ricerca automaticamente tutti i canali disponibili nel campo di frequenza dell'area in questione. Ogni canale trovato viene visualizzato per circa 10 secondi, quindi la funzione riprende la ricerca. Interrompendo la ricerca con **EXIT** rimane visualizzato il canale appena trovato. La ricerca non modifica l'elenco delle preselezioni.

Attivare la scansione in modalità TV selezionando **Menu TV** → **Scan**.

### Teletext

È possibile guardare il teletext come segue:

1. Premere il pulsante  sul telecomando.
2. Inserire il numero della pagina (3 cifre) con i pulsanti numerici (0-9) per selezionarla.
  - > La pagina si apre automaticamente.

Inserire il nuovo numero della pagina o premere i pulsanti **◀ / ▶** sul telecomando per passare alla pagina successiva.

Ritornare all'immagine della TV con **EXIT** o premendo il pulsante  sul telecomando.

È anche possibile gestire il televideo con i pulsanti colorati sul telecomando.

### Informazioni sul programma attuale

Premere il pulsante **INFO** per visualizzare le informazioni su programma attuale, programma successivo e relativo orario di inizio. Premendo nuovamente il pulsante **INFO**, talvolta è possibile visualizzare altre informazioni sul programma attuale, ad esempio orari di inizio e fine e una breve descrizione dello stesso. Per maggiori informazioni sul pulsante **INFO**, vedere pagina 237.

Per ritornare all'immagine della TV, attendere qualche secondo o premere **EXIT**.

### Impostazioni immagine

È anche possibile modificare le impostazioni di luminosità e contrasto. Per maggiori informazioni, vedere pagina 251.

### Perdita della ricezione

Se si interrompe la ricezione di un canale televisivo che si sta guardando, l'immagine si blocca. Poco dopo appare un messaggio che conferma l'assenza di ricezione del canale televisivo in questione e la nuova ricerca del canale. Il canale viene visualizzato non appena si ripristina la ricezione. Durante la visualizzazione del messaggio è possibile cambiare canale in qualsiasi momento.

Se viene visualizzato il messaggio **Nessuna ricez., ricerca**, il sistema ha rilevato l'assenza di ricezione per tutti i canali televisivi. Questo

\* Optional/accessorio; per maggiori informazioni, vedere Introduzione.



TV\*

accade, ad esempio, quando si supera un confine di Stato e il sistema è impostato sul Paese errato. In tal caso, impostare il Paese corretto come descritto in "Ricerca canali TV/elenco preselezioni", vedere pagina 259.



## Telecomando\*

### Telecomando\*



1 Rotella di scorrimento, corrisponde a **TUNE** nella console centrale.

Il telecomando può essere utilizzato per tutte le funzioni dell'impianto Infotainment. I pulsanti del telecomando hanno funzioni corrispondenti a quelli nella console centrale o nella tastierina\* al volante.

Per utilizzare il telecomando, portare il relativo pulsante  $L \begin{matrix} F \\ \text{R} \end{matrix}$  in posizione **F**, quindi puntare il telecomando verso il ricevitore IR collocato a destra del pulsante **INFO** (vedere pagina 237) nella console centrale.

### ATTENZIONE

Conservare gli oggetti sciolti come cellulare, telecamera, telecomando e dispositivi ausiliari ecc. nel vano portaoggetti o altri vani. In caso di frenata brusca o collisione questi oggetti potrebbero ferire gli occupanti.

### NOTA

Non esporre il telecomando alla luce solare diretta (ad esempio sul cruscotto) per evitare problemi alle batterie.

Tasto	Funzione
$L \begin{matrix} F \\ \text{R} \end{matrix}$	<b>F</b> = Schermo anteriore
<b>NAV</b>	Passa alla navigazione*

Tasto	Funzione
<b>RADIO</b>	Passa alla fonte radio ( <b>AM</b> , <b>FM1</b> ecc.)
<b>MEDIA</b>	Passa alla fonte media ( <b>Disco</b> , <b>TV*</b> ecc.)
<b>TEL</b>	Passa al vivavoce Bluetooth®*
	Scorre avanti/indietro, cambia traccia/brano.
	Start/pausa
	Stop
	Scorrimento/avvolgimento in avanti, cambio di traccia/brano.
<b>DVD MENU</b>	Menu
<b>EXIT</b>	Passa al precedente, interrompe la funzione, cancella le lettere o i numeri inseriti
	Navigare su/giù
	Navigazione a destra/sinistra



## Telecomando\*

Tasto	Funzione
<b>OK MENU</b>	Conferma la selezione o passa al menu della fonte selezionata
	Volume giù
	Volume su
0-9	Preselezione dei canali, inserimento di cifre e lettere
<b>FAV *</b>	Selezione rapida dei Preferiti.
<b>INFO #</b>	Informazioni su programma attuale, brano ecc. Si utilizza anche se sono disponibili più informazioni di quelle visualizzabili sullo schermo.
	Selezione lingua delle tracce audio
	Selezione lingua dei sottotitoli
	Teletext*, ON/OFF

## Sostituzione delle batterie del telecomando

**i** NOTA

La durata media delle batterie è di 1-4 anni, a seconda della frequenza di utilizzo del telecomando.

Il telecomando è alimentato da 4 batterie tipo AA/LR6.

Procurarsi delle batterie di scorta per i viaggi lunghi.

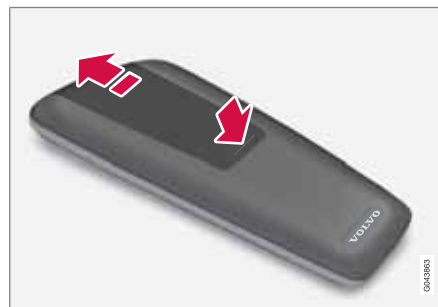

1. Premere il fermo sullo sportello delle batterie e fare scorrere lo sportello verso la lente IR.
2. Estrarre le batterie scariche e inserire le nuove batterie nel vano rispettando la polarità.
3. Rimontare lo sportello.

**i** NOTA

Le batterie scariche devono essere smaltite nel rispetto dell'ambiente.



## Vivavoce Bluetooth®\*

### Generalità

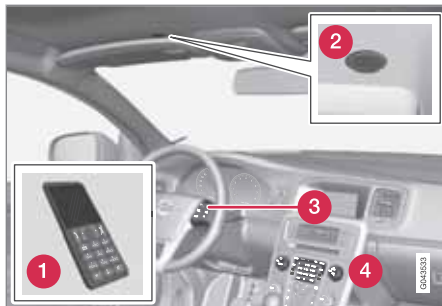

Panoramica del sistema.

- 1 Cellulare
- 2 Microfono
- 3 Tastierina al volante
- 4 Pannello di comando nella console centrale

### Bluetooth®<sup>1</sup>

Un cellulare dotato di Bluetooth® può essere collegato senza fili all'impianto Infotainment. L'impianto Infotainment presenta quindi la funzione vivavoce e consente di comandare a distanza determinate funzioni del cellulare. Il microfono è situato presso l'aletta parasole sul

lato conducente (2). Il cellulare può essere utilizzato con i propri tasti a prescindere dal fatto che sia collegato.

### NOTA

Solo alcuni cellulari sono completamente compatibili con la funzione viva voce. Per informazioni sui cellulari compatibili, si raccomanda di rivolgersi a un concessionario autorizzato Volvo o visitare il sito [www.volvocars.com](http://www.volvocars.com).

### Uso del menu

I menu **TEL** si comandano dalla console centrale e dalla tastierina al volante. Per informazioni generali sul menu e il relativo utilizzo, vedere pagina 277.

### Funzioni del telefono, panoramica dei comandi

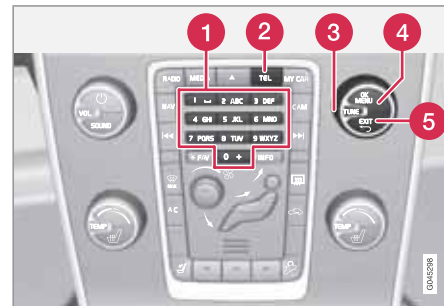

Pannello di comando nella console centrale.

- 1 Pulsanti alfanumerici
- 2 **TEL** - Attivare/disattivare
- 3 **TUNE** - Nella videata normale, ruotare verso destra per accedere alla rubrica o verso sinistra per accedere all'elenco di tutte le chiamate. Si utilizza anche per scorrere le opzioni sullo schermo.
- 4 Accettare la chiamata in arrivo, confermare la selezione o accedere al menu Telefono premendo **OK/MENU**.
- 5 **EXIT** - Termina/rifiuta una chiamata, cancella i caratteri inseriti, passa alla pagina precedente e termina la funzione in corso.

<sup>1</sup> Vale per High Performance, High Performance Multimedia e Premium Sound Multimedia.

\* Optional/accessorio; per maggiori informazioni, vedere Introduzione.

**Vivavoce Bluetooth®\*****i NOTA**

Se l'automobile è dotata di tastierina\* al volante e/o telecomando\*, spesso questi possono essere utilizzati al posto dei pulsanti nel quadro centrale. Per la descrizione della tastierina al volante, vedere pagina 234. Per la descrizione del telecomando, vedere pagina 262.

**Utilizzo****Attivare/disattivare**

Premendo brevemente **TEL** si attiva la funzione vivavoce. Il simbolo  indica che la funzione vivavoce è attiva.

**Collegamento di un cellulare**

Il collegamento di un cellulare si effettua diversamente a seconda se è già stato collegato oppure no. Se il cellulare viene collegato per la prima volta, attenersi alle seguenti istruzioni:

Il cellulare può essere collegato in due modi: dal menu dell'automobile o dal menu del cellulare. Se uno non funziona è possibile provare l'altro.

Opzione 1 - dal menu dell'automobile

1. Per rendere il cellulare ricercabile/visibile con Bluetooth®, vedere il manuale del cel-

ulare o visitare il sito [www.volvocars.com](http://www.volvocars.com).

2. Attivare la funzione vivavoce dell'automobile premendo **TEL**. Premere quindi **OK/MENU**.
3. Selezionare **Modifica telefono** e premere **OK/MENU**.
  - > Lo schermo visualizza l'opzione **Aggiungi telefono**. Se sono stati accoppiati uno o più cellulari, appaiono anche questi. Premere **OK/MENU**.
4. Controllare che la funzione Bluetooth® del cellulare sia attivata e premere **OK/MENU**.
  - > L'impianto audio ricerca i cellulari nelle vicinanze. La ricerca richiede circa 30 secondi. Lo schermo visualizza i cellulari rilevati con le rispettive denominazioni Bluetooth®. Le denominazioni Bluetooth® della funzione viva voce sono visualizzate sul cellulare come **My Volvo Car**.
5. Selezionare uno dei cellulari sullo schermo nella console centrale.
6. Inserire la serie di numeri visualizzata sullo schermo nella console centrale con la tastiera del cellulare e premere il pulsante di conferma della selezione sul cellulare.

Opzione 2 - dal menu del cellulare

1. Attivare la funzione vivavoce premendo **TEL** nella console centrale. Se è già collegato un telefono, scollegarlo.
2. Rendere l'automobile ricercabile/visibile con Bluetooth®, premere **OK/MENU** e selezionare l'opzione **Impostazioni telefono → Scopribile**.
3. Effettuare la ricerca con la funzione Bluetooth® del cellulare, vedere il manuale del cellulare.
4. Selezionare **My Volvo Car** nell'elenco delle unità trovate sul cellulare.
5. Inserire un codice PIN a scelta con la tastiera del cellulare quando viene richiesto il codice PIN, quindi inserire lo stesso codice PIN con la tastierina dell'automobile.
6. Selezionare il collegamento a **My Volvo Car** dal cellulare.

Il cellulare viene accoppiato (registrato) e si collega automaticamente all'impianto audio. Per maggiori informazioni sull'accoppiamento dei cellulari, vedere pagina 267.

Una volta effettuato il collegamento, lo schermo visualizza la denominazione Bluetooth® del cellulare. A questo punto si può utilizzare il cellulare dall'impianto audio.



## Vivavoce Bluetooth®\*

### Effettuare una chiamata

1. Controllare che in alto sullo schermo sia visualizzato il simbolo  e la funzione vivavoce sia in posizione telefono.
2. Digitare il numero desiderato o il numero a selezione rapida, vedere pagina 271. In alternativa, nella videata normale, ruotare **TUNE** verso destra per accedere alla rubrica o verso sinistra per accedere all'elenco di tutte le chiamate. Per informazioni sulla rubrica, vedere pagina 268.
3. Premere **OK/MENU**.

La chiamata si conclude con **EXIT**.

### Scollamento del cellulare

Il cellulare si scollega automaticamente se esce dal campo di portata dell'impianto audio. Il collegamento al cellulare può essere interrotto manualmente con una pressione prolungata di **TEL** o selezionando **Menu telefono** → **Scollega telefono** in posizione telefono. Per maggiori informazioni sul collegamento, vedere pagina 267.

La funzione viva voce si disattiva quando si spegne il motore o si apre la portiera<sup>2</sup>.

Dopo aver scollegato il cellulare, una chiamata in corso può proseguire con l'ausilio del microfono e dell'altoparlante integrati al cellulare.

### **NOTA**

Anche se scollegati manualmente, alcuni cellulari sono in grado di collegare automaticamente l'ultimo dispositivo vivavoce, ad esempio quando è iniziata una nuova conversazione.

### Gestione chiamate

#### Chiamata

- Premere **OK/MENU** per ricevere la chiamata, anche se l'impianto audio è in posizione **RADIO** o **MEDIA**.

Rifiutare o concludere una chiamata con **EXIT**.

#### Risposta automatica

La funzione di risposta automatica consente di rispondere automaticamente a una chiamata in arrivo.

- Attivare/disattivare la funzione in posizione telefono, selezionando **Menu telefono** → **Opzioni chiamata** → **Accettazione autom. chiamata**.

### Menu chiamata

Premere **OK/MENU** durante una chiamata in corso per accedere alle seguenti funzioni:

- **Muto** - il microfono dell'impianto audio viene silenziato.
- **Cellulare** - la chiamata viene trasferita dal vivavoce al cellulare. In alcuni telefoni si interrompe il collegamento. Questo è del tutto normale. La funzione vivavoce chiede se si desidera ripristinare il collegamento.
- **Componi numero** - possibilità di chiamare una terza persona con i pulsanti numerici (la chiamata in corso viene messa in attesa).

### Elenchi chiamate

Gli elenchi chiamate vengono copiati nella funzione handsfree a ogni collegamento e vengono aggiornati durante il collegamento. Nella videata normale, ruotare **TUNE** verso sinistra per visualizzare l'elenco di **Tutte le chiamate**.

In posizione telefono, selezionando **Menu telefono** → **Tutte le chiamate** vengono visualizzati tutti gli elenchi chiamate:

- **Tutte le chiamate**
- **Chiamate perse**
- **Chiamate accettate**

<sup>2</sup> Solo avviamento senza chiave.

\* Optional/accessorio; per maggiori informazioni, vedere Introduzione.

**Vivavoce Bluetooth®\***

- Numeri composti
- Durata chiamata

**i NOTA**

Alcuni cellulari riportano l'elenco delle ultime chiamate effettuate in ordine inverso.

**Casella vocale**

Nella videata normale è possibile programmare un numero a selezione rapida per la casella vocale, che in seguito sarà accessibile con una pressione prolungata di 1.

Il numero della casella vocale si modifica in posizione telefono, selezionando **Menu telefono** → **Opzioni chiamata** → **Numero segreteria** → **Modifica numero**. Se non è stato memorizzato alcun numero, è possibile accedere al menu premendo a lungo 1.

**Impostazioni audio****Volume chiamata**

Il volume della chiamata può essere regolato solo durante una chiamata in corso. Utilizzare la tastierina\* al volante o ruotare il comando **VOL**.

**Volume dell'impianto audio**

Mentre non è in corso una chiamata, il volume dell'impianto audio si regola normalmente ruotando **VOL**.

In caso di chiamata in arrivo, la fonte audio eventualmente attiva può essere tacitata automaticamente. Attivare/disattivare la funzione in posizione telefono, selezionando **Menu telefono** → **Impostazioni telefono** → **Suono e volume** → **Radio/media muti**.

**Volume suoneria**

Selezionare **Menu telefono** → **Impostazioni telefono** → **Suono e volume** → **Volume suoneria** in posizione telefono e regolare ruotando **VOL**. Premere **EXIT** per salvare.

**Suonerie**

In posizione telefono, le suonerie integrate nella funzione vivavoce si selezionano in **Menu**

telefono → **Impostazioni telefono** → **Suono e volume** → **Suonerie** → **Suoneria 1** ecc.

**i NOTA**

Su alcuni cellulari la suoneria non deve essere disattivata quando sono usate le suonerie integrate del sistema vivavoce.

Per selezionare la suoneria del cellulare collegato<sup>3</sup>, selezionare **Menu telefono** → **Impostazioni telefono** → **Suono e volume** → **Suonerie** → **Suoneria cellulare** in posizione telefono.

**Maggiori informazioni su accoppiamento e collegamento**

Si possono accoppiare (registrare) fino a 10 cellulari. Si effettua un accoppiamento per ogni cellulare. Dopo l'accoppiamento, non è più necessario che il cellulare sia visibile/ricercabile. Si può collegare solo un cellulare alla volta.

**Collegamento automatico**

Quando è attiva la funzione handsfree, l'ultimo cellulare collegato si collega automaticamente se è nel campo di portata. Se l'ultimo cellulare collegato non è disponibile, il sistema cerca di

<sup>3</sup> Funzione non supportata da tutti i cellulari.



## Vivavoce Bluetooth®\*

collegare un cellulare accoppiato in precedenza. Quando l'impianto audio ricerca l'ultimo telefono collegato, lo schermo visualizza la relativa denominazione.

### Collegamento manuale

Per cambiare il cellulare collegato, selezionare **Menu telefono** → **Modifica telefono** in posizione telefono.

### Rimozione di un'unità

Un cellulare collegato può essere cancellato e rimosso. A tal fine, selezionare **Menu telefono** → **Rimuovi dispositivo Bluetooth** in posizione telefono.

### Informazioni sulla versione Bluetooth®

Le informazioni sulla versione Bluetooth® dell'automobile possono essere visualizzate in **Menu telefono** → **Impostazioni telefono** → **Versione software Bluetooth in auto** in posizione telefono.

### Rubrica

Sono disponibili due rubriche. Nell'automobile, queste vengono unite e visualizzate come un'unica rubrica.

- L'automobile scarica la rubrica del cellulare collegato e la visualizza solo quando il relativo cellulare è collegato.
- È disponibile anche una rubrica integrata nell'automobile. Contiene tutti i contatti salvati nell'automobile, a prescindere dal cellulare collegato al momento del salvataggio. Questi contatti sono visibili a tutti gli utenti, a prescindere dal cellulare collegato. Se un contatto viene salvato nell'automobile, nella rubrica appare il simbolo  davanti al contatto.

### NOTA

I contatti nella rubrica del cellulare modificati dall'automobile vengono memorizzati come nuovi contatti nella rubrica dell'automobile, quindi non vengono salvati sul cellulare. Nell'automobile saranno visualizzati come contatti doppi con icone diverse. Inoltre, salvando un numero a selezione rapida o modificando un contatto esistente si crea un nuovo contatto nella rubrica dell'automobile.

Per utilizzare la rubrica, deve essere visualizzato il simbolo  in alto sullo schermo e la

funzione vivavoce deve essere in posizione telefono.

L'impianto audio memorizza una copia della rubrica di ogni cellulare accoppiato. La rubrica può essere copiata automaticamente nell'impianto audio a ogni collegamento.

- Attivare/disattivare la funzione in posizione telefono, selezionando **Menu telefono** → **Impostazioni telefono** → **Scarica rubrica telefonica**.

Se la rubrica contiene informazioni sul contatto che sta chiamando, queste sono visualizzate sullo schermo.

### Ricerca rapida dei contatti

Nella videata normale, ruotare **TUNE** verso destra per visualizzare un elenco dei contatti. Ruotare **TUNE** per selezionare e premere **OK/MENU** per effettuare la chiamata.

Sotto il nome del contatto è visualizzato il numero di telefono selezionato normalmente. Se a destra del contatto è presente il simbolo **#**, per il contatto sono memorizzati più numeri di telefono. Per chiamare un numero diverso da quello selezionato normalmente, premere il pulsante **#INFO** sul pannello di comando nella console centrale. Ruotare quindi **TUNE** per selezionare e premere **OK/MENU** per effettuare la chiamata.



## Vivavoce Bluetooth®\*

Per cercare un contatto nell'elenco, inserire la prima lettera del nome del contatto con la tastierina nella console centrale (per il funzionamento dei pulsanti, vedere "Tabella dei caratteri sulla tastierina nella console centrale").

È possibile accedere all'elenco dei contatti dalla videata normale anche tenendo premuto sulla tastierina nella console centrale il pulsante la cui lettera corrisponde alla prima lettera del contatto desiderato. Ad esempio, tenendo premuto il pulsante **6** si accede direttamente alla parte dell'elenco con i contatti che iniziano con la lettera **M**.

### Tabella dei caratteri sulla tastierina nella console centrale

Tasto	Funzione
<b>1</b>	Spazio . , - ? @ ; / ( ) 1
<b>2</b> <b>ABC</b>	A B C Å Ä Æ À Ç 2
<b>3</b> <b>DEF</b>	D E F È É 3
<b>4</b> <b>GHI</b>	G H I Ì 4
<b>5</b> <b>JKL</b>	J K L 5

Tasto	Funzione
<b>6</b> <b>MNO</b>	M N O Ö Ø Ñ Ò 6
<b>7</b> <b>PQRS</b>	P Q R S 7
<b>8</b> <b>TUV</b>	T U V Ü Û 8
<b>9</b> <b>WXYZ</b>	W X Y Z 9
<b>* FAV</b>	Commuta fra lettere maiuscole e minuscole.
<b>0</b> <b>+</b>	+ 0 p w
<b>#INFO</b>	# *

### Ricerca contatti

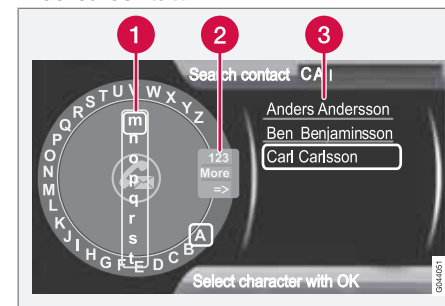

Ricerca i contatti con la rotella di testo.

- 1 Elenco dei caratteri
- 2 Commutazione della modalità di inserimento (vedere tabella sotto)
- 3 Rubrica

Per cercare o modificare un contatto, selezionare **Menu telefono** → **Rubrica telefonica** → **Cerca** in posizione telefono.



## Vivavoce Bluetooth®\*

### NOTA

Per High Performance non esiste nessuna manopola del testo; qui non può essere usato **TUNE** per inserire segni, bensì solo i pulsanti di numeri e lettere sul pannello di controllo nella console centrale.

1. Selezionare la lettera desiderata ruotando<sup>4</sup> **TUNE** e premere **OK/MENU** per confermare. È possibile utilizzare anche i pulsanti alfanumerici sul pannello di comando nella console centrale.
2. Selezionare la lettera successiva ecc. La rubrica (3) visualizza il risultato della ricerca.
3. Per passare all'inserimento di numeri o caratteri speciali oppure accedere alla rubrica, selezionare una delle opzioni (vedere spiegazione nella tabella di seguito) nell'elenco per la commutazione della modalità di inserimento (2) ruotando **TUNE** e premere **OK/MENU**.

123/ ABC	Commutare fra lettere e numeri con <b>OK/MENU</b> .
Altri	Commutare fra i caratteri speciali con <b>OK/MENU</b> .
=>	Aprire la rubrica (3). Selezionare un contatto ruotando <b>TUNE</b> e premere <b>OK/MENU</b> per visualizzare i numeri memorizzati e le altre informazioni.

Premendo brevemente **EXIT** si cancella un carattere digitato. Una pressione prolungata di **EXIT** cancella tutti i caratteri inseriti.

Premendo un pulsante numerico nella console centrale quando è visualizzata la rotella di testo (vedere figura sopra), lo schermo visualizza un elenco dei caratteri (1). Premere ripetutamente il pulsante numerico finché non appare la lettera desiderata, quindi rilasciarlo. Selezionare la lettera successiva ecc. L'inserimento eseguito con un pulsante viene confermato alla pressione del pulsante successivo.

Per inserire un numero, tenere premuto il pulsante numerico corrispondente.

### Nuovo contatto

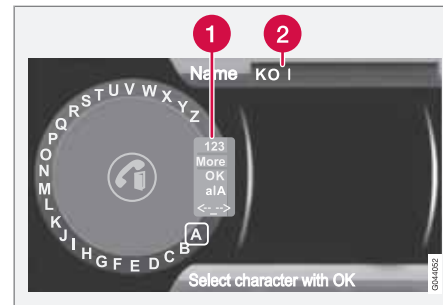

Inserimento di lettere per un Nuovo contatto.

- 1 Commutazione della modalità di inserimento (vedere tabella sotto)
- 2 Campo di inserimento

Per aggiungere un Nuovo contatto, selezionare **Menu telefono** → **Rubrica telefonica** → **Nuovo contatto** in posizione telefono.

### NOTA

Per High Performance non esiste nessuna manopola del testo; qui non può essere usato **TUNE** per inserire segni, bensì solo i pulsanti di numeri e lettere sul pannello di controllo nella console centrale.

<sup>4</sup> Vale solo per High Performance Multimedia e Premium Sound Multimedia.



## Vivavoce Bluetooth®\*

1. Con la riga **Nome** selezionata, premere **OK/MENU** per accedere alla modalità di inserimento (figura sopra).
2. Selezionare la lettera desiderata ruotando<sup>4</sup> **TUNE** e premere **OK/MENU** per confermare. È possibile utilizzare anche i pulsanti alfanumerici sul pannello di comando nella console centrale.
3. Selezionare la lettera successiva ecc. Nel campo di inserimento (2) sullo schermo viene visualizzato il nome inserito.
4. Per passare all'inserimento di numeri, caratteri speciali, commutare fra lettere maiuscole e minuscole ecc., selezionare una delle opzioni (vedere spiegazione nella tabella di seguito) nell'elenco (1) ruotando **TUNE** e premere **OK/MENU**.

Una volta completato l'inserimento del nome, selezionare **OK** nell'elenco sullo schermo (1) e premere **OK/MENU**. A questo punto, inserire il numero di telefono come descritto sopra.

Una volta inserito il numero di telefono, premere **OK/MENU** e selezionare un tipo di numero di telefono (**Cellulare**, **Home**, **Lavoro** o **In generale**). Premere **OK/MENU** per confermare.

Una volta inseriti tutti i dati, selezionare **Salva contatto** nel menu per salvare il contatto.

123/ ABC	Commutare fra lettere e numeri con <b>OK/MENU</b> .
Altri	Commutare fra i caratteri speciali con <b>OK/MENU</b> .
OK	Salvare e tornare a <b>Aggiungi contatto</b> con <b>OK/MENU</b> .
a A	Commutare fra lettere maiuscole e minuscole con <b>OK/MENU</b> .
<-- --> _	Premere <b>OK/MENU</b> . Il cursore si porta nel campo di inserimento (2) in alto sullo schermo. A questo punto è possibile spostare il cursore nella posizione desiderata con <b>TUNE</b> , ad esempio per inserire nuove lettere o cancellare con <b>EXIT</b> . Per inserire nuove lettere è necessario tornare in modalità di inserimento premendo <b>OK/MENU</b> .

**Numero a selezione rapida**

Per aggiungere un numero a selezione rapida, selezionare **Menu telefono** → **Rubrica**

**telefonica** → **Selezione rapida** in posizione telefono.

In posizione telefono è possibile chiamare un numero a selezione rapida con i pulsanti numerici della tastierina nella console centrale. Premere un pulsante numerico seguito da **OK/MENU**. Se al numero a selezione rapida non corrisponde alcun contatto è possibile memorizzarne uno.

**Ricevimento di vCard**

È possibile ricevere le vCard di altri cellulari (non il cellulare attualmente collegato all'automobile) sulla rubrica dell'automobile. A tal fine è necessario rendere l'automobile visibile per il collegamento Bluetooth®. La funzione si attiva in **Menu telefono** → **Rubrica telefonica** → **Ricevi vCard** in posizione telefono.

**Memoria usata**

Lo stato della memoria delle rubriche dell'automobile e del cellulare collegato può essere verificato in **Menu telefono** → **Rubrica telefonica** → **Stato memoria** in posizione telefono.

**Svuota rubrica**

La rubrica dell'automobile può essere cancellata in **Menu telefono** → **Rubrica telefonica**

<sup>4</sup> Vale solo per High Performance Multimedia e Premium Sound Multimedia.



### Vivavoce Bluetooth®\*

→ **Cancella rubrica telefonica** in posizione telefono.



#### NOTA

Cancellando la rubrica dell'automobile si eliminano solamente i contatti contenuti nella stessa. I contatti nella rubrica del cellulare non vengono cancellati.



## Comandi vocali\* del cellulare

### Introduzione

I comandi vocali dell'impianto Infotainment<sup>1</sup> consentono di attivare vocalmente alcune funzioni in un cellulare con collegamento Bluetooth® o nel sistema di navigazione Volvo - RTI (Road and Traffic Information System).

### NOTA

- Le informazioni in questa sezione descrivono l'uso dei comandi vocali per gestire un cellulare collegato con **Bluetooth®**. Per le informazioni dettagliate sull'uso di un cellulare collegato con Bluetooth® al sistema Infotainment dell'auto vedere pagina 264.
- Il sistema di navigazione Volvo, RTI (Road and Traffic Information System), è dotato di un libretto di istruzioni separato contenente maggiori informazioni sulla gestione vocale e comandi vocali per gestire il sistema.

I comandi vocali sono molto pratici e permettono al conducente di rimanere concentrato sulla guida, sulla strada e sul traffico.

### ATTENZIONE

Il conducente è sempre estremamente responsabile di guidare il veicolo in modo sicuro e di osservare i regolamenti stradali vigenti.

Il sistema dei comandi vocali consente al conducente di attivare vocalmente alcune funzioni in un cellulare con collegamento Bluetooth® o nel sistema di navigazione Volvo - RTI (Road and Traffic Information System) - senza togliere le mani dal volante. L'utente inserisce i dati tramite comandi vocali e il sistema risponde con messaggi vocali. Il sistema dei comandi vocali utilizza lo stesso microfono del sistema viva-voce Bluetooth® (vedere figura a pagina 264) e fornisce le risposte attraverso gli altoparlanti dell'automobile.

### Lingua



Elenco delle lingue.

I comandi vocali non sono disponibili in tutte le lingue. Le lingue che prevedono i comandi vocali sono contrassegnate dall'icona  nell'elenco. La lingua può essere cambiata nel menu **MY CAR**, vedere pagina 151.

<sup>1</sup> Solo veicoli dotati di sistema di navigazione Volvo - RTI (Road and Traffic Information System).



## Comandi vocali\* del cellulare

### Utilizzo



Tastierina al volante.

**1** Pulsante del comando vocale

### Attivazione del sistema

Per fornire un comando vocale al cellulare è necessario che quest'ultimo sia accoppiato e collegato tramite il vivavoce Bluetooth®. Se si fornisce un comando vocale e nessun cellulare è accoppiato, il sistema informa il conducente al riguardo. Per informazioni sull'accoppiamento e sul collegamento del cellulare, vedere pagina 265.

- Premere il pulsante del comando vocale (1) per attivare il sistema e iniziare un dialogo mediante comandi vocali. Il sistema visualizza quindi i comandi più utilizzati sullo schermo nella console centrale.

Quando si utilizza il sistema dei comandi vocali, ricordare quanto segue:

- Quando si fornisce un comando: parlare dopo il segnale, con voce e velocità normali.
- Non fornire comandi vocali mentre il sistema risponde in quanto non li riceve.
- Portiere, finestrini e tettuccio apribile\* dell'automobile devono essere chiusi.
- Evitare rumori di sottofondo nell'abitacolo.

### **i** NOTA

In caso di dubbi sul comando da utilizzare, il conducente può pronunciare "Aiuto": il sistema risponde indicando i vari comandi disponibili per la situazione attuale.

I comandi vocali possono essere disattivati come segue:

- pronunciando "Disattiva"
- rimanendo in silenzio
- con una pressione prolungata del pulsante dei Comandi vocali al volante
- premendo **EXIT** o il pulsante di un'altra fonte audio (ad es. **MEDIA**).

### Funzioni ausiliarie per i comandi vocali

- **Istruzioni:** Funzione che aiuta a familiarizzare con il sistema e le procedure per fornire un comando.
- **Guida vocale:** Funzione che permette al sistema dei comandi vocali di apprendere a riconoscere la voce e la pronuncia del conducente. La funzione permette di impostare due profili utente per la guida vocale.

Per accedere alle funzioni ausiliarie è possibile premere il pulsante **MY CAR** sul pannello di comando nella console centrale e portare **TUNE** sull'opzione desiderata.

### Istruzioni

Le istruzioni possono essere avviate in due modi:

### **i** NOTA

Le istruzioni e la guida vocale possono essere avviate solo ad automobile ferma.

- Premere il pulsante del comando vocale e pronunciare "Istruzioni vocali".
- Attivare le istruzioni nel menu **MY CAR** selezionando **Impostazioni** → **Impostazioni vocali** → **Tutorial vocale**. Per la descrizione del menu, vedere pagina 149.

\* Optional/accessorio; per maggiori informazioni, vedere Introduzione.



## Comandi vocali\* del cellulare

Le istruzioni sono suddivise in 3 lezioni, per una durata complessiva di 5 minuti circa. Il sistema inizia dalla prima lezione. Per saltare una lezione e passare alla successiva, premere il pulsante del comando vocale e pronunciare "successiva". Per tornare alla lezione precedente, pronunciare "precedente".

Terminare le istruzioni con una pressione prolungata del pulsante del comando vocale.

### Guida vocale

Il sistema visualizza fino a 15 frasi che il conducente può pronunciare. La guida vocale può essere avviata nel menu **MY CAR** selezionando **Impostazioni** → **Impostazioni vocali** → **Esercitazione vocale**. Selezionare **Utente 1** o **Utente 2**. Per la descrizione del menu, vedere pagina 149.

Al termine della guida vocale, impostare il proprio profilo utente in **Impostazione vocale d'utente**.

### Altre impostazioni in MY CAR

- **Impostazione utente** - È possibile impostare due profili utente. La funzione si attiva nel menu **MY CAR** selezionando **Impostazioni** → **Impostazioni vocali** → **Impostazione vocale d'utente**. Selezio-

nare **Utente 1** o **Utente 2**. Per la descrizione del menu, vedere pagina 149.

- **Volume comandi** - Può essere modificato nel menu **MY CAR** selezionando **Impostazioni** → **Impostazioni vocali** → **Volume per emissione vocale**. Per la descrizione del menu, vedere pagina 149.

### Utilizzo dei comandi vocali

Il conducente inizia un dialogo mediante comandi vocali premendo il pulsante del comando vocale (vedere figura a pagina 274).

Quando si inizia un dialogo, lo schermo visualizza i comandi più utilizzati. Le parti in grigio o fra parentesi non fanno parte dei comandi vocali.

Quando ha familiarizzato con il sistema, il conducente può premere brevemente il pulsante del comando vocale per saltare i messaggi del sistema e accelerare il dialogo.

### I comandi possono essere forniti in diversi modi

Ad esempio, il comando "Telefono chiama contatto" può essere pronunciato:

- "Telefono > chiama contatto" - Pronunciare "Telefono", attendere la risposta del sistema, quindi pronunciare "Chiama contatto".

o

- "Telefono chiama contatto" - Pronunciare l'intero comando senza pause.

### Comandi rapidi

I comandi rapidi del telefono si trovano nel menu **MY CAR** selezionando **Impostazioni** → **Impostazioni vocali** → **Lista dei comandi vocali** → **Comandi telefono** o **Comandi generali**. Per la descrizione del menu, vedere pagina 149.

### Inserimento di un numero

Il sistema riconosce i numeri da **0** (zero) a **9** (nove). I numeri possono essere pronunciati separatamente, in gruppi di più numeri alla volta o senza pause. Il sistema non riconosce i numeri superiori a **9** (nove), ad esempio **10** (dieci) o **11** undici.

Di seguito è riportato un esempio di dialogo mediante comandi vocali. La risposta del sistema varia in base alla situazione.

### L'utente inizia il dialogo pronunciando:

Telefono > chiama numero

o

Telefono chiama numero

**Risposta del sistema**  
Numero?



### Comandi vocali\* del cellulare

#### Risposta dell'utente

Iniziare a pronunciare i numeri che compongono il numero di telefono in unità (sei-otto-sette ecc.). Se si pronunciano alcuni numeri seguiti da una pausa, il sistema li ripete e invita a proseguire.

Pronunciare gli altri numeri. Al termine del numero di telefono, concludere il comando pronunciando "Chiama".

- È anche possibile modificare il numero pronunciando "Correggi" (viene cancellato l'ultimo gruppo di numeri pronunciati) o "Elimina" (che elimina l'intero numero di telefono pronunciato).

#### Chiamata da registro chiamate

Il seguente dialogo permette di chiamare un contatto in un registro chiamate del cellulare.

**L'utente inizia il dialogo pronunciando:**

Telefono > chiama da registro chiamate

o

Telefono chiama da registro chiamate

Rispondere quindi ai messaggi del sistema.

#### Chiamata di un contatto

Il seguente dialogo permette di chiamare i contatti predefiniti nel cellulare.

**L'utente inizia il dialogo pronunciando:**

Telefono > chiama contatto

o

Telefono chiama contatto

Rispondere quindi ai messaggi del sistema.

Quando si chiama un contatto, ricordare quando segue:

- Se esistono più contatti con nomi simili, vengono visualizzati sul display in righe numerate e il sistema invita a selezionare un numero di riga.
- Se l'elenco comprende più righe di quelle visualizzabili sul display è possibile scorrere l'elenco verso il basso pronunciando "Giù" (oppure verso l'alto pronunciando "Su").

#### Chiamata alla casella vocale

Il seguente dialogo permette di chiamare la casella vocale per verificare se contiene messaggi. Il numero di telefono della casella vocale deve essere registrato nella funzione Bluetooth®, vedere pagina 267.

**L'utente inizia il dialogo pronunciando:**

Telefono > chiama casella vocale

o

Telefono chiama casella vocale

Rispondere quindi ai messaggi del sistema.



## Uso del menu Infotainment

### Navigazione nei menu

Le funzioni dell'impianto Infotainment si controllano con i relativi menu. Ogni fonte dell'impianto Infotainment (ad esempio **RADIO** o **MEDIA**) ha menu separati. Per accedere ai menu e attivare una funzione è necessario selezionare prima una fonte (ad esempio **RADIO/FM1**). Premere quindi **OK/MENU** per accedere al menu della fonte selezionata.

Le selezioni nel menu si effettuano con i pulsanti nella consolle centrale o la tastierina\* al volante. Le funzioni sono descritte nelle rispettive sezioni.

### Comandi nella consolle centrale



- 1 RADIO
- 2 MEDIA
- 3 TEL
- 4 TUNE
- 5 OK/MENU

### Percorsi

Nel Libretto Uso e manutenzione, i percorsi per le funzioni dei menu si indicano con:

**Impostazioni audio** → **Equalizzatore**, quindi occorre prima procedere come segue:

1. Selezionare una fonte premendo uno dei pulsanti (ad esempio **RADIO**, **MEDIA** ecc.). Continuando a premere si scorrono le opzioni sullo schermo (ad esempio **FM1**). Rilasciando il pulsante e attendendo qualche secondo, la selezione viene confermata automaticamente. In alternativa, ruotare **TUNE** e confermare con **OK/MENU**.
2. Premere **OK/MENU** e ruotare **TUNE** oppure portare la rotella\* nella tastierina al volante sull'opzione desiderata, ad esempio **Impostazioni audio**, e premere **OK/MENU**.
3. Riportare **TUNE** sul sottomenu desiderato, ad esempio **Equalizzatore**, e premere **OK/MENU**.

### Menu RADIO

#### Menu principale AM Menu AM

Visualizza stazioni preimpostate<sup>1</sup>

<sup>1</sup> Vale solo per High Performance Multimedia e Premium Sound Multimedia.



## Uso del menu Infotainment

Scan

Impostazioni audio<sup>2</sup>

Palcoscenico sonoro<sup>3</sup>

Equalizzatore<sup>4</sup>

Compensazione volume

Ripristina tutte le impostazioni audio

### Menu principale FM1/FM2

#### Menu FM

TP

Visualizza testo radio

Visualizza stazioni preimpostate<sup>1</sup>

Scan

Impostazioni news

Impostazioni avanzate

REG

Frequenza alternativa (AF)

EON

Imposta preferito TP

Impostazioni PTY

Ripristina tutte le impostazioni FM

Impostazioni audio<sup>5</sup>

### Menu principale DAB1\*/DAB2\*

#### Menu DAB

Apprendi ensemble

Filtro PTY

Disattiva filtro PTY

Visualizza testo radio

Visualizza stazioni preimpostate<sup>1</sup>

Scan

Impostazioni avanzate

Collegamento DAB

Banda DAB

Sottocanali

Visualizza testo PTY

Ripristina tutte le impostazioni DAB

Impostazioni audio<sup>5</sup>

### Menu MEDIA

#### Menu principale CD Audio

##### Menu Disco

Riproduzione casuale

Scan

Impostazioni audio<sup>5</sup>

#### Menu principale CD/DVD<sup>1</sup> Dati

##### Menu Disco

Play/Pausa

Stop

Riproduzione casuale

Ripeti cartella

Cambia sottotitolo

Cambia traccia audio

Scan

Impostazioni audio<sup>5</sup>

<sup>2</sup> Le opzioni per le impostazioni audio sono identiche per tutte le fonti audio.

<sup>3</sup> Solo Premium Sound Multimedia.

<sup>4</sup> Escl. Performance.

<sup>1</sup> Vale solo per High Performance Multimedia e Premium Sound Multimedia.

<sup>5</sup> Per i sottomenù, vedere "Menu principale AM".



## Uso del menu Infotainment

### Menu principale DVD<sup>1</sup> Video

#### Menu Disco

- Menu disco DVD
- Play/Pausa/Continua
- Stop
- Sottotitoli
- Selezione lingua per audio
- Impostazioni avanzate
  - Angolazione
  - Codice DivX<sup>®</sup> VOD
- Impostazioni audio<sup>5</sup>

### Menu principale iPod<sup>4</sup>

#### Menu iPod

- Riproduzione casuale
- Scan
- Impostazioni audio<sup>5</sup>

### Menu principale USB<sup>4</sup>

#### Menu USB

- Play/Pausa
- Stop
- Riproduzione casuale
- Ripeti cartella
- Seleziona dispositivo USB
- Cambia sottotitolo
- Cambia traccia audio
- Scan
- Impostazioni audio<sup>5</sup>

### Menu principale Bluetooth<sup>4</sup>

#### Menu Bluetooth

- Riproduzione casuale
- Cambia dispositivo
- Rimuovi dispositivo Bluetooth
- Scan
- Versione software Bluetooth in auto

Impostazioni audio<sup>5</sup>

### Menu principale AUX

#### Menu AUX

- Volume ingresso AUX
- Impostazioni audio<sup>5</sup>

### Menu principale TV\*

#### Menu TV

- Seleziona nazione
- Riorganizza lista canali
- Autostore
- Scan
- Impostazioni audio<sup>5</sup>

### Menu pop-up<sup>6</sup> video e TV\*

Premere **OK/MENU** durante la riproduzione di un file video o un programma televisivo\* per accedere al menu pop-up.

Impostaz. immagine

<sup>1</sup> Vale solo per High Performance Multimedia e Premium Sound Multimedia.

<sup>5</sup> Per i sottomenù, vedere "Menu principale AM".

<sup>4</sup> Escl. Performance.

<sup>6</sup> Vale solo per la riproduzione di file video o programmi televisivi\*.





### Uso del menu Infotainment

Menu<sup>7</sup>

Menu video DVD<sup>8</sup>

Top menu DVD<sup>8</sup>

### Menu TEL

#### Menu principale Vivavoce Bluetooth<sup>®4</sup>

#### Menu telefono

Tutte le chiamate

Tutte le chiamate

Chiamate perse

Chiamate accettate

Numeri composti

Durata chiamata

Rubrica telefonica

Cerca

Nuovo contatto

Numeri di selezione rapida

Ricevi vCard

Stato memoria

Cancella rubrica telefonica

Modifica telefono

Rimuovi dispositivo Bluetooth

Impostazioni telefono

Scopribile

Suono e volume

Scarica rubrica telefonica

Versione software Bluetooth in auto

Opzioni chiamata

Accettazione autom. chiamata

Numero segreteria

Scollega telefono

<sup>7</sup> Il contenuto del menu pop-up dipende dalla fonte riprodotta, ad esempio Menu Disco o Menu USB.

<sup>8</sup> Vale solo per DVD e dischi video.

<sup>4</sup> Escl. Performance.



Raccomandazioni per la guida.....	284
Rifornimento.....	287
Carburante.....	289
Carico.....	293
Bagagliaio.....	296
Guida con rimorchio.....	299
Traino e trasporto.....	305



# 06

DURANTE LA GUIDA





### Raccomandazioni per la guida

#### Generalità

#### Guida economica

Una guida economica ed ecologica è ottenibile conducendo l'automobile in modo cauto, anticipando e adattando lo stile e la velocità di guida personali a ogni situazione.

- Guidare nella marcia più alta possibile, in base al traffico e alle condizioni stradali - riducendo il regime si riduce il consumo di carburante.
- Evitare di guidare con i finestrini aperti.
- Evitare accelerazioni e frenate brusche non necessarie.
- Togliere dall'automobile gli oggetti inutili - maggiore è il carico maggiore è il consumo di carburante.
- In sede di frenata, utilizzare il freno motore, se non comporta rischi per gli altri utenti della strada.
- Carico sul tetto e box portasci aumentano la resistenza all'aria e quindi il consumo di carburante - rimuovere il portapacchi quando non viene utilizzato.
- Non riscaldare il motore al minimo, ma procedere con un carico leggero non appena possibile - il motore freddo consuma più carburante.
- In condizioni normali e su fondi piani, le automobili con motore D5 e cambio manuale a 6 marce oppure con motore

DRIVE e cambio manuale a 6 marce si avviano in 2a.

Per maggiori informazioni e altri consigli, vedere pagina 12 e 379.



#### ATTENZIONE

Non spegnere mai il motore durante la guida, ad esempio in discesa, in quanto si disattivano sistemi importanti come servosterzo e servofreno.

#### Guado

È possibile guidare l'automobile nell'acqua a una profondità max di 25 cm a una velocità max di 10 km/h. Prestare la massima attenzione in caso di corrente.

Per attraversare una pozza d'acqua, procedere a velocità ridotta senza fermare l'automobile. Una volta passata l'acqua, premere leggermente il pedale del freno per controllare che la forza di frenata sia corretta. Acqua, fango ecc. possono bagnare le pastiglie dei freni riducendo la forza di frenata.

- Pulire i contatti elettrici di collegamento del rimorchio dopo la guida in acqua e fango.
- Non lasciare l'automobile in una pozza d'acqua che supera il livello delle soglie in quanto si potrebbero verificare guasti elettrici.



#### IMPORTANTE

Il motore potrebbe subire danni se penetra acqua nel filtro dell'aria.

A profondità superiori a 25 cm, l'acqua potrebbe penetrare nella trasmissione. In tal caso, si riduce la capacità di lubrificazione degli oli e quindi la durata di questi impianti.

In caso di spegnimento del motore nell'acqua, non tentare di riavviarlo. Trainare l'automobile fuori dall'acqua e portarla presso un riparatore. Si raccomanda un riparatore autorizzato Volvo. Rischio di avaria del motore.

#### Motore, cambio e impianto di raffreddamento

In condizioni di guida difficili, ad esempio su fondi ripidi e nei climi caldi, il motore e la trasmissione potrebbero surriscaldarsi. Questo fenomeno è accentuato dalla presenza di carichi pesanti.

Per informazioni sul surriscaldamento in caso di guida con rimorchio, vedere pagina 300.

- Rimuovere le luci supplementari davanti alla griglia se si guida in climi caldi.
- Se la temperatura nell'impianto di raffreddamento del motore diventa eccessiva si accende la spia di allarme sul cruscotto e viene visualizzato il messaggio **Alta temp. mot. Stop immediato**. In tal caso, fer-



## Raccomandazioni per la guida

marsi in un luogo sicuro e lasciare raffreddare il motore al minimo per alcuni minuti.

- Se viene visualizzato il messaggio **Alta temp. mot. Spegnere motore** o **Basso liv. refr. Spegnere motore**, fermarsi e spegnere il motore.
- In caso di surriscaldamento del cambio si attiva una termica integrata che, fra l'altro, accende la spia di allarme sul cruscotto e visualizza il messaggio **Cambio surrisc. Rallentare** o **Cambio surrisc. Stop immediato**. Seguire la raccomandazione e ridurre la velocità oppure fermarsi in un luogo sicuro e far funzionare il motore al minimo per alcuni minuti per raffreddare il cambio.
- In caso di surriscaldamento il climatizzatore può disattivarsi temporaneamente.
- Non spegnere subito il motore dopo aver guidato su percorsi difficili.

### **NOTA**

È normale che la ventola di raffreddamento del motore rimanga in funzione per un certo tempo dopo lo spegnimento del motore.

### Portellone aperto



#### **ATTENZIONE**

Non guidare con il portellone aperto. Attraverso il bagagliaio possono entrare nell'abitacolo gas di scarico tossici.

### Non sovraccaricare la batteria

Le funzioni elettriche dell'automobile impegnano la batteria a livelli diversi. Non lasciare la chiave di accensione in posizione **II** quando il motore è spento. Usare piuttosto la posizione **I**, che consuma meno corrente.

Prestare inoltre attenzione ai vari accessori che impegnano l'impianto elettrico. Non utilizzare funzioni che consumano molta corrente quando il motore è spento. Queste funzioni sono, ad esempio:

- ventola dell'abitacolo
- fari
- tergicristallo
- impianto audio (volume alto).

Se la tensione della batteria è bassa, il display informativo visualizza il messaggio **Batt.**

**scarica Modo risp.energ.**. La funzione di risparmio energetico disattiva o limita alcune funzioni, ad esempio ventola dell'abitacolo e/o impianto audio.

- Ricaricare la batteria accendendo il motore e lasciandolo funzionare per almeno 15 minuti. La batteria si ricarica meglio durante la guida che con il motore al minimo.

### Prima di un viaggio lungo

- Controllare che il motore funzioni correttamente e il consumo di carburante sia normale.
- Controllare che non siano presenti perdite (carburante, olio o altri liquidi).
- Controllare tutte le lampadine a incandescenza e la profondità del battistrada.
- In alcuni Paesi è obbligatorio avere il triangolo di emergenza a bordo.

### Guida invernale

Controllare quanto segue soprattutto prima dell'inverno:

- Il refrigerante del motore deve contenere almeno il 50 % di glicole. Questa miscela protegge il motore dal gelo fino a circa -35°C. Per una maggiore protezione dal gelo, non mescolare diversi tipi di glicole.
- Il serbatoio del carburante deve essere quasi pieno per evitare la formazione di condensa.
- La viscosità dell'olio motore è importante. Gli oli a bassa viscosità (oli più fluidi) age-



### Raccomandazioni per la guida

volano l'avviamento in climi freddi e riducono il consumo di carburante a motore freddo. Per maggiori informazioni sugli oli raccomandati, vedere pagina 376.

#### **IMPORTANTE**

Non è consentito utilizzare oli a bassa viscosità in caso di guida intensa o nei climi caldi.

- Verificare lo stato della batteria e il livello di carica. In climi freddi, la batteria è esposta a maggiori sollecitazioni e la sua autonomia si riduce.
- Utilizzare il liquido lavacrystalli per evitare la formazione di ghiaccio nel serbatoio del liquido lavacrystalli.

Per migliorare l'aderenza, Volvo raccomanda di utilizzare pneumatici invernali su tutte le ruote in caso di rischio di neve o ghiaccio.

#### **NOTA**

In alcuni Paesi, l'uso dei pneumatici invernali è obbligatorio per legge. L'utilizzo dei pneumatici chiodati non è consentito in tutti i Paesi.

#### **Fondo stradale scivoloso**

Esercitarsi con la guida su strada sdruciole-vole in modo controllato per familiarizzare con le reazioni dell'automobile.



## Rifornimento

## Rifornimento

## Aprire/chiedere lo sportello del serbatoio



Aprire lo sportello del serbatoio con il pulsante sul quadro luci - lo sportello si apre quando si rilascia il pulsante.

 La freccia sul simbolo del display informativo ricorda su quale lato dell'auto è ubicato il tappo del serbatoio.

- Chiudere lo sportello premendolo finché non si sente un "clic".

## Apertura manuale dello sportello del serbatoio

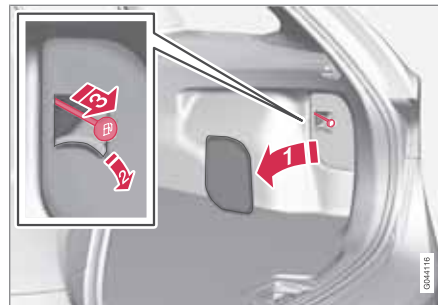

Lo sportello del serbatoio può essere aperto manualmente quando non funziona l'apertura elettrica dall'abitacolo.

1. Aprire/rimuovere lo sportello laterale del bagagliaio (sul lato dello sportello del serbatoio).
2. Praticare/allargare un'apertura nell'isolante e afferrare la cordicella verde con impugnatura.
3. Tirare la cordicella all'indietro con cautela finché lo sportello del serbatoio non si apre con un "clic".

 **IMPORTANTE**

Tirare la cordicella con cautela - per sbloccare lo sportello è sufficiente una forza minima.

## Aprire/chiedere il tappo del serbatoio



*Il tappo del serbatoio può essere fissato allo sportello.*

In caso di temperature esterne elevate, si può creare una certa sovrappressione nel serbatoio. In tal caso, aprire il tappo lentamente.

- Dopo il rifornimento - rimontare il tappo e avvitare finché non si sentono uno o più "clic".

## Rifornimento carburante

- Non rifornire eccessivamente ma interrompere quando l'ugello della pompa scatta.



### Rifornimento



#### NOTA

Un serbatoio troppo pieno può provocare traboccamenti in caso di clima caldo.

**Carburante****Generalità sul carburante**

Non deve essere utilizzato carburante di qualità inferiore a quello raccomandato da Volvo in quanto riduce la potenza del motore e aumenta il consumo del carburante.

**ATTENZIONE**

Non inalare mai i vapori di carburante e prevenire il contatto con gli occhi.

Se il carburante entra in contatto con gli occhi, togliere le eventuali lenti a contatto e risciacquare gli occhi con abbondante acqua per almeno 15 minuti. Consultare un medico.

Non ingerire il carburante. Benzina, bioetanolo, relative miscele e gasolio sono altamente tossici e, se ingeriti, possono causare lesioni permanenti o mortali. In caso di ingestione, consultare immediatamente un medico.

**ATTENZIONE**

Il carburante versato sul terreno può incendiarsi.

Spegnere il riscaldatore a carburante prima di cominciare il rifornimento.

Non portare mai con sé un telefono cellulare acceso durante il rifornimento. L'eventuale attivazione della suoneria può creare una scintilla e infiammare i vapori di benzina, causando incendi e lesioni personali.

**IMPORTANTE**

La miscelazione di tipi di carburante diversi e l'utilizzo di carburante non raccomandato invalidano le garanzie Volvo e gli eventuali contratti di assistenza integrativi, a prescindere dal tipo di motore. Nota - Non applicabile per le automobili con motori omologati per il funzionamento a etanolo (E85).

**NOTA**

Condizioni meteorologiche estreme e guida con rimorchio o ad alta quota, in combinazione con la qualità del carburante, influenzano le prestazioni dell'automobile.

**Marmitte catalitiche**

Le marmitte catalitiche servono a filtrare i gas di scarico. Sono collocate vicino al motore per

raggiungere rapidamente la temperatura di esercizio.

Le marmitte catalitiche sono costituite da un monolito (pietra ceramica o metallo) e canali. Le pareti dei canali sono rivestite con platino/rodio/palladio. Tali metalli svolgono la funzione catalitica, cioè favoriscono le reazioni chimiche senza consumarsi.

**Sensore di ossigeno Lambdasond™**

La sonda Lambda fa parte di un impianto di regolazione che ha il compito di ridurre le emissioni e ottimizzare i consumi di carburante.

Un sensore analizza il tenore di ossigeno nei gas di scarico provenienti dal motore. I valori rilevati durante l'analisi dei gas di scarico sono trasmessi a un sistema elettronico che controlla continuamente gli iniettori. Il rapporto tra carburante e aria in arrivo al motore viene regolato continuamente. Queste regolazioni consentono di creare le condizioni ottimali per una combustione efficiente delle sostanze nocive (idrocarburi, ossido di carbonio e ossidi di azoto) con l'ausilio di un catalizzatore a tre vie.



### Carburante

#### A benzina

La benzina deve essere conforme alla norma EN 228. La maggior parte dei motori funziona con carburante a 95 e 98 RON. Utilizzare carburante a 91 RON solo in casi eccezionali.

- La benzina a 95 RON può essere utilizzata durante la guida normale.
- Si raccomanda carburante a 98 RON per ottenere la massima potenza e il minimo consumo di carburante.

Per prestazioni e consumi di carburante ottimali a temperature superiori a +38 °C, si raccomanda l'utilizzo di benzina con il massimo numero di ottani.

#### **IMPORTANTE**

- Utilizzare esclusivamente benzina senza piombo per non danneggiare la marmitta catalitica.
- Non utilizzare mai additivi non raccomandati da Volvo.

#### Bioetanolo E85

Non modificare l'impianto di alimentazione o i relativi componenti. In caso di sostituzione dei componenti, utilizzare esclusivamente parti progettate appositamente per l'utilizzo di bioetanolo.

#### **ATTENZIONE**

Non utilizzare metanolo. L'etichetta all'interno dello sportello del serbatoio riporta i carburanti alternativi consentiti.

L'utilizzo di componenti non progettati appositamente per i motori a bioetanolo può causare incendi, lesioni personali o danni al motore.

#### Tanica di riserva

Si consiglia di rabboccare la tanica di riserva dell'automobile con benzina, vedere la nota nella casella a pagina 117.

#### **IMPORTANTE**

Verificare che la tanica di riserva sia fissata correttamente e il relativo tappo sia stagno.

#### **ATTENZIONE**

L'etanolo è sensibile alle scintille e, rabboccando una tanica di riserva con etanolo, si possono formare gas esplosivi.

#### Diesel

Utilizzare solo gasolio di marche note. Non utilizzare mai carburante di qualità dubbia. Il gasolio deve essere conforme alla norma EN 590 o JIS K2204. I motori diesel sono sensibili alle impurità, ad esempio una quantità eccessiva di particelle di zolfo.

A basse temperature (da -6 °C a -40 °, il gasolio può formare uno strato di paraffina che rende difficile l'avviamento. Le maggiori industrie produttrici forniscono anche carburante speciale per temperature esterne inferiori allo zero. Questo carburante è più fluido alle basse temperature e riduce il rischio di formazione di depositi di paraffina.

Il rischio di condensa nel serbatoio si riduce se il serbatoio viene mantenuto costantemente pieno. Assicurarsi che la zona intorno al tubo di rifornimento sia pulita durante il rifornimento. Evitare versamenti sulle superfici verniciate. Lavare con acqua e sapone se si verificano versamenti.

#### **IMPORTANTE**

Utilizzare esclusivamente carburanti conformi alle norme europee relative al gasolio. Il contenuto di zolfo max è pari a 50 ppm.

**Carburante****! IMPORTANTE**

Carburanti simili al gasolio da non utilizzare:

- Additivi speciali
- Marine Diesel Fuel
- Olio combustibile
- FAME<sup>1</sup> (Fatty Acid Methyl Ester) e olio vegetale.

Tali carburanti non soddisfano i requisiti Volvo e aumentano usura e danni al motore non coperti dalla garanzia Volvo.

**Esaurimento del carburante**

In caso di esaurimento del carburante in un motore diesel, per il riavvio dopo il rifornimento può essere necessario rivolgersi a un riparatore per lo sfianto dell'impianto di alimentazione, vista la sua particolare struttura.

In caso di spegnimento del motore per esaurimento del carburante, occorre attendere qualche istante prima di controllare l'impianto di alimentazione. Dopo aver effettuato il rifornimento e prima di avviare il motore, procedere in questo modo:

1. Inserire la chiave telecomando a fondo nel blocchetto di accensione (vedere pagina 82).
2. Premere il pulsante **START** senza premere il pedale del freno e/o della frizione.
3. Attendere circa 1 minuto.
4. Per accendere il motore: Premere il pedale del freno e/o della frizione, quindi premere di nuovo il pulsante **START**.

**i NOTA**

Prima di effettuare il rifornimento per esaurimento del carburante:

- Fermarsi su una superficie più piana/orizzontale possibile - se l'automobile è inclinata potrebbero formarsi sacche d'aria nel carburante.

**Scarico della condensa dal filtro del carburante**

Nel filtro del carburante la condensa viene separata dal carburante. La condensa potrebbe altrimenti causare problemi al motore.

Lo svuotamento del filtro del carburante deve essere effettuato attenendosi agli intervalli di sostituzione indicati nel Libretto di Servizio e

Garanzia o qualora si sospetti l'utilizzo di carburante contaminato da impurità.

**! IMPORTANTE**

Alcuni additivi speciali compromettono la funzione di separazione dell'acqua del filtro del carburante.

**Filtro antiparticolato diesel (DPF)**

Le automobili diesel sono dotate di filtro antiparticolato che aumenta l'efficacia della depurazione dei gas di scarico. Durante la guida normale, le particelle contenute nei gas di scarico vengono raccolte nel filtro. Per bruciare le particelle e svuotare il filtro si attiva la rigenerazione. A tal fine, il motore deve aver raggiunto la normale temperatura di esercizio.

La rigenerazione del filtro avviene automaticamente e in genere richiede 10-20 minuti. In caso di velocità media ridotta, può richiedere più tempo. Durante la rigenerazione, il consumo di carburante aumenta leggermente.

**Rigenerazione in climi freddi**

Se l'automobile viene utilizzata spesso per brevi tragitti in climi freddi, il motore non raggiunge la normale temperatura di esercizio. In tal caso, la rigenerazione del filtro antiparticolato diesel non avviene e il filtro non si svuota.

<sup>1</sup> Il gasolio può contenere una certa quantità di FAME e non è consentito aggiungerne ulteriormente.



### Carburante

Quando il filtro si è riempito di particelle all'80% circa, si accende un triangolo di avvertimento giallo nel cruscotto e il display visualizza il messaggio **Filt. ful. Pieno Vedere manuale**.

Avviare la rigenerazione del filtro guidando l'automobile, preferibilmente su una strada extraurbana o un'autostrada, finché il motore non raggiunge la normale temperatura di esercizio. Continuare a guidare l'automobile per altri 20 minuti.

#### **NOTA**

Durante la rigenerazione si può avvertire una lieve riduzione temporanea della potenza del motore.

Al termine della rigenerazione, il messaggio di avvertimento viene cancellato automaticamente.

Utilizzare il riscaldatore di parcheggio\* nei climi freddi affinché il motore raggiunga più velocemente la temperatura di esercizio.

#### **IMPORTANTE**

Se il filtro si riempie completamente di particelle, può essere difficile accendere il motore e il filtro smette di svolgere la sua funzione. In tal caso, può essere necessario sostituire il filtro.

### Consumi di carburante ed emissioni di anidride carbonica

I dati sui consumi di carburante possono variare se l'automobile è dotata di accessori supplementari che incidono sul peso complessivo. Per informazioni sui pesi, vedere pagina 371 e la tabella a pagina 379.

Anche lo stile di guida e altri fattori non tecnici possono incidere sui consumi di carburante dell'automobile.

Il consumo è più elevato e la potenza erogata è inferiore quando si utilizza carburante a 91 RON.

#### **NOTA**

Condizioni meteorologiche estreme e guida con rimorchio o ad alta quota, in combinazione con la qualità del carburante, influenzano le prestazioni dell'automobile.

**Carico****Generalità sul carico**

La capacità di carico dipende dal peso a vuoto dell'automobile. Il peso totale dei passeggeri e di tutti gli optional riduce la capacità di carico dell'automobile in misura corrispondente. Per maggiori informazioni sui pesi, vedere pagina 371.



Il portellone si apre con un pulsante nel quadro luci o la chiave telecomando, vedere pagina 62.

**ATTENZIONE**

Le caratteristiche di guida dell'automobile cambiano in base al carico e alla sua sistemazione.

**Raccomandazioni per il carico**

- Posizionare il carico premuto contro lo schienale del sedile posteriore.

Notare che nessun oggetto deve impedire la funzione del sistema WHIPS dei sedili anteriori quando uno degli schienali del sedile posteriore è abbattuto, vedere pagina 27.

- Centrare il carico.
- Sistemare gli oggetti pesanti più in basso possibile. Non sistemare carichi pesanti sullo schienale ribaltato.

- Avvolgere una protezione morbida intorno ai bordi affilati per non danneggiare il rivestimento.
- Ancorare tutti i carichi fissando cinghie o fasce di fissaggio negli occhielli fermacarico.

**ATTENZIONE**

In caso di collisione frontale a 50 km/h, un oggetto libero che pesa 20 kg è sottoposto a una spinta che produce un impatto pari a 1000 kg.

**ATTENZIONE**

L'effetto protettivo della tendina gonfiabile potrebbe venire compromesso o annullato in caso di carichi troppo alti.

- Non caricare oggetti che superano in altezza gli schienali.

**ATTENZIONE**

Ancorare sempre i carichi. In caso di frenata brusca potrebbero essere catapultati e ferire gli occupanti.

Avvolgere una protezione morbida intorno a bordi affilati e angoli appuntiti.

Spegnere il motore e inserire il freno di stazionamento prima di caricare/scaricare oggetti lunghi. Il carico potrebbe infatti spostare la leva marce o la leva selettiva inserendo una marcia e quindi provocare il movimento dell'automobile.

**Sedile anteriore**

Anche lo schienale del sedile del passeggero può essere ribaltato per fare spazio a un carico lungo, vedere pagina 84.

**Carico sul tetto****Utilizzo del portapacchi**

Per evitare di danneggiare l'automobile e per garantire la massima sicurezza durante la guida, si raccomanda di utilizzare i portapacchi Volvo.

Seguire con attenzione le istruzioni di montaggio fornite con il portapacchi.



## Carico

- Controllare regolarmente che i portapacchi e il carico siano fissati correttamente. Ancorare il carico con fasce di fissaggio.
- Distribuire il carico uniformemente sui portapacchi. Sistemare gli oggetti più pesanti sotto.
- La resistenza al vento dell'automobile e il consumo di carburante aumentano in proporzione alle dimensioni del carico.
- Guidare con cautela. Evitare accelerazioni improvvise, frenate brusche e curve ad alta velocità.

### **ATTENZIONE**

Il baricentro dell'automobile e le caratteristiche di guida cambiano se è presente un carico sul tetto. Per informazioni sul carico max consentito sul tetto, compresi portapacchi ed eventuale box sul tetto, vedere pagina 371.

### **Reclinazione degli schienali del sedile posteriore**

Per agevolare il carico nel bagagliaio è possibile ribaltare il sedile posteriore, vedere pagina 86.

### **Occhielli fermacarico**

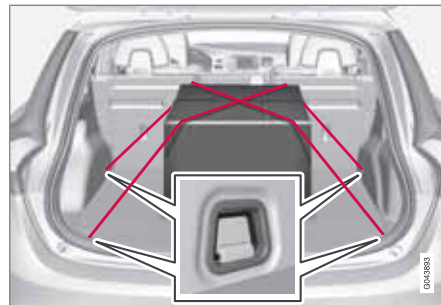

Gli occhielli fermacarico ripiegabili si utilizzano per fissare le cinghie che mantengono fermi gli oggetti nel bagagliaio.

### **ATTENZIONE**

Oggetti duri, affilati e/o pesanti sistemati all'interno o sporgenti possono provocare lesioni personali in caso di frenata brusca.

Fissare sempre gli oggetti grandi e pesanti con la cintura di sicurezza o la cinghia di fissaggio.

### **Supporto per borse della spesa\***



*Supporto per borse della spesa sotto la botola apribile.*

Il supporto per borse della spesa mantiene in posizione le borse impedendone il rovesciamento nel bagagliaio.

1. Sollevare il supporto integrato alla botola nel bagagliaio.
2. Fissare le borse della spesa con la cinghietta e fissare i manici ai ganci.



### Presa elettrica da 12 V\*



Abbassare il coperchio per accedere alla presa elettrica.

- La presa eroga tensione anche se la chiave telecomando non è inserita nel blocchetto di accensione.

#### **NOTA**

Considerare che l'uso della presa elettrica con il motore spento comporta il rischio di scaricamento della batteria dell'auto.



## Bagagliaio

### Rete protettiva\*



Vano per le cassette della rete protettiva.

Il vano per le due cassette in cui è arrotolata la rete protettiva si trova sotto la botola del bagagliaio.

### Fissaggio delle cassette delle reti



La cassetta in due parti della rete protettiva si fissa al lato posteriore dello schienale. La cassetta più stretta si fissa sul lato sinistro (visto dal portellone).

1. Abbattere gli schienali del sedile posteriori, vedere pagina 87.
  2. Allineare le guide di fissaggio della cassetta agli oggetti di fissaggio dello schienale
  3. Fare scorrere la cassetta sugli oggetti di fissaggio
  4. Riportare in posizione eretta gli schienali e bloccarli.
- La rimozione delle cassette si effettua nell'ordine inverso.

### Utilizzo della rete protettiva



La rete deve essere estratta dalle cassette e si blocca automaticamente dopo circa 1 minuto se gli schienali posteriori sono in posizione eretta.

- 1 Estrarre la parte destra della rete con la relativa fascetta.
  - 2 Inserire l'asta nell'attacco sul lato destro e premerla in avanti – l'asta si blocca con un "clic".
  - 3 Estrarre la sezione telescopica dell'asta e fissarla sull'altro lato.
  - 4 Estrarre la rete protettiva sinistra e agganciarla all'asta.
- Il ripiegamento si effettua nell'ordine inverso.

La rete può essere utilizzata anche se lo schienale posteriore è ribaltato.

### Rimozione delle cassette delle reti

1. Riavvolgere le reti protettive nelle cassette procedendo nell'ordine inverso rispetto alle istruzioni nella sezione "Utilizzo della rete protettiva".
2. Ribaltare l'intero schienale.
3. Fare scorrere le cassette verso l'esterno finché non si staccano dalle guide di fissaggio.



## Bagagliaio

Conservare le cassette nell'apposito vano sotto la botola del bagagliaio.

### **ATTENZIONE**

Il carico nel bagagliaio deve essere ancorato correttamente anche se si utilizza la rete protettiva.

### Rete protettiva combinata al copribagagliaio



Fascette per l'estrazione della rete.

La rete protettiva può essere estratta dal sedile posteriore anche se il copribagagliaio è estratto.

Seguire le istruzioni nel capitolo "Utilizzo della rete protettiva". Le fascette per l'estrazione

della rete si trovano in corrispondenza delle frecce.

### Griglia protettiva\*

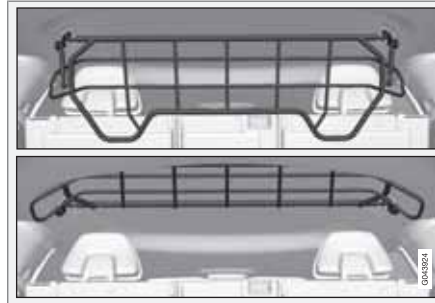

La griglia protettiva previene che carico o animali domestici siano scagliati nell'abitacolo in caso di frenata brusca.

### Apertura

Afferrare il bordo inferiore della griglia protettiva e tirare all'indietro/verso l'alto.

### **! IMPORTANTE**

Non è possibile sollevare o abbassare la griglia protettiva se è montato un copribagagliaio.

### Montaggio/smontaggio

In genere, la griglia protettiva è montata in modo permanente nell'automobile in quanto può essere sollevata facilmente verso il padiglione per aumentare la lunghezza utile del bagagliaio. Tuttavia, all'occorrenza, la griglia protettiva può essere smontata e rimossa dall'automobile.

Per informazioni sugli attrezzi necessari e sulla procedura di montaggio/smontaggio, vedere le istruzioni di montaggio<sup>1</sup> allegate al prodotto.

Per motivi di sicurezza, in sede di rimontaggio, la griglia protettiva deve sempre essere fissata e ancorata correttamente.

### Copribagagliaio\*

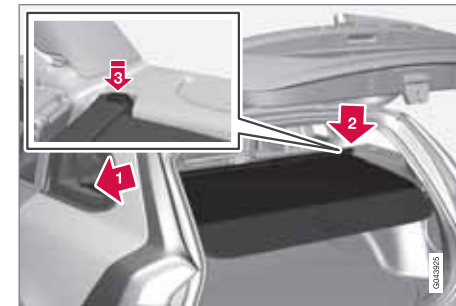

<sup>1</sup> Istruzioni di montaggio n° 30756681.



### Bagagliaio

Tirare il copribagagliaio sopra i bagagli e agganciarlo alle scanalature sui montanti posteriori del bagagliaio.

#### **IMPORTANTE**

Non è possibile sollevare o abbassare la griglia protettiva se è montato un copribagagliaio.

#### **Montaggio del copribagagliaio**

- 1** Inserire un'estremità del copribagagliaio nella svasatura del pannello laterale.
- 2** Inserire l'altra estremità nella svasatura corrispondente.
- 3** Fissare a pressione entrambi i lati. Deve sentirsi un "clic" e il segno rosso non deve più essere visibile.
  - > Controllare che entrambe le estremità siano bloccate.

#### **Rimozione del copribagagliaio**

1. Premere il pulsante di una estremità e staccarla.
2. Angolare il copribagagliaio verso l'alto/l'esterno con cautela finché non si stacca l'altra estremità.

#### **Ripiegamento del pannello posteriore del copribagagliaio**

Quando è montato e arrotolato, il pannello posteriore del copribagagliaio sporge orizzontalmente nel bagagliaio.

- Tirare leggermente all'indietro il pannello, sganciarlo dai supporti e ripiegarlo.



## Guida con rimorchio

### Generalità

La capacità di carico dipende dal peso a vuoto dell'automobile. Il peso totale dei passeggeri e di tutti gli optional, ad esempio il gancio di traino, riduce la capacità di carico dell'automobile in misura corrispondente. Per maggiori informazioni sui pesi, vedere pagina 371.

Se il dispositivo di traino è stato montato da Volvo, l'automobile viene fornita con le attrezzature necessarie per la guida con rimorchio.

- Il dispositivo di traino dell'auto deve essere omologato.
- Se il montaggio è stato successivo, verificare presso il proprio concessionario Volvo che l'automobile sia equipaggiata per la guida con rimorchio.
- Mettere il carico nel rimorchio in modo che la pressione sul dispositivo di traino dell'automobile rispetti la pressione massima sulla sfera.
- Aumentare la pressione dei pneumatici fino a raggiungere quella raccomandata per il pieno carico. Per la posizione dell'etichetta pressione pneumatici, vedere pagina 318.
- Il motore viene sottoposto a carichi maggiori quando si guida con un rimorchio.
- Non viaggiare con un rimorchio pesante se l'automobile è nuova. Attendere di avere

raggiunto una percorrenza di almeno 1000 km.

- Sulle discese lunghe e ripide, i freni sono sollecitati molto più del solito. Scalare alla marcia inferiore e mantenere una velocità adeguata.
- Per motivi di sicurezza, non superare la velocità max consentita dell'automobile con rimorchio. Seguire le norme vigenti per le velocità e i pesi consentiti.
- Mantenere una bassa velocità, in caso di guida prolungata con un rimorchio lungo una salita ripida.
- Evitare di guidare con rimorchio su pendenze superiori al 12 %.

### Cavo rimorchio

Se il dispositivo di traino è dotato di un connettore a 13 pin e il rimorchio di un connettore a 7 pin, è necessario un adattatore. Utilizzare un cavo adattatore approvato da Volvo. Accertarsi che il cavo non strisci per terra.

### Indicatori di direzione e luci di arresto del rimorchio

Se uno degli indicatori di direzione del rimorchio è difettoso, la spia degli indicatori di direzione sul quadro comandi combinato lampeggia più velocemente del normale e il display visualizza **Lamp. difettosa Ind. dir. rimor..**

Se una delle luci di arresto del rimorchio è difettosa, il display visualizza **Lamp. difettosa Luce stop rim..**

### Regolazione del livello\*

Gli ammortizzatori posteriori mantengono un'altezza costante a prescindere dal carico dell'automobile (fino al peso max consentito). Ad automobile ferma, è normale che il retroreno si abbassi leggermente.

### Pesi del rimorchio

Per maggiori informazioni sui pesi del rimorchio consentiti da Volvo, vedere pagina 372.

#### **NOTA**

I pesi massimi del rimorchio riportati sono quelli consentiti da Volvo. Le direttive nazionali possono prevedere altre limitazioni per il peso del rimorchio e i limiti di velocità. I ganci di traino possono essere omologati per pesi superiori a quelli consentiti per l'automobile.

#### **ATTENZIONE**

Seguire le raccomandazioni relative al peso del rimorchio. In caso contrario, l'automobile e il rimorchio possono essere difficili da controllare in caso di manovre e frenate di emergenza.



## Guida con rimorchio

### Cambio manuale

#### Surriscaldamento

In caso di guida con rimorchio in zone collinari con clima caldo sussiste il rischio di surriscaldamento.

- Non procedere a regimi superiori a 4.500 giri/min. (motori diesel: 3.500 giri/min.). L'olio potrebbe surriscaldarsi.

#### Motore diesel 5 cil

- Se sussiste il rischio di surriscaldamento, un regime motore di 2.300-3.000 giri/min. è ideale per il corretto ricircolo del refrigerante.

### Cambio automatico

#### Surriscaldamento

In caso di guida con rimorchio in zone collinari con clima caldo sussiste il rischio di surriscaldamento.

- Il cambio automatico seleziona sempre la marcia giusta in base al carico e al regime.
- In caso di surriscaldamento si accende una spia di allarme sul cruscotto e viene visualizzato un messaggio. Seguire la raccomandazione.

### Pendenze ripide

- Non forzare il cambio automatico in una marcia superiore a quella "richiesta" dal motore. La guida con marce alte e regimi bassi non è sempre la più economica.



#### IMPORTANTE

Vedere anche le informazioni speciali sulla guida a bassa velocità con rimorchio per le automobili con cambio automatico Powershift a pagina 124.

### Parcheggio in pendenza

1. Premere il freno di servizio.
  2. Inserire il freno di stazionamento.
  3. Portare la leva selettoria in posizione **P**.
  4. Rilasciare il freno di servizio.
- La leva selettoria deve trovarsi in posizione **P** quando si parcheggia un'automobile con cambio automatico e rimorchio. Inserire sempre il freno di stazionamento.
  - Quando si parcheggia un'automobile con rimorchio in pendenza, applicare sempre ceppi per bloccare le ruote.

### Avviamento in pendenza

1. Premere il freno di servizio.
2. Portare la leva selettoria in posizione di marcia **D**.

3. Disinserire il freno di stazionamento.
4. Rilasciare il freno di servizio e riprendere la marcia.

### Dispositivo di traino

Se l'automobile è dotata di gancio di traino smontabile, seguire attentamente le istruzioni di montaggio della parte smontabile, vedere pagina 302.



#### ATTENZIONE

Se l'automobile è dotata di gancio di traino smontabile Volvo:

- Seguire con attenzione le istruzioni di montaggio.
- La parte smontabile deve essere bloccata con la chiave prima di mettersi in marcia.
- Controllare che la finestra di indicazione sia verde.

### Controlli importanti

- Pulire e ingrassare regolarmente la sfera del gancio di traino.



#### NOTA

Quando si utilizza un gancio dotato di stabilizzatore, la sfera non necessita di lubrificazione.



## Guida con rimorchio

## Conservazione del gancio di traino smontabile



Vano per il gancio di traino.

**!** **IMPORTANTE**

Smontare sempre il gancio di traino dopo l'uso e conservarlo nell'apposito vano.

## Specifiche

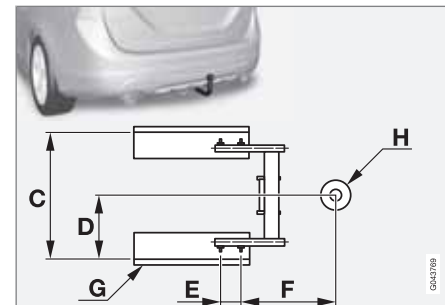
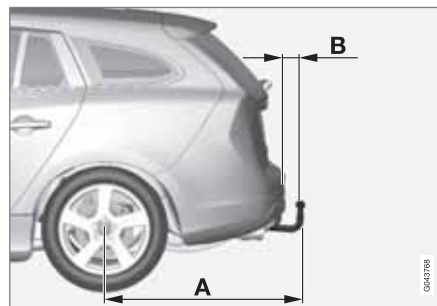

## Misure, attacchi (mm)

A	998
B	80
C	854
D	427
E	109
F	282
G	Traversa laterale
H	Centro della sfera



## Guida con rimorchio

### Montaggio del gancio di traino



1 Togliere il carter protettivo tirandolo indietro in linea retta **2** dopo aver premuto il fermo **1**.



2 Controllare che il meccanismo sia in posizione sbloccata ruotando la chiave in senso orario.



3 La finestra di indicazione deve essere rossa.



4 Inserire e fare scorrere il gancio di traino finché non si sente un "clic".



5 La finestra di indicazione deve essere verde.



6 Ruotare la chiave in senso antiorario in posizione bloccata. Estrarre la chiave dal blocchetto di accensione.



## Guida con rimorchio



- 7 Controllare che il gancio di traino sia fissato provando a tirare verso l'alto, il basso e all'indietro.

### ATTENZIONE

Se il gancio di traino non è inserito correttamente, smontarlo e rimontarlo come descritto sopra.

### IMPORTANTE

Lubrificare solo la sfera a cui si collega il cappuccio del gancio. Il resto del gancio deve rimanere pulito e asciutto.



- 8 Cavo di sicurezza.

### ATTENZIONE

Assicurarsi che il cavo di sicurezza del rimorchio sia fissato all'attacco corretto.

### Rimozione del gancio di traino



- 1 Inserire la chiave e ruotarla in senso orario in posizione sbloccata.



- 2 Premere la manopola di bloccaggio (1) e ruotarla in senso antiorario (2) finché non si sente un "clic".



- 3 Ruotare la manopola di bloccaggio a fondo e tenerla premuta mentre si estrae e si solleva il gancio di traino.



## Guida con rimorchio

### **ATTENZIONE**

Fissare adeguatamente il gancio di traino se viene conservato nell'automobile, vedere pagina 301.



4 Fare scorrere il carter protettivo finché non scatta in posizione.

### **Controllo della stabilità per il traino - TSA\***

Il sistema TSA (Trailer Stability Assist) ha il compito di stabilizzare l'automobile con un rimorchio collegato nelle situazioni in cui entrambi iniziano a oscillare.

La funzione TSA è integrata nel sistema **DSTC** (Dynamic Stability and Traction Control), vedere pagina 174.

### **Funzione**

Il fenomeno di oscillazione può interessare tutte le combinazioni di automobili e rimorchi. Generalmente si verifica a velocità molto elevate. Tuttavia, se il rimorchio è sovraccarico o contiene un carico distribuito in modo errato, ad esempio sistemato troppo indietro, l'oscillazione può verificarsi anche a velocità inferiori (70-90 km/h).

L'oscillazione si innesca solo per effetto di un fattore scatenante, ad esempio:

- L'automobile con rimorchio è esposta a un improvvisa raffica di vento laterale.
- L'automobile con rimorchio procede su una strada dissestata o su un dosso.
- Movimenti bruschi del volante.

### **Utilizzo**

Una volta innescata, l'oscillazione può essere difficile o impossibile da attenuare. In tal caso, automobile e rimorchio diventano difficili da controllare e sussiste il rischio di uscire dalla corsia o dalla carreggiata.

Il sistema TSA controlla continuamente i movimenti dell'automobile, soprattutto quelli laterali. Se il sistema rileva un'oscillazione, regola separatamente i freni delle ruote anteriori per stabilizzare automobile e rimorchio. Spesso questo intervento è sufficiente affinché il conducente riprenda il controllo dell'automobile.

Se l'oscillazione non si attenua nonostante il primo intervento del sistema TSA, si inseriscono i freni di tutte le ruote di automobile e rimorchio e la potenza del motore viene ridotta. Quando l'oscillazione si attenua e l'automobile con rimorchio si stabilizza, il sistema TSA interrompe la regolazione e il conducente riprende il pieno controllo dell'automobile.

### **Varie**

Il sistema TSA può intervenire se la velocità è compresa fra 60 e 160 km/h.

### **NOTA**

La funzione TSA si disattiva se il conducente seleziona la modalità **Sport**, vedere pagina 174.

Il TSA potrebbe non intervenire se il conducente tenta di contenere l'oscillazione con movimenti bruschi del volante in quanto, in tal caso, il sistema TSA non è in grado di determinare se l'oscillazione è dovuta al rimorchio o al conducente.



Quando il sistema TSA interviene, si accende la spia **DSTC** nel quadro comandi combinato.

**Traino e trasporto****Traino**

Prima di trainare l'automobile, controllare la velocità massima consentita dalla legge per il traino.

1. Sbloccare il bloccasterzo inserendo la chiave telecomando nel blocchetto di accensione e tenendo premuto il pulsante **START/STOP ENGINE** - si attiva la posizione della chiave **II**, vedere pagina 82 per maggiori informazioni sulle posizioni della chiave.
2. Durante il traino, la chiave del telecomando deve sempre rimanere nel blocchetto di accensione.
3. Quando il veicolo trainante rallenta, mantenere tesa la fune di traino frenando leggermente all'occorrenza per evitare strappi bruschi.
4. Tenersi pronti a frenare all'occorrenza.

**ATTENZIONE**

- Prima del traino, controllare che il bloccasterzo sia sbloccato.
- La chiave telecomando deve trovarsi in posizione **II** - in posizione **I**, tutti gli airbag sono disattivati.
- Non estrarre mai la chiave telecomando dal blocchetto di accensione durante il traino.

**ATTENZIONE**

Il servofreno e il servosterzo non funzionano quando il motore è spento. È necessario premere il pedale del freno con una forza circa 5 volte superiore al normale e lo sterzo è molto più duro del solito.

**Cambio manuale**

Prima del traino:

- Portare la leva marce in folle e disinserire il freno di stazionamento.

**Cambio automatico Geartronic****IMPORTANTE**

L'automobile deve essere sempre trainata in avanti.

- Non trainare automobili con cambio automatico a una velocità superiore a 80 km/h e per percorsi superiori a 80 km.

Prima del traino:

- Portare la leva selettoria in posizione **N** e disinserire il freno di stazionamento.

**Cambio automatico Powershift**

Si sconsiglia di trainare il modello con cambio Powershift, in quanto il motore deve essere acceso per garantire una lubrificazione adeguata del cambio. Se il traino non può essere evitato, percorrere il tratto più breve possibile procedendo a una velocità molto bassa.

Per verificare se l'automobile è dotata di cambio Powershift, controllare la designazione riportata sull'etichetta (5) sotto il cofano, vedere pagina 368. La designazione "MPS6" corrisponde al cambio Powershift, altrimenti il veicolo è dotato di cambio automatico Geartronic.



## Traino e trasporto

### ! IMPORTANTE

Non trainare l'automobile.

- Per spostare l'automobile da un luogo pericoloso è comunque possibile trainarla per un breve tragitto (max 10 km) a bassa velocità (max 10 km/h). L'automobile deve sempre essere trainata in avanti.
- Per percorrere distanze superiori a 10 km, l'automobile deve essere trainata con le ruote motrici sollevate da terra. Si raccomanda di richiedere un servizio di soccorso professionale.

Prima del traino:

- Portare la leva selettoria in posizione **N** e disinserire il freno di stazionamento.

### Ausilio all'avviamento

Non trainare mai l'automobile per avviarla. Se la batteria è scarica e il motore non si accende, utilizzare una batteria ausiliaria, vedere pagina 119.

### ! IMPORTANTE

Se si traina l'automobile per avviarla, si può danneggiare la marmitta catalitica.

### Occhiello di traino

L'occhiello di traino si avvia in una presa filettata dietro una copertura sul lato destro del paraurti anteriore o posteriore.

### Montaggio dell'occhiello di traino

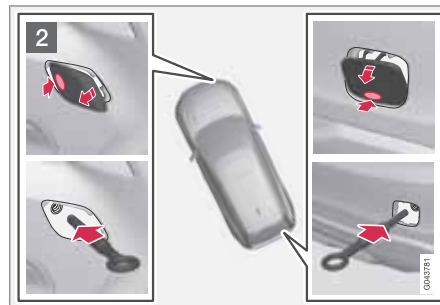
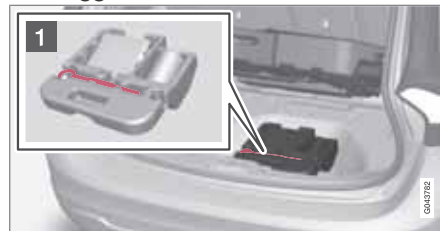

- 1 Prendere l'occhiello di traino collocato sotto la botola nel bagagliaio.

- 2 La copertura del punto di fissaggio dell'occhiello di traino è disponibile in due versioni che si aprono in modo diverso:

- La versione a una presa si apre facendo leva con una moneta o simile. Sollevare la copertura e rimuoverla.
- L'altra versione presenta un segno su un lato o in un angolo: Premere sul segno con un dito sollevando contemporaneamente il lato/l'angolo con una moneta o simile. La copertura ruota intorno al proprio asse e può essere rimossa.

Avvitare l'occhiello di traino fino alla flangia. Serrare l'occhiello a fondo, ad esempio con la chiave per i dadi delle ruote.

Dopo l'utilizzo, svitare l'occhiello di traino e riporlo nel bagagliaio.

Infine, rimontare la copertura sul paraurti.

### ! IMPORTANTE

L'occhiello di traino deve essere utilizzato solo per il traino su strada, **non** per eventuali traini di recupero. Per effettuare traini di recupero, richiedere un'assistenza professionale.

**i** NOTA

In alcune automobili con gancio di traino montato, l'occhiello di traino non può essere fissato all'attacco posteriore. In tal caso, fissare la fune di traino al gancio di traino.

Per questo motivo, si consiglia di conservare la sfera del gancio di traino smontabile nell'automobile.

**Trasporto**

Per effettuare traini di recupero, richiedere un'assistenza professionale.

**!** IMPORTANTE

L'automobile deve essere sempre trasportata in avanti.

- Le automobili a trazione integrale (AWD) con avantreno sollevato non devono essere trasportate a una velocità superiore a 70 km/h. Inoltre, non devono essere trasportate per percorsi superiori a 50 km.

Generalità .....	310
Sostituzione dei pneumatici .....	315
Pressione pneumatici .....	318
Triangolo di emergenza e cassetta del pronto soccorso* .....	319
Sistema di monitoraggio pressione pneumatici (TPMS)* .....	320
Riparazione pneumatici provvisoria (TMK) .....	322

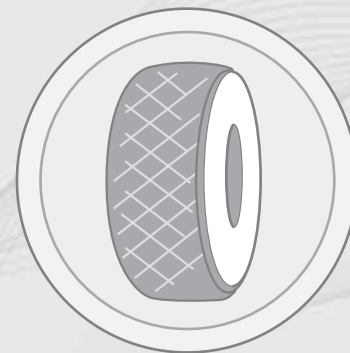

# 07

## RUOTE E PNEUMATICI

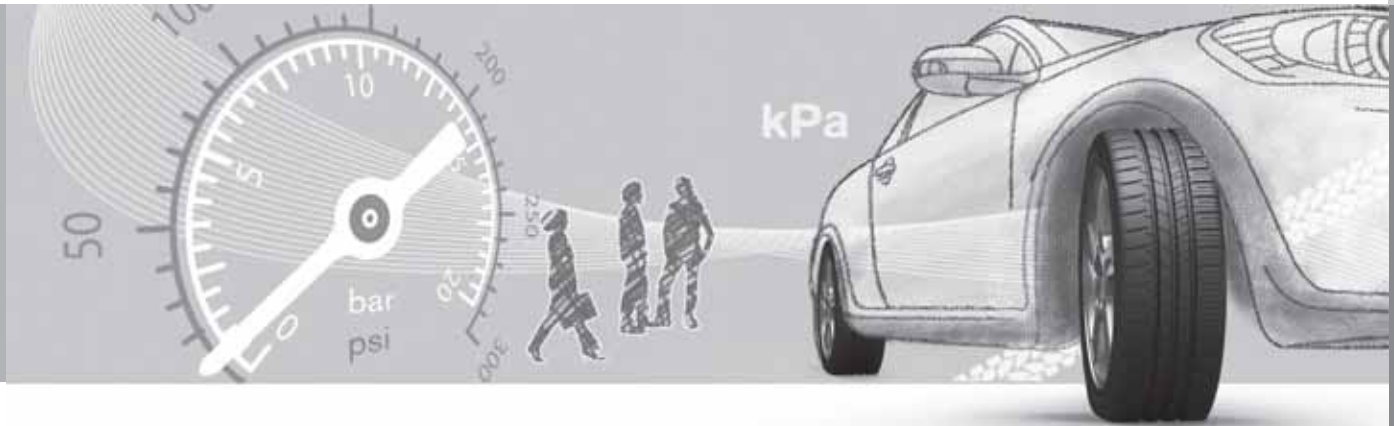

## Generalità

### Caratteristiche di guida

I pneumatici sono molto importanti per le caratteristiche di guida dell'automobile. Tipo, dimensioni, pressione e classe di velocità dei pneumatici sono importanti per la guida dell'automobile.

### Senso di rotazione

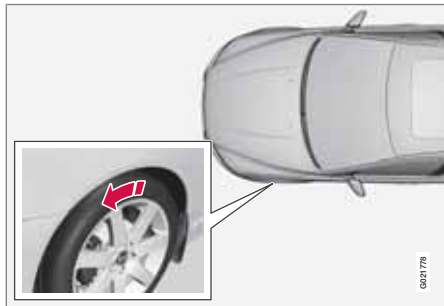

La freccia indica il senso di rotazione del pneumatico.

I pneumatici con il battistrada studiato appositamente per ruotare in un solo senso sono contrassegnati da una freccia. Infatti, i pneumatici devono ruotare nello stesso senso per l'intera durata di servizio. Possono essere scambiati solo fra anteriore e posteriore ma mai da sinistra a destra (o viceversa). I pneumatici installati in modo errato alterano le

caratteristiche di frenata dell'automobile e la capacità di allontanare pioggia, neve e fango.

I pneumatici con battistrada più profondo devono sempre essere montati sul retrotreno per ridurre il rischio di sbandamento.

### NOTA

Controllare che entrambe le coppie di ruote siano dello stesso tipo, delle stesse dimensioni e della stessa marca.

Attenersi alla pressione pneumatici raccomandata nella relativa tabella, vedere pagina 382.

### Manutenzione dei pneumatici

#### Invecchiamento dei pneumatici

Dopo 6 anni di servizio, tutti i pneumatici devono essere controllati da un gommista, anche se sembrano integri. Infatti i pneumatici invecchiano e si deteriorano anche se sono usati poco o nuovi. Le prestazioni potrebbero ridursi. Quanto detto vale anche per i pneumatici conservati per utilizzo futuro. Un esempio dei segnali esterni che indicano che il pneumatico non è adatto all'uso è dato dalla presenza di spaccature o scoloriture.

### Pneumatici nuovi



I pneumatici sono deperibili. Dopo alcuni anni iniziano a indurirsi e le caratteristiche di attrito peggiorano gradualmente. Si raccomanda quindi di montare pneumatici più nuovi possibile quando si sostituiscono. Questo è particolarmente importante per i pneumatici invernali. Le ultime cifre della sequenza numerica indicano la settimana e l'anno di produzione. Questo è il marchio DOT (Department of Transportation) dei pneumatici, indicato con quattro cifre, ad esempio 1510. Il pneumatico in figura è stato prodotto la settimana 15 dell'anno 2010.

#### Pneumatici estivi e invernali

Quando si passa dalle ruote estive a quelle invernali e viceversa, contrassegnare le ruote



## Generalità

indicando la posizione in cui erano montate, ad esempio **S** = sinistra e **D** = destra.

### Usura e manutenzione

Una pressione dei pneumatici corretta garantisce un'usura più uniforme, vedere pagina 318. Stile di guida, pressione dei pneumatici, clima e caratteristiche della strada influenzano l'invecchiamento e l'usura dei pneumatici. Per evitare differenze nella profondità del battistrada e prevenirne l'usura, si consiglia di invertire i pneumatici. Invertirli la prima volta dopo circa 5.000 km, quindi ogni 10.000 km. Si raccomanda di rivolgersi a un riparatore autorizzato Volvo per un controllo in caso di incertezza circa la profondità del battistrada. Se i pneumatici presentano già notevoli differenze di usura (battistrada con divergenza di profondità >1 mm), i pneumatici meno usurati devono essere montati sulle ruote posteriori. Solitamente è più facile compensare uno slittamento sull'asse anteriore rispetto all'asse posteriore. Nel primo caso l'automobile proseguirebbe in linea retta, mentre se slittasse posteriormente sbanderebbe di lato e il conducente potrebbe perdere completamente il controllo. Per questo è importante che le ruote posteriori non perdano mai l'aderenza prima delle ruote anteriori.

Le ruote devono essere conservate in posizione orizzontale o appese, non in verticale.

### **ATTENZIONE**

Un pneumatico danneggiato può compromettere la perdita di controllo dell'automobile.

### Pneumatici dotati di indicatori di usura

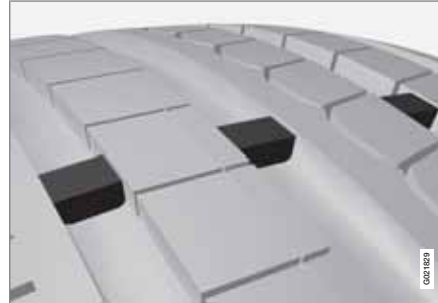

*Indicatori di usura.*

Gli indicatori di usura sono aree strette e in rilievo posizionate trasversalmente sul battistrada. La sigla **TWI** (Tread Wear Indicator) è stampata sul lato del pneumatico. Quando il pneumatico è consumato a tal punto che rimangono solo 1,6 mm di battistrada, queste bande sono chiaramente visibili. In tal caso, sostituire i pneumatici al più presto. Ricordare che un pneumatico con un battistrada così sot-

tile ha un'aderenza molto scarsa in caso di pioggia o neve.

### Cerchioni e dadi delle ruote

#### **IMPORTANTE**

I dadi delle ruote devono essere serrati a 140 Nm. In caso di serraggio eccessivo, si può danneggiare il giunto a vite.

Utilizzare esclusivamente cerchi originali Volvo collaudati e omologati. Controllare la coppia con una chiave torsiometrica.

#### **Dadi delle ruote antifurto\***

I dadi delle ruote antifurto\* possono essere utilizzati sia con i cerchi in alluminio che con quelli in acciaio. Sotto il tappetino del bagagliaio è previsto un vano per la chiave per i dadi delle ruote antifurto.



## Generalità

### Attrezzi



Sotto il tappetino del bagagliaio sono riposti l'occhiello di traino, il martinetto\* e la chiave per i dadi delle ruote\*. Qui è riposta anche la chiave per i dadi delle ruote antifurto.

### Martinetto\*

Utilizzare il martinetto originale solo per la sostituzione con la ruota di scorta. La vite del martinetto deve sempre essere lubrificata adeguatamente.

### Attrezzi - rimessaggio

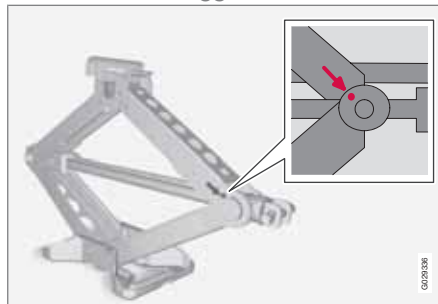

Dopo l'utilizzo, riporre correttamente gli attrezzi e il martinetto\*. Girare la manovella del martinetto in modo che occupi poco spazio.

### ! IMPORTANTE

Riporre gli attrezzi e il martinetto\* nei relativi vani nel bagagliaio quando non vengono utilizzati.

### Pneumatici invernali

Volvo raccomanda pneumatici invernali di determinate dimensioni. Le dimensioni dei pneumatici variano in base al tipo di motore. Occorre montare i pneumatici invernali corretti su tutte e quattro le ruote.

### i NOTA

Si raccomanda di consultare un riparatore autorizzato Volvo in merito ai cerchioni e ai pneumatici più adatti.

### Pneumatici chiodati

I pneumatici invernali chiodati devono essere rodati per 500-1000 km, guidando lentamente e con cautela, in modo che i chiodi si posizionino correttamente nei pneumatici. In questo modo si prolunga la durata dei pneumatici e, in particolare, dei chiodi.

### i NOTA

Le norme relative all'uso dei pneumatici chiodati variano da Paese a Paese.

### Profondità del battistrada

I fondi stradali coperti di ghiaccio o neve e i climi rigidi comportano un impiego più gravoso dei pneumatici rispetto ai climi miti. Volvo consiglia quindi di utilizzare pneumatici invernali con una profondità del battistrada di almeno 4 mm.

### Catene da neve usate

Le catene da neve devono essere usate solo sulle ruote anteriori (anche nelle automobili a trazione integrale).



## Generalità

Non superare mai 50 km/h con le catene da neve montate. Non guidare su fondi stradali sconnessi per non usurare eccessivamente catene da neve e pneumatici.

**ATTENZIONE**

Utilizzare catene da neve originali Volvo o catene equivalenti adatte a modello di automobile, dimensioni dei pneumatici e cerchi. In caso di incertezza, si raccomanda di consultare un riparatore autorizzato Volvo. L'utilizzo di catene errate può causare gravi danni all'automobile e incidenti.

**Specifiche**

L'automobile è stata omologata come tale, quindi solo alcune combinazioni di ruote e pneumatici sono approvate. Per le combinazioni consentite, vedere pagina 382

**Dimensioni delle ruote (cerchioni)**

Un esempio di designazione delle dimensioni delle ruote (cerchioni) è 7Jx16x50.

7	Larghezza del cerchione in pollici
J	Profilo della flangia del cerchione

16	Diametro del cerchione in pollici
50	Offset in mm (distanza fra centro della ruota e superficie di contatto con il mozzo)

**Dimensioni dei pneumatici**

Per tutti i pneumatici esiste una designazione delle dimensioni. Esempio: 215/55R16 97W.

215	Larghezza del pneumatico (mm)
55	Rapporto fra l'altezza del fianco e la larghezza del pneumatico (%)
R	Pneumatici radiali
16	Diametro del cerchione in pollici (")
97	Codice per carico pneumatici max consentito, indice di carico (LI)
W	Codice per velocità max consentita, classe di velocità (SS). (In questo caso 270 km/h).

**Indice di carico**

Ogni pneumatico ha una determinata capacità di carico, indicata dall'indice di carico (LI). Il peso dell'automobile determina la capacità di

carico richiesta dai pneumatici. Gli indici minimi consentiti sono riportati in tabella, vedere pagina 382.

**Classi di velocità**

Per ogni pneumatico è prevista una determinata velocità max, indicata dalla classe di velocità (Speed Symbol, SS).

La classe di velocità dei pneumatici deve corrispondere almeno alla velocità max dell'automobile. Le classi di velocità minime consentite sono riportate in tabella, vedere pagina 382.

L'unica eccezione è rappresentata dai pneumatici invernali (chiodati e non), per i quali è consentita una classe di velocità inferiore. Se si utilizzano questi pneumatici, l'automobile non deve procedere a velocità superiori a quelle della classe dei pneumatici (ad esempio, la classe Q prevede una velocità max di 160 km/h).

La velocità di marcia deve essere regolata in base al fondo stradale, non alla classe di velocità dei pneumatici.

**NOTA**

Velocità max consentita riportata nella tabella.



### Generalità

Q	160 km/h (si utilizza solo su pneumatici invernali)
T	190 km/h
H	210 km/h
V	240 km/h
W	270 km/h
Y	300 km/h

### **ATTENZIONE**

L'auto deve essere dotata di pneumatici con indice di carico (LI) e classe di velocità (SS) uguali o superiori a quelli specificati. Un pneumatico con indice di carico o classe di velocità troppo bassi tende a surriscaldarsi.



## Sostituzione dei pneumatici

### Rimozione

Esporre il triangolo di emergenza, vedere pagina 319 se si deve sostituire una ruota in un luogo trafficato. Assicurarsi che l'automobile e il martinetto\* poggino su una superficie solida e orizzontale.

1. Inserire il freno di stazionamento e ingranare la retromarcia o selezionare la posizione **P** se l'automobile è dotata di cambio automatico.

### ATTENZIONE

Controllare che il martinetto sia integro e pulito, con i filetti lubrificati correttamente.

### NOTA

Volvo raccomanda di utilizzare esclusivamente il martinetto\* specifico per ogni modello di automobile, vedere l'etichetta sul martinetto.

L'etichetta riporta anche la portata max del martinetto a una determinata altezza di sollevamento minima.

2. Estrarre il martinetto\*, la chiave per i dadi delle ruote\* e l'attrezzo di rimozione dei copri ruota\*, posizionati sotto il tappetino del bagagliaio. Qualora si utilizzi un altro martinetto, vedere pagina 328.

3. Bloccare davanti e dietro le ruote che rimangono sul terreno. Utilizzare, ad esempio, ceppi o grosse pietre.
4. Le automobili con cerchioni in acciaio sono dotate di copri ruota staccabili. Afferrare e smontare gli eventuali copri ruota integrali utilizzando l'attrezzo di rimozione. In alternativa è possibile rimuoverli manualmente.

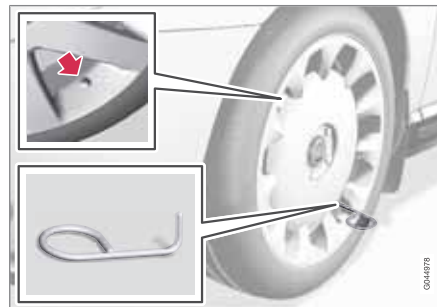

5. Avvitare a fondo l'occhiello di traino con la chiave per i dadi delle ruote\* come illustrato di seguito.

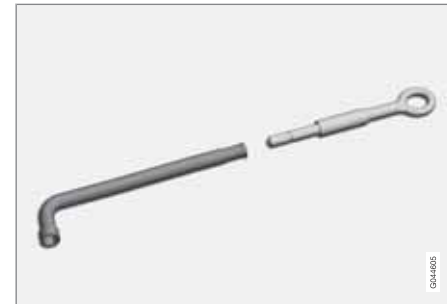

### IMPORTANTE

L'occhiello di traino deve essere avvitato a fondo nella chiave per i dadi delle ruote.

6. Allentare i dadi della ruota di  $\frac{1}{2}$ -1 giro in senso antiorario con la relativa chiave.

### ATTENZIONE

Non interporre alcun oggetto fra il terreno e il martinetto o fra il martinetto e il relativo attacco.

7. Su ogni lato dell'automobile vi sono due attacchi per il martinetto. Presso ogni attacco è presente un'apertura nella copertura in plastica. Abbassare il piede del mar-

## Sostituzione dei pneumatici

tinetto in modo che venga premuto contro il terreno.

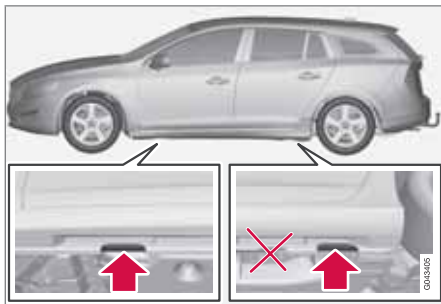

### ! IMPORTANTE

Il terreno deve essere solido, liscio e piano.

8. Sollevare l'automobile quanto basta affinché la ruota si muova liberamente. Togliere i dadi e rimuovere la ruota.

### Montaggio

1. Pulire le superfici di appoggio fra ruota e mozzo.
2. Montare la ruota. Serrare a fondo i dadi della ruota.

3. Abbassare l'automobile in modo che la ruota non possa girare.



4. Serrare i dadi della ruota in sequenza. È importante serrare i dadi alla coppia corretta. Serrare a 140 Nm. Controllare la coppia con una chiave torsiometrica.
5. Reinstallare gli eventuali copriruota integrali.

### i NOTA

In sede di montaggio, la presa per la valvola sul copriruota deve essere allineata alla valvola sul cerchione.

### ! ATTENZIONE

Non infilarsi mai sotto l'automobile quando è sollevata con il martinetto.

Quando si solleva l'automobile con il martinetto, i passeggeri devono lasciare l'abitacolo.

Parcheggiare l'automobile in modo che i passeggeri siano separati dal ciglio della strada dall'automobile o, preferibilmente, da un guardrail.

### Ruota di scorta speciale\*

Il ruotino di scorta deve essere sostituito al più presto con una ruota standard. L'uso della ruota di scorta potrebbe alterare le caratteristiche di guida dell'automobile. La ruota di scorta è più piccola di quella normale. L'altezza libera da terra è quindi inferiore. Prestare attenzione ai marciapiedi alti ed evitare gli autolavaggi. Se la ruota di scorta si trova sull'assale anteriore non è possibile montare le catene da neve. Nelle automobili a trazione integrale, la trazione posteriore potrebbe disinserirsi. Non è consentito riparare la ruota di scorta. La pressione corretta della ruota di scorta è indicata nella tabella delle pressioni pneumatici, vedere pagina 382.



## Sostituzione dei pneumatici

### ! IMPORTANTE

Non superare mai 80 km/h con una ruota di scorta montata.

### ! IMPORTANTE

L'automobile non deve mai essere guidata con più di un "Ruotino di scorta" montato.

La ruota di scorta deve essere inserita nell'apposita custodia sotto il tappetino del bagagliaio e fissata con cinghie.

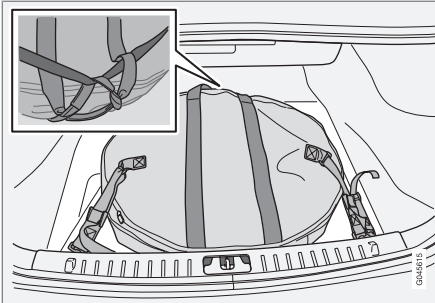

Automobile con 2 occhielli fermacarico.

Rivolgere l'impugnatura della custodia della ruota di scorta verso il sedile posteriore. Inserire negli occhielli fermacarico i ganci delle cinghie di fissaggio cucite. Fissare la cinghia lunga a uno degli occhielli fermacarico, tirarla intorno

alla ruota di scorta e infilarla nell'impugnatura inferiore. Tirare la cinghia corta sopra quella lunga. Fissarla nell'altro occhiello fermacarico e stringerla.

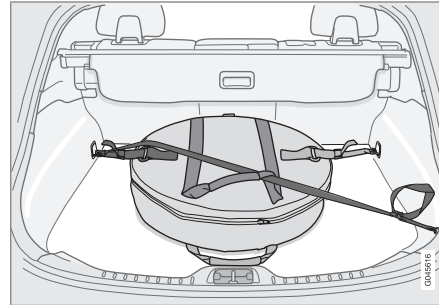

Automobile con 4 occhielli fermacarico.

Rivolgere l'impugnatura della custodia della ruota di scorta verso di sé. Inserire negli occhielli fermacarico anteriori i ganci delle cinghie di fissaggio cucite. Fissare la cinghia lunga a uno degli occhielli fermacarico anteriori, tirarla in diagonale sulla ruota di scorta e infilarla nell'impugnatura superiore. Tirare la cinghia corta sopra quella lunga. Fissarla nell'occhiello fermacarico posteriore e stringerla.

### Estrazione della ruota di scorta

1. Sganciare le cinghie, estrarre la ruota di scorta dal bagagliaio e sfilarla dalla relativa custodia.

2. Sollevare il tappetino del bagagliaio.
3. Estrarre gli attrezzi e il martinetto dal blocco in schiuma.

## Pressione pneumatici

### Press. pneum.



L'etichetta pressione pneumatici sul montante della portiera del conducente (tra portiera anteriore e posteriore) indica le pressioni dei pneumatici richieste in base al carico e alla velocità. Queste sono riportate anche nella tabella delle pressioni pneumatici, vedere pagina 382.

- Pressione pneumatici per le dimensioni dei pneumatici raccomandate
- Pressione ECO<sup>1</sup>

#### **i** NOTA

La pressione dei pneumatici cambia in caso di sbalzi di temperatura.

### Economia di carburante, pressione ECO

Per velocità inferiori a 160 km/h, si raccomanda la pressione dei pneumatici nominale (sia a pieno carico che con carico leggero) per un maggiore risparmio di carburante.

### Controllo della pressione pneumatici

Controllare la pressione dei pneumatici ogni mese.

Controllare la pressione a pneumatici freddi. Per pneumatici freddi si intendono i pneumatici a temperatura ambiente. I pneumatici si riscaldano dopo pochi chilometri e la loro pressione aumenta.

I pneumatici con una pressione insufficiente aumentano il consumo di carburante, inoltre presentano una vita utile e una tenuta di strada inferiori. Durante la guida, i pneumatici con una pressione insufficiente possono surriscaldarsi e danneggiarsi. La pressione dei pneumatici influenza il comfort di guida, i rumori all'interno dell'abitacolo e le caratteristiche di guida.

#### **i** NOTA

La pressione pneumatici diminuisce con il tempo. Questo è del tutto normale. Inoltre, la pressione pneumatici varia in base alla temperatura ambiente.

<sup>1</sup> La pressione ECO riduce il consumo di carburante.



## Triangolo di emergenza e cassetta del pronto soccorso\*

### Triangolo di emergenza

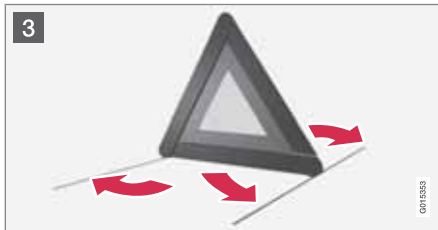
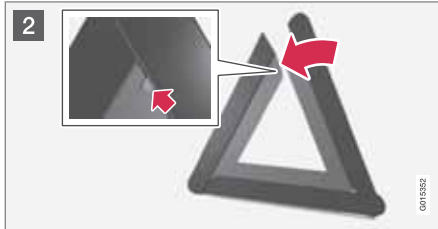
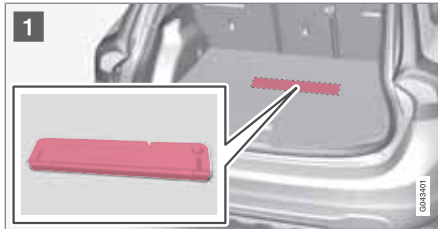

- 1 Sollevare la botola nel bagagliaio ed estrarre il triangolo di emergenza.
- 2 Estrarre il triangolo di emergenza dalla custodia, aprirlo e montare i due lati staccati.
- 3 Estrarre i supporti del triangolo di emergenza.

Utilizzare il triangolo di emergenza nel rispetto delle norme vigenti. Collocare il triangolo di emergenza in un luogo adeguato in base alle condizioni del traffico.

Inserire il triangolo di emergenza nella custodia, quindi fissarlo nel bagagliaio.

#### **i** NOTA

Con l'automobile in posizione di bloccaggio di sicurezza, il portellone e la botola non si aprono, vedere pagina 52.

### Cassetta del pronto soccorso\*

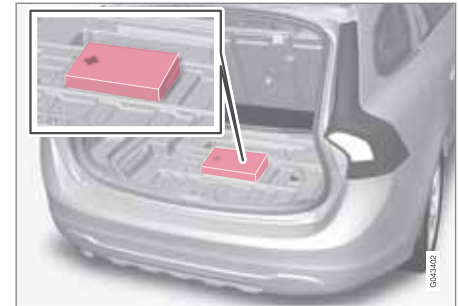

La cassetta del pronto soccorso si trova sotto il pavimento del bagagliaio.



### Sistema di monitoraggio pressione pneumatici (TPMS)\*

#### Generalità

Il TPMS (Tyre Pressure Monitoring System)\* avverte il conducente quando la pressione di uno o più pneumatici è troppo bassa. Il sistema utilizza sensori ubicati all'interno della valvola dell'aria di ogni ruota. Quando si procede a una velocità di circa 40 km/h, il sistema rileva la pressione dei pneumatici. Se la pressione è troppo bassa si accende la spia di allarme  sul cruscotto e il display visualizza un messaggio.

Solo le ruote montate in fabbrica sono dotate di sensori TPMS nelle valvole.

Se si utilizzano ruote senza sensori TPMS, viene visualizzato **Press. pneum. Rich. assistenza** ogni volta che l'automobile supera i 40 km/h per più di 10 minuti.

Controllare sempre il sistema dopo la sostituzione di una ruota per accertarsi che la nuova ruota sia compatibile.

Per le informazioni sulla corretta pressione dei pneumatici, vedere vedere pagina 382.

Il sistema non sostituisce la normale manutenzione dei pneumatici.

#### **IMPORTANTE**

In caso di anomalia nel sistema pressione pneumatici, si accende la spia di allarme  sul cruscotto e viene visualizzato un messaggio. L'anomalia può essere dovuta a diverse cause, ad esempio il montaggio di un pneumatico non dotato di sensore compatibile con il sistema di monitoraggio pressione pneumatici Volvo.

#### Regolazione del monitoraggio pressione pneumatici

Il monitoraggio pressione pneumatici può essere regolato seguendo le raccomandazioni fornite da Volvo, ad esempio in caso di guida con carico elevato.

#### **NOTA**

La taratura dei pneumatici deve essere effettuata a motore spento.

Le impostazioni si effettuano con il comando nel quadro centrale, vedere pagina 150.

1. Gonfiare i pneumatici alla pressione desiderata e portare la chiave in posizione **I** o **II**.
2. Selezionare il menu **MY CAR** per aprire il menu **Impostazioni** → **Pressione pneumatici**

3. Selezionare **Calibra pressione pneumatici**.
4. Premere **OK**.
5. Avviare l'automobile e guidare ad almeno 40 km/h per almeno 1 minuto e controllare che il messaggio scompaia.
  - > La taratura è terminata.

#### Interventi in caso di pressione pneumatici insufficiente

Se il display ha visualizzato un messaggio per bassa pressione pneumatici:

1. Controllare la pressione di tutti e 4 i pneumatici.
2. Gonfiare il/i pneumatico/i alla pressione corretta.
3. Guidare ad almeno 40 km/h per almeno 1 minuto e controllare che il messaggio scompaia.

#### Disattivazione/attivazione del monitoraggio pressione pneumatici

#### **NOTA**

L'attivazione/disattivazione del monitoraggio pressione pneumatici deve essere effettuata a motore spento.



## Sistema di monitoraggio pressione pneumatici (TPMS)\*

Le impostazioni si effettuano con il comando nel quadro centrale, vedere pagina 150.

1. Portare la chiave in posizione **I** o **II**.
2. Selezionare il menu **MY CAR** per aprire il menu **Impostazioni veicolo** → **Pressione pneumatici**
3. Selezionare **Sistema pressione pneumatici** e premere **OK**.
  - > Una **X** viene visualizzata sul display se si attiva il sistema e scompare se si disattiva il sistema.

### Raccomandazioni

- Volvo raccomanda di montare i sensori TPMS su tutte le ruote dell'automobile.
- Volvo sconsiglia di spostare i sensori fra le ruote.

### **ATTENZIONE**

Quando si gonfia un pneumatico dotato di TPMS, tenere l'ugello della pompa diritto contro la valvola per evitare di danneggiarla.

### **Pneumatici antiforatura\***

Un'automobile con Self Supporting run flat Tires (SST)\* è dotata anche di TPMS.

Questo tipo di pneumatici presenta un fianco speciale rinforzato che consente di continuare

a guidare l'automobile, per una percorrenza limitata, anche se un pneumatico si è sgonfiato completamente o parzialmente. Questi pneumatici sono montati su un cerchione speciale (su cui possono essere montati anche pneumatici normali).

Se un pneumatico SST si sgonfia, la spia gialla TPMS sul cruscotto si accende e il display visualizza un messaggio. In tal caso, procedere a una velocità inferiore a 80 km/h e sostituire il pneumatico al più presto.

Guidare con cautela. In alcuni casi può essere difficile individuare il pneumatico sgonfio. Controllare tutti e 4 i pneumatici per individuare quello sgonfio.

### **ATTENZIONE**

I pneumatici SST devono essere montati solo da personale appositamente addestrato.

I pneumatici SST devono essere montati esclusivamente su automobili con sistema TPMS.

Se è stato visualizzato un messaggio di errore per bassa pressione pneumatici, non procedere a velocità superiori a 80 km/h.

La percorrenza max fino alla sostituzione dei pneumatici è 80 km.

Evitare manovre brusche, ad esempio frenate o svolte improvvise.

I pneumatici SST devono essere sostituiti se sono danneggiati o forati.

## Riparazione pneumatici provvisoria (TMK)

### Generalità



Il kit di riparazione pneumatici provvisoria (Temporary Mobility Kit, TMK) si utilizza per riparare una foratura nonché controllare e regolare la pressione dei pneumatici. Comprende un compressore e un contenitore con il composto sigillante. Il kit è progettato per eseguire una riparazione provvisoria. Il flacone con il composto sigillante deve essere sostituito prima della scadenza indicata e, comunque, dopo l'utilizzo del kit.

Il composto sigillante ripara in modo efficace eventuali forature del battistrada dei pneumatici.

### NOTA

Il kit di riparazione pneumatici è progettato esclusivamente per riparare pneumatici che presentano fori nel battistrada.

Il kit di riparazione pneumatici non è particolarmente adatto per riparare forature sul fianco del pneumatico. Il kit di riparazione pneumatici provvisoria non deve essere utilizzato in caso di danni di una certa entità, crepe o simili.

Le prese da 12 V per il collegamento del compressore si trovano nel quadro centrale anteriore, presso il sedile posteriore e nel bagagliaio\*. Utilizzare la presa più vicina al pneumatico forato.

### Posizione del kit di riparazione pneumatici

Esporre il triangolo di emergenza se si ripara il pneumatico in un luogo trafficato. Il kit di riparazione pneumatici è collocato sotto il tappetino del bagagliaio, vedere pagina 319.

### ATTENZIONE

Dopo la riparazione provvisoria del pneumatico, non procedere a velocità superiori a 80 km/h. Si raccomanda di rivolgersi a un riparatore autorizzato Volvo per l'ispezione del pneumatico sottoposto a riparazione provvisoria (percorrenza max 200 km). Gli addetti valuteranno se il pneumatico può essere riparato o deve essere sostituito.

### Generalità

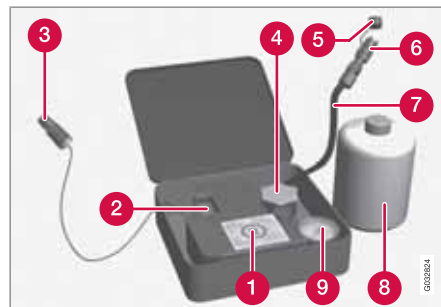

- 1 Etichetta della velocità max consentita
- 2 Interruttore
- 3 Cavo
- 4 Portabottiglie (coperchio arancione)
- 5 Coperchio protettivo



## Riparazione pneumatici provvisoria (TMK)

- 6 Valvola di riduzione della pressione
- 7 Flessibile dell'aria
- 8 Flacone con il composto sigillante
- 9 Manometro

### Riparazione di un pneumatico forato

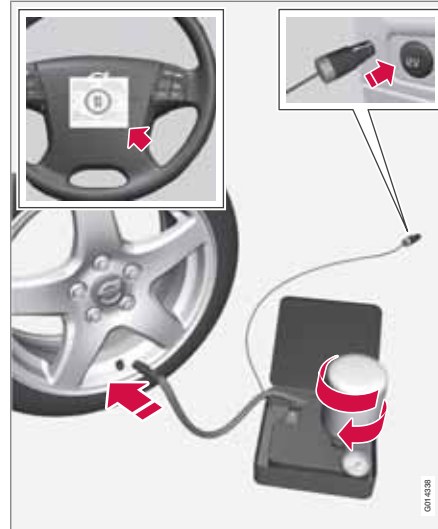

Per informazioni sul funzionamento degli attrezzi, vedere figura precedente.

1. Aprire il coperchio del kit di riparazione pneumatici.
2. Staccare l'etichetta della velocità max consentita e applicarla sul volante.

### ⚠ ATTENZIONE

Il composto sigillante può irritare la pelle. In caso di contatto con la pelle, risciacquare immediatamente con acqua e sapone.

3. Controllare che l'interruttore sia in posizione 0 e prendere il cavo e il flessibile dell'aria.

### i NOTA

Rompere il sigillo del flacone solo al momento dell'uso. Il sigillo si rompe quando si avvita il flacone.

4. Svitare il coperchio arancione e rimuovere il tappo del flacone.
5. Avvitare il flacone nel relativo supporto.

### ⚠ ATTENZIONE

Non svitare il flacone. Il flacone è provvisto di dispositivo antiriflusso per prevenire perdite.

6. Svitare il cappuccio della valvola della ruota e avvitare a fondo il raccordo per la valvola del flessibile dell'aria nella filettatura della valvola del pneumatico.



### Riparazione pneumatici provvisoria (TMK)

7. Collegare il cavo alla presa da 12 V e accendere il motore.

#### **ATTENZIONE**

Non lasciare bambini incustoditi nell'automobile a motore acceso.

8. Portare l'interruttore in posizione I.

#### **ATTENZIONE**

Non rimanere mai vicino al pneumatico durante il gonfiaggio. In caso di crepe o irregolarità, spegnere immediatamente il compressore. Si consiglia di rimettersi in viaggio. Si raccomanda di rivolgersi a un gommista autorizzato.

#### **NOTA**

Quando si accende il compressore, la pressione può raggiungere 6 bar ma diminuisce dopo circa 30 secondi.

9. Gonfiare il pneumatico per 7 minuti.

#### **IMPORTANTE**

Rischio di surriscaldamento. Il compressore non deve funzionare per più di 10 minuti.

10. Spegner il compressore per controllare la pressione sul manometro. La pressione deve essere compresa fra 1,8 bar e 3,5 bar. (Sfiatare l'aria con la valvola di riduzione della pressione se la pressione del pneumatico è eccessiva.)

#### **ATTENZIONE**

Se la pressione scende al di sotto di 1,8 bar, il foro nel pneumatico è troppo grande. Si sconsiglia di rimettersi in viaggio. Si raccomanda di rivolgersi a un gommista autorizzato.

11. Spegner il compressore e scollegare il cavo dalla presa da 12 V.
12. Scollegare il flessibile dalla valvola del pneumatico e montare il cappuccio della valvola.
13. Percorrere al più presto circa 3 km a una velocità max di 80 km/h affinché il composto sigillante metta a tenuta il pneumatico.

#### **Controllo di sicurezza di riparazione e pressione**

1. Ricollegare l'attrezzatura.
2. Leggere la pressione del pneumatico sul manometro.

- Se è inferiore a 1,3 bar, il pneumatico non è sufficientemente stagno. Si sconsiglia di rimettersi in viaggio. Rivolgersi a un gommista.
- Se la pressione del pneumatico è superiore a 1,3 bar, il pneumatico deve essere gonfiato alla pressione corretta indicata nella tabella delle pressioni pneumatici, vedere pagina 382 (1 bar = 100 kPa). Sfiatare l'aria con la valvola di riduzione della pressione se la pressione del pneumatico è eccessiva.

#### **ATTENZIONE**

Non svitare il flacone. Il flacone è provvisto di dispositivo antiriflusso per prevenire perdite.

3. Verificare che il compressore sia spento. Scollegare il flessibile dell'aria e il cavo. Rimontare il cappuccio della valvola.

#### **NOTA**

Dopo l'utilizzo, sostituire il flacone con il composto sigillante e il flessibile. Si raccomanda di affidare queste sostituzioni a un riparatore autorizzato Volvo.

**Riparazione pneumatici provvisoria (TMK)****ATTENZIONE**

Controllare regolarmente la pressione pneumatici.

Si raccomanda di recarsi presso il riparatore autorizzato Volvo più vicino per sostituire/riparare il pneumatico danneggiato. Informare il riparatore che il pneumatico contiene composto sigillante.

**ATTENZIONE**

Dopo la riparazione provvisoria del pneumatico, non procedere a velocità superiori a 80 km/h. Si raccomanda di rivolgersi a un riparatore autorizzato Volvo per l'ispezione del pneumatico sottoposto a riparazione provvisoria (percorrenza max 200 km). Gli addetti valuteranno se il pneumatico può essere riparato o deve essere sostituito.

**Gonfiaggio dei pneumatici**

I pneumatici originali dell'automobile possono essere gonfiati con il compressore.

1. Il compressore deve essere spento. Controllare che l'interruttore sia in posizione **0** e prendere il cavo e il flessibile dell'aria.
2. Svitare il cappuccio della valvola della ruota e avvitare a fondo il raccordo per la

valvola del flessibile nella filettatura della valvola del pneumatico.

**ATTENZIONE**

Inalare i gas di scarico dell'automobile potrebbe essere letale. Non lasciare mai il motore acceso in spazi chiusi o poco ventilati.

**ATTENZIONE**

Non lasciare bambini incustoditi nell'automobile a motore acceso.

3. Collegare il cavo a una presa da 12 V dell'automobile e accendere il motore.
4. Avviare il compressore portando l'interruttore in posizione **I**.

**IMPORTANTE**

Rischio di surriscaldamento. Il compressore non deve funzionare per più di 10 minuti.

5. Gonfiare il pneumatico alla pressione indicata nella tabella delle pressioni pneumatici, vedere pagina 382. (Sfiatare l'aria con la valvola di riduzione della pressione se la pressione del pneumatico è eccessiva.)

6. Spegnerne il compressore. Scollegare il flessibile dell'aria e il cavo.
7. Rimontare il cappuccio della valvola.

**Sostituzione del contenitore del composto sigillante**

Sostituire il flacone prima della scadenza indicata. Smaltire il flacone sostituito fra i rifiuti pericolosi.

**ATTENZIONE**

Il flacone contiene 1,2-etanolo e lattice di gomma naturale.

Tossico per ingestione. A contatto con la pelle può causare reazioni allergiche.

Evitare il contatto con la pelle e gli occhi.

Conservare fuori della portata dei bambini.

Vano motore.....	328
Lampadine.....	335
Spazzole dei tergicristalli e liquido lavacrystalli.....	341
Batteria.....	343
Fusibili.....	349
Cura dell'automobile.....	360



# 08

## MANUTENZIONE E ASSISTENZA

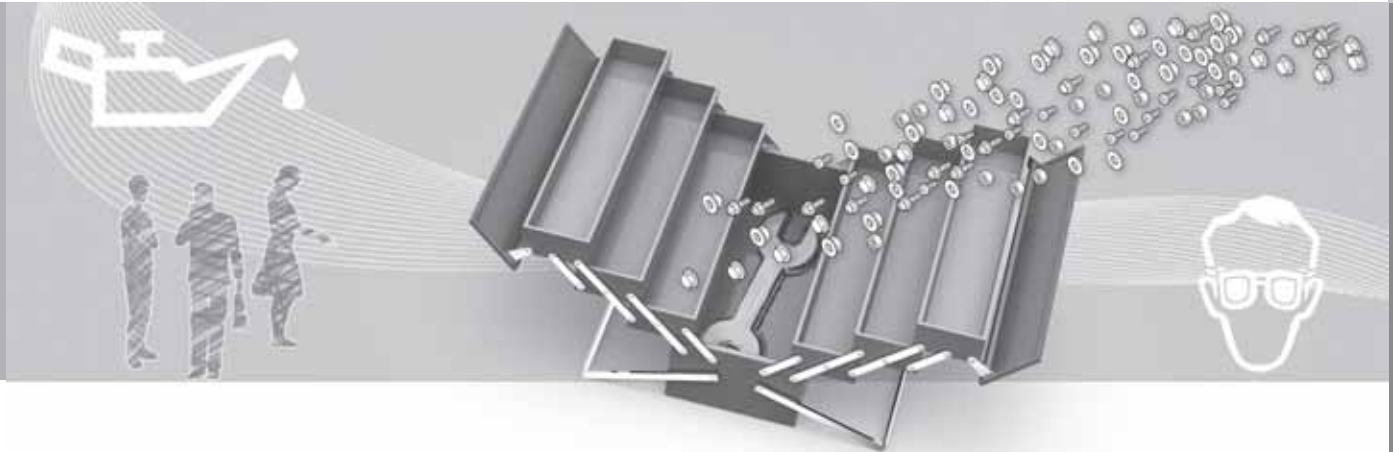



### Vano motore

#### Generalità

##### programma di assistenza Volvo

Per mantenere sempre l'automobile su alti livelli di sicurezza e affidabilità, seguire il programma di servizio Volvo, indicato nel Libretto di Servizio e Garanzia. Si raccomanda di affidare l'assistenza e la manutenzione a un riparatore autorizzato Volvo. I riparatori Volvo sono dotati del personale, della documentazione d'assistenza e degli attrezzi speciali che garantiscono la massima qualità dell'assistenza.

#### ! IMPORTANTE

Affinché la garanzia Volvo sia valida, controllare e rispettare le indicazioni del Libretto di Servizio e Garanzia.

#### Effettuare controlli regolari

Controllare i seguenti oli e liquidi a intervalli regolari, ad es. in sede di rifornimento:

- Liquido refrigerante
- Olio motore
- Olio del servosterzo
- Liquido lavacrystalli

#### ! ATTENZIONE

Ricordare che la ventola del radiatore (situata nella parte anteriore del vano motore, dietro il radiatore) può avviarsi automaticamente dopo lo spegnimento del motore.

Per il lavaggio del motore, rivolgersi sempre a un riparatore. Se il motore è caldo sussiste il rischio di incendio.

#### Sollevamento dell'automobile

#### i NOTA

Volvo raccomanda di utilizzare esclusivamente il martinetto specifico di ogni modello di automobile. Se si utilizza un martinetto diverso da quello raccomandato da Volvo, seguire le istruzioni in dotazione all'attrezzatura.

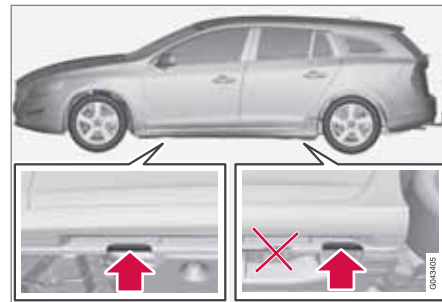

Per sollevare l'automobile con un martinetto da officina, sistemarlo contro il bordo anteriore della struttura portante del motore.

Prestare attenzione ai paraspruzzi sotto il motore. Sistemare il martinetto da officina in modo che l'automobile non possa scivolare e cadere. Utilizzare sempre cavalletti o simili.

Per sollevare l'automobile con un sollevatore da officina a due colonne, sistemare i bracci di sollevamento anteriore e posteriore sotto i punti di sollevamento. Vedere figura precedente.



## Vano motore

## Aprire e chiudere il cofano motore



La maniglia di apertura del cofano è sempre sul lato sinistro.



- 1 Ruotare la maniglia di circa 20-25° in senso orario. Quando il fermo si sgancia, si sente un "clac".
- 2 Spostare il fermo verso sinistra e aprire il cofano. (Il fermo di bloccaggio si trova tra faro e griglia, vedere figura.)

 **ATTENZIONE**

Controllare che il cofano motore si blocchi correttamente quando viene chiuso.

## Vano motore, generalità

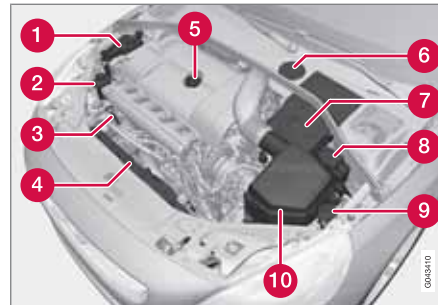

Il vano motore può differire leggermente da un tipo di motore all'altro.

- 1 Serbatoio di espansione dell'impianto di raffreddamento
- 2 Serbatoio dell'olio del servosterzo
- 3 Asta di livello per olio motore<sup>1</sup>
- 4 Radiatore
- 5 Rabbocco dell'olio motore

- 6 Serbatoio dell'olio freni e frizione (sul lato conducente)
- 7 Batteria di avviamento
- 8 Basetta portarelè e portafusibili
- 9 Rabbocco del liquido lavacrystalli
- 10 Filtro dell'aria

 **ATTENZIONE**

L'impianto di accensione presenta tensione e potenza molto alte. La tensione dell'impianto di accensione può comportare il pericolo di morte. La chiave telecomando deve sempre essere in posizione **0** quando si effettuano interventi nel vano motore, vedere pagina 82.

Non toccare le candele o la bobina di accensione se la chiave telecomando è in posizione **II** o il motore è caldo.

<sup>1</sup> I motori con sensore di livello dell'olio elettronico sono sprovvisti dell'asta di livello (5 cil. diesel).



## Vano motore

### Controllo dell'olio motore



Volvo raccomanda oli Castrol.

In caso di guida in condizioni sfavorevoli, vedere pagina 375.

### ! IMPORTANTE

Per soddisfare i requisiti previsti per gli intervalli di assistenza del motore, tutti i motori sono rabboccati in fabbrica con uno speciale olio motore sintetico. Questo olio accuratamente selezionato garantisce ottime caratteristiche di durata, accensione, consumo di carburante ed ecologicità.

Gli intervalli di assistenza raccomandati sono validi solo se si utilizza un olio motore approvato. Utilizzare sempre un olio del tipo prescritto sia in sede di rabbocco che di sostituzione per non compromettere le caratteristiche di durata, accensione, consumo di carburante ed ecologicità.

La garanzia Volvo non copre danni dovuti all'utilizzo di olio motore di tipo e viscosità diversi da quelli prescritti.

Si raccomanda di affidare il cambio olio a un riparatore autorizzato Volvo.

Volvo utilizza diversi sistemi di avvertimento in caso di livello o pressione dell'olio insufficienti/eccessivi. Alcuni modelli provvisti di sensore di pressione dell'olio presentano una spia per la pressione dell'olio. Altri modelli sono provvisti di sensore di livello dell'olio. In tal caso il conducente viene informato tramite la spia di allarme al centro della strumentazione e messaggi sul display. Alcuni modelli sono dotati di

entrambi i sistemi. Per maggiori informazioni, rivolgersi a un concessionario Volvo.

Sostituire olio motore e filtro dell'olio agli intervalli di sostituzione indicati nel Libretto di Assistenza e Garanzia.

L'utilizzo di olio di qualità superiore a quella prescritta è consentito. In caso di condizioni di guida sfavorevoli, Volvo raccomanda un olio di qualità superiore, vedere pagina 375.

Per informazioni sulla quantità di olio da rabboccare, vedere pagina 376 e seguenti.

### Motore con asta di livello dell'olio<sup>2</sup>



Asta di livello e tubo di rifornimento.

<sup>2</sup> Solo motori a benzina e 4 cil. diesel.



## Vano motore

È importante controllare il livello dell'olio anche prima di effettuare il primo cambio d'olio in un'automobile nuova.

Volvo raccomanda di controllare il livello dell'olio ogni 2500 km. La misurazione più accurata si effettua a motore freddo prima dell'avviamento. Se viene effettuata subito dopo lo spegnimento del motore, potrebbe risultare errata. L'asta mostra un livello inferiore in quanto l'olio non ha avuto il tempo di refluire nella relativa coppa.

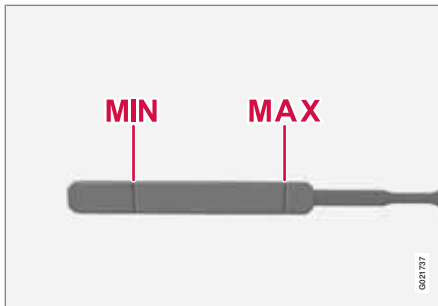

Il livello dell'olio deve essere compreso tra i segni **MIN** e **MAX**.

### Misurazione ed eventuale rabbocco

1. Parcheggiare l'automobile in piano. È importante attendere circa 5 minuti dallo spegnimento del motore affinché l'olio possa defluire nella coppa.
2. Estrarre l'asta di livello e asciugarla.
3. Infilare nuovamente l'asta di livello.
4. Estrarla e controllare il livello.
5. Se il livello è vicino al segno **MIN**, rabboccare 0,5 litri. Se il livello è molto inferiore può essere necessaria una quantità maggiore.
6. Per ricontrollare il livello, guidare prima l'automobile per un breve tragitto. Ripetere quindi i punti 1-4.

#### **ATTENZIONE**

Non superare mai il segno **MAX**. Il livello deve sempre essere compreso fra i segni **MAX** e **MIN** per evitare danni al motore.

#### **ATTENZIONE**

Non rovesciare olio sul collettore di scarico caldo. Pericolo di incendio.

### Motore con sensore di livello dell'olio elettronico<sup>3</sup>



*Tubo di rifornimento.*<sup>4</sup>

Non occorre ripristinare il livello dell'olio motore finché non viene visualizzato il relativo messaggio sul display, vedere figura seguente.

<sup>3</sup> Solo motori 5 cil. diesel.

<sup>4</sup> I motori con sensore di livello dell'olio elettronico sono sprovvisti dell'asta di livello (5 cil. diesel).



## Vano motore

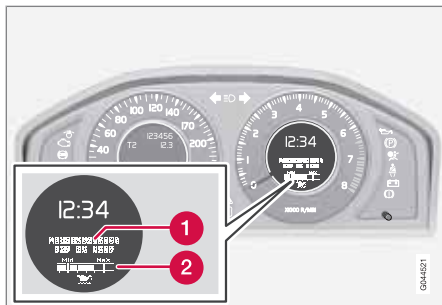

Messaggio e grafico sul display.

- 1 Messaggio
- 2 Livello dell'olio motore

Il livello dell'olio si controlla con l'asta di livello dell'olio elettronica con rotella a motore spento, vedere pagina 146.

### **ATTENZIONE**

Se viene visualizzato il messaggio **Olio rich. assistenza**, rivolgersi a un riparatore. Il livello dell'olio potrebbe essere troppo alto.

### **IMPORTANTE**

Se viene visualizzato il messaggio **Basso livello olio rabb. 0,5 l**, rabboccare solo 0,5 litri.

### **NOTA**

Il sistema rileva il livello dell'olio solo durante la guida. Il sistema non rileva immediatamente le variazioni di livello in caso di rabbocco o spurgo dell'olio. L'automobile deve percorrere circa 30 km per visualizzare il livello dell'olio corretto.

### **ATTENZIONE**

Non rabboccare olio se viene visualizzato il livello (3) o (4), vedere figura di seguito. Il livello deve sempre essere compreso fra i segni **MAX** e **MIN** per evitare danni al motore.

### **ATTENZIONE**

Non rovesciare olio sul collettore di scarico caldo. Pericolo di incendio.

### Misurazione del livello dell'olio

Per controllare il livello dell'olio, procedere come segue.

1. Portare la chiave in posizione **II**, vedere pagina 82.
2. Portare la rotella sulla leva sinistra del volante in posizione **Liv. olio motore Attendere....**

> Vengono visualizzate le informazioni sul livello dell'olio motore.

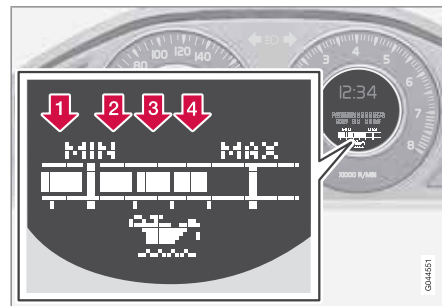

I numeri 1-4 indicano il livello di riempimento. Non rabboccare olio se è visualizzato il livello di riempimento (3) o (4). Il livello di riempimento raccomandato è 4.



## Vano motore

### Liquido refrigerante

#### Controllo del livello e rabbocco



Per il rabbocco, seguire le istruzioni riportate sulla confezione. È importante dosare le quantità di refrigerante e acqua in base al clima. Non rabboccare mai soltanto con acqua. Il rischio di congelamento sussiste sia in caso di quantità insufficiente che eccessiva di refrigerante.

#### **ATTENZIONE**

Il refrigerante può essere molto caldo. Se si deve eseguire il rabbocco a motore caldo, svitare il tappo del serbatoio di espansione lentamente in modo da eliminare la sovrappressione.

Per le quantità e gli standard relativi alla qualità dell'acqua, vedere pagina 377.

#### Controllare regolarmente il liquido refrigerante

Il livello deve trovarsi tra i segni **MIN** e **MAX** del serbatoio di espansione. Se l'impianto non è ben riempito, possono verificarsi surriscaldamenti, con il conseguente rischio di danni al motore.

#### **IMPORTANTE**

- Un contenuto elevato di cloro, cloruri e altri sali può corrodere l'impianto di raffreddamento.
- Volvo raccomanda di utilizzare sempre un refrigerante con agente anticorrosivo.
- La miscela del refrigerante deve sempre essere costituita dal 50% di acqua e dal 50% di refrigerante.
- Miscelare il liquido refrigerante con acqua potabile di qualità approvata. In caso di dubbi sulla qualità dell'acqua, utilizzare un liquido refrigerante premiscelato raccomandato da Volvo.
- In sede di sostituzione di liquido refrigerante/componenti dell'impianto di raffreddamento, risciacquare l'impianto con acqua potabile di qualità approvata o con liquido refrigerante premiscelato.
- Il motore deve funzionare sempre con l'impianto di raffreddamento riempito correttamente. In caso contrario potrebbe surriscaldarsi, con il conseguente rischio di danni (crepe) nella testata.



## Vano motore

### Olio di freni e frizione

#### Controllo del livello

L'olio di freni e frizione utilizza lo stesso serbatoio. Il livello deve essere compreso tra i segni **MIN** e **MAX** all'interno del serbatoio. Controllare il livello regolarmente.

Sostituire l'olio dei freni ogni due anni oppure ogni due tagliandi.

Per le quantità e il tipo di olio dei freni raccomandato, vedere pagina 377. L'olio deve essere cambiato ogni anno nelle automobili utilizzate in condizioni che richiedono frenate energetiche e frequenti, ad esempio nella guida in montagna o in climi tropicali con umidità elevata.

#### **ATTENZIONE**

Se l'olio dei freni è sotto il livello **MIN** nel relativo serbatoio, rabboccare olio dei freni prima di proseguire la guida. Si raccomanda di rivolgersi a un riparatore autorizzato Volvo per verificare il motivo della perdita dell'olio dei freni.

#### Rabbocco

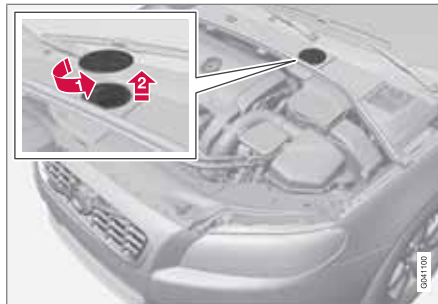

Posizione del serbatoio dell'olio dei freni.

Il serbatoio dell'olio è situato sotto la copertura che separa la zona fredda del vano motore. Per accedere al tappo del serbatoio occorre rimuovere prima il tappo rotondo.

1. Aprire il tappo collocato sulla copertura ruotandolo.
2. Svitare il tappo del serbatoio e rabboccare olio. Il livello deve essere compreso tra i segni **MIN** e **MAX** all'interno del serbatoio.

#### **IMPORTANTE**

Ricordare di montare il tappo.

### Olio del servosterzo

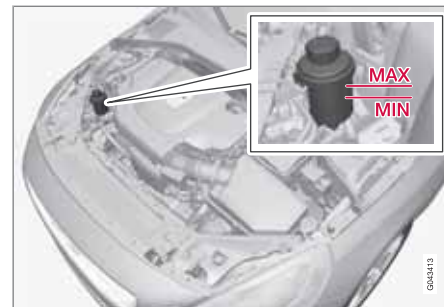

#### **IMPORTANTE**

Durante il controllo, pulire l'area adiacente al serbatoio dell'olio del servosterzo. Non aprire il tappo.

Controllare il livello in occasione di ogni tagliando. Non è necessario effettuare il cambio d'olio. Il livello deve essere compreso tra i segni **MIN** e **MAX**. Per le quantità e il tipo di olio raccomandato, vedere pagina 377.

#### **NOTA**

Se si verifica un'anomalia nell'impianto servosterzo o se l'automobile non si accende e deve essere trainata, è ancora possibile sterzare.



## Lampadine

### Generalità

Tutte le lampadine a incandescenza sono elencate, vedere pagina 339. Le lampadine a incandescenza e le luci speciali che devono essere sostituite presso un riparatore sono:

- Lampadine dei fari Active Xenon - ABL
- Indicatori di direzione, specchi retrovisori esterni
- Illuminazione di sicurezza, specchi retrovisori esterni
- Luci di cortesia
- Luce cassetto portaoggetti
- Illuminazione nel padiglione
- Luci di cortesia
- Luci di posizione laterali e posteriori
- Luci di arresto
- Lampadine a LED in generale

### ATTENZIONE

La sostituzione delle lampadine dei fari Xenon deve essere effettuata da un riparatore. Si raccomanda un riparatore autorizzato Volvo. I fari Xenon richiedono particolare cautela poiché sono dotati di gruppo ad alta tensione.

### ! IMPORTANTE

Non toccare il vetro delle lampadine a incandescenza con le dita. I grassi presenti sulle dita vengono vaporizzati dal calore delle lampadine e il riflettore si sporca e si danneggia.

### Fari anteriori

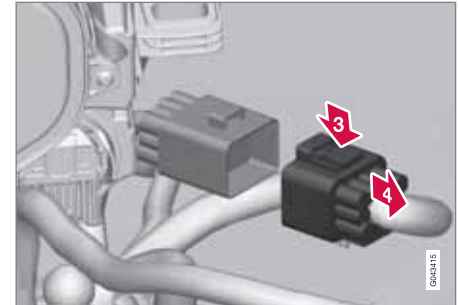

Tutte le lampadine a incandescenza dei fari si sostituiscono smontando ed estraendo l'intero faro attraverso il vano motore.

### ATTENZIONE

La chiave telecomando non deve trovarsi in posizione I o II durante la sostituzione delle lampadine.

Per le 3 posizioni della chiave telecomando, vedere la sezione "Posizioni della chiave".

### Rimozione dei fari

1. Verificare che la chiave telecomando sia in posizione 0, vedere pagina 82:
2. (Prima figura)
  - ▶ Estrarre i perni di bloccaggio del faro.



## Lampadine

➡ Staccare il faro inclinandolo ed estraendolo alternativamente.

### ! IMPORTANTE

Tirare solo il connettore, non il cavo.

3. (Seconda figura)

➡ Scollegare il connettore del faro premendo il fermaglio con il pollice.

➡ Estrarre contemporaneamente il connettore con l'altra mano.

4. Estrarre il faro e posizionarlo su una superficie morbida per evitare di graffiare il vetro.

5. Sostituire la lampadina interessata.

### Montaggio dei fari

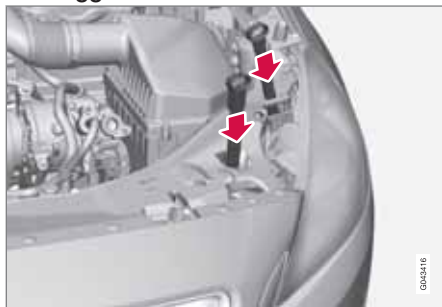

1. Collegare il connettore. Si deve sentire un "clic".

2. Rimontare il faro e i perni di bloccaggio. Inserire la coppia corta vicino alla griglia. Controllare che siano fissati correttamente.

3. Controllare il funzionamento dei fari.

Collegare e fissare correttamente il faro prima di accendere i fari o inserire la chiave telecomando nel blocchetto di accensione.

### Rimozione della copertura

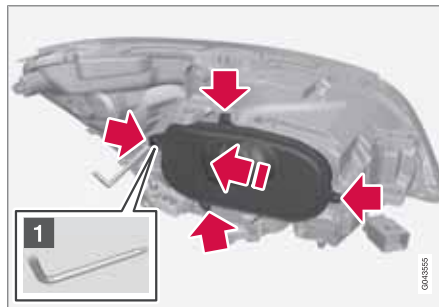

Prima di sostituire una lampadina a incandescenza, vedere pagina 335.

1. Svitare le 4 viti della copertura con l'attrezzo (1) nel kit attrezzi, vedere

pagina 310. Non togliere le viti (è sufficiente svitarle di 3-4 giri)

### ! IMPORTANTE

Utilizzare l'attrezzo nel kit per un corretto collegamento o scollegamento.

2. Spostare la copertura a lato.

3. Rimuovere la copertura.

Rimontare la copertura nell'ordine inverso.

### Anabbaglianti alogeni

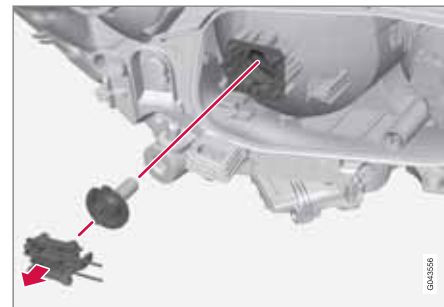

1. Staccare il faro, vedere pagina 335.

2. Rimuovere la copertura.

3. Scollegare il connettore dalla lampadina.



## Lampadine

4. Staccare la lampadina tirandola in linea retta.
5. Il perno guida della lampadina deve essere rivolto verso l'alto durante l'installazione e il fissaggio deve essere confermato da un "clic".

Rimontare i componenti nell'ordine inverso.

### Abbaglianti alogeni

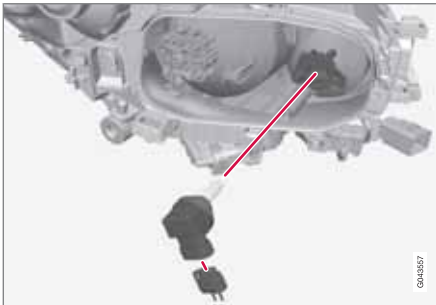

1. Staccare il faro.
2. Rimuovere la copertura, vedere pagina 336
3. Svitare la lampadina in senso antiorario ed estrarla in linea retta
4. Scollegare il connettore dalla lampadina.

5. Sostituire la lampadina a incandescenza, inserirla nell'attacco e fissarla girandola in senso orario. Può essere fissata solo in un modo.

Rimontare i componenti nell'ordine inverso.

### Abbaglianti supplementari, fari ABL\*



1. Staccare il faro.
2. Rimuovere la copertura, vedere pagina 336.
3. Svitare la lampadina in senso antiorario ed estrarla in linea retta
4. Scollegare il connettore dalla lampadina a incandescenza.
5. Sostituire la lampadina a incandescenza, inserirla nell'attacco e fissarla girandola in

senso orario. Può essere fissata solo in un modo.

Rimontare i componenti nell'ordine inverso.

### Indicatori di direzione

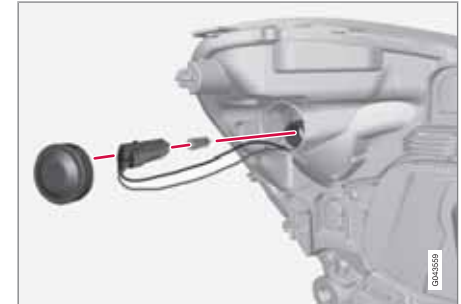

1. Staccare il faro.
2. Staccare la copertura tirandola in linea retta.
3. Tirare il portalampadina per estrarre la lampadina a incandescenza.
4. Premere e ruotare contemporaneamente la lampadina per staccarla.

Rimontare i componenti nell'ordine inverso.





## Lampadine

### Portalampadina posteriore



Le lampadine di luce di retromarcia, retronebbia e indicatori di direzione posteriori si sostituiscono dall'interno del bagagliaio.

1. Aprire il pannello.
2. Estrarre l'isolante situato davanti al faro tirandolo in linea retta.
3. Premere verso il basso il gancio di bloccaggio ed estrarre il faro.
4. Rimuovere la lampadina a incandescenza difettosa premendola e svitandola in senso antiorario.
5. Installare una nuova lampadina a incandescenza premendola e avvitandola in senso orario.

6. Tenere abbassato il gancio di bloccaggio durante l'installazione del faro.
7. Risistemare l'isolante e il pannello.

### NOTA

Se il messaggio di errore permane dopo che la lampadina a incandescenza difettosa è stata sostituita, si raccomanda di rivolgersi a un riparatore autorizzato Volvo.

### Posizione delle luci posteriori



Vetro della lampadina, lato destro

- 1 Luci di arresto (LED)
- 2 Indicatori di direzione
- 3 Luce di retromarcia
- 4 Retronebbia (lato conducente)

### Luce della targa



1. Svitare le viti con un cacciavite.
2. Staccare delicatamente l'intero faro ed estrarlo.
3. Montare una nuova lampadina.
4. Rimontare e avvitare l'intero faro.



## Lampadine

### Illuminazione bagagliaio



1. Inserire un cacciavite e fare leva leggermente per staccare l'alloggiamento lampadina.
2. Montare una nuova lampadina.
3. Controllare che la lampadina si accenda e rimontare l'alloggiamento lampadina.

### Luce dello specchietto di cortesia

#### Rimozione della lente della lampadina

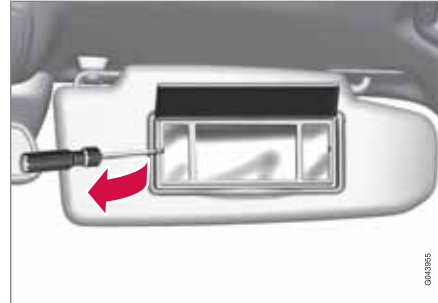

1. Inserire un cacciavite sotto la lente della lampadina e sollevare con cautela il fermo sul bordo.
2. Staccare con cautela la lente della lampadina e rimuoverla.
3. Estrarre la lampadina in linea retta lateralmente e sostituirla.

#### Montaggio della lente della lampadina

1. Rimontare la lente della lampadina.
2. Fissarla a pressione.

### Specifiche lampadine a incandescenza

Illuminazione	W <sup>A</sup>	Tipo
Anabbaglianti alogeni	55	H7 LL
Abbaglianti alogeni	65	H9
Abbaglianti supplementari, ABL	65	H9
Indicatori di direzione anteriori	21	HY21W
Luci di cortesia anteriori	3	Attacco T10 W2,1x9,5d
Luce cassetto portaoggetti	5	Attacco SV8.5 Lunghezza 43 mm
Luce dello specchietto di cortesia	1,2	Attacco T5 W2x4,6d
Illuminazione bagagliaio	10	Attacco SV8.5 Lunghezza 43 mm
Luce della targa	5	C5W LL



### Lampadine

Illuminazione	W <sup>A</sup>	Tipo
Indicatori di direzione posteriori	21	PY21W SV
-	-	-
Luce di retromarcia	21	P21W LL
Retronebbia	21	H21W LL

<sup>A</sup> Watt



## Spazzole dei tergicristalli e liquido lavacrystalli

### Spazzole dei tergicristalli

#### Posizione di assistenza



Per la sostituzione, il lavaggio o il sollevamento (quando si rimuove il ghiaccio dal parabrezza), le spazzole tergicristallo devono trovarsi in posizione di assistenza.

1. Portare la chiave telecomando in posizione **0**, vedere pagina 82, e lasciarla nel blocchetto di accensione.
2. Portare la leva destra del volante verso l'alto per circa 1 secondo. I tergicristalli si attivano e si fermano in posizione verticale.

I tergicristalli tornano nella posizione originaria quando si avvia l'automobile.

#### Sostituzione delle spazzole dei tergicristalli

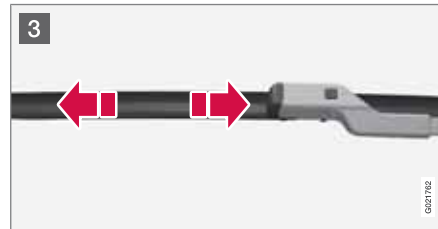
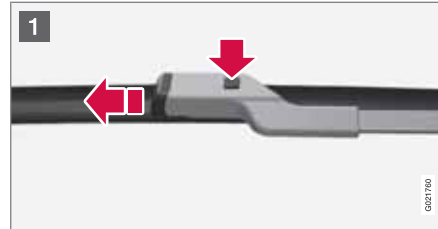

- 1 Sollevare il braccio dei tergicristalli. Premere il pulsante sull'attacco dei tergicristalli ed estrarre tirando in direzione parallela al braccio dei tergicristalli.
- 2 Inserire la nuova spazzola dei tergicristalli premendo finché non si sente un "clic".
- 3 Controllare che la spazzola sia fissata correttamente.

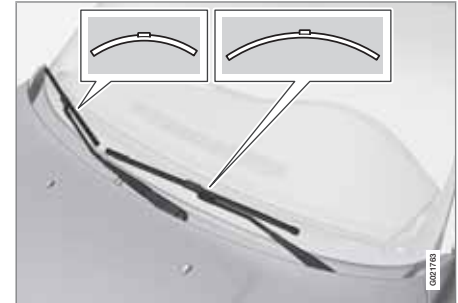

#### **i** NOTA

Le spazzole dei tergicristalli sono di lunghezza diversa. La spazzola sul lato conducente è più lunga di quella sul lato passeggero.



### Spazzole dei tergicristalli e liquido lavacristalli

#### Sostituzione della spazzola del tergilunotto

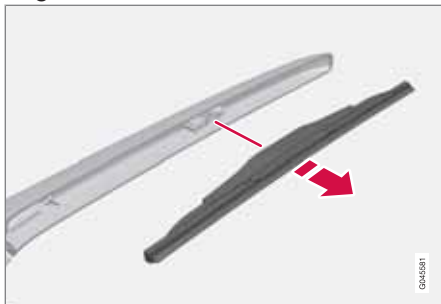

1. Sollevare il braccio del tergilunotto.
2. Afferrare la parte interna della spazzola (presso la freccia).
3. Girare in senso antiorario per utilizzare il fincorsa della spazzola sul braccio del tergicristallo come leva e staccare più facilmente la spazzola.
4. Inserire a pressione la nuova spazzola. Controllare che sia fissata correttamente.
5. Abbassare il braccio del tergilunotto.

#### Pulizia

Per la pulizia di spazzole tergicristallo e parabrezza, vedere pagina 360 e seguenti.

#### **!** IMPORTANTE

Controllare regolarmente le spazzole. La mancata manutenzione riduce la durata delle spazzole.

#### Rabbocco del liquido lavacristalli



I lavacristalli e i lavafari utilizzano lo stesso serbatoio.

#### **!** IMPORTANTE

Utilizzare liquido lavacristalli con antigelo in inverno in modo che il liquido non geli nella pompa, nel serbatoio e nei flessibili.

Per le quantità, vedere pagina 377.



## Batteria

**Utilizzo**

La durata e le prestazioni della batteria sono influenzate da numero di avviamenti, scaricamenti, stile di guida, condizioni di guida e climatiche ecc.

- Non scollegare mai la batteria a motore acceso.
- Controllare che i cavi della batteria siano collegati e serrati correttamente.

**ATTENZIONE**

- La batteria di avviamento può sviluppare un gas altamente esplosivo. Una scintilla, che potrebbe essere generata collegando un cavo di avviamento in modo errato, è sufficiente a far esplodere la batteria.
- La batteria contiene acido solforico, che in ragione dell'alto potere corrosivo può causare gravi lesioni.
- Se l'acido solforico viene a contatto con occhi, pelle o indumenti, risciacquare abbondantemente con acqua. Se spruzzi di acido raggiungono gli occhi, rivolgersi immediatamente a un medico.

**NOTA**

Se la batteria si scarica più volte, la sua durata diminuisce.

La durata della batteria è influenzata da diversi fattori, fra cui le condizioni di guida e climatiche. Poiché la sua capacità di accensione diminuisce gradualmente nel tempo, la batteria deve essere ricaricata se l'automobile rimane inutilizzata a lungo o viene utilizzata solo per tragitti brevi. Il freddo intenso limita ulteriormente la capacità di accensione della batteria.

Per mantenere la batteria in buone condizioni, si raccomanda di utilizzare l'automobile per almeno 15 minuti alla settimana o collegare la batteria a un caricabatterie con ricarica di mantenimento automatica.

Mantenendo la batteria completamente carica se ne garantisce la massima durata.

**IMPORTANTE**

Non utilizzare mai un caricabatterie a carica rapida per caricare la batteria.

**IMPORTANTE**

Se non si procede come segue, la funzione di risparmio energetico dell'Infotainment potrebbe disattivarsi temporaneamente e/o il messaggio sul display informativo relativo al livello di ricarica della batteria di avviamento potrebbe non essere aggiornato dopo il collegamento della batteria esterna o del caricabatterie:

- Non utilizzare **mai** il terminale negativo della batteria di avviamento dell'automobile per il collegamento di una batteria esterna o un caricabatterie: l'unico punto di massa consentito è il **telaio dell'automobile**.

Per le posizioni e le modalità di collegamento dei terminali dei cavi, vedere la sezione "Ausilio all'avviamento".



## Batteria

### Simboli sulla batteria

	Usare occhiali protettivi.
	Ulteriori informazioni si trovano nel Libretto Uso e manutenzione.
	Conservare la batteria fuori dalla portata dei bambini.
	La batteria contiene acido corrosivo.

	Evitare scintille e fiamme libere.
	Pericolo di esplosione.
	Consegnare a un centro di raccolta autorizzato.

**i** **NOTA**  
Le batterie esauste devono essere smaltite nel rispetto dell'ambiente in quanto contengono piombo.

### Sostituzione della batteria di avviamento

#### Smontaggio

**Operazioni preliminari:** Estrarre la chiave telecomando dal blocchetto di accensione e attendere almeno 5 minuti prima di toccare i collegamenti elettrici per consentire all'impianto elettrico dell'automobile di memorizzare le informazioni necessarie alle centraline.





## Batteria



1 Aprire i fermagli sulla copertura anteriore e rimuoverla.

- 2 Staccare il profilo in gomma per sbloccare la copertura posteriore.
- 3 Rimuovere la copertura posteriore svitandola di un quarto di giro e sollevandola.

**ATTENZIONE**

Collegare e scollegare i cavi positivo e negativo nella sequenza corretta.

- 4
- 1 Scollegare il cavo negativo nero.
  - 2 Collegare il cavo positivo rosso.
  - 3 Staccare il flessibile di sfiato dalla batteria.
  - 4 Svitare la vite che fissa il morsetto della batteria.
- 5 Spostare la batteria lateralmente e sollevarla.

## Traversa di R-Design\*

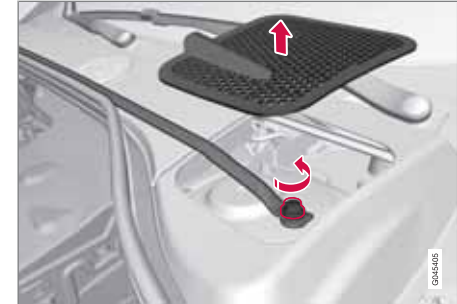

Traversa e sportello del plenum.

Le automobili con R-Design sono dotate di una traversa da smontare per sostituire la batteria di avviamento.

1. Rimuovere gli sportelli del plenum sui lati destro e sinistro. Fare leva con cautela con un cutter o simile.
2. Svitare e togliere le viti (una sul lato destro e una sul lato sinistro) che fissano la traversa.
3. Rimuovere la traversa.
  - > A questo punto è possibile smontare la batteria di avviamento come descritto nella sezione precedente.
- La traversa si monta procedendo nell'ordine inverso.



## Batteria

### NOTA

Serrare i dadi a 30 Nm. Controllare la coppia con una chiave torsiometrica.

### Montaggio



1. Sistemare la batteria nella relativa scatola.
2. Inserire la batteria e sistemarla lateralmente finché non tocca il bordo posteriore della scatola.
3. Serrare il morsetto che fissa la batteria.
4. Collegare il flessibile di sfianto.
  - > Controllare che sia collegato correttamente sia alla batteria che all'uscita nella carrozzeria.
5. Collegare il cavo positivo rosso.
6. Collegare il cavo negativo nero.

7. Fissare la copertura posteriore a pressione. (Vedere rimozione).
8. Montare il profilo in gomma. (Vedere rimozione).
9. Sistemare la copertura anteriore e fissarla con i fermagli. (Vedere rimozione).

Per maggiori informazioni sulla batteria di avviamento dell'automobile, vedere pagina 385

### Eco Start/Stop DRIVE\*

L'automobile con funzione Start/Stop è dotata di due batterie da 12 V: una batteria di avviamento più potente e una batteria ausiliaria che agevola la sequenza di accensione della funzione Eco Start/Stop DRIVE.

Per maggiori informazioni su Start/Stop, vedere pagina 127.

Per maggiori informazioni sulla batteria di avviamento dell'automobile, vedere pagina 119 e 385.

Batteria	Avviamento	Ausiliaria
Capacità di avviamento a freddo <sup>A</sup> , CCA (A)	760	120 <sup>B</sup> 180 <sup>C</sup>
Dimensioni <sup>D</sup> , LxPxA (mm)	278x175x190	150x90x106 <sup>B</sup> 150x90x130 <sup>C</sup>
Capacità (Ah)	70	8 <sup>B</sup> 10 <sup>C</sup>

<sup>A</sup> Ai sensi della norma SAE.

<sup>B</sup> Automobile con guida a destra o sinistra con cambio manuale.

<sup>C</sup> Guida a sinistra D3 con cambio automatico.

<sup>D</sup> Dimensione max consentita.

### ! IMPORTANTE

In caso di sostituzione delle batterie su automobili dotate di funzione Start/Stop si devono utilizzare batterie di tipo AGM<sup>1</sup>.

<sup>1</sup> Absorbed Glass Mat

\* Optional/accessorio; per maggiori informazioni, vedere Introduzione.



## Batteria

**NOTA**

- Maggiore è il consumo energetico dell'automobile (per climatizzatore/riscaldamento ecc.), più le batterie devono essere cariche e maggiore è il consumo di carburante.
- Quando la capacità della batteria di avviamento è inferiore al livello minimo consentito, la funzione Start/Stop si disattiva.

La riduzione temporanea della funzione Start/Stop a causa di un consumo energetico elevato comporta:

- Accensione automatica del motore<sup>2</sup> senza che il conducente preme il pedale della frizione (cambio manuale).
- Accensione automatica del motore senza che il conducente rilasci il pedale del freno (cambio automatico).

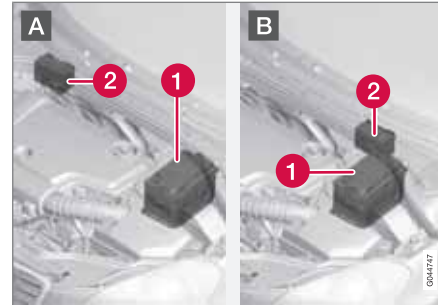
**Posizione delle batterie**

A: automobile con guida a sinistra. B: automobile con guida a destra. 1. Batteria di avviamento<sup>3</sup> 2. Batteria ausiliaria.

In genere, la batteria ausiliaria richiede la stessa assistenza della batteria di avviamento. Per qualsiasi domanda o problema, rivolgersi a un riparatore. Si raccomanda un riparatore autorizzato Volvo.

**IMPORTANTE**

Per garantire il funzionamento continuo della funzione Start/Stop dopo il collegamento di una batteria esterna o di un caricabatterie, procedere come segue:

- Non utilizzare **mai** il terminale negativo della batteria di avviamento dell'automobile per il collegamento di una batteria esterna o un caricabatterie: l'unico punto di massa consentito è il **telaio dell'automobile**.

Per le posizioni e le modalità di collegamento dei terminali dei cavi, vedere la sezione "Ausilio all'avviamento".

<sup>2</sup> L'accensione automatica avviene solamente con la leva selettiva in folle.

<sup>3</sup> La batteria di avviamento è descritta in dettaglio a pagina 344.



### Batteria

#### NOTA

Se la batteria di avviamento è talmente scarica da impedire l'accensione di tutte le luci dell'automobile e delle normali utenze elettriche ed è necessario accendere il motore con una batteria esterna o un caricabatterie, la funzione Start/Stop si attiva comunque. Il motore può spegnersi automaticamente ma, in tal caso, la batteria di avviamento potrebbe non disporre di una capacità sufficiente per consentire l'accensione automatica del motore con la funzione Start/Stop.

Per garantire l'accensione automatica dopo uno spegnimento automatico occorre ricaricare prima la batteria. A una temperatura esterna di +15°C, la batteria deve essere ricaricata per almeno 1 ora. A temperature esterne inferiori si raccomanda una ricarica di 3-4 ore. Si raccomanda di ricaricare la batteria con un caricabatterie esterno.

Se non è possibile, si raccomanda di disattivare temporaneamente la funzione Start/Stop finché la batteria di avviamento non è sufficientemente carica.

Per maggiori informazioni sulla ricarica della batteria di avviamento, vedere la sezione "Batteria" nel capitolo "Manutenzione e assistenza".



### Generalità

Per impedire che l'impianto elettrico dell'automobile venga danneggiato da cortocircuiti o sovraccarichi, tutte le funzioni elettriche e i componenti sono protetti da fusibili.

Se un componente elettrico o una funzione non si attiva, è possibile che il fusibile del componente sia stato esposto a sovraccarico e sia bruciato. Se lo stesso fusibile brucia ripetutamente, il difetto risiede nel componente. In tal caso, si raccomanda di rivolgersi a un riparatore autorizzato Volvo per un controllo.

### Sostituzione

1. Consultare lo schema dei fusibili per localizzare il fusibile.
2. Estrarre il fusibile e osservarlo di lato per vedere se il filo curvo è bruciato.
3. In tal caso sostituirlo con un fusibile nuovo dello stesso colore e amperaggio.

### ATTENZIONE

Non utilizzare mai un corpo estraneo o un fusibile di amperaggio maggiore rispetto alle specifiche in sede di sostituzione di un fusibile. Sussiste il rischio di gravi danni all'impianto elettrico e il pericolo di incendio.

### Posizione delle basette

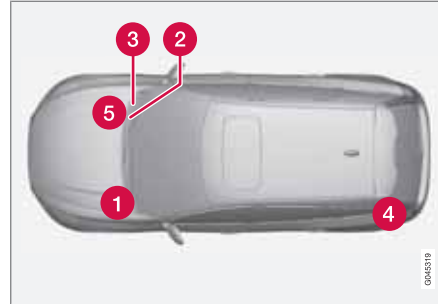

Posizione delle centraline elettroniche nelle automobili con guida a sinistra. Nelle automobili con guida a destra, le centraline sotto il cassetto portaoggetti sono invertite.

- 1 Vano motore
- 2, 3 Sotto il cassetto portaoggetti
- 4 Sotto il tappetino del bagagliaio
- 5 Zona fredda del vano motore (solo Start/Stop\*)



## Fusibili

### Vano motore

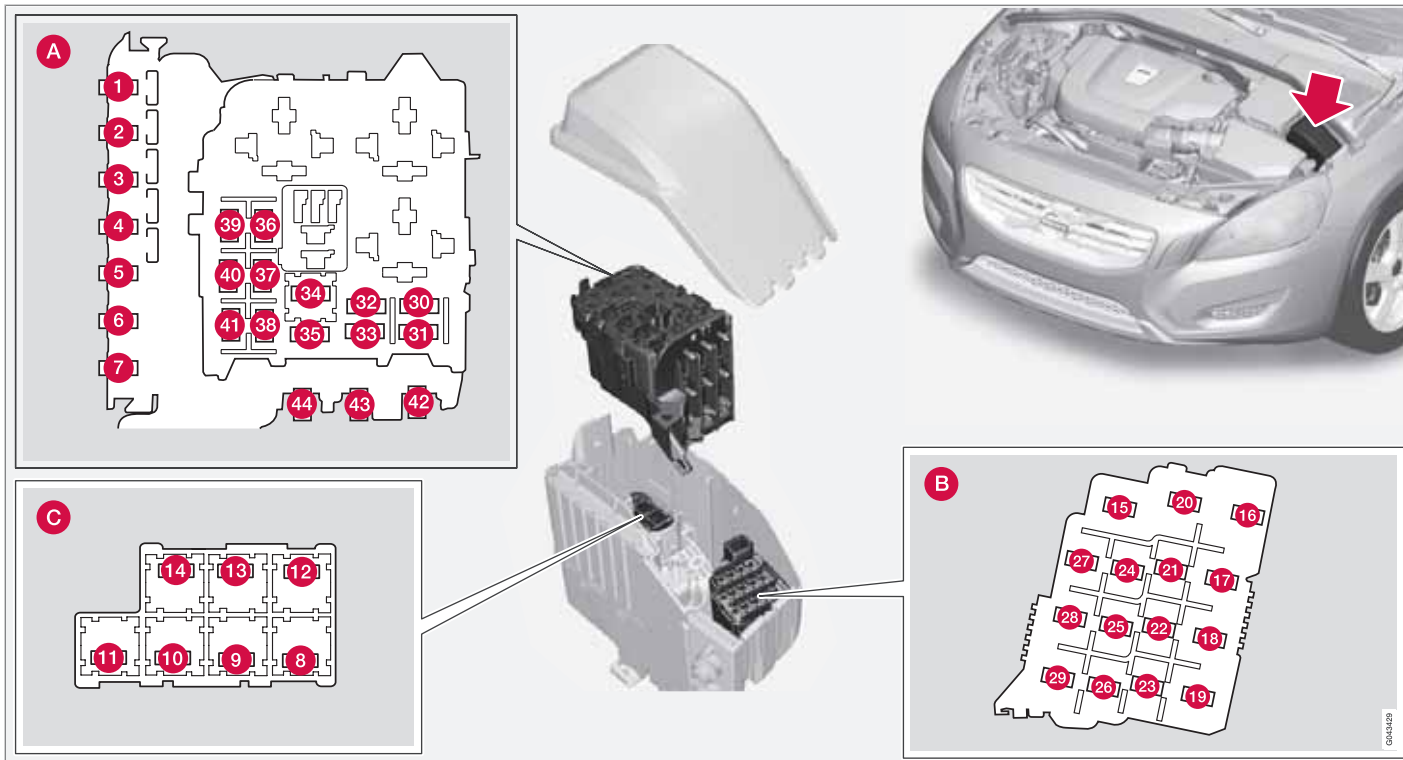



## Fusibili

**Generalità sui fusibili nel vano motore**

All'interno della copertura è collocata una pinza che semplifica la rimozione e l'installazione dei fusibili.

**Posizioni (vedere tabella precedente)**

- A** Vano motore superiore
- B** Vano motore anteriore
- C** Vano motore inferiore

Tutti questi fusibili sono collocati nella scatola nel vano motore. I fusibili in (C) sono collocati sotto (A).

All'interno della copertura è collocata un'etichetta che illustra la posizione dei fusibili.

- I fusibili 1-7 e 42-44 sono di tipo "Midi Fuse" e devono essere sostituiti esclusivamente da un riparatore<sup>1</sup>.
- I fusibili 8-15 e 34 sono di tipo "JCASE" e dovrebbero essere sostituiti da un riparatore<sup>1</sup>.
- I fusibili 16-33 e 35-41 sono di tipo "Mini Fuse".

	Funzione	A
1	Fusibile principale per la centralina elettronica centrale (CEM) con basetta portafusibili B sotto il cassetto portaoggetti <sup>A</sup>	50
2	Fusibile principale per la centralina elettronica centrale (CEM) con basetta portafusibili B sotto il cassetto portaoggetti	50
3	Fusibile principale per la centralina elettronica nel bagagliaio <sup>A</sup>	60
4	Fusibile principale per la centralina elettronica nell'abitacolo con basetta portafusibili A sotto il cassetto portaoggetti <sup>A</sup>	60
5	Fusibile principale per la centralina elettronica nell'abitacolo con basetta portafusibili A sotto il cassetto portaoggetti <sup>A</sup>	60
6	-	-
7	Elemento PTC di preriscaldamento aria <sup>A</sup>	100
8	Lavafari*	20

	Funzione	A
9	Tergicristalli	30
10	Riscaldatore di parcheggio*	25
11	Ventola dell'abitacolo <sup>A</sup>	40
12	-	-
13	Pompa ABS	40
14	Valvole ABS	20
15	-	-
16	Comando incidenza fari*, fari Active Xenon - ABL*	10
17	Fusibile principale per la centralina elettronica centrale (CEM) con basetta portafusibili B sotto il cassetto portaoggetti	20
18	ABS	5
19	Servosterzo dipendente dalla velocità*	5
20	Centralina motore, centralina trasmissione, airbag	10

<sup>1</sup> Si raccomanda un riparatore autorizzato Volvo.





## Fusibili

	Funzione	A
21	Ugelli lavacrystalli elettroriscaldati*	10
22	Bobina relè pompa del vuoto (5 cil. benzina)	5
23	Comando luci	5
24	-	-
25	-	-
26	-	-
27	Bobine relè interne	5
28	Luci supplementari*	20
29	Avvisatore acustico	15
30	Bobina relè principale sistema di comando del motore, centralina motore (5-6 cil. benzina)	10
31	Centralina trasmissione	15
32	Compressore AC (escl. 5 cil. diesel), pompa del liquido refrigerante (5 cil. diesel Start/Stop)	15

	Funzione	A
33	Bobina relè compressore AC (escl. 5 cil. diesel), bobina relè pompa del liquido refrigerante (5 cil. diesel Start/Stop)  Bobine relè centralina elettronica nella zona fredda del vano motore (Start/Stop)	5
34	Magnete di azionamento motorino di avviamento <sup>A</sup>	30
35	Bobine di accensione (4 cil. benzina), centralina candele (5 cil. diesel)	10
	Bobine di accensione (5-6 cil. benzina), condensatore (6 cil.)	20
36	Centralina motore (benzina)	10
	Centralina motore (diesel)	15

	Funzione	A
37	Valvole (1,6 l benzina), debimetro (1,6 l benzina)  Debimetro (D4162T), valvola di regolazione flusso di carburante (D4162T)	10
	Debimetro (5-6 cil.), valvola di regolazione (5 cil. diesel), iniettori (5-6 cil. benzina), centralina motore (6 cil.)	15
38	Compressore AC (5-6 cil.), valvole motore, centralina motore (6 cil.), solenoidi (6 cil. senza turbocompressore), motorini collettori di induzione (6 cil. senza turbocompressore), debimetro (4 cil. 2,0 l benzina), sensore di livello dell'olio (5 cil. diesel)  Pompa del liquido refrigerante (D4162T)	10
	Sonde Lambda (4 cil. benzina), sonda Lambda (diesel), centralina saracinesca radiatore (manuale 5 cil. 2,0 l diesel)  Valvola EVAP (5-6 cil. benzina), sonde Lambda (5-6 cil. benzina)	10  15



## Fusibili

	Funzione	A
40	Pompa del liquido refrigerante (1.6 l benzina Start/Stop)	10
	Pompa del vuoto (5 cil. benzina), riscaldatore ventilazione motore (5 cil. benzina), riscaldatore filtro diesel	20
41	Riscaldatore ventilazione motore (5 cil. diesel)	10
42	Candeletta (diesel)	70
43	Ventola di raffreddamento (4 cil., 5 cil. benzina)	60
	Ventola di raffreddamento (6 cil. benzina, 5 cil. diesel)	80
44	Servosterzo elettroidraulico	100

<sup>A</sup> Nelle automobili con funzione Start/Stop, questo portafusibile è vuoto, vedere pagina 358.



## Fusibili

### Sotto il cassetto portaoggetti

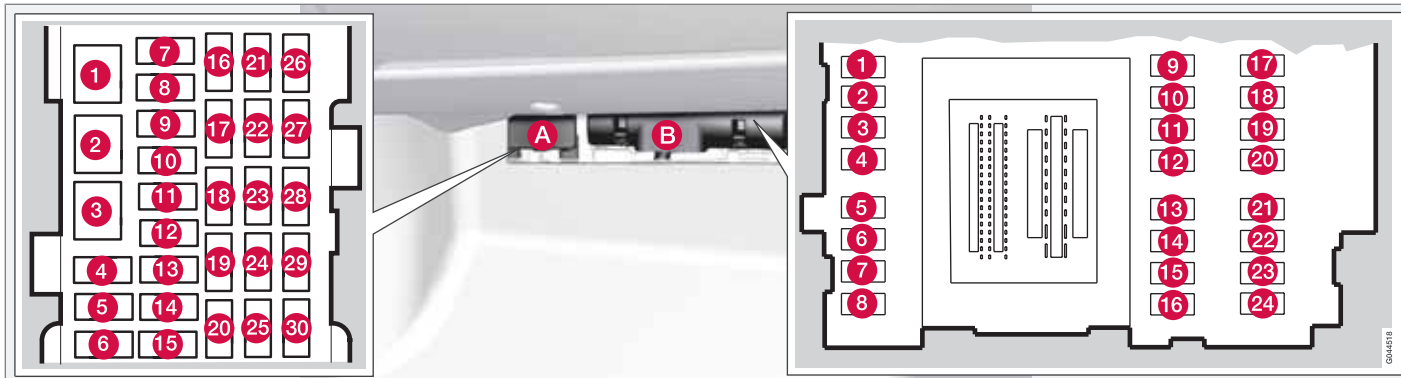

### Posizioni

All'interno della copertura è collocata un'etichetta che illustra la posizione dei fusibili nella bassetta A.

Bassetta A	Funzione	A
1	Fusibile principale per la centralina audio*, fusibile principale per i fusibili 16-20	40
2	-	-

Bassetta A	Funzione	A
3	-	-
4	-	-
5	-	-
6	Maniglia della portiera (Keyless*)	5
7	-	-

Bassetta A	Funzione	A
8	Pannello di comando portiera del conducente	20
9	Pannello di comando nella portiera del passeggero anteriore	20
10	Pannello di comando nella portiera posteriore destra	20



## Fusibili

Basetta A	Funzione	A
11	Pannello di comando nella portiera posteriore sinistra	20
12	Keyless*	7,5
13	Sedile elettrocomandato lato conducente*	20
14	Sedile elettrocomandato lato passeggero*	20
15	Poggiatesta ripiegabile*	15
16	Centralina informazioni	5
17	Centralina audio* Radio digitale*, TV*	10
18	Audio	15
19	Telematica*, Bluetooth*	5
20	-	-
21	Tettuccio apribile*, illuminazione del padiglione, sensore clima	5

Basetta A	Funzione	A
22	Presa da 12 V nel tunnel	15
23	Riscaldatore sedile posteriore destro*	15
24	Riscaldatore sedile posteriore sinistro*	15
25	-	-
26	Riscaldatore sedile lato passeggero	15
27	Riscaldatore sedile lato conducente	15
28	Assistenza al parcheggio*, telecamera di parcheggio*, centralina rimorchio* BLIS*	5
29	Centralina AWD*	10
30	Telaio attivo Four-C*	10

Basetta B	Funzione	A
1	Tergilunotto	15
2	-	-
3	Illuminazione abitacolo, pannello di comando alzacristalli nella portiera conducente, sedili anteriori elettrocomandati*, apertura remota del portone del garage*	7,5
4	Display informativo (DIM)	5
5	Regolatore elettronico della velocità adattivo, ACC*, indicatore di collisione*	10
6	Illuminazione abitacolo, Sensore pioggia	7,5
7	Modulo del volante	7,5
8	Chiusura centralizzata sportello del serbatoio	10
9	Lavalunotto	15
10	Lavacristalli	15



### Fusibili

Basetta B	Funzione	A
11	Sbloccaggio portellone	10
12	-	-
13	Pompa del carburante	20
14	Pannello comandi climatizzatore	5
15	Bloccasterzo	15
16	Sirena antifurto*, presa diagnostica OBDII	5
17	-	-
18	Airbag	10
19	Indicatore di collisione	5
20	Pedale acceleratore, elemento PTC di preriscaldamento aria*, funzione antiabbagliamento specchio retrovisore interno*, riscaldatore sedili posteriori*	7,5
21	-	-
22	Luci di arresto	5

Basetta B	Funzione	A
23	Tettuccio apribile*	20
24	Immobilizer	5



## Fusibili

## Bagagliaio

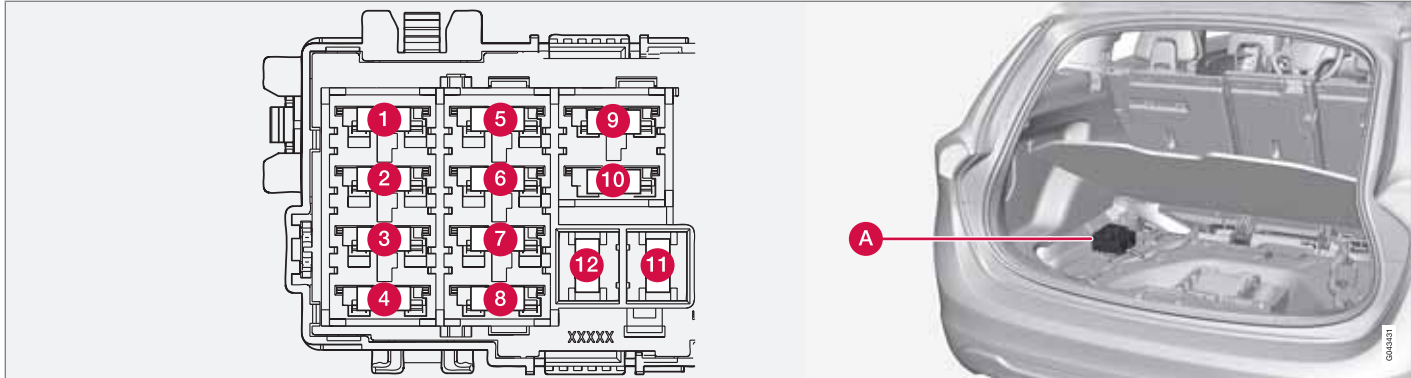

## Posizioni

	Funzione	A
1	Freno di stazionamento elettrico sinistro	30
2	Freno di stazionamento elettrico destro	30
3	Lunotto termico	30

	Funzione	A
4	Pres a 2 rimorchio*	15
5	-	-
6	Pres a da 12 V nel bagagliaio	15
7	-	-

	Funzione	A
8	-	-
9	-	-
10	-	-
11	Pres a 1 rimorchio*	40
12	-	-

\* Optional/accessorio; per maggiori informazioni, vedere Introduzione.





## Fusibili

### Zona fredda del vano motore - Start/Stop\*

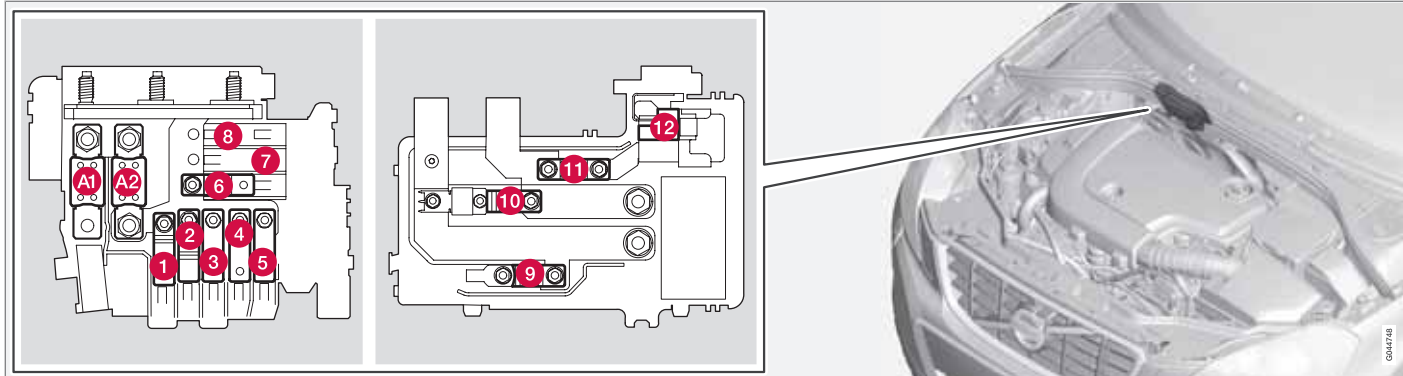

Posizione dei fusibili per la funzione Start/Stop.

- I fusibili A1 e A2 sono di tipo "MEGA Fuse" e devono essere sostituiti esclusivamente da un riparatore<sup>2</sup>.
- I fusibili 1-11 sono di tipo "Midi Fuse" e devono essere sostituiti esclusivamente da un riparatore<sup>2</sup>.
- Il fusibile 12 è di tipo "Mini Fuse".

Per maggiori informazioni su Start/Stop, vedere pagina 127.

### Posizioni

	Funzione	A
A1	Fusibile principale per la centralina elettronica nel vano motore	175

	Funzione	A
A2	Fusibile principale per la centralina elettronica centrale (CEM) con bassetta portafusibili B sotto il cassetto portaoggetti, centralina elettronica nell'abitacolo con bassetta portafusibili A sotto il cassetto portaoggetti, centralina elettronica nel bagagliaio	175
1	Elemento PTC di preriscaldamento aria*	100

<sup>2</sup> Si raccomanda un riparatore autorizzato Volvo.

\* Optional/accessorio; per maggiori informazioni, vedere Introduzione.



## Fusibili

	Funzione	A
2	Fusibile principale per la centralina elettronica centrale (CEM) con basetta portafusibili B sotto il cassetto portaoggetti	50
3	Fusibile principale per la centralina elettronica nell'abitacolo con basetta portafusibili A sotto il cassetto portaoggetti	60
4	Fusibile principale per la centralina elettronica nell'abitacolo con basetta portafusibili A sotto il cassetto portaoggetti	60
5	Fusibile principale per la centralina elettronica nel bagagliaio	60
6	Ventola dell'abitacolo	40
7	-	-
8	-	-
9	Magnete di azionamento motorino di avviamento	30
10	LED interno	50

	Funzione	A
11	Batteria ausiliaria	70
12	Centralina elettronica centrale (CEM) (tensione di riferimento della batteria ausiliaria)	15



### Cura dell'automobile

#### Lavaggio dell'automobile

Lavare l'automobile non appena si sporca. Recarsi in una stazione di lavaggio dotata di separatore olio. Utilizzare uno shampoo per auto.

- Rimuovere al più presto eventuale guano presente sulla carrozzeria. Contiene sostanze chimiche che danneggiano la vernice, decolorandola molto velocemente. Per eliminare eventuali decolorazioni si raccomanda di rivolgersi a un riparatore autorizzato Volvo.
- Lavare il sottoscocca.
- Lavare tutta l'automobile eliminando completamente la sporcizia. Non dirigere il getto d'acqua sulle serrature.
- Lavare con una spugna e uno shampoo per auto con abbondante acqua tiepida.
- Lavare le spazzole dei tergicristalli con acqua saponata tiepida o shampoo per auto.
- Utilizzare un agente di sgrassatura a freddo sulle superfici molto sporche.
- Asciugare l'automobile con una pelle di daino morbida e pulita o con una spatola asciugavetri.

#### **ATTENZIONE**

Per il lavaggio del motore, rivolgersi sempre a un'officina. Se il motore è caldo sussiste il rischio di incendio.

#### **IMPORTANTE**

I fari sporchi hanno una funzionalità ridotta. Pulirli regolarmente, ad esempio durante il rifornimento di carburante.

#### **NOTA**

All'interno del vetro delle luci esterne come fari, fendinebbia e luci posteriori può talvolta formarsi condensa. Il fenomeno è normale, tutte le luci esterne sono in grado di eliminare la condensa dopo essere state accese per un certo periodo.

#### **Pulizia delle spazzole tergicristallo**

Residui di asfalto, polvere e sale sulla spazzola tergicristallo nonché insetti, ghiaccio e altri residui sul parabrezza riducono la durata della spazzola.

In sede di pulizia:

- Portare le spazzole tergicristallo in posizione di assistenza, vedere pagina 341.

#### **NOTA**

Lavare regolarmente le spazzole tergicristallo e il parabrezza con acqua saponata tiepida o shampoo per auto.

Non utilizzare solventi forti.

#### **Lavaggio automatico**

Il lavaggio automatico rappresenta un modo veloce e facile per pulire l'automobile, ma le spazzole non raggiungono tutti i punti dell'automobile. Per una pulizia migliore, si raccomanda di lavare l'automobile a mano.

#### **NOTA**

Nei primi mesi, lavare l'automobile esclusivamente a mano. Infatti, la vernice nuova è più delicata.

#### **Lancia ad alta pressione**

Quando si utilizza una lancia ad alta pressione, eseguire delle passate mantenendo una distanza di 30 cm fra l'ugello e tutte le superfici esterne dell'automobile. Non dirigere il getto d'acqua sulle serrature.



## Cura dell'automobile

## Controllo dei freni

**ATTENZIONE**

Dopo il lavaggio provare sempre il funzionamento dei freni, compreso il freno di stazionamento, per evitare che l'umidità e la corrosione danneggino le pastiglie dei freni compromettendone l'efficienza.

Premere leggermente di tanto in tanto il pedale del freno, se si guida per lunghi tragitti sotto la pioggia o nel fango. Il calore generato dall'attrito riscalda e asciuga le pastiglie dei freni. Procedere allo stesso modo in climi molto umidi o freddi.

**Componenti esterni in plastica, gomma e decorativi**

Per la pulizia e la cura dei componenti in plastica, gomma e decorativi verniciati, ad esempio i profili lucidi, si raccomanda un detergente speciale, disponibile presso i concessionari Volvo. Se si utilizzano detergenti speciali, attenersi sempre alle istruzioni per l'uso.

**IMPORTANTE**

Non applicare la cera né lucidare le parti in plastica e gomma.

Se si applicano sgrassanti su plastica e gomma, strofinare solo leggermente e all'occorrenza. Utilizzare una spugna morbida.

La lucidatura dei profili lucidi può usurare o danneggiare lo strato superficiale.

Non utilizzare prodotti lucidanti abrasivi.

**Cerchioni**

Utilizzare esclusivamente i detergenti per cerchi raccomandati da Volvo.

Gli smacchiatori forti possono danneggiare la superficie e macchiare i cerchi in alluminio cromati.

**Lucidatura e applicazione di cera**

Lucidare e applicare la cera all'automobile quando la vernice appare opaca o per proteggere la vernice.

Non occorre lucidare l'automobile nel primo anno dopo l'acquisto. Tuttavia è possibile applicare la cera anche in questo periodo di tempo. Non applicare la cera né lucidare l'automobile alla luce solare diretta.

Lavare e asciugare l'automobile con molta cura prima di lucidarla o applicare la cera. Asportare le macchie di asfalto e bitume con l'apposito smacchiatore o con acqua e sapone. Le macchie più resistenti possono essere rimosse con l'apposita pasta abrasiva fine (smacchiante) per vernici.

Applicare prima il lucido, quindi una cera liquida oppure solida. Seguire con cura le istruzioni riportate sulla confezione. Molti prodotti contengono sia il lucido che la cera.

**IMPORTANTE**

Utilizzare esclusivamente i prodotti per il trattamento della vernice raccomandati da Volvo. Altri trattamenti per conservare, isolare, proteggere o rendere più brillante la vernice e simili possono danneggiare la vernice. La garanzia Volvo non copre eventuali danni alla vernice dovuti a tali trattamenti.

**Strato superficiale idrorepellente\***

Non utilizzare mai prodotti come cera per automobili, sgrassanti o simili sui vetri in quanto possono danneggiare le caratteristiche idrorepellenti.

In sede di pulizia, prestare attenzione a non graffiare la superficie del vetro.

\* Optional/accessorio; per maggiori informazioni, vedere Introduzione.



## Cura dell'automobile

Per rimuovere il ghiaccio dai vetri senza danneggiarli – utilizzare esclusivamente raschietti in plastica.

Lo strato superficiale idrorepellente è soggetto a naturale usura.

Per mantenere le proprietà idrorepellenti, si raccomanda un trattamento con un prodotto speciale disponibile presso i concessionari Volvo. Il trattamento deve essere effettuato la prima volta dopo 3 anni, quindi ogni anno.

### Antiruggine – controllo e manutenzione

L'automobile è stata sottoposta a un trattamento antiruggine accurato e completo in fabbrica. Parti della carrozzeria sono in lamiera galvanizzata. Il sottoscocca è protetto da uno strato di agente antiruggine resistente all'usura. Su traverse esposte, cavità, sezioni chiuse e portiere è stato applicato uno strato sottile di spray antiruggine.

Normalmente l'antiruggine non richiede interventi per circa 12 anni. In seguito, il trattamento deve essere effettuato a intervalli di 3 anni. Se l'automobile necessita di tali trattamenti, si raccomanda di rivolgersi a un riparatore autorizzato Volvo.

La sporcizia e il sale antighiaccio possono corrodere la carrozzeria, quindi è molto importante tenere pulita l'automobile. Per mantenere

le proprietà antiruggine dell'automobile, controllarla e ritoccarla regolarmente.

### Pulizia degli interni

Utilizzare esclusivamente detergenti e prodotti automobilistici raccomandati da Volvo. Pulire regolarmente seguendo le istruzioni fornite con i prodotti automobilistici.

È importante passare l'aspirapolvere prima di pulire con il detergente.

### Tappetini e bagagliaio

Rimuovere i tappetini protettivi per pulirli separatamente dal tappetino sul pavimento. Rimuovere polvere e detriti con un aspirapolvere.

Ogni tappetino protettivo si fissa con gli appositi fermi.

- Afferrare il tappetino protettivo in corrispondenza dei fermi e sollevarlo in linea retta.

Per risistemare il tappetino protettivo, fissarlo ai relativi fermi esercitando pressione.



### ATTENZIONE

Prima di mettersi in marcia, controllare che il tappetino protettivo del conducente sia inserito e fissato saldamente nei fermi per evitare che rimanga impigliato accanto o sotto i pedali.

Per le macchie sul tappetino del pianale, si raccomanda di passare l'aspirapolvere e utilizzare un detergente speciale per tessuti. Pulire i tappetini del pianale con i prodotti raccomandati dal concessionario Volvo!

### Macchie sul rivestimento in tessuto e sul rivestimento del padiglione

Per non danneggiare le caratteristiche ignifughe del rivestimento, si raccomanda di utilizzare lo speciale detergente per tessuti disponibile presso i concessionari Volvo.



### IMPORTANTE

Oggetti appuntiti e velcro potrebbero danneggiare il rivestimento in tessuto.

### Trattamento delle macchie sugli interni in pelle

Gli interni in pelle Volvo sono privi di cromo e sono trattati per conservare l'aspetto originale.

**Cura dell'automobile**

Nel tempo, gli interni in pelle invecchiano e sviluppano un'affascinante patina. La pelle è lavorata e trattata per mantenere a lungo le proprie caratteristiche naturali. La pelle è protetta da uno strato superficiale che deve essere pulito regolarmente per mantenere inalterato aspetto e caratteristiche. Volvo offre un prodotto completo per la pulizia e il trattamento degli interni in pelle che, se utilizzato come descritto nelle istruzioni, consente di mantenere la protezione dello strato superficiale della pelle. Tuttavia, dopo un certo periodo di utilizzo, l'aspetto della pelle può variare in misura maggiore o minore a seconda della sua struttura superficiale. Ciò è dovuto al naturale invecchiamento della pelle e indica che essa è un prodotto naturale.

Per un risultato ottimale, Volvo raccomanda di pulire gli interni e applicare la crema protettiva 1-4 volte all'anno (o più spesso all'occorrenza). Il kit Volvo Leather Care è disponibile presso i concessionari Volvo.

**IMPORTANTE**

- Alcuni indumenti colorati (ad esempio, jeans e indumenti scamosciati) possono macchiare i rivestimenti.
- Non utilizzare mai solventi forti. Potrebbero danneggiare i rivestimenti in tessuto, vinile e pelle.

**Consigli per la pulizia degli interni in pelle**

1. Versare un po' di prodotto per la pulizia della pelle su una spugna umida e produrre un'abbondante schiuma.
2. Rimuovere la sporcizia con leggeri movimenti circolari.
3. Tamponare accuratamente le macchie con la spugna. Lasciare che la spugna assorba le macchie. Non strofinare.
4. Pulire con carta da cucina o un panno e lasciar asciugare bene la pelle.

**Trattamento protettivo degli interni in pelle**

1. Versare un po' di crema protettiva sul panno e applicare uno strato sottile di crema sulla pelle con leggeri movimenti circolari.
2. Lasciare asciugare la pelle per 20 minuti prima dell'utilizzo.

Ora la pelle presenta una protezione maggiore contro le macchie e i raggi UV.

**Consigli per la pulizia del volante in pelle**

- Rimuovere polvere e sporcizia con una spugna morbida umida e sapone neutro.
- La pelle deve respirare. Non installare mai coperture in plastica sul volante in pelle.
- Utilizzare oli naturali. Per un risultato migliore, si raccomanda il detergente per pelle Volvo.

**Se il volante si macchia:**

**Gruppo 1** (inchiostro, vino, caffè, latte, sudore e sangue)

- Utilizzare un panno o una spugna morbida. Preparare una soluzione di ammoniaca al 5%. (Per le macchie di sangue, utilizzare una soluzione con 2 dl di acqua e 25 g di sale.)

**Gruppo 2** (grasso, olio, salse e cioccolato)

1. Stessa procedura del gruppo I.
2. Lucidare con un telo o con carta assorbente.

**Gruppo 3** (sporcizia secca, polvere)

1. Rimuovere la sporcizia con una spazzola morbida.
2. Stessa procedura del gruppo I.



## Cura dell'automobile

### Trattamento delle macchie su componenti interni in plastica, metallo e radica

Per la pulizia di superfici e componenti interni si raccomanda di inumidire con acqua un panno in fibre rinforzate o in microfibra, disponibile presso i concessionari Volvo.

Non grattare o strofinare le macchie. Non utilizzare mai smacchiatori forti. Per le macchie difficili, si può utilizzare il detergente speciale disponibile presso i concessionari Volvo.

### Pulizia delle cinture di sicurezza

Utilizzare acqua e detergente sintetico; uno speciale detergente per tessuti è disponibile presso i concessionari Volvo. Prima di riavvolgere la cintura, accertarsi che sia asciutta.

### Ritocco di piccoli danni alla vernice

La vernice riveste un ruolo importante nella protezione dalla ruggine dell'automobile e deve essere controllata regolarmente. Per evitare la formazione di ruggine, riparare immediatamente eventuali danni alla vernice. I danni più ricorrenti alla vernice sono scheggiature, graffi e segni, ad esempio su bordi dei parafranghi e portiere.

### Materiale

- primer in barattolo
- bomboletta spray o penna di ritocco<sup>1</sup>
- nastro di mascheratura

### Codice colore

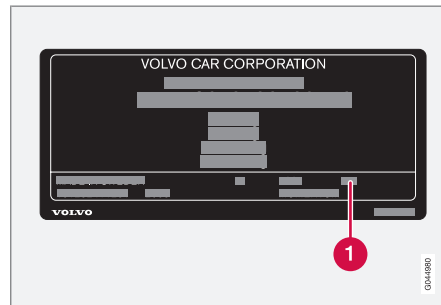

- 1 Codice della vernice dell'automobile

È importante utilizzare lo stesso colore. Per la posizione dell'etichetta del prodotto, vedere pagina 368.

### Riparare le scheggiature

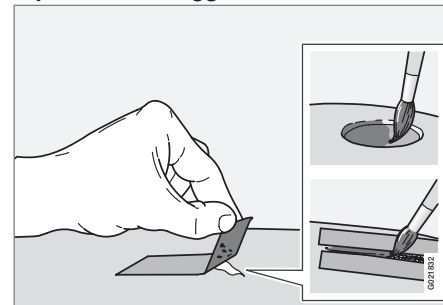

Prima di iniziare l'intervento, lavare e asciugare l'automobile. La temperatura deve essere superiore a 15 °C.

1. Fissare un pezzo di nastro per carrozzai sulla superficie danneggiata. Rimuovere quindi il nastro in modo che gli eventuali residui di vernice si stacchino.
2. Mescolare bene il primer e applicarlo con un pennello fine o un bastoncino. Quando il primer si è asciugato, applicare la vernice con un pennello.
3. In caso di graffi, procedere come indicato sopra, applicando il nastro protettivo lungo

<sup>1</sup> Seguire le istruzioni allegate alla confezione della penna di ritocco.

**Cura dell'automobile**

il contorno della parte danneggiata per proteggere la vernice che è rimasta intatta.

4. Dopo alcuni giorni, lucidare le parti ritoccate. Utilizzare uno straccio morbido e un po' di pasta abrasiva.

**NOTA**

Se la scheggiatura non ha raggiunto la lamiera e rimane uno strato di vernice intatto, si può applicare il colore direttamente dopo aver pulito la superficie.

Denominazioni del tipo.....	368
Misure e pesi.....	370
Specifiche motore.....	374
Olio motore.....	375
Liquidi e lubrificanti.....	377
Carburante.....	379
Ruote e pneumatici, dimensioni e pressioni .....	382
Impianto elettrico.....	385
N° di omologazione.....	386
Spie sul display.....	398



# 09

## SPECIFICHE

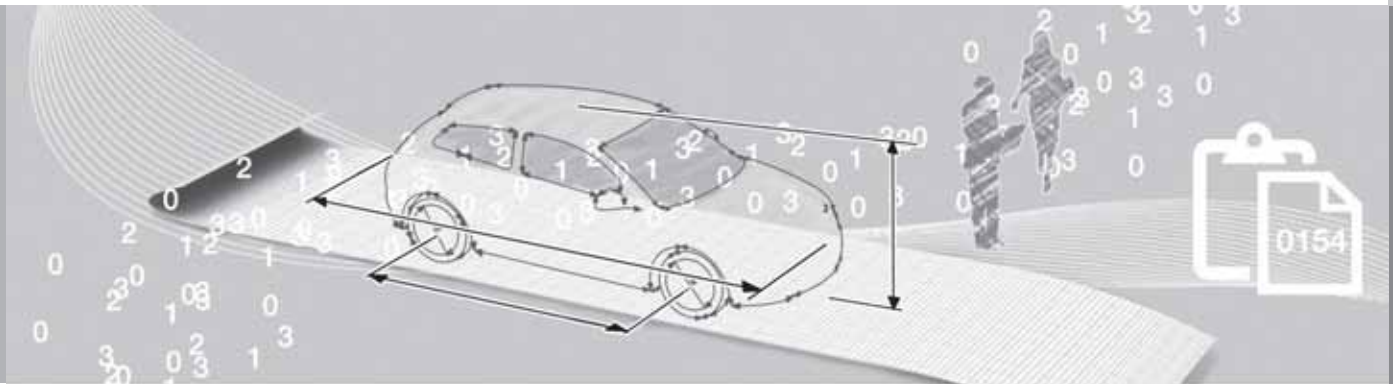

## Denominazioni del tipo

## Posizione delle etichette

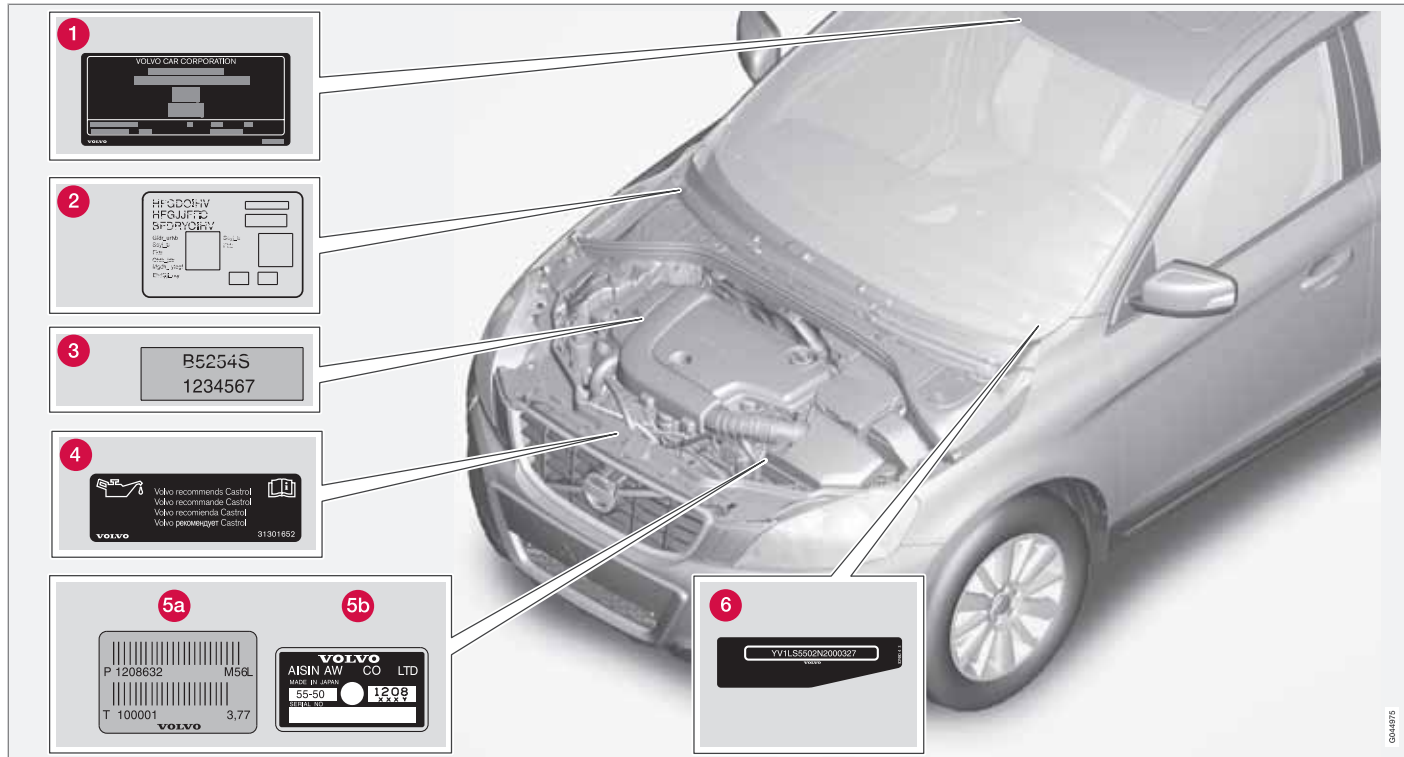

## Denominazioni del tipo

Quando ci si rivolge al concessionario Volvo circa la propria automobile o quando si ordinano accessori e ricambi, è importante indicare la denominazione del tipo di automobile, il numero di telaio e il numero del motore.

- 1 Denominazione del tipo di automobile, numero di telaio, pesi max consentiti, codici per vernice e rivestimento e numero di omologazione. L'etichetta è visibile quando si apre la portiera posteriore destra.
- 2 Etichetta del riscaldatore di parcheggio.
- 3 Codice motore, numero componente e di produzione.
- 4 Etichetta dell'olio motore.
- 5 Indicazione del tipo di cambio e numero di serie.
  - A Cambio manuale
  - B Cambio automatico
- 6 Numero di serie dell'automobile. (VIN - Vehicle Identification Number)

Sul libretto di immatricolazione sono riportate maggiori informazioni sull'automobile.

 **NOTA**

Le etichette illustrate nel Libretto Uso e manutenzione non sono riproduzioni esatte di quelle presenti sull'automobile. Scopo del libretto è illustrarne indicativamente l'aspetto e la posizione sull'automobile. Le informazioni specifiche per il proprio modello sono riportate nelle etichette sull'automobile.

## Misure e pesi

## Misure

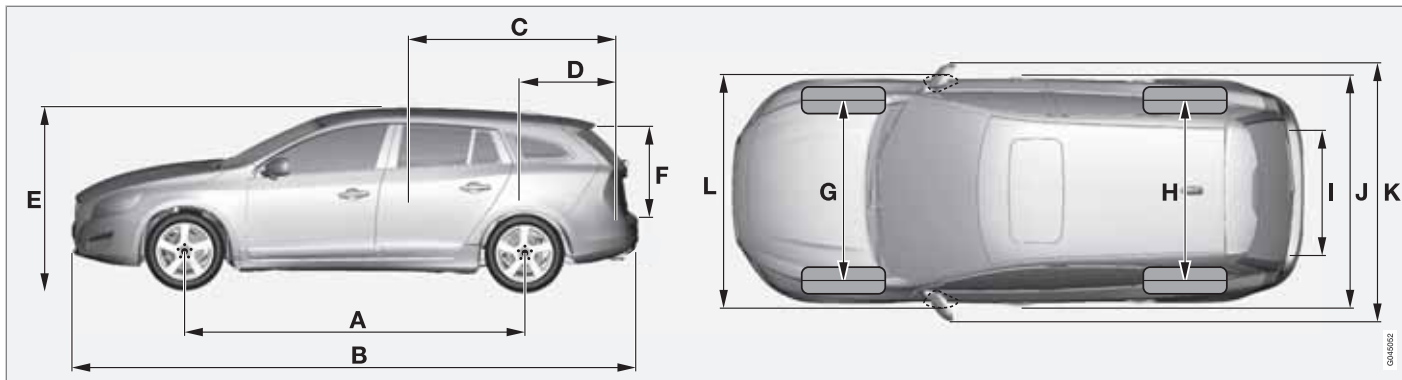

046052

	Misure	mm
A	Passo	2776
B	Lunghezza	4628
C	Lunghezza di carico, pavimento, sedile posteriore ribaltato	1749
D	Lunghezza di carico, pavimento	978
E	Altezza	1484

	Misure	mm
F	Altezza di carico	658
G	Carreggiata anteriore	1588 <sup>A</sup> 1578 <sup>B</sup>
H	Carreggiata posteriore	1585 <sup>A</sup> 1575 <sup>B</sup>
I	Larghezza di carico, pavimento	1082
J	Larghezza	1865

	Misure	mm
K	Larghezza incl. specchi retrovisori	2097
L	Larghezza incl. specchi retrovisori ripiegati	1899

A con ruote da 16"

B con ruote da 17"

**Pesi**

Il peso a vuoto comprende conducente, serbatoio del carburante riempito al 90 % e pieno di tutti gli oli e i liquidi.

Il peso dei passeggeri e degli optional montati nonché la pressione sulla sfera (per il collegamento di un rimorchio, vedere tabella a pagina 372) limitano la capacità di carico e non sono conteggiati nel peso a vuoto.

Carico max consentito = Peso complessivo -  
Peso a vuoto.

**NOTA**

Il peso di servizio dichiarato si riferisce all'automobile nella versione base, senza attrezzature e optional. Di conseguenza, il peso di ogni optional aggiunto riduce la capacità di carico dell'automobile in misura corrispondente.

Alcuni esempi di optional che riducono la capacità di carico sono gli equipaggiamenti Kinetic/Momentum/Summum, oltre a gancio di traino, portapacchi, box sul tetto, impianto audio, luci supplementari, GPS, riscaldatore a carburante, griglia protettiva, tappetini, copribagagliaio, sedili elettrocomandati ecc.

Per conoscere il peso di servizio esatto dell'automobile si consiglia di pesarla.

**ATTENZIONE**

Le caratteristiche di guida dell'automobile cambiano in base al carico e alla sua sistemazione.

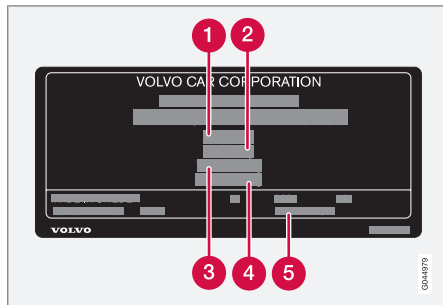

Per la posizione dell'etichetta, vedere pagina 368.

- 1** Peso complessivo max
- 2** Peso max treno (automobile + rimorchio)
- 3** Carico max sull'assale anteriore
- 4** Carico max sull'assale posteriore
- 5** Equipaggiamento

Carico max: Vedere libretto di immatricolazione.

Carico max sul tetto: 75 kg.

## Misure e pesi

### Peso di traino e pressione sulla sfera

Motore	Cambio	Peso max rimorchio con freni (kg)	Pressione max sulla sfera (kg)
T3 <sup>A</sup>	Manuale, MMT6	1600	75
T4 <sup>A</sup>	Manuale, MMT6	1600	75
T4 <sup>A</sup>	Automatico, MPS6	1600	75
T4F	Manuale, MMT6	1600	75
T4F	Automatico, MPS6	1600	75
T5	Manuale, MMT6	1800	90
T5	Automatico, MPS6	1800	90
T6 AWD	Automatico, TF-80SC	1800	90
DRIVE	Manuale, MMT6	1300	75
D3	Manuale, M66	1600	75
D3	Automatico, TF-80SC <sup>B</sup>	1600	75
D3	Automatico, TF-80SD <sup>C</sup>	1600	75
D5	Manuale, M66	1600	75
D5	Automatico, TF-80SC	1800	90
D5 AWD	Automatico, TF-80SC	1800	90

<sup>A</sup> DRIVE per alcuni mercati.

<sup>B</sup> Senza Start/Stop

<sup>C</sup> Con Start/Stop.

## Misure e pesi

09

Peso max rimorchio senza freni (kg)	Pressione max sulla sfera (kg)
750	50

## 09 Specifiche motore

## Specifiche motore

 NOTA

Non tutti i motori sono disponibili su tutti i mercati.

Motore	Codice motore <sup>A</sup>	Potenza (kW/g/min.)	Potenza (CV/giri/min.)	Coppia (Nm/g/min.)	Numero cilindri	Alesaggio (mm)	Corsa (mm)	Cilindrata (litri)	Rapporto di compressione
T3 <sup>B</sup>	B4164T3	110/5700	150/5700	240/1600-4000	4	79	81,4	1,596	10,0:1
T4 <sup>B</sup>	B4164T	132/5700	180/5700	240/1600-5000	4	79	81,4	1,596	10,0:1
T4F	B4164T2	132/5700	180/5700	240/1600-5000	4	79	81,4	1,596	10,0:1
T5	B4204T7	177/5500	240/5500	320/1800-5000	4	87,5	83,1	1,999	10,0:1
T6	B6304T4	224/5600	304/5600	440/2100-4200	6	82,0	93,2	2,953	9,3:1
DRIVE	D4162T	84/3600	115/3600	270/1750-2500	4	75	88,3	1,560	16,0:1
D3	D5204T3	120/3500	163/3500	400/1500-2750	5	81,0	77	1,984	16,5:1
D5	D5244T11 <sup>C</sup>	158/4000	215/4000	420/1500-3250	5	81,0	93,15	2,400	16,5:1
D5	D5244T15 <sup>D</sup>	158/4000	215/4000	440/1500-3000	5	81,0	93,15	2,400	16,5:1

<sup>A</sup> Il codice motore, il numero componente e di produzione sono riportati sul motore, vedere pagina 368.

<sup>B</sup> DRIVE per alcuni mercati.

<sup>C</sup> Cambio manuale

<sup>D</sup> Cambio automatico

## Olio motore

**Condizioni di guida sfavorevoli**

In caso di condizioni di guida sfavorevoli, la temperatura e il consumo di olio possono aumentare. Di seguito riportiamo alcuni esempi di condizioni di guida sfavorevoli.

Controllare il livello dell'olio più spesso in caso di guida su lunga percorrenza:

- con roulotte o rimorchio
- in zone montane
- ad alta velocità
- a temperature inferiori a -30 °C o superiori a +40 °C

Quanto detto vale anche per i percorsi brevi a basse temperature.

Scegliere un olio motore completamente sintetico in caso di condizioni di guida sfavorevoli. Ciò garantirà una maggiore protezione del motore.

Volvo raccomanda oli Castrol.

**IMPORTANTE**

Per soddisfare i requisiti previsti per gli intervalli di assistenza del motore, tutti i motori sono rabboccati in fabbrica con uno speciale olio motore sintetico. Questo olio accuratamente selezionato garantisce ottime caratteristiche di durata, accensione, consumo di carburante ed ecologicità.

Gli intervalli di assistenza raccomandati sono validi solo se si utilizza un olio motore approvato. Utilizzare sempre un olio del tipo prescritto sia in sede di rabbocco che di sostituzione per non compromettere le caratteristiche di durata, accensione, consumo di carburante ed ecologicità.

La garanzia Volvo non copre danni dovuti all'utilizzo di olio motore di tipo e viscosità diversi da quelli prescritti.

Si raccomanda di affidare il cambio olio a un riparatore autorizzato Volvo.

09 **Olio motore****Tipo di olio motore**

Motore	Codice motore	Tipo di olio raccomandato	Capacità, incl. filtro dell'olio (litri)
T6	B6304T4	<b>Tipo di olio: ACEA A5/B5</b> <b>Viscosità: SAE 0W-30</b>	circa 6,8
D3	D5204T3		circa 5,9
D5	D5244T11 <sup>A</sup>		circa 5,9
D5	D5244T15 <sup>B</sup>		circa 5,9
T5	B4204T7	<b>Tipo di olio: ACEA A5/B5</b> <b>Viscosità: SAE 5W-30</b> In caso di condizioni di guida sfavorevoli, utilizzare ACEA A5/B5 SAE 0W-30.	circa 5,4
DRIVE	D4162T		circa 3,8
T3 <sup>C</sup>	B4164T3	Olio approvato e rabboccato in fabbrica: <b>Tipo di olio WSS-M2C925-A</b> alternativa per l'assistenza: <b>Tipo di olio: ACEA A5/B5</b> <b>Viscosità: SAE 5W-30</b>	circa 4,1
T4 <sup>C</sup>	B4164T		circa 4,1
T4F	B4164T2		circa 4,1

A Cambio manuale

B Cambio automatico

C DRIVE per alcuni mercati.

Per il rabbocco dell'olio motore, vedere  
pagina 330.

## Liquidi e lubrificanti

09

## Altri liquidi e lubrificanti

Cambio manuale	Capacità (litri)	Olio del cambio prescritto
MMT6	1,7	BOT 350M3
M66	1,9	

Cambio automatico	Capacità (litri)	Olio del cambio prescritto
MPS6	7,3	BOT 341
TF-80SC	7,0	AW1
TF-80SD	7,0	AW1

Liquido	Sistema	Capacità (litri)	Tipo prescritto
Liquido refrigerante	T5	10,5	Refrigerante raccomandato da Volvo miscelato con il 50% di acqua <sup>A</sup> , vedere la confezione.
	T6, D3 e D5	8,9	
	T3 <sup>B</sup> , T4 <sup>B, C</sup> e T4 <sup>F C</sup>	9,2	
	T4 <sup>B, D</sup> e T4 <sup>F D</sup>	9,8	
	DRIVE	10,5	
Olio dei freni	Impianto frenante	0,6	DOT 4+
Olio del servosterzo	Servosterzo	-	WSS M2C204-A2 o prodotto equivalente.

## Liquidi e lubrificanti

Liquido	Sistema	Capacità (litri)	Tipo prescritto
Liquido lavacristalli	Automobili con tergifari	5,4	Liquido lavacristalli raccomandato da Volvo - con antigelo per climi freddi e temperature inferiori al punto di congelamento.
	Automobili senza tergifari	4,0	
Carburante	Motore a benzina	circa. 67	Benzina: vedere pagina 290
	Motore diesel	circa. 67	Diesel: vedere pagina 290

A La qualità dell'acqua deve essere conforme allo standard STD 1285,1.

B DRIVE

C Cambio manuale





D Cambio automatico

 **NOTA**





In condizioni di guida normali, l'olio del cambio non deve essere sostituito. In caso di guida in condizioni sfavorevoli può essere tuttavia necessario sostituire l'olio, vedere pagina 377.

## Carburante

Emissioni di CO<sub>2</sub> e consumo di carburante

		A		B		C	
		CO <sub>2</sub>		CO <sub>2</sub>		CO <sub>2</sub>	
T3 <sup>A</sup>	man	-	-	-	-	-	-
T4F <sup>B</sup>	man	-	-	-	-	-	-
T4F <sup>B</sup>	aut	-	-	-	-	-	-
T4 <sup>A</sup>	man	-	-	-	-	-	-
T4 <sup>A</sup>	aut	-	-	-	-	-	-
T5	man	263	11,3	147	6,3	189	8,1
T5	aut	262	11,3	154	6,6	194	8,3
T6 AWD	aut	346	14,8	175	7,5	237	10,2
DRIVe	man	137	5,2	109	4,1	119	4,5
D3	man	167	6,4	112	4,3	132	5,1

## Carburante

		A		B		C	
		CO <sub>2</sub>		CO <sub>2</sub>		CO <sub>2</sub>	
D3 <sup>C</sup>	aut	214	8,1	127	4,8	159	6,0
D3 <sup>D</sup>	aut	187	7,1	127	4,8	149	5,7
D5	man	157	6,0	112	4,3	129	4,9
D5	aut	221	8,5	128	4,9	162	6,2
D5 AWD	aut	226	8,6	137	5,2	169	6,4

A DRIVE per alcuni mercati.

B I motori Flexifuel possono essere utilizzati con benzina senza piombo a 95 ottani e bioetanolo E85 nonché con tutte le miscele ottenute con questi carburanti. Il rifornimento si effettua quindi nello stesso serbatoio per entrambi i carburanti. Per maggiori informazioni, vedere pagina 118.

C Senza Start/Stop

D Con Start/Stop.

CO<sub>2</sub> : g/km

 : litri/100 km

A = guida su strade urbane

B = guida su strade extraurbane

C = guida mista

 **NOTA**

I dati su consumi ed emissioni eventualmente mancanti sono riportati in un supplemento allegato.

**Consumi di carburante ed emissioni di anidride carbonica**

I valori in tabella relativi a consumi di carburante ed emissioni si riferiscono ai cicli di guida

UE<sup>1</sup> per un'automobile senza carico (peso a vuoto) nella versione base e senza dotazione supplementare. Il peso dell'automobile può aumentare a seconda dell'equipaggiamento. Questo fattore e il carico dell'automobile aumentano il consumo di carburante e le emissioni di anidride carbonica.

## Carburante

Il consumo di carburante può essere maggiore dei valori riportati in tabella per diversi motivi. Alcuni esempi sono:

- Stile di guida del conducente.
- Se il cliente ha richiesto delle ruote più grandi di quelle montate di serie nella versione base del modello, la resistenza aumenta.
- Velocità elevate, che aumentano la resistenza all'aria.
- Qualità del carburante, condizioni stradali e traffico, clima e stato dell'automobile.

Una combinazione di alcuni degli esempi citati può aumentare notevolmente i consumi. Per maggiori informazioni, vedere la legislazione di riferimento<sup>1</sup>.

Il consumo di carburante può variare notevolmente rispetto ai cicli di guida UE<sup>1</sup> utilizzati per la certificazione dell'automobile su cui si basano i valori riportati nella tabella.

### Importante

Consigli utili per ridurre i consumi:

- Guidare dolcemente, evitando accelerazioni inutili e frenate energetiche.
- Controllare regolarmente che la pressione dei pneumatici sia corretta. Per ridurre al minimo i consumi si raccomanda la pressione dei pneumatici ECO, vedere la tabella delle pressioni pneumatici a pagina 382.
- Il tipo di pneumatici può influenzare il consumo di carburante. Per informazioni sui pneumatici adatti, rivolgersi al concessionario.

Per maggiori informazioni e altri consigli, vedere pagine 12 e 284.

Per informazioni generali sul carburante, vedere pagina 289.

<sup>1</sup> I dati ufficiali dichiarati sui consumi di carburante si basano su due cicli di guida standard in laboratorio ("cicli di guida UE") in conformità alle direttive 80/1268/EEC (Euro 4), EU Regulation no 692/2008 (Euro 5) e UN ECE Regulation no 101. La legislazione riguarda i cicli di guida su strade urbane ed extraurbane. - Guida su strade urbane - La misurazione inizia all'avviamento a freddo del motore. La guida è simulata. - Guida su strade extraurbane - Si effettuano accelerazioni e frenate a velocità comprese fra 0-120 km/h. La guida è simulata. Le automobili con motore D5 e cambio manuale a 6 marce oppure con motore DRiVe e cambio manuale a 6 marce si avviano in 2a. Come previsto dalla legge, il valore per la guida mista riportato in tabella è una combinazione di guida su strade urbane ed extraurbane. Emissioni di CO<sub>2</sub> - Per calcolare le emissioni di anidride carbonica durante i due cicli di guida si effettua un prelievo dei gas di scarico. I gas vengono quindi analizzati per determinare le emissioni di CO<sub>2</sub>.

## Ruote e pneumatici, dimensioni e pressioni

### Pressioni dei pneumatici approvate

Motore	Dimensioni dei pneumatici	Velocità (km/h)	Carico, 1 - 3 persone		Carico max		Pressione ECO <sup>A</sup>
			Anteriore (kPa) <sup>B</sup>	Post. (kPa)	Anteriore (kPa)	Post. (kPa)	Ant./post. (kPa)
T3 T4 T4F DRIVE	205/60 R 16	0-160	230	230	260	260	260
	215/55 R 16	160 +	260	240	280	260	-
	215/50 R 17						
	235/45 R 17						
	235/40 R 18						
	235/45 R 17 SST	0-160	230	230	260	260	260
160 +		260	260	280	280	-	
T6	215/55 R 16	0-160	230	230	260	260	260
	235/45 R 17	160 +	280	240	300	260	-
	215/50 R 17	0-160	240	240	260	260	260
	235/40 R 18	160 +	300	240	320	280	-
	235/45 R 17 SST	0-160	230	230	260	260	260
		160 +	280	280	300	300	-

## Ruote e pneumatici, dimensioni e pressioni

Motore	Dimensioni dei pneumatici	Velocità (km/h)	Carico, 1 - 3 persone		Carico max		Pressione ECO <sup>A</sup>
			Anteriore (kPa) <sup>B</sup>	Post. (kPa)	Anteriore (kPa)	Post. (kPa)	Ant./post. (kPa)
T5 D3 D5 FWD	215/55 R 16	0-160	230	230	260	260	260
	215/50 R 17	160 +	260	240	280	260	-
	235/45 R 17						
	235/40 R 18						
	235/45 R 17 SST						
	D5 AWD	215/55 R 16	0-160	230	230	260	260
235/45 R 17		160 +	260	240	280	260	-
215/50 R 17		0-160	240	240	260	260	260
235/40 R 18		160 +	280	240	300	260	-
235/45 R 17 SST		0-160	230	230	260	260	260
		160 +	260	260	280	280	-
Ruotino di scorta		max 80	420	420	420	420	-

<sup>A</sup> Guida economica.

<sup>B</sup> In alcuni Paesi è riportato il valore in bar di fianco al valore in Pascal: 1 bar = 100 kPa.

## Ruote e pneumatici, dimensioni e pressioni



### NOTA

Non tutti i motori, i pneumatici e le relative combinazioni sono disponibili su tutti i mercati.

## Impianto elettrico

**Impianto elettrico**

L'automobile presenta un alternatore dotato di regolatore di tensione. L'impianto elettrico è unipolare e utilizza telaio e corpo motore come conduttori.

La capacità della batteria dipende dall'equipaggiamento dell'automobile.

**IMPORTANTE**

Nel caso di sostituzione della batteria, utilizzare sempre una batteria con capacità di avviamento a freddo e capacità di riserva pari a quelle della batteria originale (vedere decalcomania sulla batteria).

**Batteria**

Motore	Tensione (V)	Capacità di avviamento a freddo, CCA - Cold Cranking Amperes (A)	Capacità di riserva (minuti)
Benzina (Etanolo)	12	520-800	100-160
Diesel	12	700-800	135-160
Benzina/Diesel con funzione Start/Stop	12	760 <sup>A</sup>	135

<sup>A</sup> Una batteria di tipo AGM (Absorbed Glass Mat) deve essere usate nelle auto con funzione Start/Stop.

**NOTA**

- Le dimensioni della batteria devono corrispondere a quelle della batteria originale.
- L'altezza della batteria varia a seconda delle dimensioni.

**Eco Start/Stop DRIVE\***

Per le informazioni sulle batterie nell'auto con Eco Start/Stop DRIVE, vedere pagina 346.

## N° di omologazione

## Sistema telecomando

Paese	
A, B, CY, CZ, D, DK, E, EST, F, FIN, GB, GR, H, I, IRL, L, LT, LV, M, NL, P, PL, S, SK, SLO	 Delphi certifica che il presente sistema chiave telecomando è conforme ai requisiti essenziali e alle altre norme applicabili come previsto dalla direttiva 1999/5/CE.
IS, LI, N, CH	
HR	
ROK	Delphi 15/07/2003, Germany R-LPD1-03-0151

Paese	
BR	
RC	 CCAB06LP1940T4

## Sistema radar

Paese	
Singapore	<div style="border: 1px solid black; padding: 5px; width: fit-content;">           Complies with IDA standards DA105753         </div> <p>IDA: Infocomm Development Authority of Singapore.</p>
Brasile	

N° di omologazione



09

**Bluetooth®****Dichiarazione di conformità (Declaration of Conformity)**

Paese	
Paesi UE:	 <p>Paese di esportazione: Giappone Produttore: Alpine Electronics Inc. Tipo di attrezzatura: Unità <b>Bluetooth®</b> Per maggiori informazioni, visitare il sito <a href="http://ec.europa.eu/enterprise/rte/faq.htm#informing">http://ec.europa.eu/enterprise/rte/faq.htm#informing</a></p>

## N° di omologazione

## Paese

		ALPINE ELECTRONICS, INC. 20-1 Yamanashi-cho, Yamashiro-cho, Fushimi-ku, Kyoto 610-0202, Japan Phone: (81) 294-364111 Fax: (81) 294-364000
<b>DECLARATION of CONFORMITY</b>		
We, <b>Alpine Electronics, Inc.</b> of the above address, hereby declare, at our sole responsibility, that the following product conforms to the Essential Requirements of the Radio and Telecommunications Terminal Equipment Directive 1999/5/EC in accordance with the tests conducted to the appropriate requirements of the relevant standards, as listed herewith.		
Product	: <b>Bluetooth Module</b>	
Model/ Type Number	: <b>IAM 2.1 BT PWB EU</b>	
Directive and Standards used	: <b>Radio</b> : EN 300 328 V1.7.1: 2006-10 : <b>EMC</b> : EN 301 489-1 V1.3.2: 2008-04 EN 301 489-1 V1.8.1: 2008-04 IS07637-2: 2004 : <b>Safety</b> : IEC 60065 Ed.7: 2001 + Amd.1: 2005 EN 60065: 2002 + Amd.1: 2006	
Year of affixing CE marking	: <b>2009</b>	
Signature	: 	
Name	: Shinichi Asuke	
Date	: November 12, 2009	
		00403952

Repub-  
blica  
Ceca:Alpine Electronics, Inc. tímto prohlašuje, že tento **Bluetooth**® Module je ve shodě se základními požadavky a dalšími příslušnými ustanoveními směrnice 1999/5/ES.Dani-  
marca:Undertegnede Alpine Electronics, Inc. erklærer herved, at følgende udstyr **Bluetooth**® Module overholder de væsentlige krav og øvrige relevante krav i direktiv 1999/5/EF.Germa-  
nia:Hiermit erklärt Alpine Electronics, Inc., dass sich das Gerät **Bluetooth**® Module in Übereinstimmung mit den grundlegenden Anforderungen und den übrigen einschlägigen Bestimmungen der Richtlinie 1999/5/EG befindet.

## N° di omologazione

09

Paese	
Estonia:	Käesolevaga kinnitab Alpine Electronics, Inc. seadme <b>Bluetooth</b> ® Module vastavust direktiivi 1999/5/EÜ põhinõuetele ja nimetatud direktiivist tulenevatele teistele asjakohastele sätetele.
Regno Unito:	Hereby, Alpine Electronics, Inc., declares that this <b>Bluetooth</b> ® Module is in compliance with the essential requirements and other relevant provisions of Directive 1999/5/EC.
Spagna:	Por medio de la presente Alpine Electronics, Inc. declara que el <b>Bluetooth</b> ® Module cumple con los requisitos esenciales y cualesquiera otras disposiciones aplicables o exigibles de la Directiva 1999/5/CE.
Grecia:	ΜΕ ΤΗΝ ΠΑΡΟΥΣΑ Alpine Electronics, Inc. ΔΗΛΩΝΕΙ ΟΤΙ <b>Bluetooth</b> ® Module ΣΥΜΜΟΡΦΩΝΕΤΑΙ ΠΡΟΣ ΤΙΣ ΟΥΣΙΩΔΕΙΣ ΑΠΑΙΤΗΣΕΙΣ ΚΑΙ ΤΙΣ ΛΟΙΠΕΣ ΣΧΕΤΙΚΕΣ ΔΙΑΤΑΞΕΙΣ ΤΗΣ ΟΔΗΓΙΑΣ 1999/5/EK.
Francia:	Par la présente Alpine Electronics, Inc. déclare que l'appareil <b>Bluetooth</b> ® Module est conforme aux exigences essentielles et aux autres dispositions pertinentes de la directive 1999/5/CE.
Italia:	Con la presente Alpine Electronics, Inc. dichiara che questo <b>Bluetooth</b> ® Module è conforme ai requisiti essenziali ed alle altre disposizioni pertinenti stabilite dalla direttiva 1999/5/CE.
Lettonia:	Ar šo Alpine Electronics, Inc. deklarē, ka <b>Bluetooth</b> ® Module atbilst Direktīvas 1999/5/EK būtiskajām prasībām un citiem ar to saistītajiem noteikumiem.
Lituania:	Šiuo Alpine Electronics, Inc. deklaruoja, kad šis <b>Bluetooth</b> ® Module atitinka esminius reikalavimus ir kitas 1999/5/EB Direktyvos nuostatas.
Paesi Bassi:	Hierbij verklaart Alpine Electronics, Inc. dat het toestel <b>Bluetooth</b> ® Module in overeenstemming is met de essentiële eisen en de andere relevante bepalingen van richtlijn 1999/5/EG.
Malta:	Hawnhekk, Alpine Electronics, Inc., jiddikjara li dan <b>Bluetooth</b> ® Module jikkonforma mal-htigijiet essenzjali u ma provvedimenti oħrajn rilevanti li hemm fid-Dirrettiva 1999/5/EC.
Ungheria:	Alulírott, Alpine Electronics, Inc. nyilatkozom, hogy a <b>Bluetooth</b> ® Module megfelel a vonatkozó alapvető követelményeknek és az 1999/5/EC irányelv egyéb előírásainak.



## N° di omologazione

Paese	
Polonia:	Niniejszym Alpine Electronics, Inc. oświadcza, że <b>Bluetooth</b> ® Module jest zgodny z zasadniczymi wymogami oraz pozostałymi stosownymi postanowieniami Dyrektywy 1999/5/EC.
Portogallo:	Alpine Electronics, Inc. declara que este <b>Bluetooth</b> ® Module está conforme com os requisitos essenciais e outras disposições da Directiva 1999/5/CE.
Slovenia:	Alpine Electronics, Inc. izjavlja, da je ta <b>Bluetooth</b> ® Module v skladu z bistvenimi zahtevami in ostalimi relevantnimi določili direktive 1999/5/ES.
Slovacchia:	Alpine Electronics, Inc. týmto vyhlasuje, že <b>Bluetooth</b> ® Module spĺňa základné požiadavky a všetky príslušné ustanovenia Smernice 1999/5/ES.
Finlandia:	Alpine Electronics, Inc. vakuuttaa täten että <b>Bluetooth</b> ® Module tyyppinen laite on direktiivin 1999/5/EY oleellisten vaatimusten ja sitä koskevien direktiivin muiden ehtojen mukainen.
Svezia:	Härmed intygar Alpine Electronics, Inc. att denna <b>Bluetooth</b> ® Module står i överensstämmelse med de väsentliga egenskapskrav och övriga relevanta bestämmelser som framgår av direktiv 1999/5/EG.
Islanda:	Härmed intygar Alpine Electronics, Inc. att denna <b>Bluetooth</b> ® Module står i överensstämmelse med de väsentliga egenskapskrav och övriga relevanta bestämmelser som framgår av direktiv 1999/5/EG.
Norvegia:	Alpine Electronics, Inc. erklærer herved at utstyret <b>Bluetooth</b> ® Module er i samsvar med de grunnleggende krav og øvrige relevante krav i direktiv 1999/5/EF.

Paese	
Cina:	<p>第十三条 进口和生产厂商在其产品的说明书或使用手册中，应刊印下述有关内容：</p> <ol style="list-style-type: none"> <li>1. 标明附件中所规定的技术指标和使用范围，说明所有控制、调整及开关等使用方法； <ul style="list-style-type: none"> <li>■ 使用频率：2.4 - 2.4835 GHz</li> <li>■ 等效全向辐射功率(EIRP)：天线增益 &lt; 10dBi 时：≤100 mW 或 ≤20 dBm ①</li> <li>■ 最大功率谱密度：天线增益 &lt; 10dBi 时：≤20 dBm / MHz (EIRP) ①</li> <li>■ 载频容限：20 ppm</li> <li>■ 杂散发射(辐射)功率(对应载波±2.5 倍信道带宽以外)： <ul style="list-style-type: none"> <li>• ≤-36 dBm / 100 kHz (30 - 1000 MHz)</li> <li>• ≤-33 dBm / 100 kHz (2.4 - 2.4835 GHz)</li> <li>• ≤-40 dBm / 1 MHz (3.4 - 3.53 GHz)</li> <li>• ≤-40 dBm / 1 MHz (5.725 - 5.85 GHz)</li> <li>• ≤-30 dBm / 1 MHz (其它 1 - 12.75 GHz)</li> </ul> </li> </ul> </li> <li>2. 不得擅自更改发射频率、加大发射功率(包括额外加装射频功率放大器)，不得擅自外接天线或改用其它发射天线；</li> <li>3. 使用时不得对各种合法的无线电通信业务产生有害干扰；一旦发现有害干扰现象时，应立即停止使用，并采取措施消除干扰后方可继续使用；</li> <li>4. 使用微功率无线电设备，必须忍受各种无线电业务的干扰或工业、科学及医疗应用设备的辐射干扰；</li> <li>5. 不得在飞机和机场附近使用。</li> </ol>

## N° di omologazione



Paese	
Taiwan:	<p data-bbox="225 244 587 266">低效率電波輻射性電機管理辦法第十條</p> <p data-bbox="225 281 309 303">第十二條</p> <p data-bbox="225 318 1449 340">經型式認證合格之低功率射頻電機，非經許可，公司、商號或使用者均不得擅自 變更頻率、加大功率或變更原設計之特性及功能。</p> <p data-bbox="225 355 309 377">第十四條</p> <p data-bbox="225 392 1493 440">低功率射頻電機之使用不得影響飛航安全及干擾合法通信；經發現有干擾現象時，應立即停用，並改善至無干擾時方得繼續使用。前項合法通信，指依電信法規定 作業之無線電通信。低功率射頻電機須忍受合法通信或工業、科學及醫療用電波 輻射性電機設備之干擾。</p> <div data-bbox="225 454 368 600"></div> <p data-bbox="225 605 395 628">CCAB10LP0230T7</p>

N° di omologazione

09

Paese	
Corea del Sud:	<p><b>제품 정보</b></p> <p>Volvo Car Korea            신청자 코드: N25-IAM2101V            제품 명: Bluetooth Audio Navigation Radio            모델 명: IAM2.1            산 날짜: March/2010            Alpine Electronics, Inc            Made in Japan</p> <p><b>고객 정보</b></p> <p>Volvo Car Korea            불보자동차코리아            서울시 용산구 한남 2 동 726-173 불보빌딩 4 층            불보자동차 고객센터 1588-1777  <a href="http://www.volvocars.com/kr">http://www.volvocars.com/kr</a></p> <p><b>사용자 주의사항</b></p> <p>※당해 무선설비는 전파혼신 가능성이 있으므로 인명안전과 관련된 서비스는 할 수 없습니다</p>

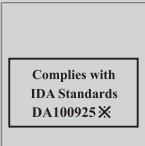
## N° di omologazione

Paese	
Singapore:	
Emirati Arabi Uniti:	
Giordania:	The product that contains the Bluetooth module is approved with the following certification number. BT module certification number: TRC/LPD/2010/4. BT module name: IAM2.1BT PWB EU

N° di omologazione

09

Paese

Sud-  
africa:

Uruguay:

This product contains URSEC approved transmitter [module name and model name (IAM2.1 BT PWB EU + BVJG905A, BVVE905A, BVLV905A)]



0044570

## N° di omologazione

Paese	
Gia- maica:	Approved for use in Jamaica SMA EI: IAM2.1
Tailandia:	This telecommunication equipment conforms to NTC technical requirement.
Nigeria:	<div style="border: 1px solid black; padding: 5px; text-align: center;"> <p><u>Connection and use of this communications</u> <u>equipment is permitted by the Nigerian</u> <u>Communications Commission</u></p> </div>
Messico:	<p><b>Avvertimento</b></p> <p>"Este equipo opera a titulo secundario, consecuentemente, debe aceptar interferencias perjudiciales incluyendo equipos de la misma clase y puede no causar interferencias a sistemas operando a titulo primario."</p> <p><b>Bluetooth®</b> module installation information</p> <p>This module board is to be installed only by the professional line operator and used only for car audio produced by ALPINE ELECTRONICS, INC.. When this Bluetooth® Module Board is installed in the Car Audio, we shall consider the following points; 1. Since "IAM2.1 BT PWB US" owns its FCC ID/IC Number, we shall affix an exterior label on the outside of the product if the FCC ID is not visible. The exterior label shall use wording such as either "Contains Transmitter Module Board FCC ID: A269ZUA130 / IC: 700B-IAM2101" or "Contains FCC ID: A269ZUA130 / IC: 700B-IAM2101". 2. "IAM2.1 BT PWB US" complies with requirements of sub-sections 15.19(a)(3) in FCC Rules Part 15 Subpart C. The manual statement 15.19 (a)(3) is included User Guide of the product.</p> <p><b>COFETEL No. RCPALIA10-0353</b></p>

N° di omologazione

09

Paese

Botswana:

BTA  
REGISTERED No:  
BTA/TA/2010/220

0044549

Croazia:

**HAKOM**

**POTVRDA O SUKLADNOSTI**  
CERTIFICATE OF CONFORMANCE

Broj: 087110

Podnositelj zahtjeva: **Starić Ivo (Starić Ivo), Posrednik u Zagrebu**  
Adresa: **Zagreb, Brijunska 10**

Proizvođač: **Starić Ivo (Starić Ivo) u Zagrebu**

Tip proizvoda: **Starić Ivo (Starić Ivo) u Zagrebu**

Opis proizvoda: **Starić Ivo (Starić Ivo) u Zagrebu**

Redni broj	Opis proizvoda	Broj potvrda	Datum izdavanja
1	Starić Ivo (Starić Ivo) u Zagrebu	087110	2010.10.22

Podpis: **Starić Ivo**

0044000

## Spie sul display

### Generalità

Sui display dell'automobile sono visualizzate diverse spie. Queste sono suddivise in spie di allarme, controllo e informative. Di seguito sono presentate le spie più comuni insieme al relativo significato e alle pagine del manuale in cui è possibile trovare maggiori informazioni. Per maggiori informazioni su spie e messaggi, vedere pagine 76, 78 e 146.

 - Spia di allarme rossa che si accende quando si verifica un'anomalia che può influire sulla sicurezza e/o manovrabilità dell'automobile. Contemporaneamente viene visualizzato un messaggio sul display informativo.

 - Spia informativa gialla che si accende insieme al messaggio visualizzato sul display informativo quando si verifica un'anomalia in uno dei sistemi dell'automobile. La spia informativa può accendersi anche in combinazione con altre spie.

### Spie sul display





#### Spie di controllo e di allarme nel quadro comandi combinato

Spia	Funzione	Pagina
	Bassa pressione dell'olio	78
	Freno di stazionamento	78, 137, 139
	Airbag - SRS	19, 78
	Avvisatore cinture	16, 78
	L'alternatore non carica	78
	Anomalia nell'impianto frenante	78, 136
	Avvertimento, modalità di sicurezza	19, 30, 78, 79, 125

#### Spie di controllo e informative nel quadro comandi combinato

Spia	Funzione	Pagina
	Anomalia nel sistema ABL*	76, 91
	Impianto di depurazione dei gas di scarico	76
	Anomalia nel sistema ABS	76, 136
	Retronebbia ON	76, 92
	Sistema di stabilità DSTC, Controllo della stabilità per il traino	76, 175, 304
	Sistema di stabilità, modalità Sport	76, 175
	Preriscaldamento del motore (diesel)	76
	Livello basso nel serbatoio del carburante	76, 168

## Spie sul display

Spia	Funzione	Pagina
	Informazioni, leggere il messaggio sul display	76
	Abbaglianti ON	76, 91
	Indicatore di direzione sinistro	76
	Indicatore di direzione destro	76
	DRIVE - Start/Stop*	76, 127, 131

## Altre spie informative nel quadro comandi combinato

Spia	Funzione	Pagina
	Regolatore elettronico della velocità adattivo*	177, 184, 189
	Regolatore elettronico della velocità adattivo*	189

Spia	Funzione	Pagina
	Regolatore elettronico della velocità adattivo*, Avvertimento distanza* (Distance Alert)	189, 194
	Regolatore elettronico della velocità adattivo*, Avvertimento distanza* (Distance Alert)	189, 194
	Regolatore elettronico della velocità adattivo*	189
	Regolatore elettronico della velocità adattivo*, Avvertimento distanza* (Distance Alert)	184, 193
	Regolatore elettronico della velocità adattivo*, Avvertimento distanza* (Distance Alert)	184, 193
	Regolatore elettronico della velocità adattivo*	184

Spia	Funzione	Pagina
	Sensore radar*	189, 194, 205
	Start/Stop*, Regolatore elettronico della velocità adattivo*	131, 189
	Limitatore di velocità	179
	Sensore telecamera*, Sensore laser*	198, 205, 209, 211
	Freno automatico*, Avvertimento distanza* (Distance Alert), City Safety™, Indicatore di collisione*	194, 198, 205
	Elemento termico monoblocco e riscaldatore abitacolo a carburante*	168
	Sistema ABL*	91

## Spie sul display

Spia	Funzione	Pagina
	Sportello del serbatoio sul lato destro	287
	Batteria scarica	168
	Freno di stazionamento	139
	Sensore pioggia*	99
	Driver Alert System*	208
	Driver Alert System*, Lane Departure Warning*	209, 211
	Driver Alert System*, Lane Departure Warning*	211
	Driver Alert System*, Fare una pausa	209

## Spie informative sul display nella mensola del padiglione

Spia	Funzione	Pagina
	Avvisatore cinture	18
	Airbag passeggero attivato	22, 23
	Airbag passeggero disattivato	23



**A**

Abbaglianti/anabbaglianti, vedere Illuminazione.....	90
Abitacolo.....	224
ACC – Regolatore elettronico della velocità adattivo.....	181
Active Bending Lights (ABL).....	91
Adattamento.....	118
Adesivi.....	368
Airbag	
attivazione/disattivazione, PACOS.....	22
disattivazione a chiave.....	22
lati conducente e passeggero.....	20
AIRBAG .....	20
Airbag laterali.....	24
Air Condition, AC.....	164
Alcolock.....	111
Allarme.....	67
attivazione.....	67
controllo dell'antifurto.....	49
disattivare.....	67
indicatore antifurto.....	67
livello di allarme ridotto.....	68

segnali di allarme.....	68
spegnimento di un antifurto intervenuto.....	67
All Wheel Drive (trazione integrale).....	134
Alzacristalli elettrici.....	102
Angolo morto (BLIS).....	220
Antifulig. pieno.....	291
Antiruggine.....	362
Antislittamento .....	174
Applicazione di cera.....	361
Aria condizionata.....	164
generalità.....	157
Assistenza al parcheggio.....	213
sensori dell'assistenza al parcheggio.	215
Assistenza in coda.....	186
Asta di livello elettronica.....	331
Attrezzatura di emergenza	
triangolo di emergenza.....	319
Audio	
impostazioni.....	237, 238
surround.....	230, 238
Ausilio all'avviamento.....	119
AUTO	
impostazione climatizzatore.....	163

Avvertimento distanza.....	192
Avviamento senza chiave.....	56, 115
Avvisatore acustico.....	89
Avvisatore cinture.....	18
AWD, trazione integrale.....	134

**B**

Bagagliaio	
attacchi.....	294
carico.....	293
copriabagliaio.....	297
griglia protettiva.....	297
illuminazione.....	94
rete protettiva.....	296
Bambini.....	31
fermo di sicurezza per bambini.....	39
seggolini per bambini e airbag laterali.	24
sicurezza.....	31
sistemazione nell'automobile.....	31
Basetta portafusibili.....	349
cassetto portaoggetti.....	354
Basetta portarelè/portafusibili, vedere Fusibili.....	349
Basso livello olio.....	330

Batteria.....	343, 385	Bussola.....	107	carico sul tetto.....	293
ausilio all'avviamento.....	119	regolazione.....	107	generalità.....	293
chiave del telecomando/PCC.....	54			Carico max sul tetto .....	371
manutenzione.....	343	<b>C</b>		Carico sul tetto, peso max .....	371
simboli di avvertimento.....	344			Cassetta del pronto soccorso.....	319
simboli sulla batteria.....	344			Cassetto portaoggetti.....	225
telecomando .....	263	Cambio.....	121	bloccaggio.....	62
Bioetanolo E85.....	290	automatico.....	121	CD .....	248
Blind Spot Information System, BLIS.....	220	manuale.....	121	Cellulare	
Bloccaggio/sbloccaggio		Cambio automatico.....	121	collegamento.....	267
dall'interno.....	60	posizioni manuali del cambio (Geartronic).....	122	registrazione del telefono.....	265
portellone.....	62	rimorchio.....	300	viva voce.....	264
Bloccaggio automatico.....	62	traino e trasporto.....	305	Cerchioni	
Bloccaporte		cambio manuale		pulizia.....	361
disattivazione.....	63	GSI - Ausilio alla leva seletttrice.....	129	Chiamate	
disattivazione temporanea.....	64	Cambio manuale.....	121	in arrivo.....	266
Bloccasterzo.....	116	traino e trasporto.....	305	utilizzo.....	266
Bluetooth®		Cambio Powershift.....	124, 305	Chiave.....	46
audio in streaming .....	255	Carburante.....	289	Chiave del telecomando.....	46
collegamento della chiamata al cellulare .....	266	consumo di carburante.....	379	funzioni.....	48
media .....	255	economia di carburante.....	318	portata.....	49
microfono .....	266	filtro del carburante.....	291	sostituzione della batteria.....	54
vivavoce .....	264	Carico		stelo della chiave staccabile.....	50
Bocchette di ventilazione.....	159	attacchi.....	294	Chiavi di accensione.....	82
		bagagliaio.....	293		

Cintura di sicurezza			
pretensionatori delle cinture.....	18	funzione timer.....	164
sedile posteriore.....	18	trattamento dei cristalli.....	157
Cinture di sicurezza.....	16	Condensa nei fari.....	360
City Safety™.....	195	Contactilometri parziale.....	79
Clacson.....	89	Controllo del freno motore .....	174
Clean Zone Interior Package (CZIP).....	158	Controllo della stabilità per il traino	174, 304
Climatizzatore.....	157	Controllo del livello dell'olio motore.....	330
generalità.....	157	Copribagagliaio.....	297
sensori.....	157	Corner Traction Control .....	174
Codice colore, vernice.....	364	Cruise Control.....	177
Cofano motore, apertura.....	329	Cura dell'automobile.....	360
Collisione.....	30	Cura dell'automobile, interni in pelle.....	362
Comandi		CZIP (Clear Zone Interior Package).....	158
quadro centrale.....	149, 233, 277		
Comandi luci.....	90		
Comando incidenza fari.....	90	<b>D</b>	
Comando luci.....	90	Denominazione del tipo.....	368
Comfort nell'abitacolo.....	224	Diesel.....	290
Computer di bordo.....	172	Disinserimento dell'immobilizzatore leva	
Condensa.....	164	seletrice.....	124
condensa nei fari.....	360	Display informativi.....	75
eliminazione con le bocchette di venti-		Dispositivo di traino.....	300
lazione.....	165	specifiche.....	301
		Distribuzione dell'aria.....	159, 165
		Dolby Surround Pro Logic II.....	230
		Donne incinte, cintura di sicurezza.....	17
		Driver Alert Control.....	207
		Driver Alert System.....	207
		DSTC, vedere anche Sistema di stabilità	175
		Durata approach light.....	48, 95
		DVD .....	248
		<b>E</b>	
		ECC, climatizzatore elettronico.....	160
		Eco Start/Stop DRIVE.....	127
		Effettuare una chiamata.....	266
		Elemento termico monoblocco.....	117
		a carburante.....	167
		Emissioni di anidride carbonica.....	292
		Emissioni di CO <sub>2</sub> .....	379
		ETC, climatizzatore elettronico .....	161
		Etichette.....	368

## F

Fari.....	335
Fari Active Xenon.....	91
Fascio di luce, regolazione.....	95
Fendinebbia.....	92
Fermo di sicurezza per bambini.....	65
Filtro abitacolo.....	158
Filtro antiparticolato.....	291
Filtro antiparticolato diesel.....	291
Finestrini e specchi retrovisori.....	102
Fissaggio del carico (Carico).....	294
Flexifuel.....	117
adattamento.....	118
Forza sterzante dipendente dalla velocità.....	176
FOUR-C – Telaio attivo.....	176
Freni.....	135
freno di stazionamento elettrico.....	137
impianto frenante.....	135
luci di arresto.....	92
luci di arresto di emergenza.....	92
rabbocco dell'olio.....	334
servofreno di emergenza, EBA .....	135
sistema antibloccaggio, ABS.....	135
spie nel quadro comandi combinato..	136
Freno di servizio.....	135
Freno di stazionamento.....	137
Freno di stazionamento elettrico.....	137
bassa tensione della batteria.....	137
disinserimento automatico.....	138
disinserimento manuale.....	138
Funzione antipanico.....	48
Funzione antisbandamento.....	174
Funzione di memoria nel sedile.....	85
Funzione di ricambio aria.....	62, 158
Fusibili.....	349
basetta nel bagagliaio.....	357
basetta portarelè e portafusibili nel vano motore.....	350
generalità.....	349
sostituzione.....	349
Start/Stop.....	358
zona fredda.....	358

## G

Gancio di traino	
smontabile, fissaggio .....	302
smontabile, rimozione .....	303
Gancio di traino, vedere Dispositivo di traino.....	300
Geartronic.....	122
Gestione vocale del cellulare.....	273
Global opening.....	158
Griglia protettiva.....	297
GSI - Ausilio alla leva selettore.....	129
Guado.....	284
Guida.....	284
con il portellone aperto.....	285
con rimorchio.....	299
impianto di raffreddamento.....	284
Guida con rimorchio	
peso di traino.....	371
pressione sulla sfera.....	371
Guida economica.....	284
Guida invernale.....	285

## H

---

 HomeLink® ..... 141

## I

---

 IAQS – Interior Air Quality System..... 158

IC – Inflatable Curtain..... 26

Illuminazione..... 335

abbaglianti/anabbaglianti..... 90

abitacolo..... 94

comandi..... 94

comando incidenza fari..... 90

durata approach light..... 48, 95

Fari Active Xenon..... 91

illuminazione automatica abitacolo..... 94

illuminazione display..... 90

illuminazione strumenti..... 90

lampadine a incandescenza, specifiche..... 339

luci di orientamento..... 95

luci di posizione/stazionamento..... 92

retronebbia..... 92

Illuminazione, sostituzione delle lampadine..... 335

abbaglianti, fari Xenon..... 337

abbaglianti alogeni..... 337

anabbaglianti alogeni..... 336

bagagliaio..... 339

indicatori di direzione..... 337

luce della targa..... 338

portalamпада posteriori..... 338

portalamпада posteriori, indicatori di direzione..... 338

specchietto di cortesia..... 339

Illuminazione abitacolo, vedere Illuminazione..... 94

Illuminazione comfort..... 95

Illuminazione cruscotto..... 90

Illuminazione di cortesia..... 95

Illuminazione display..... 90

Illuminazione strumenti, vedere Illuminazione..... 90

Immobilizer..... 47

Immobilizer elettronico..... 47

Immobilizzatore leva selettiva..... 123

Immobilizzatore leva selettiva, disinserimento meccanico..... 124

Impianto audio..... 230, 232

funzioni..... 237

generalità..... 232

Impianto di raffreddamento..... 284

Impostare la distanza temporale..... 193

Impostazioni telaio..... 176

Incidente, vedere Collisione..... 30

Indicatore di collisione..... 200, 201

sensore radar..... 187, 196, 201

Indicatore di collisione con freno automatico\*..... 200

Indicatori di direzione..... 93

Indicatori nel quadro comandi combinato

contagiri..... 76

indicatore del carburante..... 76

tachimetro..... 76

Indicazione di bloccaggio ..... 46

Indicazioni luminose, PCC..... 49

Infotainment ..... 230

funzioni base ..... 233

gestione vocale..... 273

panoramica ..... 232

pulsanti delle fonti ..... 232

uso del menu ..... 277

Ingombro..... 370

Ingresso AUX..... 232, 252

Ingresso segnale esterno..... 232, 252

Inibitore di retromarcia..... 121

Interni in pelle, consigli per la pulizia.....	362	Liquidi e oli.....	377	Marmitta catalitica.....	289
iPod®, collegamento.....	252	Liquido lavacrystalli, rabbocco.....	342	trasporto.....	306
<b>L</b>					
Lampadine, vedere Illuminazione.....	335	Liquido refrigerante, controllo e rab- bocco.....	333	Media Bluetooth® .....	255
Lampadine a incandescenza, vedere Illu- minazione.....	335	Livello di forza della sterzata, vedere Forza sterzante.....	176	Menu/funzioni.....	151
Lampeggiatori di emergenza.....	93	Lubrificanti.....	377	Menu Infotainment .....	277
Lane Departure Control.....	210	Lubrificanti, quantità.....	377	Menu MY CAR.....	149
Lavacrystalli		Lucidatura.....	361	Messaggi del BLIS.....	222
liquido lavacrystalli, rabbocco.....	342	Luci di arresto.....	92	Messaggi di errore	
Lavacrystallo		Luci di orientamento.....	95	Driver Alert Control.....	209
lunotto.....	100	Luci di posizione/parcheggio.....	92	Lane Departure Warning.....	211
parabrezza.....	100	Luci posteriori		vedere Messaggi e spie.....	139, 189
Lavaggio ad alta pressione dei fari.....	100	posizione.....	338	Messaggi di errore del BLIS.....	222
Lavaggio automatico.....	360	Lunotto termico.....	105	Messaggi di errore del Controllo della distanza.....	194
Lavaggio dell'automobile.....	360	<b>M</b>			
Lavaggio del parabrezza.....	100	Macchie.....	362	Messaggi di errore del regolatore elettro- nico della velocità adattivo.....	189
Lesioni da colpo di frusta, WHIPS.....	27	Manutenzione		Messaggi e spie	
Lettore MD .....	248	antiruggine.....	362	controllo della distanza.....	194
Libretto Uso e manutenzione, marchio ambientale.....	12	Marchio ambientale, FSC.....	12	Driver Alert Control.....	209
Liquidi, quantità.....	377	Marchio ambientale, FSC, Libretto Uso e manutenzione.....	12	indicatore di collisione con freno auto- matico.....	198, 205
				Lane Departure Warning.....	211
				Messaggi e spie del regolatore elettronico della velocità adattivo.....	189

Messaggi nel quadro comandi combinato.....	146
Messaggi sul display informativo.....	175
Modo sicurezza.....	30
Motore	
avviamento.....	115
surriscaldamento.....	299
MY CAR.....	149

## O

Occhiello di traino.....	306
Olio, vedere anche Olio motore.....	375
Olio di freni e frizione.....	334
Olio motore.....	330, 375
condizioni di guida sfavorevoli.....	375
filtro.....	330
quantità.....	375
tipo di olio.....	375
Omologazione, sistema chiave telecomando.....	386
Orologio, regolazione.....	80

## P

PACOS.....	22
PACOS, commutatore.....	22
Parabrezza termoriflettente.....	102
PCC – Personal Car Communicator	
funzioni.....	48
portata.....	49, 50
Pesi	
peso a vuoto.....	371
Peso a vuoto.....	371
Peso complessivo.....	371
Peso di traino.....	371
Pneumatici	
caratteristiche di guida.....	310
classi di velocità.....	313
indicatore di usura.....	311
manutenzione.....	310
monitoraggio pressione pneumatici... ..	320
pneumatici invernali.....	312
pressione.....	318
riparazione pneumatici.....	322
senso di rotazione.....	310
specifiche.....	313
Pneumatici invernali.....	312

Pneumatici usabili nonostante una foratura.....	321
Poggiatesta	
abbassamento.....	87, 88
posteriore centrale.....	86
Portellone	
bloccaggio/sbloccaggio.....	62
Posizione bloccaporte.....	63
Posizioni della chiave.....	82
Posizioni manuali del cambio (Geartronic).....	122
Presa elettrica.....	226
bagagliaio.....	295
sedile anteriore.....	226
Presa per accendisigari.....	225
Pressione ECO.....	318
Private locking.....	52
Programma di servizio.....	328
Protezione antischiacciamento, tettuccio apribile.....	110
Protezione pedoni.....	200
Protezioni per bambini.....	31
attacchi superiori per seggiolini per bambini.....	43

classi di dimensioni per le protezioni per bambini con sistema di fissaggio ISO-FIX.....	39
cuscino di rialzo integrato a due fasi....	37
raccomandate.....	33
sistema di fissaggio ISOFIX per seggiolini per bambini.....	39
Protezioni per bambini raccomandate, tabella.....	33
Pulizia	
cerchioni.....	361
cinture di sicurezza.....	364
lavaggio automatico.....	360
lavaggio dell'automobile.....	360
rivestimento.....	362
Pulizia a intermittenza.....	99
Pulsante informazioni, PCC.....	49

## Q

Quadro centrale.....	149
Quadro comandi combinato.....	146
Qualità della benzina.....	290
Queue Assist.....	186

## R

Raccomandazioni per la guida.....	284
Radio .....	240
AM/FM .....	240
DAB .....	244
menu .....	277
Radio DAB.....	244
Refrigerante.....	157
Regolatore elettronico della velocità.....	177
Regolatore elettronico della velocità adattivo.....	181
ricerca dei guasti.....	189
sensore radar.....	187
Regolazione del fascio di luce.....	95
Active Bending Lights .....	96
fari alogeni.....	96
Regolazione della temperatura.....	163
Regolazione delle caratteristiche di guida.....	176
Regolazione del volante.....	89
Reimpostazione degli alzacristalli.....	104
Reimpostazione degli specchi retrovisori esterni.....	105
Rete protettiva.....	296

Ricerca dei guasti per il regolatore elettronico della velocità adattivo.....	189
Ricerca dei guasti per il sensore telecamera.....	197, 204
Ricircolo.....	164
Rifornimento.....	287
rifornimento.....	287
sportello del serbatoio, apertura elettrica.....	287
sportello del serbatoio, apertura manuale.....	287
tappo del serbatoio.....	287
Rimorchio.....	299
cavo.....	299
guida con rimorchio.....	299
oscillazione.....	304
Riparazione pneumatici provvisoria.....	322
Ripetizione bloccaggio automatico.....	60
Riscaldamento.....	163
Riscaldamento elettrico	
lunotto.....	105
sedili.....	162
specchi retrovisori.....	105
Riscaldatore abitacolo a carburante.....	167



Spia di allarme					
indicatore di collisione.....	201				
regolatore elettronico della velocità					
adattivo.....	181				
sistemi di stabilità e controllo tra-					
zione.....	174				
Spia di allarme, sistema airbag.....	19				
Spie.....	175				
spie di allarme.....	76				
spie di controllo.....	76				
spie informative.....	76				
Spie di allarme					
airbag SRS.....	78				
anomalia nell'impianto frenante.....	78				
avvertimento.....	78				
avvisatore cinture.....	78				
bassa pressione dell'olio.....	78				
freno di stazionamento inserito.....	78				
l'alternatore non carica.....	78				
Spie e messaggi					
controllo della distanza.....	194				
Driver Alert Control.....	209				
indicatore di collisione con freno auto-					
matico.....	198, 205				
Lane Departure Warning.....	211				
Spie e messaggi del regolatore elettronico					
della velocità adattivo.....	189				
Spie informative e di allarme.....	76				
Spin control.....	174				
SST – Self Supporting run flat Tires.....	321				
Stabilizzatore.....	300				
Stelo della chiave.....	50				
Strato antipolvere e idrorepellente.....	102				
Strato superficiale idrorepellente, pulizia.	361				
Strumentazione, generalità					
automobili con guida a destra.....	74				
automobili con guida a sinistra.....	72				
Strumenti e comandi.....	72				
Supporto per borse della spesa .....	294				
Surriscaldamento.....	299				
Surround.....	230, 238				
<b>T</b>					
Tabella fusibili					
fusibili nel vano motore.....	351				
Tappetini protettivi.....	225				
Tastierina al volante.....	89, 150, 177, 234				
Telaio attivo – FOUR-C.....	176				
Telecamera di assistenza al parcheggio..	216				
Telecomando .....	262				
sostituzione della batteria .....	263				
Telecomando HomeLink®					
programmabile .....	141				
Telefono					
chiamata in arrivo.....	266				
collegamento.....	267				
effettuare una chiamata.....	266				
gestione vocale.....	273				
registrazione del telefono.....	265				
ricevere una chiamata.....	266				
rubrica.....	268				
rubrica, scorciatoia.....	268				
viva voce.....	264				
Telefono cellulare					
gestione vocale.....	273				
Temperatura					
temperatura effettiva.....	157				
Temperatura motore alta.....	299				
Tendina gonfiabile.....	26				
Tendina parasole, tettuccio apribile.....	110				
Tergicristalli.....	99				
sensore pioggia.....	99				
Tergicristalli e lavacristalli.....	99				

Tettuccio apribile	
apertura e chiusura.....	109
posizione di ventilazione.....	109
protezione antischiacciamento.....	110
tendina parasole.....	110
Tettuccio apribile elettrocomandato.....	109
Timer.....	164
TPMS – Tyre Pressure Monitoring.....	320
Traction Control.....	174
Traino.....	305
occhiello di traino.....	306
Transponder.....	102
Trasmissione.....	121
Trasporto.....	307
Trazione integrale, AWD.....	134
Triangolo di emergenza.....	319
TSA - controllo della stabilità per il traino .....	174, 304
TV.....	258

## U

---

Ugelli lavacrystalli riscaldati.....	100
Ugelli lavacrystallo riscaldati.....	100

USB, collegamento.....	252
Uso del menu e gestione dei messaggi... ..	146
Uso del menu Infotainment .....	277

## V

---

Vani portaoggetti nell'abitacolo.....	224
Vano motore	
generalità.....	329
liquido refrigerante.....	333
olio.....	330
olio del servosterzo.....	334
Ventilazione.....	159
Ventola.....	162
Vernice	
codice colore.....	364
danni e ritocchi.....	364
Vetro	
laminato/rinforzato.....	102
Vetro laminato.....	102
Volante.....	89
regolazione del volante.....	89
tastierina.....	89, 150, 177, 234
tastierina del regolatore elettronico della velocità adattivo.....	183

Volume audio .....	233
suoneria, telefono.....	267
telefono.....	267
telefono/lettore MD.....	267
Volvo Sensus.....	81

## W

---

### WHIPS

lesioni da colpo di frusta.....	27
seggolino per bambini/cuscino di rialzo.....	27



Volvo. for life

**VOLVO**

Volvo Car Corporation TP 14213 (Italian), AT 1146, Printed in Sweden, Göteborg 2011, Copyright © 2000-2011 Volvo Car Corporation