



V60

WEB EDITION

دليل المالك

السادة مالكي سيارة فولفو

نشكركم على اختيار فولفو

لزيادة استمتاعكم بالسيارة، نوصيكم بأن تتعرفوا جيداً على المعدات والتعليمات ومعلومات الصيانة الواردة في دليل المالك هذا.

نأمل أن تستمتعوا بسنوات عديدة من متعة القيادة في سيارتكم فولفو. تم تصميم هذه السيارة للحصول على أقصى مدى من السلامة والراحة لكم وللركاب. فسيارة فولفو تعد واحدة من أكثر السيارات أماناً في العالم. وقد تم تصميم السيارة فولفو أيضاً لمانعة جميع متطلباتكم الحالية الخاصة بالسلامة والبيئة.





١. مقدمة

١٣	دليل المالك في شائسة السيارة.....
١٣	قراءة دليل المالك.....
١٦	دليل المالك الرقمي في السيارة.....
١٨	تسجيل البيانات.....
١٨	الملحقات والمعدات الإضافية.....
١٩	الدعم والمعلومات بشأن السيارة على الإنترنت.....
٢٠	Volvo ID.....
٢١	الفلسفة البيئية.....
٢٣	دليل المالك والبيئة.....
٢٣	الزجاج الرقائقي.....
٢٣	وقود مزدوج* - مقدمة لغاز السيارات.....



٢. السلامة

٣٦	معلومات عامة عن أحزمة الأمان.....
٣٦	حزام الأمان - الارتداء.....
٣٧	حزام الأمان - الفك.....
٣٧	حزام الأمان - الحمل.....
٣٨	منبه حزام الأمان.....
٣٩	آلية شد حزام الأمان.....
٣٩	الأمان - رمز التحذير.....
٣٠	نظام الوسادة الهوائية.....
٣١	الوسادة الهوائية في جانب السائق.....
٣١	وسادة هوائية للراكب.....
٣٢	الوسادة الهوائية للراكب - التنشيط/الغاء التنشيط*.....
٣٤	الوسادة الهوائية الجانبية (SIPS).....
٣٥	الوسادة الهوائية الجانبية (SIPS) - مقعد الطفل/وسادة رفع الطفل.....
٣٥	الستائر القابلة للانتفاخ (IC).....
٣٦	معلومات عامة عن WHIPS (الحماية ضد شد الرقبة).....
٣٧	WHIPS - مقاعد الأطفال.....
٣٧	WHIPS - موضع الجلوس.....
٣٨	عند انتشار الأنظمة.....
٣٩	معلومات عامة عن وضع الأمان.....
٣٩	وضع الأمان - محاولة بدء السيارة.....
٤٠	وضع الأمان - تحريك السيارة.....



٤٠	معلومات عامة عن أمان الأطفال.....
٤٢	مقاعد الأطفال.....
٤٦	مقاعد الأطفال - الموضع.....
٤٧	مقعد الطفل - وسادة رفع الطفل على مرحلتين*.....
٤٨	وسادة رفع الطفل على مرحلتين* - الرفع.....
٤٩	وسادة رفع الطفل على مرحلتين* - الخفض.....
٤٩	مقعد الأطفال - ISOFIX.....
٥٠	ISOFIX - فئات الأحجام.....
٥١	ISOFIX - أنواع مقاعد الأطفال.....
٥٣	مقاعد الأطفال - نقاط التثبيت العلوية.....



١٠٩	البوصلة*.....
١١٠	فتحة السقف*.....
١١٢	التنقل في القائمة - لوحة العدادات المندمجة.....
١١٣	نظرة عامة على القوائم - لوحة العدادات المندمجة.....
١١٣	الرسائل.....
١١٤	الرسائل - المعالجة.....
١١٥	MY CAR.....
١١٦	حاسوب الرحلات.....
١١٧	حاسوب الرحلات - لوحة العدادات المندمجة التناظرية.....
١٢٠	حاسوب الرحلات - لوحة العدادات الرقمية المندمجة.....
١٢٤	حاسوب الرحلات - معلومات تكميلية.....
١٢٥	حاسوب الرحلات - إحصاءات الرحلة*.....



٩٠	عجلة القيادة.....
٩١	تدفئة* عجلة القيادة.....
٩٢	مفاتيح الإضاءة.....
٩٣	مصابيح الوضع/الوقوف.....
٩٤	مصابيح التشغيل في النهار.....
٩٤	الكشف عن الأنفاق*.....
٩٥	الضوء العالي/الخافت.....
٩٦	الضوء العالي التثبط*.....
٩٨	مصابيح أمامية نشطة عاملة بالزيتون*.....
٩٩	مصباح الضباب الخلفي.....
٩٩	مصابيح الفرامل.....
١٠٠	مؤشرات تحذير الخطر.....
١٠٠	مؤشرات الاتجاه.....
١٠١	الإضاءة الداخلية.....
١٠٢	إضاءة الوصول إلى المنزل.....
١٠٣	إضاءة الاقتراب.....
١٠٣	المصابيح الأمامية - ضبط نمط المصابيح الأمامية.....
١٠٣	الماسحات والغاسلات.....
١٠٥	النوافذ الكهربائية.....
١٠٧	مرايا الأبواب.....
١٠٨	النوافذ ومرايا الأبواب والرؤية الخلفية - التدفئة.....
١٠٩	مراة الرؤية الخلفية الداخلية.....



٠٣ أجهزة القياس والتحكم

٥٥	الأدوات وأزرار التحكم، السيارة ذات عجلة القيادة اليسرى - نظرة عامة.....
٥٨	الأدوات وأزرار التحكم، السيارة ذات عجلة القيادة اليمنى - نظرة عامة.....
٦١	لوحة العدادات المندمجة.....
٦١	لوحة العدادات التناظرية المندمجة - نظرة عامة.....
٦٢	لوحة العدادات الرقمية المندمجة - نظرة عامة.....
٦٥	موجه Eco وموجه الطاقة*.....
٦٦	لوحة العدادات المندمجة - معنى رموز المؤشر.....
٦٧	لوحة العدادات المندمجة - معاني رموز التحذير.....
٦٩	مبين درجة الحرارة الخارجية.....
٦٩	عداد مسافات الرحلة.....
٧٠	الساعة.....
٧٠	مقياس الوقود الخاص بغاز السيارة*.....
٧١	لوحة العدادات المندمجة - اتفاقية الترخيص.....
٧٢	الرموز الموجودة في الشاشة.....
٧٥	التوصوص المعروضة في لوحة العدادات المندمجة.....
٨٤	فولفو سينسوس (Volvo Sensus).....
٨٥	أوضاع المفتاح.....
٨٥	أوضاع المفتاح - الوظائف في مختلف المستويات.....
٨٦	المقاعد، الأمامية.....
٨٧	المقاعد، أمام - الكهربائية*.....
٨٩	المقاعد، الخلفية.....



٤. التحكم في المناخ

١٢٧	معلومات عامة عن التحكم في المناخ.....
١٢٧	درجة الحرارة الفعلية.....
١٢٨	الحساسات - التحكم في المناخ.....
١٢٨	جودة الهواء.....
١٢٨	جودة الهواء - فلتر حجرية الركاب.....
١٢٩	جودة الهواء - مجموعة تنظيف المنطقة الداخلية (CZIP)*.....
١٢٩	جودة الهواء - IAQS*.....
١٣٠	جودة الهواء - المواد.....
١٣٠	إعدادات القائمة - التحكم في المناخ.....
١٣٠	توزيع الهواء في مقصورة الركاب.....
١٣٣	التحكم الإلكتروني بالمناخ - ECC.....
١٣٤	تدفئة المقاعد الأمامية*.....
١٣٤	تدفئة المقعد الخلفي*.....
١٣٥	المروحة.....
١٣٥	تنظيم أوتوماتيكي.....
١٣٦	التحكم في درجة حرارة مقصورة الركاب.....
١٣٦	تكييف الهواء.....
١٣٧	إزالة الضباب والجليد من الزجاج الأمامي.....
١٣٨	توزيع الهواء - إعادة تدوير.....
١٣٩	توزيع الهواء - جدول.....
١٤١	مدفأة كتلة المحرك ومدفأة مقصورة الركاب*.....



٥. التحميل والتخزين

١٤٩	أماكن التخزين.....
١٥١	كونسول نفقي.....
١٥١	كونسول النفق - ولاعة السجائر والمنفضة*.....
١٥١	صندوق القفازات.....
١٥٢	سجادات الزينة*.....
١٥٢	مرآة الزينة.....
١٥٢	كونسول النفق - مأخذ كهربائي ١٢ فولت.....
١٥٣	التحميل.....
١٥٤	التحميل - الأحمال الطويلة.....
١٥٤	حمل السقف.....
١٥٥	حلاقات تثبيت الحمولة.....
١٥٥	التحميل - حامل الحقيبة*.....
١٥٥	مقيس كهربائي ١٢ فولت - حجرية الحمولة*.....
١٥٦	شبكة الأمان*.....
١٥٧	شبكة التثبيت* المدمجة مع غطاء الحمولة.....
١٥٨	شبكة الأمان.....
١٥٨	غطاء الحمولة.....



٠٧. دعم السائق

١٨٧	الهيكل النشط - Four C*
١٨٧	قوة التوجيه القابلة للضبط*
١٨٨	نظام التحكم في الاستقرار الإلكتروني (ESC) - التشغيل
١٨٩	نظام التحكم في الاستقرار الإلكتروني (ESC) - التشغيل
١٩٠	والرسائل..... نظام التحكم في الاستقرار الإلكتروني (ESC) - الرموز
١٩٢	معلومات علامات الطريق (RSI)*
١٩٢	راجع "معلومات إشارات المرور (RSI)* - التشغيل"
١٩٤	معلومات إشارات المرور (RSI)* - المحدوديات.....
١٩٥	محدد السرعة*
١٩٥	محدد السرعة* - بدء العمل.....
١٩٦	محدد السرعة* - تغيير السرعة.....
١٩٦	محدد السرعة* - إلغاء التنشيط المؤقت ووضع الاستعداد.....
١٩٧	محدد السرعة* - إنذار تجاوز السرعة.....
١٩٧	محدد السرعة* - إلغاء التنشيط.....
١٩٧	مثبت السرعة*
١٩٨	مثبت السرعة* - التحكم في السرعة.....
١٩٩	مثبت السرعة* إلغاء التنشيط المؤقت ووضع الاستعداد.....
٢٠٠	نظام التحكم في ثبات السرعة* - مواصلة السرعة المحددة
٢٠٠	مثبت السرعة* - التعطيل.....
٢٠٠	مثبت السرعة التكيفي - ACC*
٢٠١	مثبت السرعة التكيفي* - الوظيفة.....



١٧٣	القيادة بدون مفتاح* - فتح القفل.....
١٧٤	القيادة بدون مفتاح* - فتح القفل باستخدام سن المفتاح
١٧٤	القيادة بدون مفتاح* - إعدادات القفل.....
١٧٥	القيادة بدون مفتاح* - موقع الهوائي.....
١٧٥	القفل/فتح القفل - من الخارج.....
١٧٦	قفل الباب يدوياً.....
١٧٧	القفل/فتح القفل - من الداخل.....
١٧٨	فتح التهوية الشاملة.....
١٧٨	قفل/فتح قفل - صندوق القفازات.....
١٧٩	قفل/فتح قفل باب صندوق الأمتعة.....
١٨٠	وضع الإقفال الشامل*
١٨١	أقفال سلامة الأطفال - التنشيط اليدوي.....
١٨١	أقفال سلامة الأطفال - التنشيط الكهربائي*
١٨٢	الإنذار ALARM.....
١٨٣	مؤشر الإنذار.....
١٨٣	الإنذار - إعادة التنشيط الأوتوماتيكية.....
١٨٣	الإنذار - مفتاح التحكم عن بعد لا يعمل.....
١٨٤	إشارات الإنذار.....
١٨٤	مستوى الإنذار المنخفض.....
١٨٤	النوع المرخص - نظام مفتاح تحكم عن بعد.....



٠٦. الأقفال والإنذار

١٦١	مفتاح التحكم عن بعد.....
١٦١	مفتاح جهاز التحكم عن بعد - الفقد
١٦٢	مفتاح التحكم عن بُعد - التخصيص*
١٦٣	القفل/فتح القفل - المؤشر.....
١٦٣	مؤشر القفل.....
١٦٣	مانع الحركة.....
١٦٤	مانع الحركة يتم التحكم فيه عن بعد مع نظام تتبع*
١٦٤	وظائف مفتاح التحكم عن بعد.....
١٦٥	مفتاح التحكم عن بعد - النطاق.....
١٦٦	مفتاح جهاز التحكم عن بُعد مع PCC* - الوظائف الفريدة
١٦٧	مفتاح جهاز التحكم عن بُعد مع PCC* - المدى.....
١٦٧	سنون المفاتيح القابلة للفصل.....
١٦٨	سن المفتاح القابل للفصل - الفصل/التوصيل.....
١٦٨	سن المفتاح القابل للفصل - فتح قفل الأبواب.....
١٦٩	قفل الخصوصية*
١٧٠	مفتاح التحكم عن بعد - استبدال البطارية.....
١٧١	القيادة دون مفتاح*
١٧١	القيادة بدون مفتاح* - مدى مفتاح جهاز التحكم عن بعد... ..
١٧٢	القيادة بدون مفتاح* - تعامل آمن مع مفتاح جهاز التحكم عن بعد.....
١٧٢	القيادة بدون مفتاح* - التداخل مع وظيفة مفتاح جهاز التحكم عن بعد.....
١٧٣	القيادة بدون مفتاح* - القفل.....



٢٠٣	مثبت السرعة التكييفي * - نظرة عامة.....
٢٠٤	مثبت السرعة التكييفي * - إدارة السرعة.....
٢٠٥	مثبت السرعة التكييفي * - ضبط الفاصل الزمني.....
٢٠٦	مثبت السرعة التكييفي * - إلغاء التنشيط المؤقت ووضع الاستعداد.....
٢٠٧	مثبت السرعة التكييفي * - تجاوز سيارة أخرى.....
٢٠٧	مثبت السرعة التكييفي * - تعطيل.....
٢٠٨	مثبت السرعة التكييفي * - مساعد الصف.....
٢٠٩	مثبت السرعة التكييفي * - تشغيل وظيفة مثبت السرعة.....
٢١٠	مستشعر الرادار.....
٢١٠	مستشعر الرادار - المحدوديات.....
٢١٢	مثبت السرعة التكييفي * - تتبع العطل والإجراء.....
٢١٣	مثبت السرعة التكييفي * - الرموز والرسائل.....
٢١٥	تحذير المسافة*.....
٢١٦	Distance Alert * - المحدوديات.....
٢١٧	تحذير المسافة* - الرموز والرسائل.....
٢١٨	City Safety™.....
٢١٨	City Safety™ - الوظيفة.....
٢١٩	City Safety™ - التشغيل.....
٢٢٠	City Safety™ - المحدوديات.....
٢٢١	City Safety™ - مستشعر الليزر.....
٢٢٣	City Safety™ - الرموز والرسائل.....



٢٢٤	نظام التحذير من الاصطدام*.....
٢٢٤	نظام التحذير من الاصطدام* - الوظيفة.....
٢٢٥	نظام التحذير من الاصطدام* - اكتشاف راكبي الدرجات.....
٢٢٦	نظام التحذير من الاصطدام* - اكتشاف المارة.....
٢٢٧	نظام التحذير من الاصطدام* - التشغيل.....
٢٢٨	نظام التحذير من الاصطدام* - المحدوديات.....
٢٢٩	نظام التحذير من الاصطدام* - محدوديات مستشعر الكاميرا.....
٢٣١	نظام التحذير من الاصطدام* - الرموز والرسائل.....
٢٣٣	نظام تنبيه السائق*.....
٢٣٣	DAC Driver Alert Control (DAC)*.....
٢٣٤	DAC Driver Alert Control (DAC)* - التشغيل.....
٢٣٥	DAC Driver Alert Control (DAC)* - الرموز والرسائل.....
٢٣٦	تحذير مغادرة حارة السير (LDW)*.....
٢٣٧	تحذير مغادرة حارة السير (LDW) - الوظيفة.....
٢٣٧	تحذير مغادرة حارة السير (LDW) - التشغيل.....
٢٣٨	تحذير مغادرة حارة السير (LDW) - المحدوديات.....
٢٣٩	مساعد حارة السير (LDW) - الرموز والرسائل.....
٢٤٠	مساعد حارة السير (LKA)*.....
٢٤١	مساعد حارة السير (LKA) - الوظيفة.....
٢٤٢	مساعد حارة السير (LKA) - التشغيل.....
٢٤٣	مساعد حارة السير (LKA) - المحدوديات.....



٢٤٤	مساعد حارة السير (LKA) - الرموز والرسائل.....
٢٤٥	نظام مساعد الوقوف*.....
٢٤٥	نظام مساعد الوقوف* - الوظيفة.....
٢٤٦	نظام مساعد الوقوف* - في الخلف.....
٢٤٧	نظام مساعد الركن* - الأمام.....
٢٤٨	نظام مساعد الوقوف* - مؤشر العطل.....
٢٤٨	نظام مساعد الوقوف* - تنظيف المجسات.....
٢٤٩	كاميرا مساعد الركن*.....
٢٥١	كاميرا مساعد الركن - الإعدادات.....
٢٥٢	كاميرا مساعد الركن - المحدوديات.....
٢٥٢	مساعد الوقوف (PAP)*.....
٢٥٣	مساعد الركن (PAP)* - الوظيفة.....
٢٥٤	مساعد الوقوف (PAP)* - التشغيل.....
٢٥٥	مساعد الوقوف (PAP)* - المحدوديات.....
٢٥٦	مساعد الوقوف (PAP)* - الرموز والرسائل.....
٢٥٧	BLIS*.....
٢٥٨	BLIS* - التشغيل.....
٢٥٩	CTA*.....
٢٦١	BLIS - الرموز والرسائل.....
٢٦١	موافقة النوع - نظام الرادار.....



٣٠١	غطاء خزان الوقود - الفتح اليدوي.....
٣٠١	ملء الوقود.....
٣٠٢	الوقود - المعالجة.....
٣٠٣	الوقود - البنزين.....
٣٠٣	الوقود - الديزل.....
٣٠٤	مرشح جسيمات الديزل (DPF).....
٣٠٥	تعبئة الغاز بالسيارة*.....
٣٠٦	مفتاح تشغيل الغاز*.....
٣٠٦	محول حفاز.....
٣٠٧	القيادة الاقتصادية.....
٣٠٧	القيادة مع مقطورة*.....
٣٠٨	القيادة مع سحب مقطورة* - صندوق التروس اليدوي.....
٣٠٩	القيادة مع سحب مقطورة* - صندوق التروس الأوتوماتيكي.....
٣٠٩	حلقة القطر/قضب القطر*.....
٣١٠	قضب القطر القابل للانفصال* - التخزين.....
٣١٠	قضب القطر القابل للانفصال* - المواصفات.....
٣١١	قضب القطر القابل للانفصال* - التوصيل/الفك.....
٣١٤	نظام المساعدة في ثبات المقطورة - TSA.....
٣١٥	القطر.....
٣١٦	حلقة القطر.....
٣١٧	الاسترداد.....



٢٨٢	*Start/Stop.....
٢٨٢	*Start/Stop - الوظيفة والتشغيل.....
٢٨٣	*Start/Stop - لا يتوقف المحرك.....
٢٨٤	*Start/Stop - يبدأ تشغيل المحرك بشكل أوتوماتيكي.....
٢٨٥	*Start/Stop - لا يبدأ تشغيل المحرك بشكل أوتوماتيكي.....
٢٨٦	*Start/Stop - توقف لا إرادي لصندوق التروس اليدوي.....
٢٨٦	*Start/Stop - الإعدادات.....
٢٨٨	*Start/Stop - الرموز والرسائل.....
٢٩٠	*ECO.....
٢٩١	فرامل القدم.....
٢٩٣	فرامل القدم - نظام الفرامل المانعة للانغلاق.....
٢٩٣	فرامل القدم - مصابيح الفرملة عند الطوارئ ومؤشرات تحذير الخطر الأوتوماتيكية.....
٢٩٣	فرامل القدم - مساعدة الفرملة الطارئة.....
٢٩٤	فرامل الركن.....
٢٩٨	القيادة في الماء.....
٢٩٨	السخونة الزائدة.....
٢٩٩	القيادة مع فتح باب صندوق الأمتعة.....
٢٩٩	زيادة التحميل - بطارية البادئ.....
٣٠٠	قبل القيادة لمسافات طويلة.....
٣٠٠	القيادة خلال الشتاء.....
٣٠١	غطاء خزان الوقود - الفتح/الإغلاق.....



٠٨ التشغيل والقيادة

٢٦٣	قفل الكحول*.....
٢٦٣	نظام اكتشاف الكحول* - الوظائف والتشغيل.....
٢٦٤	نظام اكتشاف الكحول* - التخزين.....
٢٦٤	نظام اكتشاف الكحول* - قبل تشغيل المحرك.....
٢٦٥	نظام اكتشاف الكحول* - تذكر.....
٢٦٦	نظام اكتشاف الكحول* - الرموز والرسائل النصية.....
٢٦٧	تشغيل المحرك.....
٢٦٨	إيقاف تشغيل المحرك.....
٢٦٨	قفل عجلة القيادة.....
٢٦٩	بدء التشغيل عن بُعد (ERS)*.....
٢٦٩	بدء التشغيل عن بُعد (ERS) - التشغيل.....
٢٧٠	بدء التشغيل عن بُعد (ERS) - الرموز والرسائل.....
٢٧١	بدء التشغيل بمساعدة بطارية.....
٢٧٢	صناديق التروس.....
٢٧٣	صندوق التروس اليدوي.....
٢٧٣	مؤشر تغيير التروس*.....
٢٧٤	صندوق التروس الأوتوماتيكي - Geartronic*.....
٢٧٧	صندوق التروس الأوتوماتيكي - Powershift*.....
٢٧٩	مانع ذراع اختيار التروس.....
٢٨٠	مساعد البدء على المرتفعات (HSA)*.....
٢٨٠	الدفع بجميع العجلات - (AWD)*.....
٢٨٠	*Hill Descent Control (HDC)*.....



٠٩ العجلات والإطارات

٣١٩	العناية بالإطار.....
٣٢٠	الإطارات - اتجاه الدوران.....
٣٢٠	الإطارات - مؤشرات اهتراء الكاوتشوك.....
٣٢١	الإطارات - ضغط الهواء.....
٣٢٢	أبعاد العجلة والإطار.....
٣٢٢	أبعاد الإطارات.....
٣٢٢	الإطارات - مؤشر الحمولة.....
٣٢٣	الإطارات - تقييمات السرعة.....
٣٢٤	مسامير العجلات.....
٣٢٤	الإطارات الشتوية.....
٣٢٥	تغيير العجلات - إزالة العجلات.....
٣٢٧	تغيير العجلات - التركيب.....
٣٢٨	مثلث التحذير.....
٣٢٩	الأدوات.....
٣٣٠	المرفاع*.....
٣٣١	طقم الإسعافات الأولية*.....
٣٣١	مراقبة ضغط الإطار*.....
٣٣٢	نظام مراقبة ضغط الإطارات (TPMS) * - عام.....
٣٣٣	مراقبة ضغط الإطارات (TPMS) * - الضبط (المعايرة)
٣٣٣	نظام مراقبة ضغط الإطارات (TPMS) * - الحالة.....
٣٣٤	مراقبة ضغط الإطارات (TPMS) * - التنشيط/الغاء التنشيط.....



١٠ الصيانة والخدمة

٣٥٠	برنامج خدمة فوفلو.....
٣٥٠	حجز الخدمة والإصلاح*.....
٣٥٢	فحص النظام وإجراء الخدمة عليه في السيارات التي تعمل بالغاز*.....
٣٥٣	رفع السيارة.....
٣٥٥	غطاء المحرك - الفتح والإغلاق.....
٣٥٥	حجرة المحرك - نظرة عامة.....
٣٥٦	حجرة المحرك - الفحص.....
٣٥٧	زيت المحرك - عام.....
٣٥٨	زيت المحرك - الفحص والتعبئة.....
٣٦١	سائل التبريد - المستوى.....
٣٦١	سائل الفرامل والقبض - المستوى.....
٣٦٢	سائل التوجيه المعزز - المستوى.....
٣٦٣	نظام التحكم في المناخ - استكشاف الأعطال وإصلاحها.....
٣٦٣	استبدال المصباح - عام.....
٣٦٤	استبدال المصابيح - المصابيح الأمامية.....
٣٦٥	استبدال المصباح - غطاء مصابيح الضوء العالي/الخافت
٣٦٥	استبدال المصابيح - الضوء الخافت.....
٣٦٦	استبدال المصابيح - الضوء العالي.....
٣٦٦	استبدال المصابيح - الضوء العالي الإضافي.....
٣٦٧	استبدال المصباح - مؤشرات الاتجاه الأمامية.....
٣٦٧	استبدال المصباح - المصباح الخلفي.....



١١ المواصفات

٤٠٠	تصميمات النوع.....
٤٠٣	الأبعاد.....
٤٠٤	الأوزان.....
٤٠٥	سعة القطر وحمل كرة القطر.....
٤٠٧	مواصفات المحرك.....
٤٠٩	زيت المحرك - ظروف القيادة القاسية.....
٤١٠	زيت المحرك - الدرجة والحجم.....
٤١٢	سائل التبريد - الدرجة والحجم.....
٤١٣	سائل صندوق التروس - الدرجة والحجم.....
٤١٥	سائل الفرامل - الدرجة والحجم.....
٤١٥	سائل التوجيه المعزز - الدرجة.....
٤١٦	خزان الوقود - السعة.....
٤١٧	مواصفات مكيف الهواء.....
٤١٧	استهلاك الوقود وانبعاثات ثاني أكسيد الكربون.....
٤١٨	الإطارات - ضغط الإطار المعتمد.....



٣٩٦	التنظيف من الداخل.....
٣٩٧	تلف الطلاء.....



٣٦٨	استبدال المصابيح - موقع المصابيح الخلفية.....
٣٦٨	استبدال المصابيح - إضاءة لوحة الأرقام.....
٣٦٩	استبدال المصابيح - الإضاءة في حجرة الحمولة.....
٣٦٩	استبدال المصابيح - إضاءة مرآة الزينة.....
٣٦٩	المصابيح - المواصفات.....
٣٧٠	شفرتا الماسحة.....
٣٧٢	سائل الغسل - التعبئة.....
٣٧٣	بطارية البادئ - عام.....
٣٧٤	البطارية - الرموز.....
٣٧٥	بطارية البادئ - الاستبدال.....
٣٧٧	البطارية - Start/Stop.....
٣٨١	نظام كهربائي.....
٣٨١	المصابيح - عام.....
٣٨٣	المصهرات في مقصورة المحرك.....
٣٨٧	المصابيح - أسفل صندوق القفازات.....
٣٨٩	المصابيح - في وحدة التحكم أسفل صندوق القفازات.....
٣٩١	المصهرات في حجرة الحمولة.....
٣٩٢	المصهرات في المنطقة الباردة من مقصورة المحرك.....
٣٩٤	غسيل السيارة.....
٣٩٥	التلميع والتشميع.....
٣٩٦	الماء والطبقة المقاومة للأوساخ.....
٣٩٦	مقاومة الصدأ.....



١٢ فهرس أبجدي

٤٢٠ فهرس أبجدي





مقدمة



دليل المالك في الأجهزة المحمولة



ملاحظة

يتوفر دليل المالك للتنزيل كتطبيق للمحمول (ينطبق على طرز سيارات وأجهزة محمول معينة)، راجع www.volvocars.com.

يحتوي تطبيق المحمول كذلك على فيديو ومحتوى قابل للبحث فيه وسهولة التنقل بين مختلف القطاعات.

الخيارات/الملحقات

تحمل كل أنواع الخيارات/الملحقات علامة النجمة*.

بالإضافة إلى التجهيزات القياسية، فإن هذا الدليل يصف خيارات (المعدات المركبة من المصنع) وبعض الملحقات الأخرى (تجهيزات إضافية مركبة).

التجهيزات الموصوفة في دليل المالك لا تتوفر في جميع طرز السيارات - فهذه الطرز تحتوي على تجهيزات مختلفة بناءً على عمليات التكيف بما يفي باحتياجات مختلف الأسواق والقوانين والقواعد القومية أو المحلية السارية.

قراءة دليل المالك

من الطرق الجيدة للتعرف على سيارتك الجديدة هي قراءة دليل المالك، قبل قيادة السيارة لأول مرة.

تتيح قراءة دليل المالك لك فرصة التعرف على الوظائف الجديدة ومعرفة أفضل السبل للتعامل مع السيارة في المواقف المختلفة، وللاستفادة المثلى من جميع ميزات السيارة. يرجى بذل المزيد من الانتباه لتعليمات السلامة الموجودة في دليل المالك. إن الموصفات ومميزات التصميم والتوضيحات الواردة في كتيب الإرشادات غير ملزمة. نحفظ بحق القيام بتعديلات دون إخطار مسبق.

© Volvo Car Corporation

مهم

لا تخرج هذا الكتيب من السيارة - في حال واجهتك مشكلة فيدون هذا الدليل لن تجد المعلومات المتعلقة بكيفية ومكان البحث عن المساعدة المختصة.

مهم

يتحمل السائق دائماً المسؤولية عن ضمان قيادة المركبة بسلامة على الطريق واتباع القوانين واللوائح وإجابة التطبيق. من المهم أيضاً صيانة السيارة والتعامل معها طبقاً لتوصيات فولفو الواردة ضمن دليل معلومات المالك.

إذا كان هناك اختلاف بين المعلومات الظاهرة على الشاشة وفي الدليل المطبوع، تسري دائماً المعلومات المطبوعة.

دليل المالك في شاشة السيارة

تتوفر نسخة رقمية من دليل المالك في شاشة السيارة. يوفر دليل المالك معلومات عن كيفية عمل السيارة.

بخصوص السيارات التي يتوفر فيها دليل المالك على الشاشة، يعتبر الدليل المطبوع دليلاً تكميلياً ويحتوي على نصوص مهمة وآخر التحديثات بالإضافة إلى إرشادات قد تكون مهمة عند عدم القدرة على قراءة المعلومات على الشاشة وذلك لأسباب عملية. يتوفر دليل المالك كذلك في صفحة دعم فولفو ويمكن تنزيله على هيئة تطبيق محمول.

تغيير لغة الشاشة قد يؤدي إلى عدم إتاحة معلومات معينة بحسب القوانين واللوائح القومية أو المحلية.



وفي حالة عدم التأكد من المكونات القياسية أو الاختيارية/ الملحقات، اتصل بأحد وكلاء فولفو.

نصوص خاصة

تحذير

تظهر النصوص التحذيرية في حالة حدوث احتمال للإصابة.

مهم

تظهر النصوص "المهمة" في حالة وجود احتمال لحدوث تلف.

ملاحظة

لاحظ النصوص التي تقدم نصائح أو تلميحات تعمل على تسهيل استخدام المميزات والوظائف على سبيل المثال.

الحاشية

يوجد في دليل المالك معلومات الحواشي الموجودة في أسفل الصفحة. وهذه المعلومات هي إضافة للنص الذي يشير إليها بالرقم. وإذا كانت الحاشية تشير إلى النص في الجدول وتستخدم الأحرف بدلاً من الأرقام المشار إليها.

نصوص الرسائل

توجد في السيارة شاشات تعرض نصوص القوائم ونصوص الرسائل. قد يختلف مظهر هذه النصوص في دليل المالك عن مظهر النص العادي. أمثلة لنصوص القوائم ونصوص الرسائل: **Media و Sending location**.

ملصقات

تحتوي السيارة على أنواع مختلفة من الملصقات المصممة لنقل المعلومات الهامة بطريقة بسيطة وواضحة. تحتوي الملصقات في السيارة على درجات أهمية متفاوتة بالنسبة للتحذيرات/معلومات.

خطر الإضرار بالملصقات

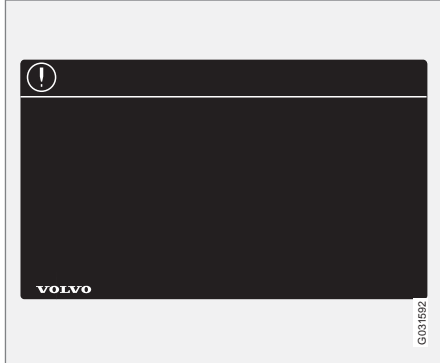

رموز ISO بيضاء ونص أبيض/صورة بيضاء على مجال التحذير الأسود أو الأزرق ومجال الرسالة. يستخدم للإشارة إلى وجود خطر قد يؤدي إلى حدوث تلف بالملصقات في حالة تجاهل التحذير.

تحذير بوقوع إصابة شخصية



رموز ISO سوداء على مجال الرمز الأصفر، النص/الصورة الأبيض على مجال الرسالة السوداء. يستخدم للإشارة إلى وجود خطر قد يؤدي إلى حدوث إصابة شخصية بالغة أو الوفاة في حالة تجاهل التحذير.

تابع

▶ يوجد هذا الرمز في أقصى جزء سفلي جهة اليمين عندما تكون هناك بقية للمقالة على الصفحة التالية.

بقية الصفحة السابقة

◀ يوجد هذا الرمز في أقصى جزء سفلي جهة اليسار عندما تكون هذه بقية بقالة من الصفحة السابقة.

معلومات ذات صلة

- دليل المالك والبيئة (ص. ٢٣)
- الدعم والمعلومات بشأن السيارة على الإنترنت (ص. ١٩)

1 عندما تكون هناك مجموعة من الصور التوضيحية للتعليمات المتتالية، ترقم كل خطوة بنفس الترتيب بحيث توافق الصورة التوضيحية.

A هناك قوائم بها أحرف مجاورة لسلسلة من الرسوم التوضيحية التي لا يمثل فيها ترتيب التعليمات أهمية.

T تستخدم الأسهم التي تعرض مرقمة وغير مرقمة لتوضيح التحرك.

A تستخدم الأسهم مع الأحرف لتوضيح التحرك عندما لا يكون لتبديل الترتيب أية أهمية.

عندما لا تكون هناك مجموعة من الصور التوضيحية للتعليمات المتتالية، فإن الخطوات المختلفة ترقم بالأرقام العادية.

قوائم المواضيع

1 تستخدم النوازل الحمراء المحتوية على الأرقام في الصور العامة حيث تجري الإشارة إلى المكونات المختلفة. ثم يأتي الرقم في قائمة الموضوع المعنية المرتبطة بالشكل الذي يصف ذلك العنصر.

قوائم النقاط

تستخدم قائمة النقاط عندما توجد قائمة نقاط في دليل المالك.

مثال:

- سائل التبريد
- زيت المحرك

معلومات ذات صلة

تشير المعلومات المرتبطة إلى مقالات أخرى تحتوي على معلومات وثيقة الصلة بالموضوع مدار الحديث.

الصور

الصور في الدليل هي صور تخطيطية أحياناً وقد تختلف عن مظهر السيارة وذلك حسب مستوى الأجهزة والسوق.

معلومات



رموز ISO البيضاء ونص/صورة على مجال الرسالة السوداء.

ملاحظة

لم يتم تصميم الملصقات في دليل المالك لتكون مطابقة تماماً لتلك الموجودة في سيارتك. لقد تم وضعها لإظهار شكل وموضع الملصقات بشكل تقريبي في السيارة. المعلومات التي تنطبق على سيارتك بشكل خاص هي مطبوعة على الملصق الموجودة في سيارتك.

قوائم الطرق

الإجراءات التي يجب اتخاذها بترتيب معين يتم ترقيمها في دليل المالك.

٢. تابع مع الحرف التالي وهكذا.
٣. لتغيير وضع الإدخال لأرقام أو رموز خاصة أو لإجراء بحث، أدر **TUNE** إلى أحد الخيارات (انظر الإيضاح في الجدول التالي) في القائمة لتغيير وضع الإدخال (2) واضغط على **OK/MENU**.

قم بالتغيير بين الأحرف والأرقام بواسطة OK/MENU .	ABC/123
قم بالتغيير للرموز الخاصة بواسطة OK/MENU .	MORE
قم بإجراء عملية البحث. أدر TUNE لتحديد موضوع في نتيجة البحث، واضغط OK/MENU للذهاب إلى الموضوع.	OK
التبديل بين الأحرف العليا والأحرف الصغرى بواسطة OK/MENU .	a A
التغيير من عجلة الأحرف الدوارة إلى حقل البحث. حرك المؤشر باستخدام TUNE . حذف أي أخطاء كتابية باستخدام EXIT . للرجوع إلى عجلة الأحرف الدوارة، اضغط OK/MENU .	◀▶
تجدر الإشارة إلى أن أزرار الأرقام والحروف في لوحة التحكم يمكن استخدامها للتعديل في حقل البحث.	

حدد رمز المعلومات في الجانب السفلي الأيمن للحصول على المعلومات عن دليل المالك الرقمي.



بحث



البحث باستخدام عجلة الأحرف الدوارة.

1 قائمة الحروف.

2 تغيير وضع الإدخال (راجع الجدول التالي).

استخدم عجلة الأحرف الدوارة لإدخال مصطلح بحث، مثل "حزام الأمان".

١. أدر **TUNE** للحرف المطلوب، واضغط على **OK/MENU** للتأكيد. يمكن أيضًا استخدام أزرار الأرقام والحروف الموجودة بلوحة التحكم في الكونسول المركزي.

دليل المالك الرقمي في السيارة

يمكن قراءة دليل المالك على الشاشة بالسيارة^٢. يمكن البحث في المحتوى ومن السهل التنقل بين الأسفام المختلفة.

افتح دليل المالك الرقمي - اضغط على زر **MY CAR** بالكونسول المركزي، اضغط **OK/MENU** وحدد **Owner's manual**.

للتنقل الأساسي، راجع "تشغيل النظام". راجع ما يلي لمزيد من الوصف التفصيلي.

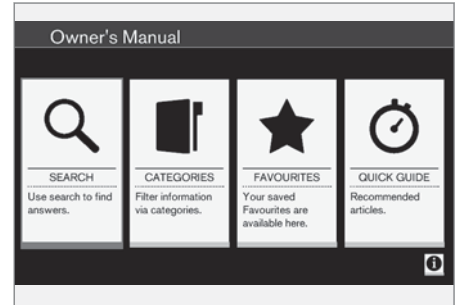

دليل المالك، صفحة البدء.

هناك أربعة خيارات لإيجاد المعلومات في دليل المالك الرقمي:

- **Search (بحث)** - وظيفة البحث لإيجاد موضوع.
- **Categories (فئات)** - جميع الموضوعات مصنفة في فئات.
- **Favourites (المفضلات)** - الوصول السريع إلى الموضوعات المفضلة كمفضلات.
- **الدليل السريع** - مجموعة مقالات لأشهر الوظائف.

^٢ يسري على طرز سيارات معينة.

التنقل داخل موضوع

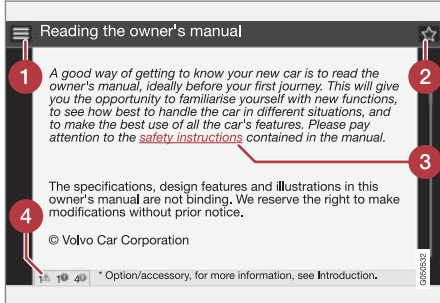

1 الصفحة الرئيسية - توصلك إلى صفحة البداية في دليل المالك.

2 المفضلة - إضافة/إزالة مقالة من المفضلة. يمكنك كذلك الضغط على زر FAV في الكونسول المركزي لإضافة/إزالة مقالة من المفضلة.

3 رابط مميز - يؤدي إلى مقالة مرتبطة.

4 نصوص خاصة - إذا كانت المقالة تحتوي على نصوص ملاحظات مهمة أو التحذير فسيتم عرض الرمز المناسب هنا بالإضافة إلى عدد هذه النصوص في المقالة.

أدر TUNE للتنقل بين الروابط أو التمرير داخل الموضوع. عند تمرير الشاشة إلى بداية/نهاية المقالة يمكن الوصول إلى خيارات الصفحة الرئيسية والمفضلة من خلال التمرير خطوة لأعلى/لأسفل. اضغط على OK/MENU لتنشيط التحديد/الرابط المميز. اضغط EXIT للرجوع إلى المنظر السابق.

أدر TUNE للتنقل إلى شجرة الفئات واضغط OK/MENU لفتح فئة - مختارة أو موضوع - مختار. اضغط EXIT للرجوع إلى المنظر السابق.

المفضلات

توجد هنا المقالات المحفوظة في المفضلة. لتحديد مقالة ووضعها في المفضلة، راجع العنوان "التنقل في مقالة" أدناه.

أدر TUNE للتنقل في قائمة المفضلات ثم اضغط OK/MENU لفتح مقالة. اضغط EXIT للرجوع إلى المنظر السابق.

الدليل السريع

توجد هنا مجموعة مقالات للتعرف على أهم وظائف السيارة. يمكن الوصول إلى المقالات كذلك عن طريق الفئات، ولكنها مجموعة هنا للوصول السريع.

أدر TUNE للتنقل في الدليل السريع ثم اضغط OK/MENU لفتح مقالة. اضغط EXIT للرجوع إلى المنظر السابق.

الإدخال باستخدام لوحة المفاتيح الرقمية



لوحة المفاتيح الرقمية.

طريقة أخرى لإدخال الأحرف هي استخدام أزرار الكونسول المركزي 9-0 و* و#.

عند الضغط على 9 على سبيل المثال، يظهر شريط يحتوي على كل الأحرف أسفل الزر، مثل W وx وy وz و9. الضغط السريع على الزر ينقل المؤشر خلال هذه الأحرف.

● توقف بالمؤشر على الحرف المطلوب لتتمكن من تحديده - يتم عرض الحرف على سطر الإدخال.

● حذف/تراجع باستخدام EXIT.

لإدخال رقم، اضغط مع الاستمرار على مفتاح الرقم المطابق.

الفئات

الموضوعات الواردة في دليل المالك مقسمة إلى فئات رئيسية وفئات فرعية. وقد تجد نفس الموضوع في العديد من الفئات الفرعية المتعلقة به وذلك من أجل سهولة البحث.

تسجيل البيانات

يتم في المركبة تسجيل معلومات معينة عن تشغيلها والوظائف وأي أحداث.

تحتوي سيارتك على عدد من الكمبيوترات التي تقوم باستمرار بفحص ومراقبة عمل السيارة وأداء وظائفها. يمكن أن يقوم بعض الكمبيوترات بتسجيل المعلومات أثناء القيادة العادية إذا ما اكتشفت وجود خلل. بالإضافة إلى ذلك، يتم تسجيل المعلومات في حال وقوع اصطدام أو حادث. بعض المعلومات المسجلة مطلوب لكي يتمكن التقنيون من تشخيص الأعطال وتصحيحها في السيارة أثناء الخدمة والصيانة بحيث يمكن أن تستوفي فولفو المتطلبات القانونية والأنظمة الأخرى.

وإضافة إلى ذلك، تستخدم فولفو المعلومات لأغراض بحثية كي تقوم بتطوير الجودة والسلامة بشكل مستمر، لأن هذه المعلومات قد تساهم في تحسين فهم العناصر التي تسبب الحوادث والإصابات.

تتضمن هذه المعلومات تفاصيل عن وضع وأداء مختلف الأنظمة ووحدات التحكم في السيارة فيما يتعلق بالمحرك والصمام الخانق والتوجيه وأنظمة الفرامل وأمور أخرى. قد تتضمن هذه المعلومات تفاصيل تتعلق بطريقة قيادة السائق للسيارة، مثل سرعة السيارة والفرامل واستخدام دواسة البنزين وحركة المقود وما إذا كان السائق والركاب قد استخدموا حزام الأمان أم لا. وللسبب المذكورة يمكن تخزين هذه المعلومات في كمبيوترات السيارة لفترة محددة أو كنتيجة لوقوع اصطدام أو حادث. يمكن أن تقوم فولفو بتخزين هذه المعلومات طالما أنها قد تساعد على تطوير وتحسين السلامة والجودة ولطالما أن هناك متطلبات قانونية وأنظمة أخرى تأخذها فولفو بعين الاعتبار.

لن تساهم فولفو في الإفصاح عن المعلومات المذكورة أعلاه إلى طرف ثالث بدون موافقة سائق السيارة. على أي حال، ونظراً للقوانين والأنظمة المحلية فقد يطلب من فولفو الإفصاح عن مثل

هذه المعلومات إلى السلطات، مثل سلطة الشرطة أو غيرها ممن يتمتعون بحق قانوني في الحصول عليها.

من أجل إمكانية قراءة وتحليل المعلومات المسجلة في كمبيوترات السيارة فإن الوصول إليها يتطلب تجهيزات تقنية خاصة متوفرة لدى فولفو ولدى الورشات التي لديها اتفاقيات مع فولفو. تتحمل فولفو مسؤولية تخزين المعلومات التي تنتقل إليها أثناء الخدمة والصيانة ومعالجتها بأسلوب آمن وأن تكون هذه المعالجة متوافقة مع المتطلبات القانونية السارية. للمزيد من المعلومات - اتصل بوكيل فولفو.

الملحقات والمعدات الإضافية

يمكن أن يؤثر التركيب غير السليم للملحقات والتجهيزات الإضافية وتوصيلها بصورة غير صحيحة في نظام السيارة الكهربائية.

وتجدر الإشارة إلى أن هناك بعض الملحقات تعمل فقط عند تثبيت البرامج الواردة معها في نظام كمبيوتر السيارة. لذا توصي شركة فولفو بالاتصال دائماً بإحدى ورش فولفو المعتمدة قبل تركيب الملحقات أو التجهيزات الإضافية التي يتم توصيلها بالنظام الكهربائي أو من شأنها أن تؤثر فيه.

الزجاج الأمامي عاكس الحرارة*

الزجاج الأمامي مجهز بطبقة عاكس للحرارة (عاكس للأشعة تحت الحمراء) مما يقلل حرارة الشمس الإشعاعية الداخلة إلى مقصورة الركاب.

إن وضع التجهيزات الإلكترونية، كجهاز مرسل مستجيب مثلاً، خلف سطح زجاج مزود بطبقة عاكسة للحرارة قد يؤثر على وظيفته وأداءه.

للحصول على أفضل أداء للتجهيزات الإلكترونية، يجب وضعها في منطقة من الزجاج الأمامي غير مزودة بطبقة عاكسة للحرارة (انظر المنطقة المميزة في الرسم التوضيحي).

التطبيقات المحمولة

في موديلات محددة من فولفو في عام ٢٠١٤ و ٢٠١٥، يتوفر دليل المالك على شكل تطبيق. يمكن الدخول إلى تطبيق VOC* من هنا.

أدلة المالك من موديلات السنوات السابقة تتوفر أدلة المالك من موديلات السنوات السابقة هنا في ملفات PDF. يمكن الوصول إلى Quick Guide والملحق التكميلي من صفحة الدعم. حدد موديل السيارة وسنة الصنع لتتمكن من تنزيل الإصدار المطلوب.

جهة الاتصال

في صفحة الدعم توجد معلومات جهة الاتصال لخدمة العملاء وأقرب وكيل فولفو.

صفحة My Volvo على الإنترنت؛

في الموقع www.volvocars.com يمكنك التنقل إلى موقع ويب My Volvo وهي صفحة ويب شخصية لك ولسيارتك.

تفضل بإنشاء Volvo ID شخصية، وسجل الدخول إلى موقع ويب My Volvo لتحصل على نظرة عامة عن الخدمات والاتفاقيات والضمانات وغيرها من الأمور. في موقع ويب My Volvo توجد كذلك معلومات عن الملحقات والبرامج المتاحة لطرز سيارتك.

معلومات ذات صلة

- Volvo ID (ص. ٢٠)

الدعم والمعلومات بشأن السيارة على الإنترنت

توجد معلومات إضافية بخصوص السيارة في موقع ويب سيارات فولفو وصفحة الدعم. من خلال موقع الويب، يمكنك التصفح في My Volvo وهي صفحة ويب شخصية لكل ما يخصك ويخص سيارتك فولفو.

الدعم على الإنترنت

انتقل إلى support.volvocars.com أو استخدام رمز QR أدناه لزيارة الصفحة. تتوفر صفحة الدعم في معظم الأسواق.



رمز QR الذي يؤدي إلى صفحة الدعم.

المعلومات على صفحة الدعم يمكن البحث من خلالها وكذلك يمكن تقسيمها إلى فئات مختلفة. يتوفر هنا دعم للخيارات المرتبطة على سبيل المثال بالخدمات المتصلة بالإنترنت والوظائف و Volvo On Call (VOC)* ونظام الملاحة* والتطبيقات. فيديو وإرشادات تفصيلية توضح الإجراءات المختلفة، مثل كيفية توصيل السيارة بالإنترنت عن طريق الهاتف المحمول.

معلومات يمكن تنزيلها من صفحة الدعم

الخرائط

بخصوص السيارات المزودة بخيار Sensus Navigation*، توجد إمكانية تنزيل الخرائط من صفحات الدعم.

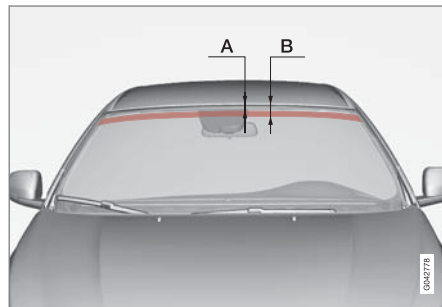

مناطق لا توجد بها طبقة عاكسة للأشعة تحت الحمراء.

A هي المسافة من الحافة العليا للزجاج الأمامي حتى بداية المجال. B هي المسافة من الحافة العليا للزجاج الأمامي حتى نهاية المجال.

الأبعاد	
٤٠ ملم	A
٨٠ ملم	B

Volvo ID

Volvo ID هو الرقم التعريفي الخاص بك والذي يتيح لك الوصول إلى خدمات متعددة^٥.

أمثلة عن الخدمات:

- My Volvo - صفحتك الشخصية على الويب لكل ما يتعلق باحتياجاتك واحتياجات سيارتك.
- في السيارة المتصلة بالإنترنت* - تتطلب بعض الوظائف والخدمات تسجيل السيارة بواسطة Volvo ID شخصي، على سبيل المثال، لتتمكن من إرسال عنوان جديد من خدمة الخريطة على الإنترنت مباشرة إلى السيارة.
- Volvo On Call و VOC* -
- Volvo ID يُستخدم عند تسجيل الدخول إلى تطبيق المحمول Volvo On Call.

مزايا استخدام Volvo ID

- اسم مستخدم وكلمة مرور واحدة للوصول إلى الخدمات عبر الإنترنت، مثال اسم مستخدم واحد وكلمة مرور واحدة يسهل عليك تذكرهما.
- عند تغيير اسم المستخدم/كلمة المرور لأي خدمة (مثال VOC) سيتم تغييرها كذلك في جميع الخدمات الأخرى (مثل My Volvo)

قم بإنشاء Volvo ID

لإنشاء Volvo ID يلزمك إدخال عنوان البريد الإلكتروني الشخصي. ثم اتباع التعليمات في الرسالة الإلكترونية التي يتم إرسالها تلقائيًا إلى عنوان البريد المحدد لتتمكن من إتمام التسجيل. يمكن إنشاء معرف شخصي من فولفو Volvo ID من خلال إحدى الخدمات التالية:

- موقع ويب My Volvo - أدخل عنوان بريدك الإلكتروني واتباع التعليمات.
- في السيارة المتصلة بالإنترنت* - أدخل عنوان بريدك الإلكتروني في التطبيق الذي يطلب Volvo ID ثم اتباع الإرشادات. كحل بديل، اضغط زر الاتصال Connect في الكونسول المركزي مرتين ثم حدد **Apps ← Settings** ثم اتباع الإرشادات التي تظهر على الشاشة.
- Volvo On Call و VOC* - تنزيل أحدث إصدار من تطبيق VOC. اختر لإنشاء Volvo ID من صفحة البداية، وأدخل عنوان البريد الإلكتروني ثم اتباع التعليمات.
- معلومات ذات صلة الدعم والمعلومات بشأن السيارة على الإنترنت (ص. ١٩)

^٥ قد تختلف الخدمات المتاحة على مدار الوقت وقد تختلف بحسب مستوى التجهيز والسوق.

وأوفرها من حيث المصادر. وتعمل شركة Volvo Car Corporation باستمرار على تطوير منتجات أكثر أماناً وفعالية وكذلك حلول تقلل التأثير السلبي في البيئة.

الفلسفة البيئية

تفنى سيارة فولفو بالشروط البيئية الدولية الصارمة، وهي مصنوعة أيضاً في أكثر مصانع العالم نظافةً



يضمن النظام المتقدم لجودة الهواء IAQS (نظام جودة الهواء في الداخل)* بأن يكون الهواء داخل مقصورة الركاب أنقى من الهواء الخارجي المتأثر بحركة المرور.

ويتكون النظام من مستشعر إلكتروني ومرشح كربون. وتتم مراقبة الهواء الداخِل باستمرار وفي حالة زيادة مستوى معين من الغازات الضارة مثل أول أكسيد الكربون، يتم إغلاق مدخل الهواء. وتظهر تلك الحالة في المرور الكثيف والطوابير والأنفاق مثلاً.

ويمنع دخول أكاسيد النتريت والأوزون الأرضي والهيدروكربونات بواسطة مرشح الكربون.

من الممكن أن يؤثر أداء السائق على استهلاك الوقود. لمزيد من المعلومات، اقرأ المقالة بعنوان "المساهمة في بيئة أفضل".

فعالية عالية في تنظيف غاز العادم

تم تصنيع سيارة فولفو هذه وفقاً للمبدأ "النظافة من الداخل إلى الخارج" - وهو مبدأ يشمل نظافة البيئة في مقصورة الركاب، إضافة إلى الفعالية العالية في تنظيف غاز العادم. وفي العديد من الحالات، تكون نسبة انبعاثات العادم أقل من المعايير المعمول بها.

تنقية الهواء في مقصورة الركاب

يعمل مرشح مقصورة الركاب على منع التراب واللقاح من دخول مقصورة الركاب عبر مداخل الهواء.

تمثل العناية بالبيئة أحد القيم المحورية لشركة سيارات فولفو والتي يظهر أثرها في جميع العمليات. إننا نؤمن أيضاً بأن زبائننا يشاركوننا اهتمامنا بالبيئة.

شركة سيارات فولفو حاصلة على شهادة ISO عالمية والتي تتضمن المعيار البيئي ISO 14001 الذي يغطي كل المصانع والعديد من الوحدات الأخرى. ونحن نقوم كذلك بتحديد المتطلبات الخاصة بشركائنا كي يعملوا بشكل نظامي مع القضايا البيئية.

استهلاك الوقود

تتمتع سيارات فولفو بقدرة تنافسية عالية فيما يتعلق باستهلاك الوقود مقارنة مع نظائرها من السيارات الأخرى. وكلما انخفض استهلاك الوقود، قل انبعاث غازات العادم الذي يساهم في ظاهرة الاحتباس الحراري، وغاز ثاني أكسيد الكربون.



الأجزاء الداخلية

صممت الأجزاء الداخلية من سيارة فولفو لكي تتسم بالبهجة والراحة، حتى للأشخاص الذين يعانون من حساسية اللمس والربو. وقد تم توخي البالغ الحذر عند اختيار المواد المتوافقة مع البيئة.

ورشات فولفو والبيئة

يمكنك من خلال صيانة السيارة بشكل منظم إيجاد الظروف الملائمة لإطالة العمر الافتراضي للسيارة والحد من استهلاك الوقود. وبهذه الطريقة، فإنك تساهم في الحفاظ على بيئة أكثر نظافة. عندما يحدد بأعمال إصلاح وصيانة سيارتك إلى ورش فولفو، فإن الأمر يصبح جزءاً من النظام الخاص بنا. ولدى Volvo مطالب واضحة فيما يتعلق بطريقة تصميم الورش الخاصة بنا لتجنب حدوث عمليات تسريب وإفراغ في البيئة المحيطة. ويتمتع العاملون في ورش فولفو بالمعرفة والأدوات اللازمة لضمان توفير الرعاية البيئية الجيدة.

المساهمة في بيئة أفضل

يمكنك بكل سهولة المساهمة في بيئة أفضل - وفيما يلي بعض النصائح القليلة لذلك:

- تجنب السماح للمحرك بالدخول في حالة السكون - أوقف تشغيل المحرك عند توقف السيارة لفترات زمنية طويلة. التزم بالوائح المحلية.
- قد السيارة بطريقة اقتصادية - لتفكر في المستقبل.
- قم بإجراء الصيانة وأعمال الخدمة وفقاً لإرشادات دليل المالك - التزم بالفترات الزمنية الموصى باتباعها في كتيب الخدمة والضمان.
- إذا كانت السيارة مزودة بمدفأة مجموعة محرك*، فاستخدمها قبل بدء التشغيل على البارد - فهذا يحسن سعة البدء ويقلل من التآكل في الأجزاء الباردة ويصل المحرك إلى درجة الحرارة الطبيعية للتشغيل بسرعة أكبر، مما يقلل من استهلاك الوقود ويخفض نسبة الانبعاثات.

- تتسبب السرعة العالية في زيادة استهلاك الوقود بدرجة ملحوظة نتيجة لزيادة مقاومة الرياح - تؤدي مضاعفة السرعة إلى زيادة مقاومة الرياح بمعدل ٤ مرات.
- تخلص من النفايات الخطرة على البيئة كالبطاريات والزيوت بطريقة لا تضر بالبيئة. استشر إحدى الورش في حالة الشعور بالتشكك حول كيفية التخلص من هذا النوع من المخلفات - يوصى بالرجوع إلى ورشة فولفو معتمدة.

إن اتباع هذه النصيحة سيساعد على توفير المال وموارد هذا الكوكب، فضلاً عن زيادة متانة السيارة. لمزيد من المعلومات والنصائح راجع الدليل البيئي (ص. ٦٥) والقيادة الاقتصادية (ص. ٣٠٧) واستهلاك الوقود (ص. ٤١٧).

إعادة التدوير

كجزء رئيسي في أعمال فولفو لحماية البيئة، من المهم أن تتم إعادة تدوير السيارة بطريقة سليمة لا تؤثر على البيئة. ويمكن إعادة تدوير جميع أجزاء السيارة تقريباً. ولذلك ينبغي على المالك الأخير للسيارة الاتصال بأحد الوكلاء لتوجيهه إلى إحدى منشآت إعادة التدوير المعتمدة.

معلومات ذات صلة

- دليل المالك والبيئة (ص. ٢٣)

وقود مزدوج* - مقدمة لغاز السيارات

يمكن قيادة السيارات المزودة بمحركات مزدوجة الوقود بواسطة الغاز أو البنزين. والغاز المستخدم قد يكون من نوع الغاز الحيوي أو الغاز الطبيعي. ويطلق على غاز السيارات كذلك اسم الغاز الطبيعي المضغوط (Compressed Natural Gas) CNG.

الميثان هو المكون الأساسي في غاز السيارات. في الغاز الطبيعي تتراوح نسبة محتوى الميثان بين ٨٥% و ٩٨%. وفي الغاز الحيوي تكون نسبة المحتوى ١٠٠% تقريباً.

يتم تثبيت خزانات الغاز أسفل الأرضية في حجرة الحمولة ولا تؤثر على خزان البنزين العادي.

كما يتم اختبار النظام بالطريقة نفسها المستخدمة في السيارات التي تعمل بالبنزين. النظام مغلق مما يعني تجنب أي تسريبات أثناء التعبئة على سبيل المثال. يتم حماية خزانات الغاز كما أنها مصممة لتحمل أي تصادم. الغاز أخف من الهواء وهو غير سام ويتسبب في درجة حرارة احتراق أعلى من البنزين والديزل. وبالتالي خطر حدوث حريق أو انفجارات في حالة وقوع حادث مروري يكون أقل في النسبة مقارنةً بما يسببه البنزين أو الديزل.

الخزان مزود بصمام أمان يسمح بإخراج الغاز منه في حالة ارتفاع الضغط بصورة كبيرة. وهذا الصمام يضمن عدم انفجار الخزان.

تحذير ⚠

في حالة وقوع حادث، يلزم فحص السيارة واعتمادها بواسطة ورشة فوفو معتمدة قبل السماح باستخدامها مرة أخرى. احرص دومًا على إبلاغ خدمة الطوارئ في الموقع أن السيارة مجهزة بنظام CNG.

الزجاج الرقائقي

يتم تقوية الزجاج والذي يوفر حماية أفضل ضد الكسر وتحسين خاصية عزل الصوت في مقصورة الركاب. يوجد زجاج رقائقي* بالزجاج الأمامي والنوافذ الأخرى.



دليل المالك والبيئة

تم الحصول على المواد الخام لطباعة ورق دليل المالك بين يديك من غابات معتمدة بواسطة مجلس الإشراف على الغابات® أو من مصادر أخرى خاضعة للرقابة.

يوضح رمز مجلس الإشراف على الغابات® أن العجينة الورقية المصنوع منها هذا الدليل تأتي من غابات معتمدة من FSC® أو مصادر أخرى خاضعة للرقابة.

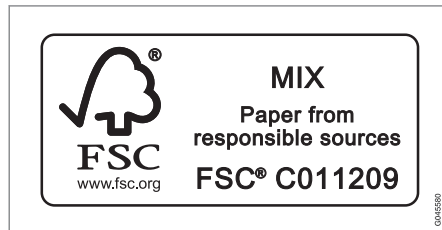

معلومات ذات صلة

- الفلسفة البيئية (ص. ٢١)



تحذير

يحظر التدخين واستخدام اللهب المكشوف أثناء التزود بالوقود وإجراء الخدمة وأعمال الإصلاح. في احتمال حدوث حريق، اترك السيارة فوراً وقف بعيداً في مسافة آمنة.

يحظر تحت أي ظرف من الظروف تفكيك النظام أو ضبطه أو ضبط أحد مكوناته بنفسك. يؤدي إجراء هذه العملية إلى التعرض لخطر إصابات جسدية بالغة. جميع أعمال الخدمة والإصلاح يلزم أن تتم بواسطة فنيين مدربين وذلك لدواعي السلامة - ويُصح بالاستعانة بورشة فوفو معتمدة.

تحذير

إذا شممت رائحة غاز في السيارة أو حولها، تحول إلى البنزين على الفور وافحص السيارة في أقرب محطة فنية مؤهلة.

إذا دخلت السيارة غرفة رش/علاج طلاء في درجة حرارة تجفيف أعلى من ٦٠ درجة مئوية فيلزم ألا يتجاوز ضغط النظام ٥٠ بار، تحقق من أن خزان CNG شبه فارغ قبل هذه العملية.

معلومات ذات صلة

- تعبئة الغاز بالسيارة* (ص. ٣٠٥)
- مفتاح تشغيل الغاز* (ص. ٣٠٦)
- فحص النظام وإجراء الخدمة عليه في السيارات التي تعمل بالغاز* (ص. ٣٥٢)



السلامة





حزام الأمان - الارتداء

قم بارتداء حزام الأمان (ص. ٢٦) قبل بدء القيادة.

اجذب الحزام ببطء وقم بإحكام تثبيته بالضغظ على لسان القفل الموجود به وإدخاله في إبزيم حزام المقعد. ويشير صوت "الطققة" المرتفع إلى أن الحزام قد تم قفله.

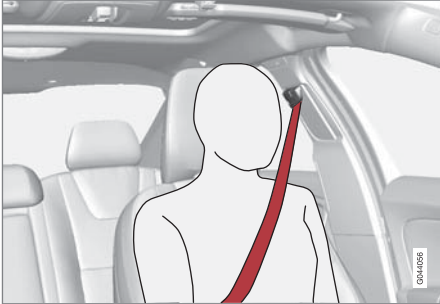

حزام الأمان مُركب بشكل صحيح.

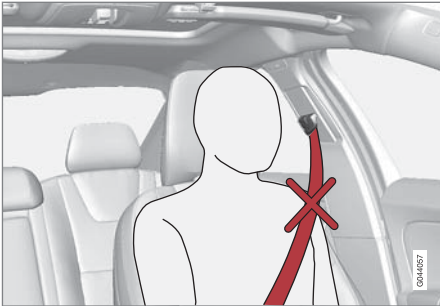

حزام الأمان مُركب بشكل غير صحيح. يجب أن يستند الحزام على الكتف.

تحذير

يتم تشبيك أحزمة المقاعد والوسائد الهوائية. في حالة عدم استخدام حزام المقعد أو استخدامه بطريقة غير صحيحة، فقد يقلل هذا من الحماية التي توفرها الوسادة الهوائية في حالة حدوث تصادم.

تحذير

كل حزام مقعد يتم تصميمه لشخص واحد فقط.

تحذير

لا تقم نهائياً بتعديل أو إصلاح أحزمة الأمان بنفسك. تنصح فولفو بالاتصال بإحدى ورش فولفو المعتمدة.

إذا تعرض أحد أحزمة الأمان لحمل كبير، مثلاً عند حدوث تصادم، فلا بد من استبدال حزام الأمان بالكامل. فربما تم فقد بعض الخصائص الواقية التي يوفرها حزام الأمان، حتى وإن لم يظهر عليه التلف. وبالإضافة إلى ذلك، قم باستبدال حزام الأمان إذا كان الحزام متآكلاً أو تالفاً. يجب أن يكون حزام الأمان الجديد من النوع المعتمد ومخصص للتركيب في نفس الموضع مثل الحزام المستبدل.

معلومات ذات صلة

- حزام الأمان - الحمل (ص. ٢٧)
- حزام الأمان - الفك (ص. ٢٧)
- آلية شد حزام الأمان (ص. ٢٩)

معلومات عامة عن أحزمة الأمان

يمكن أن يسبب الكبح الشديد عواقب خطيرة عند عدم استخدام أحزمة الأمان. تأكد من ارتداء جميع الركاب لأحزمة الأمان الخاصة بهم طوال الرحلة.

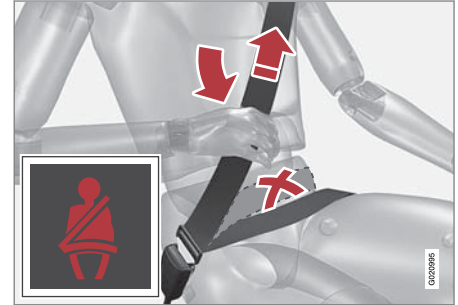

تقوم بشد حزام الورك على الفخذ عن طريق جذب الحزام المائل فوق الكتف لأعلى باتجاه الكتف. يجب أن يكون حزام الورك أسفل البطن (وليس عليها).

ومن الأهمية بمكان أن يلتصق حزام الأمان بالجسد حتى يوفر الحد الأقصى من الحماية. لا تقم بإمالة مسند الظهر للخلف بدرجة كبيرة. تم تصميم حزام الأمان لحماية وضع الجلوس العادي.

سيتم تذكير الركاب الذين لم يربطوا أحزمة الأمان من خلال منبه صوتي وآخر ضوئي من أجل ربط (ص. ٢٦) حزام الأمان. (ص. ٢٨)

تذكر

- لا تستخدم مشابك أو أي شيء آخر من شأنه أن يمنع حزام الأمان من الاستقرار بصورة صحيحة.
- يجب عدم لي حزام الأمان أو تعليقه بأي شيء.

حزام الأمان - الحمل

يجب دائماً ارتداء حزام الأمان (ص. ٢٦) خلال فترة الحمل. ولكن من المهم ارتداء الحزام بالطريقة الصحيحة.



يجب ارتداء القسم القطري من الحزام على الكتف ليمر بين الثديين وجانب البطن.

يجب وضع الجزء الحاضن بشكل مستوي على الأفضاء وأن يكون منخفض بقدر الإمكان أسفل البطن. - يجب عدم السماح بوضعه بأعلى مطلقاً. تخلص من الارتخاء في حزام المقعد وتأكد من وضعه بحيث يكون قريباً من جسدك قدر الإمكان. علاوة على ذلك، تحقق من عدم وجود أي التواءات في حزام الأمان.

مع تقدم فترة الحمل، ينبغي على قائدات السيارة الحوامل ضبط المقعد (ص. ٨٦) وعجلة القيادة (ص. ٩٠) بحيث يمكنهن بسهولة الحفاظ على السيطرة على السيارة أثناء القيادة (مما يعني ضرورة أن تتوافر لديهن القدرة على تشغيل دواسات القدم وعجلة القيادة بسهولة). على أن يكون ذلك لضبط وضع المقعد مع توفر أكبر مساحة ممكنة بين البطن وعجلة القيادة.

حزام الأمان - الفك

فك حزام الأمان (ص. ٢٦) عند توقف السيارة.

اضغط على الزر الأحمر الموجود على إبزيم حزام المقعد ثم اترك الحزام ينضم. إذا لم ينضم حزام المقعد بالكامل، فأدخله بيدك بحيث لا يكون مرتخياً.

معلومات ذات صلة

- حزام الأمان - الارتداء (ص. ٢٦)
- منبه حزام الأمان (ص. ٢٨)



ضبط ارتفاع حزام الأمان. اضغط على الزر وحرك الحزام رأسياً. ضع الحزام في أعلى موضع ممكن بدون أن يخنك بعنقك.

لا يمكن وضع إبزيم حزام الأمان إلا في القفل المخصص له في المقعد الخلفي^١.

تذكر

يتم حجز حزام الأمان ولا يمكن سحبه بعد ذلك:

- إذا تم جذبه بسرعة عالية
- أثناء استخدام المكابح أو زيادة السرعة
- إذا مالّت السيارة بدرجة كبيرة.

معلومات ذات صلة

- حزام الأمان - الحمل (ص. ٢٧)
- حزام الأمان - الفك (ص. ٢٧)
- آلية شد حزام الأمان (ص. ٢٩)
- منبه حزام الأمان (ص. ٢٨)

^١ في أسواق معينة فقط



معلومات ذات صلة

- حزام الأمان - الارتداء (ص. ٢٦)
- حزام الأمان - الفك (ص. ٢٧)

منبه حزام الأمان

يجري تذكير الركاب الذين لم يربطوا أحزمة الأمان من خلال منبه صوتي وآخر صوتي من أجل ربط (ص. ٢٦) حزام الأمان.



يعتمد المنبه الصوتي على السرعة، وفي بعض الحالات على الوقت. يوجد المنبه الصوتي في كونسول السقف وفي لوحة العدادات المندمجة (ص. ٦١).

لا يشمل نظام منبه حزام الأمان مقاعد الأطفال.

المقعد الخلفي

منبه حزام الأمان في المقعد الخلفي له الوظيفتان الفرعيتان التاليتان:

- يوفر معلومات حول أحزمة الأمان (ص. ٢٦) المستخدمة في المقعد الخلفي. تظهر رسالة على لوحة العدادات المندمجة عندما يتم استخدام أحزمة الأمان أو فتح أحد الأبواب الخلفية. يتم حذف الرسالة أوتوماتيكيًا بعد القيادة

لمدة ٣٠ ثانية تقريبًا أو بعد الضغط على زر ذراع المؤشر OK (ص. ١١٢).

- التذكير عند نزح أحد الأحزمة في المقعد الخلفي أثناء السير. ويتم التحذير عن طريق ظهور رسالة في لوحة العدادات المندمجة مصحوبة بإشارة صوتية/صوتية. يتوقف التذكير عند إعادة ربط حزام الأمان، أو بالإمكان كذلك قبوله يدويًا بالضغط مرة واحدة على زر OK.

تظهر دائماً في لوحة العدادات المندمجة رسالة توضح أحزمة الأمان التي هي في حالة استخدام. اضغط على الزر OK لمشاهدة الإشعارات المخزنة.

بعض الأسواق

تعمل إشارة صوتية ومصباح المؤشر على تذكير السائق والراكب الأمامي باستخدام حزام الأمان إذا لم يتم أيًا منهم بارتدائه. عندما تكون السرعة منخفضة، يعمل المنبه الصوتي خلال أو ٦ ثوان.

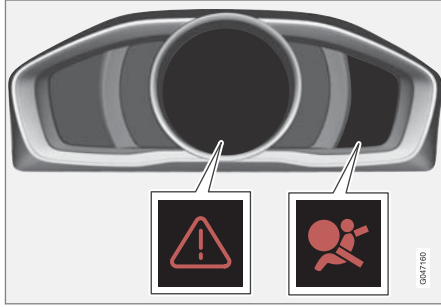

مثلت التحذير ورمز تحذير نظام الوسادة الهوائية في لوحة العدادات الرقمية المدمجة.

بضوء رمز التحذير في لوحة العدادات المدمجة عندما يكون مفتاح جهاز التحكم عن بُعد في وضع المفتاح III (ص. ٨٥). ويختفي الرمز بعد مرور ٦ ثوان تقريباً بشرط عدم وجود خطأ في نظام الوسادة الهوائية.

تحذير

إذا ظل رمز التحذير الخاص بنظام الوسادة الهوائية مضيئاً أو أضاء أثناء القيادة، فذلك يعني أن نظام الوسادة الهوائية لا يعمل بكفاءته الكاملة. يشير الرمز إلى وجود عطل في نظام شداد حزام الأمان أو نظام SIPS أو IC أو بعض الأعتال الأخرى في النظام. تنصح فولفو بالاتصال بإحدى ورش فولفو المعتمدة مباشرة.

إذا وجد عطل في رمز التحذير، فسيضيء مثلث التحذير ويعرض **SRS airbag Service required** أو **SRS airbag Service urgent** على الشاشة. تنصح فولفو بالاتصال على الفور بإحدى ورش فولفو المعتمدة.

الأمان - رمز التحذير

يظهر رمز التحذير في حالة اكتشاف عطل أثناء تعقب الأعطال أو إذا تم تنشيط النظام، وحينئذ يلزم، يظهر رمز التحذير مع رسالة في شاشة عرض معلومات لوحة العدادات المدمجة (ص. ٦١).

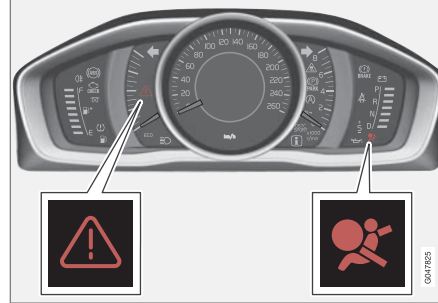

مثلت التحذير ورمز تحذير نظام الوسادة الهوائية (ص. ٣٠) في لوحة العدادات التناظرية المدمجة.

آلية شد حزام الأمان

يوجد بكل أحزمة الأمان (ص. ٢٦) آليات شد. تقوم الآلية في آلية حزام الأمان بشد حزام الأمان عند وقوع اصطدام قوي بدرجة كافية. وبذلك سيقوم الحزام بمسك الركاب بشكل أكثر فاعلية.

تحذير

امتنع نهائياً عن إدخال شريحة اللسان من حزام أمان الراكب في إبريم الحزام الموجود في جانب السائق. قم دائماً بإدخال شريحة اللسان من حزام الأمان في الإبريم الموجود بالجانب الصحيح. تجنب نهائياً إلحاق تلف بأحزمة الأمان ولا تقم بإدخال أي أجسام غريبة في الإبريم. فعندئذ لن تعمل أحزمة الأمان والأبازيم للغرض المخصصة من أجله في حالة وقوع تصادم. وثمة خطورة من حدوث إصابة خطيرة.



معلومات ذات صلة

- معلومات عامة عن وضع الأمان (ص. ٣٩)

نظام الوسادة الهوائية

في حالة حدوث تصادم أمامي، يساعد نظام الوسادة الهوائية في حماية السائق والراكب من التعرض لأي إصابات في الرأس والوجه والصدر.

يتألف النظام من وسادات هوائية ومستشعرات. يؤدي التصادم القوي بصورة كافية إلى تشغيل المستشعرات وتنفخ الوسائد الهوائية وتصبح ساخنة. تنتفخ الوسادة الهوائية عند وقوع الاصطدام الأولي للراكب. عند الضغط على الوسادة الهوائية أثناء التصادم يتم تفرغها. وعندئذ يخرج الدخان إلى السيارة. وذلك أمر طبيعي. وتحدث العملية كلها شاملة انتفاخ الوسادة وتفرغها خلال عشر الثانية.

تحذير



تنصح فولفو بالاتصال بإحدى ورش فولفو المعتمدة لتقوم بعمليات الإصلاح. قد يتسبب القيام بعمل غير سليم في نظام الوسادة الهوائية في حدوث قصور والتسبب في إصابة شخصية بالغة.

ملاحظة



تستجيب المستشعرات بشكل مختلف بحسب طبيعة التصادم وفيما إذا كانت أحزمة المقاعد مثبتة أم لا. وينطبق هذا على جميع مواضع الأحزمة.

ومن ثم فمن الممكن نفخ واحدة فقط من الوسادات الهوائية (أو عدم نفخ أي منها) عند حدوث تصادم. تستشعر المستشعرات قوة التصادم على المركبة ويتم تكييف الفعل وفقاً لها بحيث يتم نشر وسادة هوائية أخرى أو أكثر.

معلومات ذات صلة

- الوسادة الهوائية في جانب السائق (ص. ٣١)
- وسادة هوائية للراكب (ص. ٣١)
- الأمان - رمز التحذير (ص. ٢٩)

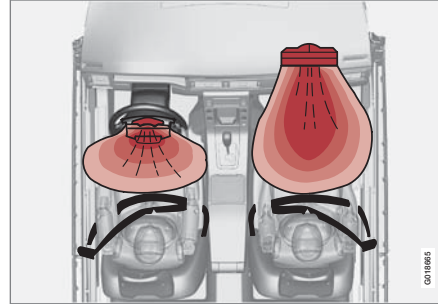

نظام الوسائد الهوائية معرض من أعلى، سيارة ذات عجلة قيادة يسرى.

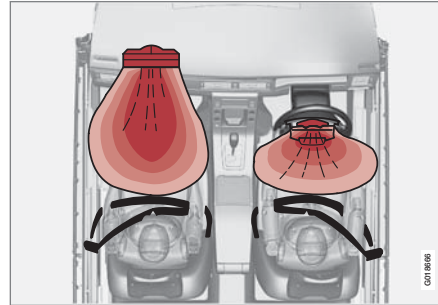

نظام الوسائد الهوائية معرض من أعلى، سيارة ذات عجلة قيادة يمينى.



موضع الوسادة الهوائية في جانب الراكب الأمامي في السيارات ذات عجلة القيادة اليمنى.

ملصق التحذير للوسادة الهوائية للراكب مثبت في أحد الموضعين التاليين في السيارة:



الخيار ١: موضع ملصق الوسادة الهوائية على واقية الشمس في جانب الراكب.

وسادة هوائية للراكب

لدعم الحماية التي يوفرها حزام الأمان (ص. ٢٦). تم توفير وسادة هوائية (ص. ٣٠) في جانب السائق.

وتُطوى الوسادة الهوائية في حجيبة توجد أعلى صندوق القفازات. وتوجد علامة AIRBAG على لوحة الغطاء الخاصة بها.



موضع الوسادة الهوائية في جانب الراكب الأمامي في السيارات ذات عجلة القيادة اليسرى.

الوسادة الهوائية في جانب السائق

لدعم الحماية التي يوفرها حزام الأمان (ص. ٢٦). تم توفير وسادة هوائية (ص. ٣٠) في جانب السائق.

ويتم تركيب هذه الوسادة الهوائية في منتصف عجلة القيادة. وتوجد علامة AIRBAG على عجلة القيادة.

تحذير



يتم تشبيك أحزمة المقاعد والوسائد الهوائية. في حالة عدم استخدام الحزام أو استخدامه بطريقة غير صحيحة، فقد يقلل هذا من الحماية التي توفرها الوسادة الهوائية في حالة حدوث تصادم.

معلومات ذات صلة

- وسادة هوائية للراكب (ص. ٣١)



تحذير

لا تضع أشياء أمام لوحة العدادات أو فوقها حيث توجد الوسادة الهوائية للراكب الأمامي.

تحذير

لا تقم مطلقاً بوضع طفل في مقعد طفل أو على وسادة رفع في المقعد الأمامي عندما تكون الوسادة الهوائية في وضع التشغيل.

لا تسمح مطلقاً لأي شخص بالوقوف أو الجلوس أمام مقعد الراكب الأمامي.

ينبغي عدم جلوس الأشخاص الذين يقل طولهم عن ١٤٠ سم إطلافاً في مقعد الراكب الأمامي عندما تكون الوسادة الهوائية في وضع التشغيل.

عدم الالتزام بالنصائح المذكورة أعلاه قد يعرض حياة الشخص للخطر.

مفتاح - PACOS*

يمكن إيقاف تشغيل (ص. ٣٢) الوسادة الهوائية في جانب الراكب الأمامي، إذا كانت السيارة مجهزة بمفتاح PACOS (Passenger Airbag Cut Off Switch) (مفتاح إيقاف تشغيل الوسادة الهوائية في جانب الراكب).

تحذير

إذا كانت السيارة مزودة بوسادة هوائية للراكب الأمامي، ولكن لا تحتوي على مفتاح PACOS (مفتاح فصل الوسادة الهوائية للراكب الأمامي)، فعدنذ سوف يتم دوماً تشغيل الوسادة الهوائية.

معلومات ذات صلة

- الوسادة الهوائية في جانب السائق (ص. ٣١)
- مقاعد الأطفال (ص. ٤٢)

الوسادة الهوائية للراكب - التشغيل/إلغاء التشغيل*

يمكن إيقاف تشغيل الوسادة الهوائية في جانب الراكب الأمامي (ص. ٣١)، إذا كانت السيارة مجهزة بمفتاح (Passenger Airbag Cut Off Switch) PACOS.

تشغيل - PACOS

يوجد مفتاح الوسادة الهوائية للراكب (PACOS) على لوحة العدادات في جانب الراكب، ويمكن الوصول إليه عندما يكون باب الراكب مفتوحاً.

تحقق من وجود المفتاح في الوضع المطلوب. ينبغي استخدام سن المفتاح (ص. ١٦٨) لمفتاح التحكم من بعد من أجل تغيير الوضع.

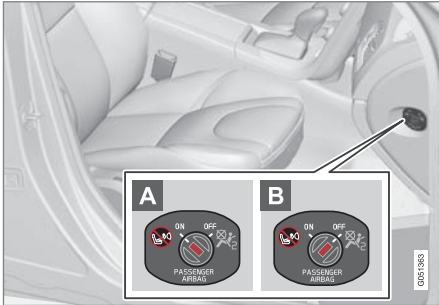

موضع مفتاح الوسادة الهوائية.

A الوسادة الهوائية في وضع التشغيل. عندما تكون المفتاح في هذا الوضع يمكن للراكب الذي يزيد طوله عن ١٤٠ سم أن يجلس في مقعد الراكب الأمامي، ولكن لا يجوز أبداً أن يجلس فيه الطفل سواء في مقعد الطفل أو على وسادة الرفع.

B الوسادة الهوائية ليست في وضع التشغيل. عندما تكون المفتاح في هذا الوضع، يمكن أن يجلس الطفل في مقعد الطفل أو على وسادة الرفع في مقعد الراكب الأمامي، ولكن



الخيار ٢: موضع ملصق الوسادة الهوائية على دعامه الباب في جانب الراكب. يمكن رؤية الملصق أثناء فتح باب الراكب.

تحذير

لا تستخدم مقعد طفل متجه للخلف على مقعد مزود بالحماية بواسطة وسادة هوائية منشطة. قد يؤدي عدم اتباع هذه النصيحة إلى موت الطفل أو إصابته بإصابة خطيرة.

تحذير

يتم تشبيك أحزمة المقاعد والوسائد الهوائية. في حالة عدم استخدام الحزام أو استخدامه بطريقة غير صحيحة، فقد يقلل هذا من الحماية التي توفرها الوسادة الهوائية في حالة حدوث تصادم.

لتقليل خطر الإصابة في حالة نشر الوسادة الهوائية، يجب على الراكب الجلوس منتصبين قدر الإمكان مع وضع أقدامهم على الأرضية وظهورهم على مسند الظهر. يجب إحكام ربط أحزمة المقاعد.



يوضح المؤشر أن الوسادة الهوائية الخاصة بالراكب ليست في وضع التشغيل.

يوضح إشعار نصي ورمز في كونسول السقف أنه تم إيقاف تشغيل الوسادة الهوائية في مقعد الراكب الأمامي (انظر الصورة السابقة).

تحذير



لا تسمح لأي شخص بالجلوس في مقعد الراكب الأمامي إذا كانت الرسالة النصية في لوحة السقف تشير إلى إيقاف تشغيل الوسادة الهوائية، وكذلك عندما يظهر رمز التحذير (ص. ٢٩) الخاص بنظام الوسادة الهوائية في لوحة العدادات المندمجة. فذلك يشير إلى حدوث خلل جسيم. توجه لإحدى ورش الخدمة بأسرع ما يمكن. وتتصح فوفلو بالاتصال بإحدى ورش فوفلو المعتمدة.

تحذير



قد يتسبب عدم الالتزام بالنصائح المذكورة أعلاه في تعريض حياة ركاب السيارة للخطر.



يوضح المؤشر أن الوسادة الهوائية الخاصة بالراكب في حالة تشغيل.

يظهر رمز تحذيري في كونسول السقف يشير إلى إن نظام الوسادة الهوائية في مقعد الراكب الأمامي في حالة التشغيل (انظر الرسم التوضيحي السابق).

تحذير



تجنب دائماً وضع أي طفل في مقعد الأطفال أو على وسادة رفع الطفل في المقعد الأمامي في حالة تنشيط الوسادة الهوائية وإضاءة الرمز  في وحدة التحكم في السطح. قد يؤدي عدم اتباع هذه النصيحة إلى تعريض حياة الطفل للخطر.

لا يجوز أبداً لأي شخص يزيد طوله عن ١٤٠ سم أن يجلس فيه.

تحذير



تشغيل الوسادة الهوائية (مقعد الراكب):

لا تتم مطلقاً بوضع طفل في مقعد طفل أو على وسادة رفع على مقعد الراكب الأمامي عندما تكون الوسادة الهوائية في وضع التشغيل. ينطبق هذا على كل شخص يقل طوله عن ١٤٠ سم.

إيقاف تشغيل الوسادة الهوائية (مقعد الراكب):

لا يجوز إطلاقاً أن يجلس الأشخاص الذين يزيد طولهم عن ١٤٠ سم في المقعد الأمامي عندما تكون الوسادة الهوائية في وضع عدم التشغيل.

عدم الالتزام بالنصائح المذكورة أعلاه قد يعرض حياة الشخص للخطر.

ملاحظة



عندما يكون مفتاح جهاز التحكم عن بعد في وضع المفتاح II (ص. ٨٥)، يتم عرض رمز التحذير (ص. ٢٩) الخاص بالوسادة الهوائية في لوحة العدادات المندمجة لمدة ٦ ثوان تقريباً.

بعد ذلك يضيء المؤشر الموجود في كونسول السقف مشيراً إلى الوضع الصحيح للوسادة الهوائية للراكب الأمامي.



- معلومات ذات صلة
- مقاعد الأطفال (ص. ٤٢)

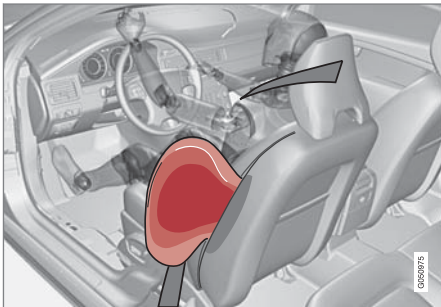

مقعد السائق، المقود في اليسار.

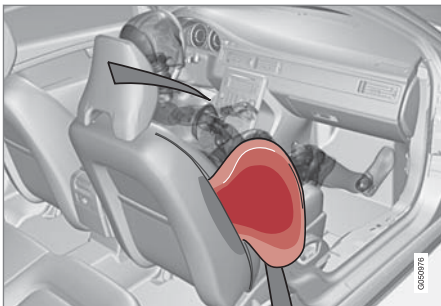

مقعد الراكب الأمامي، المقود في اليسار.

الوسادة الهوائية الجانبية (SIPS)
 في حال تعرض السيارة لتصادم جانبي، ينتقل جزء كبير من قوة الاصطدام بواسطة نظام SIPS (Side Impact Protection System) إلى العوارض والدعائم والأرضية والسقف وغيرها من الأجزاء الهيكلية في جسد السيارة. تقوم الوسائد الهوائية الجانبية في مقعدي السائق والراكب الأمامي بحماية منطقة الصدر والأرداف وتشكل جزء هام من نظام الحماية من الصدمات الجانبية (SIPS).



يتكون نظام الوسائد الهوائية الجانبية (SIPS) من مكونين رئيسيين هما، الوسائد الهوائية الجانبية والمستشعرات. يتم تركيب الوسائد الهوائية الجانبية في مساند ظهر المقاعد الأمامية.

في حال وقوع تصادم شديد تعمل المستشعرات وتنفخ الوسادة الهوائية الجانبية. يتم نفخ الوسادة الهوائية بين الراكب ولوح الباب وتخفف من الصدمة على الراكب في لحظة التصادم. عند الضغط على الوسادة الهوائية أثناء التصادم يتم تفريغها. وعادة ما يتم نفخ الوسادة الهوائية الجانبية في الجانب الذي يقع فيه التصادم فقط.

الستائر القابلة للانفتاح (IC)

وتساعد هذه الستائر على الحيلولة دون ارتطام رأس السائق والركاب بداخل السيارة في حالة وقوع تصادم.



الستائر القابلة للانفتاح هي IC (Inflatable Curtain) جزء من نظام SIPS (ص. ٣٤) ونظام الوسادة الهوائية (ص. ٣٠). يتم التركيب على كلا الجانبين من بطانة السقف والغرض الأساسي هو المساعدة في حماية السائق والركاب في المقاعد الطرفية بالسيارة. وفي حالة وقوع تصادم شديد، تعمل المستشعرات ويتم نفخ ستائر الحماية.

تحذير

لا تقم نهائياً بتعليق أو إلحاق عناصر ثقيلة بالمقابض الموجودة في السقف. تم تصميم الخطاف للملابس خفيفة الوزن فقط (وليس للأشياء الصلبة مثل المظلات على سبيل المثال).

لا تقم بتركيب أو تثبيت أي شيء على بطانة سقف السيارة أو دعائم الأبواب أو اللوحات الجانبية. فذلك قد يؤدي إلى الإخلال بالحماية المطلوبة. ننصح فولفو بأن تستخدم دائماً قطع غيار فولفو الأصلية فقط التي تم اعتمادها لتستخدم في هذه الأجزاء.

الوسادة الهوائية الجانبية (SIPS) - مقعد الطفل/وسادة رفع الطفل

لا تتخفص الحماية التي توفرها السيارة للطفل الجالس في مقعد الأطفال أو في وسادة رفع الطفل بسبب الوسادة الهوائية الجانبية (ص. ٣٤).

يمكن وضع مقعد الطفل/وسادة رفع الطفل (ص. ٤٢) في مقعد الراكب الأمامي بشرط عدم وجود وسادة هوائية نشطة (ص. ٣٢) في جانب الراكب الأمامي.

معلومات ذات صلة

- وسادة هوائية للراكب (ص. ٣١)
- معلومات عامة عن أمان الأطفال (ص. ٤٠)

تحذير

- توصي فولفو بإجراء عمليات الإصلاح بواسطة ورشة فولفو معتمدة فقط. قد تتسبب الأعمال المعيبة في نظام الوسائد الهوائية SIPS في حدوث عطل وتؤدي إلى إصابة شخصية خطيرة.
- لا تضع أي أشياء في المنطقة بين الجانب الخارجي للمقعد ولوحة الباب، إذ الوسادة الهوائية الجانبية تحتاج هذه المنطقة.
- توصي فولفو باستخدام أغطية مقاعد السيارة المعتمدة من فولفو فقط. فقد تتسبب أغطية المقاعد الأخرى في إعاقة تشغيل الوسائد الهوائية الجانبية.
- تعتبر الوسائد الهوائية الجانبية مكملاً لأحزمة المقاعد. استخدم حزام المقعد دائماً.

معلومات ذات صلة

- الوسادة الهوائية في جانب السائق (ص. ٣١)
- وسادة هوائية للراكب (ص. ٣١)
- الوسادة الهوائية الجانبية (SIPS) - مقعد الطفل/وسادة رفع الطفل (ص. ٣٥)
- الستائر القابلة للانفتاح (IC) (ص. ٣٥)



تحذير ⚠

تجنب تحميل السيارة أكثر من ٥٠ ملم أسفل الحافة العلوية من النوافذ الموجودة بالأبواب. وإلا، فقد تتأثر الحماية المطلوبة للستارة القابلة للنفخ، والمختفية في بطانة السقف.

تحذير ⚠

تعتبر الستارة القابلة للنفخ مكملاً لأحزمة المقاعد. استخدم حزام المقعد دائماً.

معلومات ذات صلة

- معلومات عامة عن أحزمة الأمان (ص. ٢٦)

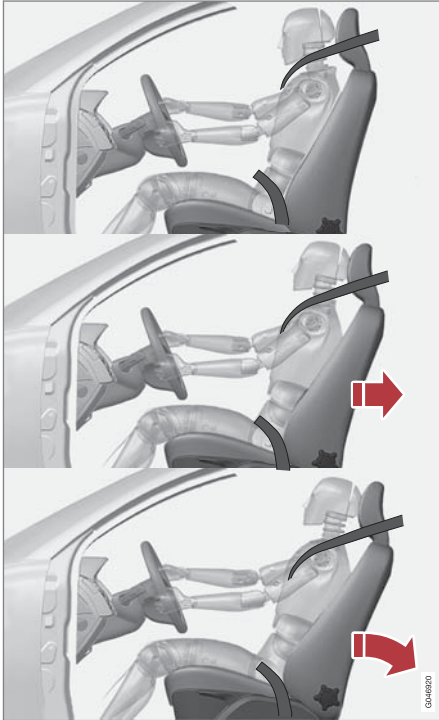

يتم تنشيط نظام WHIPS عند وقوع تصادم من الخلف ووفقاً لزاوية التصادم والسرعة وطبيعة سيارة التصادم.

WHIPS - موضع الجلوس

للحصول على المستوى الأمثل للحماية من نظام WHIPS (ص. ٣٦) يلزم أن يجلس كل من السائق والراكب في موضع الجلوس الصحيح، كما يلزم التحقق من عدم إعاقة وظيفة النظام.

وضع الجلوس

اضبط وضع الجلوس الصحيح في المقعد الأمامي (ص. ٨٦) قبل بدء القيادة.

يجب أن يجلس كل من السائق والراكب الأمامي في منتصف المقعد بأقل مسافة ممكنة بين الرأس ومسند الرأس.

الوظيفة

لا تترك أي أشياء على الأرضية خلف مقعد السائق/الراكب قد تعيق عمل نظام WHIPS.

تحذير

تجنب الضغط على العناصر الصلبة بين وسادة المقعد الخلفي ومسند ظهر المقعد الأمامي. تأكد من عدم إعاقتك لوظيفة نظام WHIPS.

WHIPS - مقاعد الأطفال

لا تتخفص الحماية التي توفرها السيارة للطفل الجالس في مقعد الأطفال أو في وسادة رفع الطفل بسبب نظام WHIPS (ص. ٣٦).

يمكن وضع مقعد الطفل/وسادة رفع الطفل (ص. ٤٢) في مقعد الراكب الأمامي بشرط عدم وجود وسادة هوائية نشطة (ص. ٣٢) في جانب الراكب الأمامي.

معلومات ذات صلة

- معلومات عامة عن أمان الأطفال (ص. ٤٠).

تحذير

يعتبر نظام WHIPS مكملًا لأحزمة المقاعد. استخدم حزام المقعد دائمًا.

خصائص المقعد

عند تنشيط نظام WHIPS، فإن مسند الظهر للمقعد الأمامي يميل للخلف لتغيير وضعية الجلوس للسائق والراكب في الأمام. وهذا الأمر من شأنه أن يقلل من خطورة إصابة العمود الفقري والعنق.

تحذير

تجنب تعديل المقعد أو نظام WHIPS أو إصلاحه بنفسك. وتتصح فولفو بالاتصال بإحدى ورش فولفو المعتمدة.

معلومات ذات صلة

- WHIPS - مقاعد الأطفال (ص. ٣٧)
- WHIPS - موضع الجلوس (ص. ٣٧)
- معلومات عامة عن أحزمة الأمان (ص. ٢٦)



- استرداد السيارة. تتصح فولفو بنقل السيارة إلى إحدى ورش فولفو المعتمدة. لا تقم بقيادة السيارة مطلقاً في حالة انتفاخ الوسائد الهوائية.
- تتصح فولفو بالتوجه إلى إحدى ورش فولفو المعتمدة لتتولى القيام باستبدال المكونات في نظم أمان السيارة.
- اتصل دائماً بالطبيب.

ملاحظة

يتم نشر الوسائد الهوائية ونظام شد الأحزمة مرة واحدة فقط أثناء الاصطدام.

تحذير

توجد وحدة التحكم في نظام الوسائد الهوائية في الكونسول المركزي. في حالة تعرض الكونسول المركزي للنبل بالماء أو أي سائل آخر، فقم بفصل كبلات البطارية. ولا تحاول بدء تشغيل السيارة طالما تعرضت الوسائد الهوائية للانتفاخ. استرداد السيارة. تتصح فولفو بنقل السيارة إلى إحدى ورش فولفو المعتمدة.

تحذير

تجنب القيادة أثناء نشر الوسائد الهوائية. فقد تجعل القيادة أمراً صعباً. كما قد تتلف أنظمة السلامة الأخرى. قد يتسبب الدخان والأثرية الناتجة عند نشر الوسائد الهوائية في تهيج/إصابة الجلد والعينين بعد التعرض لها بشدة. وفي حالة تهيج هذه المناطق، اغسلها بالماء البارد. قد يتسبب تسلسل النشر السريع وقماش الوسادة الهوائية في حدوث احتكاك وحرقه بالجلد.

عند انتشار الأنظمة

في حالة حدوث تصادم، تعمل أنظمة الأمان الشخصي المختلفة من فولفو بصورة جماعية لتقليل الإصابات قدر الإمكان.

التنظيم	يعمل
آلية شد حزام الأمان (ص. ٢٩) المقعد الأمامي	عند وقوع تصادم أمامي و/أو تصادم جانبي و/أو تصادم خلفي و/أو انقلاب
آلية شد حزام الأمان، المقعد الخلفي	عند وقوع اصطدام أمامي و/أو اصطدام جانبي و/أو انقلاب السيارة
الوسائد الهوائية (عجلة القيادة (ص. ٣١) والوسادة الهوائية للراكب (ص. ٣١))	عند وقوع اصطدام أمامي A
الوسائد الهوائية الجانبية (SIPS) (ص. ٣٤)	عند وقوع اصطدام جانبي A
الستائر القابلة للانتفاخ IC (ص. ٣٥)	في حال حدوث تصادم جانبي و/أو انقلاب و/أو تصادمات أمامية A
الوقاية من إصابة النتر WHIPS (ص. ٣٦)	عند التعرض لصدمة من الخلف

A قد تتنوه السيارة إلى حد كبير عند وقوع اصطدام دون أن تتطلق الوسائد الهوائية. هناك عدة عوامل تؤثر على كيفية تشغيل مختلف أنظمة السلامة، مثل صلابة الشيء المصدم ووزنه، وسرعة السيارة، وزاوية الاصطدام، وغير ذلك.

في حال انتفاخ الوسائد الهوائية (ص. ٣٠)، يوصى بفعل التالي:

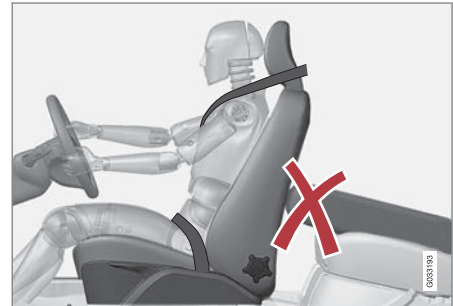

لا تضع أشياء على المقعد الخلفي قد تعيق عمل نظام WHIPS.

تحذير

في حالة طي مسند الظهر في المقعد الخلفي لأسفل، يجب تحريك المقعد الأمامي المناظر للأمام حتى لا يلمس مسند الظهر المطوي.

تحذير

إذا تعرض أحد المقاعد لقوى شديدة، على سبيل المثال نتيجة لتصادم في الطرف الخلفي، يجب فحص نظام WHIPS. توصي فولفو بفحص هذا النظام بواسطة ورشة فولفو معتمدة. ربما يتم فقد جزء من قدرة الحماية بنظام WHIPS حتى إذا ظهرت المقاعد وكأنها لم تتلف. توصي فولفو بأن تتصل بورشة فولفو معتمدة لفحص النظام حتى بعد حدوث تصادم طفيف بالطرف الخلفي.

وضع الأمان - محاولة بدء السيارة

إذا كانت السيارة في وضع الأمان (ص. ٣٩) فيمكن إجراء محاولة لبدء السيارة إذا كان كل شيء يبدو طبيعياً، وتم التحقق من عدم وجود أي تسرب في الوقود.

تأكد أولاً أن الوقود لم يتسرب من السيارة. ويجب ألا تكون هناك رائحة وقود.

إذا تبين أن كل شيء على ما يرام وتم التأكد من عدم وجود تسرب في الوقود، فمن الممكن محاولة التشغيل مرة أخرى.

قم بإزالة مفتاح التحكم عن بعد وافتح باب السائق. في حالة ظهور رسالة الآن تبين أن مفتاح الإشعال قيد التشغيل، فاضغط على زر البدء. ثم أغلق الباب وأعد إدخال مفتاح التحكم عن بعد. ستحاول إلكترونيات السيارة الآن إعادة نفسها إلى الوضع الطبيعي. وبعد ذلك حاول تشغيل السيارة.

في حال استمرار عرض الرسالة

Safety mode See manual على شاشة العرض، فيجب عدم قيادة السيارة أو قطرها، إلا أنه يمكن استخدام سيارة النقل والإصلاح (ص. ٣١٧). لأن الأعطال الخفية قد تجعل التحكم بالسيارة أثناء القيادة أمراً محالاً، حتى وإن بدا أنه بالإمكان قيادة السيارة.

تحذير

يُحظر نهائياً بأي حال من الأحوال محاولة إعادة تشغيل السيارة، إذا كانت تفوح منها رائحة الوقود عند عرض الرسالة **Safety mode See manual** (وضع الأمان). اترك السيارة فوراً.

في حال تعرض السيارة للتصادم، قد يظهر النص **Safety mode See manual** على شاشة عرض المعلومات في لوحة العدادات المندمجة (ص. ٦١). وهذا يعني أن قدرة السيارة على العمل قد انخفضت.

تحذير

لا تحاول مطلقاً إصلاح سيارتك أو إعادة ضبط الإلكترونيات بنفسك إذا كانت السيارة في وضع السلامة. فقد يؤدي ذلك إلى حدوث إصابة فردية أو لن تعمل السيارة بالشكل الطبيعي. تنصح فولفو بالتوجه إلى إحدى ورش فولفو المعتمدة لفحص السيارة وإعادتها إلى الحالة الطبيعية بعد أن يتم عرض **Safety mode See manual**.

معلومات ذات صلة

- وضع الأمان - محاولة بدء السيارة (ص. ٣٩)
- وضع الأمان - تحريك السيارة (ص. ٤٠)

معلومات عامة عن وضع الأمان

يعتبر وضع السلامة ميزة أمان تظهر عندما احتمال تأثير التصادم على وظيفة هامة في السيارة مثل أنابيب الوقود أو مستشعرات نظم السلامة أو نظام الفرامل.

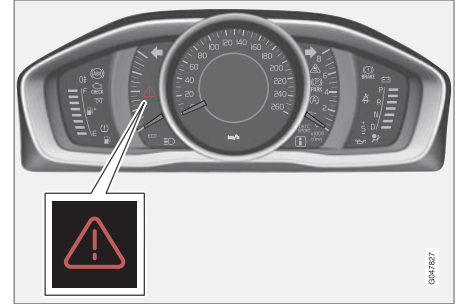

مثلث التحذير في لوحة العدادات التناظرية المندمجة.

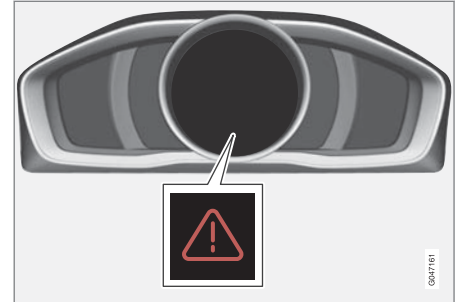

مثلث التحذير في لوحة العدادات الرقمية المندمجة.



تحذير

يجب ألا يتم قطر السيارة وهي في وضع السلامة. بل يجب نقلها من موضعها. تنصح فولفو بنقل السيارة إلى إحدى ورش فولفو المعتمدة.

معلومات ذات صلة

- وضع الأمان - تحريك السيارة (ص. ٤٠)

وضع الأمان - تحريك السيارة

إذا تم عرض *Normal mode* بعد إعادة ضبط *Safety mode* بعد محاولة محاولة تشغيل السيارة (ص. ٣٩)، يمكن تحريك السيارة بحرص من مكان الخطر الحالي.

لا تحرك السيارة أكثر مما ينبغي.

معلومات ذات صلة

- معلومات عامة عن وضع الأمان (ص. ٣٩)

معلومات عامة عن أمان الأطفال

بغض النظر عن أعمار الأطفال وأحجامهم يجب دائماً أن يجلسوا بالشكل الصحيح مثبتين بأحزمة الأمان. لا تسمح أبداً بجلوس الطفل في حجرة أحد الركاب.

توصي فولفو بأن يركب الأطفال في مقاعد الأطفال المتجهة للخلف حتى يبلغوا أكبر سن مناسبة، على الأقل حتى عمر ٣ إلى ٤ سنوات، ثم يستخدموا وسادات رفع الأطفال/مقاعد الأطفال المتجهة للخلف حتى عمر ١٠ سنوات.

يتم اختبار كيفية وضع الطفل في السيارة والتجهيزات المستخدمة اعتماداً على وزن الطفل وحجمه؛ راجع مقاعد الأطفال (ص. ٤٢).

ملاحظة

تختلف اللوائح المتعلقة بوضع الأطفال في السيارات من دولة إلى أخرى. تحقق مما ينطبق عليك.

يتوفر بفولفو تجهيزات سلامة الأطفال (مقاعد الأطفال ووسادات رفع الأطفال والأجهزة الملحقة) المصممة لسياراتك خصيصاً. إن استخدام تجهيزات سلامة الأطفال التي تقدمها فولفو يمنحك ظروفًا مثالية لكي ينتقل طفلك بأمان في السيارة. كما أن هذه التجهيزات ملائمة وسهلة الاستخدام.

ملاحظة

في حالة وجود أسئلة عند تركيب منتجات سلامة الأطفال، اتصل بجهة التصنيع للحصول على إرشادات أكثر وضوحاً.

أقفال سلامة الأطفال

الأبواب الخلفية ونوافذ الأبواب الخلفية* يمكن الإعاقة يدوياً (ص. ١٨١) أو إلكترونياً (ص. ١٨١)* عن الفتح من الداخل.



معلومات ذات صلة

- مقاعد الأطفال - الموضع (ص. ٤٦)
- مقعد الأطفال - ISOFIX (ص. ٤٩)
- مقاعد الأطفال - نقاط التثبيت العلوية (ص. ٥٣)



ملاحظة

عند استخدام منتجات سلامة الأطفال، من المهم قراءة إرشادات التركيب المضمنة.

تحذير

تجنب إحكام ربط أشرطة تثبيت مقعد الطفل بقضيب الضبط الأفقي الخاص بالمقعد أو الزنبركات أو القضبان والدعامات الموجودة أسفل المقعد. قد تتسبب الحواف الحادة في إتلاف أشرطة التثبيت.

راجع تعليمات التركيب الخاصة بمقعد الطفل للقيام بالتركيب الصحيح.

مقاعد الأطفال

يجب أن يجلس الطفل براحة وسلامة. احرص على استخدام مقعد الأطفال بصورة صحيحة.



مقاعد الأطفال والوسائد الهوائية غير متوافقة.

مقاعد الأطفال الموصى بها^٢

الوزن	المقعد الأمامي (مع عدم تشغيل الوسادة الهوائية)	المقعد الخلفي الطرقي	منتصف المقعد الخلفي
المجموعة 0 حد أقصى ١٠ كغم المجموعة 0+ حد أقصى ١٣ كغم	مقعد الرضيع من فولفو (Volvo Infant Seat) - مقعد أطفال متجه للخلف، يثبت بواسطة نظام التثبيت إسوفيكس ISOFIX. النوع المرخص: E1 04301146 (L)	مقعد الرضيع من فولفو (Volvo Infant Seat) - مقعد أطفال متجه للخلف، يثبت بواسطة نظام التثبيت إسوفيكس ISOFIX. النوع المرخص: E1 04301146 (L)	مقعد الرضيع من فولفو (Volvo Infant Seat) - مقعد أطفال متجه للخلف، يثبت بواسطة نظام التثبيت إسوفيكس ISOFIX. النوع المرخص: E1 04301146 (L)
المجموعة 0 حد أقصى ١٠ كغم المجموعة 0+ حد أقصى ١٣ كغم	مقعد الرضيع من فولفو (Volvo Infant Seat) - مقعد أطفال متجه للخلف، يثبت بواسطة حزام الأمان في السيارة. النوع المرخص: E1 04301146 (U)	مقعد الرضيع من فولفو (Volvo Infant Seat) - مقعد أطفال متجه للخلف، يثبت بواسطة حزام الأمان في السيارة. النوع المرخص: E1 04301146 (U)	مقعد الرضيع من فولفو (Volvo Infant Seat) - مقعد أطفال متجه للخلف، يثبت بواسطة حزام الأمان في السيارة. النوع المرخص: E1 04301146 (U)
المجموعة 0 حد أقصى ١٠ كغم المجموعة 0+ حد أقصى ١٣ كغم	مقاعد الأطفال المعتمدة عالمياً. (U)	مقاعد الأطفال المعتمدة عالمياً. (U)	مقاعد الأطفال المعتمدة عالمياً. (U)
المجموعة 1 ٩-١٨ كغم	مقعد أطفال متجه للخلف/القابل للتدوير من فولفو (Volvo Convertible Child Seat) - مقعد أطفال متجه للخلف، يثبت بواسطة حزام الأمان في السيارة وأشرطة التثبيت. النوع المرخص: E5 04192 (L)	مقعد أطفال متجه للخلف/القابل للتدوير من فولفو (Volvo Convertible Child Seat) - مقعد أطفال متجه للخلف، يثبت بواسطة حزام الأمان في السيارة وأشرطة التثبيت. النوع المرخص: E5 04192 (L)	مقعد أطفال متجه للخلف/القابل للتدوير من فولفو (Volvo Convertible Child Seat) - مقعد أطفال متجه للخلف، يثبت بواسطة حزام الأمان في السيارة وأشرطة التثبيت. النوع المرخص: E5 04192 (L)

^٢ بالنسبة لمقاعد الأطفال الأخرى، يجب أن تكون سيارتك مدرجة في قائمة السيارات التي يرفقها المصنع أو أن تكون حائزة على موافقة دولية وفقاً للمتطلبات القانونية ECE R44.



الوزن	المقعد الأمامي (مع عدم تشغيل الوسادة الهوائية)	المقعد الخلفي الطرقي	منتصف المقعد الخلفي
المجموعة 1 ٩-١٨ كغم	مقاعد الأطفال المعتمدة عالمياً. (U)	مقاعد الأطفال المعتمدة عالمياً. (U)	مقاعد الأطفال المعتمدة عالمياً. (U)
المجموعة 2 ١٥-٢٥ كغم	مقعد أطفال متجه للخلف/القابل للتدوير من فولفو (Volvo Convertible Child Seat) - مقعد أطفال متجه للخلف، للخلف، يثبت بواسطة حزام الأمان في السيارة وأشرطة التثبيت. النوع المرخص: E5 04192 (L)	مقعد أطفال متجه للخلف/القابل للتدوير من فولفو (Volvo Convertible Child Seat) - مقعد أطفال متجه للخلف، يثبت بواسطة حزام الأمان في السيارة وأشرطة التثبيت. النوع المرخص: E5 04192 (L)	
المجموعة 2 ١٥-٢٥ كغم	مقعد أطفال متجه للخلف/القابل للتدوير من فولفو (Volvo Convertible Child Seat) - مقعد أطفال متجه للأمام، يثبت بواسطة حزام الأمان في السيارة. النوع المرخص: E5 04191 (U)	مقعد أطفال متجه للخلف/القابل للتدوير من فولفو (Volvo Convertible Child Seat) - مقعد أطفال متجه للأمام، يثبت بواسطة حزام الأمان في السيارة. النوع المرخص: E5 04191 (U)	مقعد أطفال متجه للخلف/القابل للتدوير من فولفو (Volvo Convertible Child Seat) - مقعد أطفال متجه للأمام، يثبت بواسطة حزام الأمان في السيارة. النوع المرخص: E5 04191 (U)
المجموعة 3/2 ١٥-٣٦ كغم	مقعد رفع الطفل من فولفو مزود بمسند ظهر (Volvo Booster Seat with backrest). النوع المرخص: E1 04301169 (UF)	مقعد رفع الطفل من فولفو مزود بمسند ظهر (Volvo Booster Seat with backrest). النوع المرخص: E1 04301169 (UF)	مقعد رفع الطفل من فولفو مزود بمسند ظهر (Volvo Booster Seat with backrest). النوع المرخص: E1 04301169 (UF)

الوزن	المقعد الأمامي (مع عدم تشغيل الوسادة الهوائية)	المقعد الخلفي الطرقي	منتصف المقعد الخلفي
المجموعة 3/2 ٣٦-١٥ كغم	وسادة رفع الطفل مزودة وغير مزودة بمسند الظهر (Booster Cushion with and without backrest). النوع المرخص: E5 04216 (UF)	وسادة رفع الطفل مزودة وغير مزودة بمسند الظهر (Booster Cushion with and without backrest). النوع المرخص: E5 04216 (UF)	وسادة رفع الطفل مزودة وغير مزودة بمسند الظهر (Booster Cushion with and without backrest). النوع المرخص: E5 04216 (UF)
المجموعة 3/2 ٣٦-١٥ كغم		وسادة رفع الطفل المدمجة (Integrated Booster Cushion) - متوفرة كتجهيز اختياري مركب بالمصنع. النوع المرخص: E5 04189 (B)	

L: مناسب لمقاعد أطفال معينة. قد تكون مقاعد الأطفال هذه مخصصة للاستخدام في طراز سيارة معين، من فئات محددة أو شبه عالمية.

U: مناسب لمقاعد الأطفال المعتمدة عالمياً في هذه الفئة الوزنية.

UF: مناسب لمقاعد الأطفال المتجهة للأمام والمعتمدة عالمياً في هذه الفئة الوزنية.

B: مقاعد الأطفال المدمجة المعتمدة في هذه الفئة الوزنية.

معلومات ذات صلة

- مقاعد الأطفال - الموضع (ص. ٤٦)
- مقاعد الأطفال - نقاط التثبيت العلوية (ص. ٥٣)
- مقعد الأطفال - ISOFIX (ص. ٤٩)
- معلومات عامة عن أمان الأطفال (ص. ٤٠)



مقاعد الأطفال - الموضع

قم دائماً بتركيب مقاعد الأطفال/وسائد رفع الأطفال (ص. ٤٢) في المقعد الخلفي، في حالة تنشيط (ص. ٣٢) الوسادة الهوائية لمقعد الراكب. في حالة جلوس طفل في مقعد الراكب الأمامي فقد يتعرض للإصابة الشديدة عند انتفاخ الوسادة الهوائية.

ملصق التحذير للوسادة الهوائية للراكب مثبت في أحد الموضعين التاليين في السيارة:



الخيار ١: موضع ملصق الوسادة الهوائية على واقية الشمس في جانب الراكب.



الخيار ٢: موضع ملصق الوسادة الهوائية على دعامة الباب في جانب الراكب. يمكن رؤية الملصق أثناء فتح باب الراكب.

ويمكن استخدام ما يلي:

- مقعد الأطفال/وسادة رفع الطفل في مقعد الراكب الأمامي، شريطة عدم تنشيط الوسادة الهوائية في هذا المقعد.
- واحد أو أكثر من مقاعد الأطفال/وسائد رفع الأطفال في المقعد الخلفي.

تحذير

لا تستخدم مقعد طفل متجه للخلف على مقعد مزود بالحماية بواسطة وسادة هوائية منشطة. قد يؤدي عدم اتباع هذه النصيحة إلى موت الطفل أو إصابته بإصابة خطيرة.

تحذير

لا تقم مطلقاً بوضع طفل في مقعد طفل أو على وسادة رفع في المقعد الأمامي عندما تكون الوسادة الهوائية في وضع التشغيل.

لا تسمح مطلقاً لأي شخص بالوقوف أو الجلوس أمام مقعد الراكب الأمامي.

ينبغي عدم جلوس الأشخاص الذين يقل طولهم عن ١٤٠ سم إطلاقاً في مقعد الراكب الأمامي عندما تكون الوسادة الهوائية في وضع التشغيل.

عدم الالتزام بالنصائح المذكورة أعلاه قد يعرض حياة الشخص للخطر.

تحذير

لا يجب استخدام وسادات رفع الطفل/مقاعد الأطفال المزودة بدعامات فولاذية أو أي تصميم آخر يمكن أن يستقر على زر فتح إبريزم حزام الأمان، لأنها قد تتسبب في فتح إبريزم حزام الأمان بشكل مفاجئ.

لا تسمح للجزء العلوي من مقعد الطفل بالاستقرار فوق الزجاج الأمامي.

معلومات ذات صلة

- معلومات عامة عن أمان الأطفال (ص. ٤٠)
- مقاعد الأطفال - نقاط التثبيت العلوية (ص. ٥٣)
- مقعد الأطفال - ISOFIX (ص. ٤٩)

تحذير

تنصح فولفو بأن تتم عملية الإصلاح أو الاستبدال فقط لدى إحدى ورش فولفو المعتمدة. لا تقم بإجراء أي تعديلات أو إضافات على وسادة رفع الطفل. إذا تعرضت وسادة رفع الطفل المدمجة لحمل كبير، مثلاً عند حدوث تصادم، فلا بد من استبدال وسادة رفع الطفل بالكامل. حتى لو كانت وسادة رفع الطفل تبدو غير تالفة، فهي قد لا توفر نفس المستوى من الحماية. كما يجب استبدال وسادة رفع الطفل إذا تعرضت لتآكل شديد.

تحذير

في حالة عدم اتباع تعليمات مقعد الرفع على مرحلتين، فقد يتعرض الطفل لإصابة خطيرة في حالة وقوع حادث.



وضع غير صحيح، يجب ضبط مسند الرأس على نفس ارتفاع الرأس ويجب ألا يكون حزام الأمان في مستوى أدنى من الكتف.

قبل القيادة، تحقق من التالي:

- تم ضبط وسادة رفع الطفل المدمجة ذات المرحلتين بطريقة صحيحة بما يتوافق مع الجدول (ص. ٤٨) وفي وضع القفل
 - حزام الأمان ملامس لجسد الطفل وإنه غير مرتخٍ أو ملتوى
 - عدم مرور حزام الأمان عبر حلق الطفل أو مستوى أقل من الكتف (انظر الرسوم التوضيحية السابقة)
 - يوضع جزء الفخذ من حزام الأمان في وضع سفلي فوق الحوض لتقديم الحماية المثلى.
- يتم ضبط المستويين في وسادة رفع الطفل عن طريق الرفع (ص. ٤٨) والخفض (ص. ٤٩).

مقعد الطفل - وسادة رفع الطفل على مرحلتين* وسائد رفع الطفل المدمجة في المقعد الخلفي تتيح للأطفال إمكانية الجلوس براحة وأمان.

تم تصميم وسائد رفع الطفل خصيصاً لتوفير أعلى مستويات الأمان. إلى جانب حزام الأمان (ص. ٢٦) المعتمد للأطفال الذين تتراوح أوزانهم ما بين ١٥ و ٣٦ كغم والذين لا يقل طولهم عن ٩٥ سم.



وضع صحيح، يجب أن يكون حزام الأمان موضعاً على الكتف.



2 قم برفع وسادة رفع الطفل لأعلى عند الحافة العلوية، واضغط عليه مرة أخرى مقابل مسند الظهر للتثبيت.



2 اضغط على وسادة رفع الطفل للخلف لقلعها.

مرحلة 2

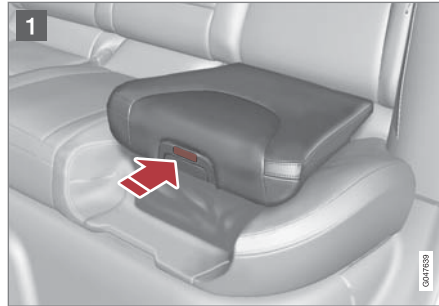

1 قم بالبدء من مرحلة أدنى. اضغط على الزر.

وسادة رفع الطفل على مرحلتين* - الرفع

يمكن طي وسادة رفع الطفل المدمجة (ص. ٤٧) في المقعد الخلفي على مرحلتين. عدد مراحل طي الوسادة يتوقف على وزن الطفل.

مرحلة 2	مرحلة 1	الوزن
٢٥-١٥ كغم	٣٦-٢٢ كغم	

مرحلة 1



1 اجذب المقبض للأمام ولأعلى لتحرير وسادة رفع الطفل.

ملاحظة

لا يمكن ضبط مقعد الرفع من المرحلة 2 إلى المرحلة 1. يلزم أولاً إعادة ضبطه عن طريق الطي لأسفل (ص. ٤٩) بالكامل في وسادة المقعد.

معلومات ذات صلة

- وسادة رفع الطفل على مرحلتين* - الخفض (ص. ٤٩)

٣ المرحلة المنخفضة.
٤ المرحلة المرتفعة.

مقعد الأطفال - ISOFIX

ISOFIX هو نظام ثابت في مقاعد الأطفال بالسيارة (ص. ٤٢) وهو قائم على معايير دولية.



توجد نقاط تثبيت نظام إسوفيكس (ISOFIX) مخفية وراء الجزء الأسفل لمسند ظهر المقعد الخلفي في المقاعد الطرفية.

وقد تم الإشارة إلى مكان نقاط التركيب هذه بوضع رموز في كساء مسند الظهر (انظر الشكل التوضيحي السابق).

اضغط على وسادة المقعد لأسفل للوصول إلى نقاط التركيب. اتبع دائماً تعليمات التركيب من الشركة المصنعة عندما تقوم بتوصيل مقعد الطفل بنقاط تثبيت إسوفيكس (ISOFIX).

معلومات ذات صلة

- ISOFIX - فئات الأحجام (ص. ٥٠)
- ISOFIX - أنواع مقاعد الأطفال (ص. ٥١)
- معلومات عامة عن أمان الأطفال (ص. ٤٠)



2 اضغط لأسفل بيدك على منتصف الوسادة لقفله في مكانها.

مهم !

تحقق من عدم وجود أجسام غير مربوطة (مثل اللعب) متروكة في الخلف في المساحة الواقعة أسفل الوسادة قبل خفض الوسادة.

ملاحظة i

قبل خفض مسند الظهر الخلفي، يلزم خفض وسادة رفع المقعد أولاً.

معلومات ذات صلة

- وسادة رفع الطفل على مرحلتين* - الرفع (ص. ٤٨)

وسادة رفع الطفل على مرحلتين* - الخفض

يمكن طي وسادة رفع الطفل المدمجة (ص. ٤٧) في المقعد الخلفي من المرحلة العليا أو السفلى حتى وضع الطي الكامل في وسادة المقعد. ومع ذلك، لا يمكن ضبط وسادة رفع الطفل من المرحلة العليا إلى المرحلة السفلى.



1 اجذب المقبض للأمام لتحرير الوسادة.



ملاحظة

تتصح فولفو بالاتصال بوكيل فولفو المعتمد لمعرفة التوصيات الخاصة بمقاعد الأطفال إسوفيكس ISOFIX التي تتصح بها فولفو.

ISOFIX - فئات الأحجام

هناك تصنيف لحجم مقاعد الأطفال التي تستخدم نظام تثبيت ISOFIX (ص. ٤٩) وذلك لمساعدة المستخدمين في اختيار النوع المناسب لمقاعد الأطفال (ص. ٥١).

الوصف	فئة الحجم
الحجم الكامل، مقعد أطفال متجه للأمام	A
حجم صغير (البديل 1)، مقعد أطفال متجه للأمام	B
حجم صغير (البديل 2)، مقعد أطفال متجه للأمام	B1
الحجم الكامل، مقعد أطفال متجه للخلف	C
حجم صغير، مقعد أطفال متجه للخلف	D
مقعد الرضيع المتجه للخلف	E
مقعد الرضيع المستعرض، الأيسر	F
مقعد الرضيع المستعرض، الأيمن	G

تحذير

تجنب وضع الطفل في مقعد الركاب إذا كانت السيارة مجهزة بوسادة هوائية نشطة.

ملاحظة

في حالة عدم وجود تصنيف حجم لمقعد أطفال ISOFIX، فيجب تضمين طراز السيارة في قائمة المركبات الخاصة بمقاعد الأطفال.

ISOFIX - أنواع مقاعد الأطفال

مقاعد الأطفال مختلفة الأحجام - السيارات ذات أحجام مختلفة. مما يعني أنه ليس جميع مقاعد الأطفال ملائمة لكافة المقاعد في كل موديلات السيارات.

مقاعد الركاب لتركيب نظام إسوفيكس ISOFIX الخاص بمقاعد الأطفال		فئة الحجم	الوزن	نوع مقعد الأطفال
المقعد الخلفي الطرفي	المقعد الأمامي			
X	X	F	حد أقصى ١٠ كغم	مقعد الرضيع المستعرض
X	X	G		
مقبول (IL)	X	E	حد أقصى ١٠ كغم	مقعد الرضيع، المتجه للخلف
مقبول (IL)	X	E	حد أقصى ١٣ كغم	مقعد الرضيع، المتجه للخلف
مقبول (IL)	X	D		
مقبول (IL)	X	C		
مقبول (IL)	X	D	٩-١٨ كغم	مقعد الأطفال، المتجه للخلف
مقبول (IL)	X	C		



مقاعد الركاب لتركيب نظام إسوفيكس ISOFIX الخاص بمقاعد الأطفال		فئة الحجم	الوزن	نوع مقعد الأطفال
المقعد الخلفي الطرفي	المقعد الأمامي			
مقبول ^A (IUF)	X	B	٩-١٨ كغم	مقعد الأطفال المتجه للأمام
موافق ^A (IUF)	X	B1		
موافق ^A (IUF)	X	A		

X: وضع نظام التثبيت إسوفيكس ISOFIX غير مناسب لمقاعد الأطفال إسوفيكس في هذه الفئة من الوزن وفئة الحجم.
 IL: مناسب لمقاعد أطفال إسوفيكس معينة قد تكون مقاعد الأطفال هذه مخصصة للاستخدام في طراز سيارة معين، من فئات محددة أو شبه عالمية.
 IUF: مناسب لمقاعد الأطفال ISOFIX المتجهة نحو الأمام المعتمدة عالميًا في هذه الفئة الوزنية.

A توصي شركة فولفو باستخدام مقاعد الطفل الموجه للخلف مع هذه المجموعة.

احرص على اختيار فئة الحجم (ص. ٥٠) المناسبة لمقعد الأطفال في نظام تثبيت ISOFIX (ص. ٤٩).

للحصول على معلومات تفصيلية عن كيفية شد مقعد الأطفال في نقاط التركيب العلوية، راجع تعليمات مصنع المقعد.

تحذير

يجب دائمًا تمرير أشرطة تثبيت مقعد الطفل عبر الفتحة الموجودة في ساق مسند الرأس قبل شدّها عند نقطة التوصيل.

معلومات ذات صلة

- معلومات عامة عن أمان الأطفال (ص. ٤٠)
- مقاعد الأطفال - الموضع (ص. ٤٦)
- مقعد الأطفال - ISOFIX (ص. ٤٩)

مقاعد الأطفال - نقاط التثبيت العلوية

السيارة مزودة بنقاط تثبيت علوية لبعض مقاعد الأطفال المواجهة للمقدمة مقاعد أطفال (ص. ٤٢).
توجد نقاط التثبيت هذه في الجزء الخلفي من المقعد.

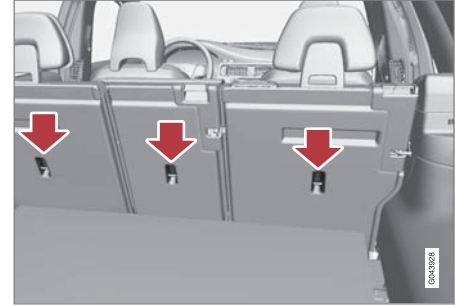

تم تصميم نقاط التركيب العلوية بشكل رئيسي للاستخدام مع مقاعد الأطفال المتجه للأمام. توصي فولفو بوجود جلوس الأطفال الصغار في مقاعد الأطفال المواجهة للخلف كلما تقدموا في العمر بقدر الإمكان.

ملاحظة

قم بطي مساند الرأس من أجل تسهيل تركيب هذا النوع من مقاعد الأطفال في السيارات المزودة بمساند رأس قابلة للطي على المقاعد الخارجية.

ملاحظة

في السيارات المزودة بغطاء للحمولات فوق مقصورة الأمتعة، ينبغي إزالة هذا الغطاء قبل التمكن من تركيب مقاعد الأطفال بنقاط التثبيت.

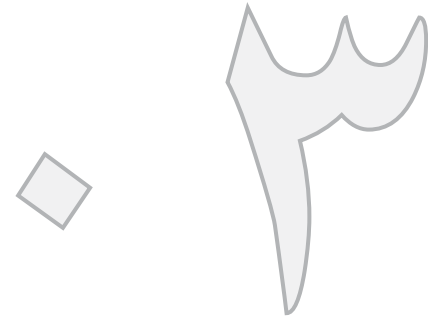

اجهزة القياس والتحكم

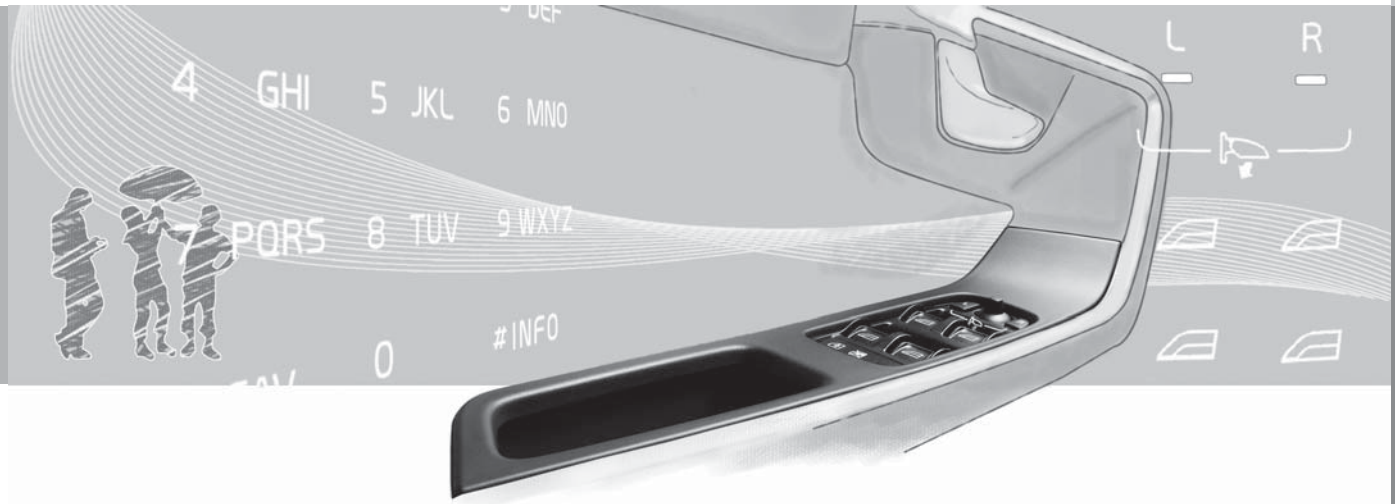



الادوات وأزرار التحكم، السيارة ذات عجلة القيادة اليسرى
- نظرة عامة

تعرض النظرة العامة مكان شاشات عرض السيارة
وأزرار التحكم.



ضبط السيارات ذات عجلة القيادة اليسرى

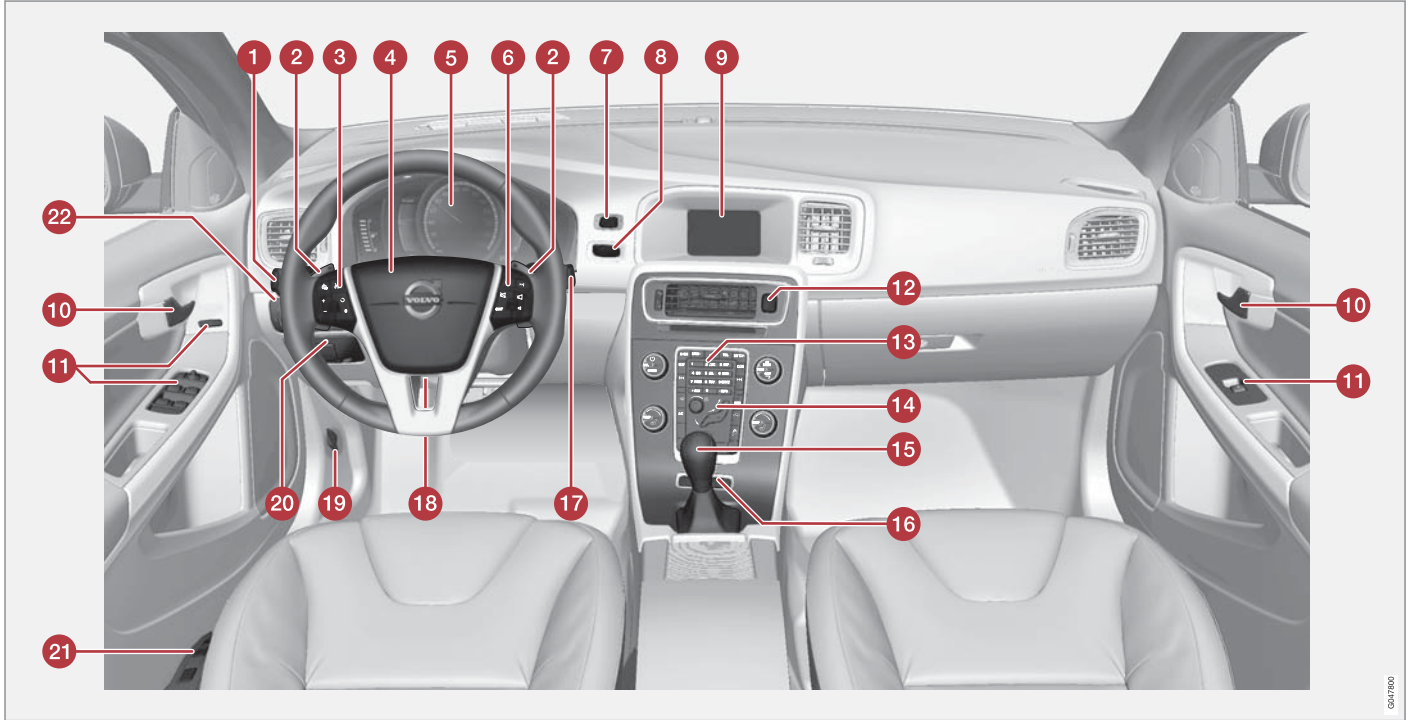

GM7100

الوظيفة	راجع
21 ضبط المقعد*	(ص. ٨٧).
22 مفتاح التحكم في المصابيح الأمامية، زر فتح غطاء خزان الوقود وباب صندوق الأمتعة	(ص. ٩٢) و (ص. ٣٠١) و (ص. ١٧٩).

معلومات ذات صلة

- مبین درجة الحرارة الخارجية (ص. ٦٩)
- عداد مسافات الرحلة (ص. ٦٩)
- الساعة (ص. ٧٠)

الوظيفة	راجع
11 لوحة التحكم	(ص. ١٧٧) و (ص. ١٨١) و (ص. ١٠٥) و (ص. ١٠٧).
12 مؤشرات تحذير الخطر	(ص. ١٠٠).
13 لوحة تحكم نظام المعلومات والترفيه وقائمة الملاحه	(ص. ١١٥) وملحق Sensus .Infotainment.
14 لوحة التحكم للتحكم في المناخ	(ص. ١٣٣).
15 ذراع اختيار السرعة	(ص. ٢٧٣) أو (ص. ٢٧٤) أو (ص. ٢٧٧).
16 أزرار التحكم في الهيكل النشط (Four-C)*	(ص. ١٨٧).
17 الماسحات والغسيل	(ص. ١٠٣).
18 ضبط عجلة القيادة	(ص. ٩٠).
19 زر فتح غطاء المحرك	(ص. ٣٥٥).
20 فرامل الركن	(ص. ٢٩٤).

الوظيفة	راجع
1 القوائم والرسائل ومؤشرات الاتجاه والضوء العالي/الخافت وحاسوب الرحلات	(ص. ١١٢) و (ص. ١١٤) و (ص. ١٠٠) و (ص. ٩٥) و (ص. ١٢٤).
2 تغيير الترس اليدوي في صندوق التروس الألي*	(ص. ٢٧٤).
3 مثبت السرعة*	(ص. ١٩٧) و (ص. ٢٠٠).
4 البوق، الوسائد الهوائية	(ص. ٩٠) و (ص. ٣٠).
5 لوحة العدادات المندمجة	(ص. ٦١).
6 التنقل في القائمة والتحكم بالصوت والتحكم بالهاتف*	(ص. ١١٥) وملحق Sensus .Infotainment.
7 الزر START/STOP ENGINE	(ص. ٢٦٧).
8 قفل الإشعال	(ص. ٨٥).
9 شاشة نظام المعلومات والترفيه و شاشة عرض القوائم	(ص. ١١٥) وملحق Sensus .Infotainment.
10 مقبض الباب	—



الأدوات وأزرار التحكم، السيارة ذات عجلة القيادة اليمنى
- نظرة عامة

تعرض النظرة العامة مكان شاشات عرض السيارة
وأزرار التحكم.

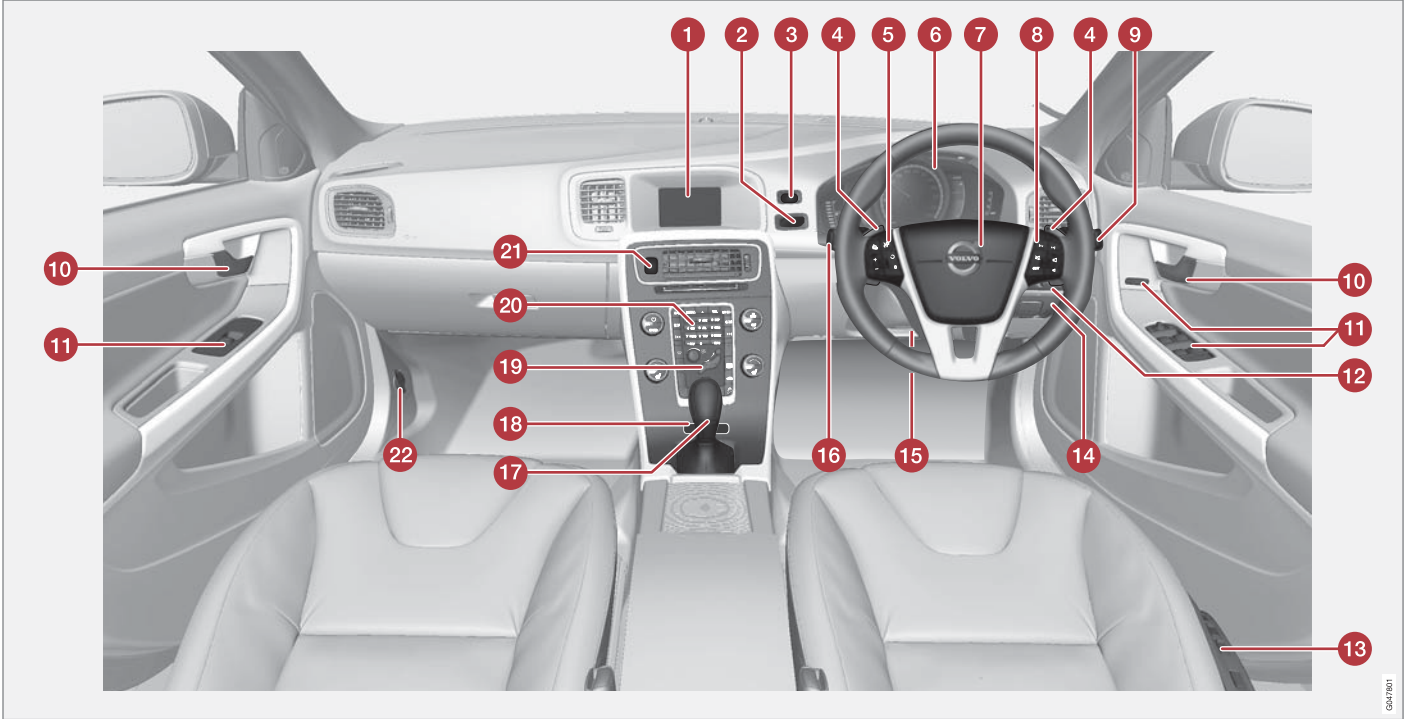



الوظيفة	راجع
21 مؤشرات تحذير الخطر	(ص. ١٠٠).
22 زر فتح غطاء المحرك	(ص. ٣٥٥).

معلومات ذات صلة

- مبين درجة الحرارة الخارجية (ص. ٦٩)
- عداد مسافات الرحلة (ص. ٦٩)
- الساعة (ص. ٧٠)

الوظيفة	راجع
12 مفتاح التحكم في المصابيح الأمامية، زر فتح غطاء خزان الوقود وباب صندوق الأمتعة	(ص. ٩٢) و (ص. ٣٠١) و (ص. ١٧٩).
13 ضبط المقعد*	(ص. ٨٧).
14 فرامل الركن	(ص. ٢٩٤).
15 ضبط عجلة القيادة	(ص. ٩٠).
16 القوائم والرسائل ومؤشرات الاتجاه والضوء العالي/الخافت وحاسوب الرحلات	(ص. ١١٢) و (ص. ١١٤) و (ص. ١٠٠) و (ص. ٩٥) و (ص. ١٢٤).
17 ذراع اختيار السرعة	(ص. ٢٧٣) أو (ص. ٢٧٤) أو (ص. ٢٧٧).
18 أزرار التحكم في الهيكل النشط (Four-C)*	(ص. ١٨٧).
19 لوحة التحكم للتحكم في المناخ	(ص. ١٣٣).
20 لوحة تحكم نظام المعلومات والترفيه وقائمة الملاحة	(ص. ١١٥) وملحق Sensus .Infotainment

الوظيفة	راجع
1 شاشة نظام المعلومات والترفيه و شاشة عرض القوائم	(ص. ١١٥) وملحق Sensus .Infotainment
2 قفل الإشعال	(ص. ٨٥).
3 الزر START/STOP ENGINE	(ص. ٢٦٧).
4 تغيير الترس اليدوي في صندوق التروس الآلي*	(ص. ٢٧٤).
5 مثبت السرعة*	(ص. ١٩٧) و (ص. ٢٠٠).
6 لوحة العدادات المندمجة	(ص. ٦١).
7 البوق، الوسائد الهوائية	(ص. ٩٠) و (ص. ٣٠).
8 التنقل في القائمة والتحكم بالصوت والتحكم بالهاتف*	(ص. ١١٥) وملحق Sensus .Infotainment
9 الماسحات والغسيل	(ص. ١٠٣).
10 مقبض الباب	-
11 لوحة التحكم	(ص. ١٧٧) و (ص. ١٨١) و (ص. ١٠٥) و (ص. ١٠٧).

المقياس والمؤشرات

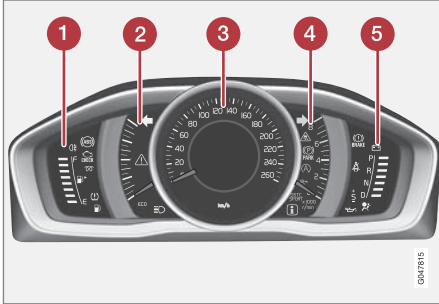

- ١ مقياس الوقود. عندما ينخفض المؤشر إلى علامة بيضاء، يضيء رمز المؤشر الأصفر الخاص بانخفاض الوقود في خزان الوقود. راجع أيضاً حاسوب الرحلات - معلومات تكميلية (ص. ١٢٤) وملء الوقود (ص. ٣٠١).
- ٢ Eco meter. يوفر هذا العداد مؤشرًا عن مدى الاقتصاد في قيادة السيارة. كلما زادت القراءة في المؤشر دل هذا على زيادة نسبة الاقتصاد.
- ٣ عداد السرعة
- ٤ عداد سرعة دوران المحرك. يوضح العداد سرعة المحرك بمقدار الآلاف الدورات في الدقيقة الواحدة (rpm).
- ٥ مبين تشغيل التروس^٢ ومبين وضع الترس^٣ راجع أيضاً مؤشر تغيير التروس* (ص. ٢٧٣)، صندوق التروس الأوتوماتيكي - Geartronic* (ص. ٢٧٤) أو صندوق التروس الأوتوماتيكي - Powershift* (ص. ٢٧٧).

لوحة العدادات التناظرية المندمجة - نظرة عامة

تعرض شاشة عرض المعلومات في لوحة العدادات المندمجة معلومات عن بعض وظائف السيارة بالإضافة إلى رسائل.

شاشة المعلومات

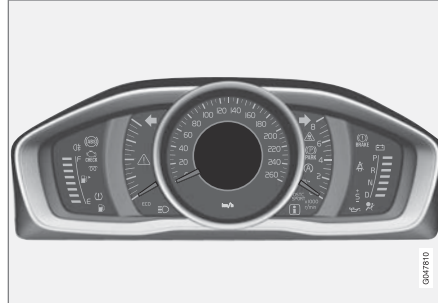

شاشة عرض معلومات، لوحة العدادات التناظرية.

تعرض شاشة معلومات لوحة العدادات المندمجة المعلومات المتعلقة ببعض وظائف السيارة مثل مثبت السرعة التكيفي وحاسوب الرحلات بالإضافة إلى الرسائل. يتم عرض المعلومات بالرموز والنصوص. هناك المزيد من الأوصاف تحت الوظائف التي تستخدم شاشة المعلومات.

لوحة العدادات المندمجة

تعرض شاشة عرض المعلومات في لوحة العدادات المندمجة معلومات عن بعض وظائف السيارة بالإضافة إلى رسائل.

- لوحة العدادات التناظرية المندمجة - نظرة عامة (ص. ٦١)
- لوحة العدادات الرقمية المندمجة - نظرة عامة (ص. ٦٢)
- لوحة العدادات المندمجة - معنى رموز المؤشر (ص. ٦٦)
- لوحة العدادات المندمجة - معاني رموز التحذير (ص. ٦٧)

١ عندما تبدأ رسالة شاشة العرض "Distance to empty fuel tank": بإظهار "-----"، تصبح العلامة حمراء.
٢ صندوق التروس اليدوي.
٣ صندوق التروس الآلي.



رموز الفحص والتحذير

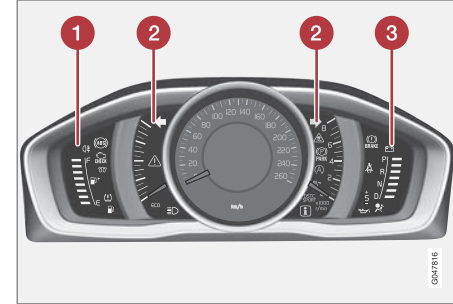

المؤشر ورموز التحذير، لوحة العدادات التناظرية.

1 رموز المؤشر

2 رموز الفحص والتحذير

3 رموز التحذير*

اختبار الوظيفة

جميع رموز التحذير والمؤشرات، بخلاف مؤشرات مركز شاشة المعلومات، تضيء في وضع المفتاح II أو عند بدء تشغيل المحرك. يجب أن تنطفئ جميع الرموز عند بدء تشغيل المحرك، باستثناء رمز فرامل الركن والذي ينطفئ عند إنهاء تعشيق الفرامل.

إذا لم يبدأ المحرك بالعمل أو إذا تم تنفيذ اختبار الوظيفة في وضع المفتاح III، فعندئذ تنطفئ جميع الرموز في غضون بضعة ثوانٍ باستثناء رمز الخلل في نظام انبعاثات السيارة ورمز انخفاض ضغط الزيت.

معلومات ذات صلة

- لوحة العدادات المندمجة (ص. ٦١)
- لوحة العدادات المندمجة - معنى رموز المؤشر (ص. ٦٦)
- لوحة العدادات المندمجة - معاني رموز التحذير (ص. ٦٧)

لوحة العدادات الرقمية المندمجة - نظرة عامة

تعرض شاشة عرض المعلومات في لوحة العدادات المندمجة معلومات عن بعض وظائف السيارة بالإضافة إلى رسائل.

شاشة المعلومات

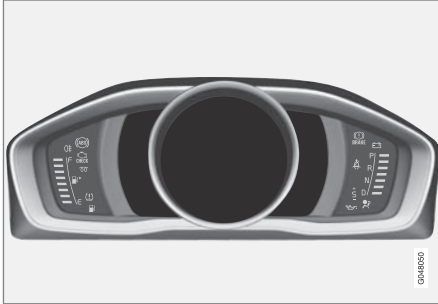

شاشة عرض معلومات، لوحة العدادات الرقمية*.

تعرض شاشة معلومات لوحة العدادات المندمجة المعلومات المتعلقة ببعض وظائف السيارة مثل مثبت السرعة التكييفي وحاسوب الرحلات بالإضافة إلى الرسائل. يتم عرض المعلومات بالرموز والنصوص. هناك المزيد من الأوصاف تحت الوظائف التي تستخدم شاشة المعلومات.

المقاييس والمؤشرات

يمكن اختيار سمات بديلة للوحة العدادات الرقمية المندمجة. بعض السمات الممكنة هي "Elegance" و"Eco" و"Performance".

لا يمكن تحديد أي سمة إلا عندما يكون المحرك دائرًا.

* بعض طرز المحرك المختلفة لا يتوفر بها أنظمة للتحذير عند انخفاض مستوى الزيت. في السيارات المزودة بهذه الأنظمة لا يتم استخدام رمز انخفاض ضغط الزيت. ولكن يظهر تحذير بانخفاض مستوى الزيت على شاشة العرض. لمزيد من المعلومات، راجع زيت المحرك - عام (ص. ٢٥٧).

٣. أجهزة القياس والتحكم

الرحلات - معلومات تكميلية (ص. ١٢٤) وملء الوقود (ص. ٣٠١).

2 Eco guide. راجع كذلك موجة Eco وموجه الطاقة* (ص. ٦٥).

3 عداد السرعة

4 عداد سرعة دوران المحرك. يوضح العداد سرعة المحرك بمقدار الآلاف الدورات في الدقيقة الواحدة (rpm).

5 مابين تعشيق التروس/مابين وضع الترس*. راجع أيضًا مؤشر تغيير التروس* (ص. ٢٧٣)، صندوق التروس الأوتوماتيكي - Geartronic* (ص. ٢٧٤) أو صندوق التروس الأوتوماتيكي - Powershift* (ص. ٢٧٧).

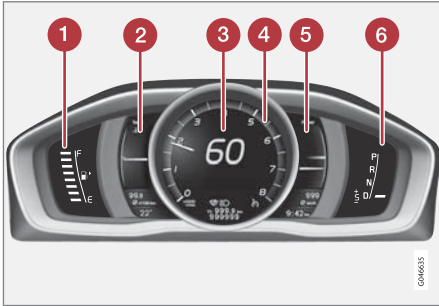

المقاييس والمؤشرات، سمة "Performance".

1 مقياس الوقود. عندما ينخفض المؤشر إلى علامة بيضاء واحدة فقط، يضيء رمز المؤشر الأصفر الخاص

خزان الوقود. راجع أيضاً حاسوب الرحلات - معلومات تكميلية (ص. ١٢٤) وملء الوقود (ص. ٣٠١).

2 مقياس درجة الحرارة لسائل تبريد المحرك

3 عداد السرعة

4 عداد سرعة دوران المحرك. يوضح العداد سرعة المحرك بمقدار الآلاف الدورات في الدقيقة الواحدة (rpm).

5 مابين تعشيق التروس/مابين وضع الترس*. راجع أيضًا مؤشر تغيير التروس* (ص. ٢٧٣)، صندوق التروس الأوتوماتيكي - Geartronic* (ص. ٢٧٤) أو صندوق التروس الأوتوماتيكي - Powershift* (ص. ٢٧٧).

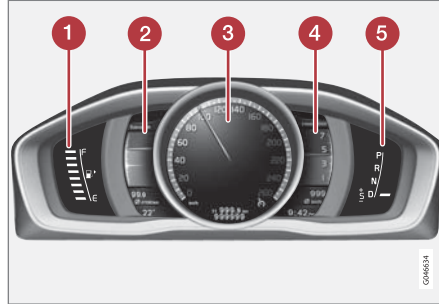

المقاييس والمؤشرات، سمة "Eco".

1 مقياس الوقود. عندما ينخفض المؤشر إلى علامة بيضاء واحدة فقط، يضيء رمز المؤشر الأصفر الخاص بانخفاض الوقود في خزان الوقود. راجع أيضاً حاسوب

لتحديد السمة، اضغط زر ذراع المقود الأيسر OK ثم حدد خيار القائمة Themes بإدارة بكرة التحكم على الذراع. اضغط زر OK. أدر بكرة التحكم لتحديد السمة ثم قم بتأكيد الاختيار بالضغط على الزر OK.

مظهر شاشة الكونسول المركزي يتبع وضع الضبط لسمة لوحة العدادات المندجة في بعض الطرز.

يمكن كذلك ضبط وضع التباين والألوان في لوحة العدادات باستخدام المفتاح في ذراع المقود الأيسر.

لمزيد من المعلومات حول إدارة القائمة، راجع التنقل في القائمة - لوحة العدادات المندجة (ص. ١١٢).

يمكن حفظ خيار السمة وإعادة وضع التباين واللون لكل مفتاح للتحكم عن بعد في ذاكرة مفتاح السيارة*، راجع مفتاح التحكم عن بعد - التخصيص* (ص. ١٦٢).

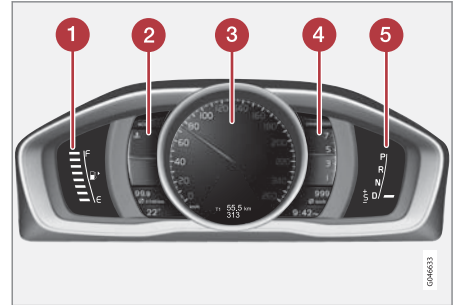

المقاييس والمؤشرات، سمة "Elegance".

1 مقياس الوقود. عندما ينخفض المؤشر إلى علامة بيضاء، يضيء رمز المؤشر الأصفر الخاص بانخفاض الوقود في

٥ عند تبدأ رسالة شاشة العرض "Distance to empty fuel tank": "بظهور" ---، تصبح العلامة حمراء.
٦ صندوق التروس اليدوي.
٧ صندوق التروس الآلي.



بانخفاض الوقود في خزان الوقود. راجع أيضاً حاسوب الرحلات - معلومات تكميلية (ص. ١٢٤) وملء الوقود (ص. ٣٠١).

٢ مقياس درجة الحرارة لسائل تبريد المحرك

٣ عداد السرعة

٤ عداد سرعة دوران المحرك. يوضح العداد سرعة المحرك بمقدار الآلاف الدورات في الدقيقة الواحدة (rpm).

٥ Power guide. راجع كذلك موجه Eco وموجه الطاقة* (ص. ٦٥).

٦ مابين تشييق التروس^٦ / مابين وضع الترس^٧. راجع أيضاً مؤشر تغيير التروس* (ص. ٢٧٣)، صندوق التروس الأوتوماتيكي - Geartronic* (ص. ٢٧٤) أو صندوق التروس الأوتوماتيكي - Powershift* (ص. ٢٧٧).

رموز الفحص والتحذير

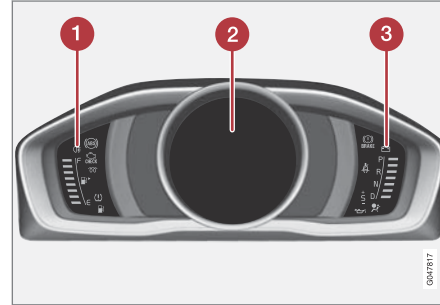

المؤشر ورموز التحذير، لوحة العدادات الرقمية.

١ رموز المؤشر

٢ رموز الفحص والتحذير

٣ رموز التحذير^٨

اختبار الوظيفة

جميع رموز التحذير والمؤشرات، بخلاف مؤشرات مركز شاشة المعلومات، تضيء في وضع المفتاح II أو عند بدء تشغيل المحرك. يجب أن تنطفئ جميع الرموز عند بدء تشغيل المحرك، باستثناء رمز فرامل الركن والذي ينطفئ عند إنهاء تشييق الفرامل.

إذا لم يبدأ المحرك بالعمل أو إذا تم تنفيذ اختبار الوظيفة في وضع المفتاح II، فعندئذ تنطفئ جميع الرموز في غضون بضعة ثوانٍ باستثناء رمز الخلل في نظام انبعاثات السيارة ورمز انخفاض ضغط الزيت.

- معلومات ذات صلة
- لوحة العدادات المندمجة (ص. ٦١)
 - لوحة العدادات المندمجة - معنى رموز المؤشر (ص. ٦٦)
 - لوحة العدادات المندمجة - معاني رموز التحذير (ص. ٦٧)

٦ صندوق التروس اليدوي.

٧ صندوق التروس الآلي.

٨ بعض طرز المحرك المختلفة لا يتوفر بها أنظمة للتحذير عند انخفاض مستوى الزيت. في السيارات المزودة بهذه الأنظمة لا يتم استخدام رمز انخفاض ضغط الزيت. ولكن يظهر تحذير بانخفاض مستوى الزيت على شاشة العرض. لمزيد من المعلومات، راجع زيت المحرك - عام (ص. ٢٥٧).

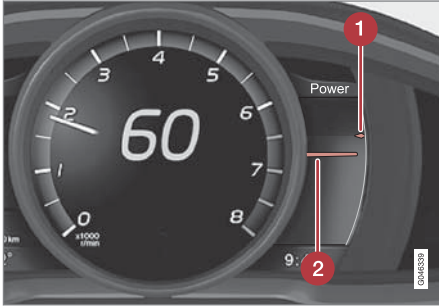

1 طاقة المحرك المتوفرة

2 طاقة المحرك المستخدمة

طاقة المحرك المتوفرة

وضح المؤشر العلوي الأصغر المقدار المتاح من طاقة المحرك؛ كلما كانت النتيجة مرتفعة على المقياس، كان مقدار الطاقة المتاحة أعلى في الترس الحالي.

طاقة المحرك المستخدمة

يوضح المؤشر السفلي الأكبر مقدار طاقة المحرك المستخدمة؛ كلما كانت النتيجة مرتفعة على المقياس، كان مقدار الطاقة المستهلكة من المحرك أعلى.

تشير الفجوة الكبيرة بين المؤشرين إلى احتياطي كبير من الطاقة.

القيمة الفورية

يتم عرض القيمة الفورية هنا - كلما ارتفعت النتيجة على المقياس، كان ذلك أفضل.

يتم حساب القيمة الفورية على أساس السرعة وسرعة المحرك وقوة المحرك المستخدمة إلى جانب استخدام فرامل القدم.

يُنصح باستخدام أقصى سرعة (تتراوح بين ٥٠ و ٨٠ كم/الساعة) مع سرعة دوران منخفضة للمحرك. تقع المؤشرات أسفل التسمارح والفرملة.

تؤدي القيم الفورية المنخفضة للغاية إلى إضاءة المنطقة الحمراء على العداد (بتأخير بسيط)، مما يعني ضعف مستوى توفير الوقود ومن ثم يجب تجنبها.

القيمة المتوسطة

تتبع القيمة المتوسطة القيمة الفورية ببطء وتوضح كيف تمت قيادة السيارة متأخرًا. كلما كان مستوى المؤشرات مرتفعًا على المقياس، كان مستوى توفير السائق للوقود أفضل.

Power guide

يُظهر هذا العداد العلاقة بين كمية الطاقة (Power) التي يتم أخذها من المحرك وكمية الطاقة المتوفرة.

لرؤية هذه الوظيفة، حدد النسق "Performance"؛ راجع لوحة العدادات الرقمية المدمجة - نظرة عامة (ص. ٦٢).

موجه Eco وموجه الطاقة*

Eco guide و *Power guide* عبارة عن أداتين من أدوات لوحة العدادات المدمجة (ص. ٦١) لمساعدة السائق في قيادة السيارة لتحقيق أفضل وضع للاقتصاد.

تقوم السيارة أحيانًا بتخزين إحصاءات الرحلات التي تم القيام بها، والتي يمكن رؤيتها على شكل رسم تخطيطي كتلي؛ راجع حاسوب الرحلات - إحصاءات الرحلة* (ص. ١٢٥).

Eco guide

تعرض هذه الأداة مؤشرًا عن كيفية الاقتصاد في قيادة السيارة.

لرؤية هذه الوظيفة، حدد النسق "Eco"؛ راجع لوحة العدادات الرقمية المدمجة - نظرة عامة (ص. ٦٢).

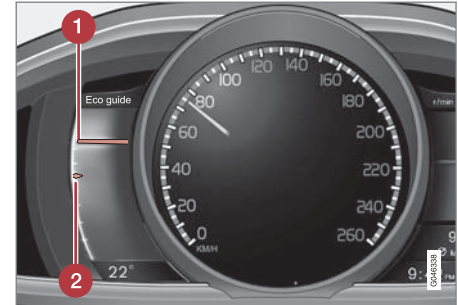

1 القيمة الفورية

2 القيمة المتوسطة

* تعتمد الطاقة على سرعة المحرك.



لوحة العدادات المندمجة - معنى رموز المؤشر
تعمل رموز المؤشر على تنبيه السائق أن الوظيفة نشطة وأن النظام يعمل أو في حالة حدوث خطأ أو عطل.

رموز المؤشر

الرمز	الموصفات
	خلل في وظيفة ABL
	نظام الانبعاث
	خلل في نظام ABS
	تشغيل مصباح الضباب الخلفي
	نظام الاستقرار، انظر نظام التحكم في الاستقرار الإلكتروني (ESC) - التشغيل (ص. ١٨٨)
	نظام الاستقرار، الوضع الرياضي، انظر نظام التحكم في الاستقرار الإلكتروني (ESC) - التشغيل (ص. ١٨٩)
	مسخن متقدم للمحرك (محركات الديزل)
	مستوى منخفض في خزان الوقود
	المعلومات، اقرأ نص العرض

الرمز	الموصفات
	الضوء العالي قيد التشغيل
	مؤشر الاتجاه الأيسر
	مؤشر الاتجاه الأيمن
	Eco - الوظيفة تعمل ، انظر ECO* (ص. ٢٩٠)
	Start/Stop ، تم إيقاف المحرك أو توماتيكياً؛ راجع Start/Stop* - الوظيفة والتشغيل (ص. ٢٨٢)
	نظام ضغط الإطارات ، راجع مراقبة ضغط الإطارات* (ص. ٣٣١)

خلل في وظيفة ABL

يضيء الرمز في حالة حدوث خطأ في وظيفة ABL (مصابيح المنطقات النشطة).

نظام الانبعاث

في حال إضاءة الرمز بعد بدء تشغيل المحرك، قد يكون السبب هو وجود خلل في نظام الانبعاثات بالسيارة. قد السيارة لإحدى الورش لفحصها. تنصح فولفو بطلب المساعدة من إحدى ورش فولفو المعتمدة.

خلل في نظام ABS

إذا أضاء هذا الرمز، فهذا يعني إن النظام معطل. يستمر نظام فرملة السيارة العادي في العمل، ولكن بدون وظيفة ABS.

١. أوقف السيارة في مكان آمن، وأغلق المحرك.

٢. أعد تشغيل المحرك.

٣. إذا استمر الرمز مضيئاً، فتوجه بالسيارة إلى إحدى ورش الخدمة لفحص نظام ABS. وتنصح فولفو بطلب المساعدة من إحدى ورش فولفو المعتمدة.

تشغيل مصباح الضباب الخلفي

يضيء هذا الرمز عند إضاءة مصباح الضباب الخلفي.

نظام الاستقرار

يشير الرمز الذي يومض إلى إن نظام الاستقرار يعمل. إذا أضاء الرمز بوهج متواصل فهذا يدل على وجود خلل في النظام.

نظام الاستقرار، الوضع الرياضي سيورت

يسمح الوضع الرياضي بالمزيد من معايشة القيادة الفعالة. ثم يقوم النظام باستشعار ما إذا كانت دواسة البنزين وحركات عجلة القيادة والانعطاف أكثر فعالية من القيادة العادية، ثم يسمح بالانزلاق المسيطر عليه للقسم الخلفي من السيارة إلى مستوى معين قبل أن يتدخل ويعمل على استقرار السيارة. يضيء الرمز عندما يكون الوضع الرياضي نشطاً.

مسخن متقدم للمحرك (محركات الديزل)

يضيء هذا الرمز أثناء عملية التسخين المتقدم للمحرك. غالباً ما يتم إجراء التسخين الأولي بسبب درجات الحرارة المنخفضة.

مستوى منخفض في خزان الوقود

عندما تتم إضاءة الرمز، يدل ذلك على انخفاض مستوى الوقود في الخزان، الرجاء إعادة التزود بالوقود في أقرب فرصة ممكنة.

لوحة العدادات المندمجة - معاني رموز التحذير

تعمل رموز التحذير على تنبيه السائق في حالة تنشيط وظيفة مهمة أو حدوث خطأ فادح أو عطل كبير.

رموز التحذير

الرمز	الموصفات
	ضغط الزيت المنخفض ^A
	تعشيق فرامل الوقوف، العدادات الرقمية
	تعشيق فرامل الوقوف، العدادات التناظرية
	الوسائد الهوائية - SRS
	منبه حزام الأمان
	المولد لا يشحن
	خلل بنظام الفرامل
	تحذير

^A بعض طرز المحرك المختلفة لا يتوفر بها أنظمة للتحذير عند انخفاض مستوى الزيت. في السيارات المزودة بهذه الأنظمة لا يتم استخدام رمز انخفاض ضغط الزيت. ولكن يظهر تحذير بانخفاض مستوى الزيت على شاشة العرض. لمزيد من المعلومات، راجع زيت المحرك - عام (ص. ٢٥٧).

المعلومات. أوقف السيارة في مكان آمن بأسرع ما يمكن وأغلق الباب المفتوح.

 في حال قيادة السيارة بسرعة أقل من ٧ كم/ساعة تقريباً، فيسبب رموز المعلومات.

 في حال قيادة السيارة بسرعة أعلى من ٧ كم/ساعة تقريباً، فيسبب رموز المعلومات.

إذا كان غطاء المحرك^{١٠} غير مغلق بشكل صحيح، يضيء رمز المعلومات أو التحذير مع صورة توضيحية في شاشة عرض المعلومات. أوقف السيارة في مكان آمن بأسرع ما يمكن وأغلق غطاء المحرك.

إذا كان باب صندوق الأمتعة غير مغلق بشكل صحيح، يضيء رمز المعلومات مع صورة توضيحية في شاشة عرض المعلومات. أوقف السيارة في مكان آمن بأسرع ما يمكن وأغلق باب صندوق الأمتعة.

معلومات ذات صلة

- لوحة العدادات المندمجة (ص. ٦١)
- لوحة العدادات المندمجة - معاني رموز التحذير (ص. ٦٧)
- لوحة العدادات الرقمية المندمجة - نظرة عامة (ص. ٦٢)

المعلومات، اقرأ نص العرض

إذا لم تعمل أحد أنظمة السيارة بالشكل الملائم، فيسبب رموز المعلومات هذا ويتم عرض إشعار نصي في شاشة المعلومات. يتم مسح نص الرسالة باستخدام الزر **OK**، راجع التنقل في القائمة - لوحة العدادات المندمجة (ص. ١١٢)، أو تختفي أوتوماتيكياً بعد مضي بعض الوقت (يتوقف الوقت على الوظيفة المبنية). كذلك يمكن أن يضيء رموز المعلومات مع رموز أخرى.

ملاحظة

عند عرض رسالة خدمة، يتم مسح الرمز والرسالة بواسطة زر **OK**، أو يختفيان تلقائياً بعد فترة.

الضوء العالي قيد التشغيل

يضيء الرمز عند تشغيل الضوء العالي وتشغيل غماز الضوء العالي.

مؤشرات الاتجاه اليسرى/اليمنى

يومض رمزا مؤشري الاتجاه عند استخدام مؤشرات تحذير الخطر.

الوظيفة Eco تعمل

يضيء الرمز عندما تكون وظيفة Eco منشطة.

Start/Stop

يضيء الرمز عندما يتم إيقاف تشغيل المحرك أوتوماتيكياً.

نظام ضغط الإطارات

يضيء الرمز في حالة انخفاض ضغط الهواء في الإطارات، أو إذا ظهر عطل ما في نظام ضغط الإطارات.

تذكير - الأبواب ليست مغلقة

إذا كان أحد الأبواب غير مغلق بشكل صحيح، يضيء رمز المعلومات أو التحذير مع صورة توضيحية في شاشة عرض

^{١٠} السيارات المزودة بنظام إنذار فقط.



ضغط الزيت المنخفض

إذا أضاء هذا الرمز أثناء القيادة، فهذا يعني إن ضغط الزيت بالمحرك منخفضاً جداً. أوقف المحرك فوراً وافحص مستوى زيت المحرك. أملاً زيت المحرك إذا لزم الأمر. إذا أضاء الرمز وكان مستوى الزيت طبيعي، فاقصّل بإحدى الورش. تنصح فولفو بطلب المساعدة من إحدى ورش فولفو المعتمدة.

فرامل الركن مشققة

يضيء هذا الرمز بوهج متواصل عند استعمال فرامل الركن. يومض الرمز أثناء الاستخدام، ثم يتغير إلى الوميض المستمر.

في حال ووميض الرمز في أي حالة أخرى، فإن ذلك يعني حدوث عطل. اقرأ الرسالة التي تظهر في شاشة المعلومات.

لمزيد من المعلومات، انظر فرامل الركن (ص. ٢٩٤).

الوسائد الهوائية – SRS

إذا استمرت إضاءة هذا الرمز أو أضاء أثناء القيادة، فهذا يعني اكتشاف خلل في قفل حزام الأمان، أو أنظمة SRS أو SIPS أو IC. توجه مباشرة إلى إحدى ورش الخدمة لفحص الأنظمة. تنصح فولفو بطلب المساعدة من إحدى ورش فولفو المعتمدة.

منيه حزام الأمان

يومض هذا الرمز في حال لم يضع الراكب في المقعد الأمامي حزام الأمان أو في حال نزع أحد الركاب في المقعد الخلفي حزام الأمان.

المولد لا يشحن

إذا أضاء الرمز أثناء القيادة، فهذا يعني وجود خلل بالنظام الكهربائي. توجه لزيارة ورشة الخدمة. تنصح فولفو بطلب المساعدة من إحدى ورش فولفو المعتمدة.

خلل بنظام الفرامل

تتم إضاءة هذا الرمز، فقد يكون هذا مؤشراً على انخفاض مستوى سائل الفرامل بشدة. أوقف السيارة في مكان آمن وتحقق من

المستوى في خزان سائل الفرامل؛ راجع سائل الفرامل والقاطبض - المستوى (ص. ٣٦١).

إذا أضاء رمزا الفرامل ونظام منع قفل الفرامل (ABS) في نفس الوقت، فقد تكون هناك مشكلة ما في نظام توزيع قوة الفرامل.

١. أوقف السيارة في مكان آمن، وأغلق المحرك.
٢. أعد تشغيل المحرك.

● إذا انطفأ الرمز، استمر في القيادة.

● إذا استمر الرمز في الإضاءة، افحص مستوى خزان سائل الفرامل؛ راجع سائل الفرامل والقاطبض - المستوى (ص. ٣٦١). في حال كان المستوى طبيعياً في خزان سائل الفرامل ولا تزال الرموز تضيء، فيمكن قيادة السيارة بحذر شديد إلى إحدى الورش لفحص نظام الفرامل. تنصح فولفو بطلب المساعدة من إحدى ورش فولفو المعتمدة.

تحذير



إذا كان مستوى سائل الفرامل أقل من الحد الأدنى MIN في خزان سائل الفرامل، لا ينبغي القيادة إلى حد أبعد قبل تعبئة سائل الفرامل.

يجب فحص فقدان سائل الفرامل لدى إحدى ورش الخدمة. وتنصح فولفو بالاتصال بإحدى ورش فولفو المعتمدة.

تحذير



في حالة إضاءة رمزي BRAKE و ABS في نفس الوقت، فهناك خطر لحدوث انزلاق في الطرف الخلفي خلال الفرملة الشديدة.

تحذير

يضيء رمز التحذير الأحمر عند الإشارة إلى وجود خلل يمكن أن يؤثر على السلامة و/أو القدرة على قيادة السيارة. ويتم عرض نص توضيحي في شاشة المعلومات في نفس الوقت. يظل الرمز ظاهرًا لحين معالجة هذا الخطأ ولكن يمكن التخلص من الرسالة النصية باستخدام الزر OK؛ راجع التنقل في القائمة - لوحة العدادات المندمجة (ص. ١١٢). كذلك يمكن أن يضيء رمز التحذير مع رموز أخرى.

الإجراء:

١. أوقف السيارة في مكان آمن. لا يجب قيادة السيارة بعد ذلك.
٢. اقرأ المعلومات في شاشة المعلومات. ونفذ الإجراء وفقاً للرسالة الموجودة في الشاشة. أوقف الإشعار بواسطة زر OK.

عداد مسافات الرحلة

تظهر شاشة عداد مسافة الرحلة في لوحة العدادات المندمجة.



عداد مسافات الرحلة، العدادات الرقمية.

1 شاشة العرض الخاصة بعداد مسافات الرحلة^{١٢}

يتم استخدام مقياس الرحلات T1 و T2 لقياس المسافات القصيرة. يتم عرض المسافة في الشاشة.

أدر بكرة تحكم ذراع المقود الأيسر لعرض المقياس المطلوب.

تؤدي الضغطة الطويلة (حتى يحدث التغيير) على زر ذراع المقود الأيسر **RESET** إلى إعادة ضبط عداد مسافات الرحلة. لمزيد من المعلومات، انظر حاسوب الرحلات - معلومات تكميلية (ص. ١٢٤).

معلومات ذات صلة

- لوحة العدادات المندمجة (ص. ٦١)

مبين درجة الحرارة الخارجية

تظهر شاشة درجة الحرارة الخارجية في لوحة العدادات المندمجة.

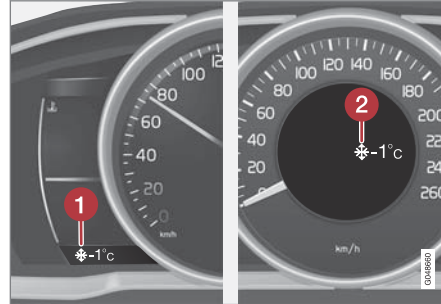

1 شاشة درجة الحرارة الخارجية، لوحة العدادات الرقمية

2 شاشة درجة الحرارة الخارجية، لوحة العدادات التناظرية

عندما تتراوح درجة الحرارة بين ٢٠°م و ٥٠°م يظهر رمز قطعة ثلج في وحدة العرض. ويعتبر هذا الرمز بمثابة تحذير ضد الأسطح الزلقة. عندما تكون السيارة واقفة فقد يظهر مقياس الحرارة درجات أعلى من المعتاد.

معلومات ذات صلة

- لوحة العدادات المندمجة (ص. ٦١)

تذكير - الأبواب ليست مغلقة

إذا كان أحد الأبواب غير مغلق بشكل صحيح، يضيء رمز المعلومات أو التحذير مع صورة توضيحية في شاشة عرض المعلومات. أوقف السيارة في مكان آمن بأسرع ما يمكن وأغلق الباب المفتوح.

في حال قيادة السيارة بسرعة أقل من ٧ كم/ساعة تقريباً، فيضيء رمز المعلومات.

في حال قيادة السيارة بسرعة أعلى من ٧ كم/ساعة تقريباً، فيضيء رمز التحذير.

إذا كان غطاء المحرك^{١١} غير مغلق بشكل صحيح، يضيء رمز المعلومات أو التحذير مع صورة توضيحية في شاشة عرض المعلومات. أوقف السيارة في مكان آمن بأسرع ما يمكن وأغلق غطاء المحرك.

إذا كان باب صندوق الأمتعة غير مغلق بشكل صحيح، يضيء رمز المعلومات مع صورة توضيحية في شاشة عرض المعلومات. أوقف السيارة في مكان آمن بأسرع ما يمكن وأغلق باب صندوق الأمتعة.

معلومات ذات صلة

- لوحة العدادات المندمجة (ص. ٦١)
- لوحة العدادات المندمجة - معنى رموز المؤشر (ص. ٦٦)
- لوحة العدادات الرقمية المندمجة - نظرة عامة (ص. ٦٢)

^{١١} السيارات المزودة بنظام إنذار فقط*.

^{١٢} قد يختلف شكل الشاشة على حسب اختلاف العدادات.



عدد مصابيح LED	لون مصابيح LED	مستوى الوقود (%)
١	أخضر	٢٠
١	برتقالي	١٠

عندما ينفد خزان الغاز بالسيارة يصدر صوت ٣ مرات من المفتاح. ينطفئ مقياس المستوى ويتحول النظام تلقائيًا لاستخدام البنزين.

ملاحظة



احرص على عدم نفاذ خزان البنزين لأن السيارة يبدأ تشغيلها دومًا بالبنزين.



العلامة أعلى المفتاح توضح مستوى الوقود الحالي.

عدد مصابيح LED	لون مصابيح LED	مستوى الوقود (%)
٥	أخضر	١٠٠
٤	أخضر	٨٠
٣	أخضر	٦٠
٢	أخضر	٤٠

الساعة

تظهر شاشة الساعة في لوحة العدادات المندمجة.



الساعة، لوحة العدادات الرقمية.

1 شاشة المعلومات لعرض الوقت ١٣

إعدادات الساعة

يمكن ضبط الساعة في نظام القوائم MY CAR، راجع MY CAR (ص. ١١٥).

معلومات ذات صلة

- لوحة العدادات المندمجة (ص. ٦١)

١٣ يتم عرض الوقت في وسط لوحة العدادات التناظرية.
١٤ ينطبق على مختلف طرز الوقود المزوج.

MIT License: <http://opensource.org/licenses/mit-license.html>

- Lua

The offer is valid for a period of at least three (3) years from the date of the distribution of this product by VCC / or for as long as VCC offers spare parts or customer support.

Portions of this product uses software copyrighted © 2007 The FreeType Project (www.freetype.org). All rights reserved.

Portions of this product uses software with Copyright © 1994–2013 Lua.org, PUC-Rio (<http://www.lua.org/>)



This product includes software under following licenses:

LGPL v2.1: <http://www.gnu.org/licenses/old-licenses/lgpl-2.1.html>

- GNU FriBidi
- DevIL

The FreeType Project License: <http://git.savannah.gnu.org/cgi/freetype/freetype2.git/tree/docs/FTL.TXT>

- FreeType 2

لوحدة العدادات المندمجة - اتفاقية الترخيص

الترخيص عبارة عن اتفاقية بشأن الحق في تشغيل نشاط معين أو الحق في استخدام تفويض شخص آخر وفقاً للشروط والبنود الواردة في الاتفاقية. النص التالي هو اتفاقية فولفو مع المصنع المطور وهو بالعربية.

**Combined Instrument Panel Software
Open Source Software Notice**

This product uses certain free / open source and other software originating from third parties, that is subject to the GNU Lesser General Public License version 2 (LGPLv2), The FreeType Project License ("FreeType License") and other different and/or additional copy right licenses, disclaimers and notices. The links to access the exact terms of LGPLv2, and the other open source software licenses, disclaimers, acknowledgements and notices are provided to you below. Please refer to the exact terms of the relevant License, regarding your rights under said licenses. Volvo Car Corporation (VCC) offers to provide the source code of said free/open source software to you for a charge covering the cost of performing such distribution, such as the cost of media, shipping and handling, upon written request. Please contact your nearest Volvo Dealer.



الرموز الموجودة في الشاشة

هناك مجموعة متنوعة من الرموز في الشاشة الموجودة في السيارة. وتتنقسم الرموز بين رموز تحذير ومؤشر ومعلومات.





نعرض أدناه الرموز الأكثر استخداماً مع معانيها، مع الإشارة إلى مكان العثور على المزيد من المعلومات في الدليل.

 - يضيء رمز التحذير الأحمر عند الإشارة إلى حدوث عطل يمكن أن يؤثر على سلامة و/أو سلاسة قيادة السيارة. ويتم عرض نص توضيحي في شاشة عرض المعلومات ضمن لوحة العدادات المتدمجة في الوقت نفسه.

 - يضيء رمز المعلومات إلى جانب ظهور رسالة نصية على شاشة عرض المعلومات في لوحة العدادات المتدمجة عند حدوث انحراف في أي من أنظمة السيارة. كذلك يمكن أن يضيء رمز المعلومات مع رموز أخرى.

رموز التحذير في لوحة العدادات المتدمجة

الرمز	الموصفات	راجع
	ضغط الزيت المنخفض	(ص. ٦٧)
	فرامل الركن معشقة	(ص. ٦٧، ص. ٢٩٤)
	فرامل الوقوف معشقة، رمز بديل	(ص. ٦٧)
	الوسائد الهوائية – SRS	(ص. ٢٩، ص. ٦٧)

الرمز	الموصفات	راجع
	منبه حزام الأمان	(ص. ٢٦، ص. ٦٧)
	المولد لا يشحن	(ص. ٦٧)
	خلل بنظام الفرامل	(ص. ٦٧، ص. ٢٩١)
	تحذير، وضع السلامة	(ص. ٢٩، ص. ٣٩، ص. ٦٧، ص. ٢٧٧)

رموز التحكم في لوحة العدادات المتدمجة

الرمز	الموصفات	راجع
	خلل في وظيفة *ABL	(ص. ٦٦، ص. ٩٨)
	نظام الانبعاث	(ص. ٦٦)
	خلل في نظام ABS	(ص. ٦٦، ص. ٢٩١)
	تشغيل مصباح الضباب الخلفي	(ص. ٦٦، ص. ٩٩)
	نظام الاستقرار، ESC (التحكم الإلكتروني بالاستقرار) ومساعد استقرار المقطورة	(ص. ٦٦، ص. ١٩٠، ص. ٣١٤)

الرمز	الموصفات	راجع
	نظام الاستقرار، الوضع الرياضي سيورت	(ص. ٦٦، ص. ١٩٠)
	مسخن متقدم للمحرك (محرركات الديزل)	(ص. ٦٦)
	مستوى منخفض في خزان الوقود	(ص. ٦٦، ص. ١٤٥)
	المعلومات، اقرأ نص العرض	(ص. ٦٦)
	الصوء العالي قيد التشغيل	(ص. ٦٦، ص. ٩٥)
	مؤشرات الاتجاه الموجود في الجانب الأيسر	(ص. ٦٦)
	مؤشرات الاتجاه الموجود في الجانب الأيمن	(ص. ٦٦)
	*Start/Stop، يتم إيقاف المحرك أوتوماتيكياً	(ص. ٦٦، ص. ٢٨٨)
	وظيفة *ECO تشغيل	(ص. ٦٦، ص. ٢٩٠)
	نظام مراقبة ضغط الإطارات*	(ص. ٦٦، ص. ٣٣١)

الرمز	المواصفات	راجع
	نظام تنبيه السائق*، تحذير مغادرة حارة السير (LDW)، مساعد حارة السير (LKA)	(ص. ٢٣٥)، (ص. ٢٣٩)، (ص. ٢٤٤)
	نظام تنبيه السائق*، Lane Departure *Warning	(ص. ٢٣٧)
	نظام تنبيه السائق*، Lane Departure *Warning	(ص. ٢٣٩)، (ص. ٢٤٤)
	معلومات السرعة المسجلة*	(ص. ١٩٢)
	سخان المحرك ومدفأة مقصورة الركاب*	(ص. ١٤٥)
	سخان كتلة المحرك ومقصورة الركاب* مطلوب الخدمة	(ص. ١٤٥)
	مؤقت منشط*	(ص. ١٤٥)
	مؤقت منشط*	(ص. ١٤٥)

الرمز	المواصفات	راجع
	نظام ABL*	(ص. ٩٨)
	نظام تنبيه السائق*، حان وقت الاستراحة	(ص. ٢٣٤)
	نظام تنبيه السائق*، حان وقت الاستراحة	(ص. ٢٣٥)
	فرامل الركن (P)!	(ص. ٢٩٤)
	مستشعر المطر*	(ص. ١٠٣)
	الضوء العالي مفعل (Active High Beam) *AHB (Active High Beam)	(ص. ٩٦)
	بدء تشغيل/إيقاف*	(ص. ٢٨٨)
	بدء تشغيل/إيقاف*	(ص. ٢٨٨)

رموز المعلومات في لوحة العدادات المندمجة

الرمز	المواصفات	راجع
	مثبت السرعة*	(ص. ١٩٧)
	مثبت السرعة التكميلي*	(ص. ٢١٣)
	مثبت السرعة التكميلي*، الفاصل الزمني	(ص. ٢٠٠)، (ص. ٢٠٣)
	مثبت السرعة التكميلي*، تحذير المسافة* (Distance Alert)	(ص. ٢٠٥)، (ص. ٢١٥)
	مستشعر الرادار*	(ص. ٢١٣)، (ص. ٢١٧)، (ص. ٢٣١)
	محدد السرعة	(ص. ١٩٥)
	مستشعر الزجاج الأمامي* ومستشعر الكاميرا* ومستشعر الليزر*	(ص. ٩٦)، (ص. ٢٢٣)، (ص. ٢٣١)، (ص. ٢٣٥)، (ص. ٢٣٩)، (ص. ٢٤٤)
	الفرامل الأوتوماتيكية*، تحذير المسافة* (Distance Alert)، City Safety™، نظام التحذير من الاصطدام*	(ص. ٢١٧)، (ص. ٢٢٣)، (ص. ٢٣١)



الرمز	المواصفات	راجع
	منبه حزام الأمان	(ص. ٢٨)
	الوسادة الهوائية، مقعد الراكب الأمامي، تشغيل	(ص. ٣٢)
	الوسادة الهوائية، مقعد الراكب الأمامي، ليست في وضع التشغيل	(ص. ٣٢)

معلومات ذات صلة

- لوحة العدادات المندمجة - معنى رموز المؤشر (ص. ٦٦)
- لوحة العدادات المندمجة - معاني رموز التحذير (ص. ٦٧)
- الرسائل - المعالجة (ص. ١١٤)

الرمز	المواصفات	راجع
	البطارية ضعيفة	(ص. ١٤٥)
	غطاء خزان الوقود، الجانب الأيمن	(ص. ٣٠١)
	مؤشر تغيير التروس	(ص. ٢٧٣)
	أوضاع التروس	(ص. ٢٧٤)
	قياس مستوى الزيت	(ص. ٣٥٨)
	مساعد الوقوف - *PAP	(ص. ٢٥٢)

النصوص المعروضة في لوحة العدادات المتدمجة
النصوص المعروضة في لوحة العدادات المتدمجة
والتي تظهر في المقالات موجودة في الجدول التالي.

المعنى	نص الشاشة
استهلاك الوقود	Fuel consumption
المسافة المتبقية حتى يفرغ خزان الوقود:	Distance to empty fuel tank:
المدى	Distance to empty
السرعة المتوسطة	Average speed
CTA OFF	CTA OFF
نظام BLIS و CTA OFF مقطورة في وضع الاتصال	BLIS and CTA OFF Trailer attached -
مطلوب خدمة نظام CTA و BLIS	BLIS and CTA Service required
أدخل مفتاح السيارة	Insert car key
لم يتم العثور على مفتاح السيارة	Car key not found
بطارية مفتاح السيارة ضعيفة، انظر دليل المالك	Car key battery low See manual
مانع الحركة، قم بمحاولة بدء تشغيل جديدة	Immobiliser Try to start again
تم تنشيط الفرملة التلقائية	Auto Braking was activated
حجب الرادار، انظر دليل المالك	Radar blocked See manual
مطلوب خدمة نظام التحذير من التصادم	Collision warning Service required
إيقاف تشغيل خدمة نظام التحذير من التصادم	Collision warning system OFF



نص الشاشة	المعنى
Collision warning system Unavailable	نظام التحذير من التصادم غير متوفر
Lane Keeping Aid Service required	مطلوب خدمة مساعد حارة السير
Lane Keeping Aid Interrupted	مساعد حارة السير في وضع الاستعداد
Adaptive cruise control cancelled	مثبت السرعة التكيفي محرر*
Adaptive cruise control unavailable	مثبت السرعة التكيفي غير متوفر*
Adaptive cruise control Service required	مثبت السرعة التكيفي بحاجة للخدمة*
Set ESC to Normal to enable Cruise	اضبط ESC على Normal (عادي) لتنشيط التحكم في السرعة
Press brake to hold vehicle	اضغط على الفرامل للتوقف
Below 30 km/h Lead vehicle required	مطلوب سيارة أمامك أقل من ٣٠ كم/سا
Driver Alert Time for a break	زمن تحذير السائق للتوقف
Driver Alert system Service required	مطلوب نظام تحذير السائق
Tyre pressure system Service required	نظام ضغط الإطارات، بحاجة للخدمة
Windscreen sensors blocked See manual	مستشعرات الزجاج الأمامي محجوبة، انظر دليل المالك
ESC Temporarily OFF	ESC معطل مؤقتًا
ESC Service required	نظام ESC، بحاجة للخدمة
Fuel operated heater stopped Battery saving mode	توقفت المدفأة العاملة بالوقود وضع اقتصاد طاقة البطارية
Fuel operated heater stopped Low fuel level	توقفت المدفأة العاملة بالوقود مستوى وقود منخفض
Fuel operated heater Service required	المدفأة العاملة بالوقود بحاجة للخدمة
Parking heater	مدفأة الوقوف

المعنى	نص الشاشة
الركن في الداخل	Indoor parking
التشغيل المباشر	Direct start
تشغيل أوتوماتيكي	Auto On
إيقاف التشغيل	Off
تشغيل المدفأة الأوتوماتيكية	Auto heater ON
إيقاف تشغيل المدفأة الأوتوماتيكية	Auto heater OFF
توقف	Stop
تشغيل تحذير الخروج عن المسار	Lane Departure Warning ON
إطفاء تحذير الخروج عن المسار	Lane Departure Warning OFF
الفرملة التلقائية بواسطة City Safety	Auto braking by City Safety
City Safety، بحاجة للخدمة	City Safety Service required
وقت الصيانة الدورية	Time for regular maintenance
وقت حجز الصيانة	Book time for maintenance
انقضاء موعد الصيانة	Maintenance overdue
زيت ناقل الحركة بحاجة لتغيير	Transmission Oil change needed
أداء ناقل الحركة منخفض	Transmission Reduced performance
شحن البطارية منخفض وضع حفظ الطاقة	Low battery charge Power save mode
ناقل الحركة ساخن خفف السرعة	Transmission hot Reduce speed
ناقل الحركة ساخن توقف بحذر وانتظر ليبرد	Transmission hot Stop safely Wait for cooling



المعنى	نص الشاشة
السرعة الرقمية	Digital speed
المدفأة الإضافية	Additional heater
خيار حاسوب الرحلات	TC options
عدد مسافات الرحلة T1	T1 and total dist.
عدد مسافات الرحلة T2	T2 and total dist.
وضع الخدمة	Service status
مستوى الزيت	Oil level
غير متوفر	Not available
الرسائل	Messages
الإعدادات	Settings
السمات	Themes
وضع التباين	Contrast mode
وضع اللون	Colour mode
إعادة ضبط حاسوب الرحلات	Trip computer reset
انفخ Alcoguard لمدة ٥ ثوان	Alcoguard Please blow for 5 seconds
انفخ Alcoguard بقوة	Alcoguard Please blow harder
انفخ Alcoguard لفترة أطول	Alcoguard Please blow longer
انفخ Alcoguard بلطف	Alcoguard Please blow softer
تنشيط تجاوز Alcoguard	Alcoguard Bypass enabled

المعنى	نص الشاشة
تسخين Alcoguard مسبقاً، برجاء الانتظار	Alcoguard preheating Please wait
فحص معتمد لـ Alcoguard	Alcoguard Approved test
لم يتم استلام رسالة في Alcoguard	Alcoguard No signal received
مطلوب معايرة Alcoguard، انظر دليل المالك	Alcoguard Calibration required See manual
Alcoguard حاول مرة أخرى	Alcoguard Please try again
Alcoguard بحاجة للخدمة	Alcoguard Service required
أدخل كابل طاقة Alcoguard	Alcoguard Please insert power cable
يمكن إعادة بدء Alcoguard	Alcoguard Restart possible
تنشيط التجاوز، برجاء الانتظار ١ دقيقة	Bypass activated Please wait for 1 minute
اختبار مرفوض، انتظر دقيقة واحدة وحاول مرة أخرى	Disapproved test Wait 1 minute to try again
مثبتات الأطفال الخلفية نشطة	Rear child lock activated
تعطل نظام المصابيح الأمامية الخدمة مطلوبة	Headlamp system malfunction Service required
الضوء العالي المقفل غير متوفر مؤقتاً حوّل يدوياً	Active main beam Temporary unavailable Switch manually
امتلاء مرشح السخام، انظر دليل المالك	Soot filter full See manual
البدء/التوقف الأوتوماتيكي، بحاجة للخدمة	Auto Start/Stop Service required
البدء التلقائي للمحرك	Autostart Engine running
اختر P أو N للبدء	Select P or N to start
اضغط زر البدء	Press start button
اضغط على دواسة القابض للبدء	Depress clutch pedal to start



المعنى	نص الشاشة
اضغط على الفرامل ودواسة القابض للبدء	Depress brake and clutch pedals to start
ضع الغيار في الوضع الحيادي للبدء	Put gear in neutral to start
ضغط الإطار منخفض. تحقق من الإطار الأمامي الأيمن	Tyre pressure low Check front right tyre
ضغط الإطار منخفض. تحقق من الإطار الأمامي الأيسر	Tyre pressure low Check front left tyre
ضغط الإطار منخفض. تحقق من الإطار الخلفي الأيمن	Tyre pressure low Check rear right tyre
ضغط الإطار منخفض. تحقق من الإطار الخلفي الأيسر	Tyre pressure low Check rear left tyre
ضغط الإطار منخفض، تحقق من الإطارات	Tyre pressure low Check tyres
الإطارات بحاجة للهواء الآن. تحقق من الإطار الأمامي الأيمن	Tyre needs air now Check front right tyre
الإطارات بحاجة للهواء الآن. تحقق من الإطار الأمامي الأيسر	Tyre needs air now Check front left tyre
الإطارات بحاجة للهواء الآن. تحقق من الإطار الخلفي الأيمن	Tyre needs air now Check rear right tyre
الإطارات بحاجة للهواء الآن. تحقق من الإطار الخلفي الأيسر	Tyre needs air now Check rear left tyre
الوسادة الهوائية SRS، بحاجة للخدمة	SRS airbag Service required
الوسادة الهوائية SRS، بحاجة للخدمة فوراً	SRS airbag Service urgent
مطلوب خدمة Volvo On Call	Volvo On Call Service required
قريباً ستنتهي صلاحية اشتراكك Volvo On Call	Volvo On Call subscription will soon expire
عطل في ضوء فرامل المقطورة	Trailer brake light malfunction
عطل في مؤشر المقطورة	Trailer indicator malfunction
مستوى الزيت منخفض قم بتعبئة ٠,٥ لتر	Oil level low Refill 0.5 litre
الزيت بحاجة للخدمة	Oil service required

المعنى	نص الشاشة
لم يتم تحرير فرامل الوقوف بالكامل	Handbrake not fully released
فرامل الوقوف غير معشقة	Handbrake not applied
فرامل الوقوف، بحاجة للخدمة	Handbrake Service required
مساعد الوقوف، بحاجة للخدمة	Park Assist System Service required
حرارة المحرك مرتفعة، أوقف المحرك	High engine temperature Turn off engine
حرارة المحرك مرتفعة، توقف بأمان	High engine temperature Stop safely
مستوى سائل التبريد منخفض، توقف بأمان	Engine coolant level low Stop safely
الوضع العادي	Normal mode
وضع الأمان، انظر دليل المالك	Safety mode See manual
صندوق التروس ساخن، اضغط الفرامل للتبريد	Transmission hot Brake to hold
صندوق التروس ساخن، اركن بأمان و اترك المحرك دائراً	Transmission hot Park safely Let engine run
ناقل الحركة بارد ابدء تشغيل المحرك	Transmission cooling Let engine run
—	—
—	—
يتعذر بدء التشغيل عن بُعد. تم الوصول للعدد الأقصى من المحاولات	No remote start Too many tries
لا يمكن بدء التشغيل عن بُعد، مستوى الوقود منخفض	No remote start Low fuel level
يتعذر بدء التشغيل عن بُعد، الترس ليس في الوضع P (وقوف)	No remote start Gear not in P
يتعذر بدء التشغيل عن بُعد، السائق داخل السيارة	No remote start Driver in car
يتعذر بدء التشغيل عن بُعد، شحن البطارية منخفض	No remote start Low battery



المعنى	نص الشاشة
لا يمكن بدء التشغيل عن بُعد، تحذير المحرك	No remote start Engine warning
يتعذر بدء التشغيل عن بُعد. مستوى سائل التبريد منخفض	No remote start Engine coolant level low
لا يمكن بدء التشغيل عن بُعد، الباب مفتوح	No remote start Door open
يتعذر بدء التشغيل عن بُعد، غطاء المحرك مفتوح	No remote start Bonnet open
يتعذر بدء التشغيل عن بُعد، لم يتم قفل السيارة	No remote start Car not locked
يتعذر بدء التشغيل عن بُعد، المفتاح داخل السيارة	No remote star Key in car
بدء التشغيل عن بُعد مغلق "الترس ليس في الوضع P (وقوف)"	Remote start off Gear not in P
بدء التشغيل عن بُعد مغلق "السائق داخل السيارة"	Remote start off Driver in car
بدء التشغيل عن بُعد مغلق "تحذير المحرك"	Remote start off Engine warning
بدء التشغيل عن بُعد مغلق "غطاء المحرك مفتوح"	Remote start off Bonnet open
بدء التشغيل عن بُعد مغلق "شحن البطارية منخفض"	Remote start off Low battery
بدء التشغيل عن بُعد مغلق "مستوى الوقود منخفض"	Remote start off Low fuel level
تغيير سمات دواسة الفرامل، مطلوب الخدمة	Brake pedal characteristics changed Service required
التهيئة المسبقة	Preconditioning
مقعد الراكب	Passenger seat
مقعد السائق	Driver seat
الوقوف بالخارج	Outdoor parking
توقفت التهيئة المسبقة، البطارية الهجين ساخنة جداً	Preconditioning stopped Hybrid battery temperature high
توقفت التهيئة المسبقة بسبب عطل	Preconditioning stopped due to malfunction



المعنى	نص الشاشة
توقفت التهيئة المسبقة بسبب تغيير إمداد الطاقة	Preconditioning interrupted by power supply change
الرسائل (##)	Messages (##)

معلومات ذات صلة

- الرسائل - المعالجة (ص. ١١٤)
- الرسائل (ص. ١١٣)



لمحة عامة

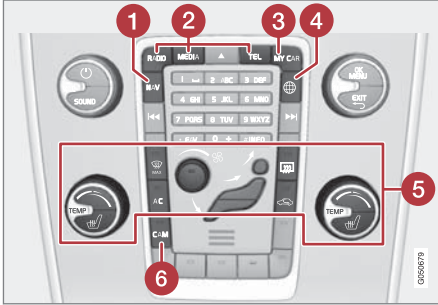

لوحة التحكم في الكونسول المركزي. الصورة إيضاحية - عدد الوظائف وتصميم الأزرار قد يختلف، على حسب التجهيزات المختارة والسوق.

- 1 التنقل - *NAV، راجع الملحق التكميلي المنفصل (Sensus Navigation).
- 2 الصوت والوسائط - *MEDIA، TEL، RADIO، راجع الملحق المنفصل (نظام المعلومات والترفيه (Sensus).
- 3 إعدادات الوظيفة - *MY CAR، راجع MY CAR (ص. ١١٥).
- 4 سيارة متصلة بالإنترنت - *، راجع الملحق المنفصل (نظام المعلومات والترفيه (Sensus).
- 5 نظام التحكم في المناخ (ص. ١٢٧).
- 6 كاميرا مساعد الركن* (ص. ٢٤٩) - *CAM.

باستخدام المفاتيح أزرار التحكم الموجودة في الكونسول المركزي أو لوحة المفاتيح في عجلة القيادة اليمنى* يمكن تشغيل وإيقاف تشغيل الوظائف ويمكن إجراء العديد من الإعدادات المختلفة. من خلال الضغط مرة واحدة على MY CAR يمكن عرض كل الإعدادات المتعلقة بالقيادة والتحكم بالسيارة، مثل وظيفة City Safety والأقفال والإنذار وسرعة المروحة الأوتوماتيكية وإعدادات الساعة وغير ذلك.

من خلال الضغط على الوظيفة المعنية RADIO أو MEDIA أو TEL أو *NAV أو *CAM، يمكن تشغيل المصادر والأنظمة والوظائف الأخرى، مثل AM و FM و CD و DVD*، والتلفاز*، وBluetooth*، والتنقل بين القوائم* وكاميرا مساعد الركن*.

لمزيد من المعلومات حول الوظائف/الأنظمة، راجع القسم المعني في دليل المالك أو الملحق.

فولفو سينسوس (Volvo Sensus)
 Volvo Sensus هو قلب تجربة فولفو ويوصلك بالسيارة وبالعالم الخارجي. يوفر Sensus المعلومات والترفيه والمساعدة عند الحاجة. يتكون Sensus من وظائف بديهية تعمل على تحسين تجربة القيادة وتبسيط إدارتك وملكيك للسيارة.

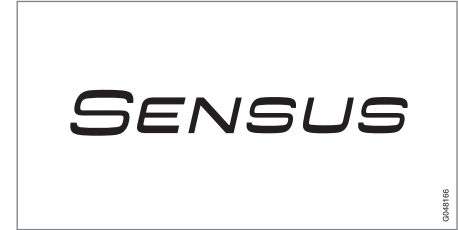

تركيبه الملاحه البديهية تعمل على سهولة الحصول على الدعم المناسب والمعلومات والترفيه عند الحاجة دون تشتيت انتباه السائق.

يغطي نظام Sensus جميع الحلول التي تقدمها السيارة بما يتيح الاتصال* بالعالم الخارجي، وفي الوقت نفسه تعمل على إمدادك بالتحكم المبتكر في جميع إمكانيات السيارة.

يجمع نظام التشغيل Volvo Sensus ويقدم العديد من الوظائف في أنظمة متعددة من أنظمة السيارة على شاشة العرض بالكونسول الأوسط. ومع فولفو سينسوس يمكن جعل السيارة تتميز بميزاتك الشخصية من خلال التواصل البيئي الحسني مع المستخدم. يمكن ضبط الإعدادات في Car settings (إعدادات السيارة) مثل إعدادات الصوت والوسائط ونظام التحكم في المناخ وغيرها.

أوضاع المفاتيح - الوظائف في مختلف المستويات

للممكن من استخدام عدد محدود من الوظائف عند إطفاء المحرك، يمكن ضبط النظام الكهربائي للسيارة على ٣ مستويات مختلفة - I و II و 0 - بواسطة مفاتيح التحكم عن بعد. في دليل المالك هذا يتم وصف هذه المستويات باستخدام تسمية "أوضاع المفاتيح".

يعرض الجدول التالي الوظائف المتوفرة في كل وضع/مستوى من أوضاع/مستويات المفاتيح.

مهم !

إن وجود أجسام غريبة في مفاتيح الإشعال قد يضعف الوظيفة أو يتلف القفل.
لا تضغط على مفاتيح التحكم عن بعد عند إدارته بشكل خاطئ - ثبت الطرف مع سن المفاتيح القابل للفصل، راجع سن المفاتيح القابل للفصل - الفصل/التوصيل (ص. ١٦٨).

نزع مفاتيح التحكم عن بعد

اضغط مفاتيح التحكم عن بعد واسحبها لخارج قفل الإشعال.

أوضاع المفاتيح

يمكن استخدام مفاتيح التحكم عن بعد لضبط النظام الكهربائي في السيارة على مختلف الأوضاع / المستويات بحيث تتوفر وظائف مختلفة؛ راجع أوضاع المفاتيح - الوظائف في مختلف المستويات (ص. ١٥٠).



قفل الإشعال مع إخراج مفاتيح التحكم عن بعد.

ملاحظة i

بالنسبة للسيارات المزودة بوظيفة * القيادة بلا مفاتيح، لا يحتاج مفاتيح التحكم عن بعد إلى إدخاله في مفاتيح الإشعال، ولكن يمكن تخزينه في الجيب مثلاً. لمزيد من المعلومات عن بدون مفاتيح، راجع القيادة دون مفاتيح* (ص. ١٧١).

إدخال مفاتيح التحكم عن بعد

١. أمسك طرف مفاتيح التحكم عن بعد بسن المفاتيح القابل للفصل وأدخل مفاتيح التحكم عن بعد في قفل الإشعال.
٢. ثم اضغط على مفاتيح التحكم عن بعد في القفل حتى يصل إلى موضعه النهائي.



مستوى	الوظائف
0	<ul style="list-style-type: none"> • يضيء عداد المسافة الكلية (الأودوميتر) والساعة ومقياس درجة الحرارة. • يمكن ضبط المقاعد الكهربائية. • يمكن استخدام النظام الصوتي لفترة محدودة - راجع ملحق نظام المعلومات والترفيه Sensus.
I	<ul style="list-style-type: none"> • يمكن استخدام فتحة السقف والنوافذ الكهربائية ومأخذ كهربائي ١٢ فولت في مقصورة الركاب والملاحة والهاتف ومروحة التهوية ومساحات الزجاج الأمامية.
II	<ul style="list-style-type: none"> • تضيء المصابيح الأمامية. • وتضيء مصابيح التحذير/المؤشرات لمدة ٥ ثوان. • يتم تشغيل عدة أنظمة أخرى. لكن لا يمكن تشغيل التنفئة الكهربائية في حشوات الكراسي والنافذة الخلفية إلا بعد بدء تشغيل المحرك. <p>يستهلك وضع المفتاح هذا كمية كبيرة من تيار البطارية ولذلك ينبغي تجنبه!</p>

تحديد وضع/مستوى المفتاح

- وضع المفتاح 0 - فتح قفل السيارة - يعني ذلك أن النظام الكهربائي للسيارة في المستوى 0.

ملاحظة

للوصول إلى مستوى I أو II بدون بدء تشغيل المحرك - لا تضغط على دواسة الفرامل/القابض عندما تكون على وشك اختبار مواضع المفتاح هذه.

- وضع المفتاح I - أثناء إدخال مفتاح التحكم عن بعد بالكامل في قفل الإشعال^{١٥} - اضغط لفترة وجيزة على START/STOP ENGINE.
- وضع المفتاح II - أثناء إدخال مفتاح التحكم عن بعد بالكامل في قفل الإشعال^{١٥} - اضغط^{١٦} ضغطة طويلة على START/STOP ENGINE.
- عودة إلى وضع المفتاح 0 - للعودة إلى وضع المفتاح 0 من الوضع II والوضع I - اضغط لفترة وجيزة على START/STOP ENGINE.

النظام الصوتي

للمعلومات عن وظائف النظام الصوتي أثناء نزع مفتاح التحكم عن بعد، راجع ملحق نظام المعلومات والترفيه Sensus.

بدء تشغيل وإيقاف المحرك

للمعلومات عن بدء تشغيل/ إيقاف المحرك، راجع تشغيل المحرك (ص. ٢٦٧).

القطر

لمعلومات مهمة عن مفتاح التحكم عن بعد أثناء القطر، راجع القطر (ص. ٣١٥).

معلومات ذات صلة

- أوضاع المفتاح (ص. ٨٥)

المقاعد، الأمامية

تتوفر في مقاعد السيارة الأمامية خيارات ضبط مختلفة وذلك لتحقيق الراحة المثلى عند الجلوس.

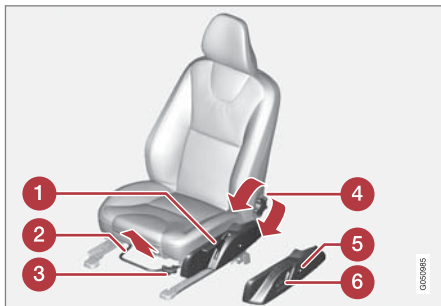

- 1 رفع أو خفض المقعد، رفع لأعلى أو لأسفل.
- 2 للأمام/للخلف، ارفع المقبض لضبط المسافة الصحيحة لعجلات القيادة والدواسات. تأكد أن المقعد قد تم قفله في موضعه بعد الضبط.
- 3 رفع/خفض* الحافة الأمامية من وسادة المقعد، رفع لأعلى/أسفل.
- 4 ضبط زاوية مسند الظهر، أدر الحلقة.
- 5 لتغيير موضع دعامة أسفل الظهر*، اضغط على الزر.
- 6 لوحة التحكم في المقعد الكهربائي*، راجع المقعد، أمام - الكهربائية* (ص. ٨٧).

^{١٥} لا يلزم هذا الأمر في السيارات غير المزودة بوظيفة الدخول بدون مفتاح*.
^{١٦} حوالي ثانيتين.

المقاعد، أمام - الكهربائية*

تتوفر في مقاعد السيارة الأمامية خيارات ضبط مختلفة وذلك لتحقيق الراحة المثلى عند الجلوس. يمكن تحريك المقاعد الكهربائية نحو الأمام/نحو الخلف ولأعلى/لأسفل. يمكن كذلك رفع/خفض الحافة الأمامية من وسادة المقعد. كما يمكن تغيير زاوية مسند الظهر ودعمه أسفل الظهر*.

المقعد الكهربائي

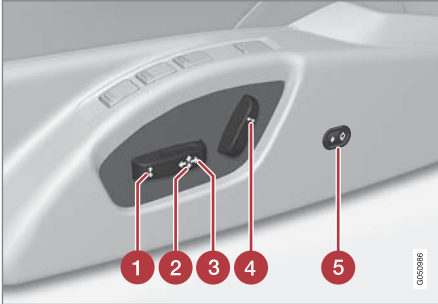

1 الحافة الأمامية لوسادة المقعد لأعلى/لأسفل

2 رفع/خفض المقعد

3 المقعد نحو الأمام/نحو الخلف

4 مسند الظهر

5 يتم ضبط* دعامة أسفل الظهر للداخل وللخارج

يوجد بالمقاعد الكهربائية واق لزيادة الحمل ينشط في حالة تعثر المقعد بأي شئ. في حالة حدوث هذا الأمر، اضبط النظام

تحذير

أمسك مسند الظهر وتأكد من تثبيته جيداً بعد طيّه لأعلى لتجنب وقوع إصابة شخصية في حالة الفرملة الشديدة أو وقوع حادث.

معلومات ذات صلة

- المقاعد، أمام - الكهربائية* (ص. ٨٧)
- المقاعد، الخلفية (ص. ٨٩)

تحذير

اضبط وضع مقعد السائق قبل التحرك، وليس أثناء القيادة. تأكد أن المقعد قد تم تثبيته جيداً لتجنب الإصابة الشخصية في حالة الفرملة الشديدة أو الحوادث.

خفض مسند ظهر مقعد الراكب*١٧

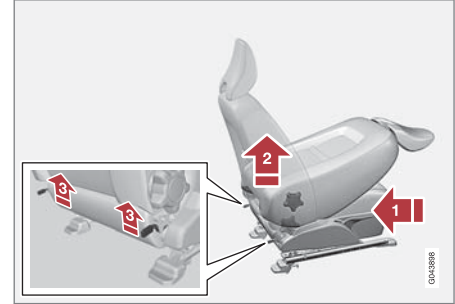

يمكن طي مسند ظهر مقعد الراكب للأمام لتوفير مساحة للحمولة الطويلة.

1 حرك المقعد لأقصى حد للخلف/لأسفل.

2 اضبط مسند الظهر على وضع قائم

3 ارفع المشابك الموجودة خلف مسند الظهر واطوه للأمام.

٤. ادفع المقعد للأمام حتى يتم "قفل" مسند الرأس أسفل صندوق القفازات.

تتم عملية الرفع بترتيب عكسي.

١٧ ينطبق فقط على مقاعد الراحة.



الكهربائي للسيارة على وضع المفتاح I أو 0 وانتظر لفترة قصيرة قبل ضبط المقعد مرة أخرى.

يمكن إجراء حركة واحدة فقط (للأمام/للخلف/لأعلى/لأسفل/للدخل/للخارج) في المرة الواحدة.

الإعدادات

يمكن ضبط المقعد لفترة محددة بعد إلغاء قفل الباب بواسطة مفتاح التحكم عن بُعد بدون وجود المفتاح في قفل الإشعال. يتم ضبط المقعد بشكل عادي عندما يكون المفتاح في وضع I ويمكن الضبط دائماً عندما يكون المحرك قيد التشغيل.

مقعد مزود بوظيفة الذاكرة*

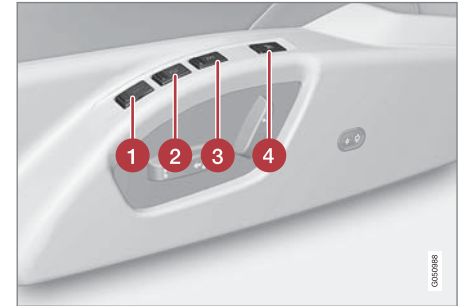

تعمل وظيفة الذاكرة على حفظ الإعدادات للمقعد ومرآيا الأبواب.

إعداد التخزين

- 1 مفتاح الذاكرة
- 2 مفتاح الذاكرة
- 3 مفتاح الذاكرة

4 مفتاح خاص بإعدادات التخزين

1. اضبط المقاعد ومرآيا الأبواب.
2. اضغط باستمرار على M أثناء الضغط على زر 1 أو 2 أو 3 في نفس الوقت. استمر في الضغط على الأزرار لحين سماع الإشارة الصوتية وظهور النص في لوحة العدادات المندمجة.
- يلزم ضبط المقعد مرة أخرى قبل التمكن من ضبط ذاكرة جديدة. لا يتم حفظ إعداد دعامة أسفل الظهر.

استخدام الإعداد المخزن

اضغط على أحد أزرار الذاكرة 1-3 حتى يتوقف المقعد ومرآيا الأبواب. عند تحرير الزر ستوقف حركة المقعد ومرآيا الأبواب.

ذاكرة المفتاح* في مفتاح التحكم عن بعد

ويمكن استخدام جميع مفاتيح التحكم عن بُعد بواسطة عدة سائقين مختلفين لتخزين إعدادات مقعد السائق ومرآيا الأبواب^{١٨}، راجع مفتاح التحكم عن بُعد - التخصيص* (ص. ١٦٢).

إيقاف الطوارئ

في حالة بدء تحرك المقعد بصورة عفوية، اضغط على أحد أزرار إعدادات المقعد أو الذاكرة من أجل إيقاف حركة المقعد.

يتم تنفيذ إعادة التشغيل للوصول إلى موضع المقعد المخزن في الذاكرة عن طريق الضغط على زر إلغاء القفل الموجود في مفتاح التحكم عن بُعد. يجب أن يتم فتح باب السائق فيما بعد.

تحذير

خطر الانحشار! تأكد من عدم عبث الأطفال بأزرار التحكم. تحقق من عدم وجود عناصر أمام المقعد أو خلفه أو تحته أثناء الضبط. تحقق أنه لا يوجد أي من الركاب بالمقاعد الخلفية معرض لخطر الانحشار.

تدفئة المقاعد

لتدفئة المقاعد، راجع تدفئة المقاعد الأمامية* (ص. ١٣٤) وتدفئة المقعد الخلفي* (ص. ١٣٤).

معلومات ذات صلة

- المقاعد، الأمامية (ص. ٨٦)
- المقاعد، الخلفية (ص. ٨٩)

١٨ فقط إذا كانت السيارة مجهزة بمقعد كهربائي مزود بذاكرة ومرآيا أبواب وروية خلفية كهربائية قابلة للسحب للخلف. لا يتم حفظ إعداد دعامة أسفل الظهر.

ملاحظة

قد يلزم دفع المقاعد الأمامية للأمام و/أو ضبط مساند الظهر لأعلى حتى يمكن طي مساند الظهر الخلفية للأمام بشكل كامل.

- ويمكن طي القسم الأيسر على نحو منفصل.
- ويمكن طي القسم الأوسط على نحو منفصل.
- أما القسم الأيمن فيمكن طيه مع القسم الأوسط فقط.
- إذا كنت تريد طي مسند الظهر بالكامل، فيجب طي أقسامه المختلفة على نحو منفصل.

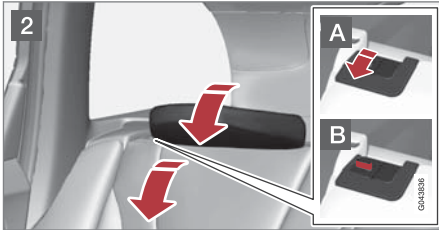

الخفض اليدوي لمساند الرأس الخارجية، المقعد الخلفي

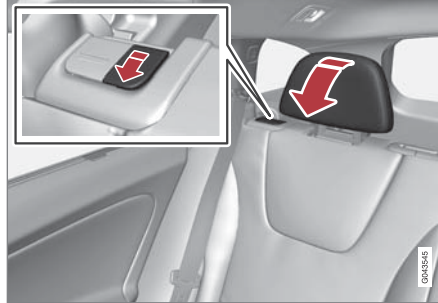

اسحب مقبض الفقل الأقرب إلى مسند الرأس لطي مسند الرأس للأمام.

يتم تحريك مسند الرأس للخلف يدوياً حتى يمكن سماع طوت "طقطقة".

تحذير

يجب أن تكون مساند الرأس في وضع الإقفال بعد رفعها.

خفض مسند ظهر المقعد الخلفي

مهم

يجب ألا تكون هناك أية أشياء في المقعد الخلفي عند طي مسند الظهر لأسفل. يجب ألا تكون أحزمة الأمان متصلة ببعضها. وإلا فقد تتلف كسوة المقاعد الخلفية.

يمكن طي مسند الظهر المكون من ثلاثة أقسام بطرق مختلفة.

المقاعد، الخلفية

يمكن طي مساند ظهور المقاعد الخلفية ومساند رأس المقاعد الخارجية. يمكن ضبط مسند رأس المقعد الأوسط بما يتناسب مع طول الراكب.

مسند الرأس، المقعد الأوسط، الخلفي

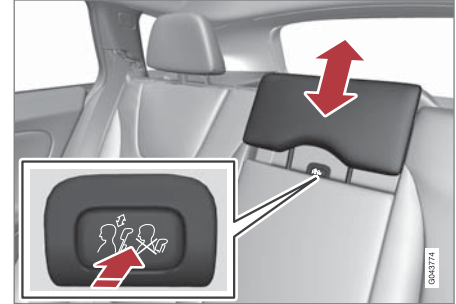

اضبط مسند الرأس وفقاً لارتفاع الراكب بحيث يُغطي الجزء الخلفي من الرأس إن أمكن. حركه لأعلى إذا دعت الحاجة إلى ذلك.

لخفض مسند الرأس مرة أخرى، يجب الضغط على الزر (الموجود في المنتصف بين مسند الظهر ومسند الرأس، انظر الرسم التوضيحي) أثناء الضغط على مسند الرأس لأسفل.

تحذير

يلزم وجود مسند رأس المقعد الأوسط في أدنى مستوى إذا كان المقعد شاغراً. وعند تشغيل المقعد الأوسط بواسطة أحد الركاب فيلزم ضبط مسند الرأس بصورة تتناسب مع ارتفاع الراكب بحيث يغطي مسند الرأس الجزء الخلفي بالكامل من الرأس بقدر الإمكان.



عجلة القيادة

يمكن ضبط عجلة القيادة في أوضاع مختلفة، وكذلك فإنها تحتوي على أزرار تحكم للبوق وللمثبت السرعة بالإضافة إلى توفّر قوائم وأزرار تحكم للصوت والهاتف.

الضبط

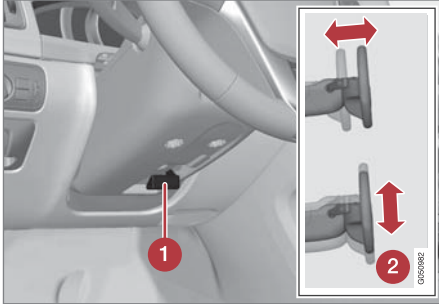

ضبط عجلة القيادة.

١ الزراع - تحرير عجلة القيادة

٢ أوضاع عجلة القيادة المحتملة

يمكن ضبط عجلة القيادة رأسياً وأفقياً:

١. يتم سحب الزراع باتجاه السائق كي تحرر عجلة القيادة.

٢. اضبط عجلة القيادة على الوضع الذي يناسبك.

٣. اضغط الزراع للخلف إلى مكانه لتثبت عجلة القيادة في مكانها. إذا كان ذلك صعباً، فاضغط قليلاً على عجلة القيادة في الوقت الذي تعيد فيه الزراع إلى مكانه.

الخض الكهربي لمساند الرأس الخارجية بالمقعد الخلفي*

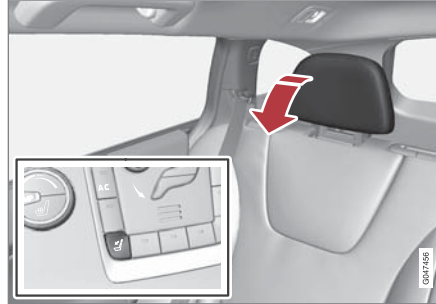

١. يجب أن يكون مفتاح التحكم عن بُعد في الوضع II.

٢. اضغط على الزر لخفض مساند الرأس الخارجية الخلفية لتحسين الرؤية الخلفية.

تحذير

لا تخفض مساند الرأس الطرفية إذا كانت مستخدمة بواسطة الركاب.

حرّك مسند الرأس للخلف يدوياً حتى تسمع صوت "طقطقة".

تحذير

يجب أن تكون مساند الرأس في وضع الإقفال بعد رفعها.

معلومات ذات صلة

- المقاعد، الأمامية (ص. ٨٦)
- المقاعد، أمام - الكهربية* (ص. ٨٧)



١ في حالة تخفيض القسم الأوسط من ظهر المقعد - يمكنك تحرير مساند الرأس وضبطها لظهر المقعد الأوسط، راجع القسم السابق "مساند الرأس، المقعد الأوسط، الخلفي".

٢ يتم خفض مساند الرأس الخارجية تلقائياً عند خفض مساند الظهر الخارجية. اسحب مقبض قفل مسند الظهر لأعلى أثناء طي مسند الظهر للأمام في نفس الوقت. يوضح المؤشر الأحمر على القفل B إلى أن مسند الظهر لم يعد مقفولاً.

ملاحظة

عند خفض مساند الظهر يجب تحريك مساند الرأس للأمام قليلاً حتى لا تلامس وسادة المقعد.

تتم عملية الرفع بترتيب عكسي.

ملاحظة

عند رفع مسند الظهر، ينبغي ألا يستمر المؤشر الأحمر في الظهور. وفي حالة استمرار ظهوره فهذا يعني أن مسند الظهر ليس مثبتاً في مكانه بإحكام.

تحذير

تحقق من قفل مسند الظهر ومسند الرأس في المقعد الخلفي بطريقة صحيحة بعد بطيها.

تدفئة* عجلة القيادة

يمكن تدفئة عجلة القيادة باستخدام التدفئة الكهربائية.

الوظيفة



قد يختلف موضع الزر حسب التجهيزات المختارة وحسب السوق.

اضغط بصورة متكررة على الزر للتبديل بين الوظائف التالية:

المؤشر	الوظيفة
انطفاء مصباح الزر	إيقاف التشغيل
إضاءة مصباح الزر	التدفئة

تدفئة عجلة القيادة الأوتوماتيكية

مع تنشيط البدء الأوتوماتيكي لتدفئة عجلة القيادة، تبدأ تدفئة عجلة القيادة الأوتوماتيكية عند بدء تشغيل المحرك. يحدث البدء الأوتوماتيكي عندما تكون السيارة باردة وتخفض درجة حرارة المحيط الخارجي دون ١٠ درجات مئوية. قم بتنشيط/إلغاء تنشيط الوظيفة في نظام القائمة MY CAR (ص. ١١٥).

البوق



البوق.

اضغط على منتصف عجلة القيادة لإرسال إشارة.

معلومات ذات صلة

- تدفئة* عجلة القيادة (ص. ٩١)

تحذير

اضبط عجلة القيادة وثبتها قبل القيادة.

مع ميزة توجيه عجلة القيادة المرتبطة بالسرعة* يمكن ضبط مستوى قوة التوجيه، راجع قوة التوجيه القابلة للضبط* (ص. ١٨٧).

لوحة المفاتيح* ومحاريك التوجيه*

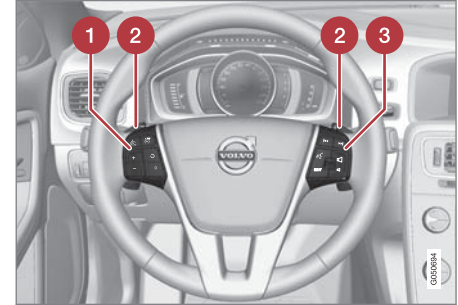

لوحة المفاتيح و الموجهات في عجلة التوجيه.

- 1 مثبت السرعة* (ص. ١٩٧) * ومثبت السرعة التكميلي - ACC* (ص. ٢٠٠).
- 2 محرك التوجيه لتغيير الترس اليدوي في صندوق التروس الأوتوماتيكي، انظر صندوق التروس الأوتوماتيكي - Geartronic* (ص. ٢٧٤).
- 3 عناصر تحكم الصوت والهاتف، راجع الملحق التكميلي، Sensus Infotainment.



مفاتيح الإضاءة

يعمل مفتاح التحكم في المصابيح الأمامية على تنشيط الإضاءة الخارجية وضبطها. يتم استخدامه كذلك لضبط الشاشة وضاعة العدادات وضاعة الحالة المزاجية (ص. ١٠١).

نظرة عامة، مفاتيح الإضاءة



نظرة عامة، مفاتيح الإضاءة.

- 1 تستخدم بكرة التحكم بالإصبع لضبط إضاءة الشاشة والعدادات بالإضافة إلى الإضاءة المحيطة*
- 2 زر مصباح الضباب الخلفي
- 3 قرص مصابيح السير بالنهار ومصابيح الوقوف
- 4 قرص التدوير ١٩ لتعديل استواء المصابيح الأمامية

أوضاع القرص

ملاحظة

يتم استخدام المصابيح نفسها في مصابيح القيادة النهارية ومصابيح الوضع/الوقوف الأمامية. يزداد السطوع عند استخدام المصابيح كمصابيح القيادة النهارية.

المواصفات	الوضع
مصابيح القيادة النهارية والمصابيح الجانبية/ مصابيح الركن الخلفية ومصابيح التحديد الجانبية في وضع القيادة النهارية عندما يكون النظام الكهربائي للسيارة في وضع المفتاح II أو عندما يكون المحرك دائرًا.	AUTO
الضوء الخافت والمصابيح الجانبية/مصابيح الركن ومصابيح التحديد الجانبية في ضوء النهار الخافت أو في الظلام أو عند تنشيط مصباح الضباب الخلفي أو عند تشغيل مساحات الزجاج الأمامي على المسح المستمر.	0
تم تنشيط وظيفة اكتشاف الأنفاق (ص. ٩٤)*.	☰☱
يمكن استخدام وظيفة الضوء العالي النشط(ص. ٩٦)*.	
يمكن تنشيط الضوء العالي عند إشعال الضوء الخافت.	
يمكن استخدام غماز الضوء العالي.	
الضوء الخافت والمصابيح الجانبية/مصابيح الركن/مصابيح التحديد الجانبية.	☰☱
يمكن تنشيط الضوء العالي.	
يمكن استخدام غماز الضوء العالي.	

A مثبتة في أو تحت وافي الصدمات الأمامي.

١٩ غير متوفر في السيارات المجهزة بمصابيح أمامية عاملة بالزيتون*.

مصباح الوضع/الوقوف

يتم تشغيل المصباح الجانبية/مصباح الركن باستخدام مقبض التحكم في المصباح الأمامية.

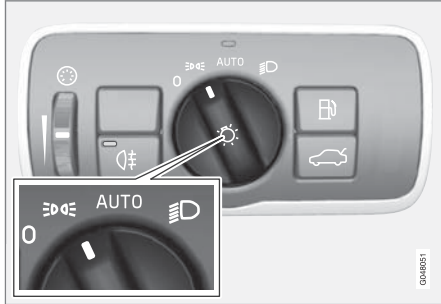

قرص مفتاح التحكم في المصباح الأمامية في وضع المصباح الجانبية/مصباح الركن.

أدر المقبض إلى وضع **OFF** (إضاءة لوحة الأرقام تعمل في نفس الوقت).

إذا كان النظام الكهربائي للسيارة في وضع المفتاح II أو كان المحرك في دور فسيتم تشغيل مصباح القيادة النهارية بدلاً من المصباح الجانبية/مصباح الركن.

عندما يكون هناك ظلام في الخارج وباب صندوق السيارة مفتوح، تضيء المصباح الجانبية الخلفية/مصباح الركن لتنبيه حركة المرور التي في الخلف. يحدث هذا بغض النظر عن وضع القرص، أو الوضع الرئيسي لنظام السيارة الكهربائي.

معلومات ذات صلة

- مفاتيح الإضاءة (ص. ٩٢)

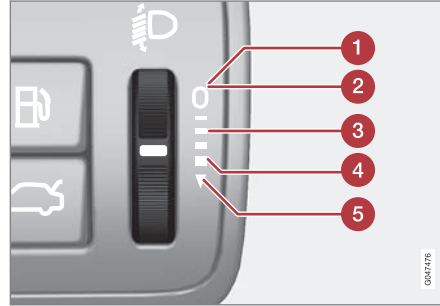

أوضاع عجلة التحكم لمختلف حالات الحمولة.

- 1 السائق فقط
- 2 السائق والراكب في مقعد الراكب الأمامي
- 3 الركاب في جميع المقاعد
- 4 الركاب في جميع المقاعد والحمولة القصوى في صندوق الأمتعة
- 5 السائق والحمولة القصوى في صندوق الأمتعة

تتمتع السيارات المجهزة بمصباح أمامية عاملة بالزيتون* بإمكانية تعديل استواء المصباح الأمامية أوتوماتيكياً، ولذلك لا يوجد بها قرص تعديل.

معلومات ذات صلة

- مصباح الوضع/الوقوف (ص. ٩٣)
- مصباح التشغيل في النهار (ص. ٩٤)
- الضوء العالي/الخافت (ص. ٩٥)

تتصح فولو باستخدام الوضع **AUTO** أثناء قيادة السيارة.

تحذير



يتعذر على نظام الإضاءة في السيارة تحديد ما إذا كان ضوء النهار ضعيفاً جداً أو قوياً بما فيه الكفاية، كما هو الحال وقت نزول المطر وفي وجود الضباب وفي جميع الأحوال.

السائق هو المسؤول دائماً عن ضمان قيادة السيارة مع تشغيل المصباح في الحالة الصحيحة ووفقاً لقوانين المرور السارية.

إضاءة لوحة العدادات

تختلف نوعية إضاءة الشاشة والعدادات التي يتم تشغيلها باختلاف وضع المفتاح؛ راجع أوضاع المفتاح - الوظائف في مختلف المستويات (ص. ٨٥).

يتم خفض إضاءة الشاشة تلقائياً في الظلام - ويتم ضبط الحساسية باستخدام قرص التدوير.

يتم ضبط شدة إضاءة لوحة العدادات باستخدام قرص التدوير.

تعديل استواء المصباح الأمامية

يتسبب حمل السيارة في تغيير الضبط الراسي لشعاع المصباح الأمامية، والتي قد تضر السيارات المقابلة. تجنب هذا الأمر بضبط ارتفاع الشعاع. اخفض شعاع إذا كان حمل السيارة ثقيلًا.

١. دح المحرك قيد التشغيل، أو ضع نظام السيارة الكهربائي في الوضع الرئيسي I.

٢. حرك القرص لأعلى/أسفل لرفع/خفض ارتفاع الضوء.



مصابيح التشغيل في النهار

بواسطة قرص مفتاح التحكم في المصابيح الأمامية على الوضع **AUTO** والنظام الكهربائي للسيارة في وضع المفتاح II أو المحرك داتر، ينشط ضوء القيادة النهارية تلقائياً في أثناء النهار.

مصابيح التشغيل في النهار تعمل خلال النهار. DRL

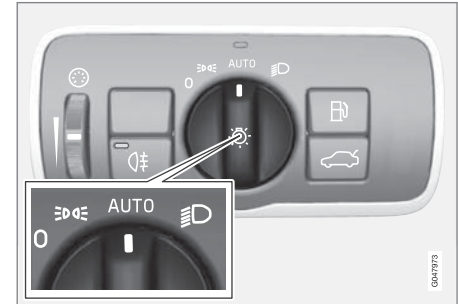

قرص مفتاح التحكم في المصابيح الأمامية في وضع **AUTO**.

مع وضع قرص مفتاح التحكم في المصابيح الأمامية في **AUTO** يتم تنشيط مصابيح القيادة

النهارية (DRL - Daytime Running Lights) بشكل تلقائي عند قيادة السيارة أثناء النهار. يتحول مستشعر الضوء في أعلى لوحة العدادات من أضواء السير في النهار إلى الضوء الخافت عند المغيب أو عندما يصبح ضوء النهار ضعيفاً جداً. يتم كذلك التغيير إلى الضوء الخافت في حالة تنشيط ماسحات الزجاج الأمامي أو مصابيح الضباب الخلفية.

تحذير

يساعد هذا النظام على توفير الطاقة - ولا يمكنه التحديد في جميع المواقع عندما يكون ضوء النهار ضعيفاً أو قوياً جداً، مثل في الضباب والمطر.

السائق هو المسؤول دائماً عن ضمان قيادة السيارة واستخدام نموذج الإضاءة الصحيح حسب وضع المرور وفقاً لقوانين المرور السارية.

الكشف عن الأنفاق*

تعمل ميزة اكتشاف الأنفاق على تغيير الضوء من ضوء القيادة النهارية إلى الضوء الخافت عند دخول السيارة في نفق. بعد حوالي ٢٠ ثانية من مغادرة السيارة للنفق، تعود الإضاءة إلى أضواء السير بالنهار.

تتوفر وظيفة اكتشاف الأنفاق في السيارات المزودة بمستشعر المطر*. يكتشف الحساس دخول السيارة إلى نفق ثم يعيد تعيين الضوء من القيادة النهارية إلى الضوء الخافت. بعد حوالي ٢٠ ثانية من مغادرة السيارة للنفق، تعود الإضاءة إلى أضواء السير بالنهار. إذا تمت قيادة السيارة إلى نفق آخر ضمن هذه الفترة فإن الضوء الخافت يبقى مضيئاً. يحول هذا دون حدوث تغييرات متكررة على إعدادات إضاءة السيارة.

لاحظ أنه يجب أن يبقى قرص مفتاح التحكم في المصابيح الأمامية في الوضع **AUTO** حتى تعمل ميزة الكشف عن الأنفاق.

معلومات ذات صلة

- الضوء العالي/الخافت (ص. ٩٥)
- مفاتيح الإضاءة (ص. ٩٢)

- المصابيح الأمامية - ضبط نمط المصابيح الأمامية (ص. ١٠٣)
- الكشف عن الأنفاق* (ص. ٩٤)

للغاية. يتم كذلك تنشيط الضوء الخافت تلقائيًا في حالة تنشيط مساحات الزجاج الأمامي أو مصابيح الضباب الخلفية.
مع وضع القرص في الوضع ، تتم إضاءة الضوء الخافت أثناء تشغيل المحرك أو عند تنشيط الوضع الرئيسي II.

غَمَازُ الضوءِ العَالِي

حرك ذراع المقود برفق باتجاه عجلة القيادة وصولاً إلى الوضع الخاص بغماز الضوء العالي. يضيء الضوء العالي حتى يتم تحرير ذراع المقود.

الضوء العَالِي

يمكن تشغيل الضوء العالي عندما يكون القرص في الوضع AUTO* أو . قم بتشغيل/إيقاف تشغيل الضوء العالي عن طريق تحريك ذراع المقود باتجاه عجلة القيادة إلى الوضع النهائي ثم تركه. وكإجراء بديل، يمكن إيقاف تشغيل الضوء العالي بضغط خفيفة على ذراع المقود باتجاه عجلة القيادة.

عندما يتم تنشيط الضوء العالي، يضيء الرمز  الموجود في لوحة العدادات المندمجة.

المصابيح الإضافية*

إذا كان للسيارة مصابيح إضافية، يمكن للسائق استخدام نظام قائمة MY CAR لاختيار عدم تفعيلها أو تشغيلها/إيقاف تشغيلها في وقت واحد مع الضوء العالي^{٢١}، راجع MY CAR (ص. ١١٥).

معلومات ذات صلة

- مصابيح أمامية نشطة عاملة بالزنيون* (ص. ٩٨)
- الضوء العالي النشط* (ص. ٩٦)
- مفاتيح الإضاءة (ص. ٩٢)

الضوء العَالِي/الخافت

بواسطة مقبض التحكم في المصابيح الأمامية على الوضع AUTO والنظام الكهربائي للسيارة في وضع المفتاح II أو المحرك دائر، ينشط ضوء السير أوتوماتيكياً في ظروف الرؤية السيئة.

مع وضع القرص في مفتاح التحكم في المصابيح الأمامية في الوضع ، تتم إضاءة الضوء الخافت أثناء تشغيل المحرك أو عند تنشيط وضع المفتاح II.



ذراع المقود وقرص مفتاح التحكم في المصابيح الأمامية.

1) الوضع الخاص بغماز الضوء العالي

2) الوضع الخاص بالضوء العالي

الضوء الخافت

مع وضع القرص في الوضع AUTO، يتم تنشيط الضوء الخافت تلقائيًا في وقت الغروب أو عندما يصبح ضوء النهار ضعيفاً

^{٢٠} عند تنشيط الضوء الخافت.

^{٢١} يجب وصل المصابيح الإضافية بالنظام الكهربائي من قبل ورشة. تنصح فولفو بالاتصال بإحدى ورش فولفو المعتمدة.



ذراع المقود ومقبض مفتاح التحكم في المصابيح الأمامية في الوضع AUTO (تلقائي).

يمكن أن تبدأ هذه الوظيفة أثناء القيادة في الظلام عندما تكون سرعة السيارة ٢٠ كم/سا أو أكبر.

قم بتشغيل/إيقاف تشغيل AHB عن طريق تحريك ذراع المقود الأيسر باتجاه عجلة القيادة إلى الوضع النهائي ثم تركه. إلغاء التنشيط أثناء تشغيل الضوء العالي يعني أنه تم إعادة ضبط الإضاءة مباشرة إلى الضوء الخافت.

السيارة بلوحة العدادات التناظرية المندمجة

عند تنشيط AHB، يضيء الرمز  في شاشة معلومات لوحة العدادات.

عندما يتم تشغيل الضوء العالي، يضيء الرمز  أيضاً في لوحة العدادات المندمجة. ينطبق كذلك على مصابيح زينون النشطة الأمامية إذا كان الضوء العالي معتمداً بصورة جزئية، بمجرد سطوع الضوء الخفيف بصورة أكبر قليلاً من الضوء الخافت.

السيارة بلوحة العدادات الرقمية المندمجة

وخلالاً لما يحدث أثناء الخفت التقليدي، تستمر إضاءة الضوء مع الضوء العالي على جانبي حركة المرور المقترية أو المركبات الأمامية. يتم فقط خفت جزء الضوء الموجه مباشرة إلى المركبة، وذلك إذا توفرت ميزة التكيف في الضوء العالي النشط.

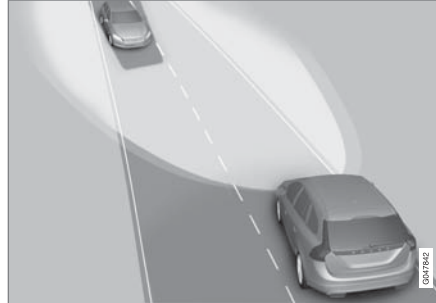

وظيفة التكيف: الضوء الخافت مباشرة نحو المركبات المقترية، لكن الضوء العالي المستمر على جانبي المركبة.

يعود الضوء إلى الضوء العالي الكامل بعد حوالي ثانية من عدم اكتشاف حساس الكاميرا لأي مصابيح أمامية من السيارات المقابلة أو مصابيح خلفية من السيارات في المقدمة.

التشغيل/إيقاف التشغيل

يمكن تنشيط AHB عندما يكون قرص مفتاح التحكم في المصابيح الأمامية في الوضع **AUTO** (شريطة عدم إيقاف تشغيل الوظيفة في نظام القائمة MY CAR، راجع MY CAR (ص. ١١٥)).

الضوء العالي النشط*

توفر وظيفة الضوء العالي النشط مع ميزة التشغيل/إيقاف التشغيل أو الوظيفة التكيفية على حسب اختلاف المصباح الرئيسي. وظيفة الضوء العالي النشط تعمل على اكتشاف الضوء الرئيسي من السيارات المقابلة أو الأضواء الخلفية للسيارات التي تسبق سيارتك، ثم تعمل على تحويل الضوء من الضوء العالي إلى الضوء الخافت. الضوء العالي النشط مع الوظيفة التكيفية يعملان فقط على تعميم الجزء من شعاع الضوء الذي يشير مباشرة إلى السيارة. ثم يتم التبديل إلى الضوء العالي مرة أخرى في حالة توقف مصدر الضوء المقابل.

الضوء العالي النشط - AHB

الضوء العالي النشط (AHB - Active High Beam) عبارة عن وظيفة تستخدم حساس كاميرا مثبتاً على الحافة العلوية من الزجاج الأمامي للسيارة للكشف عن أضواء المصابيح الأمامية للسيارات المقابلة أو المصابيح الخلفية للسيارات التي تسير في المقدمة، ثم تحول هذه الوظيفة من الضوء العالي إلى الضوء الخافت. يمكن أن تضع هذه الوظيفة أضواء الشارع في حساباتها.

سيارة بمصابيح أمامية هالوجين

يعود الضوء إلى الضوء العالي بعد حوالي ثانية من عدم اكتشاف حساس الكاميرا لأي مصابيح أمامية من السيارات المقابلة أو مصابيح خلفية من السيارات في المقدمة.

سيارة بمصابيح أمامية زينون نشطة

إذا توفرت في الضوء العالي النشط ميزة التشغيل/إيقاف التشغيل فستعود الإضاءة إلى الضوء العالي بعد حوالي ثانية من اختفاء المصابيح الرئيسية للسيارة المقابلة عن مستشعر الكاميرا أو الأضواء الخلفية للسيارة التي تسير أمامك.

معلومات ذات صلة

- الضوء العالي/الخافت (ص. ٩٥)
- مفاتيح الإضاءة (ص. ٩٢)

تحذير

AHB هو مجرد وسيلة مساعدة لاستخدام نمط الضوء المثالي عندما تكون الظروف مواتية. تقع المسؤولية دائماً على عاتق السائق ليتولى التحويل يدوياً من الضوء العالي إلى الضوء الخافت عندما تقتضي ظروف الطريق أو أحوال الطقس القيام بذلك.

مهم

أمثلة على الحالات التي تتطلب التحويل اليدوي بين الضوء العالي والظوء الخافت:

- في حالة الأمطار الغزيرة أو الضباب الكثيف
- في حالة الأمطار المتجمدة
- في حالة تساقط الثلوج أو الوحل الجليدي
- في ضوء القمر
- عند القيادة في التجمعات السكنية ضعيفة الإضاءة
- عند ضعف الإضاءة في حركة المرور التي تسير بها
- في حالة وجود مشاة على الطريق أو على جانبيه
- في حالة وجود أجسام عاكسة بشدة مثل الإشارات الموجودة بالقرب من الطريق
- عند وجود ما يعيق إضاءة السيارات القادمة بالجانب الآخر من الطريق، كحاجز تصادم مثلاً
- عند وجود حركة مرورية على طرق ربط
- في مقدمة مرتفع أو في أرض منخفضة
- في المنحنيات شديدة الانعطاف.

لمزيد من المعلومات حول محدوديات مستشعر الكاميرا، راجع نظام التحذير من الاصطدام* - محدوديات مستشعر الكاميرا (ص. ٢٢٩).

عند تنشيط AHB، يتحول رمز  إلى اللون الأبيض في شاشة معلومات لوحة العدادات.

عند تنشيط الضوء العالي، يضيء الرمز باللون الأزرق. ينطبق كذلك على مصابيح زينون النشطة الأمامية إذا كان الضوء العالي معتمداً بصورة جزئية، بمجرد سطوع الضوء الخفيف بصورة أكبر قليلاً من الضوء الخافت.

التشغيل اليدوي

ملاحظة

حافظ على سطح الزجاج الأمامي الموجود أمام مستشعر الكاميرا خالياً من الثلج والجليد والضباب والترتبة.

لا تقع بلصق أو تثبيت أي شيء على الزجاج الأمامي أمام مستشعر الكاميرات لأن هذا قد يقلل من فعاليته أو يتسبب في توقف واحد أو أكثر من الأنظمة المعتمدة على الكاميرا عن العمل.

إذا ظهرت الرسالة

Active main beam Temporary unavailable

Switch manually في شاشة عرض معلومات لوحة

العدادات المندمجة، عليك بالتبديل يدوياً بين الضوء العالي والضوء الخافت. لكن، يمكن أن يكون قرص مفتاح التحكم في

المصابيح الأمامية في الوضع **AUTO**. وينطبق الشيء نفسه في حال ظهر كلٌ من الرسالة

Windscreen sensors blocked See manual والرمز

. ينطفئ الرمز  عندما تظهر هذه الرسائل.

قد لا يتاح AHB مؤقتاً، مثل في حالات مع الضباب الكثيف أو الأمطار الغزيرة. عندما يصبح AHB متاحاً مرة أخرى، أو لم

تعد حساسات الزجاج الأمامي معاقبة، تنطفئ الرسالة ويضيء

الرمز .



مصابيح أمامية نشطة عاملة بالزيتون*

مصابيح رئيسية نشطة عاملة بالزيتون مصممة لتوفير أقصى إضاءة في الزوايا وملئى الطرق ولزيادة نسبة الأمان.

مصابيح أمامية نشطة زيتون ABL



نمط المصابيح الأمامية مع إيقاف الوظيفة (يسار) وتفعيلها (يمين) على التوالي.

إذا كانت السيارة مجهزة بمصابيح أمامية مفعلة عاملة بالزيتون (مصابيح الأمامية يتبع حركة عجلة القيادة لتوفير أقصى درجات الإضاءة في المنعطفات وتقاطعات الطرق وبالتالي يوفر مزيداً من السلامة.

يتم تنشيط هذه الوظيفة تلقائياً عند بدء تشغيل السيارة (شريطة عدم إلغاء تنشيطها في نظام القوائم MY CAR، راجع MY CAR (ص. ١١٥)) في حالة وجود خلل في الوظيفة بضئى الرمز  في لوحة العدادات المجمعة في نفس

الوقت الذي تعرض شاشة المعلومات نص توضيحي ورمز مضئى إضافي.

المواصفات	رسالة/إشعار	الرمز
تم فصل النظام. توجه لزيارة ورشة الخدمة. إذا استمرت الرسالة. تنصح فولفو بالاتصال بإحدى ورش فولفو المعتمدة.	Headlamp system malfunction Service required	

تنشط هذه الوظيفة فقط عند الشفق أو في الظلام فقط عندما تكون السيارة في حالة حركة.

يمكن تنشيط/إيقاف تنشيط الوظيفة^{٢٢} في نظام القوائم MY CAR، راجع MY CAR (ص. ١١٥).

لضبط نمط المصابيح الأمامية، راجع المصابيح الأمامية - ضبط نمط المصابيح الأمامية (ص. ١٠٣).

أضواء الانعطاف*

المصابيح الأمامية العاملة بالزيتون المفعلة مع وظيفة الضوء العالي النشط من النوع التكييفي (الضوء العالي النشط مع وظيفة التكييف) مزودة بمصابيح الانعطاف التي تضئى مؤقتاً في المنطقة القطرية أمام السيارة باتجاه تدوير عجلة القيادة في دورة حادة أو باتجاه استخدام مؤشرات الاتجاه.

يتم تنشيط الوظيفة عند استخدام الضوء العالي أو الضوء الخافت وسرعة السيارة هي أقل من حوالي ٣٠ كم/ساعة.

وأيضاً، يتم تشغيل ضوأي الانعطاف كإضافة إلى مصباح الرجوع أثناء الرجوع.

- معلومات ذات صلة
- الضوء العالي/الخافت (ص. ٩٥)
- الضوء العالي النشط* (ص. ٩٦)
- مفاتيح الإضاءة (ص. ٩٢)

^{٢٢} الوظيفة فعالة عند التسليم من المصنع.

مصباح الفرامل

بضوء مصباح الفرامل أوتوماتيكياً أثناء الفرملة .

يتم تشغيل ضوء الفرامل عند الضغط على دواسة الفرامل. إضافة إلى ذلك، يتم تشغيل الضوء عند قيام أحد أنظمة دعم القيادة مثل مثبت السرعة التكييفي (ص. ٢٠٠) و City Safety (ص. ٢١٨) ونظام التحذير من الاصطدام (ص. ٢٢٤) بفرملة السيارة.

معلومات ذات صلة

- فرامل القدم - مصباح الفرملة عند الطوارئ ومؤشرات تحذير الخطر الأوتوماتيكية (ص. ٢٩٣)

ملاحظة

تختلف لوائح استخدام مصابيح الضباب الخلفية من دولة إلى أخرى.

معلومات ذات صلة

- مفاتيح الإضاءة (ص. ٩٢)

مصباح الضباب الخلفي

عند انخفاض مستوى الرؤية بواسطة الضباب، يمكنك استخدام مصباح الضباب الخلفي بحيث يتمكن مستخدموا الطريق الآخرين من ملاحظة المركبة أمامهم مبكراً.

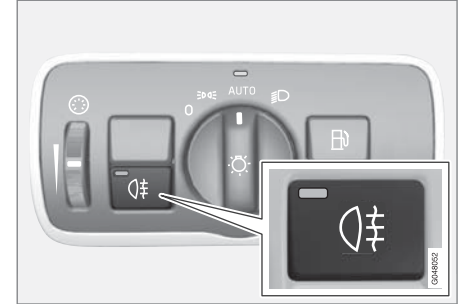

زر مصباح الضباب الخلفي.

يمكن تشغيل مصباح الضباب الخلفي عند تفعيل وضع المفتاح II أو أثناء دوران المحرك وقرص مفتاح التحكم في المصابيح الأمامية في الوضع AUTO أو .

اضغط على زر تشغيل/إطفاء. تتم إضاءة رمز مؤشر مصباح الضباب الخلفي  في لوحة العدادات المدمجة وأيضاً المصباح في الزر عند تشغيل مصباح الضباب الخلفي.

يتم إطفاء مصباح الضباب الخلفي أوتوماتيكياً عندما يكون المحرك مطفأ أو عندما يكون قرص مفتاح التحكم بالمصابيح الأمامية في الوضع 0 أو الوضع .



مؤشرات تحذير الخطر

تعمل مؤشرات تحذير الخطر على تحذير مستخدمي الطريق الآخرين من خلال وميض جميع مؤشرات الاتجاه في السيارة في وقت واحد عند تنشيط هذه الميزة.

عند تنشيط مؤشرات تحذير الخطر، يومض رمزا مؤشر الاتجاه الأيمن والأيسر في لوحة العدادات المدمجة.



زر مؤشرات التحذير من الخطر.

اضغط على الزر لتشغيل مؤشرات التحذير من الخطر. يومض رمزا مؤشري الاتجاه في لوحة العدادات المدمجة عند استخدام مؤشرات تحذير الخطر.

يتم تنشيط مؤشرات تحذير الخطر أوتوماتيكياً عند فرملة السيارة بشكل مفاجئ بحيث يتم تشغيل مصابيح فرامل الطوارئ والسرعة تقل عن ١٠ كم/س، وتظل مؤشرات تحذير الخطر مضاءة بعد توقف السيارة، ويتوقف تشغيلها أوتوماتيكياً عند بدء قيادة السيارة مرة أخرى أو الضغط على الزر.

معلومات ذات صلة

- مؤشرات الاتجاه (ص. ١٠٠)
- فرامل القدم - مصابيح الفرملة عند الطوارئ ومؤشرات تحذير الخطر الأوتوماتيكية (ص. ٢٩٣)

مؤشرات الاتجاه

يتم تشغيل مؤشرات الاتجاه في السيارة بواسطة ذراع المقود الأيسر. تومض مصابيح مؤشرات الاتجاه ثلاث مرات أو بشكل متواصل، وذلك على حسب درجة الضغط على ذراع المقود للأعلى أو للأسفل.



مؤشرات الاتجاه.

عمل الغمازات لفترة قصيرة

1️⃣ حرك ذراع المقود لأعلى أو لأسفل إلى الوضع الأول وحرره. تومض مصابيح مؤشرات الاتجاه ثلاث مرات. يمكن تنشيط/إيقاف تنشيط الوظيفة في نظام القوائم MY CAR، راجع MY CAR (ص. ١١٥).

عمل الغمازات باستمرار

2️⃣ حرك ذراع المقود لأعلى أو لأسفل إلى الوضع الخارجي. تبقى الذراع في هذا الوضع وتعود لوضعها السابق يدوياً أو أوتوماتيكياً من خلال حركة عجلة القيادة.

مصباح السقف الخلفية



مصباح السقف الخلفية.

يتم تشغيل أو إيقاف تشغيل المصباح عن طريق الضغط على كل مفتاح مخصص.

الإضاءة الداخلية الخافتة

يتم تشغيل وإيقاف تشغيل الإضاءة الداخلية الخافتة (وإضاءة مقصورة الركاب) على التوالي عندما يتم فتح أو إغلاق الباب الجانبي.

إضاءة صندوق القفازات.

يتم تشغيل أو إيقاف تشغيل إضاءة صندوق القفازات على التوالي عندما يكون الغطاء مفتوحاً أو مغلقاً.

إضاءة مرآة الزينة

يتم تشغيل وإطفاء إضاءة مرآة الزينة (ص. ١٥٢) على التوالي عند فتح أو إغلاق الغطاء.

الإضاءة في حجرة الحمولة

يتم تشغيل وإطفاء الإضاءة في حجرة الحمولة على التوالي عند فتح أو إغلاق باب صندوق الأمتعة.

الإشارة الداخلية

يتم تنشيط الإلغاء تنشيط إضاءة مقصورة الركاب باستخدام الأزرار في عناصر التشغيل أعلى المقاعد الأمامية والمقاعد الخلفية.



مفاتيح التحكم في كونسول السقف لمصابيح القراءة الأمامية وإضاءة مقصورة الركاب.

1 مصباح القراءة، الجانب الأيسر

2 مصباح القراءة، الجانب الأيمن

3 الإشارة الداخلية

يمكن إضاءة وإطفاء كافة المصابيح في مقصورة الركاب يدوياً خلال ٣٠ دقيقة عند:

- تم إيقاف تشغيل المحرك ونظام السيارة الكهربائي في الوضع الرئيسي 0
- فتح قفل السيارة إلا أنه لم يتم بدء تشغيل المحرك.

إضاءة السقف الأمامية

تشغيل مصابيح القراءة الأمامية أو إيقاف تشغيلها بالضغط على الزر الخاص في كونسول السقف.

رموز مؤشرات الاتجاه

للتعرف على رموز مؤشرات الاتجاه، راجع لوحة العدادات المندمجة - معنى رموز المؤشر (ص. ١٦٦).

معلومات ذات صلة

- مؤشرات تحذير الخطر (ص. ١٠٠)



الإضاءة الأوتوماتيكية

يوجد لمفتاح إضاءة مقصورة الركاب ثلاثة مواضع للإضاءة في مقصورة الركاب:

- **Off** – الجانب الأيمن مضغوط، إيقاف تشغيل الإضاءة الأتوماتيكية.
- **Neutral position** – الوضع المحايد - الإضاءة الأتوماتيكية نشطة.
- **On** – تشغيل - الجانب الأيسر مضغوط، حجرة مقصورة الركاب مضاءة.

الوضع المحايد

عندما يكون المفتاح في الوضع المحايد، يتم تشغيل إضاءة مقصورة الركاب وإطافئها أوتوماتيكياً طبقاً لما يلي:

يتم تشغيل إضاءة مقصورة الركاب وتظل في حالة إضاءة لمدة ٣٠ ثانية إذا:

- يتم فك قفل السيارة بواسطة مفتاح التحكم عن بعد أو بسن المفتاح، راجع وظائف مفتاح التحكم عن بعد (ص. ١٦٤) أو سن المفتاح القابل للفصل - فتح قفل الأبواب (ص. ١٦٨)
- تم إيقاف تشغيل المحرك ونظام السيارة الكهربائي في الوضع الرئيسي 0.

يتم إيقاف تشغيل إضاءة مقصورة الركاب عند:

- بدء تشغيل المحرك.
- السيارة مقفلة.

تضئ إضاءة مقصورة الركاب وتبقى مضيئة لمدة دقيقتين في حالة فتح أحد الأبواب.

إذا تم تشغيل أية إضاءة يدوياً وتم قفل السيارة فسوف يتم إيقاف تشغيل الإضاءة أوتوماتيكياً بعد دقيقتين.

مصابيح الراحة*

عند إطفاء الإضاءة العادية لمقصورة الركاب والمحرك يعمل، تضئ بعض الصمامات الثنائية الضوئية المشعة للضوء LED، بما في ذلك إضاءة السقف، وذلك لتوفر إضاءة منخفضة وتزيد من راحة المزاج أثناء القيادة. يسهل الضوء كذلك إمكانية رؤية أي مواد موجودة في مقصورة الأمتعة. خلال أوقات الظلام، ينطفئ هذا الضوء لوهلة بعد انطفاء إضاءة مقصورة الركاب عند قفل السيارة. يتم التحكم بالسطوع باستخدام بكرة التحكم بالإصبع في مفتاح التحكم في المصابيح الأمامية (ص. ٩٢).

إضاءة الوصول إلى المنزل

تتكون إضاءة الاقتراب من مصابيح الوقوف ومصابيح مرابا الباب وإضاءة لوحة الأرقام وإضاءة السقف الداخلي والإضاءة الداخلية الخافتة.

يمكن المحافظة على إضاءة بعض المصابيح الخارجية لتعمل كإضاءة للوصول إلى المنزل بعد قفل السيارة.

١. افصل مفتاح التحكم عن بعد من قفل الإشعال.
٢. حرك ذراع المقود الأيسر نحو عجلة القيادة إلى الوضع النهائي، ثم حرره. يمكن تنشيط الوظيفة بالطريقة نفسها كما في غماز الضوء العالي؛ راجع الضوء العالي/الخافت (ص. ٩٥).
٣. اخرج من السيارة واقفل الباب.

عند تنشيط الوظيفة، تتم إضاءة الضوء الخافت ومصابيح الركن ومصابيح مرابا الأبواب وإضاءة لوحة الأرقام ومصابيح السقف الداخلية والإضاءة الداخلية الخافتة.

يمكن ضبط طول الفترة الزمنية التي تستمر خلالها إضاءة الوصول إلى المنزل قيد التشغيل في نظام القوائم MY CAR، راجع MY CAR (ص. ١١٥).

معلومات ذات صلة

- إضاءة الاقتراب (ص. ١٠٣)

الماسحات والغاسلات

تعمل الماسحات والغاسلات على تنظيف الزجاج الأمامي والخلفي. يتم تنظيف المصباح الرئيسية باستخدام الغسل بالضغط العالي.

ماسحات الزجاج الأمامية٢٣

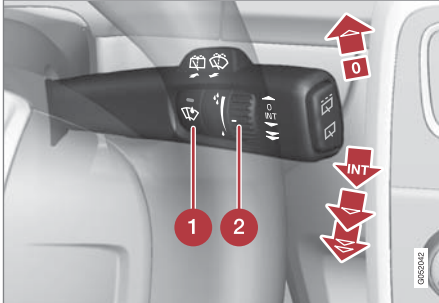

ماسحات وغاسلات الزجاج الأمامية.

- 1 مستشعر المطر - تشغيل/إيقاف التشغيل
- 2 حساسية/تردد قرص التدوير

إيقاف تشغيل ماسحات الزجاج الأمامية

حرك ذراع المقود إلى الوضع 0 لإيقاف تشغيل ماسحات الزجاج الأمامي.

المسح مرة واحدة

ارفع ذراع المقود وحرره لعمل مسحة واحدة.

المصابيح الأمامية - ضبط نمط المصابيح الأمامية

إذا كانت السيارة مجهزة بمصابيح أمامية نشطة عاملة بالزيتون وبها وظيفة الضوء العالي المفعّل فإنه يجب إعادة ضبط نمط المصابيح الأمامية عند التغيير من مرور اليمين إلى اليسار، والعكس.

مصباح أمامية نشطة عاملة بالزيتون*

لا يتطلب الأمر ضبط نمط المصابيح الأمامية في السيارات غير المزودة بوظيفة الضوء العالي المفعّل*. نمط المصابيح الأمامية مصمم بحيث لا يُبهر حركة السير المقابلة.

يتطلب الأمر ضبط نمط المصابيح الأمامية في السيارات ذات الضوء العالي المفعّل. يجب أن تكون السيارة متوقفة مع دوران المحرك عندما يتحول وضع المصابيح الأمامية بين القيادة من الجهة اليمنى والقيادة من الجهة اليسرى.

يتغير نمط المصابيح الأمامية في نظام القوائم MY CAR، راجع MY CAR (ص. ١١٥).

المصابيح الأمامية هالوجين

ليس هناك حاجة لإجراء تغيير في نمط المصابيح الأمامية. نمط المصابيح الأمامية مصمم بحيث لا يُبهر حركة السير المقابلة.

إضاءة الاقتراب

تتكون إضاءة الاقتراب من مصابيح الوقوف ومصباح مرآيا الباب وإضاءة لوحة الأرقام وإضاءة السقف الداخلي والإضاءة الداخلية الخافتة.

يتم تشغيل إضاءة الاقتراب بواسطة مفتاح التحكم عن بعد، راجع وظائف مفتاح التحكم عن بعد (ص. ١٦٤)، ويُستخدم لتشغيل إضاءة السيارة من على بعد.

عند تنشيط الوظيفة باستخدام جهاز التحكم عن بعد، تتم إضاءة مصابيح الركن ومصابيح مرآيا الأبواب وإضاءة لوحة الأرقام ومصابيح السقف الداخلية والإضاءة الداخلية الخافتة.

يمكن ضبط طول الفترة الزمنية التي تستمر خلالها إضاءة الاقتراب قيد التشغيل في نظام القوائم MY CAR، راجع MY CAR (ص. ١١٥).

معلومات ذات صلة

- إضاءة الوصول إلى المنزل (ص. ١٠٢)

٢٣ لاستبدال شفرات الماسحات وشفرات الماسحة لوضع الخدمة، راجع شفرتا الماسحة (ص. ٣٧٠). لتعبئة سائل الغسل، راجع سائل الغسل - التعبئة (ص. ٣٧٢).



المسح المنقطع

عين عدد مرات المسح لكل وحدة زمنية باستخدام الحلقة عندما يتم تحديد المسح المنقطع.

INT

المسح المستمر

تعمل الماسحات بسرعة عادية.



تعمل الماسحات بسرعة عالية.



قبل تنشيط الماسحات خلال الشتاء تأكد من عدم تجمد شفرات الماسحات وإزالة أي جليد أو ثلج موجود على الزجاج الأمامي.



استخدم الكثير من سائل الغسل عندما تقوم الماسحات بتنظيف الزجاج الأمامي. يجب أن يكون الزجاج الأمامي مبتلاً عندما تكون مساحات الزجاج الأمامي قيد التشغيل.

شفرة الماسحة ووضع الخدمة

لتنظيف الزجاج الأمامي/شفرتي الماسحة واستبدال شفرتي الماسحة، راجع غسيل السيارة (ص. ٣٩٤) وشفرتا الماسحة (ص. ٣٧٠).

مستشعر المطر*

يبدأ مستشعر المطر بعمل مساحات الزجاج الأمامي أوتوماتيكياً استناداً إلى كمية الماء التي يتم استشعارها على الزجاج الأمامي. يتم تعديل حساسية مستشعر المطر باستخدام عجلة التحكم.

عند تنشيط مستشعر المطر، يضيء مصباح في الزر ويظهر رمز مستشعر المطر  في لوحة العدادات المندمجة.

تنشيط وإعداد الحساسية

عند تشغيل مستشعر المطر، يجب تشغيل السيارة أو أن يكون مفتاح التشغيل في الوضع I أو II ويجب أن تكون ذراع المقود لمساحة الزجاج الأمامي في الوضع 0 أو في الوضع الخاص بالمسح مرة واحدة.

قم بتنشيط مستشعر المطر بالضغط على زر مستشعر المطر . تجري مساحات الزجاج الأمامي مسحة واحدة.

اضغط ذراع المقود لأعلى لجعل الماسحات تقوم بمسحة واحدة إضافية.

أدر الحلقة لأعلى للحصول على حساسية أعلى وأدناها لأسفل للحصول على حساسية أقل. (يتم عمل مسحة إضافية عندما يتم إدارة الحلقة لأعلى).

إيقاف التشغيل

أوقف تشغيل مستشعر المطر بالضغط على زر مستشعر المطر  أو بتحريك ذراع المقود لأسفل على برنامج آخر للماسحات.

يتم إيقاف تشغيل حساس المطر أوتوماتيكياً عند سحب مفتاح التحكم عن بُعد من قفل الإشعال أو بعد مضي خمس دقائق على إيقاف المحرك.



يمكن أن يبدأ تشغيل مساحات الزجاج الأمامي وتتلف عند إجراء الغسل الأوتوماتيكي للسيارة. قم بإيقاف تشغيل مستشعر المطر عندما تكون السيارة قيد الحركة أو عندما يكون مفتاح التحكم عن بُعد في الوضع I أو II. يختلف الرمز الموجود في لوحة العدادات المدمجة وكذلك الضوء الموجود في الزر.

غسل المصابيح الأمامية والنوافذ



وظيفة الغسل.

غسل الزجاج الأمامي

حرك ذراع المقود في اتجاه عجلة القيادة لتشغيل غاسلات الزجاج الأمامي والمصابيح الأمامية.

ستقوم مساحات الزجاج الأمامي بإجراء العديد من عمليات المسح وسيتم غسل المصابيح الأمامية فور تحرير ذراع المقود.

فوهات الغاسلة الساخنة*

يتم تسخين فوهات الغسالة تلقائياً في الجو البارد لحماية سائل الغسل من التجمد.

غسل المصابيح الأمامية بالضغط العالي*

يستهلك غسل المصابيح الأمامية بالضغط العالي كميات كبيرة من سائل الغسل. ولتوفير السائل، يتم غسل المصابيح الأمامية عند كل دورة خامسة من الشطف أوتوماتيكياً.

الغسل المحدود

إذا لم يتبقى في الخزان سوى نحو لتر واحد من سائل الغسل، وتم عرض الرسالة التي تخبرك بأنه يجب عليك تعبئة سائل الغسل في لوحة العدادات المندمجة، فسيتم إيقاف إمداد سائل الغسل

النوافذ الكهربائية

يمكن تشغيل كل النوافذ الكهربائية باستخدام لوحة التحكم في باب السائق - كذلك يمكن استخدام لوحات التحكم في كل باب لتشغيل نوافذ الباب الموجود به لوحة التحكم.



لوحة تحكم باب السائق.

- 1 مفتاح أقفال سلامة الأطفال الكهربائية* وتحرير أزرار النوافذ الكهربائية الخلفية؛ راجع أقفال سلامة الأطفال - التشغيل الكهربائي* (ص. ١٨١).
- 2 مفاتيح التحكم في النوافذ الخلفية
- 3 مفاتيح التحكم في النوافذ الأمامية

تحذير

تحقق من عدم انحشار أحد الأطفال أو الركاب الآخرين في حالة إغلاق النوافذ بواسطة باب السائق.

الماسحة - الرجوع

يؤدي تعشيق ترس الرجوع أثناء تشغيل مساحات الزجاج الأمامي إلى بدء المسح المتقطع للخلفية^٢. تتوقف الوظيفة عند فك تعشيق ترس الرجوع للخلف.

إذا كانت مسحة النافذة الخلفية تعمل على سرعة متواصلة من قبل، فلن يطرأ أي تغيير.

ملاحظة

في السيارات المزودة بمستشعرات المطر، يتم تنشيط المسحة الخلفية خلال الرجوع للخلف في حالة تنشيط المستشعر وهطول الأمطار.

معلومات ذات صلة

- سائل الغسل - التعبئة (ص. ٣٧٢)

للمصابيح الأمامية. ويتم ذلك من أجل إعطاء الأولوية لتنظيف الزجاج الأمامي والرؤية التي تظهر من خلاله.

مسح النافذة الخلفية وغسلها



1 مسحة النافذة الخلفية - المسح المتقطع

2 مسحة النافذة الخلفية - السرعة المتواصلة

اضغط على ذراع المقود للأمام (انظر السهم في الشكل التوضيحي أعلاه) لبدء غسل ومسح النافذة الخلفية.

ملاحظة

ماسحة الزجاج الخلفي مجهزة بنظام الحماية من ارتفاع درجة الحرارة، أي أنه سيتم إيقاف تشغيل موتور الماسحة عند ارتفاع درجة حرارته. تعمل مسحة الزجاج الخلفي مرة أخرى بعد فترة تبريد (٣٠ ثانية أو أكثر، وهذا يتوقف على حرارة موتور ودرجة الحرارة الخارجية).

^٢ يمكن تعطيل هذه الوظيفة (المسح المتقطع أثناء الرجوع للخلف). فتوجه لزيارة ورشة الخدمة. وتتصح فولفو بالاتصال بورشة فولفو معتمدة.



تحذير

تحقق من عدم انحشار أيدي الأطفال أو أي ركاب آخرين في مسار النوافذ في حالة إغلاقها باستخدام مفتاح التحكم عن بعد.

تحذير

إذا كان هناك أطفال في السيارة - تذكر دائماً إطفاء مصدر طاقة النوافذ الكهربائية باختيار وضع المفتاح 0 وبعد ذلك خذ معك مفتاح التحكم عن بعد عند مغادرة السيارة. للحصول على معلومات حول أوضاع المفاتيح - راجع أوضاع المفاتيح - الوظائف في مختلف المستويات (ص. ٨٥).

تشغيل



تشغيل النوافذ الكهربائية.

1 التشغيل بدون الوظيفة الأوتوماتيكية

2 التشغيل مع الوظيفة الأوتوماتيكية

يمكن تشغيل كل النوافذ الكهربائية باستخدام لوحة تحكم باب السائق - يمكن تشغيل لوحات التحكم الخاصة بالأبواب الأخرى

لتشغيل النوافذ الكهربائية المعنية. يمكن تشغيل لوحة تحكم واحدة فقط في وقت معين.

للتمكن من استخدام النوافذ الكهربائية، يجب أن يكون وضع المفتاح على الأقل I - راجع أوضاع المفاتيح - الوظائف في مختلف المستويات (ص. ٨٥). يمكن تشغيل النوافذ الكهربائية لبضع دقائق بعد انطفاء المحرك وبعد إخراج مفتاح التحكم عن بعد - لكن ليس بعد فتح باب.

يتوقف إغلاق النوافذ ويتم فتح النافذة إذا أعاق حركتها أي شيء. ومن الممكن إبطال الحماية من الانحشار عند مقاطعة الإغلاق، في حالة تكون الثلج مثلاً. وبعد قطع الإغلاق مرتين متتاليتين، سيتم تفعيل الحماية من الانحشار قسرياً مع إيقاف تشغيل الوظيفة الأوتوماتيكية لمدة قصيرة، وبعد ذلك يمكن الغلق من خلال سحب الزر لأعلى باستمرار.

ملاحظة

كما بعد فتح النوافذ الأمامية قليلاً من الطرق الفعالة لتقليل الضوضاء الصادرة عن الرياح المنتظمة عند فتح النوافذ الخلفية.

التشغيل بدون الوظيفة الأوتوماتيكية

حرك أحد مفاتيح التحكم لأعلى/أسفل برفق. تتحرك النوافذ الكهربائية لأعلى/أسفل طالما استمر الضغط على المفتاح.

التشغيل مع الوظيفة الأوتوماتيكية

حرك أحد مفاتيح التحكم لأعلى/أسفل حتى النهاية ثم حررها. تتحرك النوافذ الكهربائية تلقائياً حتى تصل إلى موضعها النهائي.

التشغيل باستخدام مفتاح التحكم عن بعد والقفل المركزي.

لتشغيل النوافذ الكهربائية عن بعد من خارج السيارة باستخدام مفتاح التحكم عن بعد أو من داخل السيارة باستخدام خاصية القفل المركزي، راجع مفتاح التحكم عن بعد (ص. ١٦١) والقفل/فتح القفل - من الداخل (ص. ١٧٧).

إعادة الضبط

يجب عند فصل البطارية إعادة ضبط الوظيفة الخاصة بالفتح التلقائي حتى تعمل بشكل صحيح.

- ١ ارفع برفق الجزء الأمامي من الزر لرفع النافذة حتى تصل إلى موضعها النهائي واستمر في الرفع لمدة ثانية واحدة.
- ٢ حرر الزر لفترة وجيزة.
- ٣ ارفع الجزء الأمامي من الزر مرة أخرى لثانية واحدة.

تحذير

يجب إجراء إعادة ضبط كي تعمل ميزة الحماية من الانحشار.

إعادة الضبط على الوضع المحايد

يجب إعادة الضبط الكهربائي للمرايا التي تم تحريكها من موضعها بسبب مؤثر خارجي على الوضع المحايد لكي تعمل وظيفة التني الكهربائي بطريقة صحيحة.

١. قم بإتداد المرايا باستخدام الزرين **L** و **R**.
 ٢. افرد المرايا مرة أخرى باستخدام الزرين **L** و **R**.
 ٣. كرر الإجراء السابق حسب الضرورة.
- تم الآن إعادة ضبط المرايا في الوضع المحايد.

خفت الإضاءة الأوتوماتيكي*

لكي تتلاءم مرايا الأبواب مع هذه الوظيفة يجب أن تكون مرآة الرؤية الخلفية الداخلية مزودة بخفت الإضاءة الأوتوماتيكي، راجع مرآة الرؤية الخلفية الداخلية (ص. ١٠٩).

مرايا الأبواب الكهربائية القابلة للانكماش*

يمكن ضم المرايا في حالة الوقوف/ القيادة في المناطق الضيقة.

١. اضغط الزرين **L** و **R** بنفس الوقت (يجب أن يكون وضع المفتاح على الأقل **I**).
٢. وحرره بعد ثانية واحدة تقريباً. تتوقف المرأتان أوتوماتيكياً في أقصى حالة طي نحو الداخل.

يمكن فرد المرايا بالضغط لأسفل على الزرين **L** و **R** في نفس الوقت. تتوقف المرايا تلقائياً في الوضع الممدد تماماً.

مصباح الاقتراب ومصباح الأمان الرئيسي

يضيء المصباح الموجود على مرايا الأبواب عند تحديد إضاءة الاقتراب (ص. ١٠٣) أو إضاءة الوصول إلى المنزل (ص. ١٠٢).

حفظ الإعدادات^{٢٥}

يمكن حفظ إعدادات مرايا الأبواب والرؤية الخلفية ومواضع مقعد السائق لكل مفتاح للتحكم عن بُعد في ذاكرة مفتاح السيارة*، راجع مفتاح التحكم عن بُعد - التخصيص* (ص. ١٦٢).

ضبط زاوية مرآة الباب أثناء الوقوف^{٢٥}

يمكن إمالة مرآة الباب لأسفل لكي يرى السائق جانب الطريق عند التوقف مثلاً.

- قم بتشغيل ترس الرجوع للخلف واضغط على زر **L** أو **R** وعند إلغاء تشغيل ترس الرجوع للخلف، تعود المرآة تلقائياً إلى وضعها الأصلي بعد حوالي ١٠ ثوان أو قبل ذلك عند الضغط على الزر **L** أو **R** على التوالي.

ضبط زاوية مرآة الباب تلقائياً أثناء الوقوف^{٢٥}

عند تشغيل الترس الخلفي، يتم ضبط زاوية مرآة الباب تلقائياً لأسفل حتى يتمكن السائق من مشاهدة جانب الطريق عند إيقاف السيارة على سبيل المثال. عند إلغاء تشغيل الترس الخلفي، فتعود المرآة تلقائياً إلى موضعها الأصلي بعد فترة قصيرة.

يمكن تنشيط/إيقاف تنشيط الوظيفة في نظام القوائم MY CAR، راجع MY CAR (ص. ١١٥).

الانكماش الأوتوماتيكي عند القفل^{٢٥}

عندما يتم قفل/فتح قفل السيارة بواسطة مفتاح التحكم عن بعد يتم تمديد/انكماش مرايا الأبواب تلقائياً.

يمكن تنشيط/إيقاف تنشيط الوظيفة في نظام القوائم MY CAR، راجع MY CAR (ص. ١١٥).

مرايا الأبواب

يتم ضبط مواضع مرايا الأبواب باستخدام عصا التحكم في أزرار التحكم بباب السائق.



مفاتيح التحكم في مرايا الأبواب.

الضبط

١. اضغط على زر **L** الخاص بمرآة الباب الموجودة على الجانب الأيسر أو على الزر **R** الخاص بمرآة الباب الموجودة على الجانب الأيمن. يضيء المصباح الموجود في الزر.
٢. اضبط الوضع بواسطة مفتاح التحكم في الضبط في الوسط.
٣. اضغط على الزر **L** أو **R** مرة أخرى. ينبغي ألا تستمر إضاءة المصباح.

تحذير

المرآة جهة الراكب متسعة الزاوية من أجل توفير أفضل رؤية. قد تبدو الأشياء أبعد مما هي عليه في الواقع.

^{٢٥} فقط مع مقعد كهربائي مزود بذاكرة؛ راجع المقاعد، أمام - الكهربائي* (ص. ٨٧).



معلومات ذات صلة

- مرآة الرؤية الخلفية الداخلية (ص. ١٠٩)
- النوافذ ومرايا الأبواب والرؤية الخلفية - التدفئة (ص. ١٠٨)

تتم إزالة الضباب/الصقيع عن النافذة الخلفية ومرايا الأبواب تلقائيًا في حالة بدء تشغيل السيارة في درجة حرارة خارجية أقل من +٧ درجات مئوية. ويمكن تحديد وظيفة إزالة الصقيع تلقائيًا في نظام القوائم MY CAR، راجع MY CAR (ص. ١١٥).

النوافذ ومرايا الأبواب والرؤية الخلفية - التدفئة
يتم استخدام مزبل الصقيع لإزالة السرعة للضباب والتلج من الزجاج الأمامي والزجاج الخلفي ومرايا الأبواب.

تدفئة الزجاج الأمامي*، مرايا الأبواب والنافذة الخلفية

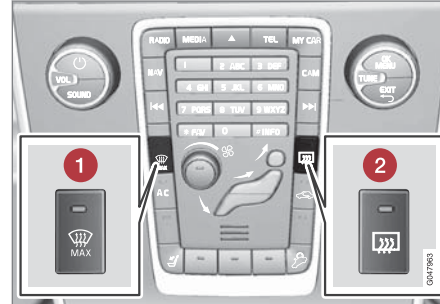

1 التدفئة، الزجاج الأمامي

2 التدفئة، مرايا الأبواب والنافذة الخلفية

تستخدم الوظيفة لإزالة الجليد والضباب من الزجاج الأمامي مرايا الأبواب والنافذة الخلفية.

تبدأ التدفئة بمجرد الضغط مرة واحدة على الزر المناسب. يشير المصباح الموجود بالزر إلى أن الوظيفة قيد التشغيل. أطفئ وحدة التدفئة بمجرد إزالة الجليد/الضباب حتى لا تحتاج إلى شحن البطارية دون حاجة لذلك. رغم ذلك، يتم إيقاف تشغيل الوظيفة تلقائيًا بعد مرور مدة معينة.

راجع كذلك إزالة الضباب والجليد من الزجاج الأمامي (ص. ١٣٧).

البوصلة*

يوجد بالركن الأيمن العلوي من مرآة الرؤية الخلفية شاشة توضح اتجاه البوصلة الذي تتجه فيه مقدمة السيارة.

التشغيل



مرآة الرؤية الخلفية مع البوصلة.

هناك ثمانية اتجاهات مختلفة تظهر وفق الاختصارات الإنجليزية:
 N (شمال)، NE (شمال شرق)، E (شرق)،
 SE (جنوب شرق)، S (جنوب)، SW (جنوب غرب)،
 W (غرب)، NW (شمال غرب).

يتم تنشيط البوصلة أوتوماتيكياً عند تشغيل السيارة أو عندما يكون وضع المفتاح II نشطاً؛ راجع أوضاع المفاتيح - الوظائف في مختلف المستويات (ص. ٨٥). لإيقاف تشغيل/تشغيل البوصلة - اضغط على الزر في الجانب الخلفي للمرأة باستخدام دبوس ورق على سبيل المثال.

المعايرة

قد تحتاج البوصلة إلى المعايرة كي تعرض الاتجاهات بصورة صحيحة.

خفت الإضاءة الأوتوماتيكي*

تقوم مرآة الرؤية الخلفية بتخفيف إضاءة الضوء الساطع المنبعث من الخلف تلقائياً. زر التحكم لخفت الإضاءة اليدوي غير متوفر على المرايا المزودة بخفت إضاءة أوتوماتيكي.

تحتوي مرآة الرؤية الخلفية على مستشعرين - أحدهما متجه للأمام والأخر متجه للخلف - يعملان معاً للتعرف على الضوء المبهر والتخلص منه. يكتشف المستشعر المتجه للأمام الضوء الخارجي، بينما يكتشف المستشعر المتجه للخلف الضوء القادم من الأضواء الرئيسية للمركبة التي في الخلف.

ملاحظة

إذا كانت المستشعرات مغطاة مثلاً برخص الركن أو الأجهزة المستجيبة أو حاجبات الشمس أو الأشياء التي في المقاعد أو في حجرة الأمتعة بحيث تمنع وصول الضوء إلى المستشعرات، تقل عندئذ وظيفة تعتيم مرآة الرؤية الخلفية الداخلية ومرايا الأبواب.

لا يمكن إضافة البوصلة (ص. ١٠٩) إلا إلى مرآة الرؤية الخلفية المزودة بميزة التعتيم التلقائي...

معلومات ذات صلة

- مرايا الأبواب (ص. ١٠٧)

مرآة الرؤية الخلفية الداخلية

يمكن تعتيم مرآة الرؤية الخلفية الداخلية بواسطة زر تحكم في الحافة السفلية للمرأة. أو، يمكن تعتيم مرآة الرؤية الخلفية أوتوماتيكياً.



1 مفتاح التحكم الخاص بتخفيف الإضاءة.

الخفت يدوي

يمكن أن ينعكس الضوء الساطع المنبعث من الخلف في مرآة الرؤية الخلفية ويؤدي إلى مضايقة السائق. استخدم خفت الإضاءة بواسطة خاصية التحكم في خفت الإضاءة عندما يضايقك ضوء منبعث من الخلف:

١. استخدم خاصية خفت الإضاءة من خلال تحريك مفتاح التحكم باتجاه مقصورة الركاب.
٢. قم بالعودة إلى الوضع العادي من خلال تحريك مفتاح التحكم باتجاه الزجاج الأمامي.



فتحة السقف*

يمكن تشغيل فتحة السقف باستخدام أزرار التحكم في لوحة السقف.

يتم إغلاق حاجب الشمس الداخلي في فتحة السقف يدوياً.

فتحة السقف مزودة بوظيفة تحريف الهواء

عناصر التحكم في فتحة السقف موجودة في لوحة السقف. يمكن فتح نافذة السقف بشكل عمودي عند الحافة الخلفية وبشكل أفقي. يجب أن يكون وضع المفتاح في الوضع I أو II لفتح نافذة السقف.

الفتح الأفقي

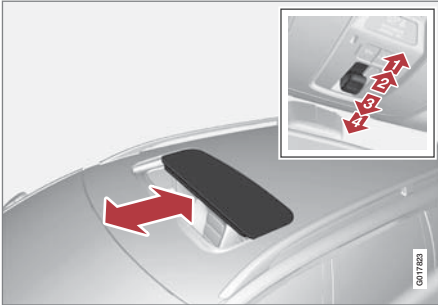

الفتح الأفقي، للخلف/للأمام.

1 الفتح، أوتوماتيكياً

2 الفتح، يدوياً

3 الإغلاق، يدوياً

4 الإغلاق، أوتوماتيكياً

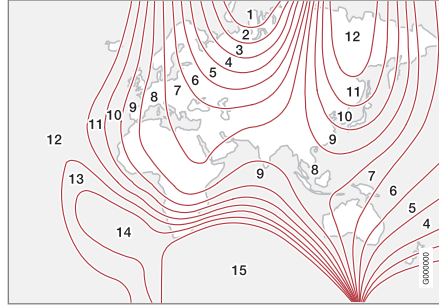

المناطق المغناطيسية.

٤. اضغط على الزر باستمرار حتى يتم عرض المنطقة المغناطيسية المطلوبة (1-15). انظر خريطة المناطق المغناطيسية للبوصلية.
٥. انتظر حتى تعود شاشة العرض لإظهار الحرف C، أو اضغط على الزر خلف مرآة الرؤية الخلفية لمدة ٦ ثوان تقريباً حتى يظهر الحرف C.
٦. قد السيارة ببطء في دائرة عند سرعة لا تتجاوز ١٠ كم/ساعة حتى يتم عرض اتجاه البوصلية على شاشة العرض، بما يدل على إتمام عملية المعايرة. ثم قد السيارة بشكل دائري دورتين إضافيتين لضبط المعايرة بشكل دقيق.
٧. بالنسبة للسيارات المزودة بميزة تدفئة الزجاج الأمامي*: إذا ظهر الحرف C في شاشة العرض عند تنشيط الزجاج الأمامي المزود بميزة التدفئة، قم بتنفيذ المعايرة حسب النقطة ٦ المذكورة أعلاه مع تنشيط ميزة تدفئة الزجاج الأمامي، راجع إزالة الضباب والجليد من الزجاج الأمامي (ص. ١٣٧).
٨. كرر الإجراء السابق حسب الضرورة.

من المعلوم أن الأرض مقسمة إلى ١٥ منطقة مغناطيسية. يجب معايرة البوصلية في حال قيادة السيارة عبر مناطق مغناطيسية متعددة.

للقيام بالمعايرة، قم باتباع ما يلي:

١. قم بإيقاف السيارة في منطقة مفتوحة كبيرة خالية من المباني الفولاذية وخطوط الطاقة عالية الجهد.
٢. ابدأ تشغيل السيارة وأطفئ كل المعدات الكهربائية (تكييف الهواء، الماسحات، الخ) وتأكد من إغلاق جميع الأبواب.

ملاحظة



قد تفشل المعايرة أو قد لا تبدأ مطلقاً إذا كانت الأجهزة الكهربائية غير مطفأة.

٣. اضغط على الزر خلف مرآة الرؤية الخلفية (استخدم مشبك ورق أو أي شيء مشابه) لمدة ٣ ثوان تقريباً. يتم عرض رقم المنطقة المغناطيسية الحالية.

تؤدي الضغطة الطويلة الواحدة على زر القفل إلى غلق فتحة السقف وجميع النوافذ، راجع وظائف مفاتيح التحكم عن بعد (ص. ١٦٤) والقفل/فتح القفل - من الداخل (ص. ١٧٧). الأبواب وباب صندوق الأمتعة في وضع القفل. لمقاطعة الغلق، اضغط على زر القفل مرة أخرى.

تحذير

في حالة إغلاق فتحة السقف بواسطة مفاتيح التحكم عن بعد، تحقق من عدم تعرض أي راكب للإصابة.

حاجب الشمس

تتكون فتحة السقف من حاجب للشمس داخلي ومتحرك ويدوي. يتحرك حاجب الشمس للخلف للأوتوماتيكيًا عند فتح نافذة السقف. امسك بالمقبض وحرك الحاجب للأمام لغلظه.

الحماية من الانحسار

يتم تشغيل وظيفة الحماية من الانحسار بفتحة السقف، إذا تمت إعاقتها بواسطة أحد الأشياء خلال الغلق الأوتوماتيكي. إذا تمت إعاقة فتحة السقف، فسوف تتوقف وتفتح على الوضع السابق أوتوماتيكيًا.

الفتح الرأسي

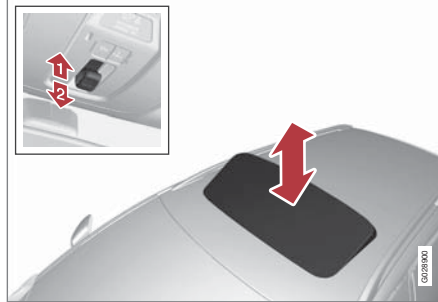

الفتح الرأسي، الرفع من الحافة الخلفية.

1 قم بالفتح عن طريق الضغط على الحافة الخلفية لمفتاح التحكم لأعلى.

2 قم بإغلاق عن طريق سحب الحافة الخلفية من مفتاح التحكم لأسفل.

الإغلاق بواسطة مفاتيح التحكم عن بعد أو زر القفل المركزي.

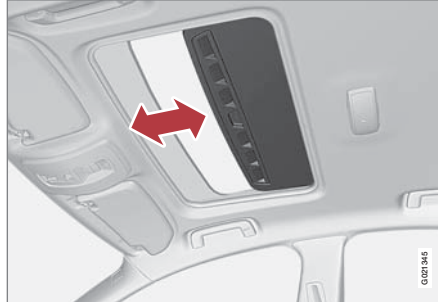

الفتح

للحصول على أقصى فتح لفتحة السقف، حرك مفاتيح التحكم للخلف إلى الوضع للفتح الأوتوماتيكي ثم حرره.

افتح يدويًا عن طريق جذب مفاتيح التحكم للخلف إلى نقطة المقاومة للفتح اليدوي. تتحرك فتحة السقف إلى أقصى درجات الفتح طالما استمر الضغط على الزر.

إغلاق

قم بالإغلاق يدويًا عن طريق دفع مفاتيح التحكم للأمام إلى نقطة المقاومة للغلق اليدوي. تتحرك فتحة السقف إلى وضع الإغلاق طالما استمر الضغط على الزر.

تحذير

خطر الانحسار عند إغلاق فتحة السقف. تعمل وظيفة الحماية من الانحسار في فتحة السقف فقط عند الإغلاق الآلي وليس عند الإغلاق اليدوي.

ويتم الإغلاق الأوتوماتيكي من خلال الضغط على مفاتيح التحكم إلى الوضع للإغلاق الأوتوماتيكي ثم حرره.

يتم إيقاف تشغيل إمداد الطاقة الخاص بفتحة السقف عن طريق اختيار وضع المفاتيح 0 وإزالة مفاتيح التحكم عن بعد من قفل الإشعال.

تحذير

إذا كان هناك أطفال في السيارة:

تذكر دائماً إطفاء مصدر طاقة فتحة السقف باختيار وضع المفاتيح 0 وبعد ذلك خذ معك مفاتيح التحكم عن بعد عند مغادرة السيارة. للحصول على معلومات حول أوضاع المفاتيح - راجع أوضاع المفاتيح - الوظائف في مختلف المستويات (ص. ٨٥).



عكس الرياح

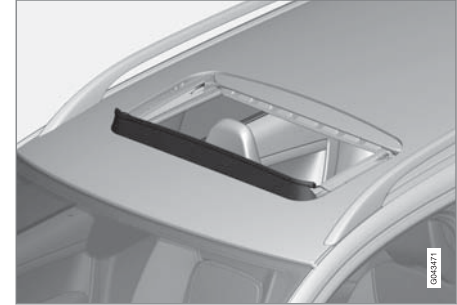

تحتوي فتحة السقف على عاكس رياح يتم طيه لأعلى عندما تكون فتحة السقف في وضع الفتحة.

التنقل في القائمة - لوحة العدادات المندمجة

يتم التحكم في القوائم (ص. ١١٣) المعروضة على شاشة عرض المعلومات في لوحة العدادات المندمجة (ص. ٦١) بواسطة عناصر التحكم في ذراع المقود الأيسر. تختلف القوائم التي يتم عرضها باختلاف موضع المفتاح (ص. ١٨٥).

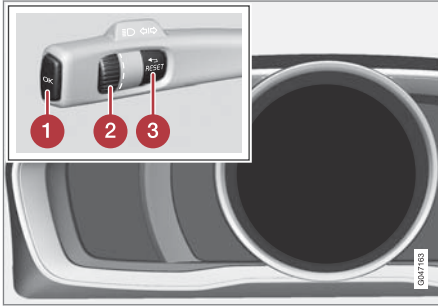

شاشة العرض (لوحة العدادات الرقمية المندمجة) وأزرار التحكم في قائمة التنقل.

- 1 OK - الوصول إلى قائمة الرسائل وتأكيد الرسائل.
- 2 الحلقة - للتصفح بين خيارات القائمة.
- 3 RESET - إعادة ضبط الوظيفة النشطة. تستخدم في حالات معينة لتحديد/تنشيط وظيفة ما، انظر الشرح أسفل كل وظيفة.

في حالة وجود رسالة (ص. ١١٣) فيلزم تأكيد قراءتها باستخدام **OK** حتى يتسنى عرض القوائم.

معلومات ذات صلة

- الرسائل - المعالجة (ص. ١١٤)

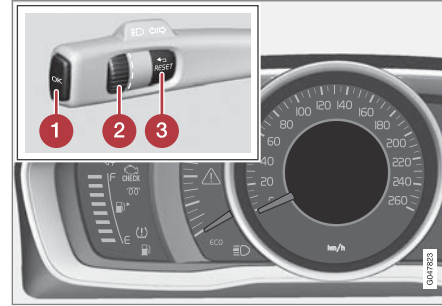

شاشة العرض (لوحة العدادات التناظرية المندمجة) وأزرار التحكم في قائمة التنقل.

٠٣

الرسائل

عندما يضيء رمز تحذير أو معلومات أو مؤشر، تظهر الرسالة المطابقة له في شاشة المعلومات.

المواصفات	رسالة/إشعار
أوقف السيارة وقم بإيقاف تشغيل المحرك. مخاطر شديدة بالتلف - استشر إحدى الورشات ^B .	^A Stop safely
أوقف السيارة وقم بإيقاف تشغيل المحرك. مخاطر شديدة بالتلف - استشر إحدى الورشات ^B .	^A Stop engine
اتصل بإحدى الورشات ^B لفحص السيارة فوراً.	^A Service urgent
اتصل بإحدى الورشات ^B لفحص السيارة بأسرع وقت ممكن.	^A Service required
قراءة دليل المالك.	^A See manual
حان وقت حجز الصيانة الدورية - اتصل بإحدى الورشات ^B .	Book time for maintenance

Trip computer reset

معلومات ذات صلة

- لوحة العدادات التناظرية المندمجة - نظرة عامة (ص. ٦١)
- لوحة العدادات الرقمية المندمجة - نظرة عامة (ص. ٦٢)
- التنقل في القائمة - لوحة العدادات المندمجة (ص. ١١٢)

نظرة عامة على القوائم - لوحة العدادات المندمجة

تختلف القوائم التي يتم عرضها على شاشة عرض معلومات لوحة العدادات المندمجة باختلاف موضع المفتاح (ص. ١٥).

تتطلب بعض خيارات القائمة التالية تركيب الوظيفة والأجهزة في السيارة.

لوحة العدادات التناظرية المندمجة

Digital speed

*Parking heater

*Additional heater

TC options

Service status

^٣Oil level

^٣Messages (##)

لوحة العدادات الرقمية المندمجة

*Settings

Themes

Colour mode/Contrast mode

Service status

^٣Messages

^٣Oil level

*Parking heater

^{٢٦} محركات معينة.
^{٢٧} يتم الإشارة إلى عدد الرسائل ضمن قوسين.



رسالة/إشعار	الموصفات
Time for regular maintenance	حان وقت الصيانة الدورية - اتصل بإحدى الورشات ^B . يتم تحديد هذا الزمن بناءً على عدد الكيلومترات التي قطعتها السيارة وعدد الأشهر التي مرت منذ آخر عملية صيانة أجريتها بالسيارة وعلى زمن تشغيل المحرك ونوعية الزيت.
Maintenance overdue	إذا لم تقم باتباع فترات الصيانة الدورية، فلن يشمل الضمان أي أجزاء تم إتلافها - اتصل بإحدى الورشات ^B .
Transmission Oil change needed	اتصل بإحدى الورشات ^B لفحص السيارة بأسرع وقت ممكن.
Transmission Reduced performance	لا يستطيع صندوق التروس التعامل مع السعة الكاملة. نوصيك بالقيادة بحرص حتى يتم مسح الرسالة ^C . إذا ظهرت بشكل متكرر - اتصل بإحدى الورشات ^B .
Transmission hot Reduce speed	تُد بشكل هادئ أو أوقف السيارة بطريقة آمنة. افصل الترس وقم بتشغيل المحرك على سرعة التباطؤ حتى تختفي الرسالة ^C .

رسالة/إشعار	الموصفات
Transmission hot Stop safely Wait for cooling	عطل خطير. أوقف السيارة فوراً بأسلوب آمن واتصل بإحدى الورشات ^B .
Temporarily OFF ^A	تم إيقاف تشغيل وظيفة بشكل مؤقت وتم إعادة ضبطها تلقائياً أثناء القيادة أو بعد البدء في التشغيل مرة أخرى.
Low battery charge Power save mode	تم إيقاف تشغيل النظام الصوتي لتوفير الطاقة. إشحن البطارية.

A يتم عرض جزء من الرسالة سوياً مع المعلومات حيث تظهر المشكلة.

B يوصى بالرجوع إلى ورشة فولفو معتمدة.

C لمزيد من المعلومات المتعلقة بنقل الحركة الأوتوماتيكي، راجع صندوق التروس الأوتوماتيكي -- Geartronic * (ص. ٢٧٤).

الرسائل - المعالجة

استخدم ذراع المقود الأيسر للموافقة والتصفح خلال
الرسائل (ص. ١١٣) المعروضة في شاشة عرض
المعلومات ضمن لوحة العدادات المدمجة .

عندما يضيء رمز تحذير أو معلومات أو مؤشر، تظهر الرسالة
المطابقة له في شاشة العرض في نفس الوقت. سيتم تخزين إشعار
بالخطأ في قائمة الذاكرة حتى يتم إصلاح العطل.

اضغط **OK** من ذراع المقود الأيسر للموافقة على أي رسالة. قم
بالتمرير عبر الرسائل باستخدام عجلة التحكم (ص. ١١٢).

ملاحظة

في حالة ظهور رسالة تحذير أثناء استخدامك لكمبيوتر الرحلة،
يجب قراءة الرسالة (اضغط على **OK**) قبل التمكن من
استئناف النشاط السابق.

معلومات ذات صلة

- نظرة عامة على القوائم - لوحة العدادات المدمجة
(ص. ١١٣)

معلومات ذات صلة

- الرسائل - المعالجة (ص. ١١٤)
- التنقل في القائمة - لوحة العدادات المدمجة (ص. ١١٢)

- ② **OK/MENU** - اضغط الزر في الكونسول المركزي أو عجلة التحكم الموجودة بعجلة القيادة للتحديد/الاختيار في خيار القائمة المميز أو تخزين الوظيفة المحددة في الذاكرة.
- ③ **TUNE** - أدر المقبض في الكونسول المركزي أو عجلة التحكم الموجودة بعجلة القيادة للتمرير لأعلى/أسفل عبر خيارات القائمة.

EXIT ④

الوظائف EXIT

على حسب الوظيفة التي يكون عليها المؤشر عند الضغط على **EXIT** لفترة وجيزة وعلى حسب مستوى القائمة، قد تظهر واحدة من الرسائل التالية:

- phone call is rejected (تم رفض المكالمات الهاتفية)
- current function is interrupted (تم تعطيل الوظيفة الحالية)
- input characters are deleted (تم حذف أحرف الإدخال)
- most recent selections are undone (تم التراجع عن معظم التحديدات الأخيرة)
- يوجه خطوة للأعلى في نظام القوائم.
- الضغط الطويل على **EXIT** يؤدي إلى العرض العادي في **MY CAR** أو إذا كنت حاليًا في العرض العادي، فستنقل إلى أعلى مستوى من القائمة (قائمة المصدر الرئيسي).

خيارات القائمة ومسارات البحث

لشرح خيارات القائمة ومسارات البحث في **MY CAR**، راجع ملحق نظام المعلومات والترفيه Sensus.



لوحة المفاتيح في الكونسول المركزي و لوحة مفاتيح عجلة القيادة. الصورة إيضاحية - عدد الوظائف وتصميم الأزرار قد يختلف، على حسب التجهيزات المختارة والسوق.

① MY CAR - فتح نظام القائمة MY CAR.

MY CAR

MY CAR عبارة عن مصدر قائمة يتحكم في العديد من وظائف السيارة، مثل وظيفة **City Safety™** والأقفال والإنذار وسرعة المروحة الأوتوماتيكية وإعدادات الساعة وغير ذلك.

بعض الوظائف قياسية، وبعضها اختيارية - كما أن المدى يختلف حسب السوق.

التشغيل

يتم التنقل في القوائم باستخدام الأزرار الموجودة على الكونسول المركزي أو في لوحة المفاتيح اليمنى في عجلة القيادة*.



حاسوب الرحلات

يمكن لحاسوب الرحلات بالسيارة تسجيل المعلومات وحسابها ثم عرضها على الشاشة أثناء القيادة.

يختلف محتوى وشكل حاسوب الرحلات باختلاف نوع لوحة العدادات المندمجة رقمية أو تناظرية:

- حاسوب الرحلات - لوحة العدادات المندمجة التناظرية (ص. ١١٧)
- حاسوب الرحلات - لوحة العدادات الرقمية المندمجة (ص. ١٢٠)

يمكن القيام بالفحص والإعدادات لحاسوب الرحلات مباشرة بعد إضاءة لوحة العدادات المندمجة بشكل أوتوماتيكي فيما يتعلق بفتح القفل. عند عدم تشغيل أحد أزرار التحكم بحاسوب الرحلات خلال ٣٠ ثانية تقريباً من فتح باب السائق تنطفئ اللوحة، وعندها يلزم لتشغيل حاسوب الرحلات إما وضع المفتاح II (ص. ٨٥) أو بدء تشغيل المحرك.

ملاحظة



إذا ظهرت رسالة تحذير عند استخدام حاسوب الرحلات فيجب عندئذ الموافقة على الرسالة أولاً قبل التمكن من إعادة تنشيط حاسوب الرحلات.

- وافق على الرسالة بالضغط لبرهة قصيرة على الزر **OK** بذراع المؤشر مرة واحدة.

قوائم المجموعات

يملك حاسوب الرحلات قائمتين مختلفتين للمجموعة:

- الوظائف
- عنوان في لوحة العدادات المندمجة
- وظائف أو عناوين حاسوب الرحلات هي موجودة ضمن حلقة لا متناهية لكل منهما.

معلومات ذات صلة

- حاسوب الرحلات - إحصاءات الرحلة* (ص. ١٢٥)
- حاسوب الرحلات - معلومات تكميلية (ص. ١٢٤)

الوظائف

تابع كما يلي لفتح وفحص/ضبط الوظائف:

١. للتأكد أنه ليس هناك زر تحكم في وسط سلسلة - قم بعمل "إعادة ضبط" لها أولاً بضغط **RESET** مرتين.
 ٢. اضغط **OK** - تفتح الحلقة مع كل الوظائف.
 ٣. قم بالتصفح ضمن الوظائف باستخدام بكرة التحكم بالإصبع وحدد/أكد بـ **OK**.
 ٤. قم بالإبقاء بالضغط مرتين على **RESET** بعد إكمال الفحص/الضبط.
- في الجدول التالي الوظائف المختلفة لحاسوب الرحلات:

حاسوب الرحلات - لوحة العدادات المدمجة التناظرية

توجد قائمة كمبيوتر الرحلات ضمن الحلقة المتغيرة. أحد البدائل هو أن تنظف شاشة حاسوب الرحلات - وهذا ما يحدد بداية/نهاية الحلقة.

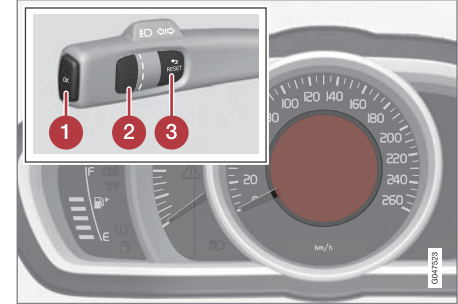

شاشة المعلومات ومفاتيح التحكم.

- ١ **OK** - لفتح الحلقة بوظائف حاسوب الرحلات + تنشيط الخيار الذي تم تحديده.
- ٢ **بكرة التحكم بالإصبع** - تفتح الحلقة بعناوين حاسوب الرحلات + تسمح بالتمرير ضمن الخيارات.
- ٣ **RESET** - تلغي أو تعيد للصفر أو تُرجع وظيفة ما بعد القيام بتحديد ما.



الوظائف	Information
Digital speed <ul style="list-style-type: none"> ● كم/ساعة ● ميل بالساعة ● بدون شاشة عرض 	<p>تعرض سرعة المركبة بشكل رقمي في وسط لوحة العدادات المتدمجة:</p> <ul style="list-style-type: none"> ● افتح بواسطة OK، وحدد باستخدام بكرة التحكم بالإصبع، وأكد باستخدام OK وارجع باستخدام RESET.
Parking heater <ul style="list-style-type: none"> ● التشغيل المباشر ● المؤقت ١ - يوصل إلى قائمة اختيار الوقت. ● المؤقت ٢ - يوصل إلى قائمة اختيار الوقت. 	<p>للحصول على وصف عن كيفية برمجة المؤقت، راجع مدفأة المحرك ومدفأة مقصورة الركاب - المؤقت (ص. ١٤٣).</p>
Additional heater <ul style="list-style-type: none"> ● Auto On ● Off 	<p>لمزيد من المعلومات، انظر المدفأة الإضافية (ص. ١٤٦).</p>
TC options <ul style="list-style-type: none"> ● المسافة المتبقية حتى يفرغ الخزان ● استهلاك الوقود ● السرعة المتوسطة ● عداد مسافات الرحلة T1 and total dist. ● عداد مسافات الرحلة T2 and total dist. 	<p>هنا يمكنك تحديد/تنشيط الخيارات التي تزيدها أن تكون متوفرة كعناوين قابلة للتحديد في حاسوب الرحلات. الرموز للعناصر التي قمت بتحديد مسبقاً هي بيبضاء مع إشارة "تحديد" - والأخرى رمادية وبدون إشارة "تحديد":</p> <ol style="list-style-type: none"> ١. افتح الوظيفة باستخدام OK وقم بالتمرير خلال الرموز من أجل الخيارات باستخدام بكرة التحكم بالإصبع وحدد/أوقف على الرمز المطلوب. ٢. أكد باستخدام OK - يتغير لون الرمز من رمادي إلى أبيض وتكون عليه إشارة "تحديد". ٣. استمر بتحديد رموز الوظيفة بكرة التحكم بالإصبع أو قم بالإنتهاء ب RESET.
Service status	<p>يبين عدد الشهور والأميال المتبقية حتى موعد الخدمة القادم.</p>
Oil level	<p>لمزيد من المعلومات، انظر زيت المحرك - الفحص والتعبئة (ص. ٣٥٨).</p>
Messages (##)	<p>لمزيد من المعلومات، انظر الرسائل - المعالجة (ص. ١١٤).</p>

A محركات معينة.

١. للتأكد أنه ليس هناك زر تحكم في وسط سلسلة - قم بعمل "إعادة ضبط" لها أولاً بضغط **RESET** مرتين.
٢. أدر بكرة التحكم بالإصبع - تظهر العناوين القابلة للتحديد لأجل حاسوب الرحلات في حلقة.
٣. توقف عند العنوان المطلوب.

العناوين

يمكن تحديد أحد العناوين في الجدول التالي للعرض بشكل دائم في لوحة العدادات المندمجة. تابع كما يلي لتحديد أي:

عنوان حاسوب الرحلات في لوحة العدادات المندمجة	Information
عداد مسافات الرحلة. T1 and total dist.	• تؤدي ضغطة طويلة على RESET إلى إعادة ضبط عداد مسافات الرحلة T1.
عداد مسافات الرحلة. T2 and total dist.	• تؤدي ضغطة طويلة على RESET إلى إعادة ضبط عداد مسافات الرحلة T2.
Distance to empty	لمزيد من المعلومات - راجع القسم "المدى - المسافة المتبقية حتى يفرغ الخزان" (ص. ١٢٤).
Fuel consumption	الاستهلاك الحالي.
Average speed	• ضغطة طويلة على RESET لإعادة ضبط Average speed .
لا توجد معلومات عن حاسوب الرحلات.	يُظهر هذا الخيار شاشة عرض خالية - وهو أيضاً علامة على بدء/نهاية الحلقة.

معلومات ذات صلة

- حاسوب الرحلات (ص. ١١٦)
- حاسوب الرحلات - معلومات تكميلية (ص. ١٢٤)
- حاسوب الرحلات - إحصاءات الرحلة* (ص. ١٢٥)

يمكن تغيير حاسوب رحلات لوحة العدادات المندمجة لأي خيار آخر في أي وقت خلال الرحلة. تابع كما يلي:

- أدر بكرة التحكم بالإصبع - توقف عند العنوان المطلوب.
- إعادة الضبط - عداد مسافات الرحلة والسرعة المتوسطة مع العنوان الحالي لحاسوب الرحلات - **T1 and total dist.** أو **T2 and total dist.** أو **Average speed** - يظهر على لوحة العدادات المندمجة:

- قم بالضغط ضغطة طويلة على إعادة لضبط **RESET** - يتم إعادة العنوان الذي تم تحديده إلى الصفر. يجب إعادة كل عنوان على حدة إلى الصفر.



حاسوب الرحلات - لوحة العدادات الرقمية المندمجة

توجد قائمة كمبيوتر الرحلات ضمن الحلقة المتغيرة. أحد البدائل هو أن تنظف شاشات حاسوب الرحلات الثلاث - وهذا ما يحدد بداية/نهاية الحلقة.

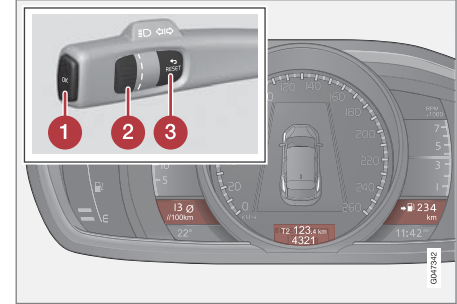

شاشات المعلومات وأزرار التحكم بزراع المقود.

- 1 **OK** - تفتح الحلقة بوظائف حاسوب الرحلات + تُشغّل الخيار الذي تم تحديده.
- 2 **بكرة التحكم بالإصبع** - تفتح الحلقة بعناوين حاسوب الرحلات + تسمح بالتمرير ضمن الخيارات.
- 3 **RESET** - تُلغي أو تعيد للصفر أو تُرجع وظيفة ما بعد القيام بتحديد ما.

الوظائف

تابع كما يلي لفتح وفحص/ضبط الوظائف:

١. للتأكد أنه ليس هناك زر تحكم في وسط سلسلة - قم بعمل "إعادة ضبط" لها أولاً بضغط **RESET** مرتين.
 ٢. اضغط **OK** - تفتح الحلقة مع كل الوظائف.
 ٣. قم بالتصفح ضمن الوظائف باستخدام بكرة التحكم بالإصبع وحدد/أكد بـ **OK**.
 ٤. قم بالإبقاء بالضغط مرتين على **RESET** بعد إكمال الفحص/الضبط.
- في الجدول التالي الوظائف المختلفة لحاسوب الرحلات:

Information	الوظائف
<p>لاحظ أن هذه الوظيفة لا تقوم بإعادة ضبط عدادتي مسافات الرحلة T1 و T2 - راجع الجدول في القسم التالي "العناوين" والقسم "إعادة ضبط متوسط السرعة/الاستهلاك" للحصول على معلومات عن هذه العملية.</p>	<p>Trip computer reset</p> <ul style="list-style-type: none"> ● المتوسط ● السرعة المتوسطة
<p>لمزيد من المعلومات، انظر الرسائل - المعالجة (ص. ١١٤).</p>	<p>Messages</p>
<p>يتم اختيار مظهر لوحة العدادات المندمجة (ص. ٦١) هنا.</p>	<p>Themes</p>
<p>حدد Auto On أو Off.</p> <p>لمزيد من المعلومات، انظر المدفأة الإضافية* (ص. ١٤٦).</p>	<p>*Settings</p>
<p>ضبط سطوع وكثافة لون لوحة العدادات المندمجة.</p>	<p>Colour mode/Contrast mode</p>
<p>للحصول على وصف عن كيفية برمجة المؤقت، راجع مدفأة المحرك ومدفأة مقصورة الركاب* - المؤقت (ص. ١٤٣).</p>	<p>*Parking heater</p> <p>Direct start</p> <ul style="list-style-type: none"> ● رمز المؤقت ١ - يوصل إلى قائمة اختيار الوقت. ● رمز المؤقت ٢ - يوصل إلى قائمة اختيار الوقت.
<p>يبين عدد الشهور والأميال المتبقية حتى موعد الخدمة القادم.</p>	<p>Service status</p>
<p>لمزيد من المعلومات، انظر زيت المحرك - الفحص والتعبئة (ص. ٣٥٨).</p>	<p>A^{Oil level}</p>

A محركات معينة.



العناوين

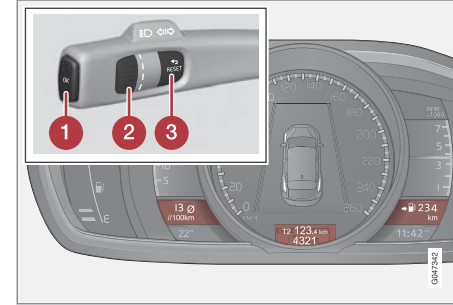

يمكن عرض ثلاثة عناوين في حاسوب الرحلات في وقت واحد - عنوان واحد في كل "نافذة".

يمكن تحديد أحد مجموعات العناوين في الجدول التالي للعرض بشكل دائم في لوحة العدادات المندمجة. تابع كما يلي لتحديد أي:

١. للتأكد أنه ليس هناك زر تحكم في وسط سلسلة - قم بعمل "إعادة ضبط" لها أولاً بضغط **RESET** مرتين.
٢. أدر بكرة التحكم بالإصبع - تظهر مجموعات العناوين القابلة للتحديد في حلقة.
٣. توقف عند مجموعة العناوين المطلوبة.

Information	مجموعات العناوين		
• تؤدي ضغطة طويلة على RESET إلى إعادة ضبط عداد مسافات الرحلة T1.	السرعة المتوسطة	عداد مسافات الرحلة T1 + قراءة العداد	المتوسط
• تؤدي ضغطة طويلة على RESET إلى إعادة ضبط عداد مسافات الرحلة T2.	المسافة المتبقية حتى يفرغ الخزان	عداد مسافات الرحلة T2 + قراءة العداد	أني
kmh\leftrightarrowmph - راجع القسم "شاشة عرض السرعة الرقمية" (ص. ١٢٤).	kmh\leftrightarrowmph	قراءة العداد	أني
يُطفى هذا الخيار شاشات عرض حاسوب الرحلات الثلاث. وهو أيضاً علامة على بدء/نهاية الحلقة.		لا توجد معلومات عن حاسوب الرحلات.	

إعادة الضبط - متوسط السرعة/الاستهلاك

١. حدد الوظيفة **Trip computer**

reset وقم بالتنشيط بواسطة **OK**.

٢. حدد أحد الخيارات التالية بواسطة بكرة التحكم بالإصبع وقم

بالتنشيط بواسطة **OK**:

• قم بالضغط ضغطة طويلة على إعادة لضبط **RESET** - يتم إعادة عداد مسافات الرحلة الذي تم تحديده إلى الصفر.

يمكن تغيير مجموعة عناوين حاسوب رحلات لوحة العدادات المندمجة لأي خيار آخر في أي وقت خلال الرحلة. تابع كما يلي:

• أدر بكرة التحكم بالإصبع - توقف عند العنوان المطلوب.

إعادة الضبط - عداد مسافات الرحلة

أدر بواسطة بكرة التحكم بالإصبع إلى مجموعة العنوان التي

تحتوي عداد مسافات الرحلة المطلوب إعادة ضبطه:



- لتر/١٠٠ كم
- كم/ساعة
- إعادة ضبط الأثنين

٢. قم بالإنتهاء بواسطة **RESET**.

معلومات ذات صلة

- حاسوب الرحلات - معلومات تكميلية (ص. ١٢٤)
- حاسوب الرحلات - إحصاءات الرحلة* (ص. ١٢٥)



حاسوب الرحلات - معلومات تكميلية

فيما يلي معلومات تكميلية عن وظائف متعددة .

المتوسط

يتم حساب متوسط استهلاك الوقود من آخر إعادة ضبط.

ملاحظة

قد يكون هناك خطأ طفيف في حالة استخدام سخان يعمل بالوقود*.

ينطبق على السيارات ذات الوقود المزوج*

أثناء تشغيل السيارة بالغاز يعرض حاسوب الرحلات متوسط الاستهلاك المساوي للغاز.

السرعة المتوسطة

يمكن حساب السرعة المتوسطة للمسافة المقطوعة منذ آخر إعادة ضبط إلى الصفر.

آني

يتم تحديث معلومات الاستهلاك الحالي للوقود باستمرار - مرة كل ثانية تقريباً. عند قيادة السيارة بسرعة منخفضة يظهر الاستهلاك في كل وحدة وقت - في السرعة العالية يظهر بالنسبة للمسافة المقطوعة.

يمكن تحديد الوحدات المختلفة (كيلو متر/أميال) لشاشة العرض - راجع القسم "تغيير الوحدة" (ص. ١٢٤).

ينطبق على السيارات ذات الوقود المزوج*

أثناء تشغيل السيارة بالغاز يعرض حاسوب الرحلات الاستهلاك المساوي للغاز.

النطاق - المسافة المتبقية حتى يفرغ الخزان

يظهر حاسوب الرحلات المسافة المتبقية التي يمكن قطعها بالكمية المتبقية من الوقود في الخزان.

لا يتبقى نطاق مضمون عندما يعرض العنوان "Distance to empty" .

- في هذه الحالة، قم بإعادة تعبئة الوقود في أقرب وقت ممكن. تعتمد عملية الحساب على متوسط استهلاك الوقود خلال آخر ٣٠ كم تم قطعها وكمية الوقود التي يمكن بها قيادة السيارة.

ملاحظة

قد يحدث خطأ طفيف في حالة تغيير أسلوب القيادة.

يؤدي أسلوب القيادة الاقتصادي بشكل عام إلى القيادة لمسافات أطول. لمزيد من المعلومات عن كيفية التأثير في استهلاك الوقود، راجع السياسة البيئية لشركة فولفو للسيارات (ص. ٢١).

ينطبق على السيارات ذات الوقود المزوج*

ملاحظة

عرض المسافة المتبقية حتى نفاذ الوقود لا ينطبق إلا على خزان البنزين.

عرض السرعة بالأرقام^{٢٨}

تظهر السرعة بالوحدة المقابلة (كم بالساعة/ميل بالساعة) حسب لوحة العدادات الرئيسية. إذا تمت معايرة حاسوب الرحلات على ميل بالساعة فإنه يُظهر المسافة الموافقة بـ كم/ساعة والعكس بالعكس.

تغيير الوحدة

يمكنك تغيير الوحدات (كم/أميال) للمسافة والسرعة في نظام القوائم MY CAR، راجع MY CAR (ص. ١١٥).

ملاحظة

بالإضافة إلى ما في حاسوب الرحلات، تغيرت هذه الوحدات في نظام فولفو للملاحظة*.

معلومات ذات صلة

- حاسوب الرحلات - إحصاءات الرحلة* (ص. ١٢٥)

^{٢٨} فقط في لوحة العدادات المتدمجة "Digital".

عند تحديد خيار

"Reset when vehicle has been off for minimum"

4h"، يتم حذف جميع الإحصاءات تلقائيًا بمجرد الانتهاء من القيادة وإيقاف السيارة لمدة ٤ ساعات. تبدأ إحصائيات الرحلة مجدداً من الصفر عند بدء تشغيل المحرك في المرة القادمة.

- **Reset when vehicle has been off for minimum 4h** - حدد المربع بواسطة اختيار **ENTER** ثم اخرج من القائمة بواسطة اختيار **EXIT**.

في حال بدء دورة جديدة من القيادة قبل مضي ٤ ساعات فيجب أولاً حذف الفترة الحالية يدوياً باستخدام خيار

.Start new trip

- **Start new trip** - يُستخدم **ENTER** من أجل حذف الإحصائيات السابقة، ثم اخرج من القائمة بواسطة اختيار **EXIT**.

راجع كذلك معلومات عن دليل ECO (ص. ٦٥).

معلومات ذات صلة

- حاسوب الرحلات - معلومات تكميلية (ص. ١٢٤)

حاسوب الرحلات - إحصاءات الرحلة*

يتم تخزين معلومات حول الرحلات المستكملة متضمنة متوسط استهلاك الوقود ومتوسط السرعة، التي يمكن عرضها على شاشة الكونسول المركزي على شكل مخطط أعمدة.

الوظيفة

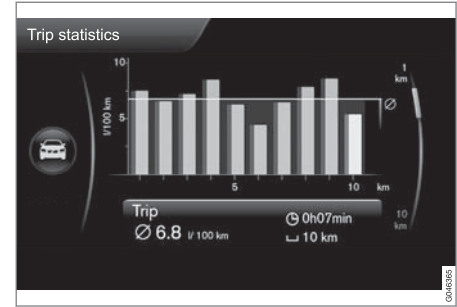

إحصائيات الرحلة^{٢٩}

يرمز كل عمود إلى ١ كم أو ١٠ كم من المسافة المقطوعة، حسب المقياس المحدد - يُظهر العمود في أقصى اليمين قيمة للكيلومتر الحالي أو الـ ١٠ كيلومترات الحالية.

باستخدام زر التحكم **TUNE** يمكن تغيير مقياس الأعمدة ما بين ١ كم و ١٠ كم - ويغير المؤشر الموجود إلى أقصى اليمين موضعه بين الأعلى والأسفل حسب المقياس المختار.

التشغيل

يمكن ضبط إعدادات مختلفة في نظام القائمة **MY CAR**، راجع **MY CAR** (ص. ١١٥) - هناك، ابحث عن **Trip statistics**.

^{٢٩} الشكل هو مجرد شكل تخطيطي - قد يختلف التصميم حسب البرنامج المحدث أو طراز السيارة.

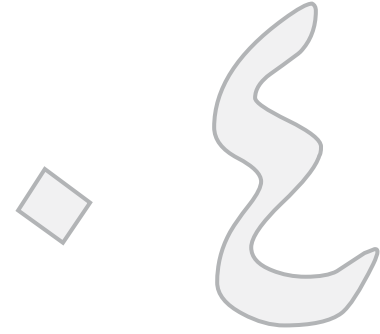

التحكم في المناخ



درجة الحرارة الفعلية

تتوافق درجة الحرارة التي اخترتها في مقصورة الركاب مع الخبرة العملية فيما يتعلق بدرجة الحرارة المحيطة وسرعة الهواء والرطوبة والتعرض للشمس من الداخل والخارج.

يتضمن النظام مستشعر الشمس (ص. ١٢٨) والذي يكتشف الجانب الذي تسطع فيه الشمس في مقصورة الركاب. مما يعني إن درجة الحرارة قد تختلف بين فتحات التهوية اليمنى والفتحات اليسرى على الرغم من ضبط مفاتيح التحكم على نفس درجة الحرارة على كلا الجانبين.

معلومات ذات صلة

- معلومات عامة عن التحكم في المناخ (ص. ١٢٧)
- التحكم في درجة حرارة مقصورة الركاب (ص. ١٣٦)

السيارات المزودة بـ Start/Stop*

عند التوقف الأوتوماتيكي (ص. ٢٨٢) للمحرك يجري إيقاف عمل وظيفة بعض التجهيزات مؤقتًا، مثل سرعة مروحة (ص. ١٣٥) التحكم بالمناخ.

السيارات المزودة بـ ECO*

قد يتم تقليل وظائف بعض الأجهزة مؤقتًا أو تعطيلها في حالة تنشيط وظيفة ECO (ص. ٢٩٠)، مثل تكييف الهواء (ص. ١٣٦).

ملاحظة

عند تنشيط وظيفة ECO (اقتصادي)، تتغير عدة معلمات في إعدادات نظام التحكم في المناخ، ويتم تقليل عدة وظائف مستهلكة للطاقة الكهربائية. يمكن إعادة ضبط بعض الإعدادات يدويًا، ولكن لا يتم استعادة الوظائف الكاملة إلا من خلال إلغاء تنشيط وظيفة ECO (اقتصادي).

معلومات ذات صلة

- درجة الحرارة الفعلية (ص. ١٢٧)
- إعدادات القائمة - التحكم في المناخ (ص. ١٣٠)
- التحكم الإلكتروني بالمناخ - ECC (ص. ١٣٣)
- توزيع الهواء في مقصورة الركاب (ص. ١٣٠)
- جودة الهواء (ص. ١٢٨)

معلومات عامة عن التحكم في المناخ

السيارة مزودة بنظام التحكم الإلكتروني في المناخ (ص. ١٣٣). ويعمل نظام التحكم الإلكتروني في المناخ على التبريد أو التدفئة بالإضافة إلى إزالة الرطوبة من الهواء في مقصورة الركاب.

ملاحظة

يمكن إيقاف تشغيل نظام مكيف الهواء (AC) (ص. ١٣٦)، ولكن لضمان أفضل راحة ممكنة بمقصورة الركاب ومنع تراكم الضباب على النوافذ، يُنصح بتشغيله دائمًا.

تذكر

- للتأكد من عمل مكيف الهواء على النحو الأمثل، ينبغي غلق النوافذ الجانبية وفتح السقف*.
- تعمل فتح التهوية الشاملة (ص. ١٧٨) على فتح أو إغلاق كل النوافذ الجانبية في وقت واحد ويمكن استخدامها لتهوية السيارة بسرعة مثلًا أثناء الطقس الحار.
- قم بإزالة الثلج والجليد من مدخل هواء نظام التحكم في درجة الحرارة (الشبكة بين غطاء المحرك والزجاج الأمامي).
- في الطقس الدافئ، يمكن أن يقع التكييف الناتج عن نظام تكييف الهواء أسفل السيارة. وذلك أمر طبيعي.
- عندما يتطلب المحرك توفير الطاقة الكاملة، مثل أثناء التسارع الكامل، يمكن إيقاف تشغيل مكيف الهواء مؤقتًا. وقد تحدث هناك زيادة مؤقتة في درجة الحرارة في مقصورة الركاب.
- قم بإزالة الضباب المتكون على الأجزاء الداخلية من النوافذ باستخدام وظيفة مزيل الضباب (ص. ١٣٧) في المقام الأول. للحد من مخاطر تجمع الضباب، قم بتنظيف النوافذ بمادة طبيعية لتنظيف النوافذ.



الحساسات - التحكم في المناخ

يحتوي نظام التحكم في المناخ على عدة مستشعرات للمساعدة في التحكم في درجة الحرارة (ص. ١٢٧) في السيارة.

- مستشعر الشمس يوجد في الجزء العلوي من لوحة العدادات.
- يوجد مستشعر درجة الحرارة في مقصورة الركاب أسفل لوحة التحكم في المناخ.
- يوجد مستشعر درجة الحرارة الخارجية في مرآة الباب.
- يوجد مستشعر الرطوبة* بجوار مرآة الرؤية الخلفية الداخلية.

ملاحظة

تجنب تغطية المستشعرات أو إعاقتها بالملابس أو العناصر الأخرى.

معلومات ذات صلة

- معلومات عامة عن التحكم في المناخ (ص. ١٢٧)

جودة الهواء

صُممت الأجزاء الداخلية من مقصورة الركاب لكي تتسم بالبهجة والراحة، حتى للأشخاص الذين يعانون من حساسية اللمس والربو.

- مرشح غرفة الراكب (ص. ١٢٨)
- المواد في مقصورة الركاب (ص. ١٣٠)
- مجموعة تنظيف المنطقة الداخلية (CZIP)(ص. ١٢٩)*
- نظام جودة الهواء في الداخل (IAQS)(ص. ١٢٩)*

معلومات ذات صلة

- معلومات عامة عن التحكم في المناخ (ص. ١٢٧)

جودة الهواء - فلتر حجيرة الركاب

يتم تنظيف كل الهواء الداخل إلى مقصورة الركاب بواسطة المرشح.

يجب استبدال المرشح في فترات زمنية منتظمة. اتبع برنامج خدمات فولفو الخاص بفترات الاستبدال الموصى بها. إذا كان من المعتاد استخدام السيارة في بيئة شديدة التلوث، فربما يكون من الضروري استبدال المرشح مرات أكثر.

ملاحظة

هناك أنواع مختلفة من مرشحات مقصورة الركاب. تأكد من تركيب المرشح الصحيح.

معلومات ذات صلة

- جودة الهواء (ص. ١٢٨)

جودة الهواء - IAQS*

يعمل نظام جودة الهواء IAQS على فصل الغازات والجسيمات للحد من الرائحة والتلوث في مقصورة الركاب.

يُغلق مدخل الهواء وتتم إعادة تدوير الهواء في مقصورة الركاب إذا اكتشف المستشعر هواء خارجي ملوث.

من الممكن تنشيط/إيقاف تنشيط الوظيفة في نظام القوائم MY CAR للحصول على وصف لنظام القائمة، راجع MY CAR (ص. ١١٥).

ملاحظة

يجب دائماً تمكين مستشعر جودة الهواء لضمان تدفق أفضل هواء إلى مقصورة الركاب.
في المناخ البارد، يتم تقييد إعادة التدوير لمنع تكون الضباب. في حال حدوث ضباب، ينبغي فصل مستشعر جودة الهواء، وينبغي أيضاً استخدام وظائف مزيل الصقيع لإزالة الضباب من الزجاج الأمامي والخلفي والتوافذ الجانبية.

معلومات ذات صلة

- معلومات عامة عن التحكم في المناخ (ص. ١٢٧)
- جودة الهواء (ص. ١٢٨)
- جودة الهواء - مجموعة تنظيف المنطقة الداخلية (CZIP)* (ص. ١٢٩)

معلومات ذات صلة

- معلومات عامة عن التحكم في المناخ (ص. ١٢٧)
- جودة الهواء (ص. ١٢٨)

جودة الهواء - مجموعة تنظيف المنطقة الداخلية (CZIP)*

تتكون مجموعة CZIP من سلسلة من التعديلات التي تحافظ على مقصورة الركاب خالية من المكونات التي تؤدي مرضى الحساسية والربو.

وقد تم تضمين الآتي:

- تعمل وظيفة المروحة المحسنة إلى بدء تشغيل المروحة عند فتح السيارة باستخدام مفتاح التحكم عن بعد. تقوم المروحة بتزويد مقصورة الركاب بالهواء النقي. تعمل الوظيفة حسب الحاجة ويتم إلغاء تنشيطها أوتوماتيكياً بعد فترة زمنية أو عند فتح أبواب مقصورة الركاب. يتم تقليل الفترة الزمنية التي تعمل خلالها المروحة تدريجياً بسبب قلة الحاجة إليها حتى تصل فترة استخدام السيارة إلى سنوات.
- نظام جودة الهواء IAQS (ص. ١٢٩) نظام أوتوماتيكي كامل يعمل على تنظيف الهواء في مقصورة الركاب من الملوثات مثل الجسيمات والهيدروكربون وأكسيد النيتروجين والأوزون الأرضي.

ملاحظة

للحفاظ على معيار مجموعة CZIP في السيارات المزودة بمجموعة CZIP، يجب تغيير مرشح الهواء IAQS بعد ١٥٠٠٠ كم أو مرة سنوياً تبعاً لما يحدث أولاً. وعلى ذلك، حتى ٧٥٠٠٠ كم ضمن فترة ٥ سنوات. في السيارات التي لا تحتوي على مجموعة CZIP وحيث لا يتطلب من العميل الحفاظ على معيار مجموعة CZIP، يجب تغيير مرشح الهواء IAQS عند إجراء الخدمة الدورية.

لمزيد من المعلومات حول CZIP، انظر الكتيب المرفق عند شراء السيارة.



جودة الهواء - المواد

لقد تم تطوير المواد للحد من كمية الغبار الموجود في مقصورة الركاب وهي تساهم في جعل عملية المحافظة على مقصورة الركاب نظيفة أكثر سهولة .

يمكنك إزالة السجاد الموجود في كل من مقصورة الركاب وحجيرة الأمتعة وتنظيفه بسهولة. استخدم مواد تنظيف ومنتجات العناية بالسيارة التي تنصح بها فولفو من أجل تنظيف الأجزاء الداخلية (ص. ٣٩٦).

معلومات ذات صلة

- جودة الهواء (ص. ١٢٨)

إعدادات القائمة - التحكم في المناخ

من الممكن تشغيل إيقاف تشغيل الإعدادات الافتراضية أو تغييرها لست وطاقف من وطاقف نظام التحكم في المناخ عن طريق الكونسول المركزي.

- مستوى المروحة أثناء التحكم الإلكتروني بالمناخ (ص. ١٣٥).
 - Recirculation timer (ص. ١٣٨).
 - البدء الأوتوماتيكي لوظيفة مزيل الصقيع عن النافذة الخلفية (ص. ١٠٨).
 - Interior air quality system * (ص. ١٢٩).
 - البدء التلقائي من أجل تدفئة مقعد السائق (ص. ١٣٤).
 - البدء التلقائي من أجل تدفئة عجلة القيادة (ص. ٩١).
 - مزيد من المعلومات تتوفر في وصف نظام القائمة (ص. ١١٥).
- يمكن إعادة ضبط وظائف نظام التحكم في المناخ من نظام القائمة MY CAR وضبطها على الإعدادات الافتراضية للحصول على وصف لنظام القائمة، راجع MY CAR (ص. ١١٥).

معلومات ذات صلة

- معلومات عامة عن التحكم في المناخ (ص. ١٢٧)

توزيع الهواء في مقصورة الركاب

يتم توزيع الهواء الداخل إلى عدد من فتحات التهوية المختلفة في مقصورة الركاب .

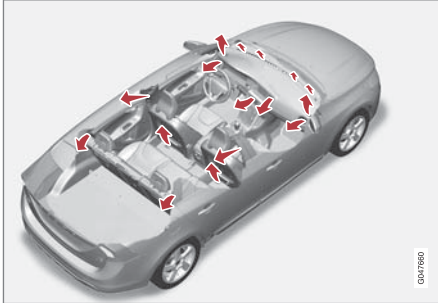

توزيع الهواء تلقائي بالكامل في النمط AUTO (أوتوماتيكي). عند الضرورة يمكن التحكم يدويًا؛ راجع جدول توزيع الهواء (ص. ١٣٩).

توزيع الهواء

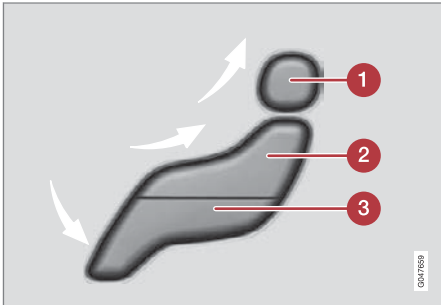

- 1 توزيع الهواء - مزبل الصقيع عن الزجاج الأمامي
- 2 توزيع الهواء - لوحة أدوات فتحة الهواء
- 3 توزيع الهواء - أرضية التهوية

يتكون الشكل من ثلاثة أزرار. عند الضغط على الأزرار، يضيء الشكل المناظر على شاشة العرض (انظر الشكل التالي) ويظهر سهم أمام كل جزء من الشكل ليوضح توزيع الهواء المحدد. لمزيد من المعلومات، راجع جدول توزيع الهواء (ص. ١٣٩).

فتحات الهواء في قوائم الأبواب

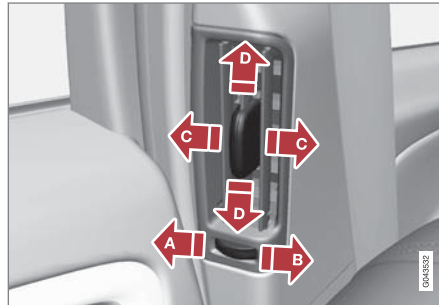

- A مغلقة
- B مفتوحة
- C تيار الهواء الجانبي
- D تيار الهواء الرأسي

استهدف فتحات النوافذ لإزالة الضباب في الجو البارد.

استهدف الفتحات الموجودة في مقصورة الركاب للحفاظ على مناخ مناسب في المقعد الخلفي في ظل الجو الساخن.

ملاحظة

تذكر أن الأطفال الصغار قد تكون لديهم حساسية من تدفقات الهواء والتيارات الهوائية.

فتحات التهوية في لوحة العدادات

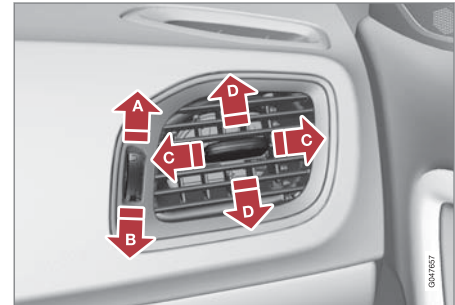

- A مفتوحة
- B مغلقة
- C تيار الهواء الجانبي
- D تيار الهواء الرأسي

وجه الفتحات الخارجية نحو النوافذ الجانبية لإزالة الرطوبة.



يتم توضيح توزيع الهواء المحدد في شاشة عرض الكونسول المركزي.

معلومات ذات صلة

- معلومات عامة عن التحكم في المناخ (ص. ١٢٧)
- تنظيم أوتوماتيكي (ص. ١٢٥)
- توزيع الهواء - إعادة تدوير (ص. ١٣٨)

يتم استخدام وظيفة Auto للتحكم التلقائي في درجة الحرارة وتكييف الهواء وسرعة المروحة وإعادة التدوير وتوزيع الهواء.

بصورة منفصلة لجانب السائق وجانب الراكب كل على حدة.

التحكم الإلكتروني بالمناخ - ECC

ECC (التحكم الإلكتروني بالمناخ) يحافظ على درجة الحرارة المحددة في مقصورة الراكب ويمكن ضبطه

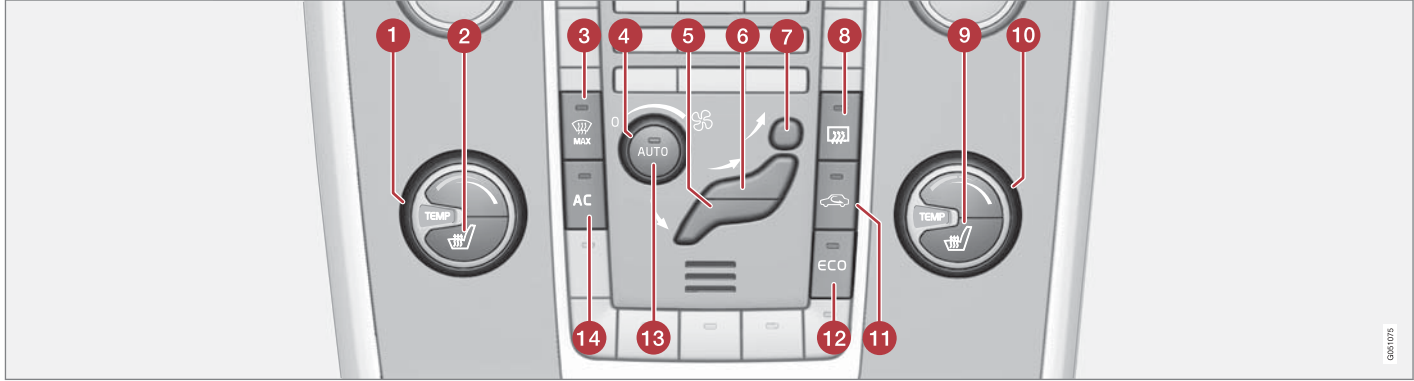

- ٩ تدفئة المقعد الأمامي كهربائياً (ص. ١٣٤)، الجانب الأيمن
- ١٠ التحكم في درجة الحرارة (ص. ١٣٦) الجانب الأيمن
- ١١ إعادة تدوير الهواء (ص. ١٣٨)
- ١٢ *ECO (ص. ٢٩٠)
- ١٣ AUTO - التحكم الإلكتروني بالمناخ (ص. ١٣٥)
- ١٤ AC - تكييف الهواء تشغيل/إيقاف التشغيل (ص. ١٣٦)

معلومات ذات صلة

- معلومات عامة عن التحكم في المناخ (ص. ١٢٧)

- ١ التحكم في درجة الحرارة (ص. ١٣٦)، الجانب الأيسر
- ٢ تدفئة المقعد الأمامي كهربائياً (ص. ١٣٤)، الجانب الأيسر
- ٣ تدفئة الزجاج الأمامي* والحد الأقصى لمزيل الصقيع (ص. ١٣٧)
- ٤ المروحة (ص. ١٣٥)
- ٥ توزيع الهواء (ص. ١٣٠) - أرضية التهوية
- ٦ توزيع الهواء - لوحة أدوات فتحة الهواء
- ٧ توزيع الهواء - مزيل الصقيع عن الزجاج الأمامي
- ٨ مزيلات الصقيع من النافذة الخلفية ومرابا الأبواب (ص. ١٠٨)



تدفئة المقاعد الأمامية*

توجد ثلاثة مستويات لتدفئة المقاعد الأمامية لزيادة الراحة للسائق والراكب في الجو البارد.

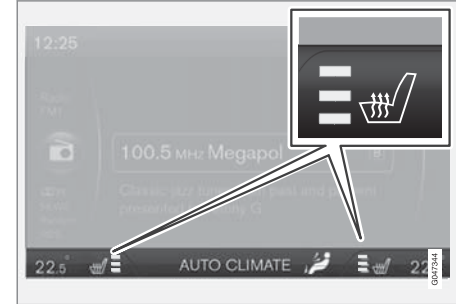

يتم توضيح مستوى الحرارة الحالي في شاشة عرض الكونسول المركزي.



اضغط الزر بصورة متكررة لتنشيط الوظيفة:

- أعلى مستوى تدفئة - تومض ثلاثة حقول برتقالية في شاشة الكونسول المركزي (راجع الشكل أعلاه).
- مستوى تدفئة متوسط - يومض حقلان برتقالي اللون في الشاشة.
- أقل مستوى تدفئة - يومض حقل برتقالي اللون في الشاشة.
- إيقاف تشغيل التدفئة - لا يومض أي حقل.

تحذير

يجب عدم استخدام المقاعد الدافئة بواسطة الأشخاص الذين يجدون صعوبة في إدراك زيادة درجة الحرارة نتيجة لنقص الإحساس أو الذين يجدون مشكلات في تشغيل أزرار التحكم في المقاعد الدافئة. وإلا فقد يعانون من إصابات الحروق.

البدء الأوتوماتيكي لتدفئة مقعد السائق

مع تنشيط البدء الأوتوماتيكي لتدفئة مقعد السائق، يتم تدفئة مقعد السائق إلى أعلى مستوى حرارة ممكن عند بدء المحرك.

يحدث البدء الأوتوماتيكي عندما تكون السيارة باردة وتنخفض درجة الحرارة المحيطة إلى أقل من حوالي ١٠ + °م.

من الممكن تنشيط/إيقاف تنشيط الوظيفة في نظام القوائم MY CAR. للحصول على وصف لنظام القائمة، راجع MY CAR (ص. ١١٥).

معلومات ذات صلة

- معلومات عامة عن التحكم في المناخ (ص. ١٢٧)
- تدفئة المقعد الخلفي* (ص. ١٣٤)

تدفئة المقعد الخلفي*

تتوفر ثلاثة أوضاع لتدفئة المقعدين الخلفيين الجانبيين وذلك لزيادة مستوى الراحة للركاب عند برودة الجو.



يتم توضيح مستوى الحرارة الحالي في مصابيح الزر الانضغاطي.

اضغط الزر بصورة متكررة لتنشيط الوظيفة:

- أعلى مستوى تدفئة - تومض ثلاثة مصابيح.
- مستوى تدفئة متوسط - يومض مصباحان.
- أقل مستوى تدفئة - يومض مصباح واحد.
- إيقاف تشغيل التدفئة - لا يومض أي مصباح.

تحذير

يجب عدم استخدام المقاعد الدافئة بواسطة الأشخاص الذين يجدون صعوبة في إدراك زيادة درجة الحرارة نتيجة لنقص الإحساس أو الذين يجدون مشكلات في تشغيل أزرار التحكم في المقاعد الدافئة. وإلا فقد يعانون من إصابات الحروق.

تنظيم أوتوماتيكي

تعمل الوظيفة الأوتوماتيكية على تنظيم درجة الحرارة (ص. ١٣٦) وتكييف الهواء (ص. ١٣٦) وسرعة المروحة (ص. ١٣٥) وإعادة التدوير (ص. ١٣٨) وتوزيع الهواء (ص. ١٣٠) أوتوماتيكياً.

إذا اخترت وظيفة أو أكثر، يستمر التحكم في الوظيفة الأخرى تلقائياً. يتم إيقاف تشغيل جميع الإعدادات اليدوية عند الضغط على AUTO. تعرض شاشة العرض AUTO CLIMATE.



يمكن ضبط سرعة المروحة في الوضع التلقائي من نظام القوائم MY CAR للحصول على وصف لنظام القائمة، راجع MY CAR (ص. ١١٥).

معلومات ذات صلة

- معلومات عامة عن التحكم في المناخ (ص. ١٢٧)

المروحة

يلزم دوماً تنشيط المروحة لتجنب تجمع الضباب على النوافذ.

ملاحظة

إذا كانت المروحة متوقفة عن العمل تمامًا، فلن يعمل تكييف الهواء - الأمر الذي قد يتسبب في خطر تكون الضباب على النوافذ.

مقبض المروحة



أدر المقبض لزيادة أو خفض سرعة المروحة. في حالة تحديد AUTO، يتم تنظيم سرعة المروحة تلقائياً (ص. ١٣٥) - يتم إيقاف تشغيل سرعة المروحة مسبقاً الضبط.

معلومات ذات صلة

- معلومات عامة عن التحكم في المناخ (ص. ١٢٧)
- التحكم الإلكتروني بالمناخ - ECC (ص. ١٣٣)

معلومات ذات صلة

- معلومات عامة عن التحكم في المناخ (ص. ١٢٧)
- تنفثة المقاعد الأمامية* (ص. ١٣٤)

١ تنفثة المقاعد الخلفيين غير محددة في خيار وسادة رفع الطفل المدمجة على مرحلتين (ص. ٤٧).



التحكم في درجة حرارة مقصورة الركاب

عند تشغيل السيارة يتم مواصلة أحدث إعدادات تم ضبط درجة الحرارة عليه.

ملاحظة

لا يمكن زيادة سرعة التدفئة أو التبريد من خلال تحديد درجة حرارة أعلى أو أقل من درجة الحرارة الفعلية المطلوبة.

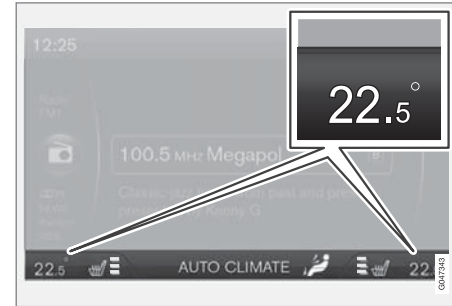

يتم عرض درجة الحرارة الحالية لكل جانب في شاشة عرض الكونسول المركزي.

يمكن ضبط درجة الحرارة بواسطة المقبض - وذلك بشكل منفصل لجانب السائق وجانب الركاب.



معلومات ذات صلة

- معلومات عامة عن التحكم في المناخ (ص. ١٢٧)
- درجة الحرارة الفعلية (ص. ١٢٧)

تكييف الهواء

يعمل تكييف الهواء على تبريد الهواء الوارد وإزالة الرطوبة منه كما هو مطلوب.

عند إضاءة المصباح الموجود في الزر AC، يتم التحكم في تكييف الهواء بواسطة الوظيفة التلقائية بالنظام.



عند إيقاف تشغيل المصباح الموجود في الزر AC، يتم فصل نظام تكييف الهواء. أما الوظائف الأخرى فما زالت قيد

التشغيل تلقائياً. عند تنشيط وظيفة الحد الأقصى لمزيل الصقيع (ص. ١٣٧)، يتم تشغيل تكييف الهواء تلقائياً، وبهذا تتم إزالة الرطوبة من الهواء وفقاً لأقصى قيمة ضبط.

ملاحظة

يزداد مستوى الضوضاء عندما تعمل المروحة بأقصى سرعة.

عند إيقاف تشغيل مزيل الصقيع، يعود التحكم في المناخ إلى الإعدادات السابقة.

معلومات ذات صلة

- معلومات عامة عن التحكم في المناخ (ص. ١٢٧)

المسارات المزودة بتدفئة الزجاج الأمامي:

- ابدأ تدفئة الزجاج الأمامي^٢ - يومض الرمز (1) في الشاشة.
- ابدأ تدفئة الزجاج الأمامي^٢ وتدفق الهواء إلى النوافذ - الرمز (1) و(2) يومضان في الشاشة.
- إيقاف تشغيل الوظيفة - لا يومض أي رمز.

ملاحظة

قد تؤثر عملية التدفئة الكهربائية للزجاج الأمامي والنافذة المزودة بطبقة عاكسة للأشعة تحت الحمراء (ص. ١٨)، في أداء الأجهزة المستجيبة وأجهزة الاتصال الأخرى.

ملاحظة

لا يتم تدفئة المنطقة المثلثة بواسطة الكهرباء في نهاية كل جانب للزجاج الأمامي، ولذلك قد تستغرق عملية إذابة الجليد وقتاً أطول.

ملاحظة

لا يكون الزجاج الأمامي المسخن كهربائياً متاحاً أثناء الإيقاف التلقائي (ص. ٢٨٢) للمحرك.

تحدث الأمور التالية لتحقيق الرطوبة القصوى في مقصورة الركاب:

- يتم تشغيل تكييف الهواء أوتوماتيكياً
- يتم فصل إعادة التدوير ونظام جودة الهواء أوتوماتيكياً.

إزالة الضباب والجليد من الزجاج الأمامي

يتم استخدام تدفئة الزجاج الأمامي* والحد الأقصى لمزيل الصقيع لإزالة الضباب والجليد من الزجاج الأمامي والنوافذ الجانبية.



يتم توضيح الإعداد المحدد في شاشة عرض الكونسول المركزي.

1 تدفئة الزجاج الأمامي*

2 الحد الأقصى لمزيل الصقيع

يضيء المصباح في زر مزيل الصقيع عندما تكون الوظيفة نشطة.

اضغط الزر بصورة متكررة لتنشيط الوظيفة.



المسارات بدون تدفئة الزجاج الأمامي:

- تدفق الهواء إلى النوافذ - الرمز (2) يومض في الشاشة.
- إيقاف تشغيل الوظيفة - لا يومض أي رمز.

* إذا تم عرض الحرف C في مرآة الرؤية الخلفية عند تنشيط تدفئة الزجاج الأمامي فهذا يعني ضرورة إعادة معايرة البوصلة (ص. ١٠٩).



توزيع الهواء - إعادة تدوير

حدد إعادة التدوير لمنع استخدام الهواء الفاسد أو غازات العادم أو غيرها في مقصورة الركاب، بحيث لا يتم سحب أي هواء خارجي إلى السيارة في حالة تنشيط هذه الوظيفة.

عندما يتم تشغيل إعادة تدوير الهواء، سيضيء المصباح البرتقالي في الزر.



مهم

عند تدوير الهواء داخل السيارة لمدة طويلة، فهناك خطر لتراكم الضباب على النوافذ من الداخل.

المؤقت

عندما تكون وظيفة المؤقت نشطة، سيخرج النظام تلقائياً من وضع إعادة التدوير النشط وفقاً للمدة التي تعتمد على درجة الحرارة الخارجية. الأمر الذي يقلل من خطر تكون الثلج والرطوبة والهواء السيئ.

من الممكن تنشيط/إيقاف تنشيط الوظيفة في نظام القوائم MY CAR. للحصول على وصف لنظام القائمة، راجع MY CAR (ص. ١١٥).

ملاحظة

عند اختيار أعلى مستويات مزيل الصقيع، يتم تعطيل تدوير الهواء تلقائياً.

معلومات ذات صلة

- معلومات عامة عن التحكم في المناخ (ص. ١٢٧)
- توزيع الهواء في مقصورة الركاب (ص. ١٣٠)
- توزيع الهواء - جدول (ص. ١٣٩)



٠٤ التحكم في المناخ

توزيع الهواء - جدول

يتم استخدام ثلاثة أزرار لتحديد التوزيع (ص. ١٣٠).

للحواء.

استخدام	توزيع الهواء	
إزالة الثلج وبخار الماء بسرعة.	الهواء متجهاً للنوافذ. تدفق هواء نسبي من فتحات التهوية. لا تتم إعادة تدوير الهواء. جهاز تكييف الهواء في حالة عمل دائماً.	
لتجنب تكون الضباب والجليد في الطقس البارد والرطب (لتحقيق هذا الأمر يلزم ألا يكون مستوى المروحة منخفضاً جداً).	تدفع الهواء إلى الزجاج الأمامي عبر فتحة مزيل الصقيع والنوافذ الجانبية. تدفق هواء نسبي من فتحات التهوية.	
لضمان راحة جيدة في مناخ دافئ وجاف.	الهواء متجهاً للنوافذ ومن فتحات التهوية الخاصة في لوحة العدادات.	
لضمان تبريد فعال في المناخ الدافئ.	تيار هواء نحو الرأس والصدر من فتحات التهوية الموجودة في لوحة العدادات.	

٠٤



استخدام	توزيع الهواء	
لضمان ظروف مريحة وإزالة جيدة لبخار الماء في المناخ البارد أو الرطب.	الهواء متجهاً للأرضية والنوافذ. تدفق هواء نسبي من فتحات التهوية في لوحة العدادات.	
في الطقس المشمس ودرجات الحرارة الخارجية الباردة.	هواء نحو أرضية السيارة ومن فتحات التهوية الموجودة في لوحة العدادات.	
لتوجيه الهواء الساخن أو البارد إلى الأرضية.	الهواء متجهاً إلى الأرضية. تدفق هواء نسبي من فتحات التهوية في لوحة العدادات والنوافذ.	
لتبريد منطقة الأرضية في الطقس الحار الجاف أو للتدفئة جهة الأعلى في الطقس البارد.	تبار هواء نحو النوافذ، من فتحات التهوية في لوحة العدادات ونحو الأرضية.	

معلومات ذات صلة

- معلومات عامة عن التحكم في المناخ (ص. ١٢٧)
- توزيع الهواء - إعادة تدوير (ص. ١٣٨)

مهم

يؤدي الاستخدام المتكرر للسخان إلى جانب الرحلات القصيرة إلى تفريغ البطارية وما يترتب على ذلك من مشاكل في بدء التشغيل.

ينبغي قيادة السيارة نفس مدة استخدام المدفأة لضمان إعادة شحن بطارية السيارة على نحو كافٍ لتعويض الطاقة التي استهلكتها المدفأة عند استخدامها على أساس دوري. يتم استخدام السخان لمدة ٥٠ دقيقة بحد أقصى في كل مرة.

معلومات ذات صلة

- مدفأة المحرك ومدفأة مقصورة الركاب* - الرسائل (ص. ١٤٥)
- المدفأة الإضافية* (ص. ١٤٦)

التزود بالوقود

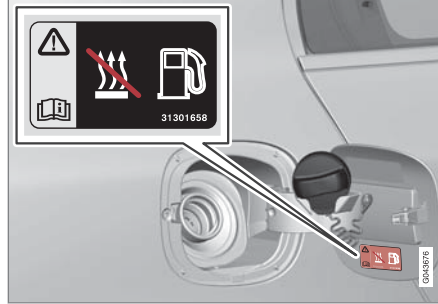

ملصقة التحذير على غطاء خزان الوقود.

تحذير

قد يشتعل الوقود الذي ينسكب. قم بإيقاف تشغيل المدفأة الإضافية العاملة بالوقود قبل بدء إعادة التزود بالوقود. افحص لوحة العدادات المندمجة للتأكد بأن السخان مطفأ. يظهر رمز الحرارة عندما يكون السخان مشتغلاً.

الوقوف فوق مرتفع

إذا كانت السيارة في وضع الركن على منحدر، فإنه يجب توجيه مقدمة السيارة نحو أسفل المنحدر لضمان تزويد الوقود للمدفأة العاملة بالوقود.

البطارية والوقود

إذا كانت البطارية تحتوي على شحنة غير كافية أو كان مستوى الوقود منخفضاً، فسيتم إيقاف تشغيل المدفأة أوتوماتيكياً وتظهر رسالة في شاشة المعلومات. وافق على الرسالة بالضغط على الزر في ذراع المؤشر (ص. ١١٢) OK مرة واحدة.

مدفأة كتلة المحرك ومدفأة مقصورة الركاب*

تقوم التهيئة المسبقة بتحضير المدفأة والمحرك ومقصورة الركاب قبل الانطلاق بحيث تقل احتياجات الطاقة والاهتراء خلال الرحلة.

يمكن بدء تشغيل المدفأة مباشرة (ص. ١٤٢) أو باستخدام مؤقت (ص. ١٤٣).

يتعذر تشغيل المدفأة إذا كانت درجة الحرارة الخارجية تتجاوز ١٥ درجات مئوية. عند ٥- درجات مئوية أو أقل، فإن الحد الأقصى لوقت تشغيل المدفأة يكون ٥٠ دقيقة.

تحذير

لا تستخدم المدفأة التي تعمل بالوقود في الأماكن المغلقة. لأنه ستنبعث منها غازات عادمة.

ملاحظة

عند تنشيط السخان الإضافي الذي يعمل بالوقود، قد تلاحظ وجود دخان من مبيت العجلة بالجهة اليمنى، وهذا أمر عادي.



سخان كتلة المحرك ومقصورة الركاب* - البدء المباشر يمكن تشغيل سخان كتلة المحرك ومقصورة الركاب مباشرة .

يمكن إجراء التشغيل المباشر عن طريق:

- شاشة عرض المعلومات
- مفتاح التحكم عن بعد*
- المحمول*.

عند البدء المباشر في مجموعة المحرك وسخان مقصورة الركاب (ص. ١٤١)، سيتم التشغيل لمدة ٥٠ دقيقة.

ستبدأ تدفئة مقصورة الركاب بمجرد وصول سائل تبريد المحرك إلى درجة الحرارة الملائمة.

ملاحظة

يمكن بدء تشغيل السيارة وقيادتها أثناء تشغيل المدفأة.

التشغيل المباشر عن طريق شاشة عرض المعلومات

١. اضغط **OK** للوصول إلى القائمة.
٢. قم بتمرير عجلة التحكم إلى **Parking heater** وحدد باستخدام **OK**.
٣. قم بالتمرير إلى الأمام في القائمة التالية حتى **Direct start**/ لتشغيل السخان وحدد باستخدام **OK**.
٤. اخرج من القائمة باستخدام **RESET**.

التشغيل المباشر عن طريق مفتاح التحكم عن بعد*

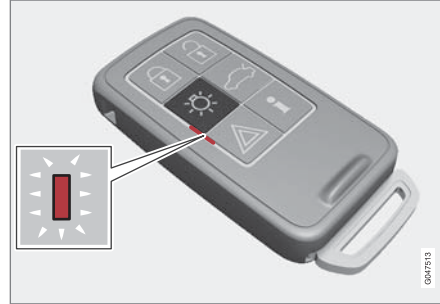

مصباح المؤشر على مفتاح التحكم عن بعد المزود بـ **PCC**.*

يمكن تنشيط سخان كتلة المحرك ومقصورة الركاب من خلال مفتاح التحكم عن بُعد:

- اضغط على زر مصباح الاقتراب  لمدة ثانيتين.

توفر مؤشرات تحذير الخطر معلومات بالتوافق مع ما يلي:

- ٥ ومضات قصيرة متبوعة بوهج ثابت لمدة ٣ ثوان تقريباً - وصلت الإشارة للسيارة وتم تنشيط السخان.
- ٥ ومضات قصيرة - وصلت الإشارة للسيارة ولكن لم يتم تنشيط السخان.
- تظل مؤشرات تحذير الخطر في وضع إيقاف التشغيل - لم تصل الإشارة إلى السيارة.

عند الضغط على زر المعلومات  أثناء كون السخان نشطاً، فسيعرض مصباح المؤشر الحالة كما سيتم في الوقت نفسه عرض حالة القفل (ص. ١٦٦) للسيارة. أثناء التحري عن الحالة سيُصدر مصباح المؤشر زوجاً من الوميض القصير متبوعاً بوهج ثابت في حالة كون السخان نشطاً.

تظهر الحالة كذلك في حاسوب الرحلات أثناء التدفئة.

التشغيل المباشر عن طريق المحمول*

التنشيط والمعلومات المتعلقة بالإعدادات المحددة التي يمكن إدارتها من الهاتف المحمول ستكون متوفرة عبر تطبيق المحمول ***Volvo On Call**.

معلومات ذات صلة

- مدفأة المحرك ومدفأة مقصورة الركاب* - المؤقت (ص. ١٤٣)
- سخان كتلة المحرك ومقصورة الركاب* - التوقف الفوري (ص. ١٤٣)
- مدفأة المحرك ومدفأة مقصورة الركاب* - الرسائل (ص. ١٤٥)

١٠. حدد المؤقت الثاني (متابعة من النقطة ٢) أو اخرج من القائمة باستخدام **RESET**.
- بدء**
١. اضغط **OK** للوصول إلى القائمة.
٢. قم بتمرير عجلة التحكم إلى **Parking heater** وحدد باستخدام **OK**.
٣. حدد أحد المؤقتين باستخدام عجلة التحكم وقم بالتنشيط باستخدام **OK**.
٤. اخرج من القائمة باستخدام **RESET**.

الإيقاف

- يمكن إيقاف تشغيل المدفأة لبدء تشغيل المؤقت يدوياً قبل انقضاء الوقت المحدد. تابع كما يلي:
١. اضغط **OK** للوصول إلى القائمة.
 ٢. قم بتمرير عجلة التحكم إلى **Parking heater** وحدد باستخدام **OK**.
 ٣. < في حالة ضبط المؤقت ولكن مع عدم تنشيطه، يظهر رمز ساعة بجانب الوقت المحدد.
 ٣. حدد أحد المؤقتين باستخدام عجلة التحكم وأكد باستخدام **OK**.
 ٤. قم بإيقاف تشغيل المؤقت بالضغط:
 - لفترة طويلة على **OK** أو
 - لفترة قصيرة على **OK** للانتقال للأمام في القائمة. ثم حدد لإيقاف المؤقت وأكد باستخدام **OK**.
 ٥. اخرج من القائمة باستخدام **RESET**.

مدفأة المحرك ومدفأة مقصورة الركاب* - المؤقت

مؤقت سخان كتلة المحرك ومقصورة الركاب (ص. ١٤١) متصل بساعة السيارة.

يمكن اختيار وقتين مختلفين باستخدام المؤقت. هنا يشير الوقت إلى الوقت الذي يتم خلاله تسخين السيارة وتجهيزها. يقوم النظام الإلكتروني للسيارة بالحساب عند وجوب بدء تشغيل التدفئة اعتماداً على درجة الحرارة الخارجية.

ملاحظة

سيتم مسح جميع برمجة المؤقت في حالة إعادة ضبط ساعة السيارة.

الضبط*

١. اضغط **OK** للوصول إلى القائمة.
٢. قم بتمرير بواسطة عجلة التحكم (ص. ١١٢) إلى أحد المؤقتات **Parking heater** وحدد بواسطة **OK**.
٣. حدد أحد المؤقتين باستخدام عجلة التحكم وأكد باستخدام **OK**.
٤. اضغط لفترة وجيزة على الزر **OK** للانتقال إلى إعداد ساعات الإضاءة.
٥. اختر الساعة المرغوبة باستخدام البكرة.
٦. اضغط لفترة وجيزة على الزر **OK** لاختيار إعداد الدقائق.
٧. اختر الدقائق المرغوبة باستخدام البكرة.
٨. اضغط على **OK** لتأكيد الإعداد.
٩. عد إلى بنية القائمة باستخدام **RESET**.

سخان كتلة المحرك ومقصورة الركاب* - التوقف الفوري

يمكن إلغاء تنشيط سخان كتلة المحرك ومقصورة الركاب مباشرة عن طريق شاشة عرض المعلومات.

١. اضغط **OK** للوصول إلى القائمة.
٢. قم بتمرير عجلة التحكم إلى **Parking heater** وحدد باستخدام **OK**.
٣. قم بالتمرير إلى الأمام في القائمة التالية حتى **Stop** لإلغاء تنشيط السخان وحدد باستخدام **OK**.
٤. اخرج من القائمة باستخدام **RESET**.

معلومات ذات صلة

- سخان كتلة المحرك ومقصورة الركاب* - البدء المباشر (ص. ١٤٢)
- مدفأة المحرك ومدفأة مقصورة الركاب* - المؤقت (ص. ١٤٣)
- مدفأة المحرك ومدفأة مقصورة الركاب* - الرسائل (ص. ١٤٥)

* يمكن ضبط المؤقت فقط عند إطفاء المحرك.
 † تؤدي أي ضغطة أخرى على **OK** إلى تنشيط المؤقت.



يمكن إيقاف تشغيل السخان الذي يعمل بالمؤقت مباشرةً (ص. ١٤٣).

معلومات ذات صلة

- مدفأة المحرك ومدفأة مقصورة الركاب* - الرسائل (ص. ١٤٥)

رمز المؤقت المنشط في لوحة العدادات الرقمية المندمجة.



يوضح الجدول الرموز ونصوص العرض التي تظهر.

عندما يتم تنشيط أحد المؤقتات، يضيء الرمز الخاص بالمؤقت المنشط في شاشة العرض في نفس الوقت الذي يظهر فيه الوقت المحدد بجوار الرمز.

رمز المؤقت المنشط في لوحة العدادات التناظرية المندمجة.



مدفأة المحرك ومدفأة مقصورة الركاب* - الرسائل

تختلف رموز ورسائل شاشة العرض بخصوص مدفأة المحرك ومقصورة الركاب (ص. ١٤١) على حسب كون لوحة العدادات المندمجة (ص. ٦١) تناظرية أو رقمية.

عند تنشيط المدفأة، يضيء الرمز في شاشة المعلومات.



الرمز	رسالة / إشعار	المواصفات
		يتم تشغيل المدفأة وهي قيد التشغيل.
	Fuel operated heater stopped Battery saving mode	تم إيقاف المدفأة بواسطة إلكترونيات السيارة من أجل تسهيل عملية بدء تشغيل المحرك.
	Fuel operated heater stopped Low fuel level	لا يمكن بدء المدفأة لأن مستوى الوقود منخفض للغاية - وهذا من أجل تسهيل عملية بدء تشغيل المحرك إلى جانب القيادة لمسافة ٥٠ كم تقريباً.
	Fuel operated heater Service required	المدفأة لا تعمل. اتصل بورشة للقيام بأعمال الإصلاح. تنصح فولفو بالاتصال بإحدى ورش فولفو المعتمدة.

يتم مسح نص العرض أوتوماتيكياً بعد فترة من الوقت أو بعد

الضغط على زر ذراع المؤشر (ص. ١١٢) OK.



المدفأة الإضافية*

في المناطق التي بها مناخ بارد^٥ قد يتطلب الأمر استخدام مدفأة إضافية للحصول على درجة حرارة التشغيل المناسبة للمحرك والتمتع بتدفئة كافية في مقصورة الركاب.

يتم تركيب مدفأة إضافية تعمل بالوقود (ص. ١٤٦) في السيارات المزودة بمحركات ديزل.

في مناطق المناخ شبه البارد^٥، تحتوي السيارات المزودة بمحرك ديزل على مدفأة كهربائية احتياطية (ص. ١٤٧) بدلاً من الإصدار الذي يعمل بالوقود.

تحتوي السيارات المزودة بأنواع معينة من محركات البنزين^٦ على مدفأة كهربائية إضافية مدمجة بنظام التحكم في المناخ بالسيارة.

معلومات ذات صلة

- مدفأة كتلة المحرك ومدفأة مقصورة الركاب* (ص. ١٤١)

المدفأة الإضافية العاملة بالوقود*

السيارة مزودة بسخان إضافي يعمل بالكهرباء (ص. ١٤٧) أو يعمل بالوقود سخان إضافي (ص. ١٤٦).

تبدأ المدفأة في العمل أوتوماتيكياً عندما يستلزم الأمر درجة سخونة إضافية عند تشغيل المحرك.

يتم إيقاف تشغيل المدفأة أوتوماتيكياً عند الوصول إلى درجة الحرارة الصحيحة أو عند إطفاء المحرك.

ملاحظة

عند تنشيط المدفأة الإضافية، قد تلاحظ وجود دخان من مبيت العجلة بالجهة اليمنى، وهذا أمر عادي.

الوضع التلقائي أو الإيقاف

يمكن إيقاف عمل التشغيل المرحلي في المدفأة الإضافية.

ملاحظة

تتصح فولفو بإيقاف المدفأة الإضافية المشغلة بالوقود في المسافات القصيرة.

١. قبل بدء تشغيل المحرك: حدد وضع المفتاح I (ص. ٨٥).
٢. اضغط OK للوصول إلى القائمة.
٣. قم بتمرير بكرة التحكم بالإصبع إلى Additional heater* أو Settings* وحدد باستخدام OK.

٤. حدد أحد الخيارين ON (تشغيل) أو OFF (إيقاف التشغيل) باستخدام عجلة التحكم وأكد باستخدام OK.

٥. اخرج من القائمة باستخدام RESET.

ملاحظة

يمكن رؤية خيارات القائمة فقط في وضع المفتاح I - ولذلك يجب إجراء عمليات الضبط قبل بدء تشغيل المحرك.

مدفأة مقصورة الركاب*

إذا كانت المدفأة الإضافية مزودة بوظيفة مؤقت، فمن الممكن استخدامها في وظيفة مدفأة مقصورة ركاب (ص. ١٤١).

٥ توجد لدى وكيل فولفو المعتمد معلومات متعلقة بالمناطق الجغرافية المعنية.
٦ توجد لدى وكيل فولفو المعتمد معلومات متعلقة بالمحركات المعنية.
٧ لوحة العدادات التناظرية المتدمجة.
٨ لوحة العدادات الرقمية المتدمجة.



المدفأة الكهربائية الإضافية*

السيارة مزودة بسخان إضافي يعمل بالوقود
(ص. ١٤٦) أو يعمل بالكهرباء سخان إضافي
(ص. ١٤٦).

ولا يمكن التحكم بالمدفأة يدوياً بل يتم بدلاً من ذلك تنشيطها تلقائياً
بعد بدء تشغيل المحرك في درجات حرارة خارجية تقل عن
١٤ °م ويتم إيقاف تشغيلها بعد الوصول إلى درجة الحرارة
المحددة لمقصورة الركاب.

معلومات ذات صلة

- مدفأة كتلة المحرك ومدفأة مقصورة الركاب* (ص. ١٤١)

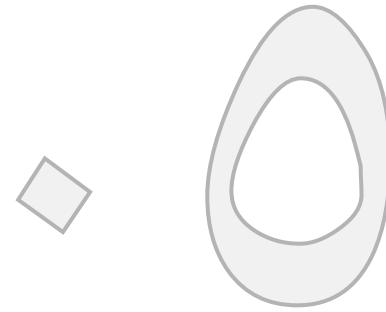

التحميل والتخزين

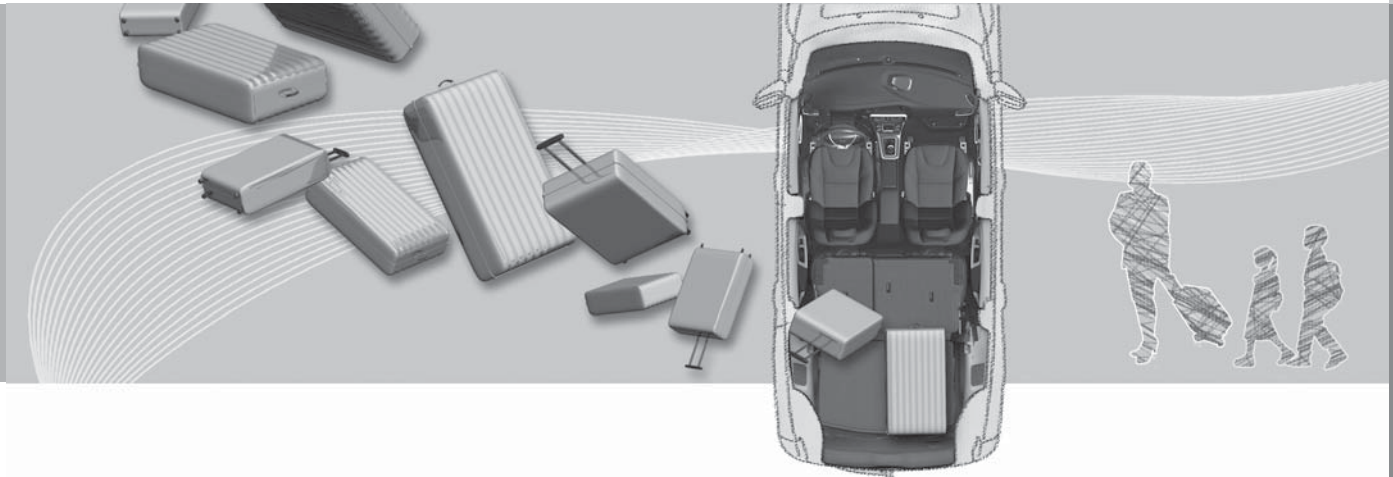



أماكن التخزين

نظرة عامة على أماكن التخزين في مقصورة الركاب.

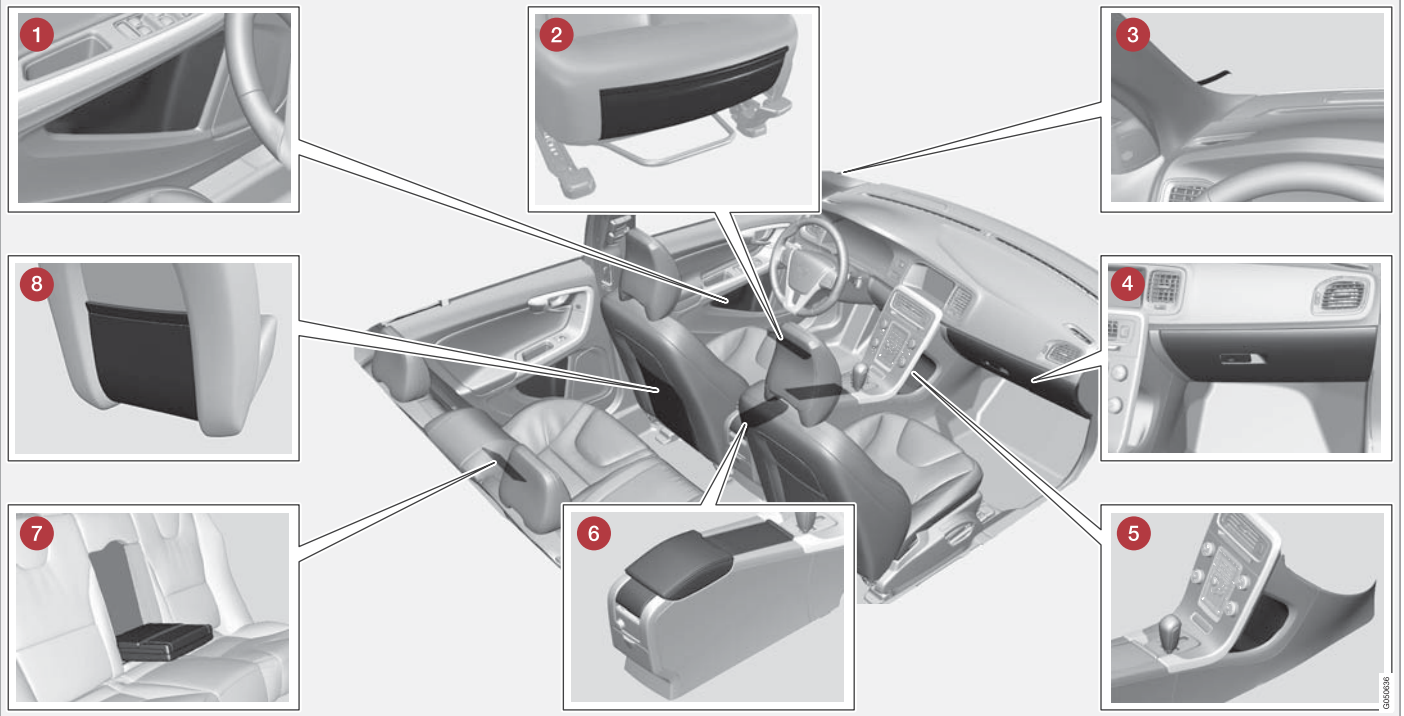



- 1 صندوق التخزين في لوحة الباب
- 2 جيب التخزين* في الحافة الأمامية من وسائد المقعد الأمامي
- 3 مشبك التذكرة
- 4 صندوق القفازات (ص. ١٥١)
- 5 صندوق التخزين
- 6 حجيرة التخزين، حامل الأكواب (ص. ١٥١)
- 7 حامل أكواب* في مسند الذراع، المقعد الخلفي
- 8 صندوق الحفظ

تحذير



احتفظ بالأشياء غير المربوطة مثل الهواتف المحمولة والكاميرات وأجهزة التحكم عن بعد في الملحقات وما إلى ذلك في حجيرة القفازات أو الحجيرات الأخرى. وإلا فقد يتسببوا في إصابة الأشخاص الموجودين داخل السيارة في حالة الفرملة المفاجئة أو عند وقوع تصادم.

صندوق القفازات

يوجد صندوق القفازات في جانب الراكب.



يمكن الاحتفاظ بدليل المالك والخرائط في هذا المكان، على سبيل المثال. يتوفر كذلك حاملات للأقلام داخل الغطاء. ويمكن قفل* (ص. ١٧٨) صندوق القفازات بواسطة سن المفتاح (ص. ١٦٨).

معلومات ذات صلة

- أماكن التخزين (ص. ١٤٩)

كونسول النفق - ولاعة السجائر والمنفضة*

توجد منفضة قابلة للانفصال في حامل الأقدام أسفل مسند الذراع. توجد ولاعة السجائر في مأخذ كهربائي ١٢ فولت (ص. ١٥٢) في المقعد الأمامي.

يمكن فصل منفضة السجائر الموجودة في كونسول الفتحة (ص. ١٥١) عن طريق رفع الدرج لأعلى بشكل مستقيم.

يتم تنشيط الولاة عند الضغط على الزر. بمجرد أن تسخن الولاة، ستبقي مرة أخرى. أخرج الولاة واستخدم الأسلاك التي تم تخزينها.

معلومات ذات صلة

- أماكن التخزين (ص. ١٤٩)

كونسول نفقي

يوجد كونسول الفجوة بين المقعدين الأماميين.

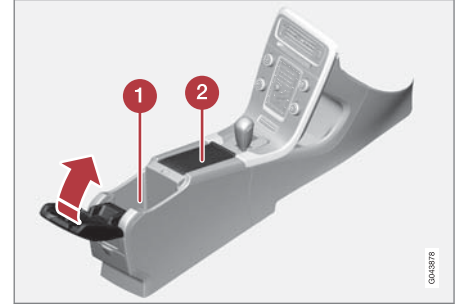

1 صندوق التخزين (أقراص CD مثلاً) وإدخال USB/AUX* أسفل مسند الذراع.

2 تشمل حامل أكواب من أجل السائق والراكب. إذا تم تحديد منفضة وولاة سجائر (ص. ١٥١)، فستوفر وولاة سجائر في مأخذ كهربائي ١٢ فولت (ص. ١٥٢) للمقعد الأمامي ومنفضة سجائر قابلة للتركيب في حامل الكوب.

معلومات ذات صلة

- أماكن التخزين (ص. ١٤٩)
- كونسول النفق - ولاعة السجائر والمنفضة* (ص. ١٥١)



سجادات الزينة*

سجادات الزينة تعمل على جمع الأتربة والوحل على سبيل المثال. توفر فولفو سجادة أرضية مصنوعة بطريقة خاصة.

تحذير



استخدم ممسحة واحدة فقط من أجل الأقدام عند كل مقعد، وتحقق قبل الانطلاق أن الممسحة الموجودة قرب مقعد السائق هي مثبتة بحزم وتم تأمينها بالدبابيس بحيث لا تعلق بجانب أو تحت الدواسات.

معلومات ذات صلة

- التنظيف من الداخل (ص. ٣٩٦)

مرآة الزينة

توجد مرآة الزينة خلف واقي الشمس.

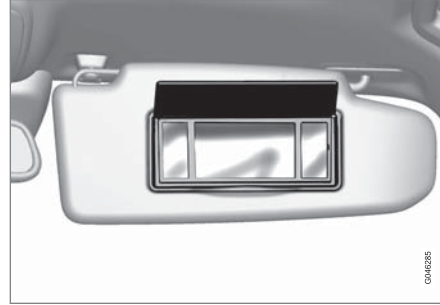

مرآة الزينة ذات الإضاءة.

يضيء المصباح تلقائياً عند رفع الغطاء.

معلومات ذات صلة

- استبدال المصباح - إضاءة مرآة الزينة (ص. ٣٦٩)

كونسول النفق - مأخذ كهربائي ١٢ فولت

توجد المقابس الكهربائية (١٢ فولت) بجوار حامل الكوب وخلفية كونسول النفق.

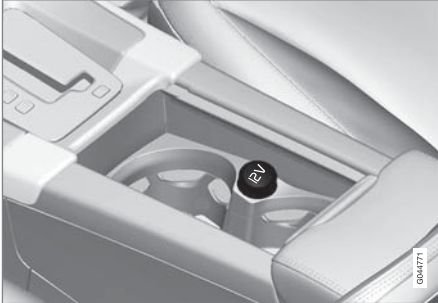

مقبس ١٢ فولت في الكونسول النفقي، المقعد الأمامي.



مقبس ١٢ فولت في الكونسول النفقي، المقعد الخلفي.

١ في حالة توفر منفضة السجائر والولاعة فلن يكون هناك حامل أكواب ولا مأخذ كهربائي ١٢ فولت مجاور.

التحميل

تتوقف قدرة التحميل على وزن السيارة وهي فارغة .

تتوقف قدرة التحميل على وزن السيارة وهي فارغة. يعمل إجمالي وزن الركاب وكل الملحقات على تقليل قدرة تحميل السيارة بنفس مقدار وزنها.

لمزيد من المعلومات التفصيلية عن الأوزان، راجع الأوزان (ص. ٤٠٤).

يتم فتح باب صندوق الأمتعة بواسطة زر موجود على لوحة الإضاءة أو بمفتاح التحكم عن بعد، راجع قفل/فتح قفل باب صندوق الأمتعة (ص. ١٧٩).



تحذير

تتغير خصائص قيادة السيارة بناءً على وزن الحمولة وموضعها.

أشياء لا تنساها عند التحميل

- ضع الحمولة بثبات مستندة إلى مسند ظهر المقعد الخلفي. لاحظ أنه يجب ألا تمنع الأشياء وظيفة نظام الوقاية من حركة النتر WHIPS في المقعد الأمامي إذا كان أحد مسندي الظهر في المقاعد الخلفية مطوياً، راجع WHIPS - موضع الجلوس (ص. ٣٧).
- ضع الحمولة في الوسط.
- يجب وضع الأشياء الثقيلة منخفضة بقدر الإمكان. تجنب وضع الأحمال الثقيلة على مساند الظهر المنخفضة.
- قم بتغطية الحواف الحادة بغطاء طري كيلا تسبب أضراراً بقمماش المقاعد.
- قم بتثبيت جميع الحمولات بحلقات تثبيت الحمولة مع أشرطة أو أربطة التثبيت.

ملاحظة

تم اختبار ضاغط إصلاح القلوب في حالات الطوارئ (ص. ٣٣٧) واعتماده بواسطة فولفو.

معلومات ذات صلة

- كونسول النفق - ولاعة السجائر والمنفضة* (ص. ١٥١)
- مقبس كهربائي ١٢ فولت - حجيرة الحمولة* (ص. ١٥٥)

يمكن استخدام المقبس الكهربائي لمحركات متنوعة مصممة بقوة ١٢ فولت، مثل شاشات العرض ومشغلات الموسيقى والهواتف الجواله. حتى يتمكن المأخذ من التزويد بالتيار الكهربائي، ينبغي أن يكون مفتاح جهاز التحكم عن بعد في وضع المفتاح I (ص. ٨٥) على الأقل.

تحذير

اترك دائماً القابس في المقبس عندما لا يكون المقبس قيد الاستعمال.

ملاحظة

التجهيزات الاختيارية والملحقات - مثل شاشات العرض وأجهزة تشغيل الموسيقى والهواتف المحمولة - الموصولة بأحد المأخذ الكهربائية ١٢ فولت في حجيرة الركاب، قد يتم تشغيلها بواسطة نظام التحكم بالمناخ، على الرغم من نزع جهاز التحكم عن بعد أو على الرغم من كون السيارة مقفولة، على سبيل المثال عندما تكون مدفأة التوقف في وضع التشغيل في الوقت الحاضر.

لهذا السبب انزع القوابس من المأخذ الكهربائية التابعة للتجهيزات الاختيارية أو الملحقات عندما لا تستخدمها، لأن البطارية قد تفرغ في مثل هذه الحالة.

مهم

يبلغ الحد الأقصى للمقبس ١٠ أمبير (١٢٠ واط) إذا تم استخدام مقبس واحد في المرة. أما إذا تم استخدام كلا المقبسين في وحدة التحكم النغمية في نفس الوقت، فبالإمكان استخدام ٧,٥ أمبير (٩٠ واط) لكل مقبس.

في حالة توصيل الضاغط المخصص لإصلاح القلوب في حالات الطوارئ بأحد المقبسين، لا يجب توصيل أي وحدات استهلاكية أخرى بالمقبس الآخر.



تحذير

إن الغرض الذي يزن ٢٠ كغم قد يبلغ وزنه الحركي ما يعادل ١٠٠٠ كغم عند حدوث تصادم أمامي بسرعة تبلغ ٥٠ كم/ساعة.

تحذير

قد تقل فعالية الحماية التي توفرها الستائر القابلة للنفخ في بطانة السقف أو تزول بفعل الأحمال المرتفعة.

- يُحظر نهائيًا تحميل الحمولة أعلى مسند الظهر.

تحذير

دائمًا قم بتأمين الأحمال. فإثناء الكبح القوي قد ترتفع الأحمال متسببة في إصابة ركاب السيارة.

قم بتغطية الحواف والجوانب الحادة بشيء لين.

أوقف تشغيل المحرك و عسق مكبح الووقوف عند تحميل/تفريغ الأشياء الطويلة. وإلا فقد تدفع ذراع السرعات أو ذراع اختيار السرعات دون قصد إلى وضع القيادة - وعندئذٍ قد تتحرك السيارة.

معلومات ذات صلة

- حلقات تثبيت الحمولة (ص. ١٥٥)
- شبكة الأمان* (ص. ١٥٦)
- التحميل - الأحمال الطويلة (ص. ١٥٤)
- حمل السقف (ص. ١٥٤)

التحميل - الأحمال الطويلة

لتسهيل عملية التحميل (ص. ١٥٣) في مقصورة الأمتعة، يمكن طي مسند ظهر المقعد الخلفي بالسيارة لأسفل. من الممكن كذلك طي مسند ظهر^٢ مقعد الراكب من أجل الحمولة الطويلة الإضافية*.

خفض مسند ظهر المقعد الخلفي

إذا استدعت الضرورة خفض مسند ظهر المقعد الخلفي، راجع المقاعد، الخلفية (ص. ٨٩).

حمل السقف

تتصح فولفو باستخدام حاملات الأمتعة التي تصممها هي فقط. وذلك لتجنب أي تلف في السيارة ولتحقيق أكبر قدر ممكن من الأمان أثناء الرحلة.

قم باتباع تعليمات التثبيت المرفقة مع الحاملات بكل دقة.

- تأكد بشكل منتظم من تثبيت حاملات الأمتعة والحمولة بطريقة ملائمة. قم بتثبيت الحمولة بواسطة أشرطة التثبيت.
- قم بتوزيع الحمولة بشكل متساو على حاملات الأمتعة. ضع الأشياء الأثقل وزناً بالأسفل.
- حجم المنطقة يكون عرضة لتأثير للرياح، وبالتالي كلما زاد حجم الحمولة، كلما زاد مقدار استهلاك الوقود.
- قد السيارة برفق. وتجنب التسارع المفاجئ والفرملة الشديدة والانعطاف الحاد.

تحذير

يتغير مركز الثقل وخصائص القيادة الخاصة بالسيارة وفقًا لأحمال السقف.

للحصول على معلومات حول أقصى حمولة مسموح بها على السقف، بما في ذلك حاملات الأمتعة وأي صندوق سقف، راجع الأوزان (ص. ٤٠٤).

معلومات ذات صلة

- التحميل (ص. ١٥٣)

^٢ ينطبق فقط على مقاعد الراحة.

مقيس كهربائي ١٢ فولت - حجيرة الحمولة*

يمكن استخدام المقيس الكهربائي لملاحظات متنوعة مصممة بقوة ١٢ فولت، مثل شاشات العرض ومشغلات الموسيقى والهواتف الجوّالة.

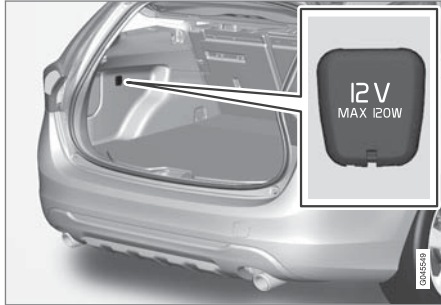

اخض الغطاء للوصول إلى المقيس الكهربائي.

- يوفر المقيس أيضًا جهدًا كهربائيًا عندما لا يوجد مفتاح التحكم عن بعد في قفل الإشعال.

مهم

الحد الأقصى لاستهلاك الطاقة هو ١٠ أمبير (١٢٠ واط).

ملاحظة

تذكر أن استخدام المقيس الكهربائي مع إطفاء المحرك ينضوي على خطورة تفريغ بطارية السيارة من الشحنة.

التحميل - حامل الحقائب*

يعمل حامل الحقائب على الاحتفاظ بالحقائب المنقولة في مكانها ويحول دون سقوطها ونثر محتوياتها في منطقة الحمولة.

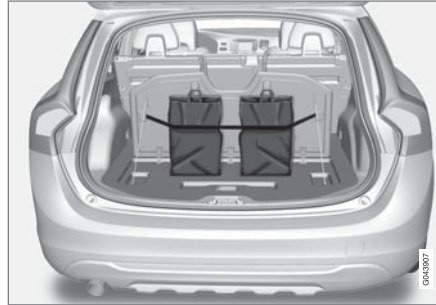

حامل الحقائب أسفل الباب المطوي في الأرضية.

١. قم بثني الحامل، والذي يُعد جزءًا من فتحة الأرضية.
٢. اربط الأكياس باستخدام الشريط وقم بإحكام ربط مقبض الحمل في الخطاطيف.

معلومات ذات صلة

- التّحميل (ص. ١٥٢)

حلقات تثبيت الحمولة

يتم استخدام حلقات تثبيت الحمولة القابلة للطي لربط الأشرطة بهدف تثبيت الأشياء في حجيرة الحمولة.

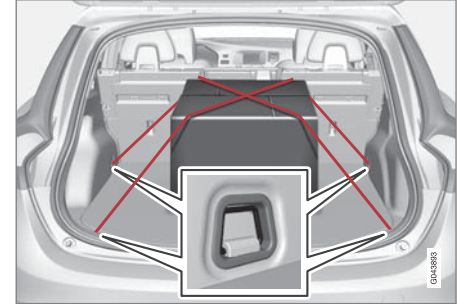

تحذير

قد تتسبب العناصر الصلبة و/أو الحادة و/أو الثقيلة التي تبرز في حدوث إصابة عند الفرملة بعنف.
قم دائمًا بإحكام تثبيت العناصر الكبيرة والثقيلة بحزام مقعد أو أشرطة تثبيت الحمولات.

معلومات ذات صلة

- التّحميل (ص. ١٥٢)



ملاحظة



تم اختبار الضاغظ المخصص لإصلاح الثقوب في حالات الطوارئ واعتماده بواسطة فولفو. لمعلومات حول استخدام الإصلاحات المؤقتة للثقوب في حالة الطوارئ (TMK) التي توصي بها فولفو، راجع إصلاح الثقوب عند الطوارئ (ص. ٣٣٧).

معلومات ذات صلة

- كونسول النفق - مأخذ كهربائي ١٢ فولت (ص. ١٥٢)

شبكة الأمان*

تعمل الشبكة الواقية على منع تصاير الحمولة للأمام في مقصورة الركاب في حال استخدام الفرامل بقوة.

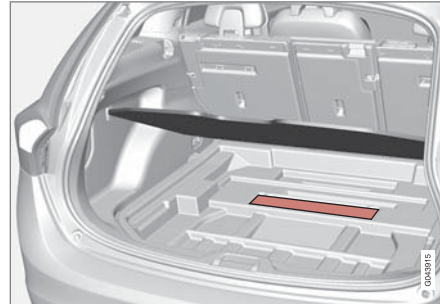

حجرات الخزن، علبات شبكة التثبيت

تتكون شبكة التثبيت من علبتين ذات مساحات تخزينية أسفل كوة أرضية منطقة الحمولة.

تثبيت علبات الشبكة

تتكون شبكة التثبيت من علبتين ذات مساحات تخزينية أسفل كوة أرضية منطقة الحمولة.

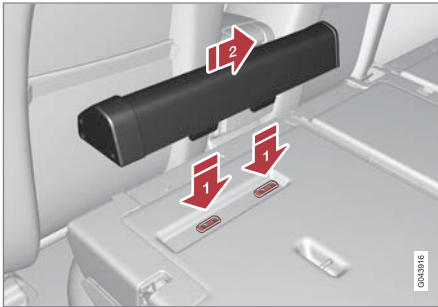

يتم تثبيت شبكة التثبيت المكونة من جزأين على الجزء الخلفي من مسند الظهر. يتم تثبيت العلبية الأكثر ضيقاً على الجزء الأيسر (الذي يمكن رؤيته من باب صندوق الأمتعة).

١. قم بطي مسند ظهر المقعد الخلفي للأمام، راجع المقاعد، الخلفية (ص. ٨٩).
 ٢. قم بمحاذاة حواجز تثبيت العلبية في الجزء الأمامي من دعائم تثبيت مسند الظهر.
 ٣. قم بزلق العلبية في دعائم التثبيت.
 ٤. قم بطي مساند الظهر للخلف وقلعها.
- تتم عملية فك العلبيات بترتيب عكسي.

شبكة التثبيت* المدمجة مع غطاء الحمولة

تعمل الشبكة الواقية على منع تطاير الحمولة للأمام في مقصورة الركاب في حال استخدام الفرامل بقوة.



أشرطة أداة السحب لرفع الشبكة.

من الممكن رفع شبكة التثبيت كذلك من المقعد الخلفي عندما يتم تمديد غطاء الحمولة.

اتبع الإجراءات الموصوفة في قسم "استخدام شبكة الأمان" (ص. ١٥٦). توجد أحبال الربط بجوار الأسهم.

معلومات ذات صلة

- شبكة الأمان* (ص. ١٥٦)
- التحميل (ص. ١٥٣)
- حلقات تثبيت الحمولة (ص. ١٥٥)

إزالة علييات الشبكة

١. قم بلف شبكات الأمان في العلييات وفقاً للإجراء المذكور في القسم بعنوان (استخدام شبكة التثبيت)، لكن بترتيب عكسي.
 ٢. قم بطي مسند الظهر تماماً للأمام.
 ٣. قم بزلق العلييات للخارج حتى تتحلل من حواجز التثبيت.
- قم بتخزين العلييات في الحجرة الخاصة بها أسفل كوة أرضية منطقة الحمولة.

تحذير

يجب تثبيت الحمولات الموجودة في مقصورة الأمتعة جيداً، مع استخدام شبكة سلامة مثبتة بشكل صحيح كذلك.

معلومات ذات صلة

- التحميل (ص. ١٥٣)
- شبكة الأمان (ص. ١٥٨)

استخدام شبكة التثبيت

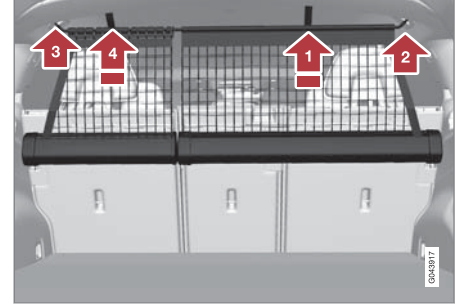

اجذب الشبكة لأعلى من العلييات. تتميز الشبكة بأنها ذاتية القفل بعد مرور ١ دقيقة إذا كانت مساند ظهر المقعد الخلفي مرفوعة.

١ قم بسحب القسم الأيمن من الشبكة باستخدام الشريط الخاص بها.

٢ أدخل القضيب في السنادة الموجودة على الجانب الأيمن، ثم اضغط للأمام يتم قفل القضيب مصدراً صوت طقة.

٣ قم بجذب القسم التداخلي للقضيب وقم بزلقه في الجانب الآخر.

٤ قم بجذب شبكة الأمان اليسرى وتثبيتها في القضيب.

• تحدث عملية الطي لأسفل بترتيب عكسي.

يمكن أيضاً استخدام الشبكة كذلك عند طي مساند ظهر المقعد الخلفي للأمام.



غطاء الحمولة

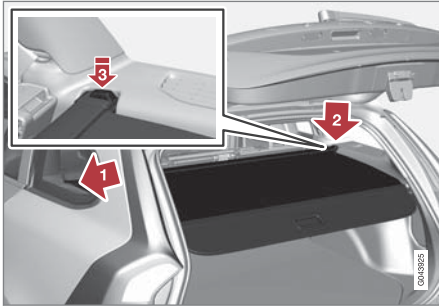

اسحب غطاء الحمولة على الحمولة وثبته في التجاويف الموجودة في الدعامات الخلفية الموجود بمنطقة الحمولة.

مهم

لا يمكن طي الشبكة المعدنية الواقية للأعلى أو الأسفل عند تثبيت غطاء الحمولة.

تركيب غطاء الحمولة

- 1️⃣ قم بتحريك أحد الأجزاء الطرفية للغطاء في التجويف الموجود على اللوحة الجانبية.
- 2️⃣ قم بتحريك الطرف الآخر في التجويف المقابل.
- 3️⃣ اضغط على كلا الجانبين للداخل. يجب سماع صوت "لطققة" واختفاء العلامة الحمراء.
< تأكد من قفل الجزأين الطرفين.

لمزيد من المعلومات حول الأدوات المطلوبة والطرق المستخدمة لتركيب/إزالة الشبكة، انظر إرشادات التركيب^٣ التي تم تضمينها في عملية الشراء الأولية للسيارة.
ولدواعي الحفاظ على السلامة، يتعين دائماً ربط شبكة الأمان وإحكام تثبيتها بطريقة صحيحة عند إعادة تركيبها.

معلومات ذات صلة

- شبكة الأمان* (ص. ١٥٦)
- التحميل (ص. ١٥٢)
- حلقات تثبيت الحمولة (ص. ١٥٥)

شبكة الأمان

تعمل شبكة الأمان الواقية على منع تطاير الحمولة أو الحيوانات الأليفة للأمام في مقصورة الركاب في حال استخدام الفرامل بقوة.

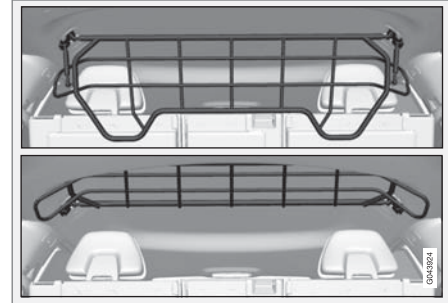

الطي لأعلى

امسك جيداً بالجزء السفلي من شبكة الأمان وقم بسحبها للخلف/لأعلى.

مهم

لا يمكن طي الشبكة المعدنية الواقية للأعلى أو الأسفل عند تثبيت غطاء حمولة.

التركيب/الإزالة

يتم عادةً تركيب شبكة الأمان بشكل دائم في السيارة لأنه يمكن طيها لأعلى بسهولة في السقف وبهذا يتم إعادها تماماً في حالة الحاجة إلى مساحة تحميل أطول. ورغم ذلك ففي حالة الرغبة في ذلك، يمكن تفكيك شبكة الأمان وإزالتها من السيارة.

^٣ إرشادات التركيب رقم 30756681.



إزالة غطاء الحمولة

١. اضغط على زر أحد الأجزاء الطرفية وقم برفعه للخارج.
٢. قم بمحاذاة الغطاء لأعلى/للخارج ويتم تحرير الجزء الطرفي الآخر أوتوماتيكياً.

خفض قرص منع التسرب الخلفي لغطاء الحمولة

في الوضع الملفوف الخاص به، يبرز قرص منع التسرب الخلفي الخاص بغطاء الحمولة بشكل أفقي في منطقة الحمولة عند تركيبه.

- اسحب قرص منع التسرب برفق، وحرره من رفوف الدعامة، ثم قم بخفضه.

معلومات ذات صلة

- التحميل (ص. ١٥٣)
- التحميل - الأحمال الطويلة (ص. ١٥٤)

الأقفال والإنذار



مفتاح جهاز التحكم عن بعد - الفقد

في حال فقدانك لمفتاح التحكم عن بعد، يمكن طلب مفتاح جديد من إحدى ورش الخدمة - ويُنصح بالتوجه إلى ورشة فولفو المعتمدة.

يجب أخذ مفاتيح التحكم عن بعد المتبقية إلى ورشة فولفو. يجب حذف رمز مفتاح التحكم عن بعد من النظام كتنبيه لمنع السرقة.

يمكن التحقق من العدد الحالي لمفاتيح السيارة المسجلة في نظام القوائم MY CAR. للحصول على وصف لنظام القائمة، راجع MY CAR (ص. ١١٥).

معلومات ذات صلة

- وظائف مفتاح التحكم عن بعد (ص. ١٦٤)

يمكن طلب مزيد من مفاتيح التحكم عن بعد - ولكن مع عدم إمكانية تغيير الإصدار الوارد مع السيارة عند شرائها. يمكن برمجة ستة مفاتيح بحد أقصى للاستخدام في السيارة الواحدة. السيارة مزودة بمفاتيح تحكم عن بعد

تحذير

إذا كان هناك أطفال في السيارة:

تذكر إيقاف إمداد النواذ الكهربائية وفتحة السقف من خلال إزالة مفتاح التحكم عن بعد عند مغادرة السائق للسيارة.

معلومات ذات صلة

- وظائف مفتاح التحكم عن بعد (ص. ١٦٤)

مفتاح التحكم عن بعد

يتم استخدام مفتاح التحكم عن بعد للقفل/فتح القفل وبدء تشغيل المحرك، وذلك بالإضافة إلى مهام أخرى.

توجد نسختان مختلفتان من مفتاح التحكم عن بعد - نسخة بالإصدار الأساسي ونسخة تحتوي على PCC (Personal Car Communicator)*.

الوظيفة	أساسية ^A	مع PCC ^B
القفل/فتح القفل وسن المفتاح القابل للفصل	X	X
القفل/فتح القفل بدون مفتاح		X
تشغيل المحرك بدون مفتاح		X
زر المعلومات ومصباح المؤشر		X

A مفتاح ذو ٥ أزرار

B مفتاح ذو ٦ أزرار

مفتاح التحكم عن بعد مع وظيفة PCC يحتوي على مزيد من الوظائف مقارنةً بالمفتاح بالإصدار الأساسي - على سبيل المثال يتوفر دعم من أجل القيادة بدون مفتاح (ص. ١٧١) وبعض الوظائف المميزة (ص. ١٦٦).

تحتوي كل مفاتيح التحكم عن بعد على سن مفتاح قابل للفصل (ص. ١٦٧) مصنوع من المعدن. بعد الجزء المرني متاحًا في إصدارين، بحيث يكون من الممكن التمييز بين مفاتيح التحكم عن بعد.



مفتاح التحكم عن بُعد - التخصيص*

ذاكرة المفتاح في مفتاح جهاز التحكم عن بعد (ص. ١٦١) تعني إمكانية تهيئة إعدادات معينة في السيارة لتناسب أكثر من شخص.

تتوفر وظيفة ذاكرة المفتاح في السيارات المزودة بميزة *المقعد الكهربائي للسائق.

يمكن حفظ إعدادات مرايا الأبواب (ص. ١٠٧) ومقعد السائق وقوة التوجيه (ص. ١٨٧) والسمة والتباين ووضع الألوان (ص. ٦٢) في لوحة العدادات المندمجة في الذاكرة وذلك يختلف باختلاف مستوى تجهيز السيارة.

يمكن تنشيط/إيقاف تنشيط الوظيفة* في نظام القوائم MY CAR للحصول على وصف لنظام القائمة، راجع MY CAR (ص. ١١٥).

عند تنشيط الوظيفة، يتم ربط الإعدادات تلقائيًا بذاكرة المفتاح. هذا يعني أن أي تغيير في الإعداد سيتم حفظه تلقائيًا إلى ذاكرة مفتاح التحكم عن بعد المحدد.

حفظ الإعدادات

احرص على تنشيط وظيفة ذاكرة المفتاح في نظام القوائم MY CAR.

تابع كما يلي لتتمكن من حفظ الإعدادات واستخدام ذاكرة المفتاح في مفتاح التحكم عن بُعد:

١. افتح قفل السيارة باستخدام مفتاح التحكم عن بعد الذي ترغب في حفظ الإعدادات على ذاكرته*.
٢. قم بضبط الإعداد الذي ترغب فيه، مثل ضبط المقعد ومرايا الأبواب.
٣. يتم حفظ الإعدادات في ذاكرة مفتاح التحكم عن بعد الحالي.

في المرة التالية التي يتم فيها فتح قفل السيارة باستخدام مفتاح جهاز التحكم عن بُعد هذا، سيتم ضبط المواضع التي تم حفظها في ذاكرة المفتاح تلقائيًا - شريطة أن يحدث تغيير في هذه الإعدادات في آخر مرة تم استخدام مفتاح جهاز التحكم عن بُعد الحالي.

إيقاف الطوارئ

في حالة بدء تحرك المقعد بصورة عفوية، اضغط على أحد أزرار إعدادات المقعد أو الذاكرة من أجل إيقاف حركة المقعد.

يتم إعادة التشغيل للوصول إلى موضع المقعد المحفوظ في ذاكرة المفتاح بالضغطة على زر إلغاء القفل الموجود في مفتاح التحكم عن بُعد. يجب أن يتم فتح باب السائق فيما بعد.

تحذير

خطر الانحشار! تأكد من عدم عبث الأطفال بأزرار التحكم. تحقق من عدم وجود عناصر أمام المقعد أو خلفه أو تحته أثناء الضبط. تحقق أنه لا يوجد أي من الركاب بالمقاعد الخلفية معرض لخطر الانحشار.

تغيير الإعدادات

في حالة اقتراب أكثر من شخص، وكل واحد فيهم يحمل مفتاحًا للتحكم عن بعد، فسيتم تطبيق إعدادات المقعد ومرايا الأبواب على سبيل المثال للشخص الذي يستخدم مفتاح التحكم عن بُعد لفتح أقفال باب السائق.

إذا تم فتح باب السائق بواسطة الشخص أ الذي يحمل مفتاح التحكم عن بعد أ ولكن الشخص ب الذي يحمل مفتاح التحكم عن بعد ب هو الذي سيقود السيارة، فمن الممكن تغيير الإعدادات كالتالي:

- بالوقوف بجوار باب السائق أو الجلوس خلف عجلة القيادة، يضبط الشخص ب على زر فتح القفل في مفتاح التحكم عن بُعد، راجع وظائف مفتاح التحكم عن بعد (ص. ١٦٤).
- حدد واحدة من وحدات الذاكرة المحتملة الثلاثة لتعديل المقعد باستخدام زر المقعد ١-٣، راجع المقاعد، أمام - الكهربائية* (ص. ٨٧).
- اضبط المقعد ومرايا الأبواب يدويًا، راجع المقاعد، أمام - الكهربائية* (ص. ٨٧) ومرايا الأبواب (ص. ١٠٧).

إعادة تنشيط الإعدادات

عند قفل السيارة أو بعد مرور ٣٠ دقيقة في حالة ترك السيارة غير مقفولة، يتم إلغاء تنشيط ذاكرة المفتاح وضبط ملف تعريف قياسي للسائق. لإعادة تنشيط ذاكرة المفتاح لمفتاح التحكم عن بعد الحالي، يلزم إجراء ما يلي.

في السيارات غير المزودة بميزة القيادة بدون مفتاح يتم تنشيط الإعدادات المحفوظة في ذاكرة المفتاح في حالة فتح قفل السيارة بالضغطة على زر فتح القفل في مفتاح التحكم عن بعد.

في السيارات المزودة بميزة القيادة بدون مفتاح

يتم تنشيط ذاكرة المفتاح في الحالات التالية:

١. عند فتح قفل السيارة إما بالضغطة على زر فتح القفل في مفتاح التحكم عن بعد أو عن طريق فتح القفل بدون مفتاح.
٢. إذا كان قفل السيارة مفتوحًا، يتم البحث عن المفتاح عند فتح باب السائق. وإذا تم العثور على مفتاح التحكم عن بعد المميز الخاص بالسيارة، يتم تنشيط الإعدادات المحفوظة بداخله. إذا كان السيارة مقفولة، راجع النقطة السابقة.

معلومات ذات صلة

- مفتاح جهاز التحكم عن بُعد مع PCC* - الوظائف الفريدة (ص. ١٦٦)

١ تسمى Car key memory في MY CAR.

٢ ولا يؤثر هذا الإعداد في الإعدادات التي تم حفظها في وظيفة ذاكرة المقعد الكهربائي.

مانع الحركة

نظام مانع الحركة الإلكتروني هو نظام حماية ضد السرقة يعمل على منع أي شخص غريب من تشغيل السيارة.

كل مفتاح جهاز تحكم عن بعد (ص. ١٦١) مزود بشفرة فريدة. تبدأ السيارة في العمل بواسطة مفتاح التحكم عن بعد الصحيح الذي يحمل الشفرة الصحيحة.

ترتبط رسائل الخطأ التالية في شاشة معلومات لوحة العدادات المتدمجة بمانع الحركة الإلكتروني:

المواصفات	رسالة / إشعار
حدث خطأ عند قراءة مفتاح التحكم عن بعد أثناء بدء التشغيل - أخرج المفتاح من قفل الإشعال، وأعد إدخاله وحاول بدء التشغيل مرة أخرى.	Insert car key
خطأ في قراءة مفتاح التحكم عن بعد أثناء بدء التشغيل - حاول بدء التشغيل مرة أخرى.	Car key not found
في حالة استمرار الخطأ: اضغط مفتاح التحكم عن بعد داخل قفل الإشعال وحاول البدء مرة أخرى.	
خطأ في نظام مانع الحركة أثناء بدء التشغيل. في حالة استمرار الخطأ: اتصل بإحدى الورش - ويُنصح بإحدى ورش فولفو المعتمدة.	Immobiliser Try to start again

مؤشر القفل

يعمل أحد الصمامات الثنائية المشعة للضوء الوامضة الموجودة في الزجاج الأمامي على التحقق من قفل السيارة.

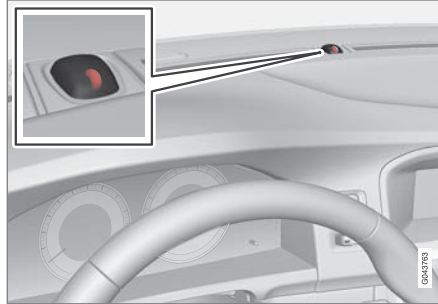

مصباح LED نفسه في وظيفة مؤشر الإنذار (ص. ١٨٣).

ملاحظة

السيارات غير المجهزة بإنذار يوجد بها أيضًا هذا المؤشر.

معلومات ذات صلة

- القفل/فتح القفل - المؤشر (ص. ١٦٣)

القفل/فتح القفل - المؤشر

عند قفل السيارة أو فتح قفلها باستخدام مفتاح جهاز التحكم عن بعد (ص. ١٦١)، تؤكد مؤشرات الاتجاهات على أنه تم إجراء القفل/فتح القفل على نحو صحيح.

- القفل - وميض لمرة واحدة ويتم طي مرايا الأبواب^٢ للداخل.
 - فتح القفل - وميض لمرتين ويتم طي مرايا الأبواب^٢ للخارج.
- بعد الانتهاء من عملية القفل، يومض المؤشر فقط عندما يتم تنشيط كل الأقفال بعد إغلاق الأبواب.

تحديد الوظيفة

يمكن ضبط خيارات مختلفة للإشارة إلى القفل/فتح القفل من خلال إيمان ضبط الضوء في نظام القوائم MY CAR. للحصول على وصف لنظام القائمة، راجع MY CAR (ص. ١١٥).

معلومات ذات صلة

- القيادة دون مفتاح* (ص. ١٧١)
- مؤشر القفل (ص. ١٦٣)
- مؤشر الإنذار (ص. ١٨٣)

^٢ فقط للسيارات المزودة بمرايا أبواب كهربائية قابلة للسحب.



لبدء تشغيل السيارة، راجع تشغيل المحرك (ص. ٢٦٧).

معلومات ذات صلة

- مانع الحركة يتم التحكم فيه عن بعد مع نظام تتبع* (ص. ١٦٤)

مانع الحركة يتم التحكم فيه عن بعد مع نظام تتبع*

السيارة مجهزة بنظام مانع الحركة يعمل بجهاز التحكم عن بعد ويوفر إمكانية تتبع السيارة^٤ وتحديد موقعها وتنشيط مانع الحركة عن بعد ليووقف تشغيل المحرك.

اتصل بأقرب وكيل فولفو قريب منك للحصول على مزيد من المعلومات والمساعدة في تشغيل النظام.

معلومات ذات صلة

- مفتاح التحكم عن بعد (ص. ١٦١)
- مانع الحركة (ص. ١٦٣)

وظائف مفتاح التحكم عن بعد

مفتاح التحكم عن بعد في الإصدار الأساسي به وظائف مثل قفل وفتح قفل الأبواب.

الوظائف



مفتاح التحكم عن بعد بالإصدار الأساسي.

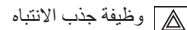
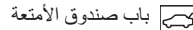
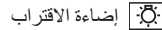

^٤ في بعض الأسواق فقط ومع وجود Volvo On Call.*

مفتاح التحكم عن بعد - النطاق

يبلغ مدى وظائف مفتاح جهاز التحكم عن بعد (في إصداره الأساسي) حوالي ٢٠ مترًا من السيارة.

إذا لم تتحقق السيارة من الضغط على الزر - فاقتراب وأعد المحاولة.

ملاحظة

قد تتعطل وظائف مفتاح جهاز التحكم عن بعد بسبب الموجات اللاسلكية المحيطة أو الأبنية أو الظروف الطبوغرافية أو غيرها. يمكن دائمًا قفل/فتح قفل السيارة باستخدام سن المفتاح (ص. ١٦٨).

في حال إزالة مفتاح التحكم عن بعد من السيارة أثناء دوران المحرك أو عندما يكون وضع المفتاح I أو II (ص. ٨٥) نشطًا وإذا كانت جميع الأبواب مغلقة، فستظهر رسالة تحذير في شاشة عرض المعلومات بلوحة العدادات المنمنجة وفي الوقت نفسه تصدر إشارة صوتية للتذكير.

تخفي الرسالة وتتوقف إشارة التذكير الصوتية عند إعادة مفتاح التحكم عن بعد إلى السيارة بعد إما/أو:

- إدراج مفتاح التحكم عن بعد في فتحة الإشعال.
- تجاوز السرعة ٣٠ كم/سا.
- الضغط على زر OK.

معلومات ذات صلة

- مفتاح التحكم عن بعد (ص. ١٦١)
- وظائف مفتاح التحكم عن بعد (ص. ١٦٤)

يمكن تغيير الوظيفة من فتح قفل جميع الأبواب في الوقت نفسه إلى فتح قفل باب السائق فقط من خلال الضغط لمرة واحدة على الزر وفتح قفل الأبواب المتبقية بعد الضغط مرة أخرى على الزر في غضون عشر ثوان.

يمكن تغيير الوظيفة في نظام القوائم MY CAR. للحصول على وصف لنظام القائمة، راجع MY CAR (ص. ١١٥).

مدة مصابيح الاقتراب تستخدم لتشغيل مصباح السيارة على مسافة. لمزيد من المعلومات، انظر إضاءة الاقتراب (ص. ١٠٣).

باب صندوق الأمتعة (ص. ١٧٩) - فتح القفل وتعطيل الإنذار لباب صندوق الأمتعة فقط.

وظيفة جذب الانتباه - تُستخدم لجذب الانتباه في حالات الطوارئ.

اضغط مع الاستمرار على الزر لمدة ٣ ثوان على الأقل أو اضغط عليه مرتين خلال ٣ ثوان لتنشيط مؤشرات الاتجاه والوق.

يمكن إيقاف تشغيل الوظيفة بواسطة نفس الزر بعد تنشيطه لمدة لا تقل عن ٥ ثوان. وإلا فسيتم إيقاف تشغيل الوظيفة تلقائيًا بعد حوالي ٣ دقائق.

معلومات ذات صلة

- مفتاح التحكم عن بعد (ص. ١٦١)
- مفتاح جهاز التحكم عن بعد مع PCC* - الوظائف الفريدة (ص. ١٦٦)
- القفل/فتح القفل - من الخارج (ص. ١٧٥)



مفتاح جهاز التحكم عن بعد مع PCC* (Personal Car Communicator).

معلومات

أضرار الوظائف

القفل - قفل الأبواب ومقصورة الأمتعة أثناء تنشيط الإنذار.

استمر في الضغط لإغلاق كل النوافذ وفتحة السقف* في وقت واحد. لمزيد من المعلومات، انظر فتح التهوية الشاملة (ص. ١٧٨).

تحذير

في حالة إغلاق النوافذ وفتحة السقف بواسطة مفتاح التحكم عن بعد، تحقق من عدم انحصار أيدي أي شخص.

فتح القفل - فتح قفل الأبواب وباب صندوق الأمتعة أثناء إيقاف تشغيل الإنذار.

اضغط مع الاستمرار لفتح جميع النوافذ في وقت واحد. لمزيد من المعلومات، انظر فتح التهوية الشاملة (ص. ١٧٨).

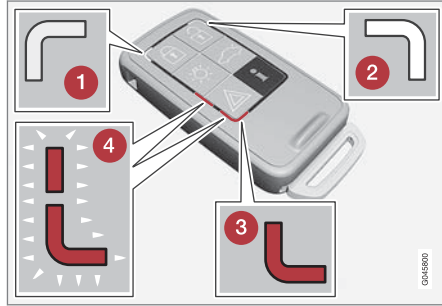

- 1 ضوء أخضر مستمر – السيارة مغلقة.
- 2 ضوء أصفر مستمر – السيارة مفتوحة.
- 3 ضوء أحمر يومض باستمرار - تم تنشيط الإنذار لأن السيارة قد تم قفلها.
- 4 مصباح أحمر يومض بالتناوب في كلا مصباحي المؤشرات – تم تنشيط الإنذار منذ أقل من ٥ دقائق.

معلومات ذات صلة

- مفتاح جهاز التحكم عن بُعد مع PCC* - المدى (ص. ١٦٧)

استخدام زر المعلومات

- اضغط على زر المعلومات

< جميع مصابيح المؤشرات تومض لمدة ٧ ثوان تقريبًا ثم ينتقل الضوء إلى مفتاح التحكم عن بُعد. وهذا دليل على أن المعلومات الواردة من السيارة يتم فحصها.

وفي حال الضغط على أي من تلك الأزرار خلال هذه الفترة، يتم مقاطعة القراءة.

ملاحظة

إذا لم يضيء أي من المؤشرات مع الاستخدام المتكرر لزر المعلومات وفي مواقع مختلفة (وكذلك بعد ٧ ثوان وبعد تلاشي الضوء في نظام الاتصال الشخصي بالسيارة "PCC")، يرجى الاتصال بإحدى الورش - يُنصح بورشة معتمدة لدى فولفو.

تعرض مصابيح المؤشر المعلومات وفقاً للرسم التوضيحي التالي.

مفتاح جهاز التحكم عن بُعد مع PCC* - الوظائف الفريدة

يحتوي مفتاح التحكم عن بعد مع PCC على وظائف محسنة مقارنةً مع مفتاح التحكم عن بُعد في الإصدار الأساسي (ص. ١٦١) من ناحية زر المعلومات ومصباح المؤشر.

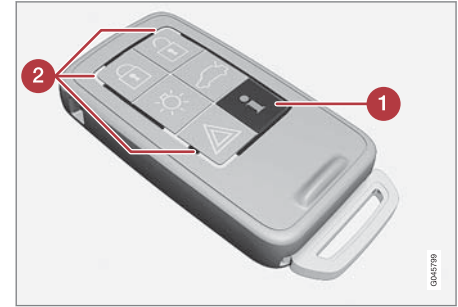

مفتاح جهاز التحكم عن بُعد مع PCC.

- 1 زر المعلومات
- 2 مؤشرات الاتجاه

سوف يمكن استخدام زر المعلومات من الوصول إلى معلومات معينة من السيارة عن طريق مصابيح المؤشرات.



سنون المفاتيح القابلة للفصل

يحتوي مفتاح التحكم عن بعد على سن مفتاح معدني قابل للفصل يمكن معه تنشيط بعض الوظائف وتنفيذ بعض العمليات.

يتم التزويد بالشفرة الفريدة لسنون المفتاح من قبل ورش فولفو المعتمدة، التي يُنصح بالتوجه إليها عند طلب سنون مفتاح جديدة.

وظائف سن المفتاح

استخدام سن المفتاح الموجود في مفتاح التحكم عن بعد:

- يمكن فتح الباب الأمامي جهة اليسار يدويًا في حالة عدم إمكانية تنشيط القفل المركزي باستخدام مفتاح التحكم عن بعد، راجع سن المفتاح القابل للفصل - فتح قفل الأبواب (ص. ١٦٨).
- يمكن تشغيل/إيقاف تشغيل (ص. ١٨١) أقفال سلامة الأطفال الميكانيكية بالأبواب الخلفية.
- يمكن إجراء قفل يدوي (ص. ١٧٦) للباب الأمامي الأيمن والأبواب الخلفية، في حالة انقطاع الطاقة على سبيل المثال.
- يمكن منع الوصول إلى صندوق القفازات وحجيرة الحمولة (قفل الخصوصية (ص. ١٦٩)*) .
- يمكن تشغيل/إيقاف تشغيل (ص. ٣٢) الوسادة الهوائية لمقعد الراكب الأمامي (PACOS)* .

معلومات ذات صلة

- وظائف مفتاح التحكم عن بعد (ص. ١٦٤)
- مفتاح التحكم عن بعد (ص. ١٦١)

معلومات ذات صلة

- القيادة بدون مفتاح* - مدى مفتاح جهاز التحكم عن بعد (ص. ١٧١)
- مفتاح التحكم عن بعد - النطاق (ص. ١٦٥)

مفتاح جهاز التحكم عن بُعد مع PCC* - المدى

مدى مفتاح التحكم عن بُعد مع PCC (Personal Car Communicator) للقفل وفتح قفل الأبواب وباب صندوق الامتعة، حوالي ٢٠ متر من السيارة، أما بخصوص الوظائف الأخرى فيصل المدى إلى ١٠٠ متر تقريبًا.

إذا لم تتحقق السيارة من الضغط على الزر - فاقتراب وأعد المحاولة.

ملاحظة

قد تتم مقاطعة وظيفة زر المعلومات بواسطة الموجات اللاسلكية المحيطة أو الأبنية أو الظروف الطبوغرافية أو ما إلى ذلك.

خارج مدى مفتاح التحكم عن بُعد

إذا كان مفتاح التحكم عن بُعد بعيدًا جدًا عن السيارة بحيث لا يمكن قراءة المعلومات فعندئذ سوف يتم عرض آخر حالة كانت عليها السيارة، بدون انتقال ضوء مصباح المؤشر على مفتاح التحكم عن بُعد.

إذا تم استخدام العديد من مفاتيح التحكم عن بُعد للسيارة، فسيقوم فقط آخر مفتاح تم استخدامه مؤخرًا للقفل/فتح القفل بعرض الحالة الملائمة.

ملاحظة

إذا لم تضيء مصابيح المؤشرات عند استخدام زر المعلومات داخل النطاق فقد يرجع السبب في هذا إلى أن الاتصال الأخير بين مفتاح التحكم عن بُعد والسيارة تعرض لتشويش بسبب موجات الراديو المحيطة أو المباني أو التضاريس، أو غير ذلك.

**سن المفتاح القابل للفصل - الفصل/التوصيل**

فصل/توصيل سن المفتاح القابل للفصل (ص. ١٦٧) يتم كما يلي:

إزالة سن المفتاح

1 → حرك الماسكة الزنبركية إلى الجانب.

2 → وفي نفس الوقت، اسحب سن المفتاح بشكل مستقيم للخلف.

إدخال سن المفتاح

أعد تركيب سن المفتاح بحذر داخل موقعه في مفتاح التحكم عن بعد (ص. ١٦١).

١ . أمسك مفتاح التحكم عن بعد مع وضع تجويف المفتاح لأعلى وأدخل سن المفتاح في التجويف الخاص به.

٢ . اضغط برفق على سن المفتاح. ينبغي عليك سماع صوت "طقطقة" عندما يتم تثبيت سن المفتاح في مكانه.

معلومات ذات صلة

- سن المفتاح القابل للفصل - فتح قفل الأبواب (ص. ١٦٨)
- أقفال سلامة الأطفال - التنشيط اليدوي (ص. ١٨١)

- الوسادة الهوائية للراكب - التنشيط/إلغاء التنشيط* (ص. ٣٢)

سن المفتاح القابل للفصل - فتح قفل الأبواب

يمكن استخدام سن المفتاح القابل للفصل (ص. ١٦٧) في حالة عدم القدرة على تنشيط القفل المركزي في مفتاح جهاز التحكم عن بعد (ص. ١٦١) في حالة نفاذ بطارية المفتاح على سبيل المثال.

إذا تعذر تنشيط القفل المركزي باستخدام مفتاح التحكم عن بعد، عند نفاذ شحن البطارية على سبيل المثال، فيمكن فتح الباب الأمامي الأيسر كما يلي:

- ١ . افتح قفل الباب الأمامي الأيسر من خلال إدخال سن المفتاح في أسطوانة قفل مقبض الباب. للصور ولمزيد من المعلومات، راجع القيادة بدون مفتاح* - فتح القفل باستخدام سن المفتاح (ص. ١٧٤).

ملاحظة

عند فتح قفل الباب باستخدام سن المفتاح ثم فتح الباب، ينطلق الإنذار.

- ٢ . قم بإلغاء تنشيط الإنذار من خلال إدخال مفتاح التحكم عن بعد في قفل الإشعال.

للسيارات المزودة بنظام Keyless، راجع القيادة بدون مفتاح* - فتح القفل باستخدام سن المفتاح (ص. ١٧٤).

معلومات ذات صلة

- مفتاح التحكم عن بعد (ص. ١٦١)
- مفتاح التحكم عن بعد - استبدال البطارية (ص. ١٧٠)

التشغيل/إيقاف التشغيل

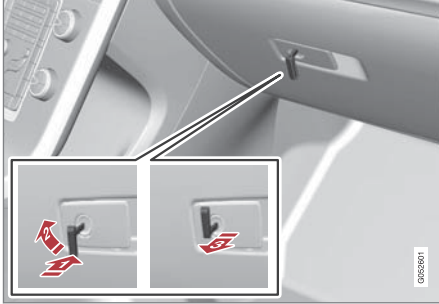

تنشيط القفل السري.

لتنشيط القفل السري:

1 أدخل سن المفتاح في أسطوانة قفل صندوق القفازات.

2 أدر سن المفتاح بمقدار ١٨٠ درجة باتجاه حركة عقارب الساعة.

3 اسحب سن المفتاح. تعرض شاشة معلومات لوحة العدادات المندمجة إشعاراً في نفس الوقت.

يتم بعد ذلك قفل صندوق القفازات ولا يمكن فتح مقصورة الأمتعة بعدها باستخدام مفتاح التحكم عن بعد أو زر القفل المركزي.

ملاحظة

لا تقم مجدداً بإدخال شفرة المفتاح في مفتاح التحكم عن بعد، بل احتفظ بها في مكان آمن.

• تتم عملية إيقاف التشغيل بترتيب عكسي.

لمعرفة معلومات حول قفل صندوق القفازات فقط، راجع قفل/فتح قفل - صندوق القفازات (ص. ١٧٨).



الأقفال النشطة لمفتاح التحكم عن بعد بدون سن المفتاح والقفل السري في حالة تنشيط.

وهذا يعني أنه يمكن استخدام مفتاح جهاز التحكم عن بعد دون سن المفتاح فقط لتشغيل/إيقاف تشغيل الإنذار (ص. ١٨٢) ولفتح الأبواب ولقيادة السيارة.

وعندئذ يمكن تسليم مفتاح التحكم عن بعد بدون السن لعامل الخدمة أو عامل الفندق - ويحتفظ مالك السيارة بسن المفتاح المفكوك.

ملاحظة

لا تنس سحب غطاء الحمولة (ص. ١٥٨) على منطقة الحمولة قبل إغلاق باب صندوق الأمتعة.

قفل الخصوصية*

يتم استخدام قفل الخصوصية أثناء خضوع السيارة للخدمة وتركها مع خادم موقف السيارات في الفندق أو ما يشابه ذلك. يتم عندئذ قفل صندوق القفازات وفصل قفل صندوق الأمتعة عن القفل المركزي - ولا يمكن فتح باب صندوق الأمتعة باستخدام زر القفل المركزي في الأبواب الأمامية أو مفتاح جهاز التحكم عن بعد (ص. ١٦١).



الأقفال النشطة الخاصة بمفتاح التحكم عن بعد المزود بسن المفتاح.



مفتاح التحكم عن بعد - استبدال البطارية

قد يلزم تغيير بطارية مفتاح التحكم عن بعد.

يلزم تغيير بطاريات مفتاح التحكم عن بعد في الحالات التالية:

- يضيء رمز المعلومات في لوحة العدادات المندجة وتُظهر شاشة العرض Car key battery low

و/أو

- لا تستجيب الأقفال على نحو متكرر للإشارات الصادرة من مفتاح التحكم عن بعد على مسافة ٢٠ مترًا من السيارة.

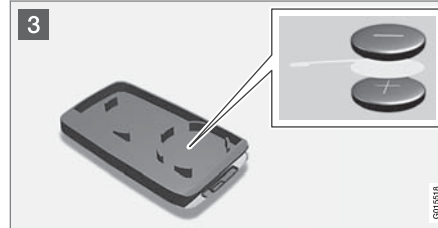
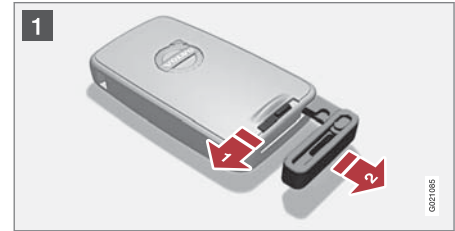

الفتح

1 | 1 حرك الماسكة الزنبركية إلى الجانب.

2 | 2 وفي نفس الوقت، اسحب سن المفتاح بشكل مستقيم للخلف.

3 | 3 أدخل مفك الفتحة ٣ ملم في الفتحة الموجودة خلف الماسكة الزنبركية وارفع برفق مفتاح التحكم عن بعد لأعلى.

ملاحظة

أدر مفتاح التحكم عن بعد مع اتجاه الأزرار لأعلى، وهذا لتجنب سقوط البطاريات عند فتحه.

مهم

تجنب لمس البطاريات الجديدة وأسطح التماس الخاصة بها بأصابعك لأن هذا قد يحدث خللاً في وظيفتها.

استبدال البطارية

3 | افحص عن قرب كيفية إحكام تثبيت البطارية/البطاريات داخل الغطاء، فيما يتعلق بأطرافها (+) و (-).

مفتاح التحكم عن بعد (بطارية واحدة)

1. قم بإخراج البطارية بحذر.
2. قم بتركيب بطارية واحدة جديدة مع جعل جانبيها (+) لأسفل.

مفتاح التحكم عن بعد مع PCC* (بطارتان).

1. قم بإخراج البطاريات بحذر.
2. قم أولاً بتركيب بطارية واحدة جديدة مع جعل جانبيها (+) لأعلى.
3. ضع الشريط البلاستيكي الأبيض بين البطارتين وقم في النهاية بتركيب بطارية ثانية جديدة مع جعل جانبيها (+) لأسفل.

نوع البطارية

استخدم البطاريات بالمسمى CR2430, 3V - واحدة في مفتاح التحكم عن بعد واثنان في مفتاح التحكم عن بعد مع PCC.

ملاحظة

تتصح فولفو بأن تستوفي البطاريات المستخدمة في مفتاح التشغيل عن بعد أو مفتاح PCC UN Manual of Test and Criteria, Part III, sub-section 38.3 البطاريات المركبة في المصنع أو التي تستبدل لدى ورشة فولفو معتمدة تستوفي المواصفات الواردة أعلاه.

التجميع

1. اضغط على مفتاح التحكم عن بعد على نحو متصل.
2. أمسك مفتاح التحكم عن بعد مع وضع تجويف المفتاح لأعلى وأدخل سن المفتاح في التجويف الخاص به.

٥ توجد بطارتان في مفتاح التحكم عن بعد مع PCC.

٣. اضغط برفق على سن المفتاح. ينبغي عليك سماع صوت "لقطة" عندما يتم تثبيت سن المفتاح في مكانه.

مهم !

تأكد من التخلص من البطاريات المستهلكة بطريقة صديقة للبيئة.

معلومات ذات صلة

- مفتاح التحكم عن بعد (ص. ١٦١)
- وظائف مفتاح التحكم عن بعد (ص. ١٦٤)

القيادة بدون مفتاح*

تحتوي السيارات المزودة بميزة القيادة بدون مفتاح على نظام للتشغيل والقفل يمكن تشغيله بدون مفتاح.

يفضل نظام التشغيل والقفل بدون مفتاح يمكن تشغيل السيارة وقفلها وإلغاء قفلها بدون إدخال مفتاح جهاز التحكم عن بعد (ص. ١٦١) في قفل الإشعال. يكفي تواجد مفتاح التحكم عن بعد في جيبك. يجعل النظام عملية فتح السيارة أكثر يسراً وراحة، بحيث يمكنك فتح السيارة عند انشغال كلتا يديك.

كلا مفتاحي التحكم عن بعد بالسيارة يشتملان على وظيفة بدون مفتاح. ويمكن طلب المزيد من مفاتيح التحكم عن بُعد.

يمكن ضبط النظام الكهربائي بالسيارة على ثلاثة مستويات مختلفة - وضع المفتاح 0 و I و II (ص. ٨٥) - عن طريق مفتاح جهاز التحكم عن بعد.

معلومات ذات صلة

- القيادة بدون مفتاح* - مدى مفتاح جهاز التحكم عن بعد (ص. ١٧١)
- القيادة بدون مفتاح* - تعامل آمن مع مفتاح جهاز التحكم عن بعد (ص. ١٧٢)
- القيادة بدون مفتاح* - التداخل مع وظيفة مفتاح جهاز التحكم عن بعد (ص. ١٧٢)

القيادة بدون مفتاح* - مدى مفتاح جهاز التحكم عن بعد

حتى يتسنى فتح قفل الأبواب أو باب صندوق الأمتعة تلقائياً دون الضغط على أحد الأزرار على مفتاح التحكم عن بعد، يجب أن يكون مفتاح التحكم عن بعد على مسافة ١.٥ متر تقريباً عن مقبض باب السيارة أو باب صندوق الأمتعة.

الشخص الذي يرغب في قفل أو فتح قفل الباب يجب أن يكون مفتاح التحكم عن بعد بحوزته. فمن غير الممكن قفل أو فتح قفل الباب إذا كان مفتاح التحكم عن بعد في الجانب المقابل من السيارة.

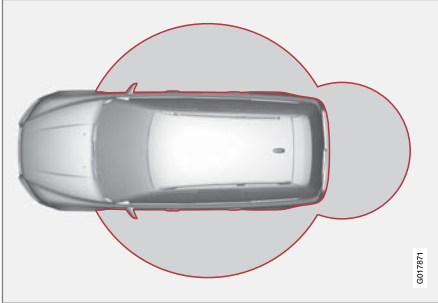

تشير الحلقات الحمراء في الرسم التوضيحي السابق إلى النطاق الذي تغطيه هوائيات النظام.

في حال إزالة جميع مفاتيح التحكم عن بعد من السيارة أثناء دوران المحرك أو عندما يكون وضع المفتاح I أو II (ص. ٨٥) نشطاً وإذا كانت جميع الأبواب مغلقة، فستظهر رسالة تحذير في

٦ فقط في مفتاح التحكم عن بعد بجهاز اتصال شخصي بالسيارة (PCC).
٧ ينطبق على مفاتيح التحكم عن بعد المزودة بوظيفة PCC (وحدة الاتصال الشخصية بالسيارة).



شاشة عرض المعلومات بلوحة العدادات المندمجة وفي الوقت نفسه تصدر إشارة صوتية للتذكير.

عند إعادة مفتاح التحكم عن بعد إلى السيارة، تنطفئ رسالة التحذير ويتوقف التذكير المسموع في حالة وقوع أحد/أو أي مما يلي:

- فتح أحد الأبواب وإغلاقه
- إدخال مفتاح التحكم عن بعد في قفل الإشعال
- الضغط على زر OK.

معلومات ذات صلة

- القيادة دون مفتاح* (ص. ١٧١)
- القيادة بدون مفتاح* - موقع الهوائي (ص. ١٧٥)

القيادة بدون مفتاح* - تعامل آمن مع مفتاح جهاز التحكم عن بعد

من المهم التعامل مع كل مفاتيح التحكم عن بعد في السيارة بحرص بالغ.

في حالة نسيان أحد مفاتيح التحكم عن بُعد في السيارة فسيتم تعطيل وظيفة بدون مفتاح في حالة قفل السيارة باستخدام مفتاح جهاز التحكم عن بعد الآخر الخاص بالسيارة. وذلك لمنع الدخول دون إذن.

في المرة التالية التي يتم فيها فتح قفل السيارة بواسطة مفتاح التحكم عن بُعد يتم وقتها إعادة تنشيط المفتاح الذي تم نسيانه في السيارة.

مهم !

تجنب مغادرة السيارة وترك مفتاح جهاز التحكم عن بُعد مع PCC فيها. فإذا تمكن أحد اللصوص من اقتحام سيارتك والحصول على مفتاح جهاز التحكم عن بُعد، فسيصبح من السهل عليه بدء تشغيل السيارة بإدخال مفتاح التحكم عن بُعد في قفل الإشعال ثم الضغط على زر START/STOP ENGINE.

معلومات ذات صلة

- القيادة دون مفتاح* (ص. ١٧١)

القيادة بدون مفتاح* - التداخل مع وظيفة مفتاح جهاز التحكم عن بعد

يمكن أن تشوش الحواجز والمجالات الكهرومغناطيسية على وظائف التحكم بدون مفتاح (ص. ١٧١).

ملاحظة

لا تضع/تحفظ PCC بالقرب من هاتف محمول أو جسم معدني - يجب ألا تقل المسافة عن ١٠-١٥ سم.

إذا حدث التشويش، استخدم مفتاح التحكم عن بُعد وسن المفتاح كأنه مفتاح تحكم عن بُعد في الإصدار الأساسي، راجع وظائف مفتاح التحكم عن بعد (ص. ١٦٤).

معلومات ذات صلة

- مفتاح التحكم عن بعد - استبدال البطارية (ص. ١٧٠)
- القيادة بدون مفتاح* - تعامل آمن مع مفتاح جهاز التحكم عن بعد (ص. ١٧٢)
- القيادة بدون مفتاح* - مدى مفتاح جهاز التحكم عن بعد (ص. ١٧١)

٨ ينطبق على مفاتيح التحكم عن بعد المزودة بوظيفة PCC (وحدة الاتصال الشخصية بالسيارة).



القيادة بدون مفتاح* - فتح القفل

يحدث إلغاء القفل عند الإمساك بأحد مقابض الأبواب بإحدى يديك أو لوحة الضغط المكسوة بالمطاط الموجودة على مقصورة الأمتعة .

ملاحظة

تقوم مقابض الأبواب اعتياديًا بتسجيل اليد التي تمسك بها، ولكن مع القفازات السمكية أو بعد القيام بحركة يد سريعة قد يتطلب الأمر إجراء محاولة ثانية أو خلع القفازات.

معلومات ذات صلة

- القيادة دون مفتاح* (ص. ١٧١)
- القيادة بدون مفتاح* - القفل (ص. ١٧٣)

ملاحظة

في السيارات المزودة بأذرع اختيار سرعة تلقائية، ينبغي ضبط ذراع اختيار السرعة على الوضع P، وإلا فلن يكون من الممكن قفل السيارة أو تزويدها بالإنذار.

معلومات ذات صلة

- القيادة دون مفتاح* (ص. ١٧١)
- مؤشر الإنذار (ص. ١٨٣)

القيادة بدون مفتاح* - القفل

تحتوي السيارات المزودة بنظام القيادة بدون مفتاح على منطقة حساسة للمس على المقبض الخارجي للأبواب وزر مكسو بالمطاط بجوار لوحة الضغط المكسوة بالمطاط الموجودة على باب صندوق الأمتعة للقفل وفتح القفل.

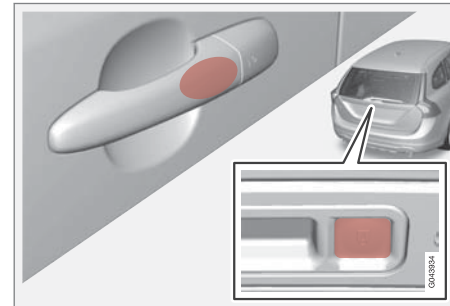

المنطقة الحساسة للمس على مقابض الباب الخارجية والزر المكسو بالمطاط بجوار لوحة الضغط المكسوة بالمطاط على باب صندوق الأمتعة.

اقفل الأبواب وباب صندوق الأمتعة بضغط واحدة طويلة على أي من المناطق الحساسة للمس بمقابض الأبواب أو اضغط على الزر الأصغر من الزرين المكسوين بالمطاط الموجودين بباب صندوق الأمتعة - يؤكد مؤشر القفل (ص. ١٦٣) الموجود في الزجاج الأمامي أن القفل قد اكتمل من خلال البدء في الوميض.

يتعين إغلاق جميع الأبواب ومقصورة الأمتعة قبل أن يمكن قفل السيارة - وإلا فلن يمكن قفل السيارة.



القيادة بدون مفتاح* - فتح القفل باستخدام سن المفتاح
إذا تعذر فتح القفل المركزي باستخدام مفتاح التحكم عن بُعد، مثلما يحدث عندما تفرغ شحنة البطاريات، فيمكن فتح الباب الأمامي الأيسر بواسطة سن المفتاح القابل للفصل.

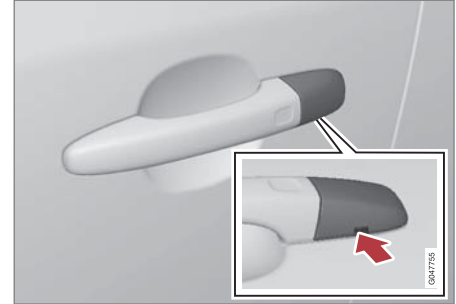

فتحة لسن المفتاح - لفك الغطاء.

للوصول إلى أسطوانة القفل، يجب نزع الغطاء البلاستيكي لمقبض الباب - وهذا أيضاً ما يجري في سن المفتاح:

١. اضغط على سن المفتاح بمعدل ١ سم تقريباً لأعلى داخل الفتحة الموجودة على الجانب السفلي من مقبض/غطاء الباب - لا تحركه بالقوة.
- < يتم فك الغطاء البلاستيكي تلقائياً بواسطة العزم الناجم عند دفع السن للأمام إلى داخل الفتحة.
٢. ثم أدخل سن المفتاح في أسطوانة القفل وافتح قفل الباب.
٣. أعد تركيب الغطاء البلاستيكي بعد فتح القفل.

ملاحظة

عند فتح قفل باب السائق باستخدام سن المفتاح ثم فتح الباب، ينطلق الإنذار. يتم إلغاء تنشيط الإنذار من خلال إدخال PCC في قفل الإشعال، راجع الإنذار - مفتاح التحكم عن بعد لا يعمل (ص. ١٨٣).

معلومات ذات صلة

- القيادة دون مفتاح* (ص. ١٧١)
- سن المفتاح القابل للفصل - الفصل/التوصيل (ص. ١٦٨)
- الإنذار ALARM (ص. ١٨٢)

القيادة بدون مفتاح* - إعدادات القفل

يمكن موازنة إعدادات القفل في السيارات المزودة بوظيفة القيادة بدون مفتاح من خلال الإشارة في نظام القوائم في MY CAR إلى الأبواب التي ينبغي فتح قفلها.

للحصول على وصف لنظام القائمة، راجع MY CAR (ص. ١١٥).

معلومات ذات صلة

- القيادة دون مفتاح* (ص. ١٧١)

القفل/فتح القفل - من الخارج

القفل/فتح القفل من الخارج يتم باستخدام مفتاح جهاز التحكم عن بعد (ص. ١٦٦). يعمل مفتاح التحكم عن بعد على قفل/فتح قفل كل الأبواب وباب صندوق الأمتعة في وقت واحد. يمكن تحديد تسلسل مختلف لفتح القفل، راجع وظائف مفتاح التحكم عن بعد (ص. ١٦٤).

لتشغيل عمل القفل، يجب أن يكون باب السائق مغلقاً - إذا كان أي من الأبواب أو باب صندوق الأمتعة مفتوحاً، ثم تم قفله فلا يمكن تشغيل الإنذار إلا بعد إغلاق ذلك الباب. في السيارات المزودة بنظام القفل بدون مفتاح* يلزم إغلاق جميع الأبواب وباب صندوق الأمتعة.

ملاحظة

انتبه إلى خطر قفل مفتاح التحكم عن بعد في السيارة.

إذا تعذر القفل/فتح القفل بواسطة مفتاح التحكم عن بعد، فقد يكون ذلك بسبب نفاذ شحن البطارية - قم بقفل أو فتح قفل الباب الأمامي الأيسر بواسطة سن المفتاح القابل للفصل، راجع سن المفتاح القابل للفصل - الفصل/التوصيل (ص. ١٦٨).

ملاحظة

تذكر أنه يتم إطلاق الإنذار عند فتح الباب بعد أن تم إلغاء تأميته باستخدام شفرة المفتاح - ويتم إيقاف تشغيل الإنذار عندما يتم إدخال مفتاح التحكم عن بعد في قفل الإشعال.

تحذير

الأشخاص الذين أجريت لهم عمليات لزرج منظم لضربات القلب ينبغي ألا يقتربوا من هوائيات نظام الدخول بدون مفتاح أكثر من ٢٢ سم بمنظم ضربات القلب الخاص بهم. وهذا لمنع حدوث تداخل بين منظم ضربات القلب ونظام الدخول بدون مفتاح.

معلومات ذات صلة

- القيادة دون مفتاح* (ص. ١٧٨)

القيادة بدون مفتاح* - موقع الهوائي

تحتوي السيارات المزودة بميزة القيادة بدون مفتاح على العديد من أجهزة الهوائي المضمنة والموجهة في أكثر من موقع بالسيارة.

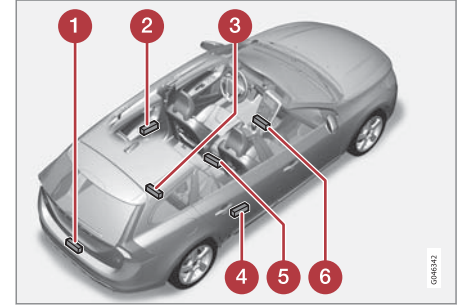

- 1 المصد الخلفي، في الوسط
- 2 مقبض الباب، الخلفي الأيسر
- 3 منطقة الحمولة، أوسط وفي أقصى موضع أسفل الأرضية
- 4 مقبض الباب، الخلفي الأيمن
- 5 الكونسول المركزي، تحت الجزء الخلفي
- 6 الكونسول المركزي، تحت الجزء الأمامي.



تحذير

انتبه إلى خطر بقاء أحد داخل السيارة المقفولة من الخارج باستخدام مفتاح التحكم عن بعد - لأنه لن يكون بالإمكان فتح أي من الأبواب من الداخل بواسطة أزرار الباب.
لمزيد من المعلومات، راجع وضع الإنقفل الشامل* (ص. ١٨٠).

نظام إعادة القفل الآلي

إذا لم يتم فتح أحد الأبواب أو باب صندوق الأمتعة خلال دقيقتين من فتح الأقفال، فسوف يتم قفلهم جميعاً مرة أخرى أوتوماتيكياً. تعمل هذه الوظيفة على تقليل الخطورة الناتجة عن ترك السيارة مفتوحة القفل بدون قصد. (للسيارات المزودة بأجهزة إنذار، راجع الإنذار ALARM (ص. ١٨٢).

معلومات ذات صلة

- القفل/فتح القفل - من الداخل (ص. ١٧٧)
- القيادة دون مفتاح* (ص. ١٧١)

قفل الباب يدوياً

في مواقف معينة، يجب أن يكون بالإمكان قفل السيارة يدوياً، في حال انقطاع الطاقة مثلاً .

ويمكن قفل الباب الأمامي الأيسر باستخدام أسطوانة القفل الخاصة به وسن المفتاح القابل للفصل الموجود في مفتاح التحكم عن بعد، راجع القيادة بدون مفتاح* - فتح القفل باستخدام سن المفتاح (ص. ١٧٤).

ولا تحتوي الأبواب الأخرى على أسطوانات قفل، بل إنها تحتوي على مقابض قفل على الجانب الخلفي لكل باب، والتي يتعين إرجاعها للخلف - وبعد ذلك يتم قفلها/منع فتحها ميكانيكياً من الخارج. ولا يزال من الممكن فتح الأبواب من الداخل أيضاً.

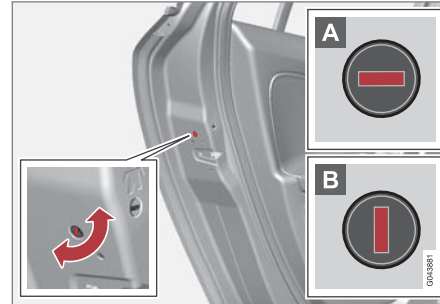

قفل الباب يدوياً. يجب عدم الخلط بينها وبين أقفال سلامة الأطفال (ص. ١٨١).

- استخدم سن المفتاح القابل للفصل في مفتاح التحكم عن بعد لإدارة القرص، راجع سن المفتاح القابل للفصل - الفصل/التوصيل (ص. ١٦٨).

A يتم منع فتح الباب من الخارج.

B ويمكن فتح الباب من الخارج والداخل على حد سواء.

ملاحظة

- يقوم قفل كل باب بقفل الباب الخاص به فقط - وليس البابين الخلفيين معاً.
- لا يمكن فتح باب خلفي تم قفله يدوياً مع تشغيل قفل سلامة الأطفال اليدوي سواءً من الخارج أو الداخل، راجع أقفال سلامة الأطفال - التنشيط اليدوي (ص. ١٨١). والباب الخلفي الذي تم قفله بهذه الطريقة لا يمكن فتحه إلا بواسطة مفتاح التحكم عن بعد أو بواسطة زر القفل المركزي.

معلومات ذات صلة

- مفتاح التحكم عن بعد - استبدال البطارية (ص. ١٧٠)

زر قفل* الأبواب الخلفية



بضئي مصباح الزر عند قفل الباب.

تعمل أزرار قفل الأبواب الخلفية على قفل الباب الخلفي المخصص لها فقط.

لفتح قفل الباب:

- اسحب مقبض الباب - يتم فتح قفل الباب ويفتح هذا الباب.

القفل الأوتوماتيكي

يمكن قفل الأبواب وباب صندوق الأمتعة أوتوماتيكياً عند بدء تحرك السيارة.

يمكن تنشيط/إيقاف تنشيط الوظيفة في نظام القوائم MY CAR للحصول على وصف لنظام القائمة، راجع MY CAR (ص. ١١٥).

معلومات ذات صلة

- القفل/فتح القفل - من الخارج (ص. ١٧٥)
- الإنذار ALARM (ص. ١٨٢)
- وظائف مفتاح التحكم عن بعد (ص. ١٦٤)

المصباح الموجود في زر القفل

يوفر القفل المركزي بشكليين مختلفين - وبدل المصباح الموجود في زر القفل المركزي لباب السائق على معانٍ مختلفة بناءً على الشكل المحدد.

في حالة وجود زر قفل مركزي في باب السائق فقط، مع عدم وجود أية أزرار في الأبواب الأخرى:

- يعني المصباح المضيء أن جميع الأبواب تم قفلها.
- في حالة وجود زر قفل مركزي على كلا البابين الأماميين وزر قفل كهربائي على كل باب خلفي:
- يعني المصباح المضيء أن هذا الباب المعني وحده قد تم قفله. عندما تكون جميع الأزرار مضيئة فهذا يعني أن كل الأبواب تم قفلها.

القفل

- اضغط على زر القفل المركزي  - يتم قفل جميع الأبواب المغلقة.

يؤدي الضغط الطويل إلى إغلاق جميع النوافذ الجانبية وفتح السقف في وقت واحد (راجع كذلك فتح التهوية الشاملة (ص. ١٧٨)).

القفل/فتح القفل - من الداخل

يمكن قفل كل الأبواب وباب صندوق الأمتعة في وقت واحد أو فتحها معاً باستخدام زر القفل المركزي من باب السائق وباب الراكب*.

القفل المركزي

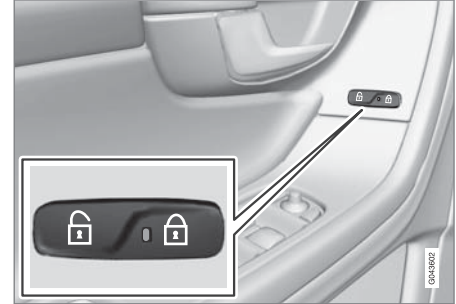

القفل المركزي.

- اضغط على جانب واحد  من الزر للقفل - واضغط الجانب الآخر  لفتح القفل.
- اضغط مع الاستمرار في الضغط لفتح كل النوافذ الجانبية أيضاً* في وقت واحد.

فتح

يمكن فك قفل الباب من الداخل باتباع طريقتين:

- اضغط على زر القفل المركزي .
- يؤدي الضغط الطويل إلى فتح جميع النوافذ الجانبية* في وقت واحد (راجع كذلك فتح التهوية الشاملة (ص. ١٧٨)).
- اسحب مقبض الباب وافتح الباب - يتم فتح قفل الباب وفتح الباب كذلك في عملية واحدة.



فتح التهوية الشاملة

تعمل وظيفة فتح التهوية الشاملة على فتح أو إغلاق كل النوافذ الجانبية في وقت واحد ويمكن استخدامها لتهوية السيارة بسرعة مثلاً أثناء الطقس الحار.



زر القفل المركزي

الضغط الطويل على الرمز  في زر القفل المركزي يؤدي إلى فتح كل النوافذ الجانبية في وقت واحد. يؤدي الإجراء نفسه على الرمز  إلى إغلاق جميع النوافذ الجانبية في وقت واحد.

معلومات ذات صلة

- القفل/فتح القفل - من الداخل (ص. ١٧٧)
- النوافذ الكهربائية (ص. ١٠٥)

قفل/فتح قفل - صندوق القفازات

صندوق القفازات (ص. ١٥١) لا يمكن القفل/فتح القفل إلا باستخدام سن المفتاح القابل للفصل في مفتاح التحكم عن بعد.

لمعلومات عن سن المفتاح، راجع سن المفتاح القابل للفصل - الفصل/التوصيل (ص. ١٦٨).

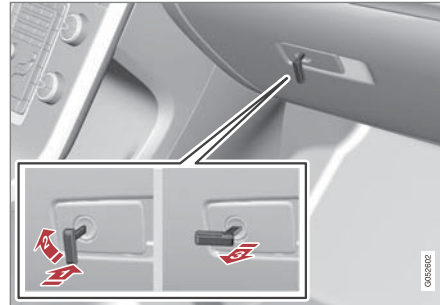

قفل صندوق القفازات:

- 1 أدخل سن المفتاح في أسطوانة قفل صندوق القفازات بما يتوافق مع الرسم التوضيحي التالي.
- 2 أدر سن المفتاح بمقدار ٩٠ درجة باتجاه حركة عقارب الساعة.
- 3 اسحب سن المفتاح.

- افتح القفل باتتباع الإجراء بترتيب معاكس.

لمعلومات عن قفل الخصوصية، راجع قفل الخصوصية* (ص. ١٦٩).

- معلومات ذات صلة
- مفتاح التحكم عن بعد (ص. ١٦١)

فتح قفل السيارة من الداخل



1 فتح القفل، باب صندوق الأمتعة

لفتح قفل مقصورة الأمتعة:

- اضغط على زر لوحة الإضاءة (1).
- < يتم فتح قفل مقصورة الأمتعة ويمكن فتحها في غضون دقيقتين (في حالة قفل السيارة من الداخل).

القفل بواسطة مفتاح التحكم عن بعد

- اضغط على زر مفتاح جهاز التحكم عن بعد للقفل (🔒).
- راجع وظائف مفتاح التحكم عن بعد (ص. ١٦٤).
- < يبدأ مؤشر القفل الموجود على لوحة العدادات في الوميض، مما يعني أن السيارة مغلقة وتم تنشيط الإنذار.*

معلومات ذات صلة

- القفل/فتح القفل - من الداخل (ص. ١٧٧)
- القفل/فتح القفل - من الخارج (ص. ١٧٥)

فتح القفل بواسطة مفتاح التحكم عن بعد

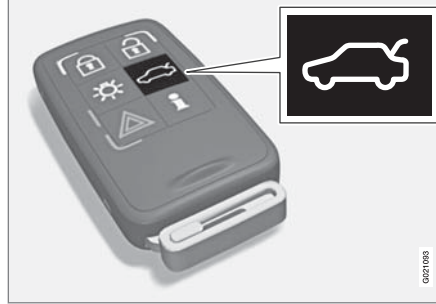

يمكن إيقاف تشغيل إنذار باب صندوق الأمتعة* وفك قفل باب صندوق الأمتعة بنفسك باستخدام زر مفتاح جهاز التحكم عن بعد



يتوقف مؤشر القفل (ص. ١٦٣) الموجود على لوحة العدادات عن الوميض ليشير إلى أن أبواب السيارة ليست كلها مغلقة، وكذلك للإشارة إلى فصل* مستشعرات الحركة ومستوى الإنذار ومستشعرات فتح باب صندوق الأمتعة.

وتبقى الأبواب مغلقة ويغطيها جهاز الإنذار.

- يتم فتح قفل مقصورة الأمتعة ولكنها تظل مغلقة - اضغط برفق على لوحة الضغط المكسوة بالمطاط الموجودة أسفل المقبض الخارجي وارفق مقصورة الأمتعة.

إذا لم يتم فتح باب صندوق الأمتعة خلال دقيقتين، فسوف يتم إعادة قفله وتنشيط الإنذار مرة أخرى.

قفل/فتح قفل باب صندوق الأمتعة

يمكن فتح باب صندوق الأمتعة وقفله وفتح قفله بعدة أساليب مختلفة.

الفتح اليدوي

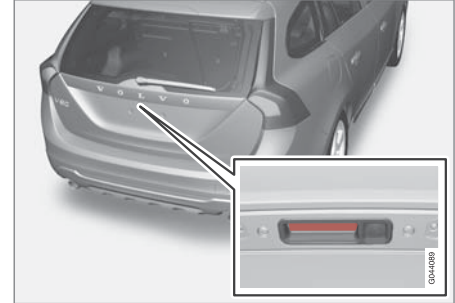

لوحة مطاطي ذو تلامس كهربائي.

يبقى باب صندوق الأمتعة مغلقاً بواسطة قفل كهربائي. للفتح:

١. اضغط برفق على اللوحة الأخرى من لوحتي الضغط المكسوتين بالمطاط الموجودتين أسفل المقبض الخارجي - يتحرر القفل.
٢. ارفع المقبض الخارجي لفتح باب صندوق الأمتعة بالكامل.

مهم

- يتطلب الأمر تطبيق أقل قدر من القوة لتحرير قفل المقصورة الخلفية - فما عليك سوى الضغط برفق على اللوحة المكسوة بالمطاط.
- لا تستخدم قوة الرفع مع اللوحة المطاطية عند فتح المقصورة الخلفية - بل ارفع المقبض. فقد يتسبب استخدام القوة المفرطة في إتلاف نقاط التلامس الكهربائية باللوحة المطاطية.



ملاحظة

- تذكر أنه قد تم تنشيط الإنذار عند تأمين قفل السيارة.
- في حالة فتح أي باب من الأبواب من الداخل، يتم إطلاق الإنذار.
- ينطبق ما سبق في حالة عدم إيقاف تشغيل وظيفة الإقفال الشامل مؤقتًا.

معلومات ذات صلة

- القيادة بدون مفتاح* - فتح القفل باستخدام سن المفتاح (ص. ١٧٤)
- مفتاح التحكم عن بعد (ص. ١٦١)

إيقاف التشغيل بشكل مؤقت



يتم الإشارة إلى خيارات القائمة النشطة عن طريق شكل مستعرض.

1 MY CAR

2 OK MENU

3 الضبط التحكم بقرص التشغيل

4 EXIT

إذا كان أحد الأشخاص سيبقى في السيارة مع ضرورة قفل الأبواب من الخارج، فيمكن إيقاف تشغيل وظيفة الإقفال الشامل مؤقتاً كما يلي: يكون ذلك في نظام القوائم **MY CAR**. للحصول على وصف لنظام القائمة، راجع **MY CAR** (ص. ١١٥).

وضع الإقفال الشامل*

يعني وضع الإقفال الشامل أنه يتم فصل جميع مقابض الأبواب ميكانيكياً، مما يحول دون فتح الأبواب من الداخل أو الخارج.

يتم تنشيط وضع الإقفال الشامل باستخدام مفتاح التحكم عن بُعد (ص. ١٦١) ويتم ضبطه بعد مرور عشر ثوان تقريباً من قفل الأبواب.

ملاحظة

يؤدي فتح أي من الأبواب خلال وقت التأخير إلى قطع التسلسل وإيقاف تشغيل الإنذار.

يمكن فقط فتح قفل السيارة باستخدام مفتاح التحكم عن بُعد أثناء تنشيط وضع الإقفال الشامل. يمكن كذلك فتح قفل الباب الأمامي الأيسر باستخدام سن المفتاح القابل للفصل (ص. ١٦٧). إضافة إلى ذلك، يمكن فتح القفل وفتح الأبواب وباب صندوق الأمتعة في السيارات المزودة بميزة القيادة بدون مفتاح* عن طريق لمس مقابض الأبواب أو المقبض الموجود في باب صندوق الأمتعة.

تحذير



لا تسمح لأحد بالبقاء في السيارة قبل أن توقف تشغيل وضع الإقفال الشامل أو لا كي تتجنب خطر بقاء أحد داخل السيارة المقفولة.

أقفال سلامة الأطفال - التنشيط الكهربائي*

أقفال سلامة الأطفال ذات التنشيط الكهربائي تمنع الأطفال من فتح الأبواب أو النوافذ الخلفية من الداخل.

التنشيط

يمكن تشغيل/إيقاف تشغيل أقفال سلامة الأطفال في كل أوضاع المفاتيح (ص. ٨٥) الأعلى من 0. يمكن القيام بالتنشيط/إيقاف التشغيل خلال دقيقتين من إيقاف تشغيل المحرك، بشرط عدم فتح أي باب.

لتنشيط أقفال سلامة الأطفال:



لوحة التحكم بباب السائق.

١. ابدأ تشغيل المحرك أو اختر موضعاً في المفتاح أعلى من 0.

٢. اضغط على الزر الموجود في لوحة التحكم بباب السائق.
< تعرض شاشة المعلومات في لوحة العدادات المندمجة الرسالة **Rear child lock activated** وبضوء مصباح الزر - أصبحت الأقفال نشطة.

عندما تكون أقفال سلامة الأطفال نشطة فإن بالخلف:

تحذير

يوجد قفلان لكل باب خلفي - لا تخلط بين قفل سلامة الأطفال وقفل الباب اليدوي.

ملاحظة

- يقوم قفل كل باب بقفل الباب الخاص به فقط - وليس كلا البابين الخلفيين معاً.
- السيارات المزودة بقفل كهربائي لسلامة الأطفال لا يوجد بها قفل أطفال يدوي.

معلومات ذات صلة

- أقفال سلامة الأطفال - التنشيط الكهربائي* (ص. ١٨١)
- القفل/فتح القفل - من الداخل (ص. ١٧٧)
- القفل/فتح القفل - من الخارج (ص. ١٧٥)

أقفال سلامة الأطفال - التنشيط اليدوي

تعمل أقفال سلامة الأطفال على حماية الأطفال من فتح أي من الأبواب الخلفية من الداخل.

تشغيل/إيقاف تشغيل أقفال سلامة الأطفال

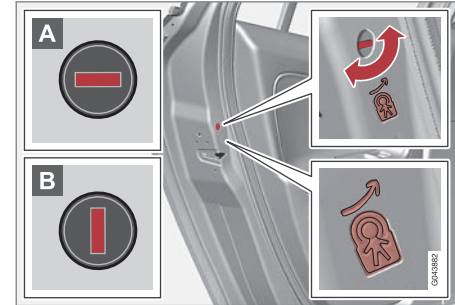

أقفال سلامة الأطفال اليدوية. يجب عدم الخلط بينها وبين أقفال الباب اليدوية (ص. ١٧٦).

توجد أقفال سلامة الأطفال في الحافة الخلفية للأبواب الخلفية ويمكن الوصول إليها فقط إذا كانت الأبواب مفتوحة.

لتنشيط/إيقاف تشغيل أقفال سلامة الأطفال:

- استخدم سن المفتاح القابل للفصل (ص. ١٦٧) في مفتاح التحكم عن بعد لإدارة القرص.

A يتم منع فتح الباب من الداخل.

B ويمكن فتح الباب من الخارج والداخل على حد سواء.



- يمكن فتح النوافذ بواسطة لوحة التحكم بباب السائق فقط.
- لا يمكن فتح الأبواب من الداخل.
- يجري تخزين الإعداد الحالي عند انطفاء المحرك - وفي حال كون أقفال سلامة الأطفال نشطة عند انطفاء المحرك، فستبقى الوظيفة نشطة عند بدء تشغيل المحرك في المرة القادمة.

معلومات ذات صلة

- أقفال سلامة الأطفال - التنشيط اليدوي (ص. ١٨١)
- القفل/فتح القفل - من الداخل (ص. ١٧٧)

الإنذار ALARM

الإنذار عبارة عن جهاز تحذير في حالة وقوع اقتحام للسيارة على سبيل المثال.

يتم تشغيل الإنذار النشط في حالة:

- الباب، غطاء المحرك أو باب صندوق الأمتعة مفتوح
- اكتشاف حركة في مقصورة الركاب (إذا كانت مزودة بمستشعر حركة*)
- رفع السيارة أو قطرها (إذا كانت مزودة بمستشعر إمالة*)
- تم فصل كابل البطارية
- فصل صفارة الإنذار.

في حال وجود خلل في نظام الإنذار، تعرض شاشة معلومات لوحة العدادات المندمجة إشعاراً. في هذه الحالة، اتصل بإحدى الورش - ويُنصح بإحدى ورش فولفو المعتمدة.

ملاحظة



تقوم مستشعرات الحركة بإطلاق إنذار في حالة الحركة داخل مقصورة الركاب - ويتم استشعار تيارات الهواء أيضاً. ولهذا السبب يمكن أن ينطلق الإنذار عند ترك السيارة دون غلق إحدى النوافذ أو فتحة السقف، أو عند استخدام سخان مقصورة الركاب.

لتجنب هذا: أغلق النوافذ/فتحة السقف قبل مغادرة السيارة. عند استخدام مدفأة مقصورة الركاب (أو مدفأة كهربائية متنقلة) - وجه تدفق الهواء من فتحات الهواء بحيث لا يتجه لأعلى داخل مقصورة الركاب. أو يمكن استخدام مستوى الإنذار المخفض، راجع مستوى الإنذار المخفض (ص. ١٨٤).

ملاحظة



لا تحاول إصلاح المكونات الموجودة في نظام الإنذار أو تبديلها بنفسك. فقد تؤثر أي من هذه المحاولات على بنود التأمين.

تشغيل وظيفة الإنذار

- اضغط على زر قفل مفتاح التحكم عن بعد.

أوقف تشغيل عمل الإنذار

- اضغط على زر فتح قفل مفتاح التحكم عن بعد.

إيقاف تشغيل الإنذار الذي تم إطلاقه

- اضغط على زر فتح القفل من مفتاح التحكم عن بعد أو أدخل هذا المفتاح في قفل الإشعال.

معلومات ذات صلة

- مؤشر الإنذار (ص. ١٨٣)
- الإنذار - إعادة التنشيط الأوتوماتيكية (ص. ١٨٣)
- الإنذار - مفتاح التحكم عن بعد لا يعمل (ص. ١٨٣)



الإنذار - مفتاح التحكم عن بعد لا يعمل

إذا تعذر إيقاف تشغيل الإنذار (ص. ١٨٢) بواسطة مفتاح جهاز التحكم عن بعد، في حال نفاذ شحن بطارية (ص. ١٧٠) المفتاح على سبيل المثال - فمن الممكن فتح قفل السيارة وتعطيل الإنذار وبدء تشغيل المحرك على النحو التالي:

١. افتح باب السائق بواسطة سن المفتاح القابل للفصل (ص. ١٧٤).

< يتم تشغيل الإنذار، ويومض مؤشر الإنذار (ص. ١٨٣) بسرعة ويصدر صوت صفارة الإنذار.



٢. أدخل مفتاح التحكم عن بعد في قفل الإشعال.

< يتم إيقاف تشغيل الإنذار وينطفئ مؤشر الإنذار.

٣. ابدأ تشغيل المحرك.

الإنذار - إعادة التفعيل الأوتوماتيكية

إعادة تنشيط الإنذار (ص. ١٨٢) تلقائياً تحمي السيارة التي تم مغادرتها مع فصل نظام الإنذار بشكل غير متعمد.

في حال فتح قفل السيارة بواسطة مفتاح التحكم عن بعد (مع توقف الإنذار عن العمل) مع عدم فتح أي من الأبواب أو باب صندوق الأمتعة خلال دقيقتين، فسيتم إعادة تشغيل الإنذار أوتوماتيكياً. يتم إعادة قفل السيارة في نفس الوقت.

معلومات ذات صلة

- مستوى الإنذار المخفض (ص. ١٨٤)

مؤشر الإنذار

يعرض مؤشر الإنذار حالة نظام الإنذار (ص. ١٨٢).

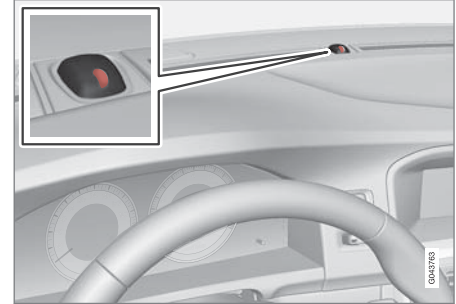

مصباح LED نفسه يعمل في وظيفة مؤشر القفل (ص. ١٦٣).

يشير المؤشر الأحمر الموجود على لوحة العدادات إلى حالة نظام الإنذار:

- المؤشر منطفئ - لا يعمل الإنذار
- يومض المؤشر مرة واحدة في كل ثانية - الإنذار نشط
- يومض المؤشر بسرعة بعد فصل وظيفة الإنذار (وحتى يتم إدخال مفتاح التحكم عن بعد في قفل التشغيل واختيار وضع المفتاح I حيث يتم انطلاق الإنذار).



إشارات الإنداز

عندما ينطلق الإنداز (ص. ١٨٢) يتم تشغيل سارينة صوت وتومض جميع مؤشرات الاتجاه.

- يصدر صوت صفارة الإنداز لمدة ٣٠ ثانية حتى يتم إيقاف تشغيل الإنداز. إن صفارة الإنداز مزودة ببطارية مستقلة وهي تعمل بصورة مستقلة عن بطارية السيارة.
- تومض مؤشرات الاتجاهات لمدة ٥ دقائق أو حتى يتم إيقاف تشغيل الإنداز.

مستوى الإنداز المخفض

Reduced guard تعنى إمكانية إجراء تعطيل مؤقت لحساسات الحركة والإمالة.

لتجنب تشغيل الإنداز (ص. ١٨٢) دون قصد - كما يحدث عند ترك كلب مثلاً في سيارة مقفولة أو أثناء نقل السيارة على قطار سيارات أو معدية لنقل السيارات - يمكن إيقاف تفعيل مستشعرات الحركة والميلان مؤقتاً.

يتم اتباع الإجراء نفسه للفصل المؤقت في وضع الإقفال الشامل (ص. ١٨٠).

معلومات ذات صلة

- مؤشر الإنداز (ص. ١٨٣)

النوع المرخص - نظام مفتاح تحكم عن بعد

يمكن قراءة النوع المرخص لنظام مفتاح التحكم عن بعد في الجدول.

نظام القفل، قياسي

البلد/المنطقة	
الاتحاد الأوروبي، والصين	<p>Continental PCB ID: K02596K48284 IC: 2877-9876284 CCAB06LP194074 CET8777C0308R TRICALP200222 CSH ID: 2002221124 Complies with IEC Standard DIN1782 TIA-908B19 RLV87706-248 Made in Cx</p>

نظام القفل بدون مفتاح (القيادة بدون مفتاح)

البلد/المنطقة	
الاتحاد الأوروبي	<p>Continental 8999C4 9265 CE</p>
كوريا	<p>Continental SIE-5W/49268 Made in Cx KC</p>



	البلد/المنطقة
	الصين
	هونج كونج

معلومات ذات صلة

- مفتاح التحكم عن بعد (ص. ١٦١)



دعم السائق

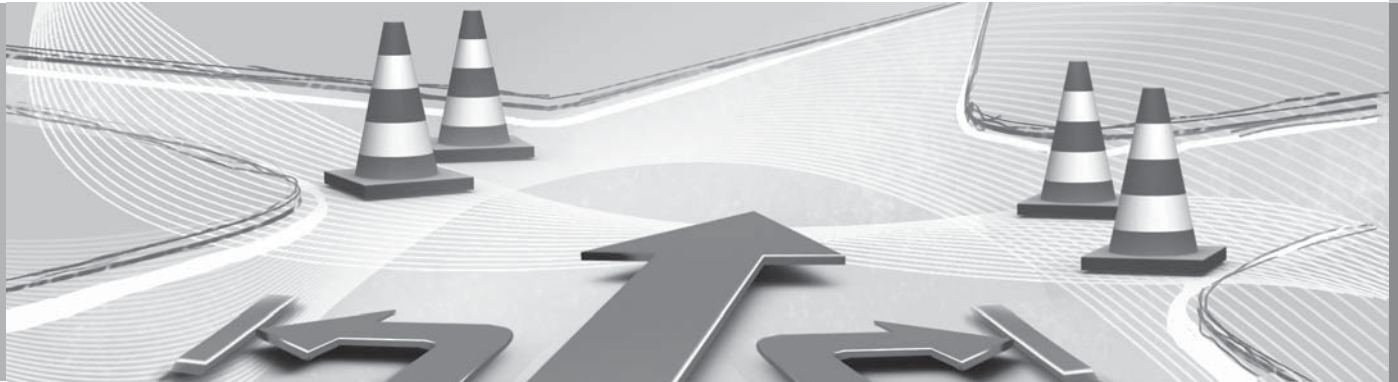

قوة التوجيه القابلة للضبط*

زيادة سرعة السيارة تزيد مقاومة عجلة القيادة مما يمنح السائق شعوراً أفضل عند القيادة.

في الطرق السريعة تزداد مقاومة عجلة القيادة. يكون التوجيه ميسوراً ولا يحتاج لمجهود إضافي عند الوقوف وعند القيادة بسرعات منخفضة.

يستطيع السائق الاختيار من بين ثلاثة مستويات مختلفة لقوة التوجيه بما يتناسب مع استجابة الطريق أو حساسية التوجيه في نظام القائمة MY CAR: MY CAR (ص. ١١٥)،

• عند الوصول هناك، ابحث عن **Steering force level** ثم حدد **Low** أو **Medium** أو **High**.

• يتعذر الوصول إلى الإعداد أثناء سير السيارة.

ملاحظة

في بعض المواقف قد يصبح التوجيه المعزز ساخناً جداً ويحتاج لتبريد مؤقت - خلال هذا الوقت سيعمل التوجيه المعزز بقوة منخفضة وستشعر بصعوبة في التعامل مع عجلة القيادة عما كنت معتاداً عليه من قبل.

تعرض لوحة العدادات المندمجة رسالة أثناء انخفاض مستوى المساعدة في توجيه عجلة القيادة.

معلومات ذات صلة

• MY CAR (ص. ١١٥)

التشغيل

أزرار التحكم.

يتم تحديد إعداد الهيكل المطلوب باستخدام أزرار الكونسول المركزي. يتم إعادة تنشيط الإعداد المستخدم عند إيقاف تشغيل المحرك في المرة التالية التي يتم فيها تشغيل المحرك. الاستثناء هو **Advanced** - حيث يتم إعادة تشغيله باعتباره **Sport**.

الهيكل النشط - Four C*

ينظم الهيكل النشط "Four-C"

(Continuously Controlled Chassis Concept)،

خصائص مخففات امتصاص الصدمات مما يتيح ضبط

خصائص قيادة السيارة. توجد ثلاثة إعدادات: المريح **Comfort**، والرياضي **Sport** والمتقدم **Advanced**.

Comfort

هذا الإعداد يعني أن السيارة معلوم أنها أكثر راحة للركاب على أسطح الطرق الوعرة وغير المستوية. يتم امتصاص الصدمات بأنه سلس وحركة جسم السيارة سلسلة وناعمة.

Sport

يهدف هذا الإعداد إلى قيادة السيارة بوضع رياضي أكثر ويوصى باستخدامه لقيادة أكثر فعالية. يمكن التحكم في التوجيه على نحو أسرع عما هو في وضع **Comfort** (مريح). امتصاص الصدمات يكون أقوى ويتبع هيكل السيارة الطريق بغرض التقليل من الدوران خلال الانعطاف.

Advanced

لا يوصى باستخدام هذا الإعداد إلا على أسطح الطرق الممهدة والسلسلة للغاية.

يتم تحسين أداء مخففات الصدمات للحصول على أقصى درجات الثبات على الطريق والتقليل من الدوران في الانحناءات بطريقة أكبر.



نظام التحكم في الاستقرار الإلكتروني (ESC) - التشغيل

يعمل نظام الاستقرار ESC

(Electronic Stability Control) على مساعدة السائق في تجنب الانزلاق ويحسن إمكانيات السحب بالسيارة.

قد يتم ملاحظة صوت نبض عند تشغيل نظام ESC أثناء الفرملة. قد تتسارع السيارة على سرعة أبطأ من المتوقع عند الضغط على دواسة الوقود.



تحذير

يُعد نظام الاستقرار ESC بمثابة وظيفة تكميلية - وليس بإمكانه معالجة جميع الحالات في جميع ظروف الطريق.

يتحمل السائق دائماً المسؤولية عن ضمان قيادة المركبة بسلامة وإتباع قواعد ولوائح حركة المرور واجبة التطبيق على الطرق.

يتكون نظام ESC من الوظائف التالية:

- التحكم بالانزلاق
- التحكم بالانزلاق
- نظام التحكم بالسحب
- التحكم في سحب المحرك - EDC
- التحكم في السحب عند المنعطفات - CTC
- نظام المساعدة في ثبات المقطورة - TSA

التحكم بالانزلاق

تتحقق هذه الوظيفة من القيادة وقوة فرملة العجلات بشكل منفصل بغرض ثبات السيارة.

التحكم بالانزلاق

تمنع هذه الوظيفة عجلات السيارة من التدويم مقابل سطح طريق القيادة أثناء زيادة السرعة.

نظام التحكم بالسحب

تكون الوظيفة نشطة في السرعات المنخفضة وتقل قوة الجر من عجلة الدفع المنزلة إلى عجلة الدفع غير المنزلة.

التحكم في سحب المحرك - EDC

يساعد EDC (Engine Drag Control) على منع قفل العجلات غير المتعمد، بعد الانتقال إلى سرعة أقل أو فرملة المحرك على سبيل المثال عند القيادة بسرعات منخفضة على أسطح طرق زلقة.

قفل العجلات غير المتعمد أثناء القيادة قد يكون من الأسباب التي تضعف قدرة السائق على توجيه السيارة.

التحكم في السحب عند المنعطفات - CTC*

يعمل نظام التحكم في السحب الجانبي (CTC) على تعويض الانعطاف بشكل أقل من المتوقع وتسمح بتسارع أكثر من المعدل الطبيعي في أي منحنى دون الدوران الموضعي للعجلات في العجلة الداخلية، في طريق الدخول إلى الطرق السريعة المنحنية على سبيل المثال للوصول إلى سرعة المرور السائدة بسرعة.

نظام المساعدة في ثبات المقطورة* - TSA

تعمل وظيفة مساعدة ثبات المقطورة (ص. ٣١٤) على تثبيت مجموعة السيارة والمقطورة إذا بدأت في الانحراف. لمزيد من المعلومات، انظر القيادة مع مقطورة* (ص. ٣٠٧).

ملاحظة

يتم إيقاف عمل الوظيفة إذا قام السائق باختيار الوضع Sport.

معلومات ذات صلة

- نظام التحكم في الاستقرار الإلكتروني (ESC) - التشغيل (ص. ١٨٩)
- نظام التحكم في الاستقرار الإلكتروني (ESC) - الرموز والرسائل (ص. ١٩٠)

١ Trailer Stability Assist متوفر في أجهزة قضيب القطر الأصلي من فولفو.



معلومات ذات صلة

- نظام التحكم في الاستقرار الإلكتروني (ESC) - التشغيل (ص. ١٨٨)
- نظام التحكم في الاستقرار الإلكتروني (ESC) - الرموز والرسائل (ص. ١٩٠)

نظام التحكم في الاستقرار الإلكتروني (ESC) - التشغيل

تحديد المستوى - الوضع Sport

نظام التحكم في الثبات الديناميكي والسحب (ESC) نشط دائماً - فلا يمكن إلغاء تنشيطه.

ورغم ذلك، يستطيع السائق تحديد الوضع Sport، والذي يسمح بتجربة قيادة أكثر نشاطاً.



يتم اختيار الوضع Sport في نظام القائمة MY CAR. للحصول على

وصف لنظام القائمة، راجع MY CAR

(ص. ١١٥).

وفي الوضع Sport، يكتشف النظام ما إذا كانت حركات دواسة الوقود وعجلة القيادة أكثر نشاطاً مما هي عليه عند القيادة الطبيعية ثم تسمح بالتحكم في الانزلاق مع رفع القسم الخلفي حتى مستوى معين قبل التدخل والعمل على تثبيت السيارة.

إذا قام السائق بإيقاف التحكم في الانزلاق من خلال تحرير دواسة الوقود، فيتدخل نظام التحكم في الثبات الديناميكي والسحب (ESC) ويعمل على تثبيت السيارة.

في الوضع Sport، يتم الحصول على أقصى سحب، إذا علقت السيارة أو عند القيادة على سطح مفكك - مثل الرمال أو الثلوج العميقة.

يتم الإشارة إلى الوضع Sport في لوحة العدادات المنمنجة عن طريق هذا الرمز المضيء بوهج ثابت حتى يقوم السائق بإلغاء تحديد الوظيفة أو حتى يتم إيقاف تشغيل المحرك - وفي المرة التالية التي يتم فيها تشغيل المحرك يعمل نظام ESC مرة أخرى في وضعه الطبيعي.





نظام التحكم في الاستقرار الإلكتروني (ESC) - الرموز والرسائل

الجدول

الرمز	رسالة / إشعار	المواصفات
	ESC Temporarily OFF	النظام ESC منخفض القدرات مؤقتًا نظرًا لارتفاع حرارة قرص الفرامل إلى حد كبير - يعاد تشغيل الوظيفة أوتوماتيكيًا بعد أن تبرد الفرامل.
	ESC Service required	تم إيقاف تشغيل نظام ESC. <ul style="list-style-type: none"> أوقف السيارة في مكان آمن وقم بإطفاء المحرك ثم ابدأ تشغيله مرة أخرى. توجه لزيارة ورشة خدمة إذا استمرت الرسالة - ويُصح بالتوجه إلى إحدى ورش فولفو المعتمدة.
	Message	هناك رسالة نصية في لوحة العدادات المنمجة (ص. ٦١) - اقرأها!
	ضوء مستمر لمدة ثانيتين.	فحص النظام عند بدء تشغيل المحرك.
	ضوء وامض.	يجري تفعيل نظام ESC.
	وهج ثابت.	تم تفعيل الوضع Sport. ملاحظة: لا يتم إلغاء تنشيط نظام ESC في هذا الوضع - ولكن يتم تقليل قدراته جزئيًا.



معلومات ذات صلة

- نظام التحكم في الاستقرار الإلكتروني (ESC) - التشغيل (ص. ١٨٨)
- نظام التحكم في الاستقرار الإلكتروني (ESC) - التشغيل (ص. ١٨٩)



معلومات علامات الطريق (RSI)*

تساعد وظيفة معلومات علامات الطريق (RSI – Road Sign Information) السائق على تذكر علامات الطريق الخاصة بالسرعة التي تجاوزها في طريقه.

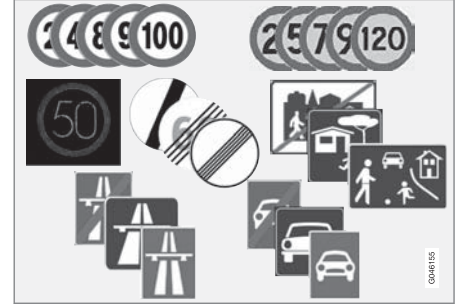

أمثلة للعلامات المقروءة المتعلقة بالسرعة ٢.

توفر وظيفة معلومات علامات الطريق RSI معلومات متعلقة بالسرعة الحالية وبداية/نهاية الطرق السريعة و متى يُحظر التجاوز.

إذا تم المرور على علامة تدل على طريق سريع/طريق عادي مخصص لحركة المرور الآلية و علامة تبين السرعة القصوى المسموح بها، فستقرر الوظيفة إظهار رمز العلامة للحصول على أقصى سرعة مسموح بها.

تحذير

لا تعمل وظيفة RSI في جميع المواقع ولكنها مصممة فقط كوسيلة مساعدة تكميلية.
يتحمل السائق دائماً المسؤولية المطلقة عن ضمان قيادة المركبة بسلامة واتباع قواعد ولوائح حركة المرور على الطرق واجبة التطبيق.

معلومات ذات صلة

- راجع "معلومات إشارات المرور (RSI)* - التشغيل" (ص. ١٩٢)
- معلومات إشارات المرور (RSI)* - المحدوديات (ص. ١٩٤)

راجع "معلومات إشارات المرور (RSI)* - التشغيل"

تساعد وظيفة معلومات علامات الطريق (RSI – Road Sign Information) السائق على تذكر علامات الطريق الخاصة بالسرعة التي تجاوزها في طريقه.

تعمل الوظيفة كالتالي:

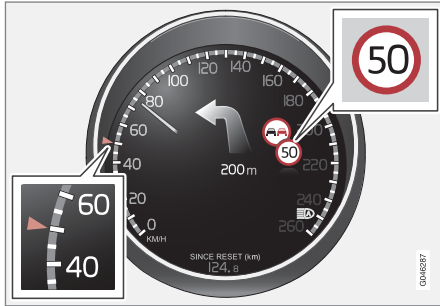

معلومات السرعة المسجلة ٢.

عندما تسجل وظيفة التعرف على علامات الطريق علامة طريق تشير إلى الالتزام بسرعة محددة، تظهر العلامة كرمز معين على لوحة العدادات المندمجة.

وكذلك قد تظهر، مع رمز حد السرعة الحالية، علامة تبين حظر التجاوز حيثما كان ذلك مناسباً.



٢ علامات الطريق المعروضة على لوحة العدادات المندمجة تعتمد على السوق - توضح الرسوم التوضيحية الموجودة في هذه الإرشادات بعض الأمثلة فقط
٢ علامات الطريق المعروضة على لوحة العدادات المندمجة تعتمد على السوق - توضح الرسوم التوضيحية الموجودة في هذه الإرشادات بعض الأمثلة فقط

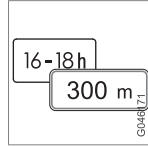

لا تنطبق بعض السرعات إلا بعد مسافة محددة أو في وقت معين من اليوم، مثلاً. يتم جذب انتباه السائق للحالة بواسطة رمز لإشارة إضافية أسفل الرمز الذي يبين السرعة.

عرض المعلومات الإضافية



يعني رمز الإشارة الإضافية وهو على شكل إطار فارغ تحت رمز سرعة لوحة العدادات المندمجة أن نظام RSI قد اكتشف إشارة إضافية بمعلومات إضافية تخص حد السرعة الحالية.

الوضع في سيارتي

توجد خيارات خاصة بنظام RSI في نظام قوائم MY CAR؛ راجع MY CAR (ص. ١١٥).

علامات إضافية

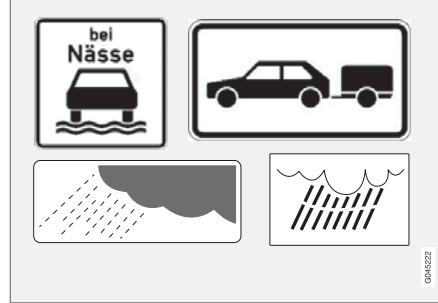

أمثلة على العلامات الإضافية^٣.

أحياناً، يتم وضع علامات تشير إلى حدود السرعة المختلفة على الطريق نفسه - وهكذا، تشير العلامة الإضافية إلى الظروف التي تسري فيها السرعات المختلفة. قد يكون جزء الطريق مثلاً عرضة للحوادث أثناء المطر و/أو الضباب بصفة خاصة.

لا يتم عرض علامة إضافية تتعلق بالمطر إلا إذا كانت مساحات الزجاج الأمامي قيد الاستخدام.

يتم الإشارة إلى السرعة المطبقة عند المخارج في أسواق معينة من خلال إشارة إضافية تشتمل على سهم.

لا تظهر علامات السرعة المرتبطة بهذا النوع من العلامات الإضافية إلا إذا كان السائق يستخدم مؤشر الاتجاه.

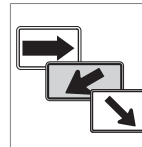

نهاية المحدوديات أو الطريق السريع

يتم عرض علامة طريق مقابلة على لوحة العدادات المندمجة لمدة ١٠ ثوان تقريباً في المواقف التي يكتشف فيها RSI علامة تحتوي على نهاية حد السرعة - أو غيرها من المعلومات المتعلقة بالسرعة، نهاية الطريق السريع مثلاً.

وفيما يلي أمثلة لبعض هذه العلامات:

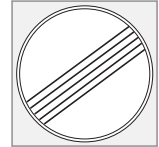

نهاية المحدوديات.



نهاية الطريق السريع.

بعد ذلك تختفي معلومات الإشارة حتى يتم اكتشاف الإشارة التالية المتعلقة بالسرعة.

^٣ علامات الطريق المعروضة على لوحة العدادات المندمجة تعتمد على السوق - توضح الرسوم التوضيحية الموجودة في هذه الإرشادات بعض الأمثلة فقط.



تشغيل/إيقاف تشغيل التعرف على علامات الطريق



يمكن تعطيل عرض رمز السرعة على لوحة العدادات المندمجة. يمكن تنشيط/إيقاف تنشيط الوظيفة في نظام القوائم MY CAR. للحصول على وصف لنظام القائمة، راجع MY CAR (ص. ١١٥).

تحذير السرعة



يمكن للسائق اختيار تلقي تحذير عندما يتم تجاوز حدود السرعة السارية وقدرها ٥ كم/سا أو أكثر. ويرد هذا التحذير من قبل الرمز الذي يبين السرعة القصوى السارية والتي يوضع مؤقتاً عندما يتم تجاوز هذه السرعة. يمكن تنشيط/إيقاف تنشيط الوظيفة

في نظام القوائم MY CAR. للحصول على وصف لنظام القائمة، راجع MY CAR (ص. ١١٥).

معلومات ذات صلة

- معلومات علامات الطريق (RSI)* (ص. ١٩٢)
- معلومات إشارات المرور (RSI)* - المحدوديات (ص. ١٩٤)
- MY CAR (ص. ١١٥)

معلومات إشارات المرور (RSI)* - المحدوديات

تساعد وظيفة معلومات علامات الطريق (RSI – Road Sign Information) على تذكر علامات الطريق الخاصة بالسرعة التي تجوزها في طريقه. تشمل الوظيفة على المحدوديات التالية.

توجد بعض المحدوديات في مستشعر الكاميرا لوظيفة RSI مثل العين البشرية - مزيد من المعلومات عن محدوديات مستشعر الكاميرا (ص. ٢٢٩).

تعد العلامات التي تقدم معلومات بشكل غير مباشر عن الحد الأقصى للسرعة الساندة، مثل علامات أسماء المدن/المقاطع، غير مسجلة لدى وظيفة التعرف على علامات الطريق.

وفيما يلي عدة أمثلة تتعلق بما يمكن أن يسبب خللاً في هذه الوظيفة:

- العلامات غير الواضحة
- العلامات المتمركزة عند المنعطفات
- العلامات المقلوبة أو التالفة
- العلامات المطموسة أو غير المثبتة بصورة صحيحة
- العلامات المغطاة - كلياً أو جزئياً - بالاصقاع و/أو الثلج و/أو الفانورات.

معلومات ذات صلة



- معلومات علامات الطريق (RSI)* (ص. ١٩٢)
- راجع "معلومات إشارات المرور (RSI)* - التشغيل" (ص. ١٩٢)

محدد السرعة* - بدء العمل



التشغيل والتنشيط

عندما يكون محدد السرعة نشطاً، فيظهر رمزه (6) على لوحة العدادات المندمجة مع علامة (5) عند السرعة القصوى المحددة. ويمكن تحديد أعلى سرعة ممكنة وتخزينها في الذاكرة أثناء الرحلة وخلال ثبات السيارة على حد سواء.

أثناء القيادة

١. اضغط على قرص عجلة القيادة  لتشغيل محدد السرعة. < يضيء الرمز (6) لمحدد السرعة في لوحة العدادات المندمجة.
٢. أثناء تحرك السيارة على أعلى سرعة ممكنة مطلوبة: اضغط على أحد أزرار عجلة القيادة  أو  حتى تظهر على لوحة العدادات المندمجة العلامة (5) عند السرعة القصوى المطلوبة.
- < وهنا يكون محدد السرعة نشطاً ويتم تخزين السرعة القصوى في الذاكرة.

أثناء ثبات السيارة

١. اضغط على قرص عجلة القيادة  لتشغيل محدد السرعة.
٢. قم بالتمرير بزر  حتى تظهر على لوحة العدادات المندمجة العلامة (5) عند السرعة القصوى المطلوبة.
- < وهنا يكون محدد السرعة نشطاً ويتم تخزين السرعة القصوى في الذاكرة.

معلومات ذات صلة

- محدد السرعة* (ص. ١٩٥)

معلومات ذات صلة

- محدد السرعة* - بدء العمل (ص. ١٩٥)
- محدد السرعة* - إلغاء التنشيط المؤقت ووضع الاستعداد (ص. ١٩٦)
- محدد السرعة* - إنذار تجاوز السرعة (ص. ١٩٧)
- محدد السرعة* - إلغاء التنشيط (ص. ١٩٧)

محدد السرعة*

يمكن اعتبار (Speed Limiter) بمثابة وسيلة للتحكم في التحرك للخلف - يعمل السائق على تنظيم السرعة باستخدام دواسة السرعة ولكن يتم منعه من تجاوز السرعة المحددة/المضبوطة مسبقاً بواسطة محدد السرعة.

لمحة عامة

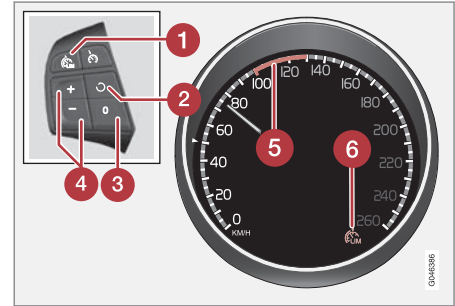

لوحة مفاتيح عجلة القيادة ولوحة العدادات المندمجة.

- 1 محدد السرعة - تشغيل/إيقاف تشغيل.
- 2 يتوقف وضع الاستعداد ويتم استئناف التحرك بالسرعة المخزنة.
- 3 وضع الاستعداد.
- 4 تنشيط وضبط السرعة القصوى.
- 5 السرعة المختارة.
- 6 محدد السرعة نشط.



محدد السرعة* - تغيير السرعة

تغيير السرعة المحفوظة

يمكن تغيير السرعة القصوى المحفوظة بواسطة ضغطة قصيرة أو طويلة على الزر **+** أو **-** في عجلة القيادة.

لضبط +/- ٥ كم/سا:

- استخدم ضغطات قصيرة - كل ضغطة تمنحك +/- ٥ كم/سا.

لضبط +/- ١ كم/سا:

- اضغط باستمرار على الزر ثم حرره عند السرعة القصوى المطلوبة.
- يتم حفظ آخر ضغطة في الذاكرة.

معلومات ذات صلة

- محدد السرعة* (ص. ١٩٥)

محدد السرعة* - إلغاء التنشيط المؤقت ووضع الاستعداد

يمكن اعتبار (Speed Limiter) بمثابة وسيلة للتحكم في التحرك للخلف - يعمل السائق على تنظيم السرعة باستخدام دواسة السرعة ولكن يتم منعه من تجاوز السرعة المحددة/المضبوطة مسبقاً بواسطة محدد السرعة.

إيقاف التشغيل مؤقتاً - وضع الاستعداد

لإيقاف تشغيل محدد السرعة مؤقتاً وضبطه في وضع الاستعداد:

- اضغط **0**.

< يتغير لون العلامة (5) في لوحة العدادات المندمجة من الأخضر إلى الأبيض ويمكن للسائق بشكل مؤقت تجاوز السرعة القصوى المحددة.

تتم إعادة تنشيط محدد السرعة بضغطة واحدة على **0**. العلامة (5) تُغيّر لونها من الأبيض إلى الأخضر وبذلك تصبح السرعة القصوى للسيارة محدودة مرة أخرى.

إيقاف التشغيل مؤقتاً باستخدام دواسة الوقود

كما يمكن ضبط محدد السرعة في وضع الاستعداد باستخدام دواسة الوقود، لزيادة سرعة السيارة بشكل سريع للخروج من موقف معين:

- اضغط على دواسة الوقود بالكامل.

< تبين لوحة العدادات المندمجة السرعة القصوى المخزنة بواسطة علامة (5) ملونة ويمكن للسائق مؤقتاً أن يزيد من السرعة القصوى المحددة - العلامة (5) تغير لونها خلال هذا الوقت من الأخضر إلى الأبيض.

تتم إعادة تنشيط محدد السرعة أوتوماتيكياً بعد تحرير دواسة الوقود ويتم خفض سرعة السيارة لتصبح أقل من السرعة القصوى المحددة/المخزنة - يتغير لون العلامة (5) في الشاشة من الأبيض إلى الأخضر ويتم تحديد السرعة القصوى للسيارة مرة أخرى.

معلومات ذات صلة

- محدد السرعة* (ص. ١٩٥)
- محدد السرعة* - بدء العمل (ص. ١٩٥)
- محدد السرعة* - تغيير السرعة (ص. ١٩٦)
- محدد السرعة* - إلغاء التنشيط (ص. ١٩٧)
- محدد السرعة* - إنذار تجاوز السرعة (ص. ١٩٧)

مثبت السرعة*

تساعد وظيفة التحكم في ثبات السرعة (CC - Cruise Control) السائق على الحفاظ على سرعة ثابتة، مما يؤدي إلى القيادة بشكل أكثر استرخاءً على الطرق السريعة والطويلة، في تدفقات حركة المرور العادية.

لمحة عامة

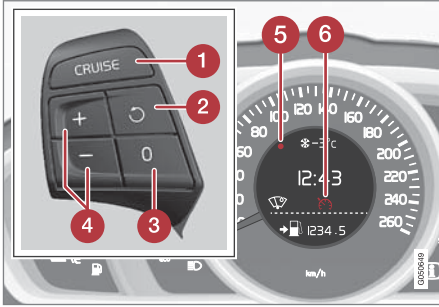

أزرار عجلة القيادة ولوحة العدادات المندمجة في السيارات غير المزودة بمحدد سرعة.*

محدد السرعة* - إلغاء التنشيط

يمكن اعتبار (Speed Limiter) بمثابة وسيلة للتحكم في التحرك للخلف - يعمل السائق على تنظيم السرعة باستخدام دواسرة السرعة ولكن يتم منعه من تجاوز السرعة المحددة/المضبوطة مسبقاً بواسطة محدد السرعة.

لإلغاء تنشيط محدد السرعة:

- اضغط على زر عجلة القيادة .

< ينطفئ كل من رمز لوحة العدادات المندمجة لمحدد السرعة (6) والتحديد في السرعة المضبوطة (5) - يتم مسح السرعة المضبوطة/المحفوظة ولا يمكن استعادتها مرة أخرى عن طريق الزر .

يستطيع السائق بعد ذلك استخدام دواسرة الوقود لاختيار أية سرعة دون قيود.

معلومات ذات صلة

- محدد السرعة* (ص. ١٩٥)
- محدد السرعة* - بدء العمل (ص. ١٩٥)
- محدد السرعة* - إلغاء التنشيط المؤقت ووضع الاستعداد (ص. ١٩٦)
- محدد السرعة* - إنذار تجاوز السرعة (ص. ١٩٧)

محدد السرعة* - إنذار تجاوز السرعة

يمكن اعتبار (Speed Limiter) بمثابة وسيلة معاكسة لنظام التحكم في تثبيت السرعة - يعمل السائق على تنظيم السرعة باستخدام دواسرة السرعة ولكن يتم منعه من تجاوز السرعة المحددة/المضبوطة مسبقاً بواسطة محدد السرعة.

على المنحدرات شديدة الانحدار، قد لا يكون تأثير الكبح بالمحرك كافياً في محدد السرعة ويتم تجاوز السرعة القصوى المختارة. يتم تنبيه السائق بهذا من خلال إشارة صوتية.

تكون الإشارة نشطة حتى يقوم السائق بخفض السرعة لتصبح أقل من السرعة القصوى المحددة.

ملاحظة

لا يتم تنشيط الإنذار إلا بعد مرور ٥ ثوان في حالة تجاوز السرعة بما لا يقل عن ٣ كم/سا، شريطة ألا يتم الضغط على الزر أو أثناء آخر نصف دقيقة.

معلومات ذات صلة

- محدد السرعة* (ص. ١٩٥)
- محدد السرعة* - تغيير السرعة (ص. ١٩٦)
- محدد السرعة* - بدء العمل (ص. ١٩٥)
- محدد السرعة* - إلغاء التنشيط المؤقت ووضع الاستعداد (ص. ١٩٦)
- محدد السرعة* - إلغاء التنشيط (ص. ١٩٧)



تحذير

ينبغي على السائق أن يكون يقظ دائماً فيما يتعلق بأحوال المرور ويتدخل حينما يتعذر على نظام تثبيت السرعة الحفاظ على سرعة و/أو مسافة مناسبة.
يتحمل السائق دائماً المسؤولية المطلقة عن ضمان قيادة المركبة بسلامة.

معلومات ذات صلة

- مثبت السرعة* - التحكم في السرعة (ص. ١٩٨)
- مثبت السرعة* إلغاء التنشيط المؤقت ووضع الاستعداد (ص. ١٩٩)
- نظام التحكم في ثبات السرعة* - مواصلة السرعة المحددة (ص. ٢٠٠)
- مثبت السرعة* - التعتيل (ص. ٢٠٠)
- مثبت السرعة التكييفي - ACC* (ص. ٢٠٠)

مثبت السرعة* - التحكم في السرعة

يمكن تنشيط السرعة المحفوظة أو ضبطها أو تغييرها.

تشغيل وتحديد السرعة

لبدء مثبت السرعة:

- اضغط زر عجلة القيادة في **CRUISE** (بدون محدد السرعة) أو **CR** (مع محدد السرعة).
- < يضيء الرمز (6) في لوحة العدادات المندمجة - علامة على أن نظام التحكم في ثبات السرعة في وضع الاستعداد.
- **لتنشيط نظام التحكم في ثبات السرعة:**
- عند بلوغ السرعة المطلوبة - اضغط على زر عجلة القيادة **+** أو **-**.
- < يتم حفظ السرعة الحالية في الذاكرة وتضيء العلامة (5) في لوحة العدادات المندمجة على السرعة المحددة كما يتغير لون الرمز (6) من الرمادي إلى الأبيض - تتبع السيارة آخر سرعة محفوظة.

ملاحظة

لا يمكن تنشيط نظام "التحكم في السرعة" عند السرعات الأقل من ٣٠ كم/ساعة.

ملاحظة

عند تجاوز السرعة ١٢٠ كم/ساعة يتم تنبيه السائق بذلك بواسطة ٣ "جرس تنبيه".

تغيير السرعة المحفوظة

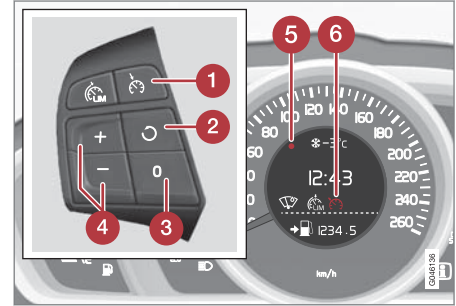

أزرار عجلة القيادة ولوحة العدادات المندمجة في السيارات المزودة بمحدد سرعة:

- 1 التحكم في مثبت السرعة - تشغيل/إيقاف تشغيل.
- 2 يتوقف وضع الاستعداد ويتم استئناف التحرك بالسرعة المخزنة.
- 3 وضع الاستعداد
- 4 قم بتنشيطه وضبط السرعة.
- 5 السرعة المختارة (رمادي = وضع الاستعداد).
- 6 مثبت السرعة نشط - رمز أبيض (رمادي = وضع الاستعداد).

٤ يتوفر لدى وكيل فولفو معلومات محدثة بشأن ما يسري في كل سوق على حدة.



وضع الاستعداد الأوتوماتيكي

يتم فصل مثبت السرعة مؤقتاً وضبطه على وضع الاستعداد في حالة:

- فقدان العجلات للسحب
- سرعة المحرك منخفضة/عالية للغاية
- انخفاض سرعة السيارة عن ٣٠ كم/سا تقريباً.

وهنا يتعين على السائق تنظيم سرعة السيارة.

معلومات ذات صلة

- مثبت السرعة* (ص. ١٩٧)
- مثبت السرعة* - التحكم في السرعة (ص. ١٩٨)
- نظام التحكم في ثبات السرعة* - مواصلة السرعة المحددة (ص. ٢٠٠)
- مثبت السرعة* - التعتيل (ص. ٢٠٠)

مثبت السرعة* إلغاء التنشيط المؤقت ووضع الاستعداد

يمكن إيقاف تنشيط الوظيفة مؤقتاً ووضعها في وضع الاستعداد.

إيقاف التشغيل مؤقتاً - وضع الاستعداد

لفصل نظام التحكم في ثبات السرعة بشكل مؤقت وضبطه على وضع الاستعداد:

- اضغط على زر عجلة القيادة **0**.

< يتغير لون العلامة (5) والرمز (6) في لوحة العدادات المندمجة من الأبيض إلى الرمادي - للدلالة على التعتيل المؤقت لنظام مثبت السرعة.

وضع الاستعداد نتيجة لتدخل السائق

يتم فصل مثبت السرعة مؤقتاً وضبطه تلقائياً على وضع الاستعداد في حالة:

- استخدام فرامل القدم
- يتم الضغط على دواسة الفايض لما يزيد عن دقيقة واحدة^٥
- تحريك ذراع اختيار التروس إلى الوضع N (المحايد)
- يحافظ السائق على سرعة تزيد عن السرعة المضبوطة لمدة أطول من دقيقة واحدة.

وهنا يتعين على السائق تنظيم سرعة السيارة.

زيادة مؤقتة في السرعة باستخدام دواسة الوقود، على سبيل المثال أثناء تجاوز سيارة أخرى، لا تؤثر في الإعداد - تعود السيارة إلى آخر سرعة مخزنة عند تحرير دواسة الوقود.

يمكن تغيير السرعة المحفوظة بواسطة ضغطة قصيرة أو طويلة على الزر **+** أو **-** في عجلة القيادة.

لضبط +/- ٥ كم/سا:

- استخدم ضغطات قصيرة - كل ضغطة تمنحك +/- ٥ كم/سا.

لضبط +/- ١ كم/سا:

- اضغط باستمرار على الزر ثم حرره عند السرعة المطلوبة. يتم حفظ آخر ضغطة في الذاكرة.

إذا زادت السرعة باستخدام دواسة السرعة قبل الضغط على الزر **+**/**-**، فاعلم أن تلك هي سرعة السيارة الحالية عند الضغط على الزر، والتي تم تخزينها.

زيادة مؤقتة في السرعة باستخدام دواسة الوقود، على سبيل المثال أثناء تجاوز سيارة أخرى، لا تؤثر على إعداد مثبت السرعة - تعود السيارة إلى آخر سرعة مخزنة عند تحرير دواسة الوقود.

ملاحظة **i**

في حالة الضغط باستمرار على أحد أزرار "التحكم في السرعة" لأكثر من عدة دقائق تقريباً، فإنه يتم قفله وتعتيله. للتمكن من إعادة تنشيط "التحكم في السرعة"، يجب إيقاف السيارة وإعادة تشغيل المحرك.

معلومات ذات صلة

- مثبت السرعة* (ص. ١٩٧)

^٥ فصل واختيار ترس سرعة أعلى أو أقل لا يتم في وضع الاستعداد.



نظام التحكم في ثبات السرعة* - مواصلة السرعة المحددة

نظام التحكم في ثبات السرعة

(CC – Cruise Control) يساعد السائق في الحفاظ

على سرعة ثابتة .

بعد إلغاء التنشيط المؤقت ووضع الاستعداد(ص. ١٩٩)
يمكن مواصلة السرعة المحددة.

لإعادة تنشيط مثبت السرعة من وضع الاستعداد:

- اضغط على زر عجلة القيادة .
- < يتغير لون العلامة (5) والرمز (6) في لوحة العدادات المندمجة من اللون الرمادي إلى الأبيض - ومن ثم تنبع السيارة آخر سرعة محفوظة.

ملاحظة

يمكن إجراء زيادة ملحوظة للسرعة بمجرد مواصلة السرعة من خلال تحديد الزر .

معلومات ذات صلة

- مثبت السرعة* (ص. ١٩٧)
- مثبت السرعة* - التحكم في السرعة (ص. ١٩٨)
- مثبت السرعة* إلغاء التنشيط المؤقت ووضع الاستعداد (ص. ١٩٩)
- مثبت السرعة* - التعطيل (ص. ٢٠٠)

مثبت السرعة* - التعطيل

كيفية التعطيل موصوفة هنا.

يمكن إيقاف تشغيل مثبت السرعة من خلال الزر (1) في عجلة القيادة أو عن طريق إيقاف تشغيل المحرك - يتم مسح السرعة المضبوطة/المحفوظة ولا يمكن استعادتها بواسطة الزر .

معلومات ذات صلة

- مثبت السرعة* (ص. ١٩٧)
- مثبت السرعة* - التحكم في السرعة (ص. ١٩٨)
- مثبت السرعة* إلغاء التنشيط المؤقت ووضع الاستعداد (ص. ١٩٩)
- نظام التحكم في ثبات السرعة* - مواصلة السرعة المحددة (ص. ٢٠٠)

مثبت السرعة التكييفي - ACC*

يعمل مثبت السرعة التكييفي

(ACC – Adaptive Cruise Control) على مساعدة

السائق في الحفاظ على مسافة آمنة وثابتة من المركبة فيما بعدها مع مراعاة الفاصل الزمني المحدد مسبقاً بين المركبة وما بعدها .

توفر وظيفة مثبت السرعة التكييفي تجربة قيادة أكثر استرخاءً في الرحلات الطويلة على الطرق السريعة والطرق الرئيسية الطويلة المستقيمة في تدفقات المرور السلسة.

يقوم السائق بضبط السرعة (ص. ٢٠٤) المطلوبة والفترات الزمنية الفاصلة (ص. ٢٠٥) للسيارة الموجودة أمامه. عندما يقوم مستكشف الرادار باكتشاف سيارة أقل سرعة أمام السيارة، يتم تكييف السرعة تلقائياً بما يتناسب مع هذا. وعندما يخلو الطريق مرة أخرى، تعود السيارة إلى السرعة المحددة.

في حالة إيقاف تشغيل مثبت السرعة التكييفي أو ضبطه على وضع الاستعداد (ص. ٢٠٦) واقترب السيارة للغاية من مركبة تسير أمامها، عندئذٍ يتم تحذير السائق عن طريق وظيفة تحذير المسافة (ص. ٢١٥) بشأن هذه المسافة القصيرة.



مثبت السرعة التكييفي* - الوظيفة

يتكون من نظام مثبت السرعة ونظام متناسق للمحافظة على المسافات.

- مثبت السرعة التكييفي* - إلغاء التنشيط المؤقت ووضع الاستعداد (ص. ٢٠٦)
- مثبت السرعة التكييفي* - تجاوز سيارة أخرى (ص. ٢٠٧)
- مثبت السرعة التكييفي* - تعطيل (ص. ٢٠٧)
- مثبت السرعة التكييفي* - مساعد الصف (ص. ٢٠٨)
- مثبت السرعة التكييفي* - تشغيل وظيفة مثبت السرعة (ص. ٢٠٩)
- مستشعر الرادار (ص. ٢١٠)
- مستشعر الرادار - المحدوديات (ص. ٢١٠)
- مثبت السرعة التكييفي* - تتبع العطل والإجراء (ص. ٢١٢)
- مثبت السرعة التكييفي* - الرموز والرسائل (ص. ٢١٣)

تحذير



ينبغي على السائق أن يكون يقظ دائماً فيما يتعلق بأحوال المرور ويتدخل حينما يتعدّر على نظام تثبيت السرعة التكييفي الحفاظ على سرعة أو مسافة مناسبة.

فنظام تثبيت السرعة التكييفي لا يمكنه التعامل مع كل أحوال المرور والطقس والطريق.

اقرأ كل الأقسام عن مثبت السرعة التكييفي في دليل المالك لمعرفة معلومات عن المحدوديات التي ينبغي أن يكون السائق على علم بها قبل استخدام النظام.

ويعتبر السائق مسؤولاً بشكل دائم عن الحفاظ على المسافة والسرعة الصحيحتين حتى مع استخدام نظام تثبيت السرعة التكييفي.

مهم



يجب عدم القيام بصيانة مكونات مضبط الاطراد المهائى إلا لدى ورشة - نصصح بورشة فولفو معتمدة.

لفترة محدودة بعد الخدمة، قد يكون نطاق وظيفة ACC محدوداً بشكل ما. يتم معايرة النظام أثناء القيادة وتعود الوظيفة بأكملها تلقائياً.

صندوق التروس الأوتوماتيكي

السيارات المزودة بصندوق تروس آلي لديها وظيفة محسنة في مساعد الصف (ص. ٢٠٨) التابع لمثبت السرعة التكييفي.

معلومات ذات صلة

- مثبت السرعة التكييفي* - الوظيفة (ص. ٢٠١)
- مثبت السرعة التكييفي* - نظرة عامة (ص. ٢٠٣)
- مثبت السرعة التكييفي* - إدارة السرعة (ص. ٢٠٤)
- مثبت السرعة التكييفي* - ضبط الفاصل الزمني (ص. ٢٠٥)



نظرة عامة على الوظائف

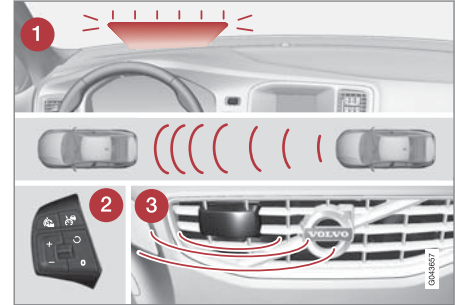

نظرة عامة على الوظائف.

- 1 مصباح التحذير، يتطلب الأمر استخدام السائق للفرامل
- 2 لوحة مفاتيح عجلة القيادة (ص. ٢٠٣)
- 3 مستشعر الرادار (ص. ٢١٠)

تحذير

لا يعد مثبت السرعة القابل للضبط نظامًا لتفادي التصادم. فيجب أن يتدخل السائق إذا لم يكتشف النظام السيارات أمامك.

لا يقوم مثبت السرعة القابل للضبط بالكبح مع الأشخاص والحيوانات والمركبات الصغيرة مثل الدراجات والدراجات النارية. ولا مع المقطورات المنخفضة والأشياء والسيارات المعاكسة أو البطيئة أو المتوقفة.

لا تستخدم مثبت السرعة القابل للضبط، على سبيل المثال داخل المدن أو في الازدحامات أو في مفترق الطرق أو على الأسطح الزلقة أو على الطرق التي يوجد عليها ماء أو وحل كثير أو في الأماكن التي بها تساقط شديد للمطر والثلوج أو في الأماكن التي تضعف فيها الرؤية أو على الطرق التي تتعرض للرياح أو على الطرق الزلقة.

يتم قياس المسافة بينك وبين السيارة التي أمامك (ص. ٢٠٥) أساسًا بواسطة مستشعر الرادار (ص. ٢١٠). تعمل وظيفة مثبت السرعة على تنظيم السرعة بواسطة التسارع والتوقف. ومن الأمور الطبيعية إصدار الفرامل لصوت منخفض عند استخدام نظام التحكم في ثبات السرعة التكييفي.

تحذير

تتحرك دواسة الفرامل عند إيقاف مثبت السرعة التكييفي. لا تسند قدمك أسفل دواسة الفرامل لأنها قد تنحسر هناك.

ويهدف مثبت السرعة التكييفي إلى اتباع السيارة التي أمامك في الحارة نفسها على فترات زمنية (ص. ٢٠٥) فاصلة يحددها السائق. إذا اكتشف مستشعر الرادار عدم وجود أي سيارة أمامك فستحافظ السيارة على السرعة المضبوطة والمحافظة بواسطة

السائق. ويحدث ذلك أيضًا في حالة تجاوز سرعة المركبة التي تسير أمامك للسرعة المضبوطة لمثبت السرعة.

يهدف مثبت السرعة التكييفي إلى التحكم في السرعة بطريقة سلسلة. في المواقف التي تتطلب استخدام الفرامل المفاجئ، يجب على السائق كبح نفسه/نفسها. يسري ذلك على الاختلافات الكبيرة في السرعة أو إذا كانت فرملة السيارة في المقدمة شديدة. نظرًا إلى محدودية مستشعر الرادار (ص. ٢١٠) قد تتم الفرملة على نحو مفاجئ أو قد لا تحدث على الإطلاق.

ويمكن تنشيط مثبت السرعة القابل للتكيف لاتباع سيارة أخرى تسير على سرعات تتراوح من ٣٠ كم/سا^٦ وحتى ٢٠٠ كم/سا. إذا انخفضت السرعة عن ٣٠ كم/سا أو انخفضت سرعة المحرك بدرجة كبيرة للغاية، فيتم ضبط مثبت السرعة على وضع الاستعداد (ص. ٢٠٦) الذي تتوقف معه الفرملة التلقائية - وهنا يتعين على السائق تولي القيادة بنفسه للحفاظ على مسافة آمنة تفصله عن السيارة التي أمامه.

مصباح التحذير، يتطلب الأمر استخدام السائق للفرامل

يتمتع نظام مثبت السرعة التكييفي بإمكانية فرملة تعادل ٤٠% تقريبًا من إمكانية الفرملة بالسيارة.

٦ ملاحظة: يعد الرسم التوضيحي تخطيطيًا - قد تختلف التفاصيل حسب طراز السيارة.

٧ يمكن تشغيل Queue Assist (ص. ٢٠٨) (مساعد الصف) (في السيارات المزودة بصندوق تروس ألي) في سرعة تتراوح من ٢٠٠٠ كم/سا.

مثبت السرعة التكييفي* - نظرة عامة

تختلف عملية تشغيل مثبت السرعة التكييفي وولوجه مفاتيح عجلة القيادة وذلك على حسب وجود محدد السرعة في السيارة.

مثبت السرعة التكييفي مع محدد السرعة

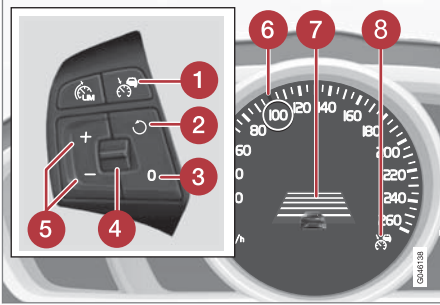

- 1 التحكم في مثبت السرعة - تشغيل/إيقاف تشغيل.
- 2 يتوقف وضع الاستعداد ويتم استئناف التحرك بالسرعة المخزنة.
- 3 وضع الاستعداد
- 4 الفترة الزمنية الفاصلة - زيادة/تقليل.
- 5 قم بتنشيطه وضبط السرعة.
- 6 علامة خضراء بجوار السرعة المخزنة (بيضاء = وضع الاستعداد).

الطرق المنحدرة و/أو الحمولات الثقيلة

لا تنس أن مثبت السرعة القابل للتكيف تم تصميمه في المقام الأول ليتم استخدامه عند القيادة على أسطح الطرق المستوية. وقد يواجه نظام التحكم في ثبات السرعة التكييفي صعوبة في الحفاظ على المسافة الصحيحة من السيارة الأمامية عند القيادة على المنحدرات الهابطة أو التي عليها حمولة ثقيلة أو المتصلة بمقطورة - وفي هذه الحالات، الزم الحذر الشديد واستعد للإبطاء من سر عتلك.

معلومات ذات صلة

- مثبت السرعة التكييفي - ACC (ص. ٢٠٠)
- مثبت السرعة التكييفي* - تعطيل (ص. ٢٠٧)
- مثبت السرعة التكييفي* - تجاوز سيارة أخرى (ص. ٢٠٧)

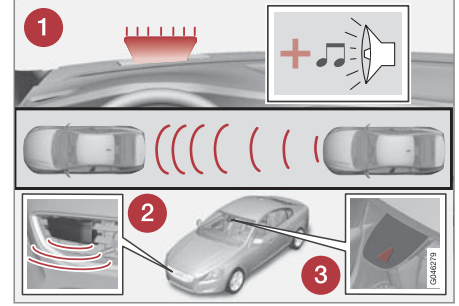

١. مصباح تحذير نظام التحذير من الاصطدام والإنذار الصوتي للتحذير^٩.

إذا كانت السيارة بحاجة إلى استعمال الفرامل بما يتجاوز سرعة مثبت السرعة التكييفي ولم يتم السائق باستخدام الفرامل، فعندئذ سيتم استخدام مصباح التحذير والإنذار الصوتي للتحذير المتوفر في نظام التحذير من الاصطدام (ص. ٢٢٤) لتنبيه السائق بضرورة التدخل الفوري من جانبه.

ملاحظة

قد يكون من الصعب مشاهدة مصباح التحذير في ضوء الشمس القوي أو عند ارتداء نظارات الشمس.

تحذير

يقوم نظام مثبت السرعة التكييفي بالتحذير فقط من المركبات التي تكتشفها وحدة الرادار الخاصة به - وبالتالي قد لا يصدر تحذير في حالات معينة أو قد يحدث بعض التأخير. لا تنتظر حتى يصدر الإنذار دون الكبح عند الحاجة لذلك.

^٨ ملاحظة: الصورة تخطيطية - قد تختلف التفاصيل حسب طراز السيارة.
^٩ يتوفر لدى وكيل فولفو معلومات محدثة بشأن ما يسري في كل سوق على حدة.



7 الفاصل الزمني

8 ACC نشط من خلال الرمز الأخضر (أبيض = وضع الاستعداد).

مثبت السرعة التكيفي بدون محدد السرعة

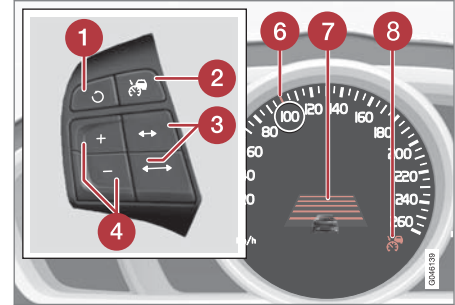

1 يتوقف وضع الاستعداد ويتم استئناف التحرك بالسرعة المخزنة.

2 مثبت السرعة - تشغيل/إيقاف تشغيل أو وضع الاستعداد.

3 الفترة الزمنية الفاصلة - زيادة/تقليل.

4 قم بتنشيطه وضبط السرعة.

5 (غير مستخدم)

6 علامة خضراء بجوار السرعة المخزنة (بيضاء = وضع الاستعداد).

7 الفاصل الزمني

8 ACC نشط من خلال الرمز الأخضر (أبيض = وضع الاستعداد).

معلومات ذات صلة



- مثبت السرعة التكيفي - ACC* (ص. ٢٠٠)
- مثبت السرعة التكيفي* - الوظيفة (ص. ٢٠١)
- مثبت السرعة التكيفي* - الرموز والرسائل (ص. ٢١٣)

مثبت السرعة التكيفي* - إدارة السرعة

بدء تشغيل ACC:

- اضغط على زر عجلة القيادة [CR] - بضيء رمز أبيض مشابه في لوحة العدادات المندمجة (8) ليوضح أن مثبت السرعة التكيفي موجود في وضع الاستعداد (ص. ٢٠٦).

لتنشيط مثبت السرعة التكيفي:

- عند بلوغ السرعة المطلوبة - اضغط على زر عجلة القيادة  أو .
- < يتم تخزين السرعة الحالية في الذاكرة، وتعرض لوحة العدادات المندمجة "عدسة مكبرة" (6) حول السرعة المحفوظة لثوان معدودة وتتغير العلامة الخاصة بها من اللون الأبيض إلى الأخضر.

عندما يتغير لون الرمز هذا من الأبيض إلى الأخضر، فذلك دليل على أن مثبت السرعة التكيفي نشط وأن السيارة محافظة على السرعة المخزنة.



ولا يتم التحكم في المسافة بين سيارتك والسيارة الأمامية بواسطة مثبت السرعة التكيفي إلا عندما يعرض الرمز صورة سيارة أخرى.



وفي الوقت نفسه يتم تمييز فاصل السرعة بعلامة:



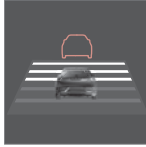

مثبت السرعة التكيفي* - ضبط الفاصل الزمني

يمكن اختيار فترات زمنية مختلفة للمركبة التي تسير في المقدمة، كما يتم عرضها في الشاشة كخطوط أفقية ١-٥ - وكلما زاد عدد الخطوط، طال الفاصل الزمني. ويشير سطر واحد إلى ثنائية واحدة تقريباً وتفصلك عن السيارة التي أمامك، بينما



تشير ٥ أسطر إلى ٣ ثواني تقريباً.

لضبط/لتغيير المسافة الزمنية:

- أدر عجلة التحكم في لوحة المفاتيح الموجودة بعجلة القيادة (ص. ٢٠٣) (أو استخدم زري /  للسيارة غير المزودة بمحدد سرعة).

وعند السير ببطء، يزيد مثبت السرعة الفاصل الزمني قليلاً عند السير بسرعات بطيئة عندما تكون المسافات قصيرة.

يسمح مثبت السرعة التكيفي بتنوع ملحوظ للفاصل الزمني في مواقف معينة وذلك للمساح باتباع السيارة للسيارات التي تسير في المقدمة بصورة أكثر سلاسة وراحة.

وينبغي ملاحظة أن الفاصل الزمني القصير يسمح للسائق بوقت رد فعل قصير واتخاذ إجراء فقط في حالة حدوث أي مشكلة مرورية غير متوقعة.



يتم عرض الرمز نفسه كذلك عند تشغيل تحذير المسافة (ص. ٢١٥).

معلومات ذات صلة

- مثبت السرعة التكيفي - ACC* (ص. ٢٠٠)
- مثبت السرعة التكيفي* - نظرة عامة (ص. ٢٠٣)
- مثبت السرعة التكيفي* - الوظيفة (ص. ٢٠١)

- السرعة العالية المميزة بالعلامة الخضراء هي السرعة المبرمجة مسبقاً
- السرعة الأقل هي سرعة السيارة الأمامية.

تغيير السرعة المحفوظة

يمكن تغيير السرعة المحفوظة بواسطة ضغطة قصيرة أو طويلة على الزر  أو  في عجلة القيادة.

لضبط +/- ٥ كم/سا:

- استخدم ضغطات قصيرة - كل ضغطة تمنحك +/- ٥ كم/سا.

لضبط +/- ١ كم/سا:

- اضغط باستمرار على الزر ثم حرره عند السرعة المطلوبة. يتم حفظ آخر ضغطة في الذاكرة.

إذا زادت السرعة باستخدام دواسة السرعة قبل الضغط على الزر , فاعلم أن تلك هي سرعة السيارة الحالية عند الضغط على الزر، والتي تم تخزينها.

زيادة مؤقتة في السرعة باستخدام دواسة الوقود، على سبيل المثال أثناء تجاوز سيارة أخرى، لا تؤثر في الإعداد - تعود السيارة إلى آخر سرعة مخزنة عند تحرير دواسة الوقود.

ملاحظة

في حالة الضغط باستمرار على أحد أزرار مثبت السرعة التكيفي لأكثر من عدة دقائق تقريباً، فسيتم قفل هذه الوظيفة وتعطيلها. للتمكن من إعادة تنشيطها، يجب إيقاف السيارة وإعادة تشغيل المحرك.

في بعض المواقف يتعدى تنشيط هذه الوظيفة - وفي هذه الحالة تعرض لوحة العدادات المندمجة (ص. ٢١٣) الرسالة Adaptive cruise control unavailable.



ملاحظة

استخدم الفواصل الزمنية التي تسمح بها قوانين المرور المحلية فقط.

إذا لم يظهر أن هناك رد فعل لنظام مثبت السرعة التكييفي عند تنشيطه، فقد يرجع هذا إلى أن المسافة الزمنية للسيارة الموجودة في الأمام تمنع أي زيادة في السرعة.

كلما زادت السرعة، طالبت المسافة المحسوبة بالمتري لأي فاصل زمني محدد.

مزيد من المعلومات عن كيفية التعامل مع السرعة (ص. ٢٠٤).

معلومات ذات صلة

- مثبت السرعة التكييفي - ACC* (ص. ٢٠٠)
- مثبت السرعة التكييفي* - نظرة عامة (ص. ٢٠٣)
- مثبت السرعة التكييفي* - الوظيفة (ص. ٢٠١)
- مثبت السرعة التكييفي* - تعطيل (ص. ٢٠٧)

مثبت السرعة التكييفي* - إلغاء التنشيط المؤقت ووضع الاستعداد

يمكن إيقاف تنشيط مثبت السرعة التكييفي مؤقتًا ووضعها في وضع الاستعداد.

إلغاء التنشيط مؤقتًا/وضع الاستعداد - مع تقييد السرعة
لفصل مثبت السرعة التكييفي بشكل مؤقت وضبطه على وضع الاستعداد:

- اضغط على زر عجلة القيادة

يتغير هذا الرمز وعلامة السرعة المخزنة من اللون الأخضر إلى الأبيض.

إلغاء التنشيط مؤقتًا/وضع الاستعداد - بدون تقييد السرعة
لفصل مثبت السرعة التكييفي بشكل مؤقت وضبطه على وضع الاستعداد:

- اضغط على زر عجلة القيادة

وضع الاستعداد نتيجة لتدخل السائق

يتم فصل مثبت السرعة التكييفي مؤقتًا وضبطه تلقائيًا على وضع الاستعداد في حالة:

- استخدام فرامل الترمز
 - يتم الضغط على دواسة القابض لما يزيد عن دقيقة واحدة^{١٠}
 - يتم تحريك ذراع اختيار السرعة إلى الوضع المحايد N (صندوق التروس الأوتوماتيكي)
 - يحافظ السائق على سرعة تزيد عن السرعة المضبوطة لمدة أطول من دقيقة واحدة.
- وهنا يتعين على السائق تنظيم سرعة السيارة.

زيادة مؤقتة في السرعة باستخدام دواسة الوقود، على سبيل المثال أثناء تجاوز سيارة أخرى، لا تؤثر في الإعداد - تعود السيارة إلى آخر سرعة مخزنة عند تحرير دواسة الوقود.

وضع الاستعداد الأوتوماتيكي

يعتمد مثبت السرعة التكييفي على أنظمة أخرى، مثل نظام الاستقرار ESC (ص. ١٨٨). إذا توقف أي من هذه الأنظمة عن العمل فيسبب تلقائيًا إلغاء تنشيط مثبت السرعة التكييفي.

في حالة إيقاف التشغيل الأوتوماتيكي، ستصدر إشارة صوتية ويظهر الإشعار **Adaptive cruise control cancelled** في لوحة العدادات المندمجة. يتعين على السائق التدخل حينئذ وتكييف السرعة والمسافة بما يتوافق مع السيارة التي أمامه.

قد يتوقف التشغيل الأوتوماتيكي بسبب ما يلي:

- السائق يفتح الباب
- السائق يخلع حزام الأمان
- سرعة المحرك منخفضة/عالية للغاية
- انخفضت سرعة السيارة لأقل من ٣٠ كم/ساعة^{١١}.
- فقدان العجلات للسحب
- درجة حرارة الفرامل مرتفعة
- يتم تغطية مستشعر الرادار، على سبيل المثال عن طريق تلج رطب أو أمطار غزيرة (يتم إعاقه موجات الرادار).

مواصلة السرعة المحددة



تتم إعادة تنشيط مثبت السرعة التكييفي في وضع الاستعداد من خلال الضغط مرة واحدة على زر عجلة القيادة - وهنا يتم ضبط السرعة على آخر سرعة مخزنة.

^{١٠} فصل واختيار تروس سرعة أعلى أو أقل لا يتم في وضع الاستعداد.
^{١١} لا ينطبق هذا على السيارات المزودة بمساعد الصف - فهي تنتقل بشكل كامل إلى وضع الثبات.





مثبت السرعة التكييفي* - تعطيل

لوحة المفاتيح بمحدد سرعات

يتم إيقاف تشغيل مثبت السرعة التكييفي من زر عجلة القيادة  في لوحة مفاتيح (ص. ٢٠٣) عجلة القيادة - ويتم مسح السرعة المضبوطة/المحفوظة ولا يمكن استعادتها من الزر .

لوحة المفاتيح بدون محدد السرعة

عن طريق ضغطة قصيرة على زر عجلة القيادة ، يتم ضبط مثبت السرعة التكييفي على وضع الاستعداد (ص. ٢٠٦). يتم إيقاف التشغيل بضغط قصيرة إضافية - وبالتالي يتم مسح السرعة المضبوطة/المحفوظة ولا يمكن استعادتها من الزر .

معلومات ذات صلة

- مثبت السرعة التكييفي - ACC* (ص. ٢٠٠)
- مثبت السرعة التكييفي* - الوظيفة (ص. ٢٠١)
- مثبت السرعة التكييفي* - الرموز والرسائل (ص. ٢١٣)

مثبت السرعة التكييفي* - تجاوز سيارة أخرى

عندما تلحق السيارة بمركبة أخرى ويشير السائق إلى حالة مناورة للقيام بتجاوز وشيك باستخدام مؤشر الاتجاه^١، يساعد مثبت السرعة التكييفي على زيادة سرعة السيارة لفترة وجيزة باتجاه السيارة الأمامية.

تكون هذه الوظيفة نشطة في السرعات الأكبر من ٧٠ كم/سا.

تحذير

كن حذرًا لأن هذه الوظيفة يمكن تنشيطها في الكثير من المواقف بخلاف اللحاق بالسيارة بواسطة سيارات أخرى، على سبيل المثال عند استخدام مؤشر اتجاه لتوضيح تغيير حارة المرور أو الخروج إلى طريق آخر - فستزيد سرعة السيارة عند ذلك بقدر وجيز.

معلومات ذات صلة

- مثبت السرعة التكييفي - ACC* (ص. ٢٠٠)
- مثبت السرعة التكييفي* - نظرة عامة (ص. ٢٠٣)
- مثبت السرعة التكييفي* - الوظيفة (ص. ٢٠١)

ملاحظة

قد تحدث زيادة ملحوظة في السرعة بعد إعادة تنشيط مثبت السرعة باستخدام الزر .

معلومات ذات صلة

- مثبت السرعة التكييفي - ACC* (ص. ٢٠٠)
- مثبت السرعة التكييفي* - نظرة عامة (ص. ٢٠٣)
- مثبت السرعة* (ص. ١٩٧)

^١ في العَمَاز الأيسر فقط في السيارات ذات عجلة القيادة اليسرى، أو في العَمَاز الأيمن في السيارات ذات عجلة القيادة اليمنى.



تغيير الهدف

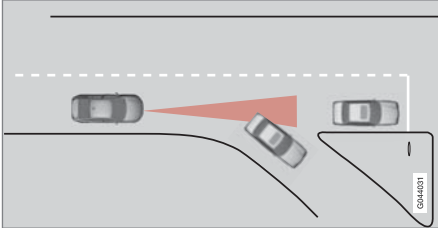

إذا انعطفت المركبة الهدف التي تسير في المقدمة على نحو مفاجئ، فقد يشير ذلك إلى توقف حركة المرور في المقدمة.

عندما يتبع مثبت السرعة التكيفي مركبة أخرى على سرعات أقل من ٣٠ كم/سا، يقوم بتغيير الهدف من مركبة متحركة لأخرى ثابتة، وسيقوم مثبت السرعة التكيفي بإبطاء السرعة للمركبة الثابتة.

تحذير



عندما يقوم مثبت السرعة التكيفي بتتبع سيارة أخرى بسرعات تتجاوز ٣٠ كم/سا وتتغير حالة الهدف من سيارة متحركة إلى سيارة ثابتة، فسيفوم مثبت السرعة التكيفي بتجاهل السيارة الثابتة وتحديد السرعة المخزنة به بدلاً من ذلك.

- ويتعين هنا على السائق أن يتدخل بنفسه للفرملة.

وضع الاستعداد الأوتوماتيكي مع تغيير الهدف

يتم فصل مثبت السرعة التكيفي وضبطه على وضع الاستعداد:

- عندما تقل السرعة عن ٥ كم/سا ولا يتحقق نظام التحكم في ثبات السرعة التكيفي مما إذا كان العنصر الهدف هو سيارة ثابتة أو بعض العناصر الأخرى، مثل مطب صناعي.
- عندما تكون السرعة أقل من ٥ كم/سا وتتوقف السيارة التي في الأمام، وبهذا لا يجد نظام التحكم في ثبات السرعة التكيفي سيارةً لتتابعها.

ملاحظة



يلزم أن تكون المركبة التي أمامك في نطاق مسافة معقولة لتمكين عملية تنشيط مثبت السرعة التكيفي على سرعة أقل من ٣٠ كم/سا.

مع التوقفات القصيرة المرتبطة بالسير البطيء في حركة المرور البطيئة أو في إشارات المرور، تتم مواصلة القيادة أوتوماتيكياً إذا لم تزد مدة التوقف عن حوالي ٣ ثوانٍ - وإذا استغرق الأمر وقتاً أطول قبل أن تبدأ السيارة التي تسير في المقدمة في التحرك مرة أخرى، فسيتم ضبط مثبت السرعة التكيفي على وضع الاستعداد مع الفرملة الأوتوماتيكية. وهنا يتعين على السائق إعادة تنشيطه بوحدة من الطرق التالية:

- اضغط على زر عجلة القيادة.
- اضغط على دواسرة السرعة.
- < وهنا سيستمر مثبت السرعة التكيفي في اتباع السيارة الأمامية.

ملاحظة



تستطيع وظيفة Queue Assist (مساعد الصف) إبقاء السيارة في حالة الثبات لمدة ٤ دقائق كحد أقصى - وبعدها يتم تشغيل فرامل الوقوف وفصل مثبت السرعة التكيفي.

- يلزم تحرير فرامل الوقوف قبل إمكانية إعادة تنشيط مثبت السرعة التكيفي.

مثبت السرعة التكيفي* - مساعد الصف

توفر ميزة "مساعد الصف" مزيداً من التحسينات لمثبت السرعة التكيفي في السرعات أقل من ٣٠ كم/سا.

في السيارات ذات صندوق التروس الآلي يكون مثبت السرعة التكيفي مزوداً بوظيفة مساعد الصف (ويشار إليه أيضاً باسم "Queue Assist").

يتمتع مساعد الصف بالوظائف التالية:

- نطاق سرعة موثع - أيضاً أقل من ٣٠ كم/سا وعند التوقف التام
- تغيير الهدف
- تتوقف الفرملة التلقائية عند ثبات السيارة
- التنشيط الأوتوماتيكي لفرامل الركن.

لاحظ أن أقل سرعة قابلة للبرمجة لمثبت السرعة التكيفي تبلغ ٣٠ كم/سا - حتى وإن كان قادراً على تعقب مركبة أخرى حتى التوقف التام، فإنه من غير الممكن تحديد/حفظ سرعة أقل من ٣٠ كم/سا.

نطاق واسع للسرعة

ملاحظة



لتشغيل مثبت السرعة التكيفي يجب غلق باب السائق وارتداء السائق حزام الأمان.

مع وجود صندوق التروس الآلي، يمكن أن يتتبع مثبت السرعة التكيفي سيارة أخرى ضمن نطاق ٢٠٠-٢٠٠ كم/سا.

(ص. ٢٠٧). في المرة القادمة التي يتم فيها تشغيل النظام يتم تنشيط مثبت السرعة التكييفي.

معلومات ذات صلة

- مثبت السرعة التكييفي - ACC* (ص. ٢٠٠)
- مثبت السرعة التكييفي* - نظرة عامة (ص. ٢٠٣)
- مثبت السرعة التكييفي* - الوظيفة (ص. ٢٠١)



مثبت السرعة التكييفي* - تشغيل وظيفة مثبت السرعة

التغيير من ACC إلى CC

يتم عرض رمز لنظام التحكم في ثبات السرعة التكييفي على لوحة العدادات المندمجة:

ACC Adaptive Cruise Control	CC Cruise Control
	
مثبت السرعة التكييفي	مثبت السرعة

بضغط واحدة على الزر، يتم تعطيل الجزء التكييفي (نظام المسافة الفاصلة) في نظام التحكم في ثبات السرعة، وعند هذه النقطة تتبع السيارة السرعة المحددة/المضبوطة فقط.

- اضغط لفترة طويلة على زر عجلة القيادة  - يتغير رمز [لوحة العدادات المندمجة من  إلى ].
- < بهذه الوسائل يتم تنشيط نظام التحكم في ثبات السرعة القياسي CC (Cruise Control) (ص. ١٩٧).

تحذير

تتوقف السيارة عن الوقوف تلقائيًا بعد التحويل من الوضع ACC إلى الوضع CC - فهي تتبع السرعة المحددة فحسب.

التغيير مرة أخرى من نظام CC إلى ACC

أوقف تشغيل نظام التحكم في ثبات السرعة من خلال ١-٢ ضغط على زر  بما يتماشى مع إرشادات التعطيل

إنهاء الفرملة الأوتوماتيكية عند التوقف التام

في بعض الحالات، يعمل مساعد الصف على إيقاف الفرملة الأوتوماتيكية في وضع التوقف التام. وهذا يعني أنه تم تحرير الفرامل وقد تشرع السيارة في الالتفاف، وحينها يتوجب على السائق أن يتدخل في الأمر ويكبح السيارة بنفسه من أجل الحفاظ على موضعها.

يقوم نظام مساعد الصف بتحرير فرامل القدم وضبط مثبت السرعة التكييفي على وضع الاستعداد في الحالات التالية:

- ضغط السائق بقدمه على دواسة الفرامل
- استعمال فرامل الركن
- نقل ذراع اختيار السرعة إلى الوضع P أو N أو R
- قام السائق بضبط مثبت السرعة التكييفي في وضع الاستعداد.

التنشيط الأوتوماتيكي لفرامل الركن

في بعض الحالات، يعشق نظام مساعد الصف فرامل الوقوف لكي يحافظ على ثبات حركة السيارة.

ويحدث هذا في حالة:

- قيام السائق بفتح الباب أو إزالة حزام المقعد الخاص به
- يتغير نظام ESC من الوضع Normal إلى Sport
- قيام نظام مساعد الصف بالحفاظ على ثبات حركة السيارة لأكثر من ٤ دقائق
- إيقاف تشغيل المحرك
- زيادة سخونة الفرامل بشكل مفرط.

معلومات ذات صلة

- مثبت السرعة التكييفي - ACC* (ص. ٢٠٠)
- مثبت السرعة التكييفي* - نظرة عامة (ص. ٢٠٣)
- مثبت السرعة التكييفي* - الوظيفة (ص. ٢٠١)



مستشعر الرادار

تتمثل وظيفة مستشعر الرادار في اكتشاف السيارات أو المركبات الأكبر حجمًا التي تسير في نفس الاتجاه وفي نفس المسار.

يتم استخدام مستشعر الرادار بواسطة الوظائف التالية:

- تحذير المسافة*
- مثبت السرعة التكيفي*
- نظام التحذير من الاصطدام مع الفرملة التلقائية واكتشاف راكبي الدراجات والمشاة*

مهم



في حالة وجود تلف مرئي بشبكة السيارة أو إذا شككت أن مستشعر الرادار تالف:

- اتصل بإحدى الورش - يُنصح بالتوجه إلى ورشة فولفو معتمدة.

قد تختفي الوظيفة كليًا أو جزئيًا - أو تعطل - في حالة تلف أو انفكك الشبكة أو مستشعر الرادار أو الدعامات الخاصة به.

قد يؤدي التعديل على مستشعر الرادار إلى جعل استخدامه غير قانوني.

معلومات ذات صلة

- مستشعر الرادار - المحدوديات (ص. ٢١٠)
- مثبت السرعة التكيفي - ACC* (ص. ٢٠٠)
- نظام التحذير من الاصطدام* (ص. ٢٢٤)
- تحذير المسافة* (ص. ٢١٥)

مستشعر الرادار - المحدوديات

توجد بعض القيود في مستشعر الرادار (ص. ٢١٠)، بسبب محدودية مجال الرؤية على سبيل المثال.

نقل قدرة نظام مثبت السرعة التكيفي على اكتشاف مركبة أمامك بشكل كبير في الحالات التالية:

- اختلاف سرعة المركبات التي أمامك بشكل كبير عن سرعة مركبتك
- انسداد مستشعر الرادار - في المطر الشديد أو الوحل أو عند تجمع القاذورات أمام مستشعر الرادار.

ملاحظة



حافظ على المنطقة أمام مستشعر الرادار نظيفة - انظر العنوان الفرعي الصيانة (ص. ٢٢٧).

مجال الرؤية

رؤية مستشعر الرادار محدودة. في بعض الحالات، لا يتم اكتشاف مركبة أخرى أو حدث الاكتشاف بعد الوقت المتوقع.

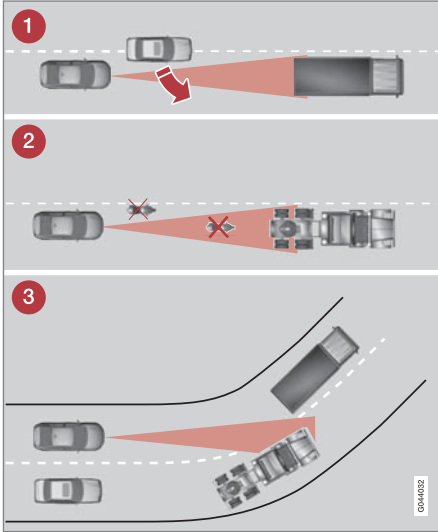

مجال الرؤية ACC.

- 1 في بعض الأحيان، يتأخر مستشعر الرادار في استشعار المركبات الموجودة على مسافات قريبة، مثلًا كحالة قيادة مركبة بين السيارة والمركبات الأخرى التي تسير في المقدمة.
- 2 من الممكن أن يستمر عدم الاستشعار بالمركبات الصغيرة، مثل الدراجات البخارية أو السيارات التي لا تسير في وسط المسار.
- 3 قد يستشعر مستشعر الرادار خلال الانعطافات السيارة بطريقة خطأ أو يفقد السيارة التي تم استشعارها من العرض.



معلومات ذات صلة

- مثبت السرعة التكييفي - ACC* (ص. ٢٠٠)
- نظام التحذير من الاصطدام* (ص. ٢٢٤)
- تحذير المسافة* (ص. ٢١٥)

تحذير

ينبغي على السائق أن يكون يقظ دائماً فيما يتعلق بأحوال المرور ويتدخل حينما يتعدّر على نظام تثبيت السرعة التكييفي الحفاظ على سرعة أو مسافة مناسبة.

فنظام تثبيت السرعة التكييفي لا يمكنه التعامل مع كل أحوال المرور والطقس والطريق.

اقرأ كل الأقسام عن مثبت السرعة التكييفي في دليل المالك لمعرفة معلومات عن المحدوديات التي ينبغي أن يكون السائق على علم بها قبل استخدام النظام.

ويعتبر السائق مسؤولاً بشكل دائم عن الحفاظ على المسافة والسرعة الصحيحتين حتى مع استخدام نظام تثبيت السرعة التكييفي.

تحذير

يجب عدم تركيب الملحقات والمصابيح الإضافية أمام الشبكة.

تحذير

لا يعد مثبت السرعة القابل للضبط نظاماً لتفادي التصادم. فيجب أن يتدخل السائق إذا لم يكتشف النظام السيارات التي بالأمام.

لا يقوم مثبت السرعة القابل للضبط بالكبح مع الأشخاص والحيوانات والمركبات الصغيرة مثل الدراجات والدراجات النارية. ولا مع السيارات والأشياء المعاكسة أو البطيئة أو المتوقفة.

لا تستخدم مثبت السرعة القابل للضبط، على سبيل المثال داخل المدن أو في الإزدحامات أو في مفترق الطرق أو على الأسطح الزلقة أو على الطرق التي يوجد عليها ماء أو وحل كثير أو في الأماكن التي بها تساقط شديد للمطر والثلوج أو في الأماكن التي تضعف فيها الرؤية أو على الطرق التي تتعرض للرياح أو على الطرق الزلقة.



مثبت السرعة التكييفي* - تتبع العطل والإجراء

إذا تم عرض الرسالة **Radar blocked See manual** على لوحة العدادات المندمجة فهذا يعني أن مستشعر الرادار (ص. ٢١٠) يتعذر عليه اكتشاف أي مركبات أخرى أمام سيارتك.

هذه الرسالة توضح أن وظيفة تحذير المسافة (ص. ٢١٥) والتحذير من الاصطدام مع الفرامل الإلكترونية (ص. ٢٢٤) لا تعملان.

يوضح الجدول التالي أمثلة عن الأسباب المحتملة لظهور أية رسالة مع الإجراء الملائم:

السبب	الإجراء
تعرض سطح الرادار في الشبكة للأوساخ أو أنه مغطى بالثلج أو الجليد.	قم بتنظيف سطح الرادار في الشبكة من الأوساخ أو الثلج أو الجليد.
تعوق أمطار غزيرة أو الجليد إشارات الرادار.	لا يتم اتخاذ أي إجراء. لا يعمل الرادار أحياناً أثناء هطول الأمطار الغزيرة أو تساقط الجليد.
يحدث الماء أو الجليد الموجود على سطح الطريق دوامة لأعلى ويعيق إشارات الرادار.	لا يتم اتخاذ أي إجراء. لا يعمل الرادار أحياناً على الأسطح التي يكسوها الجليد أو المبتلة بشدة.
تم تنظيف سطح الرادار ولكن ظل ظهور الرسالة.	انتظر. يمكن أن تستغرق العملية عدة دقائق للرادار لاستشعار عدم وجود أي عائق.

معلومات ذات صلة

- مثبت السرعة التكييفي* - نظرة عامة (ص. ٢٠٣)
- مثبت السرعة التكييفي* - الوظيفة (ص. ٢٠١)
- مثبت السرعة التكييفي* - الرموز والرسائل (ص. ٢١٣)



مثبت السرعة التكيفي* - الرموز والرسائل

في بعض الأحيان قد يعرض نظام التحكم في ثبات السرعة التكيفي رمزاً وأو رسالة نصية. فيما يلي عدة أمثلة - يرجى اتباع التوصيات الواردة إذا كان مناسباً:

الرمز	رسالة / إشعار	المواصفات
	الرمز أخضر	تحافظ السيارة على السرعة المخزنة.
	الرمز أبيض	يتم ضبط نظام التحكم في ثبات السرعة التكيفي في وضع الاستعداد.
		يتم تحديد نظام التحكم في ثبات السرعة يدوياً.
	Set ESC to Normal to enable Cruise	يتعذر تشغيل نظام مثبت السرعة التكيفي حتى يتم ضبط نظام الاستقرار (ESC) (ص. ١٨٨) في الوضع Normal (العادي).
	Adaptive cruise control cancelled	تم إلغاء تنشيط نظام التحكم في ثبات السرعة التكيفي - يتعين على السائق القيام بتنظيم السرعة بنفسه.
	Adaptive cruise control unavailable	تعذر تشغيل نظام التحكم في ثبات السرعة التكيفي. قد يكون هذا ناجم عن: <ul style="list-style-type: none"> ● درجة حرارة الفرامل مرتفعة ● يتوقف مستشعر الرادار عن العمل نتيجة للمطر أو الثلج الرطب على سبيل المثال.
	Radar blocked See manual	يتم فصل نظام التحكم في ثبات السرعة التكيفي مؤقتاً. <ul style="list-style-type: none"> ● تم حجب مستشعر الرادار ولا يمكنه اكتشاف المركبات الأخرى. على سبيل المثال في حالة هطول أمطار غزيرة أو تجمع الوحل أمام مستشعر الرادار. بإمكان السائق عندئذ اختيار التبديل إلى (ص. ٢٠٩) مثبت السرعة (CC) العادي - تقدم رسالة نصية معلومات حول البدائل الملائمة. اقرأ معلومات عن محدوديات مستشعر الرادار (ص. ٢١٠).



المواصفات	رسالة / إشعار	الرمز
يتم فصل نظام التحكم في ثبات السرعة التكييفي. ● اتصل بإحدى الورش - ويُصح بإحدى ورش فولفو المعتمدة.	Adaptive cruise control Service required	
تثبت السيارة وسيقوم مثبت السرعة بتحرير فرامل القدم للسماح لفرامل الركن بالعمل وتثبيت السيارة، ولكن أي عطل في فرامل الركن يعني أن السيارة ستبدأ قريباً في التمايل. ● يتعين على السائق استخدام الفرامل بنفسه. تظل الرسالة ويصدر صوت الإنذار حتى يضغط السائق على دواسة الفرامل أو يستخدم دواسة الوقود.	+ Press brake to hold vehicle إنذار صوتي ^A	
تظهر أثناء محاولات تنشيط مثبت السرعة التكييفي على سرعات أقل من ٣٠ كم/سا دون وجود سيارة أمامية في نطاق مسافة التنشيط.	Below 30 km/h Lead vehicle ^A required	

A فقط مع Queue Assist (مساعد الصف).

معلومات ذات صلة

- مثبت السرعة التكييفي - ACC* (ص. ٢٠٠)
- مثبت السرعة التكييفي* - نظرة عامة (ص. ٢٠٣)
- مثبت السرعة التكييفي* - الوظيفة (ص. ٢٠١)

الفاصل الزمني المحدد

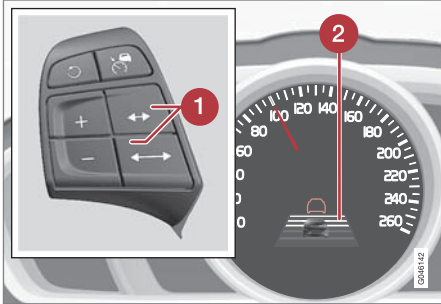

أزرار التحكم ورمز الفترة الزمنية الفاصلة.

1 الفترة الزمنية الفاصلة - زيادة/تقليل.

2 الفترة الزمنية الفاصلة - تشغيل.

يمكن اختبار فترات زمنية مختلفة للمركبة التي تسير في المقدمة، كما يتم عرضها في الشاشة كخطوط أفقية ١-٥ - وكلما زاد عدد الخطوط طال الفاصل الزمني. ويشير سطر واحد إلى ثانية واحدة تقريبًا تفصلك عن السيارة التي أمامك، بينما تشير ٥ أسطر إلى ٣ ثوانٍ تقريبًا.



ويتم عرض الرمز نفسه كذلك عند تنشيط مثبت السرعة التكييفي (ص. ٢٠١).

تحذير

يعمل تحذير المسافة فقط عندما تكون المسافة أمام المركبة أقصر من المسافة المعينة مسبقًا - ولا تتأثر سرعة السيارة.

التشغيل

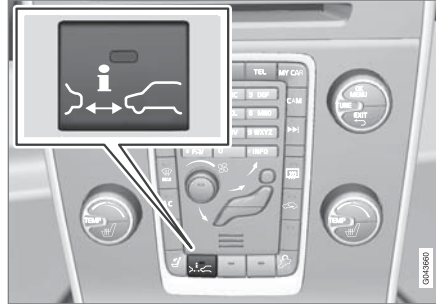

اضغط الزر الموجود في الكونسول المركزي لتشغيل أو إيقاف تنشغيل الوظيفة. يتم تنشغيل الوظيفة في حالة إضاءة مصباح واحد في الزر.

بعض مجموعات التجهيزات المحددة لا تترك مسافة شاغرة لزر في الكونسول المركزي - وفي مثل هذه الحالة يتم تنشغيل الوظيفة بواسطة نظام القوائم في السيارة MY CAR (ص. ١١٥) - هناك، ابحث عن الوظيفة وحدد موقعها Distance Alert.

تحذير المسافة*

وظيفة تحذير المسافة (Distance Alert) تحذر السائق في حالة انخفاض الفاصل الزمني بين سيارته والسيارة التي أمامها بشكل كبير.

يتم تنشيط تحذير المسافة عند التحرك بسرعات تتجاوز ٣٠ كم/ساعة ويتفاعل فقط مع المركبات التي تسير أمام السيارة، وفي نفس الاتجاه. ولن يتم توفير أي معلومات مسافة عن المركبات التي تسير في الجهة المقابلة أو البعيدة أو المتوقفة.

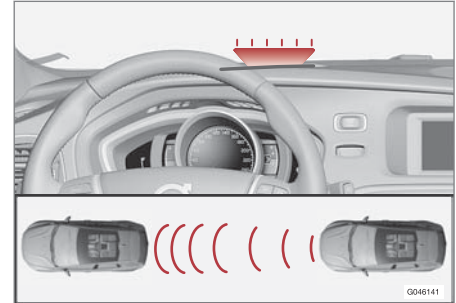

مصباح التحذير البرتقالي ١٣.

يضيء مصباح تحذير برتقالي في الزجاج الأمامي مع وميض مستمر إذا كانت المسافة التي بينك وبين السيارة الأمامية أقل من الفترة الزمنية الفاصلة المحددة.

ملاحظة

يتم إيقاف تشغيل تحذير المسافة أثناء تفعيل نظام تثبيت السرعة التكييفي.

١٣ ملاحظة: الصورة تخطيطية - قد تختلف التفاصيل حسب طراز السيارة.



ملاحظة

كلما زادت السرعة، طالت المسافة المحسوبة بالمتر لأي فاصل زمني محدد.

كما يُستخدم الفاصل الزمني المحدد من قبل وظيفة مثبت السرعة التكييفي (ص. ٢٠١).

استخدم الفواصل الزمنية التي تسمح بها قوانين المرور المحلية فقط.

معلومات ذات صلة

- Distance Alert* - المحدوديات (ص. ٢١٦)
- تحذير المسافة* - الرموز والرسائل (ص. ٢١٧)

Distance Alert* - المحدوديات

تستخدم هذه الوظيفة مستشعر الرادار نفسه مثل مثبت السرعة التكييفي (ص. ٢٠٠) ونظام التحذير من التصادم بواسطة الفرامل الأوتوماتيكية (ص. ٢٢٤) وبها بعض المحدوديات.

ملاحظة

قد تتعذر رؤية مصباح التحذير في الزجاج الأمامي بسبب ضوء الشمس القوي أو الانعكاسات أو التغييرات الكبيرة في شدة الضوء أو حتى ارتداء النظارات الشمسية.

يمكن أن يؤثر الطقس السيئ أو الطرق المعرضة للرياح على قدرة مستشعر الرادار على اكتشاف السيارات في الأمام.

كما قد يؤثر حجم المركبات الأخرى على قدرة الاستكشاف، كالدراجات النارية مثلاً. قد يعني هذا أن مصباح التحذير يضيء عند مسافة أقصر من المسافة المعينة أو أن الإنذار غير موجود مؤقتاً.

كذلك يمكن أن تتسبب السرعات العالية جداً في إضاءة المصباح عند مسافة أقصر من المسافة المعينة بسبب الحدود المعينة في نطاق المستشعر.

لمزيد من المعلومات عن محدوديات مستشعر الرادار، راجع مستشعر الرادار - المحدوديات (ص. ٢١٠) و (ص. ٢٢٨).

معلومات ذات صلة

- تحذير المسافة* (ص. ٢١٥)
- تحذير المسافة* - الرموز والرسائل (ص. ٢١٧)



تحذير المسافة* - الرموز والرسائل

تحتوي الوظيفة على عدة رموز ورسائل يمكن عرضها في لوحة العدادات المندمجة في حالة تقليل إمكانات الوظيفة بسبب المحدوديات.

المواصفات	رسالة / إشعار	الرمز A
تم إيقاف تشغيل تحذير المسافة مؤقتاً. تم حجب مستشعر الرادار ولا يمكنه اكتشاف المركبات الأخرى. على سبيل المثال في حال هطول أمطار غزيرة أو تجمع الوحل أمام مستشعر الرادار. اقرأ معلومات عن محدوديات مستشعر الرادار (ص. ٢١٠).	Radar blocked See manual	
تم إيقاف تشغيل نظام تحذير المسافة والتحذير من الاصطدام بواسطة الفرامل الأوتوماتيكية بصورة كاملة أو جزئية. توجه لزيارة ورشة خدمة إذا استمرت الرسالة - ويُصح بالتوجه إلى إحدى ورش فولفو المعتمدة.	Collision warning Service required	

A الرموز هي مجرد رموز تخطيطية - قد تختلف باختلاف السوق وطراز السيارة.

معلومات ذات صلة

- تحذير المسافة* (ص. ٢١٥)
- Distance Alert* - المحدوديات (ص. ٢١٦)



City Safety™

City Safety™ عبارة عن وظيفة لمساعدة السائق على تجنب الاصطدام عند القيادة في مكان مكتظ بالسيارات، من بين أشياء أخرى، عند حدوث تغيير في حركة المرور أمام السيارة مع غياب الانتباه والذي يمكن أن يؤدي بدوره إلى وقوع حادث.

تنشط الوظيفة City Safety™ عند سرعات أقل من ٥٠ كم/سا وهي تساعد السائق من خلال الفرملة الأوتوماتيكية للسيارة في حال وجود خطر وشيك من حدوث اصطدام مع السيارات التي تسير أمام السيارة، إذا لم يتصرف السائق بنفسه في الوقت المناسب من خلال الفرملة و/أو تغيير اتجاه عجلة القيادة.

يتم تنشيط City Safety™ في الحالات حيث يجب على السائق بدء عملية الفرملة في وقت سابق وهذا هو السبب وراء عدم القدرة على مساعدة السائق في كل حالة.

تم تصميم City Safety™ ليتم تشغيلها في آخر وقت ممكن تجنباً للمداخلات غير الضرورية.

يجب عدم استخدام وظيفة City Safety™ كعذر لتغيير السائق لطريقة القيادة الخاصة به. إذا كان السائق يعتمد فقط على City Safety™ للقيام بالفرملة، فسيقع التصادم عاجلاً أو آجلاً.

يجب على السائق أو الراكب الطبيعية الحال ملاحظة City Safety™ في حال وجود مثل هذه الحالة حيث تقترب السيارة من التصادم.

إذا كانت السيارة مزودة بوظيفة التحذير عند حدوث التصادم بواسطة الفرملة الأوتوماتيكية (ص. ٢٢٤)*، فهذان النظامان يكملان بعضهما البعض.

مهم

يجب عدم القيام بعمليات صيانة واستبدال مكونات City Safety™ إلا بواسطة ورشة - ويوصى بورشة فولفو معتمدة.

تحذير

لا يعمل نظام City Safety™ في جميع أحوال القيادة أو أحوال المرور أو ظروف الطقس أو الطريق.

لا يتفاعل نظام City Safety™ مع السيارات التي تتم قيادتها في اتجاه مخالف للسيارة أو السيارات الصغيرة أو الدراجات النارية أو البشر والحيوانات.

بإمكان نظام City Safety™ منع التصادم عند اختلاف السرعة بما يقل عن ١٥ كم/سا - عند اختلاف السرعة بدرجة أكبر من هذه، يكون من الممكن تقليل سرعة التصادم فقط للحصول على فعالية كاملة لوظيفة الفرامل، يجب على السائق الضغط على دواسة الفرامل.

لا تنتظر مطلقاً حتى يتم تشغيل نظام City Safety™. يتحمل السائق دائماً مسؤولية الحفاظ على مسافة وسرعة مناسبين.

City Safety™ - الوظيفة

تراقب وظيفة City Safety حركة المرور أمام السيارة بواسطة حساس الليزر المركب في الجزء العلوي من الزجاج الأمامي. في حالة وجود خطر وشيك للاصطدام، ستقوم تقنية City Safety بفرملة السيارة أوتوماتيكياً، الأمر الذي قد يبدو وكأنه فرملة شديدة.

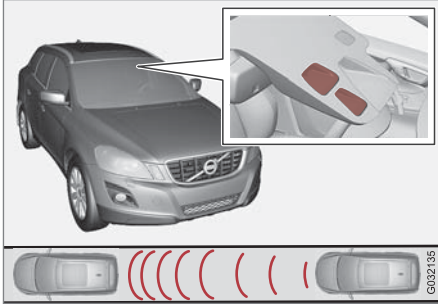

مرسلة مستشعر الليزر وناظرة المستقبل^١.

إذا كان اختلاف سرعة السيارة عن السيارة المتقدمة عليها ٤-١٥ كم/سا، فبعدندبت تتمكن وظيفة City Safety من منع حدوث الاصطدام تماماً.

تعمل وظيفة City Safety على تنشيط فرملة قصيرة وحادة وتوقف السيارة في الأحوال العادية، خلف المركبة الأمامية تماماً. ويعد ذلك بالنسبة لأغلب سائقي السيارات أسلوب قيادة غير معتاد على الإطلاق، وقد يعتبرونه غير مريح.

إذا كان اختلاف السرعة بين السيارات يزيد عن ١٥ كم/سا، فربما لا تقوم وظيفة City Safety بمنع الاصطدام من تلقاء نفسها.

معلومات ذات صلة

- City Safety™ - المحدوديات (ص. ٢٢٠)
- City Safety™ - الوظيفة (ص. ٢١٨)
- City Safety™ - التشغيل (ص. ٢١٩)
- City Safety™ - مستشعر الليزر (ص. ٢٢١)
- City Safety™ - الرموز والرسائل (ص. ٢٢٣)

^١ ملاحظة: الصورة تخطيطية - قد تختلف التفاصيل حسب طراز السيارة.



معلومات ذات صلة

- City Safety™ (ص. ٢١٨)
- City Safety™ - المحدوديات (ص. ٢٢٠)
- City Safety™ - الوظيفة (ص. ٢١٨)
- City Safety™ - مستشعر الليزر (ص. ٢٢١)
- City Safety™ - الرموز والرسائل (ص. ٢٢٣)
- MY CAR (ص. ١١٥)

City Safety™ - التشغيل

City Safety™ عبارة عن وظيفة لمساعدة السائق على تجنب الاصطدام عند القيادة في مكان مكتظ بالسيارات، من بين أشياء أخرى، عند حدوث تغيير في حركة المرور أمام السيارة مع غياب الانتباه والذي يمكن أن يؤدي بدوره إلى وقوع حادث.

التشغيل وإيقاف التشغيل

ملاحظة

يتم تنشيط وظيفة City Safety™ تلقائيًا عند تشغيل المحرك.

في بعض المواقف، قد يُنصح بتعطيل وظيفة City Safety™، على سبيل المثال، عند قيادة السيارة حيث قد تؤدي غصون الأشجار الممتلئة بالأوراق إلى تغطية غطاء المحرك وأو الزجاج الأمامي.

City Safety™ يتم معالجتها في نظام القائمة MY CAR (ص. ١١٥) وبعد بدء المحرك يمكن تعطيل الوظيفة كما يلي:

- ابحث في MY CAR عن Driver support system ثم حدد خيار Off (إيقاف التشغيل) في City Safety™.

ومع ذلك، فسيتم تمكين الوظيفة في المرة القادمة التي يتم خلالها بدء تشغيل المحرك بغض النظر عما إذا كان النظام قد تم تمكينه أم تعطيله عند إيقاف تشغيل المحرك.

تحذير

ينقل مستشعر الليزر كذلك ضوء الليزر عند تعطيل وظيفة City Safety™ يدويًا.

وللحصول على قوة فرملة كاملة، يجب على السائق الضغط على دواسة الفرامل. ومن الممكن أن يؤدي ذلك إلى منع حدوث الاصطدام حتى عند تفاوتات السرعة التي تتجاوز ١٥ كم/سا.

أثناء تنشيط الوظيفة والفرامل، تظهر لوحة العدادات المندمجة رسالة نصية تشير إلى الوظيفة قيد التشغيل/أو التي كانت مشغلة.

ملاحظة

عند إيقاف وظيفة City Safety™، يتم تشغيل ضوء الفرامل.

معلومات ذات صلة

- City Safety™ - المحدوديات (ص. ٢٢٠)
- City Safety™ (ص. ٢١٨)
- City Safety™ - التشغيل (ص. ٢١٩)
- City Safety™ - مستشعر الليزر (ص. ٢٢١)
- City Safety™ - الرموز والرسائل (ص. ٢٢٣)



City Safety™ - المحدوديات

صمم المستشعر في وظيفة City Safety لاكتشاف السيارات والمركبات الكبيرة الأخرى أمام السيارة بصرف النظر إذا كان ذلك في النهار أو الليل.

ولكن تجدر الإشارة إلى وجود بعض المحدوديات في الوظيفة.

المقصود بمحدوديات المستشعر انخفاض قدرة City Safety أو تعطل كفاءته تمامًا عند التساقط الكثيف للثلوج أو الأمطار أو الضباب الكثيف أو العواصف الرملية أو هبوب الثلوج. ويمكن أن يعيق الضباب أو الأوساخ أو الجليد أو الثلج على الزجاج الأمامي هذه الوظيفة.

وتقيّد الأجسام منخفضة التعليق مثل الرايات/الأعلام المثقلة للأحمال الناتئة أو التجهيزات الإضافية مثل المصابيح الإضافية وقضبان الوقاية من الاصطدامات الأمامية التي تتجاوز غطاء المحرك الوظيفة.

يقيس ضوء الليزر الصادر عن المستشعر في City Safety™ كيفية انعكاس الضوء. لا يتمكن المجس من اكتشاف الأشياء التي تنخفض قدرة انعكاسها. تقوم الأقسام الخلفية بالسيارة بصفة عامة بعكس الضوء بشكل كافي وذلك لوجود لوحة الأرقام وعواكس المصابيح الخلفية.

وعلى أسطح الطرق الزلقة تزيد مسافة الفرملة، مما قد يقلل من قدرة وظيفة City Safety لتجنب وقوع تصادم. في مثل هذه المواقع سيوفر نظام ABS^{١٥} ونظام ESC^{١٦} أفضل قوة فرملة ممكنة مع الحفاظ على الثبات.

عندما ترجع بالسيارة إلى الخلف، يتم تعطيل وظيفة City Safety™ مؤقتًا.

لا يتم تنشيط وظيفة City Safety عند السير على سرعات منخفضة - التي تقل عن ٤ كم/س، وهذا ما يجعل النظام لا يتدخل في الحالات التي تقترب فيها المركبة الأمامية ببطء، عند الركن مثلاً.

دانمًا ما يتم إعطاء الأولوية لأوامر السائق، وهذا ما يجعل City Safety لا تتدخل في الحالات التي يقوم فيها السائق بالقيادة أو الفرملة أو زيادة السرعة بطريقة من حسم أمره، حتى وإن كان لا مفر من الاصطدام.

عند تقوم وظيفة City Safety بالحيلولة دون وقع تصادم مع جسم ثابت، تظل السيارة ثابتة لمدة لا تزيد عن ١,٥ ثانية. إذا توقف السيارة لوجود مركبة متحركة تسير أمام السيارة، فسيتم خفض السرعة لنفس السرعة التي تسير بها المركبة التي تسير أمام السيارة.

في السيارات المزودة بصندوق تروس يدوي يتوقف المحرك عندما تقوم وظيفة City Safety بإيقاف السيارة، ما لم يقم السائق بالضغط على دواسة القابض مسبقًا.

ملاحظة

- حافظ على سطح الزجاج الأمامي أمام مستشعر الليزر خاليًا من الثلج والجليد والأوساخ (انظر الشكل التوضيحي موقع المستشعر (ص. ٢١٨)).
- تجنب تثبيت أو تركيب أي شيء على الزجاج الأمامي أمام مستشعر الليزر.
- قم بإزالة الثلج والجليد من على الغطاء - يجب أن لا يتجاوز الثلج والجليد ارتفاع ٥ سم.

اكتشاف الأعطال وتصليحها

في حال ظهور الرسالة

Windscreen sensors blocked See manual على شاشة لوحة العدادات المدمجة، فإن ذلك يشير إلى إعاقة حساس الليزر وتعذر اكتشاف السيارات أمام السيارة، مما يعني عدم عمل City Safety™.

لا يتم عرض الرسالة

Windscreen sensors blocked See manual في جميع الحالات التي تتم خلالها إعاقة مستشعر الليزر. ومن ثم يجب على السائق في هذه الحالة أن يجتهد للحفاظ على نظافة الزجاج الأمامي والمنطقة أمام مستشعر الليزر.

يوضح الجدول الأسباب المحتملة لأي رسالة يتم عرضها مع مقترحات خاصة بالإجراء الملائم.

الإجراء	السبب
قم بتنظيف سطح الزجاج الأمامي الموجود أمام المستشعر من الأوساخ والجليد والثلج.	سطح الزجاج الأمامي الموجود أمام مستشعر الليزر متسخ أو مغشى بالثلج أو الجليد.
قم بإزالة الشيء العائق.	مجال مستشعر الليزر الخاص بالرؤية معاقًا.

^{١٥} نظام الفرامل لمنع الانغلاق (Anti-lock Braking System) - نظام الفرامل مانعة الانغلاق.

^{١٦} نظام الاستقرار (Electronic Stability Control) - نظام الاستقرار.

بيانات الإشعاع لمستشعر الليزر

يحدد الجدول التالي البيانات الفيزيائية لمستشعر الليزر.

طاقة النبض القصوى	٢.٦٤ μJ
أقصى خرج متوسط	٤٥ ميغاوات (mW)
مدة النبض	٣٣ نانوثانية (ns)
الانحراف (أفقي × عمودي)	٢٨ درجة × ١٢ درجة

City Safety™ - مستشعر الليزر

تحتوي وظيفة City Safety™ على مستشعر يقوم بنقل ضوء الليزر (راجع الشرح (ص. ٢١٨) في موقع المستشعر). اتصل بورشة فولفو معتمدة في حالة حدوث عطل بمستشعر الليزر يحتاج إلى الصيانة - بوصى بالجوء إلى ورشة فولفو معتمدة. من الضروري أن يتم اتباع التعليمات المذكورة عند التعامل مع مستشعر الليزر.

المصقان التاليان مرتبطان بمستشعر الليزر:

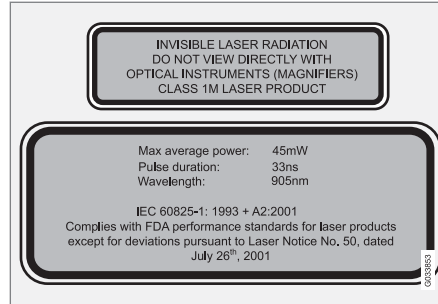

يصف المصلق العلوي الموجود في الشكل تصنيف أشعة الليزر:

- شعاع الرادار - لا تنظر إلى أشعة الليزر باستخدام الأجهزة البصرية - منتج ليزر من الفئة 1M.

يصف المصلق السفلي الموجود في الشكل البيانات الفيزيائية لأشعة الليزر:

- IEC 60825-1:1993 + A2:2001. يتطابق مع معايير FDA (إدارة الأغذية والأدوية الأمريكية) لتصميم منتج ليزر باستثناء الاختلافات طبقاً "البيان الليزر رقم ٥٠" لعام ٢٦ يوليو ٢٠٠١.

مهم

عند وجود شروخ أو خدوش أو آثار ارتطام الحجارة في الزجاج الأمامي أمام "نوافذ" مستشعر الليزر وهي تغطي سطحاً مقداره ٠,٥ x ٣,٠ ملم تقريباً (أو أكبر)، فمعدنذ يجب الاتصال بورشة لاستبدال الزجاج الأمامي أو (انظر الشكل التوضيحي موقع المستشعر (ص. ٢١٨)) - بوصى بالتوجه إلى إحدى ورش فولفو المعتمدة.

وقد يؤدي الإخفاق في اتخاذ إجراء إلى خفض الأداء الخاص بوظيفة City Safety™.

لتجنب خطر التشغيل الفاشل أو الناقص أو المنخفض لـ City Safety™، ينبغي أيضاً تطبيق مايلي:

- توصي فولفو بعدم إصلاح الشقوق أو الخدوش أو آثار ارتطام الحجارة في المنطقة الكائنة أمام مستشعر الليزر - وبدلاً من ذلك، ينبغي تبديل الزجاج الأمامي بالكامل.
- قبل استبدال الزجاج الأمامي، اتصل بورشة فولفو معتمدة للتحقق من طلب الزجاج الأمامي الصحيح وتركيبه.
- يجب تركيب نفس نوع الزجاج الأمامي أو زجاج أمامي تعتمد فولفو أثناء الاستبدال.

معلومات ذات صلة

- City Safety™ (ص. ٢١٨)
- City Safety™ - الوظيفة (ص. ٢١٨)
- City Safety™ - التشغيل (ص. ٢١٩)



تحذير

في حالة عدم اتباع أي من هذه التعليمات، فهناك خطر تعرض العينين للإصابة!

- تجنب النظر إلى مستشعر الليزر (الذي يطلق شعاع ليزر غير مرئي متفرق) من على بعد ١٠٠ ملم أو أقرب باستخدام عدسات مكبرة مثل النظارات المكبرة أو المجهر أو الأدوات البصرية المشابهة.
- يجب أن تقوم ورشة مؤهلة فقط بأعمال اختبار قطع غيار مستشعر الليزر وإصلاحه وفكه وضبطه واستبداله أو أيًا مما سبق – نحن نوصي بورشة فولفو معتمدة.
- لتجنب التعرض للإشعاع الضار، لا تقم بأي عمليات ضبط أو صيانة بخلاف المحددة هنا.
- يجب أن يتبع المصلح معلومات الورشة الموضحة بصورة خاصة لمستشعر الليزر.
- تجنب فك مستشعر الليزر (بما في ذلك فك العدسات). إن مستشعر الليزر المفكوك لا يفي بفتحة الليزر 3B لمعيار IEC 60825-1. فئة الليزر 3B ليست آمنة على العينين ولذلك فإنها تشكل خطر التعرض للإصابة.
- يجب فصل موصل مستشعر الليزر قبل إزالته من الزجاج الأمامي.
- يجب تركيب مستشعر الليزر على الزجاج الأمامي قبل توصيل موصل المستشعر.
- يعمل مستشعر الليزر على إرسال ضوء الليزر عندما يكون مفتاح التحكم عن بعد في وضع المفتاح II (ص. ٨٥)، حتى في حال إيقاف تشغيل المحرك.

معلومات ذات صلة

- City Safety™ - التشغيل (ص. ٢١٩)
- City Safety™ - الرموز والرسائل (ص. ٢٢٣)

- City Safety™ (ص. ٢١٨)
- City Safety™ - المحدوديات (ص. ٢٢٠)
- City Safety™ - الوظيفة (ص. ٢١٨)



٠٧ دعم السائق

طريق الضغط لفترة وجيزة على زر **OK** الموجود على ذراع مؤشرات الاتجاه.

لوحة العدادات المندمجة وقد تظهر رسالة نصية على الشاشة الخاصة بها. يمكن قراءة الرسالة النصية عن

City Safety™ - الرموز والرسائل

فيما يتعلق بالفرملة الأوتوماتيكية عن طريق نظام City Safety™ (ص. ٢١٨)، فقد يضيء رمز واحد أو أكثر في

الرمز	رسالة / إشعار	المعنى/الإجراء
	Auto braking by City Safety	يتم الفرملة بوظيفة City Safety™ أو قد تم الفرملة أوتوماتيكياً.
	Windscreen sensors blocked See manual	مستشعر الليزر متوقف عن العمل مؤقتاً لوجود شيء تسبب في إعاقته. <ul style="list-style-type: none"> • قم بإزالة الشيء المسبب لإعاقة المستشعر و/أو قم بتنظيف الزجاج الأمامي في مقدمة المستشعر. • تعرف على معلومات عن محدوديات مستشعر الليزر (ص. ٢٢٠).
	City Safety Service required	تم إيقاف تشغيل City Safety™. <ul style="list-style-type: none"> • توجه لزيارة ورشة خدمة إذا استمرت الرسالة - ويُصحح بالتوجه إلى إحدى ورش فولفو المعتمدة.

معلومات ذات صلة

- City Safety™ (ص. ٢١٨)
- City Safety™ - المحدوديات (ص. ٢٢٠)
- City Safety™ - الوظيفة (ص. ٢١٨)
- City Safety™ - التشغيل (ص. ٢١٩)
- City Safety™ - مستشعر الليزر (ص. ٢٢١)



نظام التحذير من الاصطدام*

تم تصميم "نظام التحذير من الاصطدام المزود بفرامل أوتوماتيكية ونظام الكشف عن راكبي الدراجات والمشاة" لمساعدة السائق عند وجود خطر الاصطدام بأحد المشاة، أو براكب دراجة أو سيارة متوقفة في الأمام أو متحركة في الاتجاه نفسه.

يتم تنشيط "نظام التحذير من الاصطدام المزود بفرامل أوتوماتيكية ونظام الكشف عن راكبي الدراجات والمشاة" في الحالات التي يجب فيها على السائق بدء عملية الفرملة في وقت مبكر، وهذا هو السبب وراء عدم قدرة الوظيفة على مساعدة السائق في كل حالة.

تم تصميم "نظام التحذير من الاصطدام المزود بفرامل أوتوماتيكية ونظام الكشف عن راكبي الدراجات والمشاة" ليتم تشغيله في آخر وقت ممكن تجنباً للمداخلات غير الضرورية.

"نظام التحذير من الاصطدام المزود بفرامل أوتوماتيكية ونظام الكشف عن راكبي الدراجات والمشاة" يستطيع تجنب وقوع التصادمات أو تقليل السرعة التي ينتج عنها تصادم.

يجب عدم استخدام "نظام التحذير من الاصطدام المزود بفرامل أوتوماتيكية ونظام الكشف عن راكبي الدراجات والمشاة" كعذر لتغيير السائق لطريقته في القيادة، إذا كان السائق يعتمد فقط على نظام التحذير من الاصطدام المزود بفرامل أوتوماتيكية ونظام الكشف عن راكبي الدراجات والمشاة للقيام بالفرملة، فسيقع الاصطدام عاجلاً أم آجلاً.

مستويان للنظام

على حسب طريقة تجهيز السيارة، قد تظهر وظيفة "نظام التحذير من الاصطدام المزود بفرامل أوتوماتيكية ونظام الكشف عن راكبي الدراجات والمشاة" في صورتين:

المستوى ١

يتم تحذير السائق^{١٢} فقط من العقبات التي قد يقابلها عن طريق الإشارات المرئية والصوتية - لا توجد تدخلات أوتوماتيكية من قبل الفرامل، ولذا، يجب على السائق الضغط على الفرامل بنفسه.

المستوى ٢

يتم تحذير السائق من العقبات التي قد يقابلها من خلال إشارات مرئية وصوتية - تتم فرملة السيارة أوتوماتيكيًا إذا لم يتصرف السائق بنفسه خلال فترة زمنية معقولة.

مهم!

يجب عدم إجراء عمليات صيانة المكونات الداخلية في "التحذير من التصادم مع الفرملة التلقائية" واكتشاف المشاة وراكبي الدراجات" إلا في ورشة - ويوصى بورشة فولفو معتمدة.

نظام التحذير من الاصطدام* - الوظيفة

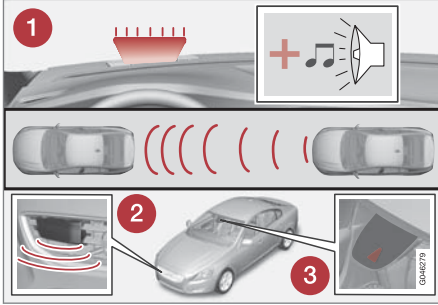

نظرة عامة على الوظائف^{١٨}.

١ إشارة التحذير السمعية المرئية في حالة وجود خطر التعرض للاصطدام.

٢ مستشعر الرادار^{١٩}.

٣ مستشعر الكاميرا

يقوم نظام التحذير من الاصطدام المزود بفرامل أوتوماتيكية بتنفيذ ثلاث خطوات وفقاً للترتيب التالي:

١. التحذير من الاصطدام

٢. دعم الفرامل^{١٩}

٣. الفرامل الأوتوماتيكية^{١٩}

نظام التحذير من الاصطدام و City Safety™ (ص. ٢١٨)

يكملان بعضهما البعض.

معلومات ذات صلة

- نظام التحذير من الاصطدام* - الوظيفة (ص. ٢٢٤)
- نظام التحذير من الاصطدام* - اكتشاف المارة (ص. ٢٢٦)
- نظام التحذير من الاصطدام* - اكتشاف راكبي الدراجات (ص. ٢٢٥)
- نظام التحذير من الاصطدام* - التشغيل (ص. ٢٢٧)
- نظام التحذير من الاصطدام* - المحدوديات (ص. ٢٢٨)
- نظام التحذير من الاصطدام* - محدوديات مستشعر الكاميرا (ص. ٢٢٩)
- نظام التحذير من الاصطدام* - الرموز والرسائل (ص. ٢٣١)

^{١٢} لا يوجد تحذير لراكبي الدراجات ذي "المستوى ١".

^{١٨} ملاحظة: الصورة تخطيطية - قد تختلف التفاصيل حسب طراز السيارة.

^{١٩} مع مستوى النظام 2 فقط.

نظام التحذير من الاصطدام* - اكتشاف راكبي الدراجات

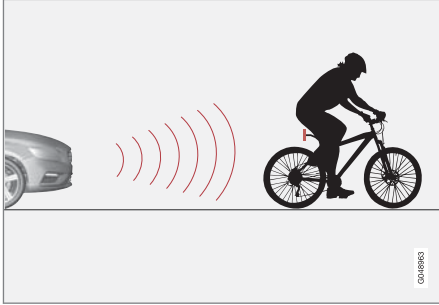

تستطيع هذه الوظيفة "اكتشاف" راكبي الدراجات من الخلف فقط، والذين يتحركون في اتجاه السيارة.



المثال الأوضح لما يعتبره النظام راكب دراجة - يكون من خلال تفاصيل جسد واضحة وتفصيل دراجة واضحة، ويكون قادمًا من خلف السيارة مباشرةً وفي خط مركزها.

لتجنب الاصطدام، بخصوص راكبي الدراجات، قد يصدر التحذير وتداخل الفرملة الكاملة متأخرًا أو في وقت متزامن.

تحذير

لا يعمل نظام التحذير من الاصطدام في جميع حالات القيادة أو حالات المرور أو ظروف الطقس أو الطريق. لا يتفاعل نظام التحذير من الاصطدام مع السيارات أو راكبي الدراجات التي تسير في اتجاه آخر غير اتجاه السيارة أو مع الحيوانات.

ويعمل نظام التحذير فقط في الحالات التي تنطوي على خطر اصطدام شديد. يقوم قسم "الوظيفة" هذا وقسم "القيود" بإيضاح القيود التي على السائق الانتباه لها قبل استخدام نظام التحذير من الاصطدام مع الكبح الأوتوماتيكي.

يتم إيقاف عمل الإنذارات وتدخلات الكبح بالنسبة للمشاة وراكبي الدراجات عند السرعات التي تتجاوز ٨٠ كم/ساعة.

لا تعمل الإنذارات وتدخلات الكبح مع المشاة وراكبي الدراجات في الظلام والأنفاق - وإن كانت أعمدة إنارة الشوارع مضاءة.

وظيفة الفرامل الأوتوماتيكية يمكنها منع اصطدام أو تقليل سرعة الاصطدام. لضمان أداء الفرامل الكامل، ينبغي على السائق دائمًا ضغط دواسة الفرامل - حتى إذا كانت السيارة تقوم بالفرملة الأوتوماتيكية.

لا تنتظر أبدًا حتى صدور إنذار اصطدام. يتحمل السائق دائمًا المسؤولية عن الاحتفاظ بالمسافة الصحيحة والسرعة الصحيحة - حتى في حالة استخدام نظام التحذير من الاصطدام مع الفرامل الأوتوماتيكية.

معلومات ذات صلة

- نظام التحذير من الاصطدام* (ص. ٢٢٤)

١ - التحذير من الاصطدام

يُحذّر السائق من اصطدام وشيك الحوادث.

يستطيع نظام التحذير من الاصطدام اكتشاف المشاة وراكبي الدراجات والسيارات المتوقفة أو المتحركة في الاتجاه نفسه أمام سيارتك.

في حالة وجود خطر بالتصادم بالمشاة أو راكبي الدراجات أو المركبات، يتم جذب انتباه السائق من خلال إشارة تحذيرية وامضة حمراء (1) وإشارة صوتية.

٢ - دعم الفرامل^١

إذا زاد خطر التعرض للاصطدام أكثر بعد صدور التحذير من الاصطدام، فعندئذ يتم تنشيط دعم الفرامل.

وهذا يعني أنه يتم تجهيز نظام الفرامل للفرملة السريعة عن طريق الضغط على الفرامل برفق، الأمر الذي قد تشعر به وكأنه هزة خفيفة.

إذا تم الضغط على دواسة الفرامل سريعاً وعلى نحو كاف، فعندئذ يتم استخدام وظيفة الفرامل الكاملة.

كما يعمل دعم الفرامل أيضاً على تعزيز فرملة السائق إذا وجد النظام أن الفرملة غير كافية لتجنب الاصطدام.

٣ - الفرامل الأوتوماتيكية^١

آخر ما يتم تنشيطه هو وظيفة الفرملة الأوتوماتيكية.

إذا لم يتخذ السائق في هذا الطرف أي إجراء لتفادي ذلك، وكان احتمال وقوع الاصطدام كبيرًا جدًا، فسيتم تشغيل وظيفة الفرملة الأوتوماتيكية، بغض النظر عن استخدام السائق للفرامل أو عدم استخدامه لها. وبعد ذلك تحدث الفرملة باستخدام قوة فرملة كاملة لتقليل سرعة الاصطدام، أو قوة فرملة محدودة إذا كانت كافية



والأداء المثالي للنظام يتطلب أن تستقبل وظيفة النظام التي تكتشف المشاة معلومات واضحة بقدر الإمكان عن محيطات الجسم - فذلك يضمن فرصة التعرف على الدراجة والراس والذراعين والكففين والساقين والجزء العلوي والسفلي من الجسم بنمط حركة بشري طبيعي.

في حالة حجب جزء كبير من جسد راكب الدراجة أو من الدراجة نفسها عن وظيفة الكاميرا فلن يتمكن النظام من اكتشاف راكب الدراجة.

- لتتمكن الوظيفة من اكتشاف راكب الدراجة، يلزم أن يكون الراكب بالغاً ويركب دراجة كبار.
- يلزم أن تكون الدراجة كذلك مزودة بعكاس أحمر متجه للخلف شديد الوضوح^{٢٠} ومطابق للمواصفات، ويتم تركيبه على ارتفاع لا يقل عن ٧٠ سم من الطريق.
- لا تستطيع الوظيفة سوى اكتشاف راكبي الدراجات القادمين من خلف السيارة والذين يتحركون في الاتجاه نفسه - ولا يشمل ذلك القادمين من أي زاوية خلفية ولا من جانب السيارة.

يمكن اكتشاف راكبي الدراجات القادمين باتجاه الحافة اليمنى أو اليسرى من الخطوط الجانبية الموسعة/المصورة للسيارة، يمكن اكتشافهم بشكل متأخر أو يمكن ألا يتم اكتشافهم مطلقاً.

ومثلها مثل العين البشرية، تكون قدرة الوظيفة على مشاهدة راكبي الدراجات في ظلمة الليل وعند شروق الشمس محدودة.

ويتم إلغاء تنشيط قدرة الوظيفة على اكتشاف راكبي الدراجات عند القيادة في الظلام وداخل الأنفاق - حتى في حالة إضاءة أعمدة الإنارة بالشوارع.

لاكتشاف راكبي الدراجات بالصورة المثلى، يلزم تنشيط وظيفة City SafetyTM، راجع City SafetyTM (ص. ٢١٨).

تحذير



نظام تحذير الاصطدام بواسطة الفرامل الأوتوماتيكية واكتشاف راكبي الدراجات هو عبارة عن وسيلة للمساعدة.

يتعذر على الوظيفة اكتشاف:

- جميع راكبي الدراجات في جميع المواقف، كما يتعذر عليها اكتشاف راكبي الدراجات المحجوبين بصورة جزئية على سبيل المثال.
 - راكبي الدراجات الذين يرتدون ملابس تُخفي ملامح الجسد أو الذين يقتربون من الجانب.
 - الدراجات غير المزودة بعكاسات ضوء حمراء مواجهة للخلف.
 - الدراجات المحملة بحمولات كبيرة الحجم.
- يتحمل السائق دائماً المسؤولية عن قيادة السيارة بالشكل الصحيح وبمسافة آمنة تتناسب مع سرعة السيارة.

معلومات ذات صلة

- نظام التحذير من الاصطدام* (ص. ٢٢٤)

نظام التحذير من الاصطدام* - اكتشاف المارة

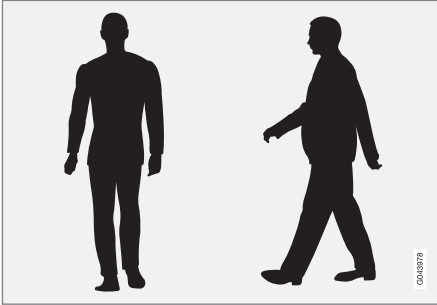

أمثلة متألية لما يعتبره النظام مشاة لهم محيط جسم واضح.

والأداء المثالي للنظام يتطلب أن تستقبل وظيفة النظام التي تكتشف المشاة معلومات واضحة بقدر الإمكان عن محيطات الجسم - فذلك يضمن فرصة التعرف على الرأس والذراعين والكففين والساقين والجزء العلوي والسفلي من الجسم بنمط حركة بشري طبيعي.

في حالة حجب جزء كبير من الجسد عن وظيفة الكاميرا فلن يتمكن النظام من اكتشاف الشخص الماشي.

- وحتى يمكن كشف أحد المشاة يتعين أن يظهر هذا الشخص بكامل جسمه وألا يقل طوله عن ٨٠ سم.
- ومثلها مثل العين البشرية، تكون قدرة مستشعر الكاميرا على مشاهدة المشاة في ظلمة الليل وعند شروق الشمس محدودة.
- ويتم إلغاء تنشيط قدرة مستشعر الكاميرا على اكتشاف المشاة عند القيادة في الظلام وداخل الأنفاق - حتى في حالة إضاءة أعمدة الإنارة بالشوارع.

^{٢٠} يلزم أن يستوفي العكاس الشروط والمواصفات المحددة بواسطة هيئة المرور في السوق المعني.

الإشارات الضوئية والصوتية

عند تنشيط ضوء نظام التحذير من الاصطدام والتحذير الصوتي، يتم اختبار مصباح التحذير (رقم [1] في الرسم التوضيحي السابق) في كل مرة يتم فيها تشغيل المحرك عن طريق إضاءة النقاط الضوئية المنفصلة في مصباح التحذير لفترة وجيزة. بعد بدء تشغيل المحرك، يمكن إيقاف تشغيل كل من الإشارة الضوئية والصوتية:

- ابحث عن **Collision warning** في **Driver support system** ضمن نظام القائمة **MY CAR** (ص. ١١٥) - ثم حدد إلغاء تمييز الوظيفة.

الإشارة الصوتية

بعد بدء تشغيل المحرك يمكن تنشيط/إلغاء تنشيط صوت التحذير بصورة مستقلة:

- ابحث عن **Warning sound** في **Collision warning** من نظام القائمة **MY CAR** (ص. ١١٥) - ثم حدد **On** (تشغيل) أو **Off** (إيقاف التشغيل).

بعد ذلك، يتم الإشارة إلى نظام التحذير من الاصطدام من خلال إشارة ضوئية فقط.

ضبط مسافة التحذير

تنظم مسافة التحذير المسافة التي يتم تشغيل التحذيرات المرئية والمسموعة فيها.

- ابحث عن **Warning distance** في **Collision warning** من نظام القائمة **MY CAR** (ص. ١١٥) - ثم حدد **Long** أو **Normal** أو **Short**.

تحدد مسافة التحذير حساسية النظام. توفر مسافة التحذير **Long** تحذيراً مبكراً. قم أولاً بإجراء اختبار باستخدام الإعداد **Long** وفي حالة إحداث هذا الإعداد للعديد من التحذيرات، والتي يمكن

نظام التحذير من الاصطدام* - التشغيل

تشغيل إشارات التحذير وإيقاف تشغيلها

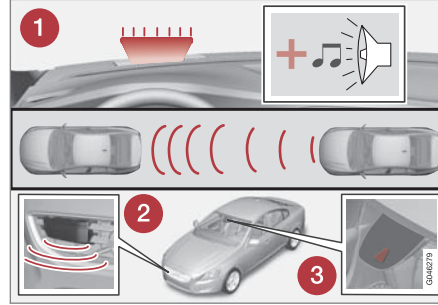

١. تحذير صوتي وإشارة بصرية في حالة خطر وقوع تصادم.^{٢١} يمكنك تحديد ما إذا كان يتعين تشغيل أم إيقاف تشغيل إشارات التحذير الصوتية والمرئية لنظام التحذير من الاصطدام. عند بدء تشغيل المحرك، يتم أوتوماتيكياً الحصول على الإعداد المحدد عند إيقاف تشغيل المحرك.

ملاحظة

يتم دائماً تمكين وظيفتي دعم الفرامل والفرملة التلقائية - ولا يمكن إلغاء تنشيط هاتين الوظيفتين.

يتم ضبط إعدادات نظام التحذير من الاصطدام من خلال شاشة عرض الكونسول المركزي ونظام القوائم **MY CAR**، راجع (ص. ١١٥).

تحذير

"التحذير من التصادم مع الفرملة التلقائية" و"الاكتشاف المشاة وراكبي الدراجات" عبارة عن وسيلة للمساعدة. يتعذر على هذه الوظيفة اكتشاف جميع أنواع المشاة في جميع المواقف، كما أنها لا تكشف على سبيل المثال:

- المشاة المحجوبين جزئياً، أو الذين يرتدون ملابس تخفي تفاصيل جسدكم أو المشاة الذين لا يتجاوز طولهم ٨٠ سم.
- المشاة الذين يحملون مواد أكبر من أجسامهم.
- السائق مسؤول دائماً عن قيادة السيارة بشكل صحيح وبمسافة آمنة تتناسب مع سرعة السيارة.

معلومات ذات صلة

- نظام التحذير من الاصطدام* (ص. ٢٢٤)

^{٢١} الرسم التوضيحي عبارة عن شكل تخطيطي وقد تختلف التفاصيل الواردة فيه عن التفاصيل الحقيقية على حسب طراز السيارة.



إدراكها عند حدوثها في مواقف معينة، فعندئذ انتقل إلى مسافة التحذير Normal.

لا تستخدم مسافة التحذير Short إلا في حالات استثنائية، على سبيل المثال للقيادة الديناميكية.

ملاحظة

أثناء استخدام نظام تثبيت السرعة التكيفي، سيقيم نظام التحكم في ثبات السرعة باستخدام مصباح التحذير والصوت التحذيري حتى إذا كان نظام التحذير بحدوث تصادم قيد إيقاف التشغيل.

يحذر نظام التحذير بحدوث تصادم السائق في حالة وجود خطر وقوع اصطدام ولكن لا تتمكن هذه الوظيفة من تقليل زمن رد فعل السائق.

لضمان فعالية نظام التحذير من الاصطدام، احرص دائماً على القيادة مع ضبط تحذير المسافة (ص. ٢١٥) على فاصل زمني ٥-٤.

ملاحظة

حتى وإن تم ضبط مسافة التحذير على Long، قد يتم إدراك التحذيرات في وقت متأخر في بعض الحالات، على سبيل المثال عند وجود تفاوتات كبيرة في السرعة أو إذا قامت المركبات التي تسير في المقدمة بالفرملة بشدة.

تحذير

لا يوجد نظام أوتوماتيكي بإمكانه ضمان العمل بشكل صحيح في جميع الحالات بنسبة ١٠٠%. ولذلك، فتجنب دائماً اختيار "التحذير من الاصطدام مع الفرملة التلقائية" من خلال القيادة باتجاه الأشخاص أو المركبات - قد يتسبب هذا في تلف بالغ وإصابة ومخاطر على الحياة.

فحص الإعدادات

يمكن التحكم في الإعدادات الحالية من خلال شاشة الكونسول المركزي ونظام القوائم (ص. ١١٥) MY CAR.

الصيانة

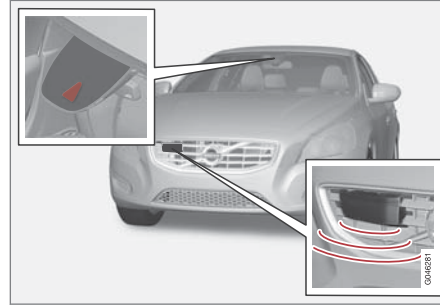

حساس الكاميرا والرادار^{٢٢}.

لكي تعمل الحساسات بشكل صحيح، يجب الحفاظ عليها نظيفة من الأتربة والتلوج والجليد، مع تنظيفها بانتظام بالماء وشامبو السيارات.

ملاحظة

ستؤدي الأتربة والتلوج والجليد الذي يغطي المستشعرات على تقليل فعاليتها وقد تحول دون إجراء القياس.

معلومات ذات صلة

- نظام التحذير من الاصطدام* (ص. ٢٢٤)

نظام التحذير من الاصطدام* - المحدوديات

الوظيفة بها بعض المحدوديات - على سبيل المثال، لن تكون مفعلة حتى ٤ كم/سا تقريباً.

توجد صعوبة في ملاحظة إشارة التحذير من الاصطدام المرئية (راجع (1) في الرسم التوضيحي (ص. ٢٢٤)) في حالة ضوء الشمس القوي أو الانعكاسات أو عند ارتداء النظارات الشمسية أو في حالة لم ينظر السائق أمامه مباشرةً. ولذلك، ينبغي أن يكون الصوت التحذيري فعالة دائماً.

وعلى أسطح الطرق الزلقة تزيد مسافة الفرملة، مما قد يقلل من القدرة على تجنب وقوع تصادم. في مثل هذه المواقف سيوفر نظام ABS ونظام ESC (ص. ١٨٨) أفضل قوة فرملة ممكنة مع الحفاظ على الثبات.

ملاحظة

إشارة التحذير المرئية يمكن أن تتوقف عن العمل بصورة مؤقتة في حال ارتفاع درجة الحرارة في مقصورة الركاب بسبب شدة أشعة الشمس مثلاً. عندما يحدث ذلك يتم تفعيل صوت الإنذار حتى وإن لم يتم تفعيله في نظام القوائم.

- قد لا تظهر التحذيرات إذا كانت المسافة إلى السيارة الأمامية أقل أو إذا كانت حركات المقود والدواسة أكبر، على سبيل المثال عند القيادة بأسلوب فعال جداً.

^{٢٢} ملاحظة: الصورة تخطيطية - قد تختلف التفاصيل حسب طراز السيارة.



نظام التحذير من الاصطدام* - محدوديات مستشعر الكاميرا

تم تصميم "نظام التحذير من الاصطدام المزود بفرامل أوتوماتيكية ونظام الكشف عن راكبي الدراجات والمشاة" لمساعدة السائق عند وجود خطر الاصطدام بأحد المشاة، أو بدراجة أو سيارة متوقفة في الأمام أو متحركة في الاتجاه نفسه.

تستخدم الوظيفة مستشعر كاميرا السيارة، والذي يوجد به بعض المحدوديات.

كما تستخدم الوظائف التالية - وكذلك نظام التحذير من الاصطدام المزود بفرامل أوتوماتيكية - حساس الكاميرا في السيارة:

- الضوء العالي النشط (ص. ٩٦)
- معلومات لاقطة الطريق (ص. ١٩٢)
- DAC - Driver Alert Control (ص. ٢٣٣)
- مساعد الحارة (ص. ٢٣٦)

ملاحظة

حافظ على سطح الزجاج الأمامي الموجود أمام مستشعر الكاميرا خالياً من الثلج والجليد والضباب والأتربة.

لا تقم بلصق أو تثبيت أي شيء على الزجاج الأمامي أمام مستشعر الكاميرات لأن هذا قد يقلل من فعاليته أو يتسبب في توقف واحد أو أكثر من الأنظمة المعتمدة على الكاميرا عن العمل.

لمستشعرات الكاميرا محدوديات مثل العين البشرية، أي أنها "ترى" بصورة أسوأ في الظلام أو عند هطول الجليد الكثيف أو الأمطار الغزيرة وفي الضباب الكثيف على سبيل المثال. وفي

٤ كم/ساعة، وهذا ما يجعل النظام لا يتدخل في المواقف التي تقترب فيها السيارة من المركبة الأمامية ببطء، عند الوقوف مثلاً.

في الحالات التي يكون فيها سائق نشطاً وحادراً عند القيادة، يمكن تأخير التحذير من الاصطدام قليلاً من أجل الحد من عدد التحذيرات غير الضرورية إلى أدنى درجة.

عند تقوم الفرامل الأوتوماتيكية بالحيلولة دون الاصطدام بجسم ثابت، تظل السيارة ثابتة لمدة لا تزيد عن ١,٥ ثانية. إذا توقف السيارة لوجود مركبة متحركة تسير أمام السيارة، سيتم خفض السرعة لنفس السرعة التي تسير بها المركبة التي تسير أمام السيارة.

في السيارات المزودة بصندوق تروس يدوي، يتوقف المحرك عندما تقوم الفرامل الأوتوماتيكية بإيقاف السيارة، ما لم يقم السائق بالضغط على داسة القابض مسبقاً.

معلومات ذات صلة

- نظام التحذير من الاصطدام* (ص. ٢٢٤)

تحذير



قد يتأخر عمل التحذيرات وتدخلات الكبح أو قد لا تعمل على الإطلاق إذا كانت حالة المرور أو المؤثرات الخارجية لا تسمح بقيام الرادار أو مستشعر الكاميرا باكتشاف المشاة أو المركبات أو راكبي الدراجات الهوائية في الأمام بشكل صحيح.

فلنظام الاستشعار نطاق محدد للمشاة وراكبي الدراجات الهوائية^{٢٢} - ولذلك يطلق النظام إنذارات فعالة وبموتم بتدخلات كبح مناسبة مع سرعات المركبة التي تصل إلى ٥٠ كم/ساعة. وبالنسبة للمركبات المتوقفة أو بطيئة الحركة، تكون الإنذارات وتدخلات الكبح فعالة عند السرعات التي تصل إلى ٧٠ كم/ساعة.

ويمكن فصل الإنذارات في حالة السيارات المتوقفة أو بطيئة الحركة بسبب الظلام أو ضعف الرؤية.

يتم إيقاف عمل الإنذارات وتدخلات الكبح بالنسبة للمشاة وراكبي الدراجات الهوائية عند سرعات المركبة التي تتجاوز ٨٠ كم/ساعة.

يستخدم نظام التحذير من الاصطدام مستشعرات الرادار نفسها التي يستخدمها نظام مثبت السرعة التكيفي(ص. ٢٠٠). اقرأ مزيد من المعلومات عن محدوديات مستشعر الرادار (ص. ٢١٠).

إذا تم ملاحظة تكرار أو توزيع التحذيرات كثيراً، فيمكن عندئذ تقليل مسافة التحذير (ص. ٢٢٧). سيؤدي هذا إلى تأخر التحذير بالنظام إلى مرحلة لاحقة، مما يقلل من العدد الإجمالي للتحذيرات.

يتم تعطيل نظام التحذير من الاصطدام المزود بفرامل أوتوماتيكية مؤقتاً عند تعشيق تروس الرجوع للخلف.

لا يتم تنشيط نظام التحذير من الاصطدام بواسطة الفرامل الأوتوماتيكية عند السير على سرعات منخفضة - التي تقل عن

^{٢٢} بالنسبة لراكبي الدراجات الهوائية، قد يتأخر كثيراً عمل التحذير وتدخل الكبح الكامل أو يحدثان في نفس الوقت.



مثل هذه الظروف، يمكن أن تنخفض وظائف الأنظمة المعتمدة على الكاميرا إلى حد بعيد أو تتوقف عن العمل بصورة مؤقتة.

قد يؤدي كذلك الضوء القوي من السيارات القادمة والانعكاسات في الطرق أو الثلج أو الجليد على سطح الطريق أو أسطح الطرق المتسخة أو علامات الطرق غير الواضحة إلى التقليل بشكل كبير من وظيفة مستشعر الكاميرا، وذلك عند استخدامها لمسح الطريق واستكشاف المشاة والمركبات الأخرى.

يكون مجال رؤية مستشعر الكاميرا محدودًا، ولهذا السبب لا يمكن في بعض الحالات الكشف عن المشاة وراكبي الدراجات والسيارات، أو يتم الكشف عنهم في وقت لاحق عن الوقت الذي كان متوقعًا.

أثناء درجة الحرارة المرتفعة للغاية، يتم إيقاف تشغيل الكاميرا مؤقتًا لمدة ١٥ دقيقة تقريباً بعد تشغيل المحرك لحماية وظيفة الكاميرا.

اكتشاف الأعطال وتصليحها

إذا ظهرت الرسالة

Windscreen sensors blocked See manual على الشاشة، فهذا يشير إلى أن مستشعر الكاميرا قد تم حجبها ولا يستطيع اكتشاف المشاة أو المركبات أو الدراجات أو علامات الطريق الموجودة أمام السيارة.

في الوقت نفسه، هذا يعني أنه بالإضافة إلى التحذير من التصادم مع الفرمة التلقائية - لن تعمل الوظائف التالية بكامل طاقتها:

- الضوء العالي النشط
- Driver Alert Control
- مساعد حارة السير
- معلومات لافتة الطريق

يوضح الجدول التالي الأسباب المحتملة لظهور أية رسالة مع الإجراء الملائم.

السبب	الإجراء
سطح الزجاج الأمامي الموجود أمام الكاميرا متسخ أو مغطى بالثلج أو الجليد.	قم بتنظيف سطح الزجاج الأمامي الموجود أمام الكاميرا من الأوساخ والثلج والجليد.
ويعني وجود ضباب كثيف أو هطول أمطار غزيرة أو جليد عدم قدرة الكاميرا على العمل على نحو جيد.	لا يتم اتخاذ أي إجراء. لا تعمل الكاميرا في بعض الأوقات أثناء هطول الأمطار الغزيرة أو تساقط الجليد.
تم تنظيف سطح الزجاج الأمامي الموجود أمام الكاميرا ولكن استمرت الرسالة في الظهور.	انتظر. يمكن أن تستغرق العملية عدة دقائق للكاميرا لقياس مدى الرؤية.
ظهرت الأوساخ بين الجزء الداخلي من الزجاج الأمامي والكاميرا.	توجه إلى إحدى الورش لتنظيف الزجاج الأمامي داخل غطاء الكاميرا - يُصحح بالتوجه إلى إحدى ورش فوفلو المعتمدة.

معلومات ذات صلة

- نظام التحذير من الاصطدام* (ص. ٢٢٤)



نظام التحذير من الاصطدام* - الرموز والرسائل

تم تصميم "نظام التحذير من الاصطدام المزود بفرامل أوتوماتيكية ونظام الكشف عن راكبي الدراجات

والمشاة" لمساعدة السائق عند وجود خطر الاصطدام بأحد المشاة، أو بدراجة أو سيارة متوقفة في الأمام أو متحركة في الاتجاه نفسه.

الرمز ^A	رسالة / إشعار	المواصفات
	Collision warning system OFF	إيقاف تشغيل نظام التحذير من الاصطدام. تعرض عند بدء تشغيل المحرك. ويتم مسح هذه الرسالة بعد ٥ ثوانٍ تقريباً أو بعد الضغط مرة واحدة على الزر OK.
	Collision warning system Unavailable	يتعذر تنشيط نظام التحذير من الاصطدام. يتم عرض هذه الرسالة عند محاولة السائق تنشيط هذه الوظيفة. ويتم مسح هذه الرسالة بعد ٥ ثوانٍ تقريباً أو بعد الضغط مرة واحدة على الزر OK.
	Auto Braking was activated	تم تنشيط الفرامل الأوتوماتيكية. تختفي الرسالة بعد الضغط مرة واحدة على الزر OK.
	Windscreen sensors blocked See manual	إيقاف تشغيل مستشعر الكاميرا مؤقتاً. يعرض عند وجود ثلج أو جليد أو أوساخ على الزجاج الأمامي، مثلاً. ● قم بتنظيف سطح الزجاج الأمامي الموجود أمام مستشعر الكاميرا. تعرف على معلومات عن محدوديات مستشعر الكاميرا (ص. ٢٢٩).



المواصفات	رسالة / إشعار	الرمز A
<p>تم إيقاف نظام التحذير من الاصطدام بواسطة الفرامل الأوتوماتيكية مؤقتاً.</p> <p>تم حجب مستشعر الرادار ولا يمكنه اكتشاف المركبات الأخرى. على سبيل المثال في حالة هطول أمطار غزيرة أو تجمع الوحل أمام مستشعر الرادار.</p> <p>اقرأ معلومات عن محدوديات مستشعر الرادار (ص. ٢١٠).</p>	Radar blocked See manual	
<p>يتم إيقاف تشغيل نظام التحذير من الاصطدام بواسطة الفرامل الأوتوماتيكية بصورة كاملة أو جزئية.</p> <p>● توجه لزيارة ورشة خدمة إذا استمرت الرسالة - ويُصحح بالتوجه إلى إحدى ورش فولفو المعتمدة.</p>	Collision warning Service required	

A الرموز هي مجرد رموز تخطيطية - قد تختلف باختلاف السوق وطرز السيارة.

معلومات ذات صلة

- نظام التحذير من الاصطدام* (ص. ٢٢٤)
- نظام التحذير من الاصطدام* - الوظيفة (ص. ٢٢٤)
- نظام التحذير من الاصطدام* - اكتشاف المارة (ص. ٢٢٦)
- نظام التحذير من الاصطدام* - اكتشاف راكبي الدراجات (ص. ٢٢٥)
- نظام التحذير من الاصطدام* - التشغيل (ص. ٢٢٧)
- نظام التحذير من الاصطدام* - المحدوديات (ص. ٢٢٨)
- نظام التحذير من الاصطدام* - محدوديات مستشعر الكاميرا (ص. ٢٢٩)

السائق، بغض النظر أتم إصدار تحذير بواسطة وظيفة التحكم بتنبيه السائق أم لا يتم.

ملاحظة

يجب عدم استخدام الوظيفة لمد فترة قيادة. خطط دائماً للتوقف بالسيارة على فترات فاصلة دورية وتأكد من استراحتك بشكل جيد.

الحدود

في بعض الحالات قد يصدر النظام تحذيراً على الرغم من عدم ضعف القدرة على القيادة، على سبيل المثال:

- في حالات الانعطاف الجانبي القوي
- على أسطح الطرق غير المستوية.

ملاحظة

يشتمل مستشعر الكاميرا على محدوديات (ص. ٢٢٩) معينة.

معلومات ذات صلة

- نظام تنبيه السائق* (ص. ٢٢٣)
- Driver Alert Control (DAC)* - التشغيل (ص. ٢٣٤)
- Driver Alert Control (DAC)* - الرموز والرسائل (ص. ٢٣٥)

*Driver Alert Control (DAC)

إن الهدف من وظيفة DAC (مراقبة انتباه السائق) هو لفت انتباه السائق عند البدء في القيادة بصوت أفل اتساقاً، على سبيل المثال في حال أصبح السائق مشوشاً أو إذا غلبه النعاس.

إن الهدف المرجو من التحكم بتنبيه السائق DAC هو اكتشاف القدرة الضعيفة على القيادة على نحو بطيء وهذه الوظيفة مخصصة بصورة أساسية للطرق الرئيسية. ولم تخصص هذه الوظيفة لحركة المرور في المدن.

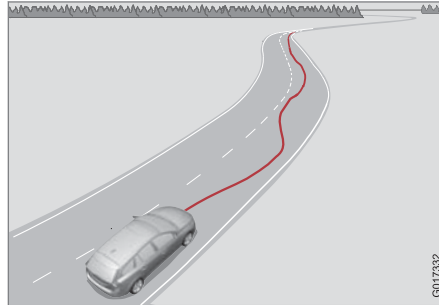

تكتشف الكاميرا العلامات الجانبية المرسومة على طريق المركبات وتقارن جزءاً من الطريق بحركات عجلة القيادة لدى السائق. ويتم تنبيه السائق في حال لم تتبع المركبة طريق المركبات على نحو متوازن.

ولا تتأثر القدرة على القيادة في بعض الحالات على الرغم من الإعياء الذي قد يصيب السائق. وفي مثل هذه الحالة، قد لا يتم إصدار أي تحذير للسائق. ولهذا السبب، فمن الضروري دوماً التوقف وأخذ راحة في حالة وجود أي علامات على إعياء

نظام تنبيه السائق*

الهدف من نظام إنذار السائق Driver Alert System هو مساعدة السائقين الذين يتمتعون بقدرة ضعيفة على القيادة أو الذين يغادرون عن غير قصد المسار التي يسبسون بها.

يتألف نظام إنذار السائق Driver Alert System من وظيفتين مختلفتين والثتان يمكن تشغيلهما في نفس الوقت أو كل على حدة.

- نظام التحكم لتنبيه السائق - DAC (ص. ٢٣٤).
- تحذير مغادرة حارة السير - LDW (ص. ٢٣٦).

أو

- مساعد حارة السير LKA - (ص. ٢٤٠)

يتم ضبط وظيفة التنبيه في نمط الاستعداد ولا يتم تنشيطها أوتوماتيكياً إلى أن تتجاوز السرعة ٦٥ كم/ساعة.

يتم إيقاف تشغيل الوظيفة مرة أخرى عند انخفاض السرعة إلى ما دون ٦٠ كم/ساعة.

تستخدم كلا الوظيفتين كاميرا تعتمد على الحرارة التي يوجد بها علامات جانبية مرسومة على كل جانب.

تحذير

لا يعمل Driver Alert System (نظام تنبيه السائق) في جميع المواقف ولكنه مصمم فقط كوسيلة مساعدة تكميلية. يتحمل السائق دائماً المسؤولية المطلقة عن ضمان قيادة المركبة بسلامة.

معلومات ذات صلة

- Driver Alert Control (DAC)* (ص. ٢٣٣)
- تحذير مغادرة حارة السير (LDW)* (ص. ٢٣٦)
- مساعد حارة السير (LKA)* (ص. ٢٤٠)



- معلومات ذات صلة
- نظام تنبيه السائق* (ص. ٢٣٣)
 - Driver Alert Control (DAC)* (ص. ٢٣٣)

Driver Alert Control (DAC)* - التشغيل

يتم إجراء الإعدادات من شاشة الكونسول المركزي ونظام القوائم الخاص بها.

تشغيل/إيقاف تشغيل

يمكن ضبط الوظيفة Driver Alert في وضع الاستعداد من خلال نظام القوائم MY CAR (ص. ١١٥):

- علامة اختيار في المربع - الوظيفة منشطة.
- مربع بدون علامة اختيار - الوظيفة غير منشطة.

الوظيفة

يتم تنشيط Driver Alert عندما تتجاوز السرعة ٦٥ كم/ساعة وتظل نشطة طالما تجاوزت السرعة ٦٠ كم/ساعة.

إذا كانت المركبة تسير بشكل مضطرب، يتم تنبيه السائق بإثارة صوتية مع الرسالة النصية



Driver Alert Time for a break - يضيء

الرمز المرتبط في نفس الوقت على لوحة العدادات المندمجة. ويتم تكرار التحذير بعد مدة في حالة لم تتحسن القدرة على القيادة.

يمكن إطفاء رمز التحذير:

- اضغط زر ذراع المقود الأيسر OK.

تحذير

يجب أن يتم التعامل مع أي إنذار يصدر بمنتهى الجدية، لأن السائق الذي يميل للنعاس غالباً لا ينتبه للحالة التي هو عليها.

في حالة صدور إنذار أو الشعور بالتعب أوقف السيارة على نحو آمن بأسرع ما يمكن وخذ قسطاً من الراحة.

أثبتت الدراسات أن القيادة في حالات التعب بنفس خطورة القيادة تحت تأثير الكحوليات.



وفيما يلي أمثلة عديدة:

الرموز * (DAC) Driver Alert Control - الرموز

DAC (ص. ٢٣٣) يمكنه عرض رموز ورسائل نصية على لوحة العدادات المندمجة أوفى شاشة عرض الكونسول المركزي في مختلف المواقف.

المواصفات	رسالة / إشعار	الرمز A
تمت قيادة السيارة على نحو غير متسق - يتم تنبيه السائق بواسطة إشارة تحذير صوتية + نص.	Driver Alert Time for a break	
إيقاف تشغيل مستشعر الكاميرا مؤقتاً. يعرض عند وجود ثلج أو جليد أو أوساخ على الزجاج الأمامي، مثلاً. ● قم بتنظيف سطح الزجاج الأمامي الموجود أمام مستشعر الكاميرا. تعرف على معلومات عن مستشعر الكاميرا المحدوديات (ص. ٢٢٩).	Windscreen sensors blocked See manual	
تم فصل النظام. ● توجه لزيارة ورشة خدمة إذا استمرت الرسالة - ويُنصح بالتوجه إلى إحدى ورش فولفو المعتمدة.	Driver Alert system Service required	

A الرموز هي مجرد رموز تخطيطية - قد تختلف باختلاف السوق وطراز السيارة.

معلومات ذات صلة

- نظام تنبيه السائق* (ص. ٢٣٣)
- (DAC) Driver Alert Control* (ص. ٢٣٣)
- (DAC) Driver Alert Control* - التشغيل (ص. ٢٣٤)



الاهتزاز في عجلة القيادة - كلما زاد وقت مرور السيارة للحارة الجانبية، زاد الاهتزاز.

ملاحظة

يتم تحذير السائق مرة واحدة فقط في كل مرة تتجاوز العجلات الخط المرسوم على الطريق. وبالتالي فلا يوجد إنذار صوتي في حالة وقوع خط من الخطوط المرسومة على الطريق بين عجلات السيارة.

تحذير

يمثل مساعد الحارة وسيلة مساعدة للسائق فحسب ولا يمكن تشغيله في جميع مواقف القيادة أو أحوال المرور أو ظروف الطقس أو الطريق.

يحمل السائق دائمًا المسؤولية المطلقة عن ضمان قيادة المركبة بسلامة واتباع القوانين ولوائح حركة المرور على الطرق واجبة التطبيق.

معلومات ذات صلة

- تحذير مغادرة حارة السير (LDW) - الوظيفة (ص. ٢٣٧)
- تحذير مغادرة حارة السير (LDW) - التشغيل (ص. ٢٣٧)
- تحذير مغادرة حارة السير (LDW) - المحدوديات (ص. ٢٣٨)
- مساعد حارة السير (LDW) - الرموز والرسائل (ص. ٢٣٩)
- مساعد حارة السير (LKA)* (ص. ٢٤٠)
- نظام تنبيه السائق* (ص. ٢٣٣)

فكرة عمل نظام LDW

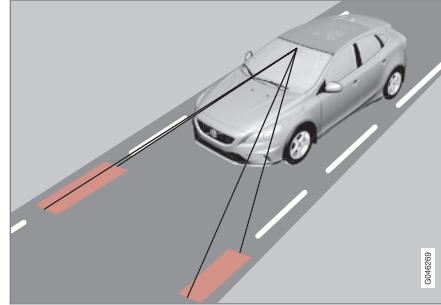

(الصورة إيضاحية - ليست لطرز معين.)

تكتشف الكاميرا الخطوط الجانبية على الطريق/حارة السير.

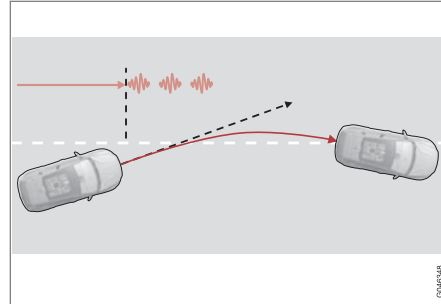

تحذير مع نبض في عجلة القيادة^{٢٤}.

عند عبور السيارة للخط الجانبي من الحارة المرورية فسيتم تنبيه السائق بواسطة إشارة صوتية أو نبض في عجلة القيادة. يختلف

تحذير مغادرة حارة السير (LDW)*

الغرض من وظيفة تحذير مغادرة حارة السير (Lane Departure Warning) مساعدة السائق في تقليل خطر مغادرة السيارة بدون قصد للحارة المرورية في مواقف معينة على الطرق السريعة وغيرها من الطرق الرئيسية.

تحذير مغادرة حارة السير LDW أو LKA

توجد نسختان من مساعد الحارة:

- LDW - Lane Departure Warning - ينبه السائق بواسطة إشارة صوتية أو نبضات في عجلة القيادة.

LKA - Lane Keeping Aid

- (Lane Keeping Aid) - يعيد توجيه السيارة مرة أخرى إلى مكانها داخل الحارة/أو يحذر السائق بواسطة إشارة صوتية أو نبضات في عجلة القيادة.

السيارة مزودة بواحد من هذين النظامين - ويختلف النظام المتوفر باختلاف السوق وطرز المحرك.

في حالة عدم التأكد من وجود LDW أو LKA في السيارة:

- افتح نظام القائمة MY CAR ثم حدد Driver support system - الذي يحدد Lane Departure Warning ما إذا كانت السيارة مزودة بنظام LDW أو Lane Keeping Aid LKA.

^{٢٤} توضح الصورة ٣ اهتزازات عند عبور الخط الجانبي.

تحذير مغادرة حارة السير (LDW) - التشغيل

يتم إكمال وظيفة تحذير مغادرة الحارة المرورية (Lane Departure Warning) على لوحة العدادات المدمجة وبأشكال توضيحية سهلة الفهم في أوضاع مختلفة. وفيما يلي أمثلة عديدة:



وظيفة LDW للخطوط الجانبية.

- رمز LDW يحتوي على خطوط جانبية بيضاء - الوظيفة مفعلة وتكتشف "تري" خطأ جانبياً واحداً، أو الخططين.
- رمز LDW يحتوي على خطوط جانبية رمادية - الوظيفة مفعلة لكن لا تكتشف الخط الجانبى الأيسر ولا الأيمن.
- أو
- رمز LDW يحتوي على خطوط جانبية رمادية - الوظيفة هي في وضع الاستعداد لأن السرعة هي أقل من 65 كم/ساعة.
- رمز LDW لا يحتوي على خطوط جانبية - الوظيفة غير مفعلة.

معلومات ذات صلة

- تحذير مغادرة حارة السير (LDW) * (ص. ٢٣٦)
- مساعد حارة السير (LKA) * (ص. ٢٤٠)

تحذير مغادرة حارة السير (LDW) - الوظيفة

يمكن إجراء إعدادات معينة لوظيفة تحذير مغادرة حارة السير (Lane Departure Warning).

On and Off

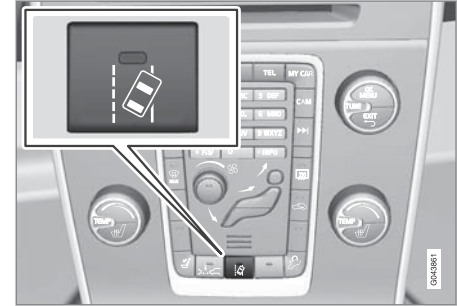

اضغط الزر الموجود في الكونسول المركزي لتنشيط أو تعطيل الوظيفة. يضيء مصباح الزر عند تشغيل الوظيفة.

يتم إكمال الوظيفة على لوحة العدادات المدمجة وبأشكال توضيحية سهلة الفهم في أوضاع مختلفة.

الإعدادات الشخصية

يتم إجراء الإعدادات من شاشة الكونسول المركزي عن طريق نظام القوائم MY CAR. للحصول على وصف لنظام القوائم، راجع MY CAR (ص. ١١٥).

حدد من الخيارات التالية:

- **On at startup** - تدخل الوظيفة في وضع الاستعداد كل مرة يتم فيها تشغيل المحرك. وإلا فإنه يتم الحصول على نفس القيمة عندما كان المحرك مطفأ.
- **Increased sensitivity** - تزداد الحساسية، حيث ينطق إنذار ميكراً مع تطبيق قيود أقل.



معلومات ذات صلة

- تحذير مغادرة حارة السير (LDW)* (ص. ٢٣٦)
- مساعد حارة السير (LKA)* (ص. ٢٤٠)

تحذير مغادرة حارة السير (LDW) - المحدوديات
مستشعر كاميرا تحذير مغادرة الحارة المرورية
 (Lane Departure Warning) تشويه محدوديات مثل
 التي تشوب العين البشرية.

لمزيد من المعلومات اقرأ عن محدوديات مستشعر الكاميرا
 (ص. ٢٢٩).

ملاحظة



في بعض الحالات لا يقوم نظام التحذير من مغادرة المسار
 LDW بتوجيه أي تحذير، مثل:

- مؤشرات الاتجاه في وضع التشغيل
- السائق يضع قدمه على دواسة الفرامل^{٢٥}
- في حال الضغط السريع على دواسة الوقود^{٢٥}
- عند القيام بحركات سريعة في عجلة القيادة^{٢٥}
- إذا كان الانعطاف حاداً جداً لدرجة انقلاب السيارة.

معلومات ذات صلة

- تحذير مغادرة حارة السير (LDW)* (ص. ٢٣٦)
- مساعد حارة السير (LKA)* (ص. ٢٤٠)

^{٢٥} عند اختيار "Increased sensitivity" سيكون هناك تحذير، راجع تحذير مغادرة حارة السير (LDW) - الوظيفة (ص. ٢٣٧).



أمثلة عن الرسائل:

مساعد حرارة السير (LDW) - الرموز والرسائل
في حال عدم وجود وظيفة مساعد الحرارة، قد يظهر رمز في لوحة العدادات المندمجة مع رسالة تفسيرية - اتبع التوصيات المعطاة إذا كانت مناسبة.

المواصفات	رسالة / إشعار	الرمز
يتم تشغيل/إطفاء الوظيفة. معرض في مفتاح التشغيل/الإطفاء. يختفي النص بعد ٥ ثوان تقريباً.	Lane Departure Warning ON/ Lane Departure Warning OFF	
إيقاف تشغيل مستشعر الكاميرا مؤقتاً. يعرض عند وجود ثلج أو جليد أو أوساخ على الزجاج الأمامي، مثلاً. ● نطف الزجاج الأمامي في منطقة مستشعر الكاميرا. تعرف على معلومات عن محدوديات مستشعر الكاميرا (ص. ٢٢٩).	Windscreen sensors blocked See manual	
تم فصل النظام. ● توجه لزيارة ورشة خدمة إذا استمرت الرسالة - ويُصح بالتوجه إلى إحدى ورش فوفو المعتمدة.	Driver Alert system Service required	

معلومات ذات صلة

- تحذير مغادرة حارة السير (LDW) * (ص. ٢٣٦)
- مساعد حرارة السير (LKA) * (ص. ٢٤٠)



مساعد حرارة السير (LKA)*

الغرض من وظيفة تحذير مغادرة حارة السير هو مساعدة السائق في تقليل خطر مغادرة السيارة بدون قصد للحارة المرورية في مواقف معينة على الطرق السريعة وغيرها من الطرق الرئيسية.

تحذير مغادرة حارة السير LDW أو LKA

توجد نسختان من مساعد الحارة:

- LDW - Lane Departure Warning - ينبه السائق بواسطة إشارة صوتية أو نبضات في عجلة القيادة.

LKA - Lane Keeping Aid

- (Lane Keeping Aid) - يعيد توجيه السيارة مرة أخرى إلى مكانها داخل الحارة و/أو يحذر السائق بواسطة إشارة صوتية أو نبضات في عجلة القيادة.

السيارة مزودة بواحد من هذين النظامين - ويختلف النظام المتوفر باختلاف السوق وطرز المحرك.

في حالة عدم التأكد من وجود LDW أو LKA في السيارة:

- افتح نظام القائمة MY CAR ثم حدد Driver support system - الذي يحدد Lane Departure Warning ما إذا كانت السيارة مزودة بنظام LDW أو Lane Keeping Aid LKA.

فكرة عمل نظام LKA

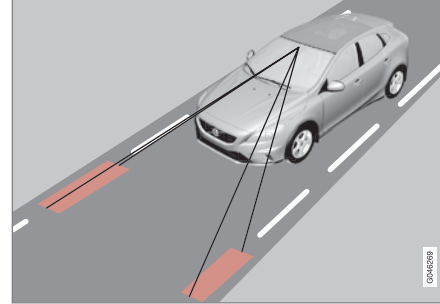

(الصورة إيضاحية - ليست لطرز معين.)

تكتشف الكاميرا الخطوط الجانبية على الطريق/حارة السير.

إذا كانت السيارة على وشك عبور خط جانبي، سيقوم مساعد حارة السير بتوجيه السيارة بشكل فعال مرة أخرى لحارة السير من خلال عزم توجيه خفيف في عجلة القيادة.

إذا وصلت أو عبرت السيارة الخط الجانبي، فسيقوم مساعد الحفاظ على الحارة المرورية أيضاً بتنبيه السائق من خلال اهتزاز في عجلة القيادة.

تحذير



يمثل مساعد الحارة وسيلة مساعدة للسائق فحسب ولا يمكن تشغيله في جميع مواقف القيادة أو أحوال المرور أو ظروف الطقس أو الطريق.

يتحمل السائق دائماً المسؤولية المطلقة عن ضمان قيادة المركبة بسلامة واتباع القوانين ولوائح حركة المرور على الطرق واجبة التطبيق.

معلومات ذات صلة

- مساعد حارة السير (LKA) - الوظيفة (ص. ٢٤١)
- مساعد حارة السير (LKA) - التشغيل (ص. ٢٤٢)
- مساعد حارة السير (LKA) - المحدوديات (ص. ٢٤٣)
- مساعد حارة السير (LKA) - الرموز والرسائل (ص. ٢٤٤)
- تحذير مغادرة حارة السير (LDW)* (ص. ٢٣٦)
- نظام تنبيه السائق* (ص. ٢٣٣)

تحذير من خلال اهتزاز في عجلة القيادة

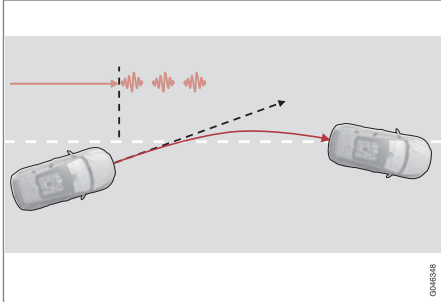

يقوم نظام LKA بالتوجيه والتنبيه من خلال اهتزاز متذبذب في عجلة القيادة^{٣٦}.

إذا عبرت السيارة الخط الجانبي فسيقوم مساعد الحفاظ على الحارة المرورية بتنبيه السائق من خلال اهتزاز في عجلة القيادة^{٣٧}. يحدث ذلك بغض النظر عن توجيه السيارة بشكل فعال مرة أخرى من خلال عزم توجيه خفيف.

بالإضافة لذلك، يمكن إجراء التحديدات التالية في MY CAR:

- تحذير مع اهتزاز في عجلة القيادة: **Vibration only** - On (تشغيل) أو Off (إيقاف التشغيل).
- التوجيه النشط: **On - Steering assist only** (تشغيل) أو Off (إيقاف التشغيل).
- كل من التحذير بالاهتزاز في عجلة القيادة والتوجيه النشط: **On - Full function** (تشغيل) أو Off (إيقاف التشغيل).

التوجيه الفعال

مساعد حارة السير يعمل من أجل الحفاظ على تواجد السيارة داخل الخطوط الجانبية لحارة السير.

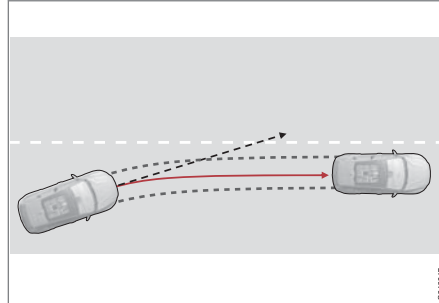

يتدخل نظام LKA ويقوم بالتوجيه بعيداً.

إذا وصلت السيارة إلى الخط الجانبي الأيسر أو الأيمن لحارة السير وكان مؤشر الاتجاه غير نشط، فإنه يتم توجيه السيارة مرة أخرى لدخل حارة السير.

مساعد حارة السير (LKA) - الوظيفة

يمكن إجراء إعدادات معينة لوظيفة مساعد الحفاظ على الحارة المرورية (Lane Keeping Aid).

On و Off

مساعد حارة السير منشط في حدود سرعة ٦٥-٢٠٠ كم/سا على الطرق ذات الخطوط الجانبية الواضحة. الوظيفة متوقفة مؤقتاً على الطرق الضيقة ذات عرض أقل من ٢.٦ متر بين الخطوط الجانبية لحارة السير.

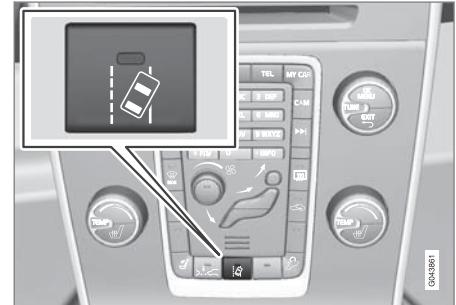

اضغط الزر الموجود في الكونسول المركزي لتنشيط أو تعطيل الوظيفة. يضيء مصباح الزر عند تشغيل الوظيفة.

بعض مجموعات التجهيزات المحددة لا تترك مسافة شاغرة لزر التشغيل/الإيقاف في الكونسول المركزي - وفي مثل هذه الحالة يتم التعامل مع الوظيفة بواسطة نظام القوائم MY CAR.

للحصول على وصف لنظام القائمة، راجع MY CAR (ص. ١١٥).

^{٣٦} توضح الصورة ٣ اهتزازات عند عبور الخط الجانبي.
^{٣٧} يخفف الاهتزاز في عجلة القيادة - كلما زاد وقت مرور السيارة للحارة الجانبية، زاد الاهتزاز.



يتدخل نظام LKA في الجانب الأيمن.

تتدخل وظيفة مساعد حارة السير وتقوم بالتوجيه بعيداً عن الخط الجانبي - يتم الإشارة إلى ذلك من خلال:

- خط أحمر في الجانب المعني.

معلومات ذات صلة

- مساعد حارة السير (LKA) * (ص. ٢٤٠)
- تحذير مغادرة حارة السير (LDW) * (ص. ٢٣٦)

مساعد حارة السير (LKA) - التشغيل

يتم إكمال وظيفة مساعد الحفاظ على الحارة (Lane Keeping Aid) على لوحة العدادات المندمجة وبأشكال توضيحية سهلة الفهم في أوضاع مختلفة. وفيما يلي أمثلة عديدة:

ملاحظة

يتم تعطيل مساعد الحفاظ على حارة السير (LKA) بشكل مؤقت طالما كان مؤشر الاتجاه في وضع التشغيل.



تعمل وظيفة LKA على مراقبة وتتبع الخطوط الجانبية.

إذا كانت وظيفة مساعد حارة السير نشطة وتكتشف/"تراقب" الخطوط الجانبية، فإن رمز LKA يوضح ذلك من خلال خطوط بيضاء.

- الخط الجانبي الرمادي - لا يرى مساعد حارة السير أي خط على ذلك الجانب من السيارة.

نظام المنعطفات الديناميكي

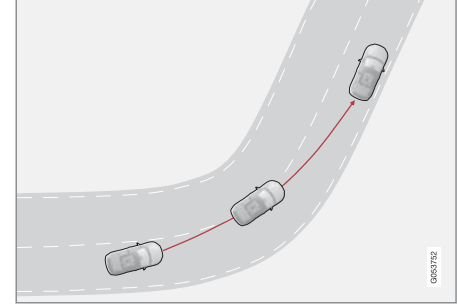

لا يقوم نظام LKA بالتدخل في المنعطفات الداخلية الحادة.

في حالات معينة، يتيح مساعد حارة السير للسيارة عبور الخطوط الجانبية دون القيام بتوجيه فعال أو تنبيه. يعتبر استخدام حارة مجاورة لقطع زاوية في حالة وجود خط واضح من الرؤية، من أحد الأمثلة لهذا الأمر.

معلومات ذات صلة

- مساعد حارة السير (LKA) * (ص. ٢٤٠)
- تحذير مغادرة حارة السير (LDW) * (ص. ٢٣٦)



معلومات ذات صلة

- مساعد حارة السير (LKA)* (ص. ٢٤٠)
- تحذير مغادرة حارة السير (LDW)* (ص. ٢٣٦)

مساعد حارة السير (LKA) - المحدوديات

مستشعر كاميرا مساعد الحفاظ على الحارة المرورية (Lane Keeping Aid) تشوبه محدوديات مثل التي تشوب العين البشرية.

لمزيد من المعلومات، اقرأ عن محدوديات مستشعر الكاميرا (ص. ٢٢٩) وراجع نظام التحذير من الاصطدام* - التشغيل (ص. ٢٢٧).

ملاحظة



في بعض المواقف المُلحّة، قد تجد وظيفة مساعد الحفاظ على حارة السير صعوبة في مساعدة السائق بشكل صحيح - وفي هذه الحالة، يُنصح بإيقاف تشغيل الوظيفة. أمثلة على هذه الحالة يمكن أن تكون كما يلي:

- أعمال الطرق
- ظروف الطريق في فصل الشتاء
- سطح الطريق الرديء
- نمط القيادة الرياضي جدًا
- الطقس السيئ ذو الرؤية المنخفضة.

اليدان على عجلة القيادة

لكي يعمل مساعد حارة السير، يجب أن يضع السائق يديه على عجلة القيادة. نظام LKA يراقب ذلك باستمرار. إذا لم يتم اكتشاف وجود اليدين على عجلة القيادة تظهر رسالة نصية، لتوجه السائق إلى توجيه السيارة بشكل فعال.

فإذا لم يلتزم السائق بطلب بدء القيادة، ينتقل مساعد حارة السير إلى وضع الاستعداد وسيبقى في هذا الوضع حتى يبدأ السائق في قيادة السيارة مرة أخرى.



أمثلة عن الرسائل:

مساعد حرارة السير (LKA) - الرموز والرسائل
 في حال عدم وجود وظيفة مساعد الحرارة، قد يظهر رمز في لوحة العدادات المندمجة مع رسالة تفسيرية - اتبع التوصيات المعطاة إذا كانت مناسبة.

المواصفات	رسالة / إشعار	الرمز
<p>إيقاف تشغيل مستشعر الكاميرا مؤقتاً.</p> <p>يعرض عند وجود ثلج أو جليد أو أوساخ على الزجاج الأمامي، مثلاً.</p> <ul style="list-style-type: none"> ● نظف الزجاج الأمامي في منطقة مستشعر الكاميرا. <p>اقرأ عن محدوديات مستشعر الكاميرا، راجع نظام التحذير من الاصطدام* - محدوديات مستشعر الكاميرا (ص. ٢٢٩) و نظام التحذير من الاصطدام* - التشغيل (ص. ٢٢٧).</p>	<p>Windscreen sensors blocked See manual</p>	
<p>تم فصل النظام.</p> <ul style="list-style-type: none"> ● توجه لزيارة ورشة خدمة إذا استمرت الرسالة - ويُصح بالتوجه إلى إحدى ورش فولفو المعتمدة. 	<p>Lane Keeping Aid Service required</p>	
<p>تم ضبط نظام LKA على وضع الاستعداد. تبين خطوط رمز LKA تنشيط الوظيفة مرة أخرى.</p>	<p>Lane Keeping Aid Interrupted</p>	

معلومات ذات صلة

- مساعد حرارة السير (LKA)* (ص. ٢٤٠)
- تحذير مغادرة حرارة السير (LDW)* (ص. ٢٣٦)

نظام مساعد الوقوف* - الوظيفة

نظام مساعد الوقوف ينشط أوتوماتيكياً عند بدء دوران المحرك - تضىء لمبة التشغيل/الإيقاف On/Off بالمفتاح. إذا تم إيقاف تشغيل مساعد الوقوف بواسطة الزر، سينطفئ المصباح.

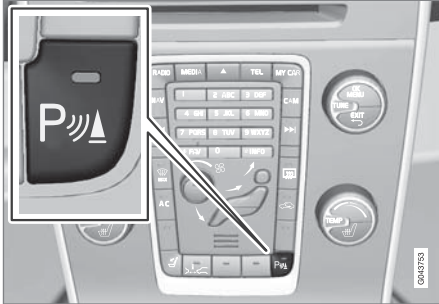

التشغيل/الإيقاف لمستشعرات مساعد الوقوف وتحذير المرور العابر (CTA)*.

إذا كانت السيارة مزودة بنظام CTA (ص. ٢٥٩) تومض لمبة بيان وظيفة BLIS (ص. ٢٥٧) مرة واحدة، ثم ينشط مساعد الوقوف باستخدام الزر.

معلومات ذات صلة

- نظام مساعد الوقوف* - الوظيفة (ص. ٢٤٥)
- نظام مساعد الركن* - الأمام (ص. ٢٤٧)
- نظام مساعد الوقوف* - في الخلف (ص. ٢٤٦)
- نظام مساعد الوقوف* - تنظيف المجسات (ص. ٢٤٨)
- نظام مساعد الوقوف* - مؤشر العطل (ص. ٢٤٨)
- كاميرا مساعد الركن* (ص. ٢٤٩)

نظام مساعد الوقوف*

تستخدم وظيفة مساعد الوقوف كوسيلة للمساعدة عند ركن السيارة. وتشير إشارة صوتية وكذلك الرمز التي تظهر على شاشة عرض الكونسول المركزي إلى المسافة بالنسبة للعائق المكتشف.

يمكن ضبط مستوى صوت مساعد الوقوف أثناء الإشارة الصوتية المستمرة باستخدام القرص VOL في الكونسول المركزي. يمكن ضبط كذلك مستوى الصوت من قائمة إعدادات الصوت، والتي يمكن الوصول إليها بالضغط على SOUND أو من نظام القائمة (ص. ١١٥) MY CAR في السيارة.

يتوفر مساعد الوقوف في خيارين اثنين:

- نحو الخلف فقط
- نحو الأمام ونحو الخلف.

ملاحظة

عند تهيئة قضيب قطر باستخدام النظام الكهربائي للسيارة، يتم تضمين بروز قضيب القطر عندما تقوم الوظيفة بقياس مسافة الركن.

تحذير

- لا يعني مساعد الوقوف عن مسنولية السائق أثناء عملية الوقوف.
- للمستشعرات نقاط غير فعالة حيث لا يمكن عندها اكتشاف العوائق.
- حاذر من الأشخاص أو الحيوانات القريبة من السيارة.

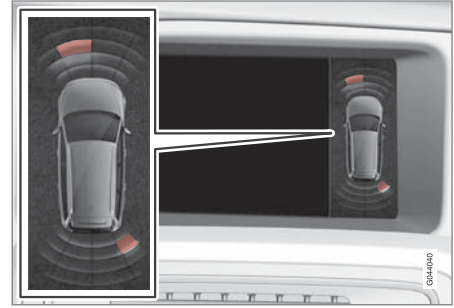

عرض شاشة العرض - تعرض عائق على اليسار بالأمام وعلى اليمين بالخلف.

تعرض شاشة عرض الكونسول المركزي نظرة عامة على العلاقة بين السيارة والعائق المكتشف.

وتوضح الأجزاء المعلمة أي من المستشعرات الأربع قد اكتشف العائق. كلما اقترب مربع جزء محدد من رمز السيارة، قلت المسافة بين السيارة والعائق المكتشف.

وكلما زاد تكرار الإشارة، كلما قلت المسافة بالنسبة للعائق، في الجزء الأمامي أو الخلفي من السيارة. ويتم كتم أي صوت آخر صادر عن النظام الصوتي أوتوماتيكياً.

عندما تكون المسافة في نطاق ٣٠ سم، ستكون النغمة ثابتة ويتم ملء مجال المستشعر النشط الأقرب للسيارة. إذا كان العائق المكتشف في نطاق المسافة الخاصة بالنغمة الثابتة من أمام وخلف السيارة، فعندئذ تصدر نغمة متغيرة من مكبرات الصوت.

مهم



قد توجد أشياء مثل السلاسل أو الأقطاب اللامعة الرفيعة أو الحواجز المنخفضة في نطاق "ظل الإشارة" ولا تكتشفها المستشعرات مؤقتاً - وعندئذ قد تتوقف النغمة النابضة فجأة بدلا من أن تنتقل للنغمة المستمرة المتوقعة.

لا تستطيع المستشعرات اكتشاف الأشياء العالية، مثل أرصفة التحميل البارزة.

- في هذه الأحوال، قم بإيلاء مزيداً من الانتباه وإجراء مناورة/إعادة ضبط وضع السيارة وخاصة ببطء أو أوقف مناورة الركن الحالية، فتمتد خطر كبير من حدوث تلف بالمركبات أو الأشياء الأخرى طالما أن المستشعرات غير قادرة مؤقتاً على القيام بوظائفها على نحو مثالي.

معلومات ذات صلة

- نظام مساعد الوقوف* (ص. ٢٤٥)
- نظام مساعد الركن* - الأمام (ص. ٢٤٧)
- نظام مساعد الوقوف* - في الخلف (ص. ٢٤٦)
- نظام مساعد الوقوف* - تنظيف المجسات (ص. ٢٤٨)
- نظام مساعد الوقوف* - مؤشر العطل (ص. ٢٤٨)
- كاميرا مساعد الركن* (ص. ٢٤٩)

نظام مساعد الوقوف* - في الخلف

تستخدم وظيفة مساعد الوقوف كوسيلة للمساعدة عند ركن السيارة. وتنبئ إشارة صوتية وكذلك الرموز التي تظهر على شاشة عرض الكونسول المركزي إلى المسافة بالنسبة للعائق المكتشف.

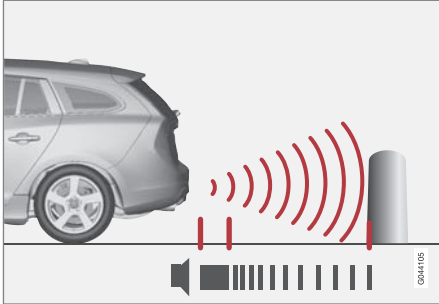

تبلغ المسافة التي يتم تغطيتها خلف السيارة حوالي ١,٥ متراً. وتصدر إشارة صوتية من أحد مكبرات الصوت الخلفية للعوائق التي تقع خلف السيارة.

يجري تفعيل مساعد الوقوف في الخلف عند تشييق ترس الرجوع.

عند الرجوع للخلف على سبيل المثال بمقطورة مرتبطة بقضيب القطر، يتم إطفاء مساعد الوقوف الخلفي تلقائياً - وإلا، فإن المستشعرات تستجيب للمقطورة.

ملاحظة



عند الرجوع للخلف مع مقطورة أو حاملة دراجة على قضيب القطر - بدون شبكة أسلاك المقطورة الأصلية من فولفو - ينبغي إطفاء مساعد الوقوف يدوياً لكي لا تستجيب المستشعرات لها.



ملاحظة

يتم إيقاف تشغيل مساعد الركن الأمامي عند تعشيق فرامل الركن أو عند تحديد الوضع **P** في السيارة المزودة بصندوق تروس أوتوماتيكي.

مهم

عند تركيب مصابيح إضافية: تذكر أن هذه المصابيح لا يجب أن تعوق المستشعرات - فقد يمكن اعتبار المصابيح الإضافية بمثابة عبة في هذا الوقت.

معلومات ذات صلة

- نظام مساعد الوقوف* (ص. ٢٤٥)
- نظام مساعد الوقوف* - الوظيفة (ص. ٢٤٥)
- نظام مساعد الوقوف* - في الخلف (ص. ٢٤٦)
- نظام مساعد الوقوف* - تنظيف المجسات (ص. ٢٤٨)
- نظام مساعد الوقوف* - مؤشر العطل (ص. ٢٤٨)
- كاميرا مساعد الركن* (ص. ٢٤٩)

نظام مساعد الركن* - الأمام

تستخدم وظيفة مساعد الوقوف كوسيلة للمساعدة عند ركن السيارة. وتشير إشارة صوتية وكذلك الرموز التي تظهر على شاشة عرض الكونسول المركزي إلى المسافة بالنسبة للعائق المكتشف.

يجري تنشيط نظام مساعد الوقوف أوتوماتيكياً عند بدء تشغيل المحرك - بضيء مصباح التشغيل On/Off في قفل الإشعال. إذا تم إيقاف تشغيل مساعد الوقوف بواسطة الزر، سينطفئ المصباح.

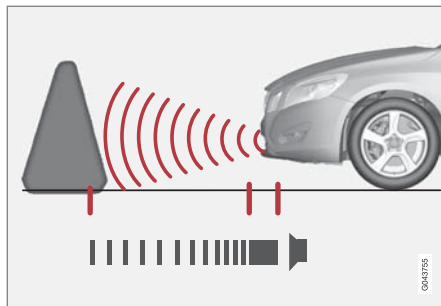

تبلغ المسافة التي يتم تغطيتها أمام السيارة حوالي ٠,٨ متراً. وتصدر إشارة صوتية من أحد مكبرات الصوت الأمامية للعوائق التي تقع أمام السيارة.

ينشط مساعد الركن الأمامي حتى ١٠ كم/ساعة تقريباً. ويضيء المصباح في الزر للإشارة إلى أن النظام نشط. عندما تكون سرعة السيارة أقل من ١٠ كم/ساعة، يتم إعادة تنشيط النظام.

معلومات ذات صلة

- نظام مساعد الوقوف* (ص. ٢٤٥)
- نظام مساعد الوقوف* - الوظيفة (ص. ٢٤٥)
- نظام مساعد الركن* - الأمام (ص. ٢٤٧)
- نظام مساعد الوقوف* - تنظيف المجسات (ص. ٢٤٨)
- نظام مساعد الوقوف* - مؤشر العطل (ص. ٢٤٨)
- كاميرا مساعد الركن* (ص. ٢٤٩)

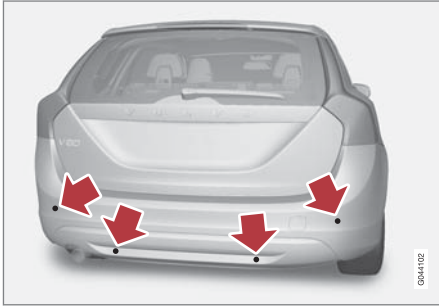

موضع المستشعر ، الخلفي.

ملاحظة

قد تتسبب الأوحال أو الجليد أو أو شوائب تغطي الحساسات في إطلاق إشارات تحذير كاذبة.

معلومات ذات صلة

- نظام مساعد الوقوف* (ص. ٢٤٥)
- نظام مساعد الوقوف* - الوظيفة (ص. ٢٤٥)
- نظام مساعد الركن* - الأمام (ص. ٢٤٧)
- نظام مساعد الوقوف* - في الخلف (ص. ٢٤٦)
- نظام مساعد الوقوف* - مؤشر العطل (ص. ٢٤٨)
- كاميرا مساعد الركن* (ص. ٢٤٩)

نظام مساعد الوقوف* - تنظيف المجسات

تستخدم وظيفة مساعد الوقوف كوسيلة للمساعدة عند ركن السيارة. وتشير إشارة صوتية وكذلك الرموز التي تظهر على شاشة عرض الكونسول المركزي إلى المسافة بالنسبة للعائق المكتشف.

يجب تنظيف المجسات بانتظام كي تعمل بشكل صحيح. قم بتنظيفها باستعمال الماء وشامبو السيارات.

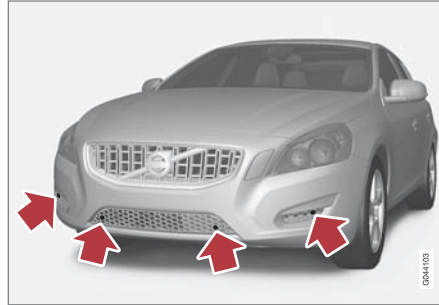

موضع المستشعر، الأمامي.

نظام مساعد الوقوف* - مؤشر العطل

تستخدم وظيفة مساعد الوقوف كوسيلة للمساعدة عند ركن السيارة. وتشير إشارة صوتية وكذلك الرموز التي تظهر على شاشة عرض الكونسول المركزي إلى المسافة بالنسبة للعائق المكتشف.

في حال إضاءة رمز المعلومات في لوحة العدادات المتدمجة باستمرار وعرض الرسالة النصية

• Park Assist System Service required

فيجب إيقاف عمل مساعد الوقوف.

مهم

في بعض الظروف قد يصدر من نظام مساعد الركن تحذير غير صحيح بسبب مصادر صوت خارجية ينبعث منها ترددات فوق الصوتية مشابهة لتلك التي يعمل عليها النظام.

وتتضمن أمثلة هذه المصادر الأبواق والإطارات المبتلة على الأسفلت والفرامل الهوائية وضوضاء العادم الصادرة عن الدراجات النارية وما إلى ذلك.

معلومات ذات صلة

- نظام مساعد الوقوف* (ص. ٢٤٥)
- نظام مساعد الوقوف* - تنظيف المجسات (ص. ٢٤٨)
- نظام مساعد الوقوف* - الوظيفة (ص. ٢٤٥)
- نظام مساعد الركن* - الأمام (ص. ٢٤٧)
- نظام مساعد الوقوف* - في الخلف (ص. ٢٤٦)
- كاميرا مساعد الركن* (ص. ٢٤٩)

السيارة بمقطورة. يتم توضيح الأبعاد الخارجية التقريبية للسيارة من خلال خطوط متقطعة. يمكن تعطيل خطوط نظام المساعدة في الركن - راجع القسم الإعدادات (ص. ٢٥١).

إذا كانت السيارة كذلك تحتوي على حساسات نظام مساعد الركن (ص. ٢٤٥)* فسيتم عرض معلومات هذا النظام بصورة رسومية على شكل مناطق ملونة بغرض توضيح المسافة التي تفصل بين السيارة وبين الأجسام التي تم اكتشافها، راجع العنوان "السيارات المزودة بحساس الرجوع للخلف" لاحقاً في هذا الدليل.

يتم تنشيط الكاميرا لمدة ٥ ثوان تقريباً بعد فصل تشييق ترس الرجوع للخلف أو حتى تتجاوز سرعة السيارة ١٠ كم/ساعة للأمام أو ٣٥ كم/ساعة للخلف.

ظروف الإضاءة

يتم ضبط صورة الكاميرا أوتوماتيكياً تبعاً لظروف الإضاءة السائدة. ونتيجة لذلك، قد تختلف الصورة قليلاً في السطوح والجودة. ظروف الإضاءة الضعيفة قد تؤدي إلى خفض جودة الصورة قليلاً.

ملاحظة

حافظ على عدسة الكاميرا نظيفة من القاذورات والثلج والجليد لضمان الحصول على أفضل وظيفة. وهو أمر له أهمية خاصة في ظروف الإضاءة الضعيفة.

الوظيفة والتشغيل



موضع الكاميرا مجاور لمقبض الفتح.

تعرض الكاميرا المنطقة الواقعة خلف السيارة وإذا ما كان هنالك شيء ما يظهر من الجوانب.

تعرض الكاميرا نطاق واسع خلف السيارة وجزء من المصد وأي قضيب قطر.

الأجسام الموجودة في الشاشة قد تبدو مائلة بعض الشيء، وهذا أمر طبيعي.

ملاحظة

الأشياء الظاهرة على شاشة العرض قد تكون أقرب من السيارة أكثر مما يبدو على الشاشة.

في حالة تنشيط عرض آخر، يقوم نظام كاميرا الركن بالتقاط صورة تلقائياً ويتم عرض صورة الكاميرا على الشاشة.

عند تحديد ترس الرجوع للخلف يتم عرض خطين متصلين في صورة رسم بياني يوضح موضع دوران عجلات السيارة الخلفية مع زاوية عجلة القيادة الحالية، الأمر الذي ييسر عملية الركن بصورة متوازنة والرجوع للخلف في مساحات ضيقة وربط

كاميرا مساعد الركن*

كاميرا الركن عبارة عن نظام إضافي، يتم تنشيطه عند تحديد ترس الرجوع للخلف.

يتم عرض صورة الكاميرا في شاشة الكونسول المركزي.

ملاحظة

عند تهيئة قضيب قطر باستخدام النظام الكهربائي للسيارة، يتم تضمين بروز قضيب القطر عندما تقوم الوظيفة بقياس مسافة الركن.

تحذير

- تعمل كاميرا الركن كوسيلة مساعدة عند الرجوع للخلف. ولا تعفي السائق من المسؤولية أثناء عملية الرجوع.
- يوجد بالكاميرا نقاط محجوبة حيث يتعذر على الكشف عنها.
- توخي الحيطه من وجود أشخاص وحيوانات بالقرب من السيارة.



الخطوط الإرشادية

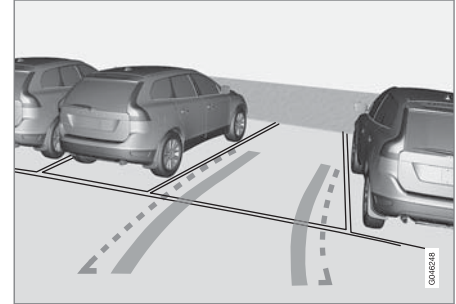

أمثلة على كيفية عرض خطوط مساعد الركن الإرشادية من أجل السائق.

تُعرض الخطوط الموجودة على الشاشة كما لو كانت في مستوى الأرض خلف السيارة وتُربط مباشرة بحركة عجلة القيادة، والتي تبين للسائق المسار الذي ستسلكه السيارة عند انعطافها.

ملاحظة



- عند الرجوع للخلف مع تركيب مقطورة غير مؤصلة كهربائياً بالسيارة، فالخطوط الموجودة على الشاشة توضح المسار الذي ستسلكه السيارة - وليس المقطورة.
- لا تعرض الشاشة أي خطوط عند توصيل مقطورة كهربائياً بالنظام الكهربائي للسيارة.
- يتم إيقاف تشغيل كاميرا الوقوف أوتوماتيكياً عند القيادة مع سحب مقطورة في حال استخدام سلك مقطورة أصلي من صنع فولفو.

مهم



تذكر أنه عند تحديد عرض كاميرا الرؤية الخلفية، لن تعرض الشاشة إلا المنطقة الواقعة خلف السيارة. وبالتالي راقب جوانب السيارة ومقدمتها عند الرجوع إلى الخلف.

خطوط الحدود

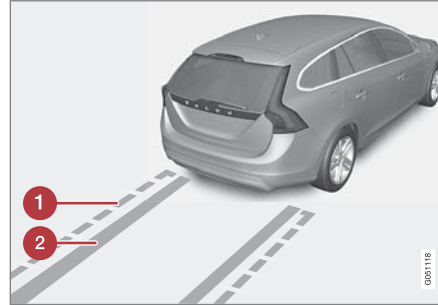

الخطوط المختلفة في النظام.

1 خط حدود، منطقة رجوع للخلف خالية

2 "آثار العجلات"

الخط المتقطع (1) يضع إطاراً في منطقة حتى مسافة ١,٥ م تقريباً خلف المصد. ويعد كذلك الحد لأجزاء السيارة الأكثر بروزاً مثل مرايا الأبواب والزوايا وكذلك أثناء الدوران.

تشير "آثار العجلات" العريضة (2) بين الخطوط الجانبية إلى المواضع التي ستدور فيها العجلات ويمكنها التمدد لمسافة ٣,٢ م تقريباً خلف المصد إن لم تتواجد أي عوائق في الطريق.

السيارات المزودة بأجهزة استشعار للرجوع للخلف*

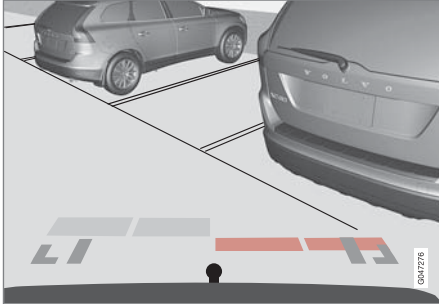

تعرض المناطق الملونة (واحدة لكل مستشعر) المسافة.

إذا كانت السيارة كذلك تحتوي على مساعد الوقوف (ص. ٢٤٥) فسيتم عرض المسافة بواسطة حقول ملونة لكل حساس يكتشف أي جسم.

يتغير لون المناطق مع تناقص المسافة حتى العائق - من الأصفر الخفيف إلى البرتقالي إلى الأحمر.

المسافة (بالمتر)	اللون / الطلاء
١,٥ - ٠,٧	الأصفر الفاتح
٠,٧ - ٠,٥	أصفر
٠,٥ - ٠,٣	برتقالي
٠,٣ - ٠	أحمر

معلومات ذات صلة

- كاميرا مساعد الركن - الإعدادات (ص. ٢٥١)
- كاميرا مساعد الركن - المحدوديات (ص. ٢٥٢)



قَضِيْبُ القَطْرِ

يمكن استخدام الكاميرا للاستفادة منها عند ربط السيارة بمقطورة. يمكن أن يظهر خط مساعد الركن الخاص بـ "المسار" المقصود لقضيب القطر باتجاه المقطورة، على الشاشة - مثلما هو الحال مع "آثار العجلات".

يمكن الاختيار بين عرض "آثار العجلات" أو مسار قضيب القطر - ولا يمكن عرض الخيارين معاً.

١. اضغط على **OK/MENU** عند عرض عرض الكاميرا.
٢. أدر للوصول إلى الخيار **Tow bar trajectory guide line** باستخدام **TUNE**.
٣. يمكنك تحديد الخيار بالضغط على **OK/MENU** مرة واحدة ويمكنك الرجوع باستخدام **EXIT**.

تكبير

عند الحاجة لإجراء مناورة دقيقة، يمكنك تكبير مشهد الكاميرا:

- اضغط **CAM** أو أدر **TUNE** - الضغط/التدوير المتكرر يؤدي للرجوع إلى العرض العادي.
- في حال توفر مزيد من الخيارات، فسيتم عرضها بصورة دائرية - اضغط/أدر لحين عرض مشهد الكاميرا المطلوب.

التكبير التلقائي

في السيارات المزودة بوظيفة مساعد الوقوف (ص. ٢٤٥) وقضيب القطر، يتوفر **Automatic zoom** كذلك كخيار في قائمة الكاميرا. عند تحديد هذا الخيار، تقوم الكاميرا بتكبير الصورة تلقائياً على قضيب القطر عندما تقترب السيارة من جسم مقطورة.

راجع العنوان السابق "تغيير الإعداد" لمعرفة كيفية تنشيط خيار القائمة.

كاميرا مساعد الركن - الإعدادات

تنشيط الكاميرا المتوقفة

إذا تم إيقاف تشغيل وظيفة الكاميرا عند تحديد ترس الرجوع للخلف، فيمكن تنشيطها بالطريقة التالية:

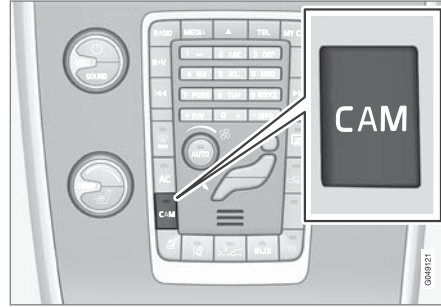

- اضغط **CAM** - تعرض السيارة مشهد الكاميرا الحالي.

تغيير الإعداد

الإعداد الافتراضي هو أن يتم تنشيط الكاميرا عند تحديد ترس الرجوع للخلف.

يمكن تغيير إعدادات كاميرا الركن عندما تعرض الشاشة مشهد الكاميرا:

١. اضغط **OK/MENU** عند عرض مشهد الكاميرا - تتغير الشاشة إلى عرض القائمة مع خيارات متنوعة.
٢. أدر للوصول إلى الخيار المطلوب باستخدام **TUNE**.
٣. يمكنك تحديد الخيار بالضغط على **OK/MENU** مرة واحدة ويمكنك الرجوع باستخدام **EXIT**.

- نظام مساعد الوقوف* (ص. ٢٤٥)
- مساعد الوقوف (PAP)* (ص. ٢٥٢)



معلومات ذات صلة

- كاميرا مساعد الركن* (ص. ٢٤٩)
- نظام مساعد الوقوف* (ص. ٢٤٥)
- مساعد الوقوف (PAP)* (ص. ٢٥٢)

كاميرا مساعد الركن - المحدوديات

ملاحظة

حامل الدراجات أو غيرها من الملحقات المركبة على مؤخرة السيارة قد تعوق مجال رؤية الكاميرا.

تذكر

انتبه لإمكانية حدوث ذلك، حتى إذا كان يبدو فقط جزء صغير نسبياً من الصورة قد تم إعاقته، إلا أنه يمكن أن يكون جزءاً كبيراً إلى حد ما من الصورة قد اختفى من العرض. وبالتالي يمكن عدم اكتشاف العوائق حتى لو كانت قريبة للغاية من المركبة.

- حافظ على عدسات الكاميرا خالية من الأتربة والجليد والتلج.
- قم بتنظيف عدسات الكاميرا بالماء الدافئ ومسحوق غسيل السيارات بصفة منتظمة - احترس حتى لا تخدش العدسات.

معلومات ذات صلة

- كاميرا مساعد الركن* (ص. ٢٤٩)
- كاميرا مساعد الركن - الإعدادات (ص. ٢٥١)
- نظام مساعد الوقوف* (ص. ٢٤٥)

مساعد الوقوف (PAP)*

يعمل مساعد الركن النشط

(PAP – Park Assist Pilot) على مساعدة السائق على الركن من خلال التحقق أولاً مما إذا كانت المساحة كبيرة بشكل كافٍ ثم يقوم بإدارة عجلة القيادة وتوجيه السيارة داخل المساحة.

تستخدم لوحة العدادات المندمجة الرموز والأشكال والنصوص لتبنيان متى ينبغي القيام بالعمليات المختلفة.

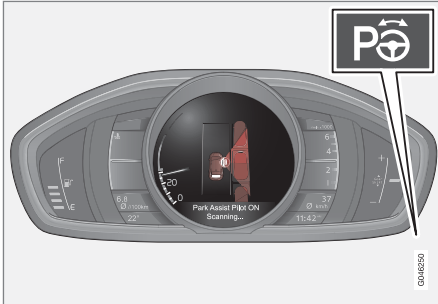

يوجد زر On/Off (تشغيل/إيقاف التشغيل) في الكونسول المركزي.

ملاحظة

عند تهيئة قضيب فطر باستخدام النظام الكهربائي للسيارة، يتم تضمين بروز قضيب القطر عندما تقوم الوظيفة بقياس مسافة الركن.

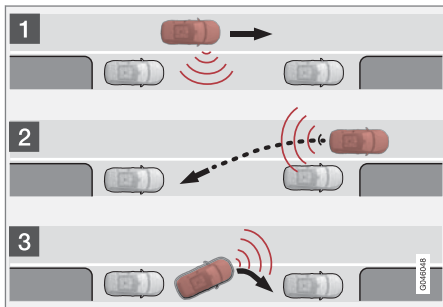

مبدأ وظيفة مرشد مساعد الركن (PAP).

PAP تعمل الوظيفة على إيقاف السيارة باتباع الخطوات التالية:

١. تبحث الوظيفة عن مساحة ركن وتقوم بقياسها - أثناء إجراء عملية القياس، يجب ألا تتجاوز السرعة ٣٠ كم/سا.
٢. يتم توجيه السيارة داخل مساحة الركن أثناء الرجوع للخلف.
٣. يتم توجيه السيارة في مساحة الركن بالقيادة للأمام وللخلف.

معلومات ذات صلة

- مساعد الوقوف (PAP)* (ص. ٢٥٢)
- نظام مساعد الوقوف* (ص. ٢٤٥)
- كاميرا مساعد الركن* (ص. ٢٤٩)

مساعد الركن (PAP)* - الوظيفة

ملاحظة

تقوم وظيفة PAP بقياس المساحة وتدوير عجلة القيادة - وتمثل مهمة السائق في اتباع تعليمات لوحة العدادات المندجة وتحديد الترس (رجوع للخلف/أمامي) والتحكم في السرعة والفرملة والتوقف.

PAP يمكن تنشيط في حالة الإيقاف بالمعايير التالية بمجرد بدء تشغيل المحرك:

- يلزم عدم تداخل وظيفة ABS^{٢٩} أو ESC^{٣٠} أثناء تنشيط وظيفة PAP مستمرة - ويمكن تنشيط هاتين الوظيفتين بسبب الأسطح الزلقة أو شديدة الانحدار على سبيل المثال، انظر الأقسام في فرامل القدم ونظام الاستقرار ESC (ص. ١٨٨) لمزيد من المعلومات.
- يجب عدم توصيل المقطورات بالسيارة.
- يجب أن تكون السرعة أقل من ٥٠ كم/ساعة.

تحذير

لا تعمل وظيفة مرشد مساعد الركن (PAP) في جميع المواقف غير مصممة فقط كوسيلة مساعدة تكميلية. يتحمل السائق دائماً المسؤولية النهائية اتجاه قيادة المركبة بطريقة آمنة والانتباه إلى الأشياء المحيطة ومستخدمي الطريق الآخرين المقتربين منه أو المارين به أثناء الركن.

معلومات ذات صلة

- مساعد الوقوف (PAP)* - الرموز والرسائل (ص. ٢٥٦)
- مساعد الوقوف (PAP)* - التشغيل (ص. ٢٥٤)
- مساعد الركن (PAP)* - الوظيفة (ص. ٢٥٣)
- مساعد الوقوف (PAP)* - المحدوديات (ص. ٢٥٥)
- نظام مساعد الوقوف* (ص. ٢٤٥)
- كاميرا مساعد الركن* (ص. ٢٤٩)

^{٢٩} نظام الفرامل مانعة الانغلاق (Anti-lock Braking System) - نظام الفرامل مانعة الانغلاق.
^{٣٠} (Electronic Stability Control) - نظام الاستقرار.



مساعد الوقوف (PAP) * - التشغيل

ملاحظة

تذكر أن بعض أوضاع عجلة القيادة قد تعيق تعليمات لوحة العدادات المشتركة عند تدويرها خلال مناورات الركن.

١ - البحث والتحقق من القياسات

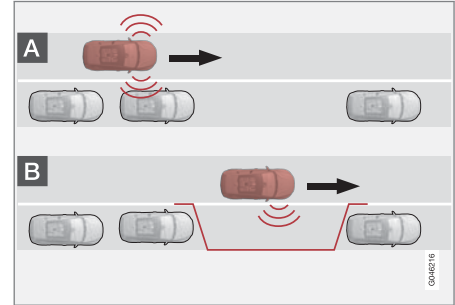

تبحث وظيفة مرشد مساعد الركن (PAP) عن مساحة ركن وتتحقق مما إذا كانت كبيرة بشكل كافٍ. تابع كما يلي:

١. قم بتنشيط وظيفة مرشد مساعد الركن (PAP) بالضغط على هذا الزر ولا تقم بقيادة السيارة بسرعة أعلى من ٣٠ كم/الساعة.



٢. راقب لوحة العدادات المندمجة باستمرار وكن مستعداً لإيقاف السيارة عندما تطالبك الرسوم والرسائل النصية بذلك.
٣. قم بإيقاف السيارة عندما تطالبك الرسوم والرسائل النصية بذلك.

ملاحظة

- تبحث وظيفة مرشد مساعد الركن (PAP) عن مساحة ركن وتقوم بعرض الإرشادات وتقوم بتوجيه السيارة للركن على جانب الراكب. ولكن إذا لزم الأمر، يمكن ركن السيارة أيضاً على الشارع الموجود على جانب السائق:
- قم بتنشيط مؤشر الاتجاه لجانب السائق - عندئذٍ ستركن السيارة على ذلك الجانب من الشارع.

٢ - الرجوع للخلف

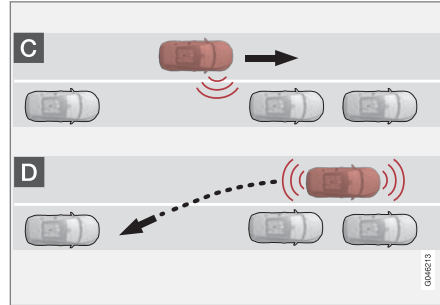

أثناء خطوة الرجوع للخلف، تقوم وظيفة مرشد مساعد الركن (PAP) بتوجيه السيارة في مساحة الركن. تابع كما يلي:

١. تحقق من خلو المساحة الموجودة خلف السيارة، ثم قم بتعشيق ترس الرجوع للخلف.
٢. قم بالرجوع للخلف ببطء وحذر دون لمس عجلة القيادة - وبسرعة لا تزيد عن ٧ كم/ساعة تقريباً.
٣. راقب لوحة العدادات المندمجة باستمرار وكن مستعداً لإيقاف السيارة عندما تطالبك الرسوم والرسائل النصية بذلك.

ملاحظة

- احفظ يديك بعيدتان عن عجلة القيادة أثناء تنشيط وظيفة PAP.
- تأكد من عدم إعاقة عجلة القيادة بأي طريقة وإمكانية تدويرها بحرية.
- للحصول على أفضل النتائج، انتظر حتى تدور عجلة القيادة قبل البدء في القيادة للخلف/للأمام.

٣ - تعديل الوضع

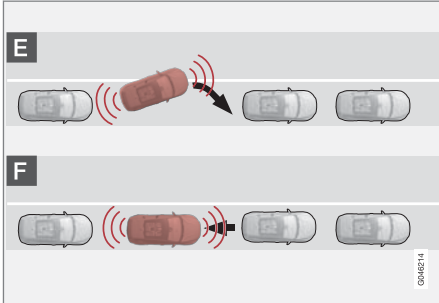

عند الرجوع بالسيارة في مساحة الركن، يجب تعديل وضعها وإيقافها.



الخطأ. ولذلك يجب أن يهيء السائق نفسه للتدخل. توجد كذلك تفاصيل يجب تذكرها أثناء الركن، ومنها على سبيل المثال:

- يبدأ PAP من الموقع الحالي للسيارات المركونة - وإذا كانت مركونة بطريقة غير ملائمة، فقد تتلف الإطارات وحواف العجلات بالسيارة قبالة الرصيف.
- نظام مرشد مساعد الركن (PAP) مصمم بحيث يساعد على الركن في الشوارع المستقيمة، وليس في المنحنيات أو المنعطفات الحادة. لهذا السبب، تأكد من أن السيارة موازية لمساحة الركن عند قيام PAP بقياس المسافة.
- وليس من الممكن دائمًا أن يجد الشخص مساحات للركن في الشوارع الضيقة حيث إنه لا يتوفر بها ما يكفي من مساحة للمناورة. في حالات الركن المشابهة، يقوم مرشد مساعد الركن بمساعدة النظام على القيادة حتى أقرب جانب ممكن من الطريق إلى حيث ينوي السائق ركن سيارته.
- تذكر أن مقدمة السيارة قد تتحرك بقوة تجاه حركة المرور القادمة أثناء القيام بالركن.
- الأشياء الموضوعية في مستوى أعلى من مساحات الاكتشاف الخاصة بالمستشعرات لا يتم تضمينها عند إجراء حسابات المناورة للركن. هذا الأمر قد يؤدي إلى انحراف مرشد مساعد الركن إلى مساحة الركن مبكرًا للغاية. ولهذا السبب ينبغي تجنب أماكن الوقوف تلك.
- السائق مسؤول عن تقرير مرشده إذا كانت المساحة المحددة من خلال مرشد مساعد الركن مناسبة للركن.
- استخدم الإطارات المعتمدة^{٣٣} مع ضغط الإطارات الصحيح لأن هذا يؤثر على قدرة مرشد مساعد الركن على ركن السيارة.
- قد تتسبب الأمطار أو الثلوج الغزيرة إلى قيام النظام بقياس المساحة المخصصة للركن بشكل غير صحيح.

مساعد الوقوف (PAP) * - المحدوديات

يتوقف تسلسل وظيفة مرشد مساعد الركن (PAP):

- إذا تم قيادة السيارة بسرعة كبيرة للغاية - أكثر من ٧ كم/ساعة
- إذا لمس السائق عجلة القيادة
- إذا تم تمكين وظيفة ABS^{٣٤} أو ESC^{٣٥} - على سبيل المثال، إذا فقدت إحدى العجلات الالتصاق بالطريق على طريق زلق.
- توضح رسالة نصية أين توقف تسلسل PAP.

ملاحظة

ستؤدي الأثرية والتلج والجليد الذي يغطي المستشعرات على تقليل فعاليتها وقد تحول دون إجراء القياس.

مهم

في ظل ظروف معينة، تعجز وظيفة PAP عن العثور على مساحات للركن - وقد يكون من أسباب ذلك وجود تداخل مع المستشعرات من مصادر الصوت الخارجية التي تصدر نفس ترددات الموجات فوق الصوتية كذلك التي يعمل بها النظام. وتتضمن أمثلة هذه المصادر الأبواق والإطارات المثبتة على الأسفلت والفرامل الهوائية وضوضاء العادم الصادرة عن الدراجات النارية وما إلى ذلك.

تذكر

يجب أن يتذكر السائق أن مرشد مساعد الركن هو عبارة عن وسيلة مساعدة - وليس وظيفة أوتوماتيكية بالكامل ومعصومة من

١. قم بتعشيق الترس الأول أو الوضع **D**، انتظر إلى أن يتم تدوير عجلة القيادة ثم قم بالقيادة ببطء إلى الأمام.
 ٢. قم بإيقاف السيارة عندما تطالبك الرسوم والرسائل النصية بذلك.
 ٣. قم بتعشيق ترس الرجوع للخلف والقيادة للخلف ببطء إلى أن تطالبك الرسوم والرسائل النصية بالتوقف.
- يتم إيقاف تشغيل الوظيفة تلقائيًا عند إتمام الوقوف، وتوضح الرسوم والرسائل النصية اكتمال عملية الوقوف. قد يكون ضروريًا بالنسبة للسائق أن يقوم بتصحيح الموضع. فالسائق وحده هو من يمكنه تقرير ما إذا كان ركن السيارة قد تم بالطريقة الصائبة.

مهم

تكون مسافة التحذير أقصر عندما يتم استخدام المستشعرات بواسطة PAP مقارنة بالموضع عندما يستخدم المستشعرات بواسطة "مساعد الوقوف".

معلومات ذات صلة

- مساعد الوقوف (PAP) * - الرموز والرسائل (ص. ٢٥٦)
- مساعد الركن (PAP) * - الوظيفة (ص. ٢٥٣)
- مساعد الوقوف (PAP) * - المحدوديات (ص. ٢٥٥)
- نظام مساعد الوقوف * (ص. ٢٤٥)
- كاميرا مساعد الركن * (ص. ٢٤٩)
- مساعد الوقوف (PAP) * (ص. ٢٥٢)

^{٣٣} (Anti-lock Braking System) - نظام الفرامل مانعة الانغلاق.

^{٣٤} (Electronic Stability Control) - نظام التحكم في الاستقرار الإلكتروني.

^{٣٥} يشير مصطلح "الإطارات المعتمدة" إلى الإطارات من نفس النوع والجهة المصنعة التي تم تركيبها جديدة عند استلام السيارة من المصنع.



- لا تستخدم مرشد مساعد الركن في حال تركيب سلاسل الجليد أو عجلة احتياطية.
- لا تستخدم مرشد مساعد الركن في حال بروز الأشياء المحملة من السيارة.

مهم

قد يلزم تحديث معلمات نظام PAP عند التغيير إلى حجم حافة عجلة آخر معتمد يشمل على تغيير محيط الإطار. استشر إحدى الورش - يتصح بالتوجه إلى ورشة فولفو معتمدة.

الصيانة

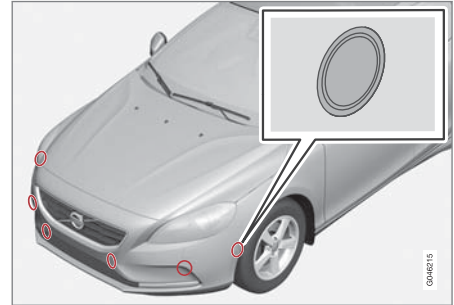

توجد مستشعرات PAP في المصدات ٢- ٦ أمامية و ٤ خلفية.

حتى تعمل وظيفة مساعد الوقوف (PAP) بشكل صحيح، يجب تنظيف المستشعرات الخاصة بها بانتظام باستخدام الماء وشامبو السيارات - هذه هي المستشعرات نفسها التي يتم استخدامها بواسطة مساعد الوقوف؛ راجع نظام مساعد الوقوف* - تنظيف المجسات (ص. ٢٤٨).

مساعد الوقوف (PAP)* - الرموز والرسائل

تستخدم لوحة العدادات المندمجة الرموز والأشكال والنصوص لتبيان متى ينبغي القيام بالعمليات المختلفة.

قد تعرض لوحة العدادات المندمجة مجموعات مختلفة من الرموز والنصوص ذات المعاني المختلفة - في بعض الأحيان تكون مصحوبة بنصيحة توضح الإجراء المناسب.

في حالة ظهور رسالة تفيد بأن نظام PAP لا يعمل، فعليك بالاتصال بورشة فولفو معتمدة.

معلومات ذات صلة

- مساعد الوقوف (PAP)* - التشغيل (ص. ٢٥٤)
- مساعد الركن (PAP)* - الوظيفة (ص. ٢٥٣)
- مساعد الوقوف (PAP)* - المحدوديات (ص. ٢٥٥)
- نظام مساعد الوقوف* (ص. ٢٤٥)
- كاميرا مساعد الركن* (ص. ٢٤٩)
- مساعد الوقوف (PAP)* (ص. ٢٥٢)

٣٤ ملاحظة: يعد الرسم التوضيحي تخليطياً - قد تختلف التفاصيل حسب طراز السيارة.



حافظ على نظافة هذا المكان - كذلك في الجانب الأيسر.

- للتأكد من التشغيل الأمثل، يجب الحفاظ على نظافة المساحات الموجودة في مقدمة المستشعرات.

معلومات ذات صلة

- BLIS* - التشغيل (ص. ٢٥٨)
- BLIS - الرموز والرسائل (ص. ٢٦١)
- CTA* (ص. ٢٥٩)

لمحة عامة

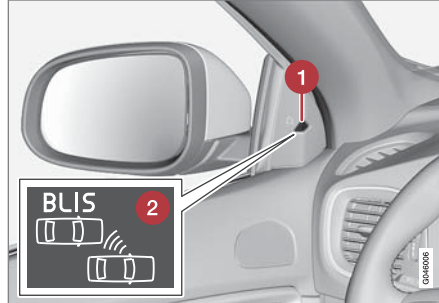

موضع مصباح BLIS^{٣٥}.

1 مؤشر الاتجاه

2 رمز BLIS

ملاحظة

يضيء المصباح على جانب السيارة في الجزء الذي اكتشف فيه النظام المركبة. في حالة اللحاق بالسيارة على كلا الجانبين في نفس الوقت، يضيء كلا المصباحين.

الصيانة

تقع مستشعرات وظيفة BLIS داخل الجناح/واقي الصدمات الخلفي على كل جانب من جوانب السيارة.

*BLIS

BLIS (Blind Spot Information) هي وظيفة مخصصة لتوفير المساعدة للسائق عند القيادة في أماكن مرورية كثيفة على الطرق ذات الأكثر من حارة في اتجاه واحد.

BLIS عبارة عن نظام مساعد للسائق مخصص لعرض التحذيرات بخصوص:

- المركبات في النقطة العمياء للسيارة
- المركبات التي تقترب بسرعة في الحارتين اليمنى واليسرى الأقرب للسيارة.

وظيفة BLIS CTA (ص. ٢٥٩) (Cross Traffic Alert) (التحذير من المرور) هي وظيفة مساعدة للسائق لتقديم تحذير حول:

- حركة المركبات التي تقطع نقطة تقاطع عند رجوع السيارة للخلف.

تحذير

نظام BLIS هو نظام إضافي للمساعدة ولا يعمل في كل الأحوال.

لا يعتبر نظام BLIS بديلاً لأساليب القيادة الآمنة أو يعني عن استخدام مرايا الأبواب والرؤية الخلفية.

لا يمكن لنظام BLIS أن يعني عن مسؤولية وانتباه السائق - ومهمة تغيير الحارات المرورية بطريقة آمنة هي دائماً من مسؤوليات السائق.

^{٣٥} ملاحظة: الصورة تخطيطية - قد تختلف التفاصيل حسب طراز السيارة.



BLIS* - التشغيل

BLIS (Blind Spot Information) هي وظيفة مخصصة لتوفير المساعدة للسائق عند القيادة في أماكن مرورية كثيفة على الطرق ذات الأكثر من حارة في اتجاه واحد.

تنشيط/إلغاء تنشيط وظيفة نظام معلومات النقطة العمياء (BLIS)

يتم تنشيط وظيفة BLIS عند بدء تشغيل المحرك. وهذا ما تؤكدُه مصابيح المؤشر في لوحات الأبواب التي تومض لمرة واحدة.

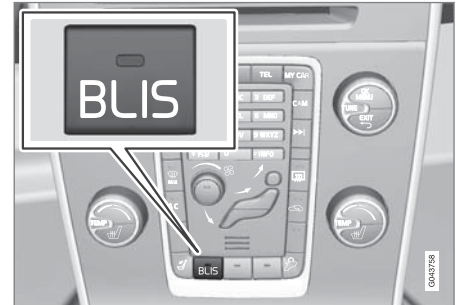

زر التشغيل/إيقاف التشغيل.

يمكن إلغاء تنشيط/تنشيط وظيفة BLIS بالضغط على الزر BLIS على الكونسول المركزي.

بعض مجموعات التجهيزات المحددة لا تترك مسافة شاغرة لزر في الكونسول المركزي - وفي مثل هذه الحالة يتم التعامل مع الوظيفة بواسطة نظام القوائم MY CAR (ص. ١١٥).

عند تنشيط/إلغاء تنشيط وظيفة BLIS، ينطفئ/يبضيء المصباح الموجود في الزر وتؤكّد لوحة العدادات المندمجة التغيير برسالة نصية. تومض مصابيح مؤشر لوحة الباب مرة واحدة عند التنشيط.

لإخفاء الرسالة النصية:

- اضغط زر ذراع المقود الأيسر OK.
- أو
- انتظر ٥ ثوانٍ تقريباً - سيتم إخفاء الرسالة.

عند تشغيل نظام BLIS

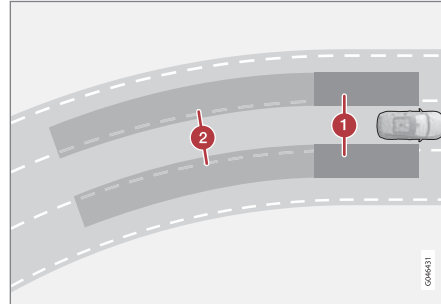

القاعدة في وظيفة BLIS: 1. المنطقة في النقطة العمياء. 2. منطقة المركبة التي تقترب بسرعة.

تكون وظيفة BLIS نشطة في السرعات الأكبر من ١٠ كم/سا تقريباً.

تم تصميم النظام للتفاعل في الحالات التالية:

- تقوم المركبات الأخرى بتخطي مركبة السائق
 - تقوم مركبة أخرى باللاحق بمركبة السائق بسرعة.
- عندما تكتشف وظيفة BLIS مركبة في المنطقة 1 أو مركبة تقترب بسرعة في المنطقة 2، يبضيء مصباح BLIS في لوحة الباب بتوهج ثابت. إذا قام السائق بتنشيط مؤشر الاتجاه الموجود على الجانب نفسه الذي صدر منه التحذير، سيتغير مصباح BLIS من التوهج الثابت إلى وميض يتميز بشدة إضاءة أعلى.

تحذير

لا يعمل نظام معلومات البقعة المحجوبة (BLIS) في المنحنى شديدة الانعطاف.
لا يعمل نظام معلومات البقعة المحجوبة (BLIS) أثناء رجوع السيارة للخلف.

المحددات

- يمكن أن تحد الأتربة والتلوج والجليد التي تغطي المستشعرات من أداء الوظائف وتجعل توفير رسائل التحذير أمراً مستحيلاً. يتعذر على وظيفة BLIS اكتشاف الأخطار عند تغطيتها.
- لا يتم تثبيت أي أشياء أو أشرطة أو ملصقات في مساحة المستشعرات.
- يتم إيقاف تشغيل وظيفة BLIS عند توصيل مقطورة بالنظام الكهربائي للسيارة.

مهم

يلزم عدم إجراء أي إصلاح لمكونات وظيفة BLIS وCTA وكذلك عدم إجراء أي عمليات إعادة طلاء لواقى الصدمات إلا بواسطة ورشة معتمدة، وينصح بالرجوع لورشة فوفو المعتمدة.

معلومات ذات صلة

- BLIS* (ص. ٢٥٧)
- BLIS - الرموز والرسائل (ص. ٢٦١)



لا ينشط نظام تحذير المرور العابر (CTA) إلا عند الرجوع للخلف ويتم تنشيطه تلقائياً عند اختيار الرجوع للخلف في صندوق التروس.

- إذا قامت وظيفة CTA باكتشاف شيء ما يقترب من جهة الجنب، تقوم بإصدار إشارة تحذير صوتية. هذه الإشارة إما أن يكون مصدرها مكبرات الصوت في الجانب الأيمن أو نظيرتها في الجانب الأيسر وذلك حسب الاتجاه الذي يأتي منه الجسم المقرب.
- تحذر CTA عن طريق أضواء BLIS.
- يتم إطلاق تحذير إضافي في شكل أيقونة مضاءة في رسومات PAS (ص. ٢٤٥) في شاشة العرض.

المحددات

لا تعمل وظيفة CTA بشكل مثالي في كل الأحوال، لأن فيها قصور في أحوال معينة - فمثلاً مستشعرات CTA لا "تري" من خلال المركبات الواقفة أو الأجسام العائقة. تجد فيما يلي بعض الأمثلة عن الأحوال التي يمكن أن تكون فيها محدودية في "حقل الرؤية" في وظيفة CTA من البداية ولذلك لا يمكن اكتشاف المركبات المقتربة حتى تصبح قريبة جداً:

تحذير

نظام CTA هو نظام إضافي للمساعدة ولا يعمل في كل الأحوال.

لا يعتبر نظام CTA بديلاً لأساليب القيادة الآمنة أو يعني عن استخدام مرايا الأبواب والرؤية الخلفية.

لا يمكن لنظام CTA أن يعني عن مسؤولية وانتباه السائق - ومهمة الرجوع للخلف بطريقة آمنة هي دائماً من مسؤوليات السائق.

عند تشغيل وظيفة تحذير المرور العابر (CTA)

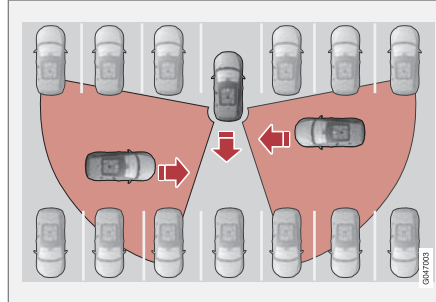

مبدأ نظام CTA.

تعمل وظيفة CTA كمكمل لوظيفة BLIS من خلال قدرتها على رؤية المرور العابر من الجنب أثناء الرجوع للخلف، كما عند الرجوع للخلف للخروج من مساحة الركن.

كان تصميم وظيفة CTA في الأساس بهدف اكتشاف المركبات في الظروف المواتية، يمكنها كذلك اكتشاف الأشياء الأقل حجماً مثل راكبي الدراجات والمشاة.

*CTA

وظيفة BLIS CTA (Cross Traffic Alert) هي وسيلة مساعدة للسائق بغرض تنبيهه بشأن المرور المعترض عند رجوع السيارة للخلف. CTA عبارة عن وظيفة مكملة لوظيفة BLIS (ص ٢٥٧)

تنشيط/إلغاء تنشيط CTA

يتم تنشيط وظيفة CTA عند بدء تشغيل المحرك. وهذا ما تؤكدُه مصابيح المؤشر لوظيفة BLIS في لوحات الأبواب التي تومض لمرة واحدة.

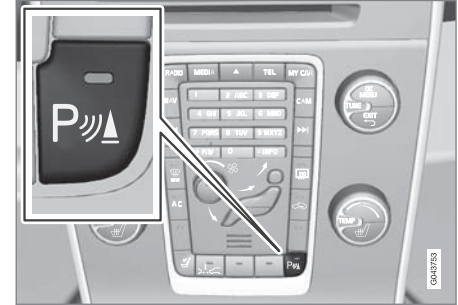

التشغيل/إيقاف التشغيل لمستشعرات مساعدة الوقوف وتحذير المرور العابر (CTA).

يمكن تنشيط/إيقاف تنشيط وظيفة CTA فقط من خلال زر تشغيل/إيقاف مساعد الوقوف (ص. ٢٤٥). تومض مصابيح BLIS مرة واحدة عند إعادة التنشيط.

ومع ذلك، فإن وظيفة BLIS تظل نشطة حتى بعد إيقاف تنشيط وظيفة CTA.



- للتأكد من التشغيل الأمثل، يجب الحفاظ على نظافة المساحات الموجودة في مقدمة المستشعرات.
- لا تقم بتثبيت أي أشياء أو أشرطة أو ملصقات في مساحة المستشعرات.

معلومات ذات صلة

- *BLIS (ص. ٢٥٧)
- BLIS - الرموز والرسائل (ص. ٢٦١)

أمثلة عن محدوديات أخرى:

- يمكن أن تحد الأتربة والثلوج والجليد التي تغطي المستشعرات من أداء الوظائف وتجعل توفير رسائل التحذير أمراً مستحيلاً. يتعذر على وظيفة CTA اكتشاف الأخطار عند تغطيتها.
- يتم إلغاء تنشيط تحذير المرور العابر (CTA) عند توصيل مقطورة بالنظام الكهربائي للسيارة.



يلزم عدم إجراء أي إصلاح لمكونات وظيفة BLIS و CTA وكذلك عدم إجراء أي عمليات إعادة طلاء لواقى الصدمات إلا بواسطة ورشة معتمدة، وينصح بالرجوع لورشة فولفو المعتمدة.

الصيانة

تقع مستشعرات وظيفة BLIS ووظيفة CTA داخل الجناح/واقى الصدمات الخلفي على كل جانب من جوانب السيارة.



حافظ على نظافة هذا المكان - كذلك في الجانب الأيسر.

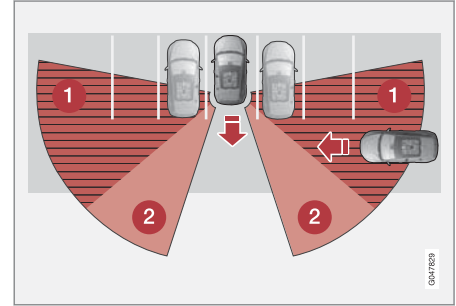

تم إيقاف السيارة في عمق المكان المخصص للوقوف.

1 نطاق وظيفة CTA أعمى.

2 النطاق حيث يمكن لوظيفة CTA أن يكتشف/يرى".

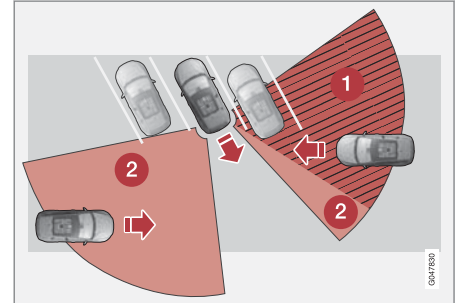

في مكان الوقوف الذي هو على شكل زاوية، يمكن أن تصبح وظيفة CTA "عمياء" بشكل كامل على أحد الجهتين.

لكن، عندما يقوم السائق بارجاع السيارة للخلف ببطء، تتغير الزاوية بالنسبة للمركبة/الجسم الذي يشكل عائقاً، وعندئذ ينقص القطاع الأعمى بسرعة.

موافقة النوع - نظام الرادار

يمكن قراءة موافقة نوع نظام الرادار في الجدول.

البلد/ المنطقة	
سنغافورة	<p>Complies with IDA standards DA105753</p> <p>IDA: هيئة تطوير اتصالات المعلومات بسنغافورة.</p>
البرازيل	
أوروبا	<p>تعلن شركة Delphi Electronics & Safety بموجب هذه الوثيقة أن L2C0049TR و L2C0038TR متوافقين مع المتطلبات الأساسية والأحكام الأخرى ذات الصلة بتوجيه EC/1999/5. ويمكن التشاور بشأن إعلان المطابقة هذا، إذا لزم الأمر، مع Delphi Electronics & Safety / One Corporate Center / Kokomo, Indiana 46904-9005 USA</p>

معلومات ذات صلة

- مستشعر الرادار (ص. ٢١٠)

معلومات ذات صلة

- BLIS* (ص. ٢٥٧)

BLIS - الرموز والرسائل

في الحالات التي تفشل فيها وظيفتنا BLIS (Blind Spot Information) (ص. ٢٥٧) و CTA (Cross Traffic Alert) (ص. ٢٥٩) أو تتم مقاطعتهما، قد يظهر رمز ما في لوحة العدادات المندمجة، مصححاً برسالة تفسيرية. وعليه، اتبع أي توصية يتم توجيهها إليك.

أمثلة عن الرسائل:

المواصفات	رسالة / إشعار
تم إطفاء نظام تحذير المرور العابر (CTA) يدوياً - نظام معلومات النقطة العمياء (BLIS) مفعّل.	CTA OFF
تم تعطيل نظام معلومات النقطة العمياء (BLIS) ونظام تحذير المرور العابر (CTA) مؤقتاً بسبب توصيل مقطورة بالنظام الكهربائي للسيارة.	BLIS and CTA OFF Trailer attached
لا يعمل نظاما معلومات النقطة العمياء (BLIS) وتحذير المرور العابر (CTA).	BLIS and CTA Service required
<ul style="list-style-type: none"> • توجه لزيارة ورشة خدمة إذا استمرت الرسالة - ويُنصح بالتوجه إلى إحدى ورش فولفو المعتمدة. 	

يمكن قراءة الرسالة النصية عن طريق الضغط لفترة وجيزة على زر **OK** الموجود على ذراع مؤشرات الاتجاه.



التشغيل والقيادة

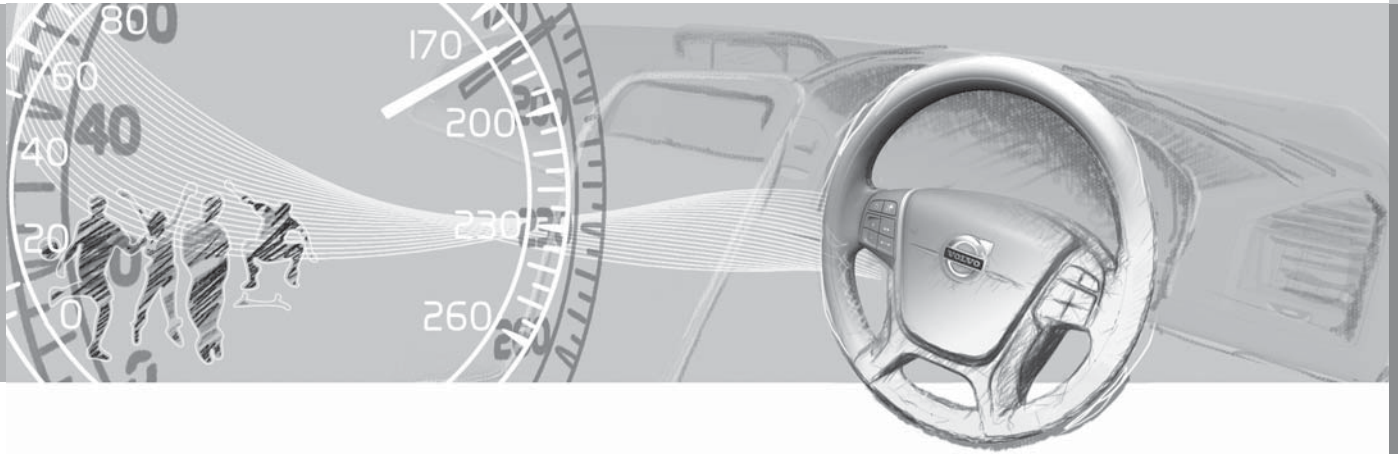

حالة البطارية	المصباح المؤشر (4)
جارى الشحن	وميض أخضر
مشحونة بالكامل	أخضر
نصف مشحونة	أصفر
فارغة من الشحنة - ركب الشاحن في المحمل أو أوصل كابل تزويد الطاقة من صندوق الففازات.	أحمر

ملاحظة

خزن قفل الكحول في الماسك المخصص له. وسوف يحافظ ذلك على بقاء البطارية الموجودة فيه مشحونة بشكل كامل ويتم تفعيل قفل الكحول بشكل أوتوماتيكي عند فتح السيارة.

معلومات ذات صلة

- قفل الكحول* (ص. ٢٦٣)
- نظام اكتشاف الكحول* - التخزين (ص. ٢٦٤)
- نظام اكتشاف الكحول* - قبل تشغيل المحرك (ص. ٢٦٤)
- نظام اكتشاف الكحول* - تذكر (ص. ٢٦٥)
- نظام اكتشاف الكحول* - الرموز والرسائل النصية (ص. ٢٦٦)

نظام اكتشاف الكحول* - الوظائف والتشغيل

الوظائف

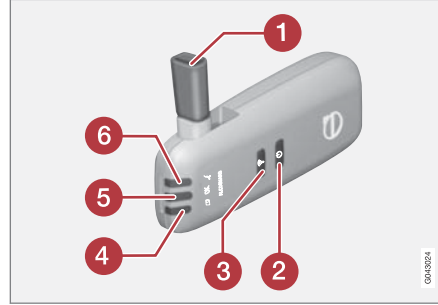

- 1 فوهة لاختبار التنفس.
- 2 مفتاح.
- 3 زر ناقل الحركة.
- 4 مصباح يبين وضع البطارية.
- 5 مصباح يبين نتيجة اختبار التنفس.
- 6 بشير المصباح إلى انتهاء اختبار التنفس.

التشغيل - البطارية

يبين المصباح المؤشر لقف الكحول (4) وضع البطارية:

قف الكحول*

الغاية من وظيفة قفل الكحول هي منع قيادة السيارة من قِبَل أفراد متأثرين بالمشروبات الكحولية. قبل إمكان بدء تشغيل المحرك، يجب على السائق إجراء اختبار تنفس يتحقق من عدم وجوده تحت تأثير الكحول. تجري معايرة قفل الكحول وفقاً لقيمة الحد المعمول بها في كل سوق لقيادة السيارة قانونياً.

تحذير

قف الكحول عبارة عن وسيلة مساعدة ولا يعفي السائق من مسؤوليته. إن المسؤولية تقع على السائق في أن يبقى غير خاضع لتأثير المشروبات الكحولية وأن يقود السيارة بأمان.

معلومات ذات صلة

- نظام اكتشاف الكحول* - الوظائف والتشغيل (ص. ٢٦٣)
- نظام اكتشاف الكحول* - التخزين (ص. ٢٦٤)
- نظام اكتشاف الكحول* - قبل تشغيل المحرك (ص. ٢٦٤)
- نظام اكتشاف الكحول* - تذكر (ص. ٢٦٥)
- نظام اكتشاف الكحول* - الرموز والرسائل النصية (ص. ٢٦٦)



نظام اكتشاف الكحول* - التخزين

خزن قفل الكحول في الماسك المخصص له. يتم تحرير الوحدة المحمولة باليد بالضغط عليها بخفة في الحامل الخاص بها ثم تحريرها - حيث تبرز للخارج ويمكن إزالتها من الحامل.

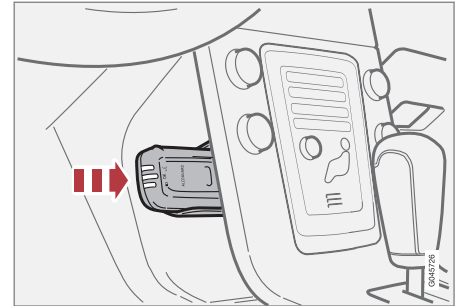

تخزين الوحدة المحمولة ومحطة الشحن.

- أعد وضع الوحدة اليدوية في الحامل عن طريق الضغط عليها حتى تتعشق.
- قم بتخزين الوحدة اليدوية في الحامل - يوفر لها ذلك أفضل حماية ويحافظ على البطاريات مشحونة بالكامل.

معلومات ذات صلة

- قفل الكحول* (ص. ٢٦٣)
- نظام اكتشاف الكحول* - الوظائف والتشغيل (ص. ٢٦٣)
- نظام اكتشاف الكحول* - قبل تشغيل المحرك (ص. ٢٦٤)
- نظام اكتشاف الكحول* - تذكر (ص. ٢٦٥)
- نظام اكتشاف الكحول* - الرموز والرسائل النصية (ص. ٢٦٦)

نظام اكتشاف الكحول* - قبل تشغيل المحرك

يجري تفعيل قفل الكحول أوتوماتيكياً ويكون بعد ذلك جاهزاً للاستعمال عند فتح السيارة.

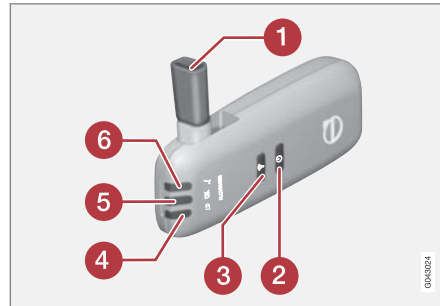

1 فوهة لاختبار التنفس.

2 مفتاح.

3 زر ناقل الحركة.

4 مصباح يبين وضع البطارية.

5 مصباح يبين نتيجة اختبار التنفس.

6 يشير المصباح إلى انتهاء اختبار التنفس.

1. عندما يكون المصباح المؤشر (6) أخضر اللون فإن قفل الكحول يكون جاهزاً للاستعمال.
2. اسحب قفل الكحول من محمله. إذا كان قفل الكحول خارج السيارة عندما تكون غير مقفولة، فيجب أولاً تفعيله بواسطة المفتاح (2).
3. ارفع الفوهة (1)، خذ نفساً عميقاً وانفخ بضغط متساو حتى تسمع صوت "طقطقة" بعد حوالي ٥ ثوان. ستكون النتيجة

أحد البدائل الموجودة في الجدول التالي النتيجة بعد اختبار التنفس.

4. إذا لم يظهر أي إشعار فقد يكون النقل إلى السيارة قد فشل - وفي هذه الحالة اضغط الزر (3) لنقل النتيجة إلى السيارة يدوياً.
5. اطو الفوهة وأعد تركيب قفل الكحول في محمله.
6. ابدأ تشغيل المحرك في غضون ٥ دقائق بعد اجتياز اختبار التنفس - وإلا فيجب إعادة الاختبار.

النتيجة بعد اختبار التنفس

المواصفات	المصباح المؤشر (5) + نص الشاشة
مصباح أخضر + Alcogard Approved test	إبدأ تشغيل المحرك - لم يتم قياس أي نسبة من الكحول.
مصباح أصفر + Alcogard Approved test	من الممكن بدء تشغيل المحرك - نسبة الكحول المقاسة تزيد عن ٠,١ جزء من الألف ولكن أقل من الحد المعمول به ^٨ .
مصباح أحمر + Disapproved test Wait 1 minute to try again	من غير الممكن بدء تشغيل المحرك - محتوى الكحول المقاس يزيد عن الحد المعمول به ^٨ .

^٨ قيم الحدود تختلف من بلد لآخر. تعرف على القيم الخاصة ببلدك. راجع كذلك قفل الكحول* (ص. ٢٦٣).

ملاحظة

بعد إتمام فترة من القيادة يمكن إعادة تشغيل المحرك خلال ٣٠ دقيقة بدون إجراء اختبار تنفس جديد.

الطقس الحار أو البارد

كلما كان الطقس بارداً، يستغرق قف الكحول وقتاً أطول كي يكون جاهزاً للاستعمال.

وقت الإحماء الأعظمي (بالثواني)	درجة الحرارة (درجة مئوية)
١٠	+١٠ إلى +٨٥
٦٠	-٥ إلى +١٠
١٨٠	-٤٠ إلى -٥

في درجات الحرارة التي تقل عن -٢٠ م أو تزيد عن +٦٠ م يتطلب قفل الكحول تزويد طاقة إضافي. تعرض لوحة العدادات المندمجة **Alcoguard Please insert power cable**. في هذه الحالة، أصول كابل التزويد بالطاقة من صندوق التفازات وانتظر حتى يصبح ضوء المصباح (6) أخضر.

في الطقس البارد جداً يمكن تخفيض وقت الإحماء من خلال إدخال قفل الكحول إلى الداخل.

وضع الطوارئ

في حال وجود وضع طارئ، أو إذا كان قفل الكحول معطلاً، فمن الممكن تجاوز قفل الكحول من أجل قيادة السيارة.

ملاحظة

جميع عمليات تنشيط التجاوز مسجلة ومحفوظة في الذاكرة، راجع تسجيل البيانات (ص. ١٨).

نظام اكتشاف الكحول* - تذكّر

من أجل الحصول على الوظيفة الصحيحة وعلى نتيجة قياس دقيقة ما أمكن:

- تجنب تناول الطعام أو الشراب لمدة ٥ دقائق تقريباً قبل اختبار التنفس.
- تجنب الإفراط بغسل الزجاج الأمامي - لأن الكحول الموجود في سائل الغسل قد تسبب نتيجة قياس غير صحيحة.

استبدال السائق

لضمان أن اختبار التنفس الجديد قد جرى عند استبدال السائق - اضغط المفتاح (2) وزر الإرسال (3) في وقت واحد لمدة ٣ ثوان تقريباً. وفي هذه النقطة تعود السيارة إلى وضع منع التشغيل ويُطلب القيام باختبار جديد يحظى بالموافقة قبل بدء تشغيل المحرك.

المعايرة والخدمة

يجب فحص قفل الكحول ومعايرته في إحدى الورشات كل ١٢ شهراً.

٣٠ يوماً قبل إعادة المعايرة هو ضروري وتعرض لوحة العدادات المندمجة الرسالة

Alcoguard Calibration required See manual
إذا لم يتم إجراء معايرة في غضون ٣٠ يوماً هذه، سيتم إعاقه بدء التشغيل العادي للمحرك - ولن يكون بالإمكان بدء تشغيل المحرك إلا باستخدام وظيفة التجاوز، راجع العنوان التالي "وضع الطوارئ".

يمكن مسح الإشعار بالضغط على الزر (3) مرة واحدة. وإلا فسينطفئ من تلقاء ذاته بعد حوالي دقيقتين ولكنه سيعود للظهور في كل مرة يتم فيها تشغيل المحرك - ولا يمكن مسح الرسالة بشكل دائم إلا بإجراء إعادة معايرة لدى إحدى الورشات.

معلومات ذات صلة

- قفل الكحول* (ص. ٢٦٣)
- نظام اكتشاف الكحول* - الوظائف والتشغيل (ص. ٢٦٣)
- نظام اكتشاف الكحول* - التخزين (ص. ٢٦٤)
- نظام اكتشاف الكحول* - تذكّر (ص. ٢٦٥)
- نظام اكتشاف الكحول* - الرموز والرسائل النصية (ص. ٢٦٦)



بعد تفعيل وظيفة التجاوز يظهر على لوحة العدادات المندمجة **Alcoguard Bypass enabled** طيلة الوقت أثناء القيادة ولا يمكن إعادة الوضع إلى ما كان عليه إلا لدى الورشة^١.

يمكن اختبار وظيفة التجاوز بدون تدوين إشعار بالخطأ - وفي هذه الحالة قم بإجراء كل الخطوات بدون تشغيل السيارة. يجري مسح الإشعار بالخطأ عند قفل السيارة.

عند تركيب قفل الكحول، فيتم اختبار إما وظيفة التجاوز أو وظيفة الطوارئ كاختبار التجاوز. يمكن تغيير هذه الحالة فيما بعد لدى إحدى الورشات^١.

تفعيل وظيفة التجاوز

- اضغط وابق ضاغطاً على زر الذراع الأيسر للمقود **OK** وزر مؤشرات التحذير من الخطر في نفس الوقت لمدة ٥ ثوان تقريباً - يظهر على لوحة العدادات المندمجة أولاً **Bypass activated Please wait for 1 minute** ومن ثم **Alcoguard Bypass enabled** - وبعد ذلك يمكن تشغيل المحرك.

يمكن تفعيل هذه الوظيفة عدة مرات. لا يمكن مسح إشعار الخطأ الذي يظهر أثناء القيادة إلا لدى الورشة^١.

تفعيل وظيفة الطوارئ

- اضغط وابق ضاغطاً على زر الذراع الأيسر للمقود **OK** وزر مؤشرات التحذير من الخطر في نفس الوقت لمدة ٥ ثوان تقريباً - يظهر على لوحة العدادات المندمجة **Alcoguard Bypass enabled** ويمكن تشغيل المحرك.

يمكن استعمال هذه الوظيفة مرة واحدة، وبعد ذلك يمكن إعادة الوضع إلى ما كان عليه لدى إحدى الورشات^١.

معلومات ذات صلة

- نظام اكتشاف الكحول* - الوظائف والتشغيل (ص. ٢٦٣)
- نظام اكتشاف الكحول* - التخزين (ص. ٢٦٤)
- نظام اكتشاف الكحول* - قبل تشغيل المحرك (ص. ٢٦٤)
- قفل الكحول* (ص. ٢٦٣)
- نظام اكتشاف الكحول* - الرموز والرسائل النصية (ص. ٢٦٦)

نظام اكتشاف الكحول* - الرموز والرسائل النصية

إضافةً إلى الرسائل السابق وصفها والتي تخص كيفية عمل جهاز قفل الكحول قبل تشغيل المحرك (ص. ٢٦٤) يمكن كذلك أن يتم عرض الرسائل التالية في لوحة العدادات المندمجة:

المعنى/الإجراء	نص الشاشة
تم إيقاف المحرك لمدة تقل عن ٣٠ دقيقة - من الممكن بدء تشغيل المحرك بدون اختبار جديد.	Alcoguard Restart possible
اتصل بإحدى الورشات ^١ .	Alcoguard Service required
أخفق النقل - أرسل يدوياً بواسطة الزر (3) أو قم باختبار نفس جديد.	Alcoguard No signal received
أخفق الاختبار - قم باختبار نفس جديد.	Alcoguard Please try again
النفخ قصير جداً - انفخ لفترة أطول.	Alcoguard Please blow longer
النفخ شديد جداً - انفخ برفق أكثر.	Alcoguard Please blow softer

^١ ويُصح بالتوجه إلى إحدى ورشات فرفو المعتمدة.

٢. حافظ على دواسة القابض مضغوطة تماماً* (للسيارات المزودة بصندوق تروس أوتوماتيكي - اضغط على دواسة الفرامل).

٣. اضغط زر START/STOP ENGINE (تشغيل/ إيقاف المحرك) ثم حرره.

عند بدء تشغيل المحرك، يعمل موتور بادئ الحركة حتى يبدأ المحرك أو حتى تنطلق حماية سخونة الزائدة.

مهم !

إذا لم يبدأ المحرك بالعمل بعد ٣ محاولات - انتظر ٣ دقائق قبل القيام بأية محاولة أخرى. تزيد القدرة على البدء إذا تم السماح للبطارية بالاسترداد.

تحذير !

لا تقم أبداً بإزالة مفتاح التحكم عن بعد من مفتاح الإشعال بعد بدء تشغيل المحرك أو عند قفط السيارة.

تحذير !

دائماً أخرج مفتاح التحكم عن بعد من قفل الإشعال عند مغادرة السيارة، وتأكد من أن وضع المفتاح هو 0 - وخصوصاً إذا كان هناك أولاد في السيارة. لمعلومات عن كيفية عمل هذا - راجع أوضاع المفتاح (ص. ٨٥).

تشغيل المحرك

يتم تشغيل المحرك وإيقاف تشغيله بواسطة مفتاح التحكم عن بعد زرر START/STOP ENGINE.



قفط الإشعال مع مفتاح التحكم عن بعد مفروداً/مدخلاً وزرر START/STOP ENGINE.

مهم !

لا تضغط على مفتاح التحكم عن بعد عند إدارته بشكل خاطئ - ثبت الطرف مع سن المفتاح القابل للفصل، راجع سن المفتاح القابل للفصل - الفصل/التوصيل (ص. ١٦٨).

١. أدخل مفتاح التحكم عن بعد في مفتاح الإشعال واضغط عليه حتى يصل إلى موضعه النهائي. لاحظ أنه إذا كانت السيارة مجهزة بنظام اكتشاف تأثير الكحول*، فيجب أولاً اعتماد اختبار التنفس قبل أن يمكن بدء تشغيل المحرك. لمزيد من المعلومات حول وظيفة قفل الإشعال في حالة وجود كحوليات، راجع قفل الكحول* (ص. ٢٦٣).

نص الشاشة	المعنى/الإجراء
Alcoguard Please blow harder	النفخ ضعيف جداً - انفخ بقوة أكبر.
Alcoguard preheating Please wait	لم ينته الإحماء - انتظر النص Alcoguard Please blow for 5 seconds.

A ويُصح بالتوجه إلى إحدى ورشات فولفو المعتمدة.

معلومات ذات صلة

- قفل الكحول* (ص. ٢٦٣)
- نظام اكتشاف الكحول* - الوظائف والتشغيل (ص. ٢٦٣)
- نظام اكتشاف الكحول* - التخزين (ص. ٢٦٤)
- نظام اكتشاف الكحول* - قبل تشغيل المحرك (ص. ٢٦٤)
- نظام اكتشاف الكحول* - تذكر (ص. ٢٦٥)

* إذا تحركت السيارة، يكفي الضغط على الزرر START/STOP ENGINE لبدء تشغيل المحرك.



ملاحظة

يمكن أن تكون سرعة التباطؤ أكبر بدرجة ملحوظة مقارنة بالسرعة الطبيعية لأنواع محركات معينة خلال بدء التشغيل على البارد. يتم هذا حتى يتمكن نظام الانبعاثات من الوصول إلى درجة حرارة التشغيل الطبيعية بأسرع وقت ممكن، مما يقلل انبعاثات العادم ويساهم في حماية البيئة.

القيادة دون مفتاح*

اتبع الخطوات ٢-٣ لبدء تشغيل المحرك بدون مفتاح (ص. ١٧١).

ملاحظة

من الشروط الأساسية اللازم توفرها لبدء تشغيل المحرك وجود أحد مفاتيح التحكم عن بعد الخاصة بالسيارة والتي يتوفر بها وظيفة Keyless drive في مقصورة الركاب أو منطقة تخزين الحمولات.

تحذير

لا تُخرج مفتاح التحكم عن بعد من السيارة عند القيادة أو أثناء عملية السحب.

معلومات ذات صلة

- إيقاف تشغيل المحرك (ص. ٢٦٨)

إيقاف تشغيل المحرك

يتم إيقاف تشغيل المحرك بواسطة الزر
START/STOP ENGINE.

لإيقاف المحرك:

- اضغط على START/STOP ENGINE - فيتوقف المحرك.

إذا لم يكن ذراع اختيار التروس في وضع P أو إذا كانت المركبة تتحرك:

- اضغط مرتين على START/STOP ENGINE (تشغيل/إيقاف تشغيل المحرك) أو استمر في الضغط على الزر إلى أن يتوقف المحرك.

معلومات ذات صلة

- أوضاع المفتاح (ص. ٨٥)

قفل عجلة القيادة

يعمل قفل عجلة القيادة على منع توجيه السيارة بسهولة في حالة تعرضها للسرقفة على سبيل المثال. قد يصدر ضجيج ميكانيكي عندما يفتح قفل عجلة القيادة أو ينقل.

الوظيفة

- ويتم تنشيط قفل عجلة القيادة عند فتح باب السائق بعد إيقاف تشغيل المحرك.

- يتم إلغاء تنشيط قفل عجلة القيادة عندما يكون مفتاح التحكم عن بعد في قفل الإشعال مع الضغط على زر START/STOP ENGINE.

معلومات ذات صلة

- تشغيل المحرك (ص. ٢٦٧)
- أوضاع المفتاح (ص. ٨٥)
- عجلة القيادة (ص. ٩٠)

* يجب أن يتواجد مفتاح تحكم عن بعد داخل مقصورة الركاب في السيارات المزودة بعيزة القيادة بدون مفتاح.

بدء التشغيل عن بُعد (ERS) - التشغيل

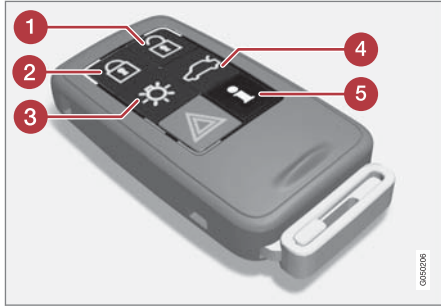

الأزرار المنيّبة في المفتاح لبدء التشغيل عن بُعد.

- 1 فتح القفل
- 2 القفل
- 3 إضاءة الأقراب
- 4 فتح القفل، باب صندوق الأمتعة
- 5 معلومات^٥

بدء تشغيل المحرك عن بُعد

يجب أن تكون السيارة مغلقة وغطاء المحرك مقللاً لتتمكن من بدء تشغيل المحرك عن بعد.

فافتعل ما يلي:

تحذير

- لبدء تشغيل المحرك عن بعد، يجب الوفاء بالمعايير التالية:
- يجب الإشراف على السيارة.
 - يجب عدم وجود أي أشخاص أو حيوانات داخل السيارة أو بالقرب منها.
 - يجب عدم ركن السيارة في منطقة مغلقة غير معرضة للتهوية - فقد تتسبب غازات العادم في إصابة البشر والحيوانات بشدة.

معلومات ذات صلة

- بدء التشغيل عن بُعد (ERS) - التشغيل (ص. ٢٦٩)
- بدء التشغيل عن بُعد (ERS) - الرموز والرسائل (ص. ٢٧٠)

بدء التشغيل عن بُعد (ERS)*

يعني بدء التشغيل عن بعد

(ERS - Engine Remote Start) أنه يمكن بدء تشغيل محرك السيارة عن بعد بغرض الإحماء/تبريد مقصورة الركاب قبل الانطلاق بالسيارة. ويتم تنشيط ميزة ERS من المفتاح وأو عن طريق وظيفة Volvo On Call.*

ويبدأ تشغيل وظيفة التحكم في المناخ بالإعدادات نفسها التي تم استخدامها عند ركن السيارة.

ويتم تنشيط المحرك الذي يعمل عن طريق وظيفة ERS لمدة أقصاها ١٥ دقيقة، ثم يتوقف بعد مرتين من التنشيط عن طريق وظيفة ERS، يجب بدء تشغيل المحرك بالطريقة العادية قبل أن تتمكن من إعادة استخدام الوظيفة مرة أخرى.

تتوفر وظيفة ERS فقط في السيارات المزودة بصناديق تروس أوتوماتيكية والتي يوجد فيها مفتاح غطاء المحرك؛

ملاحظة

يؤثر طول عمر خدمة بطارية مفتاح التحكم عن بُعد بوظيفة تشغيل المحرك عن بُعد (ERS)، وفي حال استخدام هذه الوظيفة بشكل متكرر، يجب استبدال البطارية مرة واحدة سنويًا، راجع مفتاح التحكم عن بعد - استبدال البطارية (ص. ١٧٠).

ملاحظة

عليك مراعاة القواعد/اللوائح المحلية/القومية المتعلقة بالتباطؤ. يجب كذلك الانتباه إلى التشريعات/القواعد المحلية والوطنية بخصوص مستوى الضوضاء عند تشغيل المحرك.

^٤ تتوفر في طراز XC60 والسيارات المزودة بإنذار ومعظم السيارات المزودة بمحركات سعة ٤ أسطوانات أو في حالة تحديد ميزة ERS لتصميم جديد.
^٥ فقط في مفتاح PCC، راجع مفتاح جهاز التحكم عن بُعد مع PCC* - الوظائف الفريدة (ص. ١٦٦).



١. اضغط لفترة وجيزة على الزر (2) المثبت على المفتاح.
٢. اتبع هذا الإجراء مباشرة بضغطة طويلة - لا تقل عن ٢ ثانية - على الزر (3).
- إذا توافرت الشروط لإجراء وظيفة ERS، فسيحدث ما يلي:
 ١. تومض مؤشرات الاتجاه بسرعة لعدة مرات.
 ٢. يبدأ تشغيل المحرك.
 ٣. تضيء كل مؤشرات الاتجاه مع توهج مستمر لمدة ٣ ثوانٍ للتحقق من بدء تشغيل المحرك.

ملاحظة

بعد بدء التشغيل عن بُعد، تستمر السيارة في القفل ولكن مع إلغاء وظيفة مستشعر الحركة*.

مع مفتاح PCC^١

تومض إشارة الضوء لإضاءة الاقتراب* لعدة مرات عندما يتم الضغط على الزر، ثم تنتقل إلى التوهج المستمر إذا تم الوفاء بجميع معايير وظيفة ERS. ولكن، هذا لا يعني أن وظيفة ERS قد بدأت تشغيل المحرك.

للتحقق مما إذا قامت وظيفة ERS ببدء تشغيل المحرك أم لا، يمكن للمستخدم الضغط على الزر (5) - إذا تم بدء تشغيل المحرك، فسيكون هناك إشارة ضوئية على الزرين (2) و(3).

الوظائف النشطة

تنشط الوظائف التالية عند تشغيل المحرك عن بُعد:

- نظام التهوية
- نظام الصوت/الفيديو
- إضاءة الاقتراب

الوظائف المعطلة

تتعطل الوظائف التالية عند تشغيل المحرك عن بُعد:

- المصابيح الأمامية
- مصابيح الوضع
- إضاءة لوحة الأرقام
- مساحة الزجاج الأمامي.

تمت مقاطعة ERS

تؤدي الخطوات التالية إلى إيقاف تشغيل المحرك الذي يعمل بوظيفة ERS:

- الزر (1) أو (2) أو (4) على مفتاح التحكم عن بعد مضغوط
 - إلغاء قفل السيارة
 - فتح أحد الأبواب
 - الضغط على دواسة السرعة أو دواسة الفرامل
 - نقل ذراع اختيار التروس خارج الوضع P (الركن)
 - تجاوز زمن نشاط وظيفة ERS مدة ١٥ دقيقة.
- عند إيقاف تشغيل المحرك الذي يعمل عن طريق وظيفة ERS، تضيء مؤشرات الاتجاه مع توهج مستمر لمدة ٣ ثوانٍ.

معلومات ذات صلة

- بدء التشغيل عن بُعد (ERS)* (ص. ٢٦٩)
- بدء التشغيل عن بُعد (ERS) - الرموز والرسائل (ص. ٢٧٠)

بدء التشغيل عن بُعد (ERS) - الرموز والرسائل

في الحالات التي تفضل فيها وظيفة ERS أو تتم مقاطعتها، يظهر رمز ما في لوحة العدادات، مصحوبًا برسالة نصية تفسيرية.

وظيفة ERS غير متاحة

الوصافات	رسالة / إشعار
وظيفة ERS غير متاحة بسبب السماح بإجراء التنشيط بوظيفة ERS لمرتين متتاليتين.	No remote start Too many tries
وظيفة ERS غير متاحة بسبب انخفاض مستوى الوقود بشدة.	No remote start Low fuel level
وظيفة ERS غير متاحة بسبب ذراع اختيار التروس لم يكن في الوضع P (الركن).	No remote start Gear not in P
وظيفة ERS غير متاحة لأنه كان يوجد شخص ما في مقصورة الركاب.	No remote start Driver in car
وظيفة ERS غير متاحة بسبب انخفاض جهد البطارية. اشحن البطارية عن طريق تشغيل المحرك.	No remote start Low battery
وظيفة ERS غير متاحة بسبب صدور رسالة تحذير من المحرك. اتصل بإحدى الورشات ^A .	No remote start Engine warning

^١ لمزيد من المعلومات حول مفتاح PCC، راجع مفتاح جهاز التحكم عن بُعد مع PCC* - الوظائف الفريدة (ص. ١٦٦).
^٢ لمزيد من المعلومات حول إضاءة الاقتراب، راجع وظائف مفتاح التحكم عن بُعد (ص. ١٦٤) وإضاءة الاقتراب (ص. ١٠٣).

بدء التشغيل بمساعدة بطارية

يمكن أن يبدأ تشغيل السيارة بواسطة أخذ تيار من بطارية أخرى إذا كانت بطارية البادئ (ص. ٣٧٢) فارغة من الشحن تماماً.

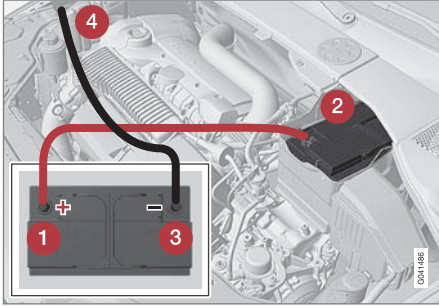

عند اللجوء إلى مساعدة على بدء التشغيل، ننصح باتباع الخطوات التالية لمنع حدوث تماس في الدوائر الكهربائية أو أي خلل آخر:

١. ضع نظام السيارة الكهربائي في وضع المفتاح 0، راجع أوضاع المفتاح - الوظائف في مختلف المستويات (ص. ٨٥).
٢. تأكد من أن فولتية البطارية المساعدة هي 12 فولت.
٣. إذا كانت البطارية المساعدة موجودة في سيارة أخرى - أوقف تشغيل محرك السيارة المعززة وتأكد من أن السيارتين غير متلامستين.

المواصفات	رسالة / إشعار
تمت مقاطعة وظيفة ERS بسبب صدور رسالة تحذير من المحرك. اتصل بإحدى الورشات ^A .	Remote start off Engine warning
تمت مقاطعة وظيفة ERS بسبب صدور رسالة خطأ من نظام التبريد.	No remote start Engine coolant level low
تمت مقاطعة ERS لأن غطاء المحرك مفتوح.	Remote start off Bonnet open
تمت مقاطعة وظيفة ERS بسبب انخفاض مستوى طاقة البطارية.	Remote start off Low battery
تمت مقاطعة وظيفة ERS بسبب انخفاض مستوى الوقود.	Remote start off Low fuel level

A وينصح بالتوجه إلى إحدى ورشات فولفو المعتمدة.

معلومات ذات صلة

- بدء التشغيل عن بُعد (ERS) * (ص. ٢٦٩)
- بدء التشغيل عن بُعد (ERS) - التشغيل (ص. ٢٦٩)

المواصفات	رسالة / إشعار
وظيفة ERS غير متاحة بسبب صدور رسالة خطأ من نظام التبريد، راجع سائل التبريد - المستوى (ص. ٣٦١).	No remote start Engine coolant level low
وظيفة ERS غير متاحة لأنه لم يتم غلق أحد الأبواب/باب صندوق الأمتعة.	No remote start Door open
لم يتم تنشيط وظيفة ERS لأن غطاء المحرك لم يكن مقفولاً.	No remote start Bonnet open
وظيفة ERS غير متاحة لأنه لم يتم قفل السيارة.	No remote start Car not locked
لم يتم تنشيط وظيفة ERS لأن المفتاح كان في السيارة.	No remote start Key in car

A وينصح بالتوجه إلى إحدى ورشات فولفو المعتمدة.

تمت مقاطعة وظيفة ERS

المواصفات	رسالة / إشعار
تمت مقاطعة وظيفة ERS بسبب عدم وجود ذراع اختيار التروس في الوضع P (الركن).	Remote start off Gear not in P
تمت مقاطعة وظيفة ERS بسبب وجود شخص ما في مقصورة الركاب.	Remote start off Driver in car



٤. صل أحد طرفي الكابل الأحمر بالطرف الموجب للبطارية المساعدة (1).



مهم

قم بوصل كابل بدء التشغيل بحذر كي تمنع حدوث تماس الدوائر الكهربائية مع المكونات الأخرى في حجيرة المحرك.

٥. افتح المشابك الموجودة على الغطاء الأمامي لبطارية سيارتك واخلع الغطاء، راجع بطارية البادئ - الاستبدال (ص. ٢٧٥).
٦. صل الطرف الآخر للكابل الأحمر بالطرف الموجب لبطارية سيارتك (2).
٧. صل أحد طرفي الكابل الأسمر بالطرف السالب للبطارية المساعدة (3).
٨. قم بتوصيل المشبك الآخر بنقطة تأريض، (مثل أعلى نقطة تثبيت المحرك اليمنى، رأس المسمار اللولبي الخارجي) (4).
٩. تأكد أن مشابك سلك التوصيل مثبتة بإحكام بحيث لا يصدر شرر أثناء عملية البدء.
١٠. ابدأ تشغيل محرك "السيارة المعززة" واترك المحرك يعمل لبضع دقائق بسرعة أعلى قليلاً من سرعة التباطؤ، ١٥٠٠ دورة في الدقيقة تقريباً.
١١. ابدأ تشغيل المحرك في السيارة التي فرغت بطاقتها.



مهم

لا تلمس أطراف المشابك أثناء محاولة بدء التشغيل. هناك خطر من حدوث شرر.

١٢. افضل كابلات التوصيل، بترتيب معكوس - الكابل الأسود ثم الأحمر.

< تأكد من عدم ملامسة أي من مشابك كابل التوصيل الأسود مع الطرف الموجب للبطارية أو أن يكون المشبك متصلاً بكابل التوصيل الأحمر.

تحذير



- قد تولد البطارية غاز الأوكسيهيدروجين، وهو ذو قابلية عالية للانفجار. يمكن أن تتشكل شرارة إذا تم وصل كابل التشغيل بطريقة غير صحيحة، وقد يكون ذلك كافياً لانفجار البطارية.
- تحتوي البطارية على حمض الكبريتيك الذي يمكن أن يتسبب بحروق خطيرة.
- فإذا لامس الحمض العينين أو البشرة أو الملابس، فاغسلهم بكميات كبيرة من الماء. إذا تناثر الحمض في العينين، فاطلب العناية الطبية على الفور.

معلومات ذات صلة

- تشغيل المحرك (ص. ٢٦٧)

صناديق التروس

يوجد نوعان أساسيان من صناديق التروس صندوق التروس اليدوي وصندوق التروس الأوتوماتيكي.

- صندوق التروس اليدوي (ص. ٢٧٣)
- صندوق التروس الآلي - Geartronic (ص. ٢٧٤)
- Powershift (ص. ٢٧٧)

مهم

لتجنب حدوث تلف في أي مكون من مكونات نظام القيادة، يلزم فحص درجة حرارة عمل صندوق التروس. وفي حال وجود أي خطر بحدوث زيادة مفرطة في درجة الحرارة، سيضيء رمز تحذيري في اللوحة المدمجة كما سيتم عرض رسالة نصية. اتبع التوصيات المذكورة في الرسالة النصية.

معلومات ذات صلة

- صندوق التروس الأوتوماتيكي - Geartronic* (ص. ٢٧٤)

مؤشر تغيير التروس*

يعمل مؤشر تغيير التروس على تنبيه السائق بالوقت المناسب لتعشيق الترس الأعلى أو الأدنى.

هناك جزئية أساسية أثناء القيادة البيئية، وهي قيادة السيارة باستخدام الترس الصحيح وتعطير الترس في الوقت المناسب.

في بعض الموديلات يتوفر مؤشر مساعد - GSI

(Gear Shift Indicator) - وهو يخبر السائق عندما

يكون من المناسب تعشيق الترس التالي الأعلى أو الأدنى من

أجل الحفاظ على أدنى مستوى ممكن من استهلاك الوقود.

وعلى الرغم من ذلك، قد يكون من المفيد أخذ بعض الخصائص في الاعتبار مثل الأداء والتشغيل بدون اهتزاز من أجل تغيير أحد التروس على سرعة محرك أعلى. يشير الرقم المحاط بإطار إلى الترس الحالي.

صندوق التروس اليدوي

مؤشر تغيير التروس لصندوق التروس اليدوي. يضيء محدد واحد فقط في كل مرة - أثناء القيادة العادية يضيء في الوسط فقط.



عند توقيت التغيير لترس أعلى الموصى به، يضيء المؤشر "+" وعند التوقيت

الموصى به للتغيير لترس أقل يضيء المؤشر "-" (باللون

الأحمر في الرسم التوضيحي).

مانع ترس الرجوع

يعوق مانع ترس الرجوع احتمال حدوث محاولة عن طريق الخطأ لتعشيق ترس الرجوع أثناء السير المعتاد للأمام.

- اتبع نمط تغيير التروس المطبوع على ذراع اختيار التروس وابدء من وضع اللاتعشيق، N قبل تحريكه إلى وضع R.
- قم بتعشيق ترس الرجوع للخلف أثناء ثبات السيارة فقط.

ملاحظة

عند استخدام غيار السرعة الأعلى لنمط النقل في صناديق التروس ذات الست سرعات (انظر الشكل التوضيحي السابق) - اضغط أولاً لأسفل على ذراع اختيار التروس في الوضع N لتعشيق ذراع الرجوع للخلف.

معلومات ذات صلة

- صناديق التروس (ص. ٢٧٢)
- سائل صندوق التروس - الدرجة والحجم (ص. ٤١٣)

صندوق التروس اليدوي

وظيفة صندوق التروس هي تغيير معدل التروس على حسب متطلبات السرعة والقوة.

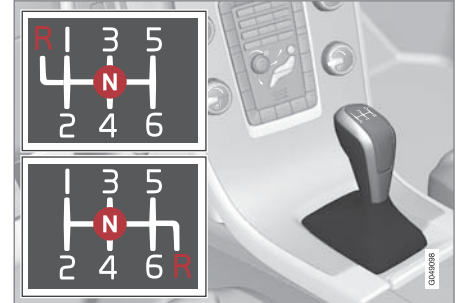

صندوق تروس سداسي السرعات يعمل بناءً على نمط ذراع نقل السرعة.

يتوفر صندوق التروس سداسي السرعات في إصدارين مختلفين - وهناك اختلاف في موضع ترس الرجوع للخلف بين هذين الإصدارين. انظر إلى نمط ذراع نقل السرعة الفعلي المطبوع على ذراع التروس.

- اضغط على دواسة القابض عند كل تغيير للتروس.
- أبعد قدمك عن دواسة القابض بين تغييرات التروس.

تحذير

قم دائماً بتشغيل مكابح الركن عند ركن السيارة على منحدر - إذ أن ترك السيارة في وضع الحركة ليس كافياً لتثبيت السيارة في جميع المواقع.



صندوق التروس الأوتوماتيكي



لوحة العدادات المندمجة "الرقمية" المندمجة مزودة بمؤشر تغيير التروس.

يشير الرقم المحاط بإطار إلى الترس الحالي.

في لوحة العدادات "التناظرية" المندمجة، يتم عرض مواضع الترس وأسهم المؤشر في وسط اللوحة.



معلومات ذات صلة

- صندوق التروس اليدوي (ص. ٢٧٣)
- صندوق التروس الأوتوماتيكي - Geartronic (ص. ٢٧٤)

صندوق التروس الأوتوماتيكي - Geartronic*

هناك نوعان مختلفان من صندوق التروس Geartronic، الأوتوماتيكي واليدوي.



D: أوضاع التروس الأوتوماتيكية +/- أوضاع التروس اليدوية. **S**: وضع رياضي*.

توضح لوحة العدادات المندمجة (ص. ٦١) وضع ذراع اختيار التروس باستخدام المؤشرات التالية: **P** و **R** و **N** و **D** و **S** و **1** و **2** و **3** إلخ.

أوضاع التروس

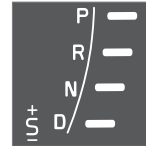

تتم الإشارة إلى أوضاع التروس الأوتوماتيكية على يمين لوحة العدادات المندمجة. (يضيء محدد واحد فقط في المرة - المحدد الذي يوضح وضع ذراع اختيار التروس الحالي.)

يكون الرمز "S" للوضع الرياضي

يرتقالي اللون عند تفعيل الوضع.

وضع الركن - P

حدد الوضع **P** عند بدء تشغيل المحرك أو عند إيقاف السيارة.

تتمكن من تحريك ذراع اختيار التروس من الوضع **P**، يلزم الضغط على دواسة الفرامل وأن يكون موضع المفتاح هو **II**، راجع أوضاع المفتاح - الوظائف في مختلف المستويات (ص. ٨٥).

يتم إيقاف تشغيل صندوق التروس ميكانيكياً عند تعشيق وضع **P**. كذلك اضغط على فرامل الوقوف (ص. ٢٩٤) أثناء توقف السيارة.

ملاحظة

يجب أن يكون ذراع اختيار التروس في الوضع **P** للسماح بفتح السيارة وتشغيل جهاز الإنذار.

مهم

يجب أن تكون السيارة ثابتة عند تحديد الوضع **P**.

تحذير

قم دائماً بتشغيل مكابح الركن عند ركن السيارة على منحدر - إذ أن الوضع **P** بنظام النقل التلقائي ليس كافياً لتثبيت السيارة في جميع المواقع.

وضع الرجوع للخلف - R

يجب أن تكون السيارة متوقفة عند تحديد الوضع **R**.

وضع اللاتعشيق - N

لا توجد تروس معشقة ويمكن بدء تشغيل المحرك. استخدم فرامل الركن إذا كانت السيارة متوقفة وذراع اختيار السرعة في الوضع **N**.

وحتى يتسنى لك تحريك ذراع اختيار التروس من الوضع **N** إلى وضع آخر من أوضاع التروس، يجب أن يتم الضغط على دواسة



كل من "محركي" عجلة القيادة.

1 - " : يحدد الترس الأقل التالي.

2 - " + " : يحدد الترس الأعلى التالي.

يحدث تغيير في كل عملية سحب للمحرك بشرط عدم تجاوز سرعة المحرك المدى المسموح به.

بعد كل تغيير في الترس، تقوم لوحة العدادات المندمجة بإظهار الترس الحالي.

للعودة إلى وضع القيادة الأوتوماتيكي:

- حرك الذراع للجانب إلى الوضع النهائي عند D.

ملاحظة

إذا كان صندوق التروس مزوداً بالبرنامج الرياضي، فحينئذ لن يكون ذراع اختيار التروس يدوياً إلا بعد تحريك الذراع للأمام أو للخلف في الوضع "S+" الخاص به. ستقوم لوحة العدادات المندمجة بتحويل المؤشر من S لإظهار أي ترس من التروس 1، 2، 3، الخ. قد تم تعشيقه.

محريك التوجيه*

كمكمل لوظيفة تغيير الترس اليدوي بذراع اختيار التروس، توجد أيضاً أزرار تحكم موجودة على عجلة القيادة، تسمى "محاريك التوجيه".

للتمكن من تغيير الترس بواسطة محاريك التوجيه في عجلة القيادة، يجب تنشيطها أولاً. ويتم ذلك بسحب أحد المحاريك نحو عجلة القيادة - تقوم عندئذ لوحة العدادات المندمجة بتغيير المؤشر من "D" إلى رقم يشير إلى الترس الحالي.

لتغيير الترس مرحلة واحدة:

- اسحب أحد المحاريك للخلف - نحو عجلة القيادة - ثم قم بالتحريك.

الفرامل وأن يكون المفتاح في الوضع II، راجع أوضاع المفتاح - الوظائف في مختلف المستويات (ص. ٨٥).

وضع القيادة - D

D هو وضع القيادة العادي. يجري تغيير التروس نحو الأعلى والأسفل بشكل أوتوماتيكي اعتماداً على مدى التجهيل وسرعة السيارة. يجب أن تكون السيارة متوقفة عند تحريك ذراع اختيار السرعات إلى الوضع D من الوضع R.

Geartronic - أوضاع التروس اليدوية (S+)

يمكن للسائق كذلك تغيير الترس يدوياً باستخدام صندوق التروس الأوتوماتيكي Geartronic (جيروترونك). يتم فرملة محرك السيارة عند تحرير دواسة الوقود.

يتم الوصول إلى وضع الترس اليدوي عن طريق تحريك الذراع إلى الجانب من وضع D إلى الوضع النهائي عند +/-. يتغير رمز لوحة العدادات المندمجة "S+/-" من اللون الأبيض إلى البرتقالي ويتم عرض الأرقام 1، 2، 3 الخ. في أحد المربعات للإشارة إلى الترس الذي تم اختياره للترس.

- حرك الذراع نحو الأمام باتجاه "S+" (علامة الموجب) للنقل لترس أعلى ثم حرر الذراع، حيث يعود إلى وضع الاستراحة بين + و-.

أو

- اسحب الذراع نحو الخلف باتجاه "S-" (علامة الناقص) للنقل لترس أدنى ثم حرر الذراع.

يمكن تحديد وضع نقل السرعة اليدوي "S+" في أي وقت أثناء القيادة.

لتجنب الحركات المتقطعة وتوقف المحرك يقوم Geartronic (جيروترونك) أوتوماتيكياً بتخفيض الترس إلى آخر أدنى مما هو مناسب للترس المختار.



ملاحظة

إيقاف التشغيل بشكل آلي

عند عدم استخدام محاريك توجيه عجلة القيادة، يتم إيقاف تشغيلها بعد وقت قصير - ويتم الإشارة إلى ذلك بتغير المؤشر في لوحة العدادات المندمجة من الشكل الخاص بالترس الحالي إلى "D".

باستثناء فترة فرملة المحرك - حيث تبقى محاريك التوجيه منشطة طوال فترة فرملة المحرك.

إيقاف التشغيل يدوياً

يمكن أيضاً إيقاف تشغيل مقابض التعشيق بعجلة القيادة يدوياً:

- اجذب كلا المقبضين نحو عجلة القيادة واحتفظ بهما هكذا إلى أن تغير لوحة العدادات المندمجة الرقم الموضح للتعشيق الحالية إلى "D".

يمكن أيضاً استخدام ذراع اختيار التروس في الوضع الرياضي* بعدها يتم تنشيط محاريك التوجيه بشكل متواصل وبدون توقف.

Geartronic - وضع رياضي (S)*

يقدم البرنامج الرياضي خصائص رياضية أكبر ويتيح سرعة محرك أعلى للتروس. وفي الوقت ذاته، فإنه يستجيب مع زيادة السرعة على نحو أسرع. أثناء القيادة النشطة، إذا كانت الأولوية هي استخدام الترس الأقل، فسيؤدي ذلك إلى تأخير نقل التروس لأعلى.

لتنشيط الوضع الرياضي:

- حرك ذراع اختيار التروس إلى الجانب من وضع D إلى الوضع النهائي في "S+" - تغير لوحة العدادات المندمجة المؤشر من D إلى S.

يمكن اختيار الوضع الرياضي في أي وقت أثناء القيادة.

Geartronic - وضع الشتاء

قد يصبح الأمر أكثر سهولة عند إيقاف السيارة على أحد جانبي الطريق الزلق إذا كان الترس الثالث معشقاً بشكل يدوي.

1. اضغط على دواسة الفرامل وحرك ذراع التروس من الوضع D إلى الوضع النهائي عند "S+" - تقوم شاشة لوحة العدادات بنقل المؤشر من D إلى الشكل 1^١.
 2. قم بالتمرير إلى الترس الثالث عن طريق الضغط على الذراع للأمام باتجاه "S+" (موجب) مرتين - تقوم الشاشة بتحويل المؤشر من 1 إلى 3.
 3. حرر الفرامل وقم بزيادة السرعة برفق.
- يعني "وضع الشتاء" في صندوق التروس أن السيارة تتحرك وسرعة المحرك منخفضة مع قوة محرك منخفض على عجلات الدفع.

التسارع المفاجئ

عند الضغط على دواسة الوقود حتى النهاية (أكثر من الوضع الذي يعتبر سرعة زائدة)، يتم على الفور تعشيق ترس أقل سرعة. ويطلق على هذا الأمر تغيير الترس إلى التسارع المفاجئ (Kick-down).

عند تحرير دواسة الوقود من حالة التسارع المفاجئ، يجري تغيير الترس إلى أعلى بشكل أوتوماتيكي.

يستخدم التسارع المفاجئ للحصول على أقصى تسارع، عند التجاوز مثلاً.

وظيفة السلامة

لتجنب الدوران المفرط للمحرك فإن برنامج التحكم بصندوق التروس مزود بآلية حماية التغيير إلى تروس واطنة مما يعيق وظيفة التسارع المفاجئ.

لا يسمح Geartronic بتغيير الترس إلى آخر أدنى منه/التسارع المفاجئ إذا كان ذلك سيؤدي إلى تزايد السرعة بحيث تؤدي إلى إصابة المحرك بأضرار. لا يحدث شيء إذا كان السائق لا يزال يحاول القيام بمثل هذا التغيير أثناء القيادة بسرعة عالية يبقى الترس الأصلي على ما هو عليه.

عند تفعيل التسارع المفاجئ يمكن أن تغير السيارة ترساً واحداً أو أكثر في كل مرة حسب سرعة المحرك. تعود السيارة للتغيير نحو ترس أعلى عندما يصل المحرك إلى سرعته القصوى وذلك لمنع إلحاق الضرر بالمحرك.

القطر

إذا تعين قطر سيارتك - فراجع المعلومات المهمة في القسم القطر (ص. ٣١٥).

معلومات ذات صلة

- سائل صندوق التروس - الدرجة والحجم (ص. ٤١٣)
- صندوق التروس الأوتوماتيكي - Powershift* (ص. ٢٧٧)
- صناديق التروس (ص. ٢٧٢)

٨ مع محركات معينة فقط.

٩ إذا كانت المركبة مزودة بوضع رياضي*، يظهر "S" أولاً.

المندمجة بعرض رسالة. كما يمكن أيضاً أن يتعرض ناقل الحركة لسخونة مفرطة أثناء القيادة البطيئة في صفوف (١٠ كم/ساعة أو أبطأ) على منحدر صاعد أو مع توصيل مقطورة. ويبرد صندوق التروس عندما تفت السيارة، مع الضغط على فرامل القدم ودوران المحرك بسرعة التباطؤ.

يمكن تجنب حدوث فرط سخونة أثناء القيادة البطيئة في صفوف بالقيادة على مراحل:

- أوقف السيارة وانتظر مع إبقاء قدمك على دواسة الفرامل حتى تصبح على مسافة معتدلة من حركة المرور أمام سيارتك، ثم قم بالقيادة للأمام لمسافة قصيرة وانتظر لحظة أخرى وقدمك على دواسة الفرامل.



مهم

استخدم فرامل القدم للحفاظ على تثبيت السيارة على منحدر صاعد - ولا تثبت السيارة باستخدام دواسة الوقود. يمكن عندئذ أن يتعرض صندوق التروس لفرط السخونة.

الرسائل النصية والإجراءات

قد تعرض لوحة العدادات المندمجة أحياناً رسالة نصية في نفس الوقت الذي يضيء فيه أحد الرموز.

- تتيح ميزة Powershift إمكانية القيادة على الأسطح المنزلفة في حالة تعشيق الترس الثاني يدوياً بدلاً من الترس الثالث في Geartronic.

القطر

يجب ألا يتم قطر الموديل Powershift لأنه يعتمد على دوران المحرك لاستقبال قدر كافٍ من زيت التشحيم. إذا كان لا بد من القيام بعملية القطر (ص. ٣١٥)، فيجب أن يكون الطريق أقصر ما يمكن وبسرعة منخفضة جداً.

في حال الشك فيما إذا كانت السيارة مزودة بناقل حركة Powershift أو Geartronic أم لا، فيمكن التأكد من ذلك من خلال فحص التسمية الموجودة على ملصق صندوق التروس أسفل غطاء المحرك، تصميمات النوع (ص. ٤٠٠). تعني التسمية "MPS6" أن ناقل الحركة هو Powershift - وإلا فإن ناقل الحركة هو ناقل حركة أوتوماتيكي Geartronic.

راجع كذلك معلومات مهمة في القسم القطر (ص. ٣١٥).

تذكُر

يتوفر بالقباض المزدوج الخاص بناقل الحركة حماية من الحمل الزائد يتم تنشيطها إذا تعرض القابض لسخونة مفرطة، مثلاً في حالة إيقاف السيارة ثابتة لمدة طويلة على منحدر صاعد مع الضغط على دواسة الوقود.

حيث أن السخونة المفرطة في ناقل الحركة تؤدي إلى ارتجاج اهتزاز السيارة ويضيء رمز التحذير وتقوم لوحة العدادات

صندوق التروس الأوتوماتيكي - Powershift*

يقوم صندوق التروس الأوتوماتيكي Powershift بنقل القوة الدافعة من المحرك إلى عجلات الدفع بأقراص قابض ميكانيكي مزدوج، بخلاف Geartronic الذي يستخدم محول عزم هيدروليكي.



D: أوضاع التروس الأوتوماتيكية. **+S-**: أوضاع التروس اليدوية. **S:** وضع رياضي*.

Powershift يعمل ناقل الحركة بالطريقة نفسها كما يحتوي على أزرار تحكم مشابهة ووظائف مشابهة لما في صندوق التروس الآلي Geartronic.

باستثناء واحد وهو الوظيفة "Geartronic - وضع الشتاء" (ص. ٢٧٤):



الرمز	رسالة / إشعار	خصائص القيادة	الإجراء
	Transmission hot Brake to hold	صعوبة الحفاظ على سرعة متساوية عند سرعة ثابتة للمحرك.	فرط سخونة ناقل الحركة. حافظ على السيارة متوقفة باستخدام فرامل القدم ^A .
	Transmission hot Park safely Let engine run	قوة سحب كبيرة في جر السيارة.	فرط سخونة ناقل الحركة. أوقف السيارة على الفور بطريقة آمنة ^A .
	Transmission cooling Let engine run	توقف عن القيادة للسخونة المفرطة في صندوق التروس.	فرط سخونة ناقل الحركة. للحصول على أسرع تبريد: قم بتدوير المحرك على سرعة التباطؤ على أن يكون ذراع التروس في الوضع N أو P، حتى تختفي الرسالة.

A للتبريد على نحو أسرع: قم بتدوير المحرك عند سرعة التشغيل من الثبات مع وجود ذراع محدد التروس في وضع التشغيل N أو الإيقاف P، إلى أن تختفي الرسالة.

لمعرفة المزيد من الرسائل النصية الممكنة مع مقترحاتها الخاصة للحلول المتعلقة بصندوق التروس الأوتوماتيكي، راجع الرسائل (ص. ١١٣).

تختفي الرسالة النصية تلقائياً بعد تنفيذ الإجراء أو بعد الضغط لمرة واحدة على زر ذراع المؤشر OK.

معلومات ذات صلة

- صندوق التروس الأوتوماتيكي - Geartronic* (ص. ٢٧٤)
- سائل صندوق التروس - الدرجة والحجم (ص. ٤١٣)

يوضح الجدول ثلاث خطوات يجب إجرائهم مع توخي مزيد من الحرص في حالة فرط سخونة ناقل الحركة. بالإضافة إلى الرسالة النصية، يتم أيضاً وفي نفس الوقت إخطار السائق كذلك بأن الإلكترونيات السيارة تقوم بتغيير خصائص القيادة بشكل مؤقت. اتبع الإرشادات الواردة في الرسالة النصية حسبما يلزم.

ملاحظة

الأمثلة الواردة في الجدول لا تشير إلى تعطل السيارة، ولكنها توضح أن إحدى وظائف السلامة تم تنشيطها مع عرض لمتن تلف أي من مكونات السيارة.

تحذير

في حال تم تجاهل رمز التحذير مع النص
Transmission hot Park safely Let engine run
 فقد يصبح إحماء صندوق التروس عالياً لدرجة توقف طاقة النقل بين المحرك وصندوق التروس بشكل مؤقت من أجل منع القابض من سوء الأداء - وبالتالي تفقد السيارة قوة الدفع وتبقى ثابتة حتى تنخفض درجة حرارة صندوق التروس إلى مستوى مقبول.

في حال تعذر قيادة السيارة، بسبب بطارية غير مشحونة مثلاً، فيجب تحريك ذراع اختيار السرعة من الوضع P حتى يمكن تحريك السيارة.

- 1 ارفع سجادة الأرضية البلاستيكية في الحجرة خلف الكونسول المركزي لتعثر على فتحة^{١١} التي تحتوي على سن المفتاح (ص. ١٦٨) أسفل الحجرة.
- 2 ابحث لتجد زراً يحتوي على نابض في الفتحة؛ اضغط الزر قليلاً بالسن مع الاستمرار.
- 3 حرك ذراع اختيار التروس من الوضع P واسحب سن المفتاح للأعلى.
- 4 أعد سجادة الأرضية البلاستيكية إلى مكانها.

معلومات ذات صلة

- صندوق التروس الأوتوماتيكي - Geartronic* (ص. ٢٧٤)
- صندوق التروس الأوتوماتيكي - Powershift* (ص. ٢٧٧)

- اضغط بقدمك على دواسة الكابح عند تحريك ذراع اختيار السرعة إلى وضع آخر.

مانع التروس الكهربائي – مانع اختيار السرعة في وضع الوقوف (P)

وحتى يتسنى لك تحريك ذراع اختيار التروس من الوضع P إلى وضع آخر من أوضاع التروس، يجب أن يتم الضغط على دواسة الفرامل وأن يكون موضع المفتاح (ص. ٨٥) هو II.

التعشيق – الوضع المحايد (N)

عندما يكون ذراع اختيار السرعة في الوضع المحايد N وقد توقفت السيارة لمدة لا تقل عن ٣ ثوان (بغض النظر عما إذا كان المحرك قيد التشغيل أم لا)، فسيتم قفل ذراع اختيار السرعة.

وحتى يتسنى لك تحريك ذراع اختيار التروس من الوضع N إلى وضع آخر من أوضاع التروس، يجب أن يتم الضغط على دواسة الفرامل وأن يكون موضع المفتاح (ص. ٨٥) هو II.

أوقف تشغيل مانع ذراع اختيار السرعة الأوتوماتيكي



مانع ذراع اختيار التروس

يتوفر نوعان مختلفتان من مانع ذراع اختيار التروس - الحركي والآلي.

مانع ذراع اختيار السرعة

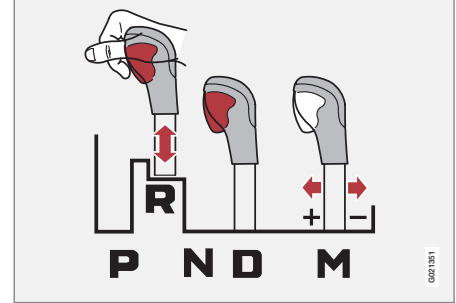

M: النقل اليدوي ١ - " - / - " أو " - الوضع الرياضي.

يمكن تحريك ذراع التروس نحو الأمام والخلف بحرية بين الوضع N والوضع D. أما الأوضاع الأخرى فتكون مقفولة بواسطة قفل يجري تحريره بواسطة زر مانع موجود على ذراع التروس.

عند الضغط على الزر المانع يمكن تحريك الذراع نحو الأمام أو نحو الخلف بين P و R و N و D.

مانع ذراع اختيار السرعة الأوتوماتيكي

يتمتع صندوق التروس الأوتوماتيكي بوجود نظام أمان خاص:

وضع الوقوف (P)

السيارة مستقرة والمحرك في وضع التشغيل:

^{١٠} الرسم التوضيحي عبارة عن مخطط.
^{١١} قد يكون هناك فحطان - واحدة لسن المفتاح والثانية لتثبيت السجادة الأرضية البلاستيكية.



مساعد البدء على المرتفعات (HSA)*^{١٢}

يمكن تحرير فرامل القدم قبل بدء التشغيل أو الرجوع للوراء على مرتفع - وظيفة HSA (مساعد البدء على المرتفعات) (Hill Start Assist) تعني عدم تدرج السيارة إلى الوراء على المرتفعات.

وتعني هذه الوظيفة أن ضغط الدواسة في نظام الفرامل يبقى لعدة ثوان ليتمكن السائق من تحريك قدمه من دواسة الفرامل إلى دواسة السرعة.

يحدث تأثير الفرملة المؤقتة بعد مرور عدة ثواني أو عندما يقوم السائق بزيادة السرعة.

معلومات ذات صلة

- تشغيل المحرك (ص. ٢٦٧)

الدفع بجميع العجلات - (AWD)*

يتحقق السحب المثالي في وضع القيادة بجميع العجلات .

يتم دائماً تشغيل الدفع الرباعي التام

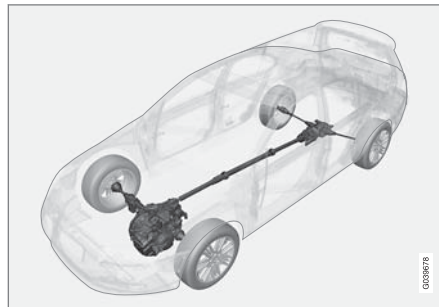

الدفع رباعي العجلات (All Wheel Drive) يعني قيادة السيارة بدفع كافة عجلاتها الأربع في وقت واحد.

يتم توزيع الطاقة أوتوماتيكياً بين العجلات الأمامية والخلفية. يقوم نظام القابض المتحكم فيه إلكترونياً بتوزيع الطاقة على العجلات التي تتميز بأفضل مستويات الاحتكاك بالأرض على سطح الطريق الحالي. مما يوفر أفضل قدرة سحب ويمنع دوران العجلة. في ظل ظروف القيادة الطبيعية، يتم نقل غالبية الطاقة إلى العجلات الأمامية.

يقوم الدفع الرباعي التام بتحسين الأمان عند القيادة في حالات هطول الأمطار أو الطرق المغطاة بالجليد والثلج.

(HDC) Hill Descent Control*^{١٣}

يمكن مقارنة نظام التحكم عند نزول المرتفعات (HDC) بفرملة المحرك الأوتوماتيكية. عند قيامك بتحرير دواسة الوقود على أحد المنحدرات شديدة الانحدار، يتم فرملة السيارة بطريقة طبيعية من خلال مقاومة المحرك للسرعة المنخفضة، وهو ما يطلق عليه تسمية (فرملة المحرك). كلما زاد انحدار الطريق وزادت حمولة السيارة زادت سرعة انحدار السيارة، على الرغم من وجود فرملة المحرك - تعمل وظيفة HDC على معاوضة هذه العملية باستخدام تدخل الفرملة التلقائي.

معلومات عامة عن نظام HDC

تتيح HDC زيادة/خفض السرعة على الطرق شديدة الانحدار مع وضع القدم فقط على دواسة الوقود دون استخدام فرامل القدم. تقل حساسية دواسة الوقود وتصبح أكثر دقة بالضغط الكامل على الدواسة التي تم تحديدها من أجل ضبط سرعة المحرك خلال نطاق محدد. يعمل نظام الفرامل ذاتياً ويوفر للسيارة سرعة بطيئة ومنظمة، بما يتيح للسائق التركيز التام على توجيه السيارة.

يعد نظام التحكم عند نزول المرتفعات (HDC) من الأنظمة المفيدة خصوصاً على الطرق شديدة الانحدار مع سطح الطريق غير المستوي والأجزاء الزلقة. على سبيل المثال، عند تشغيل مركب على المقطورة من أحد المنحدرات.

^{١٢} يعتمد على كل من المحرك وصندوق التروس. HSA غير ممكن في بعض المحركات وصناديق التروس.

^{١٣} يمكن فقط في طراز ٧60 Cross Country مع نظام الدفع بجميع العجلات.

ملاحظة

مع تنشيط نظام التحكم عند نزول المرتفعات (HDC) قد يحدث بعض التأخير بين تنشيط دواسة التسارع واستجابة المحرك.

معلومات ذات صلة

- الدفع بجميع العجلات - (AWD) * (ص. ٢٨٠)

العادات المنمجة، راجع صندوق التروس الأوتوماتيكي - Geartronic* (ص. ٢٧٤).

ملاحظة

لا يمكن تنشيط HDC على صندوق تروس تلقائي في الوضع D.

التشغيل

يُتيح نظام التحكم عند نزول المرتفعات (HDC) للسيارة أن تقوم بالدوران عند الحد الأقصى من السرعة البالغ ١٠ كم/ساعة للأمام بواسطة فرملة المحرك و ٧ كم/ساعة للخلف. مع ذلك، يمكن اختيار أي سرعة ضمن عداد سرعات الترس باستخدام دواسة الوقود. عند تحرير دواسة الوقود، يتم فرملة السيارة بسرعة تصل إلى ١٠ أو ٧ كم/ساعة على التوالي، بغض النظر عن المنحدر شديد الارتفاع وبدون الحاجة إلى استخدام فرامل القدم.

تضئ مصابيح الفرامل أوتوماتيكياً عند تشغيل الوظيفة. يمكن للسائق استخدام الفرامل أو إيقاف السيارة في أي وقت باستخدام فرامل القدم.

يتم إيقاف تشغيل فرملة المحرك الأوتوماتيكية HDC:

- باستخدام زر تشغيل/إيقاف التشغيل في الكونسول المركزي
- في حال اختيار ترس أعلى من 1 في صندوق التروس اليدوي
- في حال اختيار ترس أعلى من 1 في صندوق التروس الأوتوماتيكي، أو عند تحريك ذراع اختيار السرعة من الوضع D.

يمكن إلغاء تنشيط الوظيفة في أي وقت. في حال حدوث ذلك عند القيادة على أحد الطرق شديدة الانحدار، فلن يزول تأثير الفرملة بشكل مباشر ولكن بشكل تدريجي.

تحذير

لا تعمل وظيفة HDC في جميع المواقف ولكنها مصممة فقط كوسيلة مساعدة تكميلية. يتحمل السائق دائماً المسؤولية المطلقة عن ضمان قيادة المركبة بسلامة.

الوظيفة

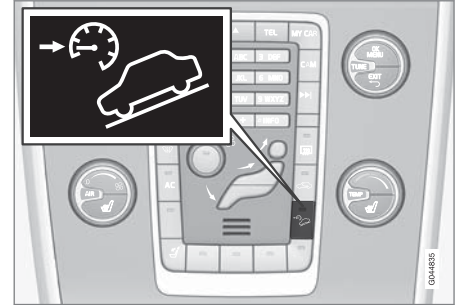

HDC - تشغيل/إيقاف التشغيل.

يتم تنشيط أو إلغاء تنشيط نظام HDC من خلال أحد مفاتيح الكونسول المركزي. يضئ المصباح بدخل المفتاح للدلالة على تنشيط الوظيفة.

عندما يعمل نظام HDC، يضئ رمز لوحة العادات المنمجة مع الرسالة النصية Hill descent control ON.

لا تعمل هذه الوظيفة إلا في وضع الترس الأول وترس الرجوع إلى الخلف. بالنسبة لصندوق التروس الأوتوماتيكي، يجب اختيار وضع الترس 1 الموضح من خلال الرسم التوضيحي 1 في لوحة



*Start/Stop

بعض أنواع المحركات وصاديق التروس تأتي مجهزة بوظيفة Start/Stop التي تعمل في حالة توقف حركة المرور أو الانتظار عند إشارات المرور مثلاً - يتوقف عندها المحرك مؤقتاً ويبدأ بالعمل من جديد بشكل تلقائي عندما يحين موعد إكمال الرحلة .

تمثل العناية بالبيئة أحد القيم الأساسية لشركة سيارات فولفو وتؤثر على كافة عملياتنا نتج عن هذا التوجه المستهدف عدة وظائف منفصلة لتوفير الطاقة منها وظيفة Start/Stop، ولجميع هذه الوظائف مهمة جماعية هي تقليل استهلاك الوقود، والذي يساعد بدوره على تقليل انبعاثات العادم.

معلومات عامة حول Start/Stop



المحرك متوقف - يصبح أهدأ وأنظف.

تعطي وظيفة Start/Stop السائق الفرصة لقيادة السيارة بطريقة أكثر فاعلية من ناحية الوعي البيئي من خلال كونه قادراً على السماح للمحرك بالتوقف أوتوماتيكياً عندما يكون ذلك مناسباً.

يدوي أو أوتوماتيكي

لاحظ وجود فروق في وظيفة Start/Stop وذلك حسب نوع صندوق التروس الذي يمكن أن يكون يدوياً أو أوتوماتيكياً.

معلومات ذات صلة

- Start/Stop * - الوظيفة والتشغيل (ص. ٢٨٢)
- تشغيل المحرك (ص. ٢٦٧)
- Start/Stop * - الإعدادات (ص. ٢٨٦)
- Start/Stop * - لا يبدأ تشغيل المحرك بشكل أوتوماتيكي (ص. ٢٨٥)
- Start/Stop * - يبدأ تشغيل المحرك بشكل أوتوماتيكي (ص. ٢٨٤)
- Start/Stop * - لا يتوقف المحرك (ص. ٢٨٣)
- Start/Stop * - توقف لا إرادي لصندوق التروس اليدوي (ص. ٢٨٦)
- Start/Stop * - الرموز والرسائل (ص. ٢٨٨)
- البطارية - Start/Stop (ص. ٣٧٧)

*Start/Stop - الوظيفة والتشغيل

يجري تفعيل وظيفة Start/Stop أوتوماتيكياً عندما يجري بدء تشغيل المحرك بواسطة المفتاح.

يجري تفعيل وظيفة Start/Stop أوتوماتيكياً عندما يجري بدء تشغيل المحرك بواسطة المفتاح. يتم تنبيه السائق إلى ذلك بواسطة رمز الوظيفة الذي يضيء في لوحة العدادات المندمجة ويضيء مصباح زر Off/On.



كل الأنظمة العادية في السيارة، مثل الإضاءة والراديو إلخ، تعمل كالمعتاد حتى مع وجود التوقف الأوتوماتيكي للمحرك، فيما عدا بعض التجهيزات التي قد ينخفض أداءها بشكل مؤقت، مثل سرعة مروحة نظام التحكم بالمناخ أو الارتفاع الكبير في حجم الصوت في النظام الصوتي.

إيقاف المحرك أوتوماتيكياً

ينطلب إيقاف المحرك أوتوماتيكياً ما يلي:

شروط	A M/A
أفضل القابض، ضع ذراع التروس في الوضع الحيايدي وحرر دواسة القابض - يتوقف المحرك تلقائياً.	M
أوقف السيارة بفرامل القدم و اترك قدمك على الدواسة - يتوقف المحرك بشكل أوتوماتيكي.	A

A = صندوق تروس يدوي، M = صندوق تروس أوتوماتيكي.

Start/Stop* - لا يتوقف المحرك

حتى وإن تم تنشيط وظيفة Start/Stop، فلن يتوقف المحرك تلقائيًا، في كل الأحوال.

لا يتوقف المحرك بشكل أوتوماتيكي إذا:

شروط	A/M/A
لم تصل السيارة لسرعة 8 كم/سا تقريبًا بعد بداية التشغيل بالمفتاح أو أحر عملية توقف أوتوماتيكية.	M + A
فتح السائق إبزيم حزام الأمان.	M + A
كانت قدرة البطارية أدنى من المستوى الأدنى المسموح به.	M + A
لم يكن المحرك في درجة حرارة التشغيل العادية.	M + A
كانت درجة الحرارة الخارجية قريبة من نقطة التجمد أو أعلى من حوالي 30 درجة مئوية.	M + A
تم تنشيط التدفئة الكهربائية للزجاج الأمامي.	M + A
اختلاف بيئة حجرة الركاب عن القيم المسبقة الضبط - التي يشار إليها من خلال دوران مروحة التهوية بسرعة عالية.	M + A
السيارة في اتجاه معاكس.	M + A
درجة حرارة بطارية بادئ الحركة أقل من نقطة التجمد أو مرتفعة للغاية.	M + A
يقوم السائق بتحريك عجلة القيادة بشكل أكبر.	M + A

إيقاف تفعيل وظيفة Start/Stop

في بعض الحالات، ننصح بإطفاء الوظيفة الأوتوماتيكية Start/Stop بشكل مؤقت - يتم ذلك بالضغط على هذا الزر.



يتم الإشارة إلى فصل الوظيفة برموز Start/Stop في لوحة العدادات المندمجة وانطفاء مصباح زر التشغيل/إيقاف التشغيل.



يتم فصل وظيفة Start/Stop حتى يعاد تفعيلها بواسطة الزر حتى يتم بدء تشغيل المحرك بواسطة المفتاح في المرة القادمة.

معلومات ذات صلة

- Start/Stop* (ص. ٢٨٢)
- تشغيل المحرك (ص. ٢٦٧)
- Start/Stop* - الإعدادات (ص. ٢٨٦)
- Start/Stop* - لا يبدأ تشغيل المحرك بشكل أوتوماتيكي (ص. ٢٨٥)
- Start/Stop* - يبدأ تشغيل المحرك بشكل أوتوماتيكي (ص. ٢٨٤)
- Start/Stop* - لا يتوقف المحرك (ص. ٢٨٣)
- Start/Stop* - توقف لا إرادي لصندوق التروس اليدوي (ص. ٢٨٦)
- Start/Stop* - الرموز والرسائل (ص. ٢٨٨)
- Start/Stop* (ص. ٣٧٧)

إذا كانت وظيفة ECO منشطة فقد يتوقف المحرك أوتوماتيكيًا قبل أن تتوقف السيارة تمامًا.



في بعض أنواع المحركات قد يتوقف المحرك تلقائيًا قبل توقف السيارة بغض النظر عن تنشيط وظيفة ECO من عدمها.

عند التوقف التلقائي للمحرك، يضيء رمز وظيفة Start/Stop في لوحة العدادات المندمجة.



بدء تشغيل المحرك أوتوماتيكيًا

شروط	A/M/A
عندما يكون ذراع التروس في الوضع الحياضي:	M
١. الضغط على دواسة القابض أو الضغط على دواسة السرعة - يبدأ تشغيل المحرك.	A
٢. قم بتعشيق ترس مناسب وقُد السيارة.	A
حرر ضغط القدم عن فرامل القدم - يبدأ المحرك بالعمل أوتوماتيكيًا ويمكن إكمال الرحلة.	A
استمر في الضغط على فرامل القدم ثم اضغط دواسة الوقود - يبدأ تشغيل المحرك تلقائيًا.	A
يتوفر الخيار التالي أيضاً على منحدر هابط:	M + A
حرر فرامل القدم ودع السيارة تتحرك - يبدأ المحرك بالعمل أوتوماتيكيًا عندما تتجاوز السرعة سرعة المشي العادي.	M + A

M = صندوق تروس يدوي، A = صندوق تروس أوتوماتيكي.



شروط	A M/A
مصفاة جزينات نظام العادم ممتلئة - يتم إعادة تشغيل وظيفة Start/Stop التي تم توقيفها مؤقتاً حالما يتم تنفيذ دورة تنظيف تلقائية (راجع مرشح جسيمات الديزل (DPF) (ص. ٣٠٤)).	M + A
الطريق منحدر بشدة.	M + A
تم توصيل مقطورة كهربائياً بنظام السيارة الكهربائي.	M + A
تم فتح غطاء المحرك ^B .	M + A
درجة حرارة صندوق التروس ليست ضمن درجة حرارة التشغيل العادية.	A
إذا كان الضغط الجوي أقل مما يعادل ١٥٠٠-٢٥٠٠ متر فوق مستوى سطح البحر - يختلف الضغط الجوي الحالي باختلاف شروط الطقس السائدة.	A
تم تنشيط نظام مساعد الاضطفاف بنظام التحكم في ثبات السرعة التكييفي.	A
ذراع اختيار التروس في الوضع CS أو "+/-".	A

A = صندوق تروس يدوي، A = صندوق تروس أوتوماتيكي.
 B مع محركات معينة فقط.
 C الوضع الرياضي.

معلومات ذات صلة

- Start/Stop * (ص. ٢٨٢)
- Start/Stop * - الوظيفة والتشغيل (ص. ٢٨٢)
- تشغيل المحرك (ص. ٣٦٧)

Start/Stop * - يبدأ تشغيل المحرك بشكل أوتوماتيكي

في بعض الحالات قد يتم بدء تشغيل المحرك بعد توقفه أوتوماتيكياً بدون أن يقرر السائق متابعة الرحلة.

في الحالات التالية يبدأ المحرك بشكل أوتوماتيكي أيضاً إذا لم يضغط السائق على دواسة الفرامل (صندوق تروس يدوي) أو يرفع قدمه عن دواسة الفرامل (صندوق تروس أوتوماتيكي):

شروط	A M/A
تشكل الضباب على النوافذ.	M + A
تغيير بيئة مقصورة الركاب عن القيم المضبوطة سابقاً.	M + A
هناك استهلاك كبير مؤقت في التيار أو انخفاض قدرة البطارية إلى أدنى مستوى مسموح به.	M + A
تكرار الضغط على دواسة الفرامل.	M + A
غطاء المحرك مفتوح ^B .	M + A
تبدأ السيارة في التحرك أو زيادة السرعة بخفة إذا توقفت السيارة تلقائياً دون الركن الكامل.	M + A
تم فتح قفل حزام السائق مع وجود ذراع اختيار التروس في الوضع D (التنوير) أو الوضع N (المحايد).	A
حركات عجلة القيادة ^B .	A

- Start/Stop * - الإعدادات (ص. ٢٨٦)
- Start/Stop * - لا يبدأ تشغيل المحرك بشكل أوتوماتيكي (ص. ٢٨٥)
- Start/Stop * - يبدأ تشغيل المحرك بشكل أوتوماتيكي (ص. ٢٨٤)
- Start/Stop * - توقف لا إرادي لصندوق التروس اليدوي (ص. ٢٨٦)
- Start/Stop * - الرموز والرسائل (ص. ٢٨٨)
- Start/Stop (ص. ٣٧٧)

Start/Stop* - لا يبدأ تشغيل المحرك بشكل أوتوماتيكي

لا يلزم تشغيل المحرك تلقائيًا دومًا بعد كل مرة يتوقف فيها تلقائيًا.

في الحالات التالية لا يبدأ تشغيل المحرك أوتوماتيكيًا بعد أن يكون قد توقف أوتوماتيكيًا:

شروط	A M/A
تعشيق أحد التروس بدون الضغط على دواسة القابض - يظهر نص في الشاشة يطلب من السائق أن يضع ذراع التروس في الوضع الحيادي من أجل تمكين بدء التشغيل الأوتوماتيكي.	M
السائق غير مقيد.	M
السائق غير مقيد، مع وجود ذراع اختيار التروس في الوضع P (الرجوع للخلف)، وفتح باب السائق - يجب بدء تشغيل المحرك طبيعيًا.	A

A M = صندوق تروس يدوي، A = صندوق تروس أوتوماتيكي.

معلومات ذات صلة

- Start/Stop* (ص. ٢٨٢)
- Start/Stop* - الوظيفة والتشغيل (ص. ٢٨٢)
- تشغيل المحرك (ص. ٢٦٧)
- Start/Stop* - الإعدادات (ص. ٢٨٦)
- Start/Stop* - يبدأ تشغيل المحرك بشكل أوتوماتيكي (ص. ٢٨٤)
- Start/Stop* - لا يتوقف المحرك (ص. ٢٨٣)

- Start/Stop* - الرموز والرسائل (ص. ٢٨٨)
- Start/Stop - البطارية (ص. ٣٧٧)

شروط	A M/A
في حال نقل ذراع اختيار التروس من الوضع D (القيادة) إلى الوضع S (الرياضي) أو R (رجوع) أو "+/-".	A
تم فتح باب السائق مع وجود ذراع اختيار التروس في الوضع D (التدوير) - ويقوم صوت "رنين" ورسالة نصية بإعلامك بأن وظيفة Start/Stop قد أصبحت نشطة.	A

A M = صندوق تروس يدوي، A = صندوق تروس أوتوماتيكي.
B مع محركات معينة فقط.
C الوضع الرياضي.

تحذير !

لا تفتح غطاء المحرك إذا تم إيقاف المحرك أوتوماتيكيًا - قد يبدأ المحرك فجأة بالعمل بشكل أوتوماتيكي. أولاً أوقف المحرك كالمعتاد باستخدام زر START/STOP ENGINE قبل فتح غطاء المحرك.

معلومات ذات صلة

- Start/Stop* (ص. ٢٨٢)
- Start/Stop* - الوظيفة والتشغيل (ص. ٢٨٢)
- تشغيل المحرك (ص. ٢٦٧)
- Start/Stop* - الإعدادات (ص. ٢٨٦)
- Start/Stop* - لا يبدأ تشغيل المحرك بشكل أوتوماتيكي (ص. ٢٨٥)
- Start/Stop* - لا يتوقف المحرك (ص. ٢٨٣)
- Start/Stop* - توقف لا إرادي لصندوق التروس اليدوي (ص. ٢٨٦)



Start/Stop * - الإعدادات

يتضمن نظام قوائم السيارة MY CAR ، ضمن العنوان
DRIVE معلومات عن نظام فولفو Start/Stop
بالإضافة إلى توصيات حول تقنيات القيادة التي توفر
الوقود.

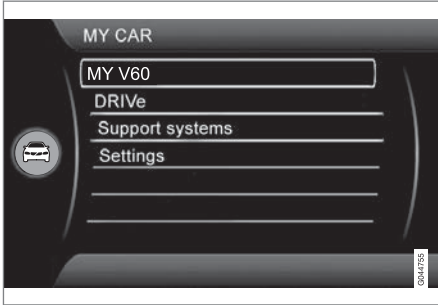

معلومات ذات صلة

- Start/Stop * (ص. ٢٨٢)
- Start/Stop * - الوظيفة والتشغيل (ص. ٢٨٢)
- تشغيل المحرك (ص. ٢٦٧)
- Start/Stop * - لا يبدأ تشغيل المحرك بشكل
أوتوماتيكي (ص. ٢٨٥)
- Start/Stop * - يبدأ تشغيل المحرك بشكل
أوتوماتيكي (ص. ٢٨٤)
- Start/Stop * - لا يتوقف المحرك (ص. ٢٨٣)
- Start/Stop * - توقف لا إرادي لصندوق التروس
اليدوي (ص. ٢٨٦)

Start/Stop * - توقف لا إرادي لصندوق التروس اليدوي

في حال فشل بدء التشغيل وتوقف المحرك، تابع كما يلي:

١. تحقق من ربط حزام الأمان جهة السائق وقلعه في الإبزيم.
٢. اضغط على دواسة القابض مرة أخرى - يبدأ تشغيل
المحرك تلقائياً.
٣. في بعض الحالات يجب وضع ذراع اختيار التروس في
الوضع الحيادي. بعد ذلك يظهر النص
Put gear in neutral في لوحة العدادات المدمجة.

معلومات ذات صلة

- Start/Stop * (ص. ٢٨٢)
- Start/Stop * - الوظيفة والتشغيل (ص. ٢٨٢)
- تشغيل المحرك (ص. ٢٦٧)
- Start/Stop * - الإعدادات (ص. ٢٨٦)
- Start/Stop * - لا يبدأ تشغيل المحرك بشكل
أوتوماتيكي (ص. ٢٨٥)
- Start/Stop * - يبدأ تشغيل المحرك بشكل
أوتوماتيكي (ص. ٢٨٤)
- Start/Stop * - لا يتوقف المحرك (ص. ٢٨٣)
- Start/Stop * - الرموز والرسائل (ص. ٢٨٨)
- Start/Stop - البطارية (ص. ٣٧٧)

- Start/Stop * - توقف لا إرادي لصندوق التروس
اليدوي (ص. ٢٨٦)
- Start/Stop * - الرموز والرسائل (ص. ٢٨٨)
- البطارية - Start/Stop (ص. ٣٧٧)



- Start/Stop * - الرموز والرسائل (ص. ٢٨٨)
- البطارية - Start/Stop (ص. ٣٧٧)



*Start/Stop - الرموز والرسائل

يمكن أن تعرض الوظيفة Start/Stop رسالة نصية في لوحة العدادات المدمجة.

إشعار نصي



سوية مع مصباح المؤشر هذا، قد تظهر وظيفة Start/Stop إشعارات نصية على لوحة العدادات المدمجة في بعض الحالات. بالنسبة لبعض هذه الإشعارات هناك

إجراء موصى به ويجب القيام به. يبين الجدول التالي بعض الأمثلة.

الرمز	رسالة / إشعار	المعلومات/الإجراء	A M/A
	Auto Start/Stop Service required	لا يتم عمل وظيفة Start/Stop. اتصل بإحدى الورش - يُنصح بالتوجه إلى ورشة فولفو معتمدة.	M + A
	Autostart Engine running + إشارة صوتية	يتم التنشيط في حالة فتح باب السائق مع توقف المحرك تلقائيًا ووجود ذراع اختيار السرعة في الوضع D (قيادة).	A
	Press start button	لن يبدأ تشغيل المحرك بشكل أوتوماتيكي - ابدأ تشغيل المحرك بشكل اعتيادي بواسطة زر START/STOP ENGINE.	M + A
	Depress clutch pedal to start	المحرك مستعد لبدء تشغيله أوتوماتيكيًا - ينتظر أن تضغط على دواسة القابض.	M
	Depress brake and clutch pedals to start	المحرك مستعد لبدء تشغيله أوتوماتيكيًا - ينتظر أن تضغط على دواسة الفرامل أو القابض.	M
	Put gear in neutral to start	تعشيق أحد التروس بدون الضغط على دواسة القابض - افصل التعشيق وضع ذراع التروس في الوضع الحيادي.	M



A M/A	المعلومات/الإجراء	رسالة / إشعار	الرمز
A	تم توقيف وظيفة Start/Stop - حرك ذراع اختيار التروس إلى الوضع N أو P وابدأ المحرك كالمعتاد بالزر .START/STOP ENGINE	Select P or N to start	
A	لا يبدأ المحرك بشكل أوتوماتيكي - ابدأ المحرك كالمعتاد بالزر START/STOP ENGINE وذراع اختيار التروس في الوضع P أو N .	Press start button	

M A = صندوق تروس يدوي، A = صندوق تروس أوتوماتيكي.

في حال عدم اختفاء الإشعار بعد اكتمال الإجراء، يجب الاتصال بالورشة - ننصح بورشة فولفو معتمدة.

معلومات ذات صلة

- Start/Stop * (ص. ٢٨٢)
- Start/Stop * - الوظيفة والتشغيل (ص. ٢٨٢)
- تشغيل المحرك (ص. ٢٦٧)
- Start/Stop * - الإعدادات (ص. ٢٨٦)
- Start/Stop * - لا يبدأ تشغيل المحرك بشكل أوتوماتيكي (ص. ٢٨٥)
- Start/Stop * - يبدأ تشغيل المحرك بشكل أوتوماتيكي (ص. ٢٨٤)
- Start/Stop * - لا يتوقف المحرك (ص. ٢٨٣)
- Start/Stop * - توقف لا إرادي لصندوق التروس اليدوي (ص. ٢٨٦)
- البطارية - Start/Stop (ص. ٣٧٧)



Eco Coast - الوظيفة

تعني وظيفة Eco Coast الفرعية من الناحية العملية إيقاف تنشيط فرملة المحرك وهو ما يعني بدوره استخدام طاقة زحف السيارة للتحرك لمسافات طويلة. عندما يترك السائق دواسة الوقود، يتم فصل صندوق التروس أوتوماتيكياً عن المحرك، حيث تقل سرعته إلى سرعة الدوران المحايد بأقل استهلاك.

هذه الوظيفة مصممة للاستخدام في حالة الخفض المتوقع في السرعة، مثلاً للتحرك للأمام حتى الوصول لتقاطع أو إشارة مرور التوقف.

تتيح وظيفة Eco Coast القيادة الفعالة بشكل استباقي حيث بإمكان السائق استخدام ما يُسمى بتقنية "Pulse & Glide" مع الحد الأدنى للفرامل.

يمكن أن تسهم مجموعة Eco Coast ووظيفة ECO المتوقفة مؤقتاً في تقليل الاستهلاك. ووفقاً لذلك:

- وظيفة Eco Coast النشطة: التحرك الطويل بدون فرملة المحرك = تقليل الاستهلاك
- وظيفة Eco Coast غير النشطة: التحرك القصير مع فرملة المحرك = الاستهلاك الأدنى.

ملاحظة

ومع ذلك، لتحقيق أفضل اقتصاد في استهلاك الوقود، يلزم تجنب Eco Coast مع المسافات القصيرة الهابطة.

تنشيط Eco Coast

يتم تنشيط الوظيفة عند تحرير دواسة الوقود تماماً، بالاشتراك مع الظروف التالية:

ECO - التشغيل

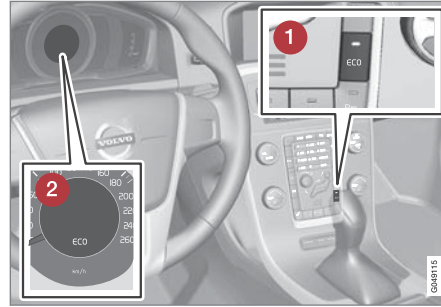

1 تشغيل/إيقاف وظيفة ECO

2 رمز وظيفة ECO

يتم إيقاف تشغيل وظيفة ECO عند إيقاف المحرك، وبالتالي يجب تنشيطها بعد كل مرة يتم فيها إدارة المحرك. هناك بعض الاستثناءات لمحركات معينة. إلا أنه من السهل التعرف على ذلك من خلال كل من رمز وظيفة ECO بلوحة العدادات المندمجة وإضاءة لمبات زر ECO عند تنشيط الوظيفة.

تشغيل وظيفة ECO أو إيقاف تشغيلها

يتم الإشارة إلى فصل وظيفة ECO برموز ECO في لوحة العدادات المندمجة وانطفاء مصباح زر ECO.

عندئذ تتوقف الوظيفة إلى أن يتم إعادة تنشيطها مرة أخرى من خلال زر ECO.

ECO



*ECO

ECO^{١٤} وظيفة مبتكرة من فولفو للسيارات ذات صندوق التروس الأوتوماتيكي، ولها القدرة على تقليل استهلاك الوقود حتى ٥%، بحسب طريقة قيادة السائق. تتيح هذه الوظيفة للسائق القيادة بطريقة تراعي الظروف البيئية بشكل فعال.

معلومات عامة

يتغير ما يلي عند تنشيط وظيفة ECO:



- نقاط تغيرات صندوق التروس.
- إدارة المحرك والاستجابة من دواسة الوقود.
- وظيفة Start/Stop - يمكن إيقاف المحرك تلقائياً قبل توقف السيارة استعداداً للركن بصورة طويلة.
- يتم تنشيط وظيفة Eco Coast - تتوقف فرملة المحرك.
- إعدادات نظام التحكم في المناخ - يتم إلغاء تنشيط بعض الأجهزة التي تستهلك الكهرباء أو يتم تشغيلها بطاقة منخفضة.

ملاحظة

عند تنشيط وظيفة ECO (اقتصادي)، تتغير عدة معلمات في إعدادات نظام التحكم في المناخ، ويتم تقليل عدة وظائف مستهلكة للطاقة الكهربائية. يمكن إعادة ضبط بعض الإعدادات يدوياً، ولكن لا يتم استعادة الوظائف الكاملة إلا من خلال تعطيل وظيفة ECO (اقتصادي).

^{١٤} غير متاح في طراز XC60 وطراز XC70 في سيارات الدفع بجميع العجلات.

فرامل القدم

يتم استخدام فرامل القدم لتقليل سرعة السيارة أثناء القيادة.

السيارة مجهزة بدائرتين للفرامل. في حالة تلف دائرة الفرامل فستزداد مساحة تحرك دواسة الفرامل وسيلازم الضغط بقوة أكبر على الدواسة لإحداث تأثير الفرملة الطبيعي.

ضغط السائق لدواسة الفرامل يدعمه الفرملة المعززة.

تحذير

يعمل سيرفو الفرامل عندما يكون المحرك دائرًا فقط.

إذا تم استخدام فرامل القدم أثناء إيقاف تشغيل المحرك فستكون الدواسة قاسية ويجب تطبيق ضغط أكبر على الدواسة من أجل فرملة السيارة.

في السيارات المزودة بوظيفة مساعد البدء على المرتفعات (HSA) * (ص. ٢٨٠) * تعود الدواسة بصورة أبطئ من المعتاد إلى الموضع العادي في حالة وقوف السيارة على منحدر أو سطح غير مستو.

عند القيادة على أرض مرتفعة أو بحمولة ثقيلة يمكن تخفيف الضغط على الفرامل باستخدام الفرملة بواسطة المحرك. يعد الفرملة بواسطة المحرك أكثر فاعلية في الاستخدام إذا تم استخدام نفس الترس عند نزول المنحدرات أو صعودها.

للحصول على مزيد من المعلومات العامة حول الأحمال الثقيلة على السيارة، راجع زيت المحرك - ظروف القيادة القاسية (ص. ٤٠٩).

الفرملة على الطرق المبتلة

عند القيادة لفترة طويلة في أمطار كثيفة دون استخدام الفرامل، قد يتأخر تأثير الفرملة قليلاً في حالة استخدامها. وقد يحدث هذا

المزيد من المعلومات والإعدادات

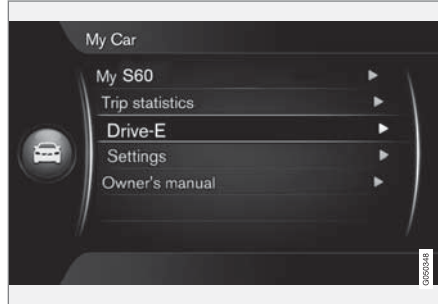

يحتوي نظام القائمة في السيارة MY CAR على مزيد من المعلومات عن مفهوم ECO - راجع قسم MY CAR (ص. ١١٥).

معلومات ذات صلة

- معلومات عامة عن التحكم في المناخ (ص. ١٢٧)

- زر وظيفة ECO منشط
- ذراع اختيار التروس في الوضع D
- السرعة في حدود ٦٥ - ١٤ كم/ساعة تقريبًا
- ميل انحدار الهبوط للطريق لا يزيد على حوالي ٦%.

إيقاف التشغيل Eco Coast

في مواقف معينة قد تكون هناك رغبة في إيقاف تنشيط وظيفة Eco Coast. أمثلة على تلك المواقف:

- على المنحدرات الهابطة - للتمكن من استخدام فرملة المحرك.
- قبل القيام بمنورة تخطي - للتمكن من القيام بذلك بشكل آمن بقدر الإمكان.
- يمكن إلغاء تنشيط Eco Coast والعودة إلى فرملة المحرك كما يلي:

- اضغط على الزر ECO.
- حرك ذراع اختيار التروس إلى الوضع اليدوي "S/+/-"
- قم بتغيير الترس بواسطة مقابض التعشيق بعجلة القيادة.
- حرك دواسة الوقود أو الفرامل.

Eco Coast - المحدوديات

لا تكون الوظيفة متاحة في الحالة:

- تنشيط نظام التحكم في ثبات السرعة التكميلي
- ميل انحدار الهبوط للطريق يزيد على حوالي ٦%.
- يتم تغيير الترس من خلال مقابض التعشيق بعجلة القيادة*
- المحرك و/أو صندوق التروس في غير درجة حرارة التشغيل العادية.
- تحريك ذراع اختيار التروس من الوضع D- إلى "S/+/-"
- السرعة خارج حدود ٦٥ - ١٤ كم/ساعة تقريبًا



الأمر أيضاً بعد غسل السيارة. وبالتالي يلزم الضغط على الفرامل بصورة أقوى. ولهذا السبب، حافظ على مسافة كبيرة بينك وبين السيارة التي أمامك.

استخدم الفرامل بقوة بعد القيادة على طرق مبتلة وبعد غسل السيارة. يتم وقتها تدفئة أفراس الفرامل وبالتالي تجف بسرعة ويتم حمايتها من التآكل. خذ في اعتبارك الحالة المرورية عند الفرملة.

الفرملة على الطرق الممطرة

عند القيادة على طرق ممطرة قد تتكون طبقة من الملح على أفراس الفرامل والبطانة. وقد يؤدي هذا إلى طول المسافة اللازمة لتوقف السيارة. لهذا السبب حافظ على مسافة كبيرة إضافية بينك وبين السيارة التي أمامك. كذلك انتبه لما يلي:

- إجراء الفرملة بين القبينة والقبينة لمنع تكون أي طبقة ملح. تحقق من عدم تعريض المارة للخطر نتيجة استخدام الفرامل.
- اضغط برفق على دواسة الفرامل في نهاية رحلة القيادة وقبل بداية الرحلة التالية.

الصيانة

للحفاظ على أعلى مستويات السلامة والموثوقية التي توفرها سيارتك، ينبغي اتباع فترات خدمات فولفو الموصوفة في كتيب الخدمة والضمان.

بطانات الفرامل الجديدة والمستبدلة وأفراس الفرامل تحقق الأداء الأمثل للفرملة بعد المشي لبضعة مئات من الكيلومترات وذلك بعد "تطبيعها". يمكنك تعويض الأداء المنخفض للفرامل بإجراء مزيد من الضغط على دواسة الفرامل. تتصح فولفو بعدم تركيب أي بطانات فرامل بخلاف تلك المعتمدة من فولفو.

مهم



يجب التحقق من تآكل مكونات نظام الكبح بانتظام.

اتصل بالورشة للحصول على معلومات عن الإجراء أو كلف إحدى الورش بإجراء الفحص، ويوصى بالتعامل مع ورشة فولفو معتمدة.

الرموز والرسائل

الرمز	المواصفات
	توجه مستمر - افحص مستوى سائل الفرامل. إذا كان المستوى منخفضاً، أضف سائل الفرامل وابحث عن سبب نقص السائل.
	توجه متواصل لمدة ثانيتين عند بدء تشغيل المحرك - تفقد أوتوماتيكي للوظيفة.

تحذير



في حالة إضاءة و في نفس الوقت، فقد يكون هناك عطل في نظام الفرامل.

إذا كان مستوى السائل في خزان سائل الفرامل طبيعيًا عند هذه المرحلة، فعليك القيادة بحذر إلى أقرب ورشة وفحص نظام الفرامل - ويوصى بورشة فولفو معتمدة.

إذا انخفض مستوى سائل الفرامل عن مستوى MIN في خزان سائل الفرامل، فتجنب القيادة مرة أخرى قبل إكمال سائل الفرامل.

يجب التحقق فس سبب فقد سائل الفرامل.

معلومات ذات صلة

- فرامل الركن (ص. ٢٩٤)
- فرامل القدم - مصابيح الفرملة عند الطوارئ ومؤشرات تحذير الخطر الأوتوماتيكية (ص. ٢٩٣)
- فرامل القدم - مساعدة الفرملة الطارئة (ص. ٢٩٣)
- فرامل القدم - نظام الفرامل المانعة للانغلاق (ص. ٢٩٣)

فرامل القدم - مساعدة الفرملة الطارئة

مساعدة الفرملة الطارئة EBA

(Emergency Brake Assist) تساعد على زيادة قوة

الفرملة وتقليل المسافة التي ترحفها السيارة عند الفرملة.

تعمل وظيفة EBA على اكتشاف أسلوب فرملة السائق لزيادة قوة الفرامل عند الضرورة. ويمكن تعزيز قوة الفرملة إلى المستوى الذي يتم عنده تشغيل نظام ABS. يتم مقاطعة وظيفة تعزيز الفرملة عند الطوارئ EBA عند انخفاض الضغط على دواسة الفرامل.

ملاحظة

عند تنشيط وظيفة EBA تنخفض دواسة الفرامل قليلاً أكثر من المعتاد، اضغط (مع الاستمرار) على دواسة الفرامل طوال المدة اللازمة. في حالة تحرير دواسة الفرامل فستتوقف جميع عمليات الكبح.

معلومات ذات صلة

- فرامل القدم (ص. ٢٩١)
- فرامل الركن (ص. ٢٩٤)
- فرامل القدم - مصابيح الفرملة عند الطوارئ ومؤشرات تحذير الخطر الأوتوماتيكية (ص. ٢٩٣)
- فرامل القدم - نظام الفرامل المانعة للانغلاق (ص. ٢٩٣)

فرامل القدم - مصابيح الفرملة عند الطوارئ ومؤشرات تحذير الخطر الأوتوماتيكية

يتم تنشيط مصابيح الفرامل عند الطوارئ لتبني السيارات التي تسير خلفك بشأن الفرملة المفاجئة. تعني هذه الوظيفة أن مصباح الفرامل يومض بدلاً من الإضاءة ببريق مستمر كما هي العادة في حالات الفرملة العادية.

أضواء فرامل الطوارئ تنشط في السرعات الأعلى من ٥٠ كم/سا في حالة الفرملة المفاجئة. بعد انخفاض سرعة السيارة إلى أقل من ١٠ كم/سا يتحول ضوء الفرامل من الوميض إلى الوهج الثابت العادي - بينما في الوقت نفسه يتم تنشيط مؤشرات تحذير الخطر (ص. ١٠٠) في السيارة. وتومض هذه المؤشرات حتى يقوم السائق بزيادة سرعة السيارة إلى سرعة مرتفعة مرة أخرى أو يوقف تشغيل هذه المؤشرات.

معلومات ذات صلة

- فرامل القدم (ص. ٢٩١)
- فرامل الركن (ص. ٢٩٤)
- فرامل القدم - مساعدة الفرملة الطارئة (ص. ٢٩٣)
- فرامل القدم - نظام الفرامل المانعة للانغلاق (ص. ٢٩٣)

فرامل القدم - نظام الفرامل المانعة للانغلاق

نظام الفرامل المانعة للانغلاق, ABS (Anti-lock Braking System), يمنع العجلات من الانغلاق أثناء الفرملة.

تتيح الوظيفة إمكانية التحكم في عجلة القيادة، مع سهولة الانحراف لتفادي أي خطر على سبيل المثال. ربما تشعر بوجود اهتزاز في دواسة الفرامل عند تشغيل هذا النظام وهذا أمر طبيعي لا يدعو للقلق.

يتم إجراء اختبار قصير لنظام ABS أوتوماتيكياً بعد بدء تشغيل المحرك عند تحرير السائق لدواسة الفرامل. ويمكن إجراء اختبار تلقائي إضافي لنظام ABS عند بلوغ السيارة السرعة ١٠ كم/ساعة. وقد يتم استشعار الاختبار كنبضات في دواسة الفرامل.

معلومات ذات صلة

- فرامل القدم (ص. ٢٩١)
- فرامل الركن (ص. ٢٩٤)
- فرامل القدم - مصابيح الفرملة عند الطوارئ ومؤشرات تحذير الخطر الأوتوماتيكية (ص. ٢٩٣)
- فرامل القدم - مساعدة الفرملة الطارئة (ص. ٢٩٣)



فرامل الركن

تعمل فرامل الركن على الحفاظ على المركبة في وضع الثبات عند خلو مقعد السائق من السائق، وذلك عن طريق القفل لمنع الحركي للعجلتين.

الوظيفة

قد تصدر ضوضاء ضعيفة من المحرك الكهربائي عند تشغيل فرامل الوقوف الكهربائية. ومن الممكن أن تصدر الضوضاء أثناء الفحص الأوتوماتيكي لوظيفة فرامل الركن.

إذا تم تشغيل فرامل الركن والسيارة متوقفة، فإنها تعمل على العجلات الخلفية فقط. وإذا تم تشغيلها أثناء سير السيارة، يمكن استخدام فرامل القدم العادية، أي إن الفرامل تعمل على جميع العجلات الأربع. تنتقل وظيفة الفرملة إلى العجلات الخلفية عندما تصبح السيارة في حالة توقف تقريباً.

جهد كهربائي منخفض بالبطارية

إذا كان جهد البطارية منخفضاً للغاية، فلن يمكن تحرير فرامل الركن أو تشغيلها. قم بتوصيل البطارية المانحة إذا كان جهد البطارية منخفضاً للغاية، راجع بدء التشغيل بمساعدة بطارية (ص. ٢٧١).

استخدام فرامل الركن



التحكم بفرامل الركن - تشغيل.

١. اضغط على دواسة فرامل القدم بإحكام.

٢. اضغط زر التحكم في فرامل الوقوف.

<  يبدأ رمز لوحة العدادات المندمجة بالوميض - وعندما يثبت الضوء فيكون قد تم تشغيل فرامل الوقوف.

٣. حرر دواسة فرامل القدم وتأكد من أن السيارة في وضع التوقف التام.

عند إيقاف السيارة، قم دائماً بتشغيل الترس الأول (بالنسبة للسيارات ذات صندوق التروس اليدوي) أو وضع ذراع اختيار التروس في الوضع P (بالنسبة للسيارات ذات صندوق التروس الأوتوماتيكي).

فرامل الطوارئ

في حال الطوارئ، يمكن استخدام فرامل الوقوف عندما تكون السيارة في حالة حركة بالضغط مع الاستمرار على زر التحكم في فرامل الوقوف. يتوقف إجراء الركن عند تحرير زر التحكم.

ملاحظة

تصدر إشارة صوتية أثناء تنشيط فرامل الطوارئ في السرعات المرتفعة.

الوقوف فوق مرتفع

إذا كانت السيارة تواجه صعوداً:

- أدر العجلات بعيداً عن حافة الرصيف.

إذا كانت السيارة تواجه هبوطاً:

- أدر العجلات باتجاه حافة الرصيف.

تحذير

قم دائماً بتشغيل مكابح الركن عند ركن السيارة على منحدر - إذ أن ترك السيارة في وضع الحركة، أو الوضع P إذا كانت مزودة بنظام نقل تلقائي ليس كافياً لتثبيت السيارة في جميع المواقع.

٤. حرك ذراع اختيار السرعة إلى الوضع **D** أو **R** واضغط على دواسة الوقود.

< **(P)** تتحرر فرامل الركن وينطفئ الرمز في لوحة العدادات المندمجة.

ملاحظة

لدواعي السلامة، يتم تحرير فرامل الوقوف أوتوماتيكياً فقط إذا كان المحرك يعمل والسائق يرتدي حزام الأمان. يتم تحرير فرامل الوقوف فوراً في السيارات المزودة بصندوق تروس آلي عند الضغط على دواسة الوقود وتحريك ذراع اختيار التروس إلى الوضع **D** أو الوضع **R**.

الحمل الثقيل عند صعود المنحدرات

الحمولة الثقيلة مثل المقطورة قد تؤدي إلى دوران السيارة للخلف عند تحرير فرامل الركن أوتوماتيكياً أثناء قيادة السيارة على أحد المرتفعات المنحدرة. تجنب حدوث ذلك من خلال الضغط على عنصر التحكم أثناء القيادة. حرر عنصر التحكم عند حصول المحرك على قدرة السحب.

استبدال بطانات الفرامل

يجب استبدال بطانات الفرامل الخلفية لدى ورشة خدمة تبعاً لتصميم فرامل الركن الإلكترونية - ويُصح بالتوجه إلى إحدى ورش فولوو المعتمدة.

الرموز والرسائل

لمزيد من المعلومات عن كيفية عرض وحذف الرسائل النصية في لوحة العدادات المندمجة، راجع الرسائل - المعالجة (ص. ١١٤).

فصل فرامل الركن



التحكم بفرامل الركن - تحرير.

السيارات ذات صندوق التروس اليدوي

التحرير يدوياً

١. أدخل مفتاح التحكم عن بعد في قفل الإشعال^{١٥}.

٢. اضغط على دواسة فرامل القدم بإحكام.

٣. استخدم عنصر التحكم في فرامل الوقوف.

< **(P)** تتحرر فرامل الركن وينطفئ الرمز في لوحة العدادات المندمجة.

ملاحظة

يمكن كذلك تحرير فرامل الوقوف يدوياً عن طريق الضغط على دواسة القابض بدلاً من دواسة الفرامل. تتصح فولوو باستخدام دواسة الفرامل.

التحرير أوتوماتيكياً

١. تشغيل المحرك.

٢. قم بتعشيق الترس الأول أو ترس الرجوع.

٣. ارفع قدمك عن دواسة القابض واضغط على دواسة الوقود.

< **(P)** تتحرر فرامل الركن وينطفئ الرمز في لوحة العدادات المندمجة.

السيارات ذات صندوق التروس الأوتوماتيكي

التحرير يدوياً

١. أدخل مفتاح التحكم عن بعد في قفل الإشعال^{١٥}.

٢. اضغط على دواسة فرامل القدم بإحكام.

٣. اجذب عنصر التحكم.

< **(P)** تتحرر فرامل الركن وينطفئ الرمز في لوحة العدادات المندمجة.

التحرير أوتوماتيكياً

١. قم بإرتداء حزام الأمان.

٢. تشغيل المحرك.

٣. اضغط على دواسة فرامل القدم بإحكام.

^{١٥} في السيارات المزودة بنظام القيادة بدون مفتاح. اضغط START/STOP ENGINE.



الرمز	رسالة / إشعار	المعنى/الإجراء
(P)!	Message	<ul style="list-style-type: none"> • اقرأ رسالة لوحة العدادات المندمجة.
(P)		<p>يدل الرمز الوامض على تشييق مكابح الوقوف.</p> <p>في حال وميض الرمز في أي حالة أخرى، فإن ذلك يعني حدوث عطل.</p> <ul style="list-style-type: none"> • اقرأ رسالة لوحة العدادات المندمجة.
Handbrake not fully released		<p>وجود خلل يمنع تحرير فرامل الركن:</p> <ul style="list-style-type: none"> • جرّب استخدام وتحرير الفرامل. <p>إذا بقي الخلل بعد عدة محاولات:</p> <ul style="list-style-type: none"> • توجه لورشة خدمة - يُنصح بالتوجه إلى إحدى ورش فولفو المعتمدة. <p>ملاحظة: يصدر صوت تحذير إذا استمرت الرحلة برسالة العطل هذه.</p>
Handbrake not applied		<p>وجود خلل يمنع تشييق فرامل الركن:</p> <ul style="list-style-type: none"> • جرّب تحرير واستخدام الفرامل. <p>إذا بقي الخلل بعد عدة محاولات:</p> <ul style="list-style-type: none"> • توجه لورشة خدمة - يُنصح بالتوجه إلى إحدى ورش فولفو المعتمدة. <p>تظهر الرسالة أيضاً مضيئة في السيارات المزودة بصندوق تروس يدوي عند قيادة السيارة على سرعة منخفضة مع وجود الباب مفتوحاً لتنبيه السائق إن فرامل الركن قد يكون قد تم فك تشييقها دون قصد.</p>
Handbrake Service required		<p>ظهور خلل:</p> <ul style="list-style-type: none"> • جرّب استخدام وتحرير الفرامل. <p>إذا بقي الخلل بعد عدة محاولات:</p> <ul style="list-style-type: none"> • توجه لورشة خدمة - يُنصح بالتوجه إلى إحدى ورش فولفو المعتمدة.

يمكن قراءة الرسالة النصية عن طريق الضغط لفترة وجيزة على زر OK الموجود على ذراع مؤشرات الاتجاه.

وتعشيق الترس الأول (صندوق التروس اليدوي)، أو وضع ذراع اختيار السرعة في الوضع P (صندوق التروس الأوتوماتيكي).

إذا كان يجب إيقاف السيارة قبل إصلاح عطل ممكن، فلا بد من لف العجلات كما هو الحال عند التوقف على مكان مرتفع



معلومات ذات صلة
● فرامل القدم (ص. ٢٩١)



القيادة في الماء

المخاضة تعنى أن السيارة تسير في طريق مغطى بالماء. يلزم الحذر الشديد عند السير في المخاضة.

يمكن قيادة السيارة في الماء بحد أقصى ٢٥ سم من العمق (٣٠ سم في طراز V60 Cross Country) ويسرعة قصوى لا تتجاوز سرعة المشي. يلزم أخذ الحذر عند المرور في الماء المتدفق.

أثناء قيادة السيارة في الماء، حافظ على قيادة السيارة بسرعة منخفضة ولا توقف السيارة. بعد اجتياز المياه، اضغط دواسة الفرامل قليلاً وتأكد من تحقق الفرملة الكاملة. الماء والطين قد يجعلان بطانات الفرامل المبتلة تؤخر وظيفة الفرملة.

• نظف الموصلات الكهربائية في جسم مدفاة المحرك الكهربائي* ووصلة المقطورة بعد القيادة في الماء والطين.

• لا تسمح بتوقف السيارة لمدة طويلة إذا كان الماء فوق العتبات. فقد يؤدي ذلك إلى حدوث أعطال كهربائية.

مهم !

قد يحدث تلف للمحرك في حالة دخول الماء إلى مرشح الهواء.

في المياه بعمق أكبر من ٢٥ سم (٣٠ سم في طراز V60 Cross Country)، قد تتسرب المياه إلى صندوق التروس. وهذا يقلل من قدرة الزيوت على التشحيم ويؤدي إلى تقليل فترة عمل هذه الأنظمة.

أي تلفيات يتعرض لها أي مكون من مكونات السيارة أو المحرك أو صندوق النقل أو الشاحن التوربيني أو قفل الديفرنس أو أجزائه الداخلية نتيجة الغمر أو القفل الهيدروليكاتيكي أو نقص الزيت، لا يدخل تحت تغطية الضمان.

في حالة تعطل المحرك في الماء، لا تحاول إعادة تشغيله - قم بقطر السيارة من الماء إلى ورشة - ويوصى بورشة فولفو معتمدة. هناك احتمال لتعطل المحرك.

معلومات ذات صلة

- الاسترداد (ص. ٣١٧)
- القطر (ص. ٣١٥)

السخونة الزائدة

في ظروف خاصة، على سبيل المثال عند القيادة العنيفة في المناطق الوعرة والمناخ الحار، هناك خطر فرط سخونة المحرك ونظام القيادة - وبالأخص مع وجود أحمال ثقيلة.

للحصول على معلومات عن السخونة الزائدة عند القيادة مع وجود مقطورة، راجع القيادة مع مقطورة* (ص. ٣٠٧).

- فك المصابيح الإضافية في مقدمة الشبكة عند القيادة في ظروف المناخ الحار.
- إذا ارتفعت درجة الحرارة في نظام تبريد المحرك للغاية، فيضئي رمز تحذير في شاشة عرض المعلومات بلوحة العدادات المندمجة وتظهر رسالة نصية **High engine temperature Stop safely** - وعليك بإيقاف السيارة بطريقة آمنة واترك المحرك يعمل بسرعة التباطؤ لعدة دقائق حتى يبرد.
- إذا تم عرض الرسالة النصية **High engine temperature Turn off engine** أو **Engine coolant level low Stop safely**، فيجب إطفاء المحرك بعد إيقاف السيارة.

- في حالة وجود سخونة زائدة في صندوق التروس، يتم تنشيط وظيفة حماية مدمجة تقوم، من بين أمور أخرى، بإضاءة رمز تحذير في لوحة العدادات المندمجة، وتعرض بها رسالة نصية **Transmission hot Reduce speed** أو **Transmission hot Stop safely Wait for cooling** - وعليك اتباع التوصيات المبينة وخفض السرعة وإيقاف السيارة بطريقة آمنة واترك المحرك يعمل بسرعة التباطؤ لعدة دقائق حتى تترك صندوق التروس يبرد.

- إذا ارتفعت درجة حرارة السيارة، يمكن أن يتم إيقاف تشغيل نظام تكييف الهواء لفترة مؤقتة.
- لا توقف تشغيل المحرك بمجرد أن تنقف، إذا كانت السيارة تتم قيادتها بصعوبة.



زيادة التحميل - بطارية البادئ

تشكل الوظائف الكهربائية في السيارة حملاً على بطارية البادئ (ص. ٢٧٣) بدرجات مختلفة. تجنب استخدام وضع المفتاح II (ص. ٨٥) عند إيقاف تشغيل المحرك. استخدم الوضع I بدلاً من ذلك - والذي يستهلك طاقة أقل.

تأكد من الملحقات المختلفة التي تحمل النظام الكهربائي. لا تستخدم الوظائف التي تسحب كمية كبيرة من التيار الكهربائي عند إيقاف تشغيل المحرك. وفيما يلي أمثلة لبعض هذه الوظائف:

- المروحة
- المصابيح الأمامية
- مساحة الزجاج الأمامي
- النظام الصوتي (مستوى الصوت العالي).

إذا انخفض الجهد الكهربائي لبطارية البدء، يظهر النص **Low battery charge Power save mode** على شاشة عرض معلومات لوحة العدادات المندمجة. وهنا تقوم وظيفة توفير الطاقة بإيقاف تشغيل بعض الوظائف أو تقليل وظائف معينة مثل مروحة التهوية و/أو النظام الصوتي.

– وفي هذه الحالة، اشحن البطارية من خلال بدء تشغيل المحرك ثم تشغيله لمدة ١٥ دقيقة على الأقل - يكون شحن بطارية البادئ أكثر فعالية أثناء القيادة بالمقارنة مع تشغيل المحرك على سرعة التباطؤ أثناء ثبات السيارة.

القيادة مع فتح باب صندوق الأمتعة

في حالة القيادة أثناء فتح باب صندوق الأمتعة يمكن أن تدخل غازات العادم السامة إلى السيارة من خلال منطقة الحمولة.

تحذير



تجنب القيادة بينما يكون باب صندوق الأمتعة مفتوحاً! قد يتم سحب أبخرة العادم السامة داخل السيارة عبر منطقة التحميل.

معلومات ذات صلة

- التحميل (ص. ١٥٢)

ملاحظة



من الطبيعي أن تعمل مروحة تبريد المحرك لبعض الوقت بعد إيقاف تشغيل المحرك.



ملاحظة

يعد استخدام إطارات الشتاء مطلبًا قانونيًا في بعض الدول. الإطارات التي بها مسامير غير مسموح بها في كل الدول.

الأسطح الزلقة

تدرب على القيادة على طرق زلقة في ظروف منضبطة لكي تتعرف على ردود فعل السيارة.

معلومات ذات صلة

- القيادة خلال الشتاء (ص. ٣٠٠)

القيادة خلال الشتاء

في القيادة خلال الشتاء يلزم إجراء فحوصات معينة لضمان القيادة الآمنة للسيارة.

قبل حلول فصل الشتاء، افحص بشكل خاص ما يلي:

- يجب أن تكون نسبة ٥٠% من سائل تبريد (ص. ٣٦١) المحرك من الجليكول. يعمل هذا الخليط على حماية المحرك من التآكل بالصقيع حتى درجة حرارة تصل إلى -٣٥ درجات مئوية تقريبًا، للحصول على أفضل درجات الحماية من المادة المانعة للتجمد، يجب ألا يتم خلط أنواع مختلفة من الجليكول.
- يجب الحفاظ على خزان الوقود ممتلئًا لمنع حدوث التكتيف.
- لزوجة زيت المحرك مهمة للسيارة. الزيوت التي بها درجات منخفضة من اللزوجة (الزيوت المخففة) تسهل تشغيل السيارة في أحوال الطقس الباردة وتعمل كذلك على تقليل استهلاك الوقود عندما تكون درجة حرارة المحرك باردة. لمزيد من المعلومات حول أنواع الزيوت الملائمة، راجع زيت المحرك - ظروف القيادة القاسية (ص. ٤٠٩).

مهم

يجب ألا يُستخدم الزيت منخفض اللزوجة مع ظروف القيادة الشاقة أو الطقس الحار.

- يجب فحص حالة بطارية الإقلاع ومستوى الشحن. يؤدي الطقس البارد إلى وضع أحمال كبيرة على بطارية البدء وتقل قدرتها بسبب الطقس البارد.
 - استخدم سائل الغسل (ص. ٣٧٢) لتجنب تكوين الثلج في خزان سائل الغسل.
- لتحقيق أفضل درجات ثبات السيارة على الأرض، توصي شركة فولفو باستخدام إطارات الشتاء على كافة العجلات، في حال وجود خطر الثلج أو الجليد.

قبل القيادة لمسافات طويلة

قبل الانطلاق في رحلة طويلة، قد يكون من المفيد إجراء الخطوات التالية:

- تحقق أن المحرك يعمل بطريقة طبيعية وأن استهلاك الوقود (ص. ٤١٧) طبيعي.
- تأكد من عدم وجود أي تسريبات (وقود أو زيت أو أي سائل آخر).
- افحص جميع المصابيح وسمك الجزء الملامس للأرض من العجلة.
- حمل مثلث التحذير (ص. ٣٢٨) يعد من المتطلبات القانونية في بعض البلدان.

معلومات ذات صلة

- زيت المحرك - الفحص والتعبئة (ص. ٣٥٨)
- تغيير العجلات - إزالة العجلات (ص. ٣٢٥)
- استبدال المصباح - عام (ص. ٣٦٣)

ملء الوقود

أشياء مهمة توضع في الاعتبار عند إعادة ملء الوقود.

فتح/غلق غطاء خزان الوقود

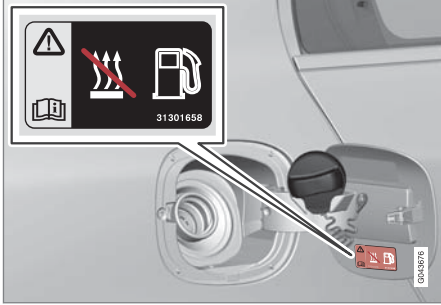

يمكن تركيب غطاء فتحة تعبئة خزان الوقود على الغطاء.

قد تحدث زيادة في ضغط الخزان إذا كانت درجة الحرارة الخارجية مرتفعة. افتح الغطاء ببطء.

- بعد التعبئة - أعد تركيب الغطاء وتدويره إلى أن يصدر صوت طقعة واحدة أو أكثر.

ملء الوقود

- لا تملأ الخزان عن آخره ولكن قم بالملء إلى أن تتوقف فوهة المضخة.

ملاحظة

قد يتدفق الوقود الزائد في الخزان في ظل الطقس الحار.

غطاء خزان الوقود - الفتح اليدوي

يمكن فتح غطاء خزان الوقود يدوياً عند عدم التمكن من الفتح الكهربائي من مقصورة الركاب.

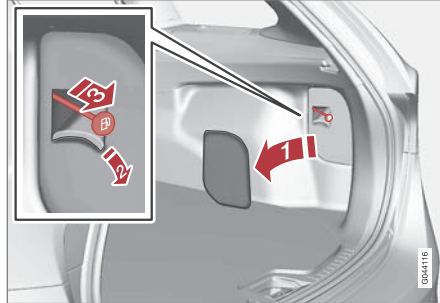

١. افتح/أزل الفتحة الجانبية في حجرة الحمولة (نفس جانب غطاء خزان الوقود).
٢. قم بتوسيع/فتح الجزء المتقوس في العازل وحدد مكان السلك الأخضر المزود بمقبض.
٣. اجذب السلك للخلف برفق بشكل مستقيم إلى أن ينفتح غطاء خزان الوقود مع إصدار صوت "طقعة".

مهم

اسحب السلك برفق - ثمة حاجة لعدم الإفراط في استخدام القوة لفك قفل الجزء الخلفي.

معلومات ذات صلة

- ملء الوقود (ص. ٣٠١)

غطاء خزان الوقود - الفتح/الإغلاق

يمكن فتح/إغلاق غطاء خزان الوقود كالتالي:

فتح/غلق غطاء خزان الوقود



افتح غطاء خزان الوقود باستخدام الزر الموجود على لوحة الإضاءة - ينفتح الغطاء عند تحرير الزر.

في شاشة عرض لوحة العدادات المندمجة، يشير السهم على الرمز إلى جانب السيارة الذي يوجد فيه غطاء الوقود.

- اغلِق غطاء خزان الوقود بالضغط عليه حتى يتم سماع صوت طقعة للتأكد من أنه قد تم إغلاقه.

معلومات ذات صلة

- ملء الوقود (ص. ٣٠١)



تعبئة الوقود بواسطة صفيحة وقود ١٦

عند الملاء بواسطة علبة الوقود، استخدم القمع الموجود أسفل فتحة الأرضية في حجرة المحمولة.

احرص على إدخال فوهة القمع بإحكام في أنبوب التعبئة. يحتوي أنبوب التعبئة على غطاء قابل للفتح ويلزم تحريك أنبوب القمع باتجاه الغطاء قبل بدء عملية التعبئة.

معلومات ذات صلة

- غطاء خزان الوقود - الفتح اليدوي (ص. ٣٠١)
- الوقود - المعالجة (ص. ٣٠٢)

الوقود - المعالجة

يجب عدم استعمال الوقود جودة أقل مما توصي فولفو، لأن فاعلية المحرك واستهلاك الوقود قد يتأثران سلباً.

تحذير



احرص دائماً على تجنب استنشاق بخار الوقود ووصول رذاذ الوقود إلى عينيك.

وفي حالة وصول الوقود للعينين، قم بإزالة أي عدسات لاصقة واشطف عينيك بكمية وفيرة من الماء لمدة لا تقل عن ١٥ دقيقة واستشر الطبيب.

يُحذر نهائياً ابتلاع الوقود. تعد أنواع الوقود مثل البنزين والبيوايثانول والخلانط المكونة منهنجا مواد عالية السُمّية وقد تتسبب في حدوث إصابة دائمة أو في الوفاة في حالة ابتلاعها. استشر الطبيب فوراً في حالة ابتلاع وقود.

تحذير



قد يشتعل الوقود الذي ينسكب على الأرض.

قم بإيقاف تشغيل المدفأة التي تعمل بالوقود قبل بدء التشغيل لإعادة التزود بالوقود.

تجنب حمل أي هاتف محمول نشط عند إعادة التزود بالوقود. فقد تتسبب إشارة الرنين في تراكم الشرر وإشعال الأبخرة البترولية، مما يؤدي إلى نشوب حريق وحدوث إصابة.

مهم



سيؤدي استخدام خلانط من أنواع وقود مختلفة أو استخدام أنواع وقود غير موصى بها إلى إبطال ضمان فولفو وأي اتفاقيات خدمة تكميلية، وهذا ينطبق على جميع المحركات.

ملاحظة



الظروف الجوية القاسية والقيادة مع مقطورة أو القيادة على مرتفعات عالية إلى جانب درجة الوقود المستخدم من العناصر التي قد تؤثر على أداء السيارة.

معلومات ذات صلة

- القيادة الاقتصادية (ص. ٣٠٧)
- الوقود - الديزل (ص. ٣٠٣)
- مرشح جسيمات الديزل (DPF) (ص. ٣٠٤)
- استهلاك الوقود وانبعاثات ثاني أكسيد الكربون (ص. ٤١٧)
- خزان الوقود - السعة (ص. ٤١٦)

الوقود - الديزل

يستخدم الديزل كوقود.

لا تستخدم إلا وقود الديزل الذي تنتجه شركات إنتاج مشهورة. لا تستخدم مطلقاً وقوداً ذا جودة مشكوك بها. تتميز محركات الديزل بالحساسية تجاه الملوثات في الوقود مثل المعادن والمقادير المفرطة من الكبريت.

قد تتكون رواسب البارفين في درجات الحرارة المنخفضة (-6 درجات مئوية إلى -40 درجات مئوية)، في وقود الديزل مما قد يؤدي إلى حدوث مشاكل في الإشعال. يتوفر وقود الديزل الخاص المصمم لدرجات الحرارة المنخفضة التي تقترب من نقطة التجمد من كبرى شركات الزيوت. يتميز هذا الوقود بأنه أقل لزوجة عند درجات الحرارة المنخفضة ويقلل من خطر تكون رواسب البارفين.

يقل خطر تكون ظاهرة التكتيف في خزان الوقود إذا حافظت على الخزان ممتلئ جيداً. عند إعادة ملء الوقود، تأكد من نظافة المنطقة المحيطة بأنبوب غطاء خزان الوقود. تجنب سكب الوقود على الطلاء. جفف أي انسكاب بواسطة مادة منظفة ومياه.

مهم

متطلبات وقود الديزل:

- تلبية مقاييس EN 590 و/أو SS 155435
- ألا يتجاوز محتوى الكبريت ١٠ ملجم/كجم
- حد أقصى FAME 7 vol % (Fatty Acid Methyl Ester).

معلومات ذات صلة

- الوقود - المعالجة (ص. ٣٠٢)
- القيادة الاقتصادية (ص. ٣٠٧)
- استهلاك الوقود وانبعاثات ثاني أكسيد الكربون (ص. ٤١٧)
- خزان الوقود - السعة (ص. ٤١٦)

الوقود - البنزين

يستخدم البنزين كوقود.

لا تستخدم إلا البنزين الذي تنتجه شركات إنتاج مشهورة. لا تستخدم مطلقاً وقوداً ذا جودة مشكوك بها. يلزم أن يلبي البنزين مقاييس EN 228 إذا توفرت.

- يمكن استخدام 95 RON للقيادة العادية.
- يوصى باستخدام 98 RON للحصول على الأداء الأمثل وأدنى استهلاك للوقود.
- عند القيادة في مناخ تزيد درجة حرارته عن +38 درجات مئوية، ننصح باستخدام وقود له أعلى درجة أوكتان ممكنة للحصول على الأداء الأمثل وأقل استهلاك للوقود.

مهم

- استخدم بنزيناً غير معالج بالرصاص لتجنب إلحاق الضرر بالمحول الحفاز.
- يجب عدم استخدام أي وقود يحتوي على إضافات معدنية.
- لا تستخدم أي مواد مضافة لم توصي بها فولفو.

إيثانول-الكحول

مهم

- الوقود الذي يحتوي على الإيثانول حتى ١٠% من حجمه مسموح به.
- مسموح باستخدام الوقود E10 228 EN (بحد أقصى ١٠% من الحجم إيثانول).
- غير مسموح باستخدام إيثانول أعلى من E10 (بحد أقصى ١٠% بالمانة من الحجم إيثانول). T مثل E85 غير مسموح به.



مهم !

أنواع وقود الديزل التي لا ينبغي استخدامها:

- إضافات خاصة
- وقود الديزل البحري
- زيت التدفئة
- FAME (Fatty Acid Methyl Ester)^{١٧} وزيت نباتي.

أنواع الوقود هذه لا تفي بالمتطلبات وفقاً لتوصيات شركة فولفو مما يؤدي إلى زيادة التآكل وتلف المحرك وهو ما لا يشمل ضمان فولفو.

الخزان فارغ

تصميم نظام الوقود في محرك الديزل معد بحيث إذا نفذت المركبة من الوقود، فقد يكون الخزان بحاجة إلى طرد الهواء في الورشة لإعادة تشغيل المحرك بعد ملء الوقود.

في حالة توقف المحرك نتيجة للنقص الشديد في الوقود، فإن نظام الوقود يكون بحاجة إلى لحظات قليلة للقيام بالفحص. قم بإجراء ما يلي قبل بدء تشغيل المحرك، فور ملء خزان الوقود بالديزل:

١. أدخل مفتاح التحكم عن بعد في قفل الإشعال واضغط عليه حتى يصل إلى موضعه النهائي. لمزيد من المعلومات، انظر أوضاع المفتاح (ص. ٨٥).
٢. اضغط على الزر **START** بدون الضغط على أي من دواسة الفرامل و/أو القابض.
٣. انتظر لمدة دقيقة تقريباً.
٤. لبدء تشغيل المحرك: اضغط على دواسة الفرامل و/أو القابض ثم اضغط على الزر **START** مرة أخرى.

ملاحظة !

قبل تعبئة الوقود في حالة نقص الوقود:

- أوقف السيارة على أرضية مسطحة/مستوية بأقصى قدر ممكن، ففي حالة تعرض السيارة للميل يكون ثمة خطر حدوث جيوب هوائية في إمداد الوقود.

إفراغ التكتيف من مرشح الوقود

يفصل مرشح الوقود التكتيف من الوقود. قد يعيق التكتيف تشغيل المحرك.

يجب إفراغ مرشح الوقود على الفترات الموضحة في دليل الضمان والصيانة أو إذا راودك الشك في أن السيارة تم ملئها بوقود ملوث. لمزيد من المعلومات، انظر برنامج خدمة فولفو (ص. ٣٥٠).

مهم !

هناك مواد مضافة خاصة معينة تزيل الفاصل المائي في مرشح الوقود.

معلومات ذات صلة

- الوقود - المعالجة (ص. ٣٠٢)
- مرشح جسيمات الديزل (DPF) (ص. ٣٠٤)
- استهلاك الوقود وانبعثات ثاني أكسيد الكربون (ص. ٤١٧)

مرشح جسيمات الديزل (DPF)

سيارات محرك الديزل مزودة بمرشح جسيمات مما يؤدي إلى تحكم أفضل في تنظيف غاز العادم.

يتم تجميع الجسيمات من غازات العادم في المرشح أثناء القيادة العادية للسيارة. وبالتالي تعمل العملية التي يطلق عليها "التجديد" بغرض إحراق الجسيمات وإفراغ المرشح. يتطلب ذلك وصول المحرك إلى درجة حرارة التشغيل العادية.

يتم تجديد فلتر الأجسام الدقيقة تلقائياً ويستغرق عادة ١٠ إلى ٢٠ دقيقة. وقد تستغرق وقتاً أطول قليلاً في معدل السرعة المنخفض. قد يزداد استهلاك الوقود قليلاً أثناء عملية إعادة التجديد.

التجديد في الطقس البارد

يتم قيادة السيارات في أغلب الأحوال لمسافات قصيرة في الطقس البارد ومن ثم لا يصل المحرك إلى درجة حرارة التشغيل الطبيعية. وهذا يعني أنه لم تحدث عملية تجديد لمرشح جسيمات الديزل وأن المرشح ممتلئ.

عندما يصبح المرشح على وشك الامتلاء بما يعادل ٨٠% تقريباً من الجسيمات، يضيئ مثلث تحذير على لوحة العدادات المتدمجة وتظهر الرسالة **Soot filter full See manual** في شاشة عرض المعلومات.

ابداً عملية تجديد المرشح بقيادة السيارة حتى يصل المحرك إلى درجة حرارة التشغيل الطبيعية، ومن الأفضل القيادة في هذه الحالة على أحد الطرق الرئيسية أو السريعة. ينبغي قيادة السيارة بعد ذلك لمدة ٢٠ دقيقة أخرى.

١٧ قد يحتوي وقود الديزل على كمية محددة من إستر ميثيل الحامض الدهني (FAME)، لكن لا بد من إضافة كميات إضافية.

محطات التعبئة لغاز السيارات

لافتة طريق لمحطات التعبئة التي توفر غاز السيارات.



معلومات ذات صلة

- وقود مزدوج* - مقدمة لغاز السيارات (ص. ٢٣)
- فحص النظام وإجراء الخدمة عليه في السيارات التي تعمل بالغاز* (ص. ٣٥٢)
- غطاء خزان الوقود - الفتح اليدوي (ص. ٣٠١)

تعبئة الغاز بالسيارة*

أشياء يجب تذكرها عند تعبئة الغاز بالسيارة
(Compressed Natural Gas - CNG) في السيارات
المزودة بمحرك بوقود مزدوج.

التعبئة

يتم تعبئة الغاز بالسيارة من خلال فتحة توجد بجوار غطاء الوقود داخل غطاء خزان الوقود.

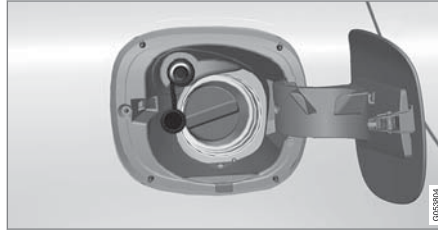

١. افتح غطاء خزان الوقود وأزل الغطاء الواقي من على الفتحة.
٢. ادفع الفوهة باتجاه الفتحة وتحقق من اتصال فوهة الخرطوم عن طريق تدوير المقبض على الفوهة جهة اليسار.
٣. ثم اضغط على زر البدء في مضخة الغاز لمدة ٥ ثوان تقريباً.
< يمتلئ الخزان في بضع دقائق.
٤. أزل الفوهة عن طريق تدوير المقبض جهة اليمين.
٥. أعد تركيب الغطاء الواقي للفتحة ثم أغلق غطاء خزان الوقود.

ملاحظة



قد يحدث ما يلي أثناء عملية التجديد:

- يمكن ملاحظة انخفاض صغير في قدرة المحرك بشكل مؤقت
- قد يرتفع استهلاك الوقود بشكل مؤقت
- قد تنتشر رائحة احتراق.

عندما تنتهي عملية التجديد يتم مسح الرسالة النصية التحذيرية تلقائياً.

استخدم مدفأة الوقوف* في الطقس البارد - عندها يصل المحرك إلى درجة حرارة التشغيل الطبيعية بشكل أسرع.

مهم



إذا كان المرشح ممتلئاً بالجسيمات بالكامل، فقد يكون من الصعب بدء تشغيل المحرك ولا يؤدي المرشح وظيفته. وهنا يكون هناك احتمال لاحتياج المرشح للاستبدال.

معلومات ذات صلة

- الوقود - المعالجة (ص. ٣٠٢)
- الوقود - الديزل (ص. ٣٠٣)
- استهلاك الوقود وانبعاثات ثاني أكسيد الكربون (ص. ٤١٧)
- خزان الوقود - السعة (ص. ٤١٦)



مفتاح تشغيل الغاز*

في السيارات المزودة بمحرك مزدوج، يوجد مفتاح للتبديل بين تشغيل الغاز (Compressed Natural Gas - CNG) وتشغيل البنزين. ويوجد في الكونسول المركزي.

التشغيل

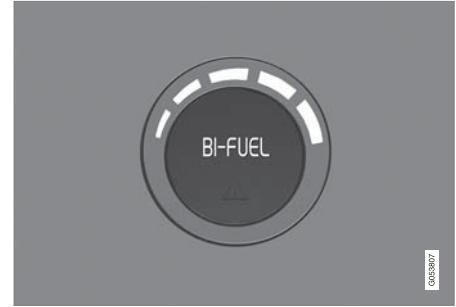

اضغط المفتاح للتبديل بين التشغيل باستخدام الغاز والتشغيل باستخدام البنزين.

عند حدوث عملية التبديل ستسمع صوت نقر في حجرة المحمولة. وهذا أمر عادي - فهذه الضوضاء تنتج عند فتح صمامات الخزان.

يوجد موضعان للمفتاح:

- **BI-FUEL** بضيء باللون الأخضر - السيارة تعمل باستخدام الغاز
- **BI-FUEL** - بضيء باللون البرتقالي - السيارة تعمل باستخدام البنزين (مقياس الوقود الخاص بالغاز ينطفئ).

محول حفاز

الهدف من المحولات الحفازة هو تنقية غازات العادم. وقد تم وضع هذه المحولات بالقرب من المحرك لكي يتم بلوغ درجة حرارة التشغيل بسرعة.

ويتكون المحول الحفاز من مونوليث (حجر سيراميك أو معدن) به ممرات. جدران هذه الممرات مبطنة بطبقة من البلاتينيوم والراديوم والبالاديوم. وتعمل هذه المعادن كمواد حفازة، أي أنها تسرع من العملية الكيميائية دون أن تستهلك.

Lambda-sond™ مستشعر أوكسجين

يعتبر مستشعر لامبادا جزءاً من نظام الإدارة المستخدم في تقليل الانبعاثات وتحسين استهلاك الوقود. لمزيد من المعلومات، انظر استهلاك الوقود وانبعاثات ثاني أكسيد الكربون (ص. ٤١٧).

يراقب مستشعر الأوكسجين محتويات الأكسجين من عوادم الغاز الخارج من المحرك. تتم تغذية هذه القيم في النظام الكهربائي الذي يتحكم باستمرار في مضخات حقن الوقود. يتم ضبط نسبة الهواء التي يتم توجيهها للمحرك باستمرار. وتخلق عمليات الضبط هذه ظروف مثالي لاحتراق الوقود الفعال مع وجود محول حفاز ثلاثي الاتجاه من شأنه أن يقلل الانبعاثات الضارة (مثل الهيدروكربون والأكسيد الأحادي وأكاسيد النترجين).

معلومات ذات صلة

- القيادة الاقتصادية (ص. ٣٠٧)
- الوقود - البنزين (ص. ٣٠٣)
- الوقود - الديزل (ص. ٣٠٣)

يبدأ تشغيل السيارة دومًا باستخدام البنزين حتى في حالة تحديد التشغيل باستخدام الغاز. بعد بدء تشغيل المحرك يتحول النظام تلقائيًا لاستخدام الغاز - عادةً في غضون بضعة دقائق من الإحماء. بعد بدء التشغيل على البارد سيستغرق الأمر وقتًا أطول للتحويل إلى التشغيل باستخدام الغاز وذلك لضمان أقل مستوى ممكن من الانبعاثات.

مصباح التحذير

في حالة إضاءة مصباح التحذير في المفتاح و/أو سماح إشارات صوتية متكررة، فهذا دليل على ضرورة إجراء الخدمة على السيارة. قم بتأكيد التحذير من خلال الضغط على المفتاح ثم توجه لزيارة أقرب ورشة - ويُنصح بالتوجه لورشة فولفو معتمدة.

معلومات ذات صلة

- وقود مزدوج* - مقدمة لغاز السيارات (ص. ٢٣)
- تعبئة الغاز بالسيارة* (ص. ٣٠٥)
- فحص النظام وإجراء الخدمة عليه في السيارات التي تعمل بالغاز* (ص. ٣٥٢)
- غطاء خزان الوقود - الفتح اليدوي (ص. ٣٠١)

القيادة مع مقطورة*

في حالة القيادة مع سحب مقطورة، توجد عدة نقاط مهمة ينبغي أخذها في الاعتبار بخصوص حلقة القطر والمقطورة وكيفية توجيه الحمولة في المقطورة.

تتوقف قدرة التحميل على وزن السيارة وهي فارغة. يعمل إجمالي وزن الركاب وكل الملحقات، مثل قضيب الجر، على تقليل قدرة تحميل السيارة بنفس مقدار وزنها. لمزيد من المعلومات التفصيلية، راجع الأوزان (ص. ٤٠٤).

يتم تركيب حلقة القطر لدى فولفو، يتم تسليم السيارة مع المعدات الضرورية للقيادة مع المقطورة.

- يجب أن تكون حلقة قطر السيارة من النوع المعتمد.
- إذا تم تجهيز السيارة بقضيب القطر، فتتحقق بمساعدة موزع فولفو من أن السيارة قد تم تجهيزها بشكل كامل للقيادة مع المقطورة.
- قم بتوزيع الحمولة على المقطورة حتى يتوافق الوزن على حلقة القطر مع الحد الأقصى المحدد من حمل كرة القطر.
- قم بتوزيع ضغط الإطارات إلى مستوى الضغط الملائم للحمولة الكاملة. للحصول على معلومات حول ضغط الإطارات، انظر الإطارات - ضغط الإطارات المعتمد (ص. ٤١٨).
- يتم تحميل المحرك بصورة أكبر من المعتاد عند قيادة السيارة بمقطورة.
- لا تقم بقيادة السيارة بمقطورة كبيرة عندما تكون السيارة جديدة. انتظر حتى تبلغ مسافة القيادة ١٠٠٠ كم.
- يتم تحميل الفرامل بدرجة أكبر من المعتاد عند القيادة على المنحدرات الطويلة والحادّة. خفف السرعة لترس أقل واضبط السرعة.

- استخدم فرملة المحرك لإبطاء السرعة، عندما يمكن حدوث ذلك دون وجود خطورة على مستخدمي الطريق الآخرين.
- يعمل كل من حمل السقف وصندوق الزلاجات على زيادة مقاومة الهواء، مما يؤدي إلى زيادة استهلاك الوقود - أزل حاملات الأمتعة إن لم تكن مستخدمة.
- تجنب القيادة والنوافذ مفتوحة.
- لمزيد من المعلومات حول سياسة شركة فولفو للحفاظ على البيئة، راجع الفلسفة البيئية (ص. ٢١).

لمزيد من المعلومات حول استهلاك الوقود، راجع استهلاك الوقود وانبعثات ثاني أكسيد الكربون (ص. ٤١٧).

تحذير

تجنب مطلقاً إيقاف تشغيل المحرك والسيارة في حالة حركة، على سبيل المثال على المنحدرات، حيث يتسبب هذا الإجراء في إيقاف عمل أنظمة مهمة مثل التوجيه المعزز وسيرفو المكابح.

معلومات ذات صلة

- الوقود - المعالجة (ص. ٣٠٢)
- استهلاك الوقود وانبعثات ثاني أكسيد الكربون (ص. ٤١٧)
- خزان الوقود - السعة (ص. ٤١٦)

القيادة الاقتصادية

القيادة بشكل اقتصادي يعني القيادة بشكل سلس أثناء تخطيط وتضبط أسلوب القيادة والسرعة في الظروف السائدة.

- لأقل استهلاك للوقود، قم بتنشيط ECO * (ص. ٢٩٠).
- استخدم ECO Guide الذي يشير إلى مدى فعالية استهلاك الوقود أثناء القيادة، راجع موجه Eco وموجه الطاقة* (ص. ٦٥).
- يمكن القيادة في أعلى ترس سرعة، وفقاً لكل من حالة المرور الحالية والطريق - سرعات المحرك المنخفضة ينتج عنها انخفاض استهلاك الوقود. استخدم مؤشر التروس (ص. ٢٧٣).
- تجنب زيادة السرعة غير الضرورية واستخدام الفرامل بشدة.
- تؤدي القيادة بسرعات كبيرة إلى زيادة استهلاك الوقود - كما أن مقاومة الهواء تزداد بازدياد السرعة.
- لا تقم بإدارة المحرك على درجة حرارة التشغيل عند القيادة على سرعة التباطؤ، ولكن عليك بدلاً من ذلك بالقيادة بجمولة خفيفة في أقرب وقت ممكن - وهذا لأن المحرك البارد يستهلك وقوداً أكثر مقارنةً بالمحرك الساخن.
- احرص على ضبط ضغط الهواء الصحيح في الإطارات أثناء القيادة وتحقق من ذلك بانتظام - حدد ECO في ضغط الإطارات للحصول على أفضل نتائج، راجع الإطارات - ضغط الإطارات المعتمد (ص. ٤١٨).
- قد يؤثر اختيار الإطارات في استهلاك الوقود - اطلب النصيحة بشأن نوعية الإطارات من الوكيل.
- أزل الأشياء غير الضرورية من السيارة - فكلما ازدادت الحمولة ازداد الاستهلاك.

* ينطبق فقط على السيارات المزودة بصندوق تروس أوتوماتيكي.



- ولأسباب تتعلق بالسلامة، يجب عدم تجاوز السرعة القصوى المسموح بها للسيارة عندما تقترب بمقطورة. اتبع اللوائح المسارية للسرعات والأوزان المسموح بها.
- قم بالقيادة بسرعات بطيئة في حالة القيادة مع مقطورة على منحدر طويل ومنزلق.
- تجنب القيادة بمقطورة على منحدرات تزيد عن ١٢%.

كابل المقطورة

إذا كانت حلقة القطر في سيارتك ذات مأخذ كهربائي يحتوي على ١٣ قطبًا ومأخذ المقطورة الكهربائي يحتوي على ٧ أقطاب فإنك تحتاج إلى محول. استعمل سلكا محولا معتمدا من قبل فولفو. وتأكد من عدم تدلي السلك على الأرض.

مؤشرات الاتجاه ومصابيح الفرامل في المقطورة

إذا كان أياً من مصابيح المقطورة الخاصة بمؤشرات الاتجاه مكسوراً، فإن رمز لوحة العدادات المجمععة يومض بسرعة أكبر من المعتاد وتقوم شاشة العرض بعرض النص

Trailer indicator malfunction

إذا كان أياً من مصابيح المقطورة الخاصة بمصابيح الفرامل مكسوراً، يتم عرض النص

Trailer brake light malfunction

التحكم في المستوى*

تحافظ ممتصات الصدمات الخلفية على ارتفاع ثابت بغض النظر عن حمل السيارة (حتى الوزن الأقصى المسموح). تنخفض مؤخرة السيارة قليلاً عندما تكون متوقفة، وهذا أمر طبيعي

أوزان المقطورة

لمعلومات حول أوزان مقطورات فولفو المسموح بها، راجع سعة القطر وحمل كرة القطر (ص. ٤٠٥).

ملاحظة

الحد الأقصى المعلن عنه لأوزان المقطورات هي الأوزان التي تسمح بها فولفو. قد تضع لوائح المركبات القومية قيوداً أخرى على أوزان المقطورات وسرعاتها. يمكن اعتماد قضبان القطر لأوزان القطر الأعلى أو الأقل مما تستطيع السيارة قطره بالفعل.

تحذير

اتبع التوصيات المعلنة لأوزان المقطورات. وإلا، فقد يكون من الصعب التحكم في السيارة والمقطورة في حالة حدوث حركة وقرملة مفاجئة.

معلومات ذات صلة

- القيادة مع سحب مقطورة* - صندوق التروس اليدوي (ص. ٣٠٨)
- القيادة مع سحب مقطورة* - صندوق الأوتوماتيكي (ص. ٣٠٩)
- حلقة القطر/قضيب القطر* (ص. ٣٠٩)
- استبدال المصباح - عام (ص. ٣٦٣)

القيادة مع سحب مقطورة* - صندوق التروس اليدوي

عند القيادة بمقطورة في مناطق وعرة وفي مناخ حار فإن هناك خطر حدوث سخونة زائدة.

السخونة الزائدة

عند القيادة بمقطورة في مناطق وعرة وفي مناخ حار فإن هناك خطر حدوث سخونة زائدة.

- لا تقم بتشغيل المحرك بسرعة دوران تزيد عن ٤٥٠٠ لفة/الدقيقة (محرركات الديزل: ٣٥٠٠ لفة/دقيقة) - فقد يؤدي ذلك إلى ارتفاع درجة حرارة الزيت بشكل كبير.

محرك ديزل ٥ أسطوانات

- في حالة وجود خطر زيادة السخونة تكون السرعة المثلى للمحرك من ٢٣٠٠ إلى ٣٠٠٠ لفة/دقيقة لتحقيق أفضل تدوير لسانل التبريد.

معلومات ذات صلة

- القيادة مع مقطورة* (ص. ٣٠٧)

حلقة القطر/قضيبي القطر *

حلقة القطر تعني أنه يمكن قطر مقطورة خلف السيارة على سبيل المثال.

إذا كانت السيارة مزودة بقضيبي قطر قابل للفك/قابل للخلع، فيجب اتباع تعليمات تركيب الجزء المفكوك بعناية، راجع قضيبي القطر القابل للانفصال* - التوصيل/الفك (ص. ٣١١).

تحذير

إذا كانت السيارة مزودة بقضيبي قطر فولفو القابل للفصل:

- اتباع تعليمات التركيب بحرص.
- يجب قفل الجزء القابل للفصل بالمفتاح قبل التحرك.
- تأكد أن إطار المؤشر يظهر أخضر.

فحوصات هامة

- يجب تنظيف كرة القطر الموجودة في قضيبي القطر وتشحيمها بصفة دورية.

ملاحظة

عند استخدام قضيبي ربط به محمد اهتزاز، ينبغي عدم تشحيم كرة القطر.

معلومات ذات صلة

- القيادة مع مقطورة* (ص. ٣٠٧)

مهم

انظر أيضاً المعلومات المخصصة حول القيادة البطيئة باستخدام مقطورة للسيارات المزودة بصندوق التروس الأوتوماتيكي Powershift، راجع صندوق التروس الأوتوماتيكي - Powershift* (ص. ٢٧٧).

بدء التشغيل فوق مرتفع

١. اضغط على فرامل القدم.
٢. حرك ذراع اختيار السرعة إلى وضع القيادة D.
٣. حرر فرامل الركن.
٤. حرر فرامل القدم وابدأ السير بالسيارة.

معلومات ذات صلة

- صندوق التروس الأوتوماتيكي - Geartronic* (ص. ٢٧٤)

القيادة مع سحب مقطورة* - صندوق التروس الأوتوماتيكي

عند القيادة بمقطورة في مناطق وعرة وفي مناخ حار فإن هناك خطر حدوث سخونة زائدة.

- يحدد صندوق التروس الأوتوماتيكي ترس السرعة المثالي المرتبط بالحمولة وسرعة المحرك.
- في حال السخونة الزائدة، يضيء رمز التحذير في لوحة العدادات المندمجة ويظهر رسالة نصية في شاشة عرض المعلومات - اتبع التوصيات المعطاة.

المرتفعات المنحدرة

- لا تقم بقل صندوق التروس الأوتوماتيكي في ترس سرعة أعلى من السرعة التي بإمكان المحرك "التجاوب معها"، فالقيادة بترس سرعة عالي مع عدد لفات محرك منخفضة لا يعد فكرة سديدة على الدوام.

الوقوف فوق مرتفع

١. اضغط على فرامل القدم.
 ٢. استخدم فرامل الركن.
 ٣. حرك ذراع اختيار السرعة إلى الوضع P.
 ٤. حرر فرامل القدم.
- حرك ذراع اختيار السرعة إلى وضع الوقوف P عند إيقاف سيارة أوتوماتيكية مزودة بمقطورة. استخدم دوماً فرامل الركن.
 - استخدم موانع الحركة لمنع العجلات من التحرك أثناء الوقوف بمقطورة في منحدر.



قضيب القطر القابل للانفصال* - المواصفات
مواصفات قضيب القطر القابل للانفصال.

المواصفات

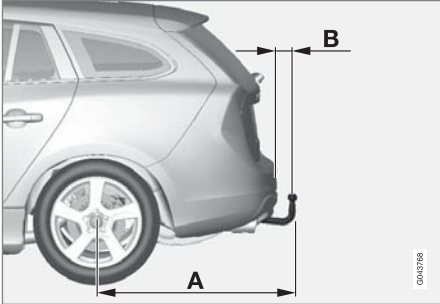

ينطبق على السيارات ذات الوقود المزدوج*

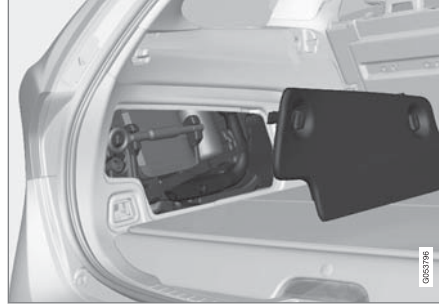

يتم تخزين قضيب القطر مع الأدوات خلف الفتحة الجانبية من منطقة الحمولة.

معلومات ذات صلة

- قضيب القطر القابل للانفصال* - المواصفات (ص. ٣١٠)
- قضيب القطر القابل للانفصال* - التوصيل/الفك (ص. ٣١١)
- القيادة مع مقطورة* (ص. ٣٠٧)

قضيب القطر القابل للانفصال* - التخزين
خزن قضيب القطر القابل للانفصال في منطقة الحمولة.

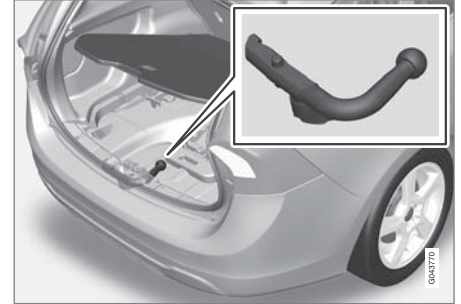

مكان تخزين قضيب القطر.



مهم
قم دائمًا بفك قضيب القطر بعد الاستخدام وتخزينه في المكان المخصص له بالسيارة.

قَضْبِيب القَطْر القَابِل لِلانْفِصَال* - التَّوْصِيل/الفك

يتم التَّوْصِيل/الانْفِصَال للقَضْبِيب القَطْر القَابِل لِلانْفِصَال بالطَّرِيقَة التَّالِيَة:

التَّركِيب



1 قُم بِحَل الغَطَاء الوَاقِي عَن طَرِيق الضَّغْط أَوَّلًا **1** عَلى المَاسِكَة وَسَحْب الغَطَاء لِلخَلْف مِباشِرَة **2**.

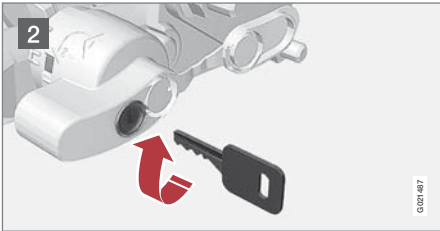

2 تَأكَّد أَن الأَلِيَة فِي الوَضْع المَفْتُوح بِإِدَارَة المَفْتاح بِاتِّجَاه عَقَّارِب السَّاعَة.

- القِیادَة مَع مَقْطُورَة* (ص. ٣٠٧)

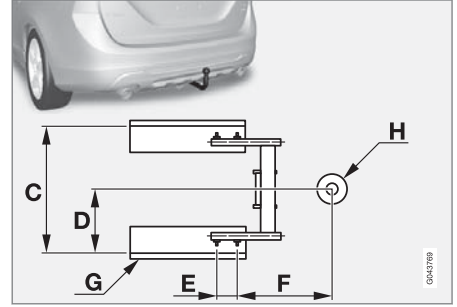

الأبعاد، نقاط التثبيت (مم)

٩٩٨	A
٨١	B
٨٥٤	C
٤٢٧	D
١٠٩	E
٢٨٢	F
الوحدة الجانبية	G
مركز الكرة	H

معلومات ذات صلة

- قَضْبِيب القَطْر القَابِل لِلانْفِصَال* - التَّوْصِيل/الفك (ص. ٣١١)
- قَضْبِيب القَطْر القَابِل لِلانْفِصَال* - التَّخْزِين (ص. ٣١٠)

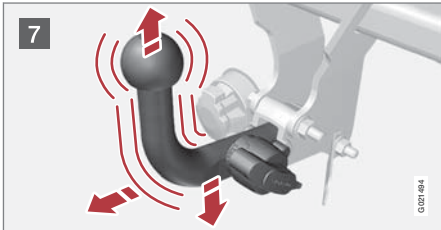

7 تأكد أن قضيب القطر مثبت بسحبه لأعلى ولأسفل وللخلف.

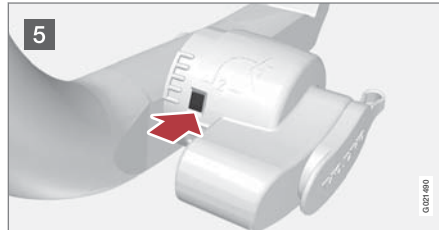

5 يجب أن يكون لون نافذة المؤشر أخضر.

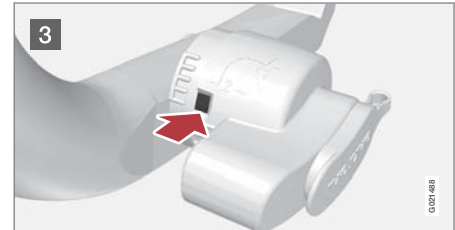

3 يجب أن يكون لون نافذة المؤشر أحمر.

تحذير ⚠
إذا لم يتم تركيب قضيب القطر بشكل صحيح فعندئذٍ يجب فصله وإعادة تركيبه وفقاً للتعليمات السابقة.

مهم !
فقط قم بتشحيم كرة عقدة القطر، حيث ينبغي أن يكون الجزء المتبقي من قضيب القطر نظيفاً وجافاً.



6 أدر المفتاح عكس عقارب الساعة على الوضع المغلق. قم بإخراج المفتاح من القفل.

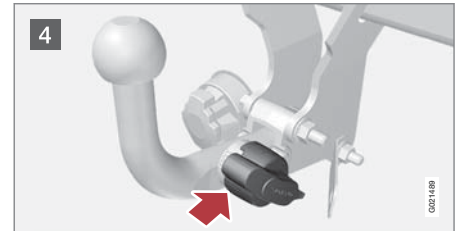

4 أدخل قضيب القطر حتى تسمع صوت طقطقة.



4 اضغط الغطاء الواقي حتى يثبت في مكانه بإحكام.

معلومات ذات صلة

- قضيب القطر القابل للانفصال* - التخزين (ص. ٣١٠)
- قضيب القطر القابل للانفصال* - المواصفات (ص. ٣١٠)
- القيادة مع مقطورة* (ص. ٣٠٧)

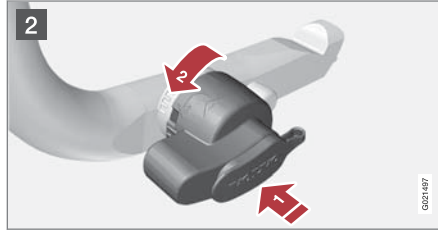

2 ادفع عجلة القفل 1 وأدراها عكس اتجاه عقارب الساعة 2 حتى تسمع صوت طقطقة.

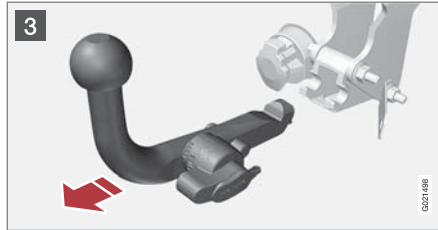

3 أدر عجلة القفل لأسفل بالكامل حتى تتوقف عن الحركة. استمر في الضغط عليها في هذا الوضع بينما تسحب قضيب القطر للخلف ولأعلى.

تحذير

قم بتثبيت قضيب القطر بشكل آمن عند تخزينه في السيارة، راجع قضيب القطر القابل للانفصال* - التخزين (ص. ٣١٠).

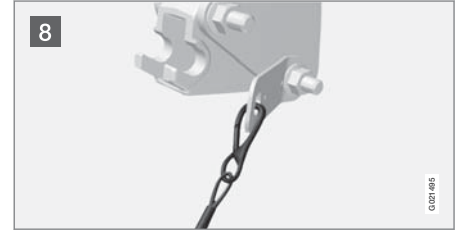

8 كابل الأمان.

تحذير

التزم بتأمين كبل سلامة المقطورة في الحامل المطلوب.

إزالة قضيب القطر

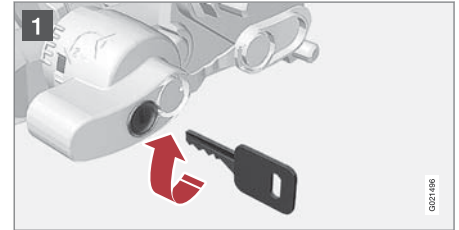

1 أدخل المفتاح وأدراها باتجاه عقارب الساعة على الوضع المفتوح.



يومض رمز ESC^{٢٢} في لوحة العدادات المندمجة أثناء عمل نظام TSA.



معلومات ذات صلة

- نظام التحكم في الاستقرار الإلكتروني (ESC) - التشغيل (ص. ١٨٨)

تقوم وظيفة المساعدة في استقرار المقطورة بالمراقبة المستمرة لتحركات السيارة خصوصاً التحركات الجانبية. في حال اكتشاف الانحراف، تتم فرملة العجلات الأمامية بشكل فردي. يعمل ذلك على ثبات مجموعة السيارة/المقطورة. ويساعد ذلك بشكل كافي السائق على استعادة التحكم في السيارة.

إذا لم يتم التخلص من الانحراف للمرة الأولى، يعمل نظام TSA، ويتم فرملة مجموعة السيارة/المقطورة مع كل العجلات وتقليل طاقة المحرك. بمجرد فرملة الانحراف بشكل تدريجي وثبات مجموعة السيارة/المقطورة مرة أخرى، يقوم النظام بإيقاف التنظيم ويصبح لدى السائق تحكم كامل في السيارة مرة أخرى. لمزيد من المعلومات، انظر نظام التحكم في الاستقرار الإلكتروني (ESC) - التشغيل (ص. ١٨٩).

متنوع

قد يتعشق نظام TSA في سرعة تتراوح ما بين ٦٠ إلى ١٦٠ كم/سا.

ملاحظة

يتم إيقاف تشغيل الوظيفة TSA، إذا قام السائق بتحديد الوضع Sport، راجع نظام التحكم في الاستقرار الإلكتروني (ESC) - التشغيل (ص. ١٨٨).

قد يخفق تشغيل نظام TSA إذا كان السائق يحرك عجلة القيادة تحركات حادة في محاولة منه لمعالجة مشكلة الانحراف، لأن النظام في هذه الحالة لا يمكنه تحديد إذا ما كانت المقطورة أو السائق السبب في حدوث مشكلة الانحراف.

نظام المساعدة في ثبات المقطورة - TSA^{٢١}

تعمل وظيفة مساعدة استقرار المقطورة TSA (Trailer Stability Assist) على تثبيت مجموعة السيارة والمقطورة إذا بدأت في الانحراف.

TSA-الوظيفة مدرجة في نظام الاستقرار (ص. ١٨٨) ESC^{٢٢}.

الوظيفة

قد تحدث ظاهرة الانحراف مع مجموعة السيارة/المقطورة. تحدث ظاهرة الانحراف عادة عند السرعات العالية. ومع ذلك، يوجد خطر حدوث هذه الظاهرة عند السرعات المنخفضة (٧٠-٩٠ كم/ساعة)، إذا كانت المقطورة محملة عن آخرها أو في حال عدم توزيع الحمولة بطريقة ملائمة، كان تكون الحمولة في أقصى الخلف، مثلاً.

ولكي يحدث الانحراف، لا بد من وجود عامل مسبب، على سبيل المثال:

- السيارة التي بها مقطورة معرضة لرياح جانبية مباغتة وقوية.
- السيارة التي بها مقطورة وتتم قيادتها على سطح طريق غير مستوى أو به مطبات.
- الحركات المفاجئة لعجلة القيادة.

التشغيل

في حال بدء الانحراف، فقد يصبح من الصعب أو حتى من المستحيل القيام بالفرملة. يؤدي ذلك إلى جعل عملية التحكم في مجموعة السيارة/المقطورة صعبة ويوجد خطر التعرض لتواجدك في خط السير غير الصحيح أو مغادرة الطريق الرئيسي، مثلاً.

^{٢١} متوفر في أجهزة قضيب العطر الأصلي من فولفو.
^{٢٢} (Electronic Stability Control) - نظام التحكم في الاستقرار الإلكتروني.

مهم

تجنب القطر.

- على أي حال، يمكن قطر السيارة لمسافة قصيرة بسرعة منخفضة لتحريك السيارة من مكان خطير على ألا تزيد هذه المسافة عن ١٠ كيلومتر وبسرعة لا تزيد عن ١٠ كم/ساعة. مع ملاحظة أنه يجب دائماً قطر السيارة والعجلات تدور نحو الأمام.
- وفي حال نقل السيارة لمسافة أكثر من ١٠ كيلومتر، فيجب نقل السيارة مع رفع عجلات النفع عن الطريق - يُوصى بأن يتم إصلاح العطل الطارئ في السيارة بكل احترافي.

قبل القطر:

- حرك ذراع نقل السرعة إلى الوضع **N** وحرر فرامل الركن.

المساعدة على بدء التشغيل

لا تقطر السيارة لبدء تشغيل المحرك بسرعة. استخدم بطارية احتياطية إذا كانت البطارية مفرغة الشحن والمحرك لا يبدأ التشغيل، راجع بدء التشغيل بمساعدة بطارية (ص. ٢٧١).

مهم

قد يتضرر المحول الحفّاز خلال محاولات السحب لبدء تشغيل المحرك.

معلومات ذات صلة

- حلقة القطر (ص. ٣١٦)
- الاسترداد (ص. ٣١٧)

صندوق التروس اليدوي

قبل القطر:

- حرك ذراع اختيار السرعة إلى الوضع المحايد وحرر فرامل الركن.

صندوق التروس الأوتوماتيكي Geartronic

قبل القطر:

- حرك ذراع نقل السرعة إلى الوضع **N** وحرر فرامل الركن.

مهم

- تجنب قطر السيارات بسرعة أكبر من ٨٠ كم/سا أو لمسافات تتجاوز ٨٠ كم.
- لاحظ أنه من الضروري دائماً قطر السيارة بينما تدور العجلات للأمام.

صندوق التروس الأوتوماتيكي Powershift

يلزم عدم قطر الطرز المزودة بصندوق التروس Powershift. إذا كان لا بد من القيام بالقطر، فيجب أن يكون الطريق أقصر ما يمكن وبسرعة منخفضة جداً.

في حال الشك فيما إذا كانت السيارة مزودة بناقل حركة Powershift أم لا، فيمكن التأكد من ذلك من خلال فحص التسمية الموجودة على ملصق ناقل الحركة أسفل المحرك، راجع تصميمات النوع (ص. ٤٠٠). تعني التسمية "MPS6" أن ناقل الحركة هو Powershift - وإلا فإن ناقل الحركة يكون Geartronic أوتوماتيكي.

القطر

أثناء عملية القطر، سيارة يتم قطرها بسيارة أخرى بواسطة حبل القطر.

يجب أن تعرف حدود السرعة القصوى المسموح بها قانونياً للقطر قبل بدء القطر.

١. قم بفتح قفل التوجيه بإدخال مفتاح التحكم عن بعد في قفل الإشعال والقيام بالضغط لفترة طويلة على زر **START/STOP ENGINE** - يتم تنشيط وضع المفتاح **II**، راجع أوضاع المفتاح (ص. ٨٥) لمزيد من المعلومات حول أوضاع المفتاح.
٢. يجب أن يبقى مفتاح التحكم عن بعد في قفل الإشعال طيلة مدة قطر السيارة.
٣. حافظ على سلك السحب مشدوداً عندما تقوم السيارة القاطرة بتقليل السرعة عن طريق الضغط بقدميك على دواسة الفرامل برفق - وبذلك تتفادى الاهتزاز غير الضروري.
٤. كن مستعداً لاستخدام الفرامل لإيقاف السيارة.

تحذير

- تأكد من أن قفل التوجيه مفتوح قبل القطر.
- يجب أن يكون مفتاح التحكم في وضع المفتاح **II** - في وضع **I** كل الوسائد الهوائية تكون في حالة عدم تشغيل.
- لا تُخرج مفتاح التحكم عن بعد من قفل الإشعال عند سحب السيارة.

تحذير

لا تعمل الفرامل الموازنة والتوجيه الكهربائي عند إطفاء المحرك - يجب الضغط على دواسة الفرامل بقوة أكبر حوالي ٥ مرات ويكون التوجيه أثقل بكثير من الوضع الطبيعي.



حلقة القطر

يتم تثبيت حلقة القطر بمسمار ملولب فى مقبس ملولب خلف غطاء يوجد فى الجانب الأيمن من واقى الصدمات، بالأمام أو الخلف.

ربط حلقة القطر

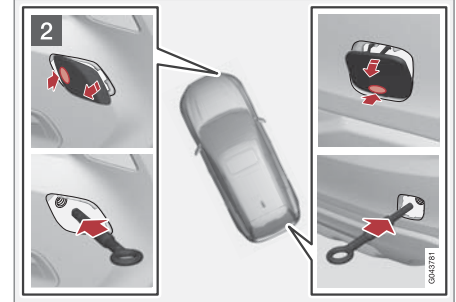
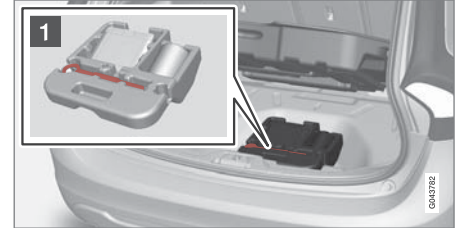

1 قم بسحب حلقة القطر التي توجد أسفل فتحة الأرضية في حجييرة الأمتعة.

ينطبق على السيارات التي تعمل بنظام الوقود المزدوج*: يتم تخزين حلقة القطر مع الأدوات خلف الفتحة الجانبية من منطقة الحمولة.

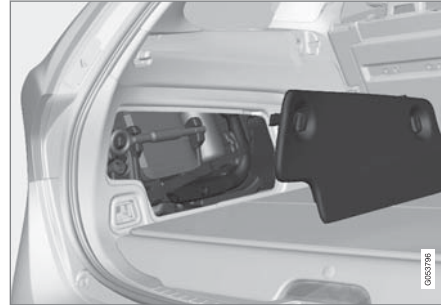

2 يتوفر غطاء موضع تثبيت حلقة القطر في نوعين يجب فتحهما بطرق مختلفة:

- افتح النوع المزدوج بتجوييف باستخدام عملة معدنية أو ما شابه ذلك بحيث يتم إدخالها في التجوييف وتُدار للخارج. ثم أدر الغطاء بالكامل للخارج وأزله.
- أما النوع الثاني يوجد به علامة على طول أحد الجانبين أو في أحد الأركان: اضغط على العلامة بأحد أصابعك واطو الجانب/الركن المقابل للخارج في نفس الوقت باستخدام عملة معدنية أو ما شابه ذلك - يدور الغطاء حول محوره ويمكن بعدها إزالته.

اربط حلقة الربط مباشرة حتى تصل إلى الشفة الخاصة بها. أدر الحلقة للداخل بإحكام باستخدام مفتاح ربط مثلاً.

بعد الاستخدام، قم بفتح حلقة القطر وأعدّها إلى موضعها.

انه العمل بإعادة تركيب الغطاء على واقى الصدمات.

يمكن استخدام حلقة القطر لسحب السيارة ورفعها إلى مركبة نجدة السيارات بواسطة شاحنة مسطحة. يحدد وضع السيارة والخلوص الأرضي إمكانية هذه العملية من عدمها. إذا كان انحدار سلم سيارة النجدة شديداً جداً أو إذا كان الخلوص الأرضي أسفل السيارة غير مناسب، فقد تتعرض السيارة للتلف عند محاولة رفعها باستخدام حلقة القطر. ارفع السيارة باستخدام جهاز رفع السيارة الموجود على سيارة نجدة السيارات إذا لزم الأمر.

تحذير

لا يُسمح ببقاء أشخاص أو أشياء خلف مركبة الاسترداد أثناء سحب السيارة لأعلى منصة السطح المستوية.

مهم

صُممت عروة القطر فقط للطرقي - وليس لسحب السيارات المغروزة أو إخراجها من الحفر. الرجاء الاتصال بالدعم الفني للحصول على المساعدة.



- معلومات ذات صلة
- القطر (ص. ٣١٥)

الاسترداد

الاسترداد يعنى نقل السيارة بعيداً بواسطة مركبة أخرى.

الرجاء الاتصال بالدعم الفني للحصول على المساعدة.

يمكن استخدام حلقة القطر لسحب السيارة ورفعها إلى مركبة نجدة السيارات بواسطة شاحنة مسطحة. يحدد وضع السيارة والخلوص الأرضي إمكانية هذه العملية من عدمها. إذا كان انحدار سلم سيارة النجدة شديداً جداً أو إذا كان الخلوص الأرضي أسفل السيارة غير مناسب، فقد تتعرض السيارة للتلف عند محاولة رفعها باستخدام حلقة القطر. ارفع السيارة باستخدام جهاز رفع السيارة الموجود على سيارة نجدة السيارات إذا لزم الأمر.

تحذير



لا يُسمح ببقاء أشخاص أو أشياء خلف مركبة الاسترداد أثناء سحب السيارة لأعلى منصة السطح المستوية.

مهم



صُنمت عروة القطر فقط للقطر على الطرق - وليس لسحب السيارات المغروزة أو إخراجها من الحفر. الرجاء الاتصال بالدعم الفني للحصول على المساعدة.

مهم



لاحظ أنه من الضروري دائماً نقل السيارة والعجلات تدور للأمام.

- يجب ألا يتم قطر سيارة ذات الدفع بجميع العجلات (AWD) بتعليق أمامي مرفوع بسرعات تزيد عن ٧٠ كم/ساعة. كما يجب ألا يتم قطر ها لمسافة تزيد عن ٥٠ كم.

- معلومات ذات صلة
- القطر (ص. ٣١٥)
- الاسترداد (ص. ٣١٧)

العجلات والإطارات

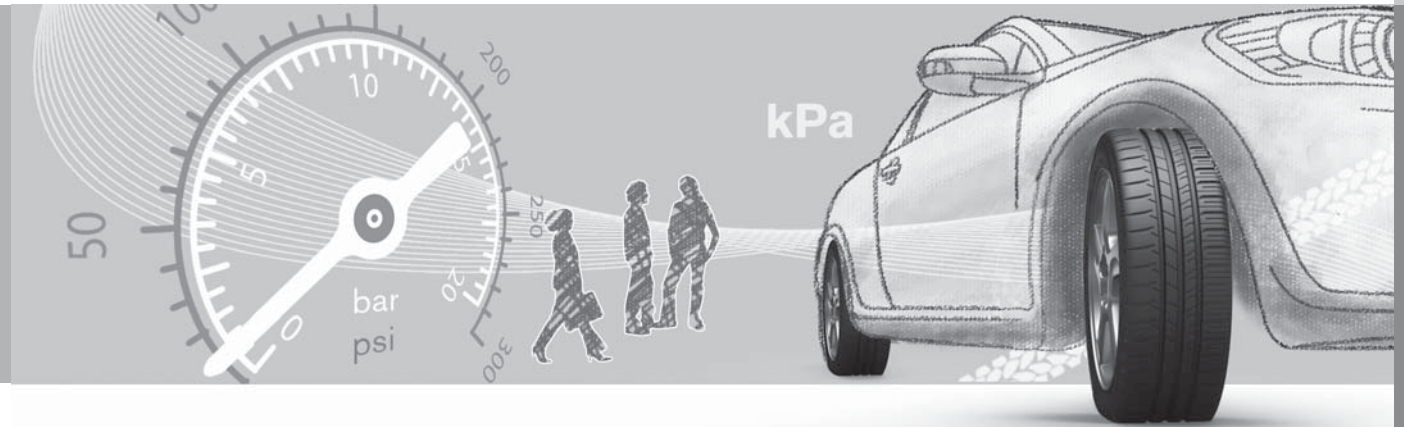

ينتج عنه احتمال فقدان التحكم في السيارة بالكامل. وهذا هو ما يجعل من الهام ألا تتعرض العجلات الخلفية إطلاقاً لفقدان الالتصاق قبل العجلات الأمامية.

تحذير

قد يؤدي الإطار التالف إلى فقد التحكم في السيارة.

التخزين

يجب تخزين العجلات معلقة أو على جانبها، ولكن لا يجب تخزينها في وضع الوقوف.

معلومات ذات صلة

- أبعاد الإطارات (ص. ٣٢٢)
- الإطارات - تقييمات السرعة (ص. ٣٢٣)
- الإطارات - مؤشر الحموله (ص. ٣٢٣)
- الإطارات - اتجاه الدوران (ص. ٣٢٠)
- الإطارات - مؤشرات اهتراء الكاوتشوك (ص. ٣٢٠)

إن الإطارات قابلة للتلف. وتبدأ بعد بضعة أعوام بالتصلب وتسوء قدرتها/خصائصها على الاحتكاك بالطريق شيئاً فشيئاً. لهذا السبب، احرص دائماً على الحصول على إطارات جديدة بقدر الإمكان عند قيامك باستبدالها. وهذا الأمر من الأهمية بمكان بالنسبة للإطارات المستخدمة في الشتاء. تشير الأرقام الأربعة الأخيرة في التسلسل إلى أسبوع وعام التصنيع. وهذه هي علامة DOT (Department of Transportation) الخاصة بالإطارات، وتتكون هذه العلامة من أربعة أرقام، على سبيل المثال ١٥١٠. هذا يعني أن الإطار المبين في الرسم التوضيحي تم تصنيعه في الأسبوع الخامس عشر من عام ٢٠١٠.

العجلات المستخدمة في الشتاء والصيف

عند تغيير عجلات الشتاء والصيف، يجب وضع علامات على العجلات للدلالة على جانب السيارة التي كانت مركبة بها، على سبيل المثال L للجانب الأيسر و R للجانب الأيمن.

الاهتراء والصيانة

لا تقتصر فائدة نفخ الإطارات بقيمة الضغط الصحيحة (ص. ٣٢١) على مجرد التأكل المتساوي للإطارات. من المعلوم أن أسلوب القيادة وضغط الإطارات والمناخ وظروف الطريق تؤثر جميعها في سرعة تأكل الإطارات وعمرها الافتراضي.

لغرض تجنب الاختلافات في عمق سطح الإطارات ومنع اهتراء المداس، من الممكن تبديل الإطارات الأمامية مع الخلفية مع بعضها البعض. المسافة المناسبة للقيام بالتبديل الأول هي ٥٠٠٠ كم تقريباً، ثم على مسافات فاصلة تبلغ ١٠٠٠٠ كم.

تصبح فولفو بالاتصال بورشة فولفو معتمدة للتحقق إذا لم تكن متأكدًا من عمق المداس. إذا حدثت بالفعل اختلافات ملحوظة في التأكل (اختلاف قدره أكبر من $1 <$ ملم في عمق المداس) بين الإطارات، يجب دائماً تركيب الإطارات الأقل تآكلاً في الخلف. عادةً يعد انخفاض التوجيه هو الاختيار الأيسر للتصحيح بدلاً من فرط التوجيه، ويؤدي إلى متابعة السيارة لتقدمها للأمام في خط مستقيم بدلاً من انزلاق الطرف الخلفي لأحد الجوانب، الأمر الذي

العناية بالإطار

تعمل الإطارات على توفير تماسك على سطح الطريق وتقليل الاهتزاز وحماية العجلة من التأكل وهي التي تتحمل وزن السيارة وذلك من ضمن وظائف أخرى للإطارات.

خصائص القيادة

تؤثر الإطارات في خصائص القيادة إلى حد كبير. نوع الإطار وأبعاده وضغط الهواء فيه وفتة السرعة كل ذلك مهم لطريقة أداء السيارة.

عمر الإطار

ينبغي أن يقوم أخصائي بفحص جميع الإطارات التي يزيد عمرها عن ٦ سنوات، حتى وإن كانت تبدو غير متضررة. فالإطارات تتقدم في العمر وتتحلل، حتى إذا لم تكن قد استخدمت من قبل. فادأوا يتأثر. ينطبق ذلك على كل الإطارات المخزنة للاستخدام المستقبلي. ومن العلامات الخارجية على عدم صلاحية الإطار للاستخدام الشروخ وتغيير اللون.

الإطارات الجديدة

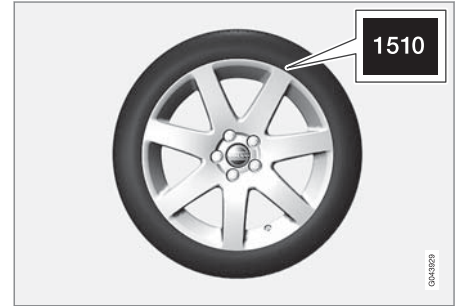

الإطارات - مؤشرات اهتراء الكاوتشوك

يوضح مؤشر اهتراء الكاوتشوك حالة عمق المداس في الإطارات.

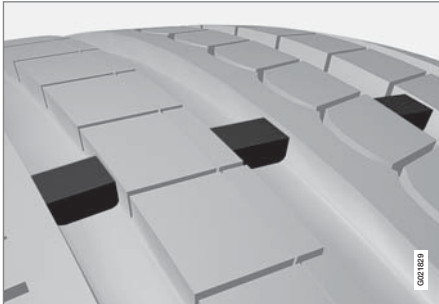

مؤشرات اهتراء الكاوتشوك.

مؤشر اهتراء الكاوتشوك عبارة عن علامة ضيقة معترضة للفتحات الطولية للإطار. على جانب الغطار توجد الأحرف TWI (Tread Wear Indicator) وعندما ينخفض عمق المداس إلى ١.٦ ملم، يكون عمق المداس مساوياً في الارتفاع لتلك المؤشرات. يجب تغيير الإطارات بأخرى جديدة بأسرع ما يمكن. تذكر أن الإطارات ذات عمق المداس المنخفض يكون التصاقها بالأرض سيئاً في المطر والتلج.

معلومات ذات صلة

- أبعاد الإطارات (ص. ٣٢٢)
- الإطارات - تقييمات السرعة (ص. ٣٢٣)
- الإطارات - مؤشر الحمولة (ص. ٣٢٣)
- الإطارات - اتجاه الدوران (ص. ٣٢٠)
- العناية بالإطار (ص. ٣١٩)

معلومات ذات صلة

- أبعاد الإطارات (ص. ٣٢٢)
- الإطارات - تقييمات السرعة (ص. ٣٢٣)
- الإطارات - مؤشر الحمولة (ص. ٣٢٣)
- العناية بالإطار (ص. ٣١٩)
- الإطارات - مؤشرات اهتراء الكاوتشوك (ص. ٣٢٠)

الإطارات - اتجاه الدوران

بالنسبة للإطارات ذات الجزء الملامس للأرض والمصممة بطريقة بحيث تدور في اتجاه واحد فقط، فقد تم وضع علامة السهم عليها.

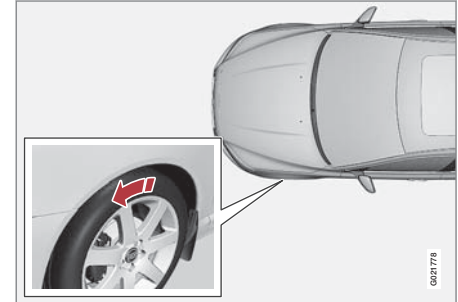

يشير السهم إلى اتجاه دوران الإطار.

يجب أن يكون للإطارات نفس اتجاه الدوران طوال مدة استعمالها. يجب التبديل بين الإطارات الأمامية والخلفية فقط، ولا تتم مطلقاً بالتبديل بين الإطارات اليسرى واليمينية أو العكس. إذا تم تركيب الإطارات بطريقة خاطئة، فستتأثر خصائص الفرملة والقدرة على دفع الأمطار والتلوج بعيداً عن الطريق على نحو سلبى. يجب تركيب الإطارات ذات الأضاد الأعمق في الخلف دوماً (لتخفيف مخاطر الانزلاق).

ملاحظة

تأكد أن كلا العجلتين من نفس النوع والأبعاد وكذلك نفس جهة التصنيع.

الترزم بضغط الإطار المحدد في جدول ضغط الإطار (ص. ٤١٨).

- الإطارات - مؤشرات اهتراء الكاوتشوك (ص. ٣٢٠)

ملصق ضغط الإطار



ملصقة ضغط الإطار الموجودة في عمود باب السائق (بين الباب الأمامي والباب الخلفي) تشير إلى الضغط الذي يجب أن يكون في الإطارات حسب اختلاف الحمولة والسرعة. ويتحدد هذا كذلك في جدول ضغط الإطارات، راجع الإطارات - ضغط الإطار المعتمد (ص. ٤١٨).

تحسين استهلاك الوقود، ضغط ECO

للحصول على اقتصاد ووقود مثالي في سرعات أقل من ١٦٠ كم/سا يوصى باستخدام ضغط ECO (ينطبق على الحمل الكامل و الحمل الخفيف)، راجع الإطارات - ضغط الإطار المعتمد (ص. ٤١٨).

معلومات ذات صلة

- أبعاد الإطارات (ص. ٣٢٢)
- الإطارات - تقييمات السرعة (ص. ٣٢٣)
- الإطارات - مؤشر الحمولة (ص. ٣٢٣)
- العناية بالإطار (ص. ٣١٩)

الإطارات - ضغط الهواء

يمكن أن تختلف قيمة ضغط الهواء في الإطارات، ويتم قياس القيمة بوحدّة البار.

فحص ضغط الهواء في الإطارات

يجب فحص ضغط الإطار كل شهر.

- ضغوط الإطارات بالنسبة لأبعاد إطارات السيارة الموصى بها.
- ضغط ECO.

افحص ضغط الإطار عندما يكون بارداً. يقصد بـ "الإطار البارد" هو ذلك الإطار الذي تكون درجة حرارته هي نفس درجة الحرارة المحيطة. بعد قطع عدة كيلومترات بالسيارة، ترتفع درجة حرارة الإطارات ويزيد الضغط.

يؤدي ضغط الإطارات غير الكافي إلى زيادة استهلاك الوقود و يقصر من العمر الافتراضي للإطارات ويضعف من ثبات السيارة على الطريق. كما أن قيادة السيارة على إطارات ذات ضغط منخفض للغاية قد يؤدي إلى فرط حرارة الإطارات وتلفها. ويؤثر ضغط الإطارات على الراحة أثناء القيادة وضوضاء الطريق وخصائص القيادة.

ملاحظة

ينخفض ضغط الإطارات بمرور الوقت، وهذه ظاهرة طبيعية. كما يختلف ضغط الإطارات بناءً على درجة الحرارة المحيطة.



أبعاد العجلة والإطار

تم تخصيص أبعاد العجلة والإطار وفقاً للأمتلة في الجدول التالي.

لدى السيارة موافقة على المركبة بالكامل. ويُقصد بذلك أنه قد تم اعتماد مجموعات معينة من العجلات (حواف العجلات) والإطارات.

لدى (حواف) العجلات تصميم أبعاد معين، على سبيل المثال: 7Jx16x50.

عرض الحافة بالبوصة	7
القطاع الجانبي لشفة الحافة	J
قطر إطار العجلة بالبوصة	16
مسافة عدم تلاقي المحورين بالمليمتر (المسافة من مركز العجلة إلى سطح تلامس العجلة مقابل المحور)	50

معلومات ذات صلة

- أبعاد الإطارات (ص. ٣٢٢)
- الإطارات - ضغط الإطار المعتمد (ص. ٤١٨)

أبعاد الإطارات

هناك أبعاد محددة لعجلات السيارة. راجع الأمتلة في الجدول التالي.

الأبعاد مذكورة في كل إطارات السيارة. مثال على التصميم: 215/55R 16 97W.

عرض الإطار (ملم)	215
النسبة بين ارتفاع جانب الإطار وعرض الإطار (%)	55
طبي شعاعي	R
قطر إطار العجلة بالبوصة (")	16
الرموز الخاصة بالحد الأقصى المسموح به لحمولة الإطار، مؤشر حمولة الإطار (LI)	97
فئة السرعة القصوى المسموح بها، فئة السرعة (SS). (في هذه الحالة ٢٧٠ كم/ساعة).	W

تحذير



يجب عدم استخدام عجلات ١٩ بوصة على سيارات غير مزودة بخيارات شاسيه رياضية أو تصميم-R. يُعد استخدام عجلات ١٩ بوصة على سيارات مزودة بشاسيه قياسي خطراً على السلامة، بالإضافة إلى خطر إلحاق الضرر بالمركبة، وهذا يُضعف من خصائص قيادة السيارة.

تحتوي السيارة على اعتماد للمركبة بأكملها مع مجموعات معينة من جنوط العجلات والإطارات.

معلومات ذات صلة

- الإطارات - تقييمات السرعة (ص. ٣٢٣)
- الإطارات - مؤشر الحمولة (ص. ٣٢٣)
- الإطارات - اتجاه الدوران (ص. ٣٢٠)
- العناية بالإطار (ص. ٣١٩)
- الإطارات - ضغط الإطار المعتمد (ص. ٤١٨)
- أبعاد العجلة والإطار (ص. ٣٢٢)

تحذير

يجب تزويد السيارة بإطارات لها مؤشر التحميل (ص. ٣٢٣) (LI) نفسه ومعدل السرعة (SS) أو بمؤشر ومعدل أكبر من المحدد. وفي حالة استخدام إطار بمؤشر تحميل أو معدل سرعة بالغ الانخفاض، فقد يتعرض الإطار لسخونة مفرطة.

معلومات ذات صلة

- أبعاد الإطارات (ص. ٣٢٢)
- الإطارات - مؤشر الحمولة (ص. ٣٢٣)
- الإطارات - اتجاه الدوران (ص. ٣٢٠)

الإطارات - تقييمات السرعة

يمكن أن يتحمل كل إطار حداً أقصى من السرعة وبالتالي فكل إطار ينتمي إلى تقييم سرعة محدد (SS-Speed Symbol رمز السرعة).

يجب أن تتوافق فئة سرعة الإطارات مع السرعة القصوى للسيارة على الأقل. يوضح الجدول التالي السرعة القصوى المسموح بها والتي تنطبق على كل تقييم سرعة (SS). الاستثناء الوحيد لهذه اللوائح هو الإطار الشتوي (ص. ٣٢٤)²، حيث يتم استخدام فئة سرعة أقل نسبيًا. في حالة اختيار مثل هذا الإطار، لا يجوز قيادة السيارة بسرعة تزيد على فئة سرعة الإطار (مثلًا، الفئة Q يمكن القيادة معها بسرعة قصوى تبلغ ١٦٠ كم/ساعة). والجدير بالذكر أن لوائح المرور تحدد سرعة السيارة، وليس فئة سرعة الإطارات.

ملاحظة

الحد الأقصى للسرعة المسموح بها محدد في الجدول.

Q	١٦٠ كم/ساعة، (تستعمل فقط في الإطارات الشتوية)
T	١٩٠ كم/ساعة
H	٢١٠ كم/ساعة
V	٢٤٠ كم/ساعة
W	٢٧٠ كم/ساعة
Y	٣٠٠ كم/ساعة

الإطارات - مؤشر الحمولة

يشير مؤشر الحمولة إلى قدرة الإطارات على تحمل ثقل معين.

لكل إطار قدرة معينة على حمل الحمولة، وهي مؤشر الحمولة (LI). يحدد وزن السيارة قدرة الحمولة المطلوبة من الإطارات. يتم تحديد الحد الأدنى المسموح به للمؤشر في جدول حمولة المؤشر.

معلومات ذات صلة

- أبعاد الإطارات (ص. ٣٢٢)
- الإطارات - ضغط الإطار المعتمد (ص. ٤١٨)
- الإطارات - تقييمات السرعة (ص. ٣٢٣)
- العناية بالإطار (ص. ٣١٩)

مسامير العجلات

يتم استخدام مسامير العجلات لربط العجلات في الصرر وتوفر في أشكال مختلفة.

مهم

يجب شد صمولات العجلة بعزم ١٤٠ نيوتن/متر. وقد يؤدي الإفراط في الربط إلى اتلاف الصواميل والمسامير.

لا تستخدم إلا الحواف التي اختبرتها شركة فولفو ووافقت عليها واعتبرتها ضمن قطع فولفو الأصلية. تأكد من العزم باستخدام مفتاح العزم.

مسامير قفل العجلة*

يمكن استخدام مسامير قفل العجلة* على العجلات سواء ذات الحواف المصنوعة من الألمونيوم أو الفولاذ. أسفل أرضية مقصورة الأمتعة توجد مساحة لجلب مسامير العجلات القابلة للقفل.

معلومات ذات صلة

- أبعاد العجلة والإطار (ص. ٣٢٢)

الإطارات الشتوية

الإطارات الشتوية هي إطارات مهيئة لظروف الطريق في الشتاء.

الإطارات الشتوية

توصي فولفو باستعمال عجلات شتوية ذات أبعاد معينة. تعتمد أبعاد الإطارات على نوع المحرك. عند القيادة بإطارات شتوية، يجب تركيب نوع الإطارات الصحيح في العجلات الأربع كلها.

ملاحظة

تصح شركة فولفو بأن تقوم باستشارة وكيل فولفو بشأن إطار العجلة وأنواع الإطارات المناسبة أكثر.

الإطارات ذات المسامير

يجب تليين إطارات الشتاء ذات المسامير قليلاً لمسافة ٥٠٠-١٠٠٠ كم وذلك حتى تستقر المسامير في موضعها الصحيح في الإطارات. وهو الأمر الذي يطيل عمر خدمة الإطار وخاصة المسامير.

ملاحظة

تختلف الشروط القانونية لاستخدام الإطارات المزودة بدعامات تثبيت من دولة إلى أخرى.

سُمك الجزء الملامس للأرض من العجلة

تتطلب الطرق التي يكثر بها الثلج وتنخفض بها درجة الحرارة إطارات ذات مزايا تختلف عن الإطارات المستخدمة في فصل الشتاء. لذلك تصحح شركة فولفو بعدم القيادة بإطارات شتوية يقل عمق أخاديدها عن ٤ ملليمترات.

استخدام سلاسل الجليد

لا يجوز استخدام سلاسل الجليد إلا على العجلات الأمامية فقط (ينطبق ذلك أيضاً على سيارات الدفع الرباعي). لا تسر بسرعة تتجاوز ٥٠ كم/ساعة مع السلاسل الثلجية. وتجنب القيادة على الطرقات الخالية من الثلج لأن ذلك يؤدي إلى اهتراء كل من السلاسل الثلجية والإطارات.

تحذير

استخدم سلاسل السير في الثلج الأصلية من فولفو أو السلاسل المكافئة التي تتناسب طراز السيارة وأبعاد الإطارات والجنوط. في حالة الشك، توصي فولفو باستشارة إحدى الورش المعتمدة لدى فولفو. قد يسبب استخدام سلاسل الثلج غير المناسبة في إحداث أضرار بالغة بالسيارة وقد تؤدي إلى وقوع حادث.

معلومات ذات صلة

- تغيير العجلات - إزالة العجلات (ص. ٣٢٥)

إخراج العجلة الاحتياطية من حقيبة

١. فك الشرائط، وارفع العجلة الاحتياطية من حجرة الحمولة وفكها من حقيبة العجلة الاحتياطية.
٢. قم بطي أرضية حجرة الحمولة.
٣. ارفع الأدوات والمرفاع من قالب الفوم.

فك

ضع مثلث التحذير (ص. ٣٢٨) على الطريق عند تغيير العجلة في مكان فيه حركة مرورية. يجب أن تكون السيارة والمرفاع* على سطح أفقي ثابت.

١. استخدم فرامل الوقوف (ص. ٢٩٤) وقم بتعشيق ترس الرجوع للخلف أو اختر الوضع P إذا كانت السيارة مزودة بصندوق تروس أوتوماتيكي.

توجد العجلة الاحتياطية في حوض العجلة الاحتياطية مع اتجاه جانبها الخارجي لأسفل. نفس المسمار يمر لتثبيت العجلة الاحتياطية وقالب الفوم. يحتوي قالب الفوم على كل الأدوات. يتم توفير العجلة الاحتياطية في حقيبة ويجب تثبيتها في أرضية حجرة الحمولة باستخدام أشرطة.

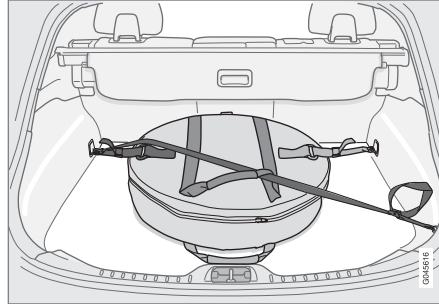

السيارات المزودة بأربع حلقات تثبيت حمولة.

أدر المقيض الموجود على حقيبة العجلة الاحتياطية باتجاهك. ثبتت خطافات شريط الشد المخبط بحلقات تثبيت الحمولة الأمامية. ثبت الشريط الطويل على إحدى حلقات تثبيت الحمولة الأمامية، ومرر الشريط بشكل قطري فوق العجلة الاحتياطية و عبر المقيض العلوي. شد شريط الشد القصير على الشريط الطويل. ثبت حلقة التثبيت الخلفية وقم بالشد.

إخراج العجلة الاحتياطية أسفل أرضية حجرة الحمولة

١. قم بطي أرضية حجرة الحمولة.
٢. فك برغي الاحتجاز.
٣. ارفع القالب الإسفنجي المحتوي على الأدوات الخاصة به.
٤. ارفع العجلة الاحتياطية.

تغيير العجلات - إزالة العجلات

يمكن تغيير عجلات السيارة واستخدام عجلات الشتاء على سبيل المثال.

العجلة الاحتياطية*

يمكن توفير العجلة الاحتياطية الإضافية في شكلين مختلفين، إما في حقيبة أو يتم تخزينها أسفل أرضية حجرة الحمولة.

تنطبق التعليمات التالية فقط إذا تم شراء عجلة احتياطية مملحقة للسيارة. إذا لم يتم تجهيز السيارة بعجلة احتياطية - راجع المعلومات عن طقم إصلاح الثقوب للطوارئ (TMK) (ص. ٣٣٧).

العجلة الاحتياطية (قطعة غيار مؤقتة) مصممة للاستخدام فقط بشكل مؤقت ويتعين استبدالها بعجلة عادية في أقرب وقت ممكن. وقد تتأثر قيادة السيارة باستخدام العجلة الاحتياطية. وتكون العجلة الاحتياطية أصغر حجماً من العجلة الطبيعية. وتتأثر مسافة الخلوص الأرضي للسيارة تبعاً لذلك. انتبه للأصناف المرتفعة وتجنب غسل السيارة ألياً. في حالة تركيب العجلة الاحتياطية على المحور الأمامي، فلا يمكنك استخدام سلاسل السير في الثلوج في نفس الوقت. أما في سيارات الدفع الرباعي فيمكن فصل القيادة على المحور الخلفي. ويتعين عدم إصلاح العجلة الاحتياطية.

يوجد الضغط الصحيح للعجلة الاحتياطية في جدول ضغط

الإطارات (ص. ٤١٨).

مهم

- لا تفد أبدأ بسرعة تزيد عن ٨٠ كم/ساعة مستخدماً عجلة احتياطية.
- لا يجوز أبدأ قيادة السيارة عند تركيب أكثر من "عجلة احتياطية" واحدة.



تحذير

تحقق من عدم تلف المرفاع، ومن تشحيم أسنان اللوالب تماماً وتأكد كذلك من خلوها من القاذورات.

ملاحظة

تنصح فولفو بقصر الاستعمال على المرفاع* الذي يخص موديل السيارة المقصودة تحديداً فقط والذي تمت الإشارة إليه على ملصق المرفاع.

ويوضح هذا الملصق أيضاً قدرة المرفاع القصوى على الرفع عند ارتفاع الرفع الأدنى المحدد.

٢. انزع المرفاع* ومفتاح العجلات* وأداة نزع أغطية العجلات* وأداة نزع أغطية مسامير العجلات البلاستيكية. ستجدها في كتلة الفوم. إذا تم تحديد مرفاع آخر، راجع رفع السيارة (ص. ٢٥٢).



أداة نزع الأغطية البلاستيكية من مسامير العجلات.

٣. ضع موانع الحركة على أحد جانبي العجلات المستقرة على الأرض. استخدم قطعاً خشبية ثقيلة أو أحجاراً كبيرة على سبيل المثال.

٤. السيارة ذات الحواف الحديدية مزودة بأغطية عجلات قابلة للحل. استخدم أداة النزع لتثبيتها في أغطية العجلات الكاملة التغطية ونزعها. وكإجراء بديل، يمكن سحب أغطية العجلات باليد.

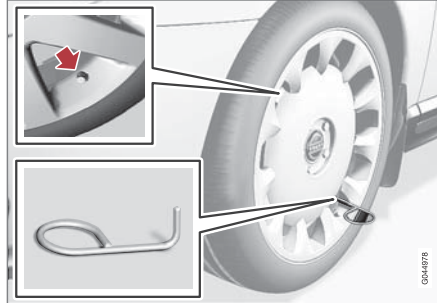

٥. ثبت حلقة القطر بمفتاح ربط العجلات* حتى وضع التوقف.



مهم

يجب قتل حلقة القطر داخل كل الأسنان في مفتاح ربط العجلات.

٦. أزل الأغطية البلاستيكية من مسامير العجلات باستخدام الأداة الخاصة بذلك.
٧. فك صواميل العجلة عن طريق لفها بمقدار 1-½ دورة واحدة عكس اتجاه عقارب الساعة باستخدام مفتاح ربط العجلات.

تغيير العجلات - التركيب

يلزم تنفيذ إجراءات تركيب العجلة بمتنتهى الدقة.

التركيب

تحذير

لا تزحف مطلقاً أسفل السيارة عندما تكون مرفوعة على المرفاع.

يجب على الركاب مغادرة السيارة عندما تكون مرفوعة على المرفاع. إذا لزم الأمر تغيير إحدى العجلات في بيئة مزدحمة مرورياً، فيتبعين على الركاب الوقوف في مكان آمن.

١. نظف أسطح التلامس بين العجلة والمحور.

٢. ركب العجلة. احكم ربط مسامير العجلة تماماً.

٣. قم بخفض السيارة حتى لا تستطيع العجلات الدوران.

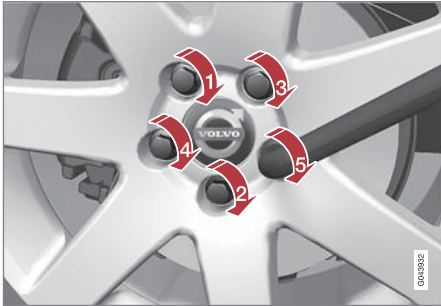

تحذير

لا تزحف مطلقاً أسفل السيارة عندما تكون مرفوعة على المرفاع.

يجب على الركاب مغادرة السيارة عندما تكون مرفوعة على المرفاع. إذا لزم الأمر تغيير إحدى العجلات في بيئة مزدحمة مرورياً، فيتبعين على الركاب الوقوف في مكان آمن.

ملاحظة

مرفاع السيارة التقليدي مصمم فقط للاستخدام الطارئ قصير المدى، كأن يتم تغيير عجلة بعد ثقوبها أو التغيير من إطارات الصيف إلى إطارات الشتاء أو العكس. ويلزم استخدام مرفاع خاص بطراز السيارة لرفعها. عند الحاجة لرفع السيارة لمرات عديدة، أو لفترات زمنية أطول من اللازم فقط من أجل تغيير عجلة، ينصح عندها باستخدام مرفاع ورشة التصليح. في هذه الحالة، اتبع تعليمات الاستخدام التي تأتي مع الآلة.

معلومات ذات صلة

- تغيير العجلات - التركيب (ص. ٣٢٧)
- المرفاع* (ص. ٣٣٠)
- مثلث التحذير (ص. ٣٢٨)
- مسامير العجلات (ص. ٣٢٤)

تحذير

لا تضع مطلقاً أي شيء بين الأرض والمرفاع، ولا بين المرفاع ونقاط الرفع بالسيارة.

٨. يوجد نقطتي رفع على كل جانب من جوانب السيارة. قم بلف المرفاع بحيث تنتهي الشفة الموجودة في مكونات جسم السيارة في الحز الموجود في رأس المرفاع.

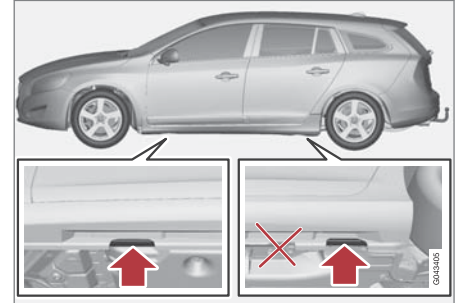

مهم

يجب أن تكون الأرض ثابتة وملساء ومستوية.

٩. قم برفع السيارة حتى تبتعد العجلة عن الأرض. قم بحل صمولات العجلة، ثم ارفع العجلة.

مثث التحذير

يتم استخدام مثث التحذير لتبني مستخدمى الطريق الآخرين بخصوص السيارة المتوقفة.

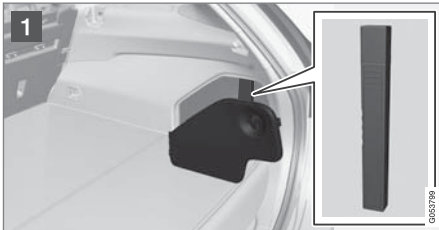
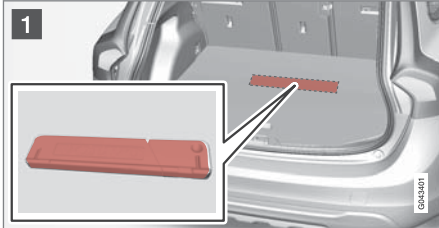
التخزين والطي

ينطبق على السيارات ذات الوفود المزدوج*.

- مثث التحذير (ص. ٣٢٨)
- مسامير العجلات (ص. ٣٢٤)

- ٤. قم بإحكام ربط مسامير العجلة بشكل تقاطعي. من المهم إحكام ربط مسامير العجلة بالطريقة الصحيحة. أحكم الربط بعزم ١٤٠ نيوتن/متر. تأكد من العزم باستخدام مفتاح العزم.
- ٥. أعد تركيب الأغطية البلاستيكية على مسامير العجلات.
- ٦. أعد تركيب أي أغطية عجلات كاملة.

ملاحظة

- بعد الانتهاء من نفخ الإطار، احرص دومًا على إعادة تركيب الغطاء الواقي من الأثرية لتجنب تلف الصمام بسبب الحصى والأثرية وما شابه.
- لا تستخدم سوى أغطية الأثرية المصنوعة من البلاستيك. فقد تتعرض الأغطية المعدنية للصدأ وبالتالي يصعب إزالتها من مكانها.

ملاحظة

- يجب وضع مأخذ غطاء العجلة للصمام أعلى الصمام على حافة العجلة أثناء التركيب.

عند استخدام إطار بأبعاد مختلفة

ينطبق على السيارات المزودة بنظام مراقبة ضغط الإطارات^٢:
اتصل بورشة فولفو معتمدة لتحديث البرنامج في كل مرة ترغب فيها بتغيير أبعاد الإطار. قد يلزم تنزيل برنامج عند التغيير لأبعاد أكبر أو أصغر وكذلك عند التبديل بين إطارات الصيف وإطارات الشتاء.

معلومات ذات صلة

- تغيير العجلات - إزالة العجلات (ص. ٣٢٥)
- المرفاع* (ص. ٣٣٠)

^٢ يقاسي في بعض الأسواق.

الأدوات

من بين مميزات أخرى، تحتوي السيارة على حلقة القطر والمرفاع* ومفتاح العجلات*.

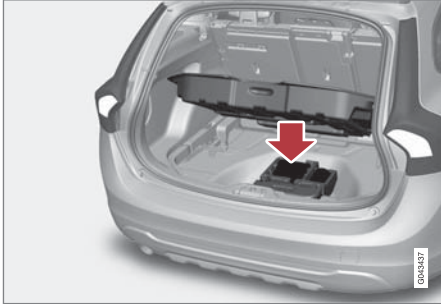

يوجد أسفل أرضية حجيبة المحملة حلقة قطر السيارة والمرفاع* ومفتاح العجلة*. كما توجد مساحة هنا في الجيب لحمل مسامير قفل العجلات وأدوات إزالة أغطية مسامير العجل البلاستيكية.

ملاحظة

إذا تم قفل السيارة بقل خاص فسيُتعدّر فتح غطاء صندوق الأمتعة/باب المؤخرة وفتحة الأرضية، راجع قفل الخصوصية* (ص. ١٦٩).

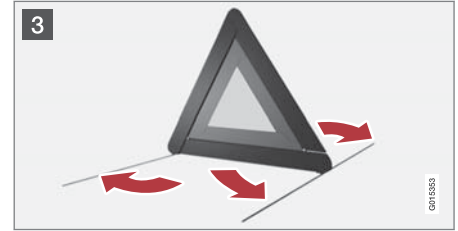
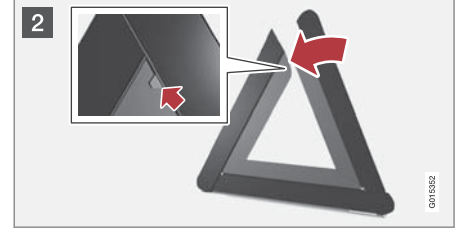

- 1 ارفع فتحة الأرضية وأخرج مثلث التحذير.
- 2 أخرج مثلث التحذير من الحافظة، وقم بفرد وتجميع الجانبين المفكوكين.
- 3 قم بفرد أرجل دعم مثلث التحذير.

اتبع التعليمات الخاصة بكيفية استعمال مثلث التحذير. ضع مثلث التحذير في مكان مناسب أخذاً بعين الاعتبار حالة الحركة المرورية.

تأكد من تثبيت مثلث التحذير وحاويته بطريقة صحيحة في منطقة المحملة بعد الاستخدام.

مهم !

يجب تخزين الأدوات والمرافع* في الأماكن المخصصة لها في حجرة الأمتعة في حالة عدم استخدامها.

معلومات ذات صلة

- مثلث التحذير (ص. ٣٢٨)
- إصلاح الثقب عند الطوارئ (ص. ٣٣٧)

المرافع*

يتم استخدام مرافع لرفع السيارة، على سبيل المثال عند الحاجة لتغيير الإطارات.

يجب استخدام الرافعة الأصلية فقط لتغيير العجلة الاحتياطية. ينبغي تشحيم سنون المرافع بشكل جيد دائماً.

ملاحظة i

مرافع السيارة التقليدي مصمم فقط للاستخدام الطارئ قصير المدى، كأن يتم تغيير عجلة بعد ثقبها أو التغيير من إطارات الصيف إلى إطارات الشتاء أو العكس. ويلزم استخدام مرافع خاص بطراز السيارة لرفعها. عند الحاجة لرفع السيارة لمرات عديدة، أو لفترات زمنية أطول من اللازم فقط من أجل تغيير عجلة، ينصح عندها باستخدام مرافع ورشة التصليح. في هذه الحالة، اتبع تعليمات الاستخدام التي تأتي مع الآلة.

الأدوات - الإعادة إلى مكانها

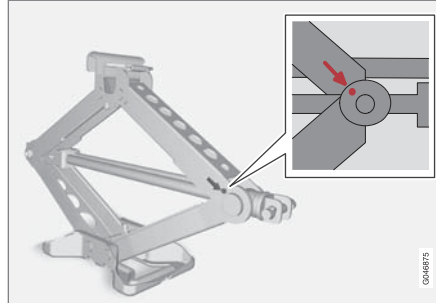

يجب إعادة الأدوات والمرافع* إلى أماكنها الملائمة بعد الاستخدام. ينبغي ضم المرافع في الوضع الصحيح لتوفير مساحة.

ينطبق على السيارات ذات الوقود المزدوج*

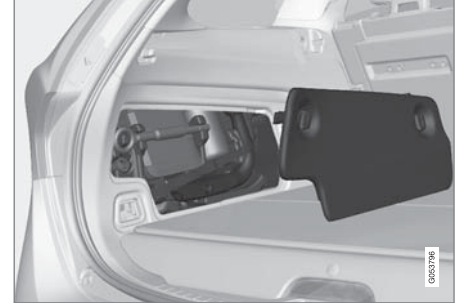

توجد أدوات السيارة خلف الفتحة الجانبية من منطقة الحموله.

معلومات ذات صلة

- إصلاح الثقب عند الطوارئ (ص. ٣٣٧)
- حلقة القطر (ص. ٣١٦)
- تغيير العجلات - إزالة العجلات (ص. ٣٢٥)
- مسامير العجلات (ص. ٣٢٤)
- المرافع* (ص. ٣٣٠)

مراقبة ضغط الإطار*

يُحذر نظام مراقبة ضغط الإطار السائق عند حدوث انخفاض شديد في ضغط إطار أو أكثر من إطارات السيارة. في بعض الأسواق تكون ميزة مراقبة ضغط الإطار ميزة قياسية بما يتماشى مع المتطلبات القانونية.

يوجد نظامان لمراقبة ضغط الإطار ،

TPMS (Tyre Pressure Monitoring System) و TM (Tyre Monitor). في حالة عدم التيقن من النظام الذي تستخدمه السيارة، افتح نظام القائمة MY CAR ثم ابحث عن إعدادات السيارة:

- يتم استخدام القائمة Tyre pressure في حالة توفر النظام TPMS ، راجع نظام مراقبة ضغط الإطارات (TPMS) * - عام (ص. ٣٢٢)
 - يتم استخدام القائمة Tyre monitoring في حالة توفر النظام TM ، راجع مراقبة ضغط الإطارات (TM) * (ص. ٣٣٦).
- لا يحل النظام محل عملية صيانة الإطارات المعتادة.

معلومات ذات صلة

- نظام مراقبة ضغط الإطارات (TPMS) * - عام (ص. ٣٢٢)
- مراقبة ضغط الإطارات (TPMS) * - الضبط (المعايرة) (ص. ٣٣٣)
- مراقبة ضغط الإطار (TPMS) * - اتخاذ الإجراء اللازم عند انخفاض ضغط الإطار (ص. ٣٣٥)

ينطبق على السيارات ذات الوقود المزدوج*



يوجد طقم الإسعافات الأولية خلف الفتحة الجانبية من منطقة الحمولة.

طقم الإسعافات الأولية*

يحتوي صندوق الإسعافات الأولية على معدات الإسعاف الأولى.

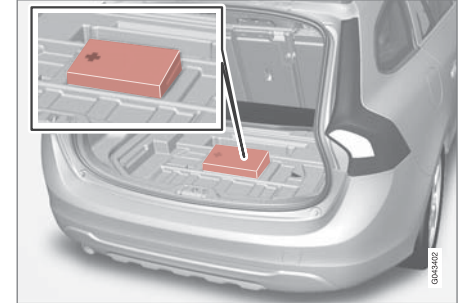

يوجد صندوق يحتوي على الإسعافات الأولية أسفل الأرضية في منطقة الحمولة.

ملاحظة

إذا تم قفل السيارة ببقل خاص فسيتم فتح غطاء صندوق الأمتعة/باب المؤخرة وفتحة الأرضية، راجع قفل الخصوصية* (ص. ١٦٩).



- مراقبة ضغط الإطارات (TPMS)* - التنشيط/إلغاء التنشيط (ص. ٣٣٤)
- مراقبة ضغط الإطارات (TPMS)* - التوصيات (ص. ٣٣٥)

للحصول على معلومات حول ضغط الإطارات الصحيح، راجع الإطارات - ضغط الهواء (ص. ٣٢١).
لا يحل النظام محل عملية صيانة الإطارات المعتادة.

مهم !

في حال حدوث عطل في نظام TPMS فسيومض مصباح التحذير (⚠) في لوحة العدادات المندمجة لمدة ١ دقيقة تقريباً ثم سيضيء بوهج ثابت. تظهر رسالة على لوحة العدادات المندمجة.

معلومات ذات صلة

- مراقبة ضغط الإطارات (TPMS)* - الضبط (المعايرة) (ص. ٣٣٣)
- مراقبة ضغط الإطارات (TPMS)* - اتخاذ الإجراء اللازم عند انخفاض ضغط الإطارات (ص. ٣٣٥)
- مراقبة ضغط الإطارات (TPMS)* - التنشيط/إلغاء التنشيط (ص. ٣٣٤)
- مراقبة ضغط الإطارات (TPMS)* - التوصيات (ص. ٣٣٥)

نظام مراقبة ضغط الإطارات (TPMS)* - عام
يُحذر نظام مراقبة ضغط الإطارات (TPMS)
(Tyre Pressure Monitoring System)* السائق عند حدوث انخفاض شديد في ضغط إطار أو أكثر من إطارات السيارة.

يستخدم نظام مراقبة ضغط الإطارات مستشعرات موجودة داخل صمام الهواء في كل عجلة. عند قيادة السيارة بسرعة ٣٠ كم/سا تقريباً، يكتشف النظام ضغط الإطارات. إذا كان الضغط منخفضاً جداً فسيضيء مصباح التحذير (⚠) في لوحة العدادات المندمجة ويتم عرض أحد الرسائل التالية:

- Tyre pressure low Check front right tyre
- Tyre pressure low Check front left tyre
- Tyre pressure low Check rear right tyre
- Tyre pressure low Check rear left tyre
- Tyre needs air now Check front right tyre
- Tyre needs air now Check front left tyre
- Tyre needs air now Check rear right tyre
- Tyre needs air now Check rear left tyre
- Tyre pressure system Service required

يمكن تجهيز كل من الإطارات المركبة في المصنع والإطارات الاختيارية بمستشعرات نظام TPMS في الصمامات.

عند استخدام عجلات بدون مستشعرات TPMS أو عند تعطل مستشعر يتم عرض

Tyre pressure system Service required.

افحص النظام دائماً بعد استبدال العجلات لتأكد من أن العجلات البديلة تعمل مع النظام.

نظام مراقبة ضغط الإطارات (TPMS) ١٩* - الحالة

يُحذر نظام مراقبة ضغط الإطارات (TPMS) حدوث انخفاض شديد في ضغط إطار أو أكثر من إطارات السيارة.

حالة النظام والإطار

يمكن التحقق من حالة النظام والإطارات حاليًا، راجع MY CAR (ص. ١١٥).

١. حدد نظام القائمة MY CAR لفتح القوائم الخاصة بمراقبة الإطارات.
٢. حدد Tyre pressure.

الحالة محددة برموز ملونة لكل إطار وفقًا لما يلي:

- الكل أخضر: النظام يعمل بصورة عادية وضغط الإطارات جميعها أعلى بصورة قليلة من الحد الموصى به.
- عجلة صفراء: ضغط هذه العجلة منخفض لأقصى حد.
- عجلة حمراء: ضغط هذه العجلة منخفض جدًا.
- جميع العجلات باللون الرمادي: النظام غير متاح حاليًا. قد يلزم قيادة السيارة لعدة دقائق بسرعة أكبر من ٣٠ كم/سا قبل تنشيط النظام مرة أخرى.
- جميع العجلات باللون الرمادي مع عرض الرسالة: Tyre pressure system Service required: حدث خطأ في النظام. اتصل بوكيل فولفو أو بورشة معتمدة.

مسح رسائل التحذير

إذا تم عرض رسالة خاصة بضغط الإطار وأضاء مصباح التحذير TPMS:

تتطبق القيم المرجعية الجديدة حتى يتم تكرار الخطوات من ١-٥ مرة أخرى.

معلومات ذات صلة

- مراقبة ضغط الإطار* (ص. ٣٣١)
- الإطارات - ضغط الهواء (ص. ٣٢١)

مراقبة ضغط الإطارات (TPMS) ١٧* - الضبط (المعيارية)

يُحذر نظام مراقبة ضغط الإطارات (TPMS) حدوث انخفاض شديد في ضغط إطار أو أكثر من إطارات السيارة.

يمكن تعديل نظام مراقبة ضغط الإطارات ليلتزم بما ورد في توصيات ضغط الإطار (ص. ٣٢١) من فولفو، مثلًا عند القيادة بحمولة ثقيلة.

ملاحظة

يلزم أن تكون السيارة متوقفة لبدء عملية المعايرة.

يتم إجراء الإعدادات باستخدام أزرار التحكم في الكونسول المركزي، راجع MY CAR (ص. ١١٥).

١. انفخ الإطارات حتى الوصول إلى قيمة الضغط الصحيحة والموضحة في ملصق ضغط الإطارات على عمود الباب جهة السائق (بين الباب الأمامي والخلفي).
٢. ابدأ تشغيل المحرك.
٣. حدد نظام القائمة MY CAR لفتح القوائم الخاصة بضغط الإطارات.
٤. حدد Calibrate tyre pressure واضغط على OK.
٥. واصل القيادة لمدة لا تقل عن ١٠ دقائق وبسرعة لا تقل عن ٣٠ كم/سا.

< يتم إجراء المعايرة تلقائيًا بعد بدء العملية بواسطة السائق. لا يصدر النظام أي تأكيد للدلالة على اكتمال عملية المعايرة.

١٧ قياسي في بعض الأسواق.
١٩ قياسي في بعض الأسواق.

مراقبة ضغط الإطارات (TPMS)* - التنشيط/إلغاء التنشيط^{٢١}

يُحذر نظام مراقبة ضغط الإطارات (TPMS) حدوث انخفاض شديد في ضغط إطار أو أكثر من إطارات السيارة.

ملاحظة

يلزم أن تكون السيارة متوقفة عند تنشيط/تعطيل مراقبة ضغط الإطارات.

يتم إجراء الإعدادات باستخدام أزرار التحكم في الكونسول المركزي، راجع MY CAR (ص. ١١٥).

١. ابدأ تشغيل المحرك.
 ٢. حدد نظام القائمة MY CAR لفتح القوائم الخاصة بضغط الإطارات.
 ٣. حدد Tyre pressure واضغط على OK.
- < يتم عرض X في شاشة العرض في حالة تشغيل النظام ويختفي الخيار في حالة إيقاف تشغيل النظام.

معلومات ذات صلة

- مراقبة ضغط الإطارات* (ص. ٣٣١)

تحذير

- قد يؤدي ضغط الإطارات بقيمة غير صحيحة إلى تلف الإطارات مما يؤدي إلى فشل السائق في التحكم في السيارة.
- لا يستطيع النظام التنبيه مقدماً بحدوث تلف مفاجئ في الإطارات.

١. تحقق من ضغط الإطارات في العجلة المشار إليها بواسطة مقياس ضغط الإطارات.
٢. انفخ الإطارات/الإطارات حتى الوصول إلى قيمة الضغط الصحيحة والموضحة في ملصق ضغط الإطارات على عمود الباب جهة السائق (بين الباب الأمامي والخلفي).
٣. في بعض الحالات قد يلزم قيادة السيارة لعدة دقائق بسرعة أكبر من ٣٠ كم/سا لتتمكن من مسح نص التحذير. في هذه المرحلة، ينطفئ مصباح التحذير TPMS كذلك.

ملاحظة

- يستخدم نظام TPMS ما يعرف باسم قيمة الضغط المعروض، وذلك على حسب درجة حرارة الإطارات ودرجة الحرارة المحيطة. وهذا يعني احتمال اختلاف ضغط الإطارات بصورة طفيفة عن الضغط الموصى به والموجود في ملصق ضغط الإطارات الموجود على عمود الباب من جهة السائق (بين الباب الأمامي والخلفي). لهذا السبب قد يلزم نفخ الإطارات بقيمة ضغط أعلى قليلاً من القيمة التي ينصح بها وذلك لتجنب ظهور رسالة انخفاض ضغط الإطارات.
- لتجنب الحصول على قراءة غير صحيحة لضغط الإطارات، يُنصح بفحص ضغط الإطارات على البارد. والمقصود بمصطلح "على البارد" هو أن تكون درجة حرارة الإطارات مساوية لدرجة الحرارة المحيطة (تقريباً بعد مرور ٣ ساعات من وقوف السيارة بدون قيادة). بعد قطع عدة كيلومترات بالسيارة، ترتفع درجة حرارة الإطارات ويزيد الضغط.

^{٢٠} قياسي في بعض الأسواق.
^{٢١} فقط في بعض الأسواق.

مراقبة ضغط الإطار (TPMS) *٢٥ - اتخاذ الإجراء اللازم عند انخفاض ضغط الإطار

نظام مراقبة ضغط الإطارات (TPMS) ^{٣٦} يحذر السائق في حالة انخفاض الضغط بصورة كبيرة في واحد أو أكثر من الإطارات السيارة كما يحدد موقع الإطار.

يظهر اللون الأصفر كمؤشر أول لانخفاض ضغط الإطار، توقف وافحص ضغط الإطار بأسرع ما يمكن.

يشير اللون الأحمر إلى انخفاض كبير في ضغط الإطار، توقف على الفور واضبط ضغط الإطار.

إذا ظهرت رسالة انخفاض ضغط الإطار في الشاشة:

١. افحص ضغط الإطار للإطار الموضح في التحذير.
٢. انفخ الإطار (الإطارات) حتى تبلغ الضغط الصحيح.
٣. قم بقيادة السيارة بسرعة لا تقل عن ٣٠ كم/سا لمدة عدة دقائق وتحقق من اختفاء الرسالة.

معلومات ذات صلة

- مراقبة ضغط الإطار * (ص. ٣٣١)

ملاحظة

- بعد الانتهاء من نفخ الإطار، احرص دومًا على إعادة تركيب الغطاء الواقى من الأتربة لتجنب تلف الصمام بسبب الحصى والأتربة وما شابه.
- لا تستخدم سوى أغطية الأتربة المصنوعة من البلاستيك. فقد تتعرض الأغطية المعدنية للصدأ وبالتالي يصعب إزالتها من مكانها.

ملاحظة

عند الرغبة في تغيير أبعاد الإطار فإنه يلزمك إعادة تهيئة نظام TPMS. لمزيد من المعلومات - اتصل بوكيل فولفو.

معلومات ذات صلة

- مراقبة ضغط الإطار * (ص. ٣٣١)

مراقبة ضغط الإطارات (TPMS) *٢٦ - التوصيات

يُحذر نظام مراقبة ضغط الإطارات (TPMS) (Tyre Pressure Monitoring System) * السائق عند حدوث انخفاض شديد في ضغط إطار أو أكثر من إطارات السيارة.

- توصي فولفو بتركيب مجسات نظام مراقبة ضغط الإطار TPMS في كل إطارات السيارة وفي الإطارات الشتوية.
- توصي فولفو بعدم نقل المستشعرات بين العجلات المختلفة.
- العجلة الاحتياطية غير مزودة بمجس نظام TPMS.
- في حالة استخدام العجلة الاحتياطية أو أي عجلة غير مزودة بمجس نظام TPMS، فستظهر رسالة الخطأ على Tyre pressure system Service required لوحة العدادات المدمجة.
- في حالة تغيير أي عجلة أو عند نقل مستشعر TPMS إلى عجلة أخرى فيلزم استبدال كل من البرشام والصامولة وأصل الصمام.
- عند تركيب مستشعرات TPMS، يلزم إيقاف تشغيل السيارة لمدة لا تقل عن ١٥ دقيقة وإلا فستظهر رسالة خطأ على لوحة العدادات المدمجة.

تحذير

عند نفخ إطار مزود بميزة TPMS، احتفظ بفوهة المضخة بصورة مباشرة في مواجهة الصمام لتجنب تلف الصمام.

٢٢ قياسي في بعض الأسواق.
٢٥ قياسي في بعض الأسواق.
٢٦ اختياري فقط في أسواق معينة.



مراقبة ضغط الإطارات (TM) 28*

يستشعر نظام TM (Tyre Monitor) سرعة دوران الإطارات ليحدد ما إذا كان الإطار منفوخًا بقيمة الضغط الصحيح أم لا. إذا كان الضغط منخفضًا لدرجة كبيرة جدًا، فستغير قطر الإطار ونتيجة لذلك تتغير سرعة الدوران. عن طريق مقارنة الإطارات مع بعضها البعض يستطيع النظام أن يحدد ما إذا كان الضغط منخفضًا في واحد أو أكثر من الإطارات.

الرسائل

إذا كان الضغط منخفضًا جدًا فيضئ مصباح التحذير (U) في لوحة العدادات المندمجة ويتم عرض أحد الرسائل التالية:

- Tyre pressure low Check front right tyre
- Tyre pressure low Check front left tyre
- Tyre pressure low Check rear right tyre
- Tyre pressure low Check rear left tyre
- Tyre pressure low Check tyres
- Tyre pressure system Service required
- The tyre pressure system is currently not active

مهم !

في حال حدوث عطل في نظام TM فيسبب مصباح التحذير (U) في لوحة العدادات المندمجة لمدة ١ دقيقة تقريبًا ثم سيضيء بوهج ثابت. تظهر رسالة على لوحة العدادات المندمجة.

لا يحل النظام محل عملية صيانة الإطارات المعتادة.

TM المعايير

لكي يعمل نظام TM بصورة صحيحة، يلزم تحديد قيمة مرجعية لضغط الإطارات. ويلزم إجراء هذه الخطوة في كل مرة يتم فيها تغيير الإطارات أو يتم فيها تغيير ضغط الإطارات.

إعادة المعايرة

يتم إجراء الإعدادات باستخدام أزرار التحكم في الكونسول المركزي، راجع MY CAR (ص. ١١٥).

١. أوقف تشغيل الإشعال.
٢. افتح كل الإطارات بالقيمة المطلوبة والموضحة في ملصق ضغط الإطارات على عمود الباب جهة السائق (بين الباب الأمامي والخلفي) ثم حدد وضع المفتاح II، راجع أوضاع المفتاح - الوظائف في مختلف المستويات (ص. ٨٥).
٣. حدد نظام القائمة MY CAR لفتح القوائم الخاصة بمراقبة الإطارات.
٤. حدد Calibrate tyre pressure واضغط على OK.
٥. ابدأ السيارة وقم بقيادتها.

< يتم تنفيذ عملية المعايرة أثناء قيادة السيارة ويمكن مقاطعتها في أي وقت. إذا تم إيقاف تشغيل المحرك أثناء عملية إعادة المعايرة فسيتم استئنافها عند قيادة السيارة في المرة التالية. لا يصدر النظام أي تأكيد للدلالة على اكتمال عملية المعايرة.

تتطبق القيم المرجعية الجديدة حتى يتم تكرار الخطوات من ١-٥ مرة أخرى.

ملاحظة !

تذكر أنه يلزم إعادة معايرة نظام TM بعد كل تغيير للإطار أو في حالة تغيير ضغط الإطار. إذا لم يتم حفظ القيم المرجعية الجديدة فلن يعمل النظام بصورة صحيحة.

ملاحظة !

- بعد الانتهاء من نفخ الإطار، احرص دومًا على إعادة تركيب الغطاء الواقى من الأتربة لتجنب تلف الصمام بسبب الحصى والأتربة وما شابه.
- لا تستخدم سوى أغطية الأتربة المصنوعة من البلاستيك. فقد تتعرض الأغطية المعدنية للصدأ وبالتالي يصعب إزالتها من مكانها.

حالة النظام والإطار

يمكن التحقق من حالة النظام والإطارات حاليًا، راجع

MY CAR (ص. ١١٥).

١. حدد نظام القائمة MY CAR لفتح القوائم الخاصة بمراقبة الإطارات.
 ٢. حدد Tyre monitoring.
- الحالة محدنة برموز ملونة لكل إطار وفقًا لما يلي:
- الكل أخضر: النظام يعمل بصورة عادية وضغط الإطارات جميعها أعلى بصورة قليلة من الحد الموصى به.
 - عجلة صفراء: ضغط هذه العجلة منخفض لأقصى حد.
 - جميع العجلات باللون الأصفر: الضغط منخفض جدًا في عجلتين أو أكثر.
 - كل العجلات باللون الرمادي والرسالة The tyre pressure system is currently not active (نظام مراقبة الإطارات غير نشط حاليًا): نظام

معلومات ذات صلة

- إصلاح ثقب العجلة الطارئ - التشغيل (ص. ٣٢٩)
- إصلاح ثقب العجلة الطارئ - إعادة الفحص (ص. ٣٤١)
- طقم إصلاح الثقب للطوارئ - نظرة عامة (ص. ٣٢٩)
- الأدوات (ص. ٣٢٩)

إصلاح الثقب عند الطوارئ

يتم استخدام طقم إصلاح الثقب للطوارئ،
 (TMK) Temporary Mobility Kit لبرشمة الثقب
 وفحص وضبط ضغط الإطارات (ص. ٤١٨).

يتكون طقم إصلاح الثقب للطوارئ (ص. ٣٢٩) من ضاغط
 وعبوة برشام. يتم استعمال البرشام كنوع من العلاج المؤقت.
 يجب استبدال حاوية سائل سد الثقب قبل موعد انتهاء صلاحيتها
 أو بعد استخدامها. يعمل سائل سد الثقب على القيام بسد ثقب
 الإطارات المثقوبة في المداس بفعالية.

ملاحظة

الغرض الوحيد من مجموعة أدوات إصلاح الثقب في حالة
 الطوارئ هو إحكام قفل الإطارات التي بها ثقب في السطح
 الخارجي للإطار.

قدرة عدة إصلاح الثقب محدودة عند سد العجلات التي تعرضت
 للثقب في جانب العجلة. لا تقم بسد العجلة بواسطة عدة إصلاح
 الثقب المؤقتة إذا كان التلف كبيراً أو إذا تعرضت لشقوق أو
 اختلاف في مستوى السطح أو أي تلف مشابه. قم بتوصيل
 الضاغط بأحد مآخذ السيارة التي تعمل بقوة ١٢ فولت. اختر
 المآخذ الكهربائي الأقرب للإطار المثقوب.

مهم

في حالة توصيل الضاغط بأحد المقبسين بجهد ١٢ فولت، في
 وحدة التحكم النفقية، لا يجب توصيل أي وحدات أخرى
 مستهلكة للتيار بالمقبس الأخر.

ملاحظة

تم اختبار الضاغط المخصص لإصلاح الثقب في حالات
 الطوارئ واعتماده بواسطة فولفو.

مراقبة ضغط الإطارات غير نشط مؤقتاً. قد يكون من
 الضروري قيادة السيارة لفترة قصيرة بسرعة أكبر من ٣٠
 كم/سا قبل أن ينشط النظام مرة أخرى.

- جميع العجلات باللون الرمادي مع عرض الرسالة
Tyre pressure system Service required
 حدث خطأ في النظام. اتصل بوكيل فولفو أو بورشة معتمدة.

مسح رسائل التحذير

إذا تم عرض رسالة خاصة بضغط الإطار وأضاء مصباح
 التحذير TM:

١. تحقق من ضغط الإطار في كل الإطارات باستخدام مقياس
 ضغط الإطار.
٢. انفخ الإطار/الإطارات حتى الوصول إلى قيمة الضغط
 الصحيحة والموضحة في ملصق ضغط الإطارات على
 عمود الباب جهة السائق (بين الباب الأمامي والخلفي).
٣. أعد معايرة نظام TM.

ملاحظة

لتجنب الحصول على قراءة غير صحيحة لضغط الإطارات،
 يُنصح بفحص ضغط الإطارات على البارد. والمقصود
 بمصطلح "على البارد" هو أن تكون درجة حرارة الإطارات
 مساوية لدرجة الحرارة المحيطة (تقريباً بعد مرور ٣ ساعات
 من وقوف السيارة بدون قيادة). بعد قطع عدة كيلومترات
 بالسيارة، ترتفع درجة حرارة الإطارات ويزيد الضغط.

تحذير

- قد يؤدي ضغط الإطارات بقيمة غير صحيحة إلى تلف
 الإطار مما يؤدي إلى فشل السائق في التحكم في السيارة.
- لا يستطيع النظام التنبؤ مقدماً بحدوث تلف مفاجئ في
 الإطار.

معلومات ذات صلة

- طقم إصلاح الثقوب للطوارئ - نظرة عامة (ص. ٣٣٩)
- طقم إصلاح الثقوب للطوارئ - البرشام (ص. ٣٤٢)
- إصلاح الثقوب عند الطوارئ (ص. ٣٣٧)

ينطبق على السيارات ذات الوقود المزوج*

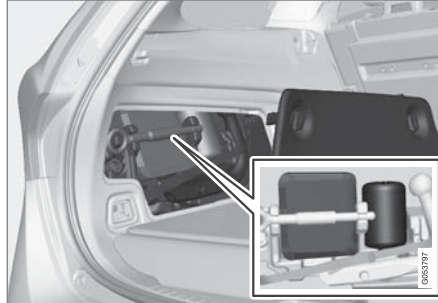

يوجد طقم إصلاح الثقوب للطوارئ خلف الفتحة الجانبية من منطقة الحمولة.

ملاحظة

الفرض الوحيد من مجموعة أدوات إصلاح الثقوب في حالة الطوارئ هو إحكام قفل الإطارات التي بها ثقب في السطح الخارجي للإطار.

مهم

في حالة توصيل الضاغط المخصص لإصلاح الثقوب في حالات الطوارئ بأحد (ص. ١٥٢) الموجودين في وحدة التحكم النفقية، فلا يمكن توصيل أي وحدات أخرى مستهلكة للتيار بالمقبس الآخر.

ملاحظة

تم اختبار الضاغط المخصص لإصلاح الثقوب في حالات الطوارئ واعتماده بواسطة فولفو.

طقم إصلاح الثقوب للطوارئ - الموضع

يتم استخدام طقم إصلاح الثقوب للطوارئ،
Temporary Mobility Kit (TMK) لبرشمة الثقب
وفحص وضبط ضغط الإطارات.

موضع عدة إصلاح الثقوب في حالة الطوارئ



توجد عدة إصلاح الثقوب أسفل الأرضية في حجرة الأمتعة.

إصلاح ثقب العجلة الطارئ - التشغيل

لحام إطار باستخدام طقم لحام الإطارات للطوارئ،
(TMK) Temporary Mobility Kit

إصلاح الثقب عند الطوارئ

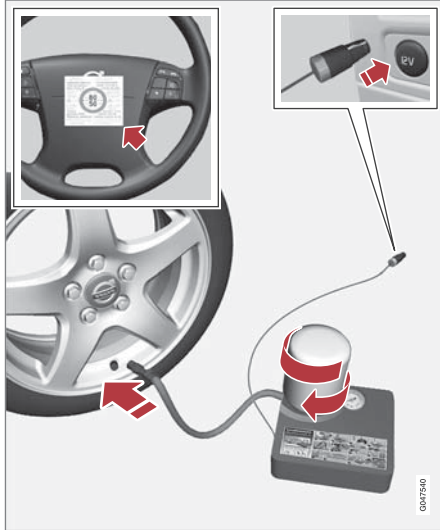

للحصول على معلومات حول عمل الأجزاء، راجع طقم إصلاح الثقب للطوارئ - نظرة عامة (ص. ٣٢٩).

١. ضع مثلث التحذير وقم بتنشيط أضواء التحذير من المخاطر في حالة الرغبة في لحام إطار في منطقة مزدحمة مرورياً. إذا كان الثقب ناتجاً عن مسمار أو ما شابه فاتركه في مكانه بالإطار. فهذا سيساعدك على لحام الثقب.

معلومات ذات صلة

- طقم إصلاح الثقب للطوارئ - الموضع (ص. ٣٣٨)
- طقم إصلاح الثقب للطوارئ - البرشام (ص. ٣٤٢)
- إصلاح الثقب عند الطوارئ (ص. ٣٢٧)

طقم إصلاح الثقب للطوارئ - نظرة عامة

نظرة عامة على قطع الغيار لمكونات طقم إصلاح الثقب للطوارئ، (TMK) Temporary Mobility Kit

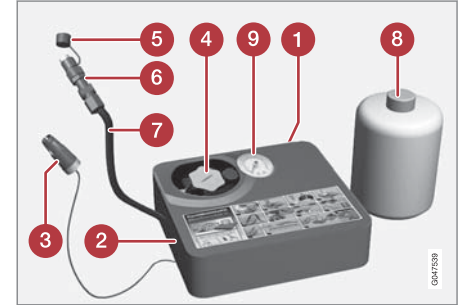

- ١ ملصق، أقصى حد مسموح به من السرعة
- ٢ المفتاح
- ٣ الكابل
- ٤ ماسك الزجاجاة (غطاء برتقالي)
- ٥ الغطاء الواقي
- ٦ صمام تخفيض الضغط
- ٧ خرطوم الهواء
- ٨ زجاجة سائل سد الثقب
- ٩ مقياس الضغط

٢. انزع الملقص الخاص بالحد الأقصى المسموح به من السرعة المثبت على أحد جانبي الضاغط) وقم بلصقه على عجلة القيادة.

تحذير

يجب ألا تقود بسرعة تزيد عن ٨٠ كم/ساعة بعد استخدام عدة إصلاح الإطارات للطوارئ. توصي فولفو بزيارة إحدى ورش فولفو المعتمدة لفحص الإطار الذي تم لحامه (مسافة القيادة القصوى ٢٠٠ كم). وسيقوم العاملون هناك بتحديد ما إذا كان من الممكن إصلاح الإطار أو يلزم استبداله.

تحذير

قد يتسبب سائل منع التسرب في تهيج الجلد. في حالة ملامسته للجلد، اغسل السائل من على الجلد بالماء والصابون.

٣. تحقق من وجود المفتاح في الوضع 0، ثم حدد مكان الكابل وخرطوم الهواء.

ملاحظة

لا تكسر سدادة الزجاجاة قبل الاستخدام. يتم كسر السدادة تلقائياً عند فتح الزجاجاة.

٤. قم بفك الغطاء البرتقالي، ثم قم بحل حاجز الزجاجاة.

٥. قم بتثبيت الزجاجاة في الحامل الخاص بها.

تحذير

لا تقم بفك الزجاجاة، فهي مجهزة بوسيلة تثبيت عكسية لمنع التسرب.

٦. قم بوصل الخرطوم من الضاغط إلى الصمام.

٧. ضع الكابل في المقبس سعة ١٢ فولت، وقم ببداية تشغيل السيارة.

ملاحظة

في حالة توصيل الضاغط بواحد من المأخذين الكهربائين ١٢ فولت، في وحدة التحكم التقنية، لا يجب توصيل أي وحدات أخرى مستهلكة للتيار بالمأخذ الأخر.

تحذير

لا تترك الأطفال في السيارة دون متابعة عندما يكون المحرك قيد التشغيل.

٨. حرك المفتاح إلى الوضع I.

تحذير

يحظر نهائياً الوقوف بجوار الإطار أثناء تشغيل الضاغط. في حالة ظهور شقوق أو أماكن متباينة، يجب عندئذ إيقاف تشغيل الضاغط فوراً. ويجب عدم مواصلة القيادة. كما يُنصح بالاتصال بأحد مراكز الإطارات المعتمدة.

ملاحظة

عند بدء تشغيل الضاغط، قد يزيد الضغط بما يصل إلى 6 بار ولكن الضغط ينخفض بعد ٣٠ ثانية تقريباً.

٩. قم بنفخ الإطار لمدة ٧ دقائق.

مهم

خطر زيادة سخونة بشكل مفرط. يجب عدم تشغيل الضاغط لأكثر من ١٠ دقائق.

١٠. قم بإيقاف تشغيل الضاغط للتحقق من الضغط على مقياس الضغط. يبلغ الحد الأدنى للضغط ١,٨ بار والحد الأقصى ٣,٥ بار. (قم بتصريف الهواء باستخدام صمام تخفيض الضغط إذا كان ضغط الإطارات مرتفعاً للغاية).

تحذير

إذا انخفض الضغط عن ١,٨ بار، يكون الثقب الموجود بالإطار كبير للغاية. ويجب عدم مواصلة القيادة. كما يُنصح بالاتصال بأحد مراكز الإطارات المعتمدة.

١١. أوقف تشغيل الضاغط وافصل الكبل من المقبس بسعة ١٢ فولت.

١٢. افصل الخرطوم من صمام الإطار، وركب غطاء الصمام.

١٣. قم على الفور بقيادة السيارة مسافة ٣ كم تقريباً بسرعة لا تتجاوز ٨٠ كم/ساعة وذلك لكي يتمكن السائل من سد العجلة.

ملاحظة

في بداية التحرك سيخرج سائل اللحام من الثقب في العجلة.

تحذير

تحقق من عدم وجود أحد بالقرب من السيارة كي لا يتناثر عليهم سائل البرشمة أثناء تحرك السيارة. يجب ألا تقل المسافة عن مترين.

معلومات ذات صلة

- إصلاح الثقب عند الطوارئ (ص. ٣٣٧)
- إصلاح ثقب العجلة الطارئ - إعادة الفحص (ص. ٣٤١)
- طقم إصلاح الثقب للطوارئ - نظرة عامة (ص. ٣٣٩)

معلومات ذات صلة

- إصلاح الثقوب عند الطوارئ (ص. ٣٣٧)
- إصلاح ثقب العجلة الطارئ - التشغيل (ص. ٣٣٩)
- طقم إصلاح الثقوب للطوارئ - نظرة عامة (ص. ٣٣٩)

ملاحظة

- بعد الانتهاء من نفخ الإطار، احرص دومًا على إعادة تركيب الغطاء الواقي من الأتربة لتجنب تلف الصمام بسبب الحصى والأتربة وما شابه.
- لا تستخدم سوى أغطية الأتربة المصنوعة من البلاستيك. فقد تتعرض الأغطية المعدنية للصدأ وبالتالي يصعب إزالتها من مكانها.

ملاحظة

يجب استبدال زجاجة سائل منع التسرب والخرطوم بعد الاستخدام. توصي فولفو بإجراء هذا الاستبدال لدى إحدى ورش فولفو المعتمدة.

تحذير

افحص ضغط الإطارات بصفة دورية.

تصح فولفو بقيادة السيارة إلى أقرب ورشة فولفو معتمدة لاستبدال/إصلاح الإطار المعطوب. قم بإعلام الورشة أن الإطار يحتوي على سائل سد الثقوب.

تحذير

ينبغي عليك القيادة بسرعة أكبر من ٨٠ كم/ساعة بعد استخدام مجموعة أدوات إصلاح الإطارات في حالة الطوارئ. توصي فولفو بزيارة ورشة فولفو معتمدة لفحص الإطار الذي تم منع التسرب منه (مسافة القيادة القصوى هي ٢٠٠ كم). يستطيع طاقم العمل هناك تحديد ما إذا كان من الممكن إصلاح الإطار أم أنه بحاجة للاستبدال.

إصلاح ثقب العجلة الطارئ - إعادة الفحص

عند إصلاح إطار باستخدام طقم إصلاح الثقوب للطوارئ، (TMK) Temporary Mobility Kit، يلزم إجراء فحص بعد حوالي ٣ كيلومترات من القيادة.

فحص ضغط الإطار

١. أعد توصيل المعدة.

٢. قم بقراءة ضغط الإطار على مقياس الضغط.

- إذا انخفض عن ١.٣ بار^٢، فإن الإطار يكون قد تم سده بطريقة غير كافية. ويلزم عدم مواصلة قيادة السيارة. اتصل بمركز معتمد لإصلاح الإطارات.
- إذا ارتفع ضغط الإطار عن ٣، ١ بار^٢، فلا بد من نفخ الإطار إلى الضغط المحدد وفقًا لجدول ضغط الإطارات، راجع الإطارات - ضغط الإطار المعتمد (ص. ٤١٨). قم بتحرير الهواء باستخدام صمام تخفيض الضغط إذا كان الضغط عاليًا للغاية.

تحذير

لا تقم بفك الزجاجة، فهي مجهزة بوسيلة تثبيت عكسية لمنع التسرب.

٣. تأكد من إيقاف تشغيل الضاغط. افصل خرطوم الهواء والكابل.

قم بتثبيت غطاء الصمام.

^٢ ١ بار = ١٠٠ كيلوباسكال.



طقم إصلاح الثقوب للطوارئ - نفخ الإطار

يمكن نفخ إطارات السيارة الأصلية باستخدام المنفاخ الموجود في طقم إصلاح الثقوب للطوارئ (ص. ٣٣٩).

١. يجب إيقاف تشغيل الضاغط. تأكد من أن المفتاح في الوضع 0 وضع الكابل وخرطوم الهواء.
٢. فك غطاء صمام العجلة واربط وصلة الصمام الموجودة في خرطوم الهواء مع أسنان صمام الهواء الموجود في العجلة حتى النهاية.

تحذير

قد يتسبب استنشاق أبخرة عادم السيارة في تعريض حياة الأشخاص للخطر. لا تترك المحرك أبداً قيد التشغيل في المناطق المغلقة أو التي تفتقر إلى التهوية الكافية.

تحذير

لا تترك الأطفال في السيارة دون متابعة عندما يكون المحرك قيد التشغيل.

٣. قم بتوصيل الكابل إلى أحد مقابس السيارة ذا سعة ١٢ فولت، وقم ببدء تشغيل السيارة.
٤. قم ببدء تشغيل الضاغط بالضغط على المفتاح في الوضع I.

مهم

خطر زيادة سخونة بشكل مفرط. يجب عدم تشغيل الضاغط لأكثر من ١٠ دقائق.

٥. انفخ الإطار بالضغط المحدد بحسب جدول ضغط الإطارات، انظر الإطارات - ضغط الإطار المعتمد (ص. ٤١٨). حرّر الهواء باستخدام صمام تخفيض الضغط إذا كان الضغط عاليًا للغاية.
٦. قم بإيقاف تشغيل الضاغط افضل خرطوم الهواء والكابل.
٧. أعد تركيب الغطاء المانع للأتربة.

معلومات ذات صلة

- إصلاح الثقوب عند الطوارئ (ص. ٣٣٧)
- طقم إصلاح الثقوب للطوارئ - نظرة عامة (ص. ٣٣٩)
- إصلاح ثقب العجلة الطارئ - إعادة الفحص (ص. ٣٤١)

طقم إصلاح الثقوب للطوارئ - البرشام

تحتوي الحاوية (الزجاجة) المتوفرة ضمن طقم إصلاح الثقوب للطوارئ (ص. ٣٣٩) على برشام، ويمكن تغيير هذه الحاوية.

استبدل الزجاجة عند انتهاء تاريخ صلاحيتها. تعامل مع الزجاجات المستهلكة باعتبارها من المخلفات الضارة بالبيئة.

تحذير

تحتوي الزجاجة على ١.٢ إيثانول ولا تلمس مطاطي طبيعي. وهو ضار في حالة ابتلاعه. قد يتسبب في حدوث تفاعل حساسية في حالة ملامسته للجلد. تجنب ملامسة الجلد والعينين. يخزن بعيداً عن متناول الأطفال.

معلومات ذات صلة

- إصلاح الثقوب عند الطوارئ (ص. ٣٣٧)



نظام (Tyre Pressure Monitoring System) TPMS (مراقبة ضغط الإطارات) * يمكن قراءته في الجدول.

النوع المرخص - مراقبة ضغط الإطارات (TPMS)
النوع المرخص للمستشعرات في مراقبة ضغط
الإطارات -



البلد/المنطقة

البرازيل



000000

أوكرانيا

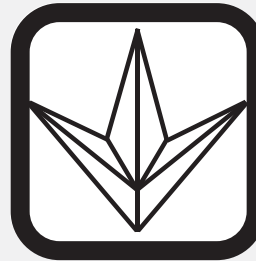

000000

٠٩



البلد/المنطقة

إسرائيل

שם הדגם (Hebrew:Model name)

S180052050

שם היצרן וכתובתו (Hebrew:Manufacturer and address)

Continental AG
Siemensstraße 12
93055 Regensburg

continental



إعلان المطابقة (Declaration of Conformity)

البلد/المنطقة

دول الاتحاد
الأوروبي:



بلد التصدير: ألمانيا

الجهة المصنعة: Continental Automotive GmbH

نوع التجهيزة: وحدة TPMS

Continental		<small>Geoff Lutz 182, P.O. Box 1000 Phoenix, AZ 85001-1000 Phone: +1 (480) 705-6942 Fax: +1 (480) 705-6942 geoff.lutz@continental-automotive.com</small>	
<small>Date:</small>	<small>For compliance with:</small>	<small>En-Release:</small>	<small>Year release:</small>
April 16, 2012	TD1C1 Value		
Declaration of Conformity in accordance with Directive 1999/5/EC (R&TTE Directive)			
<small>Manufacturer:</small>	Continental Automotive GmbH		
<small>Address:</small>	Darmstadtstrasse 12 D-91052 Regensburg Germany		
<small>Product type designation:</small>	S18000300		
<small>Intended use:</small>	Tire Pressure Monitoring Sensor		
<small>The product mentioned above complies with the essential requirements and other relevant provisions of Directive 1999/5/EC, when used for its intended purpose.</small>			
<small>Health and safety pursuant to Art. 3(1)(a):</small>	<small>Applied standard(s): EN 60 950 - 2:2006 + A11:2009 + A12:2011 + A13:2011 EN 62 479:2010</small>		
<small>Electromagnetic compatibility pursuant to Art. 3(1)(b):</small>	<small>Applied standard(s): EN 301 488-1 V1.1.1 (2008-04) EN 301 488-3 V1.1.1 (2008-08)</small>		
<small>Efficient use of spectrum pursuant to Art. 3(2):</small>	<small>Applied standard(s): EN 300 220-1 V2.3.1 (2014-02) EN 300 220-2 V2.3.1 (2014-02)</small>		
<small>The following marking applies to the above mentioned product:</small>			
<small>Continental Automotive GmbH Regensburg, 91052-04-10</small>		CE	
<small>Andreas Stief Executive Vice President Body & Security</small>	<small>Robert Müller General Product Group 1 Body & Security</small>		
<small>Continental Automotive Group Regensburg, 91052-04-10 Germany</small>	<small>Continental Automotive Group Regensburg, 91052-04-10 Germany</small>	<small>Continental Automotive Group Regensburg, 91052-04-10 Germany</small>	<small>Continental Automotive Group Regensburg, 91052-04-10 Germany</small>

G0819383



	البلد/المنطقة
Continental tímto prohlašuje, že tento Radio Transmitter je ve shodě se základními požadavky a dalšími příslušnými ustanoveními směrnice 1999/5/ES.	جمهورية التشيك:
Undertegnede Continental erklærer herved, at følgende udstyr Radio Transmitter overholder de væsentlige krav og øvrige relevante krav i direktiv 1999/5/EF.	الدنمارك:
Hiermit erklärt Continental, dass sich das Gerät Radio Transmitter in Übereinstimmung mit den grundlegenden Anforderungen und den übrigen einschlägigen Bestimmungen der Richtlinie 1999/5/EG befindet.	ألمانيا:
Käesolevaga kinnitab Continental seadme Radio Transmitter vastavust direktiivi 1999/5/EÜ põhinõuetele ja nimetatud direktiivist tulenevatele teistele asjakohastele sätetele.	إستونيا:
Hereby, Continental declares that this Radio Transmitter is in compliance with the essential requirements and other relevant provisions of Directive 1999/5/EC.	المملكة المتحدة
Por medio de la presente Continental declara que el Radio Transmitter cumple con los requisitos esenciales y cualesquiera otras disposiciones aplicables o exigibles de la Directiva 1999/5/CE.	إسبانيا:
ΜΕ ΤΗΝ ΠΑΡΟΥΣΑ Continental ΔΗΛΩΝΕΙ ΟΤΙ Radio Transmitter ΣΥΜΜΟΡΦΩΝΕΤΑΙ ΠΡΟΣ ΤΙΣ ΟΥΣΙΩΔΕΙΣ ΑΠΑΙΤΗΣΕΙΣ ΚΑΙ ΤΙΣ ΛΟΙΠΕΣ ΣΧΕΤΙΚΕΣ ΔΙΑΤΑΞΕΙΣ ΤΗΣ ΟΔΗΓΙΑΣ 1999/5/EK.	اليونان:
Par la présente Continental déclare que l'appareil Radio Transmitter est conforme aux exigences essentielles et aux autres dispositions pertinentes de la directive 1999/5/CE.	فرنسا:
Con la presente Continental dichiara che questo Radio Transmitter è conforme ai requisiti essenziali ed alle altre disposizioni pertinenti stabilite dalla direttiva 1999/5/CE.	إيطاليا:
Ar šo Continental deklarē, ka Radio Transmitter atbilst Direktīvas 1999/5/EK būtiskajām prasībām un citiem ar to saistītajiem noteikumiem.	لاتفيا:
Šiuo Continental deklaruoja, kad šis Radio Transmitter atitinka esminius reikalavimus ir kitas 1999/5/EB Direktyvos nuostatas.	ليتوانيا



البلد/المنطقة	
هولندا:	Hierbij verklaart Continental dat het toestel Radio Transmitter in overeenstemming is met de essentiële eisen en de andere relevante bepalingen van richtlijn 1999/5/EG.
مالطا:	Hawnhekk, Continental, jiddikjara li dan Radio Transmitter jikkonforma mal-ħtigijiet essenzjali u ma provvedimenti oħrajn relevanti li hemm fid-Dirrettiva 1999/5/EC.
المجر:	Alulírott, Continental nyilatkozom, hogy a Radio Transmitter megfelel a vonatkozó alapvető követelményeknek és az 1999/5/EC irányelv egyéb előírásainak.
بولندا:	Niniejszym Continental oświadcza, że Radio Transmitter jest zgodny z zasadniczymi wymogami oraz pozostałymi stosownymi postanowieniami Dyrektywy 1999/5/EC.
البرتغال:	Continental declara que este Radio Transmitter está conforme com os requisitos essenciais e outras disposições da Directiva 1999/5/CE.
سلوفينيا:	Continental izjavlja, da je ta Radio Transmitter v skladu z bistvenimi zahtevami in ostalimi relevantnimi določili direktive 1999/5/ES.
سلوفاكيا:	Continental týmto vyhlasuje, že Radio Transmitter spĺňa základné požiadavky a všetky príslušné ustanovenia Smernice 1999/5/ES.
فنلندا:	Continental vakuuttaa täten että Radio Transmitter tyyppinen laite on direktiivin 1999/5/EY oleellisten vaatimusten ja sitä koskevien direktiivin muiden ehtojen mukainen.
السويد:	Härmed intygar Continental att denna Radio Transmitter står i överensstämmelse med de väsentliga egenskapskrav och övriga relevanta bestämmelser som framgår av direktiv 1999/5/EG.
آيسلندا:	Hér með lýsir Continental yfir því að Radio Transmitter er í samræmi við grunnkröfur og aðrar kröfur, sem gerðar eru í tilskipun 1999/5/EC.
النرويج:	Continental erklærer herved at utstyret Radio Transmitter er i samsvar med de grunnleggende krav og øvrige relevante krav i direktiv 1999/5/EF.

معلومات ذات صلة

- مراقبة ضغط الإطار * (ص. ٣٣١)



الصيانة والخدمة

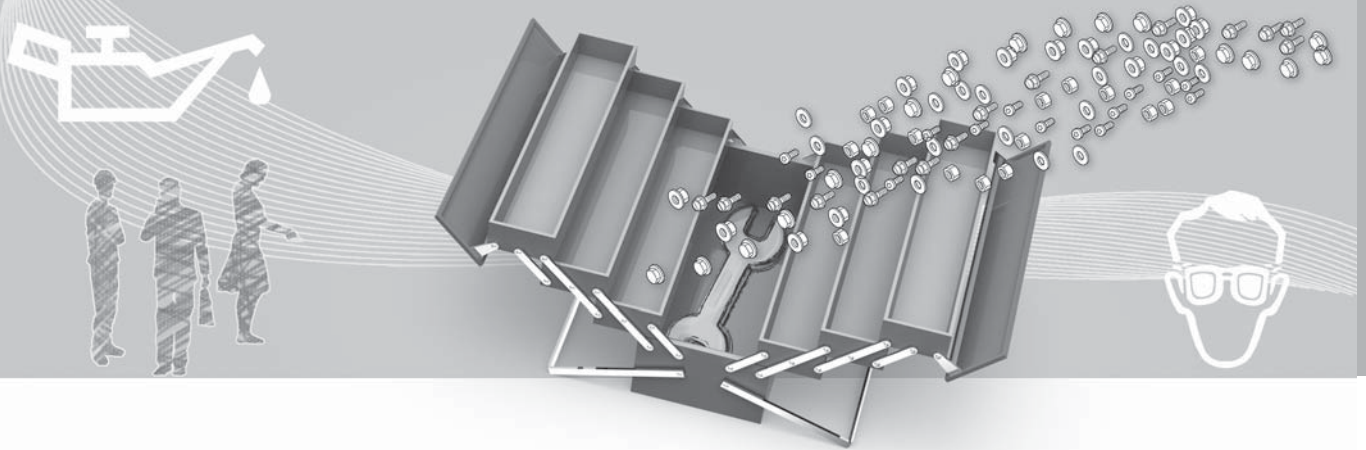



برنامج خدمة فولفو

للحفاظ على أعلى مستويات السلامة والموثوقية التي توفرها سيارتك، ينبغي اتباع برنامج خدمات فولفو الموصوف في كتيب الضمانة والخدمات.

تتصح فولفو بأن تعهد إلى إحدى ورش فولفو المعتمدة للقيام بالخدمة وأعمال الصيانة. وكيل فولفو لأن لديه الفنيين المختصين والمعلومات الفنية والمعدات الخاصة المطلوبة مما يضمن لك الحصول على أعلى خدمات الصيانة جودة.

مهم

كي ينطبق ضمان فولفو، راجع الإرشادات الواردة في "كتيب الخدمة والضمان" والتزم باتباعها.

معلومات ذات صلة

- نظام التحكم في المناخ - استكشاف الأعطال وإصلاحها (ص. ٣٦٣)

حجز الخدمة والإصلاح*

يمكنك إدارة الخدمة والإصلاح ومعلومات الحجز مباشرة من سيارتك المتصلة بالإنترنت.

توفر هذه الخدمة وسيلة سهلة لحجز الخدمة وزيارة الورشة مباشرة من سيارتك. يتم إرسال معلومات السيارة إلى الوكيل الذي يقوم بدوره بتجهيز موعد لزيارتك للورشة. سيتصل بك الوكيل لتحديد موعد الزيارة. في بعض الأسواق يقوم النظام بتذكيرك بالموعد المحدد عند اقترابه كما أن نظام الملاحة* يمكنه توجيهك للوصول إلى الورشة عند حلول الموعد.

قيل استخدام الخدمة

رقم Volvo ID وملفي التعريفي

- قم بتسجيل Volvo ID. لمزيد من المعلومات عن كيفية إنشاء حساب في Volvo ID، راجع Volvo ID (ص. ٢٠).
- سجل الدخول إلى بوابة المالك My Volvo، ثم انتقل إلى ملفك التعريفي ونفذ ما يلي:
 - تحقق من اتصال السيارة بملفك التعريفي.
 - تحقق من صحة معلومات الاتصال الخاصة بك.
 - حدد وكيل فولفو الذي ترغب في الاتصال به لإجراء عملية الخدمة والإصلاح.
 - اختر وسيلة التواصل المفضلة (الهاتف). يتم إرسال معلومات الحجز دوماً إلى السيارة وإليك عبر البريد الإلكتروني.

المتطلبات المسبقة لعملية الحجز من السيارة

- إرسال واستقبال معلومات الحجز من وإلى السيارة، يجب أن تكون السيارة متصلة بالإنترنت، راجع الملحق Sensus Infotainment لمعرفة كيفية توصيل السيارة بالإنترنت.
- بما أن معلومات الحجز سيتم إرسالها من خلال اشتراك هاتفك الشخصي، فسيتم سؤالك عن رغبتك في إرسال المعلومات. يتم طرح السؤال مرة واحدة ثم ينطبق على الاتصال المحدد لفترة محددة.
- لكي تعمل الخدمة ولكي يتواصل النظام عن طريق شاشة السيارة، يلزم قبول الإشعارات/الرسائل المنبثقة. في العرض العادي في مصدر MY CAR، اضغط OK/MENU ثم

.Display notifications ← Service & repair

استخدام الخدمة

يمكن الوصول إلى جميع القوائم والإعدادات من العرض العادي في MY CAR بالضغط على OK/MENU ثم Service & repair.

عندما يحين وقت الخدمة المحدد، وفي بعض الحالات عندما يلزم إصلاح السيارة، يتم ذكر هذا الأمر في لوحة العدادات المتدمجة (ص. ٦١) ومن خلال قائمة منبثقة تُعرض على الشاشة.

١ ينطبق على أسواق محددة.
٢ ينطبق على نظام Sensus Navigation.



٢. ويقوم الوكيل بإرسال عرض لتحديد موعد الحجز إلى السيارة.

٣. يمكنك قبول موعد الحجز الجديد أو رفضه.

بعد قبول موعد الحجز، يتم حفظ معلومات الحجز في السيارة، راجع My bookings (حجوزاتي). ستواصل السيارة تلقائيًا معك من خلال الشاشة بواسطة رسائل تذكير لموعد الحجز كما ستوجهك لزيارة الورشة.

يمكنك كذلك حجز زيارة للورشة عن طريق My Volvo. انتقل إلى "My bookings" (حجوزاتي) ثم حدد "Update" (تحديث) لتتمكن من الوصول إلى الحجوزات من My Volvo.

My bookings (حجوزاتي)١

اعرض معلومات الحجز على شاشة السيارة. يمكنك قبول موعد الحجز الجديد أو رفضه.

حدّد Service & repair ← My bookings.

اتصل بالوكيل١

بواسطة هاتف Bluetooth® متصل بالسيارة، يمكنك الاتصال بالوكيل. لتوصيل الهاتف، راجع الملحق التكميلي Sensus Infotainment.

حدّد

Dealer ← Service & repair

information ← Call dealer.

استخدام نظام التنقل١ و٢.

أدخل الورشة على أنها الوجهة أو نقطة إحدائية في نظام التنقل.

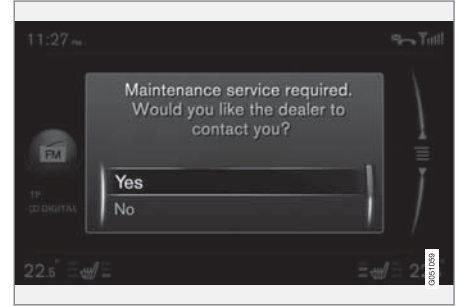

رسالة خدمة في الشاشة.

معنى خيارات الرد في قائمة الشاشة المنبثقة:

- **Yes** - تم إرسال طلب بالحجز إلى الوكيل والذي سيتصل بك لتحديد موعد الحجز. ينطفيء مصباح الخدمة وتختفي رسالة الخدمة من لوحة العدادات المندمجة.
- **No** - لن يتم عرض مزيد من الرسائل المنبثقة على الشاشة. تظل الرسالة في لوحة العدادات المندمجة. بعد تحديد هذا الخيار، يمكن بدء عملية الحجز البديوية من السيارة، راجع أذناه.
- **Postpone** - يتم عرض الرسالة المنبثقة في المرة التالية التي يتم فيها تشغيل السيارة.

حجز خدمة أو عملية إصلاح يدويًا١

١. اضغط على زر MY CAR بالكونسول المركزي وحدد

Dealer ← Service & repair

information ← Request service or repair.

< يتم إرسال بيانات السيارة تلقائيًا إلى الوكيل.

حدّد Dealer ← Service & repair
information ← Set single destination.

حدّد Dealer ← Service & repair
information ← Add as waypoint.

إرسال بيانات السيارة١

يتم إرسال بيانات السيارة إلى قاعدة بيانات فولفو المركزية (وليس الوكيل الخاص بك) ومن ثم يستطيع وكلاء فولفو الحصول على معلومات السيارة باستخدام الرقم التعريفي لها (VIN*). يتم طباعة الرقم في كتيب الخدمة والضمان للسيارة وكذلك في الزجاج الأمامي من الزاوية اليسرى في الأسفل.

حدّد Service & repair ← Send car data.

معلومات الحجز وبيانات السيارة

عندما تقرر حجز موعد للخدمة من السيارة، يتم إرسال معلومات الحجز وبيانات السيارة. تتكون معلومات بيانات السيارة من معلومات في المناطق التالية:

- متطلبات الخدمة
- حالة الوظيفة
- مستويات السوائل
- قراءة العداد
- الرقم التعريفي للسيارة (VIN*)
- إصدار برنامج السيارة.

معلومات ذات صلة

- Volvo ID (ص. ٢٠)

١ ينطبق على أسواق محددة.
٢ ينطبق على نظام Sensus Navigation.
٣ الرقم التعريفي للسيارة



فحص النظام وإجراء الخدمة عليه في السيارات التي تعمل بالغاز*٤

يلزم فحص نظام سيارات الغاز دورياً بواسطة ورشة معتمدة - وينصح باللجوء إلى ورشة فولفو معتمدة.

تحذير



الغاز مضغوط بدرجة ضغط عالية. لا يجب صيانة هذا النظام وإجراء الخدمة له إلا بواسطة ورشة معتمدة.

يحظر محاولة فك تجميع أو ضبط نظام الغاز أو أحد مكوناته بنفسك - فقد تتعرض لخطر وقوع إصابات جسيمة.

٤ ينطبق على مختلف طرز الوقود المزودج.



رفع السيارة

عند رفع السيارة من المهم تركيب المرفاع أو ذراع الرفع في المكان المحدد من هيكل السيارة.

ملاحظة

تنصح فولفو باستخدام المرفاع الذي يعود إلى موديل السيارة المقصودة تحديداً فقط. في حالة تحديد مرفاع بخلاف الموصى به من قبل شركة فولفو، اتبع تعليمات الاستخدام الواردة مع المعدة.

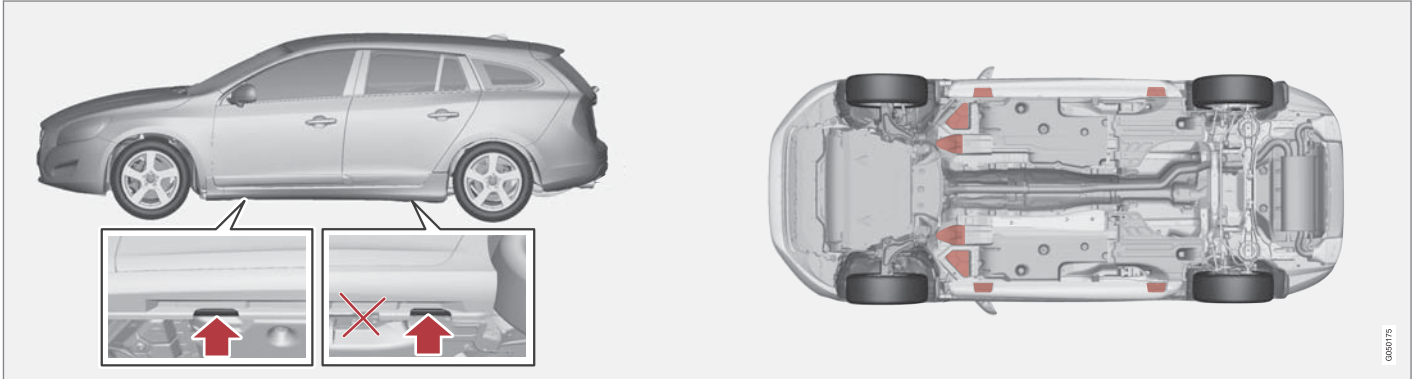

نقاط الرفع (الأسهم) للمرفاع التي تشير إلى السيارة ونقاط الرفع (مميزة باللون الأحمر).

إذا تم رفع السيارة بواسطة مرفاع ورشة أمامي فإنه يجب وضعه أسفل إحدى نقاط الرفع الأربعة بأقرب ما يمكن أسفل السيارة. إذا تم رفع السيارة بواسطة مرفاع ورشة خلفي فإنه يجب وضعه أسفل إحدى نقاط الرفع. تأكد من وضع المرفاع بحيث يتعذر انزلاق السيارة من فوقه. استخدم دائماً قوائم محورية أو أدوات مشابهة.

إذا تم رفع السيارة بواسطة رافعة ورشة ثنائية الأعمدة فإنه يمكن وضع أذرع الرفع الأمامية والخلفية أسفل نقاط الرفع الخارجية (نقاط المرفاع). بدلاً من ذلك، يمكن استخدام نقاط الرفع الداخلية في الأمام.

معلومات ذات صلة

- تغيير العجلات - إزالة العجلات (ص. ٢٢٥)



حجرة المحرك - نظرة عامة

تعرض اللوحة العامة عدة مكونات مرتبطة بالخدمة.

حجرة المحرك ٤ أسطوانات.

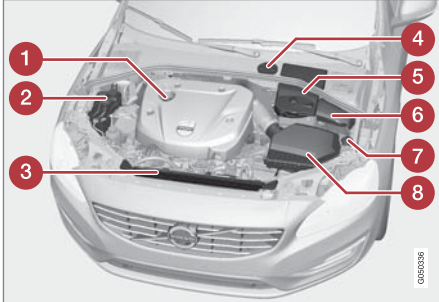

قد يختلف شكل حجرة المحرك قليلاً تبعاً لنوع المحرك.

- 1 تعبئة زيت المحرك
- 2 خزان التمدد لسائل التبريد
- 3 الرادياتير
- 4 حاوية سائل القابض والفرامل (في جانب السائق)
- 5 البطارية
- 6 صندوق المرحلات والمصهرات
- 7 تعبئة سائل الغسل
- 8 مرشح الهواء

تحذير

تحقق أن غطاء المحرك يتم قفله جيداً عند إغلاقه.

معلومات ذات صلة

- حجرة المحرك - الفحص (ص. ٣٥٦)
- حجرة المحرك - نظرة عامة (ص. ٣٥٥)

غطاء المحرك - الفتح والإغلاق

يمكن فتح غطاء المحرك عند إدارة المقبض في مقصورة الركاب باتجاه عقارب الساعة ثم إزاحة القفل في شبكة المشعاع جهة اليسار.



دائماً ما يكون مقبض فتح غطاء المحرك على الجانب الأيسر.

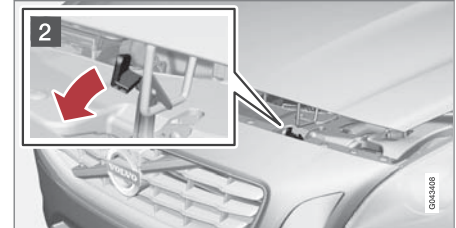

- 1 أدر هذا المقبض بمعدل ٢٠-٢٥ درجة باتجاه عقارب الساعة. سوف تسمع صوت تحرير الماسكة.
- 2 حرك الماسكة إلى اليسار وقم بفتح غطاء المحرك. (يوجد خطاف الماسكة بين المصابيح الأمامية وشبكة المشعاع، انظر الرسم التوضيحي).



تحذير ⚠

يتميز نظام الإشعاع بفولتية عالية جداً وخرُج كبير جداً. فولتية نظام الإشعاع خطيرة جداً. يتعين دائماً أن يكون النظام الكهربائي للسيارة في وضع المفتاح 0 عند إجراء أية مهام في حجيرة المحرك؛ راجع أوضاع المفتاح - الوظائف في مختلف المستويات (ص. ٨٥).

لا تلمس شمعات الاحتراق أو ملف الإشعاع عندما يكون النظام الكهربائي للسيارة في وضع المفتاح II أو إذا كان المحرك ساخناً.

حجرة المحرك ما عدا ٤ أسطوانات.

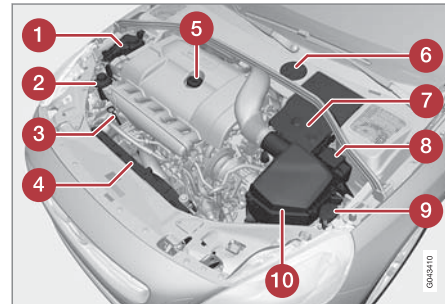

قد يختلف شكل حجرة المحرك قليلاً تبعاً لنوع المحرك.

1 خزان التمدد لسائل التبريد

2 خزان سائل التوجيه المعزز

3 عصا قياس منسوب زيت المحرك^٥

4 الرادياتير

5 تعبئة زيت المحرك

6 حاوية سائل القابض والفرامل (في جانب السائق)

7 البطارية

8 صندوق المرحلات والمصبرات

9 تعبئة سائل الغسل

10 مرشح الهواء

تحذير ⚠

يتميز نظام الإشعاع بفولتية عالية جداً وخرُج كبير جداً. فولتية نظام الإشعاع خطيرة جداً. يتعين دائماً أن يكون النظام الكهربائي للسيارة في وضع المفتاح 0 عند إجراء أية مهام في حجيرة المحرك؛ راجع أوضاع المفتاح - الوظائف في مختلف المستويات (ص. ٨٥).

لا تلمس شمعات الاحتراق أو ملف الإشعاع عندما يكون النظام الكهربائي للسيارة في وضع المفتاح II أو إذا كان المحرك ساخناً.

معلومات ذات صلة

- غطاء المحرك - الفتح والإغلاق (ص. ٣٥٥)
- حجرة المحرك - الفحص (ص. ٣٥٦)

حجرة المحرك - الفحص

يلزم فحص بعض الزيوت والسوائل بصورة منتظمة.

الفحص الدوري

افحص مستويات الزيوت والسوائل التالية على فترات زمنية دورية، كعند إعادة ملء الوقود، مثلاً:

- سائل التبريد
- زيت المحرك
- سائل التوجيه المعزز (ليس في السيارات ذات محرك ٤ أسطوانات)
- سائل الشطف

تحذير ⚠

تذكر أن مروحة الرادياتير (موجودة في مقدمة حجرة المحرك، خلف الرادياتير) يمكن أن تبدأ بالعمل بشكل أوتوماتيكي حتى بعد إطفاء المحرك.

احرص دوماً على تنظيف المحرك بواسطة ورشة، وينصح باستخدام ورشة فولفو معتمدة. هناك خطر اندلاع حريق إذا كان المحرك ساخناً.

معلومات ذات صلة

- غطاء المحرك - الفتح والإغلاق (ص. ٣٥٥)
- حجرة المحرك - نظرة عامة (ص. ٣٥٥)
- سائل التبريد - المستوى (ص. ٣٦١)
- زيت المحرك - الفحص والتعبئة (ص. ٣٥٨)
- سائل التوجيه المعزز - المستوى (ص. ٣٦٢)
- سائل الغسل - التعبئة (ص. ٣٧٢)

^٥ المحركات ذات مستشعر مستوى الزيت الإلكتروني لا يوجد بها عصا قياس (٥ أسطوانات. ديزل).



معلومات ذات صلة

- زيت المحرك - الفحص والتعبئة (ص. ٣٥٨)



للولاء بمتطلبات فترات خدمة المحرك، تم تزويد جميع المحركات في المصنع بزيت محرك اصطناعي مُركب بشكل خاص. تم اختيار الزيت بعناية فائقة فيما يتعلق بمدة الخدمة وخصائص بدء التشغيل واستهلاك الوقود والأثر البيئي.

يجب استخدام زيت محرك معتمد حتى يمكن تطبيق الفواصل الزمنية للخدمة الموصى بها. استخدم فقط درجات الزيت المخصصة للملء وتغيير الزيت، وإلا فإنك بذلك تخاطر بالتأثير على مدة الخدمة وخصائص بدء التشغيل واستهلاك الوقود والتأثير البيئي.

تخلي شركة فولفو للسيارات مسؤليتها عن الضمان إذا لم يتم استخدام زيت محرك بالدرجة واللزوجة المحددتين.

تتصح فولفو بأن تقوم ورشة فولفو معتمدة باستبدال الزيت.

تستخدم شركة فولفو أنظمة مختلفة للتحذير عند انخفاض/ارتفاع مستوى الزيت، أو انخفاض/ارتفاع ضغط الزيت. تحتوي بعض أنواع المحركات على مستشعر لضغط الزيت، ولذلك يتم استخدام رمز تحذير انخفاض ضغط الزيت في لوحة العدادات المندمجة. تحتوي أنواع أخرى على مستشعر لضغط الزيت، عند إعلام السائق عن طريق رمز التحذير في اللوحة ⚠️ ونصوص العرض. تحتوي بعض الأنواع على النظامين. اتصل بأحد وكلاء فولفو للحصول على المزيد من المعلومات.

استبدل زيت المحرك ومرشح الزيت وفقاً لفترات التبديل المذكورة في كتيب الخدمة والضمان.

يُسمح باستخدام نوعية زيت أعلى من تلك المذكورة. إذا كانت السيارة تُقاد في ظروف قاسية، توصي فولفو باستخدام زيت من درجة أعلى؛ راجع زيت المحرك - ظروف القيادة القاسية (ص. ٤٠٩).

لمعرفة سعة التعبئة، راجع زيت المحرك - الدرجة والحجم (ص. ٤١٠).

زيت المحرك - عام

يجب استخدام زيت محرك معتمد حتى يمكن تطبيق الفواصل الزمنية للخدمة الموصى بها.

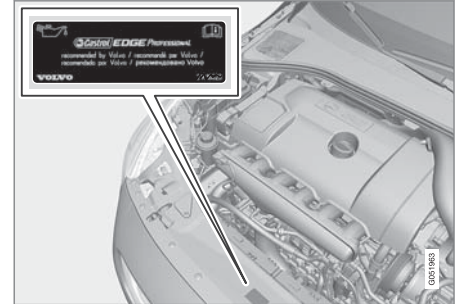

تتصح فولفو بما يلي:



عند القيادة في ظروف قاسية، راجع زيت المحرك - ظروف القيادة القاسية (ص. ٤٠٩).



تحذير

تجنب الملاء أعلى من العلامة MAX. لا يجب أن يرتفع المستوى عن MAX أو ينخفض عن MIN حيث قد يؤدي ذلك إلى تلف المحرك.

تحذير

تجنب سكب الزيت داخل مجمع العادم الساخن بسبب احتمالية نشوب حريق.

المحرك ذو مستشعر مستوى الزيت الإلكتروني، 4 أسطوانات



أنبوب التعبئة٧.

في بعض الحالات يلزم استكمال الزيت قبل حلول تاريخ الصيانة.

لا يلزم اتخاذ إجراء بخصوص مستوى زيت المحرك قبل ظهور رسالة في لوحة العدادات المندمجة، راجع الرسم التوضيحي التالي.

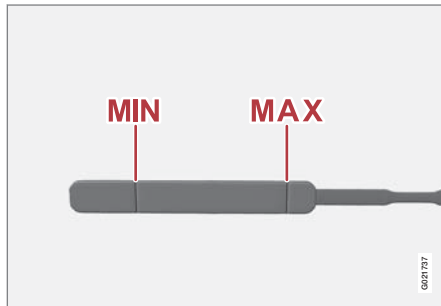

يجب أن يكون مستوى الزيت بين علامتي MIN و MAX.

القياس والتعبئة إذا لزم الأمر

١. تأكد أن المركبة متوقفة على سطح مستوي. بعد إيقاف تشغيل المحرك، يكون من الضروري أن تنتظر ٥ دقائق بما يسمح برجوع الزيت إلى حوض الزيت.
٢. اجذب عصا قياس مستوى الزيت وقم بمسحها.
٣. أعد إدخال عصا قياس مستوى الزيت.
٤. اسحبها للخارج وافحص مستوى الزيت.
٥. إذا كان مستوى الزيت قريباً من MIN، فينبغي إضافة نصف لتر من الزيت. إذا كان مستوى الزيت منخفضاً بشكل ملحوظ، يلزم التزود بقدر إضافي من الزيت.
٦. وإذا لزم الأمر، افحص مستوى الزيت مرة أخرى، على أن تقوم بذلك بعد قيادة المركبة لمسافة قصيرة. ثم كرر الخطوات من ١ إلى ٤.

زيت المحرك - الفحص والتعبئة

يتم اكتشاف مستوى الزيت في طرز محركات معينة عن طريق مستشعر قياس مستوى الزيت الإلكتروني، وفي طرز محركات أخرى يتم الفحص من خلال عصا القياس.

المحرك المزود بعصا قياس مستوى الزيت٧

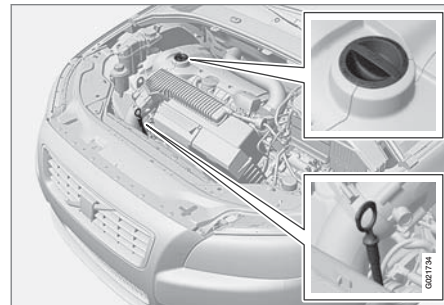

عصا قياس مستوى الزيت وأنبوب التعبئة.

بعد فحص مستوى الزيت في السيارة الجديدة هام بشكل خاص قبل أول عملية تغيير للزيت مدرجة بجدول الخدمة.

توصي فولفو بفحص منسوب الزيت كل ٢٥٠٠ كم. ويكون أدق مقياس هو المقياس الذي يتم أخذه على محرك بارد قبل بدء التشغيل. ويكون المقياس غير صحيح عند أخذه بعد إيقاف تشغيل المحرك مباشرة. وتشير عصا قياس مستوى الزيت إلى أن المنسوب منخفضاً جداً لأن الزيت لم يكن لديه الوقت الكافي للتدفق نحو حوض الزيت.

٦ لا ينطبق على محركات الديزل ٤ أو ٥ أسطوانات، التي تحتوي على مستشعر مستوى زيت الكتروني.
٧ المحركات ذات مستشعر مستوى الزيت الإلكتروني لا يوجد بها عصا قياس.

المحرك ذو مستشعر مستوى الزيت الإلكتروني، ٥ أسطوانات ديزل

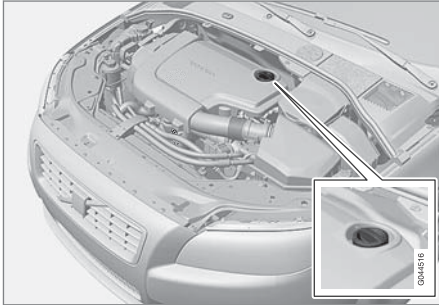

أنبوب التعبئة.

لا يلزم اتخاذ إجراء بخصوص مستوى زيت المحرك قبل ظهور رسالة في لوحة العدادات المندمجة، راجع الرسم التوضيحي التالي.

ملاحظة

لا يتمكن النظام من اكتشاف التغييرات مباشرة عند ملء الزيت أو تصريفه. يجب قيادة السيارة لمسافة حوالي ٣٠ كم وإيقافها لمدة ٥ دقائق بينما المحرك متوقف وعلى أرضية مستوية قبل أن يصبح بيان الزيت صحيحاً.

تحذير

تجنب سكب الزيت داخل مجمع العادم الساخن بسبب احتمالية نشوب حريق.

قياس مستوى الزيت، ٤ أسطوانات

إذا تطلب الأمر فحص مستوى الزيت، فينبغي إجراء عملية الفحص هذه وفقاً للتسلسل التالي.

١. تنشيط وضع المفتاح II؛ راجع أوضاع المفتاح - الوظائف في مختلف المستويات (ص. ٨٥).
 ٢. قم بتدوير عجلة الإصبع الإبهام الموجودة في مفتاح العصا اليسرى إلى الوضع Oil level.
- < ستشاهد عندئذٍ معلومات توضح مستوى الزيت بالمحرك.

لمزيد من المعلومات حول إدارة القائمة، راجع التنقل في القائمة - لوحة العدادات المندمجة (ص. ١١٢).

ملاحظة

في حالة عدم استيفاء الشروط الصحيحة لقياس مستوى الزيت (الفترة ما بعد إيقاف المحرك، ميل السيارة، درجة الحرارة الخارجية، وما إلى ذلك) ستظهر الرسالة **Not available**. وهذا لا يعني وجود خطأ ما في أنظمة السيارة.

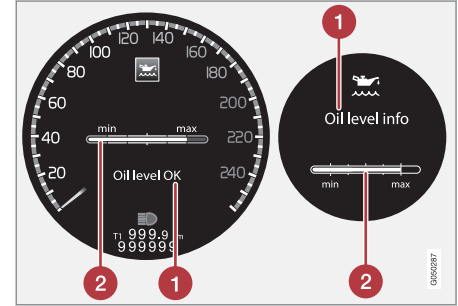

الرسالة والرسم البياني على الشاشة. تعرض الشاشة جهة اليسار في لوحة العدادات المندمجة وتعرض جهة اليمين الشاشة القيم التناظرية.

١ رسالة / إشعار

٢ مستوى زيت المحرك

يتم فحص مستوى الزيت باستخدام مقياس مستوى الزيت الإلكتروني بواسطة قرص تدوير عند إيقاف تشغيل المحرك، راجع التنقل في القائمة - لوحة العدادات المندمجة (ص. ١١٢).

تحذير

في حالة عرض الرسالة **Oil service required**، عليك بزيارة ورشة - ويُنصح بالذهاب إلى ورشة فولفو معتمدة. قد يكون مستوى الزيت مرتفع جداً.

مهم

في حالة تنبيهك إلى انخفاض مستوى الزيت، استكمل الملء بالكمية المحددة فقط، مثلاً، ٥. لتر.

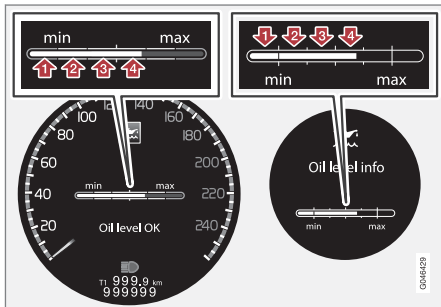

تمثل الأشكال من ١-٤ مستوى التعبئة. لا تقم بإضافة الزيت إذا كان مستوى التعبئة (3) أو (4) ظاهرًا. مستوى التعبئة الموصى به هو المستوى ٤. الرسالة والرسم البياني في شاشة العرض. تعرض الشاشة جهة اليسار في لوحة العدادات المندمجة وتعرض جهة اليمين الشاشة القيم التناظرية.

معلومات ذات صلة

- زيت المحرك - عام (ص. ٣٥٧)

ملاحظة

يكتشف النظام مستوى الزيت فقط أثناء القيادة. لا يتمكن النظام من اكتشاف التغييرات مباشرة عند ملء الزيت أو تصريفه. يجب قيادة السيارة ٣٠ كم تقريبًا قبل عرض مستوى الزيت الصحيح.

تحذير

تجنب الإفراط في ملء الزيت إذا ظهر مستوى الملاء (3) أو (4) كما هو موضح في الشكل التوضيحي أدناه. لا يجب أن يرتفع المستوى عن MAX أو ينخفض عن MIN، حيث قد يؤدي ذلك إلى تلف المحرك.

تحذير

تجنب سكب الزيت داخل مجمع العادم الساخن بسبب احتمالية نشوب حريق.

قياس مستوى الزيت، ٥ أسطوانات ديزل

إذا تطلب الأمر فحص مستوى الزيت، فينبغي إجراء عملية الفحص هذه وفقًا للتسلسل التالي.

١. تنشيط وضع المفتاح II؛ راجع أوضاع المفتاح - الوظائف في مختلف المستويات (ص. ٨٥).
٢. قم بتدوير عجلة الإصبع الإبهام الموجودة في مفتاح العصا اليسرى إلى الوضع Oil level.

< ستشاهد عندئذٍ معلومات توضح مستوى الزيت بالمحرك.

لمزيد من المعلومات حول إدارة القائمة، راجع التنقل في القائمة - لوحة العدادات المندمجة (ص. ١١٢).

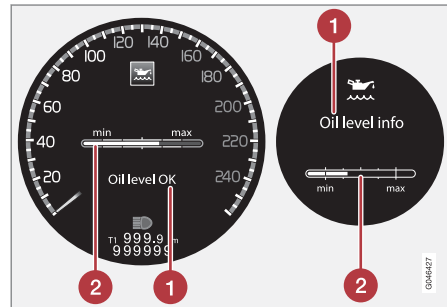

الرسالة والرسم البياني على الشاشة. تعرض الشاشة جهة اليسار في لوحة العدادات المندمجة وتعرض جهة اليمين الشاشة القيم التناظرية.

١ رسالة / إشعار

٢ مستوى زيت المحرك

يتم فحص مستوى الزيت باستخدام مقياس مستوى الزيت الإلكتروني بواسطة قرص تدوير عند إيقاف تشغيل المحرك، راجع التنقل في القائمة - لوحة العدادات المندمجة (ص. ١١٢).

تحذير

في حالة عرض الرسالة Oil service required، عليك بزيارة ورشة - وينصح بالذهاب إلى ورشة فولفو معتمدة. قد يكون مستوى الزيت مرتفع جدًا.

مهم

في حالة ظهور الرسالة Oil level low Refill 0.5 litre، قم بملء ٠,٥ لتر فقط.

سائل الفرامل والقاطبض - المستوى

يلزم أن يقع مستوى سائل الفرامل والقاطبض بين العلامتين MIN وMAX في الخزان.

فحص المستوى

لسائل الفرامل والقاطبض حاوية مشتركة. يجب أن يكون المستوى ما بين العلامتين MIN وMAX حيث توجد كلاهما داخل الخزان. افحص المستوى بصفة دورية.

استبدل سائل الفرامل مرة كل سنتين أو كل خدمتي صيانة.

في السيارات التي غالباً ما تُستعمل فيها الفرملة الشديدة أثناء القيادة، كالقيادة في المناطق الجبلية مثلاً أو في المناخ الاستوائي حيث الرطوبة عالية، يجب استبدال السائل كل سنة.

لمعلومات عن السعة ودرجة سائل الفرامل التي يوصى بها، راجع سائل الفرامل - الدرجة والحجم (ص. ٤١٥).

تحذير

إذا كان مستوى سائل الفرامل أقل من الحد الأدنى MIN في خزان سائل الفرامل، لا ينبغي القيادة إلى حد أبعد قبل تعبئة سائل الفرامل. تنصح فولفو بفحص سبب فقد سائل الفرامل لدى إحدى ورش فولفو المعتمدة.

لمعرفة السعات والمعايير المتعلقة بجودة الماء؛ راجع سائل التبريد - الدرجة والحجم (ص. ٤١٢).

افحص سائل التبريد دورياً

يجب أن يكون المنسوب بين العلامتين MIN وMAX على خزان التمدد. إذا لم يتم ملء النظام إلى درجة كافية، فقد يحدث ارتفاع في درجة الحرارة مما يسبب خطر تلف المحرك.

مهم

- قد يتسبب المحتوى الكبير من الكلور والكلوريد والأملاح الأخرى في تآكل نظام التبريد.
- استخدم دائماً سائل تبريد مُضافاً إليه مضاد للتآكل كما تنصح فولفو.
- تأكد من أن مزيج سائل التبريد بنسبة ٥٠% ماء و ٥٠% سائل تبريد.
- اخلط سائل التبريد بماء صنوبر ذو جودة معتمدة. إن ساورك شك بشأن جودة ماء الصنوبر، استخدم سائل تبريد مخلوط بالفعل بما يتوافق مع ما تنصح به فولفو.
- عند تغيير سائل التبريد/استبدال مكونات نظام التبريد، اشطف نظام التبريد ونظفه باستخدام ماء صنوبر ذو جودة معتمدة أو اشطفه بسائل تبريد مخلوط بالفعل.
- يجب ألا يتم تشغيل المحرك إلا ونظام التبريد ممتلئ جيداً. وإلا، قد تؤدي الحرارة المرتفعة للغاية إلى حدوث تلف (تشققات) في رأس الاسطوانة.

سائل التبريد - المستوى

يعمل سائل التبريد على تبريد محرك الاحتراق الداخلي للوصول إلى درجة حرارة التشغيل المناسبة. يمكن استخدام الحرارة المنقولة من المحرك إلى سائل التبريد في تدفئة مقصورة الركاب.

يجب أن يكون منسوب سائل التبريد بين العلامتين MIN وMAX على خزان التمدد.

فحص المستوى والإضافة

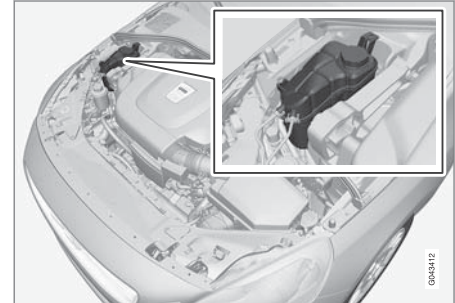

عند إضافة سائل التبريد، اتبع التعليمات المرفقة على العبوة. لا تضيف الماء وحده تحت أي ظرف. فخطر التجمد يزداد عندما تكون نسبة تركيز سائل التبريد منخفضة للغاية ومرفعة للغاية.

تحذير

فقد يكون سائل التبريد بالغ السخونة. إذا كانت سائل التبريد يحتاج إلى الإكمال عندما يكون المحرك مضبوطاً على درجة حرارة التشغيل، قم بفتح غطاء خزان التوسعة ببطء لتصرف الضغط الزائد برفق.



ملاحظة

في حالة حدوث عطل في نظام التوجيه المعزز بالطاقة أو عند إيقاف تشغيل المحرك وضرورة قفط السيارة، فلا تزال الإمكانية متاحة في هذه الحالات لتوجيه السيارة.

سائل التوجيه المعزز - المستوى

السيارات المزودة بمحركات أربعة أسطوانات لا تتوفر بها سائل التوجيه المعزز. في السيارات المزودة بمحركات أخرى، يلزم أن يقع مستوى سائل التوجيه المعزز بين العلامة MIN والعلامة MAX في الخزان. ولا يلزم تغيير الزيت.

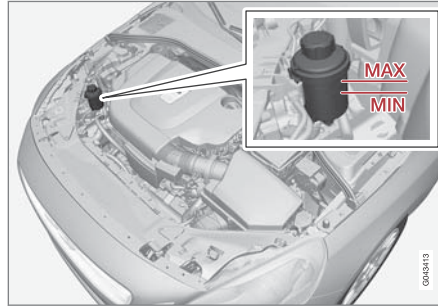

مهم

حافظ على نظافة المنطقة المحيطة بخزان سائل نظام التوجيه المعزز أثناء الفحص. يجب عدم فتح الغطاء.

افحص المنسوب بشكل متكرر. لا يلزم تغيير السائل. يجب أن يكون المنسوب بين العلامتين MIN و MAX.

لمعرفة درجة الزيت الموصى بها، راجع سائل التوجيه المعزز - الدرجة (ص. ٤١٥).

التعبئة

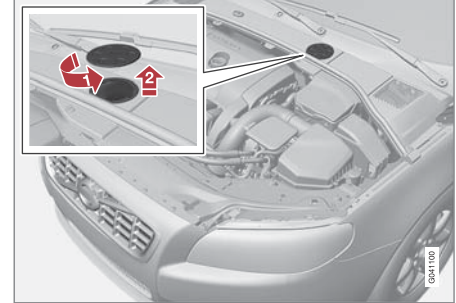

توجد حاوية السائل في جانب السائق.

حاوية السائل محمية أسفل الغطاء الذي يوجد فوق المنطقة الباردة داخل حجرة المحرك. يجب إزالة الغطاء الدائري أولاً قبل الوصول إلى غطاء الحاوية.

أدر الغطاء الموجود على الحاوية لفتحه.

فك غطاء الحاوية وإملا السائل. يجب أن يكون المستوى ما بين العلامتين MIN و MAX حيث توجد كلاهما داخل الخزان.

مهم

لا تنسى أن تقوم بإعادة تركيب الغطاء.

تحذير

يجب أن يكون النظام الكهربائي للسيارة في وضع المفتاح 0 عند استبدال المصابيح؛ راجع أوضاع المفتاح - الوظائف في مختلف المستويات (ص. ٨٥).

مهم

تجنب لمس الجزء الزجاجي من المصابيح بأصابعك. يتبخر الشمع الناتج عن أصابعك بسبب الحرارة، مما يجعله يغطي العاكس ثم يسبب التلف.

ملاحظة

إذا استمرت رسالة الخطأ بعد استبدال الللمبة المكسورة، فإننا ننصح بالتوجه لإحدى ورش خدمة فولفو المعتمدة.

ملاحظة

قد تعاني الإضاءة الخارجية مثل المصابيح الأمامية ومصابيح الضباب والمصابيح الخلفية مؤقتًا من التكتف على الجزء الداخلي للمعدسات. هذا أمر طبيعي، جميع أنواع الإضاءة الخارجية مصممة لتحمل ذلك. يتم عادة تهوية التكتف ويختفي عبر مبيت المصباح عند تشغيل المصباح لفترة من الوقت.

معلومات ذات صلة

- استبدال المصابيح - المصابيح الأمامية (ص. ٣٦٤)
- استبدال المصابيح - موقع المصابيح الخلفية (ص. ٣٦٨)
- استبدال المصباح - إضاءة مرآة الزينة (ص. ٣٦٩)

استبدال المصباح - عام

يمكن إجراء عملية استبدال المصابيح لتغيير الللمبات. عند الرغبة في استبدال مصابيح LEX أو Xenon، يرجى مراجعة ورشة معتمدة.

الللمبات محددة (ص. ٣٦٩). تتضمن القائمة التالية مواضع الللمبات ومصادر الإنارة الأخرى الخاصة، مثل مصابيح LED^٤، أو تلك التي لا يمكن استبدالها بسبب آخر إلا من قبل الورشة^{١٠}:

- مصابيح الزينون الأمامية النشطة - ABL (مصابيح الزينون)
- مصابيح القيادة النهارية/المصابيح الجانبية/مصابيح الركن الأمامية
- أضواء الإنعاطاف
- مؤشرات الاتجاه الجانبية، مرابيا الأبواب
- أضواء الاقتراب، مرابيا الأبواب
- الإضاءة الداخلية باستثناء الإضاءة الداخلية الخافتة في الأمام
- المصابيح الجانبية/مصابيح الركن الخلفية
- مصابيح التحديد الجانبية
- مصباح الفرامل.

تحذير

يجب استبدال مصابيح الزينون في السيارات المزودة بمصابيح الزينون الأمامية لدى إحدى الورشات - ننصح بالتوجه إلى ورشة فولفو معتمدة. إن العمل بمصابيح الزينون يستوجب الحذر الشديد لأن المصابيح الرئيسية مزودة بوحدة ذات فولتية عالية.

نظام التحكم في المناخ - استكشاف الأعطال وإصلاحها

يجب عدم صيانة هذا النظام وإجراء الخدمة له إلا بواسطة ورشة معتمدة.

تحري الأعطال وإصلاحها والإصلاح

يشتمل نظام تكييف الهواء على عوامل تتبع الفلوروسنت. استخدم مصباح الأشعة فوق البنفسجية للبحث عن تسريبات.

توصي فولفو بزيارة ورشة فولفو معتمدة.

تحذير

يحتوي نظام التكييف على سائل تبريد مضغوط طراز RI34a. لا يجب صيانة هذا النظام وإجراء الخدمة له إلا بواسطة ورشة معتمدة.

معلومات ذات صلة

- برنامج خدمة فولفو (ص. ٣٥٠)

^٤ LED (Light Emitting Diode)
^{١٠} ننصح بالاستعانة بورشة فولفو معتمدة.

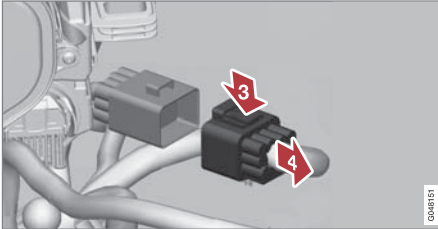

3. قم بفك موصل المصابيح الأمامية عن طريق الضغط لأسفل على المشبك بإصبع الإبهام.
4. أخرج الموصل باستخدام اليد الأخرى في نفس الوقت.
5. ارفع المصباح وضعه على سطح ناعم حتى لا تتخدش العدسات.
6. قم باستبدال المصباح المقصود.

تركيب المصابيح الأمامية

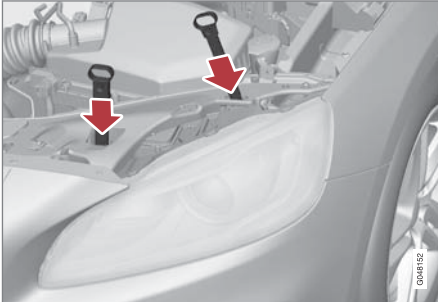

١. قم بتوصيل الموصل، سيتم سماع صوت طقطقة عند تثبيته.

استبدال المصابيح - المصابيح الأمامية
يتم استبدال جميع المصابيح الأمامية عبر حجرة المحرك، وعليك القيام بفك المصباح الأمامي بالكامل وإزالته.

نزع المصابيح الأمامية

ضع نظام السيارة الكهربائي في وضع المفتاح 0، راجع أوضاع المفتاح - الوظائف في مختلف المستويات (ص. ٨٥).

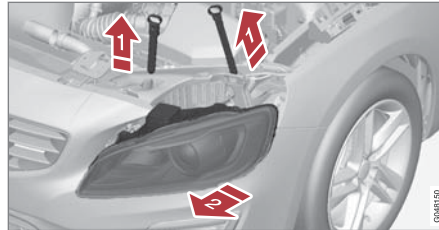

1. اجذب مسامير قفل المصباح الأمامي.
2. حرر المصابيح الأمامية من خلال إمالتها بشكل متناوب وسحبها للخارج.

مهم !

لا تجذب الكابل الكهربائي، بل اسحب الموصل فقط.

استبدال المصابيح - الضوء الخافت

تم تركيب مصباح الضوء الخافت داخل الغطاء الأكبر في المصباح الرئيسي.

ملاحظة

ينطبق على السيارات المزودة بمصابيح الهالوجين الأمامية.

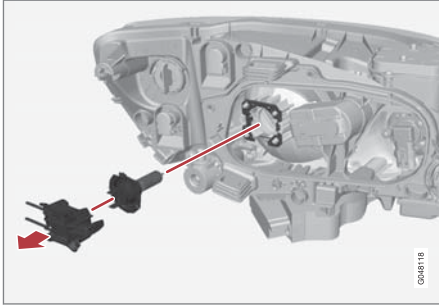

١. افصل المصباح الرئيسي (ص. ٣٦٤).
 ٢. انزع الغطاء (ص. ٣٦٥).
 ٣. افصل القابس من المصباح.
 ٤. افصل المصباح عن طريق سحبه للخارج مباشرة.
 ٥. يجب أن يكون مسمار التوجيه الموجود على المصباح مستقيماً لأعلى عند تركيبه ويجب سماع صوت طقطقة عند استقراره في موضعه.
- أعد تركيب الأجزاء بترتيب عكسي.

معلومات ذات صلة

- المصابيح - المواصفات (ص. ٣٦٩)

استبدال المصباح - غطاء مصابيح الضوء العالي/الخافت

يمكن الوصول لمصابيح الضوء العالي/الخافت عن طريق تحرير الغطاء الكبير للمصباح الرئيسي.

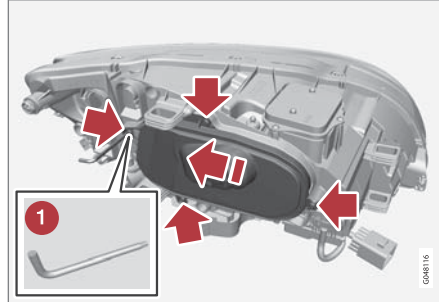

قبل بدء عملية استبدال أي مصباح، راجع استبدال المصابيح - المصابيح الأمامية (ص. ٣٦٤).

١. قم بفك براغي الغطاء الأربع باستخدام بمفتاح توركس، قياس T20 (1). ينبغي عدم فكها بشكل كامل. (٢ - ٤ دورات هي كافية).
 ٢. اسحب الغطاء انزلاقاً لأحد جانبيه.
 ٣. انزع الغطاء.
- أعد تركيب الغطاء بترتيب عكسي.

معلومات ذات صلة

- استبدال المصابيح - المصابيح الأمامية (ص. ٣٦٤)
- استبدال المصابيح - الضوء الخافت (ص. ٣٦٥)
- استبدال المصابيح - الضوء العالي (ص. ٣٦٦)
- استبدال المصابيح - الضوء العالي الإضافي (ص. ٣٦٦)

٢. أعد تركيب المصابيح الأمامية ومسامير القفل. يتم تركيب المسمار القصير في أقرب موضع إلى شبكة المشعاع. تأكد من إحكام التثبيت.

٣. افحص الإضاءة.

يجب تركيب المصابيح الأمامية والموصل بإحكام قبل تشغيل الإضاءة أو إدخال مفتاح التحكم عن بعد في قفل الإشعال.

معلومات ذات صلة

- استبدال المصباح - عام (ص. ٣٦٣)
- استبدال المصباح - غطاء مصابيح الضوء العالي/الخافت (ص. ٣٦٥)
- المصابيح - المواصفات (ص. ٣٦٩)



استبدال المصابيح - الضوء العالي

تم تركيب مصباح الضوء العالي داخل الغطاء الأكبر في المصباح الرئيسي.

ملاحظة

ينطبق على السيارات المزودة بمصابيح الهالوجين الأمامية.

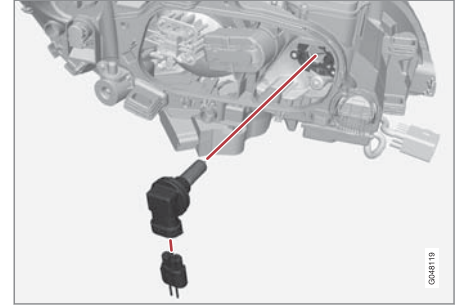

١. افصل المصباح الرئيسي (ص. ٣٦٤).

٢. انزع الغطاء (ص. ٣٦٥).

٣. افصل اللمبة بلفها عكس اتجاه عقارب الساعة ثم اسحبها لخارج بشكل مستقيم.

٤. افصل القابس من المصباح.

٥. قم بتركيب المصباح وضبطه في الفتحة وأدره باتجاه حركة عقارب الساعة بغرض تثبيته. لا يمكن تركيبه إلا في موضع واحد فقط.

أعد تركيب الأجزاء بترتيب عكسي.

معلومات ذات صلة

- المصابيح - المواصفات (ص. ٣٦٩)

استبدال المصابيح - الضوء العالي الإضافي

تم تركيب مصباح الضوء العالي الإضافي داخل الغطاء الأكبر في المصباح الرئيسي.

ملاحظة

ينطبق على السيارات المزودة بمصابيح الزينون الأمامية*.

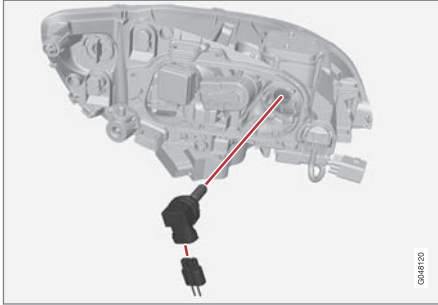

١. افصل المصباح الرئيسي (ص. ٣٦٤).

٢. انزع الغطاء (ص. ٣٦٥).

٣. افصل اللمبة بلفها عكس اتجاه عقارب الساعة ثم اسحبها لخارج بشكل مستقيم.

٤. افصل الموصل من المصباح.

٥. قم بتركيب المصباح وضبطه في الفتحة وأدره باتجاه حركة عقارب الساعة بغرض تثبيته. لا يمكن تركيبه إلا في موضع واحد فقط.

أعد تركيب الأجزاء بترتيب عكسي.



استبدال المصباح - المصباح الخلفي

يتم استبدال مؤشرات الاتجاه الخلفية ومصباح الضباب الخلفي ومصباح الرجوع من داخل حجرة الحمولة.

علبة المصباح، الخلفي



يتم استبدال مصابيح الرجوع للخلف والضباب ومؤشر الاتجاه في مجموعة المصابيح الخلفية من داخل حجرة الحمولة.

١. افتح اللوحة.
٢. قم بإزالة العازل الذي تم تركيبه أمام حامل المصباح من خلال سحبه للخارج بشكل مستقيم.
٣. اضغط على المزلاج لأسفل واسحب حامل المصباح للخارج.
٤. قم بإزالة المصباح المحروق عن طريق الضغط عليه ولفه عكس عقارب الساعة.
٥. قم بتركيب مصباح جديد، اضغط لأسفل وقم بلفه في اتجاه عقارب الساعة.
٦. اضغط لأسفل على المزلاج عند إعادة تركيب حامل المصباح.

استبدال المصباح - مؤشرات الاتجاه الأمامية

تم تركيب لمبة مؤشر الاتجاه داخل الغطاء الأصفر للمصباح الرئيسي.

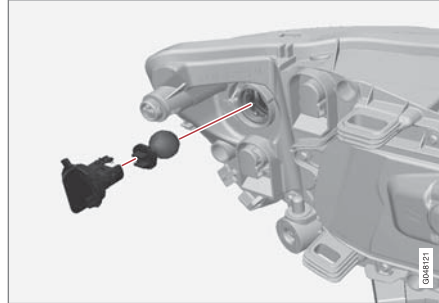

١. افصل المصباح الرئيسي (ص. ٣٦٤).
 ٢. افصل الغطاء عن طريق سحبه للخارج مباشرةً.
 ٣. اسحب حامل المصباح بهدف إخراج المصباح.
 ٤. اضغط على المصباح وأدره في الوقت نفسه بعكس اتجاه عقارب الساعة لفصله.
- أعد تركيب الأجزاء بترتيب عكسي.

معلومات ذات صلة

- المصابيح - المواصفات (ص. ٣٦٩)

معلومات ذات صلة

- المصابيح - المواصفات (ص. ٣٦٩)



٧. أعد تركيب العازل واللوحه.

معلومات ذات صلة

- استبدال المصابيح - موقع المصابيح الخلفية (ص. ٣٦٨)
- المصابيح - المواصفات (ص. ٣٦٩)

استبدال المصابيح - موقع المصابيح الخلفية

تعرض النظرة العامة موقع المصابيح في الخلفية.

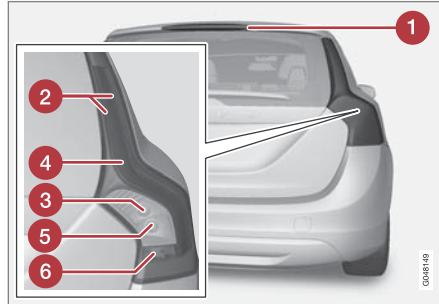

١ ضوء الكابح (LED)

٢ المصابيح الجانبية/مصابيح الركن (LED)/مصابيح التحديد الجانبية (LED)

٣ مؤشر (ص. ٣٦٧)

٤ ضوء الكابح (LED)

٥ مصباح الرجوع

٦ مصباح الضباب

معلومات ذات صلة

- استبدال المصباح - عام (ص. ٣٦٣)
- المصابيح - المواصفات (ص. ٣٦٩)

استبدال المصابيح - إضاءة لوحة الأرقام

توجد إضاءة لوحة الأرقام أسفل مقبض باب صندوق الأمتعة.

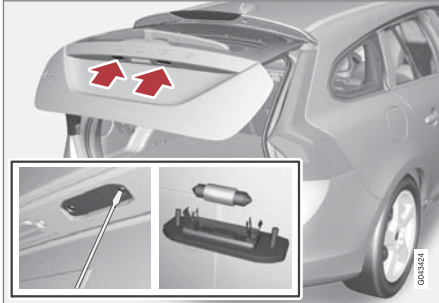

١ فك البراغي بالمفك.

٢ أفضل حاوية المصباح بالكامل بعناية واسحبها نحو الخارج.

٣ استبدال المصباح.

٤ أعد تركيب حاوية المصباح بالكامل وثبتها في مكانها بإحكام.

معلومات ذات صلة

- المصابيح - المواصفات (ص. ٣٦٩)

المصابيح - المواصفات

تنطبق المواصفات على المصابيح. عند الرغبة في استبدال مصابيح LEX أو Xenon، برجاء مراجعة ورشة صمتمدة.

النوع	AW	الإضاءة
H7 LL	٥٥	الضوء الخافت، مصابيح الهالوجين
H9	٦٥	الضوء العالي، مصابيح الهالوجين
H9	٦٥	الضوء العالي الإضافي، مصابيح (ABL)
PY24W	٢٤	مؤشرات الاتجاه الأمامية
T 10، مأخذ كهربائي W2.1x9.5d	٣	الإضاءة الداخلية الخافتة في الأمام
مأخذ كهربائي SV8.5 بطول ٤٣ ملم	٥	إضاءة صندوق القفازات
مأخذ كهربائي T5، W2x4.6d	١.٢	إضاءة مرآة الزينة
مأخذ كهربائي SV8.5 بطول ٤٣ ملم	٥	إضاءة صندوق الأمتمعة
C5W LL	٥	مصباح لوحة الرقم

استبدال المصباح - إضاءة مرآة الزينة

تم تركيب مصابيح مرآة الزينة داخل عدسات المصباح.

نزع عدسات المصباح

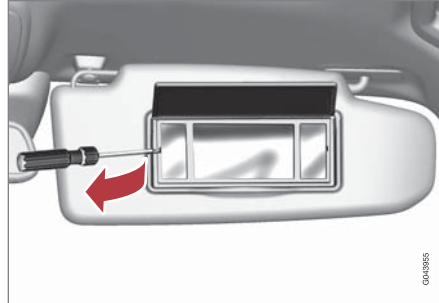

١. أدخل مفكاً أسفل عدسة المصباح واضغط لأعلى برفق على العروة الموجودة في الحافة.
٢. افصل عدسات المصباح وارفعها جانبياً برفق.
٣. استخدم قطعة أسلاك لسحب الملمبة للخارج مباشرةً ناحية الجانب، وإحلال أخرى جديدة محلها. لاحظ! لا تضغط بقوة باستخدام القطاعة. وإلا فقد تتحطم عدسة المصباح.

تنثبيت عدسات المصباح

١. أعد تركيب عدسات المصباح.
٢. اضغط عليها حتى تثبت في مكانها.

معلومات ذات صلة

- المصابيح - المواصفات (ص. ٣٦٩)

استبدال المصباح - الإضاءة في حجرة الحمولة

توجد إضاءة حجرة الحمولة في باب صندوق الأمتمعة.

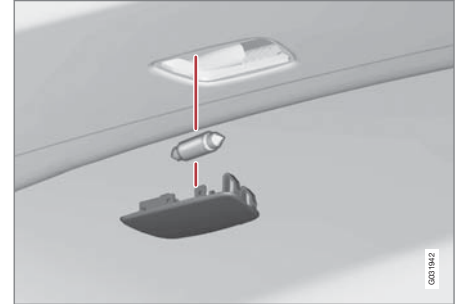

١. أدخل مفكاً وارفعه برفق حتى يتم فك مبيت المصباح.
٢. استبدل المصباح.
٣. تأكد من أن المصباح يضيء واضغط على ظهر علبة المصباح.

معلومات ذات صلة

- المصابيح - المواصفات (ص. ٣٦٩)



الإضاءة	AW	النوع
مؤشرات الاتجاه، الخلفية	٢١	PY21W LL
-	-	-
مصباح الرجوع	٢١	P21W LL
مصباح الضباب الخلفي	٢١	H21W LL

٨ واط

معلومات ذات صلة

- استبدال المصباح - عام (ص. ٣٦٣)

شفرتا الماسحة

تعمل شفرات الماسحة على إزاحة الماء بعيداً عن الزجاج الأمامي والناظرة الخلفية. وباستخدام سائل الغسل يتم تنظيف النوافذ وضمان سلامة الرؤية أثناء القيادة.

يلزم أن تكون شفرات الماسحة في وضع الخدمة عند ضرورة استبدالها.

وضع الخدمة



شفرات الماسحات في وضع الخدمة.

من أجل التمكن من تغيير شفرات الماسحات أو تنظيفها أو رفعها (لكشط الثلوج عن الزجاج الأمامي)، يجب أن تكون في وضع الخدمة.

مهم

قبل وضع شفرات الماسحات في وضع الخدمة، تأكد من عدم تجمدها.

١. ضع مفتاح التحكم عن بعد في قفل الإشعال^{١١} واضغط لفترة وجيزة على زر START/STOP ENGINE لضبط النظام الكهربائي للسيارة على وضع المفتاح I. للحصول على معلومات تفصيلية حول أوضاع المفتاح، راجع أوضاع المفتاح - الوظائف في مختلف المستويات (ص. ٨٥).

٢. اضغط لفترة وجيزة على الزر START/STOP ENGINE مرة أخرى لوضع نظام السيارة الكهربائي في الوضع الرئيسي 0.

٣. في غضون 3 ثوان، حرك الذراع الأيمن لأعلى مع تثبيته في هذا الوضع لحوالي ثانية واحدة.
< بعد ذلك تتحرك الماسحات لتصبح في وضع مستقيم لأعلى.

تعود الماسحات إلى وضع البدء عند الضغط لفترة وجيزة على الزر START/STOP ENGINE لوضع نظام السيارة الكهربائي في الوضع الرئيسي I (أو عند بدء تشغيل السيارة).

مهم

في حالة طي أذرع الماسحات الموجودة في وضع الخدمة لأعلى من الزجاج الأمامي، يجب طيها لأسفل مرة أخرى على الزجاج الأمامي قبل السماح بعودة الماسحات إلى وضع البداية الخاص بها. وهذا لتجنب خدش الطلاء الموجود على غطاء المحرك.

١١ غير ضروري في السيارات المزودة بوظيفة بدون مفتاح.

استبدال شفرتي الماسحة، النافذة الخلفية

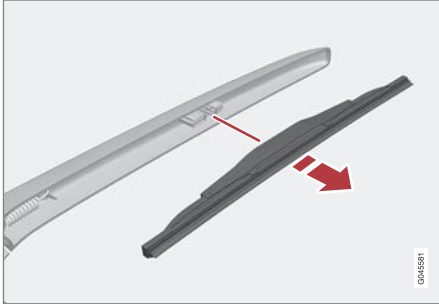

١. افتح ذراع الماسحة.

٢. امسك الجزء الداخلي من الشفرة (وفقاً للسهم).

٣. قم باللف عكس اتجاه عقارب الساعة لاستخدام الوضع النهائي للشفرة مقابل ذراع ذراع ذراع ذراع الماسحة حيث يفصل الذراع عن الشفرة بشكل أكثر سهولة.

٤. قم بتثبيت شفرة الماسحة الجديدة في مكانها. تأكد من تركيبها جيداً.

٥. اخفض ذراع الماسحة.

التنظيف

لتنظيف شفرات الماسحة والزجاج الأمامي، راجع غسيل السيارة (ص. ٣٩٤).

مهم !

افحص الشفرات بصفة دورية. يؤدي إهمال الصيانة إلى تقليل فترة عمل شفرات الماسحات.

١. اطو ذراع الماسحة لأعلى عندما تكون في وضع الخدمة. اضغط على الزر الذي يوجد على وحدة تثبيت شفرة الماسحة واسحب مباشرة للخارج بالتوازي مع ذراع الماسحة.

٢. حرك شفرة الماسحة حتى تسمع "طقطقة" تدل على تثبيتها.

٣. تأكد من أن تثبيت الشفرة بإحكام.

٤. اطو الجزء الخلفي من ذراع الماسحة نحو الزجاج الأمامي.

تعود الماسحات من وضع الخدمة إلى وضع البدء عند الضغط لفترة وجيزة على الزر START/STOP ENGINE لوضع نظام السيارة الكهربائي في الوضع الرئيسي I (أو عند بدء تشغيل السيارة).

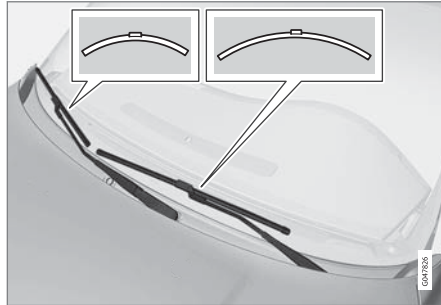

ملاحظة i

تختلف أطوال شفرات الماسحات. إذ أن الشفرة الموجودة على جانب السائق أطول من تلك الموجودة على جانب الراكب الأمامي.

استبدال شفرتي الماسحة

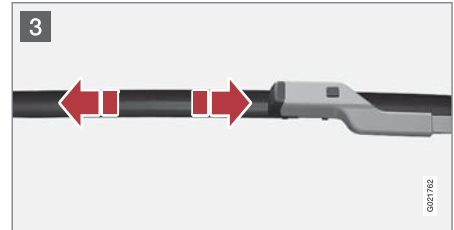
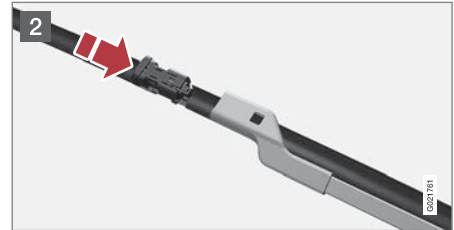
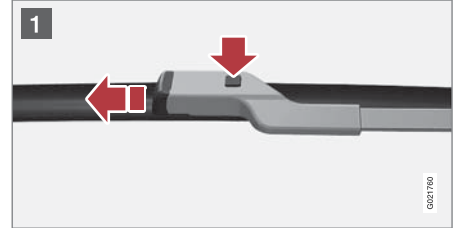



معلومات ذات صلة

- سائل الغسل - التعبئة (ص. ٣٧٢)

سائل الغسل - التعبئة

يتم استخدام سائل الغسل لتنظيف المصابيح الأمامية والنوافذ. يلزم استخدام سائل الغسل مع مانع التجمد عند انخفاض درجة الحرارة عن نقطة التجمد.

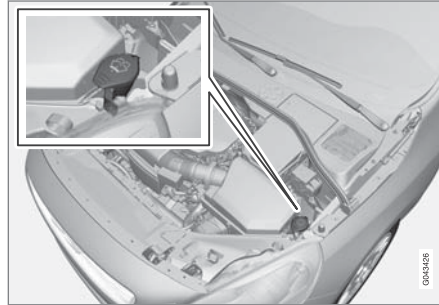

يتم استكمال سائل الغسل عن طريق فتح الغطاء الأزرق.

لشطافات الزجاج الأمامي والاضوية الرئيسية حاوية واحدة للسائل.

ملاحظة



عندما يتبقى ١ لتر تقريبًا في خزان سائل الغسل، تظهر رسالة في لوحة العدادات المندمجة تطالبك بملء الخزان مع عرض الرمز .

نوعية الزيت الموصى بها: سائل الغسل الموصى به من فولفو - مع الحماية من الصقيع في الطقس البارد وفي درجات الحرارة التي تنخفض إلى ما دون نقطة التجمد.

مهم



استخدم سائل الغسل الأصلي من فولفو أو أي سائل مماثل يحتوي على رقم هيدروجيني يُنصح به يتراوح بين ٦ و ٨، في حالات التخفيف المعمول بها (على سبيل المثال ١:١ مع ماء متعادل).

مهم



استخدم سائل غسل مزودًا بمادة مقاومة للتجمد إذا كانت درجة الحرارة تحت الصفر حتى لا يتجمد السائل في المضخة والخزان والخراطيم.

السعة:

- السيارات المزودة بوظيفة غسل المصابيح الأمامية: ٥,٤ لتر.
- السيارات غير المزودة بوظيفة غسل المصابيح الأمامية: ٤,٠ لتر.

معلومات ذات صلة

- شفرتا الماسحة (ص. ٣٧٠)
- الماسحات والغاسلات (ص. ١٠٣)

مهم

في حال عدم اتباع التعليمات التالية فقد يتم إيقاف وظيفة توفير الطاقة في نظام المعلومات الترفيهية بشكل مؤقت و/أو قد لا يكون الإشعار في لوحة العدادات المندمجة قابلاً للتطبيق بشكل مؤقت فيما يتعلق بوضع شحن بطارية البدء، بعد وصل بطارية خارجية أو شاحن بطارية:

- يجب عدم استخدام طرف البطارية السلبى في بطارية السيارة الرئيسية لوصول بطارية خارجية أو شاحن بطارية أبداً - يمكن استخدام شاسية السيارة فقط كنقطة تأريض.

راجع بدء التشغيل بمساعدة بطارية (ص. ٢٧١) للاطلاع على وصف عن كيفية ربط مشابك الكابل.

ملاحظة

يقصر عمر البطارية إذا فرغت من شحنها بشكل متكرر. يتأثر عمر البطارية بعدة عوامل، من ضمنها ظروف القيادة والمناخ. تقل قدرة بدء التشغيل الخاصة بالبطارية تدريجياً بمرور الوقت، إذا فهي بحاجة إلى إعادة الشحن ما لم تُستخدم السيارة لفترة أطول أو إذا تمت قيادتها لمسافات قصيرة فقط. كما تحد البرودة الشديدة من القدرة على بدء التشغيل. للحفاظ على البطارية في وضع جيد، يوصى بالقيادة لمدة لا تقل عن ١٥ دقيقة/أسبوع أو يتم توصيل البطارية بشاحن بطارية يوفر شحن أوتوماتيكي نضيب.

البطارية التي يتم الحفاظ على شحنها بالكامل يكون لها أقصى عمر خدمة.

مهم

في حالة استبدال بطارية البادئ، احرص على استخدام بطارية جديدة تتسم بنفس قدرة بدء التشغيل على البارد ونوعها مثل البطارية الأصلية (انظر الملصق الموجود على البطارية).

ملاحظة

- يجب أن يتوافق حجم حاوية البطارية المشغلة مع أبعاد البطارية الأصلية.
- يختلف ارتفاع البطارية المشغلة تبعاً للحجم.

تحذير

- قد تولد البطارية غاز الأوكسيهيدروجين، وهو ذو قابلية عالية للانفجار. يمكن أن تتشكل شرارة إذا تم وصل كابل التشغيل بطريقة غير صحيحة، وقد يكون ذلك كافياً لانفجار البطارية.
- تحتوي البطارية على حمض الكبريتيك الذي يمكن أن يتسبب بحروق خطيرة.
- فإذا لامس الحمض العينين أو البشرة أو الملابس، فاعسلهم بكميات كبيرة من الماء. إذا تناثر الحمض في العينين، فاطلب العناية الطبية على الفور.

مهم

عند شحن بطارية البادئ أو بطارية الدعم (ص. ٣٧٧)، استخدم شاحن بطارية حديثاً مع إمكانية التحكم في فولتية الشحن. يلزم عدم استخدام ميزة الشحن السريع لأنها قد تتلف البطارية.

بطارية البادئ - عام

يتم استخدام بطارية البادئ لتشغيل موتور بادئ الحركة والأجهزة الكهربائية الأخرى في السيارة.

بطارية البادئ عبارة عن بطارية تقليدية بقوة ١٢ فولت.

يمكن أن يتأثر عمر البطارية ووظيفتها بعدد مرات بدء التشغيل وإفراغ الشحن وأساليب القيادة والظروف المناخية وما إلى ذلك.

- لا تفصل البطارية أبداً عندما يكون المحرك داتراً.
- تحقق من توصيل الكابلات الخاصة بالبطارية بصورة صحيحة ومن شدها على نحو ملائم.

المحرك		البيترين	الديزل
الجهد الكهربائي (فولت)			
قدرة التشغيل البارد ^A - CCA ^B (i)		٨٠٠-٥٢٠	١٢
		١٢	١٢

^A وفقاً لمعايير SAE أو EN.
^B أمبير التدوير على البارد.

مهم

عند استبدال بطارية البادئ في السيارات المزودة بوظيفة Start/Stop، يلزم استخدام بطارية من النوع الصحيح EFB¹ في السيارات المزودة بصندوق تروس يدوي ومن النوع AGM² في السيارات المزودة بصندوق تروس أوتوماتيكي.

¹ Enhanced Flooded Battery
² Absorbed Glass Mat



معلومات ذات صلة

- البطارية - الرموز (ص. ٣٧٤)
- بطارية البادئ - الاستبدال (ص. ٣٧٥)
- البطارية - Start/Stop (ص. ٣٧٧)

البطارية - الرموز

توجد معلومات ورموز تحذيرية على البطاريات.

الرموز على البطاريات

استخدم نظارات واقية.

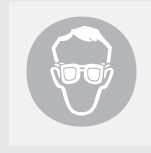

يمكن الحصول على مزيد من المعلومات عن السيارة في دليل المالك.



خزن البطارية بعيداً عن الأطفال.



تحتوي البطارية على حامض مسبب للتآكل.



تجنب الشرر واللهب.



خطر الانفجار.



يجب أخذه من أجل تدوير استخدامه.

ملاحظة 

يجب إعادة تدوير أي بطارية مستهلكة بطريقة آمنة بيئيًا نظرًا لاحتوائها على الرصاص.

معلومات ذات صلة

- بطارية البادئ - عام (ص. ٣٧٣)

3 قم بحل الغطاء الخلفي عن طريق تثبيت ربع دورة واحدة ورفعها بعيداً.

تحذير

قم بوصل ونزع الكابلات الإيجابية والسلبية وفق الترتيب الصحيح.

4

1 قم بفصل الكابل السالب الأسود.

2 قم بفصل الكابل الموجب الأحمر.

3 قم بفصل خرطوم التهوية من البطارية.

4 قم بفك المسمار المثبت لمشبك البطارية.

5

1 حرك البطارية جانباً.

2 ارفعها.

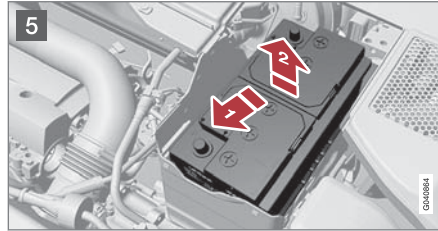
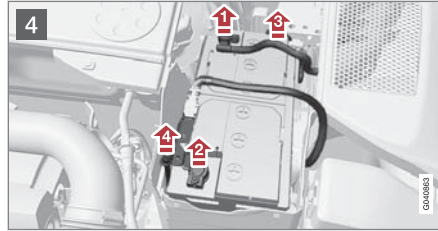
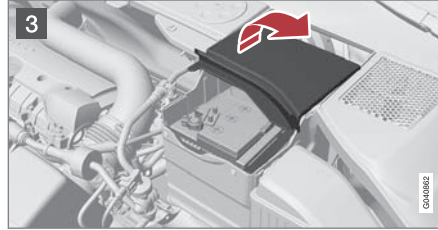

1 افتح المشابك التي توجد على الغطاء الأمامي وقم بنزع الغطاء.

2 حرر وحدة التركيب المطاطية لكي يتحرر الغطاء الخلفي.

بطارية البادئ - الاستبدال

يمكن استبدال بطارية بادئ الدوران في السيارة دون الحاجة إلى مساعدة الورشة.

بطارية البادئ عبارة عن بطارية تقليدية بقوة ١٢ فولت.

الفك

أولاً: انزع مفتاح التحكم عن بعد من قفل الإشعال وانتظر ٥ دقائق على الأقل قبل أن تلمس أبداً من الأطراف الكهربائية - وذلك لأن النظام الكهربائي في السيارة يحتاج إلى تخزين المعلومات اللازمة في وحدات التحكم.

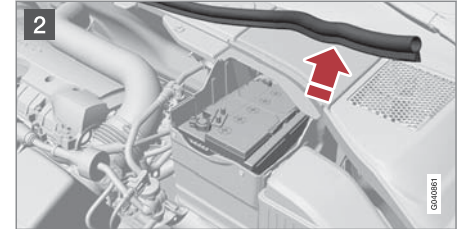
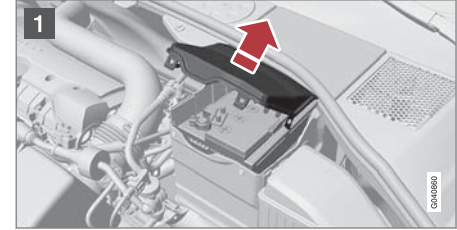



تركيب

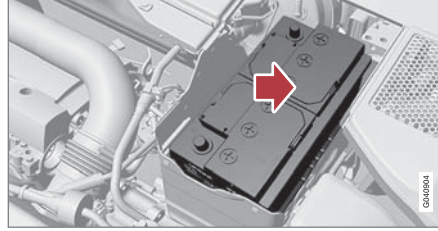

١. اخفض البطارية في صندوقها.
 ٢. حرك البطارية للداخل وجانباً حتى تصل إلى الطرف الخلفي من صندوق البطارية.
 ٣. شد تثبيت المشبك الذي يمسك البطارية.
 ٤. قم بتوصيل خرطوم التهوية.
< تأكد من أنه موصول بشكل صحيح في كل من البطارية والمخرج في الهيكل.
 ٥. قم بتوصيل الكابل الموجب الأحمر.
 ٦. قم بتوصيل الكابل السالب الأسود.
 ٧. اضغط الغطاء الخلفي. (راجع القسم السابق "الفك").
 ٨. ركب الوحدة المطاطية. (راجع "الفك").
 ٩. قم بمطابقة الغطاء الأمامي وثبته بواسطة المشابك. (راجع "الفك").
- لمزيد من المعلومات حول بطارية يادئ السيارة، راجع بدء التشغيل بمساعدة بطارية (ص. ٢٧١).

الشدادات المتصلبة على R-Design*

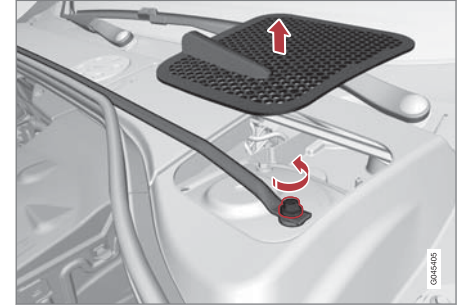

الشدادات المتصلبة وغطاء حجرة الامتلاء.

السيارات المزودة ب R-Design توجد فيها شدادات متصلبة يجب نزعها قبل استبدال البطارية الرئيسية.

١. انزع وأغطية حجرة الامتلاء الموجودة على الجانبين الأيمن والأيسر. فكها بحذر بواسطة سكين بلاستيكية أو ما شابه.
٢. حل وانزع البراغي (واحد على الجانب الأيمن وواحد على الجانب الأيسر) التي تثبت الشدادات المتصلبة.
٣. انزع الشدادات المتصلبة.
< يمكن الآن نزع البطارية الرئيسية طبقاً للفقرة السابقة.
- تركيب الشدادات المتصلبة يكون وفق الترتيب المعكوس.

ملاحظة



شد البراغي بعزم ٣٠ نيوتن متر. افحص العزم بواسطة مفتاح العزم.



يعرض الجدول التالي مواصفات بطارية البادئ وبطارية
الموازرة على التوالي في السيارات المزودة بوظيفة
.Start/Stop

لمزيد من المعلومات حول وظيفة Start/Stop، راجع
Start/Stop* (ص. ٢٨٢).
لمزيد من المعلومات حول بطارية بادئ السيارة، راجع بدء
التشغيل بمساعدة بطارية (ص. ٢٧١).

البطارية - Start/Stop

السيارات المزودة بوظيفة Start/Stop، إضافةً إلى
بطارية البادئ، تكون مزودة ببطارية استعداد.

السيارات التي توجد فيها وظيفة Start/Stop تكون مزودة
ببطاريتين ١٢ فولت - إحداهما بقوة إضافية لبدء التشغيل وأخرى
احتياطية تساعد أثناء تتابع بدء تشغيل وظيفة Start/Stop.



البطارية		
دعم، ١٢ فولت	بدء، ١٢ فولت	
سيارة ذات عجلة قيادة يسرى: E ١٢. F ١٧. سيارة ذات عجلة قيادة يمنى: ١٢٠	C ٧٢. D ٧٦.	قدرة التشغيل البارد ^A - CCA ^B (أ)
سيارة ذات عجلة قيادة يسرى: E ١.٦ × ٩٠ × ١٥٠. F ١٣٠ × ٩٠ × ١٥٠. سيارة ذات عجلة قيادة يمنى: ١.٦ × ٩٠ × ١٥٠	١٩٠ × ١٧٥ × ٢٧٨	قياس ، الطول \ العرض \ الارتفاع (ملم)
سيارة ذات عجلة قيادة يسرى: E ٨ F ١٠. سيارة ذات عجلة قيادة يمنى: ٨	٧٠	الاستطاعة (أمبير بالساعة)

A وفقاً لمعيار EN.
B أمبير التدوير على البارد.
C صندوق التروس اليدوي.
D صندوق التروس الآلي.
E صندوق التروس اليدوي مع وظيفة Start/Stop التي تتوقف تلقائياً عند توقف السيارة بشكل كامل.
F أخرى.



مهم

في حال عدم اتباع التعليمات التالية فقد يتم إيقاف وظيفة بدء التشغيل/إيقاف التشغيل بشكل مؤقت بعد وصل بطارية خارجية أو شاحن بطارية:

- يجب عدم استخدام طرف البطارية السليبي في بطارية السيارة الرئيسية لوصل بطارية خارجية أو شاحن بطارية أبداً - يمكن استخدام شاسية السيارة فقط كنقطة تأريض.

راجع بدء التشغيل بمساعدة بطارية (ص. ٢٧١) للاطلاع على وصف عن كيفية ربط مشابك الكابل.

موقع البطاريات

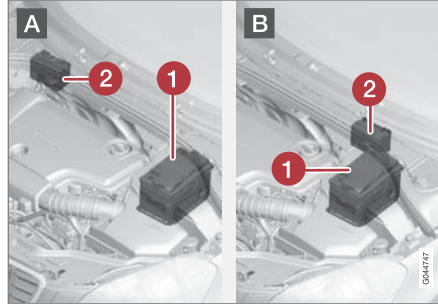

A: سيارة ذات عجلة قيادة يسرى. B: سيارة ذات عجلة قيادة يميني.
(1) بطارية بادئ الدوران^{١٧} (2) بطارية موازنة.

لا تتطلب بطارية الموازنة عادة خدمة أكثر من البطارية العادية المستخدمة لبدء التشغيل. ينبغي الاتصال بالورشة في حال وجود أسئلة أو مشاكل - يُنصح بالتوجه إلى ورشة فولفو معتمدة.

مهم

عند استبدال بطارية البادئ في السيارات المزودة بوظيفة Start/Stop، يلزم استخدام بطارية من النوع الصحيح EFB^{١٤} في السيارات المزودة بصندوق تروس يدوي ومن النوع AGM^{١٥} في السيارات المزودة بصندوق تروس أوتوماتيكي.

عند استبدال بطارية الدعم، يلزم استخدام بطارية من النوع AGM.

ملاحظة

- كلما ارتفع مأخذ التيار في السيارة، ازدادت مدة عمل المولد وشحن البطارية = زيادة في استهلاك الوقود.
- عندما تنقاص قدرة البطارية إلى ما دون المستوى الأدنى المسموح به فسيتم فصل وظيفة Start/Stop.

توقف الوظيفة Start/Stop بشكل مؤقت بسبب استهلاك التيار العالي يعني:

- يبدأ تشغيل المحرك أوتوماتيكياً^{١٦} بدون أن يضغط السائق على دواسة القابض (صندوق تروس يدوي).
- يبدأ تشغيل المحرك أوتوماتيكياً بدون أن يرفع السائق قدمه عن دواسة الفرامل (صندوق تروس أوتوماتيكي).

^{١٤} Enhanced Flooded Battery

^{١٥} Absorbed Glass Mat

^{١٦} لا يمكن حدوث بدء التشغيل الأوتوماتيكي إلا إذا كان ذراع اختيار التروس في الوضع المحايد.

^{١٧} راجع بطارية البادئ - عام (ص. ٢٧٣) لشرح تفصيلي حول بطارية بادئ الدوران.



ملاحظة

إذا فرغت شحنة البطارية لدرجة أن كل شيء أصبح "أسود" ولا توجد في السيارة مبدئياً كل الوظائف الكهربائية العادية وبناء عليه يجري بدء تشغيل المحرك باستخدام بطارية خارجية أو شاحن بطارية، فسيتم في ذلك الوقت تفعيل وظيفة Start/Stop. وسيكون من الممكن عندئذ إيقاف المحرك أوتوماتيكياً، ولكن في حال فشلت وظيفة التوقف الأوتوماتيكي فإن وظيفة Start/Stop قد تفشل في بدء تشغيل المحرك أوتوماتيكياً بسبب نقص قدرة البطارية.

يجب أولاً شحن البطارية من أجل ضمان نجاح بدء التشغيل الأوتوماتيكي بعد التوقف الأوتوماتيكي. عندما تبلغ درجة الحرارة الخارجية +١٥ درجة مئوية تحتاج البطارية إلى الشحن لمدة ساعة واحدة على الأقل. وإذا انخفضت درجة الحرارة الخارجية أكثر من ذلك، ننصح بشحن البطارية لمدة ٣-٤ ساعات. وننصح بأن يتم شحن البطارية باستخدام شاحن بطارية خارجي.

إذا لم يكن ذلك ممكناً فإننا ننصح بإيقاف تشغيل وظيفة Start/Stop مؤقتاً حتى تتم إعادة شحن البطارية بشكل مناسب.

لمزيد من المعلومات حول شحن بطارية بادئ السيارة، راجع بطارية البادئ - عام (ص. ٣٧٣).

معلومات ذات صلة

- البطارية - الرموز (ص. ٣٧٤)

موضع الوحدات الكهربائية المركزية

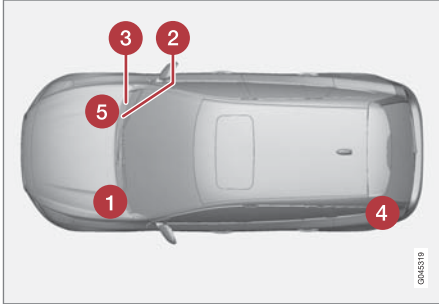

مواضع الوحدة الكهربائية المركزية في السيارات ذات عجلة القيادة اليسرى. وفي السيارات ذات عجلة القيادة اليمنى أسفل صندوق القفازات.

1 حجرة المحرك

2 أسفل صندوق القفازات

3 أسفل صندوق القفازات

4 مقصورة الأمتعة أسفل أرضية الأمتعة

5 المنطقة الباردة داخل حجرة المحرك (فقط Start/Stop)

معلومات ذات صلة

- المصهرات في مقصورة المحرك (ص. ٣٨٣)
- المصاهر - أسفل صندوق القفازات (ص. ٣٨٧)
- المصاهر - في وحدة التحكم أسفل صندوق القفازات (ص. ٣٨٩)

المصاهر - عام

تتم حماية جميع الوظائف والمكونات الكهربائية بواسطة عدد من المصاهر لحماية النظام الكهربائي في السيارة من التلف بفعل التقاصر أو التحميل الزائد.

إذا تعذر عمل أحد المكونات أو الوظائف الكهربائية، فقد يعزى ذلك إلى وجود حمل زائد وفشل لفترة مؤقتة في مصهر ذلك المكون. إذا تكرر فشل نفس المصهر، فسيكون هناك خلل في الدائرة. ننصح فولفو بزيارة ورشة فولفو المعتمدة للقيام بالفحص.

الاستبدال

١. انظر في الرسم البياني للمصهر لتحديد مكان المصهر.
٢. اجذب المصهر وافحصه للتأكد من احتراق السلك المنحني.
٣. وفي هذه الحالة، استبدله بمصهر جديد بنفس اللون والأمبير.

تحذير

تجنب استخدام أي جسم غريب أو منصهر ترتفع قوة التيار الكهربائي فيه عن المستوى المحدد عند استبدال أحد المنصهرات. قد يتسبب هذا في حدوث تلف بالغ للنظام الكهربائي وربما يؤدي إلى نشوب حريق.

نظام كهربائي

النظام الكهربائي أحادي القطبية ويستخدم الهيكل وعجلة المحرك كموصل.

يتوفر بالسيارة محول تيار متردد مُنظَّم الجهد.

يتوقف حجم بطارية البادئ ونوعها وأداؤها على تجهيزات السيارة ووظائفها.

مهم

في حالة استبدال بطارية البادئ، احرص على استخدام بطارية جديدة تتسم بنفس قدرة بدء التشغيل على البارد ونوعها مثل البطارية الأصلية (انظر الملصق الموجود على البطارية).

معلومات ذات صلة

- بطارية البادئ - الاستبدال (ص. ٣٧٥)
- بطارية البادئ - عام (ص. ٣٧٣)



- المصهرات في حجيرة الحمولة (ص. ٣٩١)
- المصهرات في المنطقة الباردة من مقصورة المحرك (ص. ٣٩٢)



المصهرات في مقصورة المحرك

تعمل المصهرات في حجيرة المحرك على حماية
المحرك ووظائف الفرامل من بين وظائف أخرى.

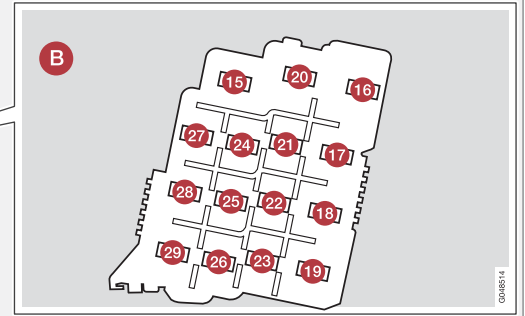
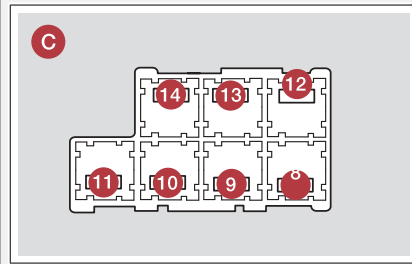
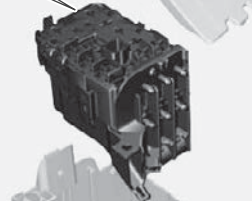
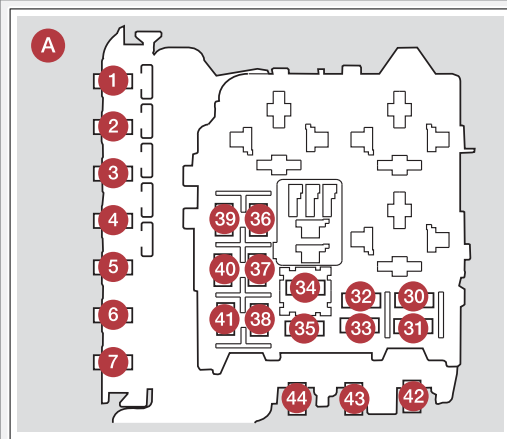

090514



المصهرات العامة، حجرة المحرك

يوجد في الجهة الداخلية من الغطاء ملاقط تسهل عملية إزالة وتركيب المصهرات.

الأوضاع (انظر الرسم التوضيحي السابق)

A حجرة المحرك، أعلى

B حجرة المحرك، أمام

C حجرة المحرك، أسفل

توجد تلك المصاهر في صندوق حجرة المحرك. المصهرات في (C) توجد تحت (A).

توجد ملصقة داخل الغطاء تبين مواضع المصهرات.

- المصاهر 7-1 و 42-44 هي من النوع "Midi Fuse"، ويجب ألا يتم استبدالها إلا لدى ورشة^{١٨}.
- المصاهر 8-15 و 34 هي من النوع "JCASE"، ويجب ألا يتم استبدالها إلا لدى ورشة^{١٨}.
- المصاهر 16-33 و 35-41 هي من النوع "Midi Fuse".

A [١]	الوظيفة	
٥٠	المصهر الرئيسي للوحدة الإلكترونية المركزية (CEM) أسفل صندوق القفازات B	1
٥٠	المصهر الرئيسي للوحدة الإلكترونية المركزية (CEM) أسفل صندوق القفازات	2
٦٠	مصهر رئيسي للوحدة الإلكترونية المركزية في حجرة الحمولة B	3

A [١]	الوظيفة	
٥	نظام منع قفل الكابح	18
٥	قوة التوجيه القابلة للضبط*	19
١٠	وحدة التحكم بالمحرك، وحدة التحكم بناقل الحركة، الوسائد الهوائية	20
١٠	فوهات الغاسلة الساخنة*	21
-	-	22
٥	مفتاح التحكم في المصابيح الأمامية	23
-	-	24
-	-	25
-	-	26
٥	ملفات المرحلات	27
٢٠	المصابيح الإضافية*	28
١٥	اليوق	29

A [١]	الوظيفة	
٦٠	المصهر الرئيسي لصندوق المصهرات/ المرحلات أسفل صندوق القفازات	4
٦٠	المصهر الرئيسي لصندوق المصهرات/ المرحلات أسفل صندوق القفازات B	5
-	-	6
١٠٠	المدفأة الكهربائية الإضافية* B	7
٤٠	تدفئة الزجاج الأمامي B، الجانب الأيسر	8
٣٠	ماسحات الزجاج الأمامية	9
٢٥	مدفأة الوقوف*	10
٤٠	مروحة التهوية	11
٤٠	تدفئة الزجاج الأمامي* B، الجانب الأيمن	12
٤٠	مضخة ABS	13
٢٠	صمامات ABS	14
٢٠	غاسلات المصابيح الأمامية*	15
١٠	تعديل استواء المصابيح الأمامية*، مصابيح الزينون الأمامية النشطة - ABL*	16
٢٠	المصهر الرئيسي للوحدة الإلكترونية المركزية (CEM) أسفل صندوق القفازات	17

^{١٨} ننصح بالاستعانة بورشة فولفو معتمدة.

الوظيفة	A [١]
39 مستشعر لامبدا، أمامي (٤ أسطوانات)؛ مستشعر لامبدا، خلفي (٤ أسطوانات بنزين) صمام EVAP (٥ و ٦ أسطوانات. بنزين)؛ مستشعر لامبدا (٥ و ٦ أسطوانات)؛ الغطاء الدوار لمشعاع وحدة التحكم (٥ أسطوانات. ديزل)	١٥
40 مضخة سائل التبريد (٥ أسطوانات، بنزين)، سخان تهوية علبة المرافق (٥ أسطوانات، بنزين)، مضخة الزيت لصندوق التروس الآلي (٥ أسطوانات. بنزين Start/Stop)	١٠
ملفات الإشعال (٤ أسطوانات. بنزين)	١٥
سخان فلتر الديزل (ديزل)	٢٠
41 وحدة التحكم، غطاء المشع الدوار (٥ أسطوانات، بنزين)	٥
قايض الملف اللولبي A/C (٤ أسطوانات)؛ وحدة التحكم بالتوهج (٤ أسطوانات. ديزل)؛ مضخة الزيت (٤ أسطوانات. ديزل)	٧.٥
سخان تهوية علبة المرافق (٥ أسطوانات ديزل)، مضخة الزيت لصندوق التروس الآلي (٥ أسطوانات ديزل Start/Stop)	١٠
42 مضخة سائل التبريد (٤ أسطوانات. بنزين) شمعات التوهج (محركات الديزل)	٥٠ ٧٠

الوظيفة	A [١]
36 وحدة التحكم بالمحرك (٥ و ٦ أسطوانات، بنزين) وحدة التحكم بالمحرك (٥ أسطوانات. ديزل) وحدة التحكم بالمحرك (٤ أسطوانات)	١٠ ١٥ ٢٠
37 مستشعر تدفق كتلة الهواء (٤ أسطوانات)؛ المنظم الحراري (٤ أسطوانات. بنزين)؛ صمام EVAP (٤ أسطوانات. بنزين)؛ مضخة تبريد EGR (٤ أسطوانات. ديزل)	١٠
حساس تدفق كتلة الهواء (٥ أسطوانات، ديزل)، ٦ أسطوانات، صمامات التحكم (٥ أسطوانات ديزل)، الحاققات (٥، ٦ أسطوانات، بنزين)، وحدة التحكم بالمحرك (٥ و ٦ أسطوانات، بنزين)	١٥
38 قايض الملف اللولبي A/C (٥ و ٦ أسطوانات)؛ الصمامات (٥ و ٦ أسطوانات)؛ وحدة التحكم في المحرك (٦ أسطوانات)؛ مستشعر تدفق كتلة الهواء (٥ أسطوانات. بنزين)؛ مستشعر مستوى الزيت	١٠
الصمامات (٤ أسطوانات)؛ مستشعر لامبدا، المركز (٤ أسطوانات. بنزين)؛ مستشعر لامبدا، خلفي (٤ أسطوانات. ديزل)	١٥

الوظيفة	A [١]
30 ملف المرحلة في المرحلة الرئيسي لنظام إدارة المحرك (٤ أسطوانات)؛ وحدة التحكم بالمحرك (٤ أسطوانات)	٥
١٠ ملف المرحلة في المرحلة الرئيسي لنظام إدارة المحرك (٥ و ٦ أسطوانات)؛ وحدة التحكم بالمحرك (٥ و ٦ أسطوانات)	١٠
31 وحدة التحكم بنقل الحركة	١٥
32 قايض الملف اللولبي A/C (٥ و ٦ أسطوانات. بنزين)؛ يدعم مضخة التبريد (٤ أسطوانات ديزل)	١٥
33 ملف المرحلة في المرحلة لقايض الملف اللولبي A/C (٥ و ٦ أسطوانات. بنزين)؛ ملفات المرحلات في الوحدة الكهربائية المركزية في المنطقة الباردة بحجرة المحرك (Start/Stop)	٥
34 مرحل البدء (٥ و ٦ أسطوانات. بنزين) C	٣٠
35 وحدة التحكم في الوهج (٥ أسطوانات. ديزل)	١٠
٢٠ وحدة التحكم بالمحرك (٤ أسطوانات). ملفات الإشعال (٦، ٥ أسطوانات. بنزين)؛ المكثف (٦ أسطوانات).	٢٠



A [١]	الوظيفة	
٦٠	مروحة التبريد (٤-٥ أسطوانات بنزين)	43
٨٠	مروحة التبريد (٦ أسطوانات، ٤ و ٥ أسطوانات. ديزل)	
١٠٠	التوجيه الكهربائي	44

١٠

A أمبير

B في السيارات المزودة بوظيفة Start/Stop يكون هذا الموضع فارغاً - راجع المصهرات في المنطقة الباردة من مقصورة المحرك (ص. ٣٩٢).

C في السيارات المزودة بوظيفة Start/Stop يكون هذا الموضع فارغاً - راجع المصهرات في المنطقة الباردة من مقصورة المحرك (ص. ٣٩٢).

معلومات ذات صلة

- المصاهر - أسفل صندوق القفازات (ص. ٣٨٧)
- المصاهر - في وحدة التحكم أسفل صندوق القفازات (ص. ٣٨٩)
- المصهرات في حجيبة الحمولة (ص. ٣٩١)



المصاهر - أسفل صندوق القفازات

تعمل المصهرات أسفل صندوق القفازات على حماية نظام المعلومات والترفيه ووظائف المقعد من بين وظائف أخرى.



A [A]	الوظيفة	
٢٠	لوحة التحكم، باب الراكب الخلفي، يساراً	11
٧.٥	بدون مفتاح*	12
٢٠	المقعد الكهربائي، جهة السائق*	13
٢٠	المقعد الكهربائي جهة الراكب*	14
-	-	15

A [A]	الوظيفة	
-	-	5
٥	مقبض الباب (بدون مفتاح*)	6
-	-	7
٢٠	لوحة التحكم، باب السائق	8
٢٠	لوحة التحكم، باب الراكب الأمامي	9
٢٠	لوحة التحكم، باب الراكب الخلفي، يميناً	10

المواضع		
A [A]	الوظيفة	
٤٠	مصهر رئيسي لوحدة التحكم بالصوت*، مصهر رئيسي للمصهرات 20-16: نظام المعلومات الترفيهية	1
٢٥	غاسلات الزجاج الأمامي؛ غاسلة النافذة الخلفية	2
-	-	3
-	-	4



A [١]	الوظيفة	
١٥	وحدة التحكم في AWD*	29
١٠	الهيكل النشط Four-C*	30

A أمبير
B موديلات معينة

معلومات ذات صلة

- المصهرات في مقصورة المحرك (ص. ٣٨٣)
- المصاهر - في وحدة التحكم أسفل صندوق القفازات (ص. ٣٨٩)
- المصهرات في حجرة الحمولة (ص. ٣٩١)
- المصهرات في المنطقة الباردة من مقصورة المحرك (ص. ٣٩٢)

A [١]	الوظيفة	
٥	وحدة أو شاشة التحكم في نظام المعلومات والترفيه B	16
١٠	وحدة التحكم في الصوت (مكبر الصوت)*؛ TV*؛ الراديو الرقمي*	17
١٥	وحدة التحكم في الصوت أو وحدة التحكم B Sensus	18
٥	نظام الاتصالات المعلوماتية (Telematics)*، البلوتوث (Bluetooth)*	19
-	-	20
٥	فتحة السقف*، سقف الإضاءة الداخلية، حساس المناخ*، دامبير محركات رادع الاهتزازات، مدخل الهواء	21
١٥	مقيس ١٢ فولت، الكونسول النفقي	22
١٥	تدفئة المقعد، الأيمن الخلفي*	23
١٥	تدفئة المقعد، الأيسر الخلفي*	24
٥	المدفأة الكهربائية الإضافية*	25
١٥	تدفئة المقعد، جهة الراكب الأمامي	26
١٥	تدفئة المقعد، جهة السائق الأمامي	27
٥	مساعد الركن*؛ كاميرا الركن*؛ BLIS*	28



نظام التحذير من الاصطدام من بين وظائف أخرى كذلك.

المصاهر - في وحدة التحكم أسفل صندوق القفازات تعمل المصاهر الموجودة في وحدة التحكم أسفل صندوق القفازات على حماية الوسادة الهوائية ووظائف

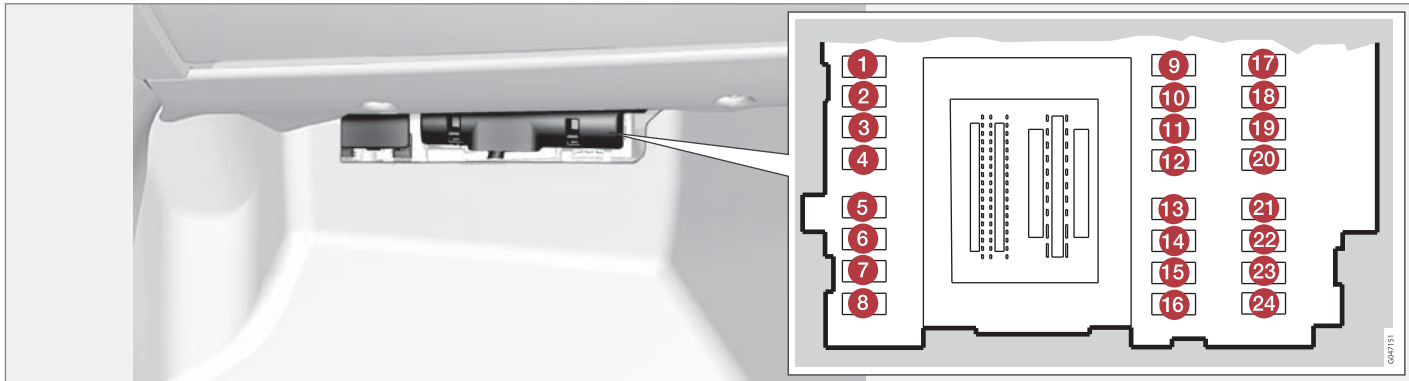

A [١]	الوظيفة	
١٠	فتح القفل، باب صندوق الأمتعة	11
١٠	طي مسند الرأس*	12
٢٠	مضخة الوقود	13
٥	إنذار مستكشف الحركة*، لوحة المناخ	14
١٥	قفل عجلة القيادة	15
٥	صفارة الإنذار*؛ موصل ربط البيانات OBDII	16

A [١]	الوظيفة	
١٠	نظام التحكم في ثبات السرعة التكميلي، ACC*، نظام التحذير من الاصطدام*.	5
٧.٥	الإضاءة الداخلية ومستشعر المطر*	6
٧.٥	وحدة عجلة القيادة	7
١٠	نظام الإقفال المركزي، غطاء خزان الوقود	8
١٥	تدفئة عجلة القيادة*	9
١٥	تدفئة الزجاج الأمامي*	10

المواقع		
A [١]	الوظيفة	
١٥	ماسحة النافذة الخلفية	1
-	-	2
٧.٥	الإضاءة الداخلية ولوحة التحكم في باب السائق والنوافذ الكهربائية والمقاعد الكهربائية*	3
٥	لوحة العدادات المندمجة	4



A [١]	الوظيفة	
-	-	17
١٠	الوسادات الهوائية	18
٥	نظام التحذير من التصادم*	19
٧.٥	مستشعر دواسة الوقود؛ مرآة الرؤية الخلفية الداخلية الخافتة للإضاءة*؛ تدفئة المقاعد، الخلفية*	20
١٥	وحدة التحكم بنظام المعلومات الترفيهية (أداء)؛ النظام الصوتي (أداء)	21
٥	مصباح الفرامل	22
٢٠	فتحة السقف*	23
٥	مانع الحركة	24

A أمبير

معلومات ذات صلة

- المصهرات في مقصورة المحرك (ص. ٣٨٣)
- المصاهر - أسفل صندوق القفازات (ص. ٣٨٧)
- المصهرات في حجيبة الحمولة (ص. ٣٩١)
- المصهرات في المنطقة الباردة من مقصورة المحرك (ص. ٣٩٢)



المصهرات في حجيرة الحمولة

المصهرات في حجيرة الحمولة تعمل على حماية فرامل الوقوف الكهربائية وغيرها.

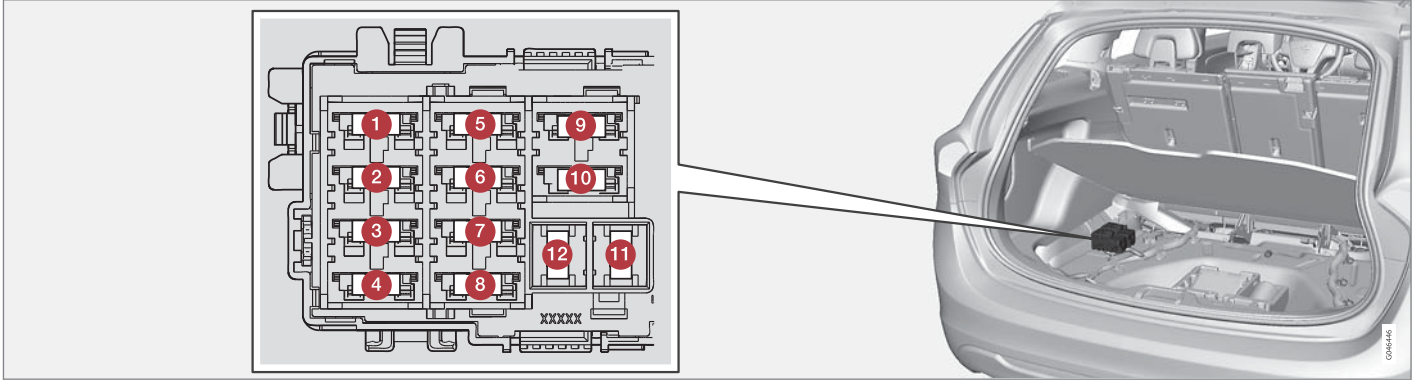

معلومات ذات صلة

- المصهرات في مقصورة المحرك (ص. ٣٨٣)
- المصاهر - أسفل صندوق القفازات (ص. ٣٨٧)
- المصاهر - في وحدة التحكم أسفل صندوق القفازات (ص. ٣٨٩)
- المصهرات في المنطقة الباردة من مقصورة المحرك (ص. ٣٩٢)

A [A]	الوظيفة	
-	-	7
-	-	8
-	-	9
-	-	10
٤٠	مقيس المقطورة *1	11
-	-	12

A أمبير

المواضع

A [A]	الوظيفة	
٣٠	فرامل الوقوف الكهربائية، يسار	1
٣٠	فرامل الوقوف الكهربائية، يمين	2
٣٠	مزيل صقيع الزجاج الخلفي	3
١٥	مقيس المقطورة *٢	4
-	-	5
١٥	مقيس ١٢ فولت، منطقة الحمولة	6



المصهرات في المنطقة الباردة من مقصورة المحرك
تم تركيب المصهرات في المنطقة الباردة من حجرة المحرك في السيارات المزودة بوظيفة Start/Stop.

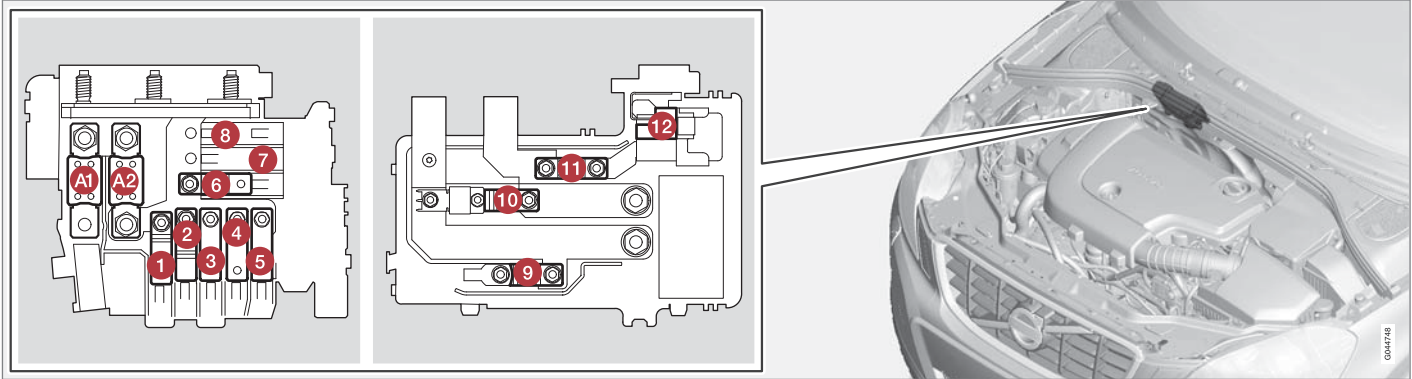

مواقع المصاهر في المنطقة الباردة من مقصورة المحرك.

- المصهرات A1 و A2 هي من النوع "MEGA Fuse"، ويجب ألا يتم استبدالها إلا لدى ورشة^{١٩}.
- المصهرات 1-11 هي من النوع "Midi Fuse"، ويجب ألا يتم استبدالها إلا لدى ورشة^{١٩}.
- المصهر 12 هو من النوع "Midi Fuse".

لمزيد من المعلومات حول Start/Stop - راجع Start/Stop* (ص. ٢٨٢).

الوظيفة	A [A]	
المدفأة الكهربائية الإضافية*	١٠٠	1
المصهر الرئيسي للوحدة الإلكترونية المركزية (CEM) أسفل صندوق القفازات	٥٠	2
المصهر الرئيسي لصندوق المصهرات/المرحلات أسفل صندوق القفازات	٦٠	3
تدفئة الزجاج الأمامي*	٦٠	4

المواقع	الوظيفة	A [A]
A1	مصهر رئيسي للوحدة الإلكترونية المركزية في حجرة الأمتعة	١٧٥
A2	المصهر الرئيسي للوحدة الإلكترونية المركزية (CEM) أسفل صندوق القفازات، صندوق المصهرات/المرحلات أسفل صندوق القفازات، الوحدة الإلكترونية المركزية في صندوق الأمتعة	١٧٥

^{١٩} ننصح بالاستعانة بورشة فولفو معتمدة.



A [١]	الوظيفة	
٦٠	مصهر رئيسي للوحدة الإلكترونية المركزية في حجيرة الأمتعة	5
٤٠	مروحة التهوية	6
-	-	7
-	-	8
٣٠	مرحل بدء التشغيل	9
-	-	10
٧٠	بطارية الموازنة	11
٥	الوحدة الإلكترونية المركزية (CEM) فولتية مرجعية للبطارية الاحتياطية	12

٨ أمبير

معلومات ذات صلة

- المصهرات في مقصورة المحرك (ص. ٣٨٣)
- المصاهر - أسفل صندوق القفازات (ص. ٣٨٧)
- المصاهر - في وحدة التحكم أسفل صندوق القفازات (ص. ٣٨٩)
- المصهرات في حجيرة الحمولة (ص. ٣٩١)

غسيل السيارة

ينبغي غسل السيارة فور تعرضها للاتساخ. اغسل السيارة في مفصلة السيارات مع فاصل زيت. استعمل شامبو السيارات.

الغسيل اليدوي

- تخلص من فضلات الطيور من على الطلاء بأسرع ما يمكن. يحتوي روث الطيور على مواد كيميائية تؤثر على الطلاء وتغير لونه بسرعة. يوصى الاستعانة بورشة فولفو المعتمدة للتخلص من أي آثار لتغيير لون الطلاء.
- اغسل بالخرطوم أسفل الهيكل السفلي.
- اشطف السيارة بالكامل حتى تتم إزالة الأوساخ غير الثابتة، وذلك من أجل الحد من مخاطر الخدوش الناتجة عن الغسيل. لا تقم بالرش مباشرة على الأقفال.
- عند الحاجة، استخدم مادة مزيله للدهون إذا كانت الأسطح بها أوساخ كثيرة. لاحظ أنه يجب عدم تعرّض الأسطح للتسخين عن طريق الشمس!
- اغسل السيارة باستعمال قطعة اسفنجية مع شامبو للسيارات وماء فاتر.
- انظف مساحات الزجاج بمحلول صابوني دافئ أو بشامبو السيارات.
- جفف السيارة بواسطة قطعة نظيفة من جلد الشاموا الناعم أو بواسطة مكشطة الماء. إذا كنت تحاول تجنب السماح لقطرات الماء بأن تجف تحت أشعة الشمس القوية، فسيتم تقليل مخاطر بقع المياه التي قد تحتاج إلى الإزالة.

تحذير

دائماً اطلب من ورشة القيام بتنظيف المحرك. هناك خطر اندلاع حريق إذا كان المحرك ساخناً.

مهم

يحدث عطل في وظيفة المصابيح الأمامية عند اتساخها. قم بتنظيفها بصفة دورية، عند إعادة التزود بالوقود على سبيل المثال.

تجنب استخدام أي مواد تنظيف مسببة للتآكل، بل استخدم الماء وإسفنجة لا تسبب الخدش.

ملاحظة

قد تعاني الإضاءة الخارجية مثل المصابيح الأمامية ومصباح الضباب والمصابيح الخلفية مؤقتاً من التكتف على الجزء الداخلي للعدسات. هذا أمر طبيعي، جميع أنواع الإضاءة الخارجية مصممة لتحمل ذلك. يتم عادة تهوية التكتف ويختفي عبر مبيت المصباح عند تشغيل المصباح لفترة من الوقت.

غسل السيارة الآلي

غسل السيارة في محطة للغسيل الأوتوماتيكي من الطرق السهلة والسريعة لغسل السيارة، إلا أنه لا يمكنها الوصول إلى كل مكان بالسيارة. ينصح بغسل السيارة يدوياً للحصول على أفضل النتائج.

ملاحظة

لا ينبغي غسل السيارة إلا بواسطة اليد خلال الأشهر الأولى القليلة. وهذا لأن الطلاء يكون أكثر ضعفاً عندما يكون جديداً.

الغسيل عالي الضغط

عند استخدام الغسل بضغط عالي، استخدم حركات المسح وتأكد من عدم اقتراب الفوهة لمسافة تقل عن ٣٠ سم من سطح السيارة (هذه المسافة تنطبق على كل الأجزاء الخارجية). لا تقم بالرش مباشرة على الأقفال.

اختبار الفرامل

تحذير

قم دائماً باختبار الفرامل بعد غسل السيارة، بما يتضمن فرامل الوقوف، وذلك لضمان عدم مهاجمة الرطوبة والتآكل لبطانات الفرامل وتقليل أداء الكبح.

اضغط برفق على دواسة الفرامل الآن وفيما بعد عند القيادة لمسافات طويلة على طرق ممطرة أو موحلة. فالحرارة الناجمة عن الاحتكاك تؤدي إلى تسخين بطانة الفرامل وتجفيفها من الماء. قم بفعل الشيء ذاته بعد تشغيل السيارة في أحوال الطقس الرطبة أو الباردة.

شفرتا الماسحة

تؤدي بقايا الإسفلت أو الأثرية أو الملح على شفرتي الماسحة بالإضافة إلى الحشرات أو الثلج مثلاً على الزجاج الأمامي إلى ضعف عمر خدمة شفرتي الماسحة.

للتنظيف:

- اضبط شفرات الماسحة على وضع الخدمة؛ راجع شفرتا الماسحة (ص. ٣٧٠).

ملاحظة

اغسل شفرات الماسحة والزجاج الأمامي بانتظام باستخدام محلول صابوني فاتر أو شامبو السيارة. تجنب مطلقاً استخدام المذيبات القوية.

القطع البلاستيكية الخارجية والمكونات المطاطية والكسوة يوصى باستخدام مادة تنظيف خاصة متوفرة لدى وكلاء فولفو من أجل تنظيف الأجزاء البلاستيكية الملونة والمكونات المطاطية والحلي، مثل قوالب الحلي اللامعة. عند استخدام مثل مادة التنظيف تلك، يجب اتباع الإرشادات بدقة.

معلومات ذات صلة

- غسل السيارة (ص. ٣٩٤)

التلميع والتشميع

قم بتلميع السيارة وتشميعها عندما يبهت لون الطلاء أو عندما ترغب في إضفاء حماية إضافية للطلاء.

لا تحتاج السيارة للتلميع إلا بعد مرور عام عليها. غير أنه يمكن تشميع السيارة في هذا الوقت. لا تقم بتلميع وتشميع السيارة تحت أشعة الشمس المباشرة.

اغسل السيارة وجففها بشكل جيد قبل أن تقوم بتلميعها أو تشميعها. قم بتنظيف بقع الأسفلت والقار بواسطة مادة إزلة القار أو كحول أبيض. ويمكن إزالة البقع الصعبة بواسطة معجون الحك الدقيق المصمم لطلاء السيارات.

قم بالتلميع أولاً ثم قم بالتشميع باستخدام شمع سائل أو صلب. اتبع التعليمات الموجودة على غلاف علبة المنتج بدقة. حيث يحتوي العديد من العمليات على التلميع والتشميع.

مهم

تجنب طلاء الأجزاء البلاستيكية والمطاطية بالشمع وتلميعها.

عند استخدام مزبل للشحم على الأجزاء البلاستيكية والمطاطية، عليك فقط بفركه من خلال الضغط الخفيف إذا كان هذا ضرورياً. استخدم إسفنجة غسل ناعمة.

قد يؤدي تلميع حلى الفرش اللامعة إلى اهتراء الطبقة السطحية الناعمة أو تلفها.

يجب عدم استخدام مادة تلميع تحتوي على مواد كاشطة.

مهم

ينبغي استخدام معالجة الطلاء التي توصي بها فولفو فقط. فيمكن لأنواع المعالجة الأخرى من قبيل الحفظ أو منع التسرب أو الوقاية أو منع التسرب بالصقل أو ما شابه ذلك أن تؤدي إلى إتلاف الطلاء. ولا يغطي ضمان فولفو أي تلف يلحق بالطلاء من جراء استخدام مثل هذه المعالجات.

مهم

تجنب طلاء الأجزاء البلاستيكية والمطاطية بالشمع وتلميعها.

عند استخدام مزبل للشحم على الأجزاء البلاستيكية والمطاطية، عليك فقط بفركه من خلال الضغط الخفيف إذا كان هذا ضرورياً. استخدم إسفنجة غسل ناعمة.

قد يؤدي تلميع حلى الفرش اللامعة إلى اهتراء الطبقة السطحية الناعمة أو تلفها.

يجب عدم استخدام مادة تلميع تحتوي على مواد كاشطة.

الحواف

لا تستخدم إلا مواد تنظيف الحواف الموصى بها من قبل شركة فولفو.

قد يؤدي استخدام مواد التنظيف المركزة للحواف إلى تلف السطح وحدوث البقع على الحواف المصنوعة من الألومنيوم المطلية بمادة الكروم.

معلومات ذات صلة

- التلميع والتشميع (ص. ٣٩٥)
- التنظيف من الداخل (ص. ٣٩٦)
- الماء والطبقة المقاومة للاسحاح (ص. ٣٩٦)



الماء والطبقة المقاومة للأوساخ

تتم معالجة النوافذ بطبقة سطحية لتحسين الرؤية في الأحوال الجوية الصعبة.

الماء والطبقة المقاومة للأوساخ*

يحدث تلف طبيعي بالطبقة المقاومة للماء.



الصيانة:

- لا تقم مطلقاً باستخدام منتجات مثل شمع السيارة أو مزيل الشحوم أو ما شابه ذلك على أسطح الزجاج، حيث قد يؤدي ذلك إلى تلف الخصائص المقاومة للماء.
- توخي الحرص عند القيام بالتنظيف حتى لا تصيب السطح الزجاجي بالتلف.
- لتجنب تلف الأسطح الزجاجية عند إزالة الجليد - لا تستخدم إلا مكشطة بلاستيكية لإزالة الجليد.
- يوصى بإجراء المعالجة بواسطة إحدى مواد الصقل الخاصة المتوفرة من وكلاء فولفو للحفاظ على الخصائص المقاومة للماء على النوافذ الجانبية. يجب استخدام تلك المادة للمرة الأولى بعد ثلاث سنوات، ثم استخدامها بشكل سنوي بعد ذلك.

مهم

تجنب استخدام كاشط ثلج معدني لإزالة الثلج عن النوافذ. استخدم التنفئة لإزالة الثلج عن مرايا الأبواب، راجع النوافذ ومرايا الأبواب والرؤية الخلفية - التنفئة (ص. ١٠٨).

معلومات ذات صلة

- غسيل السيارة (ص. ٣٩٤)

مقاومة الصدأ

تم إضافة ميزة المقاومة للصدأ الكاملة للسيارة في المصنع. حيث تم صنع أجزاء الهيكل من معدن مجلفن. وتمت حماية الهيكل السفلي بمادة مضادة للتآكل ومقاومة للبلل. كما تم رش سائل مضاد للصدأ حاد ووريق على الأجزاء المكشوفة والتجاويف والأجزاء المغلقة والأبواب الجانبية.

الفحص والصيانة

نظام الحماية ضد التآكل في السيارة لا يحتاج صيانة في الغالب ولكن الحفاظ على نظافة السيارة يساعد دوماً في تقليل تعرض السيارة لخطر التآكل. يلزم تجنب مواد التنظيف التي تحتوي على أحماض أو قلويات شديدة التركيز وخاصة على مكونات الفرش اللامعة. ويلزم معالجة أي آثار تطامم بالحجارة فور اكتشافها.

معلومات ذات صلة

- تلف الطلاء (ص. ٣٩٧)

التنظيف من الداخل

لا تستخدم إلا مواد التنظيف ومنتجات العناية بالسيارة الموصى بها من شركة فولفو. احرص على النظافة الدورية للسيارة وتعامل مع أي بقع فور حدوثها للحصول على أفضل النتائج. من الهام إجراء التنظيف بالمكسوة قبل استخدام مواد التنظيف.

مهم

- بعض المواد في الملابس الملونة (مثل الجينز الداكن والملابس المصنوعة من الجلد المزأبر) قد تصبغ كسوة المقاعد. في حال حدوث هذا الأمر، من المهم تنظيف هذه الأجزاء ومعالجتها بأسرع ما يمكن.
- تجنب استخدام منيبات قوية مثل مائل الغسيل أو البنزين الحام أو الكحول الأبيض لتنظيف الفرش الداخلي، لأن هذا قد يتلف الكسوة بالإضافة إلى تلف المواد الداخلية الأخرى.
- تجنب رش أي مواد تنظيف مباشرة على المكونات التي تحتوي على زرر كهربائية وأزرار تحكم. ولكن يمكنك مسح هذه الأجزاء باستخدام قطعة قماش رطبة تحتوي على مادة تنظيف.
- قد تتسبب العناصر الحادة وأشرطة التثبيت Velcro في إتلاف تنجيد الفرش.

كسوة القماش وكسوة السقف

تقدم فولفو مجموعة شاملة للعناية بالأقمشة لكسوة القماش وكسوة السقف، والتي إن تم استخدامها وفقاً للتعليمات فإنها تحافظ على الكسوة. يمكن شراء منتجات العناية بالكسوة لدى وكيل فولفو.

كسوة الجلد

الكساء الجلدي من فولفو معالج للحفاظ على مظهره الأصلي.

كسوة الجلد هي منتج طبيعي يطرأ عليه التغيير ويكتسب غشاء أكسيدياً مولئاً مع الوقت. يلزم إجراء تنظيف دوري ومعالجة

تلف الطلاء

يعتبر طلاء جزءاً هاماً في عملية الوقاية من الصدأ وبالتالي يجب فحصه بصفة دورية. وأكثر أنواع تلف الطلاء هي أثار ارتطام الحجارة والخدوش والعلامات على حواف الرفرف والأبواب وواقبات الصدمات.

تحسين تلف الطلاء الطفيف

ولتجنب ظهور الصدأ، يلزم إصلاح الطلاء التالف على الفور.

المواد التي قد تحتاجها

- الدهان الأساسي^٢ - بالنسبة لواقبات الصدمات المغطاة بطبقة من البلاستيك مثلاً، هناك دهانات أساسية لاصقة خاصة متاحة في عبوات رش.
- الطبقة الأساسية والطبقة الشفافة - تتوفران في علب رش أو كإكلام/كفضبان وضع اللمسات النهائية للطلاء^١.
- شريط الطلاء
- لوح الصنفرة الناعمة^٢.

رمز ملون

يوجد ملصق رمز اللون على أعمدة الباب وسيكون ظاهراً عند فتح الباب الأمامي جهة اليسار.

أزل سجاجيد البطانة عن طريق رفع سجادة البطانة من المثبتات ثم رفعها للخارج.

ضع سجادة الأرضية في مكانها المخصص من خلال الضغط عليها عند كل مسمار.

تحذير

استخدم ممسحة مرصعة واحدة فقط من أجل الأقدام عند كل مقعد، وتحقق قبل الانطلاق أن الممسحة الموجودة قرب مقعد السائق هي مثبتة بحزم وتم تأمينها بالدبابيس بحيث لا تعلق بجانب أو تحت الدواسات.

نصح باستخدام مادة خاصة لتنظيف القماش لإزالة البقع من على سجادة الأرضية بعد التنظيف بالمكنسة الكهربائية. يجب تنظيف سجاد الأرضية بمواد التنظيف التي ينصحك وكيل فولفو بها.

معلومات ذات صلة

- غسيل السيارة (ص. ٣٩٤)

للحفاظ على لون الجلد وخصائصه. تقدم شركة فولفو منتجاً شاملاً لتنظيف ومعالجة كسوة الجلد، مجموعة فولفو للعناية/لتنظيف الجلد، التي إن تم استخدامها وفقاً للتعليمات، فإنها تحافظ على الطبقة الواقية للجلد.

للحصول على أفضل نتائج، تنصح فولفو بالتنظيف وباستعمال كريم الحماية مرة إلى أربع مرات في السنة (أو أكثر إذا اقتضت الحاجة). كما يمكن شراء مجموعة العناية/تنظيف جلود فولفو من وكيل فولفو.

عجلة القيادة المكسوة بالجلد

يحتاج الجلد إلى التهوية. ومن ثم؛ تجنب تغطية عجلة القيادة الجلدية ببلاستيك و/أو. ينصح باستخدام مجموعة العناية/تنظيف الجلد من فولفو لتنظيف عجلة القيادة المكسوة بالجلد.

الأجزاء الداخلية البلاستيكية والمعدنية والخشبية

لتنظيف الأجزاء والأسطح الداخلية للسيارة، يوصى باستخدام قطعة قماش من الألياف الليفانغية أو الألياف الصغيرة، المبللة بقليل من الماء، والتي يوفرها موزعو فولفو.

لا تقم بكشط البقع أو حكها. لا تستخدم مطلقاً مواد إزالة البقع المركزة. تتوفر مادة تنظيف خاصة لدى موزعو فولفو ويمكن استخدامها لأعمال التنظيف الأكثر صعوبة.

أحزمة الأمان

استخدم الماء مع منظف صناعي. كما أنه يتوفر لدى وكيل فولفو مادة منظفة للقماش. تأكد من أن حزام الأمان قد جف قبل أن تعيده إلى مكانه.

سجاجيد البطانة وسجاد الأرضية

قم بإزالة السجاد المزخرف من أجل القيام بعمليات تنظيف مستقلة لسجاد الأرضية والسجاد المزخرف. استخدم المكنسة الكهربائية لإزالة الأتربة والأوساخ. كل سجادة في الأرضية مثبتة بمسامير.

^٢ إذا لزم الأمر.

^١ اتبع الإرشادات المضمنة بعبوة قلم/فضيب وضع اللمسات النهائية للطلاء.



١. قم بوضع قطعة من شريط الطلاء على السطح التالف. ثم انزع الشريط لإزالة الطلاء غير الثابت.

إذا كان الضرر قد وصل إلى سطح معدني (صفيحة الصُّلب)، فمن الأفضل استخدام الدهان الأساسي. في حالة وقوع ضرر على سطح بلاستيكي، ينبغي استخدام دهان أساسي لاصق لتحقيق نتائج أفضل – قم بالرش من خلال غطاء علبة الرش واستعمل فرشاة رقيقة لفرش ذلك.

٢. يمكن القيام بصفرة خفيفة مع مادة كاشطة ناعمة جداً محلياً قبل الطلاء إذا كان ذلك ضرورياً (على سبيل المثال إذا كانت هناك حواف خشنة). قم بتنظيف السطح جيداً واتركه ليجف.

٣. قم بتحريك الدهان الأساسي كلياً، وأضفه باستخدام فرشاة ناعمة أو عود ثقاب أو ما شابه. قم بوضع اللصقات الأخيرة باستخدام طبقة أساسية وطبقة شفافة بمجرد جفاف الدهان الأساسي.

٤. بالنسبة للخدوش، تعامل معها بنفس الطريقة الموصوفة أعلاه، ولكن ضع حولها شريط الطلاء لحماية الطلاء الذي لم يتلف.

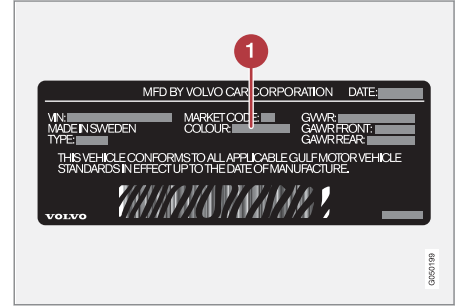

١ رمز لون السيارة

من المهم استخدام اللون الصحيح. لموقع ملصق الشهادة، راجع تصميمات النوع (ص. ٤٠٠).

إصلاح الأضرار الطفيفة في الطلاء مثل آثار ارتطام الحجارة والخدوش

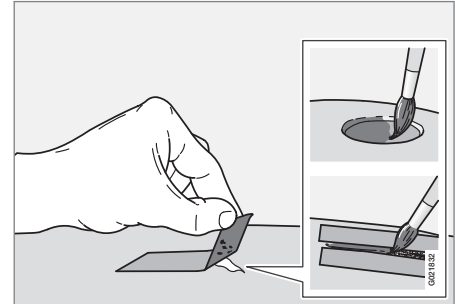

قبل البدء في العمل، يجب تنظيف السيارة ثم تحفيف الماء عنها تحت درجة حرارة تتجاوز ١٥ درجة مئوية.

ملاحظة

في حالة عدم اختراق آثار الارتطام بالحجارة حتى تصل إلى المادة الحبيبية المطحونة وبقاء طبقة الطلاء غير التالفة في موضعها، فقم بالملء باستخدام طبقة أساسية وطبقة شفافة بمجرد تنظيف السطح.

معلومات ذات صلة

- مقاومة الصدأ (ص. ٣٩٦)



01 10
00 11

المواصفات

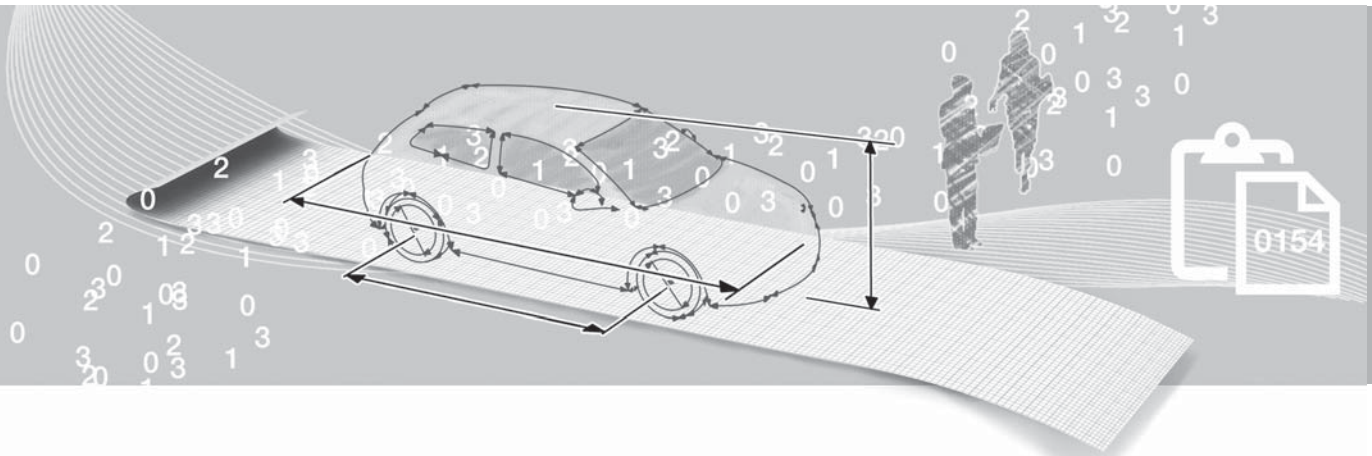

تصميمات النوع

يمكن قراءة معلومات عن تصميم النوع ورقم تعريف السيارة وغيرها من المعلومات المميزة للسيارة في الملصق على السيارة.

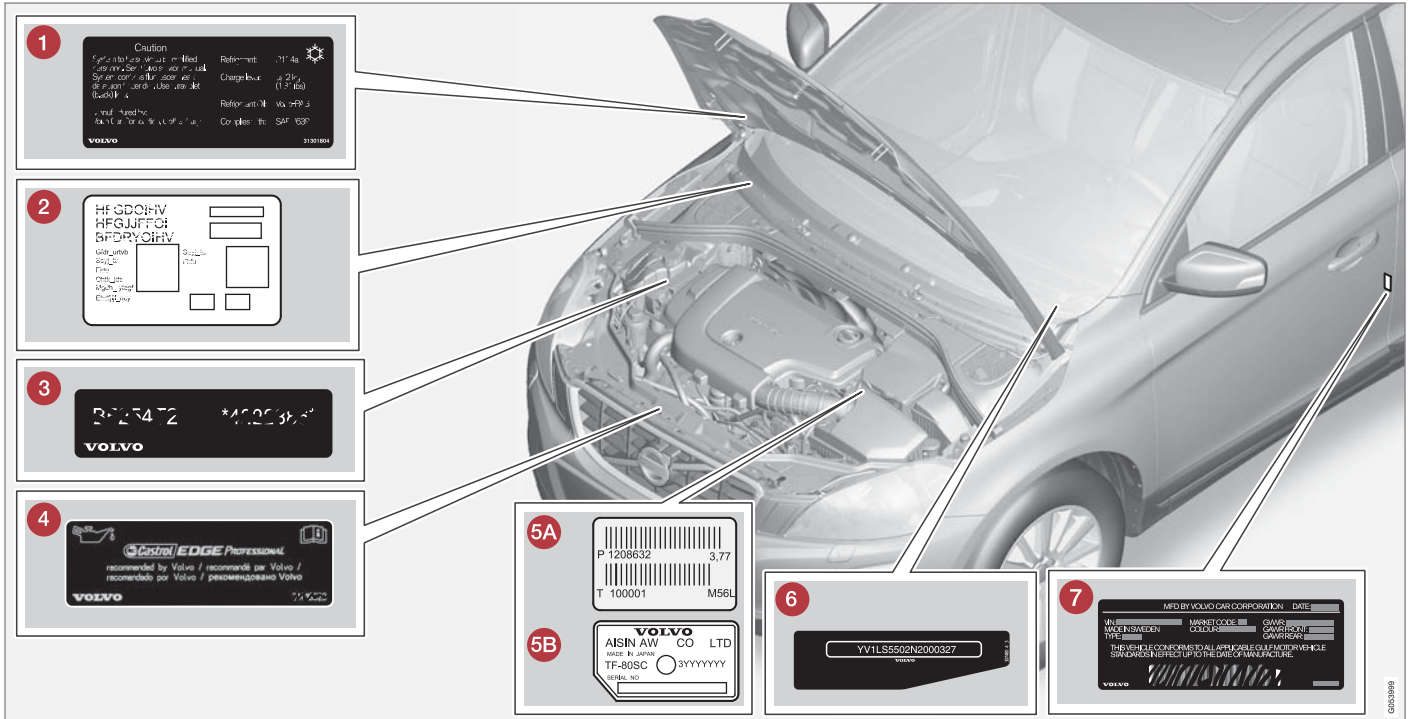

1

Caution
 ⚠️
 Reinforcement: 71F 4a
 Charge-Inlet: 210g (1.5 lbs)
 Refinement Oil: VA 999.3
 Complex: SAP 83P

volvo 31301804

2

HF GDQIIV
 HFGLJFFOI
 SFDRYQIIV

Volvo
 72A

3

R-25472 *A920367

volvo

4

Castrol EDGE Professional
 recommended by Volvo / recommandé par Volvo /
 recommended per Volvo / recommended per Volvo

volvo 745620

5A

P 1208632 3.77
 T 100001 M56L

5B

VOLVO
 AISIN AW CO LTD
 MADE IN JAPAN
 TF-80SC 3Y*****
 SERIAL NO.

6

YV1L5502N2000327

volvo

7

MFD BY VOLVO CAR CORPORATION DATE: _____

IN SWEDEN	MARKET CODE	GMV
MADE IN SWEDEN	COUNTRY	GMV
THIS VEHICLE CONFORMS TO ALL APPLICABLE EUROPEAN MOTOR VEHICLE STANDARDS IN RESPECT OF THE PLACE OF MANUFACTURE.	GMV	GMV

volvo

033999

الرسم التوضيحي هو رسم تخيبي فقط - وقد تختلف التفاصيل باختلاف السوق والطرز.



تؤدي معرفة تصميم نوع السيارة وتعريف السيارة وأرقام المحرك إلى تسهيل جميع عمليات الاتصال بموزع فولفو المعتمد بشأن السيارة ووقت طلب قطع الغيار والملحقات.

- 1 ملصق نظام تكييف الهواء
- 2 ملصق مدفاً التوقف.
- 3 رمز المحرك لرقم المحرك المسلسل.
- 4 ملصق زيت المحرك.
- 5 تصميم نوع صندوق التروس والرقم المسلسل.
- A صندوق تروس يدوي
- B صندوق تروس أوتوماتيكي
- 6 رقم تعريف السيارة (VIN رقم تعريف المركبة).
- 7 ملصق المصادقة. نوع التصميم، رقم تعريف السيارة، الحد الأقصى للأوزان المسموح بها ورموز الألوان ورقم النوع المرخص. يوجد الملصق على دعامة الباب وسيكون ظاهرًا عند فتح الباب الأمامي جهة اليسار.

ملاحظة

لم يتم تصميم الملصقات في دليل المالك لتكون مطابقة تماماً لتلك الموجودة في سيارتك. لقد تم وضعها لإظهار شكل وموضع الملصقات بشكل تقريبي في السيارة. المعلومات التي تنطبق على سيارتك بشكل خاص هي مطبوعة على الملصق الموجودة في سيارتك.

معلومات ذات صلة

- الأوزان (ص. ٤٠٤)
- مواصفات المحرك (ص. ٤٠٧)

الأبعاد

يمكن قراءة أبعاد طول السيارة وارتفاعها وغير ذلك من الجدول.

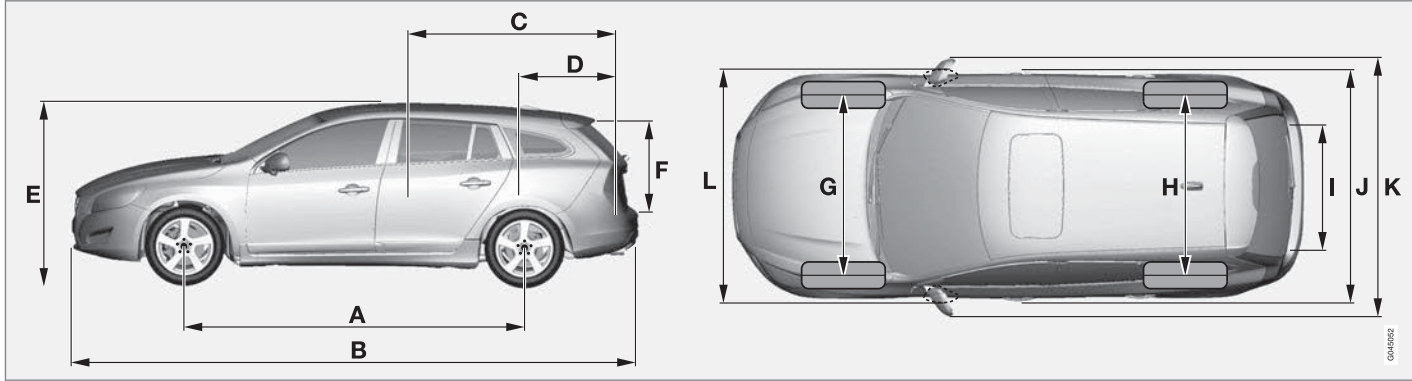

ملم	الأبعاد	
٢٠٩٧	العرض شاملاً مرايا الأيواب	K
١٨٩٩	العرض متضمناً مرايا الأيواب المطوية	L

A مع عجلة مقاس ١٦ بوصة
B مع عجلة مقاس ١٧ بوصة

ملم	الأبعاد	
A ١٥٨٨	العرض الأمامي	G
B ١٥٧٨		
A ١٥٨٥	العرض الخلفي	H
B ١٥٧٥		
١٠٨٢	عرض الحمولة، الأرضية	I
١٨٦٥	العرض	J

ملم	الأبعاد	
٢٧٧٦	قاعدة العجلات	A
٤٦٣٥	الطول	B
١٧٤٩	طول الحمولة، الأرضية، مقعد خلفي مطوي	C
٩٧٨	طول الحمولة، الأرضية	D
١٤٨٤	الارتفاع	E
٦٥٨	ارتفاع الحمولة	F

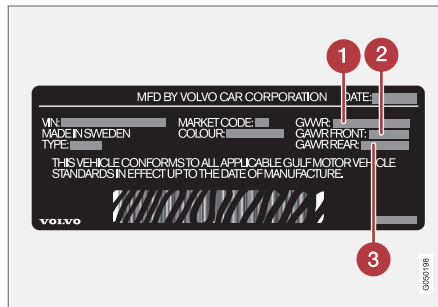

للحصول على معلومات حول مكان الملصق، راجع تصميمات النوع (ص. ٤٠٠).

- 1 وزن السيارة الإجمالي المسموح به
- 2 الحد الأقصى المسموح به لحمولة المحور الأمامي
- 3 الحد الأقصى المسموح به لحمولة المحور الخلفي

أقصى حمولة: انظر أوراق التسجيل.

الحمل الأقصى للسقف: ٧٥ كغم.

معلومات ذات صلة

- سعة القطر وحمل كرة القطر (ص. ٤٠٥)

الأوزان

يمكن قراءة معلومات مثل الحد الأقصى للوزن الإجمالي للسيارة وغيرها على ملصق في السيارة.

يشمل وزن السيارة وهي فارغة كل من السائق وخزان الوقود مملوءاً بنسبة ٩٠% وكل السوائل.

يؤثر كل من وزن الركاب والتجهيزات وحمولة كرة القطر (ص. ٤٠٥) (عند التزويد بمقطورة) في حمل السيارة، ولا يعد جزءاً من وزن الخدمة.

الحمولة القصوى المسموح بها = وزن السيارة الإجمالي - وزن السيارة وهي فارغة.

ملاحظة

ينطبق وزن الخدمة الموثق على السيارات في الإصدار القياسي - أي مع عدم وجود معدات أو ملحقات إضافية في السيارة. وهذا يعني أنه بالنسبة لكل ملحق تتم إضافته، تنخفض سعة تحميل السيارة تبعاً لذلك حسب وزن الملحق.

ومن أمثلة الملحقات التي تقلل سعة التحميل مستويات معدات الحركة/قوة الدفع/الطراز Sumnum، إلى جانب الملحقات الأخرى مثل قضيب القطر وحاملات الأمتعة وصندوق السقف والنظام الصوتي والمصابيح الإضافية ونظام تحديد المواقع العالمي GPS ومدفأة كتلة المحرك التي تعمل بالوقود وشبكة السلامة والسجاجيد وغطاء الحمولة والمقاعد الكهربائية وما إلى ذلك.

يعتبر وزن السيارة طريقة مؤكدة للتحقق من وزن الخدمة لسيارتك الخاصة.

تحذير

تتغير خصائص قيادة السيارة بناءً على ثقل تحميلها وكيفية توزيع الحمولة.

الوزن الأقصى للمقطورة المكبوحة

سعة القطر وحمل كرة القطر

يمكن قراءة معلومات عن سعة القطر وحمولة كرة القطر للقيادة مع مقطورة في الجداول.

ملاحظة



لا تتوفر كل المحركات في كل الأسواق.

الحد الأقصى لحمولة كرة القطر (كغم)	الوزن الأقصى للمقطورة المكبوحة (كغم)	صندوق التروس	رمز المحرك ^A	V60 المحرك
٧٥	١٦٠٠	يدوي، M66	B4204T37	T3
٧٥	١٥٠٠	أوتوماتيكي، TF-71SC	B4154T4	T3
٧٥	١٦٠٠	يدوي، M66	B4204T19	T4
٧٥	١٦٠٠	أوتوماتيكي، TF-71SC	B4204T19	T4
٧٥	١٦٠٠	أوتوماتيكي، TG-81SC	B4204T11	Bi-Fuel/T5
٧٥	١٦٠٠	أوتوماتيكي، TG-81SC	B4204T15	T5
٧٥	١٧٥٠	أوتوماتيكي، TG-81SC	B4204T9	T6
٧٥	١٦٠٠	يدوي، M66	D4204T8	D2
٧٥	١٦٠٠	أوتوماتيكي، TF-71SC	D4204T20	D2
٧٥	١٦٠٠	يدوي، M66	D4204T9	D3
٧٥	١٦٠٠	أوتوماتيكي، TF-71SC	D4204T9	D3
٩٠	١٨٠٠	يدوي، M66	D4204T14	D4
٩٠	١٨٠٠	أوتوماتيكي، TG-81SC	D4204T14	D4



الحد الأقصى لحمولة كرة القطر (كغم)	الوزن الأقصى للمقطورة المكبوحة (كغم)	صندوق التروس	رمز المحرك ^A	V60 المحرك
٩٠	١٨٠٠	أوتوماتيكي، TF-80SD	D5244T21	D4 AWD
٩٠	١٨٠٠	أوتوماتيكي، TG-81SC	D4204T11	D5

A يمكن قراءة رمز المحرك والمكونات ورقم التصنيع على المحرك؛ راجع تصميمات النوع (ص. ٤٠٠).

الوزن الأقصى للمقطورة غير المكبوحة

الحد الأقصى لحمولة كرة القطر (كغم)	الوزن الأقصى للمقطورة غير المكبوحة (كغم)
٥٠	٧٥٠

معلومات ذات صلة

- الأوزان (ص. ٤٠٤)
- القيادة مع مقطورة* (ص. ٣٠٧)
- نظام المساعدة في ثبات المقطورة - TSA (ص. ٣١٤)

ملاحظة 

لا تتوفر كل المحركات في كل الأسواق.

مواصفات المحرك

يمكن التعرف على مواصفات المحرك (الخارج وخلافه) لكل بديل نوع من أنواع المحركات البديلة في الجدول.

نسبة الضغط	الحجم المزاح (لترات)	الشوط (مم)	التجويف (مم)	عدد الاسطوانات	العزم (نيوتن متر/دورة في الدقيقة)	الخرج (قدرة حصانية/دورة في الدقيقة)	الخرج (كيلواط/دورة في الدقيقة)	رمز المحرك ^A	V60 المحرك
١:١٠.٥	١,٤٩٨	٧٠.٩	٨٢,٠	٤	٤٠٠٠-١٧٠٠/٢٥٠	٥٠٠٠/١٥٢	٥٠٠٠/١١٢	B4154T4	T3
١:١١,٣	١,٩٦٩	٩٣,٢	٨٢,٠	٤	٤٠٠٠-١٣٠٠/٢٥٠	٥٠٠٠/١٥٢	٥٠٠٠/١١٢	B4204T37	T3
١:١١,٣	١,٩٦٩	٩٣,٢	٨٢,٠	٤	٤٠٠٠-١٣٠٠/٣٠٠	٤٧٠٠/١٩٠	٤٧٠٠/١٤٠	B4204T19	T4
١:١٠.٨	١,٩٦٩	٩٣,٢	٨٢,٠	٤	٤٨٠٠-١٥٠٠/٣٥٠	٥٥٠٠/٢٤٥	٥٥٠٠/١٨٠	B4204T11	Bi-Fuel/T5
١:١٠.٨	١,٩٦٩	٩٣,٢	٨٢,٠	٤	٤٠٠٠-١٥٠٠/٣٥٠	٥٥٠٠/٢٢٠	٥٥٠٠/١٦٢	B4204T15	T5
١:١٠.٣	١,٩٦٩	٩٣,٢	٨٢,٠	٤	٤٨٠٠-٢١٠٠/٤٠٠	٥٧٠٠/٣٠٦	٥٧٠٠/٢٢٥	B4204T9	T6
١:١٦,٠	١,٩٦٩	٩٣,٢	٨٢,٠	٤	٢٢٥٠-١٥٠٠/٢٨٠	٣٧٥٠/١٢٠	٣٧٥٠/٨٨	D4204T8	D2
١:١٦,٠	١,٩٦٩	٩٣,٢	٨٢,٠	٤	٢٢٥٠-١٥٠٠/٢٨٠	٣٧٥٠/١٢٠	٣٧٥٠/٨٨	D4204T20	D2
١:١٦,٠	١,٩٦٩	٩٣,٢	٨٢,٠	٤	٣٠٠٠-١٧٥٠/٣٢٠	٣٧٥٠/١٥٠	٣٧٥٠/١١٠	D4204T9	D3
١:١٥.٨	١,٩٦٩	٩٣,٢	٨٢,٠	٤	٢٥٠٠-١٧٥٠/٤٠٠	٤٢٥٠/١٩٠	٤٢٥٠/١٤٠	D4204T14	D4
١:١٦.٥	٢,٤٠٠	٩٣,٢	٨١,٠	٥	٣٠٠٠-١٥٠٠/٤٢٠	٤٠٠٠/١٩٠	٤٠٠٠/١٤٠	D5244T21	D4 AWD
١:١٥.٨	١,٩٦٩	٩٣,٢	٨٢,٠	٤	٢٥٠٠-١٧٥٠/٤٧٠	٤٢٥٠/٢٢٥	٤٢٥٠/١٦٥	D4204T11	D5

A يمكن قراءة رمز المحرك والمكونات ورقم التصنيع على المحرك؛ راجع تصميمات النوع (ص. ٤٠٠).

**معلومات ذات صلة**

- سائل التبريد - الدرجة والحجم (ص. ٤١٢)
- زيت المحرك - الدرجة والحجم (ص. ٤١٠)

مهم !

للفاء بمتطلبات فترات خدمة المحرك، تم تزويد جميع المحركات في المصنع بزيت محرك اصطناعي مُركب بشكل خاص. تم اختيار الزيت بعناية فائقة فيما يتعلق بمدة الخدمة وخصائص بدء التشغيل واستهلاك الوقود والأثر البيئي.

يجب استخدام زيت محرك معتمد حتى يمكن تطبيق الفواصل الزمنية للخدمة الموصى بها. استخدم فقط درجات الزيت المخصصة للملء وتغيير الزيت، وإلا فإنك بذلك تخاطر بالتأثير على مدة الخدمة وخصائص بدء التشغيل واستهلاك الوقود والتأثير البيئي.

تخلي شركة فولفو للسيارات مسئوليتها عن الضمان إذا لم يتم استخدام زيت محرك بالدرجة واللزوجة المحددتين.

تنصح فولفو بأن تقوم ورشة فولفو معتمدة باستبدال الزيت.

معلومات ذات صلة

- زيت المحرك - الدرجة والحجم (ص. ٤١٠)
- زيت المحرك - عام (ص. ٣٥٧)

زيت المحرك - ظروف القيادة القاسية

قد تؤدي ظروف القيادة القاسية إلى ارتفاع درجة حرارة الزيت أو استهلاكه بشكل كبير. فيما يلي بعض الأمثلة على ظروف القيادة غير المواتية.

افحص مستوى الزيت (ص. ٣٥٨) على فترات متقاربة عند القيادة لمسافات طويلة:

- عند سحب كرفان أو مقطورة.
 - في المناطق الجبلية.
 - بسرعة عالية.
 - بدرجة حرارة أقل من -٣٠°م أو أكثر من +٤٠°م.
- كما ينطبق ما ورد أعلاه على مسافات القيادة الأقل في ظل درجات الحرارة المنخفضة.

عند القيادة في ظروف قاسية اختر زيت محرك صناعي. لأنه يزيد من حماية المحرك.

تنصح فولفو بما يلي:



ملاحظة

لا تتوفر كل المحركات في كل الأسواق.

زيت المحرك - الدرجة والحجم

يمكن معرفة نوعية وحجم زيت المحرك لكل نوع محرك في الجدول.

تنصح فولفو بما يلي:



مستوى الصوت، بما في ذلك مرشح الوقود (لترات)	نوعية الزيت	رمز المحرك ^A	V60 المحرك
٥.٦ تقريباً	VCC RBS0-2AE 0w20 أو Castrol Edge Professional V 0W-20	B4154T4	T3
٥.٩ تقريباً		B4204T37	T3
٥.٩ تقريباً		B4204T19	T4
٥.٩ تقريباً		B4204T11	Bi-Fuel/T5
٥.٩ تقريباً		B4204T15	T5
٥.٩ تقريباً		B4204T9	T6
٥.٢ تقريباً		VCC RBS0-2AE 0w20 أو Castrol Edge Professional V 0W-20	D4204T8
٥.٢ تقريباً	D4204T20		D2
٥.٢ تقريباً	D4204T9		D3
٥.٢ تقريباً	D4204T14		D4
٥.٢ تقريباً	D4204T11		D5
٥.٩ تقريباً	نوعية الزيت: ACEA A5/B5 اللزوجة: 0W-30 بمعايير جمعية مهندسي السيارات (SAE)		D5244T21

A يمكن قراءة رمز المحرك والمكونات ورقم التصنيع على المحرك؛ راجع تصميمات النوع (ص. ٤٠٠).

معلومات ذات صلة

- زيت المحرك - ظروف القيادة القاسية (ص. ٤٠٩)
- زيت المحرك - الفحص والتعبئة (ص. ٣٥٨)

السعة (لترات)	V60 المحرك ^A	
٨,٩ (B٩,٢)	D4204T8	D2
	D4204T20	D2
	D4204T9	D3
	D4204T14	D4
	D4204T11	D5
٨,٩	D5244T21	D4 AWD

A يمكن قراءة رمز المحرك والمكونات ورقم التصنيع على المحرك؛ راجع تصميمات النوع (ص. ٤٠٠).

B ينطبق على السيارات ذات المدفأة العاملة بالوقود.

معلومات ذات صلة

- سائل التبريد - المستوى (ص. ٣٦١)

سائل التبريد - الدرجة والحجم

يمكن معرفة الحجم المعتمد لسائل التبريد لكل نوع محرك في الجدول.

نوعية الزيت الموصى بها: سائل التبريد الذي توصي به فولفو ممزوجاً مع نسبة ٥٠% من المياه^٢، انظر العبوة.

ملاحظة

لا تتوفر كل المحركات في كل الأسواق.

السعة (لترات)	V60 المحرك ^A	
٨,٣ (B٨,٧)	B4154T4	T3
	B4204T37	T3
	B4204T19	T4
	B4204T11	Bi-Fuel/T5
	B4204T15	T5
	B4204T9	T6

^٢ يجب أن تلبى جودة الماء معيار STD 1285.1.

سائل صندوق التروس - الدرجة والحجم

يمكن معرفة سائل نقل الحركة الموصى به والحجم اللازم لكل صندوق تروس من خلال قراءة الجدول.

صندوق التروس اليدوي

صندوق التروس اليدوي	الحجم (لتر)	سائل ناقل الحركة المحدد
M66	١.٤٥ تقريباً	BOT 350M3

ملاحظة

لا يلزم تغيير زيت صندوق التروس في ظل ظروف القيادة العادية. مع ذلك، قد يستلزم الأمر ذلك في ظل القيادة في الأحوال الشديدة.

صندوق التروس الآلي

صندوق التروس الآلي	الحجم (لتر)	سائل ناقل الحركة المحدد
TF-71SC	٦.٨ تقريباً	AW1
TF-80SC	٧.٠ تقريباً	AW1
TF-80SD	٧.٠ تقريباً	AW1
TG-81SC	٦.٦ تقريباً A ٧.٥ تقريباً B	AW1

A محركات البنزين
B محركات الديزل

**ملاحظة**

لا يلزم تغيير زيت صندوق التروس في ظل ظروف القيادة العادية. مع ذلك، قد يستلزم الأمر ذلك في ظل القيادة في الأحوال الشديدة.

معلومات ذات صلة

- زيت المحرك - ظروف القيادة القاسية (ص. ٤٠٩)
- تصميمات النوع (ص. ٤٠٠)

سائل التوجيه المعزز - الدرجة

سائل التوجيه المعزز هو اسم الوسيط المستخدم في نظام التوجيه الآلي للسيارة.

نوعية الزيت الموصى بها: سائل التوجيه المعزز الذي تتصح به فولفو.

معلومات ذات صلة

- سائل التوجيه المعزز - المستوى (ص. ٣٦٢)

سائل الفرامل - الدرجة والحجم

الوسيط الموجود في نظام الفرامل الهيدروليكي يسمى سائل الفرامل ويتم استخدامه لنقل الضغط من دواسة الفرامل عبر أسطوانة الفرامل الرئيسية إلى واحد أو اثنين من الأسطوانات الخادمة والتي تعمل بدورها في الفرملة الميكانيكية.

النوعية الموصى بها: DOT 4

الحجم: ٠,٦ لتر

معلومات ذات صلة

- سائل الفرامل والقابض - المستوى (ص. ٣٦١)

خزان الوقود - السعة

يمكن معرفة سعة خزان الوقود لكل نوع محرك في الجدول.

المحرك	الحجم (لتر)	نوعية الزيت الموصى بها
محرك البنزين	٦٧ تقريباً	الوقود - البنزين (ص. ٣٠٣)
محرك الديزل	٦٧ تقريباً	الوقود - الديزل (ص. ٣٠٣)

معلومات ذات صلة

- ملء الوقود (ص. ٣٠١)
- مواصفات المحرك (ص. ٤٠٧)

استهلاك الوقود وانبعاثات ثاني أكسيد الكربون

يمكن أن يتأثر كل من استهلاك الوقود وانبعاثات ثاني أكسيد الكربون سلباً بواسطة عدة عوامل.

وفيما يلي أمثلة على هذا:

- إذا كانت السيارة مزودة بمعدات إضافية تؤثر على وزن السيارة.
- نمط قيادة السائق.
- إذا حدد العميل عجلات أكبر من التي تم تركيبها كعجلات قياسية في الإصدار الأساسي للموديل، فستزيد المقاومة.
- تؤدي السرعة العالية إلى زيادة مقاومة الرياح.
- جودة الوقود وظروف الطريق والمرور والطقس وحالة السيارة.

حتى في حالة استخدام مجموعة تتألف من النماذج المذكورة أعلاه، قد يتحسن استهلاك الوقود بدرجة كبيرة.

ملاحظة

وتمثل ظروف الطقس القاسية والقيادة مع سحب مقطورة أو القيادة على مرتفعات عالية بالإضافة إلى درجة الوقود عوامل يمكن أن تؤثر على أداء السيارة.

معلومات ذات صلة

- القيادة الاقتصادية (ص. ٣٠٧)
- الأوزان (ص. ٤٠٤)

زيت الضاغط

نوعية الزيت الموصى بها	السعة	المحرك
PAG SP-A2	٦٠ مل	٤ أسطوانات
PAG SP-10	١١٠ مل	٥ أسطوانات

معلومات ذات صلة

- نظام التحكم في المناخ - استكشاف الأعطال وإصلاحها (ص. ٣٦٣)
- تصنيفات النوع (ص. ٤٠٠)

مواصفات مكيف الهواء

في الجداول التالية يمكن التعرف على الأنواع الموصى بها ومقدار السوائل وزيت التزييق في نظام مكيف الهواء.

ملمصق مكيف الهواء

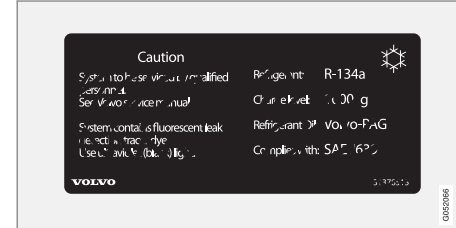

الملمصق موجود داخل غطاء المحرك.

سائل التبريد

نوعية الزيت الموصى بها	الوزن	المحرك
R134a	٧٢٠ جم	ديزل خماسي الأسطوانات
	٨٠٠ جم	أخرى

تحذير

يحتوي نظام التكييف على سائل تبريد مضغوط طراز R134a. لا يجب صيانة هذا النظام وإجراء الخدمة له إلا بواسطة ورشة معتمدة.

ملاحظة 

لا تتوفر كل المحركات أو الإطارات أو تشكيلات الجمع بينها في كل الأسواق دائماً.

الإطارات - ضغط الإطار المعتمد

يمكن معرفة ضغط الإطار المعتمد لكل نوع محرك في الجدول.

ضغط ECO ^A	أقصى حمولة		الحمولة، ١ إلى ٣ أشخاص		السرعة (كم/ساعة)	مقاس الإطار	V60 المحرك
	في الأمام/في الخلف (كيلوباسكال)	في الخلف (كيلوباسكال)	أمام (كيلوباسكال)	في الخلف (كيلوباسكال)			
٢٦٠	٢٦٠	٢٦٠	٢٣٠	٢٣٠	١٦٠ - ٠	205/60 R 16 215/55 R 16 215/50 R 17	T3 (B4154T4) T3 (B4204T37) T4 (B4204T19)
-	٢٦٠	٢٨٠	٢٤٠	٢٦٠	١٦٠ +	235/45 R 17 235/40 R 18 235/40 R 19	D2 (D4204T8) D2 (D4204T20) D3 (D4204T9)
٢٦٠	٢٦٠	٢٦٠	٢٣٠	٢٣٠	١٦٠ - ٠	215/55 R 16	T5/Bi-Fuel (B4204T11)
-	٢٦٠	٢٨٠	٢٤٠	٢٦٠	١٦٠ +	235/45 R 17	
٢٦٠	٢٦٠	٢٦٠	٢٤٠	٢٤٠	١٦٠ - ٠	205/60 R 16 215/50 R 17	T5 (B4204T15) D4 (D4204T14)
-	٢٦٠	٣٠٠	٢٤٠	٢٨٠	١٦٠ +	235/40 R 18 235/40 R 19	D4 AWD (D5244T21)

A ضغط ECO	أقصى حمولة		الحمولة، ١ إلى ٣ أشخاص		السرعة (كم/ساعة)	مقاس الإطار	V60 المحرك
	في الأمام/في الخلف (كيلوباسكال)	في الخلف (كيلوباسكال)	أمام (كيلوباسكال)	في الخلف (كيلوباسكال)			
٢٦٠	٢٦٠	٢٦٠	٢٣٠	٢٣٠	١٦٠ - ٠	215/55 R 16	T6 (B4204T9) D5 (D4204T11)
-	٢٦٠	٣٠٠	٢٤٠	٢٨٠	١٦٠ +	235/45 R 17	
٢٦٠	٢٦٠	٢٦٠	٢٤٠	٢٤٠	١٦٠ - ٠	205/60 R 16	
-	٢٨٠	٣٢٠	٢٤٠	٣٠٠	١٦٠ +	215/50 R 17 235/40 R 18 235/40 R 19	
-	٤٢٠	٤٢٠	٤٢٠	٤٢٠	الحد الأقصى ٨٠	إطار احتياطي مؤقت	

A القيادة الاقتصادية.

B في بعض البلدان تستخدم وحدة (بار) مع وحدة SI (باسكال): ١ بار = ١٠٠ كيلوباسكال.

تحذير



يجب عدم استخدام عجلات ١٩ بوصة على سيارات غير مزودة بخيارات شاسيه رياضية أو تصميم-R. يُعد استخدام عجلات ١٩ بوصة على سيارات مزودة بشاسيه قياسي خطراً على السلامة، بالإضافة إلى خطر إلحاق الضرر بالمرحلة، وهذا يُضعف من خصائص قيادة السيارة.

معلومات ذات صلة

- أبعاد الإطارات (ص. ٣٢٢)
- الإطارات - ضغط الهواء (ص. ٣٢١)
- تصميمات النوع (ص. ٤٠٠)

أماكن التخزين	١٠٧	إعادة ضبط مرايا الأبواب	١٠٧
١٥١ الكونسول النفقي	١٨٧	إعدادات الهيكل	١٨٧
١٥١ صندوق القفزات	٢٧٩	إيقاف تشغيل مانع ذراع اختيار التروس	٢٧٩
٢٧٥ أوضاع التروس اليدوية (Geartronic)			
٨٥ أوضاع المفتاح			
أ		إ	
٣٢٠ اتجاه الدوران	٣٨ . ٢٩	آلية شد حزام الأمان	٣٨ . ٢٩
استكشاف المشكلات وحلها			
٢١٢ تثبيت السرعة التكميلي			
٩٤ اكتشاف الأنفاق			
٢٢٥ اكتشاف راكبي الدراجات			
٤٠٣ الأبعاد			
٤٠٣ الأبعاد الخارجية			
٣٠٠ الأسطح الزلقة			
٣٣١ الإسعاف الأولي			
٣٦٣ الإضاءة			
١٠٢ إضاءة أوتوماتيكية، مقصورة الركاب			
١٦٥ . ١٠٣ إضاءة الاقتراب			
٩٣ إضاءة العرض			
١٠٢ إضاءة الوصول إلى المنزل			
٩٣ إضاءة لوحة العدادات			
٩٨ أضواء الإنعطاف			
٩٤ اكتشاف الأنفاق			
٣٢٢ أبعاد الإطارات			
٣٩٧ آثار ارتطام الحجارة والخدوش			
أجهزة الطوارئ			
٣٣١ عدة الإسعافات الأولية			
٣٢٨ مثلث التحذير			
٣٢٩ أدوات			
٩٢ أزرار التحكم، أضواء			
٩٨ أضواء الإنعطاف			
أعمال الطلاء			
٣٩٧ التلف والإصلاح			
٣٩٧ رمز ملون			
٤٠٤ أقصى حمولة للسقف			
١٨١ أقفال سلامة الأطفال			
إحصائيات الرحلة	١٢٥		
إصابة شد الرقبة، WHIPS	٣٦		
إضاءة الاقتراب	١٦٥ . ١٠٣		
إضاءة العدادات، راجع "الإضاءة"	٩٣		
إضاءة العرض	٩٣		
إضاءة للوحة	٩٣		
إضاءة الوصول إلى المنزل	١٠٢		
إضاءة تناسب الحالة المزاجية	١٠٢		
إطارات			
إصلاح الثقب	٣٣٧		
اتجاه الدوران	٣٢٠		
الإطارات الشتوية	٣٢٤		
الصيانة	٣١٩		
الضغط	٤١٨ . ٣٢١		
المواصفات	٤١٨		
عمق المداس	٣٢٤		
مؤشرات اهتراء المداس	٣٢٠		
مراقبة ضغط الإطارات	٣٣٦ . ٣٣٣ . ٣٣٢ . ٣٣١		
إطار العجلة، الأبعاد	٣٢٢		
إطفاء المحرك	٢٦٨		
إعادة التجديد	٣٠٤		
إعادة ضبط،عداد مسافات الرحلة	١٢٢ . ١١٩		
إعادة ضبط النوافذ الآلية	١٠٦		

١٣٠	إعدادات شخصية	٣٦٧	مؤشرات الاتجاه، الأمام	٩٥	الضوء العالي/الخافت
١٣٦	التحكم في درجة الحرارة	٣٦٩	مرآة الزينة	٩٣	تعديل استواء المصابيح الأمامية
١٢٨	المستشعرات	٤٠٤	الأوزان	١٠١	عناصر التحكم
١٣٥	تنظيم أوتوماتيكي	٣١٧	وزن الخدمة	١٠١	في مقصورة الركاب
١٢٧	درجة الحرارة الفعلية	٣١٧	الاسترداد	٣٦٩	مصابيح، المواصفات
١٢٧	عام	٣٠٠	الانزلاق	٩٤	مصابيح التشغيل في النهار
١٨٨	التحكم في جر المحرك	١٧٣، ١٧٢، ١٧١	البدء بدون مفتاح (قيادة بدون مفتاح)	٩٨	مصابيح الزينون الأمامية النشطة
١٣٦	التحكم في درجة الحرارة	٢٦٨، ١٧٥، ١٧٤	البطارية	٩٣	مصابيح الوضع/الوقوف
	التحميل	٣٧٣	الرموز على البطارية	٩٩	مصباح الضباب الخلفي
١٥٤	حمل السقف	٣٧٤	الصيانة	١٠١	الإضاءة الداخلية، راجع "الإضاءة"
١٥٤	حمولة طويلة	٣٧٣	بدء التشغيل بمساعدة بطارية أخرى	٣٢٤	الإطارات الشتوية
١٥٣	صندوق الأمتعة	٢٧١	رموز التحذير		الأطفال
١٥٣	عام	٣٧٤	مفتاح التحكم عن بعد/PCC	٤٠	أطفال سلامة الأطفال
	التدفئة	١٧٠	البوصلة	٤٠، ٣٥	السلامة
١٠٨	الزجاج الأمامي	١٠٩	المعايرة	٤٦	الموضع في السيارة
١٣٤	المقاعد	١٠٩	البوق	٣٥	مقاعد الأطفال والوسادات الجانبية
١٠٨	النافذة الخلفية	٩١	التحذير من الاصطدام	٤٦	مقعد الطفل والوسادة الهوائية
٩١	عجلة القيادة	٢٢٥، ٢٢٤	التحكم الإلكتروني بالمناخ - ECC	٣٦٤	الإنارة، استبدال المبة
١٠٨	مرايا الأبواب والرؤية الخلفية	١٣٣	التحكم بالانزلاق	٣٦٨	إضاءة لوحة الأرقام
	التزود بالوقود	١٨٨	التحكم بالسحب	٣٦٥	الضوء الخافت (السيارات المزودة بمصابيح أمامية هالوجينية)
٣٠٥	CNG	١٨٨	التحكم في الدوران	٣٦٦	الضوء العالي (السيارات المزودة بمصابيح أمامية هالوجينية)
٣٠٥، ٣٠١	التعبئة	١٨٨	التحكم في السحب عند المنعطفات	٣٦٦	الضوء العالي (السيارات المزودة بمصابيح زينون أمامية نشطة)
٣٠٥، ٣٠١	غطاء الوقود	١٨٨		٣٦٧	حامل المصباح، في الخلف
٣٠١	غطاء خزان الوقود			٣٦٩	صندوق الأمتعة
٣٠١	غطاء خزان الوقود، الفتح اليدوي				
٣٩٥	التشميع				

التنظيف	٣٩٧	سخان المحرك ومقصورة الراكب	١٤٥	الضباب	١٢٧
أحزمة الأمان	٣٩٥	نظام التحكم في تنبيه السائق	٢٣٥	التواجد عند النوافذ	٣٩٤
الحواف	٣٩٤	الرموز والرسائل	٢٤٤	تكثيف في المصابيح الأمامية	٩٥
الغسل الأوتوماتيكي للسيارة	٣٩٦	LKA	٢١٣	الضوء العالي/الخافت، راجع "الإضاءة"	٩٦
الفرش	٣٩٤	تثبيت السرعة التكييفي	٢٣١، ٢٢٣	الضوء العالي، التنشيط الأوتوماتيكي	٩٦
غسيل السيارة	١٣٠	تحذير الاصطدام بواسطة الفرامل الأوتوماتيكية	٢٣٩	الضوء العالي الأوتوماتيكي	٣٢٥
التهوئة	٢٣	تحذير مغادرة حارة السير	٢٣٥	العجلات	٣٢٧
التوسيم البيئي، FSC، دليل المالك	٣٠٠	نظام التحكم في تنبيه السائق	٢٣	إزالة	٣٢٤
التوصيات خلال القيادة	١١١	الزجاج	٢٣	التركيب	٣٢٤
الحماية من الانحشار، فتحة السقف	٣٩	مُصفح/معزز	١٣٧، ١٠٨	سلاسل الجليد	٣٢٥
الحوادث، راجع "التصادم"	٣٩٥	الزجاج الأمامي	١٨	العجلة الاحتياطية	٣٢٧
الحواف	٤٠٧	التدفئة	٢٣	التركيب	٣٢٧
التنظيف	٢٨٠	الزجاج الأمامي عاكس الحرارة	١٨	العدادات	٦٢، ٦١
الخرج	٢٨٠	الزجاج الرقائقي	٢٣	عداد السرعة	٦٢، ٦١
الدفع بجميع العجلات (AWD)	٢٨٠	الزيت، راجع كذلك "زيت المحرك"	٤١٠، ٤٠٩	عداد سرعة دوران المحرك	٦٢، ٦١
الدفع بجميع العجلات (AWD)	٣٠٣	الساعة، ضبط	٧٠	مقياس الوقود	٦٢، ٦١
الديزل	٢٦١	السخان الإضافي	١٤٧، ١٤٦	العلامات	٤٠٠
الرسائل في BLIS	١١٣	إدارة بالوقود	٣٠٧، ٢٩٨	العناية بالسيارة	٣٩٤
الرسائل والرموز	٢٤٤	كهرباء	٤١٧، ٤١٥، ٤١٣، ٤١٢	فرش جلد	٣٩٦
LKA	٢١٣	السخونة الزائدة	١٥٨، ١٥٧	الغاسلات	١٠٤
تثبيت السرعة التكييفي	٢٣١	السوائل والزيوت	٣٩٦	الزجاج الأمامي	١٠٥
تحذير الاصطدام بواسطة الفرامل الأوتوماتيكية	٢٣١، ٢٢٣	الشبكة الواقية	١٥٨، ١٥٧	النافذة الخلفية	٣٧٢
تحذير مغادرة حارة السير	٢٣٩	الصيانة	٣٩٦	سائل الغسل، التعبئة	٢١٥
		مقاومة الصدأ		الفواصل الزمني المحدد	٢٩٣، ٢٩١
				الفرامل	٢٩٢
				الرموز في لوحة العدادات المندمجة	٢٩٢

٣٦٤	المصابيح الأمامية.....	٣٠٧	القيادة الاقتصادية.....	٢٩٤	الفرامل اليدوية.....
	المصابيح الخلفية	٣٠٠	القيادة خلال الشتاء.....	٣٦٢	تعبئة سائل الفرامل.....
٣٦٨	موضع.....	٢٦٨	القيادة دون مفتاح.....	٩٩	ضوء الفرامل.....
٩٨	المصابيح المنعطفات النشطة (ABL).....	٢٩٨	القيادة في الماء.....	٩٩	مصابيح فرامل الطوارئ.....
٣٨١	المصاهر.....		القيادة مع مقطورة	٢٩٣	نظام الفرامل.....
٣٨٩	أسفل الدرج الأمامي.....	٤٠٥	حمولة كرة القطر.....	٢٩٣	نظام الفرامل المانعة للانغلاق، ABS.....
٣٨١	استبدال.....	٤٠٥	سعة القطر.....	٢٩٣	نظام مساعدة فرملة الطوارئ، EBA.....
٣٩٢	بدء التشغيل/التوقف.....	١٥١	الكونسول النفقي.....	٢٩٤	الفرامل اليدوية.....
٣٩١	صندوق الأمتعة.....	١٥٢	مقيس ١٢ فولت.....	٣١٥	القطر.....
٣٨١	عام.....	١٥١	ولاعة السجائر والمنفضة.....	٣١٦	حلقة القطر.....
٣٨٣	مقصورة المحرك.....	٣٩٦	الماء والطبقة المقاومة للأوساخ.....		القفل
٣٩٢	منطقة باردة.....	١٠٣	الماسحات والغسل.....	١٧٥	الإقفال.....
٨٦	المقاعد.....		المحرك	١٧٧	فتح القفل.....
١٣٤	التدفئة.....	٢٦٧	البدء.....	١٧٦	قفل يدوي.....
٨٧	الطاقة.....	٢٩٨	السخونة المفرطة.....		القفل/فتح القفل
٨٧	خفض مسند الظهر الأمامي.....	٢٨٢	بدء تشغيل/إيقاف.....	١٧٧	الداخل.....
٨٩	خفض مسند الظهر الخلفي.....	٢٦٨	تعطيل.....	١٧٩	باب صندوق الأمتعة.....
٨٩	مساند الرأس، في الخلف.....		المدفأة العاملة بالوقود	١٧٨	صندوق القفازات.....
١٥٢	المقيس الكهربائي.....	١٤٣	المؤقت.....	١٦٩	القفل السري.....
١٥٥	صندوق الأمتعة.....	٣٣٠	المرفاع.....	١٧٣	القفل - بدون مفاتيح.....
	المقطورة		المروحة		القوائم
٣١٤	الانحراف.....	١٣٥	وحدة التحكم الإلكترونية في درجة الحرارة (ECC).....	١١٢	لوحة العدادات المندمجة.....
٨٦	المقعد، راجع "المقاعد".....	٢٧١	المساعدة على بدء التشغيل.....	١١٣	نظرة عامة على القوائم.....
	المقعد الخلفي	١٠٤	المسح المتقطع.....	٣٠٠	القيادة.....
١٣٤	التدفئة.....	٣٦٤	المصابيح، راجع "الإضاءة".....	٢٩٩	أثناء فتح باب صندوق الأمتعة.....
٨٧	المقعد الكهربائي.....	٣٦٤		٣٠٧	مع مقطورة.....
				٢٩٨	نظام التبريد.....

١٢٩	المواد التي تؤذي مرضى الحساسية والربو.....	٤١٧	انبعاث ثاني أكسيد الكربون.....
	الموافقة على النوع		
٢٦١	نظام المراقبة.....		
١٨٤	نظام المفاتيح في جهاز التحكم عن بعد.....		
	النافذة الخلفية		
١٠٨	التدفئة.....		
	النظام		
٣٨	خطوة رشيقة.....		
٢٧٣	النقل.....		
٣٩٦	النوافذ، الرؤية الخلفية ومرآيا الأبواب.....		
١٠٥	النوافذ الكهربائية.....		
١٨٧	الهيكल التشط - FOUR-C.....		
٤٠٤	الوزن الإجمالي للسيارة.....		
٣٨، ٣٤	الوسائد الجانبية، SIPS.....		
٣١	الوسادة الهوائية.....		
٣٢	تشغيل/إيقاف تشغيل، مفتاح باكوس (PACOS).....		
٣٨، ٣٢، ٣١	جانب الراكب.....		
٣٨، ٣١	جانب السائق.....		
٣٠٣، ٣٠٢	الوقود.....		
٤١٧	استهلاك الوقود.....		
٣٢١	اقتصاد الوقود.....		
٣٠٤	مرشح الوقود.....		
	الوقود المزوج		
٣٠٦	مفتاح.....		
٤١٧	انبعاثات ثاني أكسيد الكربون (CO ₂).....		
	تثبيت السرعة		
١٩٨	إدارة السرعة.....		
١٩٩	إيقاف التشغيل بشكل مؤقت.....		
٢٠٠	استعادة السرعة المحددة.....		
٢٠٠	تعطيل.....		
٢٠٠	تثبيت السرعة التكييفي.....		
٢٠٤	إدارة السرعة.....		
٢٠٥	إعداد الفترة الزمنية الفاصلة.....		
٢٠٦	إيقاف التشغيل بشكل مؤقت.....		
٢١٢	استكشاف المشكلات وحلها.....		
٢٠٧	التجاوز.....		
٢٠١	الوظيفة.....		
٢٠٧	تعطيل.....		
٢٠٩	تغيير وظيفة تثبيت السرعة.....		
٢١٠	مستشعر الرادار.....		
٢٠٣	نظرة عامة.....		
٢٠٦	وضع الاستعداد.....		
٢٢٤	تحذير الاصطدام بواسطة الفرامل الأوتوماتيكية.....		
٢١٥	تحذير المسافة.....		
٢١٧	الرموز والرسائل.....		
٢١٦	المحدوديات.....		
٣٩	تصادم.....		
	تصليح الثقوب الطارئة		
٣٤١	إعادة التأكد.....		
٣٣٩	العمل.....		
٣٤٢	نفخ الإطارات.....		
٤٠٠	تصميمات النوع.....		
	ب		
	باب صندوق الأمتعة		
١٧٩	القفل/فتح القفل.....		
٢٦٩	بدء التشغيل عن بعد - ERS.....		
٢٨٢	بدء تشغيل/إيقاف.....		
٢٨٢	الوظيفة والتشغيل.....		
٢٨٣	لا يتوقف المحرك.....		
٣٢٤	براعي العجلة.....		
٣٢٤	قابل للقفل.....		
٣٢٤	براعي العجلة القابلة للقفل.....		
٣٥٠	برنامج الخدمة.....		
٣٧٣، ٢٩٩	بطارية.....		
٢٩٩	فرط التحميل.....		
٣٩٦	بقع.....		
٩١	بوق.....		
	ت		
	تأكيد القفل		
١٦٣	تتبع الخطأ في مستشعر الكاميرا.....		
٢٢٠	تتبع الخطأ في مستشعر الكاميرا.....		

١٢٧	درجة الحرارة الفعلية
٢٩٨	درجة حرارة المحرك مرتفعة
٦٥	دليل الطاقة
٢٣	دليل المالك، التوسيم البيئي
٣٠٤	ديزل نفاد الوقود

د

١٦٢	ذاكرة مفتاح السيارة
-----	---------------------

ذ

١١٤	رسائل
٢٤٤	رسائل الخطأ
٢١٣	LKA
٢٣٩	تثبيت السرعة التكييفي
٢٩٥	تحذير مغادرة حارة السير
٢٣٥	راجع "الرسائل والرموز"
٢٦١	نظام التحكم في تنبيه السائق
٣٩٧	رسائل الخطأ في BLIS
	رمز اللون، الطلاء

ر

٩٣	حجرة المحرك
٣٢٣	زيت
٣٩٤	مسائل التبريد
١٣٦	مسائل التوجيه المعزز
٣٥٥	نظرة عامة
٣٥٠	حجز الخدمة والإصلاح
٤١٧	حجيرة الحمولة
٣٩٥	الشبكة الواقية
١٥٦	غطاء الحمولة
١٥٨	حزام الأمان
٢٦	آلية شد حزام الأمان
٢٩	التركيب
٢٦	الحمل
٢٧	المقعد الخلفي
٢٨	فك
٢٧	منبه حزام الأمان
٢٨	

٣١٦	حلقة القطر
٣١٠	المواصفات
٢٢٤	حماية المشاة
٤٠٤	حمولة السقف، أقصى وزن

ح

٤١٦	خزان الوقود
	مستوى الصوت

٩٣	تعديل استواء المصابيح الأمامية
٣٢٣	تقييم السرعة، الإطارات
٣٩٤	تكثيف في المصابيح الأمامية
١٣٦	تكثيف الهواء
٤١٧	تكثيف الهواء، المسائل
٣٩٥	مستوى الصوت والدرجة
١٣٠	تلميع
١٣٠	تنظيف الهواء
١٣٠	مقصورة الركاب
١٣٠	مواد
١٣٠	توزيع الهواء
١٣٨	إعادة تدوير
١٣٩	الجدول

ج

١٨	جهاز مرسل مستجيب
٢٧٥	جبروترونيك (إلكتروني)

ح

١١١	حاجب الشمس، فتحة السقف
١٢٥	حاسب الرحلات
١٥٥	حامل الحقائب

٣٧١	التنظيف
٣٧٠	وضع الخدمة
ص	
صندوق الأمتعة	
١٠١	الإضاءة
١٥٥	نقاط التثبيت
٢٧٣ . ٢٧٢	صندوق التروس
٢٧٧ . ٢٧٤	أوتوماتيكي
٢٧٣	يدوي
٣١٥ . ٢٧٧	صندوق التروس Powershift
٢٧٧ . ٢٧٤	صندوق التروس الآلي
٢٧٥	أوضاع التروس اليدوية (Geartronic)
٣١٥	القطر والنقل
٣٠٩	مقطورة
١٥١	صندوق القفزات
١٧٨	الإقفال
٣٨١	صندوق المصهرات
٣٨١	صندوق المصهرات/المرحلات، انظر المصهرات
صوت التحذير	
٢٢٧	نظام التحذير من الاصطدام

٣٦١	سائل الفرامل والقابض
٣٤٢	سائل منع التسرب
٣٨ . ٣٥	ستائر الحماية / الستائر القابلة للانتفاخ
١٥٢	سجادات الزينة
سخان المحرك ومقصورة الراكب	
١٤٥	الرسائل
١٤٣	الموقت
سخان كتلة المحرك وسخان مقصورة الراكب	
١٤٢	تشغيل مباشر
١٤٣	توقف فوري
٣٩٦	سطح مقاوم للماء، التنظيف
٤٠٥	سعة القطر وحمل كرة القطر
١٦٨ . ١٦٧	سن المفتاح
٤١٧ . ٤١٦ . ٤١٥ . ٤١٣ . ٤١٢ . ٣٧٢	سوائل، السعات
٣٥٢ . ٧٠	سيارة تعمل بالغاز
سيارة موصلة بالإنترنت	
٣٥٠	حجز الخدمة والإصلاح

٣٩٧	رمز ملون، طلاء
رموز	
٦٤ . ٦٢	رموز التحذير
٦٦ . ٦٤ . ٦٢	رموز التحكم
٦٧ . ٦٤ . ٦٢	رموز التحذير
٦٦ . ٦٤ . ٦٢	رموز التحكم

ز

١٦٦	زر المعلومات، PCC
٤٠٩ . ٣٥٧	زيت المحرك
٤١٠	الدرجة والحجم
٤٠٩	ظروف القيادة القاسية
٣٥٧	مرشح
زيت ناقل الحركة	
٤١٣	مستوى الصوت والدرجة

س

٣٦٣	سائل التبريد
٣٦١	سائل التبريد، تفقد وملء
سائل التوجيه المعزز	
٤١٥	الدرجة
سائل الفرامل	
٤١٥	الدرجة والحجم

ش

٦٢ . ٦١	شاشة المعلومات
٣٧٠	شفرتا الماسحة
٣٧١	استبدال
٣٧١	استبدال، النافذة الخلفية

٣٥٧	فحص مستوى زيت المحرك.....
٢٩٣ ، ٢٩١	فرامل القدم.....
٢٩٤	فرامل الوقوف.....
٢٩٤	فرامل الوقوف الكهربائية فولتية البطارية منخفضة.....
٣٩٦	فرش الجلد، إرشادات الغسيل.....
٣٩٦	فرش السيارة.....
٢٨٠	فرملة المحرك، أوتوماتيكي.....
١٠٤	فوهات الغاسلة، تدفئة.....
١٠٤	فوهات الغاسلة الساخنة.....

ق

	قضيب القطر
٣١١	قابل للفصل، التركيب.....
٣١٣	قابل للفصل، الفك.....
٣٠٩	قضيب القطر، راجع "أجهزة القطر".....
	قضيب القطر - يمكن فصله الملحقات/إزالة.....
٣١٣ ، ٣١١	
	قضيب قطر قابل للفصل تخزين.....
٣١٠	
	قفل الأمان
٤٠	الأطفال.....
٢٦٣	قفل الكحول.....

٣٢٤	عمق المداس.....
-----	-----------------

غ

٢٩٩	غازات العادم، سام، امتصاص.....
١٠٤	غسل الزجاج الأمامي.....
٣٩٤	غسل السيارة الألي.....
١٠٤	غسل المصابيح الأمامية بالضغط العالي.....
٣٩٤	غسيل السيارة.....
١٥٨	غطاء الحمولة.....
٣٥٥	غطاء المحرك، الفتح.....

ف

	فتح
	من الخارج.....
١٧٥	
	من الداخل.....
١٧٧	
	فتح القفل - بدون مفاتيح.....
١٧٣	
	فتح القفل بواسطة سن المفتاح.....
١٧٤	
	فتحة السقف
	الحماية من الانحشار.....
١١١	
	حاجب الشمس.....
١١١	
	فتح وإغلاق.....
١١٠	
	وضع التهوية.....
١١١	
	فتحة السقف الكهربائية.....
١١٠	

ض

١٨٧	ضبط خصائص القيادة.....
٩٠	ضبط عجلة القيادة.....
١٠٣	ضبط نمط المصابيح الأمامية.....
١٠٣	مصابيح المنعطفات النشطة.....
٤١٨	ضغط ECO.....
٩٩	ضوء الفرامل.....

ع

٩٠	عجلة القيادة.....
٩١	التدفئة.....
٩٠	ضبط عجلة القيادة.....
٩١	لوحة المفاتيح.....
٩١	محرك التوجيه.....
١٢٢ ، ١١٩	عداد مسافات الرحلة، إعادة ضبط.....
٦٩	عداد مسافة الرحلة.....
٣٣٨ ، ٣٣٧	عدة إصلاح العجلة عند الطوارئ.....
٣٣١	عدة الإسعافات الأولية.....
	عدة طوارئ لتصلح الثقوب
٣٤٢	سائل منع التسرب.....
٣٣٨	موضع.....
٣٣٩	نظرة عامة.....
٣٥٩ ، ٣٥٨	عصا القياس، إلكترونية.....

٨٧	مسند الظهر	٢٤٥	الوظيفة	٣٣٣	ضبط
٨٧	المقعد الأمامي، الخفض	٢٤٨	مؤشر الأعطال	٣٣٥	ضغط الإطار منخفض
٨٩	المقعد الخلفي، الطي	٢٤٨	مستشعرات مساعد الوقوف	١٠٧	مرايا الأبواب
	مصباح التحذير	٢٥٢	مساعد الركن النشط	١٠٧	التعقيم الأوتوماتيكي
٦٧	المولد لا يشحن	٢٥٤	التشغيل	١٠٧	مرايا الأبواب الكهربائية القابلة للانكماش
٦٧	الوسائد الهوائية - SRS	٢٥٦	الرموز والرسائل		مرايا الأبواب والرؤية الخلفية
٦٧	تحذير	٢٥٥	المحدوديات	١٠٩	البوصلة
٦٧	خلل بنظام الفرامل	٢٥٣	الوظيفة	١٠٨	التدفئة
٦٧	ضغط زيت منخفض	٢٥٢	مساعد الركن النشط - PAP	١٠٧	باب
٦٧	فرامل الوقوف معشقة	٢٠٨	مساعد الصف	١٠٩	داخل
٦٧، ٢٨	منبه حزام الأمان	٢٠٨	مساعد الطابور	١٠٧	قابل للانسحاب كهربائياً
٩٤	مصباح التشغيل في النهار	٢٨٠	مساعد بدء التشغيل على منحدر	٣٠٤	مرشح السخام
٩٨	مصباح الزينون الأمامية النشطة	٢٤١، ٢٤٠	مساعد حارة السير - (LKA)	٣٠٤	مرشح السخام ممتلئ
٩٣	مصباح الوضع/الوقوف	٢٠١	مستشعر الرادار	٣٠٤	مرشح جسيمات الديزل
	مصباح التحذير	٢١٠	المحدوديات	١٢٨	مرشح غرفة الراكب
٢٠١	تثبيت السرعة التكييفي	٢٢٩، ٢٢٠	مستشعر الكاميرا	١٣٧	مزيل الصقيع
٢٢٧	نظام التحذير من الاصطدام	٢٢١	مستشعر الليزر	١٤٩	مساحات التخزين في مقصورة الركاب
١٨٨	نظام التحكم بالسحب والثبات	١٠٤	مستشعر المطر	٢٧٣	مساعد اختيار الترس - GSI
	مصباح الضباب	٣٠٣	مستوى البنزين	١٨٨	مساعد استقرار المقطورة
٩٩	خلفي	٣٥٧	مستوى الزيت منخفض		مساعد الحارة
١٩٢	معلومات لافتة الطريق	١٨٧	مستوى قوة التوجيه، راجع "قوة التوجيه"	٢٤٢، ٢٣٨، ٢٣٧	التشغيل
١٩٢	التشغيل		مسند الرأس		مساعد الحفاظ على حارة السير
١٩٤	المحدوديات		الخفض	٢٤٣	التشغيل
١٦٣، ١٦١	مفتاح	٩٠، ٨٩	مقعد أوسط، خلفي	٢٤٧، ٢٤٥	مساعد الركن
١٦٣، ١٦٢، ١٦١	مفتاح التحكم عن بعد	٨٩		٢٤٦	الرجوع للخلف
١٧٠	استبدال البطارية				
١٦١	الفقدان				

٣٦٣	نظام تكييف الهواء الإصلاح.....				١٦٥، ١٧١	المدى.....
٢٣٣	نظام تنبيه السائق.....	٢٥٧، ٢٥٨	نظام BLIS.....		١٦٤	الوظائف.....
١٢٩	نظام جودة الهواء (IAQS).....	٢١٨	نظام City Safety™.....		١٦٧، ١٦٨	سن المفتاح القبلي للفصل.....
١٢٩	نظام جودة الهواء في الداخل (IAQS) تنظيف الهواء.....	٨٤	نظام Sensus.....		٩٢	مفتاح التحكم في المصابيح الأمامية.....
٣٨١	نظام كهربائي.....	٣١٤، ١٨٨	نظام TSA - مساعد استقرار المقطورة.....		٤٠	مقاعد الأطفال.....
١٨٤	نظام مفتاح التحكم عن بعد، النوع المرخص.....	٨٤	نظام Volvo Sensus.....		٥١	أنواع.....
	نظرة عامة عن أجهزة القياس	١٧٦	نظام إعادة القفل الأوتوماتيكي.....			فئات الحجم لمقاعد الأطفال المزودة بنظام التثبيت
٥٥	سيارة ذات عجلة قيادة يسرى.....	٢٩٨	نظام التبريد.....		٥٠	ISOFIX.....
٥٨	سيارة ذات عجلة قيادة يمنى.....	٢٩٨	السخونة المفرطة.....		٤٩	نظام ISOFIX لتثبيت مقاعد الأطفال.....
١٠٣	نمط المصابيح الأمامية، ضبط.....		نظام التحذير من الاصطدام		٥٣	نقاط التركيب العلوية لمقاعد الأطفال.....
	نوع الموافقة	٢٢٦	اكتشاف المشاة.....		٤٧	وسادة رفع الطفل مدمجة على مرحلتين.....
٣٤٣	مراقبة ضغط الإطارات.....	٢٢٧	التشغيل.....		٤٢	يُنصح به.....
		٢٢٨	المحدوديات العامة.....			مقاعد الأطفال الموصى بها
		٢٢٤	الوظيفة.....		٤٢	الجدول.....
		٢١٨، ٢١٠	مستشعر الرادار.....		٣٩٦	مقاومة الصداً.....
			نظام التحكم بالاستقرار والثبات		٣٠٧	مقطورة.....
		١٨٩	التشغيل.....		٣٠٧	القيادة مع مقطورة.....
		١٩٠، ١٨٨	نظام التحكم بالسحب والاستقرار.....		٣٠٨، ٣٠٧	الركائيل.....
		٢٨٠	نظام التحكم عند نزول المرتفعات.....		٦٩	مقياس درجة الحرارة الخارجية.....
		٢٣٣	نظام التحكم في تنبيه السائق.....		٣٢١	ملصقة ضغط الإطار.....
		٢٣٤	التشغيل.....		٢٨	منبه حزام الأمان.....
		٣١٤	نظام المساعدة في ثبات المقطورة.....		٤٠٧	مواصفات المحرك.....
		٣٠	نظام الوسادة الهوائية.....			
		٢٩	رمز التحذير.....			

و

١٦٧	وحدة الاتصال الشخصية بالسيارة.....
٤٠٤	وزن الخدمة.....
٣٤	وسائل SIPS.....
٤٩	وسادة رفع الطفل
٤٨	الخفض.....
٤٧	رفع.....
٣٧٠	وضع الجلوس.....
	وضع الخدمة.....

P

٣٢PACOS
٢٥٢PAP = مساعد الركن النشط
PCC - وحدة الاتصال الشخصية بالسيارة
١٧١ ، ١٦٧المدى
١٦٤الوظائف

T

٣٣٦TM - مراقبة الإطارات
٣٣٣ ، ٣٣٢ ، ٣٣١TPMS - مراقبة ضغط الإطارات

V

٢٠Volvo ID (هوية فولفو)
----	----------------------------

W

WHIPS

٣٨ ، ٣٦الوقاية من شد الرقبة
٣٧مقعد الأطفال/وسادة رفع الطفل
٣٧وضع الجلوس

٢٦٩ERS - بدء التشغيل عن بعد
-----	-------------------------------

F

١٨٧FOUR-C - الهيكل النشط
٢٣FSC ، ملصق بيئي

H

٢٨٠HDC
-----	----------

I

١٢٩IAQS - نظام جودة الهواء في الداخل
-----	--

L

٢٣٧ ، ٢٣٦LDW (Lane Departure Warning)
٢٤١ ، ٢٤٠LKA - مساعد حارة السير

M

١١٥MY CAR
-----	-------------

٣٩وضع السلامة
٤٠تحريك السيارة
٣٩محاولة تشغيل السيارة
٢٩٠وظيفة Eco Cruise
١٧٨ ، ١٢٧وظيفة التهوية الكاملة
٨٨وظيفة الذاكرة في المقعد
١٦٥وظيفة جذب الانتباه
وقود مزدوج
٢٣مقدمة

A

٢٠٠ACC - مثبت السرعة التكيفي
٢٨٠AWD ، الدفع بجميع العجلات

C

٢٥٩CTA
١٢٩CZIP (مجموعة تنظيف المنطقة الداخلية)

E

١٣٣ECC ، التحكم الإلكتروني بالمناخ
٦٥EcoGuide



ملاحظات

A series of horizontal lines for taking notes.



ملاحظات

ملاحظات



ملاحظات

A series of horizontal lines intended for writing notes or observations.

ملاحظات



ملاحظات

A series of horizontal lines intended for handwritten notes.

