



V60

WEB EDITION  
KASUTUSJUHEND





## HEA VOLVO OMANIK

TÄNAME SIND, ET OTSUSTASID VOLVO KASUKS!

Loodame, et Volvo pakub Sulle sõidurõõmu paljudeks aastateks. Auto konstrueerimisel mõtlesime Sinu ja Sinu kaasreisijate turvalisusele ja mugavusele. Volvo on üks kõige turvalisematest sõiduautodest maailmas. Sinu Volvo vastab ka kõikidele kehtivatele ohutus- ja keskkonnanõuetele.

Tunnete end autos veelgi mugavamalt, kui olete eelnevalt lugenud omaniku käsiraamatust varustuse kirjeldust, juhiseid ja hooldusteavet.





## 01 Sissejuhatus

Kasutusteave.....	13
Kasutusjuhendi lugemine.....	13
Autosse salvestatud digitaalne kasutusjuhend.....	16
Andmete salvestamine.....	18
Tarvikud ja lisavarustus.....	19
Teave Internetis.....	19
Volvo ID.....	20
Volvo Car Corporation'i keskkonnanfilosoofia.....	21
Kasutusjuhend ja keskkond.....	23
Lamineeritud klaas.....	23



## 02 Turvalisus

Turvavöösid puudutav üldteave.....	25
Turvavöö - pealetõmbamine.....	26
Turvavöö - vabastamine.....	27
Turvavöö - rasedus.....	27
Turvavöö kinnituse kontroll.....	28
Turvavöö eelpinguti.....	28
Ohutus - hoiatussümbol.....	29
Turvapadjad.....	30
Juhipoolne turvapadi.....	31
Reisija turvapadi.....	31
Juhi kõrvalistuja koha turvapadi – funktsiooni lubamine/blokeerimine*.....	32
Külgturvapadi (SIPS).....	34
Külgmine turvapadi (SIPS) - lasteiste/istmekõrgendus.....	35
Turvakardin (IC).....	35
Üldteave WHIPS-süsteemi (kaelalüli kaitse) kohta.....	36
WHIPS - lasteistmed.....	37
WHIPS - istumisasend.....	37
Süsteemide rakendumine.....	38
Rikkerežiimi puudutav üldteave.....	39
Rikkerežiim - sõiduki käivituskatse.....	40
Rikkerežiim – sõitmine rikkerežiimis.....	41



Üldine laste ohutust puudutav teave.....	41
Lasteistmed.....	42
Lasteistmed - paiknemine.....	46
Lapseiste - kaheastmeline istmekõrgendus*.....	47
Kaheastmeline istmekõrgendus* - tõstmine.....	48
Kaheastmeline istmekõrgendus* - langeamine.....	49
Lasteiste - ISOFIX.....	50
ISOFIX - mõõduklassid.....	50
ISOFIX - lasteistmete tüübid.....	52
Lasteistmed - ülemised kinnituspunktid... ..	54



### 03 Näidikud ja juhtnupud

Näidikud ja juhtseadmed, vasakpoolse rooliga mudelid - ülevaade.....	56
Näidikud ja juhtseadmed, parempoolse rooliga mudelid - ülevaade.....	59
Näidikuplokk.....	62
Analoog-näidikupaneel – ülevaade.....	62
Digitaalne näidikuplokk – ülevaade.....	63
Ökonoomsed juhtimisvõtted & Võimsusjaotus*.....	66
Näidikuplokk – märguandesümbolite tähendus.....	67
Kombineeritud näidikutepaneel – ohusümbolite tähendused.....	68
Välistemperatuurimõõdik.....	70
Päevasõidumõõdik.....	70
Kell.....	71
Näidikuplokk – litsentsid.....	71
Tähised ekraanil.....	72
Volvo Sensus.....	74
Võtme asendid.....	75
Süüteasendid - funktsioonid erinevates olekutes.....	76
Istmed, esiistmed.....	77
Istmed, esiistmed - elektriliselt seadistatavad*.....	78



Istmed, tagaistmed.....	80
Rool.....	82
Rooli elektrisoojendus*.....	83
Valgustuse lülitid.....	83
Gabariidi/seisutuled.....	85
Päevasõidutuled.....	86
Tunneli tuvastamine*.....	86
Kaug-/lähituled.....	87
Aktiivsed kaugtuled*.....	88
Active Xenon esituled*.....	90
Tagumine udutuli.....	91
Pidurituli.....	91
Ohutuled.....	92
Suunatud.....	92
Salongivalgustus.....	93
Saatevalgustuse kestus.....	94
Läheneemisvalgustuse kestus.....	95
Esituled – esitulede valgusvihi reguleerimine.....	95
Klaasipuhastid ja klaasipesu.....	95
Aknatõstukid.....	97
Küljepeegliid.....	99
Klaasid ja tahavaate- ning küljepeegliid - soojendus.....	100



Tahavaatepeegel, sisemine.....	101
Kompass*.....	101
Katuseluuk*.....	103
Menüüdes liikumine - näidikuteplokk.....	104
Menüü ülevaade - näidikuplokk.....	105
Teated.....	106
Teated - käsitlemine.....	107
MY CAR.....	107
Pardaarvuti.....	108
Pardaarvuti - analoognäidikuplokk.....	109
Pardaarvuti - digitaalne näidikuplokk.....	113
Pardaarvuti - täiendav teave.....	117
Pardaarvuti – teekonna statistika*.....	118



## 04 Kliimaseade

Üldist kliimaseadme kohta.....	120
Tegelik temperatuur.....	120
Andurid - kliimaseade.....	121
Õhu kvaliteet.....	121
Õhu kvaliteet – salongifilter.....	121
Õhu kvaliteet – Clean Zone Interior Package (CZIP)*.....	122
Õhu kvaliteet – IAQS*.....	122
Õhu kvaliteet – materjal.....	123
Menüüseadistused - kliimaseade.....	123
Õhu suunamine reisijateruumi.....	123
Elektrooniline kliimaseade - ECC.....	126
Istmesoojendusega esiistmed*.....	127
Istmesoojendusega tagaiste*.....	127
Ventilaator.....	128
Isereguleerimine.....	128
Temperatuuri hoidmine reisijateruumis...	129
Konditsioneer.....	129
Tuuleklaasi udu eemaldamine ja sulatamine.....	130
Õhu suunamine - õhu siseringlusesse suunamine.....	131
Õhu suunamine - tabel.....	132
Mootoriploki soojendus ja salongi kütteseade*.....	134



Mootori eelsoojendus ja salongi soojendus* - otsekäivitamine.....	135
Mootori eelsoojendus ja salongi soojendus* - viivitamatu peatamine.....	136
Mootoriploki soojendus ja salongi kütteseade* - taimer.....	136
Mootoriploki soojendus ja salongi kütteseade* - teated.....	138
Lisakütteseade*.....	140
Kütusel töötav lisakütteseade*.....	140
Elektriline lisakütteseade*.....	141



## 05 Koorma vedamine ja paigutamine

Panipaigad.....	143
Tunnelkonsool.....	145
Istmevaheline konsool - sigaretisüütaja ja tuhatoos*.....	145
Kindalaegas.....	145
Põrandamatid*.....	146
Meigipeegel.....	146
Tunnelkonsool - 12 V pistikupesad.....	146
Laadimine.....	147
Koorma vedamine - pikk veos.....	148
Katusel olev koorem.....	149
Koormakinnitusaasad.....	149
Koorma vedamine - kotihoidik*.....	149
12 V pistikupesa - pakiruum*.....	150
Kaitsevõrk*.....	150
Kaitsevõrk* koos pakiruumi kattega.....	152
Kaitsevõre.....	152
Koormakate.....	153

**06 Lukustus ja alarm**

Kaugjuhtimispult.....	155
Kaugjuhtimispult-võti - kaotamise korral	155
Kaugjuhtimispult - isikupärastamine*.....	156
Lukustamine/lukust avamine - indikaator	157
Lock indicator.....	157
Immobilisaator.....	158
Kaugjuhitav jälgimissüsteemiga immobiliisaator*.....	158
Kaugjuhtimispult-võtme funktsioonid.....	159
Kaugjuhtimispult-võti - leviala.....	160
PCC funktsiooniga kaugjuhtimispult* - unikaalsed funktsioonid.....	160
PCC-ga kaugjuhtimispult* - töövahemik.	161
Eemaldatav puldivõti.....	162
Liigenduv muukliist - lahti-/kokkuliigendamise.....	162
Liigenduv muukliist - uste lahtilukustamine.....	163
Privaatlukustus*.....	163
Kaugjuhtimispult - patarei vahetamine...	165
Keyless drive*.....	166
Keyless Drive* - kaugjuhtimispuldi töövahemik.....	166
Keyless Drive* - kaugjuhtimispuldi turvaline kasutamine.....	167



Keyless Drive* - kaugjuhtimispuldi töö häirimine.....	167
Keyless Drive* - lukustamine.....	168
Keyless Drive* - lukust avamine.....	168
Keyless Drive* - võtmega lukust avamine .....	169
Keyless Drive* - lukustamise seaded.....	169
Keyless Drive* - antenni asukoht.....	170
Lukustamine/lahtilukustamine - sõidukist väljastpoolt.....	170
Ukse käsitsi lukustamine.....	171
Lukustamine/lahtilukustamine - sõidukist seestpoolt.....	172
Üldine avamine.....	173
Lukustamine/avamine - kindalaegas.....	173
Tagaluugi lukustamine / lukust avamine.	173
Sundlukustus*.....	175
Laste turvalukk - manuaalne lülitamine..	176
Laste turvalukk - elektriline aktiveerimine*.....	176
Alarm.....	177
Alarmituli.....	178
Signalisatsioon - automaatne valve alla lülitumine.....	178



Signalisatsioon - Kaugjuhtimispult-võti ei tööta.....	178
Alarmsignaaliid.....	179
Vähendatud alarmitase.....	179
Tüübikinnitus, kaugjuhtimispult-võtme süsteem.....	179



## 07 Juhi abi

Aktiivne raam - Four C*.....	182
Elektrooniline stabiilsusabisüsteem (ESC) - üldine.....	182
Elektrooniline stabiilsusabisüsteem (ESC) - kasutamine.....	183
Elektrooniline stabiilsusabisüsteem (ESC) - sümbolid ja teated.....	185
Liiklusmärkide tuvastamine – RSI (Road sign information)*.....	187
Liiklusmärgituvastus Road sign information (RSI)* - toimimine.....	187
Liiklusmärgituvastus Road sign information (RSI)* - piiratud toime.....	189
Kiirusepiiraja.....	190
Kiirusepiiraja - töölelülitamine.....	190
Kiirusepiiraja - kiiruse muutmine.....	191
Kiirusepiiraja - ajutine väljalülitamine ja ooterežiimis olek.....	191
Kiirusepiiraja - piirkiiruse ületamise hoiatus.....	192
Kiirusepiiraja - väljalülitamine.....	192
Kiirusehoidik*.....	193
Püsikiiruse hoidja* - kiirused.....	194
Püsikiiruse hoidja* ajutine väljalülitamine ja ooterežiimis olek.....	194



Püsikiiruse hoidja* - Seadistatud kiiruse taastamine.....	195
Püsikiiruse hoidja* - ooterežiimi lülitamise.....	195
Kohanduv kiirusehoidik - ACC*.....	196
Kohanduv püsikiirusehoidja* - toimimine.....	197
Kohanduv püsikiirusehoidja* - ülevaade.....	198
Kohanduv püsikiirusehoidja* - kiirused... ..	199
Kohanduv püsikiirusehoidja* - ajaintervalli seadistamine.....	200
Kohanduv püsikiirusehoidja* - ajutine väljalülitamine ja ooterežiimis olek.....	201
Kohanduv püsikiirusehoidja* - möödasõit teisest sõidukist.....	202
Kohanduv püsikiirusehoidja* - väljalülitatud.....	202
Kohanduv püsikiirusehoidja* - ummikus liikumise abisüsteem.....	203
Kohanduv püsikiirusehoidja* - püsikiiruse hoidja lüliti funktsioonid.....	204
Radariandur.....	205
Radarandur - piiratud toime.....	206
Kohanduv püsikiirusehoidja* - veaotsing ja toimimine.....	208
Kohanduv püsikiirusehoidja* - sümbolid ja teated.....	209



Pikivahe hoiatus*.....	211
Pikivahe hoiatus* - piiratud toime.....	212
Pikivahe hoiatussüsteem* - sümbolid ja teated.....	213
City Safety™.....	214
City Safety™ - toimimine.....	214
City Safety™ - kasutamine.....	215
City Safety™ - piirangud.....	216
City Safety™ - Laserandur.....	217
City Safety™ - sümbolid ja teated.....	219
Kokkupõrke hoiatussüsteem*.....	220
Kokkupõrke hoiatussüsteem* - toimimine.....	221
Kokkupõrke hoiatussüsteem* - jalgratturite tuvastus.....	222
Kokkupõrke hoiatussüsteem* - Jalakäijate tuvastus.....	223
Kokkupõrke hoiatussüsteem* - toimimine.....	224
Kokkupõrke hoiatussüsteem* - piirangud.....	225
Kokkupõrke hoiatussüsteem* - kaameraandurite piiratud toime.....	226
Kokkupõrke hoiatussüsteem* - sümbolid ja teated.....	228
Juhi hoiatussüsteem*.....	230





Driver Alert Control - DAC*.....	230
Driver Alert Control (DAC)* - toimimine...	231
Driver Alert Control (DAC)* - sümbolid ja teated.....	232
Sõidurealt kaldumise hoiatus (LDW)*.....	233
Sõidurealt kaldumise hoiatus LDW – funktsioon.....	234
Sõidurealt kaldumise hoiatus (LDW) – kasutamine.....	234
Sõidurealt kaldumise hoiatus (LDW) – piirangud.....	235
Sõidurealt kaldumise hoiatus (LDW) – tähised ja teated.....	236
Sõiduraja hoidmise abifunktsioon (LKA)*	237
Sõiduraja hoidmise abifunktsioon (LKA) – funktsioon.....	238
Sõiduraja hoidmise abifunktsioon (LKA) – kasutamine.....	239
Sõiduraja hoidmise abifunktsioon (LKA) – piirangud.....	240
Sõidurea hoidmise abifunktsioon (LKA) – tähised ja teated.....	241
Parkimisabi*.....	242
Parkimisabi süsteem Park assist syst* - toimimine.....	242
Parkimisabi* - tagumine.....	243



Parkimisabi* - eesmine.....	244
Parkimisabi seade Park assist syst* - veeteade.....	245
Parkimisabi süsteem Park assist syst* - andurite puhastamine.....	245
Parkimisabi kaamera*.....	246
Parkimisabi kaamera Park assist camera - seadistused.....	248
Parkimisabi kaamera Park assist camera - piiratud toime.....	249
Aktiivne parkimisabi (PAP)*.....	249
Aktiivne parkimisabi Park Assist Pilot (PAP)* - funktsioonid.....	250
Aktiivne parkimisabi Park Assist Pilot (PAP)* - toimimine.....	251
Aktiivne parkimisabi Park Assist Pilot (PAP)* - piiratud toime.....	252
Aktiivne parkimisabi (PAP)* – sümbolid ja teated.....	254
BLIS pimenurga hoiatussüsteem*.....	254
BLIS* - toimimine.....	255
CTA*.....	257
BLIS - sümbolid ja teated.....	259
Roolivõimsuse reguleerimine*.....	259
Tüübikinnitus - radarsüsteem.....	259



## 08 Käivitamine ja sõitmine

Alkolukk*.....	261
Alkolukk* - funktsioonid ja toimimine.....	261
Alkolukk* - hoiustamine.....	262
Alkolukk* - enne mootori käivitamist.....	262
Alkolukk* - Meelespeal.....	264
Alkolukk* - Sümbolid ja tekstiteated.....	265
Mootori käivitamine.....	266
Mootori seiskamine.....	267
Roolilukk.....	267
Distantskäivitus (ERS)*.....	268
Kaugkäivitus (ERS) - kasutamine.....	268
Kaugkäivitussüsteem (ERS) – tähised ja teated.....	270
Mootori käivitamine – Flexifuel.....	271
Teise aku abil käivitamine.....	272
Käigukastid.....	273
Manuaalkäigukast.....	274
Käiguvahetuse näidik*.....	274
Automaatkäigukast - Geartronic*.....	275
Automaatkäigukast - Powershift*.....	278
Käigukangilukustus.....	280
Käivitusabi kallakul - (HSA)*.....	281
Nelikvedu - (AWD)*.....	281
Start/Stop*.....	282



Start/Stop* - talitus ja kasutamine.....	282
Start/Stop* - mootor ei lülitu välja.....	284
Start/Stop* - mootor käivitub automaatselt.....	285
Start/Stop* - mootor ei käivitu automaatselt.....	286
Start/Stop* - manuaalkäigukasti tahtmatu väljalülitus.....	287
Start/Stop* - sätted.....	287
Start/Stop* - sümbolid ja teated.....	288
ECO*.....	290
Jalgpidur.....	292
Jalgpidur - pidurite lukustumisvastane süsteem.....	293
Jalgpidur - paanikapidurduse pidurituled ja automaatse süttimisega ohutuled.....	293
Jalgpidur - paanikapiduri kompensator	293
Seisupidur.....	294
Vees sõitmine.....	298
Ülekuumenemine.....	298
Avatud tagaluugi/pakiruumiga sõitmine.	299
Ülekoormus - käivitusaku.....	299
Enne pikka sõitu.....	300
Talvel sõitmine.....	300
Kütusepaagi luuk - Avamine/sulgumine.	301



Kütusepaagi luuk - manuaalne avamine.	301
Kütuse tankimine.....	301
Kütus - käsitlemine.....	302
Kütus - bensiin.....	303
Kütus - diisel.....	303
Katalüüsneutralisaatorid.....	305
Kütus - bioetanol E85.....	305
Diiselmootori filter (DPF).....	306
Ökonoomne sõitmine.....	306
Haagisega sõitmine*.....	307
Haagise vedamine* - manuaalne käigukast.....	308
Haagise vedamine* - automaatkäigukast	308
Haagisekonks/haakekonks*.....	309
Eemaldatav haakekonks* - hoiustamine	309
Eemaldatav haakekonks* - tehnilised spetsifikatsioonid.....	310
Eemaldatav haakekonks* - kinnitamine/eemaldamine.....	311
Haagise stabiilsusabi - TSA.....	313
Pukseerimine.....	314
Puksiiraas.....	315
Väljatõmbamine.....	316



## 09 Rattad ja rehvid

Rehvid - hooldus.....	319
Rehvid - pöörlemissuund.....	320
Rehvid - kulumismärgised.....	321
Rehvid - rehvirõhk.....	321
Ratta ja velje mõõdud.....	322
Rehvimõõdud.....	323
Rehvid - koormusindeks.....	323
Rehvid - kiirusindeksid.....	324
Rattapoldid.....	324
Talverehvid.....	325
Ratta vahetamine - ratta eemaldamine..	325
Ratta vahetus - paigaldamine.....	328
Ohukolmnurk.....	329
Tööriistad.....	329
Tungraud*.....	330
Esmaabikomplekt*.....	330
Rehvirõhu jälgimine*.....	330
Rehvirõhu jälgimissüsteem (TPMS)* - üldine.....	331
Rehvirõhu jälgimine (TPMS)* - reguleerimine (ümberseadistamine).....	332
Rehvirõhu jälgimissüsteem (TPMS)* - olek.....	333
Rehvirõhu jälgimine (TPMS)* - aktiveerimine/desaktiveerimine.....	334



Rehvirõhu jälgimine (TPMS)* – soovitud.....	334
Rehvirõhu jälgimine (TPMS)* – sõidukõlblikud läbitorgatud rehvid*.....	335
Rehvirõhu jälgimissüsteem (TPMS)* – madala rehvirõhu korrigeerimine.....	335
Rehvirõhu jälgimissüsteem (TM)*.....	336
Ajutine rehviparandus.....	337
Rehvi kiirparanduskomplekt - asukoht..	338
Rehvi kiirparanduskomplekt - ülevaade..	339
Rehvi kiirparanduskomplekt - kasutamine.....	339
Rehvi kiirparanduskomplekt - ülekontrollimine.....	341
Rehvi kiirparanduskomplekt – rehvide pumpamine.....	342
Rehvi kiirparanduskomplekt - parandusaine.....	343
Tüübikinnitus – rehvirõhu jälgimine (TPMS).....	344



## 10 Hooldus ja teenindus

Volvo teenindusprogramm.....	351
Teeninduse ja remondi broneerimine*....	351
Auto tõstmine.....	354
Kapotikaas - avamine ja sulgemine.....	356
Mootoriruum, ülevaade.....	356
Mootoriruum - ülevaatus.....	357
Mootoriõli – üldine teave.....	358
Mootoriõli – kontrollimine ja lisamine.....	359
Jahutusvedelik - tase.....	362
Piduri- ja sidurivedelik - tase.....	363
Roolivõimendiõli - tase.....	364
Kliimaseadme süsteem - veaotsing ja rikke kõrvaldamine.....	365
Pirni vahetamine – üldine.....	365
Pirni vahetamine - esituled.....	366
Pirni vahetamine - kaug-/lähitule pinnide kate.....	367
Lambipirni vahetamine - lähituled.....	368
Pirni vahetamine - kaugtuled.....	368
Pirni vahetamine - lisa kaugtuli.....	369
Pirni vahetamine - eesmised suunatud.....	370
Pirni vahetamine - tagatuli.....	370
Pirni vahetamine - tagatulede pinnide paiknemine.....	371



Lambipirnide vahetamine - numbrimärgi valgustus.....	371
Lambipirni vahetus - pakiruumi valgustus.....	371
Pirni vahetamine - päikesesirmisese peegli valgustus.....	372
Pirnid - tehnilised spetsifikatsioonids ....	372
Klaasipuhastid.....	373
Pesuveelik, lisamine.....	375
Starteriaku - üldine.....	376
Aku - sümbolid.....	377
Käivitusaku – aku vahetamine.....	378
Aku - Start/Stop.....	380
Elektrisüsteem.....	382
Kaitsmed - üldteave.....	382
kaitsmed - mootoriruumis.....	384
Kaitsmed - kindalaeka all.....	388
Kaitsmed - kindalaeka all asuvas juhtmoodulis.....	390
Kaitsmed - pagasiruumis.....	392
Kaitsmed - mootoriruumi külmtsoonis....	393
Autopesula.....	395
Poleerimine ja vahetamine.....	396
Vett ja mustust hülgav kate.....	397
Korrosioonikaitse.....	397



Interjööri puhastamine.....	398
Värvikahjustused.....	399

# 10



## 11 Spetsifikatsioonid

Tüübitähised.....	402
Mõõdud.....	405
Massid.....	406
Pukseerimisvõimsus ja haakeseadise koormus.....	407
Mootorispetsifikatsioonid.....	409
Mootoriõli - rasked tööolud.....	411
Mootoriõli - mark ja kogus.....	412
Jahutusvedelik - mark ja kogus.....	414
Kõigukastiõli - mark ja kogus.....	415
Pidurivedelik - mark ja kogus.....	417
Roolivõimendiõli - mark.....	417
Pesuveselik - kvaliteet ja kogus.....	417
Kütusepaagi maht.....	418
Kütusekulu ja CO 2 heitmed.....	419
Rehvid - ettenähtud rehvirõhud.....	423



## 12 Tähestikuline sisujuht

Tähestikuline sisujuht.....	426
-----------------------------	-----

# 12



# 01



## SISSEJUHATUS



## Kasutusteave

Auto on varustatud ekraaniga, kus leiate teavet selle kohta, kuidas auto töötab<sup>1</sup>.

Ekraanil oleva omanikuteabega autode puhul täiendab süsteemi trükitud kasutusjuhend, mis sisaldab olulist teksti, kõige värskemaid uuendusi ning suuniseid, mis on kasulikud, kui ekraanilt ei saa praktilistel põhjustel teavet kätte.

Kui muudate ekraani keelt, ei pruugi teatud teave riiklikele ja kohalikele seadustele ja määrustele enam vastata.

### ! TÄHTIS TEAVE

Juht vastutab alati sõiduohutuse tagamise ning kohaldatavate õigusnormide ja eeskirjade järgimise eest. Autot tuleb hooldada ja käsitseda kasutusdokumentides olevate Volvo soovitude kohaselt.

Kui ekraanil kuvatav teave ja trükitud kasutusjuhendis olev teave erineb, tuleb alati lähtuda trükitud teabest.

## Kasutusjuhendi lugemine

Kasutusjuhendi lugemine on hea viis uue auto tundmaõppimiseks. Soovitatakse teha seda enne esimest sõitu.

Kasutusjuhend annab Sulle võimaluse tutvuda uute funktsioonidega, mõista, kuidas autot erinevates olukordades käsitseda tuleks, ja kasutada auto kõiki omadusi parimal võimalikul viisil. Palun pööra tähelepanu kasutusjuhendis esitatud ohutusjuhistele.

Kasutusjuhendis olevad tehnilised andmed ja joonised ei ole siduvad. Jätame endale õiguse teha muudatusi sellest ette teatamata.

© Volvo Car Corporation

## Mobiilseadmetes olev kasutusjuhend



### i TÄHELEPANU

Kasutusjuhendi saab alla laadida mobiilirakenduseks (ainult teatud automudelite ja mobiilseadmete puhul), vt [www.volvocars.com](http://www.volvocars.com).

Mobiilirakendus sisaldab ka videoid ning otsingufunktsiooniga sisu. Liikumine peatükkide vahel on lihtne.

## Lisaseadmed/tarvikud

Lisavarustus/tarvikud on tähistatud tärniga\*.

Käesolevas kasutusjuhendis kirjeldatakse lisaks põhivarustusele ka lisavarustust (tehas paigaldatud varustus) ja teatud tarvikuid (hiljem paigaldatud erivarustus).

Kasutusjuhendis kirjeldatud seadmeid ei pakuta kõikidele autodele – erinevused tulevad turgude eripäradest ning kehtivatest riiklikest või kohalikest õigusaktidest.

Kui tekib küsimus, missugune on standard-, lisa- või erivastust, konsulteerige Volvo edasimüüjaga.

## Eritekstid

### ! HOIATUS

Hoiatustekstid ilmuvad vigastuse ohu korral.

<sup>1</sup> Kehtib teatud automudelite puhul.



# 01 Sissejuhatus

01



## ! TÄHTIS TEAVE

Tähtsad teated ilmuvad vigastuse ohu korral.

## i TÄHELEPANU

MÄRKUSED sisaldavad nõuandeid, näiteks sõiduki omaduste ja funktsioonide kasutamise hõlbustamiseks.

### Allmärkus

Kasutusjuhendis on allmärkusena esitatud teave toodud lehekülje allosas. See teave täiendab numbriga tähistatud tekstiosa. Kui allmärkus viitab tekstile tabelis, siis kasutatakse numbrite asemel tähti.

### Teated

Auto sisaldab ekraane, millel näidatakse menüütekste ja sõnumeid. Kasutusjuhendis erinevad need tekstid tavatekstist. Menüütekstide ja sõnumite näited: **Media**, **Sending location**.

### Kleebised

Autos on mitut tüüpi kleebiseid, mis on mõeldud olulise informatsiooni edastamiseks lihtsas ja selges vormis. Autos olevad kleebised kleebisel oleva hoiatuse/informatsiooni tähtsuse alusel pandud järgnevasse (kahanevasse) järjekorda.

## Hoiatus tervisekahjustuste (vigastuste) eest



Mustad ISO sümbolid kollasel taustal, valge tekst/pilt mustal taustal. Kasutatakse tähelepanu osutamiseks võimalikule ohule, mis võib (kui hoiatust eiratakse) lõppeda raskete vigastuste või inimese surmaga.

## Varakahju tekkimise oht

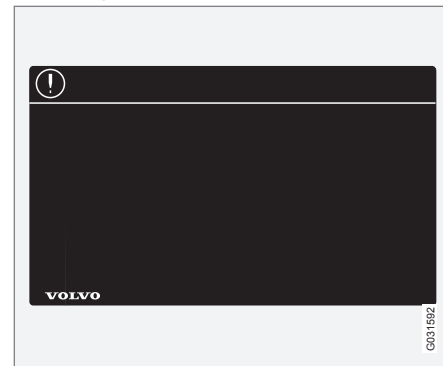

Valged ISO sümbolid ja valge tekst/pilt mustal või sinisel taustal ja tekstiväljal. Kasutatakse tähelepanu osutamiseks võimalikule ohule, mis võib (kui hoiatust eiratakse) lõppeda varalise kahjuga.



## Information

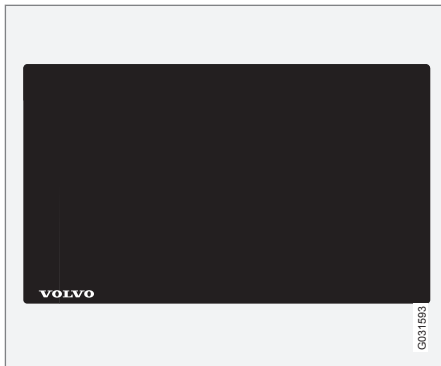

Valged ISO sümbolid ja valge tekst/pilt mustal taustal.

## i TÄHELEPANU

Kasutusjuhendis kujutatud andmeplaadid ei tarvitse vastata täpselt sõidukile paigaldatud andmeplaatidele. Neil kujutatakse nende ligikaudset välimust ja asukohta autos. Teie konkreetse auto andmed on esitatud teie auto andmeplaatidel.

## Tegevuste loetelud

Tegevused, mis tuleb sooritada kindlas järjekorras, on kasutusjuhendis nummerdatud.

- 1 Kui tegevus on sammude kaupa kirjeldatud ja illustreeritud, on illustratsioonidel kirjeldustega sama numeratsioon.
- A On ka jooniste kõrval olevate tähtedega loetelusid, kus juhiste järjekord ei ole oluline.
- ➔ Nooled võivad olla nii nummerdatud kui nummerdamata ning neid kasutatakse liikumise tähistamiseks.
- Kui vastastikune järjekord ei ole tähtis, kasutatakse liikumiste selgitamiseks tähtedega nooli.

Juhul kui tegevuse sammude kirjeldused ei ole illustreeritud, on kirjeldused nummerdatud tavaliste numbritega.

## Positsioonide loetelud

- 1 Numbritega punaseid rõngaid kasutatakse joonistel erinevate detailide tähistamiseks. Sama number kordub joonise juurde kuuluvas detailide loetelus.

## Sammude loetelud

Täpploendit kasutatakse juhendis tegevuste loendites.

Näiteks:

- Jahutusvedelik
- Mootoriõli

## Sellega seotud teave

Täiendav teave viitab teistele selle teemaga lähedalt seotud artiklitele.

## Joonised

Joonised on juhendis vahel skemaatilised ega pruugi vastata teie auto välimusele olenevalt selle varustustasemest ja osturiigist.

## Jätub

➤➤ See tähis asub paremal kõige all, kui artikkel jätkub järgmisel leheküljel.

## Jätub järgmisel leheküljel

◀◀ See tähis asub vasakul kõige üleval, kui artikkel algas eelmisel leheküljel.

## Sellega seotud teave

- Kasutusjuhend ja keskkond (lk. 23)
- Teave Internetis (lk. 19)



## Autosse salvestatud digitaalne kasutusjuhend

Kasutusjuhendit saab lugeda auto ekraanilt<sup>2</sup>. Sisu jaoks saab otsingufunktsiooni kasutada ning liikumine eri jaotiste vahel on lihtne.

Avage digitaalne kasutusjuhend – vajutage keskkonsooli nuppu **MY CAR** ja nuppu **OK/MENU** ning valige **Owner's manual**.

Tavanavigeerimise kohta saate teavet Süsteemi kasutusjuhistest. Täpsema kirjelduse leiate allpool.

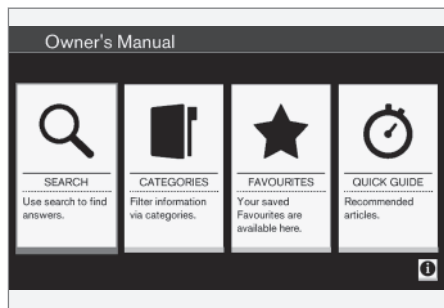

Kasutusjuhend, avaleht

Digitaalsest kasutusjuhendist saab otsida teavet neljal viisil.

- **Otsing** – otsingufunktsioon artikli leidmiseks.
- **Kategooriad** – kõik artiklid on kategooriate kaupa jaotatud.
- **Lemmikud** – kiirjuurdepääs lemmikutena tähistatud (järjehoidjad) artiklitele.
- **Quick Guide** – põhifunktsioonide artiklid.

Digitaalse kasutusjuhendi kohta teabe saamiseks valige alumises parempoolses nurgas paiknev teabesümbol.



### TÄHELEPANU

Sõidu ajal ei ole digitaalne kasutusjuhend saadaval.

## Otsing

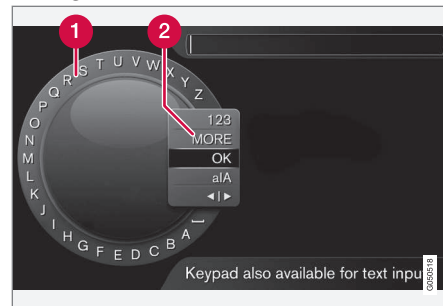

Otsing valikuratta abil.

- 1 Märkide loend.
- 2 Sisendrežiimi muutmine (vt järgmist tabelit).

Sisestage otsingusõna (nt "turvavöö") valikuratta abil.

1. Keera **TUNE** sobivale tähele, vajuta kinnitamiseks **OK/MENU**. Kasutada saab ka keskkonsooli juhtpaneelil olevaid numbriga tähenupe.
2. Seejärel sisesta järgmine täht jne.

<sup>2</sup> Kehtib teatud automudelite puhul.

3. Numbrite ja erimärkide sisestusrežiimi valimiseks või otsingu tegemiseks keerake nuppu **TUNE** ühele sisestusrežiimi muutmise loendis (2) olevale valikule (vt selgitust allolevas tabelis) ning vajutage nuppu **OK/MENU**.

<b>123/ABC</b>	Vali tähtede või numbrite sisestamine nupuga <b>OK/MENU</b> .
<b>MORE</b>	Vali erimärkide sisestamine nupuga <b>OK/MENU</b> .
<b>OK</b>	Tehke otsing. Keerake otsingutulemuse artikli valimiseks nuppu <b>TUNE</b> , artikli avamiseks vajutage nuppu <b>OK/MENU</b> .
<b>a A</b>	Vahetage väike- ja suurtäherežiimi nupuga <b>OK/MENU</b> .
<b>◀▶</b>	Lülitab valikurattalt otsinguväljale. Liigutage kursorit nupuga <b>TUNE</b> . Kustutage kirjavead nupuga <b>EXIT</b> . Valikurattale naasmiseks valige <b>OK/MENU</b> . Juhtpaneelil olevate numברי- ja tähennuppude abil saab otsinguväljal muudatusi teha.

### Numbriklahvistikult sisestamine



*Numbriklahvistik.*

Tähemärkide sisestamiseks saate kasutada ka keskkonsooli nuppe **0-9**, \* ja #.

Kui vajutate nt nuppu **9**, ilmub riba kõigi selle nupu alla salvestatud tähemärkidega<sup>3</sup>, nt **W**, **x**, **y**, **z** ja **9**. Nupu kiirel vajutamisel liigub kursor mööda neid tähemärke.

- Tähemärgi valimiseks peatage kursor soovitud tähemärgil – tähemärk kuvatakse sisestusjoonel.
- Kustutamiseks/valiku tühistamiseks valige **EXIT**.

Numברי sisestamiseks hoida all vastavat numbriklahvi.

### Kategooriad

Kasutusjuhendi artiklid on jaotatud põhi- ja alamkategooriatesse. Sama artikkel võib esineda mitmes vastavas kategoorias, et seda oleks lihtsam leida.

Keerake kategooriapuus liikumiseks nuppu **TUNE**, kategooria avamiseks vajutage nuppu **OK/MENU** – valitud **▶** – või artikkel – valitud **◀**. Eelmisele vaatele naasmiseks vajutage nuppu **EXIT**.

### Eelistused

Siin asuvad artiklid, mis on salvestatud lemmikutena. Teavet selle kohta, kuidas artiklit lemmikuks määrata, vaadake allpool olevat artiklit "Artiklis navigeerimine".

Lemmikute loendis liikumiseks keerake nuppu **TUNE**, artikli avamiseks vajutage nuppu **OK/MENU**. Eelmisele vaatele naasmiseks vajutage nuppu **EXIT**.

### Quick Guide

Siin asuvad artiklid, mis tutvustavad auto põhifunktsioone. Artikleid saab avada ka kategooriate kaudu, kuid siin saab neile kiiresti juurde pääseda.

Lühijuhendis liikumiseks keerake nuppu **TUNE**, artikli avamiseks vajutage nuppu **OK/MENU**. Eelmisele vaatele naasmiseks vajutage nuppu **EXIT**.

<sup>3</sup> Iga nupu alla salvestatud tähemärgid olenevad turust/riigist/keelest.



## Artiklis liikumine

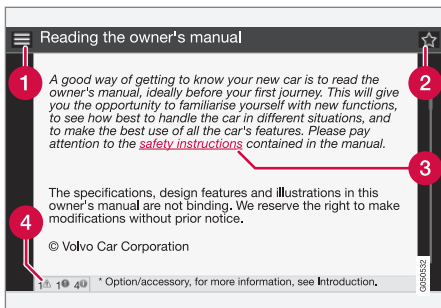

- 1 **Home** (Avaleht) – avab kasutusjuhendi avalehe.
- 2 **Favourite** (Lemmik) – lisab artikli lemmikute hulka või eemaldab selle lemmikutest. Võite ka vajutada keskkonsooli nuppu **FAV**, et artikkel lemmikute hulka lisada või sealt eemaldada.
- 3 **Highlighted link** (Esletõstetud link) – avab lingitud artikli.
- 4 **Special texts** (Eritekstis) – kui artikkel sisaldab hoiatusi, olulisi või meeldetuletustekste, siis kuvatakse siin vastav tähis ning nende tekstide arv artiklis.

Linkide vahel liikumiseks või artikli kerimiseks keerake nuppu **TUNE**. Kui kuva on keritud artikli algusse või lõppu, saab avalehe ja lemmikute valiku avada, kui kerida sammu võrra üles/alla. Valiku/esiletõstetud lingi aktiveerimiseks vajutage nuppu **OK/MENU**. Eelmisele vaatele naasmiseks vajutage nuppu **EXIT**.

## Andmete salvestamine

*Teatavad andmed sõiduki toimimise ja funktsioonide nagu ka vahejuhtumite kohta salvestuvad sõiduki ajusse.*

Autos on mitu arvutit, mis kontrollivad ja jälgivad pidevalt auto talitlust ja funktsioonide korrasolekut. Mõned arvutid suudavad sõidu ajal tõrke tuvastamisel selle teavet salvestada. Lisaks salvestatakse teave ka kokkupõrke või õnnetuse korral. Salvestatud teavet kasutavad tehnikud sõiduki tõrgete diagnoosimiseks ja parandamiseks ning juriidiliste nõudmist ja muude määruste täitmiseks Volvo poolt. Kogutud teavet kasutatakse veel ka Volvos uuringute läbiviimiseks kvaliteedi ja ohutuse parandamise eesmärgil, kuna see teave aitab paremini mõista õnnetuste ja vigastuste põhjusi. Teave sisaldab andmeid mitmete sõiduki süsteemide ja moodulite oleku ja talitluse kohta, muu hulgas näiteks mootor, gaasisüsteem, rool ja pidurid. Kogutud teave võib sisaldada andmeid sõiduki juhtimise kohta, näiteks sõiduki kiirus, piduri ja gaasi kasutamine, rooli liikumine ning turvavööde kasutamine juhi ja kaassõitjate poolt. Seetõttu võidakse nimetatud andmed sõiduki arvutitesse talletada teatud ajavahemikuks aga ka kokkupõrke või õnnetuse korral. Volvo võib teavet salvestada, kuna see võib aidata parandada sõidukite ohutust ja kvaliteeti ning kuna Volvo peab arvestama mitmete juriidiliste nõudmistega ja muude määruste täitmiseks.

Volvo ei avalda ülal nimetatud teavet kolmandatele osapooltele ilma sõiduki omaniku nõusolekuta. Riikliku seadusandluse ja määruste alusel võidakse Volvolt siiski nõuda sellise teabe avaldamist asjaomastele organitele, nagu näiteks politseiamet ja muud, kellel võib olla juriidiline õigus juurdepääsuks sellele teabele.

Sõiduki arvutitesse talletatud teabe lugemiseks ja tõlgendamiseks vajatakse tehnilist erivarustust, mida on võimalik kasutada Volvol ja Volvoga asjakohase lepingu sõlminud töökodadel. Volvo tagab, et hoolduse ja remondi ajal Volvole ülekantavat teavet säilitatakse ja käideldakse turvalisel ning selle teabe käitlemine vastab asjakohastele õiguslikele nõuetele. Lisainfot küsige Volvo esindajalt.

## Tarvikud ja lisavarustus

Tarvikute ja lisavarustuse ebaõige ühendamine ja paigaldamine võib kahjustada auto elektrisüsteemi.

Mõned tarvikud toimivad üksnes vastava tarkvara installeerimisel sõiduki arvutisüsteemi. Samas soovitab Volvo konsulteerida alati enne elektrisüsteemi ühendatavate või sellega seonduvate tarvikute või lisavarustuse paigaldamist Volvo esindusteenindusega.

### Soojust peegeldav esiklaas\*

Esiklaas on kaetud soojust peegeldava kilega (IR), mis vähendab päikese soojuskiirguse sissepääsu salongi.

Elektrooniliste seadmete, näiteks anduri, paigutamine soojust peegeldava esiklaasi taha võib mõjutada seadmete talitlust.

Elektroonilise seadme optimaalse talitluse tagamiseks tuleb see paigutada esiklaasi piirkonda, kus ei ole soojust peegeldavat kilet (vaata joonisel esile tõstetud ala).

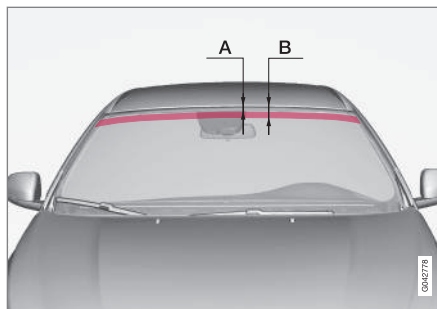

IR-kileta piirkonnad.

A on vahemaa tuuleklaasi ülaservast välja alguseni. V on vahemaa tuuleklaasi ülaservast välja lõpuni.

	Mõõtmed
A	40 mm
B	80 mm

## Teave Internetis

Aadressilt [www.volvocars.com](http://www.volvocars.com) leiad lisainformatsiooni oma auto kohta.

Isikliku Volvo ID abil saate logida teenusesse My Volvo web, mis on teie ja teie auto isiklik veebileht.



QR-kood

QR-koodi lugemiseks on vajalik QR-koodi lugeja, mis on paljudele mobiiltelefonidele saadaval lisaprogrammina (rakendus). QR-koodi lugeja võib alla laadida App Store'st, Windows Telephone'ist või Google Play'st.



## Volvo ID

*Volvo ID on teie isiklik ID, mis annab juurdepääsu mitmesugustele teenustele<sup>4</sup>.*

Teenuste näited:

- My Volvo – teie isiklik veebileht.
- Interneti-ühendusega auto\* – teatud funktsioonide ja teenuste kasutamiseks peate registreerima oma auto tunnusega Volvo ID, näiteks uue aadressi saatmiseks Interneti-kaarditeenusest otse autosse.
- Volvo On Call, VOC\* - funktsiooni Volvo ID kasutatakse mobiilirakendusse Volvo On Call sisselogimisel.

## Volvo ID annab mitmesuguseid eeliseid

- Võrguteenuste kasutamiseks on vajalik vaid üks kasutajanimi ja üks parool, seega ei tule rohkem kasutajanimisid ja paroole meelde jätta.
- Kui muudate ühes teenuses (nt VOC) kasutajanime/parooli, võetakse see automaatselt kasutusele ka teistes teenustes (nt My Volvo)

## Looge Volvo ID

Volvo ID loomiseks peate sisestama isikliku e-posti aadressi. Seejärel järgige määratud aadressile automaatselt saadetud e-kirjas toodud juhiseid ja lõpetage registreerimine. Volvo ID saab luua ühes järgmises teenuses:

- My Volvo web – sisestage oma e-posti aadress ja järgige juhiseid.
- Interneti-ühendusega auto\* – sisestage oma e-posti aadress rakenduses, kus on vajalik Volvo ID, ja järgige juhiseid. Selle asemel võite vajutada keskkonsoolil olevat nuppu Connect (ühenda)  valida **Apps** → **Settings** ja järgida juhiseid.
- Volvo On Call, VOC\* – laadige alla rakenduse VOC kõige uuem versioon. Valige avalehel loomiseks Volvo ID, sisestage e-posti aadress ja järgige kuvatavaid juhiseid.

## Sellega seotud teave

- Teave Internetis (lk. 19)

<sup>4</sup> Saadaolevate teenuste loend võib aja jooksul muutuda ning oleneda varustuse tasemest ja riigist.

## Volvo Car Corporation'i keskkonnanfilosoofia

*Sinu Volvo vastab rangetele keskkonnastandarditele ning on toodetud maailma ühes*

*puhtamatest ja ressursiefektiivsematest tehasetest.*



Keskkonnakaitse on üks Volvo Car Corporation'i põhiväärtustest, mis mõjutab kõiki meie tegevusi. Usume, et ka meie kliendid peavad keskkonnahoidu oluliseks.

Volvo Car Corporationil on ülemaailmne ISO sertifikaat, mis sisaldab tsentraalseid funktsioone ja mitmeid meie teisi üksusi hõlmavat keskkonnastandardit ISO 14001. Me seame nõudeid ka oma partneritele, nii et ka nemad tegelevad süstemaatiliselt keskkonnaküsimustega.

### Kütusekulu

Volvo autode kütusetarbimine on võrreldes teiste sama klassi autodega konkurentsivõimeline. Madalam kütusekulu tähendab tavaliselt, et ka kasvuhoonegaasi süsinikdioksiidi heitmeid on vähem.

Juhil on võimalik mõjutada kütusekulu. Täpsema informatsiooni saamiseks vt pealkirja **Säästa keskkonda** alt.

### Tõhus heitgaasipuhastus

Sinu auto valmistamisel lähtuti kontseptsioonist "Puhtus sees ja väljas" (Clean inside and

out) – see tähendab puhast salongi ja tõhusat heitgaasikontrolli. Nii mõnegi näitaja osas on heitmed tunduvalt väiksemad, kui kehtivad normid ette näevad.

### Puhas õhk salongis

Salongifilter takistab tolmu ja õietolmu salongi sattumist õhu sisselaskeava kaudu.

Kõrgtehnoloogiline õhukvaliteedi süsteem IAQS\* (Interior Air Quality System) tagab selle, et salongiõhk on puhtam kui välisõhk liikluses.

\* Lisavarustus/tarvik, rohkema info saamiseks vt Sissejuhatus.



Süsteem koosneb elektroonilisest andurist ja söefiltrist. Sisenevat õhku jälgitakse pidevalt ning kui teatavate ohtlike gaaside, nt vingugaasi tase tõuseb, sulgub õhu sisselaskeava. Selline asi võib juhtuda nt tihedas liikluses, järjekordades ja tunnelites.

Söefilter takistab lämmastikoksiidide, maapinnalähedase osooni ja süsivesinike sissepääsu.

## Salong

Volvo salongi kujundamisel on peetud silmas meeldivust ja mugavust ning mõeldud on ka allergikutele ja astmaatikutele. Erilist tähelepanu on pööratud keskkonnasõbralike materjalide valimisele.

## Volvo teenindused ja keskkond

Regulaarne auto hooldamine loob Sinu auto pika kasutusaja ja madala kütusekulu eeltingimused. Selliselt toimides teed omapoolse panuse keskkonna puhtana hoidmisel. Usaldades oma auto teeninduseks ja hoolduseks Volvo teenindustele, saab Su autost meie süsteemi osa. Volvo esitab oma teeninduste projektidele selgeid nõudmisi, et jätmed ja heitmed ei reostaks keskkonda. Meie töötajatel on keskkonnahoiu põhimõtete järgimiseks nii vajalikud oskused kui tööriistad.

## Säästa keskkonda

Keskkonnamõju on lihtne vähendada - siin on mõned nõuanded:

- Vältige mootori tühikäigule jätmist - pikeermal paigalejäämisel lülitage mootor välja. Pöörake tähelepanu kohalikele eeskirjadele.
- Sõitke ökonoomselt - mõelge ette.
- Tehke hooldus- ja korrashoiutöid vastavalt kasutusjuhendi juhistele – järgige hooldus- ja garantiiraamatus soovitatavaid intervalle.
- Kui autol on mootoriplokisoojendi\*, kasutage seda enne külmkäivitamist - see parandab käivitusvõimsust ja vähendab kulumist külma ilmaga, samuti saavutab mootor töötemperatuuri kiiremini, vähendades kütusekulu ja heitmeid.
- Suur kiirus suurendab kütusekulu suurema tuuletakistuse tõttu oluliselt - kiiruse kahekordistamisel suureneb tuuletakistus neljakordselt.
- Kõrvalda keskkonnaohtlikud jätmed (nt akud ja õli) alati keskkonnasõbralikul viisil. Pöörduge teenindusse, kui te pole kindel, kuidas seda liiki jätmeid kõrvaldada - soovitatav on pöörduda volitatud Volvo teeninduse poole.

Selle nõuande järgimine aitab hoida kokku raha, säästa planeedi ressursse ning pikendada auto vastupidavust. Lisateaba ja täiendavate nõuannete saamiseks vt Ökonoomsed juhtimisevõtted (lk. 66), Ökonoomne sõit (lk. 306) ja Kütusekulu (lk. 419).

## Ringlussevõtt

Volvo keskkonnaalases töös on olulisel kohal autode keskkonnahoidlik utiliseerimine. Peaaegu kogu auto on utiliseeritav. Seepärast palume auto viimasel omanikul esindusest infot küsida sertifitseeritud/tunnustatud utiliseerimisettevõtete kohta.

## Sellega seotud teave

- Kasutusjuhend ja keskkond (lk. 23)



## Kasutusjuhend ja keskkond

Kasutusjuhend on trükitud FSC® sertifikaadiga metsadest või muudest kontrollitud allikatest pärit toormest toodetud paberile.

Märgis Forest Stewardship Council® näitab, et kasutusjuhend on trükitud FSC® sertifikaadiga metsadest või muudest kontrollitud allikatest pärit toormest toodetud paberile.

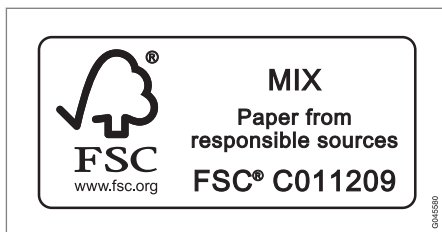

## Sellega seotud teave

- Volvo Car Corporation'i keskkonnanfilosoofia (lk. 21)

## Lamineeritud klaas

### Lamineeritud klaas



Klaas on karastatud ning tagab salongis parema kaitse sissemurdmiste vastu ja efektiivsema heliisolatsiooni. Tuuleklaas ja teised aknad\* on lamineeritud klaasist.

# 02



TURVALISUS

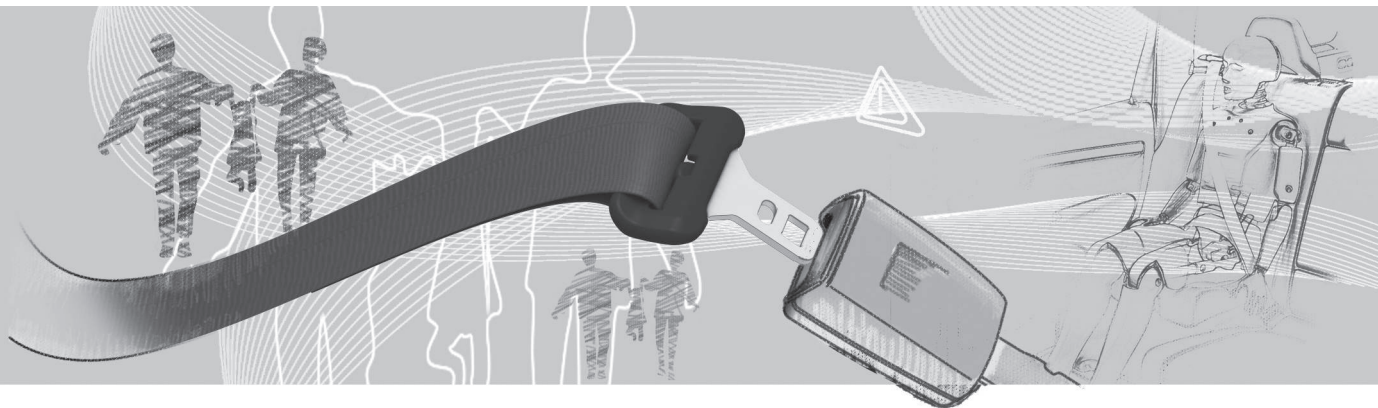



### Turvavöösid puudutav üldteave

Turvavöö mittekasutamisel võivad järsu pidurdamise tagajärjel tekkida tõsised vigastused. Veenduge, et sõidu ajal on kõikide reisijate turvavööd nõuetekohaselt kinnitatud.

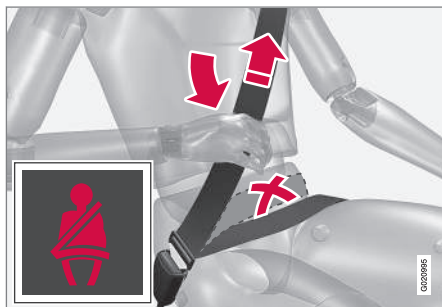

Tõmmake vöörihm üle süle, tõmmates diagonaalset õlarihma üle õla välja. Vöörihm peab paiknema madalal (mitte üle kõhu).

Turvavöö pakub maksimaalset kaitset vaid juhul kui see liibub kehale. Ärge kallutage seljatuge liialt tahapoole. Turvavöö on ette nähtud kaitse pakkumiseks normaalses istumisasendis.

Kinnitamata turvavööga isikutele tuletatakse helisignaali ja visuaalteatega (lk. 28) meelde, et nad peavad oma turvavöö kinnitama (lk. 26).

### Tähelepanu

- Mitte kasutada klambreid või ükskõik milliseid muid turvavöö nõuetekohast kinnitumist takistada võivaid esemeid.
- Turvavöö ei või olla keerdus ega kinni kiilunud.

#### HOIATUS

Turvavööd toimivad koos turvapatjadega. Kui turvavööd ei kasutata või kasutatakse valesti, võib see vähendada kokkupõrkel turvapatja pakutavat kaitset.

#### HOIATUS

Iga turvavöö on ette nähtud ainult ühele inimesele.

#### HOIATUS

Ära ürita turvavöösid ise modifitseerida või remontida. Volvo soovitab pöörduda volitatud Volvo teenindusse.

Kui turvavöö on jäänud suure koormuse alla, näiteks kokkupõrke ajal, tuleb terve turvavöö välja vahetada. Turvavöö poolt lakutav kaitse võib olla vähenenud, hoolimata sellest, et turvavöö on väliste kahjustusteta. Turvavöö tuleb välja vahetada ka juhul, kui see on kulunud või kahjustatud. Uus turvavöö peab olema tüübitunnustusega ning ette nähtud paigaldamiseks vahetatava turvavöö kohale.

### Sellega seotud teave

- Turvavöö - rasedus (lk. 27)
- Turvavöö - vabastamine (lk. 27)
- Turvavöö eelpinguti (lk. 28)



## Turvavöö - pealetõmbamine

Enne sõidu alustamist kinnitage turvavöö (lk. 25).

Tõmmake turvavöö aeglaselt välja ja lukusta, vajutades lukukeele lukku. Vali klõpsatus annab teada, et turvavöö on lukustunud.

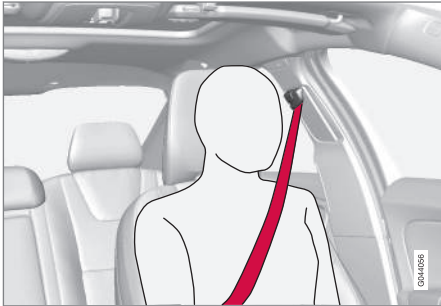

Nõuetekohaselt kinnitatud turvavöö.

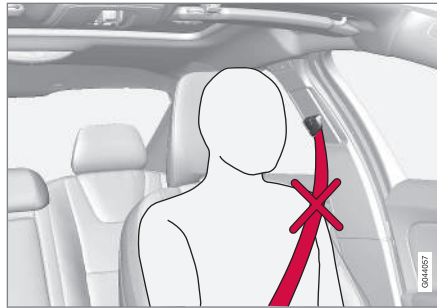

Valesti kinnitatud turvavöö. Turvavöö peab minema üle õla.

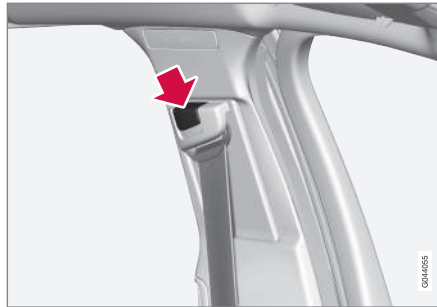

Turvavöö kõrguse reguleerimine. Vajutage nupule ja seadistage turvavöö vertikaalsuunaliselt õigele kõrgusele. Seadke turvavöö võimalikult kõrgele, jälgides samas, et see ei suunduks üle teie kõri.

Tagaistmel on iga lukukeele jaoks oma lukk<sup>1</sup>.

## Tähelepanu

Turvavöö lukustub ja seda ei saa välja tõmmata:

- kui seda liiga kiiresti välja tõmmata
- pidurdamisel ja kiirendamisel
- kui auto on tugevasti kaldu.

## Sellega seotud teave

- Turvavöö - rasedus (lk. 27)
- Turvavöö - vabastamine (lk. 27)
- Turvavöö eelpinguti (lk. 28)
- Turvavöö kinnituse kontroll (lk. 28)

<sup>1</sup> Mõned riigid.



### Turvavöö - vabastamine

Turvavöö (lk. 25) vabastamine võib toimuda alles pärast sõiduki lõplikku peatumist.

Vajutage turvavöö lukul olevale punasele nupule ja laske rullil turvavöö sisse tõmmata. Kui rull ei tõmba tervet turvavööd sisse, aidake käega kaasa, et turvavöö ei jääks rip-puma.

### Sellega seotud teave

- Turvavöö - pealetõmbamine (lk. 26)
- Turvavöö kinnituse kontroll (lk. 28)

### Turvavöö - rasedus

Turvavöö (lk. 25) tuleb alati kinnitada ka rasedatel. Samas on ülimalt oluline jälgida, et see oleks õigesti peale tõmmatud.



Diagonaalvöö peab liibuma õlale ning seejärel jooksmata rindade vahelt piki kõhu külge.

Vöörihm peab olema lapiti vastu reie külge võimalikult madalal kõhu all ja – ei tohi ülespoole liikuda. Turvavöö peab liibuma vastu keha, mittevajalikke lõtke ei tohi olla. Kontrolli, et turvavöö ei oleks keerduks.

Raseduse edasises faasis tuleb rasedatel juhtidel reguleerida iste (lk. 77) ja rool (lk. 82) nii, et rasedal oleks lihtne sõidukit juhtida (mis tähendab, et nad peavad ulatuma vabalt pedaalide ja roolini). Kõht peaks kindlasti olema roolist võimalikult kaugel.

### Sellega seotud teave

- Turvavöö - pealetõmbamine (lk. 26)
- Turvavöö - vabastamine (lk. 27)



### Turvavöö kinnituse kontroll

Kinnitamata turvavööga reisijatele meenutatakse oma turvavöö kinnitamise (lk. 26) vajadust helilise ja visuaalse meeldetuletusega.



Audiosignaal sõltub kiirusest ja mõnel juhul ajast. Visuaalne meeldetuletus asub katuse-konsoolis ja näidikuplokis (lk. 62).

Laste turvatoole turvavöökontrollisüsteem ei kata.

### Tagaiste

Tagaistme turvavöö meeldetuletajal on kaks alamfunktsiooni:

- Annab infot selle kohta, milliseid tagaistme turvavöösid (lk. 25) kasutatakse. Teade kuvatakse näidikuplokis, kui turvavööd on kasutusel või üks tagaistest avatakse. Teade kaob automaatselt, kui auto on umbes 30 sekundit sõitnud või

vajutatakse suunatule lülitushoova **OK** nupp (lk. 104).

- Annab hoiatuse, kui tagaistmel on sõidu ajal turvavöö kinnitamata. Hoiatus kuvatakse näidikuplokis tekstisõnumina ja audiovisuaalse signaalina. Hoiatussümbol kustub turvavöö taaskinnitamisel või hoiatusteade kinnitamisel, vajutades **OK**-nuppu.

Näidikuplokis kuvatakse alati teade selle kohta, millised turvavööd on peale pandud. Salvestatud teadete kuvamiseks vajuta **OK**-nuppu.

### Teatud riigid

Audiosignaal ja indikaator tuli tuletavad juhile ja juhi kõrvalistujale meelde turvavöö kasutamise vajadusest, kui ühel neist on turvavöö kinnitamata. Madala kiiruse juures kostub heli esimesed kuus sekundit.

### Turvavöö eelpinguti

Kõik turvavööd (lk. 25) on varustatud eelpingutitega. Turvavöö eelpingutis olev mehhanism pingutab turvavööd piisavalt tugeva kokkupõrke korral. Nii hoiab turvavöö sõitjat tõhusamalt kohal.



### HOIATUS

Ärge pange kaassõitja turvavöö keelt juhi-poolsesse turvavööpandlasse. Pange turvavöö keel alati õige poole pandlasse. Vältige turvavööde kahjustamist ja võõrkehade sattumist turvavöö pandlasse. Vastasel korral ei tarvitse turvavööd ja pandlad kokkupõrke korral ettenähtud viisil toimida. Tekib tõsise vigastuse oht.



## Ohutus - hoiatussümbol

Vea tuvastamise korral veaotsingu käigus või süsteemi sisselülitamisel kuvatakse vastav ohusümbol. Vajadusel kuvatakse hoiatussümbol koos vastavasisulise teatega näidikuploki (lk. 62) infonäidikule.

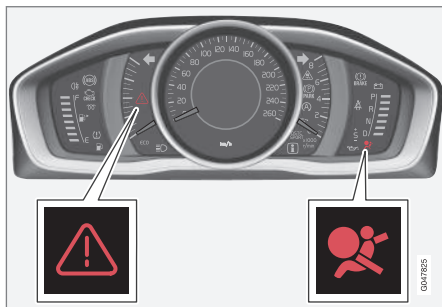

Turvapatjade süsteemi (lk. 30) ohukolmnurk ja hoiatussümbol analoog-näidikupaneelil.

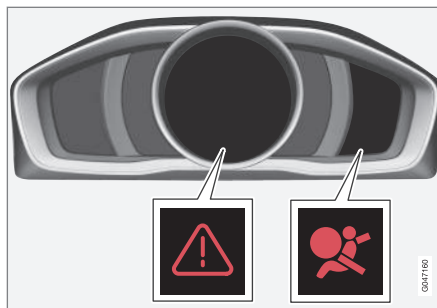

Turvapatjade süsteemi ohukolmnurk ja hoiatussümbol digitaalsel näidikupaneelil.

Näidikuplokil olev hoiatustähis süttib, kui kaugjuhtimispult-võti on süüteasendis II (lk. 76). Tähis kustub, kui turvapadjasüsteemi tõrke eemaldamisest on möödunud umbes 6 sekundit.

## HOIATUS

Kui turvapadjasüsteemi hoiatussümbol ei kustu või süttib sõidu ajal, ei ole turvapadjasüsteem täiesti funktsionaalne. Sümbol näitab tõrget turvavööde eelpingutisüsteemis, SIPS-is, IC-süsteemis või muud tõrget süsteemis. Volvo soovib pöörduda volitatud Volvo esindusse niipea kui võimalik.

Kui ohusümbol ei toimi õigesti, ilmub ohukolmnurga kujutis ja **SRS-turvapadi Vajalik hooldus** või **SRS-turvapadi Lase kohe hooldada** süttib ekraanil. Volvo soovib vii-

tamatult pöörduda volitatud Volvo teenindusse.

## Sellega seotud teave

- Rikkerežiimi puudutav üldteave (lk. 39)



## Turvapadjad

Laupkokkupõrke korral kaitseb turvapadjade süsteem sõiduki juhti ja reisijat pea-, näo- ja rindmikuvigastuste eest.

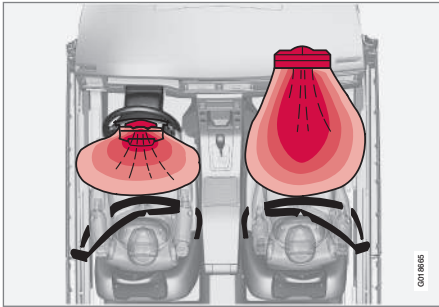

Turvapadjade süsteem ülaltvaates (vasakpoolse rooliga auto korral).

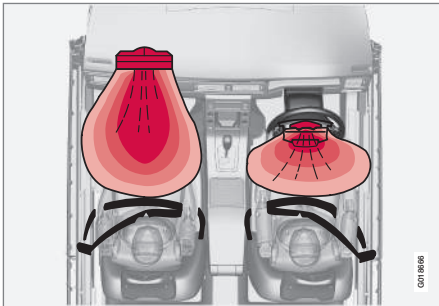

Turvapadjade süsteem ülaltvaates (parempoolse rooliga auto korral).

Airbag-süsteem koosneb turvapadjadest ja anduritest. Piisava tugevusega kokkupõrke korral vallandavad andurid turvapadja/turvapadjad, mis täituvad õhuga ja kuumenevad. Turvapadi leevendab õnnetuse korral sõidukisviibijale langevat löögijõudu. Turvapadi tühjeneb kokkupõrke survele. Löögi summutamiseks tühjeneb padi surve mõjul. Seejuures moodustub suits, see on täiesti normaalne. Kogu protsess, sh. turvapadja täitumine ja tühjenemine toimub kümnendiksekundite jooksul.

### HOIATUS

Volvo soovib remondiks pöörduda volitatud Volvo teenindusse. Turvapadjasüsteemi oskamatu remontimine võib põhjustada tõrke ja tõsisid kehavigastusi.

### TÄHELEPANU

Detektorid reageerivad erinevalt olenevalt kokkupõrke iseloomust ja sellest, kas turvavööd on kinnitatud või mitte. Kehtib turvavöö kõikide asendite suhtes.

Seetõttu on võimalik, et kokkupõrke korral avaneb ainult üks turvapadi (või mitte üksi). Detektorid tunnetavad kokkupõrke jõudu sõidukile ja kohandavad oma reageerimist sellega, avades ühe või mitu turvapadja.

## Sellega seotud teave

- Juhipoolne turvapadi (lk. 31)
- Reisija turvapadi (lk. 31)
- Ohutus - hoiatussümbol (lk. 29)





### Juhipoolne turvapadi

turvavöö (lk. 25) poolt pakutavale kaitsele täiendavalt on sõiduk juhi poolel varustatud turvapadjaga (lk. 30).

Turvapadi asub rooli keskel. Roolirattal on vastav märg: **AIRBAG**.

#### HOIATUS

Turvavööd toimivad koos turvapadjadega. Kui turvavööd ei kasutata või kasutatakse valesti, võib see vähendada kokkupõrkel turvapadja pakutavat kaitset.

### Sellega seotud teave

- Reisija turvapadi (lk. 31)

### Reisija turvapadi

turvavöö (lk. 25) poolt pakutavale kaitsele täiendavalt on sõiduk kaassõitja poolel varustatud turvapadjaga (lk. 30).

Turvapadi on pakitud kindalaeka kohal olevasse pessa. Sellel kattepaneelil on märgistus **AIRBAG**.



Kaassõitja turvapadja asukoht vasakpoolse rooli korral.



Ees oleva kaassõitja turvapadja asukoht parempoolse rooli korral.

Kaassõitja turvapadja hoiatussilt paikneb kahest järgnevast kohast ühes.



1. variant: kaassõitja turvapadja silt päikesesirmil.



2. variant: kaassõitja turvapadja silt uksepilari. Turvapadja silt on nähtav juhi kõrvalistuja ukse avamisel.

## HOIATUS

Ärge kasutage esiistmel seljaga sõidusuunas paiknevat turvatooli, kui turvapadi on aktiivne. Selle nõuande mittejärgimine võib olla lapsele eluohtlik.

## HOIATUS

Turvavööd toimivad koos turvapadjadega. Kui turvavööd ei kasutata või kasutatakse valesti, võib see vähendada kokkupõrkel turvapadja pakutavat kaitset.

Vigastuste ohu võimalikult vähendamiseks turvapadja avanemisel peavad sõitjad istuma võimalikult sirgelt, jalad põrandal ja selg vastu seljatuge. Turvavööd peavad olema kinnitatud.

## HOIATUS

Ärge asetage esemeid armatuurlaua ette ega peale, kus asub kaassõitja turvapadi.

## HOIATUS

Kunagi ära paiguta turvatoolis või turvaistmel last esiistmele, kui turvapadi (SRS) on sisse lülitatud.

Ärge lubage lapsel seista või istuda kaassõitjaistme ees.

Alla 140 cm pikkune inimene ei tohi istuda juhi kõrvalistmel, kui turvapadi on aktiveeritud.

Ülaltoodud juhiste eiramisel võib lapse elu ohtu sattuda.

## Lüliti - PACOS\*

Kaassõitja koha turvapadi (lk. 32) funktsioone on võimalik blokeerida, juhul kui sõiduk on varustatud vastava lülitiga PACOS (Passenger Airbag Cut Off Switch).

## HOIATUS

Kui autos on eesmise kaassõitja turvapadi, kuid mitte lüliti PACOS, siis on turvapadi alati sisse lülitatud.

## Sellega seotud teave

- Juhipoolne turvapadi (lk. 31)
- Lasteistmed (lk. 42)

## Juhi kõrvalistuja koha turvapadi – funktsiooni lubamine/blokeerimine\*

Juhi kõrvalistuja koha turvapadi (lk. 31) funktsioone on võimalik blokeerida, juhul kui sõiduk on varustatud vastava lülitiga, PACOS (Passenger Airbag Cut Off Switch).

## Lüliti - PACOS

Juhi kõrvalistuja koha turvapadja lüliti (PACOS) asub armatuurlaual juhi kõrvalistuja pooles otsas ja on ligipääsetav parempoolse esiukse avamisel.

Veendu, et lüliti on vajalikus asendis. Lüliti ümberlülitamiseks tuleb kasutada kaugjuhtimispult-võtme muukliistu (lk. 162).

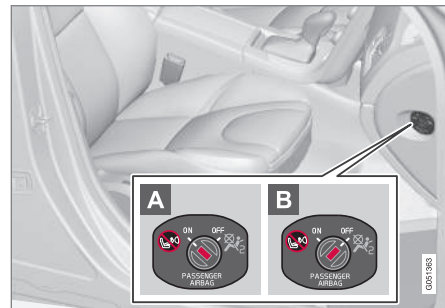

Turvapadja lüliti asukoht.

- A** Turvapadi on aktiveeritud. Kui lüliti on selles asendis, tohivad kaassõitja istmel istuda üle 140 cm pikkused isikud, kuid



mitte turvatoolis või turvaistmel olevad lapsed.

- B** Turvapadi on deaktiveeritud. Kui lüliti on selles asendis, võivad kõrvalistmel istuda turvatoolis või turvaistmel olevad lapsed, kuid mitte mingil juhul üle 140 cm pikkused isikud.

### HOIATUS

**Turvapadi on aktiveeritud** (kaassõitjaiste):

Ära kunagi paiguta turvatoolis või turvaistmel last esiistmele, kui turvapadi on sisse lülitatud. See kehtib kõikide alla 140 cm pikkuste reisijate kohta.

**Turvapadi on desaktiveeritud** (kaassõitjaiste):

Üle 140 cm pikkused lapsed ei tohi istuda juhi kõrvalistmel, kui turvapadi on desaktiveeritud.

Ülaltoodud juhiste eiramisel võib lapse elu ohtu sattuda.

### TÄHELEPANU

Kaugjuhtimispuult-võtme keeramisel asendisse II (lk. 76) kuvatakse näidikuplokis umbes 6 sekundiks turvapadja ohusümbol (lk. 29).

Seejärel ilmub katusepaneelile sümbol, mis näitab kaassõitja turvapadja olekut.



Indikaator näitab, et kaassõitjapoolne turvapadi on aktiveeritud.

Katusekonsoolil olev ohusümbol näitab, et ees istuva kaassõitja turvapadi on aktiveeritud (vt eelmist joonist).

### HOIATUS

Ärge pange last kunagi istuma lapse turvatoolile või -istmele esiistmel, kui turvapadi on aktiveeritud ja katusekonsoolil põleb sümbol . Selle nõuande mittejärgimine võib olla lapsele eluohtlik.



Märgutuli näitab, et kaassõitjapoolne turvapadi on deaktiveeritud.

Katusekonsoolile ilmuv teade ja sümbol näitavad, et kaassõitja turvapadi on välja lülitatud (vt. eelnevat joonist).

### HOIATUS

Mitte võtta reisijaid juhi kõrvaisuja istmele juhul, kui laekonsoolil on kuvatud väljalülitatud turvapadja teavitus ega juhul kui turvapadjade süsteemi hoiatussümbol (lk. 29) on kuvatud näidikuplokile. See tähendab, et süsteemis on tõsine tõrge. Pöördu teenindusse niipea kui võimalik. Volvo soovib pöörduda volitatud Volvo teenindusse.

### HOIATUS

Ülaltoodud juhiste eiramisel võib autosõitjate elu ohtu sattuda.



## Sellega seotud teave

- Lasteistmed (lk. 42)

### Külgturvapadi (SIPS)

Külgkokkupõrke korral võtab suure osa kokkupõrkejõust vastu külgkaitsesüsteem SIPS (Side Impact Protection System), mis hõlmab talasid, piilareid, põrandat, katust ja muid kereosi. Juhiistme ja ees istuva kaassõitja istme külgturvapadjad kaitsevad rindkeret ja puusi ning kujutavad endast SIPS-süsteemi tähtsat osa.



Turvapadjasüsteemi SIPS kaks põhikomponenti on külgturvapadi ja andurid. Külgturvapadjad asuvad esiistmete seljatugedes.

Piisavalt tugeva kokkupõrke korral reageerivad andurid ning külgmised turvapadjad täituvad õhuga. Turvapadi täitub sõitja ja uksepaneeli vahel, pehmedades nii lööki. Turvapadi tühjeneb kokkupõrke survel. Külgmine turvapadi avaneb tavaliselt külgkokkupõrke korral.

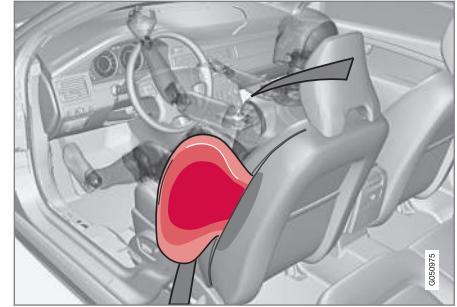

Juhiiste, vasakpoolne rool.

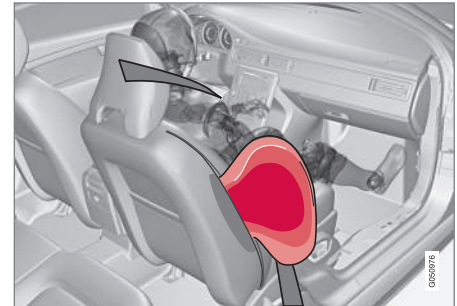

Kõrvalistuja iste, vasakpoolne rool.



## ! HOIATUS

- Volvo soovib remontida ainult volitatud Volvo teeninduses. Puudulik töö külgturvapadjasüsteemiga võib põhjustada talitlushäireid ja tõsisemid tervisekahjustusi.
- Ärge asetage esemeid istme väliskülje ja uksepaneeli vahele, sest seda ruumi vajab külgmise turvapadi.
- Volvo soovib kasutada ainult Volvo heakskiidetud autoistmekatteid. Muud istmekatted võivad takistada külgmiste turvatäite toimimist.
- Külgmised turvapadjad lisanduvad turvavöödele. Kasutage alati turvavööd.

### Sellega seotud teave

- Juhipoolne turvapadi (lk. 31)
- Reisija turvapadi (lk. 31)
- Külgmise turvapadi (SIPS) - lasteiste/istmekõrgendus (lk. 35)
- Turvakardin (IC) (lk. 35)

### Külgmise turvapadi (SIPS) - lasteiste/istmekõrgendus

*Sõiduki poolt pakutav kaitse lasteistmes või istmekõrgendusel istuvale lapsele külgmise turvapadja (lk. 34) tõttu ei vähene.*

Lasteistet/istmekõrgendust (lk. 42) võib paigaldada juhi kõrvalistuja istmele eeldusel, et juhi kõrvalistuja turvapadja funktsioon on väljalülitatud olekus (lk. 32).

### Sellega seotud teave

- Reisija turvapadi (lk. 31)
- Üldine laste ohutust puudutav teave (lk. 41)

### Turvakardin (IC)

*Turvakardin väldib kokkupõrke ajal juhi ja kõrvalistuja pea löömist vastu auto sisemust.*



Turvakardin IC (Inflatable Curtain) on osa SIPS-süsteemist (lk. 34) ja turvatäite süsteemist (lk. 30). See on paigaldatud laepolstri taha, katuse mõlemale küljele ja kaitseb välimistel istmetel viibivaid inimesi. Piisavalt tugeva kokkupõrke korral reageerivad andurid ning turvakardin täitub õhuga.



## 02 Turvalisus



### HOIATUS

Ära riputa või kinnita raskeid esemeid lae-käepidemete külge. Nagi on mõeldud ainult kergete rõivaste jaoks (mitte kõvadele esemetele, näiteks vihmavarjule).

Ära kurvi või paigalda midagi auto katusekatte, uksepiilarite või külgpaneelide külge. See võib auto kaitsesüsteemi häirida. Volvo soovitab kasutada ainult Volvo originaalosi, mis on mõeldud nendes kohtadesse paigaldamiseks.

### HOIATUS

Ärge laadige autosse pagasit kõrgemale kui 50 mm allapoole ukseakende ülemisest servast. Muidu võite kahjustada laevoodris asuva turvakardina ettenähtud kaitsefunktsiooni.

### HOIATUS

Turvakardin lisandub turvavöödele. Kasutage alati turvavööd.

### Sellega seotud teave

- Turvavöösid puudutav üldteave (lk. 25)

### Üldteave WHIPS-süsteemi (kaelalüli kaitse) kohta

WHIPS (kaelalüli kaitsesüsteem) kaitseb kaelalüli piirkonda vigastuste eest. Lülisamba kaitse (WHIPS) koosneb löögijõudu neelavatest seljatugedest ja spetsiaalsetest peatugedest esiistmetel.

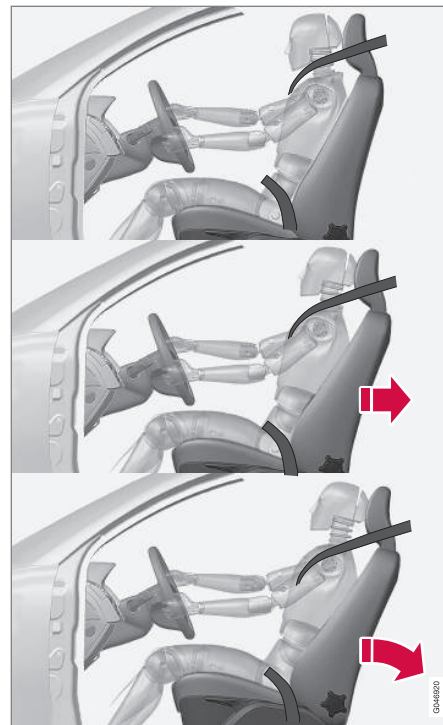

WHIPS-süsteem käivitub tagant otsasõidu korral, võttes lähteandemetena arvesse nii kokkupõrke nurka kui ka löögi tugevust, samuti otsasõitnud sõiduki tüüpi.

0946920



### ! HOIATUS

WHIPS-süsteem on lisaks turvavöödele. Kasutage alati turvavööd.

### Istme omadused

WHIPS-süsteemi käivitumisel langevad esiistmete seljatoed tahapoole, nii et juhi ja kõrvalistuja isteasend muutub. See vähendab kaelalülivigastuste ohtu.

### ! HOIATUS

Ärge muutke ega remontige istet ega WHIPS-süsteemi ise. Volvo soovitab pöörduda volitatud Volvo teenindusse.

### Sellega seotud teave

- WHIPS - lasteistmed (lk. 37)
- WHIPS - istumisasend (lk. 37)
- Turvavöösid puudutav üldteave (lk. 25)

### WHIPS - lasteistmed

Sõiduki poolt pakutav kaitse lasteistmes või istmekõrgendusel istuvale lapsele WHIPS-süsteemi (lk. 36) tõttu ei vähene.

Lasteistet/istmekõrgendust (lk. 42) võib paigaldada juhi kõrvalistuja turvapadja funktsioon on väljalülitatud olekus (lk. 32).

### Sellega seotud teave

- Üldine laste ohutust puudutav teave (lk. 41)

### WHIPS - istumisasend

Suurima võimaliku turvalisuse tagamiseks WHIPS-süsteemi (lk. 36) poolt peavad sõiduki juht ja reisija olema korrektses istumisasendis ja jälgima, et miski ei takistaks süsteemi toimimist.

### Isteasend

Seadistage esiiste (lk. 77) enne sõidu alustamist õige istumisasend.

Parima kaitse saavutamiseks peaksid juht ja kõrvalistuja istuma istme keskel, pea võimalikult peatoe lähedal.

### Funktsioon



Ära jäta juhiistme/kaassõitjaistme seljatoe taha esemeid, mis võivad häirida WHIPS-i tööd.



## ! HOIATUS

Ärge suruge tagaistme istmepadja ja esiistme seljatoe vahele jäiku esemeid. Jälgige, et te ei takistaks WHIPS-süsteemi toimimist.



Ära jäta tagaistmele esemeid, mis võivad häirida WHIPS-i tööd.

## ! HOIATUS

Kui tagaistme seljatugi on alla keeratud, tuleb vastav esiiste ette lükata, et see ei puudutaks alla keeratud seljatuge.

## ! HOIATUS

Kui istme suhtes on rakendunud äärmuslik jõud, näiteks tagant otsasõidu korral, tuleb WHIPS-süsteemi kontrollida. Volvo soovib lasta seda kontrollida volitatud Volvo teeninduses.

Isegi kui istmed näivad olevat vigastusteta, võib WHIPS-süsteemi kaitsevõime olla osaliselt kadunud.

Volvo soovib pöörduda volitatud Volvo teenindusse süsteemi kontrollimiseks ka pärast väiksemat tagant otsasõitu.

## Süsteemide rakendumine

Kokkupõrke korral toimivad kõik Volvo erinevad turvasüsteemid ühel eesmärgil, et vähendada võimalikke vigastuste tõsidust.

Süsteem	Activeeritud
Turvavöö eelpinguti (lk. 28) esiiste	Laupkokkupõrke ja/või külgturvakokkupõrke ja/või tagantotsasõidu ja/või ümbermiskorral
Turvavöö eelpinguti, tagaiste	Laup- ja/või külgturvakokkupõrkel ja/või ümberpaikumisel
Turvapadjad (Rool (lk. 31) ja reisija turvapadi (lk. 31))	Laupkokkupõrkel. <sup>A</sup>
Külgturvapadjad (SIPS) (lk. 34)	Külgturvakokkupõrkel <sup>A</sup>
Turvakardin (IC) (lk. 35)	Külglöögi, auto ümberpaikumise ja/või laupkokkupõrke korral <sup>A</sup>
Kaelalülkaitse WHIPS (lk. 36)	Tagant otsasõidul

<sup>A</sup> Võib juhtuda, et auto küll deformeerub tugevalt kokkupõrkes, kuid turvapadjad ei vallandu. Auto erinevate turvasüsteemide aktiveerimine sõltub tervest reast faktoritest, nagu





kohatud takistuse jääkus ja kaal, auto kiirus, kokkupõrke nurk jms.

Turvapatjade (lk. 30) rakendumise korral käituda järgnevalt:

- Kui auto on liikumisvõimetu. Volvo soovib lasta auto vedada lähimasse Volvo töökotta. Ärge sõitke autoga, kui turvapadjad (airbags) on avanenud.
- Volvo soovib pöörduda volitatud Volvo teenindusse auto turvasüsteemikomponentide vahetamiseks.
- Pöördu alati arsti poole.

### TÄHELEPANU

Turvapadjad ja turvavööpinguti süsteem rakenduvad kokkupõrke ajal ainult üks kord.

### HOIATUS

Turvapatjade juhtmoodul asub keskkonsoolis. Kui keskkonsoolile satub vett või muud vedelikku, võta akukaablid lahti. Ära ürita autot käivitada, sest turvapadi võib avaneda. Kui auto on liikumisvõimetu. Volvo soovib lasta auto vedada volitatud Volvo teenindusse.

### HOIATUS

Ärge mitte kunagi sõitke avanenud turvapadjadega. Need võivad raskendada rooli kasutamist. Ka muud ohutussüsteemid võivad olla vigastatud. Turvapadjade avanemisel tekkiv suits ja tolm võivad põhjustada pärast tugevat kokkupuudet naha- ja silmaärritust/-vigastust. Ärrituse korral loputage külma veega. Kiire avanemine ja turvapadja kangas võivad põhjustada hõõrdumist ja nahapõletust.

### Rikkerežiimi puudutav üldteave

*Safety mode on kaitseseisund, mis rakendub, kui kokkupõrge võib olla kahjustanud auto olulisi funktsioone, nt kütusevoolikuid, mõne kaitsesüsteemi andureid või pidurisüsteemi.*

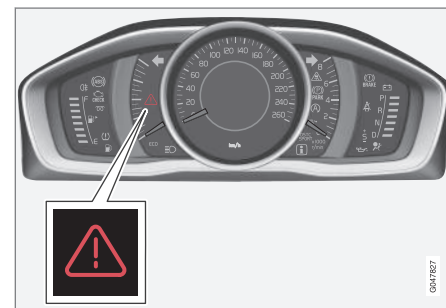

Ohukolmnurk analoog-näidikupaneelil.

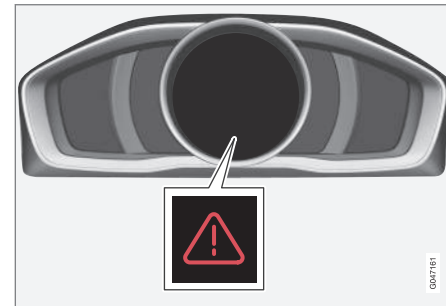

Ohukolmnurk digitaalsel näidikuplokil.



Sõiduki sattumisel avariisse võidakse kuvada tekst **Ohutusrežiim Vt juhendit** näidikupaneeli (lk. 62) infonäidikul. See tähendab, et auto ei toimi enam nii nagu peaks.

### HOIATUS

Ära ürita oma autot ise remontida või elektroonikat ise lähtestada, kui auto on lülitatud ohutusrežiimile. See võib põhjustada kehavigastuse või auto ebatavalise toimimise. Volvo soovitab pöörduda volitatud Volvo teenindusse auto tavapärase oleku taastamiseks pärast näidu **Ohutusrežiim Vt juhendit** ilmumist.

### Sellega seotud teave

- Rikkerežiim - sõiduki käivituskatse (lk. 40)
- Rikkerežiim – sõitmine rikkerežiimis (lk. 41)

### Rikkerežiim - sõiduki käivituskatse

*Sõiduki lülitumisel rikkerežiimi (lk. 39) on sõidukit lubatud proovida käivitada üksnes juhul, kui kõik paistab visuaalsel ülevaatusel korras ja ollakse veendunud kütuselekete puudumisest.*

Kontrolli kõigepealt, et ega autost kütust ei leki. Ka kütuselõhna ei tohi olla.

Kui kõik tundub olevat korras ja kütuseleket ei ole, võib proovida autot käivitada.

Eemalda kaugjuhtimispuult-võti ja ava juhiuks. Kui nüüd ilmub teade, et süüde on sees, vajuta käivitusnuppu. Seejärel sulge uks ja sisesta kaugjuhtimispuult-võti. Auto elektroonilised süsteemid püüavad normaalseisundi taastada. Ürita autot käivitada.

Teate **Ohutusrežiim Vt juhendit** püsimisel ekraanil ei ole sõidukiga sõitmine ega sõiduki pukseerimine lubatud ning selle asemel tuleb tellida sõiduki äravedu (lk. 316). Varjatud kahjustused võivad muuta auto sõidu ajal juhitamatuks, isegi kui auto tundub väljastpoolt sõidukõlbulik.

### HOIATUS

Kui kuvatakse teade **Ohutusrežiim Vt juhendit** ja tunnete kütuse lõhna, ärge mitte mingil juhul püüdke autot uuesti käivitada. Väljuge kohe autost.



### HOIATUS

Ohutusrežiimil olevat autot ei tohi pukseerida. Auto tuleb treileril ära vedada. Volvo soovitab lasta auto vedada volitatud Volvo teenindusse.

### Sellega seotud teave

- Rikkerežiim – sõitmine rikkerežiimis (lk. 41)



## Rikkerežiim – sõitmine rikkerežiimis

*Normal mode* sümboli kuvamise korral pärast **Ohutusrežiim** Vt juhendit lähtestamist sõiduki käivituskatse (lk. 40) järgselt osutub võimalikuks sõiduki ettevaatlik liigutamine piiratud režiimis.

Ära liiguta autot rohkem kui vajalik.

## Sellega seotud teave

- Rikkerežiimi puudutav üldteave (lk. 39)

## Üldine laste ohutust puudutav teave

*Lapsed, sõltumata vanusest ja kasvust, peavad autos istudes alati korralikult kinnitatud olema. Ärge lubage kunagi lapsel mõne sõitja süles istuda.*

Volvo soovitab lapsi sõidutada seljaga sõidusuunas oleva turvaistmel nii kaua kui võimalik, ehk vähemalt 3–4-aastaseni ning kuni 10-aastaste laste puhul kasutada istme kõrgenduspatja või näoga sõidusuunas olevat turvatooli.

Lapse sõiduasend sõidukis ja varustus valitakse vastavalt lapse kaalule ja kasvule; vt. Lasteistmed (lk. 42).



### TÄHELEPANU

Laste autosse paigutamise eeskirjad riigiti erinevad. Kontrollige kohaldatavaid nõudeid.

Volvo pakub laste turvaravustust (turvatoolid, kõrgenduspadjad ja kinnitusvahendid), mis on valmistatud Teie auto jaoks. Volvo laste turvaravustus võimaldab luua optimaalsed tingimused lapse turvaliseks autosõiduks. Lisaks sellele sobib laste turvaravustus hästi autosse ja seda on mugav kasutada.



### TÄHELEPANU

Kui lapse turvaravustuse paigaldamisel tekkitab küsimusi, küsige tootjalt selgemaid juhiseid.

## Lapselukud

Tagauksed ja tagaukseaknad\* saab blokeerida käsitsi (lk. 176) või elektrooniliselt (lk. 176)\*, et neid ei saaks seestpoolt avada.

## Sellega seotud teave

- Lasteistmed - paiknemine (lk. 46)
- Lasteiste - ISOFIX (lk. 50)
- Lasteistmed - ülemised kinnituspunktid (lk. 54)



### Lasteistmed

Lapsed peavad istuma mugavalt ja ohutult. Veenduge lasteistme õiges paigalduses ja kasutuses.



Lapse turvatool ja turvapadi välistavad üksteist.



### TÄHELEPANU

Laste turvavarustuse kasutamisel on tähtis lugeda kaasas olevaid paigaldamisjuhiseid.



### HOIATUS

Ärge kinnitage lapse turvatooli rihmu istme horisontaalse reguleerimistala külge ega istme all olevate vedrude või juhikute ega talade külge. Teravad servad võivad rihmu vigastada.

Vaata alltoodud joonistel kujutatud lapse turvatooli nõuetekohast paigaldamist.

Soovitavad laste turvatoolid<sup>2</sup>

Kaal	Esiiste (välja lülitatud turvapadjaga)	Tagaistme äärmine istekoht	Tagaistme keskmine istekoht
Rühm 0 maks. 10 kg  Rühm 0+ maks. 13 kg		Volvo turvahäll (Volvo Infant Seat) – seljaga sõidusuunas olev turvatool, mis kinnitatakse ISOFIX-süsteemi abil.  Tüübikinnitus: E1 04301146  (L)	
Rühm 0 maks. 10 kg  Rühm 0+ maks. 13 kg	Volvo turvahäll (Volvo Infant Seat) – seljaga sõidusuunas olev turvatool, mis kinnitatakse auto turvavööga.  Tüübikinnitus: E1 04301146  (U)	Volvo turvahäll (Volvo Infant Seat) – seljaga sõidusuunas olev turvatool, mis kinnitatakse auto turvavööga.  Tüübikinnitus: E1 04301146  (U)	Volvo turvahäll (Volvo Infant Seat) – seljaga sõidusuunas olev turvatool, mis kinnitatakse auto turvavööga.  Tüübikinnitus: E1 04301146  (U)
Rühm 0 maks. 10 kg  Rühm 0+ maks. 13 kg	Universaalse tunnustusega turvatool.  (U)	Universaalse tunnustusega turvatool.  (U)	Universaalse tunnustusega turvatool.  (U)
Rühm 1 9 – 18 kg	Volvo seljaga sõidusuunas olev / ümberpööratav turvatool (Volvo Convertible Child Seat) – seljaga sõidusuunas olev turvatool, mis kinnitatakse auto turvavööde ja rihmadega.  Tüübikinnitus: E5 04192  (L)	Volvo seljaga sõidusuunas olev / ümberpööratav turvatool (Volvo Convertible Child Seat) – seljaga sõidusuunas olev turvatool, mis kinnitatakse auto turvavööde ja rihmadega.  Tüübikinnitus: E5 04192  (L)	

<sup>2</sup> Muude laste turvatoolide kasutamisel peab Teie auto olema turvatooliga kaasasolevas sõidukite loendis või olema üldiselt heaks kiidetud vastavalt standardi ECE R44 nõuetele.



## 02 Turvalisus



Kaal	Esiiste (välja lülitatud turvapadjaga)	Tagaistme äärmine istekoht	Tagaistme keskmine istekoht
Rühm 1 9 – 18 kg	Universaalse tunnustusega turvatool. (U)	Universaalse tunnustusega turvatool. (U)	Universaalse tunnustusega turvatool. (U)
Rühm 2 15-25 kg	Volvo seljaga sõidusuunas olev / ümberpööratav turvatool (Volvo Convertible Child Seat) – seljaga sõidusuunas olev turvatool, mis kinnitatakse auto turvavööde ja rihmadega. Tüübikinnitus: E5 04192 (L)	Volvo seljaga sõidusuunas olev / ümberpööratav turvatool (Volvo Convertible Child Seat) – seljaga sõidusuunas olev turvatool, mis kinnitatakse auto turvavööde ja rihmadega. Tüübikinnitus: E5 04192 (L)	
Rühm 2 15-25 kg	Volvo seljaga sõidusuunas olev / ümberpööratav turvatool (Volvo Convertible Child Seat) – sõidusuunas olev turvatool, mis kinnitatakse auto turvavööga. Tüübikinnitus: E5 04191 (U)	Volvo seljaga sõidusuunas olev / ümberpööratav turvatool (Volvo Convertible Child Seat) – sõidusuunas olev turvatool, mis kinnitatakse auto turvavööga. Tüübikinnitus: E5 04191 (U)	Volvo seljaga sõidusuunas olev / ümberpööratav turvatool (Volvo Convertible Child Seat) – sõidusuunas olev turvatool, mis kinnitatakse auto turvavööga. Tüübikinnitus: E5 04191 (U)
Rühm 2/3 15 – 36 kg	Volvo seljatoega kõrgenduspadid (Volvo Booster Seat with backrest). Tüübikinnitus: E1 04301169 (UF)	Volvo seljatoega kõrgenduspadid (Volvo Booster Seat with backrest). Tüübikinnitus: E1 04301169 (UF)	Volvo seljatoega kõrgenduspadid (Volvo Booster Seat with backrest). Tüübikinnitus: E1 04301169 (UF)



Kaal	Esiiste (välja lülitatud turvapadjaga)	Tagaistme äärmine istekoht	Tagaistme keskmine istekoht
Rühm 2/3 15 – 36 kg	Kõrgendus padi, seljatoega või ilma (Booster Cushion with and without backrest). Tüübikinnitus: E5 04216 (UF)	Kõrgendus padi, seljatoega või ilma (Booster Cushion with and without backrest). Tüübikinnitus: E5 04216 (UF)	Kõrgendus padi, seljatoega või ilma (Booster Cushion with and without backrest). Tüübikinnitus: E5 04216 (UF)
Rühm 2/3 15 – 36 kg		Integreeritud kõrgendus padi (Integrated Booster Cushion) – saadaval tehases paigaldatud lisavarustusena. Tüübikinnitus: E5 04189 (B)	

L: sobib teatavatele lapseturvatoolidele. Need lapseturvatoolid võivad olla ette nähtud kasutamiseks teatavatel automudelitel, piiratud või pooluniversaalsetes kategooriates.

U: sobib selle kehakaalu klassi jaoks universaalse tunnustusega lapseturvatoolidele.

UF: sobib selle kehakaaluklassi jaoks universaalse tunnustusega näoga sõidusuunas paigaldatavatele turvatoolidele.

B: sellele kehakaaluklassile heakskiidetud sisseehitatud lapseturvatoolid.

### Sellega seotud teave

- Lasteistmed - paiknemine (lk. 46)
- Lasteistmed - ülemised kinnituspunktid (lk. 54)
- Lasteiste - ISOFIX (lk. 50)
- Üldine laste ohutust puudutav teave (lk. 41)



### Lasteistmed - paiknemine

Juhi kõrvalistuja koha turvapadja sisselülitatud (lk. 32) oleku korral tuleb lasteistmed/istmekõrgendused (lk. 42) paigaldada alati tagaistmele. Kui Juhi kõrvalistmel on laps, võib ta avaneva turvapadja tõttu saada tõsiseid vigastusi.

Kaassõitja turvapadja hoiatussilt paikneb kahest järgnevast kohast ühes.



1. variant: kaassõitja turvapadja silt päikesesirmil.



2. variant: kaassõitja turvapadja silt uksepiiril. Turvapadja silt on nähtav juhi kõrvalistuja ukse avamisel.

Võib paigutada:

- lapse turvatool/istmekõrgendus kaassõitja istmel juhul, kui kaassõitjapoolne turvapadi ei ole aktiveeritud.
- üks või mitu turvatooli / istme kõrgenduspatja tagaistmel.

### HOIATUS

Ärge kasutage esiistmel seljaga sõidusuunas paiknevat turvatooli, kui turvapadi on aktiivne. Selle nõuande mittejärgimine võib olla lapsele eluohtlik.

### HOIATUS

Kunagi ära paiguta turvatoolis või turvaistmel last esiistmele, kui turvapadi (SRS) on sisse lülitatud.

Ärge lubage lapsel seista või istuda kaassõitjaistme ees.

Alla 140 cm pikkune inimene ei tohi istuda juhi kõrvalistmel, kui turvapadi on aktiveeritud.

Ülaltoodud juhiste eiramisel võib lapse elu ohtu sattuda.

### HOIATUS

Lapse turvaistmeid/-toole, millel on metallkinnitused või muu konstruktsioon, mis võiks jääda turvavöö pandla avamisnupu peale, ei tohi kasutada, sest need võivad põhjustada turvavöö pandla juhuslikku avanemist.

Ärge laske lapse turvatooli ülemisel osal toetuda vastu tuuleklaasi.

### Sellega seotud teave

- Üldine laste ohutust puudutav teave (lk. 41)
- Lasteistmed - ülemised kinnituspunktid (lk. 54)
- Lasteiste - ISOFIX (lk. 50)





## Lapseiste - kaheastmeline istmekõrgendus\*

Tagaistmesse integreeritud istmekõrgendused võimaldavad lastel mugavaõit ja ohutult istuda.

Turvaistmed on mõeldud spetsiaalselt lastele nende optimaalse ohutuse tagamiseks. Koos turvavööga (lk. 25) on need heaks kiidetud lastele, kelle kaal jääb vahemikku 15-36 kg ja pikkus on vähemalt 95 cm.



Õigel kõrgusel olev turvavöö asetseb õla peal.



Vale asend; peatugi tuleb reguleerida peaga samale kõrgusele ning turvavöö ei tohi olla õlast madalamal.

Enne sõitmahakkamist kontrollige, kas:

- integreeritud kaheastmeline istmekõrgendus on õigesti paigaldatud vastavalt tabelile (lk. 48) ja asendisse lukustatud
- turvavöö liubub vastu lapse keha ning kas selles ei ole lõtke ega keerde
- turvavöö ei kulge üle lapse kurgu ega alt-poolt õlga (vt eelmisi jooniseid)
- turvavöö vöörihm jookseb optimaalse kaitse saavutamiseks üle vaagna.

Istmekõrgenduse kaheastmeline reguleerimine toimub tõstmise (lk. 48) ja langetamise (lk. 49) kaudu.

## ⚠ HOIATUS

Volvo soovib lasta autot remontida ja või selle osi vahetada ainult volitatud Volvo teeninduses. Ära modifitseeri või täienda istmekõrgendust. Kui integreeritud istmekõrgendus on jäänud suure koormuse alla, näiteks kokkupõrke ajal, tuleb terve istmekõrgendus välja vahetada. Vaatamata sellele, et istmekõrgendus on väliste kahjustusteta, ei paku see enam varasemal tasemel kaitset. Istmekõrgendus tuleb välja vahetada ka siis, kui see on väga kulunud.

## ⚠ HOIATUS

Kahefaasilise istmekõrgenduse juhiste eiramisel võib laps avarii korral saada tõsiseid kehavigastusi.



## 02 Turvalisus

### Kaheastmeline istmekõrgendus\* - tõstmine

Tagaistme Integreeritud istmekõrgendusi (lk. 47) saab kaheastmeliselt üles tõsta. Istmekõrgenduse õige lahtiliigendamise aste sõltub lapse kaalust.

	Aste 1	Aste 2
Kaal	22-36 kg	15-25 kg

#### Aste 1<sup>3</sup>



- 1 Turvaistme vabastamiseks tõmba käepidet ettepoole ja üles.



- 2 Lukustamiseks vajuta turvaistet tahapoole.

#### Aste 2<sup>4</sup>

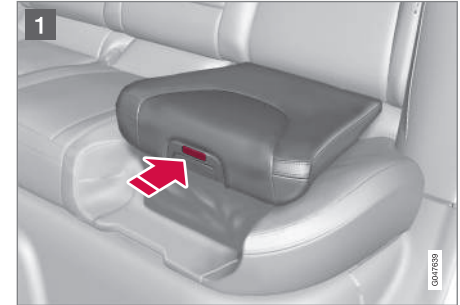

- 1 Alusta alumisest astmest. Vajutage nuppu.



- 2 Tõsta turvaiste esiservast üles ja suru lukustamiseks tagasi vastu seljatuge.

<sup>3</sup> Alumine aste.

<sup>4</sup> Ülemine aste.



### **i** TÄHELEPANU

Istmekõrgendust ei saa reguleerida asendist 2 asendisse 1, kui see on täielikult istmepadja alla klapitud (lk. 49).

#### Sellega seotud teave

- Kaheastmeline istmekõrgendus\* - langetamine (lk. 49)

### Kaheastmeline istmekõrgendus\* - langetamine

Tagaistme integreeritud istmekõrgenduse (lk. 47) saab täielikult istmepadja sisse alla lasta. Sellegipoolest ei saa reguleerida turvaistet ülemisest astmest alumisse astmesse.



- 1** Istme vabastamiseks tõmba käepidet ettepoole.

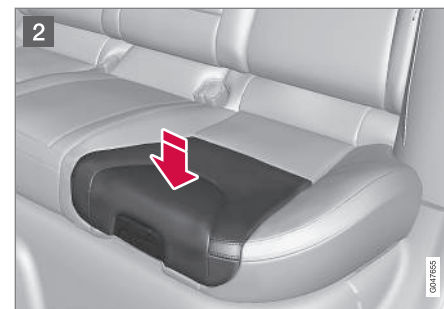

- 2** Turvaistme lukustamiseks vajuta seda keskelt käega alla.

### **i** TÄHTIS TEAVE

Enne langetamist veendu, et padja all ei ole lahtisi esemeid, näiteks mänguasju.

### **i** TÄHELEPANU

Tagaistme seljatoe allaklappimisel tuleb istmekõrgendus alla lasta.

#### Sellega seotud teave

- Kaheastmeline istmekõrgendus\* - tõstmine (lk. 48)



### Lasteiste - ISOFIX

ISOFIX on sõiduki lasteistmete (lk. 42) kinnitussüsteem, mis on toodetud vastavalt rahvusvaheliselt kinnitatud standarditele.



ISOFIX-kinnitussüsteemi kinnituspunktid asuvad tagaistme äärmiste istekohtade seljatugete alumise osa taga.

Kinnituspunktide asukoht on näidatud seljatoe polstril olevate sümbolitega (vt. eelnevat joonist).

Vajutage kinnituspunktile ligipääsemiseks turvaiste alla.

Lapse turvatooli paigaldamisel autosse ISOFIX süsteemi kinnituspunktide abil tuleb alati juhendada turvatooli tootja poolt välja antud paigaldusjuhendi nõuetest.

### Sellega seotud teave

- ISOFIX - mõõduklassid (lk. 50)
- ISOFIX - lasteistmete tüübid (lk. 52)
- Üldine laste ohutust puudutav teave (lk. 41)

### ISOFIX - mõõduklassid

ISOFIX (lk. 50) kinnitussüsteemiga lasteistmete juures on kasutusel mõõduklassid, mis hõlbustab kasutajal õiget tüüpi lasteistme (lk. 52) valimist.

Suurus-klass	Kirjeldus
A	Näoga sõidusuunas asetseva lapse turvatooli täissuurus
B	Näoga sõidusuunas asetseva lapse turvatooli vähendatud suurus (alt. 1)
B1	Näoga sõidusuunas asetseva lapse turvatooli vähendatud suurus (alt. 2)
C	Seljaga sõidusuunas asetseva lapse turvatooli täissuurus
D	Seljaga sõidusuunas asetseva lapse turvatooli vähendatud suurus
E	Seljaga sõidusuunas asetsev turvahäll



Suurus-klass	Kirjeldus
F	Vasakpoolne põiki asetsev turvahäll
G	Parempoolne põiki asetsev turvahäll

### HOIATUS

Ärge mitte kunagi pange last istuma kaas-sõitja istmele, kui auto on varustatud akti-veeritud turvapadjaga.

### TÄHELEPANU

Kui lapse turvatoolil ISOFIX suuruseklass puudub, peab automudel sisalduma lapse turvatooli sõidukite loendis.

### TÄHELEPANU

Volvo soovitab pöörduda volitatud Volvo edasimüüja poole info saamiseks sobivate ISOFIX-turvaistmete kohta.



### ISOFIX - lasteistmete tüübid

Laste turvatoolid on saadaval erinevates suurustes – ja autodki on erineva suurusega. See

tähendab, et mitte kõik laste turvatoolid ei sobi kõikidesse automudelitesse.

Lapse turvatooli liik	Kaal	Suurusklass	Kaassõitjaistmed laste turvatoolide ISOFIX-paigaldamiseks	
			Esiiste	Tagaistme äärmine istekoht
Turvahäll (põikisuunaline)	maks. 10 kg	F	X	X
		G	X	X
Turvahäll (seljaga sõidusuunas)	maks. 10 kg	E	X	OK (IL)
Turvahäll (seljaga sõidusuunas)	maks. 13 kg	E	X	OK (IL)
		D	X	OK (IL)
		C	X	OK (IL)
Lapse turvatool (seljaga sõidusuunas)	9 – 18 kg	D	X	OK (IL)
		C	X	OK (IL)



Lapse turvatooli liik	Kaal	Suurusklass	Kaassõitjaistmed laste turvatoolide ISOFIX-paigaldamiseks	
			Esiiste	Tagaistme äärmine istekoht
Ettepoole suunatud turvatool	9 – 18 kg	B	X	OK <sup>A</sup> (IUF)
		B1	X	OK <sup>A</sup> (IUF)
		A	X	OK <sup>A</sup> (IUF)

X: ISOFIX-i asend ei sobi selle kehakaalu- ja/või pikkuseklassi ISOFIX lapseturvatoolidele.

IL: sobib teatavatele ISOFIX lapseturvatoolidele. Need lapseturvatoolid võivad olla ette nähtud kasutamiseks teatavatel automudelitel, piiratud või pooluniversaalsetes kategooriates.

IUF: sobib sellele kehakaaluklassile universaalselt tunnustatud ISOFIX turvatoolidele, mis paigaldatakse näoga sõidu suunas.

<sup>A</sup> Volvo soovib kasutada selle rühma jaoks seljaga sõidusuunas paiknevat laste turvatooli.

Valige kindlasti õigesse suurusklass (lk. 50)  
kuuluv ISOFIX (lk. 50) kinnitussüsteemiga tur-  
vatool.



### Lasteistmed - ülemised kinnituspunktid

Teatavate näoga sõidusuunas lasteistmete (lk. 42) tarvis on sõiduk varustatud ülemiste kinnituspunktidega. Need kinnituspunktid asuvad istme tagaküljel.

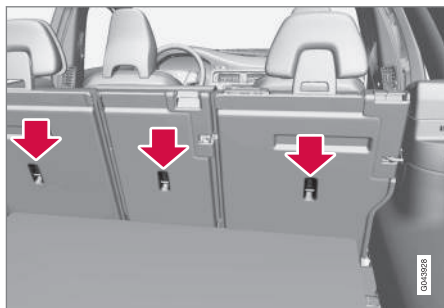

Ülemised kinnituspunktid on mõeldud eelkõige kasutamiseks näoga sõidusuunas olevatele turvatoolidele. Volvo soovitab väikelapse puhul võimalikult kaua kasutada seljaga sõidusuunas paiknevat turvatooli.

### TÄHELEPANU

Seda tüüpi lapseturvaistme paigaldamise hõlbustamiseks autodes, kus välimiste istmete peatoed on allapööratavad, pöörake peatoed alla.

### TÄHELEPANU

Autodel, kus pakiruumi kohal on pagasikate, tuleb see eemaldada enne laste turvatoolide paigaldamist kinnituskohtadele.

Täpsem info turvatooli kinnitamise kohta ülemistes kinnituspunktides loe turvatooli tootja kasutusjuhendit.

### HOIATUS

Turvatooli rihmad tuleb enne kinnituspunkti pingutamist alati viia läbi peatoe jalas oleva ava.

### Sellega seotud teave

- Üldine laste ohutust puudutav teave (lk. 41)
- Lasteistmed - paiknemine (lk. 46)
- Lasteiste - ISOFIX (lk. 50)



# 03

## NÄIDIKUD JA JUHTNUPUD

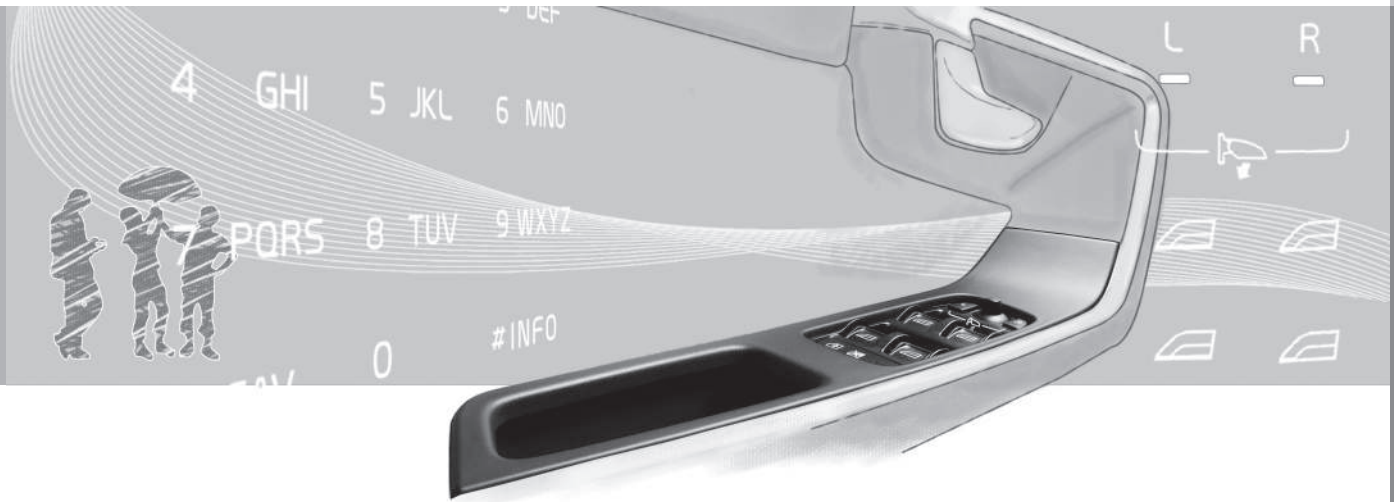



## 03 Näidikud ja juhtnupud

### **Näidikud ja juhtseadmed, vasakpoolse rooliga mudelid - ülevaade**

*Ülevaade sõiduki juhtseadmete ja ekraanide  
paiknemisest.*



## Vasakpoolse rooliga autod

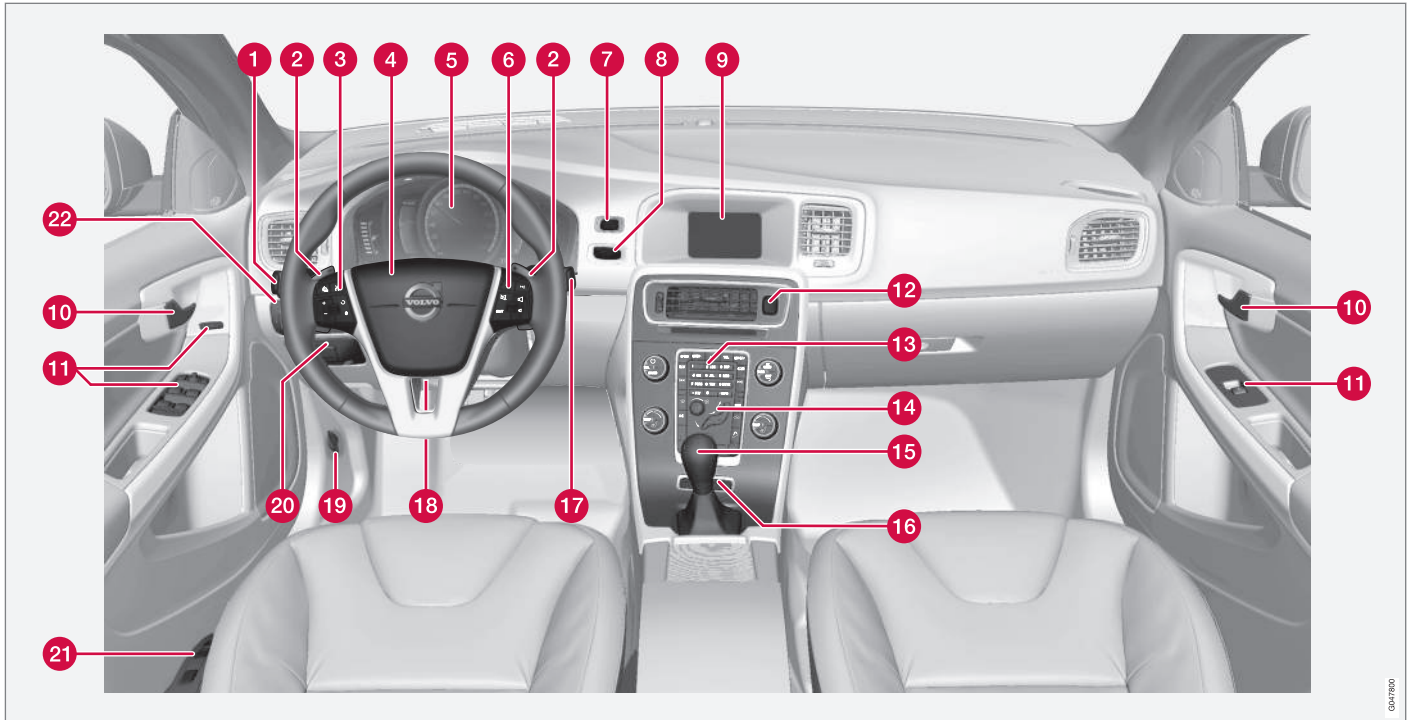

03/2010



# 03 Näidikud ja juhtnupud



	Funktsioon	Vt
1	Menüüd ja teated, suunatud, kaug-/ lähitud, pardaarvuti	(lk. 104), (lk. 107), (lk. 92), (lk. 87) ja (lk. 117).
2	Käsitsi käiguvahetus automaat-käigukastiga*	(lk. 275).
3	Kiirusehoidik*	(lk. 193) ja (lk. 196).
4	Helisignaal, turvapadjad (airbags)	(lk. 82) ja (lk. 30).
5	Näidikuplokk	(lk. 62).
6	Menüüs liikumine, heli reguleerimine, telefoni juhtimine*	(lk. 107) ja Sensus Infotainmenti lisa.
7	<b>START/STOP ENGINE</b> nupp	(lk. 266).
8	Süütelukk	(lk. 75).
9	Infotainment-süsteemi ekraan ja menüüde kuvamine	(lk. 107) ja Sensus Infotainmenti lisa.
10	Ukse käepide	–

	Funktsioon	Vt
11	Juhtpaneel	(lk. 172), (lk. 176), (lk. 97) ja (lk. 99).
12	Ohutuled	(lk. 92).
13	Infotainment-süsteemi juhtpaneel ja menüüs navigeerimine	(lk. 107) ja Sensus Infotainmenti lisa.
14	Kliimaseadme juhtpaneel	(lk. 126).
15	Käigukang	(lk. 274), (lk. 275) või (lk. 278).
16	Aktiivse veermiku juhtnupud (Four-C)*	(lk. 182).
17	Klaasipuhastid ja klaasipesu	(lk. 95).
18	Rooli seadistamine	(lk. 82).
19	Kapotiavaja	(lk. 356).
20	Seisupidur	(lk. 294).

	Funktsioon	Vt
21	Istme reguleerimine*	(lk. 78).
22	Esitulede regulaator, kütusepaagi luugi ja pakiruumi luugi avaja	(lk. 83), (lk. 301) ja (lk. 173).

## Sellega seotud teave

- Välistemperatuurimõõdik (lk. 70)
- Päevasõidumõõdik (lk. 70)
- Kell (lk. 71)



## **Näidikud ja juhtseadmed, parempoolse rooliga mudelid - ülevaade**

*Ülevaade sõiduki juhtseadmete ja ekraanide  
paiknemisest.*

03



# 03 Näidikud ja juhtnupud



## Parempoolse rooliga autod

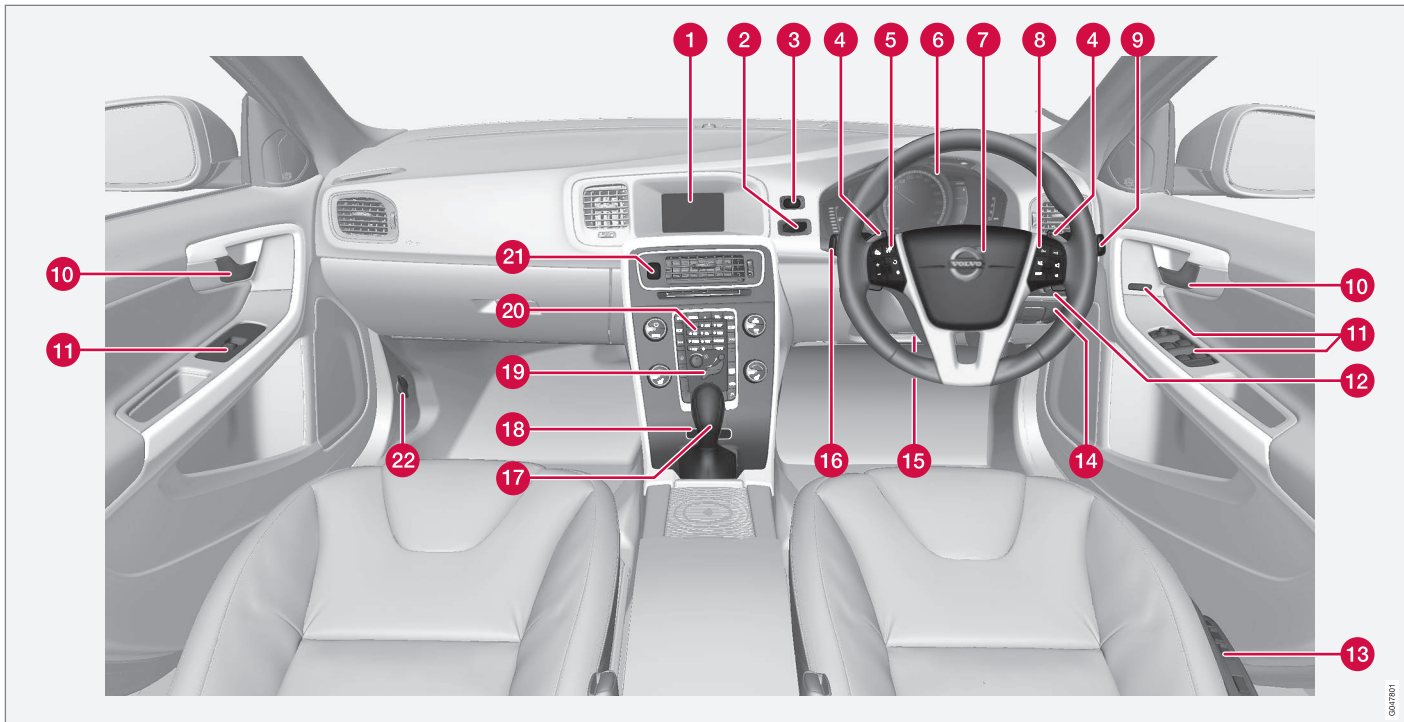

©2011

03



	Funktsioon	Vt
1	Infotainment-süsteemi ekraan ja menüüde kuvamine	(lk. 107) ja Sensus Infotainmenti lisa.
2	Süütelukk	(lk. 75).
3	<b>START/STOP ENGINE</b> nupp	(lk. 266).
4	Käsitsi käiguvahetus automaat-käigukastiga*	(lk. 275).
5	Kiirusehoidik*	(lk. 193) ja (lk. 196).
6	Näidikuplokk	(lk. 62).
7	Helisignaal, turvapadjad (airbags)	(lk. 82) ja (lk. 30).
8	Menüüs liikumine, heli reguleerimine, telefoni juhtimine*	(lk. 107) ja Sensus Infotainmenti lisa.
9	Klaasipuhastid ja klaasipesu	(lk. 95).
10	Ukse käepide	–
11	Juhtpaneel	(lk. 172), (lk. 176), (lk. 97) ja (lk. 99).

	Funktsioon	Vt
12	Esitulede regulaator, kütusepaagi luugi ja pakiruumi luugi avaja	(lk. 83), (lk. 301) ja (lk. 173).
13	Istme reguleerimine*	(lk. 78).
14	Seisupidur	(lk. 294).
15	Rooli seadistamine	(lk. 82).
16	Menüüd ja teated, suunatud, kaug-/ lähitudel, pardaarvuti	(lk. 104), (lk. 107), (lk. 92), (lk. 87) ja (lk. 117).
17	Käigukang	(lk. 274), (lk. 275) või (lk. 278).
18	Aktiivse veermiku juhtnupud (Four-C)*	(lk. 182).
19	Kliimaseadme juhtpaneel	(lk. 126).
20	Infotainment-süsteemi juhtpaneel ja menüüs navigeerimine	(lk. 107) ja Sensus Infotainmenti lisa.
21	Ohutuled	(lk. 92).
22	Kapotiaavaja	(lk. 356).

### Sellega seotud teave

- Välistemperatuurimõõdik (lk. 70)
- Päevasõidumõõdik (lk. 70)
- Kell (lk. 71)



## 03 Näidikud ja juhtnupud

### Näidikuplokk

Näidikuploki infokraanil kuvatakse teave ning teated mõningate auto funktsioonide kohta.

- Analoo-näidikupaneel – ülevaade (lk. 62)
- Digitaalne näidikuplokk – ülevaade (lk. 63)
- Näidikuplokk – märguandesümbolite tähendus (lk. 67)
- Kombineeritud näidikupaneel – ohu-sümbolite tähendused (lk. 68)

### Analoog-näidikupaneel – ülevaade

Näidikuploki infokraanil kuvatakse teave ning teated mõningate auto funktsioonide kohta.

#### Infokraan



Infokraan, analoog-näidikuplokk.

Näidikuploki infokraanile kuvatakse teave teatavate auto funktsioonide nagu püsikiirusehoidja ja pardaarvuti kohta, samuti teated. Teavet kuvatakse sümbolite ja tekstiga. Ekraani kasutatavate funktsioonide all on toodud täpsemad kirjeldused.

### Mõõdikud ja märgutuled

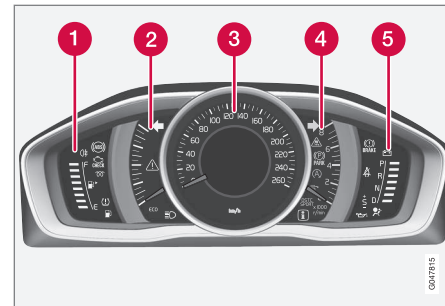

- 1 Kütusemõõdik. Kui indikaator väheneb ühe valge tähiseni<sup>1</sup>, süttib kütusepaagi madala taseme kollane indikaatorsümbol. Vt. ka Pardaarvuti - täiendav teave (lk. 117) ja Kütuse tankimine (lk. 301).
- 2 Eco meter. See mõõdik näitab, kui ökonoomselt auto sõidab. Mida kõrgem näit, seda ökonoomsem auto on.
- 3 Spidomeeter
- 4 Tahhomeeter. See mõõdik näitab mootori töökiirust tuhandetes pööretes minutis (rpm).
- 5 Käigukangi näidik<sup>2</sup>/Käigukangi näidik<sup>3</sup> Vt ka Käigu vahetuse näidik\* (lk. 274), Automaatkäigukast - Geartronic\* (lk. 275)

<sup>1</sup> Kui ekraaniteatel "Kütusevaru paagis:" hakkab tekkima "----", muutub tähis punaseks.

<sup>2</sup> Manuaalkäigukast.

<sup>3</sup> Automaatkäigukast.





või Automaatkäigukast - Powershift\*  
(lk. 278).

### Märgu- ja hoiatussümbolid

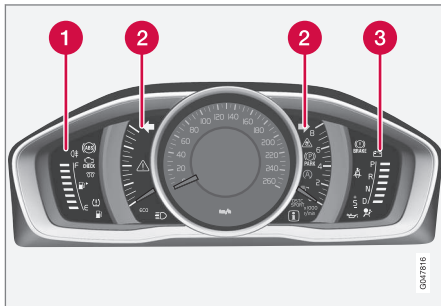

Indikaator- ja ohusümbolid, analoog-näidikuplokk

- 1 Märgutuled
- 2 Märgu- ja hoiatussümbolid
- 3 ohusümbolid<sup>4</sup>

### Talitluse kontroll

Kõik märguande- ja hoiatustähised (v.a info-näidiku keskosas olevad tähised) süttivad, kui võti on asendis II või kui mootor käivitatakse. Mootori käivitamisel peavad kustuma kõik sümbolid, välja arvatud seisupiduri sümbol, mis kustub siis, kui pidur vabastatakse.

Kui mootor ei käivitu või kui talitluse kontroll viiakse läbi võtme asendis II, kustuvad mõne

sekundi jooksul kõik tähised peale auto heitmesüsteemi rikke tähise ja madala õlirõhu tähise.

### Sellega seotud teave

- Näidikuplokk (lk. 62)
- Näidikuplokk – märguandesümbolite tähendus (lk. 67)
- Kombineeritud näidikutepaneel – ohusümbolite tähendused (lk. 68)

### Digitaalne näidikuplokk – ülevaade

Näidikuploki infokraanil kuvatakse teave ning teated mõningate auto funktsioonide kohta.

### Infokraan

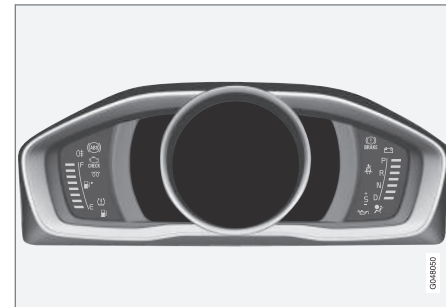

Infokraan, digitaalne näidikuplokk\*.

Näidikuploki infokraanile kuvatakse teave teatavate auto funktsioonide nagu püsikiirusehoidja ja pardaarvuti kohta, samuti teated. Teavet kuvatakse sümbolite ja tekstiga. Ekraani kasutatavate funktsioonide all on toodud täpsemad kirjeldused.

### Mõõdikud ja märgutuled

Digitaalsele näidikuplokkile võib valida alternatiivseid teemasid. Võimalikeks teemadeks on "Elegance", "Eco" ja "Performance".

Teemat saab valida ainult töötava mootoriga.

<sup>4</sup> Kõigil mootoritel pole süsteemi õlirõhu langusest hoiatamiseks. Sellistes autodes ei kasutata madala õlirõhu sümbolit. Madalast õlirõhust teavitatakse ekraanil. Lisateavet vt Mootoriõli – üldine teave (lk. 358).



Teema valimiseks vajutage vasakpoolse roolikäangi nuppu **OK** ja seejärel valige kängil asuva pöördlüliti abil menüüsuvand **Teemad**. Vajutage nuppu **OK**. Teema valimiseks keerake pöördlüliti ja kinnitage valik nupuga **OK**.

Keskkonsooli ekraani välimus põhineb teatud mudelite puhul näidikuploki teemaseadel.

Näidikuploki kontrasti- ja värvirežiimi saab muuta ka vasakpoolse roolikängiga.

Lisateabe saamiseks menüü haldamise kohta vt Menüüdes liikumine - näidikuteplakk (lk. 104).

Kontrasti- ja värvirežiimi teemavaliku ja sätted saab salvestada auto võtmemälu\* iga kaugjuhtimisplandi jaoks, vt Kaugjuhtimisplatt - isikupärastamine\* (lk. 156).

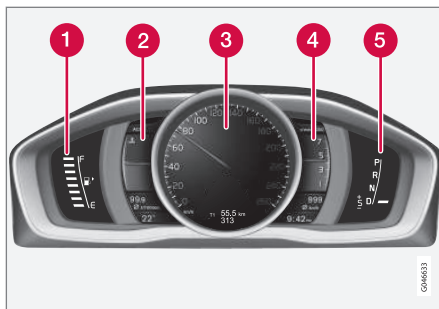

Mõõdikud ja märgutuled, teema "Elegance".

- 1 Kütusemõõdik. Kui indikaator väheneb ühe valge tähiseni<sup>5</sup>, süttib kütusepaagi madala taseme kollane indikaatorsümbol. Vt. ka Parदारvuti - täiendav teave (lk. 117) ja Kütuse tankimine (lk. 301).
- 2 Mootori jahutusvedeliku temperatuurimõõtur
- 3 Spidomeeter
- 4 Tahhomeeter. See mõõdik näitab mootori töökiirust tuhandetes pööretes minutis (rpm).
- 5 Käigukangi näidik<sup>6</sup>/Käigukangi näidik<sup>7</sup> Vt ka Käiguvahetuse näidik\* (lk. 274), Automaatkäigukast - Geartronic\* (lk. 275) või Automaatkäigukast - Powershift\* (lk. 278).

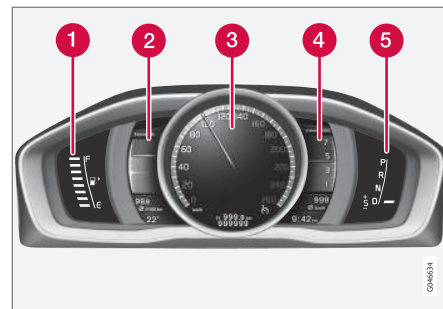

Mõõdikud ja märgutuled, teema "Eco".

- 1 Kütusemõõdik. Kui indikaator väheneb ühe valge tähiseni<sup>5</sup>, süttib kütusepaagi madala taseme kollane indikaatorsümbol. Vt. ka Parदारvuti - täiendav teave (lk. 117) ja Kütuse tankimine (lk. 301).
- 2 Eco guide. Vt ka Ökonoomsed juhtimisvõtted & Võimsusjaotus\* (lk. 66).
- 3 Spidomeeter
- 4 Tahhomeeter. See mõõdik näitab mootori töökiirust tuhandetes pööretes minutis (rpm).
- 5 Käigukangi näidik<sup>6</sup>/Käigukangi näidik<sup>7</sup>. Vt ka Käiguvahetuse näidik\* (lk. 274), Automaatkäigukast - Geartronic\* (lk. 275) või Automaatkäigukast - Powershift\* (lk. 278).

<sup>5</sup> Kui ekraaniteatel "Kütusevaru paagis:" hakkab tekkima "----", muutub tähis punaseks.

<sup>6</sup> Manuaalkäigukast.

<sup>7</sup> Automaatkäigukast.

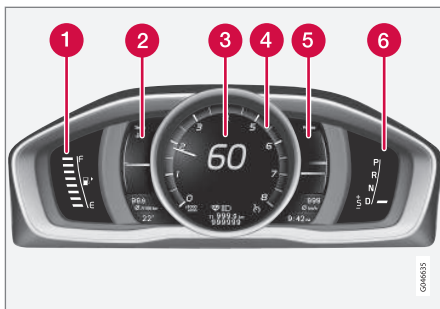

Mõõdikud ja märgutuled, teema "Performance".

- 1 Kütusemõdik. Kui indikaator väheneb ühe valge tähiseni<sup>5</sup>, süttib kütusepaagi madala taseme kollane indikaatorsümbol. Vt. ka Pardaarvuti - täiendav teave (lk. 117) ja Kütuse tankimine (lk. 301).
- 2 Mootori jahutusvedeliku temperatuurimõõtur
- 3 Spidomeeter
- 4 Tahhomeeter. See mõõdik näitab mootori töökiirust tuhandetes pööretes minutis (rpm).

- 5 Power guide. Vt ka Ökonoomsed juhtimisvõtted & Võimsusjaotus\* (lk. 66).
- 6 Käigukangi näidik<sup>6</sup>/Käigukangi näidik<sup>7</sup>. Vt ka Käigu vahetuse näidik\* (lk. 274), Automaatkäigukast - Geartronic\* (lk. 275) või Automaatkäigukast - Powershift\* (lk. 278).

### Märgu- ja hoiatussümbolid

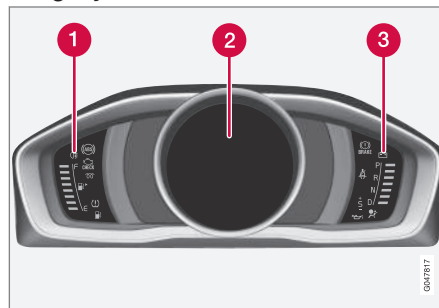

Indikaator- ja ohusümbolid, digitaalne näidiku-plokk.

- 1 Märgutuled
- 2 Märgu- ja hoiatussümbolid
- 3 ohusümbolid<sup>8</sup>

### Talitluse kontroll

Kõik märguande- ja hoiatustähised (v.a info-näidiku keskosas olevad tähised) süttivad, kui võti on asendis II või kui mootor käivitatakse. Mootori käivitamisel peavad kustuma kõik sümbolid, välja arvatud seisupiduri sümbol, mis kustub siis, kui pidur vabastatakse.

Kui mootor ei käivitu või kui talitluse kontroll viiakse läbi võtme asendis II, kustuvad mõne sekundi jooksul kõik tähised peale auto heitmesüsteemi rikke tähise ja madala õilirõhu tähise.

### Sellega seotud teave

- Näidikuplokk (lk. 62)
- Näidikuplokk – märguandesümbolite tähendus (lk. 67)
- Kombineeritud näidikutepaneel – ohusümbolite tähendused (lk. 68)

<sup>5</sup> Kui ekraaniteatel "Kütusevaru paagis:" hakkab tekkima "----", muutub tähis punaseks.

<sup>6</sup> Manuaalkäigukast.

<sup>7</sup> Automaatkäigukast.

<sup>8</sup> Kõigil mootoritel pole süsteemi õilirõhu langusest hoiatamiseks. Sellistes autodes ei kasutata madala õilirõhu sümbolit. Madalast õilirõhust teavitatakse ekraanil. Lisateavet vt Mootoriõli – üldine teave (lk. 358).



## 03 Näidikud ja juhtnupud

### Ökonoomsed juhtimisvõtted & Võimsusjaotus\*

*Eco guide ja Power guide on kaks näidiku-ploki (lk. 62) funktsiooni, mis võimaldab juhil valida kõige säästlikumad juhtimisvõtted.*

*Auto salvestab ka läbitud teekondade statistika, mida saab vaadata tulpdiagrammi kujul; vt Paradaarvuti – teekonna statistika\* (lk. 118).*

#### Eco guide

Seade näitab seda, kui ökonoomselt sõidukit on juhitud.

Selle funktsiooni avamiseks valige teema "Eco"; vt. Digitaalne näidikuplokk – ülevaade (lk. 63).

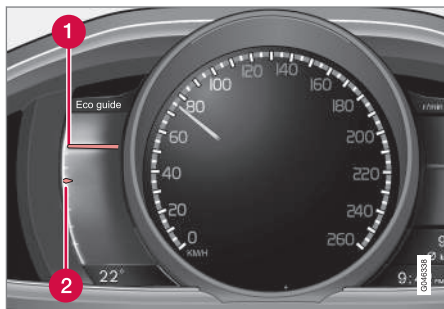

- 1 Hetkeväärtus
- 2 Keskmine väärtus

#### Hetkeväärtus

Siin kuvatakse hetkeväärtust - mida suurem on skaalal näit, seda parem.

Hetkeväärtust arvutatakse kiiruse, mootori pöörde arvu, mootori kasutatud võimsuse ja jalgpiduri kasutamise põhjal.

Soovitav on kasutada optimaalset kiirust (50-80 km/h) ja mootori väikest pöörde arvu. Kiirendamisel ja pidurdamisel osutid langevad.

Väga väikeste hetkeväärtustega süttib mõõdikul (väikese viivitusega) punane ala, mis tähendab ebaökonoomsust ja mida tuleks vältida.

#### Keskmine väärtus

Keskmine väärtus järgib aegamööda hetkeväärtust ja kirjeldab, kuidas autoga on hiljuti sõidetud. Mida kõrgemal on osutid skaalal, seda parema ökonoomsuse on juht saavutanud.

#### Power guide

See mõõdik näitab suhet, kui palju võimsust (Power) mootorilt saadakse ja kui palju võimsust on saadaval.

Selle funktsiooni avamiseks valige teema "Performance"; vt Digitaalne näidikuplokk – ülevaade (lk. 63).

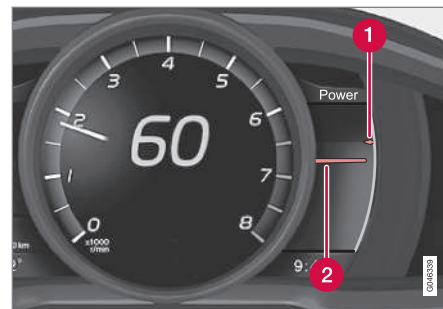

- 1 Mootori saadaval olev võimsus
- 2 Mootori kasutatud võimsus

#### Mootori saadaval olev võimsus

Väiksem ülemine osuti näitab mootori saadaval olevat võimsust<sup>9</sup>. Mida suurem on skaalal näit, seda rohkem võimsust on saadaval hetkel valitud käiguga.

#### Mootori kasutatud võimsus

Suurem alumine osuti näitab mootori kasutatud võimsust<sup>9</sup>. Mida suurem on skaalal näit, seda rohkem võimsust mootorist võetakse.

Kahe osuti suur vahe näitab suurt võimsusvaru.

<sup>9</sup> Võimsus sõltub mootori pöörde arvust.

\* Lisavarustus/tarvik, rohkema info saamiseks vt Sissejuhatus.



## Näidikuplokk – märguandesümbolite tähendus

Märguande sümbolid hoiatavad sõiduki juhti funktsiooni rakendumisest, süsteemi töölelülitumisest või veast või tõrkest.

### Märgutuled

Sümbol	Spetsifikatsioon
	Viga ABL-süsteemis
	Heitmesüsteem
	Viga ABS-süsteemis
	Tagumine udulatern põleb
	Stabiilsussüsteem, vt Elektrooniline stabiilsusabisüsteem (ESC) - üldine (lk. 182)
	Stabiilsussüsteem, sportrežiim, vt Elektrooniline stabiilsusabisüsteem (ESC) - kasutamine (lk. 183)
	Mootori eelsoojendi (diisel)
	Kütusetase paagis madal
	Informatsioon, loe ekraaniteksti

Sümbol	Spetsifikatsioon
	Kaugtuli sees
	Vasak suunatuli
	Parem suunatuli
	Eco- funktsioon sees, vt ECO* (lk. 290)
	Start/Stop, mootori automaatseiskumine; vt. Start/Stop* - talitlus ja kasutamine (lk. 282)
	Rehvirõhusüsteem , vt Rehvirõhu jälgimine* (lk. 330)

### Viga ABL-süsteemis

ABL funktsiooni (Active Bending Lights) täitmise tõrke korral kuvatakse sümbol.

### Heitmesüsteem

Kui tähis kuvatakse pärast mootori käivitamist, võib auto heitmesüsteemis viga olla. Sõida kontrollimiseks autoteenindusse. Volvo soovib abi küsida volitatud Volvo teenindusest.

### Viga ABS-süsteemis

Selle sümboli süttimine tähendab, et süsteem ei tööta. Auto tavaline pidurisüsteem töötab ilma ABS-funktsioonita edasi.

1. Jäta auto ohutus kohas seisma ja lülita mootor välja.
2. Käivita mootor uuesti.
3. Kui sümbol jääb põlema, sõida autoteenindusse ABS-süsteemi kontrollimiseks. Volvo soovib abi küsida volitatud Volvo teenindusest.

### Tagumine udulatern põleb

See sümbol süttib, kui tagumine udutuli on sisse lülitatud.

### Stabiilsussüsteem

Tule vilkumine näitab, et stabiilsussüsteem töötab. Sümboli pidev põlemine tähendab, et süsteemis on rike.

### Stabiilsussüsteem, sport-režiim

Sportirežiim lisab auto juhtimisele sportlikust. Süsteem tuvastab, kas gaasipedaali ja rooli kasutamine ning kurvide läbimine on tavalise sõiduga võrreldes energilisem ja võimaldab teatud piirini tagaosa kontrollitud külglibisemist enne vahele segamist ja auto liikumise stabiliseerimist. Sümbol süttib, sportrežiim on aktiveeritud.

### Mootori eelsoojendi (diisel)

See sümbol süttib mootori eelsoojendamise ajal. Eelsoojendus on vajalik enne käivitamisel külmades oludes.

### Kütusetase paagis madal

Sümboli ilmumine võib tähendada väga madalat kütusetaset paagis. Tangi niipea kui võimalik.



# 03 Näidikud ja juhtnupud



## Informatsioon, loe ekraaniteksti

Kui mõni auto süsteemidest ei tööta nii nagu ette nähtud, süttib see infosümbol ja ekraanil kuvatakse tekstiteade. Tekstiteade kustutatakse vajutusega nupule **OK**, vt. Menüüdes liikumine - näidikuteplokk (lk. 104) või see kaob automaatselt pärast teatava aja möödumist (aeg sõltub tähistatavast funktsioonist). Infotähist näidatakse vahest koos muude tähistega.

## TÄHELEPANU

Hooldusteate ilmumisel võib sümboli ja teate eemaldamiseks vajutada nuppu **OK** või see kaob mõne aja pärast automaatselt.

## Kaugtuli sees

Sümbol põleb siis, kui kaugtuled on sisse lülitatud või neid vilgutatakse.

## Vasak- ja parempoolne suunatuli

Ohutulede kasutamisel vilguvad mõlema suunale sümbolid.

## Eco-funktsioon on sees

Tähis süttib, kui funktsioon Eco on aktiveeritud.

## Start/Stop

Mootori automaatseiskamise korral sümbol põleb.

## Rehvirõhu seiresüsteem

Rehvirõhu langemisel või rikke tuvastamise korral rehvirõhu seiresüsteemis sümbol süttib.

## Meeldetuletus – ukсед ei ole kinni

Kui mõni uks ei ole korralikult suletud, süttib infoekraanil informeeriv või hoiatav sümbol koos selgitava pildiga. Peatage auto ohutus kohas nii kiiresti kui võimalik ja sulgege lahtiolev uks.

 See infosümbol süttib siis, kui sõidukiirus on väiksem kui ca 7 km/h.

 See ohusümbol süttib siis, kui sõidukiirus on suurem kui ca 7 km/h.

Kui kapotikaas<sup>10</sup> ei ole korralikult suletud, süttib infoekraanil hoiatav sümbol koos selgitava pildiga. Peatage auto ohutus kohas nii kiiresti kui võimalik ja sulgege kapott.

Kui tagaluuk ei ole korralikult suletud, süttib infoekraanil informeeriv sümbol koos selgitava pildiga. Peatage auto ohutus kohas nii kiiresti kui võimalik ja sulgege tagaluuk.

## Sellega seotud teave

- Näidikuplokk (lk. 62)
- Kombineeritud näidikutepaneel – ohusümbolite tähendused (lk. 68)
- Digitaalne näidikuplokk – ülevaade (lk. 63)

## Kombineeritud näidikutepaneel – ohusümbolite tähendused

*Hoiatussümbolid hoiatavad sõiduki juhti mõne tähtsa funktsiooni aktiveerimisest või tõsise-loomulise veast või rikkedest.*

## Ohusümbolid

Sümbol	Spetsifikatsioon
	Madal õilirõhk <sup>A</sup>
	Seisupidur on rakendatud, digitaalnäidikuplokk
	Seisupidur on rakendatud, analoognäidikuplokk
	Turvapadjad – SRS
	Turvavöö kinnituse kontroll
	Generaator ei lae
	Viga pidurisüsteemis
	Hoiatus

<sup>A</sup> Kõigil mootoritel pole süsteemi õilirõhu langusest hoiatamiseks. Sellistes autodes ei kasutata madala õilirõhu sümbolit. Madalast õilirõhust teavitatakse ekraanil. Lisateavet vt Mootoriõli – üldine teave (lk. 358).

<sup>10</sup> Ainult alarmseadmega autod\*.



### Madal õlirõhk

Kui see sümbol süttib sõidu ajal, siis on mootori õlirõhk liiga madal. Seiska mootor viivitamatult ja kontrolli mootori õlitaset, vajadusel vala õli juurde. Kui sümbol põleb, kuid õlitase on normaalne, võta ühendust autoteenindusega. Volvo soovitab abi küsida volitatud Volvo teenindusest.

### Seisupidur rakendatud

See sümbol põleb pidevalt, kui seisupidur on rakendatud. Sümbol vilgub rakendamise ajal ja jääb seejärel püsivalt põlema.

Kui sümbol vilgub mõnes muus olukorras, tähendab see, et tekkinud on rike: Loe ekraanile ilmuvat teadet.

Lisainfot vt Seisupidur (lk. 294).

### Turvapadjad – SRS

Kui see sümbol jääb põlema või süttib sõidu ajal, tähendab see, et turvavöö keeles, SRS-, SIPS- või IC-süsteemis on avastatud rike. Sõida koheselt autoteenindusse ja lase süsteemi kontrollida. Volvo soovitab abi küsida volitatud Volvo teenindusest.

### Turvavöö kinnituse kontroll

Tuli süttib, kui keegi esiistmel ei ole kinnitanud oma turvavööd või kui keegi tagaistmel on turvavöö lahti teinud.

### Generaator ei lae

See sümbol süttib sõidu ajal, kui elekri-süsteemis on tekkinud rike. Pöördu autoteenindusse. Volvo soovitab abi küsida volitatud Volvo teenindusest.

### Viga pidurisüsteemis

Kui tuli süttib, võib pidurivedeliku tase olla liiga madal. Peatage sõiduk ohutus kohas ja kontrollige pidurivedeliku taset pidurivedeliku paagis; vt. Piduri- ja sidurivedelik - tase (lk. 363).

Kui piduri- ja ABS-sümbolid põlevad üheaegselt, võib olla tekkinud viga pidurijõu jaotus-süsteemis.

1. Jäta auto ohutus kohas seisma ja lülita mootor välja.
2. Käivita mootor uuesti.
  - Kui mõlemad sümbolid kustuvad, sõida edasi.
  - Kui tuled jätkuvalt põlevad, kontrollige pidurivedeliku taset pidurivedeliku paagis; vt. Piduri- ja sidurivedelik - tase (lk. 363). Kui pidurivedeliku tase paagis on normis, aga tuled põlevad jätkuvalt, võib autoga väga ettevaatlikult sõita autoteenindusse ja lasta piduri-süsteemi kontrollida. Volvo soovitab abi küsida volitatud Volvo teenindusest.

### HOIATUS

Kui pidurivedeliku tase on madalam anuma märgist **MIN**, ära jätkka sõitu enne pidurivedeliku lisamist.

Pidurivedeliku kadumise põhjust tuleb töökojas uurida. Volvo soovitab pöörduda volitatud Volvo teenindusse.

### HOIATUS

Kui sümbolid BRAKE ja ABS süttivad korraga, on oht, et tagumine ots hakkab tugevalt pidurdamisel libisema.

### Hoiatus

Punane hoiatussümbol süttib, kui on avastatud ohutust ja/või auto juhitavust vähendav rike. Samal ajal kuvatakse ekraanil selgitav tekst. Sümbol jääb põlema kuni vea kõrvaldamiseni, samas kui tekstiteadet on võimalik kustutada vajutusega **OK** nupule; vt. Menüüdes liikumine - näidikuteplakk (lk. 104). Hoiatussümbolit näidatakse vahel koos muude sümbolitega.

Meede:

1. Peata auto ohutus kohas. Ära sõida enam autoga.
2. Loe ekraanil olevat infot. Tegutse vastavalt ekraanil olevale teatele. Teate kustutamiseks kasuta nuppu **OK**.





# 03 Näidikud ja juhtnupud



## Meeldetuletus – ukсед ei ole kinni

Kui mõni uks ei ole korralikult suletud, süttib infokraanil informeeriv või hoiatav sümbol koos selgitava pildiga. Peatage auto ohutus kohas nii kiiresti kui võimalik ja sulgege lahtiolev uks.

 See infosümbol süttib siis, kui sõidukiirus on väiksem kui ca 7 km/h.

 See ohusümbol süttib siis, kui sõidukiirus on suurem kui ca 7 km/h.

Kui kapotikaas<sup>11</sup> ei ole korralikult suletud, süttib infokraanil hoiatav sümbol koos selgitava pildiga. Peatage auto ohutus kohas nii kiiresti kui võimalik ja sulgege kapott.

Kui tagaluuk ei ole korralikult suletud, süttib infokraanil informeeriv sümbol koos selgitava pildiga. Peatage auto ohutus kohas nii kiiresti kui võimalik ja sulgege tagaluuk.

## Sellega seotud teave

- Näidikuplokk (lk. 62)
- Näidikuplokk – märguandesümbolite tähendus (lk. 67)
- Digitaalne näidikuplokk – ülevaade (lk. 63)

## Välistemperatuurimõõdik

Välistemperatuurimõõdiku kuva ilmub näidiku-plokil.

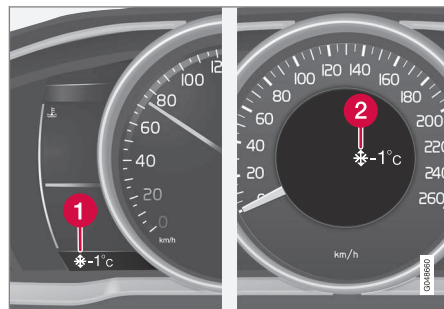

- 1 Välistemperatuurimõõdiku kuva, digitaal-näidikuplokk
- 2 Välistemperatuurimõõdiku kuva, analoog-näidikuplokk

Kui temperatuur on +2 °C kuni -5 °C, süttib ekraanil lumehelbetähis. Jäähoiatus. Kui auto on seisnud, võib näit olla tegelikust kõrgem.

## Sellega seotud teave

- Näidikuplokk (lk. 62)

## Päevasõidumõõdik

Näidikuplokile ilmub sõidumõõdik.



Sõidumõõdik, digitaalnäidikuplokk

- 1 Sõidumõõdiku näidik<sup>12</sup>

Mõlemat sõidumõõdikut **T1** ja **T2** kasutatakse lühikeste vahemaade mõõtmiseks. Kilomeetraaz kuvatakse ekraanil.

Vajaliku mõõdiku näitamiseks pöörake vasakpoolse roolikangi pöördlülitit.

Vasakpoolse roolikangi lüliti **RESET** pikk vajutus (kuni muutuse toimumiseni) nullib kuvatava sõidumõõdiku. Lisainfot vt Pardaarvuti - täiendav teave (lk. 117).

## Sellega seotud teave

- Näidikuplokk (lk. 62)

<sup>11</sup> Ainult alarmseadmega autod\*.

<sup>12</sup> Ekraani välimus võib olenevalt seadmest erineda.





## Kell

Näidikuplokile ilmub kellaja näit.



Kell, digitaalne näidikuplokk.

- 1 Kellaaja näidik<sup>13</sup>

## Kella seadmine

Kella saab seadistada menüüsüsteemis MY CAR, vt MY CAR (lk. 107).

## Sellega seotud teave

- Näidikuplokk (lk. 62)

## Näidikuplokk – litsentsid

*Litsents on leping, mis annab õiguse teatud toimingute tegemiseks või kasutada kellelegi teisele antud luba vastavuses lepingus toodud nõuete ja tingimustega. Järgnev tekst on Volvo leping tootja/arendajaga.*

### Combined Instrument Panel Software Open Source Software Notice

This product uses certain free / open source and other software originating from third parties, that is subject to the GNU Lesser General Public License version 2 (LGPLv2), The FreeType Project License ("FreeType License") and other different and/or additional copy right licenses, disclaimers and notices. The links to access the exact terms of LGPLv2, and the other open source software licenses, disclaimers, acknowledgements and notices are provided to you below. Please refer to the exact terms of the relevant License, regarding your rights under said licenses. Volvo Car Corporation (VCC) offers to provide the source code of said free/open source software to you for a charge covering the cost of performing such distribution, such as the cost of media, shipping and handling, upon written request. Please contact your nearest Volvo Dealer.

The offer is valid for a period of at least three (3) years from the date of the distribution of

this product by VCC / or for as long as VCC offers spare parts or customer support.

Portions of this product uses software copyrighted © 2007 The FreeType Project ([www.freetype.org](http://www.freetype.org)). All rights reserved.

Portions of this product uses software with Copyright © 1994–2013 Lua.org, PUC-Rio (<http://www.lua.org/>)



### This product includes software under following licenses:

LGPL v2.1: <http://www.gnu.org/licenses/old-licenses/lgpl-2.1.html>

- GNU FriBidi
- DevIL

The FreeType Project License: <http://git.savannah.gnu.org/cgi/freetype/freetype2.git/tree/docs/FTL.TXT>

- FreeType 2

MIT License: <http://opensource.org/licenses/mit-license.html>

- Lua

<sup>13</sup> Kellaega kuvatakse analoog-näidikuploki keskel.





# 03 Näidikud ja juhtnupud

## Tähised ekraanil



Auto ekraanil on palju erinevaid tähiseid. Tähised jagunevad hoiatavateks, näitavateks ja teavitavateks.





Allpool on loetletud mitmeid üldisi tähiseid koos vastavate otstarvetega ning viideteega lisainformatsiooni allikatele.

 - punane hoiatussümbol süttib, kui on tekkinud rike, mis võib ohustatud auto ohutust ja/või juhitavust. Samal ajal kuvatakse näidikuploki teabeekraanil selgitav tekst.





 - infosümbol, mis süttib koos teate ilmumisega näidikuploki infonäidikule, kui mõnes auto süsteemis on tekkinud tõrge. Infotähist näidatakse vahest koos muude tähistega.

## Ohusümbolid näidikuplokis

Sümbol	Spetsifikatsioon	Vt
	Madal õlirohk	(lk. 68)
	Seisupidur rakendatud	(lk. 68), (lk. 294)
	Seisupidur rakendatud, alternatiivne sümbol	(lk. 68)

Sümbol	Spetsifikatsioon	Vt
	Turvapadjad – SRS	(lk. 29), (lk. 68)
	Turvavöö kinnituse kontroll	(lk. 25), (lk. 68)
	Generaator ei lae	(lk. 68)
	Viga piduri-süsteemis	(lk. 68), (lk. 292)
	Hoiatus, ohutus-režiim	(lk. 29), (lk. 39), (lk. 68), (lk. 278)

## Kontrollisümbolid näidikuplokis

Sümbol	Spetsifikatsioon	Vt
	Viga ABL-süsteemis*	(lk. 67), (lk. 90)
	Heitmesüsteem	(lk. 67)
	Viga ABS-süsteemis	(lk. 67), (lk. 292)
	Tagumine udulatern põleb	(lk. 67), (lk. 91)

Sümbol	Spetsifikatsioon	Vt
	Stabiilsussüsteem, ESC (elektrooniline stabiilsuskontrolli süsteem), haagise stabiilsussüsteem	(lk. 67), (lk. 185), (lk. 313)
	Stabiilsussüsteem, sport-režiim	(lk. 67), (lk. 185)
	Mootori eelsoojendi (diisel)	(lk. 67)
	Kütusetase paagis madal	(lk. 67), (lk. 138)
	Informatsioon, loe ekraaniteksti	(lk. 67)
	Kaugtuli sees	(lk. 67), (lk. 87)
	Vasakpoolsed suunatud	(lk. 67)
	Parempoolsed suunatud	(lk. 67)
	Start/Stop* – mootori automaatseiskamine	(lk. 67), (lk. 288)



Sümbol	Spetsifikatsioon	Vt
	ECO-funktsioon* on sees	(lk. 67), (lk. 290)
	Rehvirõhu seiresüsteem*	(lk. 67), (lk. 330)

### Infosümbolid näidikuplokis

Sümbol	Spetsifikatsioon	Vt
	Kiirusehoidik*	(lk. 193)
	Kohanduv kiirusehoidik*	(lk. 209)
	Kohanduv kiirusehoidik*, ajaintervall	(lk. 196), (lk. 198)
	Kohanduv kiirusehoidik*, pikivahe hoiatus* (Distance Alert)	(lk. 200), (lk. 211)
	Radariandur*	(lk. 209), (lk. 213), (lk. 228)
	Kiirusepiiraja	(lk. 190)

Sümbol	Spetsifikatsioon	Vt
	Tuuleklaasianandur*, kaameraandur*, laserandur*	(lk. 88), (lk. 219), (lk. 228), (lk. 232), (lk. 236), (lk. 241)
	Automaatpidur*, pikivahe hoiatus* (Distance Alert), City Safety™, kokkupõrke hoiatussüsteem*	(lk. 213), (lk. 219), (lk. 228)
	ABL-süsteem*	(lk. 90)
	Driver Alert System*, Time for a break	(lk. 231)
	Driver Alert System*, Time for a break	(lk. 232)
	Seisupidur	(lk. 294)
	Vihmaandur*	(lk. 95)

Sümbol	Spetsifikatsioon	Vt
	Aktiivne kaugtuli, AHB (Active High Beam)*	(lk. 88)
	Start/Stop*	(lk. 288)
	Start/Stop*	(lk. 288)
	Juhi hoiatussüsteem*, sõidurealt kaldumise hoiatus (LDW), sõiduraja hoidmise abifunktsioon (LKA)	(lk. 232), (lk. 236), (lk. 241)
	Driver Alert System*, Lane Departure Warning*	(lk. 234)
	Driver Alert System*, Lane Departure Warning*	(lk. 236), (lk. 241)

03



# 03 Näidikud ja juhtnupud



Sümbol	Spetsifikatsioon	Vt
	Salvestatud kiiruseandmed*	(lk. 187)
	Mootoriploki soojendus ja salongi kütteseade*	(lk. 138)
	Mootori eelsoojendus ja salongi soojendus* vajavad hooldamist	(lk. 138)
	Aktiveeritud taimer*	(lk. 138)
	Aktiveeritud taimer*	(lk. 138)
	Aku on tühi	(lk. 138)
	Tankeluuk, paremal pool	(lk. 301)
	Käiguvahetuse näidik	(lk. 274)

Sümbol	Spetsifikatsioon	Vt
	Käiguasendid	(lk. 275)
	Ölitaseme mõõtmine	(lk. 359)
	Aktiveerige Aktiivne parkimisabi - PAP*	(lk. 249)

## Teabetähised katusekonsooli ekraanil

Sümbol	Spetsifikatsioon	Vt
	Turvavöö kinnituse kontroll	(lk. 28)
	Kaassõitjaistme turvapadi on sisse lülitatud	(lk. 32)
	Kaassõitjaistme turvapadi välja lülitatud	(lk. 32)

## Sellega seotud teave

- Näidikuplokk – märguandesümbolite tähendus (lk. 67)
- Kombineeritud näidikutepaneel – ohusümbolite tähendused (lk. 68)
- Teated - käsitlemine (lk. 107)

## Volvo Sensus

Volvo Sensus on teie isikliku Volvo-kogemuse tuum. Sensus pakub teavet, meelelahutust ja funktsioone, mis muudavad auto haldamise lihtsamaks.



Ka autos istudes soovite kõigest ülevaadet. Tänapäeva infoühiskonnas tähendab see, et teave, suhtlemine ja meelelahutus on käealuses just siis, kui seda vajate. Sensus hõlmab kõiki meie lahendusi, mille abil saab luua ühenduse\* väismaailmaga. Lisaks saab tänu Sensussele ka kõiki auto funktsioone intuiitivselt juhtida.

Volvo Sensus kombineerib ja kuvab keskkonsooli kraanil sõiduki mitmete süsteemide funktsioone. Volvo Sensus võimaldab autot mitme vaistliku kasutajaliidese abil isikupärastada. Seadistada on võimalik valikuid Car settings, Audio and media, Climate control, jne (Auto seadistused, Audio ja meedia, Kliimaseade, jne.)



Keskkonsooli nuppude ja rooli paremal poolel olevate klahvidega saab\* funktsioone sisse ja välja lülitada ning mitmeid sätteid valida.

Funktsiooni **MY CAR** vajutamisel kuvatakse kõik sõitmist ja juhtimist puudutavad seaded, näiteks City Safety, lukud ja signalisatsioon, automaatne ventilaatori kiirus, kella seaded jms.

Vajutades vastavale funktsioonile **RADIO**, **MEDIA**, **TEL**, , **NAV\*** ja **CAM\***, saate valida valida muid allikaid, süsteeme ja funktsioone, AM, FM, CD, DVD\*, TV\*, Bluetooth®, navigatsioon\* ja parkimisabikaamera\*.

Lisateavet kõigi funktsioonide/süsteemide kohta leiate vastavast kasutusjuhendi või selle lisa jaotisest.

## Ülevaade

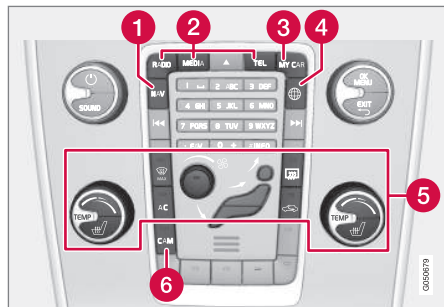

Keskkonsooli juhtpaneel. Kujutis on näitlik - funktsioonide arv ja nuppude paigutus võib eri-

beda olenevalt valitud lisaseadmetest või riigist, kust auto osteti.

- 1 Navigeerimine\* - **NAV**, vt eraldi lisa (Sensus navigeerimine).
- 2 Audio ja meedia - **RADIO**, **MEDIA**, **TEL\***, vt. teavet eraldi lisast (Sensus Infotainment).
- 3 Funktsiooniseaded - **MY CAR**, vt MY CAR (lk. 107).
- 4 Interneti-ühendusega auto - , vt. teavet eraldi lisast (Sensus Infotainment).
- 5 Kliimaseade (lk. 120).
- 6 Parkimisabi kaamera\* (lk. 246) – **CAM\***.

## Võtme asendid

Kaugjuhtimispuht-võtme abil on võimalik lülitada sõiduki elektrisüsteem erinevatesse olekutesse/tasemetele, mis võimaldab erinevate funktsioonide rakendamist; vt. Süüteasendid - funktsioonid erinevates olekutes (lk. 76).



Kaugjuhtimispuht-võti on / ei ole süütelukus.

## TÄHELEPANU

Kui autol on võtmeta käivitamise\* funktsioon, piisab kaugjuhtimispuht-võtme nt taskus hoidmisest – võtit ei ole tarvis süütelukku panna. Täpsema teabe saamiseks võtmevaba funktsioonide kohta vt. Keyless drive\* (lk. 166).

## Sisestage kaugjuhtimispuht-võti

1. Hoidke kinni kaugjuhtimispuht-võtme sellest otsast, milles on metallvõti, ja sisestage võti süütelukku.
2. Seejärel lükake võti lukus lõppasendisse.



## TÄHTIS TEAVE

Süütelukus olevad vöörkehad võivad selle toimimist halvendada või luku hävitada.

Ärge vajutage valesti keeratud kaugjuhtimispult-võtist sisse – hoidke kinni metallvõtmega poolest; vt. Liigenduv muukliist - lahti-/kokkuliigendamine (lk. 162).

## Kaugjuhtimispult-võtme eemaldamine

Võta kaugjuhtimispult-võtmest kinni ja tõmba süütelukust välja.

## Süüteasendid - funktsioonid erinevates olekutes

*Piiratud arvu funktsioonide aktiveerimiseks, kui mootor on välja lülitatud, saab auto elektrisüsteemi kaugjuhtpuldiga lülitada 3 eri tase – 0, I ja II. Käesolevat kasutusjuhendit läbivalt nimetatakse neid olekuid "Süüteasenditeks".*

Tabelis on näidatud võtme asenditele vastavad funktsioonid.

Tase	Funktsioonid
0	<ul style="list-style-type: none"> <li>• Odomeeter, kell ja temperatuurimõõdik on valgustatud.</li> <li>• Elektrilisi istmeid saab liigutada.</li> <li>• Helisüsteemi saab kasutada piiratud aja – vaadake Sensus Infotainmenti lisa.</li> </ul>
I	<ul style="list-style-type: none"> <li>• Katuseluuk, elektrilised aknataõstukid, 12 V pistikupesad salongis, navigeerimine, telefon, ventilaator ja esiklaasipuhastid on kasutatavad.</li> </ul>
II	<ul style="list-style-type: none"> <li>• Esituled süttivad.</li> <li>• Hoiatus-/indikaatorituled süttivad 5 sekundiks.</li> <li>• Aktiveeritakse veel mitu süsteemi. Istmepatjade ja tagaklaasi elektrisoojenduse saab sisse lülitada siiski ainult töötava mootoriga.</li> </ul> <p><b>Selles võtme asendis on aku koormus üsna suur ning seega tuleks antud võtmeasendi kasutamist vältida.</b></p>



### Võtmeasendi/taseme valimine

- **Süüteasend 0** - Sõiduki lahtilukustamine – see tähendab et sõiduki elektrisüsteem on olekus **0**.

#### TÄHELEPANU

Asendi **I** või **II** valimiseks **ilma** mootorit käivitamata **ära** vajuta pidurit/sidurit enne nende võtme asendite valimist.

- **Süüteasend I** - koos lõpuni süütelukku sisestatud kaugjuhtimispuhtr-võtmega<sup>14</sup> - Vajutage lühidalt **START/STOP ENGINE**.
- **Süüteasend II** - koos lõpuni süütelukku sisestatud kaugjuhtimispuhtr-võtmega<sup>14</sup> - Vajutage pikalt<sup>15</sup> **START/STOP ENGINE**.
- **Tagasi süüteasendis 0** - Lülitamine tagasi süüteasendisse **0** asendist **II** ja **I** - Vajutage lühidalt on **START/STOP ENGINE**.

### Audiosüsteem

Lisateavet helisüsteemi funktsioonide kohta eemaldatud kaugjuhtimispuhtr-võtme korral vt Sensus Infotainmenti lisast.

### Mootori käivitamine ja seiskamine

Lisateavet mootori käivitamise/seiskamise kohta vt Mootori käivitamine (lk. 266).

### Pukseerimine

Tähtis teada kaugjuhtimispuhtr-võtme asendi kohta sõiduki pukseerimisel, vt Pukseerimine (lk. 314).

### Sellega seotud teave

- Võtme asendid (lk. 75)

### Istmed, esiistmed

Sõiduki esiistmetel on suurima mugavuse tagamiseks erinevate seadistustega lisavarustus.

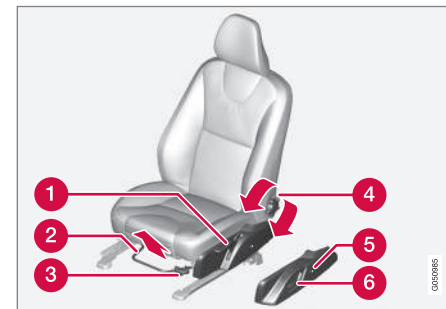

- 1 Istme tõstmine/langetamine, pumpa üles või alla.
- 2 Edasi/tagasi: tõsta käepidet kauguse reguleerimiseks roolist ja pedaalidest. Kontrolli, kas iste on pärast asendi muutmist lukustunud.
- 3 Istmepadja esiserva tõstmiseks või lange- tamiseks\* pumpa üles või alla.
- 4 Seljatoe kalde reguleerimiseks keera ratast.

<sup>14</sup> Võtmevaba\* funktsiooniga autodel ei ole see nõutav.

<sup>15</sup> Umbes 2 sekundit.



## 03 Näidikud ja juhtnupud



- 5 Nimmetoe\* asendi muutmiseks vajutage nuppu.
- 6 Elektriliselt juhitava istme juhtpaneel\*, vt Istmed, esiistmed - elektriliselt seadistatavad\* (lk. 78).

### HOIATUS

Reguleerige juhiistme asendit enne liikuma hakkamist, mitte sõidu ajal. Veenduge, et iste on fikseeritud asendis, et vältida kehavigastusi äkilise pidurdamise või liiklusõnnetuse korral.

### Kaassõitja istme seljatoe langetamine\*<sup>16</sup>

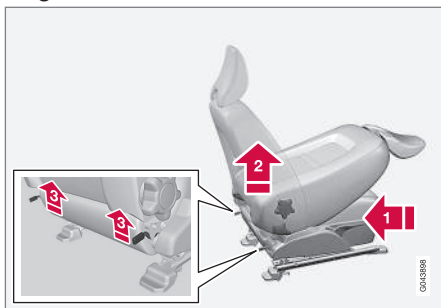

Kaassõitjaistme seljatuge saab ettepoole kallutada, et salongi mahuksid pikemad esemed.

- 1 Liiguta iste nii taha/alla kui võimalik.
- 2 Reguleeri seljatugi püstiasendisse.
- 3 Tõsta seljatoe tagaküljel olevad kinnituselemendid üles ja klapi seljatugi ette.
4. Lükka iste ette, nii et peatugi "lukustub" kindalaeka alla.

Ülestõstmine toimub vastupidises järjekorras.

### HOIATUS

Võta alusest kinni ja veendu, et see on üles klapituna korralikult fikseeritud, et vältida kehavigastusi äkilise pidurdamise või liiklusõnnetuse korral.

### Sellega seotud teave

- Istmed, esiistmed - elektriliselt seadistatavad\* (lk. 78)
- Istmed, tagaistmed (lk. 80)

### Istmed, esiistmed - elektriliselt seadistatavad\*

Sõiduki esiistmetel on suurima mugavuse tagamiseks erinevate seadistustega lisavarustust. Elektrilisi istmeid on võimalik liigutada ette-/tahasuunaliselt ning üles-/allasuunaliselt. Istme esiosa on võimalik tõsta/langetada. Seljatoe ja nimmetoe\* nurka saab muuta.

### Elektriliselt juhitav iste

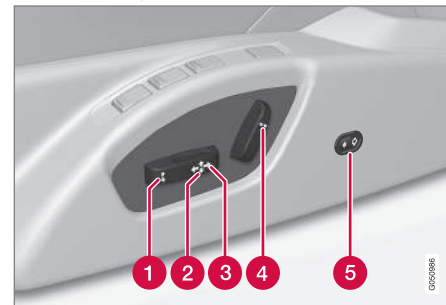

- 1 Istmepadja esiserv üles/alla
- 2 Istme tõstmine/langetamine
- 3 Iste ette/taha
- 4 Seljatoe kalle
- 5 Nimmetuge\* saab sisse- ja väljapoole reguleerida

<sup>16</sup> Rakendub vaid mugavatele istmetele.





Elektrilistel istmetel on ülekoormuskaitse, mis aktiveerub, kui mõni ese istet blokeerib. Kui see juhtub, lülitage auto elektrisüsteem asendisse **I** või **0** ja oodake natuke enne, kui istet uuesti reguleerite.

Liigutamine on võimalik ainult ühes suunas korraga (ette/taha/üles/alla/sisse/välja).

### Ettevalmistus

Istet saab reguleerida teatud aja jooksul pärast uste kaugjuhtimispuhli abil lukust avamist, kui võtit ei ole süütelukku sisestatud. Tavaliselt reguleeritakse istet võtme asendis **I** ja seda on alati võimalik teha siis, kui mootor töötab.

### Mälufunktsiooniga iste\*

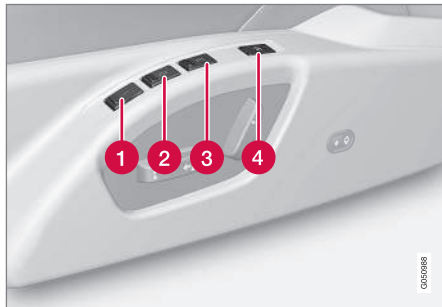

Mälufunktsioon salvestab istme ja küljpeeglite seadeid.

### Seadistuse salvestamine

- 1 Mälunupp
- 2 Mälunupp
- 3 Mälunupp
- 4 Seadistuste salvestamise nupp

1. Reguleeri iste ja küljpeeglid.
2. Hoi a nuppu **M** all, vajutades samaaegselt alla nuppu **1**, **2** või **3**. Hoidke nuppe all, kuni kuulete helisignaali ning näidikuplokil kuvatakse teade.

Enne uue mäluasendi seadistamist tuleb istet uuesti reguleerida.

Nimmetoe seadistust ei salvestata.

### Salvestatud seadistuse kasutamine

Vajutage ühte mälunuppudest **1-3**, kuni istme ja küljpeeglite liikumine peatub. Nupu vabastamisel istme ja küljpeeglite liikumine peatub.

### Kaugjuhtimispuhli\* võtmemälu

Kõiki kaugjuhtimispuhli on võimalik erinevate juhtide poolt juhistme ja küljpeeglite<sup>17</sup> seadistuste salvestamiseks kasutada, vt Kaugjuhtimispuhli - isikupärastamine\* (lk. 156).

### Hädaseiskamine

Kui iste hakkab ootamatult liikuma, vajutage istme peatamiseks mõnda istme reguleerimise või mälu nuppu.

Võtmemälu salvestatud istmeasendi saavutamiseks tuleb taaskäivituseks vajutada kaugjuhtimispuhli lukust avamise nuppu. Juhipoolne uks peab olema avatud.



### HOIATUS

Muljumisoht! Jälgige, et lapsed ei mängiks juhtnuppudega. Veenduge, et istme ees, taga ega all ei ole selle reguleerimise ajal esemeid. Veenduge, et tagaistmel sõitjatel ei oleks vahelejäamise ohtu.

### Istmesoojendused

Täiendav teave istmesoojenduste kohta, vt Istmesoojendusega esiistmed\* (lk. 127) ja Istmesoojendusega tagaiste\* (lk. 127).

### Sellega seotud teave

- Istmed, esiistmed (lk. 77)
- Istmed, tagaistmed (lk. 80)

<sup>17</sup> Ainult elektriliselt reguleeritava istmemälu ja kokkuklapitavate tahavaate- ning küljpeeglite korral. Nimmetoe seadistust ei salvestata.



## 03 Näidikud ja juhtnupud

### Istmed, tagaistmed

Tagaistme käetugi ja välimiste istekohtade peatoed on kokkuliigendatavad. Keskmise istme peatugi on üles-alla suunalisest seadistatav vastavalt reisija kasvule.

### Peatugi, keskmine iste, taga

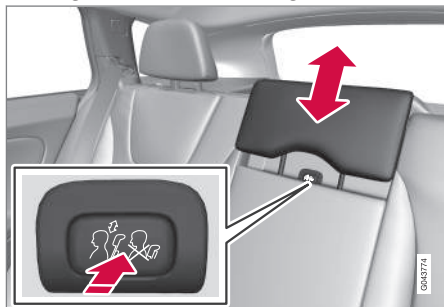

Reguleeri peatugi vastavalt sõitja pikkusele, nii et võimalusel on kaetud kogu pea tagakülg. Nihuta seda vastavalt vajadusele üles.

Peatoe taas allasuunamiseks tuleb vajutada nupp (asukohaga seljatoe ja peatoe vahelise ala keskel, vt joonist) alla, samaaegselt peatuge ettevaatlikult allapoole vajutades.

### Tagaistme välimiste peatugede käsitsi allalaskmine

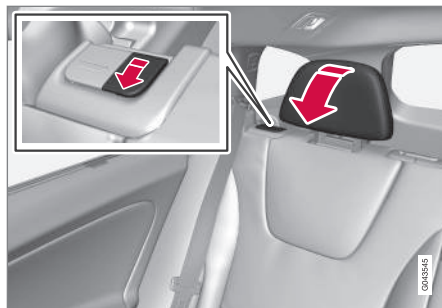

Peatoe etteklappimiseks tõmba lukustuskäepidet peatoele võimalikult lähedale.

Peatugi viiakse käsitsi tagasi kuni klõpsatuse kostumiseni.

### HOIATUS

Peatoed peavad pärast ülestõstmist olema lukustatud asendis.

### Tagaistme seljatoe allalaskmine

### TÄHTIS TEAVE

Istme seljatoe allalaskmisel peab tagaiste olema tühi. Ka turvavööd ei tohi olla ühendatud. Vastasel korral võivad tagaistmepolstrid viga saada.

Kolmeosalist seljatuge saab mitmel moel all lasta.

### TÄHELEPANU

Tagaistmete seljatugede täielikuks kokkuliigendamiseks võib osutada vajalikuks esiistmete ettelükkamine ja/või seljatugede püstisuunamine.

- Vasakpoolset osa saab alla lasta teistest osadest eraldi.
- Keskmist osa saab alla lasta teistest osadest eraldi.
- Parempoolset osa saab alla lasta ainult koos keskmise osaga.
- Kui soovite kogu seljatoe alla lasta, tuleb seda teha eraldi seljatoe osade kaupa.



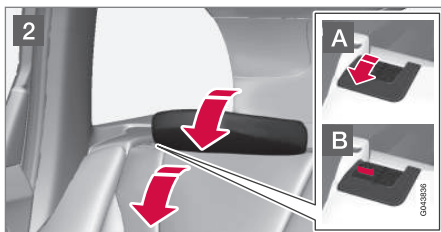

1 Keskmise seljatoe allalaskmisel – vabas-  
tage lukustusest ja reguleerige keskmise  
istekoha peatuge, tutvuge teabega ülal-  
pool peatükis "Peatugi, keskmine iste,  
taga".

2 Äärmised peatoed langevad äärmiste sel-  
jatugede langetamisel automaatselt alla.  
Tõmba üles seljatoe lukustuspide **A**,  
klappides seljatuge samal ajal ette.  
Punane märk seljatoe riivil **B** näitab, et  
seljatugi ei ole enam fikseeritud.

### **i** TÄHELEPANU

Seljatugede allalaskmisel tuleb peatoed  
veidi ettepoole nihutada, et need ei toetuks  
istmepadjadele.

Ülestõstmine toimub vastupidises järjekorras.

### **i** TÄHELEPANU

Kui seljatugi on üles tõstetud, ei tohi  
punane märgutuli enam põleda. Kui see  
põleb endiselt, ei ole seljatugi paika fiksee-  
runud.

### **!** HOIATUS

Veenduge, et tagaistme seljatugi ja peatugi  
on pärast ülespöörämist õigesti fikseeru-  
nud.

### Tagaistme välimiste peatugede elektriline langetamine\*



1. Kaugjuhtimispuul peab olema asendis **II**.
2. Vajuta nuppu tagumiste välimiste peatu-  
gede allalaskmiseks ja nähtavuse paran-  
damiseks.

### **!** HOIATUS

Ära lase välimisi peatugesid alla, kui neil  
istmetel on sõitjaid.

Tõmba peatugi käsitsi üles, kuni kuuled klõp-  
satust.

### **!** HOIATUS

Peatoed peavad pärast ülestõstmist olema  
lukustatud asendis.

### Sellega seotud teave

- Istmed, esiistmed (lk. 77)
- Istmed, esiistmed - elektriliselt seadista-  
tavad\* (lk. 78)



## 03 Näidikud ja juhtnupud

### Rool

Rooli on võimalik seadistada erinevatesse asenditesse. Roolil on nupp helisignaali ja püsikiirusehoidja aktiveerimiseks, samuti menüü-, audio- ja telefoni funktsioonide juhtimiseks.

### Reguleerimine

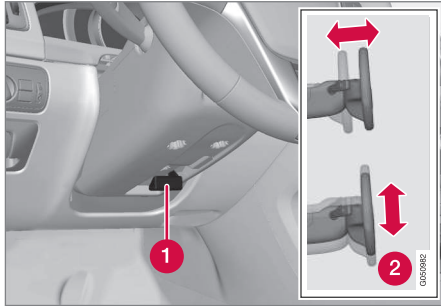

Rooli reguleerimine.

- 1 Kang - rooli vabastamine
- 2 Rooli võimalikud asendid

Roolil saab reguleerida nii kõrgust kui sügavust:

1. Rooli vabastamiseks tõmba kangi enda poole.
2. Reguleeri rool endale sobivasse asendisse.

3. Rooli asendi fikseerimiseks lükka kang tagasi. Juhul kui kang on jäik, vajuta rooli kergelt samal ajal kui kangi tagasi lükkad.

### ! HOIATUS

Enne sõidu alustamist reguleerige rooli ja fikseerige see.

Kiirusest sõltuva roolivõimenduse\* roolimisjõudu saab reguleerida, vt Roolivõimsuse reguleerimine\* (lk. 259).

### Klahvistikud\* ja labad\*

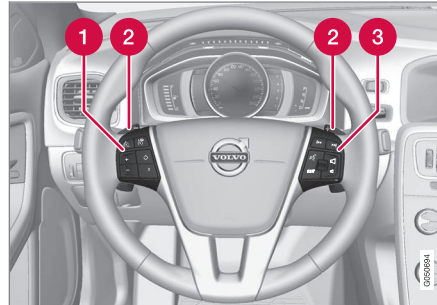

Roolil asuvad klahvistikud ja labad.

- 1 Kiirusehoidik\* (lk. 193)

Kohanduv kiirusehoidik - ACC\* (lk. 196)

- 2 Laba käsitsi käiguvahetuseks automaatkäigukastiga, vt Automaatkäigukast - Geartronic\* (lk. 275)
- 3 Audio ja telefoni juhtimine, vt teavet eraldi lisast, Sensus Infotainment.

### Helisignaal



Helisignaal.

Signaali andmiseks vajuta rooli keskkoha.

### Sellega seotud teave

- Rooli elektrisoojendus\* (lk. 83)



## Rooli elektrisoojendus\*

Rooli saab elektrisoojenduse abil soojendada.

### Funktsioon

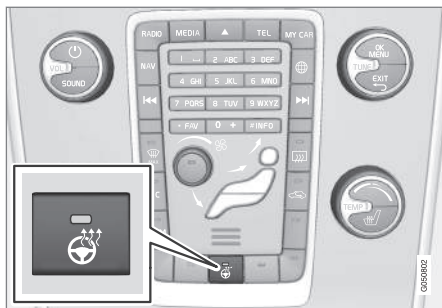

Nuppude asukohad võivad sõltuvalt varustusest ja müügikohast erineda.

**Vajutage** nupule korduvalt, et lülitada järgmiste funktsioonide vahel:

Funktsioon	Indikaator
Väljalülitatud	Nupu tuli on kustunud
Küte	Nupu tuli põleb

### Automaatne rooli elektrisoojendus

Kui rooli elektrisoojenduse automaatne käivitamine on aktiveeritud, lülitub rooli elektrisoojendus mootori käivitamisel sisse. Automaatne käivitamine toimub, kui auto on külm ja välistemperatuur alla 10 °C. Funktsiooni

võib aktiveerida/deaktiveerida menüüsüsteemist **MY CAR** (lk. 107).

## Valgustuse lülitid

Välise valgustuse lülitamine ja seadistamine toimub esitulede lülitist. Ühtlasi kasutatakse seda ekraani ja näidikuploki valgustuse ja miljövalgustus (lk. 93) reguleerimiseks.



## 03 Näidikud ja juhtnupud



### Ülevaade, valgustuse lülitid

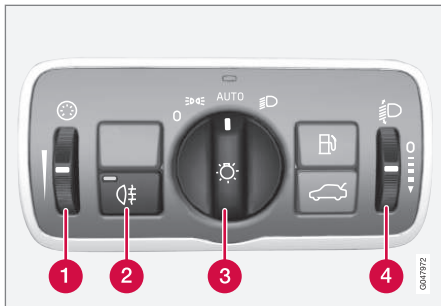

Ülevaade, valgustuse lülitid.

- 1 Pöördlüli ekrani ja armatuurlaua valgustuse ning välisvalgustuse reguleerimiseks\*
- 2 Tagumise udutule nupp
- 3 Päevasõidutulede ja seisu- ja ääretulede nupp
- 4 Pöördlüli<sup>18</sup> esitulede kõrguse reguleerimiseks

### Nupu asendid

#### **i** TÄHELEPANU

Samu tulesid kasutatakse täevatulede ja eesmist gabariidi-/seisutuledena. Päevatuledena kasutamisel on eredus suurem.

<sup>18</sup> Puudub kohanduvate Xenon-esituledega\* varustatud autodel.

Asend	Spetsifikatsioon
0	Päevatuled <sup>A</sup> , kui auto elektrisüsteem on võtme asendis II või kui mootor töötab. Võib kasutada kaugtulevilgutust.
	Päevatuled, ääretuled ja taga-/gabariidi-/seisutuled, kui auto elektrisüsteem on võtme asendis II või kui mootor töötab. Gabariit-/seisu-/ääretuled, kui auto on pargitud. Võib kasutada kaugtulevilgutust.

Asend	Spetsifikatsioon
AUTO	Päevatuled, ääretuled ja taga-/gabariidi-/seisutuled päevatulede asendis, kui auto elektrisüsteem on võtme asendis II või kui mootor töötab.  Lähi- ja gabariidi-/seisu-/ääretuled nõrgas päevavalguses või pimedas, tagumise udutule või klaasipuhastite sisselülitamisel.  Tunnelituvastuse (lk. 86)* funktsioon on aktiveeritud.  Saate kasutada aktiivsed kaugtuled (lk. 88)* funktsiooni.  Kaugtuled võivad aktiveerida, kui lähituled on sisse lülitatud.  Võib kasutada kaugtulevilgutust.
	Lähituled ja gabariidi-/seisutuled.  Kaugtuled on lülitusvalmiduses Võib kasutada kaugtulevilgutust.

<sup>A</sup> Paigaldatud eesmistesse kaitserauda või selle alla.

Volvo soovib kasutada sõiduks **AUTO**-režiimi, kui liiklusolud või ilmastikutingimused on aktiivse kaugtule\* funktsiooni toimimiseks ebasoodsad.



### Armatuurilaua valgustus

Olenevalt süüteasendist lülitub sisse erinev ekraani ja armatuurilaua valgustus; vt. Süüteasendid - funktsioonid erinevates olekutes (lk. 76).

Ekraani valgustus nõrgeneb pimedas auto- maatselt, kusjuures nõrgenemise astet saab reguleerida pöördlülitiga abil.

Armatuurilaua valgustust reguleeritakse pöördlülitiga.

### Esitulede kõrguse reguleerimine

Autos olev raskus muudab esitulede kõrgust, ning võib vastutulijaid pimestada. Seda saab vältida tulede kõrguse reguleerimise teel.

Reguleeri tuled allapoole, kui auto on tugevalt koormatud.

1. Jätke mootor tööle või süütevõti asendisse I.
2. Tulede üles/alla reguleerimiseks rulli pöördlülitit üles/alla.

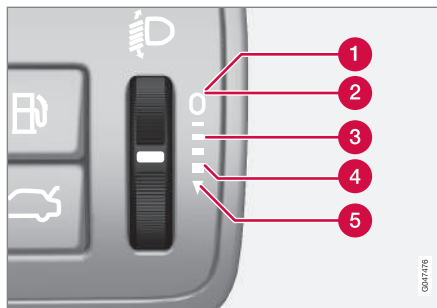

Seaderatta asendid erineva koormuse korral.

- 1 Ainult juht
- 2 Juht ja kaassõitja eesmisel kaassõitjaistmel
- 3 Sõitjad kõigil istmetel
- 4 Sõitjad kõigil istmetel ja maksimaalne koormus pakiruumis
- 5 Juht ja maksimaalne koormus pakiruumis

Kohanduvate Xenon-esituledega\* varustatud autode esitulede valgusvihu kõrgust reguleeritakse automaatselt ja seetõttu puudub neil tulede asendi seadistamise pöördnupp.

### Sellega seotud teave

- Gabariidi/seisutuled (lk. 85)
- Päevasõidutuled (lk. 86)
- Kaug-/lähituled (lk. 87)

### Gabariidi/seisutuled

Gabariidi-/seisutuled lülitatakse sisse valgusvihu reguleerimise nupuga.



Valgusvihu reguleerimise nupp gabariidi-/seisutulede asendis.

Keerake nupp asendisse **AUTO** (numbrimärgi valgustus lülitub samal ajal sisse).

Kui auto elektrisüsteem on võtme asendis II või kui mootor töötab, siis lülituvad eesmise seisutulede/gabariiditulede asemel sisse päevatuled.

Kui õues on pime ja tagaluuk avatakse, lülituvad sisse auto tagumised gabariidituled/seisutuled, et tagant tulevaid autosid hoiatada. See toimub olenemata nupu või auto süütevõtme asendist.

### Sellega seotud teave

- Valgustuse lülitid (lk. 83)



## 03 Näidikud ja juhtnupud

### Päevasõidutuled

Kui valgusvihi reguleerimise nupp on asendis **AUTO** ja auto elektrisüsteem on võtme asendis **II** või kui mootor töötab, süttivad heade valgustingimuste korral automaatselt päevasõidutuled.

### Päevasõidutuled päevasel ajal. DRL



Valgusvihi reguleerimise nupp asendis **AUTO**.

Kui valgusvihi reguleerimise nupp on asendis **AUTO**, aktiveeruvad päevasõidutuled (Daytime Running Lights - DRL) autoga päeva ajal sõitmisel automaatselt. Valguseandur armatuurlaua peal lülitab päevasõidutuledelt lähituledele videvikus või kui päevavalgus muutub liiga nõrgaks. Lähituledele lülitatakse ümber ka klaasipuhastite või tagumiste udu-tulede aktiveerumisel.



### HOIATUS

See süsteem aitab säästa energiat - see ei suuda igas olukorras kindlaks määrata, kas päevavalgus on liiga nõrk või piisavalt tugev, nt udus ja vihmas.

Juht peab alati veenduma, et auto tulede olek vastab liiklussituatsioonile ja kohaldatavatele liikluseeskirjadele.

### Tunneli tuvastamine\*

Tunnelituvastus lülitab tuled tunnelisse sõitmisel automaatselt päevasõidutuledelt lähituledele ümber. Ligikaudu 20 sekundi möödumisel auto väljumisest tunnelist lülitub valgustus tagasi päevasõidutuledele.

Tunnelituvastusfunktsioon on saadaval auto-dele, millel on vihmaandur\*. Sensor tuvastab tunnelisse sisenemise ja lülitab päevatuledele ja lähituledele. Ligikaudu 20 sekundi möödumisel auto väljumisest tunnelist lülitub valgustus tagasi päevasõidutuledele. Kui auto siseneb selle aja jooksul järgmisesse tunnelisse, jäävad lähituled sisselülitatuks. Sellega välditakse auto valgustusseadete korduvat muutmist.

Pange tähele, et valgusvihi reguleerimise nupp peab tunnelituvastuse toimimiseks jääma asendisse **AUTO**.

### Sellega seotud teave

- Kaug-/lähituled (lk. 87)
- Valgustuse lülitid (lk. 83)





## Kaug-/lähituled

Kui valgusvihi reguleerimise nupp on asendis **AUTO** ja auto elektrisüsteem on võtmeasendis **II** või kui mootor töötab, aktiveeritakse halbade valgustingimuste korral lähituled automaatselt.

Tulede nupu asendis  lülituvad lähituled mootori käivitamisel või süüte keeramisel asendisse **II** automaatselt põlema.



Roolikang ja nupp valgusvihi reguleerimiseks.

**1** ➔ Kaugtulevilgutuse asend

**2** ➔ Kaugtulede asend

## Lähituled

Kui nupp on asendis **AUTO**, aktiveeruvad lähituled automaatselt videvikus või kui päevaval-

gus muutub liiga nõrgaks. Lähituledele lülitutakse automaatselt ümber ka klaasipuhastite või tagumiste udutulede aktiveerumisel.

Nupu asendis  lülituvad lähituled mootori käivitamisel või süüte keeramisel asendisse **II** automaatselt põlema.

## Kaugtulede vilgutamine

Vii roolikang õrnalt rooli poole, kaugtulede asendisse. Kaugtuled süttivad niikauaks, kuni roolikang lastakse lahti.

## Kaugtuled

Kaugtulesid saab sisse lülitada, kui nupp on asendis **AUTO**<sup>19</sup> või . Kaugtulesid saab sisse/välja lülitada, tõmmates roolikangi rooliratta poole lõppasendisse ning lastes seejärel lahti. Kaugtuled saab välja lülitada ka lülitushoova kerge tõmbamisega rooli poole.

Kui kaugtuled on aktiveeritud, süttib näidukuplokil sümbol .

## Lisalaternad\*

Kui autol on lisatuled, saab juht MY CAR menüüsüsteemi kaudu valida, kas need lülituvad sisse/välja koos kaugtuledega<sup>20</sup>, vt MY CAR (lk. 107).

## Sellega seotud teave

- Active Xenon esituled\* (lk. 90)
- Aktiivsed kaugtuled\* (lk. 88)

- Valgustuse lülitid (lk. 83)
- Esituled – esitulede valgusvihi reguleerimine (lk. 95)
- Tunneli tuvastamine\* (lk. 86)

<sup>19</sup> Kui lähituled on sisse lülitatud.

<sup>20</sup> Lisatuled tuleb lasta auto elektrisüsteemiga ühendada töökojas. Volvo soovivat pöörduda volitatud Volvo töökotta.



## 03 Näidikud ja juhtnupud

### Aktiivsed kaugtuled\*

Aktiivsed põhituled saab olenevalt esitulede versioonist sisse ja välja lülitada või lülitada kohanduvasse režiimi. Funktsioon tuvastab vastutuleva liikluse või eessõitva sõiduki tagatuled ja lülitab kaugtuled lähituledele ümber. Kohanduv aktiivne esituli hämardab vaid otse sõiduki ette suunatava valgusvihu. Ümberlülituse põhjastanud olukorra möödumisel lülitatakse tuled taas kaugtuledele ümber.

### Aktiivsed põhituled – AHB

Aktiivsed põhituled (Active High Beam - AHB) on funktsioon, mis kasutab tuuleklaasi ülaseravas paiknevat kaameraandurit vastutulevate liiklejate esitulede valguse või eessõitvate sõidukite tagatulede valguse tuvastamiseks, millest juhindunult lülitab kaugtuled lähituledele ümber. Funktsioon võib arvesse võtta ka tänavavalgustust.

### Halogeentuledega auto

Tuled lülituvad kaugtuledele ligikaudu sekund pärast seda, kui kaamerasensor ei tuvasta enam vastutuleva liikluse esitulesid ega eessõitvate sõidukite tagatulesid.

### Aktiivsete ksenoontuledega auto

Kui aktiivsed esituled on sisse-/väljalülitusfunktsiooniga, lülituvad tuled tagasi kaugtuledele ligikaudu sekundi jooksul pärast seda, kui kaameraandur ei tuvasta enam läheneva sõiduki esitulesid või eesliikva sõiduki tagatulesid.

Kui aktiivsed esituled on kohanduvad, siis erinevalt tavalisest pimestuskaitsest jäävad lähituled koos kaugtuledega põlema mõlemal pool vastutulevaid või eessõitvaid sõidukeid – pimestuskaitset rakendatakse ainult otse sõidukile suunatud valguvihule.



*Kohanduv funktsionaalsus Lähituli otse vastutulevate sõidukite suunas, kuid kaugtule püsimine mõlemal pool sõidukit.*

Tuled lülituvad täiskaugtuledele ligikaudu sekund pärast seda, kui kaamerasensor ei tuvasta enam vastutuleva liikluse esitulesid ega eessõitvate sõidukite tagatulesid.

### Sisse/välja lülitamine

AHB saab aktiveerida, kui valgusvihu reguleerimise nupp on asendis **AUTO** (kui funktsioon ei ole menüüsüsteemis MY CAR välja lülitatud, vt MY CAR (lk. 107)).



Roolikang ja valgusvihu reguleerimise nupp on asendis **AUTO**.

Funktsioon saab käivituda sõites pimedas kiirusega 20 km/h ja rohkem.

AHB saab sisse/välja lülitada, tõmmates vasaku roolikangi rooliratta poole lõpp-asendisse ning lastes seejärel lahti. Funktsiooni väljalülitamine kaugtulede põlemise ajal lülitab tuled lähituledele tagasi.

### Analoog-näidikuplokiga auto

Kui AHB on aktiveeritud, süttib näidikuploki infokraanil sümbol

Kui kaugtuled on sisse lülitatud, süttib näidikuplokil ka sümbol

See kehtib ka aktiivsetele ksenoontuledele, kui kaugtuli on osaliselt lähituledele lülitunud, st kohe, kui tuli põleb eredamalt kui lähituled.

### Digitaaalse näidikuplokiga auto



Kui AHB on aktiveeritud, muutub näidikuploki infoekraanil sümbol  valgeks.



Kui kaugtuled on aktiveeritud, muutub sümbol siniseks. See kehtib ka aktiivsetele kse-noonesituledele, kui kaugtuli on osaliselt lähituledele lülitunud, st kohe, kui tuli põleb erendamalt kui lähituled.

### Käsitsi käitamine

#### TÄHELEPANU

Hoidke esiklaasi pind kaameraanduri ees jääst, lumest, udust ja mustusest vaba.

Ärge pistke ega kinnitage midagi tuuleklaasi külge kaameraanduri ette, sest see võib vähendada mõne kaamerast sõltuva süsteemi efektiivsust või peatada selle töö.

Teate **Active high beam Ei tööta ajutiselt Lülit**a käsitsi kuvamise korral näidikuploki infoekraanil tuleb teil läh- ja kaugtuled ise käsitsi ümber lülitada. Valgusvihi reguleerimise nupp võib jääda siiski asendisse . Sama kehtib ka teate **Esiklaasiandur blokeeritud Vt juhendit** edastamise ja sümboli  süttimise korral. Sümbol  nende teadete kuvamisel kustub.

On võimalik, et AHB kasutamine on ajutiselt blokeeritud, nt.tiheda udu või paduvihma korral. AHB muutudes taas kasutatavaks või takistuse eemaldamisel tuuleklaasi anduritelt teade kustub ja sümbol  süttib.

#### HOIATUS

AHB aitab soodsates oludes saavutada optimaalset valgusvihku.

Juht vastutab alati läh- ja kaugtulede vahel käsitsi ümberlülitamise eest, kui liik-lusolukord või ilmastikutingimused seda nõuavad.

#### TÄHTIS TEAVE

Läh- ja kaugtulede käsitsi ümberlülitamine võib osutada vajalikuks näiteks järgmistel juhtudel:

- tugevas vihmas või tihedas udus
- jäises vihmas
- kerges lume- või lörtsisajus
- kuuvalguses
- halvasti valgustatud asulateel sõites
- kui eessõitvate sõidukite valgustus on nõrk
- kui teel või tee ääres on jalakäijaid
- kui tee lähedal on tugevalt peegeldavaid objekte, näiteks silte
- kui vastutulevate sõidukite valgust varjab nt pörkepiire
- kui ristuvatel teedel liigub sõidukeid
- künkaharjal või orus
- järskudes kurvides

Täpsema teabe saamiseks kaameraanduri piirangute kohta vt. Kokkupörke hoiatus-süsteem\* - kaameraandurite piiratud toime (lk. 226).

#### Sellega seotud teave

- Kaug-/lähituled (lk. 87)
- Valgustuse lülitid (lk. 83)



## 03 Näidikud ja juhtnupud

### Active Xenon esituled\*

Active Xenon esituled on väljatöötatud parima võimaliku valgusvoo pakkumiseks kurvides ja ristmikel, mis suurendab liiklusohutust.

### Aktiivsed ksenoonesituled ABL

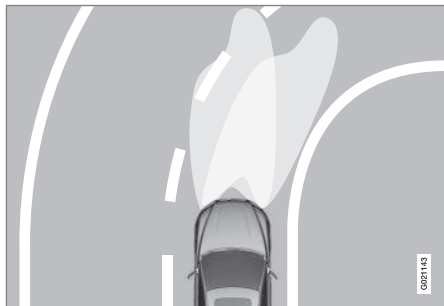

Tulede valgusvihi välja- (vasak) ja sisselülitatud (parem) funktsiooniga.

Kui auto on varustatud kohanduvate ksenoonesituledega (Active Bending Lights – ABL), järgivad tuled rooli liikumist, tagades pööretel ja ristmikel parima võimaliku valgustatuse ja suurema ohutuse.

Funktsioon lülitub auto käivitamisel automaatselt sisse (välja arvatud juhul, kui see pole menüüsüsteemist välja lülitatud MY CAR, vt MY CAR (lk. 107)). Funktsiooni tõrke korral kuvatakse näidikuplokis sümbol . Samal

ajal kuvatakse infokraanil selgitav tekst ja ka sümbol.

Sümbol	Teade	Spetsifikatsioon
	<b>Esitule-süsteemi tõrge</b> <b>Vajalik hooldus</b>	Süsteem on vabastatud. Kui teade püsib, pöördu teenindusse. Volvo soovib pöörduda volitatud Volvo teenindusse.

Funktsiooni saab kasutada ainult hämaras või pimedas sõitva autoga.

Funktsiooni<sup>21</sup> saab välja ja sisse lülitada menüüsüsteemis MY CAR, vt MY CAR (lk. 107).

Lisateavet esitulede mustri reguleerimise kohta, vt Esituled – esitulede valgusvihi reguleerimine (lk. 95).

### Kurvitud\*

Active Xenon esituled koos kohanduvate aktiivsete kaugtulede funktsiooniga (kohanduva funktsiooniga aktiivsed kaugtuled) on varustatud kurvitudeltega, mis rooli järsul kee-

ramisel või suunatulede kasutamisel valgustavad ajutiselt auto esiosa diagonaalselt.

Funktsioon aktiveerub, kui kasutatakse kaug- või lähitulesid ja auto kiirus on väiksem kui ligikaudu 30 km/h.

Peale selle lülituvad tagurdamisel lisaks tagurdustulele ka mõlemad kurvitudel sisse.

### Sellega seotud teave

- Kaug-/lähituled (lk. 87)
- Aktiivsed kaugtuled\* (lk. 88)
- Valgustuse lülitid (lk. 83)

<sup>21</sup> Aktiveeritakse tehases tarnimisel.



## Tagumine udutuli

Piiratud nähtavuse korral udus lülitage põlema tagumine udutuli, et teised liiklejad märkaksid eessõitvat sõidukit võimalikult varakult.

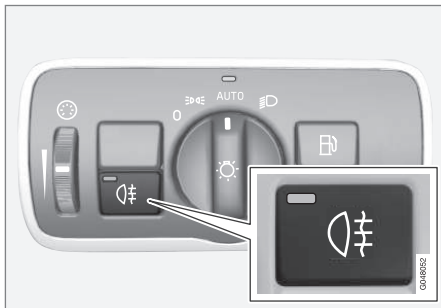

Tagumise udutule nupp.

Tagumine udutule võib sisse lülitada ainult sel juhul, kui võti on asendis II või mootor töötab ja valgusvihu reguleerimise nupp on asendis **AUTO** või **D**.

Sisse- ja väljalülitamiseks vajutage nuppu. Tagumise udulaterna sisselülitumisel süttivad vastav sümbol **D** näidikuplokis ja nupu märgutuli.

Tagumine udutuli lülitub automaatselt välja mootori väljalülitumisel või kui valgusvihu reguleerimise nupp keeratakse asendisse

**0** või **D**.



## TÄHELEPANU

Eeskirjad tagumiste udutulede kasutamise kohta riigiti erinevad.

### Sellega seotud teave

- Valgustuse lülitid (lk. 83)

## Pidurituli

Pidurituli süttib pidurdamisel automaatselt.

Pidurituli süttib piduripedaali allavajutamisel. Pidurituled süttivad ka siis, kui sõiduki pidurdab juhtimisabisüsteem Kohanduv kiirusehoidik (lk. 196), Linnaliikluse ohutussüsteem City Safety (lk. 214) või Kokkupõrke hoiatussüsteem Collision Warning System (lk. 220).

### Sellega seotud teave

- Jalgpidor - paanikapidurduse pidurituled ja automaatse süttimisega ohutuled (lk. 293)



## 03 Näidikud ja juhtnupud

### Ohutuled

Ohutuled teavitavad sisselülitamisel teisi liiklejaid ohust sõiduki kõikide suunatudel samaaegse vilkumisega.

Ohutulede sisselülitamisel vilguvad mõlemad suunatudel märgutuled näidikuplokil.



Ohutulede nupp.

Ohutulede aktiveerimiseks tuleb vajutada nuppu. Ohutulede kasutamisel vilguvad näidikuploki mõlema suunatudel sümbolid.

Äkkpidurduse korral, mis on piisavalt järsk paanikapidurdamistulede rakendumiseks, lülituvad ohutuled kiiruse langemisel alla 10 km/h automaatselt sisse. Ohutuled jäävad põlema ka siis, kui auto on peatunud ja lülituvad automaatselt välja, kui auto taas sõitma hakkab või vajutatakse nupule.

### Sellega seotud teave

- Suunatudel (lk. 92)
- Jalgpidor - paanikapidurduse pidurituled ja automaatse süttimisega ohutuled (lk. 293)

### Suunatudel

Sõiduki suunatudel lülitatakse sisse roolisamba vasakpoolsest hoovast. Suunatudel vilguvad kolm korda või jäävad vilkuma, olenevalt sellest, kui kaugele on hooa üles- või allasuunaliselt lükatud.



Suunatudel.

### Lühike vilkumine

➔ Vii roolikang üles või alla esimesse asendisse ja lase lahti. Suunatudel vilguvad kolm korda. Funktsiooni saab aktiveerida/desaktiveerida menüüs MY CAR, vt MY CAR (lk. 107).

### Pidev vilkumine

➔ Vii roolikang üles või alla viimasesse asendisse.

Kanglüliti jääb oma asendisse ning viiakse tagasi käsitsi või automaatselt rooli liigutamisel.



## Suunatulede sümbolid

Teabe suunatulede sümbolite kohta leiate Näidikuplokk – märguandesümbolite tähendus (lk. 67).

## Sellega seotud teave

- Ohutuled (lk. 92)

## Salongivalgustus

Reisijateruumi valgustuse sisse-/väljalülitamine toimub esiistmete ja tagaistme kohal paiknevatest lülititest.



Eesmiste lugemislampide ja salongivalgustuse lülitid laekonsoolis.

- 1 Vasakpoolne lugemislamp
- 2 Parempoolne lugemislamp
- 3 Salongivalgustus

Kogu salongi valgustust saab käsitsi sisse ja välja lülitada 30 sekundi jooksul pärast seda, kui:

- mootor on seisatud ja süüde on asendis **0**
- auto on lukust lahti keeratud, kuid mootor pole veel käivitatud.

## Lae esiosa valgustus

Eesmist lugemistuled lülitatakse sisse või välja vajutades laekonsoolil vastavat nuppu.

## Lae esiosa valgustus



Lae esiosa valgustus.

Tuled lülitatakse sisse ja välja, vajutades vastavat nuppu.

## Lävevalgustus

Lävevalgustus (ja salongivalgustus) lülitatakse sisse ja välja vastavalt sellele, kas külguks on avatud või suletud.

## Kindalaekavalgustus

Kindalaeka valgustus lülitatakse automaatselt sisse ja välja vastavalt sellele, kas kaas on kinni või lahti.

## Meigipeegli valgustus

Päikesesirmisene peegel (lk. 146) valgustuse sisse- ja väljalülitamine toimub vastavat katte avamisel või sulgemisel.

## Pakiruumi valgustus

Pakiruumi valgustus lülitatakse sisse tagaluugi avamisel ja välja selle sulgemisel.



## Automaatne valgustus

Salongivalgustuse lülitil on kolm asendit salongi valgustamiseks:

- **Off** – parem pool on alla vajutatud, automaatne valgustus on deaktiveeritud.
- **Neutral** – automaatne valgustus on aktiveeritud.
- **On** – vasak pool on alla vajutatud, salongivalgustus põleb.

## Neutraalasend

Kui lülitit on neutraalses asendis, lülitub salongivalgustus automaatselt sisse ja välja, nagu järgnevalt kirjeldatud.

Salongivalgustus lülitub sisse ja jääb 30 sekundiks põlema, kui:

- Auto vabastatakse lukustusest kaugjuhtimispuhli või puldivõtme abil, vt Kaugjuhtimispuhli-võtme funktsioonid (lk. 159) või Liigenduv muukliist - uste lahtilukustamine (lk. 163)
- mootor on seisatud ja süüde on asendis **0**.

Salongivalgustus kustub, kui:

- mootor käivitub
- auto lukustatakse.

Salongivalgustus süttib ja jääb põlema kaheks minutiks, kui ükski uks ei ole avatud.

Mistahes valgustuse käsitsi sisselülitamisel ja auto lukustamisel lülitub valgustus kahe minuti pärast automaatselt välja.

## Miljöövalgustus\*

Salongivalgustuse väljalülitamisel käivitatud mootori korral jääb mitu LED-valgustit, sealhulgas üks laevalgusti põlema. See tekitab salongis hämara valguse ja loob sõidu ajal mõnusa miljöö. Valgusti muudab pimedas panipaigas esemete leidmise hõlpsamaks. Auto lukustamisel kustub valgusti mõne aja möödumisel pärast salongivalgusti kustumist. Heleduse reguleerimiseks kasutatakse esitulede reguleerimise (lk. 83) pöördlülitit.

## Saatevalgustuse kestus

*Turvavalgustus koosneb parkimistuledest, külgspeeglite tuledest, numbrimärgi valgustusest, salongi laevalgustusest, põrandavalgustusest ja lävevalgustusest.*

Mõnda välisvalgustit saab pärast auto lukustamist turvavalgustina kasutada.

1. Eemalda kaugjuhtimispuhli süütelukust.
2. Vii vasakpoolne roolikang rooli poole lõppasendisse ja lase lahti. Funktsiooni saab aktiveerida samamoodi nagu kaugtulevilgutuse korral; vt. Kaug-/lähituled (lk. 87).
3. Astu autost välja ja lukusta uks.

Funktsiooni aktiveerimisel süttivad lähituled, seisutuled, külgspeegli tuled, numbrimärgi valgustus, laevalgustus ja lävevalgustus.

Turvavalgustuse põlemise kestust saab määrata menüüsüsteemis MY CAR, vt MY CAR (lk. 107).

## Sellega seotud teave

- Lähenedisvalgustuse kestus (lk. 95)





### Läheneisvalgustuse kestus

Läheneisvalgustus hõlmab parkimistulesid, küljpeeglite tulesid, numbrituld, reisijateruumi laevalgustust ja põrandavalgustust.

Läheneisvalgustus lülitatakse sisse kaugjuhtimispuult-võtmet, vt. Kaugjuhtimispuult-võtme funktsioonid (lk. 159) ning seda kasutatakse auto valgustuse sisselülitamiseks teatud kauguselt.

Funktsiooni aktiveerimisel süttivad kaugjuhtimispuult, seisutuled, küljpeegli tuled, numbrimärgi valgustus, laevalgustus ja lävevalgustus.

Läheneisvalgustuse põlemise kestust saab määrata menüüsüsteemis MY CAR, vt MY CAR (lk. 107).

### Sellega seotud teave

- Saatevalgustuse kestus (lk. 94)

### Esituled – esitulede valgusvihu reguleerimine

Kui autol on aktiivsed ksenoonesituled ning aktiivsete kaugtulede funktsioon, peab valgusvihu lähtestama, kui parempoolsest vasakpoolsesse liikluse suunduda või vastupidi.

#### Active Xenon esituled\*

Aktiivsete kaugtulede funktsiooniga\* autodel ei ole esitulede valgusvihu reguleerimine vajalik. Valgusvihk on ette nähtud mitte pimestama vastutulevaid sõidukeid.

Aktiivsete kaugtulede funktsiooniga autodel on esitulede valgusvihu reguleerimine vajalik. Esitulede valgusvihu vasak- ja parempoolsele liiklusele ümbervahetamise ajal peab auto töötava mootoriga paigal seisma.

Valgusvihku saab muuta menüüsüsteemis MY CAR, vt MY CAR (lk. 107).

#### Halogentuled

Valgusvihu reguleerimine ei ole vajalik. Valgusvihk on ette nähtud mitte pimestama vastutulevaid sõidukeid.

### Klaasipuhastid ja klaasipesu

Klaasipuhastid ja klaasipesurid puhastavad tuuleklaasi ja tagaakent. Esitulede pesur toimib survepesu põhimõttel.

#### Tuuleklaasi puhastid<sup>22</sup>

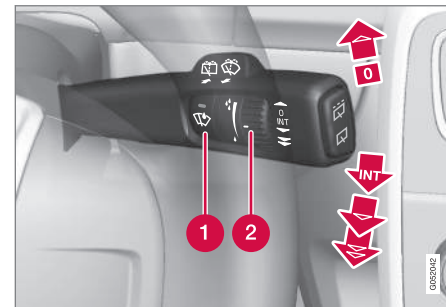

Tuuleklaasipuhastid ja tuuleklaasi pesurid.

- 1 Vihmaandur sees/väljas
- 2 Pöördlülititundlikkus/sagedus

#### Tuuleklaasipuhasti välja lülitatud

0 Vii kanglülitit tuuleklaasipuhastite väljalülitamiseks asendisse 0.

#### Üks tõmme

Ühe tõmbe tegemiseks tõsta kanglülitit ja lase lahti.

<sup>22</sup> Täpsem teave klaasipuhastajate vahetamise ja kojameeste hooldusasendi kohta vt. Klaasipuhastid (lk. 373). Täpsem teave klaasipesuvedeliku lisamise kohta vt. Pesuvedelik, lisamine (lk. 375).



# 03 Näidikud ja juhtnupud



## Intervallpuhastus

**INT**

Seadista aktiveeritud intervallpuhastusega tömmete arv ajaühiku kohta pöördlüli abil.

## Pidev puhastamine



Puhastid töötavad tavalisel kiirusel.



Puhastid töötavad suurel kiirusel.

### **! TÄHTIS TEAVE**

Enne klaasipuhastite aktiveerimist talvel veenduge, et klaasipuhastite harjad ei ole kinni külmunud, ning kraapige lumi või jää tuuleklaasilt ära.

### **! TÄHTIS TEAVE**

Kui klaasipuhastid puhastavad esiklaasi, kasutage rohkelt klaasipesuvedelikku. Klaasipuhastite töö ajal peab esiklaas olema märg.

## Klaasipuhastite hooldusasend

Täpsem teave tuuleklaasi puhastamise/klaasipuhastajate ja nende vahetamise kohta vt. Klaasipuhastid (lk. 373) ja Autopesula (lk. 395).

## Vihmaandur\*

Vihmaandur käivitab tuuleklaasipuhastid automaatselt vastavalt sellele, kui palju vett

see tuuleklaasil leiab. Vihmaanduri tundlikkust saab pöördlüli abil reguleerida.

Vihmaanduri aktiveerumisel süttib nupus lamp ja näidikuplokis kuvatakse vihmaanduri sümbolit .

## Aktiveerimine ja tundlikkuse seadistamine

Aktiveerides vihmaanduri, peab auto sõitma või puldivõti olema süütelukus asendis **I** või **II** ning klaasipuhastite roolikang asendis **0** või ühe tõmbe asendis.

Aktiveeri vihmaandur, vajutades nuppu . Tuuleklaasipuhastid teevad ühe tõmbe.

Vajuta kanglüli üles, et klaasipuhastid teeksid lisatõmbe.

Keera pöördlülitit tundlikkuse suurendamiseks ülespoole ja tundlikkuse vähendamiseks allapoole. (Lisatõmme tehakse pöördlüli ülespoole liigutamisel.)

## Deaktiveerimine

Lülitada vihmaandur välja, vajutades nuppu  või liigutades kanglülitit allapoole, nii et aktiveerub teine klaasipuhastite programm.

Vihmaandur lülitub kaugjuhtimisnupust-võtme eemaldamisel süütelukust või viis minutit pärast mootori seiskamist automaatselt välja.

### **! TÄHTIS TEAVE**

Tuuleklaasi klaasipuhastid võivad auto automaatsesu käigus aktiveeruda ja saada vigastusi. Lülitage vihmaandur välja auto liikumise ajal või kui kaugjuhtimisnupust-võtme on asendis **I** või **II**, Sümbol armatuurlaual ja nupus olev märgutuli kustuvad.

## Esitulede ja akende pesemine



*Pesufunktsioon.*

## Tuuleklaasi pesemine

Tuuleklaasi- ja tulede pesuri käivitamiseks lükka kangi rooli suunas.

Tuuleklaasipuhastid teevad pärast roolikangi lahtilaskmist veel mitu tömmet ja esitulede pesur käivitub.

## Soojendusega pesuridüüsid\*

Pesuridüüse soojendatakse külma ilmaga automaatselt, et aknapesuvedelik ei jäätuks.



### Tulede survepesu\*

Tulede survepesu tarbib palju pesuvedelikku. Pesuvedeliku säästmiseks pestakse esitulesid automaatselt iga viienda pesutsükli ajal.

### Pesemise piiramine

Klaasipesuvedeliku taseme langedes klaasipesuvedeliku paagis umbes ühe liitri ja klaasipesuvedeliku paagi täitmise vajadusest teavitava teate kuvamisel näidikuplokis tuledepesurite töö blokeeritakse. See on vajalik tagamaks tähtsama, tuuleklaasi puhastamise võimaluse ja seeläbi tagada juhile nähtavus.

### Tagaakna klaasipuhastaja ja pesur



- 1 Tagaakna puhasti – intervallpuhastus
- 2 Tagaakna puhasti – püsikiirus

Tagaakna pesemiseks ja pühkimiseks vajuta roolikangi ette (vt ülaloleval joonisel olevat noolt).

### **i** TÄHELEPANU

Tagaklaasipuhastil on ülekuumenemiskaitse, mis lülitab mootori välja, kui see peaks üle kuumenema. Pärast mootori jahutamist hakkab klaasipuhasti taas tööle (30 sekundit või kauem, olenevalt mootori kuumusest ja välistemperatuurist).

### Puhasti – tagurdamisel

Tagurduskäigu sisselülitamine sellel ajal, kui tuuleklaasipuhastid on sisse lülitatud, aktiveerib tagaakna intervallpuhastuse<sup>23</sup>. Funktsioon seiskub tagurduskäigu väljalülitamisel.

Juhul kui tagaakna puhasti juba töötab püsikiirusel, muudatust ei toimu.

### **i** TÄHELEPANU

Vihmaanduritega autodel aktiveerub tagaakna klaasipuhasti tagurdamisel, kui andur on aktiveeritud ja vihma sajab.

### Sellega seotud teave

- Pesuvedelik, lisamine (lk. 375)
- Pesuvedelik - kvaliteet ja kogus (lk. 417)

### Aknatõstukid

Kõik elektrilised klaasitõstukid on juhitavad juhiukse juhtpaneelilt – teiste uste juhtpaneelid juhivad vastavate elektriliste klaasitõstukite tööd.

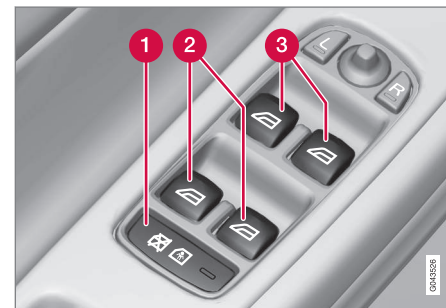

Juhiukses olev juhtpaneel.

- 1 Elektriliste lapseturvalukkude lülitid\* ja tagumiste aknatõstukite väljalülitamise nupud, vt Laste turvalukk - elektriline aktiveerimine\* (lk. 176).
- 2 Tagaakende juhtelemendid
- 3 Esiakende juhtelemendid

### **!** HOIATUS

Akende sulgemisel juhiukselt veenduge, et tagaistmel sõitjad ei jää nende vahele.

<sup>23</sup> Selle funktsiooni (intervallpuhastus tagurdamise ajal) saab desaktiveerida. Pöördu autoteenindusse. Volvo soovib pöörduda volitatud Volvo teenindusse.



# 03 Näidikud ja juhtnupud



## ! HOIATUS

Akende sulgemisel veenduge ka kaugjuhtimispuhtri kasutamisel, et lapsed ega teised kaassõitjad ei jää nende vahele.

## ! HOIATUS

Kui autos on lapsi, lülita elektriakende vool alati välja, keerates süüte asendisse 0, ja eemalda kaugjuhtpult autost, kui autost lahkud. Lisa teavet süüteasendite kohta - vt. Süüteasendid - funktsioonid erinevates olekutes (lk. 76).

## Kasutamine



Aknatõstukite kasutamine.

- ➡ 1 Kasutamine ilma auto-funktsioonita
- ➡ 2 Kasutamine auto-funktsiooniga

Kõiki aknatõstukiteid saab juhtida juhiuksel olevalt juhtpaneelilt; muudel ustel olevate lüli-

titega saab liigutada ainult vastava ukse aknakaasi. Samaaegselt on võimalik liigutada ainult üht klaasi.

Elektrilised klaasitõstukid on funktsionaalsed alates süüteasendist I - vt. Süüteasendid - funktsioonid erinevates olekutes (lk. 76). Aknaid saab liigutada veel mõne minuti vältel pärast mootori väljalülitamist ja kaugjuhtpuldi eemaldamist, kuid mitte pärast seda, kui mõni uks avatakse.

Kui miski takistab akende sulgumist, peatub sulgumine ja aken avaneb. Kui sulgumine näiteks jää tõttu katkeb, siis saab muljumiskaitse ka välja lülitada. Pärast sulgemise kahte järjestikust katkestamist lülitub muljumiskaitse ja automaatne talitus teatud ajaks välja ning seejärel saab akna nupu pideva ülespoole tõmbamise teel sulgeda.

## i TÄHELEPANU

Üks võimalus vältida avatud tagaakende korral pulseerivat tuulemüra on avada veidi ka esiaknad.

## Kasutamine ilma auto-funktsioonita

Vii üks juhtelementidest õrnalt üles/alla. Aknatõstukid liiguvad üles/alla niikaua, kuni lülitit vastavas asendis hoitakse.

## Kasutamine auto-funktsiooniga

Vii üks juhtelementidest üles/alla lõppasendisse ja lase seejärel lahti. Aken liigub automaatselt oma lõppasendisse.

## Kasutamine kaugjuhtimispuhtri-võtme ja kesklukustusega

Täpsem teave elektriliste klaasitõstukite distantjuhtimise kohta väljastpoolt sõidukit kaugjuhtimispuhtri-võtme või sõiduki seest kesklukustuse abil vt. Kaugjuhtimispuhtri (lk. 155) ja Lukustamine/lahtilukustamine - sõidukist seestpoolt (lk. 172).

## Lähtestamine

Kui aku on lahti ühendatud, tuleb automaatse avanemise funktsioon selle korrektse toimimise tagamiseks lähtestada.

1. Tõsta õrnalt nupu esiosa, et aken lõppasendisse viia, ja hoi a nuppu sellises asendis 1 sekundi jooksul.
2. Lase nupp korraks lahti.
3. Tõsta nupu esiosa veelkord üheks sekundiks.

## ! HOIATUS

Vahelejäämiskaitse toimimiseks tuleb teha lähtestamine.



## Küljepeeglid

Küljepeegleid reguleeritakse asendisse joystick-tüüpi juhtnupust sõiduki juhiukse nupustikul.



Küljepeeglite juhtlemendid.

### Reguleerimine

1. Vasakpoolse peegli reguleerimiseks vajuta **L**-nuppu, parempoolse reguleerimiseks **R**-nuppu. Nupus olev tuli süttib.
2. Reguleeri asendit keskel asuva seadistus-kangiga.
3. Vajuta **L** või **R** nuppu uuesti. Tuli kustub.

### HOIATUS

Mõlemad peeglid on optimaalse nähtavuse tagamiseks lainurk-tüüpi. Objektid võivad tunduda kaugemal, kui nad tegelikult on.

### Sätete salvestamine<sup>24</sup>

Tahavaate- ja küljpeeglite ning juhiistme sätet saab salvestada auto võtmemälu\* iga kaugjuhtimispuldi jaoks, vt Kaugjuhtimispult - isikupärastamine\* (lk. 156).

### Küljpeegli rakursi muutmine parkimise ajal<sup>24</sup>

Küljpeegleid saab allapoole kaldu reguleerida, et juht näeks nt parkimise ajal teeserva.

- Lülitage sisse tagumine käik ja vajutage nuppu **L** või **R**.

Tagurduskäigu väljalülitamisel liigub peegel automaatselt algasendisse tagasi kas ligikaudu 10 sekundi pärast või varem, kui vajutada vastavalt kas nuppu **L** või **R**.

### Küljpeegli asendi muutmine parkimise ajal<sup>24</sup>

Tagasikäigu sisselülitamisel pöörduv tahavaatepeegel automaatselt allapoole, et juht näeks parkimise ajal paremini teeserva. Tagasikäigu väljalülitamisel pöörduv peegel mõne hetke pärast automaatselt tagasi algasendisse.

Funktsiooni saab aktiveerida/desaktiveerida menüüs MY CAR, vt MY CAR (lk. 107).

### Automaatne kokkulükkamine lukustamise ajal<sup>24</sup>

Auto lukustamisel/lukust lahtitegemisel kaugjuhtimispuldi abil lükatatakse küljpeeglid automaatselt kokku/lahti.

Funktsiooni saab aktiveerida/desaktiveerida menüüs MY CAR, vt MY CAR (lk. 107).

### Neutraalasendi taastamine

Välismõjude tagajärjel kohalt nihkunud peeglid tuleb elektriliselt neutraalasendisse tagasi viia, et nende sissetõmbamine/väljalükkamine toimuks õigesti:

1. Lükka küljpeeglid nuppude **L** ja **R** abil kokku.
2. Lükka küljpeeglid nuppude **L** ja **R** abil jälle lahti.
3. Korda vajadusel ülaltoodud protseduuri.

Peeglid on nüüd neutraalasendis.

### Automaatne pimestuskaitse\*

Küljpeeglitele selle funktsiooni paigaldamiseks peab automaatne pimestuskaitse olema ka salongi tahavaatepeeglit, vt Tahavaatepeegel, sisemine (lk. 101).

<sup>24</sup> Ainult kombinatsioonis koos elektriliste istmete mäluaga, vt Istmed, esiistmed - elektriliselt seadistatavad\* (lk. 78).



## Kokkulükatavad elektrilised küljepeeglid\*

Parkimisel/sõitmisel kitsastes kohtades on võimalik peeglid kokku lükata:

1. Vajutage korraga nuppe **L** ja **R** (võti peab olema vähemalt asendis I).
2. Lase nupud umbes ühe sekundi pärast lahti. Peeglid peatuvad automaatselt täiesti kokkulükatud asendis.

Lüka peeglid lahti, vajutades samaaegselt nuppudele **L** ja **R**. Peeglid peatuvad automaatselt täiesti lahtilükatud asendis.

## Turvavalgustus ja lähenemisvalgustus

Küljepeeglite tuli süttib lähenemisvalgustuse (lk. 95) või kodu julgestusvalgustuse (lk. 94) valimise korral.

## Sellega seotud teave

- Tahavaatepeegel, sisemine (lk. 101)
- Klaasid ja tahavaate- ning küljepeeglid - soojendus (lk. 100)

## Klaasid ja tahavaate- ning küljepeeglid - soojendus

*Klaasisoojendus on vajalik tuuleklaasi, tagaklaasi ja küljepeeglite kiireks lahtisulatamiseks.*

## Elektrisoojendusega tuuleklaas\*, tagaklaas ja küljepeeglid

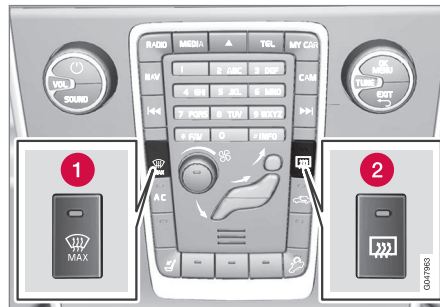

- 1 Elektrisoojendus, tuuleklaas
- 2 Elektrisoojendus, tagaklaas ja küljepeeglid

Seda funktsiooni kasutatakse jää ja udu eemaldamiseks tuuleklaasilt, tagaklaasilt ja küljepeeglitelt.

Üks vastava nupu vajutus käivitab soojenduse. Nupul olev tuli näitab, et funktsioon on aktiveeritud. Lülitage soojendus kohe välja, kui jää/udu on kadunud, et vältida aku liigset koormamist. Teatud aja möödudes lülitub funktsioon automaatselt välja.

Vt ka Tuuleklaasi udu eemaldamine ja sulatamine (lk. 130).

Küljepeeglite ja tagaklaasi soojenduse saab seadistada automaatselt sisse lülituma auto käivitamisel välistemperatuuril alla +7 °C. Automaatse soojenduse saab valida menüüsüsteemis MY CAR, vt MY CAR (lk. 107).



## Tahavaatepeegel, sisemine

Tahavaatepeegli (reisijateruumis) häärdamiseks on nupp peegli alumises servas. Teise võimalusena toimub tahavaatepeegli häärdumine automaatselt.



- 1 Pimestuskaitse juhtelement

## Käsitsi pimestuskaitse

Tagant tulev ere valgus võib peegelduda tahavaatepeeglis ja pimestada juhti. Kui sind pimestavad järelsõitja tuled, kasuta juhivat pimestuskaitset:

1. Pimestuskaitse kasutamiseks vii juhtelement salongi poole.
2. Normaalasendisse naasmiseks vii juhtelementi tuuleklaasi poole.

## Automaatne pimestuskaitse\*

Tahavaatepeegel aktiveerib automaatselt tagant tuleva ereda valguse pimestuskaitse.

Automaatse pimestuskaitsega peeglitel käsitsi pimestuskaitse juhtseadis puudub.

Tahavaatepeeglis on kaks andurit - üks ette ja teine tahapoole suunatud - mis koos aitavad pimestavat valgust tuvastada ja kõrvaldada. Ettepoole suunatud andur avastab ümbritsevat valgust, kuid tahapoole suunatud andur avastab taga sõitvate sõidukite esitulesid.

## i TÄHELEPANU

Kui andureid varjavad näiteks parkimisload, transponderid, päikesesirmid või istmetel või pakiruumis olevad esemed selliselt, et valgus anduriteni ei pääse, väheneb tahavaatepeeglite pimestuskaitse funktsioon.

kompass (lk. 101) saab varustada vaid automaatse häärdamisfunktsiooniga tahavaatepeegli.

## Sellega seotud teave

- Küljepeeglid (lk. 99)

## Kompass\*

Tahavaatepeegil on integreeritud ekraan, mis näitab ilmakaart, kuhu sõiduki esiosa on suunatud.

## Kasutamine



Kompassiga tahavaatepeegel.

Tahavaatepeegli ülemises paremas servas on integreeritud ekraan, kus näidatakse, millise ilmakaare poole on suunatud auto esiosa. Vastavalt auto esiosa suunale kuvatakse kaheksat erinevat suunda ingliskeelsete lühenditena: **N** (põhi), **NE** (kirre), **E** (ida), **SE** (kagu), **S** (lõuna), **SW** (edel), **W** (lääs) ja **NW** (loe).

Kompassi funktsioon aktiveeritakse mootori käivitamisel või süüte keeramisel asendisse II automaatselt, vt Süüteasendid - funktsioonid erinevates olekutes (lk. 76). Kompassi funktsiooni välja-/siselülitamine - vajutage nupule



# 03 Näidikud ja juhtnupud



peegli tagaserval, kasutades selleks näiteks kirjaklambrit.

## Kalibreerimine

Kompassi korrektse suunanäitamise tagamiseks võib vajalik olla selle kalibreerimine.

Maa on jagatud 15 magnetvööndiks. Kompass tuleks kalibreerida, kui auto viiakse üle mitme magnetsooni.

Kalibreerimiseks toimige järgmiselt.

1. Jäta auto seisma sellises lahtise ja avara maastikuga kohas, kus puuduvad terasrajatised ja kõrgepingeliinid.
2. Käivitage auto ja lülitage kõik elektriseadmed (kliimaseade, klaasipuhastid jt) välja ning veenduge, et kõik ukSED on suletud.

## TÄHELEPANU

Kalibreerimine võib ebaõnnestuda või üldse mitte käivituda, kui elektriseadmed on sisse lülitamata.

3. Hoidke tahavaatepeegli taga olevat nuppu all (kasutage selleks kirjaklambrit vms.) ligikaudu 3 sekundit. Kuvatakse praeguse magnetsooni number.

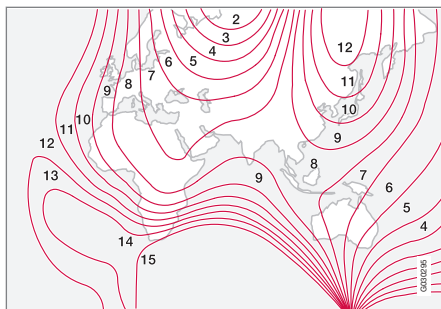

Magnetvööndid.

4. Vajuta nuppu korduvalt, kuni kuvatakse vajalik magnetsoon (1–15). Vaata kompassi magnetsoonide kaarti.
5. Oodake, kuni ekraanil kuvatakse uuesti sümbol **C**, või hoidke tahavaatepeegli all olevat nuppu ligikaudu 6 sekundit all, kuni ilmub sümbol **C**.
6. Sõida aeglaselt ringikujuliselt (kiirus ei tohi olla suurem kui 10 km/h), kuni näidikul kuvatakse kompassi suund, mis näitab, et kalibreerimine on lõppenud. Seejärel sõida veel 2 ringi, et viia läbi täppiskalibreerimine.

7. **Tuuleklaasi elektrisoojendusega autod\***: Kui tuuleklaasi elektrisoojendus on aktiveeritud ja kuvatakse sümbolit **C**, tehke kalibreerimine eespool punkti 6 jär-gides aktiveeritud tuuleklaasi soojendusega, vt Tuuleklaasi udu eemaldamine ja sulatamine (lk. 130).

8. Korda vajadusel ülaltoodud protseduuri.





### Katuseluuk\*

Katuseluuki saab juhtida laepaneelis olevate juhtnuppudega.

Katuseluugi sisemist päikesevarju suletakse käsitsi.

Katuseluugil on tuuletõke

Katuseluugi juhtnupud asuvad katusepaneelil. Katuseluuki saab avada tagaservast vertikaalselt ning horisontaalselt. Katuseluugi avamiseks peab võti olema asendis I või II.

### Horisontaalne avamine

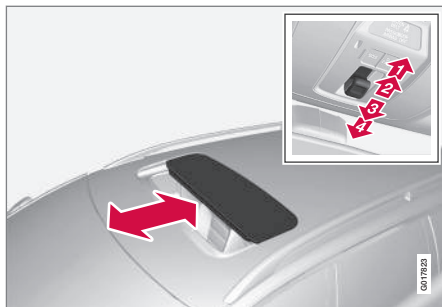

Horisontaalne avamine, tagasi/edasi.

- 1 Avamine, automaatne
- 2 Avamine, käsitsi
- 3 Sulgemine, käsitsi
- 4 Sulgemine, automaatne

### Avamine

Katuseluugi maksimaalseks avamiseks tuleb juhtnupp viia tagasi automaatse avamise asendisse ja lahti lasta.

Käsitsi avamiseks tõmba juhtelementi tagasi, kuni tekib vastusurve. Katuseluuk liigub maksimaalse avatuse asendi poole niikaua, kuni nuppu all hoitakse.

### Sulgemine

Käsitsi sulgemiseks lükka juhtnuppu edasi kuni käsitsi sulgemise takistuseni. Katuseluuk liigub suletud asendi poole niikaua, kuni nuppu all hoitakse.

### HOIATUS

Vahelejäämise oht katuseluugi sulgemisel. Katuseluugi muljumiskaitse töötab ainult automaatsel sulgemisel, mitte manuaalsel.

Automaatseks sulgemiseks vii juhtnupp automaatse sulgemise asendisse ja lase siis lahti.

Katuseluugi elektritoide lülitatakse välja, kui valitakse asendi 0 või kaugjuhtimispuul süütelukust eemaldatakse.

### HOIATUS

Kui autos on lapsi:

Lülita elektriakende vool alati välja, keerates süüte asendisse 0, ja eemalda kaugjuhtpult autost, kui autost lahkud. Lisa teavet süüteasendite kohta - vt. Süüteasendid - funktsioonid erinevates olekutes (lk. 76).

### Vertikaalne avamine

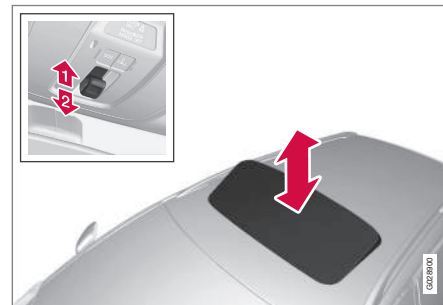

Vertikaalne avamine, tagumine serv üles tõstetud.

- 1 Avamiseks vajuta juhtnupu tagumine serv ülespoole.
- 2 Sulge, tõmmates juhtelementi tagumist serva alla.



## 03 Näidikud ja juhtnupud



### Sulgmine kaugjuhtimispuldi või kesklukustusnupu abil

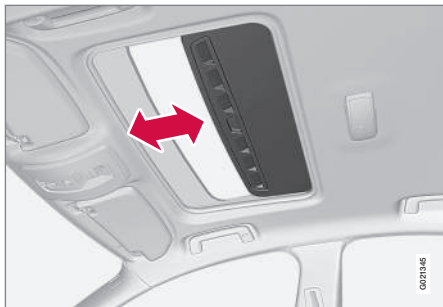

Üks pikk vajutus lukustusnupule sulgeb katuseluugi ja kõik aknad, vt Kaugjuhtimispult-võtme funktsioonid (lk. 159) ja Lukustamine/lahtilukustamine - sõidukist seestpoolt (lk. 172). Uksed ja tagaluuk lukustuvad. Sulgumise katkestamiseks vajuta lukustusnuppu uuesti.

### HOIATUS

Kui katuseluuk suletakse kaugjuhtimispult-võtmega, veenduge, et kellegi käed ei jää selle vahele.

### Päikesekaitse

Katuseluugil on käsitsi liigutatav, lükatav sise-mine päikesekaitse. Päikesekaitse nihkub katuseluugi avamisel automaatselt tagasi. Võta käepidemest kinni ja lükka päikesekaitse selle sulgemiseks ettepoole.

### Muljumiskaitse

Katuseluugi muljumiskaitse aktiveerub, kui katuselauka automaatselt sulgemist segab mõni objekt. Blokeerumisel peatub katuseluuk ja avaneb automaatselt oma endisesse asendisse.

### Deflektor



Katuseluuk on varustatud deflektoriga, mis pöörduv ülespoole, kui katuseluuk avatakse.

### Menüüdes liikumine - näidikuteplakk

Roolisamba vasakpoolne hoob juhhib näidikuploki (lk. 62) infokraanile kuvatavaid menüüsid (lk. 105). Näidikuploki infokraanile kuvatavad menüüd sõltuvad süüteasendist (lk. 76).

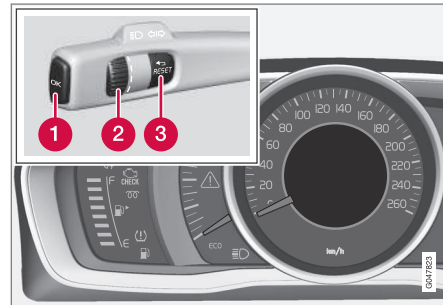

Ekraan (analoog-näidikuplokk) ja menüüs navigeerimise juhtseadised.

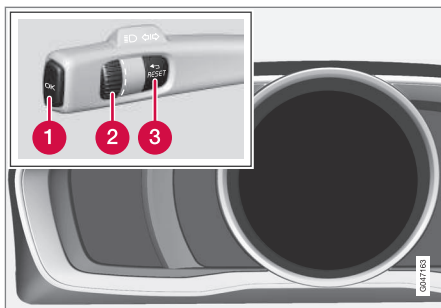

Ekraan (digitaalne näidikuplokk) ja menüüs navigeerimise juhtseadised.

- 1 **OK** – juurdepääs teadete loetellu ja teadete kinnitamine.
- 2 Pöördlüliti – lehitse menüüvalikuid.
- 3 **RESET** – lähtesta aktiivne funktsioon. Kasutatakse teatud juhtudel funktsiooni valimiseks/aktiveerimiseks, vt. vastava funktsiooni all olevat kirjeldust.

Teate (lk. 106) ilmumisel tuleb menüüde kuvamiseks selle vastuvõtmine **OK** abil kinnitada.

### Sellega seotud teave

- Teated - käsitlemine (lk. 107)

### Menüü ülevaade - näidikuplokk

Näidikuploki infoekraanile kuvatavad menüüd sõltuvad süüteasendist (lk. 76).

Mõned järgmistest menüükäskudest vajavad teatud funktsiooni või riistvara paigaldamist autosse.

### Analoog-näidikuplokk

#### Kiiruse diginäi

#### Soojendi\*

#### Lisasoojendi\*

#### TC valikud

#### Hoolduse olek

#### Õlitase<sup>25</sup>

#### Teated (##)<sup>26</sup>

### Digitaalne näidikuplokk

#### Sätted\*

#### Teemad

#### Kontrastsus/Värvirežiim

#### Hoolduse olek

#### Teated<sup>26</sup>

#### Õlitase<sup>25</sup>

#### Parkimissoojendi\*

### Teekonnamõõdik nullimine

### Sellega seotud teave

- Analoog-näidikupaneel – ülevaade (lk. 62)
- Digitaalne näidikuplokk – ülevaade (lk. 63)
- Menüüdes liikumine - näidikuteplokk (lk. 104)

<sup>25</sup> Teatavad mootorid.

<sup>26</sup> Sulgudes kuvatakse teadete arv.



# 03 Näidikud ja juhtnupud

## Teated

Hoiatuse, info või indikaatorsümboli kuvamisel kuvatakse ekraanil vastav teade.

Teade	Spetsifikatsioon
Peatu ohutult <sup>A</sup>	Peatu ja lülita mootor välja. Tõsine vigastuse oht - pöörduge teenindusse <sup>B</sup> .
Seiska mootor <sup>A</sup>	Peatu ja lülita mootor välja. Tõsine vigastuse oht - pöörduge teenindusse <sup>B</sup> .
Hoolda kohe <sup>A</sup>	Pöörduge auto kontrollimiseks kohe teenindusse <sup>B</sup> .
Vajalik hooldus <sup>A</sup>	Pöörduge niipea kui võimalik auto kontrollimiseks teenindusse <sup>B</sup> .
Vaata juhendit <sup>A</sup>	Lugege kasutusjuhendit.
Broneeri hooldus	Tuleb leppida kokku regulaarse hoolduse aeg - pöörduge teenindusse <sup>B</sup> .
Korralise hoolduse tähtaeg	Aeg teha regulaarset hooldust - pöörduge teenindusse <sup>B</sup> . Ajastuse määrab sõidetud kilomeetrite arv, viimasest hooldusest möödunud aeg, mootori tööaeg ja õli kvaliteet.

Teade	Spetsifikatsioon
Hoolduse tähtaeg ületatud	Kui hooldusintervallidest kinni ei peeta, ei kata garantiid kahjustunud osi - pöörduge teenindusse <sup>B</sup> .
Käigukast Vajalik õli vahetus	Pöörduge niipea kui võimalik auto kontrollimiseks teenindusse <sup>B</sup> .
Käigukast Toime piiratud	Käigukast ei saa töötada täisvõimsusel. Sõida ettevaatlikult, kuni teade kaob ekraanilt <sup>C</sup> . Kui see ilmub korduvalt - pöörduge teenindusse <sup>B</sup> .
Käigukast on kuum Kiirus piiratud	Sõida ühtlasemalt või seiska auto ohutul viisil. Lahuta käik ja lase mootoril tühikäigul töötada, kuni teade kaob <sup>C</sup> .
Käigukast on kuum Peatu ohutult Lase jahtuda	Kriitiline rike. Peatage kohe ohutult auto ja pöörduge teenindusse <sup>B</sup> .

Teade	Spetsifikatsioon
Ajutiselt väljas <sup>A</sup>	Mõni funktsioon on ajutiselt välja lülitatud ja lähtestatakse sõidu ajal või pärast taaskäivitamist automaatselt uuesti.
Aku on nõrk Energia-säästu režiim	Audiosüsteem lülitatakse energia säästmiseks välja. Lae akut.

- <sup>A</sup> Teate osa, mis ilmub koos infoga vea tekkimise asukoha kohta.  
<sup>B</sup> Soovitav on kasutada volitatud Volvo teenindust.  
<sup>C</sup> Lisateave automaatkäigukasti kohta, vt Automaatkäigukast - Geartronic\* (lk. 275).

## Sellega seotud teave

- Teated - käsitlemine (lk. 107)
- Menüüdes liikumine - näidikuteplokk (lk. 104)



### Teated - käsitlemine

Näidikuploki infoekraanile kuvatavate teadete lugemine ja teadete (lk. 106) sirvimine toimub roolisamba vasakpoolse hoova lüliti abil.

Hoiatuse, info või indikaatorsümboli kuvamisel kuvatakse ekraanil samal ajal vastav teade. Veateade salvestub mäluloendisse kuni rikke kõrvaldamiseni.

Teate vastuvõtmise kinnitamiseks vajutage **OK** roolisamba vasakpoolse hoova lülitil. Teadete kerimine pöördnupu (lk. 104) abil.

### **i** TÄHELEPANU

Kui pardaarvuti kasutamise ajal ilmub hoiatusteade, tuleb teade enne eelmise tegevuse jätkamist läbi lugeda (vajutada **OK**).

### Sellega seotud teave

- Menüü ülevaade - näidikuplokk (lk. 105)

### MY CAR

MY CAR on menüüallikas, millega saab hallata paljusid auto funktsioone, nt funktsiooni City Safety™, lukke ja alarme, automaatset ventilaatorikiirust, kella seadeid jne.

Teatud funktsioonid kuuluvad standardvarustusse, mõned on lisavarustuses - ka funktsioonide valik erineb riigiti.

### Kasutamine

Menüüdes navigeeritakse nuppude abil, mis asuvad keskkonsoolil või rooli parempoolisel klahvistikul\*.

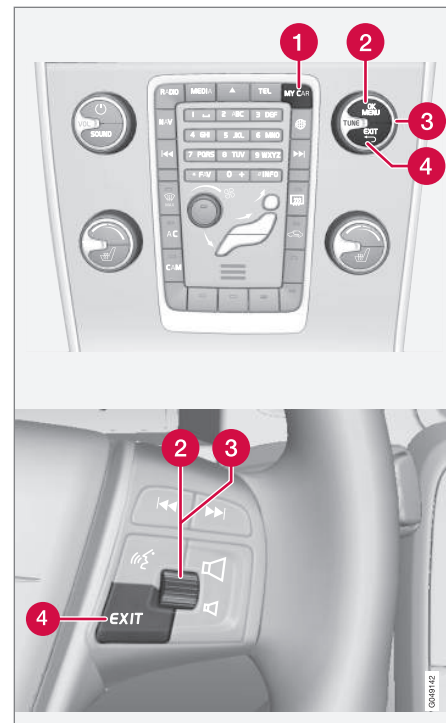

Keskkonsooli juhtpaneel ja rooli klahvistik. Kujutis on näitlik - funktsioonide arv ja nuppude paigutus



# 03 Näidikud ja juhtnupud



võib erineda olenevalt valitud lisaseadmetest või riigist, kust auto osteti.

- 1 **MY CAR** – avab menüüsüsteemi MY CAR.
- 2 **OK/MENU** – vajutage keskkonsoolil olevat nuppu või roolil olevat pöördlülitit, et valida/märkida esiletõstetud menüüvalik või salvestada valitud funktsioon mälli.
- 3 **TUNE** – keerake keskkonsoolil olevat nuppu või roolil olevat pöördlülitit, et et kerida menüüvalikuid üles/alla.
- 4 **EXIT**

## EXIT funktsioonid

Olenevalt funktsioonist, millel kursor asub nupu **EXIT** vajutamisel, ning menüü tasandist, võib toimuda üks järgmistest:

- kõnest keeldutakse
- hetkel toimiv funktsioon katkeb
- sisestatavad tähemärgid kustuvad
- viimati tehtud valikud tühistatakse
- liigutakse menüüsüsteemis ülespoole.

Kui hoiate nuppu **EXIT** alla, viiakse teid menüü MY CAR tavavaatele, või kui olete juba tavavaates, kõrgeimale menüütasemele (peamine menüüallikas).

## Menüüvalikud ja otsinguteed

Menüüallika MY CAR menüüvalikute ja otsinguteedega tutvumiseks vt. süsteemi Sensus Infotainment lisa.

## Pardaarvuti

*Sõiduki pardaarvuti võimaldab teavet salvestada, kalkuleerida ja esitada.*

Pardaarvuti sisu ja välimus sõltub sellest, kas näidikuplokk on analoog- või digitaaltüüpi.

- Pardaarvuti - analoognäidikuplokk (lk. 109)
- Pardaarvuti - digitaalne näidikuplokk (lk. 113)

Kontrollimist ja seadistust võib teha kohe, kui näidikuploki valgustus on luku avamisel automaatselt süttinud. Juhul kui ühtegi pardaarvuti funktsiooni pole ligikaudu 30 sekundi jooksul juhiukse avamisest kasutatud, lülitub seade välja, misjärel osutub pardaarvuti funktsioonide käivitamiseks vajalikuks kas süüte keeramine asendisse II (lk. 76) või mootori käivitamine.



## TÄHELEPANU

Kui pardaarvuti kasutamise ajal ilmub veateade, tuleb selle teate vastuvõttu kinnitada enne, kui pardaarvuti saab uuesti aktiveerida.

- Teate kinnitamiseks vajutage lühidalt suunatulede lülitushoova nuppu **OK**.

## Grupimenüüd

Pardaarvutil on kaks menüürühma:

- Funktsioonid
- Näidikuploki jaotised

Pardaarvuti **funktsioonid** või **jaotised** toimivad mõlemad lõputu silmusahelana.

## Sellega seotud teave

- Pardaarvuti – teekonna statistika\* (lk. 118)
- Pardaarvuti - täiendav teave (lk. 117)



## Pardaarvuti - analoognäidikuplokk

Pardaarvuti menüü asub muutuvah ahelas. Üks alternatiiv on pardaarvuti ekraani kustumine - see tähendab ka ahela algust/lõppu.

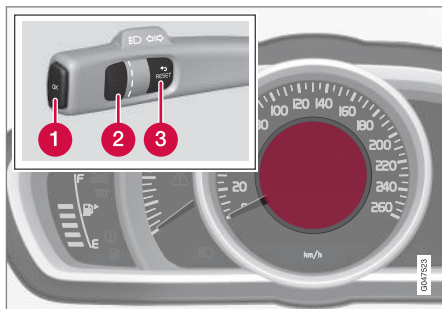

Ekraan ja juhtlemendid.

- 1 **OK** - avab pardaarvuti funktsioonide ahela + aktiveerib valitud suvandi.
- 2 **Pöördlülit** - avab pardaarvuti jaotiste ahela + liigub suvandite seas.
- 3 **RESET** - tühistab, lähtestab või liigub funktsioonist välja pärast valiku tegemist.

## Funktsioonid

Funktsioonide avamiseks ja kontrollimiseks/reguleerimiseks toimige järgmiselt.

1. Kontrollimiseks, et ükski juhtseadis ei oleks järjestuse keskel - lähtestage need kõigepealt, vajutades kaks korda nuppu **RESET**.
2. Vajutage **OK** - avaneb kõikide funktsioonidega ahel.
3. Sirvige funktsioone **pöördlülitiga** ja valige/kinnitage nupuga **OK**.
4. Lõpetamiseks vajutage pärast kontrollimist/reguleerimist kaks korda **RESET**.

Pardaarvuti erinevad funktsioonid on toodud järgmises tabelis:



## 03 Näidikud ja juhtnupud



Funktsioonid	Information
<b>Kiiruse diginäi</b> <ul style="list-style-type: none"> <li>• km/h</li> <li>• miili/h</li> <li>• Kuva puudub</li> </ul>	Kuvab auto kiirust digitaalselt näidikuploki keskel. <ul style="list-style-type: none"> <li>• Avage nupuga <b>OK</b>, valige <b>pöördlülitiga</b>, kinnitage nupuga <b>OK</b> ja väljuge nupuga <b>ENTER</b>.</li> </ul>
<b>Soojendi*</b> <ul style="list-style-type: none"> <li>• OTSEKÄIVITUS</li> <li>• Taimer 1 - viib kellaaja valimise menüüsse.</li> <li>• Taimer 2 - viib kellaaja valimise menüüsse.</li> </ul>	Taimeri programmeerimise juhised leiate jaotisest Mootoriploki soojendus ja salongi kütteseade* - taimer (lk. 136).
<b>Lisasoojendi*</b> <ul style="list-style-type: none"> <li>• <b>Aut. sis.</b></li> <li>• <b>Väljalül.</b></li> </ul>	Lisainfot vt Lisakütteseade* (lk. 140).
<b>TC valikud</b> <ul style="list-style-type: none"> <li>• Kaugus kütusepaagi tühjenemiseni</li> <li>• Kütusekulu</li> <li>• Keskmise kiirus</li> <li>• Päevasõidumõõdik <b>T1 ja läbisõit</b></li> <li>• Päevasõidumõõdik <b>T2 ja läbisõit</b></li> </ul>	Siit võite valida/aktiveerida suvandid, mida soovite seada pardaarvuti valitavateks jaotisteks. Juba valitud suvandite sümbolid on VALGED ja "linnukesega" - teised on HALLID ja ilma "linnukeseta". <ol style="list-style-type: none"> <li>1. Avage funktsioon nupuga <b>OK</b>, liikuge suvandite sümbolite seas <b>pöördlülitiga</b> ja valige soovitud sümbol, peatudes sellel.</li> <li>2. Kinnitage nupuga <b>OK</b> - sümbol muutub HALLIST VALGEKS ja on nüüd "linnukesega" tähistatud.</li> <li>3. Jätkake funktsioonide sümbolite valimist <b>pöördlülitiga</b> või lõpetage nupuga <b>RESET</b>.</li> </ol>
<b>Hoolduse olek</b>	Näitab kuude arvu ja läbisõitu järgmise teeninduseni.

03





Funktsioonid	Information
Õlitase <sup>A</sup>	Lisainfot vt Mootoriõli - kontrollimine ja lisamine (lk. 359).
Teated (##)	Lisainfot vt Teated - käsitlemine (lk. 107).

A Teatavad mootorid.

### Jaotised

Järgmisest tabelist võib mõne jaotise valida pidevaks kuvamiseks näidikuplokis. Selle määramiseks toimige järgmiselt.

1. Kontrollimiseks, et ükski juhtseadis ei oleks järjestuse keskel - lähtestage need kõigepealt, vajutades kaks korda nuppu **RESET**.
2. Keerake **pöördlülitit** - pardaarvuti valitavaid jaotised kuvatakse ahelana.
3. Peatuge soovitud jaotisel.

Pardaarvuti jaotis näidikuplokis	Information
Päevasõidumõõdik T1 ja läbisõit	<ul style="list-style-type: none"> <li>• Pikk vajutus nupule <b>RESET</b> lähtestab sõidumõõdiku T1.</li> </ul>
Päevasõidumõõdik T2 ja läbisõit	<ul style="list-style-type: none"> <li>• Pikk vajutus nupule <b>RESET</b> lähtestab sõidumõõdiku T2.</li> </ul>
Kütusevaru	Lisateavet vt jaotisest "Kaugus kütusepaagi tühjenemiseni" (lk. 117).
Kütusekulu	Hetkekulu.
Keskm. kiirus	<ul style="list-style-type: none"> <li>• Pikk vajutus nupule <b>RESET</b> lähtestab Keskm. kiirus.</li> </ul>
Pardaarvuti andmed puuduvad.	Selle suvandi korral on kuva tühi - see näitab ka ahela algust/lõppu.

Näidikuploki pardaarvuti suvandeid võib sõidu ajal igal ajal muuta. Toimige järgnevalt:

- Keerake **pöördlülitit** - peatuge soovitud jaotisel.

### Lähtestamine - sõidumõõdik ja keskmine kiirus

Kehtiv pardaarvutis näidatav suund - T1 ja läbisõit, T2 ja läbisõit või Keskm. kiirus - kuvatakse näidikuplokil:

- Vajutage pikalt nuppu **RESET** - valitud jaotis lähtestatakse. Iga jaotis tuleb lähtestada eraldi.



## 03 Näidikud ja juhtnupud



### Sellega seotud teave

- Pardaarvuti (lk. 108)
- Pardaarvuti - täiendav teave (lk. 117)
- Pardaarvuti – teekonna statistika\* (lk. 118)

03



## Pardaarvuti - digitaalne näidikuplokk

Pardaarvuti menüü asub muutuvahel. Üks alternatiiv on pardaarvuti kolme ekraani kadumine - see tähendab ka ahela algust/lõppu.

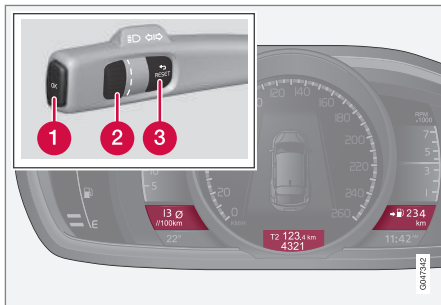

Näidikupaneelid ja roolikangi lülitid.

- 1 **OK** - avab pardaarvuti funktsioonide ahela + aktiveerib valitud suvandi.
- 2 **Pöörklülit** - avab pardaarvuti jaotiste ahela + liigub suvandite seas.
- 3 **RESET** - tühistab, lähtestab või liigub funktsioonist välja pärast valiku tegemist.

## Funktsioonid

Funktsioonide avamiseks ja kontrollimiseks/reguleerimiseks toimige järgmiselt.

1. Kontrollimiseks, et ükski juhtseadis ei oleks järjestuse keskel - lähtestage need kõigepealt, vajutades kaks korda nuppu **RESET**.
2. Vajutage **OK** - avaneb kõikide funktsioonidega ahel.
3. Sirvige funktsioone **pöörklülitiga** ja valige/kinnitage nupuga **OK**.
4. Lõpetamiseks vajutage pärast kontrollimist/reguleerimist kaks korda **RESET**.

Pardaarvuti erinevad funktsioonid on toodud järgmises tabelis:



## 03 Näidikud ja juhtnupud



Funktsioonid	Informatsioon
<b>Teekonnamõõdik nullimine</b> <ul style="list-style-type: none"> <li>Keskmine kütusekulu</li> <li>Keskmine kiirus</li> </ul>	<b>Pange tähele</b> , et see funktsioon ei nulli mõlemat sõidumõõdikut T1 ja T2 - teavet selle toimingu kohta vt tabelit lõigus "Jaotised" ja "Nullimine – keskmine kiirus/kütusekulu".
<b>Teated</b>	Lisainfot vt Teated - käsitlemine (lk. 107).
<b>Teemad</b>	Siit valitakse näidikuploki (lk. 62) välimus.
<b>Sätted*</b>	Vali <b>Aut. sis.</b> või <b>Väljalül.</b> Lisainfot vt Lisakütteseade* (lk. 140).
<b>Kontrastsus/Värvirežiim</b>	Näidikuploki heleduse ja värvide intensiivsuse reguleerimine.
<b>Parkimissoojendi*</b> <ul style="list-style-type: none"> <li><b>Otsekäivitus</b></li> <li>Taimer 1 sümbol - viib kellaaja valimise menüüsse.</li> <li>Taimer 2 sümbol - viib kellaaja valimise menüüsse.</li> </ul>	Taimer 1 programmeerimise juhised leiata jaotisest Mootoriploki soojendus ja salongi kütteseade* - taimer (lk. 136).
<b>Hoolduse olek</b>	Näitab kuude arvu ja läbisõitu järgmise teeninduseni.
<b>Õlitase<sup>A</sup></b>	Lisainfot vt Mootoriõli - kontrollimine ja lisamine (lk. 359).

<sup>A</sup> Teatavad mootorid.



## Jaotised

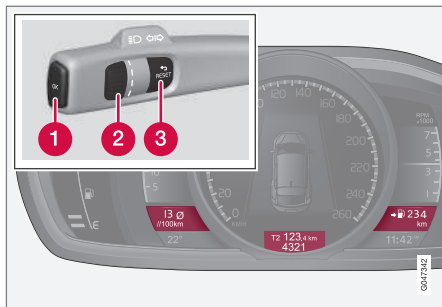

Korraga võib kuvada kolme pardaarvuti jaotise aknas üht.

Järgmisest tabelist võib mõne jaotiste kombinatsiooni valida pidevaks kuvamiseks näidikuplokis. Selle määramiseks toimige järgmiselt.

1. Kontrollimiseks, et ükski juhtseadis ei oleks järjestuse keskel - lähtestage need kõigepealt, vajutades kaks korda nuppu **RESET**.
2. Keerake **pöördlülitit** - valitavad jaotiste kombinatsioonid kuvatakse ahelana.
3. Peatuge soovitud jaotiste kombinatsioonil.

Jaotiste kombinatsioonid		Informatsioon	
Keskmine kütusekulu	Sõidumõõdik T1 + mõõdiku näit	Keskmine kiirus	• Pikk vajutus nupule <b>RESET</b> lähtestab sõidumõõdiku T1.
Hetke kütusekulu	Sõidumõõdik T2 + mõõdiku näit	Kaugus kütusepaagi tühjenemiseni	• Pikk vajutus nupule <b>RESET</b> lähtestab sõidumõõdiku T2.
Hetke kütusekulu	Mõõdiku näit	kmh<>mph	kmh<>mph - vt jaotist "Digitaalne kiirusnäidik" (lk. 117).
	Pardaarvuti andmed puuduvad.		Selle suvandiga kustutatakse kõik kolm pardaarvuti kuva - see näitab ka ahela algust/lõppu.

Näidikuploki pardaarvuti jaotiste kombinatsiooni võib sõidu ajal igal ajal muuta. Toimige järgnevalt:

- Keerake **pöördlülitit** - peatuge soovitud jaotisel.

### Lähtestamine - sõidumõõdik

Keerake **pöördlülitit** jaotiste kombinatsioonile, milles on sõidumõõdik, mida soovite lähtestada:

- Vajutage pikalt nuppu **RESET** - valitud sõidumõõdik lähtestatakse.



### Nullimine – keskmine kiirus/kütusekulu

1. Valige funktsioon **Teekonnamõõdik nullimine** ja aktiveerige nupuga **OK**.
2. Valige **pöördlülitiga** üks järgmistest suvanditest ja aktiveerige nupuga **OK**.
  - l/100 km
  - km/h
  - Lähtesta mõlemad
3. Lõpetage nupuga **RESET**.

### Sellega seotud teave

- Pardaarvuti - täiendav teave (lk. 117)
- Pardaarvuti – teekonna statistika\* (lk. 118)



### Pardaarvuti - täiendav teave

Järgnevalt on toodud täiendav teave mitmete funktsioonide kohta.

### Keskmine kütusekulu

Keskmine kütusekulu arvutatakse alates viimastest lähtestamisest saadud andmete põhjal.

#### TÄHELEPANU

Kütusel töötava soojenduse\* kasutamisel võib näit veidi eksida.

### Keskmine kiirus

Arvutatakse alates viimastest lähtestamisest sõidetud vahemaa keskmine kiirus.

### Hetke kütusekulu

Kütuse hetkekulu andmeid pidevalt uuendatakse - ligikaudu iga sekundi järel. Kui auto sõidab väikese kiirusega, näidatakse kütusekulu ajaühikus, suuremal kiirusel läbisõidu kohta.

Väärtuseid on võimalik kuvada ekraanile erinevates ühikutes (km/miilid) – tutvuge teabega alljärgnevas peatükis "Ühikute muutmine" (lk. 117).

### Vahemik - kaugus kütusepaagi tühjenemiseni

Pardaarvutis kuvatakse ligikaudne vahemaa, mida on võimalik paagis oleva kütusega läbida.

Garanteeritud vahemaa on lõppenud, kui jao-tises **Kütusevaru** kuvatakse "----".

- Sel juhul tankige niipea kui võimalik.

Arvutus põhineb viimase 30 km keskmisel kütusekulul ja sõiduks järelejäänud kütusekogusel.

#### TÄHELEPANU

Sõidumaneeri muutmisel võib esineda väike kõrvalekalle.

Ökonoomne sõidumaneer aitab tavaliselt kütust säästa. Täpsema teabe saamiseks kütusekulu mõjude kohta tutvuge teabega peatükis Volvo autotehase keskkonnasäästlikkuse poliitika (lk. 21).

### Digitaalne kiirusenäit<sup>27</sup>

Kiirust kuvatakse põhinäidiku suhtes vastupidistes ühikutes (km/miili tunnis). Kui see on kalibreeritud miilides/h, kuvab pardaarvuti vastava kiiruse km/h ja vastupidi.

### Ühiku muutmine

Vahemaa (km/miilid) ja kiiruse mõõtühikuid saate muuta menüüsüsteemis MY CAR, vt MY CAR (lk. 107).

#### TÄHELEPANU

Peale pardaarvuti muudetakse need ühikud ka Volvo navigatsioonisüsteemis\*.

### Sellega seotud teave

- Pardaarvuti – teekonna statistika\* (lk. 118)

<sup>27</sup> Ainult näidikuplokiga "Digital".



## Pardaarvuti – teekonna statistika\*

Salvestatakse eelmiste sõitude keskmise kütusekulu ja keskmise kiiruse andmed, mida võib vaadata keskkonsooli ekraanilt tulpdiaagrammina.

### Funktsioon

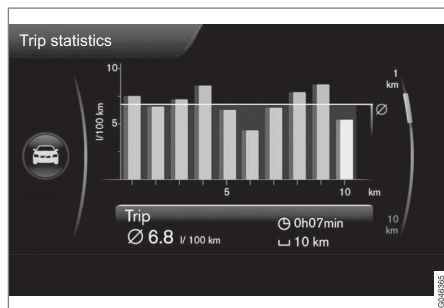

### Sõidu andmed<sup>28</sup>

Iga tulp näitab olenevalt valitud mõõtkavast läbisõitu 1 km või 10 km - kaugemal paremal pool asub riba näitab väärtust jooksva kilomeetri või 10 km kohta.

Nuppu **TUNE** kasutades võib tulpade mõõtkava muuta vahemikus 1 km kuni 10 km - paremas servas olev kursor liigub olenevalt valitud mõõtkavast üles või alla.

## Kasutamine

Menüüsüsteemis **MY CAR** saab muuta erinevaid seadeid, vt MY CAR (lk. 107) - leidke **Trip statistics**.

Aktiivseks märgitud valiku "**Reset when vehicle has been off for minimum 4h**" korral kustutatakse automaatselt kogu statistika sõidu lõpetamisel või auto seismisel kauem kui 4 tundi. Mootori järgmisel käivitamisel algavad sõidu andmed uuesti nullist.

- **Reset when vehicle has been off for minimum 4h** - ruudu märgistamiseks valige **ENTER** ja valige menüüst väljumiseks **EXIT**.

Kui uut sõidutsüklit alustatakse enne 4 tunni möödumist, tuleb jooksev periood enne suvandi **Start new trip** abil käsitsi kustutada.

- **Start new trip** - **ENTER** abil saab kustutada kõik varasemad andmed, menüüst väljumiseks valige **EXIT**.

Tutvuge teabega ka peatükis Ökonoomsed juhtimisvõtted (lk. 66).

## Sellega seotud teave

- Pardaarvuti - täiendav teave (lk. 117)

<sup>28</sup> Joonis on skemaatiline - paigutus võib sõltuda auto mudelist või tarkvara värskendusest.

\* Lisavarustus/tarvik, rohkema info saamiseks vt Sissejuhatus.



# 04

KLIIMASEADE





## 04 Kliimaseade

### Üldist kliimaseadme kohta

See auto on varustatud elektroonilise kliimaseadmega (lk. 126). Kliimaseade jahutab või soojendab õhku salongis ning eemaldab sellest üleliigse niiskuse.

#### **i** TÄHELEPANU

Õhukonditsioneer (AC) (lk. 129) saab ka välja lülitada, kuid parima sisekliima jaoks salongis ning akende uduseks muutmise vältimiseks tuleks õhukonditsioneer sisselülitatuna hoida.

### Pea meeles

- Kliimaseadme optimaalse töö tagamiseks peavad küljekaad ja katuseluu\* olema suletud.
- Üldise avamise funktsioon (lk. 173) avab või sulgeb samaaegselt kõik aknad ja see on tõhus abinõu sõiduki kiireks tuulutamiseks näiteks kuuma ilma korral.
- Eemalda jää ja lumi kliimaseadme õhu sisselaskevast (kapoti ja tuuleklaasi vaheline rest).
- Sooja ilma korral võib konditsioneeris tekkinud kondensaad auto alla tilkuda. See on normaalne.
- Kui mootor vajab rohkem võimsust, nt kiirendamisel, saab kliimaseadme ajutiselt välja lülitada. Sel ajal võib temperatuur salongis ajutiselt tõusta.
- Veekondentsi kiire kuivatamine klaaside siseküljelt lahtipuhumise funktsiooni

(lk. 130) abil. Et vähendada akende uduga kattumise ohtu, hoida aknad puhtad ja puhasta neid tavalise aknapesuvahendiga.

### Start/Stop\* süsteemiga autod

Automaatselt seisatud (lk. 282) mootori korral võidakse ajutiselt piirata teatud seadmete funktsioone, näiteks kliimaseadme ventilaatori kiirust (lk. 128).

### ECO\* süsteemiga autod

Teatud seadmete funktsioonid võivad olla ajutiselt piiratud, kui ECO- (lk. 290) funktsioon aktiveeritakse, nt kliimaseadme (lk. 129) funktsioonid.

#### **i** TÄHELEPANU

Kui funktsioon ECO aktiveeritakse, muutuvad paljud kliimaseadme süsteemisätete parameetrid ning elektritarbimist vähendatakse. Teatud sätteid saab lähtestada ka käsitsi, kuid täisfunktsionaalsus taastub vaid funktsiooni ECO väljalülitamisel.

### Sellega seotud teave

- Tegelik temperatuur (lk. 120)
- Menüüseadistused - kliimaseade (lk. 123)
- Elektrooniline kliimaseade - ECC (lk. 126)
- Õhu suunamine reisijateruumi (lk. 123)
- Õhu kvaliteet (lk. 121)

### Tegelik temperatuur

Salongis valitav temperatuur vastab sellele, kuidas seda tajutakse, kusjuures arvestatakse autos ja auto ümber hetkel valitsevaid tingimusi nagu välistemperatuur, õhu liikumiskiirust, õhuniiskust, päikesekiirgust jne.

Süsteem sisaldab päikeseandurit (lk. 121), mis tuvastab päikese paistmise suuna sõiduki reisijateruumi. See tähendab, et parem- ja vasakpoolse ventilaatori temperatuur võib erineda vaatamata sellele, et temperatuur on mõlemal pool ühesuguseks reguleeritud.

### Sellega seotud teave

- Üldist kliimaseadme kohta (lk. 120)
- Temperatuuri hoidmine reisijateruumis (lk. 129)



## Andurid - kliimaseade

Kliimaseadme süsteemil on mitmeid andureid temperatuuri (lk. 120) hoidmiseks autos.

- Päikeseandur asub armatuurlaua peal.
- Salongi temperatuuriandur asub kliimaseadme juhtpaneeli all.
- Välistemperatuuri andur on paigaldatud küljepeeglisse.
- Niiskuseandur\* asub sisemises tahavaatepeeglis.

### TÄHELEPANU

Ärge katke kinni ega blokeerige andureid rõivaste ega muude esemetega.

## Sellega seotud teave

- Üldist kliimaseadme kohta (lk. 120)

## Õhu kvaliteet

Reisijateruumi sisemus on disainitud võimalikult hubaseks ja mugavaks. Mõeldud on ka reisijatele, kes kannatavad allergiate ja astma all.

- Salongi filter (lk. 121)
- Reisijateruumi viimistlusmaterjalid (lk. 123)
- Clean Zone Interior Package (CZIP) (lk. 122)\*
- Salongiõhu kvaliteedisüsteem (IAQS) (lk. 122)\*

## Sellega seotud teave

- Üldist kliimaseadme kohta (lk. 120)

## Õhu kvaliteet – salongifilter

Kogu autosse sisenev õhk puhastatakse filtri abil.

Filtrit tuleb regulaarselt vahetada. Järgi vahetusintervallide osas Volvo hooldusprogrammi. Kui autot kasutatakse tõsiselt saastunud keskkonnas, tuleb filtrit sagedamini vahetada.

### TÄHELEPANU

Salongi filtreid on erinevat tüüpi. Veenduge, et paigaldatakse õige filter.

## Sellega seotud teave

- Õhu kvaliteet (lk. 121)



## 04 Kliimaseade

### Õhu kvaliteet – Clean Zone Interior Package (CZIP)\*

CZIP hõlmab mitmeid uuendusi sõiduki reisisjateruumi puhtana hoidmiseks, seda isegi allergiate ja astma all kannatavate isikute vajadusi silmas pidades.

See sisaldab järgmist:

- Ventilaatori täiustatud funktsioon - ventilaator hakkab tööle, kui auto kaugjuhtimispuldil avatakse. Ventilaator täidab salongi puhta õhuga. See funktsioon käivitub vajadusel ning lülitub pärast teatud aega või salongiukse avamist automaatselt välja. Ventilaatori töötamisaeg väheneb järkjärgult tänu vajadusel vähenemisele, kuni auto on 4 aastane.
- Õhu kvaliteedi juhtsüsteem IAQS (lk. 122) on täisautomaatne süsteem, mis joiab õhu reisisjateruumis saastest puhtana.

#### TÄHELEPANU

Kui autos on CZIP, tuleb IAQS filtrit vastavalt CZIP standardile laadida 15 000 km järel või kord aastas, olenevalt sellest, kumb tingimus varem täitub. Kuni 75 000 km läbimiseni siiski iga 5 aasta järel. Ilma CZIP-ita autodes ja juhul, kui klient ei soovi järgida CZIP standardit, tuleb IAQS-filtrit vahetada plaanilise hoolduse käigus.

Täiendava informatsiooni hankimiseks allergeenitõrjekomplekti CZIP kohta tutvu autoga kaasa antud brošüüriaga.

#### Sellega seotud teave

- Üldist kliimaseadme kohta (lk. 120)
- Õhu kvaliteet (lk. 121)

### Õhu kvaliteet – IAQS\*

Õhukvaliteedi süsteem IAQS eraldab õhust gaasid ja osakesed, et vähendada lõhna ja saasteainete sattumist salongi.

Kui välisõhk on saastunud, suletakse õhu sissepääs ja salongiõhk hakkab ringlema.

Funktsiooni saab aktiveerida/desaktiveerida menüüsüsteemis MY CAR. Täpsema teabe saamiseks menüüsüsteemi kohta vt. MY CAR (lk. 107).

#### TÄHELEPANU

Õhu kvaliteedi andur peab olema alati sisse lülitatud, et tagada salongis võimalikult hea õhk.

Külmas kliimas on õhuringlus piiratud udu tekkimise vältimiseks.

Udu tekkimisel tuleb õhukvaliteedi andur välja lülitada ja kasutada tuuleklaasi ja külgakende, samuti tagaakna soojendamise funktsioone.

#### Sellega seotud teave

- Üldist kliimaseadme kohta (lk. 120)
- Õhu kvaliteet (lk. 121)
- Õhu kvaliteet – Clean Zone Interior Package (CZIP)\* (lk. 122)



### Õhu kvaliteet – materjal

Tolmu hulga piiramiseks reisijateruumis on väljatöötatud ja katsetatud vastavad materjalid, mis hoiavad reisijateruumi tolmuvaba.

Salongis ja pakiruumis olevaid vaipu saab lihtsalt eemaldada ja puhastada. Reisijateruumi puhastamiseks (lk. 398) kasutage üksnes Volvo poolt heakskiidetud puhastus- ja autohooldusvahendeid.

### Sellega seotud teave

- Õhu kvaliteet (lk. 121)

### Menüüseadistused - kliimaseade

Keskkonsooli kaudu saab aktiveerida/desaktiveerida ning muuta kliimaseadme kuue funktsiooni vaikesätteid.

- Puhuri intensiivsus automaatne kliimaseade (lk. 128) korral.
- Õhu siseringlusesse suunamise taimer (lk. 131).
- Tagaklaasi soojenduse (lk. 100) automaatne sisselülitumine.
- Siseõhu kvaliteedisüsteem\* (lk. 122).
- Istmesoojenduse ajam (lk. 127) automaatne käivitamine.
- Rooli elektrisoojenduse (lk. 83) automaatne käivitamine.

Lisateavet saab menüüsüsteem (lk. 107) kirjeldusest.

Kliimasüsteemi funktsioonid saab menüüsüsteemis MY CAR vaikeseadetele taastada. Täpsema teabe saamiseks menüüsüsteemi kohta vt. MY CAR (lk. 107).

### Sellega seotud teave

- Üldist kliimaseadme kohta (lk. 120)

### Õhu suunamine reisijateruumi

Sissetulev õhk jagatakse salongis paljude ventilatsioonivahete vahel.

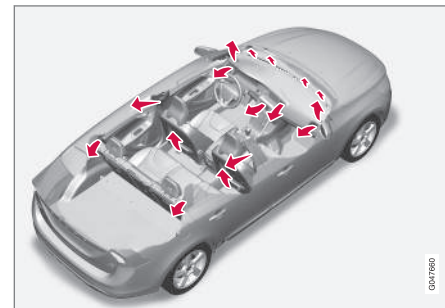

Õhujaotus on **AUTO**-režiimis täisautomaatne. Vajadusel on süsteem juhitav manuaalselt; vt. õhu suunamise tabel (lk. 132).



# 04 Kliimaseade



## Armatuurilaulal olevad ventilatsioonivad

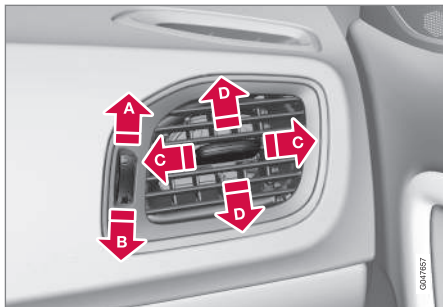

- A** Avatud
- B** Suletud
- C** Õhuvoolu suund paremale-vasakule
- D** Õhuvoolu suund üles-alla

Suuna välimised ventilatsioonivad udu eemaldamiseks küljekaendele.

## Üksetalades olevad ventilatsioonivad

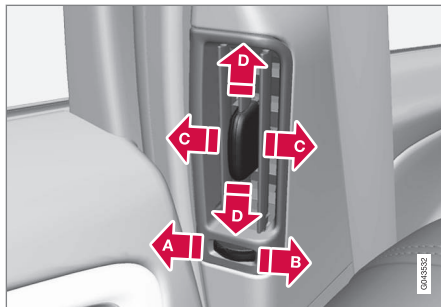

- A** Suletud
- B** Avatud
- C** Õhuvoolu suund paremale-vasakule
- D** Õhuvoolu suund üles-alla

Suunake puhurid akendele udu eemaldamiseks külma ilma korral.

Suunake puhurid salongile mugava sisekliima säilitamiseks tagaistmetel kuuma ilma korral.

### **i** TÄHELEPANU

Pidage meeles, et väikesed lapsed võivad olla õhuvoolude ja tuuletõmbuse suhtes tundlikud.

## Õhujaotus

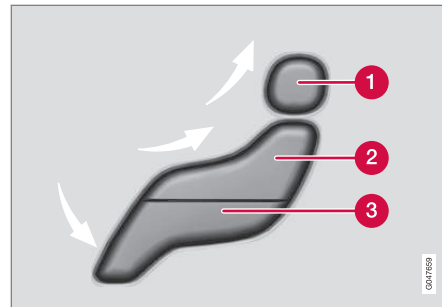

- 1** Õhujaotus – esiklaasi sulatus
- 2** Õhujaotus – armatuurlaua puhur
- 3** Õhujaotus – põrand ventilatsioon

Joonisel on kolm nuppu. Nuppude vajutamisel süttib ekraanil vastav kujund (vt allolevat joonist) ning kujundi osade juures olevad nooled näitavad valitud õhujaotust. Täiendava teabe saamiseks vt. õhu suunamise tabel (lk. 132).



Valitud õhujaotus kuvatakse keskkonsooli ekraanile.

### Sellea seotud teave

- Üldist kliimaseadme kohta (lk. 120)
- Isereguleerimine (lk. 128)
- Õhu suunamine - õhu siseringlusesse suunamine (lk. 131)



## 04 Kliimaseade

### Elektroniline kliimaseade - ECC

ECC (elektroniline kliimaseade) hoiab salongis valitud temperatuuri ja seda saab määrata eraldi juhi ja kaasreisija poolel.

Automaatfunktsiooni kasutatakse temperatuuri, õhukonditsioneer, ventilaatori kiiruse, taasringluse ja õhujäätuse automaatseks juhtimiseks.

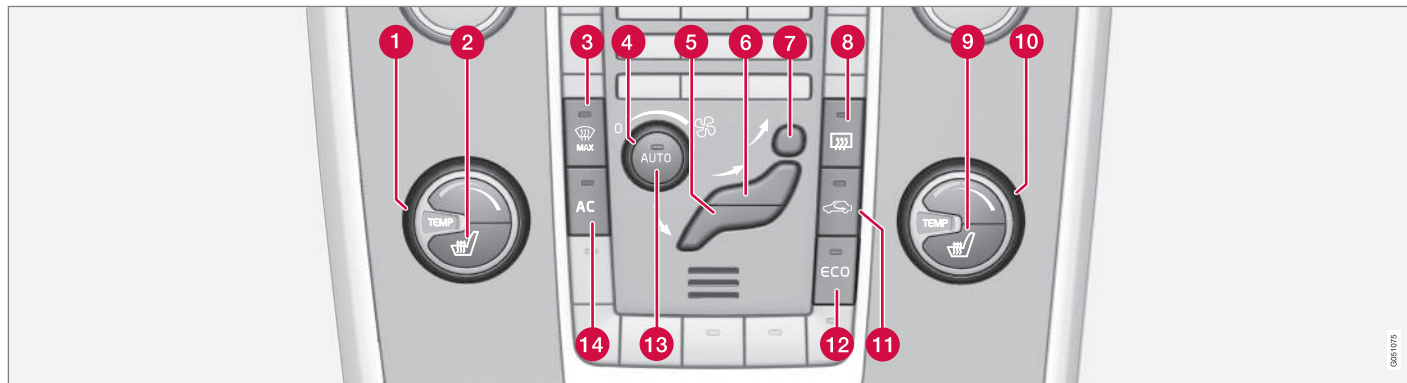

- |  |  |
|--|--|
| <ul style="list-style-type: none"> <li>1 Temperatuuri seadistamine (lk. 129), vasakpoolne</li> <li>2 Elektrisoojendusega esiiste (lk. 127), vasak pool</li> <li>3 Elektrisoojendusega tuuleklaas* klaasi-soojendi (lk. 130)</li> <li>4 Ventilaator (lk. 128)</li> <li>5 Õhujäätus (lk. 123) – pööranda ventilatsioon</li> <li>6 Õhujäätus – armatuurlaua puhur</li> <li>7 Õhujäätus – esiklaasi sulatus</li> </ul> | <ul style="list-style-type: none"> <li>8 Elektrisoojendusega tagaklaas ja küljepeseglite soojendus (lk. 100)</li> <li>9 Elektrisoojendusega esiiste (lk. 127), parem pool</li> <li>10 Temperatuuri seadistamine (lk. 129), parempoolne</li> <li>11 Õhu taasringlus (lk. 131)</li> <li>12 ECO* (lk. 290)</li> <li>13 <b>AUTO</b> - Automaatne kliimaseade (lk. 128)</li> <li>14 <b>AC</b> - Õhukonditsioneer sees/väljas (lk. 129)</li> </ul> |
|--|--|

### Sellega seotud teave

- Üldist kliimaseadme kohta (lk. 120)

0361875





### Istmesoojendusega esiistmed\*

Esiistmete istmesoojendustel on kolm töörežiimi juhi ja juhi kõrvalistuja mugavuse lisamiseks külmades tingimustes.

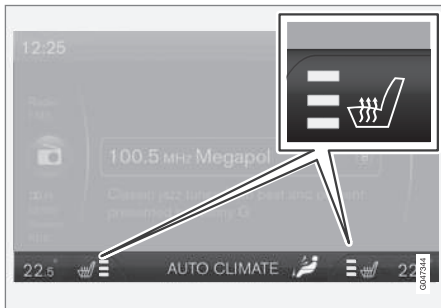

Valitud soojusaste kuvatakse keskkonsooli ekraanil.



Funktsiooni aktiveerimiseks vajutage nuppu korduvalt:

- Kõrgeim kütte tase - keskkonsooli ekraanil süttivad kolm oranži välja (vt ülaltoodud joonist).
- Madalam kütte tase - kaks oranži välja süttivad ekraanil.

- Madalaim kütte tase - üks oranž väli süttib ekraanil.
- Lülitage soojendus välja - ükski väli pole süttinud.

### ! HOIATUS

Istmesoojendust ei tohi kasutada inimesed, kellel on temperatuuri tõusu puuduliku tunnetuse tõttu raske tajuda või muid raskesti istmesoojenduse nuppude kasutamisel. Vastasel korral võivad neil tekkida teravalt kahjustavad põletused.

### Juhi istmesoojenduse automaatne käivitamine

Kui juhi istmesoojenduse automaatne käivitamine on aktiveeritud, on juhiistme soojendus tase mootori käivitamisel maksimaalne.

Automaatne käivitamine toimub siis, kui auto on külm ja välistemperatuur on umbes alla umbes +10 °C.

Funktsiooni saab aktiveerida/desaktiveerida menüüsüsteemis MY CAR. Täpsema teabe saamiseks menüüsüsteemi kohta vt. MY CAR (lk. 107).

### Sellega seotud teave

- Üldist kliimaseadme kohta (lk. 120)
- Istmesoojendusega tagaiste\* (lk. 127)

### Istmesoojendusega tagaiste\*

Reisijate mugavuse tõstmiseks külmades oludes on tagaistme<sup>1</sup> välimistel istekohtadel kolm soojendustaset.



Valitud soojusaste kuvatakse nuppude tulel.

Funktsiooni aktiveerimiseks vajutage nuppu korduvalt:

- Kõrgeim kütte tase - kolm tuld süttivad.
- Madalam kütte tase - kaks tuld süttivad.
- Madalaim kütte tase - üks tuli süttib.
- Lülitage soojendus välja - ükski lamp pole süttinud.



## HOIATUS

Istmesoojendust ei tohi kasutada inimesed, kellel on temperatuuri tõusu puuduliku tunnetuse tõttu raske tajuda või muid raskesti istmesoojenduse nuppude kasutamisel. Vastasel korral võivad neil tekkida teravist kahjustavad põletused.

### Sellega seotud teave

- Üldist kliimaseadme kohta (lk. 120)
- Istmesoojendusega esiistmed\* (lk. 127)

### Ventilaator

Niiskuse kogunemise vältimiseks klaasidele peab ventilaator pidevalt puhuma.

### TÄHELEPANU

Kui ventilaator on täielikult välja lülitatud, ei ole konditsioneer sees - mis võib tekitada akendele udu.

### Ventilaatori nupp



Keera ventilaatori kiiruse suurendamiseks või vähendamiseks nuppu. **AUTO** režiimi valimise korral toimub puhuri intensiivsuse valimine automaatselt (lk. 128) - puhuri eelnevalt valitud töörežiim deaktiveeritakse.

### Sellega seotud teave

- Üldist kliimaseadme kohta (lk. 120)
- Elektrooniline kliimaseade - ECC (lk. 126)

### Isereguleerimine

Automaatfunktsioon reguleerib automaatselt temperatuuri (lk. 129), õhukonditsioneer (lk. 129), puhuri intensiivsust (lk. 128), õhu siseringlusesse suunamist (lk. 131) ja õhu suunamist (lk. 123).



Valides ühe või mitu manuaalset funktsiooni, juhitakse ülejäänud funktsioone endiselt automaatselt. **AUTO** vajutamisel lülitatakse välja kõik käsitsiseadistused. Ekraanil kuvatakse **AUTO**

### CLIMATE.

Automaatrežiimi ventilaatori kiiruse saab määrata menüüsüsteemis MY CAR. Täpsema teabe saamiseks menüüsüsteemi kohta vt. MY CAR (lk. 107).

### Sellega seotud teave

- Üldist kliimaseadme kohta (lk. 120)

\* Istmesoojendusega tagaiste ei sisaldu integreeritud kaheastmelise istmekõrgendusega istmes (lk. 47).



## Temperatuuri hoidmine reisiruumis

Sõiduki käivitamisel võtab süsteem aluseks viimati valitud olnud temperatuuriseadistuse.

### TÄHELEPANU

Soojendamist või jahutamist ei saa kiirendada tegelikult soovitud temperatuurist kõrgema või madalama temperatuuri valimisega.

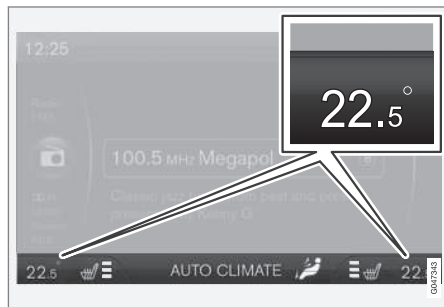

Jooksvat temperatuuri igal küljel näidatakse kesk-konsooli ekraanil.



Temperatuuri võib reguleerida nupu abil - eraldi juhi poolel ja sõitja poolel.

## Sellega seotud teave

- Üldist kliimaseadme kohta (lk. 120)
- Tegelik temperatuur (lk. 120)
- Elektrooniline kliimaseade - ECC (lk. 126)

## Konditsioneer

Õhukonditsioneer jahutab ja kuivatab sisenevat õhku vastavalt vajadusele.



Kui nupu **AC** märgutuli süttib põlema, juhatakse õhukonditsioneerit tööd süsteemi poolt automaatselt.

Kui nupu **AC** märgutuli on välja lülitatud, siis õhukonditsioneer ei tööta. Teisi funktsioone kontrollitakse endiselt automaatselt. Max. lahtipuhumise funktsioonil (lk. 130) sisselülitamisel lülitub õhukonditsioneer automaatselt tööle, mis võimaldab õhu võimalikult tõhusa kuivatamise niiskusest.



## 04 Kliimaseade

### Tuuleklaasi udu eemaldamine ja sulatamine

Tuuleklaasi elektrisoojenduse\* ja defrosteri abil saab kiiresti tuuleklaasilt ja külgakendelt udu ja jäidet eemaldada.

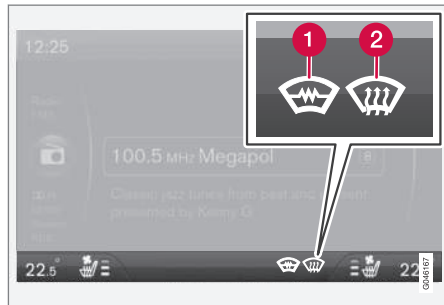

Valitud seadistus kuvatakse keskkonsooli ekraanil.

- 1 Tuuleklaasi elektrisoojendus\*
- 2 Max. defroster



Kui funktsioon on aktiivne, süttib defrosterinupul olev tuli.

Funktsiooni aktiveerimiseks vajutage nuppu korduvalt.

Elektrisoojendusega tuuleklaasita autodel:

- Õhuvool akendele - ekraanil süttib sümbol (2).
- Lülitage funktsioon välja - ükski sümbol pole süttinud.

Elektrisoojendusega tuuleklaasiga autodel:

- Käivitage tuuleklaasi elektrisoojendus<sup>2</sup> - ekraanil süttib sümbol (1).
- Käivitage tuuleklaasi elektrisoojendus<sup>2</sup> ja õhuvool akendele - ekraanil süttivad sümbolid (1) ja (2).
- Lülitage funktsioon välja - ükski sümbol pole süttinud.

#### **i** TÄHELEPANU

Soojendusega tuuleklaas ja IR aken (lk. 19) võivad mõjutada transponderite ja muude ühendussüsteemide toimimist.

#### **i** TÄHELEPANU

Kolmnurksel ala tuuleklaasi kummaski servas ei ole elektrisoojendust ja jää võib seal kauem sulada.

#### **i** TÄHELEPANU

Elektrilise soojendusega tuuleklaasi toime on mootori automaatseiskamise (lk. 282) korral blokeeritud.

Niiskuse maksimaalseks eemaldamiseks salongist toimub ka järgnev:

- õhukonditsioneer lülitub automaatselt sisse
- õhuringluse ja õhu kvaliteedi süsteem lülituvad automaatselt välja.

#### **i** TÄHELEPANU

Ventilaator teeb maksimaalsetel pööretel töötades üsna palju müra.

Kui defroster välja lülitada, naaseb kliimaseade eelmiste seadistuste juurde.

### Sellega seotud teave

- Üldist kliimaseadme kohta (lk. 120)

<sup>2</sup> Kui tahavaatepeeglis kuvatakse soojendusega esiklaasi aktiveerimisel sümbolit **C**, siis tuleb kompassi (lk. 101)\* kalibreerida.



## Õhu suunamine - õhu siseringlusesse suunamine

Saastatud õhu sattumise vältimiseks reisijateruumi valige õhu siseringlusesse suunamine, mis tähendab, et selle funktsiooni rakendamisel blokeeritakse välisõhku sissepääs reisijateruumi.



Salongiõhu taasringluse kasutamisel süttib nupus olev oranž tuli.

## ! TÄHTIS TEAVE

Kui õhk ringleb autos liiga kaua, võivad autoaknad seest uduseks muutuda.

## Taimer

Aktiveeritud taimeri korral lülitab süsteem käsitsi sisselülitatud taasringlusrežiimi välja vastavalt välistemperatuurist sõltuvale ajale. See vähendab jää, udu ja halva õhu tekkimise riski.

Funktsiooni saab aktiveerida/desaktiveerida menüüsüsteemis MY CAR. Täpsema teabe saamiseks menüüsüsteemi kohta vt. MY CAR (lk. 107).

## i TÄHELEPANU

Maksimaalse sulatuse valimisel lülitub õhu taasringlus alati välja.

## Sellega seotud teave

- Üldist kliimaseadme kohta (lk. 120)
- Õhu suunamine reisijateruumi (lk. 123)
- Õhu suunamine - tabel (lk. 132)



## Õhu suunamine - tabel

Õhu suunamine (lk. 123) toimub kolme nupu abil.

	Õhujaotus	Kasutatakse
	Õhk akendele. Ventilatsiooniavadest voolab veidi õhku. Õhk ei ringle. Konditsioneer on alati sisse lülitatud.	et jääd ja udu kiiresti eemaldada.
	Õhk sulatuspuhuri kaudu esiklaasile ja küljeakendele. Ventilatsiooniavadest voolab veidi õhku.	udu ja jää vältimiseks külmas ja niiskes kliimas (ventilatori kiirus ei tohi olla liiga väike).
	Õhuvool klaasidele ja armatuurlaua ventilatsiooniavadest.	mugavuse tagamiseks sooja ja kuiva ilmaga.
	Õhuvool pea ja rinna kõrgusel armatuurlaua ventilatsiooniavadest.	tõhusaks jahutuseks kuuma ilmaga.



	Õhujaotus	Kasutatakse
	Õhk põrandale ja akendele. Armatuurlaua ventilatsiooniavadest voolab veidi õhku.	mugavuse saavutamiseks ja udu eemaldamiseks külma või röske ilmaga.
	Õhk põrandale ja ventilatsiooniavadest armatuurlaual.	päikesepaistelise ilmaga jaheda välistemperatuuri juures.
	Õhk põrandale. Armatuurlaua ventilatsiooniavadest ja akendest voolab veidi õhku.	soojenduse või jahutuse suunamiseks põrandale.
	Õhuvool klaasidele, ventilatsiooniavadest armatuurlaual, samuti põrandale.	Põranda jahutamiseks sooja ja kuiva ilmastiku korral või külmas ilmas soojendamiseks.

#### Sellega seotud teave

- Üldist kliimaseadme kohta (lk. 120)
- Õhu suunamine - õhu siseringlusesse suunamine (lk. 131)

## Mootoriploki soojendus ja salongi kütteseade\*

Auto eelsoojendus loob enne sõidu alustamist autokütteseadmes, mootoris ja ja salongis selles tingimused, mis vähendavad sõidu ajal süsteemide kulumist ja energiavajadust.

Soojendi käivitamine on võimalik vahetult (lk. 135) või taimeril (lk. 136) abil.

Soojendit ei saa käivitada, kui välistemperatuur tõuseb üle 15 °C. Temperatuuril -5 °C või vähem on kütteseadme maksimaalne tööaeg 50 minutit.

### HOIATUS

Ärge kasutage kütusel töötavat kütteseadet siseruumides. See eritab heitgaase.

### TÄHELEPANU

Kui on kasutusel kütusega töötav täiendav küttekeha, siis võib parempoolset rattakoopast tulla suitsu, mis on täiesti normaalne nähtus.

## Kütuse juurdevalamine

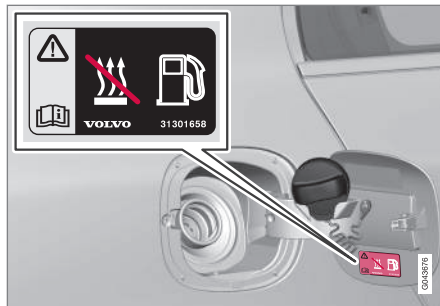

Hoiatuskleebis kütusepaagi luugil.

### HOIATUS

Välja lekkiv kütus võib süttida. Lülitage autonoomne kütteseade enne autonoomse kütteseadme paagi täitmist välja.

Kontrollige näidikupaneeli, et kütteseade oleks välja lülitatud. Kui see töötab, kuvatakse soojenduse sümbol.

## Parkimine tõusul

Kui auto pargitakse järsul kallakul, peab auto ninaosa paiknema allamäge, et tagada kütusega töötava kütteseadme varustamine kütusega.

## Aku ja kütus

Kui aku on tühi või kütusetase liiga madal, lülitub kütteseade automaatselt välja ning infokraanil kuvatakse teade. Kinnitage teate

vastuvõtmine ühekordse vajutusega suunatu-  
lede hoova (lk. 104) OK nupule.

### TÄHTIS TEAVE

Kütteseadme korduv kasutamine koos lühikeste sõitudega tühjendab akut ja tekitab käivitamisprobleeme.

Seisukütteseadme kasutamise ajal tuleb autoga sõita, et tagada auto aku piisav laadimine kütteseadmega tarbitud energia asendamiseks, kui seda kasutatakse regulaarselt. Kütteseadet kasutatakse korraga maksimaalselt 50 minutit.

## Sellega seotud teave

- Mootoriploki soojendus ja salongi kütteseade\* - teated (lk. 138)
- Lisakütteseade\* (lk. 140)





## Mootori eelsoojendus ja salongi soojendus\* - otsekäivitamine

Mootori eelsoojenduse ja salongi soojenduse saab käivitada otse.

Otsekäivitust saab taostada järgmistel viisidel:

- Ekraan
- kaugjuhtimispult\*
- mobiil\*.

Mootoriploki ja salongi soojendus (lk. 134) otsekäivituse korral lülituvad need seadmed tööle 50 minutiks.

Salongi soojendamine algab niipea kui mootori jahutusvedelik on jõudnud õige temperatuurini.

### TÄHELEPANU

Autot võib käivitada ja sellega sõita töötava kütteseadmega.

### Otsekäivitus ekraani kaudu

1. Menüüsse sisenemiseks vajutage **OK**.
2. Liikuge pöördlülitiga valikule **Soojendi** ja valige nupuga **OK**.
3. Soojenduse deaktiveerimiseks liikuge järgmises menüüs edasi valikule **Otsekäivitus/** ja valige nupuga **OK**.
4. Väljuge menüüst valikuga **RESET**.

### Otsekäivitus kaugjuhtimispuldiga\*

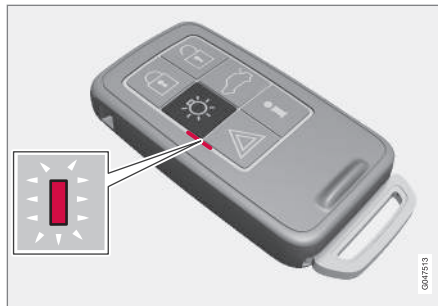

Märgutuli kaugjuhtimispult-võtmel koos PCC-ga\*.

Mootori eelsoojenduse ja salongi soojenduse saab aktiveerida kaugjuhtimispuldiga.

- Hoidke lähenemisvalgustuse nuppu  2 sekundit all.

Ohutuled annavad teavet järgmiselt:

- 5 lühikest vilkumist, mille järel põleb u 3 sekundit - signaal on autoni jõudnud ja eelsoojendus on aktiveeritud.
- 5 lühikest vilkumist - signaal on autoni jõudnud, aga eelsoojendust ei aktiveeritud.
- Ohutuled ei sütti - signaal pole autoni jõudnud.

Kui soojenduse ajal vajutada teabe nuppu , siis näitab indikaatorlamp selle olekut - samal ajal kuvatakse auto lukustusolek

(lk. 160). Oleku uurimise ajal vilgub indikaatorlamp paar korda lühidalt, jäädes seejärel põlema, kui soojendus on aktiveeritud.

Olekut kuvatakse soojenduse töö ajal paraarvutis.

### Otsekäivitus mobiiltelefoniga\*

Aktiveerimine ja teave valitud seadistuste kohta, mida võib juhtida mobiiltelefonist, on saadaval mobiilirakenduse Volvo On Call\* kaudu.

### Sellega seotud teave

- Mootoriploki soojendus ja salongi küttesead\* - taimer (lk. 136)
- Mootori eelsoojendus ja salongi soojendus\* - viivitamatu peatamine (lk. 136)
- Mootoriploki soojendus ja salongi küttesead\* - teated (lk. 138)



## Mootori eelsoojendus ja salongi soojendus\* - viivitamatu peatamine

Mootori eelsoojenduse ja salongi soojenduse saab otse infonäidikult deaktiveerida.

1. Menüüsse sisenemiseks vajutage **OK**.
2. Liikuge pöördlülitiga valikule **Soojendi** ja valige nupuga **OK**.
3. Soojenduse deaktiveerimiseks liikuge järgmises menüüs edasi valikule **Stopp/** ja valige nupuga **OK**.
4. Väljuge menüüst valikuga **RESET**.

## Sellega seotud teave

- Mootori eelsoojendus ja salongi soojendus\* - otsekäivitamine (lk. 135)
- Mootoriploki soojendus ja salongi kütteseade\* - taimer (lk. 136)
- Mootoriploki soojendus ja salongi kütteseade\* - teated (lk. 138)

## Mootoriploki soojendus ja salongi kütteseade\* - taimer

Mootoriploki ja salongi soojenduse (lk. 134) taimer on ühendatud sõiduki kellaga.

Taimeril abil saab valida kaks erinevat aega. Siin tähendab aeg aega, kui auto on soojenenud ja sõiduvõimeline. Auto elektroonikasüsteem arvutab välistemperatuuri põhjal välja, millal kütmist alustada.



### TÄHELEPANU

Kõik taimeril programmeeritud ajad kaovad auto kella lähtestamisel.

## Reguleerimine<sup>3</sup>

1. Menüüsse sisenemiseks vajutage **OK**.
2. Liikuge pöördlülitiga (lk. 104) ühele taimele **Soojendi** ja valige nupuga **OK**.
3. Valige pöördlülitiga üks kahest taimerist ja kinnitage nupuga **OK**.
4. Vajutage kergelt **OK** valgustatud tunninäidule liikumiseks.
5. Vali pöördlüliti abil soovitud tund.
6. Vajuta lühidalt **OK** nuppu, minutinäit hakkab vilkuma.
7. Vali pöördlüliti abil soovitud minutid.

8. Seadistuse kinnitamiseks vajutage **OK**<sup>4</sup>.
9. Liikuge menüüstruktuuris tagasi valikuga **RESET**.
10. Valige teine taimer (jätkates punktist 2) või väljuge menüüst valikuga **RESET**.

## Käivitamine

1. Menüüsse sisenemiseks vajutage **OK**.
2. Liikuge pöördlülitiga valikule **Soojendi** ja valige nupuga **OK**.
3. Valige pöördlülitiga üks kahest taimerist ja aktiveerige nupuga **OK**.
4. Väljuge menüüst valikuga **RESET**.

## Väljalülitamine

Taimeriga käivitava kütteseadme saab enne seadistatud aja möödumist käsitsi välja lülitada. Toimige järgnevalt:

1. Menüüsse sisenemiseks vajutage **OK**.
2. Liikuge pöördlülitiga valikule **Soojendi** ja valige nupuga **OK**.
  - > Kui taimer on seatud, kuid mitte aktiveeritud, kuvatakse seatud kellaaja kõrval kellaikoon.
3. Valige pöördlülitiga üks kahest taimerist ja kinnitage nupuga **OK**.

<sup>3</sup> Taimerit on võimalik seada ainult väljalülitatud mootoriga.

<sup>4</sup> Veel üks vajutus nupule **OK** aktiveerib taimerit.



4. Taimeri väljalülitamiseks vajutage:

- pikalt nupule **OK** või
- lühidalt nupule **OK** menüüs edasi liikumiseks. Seejärel valige taimeri väljalülitamine ja kinnitage nupuga **OK**.

5. Väljuge menüüst valikuga **RESET**.

Taimeripõhiselt käivitavat soojendit on võimalik vahetult (lk. 136) välja lülitada.

#### **Sellega seotud teave**

- Mootoriploki soojendus ja salongi kütteseade\* - teated (lk. 138)



## 04 Kliimaseade

### Mootoriploki soojendus ja salongi kütteseade\* - teated

Mootoriploki ja salongi soojendust (lk. 134) puudutavad sümbolid ja ekraaniteated erinevad olenevalt sellest, kas näidikuplokk (lk. 62) on analoog-tüüpi või digitaalset tüüpi.



Kui kütteseade on sisse lülitatud, süttib infoekraanil kütte sümbol.

Kui üks taimer on aktiveeritud, süttib ekraanil aktiveeritud taimeri sümbol ja samal ajal kuvatakse sümboli kõrval seatud kellaeg.



Aktiveeritud taimeri sümbol analoog-näidikuplokis.



Aktiveeritud taimeri sümbol digitaalses näidikuplokis.

Tabelis on toodud ekraanil kuvatavad sümbolid ja tekstid.

Sümbol	Teade	Spetsifikatsioon
		Kütteseade on sisse lülitatud ja töötab.
 	Lisasoojendi seisatud Energia-säästurežiim	Auto elektroonika seiskas kütteseadme, et hõlbustada mootori käivitamist.
 	Lisasoojendi väljalülitatud Kütust on vähe	Kütteseadet ei saa sisse lülitada, kuna kütust on liiga vähe – kütust säästetakse auto käivitamiseks ja umbes 50 km läbimiseks.
	Lisasoojendi Vajalik hooldus	Kütteseade ei tööta. Pöördu remondiks teenindusse. Volvo soovib pöörduda volitatud Volvo teenindusse.

\* Lisavarustus/tarvik, rohkema info saamiseks vt Sissejuhatus.



Ekraanile kuvatavad tekstiteated kustuvad automaatselt teatava aja möödumisel või pärast ühekordset vajutust suunatuudele hooVA (lk. 104) **OK** nupule.



## Lisakütteseade\*

Külmas kliimas<sup>5</sup> võib olla vajalik lisakütteseade mootori vajaliku töötemperatuuri saavutamiseks ja salongi piisavaks kütmiseks.

Diiselmootoriga autodes on kütusel töötav lisakütteseadekütusel töötav lisakütteseade (lk. 140).

Poolkülma<sup>5</sup> kliimaga piirkondade jaoks mõeldud diiselautodel on elektriline lisakütteseade (lk. 141) kütusega toimiva versiooni asemel.

Teatud bensiinimootoriga autodel<sup>6</sup> on elektriline lisakütteseade, mis on auto kliimaseadmega kokku ehitatud.

## Sellega seotud teave

- Mootoriploki soojendus ja salongi kütteseade\* (lk. 134)

## Kütusel töötav lisakütteseade\*

Sõiduk on varustatud kas elektriga toimiva (lk. 141) või kütuse abil toimiva lisaküttesüsteemiga (lk. 140).

Kütteseade käivitub lisasoojuse vajaduse korral automaatselt, kui mootor töötab.

Soojendi lülitatakse automaatselt välja kui on saavutatud õige temperatuur või mootori väljalülitamise korral.

### TÄHELEPANU

Kui on kasutusel lisaküte, siis võib parempoolsest rattakoopast tulla suitsu, mis on täiesti normaalne nähtus.

## Automaatrežiim või väljalülitamine

Lisakütteseadme automaatse käivituse saab soovi korral välja lülitada.

### TÄHELEPANU

Volvo soovib lühikeste vahemaade läbimisel autonoomse kütteseadme välja lülitada.

1. Enne mootori käivitamist: Valige süütea-send I (lk. 76).

2. Menüüsse sisenemiseks vajutage **OK**.
3. Liikuge pöördlülitiga valikule **Lisasoojendi**<sup>7</sup> või **Sätted**<sup>8</sup> ja valige nupuga **OK**.
4. Valige pöördlülitiga üks alternatiivsest valikust **SEES** või **VÄLJAS** ja kinnitage nupuga **OK**.
5. Väljuge menüüst valikuga **RESET**.

### TÄHELEPANU

Menüükäsed on nähtavad ainult võtme asendi I korral - reguleerida tuleb seega enne mootori käivitamist.

## Salongi soojendus\*

Kui lisakütteseade on varustatud taimeriga saab seda kasutada salongikütteseadmena (lk. 134).

<sup>5</sup> Teavet vastavate geograafiliste piirkondade kohta saate Volvo esindusest.

<sup>6</sup> Teavet vastavate mootorite kohta saate Volvo esindusest.

<sup>7</sup> Analoog-näidikuplokk.

<sup>8</sup> Digitaalne näidikuplokk.



### Elektriline lisakütteseade\*

Sõiduk on varustatud kas kütusel toimiva (lk. 140) või elektritoimelise lisasoojendus (lk. 140).

Kütteseadet ei ole võimalik käsitsi sisse lülitada, vaid see aktiveeritakse automaatselt pärast mootori käivitamist, kui välistemperatuur on alla 14 °C, ja lülitatakse välja, kui ettenähtud temperatuur salongis on saavutatud.

### Sellega seotud teave

- Mootoriploki soojendus ja salongi kütteseade\* (lk. 134)

# 05



## KOORMA VEDAMINE JA PAIGUTAMINE

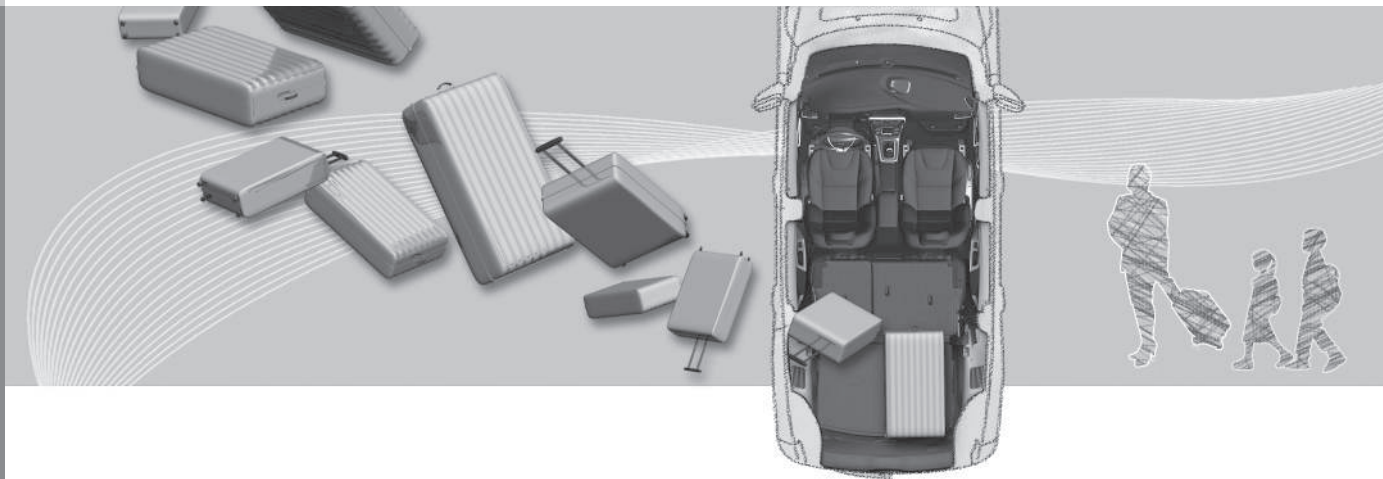





## Panipaigad

Reisijateruumi panipaikade ülevaade.

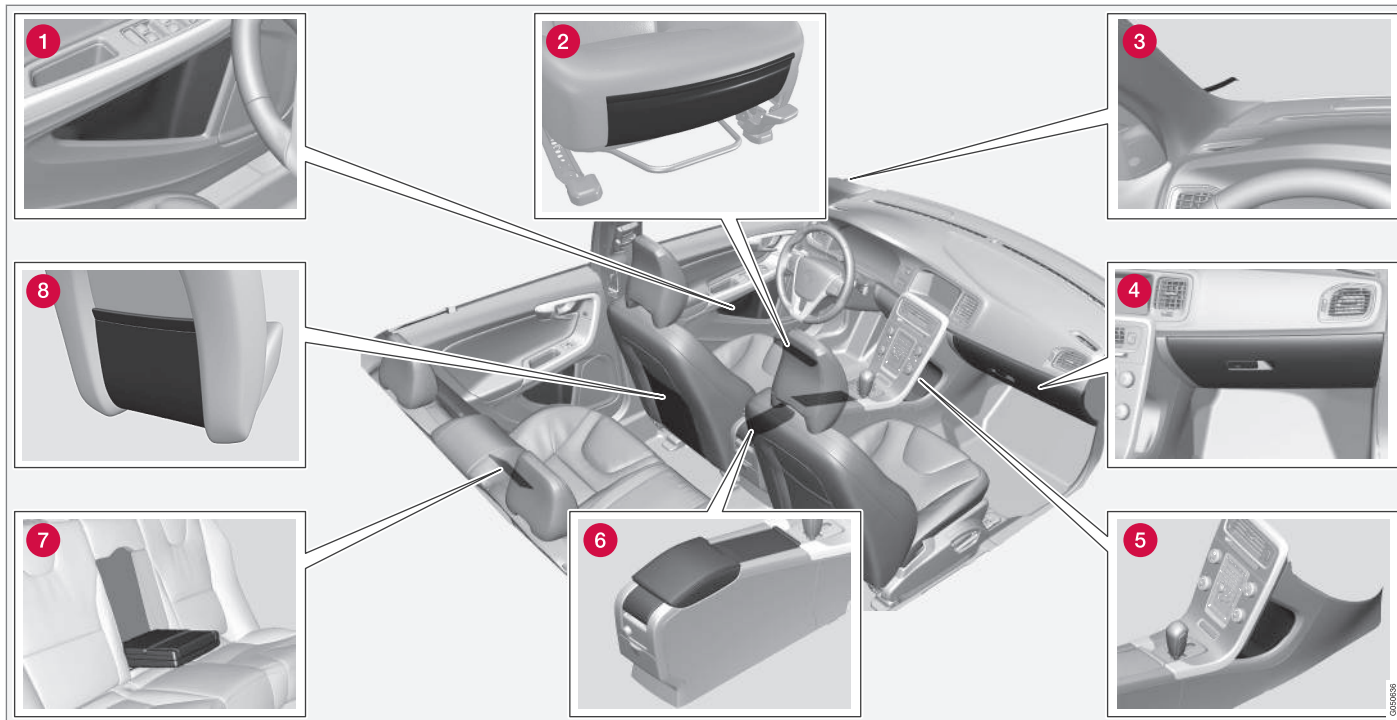



## 05 Koorma vedamine ja paigutamine



- 1 Uksepaneelis olev hoiukoht
- 2 Esiistme patjade eesmisel osal olev hoiutasku\*
- 3 Parkimispiletite klamber
- 4 Kindalaegas (lk. 145)
- 5 Panipaik
- 6 Hoiukoht, tassihoidja (lk. 145)
- 7 Tagaistme käetoel olev topsihoidik\*
- 8 Hoiutasku



### HOIATUS

Hoia lahtised esemed, näiteks mobiiltelefonid, kaamerad, kaugjuhtimispuldid vastavas panipaigas, näiteks kindalaegas vm. Vastasel korral võivad need äkilise pidurduse või kokkupõrke ajal autos olevaid inimesi vigastada.



### Tunnelkonsool

Esiistmete vahel paikneb konsool.

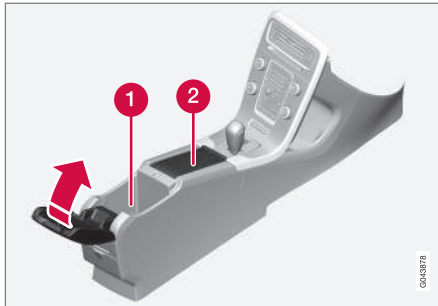

- 1 Panipaik (nt CD-plaatidele) ja USB\*/AUX-sisend käetoe all.
- 2 Sisaldab topsihoidikut juhi ja juhi kõrvalistuja jaoks. Tuhatoos ja sigaretisüütaja (lk. 145) valiku korral on sigaretisüütaja 12 V voluvõtupesas (lk. 146) eesmistest istekohtade jaoks ja eemaldatav tuhatoos topsihoidiku kohal.

#### Sellega seotud teave

- Panipaigad (lk. 143)

### Istmevaheline konsool - sigaretisüütaja ja tuhatoos\*

Eemaldatav tuhatoos on paigaldatud topsihoidikusse käetoe all. Eesmistest istekohtade sigaretisüütaja asub 12 V voluvõtupesas (lk. 146).

Tuhatoos asub istmevahelise konsoolis (lk. 145). Tuhatoosi eemaldamine toimub tuhatoosi otse ülessuunaliselt välja tõstes.

Aktiveeri sigaretisüütaja, lükates nupu sisse. Nupp hüppab välja, kui sigaretisüütaja on kuum. Tõmba sigaretisüütaja välja ja süüta kuumenenud pinnal sigaretti.

#### Sellega seotud teave

- Panipaigad (lk. 143)

### Kindalaegas

Kindalaegas asub juhi kõrvalistuja poolel.



Siin hoitakse nt kasutusjuhendit ja kaarte. Seal on ka hoidikud pliatsite jaoks. Kindalaegas on puldivõtmega \* (lk. 162) lukustatav (lk. 173).

#### Sellega seotud teave

- Panipaigad (lk. 143)



## 05 Koorma vedamine ja paigutamine

### Põrandamatid\*

Sisemistele mattidele koguneb nt. prügi ja lund. Volvol on spetsiaalselt toodetud põrandamatid.

### HOIATUS

Kasutage iga istme juures ainult ühte ühilduvat matti ja kontrollige enne sõitma hakkamist, et juhiistme matt oleks kindlalt hoidikute külge kinnitatud, et see ei jääks peedaalide juurde ja alla kinni.

### Sellega seotud teave

- Interjööri puhastamine (lk. 398)

### Meigipeegel

Päikesesirmisene peegel asub päikesesirmi tagaküljel.

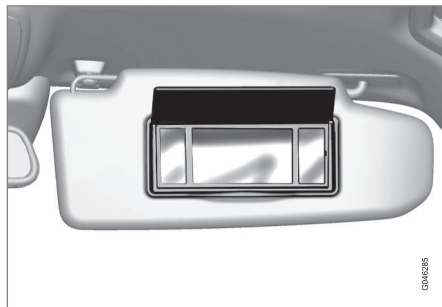

Valgustiga meigipeegel.

Katte avamisel süttib lamp automaatselt.

### Sellega seotud teave

- Pirmi vahetamine - päikesesirmisese peegli valgustus (lk. 372)

### Tunnelkonsool - 12 V pistikupesad

Elektripistikud (12 V) asuvad topsihoidiku<sup>1</sup> kõrval ja tunnelkonsooli taga.



12 V pistikupesa tunnelkonsoolis, esiistmel.



12 V pistikupesa tunnelkonsoolis, tagaistmel.

<sup>1</sup> Tuhatoosi ja sigaretisüütaja olemasolul topsihoidik ja selle kõrval asuv 12 V pistikupesa puuduvad.



Elektritoite pistikupesa võib kasutada mitmesugusteks 12 V-ga töötavate tarvikute jaoks, nt ekraanid, pleierid ja mobiiltelefonid. Voolu võtmiseks vooluvõtupesast peab kaugjuhtimispuhtri võti olema keeratud vähemalt süütesendis I (lk. 76).

### HOIATUS

Kui pesa ei kasutata, jätke alati pistik pesa.

### TÄHELEPANU

Kliimaseade võib aktiveerida lisavarustuse ja tarvikud, nt ekraanid, muusikamängijad ja mobiiltelefonid, mis on ühendatud mõnda salongi 12 V pistikupesaga, ka siis, kui puldivõti on eemaldatud või kui auto on lukustatud, nt seisukütteseadme aktiveerimisel eelseadistatud ajal.

Seetõttu tuleb lisavarustus ja tarvikud pistikupesadest lahutada, kui neid ei kasutata, vastasel juhul võib aku nende sisselülitumisel tühjaks saada!

### TÄHTIS TEAVE

Maksimaalne lubatud voolutugevus pesa kohta on 10 A (120 W), kui korraga kasutatakse üht pistikupesa. Tunnelkonsooli mõlema pistikupesa samaaegsel kasutamisel võib rakendada 7,5 A (90 W) pistikupesa kohta.

Kui ajutise rehviarendikomplekti kompressor ühendada ühte kahest pesast, ei tohi teise muid voolutarbijaid ühendada.

### TÄHELEPANU

Ajutise rehviarendi (lk. 337) kompressor on Volvo poolt testitud ja heaks kiidetud.

### Sellega seotud teave

- Istmevaheline konsool - sigaretisüütaja ja tuhatoots\* (lk. 145)
- 12 V pistikupesa - pakiruum\* (lk. 150)

### Laadimine

*Lubatud koormus oleneb auto töökaalust.*

Lubatud koormus oleneb auto töökaalust. Reisijate ja lisavarustuse summaarne mass vähendab lubatud koormust vastava väärtuse võrra.

Täpsemat teavet massi ja kaalude kohta vt Massid (lk. 406).



Tagaluugi saab avada valgustuspaneelil või kaugjuhtimispuhtril oleva nupuga, vt Tagaluugi lukustamine / lukust avamine (lk. 173).

### HOIATUS

Auto sõiduomadused muutuvad olenevalt koorma kaalust ja asendist.

### Laadimise ajal pea meeles järgmist

- Paigutada koorem kindlalt vastu tagaistme seljatuge.
- Pange tähele, et esemed ei tohi takistada esiistmete WHIPS-süsteemi toimimist, kui mõne tagaistme seljatugi on alla pööratud, vt WHIPS - istumisasend (lk. 37).
- Tsentreerida koorem.
  - Rasked esemed tuleb paigutada võimalikult madalale. Välti raskete esemete panemist allalastud seljatugedele.



# 05 Koorma vedamine ja paigutamine



- Kata teravad servad millegi pehmea, et vooderdust mitte vigastada.
- Kinnita kõik esemed rihmade või võrguga koormakinnitusasaasade külge.

## HOIATUS

Lahtine 20 kg kaaluv ese võib laupkokkupõrkel kiirusel 50 km/t paiskuda vastu takistusi jõuga, mis vastab massile 1000 kg.

## HOIATUS

Suur koormus võib laepolstri seest avaneva turvakardina poolt pakutatavat kaitset vähendada või selle olematuks muuta.

- Veetavad esemed ei tohi üle pakiraami ulatuda.

## HOIATUS

Kinnita koorem alati kindlalt. Vastasel korral võib koorem äkilise pidurdamise ajal nihkuda ja sõitjaid tõsiselt vigastada.

Kata teravad servad ja nurgad pehme materjaliga kinni.

Lülita mootor välja ja rakenda seisupidur pikkade esemete peale/maha laadimise ajaks. Vastasel korral võib auto liikuma hakata, kui koorem peaks kogemata käigukangi puudutama.

## Sellega seotud teave

- Koormakinnitusasaasad (lk. 149)
- Kaitsevõrk\* (lk. 150)
- Koorma vedamine - pikk veos (lk. 148)
- Katusel olev koorem (lk. 149)

## Koorma vedamine - pikk veos

*Asjade paigaldamiseks (lk. 147) pakiruumi saab tagaistmed alla lasta. Kõrvalistuja seljatuge<sup>2</sup> saab pika eseme transportimiseks samuti kokku klappida\*.*

## Tagaistme seljatoe allalaskmine

Tagaistmed saab alla lasta, et pakiruumi oleks lihtsam asju paigutada, vt Istmed, tagaistmed (lk. 80).

<sup>2</sup> Rakendub vaid mugavatele istmetele.

\* Lisavarustus/tarvik, rohkema info saamiseks vt Sissejuhatust.



## Katusel olev koorem

Kauba vedamiseks katusel on lubatud kasutada üksnes Volvo originaalkatuseraame. Sellega välistatakse sõiduki kahjustamise oht ja tagatakse parim võimalik ohutus teekonna vältel.

Järgi hoolikalt koormakanduriga kaasasolevaid paigaldusjuhiseid.

- Kontrolli regulaarselt, kas koormakandurid ja koorem on õigesti kinnitatud. Seo koorem kinnitusnööridega korralikult kinni.
- Jaota koorem koormakanduritele ühtlaselt. Aseta raskemad esemed allapoole.
- Tuule ette jääva eseme suurus ja seega ka kütusekulu kasvavad koorma suuruse kasvuga.
- Sõida ettevaatlikult. Välti järsku kiirenemist, järse pidurdusi ja järse kurve.

### **!** HOIATUS

Auto raskuskese ja sõiduomadused muutuvad koorma paigaldamisel katusel.

Lisateabe saamiseks maksimaalse lubatava koormuse kohta katusel, sh koormakanduril ja katuseboksides, vt Massid (lk. 406).

## Sellega seotud teave

- Laadimine (lk. 147)

## Koormakinnitusasaad

Ülestõstetavaid koormakinnitusasaasi kasutatakse pakiruumis olevate esemete fikseerimiseks kasutatavate nööride kinnitamiseks.

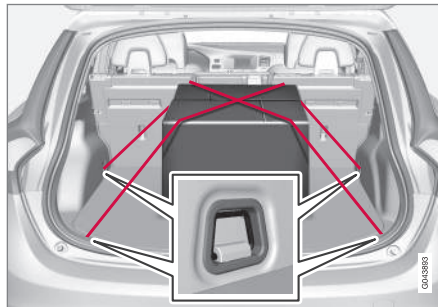

### **!** HOIATUS

Väljaulatuvad kõvad, teravad ja/või rasked esemed võivad tugeval pidurdamisel vigastusi tekitada.

Kinnitage suured ja rasked esemed alati turvavööga või pagasikinnitusrihmadega.

## Sellega seotud teave

- Laadimine (lk. 147)

## Koorma vedamine - kotihoidik\*

Kotihoidik hoiab kandekotte paigal ja väldib auto keeramisel nende ümberminemist ja siu laialiminekut pakiruumis.

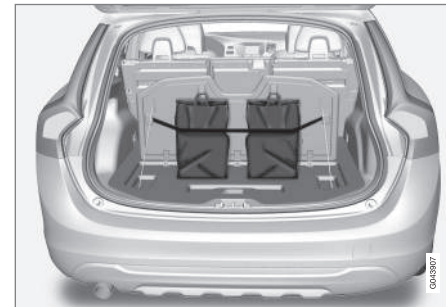

Kotihoidik pörandas oleva klapitava luugi all.

1. Tõsta üles pörandaluugi küljes olev hoidik.
2. Kinnita kotid rihmaga ja pane kotiksangad konksude külge.

## Sellega seotud teave

- Laadimine (lk. 147)



# 05 Koorma vedamine ja paigutamine

## 12 V pistikupesa - pakiruum\*

Elektritoite pistikupesa võib kasutada mitmesugusteks 12 V-ga töötavate tarvikute jaoks, nt ekraanid, pleierid ja mobiiltelefonid.

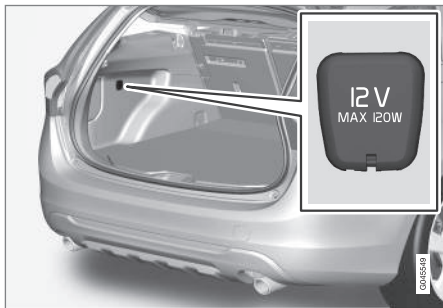

Juurdepääsuks pistikupesale avage selle kate.

- Pistikupesast saab vooli ka siis, kui kaugjuhtimispult ei ole süütelukus.

### ! TÄHTIS TEAVE

Maksimaalne voolutugevus on 10 A (120 W).

### i TÄHELEPANU

Pidage meeles, et pistikupesa kasutamisel autoaku tühjeneb, kui auto mootor ei tööta.

### i TÄHELEPANU

Ajutise rehvimontõõ kompressor on Volvo poolt testitud ja heaks kiidetud. Täpsem teave Volvo soovitusete kohta ajutise rehvi kiirparanduskomplekti kasutamiseks (TMK) vt. Ajutine rehviparandus (lk. 337).

### Sellega seotud teave

- Tunnelkonsool - 12 V pistikupesad (lk. 146)

## Kaitsevõrk\*

Kaitsevõrk takistab järsul pidurdamisel koorma paiskumist salongi.

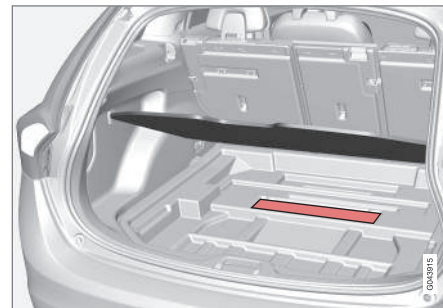

Hoiukoht, kaitsevõrgu kassetid.

Kahest kassetist koosneva rullitava kaitsevõrgu hoiukoht asub pakiruumi põhjaluugi all.

### Võrgukassettide kinnitamine

Kahest kassetist koosneva rullitava kaitsevõrgu hoiukoht asub pakiruumi põhjaluugi all.



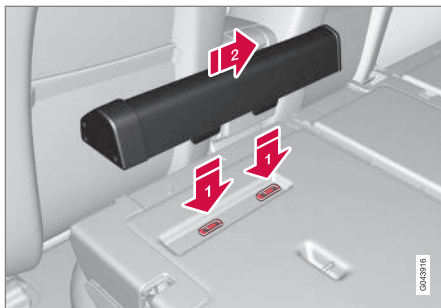

Kaheosaline kaitsevõrgu kassett kinnitatakse seljatoe tagaküljele. Kitsam kassett kinnitatakse vasakule poole (tagaluugi poolt vaadatudena).

1. Klapi tagaistme seljatugi ette, vt Istmed, tagaistmed (lk. 80).
  2. Joonda kasseti kinnitussiinid seljatoe kinnituseendite ette ➡.
  3. Lükka kassett kinnituseenditesse ➡.
  4. Klapi seljatoed tagasi ja lukusta.
- Kasseti eemaldamine toimub vastupidises järjekorras.

### Kaitsevõrgu kasutamine

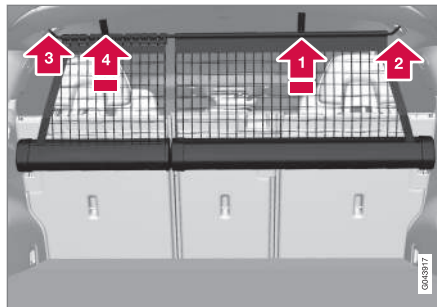

Tõmmake võrk kassetidest välja. Võrk lukustub ise ligikaudu ühe minuti pärast, kui tagaistme seljatoed üles tõstetakse.

- ➡ Tõmba võrgu parempoolne osa nõõri abil üles.
  - ➡ Aseta varras parempoolsesse kinnitusse ja vajuta seejärel edasi – varras lukustub klõpsatusega.
  - ➡ Tõmba varda teleskooposa välja ja klõpsa teisele poole kinni.
  - ➡ Tõmba üles vasakpoolne kaitsevõrk ja haagi vardasse.
- Ülesklappimine toimub vastupidises järjekorras.

Kaitsevõrku saab kasutada ka siis, kui tagaistme seljatoed on ette klapitud.

### Kassettide eemaldamine

1. Keri kaitsevõrgud kassettidesse vastavalt osas "Kaitsevõrgu kasutamine" kirjeldatud menetlusele, viies need toimingud läbi vastupidises järjestuses.
2. Klapi kogu seljatugi ette.
3. Lükka kassetid välja, kuni need tulevad kinnitussiinidest lahti.

Hoia kassette nende panipaigas pakiruumi põhjaluugi all.



### HOIATUS

Pakiruumis asuv pagas tuleb hästi kinnitada ning kasutada ka õigesti paigaldatud kaitsevõrku.

### Sellega seotud teave

- Laadimine (lk. 147)
- Kaitsevõre (lk. 152)



# 05 Koorma vedamine ja paigutamine

## Kaitsevõrk\* koos pakiruumi kattega

Kaitsevõrk takistab järsul pidurdamisel koorma paiskumist salongi.



Tõmbenõõrid võrgu tõstmiseks.

Kaitsevõrku saab tõsta ka tagaistmelt, kui pakiruumi kate on välja tõmmatud.

Järgige punktis "Kaitsevõrgu kasutamine" (lk. 150) kirjeldatud protseduuri. Klappimisrihmade asukohta näitavad nooled.

### Sellega seotud teave

- Kaitsevõrk\* (lk. 150)
- Laadimine (lk. 147)
- Koormakinnitusasaad (lk. 149)

## Kaitsevõre

Kaitsevõre takistab järsul pidurdamisel koorma või lemmikloomade paiskumist salongi.

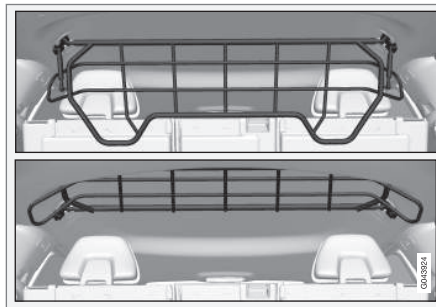

### Ülesklappimine

Hoja kinni turvavõre alt ja tõmba seda tagasi/üles.



### TÄHTIS TEAVE

Kui on paigaldatud koormakate, ei saa kaitsevõret üles ega alla pöörata.

### Paigaldamine/eemaldamine

Kaitsevõre on tavaliselt püsivalt autosse paigaldatud, kuna võret saab hõlpsalt üles vastu lage tõsta ja nii vajadusel pakiruumi mahtu

suurendada. Kaitsevõre saab vajadusel korral siiski ka demonteerida ja autost eemaldada.

Teavet tööriistadest ja töövõtetest, mida vajatakse võre paigaldamiseks/eemaldamiseks, vaata kaasas olnud paigaldusjuhise<sup>3</sup>.

Ohutuse tagamiseks peab võre olema alati paigaldatud ja õigesti kinnitatud.

### Sellega seotud teave

- Kaitsevõrk\* (lk. 150)
- Laadimine (lk. 147)
- Koormakinnitusasaad (lk. 149)

<sup>3</sup> Paigaldusjuhise nr 30756681.



## Koormakate

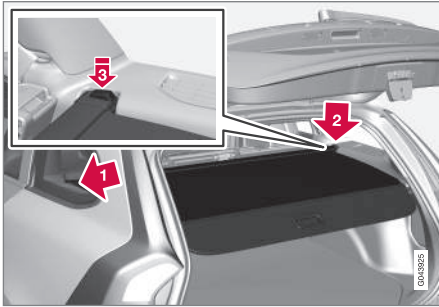

Tõmba koormakate üle koorma ja kinnita pakiruumi tagumistel postidel olevatesse süvenditesse.

### ! TÄHTIS TEAVE

Kui on paigaldatud koormakate, ei saa kaitsevõret üles ega alla pöörata.

## Pakiruumi kate kinnitamine

- 1 Vii kate üks ots küljepaneelis olevasse süvendisse.
- 2 Vii teine ots vastavasse süvendisse.
- 3 Vajuta mõlemad pooled sisse. Kostuma peaks klõpsatus ning punane tähis peaks kaduma.
  - > Kontrolli, kas mõlemad otsad on lukustunud.

## Pagasikatte eemaldamine

1. Vajuta sisse üks otsanupp ja tõsta see välja.
2. Tõsta kate ettevaatlikult üles/välja ja teine ots vabaneb automaatselt.

## Koormakatte tagumise tihendusketta allalaskmine

Sissekeritud asendis ulatub paigaldatud koormakatte tagumine tihendusketas horisontaalselt pakiruumi.

- Tõmba tihendusketas õrnalt tagasi, tugialustest lahti ja lase alla.

## Sellega seotud teave

- Laadimine (lk. 147)
- Koorma vedamine - pikk veos (lk. 148)

# 06



## LUKUSTUS JA ALARM





## Kaugjuhtimispuult

Muuhulgas kasutatakse kaugjuhtimispuulti auto lukustamiseks/lukust avamiseks ning mootori käivitamiseks.

Kaugjuhtimispuulte on kahte tüüpi - tavaline kaugjuhtimispuult ja PCC (Personal Car Communicator)\* funktsiooniga kaugjuhtimispuult.

Funktsionaalsus	Tavaline <sup>A</sup>	PCC-ga <sup>B</sup>
Lukustamine/lukust avamine ja eraldatav võti	X	X
Võtmeta lukustamine/lukust avamine		X
Mootori käivitamine võtmeta		X
Teabenupp ja näidid		X

A 5-nupuline võti

B 6-nupuline võti

PCC-ga kaugjuhtimispuuldil on täiustatud funktsioonid - nt toetab see võtmeta käivitamine (lk. 166) funktsiooni ja teatud unikaalsed funktsioonid (lk. 160).

Kõigil kaugjuhtimispuuldidel on eemaldatav metallvõti (lk. 162). Nähtav osa on saadaval

kahes versioonis, mis võimaldab kaugjuhtimispuult-võtmetel vahet teha.

Kaugjuhtimispuulte saab lisaks tellida, aga ainult auto müügikomplekti kuulunud puldiversioone. Ühele autole saab programmeerida kuni kuus puulti.

Autol on kaks kaugjuhtimispuulti

### HOIATUS

Kui autos on lapsi:

Pidage meeles lülitada elektriajamiga akende ja katuseluugi toide välja, eemaldades kaugjuhtimispuult-võtme, kui juht väljub autost.

### Sellega seotud teave

- Kaugjuhtimispuult-võtme funktsioonid (lk. 159)

## Kaugjuhtimispuult-võti - kaotamise korral

Kaugjuhtimispuult-võtme kaotamise korral tuleb võtme koopia tellida teenindusest - soovitatavalt Volvo esindusteenindusest.

Selleks tuleb ülejäänud kaugjuhtimispuult-võtmed Volvo esindusteenindusse tuua. Vargu-eriski vältimiseks tuleb kadunud kaugjuhtimispuulti kood süsteemist kustutada.

Selle auto jaoks registreeritud võtmete arvu on võimalik kontrollida menüüsüsteemis MY CAR. Täpsema teabe saamiseks menüüsüsteemi kohta vt. MY CAR (lk. 107).

### Sellega seotud teave

- Kaugjuhtimispuult-võtme funktsioonid (lk. 159)



## Kaugjuhtimispuult - isikupärastamine\*

Kaugjuhtimispuult-võtme (lk. 155) võtmemälu abil saab teatuid seadeid eri isikute kohaselt salvestada.

Võtme mälu funktsiooni saab kasutada koos elektrilise\* juhiistmega.

külgspeeglid (lk. 99), juhiistme, roolivõim (lk. 259) ja näidikuploki teema, kontrast ja värvirežiim (lk. 63) saab olenevalt auto varustasemest mälu salvestada.

Funktsiooni<sup>1</sup> saab aktiveerida/deaktiveerida menüüsüsteemis MY CAR. Täpsema teabe saamiseks menüüsüsteemi kohta vt. MY CAR (lk. 107).

Funktsiooni aktiveerimisel seostatakse sätted automaatselt võtme mälu. See tähendab, et sätete muutused salvestatakse automaatselt vastava kaugjuhtimispuuldi mälu.

## Sätete salvestamine

Veenduge, et võtme mälu funktsioon on menüüsüsteemis MY CAR aktiveeritud.

Seadistuste salvestamiseks ja kaugjuhtimispuuldi võtme mälu kasutamiseks toimige järgmiselt.

1. Avage auto lukust kaugjuhtimispuuldiga, mille mälu säte<sup>2</sup> salvestab.
2. Tehke soovitud seadistused, nt istme ja külgspeeglite jaoks.
3. Need seadistused salvestatakse kaugjuhtimispuuldi mälu.

Kui auto järgmine kord sama kaugjuhtimispuuldiga avatakse, taastatakse mälu talletatud sätted automaatselt - eeldusel, et neid on pärast vastava kaugjuhtimispuuldi viimast kasutamist muudetud.

## Hädaseiskamine

Kui iste hakkab ootamatult liikuma, vajutage istme peatamiseks mõnda istme reguleerimise või mälu nuppu.

Võtmemälu salvestatud istmeasendi saavutamiseks tuleb taaskäivituseks vajutada kaugjuhtimispuuldil olevat lukust avamise nuppu. Juhipoolne uks peab olema avatud.



## HOIATUS

Muljumisoht! Jälgige, et lapsed ei mängiks juhtnuppudega. Veenduge, et istme ees, taga ega all ei ole selle reguleerimise ajal esemeid. Veenduge, et tagaistmel sõitjatel ei oleks vahelejäämise ohtu.

## Sätete muutmise

Kui autole lähenevad mitu isikut, kellel kõigil on kaugjuhtimispuuldid, siis taastatakse selle isiku kaugjuhtimispuuldi salvestatud sätted, kes juhiukse avab.

Pärast seda kui isik A on juhiukse avanud oma kaugjuhtimispuuldiga A, kuid autot asub juhtima isik B oma kaugjuhtimispuuldiga B, toimub kohandatud seadistuste muutmise järgmiselt.

- Juhiukse juures seisev või roolis istuv isik B vajutab oma kaugjuhtimispuuldi avamise nuppu, vt Kaugjuhtimispuult-võtme funktsioonid (lk. 159).
- Valige üks kolmest istmeseadistuse mälust, vajutades istmenuppu 1-3, vt Istmed, esiistmed - elektriliselt seadistatavad\* (lk. 78).
- Reguleerige istmed ja külgspeeglid käsitsi, vt Istmed, esiistmed - elektriliselt seadistatavad\* (lk. 78) ja Külgspeeglid (lk. 99).

## Sätete taasaktiveerimine

Kui auto lukustatakse või 30 minuti pärast autost lahkumisel ja auto lukustamata jätisel võtmemälu inaktiveeritakse ja määratakse standardne juhiprofiil. Kasutatava kaugjuhtimispuuldi võtmemälu taasaktiveerimiseks on vajalik järgmine.

<sup>1</sup> Nimega Car key memory rakenduses MY CAR.

<sup>2</sup> See seadistus ei mõjuta elektrilise istme mälu funktsiooni salvestatud seadistusi.



### Võtmevaba sõidusüsteemita autod

Võtmemälu salvestatud sätted aktiveeritakse auto lukust avamisel, kui vajutate kaugjuhtpuldi avamisnuppu.

### Võtmevaba sõidusüsteemiga autod

Võtmemälu aktiveeritakse järgmistel juhtudel.

1. Auto avatakse lukust kaugjuhtpuldi avamisnupu vajutamise või võtmevaba avamise süsteemiga.
2. Kui auto on lukust avatud ja juhiuks on lahti, siis toimub võtme otsing. Kui leitakse unikaalne kaugjuhtpult, siis aktiveeritakse salvestatud sätted. Lukustatud auto korral vaadake eelmist punkti.

### Sellega seotud teave

- PCC funktsiooniga kaugjuhtimispuht\* - unikaalsed funktsioonid (lk. 160)

### Lukustamine/lukust avamine - indikaator

Kui auto lukustatakse või avatakse kaugjuhtimispuhdi (lk. 155) abil, kinnitavad vilkuvad suunatud, et lukustamine/avamine õnnestus.

- Lukustamine – üks vilkumine ja uksepeegliid pööratakse tagasi<sup>3</sup>.
- Avamine - kaks vilkumist ja külgpeegliid pööratakse<sup>3</sup> välja.

Pärast lukustamist antakse sellest märku ainult siis, kui kõik lukud on pärast uste sulgemist aktiveeritud.

### Funktsiooni valimine

Lukustamise/avamise valgustähiste seaded saab määrata auto meüüsteemis MY CAR. Täpsema teabe saamiseks menüüsüsteemi kohta vt. MY CAR (lk. 107).

### Sellega seotud teave

- Keyless drive\* (lk. 166)
- Lock indicator (lk. 157)
- Alarmituli (lk. 178)

### Lock indicator

Esiklaasil vilkuv LED-lamp näitab, et auto on lukustatud.

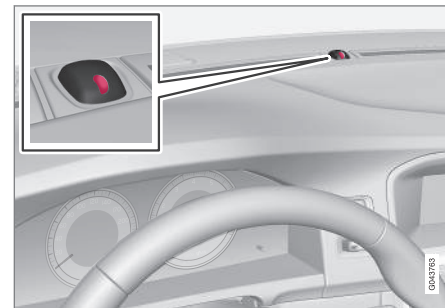

alarmitulega (lk. 178) sama LED-tuli.



### TÄHELEPANU

See indikaator on ka autodel, millel signaalsatsiooni ei ole.

### Sellega seotud teave

- Lukustamine/lukust avamine - indikaator (lk. 157)

<sup>3</sup> Ainult elektrilise kokkuklapitavate külgpeegliitega autode kohta.



## Immobilisaator

Elektrooniline immobilaiser on varguskaitse süsteem, mis takistab sõiduki käivitamise soovimatute isikute poolt.

Igal kaugjuhtimispuldil (lk. 155) on unikaalne kood. Autot saab käivitada vaid juhul, kui kasutatakse õige koodiga õiget kaugjuhtimispulti.

Alljärgnevad veateated näidikuploki infoekraanil on seotud elektroonilise immobilisatoriga.

Teade	Spetsifikatsioon
Sisesta autovõti	Viga kaugjuhtimispudi lugemisel käivitamise ajal – tõm-make võti süütelukust välja, pistke tagasi ja proovige uuesti käivitada.
Autovõti puudub	Viga kaugjuhtimispult-võtme koodi lugemisel auto käivitamisel – proovige autot uuesti käivitada.  Kui viga kordub: Vajutage kaugjuhtimispult süütelukku ja proovige uuesti käivitada.
Käivitus-tõkesti Proovi uuesti käivitada	Käivitustõkesti viga käivitamise ajal. Kui viga kordub: Pöördu teenindusse - soovitate volitatud Volvo teenindust.

Auto käivitamiseks, vt Mootori käivitamine (lk. 266).

## Sellega seotud teave

- Kaugjuhitav jälgimissüsteemiga immobilisaator\* (lk. 158)

## Kaugjuhitav jälgimissüsteemiga immobilisaator\*

Kaugjuhtimisega immobilaiser koos jälitussüsteemiga<sup>4</sup> võimaldab sõiduki asukoha kindlaks määramise ja käivitada distantsilt immobiliseri funktsioonid mootori seiskamiseks.

Kui soovite lisateavet ja abi süsteemi aktiveerimisel, pöörduge lähimasse Volvo esindusse.

## Sellega seotud teave

- Kaugjuhtimispult (lk. 155)
- Immobilisaator (lk. 158)

<sup>4</sup> Ainult teatud riikides ja koos rakendusega Volvo On Call\*.

\* Lisavarustus/tarvik, rohkema info saamiseks vt Sissejuhatust.





## Kaugjuhtimispuhtri funktsioonid

Tavalisel kaugjuhtimispuhtril on sellised funktsioonid nagu uste lukustamine ja avamine.

### Funktsioonid



Tavaline kaugjuhtimispuhtri.

- Lukustamine
- Lukust lahti tegemine
- Lähene misvalgustus
- Tagaluuk
- Paanikafunktsioon



PCC funktsiooniga kaugjuhtimispuhtri\* (Personal Car Communicator).

Information

### Funktsiooninupud

**Locking** (Lukustamine) – lukustab ukсед ja tagaluugi ning aktiveerib seejärel alarmi.

Pikk nupuvajutus sulgeb kõik aknad ja katuseluugi\* üheaegselt. Lisainfot vt Üldine avamine (lk. 173).

### HOIATUS

Kui katuseluuk ja aknad suletakse kaugjuhtimispuhtri-võtmeaga, veenduge, et kellegi käed ei jää nende vahele.

**Avamine** – avab ukсед ja tagaluugi ning desaktiveerib alarmi.

Kõigi akende samaaegseks avamiseks hoidke nuppu all. Lisainfot vt Üldine avamine (lk. 173).

Funktsiooni saab ümber häälestada kõikide ukселukkude korraga avamiselt ainult juhiukse luku avamisele – pärast pikka vajutust tuleb kümne sekundi vältel nuppu veel kord vajutada, et avada ka ülejäänud ukселukud.

Funktsiooni saab muuta menüüsüsteemis MY CAR. Täpsema teabe saamiseks menüüsüsteemi kohta vt. MY CAR (lk. 107).

**Approach lighting** (Lähene misvalgustus) – kasutatakse auto valgustuse sisselülitamiseks teatud kauguselt. Lisainfot vt Lähene misvalgustuse kestus (lk. 95).

**Tailgate (lk. 173)** (Tagaluuk) – avatakse ainult tagaluugi lukki ja desaktiveeritakse tagaluugi alarmi.

Häirefunktsioon **Panic function** – Kasutatakse tähelepanu äratamiseks hädaolukorras.

Suunatudlede ja helisignaali aktiveerimiseks vajutage nuppu ja hoidke seda all vähemalt kolme sekundit või vajutage seda kolme sekundi jooksul kaks korda.

Funktsiooni saab sama nupu abil välja lülitada, hoides nuppu vähemalt 5 sekundit all. Muidu lülitub funktsioon automaatselt 3 sekundi pärast välja.



## Sellega seotud teave

- Kaugjuhtimispuult (lk. 155)
- PCC funktsiooniga kaugjuhtimispuult\* - unikaalsed funktsioonid (lk. 160)
- Lukustamine/lahtilukustamine - sõidukist väljastpoolt (lk. 170)

## Kaugjuhtimispuult-võti - leviala

Kaugjuhtimispuult toimib kuni 20 meetri kaugusel autost.

Kui auto ei reageeri nupuvajutustele, minge autole lähemale ja proovige uuesti.



### TÄHELEPANU

Kaugjuhtimispuuldi toimimist võivad takistada ümbritsevad raadiolained, hooned, topograafilised tingimused jne. Autot saab alati lukustada/avada tavaline võti (lk. 163).

Kui kaugjuhtimispuult viiakse autost välja ajal, mil mootor töötab või võtme asend I või II (lk. 75) ja kui kõik ukSED on suletud, kuvatakse infoekraanil hoiatusteade ja ühtaegu antakse helisignaali.

Teade kustub ja meeldetuletussignaali lakkab, kui kaugjuhtimispuult-võti on tagasi autos ning toimunud on järgmine.

- Kaugjuhtimispuult-võtme sisestamist süütelukku.
- Kiirus on kasvanud üle 30 km/h.
- **OK**-nupp on sisse vajutatud.

## Sellega seotud teave

- Kaugjuhtimispuult (lk. 155)
- Kaugjuhtimispuult-võtme funktsioonid (lk. 159)

## PCC funktsiooniga kaugjuhtimispuult\* - unikaalsed funktsioonid

PCC funktsiooniga kaugjuhtimispuuldil on võrreldes tavaversiooniga puult (lk. 155) infonupu ja indikaatorite näol täiendavad funktsioonid.

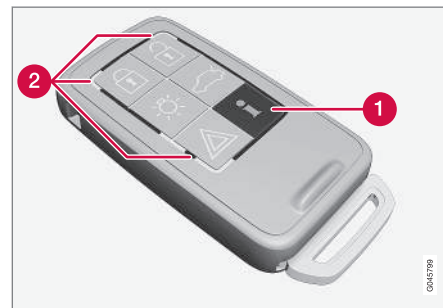

PCC-ga kaugjuhtimispuult.

- 1 Infonupp
- 2 Indikaatorituled

Infonupp avab juurdepääsu sellisele autot puudutavale informatsioonile, mida antakse indikaatorituledel abil.



### Infonupu kasutamine

- Vajutage infonupule

> Kõik indikaatorid vilguvad ligikaudu seitse sekundit ja valgusvoog liigub ümber puldi. See tähendab, et infot autost skannitakse.

Mistahes muu nupu vajutamisel lugemise ajal lugemine katkeb.

### TÄHELEPANU

Kui ükski indikaator ei sütti vaatamata infonupu korduvale vajutamisel eri kohtades (samuti 7 sekundi möödudes ja pärast valguse liikumist PCC ümber) pöörduge teenindusse - soovitame volitatud Volvo teenindust.

Indikaatorituled esitavad informatsiooni vastavalt alljärgnevale joonisele:

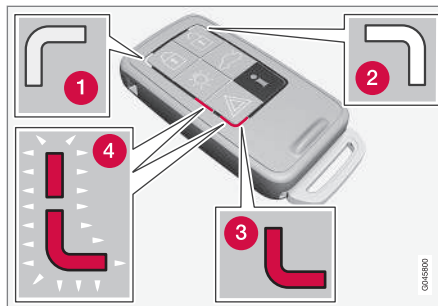

- 1 Roheline pidev tuli – auto on lukustatud.
- 2 Kollane pidev tuli – auto ei ole lukus.
- 3 Punane pidev tuli – signalisatsioon on pärast auto lukustamist rakendunud.
- 4 Punane tuli vilgub vaheldumisi suunatuledega – signalisatsioon rakendus vähem kui 5 minuti eest.

### Sellega seotud teave

- PCC-ga kaugjuhtimispuht\* - töövahemik (lk. 161)

### PCC-ga kaugjuhtimispuht\* - töövahemik

PCC (Personal Car Communicator) puldi uste ja tagaluugi lukustamis-/avamiskaugus on ligikaudu 20 meetrit, muud funktsioonid töötavad ligikaudu 100 meetri kauguselt.

Kui auto ei reageeri nupuvajutustele, minge autole lähemale ja proovige uuesti.

### TÄHELEPANU

Infonupu toimimist võivad takistada ümbritsevad raadiolained, hooned, topograafilised tingimused jne.

### Puldi tööpiirkonnast väljas

Kui kaugjuhtimispuht autost info lugemiseks liiga kaugel, näidatakse olekut, milles auto viimati oli, kui selle juurest lahkuti, ilma et valgus liiguks sealjuures ümber kaugjuhtimispuhli.

Kui selle auto juures kasutatakse mitut kaugjuhtimispuhli, siis näitab õigeid andmeid ainult see puht, mille abil auto viimati lukustati/lukustusest avati.



## TÄHELEPANU

**i** Kui infonupu kasutamise ajal tööpiirkonnas indikaatorid ei sütti, võib see tähendada, et viimane ühendus kaugjuhtimispuldi ja auto vahel on katkenud raadiolainetest, hoonetest, maastiku reljefist vms tingitud häirete tõttu.

### Sellea seotud teave

- Keyless Drive\* - kaugjuhtimispuldi töövahemik (lk. 166)
- Kaugjuhtimispult-võti - leviala (lk. 160)

### Eemaldatav puldivõti

*Kaugjuhtimispuldi sees on eemaldatav metallvõti, millega saab teatud funktsioone aktiveerida ja teatud toiminguid teha.*

Ainulaadne metallvõtme kood on olemas volitatud Volvo teeninduses, kuhu on soovitatud pöörduda uute metallvõtmete tellimiseks.

### Metallvõtme funktsioonid

Kaugjuhtimispuldi eemaldatava võtme kasutamine:

- kui kesklukustust ei saa kaugjuhtimispultvõttest aktiveerida, saab vasakpoolse ukse avada manuaalselt Liigenduv muukliist - uste lahtilukustamine (lk. 163);
- tagaukse mehaanilised lapselukud saab aktiveerida/desaktiveerida (lk. 176);
- parempoolse esiukse ja tagauksed saab näiteks elektrivoolu puudumisel käsitsi lukustada (lk. 171);
- saab kindalaeka ja pakiruumi (privaatlukustuse abil (lk. 163\*)) lukustada;
- juhi kõrvalistme turvapadja (PACOS\*) saab aktiveerida/desaktiveerida (lk. 32).

### Sellea seotud teave

- Kaugjuhtimispult-võtme funktsioonid (lk. 159)
- Kaugjuhtimispult (lk. 155)

### Liigenduv muukliist - lahti-/kokkuliigendamine

*Eemaldatava puldivõtme (lk. 162) saab eemaldada/kinnitada järgmiselt.*

### Metallvõtme eemaldamine



**1** Lükka vedrulukustus kõrvale.

**2** Samal ajal tõmba puldivõtit otse tagasi.

### Metallvõtme paigaldamine

Paigaldage võti hoolikalt kaugjuhtimispulti (lk. 155) tagasi.

1. Hoida kaugjuhtimispulti avaga ülespoole ja lase puldivõti avasse.
2. Vajuta kergelt puldivõtit. Kui puldivõti läheb oma kohale, peaks olema kuulda klõpsatus.



### Sellega seotud teave

- Liigenduv muukliist - uste lahtilukustamine (lk. 163)
- Laste turvalukk - manuaalne lülitamine (lk. 176)
- Juhi kõrvalistuja koha turvapadi – funktsiooni lubamine/blokeerimine\* (lk. 32)

### Liigenduv muukliist - uste lahtilukustamine

Eemaldatavat võtit (lk. 162) saab kasutada, kui kesklukustust ei saa kaugjuhtimispuhtri-võtmega (lk. 155), näiteks siis, kui võtme patarei on tühi.

Kui kesklukustust ei saa kaugjuhtimispuhtrist aktiveerida, nt kui patareid on tühjad, saab vasakut esiust järgnevalt avada:

1. Avage juhiukse lukk uksekäepideme lukusüdami kaudu, kasutades metallvõtit. Jooniseid ja muud teavet vt Keyless Drive\* - võtme lukust avamine (lk. 169).



#### TÄHELEPANU

Kui juhiuks võtme abil avatakse ja lahti tehakse, käivitub alarm.

2. Deaktiveeri alarm, sisestades kaugjuhtimispuhtri süütelukku.

Võtmevaba süsteemiga Keyless autodel, vt Keyless Drive\* - võtme lukust avamine (lk. 169).

### Sellega seotud teave

- Kaugjuhtimispuhtri (lk. 155)
- Kaugjuhtimispuhtri - patarei vahetamine (lk. 165)

### Privaatlukustus\*

Privaatlukustuse funktsiooni kasutatakse siis, kui auto jäetakse teenindusse, hotelli parkimisteenusele vms. Kindalaegas lukustatakse ja tagaluugi lukk lahutatakse kesklukustusest – tagaluuki ei ole võimalik enam avada, ei kaugjuhtimispuhtri ega esiustel olevate kesklukustuse nuppudega ega kaugjuhtimispuhtri-võtmega (lk. 155).

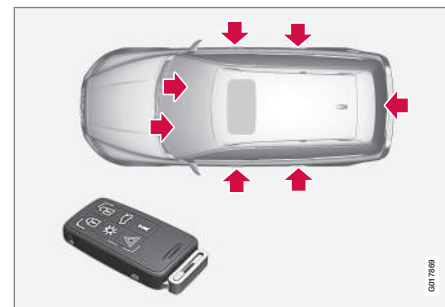

Metallvõtme **abil** kasutatavad lukud.



## 06 Lukustus ja alarm



Kaugjuhtimispuldiga juhitud lukud **ilma aktiveeritud** puldivõtme ja konfidentsiaalsuslukustusega.

See tähendab, et ilma puldivõtmeta pulti saab kasutada ainult alarmi (lk. 177) sisse/välja lülitamiseks, uste avamiseks ja autoga sõitmiseks.

Metallvõtmeta kaugjuhtimispuldi võib seejärel teeninduse või hotelli töötajale üle anda – metallvõti jääb auto omaniku kätte.

### TÄHELEPANU

Enne tagaluugi sulgemist ärge unustage tõmmata koormakatet (lk. 153) üle koormaala.

### Aktiveerimine/desaktiveerimine

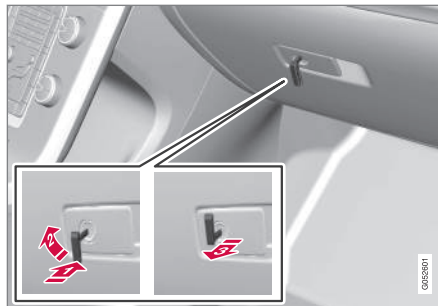

Konfidentsiaalsuslukustuse sisselülitamine.

Konfidentsiaalsuslukustuse aktiveerimiseks:

- 1 Pane võti kindalaeka lukuauku.
- 2 Keera puldivõtit 180 kraadi päripäeva.
- 3 Võta võti välja. Samal ajal ilmub näidiku-ploki infokraanile teade.

Kindalaegas lukustatakse ja tagaluuki ei saa enam kaugjuhtimispuldi või kesklukustuse nupu abil avada.

### TÄHELEPANU

Ärge sisestage metallvõtit kaugjuhtimispulti tagasi, vaid hoidke seda kindlas kohas.

- Desaktiveerimine toimub vastupidises järjekorras.

Teavet ainult kindalaeka lukustamise kohta, vt Lukustamine/avamine - kindalaegas (lk. 173).



## Kaugjuhtimispult - patarei vahetamine

Kaugjuhtimispuldi patarei<sup>5</sup> võib vajada vahetamist.

Kaugjuhtimispuldi patarei tuleb vahetada välja järgmistel juhtudel:

- näidikuplokis süttib infosümbol ja ekraanil kuvatakse **Võtme patarei on tühi Vt juhendit**

ja/või

- lukud ei reageeri korduvalt autost kuni 20 meetri kaugusel asuva kaugjuhtimispuldi signaalile.

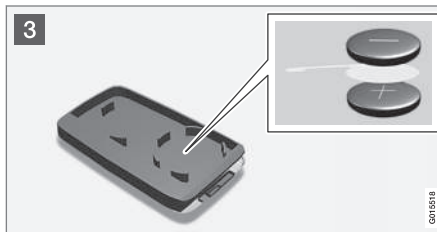
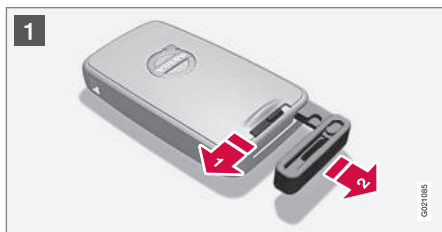

### Avamine

- 1** Lükka vedrulukustus kõrvale.
- 2** Samal ajal tõmba puldivõteti otse tagasi.
- 2** **3** Sisesta vedrukinnitusega katte taga olevasse pilusse 3 mm laiuse otsaga tavaline kruvikeeraja ning kergita kaugjuhtimispulti õrnalt.

### TÄHELEPANU

Keerake kaugjuhtimispult-võti nupud ülespidi, et vältida patareide väljakukkumist selle avamisel.

### TÄHTIS TEAVE

Vältige uute patareide ja nende kontaktpindade sõrmedega puudutamist, sest see võib nende tööd halvendada.

### Patarei vahetamine

- 3** Vaata katte siseküljelt järgi, kummal pool asub patarei/patareide (+) ja (-) pool.

### Kaugjuhtimispult (üks patarei)

- Kanguta patarei ettevaatlikult välja.
- Paigalda uus patarei (+) poolega allpool.

### PCC-funktsiooniga\* puldil on kaks patareid

- Kanguta patareid ettevaatlikult välja.
- Kõigepealt aseta kohale üks uus patarei (+) poolega ülevalpool.
- Aseta valge plastriba vahele ning paigalda teine uus patarei (+) poolega allpool.

### Patarei tüüp

Kasutage CR2430, 3V patareid - tavalises puldis üks, PCC-funktsiooniga puldis kaks.

<sup>5</sup> PCC-funktsiooniga puldil on kaks patareid.



## **i** TÄHELEPANU

Volvo soovib kasutada kaugjuhtimist-/PCC-võtmes patareisid, mis vastavad UN Manual of Test and Criteria, Part III, sub-section 38.3. Tehases paigaldatud või volitatud Volvo teeninduse vahetatud patareid vastavad ülalnimetatud kriteeriumidele.

## Kokkupanek

1. Vajuta pult kokku.
2. Hoia kaugjuhtimispuhli avaga ülespoole ja lase puldivõti avasse.
3. Vajuta kergelt puldivõtit. Kui puldivõti läheb oma kohale, peaks olema kuulda klõpsatus.

## **i** TÄHTIS TEAVE

Kõrvaldage tühjad patareid kindlasti kasutusest keskkonnasõbralikul viisil.

## Sellega seotud teave

- Kaugjuhtimispuhli (lk. 155)
- Kaugjuhtimispuhli-võtme funktsioonid (lk. 159)

## Keyless drive\*

*Funktsiooniga Keyless Drive autode lukustust ja süüdet saab võtmeta kasutada.*

Võtmeta käivitamise ja lukustamise süsteemiga saab autot käivitada ja lukust avada ilma, et kaugjuhtimispuhli (lk. 155)<sup>6</sup> on süütelukku sisestatud. Piisab sellest, kui kaugjuhtimispuhli taskus hoiate. Tänu süsteemile on autot mugavam avada nt siis, kui teie käed on kinni.

Mõlemal auto kaugjuhtimispuhliil on võtmevaba funktsioon. Kaugjuhtimispuhli on võimalik juurde tellida.

Auto elektrisüsteemile saab kaugjuhtimispuhli-võtmega määrata kolm eri taset: võtme asend **0**, **I** ja **II** (lk. 76).

## Sellega seotud teave

- Keyless Drive\* - kaugjuhtimispuhli töövahemik (lk. 166)
- Keyless Drive\* - kaugjuhtimispuhli turvaline kasutamine (lk. 167)
- Keyless Drive\* - kaugjuhtimispuhli tööhäirimine (lk. 167)

## Keyless Drive\* - kaugjuhtimispuhli töövahemik

*Auto ukse või tagaluugi avamiseks ilma kaugjuhtimispuhli<sup>7</sup> nupule vajutamata peab kaugjuhtimispuhli olema ukse lingist või tagaluugist umbes 1,5 m kaugusel.*

Ust lukustada või lahti lukustada soovival isikul peab olema kaasas kaugjuhtimispuhli-võti. Auto ust kaugjuhtimispuhli-võtmega vastaskülje poolt lukustada või lukust avada pole võimalik.

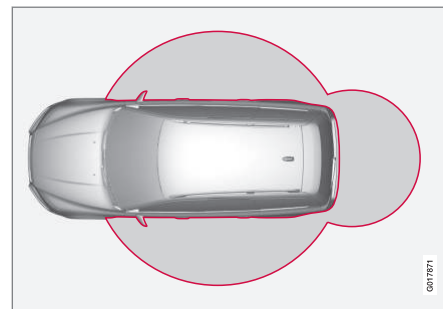

Eelneva joonise punased rõngad tähistavad süsteemi antennide poolt kaetavat ala.

Kui kaugjuhtimispuhli viiakse autost välja ajal, mil mootor töötab või võtme asend **I** või **II** (lk. 76) ja kui kõik ukSED on suletud, kuva-

<sup>6</sup> Kehtib ainult PCC-ga kaugjuhtimispuhli korral.

<sup>7</sup> Kehtib PCC-ga (personaalne autokommunikaator) kaugjuhtimispuhli.





takse infokraanil hoiatusteadete ja ühtaegu antakse helisignaali.

Pärast kaugjuhtimispuhli-võtme tagasiviimist autosse hoiatusteadete kustub ja heliline märguanne vaibub kas kohe/või:

- mõne ukse avamist või sulgemist
- kaugjuhtimispuhli-võtme sisestamisel süütelukku
- **OK**-nupp on sisse vajutatud.

### Sellega seotud teave

- Keyless drive\* (lk. 166)
- Keyless Drive\* - antenni asukoht (lk. 170)

### Keyless Drive\* - kaugjuhtimispuhli turvaline kasutamine

*Kõiki auto kaugjuhtimispuhli tuleb hoolikalt hoida.*

Kui üks kaugjuhtimispuhli<sup>8</sup> jääb autosse, siis võtmevaba funktsioon deaktiveeritakse juhaks, kui auto teise kaugjuhtimispuhli lukustatakse. Kolmandad isikud ei saa siis ust avada.

Kui auto järgmine kord teise kaugjuhtimispuhli avatakse, aktiveeritakse unustatud puhli taas.



### TÄHTIS TEAVE

Vältige PCC kaugjuhtimispuhli unustamist autosse. Kui autosse sisse muratakse ja kaugjuhtimispuhli varastatakse, saab sellega auto käivitada, kui puhli süütelukku sisestada ja vajutada nuppu **START/STOP ENGINE**.

### Sellega seotud teave

- Keyless drive\* (lk. 166)

### Keyless Drive\* - kaugjuhtimispuhli töö häirimine

*Elektromagnetväljad ja segajad võivad häirida kaugjuhtimispuhli funktsioonid (lk. 166) toimimist.*



### TÄHELEPANU

Ära pane/hoia PCC-d mobiiltelefoni või metallesemete lähedal – mitte lähemal kui 10–15 cm.

Häirete täheldamisel kasutage kaugjuhtimispuhli ja selle võtit nagu tavalist kaugjuhtimispuhli, vt Kaugjuhtimispuhli-võtme funktsioonid (lk. 159).

### Sellega seotud teave

- Kaugjuhtimispuhli - patarei vahetamine (lk. 165)
- Keyless Drive\* - kaugjuhtimispuhli turvaline kasutamine (lk. 167)
- Keyless Drive\* - kaugjuhtimispuhli töövahemik (lk. 166)

<sup>8</sup> Kehtib PCC-ga (personaalne autokommunikaator) kaugjuhtimispuhli.



## Keyless Drive\* - lukustamine

Võtmevaba süsteemiga autodel on uste välislingil lukustamiseks/lukust avamiseks puute-tundlik ala ja kummeeritud nupp tagaluugi kummeeritud surveplaadi kõrval.

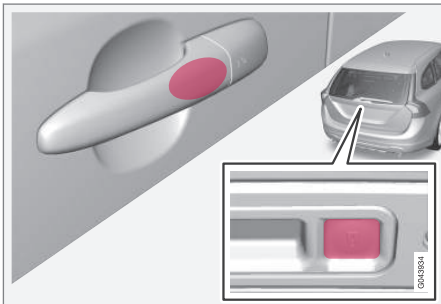

Puutetundlik ala iga ukse välimisel käepidemel ja kummeeritud nupp tagaluugil kummeeritud surveplaadi kõrval.

Lukustage ukse ja tagaluugi ühe pika vajutusega mõne ukse survetundlikule alale või vajutage väiksemat kummist nuppu tagaluugi kaanel – esiklaasil oleva lukustuse indikaator (lk. 157) vilkumine kinnitab, et lukustamine on lõppenud.

Kõik ukse ja tagaluuk tuleb sulgeda enne kui auto saab lukustada – vastasel korral autot ei lukustata.



## TÄHELEPANU

Automaatkäigukastiga autodel peab käik olema asendis **P**, muidu ei saa autot lukustada ega alarmi sisse lülitada.

### Sellega seotud teave

- Keyless drive\* (lk. 166)
- Alarmituli (lk. 178)

## Keyless Drive\* - lukust avamine

Lukk avaneb, kui uksekäepidemest võetakse kinni või vajutatakse tagaluugi kummist kattega plaati. Seejärel saate ukse või tagaluugi tavaliselt avada.



## TÄHELEPANU

Uksekäepidemed tajuvad tavaliselt kätt, mis käepidemest kinni võtab, kuid näiteks paksude kinnaste kasutamisel või väga kiire puudutuse korral võib olla vajalik teine katse või tuleb kinnas ära võtta.

### Sellega seotud teave

- Keyless drive\* (lk. 166)
- Keyless Drive\* - lukustamine (lk. 168)



## Keyless Drive\* - võtmea lukust avamine

Kui keskukustust ei saa kaugjuhtimispuldi abil avada, nt kui patareid on tühjad, saab vasaku esiukse avada eemaldatava võtmega.

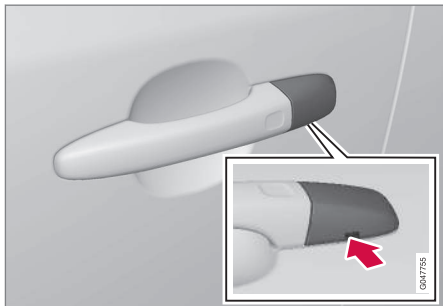

Lukuauk katte avamiseks.

Juurdepääsuks lukusüdamikule tuleb uksekäepideme plastist kate eemaldada - seda saab teha ka võtmega:

1. Lükka metallvõti otse 1 cm alt üles uksekäepideme/katte all olevasse avasse – ära kanguta.
  - > Plastkate avaneb, kui metallvõtit avasees otse ülespoole surutakse.
2. Sisestage seejärel metallvõti lukuauku ja avage ukselukk.
3. Pärast luku avamise paigalda plastkate.

## TÄHELEPANU

Kui juhiuks tavavõtme abil avatakse ja lahti tehakse, käivitub alarm. See lülitub välja, kui PCC sisestatakse süütelukku, vt Signaalisatsioon - Kaugjuhtimispult-võti ei tööta (lk. 178).

### Sellega seotud teave

- Keyless drive\* (lk. 166)
- Liigenduv muukliist - lahti-/kokkuliigendamine (lk. 162)
- Alarm (lk. 177)

## Keyless Drive\* - lukustamise seaded

Funktsiooni Keyless Drive lukustusseadeid saab muuta, määrates menüüsüsteemis MY CAR, millised ukсед tuleb lukust avada.

Täpsema teabe saamiseks menüüsüsteemi kohta vt. MY CAR (lk. 107).

### Sellega seotud teave

- Keyless drive\* (lk. 166)



## Keyless Drive\* - antenni asukoht

Funktsiooniga Keyless Drive varustatud autodel paiknevad erinevates kohtades mitu sisseehitatud antenni.

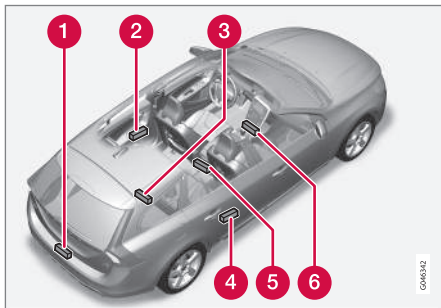

- 1 Tagumine kaitseraud, keskel
- 2 Vasakpoolne tagumine uksekäepide
- 3 Pakiruum, põhja keskosas, nii all kui võimalik
- 4 Parempoolne tagumine uksekäepide
- 5 Keskkonsooli tagaosa all
- 6 Keskkonsool, esiosa all.

## ⚠ HOIATUS

Südamestimulaatoriga isikud ei tohi hoida võtmevaba süsteemi antenni südamestimulaatorile lähemal kui 22 cm. See on vajalik südamestimulaatori ja süsteemi vahelise häire vältimiseks.

### Sellega seotud teave

- Keyless drive\* (lk. 166)

## Lukustamine/lahtilukustamine - sõidukist väljastpoolt

Lukustamine/avamine sõidukist väljastpoolt toimub kaugjuhtimispuult-võtme (lk. 155) abil. Kaugjuhtimispuult lukustab / avab lukust kõik ukсед ja tagaluugi samaaegselt. Lahtilukustamiseks on võimalik valida erinevaid järgnevasi, vt Kaugjuhtimispuult-võtme funktsioone (lk. 159).

Lukustusprotsessi käivitamiseks peab juhiuks olema suletud – kui mõni muu uks või pakiruum on lahti, lukustatakse see/need ning alarm aktiveeritakse vaid selle/nende sulgemisel. Võtmevaba lukustussüsteemiga\* autode kõik ukсед ja tagaluuk peavad olema suletud.



## TÄHELEPANU

Võtke arvesse kaugjuhtimispuult-võtme autosse lukustamise ohtu.

Kui kaugjuhtimispuuldist ei ole võimalik lukustada / lukku avada, võib patarei olla tühi - lukusta või avage vasakut esiuks lukust eemaldatava puldivõtmega, vt Liigenduv muukliist - lahti-/kokkuliigendamine (lk. 162).

**TÄHELEPANU**

Pidage meeles, et pärast võtmega lukustamist vallandub ukse avamisel alarm - alarmi väljalülitamiseks tuleb süütelukku sisestada kaugjuhtimispult-võti.

**HOIATUS**

Võtke arvesse inimeste autosse lukustamise ohtu auto lukustamisel väljastpoolt kaugjuhtimispuldiga - sel juhul ei ole võimalik avada ukse seestpoolt käepidemetest. Lisainfot vt Sundlukustus\* (lk. 175).

**Automaatne taaslukustamine**

Juhul kui kahe minuti jooksul pärast luku avamist ei avata ühtki ust ega tagaluuki, lukustuvad need automaatselt uuesti. See funktsioon lukustab sõiduki juhul, kui olete unustanud sõiduki lukustada. (Signalisatsiooniga sõidukite korral vt Alarm (lk. 177).)

**Sellega seotud teave**

- Lukustamine/lahtilukustamine - sõidukist seestpoolt (lk. 172)
- Keyless drive\* (lk. 166)

**Ukse käsitsi lukustamine**

*Teatud tingimustes, näiteks elektrivoolu puudumisel, tuleb auto käsitsi lukustada.*

Vasaku esiukse saab lukustada juhtimispuldil oleva eemaldatava metallvõtmega, vt Keyless Drive\* - võtmega lukust avamine (lk. 169).

Teistel ustel ei ole lukusüdamikku, aga iga ukse küljes on lukustusnupp, mis lukustab/blokeerib mehaaniliselt ukse avamise väljastpoolt. Ukse saab seestpoolt ikkagi avada.

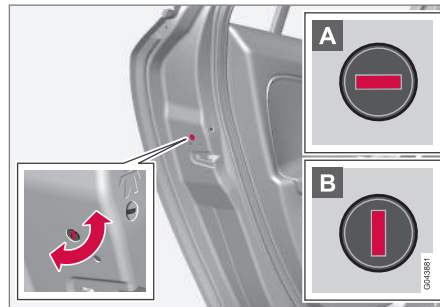

*Ukse käsitsi lukustamine. Mitte segamini ajada lapselukkudega (lk. 176).*

- Kasutage kaugjuhtimispuldi eemaldatavat metallvõtit nupu keeramiseks, vt Liigenduv muukliist - lahti-/kokkuliigendamine (lk. 162).

- A** Uks blokeeritakse väljastpoolt avamise vastu.
- B** Ukse saab avada nii väljast- kui seestpoolt.

**TÄHELEPANU**

- Uksel olev nupp lukustab ainult selle ukse, mitte kõiki ukse.
- Kui tagauks on käsitsi lukustatud ja lapselukk on peal, siis ei saa tagauks lahti ei seest- ega väljastpoolt, vt Laste turvalukk - manuaalne lülitamine (lk. 176). Sellisel lukustatud tagauksel saab avada ainult kaugjuhtimispuldi või kesklukustuse nupu abil.

**Sellega seotud teave**

- Kaugjuhtimispult - patarei vahetamine (lk. 165)





## Lukustamine/lahtilukustamine - sõidukist seestpoolt

Kõik ukсед ja tagaluuk lukustuvad või avanevad lukust üheaegselt, kasutades juhiuksel või kaassõitja ukse olevat kesklukustuse nuppu\*.

### Kesklukustus



Kesklukustus.

- Vajuta lukustamiseks nupu ühele poolele  ja luku avamiseks teisele poolele .

Hoidke kõigi külgakende avamiseks korraga all nuppu\*.

### Lukust lahtitegemine

Seestpoolt on võimalik ukسلukku avada kahel erineval viisil:

- Vajuta kesklukustuse nuppu .

Ühe pika vajutusega saab avada kõik külgaknad\* üheaegselt (vt ka Üldise avamise funktsioon (lk. 173)).

- Tõmmake uksekäepidet ja avage uks - ukسلukk ja uks avanevad ühe liigutusega.

### Lukunupus olev lamp

Kasutusel on kaks erinevat kesklukustuse varianti. Olenevalt variandist on juhiuksel olemal kesklukustuse nupul erinev tähendus.

Kui kesklukustuse nupp on ainult juhiuksel, siis teistel ustel nuppe ei ole:

- Lambi põlemine tähendab, et kõik ukсед on lukus.

Elektriliste lukustusnuppudega mõlemal esiuksel ja elektrilise lukustusnupuga kummalgi tagauksel:

- Lambi põlemine tähendab, et ainult vastav uks on lukus. Kui kõik lambid põlevad, siis on kõik ukсед on lukus.

### Lukustamine

- Vajutage lukustusnuppu  – kõik suletud ukсед lukustuvad.

Ühe pika vajutusega saab sulgeda kõik külgaknad ja katuse luugi üheaegselt (vt ka Üldise avamise funktsioon (lk. 173)).

## Lukustusnupp\* tagauksed



Nupu märgutuli süttib, kui uks lukustatakse.

Tagauste lukustusnupud lukustavad ainult vastava ukse.

Ukse lukust avamine:

- Tõmba ukسلinki - ukسلukk ja uks avanevad.

### Automaatne lukustamine

Ukсед ja tagaluuk lukustatakse auto liikumata hakkamisel automaatselt.

Funktsiooni saab aktiveerida/desaktiveerida menüüs **MY CAR**. Täpsema teabe saamiseks menüüüsteemi kohta vt. MY CAR (lk. 107).

### Sellega seotud teave

- Lukustamine/lahtilukustamine - sõidukist väljastpoolt (lk. 170)
- Alarm (lk. 177)
- Kaugjuhtimispuul-võtme funktsioonid (lk. 159)





## Üldine avamine

Üldise avamise funktsioon avab või sulgeb samaaegselt kõik aknad ja see on tõhus abinõu sõiduki kiireks tuulutamiseks näiteks kuuma ilma korral.



Kesklukustuse nupp

Kui vajutate kesklukustuse nupul olevat  tähist, **avanevad** kõik külgaknad üheaegselt. Sama toiming tähisega  **sulgeb** kõik külgaknad üheaegselt.

## Sellega seotud teave

- Lukustamine/lahtilukustamine - sõidukist seestpoolt (lk. 172)
- Aknatõstukid (lk. 97)

## Lukustamine/avamine - kindalaegas

Kindalaegast (lk. 145) saab lukustada/lukust avada kaugjuhtimispuldil oleva võtmega.

Teavet võtme kasutamise kohta vt peatükist Liigenduv muukliist - lahti-/kokkuliigendamine (lk. 162).

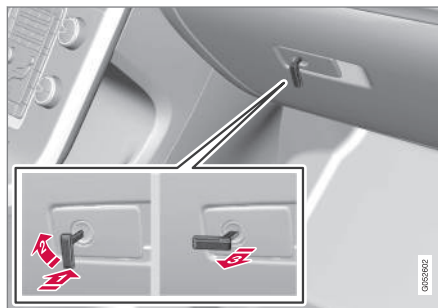

Kindalaeka lukustamine:

- 1 Sisestage võti kindalaeka lukuauku, nagu joonisel näidatud.
  - 2 Keera puldivõtit 90 kraadi päripäeva.
  - 3 Võta võti välja.
- Lukust avamine toimub vastupidises järjekorras.

Teavet auto uste seestpoolt lukustamise kohta vt peatükist Privaatlukustus\* (lk. 163).

## Sellega seotud teave

- Kaugjuhtimispult (lk. 155)

## Tagaluugi lukustamine / lukust avamine

Pagasiruumi luugi avamine, lukustamine ja lukust avamine on võimalik mitmel erineval moel.

## Käsitsi avamine

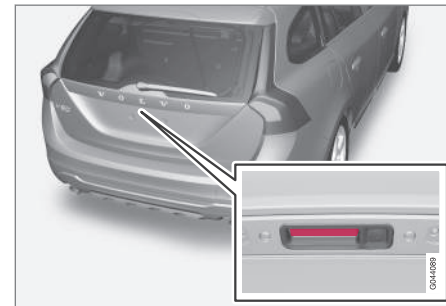

Elektrikontaktiga kummiplaat.

Tagaluugil on elektriline lukk. Avamine:

1. Vajutage välise pideme all olevast kahest kummist surveplaadist suurem kergelt allapoole - lukk avaneb.
2. Tõstke välimist käepidet pakiruumi avamiseks.



# 06 Lukustus ja alarm



## ! TÄHTIS TEAVE

- Pakiruumi luku avamiseks tuleb rakedada minimaalset jõudu – vajutage lihtsalt kergelt kummiga kaetud paneelile.
- Ärge tõstke kummiga kaetud paneelist pakiruumi avamisel – kasutage tõstmiseks käepidet. Liiga suure jõu rakedamine võib kahjustada paneeli all olevaid elektrikontakte.

## Kaugjuhtimispuldiga lukust lahti tegemine

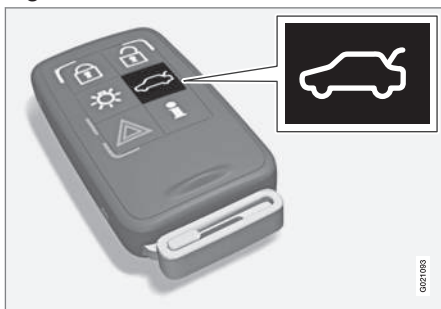

Tagaluugi alarmi saab desaktiveerida\* ja tagaluugi luku eraldi avada kaugjuhtimispuldi nupu  abil.

Armatuurlaual olev lukustuse indikaator (lk. 157) lõpetab vilkumise, mis tähendab, et kõik autouksed ei ole lukus, alarm\*, taseme-

ja liikumisandurid ning tagaluugi avamisandurid isoleeritakse.

Uksed jäävad lukku ja kaitstuks.

- Tagaluugi lukk avaneb, kuid tagaluuk jääb suletuks – vajutage kergelt kummist kattega plaadile käepideme all ja tõstke tagaluuk üles.

Kui pakiruumi kaant ei avata kahe minuti jooksul, lukustub see ning alarm aktiveerub uuesti.

## Auto lukustamine seestpoolt



- 1 Luku avamine, tagaluuk

Tagaluugi lukust avamine:

- Vajuta valgustuspaneeli nuppu (1).
  - > Tagaluugi lukk avaneb ja luugi saab 2 minuti vältel lahti teha (kui auto on seestpoolt lukustatud).

## Kaugjuhtimispuldi abil lukustamine

- Vajutage lukustamiseks kaugjuhtimispuldi lukustusnuppu , vt Kaugjuhtimispuldi võtme funktsioonid (lk. 159).
  - > Armatuurlaual olev lukustuse indikaator hakkab vilkuma, mis näitab, et auto on lukustatud ja alarmsüsteem\* on aktiveeritud.

## Sellega seotud teave

- Lukustamine/lahtilukustamine - sõidukist seestpoolt (lk. 172)
- Lukustamine/lahtilukustamine - sõidukist väljastpoolt (lk. 170)





### Sundlukustus\*

Sundlukustus<sup>9</sup> tähendab, et kõik uksekäepide-med blokeeritakse mehaaniliselt ning uksi ei saa seest- ega väljastpoolt avada.

Sundlukustust saab aktiveerida kaugjuhtimis-pult (lk. 155) abil ning lukustus lülitub sisse kümne sekundilise viivitusega pärast uste lukustamist.

#### TÄHELEPANU

Kui uks avatakse viivitusaja jooksul, katkeb funktsiooni jada ja signalisatsioon des-aktiveeritakse.

Kui sundlukustus on aktiivne, saab auto lukust avada vaid kaugjuhtimispuldiga. Juhiust saab ka eemaldatava võtmega (lk. 162) avada. Autodel, millel on võtmevaba süsteemi funktsioon\*, saab tagaluugi lukust avamiseks ja lahti tegemiseks puudutada uksekäepidemeid või tagaluugi käepidet.

#### HOIATUS

Ärge lubage kellelgi jääda autosse sundlukustust eelnevalt välja lülitamata, et vältida inimeste autosse lukustamise ohtu.

### Ajutine väljalülitamine

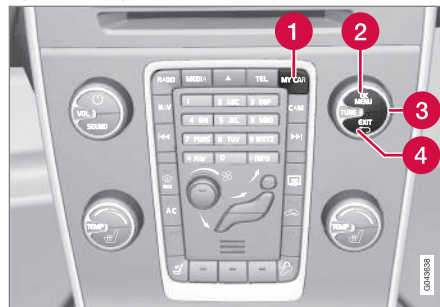

Aktiivsed menüüsuvandid on tähistatud ristiga.

- 1 MY CAR
- 2 OK MENU
- 3 Nupp TUNE
- 4 EXIT

Juhul kui keegi kavatseb autosse jääda, kui autouksed tuleb väljastpoolt lukustada, saab sundlukustuse ajutiselt välja lülitada. Seda saab teha menüüsüsteemis **MY CAR**. Täpsema teabe saamiseks menüüsüsteemi kohta vt. MY CAR (lk. 107).

#### TÄHELEPANU

- Pidage meeles, et auto lukustamisel käivitub alarm.
- Kui mõni autouks seestpoolt avatakse, lülitub alarm sisse.

#### Sellega seotud teave

- Keyless Drive\* - võtmega lukust avamine (lk. 169)
- Kaugjuhtimispuul (lk. 155)

<sup>9</sup> Ainult koos alarmsüsteemiga.



## 06 Lukustus ja alarm

### Laste turvalukk - manuaalne lülitamine

Lapselukud takistavad lastel tagauste avamist sõidukist seestpoolt.

### Laste turvalukk peal/maas

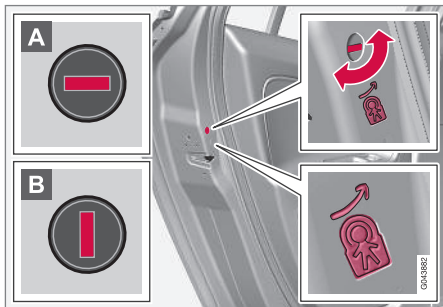

Manuaalsed lapselukud. Mitte segamini ajada uste käsilukkudega (lk. 171).

Lapselukud asuvad tagauste alumises servas ning neile pääseb ligi ainult siis, kui uks on avatud.

Lapselukude sulgemine ja avamine:

- Kasutage nupu keeramiseks kaugjuhtimispuldi eemaldatavat puldivõtit (lk. 162).

**A** Uks blokeeritakse seestpoolt avamise vastu.

**B** Ukse saab avada nii väljast- kui seestpoolt.

### ! HOIATUS

Kummalgi tagauksel on kaks nuppu – ärge ajage lapseluku nuppu segamini käsitsi lülitatava ukselukuga.

### i TÄHELEPANU

- Uksel olev nupp lukustab ainult selle ukse, mitte mõlemat tagaust.
- Elektrilise lapselukuga autodel ei ole manuaalset lapselukku.

### Sellega seotud teave

- Laste turvalukk - elektriline aktiveerimine\* (lk. 176)
- Lukustamine/lahtilukustamine - sõidukist seestpoolt (lk. 172)
- Lukustamine/lahtilukustamine - sõidukist väljastpoolt (lk. 170)

### Laste turvalukk - elektriline aktiveerimine\*

Tänu elektrilise käivitusega lapselukkudele ei saa lapsed tagauksi ja aknaid seestpoolt avada.

### Aktiveerimine

Lapselukke saab aktiveerida ja desaktiveerida kõigis võtmeasendites (lk. 75) peale **0**. Aktiveerimine ja desaktiveerimine on võimalik 2 minuti jooksul pärast mootori väljalülitamist, kui ühtegi ust ei avata.

Lapselukude aktiveerimine:



Juhiuksel olev juhtpaneel.

1. Käivitage mootor või keerake võti välja asendist **0**.



2. Vajuta nupule juhipoole ukse juhtpaneelil.
- > Näidikuploki infonäidikule ilmub teade **Tagumine lapselukkk sisselülitatud** ning nupu lamp süttib põlema - lukud on aktiivsed.

Kui lapselukkk on aktiivne:

- tagumisi aknaid saab avada ainult juhiukse juhtpaneeli nuppudega
- ust ei ole võimalik seestpoolt avada.

Mootori väljalülitamine ei tühista valitud sätet - kui lapselukud on mootori seiskamisel aktiveeritud, püsib funktsioon aktiivsenäna ka pärast mootori järgnevat käivitamist.

### Sellega seotud teave

- Laste turvalukkk - manuaalne lülitamine (lk. 176)
- Lukustamine/lahtilukustamine - sõidukist seestpoolt (lk. 172)

### Alarm

*Signalisatsioon on seade, mis kaitseb sõidukit näiteks sisseturdmiskatse vastu.*

Aktiveeritud alarm käivitub, kui:

- uks, kapott või tagaluuk avatakse
- salongis tuvastatakse liikumine (liikumis-sensori olemasolul\*)
- autot tõstetakse või seda pukseeritakse (kaldesensori olemasolul\*)
- aku kaabel on lahti võetud
- sireeni ja auto vaheline ühendus katkestatakse.

Kui alarmsüsteemis on rike, ilmub näidikuploki infoekraanile vastav teade. Sel juhul pöördu teenindusse - soovitame volitatud Volvo teenindust.



### TÄHELEPANU

Liikumisandurid aktiveerivad signalisatsiooni, kui salongis avastatakse liikumine – andurid reageerivad ka õhu liikumisele. Seega võib häiresignaal sisse lülituda, kui autoaknad või katuseelukkk on avatud või kasutatakse salongi kütteseadet.

Selle vältimiseks: Sulgege aknad/katuseelukkk, kui autost lahkute. Kui kasutate stationaarset salongi soojapuhurit (või eraldi soojapuhurit), ärge suunake õhuvoogu salongis ülespoole. Teiseks võimaluseks on alarmi kasutamine piiratud rakendusega, vt Vähendatud alarmitase (lk. 179).



### TÄHELEPANU

Ärge püüdke alarmsüsteemi komponente ise remontida ega muuta. Sellised katsed võivad mõjutada kindlustustingimusi.

### Alarmi aktiveerimine

- Vajuta kaugjuhtimispuldi nuppu.

### Alarmi desaktiveerimine

- Vajuta kaugjuhtimispuldil Unlock-nuppu.

### Tööle hakanud alarmi väljalülitamine

- Vajutage kaugjuhtimispuldil luku avamise nuppu või sisestage võti süütelukku.

### Sellega seotud teave

- Alarmituli (lk. 178)
- Signalisatsioon - automaatne valve alla lülitamine (lk. 178)
- Signalisatsioon - Kaugjuhtimispuul-võti ei tööta (lk. 178)



## Alarmituli

Alarmituli näitab alarmsüsteemi (lk. 177) olekut.

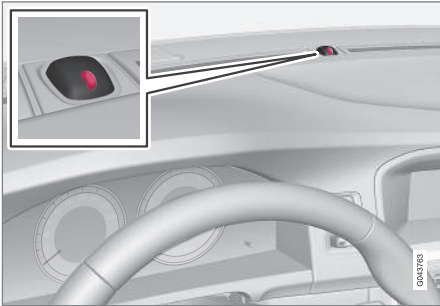

Lukutulega (lk. 157) sama LED-tuli.

Armatuurlaual olev punane tuli näitab, millises olekus on alarmsüsteem:

- Märktuli ei põle – Alarm on välja lülitatud
- Märktuli sähvatab iga kahe sekundi järel – Alarm on sisse lülitatud
- Märktuli vilgub pärast alarmi väljalülitamist sagedasti (ning kuni kaugjuhtimispuldi sisestamiseni süütelukku ja võtme asendi I valimiseni) – alarm on käivitunud.

## Signalisatsioon - automaatne valve alla lülitumine

Kui unustate sõiduki valve (lk. 177) alla lülitada, teeb seda automaatne valve alla lülitamise funktsioon.

Kui auto on vabastatud lukustusest kaugjuhtimispuldi abil (ja alarm lülitatakse välja), kuid ühtki ust või tagaluuki ei avata 2 minuti jooksul, lülitub alarm uuesti automaatselt sisse. Ühtaegu lukustatakse auto uuesti.

## Sellega seotud teave

- Vähendatud alarmitase (lk. 179)

## Signalisatsioon - Kaugjuhtimispultvõti ei tööta

Kui alarmi (lk. 177) ei saa kaugjuhtimispuldi abil desaktiveerida näiteks puldi patarei (lk. 165) tühjenemise tõttu, saab auto lukku avada, auto valve alt vabastada ja mootori käivitada järgmiselt.

1. Keerake juhiukse lukk eemaldatava puldivõtme (lk. 169) abil lahti.
  - > Alarm käivitub, alarmi indikaator (lk. 178) hakkab kiirelt vilkuma ja sireen hakkab tööle.



2. Aseta kaugjuhtimispult süütelukku.
  - > Alarm lülitub välja ja alarmi indikaator kustub.
3. Käivitage mootor.



## Alarmsignaaliid

Alarmi (lk. 177) käivitumisel kõlab helisignaali ja kõik suunatud hakkavad vilkuma.

- Sireen töötab 30 sekundit või kuni alarm välja lülitatakse. Sireenil on oma aku ning see ei sõltu autoakust.
- Kõik suunatud vilguvad 5 minutit või seni, kuni alarm on välja lülitatud.

## Vähendatud alarmitase

Piiratud rikkerežiim võimaldab liikumis- ja kaldeandurite funktsioonide ajutist blokeerimist.

Alarmi (lk. 177) soovimatu käivitumise vältimiseks (nt kui lukustatud autosse on jäetud koer või auto transportimisel vagunis või praamil) lülitage liikumis- ja kaldeandurid ajutiselt välja.

Toimingud on samad, mis sundlukustuse (lk. 175)<sup>10</sup> ajutise väljalülitamise puhul.

## Sellega seotud teave

- Alarmituli (lk. 178)

## Tüübikinnitus, kaugjuhtimisvõtme süsteem

Kaugjuhtimisvõtme süsteemi tüübikinnitus selgub tabelist.

### Standardlukustus

Riik/piirkond	
EL, Hiina	

### Võtmeta lukustus (Keyless drive)



Riik/piirkond	
EL	
Korea	

<sup>10</sup> Ainult koos alarmsüsteemiga.



## 06 Lukustus ja alarm



Riik/piirkond	
Hiina	 <p>Confidential S/N:K4 9209 CETS/ES1D/0806/R TRC/LP/DS/2008/06 China ID:2008D-1121 Complies with IDA Standards DB01752 TA-2008/06 Made in Cz</p>
Hongkong	 <p>Confidential S/N:K4 9209</p>

### Sellega seotud teave

- Kaugjuhtimispuul (lk. 155)

07

JUHI ABI

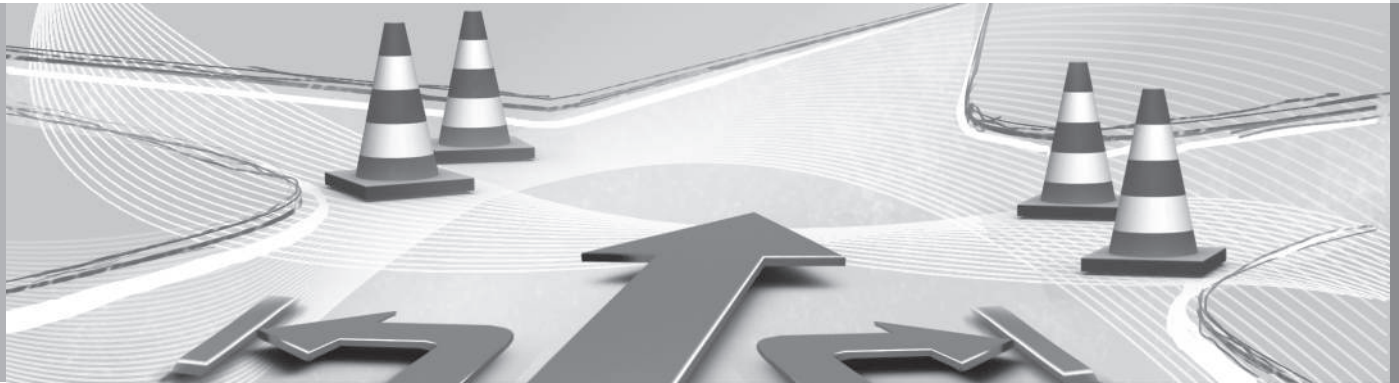



## Aktiivne raam - Four C\*

Aktiivne raam "Four-C" (Continuously Controlled Chassis Concept) - veermiku kontrolli tehnoloogia - reguleerib amortisaatorite omadusi, kohandades auto sõiduomadusi. Kasutada saab kolme seadistust: **Comfort**, **Sport** ja **Advanced**.

### Comfort

Selle seadistuse korral on muutub auto tajutavalt mugavamaks konarlikul ja ebatasasel maapinnal sõites. Amortisaatorid töötavad pehmelts ning kere liigub ühtlaselt ja õrnalt.

### Sport

Auto tundub sportlikumana, sobib aktiivseks sõitmiseks. Rool reageerib kiiremini kui Comfort-režiimis. Amortisaator toimib jäigemalt ja kere järgib teed, et vähendada järskudes kurvides kaldumist.

### Advanced

Seda seadistust soovitatakse kasutada ainult väga tasastel ja siledatel teepindadel.

Amortisaatorid on optimeeritud maksimaalsele teelpüsimisele ja kurvides kaldumist on veelgi vähendatud.

## Kasutamine



Juhtnupud.

Vajalikud veermiku seaded valitakse keskkonsooli nuppudega. Mootori seiskamisel kasutatud seaded taasaktiveeritakse mootori järgmisel käivitamisel. Erandiks on Advanced - see taaskäivitub režiimis Sport.

## Elektroniline stabiilsusabisüsteem (ESC) - üldine

Stabiilsussüsteem ESC (Electronic Stability Control) aitab juhil külglibisemist vältida ja parandab auto veojõudu.



ESC-süsteemi aktiveerumisest pidurdamise ajal annab märku pulseriv heli. Auto võib gaasipedaali vajutamisel aeglasemalt kiirendada kui eeldatakse.



### HOIATUS

ESC stabiilsussüsteem on lisafunktsioon - see ei toimi igas olukorras ega kõigi teo- ludega.

Juht vastutab alati sõiduohutuse tagamise ning kohaldatavate liikluseeskirjade ja õigusnormide järgimise eest.

ESC-süsteem hõlmab järgmisi rakendusi.

- Külglibisemiskontroll
- Kaapimiskontroll
- Veojõukontroll
- Mootori veojõukontroll – EDC
- Veojõu jaotus kurvides - CTC (Corner Traction Control - CTC)
- Haagise stabiilsusabi - TSA

### Külglibisemiskontroll

Funktsioon kontrollib eraldi iga ratta veo- ja pidurdusjõudu auto stabiliseerimiseks.





### Kaapimiskontroll

Funktsioon ei lase veorattal kiirenduse ajal teepinnal kaapida.

### Veojõukontroll

Funktsioon on aktiivne väikesel kiirusel ja kannab jõu üle kaapivalt veorattalt mittekAAPIVALE veorattale.

### Mootori veojõukontroll – EDC

EDC (Engine Drag Control) hoiab ära soovimatu rataste lukustumise, mis juhtub näiteks pärast käiguvahetust madalamale käigule või pidurdamisel mootoriga madalamatel käikudel sõitmise korral libedal teel.

Rataste blokeerumine sõidu ajal võib muuhulgas halvendada auto juhitavust.

### Veojõu jaotus kurvides – CTC\*

CTC kompenseerib alajuhitavust ja võimaldab tavalisest paremat kiirendist kurvides, vältides sisemise ratta libisemist, millest on abi näiteks kiirtee liiklusega liitumisel.

### Haagise stabiilsusabi\* - TSA<sup>1</sup>

Trailer Stability Assist (lk. 313) funktsioon on ette nähtud auto ja haagise stabiliseerimiseks, kui need hakkavad lengerdama. Lisainfot vt Haagisega sõitmine\* (lk. 307).

### TÄHELEPANU

Funktsioon lülitub välja, kui juht valib režiimi **Sport**.

### Sellega seotud teave

- Elektrooniline stabiilsusabisüsteem (ESC) - kasutamine (lk. 183)
- Elektrooniline stabiilsusabisüsteem (ESC) - sümbolid ja teated (lk. 185)

### Elektrooniline stabiilsusabisüsteem (ESC) - kasutamine

#### Taseme valimine – režiim Sport

ESC süsteem on alati aktiveeritud – deaktiveerimine ei ole võimalik.



Juhil on siiski võimalus valida režiim **Sport**, mis lisab auto juhtimisele sportlikkust.

**Sport** režiimi saab valida menüüsüsteemis MY CAR.

Täpsema teabe saamiseks menüüsüsteemi kohta vt. MY CAR (lk. 107).

Režiimi **Sport** korral tuvastab süsteem, kas gaasipedaali ja rooli kasutamine ning kurvide läbimine on tavalise sõiduga võrreldes energilisem ja võimaldab teatud piirini tagaosa kontrollitud külglibisemist enne vahele segamist ja auto liikumise stabiliseerimist.

Lisaks rakendub ESC-süsteem ja stabiliseerib autot ka siis, kui juht katkestab kontrollitud külglibisemise gaasipedaali vabastamise näol.

Režiimis **Sport** saavutatakse maksimaalne veojõud ka siis, kui auto on kinni jäänud või kui sõidetakse lahtisel pinnasel, näiteks liivas või sügavas lumes.

<sup>1</sup> Trailer Stability Assist kuulub Volvo originaal-haakekonksu komplekti.



**Sport** režiim märgitakse näidikuploki põleva sümboliga, kuni juht lülitab funktsiooni välja või mootor seistatakse - mootori järjekordsel käivitamisel lülitub ESC-süsteem tagasi tavarežiimi.

### Sellega seotud teave

- Elektrooniline stabiilsusabisüsteem (ESC)  
- üldine (lk. 182)
- Elektrooniline stabiilsusabisüsteem (ESC)  
- sümbolid ja teated (lk. 185)



## Elektrooniline stabiilsusabisüsteem (ESC) - sümbolid ja teated

Tabel

Tähis	Teade	Spetsifikatsioon
	ESC Ajutiselt väljalülitatud	ESC süsteem on piduriketta liigse temperatuuri tõttu ajutiselt välja lülitatud. Süsteem rakendub automaatselt, kui pidurid maha jahtuvad.
	ESC Vajalik hooldus	ESC süsteem on välja lülitunud. <ul style="list-style-type: none"> <li>• Peata auto ohutus kohas, lülita mootor välja ja käivita uuesti.</li> <li>• Kui teade jääb püsima, pöördu teenindusse - soovitage volitatud Volvo teenindust.</li> </ul>
	"Teade"	Näidikuplokil (lk. 62) on teade – lugege seda!
ja 		
	Põleb püsivalt 2 sekundit.	Süsteemi kontroll pärats mootori käivitamist.
	Vilgub.	ESC süsteem on aktiveeritud.
	Lamp põleb pidevalt.	Režiim <b>Sport</b> on aktiveeritud. <b>TÄHELEPANU!</b> ESC-süsteemi selles režiimis ei lülitata välja - süsteemi jõudlust vähendatakse ajutiselt.



### Sellega seotud teave

- Elektrooniline stabiilsusabisüsteem (ESC)  
- üldine (lk. 182)
- Elektrooniline stabiilsusabisüsteem (ESC)  
- kasutamine (lk. 183)



## Liiklusmärkide tuvastamine – RSI (Road sign information)\*

Liiklusmärkide tuvastamise funktsioon (RSI – Road Sign Information) aitab sõiduki juhil pidada meeles kiirusega seotud liiklusmärke, millest sõiduk on möödunud.

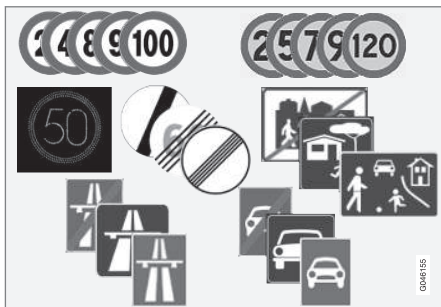

Loetavate kiirusega seotud märkide näited<sup>2</sup>.

Liiklusmärkide tuvastamise funktsioon RSI annab teavet lubatud piirkiiruse, kiirtee ja maantee alguse/lõpu ning möödasõidu keelu ala kohta.

Pärast möödumist nii kiirtee/maantee märgist kui ka kiiruspiirangu märgist otsustab liiklusmärkide lugemise funktsioon RSI piirkiiruse märgi kuvamise kasuks.

## HOIATUS

RSI ei toimi kõikides olukordades, vaid on mõeldud ainult täiendavaks abiks.

Juht vastutab alati sõiduohutuse tagamise ning kohaldatevate liikluseeskirjade ja õigusnormide järgimise eest.

### Sellega seotud teave

- Liiklusmärgituvastus Road sign information (RSI)\* - toimimine (lk. 187)
- Liiklusmärgituvastus Road sign information (RSI)\* - piiratud toime (lk. 189)

## Liiklusmärgituvastus Road sign information (RSI)\* - toimimine

Liiklusmärkide tuvastamise funktsioon (RSI – Road Sign Information) aitab sõiduki juhil pidada meeles kiirusega seotud liiklusmärke, millest sõiduk on möödunud.

Funktsiooni kasutatakse järgmiselt:

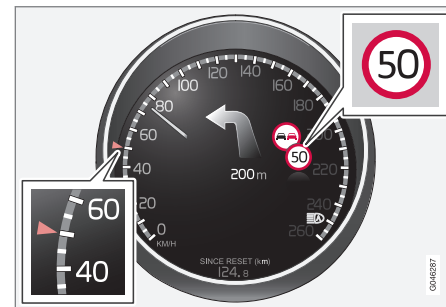

Salvestatud kiirusinfo<sup>3</sup>.

Juhul kui liiklusmärkide lugemise funktsioon RSI tuvastab piirkiiruse fikseeriva liiklusmärgi, kuvatakse selle liiklusmärgi sümbol näidikuplokis.

<sup>2</sup> Näidikuplokis kuvatavad liiklusmärgid olenevad riigist - juhendi joonistel on toodud vaid mõned näited.

<sup>3</sup> Näidikuplokis kuvatavad liiklusmärgid olenevad riigist - juhendi joonistel on toodud vaid mõned näited.



Möödasõidu keelu aladel kuvatakse koos jooksval lõigul kiirusepiirangut fikseeriva märgi sümboliga ka möödasõitu keelav märk.

## Piirangu või kiirtee lõpp

Kui RSI avastab kiirusepiirangu lõppu või muud kiirusega seotud teavet andva märgi, nt kiirtee lõpu, kuvatakse vastavat liiklusemärgi näidikuplokis ligikaudu 10 sekundit.

Näited sellistest märkidest on järgmised.

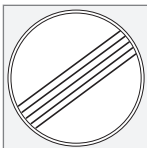

Kõikide piirangute lõpp.



Kiirtee lõpp.

Seejärel märk peidetakse kuni järgmise kiirusega seotud märgi avastamiseni.

## Täiendavad märgid

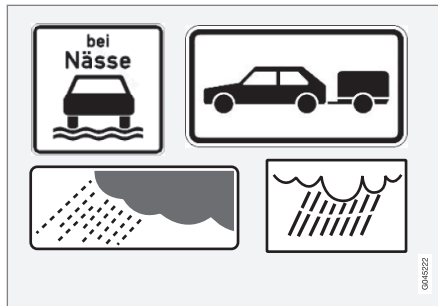

Näiteid täiendavatest märkidest<sup>3</sup>.

Juhul kui samale teelõigule on paigaldatud teisi, erinevat piirkiirust lubavaid märke, kuvatakse täiendav märk, millega märgitakse erineva kiirusepiirangu rakendumise asjaolusid. On võimalik, et õnnetuste oht sellel teelõigul on teatavates oludes nagu vihma ja/või udu korral eriti kõrge.

Täiendav vihmaseadu tähistav märk kuvatakse vaid sisselülitatud tuuleklaasipuhastite korral.

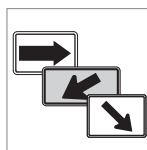

Mahasõitudel kehtivad kiirusepiirangud tähistatakse teatavates riikides lisamärgina, millele on lisatud nool.

Sellist tüüpi täiendavatele märkidele lisatavad kiirusepiirangu märgid kuvatakse vaid juhul, kui juht on suunatule sisse lülitanud.

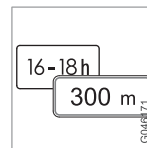

Mõned kiirusepiirangud rakenduvad näiteks alles pärast teatava vahemaa läbimist või kindlatel kellaaegadel. Juhti teavitatakse sellisest olukorrast kiirust tähistava sümboli alla kuvatava lisamärgi abil.

## Lisateabe kuvamine



Lisamärgi sümbol tühja raami kujul näidikuploki kiirusesümboli all tähendab, et RSI avastas kiirusepiirangu kohta lisateavet andva lisamärgi.

## MY CAR – seadistused (minu auto)

RSI-süsteemil on omad kasutajaseaded, mida on võimalik muuta **MY CAR** menüüsüsteemis; vt. MY CAR (lk. 107).

<sup>3</sup> Näidikuplokis kuvatavad liiklusemärgid olenevad riigist - juhendi joonistel on toodud vaid mõned näited.



## Liiklusmärkide teave sees/väljas



Kiiruspiirangu sümbolite kuvamise näidikuplokkis võib välja lülitada. Funktsiooni saab aktiveerida/desaktiveerida menüüs **MY CAR**. Täpsema teabe saamiseks menüüsüsteemi kohta vt. MY CAR (lk. 107).

## Piirkiiruse ületamise hoiatus



Juhil on võimalus tellida piirkiiruse ületamisest teavitav hoiatus, mis sekkub piirkiiruse ületamisel 5 km/h või rohkem. See hoiatus edastatakse lubatud piirkiirust tähistava sümboli abil, mis selle kiiruse ületamisel mõni aeg

vilgub. Funktsiooni saab aktiveerida/desaktiveerida menüüs **MY CAR**. Täpsema teabe saamiseks menüüsüsteemi kohta vt. MY CAR (lk. 107).

## Sellega seotud teave

- Liiklusmärkide tuvastamine – RSI (Road sign information)\* (lk. 187)
- Liiklusmärgituvastus Road sign information (RSI)\* - piiratud toime (lk. 189)
- MY CAR (lk. 107)

## Liiklusmärgituvastus Road sign information (RSI)\* - piiratud toime

*Liiklusmärkide tuvastamise funktsioon (RSI – Road Sign Information) aitab sõiduki juhil pidada meeles kiirusega seotud liiklusmärke, millest sõiduk on möödunud. Funktsioonil on järgmised piirangud.*

RSI funktsiooni kaameraanduril on piirangud, nagu inimsilmalgi - loe lähemalt kaameraanduri piirangutest (lk. 226)).

RSI-funktsioon ei loe märke, mis kannavad endas kaudselt piirkiirust fikseerivat tähendust, näiteks linnade/asulate piiride märgid.

Järgnevalt mitmed näited funktsiooni toimimist häirida võivatest asjaoludest:

- Loetamatuks muutunud märgid
- Kurvidel asetsevad märgid
- Ärapööratud või kahjustatud märgid
- Halvasti nähtavad või halvasti paigutatud märgid
- Üleni või osaliselt jää, lume ja/või poriga kattunud märgid.

## Sellega seotud teave

- Liiklusmärkide tuvastamine – RSI (Road sign information)\* (lk. 187)
- Liiklusmärgituvastus Road sign information (RSI)\* - toimimine (lk. 187)



## Kiirusepiiraja

(Speed Limiter) samaneb tagurpidi töötava kiirusehoidikuga – juht reguleerib auto sõidukiirust gaasipedaaliga, kuid tal pole võimalik eelvalitud kiirusepiiraja piirkiirust juhuslikult ületada.

### Ülevaade

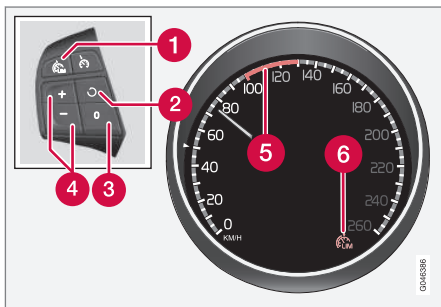

Roolil olev klahvistik ja näidikuplokk.

- 1 Kiirusepiiraja – sisse/välja.
- 2 Ooterežiim lõpeb ja salvestatud kiirus taastub.
- 3 Ooterežiim.
- 4 Aktiveerige ja reguleerige maksimaalset kiirust.
- 5 Valitud kiirus.
- 6 Kiirusepiiraja aktiivne.

## Sellega seotud teave

- Kiirusepiiraja - töölelülitamine (lk. 190)
- Kiirusepiiraja - ajutine väljalülitamine ja ooterežiimis olek (lk. 191)
- Kiirusepiiraja - piirkiiruse ületamise hoiatus (lk. 192)
- Kiirusepiiraja - väljalülitamine (lk. 192)

## Kiirusepiiraja - töölelülitamine

### Lülita sisse ja aktiveeri

Kui kiirusepiiraja on aktiivne, kuvatakse selle sümbolit (6) koos tähisega (5) näidikuplokis seatud maksimaalse kiiruse juures.

Lubatud suurima kiiruse saab mällu salvestada nii seismise kui sõidu ajal.

### Sõidu ajal

1. Vajuta roolil olevat nuppu kiirusepiiraja sisselülitamiseks.
  - > Näidikuplokis süttib kiirusepiiraja sümbol (6).
2. Kui auto sõidab suurima soovitud kiirusega: Vajutage roolinuppu või , kuni näidikuplokis kuvatakse sobiva maksimumkiiruse juures tähis (5).
  - > Nüüd on kiirusepiiraja aktiivne ja valitud maksimumkiirus on salvestatud mällu.

### Auto seistes



1. Vajuta roolil olevat nuppu kiirusepiiraja sisselülitamiseks.
2. Liikuge nupuga , kuni näidikuplokis kuvatakse sobiva maksimumkiiruse juures tähis (5).
  - > Nüüd on kiirusepiiraja aktiivne ja valitud maksimumkiirus on salvestatud mällu.



**Sellega seotud teave**

- Kiirusepiiraja (lk. 190)

**Kiirusepiiraja - kiiruse muutmine****Salvestatud kiiruse muutmine**

Salvestatud maksimaalset kiirust saab muuta nuppude  või  lühikese või pika vajutusega.

Seadistamiseks +/- 5 km/h sammuga:

- lühike vajutus - iga vajutus muudab kiirust +/- 5 km/h sammuna.

Seadistamiseks +/- 1 km/h sammuga:

- hoidke nuppu all ja vabastage see, kui näidikupaneelil kuvatakse soovitud maksimaalne kiirus.

Viimane nupuvajutus talletatakse mällu.

**Sellega seotud teave**

- Kiirusepiiraja (lk. 190)

**Kiirusepiiraja - ajutine väljalülitamine ja ooterežiimis olek**

*(Speed Limiter) sarnaneb tagurpidi töötava kiirusehoidikuga – juht reguleerib auto sõidukiirust gaasipedaaliga, kuid tal pole võimalik eelvalitud kiirusepiiraja piirkiirust juhuslikult ületada.*

**Ajutine väljalülitamine – ooterežiim**

Kiirusepiiraja ajutine väljalülitamine ja ooterežiimi valimine:

- Vajuta .
  - > Tähise (5) värv näidikuplokis muutub ROHELISEST VALGEKS ja juht võib ajutiselt ületada määratud maksimaalset kiirust.

Kiirusepiirangu uuesti aktiveerimiseks tuleb vajutada üks kord nuppu . Tähise (5) värv muutub VALGEST ROHELISEKS ja auto maksimumkiirus on jälle piiratud.

**Ajutine väljalülitamine gaasipedaali abil**

Kiirusepiiraja saab ooterežiimile lülitada ka gaasipedaali abil, näiteks kiireloomuliseks kiirendamiseks ja liiklusolukorrast väljumiseks:



- Vajuta gaasipedaal lõpuni alla.
  - > Näidikuplokis kuvatakse salvestatud maksimaalne kiirus koos värvilise tähise (5) ja juht võib seatud maksimumkiirust ajutiselt ületada - tähise (5) värv muutub nüüd ROHELISEST VALGEKS.

Kiirusepiiraja toime reaktiveeritakse automaatselt pärast gaasipedaali vabastamist ning auto kiirus väheneb valitud/salvestatud maksimumkiiruseni – tähise (5) värv ekraanil muutub nüüd VALGEST ROHELISEKS ja auto maksimumkiirus on taas piiratud.

## Sellega seotud teave

- Kiirusepiiraja (lk. 190)
- Kiirusepiiraja - töölelülitamine (lk. 190)
- Kiirusepiiraja - kiiruse muutmine (lk. 191)
- Kiirusepiiraja - väljalülitamine (lk. 192)
- Kiirusepiiraja - piirkiiruse ületamise hoiatus (lk. 192)

## Kiirusepiiraja - piirkiiruse ületamise hoiatus



*(Speed Limiter) sarnaneb tagurpidi töötava kiirusehoidikuga – juht reguleerib auto sõidukiirust gaasipedaaliga, kuid tal pole võimalik eelvalitud/valitud kiirusepiiraja piirkiirust juhuslikult ületada.*

Tee järsu languse korral ei tarvitse mootori pidurdusvõime piisav olla ja auto võib ületada valitud maksimumkiirust. Sellest annab juhile märku helisignaali.

Signaal ei lõpe enne, kui juht on kiirust vähenanud valitud maksimumkiirusest väiksemale kiirusele.



### TÄHELEPANU

Alarm aktiveerub 5 sekundi pärast vaid sel juhul, kui kiirust on ületatud vähemalt 3 km/h võrra, tingimusel, et viimase poole minuti jooksul ei ole nuppu  ega  vajutatud.



## Sellega seotud teave

- Kiirusepiiraja (lk. 190)
- Kiirusepiiraja - kiiruse muutmine (lk. 191)
- Kiirusepiiraja - töölelülitamine (lk. 190)
- Kiirusepiiraja - ajutine väljalülitamine ja ooterežiimis olek (lk. 191)
- Kiirusepiiraja - väljalülitamine (lk. 192)

## Kiirusepiiraja - väljalülitamine

*(Speed Limiter) sarnaneb tagurpidi töötava kiirusehoidikuga – juht reguleerib auto sõidukiirust gaasipedaaliga, kuid tal pole võimalik eelvalitud kiirusepiiraja piirkiirust juhuslikult ületada.*

Kiirusepiiraja väljalülitamine:

- Vajuta rooli nuppu .
  - > Näidikuploki kiiruspiiriku (6) ja seadistatud kiiruse (5) sümbol kustuvad mõlemad - seadistatud/salvestatud kiirus kustutakse ja seda ei saa nupuga  taastada.

Juht saab seejärel auto kiirust gaasipedaaliga vabalt reguleerida.

## Sellega seotud teave

- Kiirusepiiraja (lk. 190)
- Kiirusepiiraja - töölelülitamine (lk. 190)
- Kiirusepiiraja - ajutine väljalülitamine ja ooterežiimis olek (lk. 191)
- Kiirusepiiraja - piirkiiruse ületamise hoiatus (lk. 192)



## Kiirusehoidik\*

Püsikiirusehoidja (CC – Cruise Control) võimaldab juhil sõitmist muutumatul sõidukiirusel, mille tulemuseks on pingevabam sõit kiirteedel ja pikkade sirgetega ühtlase liiklusvooluga maanteedel.

### Ülevaade

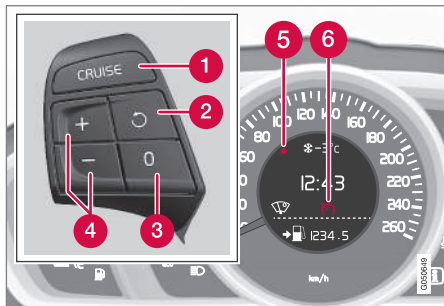

Rooliratta juhtnupud ja näidikupaneel **ilma** kiirusepiirajata<sup>4</sup> autodel.

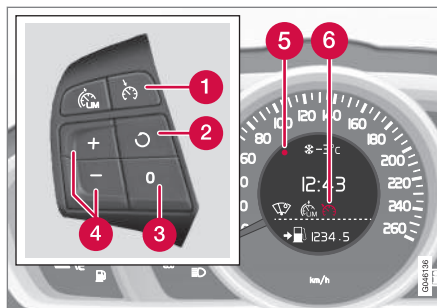

Rooliratta juhtnupud ja näidikupaneel **kiirusepiirajaga** autodel<sup>4</sup>.

- 1 Püsikiirusehoidik – sisse/välja lülitamine.
- 2 Ooterežiim lõpeb ja salvesatud kiirus taastub.
- 3 Ooterežiim
- 4 Aktiveerige ja reguleerige kiirust.
- 5 Valitud kiirus (HALL = ooterežiim).
- 6 Kiirusehoidik aktiivne - VALGE sümbol (HALL = ooterežiim).

### HOIATUS

Juht peab alati liiklusoludega arvestama ja vahele segama, kui kiirusehoidik ei suuda sobivat kiirust ja/või pikivahet hoida.

Juht vastutab alati sõiduohutuse eest.

## Sellega seotud teave

- Püsikiiruse hoidja\* - kiirused (lk. 194)
- Püsikiiruse hoidja\* ajutine väljalülitamine ja ooterežiimis olek (lk. 194)
- Püsikiiruse hoidja\* - Seadistatud kiiruse taastamine (lk. 195)
- Püsikiiruse hoidja\* - ooterežiimi lülitamine (lk. 195)
- Kohanduv kiirusehoidik - ACC\* (lk. 196)

<sup>4</sup> Volvo esindusel on ajakohastatud andmed iga turunduspiirkonna kohta.



## Püsikiiruse hoidja\* - kiirused



Talletatud kiirust on võimalik aktiveerida, seadistada või muuta.

### Kiiruse aktiveerimine ja seadistamine

#### Püsikiirusehoidja sisselülitamine:

- Vajutage roolinuppu **CRUISE** (ilma kiiruspiirajata) või  (**koos** kiiruspiirajaga).
- > Kiirushoidiku sümbol (6) näidikuplokil süttib - kiirushoidik on ooterežiimis.



#### Püsikiirusehoidja rakendamiseks:

- Vajutage soovikohaseks seadistataval kiirusel sõites roolinupule  või .
- > Kehtiv kiirus salvestatakse mällu ja näidikuploki märgistus (5) süttib valitud kiiruse saavutamisel ning sümbol (6) muutub HALLIST VALGEKS - auto sõidab salvestatud kiirusel.

### TÄHELEPANU

Kiirustel alla 30 km/h ei saa kiirushoidikut sisse lülitada.

### Salvestatud kiiruse muutmine

Salvestatud kiirust saab muuta nuppude  või  lühikese või pika vajutusega.



Seadistamiseks +/- 5 km/h sammuga:

- lühike vajutus - iga vajutus muudab kiirust +/- 5 km/h sammuna.

Seadistamiseks +/- 1 km/h sammuga:

- hoidke nuppu all ja vabastage see, kui näidikupaneelil kuvatakse soovitud maksimaalne kiirus.

Viimane nupuvajutus talletatakse mällu.

Kiiruse lisamisel gaasipedaali allavajutamise eelne nupu / vajutamist salvestatakse auto kiirus nupu vajutamise hetkel.

Sõidukiiruse ajutine suurendamine näiteks möödasõiduks ei mõjuta püsikiirushoidiku seadeid - viimati salvestatud sõidukiirus taastub, kui gaasipedaal vabastatakse.

### TÄHELEPANU

Kui mõnda kiirushoidiku nuppu hoitakse all mitu minutit, siis see blokeerub ja lülitub välja. Kiirushoidiku uuesti aktiveerimiseks tuleb auto peatada ja mootor uuesti käivitada.

### Sellega seotud teave

- Kiirusehoidik\* (lk. 193)

## Püsikiiruse hoidja\* ajutine väljalülitamine ja ooterežiimis olek

Funktsiooni on võimalik ajutiselt välja lülitada ja seada ooterežiimi.

### Ajutine väljalülitamine - ooterežiim

Püsikiirusehoidja ajutiseks mahavõtmiseks ja seadmiseks ooterežiimile:

- Vajuta rooli nuppu .
- > Näidikuploki märgistus (5) ja sümbol (6) muutuvad VALGEST HALLIKS - kiirusehoidik on ajutiselt välja lülitatud.

### Ooterežiim juhi vahelesegamise tõttu

Püsikiirushoidik lülitatakse ajutiselt välja ja ooterežiimile, kui:

- juht vajutab pidurit
- siduripedaal on alla vajutatud
- käigukang/valits liigutatakse asendisse **N**
- juht kasutab salvestatud kiirusest suuremat kiirust rohkem kui 1 minuti vältel.

Juht peab siis ise kiirust reguleerima.

Sõidukiiruse ajutine suurendamine näiteks möödasõiduks ei mõjuta püsikiirushoidiku seadeid - viimati salvestatud sõidukiirus taastub, kui gaasipedaal vabastatakse.

### Automaatne ooterežiim

Püsikiirushoidik lülitatakse ooterežiimile, kui:



- rattad kaotavad veojõu
  - pöörete arv on liiga madal/kõrge
  - kiirus langeb alla u 30 km/h.
- Juht peab siis ise kiirust reguleerima.

### Sellega seotud teave

- Kiirusehoidik\* (lk. 193)
- Püsikiiruse hoidja\* - kiirused (lk. 194)
- Püsikiiruse hoidja\* - Seadistatud kiiruse taastamine (lk. 195)
- Püsikiiruse hoidja\* - ooterežiimi lülitamine (lk. 195)

### Püsikiiruse hoidja\* - Seadistatud kiiruse taastamine

*Püsikiiruse hoidja (CC – Cruise Control) aitab juhil hoida ühtlast sõidukiirust.*

*Pärast ajutine väljalülitamine ja ooterežiim (lk. 194) toimub üleminek seadistatud kiirusele.*

Kiirusehoidiku uuesti aktiveerimiseks ooterežiimist:

- Vajuta rooli nuppu .
- > Näidikuploki märgistus (5) ja sümbol (6) muutub HALLIST VALGEKS - auto kasutab viimati salvestatud kiirust.



### TÄHELEPANU

Kui kiirus on taastatud , valimisega, võib kiirus märgatavalt suureneda.

### Sellega seotud teave

- Kiirusehoidik\* (lk. 193)
- Püsikiiruse hoidja\* - kiirused (lk. 194)
- Püsikiiruse hoidja\* ajutine väljalülitamine ja ooterežiimis olek (lk. 194)
- Püsikiiruse hoidja\* - ooterežiimi lülitamine (lk. 195)

### Püsikiiruse hoidja\* - ooterežiimi lülitamine

Alljärgnevalt on kirjeldatud lülitamist ooterežiimi.

Kiirusehoidik lülitatakse välja roolinupuga (1) või mootori seiskamisega - seadistatud/ salvestatud kiirus kustutatakse ja seda ei saa nupuga  taastada.

### Sellega seotud teave

- Kiirusehoidik\* (lk. 193)
- Püsikiiruse hoidja\* - kiirused (lk. 194)
- Püsikiiruse hoidja\* ajutine väljalülitamine ja ooterežiimis olek (lk. 194)
- Püsikiiruse hoidja\* - Seadistatud kiiruse taastamine (lk. 195)



## Kohanduv kiirusehoidik - ACC\*

Kohanduv püsikiirushoidik (ACC – Adaptive Cruise Control) aitab juhil hoida ohutut pikivahet eessõitva autoga.

Kohanduvat püsikiirusehoidjat on väga mugav kasutada just pikkade vahemaade läbimisel kiirteedel ja pikkade sirgetega ühtlase liiklusvooluga maanteedel.

Juht valib sobiva sõidukiiruse (lk. 199) ja aja- vahemiku (lk. 200) eessõitva sõidukini. Kui radar tuvastab, et eessõitja kiirus on aeglasem, väheneb kiirus automaatselt vastavalt eessõitja kiirusele. Kui tee on taas vaba, taastub auto valitud kiirus.

Juhul kui kohanduv püsikiirusehoidja on välja lülitatud või on lülitatud ooterežiimi (lk. 201) ja sõiduki jõudmisel eessõitvale liiklusvahendile ohtlikult lähedale hoiatab Pikivahet hoiatus (lk. 211) sõiduki juhti ebapiisavast pikivahet.



## HOIATUS

Juht peab alati liiklusoludega arvestama ja vahele segama, kui adaptiivne kiirushoidik ei suuda sobivat kiirust või pikivahet hoida.

Adaptiivsest püsikiirushoidikust ei ole abi igasuguste liiklus-, ilma- ja teeolude korral.

Tutvuge kasutusjuhendi kõigi kohanduvat püsikiirushoidikut käsitlevate jaotistega, et olla kursis selle piirangutega.

Vastutus ohutu pikivahet ja kiiruse säilitamise eest lasub alati juhil, ka siis, kui adaptiivne püsikiirushoidik on kasutusel.



## TÄHTIS TEAVE

Adaptiivse püsikiirushoidiku komponente võib hooldada ainult töökojas - soovitame pöörduda volitatud Volvo teenindusse.

## Automaatkäigukast

Automaatkäigukastidega autode kohanduvat püsikiirushoidikut täiendav ummikus liikumise abisüsteem (lk. 203).

## Sellega seotud teave

- Kohanduv püsikiirusehoidja\* - toimimine (lk. 197)
- Kohanduv püsikiirusehoidja\* - ülevaade (lk. 198)
- Kohanduv püsikiirusehoidja\* - kiirused (lk. 199)
- Kohanduv püsikiirusehoidja\* - ajaintervalli seadistamine (lk. 200)

- Kohanduv püsikiirusehoidja\* - ajutine väljalülitamine ja ooterežiimis olek (lk. 201)
- Kohanduv püsikiirusehoidja\* - möödasõit teisest sõidukist (lk. 202)
- Kohanduv püsikiirusehoidja\* - väljalülitatud (lk. 202)
- Kohanduv püsikiirusehoidja\* - ummikus liikumise abisüsteem (lk. 203)
- Kohanduv püsikiirusehoidja\* - püsikiiruse hoidja lülitati funktsioonid (lk. 204)
- Radariandur (lk. 205)
- Radarandur - piiratud toime (lk. 206)
- Kohanduv püsikiirusehoidja\* - veaotsing ja toimimine (lk. 208)
- Kohanduv püsikiirusehoidja\* - sümbolid ja teated (lk. 209)



## Kohanduv püsikiirusehoidja\* - toimimine

Kohanduv kiirusehoidik koosneb kiirusehoidiku ja koordineeritud pikivahe süsteemist.

### Talitluse ülevaade

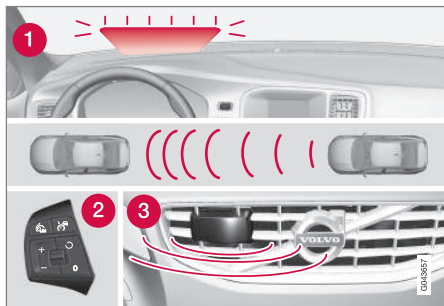

Talitluse ülevaade<sup>5</sup>.

- 1 Hoiatustuli – juht peab pidurdama
- 2 Roolinupud (lk. 198)
- 3 Radariandur (lk. 205)

### HOIATUS

Adaptiivne püsikiirusehoidik ei ole kokkupõrgete vältimise süsteem. Juht peab vahele segama, kui süsteem ei suuda ees sõitva auto kiirust tuvastada.

Adaptiivne kiirusehoidik ei pidurda autot, kui auto ees on inimesi või loomi, samuti näiteks väikeste sõidukite, näiteks jalgratta või mootorratta, korral. Samuti ei reageeri süsteem vastutulevale, aeglasele või liikumatule sõidukile.

Ära kasuta adaptiivset püsikiirusehoidikut näiteks linnaliikluses, tiheda liikluse korral, ristmikel, libeda ajal, kui teel on palju vett või lobjakat, tugevas vihmases/lumesajus, halva nähtavuse korral, käänulisel või libedal teel.

Kaugus ees oleva sõidukini (lk. 200) mõeldakse peamiselt radaranduriga (lk. 205). Püsikiirusehoidik reguleerib kiirust autot kiirendades ja pidurdades. Pidurite rakendamisel kohanduva püsikiirusehoidja poolt võivad need tekitada madalat müra - see on täiesti normaalne nähe.

### HOIATUS

Piduripedaal liigub adaptiivse kiirusehoidiku pidurdamise ajal. Ärge hoidke jalga piduripedaali all, sest see võib sinna kinni jääda.

Püsikiirusehoidik aitab sõita samal sõidurajal eespool sõitva sõiduki järel juhi valitud ajaintervalli (lk. 200) alusel. Kui radarandur ei tuvasta auto ees ühtegi sõidukit, säilitatakse juhi määratud ja salvestatud liikumiskiirus. Sama toimub siis, kui eesoleva sõiduki kiirus ületab seatud kiirust.

Kohanduva kiirusehoidiku eesmärgiks on kohandada kiirust sujuvalt. Äkilist pidurdust nõudvates olukordades peab juht ise pidurdama. See kehtib näiteks suurte kiiruseerinevuste korral, või kui eesolev sõiduk pidurdab järsult. radaranduri funktsionaalsed piirangud (lk. 206) tõttu võib pidurdamine hilineda või ära jääda.

Adaptiivse püsikiirusehoidiku saab aktiveerida eessõitva auto kiiruse jälgimiseks vahemikus 30 km/h<sup>6</sup> kuni 200 km/h. Kui kiirus langeb alla 30 km/h või kui auto kiirus muutub liiga aeglaseks, siis lülitub püsikiirusehoidik ooterežiimile (lk. 201) ja automaatne pidurdamine enam ei toimi – juht peab oma autot ise pidurdama ja sobivat pikivahet jälgima.

### Hoiatustuli – juht peab pidurdama

Kohanduva püsikiirusehoidiku pidurdusvõimsus vastab ligikaudu 40% auto pidurdusvõimsusest.

<sup>5</sup> TÄHELEPANU: Pilt on illustratiivne. On võimalik, et detailid erinevad, olenevalt konkreetse auto mudelist.

<sup>6</sup> Ummikus liikumise abisüsteem Queue Assistant (lk. 203) (automaatkäigukastiga varustatud sõidukite korral) toimib kiirusevahemiseks 0-200 km/h.

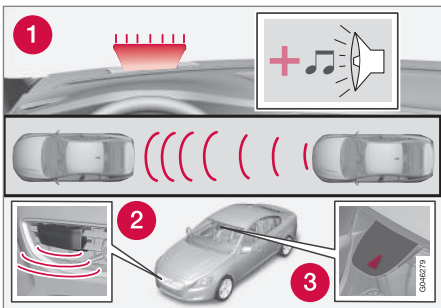

1. Kokkupõrke hoiatussüsteemi hoiatustuli ja -heli<sup>7</sup>.

Kui autot on vaja pidurdada tugevamalt, kui adaptiivne püsikiirushoidik seda teeb, ja juht ei pidurda, lülitab kokkupõrke hoiatussüsteem (lk. 220) sisse hoiatustule ja -heli, et hoiatada juhti võimaliku kokkupõrke eest.

## TÄHELEPANU

Hoiatuslampi võib olla raske näha tugevas päikesevalguses või päikeseprille kandes.

## HOIATUS

Kohanduv kiirushoidik hoiatab juhti vaid anduri poolt tuvastatud sõidukite eest – seega ei pruugita hoiatust anda või antakse see teatud viivitusega. Ärge oodake hoiatust, vaid pidurdage alati vajaduse korral.

## Järsud tõusud ja/või suur koorem

Pidage meeles, et adaptiivne püsikiirushoidik on ennekõike mõeldud tasasel teel sõitmiseks. Sõites järsu kallakuga teedel, raske koorma või järelhaagisega, võib tekkida raskesti õige pikivahe hoidmisega eesliikva sõidukiga. Sellisel juhul tuleb olla eriti tähelepanelik ja valmis kiirust vähendama.

## Sellega seotud teave

- Kohanduv kiirusehoidik - ACC\* (lk. 196)
- Kohanduv püsikiirusehoidja\* - välja-lülitatud (lk. 202)
- Kohanduv püsikiirusehoidja\* - möödasõit teisest sõidukist (lk. 202)

## Kohanduv püsikiirusehoidja\* - ülevaade

Kohanduva püsikiirusehoidja toime ja rooli klahvistik sõltub sellest, kas sõiduk on varustatud kiirusepiirajaga<sup>8</sup>.

## Kohanduv püsikiirusehoidja koos kiirusepiirajaga

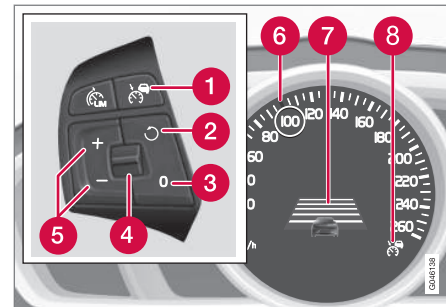

- 1 Püsikiirushoidik – sisse/välja lülitamine.
- 2 Ooterežiim lõpeb ja salvestatud kiirus taastub.
- 3 Ooterežiim
- 4 Ajavahemik – suurendamine/vähendamine.
- 5 Aktiveerige ja reguleerige kiirust.
- 6 Salvestatud kiiruse juures roheline tähis (VALGE = ooterežiim).

<sup>7</sup> Pilt on illustratiivne; üksikasjad olenevad konkreetsest mudelist.

\* Lisavarustus/tarvik, rohkema info saamiseks vt Sissejuhatus.





- 7 Ajavahemik
- 8 ROHELISE sümboliga on ACC aktiivne (VALGE = ooterežiim).

### Kohanduv püsikiirusehoidja ilma kiirusepiirajata

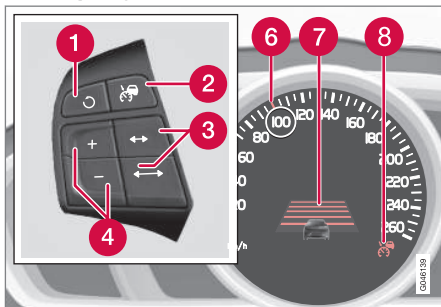

- 1 Ooterežiim lõpeb ja salvestatud kiirus taastub.
- 2 Püsikiirushoidik – sisse/välja lülitamine või ooterežiimil.
- 3 Ajavahemik – suurendamine/vähendamine.
- 4 Aktiveerige ja reguleerige kiirust.
- 5 (Pole kasutusel)
- 6 Salvestatud kiiruse juures roheline tähis (VALGE = ooterežiim).

- 7 Ajavahemik
- 8 ROHELISE sümboliga on ACC aktiivne (VALGE = ooterežiim).

### Sellega seotud teave

- Kohanduv kiirusehoidik - ACC\* (lk. 196)
- Kohanduv püsikiirusehoidja\* - toimimine (lk. 197)
- Kohanduv püsikiirusehoidja\* - sümbolid ja teated (lk. 209)

### Kohanduv püsikiirusehoidja\* - kiirused

#### ACC sisselülitamine

- Vajutage roolinuppu - näidikuplokis süttib samasugune VALGE sümbol (8), mis näitab, et adaptiivne kiirusehoidik on ooterežiimil (lk. 201).

#### ACC aktiveerimine

- Vajutage soovikohaseks seadistataval kiirusel sõites roolinupule või .
- > Hetkekiirus salvestatakse mälli, näidiku-paneelil kuvatakse salvestatud kiiruse ümber mõneks sekundiks suurendusklaas (6) ja selle tähis muutub VALGEST ROHELISEKS.



Kui selle sümboli värvus muutub VALGEST ROHELISEKS, on ACC aktiivne ja auto hoiab salvestatud

kiirust.



ACC reguleerib **vahekaugust** eessõitva sõidukiga ainult siis, kui sümbolil kuvatakse teise sõiduki kujutist.



<sup>8</sup> Volvo esindusel on ajakohastatud andmed iga turunduspiirkonna kohta.



Samal ajal tähistatakse kiirusintervalli järgmiselt:

- ROHELISE tähisega suurem kiirus on eelprogrammeeritud kiirus
- väiksem kiirus on eessõitva sõiduki kiirus.

## Salvestatud kiiruse muutmine

Salvestatud kiirust saab muuta nuppude  või  lühikese või pika vajutusega.



Seadistamiseks +/- 5 km/h sammuga:

- lühike vajutus - iga vajutus muudab kiirust +/- 5 km/h sammuna.

Seadistamiseks +/- 1 km/h sammuga:

- hoidke nuppu all ja vabastage see, kui näidikupaneelil kuvatakse soovitud maksimaalne kiirus.

Viimane nupuvajutus talletatakse mälli.

Kiiruse lisamisel gaasipedaali allavajutamise eelne nupu / vajutamist salvestatakse auto kiirus nupu vajutamise hetkel.

Sõidukiiruse ajutine suurendamine näiteks möödasõiduks ei mõjuta püsikiirushoidiku seadeid – viimati salvestatud sõidukiirust taastub, kui gaasipedaal vabastatakse.



## TÄHELEPANU

Kui mõnda adaptiivse kiirushoidiku nuppu hoitakse all mitu minutit, siis see blokeerub ja lülitub välja. Kiirushoidiku uuesti aktiveerimiseks tuleb auto peatada ja mootor uuesti käivitada.

Kõigis tingimustes ei saa seda uuesti käivitada ja sellisel juhul ilmub näidikuplokile (lk. 209) teade **Adaptiivne kiirushoidik ei tööta**.

## Sellega seotud teave

- Kohanduv kiirusehoidik - ACC\* (lk. 196)
- Kohanduv püsikiirusehoidja\* - ülevaade (lk. 198)
- Kohanduv püsikiirusehoidja\* - toimimine (lk. 197)

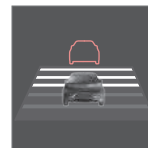

## Kohanduv püsikiirusehoidja\* - ajaintervalli seadistamine



Eessõitva sõiduki suhtes on võimalik valida viie erineva intervalli vahel, mis kuvatakse näidikuplokis 1-5 horisontaaljoonena – mida rohkem jooni, seda pikem on intervall. Üks triip vastab

umbes 1 -sekundilisele vahele eespool paikneva sõidukiga, samas kui 5 triipu vastab ligikaudu 3 sekundile.

Aja-pikivahe seadistamine/muutmine:

- Keerake rooli klahvistiku (lk. 198) pöördlülitit (või kasutage kiirusepiirajata autol nuppe /.

Väiksel kiirusel ja väikeste vahemaade korral suurendab kiirusehoidik intervalli kergelt.

Kohanduv kiirusehoidik võimaldab intervalli teatud olukordades märgatavalt muuta, et auto saaks eesoleva sõiduki järel sujuvalt ja mugavalt sõita.

Arvestage sellega, et lühike intervall jätab juhile võimalike ootamatute olukordade tekkimisel liikluses väga lühikese aja reageerimiseks ja tegutsemiseks.

Sama sümbol kuvatakse ka Pikivahe hoiatuse (lk. 211) aktiveerimise korral.

**TÄHELEPANU**

Kasutage üksnes kohalikus liikluseeskirjas lubatud ajaintervalle.

Kui adaptiivne kiirushoidik ei näi reageerivat selle aktiveerimisel, võib kiiruse suurendamist takistada ajaline vahe eessõitva sõidukiga.

Mida kõrgem käik, seda pikem on etteantud ajaintervalli kohta arvutatav kaugus meetrites.

Lugege lisateavet kiiruse haldamise kohta (lk. 199).

**Sellega seotud teave**

- Kohanduv kiirusehoidik - ACC\* (lk. 196)
- Kohanduv püsikiirusehoidja\* - ülevaade (lk. 198)
- Kohanduv püsikiirusehoidja\* - toimimine (lk. 197)
- Kohanduv püsikiirusehoidja\* - väljalülitatud (lk. 202)

**Kohanduv püsikiirusehoidja\* - ajutine väljalülitamine ja ooterežiimis olek**

*Adaptiivset kiirushoidikut on võimalik ajutiselt välja lülitada ja seada ooterežiimi.*

**Ajutine väljalülitamine/ooterežiimis olek kiirusepiiraja olemasolu korral**

Kohanduva püsikiirusehoidja ajutiseks mahavõtmiseks ja seadmiseks ooterežiimile:

- Vajutage rooli nuppu



Selle sümboli ja salvestatud kiiruse tähise värvus muutuvad siis ROHELISEST VALGEKS.

**Ajutine väljalülitamine/ooterežiimis olek kiirusepiiraja puudumisel**

Kohanduva püsikiirusehoidja ajutiseks mahavõtmiseks ja seadmiseks ooterežiimile:

- Vajutage rooli nuppu

**Ooterežiim juhi vahelesegamise tõttu**

Kohanduv püsikiirusehoidja lülitatakse ajutiselt välja ja see läheb automaatselt ooterežiimi järgmistel juhtudel:

- juht vajutab pidurit
- siduripedaali hoidmisel all kauem kui 1 minut<sup>9</sup>
- käigukang viiakse asendisse **N** (automaatkäigukast)

- juht kasutab salvestatud kiirusest suuremat kiirust rohkem kui 1 minuti vältel.

Juht peab siis ise kiirust reguleerima.

Sõidukiiruse ajutine suurendamine näiteks möödasõiduks ei mõjuta püsikiirushoidiku seadeid – viimati salvestatud sõidukiirus taastub, kui gaasipedaal vabastatakse.

**Automaatne ooterežiim**

Kohanduv kiirushoidik sõltub muudest süsteemidest, nt stabiilsussüsteem ESC (lk. 182). Kui üks neist süsteemidest lakkab töötamast, lülitub ka kohanduv kiirushoidik automaatselt välja.

Automaatse väljalülitamise korral kõlab signaal ja näidikuplokis kuvatakse teade **Adaptiivne püsikiirus tühistatud**. Sel juhul peab juht vahele segama ning kiirust aj piki vahet ise reguleerima.

Automaatne väljalülitus toimub järgmistel juhtudel:

- juht avab ukse
- juht avab turvavöö
- pöörete arv on liiga madal/kõrge
- kiirus on langenud alla 30 km/h<sup>10</sup>
- rattad kaotavad veojõu

<sup>9</sup> Kõrgema või madalama käigu lahutamine ja valimine ei mõjuta ooterežiimi.

<sup>10</sup> Ei kehti ummikus liikumise abifunktsiooniga autode puhul, kuna kiirus võib muutuda kuni peatumiseni.





- piduri temperatuur on kõrge
- radariandur on blokeeritud nt lörtsi või tugeva vihma tõttu (radarilained on blokeeritud).

## Taasta seadistatud kiirus

Ooterežiimil olev kohanduv püsikiirusehoidik reaktiveeritakse roolinupu  ühe vajutusega – sellega valitakse auto kiiruseks viimati salvestatud kiirus.

## TÄHELEPANU

Kui kiirusehoidik nupuga  uuesti aktiveeritakse, võib kiirus märgatavalt suurenedä.

## Sellega seotud teave

- Kohanduv kiirusehoidik - ACC\* (lk. 196)
- Kohanduv püsikiirusehoidja\* - ülevaade (lk. 198)
- Kiirusehoidik\* (lk. 193)

## Kohanduv püsikiirusehoidja\* - möödasõit teisest sõidukist

Juhul kui juht annab sõitmisel teise sõiduki taga suunatulega<sup>11</sup> märku kavandatavast möödasõidumanöövrist, võimaldab kohanduv püsikiirusehoidja lühiajalist kiirendamist ees sõitvale sõidukile lähemale.

See funktsioon toimib kiirustel üle 70 km/h.

## HOIATUS



Võtke arvesse, et see funktsioon võib aktiveeruda ka muudel juhtudel peale möödasõidu, nt kui kasutatakse suunatulid rajavahetuse näitamiseks või teisele teele väljumiseks - sel juhul auto kiirendab lühidalt.

## Sellega seotud teave



- Kohanduv kiirusehoidik - ACC\* (lk. 196)
- Kohanduv püsikiirusehoidja\* - ülevaade (lk. 198)
- Kohanduv püsikiirusehoidja\* - toimimine (lk. 197)

## Kohanduv püsikiirusehoidja\* - väljalülitatud

### Nupustik kiirusepiiraja korral

Adaptiivne püsikiirusehoidik lülitatakse välja rooliratta nupuga  rooliratta klahvistik (lk. 198) - seadistatud/salvestatud kiirus kustutatakse ja seda ei saa nupuga  taastada.

### Ilma kiirusepiirajata klahvistik

Kohanduv kiirusehoidik lülitub lühikese vajutusega roolinupule  ooterežiimi (lk. 201). Väljalülitamiseks vajutage korra uuesti - seadistatud/salvestatud kiirus kustutatakse ja seda ei saa nupuga  taastada.

## Sellega seotud teave

- Kohanduv kiirusehoidik - ACC\* (lk. 196)
- Kohanduv püsikiirusehoidja\* - toimimine (lk. 197)
- Kohanduv püsikiirusehoidja\* - sümboolid ja teated (lk. 209)

<sup>11</sup> Seda vaid vasakpoolse suunatule lülitamisel vasakpoolse rooliga auto korral ja vaid parempoolse suunatule lülitamisel parempoolse rooliga auto korral.



## Kohanduv püsikiirusehoidja\* - ummikus liikumise abisüsteem

Ummikus liikumise abisüsteemil on ka kohanduv püsikiirushoidik ja täiustatud funktsioonid liikumisel kiirustel alla 30 km/h.

Automaatkäigukastiga sõidukitel täiendab kohanduvat püsikiirushoidikut ummikus liikumise abisüsteem (ka nn "Queue Assist").

Ummikus liikumise abifunktsioonil on kaks ülesannet.

- Laiendatud kiirusvahemik – toimib ka kiirusel alla 30 km/h ja paigal seistes
- Eessõitja muutmise
- Automaatpidur ei toimi, kui auto seisab
- Seisupiduri automaatne rakendamine.

Pidage meeles, et kõige aeglasem kiirus, mida kohanduvale püsikiirusehoidikule saab valida, on 30 km/h – vaatamata sellele, et see suudab järgida eessõitja kiirust kuni peatumiseni, ei saa 30 km/h väiksemat sõidukiirust valida/salvestada.

### Pikendatud kiirusvahemik

#### TÄHELEPANU

Adaptiivse kiirushoidiku aktiveerimiseks peab juhiuks olema suletud ja juhi turvavöö kinnitatud.

Automaatkäigukasti korral on kiirusvahemik kohanduva püsikiirusehoidja poolt kontrollitava pikivahe hoidmiseks 0-200 km/h.

#### TÄHELEPANU

Adaptiivse kiirusehoidja aktiveerimiseks aeglasemal kiirusel kui 30 km/h peab eespool liikuv sõiduk paiknema piisavalt kaugel.

Lühemate peatuste korral ummikutes või valgusfoori taga taastub sõitmine automaatselt, kui peatus ei kesta kauem kui umbes 3 sekundit – kui eesolev auto hakkab liikuma hiljem, lülitub kohanduv kiirusehoidik automaatpidurdusel ooterežiimi. Juht peab seejärel püsikiirushoidiku uuesti aktiveerima järgmisel viisil:

- Vajuta rooli nuppu .
- või
- Vajutage gaasipedaal lõpuni alla.
- > Adaptiivne püsikiirushoidik hakkab järgima eessõitva auto kiirust.

#### TÄHELEPANU

Queue Assist (Ummikuabisüsteem) suudab autot paigal hoida maksimaalselt 4 minutit – seejärel rakendatakse seisupidur ja adaptiivne kiirushoidik lülitub välja.

- Enne adaptiivse kiirushoidiku taaskäivitamist tuleb seisupidur vabastada.

## Eessõitja muutmise

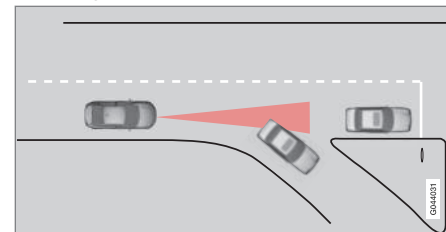

Kui eesolev sõiduk teeb ootamatu pöörde, võib ees olla seisev liiklus.

Kui kohanduv kiirushoidik järgib kiirustel **alla** 30 km/h teist sõidukit ja muudab liikuva eessõitja liikumatuks eessõitjaks, aeglustub adaptiivne püsikiirushoidik vastavalt liikumatu sõidukile.

#### HOIATUS

Kui adaptiivne kiirushoidik järgib eesoleva auto sõidukiirust kiirusel **üle** 30 km/h, ja järgimine läheb üle liikuvalt autolt seisvale autole, siis ignoreerib adaptiivne kiirushoidik seisvat autot ja jätkab sõitu salvestatud kiirusega.

- Juht peab ise vahele segama ja pidurdama.

## Automaatne ooterežiim eessõitja vahetudes

Kohanduv püsikiirushoidik lülitatakse välja ja jääb ooterežiimile:



- juhul kui kiirus on väiksem kui 5 km/h ja adaptiivne püsikiirusehoidja ei suuda tuvastada, kas vaadeldava objekti näol on tegemist seisva sõidukiga või mõne muu objektiga, nt lamav politsei.
- kui kiirus on alla 5 km/h ja sihtsõiduk ära keerab, mille tõttu ei ole adaptiivne püsikiirusehoidja enam järgitavat autot.

## Automaatse pidurdamise määratlemine paigal seistes

Teatud juhtudel peatab ummikus liikumise abisüsteem paigalseismisel automaatse pidurdamise. See tähendab, et pidurid on vabastatud ja on võimalik, et auto hakkab veerema. Seega tuleb autoga kohalseismissiks juhul endal jalga piduripedaalil hoida.

Ummikus liikumise abisüsteem vabastab jalapiduri ja lülitab kohanduva püsikiirusehoidja ooterežiimi järgnevatel juhtudel.

- juht paneb jala piduripedaalile
- seisupidur on rakendatud
- käigukang on asendis **P**, **N** või **R**
- juht seadistab adaptiivse püsikiirusehoidiku ooterežiimi.

## Seisupiduri automaatne rakendamine

Mõnedel juhtudel rakendab ummikus liikumise abisüsteem auto paigalhoidmiseks seisupiduri.

See juhtub, kui:

- juht avab autoukse või teeb turvavöö lahti
- ESC lülitub režiimist **Normal** režiimi **Sport**
- Ummikus liikumise abisüsteem on sõidukit paigal hoidnud kauem kui neli minutit
- mootor seisatakse
- pidurid kuumenevad üle.

## Sellega seotud teave

- Kohanduv kiirusehoidik - ACC\* (lk. 196)
- Kohanduv püsikiirusehoidja\* - ülevaade (lk. 198)
- Kohanduv püsikiirusehoidja\* - toimimine (lk. 197)

## Kohanduv püsikiirusehoidja\* - püsikiiruse hoidja lülitifunktsioonid

### ACC-le CC-le üleminek

Aktiivse püsikiirusehoidiku sümbol kuvatakse näidikuplokil:

CC Cruise Control	ACC Adaptive Cruise Control
Kiirusehoidik	Kohanduv kiirusehoidik

Ühe nupuvajutusega deaktiveerub kiirusehoidiku kohanduv osa (vahekauguste hoidmise süsteem) ja auto järgib nüüd ainult seatud/salvestatud kiirust.

- **Pika** vajutusega roolinupule tuleb näidikuplokis sümboli asemele .
- > Selliselt aktiveeritakse standardne kiirusehoidik (lk. 193) CC (Cruise Control).



## HOIATUS

Pärast ACC-lt CC-le lülitumist auto enam automaatselt ei pidurda, vaid järgib ainult seatud kiirust.



### CC-It ACC-le tagasi lülitamine

Lülitage kiirusehoidik välja 1–2 nupu  vajutamise järel vastavalt deaktiveerimisjuhised (lk. 202). Süsteemi järjekordsel sisselülitamisel on süsteem Kohanduva püsikiirusehoidja funktsioonil.

### Sellega seotud teave

- Kohanduv kiirusehoidik - ACC\* (lk. 196)
- Kohanduv püsikiirusehoidja\* - ülevaade (lk. 198)
- Kohanduv püsikiirusehoidja\* - toimimine (lk. 197)

### Radariandur

*Radarianduri funktsioon tuvastab samas suunas ja samal sõidurajal olevad autod või suured sõidukid.*

Radarandurit kasutatakse järgmisteks funktsioonideks:

- Pikivahe hoiatus\*
- Kohanduv kiirusehoidik\*
- Kokkupõrkehoiatus koos automaatse pidurdamise ja jalakäija tuvastamise funktsiooniga (Collision Warning with Auto Brake and Pedestrian Detection)\*



### TÄHTIS TEAVE

Nähtavate kahjustuste korral auto iluvõrel või juhul, kui kahtlustate, et radarandur võib olla saanud kahjustusi:

- Pöördu autoteenindusse - soovitage volitatud Volvo teenindust.

Kahjustuste korral iluvõrel nagu ka radaranduri või selle kinnituse juures võib juhtuda, et funktsioon on kas osaliselt või täielikult mittefunktsionaalne või toimib puudulikult.

Radarianduri modifitseerimine võib kaasa tuua selle nõuetele mittevastavuse.

### Sellega seotud teave

- Radarandur - piiratud toime (lk. 206)
- Kohanduv kiirusehoidik - ACC\* (lk. 196)

- Kokkupõrke hoiatussüsteem\* (lk. 220)
- Pikivahe hoiatus\* (lk. 211)



## Radarandur - piiratud toime

Radaranduri (lk. 205) funktsionaalsus on anduri piiratud vaatevälja tõttu piiratud.

Adaptiivse kiirusehoidiku võime tuvastada ees liikuvaid sõidukeid väheneb märkimisväärselt, kui:

- eespool liikuva sõiduki kiirus erineb teie liikumiskiirusest märkimisväärselt;
- radaranduri vaateväli blokeeritakse näiteks tugevas vihmas või lörtsis või kui radarandurile on kogunenud muu mustus.

### TÄHELEPANU

Hoidke radarianduri esine ala puhas - vt alapunkti "Hooldus" (lk. 224).

## Vaateväli

Radarisensoril on piiratud vaateväli. Mõnes olukorras teist sõidukit ei tuvastata või tuvastatakse eeldatust hiljem.

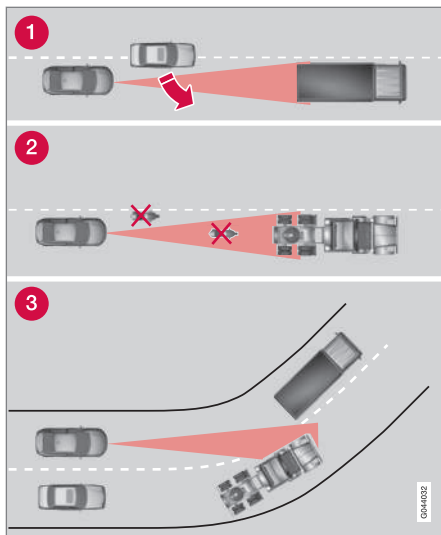

Kohanduva kiirusehoidiku vaateväli.

- 1 Mõnikord ei suuda radarandur avastada väga lähedal olevaid sõidukeid, nt auto ja eesolevate sõidukite vahel sõitvat sõidukit.
- 2 Väikeseid sõidukeid, nt mootorrattaid, ega sõidukeid, mis ei sõida sõiduraja keskel, võidakse mitte avastada.
- 3 Kurvides võib radariandur avastada vale sõiduki või kaotada avastatud sõiduki silmist.

### HOIATUS

Juht peab alati liiklusaludega arvestama ja vahele segama, kui adaptiivne kiirusehoidik ei suuda sobivat kiirust või pikivahet hoida.

Adaptiivsest püsikiirusehoidikust ei ole abi iganesuguste liiklus-, ilma- ja teeolude korral.

Tutvuge kasutusjuhendi kõigi kohanduvat püsikiirusehoidikut käsitlevate jaotistega, et olla kursis selle piirangutega.

Vastutus ohutu pikivahe ja kiiruse säilitamise eest lasub alati juhil, ka siis, kui adaptiivne püsikiirusehoidik on kasutusel.

### HOIATUS

Võre ette ei tohi paigaldada tarvikuid ega muid esemeid, näiteks lisatulesid.



**! HOIATUS**

Adaptiivne püsikiirushoidik ei ole kokkupõrgete vältimise süsteem. Juht peab vahele segama, kui süsteem ei suuda ees sõitva auto kiirust tuvastada.

Adaptiivne kiirusehoidik ei pidurda autot, kui auto ees on inimesi või loomi, samuti näiteks väikeste sõidukite, näiteks jalgratta või mootorratta, korral. Samuti ei reageeri süsteem vastutulevale, aeglasele või liikumatule sõidukile.

Ära kasuta adaptiivset püsikiirushoidikut näiteks linnaliikluses, tiheda liikluse korral, ristmikel, libeda ajal, kui teel on palju vett või lobjakat, tugevas vihmas/lumesajus, halva nähtavuse korral, käänulisel või libedal teel.

**Sellega seotud teave**

- Kohanduv kiirusehoidik - ACC\* (lk. 196)
- Kokkupõrke hoiatussüsteem\* (lk. 220)
- Pikivahe hoiatus\* (lk. 211)



## Kohanduv püsikiirusehoidja\* - veaotsing ja toimimine

Kui näidikuplokil kuvatakse teade **Radar blokeeritud Vt juhendit**, tähendab see, et

adaptiivse püsikiirusehoidiku radarandur (lk. 205) ei tuvasta auto ees teist sõidukit.

See teade märgib, et funktsioonid Pikivahe hoiatus (lk. 211) või Kokkupõrkehoiatus koos automaatse pidurdamisega (lk. 220) ei tööta.

Järgmises tabelis on toodud näited kuvatava teate võimalikest põhjustest koos vastava tegevusega:

Põhjus	Tegevusjuhised
Radiaatorivõres olev radaripind on määrdunud või jää või lumega kaetud.	Puhasta radiaatorivõres oleva radari pind mustusest, jääst ja lumest.
Tugev vihm või lumi blokeerivad radarisignaale.	Tegevus puudub. Mõnikord ei tööta radar tugevas vihmas või lumes.
Teelt pärit vesi või lumi pritsib üles ja blokeerib radarisignaale.	Tegevus puudub. Mõnikord ei tööta radar väga märjal või lumisel teel.
Radaripind on puhastatud, kuid teade ei kao.	Oota. Radaril võib kuluda mitu minutit, enne kui ta saab aru, et ei ole enam blokeeritud.

### Sellega seotud teave

- Kohanduv püsikiirusehoidja\* - ülevaade (lk. 198)
- Kohanduv püsikiirusehoidja\* - toimimine (lk. 197)
- Kohanduv püsikiirusehoidja\* - sümbolid ja teated (lk. 209)



## Kohanduv püsikiirusehoidja\* - sümboolid ja teated

Mõnikord võib kohanduv kiirusehoidik kuvada sümboolit või teateteksti. Siin on mõned näited - järgige vajadusel antud soovitusi:

Tähis	Teade	Spetsifikatsioon
	Sümbool on ROHELINE	Auto hoiab salvestatud kiirust.
	Sümbool on VALGE	Adaptiivne kiirusehoidik seatakse ooterežiimi.
		Standardne kiirusehoidik valitakse käsitsi.
	<b>Vali ESC Normal et püsikiirus tühistada</b>	Kohanduvat kiirusehoidikut ei ole võimalik sisse lülitada kuni stabiilsussüsteem (ESC) (lk. 182) ei ole lülitatud tavarežiimi.
	<b>Adaptiivne püsikiirus tühistatud</b>	Kohanduv püsikiirusehoidja on väljalülitatud olekus – juhil tuleb kiirust ise hoida.
	<b>Adaptiivne kiirusehoidik ei tööta</b>	Kohanduvat püsikiirusehoidijat ei ole võimalik aktiveerida. Selle põhjuseks võib olla: <ul style="list-style-type: none"> <li>• piduri temperatuur on kõrge</li> <li>• radariandur on blokeeritud, nt lörtsi või vihma tõttu.</li> </ul>
	<b>Radar blokeeritud Vt juhendit</b>	Kohanduv püsikiirusehoidja on ajutiselt väljalülitatud olekus. <ul style="list-style-type: none"> <li>• Radariandur on blokeeritud ja ei suuda avastada teisi sõidukeid nt tugeva vihma või radarianduri ette kogunenud lörtsi tõttu.</li> </ul> <p>Sellisel juhul on juhil võimalik valida lülitamine (lk. 204) kiirusehoidiku (CC) tavarežiimile – tekstiteated annavad teavet sobivate valikuvariantide kohta.</p> <p>Lugege radaranduri piirangutest (lk. 206).</p>



Tähis	Teade	Spetsifikatsioon
	<b>Adaptiivne kiirushoidik vajab hooldust</b>	Kohanduv püsikiirusehoidja on väljalülitatud olekus. <ul style="list-style-type: none"><li>• Pöördu teenindusse - soovitage volitatud Volvo teenindust.</li></ul>
	<b>Hoja autot piduriga + helisignaali</b> (ainult ummikus liikumise abifunktsiooni korral)	Auto on liikumatu ja püsikiirushoidik vabastab piduripedaali, et seisupidur saaks autot paigal hoida, kuid seisupiduri vea tõttu hakkab auto peagi liikuma. <ul style="list-style-type: none"><li>• Juht peab ise pidurdama. Teade jääb ekraanile ja häiresignaali töötab, kuni juht vajutab pidurit või gaasi.</li></ul>
	<b>Alla 30 km/h Vajalik eesliikuv auto</b> (ainult ummikus liikumise abifunktsiooni korral)	Kuvatakse juhul, kui juht üritab püsikiirusehoidiku aktiveerida kiirusel alla 30 km/h, ilma et eespool oleks teist sõidukit.

## Sellega seotud teave

- Kohanduv kiirusehoidik - ACC\* (lk. 196)
- Kohanduv püsikiirusehoidja\* - ülevaade (lk. 198)
- Kohanduv püsikiirusehoidja\* - toimimine (lk. 197)



## Pikivahe hoiatus\*

Pikivahe hoiatusfunktsioon (*Distance Alert*) hoiatab juhti, kui ajaintervall eesliikva sõidukiga muutub liiga lühikeseks.

Pikivahe hoiatus on aktiivne kiirustel üle 30 km/h ja reageerib ainult eespool samas suunas sõitvatele autodele. Kaugust vastutulevatest, aeglastest või seisvatest sõidukitest ei näidata.

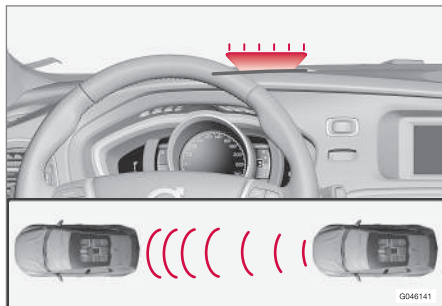

Oranž hoiatustuli<sup>12</sup>.

Esiklaasil jääb oranž hoiatustuli püsivalt põlema, kui vahemaa eessõitva autoni on valitud ajavahemikust lühem.

## TÄHELEPANU

Kui adaptiivne kiirushoidik on aktiivne, on pikivahe hoiatus samal ajal desaktiveeritud.

## HOIATUS

Pikivahe hoiatus reageerib ainult siis, kui vahemaa eesoleva autoni on valitud väärtusest väiksem – auto kiirus ei muutu.

## Kasutamine

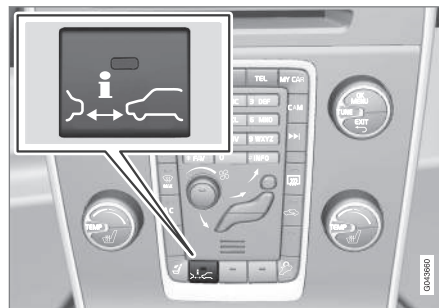

Funktsiooni sisse ja välja lülitamiseks vajuta keskkonsoolil olevat nuppu. Funktsioon on sisse lülitatud, kui nupus põleb tuli.

Teatud seadmekombinatsioonide puhul ei jää keskkonsoolile nupu jaoks enam vaba ruumi – sel juhul toimub funktsiooni juhtimine menüü-

süsteemi **MY CAR** (lk. 107) kaudu – sealt leidke funktsioon **Distance Alert**.

## Seadistatud ajaintervall

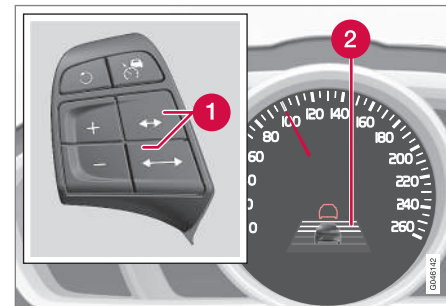

Ajaintervalli juhtnupud ja sümbol.

- 1 Ajavahemik – suurendamine/vähendamine.
- 2 Ajaintervall - sees.

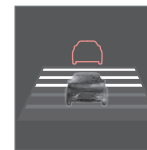

Eessõitva sõiduki suhtes on võimalik valida viie erineva intervalli vahel, mis kuvatakse näidikuplokis 1-5 horisontaaljoonena – mida rohkem jooni, seda pikem on intervall. Üks triip vastab

umbes 1 -sekundilisele vahele eespool paikneva sõidukiga, samas kui 5 triipu vastab ligikaudu 3 sekundile.

<sup>12</sup> Pilt on illustratiivne; üksikasjad olenevad konkreetsest mudelist.



Sama sümbol kuvatakse ka kohanduv kiirusehoidik (lk. 197) sisselülitamisel.

## **i** TÄHELEPANU

Mida kõrgem käik, seda pikem on etteantud ajaintervalli kohta arvatav kaugus meetrites.

Funktsioon kohanduv püsikiirusehoidja (lk. 197) kasutab ühtlasi ka ajaintervalli seadistust.

Kasutage üksnes kohalikus liikluseeskirjas lubatud ajaintervalle.

### **Sellega seotud teave**

- Pikivahe hoiatus\* - piiratud toime (lk. 212)
- Pikivahe hoiatussüsteem\* - sümbolid ja teated (lk. 213)

## **Pikivahe hoiatus\* - piiratud toime**

Kohanduv püsikiirusehoidja (lk. 196) ja auto- maatse pidurdamisega kokkupõrkehoiatus (lk. 220) sama radarandurit kasutaval funktsioonil on teatavad piirangud.

## **i** TÄHELEPANU

Tugev päikesevalgus, peegeldused ja valgustatuse olulised muutused, samuti päikesepriidid võivad segada esiklaasil oleva hoiatustule nähtavust.

Halb ilm ja looklev ete võib mõjutada radari võimet ees liikuvaid sõidukeid avastada.

Avastamisvõimet võib mõjutada ka teise sõiduki suurus, kui tegu on näiteks mootorrattaga. See võib tähendada, et hoiatus tuli süttib sõidukile lähemal, kui häälestus ette näeb, või ajutiselt hoiatus hoopis puudub.

Väga suur kiirus võib samuti põhjustada hoiatustule hilisemat süttimist, sest anduri tööulatus on piiratud.

Täiendava teabe saamiseks radaranduri piirangute kohta vt. Radarandur - piiratud toime (lk. 206) ja (lk. 225).



### **Sellega seotud teave**

- Pikivahe hoiatus\* (lk. 211)
- Pikivahe hoiatussüsteem\* - sümbolid ja teated (lk. 213)



## Pikivahe hoiatussüsteem\* - sümbolid ja teated

Kui funktsiooni kasutamine on piiratud, kuvatakse seonduvaid sümboleid ja teateid näidikuplokil.

Sümbol <sup>A</sup>	Teade	Spetsifikatsioon
	<b>Radari blokeeritud Vt juhendit</b>	Pikivahe hoiatus on ajutiselt välja lülitatud. Radariandur on blokeeritud ja ei suuda avastada teisi sõidukeid nt tugeva vihma või radarianduri ette kogunenud lõrtsi tõttu. Lugege radaranduri piirangutest (lk. 206).
	<b>Kokkupõrkehoiatus Vajalik hooldus</b>	Pikivahe hoiatus ja kokkupõrkehoiatus koos automaatse pidurdusega on täielikult või osaliselt välja lülitatud. Kui teade jääb püsima, pöördu teenindusse - soovitame volitatud Volvo teenindust.

A Sümbolid on skemaatilised ning võivad sõltuda turust ja auto mudelist.

### Sellega seotud teave

- Pikivahe hoiatus\* (lk. 211)
- Pikivahe hoiatus\* - piiratud toime (lk. 212)



## City Safety™

City Safety™ on funktsioon, mis aitab juhil vältida kokkupõrget ummikutes, kui nt eesolevas liikluses toimuvad muutused, kuid juhi tähelepanu ei ole samal ajal teravdatud, mille tagajärjel võib tekkida kokkupõrge.

City Safety™ funktsioon on aktiivne kiirustel alla 50 km/h ning see aitab juhti auto automaatse pidurdamisega otsese kokkupõrkeohu korral eessõitva autoga, kui juht ei reageeri õigeaegselt pidurdamise ja/või auto kõrvale juhtimisega.

City Safety™ aktiveerub olukordades, kus juht oleks pidanud varem pidurdama hakama, seetõttu ei saa see juhti ka alati aidata.

Tarbetu sekkumise vältimiseks on City Safety™ rakendusaeag planeeritud võimalikult hiliseks.

City Safety™ funktsiooni olemasolu ei anna põhjust sõidustiili muuta. Kui juht loodab pidurdamisel täielikult ainult City Safety™ funktsioonile, toimub varem või hiljem kokkupõrge.

Tavaliselt märkab juht või reisija City Safety™ funktsiooni rakendumist ainult siis, kui kokkupõrkeoht on väga suur.

Kui autol on ka automaatse pidurdamisega kokkupõrke hoiatussüsteem (lk. 220)\*, täiendavad need süsteemid teineteist.

## ! TÄHTIS TEAVE

City Safety™ komponente võib remondida ja vahetada ainult teeninduses - soovitame kasutada volitatud Volvo teenindust.

## ! HOIATUS

City Safety™ ei rakendu igasuguste sõiduolude, liikluse, ilmastiku või teelolude korral.

City Safety™ ei reageeri sõidukitele, mis sõidavad autost erinevas suunas, väikesetele sõidukitele ja mootorratastele ega inimestele ja loomadele.

City Safety™ võib takistada kokkupõrget, kui kiiruse vahe on vähem kui 15 km/h - suurema kiirusevahe korral on võimalik ainult vähendada kokkupõrke kiirust. Täieliku pidurdusfunktsiooni saavutamiseks peab juht vajutama piduripedaali.

Ärge kunagi oodake City Safety™ rakendumist. Juht vastutab alati õige vahekauguse ja kiiruse hoidmise eest.

## Sellega seotud teave

- City Safety™ - piirangud (lk. 216)
- City Safety™ - toimimine (lk. 214)
- City Safety™ - kasutamine (lk. 215)
- City Safety™ - Laserandur (lk. 217)
- City Safety™ - sümbolid ja teated (lk. 219)

## City Safety™ - toimimine

City Safety™ jälgib auto ees liikluses toimuvat tuuleklaasi ülemisse serva paigaldatud laseranduri abil. Vahetu kokkupõrke ohu korral peatab City Safety™ sõiduki automaatselt, mida salongisviibijad tajuvad kui äkkpidurdust.

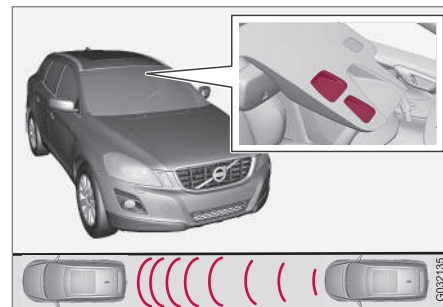

Laseranduri saatja ja vastuvõtja aken<sup>13</sup>.

Sõidukiiruse erinevuse korral 4 kuni 15 km/h eessõitva sõidukiga suudab City Safety™ kokkupõrke ära hoida.

City Safety™ rakendub lühikese äkkpidurdusena ja peatab auto tavapidurdamisele sarnaneval moel vahetult eesoleva sõiduki taga. Enamuse juhtide jaoks jääb see tunduvalt väljapoole normaalset sõidustiili ja võib tunduvalt ebamugavana.

Kui sõidukitevaheline kiirus erineb rohkem kui 15 km/h, ei pruugi City Safety™ omal jõul

<sup>13</sup> Pilt on illustratiivne; üksikasjad olenevad konkreetsest mudelist.





kokkupõrget ära hoida. Parima võimaliku pidurdustõhususe saavutamiseks tuleb juhil vajutada piduripedaalile. Sellisel juhul on kokkupõrget võimalik ära hoida ka juhul, kui kiiruste erinevus on suurem kui 15 km/h.

Kui funktsioon on aktiivne ja pidurdab, kuvatakse näidikuplokis tekstiteade, mis annab teada, et funktsioon on/oli aktiivne.

### TÄHELEPANU

City Safety™ pidurdamisel süttivad pidurituled.

### Sellega seotud teave

- City Safety™ - piirangud (lk. 216)
- City Safety™ (lk. 214)
- City Safety™ - kasutamine (lk. 215)
- City Safety™ - Laserandur (lk. 217)
- City Safety™ - sümbolid ja teated (lk. 219)

### City Safety™ - kasutamine

*City Safety™ on funktsioon, mis aitab juhil vältida kokkupõrget ummikutes, kui nt eesolevas liikluses toimuvad muutused, kuid juhi tähelepanu ei ole samal ajal teravdatud, mille tagajärjel võib tekkida kokkupõrge.*

### On ja Off

### TÄHELEPANU

Funktsioon City Safety™ aktiveeritakse automaatselt mootori käivitamisel.

Teatud olukordades on parem City Safety™ välja lülitada, nt kui autoga sõidetakse maastikul, kus puuksad võivad vastu kapotti ja/või tuuleklaasi minna.

City Safety™ käsitsetakse menüüsüsteemis **MY CAR** (lk. 107). Pärast mootori käivitamist saab süsteemi järgmiselt deaktiveerida.

- Otsige menüüst **MY CAR** suvandit **Driver support system** ja valige **Väljas** juures **City Safety**.

Funktsioon lülitub mootori järgmisel käivitamisel sisse olenemata sellest, kas süsteem oli mootori väljalülitamise hetkel sees või väljas.

### HOIATUS

Laserandur väljastab laserkiirgust ka juhul, kui City Safety™ lülitatakse käsitsi välja.

### Sellega seotud teave

- City Safety™ (lk. 214)
- City Safety™ - piirangud (lk. 216)
- City Safety™ - toimimine (lk. 214)
- City Safety™ - Laserandur (lk. 217)
- City Safety™ - sümbolid ja teated (lk. 219)
- MY CAR (lk. 107)



## City Safety™ - piirangud

City Safety™ andur tuvastab nii öösel kui päeval autosid ja teisi suuri mootorsõidukeid, mis asuvad auto ees.

Funktsioonil on siiski mõned piirangud.

Anduri piirangud tähendavad, et City Safety™-funktsiooni toime on nõrgem - või puudub - nt tugeva lume- ja vihmasaju, tiheda udu, tolmutormi ja tuisuga. Tuuleklaasil olev udu, mustus, jää ja lumi võivad samuti talitlust häirida.

Madalal ripuvad objektid, nt koormat tähistav lipp/märgistus või lisatarvikud, nt lisatuled ja põrkerauad, mis asuvad kapotist kõrgemal, piiravad funktsioneerimist.

City Safety™™ anduri laserkiir mõõdab valguse peegeldumist. Andur ei suuda tuvastada väikese peegeldusvõimega objekte. Sõidukite tagumine sektsioon peegeldab valgust tänu numbriplaadile ja tagumistele helkuritele reeglina piisavalt hästi.

Libeda teekatte korral on pidurdustekond tavapärasest pikem, mis pärsib ka City Safety™ suutlikkust kokkupõrke ärahooldmisel. Sellistes olukordades tagavad parima võimaliku stabiilselt rakendatava pidurdusjõu süsteemid ABS<sup>14</sup> ja ESC<sup>15</sup>.

Tagurdamise ajal on City Safety™™ ajutiselt väljalülitatud olekus.

Madalatel kiirustel (st kiirustel alla 4 km/h) ei ole City Safety™ süsteem aktiivne. See tähendab, et süsteem ei rakendu olukordades, kus eesolev sõiduk läheneb väga aeglaselt, näiteks liikumine sõiduki parkimisel.

Juhi sõiduvõtted on alati käsitledavad primaarsetena, mistõttu City Safety™™ ei rakendu olukordades, kus juhi sõiduvõttet roolimisel või kiirendamisel on taotluslikud. Sellisel juhul ei toimu sekkumist isegi siis, kui kokkupõrge osutub möödapääsmatuks.

Kui City Safety™ vältis kokkupõrget seisva objektiga, jääb auto kuni 1,5 sekundiks seisma. Kui süsteem pidurdas autot eespool liikuva sõiduki tõttu, jätkab auto liikumist selle sõidukiga võrdse kiirusega.

Manuaalkäigukastiga auto mootor seiskub, kui City Safety™ on auto peatanud, välja arvatud juhul, kui juht jõuab enne mootori seiskumist siduri alla vajutada.



## TÄHELEPANU

- Laseranduri ees olev tuuleklaasipind peab olema alati jää-, lume- ja mustusevaba (vt anduri asukohajoonis (lk. 214)).
- Ärge kinnitage ega paigaldage midagi tuuleklaasile laseranduri ette.
- Eemaldage kapotilt jää ja lumi - lume ja jää kõrgus ei tohi ületada 5 cm.

## Veatsing ja tegevus

Teate **Esiklaasiandur blokeeritud Vt juhendit** kuvamise korral näidikuplokis tähendab see, et laserandur ei tööta ega suuda seega eesolevate sõidukite olemasolu tuvastada. Sellega seonduvalt ei ole aktiivne ka City Safety™™ süsteem.

Teadet **Esiklaasiandur blokeeritud Vt juhendit** ei kuvata kõigis olukordades, kus laserandur on blokeerunud. Seetõttu peab juht hoidma tuuleklaasi ja anduri ümbruse puhtana.

Tabelis on toodud kuvatava teate võimalikud põhjused koos vastava soovitatava tegevusega.

<sup>14</sup> (Anti-lock Braking System) - pidurite lukustumisvastane süsteem.

<sup>15</sup> (Electronic Stability Control) - stabiilsussüsteem.



Põhjus	Tegevusjuhised
Laseranduri ees olev tuuleklaasi pind on määrdunud või jää või lumega kaetud.	Puhasta anduri ees olev tuuleklaasi pind mustusest, jääst ja lumest.
Laseranduri vaateväli on takistatud.	Eemalda takistav objekt.

### ! TÄHTIS TEAVE

Tuuleklaasil anduri akna ees olevate mõrade, kriimustuste ja kivitäkete korral, mis on umbes 0,5 x 3,0 mm suurused (või suuremad), tuleb esiklaasi vahetamiseks pöörduda teenindusse (vt anduri anduri asukohajoonist (lk. 214)) - soovime volitatud Volvo teenindust.

Vastasel korral võib City Safety™ suutlikkus halveneda.

City Safety™-i tõrke, puuduliku või vähenenud töö vältimiseks tuleb arvestada ka järgmist.

- Volvo soovib **mitte** remontida laseranduri esise ala pragusid, kriimustusi ega kivitäkkeid - selle asemel tuleb vahetada kogu tuuleklaas.
- Enne tuuleklaasi vahetamist pöörduge volitatud Volvo teenindusse, et tagada õige tuuleklaasi tellimine ja paigaldamine.
- Vahetamisel tuleb kasutada sama tüüpi, Volvo poolt heakskiidetud esiklaasipuhasteid.

### Sellega seotud teave

- City Safety™ (lk. 214)
- City Safety™ - toimimine (lk. 214)
- City Safety™ - kasutamine (lk. 215)

### City Safety™ - Laserandur

City Safety™ funktsioon hõlmab andurit, mis saadab laservalgust (vt joonist (lk. 214), et leida anduri asukoht). Pöördu kvalifitseeritud teenindusse, kui tekib tõrge või laserandur vajab hooldust – soovime pöörduda volitatud Volvo teenindusse. Laseriseadme käsitsemisel on ettenähtud juhiste järgimine kohustuslik.

Järgnevad kaks tabelit on seotud laseranduriga.

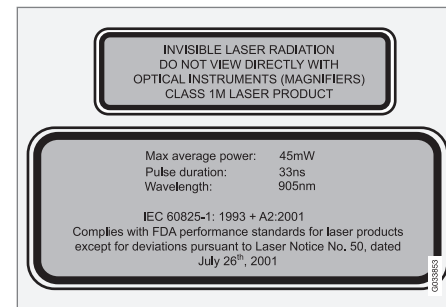

Ülemine joonisel olev silt kirjeldab laserkiireklassi järgnevalt:

- Laserkiirgus - Optilise vahendiga ei tohi otse kiirde vaadata - Klassi 1M laserseade.

Alumine joonisel olev silt kirjeldab laserkiire füüsikalisi andmeid:



- IEC 60825-1:1993 + A2:2001. Vastab FDA (USA toidumet) standarditele laser-seadmete konstruktsiooni kohta, peale kõrvalekallete, mis on kooskõlas „Lase-reid puudutava teatega nr 50” 26. juulist 2001.

## Laseranduri kiirgusandmed

Alljärgnevas tabelis on loetletud laseranduri füüsikalused andmed.

Suurim impulsienergia	2.64 µJ
Suurim keskmine võimsus	45 mW
Impulsi kestus	33 ns
Hajuvus (horisontaalne x verti-kaalne)	28° × 12°



## HOIATUS

Nende juhiste mittejärgimisel tekib silmavi-gastuste oht!

- Ära vaata kunagi laserandurisse (see väljastab nähtamatut laserkiirgust) suurendusoptikaga, nt suurendus- klaasi, mikroskoobi, läätsse või muu optilise instrumendiga lähemal kui 100 mm.
- Laserandurit tohib testida, remontida, eemaldada, reguleerida ja/või selle osi vahetada üksnes kvalifitseeritud töö- koda - soovitame Volvo volitatud töö- koda.
- Kahjuliku kiirguse vältimiseks ära tee muid seadistus- ja hooldustöid peale siin kirjeldatute.
- Remontija peab järgima laseranduri kohta koostatud eriteavet.
- Ära eemalda laserandurit (nende alla kuuluvad ka läätсед). Eemaldatud laserandur ei vasta standardis IEC 60825-1 sätestatud laseriklassile 3B. Laseriklass 3B pole silmadele ohutu ning kujutab endast seega vigastuste ohtu.
- Laseranduri pistik tuleb enne tuule- klaasi eemaldamist lahutada.
- Laserandur tuleb paigaldada tuuleklaa- sile enne anduripistiku ühendamist.
- Laserandur saadab laserkiire kaugjuh- timispult-võtme seadmisel süüteasen-

disse II (lk. 76), seda ka seisatud moo- tori korral.

## Sellega seotud teave

- City Safety™ (lk. 214)
- City Safety™ - piirangud (lk. 216)
- City Safety™ - toimimine (lk. 214)
- City Safety™ - kasutamine (lk. 215)
- City Safety™ - sümbolid ja teated (lk. 219)

**City Safety™ - sümbolid ja teated**

Seoses linnaliikluse ohutussüsteemi City Safety™ (lk. 214) automaatse pidurdussüsteemi

miga võivad näidikuploki süttida täiendavad sümbolid ja tekstiteade. Tekstiteate kinnitami-

seks vajuta lühidalt nuppu **OK**, mis asub suunatulekangil.

Tähis	Teade	Tähendus/tegevus
	Automaatpidur City Safety	City Safety™ pidurdab või on automaatselt pidurdanud.
	Esiklaasiandur blokeeritud Vt juhendit	Laserandur on ajutiselt mittetoimiv, kuna miski blokeerib selle. <ul style="list-style-type: none"> <li>Eemalda andurit takistav objekt ja/või puhasta tuuleklaas anduri ees olevas piirkonnas. Lugege laseranduri piirangutest (lk. 216).</li> </ul>
	City Safety Vajalik hooldus	City Safety™ funktsiooni on välja lülitatud. <ul style="list-style-type: none"> <li>Kui teade jääb püsima, pöördu teenindusse - soovitame volitatud Volvo teenindust.</li> </ul>

**Sellega seotud teave**

- City Safety™ (lk. 214)
- City Safety™ - piirangud (lk. 216)
- City Safety™ - toimimine (lk. 214)
- City Safety™ - kasutamine (lk. 215)
- City Safety™ - Laserandur (lk. 217)



## Kokkupõrke hoiatusüsteem\*

*Kokkupõrkehoiatus koos automaatse pidurdamise ning jalgratturi ja jalakäija tuvastamise funktsiooniga (Collision Warning with Auto Brake and Cyclist and Pedestrian Detection) on seade, mis aitab juhti olukordades, kus eksisteerib jalakäijale, jalgratturile või sõidukile otsasõitmise oht või kokkupõrke oht samas suunas eessõitva või seisva sõidukiga.*

Funktsioon "Kokkupõrkehoiatus koos automaatse pidurdamise ja jalakäija ning jalgratturi tuvastamisega" sekkub olukordades, kus juhil oleks tulnud alustada pidurdamist varem, mistõttu ei suuda see süsteem juhti igas olukorras aidata.

Kokkupõrkehoiatuse funktsioon on mõeldud sekkuma võimalikult hilja nii, et selle sekkumine ilma äärmise vajaduseta juhtimist ei segaks.

Kokkupõrkehoiatuse funktsioon aitab kokkupõrget vältida või vähendada kokkupõrkekiirust.

Funktsioon "Kokkupõrkehoiatus koos automaatse pidurdamise ja jalakäija ning jalgratturi tuvastamisega" ei ole mitte mingil juhul käsitledav sellise abistava seadmena, mille toimele toetudes võiks juht oma sõidustiili lohakamaks muuta. Juhul kui juht jääb pidurdamistel liialt lootma kokkupõrkehoiatuse

süsteemi sekkumisele, lõppeb see varem või hiljem avariiga.

## Kaks erinevat versiooni

Sõltuvalt auto varustusastmest on olemas võib kokkupõrke tuvastamise funktsioonist kaks versioon.

### Versioon 1

Süsteem üksnes hoiatab<sup>16</sup> juhti eesolevatest takistustest, teavitades sellest helisignaali ja visuaalse märguande abil – automaatset pidurdamist ei toimu ja juhil tuleb endal pidurdada.

### Versioon 2

Juhti teavitatakse eesseisvatest takistustest helisignaali ja visualiseeritud märguande abil – auto pidurdab automaatselt juhul, kui juht õigeaegselt vajalikke sõiduvõtteid ei rakenda.



## TÄHTIS TEAVE

Funktsiooni "Kokkupõrkehoiatus koos automaatse pidurdamise ja jalakäija tuvastamisega" sisekomponentide hooldust tohib viia läbi ainult töökojas, soovitatavalt volitatud Volvo töökojas.

## Sellega seotud teave

- Kokkupõrke hoiatusüsteem\* - toimimine (lk. 221)
- Kokkupõrke hoiatusüsteem\* - Jalakäijate tuvastus (lk. 223)

- Kokkupõrke hoiatusüsteem\* - jalgratturite tuvastus (lk. 222)
- Kokkupõrke hoiatusüsteem\* - toimimine (lk. 224)
- Kokkupõrke hoiatusüsteem\* - piirangud (lk. 225)
- Kokkupõrke hoiatusüsteem\* - kaamerandurite piiratud toime (lk. 226)
- Kokkupõrke hoiatusüsteem\* - sümbolid ja teated (lk. 228)

<sup>16</sup> "Tase 1" jalgratturite eest ei hoiata.



## Kokkupõrke hoiatussüsteem\* - toimimine

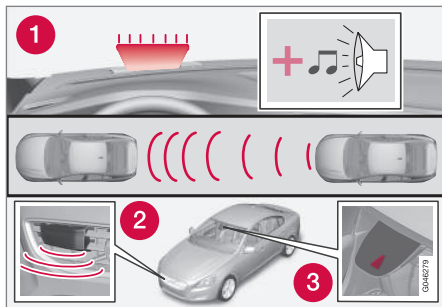

Talitluse ülevaade<sup>17</sup>.

- 1 Audiovisuaalne hoiatussignaal kokkupõrkeohu korral.
- 2 Radariandur<sup>18</sup>
- 3 Kaameraandur

Kokkupõrkehoiatus koos automaatse pidurdamisega rakendub kolmes etapis järgnevalt:

1. **Kokkupõrke hoiatus**
2. **Pidurdusabi**<sup>18</sup>
3. **Automaatne pidurdus**<sup>18</sup>

Kokkupõrke hoiatussüsteem ja City Safety™ (linnaliikluse ohutussüsteemi) (lk. 214) funktsioonid täiendavad teineteist.

<sup>17</sup> Pilt on illustratiivne; üksikasjad olenevad konkreetsest mudelist.

<sup>18</sup> Ainult versiooni 2 korral.

### 1 - Kokkupõrkehoiatus

Esmalt hoiatatakse juhti võimalikust kokkupõrke ohu tekkimisest.

Kokkupõrke hoiatussüsteem suudab tuvastada liikumatuid või auto ees samas suunas liikuvaid jalakäijaid, jalgrattureid või sõidukeid.

Jalakäijale otsasõidu ohu või teise sõidukiga kokkupõrke ohu korral teavitatakse juhti sellest vilkuva punase hoiatussignaali (1) ja helisignaali.

### 2 – Pidurdusabi<sup>18</sup>

Kokkupõrkeoju jätkuval suurenemisel pärast kokkupõrke ohust teavitavate signaalide edastamist rakendub pidurdusabi.

Sellega valmistatakse pidurisüsteem ette järele pidurdamiseks pidurite sujuval rakendamisel, mis võib kaasa tuua kerge nõksatuse.

Piduripedaali piisavalt kiirel vajutamisel rakendub täispidurduse funktsioon.

Kui süsteem leiab, et pidurdustugevus pole kokkupõrke vältimiseks piisav, võimendab pidurdusabi ka juhipoolset pidurdamist.

### 3 - Automaatne pidurdus<sup>18</sup>

Lõpuks rakendub automaatse pidurduse süsteem.

Kui juht ei ole ikka veel reageerinud ning kokkupõrge on väga lähedal, rakendub auto-

maatne pidurdusfunktsioon olenemata sellest, kas juht vajutab pidurit või mitte. Sellisel juhul rakenduvad pidurid suurima võimaliku pidurdusjõuga selleks, et vähendada kokkupõrkekiirust või piiratud pidurdusjõuga juhul, kui sellest piisab kokkupõrke ärahoidmiseks. Jalgratturite puhul võidakse hoiatus esitada ja äkkpidurdamine sooritada liiga hilja või samaaegselt.



## HOIATUS

Kokkupõrke hoiatussüsteem ei rakendu igasuguste sõiduolude, liikluse, ilmastiku või teeolude korral. Kokkupõrke hoiatussüsteem ei reageeri sõidukitele, mis sõidavad vastassuunas, ega loomadele.

Hoiatus aktiveeritakse ainult väga suure kokkupõrkeohu korral. Käesolevas jaotises "Funktsioon" ja jaotises "Piirangud" tutvustatakse piiranguid, millest juht peab olema teadlik enne automaatpiduri ja kokkupõrke hoiatussüsteemi kasutamist.

Jalakäijate ja jalgratturite eest hoiatamine ja pidurite rakendamine lülitub välja, kui auto kiirus ületab 80 km/h.

Jalakäijate ja jalgratturite eest hoiatamine ja pidurite rakendamine ei toimi pimedas ja tunnelis sõidu ajal, isegi juhul, kui tänavavalgus on sisse lülitatud.

Automaatpidurifunktsioon võib kokkupõrke ära hoida või kokkupõrkekiirust vähendada. Pidurite täieliku toime tagamiseks peab juht alati pidurit vajutama - isegi juhul, kui automaatpidur rakendub.

Ärge jääge kunagi kokkupõrkehoiatust ootama. Juht vastutab alati nõuetekohase pikivahe ja kiiruse kasutamise eest - isegi juhul, kui kokkupõrke hoiatus koos automaatpiduriga on kasutusel.

## Sellega seotud teave

- Kokkupõrke hoiatussüsteem\* (lk. 220)

## Kokkupõrke hoiatussüsteem\* - jalgratturite tuvastus

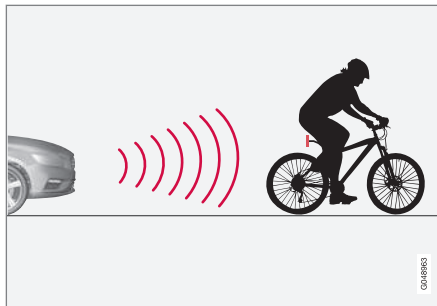

Funktsioon "näeb" jalgrattureid tagant, kes liiguvad teiega samas suunas.

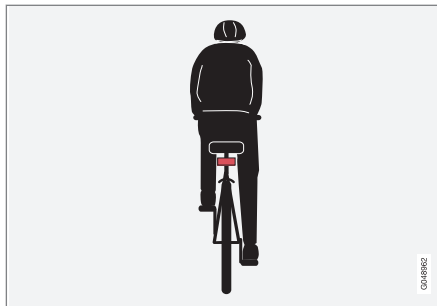

Optimaalsed näited, kuidas süsteem jalgrattureid tuvastab - selge kere- ja jalgrattakontuurid, otse tagant ja auto keskjoonel paiknevad.

Süsteemi optimaalseks toimimiseks on oluline, et süsteemi funktsioon, mis tuvastab jalgrattureid, saaks võimalikult ühest teavet keha ja jalgratta kuju kohta – see tähendab, et võimalik peab olema tuvastada jalgratas, pea, käed, õlad, jalad, üla- ja alakeha ning inimese tavaline liikumismuster.

Kui suurem osa jalgratturist pole funktsiooni kaamerale nähtav, ei suuda süsteem jalgratturit tuvastada.

- Et funktsioon suudaks jalgratturi tuvastada, peab tegemist olema täiskasvanuga, kes sõidab täiskasvanutele mõeldud jalgrattaga.
- Jalgratas peab olema varustatud hästi nähtava ja heaks kiidetud<sup>19</sup> tagumise punase helkuriga, mis on paikneb teepinnast vähemalt 70 cm kõrgusel.
- Funktsioon suudab tuvastada teiega samas suunas liikuvaid jalgrattureid tagant poolt, mitte nurga alt ega küljelt.
- Auto kujutletava vasaku või parema serva juures liikuvad jalgratturid tuvastatakse hiljem või üldse mitte.
- Funktsiooni võime jalgrattureid hämaras näha on piiratud, – nii nagu inimsilmal.
- Funktsiooni võime jalgrattureid tuvastada deaktiveeritakse pimedas või tunnelis

<sup>19</sup> Helkur peab vastama vastava riigi liiklusseadustes kehtestatud soovitudele ja nõuetele.

\* Lisavarustus/tarvik, rohkema info saamiseks vt Sissejuhatus.





sõidu ajaks, isegi juhul kui tänavavalgustus on sisse lülitatud.

- Jalgratturite optimaalseks tuvastamiseks tuleb City Safety™-funktsioon aktiveerida, vt City Safety™ (lk. 214).

### HOIATUS

Kokkupõrkehoiatus koos automaatpiduri ja jalgratturianduriga on autojuhti abistav funktsioon.

Funktsioon ei suuda tuvastada:

- kõiki jalgrattureid igas olukorras ning see ei näe näiteks ka osaliselt varjatud jalgrattureid.
- küljelt lähenevaid ja kehapiirjooni varjavate riietega jalgrattureid.
- jalgrattaid, millel pole tagumist punast helkurit.
- suure koormaga jalgrattaid.

Juht on alati vastutav sõiduki nõuetekohase juhtimise ja ohutu pikivahe hoidmise eest.

### Sellega seotud teave

- Kokkupõrke hoiatussüsteem\* (lk. 220)

### Kokkupõrke hoiatussüsteem\* - Jalakäijate tuvastus

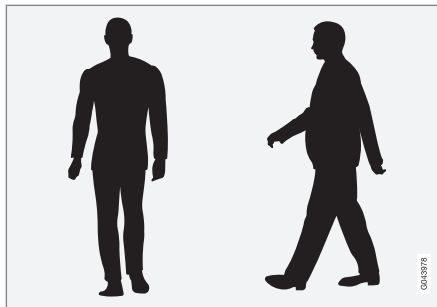

*Optimaalsed näited selle kohta, mida süsteem peab selge kehakujuga jalakäijateks.*

Süsteemi optimaalseks toimimiseks on oluline, et süsteemi funktsioon, mis tuvastab jalakäijad, saaks võimalikult ühest teavet kehakuju kohta – see tähendab, et võimalik peab olema tuvastada pea, käed, õlad, jalad, üla- ja alakeha ning inimese tavaline liikumismuster.

Kui suurem osa kehast pole funktsiooni kaamerale nähtav, ei suuda süsteem jalakäijat tuvastada.

- Selleks et süsteem suudaks jalakäija tuvastada, peab ta olema püsti ja vähemalt 80 cm pikkune.
- Kaamera võime inimesi hämaras näha on piiratud, – nii nagu inimsilmal.

- Kaamera anduri võime jalakäijaid tuvastada desaktiveeritakse pimedas või tunnelis sõidu ajaks, isegi juhul kui tänavavalgustus on sisse lülitatud.

### HOIATUS

Funktsioon "Kokkupõrkehoiatus koos automaatse pidurdamise ning jalgratturi ja jalakäija tuvastamisega" on autojuhti abistav funktsioon. Funktsioon ei tuvasta igas olukorras kõiki jalakäijaid ja ei märka näiteks:

- osaliselt varjatud jalakäijaid, isikuid rüüvastes, mis varjavad nende kehakontuure või lühemaid kui 80 cm pikkuseid jalakäijaid;
- suuri esemeid kandvaid jalakäijaid.

Juht on alati vastutav sõiduki nõuetekohase juhtimise ja ohutu pikivahe hoidmise eest.

### Sellega seotud teave

- Kokkupõrke hoiatussüsteem\* (lk. 220)



## Kokkupörke hoiatussüsteem\* - toimimine

### Hoiatussignaalid sees ja väljas

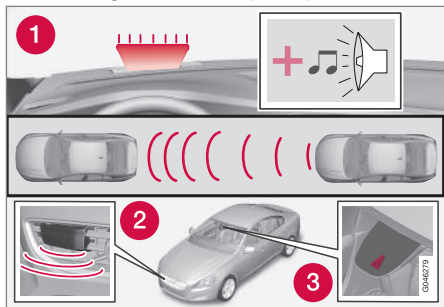

1. Heliline ja visuaalne hoiatus kokkupörkeohu korral.<sup>20</sup>

Võite valida, kas kokkupörke hoiatussüsteemi helisignaale ja visuaalsed hoiatussignaalid on sees või väljas.

Mootorit käivitades aktiveeritakse automaatselt säte, mis oli aktiivne enne mootori seiskamist.

### **i** TÄHELEPANU

Pidurdamistugi ja automaatpidurite funktsioonid on alati aktiveeritud – desaktiveerimine ei ole võimalik.

Kokkupörke hoiatussüsteemi seadistused tehakse keskkonsooli ekraanil ja menüüsüsteemis **MY CAR**, vt (lk. 107).

### Valgus- ja helisignaolid

Kui kokkupörke hoiatussüsteemi tuli ja heliline hoiatus aktiveeritakse, testitakse hoiatusduld (nr [1] eelmisel joonisel) iga kord, kui mootor käivitatakse, milleks süüdatakse korra hoiatusduld erinevad valguspunktid.

Pärast mootori käivitamist saab valgus- ja helisignaale välja lülitada.

- Otsige suvandit **Collision warning** valikus **Driver support system** menüüsüsteemis **MY CAR** (lk. 107) – seal tühistage funktsiooni märged.

### Helisignaali

Pärast mootori käivitamist saab hoiatushelid eraldi aktiveerida/deaktiveerida.

- Otsige suvandit **Warning sound** valikus **Collision warning** menüüsüsteemis **MY CAR** (lk. 107) – ja valige Sees või Väljas.

Seejärel antakse kokkupörke hoiatus ainult valgussignaali.

### Seadistatud hoiatuskaugus

Hoiatuskaugus reguleerib kauguse, mille juures visuaalne ja akustiline hoiatus käivitub.

- Otsige suvandit **Warning distance** valikus **Collision warning** menüüsüsteemis

**MY CAR** (lk. 107) – ja valige **Long**, **Normal** või **Short**.

Hoiatuskaugus määrab süsteemi tundlikkuse. Hoiatusdistsants **Long** tagab varasema hoiatuse. Katseta kõigepealt **Long** valikuga ja kui selline seadistus kutsus esile liiga palju hoiatusi, mis võib mõjuda teatud olukorras segavalt, siis vali hoiatusdistsants **Normal**.

Kasutada hoiatusdistsantsi **Short** ainult erandjuhtudel – näiteks sõitmisel vahelduva kiirusega.

### **i** TÄHELEPANU

Kohanduva kiirushoidiku kasutamisel kasutab kiirushoidik hoiatusduld ja hoiatusheli ka siis, kui kokkupörke hoiatussüsteem on välja lülitatud.

Kokkupörke hoiatussüsteem hoiatab juhti kokkupörkeohu korral, kuid funktsioon ei lühenda juhi reaktsiooniaega.

Kokkupörke hoiatussüsteemi täie tõhususe saavutamiseks sõitke alati 4–5 sekundile seadistatud ajaintervalliga Pikivahe hoiatusga (lk. 211).

<sup>20</sup> Skemaatiline joonis - auto mudel ja üksikasjad võivad erineda.

**i TÄHELEPANU**

Isegi kui pikivahe hoiatuse kauguseks on seatud **Long**, võib hoiatus teatud juhtudel hilineda, nt kui kiirused on väga erinevad või kui eessõitev auto järsult pidurdab.

**! HOIATUS**

Ükski automaatsüsteem ei suuda garanteerida 100 % täpset talitlust igas olukorras. Seega ärge testige kokkupõrkehoiatust automaatpiduriga inimeste või sõidukite suunas sõites - see võib põhjustada tõsist kahju ja vigastusi ja olla eluohtlik.

**Seadistuste kontrollimine**

Kehtivat seadistust saab juhtida keskkonsooli ekraanil ja menüüsüsteemis (lk. 107) **MY CAR**.

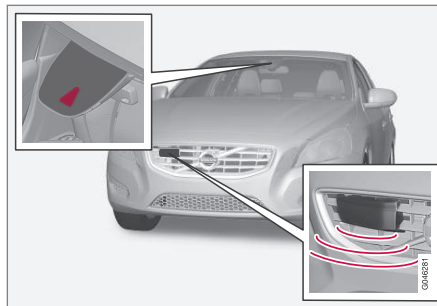
**Hooldus**

*Kaamera ja radarist andur<sup>21</sup>.*

Tagamaks andurite laitmatu funktsioneerimine, tuleb neid hoida puhasena porist, jääst ja lumest, samuti tuleb neid regulaarselt vee ja šampooniga pesta.

**i TÄHELEPANU**

Andureid kattev pori, jää ja lumi vähendab nende funktsiooni ja võib mootmist takistada.

**Sellega seatud teave**

- Kokkupõrke hoiatussüsteem\* (lk. 220)

**Kokkupõrke hoiatussüsteem\* - piirangud**

*Funktsioonil on teatud piirangud - näiteks ei ole see aktiivses olekus kuni kiiruseni ligikaudu 4 km/h.*

Kokkupõrke hoiatussüsteemi visuaalne hoiatussignaal (vt (1) joonisel (lk. 221)) võib tugevas päikesevalguses, peegelduste korral, päikeseprillide kasutamisel või mitte otse ette vaadates olla raskesti märgatav. Seetõttu tuleks hoiatusheli alati aktiveerida.

Libedal teepinnal pidurdusteeikond pikeneb, mis võib vähendada avarii vältimise suutlikkust. Sellistes olukordades tagavad parima võimaliku stabiilselt rakendatava pidurdusjõu süsteemid ABS ja ESC (lk. 182).

**i TÄHELEPANU**

Nähtava hoiatussignaal saab ajutiselt välja lülitada, näiteks kui temperatuur salongis tõuseb päikese käes väga kõrgele. Sel juhul kostab hoiatussignaal isegi juhul, kui signaal on menüüsüsteemi kaudu välja lülitatud.

- Süsteem ei hoiata alati, kui ees sõitev auto on väga väike või rooli ning pedaali aktiivselt kasutatakse (nt väga hoogsas sõidumaneeri korral).

<sup>21</sup> Pilt on illustratiivne; üksikasjad olenevad konkreetsest mudelist.



## HOIATUS

Hoiatamine ja pidurdamine võib hilineda või puududa, kui liiklusolukorra või välismõjude tõttu ei suuda radari või kaamera andur õigel ajal tuvastada sõiduki ees olevat jalakäijat, sõidukit või jalgratturit.

Andurite süsteemi tööulatus jalakäija või jalgratturi tuvastamisel on piiratud<sup>22</sup>: süsteem suudab juhti tõhusalt hoiatada ja sõiduki pidurdada sõidukiirusel kuni 50 km/h. Hoiatamine liikumatu või aeglaselt liikuva sõiduki eest ja pidurite rakendumine toimib sõidukiirusel kuni 70 km/h.

Liikumatute või aeglaselt liikuvate sõidukite hoiatuse saab välja lülitada, kui väljas on pime või nähtavus on halb.

Jalakäija või jalgratturi eest hoiatamise ja pidurdamise funktsioon lülitub välja, kui sõidukiirus ületab 80 km/h.

Kokkupõrke hoiatussüsteem kasutab Kohanduva püsikiirusehoidjaga (lk. 196) samu radarandureid. Lugege lisateavet radaranduri piirangutest (lk. 206).

Juhul kui hoiatused tunduvad liiga sagedased või häirivad, võib hoiatuskaugust vähendada (lk. 224). Selle tulemusena antakse hoiatusi hiljem ning seega väheneb hoiatuste koguarv.

Kokkupõrkehoiatus automaatse pidurdusfunktsiooniga on tagurpidikäigu sisselülitamisel ajutiselt väljalülitatud olekus.

Kokkupõrkehoiatus koos automaatpiduriga ei aktiveeru väikesel kiirusel, ehk alla 4 km/h. Siit tulenevalt ei sekku süsteem olukordades, kus eesmisele sõidukile lähenetakse väga aeglaselt, nt parkimisel.

Olukordades kus juht kasutab teadlikult ohutuid sõiduvõtteid, võib kokkupõrkehoiatus sekkuda tavapärasest hiljem. Nii välditakse asjatute sekkumiste võimalust süsteemi poolt.

Kui automaatne pidurdus vältis kokkupõrget seisva objektiga, jääb auto seisma kuni 1,5 sekundiks. Kui süsteem pidurdas autot eespool liikuva sõiduki tõttu, jätkab auto liikumist selle sõidukiga võrdse kiirusega.

Manuaalkäigukastiga auto mootor seiskub, kui automaatne pidurdus on auto peatanud, välja arvatud juhul, kui juht jõuab enne mootori seiskumist siduri alla vajutada.

### Sellega seotud teave

- Kokkupõrke hoiatussüsteem\* (lk. 220)

### Kokkupõrke hoiatussüsteem\* - kaameraandurite piiratud toime

*Kokkupõrkehoiatus koos automaatse pidurdamise ning jalgratturi ja jalakäija tuvastamise funktsiooniga (Collision Warning with Auto Brake and Cyclist and Pedestrian Detection) on seade, mis aitab juhti olukordades, kus eksisteerib jalakäijale, jalgratturile või sõidukile otsasõitmise oht või kokkupõrke oht samas suunas eessõitva või seisva sõidukiga.*

*Funktsioon kasutab autokaamera andureid, millel on teatud piirangud.*

Ühtlasi kasutavad auto kaameraandurit nagu ka kokkupõrkehoiatus koos automaatse pidurdamise süsteemiga järgmised funktsioonid:

- Automaatne kaug-/lähitulede ümberlülitamine (lk. 88)
- Liiklusmärkide teave (lk. 187)
- Driver Alert Control - DAC (lk. 230)
- Sõiduraja hoidmise abifunktsioon (lk. 233)

<sup>22</sup> Hoiatamine jalgratturi eest ja pidurite täielik rakendumine võib toimuda väga hilja või alles kokkupõrke ajal.

**i TÄHELEPANU**

Hoidke esiklaasi pind kaameraanduri ees jääst, lumest, udust ja mustusest vaba.

Ärge pistke ega kinnitage midagi tuuleklaasi külge kaameraanduri ette, sest see võib vähendada mõne kaamerast sõltuva süsteemi efektiivsust või peatada selle töö.

Kaameraanduritel on inimsilma võimetega sarnased piirid, st need "näevad" halvemini nt pimedas, tugevas lumesajus ja vihmas ning paksus udus. Sellistes tingimustes võivad kaamerast sõltuvate süsteemide funktsioonid tuntuvalt nõrgeneda või ajutiselt välja lülituda.

Tugev vastutulev valgus, sõiduteel tekkiv peegeldus, teepinnal olev lumi või jää, porine tee või ebaselge teemärgistus võivad kaameraanduri tundlikkust sõidutee jälgimisel ning jalakäijate ja teiste sõidukite tuvastamisel oluliselt vähendada.

Kaamera anduri vaateväli on piiratud, mistõttu ei osutu mõnedel juhtudel jalakäijate, jalgratturite või sõidukite tuvastamine võimalikuks või toimub nende tuvastamine tavapärasega võrreldes teatava viibega.

Väga kõrge temperatuuri korral lülitub kaamera oma töövõime säilitamiseks ca 15 minutiks pärast mootori käivitumist ajutiselt välja.

**Veotsing ja tegevus**

Kui ekraanile kuvatakse teade **Esiklaasiandur blokeeritud Vt juhendit**, on kaamera andur blokeeritud ja ei suuda tuvastada jalakäijaid, jalgrattureid, sõidukeid ning auto ette jäävat teemärgistust.

Samas tähendab see, et lisaks kokkupõrkehoiatusele koos automaatse pidurdusega (Collision Warning with Auto Brake) ei ole täies mahus funktsionaalsed ka automaatne tulede ümberlülitus (Automatic main/dipped beam dimming), liiklusmärgituvastus (Road Sign Information), Driver Alert Control ja sõidurea hoidmise funktsioon Lane Keeping Aid.

Järgmsies tabelis on toodud kuvatava teate võimalikud põhjused koos vastava tegevusega.

Põhjus	Tegevusjuhised
Kaamera ees olev tuuleklaasi pind on määrduanud või jää või lumega kaetud.	Puhasta kaamera ees olev tuuleklaasi pind mustusest, jääst ja lumest.
Paksu udu, tugeva vihma või lume tõttu võib kaamera ebakorrektselt funktsioneerida.	Tegevus puudub. Mõnikord ei tööta kaamera tugevas vihmas või lumesajus.

Põhjus	Tegevusjuhised
Kaamera ees olev tuuleklaasi pind on puhastatud, kuid teade ei kao.	Oota. Kaamerale võib kuluda nähtavuse mõõtmiseks mitu minutit.
Mustus on tuuleklaasi sisemise poole ja kaamera vahel.	Pöördu autoteenindusse esiklaasis oleva kaamerakatte puhastamiseks - soovitame volitatud Volvo teenindust.

**Sellega seotud teave**

- Kokkupõrke hoiatussüsteem\* (lk. 220)



## Kokkupõrke hoiatussüsteem\* - sümboolid ja teated

Kokkupõrkehoiatus koos automaatse pidurdamise ning jalgratturi ja jalakäija tuvastamise

*funktsiooniga (Collision Warning with Auto Brake and Cyclist and Pedestrian Detection) on seade, mis aitab juhti olukordades, kus eksisteerib jalakäijale, jalgratturile või sõidukile*

*otsasõitmise oht või kokkupõrke oht samas suunas eessõitva või seisva sõidukiga.*

Sümbool <sup>A</sup>	Teade	Spetsifikatsioon
	Collision warning system Väljalülitatud	Kokkupõrke hoiatussüsteem on välja lülitatud. Kuvatakse mootori käivitamisel. Teade kustub umbes 5 sekundi möödumisel või pärast ühekordset vajutust nupule <b>OK</b> .
	Kokkupõrkehoiatus Ei tööta	Kokkupõrke hoiatussüsteemi ei saa aktiveerida. Teade kuvatakse siis, kui juht üritab funktsiooni aktiveerida. Teade kustub umbes 5 sekundi möödumisel või pärast ühekordset vajutust nupule <b>OK</b> .
	Automaatpidur on rakendatud	Auto Brake has been active (Automaatne pidurdus on olnud aktiivne). Teade kaob pärast nupu <b>OK</b> vajutamist.
	Esiklaasiandur blokeeritud Vt juhendit	Kaameraandur on ajutiselt välja lülitatud. Kuvatakse juhul, kui tuuleklaasil on nt lumi, jää või mustus. <ul style="list-style-type: none"> <li>• Puhasta kaameraanduri ees olev tuuleklaasi pind.</li> </ul> Lugege kaameraanduri piirangutest (lk. 226).



Sümbol <sup>A</sup>	Teade	Spetsifikatsioon
	<b>Radar blokeeritud Vt juhendit</b>	<p>Kokkupõrkehoiatus koos automaatse pidurdusega on ajutiselt välja lülitatud.</p> <p>Radariandur on blokeeritud ja ei suuda avastada teisi sõidukeid nt tugeva vihma või radarianduri ette kogunenud lörtsi tõttu.</p> <p>Lugege radaranduri piirangutest (lk. 206).</p>
	<b>Kokkupõrkehoiatus Vajalik hooldus</b>	<p>Kokkupõrkehoiatus koos automaatse pidurdusega on täielikult või osaliselt välja lülitatud.</p> <ul style="list-style-type: none"> <li>Kui teade jääb püsima, pöördu teenindusse - soovitame volitatud Volvo teenindust.</li> </ul>

<sup>A</sup> Sümbolid on skemaatilised ning võivad sõltuda turust ja auto mudelist.

### Sellega seotud teave

- Kokkupõrke hoiatussüsteem\* (lk. 220)
- Kokkupõrke hoiatussüsteem\* - toimimine (lk. 221)
- Kokkupõrke hoiatussüsteem\* - Jalakäijate tuvastus (lk. 223)
- Kokkupõrke hoiatussüsteem\* - jalgratturite tuvastus (lk. 222)
- Kokkupõrke hoiatussüsteem\* - toimimine (lk. 224)
- Kokkupõrke hoiatussüsteem\* - piirangud (lk. 225)
- Kokkupõrke hoiatussüsteem\* - kaameraandurite piiratud toime (lk. 226)



## Juhi hoiatussüsteem\*

Driver Alert System ülesandeks on aidata juhte, kelle juhtimisoskus on ebäühtlane või kes tahtmatult väljub oma sõidurealt.

Driver Alert System koosneb kahest erinevast funktsioonist, mida saab sisse lülitada korraga või eraldi:

- Juhi hoiatussüsteem - DAC (lk. 231).
- Sõidurealt kaldumise hoiatus - LDW (lk. 233).

või

- Sõiduraja hoidmise abifunktsioon - LKA (lk. 237)

Sisselülitatud funktsioon läheb ooterežiimi ning seda ei aktiveerita automaatselt enne, kui kiirus ületab 65 km/h.

Funktsioon deaktiveeritakse uuesti, kui kiirus langeb alla 60 km/h.

Mõlemad funktsioonid kasutavad kaamerat, mis sõltub mõlemal pool teemärgistust omavast reast.



## HOIATUS

Juhi hoiatussüsteem ei toimi kõikides olukordades, vaid on mõeldud ainult täiendavaks abiks.

Juht vastutab alati sõiduohutuse eest.

## Sellega seotud teave

- Driver Alert Control - DAC\* (lk. 230)
- Sõidurealt kaldumise hoiatus (LDW)\* (lk. 233)
- Sõiduraja hoidmise abifunktsioon (LKA)\* (lk. 237)

## Driver Alert Control - DAC\*

Funktsioon DAC on mõeldud juhi tähelepanu äratamiseks ebakindlate juhtimisvõtete korral, nt olukorras, kus juhi tähelepanu hajub või kui juht hakkab unne vajuma.

DAC-i eesmärgiks on tuvastada aeglaselt halvenev sõiduvõime ning see on mõeldud kasutamiseks peamiselt suurtel teedel. Funktsioon ei ole mõeldud kasutamiseks linnaliikluses.

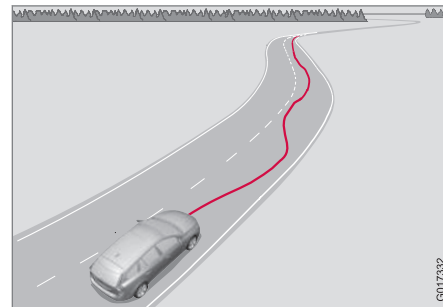

Kaamera tuvastab sõiduteel oleva teemärgistuse ja võrdleb teelõiku rooli liigutamisega. Juhi tähelepanu äratatakse juhul, kui sõiduk ei sõida teel ühtlaselt.

Mõnikord ei halvenda juhi väsimus tema sõiduvõimet. Sellisel juhul hoiatust ei anta. See tõttu on juhi väsimusmärkide korral alati oluline peatuda ja puhata, olenemata sellest, kas DAC annab hoiatuse või mitte.



**i TÄHELEPANU**

Seda funktsiooni ei tohi kasutada sõiduaja pikendamiseks. Kavandage alati regulaarsete intervallidega puhkusi, et saaksite hästi välja puhata.

**Piirang**

Mõnel juhul võib süsteem anda hoiatuse ka siis, kui juhi sõiduvõime ei ole halvenenud, nt:

- tugeva küljetuule korral
- rööpasse sõidetud teekatetel.

**i TÄHELEPANU**

Kaameraanduril on teatud piirangud, (lk. 226).

**Sellega seotud teave**

- Juhi hoiatussüsteem\* (lk. 230)
- Driver Alert Control (DAC)\* - toimimine (lk. 231)
- Driver Alert Control (DAC)\* - sümboolid ja teated (lk. 232)

**Driver Alert Control (DAC)\* - toimimine**

*Seadistused tehakse keskkonsooli ekraanilt ja selle menüüsüsteemis.*

**sees/väljas**

Funktsiooni Driver Alert saab lülitada ooterežiimi menüüsüsteemis **MY CAR** (lk. 107).

- Ruut märgitud - funktsioon aktiveeritud.
- Marge ruudust kustutatud - funktsioon deaktiveeritud.

**Funktsioon**

Driver Alert aktiveeritakse, kui kiirus ületab 65 km/h ning jääb aktiivseks, kuni kiirus on suurem kui 60 km/h.



Kui sõidukit juhitakse korrapäratult, antakse juhile märku helisignaaliga, millele lisandub tekstisõnum

**Hoiatussüsteem On aeg puhata**

ja samal ajal süttib näidikuplokis vastav sümbool. Hoiatust korratakse mõne aja pärast, kui sõiduvõime ei parane.

Hoiatussümboli võib välja lülitada:

- Vajutage vasakpoolse roolikangi **OK**-nuppu.

**! HOIATUS**

Seda häiret tuleb võtta väga tõsiselt, sest unine juht ei kontrolli sageli enda seisundit.

Häire korral või unisuse tekkides peata auto ohutus kohas niipea kui võimalik ja puhka.

Uuringud on näidanud, et väsinuna auto juhtimine on niisama ohtlik kui alkoholi mõju all.

**Sellega seotud teave**

- Juhi hoiatussüsteem\* (lk. 230)
- Driver Alert Control - DAC\* (lk. 230)



## Driver Alert Control (DAC)\* - sümbolid ja teated

DAC (lk. 230) kuvab näidikuploki või keskkonsooli ekraanile erinevaid olukordi tähistavaid sümboleid ja tekstiteateid.

Allpool on toodud mõned näited:

Sümbol <sup>A</sup>	Teade	Spetsifikatsioon
	Hoiatussüsteem On aeg puhata	Autoga on sõidetud ebaühtlaselt – juhi hoiatamiseks kostab helisignaal ja ilmub teade.
	Esiklaasiandur blokeeritud Vt juhendit	Kaameraandur on ajutiselt välja lülitatud. Kuvatakse juhul, kui tuuleklaasil on nt lumi, jää või mustus. <ul style="list-style-type: none"> <li>• Puhasta kaameraanduri ees olev tuuleklaasi pind.</li> <li>• Lugege kaameraanduri piirangutest (lk. 226).</li> </ul>
	Hoiatussüsteem Vajalik hooldus	Süsteem on vabastatud. <ul style="list-style-type: none"> <li>• Kui teade jääb püsima, pöördu teenindusse - soovitame volitatud Volvo teenindust.</li> </ul>

<sup>A</sup> Sümbolid on skemaatilised ning võivad sõltuda turust ja auto mudelist.

## Sellega seotud teave

- Juhi hoiatussüsteem\* (lk. 230)
- Driver Alert Control - DAC\* (lk. 230)
- Driver Alert Control (DAC)\* - toimimine (lk. 231)

\* Lisavarustus/tarvik, rohkema info saamiseks vt Sissejuhatus.



### Sõidurealt kaldumise hoiatus (LDW)\*

Sõidurealt kaldumise hoiatus on üks süsteemi Driver Alert System funktsioone – mõnikord viidatakse sellele ka nimega LDW (Lane Departure Warning).

Funktsioon on ette nähtud kasutamiseks kiirteedel ja muudel suurematel maanteedel, et vähendada teatud olukordades sõidurealt kaldumise riski.

### Sõidurealt kaldumise hoiatus LDW või LKA

Volvo on sõidurea hoidmise abilahendustena välja töötanud kaks eri süsteemi:

- LDW – **Lane Departure Warning**, mis ainult hoiatab juhti.
- LKA – **Lane Keeping Aid** (Lane Keeping Aid), mis peale juhi hoiatamise ka juhib aktiivselt autot.

Mudelile Volvo V60 saab lisada mõlemad süsteemid – see, kumma süsteemiga auto varustatakse, sõltub riigist ja mootoriversioonist.

Kui te ei ole kindel, kas autol on LDW- või LKA-funktsioon:

- avage menüüsüsteem **MY CAR** ja leidke **Driver support system – Lane Departure Warning** näitab, kas autol on LDW, **Lane Keeping Aid** näitab, kas autol on LKA.

### LDW tööpõhimõte

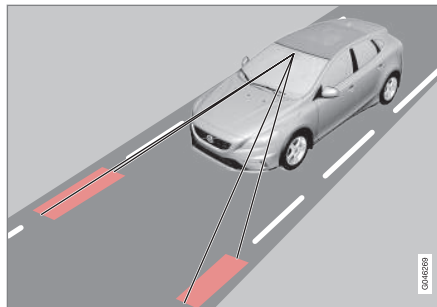

(Joonis on näitlik – see ei kujuta kindlat mudelit).

LDW juurde kuulub kaamera, mis avastab sõiduteele/sõidureale kantud küljjooned.

Juhul kui sõiduk ületab parem- või vasakpoolse küljjoone ilma põhjuseta, kõlab juhile hoiatuseks helisignaali.

### TÄHELEPANU

Juhti hoiatatakse ainult ühekordselt iga kord, kui rattad joont ületavad. Seega kõlab akustiline hoiatus, kui auto rataste vahel asub mõni joon.



### HOIATUS

LDW on vaid juhile abiks ega rakendu iga-suguste sõiduolude, liikluse, ilmastiku või teeolude korral.

Juht vastutab alati sõiduohutuse tagamise ning kohaldatavate õigusnormide ja liikluseeskirjade järgimise eest.

### Sellega seotud teave

- Juhi hoiatussüsteem\* (lk. 230)
- Sõidurealt kaldumise hoiatus (LDW) – piirangud (lk. 235)
- Sõidurealt kaldumise hoiatus LDW – funktsioon (lk. 234)
- Sõidurealt kaldumise hoiatus (LDW) – kasutamine (lk. 234)
- Sõidurealt kaldumise hoiatus (LDW) – tähised ja teated (lk. 236)



## Sõidurealt kaldumise hoiatus LDW – funktsioon

Funktsioonile Sõidurealt kaldumise hoiatus saab määrata teatud seaded.

### Sees/väljas

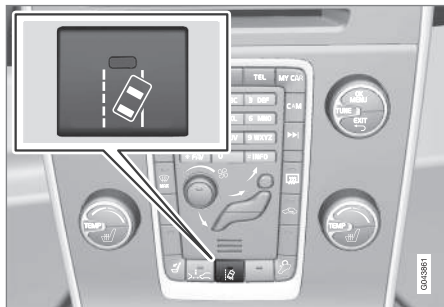

LDW aktiveeritakse või deaktiveeritakse keskkonsoolil oleva lüli abil. Nupus olev indikaator tuli süttib funktsiooni sisselülitamisel.

Funktsiooni täiendab näidikuplokis eri olukordades intuiitivne graafika.

### Personaalsed seadistused

Seaded saab määrata keskkonsooli ekraanil menüüs **MY CAR**. Menüüsüsteemi kirjeldust vt MY CAR (lk. 107).

Vali suvandite alt:

- **On at startup** – Mootori käivitamisel lülitub funktsioon iga kord ooterežiimi. Vas-

tasel korral saadakse sama väärtus kui mootori väljalülitamisel.

- **Increased sensitivity** – Tundlikkus suureneb, alarm vallandub varasemas faasis ja rakendub vähem piiranguid.

### Sellega seotud teave

- Sõidurealt kaldumise hoiatus (LDW)\* (lk. 233)
- Sõidurealt kaldumise hoiatus (LDW) – piirangud (lk. 235)
- Sõidurealt kaldumise hoiatus (LDW) – kasutamine (lk. 234)
- Sõidurealt kaldumise hoiatus (LDW) – tähised ja teated (lk. 236)

## Sõidurealt kaldumise hoiatus (LDW) – kasutamine

LDW funktsiooni täiendab näidikuplokis eri olukordades intuiitivne graafika. Allpool on toodud mõned näited:



LDW-funktsioonide küljjooned (joonisel näidatud punasega).

- LDW-sümbolil on VALGED küljjooned - funktsioon on aktiivne ja tuvastab"näeb" üht või mõlemat küljjoont.
- LDW-sümbolil on HALLID küljjooned - funktsioon on aktiivne, kuid ei tuvasta ei vasak- ega parempoolset küljjoont.

või

- LDW-sümbolil on HALLID küljjooned - funktsioon on ooterežiimis, sest kiirus on alla 65 km/h.
- LDW-sümbolil pole küljjooni - funktsioon on deaktiveeritud.

**Sellega seotud teave**

- Sõidurealt kaldumise hoiatus (LDW)\* (lk. 233)
- Sõidurealt kaldumise hoiatus (LDW) – piirangud (lk. 235)
- Sõidurealt kaldumise hoiatus LDW – funktsioon (lk. 234)
- Sõidurealt kaldumise hoiatus (LDW) – tähised ja teated (lk. 236)

**Sõidurealt kaldumise hoiatus (LDW) – piirangud**

*Sõiduraja hoidmise abifunktsiooni kaamera anduri vaateväli on piiratud, nagu seda on ka inimese silma vaateväli.*

Lisateabe saamiseks loe kaamera anduri piirangutest (lk. 226).

** TÄHELEPANU**

Mõnel juhul LDW hoiatust ei anna, näiteks:

- Suunatud on sisse lülitatud
- Juhi jalg on piduripedaalil<sup>23</sup>
- gaasipedaali kiirel vajutamisel<sup>23</sup>
- rooliga kiirete liigutuste tegemisel<sup>23</sup>
- Kui keeramine on nii järsk, et auto rullub.

**Sellega seotud teave**

- Sõidurealt kaldumise hoiatus (LDW)\* (lk. 233)
- Sõidurealt kaldumise hoiatus LDW – funktsioon (lk. 234)
- Sõidurealt kaldumise hoiatus (LDW) – kasutamine (lk. 234)
- Sõidurealt kaldumise hoiatus (LDW) – tähised ja teated (lk. 236)

<sup>23</sup> Kui "Increased sensitivity" on valitud, antakse siiski hoiatus, vt Sõidurealt kaldumise hoiatus LDW – funktsioon (lk. 234).



## Sõidurealt kaldumise hoiatus (LDW) – tähised ja teated

Kui LDW-funktsioon puudub, võidakse näidikuplokis kuvada sümbolit koos selgitava tea-

tega - vajaduse korral järgige antavat soovitusi.

Teatete näited:

Sümbol <sup>A</sup>	Teade	Spetsifikatsioon
	Lane departure warning Sisselülitatud/ Lane departure warning Väljalülitatud	Funktsioon on sisse/välja lülitatud. Kuvatakse sisse/välja lülitamisel. Tekst kaob ligikaudu 5 sekundi pärast.
	Esiklaasiandur blokeeritud Vt juhendit	Kaameraandur on ajutiselt välja lülitatud. Kuvatakse juhul, kui tuuleklaasil on nt lumi, jää või mustus. <ul style="list-style-type: none"> <li>Puhasta kaameraanduri ees olev tuuleklaasi pind.</li> </ul> Lugege kaameraanduri piirangutest (lk. 226).
	Hoiatussüsteem Vajalik hooldus	Süsteem on vabastatud. <ul style="list-style-type: none"> <li>Kui teade jääb püsima, pöördu teenindusse - soovitage volitatud Volvo teenindust.</li> </ul>

A Sümbolid on skemaatilised ning võivad sõltuda turust ja auto mudelist.

## Sellega seotud teave

- Sõidurealt kaldumise hoiatus (LDW)\* (lk. 233)

\* Lisavarustus/tarvik, rohkema info saamiseks vt Sissejuhatus.



## Sõiduraja hoidmise abifunktsioon (LKA)\*

Sõiduraja hoidmise abifunktsioon on üks süsteemi Driver Alert System funktsioone – mõnikord viidatakse sellele ka nimega LKA (Lane Keeping Aid).

Funktsioon on ette nähtud kasutamiseks kiirteedel ja muudel suurematel maanteedel, et vähendada teatud olukordades sõidurealt kaldumise riski.

## Sõidurealt kaldumise hoiatus LDW või LKA

Volvo on sõidurea hoidmise abilahendustena välja töötanud kaks eri süsteemi:

- LDW – **Lane Departure Warning**, mis ainult hoiatab juhti.
- LKA – **Lane Keeping Aid** (Lane Keeping Aid), mis peale juhi hoiatamise ka juhhib aktiivselt autot.

Mudelile Volvo V60 saab lisada mõlemad süsteemid – see, kumma süsteemiga auto varustatakse, sõltub riigist ja mootoriversioonist.

Kui te ei ole kindel, kas autol on LDW- või LKA-funktsioon:

- avage menüüsüsteem **MY CAR** ja leidke **Driver support system – Lane Departure Warning** näitab, kas autol on LDW, **Lane Keeping Aid** näitab, kas autol on LKA.

## LKA tööpõhimõte

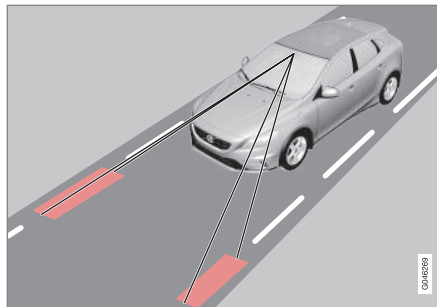

(Joonis on näitlik – see ei kujuta kindlat mudelit).

Kaamera tuvastab maantee/sõiduraja värvitud ääristusjooned. Kui auto hakata ületama ääristusjoont, keerab sõiduraja hoidmise abifunktsioon pisut rooli ja juhhib auto sõidurajale tagasi.

Kui auto jõuab ääristusjooneni või ületab seda, hoiatab sõiduraja hoidmise abifunktsioon juhti pulseeriva vibratsiooniga roolis.

## HOIATUS

LKA on vaid juhile abiks ega rakendu iga-suguste sõiduolude, liikluse, ilmastiku või teeolude korral.

Juht vastutab alati sõiduohutuse tagamise ning kohaldatavate õigusnormide ja liikluseeskirjade järgimise eest.

## Sellega seotud teave

- Juhi hoiatussüsteem\* (lk. 230)
- Sõiduraja hoidmise abifunktsioon (LKA) – piirangud (lk. 240)
- Sõiduraja hoidmise abifunktsioon (LKA) – funktsioon (lk. 238)
- Sõidurealt kaldumise hoiatus (LDW) – kasutamine (lk. 234)
- Sõiduraja hoidmise abifunktsioon (LKA) – kasutamine (lk. 239)
- Sõidurea hoidmise abifunktsioon (LKA) – tähised ja teated (lk. 241)



## Sõiduraja hoidmise abifunktsioon (LKA) – funktsioon

Funktsioonile Sõidurealt kaldumise hoiatus saab määrata teatud seaded.

### Sees/väljas

Sõiduraja hoidmise abifunktsioon on aktiivne, kui auto kiirus on 65-200 km/h maanteel, kus on selgelt nähtavad sõiduraja ääristusjooned. Funktsiooni töö peatub ajutiselt kitsastel maanteedel, kus sõiduradade ääristusjoonte vaheline ala on alla 2,6 m lai.

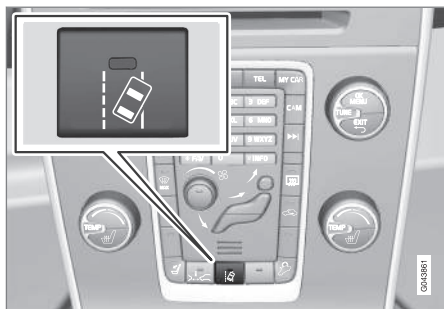

Funktsiooni sisse- ja väljalülitamiseks vajutage keskkonsoolil olevat nuppu. Funktsioon on sisse lülitatud, kui nupus põleb tuli.

Teatud seadmekombinatsioonide puhul ei jää keskkonsoolile sisse-/väljalülitusnupu jaoks enam vaba ruumi – sel juhul toimub funktsiooni juhtimine menüüsüsteemi MY CAR kaudu.

siooni juhtimine menüüsüsteemi **MY CAR** kaudu. Täpsema teabe saamiseks menüüsüsteemi kohta vt. MY CAR (lk. 107).

Järgmised valikud saab teha ka menüüs **MY CAR**:

- Hoiatus rooli vibratsioonina: – **On** või **Off**.
- Aktiivne juhtimine: – **On** või **Off**.
- Hoiatus rooli vibratsioonina ja aktiivne juhtimine: – **On** või **Off**.

### Aktiivne juhtimine

Sõiduraja hoidmise abifunktsioon aitab hoida auto sõiduraja ääristusjoonte vahel.

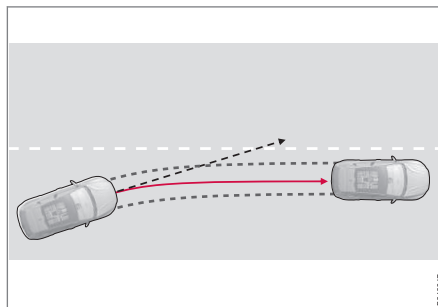

LKA sekkub ja juhib auto ääristusjoonest eemale.

Kui sõiduk läheneb sõiduraja vasak- või parempoolsele ääristusjoonele ning suunatuli ei ole sisse lülitatud, juhitakse auto tagasi sõidurajale.

### Hoiatus rooli vibratsioonina

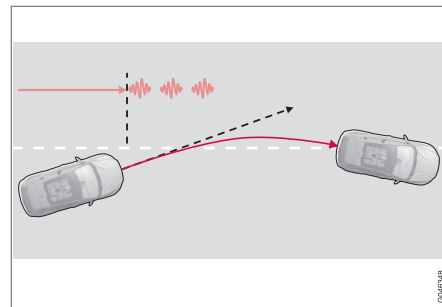

LKA juhib autot ja hoiatab pulseeriva roolivibratsiooniga<sup>24</sup>.

Kui auto ületab ääristusjoone, hoiatab sõiduraja hoidmise abifunktsioon juhti pulseeriva vibratsiooniga roolis. See toimub ka siis, kui autot juhitakse kergelt rooli keerates sõidurajale tagasi.

<sup>24</sup> Joonisel on näidatud pulseeriv vibratsioon (3), kui ääristusjoont on ületatud.





## Dünaamilised kurvid

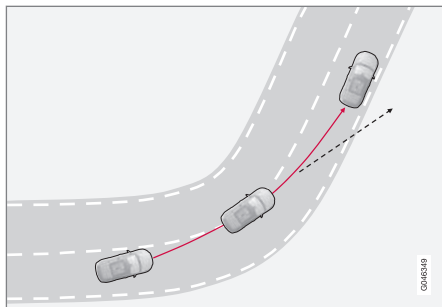

LKA ei sekku teravates sisekurvides.

Mõnedel juhtudel lubab sõiduraja hoidmise abifunktsioon autol ääristusjooni ületada, ilma et aktiivne juhtimine ja rooli pulseeriv vibratsioon sisse lülituks. Üks selliseid juhtumeid on kõrvalraja kasutamine dünaamilise kurvilise sõidu jaoks, kui nähtavus on väga hea.

## Sellega seotud teave

- Sõiduraja hoidmise abifunktsioon (LKA)\* (lk. 237)

## Sõiduraja hoidmise abifunktsioon (LKA) – kasutamine

Sõiduraja hoidmise abifunktsioonile on lisatud teatud olukordade jaoks selgitav graafika. Allpool on toodud mõned näited:

### **i** TÄHELEPANU

LKA lülitub ajutiselt välja, kuni suunatuli on sisse lülitatud.



LKA "näeb" ja järgib sõiduraja jooni.

Kui sõiduraja hoidmise abifunktsioon on aktiivne ja tuvastab/näeb sõiduraja ääristusjooni, siis kuvatakse need LKA-tähisel VALGENA.

- HALL äärejoon – sõiduraja hoidmise abifunktsioon ei näe auto sellel küljel joont.



LKA sekkub parempoolsel küljel.

Sõiduraja hoidmise abifunktsioon sekkub ja juhib auto äärejoonest eemale – mida tähistatakse järgmisel viisil:

- PUNANE joon, mis näitab vastavat poolt.

## Sellega seotud teave

- Sõiduraja hoidmise abifunktsioon (LKA)\* (lk. 237)



## Sõiduraja hoidmise abifunktsioon (LKA) – piirangud

Sõiduraja hoidmise abifunktsiooni kaamera anduri vaateväli on piiratud, nagu seda on ka inimese silma vaateväli.

Lisateabe saamiseks vaadake kaameraanduri piiranguid (lk. 226) ja vt Kokkupõrke hoiatus-süsteem\* - toimimine (lk. 224).

### TÄHELEPANU

Teatavates nõudlikes olukordades võib LKA-l olla raskusi juhi õigel abistamisel - sel juhul on soovitatav LKA välja lülitada.

Sellised olukorrad võivad olla näiteks:

- teetööd;
- talvised teetingimused;
- halb teepind;
- väga sportlik sõidustiil;
- halb ilm halva nähtavusega.

## Käed roolil

Et sõiduraja hoidmise abifunktsioon oleks aktiivne, peab juht hoidma käed roolil. LKA kontrollib seda pidevalt. Kui selgub, et käed ei ole roolil, kuvatakse teade, milles palutakse juhil aktiivselt autot juhtida.

Kui juht ei järgi soovitusi alustada rooliga juhtimist, läheb sõiduraja hoidmise abifunktsioon ooterežiimi ja jääb sellesse režiimi, kuni juht hakkab uuesti autot juhtima.

## Sellega seotud teave



- Sõiduraja hoidmise abifunktsioon (LKA)\* (lk. 237)



## Sõidurea hoidmise abifunktsioon (LKA) – tähised ja teated

Kui LKA-funktsioon puudub, võidakse näidikuplokis kuvada tähis koos selgitava teatega – vajadusel järgige antavat soovitusi.

Teatete näited:

Sümbol <sup>A</sup>	Teade	Spetsifikatsioon
	Esiklaasiandur blokeeritud Vt juhendit	<p>Kaameraandur on ajutiselt välja lülitatud.</p> <p>Kuvatakse juhul, kui tuuleklaasil on nt lumi, jää või mustus.</p> <ul style="list-style-type: none"> <li>Puhasta kaameraanduri ees olev tuuleklaasi pind.</li> </ul> <p>Lugege kaameraanduri piirangutest, vt Kokkupõrke hoiatussüsteem* - kaameraandurite piiratud toime (lk. 226) ja Kokkupõrke hoiatussüsteem* - toimimine (lk. 224).</p>
	Lane keeping aid Vajalik hooldus	<p>Süsteem on vabastatud.</p> <ul style="list-style-type: none"> <li>Kui teade jääb püsima, pöördu teenindusse - soovitame volitatud Volvo teenindust.</li> </ul>
	Lane keeping aid Katkestus	<p>LKA on ooterežiimis. LKA-tähise jooned näitavad, kui funktsioon on jälle aktiivne.</p>

<sup>A</sup> Tabeli tähised on näitlikud. Näidikuplokis kuvatavad tähised võivad pisut erineda.

### Sellega seotud teave

- Sõiduraja hoidmise abifunktsioon (LKA)\* (lk. 237)



## Parkimisabi\*

Parkimisabi kasutatakse parkimise abivahendina. Helisignaal ja keskkonsooli ekraanil kuvatavad sümbolid näitavad kaugust avastatud takistusest.

Parkimisabi helitugevust saab helisignaali kõlamise ajal reguleerida keskkonsoolil oleva nupuga **VOL**. Helitugevust saab reguleerida ka heliseadete menüüs, mille avamiseks vajutage nuppu **SOUND**, või auto menüüsüsteemis (lk. 107) **MY CAR**<sup>25</sup>.

Parkimisabi on saadaval kahe variandina:

- Ainult taga
- Ees ja taga.

### **i** TÄHELEPANU

Kui haakekonks on auto elektrisüsteemis konfigureeritud, võetakse haakekonksu parkimisruumi mõõtmisel arvesse.

### **!** HOIATUS

- Parkimisabi süsteem ei vabasta juhti vastutusest parkimise ajal.
- Anduritel on pimealased, kus olevaid takistusi ei tuvastata.
- Ole ettevaatlik auto lähedal olevate inimeste ja loomade suhtes.

## Sellega seotud teave

- Parkimisabi süsteem Park assist syst\* - andurite puhastamine (lk. 245)
- Parkimisabi süsteem Park assist syst\* - toimimine (lk. 242)
- Parkimisabi\* - eesmine (lk. 244)
- Parkimisabi seade Park assist syst\* - veateade (lk. 245)
- Parkimisabi\* - tagumine (lk. 243)
- Parkimisabi kaamera\* (lk. 246)

## Parkimisabi süsteem Park assist syst\* - toimimine

Mootori käivitamisel aktiveeritakse parkimisabi süsteem automaatselt – lüliti toitetuli süttib. Kui parkimisabi on välja lülitatud, ei põle lülitis märgutuli.



Parkimisabi toitenupp ja CTA\*.

Kui autole on lisatud CTA (lk. 257), vilgub BLIS-märgutuli (lk. 254) ühe korra, seejärel saab parkimisabi nupu abil aktiveerida.

<sup>25</sup> Oleneb meelelahutussüsteemist.

\* Lisavarustus/tarvik, rohkema info saamiseks vt Sissejuhatus.

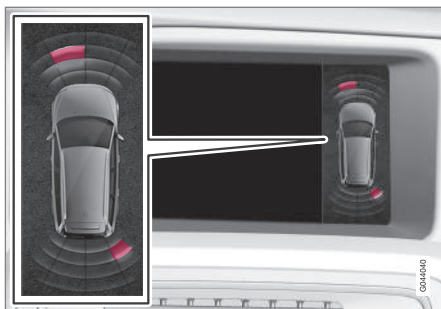

Ekraan – näitab takistust ees vasakul ja taga paremal.

Keskkonsoolil olev ekraan kuvab ülevaate auto ja avastatud takistuse vahelisest suhtest.

Tähistatud sektorid näitavad, milline neljast andurist avastas takistuse. Mida lähemalt auto sümbolile on valitud sektor seda lähemal on auto takistusele.

Hoiatava heli sagedus suureneb, kui ees- või tagapool oleva takistuse ja auto vahemaa väheneb. Muu audiosüsteemist pärit heli lülitub automaatselt välja.

Kui kaugus on kuni 30 cm, muutub helisignaali pidevaks ja auto lähim aktiivne anduriväli tähtub. Juhul kui avastatud takistus on nii ees kui taga pideva signaali alas, kõlab signaal eesmistest ja tagumistest kõlaritest vaheldumisi.

## ! TÄHTIS TEAVE

Mõned objektid, nt ketid, peened läikivad postid või madalad tõkked võivad jääda "signaali varju" alasse ja andurid ei pruugi neid ajutiselt avastada – sel juhul võib piiksumine pidevale toonile ülemineku asemel ootamatult katkeda.

Andurid ei suuda tuvastada kõrgeid objekte nagu nt etteulatuvad laadimisplatvormid.

- Sellistes situatsioonides olge eriti tähelepanelik ja manööverdage autoga või muutke selle asendit eriti aeglaselt või katkestage pooleliolev parkimisanõover, sest oht sõidukeid või muid objekte vigasta on suur, kuna andurid pole ajutiselt võimelised optimaalselt toimima.

## Sellega seotud teave

- Parkimisabi\* (lk. 242)
- Parkimisabi süsteem Park assist syst\* - andurite puhastamine (lk. 245)
- Parkimisabi\* - eesmine (lk. 244)
- Parkimisabi seade Park assist syst\* - veateade (lk. 245)
- Parkimisabi\* - tagumine (lk. 243)
- Parkimisabi kaamera\* (lk. 246)

## Parkimisabi\* - tagumine

Parkimisabi kasutatakse parkimise abivahendina. Helisignaali ja keskkonsoolil ekraanil kuvatavad sümbolid näitavad kaugust avastatud takistusest.

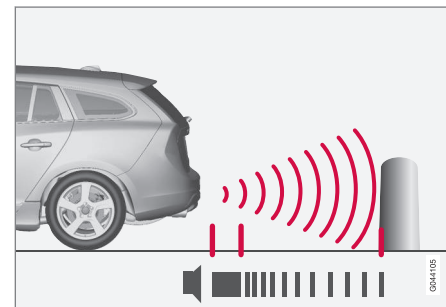

Auto taga on kaetud ala umbes 1,5 meetrit. Taga olevate takistuste tähistamiseks mõeldud signaal tuleb ühest tagumisest kõlarist.

Tagumine parkimisabi aktiveeritakse tagurduskäigu sisselülitamisel.

Tagurdamisel näiteks haakekonksuga ühendatud haagisega lülitub tagumine parkimisabi automaatselt välja - muidu reageeriks andurid haagisele.



## TÄHELEPANU

Kui tagurdamisel on haakekonksu külge kinnitatud haagis või rattakäru – ilma Volvo originaaljuhtmestikuta – siis võib vajalikuks osutuda parkimisabi käsitsi välja lülitamine, et andurid neile ei reageeriks.

### Sellega seotud teave

- Parkimisabi\* (lk. 242)
- Parkimisabi süsteem Park assist syst\* - andurite puhastamine (lk. 245)
- Parkimisabi süsteem Park assist syst\* - toimimine (lk. 242)
- Parkimisabi\* - eesmine (lk. 244)
- Parkimisabi seade Park assist syst\* - veateade (lk. 245)
- Parkimisabi kaamera\* (lk. 246)

### Parkimisabi\* - eesmine

*Parkimisabi kasutatakse parkimise abivahendina. Helisignaali ja keskkonsooli ekraanil kuvatavad sümbolid näitavad kaugust avastatud takistusest.*

*Parkimisabi süsteem aktiveerub automaatselt mootori käivitumisel - the lüliti sisse-/väljalülitatud oleku märgutuli põleb. Kui parkimisabi on välja lülitatud, ei põle lülitis märgutuli.*

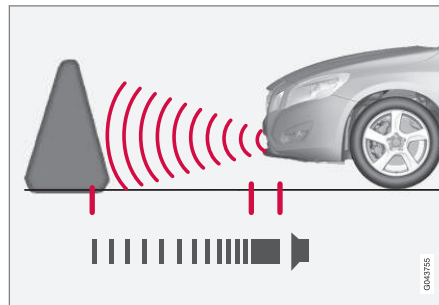

Auto ees on kaetud ala umbes 0,8 meetrit. Ees olevate takistuste tähistamiseks mõeldud signaal tuleb ühest esimesest kõlarist.

Eespoolne parkimisabi on funktsionaalne sõidukiirusel kuni umbes 10 km/h. Märgutuli juhtnupus põleb, millega tähistatakse süsteemi sisselülitatud olekut. Üle 10 km/h kiirustel aktiveeritakse süsteem uuesti.

## TÄHELEPANU

Esimene parkimisabi lülitub välja, kui seisupidur rakendatakse või automaatkäigukastiga sõiduautil valitakse käigukangi asend **P**.

## TÄHTIS TEAVE

Lisatulede paigaldamisel: Pidage meeles, et need ei tohi andreid varjata - lisatulesid võidakse siis takistuseks pidada.

### Sellega seotud teave

- Parkimisabi\* (lk. 242)
- Parkimisabi süsteem Park assist syst\* - andurite puhastamine (lk. 245)
- Parkimisabi süsteem Park assist syst\* - toimimine (lk. 242)
- Parkimisabi seade Park assist syst\* - veateade (lk. 245)
- Parkimisabi\* - tagumine (lk. 243)
- Parkimisabi kaamera\* (lk. 246)



## Parkimisabi seade Park assist syst\* - veateade

Parkimisabi kasutatakse parkimise abivahendina. Helisignaali ja keskkonsooli ekraanil kuvatavad sümbolid näitavad kaugust avastatud takistusest.

 Kui see infosümbol põleb näidiku-plokis pidevalt ja kuvatakse tekstiteadet **Parkimisabi süsteem**

**Vajalik hooldus**, on parkimisabi välja lülitatud.

## TÄHTIS TEAVE

Teatud tingimustel võib parkimisabi süsteem anda valesid hoiatussignaale, mida põhjustavad välised heliallikad, mis tekitavad sarnaseid ultrahelisagedusi, millega süsteem töötab.

Sellised allikad võivad näiteks olla helisignaaliid, märjad rehvid asfaldil, pneumopidurid ja mootorrataste müra vms.

## Sellega seotud teave

- Parkimisabi\* (lk. 242)
- Parkimisabi süsteem Park assist syst\* - andurite puhastamine (lk. 245)
- Parkimisabi süsteem Park assist syst\* - toimimine (lk. 242)
- Parkimisabi\* - eesmine (lk. 244)
- Parkimisabi\* - tagumine (lk. 243)
- Parkimisabi kaamera\* (lk. 246)

## Parkimisabi süsteem Park assist syst\* - andurite puhastamine

Parkimisabi kasutatakse parkimise abivahendina. Helisignaali ja keskkonsooli ekraanil kuvatavad sümbolid näitavad kaugust avastatud takistusest.

Andureid tuleb korraliku töötamise tagamiseks regulaarselt puhastada. Puhasta neid vee ja autošampooniga.

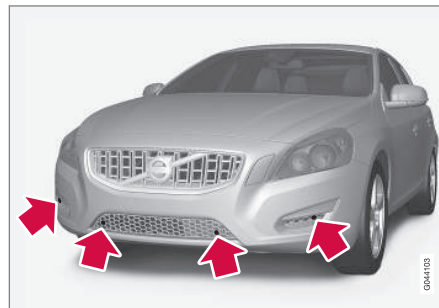

Auto esiosas olevate andurite paigutus.

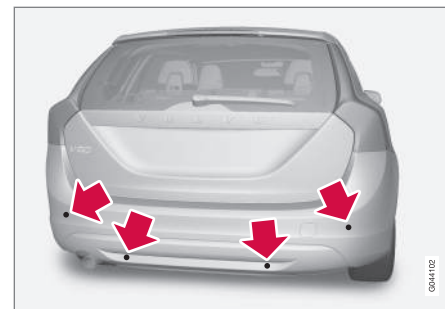

Auto tagaosas olevate andurite paigutus.

## TÄHELEPANU

Andureid kattev mustus, jää ja lumi võivad põhjustada valesid hoiatussignaale.

## Sellega seotud teave

- Parkimisabi\* (lk. 242)
- Parkimisabi süsteem Park assist syst\* - toimimine (lk. 242)
- Parkimisabi\* - eesmine (lk. 244)
- Parkimisabi seade Park assist syst\* - veateade (lk. 245)
- Parkimisabi\* - tagumine (lk. 243)
- Parkimisabi kaamera\* (lk. 246)



## Parkimisabi kaamera\*

Parkimiskaamera on abisüsteem, mis aktiveeritakse tagurdamiskäigu valimisel.

Kaamera kujutis kuvatakse keskkonsooli ekraanile.

### TÄHELEPANU

Kui haakekonks on auto elektrisüsteemis konfigureeritud, võetakse haakekonksu parkimisruumi mõõtmisel arvesse.

### HOIATUS

- Parkimiskaamera on abivahend. See ei vabasta juhti tagurdamisel vastutusest.
- Kaamerale on pimenurki, kus takistusi ei tuvastata.
- Arvesta auto läheduses olevate inimeste ja loomadega.

## Talitus ja kasutamine



Kaamera asukoht avamiskäepideme kõrval.

Kaamera näitab, mis on auto taga ning kas miski läheneb autole küljelt.

Kaamera näitab auto taga olevat laia ala ning osa kaitserauast ja haakekonksust.

Ekraanil olevad objektid võidakse kuvada veidi kaldus, kuid see on normaalne.

### TÄHELEPANU

Ekraanil nähtavad objektid võivad olla tegelikult lähemal.

Kui ekraanil on mõni muu kuva, asendub see automaatselt kaamerapildiga ning ekraanile ilmub kaamera kujutis.

Tagurdamiskäigu sisselülitamisel kuvatakse kaks katkematut joont, mis kujutavad auto tagumiste rataste trajektoori rooli hetkel vali-

tud asendis, mis lihtsustab paralleelparkimist, tagurdamist kitsastes oludes ja haagise järgihaakimist. Auto ligikaudsed välismõõtmed on kujutatud kahe punktiirjoone abil. Parkimise abijooned saab välja lülitada - vt jaotist Sätted (lk. 248).

Kui auto on varustatud ka parkimisabi andurid (lk. 242)\*, kuvatakse nende teave graafilisel värviliste aladena, et näitlikustada kaugust tuvastatud takistuseni, vt jaotist "Tagurdamisanduritega autod".

Kaamera on sisselülitatud veel umbes 5 sekundit pärast tagurpidikäigu väljalülitamist, samuti kuni auto sõidukiiruse kasvuni üle 10 km/h edasikäigul või 35 km/h tagurpidikäigul.

## Valgustingimused

Kaamerapilti reguleeritakse automaatselt vastavalt valgustingimustele. Seetõttu võib pildi eredus ja kvaliteet veidi erineda. Vähenenud valgus võib pildikvaliteeti veidi halvendada.

### TÄHELEPANU

Süsteemi optimaalse toimimise tagamiseks hoidke kaamera lääts puhtana porist, lumest ja jääst. See on eriti tähtis halva nähtavuse korral.





## Abijooned

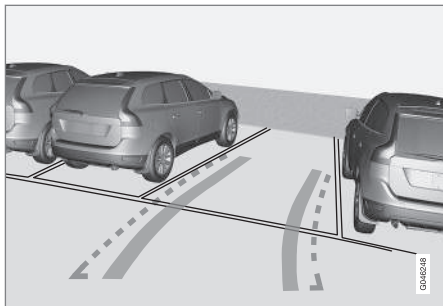

Näited selle kohta, kuidas abijooni on võimalik kuvada.

Jooned ekraanil projitseeritakse nii, nagu need reaalselt sõiduki taga maapinnale joonistuksid ja need sõltuvad otseselt rooliratta pööramisest, näidates nõnda juhile ette auto trajektoori pööramisel.

## **i** TÄHELEPANU

- Kui te tagurdate haagisega, mis ei ole autoga elektriliselt ühendatud, näitavad ekraanil olevad jooned **auto**, mitte haagise trajektoori.
- Jooni ei ole ekraanil, kui haagis on auto elektrisüsteemiga ühendatud.
- Kui kasutatakse Volvo originaalhaagisekaablit, lülitatakse parkimiskaamera haagisega sõites automaatselt välja.

## **!** TÄHTIS TEAVE

Arvestage, et ekraanil kuvatakse ainult auto tagune ala - pööra tagurdamise ajal manööverdämisel tähelepanu auto külgedele ja esiosale.

## Piirjooned

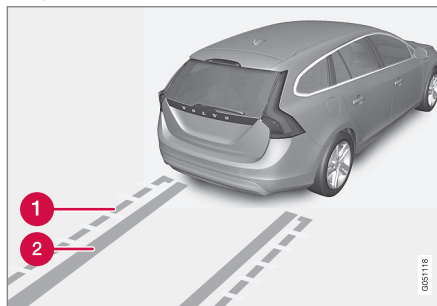

Erinevad jooned süsteemis.

- 1 Piirjoon, vaba tagurdamisala
- 2 Rattajäljed

Punktiirjoon (1) tähistab ala kuni umbes 1,5 m kaugusel kaitserauast. See tähistab ühtlasi autost välja ulatuvate osade, näiteks peeglite ja nurkade, piirjoont pöörämise ajal.

Laiad rattajäljed (2) küljjoonte vahel näitavad rataste liikumisteed ja ulatuvad umbes 3,2 m kaugusele auto kaitserauast, kui ees ei ole takistusi.

## Tagurdusanduritega autod\*

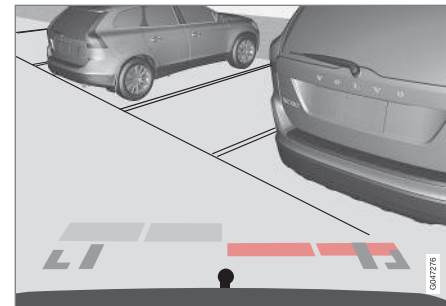

Värvilised piirkonnad (x 4 – üks anduri kohta) näitavad vahemaad.

Kui auto on varustatud ka parkimisabisüsteem (lk. 242), kuvatakse iga takistuse tuvastanud anduri väli värvilisena.

Takistuse lähenedes muutub piirkonna värvus helekollasest kollaseks ja seejärel oranžist punaseks.

Värv	Kaugus (meetrites)
Helekollane	0,7–1,5
Kollane	0,5–0,7
Oranž	0,3–0,5
Punane	0–0,3



## Sellega seotud teave

- Parkimisabi kaamera Park assist camera - seadistused (lk. 248)
- Parkimisabi kaamera Park assist camera - piiratud toime (lk. 249)
- Parkimisabi\* (lk. 242)
- Aktiivne parkimisabi (PAP)\* (lk. 249)

## Parkimisabi kaamera Park assist camera - seadistused

### Väljalülitatud kaamera aktiveerimine

Kui kaamera on tagurdamiskäigu valimisel välja lülitatud, aktiveeritakse see järgmisel.

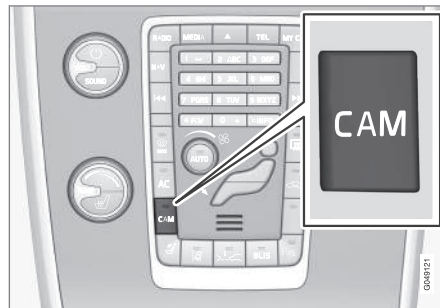

- Vajutage nuppu **CAM** - ekraanile kuvatakse kaamera pilt.

### Sätete muutmine

Vaikeseade kohaselt aktiveeritakse kaamera tagurduskäigu sisselülitamisel.

Parkimiskaamera sätteid saab muuta, kui ekraanile kuvatakse kaamera vaade.

1. Kaamerapildi kuvamisel vajutage nuppu **OK/MENU** - ekraanile ilmub erinevate suvanditega menüü.
2. Soovitud valiku valimiseks keerake **TUNE**.

3. Suvandi esiletõstmiseks vajutage korraks nuppu **OK/MENU**, väljumiseks vajutage nuppu **EXIT**.

### Haakekonks

Kaamerat saab kasutada ka näiteks haagise ühendamisel. Parkimise abijooned haakekonksu "trajektoori" jaoks haagise suunas näidatakse ekraanil - täpselt nagu "autojäljedki".

Saate valida "autojälgede" või haakekonksu trajektoori kuvamise vahel - mõlemat pilti ei saa korraga näidata.

1. Vajuta kaamera vaate kuvamise ajal nuppu **OK/MENU**.
2. Suvandi **Tow bar trajectory guide line** valimiseks keerake nuppu **TUNE**.
3. Suvandi esiletõstmiseks vajutage korraks nuppu **OK/MENU**, väljumiseks vajutage nuppu **EXIT**.

### Suumimine

Täppismanöövrите tegemisel saab kaamera-pilti suumida.

- Vajutage nuppu **CAM** või keerake nuppu **TUNE** - korduv vajutamine/keeramine lülitab tagasi tavavaatele.

Kui saadaval on rohkem suvandeid, vajutage/keerake nuppu seni, kuni kuvatakse soovitud kaamerapilt.



### Automaatne suum

Parkimisabi (lk. 242) funktsiooni ja haakekonksuga autodel on kaamera menüüs saadaval ka suvand **Automatic zoom**. Kui see suvand on valitud, suumib kaamera pildi objektile/haagisele lähenedes automaatselt haakekonksule.

Menüüsuvandi aktiveerimiseks vt jaotist "Seadete muutmine".

### Sellega seotud teave

- Parkimisabi kaamera\* (lk. 246)
- Parkimisabi\* (lk. 242)
- Aktiivne parkimisabi (PAP)\* (lk. 249)

### Parkimisabi kaamera Park assist camera - piiratud toime

#### TÄHELEPANU

Rattahoidik või muu auto tagaosale paigaldatud tarvik võib takistada kaamera vaadet.

### Pea meeles

Arvesta, et isegi kui tundub, et ainult väike osa kujutisest on takistatud, võib see moodustada suhteliselt suure osa vaateväljast. Seetõttu võivad autole väga lähedal olevad takistused jääda märkamata.

- Hoida kaameraobjektiiv mustuse-, jää- ja lumevaba.
- Puhasta kaameraobjektiivi regulaarselt leige vee ja autošampooniga - ära kraabi objektiivi.

### Sellega seotud teave

- Parkimisabi kaamera\* (lk. 246)
- Parkimisabi kaamera Park assist camera - seadistused (lk. 248)
- Parkimisabi\* (lk. 242)

### Aktiivne parkimisabi (PAP)\*

Aktiivne parkimisabi (PAP – Park Assist Pilot) abistab juhti auto parkimisel, kontrollides kõigepealt, kas parkimisruum on piisavalt suur ning seejärel, keerates rooliratast, juhib auto parkimiskohale.

Näidikupaneelil kasutatakse sümboleid, graafikat ja teksti, kui tuleb näidata erinevate toimingute vajalikkust.

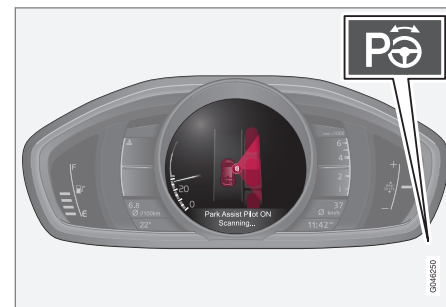

Sisse-/väljalülitusnupp paikneb keskkonsoolil.

#### TÄHELEPANU

Kui haakekonks on auto elektrisüsteemis konfigureeritud, võetakse haakekonksu parkimisruumi mõõtmisel arvesse.



## **! HOIATUS**

PAP ei toimi kõikides olukordades, vaid on mõeldud ainult täiendavaks abiks.

Juht vastutab alati ohutu sõidu eest ja peab panema tähele ümbritsevat olukorda ja teisi parkimise ajal lähenevaid või mööduvaid liiklejaid.

## **Sellega seotud teave**

- Aktiivne parkimisabi (PAP)\* – sümbolid ja teated (lk. 254)
- Aktiivne parkimisabi Park Assist Pilot (PAP)\* - toimimine (lk. 251)
- Aktiivne parkimisabi Park Assist Pilot (PAP)\* - funktsioonid (lk. 250)
- Aktiivne parkimisabi Park Assist Pilot (PAP)\* - piiratud toime (lk. 252)
- Parkimisabi\* (lk. 242)
- Parkimisabi kaamera\* (lk. 246)

## **Aktiivne parkimisabi Park Assist Pilot (PAP)\* - funktsioonid**

### **i TÄHELEPANU**

PAP-funktsioon mõõdab parkimisruumi ja keerab rooli – juhi ülesanne on jälgida näidikupaneelil kuvatavaid juhiseid ja lülitada sisse õige käik (edasi/tagasi), jälgida kiirust, pidurdada ja seisata masin.

PAP-i saab aktiveerida siis, kui mootor on käivitatud ja järgmised tingimused on täidetud.

- PAP-funktsiooni rakendumisel ei tohi ABS<sup>26</sup> või ESC<sup>27</sup> funktsioon sekkuda – need võivad rakenduda näiteks nõlvadel ja libedal pinnasel. Täpsemat teavet leiate jaotistest Jalgpidor ja Stabiilsussüsteem ESC (lk. 182).
- Autole ei või olla haagist järele haagitud.
- Sõidukiirus peab jääma alla 50 km/h.

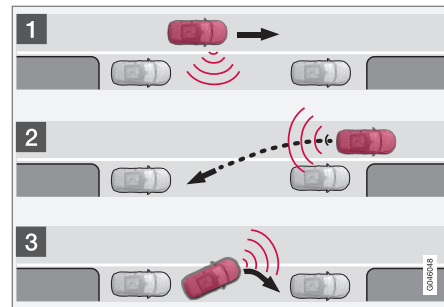

*PAP toime põhimõte.*

PAP funktsioon pargib auto järgmiste etappidena.

1. Funktsioon otsib ja mõõdab parkimis-kohta. Mõõtmise ajal ei tohi liikumiskiirus ületada 30 km/h.
2. Auto juhitakse tagurdamisel parkimis-kohta.
3. Auto paigutatakse parkimiskohta edasi sõites ja tagurdades.

## **Sellega seotud teave**

- Aktiivne parkimisabi (PAP)\* (lk. 249)
- Parkimisabi\* (lk. 242)
- Parkimisabi kaamera\* (lk. 246)

<sup>26</sup> (Anti-lock Braking System) - pidurite lukustumisvastane süsteem.

<sup>27</sup> (Electronic Stability Control) - stabiilsussüsteem.



## Aktiivne parkimisabi Park Assist Pilot (PAP)\* - toimimine

### **i** TÄHELEPANU

Pidage meeles, et teatavates rooliratta asendites võivad kombineeritud mõõteriistaploki juhised olla varjatud, kui pöörate rooli parkimismanöövrite tegemisel.

### 1 – otsing ja mõõtude kontrollimine

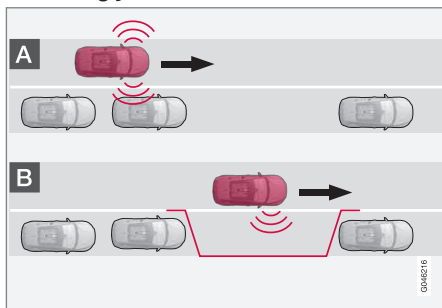

PAP funktsioon otsib parkimiskohta ja kontrollib, kas see on mahutavuselt piisavalt suur. Toimige järgnevalt:



1. PAP-i aktiveerimiseks vajutage seda nuppu ja ärge sõitke kiiremini kui 30 km/h.

2. Jälgige näidikupaneeli ning olge valmis autot peatama, kui graafilised ja tekstiteated seda nõuavad.
3. Peatage auto, kui seda nõuavad joonis- ja tekstiteade.

### **i** TÄHELEPANU

PAP otsib lähedusest parkimiskohta, kuvab juhised ja suunab auto parkimiskohale kaassõitja tänavapoolle. Kuid vajaduse korral võib auto parkida ka juhipoolele tänavapoolle.

- Lülitage sisse juhipoolne suunatuli - sel juhul pargitakse auto sellele tänavapoolle.

### 2 - Sissetagurdamine

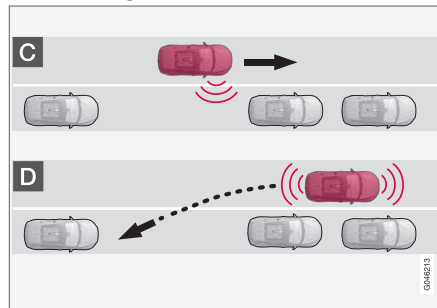

Tagurdamise faasis juhib PAP auto parkimiskohale. Edasi tehke järgmist.

1. Kontrollige, kas ala auto taga on vaba, seejärel lülitage sisse tagurpidikäik.
2. Tagurdage aeglaselt ja ettevaatlikult, ilma rooliratast puudutamata ning mitte suurema kiirusega kui umbes 7 km/h.
3. Jälgige näidikupaneeli ning olge valmis autot peatama, kui graafilised ja tekstiteated seda nõuavad.

### **i** TÄHELEPANU

- Kui PAP-funktsioon on aktiveeritud, hoidke käed roolist eemal.
- Veenduge, et rool saab vabalt liikuda ega ole takistatud.
- Optimaalsete tulemuste saavutamiseks - oodake, kuni rool on end pööranud, enne kui alustate edasi/tagasi sõitmist.

### 3 - Väljajoondamine

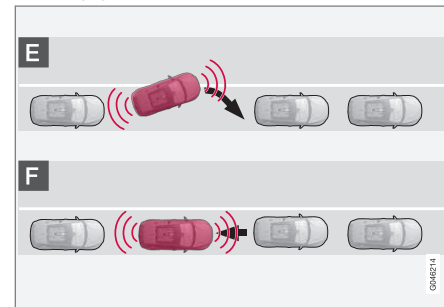



## 07 Juhi abi



Kui auto on parkimiskohale tagurdatud, tuleb see välja joondada ja seisata.

1. Lülitage sisse esimene käik või lükake käigukang asendisse **D**, oodake kuni rooliratas keeratakse välja ja seejärel sõitke aeglaselt edasi.
2. Peatage auto, kui seda nõuavad joonis- ja tekstiteade.
3. Lülitage sisse tagurpidikäik ja tagurdage aeglaselt kuni joonis- ja tekstiteade käsevad teil peatuda.

Parkimise lõpetamisel lülitatakse funktsioon automaatselt välja, millest teavitatakse ka vastavasisuliste joonis- ja tekstiteadete abil. Juhil võib osutada vajalikuks asendit parandada. Ainult juht saab kindlaks määrata, kas auto on õigesti pargitud.



### TÄHTIS TEAVE

Kui aktiivne parkimisabi kasutab andureid, on hoiatusvahemaa lühem võrreldes sellega, kui andureid kasutab parkimisabi.

### Sellega seotud teave

- Aktiivne parkimisabi (PAP)\* – sümbolid ja teated (lk. 254)
- Aktiivne parkimisabi Park Assist Pilot (PAP)\* - funktsioonid (lk. 250)
- Aktiivne parkimisabi Park Assist Pilot (PAP)\* - piiratud toime (lk. 252)
- Parkimisabi\* (lk. 242)

### Aktiivne parkimisabi Park Assist Pilot (PAP)\* - piiratud toime

PAP tööfaas peatatakse:



- sõiduki liiga suure liikumiskiiruse korral – üle 7 km/h
- kui juht puudutab rooliratast
- ABS<sup>28</sup> või ESC<sup>29</sup> funktsiooni sekkumisel – näiteks juhul kui ratas kaotab libedal teel haardumise teepinnaga.

Tekstiteade näitab, millises faasis PAP tööjärjestus peatati.

### TÄHELEPANU

Andureid kattev pori, jää ja lumi vähendab nende funktsiooni ja võib mõõtmist takistada.

### TÄHTIS TEAVE

Teatavatel juhtudel ei suuda PAP parkimiskohti leida - selle üks põhjus võib olla, et andureid häirivad välised heliallikad, mille ultrahelisagedus on sama, mida kasutab ka süsteem.

Sellised allikad võivad näiteks olla helisignaalid, märjad rehvid asfaldil, pneumopidurid ja mootorrataste müra vms.

### Pea meeles

Juht peab võtma arvesse, et parkimisabi on vaid abisüsteem - mitte eksimatu ja täisautomaatne funktsioon. Seega peab juht olema

valmis sekkuma. Parkimise ajal peab silmas pidama ka muid asjaolusid, näiteks:

- Parkimisabi PAP lähtub pargitud sõidukite asukohast – juhul kui teised sõidukid ei ole pargitud korrektselt, on oht kahjustada auto rehve ja velgi vastu äärekive.
- PAP on ette nähtud parkimiseks sirgetel tänavatel, mitte järskudes kurvides. Seetõttu osutub vajalikuks veenduda selles, et sõiduk paikneks parkimisruumi mõõtmise hetkel parkimisabi süsteemi poolt parkimiskohaga paralleelselt.
- Kitsastel tänavatel ei ole alati võimalik parkimiskohti leida, sest ei ole piisavalt manööverdamisruumi. Sellises parkimiskorras on süsteemile abiks, kui sõita võimalikult selle tee äärde, millele soovite parkida.
- Võtke arvesse, et auto esiosa võib parkimise ajal vastutulevatele sõidukitele ette keerata.
- Andurite avastamisalast kõrgemal asuvaid objekte ei võeta parkimismanöövri arvutamisel arvesse. See võib põhjustada PAP-i liiga varajast keeramist parkimiskohale – seetõttu vältige selliseid parkimiskohti.
- Juht peab määrama kindlaks, kas PAP-i valitud koht sobib parkimiseks.

- Kasutage heakskiidetud rehve<sup>30</sup> õige rehvirõhuga, sest see mõjutab PAP-i võimet autot parkida.
- Tugevas lume- või vihasajus võib süsteem parkimiskohta valesti mõõta.
- Ärge kasutage PAP-i, kui on paigaldatud lumeketid või varuratas.
- Ärge kasutage PAP-i, kui masina koor- mast ulatub esemeid välja.

### TÄHTIS TEAVE

Mõne teise, lubatud veljemõõdu või rehvi profiili kasutamisel võib osutada vajalikuks PAP-süsteemi parameetrite ümberprogrammeerimine. Pöörduge esinduse poole – soovitatavalt pöörduda Volvo esindus- teenindusse.

<sup>28</sup> (Anti-lock Braking System) - pidurite lukustumisvastane süsteem.

<sup>29</sup> (Electronic Stability Control) - elektrooniline stabiilsusabisüsteem.

<sup>30</sup> „Ettenähtud rehvid“ tähendavad samatüübilisi ja samadega mõõtudega rehve, mis on autole tehase poolt originaalis paigaldatud.



## Hooldus

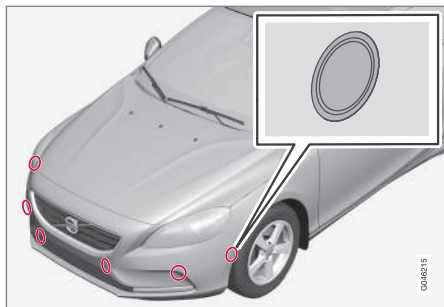

PAP andurid paiknevad kaitseraudades<sup>31</sup> - 6 ees-  
mised ja 4 tagumised.

PAP funktsiooni veatuks toimimiseks osutub vajalikuks süsteemi andurite regulaarne pesemine vee ja autošampooniga – süsteem kasutab parkimisabiga samu andureid; vt. Parkimisabi süsteem Park assist syst\* - andurite puhastamine (lk. 245).

### Sellega seotud teave

- Parkimisabi\* (lk. 242)
- Parkimisabi kaamera\* (lk. 246)
- Aktiivne parkimisabi (PAP)\* (lk. 249)

## Aktiivne parkimisabi (PAP)\* – sümboolid ja teated

Näidikupaneelil kasutatakse sümboleid, graafikat ja teksti, kui tuleb näidata erinevate toimingute vajalikkust.

Näidikuplokil võidakse kuvada sümboolite ja teksti erineva tähendusega kombinatsioonid – vahel tehtava toimingu selgitusega.

Kui teade märgib, et PAP ei tööta, võtke ühendust Volvo volitatud teenindusega.

### Sellega seotud teave

- Aktiivne parkimisabi Park Assist Pilot (PAP)\* - toimimine (lk. 251)
- Aktiivne parkimisabi Park Assist Pilot (PAP)\* - funktsioonid (lk. 250)
- Aktiivne parkimisabi Park Assist Pilot (PAP)\* - piiratud toime (lk. 252)
- Parkimisabi\* (lk. 242)
- Parkimisabi kaamera\* (lk. 246)
- Aktiivne parkimisabi (PAP)\* (lk. 249)

## BLIS pimenurga hoiatussüsteem\*

BLIS (Blind Spot Information System) funktsioon aitab juhil jälgida pimedas nurgas toimuvat sõitmisel tihedas liikluses mitme sõidureaga teedel.

BLIS on juhtimisabi süsteem, mis hoiatab juhti järgnevates olukordades:

- sõidukid auto pimealal
- kiiresti lähenevad autod autole kõige lähemal vasakul ja paremal sõidurajal.

BLIS-funktsioon CTA (lk. 257) (Cross Traffic Alert) aitab juhti järgmiste hoiatustega:

- ristuv liiklus auto tagurdamisel.



## HOIATUS

BLIS on üksnes täiendav abivahend ega ole kõikides olukordades funktsionaalne.

BLIS ei asenda ohutut sõidustiili ja taha-vaate- ega küljepeeglite kasutamist.

BLIS ei asenda kunagi juhi vastutustunnet ja tähelepanelikkust – juht vastutab alati ise sõiduridade vahetamise eest ohutul viisil.

<sup>31</sup> TÄHELEPANU: Pilt on illustratiivne. On võimalik, et detailid erinevad, olenevalt konkreetse auto mudelist.





## Ülevaade

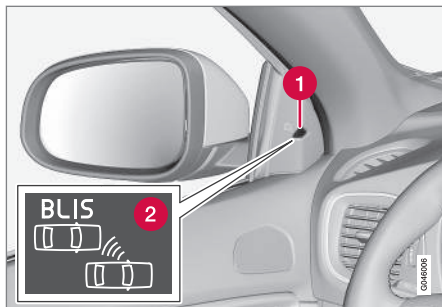

BLIS-tule asukoht<sup>32</sup>.

- 1 Indikaatorituli
- 2 BLIS-sümbol

## TÄHELEPANU

Lamp süttib auto sellel küljel, kus süsteem avastas sõiduki. Kui autost möödutakse korraga mõlemalt poolt, süttivad mõlemad lambid.

## Hooldus

BLIS funktsioonide andurid paiknevad taga-  
tiiva/kaitseraua sees sõiduki mõlemas nurgas.



Hoidke seda pinda puhtana, samuti vasakul küljel.

- Optimaalse funktsionaalsuse tagamiseks tuleb hoida andurite esine ala puhas.

## Sellega seotud teave

- BLIS\* - toimimine (lk. 255)
- BLIS - sümbolid ja teated (lk. 259)
- CTA\* (lk. 257)

## BLIS\* - toimimine

BLIS (Blind Spot Information System) funktsioon aitab juhil jälgida pimedas nurgas toimuvat sõitmisel tihedas liikluses mitme sõidureaga teedel.

## BLIS-i aktiveerimine/desaktiveerimine

BLIS lülitub tööle mootori käivitamisel. Selle kinnituseks vilguvad ustepaneelides paiknevad märgutuled ühe korra.



Aktiveerimis-/deaktiveerimisnupp.

BLIS-funktsiooni võib aktiveerida/desaktiveerida nupu **BLIS** vajutamisega keskkonsoolil.

Teatud seadmekombinatsioonide puhul ei jää keskkonsoolile nupu jaoks enam vaba ruumi – sel juhul toimub funktsiooni juhtimine menüü-süsteemi MY CAR (lk. 107) kaudu.

<sup>32</sup> Pilt on illustratiivne; üksikasjad olenevad konkreetsest modelist.



## 07 Juhi abi



BLIS-i deaktiveerimisel/aktiveerimisel kustub/süttib nupus märgutuli ja näidikuploki kinnitatakse seda muudatust tekstiteatega. Aktiveerimisel vilguvad märgutuled uksepaneelides.

Teate kustutamiseks:

- Vajutage vasakpoolse roolikangi **OK**-nuppu.

või

- oodake ligikaudu 5 sekundit - teade kustub.

### Kui BLIS töötab

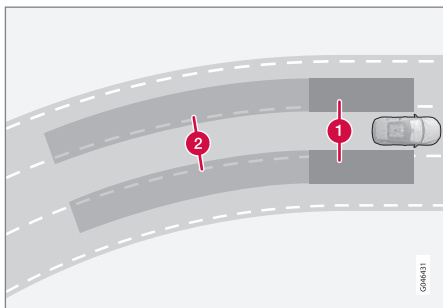

BLIS-i tööpõhimõte: 1. Pimeala. 2. Kiiresti läheneva sõiduki ala.

BLIS-funktsioon toimib kiirustel üle ligikaudu 10 km/h.

Süsteem reageerib, kui:

- teised sõidukid sõidavad juhi sõidukist mööda
- teine sõiduk läheneb kiiresti juhi sõidukile.

Kui BLIS avastab sõiduki 1. alal või kiiresti läheneva sõiduki 2. alal, jääb BLIS-märgutuli uksepaneelil põlema. Kui juht lülitab hoiatusega samal küljel sisse suunatule, hakkab põlev BLIS-tuli intensiivsema valgusega vilkuma.



### HOIATUS

BLIS ei toimi järskudes kurvides.

BLIS ei toimi auto tagurdamisel.

### Piirangud

- Anduritele kogunev pori, jää ja lumi pärsvad süsteemi funktsionaalsust ega võimalda hoiatuste edastamist. Kinnikattumise korral BLIS ohtusid ei tuvasta.
- Ärge kinnitage andurite piirkonda esemeid, teipi ega silte.
- Järelhaagise ühendamisel auto elektrisüsteemiga lülitub külgede pealt antav hoiatus BLIS välja.



### TÄHTIS TEAVE

BLIS- ja CTA-funktsioonide komponente parandada või kaitserauda värvida tohib ainult autoteenindus – soovitame volitatud Volvo teenindust.

### Sellega seotud teave

- BLIS pimenurga hoiatussüsteem\* (lk. 254)
- BLIS - sümbolid ja teated (lk. 259)



### CTA\*

BLIS-funktsiooniga CTA (Cross Traffic Alert) on juhtimisabi süsteem, mis hoiatab juhti tagurdamisel külgsuunalise liikluse eest. CTA täiendab funktsiooni BLIS (lk. 254).

### CTA aktiveerimine/desaktiveerimine

CTA lülitub tööle mootori käivitamisel. Selle kinnituseks vilguvad ustepaneelides paiknevad BLIS-märgutuled ühe korra.



Parkimisabi toitenupp ja CTA andurid.

CTA-funktsiooni saab deaktiveerida/aktiveerida parkimisabi (lk. 242) sisse-/väljalülitusnupust. Taaskäivitamisel vilgub BLIS-märgutuli ühe korra.

BLIS-funktsioon jääb aktiivseks ka pärast CTA deaktiveerimist.

### ⚠ HOIATUS

CTA on üksnes täiendav abiseade ega tarvitse kõikides olukordades funktsionaalne olla.

CTA ei asenda ohutuid sõiduvõtteid ega vabasta liikluses toimuva jälgimise vajadusest tahavaate- ja küljepeeglite abil.

CTA ei vabasta sõiduki juhti kohustustest ega tähenda, et sõiduki juht võiks lasta tähelepanul hajuda – tagurdamine ohutul moel on alati sõiduki juhti vastutusel.

### Kui CTA toimib

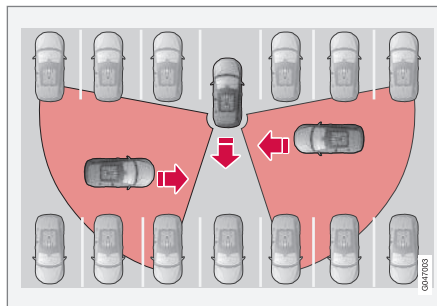

CTA tööpõhimõte.

CTA täiendab BLIS-funktsiooni võimega avastada tagurdamisel risti liikuvaid sõidukeid, näiteks parkimiskohalt välja tagurdamisel.

CTA on eelkõige ette nähtud sõidukite avastamiseks. Soodsate tingimuste korral võib

see avastada ka väiksemaid objekte, näiteks jalgrattureid ja jalakäijaid.

CTA on aktiivne ainult tagurdamisel ja aktiveerub automaatselt käigukastil tagasikäigu valimisel.

- Kui CTA avastab midagi küljelt lähenevat, kostub hoiatav helisignaal. Signaal tuleb kas vasak- või parempoolsest kõlarist, olenevalt sellest, kummal pool objekt läheneb.
- CTA hoiatab ka BLIS-märgutulede süttimisega.
- Täiendav hoiatus kuvatakse sümboli süttimise teel näidiku ekraanile - PAS graafika (lk. 242).

### Piirangud

CTA ei toimi igas olukorras optimaalselt, vaid sellel on teatavaid piiranguid - CTA andurid ei näe näiteks läbi teiste pargitud sõidukite ega takistavate objektide.

Järgnevalt mõned näited olukordade kohta, kus CTA vaateväli võib olla algul piiratud ja see ei avasta lähenevaid sõidukeid enne, kui need on väga lähedal.

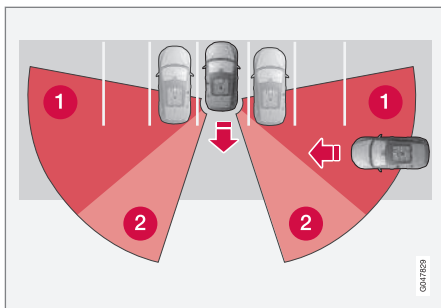

Auto on pargitud parkimiskohale sügavalt.

- 1 Pime CTA sektor.
- 2 Sektor, kus CTA võib avastada/näha.

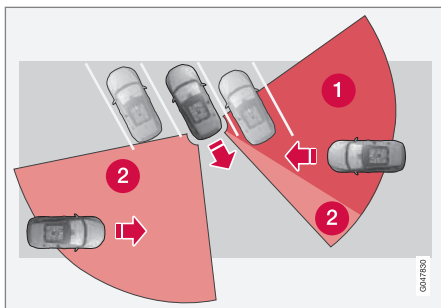

Nurgaga parkimiskohal võib CTA olla ühel küljel täiesti pime.

Kui aga juht tagurdab aeglaselt, muutub nurk blokeeriva sõiduki/objekti suhtes ja pimeala kiiresti väheneb.

Näited muude piirangute kohta:

- Anduritele kogunev pori, jää ja lumi pärsivad süsteemi funktsionaalsust ega võimalda hoiatuste edastamist. Kinnikattumise korral CTA ohtusid ei tuvasta.
- Järelhaagise ühendamisel auto elektrisüsteemiga lülitub külgede pealt antav hoiatus (CTA) välja.



## TÄHTIS TEAVE

BLIS- ja CTA-funktsioonide komponente parandada või kaitserauda värvida tohib ainult autoteenindus – soovime volitatud Volvo teenindust.

## Hooldus

BLIS ja CTA funktsioonide andurid paiknevad tagatiiva/kaitserauda sees sõiduki mõlemas nurgas.



Hoidke seda pinda puhtana, samuti vasakul küljel.

- Optimaalse funktsionaalsuse tagamiseks tuleb hoida andurite esine ala puhas.
- Ärge kinnitage andurite piirkonda esemeid, teipi ega silte.

## Sellega seotud teave

- BLIS pimenurga hoiatussüsteem\* (lk. 254)
- BLIS - sümbolid ja teated (lk. 259)



## BLIS - sümbolid ja teated

Kui BLIS (Blind Spot Information System) (lk. 254) ja CTA (Cross Traffic Alert) (lk. 257) funktsioon ei toimi või katkeb, võidakse näidikupaneelil kuvada sümbol koos selgitava teatega. Järgige antavat soovitusi.

Teatete näited:

Teade	Spetsifikatsioon
<b>CTA VÄLJALÜLITATUD</b>	CTA on käsitsi välja lülitatud - BLIS on aktiivne.
<b>BLIS ja CTA väljalülitatud Haagise tõttu</b>	BLIS ja CTA ajutiselt ei toimi, sest auto elektrisüsteemiga on ühendatud haagis.
<b>BLIS ja CTA Vajalik hoolitus</b>	BLIS ja CTA ei toimi. <ul style="list-style-type: none"> <li>Kui teade jääb püsima, pöördu teenindusse - soovitage volitatud Volvo teenindust.</li> </ul>

Tekstiteate kinnitamiseks vajuta lühidalt nuppu **OK**, mis asub suunatulekangil.

## Sellega seotud teave

- BLIS pimenurga hoiatussüsteem\* (lk. 254)

## Roolivõimsuse reguleerimine\*

Roolivõimendi tase suureneb koos auto kiirusega, et anda juhile parem tundlikkus.

Maanteel tundub rool jäigem. Rool reageerib kergelt ning ei eelda parkimisel ja madalal kiirusel sõitmisel pingutamist.

Juht saab menüüsüsteemis **MY CAR** valida kolme erineva roolimisjõu taseme vahel, mis muudavad reaktsiooni teekonaruste suhtes ja rooli tundlikkust MY CAR (lk. 107).

- Leidke menüüsüsteemis suvand **Steering force level** ja valige **Low, Medium** või **High**.

Seda seadet ei saa auto liikumise ajal avada.

**i TÄHELEPANU**

Teatud olukordades võib roolivõimendi ülekuumeneda, siis tuleb seda mõnda aega jahutada – selle aja vältel töötab roolivõimendi väiksema võimsusega ja rooli keeramine võib pisut raskem olla.

Kui roolivõimendi võimsus väheneb, kuvatakse näidikuplokil ka vastav teave.

## Sellega seotud teave

- MY CAR (lk. 107)

## Tüübikinnitus - radarsüsteem

Radarsüsteemi tüübikinnitus selgub tabelist.

Riik/piirkond	
Singapur	<div style="border: 1px solid black; padding: 5px; width: fit-content;">Complies with IDA standards DA105753</div> <p>IDA: Singapuri Infokommunikatsiooni Arengu Amet.</p>
Brasiilia	
Euroopa	<p><b>CE</b> Delphi Electronics &amp; Safety kinnitab käesolevaga, et L2C0038TR ja L2C0049TR vastavad direktiivi 1999/5/EÜ põhinõuetele ja asjakohastele sätetele. Käesolev vastavusdeklaratsioon on tutvumiseks saadaval ettevõtte Delphi Electronics &amp; Safety / One Corporate Center / Kokomo, Indiana 46904-9005 USA.</p>

## Sellega seotud teave

- Radariandur (lk. 205)

# 08



## KÄIVITAMINE JA SÕITMINE





## Alkolukk\*

Alkoluku otstarve on takistada auto juhtimist alkoholijoobes. Enne kui auto saab käivitada, peab juht tegema puhumiskatse, millega kontrollitakse kas ta ei ole joobes. Alkolukk kalibreeritakse vastavalt riigi seadusega kehtestatud piirmormile.

### HOIATUS

Alkolukk on vaid abivahend ning ei vabasta juhti vastutusest. Juhi kohuseks on olla virge ja juhtida autot turvaliselt.

## Sellega seotud teave

- Alkolukk\* - funktsioonid ja toimimine (lk. 261)
- Alkolukk\* - hoiustamine (lk. 262)
- Alkolukk\* - enne mootori käivitamist (lk. 262)
- Alkolukk\* - Meelespea! (lk. 264)
- Alkolukk\* - Sümbolid ja tekstiteated (lk. 265)

## Alkolukk\* - funktsioonid ja toimimine

### Funktsioonid

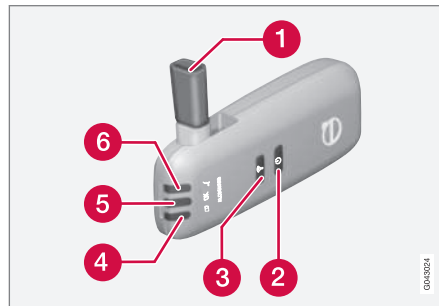

- 1 Puhumisotsak.
- 2 Lüliti.
- 3 Andmevahetuse nupp.
- 4 Aku laetuse märgutuli.
- 5 Puhumistesti tulemise märgutuli.
- 6 Märgutuli näitab, et seade on puhumistestiks valmis.

### Kasutamine - aku

Aloluku indikaator (4) näitab aku olekut:

Märgutuli (4)	Aku olek
Vilkv roheline	Laadimine
Roheline	Laetud
Kollane	Pooleldi tühi
Punane	Tühi – asetage laadija hoidikusse või ühendage kindalaekas olev toitekaabel.

### TÄHELEPANU

Säilita alkolukku hoidikus. Hoidikus püsib sisse ehitatud aku alati laetuna ning kui auto lahti tehakse, lülitub alkolukk auto-maatselt sisse.

## Sellega seotud teave

- Alkolukk\* (lk. 261)
- Alkolukk\* - hoiustamine (lk. 262)
- Alkolukk\* - enne mootori käivitamist (lk. 262)
- Alkolukk\* - Meelespea! (lk. 264)
- Alkolukk\* - Sümbolid ja tekstiteated (lk. 265)



## 08 Käivitamine ja sõitmine

### Alkolukk\* - hoiustamine

Säilita alkolukk hoidikus. Portatiivse alkoluku väljutamiseks pesast vajutage kergelt alkoluku hoidikut – hoidik avaneb ja seadme võib hoidikust välja võtta.

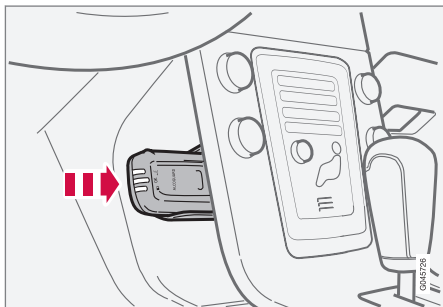

Portatiivse seadme hoiustamine ja laadimisjaam.

- Vahetage portatiivne element hoidikus, vajutades see oma kohale paigale.
- Paigaldage portatiivne element hoidikusse – hoidik pakub sellele vajalikku kaitset ja hoiab aku täislaetuna.

### Sellega seotud teave

- Alkolukk\* (lk. 261)
- Alkolukk\* - funktsioonid ja toimimine (lk. 261)
- Alkolukk\* - enne mootori käivitamist (lk. 262)
- Alkolukk\* - Meelespea! (lk. 264)

- Alkolukk\* - Sümbolid ja tekstiteated (lk. 265)

### Alkolukk\* - enne mootori käivitamist

Alkolukk aktiveeritakse automaatselt ja on kasutusvalmis kohe auto avamisel.

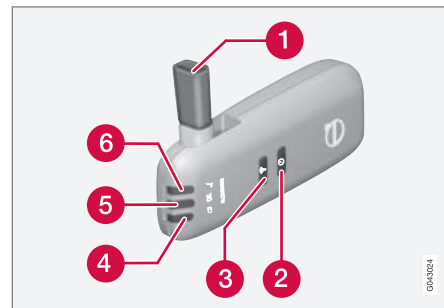

- 1 Puhumisotsak.
  - 2 Lüüti.
  - 3 Andmevahetuse nupp.
  - 4 Aku laetuse märgutuli.
  - 5 Puhumistesti tulemuse märgutuli.
  - 6 Märgutuli näitab, et seade on puhumistestiks valmis.
1. Kui märgutuli (6) põleb rohelisena, on alkolukk kasutusvalmis.
  2. Võta alkolukk hoidikust. Kui alkolukk on uste avamise ajal autost väljaspool, tuleb alkolukk enne kasutamist lüüti (2) abil aktiveerida.





3. Pööra huulik (1) püsti, hinga sügavalt sisse ja puhul ühtlaselt huulikusse, kuni umbes 5 sekundi pärast kuuled klõpsatust. Puhumistesti võimalikud tulemused on koondatud tabelisse **Puhumiskatse tulemused**.
4. Kui teadet ei kuvata, siis on katsetulemuse ülekanne autosse ebaõnnestunud – sel juhul vajutage nuppu (3), et tulemus käsitsi autosse üle kanda.
5. Pööra huulik alla tagasi ja pane alkoholuk hoidikusse.
6. Pärast õnnestunud puhumistesti käivita mootor 5 minuti vältel – kui viivitad kauem, tuleb testi korrata.

### Puhumiskatse tulemused

Märgutuli (5) + ekraani tekst	Spetsifikatsioon
Roheline + Alkoholuk Test negatiivne	Käivita mootor – alkoholisaldust ei tuvastatud.
Kollane + Alkoholuk Test negatiivne	Mootori saab käivitada – mõõdetud alkoholisaldus on suurem kui 0,1 promilli, mis on kehtivast piirnormist madalam <sup>A</sup> .
Punane + Test ebaõnnestus Oota 1 minut ja proovi uuesti	Mootorit ei saa käivitada – mõõdetud alkoholisaldus ületab kehtivat piirnormi <sup>A</sup> .

<sup>A</sup> Lubatud piirmäärad on riigiti erinevad. Viige ennast kurssi riigis kehtivate eeskirjadega. Loe lisaks peatükist Alkoholuk\* (lk. 261).



### TÄHELEPANU

Pärast sõitmist saa auto 30 minuti vältel käivitada ilma uue puhumiskontrollita.

### Sellega seotud teave

- Alkoholuk\* (lk. 261)
- Alkoholuk\* - funktsioonid ja toimimine (lk. 261)

- Alkoholuk\* - hoiustamine (lk. 262)
- Alkoholuk\* - Meelespea! (lk. 264)
- Alkoholuk\* - Sümbolid ja tekstiteated (lk. 265)



# 08 Käivitamine ja sõitmine

## Alkolukk\* - Meelespea!

Nõuetekohase toimimise ja täpse mõõtmistulemuse tagamine.

- Väldi söömist ja joomist ligikaudu 5 minuti vältel enne puhumistesti.
- Väldi esiklaasi pesemist – pesuveedelik sisaldab alkoholi, mis võib testitulemust mõjutada.

## Vaheta juhti

Uue puhumistesti tegemiseks pärast juhivahetust hoiatage nuppu (2) ja saatmisnuppu (3) korraga umbes 3 sekundit all. Auto lülitub tagasi käivitustõkestuse režiimile ja enne mootori käivitamist on vajalik uus õnnestunud puhumistest.

## Kalibreerimine ja hooldus

Alkolukku tuleb kontrollida ja kalibreerida töökojas<sup>1</sup> iga 12 kuu järel.

30 päeva enne uuesti kalibreerimise vajadust kuvatakse näidikuplokis teade **Alkolukk Vajab kalibreerimist Vt juhendit**. Kui alkolukku seejärel 30 päeva jooksul ei kalibreerita, muutub auto tavaline käivitamine võimatuks. Käivitada saab ainult sildamisfunktsiooni abil. Täpsem teave peatükis "Hädaolukord".

Teate kustutamiseks vajuta üks kord saatmisnuppu (3). Teade kaob ekraanilt automaatselt umbes 2 minuti möödudes, kuid ilmub taas

iga kord kui auto käivitatakse. Teate püsivaks kaotamiseks on vajalik alkoluku kalibreerimine töökojas<sup>1</sup>.

## Külm või kuum ilm

Mida külmem on ilm, seda kauem kestab alkoluku käivitamine.

Temperatuur (°C)	Maksimaalne soojenemisaeg sekundites
+10 kuni +85	10
-5 kuni +10	60
-40 kuni -5	180

Temperatuuril alla -20 °C või üle +60 °C vajab alkolukk lisavoolu. Näidikuplokis kuvatakse **Alkolukk Sisesta toitekaabel**. Ühenda seadmega kindalaekas olev toitekaabel ja oota kuni märgutuli (6) süttib rohelisena põlema.

Äärmiselt külma ilma korral võib soojenemise kiirendamiseks alkoluku tuppa viia.

## Hädaolukord

Hädaolukorras ning alkoluku rikke korral on võimalik alkoluku süsteemi sillata ning atuoga siiski sõita.

**TÄHELEPANU**

Kõik vahelejätu aktiveerimised logitakse ja salvestatakse mällu, vt Andmete salvestamine (lk. 18).

Pärast sildefunktsiooni aktiveerimist kuvatakse sõidu ajal näidikupaneelil kogu aeg **Alkolukk Blokeering lubatud** ning selle teate saab lähtestada ainult töökojas<sup>1</sup>.

Sildefunktsiooni saab testida, ilma et veateade registreeritaks – tee kõik järgnevad sammud, kuid ära käivita autot. Veateade kaob ekraanilt, kui auto lukustatakse.

Kui autosse paigaldatakse alkolukk, valitakse sildamise võimaluseks sildamise või hädaolukorra funktsioon. Seda valikut on võimalik hiljem teeninduses muuta<sup>1</sup>.

## Sildefunktsiooni aktiveerimine

- Vajutage samaaegselt vasaku roolikangi nuppu **OK** ja ohutulede lüliti nuppu ning hoidke neid umbes 5 sekundit all – näidikuplokis kuvatakse esmalt **Blokeering aktiivne Palun oota 1 minut** ja siis **Alkolukk Blokeering lubatud** - pärast seda saab mootori käivitada.

Seda funktsiooni on võimalik kasutada korduvalt. Sõidu ajal ekraanile ilmuva veateate saab kustutada alles töökojas<sup>1</sup>.

## Hädafunktsiooni aktiveerimine

<sup>1</sup> Soovitame volitatud Volvo teenindust.

\* Lisavarustus/tarvik, rohkema info saamiseks vt Sissejuhatus.



- Vajutage samaaegselt vasaku roolikangi nuppu **OK** ja ohutulede lüliti nuppu ning hoidke neid umbes 5 sekundit all – näidikuplokis kuvatakse **Alkolukk Blokeering lubatud** ja saab mootori käivitada.

Seda funktsiooni saab kasutada üks kord ning pärast seda tuleb funktsioon töökojas lähtestada<sup>1</sup>.

### Sellega seotud teave

- Alkolukk\* - funktsioonid ja toimimine (lk. 261)
- Alkolukk\* - hoiustamine (lk. 262)
- Alkolukk\* - enne mootori käivitamist (lk. 262)
- Alkolukk\* (lk. 261)
- Alkolukk\* - Sümbolid ja tekstiteated (lk. 265)

### Alkolukk\* - Sümbolid ja tekstiteated

*Lisaks eelnevalt kirjeldatud vastavasisulistele teadetele alkoluku toimimine enne sõiduki käivitamist (lk. 262) võidakse näidikuplokil kuvada ka järgnev:*

Ekraanitekst	Tähendus/tegevus
Alkolukk Taaskäivutus lubatud	Mootor on seisatud vähem kui 30 minutiks – mootori saab käivitada ilma täiendava alkotes-tita.
Alkolukk Vaja- lik hooldus	Pöördu teenindusse <sup>A</sup> .
Alkolukk Sig- naal puudub	Ülekande viga – saada käsitsi nupuga (3) või tee uus puhumistest.
Alkolukk Palun proovi uuesti	Test ebaõnnestus – tee uus puhumistest.
Alkolukk Palun puhu kauem	Liiga lühiajaline – puhu kauem.
Alkolukk Palun puhu nõrgemalt	Liiga kõvasti – puhu veidi nõrgemalt.

Ekraanitekst	Tähendus/tegevus
Alkolukk Palun puhu kõvemini	Liiga nõrgalt – puhu kõvemini.
Alkoluku soo- jendus Palun oota...	Seade soojeneb – oota teksti Alkolukk Puhu 5 sekundit.

<sup>A</sup> Soovitame volitatud Volvo teenindust.

### Sellega seotud teave

- Alkolukk\* (lk. 261)
- Alkolukk\* - funktsioonid ja toimimine (lk. 261)
- Alkolukk\* - hoiustamine (lk. 262)
- Alkolukk\* - enne mootori käivitamist (lk. 262)
- Alkolukk\* - Meelespea! (lk. 264)

<sup>1</sup> Soovitame volitatud Volvo teenindust.



## 08 Käivitamine ja sõitmine

### Mootori käivitamine

Mootori käivitamine ja seiskamine toimub kaugjuhtimispult-võtmetest ja nupust **START/STOP ENGINE**.



Süütelukk väljavõetud/sisestatud kaugjuhtimispuldiga ja nupp **START/STOP ENGINE**.

### ! TÄHTIS TEAVE

Ärge vajutage valesti keeratud kaugjuhtimispult-võtit sisse – hoidke kinni metall-võtmega poolest; vt. Liigenduv muukliist – lahti-/kokkuliigendamine (lk. 162).

1. Sisestage kaugjuhtimispult-võti süütelukku ja lükake lõppasendisse. Kui autos on alkolukk\*, saab mootori käivitada alles pärast õnnestunud puhumiskatset. Täpsema teabe saamiseks alkoluku kohta vt. Alkolukk\* (lk. 261).
2. Hoidke sidurit all<sup>2</sup>. (Automaatkäigukasti korral vajutage pidurile.)
3. Vajutage **START/STOP ENGINE** -nuppu ja laske see lahti.

Mootori käivitamisel töötab starter niikaua, kuni mootor käivitub või selle ülekuumenemise kaitse sisse lülitub.

### ! TÄHTIS TEAVE

Kui mootor 3. käivituskorra peale ei käivitu, oota 3 minutit enne kui uuesti käivitada üritad. Lase akul toibuda – see suurendab käivitusvõimsust.

### ! HOIATUS

Ärge eemaldage kaugjuhtimispult-võtit süütelukust pärast mootori käivitamist või auto pukseerimisel.

### ! HOIATUS

Enne autost lahkumist eemalda kaugjuhtimispult alati süütelukust ning veendu, et süütelukk on asendis **0** – eriti tähtis on see siis, kui autos on lapsi. Lisainfot selle funktsiooni kohta vt Võtme asendid (lk. 75).

### i TÄHELEPANU

Külmkäivitusel võib teatavat tüüpi mootoritel tühikäigu pöörete arv olla normaalsest tunduvalt suurem. See on mõeldud selleks, et väljalaskesüsteem saavutaks võimalikult kiiresti normaalse töötemperatuuri, et heitmeid võimalikult vähendada ja sellega keskkonda kaitsta.

### Keyless drive\*

Mootori võtmeta (lk. 166) käivitamiseks järjega punkte 2-3.

### i TÄHELEPANU

Mootori käivitamise eeltingimusena peab üks auto Keyless drive-funktsiooniga kaugjuhtimispult-võtmetest olema salongis või pakiruumis.

### ! HOIATUS

Ära eemalda kaugjuhtimispulti autost, kui autoga sõidetakse või seda pukseeritakse.

<sup>2</sup> Kui auto liigub, piisab mootor käivitamiseks nupu **START/STOP ENGINE** vajutamisest.

\* Lisavarustus/tarvik, rohkema info saamiseks vt Sissejuhatus.



### Sellega seotud teave

- Mootori seiskamine (lk. 267)

### Mootori seiskamine

Mootor seisatakse nupust **START/STOP ENGINE**.

Mootori seiskamine:

- Vajutada **START/STOP ENGINE** - mootor seiskub.

Juhul kui käigukang ei ole asendis **P** või juhul, kui sõiduk liigub:

- Vajutage kaks korda nupule **START/STOP ENGINE** või hoidke nuppu kuni mootori seiskumiseni all.

### Sellega seotud teave

- Võtme asendid (lk. 75)

### Roolilukk

Roolilukk on mõeldud juhtimise tõkestamiseks näiteks sõiduki varguse korral.

### Funktsioon

- Roolilukk avaneb, kui kaugjuhtpult on süüteluku asendis<sup>3</sup> ja nupp **START/STOP ENGINE** alla vajutatakse.
- Roolilukk lukustub, kui juhiuks avaneb pärast mootori välja lülitamist.

Rooliluku avanemisel või lukustumisel kostub mehaaniline heli.

### Sellega seotud teave

- Mootori käivitamine (lk. 266)
- Võtme asendid (lk. 75)
- Rool (lk. 82)

<sup>3</sup> Võtmeta töötava auto korral peab kaugjuhtpult olema auto salongis.



## Distantskäivitus (ERS)\*

Kaugkäivitus (ERS – Engine Remote Start) tähendab, et auto mootori saab salongi soojendamiseks/jahutamiseks enne lahkumist eemalt käivitada. ERS aktiveeritakse võtmega ja/või rakendusega Volvo On Call\*.

Kliimaseade käivitus samade seadistuste alusel, mis olid auto seiskamise ajaks tellitud.

Distantskäivitusega (ERS) käivitatakse mootor maksimaalselt 15 minutiks, seejärel mootor seiskub. Pärast kaht distantskäivitust tuleb mootor enne distantskäivituse järjekordset võimaldamist käivitada tavapärasel moel.

ERS on saadaval vaid automaakäigukastiga autodel, millele on paigaldatud kapotilüliti<sup>4</sup>.

### **i** TÄHELEPANU

Kaugjuhtimispuul-võtme aku kasutusiga sõltub ERS-funktsiooni kasutamisest. ERS-i sagedasel kasutamisel tuleb seetõttu akut vahetada kord aastas, vt Kaugjuhtimispuul - patarei vahetamine (lk. 165).

### **i** TÄHELEPANU

Tühikäiku kasutades järgige kohalikke/riigisiseseid eeskirju ja õigusnorme.

## **!** HOIATUS

Mootori käivitamisel kaugjuhtimispuuldiga peavad olema täidetud järgmised nõuded:

- Auto peab olema järelevalve all.
- Autos ega selle läheduses ei tohi olla inimesi ega loomi.
- Auto ei tohi olla pargitud kinnisesse, ventilatsioonita ruumi - heitgaasid võivad inimesi ja loomi tõsiselt kahjustada.

### Sellega seotud teave

- Kaugkäivitus (ERS) - kasutamine (lk. 268)
- Kaugkäivitussüsteem (ERS) – tähised ja teated (lk. 270)

## Kaugkäivitus (ERS) - kasutamine

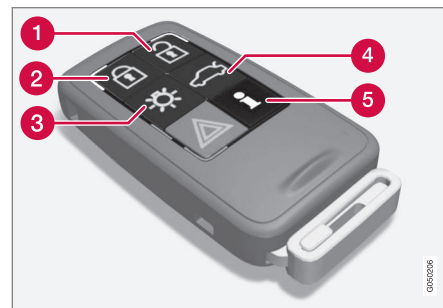

Võtme kaugkäivitusnupud.

- 1 Luku avamine
- 2 Lukustamine
- 3 Valgustuse sisselülitamine sõidukile lähemisel
- 4 Luku avamine, tagaluuk
- 5 Informatsioon<sup>5</sup>

### Mootori käivitamine distantskäivitusest

Mootori kaugkäivitamiseks peab auto olema lukus ja kapott suletud.

Toimi järgmiselt:

<sup>4</sup> Saadaval mudelil XC60, alarmiga autodel, enamikel neljasilindrilistel mootoritel või kui valitud on ERS.

<sup>5</sup> Vaid PCC-võtme korral, vt PCC funktsiooniga kaugjuhtimispuul - unikaalsed funktsioonid (lk. 160).



1. Vajutage lühiajaliselt võtme nuppu (2).
2. Sellele peab vahetult järgnema pikk vajutus – vähemalt 2 sekundit – nupule (3).

Distantskäivituse (ERS) rakendumisel toimub järgnev:

1. Suunatud vilguvad lühikese intervalliga mitu korda.
2. Mootor käivitub.
3. Suunatud süttivad kolmeks sekundiks põlema, millega kinnitatakse mootori käivitumist.

### TÄHELEPANU

Pärast kaugjuhtimispuldiga käivitamist jääb auto lukku, kuid liikumisandur on välja lülitatud\*.

### PCC<sup>6</sup>-võtme korral



Lähenemisvalgustuse märgutuli<sup>7</sup> vilgub nupu vajutamisel mitu korda ja jääb seejärel hõõguma, juhul kui kõik distantskäivituse kriteeriumid on täidetud. Samas ei tähenda see, et distantskäivituse süsteem oleks mootori käivitanud.

Kontrollimiseks, kas ERS-süsteem on mootori käivitanud, võib kasutaja vajutada nuppu (5) – mootori käivitumise korral on nupud (2) ja (3) valgustatud.

### Sisselülitatavad funktsioonid

Mootori distantskäivitamisel lülituvad sisse järgmised funktsioonid:

- Õhutussüsteem
- Heli-/videosüsteem
- Lähenemisvalgustuse kestus.

### Väljalülitatud olekus olevad funktsioonid

Mootori distantskäivitamisel on järgmised funktsioonid väljalülitatud olekus:

- esituled
- Parktuled
- Numbrituled
- Tuuleklaasipuhasti.

### ERS on katkestatud

Distantskäivitatud mootori seiskamine toimub järgmistel juhtudel:

- Vajutatakse kaugjuhtimispuldi nuppu (1), (2) või (4);
- Sõiduki lahtilukustamisel
- Ukse avamisel
- Gaasi- või piduripedaali vajutamisel
- Käigukangi suunamisel mõnda muusse asendisse peale **P**
- Kaugkäivitatud mootori 15-minutilise tööintervalli ületamisel.

Kaugkäivitatud mootori seiskamisel süttivad suunatud kolmeks sekundiks põlema.

### Sellega seotud teave

- Distantskäivitus (ERS)\* (lk. 268)
- Kaugkäivitussüsteem (ERS) – tähised ja teated (lk. 270)

<sup>6</sup> Lisateavet PCC-võtme kohta, vt PCC funktsiooniga kaugjuhtimispult\* - unikaalsed funktsioonid (lk. 160).

<sup>7</sup> Lisateavet lähenemisvalgustuse kohta vt Kaugjuhtimispult-võtme funktsioonid (lk. 159) ja Lähenemisvalgustuse kestus (lk. 95).



## Kaugkäivitussüsteem (ERS) – tähised ja teated

Olukordades, kus kaugkäivituse funktsioon (ERS) tõrgub või on katkestatud, ilmub näidikupaneelile sümbol koos vastavasisulise tekstiteatega.

### Distsantskäivitamise funktsiooni (ERS) rakendamine ei osutu võimalikuks

Teade	Spetsifikatsioon
Kaugkäivitus väljas Liiga palju käivituskordi	Kahe võimaliku järjestikuse distantskäivituse korra täitumisel järgnev distantskäivitamine võimalikuks ei osutu.
Kaugkäivitus ei toimi Kütust on vähe	Liiga vähese kütusekoguse korral distantskäivitamine võimalikuks ei osutu.
Kaugkäivitus ei toimi Käik P pole sees	ERS pole kasutatav, sest käigukang pole asendis <b>P</b> .
Kaugkäivitus ei toimi Juht on autos	ERS pole saadaval, sest keegi viibib salongis.

Teade	Spetsifikatsioon
Kaugkäivitus ei toimi Aku on nõrk	Tühjenenud aku korral distantskäivitamine võimalikuks ei osutu. Lae akut, käivitades mootor.
Kaugkäivitus ei toimi Mootorihoiatus	Veast mootori töös teatava hoiatuse korral distantskäivitamine võimalikuks ei osutu. Pöördu teenindusse <sup>A</sup> .
Kaugkäivitus väljas Jahutusvedeliku tase madal	ERS pole võimalik jahutussüsteemis esineva veateate tõttu, vt Jahutusvedelik - tase (lk. 362).
Kaugkäivitus ei toimi Uks on lahti	Sulgemata ukse või tagaluugi korral ei osutu distantskäivitamine (ERS) võimalikuks.
Kaugkäivitus ei toimi Kapott on sulatud	ERS ei aktiveerunud, sest kapott ei olnud suletud.

Teade	Spetsifikatsioon
Kaugkäivitus ei toimi Auto pole lukus	Lukustamata auto korral distantskäivitamine võimalikuks ei osutu.
Kaugkäivitus ei toimi Võti on autos	ERS ei aktiveerunud, sest võti oli autos.

A Soovitame volitatud Volvo teenindust.

### Katkestatud distantskäivituse funktsioon (ERS)

Teade	Spetsifikatsioon
Kaugkäivitus väljas Käik P pole sees	Distsantskäivitus on blokeeritud, sest käik ei ole asendis <b>P</b> .
Kaugkäivitus väljas Juht on autos	Distsantskäivitus on blokeeritud kellegi viibimise tõttu salongis.
Kaugkäivitus väljas Mootorihoiatus	Distsantskäivitus on blokeeritud rikket mootori töös hoiatava teate edastamise tõttu. Pöördu teenindusse <sup>A</sup> .
Kaugkäivitus väljas Jahutusvedeliku tase madal	ERS blokeeriti jahutussüsteemi veateate tõttu.





Teade	Spetsifikatsioon
Kaugkäivitus välja lülitatud Kapott on lahti	ERS blokeeriti, sest kapott on avatud.
Kaugkäivitus väljas Aku on nõrk	ERS-i töö katkes, sest akupinge on liiga madal.
Kaugkäivitus väljas Kütust on vähe	ERS-i töö katkes, sest kütusetase on liiga madal.

A Soovitame volitatud Volvo teenindust.

### Sellega seotud teave

- Distsantskäivitus (ERS)\* (lk. 268)
- Kaugkäivitus (ERS) - kasutamine (lk. 268)

### Mootori käivitamine – Flexifuel

Flex-fuel-mootorid võivad töötada nii 95-oktaanarvuga pliivaba bensiiniga kui ka bioetanooliga E85. Mootorit käivitatakse sarnaselt bensiinimootoriga autole.

#### Mootoriplokisoojendi\*

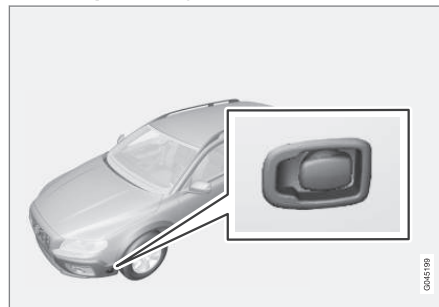

Mootoriploki soojenduse elektrisisend.

Kütuse E85 kasutamiseks sobivatel autodel on mootoriploki elektriline soojendi\*. Eelsoojendatud mootori käivitamisel ja töötamisel väheneb oluliselt heitgaaside hulk ja kütusekulu. Sel põhjusel on otstarbekas kasutada mootoriploki soojendust kasutada kogu talveperioodi kestel.

- Kui välistemperatuur jääb vahemikku +5 °C ja -10° C, tuleb elektriline mootoriploki soojendi vähemalt üheks tunniks sisse lülitada.
- Kui välistemperatuur jääb vahemikku -10 °C ja -20° C, tuleb elektriline mootori-

ploki soojendi vähemalt kaheks tunniks sisse lülitada.

- Kui välistemperatuur on madalam kui -20° C, tuleb elektriline mootoriploki soojendi vähemalt kolmeks tunniks sisse lülitada.



### HOIATUS

Mootoriploki soojendi töötab ohtliku pingega. Mootori plokisoojendi ja selle elektrihenduste tõrkeotsing ja remont tuleb teha teeninduses - soovime volitatud Volvo teenindust.



### TÄHELEPANU

Varukütuse vedamise tingimused:

- Kui auto on kütusepaagi tühjenemise tõttu seiskunud, võib bioetanooli E85 kütusepaaki valamine tugeva pakasega mootori käivitamist raskendada. Selle vältimiseks soovime varukanistri täita bensiiniga, mille oktaaniarv on 95.

Rohkem infot Flexifuel bioetanool E85 kohta, vt Kütus – bioetanool E85 (lk. 305).

### Kui auto käivitamine on raskendatud

Kui mootor esimesel katsel ei käivitunud:





## 08 Käivitamine ja sõitmine



- Proovi käivitada veelkord, kasutades **START/STOP ENGINE**-nuppu.
- Veenduge, et mootoriploki soojendaja on pistikupessa ühendatud ja kui võimalik, ühendage see ülalpool märgitud ajapeerioidiks.

### ! TÄHTIS TEAVE

Kui mootor vaatamata korduvale üritamisele ei käivita, soovitame pöörduda volitatud Volvo teenindusse.

### Kütusega kohanemine

Flexifuel-mootorid võivad töötada nii 95-oktaanarvuga pliivaba bensiiniga kui ka bioetanooliga E85. Mõlemad kütused tangitakse samasse paaki, seega on võimalik neid kütuseid erinevates vahekordades segada.

Kui kütusepaak tangitakse bensiiniga ja auto oli enne seda sõitnud bioetanool E85-ga (või vastupidi), siis võib mootor mõnda aega töötada veidi ebaühtlaselt. Seetõttu on oluline, et laseksid mootoril ise harjuda (kohanduda) uue kütuseseguga.

Kohanemine toimub automaatselt, kui autoga sõita veidi aega ühtlasel kiirusel.

### ! TÄHTIS TEAVE

Paagis oleva kütusesegumuutmisel tuleb süsteemi kohandada, sõites ühtlase kiirusega umbes 15 minutit.

Kui aku on tühjaks saanud või selle ühendus katkestatud, vajab mootori veidi rohkem aega uue kütusega harjumiseks, kuni elektrooniline mälu on vahepeal tühjenenud.

### Sellega seotud teave

- Teise aku abil käivitamine (lk. 272)
- Mootori käivitamine (lk. 266)

### Teise aku abil käivitamine

*Juhul kui käivitusaku (lk. 376) on tühjaks saanud, siis osutub võimalikuks sõiduki käivitamine doonoraku voolu pealt.*

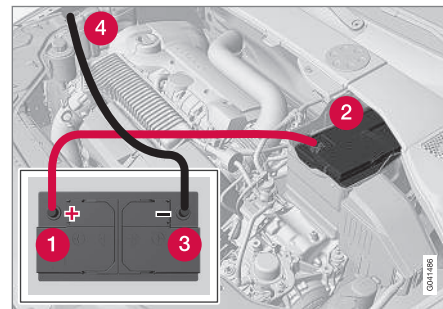

Autot abiakuga käivitades tuleb toimi lühiste ja muu kahju vältimiseks järgmiste juhiste kohaselt:

1. Lülitage süüde võtme asendisse **0**, vt Süüteasendid - funktsioonid erinevates olekutes (lk. 76).
2. Veendu, et abikäivitusaku pinge on 12 V.
3. Kui abikäivitusaku on paigaldatud teise autosse - lülita abistava auto mootor välja ja veendu, et autod ei puutu kokku.



4. Ühenda punase käivituskaabli üks klamber abikäivitusaku plussklemmiga (1).

### TÄHTIS TEAVE

Ühenda käivituskaabel ettevaatlikult, vältides lühise tekitamist mootoriruumis.

5. Ava aku esikattel olevad klambrid ja eemalda kate, vt Käivitusaku – aku vahetamine (lk. 378).
6. Ühenda punase käivituskaabli teine klamber auto plussklemmiga (2).
7. Ühenda musta käivituskaabli üks klamber abikäivitusaku miinusklemmiga (3).
8. Ühendada teine klamber maanduspunkti, nt mootori parempoolne ülemine kinnitus, välise kruvi pea (4).
9. Kontrolli, kas käivituskaabli klambrid on korralikult kinnitatud, et käivitamise ajal ei tekiks sädemeid.
10. Käivita abistava auto mootor ja lase sel mõni minut töötada tühikäigust veidi suuremal pöörete arvul, ligikaudu 1500 pööret/minutis.

11. Käivita tühjenenud akuga auto mootor.

### TÄHTIS TEAVE

Ära puuduta käivitamise ajal ühenduskohti. Sädemete tekkimise oht.

12. Eemalda käivituskaablid vastupidises järjekorras - kõigepealt must ja seejärel punane.
- > Veendu, et kumbki musta käivituskaabli klamber ei puutu kokku aku plussklemmi või punase käivituskaabli klambriga!

### HOIATUS

- Akust võib eralduda väga plahvatusohtlikku gaasilist vesinikku. Käivitusjuhtme ebaõigel ühendamisel võib tekkida säde, millest võib piisata aku plahvatamiseks.
- Aku sisaldab väävelhapet, mis võib tõsiseid põletusi tekitada.
- Väävelhappe kokkupuutel silmade, naha või riietega pese kohe rohke veega. Kui hapet on silma pritsinud, pöörduda viivitamatult arsti poole.

### Sellega seotud teave

- Mootori käivõtamine (lk. 266)

### Käigukastid

Sõidukid on saadaval kahte erinevat tüüpi käigukastiga. Manuaalne käigukast ja automaatkäigukast.

- Manuaalkäigukast (lk. 274)
- Automaatkäigukast - Geartronic (lk. 275) ja Powershift (lk. 278)

### TÄHTIS TEAVE

Ajamisüsteemi osade kahjustamise vältimiseks kontrollitakse käigukasti töötemperatuuri. Ülekuumenemiseohtu korral süttib ühtsel näidikupaneelil ohusümbol ja ilmub teade. Järgige teates antud soovitusi.

### Sellega seotud teave

- Automaatkäigukast - Geartronic\* (lk. 275)



# 08 Käivitamine ja sõitmine

## Manuaalkäigukast

Käigukasti ülesandeks on vahetada käiguülekandeid vastavalt kiiruse ja võimsuse suhtele.

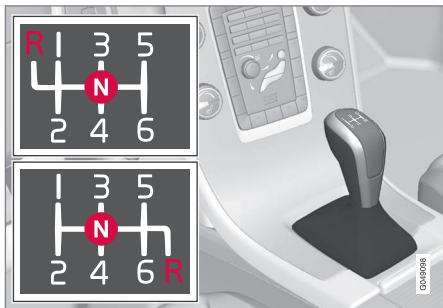

6-käigulise käigukasti lülitusskeem.

Kuuekäigulist käigukasti valmistatakse kahes versioonis - need erinevad tagasikäigu asendi poolest. Juhindu käigukangil olevast tegelikust lülituskeemist.

- Vajuta iga käiguvahetamise ajal siduripeadaal täiesti alla.
- Võta jalg käiguvahetuste vahel siduripeadaalilt ära.

### HOIATUS

Rakendage kallakul parkimisel alati seisupeidur - käigu sissejätmisest alati auto paigaldamiseks ei piisa.

## Tagasikäigulukk

Tagasikäigulukk takistab tagasikäigu juhulliku sisselülitamist tavalise pärisuunas sõitmise ajal.

- Järgige käigukangile kantud käiguvalet, käivitage vabakäigul **N** enne käigu sisselülitamist asendisse **R**.
- Lülitage tagurpidikäik sisse vaid paigalseisva sõiduki korral.

### TÄHELEPANU

Kuuekäigulise ülekande ülemise käigumustri korral (vt eelnevat joonist) **vii** käigukang tagurduskäigu sisselülitamiseks asendisse **N**.

## Sellega seotud teave

- Käigukastid (lk. 273)
- Kõigukastiõli - mark ja kogus (lk. 415)

## Käiguvahetuse näidik\*

Käiguindikaator annab märku, millal on sobiv kõrgem või madalam käik valida.

Keskkonnasõbraliku sõitmise juures on oluline sõita õige käiguga ja vahetada käike õigel ajal.

Teatavatel variantidel on abiks indikaator GSI (Gear Shift Indicator), mis teatab juhile, millal on sobiv rakendada järgmine kõrgem või madalam käik, et kütusekulu oleks võimalikult väike.

Kuid arvestades näiteks selliseid näitajaid nagu kiirendusvõime ja vibratsioonita töötamine, võib olla kasulik vahetada käiku mootori suurema pöörete arvu juures. Number raamis näitab hetkel rakendatud käiku.

## Manuaalkäigukast



Manuaalkäigukasti käiguvahetuse näidik. Korraga põleb ainult üks tähis - tavalise sõidu ajal põleb see ainult keskel.

Käigu vastavalt soovitusel üles/alla vahetamisel süttib ülemine "+"-märgiga või alumine "-"-märgiga, mis on joonisel punasega tähistatud.



## Automaatkäigukast



Digitaalne näidikuplokk käiguvahetuse näidikuga.

Number raamis näitab hetkel rakendatud käiku.



Analoog-näidikuplokis kuvatakse käiguasendid ja nooled selle keskel.

## Sellega seotud teave

- Manuaalkäigukast (lk. 274)
- Automaatkäigukast - Geartronic\* (lk. 275)

## Automaatkäigukast - Geartronic\*

*Geartronic käigukastil on kaks veorežiimi: automaatne ja manuaalne.*



**D:** automaatkäigukasti asendid. **+/-:** manuaalkäigukasti asendid. **S:** sportrežiim\*.

Käigukangi asend kuvatakse näidikuplokis (lk. 62) järgnevate tähistega abil: **P, R, N, D, S\***, **1, 2, 3** jne.

## Käiguasendid

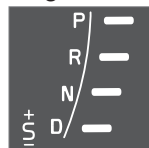

Automaatkäigukasti asendeid kuvatakse näidikuplokis paremal pool (korraga põleb ainult üks tähis - hetkel valitud käik).

Sportrežiimi sümbol **S** on ORANŽ, kui režiim on aktiivne.

## Käigu asend parkimisel - P

Mootori käivitamisel ja auto parkimisel peab käigukang olema asendis **P**.

Et käigukang asendist **P** välja liigutada, tuleb piduripedaal alla vajutada ja kaugjuhtimispult olema asendis **I** või **II**.

Käigukast blokeeritakse asendis **P** mehaaniliselt. Auto parkimisel rakendage ka seisupidur (lk. 294).

## TÄHELEPANU

Auto lukustamiseks ja alarmi sisselülitamiseks peab käigukang olema asendis **P**.

## TÄHTIS TEAVE

Asendi **P** valimisel peab auto seisma.

## HOIATUS

Rakendage kallakul parkimisel alati seisupidur - automaatkäigukastil **P** sissejätmisest alati auto paigalhoidmiseks ei piisa.

## Tagurpidikäigu asend - R

Käigu **R** sisselülitamiseks ei tohi auto olla liikumises.

## Vabakäik - N

Ühtegi käiku ei ole sisse lülitatud ja mootorit saab käivitada. Vajutage piduripedaalile, kui auto seisab ja käigukang on asendis **N**.

Käigukangi viimiseks asendist **N** mõnda muusse asendisse tuleb vajutada pidurit ning süütevõti peab olema asendis **II**.



## Sõiduasend - D

**D** on tavaline sõiduasend. Käike lülitatakse automaatselt vastavalt kiirendusele ja kiirusele. Käigukangi viimise ajal asendist **R** asendisse **D** peab auto paigal seisma.

## Geartronic – manuaalkäigukasti asendid (+S-)

Geartronic automaatkasti abil on juhil võimalik käiku ka manuaalselt sisse lülitada. Gaasipedaali vabastamisel pidurdab auto mootoriga.



Manuaalkäigukasti asendi saavutamiseks viiakse käigukang asendist **D** külje suunas lõppasendisse "+S-". Näidikuploki sümboli "+S-"

värv muutub VALGEST ORANŽIKS ja ruudus kuvatakse numbreid 1, 2, 3 jne olenevalt hetkel valitud käigust.

- Kõrgema käigu valimiseks lükka käigukangi + (plussi) poole ja vabasta käigukang, mis naaseb ooteasendisse + ja – vahel.

või

- Madalama käigu valimiseks tõmmake käigukangi tagasi "-" (miinuse) poole ja laske lahti.

Käsilülituse režiimi "+S-" võib sõidu ajal alati valida.

Geartronic lülitab nõksutamise ja mootori väljasuremise vältimiseks käigu automaatselt

madalamaks kohe, kui sõidukiirus langeb alla valitud käiguga sõitmiseks sobiva kiiruse.

Tagasi automaatrežiimile lülitamiseks:

- Lükka käigukangi küljele lõppasendisse **D**.



## TÄHELEPANU

Juhul kui käigukastil on spordiprogramm, lülitub käigukast manuaalkäigukastiks ainult siis, kui kang on viidud selle asendist "+S-" edasi või tagasi. Näidikuploki asendub seejärel **S** rakendatud käigu 123 jne numbriga.

## Labad\*

Lisaks käsitsi käiguvahetusele käigukangiga on juhtseadised ka roolil, nn labad.

Käikude vahetamiseks roolil asuvate labadega tuleb need kõigepealt aktiveerida. Selleks tuleb tõmmata üks labadest rooli suunas - näidikuploki asendub tähis "**D**" numbriga, mis näitab hetkel valitud käiku.

Seejärel käigu vahetamiseks ühe sammu võrra:

- Tõmmake üht laba tahapoole - rooli suunas - ja vabastage.



Rooli mõlemad labad.

1 "-": valib järgmise madalama käigu.

2 "+": valib järgmise kõrgema käigu.

Käiguvahetus toimub iga labatõmbega, kui mootori kiirus ei välju lubatud vahemikust.

Pärast iga käiguvahetust muutub näidikuploki hetkel valitud käigu number.



## **i** TÄHELEPANU

### Automaatne deaktiveerimine

Kui rooli labasid ei kasutata, deaktiveeruvad need veidi aja pärast - sel juhul asendub näidikuploki hetkel valitud käigu number uuesti "D"-ga.

Erandiks on mootoriga pidurdamine - sel juhul püsivad rooli labad aktiivsed kuni mootoriga pidurdamise lõppemiseni.

### Käsitsi desaktiveerimine

Rooli labasid saab desaktiveerida ka käsitsi:

- Tõmmake mõlemat laba rooli poole ja hoidke neid, kuni näidikuploki muutub praeguse käigu tähis tähiseks **D**.

Labasid võib kasutada sportrežiimis ka koos käigukangiga\* - sel juhul on labad pidevalt aktiveeritud ja neid ei deaktiveerita.

### Geartronic - sportrežiim\* (S)<sup>8</sup>

**+S** Spordiprogramm pakub sportlikumaid omadusi ja kiiremat käiguvahtetust. Samal ajal reageerib see kiirendusele kiiremini. Aktiivse sõidu ajal eelistatakse madalamat käiku, mistõttu ülespoole lülitamine hilineb.

Sportrežiimi aktiveerimiseks:

- Viige käigukang asendist **D** kõrvale lõppasendisse "**+S**" - näidikuploki tähis **D** asendub **S**-ga.

Spordirežiimi saab valida sõidu suvalisel hetkel.

### Geartronic - talvine režiim

Libedal teel on lihtsam kohalt võtta, kui 3. käik lülitatakse käsitsi sisse.

1. Vajutage piduripedaali ja viige käigukang asendist **D** lõppasendisse **+S** – näidikuploki asendub **D** numbriga **1<sup>9</sup>**.
2. Liigu kuni 3. käiguni, lükates kangi ette "**+**" (plussi) suunas - näidikul asendub näit **1** näiduga **3**.
3. Vabasta pidur ja kiirenda ettevaatlikult.

Käigukasti talverežiim tähendab, et auto liigub kohalt aeglasema kiirusega ja vedavatele ratastele avalduva väiksema võimsusega.

### Kick-down

Gaasipedaali lõpuni allavajutamise korral (rohkem kui tavalise kiirendamise puhul) lülitub kohe sisse madalam käik. Selle funktsiooni nimetus on kick-down.

Gaasipedaali lahtilaskmisel kick-down-asendis vahetab käigukast käigu automaatselt üles.

Kick-down-funktsiooni kasutatakse maksimaalseks kiirendamiseks, nt möödasõidul.

### Ohutusfunktsioon

Pöörete arvu liigse suurenemise vältimiseks on käigukasti juhtimisprogramm varustatud käiguvahetuskaitsesega, mis blokeerib käigu allavahetuse.

Geartronic väldib allavahetust, mis põhjustaks mootori pöörete ohtliku suurenemise. Kui juht üritab käiku mootori suurel kiirusel siiski edasi alla lülitada, – jääb esialgne käik sisse.

Kui kickdown-funktsioon on aktiveeritud, võib auto olenevalt mootori pöörete arvust vahetada ühe või mitu käiku. Auto lülitab käigu mootorikahjustuse vältimiseks ülespoole, kui mootor saavutab maksimaalse kiiruse.

### Pukseerimine

Kui autot tuleb pukseerida, saate selle kohta olulist teavet jaotisest Pukseerimine (lk. 314).

### Sellega seotud teave

- Kõigukastiõli - mark ja kogus (lk. 415)
- Automaatkäigukast - Powershift\* (lk. 278)
- Käigukastid (lk. 273)

<sup>8</sup> Ainult teatud mootoritega.

<sup>9</sup> Kui autol on sportrežiim<sup>\*</sup>, kuvatakse "**S**" esimesena.



### Automaatkäigukast - Powershift\*

Automaatkäigukast Powershift edastab mootorilt tuleva motoorse jõu topelt mehaaniliste siduriketastega veoratastele erinevalt Geartronic-ust, milles kasutatakse selle asemel hüdrotrafot.



**D:** automaatkäigukasti asendid. **+S-**: manuaalkäigukasti asendid. **S:** sportrežiim\*.

Powershift ülekandestüsteem ja selle funktsioonide juhtimine toimub samuti nagu Geartronic automaatkäigukasti korral.

Üheks erandiks on funktsioon "Geartronic - talverežiim" (lk. 275):

- Powershift võimaldab kohaltvõtu libedal teekattel **2.** käigu manuaalse sisselülitamise korral **3.** käigu asemel Geartronic.

### Pukseerimine

Powershift käigukastiga mudelit ei tohi pukseerida, sest käigukasti piisava määrimise jaoks peab auto mootor töötama. Kui pukseerimine (lk. 314) on siiski vajalik, peab sõit olema võimalikult lühike ja aeglane.

Kui te ei tea, kas autol on Powershift või Geartronic käigukast, on kapoti avamisel võimalik seda käigukasti silti kontrollida - Tüübitähised (lk. 402). Märge "MPS6" tähendab, et autol on Powershift -käigukast - vastasel korral on sellel Geartronic automaatkäigukast.

Lugege ka tähtsat teavet jaotisest Pukseerimine (lk. 314).

### Pea meeles

Käigukasti topeltsiduril on ülekoormuskaitse funktsioon, mis rakendub ülekuumenemise korral, näiteks juhul, kui autot hoitakse pikka aega tõusul paigal allavajutatud gaasipedaaliga.

Käigukasti ülekuumenemine põhjustab auto rappumist ja vibreerimist. Samal ajal süttib ohusümbol ning näidikuplokki ilmub vastav teade. Käigukast võib üle kuumeneda ka aeglase sõidu ajal ummikutes (10 km/h või aeglasemalt) ülesmäge liikudes või haagise vedamisel. Käigukast jahtub maha, kui auto seisab, pidur on alla vajutatud ja mootor töötab tühikäigu kiirusel.

Aeglasest sõidust tingitud ülekuumenemist saab vältida järgmiselt:

- Peata auto ja oota jalga piduril hoides, kuni liikluses on tekkinud piisavalt vaba ruumi, sõida veidi maad edasi ja oota uuesti jalga piduril hoides.



### TÄHTIS TEAVE

Hoia autot tõusul paigal piduri abil – ära kasuta selleks gaasipedaali. Vastasel korral võib käigukast üle kuumeneda.

### Teade ja tegevus

Mõnel puhul võidakse näidikupaneelil kuvada tekstiteadet koos sümboli samaaegse süttimisega.





Sümbol	Teade	Sõiduomadused	Tegevusjuhised
	<b>Käigukast on kuum Pidurda!</b>	Raskus hoida ühtlast kiirust ühtlase mootori kiiruse korral.	Jõuülekanne on üle kuumenenud. Jäta auto jalapiduri abil seisma. <sup>A</sup>
	<b>Käigukast on kuum Pargi ohutult Ära seiska mootorit</b>	Oluline auto veojõu kadu.	Jõuülekanne on üle kuumenenud. Pargi auto koheselt ohutult viisil. <sup>A</sup>
	<b>Käigukasti jahutus Ära seiska mootorit</b>	Ülekuumenenud käigukasti tõttu veojõud puudub.	Jõuülekanne on üle kuumenenud. Kiireimaks jahutamiseks: Lase mootoril kuni teate kustumiseni käia tühikäigul, hoides käigukangi asendis <b>N</b> või <b>P</b> .

<sup>A</sup> Kiireim jahutus: lase mootoril tühikäigul töötada, kui käigukang on asendis **N** või **P**, kuni teade kaob.

Tabelis on toodud kolm sammu suureneva tõsiduse astmega, kui jõuülekanne kuumeneb üle. Paralleelselt tekstiteatega antakse juhile ka teada, et auto elektroonika muudab ajutiselt sõiduomadusi. Järgige tekstiteates toodud juhiseid.

### TÄHELEPANU

Tabelis esitatud näited ei viita sõiduki rikkele, vaid näitavad, et ohutusfunktsioon on aktiveeritud auto komponentide vigastamise vältimiseks.

### HOIATUS

Kui hoiatussümbolit ning teksti **Käigukast on kuum Pargi ohutult Ära seiska mootorit** ignoreeritakse, võib käigukast sedavõrd üle kuumeneda, et mootori ja käigukasti vaheline jõuülekanne katkeb ajutiselt siduri tõrke vältimiseks – sel ajal ei ole võimalik autoga sõita ning auto seisab, kuni käigukast on vajalikul määral jahtunud.

Teiste võimalike tekstiteadete kohta koos neile vastavate juhistega automaatkäigukasti kasutamise osas vt. Teated (lk. 106).

Tekstiteade kaob automaatselt, kui tegevus on sooritatud, või pärast ühekordset suunatudlede hoova nupu **OK** vajutamist.

### Sellega seotud teave

- Automaatkäigukast - Geartronic\* (lk. 275)
- Kõigukastiõli - mark ja kogus (lk. 415)



## Käigukangilukustus

Käigukangilukustust on kahte tüüpi - mehaaniline ja automaatne.

### Mehaaniline käigukangilukustus

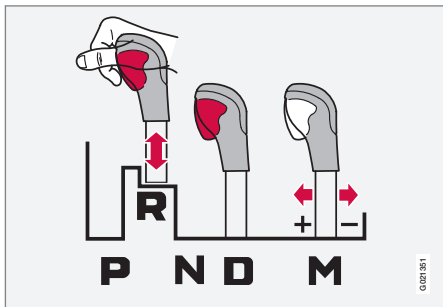

M: manuaalne käiguvahetus<sup>10</sup> - "+/-" või režiim "Sport".

Käigukangi saab asendite **N** ja **D** vahel vabalt liigutada. Teised asendid lukustatakse ning neid saab vabastada käigukangil oleva lukustusnupu abil.

Käigukangi nupu allavajutamisel saab käigukangi liigutada asendite **P**, **R**, **N** ja **D**.

### Automaatne käigukangilukustus

Automaatkäigukastil on spetsiaalsed ohutusüsteemid:

#### Parkimisasend (P)

<sup>10</sup> Joonis on näitlik.

<sup>11</sup> Seal võib olla 2 ava - üks võtmekeelele ja teine kummimati kinnitamiseks.

Auto seisab ja mootor töötab:

- Hoida jalga käigukangi teise asendisse viimisel piduripedaalil.

### Elektriline käigulukustus – Shiftlock Seisuasend (P)

Käigukangi viimiseks asendist **P** mõnda muusse asendisse tuleb vajutada pidurit ning süütevõti peab olema asendis **II** (lk. 76).

### Shiftlock – Neutraalasend (N)

Juhul kui käigukang on asendis **N** ja auto on seismas paigal vähemalt kolm sekundit (olemata sellest, kas mootor on käivitatud), lukustub käigukang asendisse.

Käigukangi viimiseks asendist **N** mõnda muusse asendisse tuleb vajutada pidurit ning süütevõti peab olema asendis **II**, vt Võtmeasendid (lk. 75).

## Deaktiveerida automaatne käigukangilukustus



Kui autoga ei saa sõita näiteks tühja aku tõttu, tuleb käigukang viia asendist **P** sellisesse asendisse, et autot saaks liigutada.

- 1 Tõstke kummimatt keskkonsooli taga asuvas panipaigas üles ja leidke selle põhjalt ava<sup>11</sup> puldivõtme (lk. 162) jaoks.
- 2 Leidke võtmekeelele avast vedruga nupp; vajutage nupp võtmekeelele alla ja hoidke all.
- 3 Viige käigukang asendist **P** välja ja tõmmake võtmekeel välja.
- 4 Seadke kummimatt kohale tagasi.



### Sellega seotud teave

- Automaatkäigukast - Geartronic\* (lk. 275)
- Automaatkäigukast - Powershift\* (lk. 278)

### Käivitusabi kallakul - (HSA)\*<sup>12</sup>

*Jalgpiduri võib vabastada enne paigaltpõttu või ülesmäge tagurdades - HSA (Hill Start Assist) funktsioon takistab auto tagasiveermist.*

Funktsiooni toimimine seisneb selles, et pedaali rõhk pidurisüsteemis jääb püsima paariks sekundiks pärast juhi jala eemaldamist piduripedaalilt ja asetamist gaasipedaalile.

Pidurid vabastatakse paari sekundi möödu-des või siis, kui juht vajutab gaasi.

### Sellega seotud teave

- Mootori käivitamine (lk. 266)

### Nelikvedu - (AWD)\*

*Optimaalne veojõud saavutatakse neljarattaveoga.*

### Neljarattavedu on alati sisse lülitatud

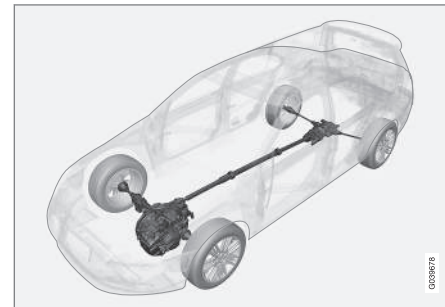

Nelikvedu (All Wheel Drive) tähendab, et kõik neli ratast veavad autot korraga.

Jõud jagatakse automaatselt esi- ja tagarataste vahel. Elektrooniliselt juhitud sidurisüsteem jagab jõu ratastele, millel on konkreetsel teepinnal kõige parem haarduvus. See annab parimad veomadused ja väldib ratta pöörlemist. Tavalistes sõidutingimustes kantakse enamik jõust esiratastele.

Neljarattavedu parandab sõiduohutust viimas, lumes ja jääl.

<sup>12</sup> Sõltub mootori ja käigukasti kombinatsioonist. Teatavate kombinatsioonide puhul ei ole HSA võimalik.



## Start/Stop\*

Mõnel mootori ja käigukasti kombinatsioonis on olemas Start/Stop funktsioon, mis raken-dub näiteks liiklummikus või lubava fooritule ootamise ajal – mootor lülitub ajutiselt välja ja käivitus taas automaatselt, kui juht soovib sõitu jätkata.

Keskkonnakaitse on üks Volvo Car Corpora-tioni põhiväärtustest, mis mõjutab kõiki meie tegevusi. Selle suundumuse tõttu on võetud kasutusele mitu energiasäästu võimaldavat funktsiooni, sealhulgas Start/Stop, mis kok-kuvõttes vähendavad kütusekulu ja selle kaudu heitmeid.

## Üldteave Start/Stop kohta



Mootor lülitub välja - on vaikselt ja puhtam.

Funktsioon Start/Stop annab juhile võimaluse sõita autoga keskkonnateadlikumalt, lülitades käigu võimalusel alati välja ja lastes mootoril võimaluse korral automaatselt seiskuda.

## Manuaal- või automaatkäigukast

Funktsioon Start/Stop toimib manuaal- ja automaatkäigukastiga auto puhul erinevalt.

### Sellega seotud teave

- Start/Stop\* - talitlus ja kasutamine (lk. 282)
- Mootori käivitamine (lk. 266)
- Start/Stop\* - sätted (lk. 287)
- Start/Stop\* - mootor ei käivitu automaat-selt (lk. 286)
- Start/Stop\* - mootor käivitus automaat-selt (lk. 285)
- Start/Stop\* - mootor ei lülitu välja (lk. 284)
- Start/Stop\* - manuaalkäigukasti tahtmatu väljalülitus (lk. 287)
- Start/Stop\* - sümbolid ja teated (lk. 288)
- Aku - Start/Stop (lk. 380)

## Start/Stop\* - talitlus ja kasutamine

Start/Stop'i funktsioon aktiveerub mootori võtmega käivitamisel automaatselt.



Start/Stop'i funktsioon akti-veerub mootori võtmega käi-vitamisel automaatselt.

Juhile annab sellest märku funktsiooni sümboli süttimine näidikuplokis ja toitenupu tule süttimine.



Kõik auto normaalsed süs-teemid, nt tuled, raadio jne töötavad edasi ka automaat-selt väljalülitatud mootoriga;

vaid mõne seadme funktsioneerimine võib ajutiselt vähe-neda, nt kliimaseadme ventilaatori kiirus või audiosüsteemi äärmiselt tugev heli.

## Mootori automaatne seiskamine

Mootori automaatseiskumiseks on vajalik järgneva:



Tingimused	M/A A
Vajutage sidurit, viige käigukang vabakäiguasendisse ja vabastage siduripedaal – mootor seiskub automaatselt.	M
Peatage auto jalgpiduri abil ning hoidke vasak jalg piduripedaalil – mootor seiskub automaatselt.	A

A M = käsilülituskäigukast, A = automaatkäigukast.



Kui ECO-funktsioon on aktiveeritud, võib mootor automaatselt seiskuda, enne kui auto on täiesti seisma jäänud.



Näidikuplokis süttivad Start/Stop-funktsiooni tähised, et kinnitada ja meelde tuletada, et mootor lülitub automaatselt välja.

### Mootori automaatne käivitamine

Tingimused	M/A A
Kui käigukang on neutraalses asendis:	M
1. Mootor käivitub siduripedaali allavajutamisel või gaasipedaali vajutamisel.	
2. Lülitage sisse sobiv käik ja alustage sõitu.	
Vabastage pidur – mootor käivitub automaatselt ja sõit võib jätkuda.	A
Hoidke jalgpidurit all ning vajutage gaasipedaali – mootor käivitub automaatselt.	A
Langusel on kasutatav ka järgmine funktsioon: vabastage pidur ja laske autol liikuma hakata – mootor käivitub automaatselt, kui liikumiskiirus saavutab tavalise jalakäija kiiruse.	M + A

A M = käsilülituskäigukast, A = automaatkäigukast.

### Start/Stop'i funktsiooni desaktiveerimine



Teatud olukordades võib olla mõttekas automaatne Start/Stop-funktsioon ajutiselt välja lülitada - selleks tuleb vajutada seda nuppu.



Kui funktsioon on välja lülitatud, on näidikuploki tähis Start/Stop ja sisse-/väljalülitusnupu lamp kustunud.

Start/Stop-funktsioon lülitub välja, kuni see käivitatakse uuesti nupust või kuni mootor võtmega käivitatakse.

### Lähteabi HSA

Mootori automaatkäivitus toimub ka jalgpiduri vabastamisel tõusul - HSA (lk. 281) (Hill Start Assist) funktsioon välistab sõiduki tagasivajumise.

HSA hoiab pidureid ajutiselt peal. See võimaldab juhil pärast mootori automaatset seiskamist rahulikult jalg sõidu jätkamiseks piduripedaalilt gaasipedaalile viia. Pidurid vabastatakse paari sekundi möödudes või siis, kui juht vajutab gaasi.

### Sellega seotud teave

- Start/Stop\* (lk. 282)
- Mootori käivitamine (lk. 266)
- Start/Stop\* - sätted (lk. 287)



## 08 Käivitamine ja sõitmine

- Start/Stop\* - mootor ei käivitu automaatselt (lk. 286)
- Start/Stop\* - mootor käivitub automaatselt (lk. 285)
- Start/Stop\* - mootor ei lülitu välja (lk. 284)
- Start/Stop\* - manuaalkäigukasti tahtmatu väljalülitus (lk. 287)
- Start/Stop\* - sümbolid ja teated (lk. 288)
- Aku - Start/Stop (lk. 380)

### Start/Stop\* - mootor ei lülitu välja

*Isegi juhul kui Start/Stop funktsioon on sisse lülitatud olekus, ei tarvitse mootor alati automaatselt seiskuda.*

Mootor ei lülitu automaatselt välja juhul, kui:

Tingimused	M/A <sup>A</sup>
Auto ei ole pärast võtmest käivitamist või viimast automaatset seiskumist saavutanud esmalt kiirust ligikaudu 8 km/h.	M + A
juht on avanud turvavöö pandla.	M + A
akuvõimsus on allpool minimaalset lubatavat taset.	M + A
mootor ei ole normaalsel töötemperatuuril.	M + A
välitemperatuur on külmumistemperatuuri läheduses või üle 30 °C.	M + A
tuuleklaasi elektrisoojendus on aktiveeritud.	M + A
salongi keskkond erineb eelseadistatud väärtustest - sellest annab märku suurel kiirusel töötav ventilator.	M + A
auto liigub tagurpidi.	M + A

Tingimused	M/A <sup>A</sup>
käivitusaku temperatuur on alla külmumispunkti või liiga kõrge.	M + A
juht liigutab intensiivsemalt rooli.	M + A
väljalaskesüsteemi tahmafilter on täis – ajutiselt välja lülitatud Start/Stop funktsioon aktiveeritakse nii pea kui automaatne puhastussükkel on lõppenud (vt Diiselkütuse filter (DPF) (lk. 306)).	M + A
tee on väga järsu kaldega.	M + A
auto elektrisüsteemiga on ühendatud haagis.	M + A
kapott avati <sup>B</sup> .	M + A
käigukasti töötemperatuur ei ole normaalne.	A
õhurõhk on madalam kui 1500-2500-meetrisele absoluutsele kõrgusele vastav rõhk – õhurõhk muutub valdavatest ilmastikuoludest sõltuvalt.	A



Tingimused	M/A <sup>A</sup>
kohanduva püsikiirusehoidja Queue Assist funktsioon on aktiiveeritud.	A
käigukang on asendis <b>S</b> <sup>C</sup> või "+/-".	A

A M = käsilülituskäigukast, A = automaatkäigukast.

B Ainult teatud mootoritega.

C Sport-režiim.

### Sellega seotud teave

- Start/Stop\* (lk. 282)
- Start/Stop\* - talitlus ja kasutamine (lk. 282)
- Mootori käivitamine (lk. 266)
- Start/Stop\* - sätted (lk. 287)
- Start/Stop\* - mootor ei käivitu automaatselt (lk. 286)
- Start/Stop\* - mootor käivitub automaatselt (lk. 285)
- Start/Stop\* - manuaalkäigukasti tahtmatu väljalülitus (lk. 287)
- Start/Stop\* - sümbolid ja teated (lk. 288)
- Aku - Start/Stop (lk. 380)

### Start/Stop\* - mootor käivitub automaatselt

*Automaatselt seiskunud mootor võib mõnel juhul uuesti käivituda ilma, et juht oleks otsustanud sõitu jätkata.*

Järgmistel juhtudel käivitub mootor samuti automaatselt, kui juht ei ole vajutanud sidurit (manuaalkäigukast) või eemaldab jala pidurilt (automaatkäigukast):

Tingimused	M/A <sup>A</sup>
Akendel tekib udu.	M + A
Sisetingimused auto salongis erinevad seadeväärtustest.	M + A
Esineb ajutine tugevoolukiirendus või aku võimsus langeb alla madalaima lubatava taseme.	M + A
Piduripedaali korduv vajutamine.	M + A
Kapott on avatud <sup>B</sup> .	M + A
Kui auto peatub automaatselt, ilma et oleks täiesti seisma jäänud, hakkab auto liikuma või suurendab pisut kiirust.	M + A
Juhi turvavööd on avatud, kui käigukang on asendis <b>D</b> või <b>N</b> .	A
Rooli liikumine <sup>B</sup> .	A

Tingimused	M/A <sup>A</sup>
Käigukang suunatakse <b>D</b> asendist <b>S</b> asendisse <sup>C</sup> , <b>R</b> või "+/-".	A
Juhiust on avatud käigu olles asendis <b>D</b> - Start/Stop - funktsiooni sisselülitumisest teavitatakse helina ja vastavasulise tekstisõnumi teel.	A

A M = käsilülituskäigukast, A = automaatkäigukast.

B Ainult teatud mootoritega.

C Sport-režiim.

### HOIATUS

Ärge avage kapotti, kui mootor on automaatselt seiskunud – mootor võib ootamatult taas käivituda. Enne kapoti avamist lülitage mootor nupu **START/STOP ENGINE** abil välja.

### Sellega seotud teave

- Start/Stop\* (lk. 282)
- Start/Stop\* - talitlus ja kasutamine (lk. 282)
- Mootori käivitamine (lk. 266)
- Start/Stop\* - sätted (lk. 287)
- Start/Stop\* - mootor ei käivitu automaatselt (lk. 286)
- Start/Stop\* - mootor ei lülitu välja (lk. 284)
- Start/Stop\* - manuaalkäigukasti tahtmatu väljalülitus (lk. 287)



## 08 Käivitamine ja sõitmine

- Start/Stop\* - sümboolid ja teated (lk. 288)
- Aku - Start/Stop (lk. 380)

### Start/Stop\* - mootor ei käivitu automaatselt

*Pärast automaatseiskumist ei tarvitse mootor alati automaatselt käivituda.*

Järgmistel juhtudel ei käivitu mootor pärast automaatset seiskumist automaatselt:

Tingimused	M/ A <sup>A</sup>
Käik lülitub sisse ilma sidurit vabastamata - ekraanile ilmub teade, mis palub juhil seada käigukangi neutraalsesse asendisse, et võimaldada automaatset käivitumist.	M
Juht on turvavööga kinnitamata, käigukang on asendis <b>P</b> ja juhiuks on avatud – mootori käivitamiseks toimida tavapärasel moel.	A

A M = käsilülituskäigukast, A = automaatkäigukast.

### Sellega seotud teave

- Start/Stop\* (lk. 282)
- Start/Stop\* - talitus ja kasutamine (lk. 282)
- Mootori käivitamine (lk. 266)
- Start/Stop\* - sätted (lk. 287)
- Start/Stop\* - mootor käivitus automaatselt (lk. 285)
- Start/Stop\* - mootor ei lülitu välja (lk. 284)

- Start/Stop\* - manuaalkäigukasti tahtmatu väljalülitus (lk. 287)
- Start/Stop\* - sümboolid ja teated (lk. 288)
- Aku - Start/Stop (lk. 380)





### Start/Stop\* - manuaalkäigukasti tahtmatu väljalülitus

Kohalvõtu ebaõnnestumise ja mootori seiskumise korral toimige järgmisel moel:

1. Vajutage uuesti siduripedaali – mootor käivitub automaatselt.
2. Mõnel juhul tuleb käigukang seada neutraalasendisse. Sel juhul on näidikuplokis tekst **Put gear in neutral**.

### Sellega seotud teave

- Start/Stop\* (lk. 282)
- Start/Stop\* - talitlus ja kasutamine (lk. 282)
- Mootori käivitamine (lk. 266)
- Start/Stop\* - sätted (lk. 287)
- Start/Stop\* - mootor ei käivitu automaatselt (lk. 286)
- Start/Stop\* - mootor käivitub automaatselt (lk. 285)
- Start/Stop\* - mootor ei lülitu välja (lk. 284)
- Start/Stop\* - sümbolid ja teated (lk. 288)
- Aku - Start/Stop (lk. 380)

### Start/Stop\* - sätted

Sõiduki MY CAR menüüsüsteem pealkirjaga **DRIVE** sisaldab Volvo Start/Stop süsteemi teavet ning soovitusi säästlike juhtimisvõtete rakendamiseks.

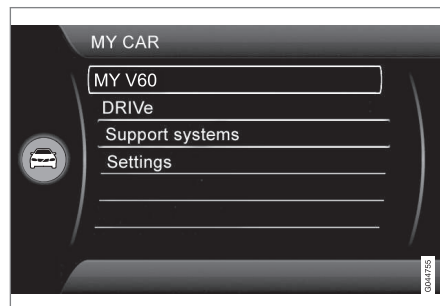

### Sellega seotud teave

- Start/Stop\* (lk. 282)
- Start/Stop\* - talitlus ja kasutamine (lk. 282)
- Mootori käivitamine (lk. 266)
- Start/Stop\* - mootor ei käivitu automaatselt (lk. 286)
- Start/Stop\* - mootor käivitub automaatselt (lk. 285)
- Start/Stop\* - mootor ei lülitu välja (lk. 284)
- Start/Stop\* - manuaalkäigukasti tahtmatu väljalülitus (lk. 287)
- Start/Stop\* - sümbolid ja teated (lk. 288)

- Aku - Start/Stop (lk. 380)



## 08 Käivitamine ja sõitmine

### Start/Stop\* - sümbolid ja teated

Start/Stop funktsioon võib näidikupaneelil tekstteateid kuvada.

### Tekstiteade



Koos selle märgutulega võib Start/Stop-funktsioon kuvada näidikuplokis teatud olukordades teksti-

teateid. Mõne puhul antakse soovitusi tegevuse kohta. Järgnevas tabelis on mõned näited.

Sümbol	Teade	Info/tegevus	M/A <sup>A</sup>
	Autom. start/stopp Vajalik hooldus	Start/Stop ei tööta. Pöördu autoteenindusse - soovitage volitatud Volvo teenindust.	M + A
	Autostart Mootor töötab + helisignaal	Aktiveerub, kui juhiuks avatakse automaatselt peatatud mootoriga ja käigukang on asendis <b>D</b> .	A
	Vajuta start-nuppu	Mootor ei käivitu automaatselt – käivitada mootor tavalisel viisil nupust <b>START/STOP ENGINE</b> .	M + A
	Käivitamiseks vajuta sidurit	Mootor on automaatseks käivitumiseks valmis - siduripedaali vajutamise ootel.	M
	Käivitamiseks vajuta pidurit ja sidurit	Mootor on automaatseks käivitumiseks valmis - piduri- või siduripedaali vajutamise ootel.	M
	Käivitamiseks vali vabakäik	Käik lülitatakse sisse ilma sidurit lahutamata - lülita välja ja sea käigukang neutraalsesse asendisse.	M



Sümbol	Teade	Info/tegevus	M/A <sup>A</sup>
	Käivitamiseks vali <b>P</b> või <b>N</b>	Start/Stop funktsioon on välja lülitatud - pange käigukang asendisse <b>N</b> või <b>P</b> ja käivitage mootor nagu tavaliselt nupuga <b>START/STOP ENGINE</b> .	A
	Vajuta start-nupp	Mootor ei käivitu automaatselt - käivitage mootor nagu tavaliselt <b>START/STOP ENGINE</b> nupuga, kui käigukang on asendis <b>P</b> või <b>N</b> .	A

A M = käsilülituskäigukast, A = automaatkäigukast.

Kui tekstiteade ei kao pärast tegevuse lõpetamist, siis tuleks pöörduda töökotta - soovitatavalt volitatud Volvo teenindusse.

### Sellega seotud teave

- Start/Stop\* (lk. 282)
- Start/Stop\* - talitus ja kasutamine (lk. 282)
- Mootori käivitamine (lk. 266)
- Start/Stop\* - sätted (lk. 287)
- Start/Stop\* - mootor ei käivitu automaatselt (lk. 286)
- Start/Stop\* - mootor käivitub automaatselt (lk. 285)
- Start/Stop\* - mootor ei lülitu välja (lk. 284)
- Start/Stop\* - manuaalkäigukasti tahtmatu väljalülitus (lk. 287)
- Aku - Start/Stop (lk. 380)



## ECO\*

ECO<sup>13</sup> on uuenduslik Volvo funktsioon automaatkäigukastiga autodele, mille kütusekulu saab olenevalt juhi sõidustiilist vähendada kuni 5%. Selle funktsiooni abil saab juht keskkonnasäästlikumalt sõita.

## Üldist



Kui ECO-funktsioon aktiveeritakse, muutuvad järgmised funktsioonid.

- Käigukasti käiguvahetuspunktid.
- Mootorihaldus ja tulemused gaasipedaali vajutamisel.
- Start/Stop funktsioon – enne kui auto on täielikult peatunud, saab mootori automaatselt seisata.
- Funktsioon Eco Coast aktiveeritakse – mootoriga pidurdamine lülitub välja.
- Kliimaseadme seaded – mõned elektritarvitid desaktiveeritakse või töötavad need väiksema võimsusega.

## TÄHELEPANU

Kui funktsioon ECO aktiveeritakse, muutuvad paljud kliimaseadme süsteemisätete parameetrid ning elektritarbimist vähendatakse. Teatud sätteid saab lähtestada ka käsitsi, kuid täisfunktsionaalsus taastub vaid funktsiooni ECO väljalülitamisel.

## ECO – kasutamine



- 1 ECO sees/väljas
- 2 ECO tähis

ECO-funktsioon lülitub välja, kui mootor seisatakse. Seetõttu tuleb see iga kord pärast mootori käivitamist aktiveerida. Mõnede mootorite puhul ei pruugi see nii olla. Funktsiooni oleku saab aga lihtsalt kindlaks teha: funktsioon on aktiivne, kui näidikuploki tähis **ECO** ja ECO-nupu lamp põlevad.

## ECO-funktsioon: sees või väljas

**ECO**



Kui ECO-funktsioon on välja lülitatud, on näidikuploki tähis **ECO** ja ECO-nupu lamp kustunud. Funktsioon on välja lülitatud seni, kuni see taas ECO-nupuga aktiveeritakse.

## Eco Coast – funktsioon

Alamfunktsioon Eco Coast tähendab, et mootoriga pidurdamine lülitatakse välja ja pike-mad vahemaad läbitakse auto kineetilise energia varal. Kui juht vabastab gaasipedaali katkeb automaatselt käigukasti ühendus mootoriga mis läheb üle tühikäigule. Nii sõites on kütusekulu minimaalne.

Seda funktsiooni saab kasutada väikest kiirust eeldavatel juhtudel, nt et aeglaselt ristmikiini liikuda või punase fooritule korral.

Eco Coast võimaldab ohtu ennetavat sõitmist, mille puhul juht saab kasutada nn "Pulse & Glide" tehnikat ja peab minimaalselt pidurdama.

## Kombinatsioon: sees ja väljas

Funktsiooni Eco Coast ja ajutiselt desaktiveeritud ECO-funktsiooni kombinatsiooni puhul kulub kütust vähem. Kasutusjuhised:

<sup>13</sup> Pole kasutatav XC60 ja XC70 AWD mudelitel.



- Aktiveerige Eco Coast: Pikk allamägesõit **ilma** mootoriga pidurdamiseta = vähene kütusekulu

ja

- Väljalülitatud ECO-funktsioon: lühike allamägesõit **koos** mootoriga pidurdamisega = minimaalne kütusekulu.

### **i** TÄHELEPANU

Kütuse optimaalseks säästmiseks ärge kasutage funktsiooni Eco Coast lühikestel allamägesõitudel.

### **Aktiveerimine Eco Coast**

Funktsioon aktiveerub siis, kui gaasipedaal täiesti vabastatakse ning täidetud on järgmised tingimused.

- **ECO**-nupp on aktiveeritud
- Käigukang on asendis **D**
- Kiirus on vahemikus ligikaudu 65-140 km/h
- Maantee kallak ei ole järsem kui umbes 6%.

### **Deaktiveerimine Eco Coast**

Teatud olukordades on parem funktsioon Eco Coast välja lülitada. Näiteks:

- järskudel kallakutel – et pidurdada mootoriga;
- enne ümbersõidumanöövrit – et sooritada see võimalikult ohutult.

Funktsiooni Eco Coast saab välja lülitada ning mootoriga pidurdamise sisse lülitada järgmiselt.

- Vajutage nuppu **ECO**.
- Teisaldage käigukang manuaalasendisse "**S+/-**".
- Vahetage käiku roolilabadega.
- Vajutage gaasi- või piduripedaali.

### **Eco Coast – piirangud**

Funktsioon ei ole saadaval, kui:

- püsikiirusehoidik aktiveeritakse
- maantee kallak on järsem kui umbes 6%.
- manuaalne käiguvahetus toimub roolilabadega\*
- mootori ja/või käigukasti töötemperatuur ei ole normaalne.
- kui käigukang teisaldatakse asendist **D**-asendisse "**S+/-**".
- kiirus on väljaspool vahemikku 65-140 km/h

### **Lisateave ja sätted**

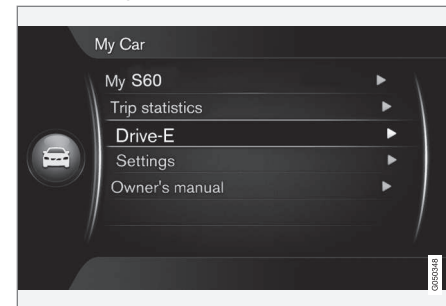

Auto menüüsüsteemist **MY CAR** leiate ECO-süsteemi kohta lisateavet – vt jaotist MY CAR (lk. 107).

### **Sellega seotud teave**

- Üldist kliimaseadme kohta (lk. 120)



## Jalgpidur

Jalgpidur on mõeldud sõiduki liikumiskiiruse vähendamiseks sõidu ajal.

Autol on kaks piduriahelat. Kui pidurisüsteem on kajastatud, hakkavad pidurid tööle pedaali käigu lõpuosas ning tavalise pidurdusefekti saavutamiseks tuleb pedaali tugevamini suruda.

Piduripedaalile vajutamise tugevust võimendab piduri servomehhanism.

### HOIATUS

Piduri servo töötab ainult töötava mootoriga.

Kui piduripedaali kasutatakse väljalülitatud mootoriga, tundub pedaal jäik ja auto pidurdamiseks peab kasutama tugevamat survet.

Mägisel maastikul või raske koormusega sõites saab pidurite koormust vähendada, pidurdades mootori abil. Mootoriga pidurdamine on kõige tõhusam siis, kui nii mäest alla- kui ülesõiduks kasutatakse sama käiku.

Üldisema info saamiseks raskete koormate vedamise kohta autos, vt Mootoriõli - rasked tööolud (lk. 411).

## Piduriketaste puhastamine

Piduriketastel olev mustuse- ja veekiht võib kaasa tuua piduri rakendumise viivituse. Kui auto on pikka aega parkinud või kui autot on

pestud ning teekate on märg, tuleks piduriketaste puhastamiseks sõidu alustamisel kergelt pidurdada.

## Hooldus



Selleks et auto oleks pidevalt võimalikult turvaline ja töökindel, järgige Volvo hooldus- ja garantiiraamatus toodud hooldusintervalle.

### TÄHTS TEAVE



Pidurisüsteemi komponentide kulumist tuleb regulaarselt kontrollida.

Küsige selle toimingu kohta teeninduselt või laske seda kontrollida teenindusel - soovitatav on kasutada volitatud Volvo teenindust.

## Sümbolid ja teated

Sümbol	Spetsifikatsioon
	Pidev põlemine – kontrolli pidurivedeliku taset. Kui tase on liiga madal, vala pidurivedeliku juurde ja tee kindlaks pidurivedeliku kadumise põhjus.
	Pidev põlemine 2 sekundit mootori käivitamisel - funktsiooni automaatne kontrollimine.

### HOIATUS

Kui  ja  süttivad samaaegselt, võib pidurisüsteemis olla rike.

Kui pidurivedeliku mahuti tase on sel ajal normaalne, sõitke ettevaatlikult lähimasse teenindusse ja laske pidurisüsteemi kontrollida - soovitatav on kasutada volitatud Volvo teenindust.

Kui pidurivedeliku tase pidurivedeliku mahutis on alla **MIN**, ärge sõitke edasi ilma pidurivedelikku lisamata.

Pidurivedeliku kadumise põhjus tuleb välja selgitada.

## Sellega seotud teave

- Seisupidur (lk. 294)
- Jalgpidur - paanikapidurduse pidurituled ja automaatse süttimisega ohutuled (lk. 293)
- Jalgpidur - paanikapiduri kompensator (lk. 293)
- Jalgpidur - pidurite lukustumisvastane süsteem (lk. 293)



### Jalgpidur - pidurite lukustumisvastane süsteem

*Pidurite lukustumisvastane süsteem, ABS (Anti-lock Braking System) hoiab ära pidurite lukustumise järsu pidurdamise korral.*

See funktsioon on vajalik sõiduki juhitavuse säilitamiseks järsu pidurdamise korral ja võimaldab näiteks takistusest sujuva möödapõikamise. Piduripedaal võib vajutamisel vibreerida - see on normaalne.

Mootori käivitamise järel teostatakse automaatselt ABS süsteemi kiirtest, kui juht vabastab piduripedaali. Järgnev ABS süsteemi automaatne test võidakse teostada, kui auto saavutab kiiruse 10 km/h. Kontrollimise ajal võib olla võimalik tunda piduripedaali pulserimist.

#### Sellega seotud teave

- Jalgpidur (lk. 292)
- Seisupidur (lk. 294)
- Jalgpidur - paanikapidurduse pidurituled ja automaatse süttimisega ohutuled (lk. 293)
- Jalgpidur - paanikapiduri kompensaaator (lk. 293)

### Jalgpidur - paanikapidurduse pidurituled ja automaatse süttimisega ohutuled

*Hädapidurituled lülitatakse sisse tagapool sõitvate juhtide hoiatamiseks äkilise pidurduse eest. Hädapidurduse korral hakkavad pidurituled vilkuma, mitte ei sütti püsivalt nii nagu tavalise pidurduse korral.*

Hädapidurituled aktiveeruvad kiirusel üle 50 km/h, kui toimub järsk pidurdamine. Kui auto kiirus on vähenenud alla 10 km/h, lõpetavad pidurituled vilkumise ja jäävad püsivalt põlema - kui samal ajal töötavad ka ohutuled (lk. 92), jätkavad need vilkumist, kuni juht muudab gaasipedaali abil mootori kiirust või lülitab ohutuled nupu abil välja.

#### Sellega seotud teave

- Jalgpidur (lk. 292)
- Seisupidur (lk. 294)
- Jalgpidur - paanikapiduri kompensaaator (lk. 293)
- Jalgpidur - pidurite lukustumisvastane süsteem (lk. 293)

### Jalgpidur - paanikapiduri kompensaaator

*Paanikapiduri kompensaaator EBA (Emergency Brake Assist) lisab pidurite tõhusust ja lühendab seeläbi pidurdusteekonda.*

EBA tuvastab juhi pidurdusvõttet ja lisab vajadusel pidurite tõhusust. Pidurdusjõudu saab võimendada kuni ABS-süsteemi rakendamiseni. EBA- funktsioon katkeb, kui surve piduripedaalile väheneb.



#### TÄHELEPANU

Kui EBA on aktiveeritud, langeb piduripedaal alla tavalisest veidi rohkem, vajutage (hoidke) piduripedaali nii kaua, kui vaja. Piduripedaali vabastamisel pidurdamine katkeb.

#### Sellega seotud teave

- Jalgpidur (lk. 292)
- Seisupidur (lk. 294)
- Jalgpidur - paanikapidurduse pidurituled ja automaatse süttimisega ohutuled (lk. 293)
- Jalgpidur - pidurite lukustumisvastane süsteem (lk. 293)



## Seisupidur

Seisupidur hoiab sõidukit paigal juhul, kui juhiiste on tühi, lukustades/blokeerides selleks mehaaniliselt kaks ratast.

### Funktsioon

Elektrilise seisupiduri rakendamisel võib kostuda nõrk elektrimootori hää. Sama hääl kostub ka seisupiduri automaatse funktsiooni-kontrolli ajal.

Kui auto peaaegu seisab, lülitub pidurdus-funktsioon ümber tagumistele ratastele. Piduri rakendamisel sõitval autol kasutatakse tavalist jalgpidurit, st pidur rakendub kõigil neljal rattal. Kui auto peaaegu seisab, lülitub pidur-dusfunktsioon ümber tagumistele ratastele.

### Madal akupinge

Kui akupinge on liiga madal, ei saa seisu-pidurit ei vabastada ega rakendada. Kui aku-pinge on liiga madal, kasuta abiakut, vt Teise aku abil käivitamine (lk. 272).

## Seisupiduri rakendamine



Seisupiduri nupp - rakendada.

1. Vajuta piduripedaal kindlalt alla.
2. Vajutage juhtseadist **PUSH LOCK/PULL RELEASE**.
  - >  Näidikuploki sümbol hakkab vilkuma - pideva põlemise korral on seisupidur rakendatud.
3. Vabastada jalgpidur ja veenduda, et auto ei liigu.
  - Autot parkides lülitage alati sisse esimene käik (manuaalkäigukasti puhul) või viige käigukang asendisse **P** (automaatkäigu-kasti puhul).

### Hädapidurdus

Hädaolukorras võib rakendada seisupiduri sõiduki liikumise ajal, vajutades ja hoides all

juhtseadist **PUSH LOCK/PULL RELEASE**. Pidurdusprotseduur seisub juhtseadise vabastamisel.

### TÄHELEPANU

Hädapidurdamisel kiirusel üle 10 km/h kõlab pidurdamise ajal signaal.

### Parkimine tõusul

Kui auto on pargitud esiootsaga ülesmäge:

- Keerata rattad äärekivist **eemale**.

Kui auto on pargitud esiootsaga allamäge:

- Keerata rattad äärekivi **poole**.

### HOIATUS

Rakendage kallakul parkimisel alati seisu-pidur - käigu sissejätmisest või automaat-käigukasti korral **P** sissejätmisest alati auto paigalhoidmiseks ei piisa.





## Seisupiduri vabastamine



Seisupiduri nupp - vabastada.

## Manuaalkäigukastiga autod

### Käsitsi vabastamine

1. Asetada kaugjuhtimispult süütelukku<sup>14</sup>.
2. Vajuta piduripedaal kindlalt alla.
3. Tõmmake juhtseadist **PUSH LOCK/PULL RELEASE**.
  - > Seisupidur vabaneb ja näidiku-ploki sümbol kustub.

### TÄHELEPANU

Seisupiduri saab käsitsi vabastada ka piduripedaali asemel siduriperaali vajutades. Volvo soovib kasutada piduripedaali.

## Automaatne vabastamine

1. Käivitage mootor.
2. Rakendada 1. käik või tagasikäik.
3. Lasta pedaal aeglaselt lahti ja vajutada gaasipedaali.
  - > Seisupidur vabaneb ja näidiku-ploki sümbol kustub.

## Automaatkäigukastiga autod

### Käsitsi vabastamine

1. Asetada kaugjuhtimispult-võti süütelukku<sup>14</sup>.
2. Vajuta piduripedaal kindlalt alla.
3. Tõmmake juhtelementi.
  - > Seisupidur vabaneb ja näidiku-ploki sümbol kustub.

## Automaatne vabastamine

1. Turvavöö kinnitamine.
2. Käivitage mootor.
3. Vajuta piduripedaal kindlalt alla.
4. Viige käigukang asendisse **D** või **R** ja vajutage gaasipedaali.
  - > Seisupidur vabaneb ja näidiku-ploki sümbol kustub.

### TÄHELEPANU

Ohutuse huvides vabastatakse seisupidur automaatselt ainult siis kui mootor töötab ja juhi turvavöö on kinnitatud. Seisupidur vabastatakse automaatkäigukastiga autodel automaatselt, kui vajutatakse gaasipedaali ja kui käigukang on asendis **D** või **R**.

## Raske koorem tõusul

Raske koorem, nt järelkäru, võib järsul kaldpinnal kaasa tuua auto tagasiveeremise seisupiduri automaatse vabastamise ajal. Selle vältimiseks vajutage kohalt liikuma hakkamise ajal juhtnupule. Vabasta juhtnupp, kui mootor hakkab vedama.

## Piduri hõõrdkatte vahetamine

Tagumised piduriklotsid tuleb elektrilise seisupiduri konstruktsiooni tõttu teeninduses vahetada - soovitame volitatud Volvo teenindust.

## Sümbolid ja teated

Teave näidikuploki teadete kuvamise ja kustutamise kohta, vt Teated - käsitlemine (lk. 107).

<sup>14</sup> Võtmeta süsteemiga autol: vajuta **START/STOP ENGINE**.



## 08 Käivitaminine ja sõitmine



Sümbol	Teade	Tähendus/tegevus
	"Teade"	<ul style="list-style-type: none"> <li>Lugege teadet näidikuplokis.</li> </ul>
		<p>Vilkuv sümbol näitab, et seisupidur on rakendatud.</p> <p>Kui sümbol vilgub mõnes muus olukorras, tähendab see, et tekkinud on rike.</p> <ul style="list-style-type: none"> <li>Lugege teadet näidikuplokis.</li> </ul>
	<b>Seisupidur pole vabastatud</b>	<p>Rike ei luba seisupidurit vabastada:</p> <ul style="list-style-type: none"> <li>Proovige pidurit rakendada ja vabastada.</li> </ul> <p>Kui rike pärast mõnda katset püsib:</p> <ul style="list-style-type: none"> <li>Pöördu teenindusse - soovitame volitatud Volvo teenindust.</li> </ul> <p>Märkus. Kui sõitu pärast selle veateate ilmumist jätkatakse, kostab autos hoiatussingala.</p>
	<b>Seisupidur pole peal</b>	<p>Rike ei luba seisupidurit rakendada:</p> <ul style="list-style-type: none"> <li>Proovige pidurit vabastada ja rakendada.</li> </ul> <p>Kui rike pärast mõnda katset püsib:</p> <ul style="list-style-type: none"> <li>Pöördu teenindusse - soovitame volitatud Volvo teenindust.</li> </ul> <p>Teade süttib ka manuaalkäigukastiga autodel, kui auto sõidab väikesel kiirusel lahtise uksega, et anda juhile märku, et seisupidur võib olla tahtmatult deaktiveeritud.</p>
	<b>Seisupidur Vajalik hooldus</b>	<p>On tekkinud rike:</p> <ul style="list-style-type: none"> <li>Proovige pidurit rakendada ja vabastada.</li> </ul> <p>Kui rike pärast mõnda katset püsib:</p> <ul style="list-style-type: none"> <li>Pöördu teenindusse - soovitame volitatud Volvo teenindust.</li> </ul>

08

Kui auto on vaja enne võimaliku rikke kõrvaldamist parkida, tuleb rattad pöörata nii, nagu parkimisel kaldpinnale, ja lülitada sisse esi-

mene käik (manuaalkäigukasti puhul) või viia käigukang asendisse **P** (automaatkäigukasti puhul).

Tekstiteate kinnitamiseks vajutage lühidalt nuppu **OK**, mis asub suunatulekangil.



## Sellega seotud teave

- Jalgpidur (lk. 292)



## Vees sõitmine

*Sõitmine lausmärke teekattel. Sõitmisel lausmärke teekattel tuleb olla eriti ettevaatlik.*

Autoga võib sõita kuni 25 cm sügavuses vees kiirusega kuni 10 km/h. Eriti ettevaatlik tuleb olla voolavast veest läbi sõites.

Vees sõitmise ajal säilita madal kiirus ning ära seiska autot. Kui oled veest läbi jõudnud, vajuta kergelt piduripedaali ja kontrolli, kas pidurifunktsioon töötab korralikult. Näiteks vesi ja muda võivad piduri hõõrdkatte märjaks teha, mille tulemusena pidurdusfunktsioon võib hilineda.

- Peale sõitmist vees ja mudas puhasta elektrilise mootorisoojendi\* ja haagiseühenduse elektrikontaktid.
- Ära jäta autot pikemaks ajaks seisma, kui vesi ulatub üle ukسلäve. See võib kaasa tuua elektrihäired.

## ! TÄHTIS TEAVE

Õhufiltrisse sattuv vesi võib kahjustada mootorit.

Sügavusel üle 25 cm võib vesi tungida käigukasti. See vähendab õlide määrimisvõimet ja lühendab nende süsteemide kasutusiga.

Garantii ei kata komponentide, mootori, käigukasti, turboülelaaduri, diferentsiaali ega selle sisekomponentide üleujutamisest, hüdostaatilises lukustamisest, õli puudumisest tingitud kahjustusi.

Kui mootor seiskub vees, ärge käivitage seda uuesti - pukseerige auto lähimasse teenindusse - soovitatav on kasutada volitatud Volvo teenindust. Mootoririkke oht.

## Sellega seotud teave

- Väljatõmbamine (lk. 316)
- Pukseerimine (lk. 314)

## Ülekuumenemine

*Teatud tingimustes sõitmisel, näiteks kiire sõidu korral mägedes või kuuma ilmaga, võib auto mootor ja jõuülekanne üle kuumeneda – seda eriti juhul, kui auto on koormatud.*

Lisateavet ülekuumenemise kohta haagisega sõidu korral vt Haagisega sõitmine\* (lk. 307).

- Väga kuuma ilma korral eemalda radiaatorivõre ees olevad lisatuled.
- Kui mootori jahutussüsteemi temperatuur on liiga kõrge, süttib näidikuploki infoekraanil ohusümbol ning sellel kuvatakse teatetest **Mootor on kuum Peatu ohutult** – peatage auto ohutult ja laske mootoril mõne minuti jooksul tühikäigul töötades maha jahtuda.
- Kui nähtavale ilmub **Mootor on kuum Seiska mootor või Jah.vedelikku vähe Peatu ohutult**, tuleb mootor pärast auto peatamist seisma jätta.
- Käigukasti ülekuumenemise korral aktiveerub integreeritud kaitsefunktsioon, mis muuhulgas süttab näidikuplokis ohusümboli, ning selle ekraanil kuvatakse teatetest **Käigukast on kuum Kiirus piiratud või Käigukast on kuum Peatu ohutult Lase jahtuda** – järgige soovitusi ja vähendage kiirust ning peatage auto ohutult ning laske mootoril mõni minut tühikäigul töötada, et käigukast maha jahtuks.



- Kui auto kuumeneb üle, võidakse konditsioneer ajutiselt välja lülitada.
- Peale suure koormusega sõitmist ära lülita mootorit kohe välja.

### TÄHELEPANU

Mootori jahutusventilaator võib töötada mõnda aega ka pärast mootori seiskumist; see on normaalne.

### Avatud tagaluugi/pakiruumiga sõitmine

Sõitmisel avatud pagasiruumi luugiga võivad läbi pagasiruumi tungida reisijateruumi mürgised väljalaskegaasid.

### HOIATUS

Ärge sõitke avatud tagaluugiga! Pakiruumi kaudu võib autosse tungida mürgiseid heitgaase.

### Sellega seotud teave

- Laadimine (lk. 147)

### Ülekoormus - käivitusaku

Auto elektrilised funktsioonid koormavad käivitusakut (lk. 376) eri tasemel. Ärge kasutage süüteasendit II (lk. 76), kui mootor on välja lülitatud. Kasutage hoopis asendit I, milles on energiakulu väiksem.

Samuti arvesta erinevate lisaseadmetega, mis koormavad elektrisüsteemi. Ärka kasuta funktsioone, mis kasutavad väljalülitatud mootoriga palju energiat. Näiteid sellistest funktsioonidest:

- salongi ventilaator
- esituled
- tuuleklaasipuhasti
- audiosüsteem (kõrge helitugevus).

Kui käivitusaku pingeline on madal, kuvatakse näidikuplokis tekst **Aku on nõrk** **Energiasäästu režiim**. Energiasäästufunktsioon lülitab välja teatud funktsioonid või vähendab teatud funktsioone, nt salongi ventilaator ja/või helisüsteem.

- Sel juhul tuleb aku laadimiseks mootor käivitada ja seda vähemalt 15 minutit järjest käitada – käivitusakut laetakse tõhusamalt sõidu ajal kui seistes ja mootori tühikäigul töötades.



## Enne pikka sõitu

Enne pikemale teekonnale asumist on mõistlik kontrollida üle järgmised sõlmed:

- Kontrollige, kas mootor töötab korralikult ja kütusekulu (lk. 419) on normaalne.
- Veendu, et autol ei ole lekkeid (kütus, õli või muu vedelik).
- Kontrolli kõiki hõõglampe ja rehvimustri sügavust.
- Mõnes riigis on ohukolmnurk (lk. 329) autovarustuse osana kohustuslik.

## Sellega seotud teave

- Mootoriõli - kontrollimine ja lisamine (lk. 359)
- Ratta vahetamine - ratta eemaldamine (lk. 325)
- Pirmi vahetamine – üldine (lk. 365)

## Talvel sõitmine

Sõidu ohutuse tagamiseks osutub sõitmiseks talvisel ajal vajalikuks teatavate sõlmede ülevaatamine.

Kontrolli järgmist eriti enne külma perioodi algust:

- Mootori jahutusvedelik (lk. 362) peab sisaldama vähemalt 50% glükooli. See segu kaitseb mootorit külmumise eest kuni umbes  $-35\text{ }^{\circ}\text{C}$  juures. Optimaalse külmumiskaitse saavutamiseks ei tohi erinevaid glükooli liike omavahel segada.
- Kütusepaak peab olema kondensaadi vältimiseks alati täis.
- Mootoriõli viskoossus on oluline. Madalama viskoossusega õlid (vedelamad õlid) aitavad külmas ilmas mootorit paremini käivitada ja vähendavad ka kütusetarvet külma mootoriga sõites. Täpsem info sobiva õli kohta, vt Mootoriõli - rasked tööolud (lk. 411).



## TÄHTIS TEAVE

Madala viskoossusega õli ei sobi äkilise sõidumaneeri korral ja kuuma ilmaga.

- Käivitusaku seisundit ja selle laetust tuleb kontrollida. Külml ilm koormab käivitusakut ning selle mahutavus väheneb.
- Kasutage spetsiaalset aknapesuveelikku (lk. 375), et aknapesuveeliku mahutis ei tekiks jääd.

Optimaalse teelpüsimise saavutamiseks soovitab Volvo lume- või jääohu korral kasutada kõigil ratastel talverehve.



## TÄHELEPANU

Talverehvide kasutamine on teatud riikides kohustuslik. Naastrehvid ei ole igal pool lubatud.

## Libe teekate

Harjuta libedaga sõitmist selleks ette nähtud kohas, et uue auto reageerimist tundma õppida.

## Sellega seotud teave

- Talvel sõitmine (lk. 300)



## Kütusepaagi luuk - Avamine/sulgmine

Kütusepaagi luugi avamine/sulgmine toimub järjneval moel:

### Tankeluugi avamine/sulgmine



Ava kütusepaagi luuk valgustipaneelil oleva nupuga – luuk avaneb nupu vabastamisel.

Näidikuploki ekraanil näitab sümbolil olev nool, kummal pool autot asub kütusepaagi kork.

- Sulge kütusepaagi luuk, vajutades sellele, kuni kõlab sulgumist kinnitav klõpsatus.

### Sellega seotud teave

- Kütuse tankimine (lk. 301)

## Kütusepaagi luuk - manuaalne avamine

Tankeluugi saab avada käsitsi, kui elektriline avamine ei ole salongist võimalik.

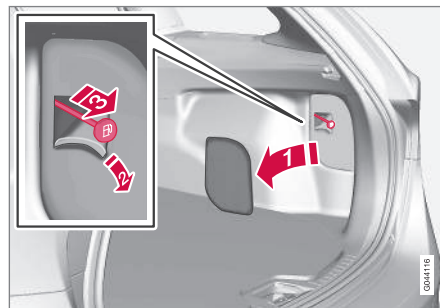

1. Ava/eemalda pakiruumis külgmine luuk (tankeluugiga samal poolel).
2. Laienda/ava isolatsioonis olev perforeeritud osa ja leia roheline käepidemega traat.
3. Tõmba seda ettevaatlikult otse tagasi, kuni tankeluuk klõpsatab välja.

### TÄHTIS TEAVE

Tõmba kergelt trossi – luugi kulu avamiseks läheb vaja minimaalselt jõudu.

### Sellega seotud teave

- Kütuse tankimine (lk. 301)

## Kütuse tankimine

Olulised tegurid tankimisel

### Kütusepaagi korki avamine/sulgmine

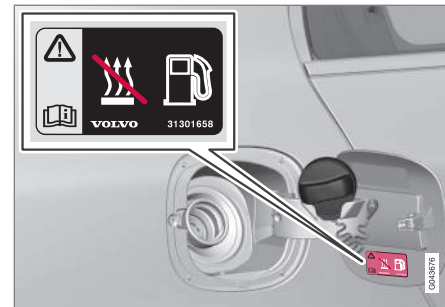

Kütusepaagi korki saab tankeluugi külge kinnitada.

Paagis võib kõrge välistemperatuuri korral tekkida teatav ülerõhk. Ava aeglaselt kork.

- Asetada kork pärast tankimist tagasi ja keerata seda, kuni kostub üks või mitu klõpsatust.

### Kütuse tankimine

- Ära täida paaki üle, vaid vala kütust nii kaua, kuni pump välja lülitub.

### TÄHELEPANU

Kuuma ilmaga võib kütuse ülejääk paagist välja voolata.



## Kütuse lisamine kanistrist<sup>15</sup>

Kui lisate kütust kanistrist, kasutage pakiruumis põrandaluugi all asuvat lehrtrit.

Veenduge, et sisestate lehrtritoru kindlalt täietorusse. Täietorul on avatav kork ja lehrtritoru peab korgist mööda liikuma, enne kui saab kütust valama hakata.

## Sellega seotud teave

- Kütusepaagi luuk - manuaalne avamine (lk. 301)
- Kütus - käsitlemine (lk. 302)

## Kütus - käsitlemine

*Volvo poolt soovitatust madalama kvaliteediga kütust ei tohi kasutada, sest see võib kahjustada mootori võimsust ja kütusetarvet.*

### HOIATUS

Välidi alati kütuseaurude sissehingamist ja kütuse sattumist silmadesse.

Kütuse silma sattumisel eemalda kontaktläätsed (kui on) ja loputa silmi vähemalt 15 minutit järjest rohke veega ning pöördu arsti poole.

Kütust ei tohi alla neelata. Bensiin, bioetanol ja nende segud on väga mürgised ja võivad allaneelamisel põhjustada pöördumatuid või surmaga lõppevaid kahjustusi. Kütuse allaneelamisel pöördu viivitamatult arsti poole.

### HOIATUS

Maha lekkiv kütus võib süttida.

Enne tankimise alustamist lülitage kütusel töötav kütteseadet välja.

Ärge hoidke tankimisel kaasas aktiveeritud mobiiltelefoni. Helinasignaal võib põhjustada sädemete moodustumist ja süüdata bensiiniaurud, mis põhjustab tulekahju ja vigastusi.

### TÄHTIS TEAVE

Erinevate kütuste<sup>16</sup> segamine või mitte-nõuetekohase kütuse kasutamine muudab Volvo garantiid ja kõik täiendavad teeninduslepingud kehtetuks; see rakendub kõigile mootoritele. MÄRKUS. Ei kehti etanoolkütuseid (E85) kasutatavatele automootoritele.

### TÄHELEPANU

Äärmuslikud ilmaolud, haagise vedamine või sõit kõrgmäestikus ning kütusemark on tegurid, mis võivad auto võimsust mõjutada.

## Sellega seotud teave

- Ökonoomne sõitmine (lk. 306)
- Kütus - diisel (lk. 303)
- Diiselkütuse filter (DPF) (lk. 306)
- Kütusekulu ja CO 2 heitmed (lk. 419)
- Kütusepaagi maht (lk. 418)

<sup>15</sup> Kehtib ainult diiselmootoriga autodele.

<sup>16</sup> Rakendub ainult bensiini ja etanoolkütustele.





## Kütus - bensiin

*Kütusena kasutatakse bensiini.*

Kasuta ainult tuntud tootjate bensiini. Ärge kasutage kunagi kahtlase kvaliteediga kütust. Bensiin peab vastama standardile EN 228, kui see on rakendatav.

- 95 RON võib kasutada tavapärasel sõitmisel.
- 98 RON soovitame maksimaalse efektiivsuse ning minimaalse kütusekulu saavutamiseks.

Sõites temperatuuril üle +38 °C soovitame kasutada võimalikult kõrge oktaanarvuga bensiini, et saavutada optimaalne jõudlus võimalikult väikese kütusekuluga.

### ! TÄHTIS TEAVE

- Katalüüsmuunduri kahjustamise vältimiseks kasutage ainult pliivaba bensiini.
- Lubatud on kasutada kütust, mis sisaldab kuni 10 mahuprotsenti etanooli.
- Metall-lisandeid sisaldavat kütust ei tohi kasutada.
- Ärge kasutage lisandeid, mida Volvo ei ole soovitanud.

### ! TÄHTIS TEAVE

- Lubatud on kasutada kütust, mis sisaldab kuni 10 mahuprotsenti etanooli.
- Kasutamiseks on heaks kiidetud EN 228 E10 bensiin (maksimaalselt 10 mahuprotsenti etanooli).
- Etanoolisisaldusega rohkem kui E10 (maksimaalselt 10 mahuprotsenti etanooli) pole kasutada lubatud, nt E85.
- Etanoolisisaldusega rohkem kui E10 (maksimaalselt 10 mahuprotsenti etanooli) pole kasutada lubatud, nt E85.

### Sellega seotud teave

- Kütus - käsitlemine (lk. 302)
- Ökonoomne sõitmine (lk. 306)
- Kütusekulu ja CO<sub>2</sub> heitmed (lk. 419)
- Kütusepaagi maht (lk. 418)

## Kütus - diisel

*Kütusena kasutatakse diislikütust.*

Kasuta ainult tuntud tootjate diislikütust. Ärge kasutage kunagi kahtlase kvaliteediga kütust. Diisel peab vastama standardile EN 590 ja/või SS 155435. Diiselmootorid on tundlikud kütusesisalduvate saasteainete suhtes, nt metalliosakeste ja liiga suure väävliosaakeste koguse suhtes.

Madalatel temperatuuridel (-6 °C kuni -40 °C) võib diislikütuses tekkida parafiinsade, mis võib kaasa tuua süüteprobleeme. Enamikus kütusefirmades on saadaval spetsiaalselt madalatele, külmumispunkti lähedastele temperatuuridele mõeldud erikütus. See kütus ei ole madalatel temperatuuridel nii viskoosne ning vähendab parafiinisademe tekke riski.

Kondensaadi teke kütusepaagis väheneb, kui paaki täis hoida. Kütuse juurdevalamisel kontrolli, kas kütuse täitetoru ümbrus on puhas. Välti kütuse sattumist värvitud pinnale. Pese värville sattunud kütus pesuaine ja veega maha.





# 08 Käivitaminine ja sõitmine



## ! TÄHTIS TEAVE

Diiselmootor peab vastama järgmistele standarditele:

- EN 590 ja/või SS 155435
- ning selle väävlisisaldus ei tohi ületada 10 mg/kg
- ja FAME (Fatty Acid Methyl Ester) maksimaalne sisaldus tohib olla 7 mahuprotsenti.

## ! TÄHTIS TEAVE

Diisli tüüpi kütused, mida ei tohi kasutada:

- Erilisandid
- Laevade diislikütus
- Masuud
- FAME<sup>17</sup> (Fatty Acid Methyl Ester) (rasvhappe metüülester) ja taimeõli.

Need kütused ei vasta Volvo soovitudele ja põhjustavad mootori suuremat kulumist ja kahjustusi, mida Volvo garantii ei kata.

## Tühi paak

Diiselmootori toitesüsteemi konstruktsiooni tõttu tuleb mootori käivitamiseks pärast kütuse lõppemist kütusepaagist õhk toitesüsteemist eemaldada, mida tuleb teha töökojas.

Kui mootor on kütusepuuduse tõttu seiskunud, siis vajab kütusesüsteem mõne hetke

kontrolli läbiviimiseks. Tee seda enne mootori käivitamist, kui kütusepaak on diislikütusega täidetud:

1. Sisesta kaugjuhtimispult süütelukku ja lükkä lõppasendisse. Lisainfot vt Võtme asendid (lk. 75).
2. Vajutage **START**-nuppu ilma piduri- ega siduripedaali vajutamata.
3. Oodake ligikaudu üks minut.
4. Mootori käivitamiseks: Vajutage piduri ja/või siduripedaal alla ja seejärel vajutage uuesti **START**-nuppu.

## i TÄHELEPANU

Enne tankimist kütuse vähesuse korral:

- Peatage auto võimalikult tasasel pinnal - kui auto on kaldul, võivad kütusega varustamisel tekkida õhutaskud.

## Kondensaadi äravool kütusefiltrist

Kütusefilter eraldab kütuses oleva kondensaadi. Kondensaati võib mootori tööd kahjustada.

Kütusefiltrist tuleb kondensaati Teenindus- ja garantiiraamatus toodud intervallide järel või kui kahtlustad, et sõidukis on saastunud kütus. Lisainfot vt Volvo teenindusprogramm (lk. 351).

## ! TÄHTIS TEAVE

Teatavad erilisandid kaotavad vee eraldamise kütusefiltrist.

## Sellega seotud teave

- Kütus - käsitlemine (lk. 302)
- Diiselmootori filter (DPF) (lk. 306)
- Kütusekulu ja CO<sub>2</sub> heitmed (lk. 419)

<sup>17</sup> Diislikütus võib sisaldada teatavas koguses FAME-i, kuid seda ei tohi lisada.



### Katalüüsneutralisaatorid

Katalüüsmuundurite eesmärgiks on puhastada heitgaase. Need asuvad mootori lähedal, seega saavutatakse töötemperatuur kiiresti.

Katalüüsneutralisaator koosneb kanalitega monoliidist (keraamiline või metallist). Kanali seinad on vooderdatud õhukese plaatina, roodiumi ja pallaadiumikihiga. Need metallid toimivad katalüsaatoritena, st osalevad ja kiirendavad keemilist reaktsiooni, ilma et neid ennast sealjuures kasutataks.

### Lambdaandur<sup>TM</sup> hapnikuandur

Lambdaandur on süsteemi osa, mille ülesandeks on heitmete vähendamine ja kütuse parem ärakasutamine. Lisainfot vt Kütusekulu ja CO 2 heitmed (lk. 419).

Hapnikuandur jälgib mootorist väljuvate heitmete hapnikusisaldust. See väärtus sisestatakse elektroonilisse süsteemi, mis kontrollib pidevalt pihusteid. Kütuse ja mootoris juhitava õhu suhet reguleeritakse pidevalt. Tänu sellele luuakse optimaalsed tingimused efektiivseks põlemiseks ja koos kolmekäigulise katalüüsmuunduriga vähendavad kahjulikke heitmeid (süsivesinikud, vingugaas ja lämmastikoksiidid).

### Sellega seotud teave

- Ökonoomne sõitmine (lk. 306)
- Kütus - bensiin (lk. 303)
- Kütus - diisel (lk. 303)

### Kütus – bioetanool E85

Bioetanoolio E85 kasutatakse sõiduki mootori kütusena.

Ära modifitseeri kütusesüsteemi ega selle komponente ning ära asenda komponente osadega, mis ei ole ette nähtud bioetanooliga kasutamiseks.

#### HOIATUS

Metanooli ei tohi kasutada. Kütusepaagi kaane siseküljel olev silt näitab õiget alternatiivset kütust.

Komponentide kasutamine, mis ei ole bioetanoolmootoritele ette nähtud, võib põhjustada süttimist, vigastusi või mootori kahjustusi.

### Varukütuse kanister

#### TÄHTIS TEAVE

Autode kütusepaagi reservi määravad nõuded erinevad riigiti. Kontrollige kohaldatavaid nõudeid.

Varukütuse kanister tuleb täita bensiiniga. Lisainfot vt Mootori käivitaminine – Flexifuel (lk. 271).

#### TÄHTIS TEAVE

Veendu, et varukütuse anum on kindlalt kinnitatud ja anuma kork on hermeetiliselt suletud.

#### HOIATUS

Etanool on tundlik sädemete suhtes ja kütuse varukanistris võivad moodustuda etanooli hoidmisel plahvatusohtlikud gaasid.

### Sellega seotud teave

- Kütus - käsitlemine (lk. 302)
- Ökonoomne sõitmine (lk. 306)



## Diiselkütuse filter (DPF)

Diiselkütusega autodel on osakeste filter, mis võimaldab heitmeid efektiivsemalt juhtida.

Heitgaasis olevad osakesed kogutakse sõidu ajal filtrisse. Osakeste põletamiseks ja filtri tühendamiseks käivitatakse niinimetatud "regeneratsioon". Selleks peab mootor olema saavutanud normaalse töötemperatuuri.

Osakestefiltri regeneratsioon toimub auto- maatselt ning kestab tavaliselt umbes 10-20 minutit. Keskmisest väiksemal kiirusel võib selleks kuluda veidi rohkem aega. Regeneratsiooni toimumise ajal võib kütusekulu veidi suureneeda.

## Regeneratsioon külma ilma korral

Kui autoga sõidetakse külma ilmaga sageli lühikesi vahemaid, ei saavuta mootor normaalsest töötemperatuuri. See tähendab, et diiselkütuse filtri regeneratsiooni ei toimu ja et filtrit ei tühjendata.

Kui filter on osakestega ligikaudu 80% ulatuses täitunud, süttib näidikuplokis kollane ohu kolmnurk ja ekraanil kuvatakse teade **Tahmafilter täis Vt juhendit.**

Käivita filtri regeneratsioon, sõites autoga (soovitavalt peateel või maanteel) niikaua, kuni mootor saavutab normaalse töötemperatuuri. Seejärel tuleb autoga veel umbes 20 minutit sõita.



## TÄHELEPANU

Regeneerimise käigus võib esineda järgmist:

- võite märgata, et mootori võimsus ajutiselt veidi väheneb;
- kütusekulu võib ajutiselt suureneeda;
- võib erituda kõrbelõhna.

Kui regeneratsioon on lõppenud, kaob hoiatustekst automaatselt.

Külma ilma korral kasutage seisukütteseadet\* - sellisel juhul saavutab mootor kiiremini normaalse töötemperatuuri.



## TÄHTIS TEAVE

Kui filter on täielikult osakestega täitunud, võib see raskendada mootori käivitamist ja filter enam ei toimi. Sel juhul on oht, et filter tuleb vahetada.

## Sellega seotud teave

- Kütus - käsitlemine (lk. 302)
- Kütus - diisel (lk. 303)
- Kütusekulu ja CO 2 heitmed (lk. 419)
- Kütusepaagi maht (lk. 418)

## Ökonoomne sõitmine

Ökonoomne sõit tähendab sujuvat, ettenägelikku sõitu ning sõidumaneeri ja kiiruse kohandamist üldise liiklusvoo järgi.

- Kütuse minimaalseks tarbimiseks aktiveerige ECO (lk. 290)\*<sup>18</sup>.
- Kasutage funktsiooni ECO Guide, mis näitab, kui säästlikult auto sõidab, vt Ökonoomsed juhtimisvõtted & Võimsusjaotus\* (lk. 66).
- Sõida võimalikult kõrge käiguga, mida liiklusolud ja teeolud lubavad kasutada – väiksem mootori kiirus tähendab väiksemat kütusekulu. Kasutage käigunäidikut (lk. 274).
- Välti järske asjatuid kiirendusi ning järske pidurdusi.
- Suurel kiirusel kütusekulu suureneb – kiiruse suurenemisel suureneb tuuletakistus.
- Ära soojenda mootorit tühikäigul, vaid alusta kerge koormusega sõitu niipea kui võimalik – külm mootor kulutab rohkem kütust, kui soe.
- Sõitke õige rehvirõhuga ja kontrollige seda regulaarselt – parima tulemuse saavutamiseks valige ECO rehvirõhk, vt Rehvid - ettenähtud rehvirõhud (lk. 423).
- Rehvidest võib oleneda ka kütusekulu – küsige sobivate rehvide kohta nõu edasimüüjalt.

<sup>18</sup> Kehtib ainult automaatkäigukastiga autodele.

\* Lisavarustus/tarvik, rohkema info saamiseks vt Sissejuhatust.



- Ärge hoidke autos liigseid esemeid – mida suurem on auto koormus seda suurem energiatarbimine.
- Aeglustamiseks kasuta mootori pidurdusjõudu, kui see ei ohusta muid liiklejaid.
- Katusekoorem ja suusaboks suurendavad õhutakistust, mis tähendab suuremat energiatarbimist – võtke pakiraamid katuselt ära, kui neid ei kasutata.
- Ära sõida avatud akendega.

Volvo Car Corporationi keskkonnapõhimõtete kohta vt Volvo Car Corporation'i keskkonnafilosoofia (lk. 21).

Lisateabe saamiseks kütuse tarbimise kohta vt Kütusekulu ja CO 2 heitmed (lk. 419).

### HOIATUS

Ära kunagi liikuva auto mootorit välja lülitada, näiteks mäest allasõidu ajal, sest siis lülituvad välja olulised süsteemid, näiteks rooli- ja pidurivõimendi.

### Sellega seotud teave

- Kütus - käsitlemine (lk. 302)
- Kütusekulu ja CO 2 heitmed (lk. 419)
- Kütusepaagi maht (lk. 418)

### Haagisega sõitmine\*

*Haagise vedamise korral tuleb pöörata tähelepanu mitmele tähtsale asjaolule seonduvalt nii haagisekonksuga, haagise enda kui ka veose paigutamise haagisele.*

Lubatud koormus oleneb auto töökaalust. Reisijate ja lisavarustuse, näiteks haakekonks, summaarne mass vähendab lubatud koormust vastava väärtuse võrra. Lisateavet vt Massid (lk. 406).

Kui haagisekonks on Volvo tehases paigaldatud, on auto varustatud haagisega sõitmiseks vajaliku varustusega.

- Auto haagisekonks peab olema ametlikult heaks kiidetud tüüpi.
- Kui tiisel on hiljem paigaldatud, kontrolli Volvo edasimüüja juures, kas auto on haagisega sõitmiseks vajaliku varustusega.
- Paiguta koorem haagisele nii, et koormus auto haagisekonksule ei ületaks lubatud maksimaalset haakeeadise koormust.
- Suurenda rehvirõhku täiskoormuse puhul soovitava rõhuni. Lisateavet rehvirõhkude kohta vt Rehvid - ettenähtud rehvirõhud (lk. 423).
- Haagisega sõites koormatakse mootorit tavapärasest enam.
- Ära vea täiesti uue autoga rasket haagist. Oota, kuni autoga on sõidetud vähemalt 1000 km.

- Pidureid koormatakse pikkadel ja järskudel allamäge suunduvatel lõikudel tavalisest rohkem. Lülitu madalamale käigule ja kohanda vastavalt kiirust.
- Ohutuse tagamiseks on haagisega sõidu korral lubatud suurimat kiiruse ületamine keelatud. Järgi sõidukiiruse ja masside kohta kehtivaid piiranguid.
- Haagisega sõida järsust pikast tõusust üles väikse kiirusega.
- Ära sõida haagisega üle 12 % tõusudel.

### Haagisekaabel

Adapter on vajalik siis, kui auto haagiseühendus on 13 klemmi ja haagise elektriühendus 7 klemmiga. Kasuta Volvo poolt heaks kiidetud adapterikaablit. Veendu, et kaabel ei lohise maas.

### Haagise suunatuude indikaatorid ja pidurituled

Kui haagise üks suunatule lampidest ei tööta, vilgub näidikuploki suunatule indikaatori sümbool tavalisest kiiremini ja infoekraanile kuvatakse teade **Haagise suunatuude tõrge**.

Kui haagise üks piduritule lampidest on mittetöötav, siis kuvatakse teade **Haagise piduritule tõrge**.

### Tasemekontroll\*

Tagaamordid hoiavad auto kõrguse muutu matuna olenemata auto koormusest (maksimaalse lubatud kaalu piires). Kui auto seisab,

\* Lisavarustus/tarvik, rohkema info saamiseks vt Sissejuhatus.





## 08 Käivitaminine ja sõitmine



langeb auto tagaosas veidike alla - see on normaalne

### Haagise massid

Infot lubatud haagisekaalude kohta vt Pukseerimisvõimsus ja haakeseadise koormus (lk. 407).

### **i** TÄHELEPANU

Haagiste maksimaalsed lubatud kaalud on Volvo poolt ette nähtud. Riigisiseste nõuetega sõidukitele võivad olla haagiste kaalud ja kiirused täiendavalt piiratud. Haakekonksud võivad olla sertifitseeritud suurema pukseerimiskaaluga kui auto tegelikult võib pukseerida.

### **!** HOIATUS

Järgige haagiste kaalude kohta antud soovitusi. Muidu võib auto ja haagise juhitavus järkude liigutuste ja pidurdamise korral halveneda.

### Sellega seotud teave

- Haagise vedamine\* – manuaalne käigukast (lk. 308)
- Haagise vedamine\* – automaatkäigukast (lk. 308)
- Haagisekonks/haakekonks\* (lk. 309)
- Pirni vahetamine – üldine (lk. 365)

### Haagise vedamine\* – manuaalne käigukast

Haagise vedamisel mägisel maastikul võib esineda ülekuumenemisoht.

### Ülekuumenemine

Haagise vedamisel mägisel maastikul võib esineda ülekuumenemisoht.

- Ära käita mootorit liiga kõrgetel pööretel, mis ületavad 4500 p/min (diiselmootori puhul 3500 p/min), vastasel korral võib õli üle kuumeneda.

### Diiselmootor, 5-sil

- Ülekuumenemisoht korral on jahutusvedeliku rõhuse tagamiseks mootori optimaalne kiirus 2300-3000 p/min.

### Sellega seotud teave

- Haagisega sõitmine\* (lk. 307)

### Haagise vedamine\* – automaatkäigukast

Haagise vedamisel mägisel maastikul võib esineda ülekuumenemisoht.

- Automaatkäigukast valib alati sõiduki koormusele ja mootori kiirusele sobiva käigu.
- Ülekuumenemise korral süttib näidikuploki ohusümbol ja infoekraanil kuvatakse teade - järgige antud soovitusi.

### Järsud tõusud

- Ära vali automaatkäigukasti kõrgemat käiku, kui mootor suudab kasutada – kõrgema käigu kasutamine madalate mootori pöörete juures ei ole alati kasulik.

### Parkimine tõusul

1. Vajuta piduripedaali.
  2. Aktiveeri seisupidur.
  3. Vii käigukang asendisse **P**.
  4. Vabasta seisupidur.
- Vii haagist vedava automaatkäigukastiga auto parkimisel käigukang parkimis-asendisse **P**. Kasuta alati seisupidurit.
  - Blokeeri rattad tõkiskingadega, kui pargid haagisega autot kaldel.



### ! TÄHTIS TEAVE

Vaata lisaks eriteavet aeglase haagisega sõidu kohta Powershift automaatkäigukastiga autoga, vt Automaatkäigukast - Powershift\* (lk. 278).

### Käivitamine tõusul

1. Vajuta piduripedaali.
2. Lükka käigukang sõiduasendisse **D**.
3. Vabasta seisupidur.
4. Vabasta pidur ja alusta liikumist.

### Sellega seotud teave

- Automaatkäigukast - Geartronic\* (lk. 275)

### Haagisekonks/haakekonks\*

Haagisekonks võimaldab näiteks haagise vedamise sõiduki järel.

Kui sõidukile on lisatud eemaldatav haakekonks, tuleb täpselt järgida eemaldatava seadme paigaldusjuhiseid, vt Eemaldatav haakekonks\* – kinnitamine/eemaldamine (lk. 311).

### ! HOIATUS

Kui auto on varustatud Volvo eemaldatava haakekonksuga:

- Järgi tähelepanelikult paigaldusjuhiseid.
- Eemaldatav osa tuleb enne liikuma hakkamist võtmega lukustada.
- Veenduge, et indikaator on roheline.

### Olulised kontrollimised

- Haakekonksu tuleb regulaarselt puhastada ja määrada.

### i TÄHELEPANU

Vibratsioonisummutiga haakeseadme kasutamisel ei tohi haakeseadme kuuli määrada.

### Sellega seotud teave

- Haagisega sõitmine\* (lk. 307)

### Eemaldatav haakekonks\* – hoiustamine

Eemaldatavat pukseerimiskonksu hoitakse pagasiruumis.

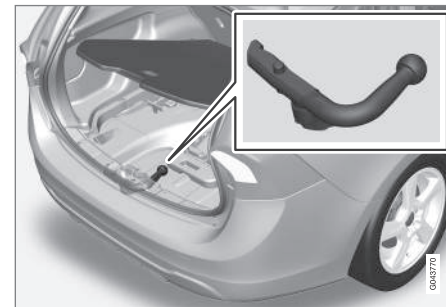

Haakekonksu säilituskoht.

### ! TÄHTIS TEAVE

Eemalda pukseerimiskonksu alati pärast kasutamist ja säilita seda ettenähtud kohas.

### Sellega seotud teave

- Eemaldatav haakekonks\* – tehnilised spetsifikatsioonid (lk. 310)
- Eemaldatav haakekonks\* – kinnitamine/eemaldamine (lk. 311)
- Haagisega sõitmine\* (lk. 307)



## Eemaldatav haakekonks\* – tehnilised spetsifikatsioonid

Eemaldatava pukseerimiskonksu tehnilised spetsifikatsioonid.

### Spetsifikatsioonid

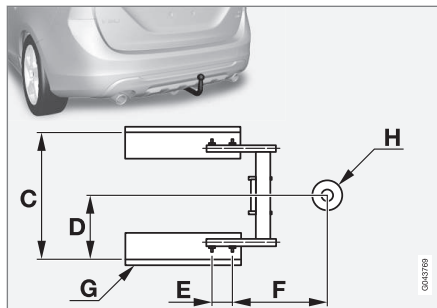
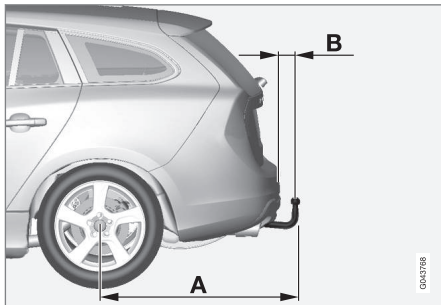

### Mõõtmed, kinnituspunktid (mm)

A	998
B	81
C	854
D	427
E	109
F	282
G	Küljeelement
H	Kuuli keskosa

### Sellega seotud teave

- Eemaldatav haakekonks\* – kinnitamine/ eemaldamine (lk. 311)
- Eemaldatav haakekonks\* – hoiustamine (lk. 309)

- Haagisega sõitmine\* (lk. 307)







## Eemaldatav haakekonks\* – kinnitamine/eemaldamine

Eemaldatava pukseerimiskonksu kinnitamine/  
eemaldamine toimub järgmisel moel:

### Kinnitamine



- 1 Eemalda kaitsekate, vajutades haagi sisse  ja tõmmates katte otse tagasi .

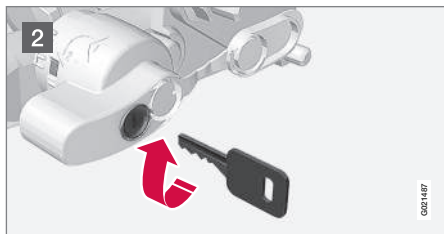

- 2 Kontrolli, kas mehhanism on lukust vabastatud, keerates võtit päripäeva.

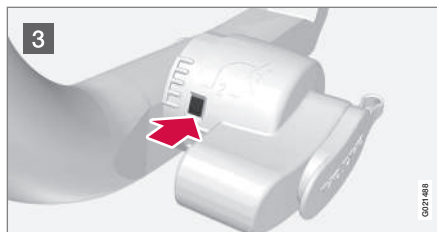

- 3 Näidikuaken peab olema punane.

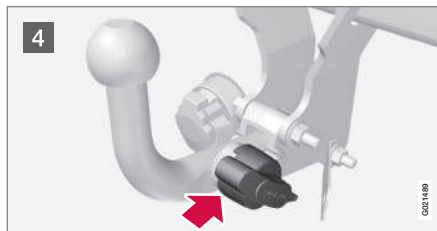

- 4 Pane haakekonks kohale ja lükka sisse, kuni kostub klõpsatus.

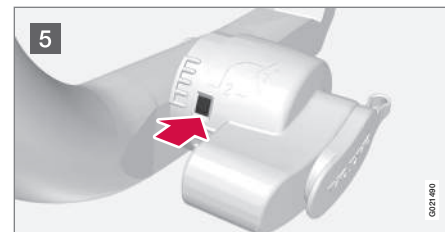

- 5 Näidikuaken peab olema roheline.

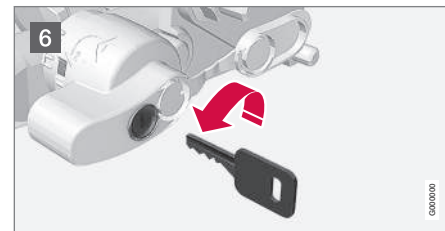

- 6 Keera võti vastupäeva lukustatud asendisse. Võta võti lukust välja.





# 08 Käivitamine ja sõitmine

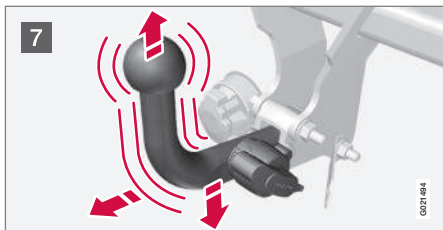

7 Kontrolli kas haakekonks on kindlalt paigas, tõmmates seda üles, alla ja tagasi.

## HOIATUS

Kui haakekonks ei ole korralikult paigaldatud, tuleb haakekonks eemaldada ja vastavalt juhistele uuesti paigaldada.

## TÄHTIS TEAVE

Määri ainult haakekonksu kuuli, ülejäänud osa peab jääma puhtaks ja kuivaks.



8 Turvakaabel.

## HOIATUS

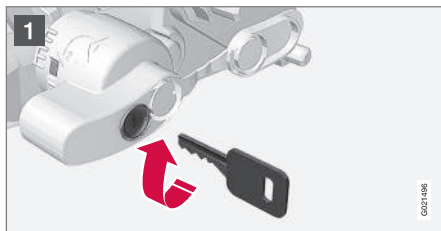

Kinnitage haagise ohutuskabel kindlasti ettenähtud toendisse.

### Haakekonksu eemaldamine

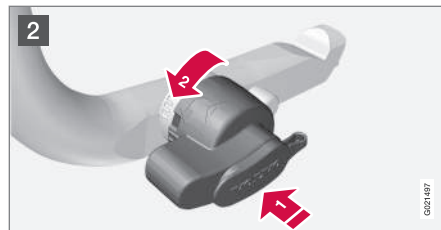

1 Pane võti sisse ja keera see päripäeva avatud asendisse.



2 Vajuta lukustusratas  sisse ja keera vastupäeva , kuni kostab klõpsatus.

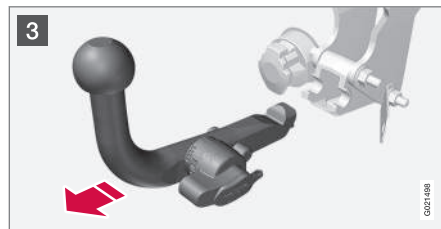

3 Keera lukustusnupp täiesti alla, kuni see seisma jääb. Hoia selles asendis, samaaegselt haakekonksu taha ja üles tõmmates.

## HOIATUS

Kinnitage autos hoitav haakekonks korralikult, kui see on autos, vt Eemaldatav haakekonks\* – hoiustamine (lk. 309).



- 4 Lükka kaitsekate niikaua, kuni see tihedalt kinni klõpsatab.

### Sellega seotud teave

- Eemaldatav haakekonks\* – hoiustamine (lk. 309)
- Eemaldatav haakekonks\* – tehnilised spetsifikatsioonid (lk. 310)
- Haagisega sõitmine\* (lk. 307)

### Haagise stabiilsusabi - TSA<sup>19</sup>

Haagise stabiilsussüsteem TSA (Trailer Stability Assist) on ette nähtud auto ja haagise stabiliseerimiseks, kui need hakkavad lengerdama.

TSA- funktsioon on stabiilsusabisüsteem (lk. 182) ESC<sup>20</sup> osa.

#### Funktsioon

Iga auto ja selle külge ühendatud haagis võivad lengerdama hakata. Tavaliselt tekib lengerdamine suurtel kiirustel. Kuid see oht on ka madalamatel kiirustel (70-90 km/h), kui haagis on üle koormatud või koorem on valesti jaotatud, nt liiga taga.

Lengerdus tekib mingi vallandava sündmuse toimel, nt:

- Ootamatult tekkiv võimas küljetuul.
- Ebaühtlasel teel sõitmine või löökkaugust läbisõitmine.
- Rooli äkiline keeramine.

#### Kasutamine

Lengerduse korral on seda raske või võimatu kõrvaldada. Lengerdamine muudab auto ja haagise juhtimise keeruliseks ning tekib oht, et auto satub valesse ritta või sõidab teelt välja.

Haagise stabiilsusabisüsteem jälgib pidevalt auto liikumist, eriti külgliikumist. Lengerduse tuvastamisel pidurdatakse esirattaid. See on vajalik auto ja haagise stabiliseerimiseks. Tihetipeale piisab sellest selleks, et juht saavutaks auto üle taas kontrolli.

Kui lengerdus ei kao TSA-süsteemi esimesel rakendusel, pidurdatakse autot ja haagist kõigi ratastega ning vähendatakse mootori võimsust. Kui lengerdamine on järk-järgult vähenenud ja auto ning haagis on jälle stabiilsed, lõpetab süsteem reguleerimise ja juht saavutab auto üle täieliku kontrolli. Lisainfot vt Elektrooniline stabiilsusabisüsteem (ESC) - kasutamine (lk. 183).

#### Muud

TSA süsteem võib rakenduda kiirusevahemikus 60 kuni 160 km/h.

#### **i** TÄHELEPANU

Funktsioon TSA lülitub välja, kui juht valib **Sport** režiimi, vt Elektrooniline stabiilsusabisüsteem (ESC) - üldine (lk. 182).

TSA võib mitte rakenduda, kui juht kasutab järske juhtimisvõtteid, sest sellisel juhul ei saa süsteem aru, kas lengerdamist põhjustab haagis või juht.

<sup>19</sup> Kuulub Volvo originaal-haakekonksu komplekti.

<sup>20</sup> (Electronic Stability Control) - elektrooniline stabiilsusabisüsteem.





Näidikuplokis olev sümbol **ESC**<sup>20</sup> vilgub, kui TSA-süsteem töötab.

## Sellega seotud teave

- Elektrooniline stabiilsusabisüsteem (ESC) - üldine (lk. 182)

## Pukseerimine

*Pukseerimine tähendab ühe sõiduki vedamist nõõriga sleppis teise sõiduki poolt.*

Enne pukseerimist tee kindlaks suurim lubatud pukseerimiskiirus.

1. Rooliluku avamiseks sisestage kaugjuhtimispuht-võti süütelukku ning hoidke nuppu **START/STOP ENGINE** all – võtme asend **II** aktiveeritakse, lisateavet võtme asendite kohta vt Võtme asendid (lk. 75).
2. Auto pukseerimise korral peab pult jääma süütelukku.
3. Liigse jõnksutamise vältimiseks vedava auto aeglustamisel hoia puksiirkõis pingul ja jalga kergelt piduripedaalil.
4. Seismajäämiseks ole valmis pidurdama.



## HOIATUS

- Veendu, et roolilukk on vabastatud, enne kui alustad pukseerimist.
- Kaugjuhtpult peab olema sisselülitatud asendis **II** – asendi **I** korral on kõik turvapadjad väljalülitatud.
- Ära eemalda kaugjuhtpulti süütelukust, kui autot pukseeritakse.



## HOIATUS

Piduri- ja roolivõimendi ei tööta, kui mootor on välja lülitatud – pidurit tuleb vajutada umbes 5 korda tugevamalt ja rooli on tavalisest palju raskem keerata.

## Manuaalkäigukast

Enne pukseerimist:

- Sea käigukang neutraalasendisse ja vabasta seisupidur.

## Automaatkäigukast Geartronic

Enne pukseerimist:

- Sea käigukang **N** asendisse ja vabasta seisupidur.



## TÄHTIS TEAVE

- Ärge pukseerige sõidukeid kiirustel üle 80 km/h või rohkem kui 80 km kaugusele.
- Võtke arvesse, et autot võib pukseerida ainult edaspidi.

## Automaatkäigukast Powershift

Powershift käigukastiga mudelid ei tohi pukseerida. Kui pukseerimine on siiski vajalik, peab sõit olema võimalikult lühike ja aeglane.

<sup>20</sup> (Electronic Stability Control) - elektrooniline stabiilsusabisüsteem.



Kui te ei ole kindel, kas auto on varustatud Powershift-käigukastiga või mitte, saab selle märgistust kontrollida mootoriruumi kaane all asuvalt käigukasti sildilt, vt Tüübitähised (lk. 402). Märge "MPS6" tähendab, et autol on Powershift-käigukast - vastasel korral on sellel Geartronic automaatkäigukast.

### ! TÄHTIS TEAVE

Vältida pukseerimist.

- Autot võib siiski ohtlikust kohast ära vedada aeglaselt, lühikese vahemaa võrra: suurim kaugus 10 km ja kiirus 10 km/h. Autot võib vedada ainult edaspidi.
- Kui autot on tarvis vedada kaugemale kui 10 km, tuleb autot transportida ülestõstetud veorastega – soovitame kasutada teisaldusfirma abi.

Enne pukseerimist:

- Sea käigukang **N** asendisse ja vabasta seisupidur.

### Käivitusabi

Ära tõmba autot mootori käivitamiseks teise autoga. Mootori mittekäivitumisel aku tühjenemise tõttu käivitage sõiduk doonoraku abil, vt Teise aku abil käivitamine (lk. 272).

### ! TÄHTIS TEAVE

Mootori käimatõmbamine võib kaasa tuua katalüüsmuunduri rikke.

### Sellega seotud teave

- Puksiiraas (lk. 315)
- Väljatõmbamine (lk. 316)

### Puksiiraas

Sõiduki ees ja taga kaitseraua paremal poolel katte all on keermestatud auk, millesse kruvitakse pukseerimisasa.

### Pukseerimisasa paigaldamine

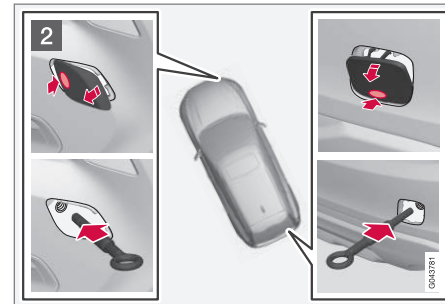
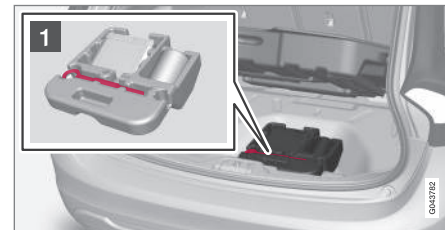

- 1 Võta välja puksiiraas, mis asub pakiruumi põhjaluugi all.



2 Pukseerimisaasa kinnitusava katet esineb kahesugust ning neid avatakse kahel erineval viisil:

- Ava süvendiga variant mündi vms eseme abil, pöörates seda väljapoole. Seejärel pööra kate täiesti välja ja eemalda.
- Teisel variandi küljel ja nurgas on märgistus: Suru oma sõrmega märgistusele ja pööra vastaspool/nurk samal ajal välja mündi vms eseme abil; kate pöördub oma telje ümber ringi ja selle saab siis eemaldada.

Kruvi pukseerimisaas otse sisse, kuni aasa äärikuni. Pinguta ühendust näiteks rattavõtme abil.

Pärast kasutamist eemalda pukseerimisaas ja aseta hoiukohta tagasi.

Lõpetuseks paigalda kate kaitseraua külge tagasi.

Puksiraasa abil võib auto ka platvormiga puksiirsõidukile tõmmata. Auto asendist ja kliirensist sõltub, kas see on võimalik. Kui puksiirauto ramp on liiga järsk või auto kliirens on ebasobiv, võib auto puksiiraasaga tõmbamisel kahjustuda. Vajadusel kasutage auto ülestõstmiseks puksiirauto tõsteseadet.

### HOIATUS

Auto vedamisel puksiirauto platvormile ei tohi kedagi ega midagi olla puksiirauto taga.

### TÄHTIS TEAVE

Pukseerimisaas on mõeldud ainult maanteel pukseerimiseks, **mitte** porri kinni jäänud auto väljatõmbamiseks. Väljatõmbamiseks tuleb kasutada vastavat teenust pakkuva firma abi.

### Sellega seotud teave

- Pukseerimine (lk. 314)
- Väljatõmbamine (lk. 316)

### Väljatõmbamine

*Meetmed sõiduki teisaldamisel teise masina abil.*

Väljatõmbamiseks tuleb kasutada vastavat teenust pakkuva firma abi.

Puksiraasa abil võib auto ka platvormiga puksiirsõidukile tõmmata. Auto asendist ja kliirensist sõltub, kas see on võimalik. Kui puksiirauto ramp on liiga järsk või auto kliirens on ebasobiv, võib auto puksiiraasaga tõmbamisel kahjustuda. Vajadusel kasutage auto ülestõstmiseks puksiirauto tõsteseadet.

### HOIATUS

Auto vedamisel puksiirauto platvormile ei tohi kedagi ega midagi olla puksiirauto taga.

### TÄHTIS TEAVE

Pukseerimisaas on mõeldud ainult maanteel pukseerimiseks, **mitte** porri kinni jäänud auto väljatõmbamiseks. Väljatõmbamiseks tuleb kasutada vastavat teenust pakkuva firma abi.

**!** **TÄHTIS TEAVE**

Autot võib pukseerida ainult edaspidi.

- Nelikveoga (AWD) autot ei tohi ülestõstatud esisillaga pukseerida kiiremini kui 70 km/h. Maksimaalne lubatud pukseerimiskaugus on 50 km.

**Sellega seotud teave**

- Pukseerimine (lk. 314)

# 09



## RATTAD JA REHVID

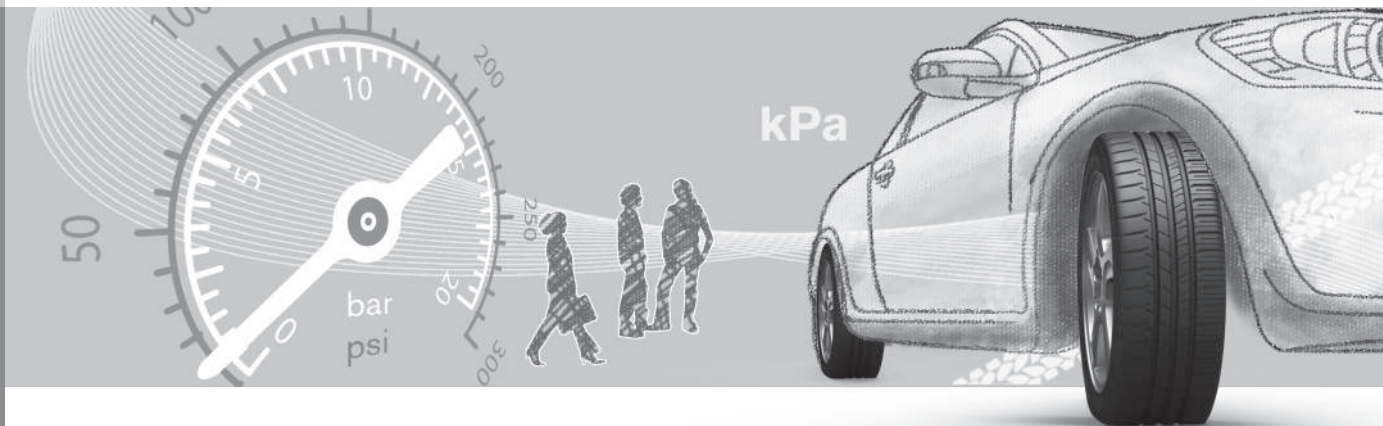





## Rehvid - hooldus

Lisaks paljudele muudele funktsioonidele on rehvide eesmärk tagada hea haardumine teekattega, summutada vibratsioone ja kaitsta ratast kulumise eest.

## Sõiduviiis

Rehvid mõjutavad paljuski auto sõiduomadusi. Rehvitüüp, mõõdud, rehvirõhk ja kiirus on autosõitu mõjutavad olulised faktoriid.

## Rehvi vanus

Kõiki üle kuue aasta vanuseid rehve tuleb lasta spetsialistil kontrollida isegi siis, kui rehvil ei ole nähtavaid kahjustusi. Rehvid vananevad ja lagunevad isegi siis, kui neid kasutatakse vähe või ei kasutata üldse. Seetõttu võivad nende omadused halveneda. See kehtib kõikide rehvide kohta, mis hilisemaks kasutamiseks alles hoitakse. Välisteks märkideks, mis näitavad rehvi kasutuskõlbmatust, on nt praod või värvimuutused.

## Uued rehvid

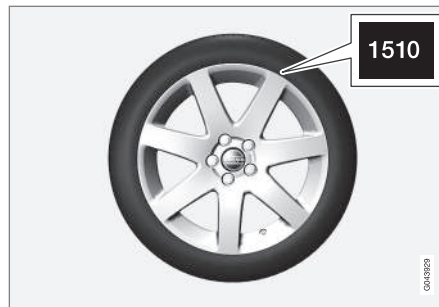

Rehvid on aeguv toode. Paari aasta pärast hakkavad nad kõvenema ning samal ajal hakkab ka nende haardevõime/omadused järkjärgult halvenema. Seepärast püüa rehvide vahetamisel kasutada võimalikult uusi rehve. See on eriti oluline talverehvide puhul. Numbrikoodi neli viimast numbrit tähistavad tootmise nädalat ja aastat. Tegemist on rehvi DOT märgisega (Department of Transportation) ja see algab nelja numbriga, näiteks numbriga 1510. Joonisel kujutatud rehvi on valmistatud 2010 aasta 15-ndal nädalal.

## Suve- ja talverehvid

Suve- ja talverehvide ümbervahetamisel tuleb rehvidele märgistada, kummale auto küljele olid nad paigaldatud. Näiteks võib tähistada **L** vasaku ja **R** parema külje jaoks.

## Kulumine ja hooldus

Õige rehvirõhk (lk. 321) põhjustab rehvide ühtlasemat kulumist. Juhtimisvõtted, rehvirõhk, ilmastiku- ja teeolud mõjutavad rehvide vananemist ja kulumiskiirust. Muustrisügavuse erinevuste ja kulumisjälgede tekke vältimiseks võib eesmisi ja tagumisi rehve omavahel vahetada. Esimene vahetus tuleks läbi viia u. 5000 km järel ning seejärel iga 10 000 km järel. Volvo soovib pöörduda volitatud Volvo teenindusse, kui turvisemustri jääksügavuse mõõtmise osas tekib küsimusi. Kui rehvid on juba oluliselt erinevalt kulunud (turvisemustri sügavuse erinevus on > 1 mm), tuleb vähem kulunud rehvid paigutada tagatelle. Alajuhtivust on tavaliselt kergem korrigeerida kui ülejuhitavust ning see põhjustab auto liikumise sirgjoonel, erinevalt ülejuhitavusest, mille tõttu auto tagaosa hakkab küljele libisema ja auto võib juhitavuse täiesti kaotada. See on põhjus, miks tagarattad ei tohi kunagi esirattast varem haarduvust kaotada.

Rattaid tuleb hoida horisontaalasendis või nad üles riputada, nad ei tohi olla püstiasendis.



## HOIATUS

Vigastatud rehvi võib põhjustada auto juhitavuse kadumist.



## Sellega seotud teave

- Rehvimõõdud (lk. 323)
- Rehvid - kiirusindeksid (lk. 324)
- Rehvid - koormusindeks (lk. 323)
- Rehvid - pöörlemissuund (lk. 320)
- Rehvid - kulumismärgised (lk. 321)

## Rehvid - pöörlemissuund

*Sellise rehvimustriga rehvidel, mis on mõeldud ainult ühes suunas pöörlemiseks, on pöörlemissuund tähistatud noolega.*

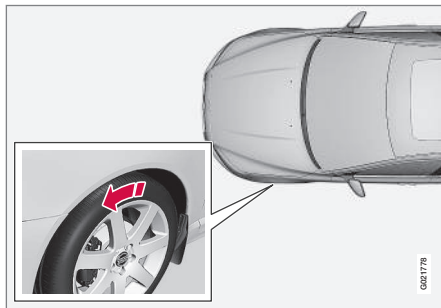

*Nool osutab rehvi pöörlemissuunda.*

Rehv peab kogu oma kasutusea jooksul alati pöörlema samas suunas. Rehvi asukoht tohib vahetuda ainult esi- ja tagaratta vahel, mitte kunagi vasak- ja parempoolse ratta vahel. Rehvi ebaõigel paigaldamisel halvenevad oluliselt auto pidurdusomadused ja võime lükata eest vihma ja lõrtsi. Suurema mustrisügavusega rehvid tuleb alati paigaldada auto taha (vähendamaks külglibisemise ohtu).



### TÄHELEPANU

Veenduge, et mõlemad rattapaarid on sama tüüpi ja sama mõõduga ja ka sama marki.

Järgi rehvirõhu tabelis (lk. 423) toodud soovitatavat rehvirõhku.

## Sellega seotud teave

- Rehvimõõdud (lk. 323)
- Rehvid - kiirusindeksid (lk. 324)
- Rehvid - koormusindeks (lk. 323)
- Rehvid - hooldus (lk. 319)
- Rehvid - kulumismärgised (lk. 321)



## Rehvid - kulumismärgised

Kulumismärgised võimaldavad hinnata rehvi kulumise astet.

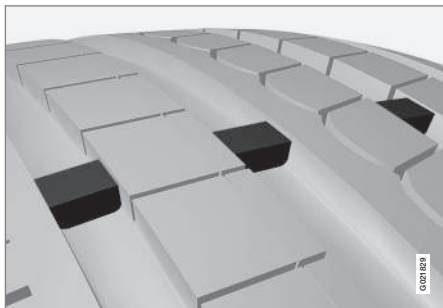

Hõõrdepinna kulumisnäituriid.

Mustri kulumisindikaatoriks on kitsad mustrita ribad mustri laiuse ulatuses. Rehvi küljel on tähed TWI (Tread Wear Indicator). Kui rehvi-mustri sügavus on kuni 1,6 mm, on muster kulumismärgisega ühesügavune. Vaheta nii kiiresti kui võimalik uute vastu. Pea meeles, et väikese mustrisügavusega rehvidel on vihmas ja lumes väga halb haarduvus.

## Sellega seotud teave

- Rehvimõõdud (lk. 323)
- Rehvid - kiirusindeksid (lk. 324)
- Rehvid - koormusindeks (lk. 323)
- Rehvid - pöörlemissuund (lk. 320)
- Rehvid - hooldus (lk. 319)

## Rehvid - rehvirõhk

Rehvide rehvirõhud, mida mõõdetakse barides, on erinevad.

### Kontrollige rehvirõhku

Rehvirõhku tuleb kontrollida kord kuus.

- Auto soovitava rehvisuuruse rehvirõhk
- ECO-rõhk<sup>1</sup>



### TÄHELEPANU

- Kontrollige rehvirõhku ajal, mil rehvid on külmad. "Külmad" on rehvid siis, kui nende temperatuur vastab välis-temperatuurile. Pärast mõni kilomeeter sõitu rehvid soojenevad ja rehvirõhud suurenevad.
- Liiga madala rehvirõhuga suureneb kütusekulu, väheneb rehvi kasutusiga ja halveneb auto juhitavus. Liiga madala rehvirõhuga sõites võivad rehvid üle kuumeneda ja saada kahjustusi. Rehvirõhud mõjutavad sõidumugavust, teemüra ja juhitavust.
- Rehvirõhk paratamatult aja jooksul väheneb. Rehvirõhk sõltub ka õhutemperatuurist.



# 09 Rattad ja rehvid

09



## Rehvirõhu silt



Rehvirõhuplaadil juhipoolel uksepostil (esi- ja tagaukse vahel) on näha, milline peab olema rehvirõhk erineva koorma ja kiiruse juures. Sama on ära toodud ka rehvirõhu tabelis, vt Rehvid - ettenähtud rehvirõhud (lk. 423).

## Kütuse kokkuvõid, ECO-rõhk

Optimaalse kütuse kokkuvõiu saavutamiseks kiirustel alla 160 km/h on soovitatav kasutada ECO-rõhku (nii täiskoormuse kui ka kerge koorma puhul), vt Rehvid - ettenähtud rehvirõhud (lk. 423).

## Sellega seotud teave

- Rehvimõõdud (lk. 323)
- Rehvid - kiirusindeksid (lk. 324)
- Rehvid - koormusindeks (lk. 323)
- Rehvid - hooldus (lk. 319)

- Rehvid - kulumismärgised (lk. 321)

## Ratta ja velje mõõdud

*Ratta ja velje ettenähtud mõõdud peavad vastama alljärgnevas tabelis toodud näidetele.*

Autol on kogu sõidukit puudutav heakskiit. See tähendab, et auto jaoks on heaks kiidetud teatud ratta- (velje-) ja rehvikombinatsioonid.

Rataste (velgede) mõõdutähis on näiteks järgmine: 7Jx16x50.

7	Veljelaius tollides
J	Veljeääriku profiil
16	Veljediameter tollides
50	Laius mm-tes (vahemaa ratta keskmest rummu kontaktpinnani)

## Sellega seotud teave

- Rehvimõõdud (lk. 323)
- Rehvid - ettenähtud rehvirõhud (lk. 423)

<sup>1</sup> ECO-rõhu kasutamine aitab vähendada kütusekulu.



## Rehvimõõdud

Sõiduki rattad (rehvid ja veljed) on kindlas mõõdus - tutvuge näidetega alljärgnevas tabelis.

Autol on kogu sõidukit puudutav heakskiit. See tähendab, et auto jaoks on heaks kiidetud teatud ratta- (velje-) ja rehvikombinatsioonid.

Mõõdud on näidatud kõigil autotüüpidel.

**Näide:** 215/55R16 97W

215	Rehvilaius (mm)
55	Rehvikülje kõrguse ja rehvilaiuse suhe (%)
R	Radiaalrehv
16	Veljediameter tollides (")
97	Maksimaalse lubatud rehvikoormuse koodid, rehvikoormuse indeks (LI)
W	Maksimaalse lubatud kiiruse kood (SS). (Antud juhul 270 km/h.)

## HOIATUS

19-tolliseid rattaid **ei tohi** kasutada autodel, millel **ei ole** lisavarustuseks R-Designi või sportšassiid. 19-tolliste rataste kasutamine **standardse šassiiga** autodel tekitab ohutusrisiki koos sõiduki vigastamise riskiga ning halvendab auto sõidumadusi.

## Sellega seotud teave

- Rehvid - kiirusindeksid (lk. 324)
- Rehvid - koormusindeks (lk. 323)
- Rehvid - pöörlemissuund (lk. 320)
- Rehvid - hooldus (lk. 319)
- Rehvid - ettenähtud rehvirõhud (lk. 423)
- Ratta ja velje mõõdud (lk. 322)

## Rehvid - koormusindeks

*Koormusindeks märgib rehvi koormustaluvust.*

Igal rehvil on teatud kandevõime, mida näitab koormusindeks (LI). Rehvide vajalik kandevõime oleneb auto kaalust. Minimaalsed lubatud koormusindeksid on esitatud tabelis.

## Sellega seotud teave

- Rehvimõõdud (lk. 323)
- Rehvid - ettenähtud rehvirõhud (lk. 423)
- Rehvid - kiirusindeksid (lk. 324)
- Rehvid - hooldus (lk. 319)



# 09 Rattad ja rehvid

09

## Rehvid - kiirusindeksid

Rehvidele on määratud rehvikohane suurim lubatud sõidukiirus, mida nimetatakse kiirusindeksiks (SS - Speed Symbol).

Rehvi kiirusklass peab olema vähemalt nii sama suur kui auto tippkiirus. Vähima kiirusindeksi leiate alljärgnevast kiirusindeksite tabelist. Ainsad rehvid, millele need eeskirjad ei kehti, on talverehvid (lk. 325)<sup>2</sup>. Nende puhul võib kasutada väiksemat kiirust. Kui valitakse selline rehvi, ei tohi sõita kiiremini, kui on rehvi kiirusklassiga määratud (nt klass Q puhul tohib sõita kuni 160 km/h). Liikluseeskirjad määravad, kui kiiresti tohib autoga sõita, rehvide kiirusklasse seal kirjas ei ole.

### TÄHELEPANU

Maksimaalne lubatud kiirus on märgitud tabelis.

Q	160 km/t (kasutatakse vaid talverehvidel)
T	190 km/h
H	210 km/h
V	240 km/h

W	270 km/h
Y	300 km/h

### HOIATUS

Autol tuleb kasutada ettenähtud või suurema koormusindeksi (lk. 323) (LI) ja kiirusklassiga (SS) rehve. Liiga madala koormusindeksi või kiirusklassi korral võib tekkida ülekuumenemine.

### Sellega seotud teave

- Rehvimõõdud (lk. 323)
- Rehvid - koormusindeks (lk. 323)
- Rehvid - pöörlemissuund (lk. 320)

## Rattapoldid

Rattapoldid on rataste kinnitamiseks rummule ning polte on saadaval erinevat tüüpi.

### TÄHTIS TEAVE

Rattamutrid tuleb kinnitada pingutusmomendiga 140 Nm. Ülepingutamine võib mutreid ja polte kahjustada.

Kasuta ainult Volvo poolt testitud ja heaks kiidetud velgi ning Volvo originaalvarvikuid. Kontrolli pingutusmomenti momentvõtme abil.

### Lukustuspoldid\*

Lukustuspolte\* saab kasutada nii alumiiniumkui terasvelgedel. Pakiruumi katte all on koht lukustatavate rattapoltide hülsi jaoks.

### Sellega seotud teave

- Ratta ja velje mõõdud (lk. 322)

<sup>2</sup> See puudutab nii metallnaastudega kui ilma metallnaastudeta rehve.



## Talverehvid

Talverehvid on rehvid, mis on kohandatud vastavateks talviste teeoludega.

## Talverehvid

Volvo soovib kasutada kindlate mõõtudega talverehve. Rehvimõõtmed sõltuvad mootori variandist. Talverehvidega sõites tuleb kõigile neljale rattale paigaldada õiget tüüpi rehvid.

### TÄHELEPANU

Volvo soovib sobivate velgede ja rehvide valimiseks konsulteerida Volvo edasimüüjaga.

## Naastrehvid

Naastrehve tuleb alguses 500-1000 km ettevaatlikult sisse sõita, et naastud rehvis õigesti paigutuksid. See annab rehvidele ja eelkõige naastudele pikema kasutusea.

### TÄHELEPANU

Nõuded naastrehvide kasutamisele riigiti erinevad.

## Mustrisügavus

Jää, lõrtsi ja madalal temperatuuril sõitmine koormab rehve tunduvalt rohkem kui suvel sõitmine. Seepärast soovib Volvo mitte sõita talverehvidega, mille mustrisügavus on väiksem kui 4 mm.

## Lumekettide kasutamine

Lumekette võib kasutada ainult esiratstel (kehtib ka neliveoga rataste puhul). Ära sõida lumekettidega kunagi kiiremini kui 50 km/h. Välti sõitmist paljal maapinnal, sest see kulu- tab nii lumekette kui rehve.

### HOIATUS

Kasuta Volvo originaalkette või nendega võrdväärseid lumekette, mis sobivad konkreetsele automudelile ning rehvi- ja veljemõõdule. Kui Sul on selle kohta küsimusi, soovib Volvo pöörduda volitatud Volvo teenindusse. Sobimatud lumeketid võivad autot tõsiselt kahjustada ja õnnetuse põhjustada.

## Sellega seotud teave

- Ratta vahetamine - ratta eemaldamine (lk. 325)

## Ratta vahetamine - ratta eemaldamine

Sõiduki rattaid on võimalik vahetada, nt. talverataste/talverehvide paigaldamiseks.

## Varuratas\*

Varuratast saab hoiundada kotis või pakiruumi põrandaluses panipaigas.

**Järgmised juhised kehtivad vaid juhul, kui auto tagavaruratas on osetud lisavarustusena.** Kui autol pole varuratast - vt teavet Augu parandamise kohta (TMK) (lk. 337).

Varuratas (ajutine) on mõeldud ainult ajutiseks kasutamiseks ning see tuleb nii pea kui võimalik tavalise rattaga asendada. Varuratta kasutamisel võib auto juhitavus muutuda. Varuratas on tavalisest rattast väiksem. Auto kliirens jääb selle võrra väiksemaks. Pea seda meele äärekivi lähedal sõites ja ära mine autoga pesulasse. Kui varuratas on paigaldatud ette, siis ei saa lumekette kasutada. Nelikveoga auto puhul saab tagasillaveo välja lülitada. Varuratta parandamine ei ole lubatud.

Varuratta õige rehvirõhk on toodud rehvirõhu tabelis (lk. 423).

### TÄHTIS TEAVE

- Kui autol on all varuratas, ära sõida kiiremini kui 80 km/h .
- Autol ei tohi sõidu ajal olla rohkem kui üks ajutine varuratas.



## 09 Rattad ja rehvid



Varuratas asub varuratta õõnsuses, välisküljel allpool. Varuratast ja vahtplastkarpe kinnitab üks ja sama polt. Vahtplastist ümbrises on kõik vajalikud tööriistad.

Varuratas tarnitakse kotis, mis tuleb rihmade abil pagasiruumi põranda külge kinnitada.

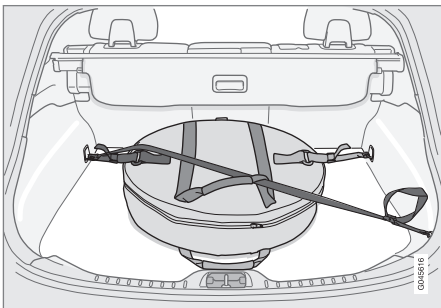

Nelja koormakinnitusasaaga autod.

Asetage varurattakoti käepide pakiruumis välja- ehk enda poole. Kinnitage rihmade külge õmmeldud konksud esimeste koormakinnitusasaade külge. Kinnitage pikk rihm esimeste koormakinnitusasaade külge, tõmmake rihm diagonaalis üle varuratta ja läbi ülemise käepideme. Kinnitage lühike pingutusrihm pikema külge. Ühendage see tagumise koormakinnitusasaaga ja pinguta.

### Pakiruumi põrandaalusest panipaigast varuratta eemaldamine

1. Tõsta pakiruumi põrand üles.

2. Keera kinnituskrivi lahti.
3. Tõsta vahtplastist tükk selle tööriistade abil välja.
4. Tõsta varuratas välja.

### Varuratta eemaldamine kotist

1. Võtke rihmad lahti tõstke varuratas pakiruumist välja eemaldage varuratta kott.
2. Tõsta pakiruumi põrand üles.
3. Tõsta tööriistad ja tungraud vahtplastist ümbriseist välja.

### Eemaldamine

Kui vahetate ratast elava liiklusega kohas, asetage teele ohukolmnurk (lk. 329). Auto ja tungraud\* peavad paiknema kindlal horisontaalsel pinnal.

1. Rakendage seisupidur (lk. 294) ja lülitage sisse tagasikäik või valige automaatkäigu-kasti korral asend **P**.



### HOIATUS

Kontrolli, ega tungraud ei ole kahjustunud, et selle keere on korralikult määritud ja tungraud on puhas.



### TÄHELEPANU

Volvo soovib kasutada ainult selle\* automudeli juurde kuuluvat tungrauda. Automudelid on kirjas tungraua andmesildil.

Sildil on kirjas ka tungraua maksimaalne koormatavus ja kindlaksmääratud minimaalse tõstekõrguse juures.

2. Võtke tungraud\*, rattavõti\*, ilukilpide eemaldusvahend\* ja rattapoltide plastik-korkide eemaldusvahend vahtplastplokist välja. Kui teine tungraud on valitud, vt Auto tõstmine (lk. 354).



Vahend rattapoltide plastikkorkide eemaldamiseks.





3. Aseta vastu maad jäävate rataste ette tükiskingad. Kasuta näiteks raskeid puitklotse või suuri kive.
4. Terasvelgedega autodel on eemaldatavad ilukilbid. Ratta täiskilpide korral kangutage lahti ja eemaldage need tööriista abil. Rattakilpe võib ära tõmmata ka käsitsi.

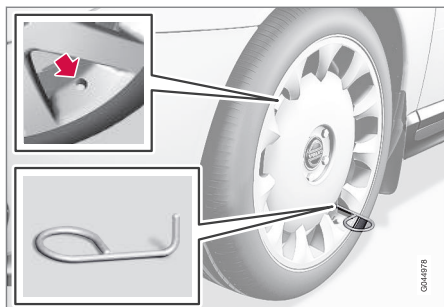

5. Krugi ve pukseerimisaas ratta mutrivõtme kinni\* kuni järgmisel joonisel näidatud lõppasendini.

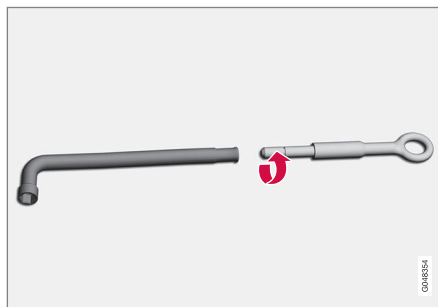

### ! TÄHTIS TEAVE

Pukseerimisaas tuleb keerata kõikidele ratta mutrivõtme keermetele.

6. Eemaldage rattapoltide plastikkorgid selleks mõeldud vahendiga.
7. Keera rattamutrid  $\frac{1}{2}$ -1 võrra padrunvõtme abil vastupäeva lahti.

### ! HOIATUS

Ära kunagi pane midagi maa ja tungraua vahele või siis tungraua ja auto tõstekoha vahele.

8. Auto mõlemal küljel on kaks tungraua kinnituskohta. Plastkatte vastavates kohtades on sobivad süvendid. Vänta tungraua jalg alla nii, et see surutakse ühtlaselt vastu maad.

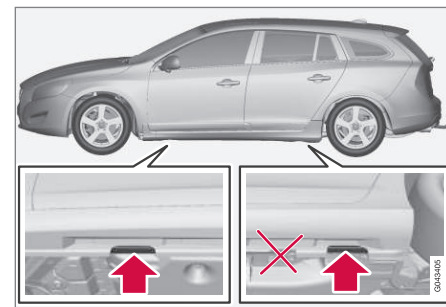

### ! TÄHTIS TEAVE

Maapind peab olema kindel, tasane ja horisontaalne.

9. Tõsta autot nii, et ratas tuleb maapinnast lahti. Eemalda rattapoldid ja tõsta ratas ära.



## HOIATUS

Ärge minge auto alla, kui see on tungrauaga üles tõstetud.

Kaassõitjad peavad tungrauaga ülestõstetavast autost väljuma. Kui peate ratast liikluskeskonnas vahetama, peavad kaasreisijad ohutus kohas viibima.

## Sellega seotud teave

- Ratta vahetus - paigaldamine (lk. 328)
- Tungraud\* (lk. 330)
- Ohukolmnurk (lk. 329)
- Rattapoldid (lk. 324)

## Ratta vahetus - paigaldamine

*Ratas tuleb alati paigaldada korralikult.*

### Paigaldamine

1. Puhasta ratta ja rummu kontaktpinnad.
2. Aseta ratas kohale. Pinguta rattapoldid korralikult.
3. Lase auto alla, nii et rattad ei saaks pöörelda.



4. Kinnita rattapoldid ristamisi. Oluline on, et rattapoldid kinnitataks korralikult. Pingutage momendiga 140 Nm. Kontrollige pingutusmomenti momentvõtme abil.
5. Paigaldada täismöödus ilukilbid.

## TÄHELEPANU

- Täispumbatud rehvi ventiilile paigaldage alati tolmuksate, et kruus, pori vms ventiili ei kahjustaks.
- Kasutage alati plastmaterjalist tolmuksatteid. Metallist tolmuksatted võivad roostetada ja neid võib olla raske lahti keerata.

## TÄHELEPANU

Ilukilbi ventiiliava tuleb asetada paigaldamisel rattapöial oleva ventiiliga kohakuti.

## TÄHELEPANU

Auto tavaline tungraud on ette nähtud ainult aeg-ajalt lühiajaliseks kasutamiseks, näiteks purunenud rehvi vahetamisel, suve- ja talverehvide vahetamisel jms. Auto tõstmiseks tungrauaga võib kasutada ainult konkreetsele mudelile mõeldud tungrauda. Kui autot tuleb sagedamini tungrauaga tõsta või kauemaks kui vaid rehvi vahetamiseks, on soovitatav kasutada töökoja tungrauda. Sel juhul järgige seadmega kaasas olevaid juhiseid.

## Sellega seotud teave

- Ratta vahetamine - ratta eemaldamine (lk. 325)
- Tungraud\* (lk. 330)
- Ohukolmnurk (lk. 329)
- Rattapoldid (lk. 324)



## Ohukolmnurk

Ohukolmnurk on mõeldud teiste liiklejate hoiatamiseks teel seisvast sõidukist.

### Hoiustamine ja paigaldamine

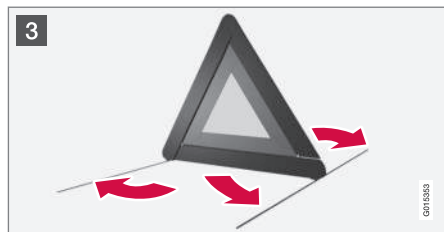
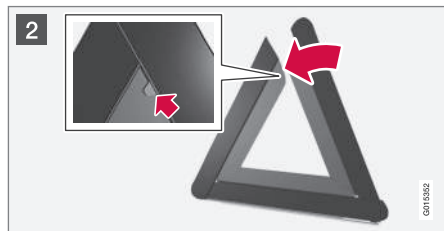
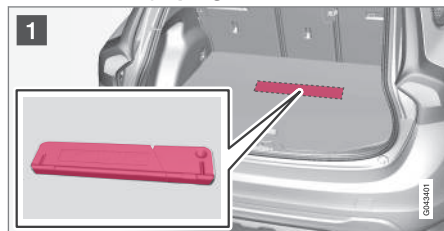

- 1 Tõsta põrandaluuk üles ja võta ohukolmnurk välja.
- 2 Võta ohukolmnurk ümbrisest välja, klapi lahti ja pane kaks lahtist külge kokku.
- 3 Klapi lahti ohukolmnurga tugijalad.

Järgi ohukolmnurga kasutamise eeskirju. Paiguta ohukolmnurk sobivasse kohta, arvestades liiklusolukorda.

Pärast kasutamist kinnita ohukolmnurk ja selle karp korralikult pakiruumis.

### **i** TÄHELEPANU

Pärast privaatsset lukustamist ei saa avada auto pakiruumi ja põrandaluuki, vt Privaatlukustus\* (lk. 163).

## Tööriistad

Auto varustusse kuuluvad ka puksiiraas, tungraud\* ja veljevõti\*.

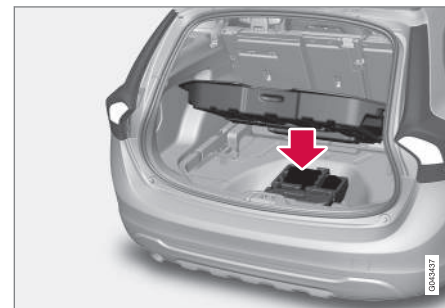

Pukseerimisraas, tungraud\* ja rattavõti\* asuvad pakiruumi põranda all. Seal on koht lukustatavate rattapoltide hülsi jaoks.

### Sellega seotud teave

- Ajutine rehviparandus (lk. 337)
- Puksiiraas (lk. 315)
- Ratta vahetamine - ratta eemaldamine (lk. 325)
- Rattapoldid (lk. 324)
- Tungraud\* (lk. 330)



# 09 Rattad ja rehvid

09

## Tungraud\*

Tungraud on mõeldud sõiduki ülestõstmiseks, nt. ratta vahetamiseks.

Varuratta vahetamiseks tohib kasutada ainult originaaltungrauda. Tungraua keere peab olema alati hästi määritud.

## Tööriistad - hoiukohta tagasipanek

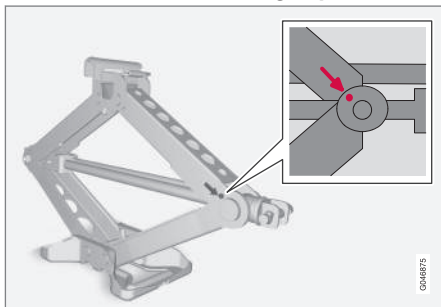

Tööriistad ja tungraud\* tuleb pärast kasutamist õigesse kohta tagasi panna. Tungraud tuleb äramahtumiseks kokku, õigesse asendisse kruvida.

### **!** TÄHTIS TEAVE

Tööriistu ja tungrauda\* tuleb säilitada auto pakiruumis selleks ettenähtud kohas.

## Sellega seotud teave

- Ohukolmnurk (lk. 329)
- Ajutine rehviparandus (lk. 337)

## Esmaabikomplekt\*

Esmaabikomplektis sisalduvad esmaabi andmiseks vajalikud vahendid.

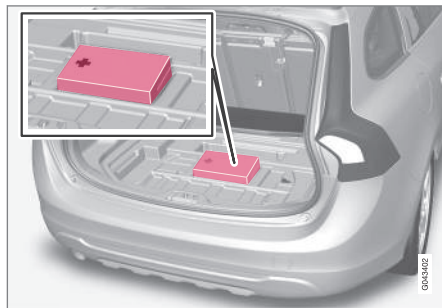

Esmaabivahustusega kast asub pakiruumis põranda all.

### **i** TÄHELEPANU

Pärast privaatset lukustamist ei saa avada auto pakiruumi ja põrandaluuki, vt Privaatlukustus\* (lk. 163).

## Rehvirõhu jälgimine\*<sup>3</sup>

Rehvirõhu jälgimissüsteem hoiatab juhti, kui auto ühe või mitme rehvi rõhk on liiga madal. Teatud riikides kuulub rehvirõhu jälgimissüsteem vastavalt kehtivatele seadustele auto tavavarustuse hulka.

Rehvirõhu jälgimiseks on saadaval kaks süsteemi – TPMS (Tyre Pressure Monitoring System) ja TM (Tyre Monitor) Kui te ei tea, millist süsteemi teie autos kasutatakse, avage menüüsüsteem **MY CAR** ja otsige auto seadeid.

- Kui kasutusel on süsteem TPMS, kuvatakse menüü **Tyre pressure**, vt Rehvirõhu jälgimissüsteem (TPMS)\* – üldine (lk. 331).
- Kui kasutusel on süsteem TM, kuvatakse menüü **Tyre monitoring**, vt Rehvirõhu jälgimissüsteem (TM)\* (lk. 336).

Tavalist rehvihooldust süsteem ei asenda.

## Sellega seotud teave

- Rehvirõhu jälgimissüsteem (TPMS)\* – üldine (lk. 331)
- Rehvirõhu jälgimine (TPMS)\* – reguleerimine (ümberseadistamine) (lk. 332)
- Rehvirõhu jälgimissüsteem (TPMS)\* – madala rehvirõhu korrigeerimine (lk. 335)
- Rehvirõhu jälgimine (TPMS)\* – aktiveerimine/desaktiveerimine (lk. 334)



- Rehvirõhu jälgimine (TPMS)\* – soovitusel (lk. 334)
- Rehvirõhu jälgimine (TPMS)\* – sõidukõlblikud läbitorgatud rehvid\* (lk. 335)

### Rehvirõhu jälgimissüsteem (TPMS)\*<sup>10</sup> – üldine

Rehvirõhu jälgimissüsteem TPMS (Tyre Pressure Monitoring System)\* hoiatab juhti, kui auto ühe või mitme rehvi rõhk on liiga madal.

Rehvirõhu jälgimissüsteem asutab iga ratta õhuventiili sees paiknevaid andureid. Kui autoga sõita umbes kiirusega 30 km/h, mõõdab süsteem rehvirõhu. Kui rõhk on liiga madal, põleb näidikupaneelil  hoiatustuli ja kuvatakse üks järgmistest teadetest.

- Rehvirõhk on madal Kontrolli paremat esiratast
- Rehvirõhk on madal Kontrolli vasakut esiratast
- Rehvirõhk on madal Kontrolli paremat tagaratast
- Rehvirõhk on madal Kontrolli vasakut tagaratast
- Rehvi peab pumpama Kontrolli paremat esirehvi
- Rehvi peab pumpama Kontrolli vasakut esirehvi
- Rehvi peab pumpama Kontrolli paremat tagarehvi
- Rehvi peab pumpama Kontrolli vasakut tagarehvi

### Rehvirõhusüsteem Vajalik hooldus

Nii tehases paigaldatud kui ka valikuliste rataste ventiilidesse saab paigaldada TPMS-andurid.

Kui kasutatakse TPMS-anduritega rattaid või kui anduril on rike, kuvatakse

#### Rehvirõhusüsteem Vajalik hooldus.

Ratta vahetamise järel kontrolli alati, kas asendusrattad koos süsteemiga toimivad.

Õige rehvirõhk on toodud rehvirõhu tabelis, vt Rehvid - rehvirõhk (lk. 321).

Tavalist rehvihooldust süsteem ei asenda.



### TÄHTS TEAVE

Tõrke ilmnemisel TPMS-süsteemis vilgub kombineeritud näidikupaneeli hoiatustuli  ligikaudu 1 minuti jooksul kiiresti ja jääb seejärel põlema. Näidikupaneelil kuvatakse ka vastav teade.

### Sellega seotud teave

- Rehvirõhu jälgimine (TPMS)\* – reguleerimine (ümberseadistamine) (lk. 332)
- Rehvirõhu jälgimissüsteem (TPMS)\* – madala rehvirõhu korrigeerimine (lk. 335)
- Rehvirõhu jälgimine (TPMS)\* – aktiveerimine/desaktiveerimine (lk. 334)

<sup>3</sup> Standard teatud riikides.

<sup>10</sup> Standard teatud riikides.



- Rehvirõhu jälgimine (TPMS)\* – soovitusel (lk. 334)
- Rehvirõhu jälgimine (TPMS)\* – sõidukõlblikud läbitorgatud rehvid\* (lk. 335)

## Rehvirõhu jälgimine (TPMS)\*<sup>16</sup> – reguleerimine (ümberseadistamine)

Rehvirõhu jälgimissüsteem TPMS (Tyre Pressure Monitoring System)\* hoiatab juhti, kui auto ühe või mitme rehvi rõhk on liiga madal.

TPMS-i võib seadistada Volvo rehvirõhu soovitusel (lk. 321) järgi näiteks suure koormusega sõitmisel.



### TÄHELEPANU

Kalibreerimise käivitamisel ei tohi auto liikuda.

Seaded määratakse keskkonsooliit, vt MY CAR (lk. 107).

1. Täitke rehvid vastavalt juhipoole uksepilaril (esi- ja tagauste vahel) toodud rehvirõhu väärtustele.
2. Käivitage mootor.
3. Rehvirõhu menüüde avamiseks valige menüüsüsteem **MY CAR**.
4. Vali **Calibrate tyre pressure** ja vajuta **OK**.

5. Sõitke kümne minuti jooksul vähemalt kiirusel 30 km/h.
  - > Kalibreerimine sooritatakse automaatselt kohe pärast juhipoolset käivitamist. Kui kalibreerimine on lõppenud, ei esita süsteem mingit kinnitust.

Uued viiteväärtused kehtivad seni, kuni samumud 1-5 uuesti sooritatakse.

### Sellega seotud teave

- Rehvirõhu jälgimine\* (lk. 330)
- Rehvid - rehvirõhk (lk. 321)

<sup>16</sup> Standard teatud riikides.



## Rehvirõhu jälgimissüsteem (TPMS)\*<sup>18</sup> – olek

Rehvirõhu jälgimissüsteem TPMS (Tyre Pressure Monitoring System)\* hoiatab juhti, kui auto ühe või mitme rehvi rõhk on liiga madal.

### Süsteem ja rehvi olek

Süsteemi ja rehvide olekut saab kontrollida, vt MY CAR (lk. 107).

1. Rehvirõhu menüüde avamiseks valige menüüsüsteem **MY CAR**.
2. Vali **Tyre pressure**.

Iga rehvi olekule on antud värvikood.

- Kõik rohelised: süsteem töötab normaalselt ja kõigi rehvide rõhk on soovitatud tasemest natuke suurem.
- Kollane ratas: vastava rehvi rõhk on liiga madal.
- Punane ratas: vastava rehvi rõhk on väga madal.
- Kõik rattad hallid: süsteemi ei saa ajutiselt kasutada. Enne, kui süsteem uuesti aktiivseks muutub, tuleb autoga sõita mõned minutid kiiremini kui 30 km/h.
- Kõik rattad hallid ja kuvatakse teade **Rehvirõhusüsteem Vajalik hooldus**: süsteemis on tõrge. Võtke ühendust Volvo edasimüüja või remonditöökojaga.

### Hoiatusteadete kustutamine

Kui kuvati rehvirõhu teade ja TPMS hoiatustuli süttis:

1. kontrollige manomeetriga vastava(te) rehvi(de) rõhku.
2. Täitke rehvi(id) vastavalt juhipoole uksepiilaril (esi- ja tagauste vahel) toodud rehvirõhu väärtus(t)ele.
3. Teatud juhtudel tuleb hoiatusteksti kustutamiseks autoga mõned minutid vähemalt kiirusel 30 km/h sõita. Seejärel kustub ka TPMS hoiatustuli.



### TÄHELEPANU

- TPMS-süsteem kasutab nii rehvitemperatuuril kui ka ümbritseval temperatuuril põhinevat kompenseeritud rõhuväärtust. See tähendab, et rehvirõhk võib natuke juhiukse piilaril toodud sil-dil soovitatud rehvirõhust erineda. Tühja rehvi teate eemaldamiseks tuleb seetõttu rehvidesse natuke suurem rõhk sisestada.
- Vale rehvirõhu kasutamise vältimiseks kontrollige külmade rehvide rõhku. "Külm rehvi" tähendab rehvi, mille temperatuur on ümbritseva temperatuuriga ühtlane (saavutatakse ligikaudu kolme tunni möödumisel, kui autoga on sõidetud). Pärast mõnekilomeetrist sõitmist rehvid soojenevad ja rõhk suureneb.



### HOIATUS

- Vale rehvirõhu kasutamisel võib juht kontrolli auto üle kaotada.
- Süsteem ei suuda äkilist rehvikahjustust ette märkida.

<sup>18</sup> Standard teatud riikides.



## Rehvirõhu jälgimine (TPMS)\*<sup>19</sup> – aktiveerimine/desaktiveerimine

Rehvirõhu jälgimissüsteem TPMS (Tyre Pressure Monitoring System)\* hoiatab juhti, kui auto ühe või mitme rehvi rõhk on liiga madal.

### TÄHELEPANU

Rehvirõhu seiresüsteemi aktiveerimisel/deaktiveerimisel ei tohi auto liikuda.

Seaded määratakse keskkonsooliilt, vt MY CAR (lk. 107).

1. Käivitage mootor.
2. Rehvirõhu menüüde avamiseks valige menüüsüsteem **MY CAR**.
3. Vali **Tyre pressure** ja vajuta **OK**.
  - > Kui süsteem on aktiivne, ilmub teabee-kraanile **X**, suvand kaob, kui süsteem deaktiveeritakse<sup>20</sup>.

### Sellega seotud teave

- Rehvirõhu jälgimine\* (lk. 330)

## Rehvirõhu jälgimine (TPMS)\*<sup>22</sup> – soovitused

Rehvirõhu jälgimissüsteem TPMS (Tyre Pressure Monitoring System)\* hoiatab juhti, kui auto ühe või mitme rehvi rõhk on liiga madal.

- Volvo soovib paigaldada TPMS andurid auto kõigile rehvidele (suve- ja talve-rehvid).
- Volvo soovib andureid ühelt rattalt teiselt ümber mitte tõsta.
- Varuratas pole varustatud TPMS anduriga.
- Kui kasutate varuratast või TPMS andurita ratast, kuvatakse näidikupaneelil veateade **Rehvirõhusüsteem Vajalik hooldus**.
- Kui ratas on vahetatud või TPMS-i andur teisele rattale paigaldatud, tuleb tihend, mutter ja ventiilisüdamik välja vahetada.
- TPMS-i andurite paigaldamisel tuleb auto mootor vähemalt 15 minutiks välja lülitada, vastasel juhul ilmub näidikupaneelile veateade.



### HOIATUS

TPMS-iga varustatud rehvi täispumpamisel hoidke pumba düüsi otse vastu ventiili, et vältida ventiili kahjustamist.



### TÄHELEPANU

- Täispumbatud rehvi ventiilile paigaldage alati tolmutõkete, et kruus, pori vms ventiili ei kahjustaks.
- Kasutage alati plastmaterjalist tolmutõketeid. Metallist tolmutõketeid võivad roostetada ja neid võib olla raske lahti keerata.



### TÄHELEPANU

Kui soovite kasutada muu mõõduga rehve, tuleb TPMS-süsteem uuesti konfigureerida. Lisainfot küsige Volvo esindajalt.

### Sellega seotud teave

- Rehvirõhu jälgimine\* (lk. 330)

<sup>19</sup> Standard teatud riikides.

<sup>20</sup> Standard teatud riikides.

<sup>22</sup> Standard teatud riikides.





### Rehvirõhu jälgimine (TPMS)\*<sup>24</sup> – sõidukõlblikud läbitorgatud rehvid\*

Kui on validud SST (Self Supporting run flat Tires)\*, on auto varustuses ka TPMS(lk. 330).

Seda tüüpi rehvil on spetsiaalselt tugevdatud küljed, mis võimaldab sõitu jätkata vaatamata rehvirõhu mõningale langusele. Neile rehvidele on paigaldatud spetsiaalne pöid (tava-rehve on võimalik samuti sellele pöiale paigaldada.)

Kui SST-tüüpi rehv kaotab rehvirõhu, süttib näidikuplokis kollane TPMS indikaatorlamp ja infoekraanil kuvatakse teade. Selle juhtumise korral vähenda kiirus alla 80 km/h. Rehv tuleb vahetada esimesel võimalusel.

Sõida ettevaatlikult, mõningatel juhtudel võib olla raske eristada, milline rehv on vigane. Hooldust vajava rehvi kindlakstegemiseks kontrolli kõiki nelja rehvi.

### HOIATUS

Rehve tohivad paigaldada ainult SST rehve tundvad isikud.

SST rehve tohib paigaldada ainult koos TPMS-iga.

Pärast madala rehvirõhu veateate kuvamist ärge sõitke kiiremini kui 80 km/h.

Maksimaalne distants enne rehvi vahetamist on 80 km.

Vältige intensiivset sõitu, nagu äkilisi pidurdusi ja pöördeid.

SST rehvid tuleb kahjustamise või augu korral vahetada.

### Sellega seotud teave

- Rehvirõhu jälgimine\* (lk. 330)

### Rehvirõhu jälgimissüsteem (TPMS)\*<sup>26</sup> – madala rehvirõhu korrigeerimine

Rehvirõhu seiresüsteem TPMS (Tyre Pressure Monitoring System)<sup>27</sup> hoiatab juhti, kui auto vähemalt ühe rehvi rõhk langeb ja märgib, millise rehviiga on tegemist. Esimese märguande korral süttib kollane tuli; peatuge ja kontrollige rehvirõhku esimesel võimalusel. Kui süttib punane tuli, peatage auto ja kontrollige rehvirõhku viivitamatult.

Kui ekraanile kuvatakse teade madala rehvirõhu kohta:

1. Kontrollige probleemse rehvi rõhku.
2. Pumpa rehvi(de) rõhk nõutava väärtuseni.
3. Sõitke mitme minuti vältel vähemalt kiirusel 30 km/h ja veenduge, kas teade kaob ekraanilt.

### Sellega seotud teave

- Rehvirõhu jälgimine\* (lk. 330)

<sup>24</sup> Standard teatud riikides.

<sup>26</sup> Standard teatud riikides.

<sup>27</sup> Lisavarustus ainult teatavates riikides.



# 09 Rattad ja rehvid

09

## Rehvirõhu jälgimissüsteem (TM)<sup>\*29</sup>

TM (Tyre Monitor) süsteem tuvastab rehvide pöörlemiskiirust, et määrata, kas rehvides on õige rõhk. Kui rõhk on liiga madal, rehvi ümbermõõt muutub ja selle tulemusel ka pöörlemiskiirus. Süsteem võrdleb rehve omavahel ja teeb kindlaks, kas vähemalt ühe rehvi rõhk on liiga madal.

### Teated

Kui rõhk on liiga madal, süttib näidikupaneelil hoiatustuli (⚠) ja kuvatakse üks järgmistest teadetest.

- **Rehvirõhk on madal Kontrolli paremat esiratast**
- **Rehvirõhk on madal Kontrolli vasakut esiratast**
- **Rehvirõhk on madal Kontrolli paremat tagaratast**
- **Rehvirõhk on madal Kontrolli vasakut tagaratast**
- **Rehvirõhk madal Kontrolli rehve**
- **Rehvirõhusüsteem Vajalik hooldus**



## TÄHTIS TEAVE

Törke ilmnmisel TM-süsteemis vilgub kombineeritud näidikupaneeli hoiatustuli (⚠) ligikaudu 1 minuti jooksul kiiresti ja jääb seejärel põlema. Näidikupaneelil kuvatakse ka vastav teade.

Tavalist rehvihooldust süsteem ei asenda.

### TM ümberkalibreerimine

TM süsteemi korralliku töö tagamiseks tuleb määrata rehvirõhu viiteväärtus. Seda tuleb teha iga kord, kui rehve vahetatakse või rehvirõhku muudetakse.

### Ümberkalibreerimine

Seaded määratakse keskkonsooliit, vt MY CAR (lk. 107).

1. Lülitage süüde välja.
2. Täitke rehvid vastavalt juhipoole uksepilaril (esi- ja tagaukse vahel) toodud soovitatud väärtustele ja keerake võti asendisse II, vt Süüteasendid - funktsioonid erinevates olekutes (lk. 76).
3. Rehvirõhu menüüde avamiseks valige menüüsüsteem **MY CAR**.
4. Vali **Calibrate tyre pressure** ja vajuta **OK**.

5. Käivitage mootor ja hakake sõitma.
  - > Ümberkalibreerimine toimub sõidu ajal ja selle võib iga hetk katkestada. Kui mootor ümberkalibreerimise käigus seisatakse, jätkub see järgmine kord, kui autoga sõidate.

TM kalibreeritakse ümber ning uus viiteväärtus kehtib seni, kuni sammud 1-5 uuesti sooritatakse.



## TÄHELEPANU

Pidage meeles, et TM süsteem tuleb pärast rehvi vahetust või rehvirõhu muutmist ümber kalibreerida. Kui uusi viiteväärtuseid ei talletata, ei tööta süsteem korralikult.



## TÄHELEPANU

- Täispumbatud rehvi ventiilile paigaldage alati tolmutakate, et kruus, pori vms ventiili ei kahjustaks.
- Kasutage alati plastmaterjalist tolmutakateid. Metallist tolmutakatted võivad roostetada ja neid võib olla raske lahti keerata.

<sup>29</sup> Standard teatud riikides.



## Süsteem ja rehvi olek

Süsteemi ja rehvide olekut saab kontrollida, vt MY CAR (lk. 107).

1. Rehvirõhu menüüde avamiseks valige menüüsüsteem **MY CAR**.
2. Vali **Tyre monitoring**.

Iga rehvi olekule on antud värvikood.

- Kõik rohelised: süsteem töötab normaalselt ja kõigi rehvide rõhk on soovitatud tasemest natuke suurem.
- Kollane ratas: vastava rehvi rõhk on liiga madal.
- Kõik rattad kollased: vähemalt kahe rehvi rõhk on liiga madal.
- Kõik rattad hallid: süsteemi ei saa ajutiselt kasutada. Enne, kui süsteem uuesti aktiivseks muutub, tuleb autoga sõita mõned minutid kiiremini kui 30 km/h.
- Kõik rattad hallid ja kuvatakse teade **Rehvirõhusüsteem Vajalik hooldus**: süsteemis on tõrge. Võtke ühendust Volvo edasimüüja või remonditöökojaga.

## Hoiatusteade kustutamine

Kui kuvati rehvirõhu teade ja TM hoiatustuli süttis:

1. kontrollige manomeetriga vastava(te) rehvi(de) rõhku.

2. Täitke rehvi(id) vastavalt juhipoole uksepiilaril (esi- ja tagauste vahel) toodud rehvirõhu väärtus(te)le.
3. Kalibreerige TM-süsteem ümber.



### TÄHELEPANU

- TM-süsteem kasutab nii rehvi temperatuuril kui ka ümbritseval temperatuuril põhinevat kompenseeritud rõhuväärtust. See tähendab, et rehvirõhk võib natuke juhiukse piilaril toodud sildil soovitatud rehvirõhust erineda. Tühja rehvi teate eemaldamiseks tuleb seetõttu rehvidesse natuke suurem rõhk sisestada.
- Vale rehvirõhu kasutamise vältimiseks kontrollige külmade rehvide rõhku. "Külm rehvi" tähendab rehvi, mille temperatuur on ümbritseva temperatuuriga ühtlane (saavutatakse ligikaudu kolme tunni möödumisel, kui autoga on sõidetud). Pärast mõnekilomeetrist sõitmist rehvid soojenevad ja rõhk suureneb.



### HOIATUS

- Vale rehvirõhu kasutamisel võib juht kontrolli auto üle kaotada.
- Süsteem ei suuda äkilist rehvikahjustust ette märkida.

## Ajutine rehviparandus

Rehvi kiirparandus, mille puhul saab rehvi kiirparanduskomplekti (TMK - Temporary Mobility Kit) abil sulgeda väiksemad augud rehvis ja kontrollida ning reguleerida rehvirõhku (lk. 423).

Rehvi kiirparanduskomplekt (lk. 339) koosneb kompressorist ja tihendusvedeliku pudelist. Täiteaine võimaldab teha ajutisi rehviparandusi. Tihendusvedeliku pudel tuleb välja vahetada enne aegumistähtaaja möödumist ja pärast kasutamist. Tihendusvedelik tihendab tõhusalt rehvide läbitorgatud hõõrdepinna.



### TÄHELEPANU

Ajutine rehviparanduskomplekt on ette nähtud ainult turvises asuva torkega rehvide parandamiseks.

Ajutisel rehvitihenduskomplektil on katkiste rehvide piiratud tihendusvõime. Ära tihenda rehve ajutise tihenduskomplekti abil, kui rehvis on suuremad lõhed, praod või muud sarnased vigastused. Ühendage kompressor ühte sõiduki 12 V vooluvõtupesadest. Valige katkisele rehville lähim vooluvõtupesa.



## ! TÄHTIS TEAVE

Kui ajutise rehvi remondikomplekti kompressor ühendada ühte kahest 12 V pesast tunnelkonsoolis, ei tohi teise muid voolutarbijaid ühendada.

## i TÄHELEPANU

Ajutise rehvi remondi kompressor on Volvo poolt testitud ja heaks kiidetud.

### Sellega seotud teave

- Rehvi kiirparanduskomplekt - kasutamine (lk. 339)
- Rehvi kiirparanduskomplekt - ülekontrollimine (lk. 341)
- Rehvi kiirparanduskomplekt - ülevaade (lk. 339)
- Tööriistad (lk. 329)

## Rehvi kiirparanduskomplekt - asukoht

Rehvi kiirparanduskomplekti (TMK - Temporary Mobility Kit) abil saab sulgeda väiksemad augud rehvis ja kontrollida ning reguleerida rehvirõhku (lk. 423).

### Rehvi paranduskomplekti asukoht



Rehvitihenduskomplekt avariolukorras asub pakiruumi põhja all.

Ratta vahetamise vajaduse korral elava liiklusega piirkonnas paigaldage välja ohukolmnurk (lk. 329).

## i TÄHELEPANU

Ajutine rehvi paranduskomplekt on ette nähtud ainult turvises asuva torkega rehvide parandamiseks.

## ! TÄHTIS TEAVE

Kui ajutise rehvi paranduskomplekti kompressor ühendada ühte kahest pesast (lk. 146) tunnelkonsoolis, ei tohi teise muid voolutarbijaid ühendada.

## i TÄHELEPANU

Ajutise rehvi remondi kompressor on Volvo poolt testitud ja heaks kiidetud.

### Sellega seotud teave

- Rehvi kiirparanduskomplekt - ülevaade (lk. 339)
- Rehvi kiirparanduskomplekt - parandusaine (lk. 343)
- Ajutine rehvi parandus (lk. 337)



## Rehvi kiirparanduskomplekt - ülevaade

Rehvi kiirparandus, mille puhul saab rehvi kiirparanduskomplekti (TMK - Temporary Mobility Kit) abil sulgeda väiksemad augud rehvis ja kontrollida ning reguleerida rehvi rõhku (lk. 423).

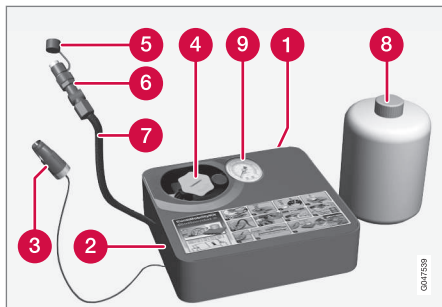

- 1 Kleebis, suurim lubatud kiirus
- 2 Lüliti
- 3 Kaabel
- 4 Pudelihoidik (oranž kaas)
- 5 Kaitsekork
- 6 Rõhureduktor
- 7 Ōhuvoolik

- 8 Tihendusvedeliku pudel
- 9 Rõhumõõdik

### Sellega seotud teave

- Rehvi kiirparanduskomplekt - asukoht (lk. 338)
- Rehvi kiirparanduskomplekt - parandusaine (lk. 343)
- Ajutine rehviparandus (lk. 337)

## Rehvi kiirparanduskomplekt - kasutamine

Rehvi kiirparandus, mille puhul saab rehvi kiirparanduskomplekti (TMK - Temporary Mobility Kit) abil sulgeda väiksemad augud rehvis ja kontrollida ning reguleerida rehvi rõhku (lk. 423).

### Ajutine rehvitihendus

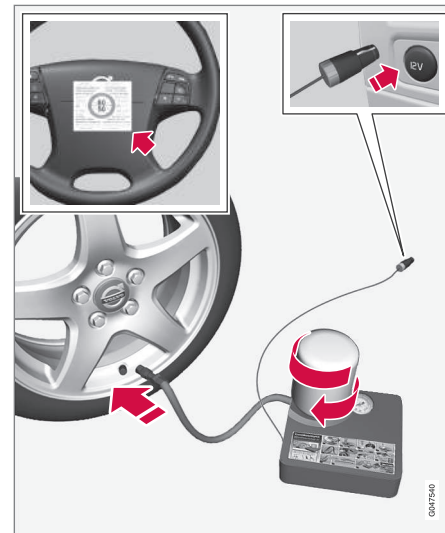

Osade otstarvet vt Rehvi kiirparanduskomplekt - ülevaade (lk. 339).



## 09 Rattad ja rehvid



1. Eemaldage suurima lubatud kiiruse kleebis (mis asub kompressori ühel küljel) ja kinnitage roolile.

### HOIATUS

Pärast rehvi remondikomplekti kasutamist ära sõida kiiremini kuni 80 km/h. Volvo soovib pöörduda Volvo teenindusse hermeetikuga parandatud rehvi kontrollimiseks (suurim lubatud sõidukaugus on 200 km). Teeninduse töötajad otsustavad, kas parandatud rehvi saab remontida või tuleb see välja vahetada.

### HOIATUS

Tihendusvedelik võib nahka ärritada. Nahaga kokkupuutumisel peske vedelik seebi ja veega ära.

2. Kontrolli, kas lüliti on asendis **0** ning tee kindlaks kaabli ja õhuvooliku asukoht.

### TÄHELEPANU

Ära löhu pudeli tihendit enne kasutamist. Tihend puruneb automaatselt, kui pudel kohake kruvitakse.

3. Keera lahti oranž kork ja pudeli kork.

4. Keera pudel hoidikusse.

### HOIATUS

Ärge keerake pudelit lahti, see on varustatud lekke vältimiseks vastassuunalise riiviga.

5. Ühendage kompressorist tulev voolik ventiiliga.
6. Ühenda kaabel 12 V pistikupessa ja käivita auto.

### TÄHELEPANU

Kui ajutise rehvi remondikomplekti kompressor ühendada ühte kahest 12 V pistikupesast tunnelkonsoolis, ei tohi teise muid voolutarbijaid ühendada.

### HOIATUS

Ärge jätke lapsi autosse järelevalveta, kui mootor töötab.

7. Vii lüliti asendisse **I**.

### HOIATUS

Rehvi kompressoriga pumpamise ajal ära seisa rehvi kõrval. Pragude või ebaühtlase pinna tekkimisel tuleb kompressor viivitamatult välja lülitada. Sõitu ei tohi jätkata. Soovitame pöörduda volitatud rehvikeskusse.

### TÄHELEPANU

Kompressori käivitumisel võib rõhk tõusta kuni 6 baarini, kuid seejärel rõhk langeb ligikaudu 30 sekundi pärast.

8. Pumpa rehvi õhku 7 minutit.

### TÄHTIS TEAVE

Ülekuumenemisoht. Kompressor ei tohi töötada kauem kui 10 minutit.



9. Rõhu kontrollimiseks rõhumõõdikult lülita kompressor välja. Miinimumrõhk on 1,8 bar, maksimumrõhk on 3,5 bar. (Kui rehvirõhk on liiga kõrge, vähendage rõhku ventiili abil.)

### HOIATUS

Kui rõhk on madalam kui 1,8 bar, siis on rehvis liiga suur auk. Sõitu ei tohi jätkata. Soovitame pöörduda volitatud rehvikeskusse.

10. Lülita kompressor välja ja tõmba kaabel 12 V kontaktist välja.
11. Eemalda voolik rehventiilist ja aseta ventiilikübar tagasi.
12. Sõida kohe (või nii ruttu kui võimalik) u. 3 km maksimaalselt 80 km/h kiirusega, et tihendusvedelik rehvi tihendaks.

### Sellega seotud teave

- Ajutine rehviparandus (lk. 337)
- Rehvi kiirparanduskomplekt - ülekontrollimine (lk. 341)
- Rehvi kiirparanduskomplekt - ülevaade (lk. 339)

### Rehvi kiirparanduskomplekt - ülekontrollimine

*Rehvi kiirparandus, mille puhul saab rehvi kiirparanduskomplekti (TMK - Temporary Mobility Kit) abil sulgeda väiksemad augud rehvis ja kontrollida ning reguleerida rehvirõhku (lk. 423).*

### Rehvirõhu kontrollimine

1. Ühenda varustus tagasi.
2. Loe rõhumõõdikult rehvirõhk.
  - Juhul kui see on alla 1,3 baari<sup>30</sup>, on rehvi ebapiisavalt tihendatud. Sõitu ei tohi jätkata. Võta ühendust rehvitöökojaga.
  - Kui rehvirõhk ületab 1,3 baari<sup>30</sup>, tuleb rehvi pumbata rõhk, mis vastab rehvirõhkude tabelile, vt Rehvid - ettenähtud rehvirõhud (lk. 423). Juhul kui rehvirõhk on liiga kõrge, lase õhku rõhureduktori abil välja.

### HOIATUS

Ärge keerake pudelit lahti, see on varustatud lekke vältimiseks vastassuunalise riiviga.

3. Veendu, et kompressor on välja lülitatud. Ühenda õhuvoolik ja kaabel lahti. Paigaldage ventiili kork.

### TÄHELEPANU

- Täispumbatud rehvi ventiilile paigaldage alati tolmuksid, et kruus, pori vms ventiili ei kahjustaks.
- Kasutage alati plastmaterjalist tolmuksid. Metallist tolmuksid võivad roostetada ja neid võib olla raske lahti keerata.

### TÄHELEPANU

Rehviõli pudel ja voolik tuleb pärast kasutamist välja vahetada. Volvo soovitab vahetuse sooritada volitatud Volvo teeninduses.

### HOIATUS

Kontrollige regulaarselt rehvirõhku.

Volvo soovitab sõita kahjustunud rehvi vahetamiseks/remontimiseks lähimasse volitatud Volvo teenindusse. Teavita teenindust sellest, et rehvis on tihendusvedelik.

<sup>30</sup> 1 baari = 100 kPa.



## HOIATUS

Ärge sõitke pärast ajutise rehviparanduskomplekti kasutamist kiiremini kui 80 km/h. Volvo soovitab külastada tihendatud rehvi kontrollimiseks volitatud Volvo teenindust (maksimaalne sõidukaugus on 200 km). Sealne personal määrab kindlaks, kas rehvi on võimalik parandada või see tuleb vahetada.

### Sellega seotud teave

- Ajutine rehviparandus (lk. 337)
- Rehvi kiirparanduskomplekt - kasutamine (lk. 339)
- Rehvi kiirparanduskomplekt - ülevaade (lk. 339)

## Rehvi kiirparanduskomplekt – rehvide pumpamine

*Sõiduki tavarehvide pumpamine on võimalik rehvi kiirparanduskomplekti (lk. 339) kuuluva kompressori abil.*

1. Kompressor peab olema välja lülitatud. Kontrolli, kas lüliti on asendis **0** ning tee kindlaks kaabli ja õhuvooliku asukoht.
2. Keera lahti ventiilikübar ja keera õhuvooliku ventiiliühendus rehvi õhuventiili keermesse.

## HOIATUS

Auto heitgaaside sissehingamine võib olla eluohtlik. Ärge jätke mootorit tööle kinnises ega puuduliku ventilatsiooniga ruumis.

## HOIATUS

Ärge jätke lapsi autosse järelevalveta, kui mootor töötab.

3. Ühenda kaabel ühte auto 12 V pistikupesadest ja käivita auto.
4. Käivita kompressor, viies lüliti asendisse **I**.

## TÄHTIS TEAVE

Ülekuumenemisoht. Kompressor ei tohi töötada kauem kui 10 minutit.

5. Pumbake rehvi rõhk, mis vastab rehvirõhkude tabelile, vt Rehvid - ettenähtud rehvirõhud (lk. 423). Juhul kui rehvirõhk on liiga kõrge, lase õhku rõhureduktori abil välja.
6. Lülita kompressor välja. Ühenda õhuvoolik ja kaabel lahti.
7. Pane ventiilikübar tagasi.

### Sellega seotud teave

- Ajutine rehviparandus (lk. 337)
- Rehvi kiirparanduskomplekt - ülevaade (lk. 339)
- Rehvi kiirparanduskomplekt - ülekontrollimine (lk. 341)





### Rehvi kiirparanduskomplekt - parandusaine

*Rehvi kiirparanduskomplekti (lk. 339) pudel on täidetud parandusainega ja seda saab asendada.*

Vaheta pudel välja, kui selle säilivusaeg on möödas. Käitle vana pudelit keskkonnaohtrliku jäätmena.

#### HOIATUS

Pudel sisaldab 1.2-etanooli ja looduslikku kummit-lateksit.

Allaneelamisel tervisele kahjulik. Võib tekitada nahaga kokkupuutumisel allergilise reaktsiooni.

Vältige kokkupuudet naha ja silmadega.

Hoida laste käeulatuses eemal.

### Sellega seotud teave

- Ajutine rehviparandus (lk. 337)



### **Tüübikinnitus – rehvirõhu jälgimine (TPMS)**

*Rehvirõhku jälgimise süsteemi TPMS (Tyre Pressure Monitoring System)\* andurite tüübikinnitus selgub tabelist.*



Riik/piirkond		
Brasilia	<div data-bbox="544 232 863 445" data-label="Image"> </div>	
Ukraina	<div data-bbox="571 535 833 797" data-label="Image"> </div>	



09



Riik/piirkond	
israel	<div data-bbox="485 183 925 488" style="border: 1px solid black; padding: 10px;"><p data-bbox="576 202 836 225">שם הדגם (Hebrew:Model name)</p><p data-bbox="644 239 767 262">S180052050</p><p data-bbox="496 287 916 310">שם היצרן וכתובתו (Hebrew:Manufacturer and address)</p><p data-bbox="616 332 799 411">Continental AG Siemensstraße 12 93055 Regensburg</p><p data-bbox="895 435 906 469" style="writing-mode: vertical-rl; transform: rotate(180deg);">0001054</p></div>



## Vastavusdeklaratsioon (Declaration of Conformity)

Riik/piirkond

EL-i maad:



Ekspordimaad: Saksamaa

Tootja: Continental Automotive GmbH

Seadme tüüp: TPMS üksus

<small>Continental Automotive Group - Frankfurt (AM) - 60508 Germany</small>									
<small>         Josef Lohr          185 POC CF19 000          Phone +49 (0) 795 8542          Fax +49 (0) 795 8542          josef.lohr@continental-corporation.com       </small>									
<small>         Iss: 16.04.2012          Valmistuskoht: TQ1C Vüvis       </small>	<small>         Koostis: -          Koostis: -       </small>								
<b>Declaration of Conformity in accordance with Directive 1999/5/EC (R&amp;TE Directive)</b>									
<table border="0"> <tr> <td style="width: 50%;"><b>Manufacturer:</b></td> <td>Continental Automotive GmbH</td> </tr> <tr> <td><b>Address:</b></td> <td>Steinmetzstr. 17 D-80333 Regensburg Germany</td> </tr> <tr> <td><b>Product type designation:</b></td> <td>S-18003300</td> </tr> <tr> <td><b>Intended use:</b></td> <td>Tire Pressure Monitoring System</td> </tr> </table>		<b>Manufacturer:</b>	Continental Automotive GmbH	<b>Address:</b>	Steinmetzstr. 17 D-80333 Regensburg Germany	<b>Product type designation:</b>	S-18003300	<b>Intended use:</b>	Tire Pressure Monitoring System
<b>Manufacturer:</b>	Continental Automotive GmbH								
<b>Address:</b>	Steinmetzstr. 17 D-80333 Regensburg Germany								
<b>Product type designation:</b>	S-18003300								
<b>Intended use:</b>	Tire Pressure Monitoring System								
<p>The product mentioned above complies with the essential requirements and other relevant provisions of Directive 1999/5/EC, when used for its intended purpose.</p>									
Health and safety pursuant to Art. 3(1)(a):	<table border="0"> <tr> <td>Applied standard(s):</td> <td>EN 60 950 - 1:2006 + A11:2008</td> </tr> <tr> <td></td> <td>+ A2:2010 + A3:2011</td> </tr> <tr> <td></td> <td>EN 62 479:2012</td> </tr> </table>	Applied standard(s):	EN 60 950 - 1:2006 + A11:2008		+ A2:2010 + A3:2011		EN 62 479:2012		
Applied standard(s):	EN 60 950 - 1:2006 + A11:2008								
	+ A2:2010 + A3:2011								
	EN 62 479:2012								
Electromagnetic compatibility pursuant to Art. 3(1)(b):	<table border="0"> <tr> <td>Applied standard(s):</td> <td>EN 301 488-1 V1.3.1 (2006-04)</td> </tr> <tr> <td></td> <td>EN 301 488-3 V1.4.1 (2006-06)</td> </tr> </table>	Applied standard(s):	EN 301 488-1 V1.3.1 (2006-04)		EN 301 488-3 V1.4.1 (2006-06)				
Applied standard(s):	EN 301 488-1 V1.3.1 (2006-04)								
	EN 301 488-3 V1.4.1 (2006-06)								
Efficient use of spectrum pursuant to Art. 3(2):	<table border="0"> <tr> <td>Applied standard(s):</td> <td>EN 300 220-1 V2.3.1 (2010-02)</td> </tr> <tr> <td></td> <td>EN 300 220-2 V2.3.1 (2010-02)</td> </tr> </table>	Applied standard(s):	EN 300 220-1 V2.3.1 (2010-02)		EN 300 220-2 V2.3.1 (2010-02)				
Applied standard(s):	EN 300 220-1 V2.3.1 (2010-02)								
	EN 300 220-2 V2.3.1 (2010-02)								
<p>The following marking applies to the above mentioned product:</p>									
<table border="0"> <tr> <td>           Continental Automotive GmbH            Regensburg, 2310-04-18               Andreas Vitz            Executive Vice President            Body Security         </td> <td>             Stefan Hehn            Director Product Group 1            Body Security         </td> </tr> </table>		Continental Automotive GmbH Regensburg, 2310-04-18   Andreas Vitz Executive Vice President Body Security	 Stefan Hehn Director Product Group 1 Body Security						
Continental Automotive GmbH Regensburg, 2310-04-18   Andreas Vitz Executive Vice President Body Security	 Stefan Hehn Director Product Group 1 Body Security								
<small>         Continental Automotive Group          Frankfurter Str. 100          D-60508 Frankfurt (AM)          Germany       </small>	<small>         Continental Automotive Group          Frankfurter Str. 100          D-60508 Frankfurt (AM)          Germany       </small>								

0001353

Tšehhi Vabariik:

Continental tímto prohlašuje, že tento Radio Transmitter je ve shodě se základními požadavky a dalšími příslušnými ustanoveními směrnice 1999/5/ES.



# 09 Rattad ja rehvid



09

Riik/piirkond	
Taani:	Undertegnede Continental erklærer herved, at følgende udstyr Radio Transmitter overholder de væsentlige krav og øvrige relevante krav i direktiv 1999/5/EF.
Saksamaa:	Hiermit erklärt Continental, dass sich das Gerät Radio Transmitter in Übereinstimmung mit den grundlegenden Anforderungen und den übrigen einschlägigen Bestimmungen der Richtlinie 1999/5/EG befindet.
Eesti:	Käesolevaga kinnitab Continental seadme Radio Transmitter vastavust direktiivi 1999/5/EÜ põhinõuetele ja nimetatud direktiivist tulenevatele teistele asjakohastele sätetele.
UK	Hereby, Continental declares that this Radio Transmitter is in compliance with the essential requirements and other relevant provisions of Directive 1999/5/EC.
Hispaania:	Por medio de la presente Continental declara que el Radio Transmitter cumple con los requisitos esenciales y cualesquiera otras disposiciones aplicables o exigibles de la Directiva 1999/5/CE.
Kreeka:	ΜΕ ΤΗΝ ΠΑΡΟΥΣΑ Continental ΔΗΛΩΝΕΙ ΟΤΙ Radio Transmitter ΣΥΜΜΟΡΦΩΝΕΤΑΙ ΠΡΟΣ ΤΙΣ ΟΥΣΙΩΔΕΙΣ ΑΠΑΙΤΗΣΕΙΣ ΚΑΙ ΤΙΣ ΛΟΙΠΕΣ ΣΧΕΤΙΚΕΣ ΔΙΑΤΑΞΕΙΣ ΤΗΣ ΟΔΗΓΙΑΣ 1999/5/ΕΚ.
Prantsusmaa:	Par la présente Continental déclare que l'appareil Radio Transmitter est conforme aux exigences essentielles et aux autres dispositions pertinentes de la directive 1999/5/CE.
Itaalia:	Con la presente Continental dichiara che questo Radio Transmitter è conforme ai requisiti essenziali ed alle altre disposizioni pertinenti stabilite dalla direttiva 1999/5/CE.
Läti:	Ar šo Continental deklarē, ka Radio Transmitter atbilst Direktīvas 1999/5/EK būtiskajām prasībām un citiem ar to saistītajiem noteikumiem.
Leedu:	Šiuo Continental deklaruoja, kad šis Radio Transmitter atitinka esminius reikalavimus ir kitas 1999/5/EB Direktyvos nuostatas.
Holland:	Hierbij verklaart Continental dat het toestel Radio Transmitter in overeenstemming is met de essentiële eisen en de andere relevante bepalingen van richtlijn 1999/5/EG.
Malta:	Hawnhekk, Continental, jiddikjara li dan Radio Transmitter jikkonforma mal-ħtiġijiet essenzjali u ma provvedimenti oħrajn rilevanti li hemm fid-Direttiva 1999/5/EC.



Riik/piirkond	
Ungari:	Alulírott, Continental nyilatkozom, hogy a Radio Transmitter megfelel a vonatkozó alapvető követelményeknek és az 1999/5/EC irányelv egyéb előírásainak.
Poola:	Niniejszym Continental oświadcza, że Radio Transmitter jest zgodny z zasadniczymi wymogami oraz pozostałymi stosownymi postanowieniami Dyrektywy 1999/5/EC.
Portugal:	Continental declara que este Radio Transmitter está conforme com os requisitos essenciais e outras disposições da Directiva 1999/5/CE.
Slovenia:	Continental izjavlja, da je ta Radio Transmitter v skladu z bistvenimi zahtevami in ostalimi relevantnimi določili direktive 1999/5/ES.
Slovakkia:	Continental týmto vyhlasuje, že Radio Transmitter spĺňa základné požiadavky a všetky príslušné ustanovenia Smernice 1999/5/ES.
Soome:	Continental vakuuttaa täten että Radio Transmitter tyyppinen laite on direktiivin 1999/5/EY oleellisten vaatimusten ja sitä koskevien direktiivin muiden ehtojen mukainen.
Rootsi:	Härmed intygar Continental att denna Radio Transmitter står i överensstämmelse med de väsentliga egenskapskrav och övriga relevanta bestämmelser som framgår av direktiv 1999/5/EG.
Island:	Hér með lýsir Continental yfir því að Radio Transmitter er í samræmi við grunnkröfur og aðrar kröfur, sem gerðar eru í tilskipun 1999/5/EC.
Norra:	Continental erklærer herved at utstyret Radio Transmitter er i samsvar med de grunnleggende krav og øvrige relevante krav i direktiv 1999/5/EF.

### Sellega seotud teave

- Rehvirohu jälgimine\* (lk. 330)

# 10



## HOOLDUS JA TEENINDUS

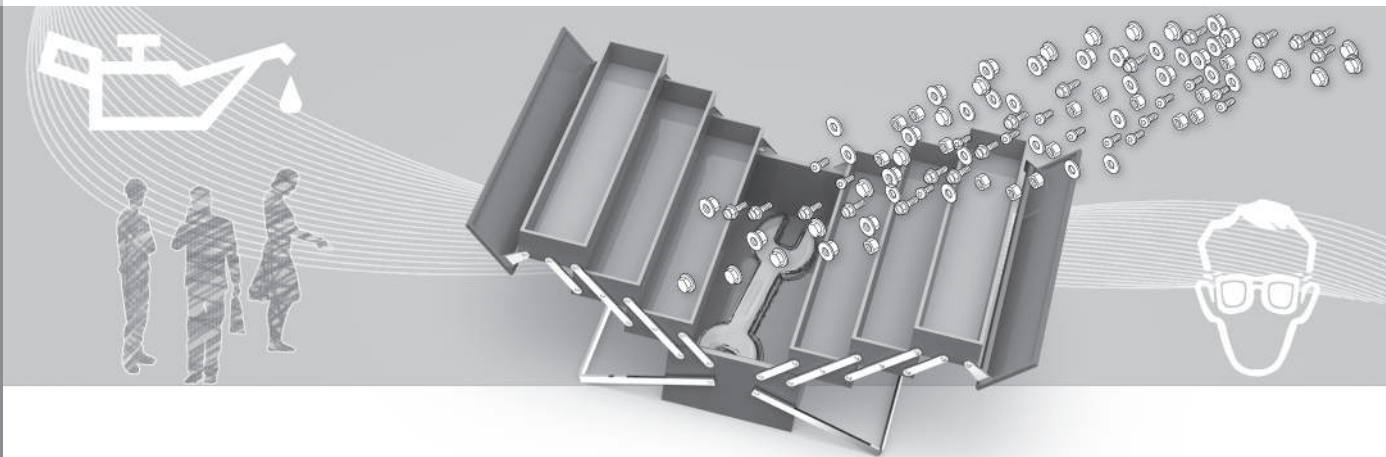





## Volvo teenindusprogramm

Auto suurima võimaliku ohutuse ja töökindluse säilitamiseks järgige Volvo teenindusprogrammi, mis on toodud Teenindus- ja garantiiraamatus.

Teeninduse ja hoolduse jaoks soovib Volvo pöörduda volitatud Volvo teenindusse. Volvo teenindustes töötav personal ning erivahendid ja erialakirjandus garanteerivad teeninduse kõrgeima kvaliteedi.

### TÄHTIS TEAVE

Volvo garantii kehtivuse säilitamiseks lugege teenindus- ja garantiiraamatut ja järgige seda.

## Sellega seotud teave

- Kliimaseadme süsteem - veaotsing ja rikke kõrvaldamine (lk. 365)

## Teeninduse ja remondi broneerimine\*<sup>1</sup>

Hallake teenindus-, remondi- ja broneerimisteavet otse Interneti-ühendusega autost.

Selle teenuse abil on mugav otse autost teenindus- ja remondiaega broneerida. Auto teave saadetakse edasimüüjale, kes broneerib teie jaoks aja. Edasimüüja võtab teiega aja määramiseks ühendust. Teatud riikides tuleb süsteem kokkulepitud aega selle lähene-misel meelde, samuti võib navigatsioonisüsteem<sup>2</sup> teile aja saabudes esitada suunised töökotta.

## Mida peab teadma enne teenuse kasutamist

### Volvo ID ja minu profiil

- Registreerige Volvo ID. Lisateabe saamiseks ja Volvo ID konto loomiseks vt Volvo ID (lk. 20).
  - Logige veebiportaali My Volvo, avage oma profiil ja sooritage järgmised toimingud.
1. Veenduge, et auto on profiiliga ühendatud.
  2. Veenduge, et kontaktteave on õige.

3. Valige Volvo edasimüüja, kellega soovite teeninduse ja remondi asjus ühendust võtta.
4. Valige eelistatud sidekanal (SMS või telefon). Broneerimisteave saadetakse alati autosse ja teile e-kirjaga.

### Autos broneeringu tegemise eeldus

- Autos broneerimisteabe saatmiseks ja vastuvõtmiseks peab autos olema loodud Interneti-ühendus; lisateavet autos Interneti-ühenduse loomise kohta leiate Sensus Infotainment lisast.
- Kuna broneerimisteave saadetakse teie privaatse telefonilepingu kaudu, küsitakse teilt, kas soovite teabe saata. Küsimus esitatakse üks kord ja kehtib valitud ühendusele piiratud aja jooksul.
- Teenuse toimimiseks ja et süsteem autoga ekraani vahendusel sidet peaks, tuleb teated/hüplikteated lubada. Vajutage **MY CAR** tavavaates nuppu **OK/MENU** ja valige **Service & repair** → **Display notifications**

### Teenuse kasutamine

Kõik menüüd ja sätteid saab avada menüü **MY CAR** tavavaates, kui vajutate nuppu **OK/MENU** ja seejärel **Service & repair**.

<sup>1</sup> Kehtib teatud mudelitel.

<sup>2</sup> Rakendub süsteemile Sensus Navigation.



Kui teenindusaeg on käes ja kui auto vajab remontimist, teavitatakse sellest näidikupaneel (lk. 62) ja hüpikmenüü kaudu.

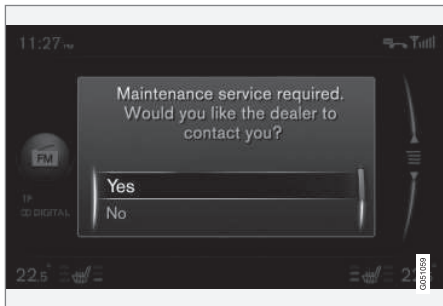

Teenindusteade ekraanil.

Ekraani hüpikmenüü vastusevariantide tähendusel.

- **Yes** - broneerimistaotlus saadetakse edasimüüjale, kes vastab broneerimispakkumisega. Teenindustuli ja teenindusteade näidikupaneelil kustuvad.
- **No** - ekraanil ei kuvata enam hüpikteateid. Teade jääb näidikupaneelile. Kui see on valitud, saate autos broneeringu käsitsi sooritada, vt teavet allpool.
- **Postpone** - hüpikmenüü kuvatakse järgmine kord, kui auto käivitatakse.

## Teeninduse või remondi käsitsi broneerimine<sup>1</sup>

1. Vajutage keskkonsooli nuppu **MY CAR** ja valige **Service & repair** → **Dealer information** → **Request service or repair**.
  - > Sõiduki andmed saadetakse automaatselt edasimüüjale.
2. Edasimüüja saadab autosse broneeringu pakkumise.
3. Võtke broneeringu pakkumine vastu või taotlege uut.

Kui broneering on vastu võetud, salvestatakse teave autosse, vt valikut Minu broneeringud. Auto tuletab broneeringuaega ekraanil automaatselt meelde ja suunab teid töökotta.

Töökojakülälastuse saate broneerida ka rakenduse My Volvo kaudu. Rakenduses My Volvo broneerimiste avamiseks valige "My bookings" (minu broneeringud) ja valige "Update" (uuenda).

### Minu broneeringud<sup>1</sup>

Broneerimisteabe kuvamiseks auto ekraanil. Võtke broneeringu pakkumine vastu või taotlege uut.

- Valige **Service & repair** → **My bookings**.

## Edasimüüjale helistamine<sup>1</sup>

Edasimüüjale saate helistada, kui Bluetooth® telefon on autoga ühendatud. Telefoni ühendamise kohta saate teavet Sensus Infotainment lisast.

- Valige **Service & repair** → **Dealer information** → **Call dealer**.

## Navigeerimissüsteemi kasutamine<sup>1, 2</sup>

Sisestage töökoda navigeerimissüsteemis sihtkohaks või vahepunktiks.

- Valige **Service & repair** → **Dealer information** → **Set single destination**.
- Valige **Service & repair** → **Dealer information** → **Add as waypoint**.

## Sõiduki andmete saatmine<sup>1</sup>

Sõiduki andmed saadetakse Volvo kesksesse andmebaasi (mitte teie edasimüüjale), kust Volvo edasimüüjad saavad sõiduki identifitseerimisnumbri (VIN<sup>3</sup>) alusel sõiduki teabe laadida. Number on trükitud auto teenindus- ja garantiibrošüüri, samuti leiaste selle esiklaasi sisekülje alumisest vasakust nurgast.

- Valige **Service & repair** → **Send car data**.

<sup>1</sup> Kehtib teatud mudelitel.

<sup>2</sup> Rakendub süsteemile Sensus Navigation.

<sup>3</sup> Sõiduki identifitseerimisnumber



### **Broneerimisteave ja sõiduki andmed**

Kui otsustate autost teenindusaja broneerida, saadetakse broneerimisteave ja sõiduki andmed. Sõiduki andmeteave koosneb järgmiste erinevate piirkondade signaalidest.

- Teeninduse vajadus.
- Funktsiooni olek.
- Vedelike tasemed.
- Läbisõit.
- Sõiduki identifitseerimisnumber (VIN<sup>3</sup>).
- Auto tarkvaraversioon.

### **Sellega seotud teave**

- Volvo ID (lk. 20)

---

<sup>3</sup> Sõiduki identifitseerimisnumber



### Auto tõstmine

*Auto ülestõstmisel on oluline, et tundgraad või tõstetalad paigutataks ettenähtud punktidesse auto all.*



#### TÄHELEPANU

Volvo soovib kasutada ainult selle automudeli juurde kuuluvat tungrauda. Muu tungrauda kui Volvo soovitatava kasutamisel tuleb järgida tungrauaga kaasas olevaid juhiseid.

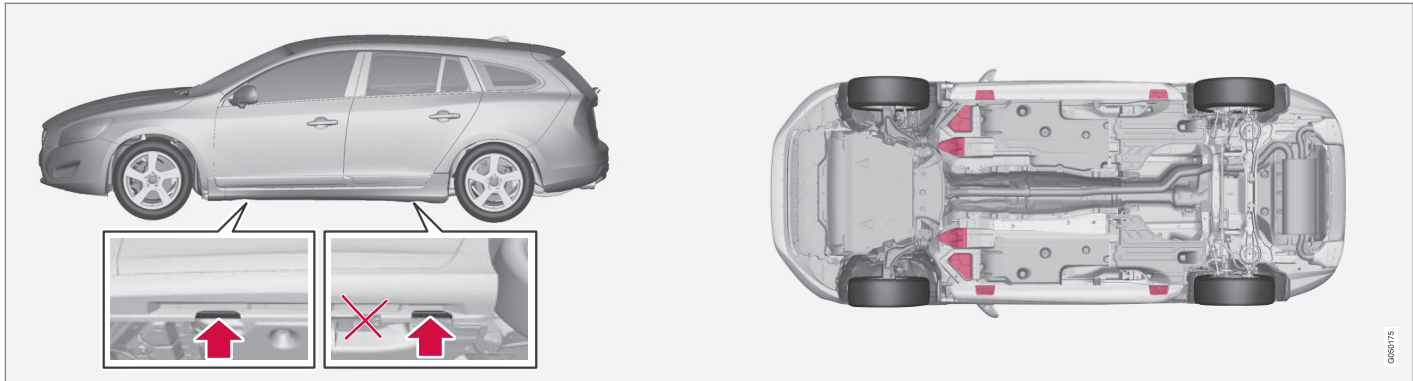

Auto tungraua kinnituskohad (nooled) ja tõstepunktid (punased).

Kui auto tõstetakse üles töökoja esitungrauaga, siis peab selle paigaldama ühe tõstepunkti alla neljast punktist, mis asub kõige kaugemal auto all. Kui auto tõstetakse üles töökoja tagatungrauaga, siis peab selle paigaldama ühe tõstepunkti alla. Veendu, et töökoja tungraud asetseb nii, et auto ei saa sellelt maha libiseda. Kasutage alati teljetugesid vms.

Kui auto tõstetakse tõstukiga üles, siis saab esimese ja tagumise tõstehaaratsi paigaldada välimiste tõstepunktide (kinnituspunktid) alla. Selle asemel võib kasutada ka eespool sise-misi tõstepunkte.

### Sellega seotud teave

- Ratta vahetamine - ratta eemaldamine (lk. 325)



# 10 Hooldus ja teenindus

## Kapotikaas - avamine ja sulgemine

Kapotikaane avamiseks keerake reisijateruumis paiknevat hooba päripäeva ja suunake iluvõres paiknevat hooba vasakule.



Kapoti avamishoob on kõigil autodel vasakul pool.

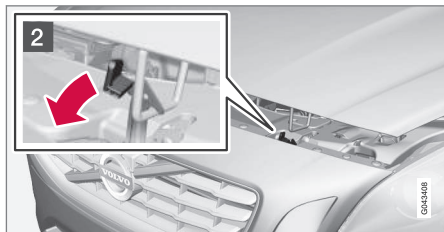

- 1 Keerake käepidet umbes 20-25 kraadi päripäeva. Kuuled luku vabanemise häält.
- 2 Viige haak vasakule ja avage kapott. (Kinnituskonks asub esitule ja radiaatorivõre vahel, vt joonist.)

## HOIATUS

Veenduge mootoriruumi kaane sulgemisel, et see lukustub õigesti.

### Sellega seotud teave

- Mootoriruum - ülevaatus (lk. 357)
- Mootoriruum, ülevaade (lk. 356)

## Mootoriruum, ülevaade

Ülevaates on kujutatud tavaliselt kontrollitavaid sõlmi.

### Mootoriruum, 4-sil., 2,0 l<sup>4</sup>

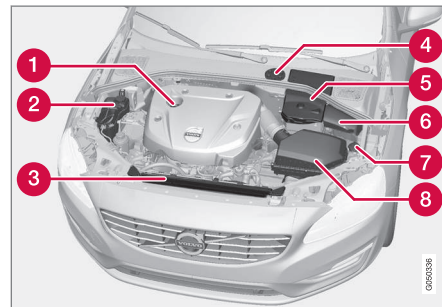

Mootoriruumi välimus võib olenevalt mootoritüübist erineda.

- 1 Mootoriõliga täitmine
- 2 Jahutussüsteemi paisupaak
- 3 Radiaator
- 4 Piduri- ja sidurvedeliku anum (asub juhi poolisel küljel)
- 5 Aku
- 6 Relee- ja kaitsmekarp
- 7 Aknapesuvedeliku lisamine
- 8 Õhufilter

<sup>4</sup> Ei kehti mootoritele B4204T7 – vt järgmist jaotist "Mootoriruum, v.a 4-sil., 2,0 l".

**! HOIATUS**

Pinge süütesüsteem on väga kõrge ja süsteemi väljundvõimsus on suur. Süütesüsteemis olev pinge on väga ohtlik. Tööde ajal mootoriruumis peab auto elektrisüsteem olema alati süüteasendis **0** ; vt. Süüteasendid - funktsioonid erinevates olekutes (lk. 76).

Ärge puudutage süüteküünlaid ega süütepooli, kui auto elektrisüsteem on võtmeasendis **II** või kui mootor on kuum.

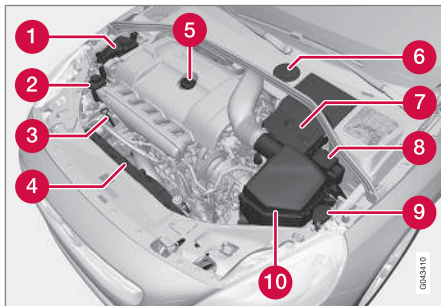
**Mootoriruum, v.a 4-sil., 2,0 l<sup>5</sup>**

Mootoriruumi välimus võib olenevalt mootoritüübist erineda.

- 1 Jahutusüsteemi paisupaak
- 2 Roolivõimendivedeliku paak

- 3 Mootoriõli mõõtevarras<sup>6</sup>
- 4 Radiaator
- 5 Mootoriõliga täitmine
- 6 Piduri- ja sidurvedeliku anum (asub juhi poolel küljel)
- 7 Aku
- 8 Relee- ja kaitsmekarp
- 9 Aknapesuvedeliku lisamine
- 10 Õhufilter

**! HOIATUS**

Pinge süütesüsteem on väga kõrge ja süsteemi väljundvõimsus on suur. Süütesüsteemis olev pinge on väga ohtlik. Tööde ajal mootoriruumis peab auto elektrisüsteem olema alati süüteasendis **0** ; vt. Süüteasendid - funktsioonid erinevates olekutes (lk. 76).

Ärge puudutage süüteküünlaid ega süütepooli, kui auto elektrisüsteem on võtmeasendis **II** või kui mootor on kuum.

**Sellega seotud teave**

- Kapotikaas - avamine ja sulgemine (lk. 356)
- Mootoriruum - ülevaatus (lk. 357)

**Mootoriruum - ülevaatus**

Teatavate õlide ja vedelike taset tuleb regulaarselt kontrollida.

**Regulaarne kontrollimine**

Kontrollige järgmisi õlisid ja vedelikke regulaarselt, nt tankimisel:

- Jahutusvedelik
- Mootoriõli
- Roolivõimendiõli (v.a 4-silindrilise 2,0-liitrise mootoriga autode jaoks)
- Pesuvedelik

**! HOIATUS**

Ära unusta, et ventilaator (asub mootoriruumi eesosas, radiaatori taga) võib auto maatselt käivituda, kui mootor on väljalülitatud.

Laske mootorit alati töökojas puhastada - soovitatav on volitatud Volvo töökoja. Kuuma mootori korral esineb tulekahjuoht.

**Sellega seotud teave**

- Kapotikaas - avamine ja sulgemine (lk. 356)
- Mootoriruum, ülevaade (lk. 356)
- Jahutusvedelik - tase (lk. 362)
- Mootoriõli - kontrollimine ja lisamine (lk. 359)

<sup>5</sup> Kehtib ka mootoritele B4204T7.

<sup>6</sup> Elektroonilise õlitaseme anduriga mootoril ei ole mõõtevarrast (5-sil diiselmootor).







Ettenähtust kõrgema kvaliteediga õli kasutamine on lubatud. Sõitmiseks rasketes tingimustes soovib Volvo kasutada kõrgema kvaliteediklassiga õli; vt. Mootoriõli - rasked tööolud (lk. 411).

Normid, vt. Mootoriõli - mark ja kogus (lk. 412).

### Sellega seotud teave

- Mootoriõli - kontrollimine ja lisamine (lk. 359)

### Mootoriõli - kontrollimine ja lisamine

Õlitaset kontrollitakse olenevalt mootoriversioonist kas elektroonilise õlitaseme anduri või mõõtevardaga.

#### Õlimõõtevardaga mootor<sup>7</sup>

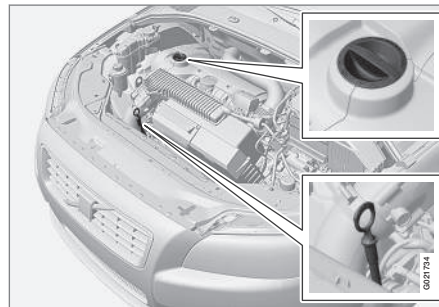

Mõõtevarras ja täitetoru.

Eriti oluline on kontrollida õlitaset uuel autol enne esimest ettenähtud õlivahetust.

Volvo soovib kontrollida õlitaset iga 2 500 km järel. Mõõtmistulemused on kõige täpsemad, kui õlitaset kontrollitakse külma mootoriga enne käivitamist. Mõõtmistulemus on ebatäpne, kui mõõtmine viiakse läbi vahetult pärast mootori väljalülitamist. Mõõtevarras näitab liiga madalat õlitaset, sest õli ei ole jõudnud tagasi õlimahutisse voolata.

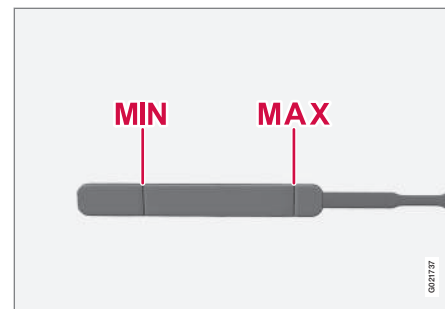

Õlitase peab jääma **MIN**- ja **MAX**-märgistuste vahele.

10

<sup>7</sup> Ei kehti nelja silindriga 2,0 l või viie silindriga diiselmootoritele, millel on elektrooniline õlitaseme andur. Ei kehti aga mootoritele B4204T7.



## Vajadusel mõõtmine ja täitmine

1. Kontrollige, kas auto on tasane. Pärast mootori väljalülitamist tuleb 5 minutit oodata, et õli saaks tagasi õlivanni voolata.
2. Tõmmake mõõtevarras välja ja pühkige puhtaks.
3. Pange mõõtevarras tagasi.
4. Tõmmake varras välja ja kontrollige õlitaset.
5. Kui õlitase on **MIN**-tähise lähedal, valage 0,5 liitrit juurde. Kui tase on oluliselt madalam, tuleb lisada rohkem õli.
6. Vajadusel kontrollige õlitaset pärast lühikeset vahemaa sõitmist uuesti. Seejärel korda samme 1-4.

### HOIATUS

Ära kunagi vala üle **MAX**-tähise. Tase ei tohi olla kunagi üle **MAX**- või alla **MIN**-taseme, sest see võib tekitada mootorikahjustusi.

### HOIATUS

Tuleohtu tõttu ärge laske õlil sattuda kuumale väljalaskekollektorile.

## Elektroniilise õlitase anduriga mootor, 4 silindrit, 2,0 l<sup>8</sup>



Täiteturu<sup>9</sup>.

Mootori õlitase osas pole vaja midagi teha enne, kui ekraanil kuvatakse vastav teade, vt järgnevat joonist.

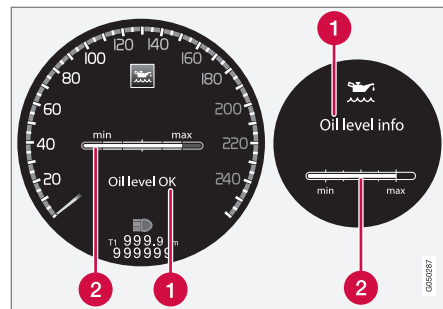

Ekraanil olev teade ja graafik. Vasakpoolne ekraan näitab digitaalset näidikuplokki ja parempoolne analoogi.

**1** Teade

**2** Mootori õlitase

Õlitaset kontrollitakse pöördlülitiga varustatud elektroonilise mõõtevarda abil, väljalülitatud mootori korral, vt Menüüdes liikumine - näidikuteplokk (lk. 104).

### HOIATUS

Kui kuvatakse teade **Vajalik õlivahetus**, siis minge teenindusse - soovime volitatud Volvo teenindust. Õlitase võib olla liiga kõrge.

<sup>8</sup> Ei kehti mootoritele B4204T7 – vt ülalpool olevat jaotist "Õlimõõtevardaga mootor".

<sup>9</sup> Elektroonilise õlitase anduriga mootoril ei ole mõõtevarrast.

**! TÄHTIS TEAVE**

Kui kuvatakse madala õlitaseme teade, lisage õli ainult määratud koguses, nt 0,5 liitrit.

**i TÄHELEPANU**

Süsteem ei suuda õlitaseme muutusi kohe pärast õli lisamist või väljavoolamist tuvastada. Auto peab olema umbes 30 km läbi sõitnud ja 2 tundi tasasel pinnal väljalülitatud mootoriga seisnud, et õlitaseme näit oleks õige.

**! HOIATUS**

Tuleohtu tõttu ärge laske õlil sattuda kuumale väljalaskekollektorile.

**Õlitaseme mõõtmine, 4 silindrit, 2,0 l**

Kui õlitaset tuleb kontrollida, siis tuleb seda teha vastavalt järgnevale järjekorrale.

1. Funktsiooni käivitamine toimub süüteasendis **II**; vt. Süüteasendid - funktsioonid erinevates olekutes (lk. 76).

2. Keerake vasaku roolikangi pöördlüliti asendisse **Õlitas**.
  - > Seejärel näed teavet mootori õlitaseme kohta.

Lisateabe saamiseks menüü haldamise kohta vt Menüüdes liikumine - näidikuteplakk (lk. 104).

**i TÄHELEPANU**

Kui õlitaseme mõõtmiseks ette nähtud tingimused (mootori seiskamisest möödunud aeg, auto kalle, välistemperatuur jne) ei ole täidetud, kuvatakse teade **Puudub**. See ei tähenda, et auto süsteemides oleks rike.

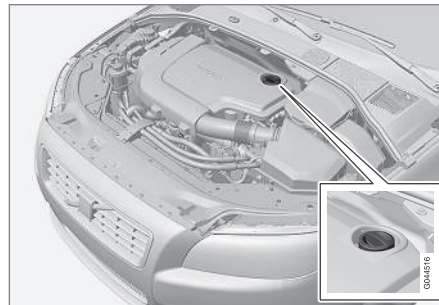
**Elektroniilise õlitaseme anduriga mootor, 5 silindrit, diiseli**

Täitetoru<sup>10</sup>.

Mootori õlitaseme osas pole vaja midagi teha enne, kui ekraanil kuvatakse vastav teade, vt järgnevat joonist.

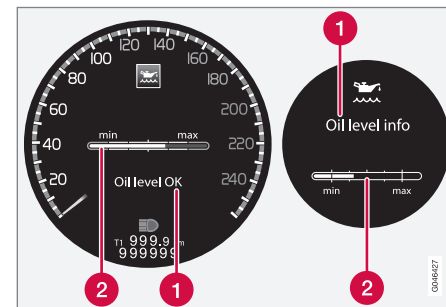

Ekraanil olev teade ja graafik. Vasakpoolne ekraan näitab digitaalset näidikuplokki ja parempoolne analoogi.

- 1 Teade
- 2 Mootori õlitas

Õlitaset kontrollitakse pöördlülitiga varustatud elektroniilise mõõtevarda abil, väljalülitatud mootori korral, vt Menüüdes liikumine - näidikuteplakk (lk. 104).

<sup>10</sup> Elektroniilise õlitaseme anduriga mootoril ei ole mõõtevarrast.



## ! HOIATUS

Kui kuvatakse teade **Vajalik õlivahetus**, siis minge teenindusse - soovitage volitatud Volvo teenindust. Õlitase võib olla liiga kõrge.

## ! TÄHTIS TEAVE

Kui kuvatakse teade **Õlitase madal** Lisa 0,5 liitrit, lisa üksnes 0,5 liitrit.

## i TÄHELEPANU

Süsteem mõõdab õlitaset üksnes sõidu ajal. Süsteem ei suuda õlitase muutusi kohe pärast õli lisamist või väljavoolamist tuvastada. Auto peab olema umbes 30 km sõitnud, enne kui kuvatakse õige õlitase.

## ! HOIATUS

Ära lisa rohkem õli, kui täitetase on (3) või (4), nagu on näidatud alloleva joonisel. Tase ei tohi olla kunagi üle **MAX**- või alla **MIN**-taseme, sest see võib tekitada mootorikahjustusi.

## ! HOIATUS

Tuleohtu tõttu ärge laske õlil sattuda kuumale väljalaskekollektorile.

**Õlitase mõõtmine, 5 silindrit, diisel**  
Kui õlitaset tuleb kontrollida, siis tuleb seda teha vastavalt järgnevale järjekorrale.

1. Funktsiooni käivitamine toimub süüteasendis II; vt. Süüteasendid - funktsioonid erinevates olekutes (lk. 76).
2. Keerake vasaku roolikangi pöördlüliti asendisse **Õlitase**.  
> Seejärel näed teavet mootori õlitase kohta.

Lisateabe saamiseks menüü haldamise kohta vt Menüüdes liikumine - näidiku-teplokki (lk. 104).

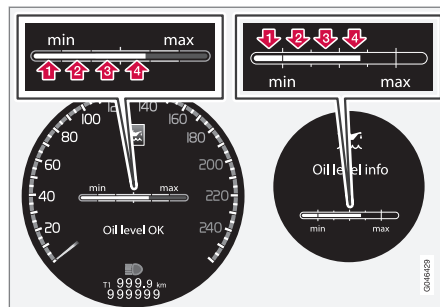

Numbriid 1-4 tähistavad täitetaset. Ärge lisage rohkem õli, kui täitetase on (3) või (4). Soovitatav täitetase on 4. Ekraanil teade ja diagramm. Vasakpoolne ekraan näitab digitaalset näidikuplokki ja parempoolne analoogi.

### Sellega seotud teave

- Mootoriõli – üldine teave (lk. 358)

## Jahutusvedelik - tase

Jahutusvedelik on mõeldud sisepõlemismootori jahutamiseks, et hoida mootoris õiget töötemperatuuri. Reisijateruumi soojendamiseks kasutatakse mootorist jahutusvedelikule ülekantavat soojusenergiat.

Jahutusvedeliku tase paisupaagis peab olema **MIN** ja **MAX**-märgi vahel.

## Tasemekontroll ja lisamine

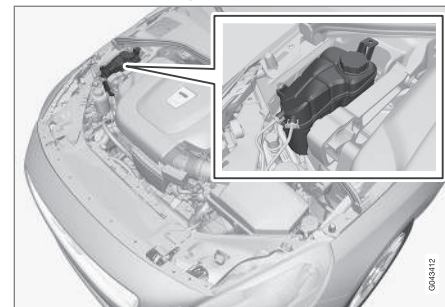

Jahutusvedelikku juurde valades järgige pakendil olevaid juhiseid. Oluline on, et jahutusvedeliku kontsentradi ja vee segu vastab valitsevatele ilmastikutingimustele. Ärge valage kunagi juurde ainult vett. Külmutisohoht tõuseb nii liiga madala kui liiga kõrge jahutusvedeliku kontsentratsiooni korral.

**! HOIATUS**

Jahutusvedelik võib olla väga kuum. Kui jahutusvedelikku on vaja lisada ajal, mil mootor on töötemperatuuril, keerake paisupaagi kork aeglaselt lahti ülerõhu vähehaaval vabastamiseks.

Vee normkoguse ja kvaliteedistandardite teadasaamiseks vt. Jahutusvedelik - mark ja kogus (lk. 414).

**Kontrollige jahutusvedelikku regulaarselt**

Vedeliku tase paisupaagis peab olema **MIN**- ja **MAX**-märgistuse vahel. Kui süsteemis ei ole piisavalt jahutusvedelikku, võib tekkida kõrge temperatuur ja tekkida kahjuoht.

**! TÄHTIS TEAVE**

- Suur kloori, kloriidide ja muude soolade sisaldus võib põhjustada jahutusüsteemi korrosiooni.
- Kasuta alati vadi Volvo poolt soovitatavat korrosioonivastase lisandiga jahutusvedelikku.
- Veendu, et jahutusvedelik koosneb 50% veest ja 50% antifriisist.
- Sega antifriisi sobivate omadustega kraaniveega. Kui vee kvaliteet on kahtlane, kasuta Volvo poolt soovitatavat valmis segatud jahutusvedelikku.
- Jahutusvedeliku vahetamisel või jahutussüsteemi osade vahetamisel pese jahutussüsteem läbi puhta kvaliteetse kraaniveega ja loputa jahutusvedelikuuga.
- Mootor võib töötada ainult nõuetekohaselt täidetud jahutussüsteemiga. Vastasel korral võib temperatuur tõusta liiga kõrge ja põhjustada plokikaane kahjustuse (pragunemise).

**Piduri- ja sidurivedelik - tase**

*Piduri- ja sidurivedeliku tase peab ulatuma paagis **MIN** ja **MAX** märgi vahele.*

**Taseme kontrollimine**

Piduri- ja sidurivedelikul on ühine mahuti. Vedelikutase peab olema **MIN**- ja **MAX**-märgistuse vahel, mis on näha mahuti sees. Kontrollige taset regulaarselt.

Vahetage pidurivedelikku iga kahe aasta järel või iga regulaarse hoolduse ajal.

Autode puhul, kus pidureid kasutatakse tihti ja intensiivselt, nt. mägedes või niiskes troopilises kliimas, tuleb vedelikku vahetada kord aastas.

Mahutavuse ja ettenähtud pidurivedeliku leiate peatükist Pidurivedelik - mark ja kogus (lk. 417).

**! HOIATUS**

Kui pidurivedeliku tase anumas on madalam kui **MIN**, ära jätka sõitu enne pidurivedeliku lisamist. Volvo soovib pidurivedeliku kao põhjuse väljaselgitamiseks pöörduda volitatud Volvo teenindusse.



## Lisamine

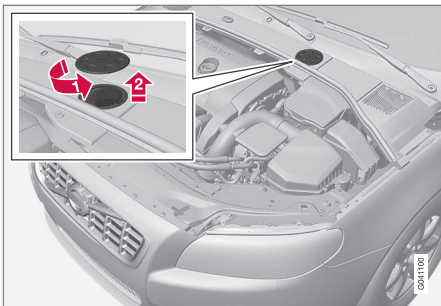

Vedelikumahuti asub juhipoolsel küljel.

Vedelikumahuti asub mootoriruumi külmal poolel katte all. Enne mahutikorgile ligipääsemist tuleb eemaldada ümar kate.

- 1) Avage katematerjalil olev kate seda kee- rates.
- 2) Keerake paagi kork lahti ja lisa vedelikku. Tase peab olema **MIN**- ja **MAX**-märgis- tuste vahel, mis asuvad paagi sees.

### ! TÄHTIS TEAVE

Ära unusta korki paigaldada.

## Roolivõimendiõli - tase

4-sil. 2,0-liitrise mootoriga autodel puudub roolivõimendivedelik. Muu mootoriga autode roolivõimendiõli tase peab anumas jääma märkide **MIN** ja **MAX** vahele. Vedelikku ei pea vahetama.

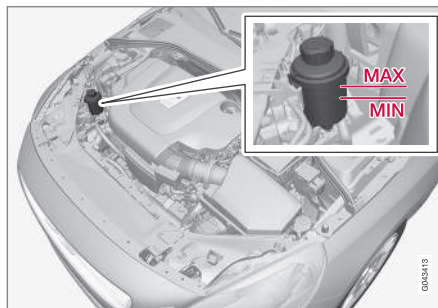

### ! TÄHTIS TEAVE

Hoia roolivõimendi vedeliku anuma ümb- rus kontrollimise ajal puhtana. Katet ei tohi avada.

Kontrollige taset iga hoolduse ajal. Vedelikku ei ole vaja vahetada. Vedeliku tase peab olema **MIN**- ja **MAX**-märgistuse vahel.

Õige õlitüübi leiata Roolivõimendiõli - mark (lk. 417).



## TÄHELEPANU

Roolivõimendi süsteemi rikke korral või kui autot tuleb seisva mootoriga pukseerida, saab rooli endiselt keerata.



## Kliimaseadme süsteem - veaotsing ja rikke kõrvaldamine

Õhukonditsioneer süsteemi hooldamine ja remontimine tuleb lasta teostada esindusteeninduses.

### Rikked ja toimimine rikke korral

Õhukonditsioneer sisaldab lekkekontrolli võimaldavat erivalguse käes helendavat ainet. Lekete kontrollimiseks kasutada ultravioletervalgust.

Volvo soovib lasta see toiming teostada volitatud esindusteeninduse poolt.

### HOIATUS

Kliimaseadmesüsteem sisaldab rõhu all külmutusagensit R134a. Seda süsteemi võib teenindada ja remontida ainult volitatud teenindus.

### Sellega seotud teave

- Volvo teenindusprogramm (lk. 351)

## Pirni vahetamine – üldine

Tulede pirnid on vahetatavad. LED ja Xenon pirnide vahetamiseks pöörduge palun esindusteeninduse poole.

Pirnide vastavad kindlatele spetsifikatsioonidele (lk. 372). Järgnevas loendis on toodud pirnide ja muude spetsiaalsete valgusallikate, nagu LED<sup>11</sup> valgustite pirnide või muul põhjusel mittevahetatavate tulede pirnide asukohtad, mille vahetamiseks tuleb pöörduda teenindusse<sup>12</sup>.

- Xenon-aktiivesituled - ABL (ksenoonlampid)
- Päevatuled/gabariidi-/parktuled ees
- Kurvituled
- Külgsuunatud, küljpeeglid
- Lähenemisvalgustus, küljpeeglid
- Sisevalgustus, väljaarvatud eesmine lävevalgustus
- Tagumised gabariidi-/seisutuled
- Ääretuled
- Pidurituli.

### HOIATUS

Xenon-tuledega autodel tuleb lampe lasta vahetada teeninduses – soovitame volitatud Volvo teenindust. Ksenoonlampidega töötamisel peab olema äärmiselt ettevaatlik, sest esituli on varustatud kõrgepingeseadmega.

### HOIATUS

Sõiduki elektrisüsteem peab pirni vahetamiseks olema lülitatud süüteasendisse 0; pirnide vahetamise kohta vt Süüteasendid - funktsioonid erinevates olekutes (lk. 76).

### TÄHTIS TEAVE

Ärge mitte kunagi puudutage sõrmega lampide klaasosa. Kuumus aurustab teie sõrmedel oleva rasva, kattes sellega peegeldi ja põhjustades kahjustusi.

### TÄHELEPANU

Kui veateade ei kao pärast vigase lambi vahetamist, soovitame pöörduda volitatud Volvo teenindusse.

<sup>11</sup> LED (Light Emitting Diode)

<sup>12</sup> Soovitatav on pöörduda Volvo volitatud teenindusse.



## **i** TÄHELEPANU

Välisvalgustusel, nt esituledel, udutuledel ja tagatuledel võib aeg-ajalt tekkida klaasisisene kondensaat. See on normaalne, kogu välisvalgustus talub seda. Kondensaat aurustub tule seest, kui tuli mõneks ajaks sisse lülitada.

### Sellega seotud teave

- Pirmi vahetamine - esituled (lk. 366)
- Pirmi vahetamine - tagatulede pirnide paiknemine (lk. 371)
- Pirmi vahetamine - päikesesirmisisesel peegli valgustus (lk. 372)
- Lambipirmi vahetus - pakiruumi valgustus (lk. 371)
- Lambipirnide vahetamine - numbrimärgi valgustus (lk. 371)

### Pirni vahetamine - esituled

*Kõik esitulede pirnid on ligipääsetavad mootoriruumist. Alustuseks keerake lahti ja eemaldage terve esituli.*

#### Esitule väljavõtmine

Lülitage süüde võtme asendisse **0**, vt Süütea-sendid - funktsioonid erinevates olekutes (lk. 76).

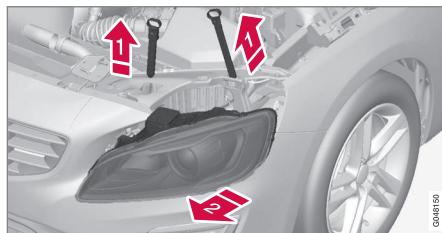

- 1** Tõmmake esilatarnate lukustustihvtid välja.
- 2** Vabastage lambikorpus seda vaheldumisi kallutades ja väljapoole tõmmates.

### **i** TÄHTIS TEAVE

Ära tõmba elektrikaablist, tõmba ainult pis-tikut.

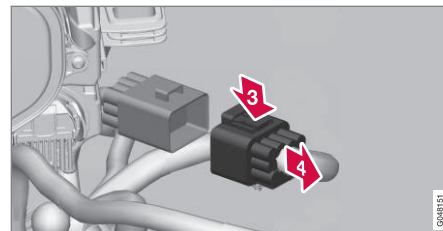

- 3** Ühendage lambikorpuse ühendusdetail lahti, vajutades pöidlaga klambrit.
- 4** Juhi ühendusdetail samal ajal teise käega välja.
5. Tõstke esitule korpus välja ja asetage pehmele aluspinnale, et klaasid kriimustada ei saaks.
6. Vahetage vastav hõõglamp välja.

#### Esitule kinnitamine

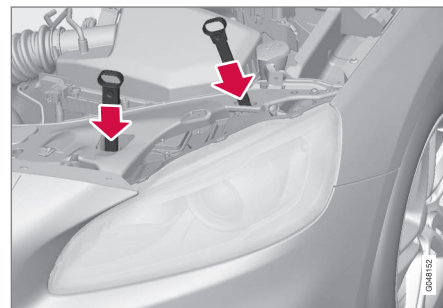

GM1151

GM1152





1. Ühendage pistik tagasi, peaksite kuulma klõpsatust.
2. Paigaldage tagasi esitule korpus ja kinnitustihvtid. Lühike tihvt paigutatakse esivõre poole. Kontrollige, kas need on korralikult sisestatud.
3. Kontrollige valgustust.

Tulekorpus tuleb ühendada ja paigaldada enne tulede sisselülitamist ja kaugjuhtimispuldi sisestamist süütelukku.

#### Sellega seotud teave

- Pirni vahetamine – üldine (lk. 365)
- Pirni vahetamine - kaug-/lähitule pirnide kate (lk. 367)
- Pirnid - tehnilised spetsifikatsioonid (lk. 372)

#### Pirni vahetamine - kaug-/lähitule pirnide kate

*Ligipääsuks kaug-/lähitule pirnidele tuleb eemaldada esitule suurem kate.*

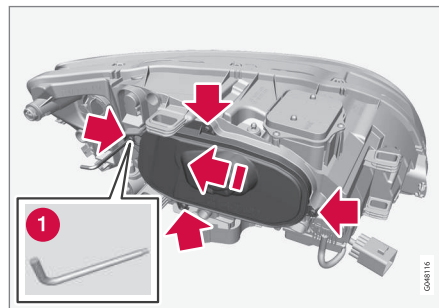

Enne hõõglambi vahetamist vt Pirni vahetamine - esituled (lk. 366).

1. Keerake kate neli kruvi lahti, kasutades Torx-tööriista suurusega T20 (1). Neid ei tuleks täiesti lahti keerata (3-4 pöördest piisab).
2. Lükake kate kõrvale.
3. Eemaldage kate.

Paigaldage kate vastupidises järjekorras tagasi.

#### Sellega seotud teave

- Pirni vahetamine - esituled (lk. 366)
- Lambipirni vahetamine - lähituled (lk. 368)

- Pirni vahetamine - kaugtuled (lk. 368)
- Pirni vahetamine - lisa kaugtuli (lk. 369)



# 10 Hooldus ja teenindus

## Lambipirni vahetamine - lähituled

Lähitule pilm asub esitule suurema katte all.

### TÄHELEPANU

Kehtib halogeenesilaternatega autode puhul.

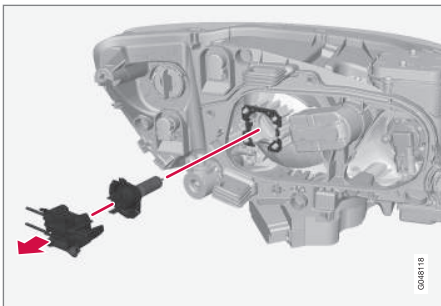

1. Eemaldage esituli (lk. 366).
2. Eemaldage kate (lk. 367).
3. Võtke pistik lambi küljest lahti.
4. Eemaldage lamp, tõmmates selle otse välja.
5. Paigaldamisel peab lambi juhttihvt jääma otse ülespoole ning kinnitamisel peab kostma klõpsatus.

Paigaldage osad vastupidises järjekorras tagasi.

## Sellega seotud teave

- Pirnid - tehnilised spetsifikatsioonids (lk. 372)

## Pirni vahetamine - kaugtuled

Kaugtule pilm asub esitule suurema katte all.

### TÄHELEPANU

Kehtib halogeenesilaternatega autode puhul.

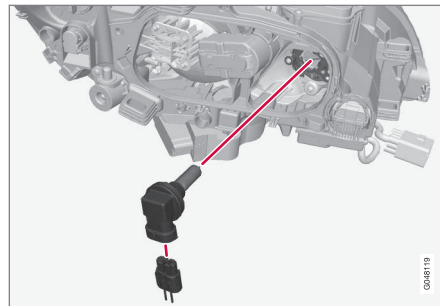

1. Eemaldage esituli (lk. 366).
2. Eemaldage kate (lk. 367).
3. Lambi eemaldamiseks keerake seda päripäeva ja tõmmake otse välja.
4. Võtke pistik lambi küljest lahti.
5. Vahetage hõõglamp uue vastu, sättige ta pesas otseks ja keerake kinnitamiseks päripäeva. Hõõglampi saab kinnitada ainult ühel viisil.

Paigaldage osad vastupidises järjekorras tagasi.



### Sellega seotud teave

- Pirnid - tehnilised spetsifikatsioonids (lk. 372)

### Pirni vahetamine - lisa kaugtuli

*Lisa kaugtule pilm asub esitule suurema katte all.*

#### **i** TÄHELEPANU

Kehtib Xenon-esituledega\* varustatud sõidukite korral.

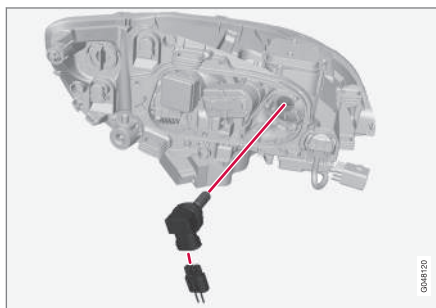

1. Eemaldage esituli (lk. 366).
2. Eemaldage kate (lk. 367).
3. Lambi eemaldamiseks keerake seda päripäeva ja tõmmake otse välja.
4. Võtke pistik lambi küljest lahti.
5. Vahetage hõõglamp uue vastu, sättige ta pesas otseks ja keerake kinnitamiseks päripäeva. Hõõglampi saab kinnitada ainult ühel viisil.

Paigaldage osad vastupidises järjekorras tagasi.

### Sellega seotud teave

- Pirnid - tehnilised spetsifikatsioonids (lk. 372)



## Pirni vahetamine - eesmised suunatud

Suunatule pirn asub esitule väiksema katte all.

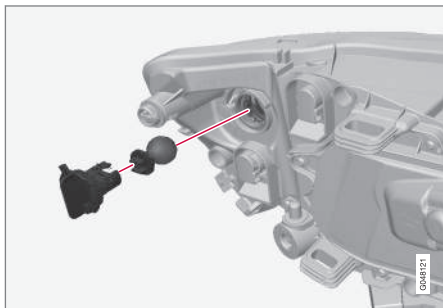

1. Eemaldage esituli (lk. 366).
2. Eemaldage kate, tõmmates selle otse välja.
3. Tõmmake hõõglambi eemaldamiseks hõõglambi hoidikut.
4. Vabastamiseks vajutage ja keerake samal ajal pirni vastupäeva.

Paigaldage osad vastupidises järjekorras tagasi.

### Sellega seotud teave

- Pirnid - tehnilised spetsifikatsioonid (lk. 372)

## Pirni vahetamine - tagatuli

Tagumised suunatud, tagumine udutuli ja tagurdustuli vahetatakse välja pagasiruumist seestpoolt.

### Tagatule korpus



Tagatules olevad tagurdustule, udutule ja suunatule lambid vahetatakse pakiruumi seestpoolt.

1. Avage paneel.
2. Eemaldage lambipesa ette paigaldatud isolatsioon, tõmmates selle otse välja.
3. Suruge riiv alla ja tõmmake lambipesa välja.
4. Eemaldage läbipõlenud hõõglamp seda sissepoole surudes ja vastupäeva keerates.
5. Asetage uus hõõglamp kohale, suruge seda allapoole ja keerake päripäeva.

6. Lambipesa paigaldamise ajal suruge riiv alla.
7. Paigaldage isolatsioon ja kattepaneel.

### Sellega seotud teave

- Pirni vahetamine - tagatulede pirnide paiknemine (lk. 371)
- Pirnid - tehnilised spetsifikatsioonid (lk. 372)



## Pirni vahetamine - tagatulede pirnide paiknemine

Tagatulede pirnide paiknemise ülevaade.

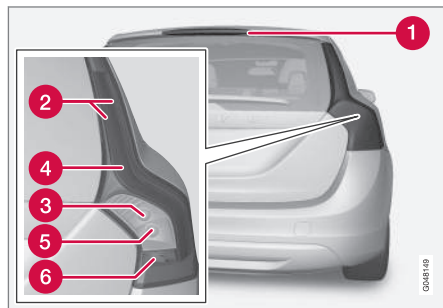

- 1 Pidurituli (LED)
- 2 Gabariidi-/seisutuled (LED) / ääretuled (LED)
- 3 Näidik (lk. 370)
- 4 Pidurituli (LED)
- 5 Tagurdustuli
- 6 Udutuled

### Sellega seotud teave

- Pirni vahetamine – üldine (lk. 365)
- Pirnid - tehnilised spetsifikatsioonids (lk. 372)

## Lampipirnide vahetamine - numbrimärgi valgustus

Numbrimärgi valgustus asub tagaluugi käepideme all.



1. Keerake kruvid kruvikeerajaga lahti.
2. Võtke terve tulekorpus ettevaatlikult lahti ja tõmmake välja.
3. Vahetage hõõglamp uue vastu.
4. Pange tulekorpus tagasi ja kruvige kinni.

### Sellega seotud teave

- Pirnid - tehnilised spetsifikatsioonids (lk. 372)

## Lampipirni vahetus - pakiruumi valgustus

Pakiruumi valgustus asub tagaluugis.

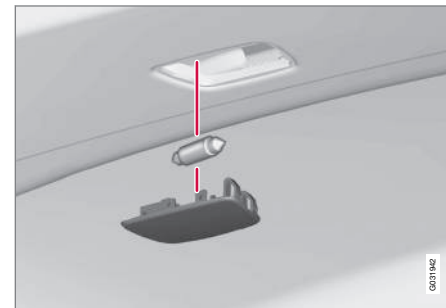

1. Asetage kruvikeeraja vahele ja kangutage kergelt, et lambikorpus lahti tuleks.
2. Vahetage hõõglamp uue vastu.
3. Kontrollige, kas hõõglamp läheb kohale ja vajutage tulekorpus tagasi.

### Sellega seotud teave

- Pirnid - tehnilised spetsifikatsioonids (lk. 372)



## Pirni vahetamine - päikesesirmisese peegli valgustus

Päikesesirmisese peegli valgustuse pirnid asuvad reflektoris.

### Lambiklaasi eemaldamine

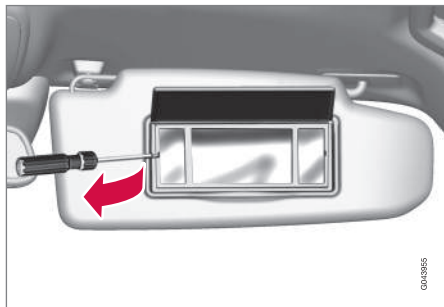

1. Pistke kruvikeeraja tuleklaasi serva alla ja kangutage ettevaatlikult serva lukustusäär lahti.
2. Eemaldage ettevaatlikult tuleklaas ja tõstke klaas kõrvale.
3. Pirni otsesuunaliseks väljatõmbamiseks küljele kasutage terava otsaga näpitsaid, paigaldage uus pirn oma kohale. Tähelepanu! Näpitsaid kõvasti mitte pigistada. Vastasel korral on tule klaasi katkimise oht.

### Lambiklaasi paigaldamine

1. Paigaldage lambiklaas.

2. Suruge kohale.

### Sellega seotud teave

- Pirnid - tehnilised spetsifikatsioonid (lk. 372)

## Pirnid - tehnilised spetsifikatsioonid

Pirvide tehnilised spetsifikatsioonid. LED ja Xenon pirvide vahetamiseks pöörduge palun esindusteeninduse poole.

Valgustus	W <sup>A</sup>	Tüüp
Lähituled, halogeen	55	H7 LL
Kaugtuled, halogeen	65	H9
Lisakaugtuli, APL	65	H9
Esimesed suunatud	24	PY24W
Lävevalgustus ees	3	T10 pistikupesa W2.1x9.5d
Kindalaekavalgustus	5	Pistikupesa SV8.5 pikkus 43 mm
Näopeegli valgusti	1,2	T5 pistikupesa W2x4.6d
Pakiruumi valgustus	5	Pistikupesa SV8.5 pikkus 43 mm
Numbrimärgi valgustus	5	C5W LL



Valgustus	WA	Tüüp
Tagumised suunatud	21	PY21W LL
-	-	-
Tagurdustuli	21	P21W LL
Tagumine udutuli	21	H21W LL

A W

**Sellega seotud teave**

- Pirni vahetamine – üldine (lk. 365)
- Pirni vahetamine - tagatulede pirnide paiknemine (lk. 371)
- Pirni vahetamine - päikesesirmisese peegli valgustus (lk. 372)

**Klaasipuhastid**

*Klaasipuhastajad puhastavad veest tuuleklaasi ja tagaklaasi. Koos klaasipesuvedelikuga aitavad klaasipuhastajad puhastada klaasi mustusest ja tagavad seeläbi juhtimiseks vajaliku nähtavuse.*

*Esiklaasi klaasipuhastajad tuleb väljavahetamiseks suunata hooldusasendisse.*

**Hooldusasend**

*Tuuleklaasi puhastiharjad teenindusasendis.*

Selleks, et tuuleklaasi puhastiharju oleks võimalik vahetada, puhastada või tõsta (näiteks jää eemaldamiseks tuuleklaasilt), peavad need olema hooldusasendis.

**! TÄHTIS TEAVE**

Enne klaasipuhasti harjade seadmist tööasendisse veenduge, et need ei ole kinni külmunud.

1. Sisestage kaugjuhtimispuul süütelukku<sup>13</sup> ja vajutage lühidalt nuppu **START/STOP ENGINE**, millega lülitatakse sõiduki elektrisüsteem süüteasendisse **I**. Täpsema teabe saamiseks süüteasendite kohta tutvuge teabega peatükis Süüteasendid - funktsioonid erinevates olekutes (lk. 76).
2. Vajutage **START/STOP ENGINE** nuppu lühidalt uuesti, et viia auto elektrisüsteem võtmeasendisse **0**.
3. 3 sekundi jooksul viige parempoolne roolikangi lüliti üles ja hoidke seda selles asendis umbes 1 sekundi jooksul.
  - > Klaasipuhastid liiguvad nii üles suunatud asendisse.

Puhastiharjad naasevad oma algasendisse, kui vajutada lühidalt **START/STOP ENGINE** nuppu auto elektrisüsteemi võtmeasendisse **I** viimiseks (või kui auto käivitatakse).

<sup>13</sup> Pole võtmevaba funktsiooniga autode puhul vajalik.



# 10 Hooldus ja teenindus



## ! TÄHTIS TEAVE

Kui töösendis klaasipuhastid on tuuleklaasilt üles keeratud, tuleb need keerata tuuleklaasile tagasi, enne kui lasta klaasipuhastitel algasendisse naasta. See on vajalik mootoriruumi kaane värvi kriimustamise vältimiseks.

10

## Klaasipuhastite vahetamine

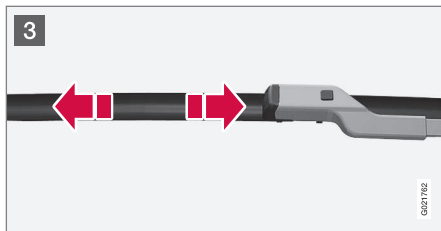
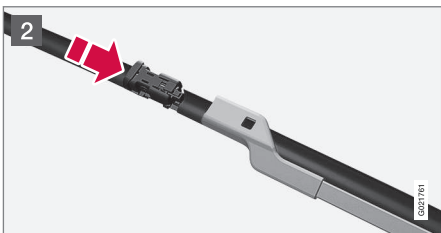
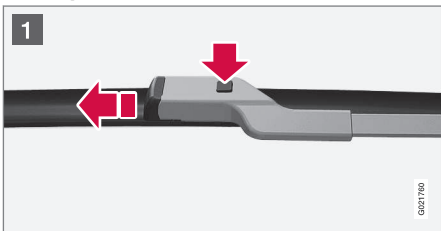

- 1 Liigendage puhasti üles siis, kui see on teenindusasendis. Vajutage klaasipuhasti raamil olevat nuppu ja tõmmake puhasti selle hoidikuga paralleelselt välja.
- 2 Lükake uus klaasipuhasti kohale, kuni kuulete klõpsatust.
- 3 Kontrollige, kas klaasipuhasti on kindlalt paigas.
4. Asetage puhasti tagasi vastu tuuleklaasi. Puhastid liiguvad teenindusasendist algasendisse siis, kui vajutate lühidalt **START/STOP ENGINE** nuppu, et viia auto elektrisüsteem võtmeasendisse I (või auto käivitamisel).

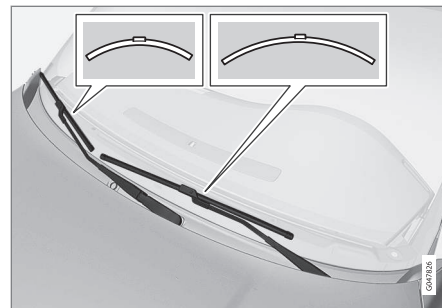

## i TÄHELEPANU

Klaasipuhastite harjad on erineva pikkusega. Juhipoolne hari on pikem kui kaas-sõitjapoolne.

## Tagaakna puhastiharjade vahetamine

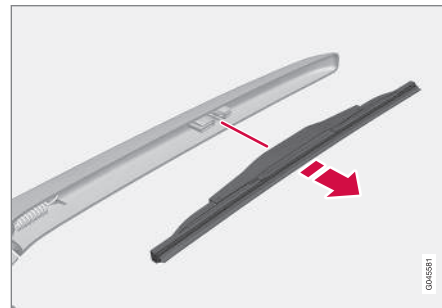

1. Painutage puhasti välja.





2. Võtke kinni harja sisemisest osast (noole juures).
3. Keerake vastupäeva, et kasutada harja selle lõppasendis vastu puhastit kangina ja lihtsustada nii harja eemaldamist.
4. Vajutage uus puhastihari kohale. Kontrollige, kas hari on korralikult kinni.
5. Laske puhasti alla.

### Puhastamine

Täpsema teabe saamiseks klaasipuhastite ja tuuleklaasi puhastamise kohta tutvuge teabega peatükis Autopesula (lk. 395).

#### ! TÄHTIS TEAVE

Kontrollige klaasipuhasti harju regulaarselt. Hoolduseta jätmisel lüheneb klaasipuhasti harjade kasutusiga.

### Sellega seotud teave

- Pesuvedelik, lisamine (lk. 375)

### Pesuvedelik, lisamine

*Klaasipesuvedelik on vajalik esitulede ja klaaside puhastamiseks. Talveperioodil tuleb kasutada külmaklaasiga klaasipesuvedelikku.*

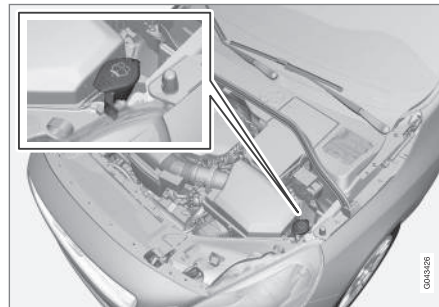

Tuuleklaasi- ja tulepesurid kasutavad sama paaki.

#### ! TÄHTIS TEAVE

Kasutage Volvo originaalset klaasipesuvedelikku või selle võrdväärset pesuvedelikku, mille soovitatav pH tase jääb vahemikku 6 kuni 8; lahjendage (nt 1:1 neutraalse veega).

#### ! TÄHTIS TEAVE

Talvisel ajal kasuta antifriisi sisaldavat pesuvedelikku, et vältida pumba, anuma ja voolikute külmumist.

Teave mahutavuse kohta, vt. Pesuvedelik - kvaliteet ja kogus (lk. 417).

### Sellega seotud teave

- Klaasipuhastid (lk. 373)



## Starteriaku - üldine

Käivitusaku on vajalik starteri aktiveerimiseks ja sõiduki muu elektrilise varustuse käitamiseks.

Käivitusaku on tavaline 12 V aku.

Aku kasutusea pikkusele ja toimimisele avaldavad mõju käivituste arv, aku tühjenemismäär, sõiduviiis, sõiduolud, kliimatingimused jne.

- Töötava mootori korral ärge ühendage akut kunagi lahti.
- Kontrollige, et akujuhtmed oleksid õigesti paigaldatud ja klemmid korralikult pingutatud.

	Mootor	
	Bensiin (etanol)	Diisel
Pinge (V)	12	12
Külmkäivituse võimsus <sup>A</sup> - CCA <sup>B</sup> (A)	520–800	700–800

<sup>A</sup> Vastavuses SAE või EN standardiga.

<sup>B</sup> Külmkäivituse amprid.

## ! TÄHTIS TEAVE

Start/Stop funktsiooniga autode käivitusaku vahetamisel tuleb paigaldada õiget tüüpi aku; manuaalkäigukastiga autode puhul EFB<sup>14</sup>, automaatkäigukastiga autode puhul AGM<sup>15</sup>.

Abiaku vahetamisel tuleb võtta kasutusele AGM-tüüpi aku.

## ! TÄHTIS TEAVE

Kui vahetate autol aku, peab uuel akul olema kindlasti sama külmkäivitusevõime ja tüüp mis originaalakul (vt aku silti).

## i TÄHELEPANU

- Käivitusaku hoidiku suurus peab vastama algse aku mõõtmetele.
- Käivitusaku kõrgus sõltub selle suuruselt.

## ! HOIATUS

- Akust võib eralduda väga plahvatusohtlikku gaasilist vesinikku. Käivitusjuhtme ebaõigel ühendamisel võib tekkida säde, millest võib piisata aku plahvatamiseks.
- Aku sisaldab väävelhapet, mis võib tõsiseid põletusi tekitada.
- Väävelhappe kokkupuutel silmade, naha või riietega pese kohe rohke veega. Kui hapet on silma pritsinud, pöörduda viivitamatult arsti poole.

## ! TÄHTIS TEAVE

Käivitusaku või abiaku (lk. 380) laadimiseks kasutage vaid kaasaegset ja kontrollitava laadimispingega akulaadijat. Kiirlaadimisfunktsioon võib akut kahjustada.

<sup>14</sup> Enhanced Flooded Battery.

<sup>15</sup> Absorbed Glass Mat.

**! TÄHTIS TEAVE**

Kui järgmist juhiste ei järgita, võib Infotainment-süsteemi energiasäästu funktsioon ajutiselt välja lülituda ja/või näidikuploki infokraanile ilmuv teade käivitusaku laetuse kohta võib olla pärast välise aku või akulaadija ühendamist ajutiselt mittekohaldav:

- Auto põhiaku negatiivset akuklemmi **ei tohi mitte kunagi** kasutada välise aku või akulaadija ühendamiseks – maanduspunktina võib kasutada üksnes **auto šassiid**.

Vt. Teise aku abil käivitamine (lk. 272) kirjeldust juhtmeklambrite kinnituse kohta.

**i TÄHELEPANU**

Aku tööiga lüheneb peale korduvalt tühjaks laadumist.

Aku tööiga mõjutavad mitmed tegurid, sealhulgas sõidutingimused ja kliima. Aku käivitusvõime väheneb aja möödudes ja seetõttu tuleb akut laadida, kui autot ei ole kasutatud pikemat aega või kui autoga on sõidetud ainult lühikesi vahemaid. Äärmiselt madal temperatuur vähendab käivitusvõimet täiendavalt.

Aku hoidmiseks heas seisukorras tuleks sõita vähemalt 15 minutit nädalas või siis tuleb aku ühendada automaatse järellaadimisega akulaadija külge.

Täislaetuna hoitud akul on suurim tööiga.

**Sellega seotud teave**

- Aku - sümbolid (lk. 377)
- Käivitusaku – aku vahetamine (lk. 378)
- Aku - Start/Stop (lk. 380)

**Aku - sümbolid**

Ka aku kohta kuvatakse teavet ja hoiatussümboleid.

**Sümbolid akul**

	Kasutage kaitseprille.
	Täpsemat teavet saab auto kasutusjuhendist.
	Hoidke akut lastele kättesaamatult.
	Aku sisaldab söövitavat hapet.



Vältige sädemeid ja lah-  
tist tuld.



Plahvatusoht.



Tuleb anda jäätmete  
taaskasutusse.

## **i** TÄHELEPANU

Tühjenenud patarei tuleb ringlusse anda keskkonnasõbralikult, sest see sisaldab pliid.

### Sellega seotud teave

- Starteriaku - üldine (lk. 376)

## Käivitusaku – aku vahetamine

Auto käivitusaku vahetamiseks ei pea töökotta minema.

Käivitusaku on tavaline 12 V aku.

### Eemaldamine

**Kõige tähtsam:** Eemaldage kaugjuhtimis-  
pult süütelukust ja oodake vähemalt 5 minutit  
enne elektriühenduste puudutamist - see on  
vajalik informatsiooni salvestamiseks auto  
juhtmoodulite poolt.

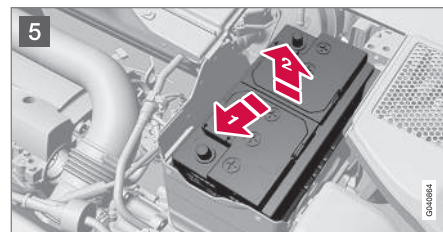
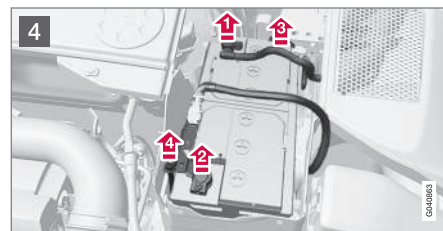
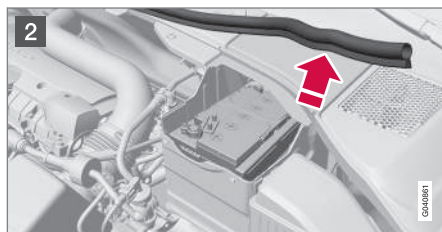
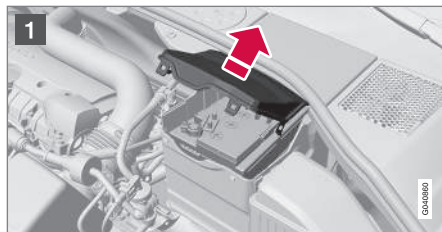

- 1 Avage eesmisel kaanel olevad klambrid ja eemaldage kate.
- 2 Võtke kummiliist nii ära, et tagumine kate oleks vaba.



- 3 Eemaldage tagumine kate, keerates seda veerand pööret ja tõstes seejärel ära.

### HOIATUS

Pluss- ja miinusjuhtmed tuleb ühendada ja lahti võtta õiges järjekorras.

4

- 1 Ühendage lahti must negatiivne kaabel.
- 2 Ühendage lahti punane positiivne kaabel.
- 3 Ühendage lahti must negatiivne kaabel.
- 4 Keerake lahti akuklambrit hoidev kruvi.

5

- 1 Lükake aku kõrvale.
- 2 Tõstke see üles.

### R-Design\* risttugi

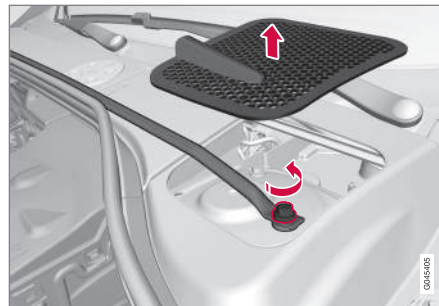

Risttoe ja õhukambri kaas.

R-Design korral on autos risttugi, mis tuleb enne aku vahetamist eemaldada.

1. Eemaldage õhukambri katted paremalt ja vasakult poolelt. Kangutada ettevaatlikult plastnõoga vms.
2. Keerake ära risttoe kruvid (üks paremal ja üks vasakul poolel).
3. Eemaldage risttugi.
  - > Seejärel saab põhiaku vastavalt eelmises lõikes olevatele juhistele maha võtta.
- Risttugi paigaldatakse vastupidises järjekorras eemaldamisele.

### TÄHELEPANU

Pingutada kruvid 30 Nm-ni. Kontrollida pöördemomenti momendimõõtevõtmega.

### Paigaldamine

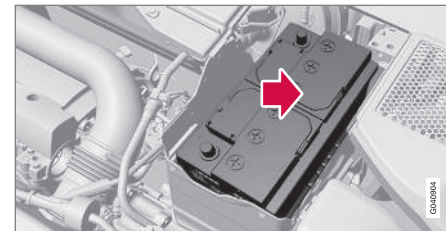

1. Laske aku akukasti.
2. Viige aku sissepoole ja küljele, kuni see puudutab kasti tagumist serva.
3. Pingutage aku kinnitusklambrit.
4. Ühendage ventilatsioonivoolik.
  - > Veenduge, et see on nii akuga kui ka väljundiga keres õigesti ühendatud.
5. Ühendage punane positiivne kaabel.
6. Ühendage must negatiivne kaabel.
7. Vajutage tagakaant. (Vaadake eespool olevat jaotist "Eemaldamine".)
8. Paigaldage kummiliist. (Vt "Eemaldamine".)
9. Asetage esikate kohale ja kinnitage klambritega. (Vt "Eemaldamine".)

Lisateavet auto starteri aku kohta vt Teise aku abil käivitamine (lk. 272).



# 10 Hooldus ja teenindus

## Aku - Start/Stop

Start/Stop funktsiooniga sõidukid on lisaks käivitusakule varustatud ka ooterežiimi akuga.

Start/Stop-funktsiooniga autod on varustatud kahe 12 V akuga - üks võimas lisaaku käivitamiseks ja teine varuaku, mis abistab Start/Stop-funktsiooni käivitusjärjestuse ajal.

Funktsiooni Start/Stop kohta leiate täpsemat teavet Start/Stop\* (lk. 282).

Lisateavet auto starteri aku kohta vt Teise aku abil käivitamine (lk. 272).

Järgnevas tabelis on esitatud Start/Stop funktsiooniga autode käitusaku ja abiaku tehnilised andmed.

	Aku	
	Käivitus, 12 V	Abi, 12 V
Külmkäivituse võimsus <sup>A</sup> - CCA <sup>B</sup> (A)	720 <sup>C</sup> 760 <sup>D</sup>	Vasakpoolse rooliga auto: 120 <sup>E</sup> 170 <sup>F</sup> Parempoolse rooliga auto: 120
Suurus, p x l x k (mm)	278x175x190	Vasakpoolse rooliga auto: 150x90x106 <sup>E</sup> 150x90x130 <sup>F</sup> Parempoolse rooliga auto: 150x90x106

	Aku	
	Käivitus, 12 V	Abi, 12 V
Võimsus (Ah)	70	Vasakpoolse rooliga auto: 8 <sup>E</sup> 10 <sup>F</sup> Parempoolse rooliga auto: 8

A Vastavalt EN standardile.

B Külmkäivituse amprid.

C Manuaalkäigukast.

D Automaatkäigukast.

E Manuaalkäigukast koos Start/Stop funktsiooniga, mis lülitub automaatselt välja, kui auto on seiskunud.

F Muud.



## TÄHTIS TEAVE

Start/Stop funktsiooniga autode käivitusaku vahetamisel tuleb paigaldada õiget tüüpi aku; manuaalkäigukastiga autode puhul EFB<sup>16</sup>, automaatkäigukastiga autode puhul AGM<sup>17</sup>.

Abiaku vahetamisel tuleb võtta kasutusele AGM-tüüpi aku.

<sup>16</sup> Enhanced Flooded Battery.

<sup>17</sup> Absorbed Glass Mat.

\* Lisavarustus/tarvik, rohkema info saamiseks vt Sissejuhatus.

**TÄHELEPANU**

- Mida suurem on auto voolutarve, seda rohkem peab generaator töötama ja akusid laadima, mis tähendab suuremat kütusekulu.
- Kui aku võimsus on langenud alla madalaima lubatud taseme, lülitub funktsioon Start/Stop välja.

Funktsiooni ajutine vähenemine Start/Stop tugeva vooluga paigalt liikumisel tähendab:

- Mootor käivitub automaatselt<sup>18</sup>, ilma et juht vajutaks siduripedaali (manuaalkäigukast).
- Mootor käivitub automaatselt, ilma et juht jala pidurilt eemaldab (automaatkäigukast).

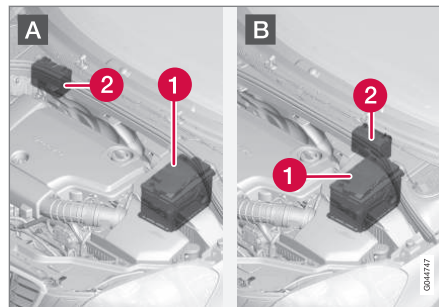
**Akude asukoht**

A: vasakpoolse rooliga auto. B: parempoolse rooliga auto. (1) Käivitusaku<sup>19</sup> (2) Abiaku.

Abiaku ei vaja üldjuhul rohkem teenindust kui tavaline käivitamiseks kasutatav aku. Küsimuste või probleemide korral pöördu teenindusse - soovitatavalt volitatud Volvo teenindusse.

**TÄHTIS TEAVE**

Alljärgnevat juhiste mittejärgimise korral võib Start/Stop-funktsioon pärast välise aku või akulaadija ajutist ühendamist enam mitte töötada:

- Auto põhiaku negatiivset akuklemmi **ei tohi mitte kunagi** kasutada välise aku või akulaadija ühendamiseks – maanduspunktina võib kasutada üksnes **auto šassiid**.

Vt. Teise aku abil käivitamine (lk. 272) kirjeldust juhtmeklambrate kinnituse kohta.

<sup>18</sup> Automaatne käivitamine on võimalik vaid sel juhul, kui käigukang on neutraalses asendis.

<sup>19</sup> Käivitusaku üksikasjaliku kirjelduse leiata jaotisest Starteriaku - üldine (lk. 376).



## TÄHELEPANU

Kui aku on niivõrd tühjenenud, et kõik on "must" ja auto kõik tavalised elektrilised funktsioonid põhimõtteliselt ei tööta ning mootori peab seejärel käivitama välise aku või akulaadijaga, lülitub sisse funktsioon Start/Stop. Sel juhul on võimalik mootori automaatne seiskumine, kuid automaatse seiskumise korral ei pruugi funktsioonil Start/Stop õnnestuda mootori automaatne käivitamine aku puuduliku võimsuse tõttu.

Aku tuleb kõigepealt laadida, et tagada automaatse käivitamise õnnestumine pärast automaatset seiskumist. Välistemperatuuril +15 °C tuleb akut laadida vähemalt 1 tund. Madalama välistemperatuuriga on soovitatav laadimisaeg 3-4 tundi. Akut on soovitatav laadida välise akulaadijaga.

Kui see ei ole võimalik, on soovitatav funktsioon Start/Stop ajutiseks välja lülitada, kuni aku on taas piisavalt laaditud.

Täpsema teabe saamiseks käivitusaku laadimise kohta vt. Starteriaku - üldine (lk. 376).

### Sellega seotud teave

- Aku - sümbolid (lk. 377)

## Elektrisüsteem

*Elektrisüsteem on ühepooluseline ning auto-keret ja mootorit kasutatakse voolujuhina.*

Autol on pingeregulaatoriga vahelduvvoolu-neraator.

Käivitusaku suurus, tüüp ja talitus onoleb auto lisaseadmetest ja funktsioonist.

## TÄHTIS TEAVE

Kui vahetate autol aku, peab uuel akul olema kindlasti sama külmkäivitusvõime ja tüüp mis originaalakul (vt aku silti).

### Sellega seotud teave

- Käivitusaku – aku vahetamine (lk. 378)
- Starteriaku - üldine (lk. 376)

## Kaitsmed - üldteave

*Takistamaks auto elektrisüsteemi kahjustumist lühiühenduse või ülekooormuse tõttu on kõik erinevad elektrilised funktsioonid ja komponendid kaitstud terve rea kaitsmetega.*

Kui mõnu elektriline komponent või funktsioon ei toimi, võib selle põhjuseks olla komponendi kaitsme ajutine ülekooormus ja läbi põlemine. Kui üks ja sama kaitse põleb korduvalt läbi, on viga komponendis. Volvo soovib kontrollimiseks pöörduda volitatud Volvo teenindusse.

### Vahetus

1. Kaitsme asukohta vaadake kaitsmeloen-dist.
2. Tõmmake kaitse välja ja vaadake külje pealt, kas kaarduv traat on läbi põlenud.
3. Sellisel juhul vahetage välja uue, sama värvi ja samasuguse ampritähistusega kaitsme vastu.



## HOIATUS

Ärge kasutage kaitsme vahetamisel kõrvalist eset ega ettenähtust suurema voolutugevusega kaitset. See võib elektrisüsteemi oluliselt kahjustada ja põhjustada tuleohtu.





### Kesksete elektriseadmete asukohad

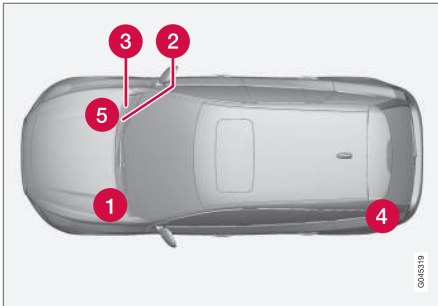

Keskse elektriseadme asukohad vasakpoolse rooliga autos. Parempoolse rooliga autos on kesksed elektriseadmed kindalaeka all, teisel pool.

- ❶ Mootoriruum
- ❷ Kindalaeka all
- ❸ Kindalaeka all
- ❹ Pakiruumi põranda all olev panipaik
- ❺ Mootoriruumi külm tsoon (ainult Start/ Stop)

### Sellega seotud teave

- kaitsmed - mootoriruumis (lk. 384)
- Kaitsmed - kindalaeka all (lk. 388)
- Kaitsmed - kindalaeka all asuvas juhtmoodulis (lk. 390)
- Kaitsmed - pagasiruumis (lk. 392)

- Kaitsmed - mootoriruumi külm tsoonis (lk. 393)



# 10 Hooldus ja teenindus

## kaitsmed - mootoriruumis

Mootoriruumis asuvad kaitsmed kaitsevad muuhulgas mootori ja pidurite funktsioone.

10

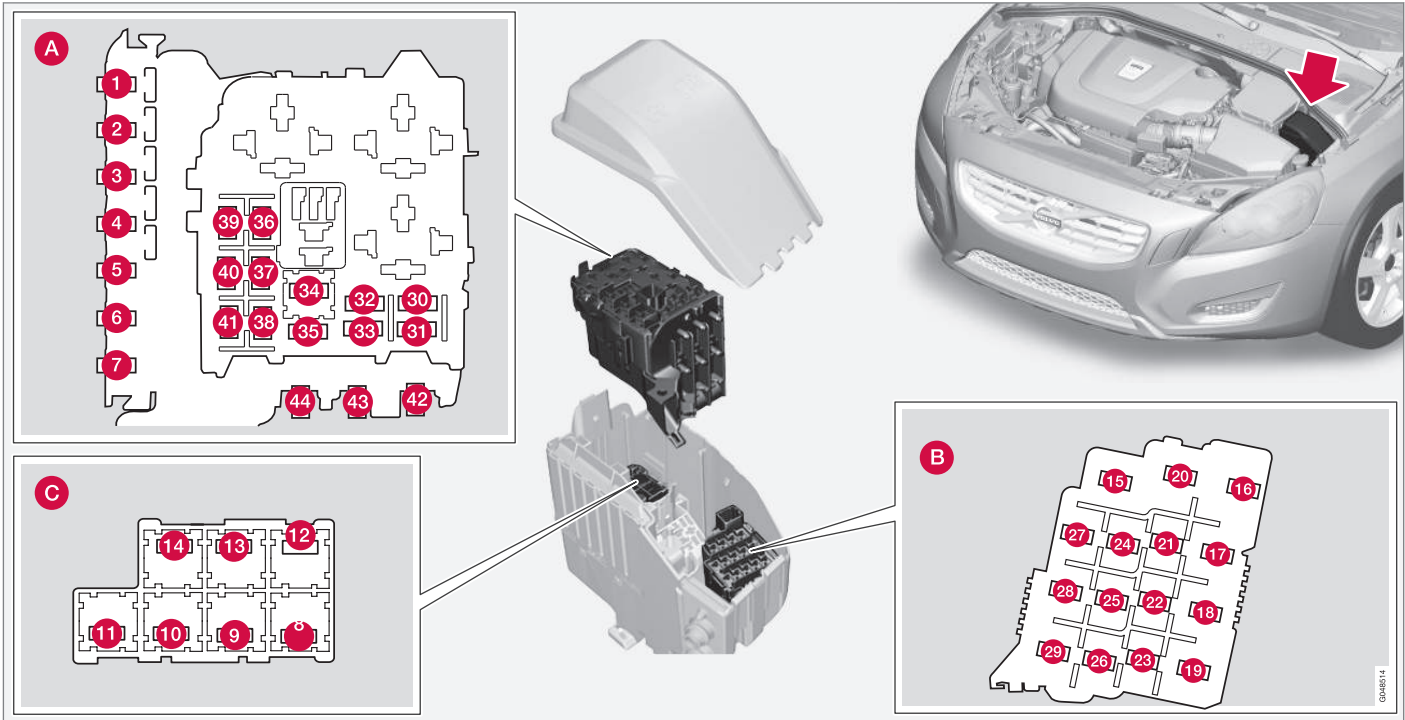

04585014



### Kaitsmed, mooriruum

Katte siseküljel on näpitsad, mis hõlbustavad kaitsmete väljavõtmist ja paigaldamist.

### Asukohad (vt eelnevat joonist)

- A** Mootoriruum, ülemine osa
- B** Mootoriruum, eesmine osa
- C** Mootoriruum, alumine osa

Need kaitsmed asuvad mootoriruumi karbis. (C) kaitsmed asuvad (A) all.

Kaane siseküljel on kaitsmete asukohtade skeem.

- Kaitsmed 1-7 ja 42-44 on Midi Fuse tüüpi ning neid tohib vahetada ainult autoteeninduses<sup>20</sup>.
- Kaitsmed 8-15 ja 34 on JCASE tüüpi ja neid tuleb vahetada teeninduses<sup>20</sup>
- Kaitsmed 16-33 ja 35-41 on Mini Fuse tüüpi.

	Funktsioon	A
<b>1</b>	Keskse elektroonikamooduli (CEM) peakaitse kindalaeka all <sup>A</sup>	50
<b>2</b>	Keskse elektroonikamooduli (CEM) peakaitse kindalaeka all	50
<b>3</b>	Keskse elektriseadme peakaitse pakiruumis <sup>A</sup>	60

	Funktsioon	A
<b>4</b>	Relee/kaitsmekarbi peakaitse kindalaeka all <sup>A</sup>	60
<b>5</b>	Relee/kaitsmekarbi peakaitse kindalaeka all <sup>A</sup>	60
<b>6</b>	-	-
<b>7</b>	Elektriline lisakütteseade <sup>A</sup>	100
<b>8</b>	Tuuleklaasi elektrisoojendus*, vasakpoolne	40
<b>9</b>	Tuuleklaasipuhastid	30
<b>10</b>	Seisukütteseade*	25
<b>11</b>	Ventilaatori propeller <sup>A</sup>	40
<b>12</b>	Tuuleklaasi elektrisoojendus*, parempoolne	40
<b>13</b>	ABS-pump	40
<b>14</b>	ABS-klapid	20
<b>15</b>	Esitulede pesurid*	20
<b>16</b>	Valgusvihu kõrguse reguleerimine*, aktiivsed ksenoonesituled - ABL*	10

	Funktsioon	A
<b>17</b>	Keskse elektroonikamooduli (CEM) peakaitse kindalaeka all	20
<b>18</b>	ABS	5
<b>19</b>	Roolivõimsuse reguleerimine*	5
<b>20</b>	Mootori juhtplokk; Käigukasti juhtplokk; Turvapadjad	10
<b>21</b>	Soojendusega pesuridüüsid*	10
<b>22</b>	-	-
<b>23</b>	Valgusvihu reguleerimine	5
<b>24</b>	-	-
<b>25</b>	-	-
<b>26</b>	-	-
<b>27</b>	Relee poolid	5
<b>28</b>	Lisalaternad*	20
<b>29</b>	Helisignaal	15
<b>30</b>	Mootori juhtsüsteemi pearelee releemähis; mootori juhtmoodul (4-sil 2,0 l <sup>B</sup> , 5-, 6-sil.)	10

<sup>20</sup> Soovitav on pöörduda Volvo volitatud teenindusse.



# 10 Hooldus ja teenindus



	Funktsioon	A
31	Käigukasti juhtplokk	15
32	Solenoidsidur A/C (v.a 4-sil, 2,0 l <sup>C</sup> , v.a 5-sil diiselmootor); tugi-jahutusump (4-sil 2,0 l diiselmootor)	15
33	A/C solenoidsiduri relee mähis (v.a 5-sil diiselmootor); jahutusvedeliku pumba relee mähis (1,6 l bensiinimootor Start/Stop); releemähis elektripeaplokkis mootoriruumi külmalas (Start/Stop)	5
34	Käivitusrelee <sup>A</sup>	30
35	Süütepoolid (1,6 l bensiinimootor B4204T7); eelsüüteküünalde juhtplokk (5-sil diiselmootor)	10
	Mootori juhtmoodul (4-sil 2,0 l <sup>B</sup> ); süütepoolid (5-, 6-sil., bensiinimootor); kondensaator (6-sil.)	20

	Funktsioon	A
36	Mootori juhtmoodul (bensiiinimootor, v.a 4-sil 2,0 l <sup>C</sup> )	10
	Mootori juhtmoodul (1,6 l diiselmootor, 5-sil diiselmootor)	15
	Mootori juhtmoodul (4-sil 2,0 l <sup>B</sup> )	20
37	Klapid (1,6 l bensiinimootor); õhumahulugeja andur (1,6 l, 4-sil. 2,0 l <sup>B</sup> ); termostaat (4-sil. 2,0 l bensiinimootor <sup>B</sup> ); EVAP-klapp (4-sil. 2,0 l bensiinimootor <sup>B</sup> ); EGR-i jahutusump (4-sil. 2,0 l diiselmootor)	10
	Reguleerimisklapp, kütusevool (mootor D4162T)	
	Õhumahu lugeja andur (5-sil. diisel, 6-sil.); juhtklapid (5-sil. diisel); pihustid (5-, 6-sil. bensiin); mootori juhtplokk (5-, 6-sil. bensiin)	15

	Funktsioon	A
38	Solenoidsidur A/C (5-, 6-sil); klapid (1,6 l, mootor B4204T7; 5-, 6-sil); mootori juhtmoodul (6-sil.); solenoidid (6-sil., ilma turbota); käiturimootorid, sisse laskekollektor (6-sil., ilma turbota); õhumahulugeja andur (mootor B4204T7, 5-sil. bensiinimootor); õlitaseme andur (5-sil. diiselmootor)	10
	Klapid (4-sil 2,0 l <sup>B</sup> ); õlipump (4-sil 2,0 l bensiinimootor <sup>B</sup> ); keskne lambdaandur (4-sil 2,0 l bensiinimootor <sup>B</sup> ); tagumine lambdaandur (4-sil 2,0 l diiselmootor)	15
39	Lambdaandurid (1,6 l bensiinimootor B4204T7); lambdaandur (5-sil diiselmootor); juhtmoodul, radiaatori rullkate (1,6 l diiselmootor, 5-sil diiselmootor)	10
	Eesmine lambdaandur (4-sil 2,0 l <sup>B</sup> ); tagumine lambdaandur (4-sil 2,0 l bensiinimootor <sup>B</sup> ); EVAP-klapp (5-, 6-sil bensiinimootor); lambdaandurid (5-, 6-sil bensiinimootor)	15



	Funktsioon	A
40	Jahutusvedeliku pump (1,6 l bensiinimootor Start/Stop)	10
	Jahutusvedeliku pump (5-sil. bensiinimootor); karterituulutuse soojendi (5-sil. bensiinimootor); automaatkäigukasti õlipump (5-sil. bensiinimootor Start/Stop)	
	Süütepoolid (4-sil 2,0 l bensiinimootor <sup>B</sup> )	15
	Diisli filtrisoojendi (diiselmootor)	20
41	Aju, radiaatori rullkate (5-sil, bens)	5
	Solenoidsidur A/C (4-sil. 2,0 l bensiinimootor <sup>B</sup> )	7,5
	Karterituulutuse soojendi (5-sil. diiselmootor); õlipump, automaatkäigukast (5-sil. diiselmootor Start/Stop)	10
	Solenoidsidur A/C (4-sil. 2,0 l diiselmootor); eelsüüte juhtmoodul (4-sil. 2,0 l diiselmootor); õlipump (4-sil. 2,0 l diiselmootor)	15

	Funktsioon	A
42	Jahutuspump (4-sil. 2,0 l bensiinimootor <sup>B</sup> )	50
	Hõõgküüna (diisel)	70
43	Jahutusventilaator (1,6 l, 4-sil. 2,0 l bensiinimootor, 5-sil. bensiinimootor)	60
	Jahutusventilaator (6-sil., 4-sil. 2,0 l diiselmootor, 5-sil. diiselmootor)	80
44	Roolivõimendi	100

A Start/Stop funktsiooniga autodel on selle kaitsme koht tühi - vt selle asemel Kaitsmed - mootoriruumi külmsoonis (lk. 393).

B Ei kehti mootoritele B4204T7.

C Ei kehti aga autodele mootoriga B4204T7.

### Sellega seotud teave

- Kaitsmed - kindalaeka all (lk. 388)
- Kaitsmed - kindalaeka all asuvas juhtmoodulis (lk. 390)
- Kaitsmed - pagasiruumis (lk. 392)



# 10 Hooldus ja teenindus

## Kaitsmed - kindalaeka all

Kindalaeka all asuvad kaitsmed kaitsevad muuhulgas Infotainment-süsteemi ja istmete funktsioone.



### Asukohad

	Funktsioon	A
1	Audio juhtmooduli peakaitse*; Kaitsmete 16-20: peakaitse Info-meelelahutus (Infotainment)	40
2	Tuuleklaasi pesurid; tagaklaasi pesur	25
3	-	-

	Funktsioon	A
4	-	-
5	-	-
6	Ukse käepide (Keyless*)	5
7	-	-
8	Juhiuksel olev juhtpaneel	20

	Funktsioon	A
9	Juhtpaneel, esimene kaassõitjauks	20
10	Juhtpaneel, parem tagumine kaassõitjauks	20
11	Juhtpaneel, vasak tagumine kaassõitjauks	20
12	Võtmeta*	7,5



	Funktsioon	A
13	Elektriline iste, juhipoolne*	20
14	Elektriline iste, kaassõitja-poolne*	20
15	-	-
16	Infotainmenti juhtplokk või ekraan <sup>A</sup>	5
17	Audio juhtseade (võimendi)*, digitaalraadio*, TV*	10
18	Heli juhtmoodul või Sensus juhtmoodul <sup>A</sup>	15
19	Telemaatika*; Bluetooth*	5
20	-	-
21	Katuseluuk*; Laevalgustus; Kliima andur*; Käiturmootorid, õhu sisselase	5
22	12 V pistikupes, tunnelkonsool	15
23	Istmesoojendi, parem tagumine*	15
24	Istmesoojendi, vasak tagumine*	15
25	Elektriline lisakütteseade*	5

	Funktsioon	A
26	Istmesoojendus, eesmine kaas-sõitja	15
27	Istmesoojendus, juhipoolne	15
28	Parkimisabi*; parkimiskaamera* Pukseerlati juhtmoodul* BLIS*	5
29	Neljarattaveo juhtmoodul*	15
30	Aktiivne veermik Four-C*	10

<sup>A</sup> Teatud mudeliversioonid.

#### Sellega seotud teave

- Kaitsmed - mootoriruumis (lk. 384)
- Kaitsmed - kindalaeka all asuvas juhtmoodulis (lk. 390)
- Kaitsmed - pagasiruumis (lk. 392)
- Kaitsmed - mootoriruumi külmtsoonis (lk. 393)



# 10 Hooldus ja teenindus

## Kaitsmed - kindalaeka all asuvas juhtmoodulis

Kindalaeka all oleva juhtmooduli kaitsmed kaitsevad muuhulgas turvapadja ja kokkupõrke hoiatussüsteemi funktsioone.

10

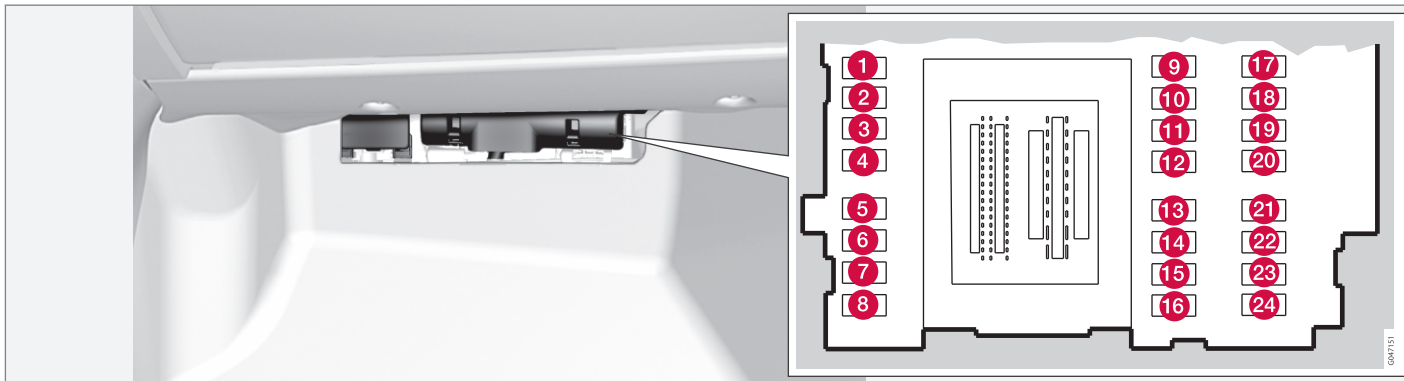

### Asukohad

	Funktsioon	A
1	Tagaklaasipuhasti	15
2	-	-
3	Salongivalgusti, juhiukse juhtpaneel, elektrilised aknad, elektrilised istmed*	7,5
4	Näidikuplokk	5

	Funktsioon	A
5	Kohanduv püsikiirusehoidja, ACC*; Kokkupõrke hoiatussüsteem*	10
6	Salongivalgustus; vihmaandur*	7,5
7	Roolimoodul	7,5
8	Kesklukustus, tankeluuk	10

	Funktsioon	A
9	Rooli elektrisoojendus*	15
10	Tuuleklaasi elektrisoojendus*	15
11	Tagaluugi luku avamine	10
12	Peatoe pööramine*	10
13	Kütusepump	20





	Funktsioon	A
14	Liikumisanduri alarm*; Kliima-seadme paneel	5
15	Roolilukk	15
16	Sireen*; andmelingühendus OBDII	5
17	-	-
18	Turvapadjad	10
19	Kokkupõrke hoiatussüsteem*	5
20	Gaasipedaali andur; pimestuskaitsega sisemine tahavaatepeegel*; istmesoojendus, tagumine*	7,5
21	Infotainmendi juhtplokk (tööomadused); audio (tööomadused)	15
22	Pidurituli	5
23	Katuseluuk*	20
24	Imobilisaator	5

- Kaitsmed - mootoriruumi külmtoonis (lk. 393)

#### Sellega seotud teave

- kaitsmed - mootoriruumis (lk. 384)
- Kaitsmed - kindalaeka all (lk. 388)
- Kaitsmed - pagasiruumis (lk. 392)



## Kaitsmed - pagasiruumis

Pakiruumi kaitsmekarbi kaitsmed kaitsevad muuhulgas elektrilist seisupidurit.

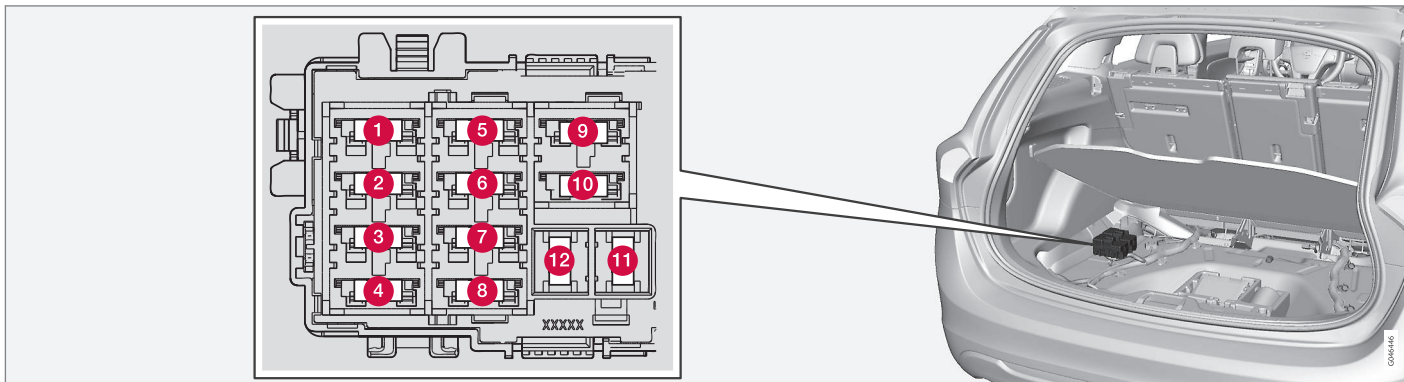

### Asukohad

	Funktsioon	A
1	Elektriline seisupidur, vasak-poolne	30
2	Elektriline seisupidur, parem-poolne	30
3	Tagaakna soojendus	30
4	Haagise pistikupesa 2*	15
5	-	-

	Funktsioon	A
6	12 V pistikupesa, pakiruum	15
7	-	-
8	-	-
9	-	-
10	-	-
11	Haagise pistikupesa 1*	40
12	-	-

### Sellega seotud teave

- kaitsmed - mootoriruumis (lk. 384)
- Kaitsmed - kindalaeka all (lk. 388)
- Kaitsmed - kindalaeka all asuvas juhtmoodulis (lk. 390)
- Kaitsmed - mootoriruumi külmsoonis (lk. 393)



## Kaitsmed - mootoriruumi külmtsoonis

Mootoriruumi külmtsoonis olevad kaitsmed on paigaldatud Start/Stop-funktsiooniga autodele.

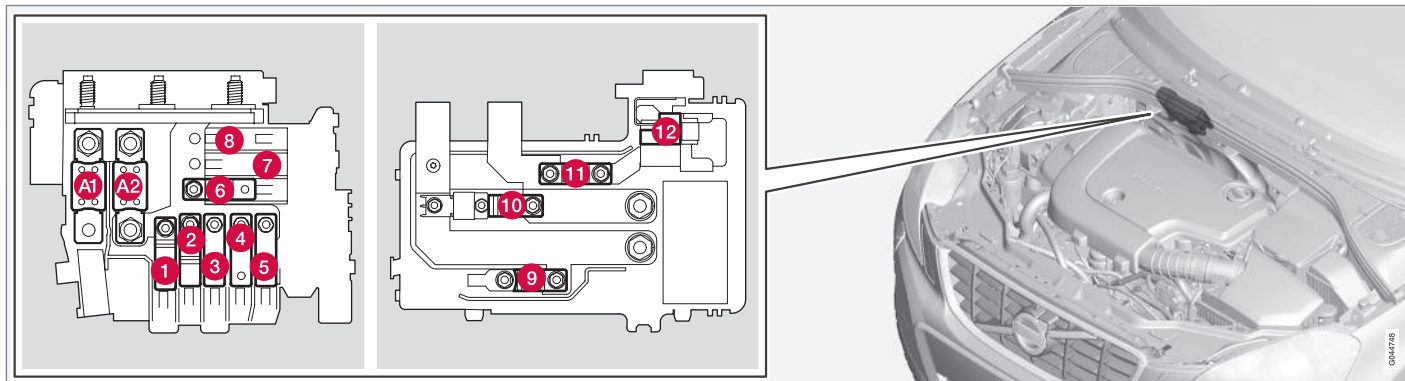

Start/Stop funktsiooni kaitsmete asukohad.

- Kaitsmed A1 ja A2 on MEGA Fuse tüüpi ning neid tohib vahetada ainult autoteeninduses<sup>21</sup>.
- Kaitsmed 1-11 on Midi Fuse tüüpi ning neid tohib vahetada ainult autoteeninduses<sup>21</sup>.
- Kaitse 12 on Mini Fuse tüüpi.

Lisateabe saamiseks valiku Start/Stop kohta vt Start/Stop\* (lk. 282).

### Asukohad

	Funktsioon	A
A1	Keskse elektriseadme peakaitse mootoriruumis	175
A2	Keskse elektroonikamooduli (CEM) peakaitse kindalaeka all, elektri peaplokk pakiruumis	175

	Funktsioon	A
1	Elektriline lisaküttesead* <sup>*</sup>	100
2	Keskse elektroonikamooduli (CEM) peakaitse kindalaeka all	50
3	Relee/kaitsmekarbi peakaitse kindalaeka all	60
4	Relee/kaitsmekarbi peakaitse kindalaeka all	60

<sup>21</sup> Soovitav on pöörduda Volvo volitatud teenindusse.



## 10 Hooldus ja teenindus



	Funktsioon	A
5	Keskse elektriseadme peakaitse pakiruumis	60
6	Ventilaatori propeller	40
7	-	-
8	-	-
9	Käivitusrelee	30
10	Sisemine diod	50
11	Abiaku	70
12	Elektrooniline keskmoodul (CEM) – püsipinge patarei; Laadimispunkti tugiaku	15

### Sellega seotud teave

- kaitsmed - mootoriruumis (lk. 384)
- Kaitsmed - kindalaeka all (lk. 388)
- Kaitsmed - kindalaeka all asuvas juhtmoodulis (lk. 390)
- Kaitsmed - pagasiruumis (lk. 392)



## Autopesula

Sõiduk tuleb pesta kohe, kui see on saanud mustaks. Pese autot autopesulas, kus on õli-raldaja. Kasutage autošampooni.

### Käsipesu

- Peatuge ja kontrollige rehve niipea kui võimalik. Lindude väljaheidet sisaldavad kemikaale, mis kahjustavad ja muudavad autovärvi väga kiiresti. Värvierinevuste kõrvaldamiseks soovime pöörduda Volvo volitatud teenindusse.
- Loputage autot altpoolt voolikuga.
- Loputage terve auto üle, kuni lahtine pori on eemaldunud. Nii välistate auto kriipimise ohu pesemise käigus. Ärge pihustage vett otse lukuaukudesse.
- Vajadusel kasutage väga määrdundud pindadel külma rasvatustamisainet. Pidage meeles, et pinnad ei tohi seejärel päikese käes kuumeneda!
- Pese käsna, autošampooni ja rohke leige veega.
- Klaasipuhasteid pese leige seebilahuse või autošampooniga.
- Kuivata auto puhta pehme seemisnaha või veekaabitsaga. Mitte lastes veepiiskadel päikese käes ära kuivada väheneb vajadus kuivamisplekkide mahapoleerimise järele.

### HOIATUS

Lase mootorit puhastada alati töökojas. Kuuma mootori korral esineb tulekahjuoht.

### TÄHTIS TEAVE

Määrdundud esilaternate funktsioon võib olla kahjustatud. Puhastage neid regulaarselt, näiteks tankimise ajal.

Ärge kasutage söövitavaid puhastusaineid, vaid kasutage selle asemel vett ja mittekriimustavat käsna.

### TÄHELEPANU

Välisvalgustusel, nt esituledel, udutuledel ja tagatuledel võib aeg-ajalt tekkida klaasisisene kondensaat. See on normaalne, kogu välisvalgustus talub seda. Kondensaat aurustub tule seest, kui tuli mõneks ajaks sisse lülitada.

### Klaasipuhastid

Asfalt, tolm ja soolajäägid klaasipuhastitel, samuti tuuleklaasil olevad putukad, jää jne lühendavad klaasipuhastite kasutusiga.

Puhastamine:

- Suunake klaasipuhastid hooldusasendisse, vt Klaasipuhastid (lk. 373).

### TÄHELEPANU

Pühi klaasipuhasteid ja tuuleklaasi regulaarselt leige seebilahuse või autošampooniga. Ära kunagi kasuta tugevaid lahusteid.

### Automaatpesu

Automaatpesu on lihtne ja kiire viis auto pesemiseks, kuid automaatpesu abil ei pääse kõikjale. Optimaalse tulemuse saavutamiseks soovime käsipesu.

### TÄHELEPANU

Esimestel kuudel võib autot pesta ainult käsitsi. Põhjus on selles, et täiesti uue auto värvkate on õrnem.

### Survepesu

Survepesu teostamisel kasutage pühkivaid liigutusi ja veenduge, et düüs ei ole auto pinnale lähemal kui 30 cm (kaugus kehtib kõikide välisdetailide kohta). Ärge pihustage vett otse lukuaukudesse.

### Pidurite kontrollimine

### HOIATUS

Testige alati pidureid, sealhulgas seisupidurit pärast auto pesemist kontrollimaks, et niiskus ja korrosioon ei ole rikkunud piduri hõõrdkatteid ega halvendanud pidurite toimimist.



Vihmas või lörtsis pikki vahemaid sõites vajutage aeg-ajalt piduripedaali. Hõõrdumisel tekivad kivid soojus soojendab piduri hõõrdkatet ja kuivatab seda. Tehke samamoodi, kui käivitatakse autot väga märja või külma ilmaga.

## Välised plast-, kummi- ja viimistluskomponendid

Värviliste plastosade ning kummi- ja viimistluskomponentide, nt läikivate liistude puhastamiseks ja hooldamiseks on soovitatav kasutada Volvo edasimüüjate juures saadaolevat spetsiaalset puhastusvahendit. Sellist puhastusvahendit kasutades tuleb täpselt järgida kasutusjuhendit.

### ! TÄHTIS TEAVE

Vältige plast- ja kummiosade vahatamist ja poleerimist.

Plast- ja kummiosade puhastamisel rasvavahendiga hõõruge neid ainult kerge survega, kui see on vajalik. Kasutage pehmet pesukäsna.

Läikivate iluliistude poleerimisel võib läikiv pealispind kuluda või vigastusi saada.

Abrasiivseid poleerimisvahendeid ei tohi kasutada.

## Veljed

Kasutage ainult Volvo soovitatud veljepuhastusvahendit.

Tugevad veljepuhastusvahendid võivad pinda kahjustada ja tekitada kroomitud alumiiniumvelgedel plekke.

## Sellega seotud teave

- Poleerimine ja vahatamine (lk. 396)
- Interjööri puhastamine (lk. 398)
- Vett ja mustust hülgrav kate (lk. 397)

## Poleerimine ja vahatamine

*Poleerige ja vahatage autot, kui värvipind on tuhm või kui soovite värvile kanda lisakaitsekihi.*

*Kuni ühe aasta vanust autot ei ole vaja poleerida, kuid seda võib sellel ajal vahatada. Ärge poleerige ega vahatage autot otsese päikesevalguse käes.*

Pese ja kuivata auto põhjalikult enne poleerimist või vahatamist. Eemaldage asfaldi- ja tõrvajäägid, kasutades tõrvaeemaldit või laki-bensiini. Tugevamad plekid saate eemaldada autovärvile sobiva peene küürimisvastaga.

Poleerige kõigepealt poleerimisvahendiga ning vahatage seejärel vedela või tahke vahaga. Järgige hoolikalt pakendil olevaid juhiseid. Paljud vahendid sisaldavad nii poleerimisvahendit kui vaha.

### ! TÄHTIS TEAVE

Vältige plast- ja kummiosade vahatamist ja poleerimist.

Plast- ja kummiosade puhastamisel rasvavahendiga hõõruge neid ainult kerge survega, kui see on vajalik. Kasutage pehmet pesukäsna.

Läikivate iluliistude poleerimisel võib läikiv pealispind kuluda või vigastusi saada.

Abrasiivseid poleerimisvahendeid ei tohi kasutada.

**! TÄHTIS TEAVE**

Kasutada võib ainult Volvo poolt soovitatavaid värvkatte hooldevahendeid. Muud kemikaalid, näiteks konserveerimis-, kaitse-, poleerimisvahendid jms tooted võivad värvkatet kahjustada. Sellistest kemikaalidest tingitud värvkatte kahjustused ei kuulu Volvo garantii alla.

**Sellega seotud teave**

- Autopesula (lk. 395)

**Vett ja mustust hülgav kate**

*Aknaklaase on töödeldud kattega, mis parandab nähtavust halbades ilmastikuoludes.*

**Vett ja mustust hülgav kate\***

Vetthülgav kate kulub.

Hooldus:

- Ärge kasutage klaaspindadel kunagi autovaha, rasvaeemaldajat vms, sest see võib kaotada vetthülgavad omadused.
- Ole puhastamisel hoolikas, et klaasi pinda mitte kahjustada.
- Klaasilt jääd eemaldades kasutage kahjustuste vältimiseks – ainult plastist jääkaabitsat.
- Seda on soovitatav töödelda Volvo edasimüüjate juures saadava spetsiaalse viimistlusvahendiga, mis säilitab vetthülgavad omadused. Vahendit tuleks esmakordselt kasutada kolme aasta möödudes ning seejärel kord aastas.

**! TÄHTIS TEAVE**

Ära kasuta jää eemaldamiseks tuuleklaasilt metallist kaabitsat. Kasuta jää eemaldamiseks küljepeeglitelt soojendust, vt Klaasid ja tahavaate- ning küljepeeglid - soojendus (lk. 100).

**Sellega seotud teave**

- Autopesula (lk. 395)

**Korrosioonikaitse**

*Autole on tehases kantud põhjalik ja täielik roostekaitse. Kereosad on valmistatud tsinkplekist. Raam on kaitstud kulumiskindla korrosioonivastase seguga. Väljaulatuvad osad, õõnsused, suletud kohad ja küljeuksed on kaetud õhukese, sisseimenduva roostekindla vedelikuga.*

**Kontroll ja hooldus**

Mustus ja teesool võivad tekitada korrosiooni, seega tuleb autot puhtana hoida. Auto roostekindlust tuleb regulaarselt kontrollida ja vajadusel uuendada.

Tavaoludes kasutamisel ei eelda roostekaitse mingeid protseduure umbes 12 aasta jooksul. Pärast seda tuleb seda iga kolme aasta järel uuendada. Täiendava uuendamise jaoks soovib Volvo pöörduda volitatud Volvo teenindusse.

**Sellega seotud teave**

- Värvikahjustused (lk. 399)



## Interjööri puhastamine

*Kasutage ainult Volvo soovitatud puhastusvahendeid ja autohooldustooteid. Puhastage salongi regulaarselt ja eemaldage plekid parimate tulemuste saavutamiseks kohe. Enne puhastusaine kasutamist tuleb pinda kindlasti tolmuimejaga puhastada.*

### TÄHTIS TEAVE

- Mõned värvilised riidesemed (näiteks tumedad teksad ja seemisnahast rõivad) võivad istmekatteid määrida. Kui see juhtub, tuleb kindlasti istmekatte määrdunud kohti võimalikult kiiresti puhastada ja töödelda.
- Ärge puhastage salongi kunagi tugevatoimeliste lahuste, nt pesuveedeliku, bensiini või lakibensiiniga, sest need võivad istmekatteid ja ka teisi salongi materjale kahjustada.
- Ärge kunagi puhastusvahendit otse elektriliste nuppude ja juhtseadistega komponentidele pihustage. Selle asemel puhastage neid puhastusvahendit sisaldava niiske lapiga.
- Teravad esemed ja takjakinnised võivad riidepolstrit vigastada.

## Tekstiilpolster ja laepolster

Volvo pakub tekstiilpolstri ja laepolstri hooldamiseks laia valikut hooldustooteid, mis õigel kasutamisel tagavad polstri omaduste säili-

mise. Tekstiili hooldusvahendid on saadaval Volvo esindusest.

## Nahkpolster

Volvo nahkpolstrid on saanud eritöötuluse algse välimuse pikaajaliseks säilitamiseks.

Nahkpolster on looduslik toode, mis ajapikku muutub ja saavutab kena paatina. Omaduste ja naha värvuse säilitamiseks tuleb seda regulaarselt puhastada ja hooldada. Volvo pakub toodet Volvo Leather Care Kit/Wipes nahkpolstri puhastus- ja hooldusvahendeid, mis nõuetekohasel kasutamisel tagavad naha kaitsekihi säilimise.

Parima tulemuse saavutamiseks soovib Volvo nahka puhastada ja kanda sellele kaitsvat kreemi üks kuni neli korda aastas (või vajadusel rohkem). Volvo edasimüüjalt on saadaval nahkpolstrite hooldekomplekt Volvo Leather Care Kit/Wipes.

## Nahkkattega rool

Nahk peab saama hingata. Ärge katke nahkkattega rooli kilega. Nahkkattega rooli puhastamiseks soovime kasutada toodet Volvo Leather Care Kit/Wipes.

## Salongi plastik-, metall- ja puitkomponendid

Salongidetailide ja -pindade puhastamiseks soovime kasutada Volvo edasimüüjalt saadavat vees kergelt niisutatud fibrilleeritud või mikrokuiudlappi.

Ärge kraapige ega hõõrüge plekke. Ärge kasutage kunagi tugevat plekieemaldit. Volvo edasimüüjalt saate spetsiaalse puhastusvahendi, mida võib raskema mustuse eemaldamiseks kasutada.

## Turvavööd

Kasutage vett ja sünteetilist pesuvahendit. Volvo edasimüüjalt on saadaval spetsiaalset tekstiilipuhastusvahendit. Veenduge, et turvavöö on enne sissekerimist ära kuivanud.

## Logoga matid ja põrandamatid

Eemaldage matid, et saaksite põrandakatet ja matte eraldi puhastada. Mustuse ja tolmu eemaldamiseks kasutage tolmuimejat. Iga põrandamatt kinnitatakse tihvtidega.

Logoga mati eemaldamiseks haarake selle tüüblitest ja tõmmake matt otse üles.

Paigaldage põrandamatt kohale, vajutades kõik tihvtid kinni.

### HOIATUS

Kasutage iga istme juures ainult ühte ühilduvat matti ja kontrollige enne sõitma hakkamist, et juhiistme matt oleks kindlalt hoidikute külge kinnitatud, et see ei jääks peedaalide juurde ja alla kinni.

Kui pärast tolmuimejaga puhastamist jääb põrandamatile plekke, on soovitatav need eemaldada spetsiaalse tekstiilipuhastusva-





hendiga. Põrandamatte tuleb puhastada teie Volvo esinduse poolt soovitatud vahenditega.

### Sellega seotud teave

- Autopesula (lk. 395)

### Värvikahjustused

Värv on auto roostekaitse üks oluline osa ning seda tuleks seetõttu regulaarselt kontrollida. Kõige tüüpilisemad värvikahjustused on kivitäkked, kriimustused ja kahjustused tiivarandil, ustel ja pamperitel.

### Väiksemate värvkatte kahjustuste parandamine

Rooste tekke vältimiseks tuleb kahjustunud värvipind viivitamatult parandada.

### Vahendid

- krunt<sup>22</sup>: nt plastkattega kaitseraudade jaoks on olemas spetsiaalsed nakkekrundid aerosoolpurkides
- Alus- ja pealiskihit – saadaval aerosoolpurkides või paranduspliatsite/paranduspulkadena<sup>23</sup>
- peiteteip
- peen liivapaber<sup>22</sup>.

### Värvikood

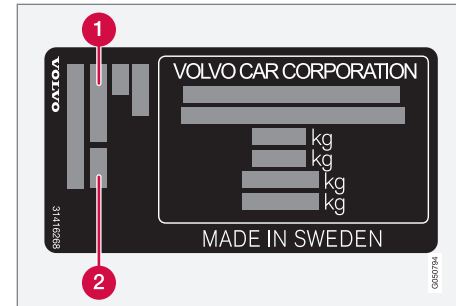

1 Välispinna värvikood

2 Sekundaarne välispinna värvikood

Oluline on kasutada täpselt sama värvi. Toote sildi asukoha jaoks, vt Tüübitähised (lk. 402).

<sup>22</sup> Vajaduse korral.

<sup>23</sup> Järgige juhiseid, mis on vastava toote pakendis.



## Seejärel eemaldage teip ja lahtine värv.

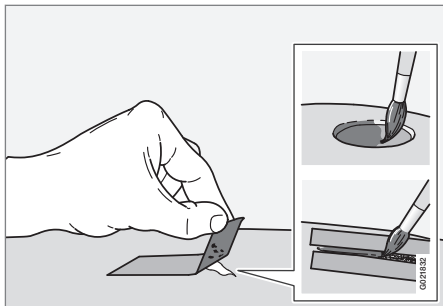

Enne tööga alustamist tuleb auto puhtaks pesta ja kuivatada temperatuuril üle 15 °C.

1. Asetage kahjustunud pinnale väike tükk maalriteipi. Seejärel tõmmake laiaili pritsinud värvi eemaldamiseks teip ära.

Kahjustuse ulatudes kuni metallpinnani (terasplekk) on soovitatav kasutada krunti. Kahjustuste korral plastpinnal tuleb parema tulemuse saavutamiseks kasutada nakkekrunti – pihustada aerosoolpurgi korgi sisse ja pintseldata õhuke kiht.

2. Vajadusel võib enne värvimist hõõruda paikselt hästi peene abrasiivmaterjaliga (nt. järskude servade korral). Tehke pind hästi puhtaks ja laske kuivada.

3. Segage kruntvärvi hoolikalt ja kandke see kahjustunud kohale peene pintsi, tiku või muu sobiva vahendiga. Teostage aluskiht ja puhastage kiht krundi kuivamise järel.
4. Kriimustuste puhul talita samamoodi, kuid katke maalriteibiga kahjustuse ümbrus, kaitsmaks kahjustamata värvikihti.



### TÄHELEPANU

Kui kivitükk ei ole metallini jõudnud ja värvikiht on vigastamata, täitke täke pärast pinna puhastamist aluspinnakattega ja läbipaistva pinnakattega.

### Sellega seotud teave

- Korrosioonikaitse (lk. 397)

# 11

## SPETSIFIKATSIOONID

01 10  
00 11

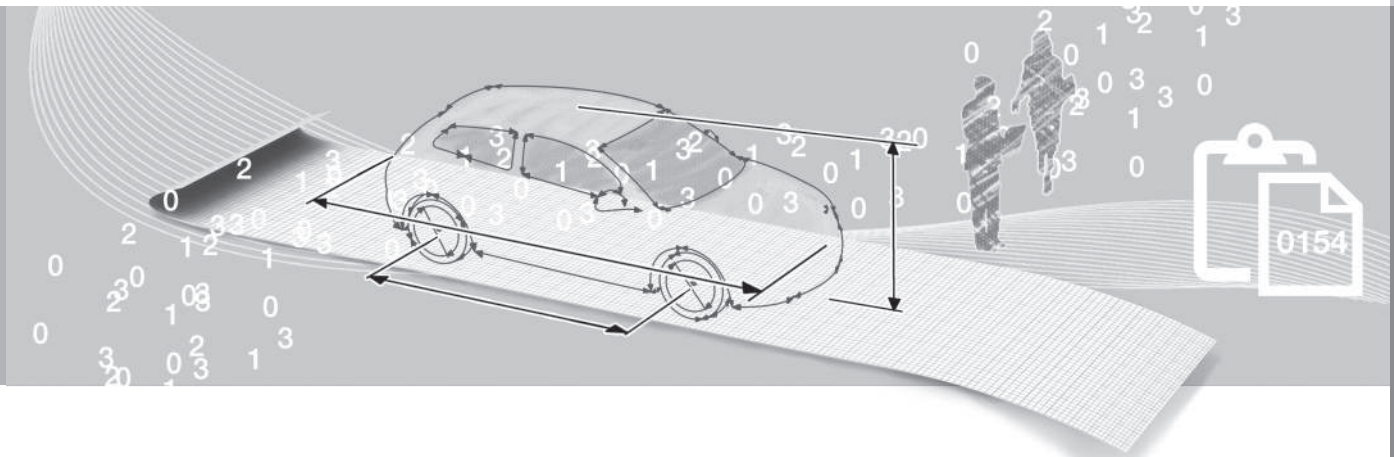

## Tüübitähised

*Tüübimärkis, sõiduki VIN-kood jne., sh. sõidukikohased andmed on tähistatud sõiduki tehasesiltidel.*

## Kleebise asukoht

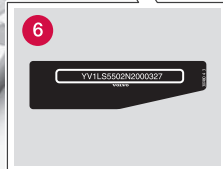
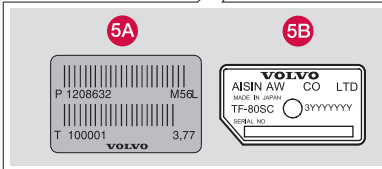
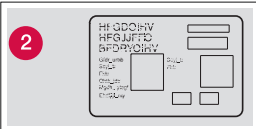
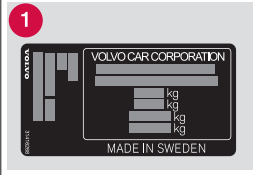
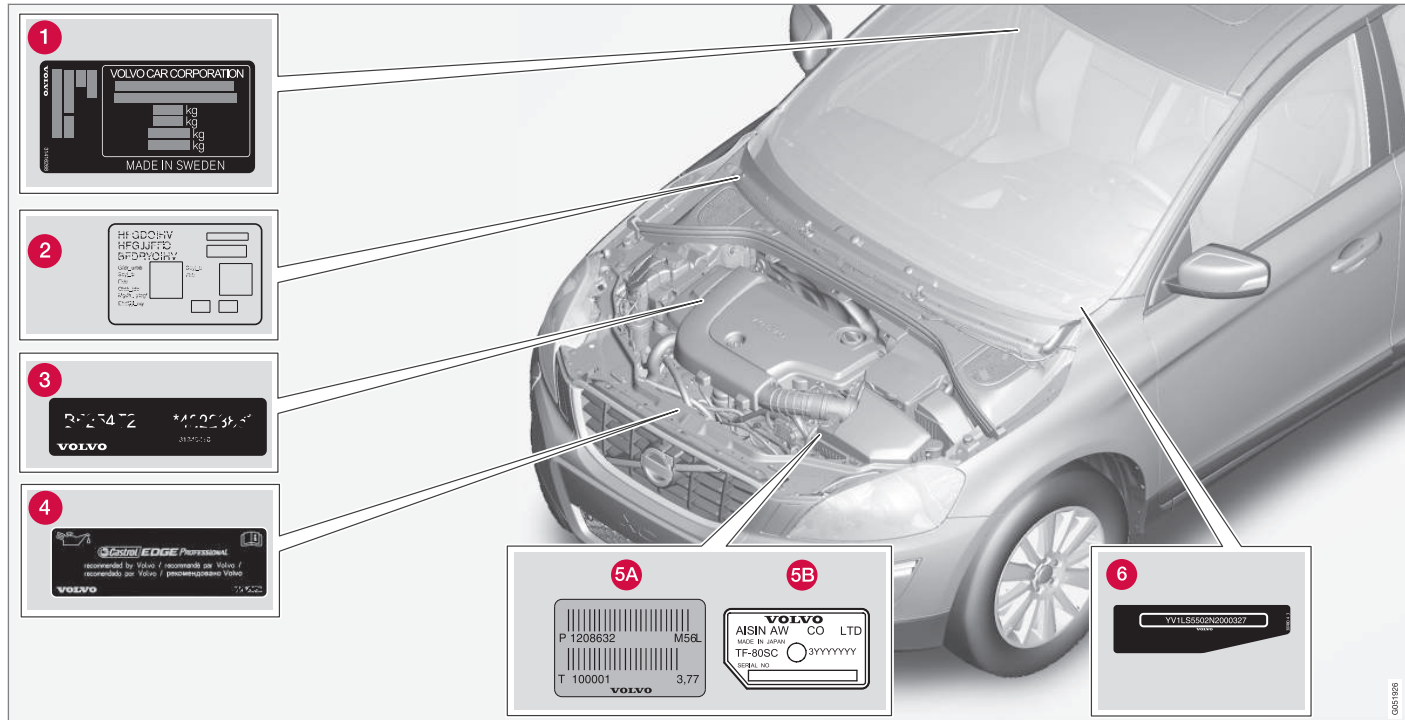

0051008



Volvo esindusega suheldes ja varuosi ja lisavarustust tellides on hea, kui tead auto tüübi-tähist, vermikunumbrit ja mootori numbrit.

- 1 Tüübitunnus, VIN-kood, lubatud maksimumaalne mass ja tooni kooditunnus ning tüübi heakskiidunumber. Silt paikneb uksepiilaril ja on nähtav, kui parempoolne tagauks on avatud.
- 2 Seisukütteseadme kleebis.
- 3 Mootori kood ja mootori seerianumber.
- 4 Mootoriõli etikett.
- 5 Käigukasti tüüp ja seerianumber.
  - A Manuaalkäigukast
  - B Automaatkäigukast
- 6 Auto veermikunumber. (VIN - Vehicle Identification Number)

Täpsem teave auto kohta on toodud registreerimisdokumendis.



## TÄHELEPANU

Kasutusjuhendis kujutatud andmeplaadid ei tarvitse vastata täpselt sõidukile paigaldatud andmeplaatidele. Neil kujutatakse nende ligikaudset välimust ja asukohta autos. Teie konkreetse auto andmed on esitatud teie auto andmeplaatidel.

## Sellega seotud teave

- Massid (lk. 406)
- Mootorispetsifikatsioonid (lk. 409)

**Mõõdud**

Sõiduki gabariidid pikkus, kõrgus jne. leiate tabelist.

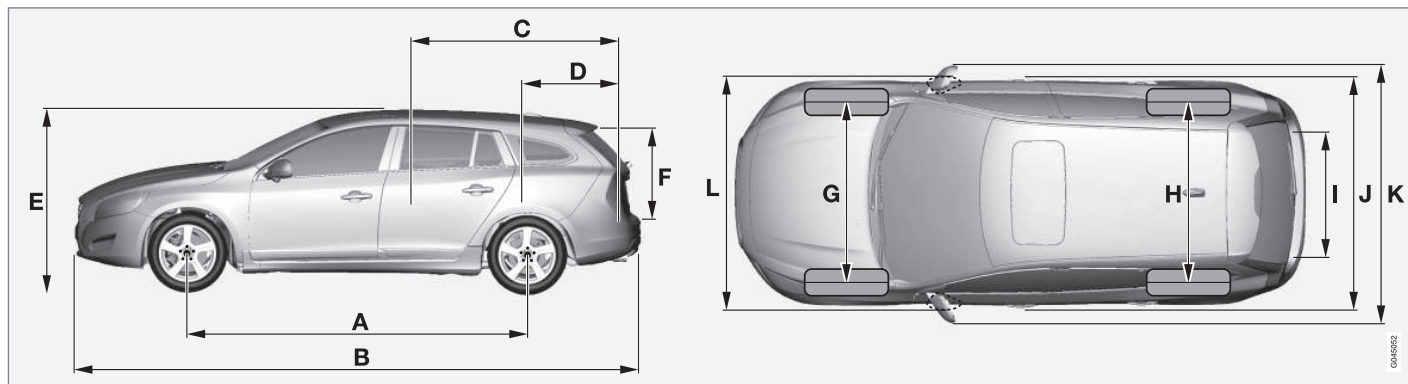

Mõõdud	mm
A Teljevahe	2776
B Pikkus	4635
C Koorma pikkus, pörand, klapi- tud tagaiste	1749
D Koorma pikkus, pörand	978
E Kõrgus	1484
F Koorma kõrgus	658

Mõõdud	mm
G Esirataste rööbe	1588 <sup>A</sup> 1578 <sup>B</sup>
H Tagaratste rööbe	1585 <sup>A</sup> 1575 <sup>B</sup>
I Koorma laius, pörand	1082
J Laius	1865

Mõõdud	mm
K Laius koos küljepeeglitega	2097
L Laius koos kokkupööratud küljepeeglitega	1899

A 16" ratastega  
B 17" ratastega

## Massid

Sõiduki täismass jne. on märgitud sildile sõidukis.

Töökaal sisaldab juhi, 90% täis kütusepaagi ja kõikide vedelike kaalu.

Reisijate ja pagasi kaal ja haakekonksule langev suurim lubatud koormus (lk. 407) (haagise vedamise korral) mõjutavad laadimismahtu ega kajastu tühimassis.

Lubatud maksimumkoormus = Kogukaal - Töökaal.

### **i** TÄHELEPANU

Märgitud tühimass kehtib standardvarustusega autodele, st ilma lisavarustuse ja tarvikuteta. See tähendab, et iga tarviku lisamisel väheneb selle kaalu võrra vastavalt auto laadimismaht.

Laadimismahtu vähendavad tarvikud on näiteks varustustasemed Kinetic/Momentum/Summum, samuti muud tarvikud nagu haakekonks, pakiraam, katuseboks, audiosüsteem, lisatuled, GPS, kütusel töötav kütteseade, kaitsevõre, vaibad, pagasikate, elektriagamiga istmed jms.

Kindel viis oma konkreetse auto tühimassi kindlaksmääramiseks on auto ära kaaluda.

### **!** HOIATUS

Auto sõidumadused sõltuvad selle koormusest ja koormuse jaotumisest.

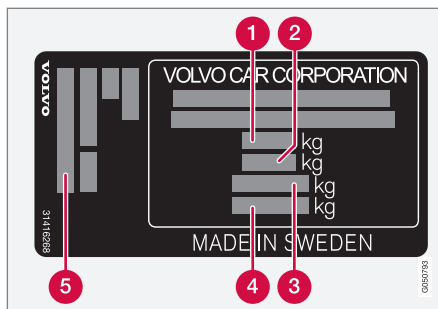

Teave sildi asukoha kohta, vt. Tüübitähised (lk. 402).

- 1** Sõiduki täismass
- 2** Maksimaalne autorongi kaal (auto + haagis)
- 3** Maksimaalne esitelje koormus
- 4** Maksimaalne tagatelje koormus
- 5** Varustatuse tase

Max. koormus: Vt. registreerimisdokumenti.

Max. katusekoormus: 75 kg.

### Sellega seotud teave

- Pukseerimisvõimsus ja haakeseadise koormus (lk. 407)



**Pukseerimisvõimsus ja haakeseadise koormus**

*Veovõime ja haakekonksule langeva suurima lubatud koormuse haagise vedamisel leiate tabelitest.*

**Suurim lubatud täismass piduritega haagise korral**

Mootor	Mootorikood <sup>A</sup>	Käigukast	Piduritega haagise maksimaalne kaal (kg)	Haagisekonksu maksimaalne koormus (kg)
T3	B4164T3	Manuaalkäigukast, MMT6	1600	75
T3	B4164T3	Automaatkäigukast, MPS6	1600	75
T4	B4164T	Manuaalkäigukast, MMT6	1600	75
T4	B4164T	Automaatkäigukast, MPS6	1600	75
T4F	B4164T2	Manuaalkäigukast, MMT6	1600	75
T4F	B4164T2	Automaatkäigukast, MPS6	1600	75
T5	B4204T11	Automaatkäigukast, TG-81SC	1600	75
T5	B4204T15	Automaatkäigukast, TG-81SC	1600	75
T5 <sup>B</sup>	B5204T9	Automaatkäigukast, TF-80SD	1800	90
T6	B4204T9	Automaatkäigukast, TG-81SC	1750	90
T6 AWD	B6304T4	Automaatkäigukast, TF-80SC	1800	90
D2	D4162T	Manuaalkäigukast, MMT6	1300	75
D2	D4162T	Automaatkäigukast, MPS6	1300	75
D3	D5204T7	Manuaalkäigukast, M66	1600	75
D3	D5204T7	Automaatkäigukast, TF-80SD	1600	75

# 11 Spetsifikatsioonid



Mootor	Mootorikood <sup>A</sup>	Käigukast	Piduritega haagise maksimaalne kaal (kg)	Haagisekonksu maksimaalne koormus (kg)
D4	D5204T3	Manuaalkäigukast, M66	1600	75
D4	D5204T3	Automaatkäigukast TF-80SC <sup>C</sup> / TF-80SD <sup>D</sup>	1600	75
D4	D4204T5	Manuaalkäigukast, M66	1750	90
D4	D4204T5	Automaatkäigukast, TG-81SC	1750	90
D4 AWD	D5244T12	Automaatkäigukast, TF-80SC	1800	90
D4 AWD	D5244T17	Automaatkäigukast, TF-80SC	1800	90
D5	D5244T11	Manuaalkäigukast, M66	1600	75
D5	D5244T15	Automaatkäigukast, TF-80SC	1800	90
D5 AWD	D5244T15	Automaatkäigukast, TF-80SC	1800	90

<sup>A</sup> Mootori kood, detaili ja seerianumber on kantud mootorile; vt. Tüübitähised (lk. 402).

<sup>B</sup> Vaid kindlates turunduspiirkondades.

<sup>C</sup> Start/Stop funktsioonita.

<sup>D</sup> Start/Stop funktsiooniga.

## Piduriteta haagise maksimaalne kaal

Piduriteta haagise maksimaalne kaal (kg)	Haagisekonksu maksimaalne koormus (kg)
750	50

## Sellega seotud teave

- Massid (lk. 406)
- Haagisega sõitmine\* (lk. 307)
- Haagise stabiilsusabi - TSA (lk. 313)

**Mootorispetsifikatsioonid**

Iga võimaliku mootorivaliku tehnilised spetsifikatsioonid (võimsus jne.) leiate tabelist.

**TÄHELEPANU**

Kõiki mootoreid kõikidel turgudel ei turustata.

Mootor	Mootori- kood <sup>A</sup>	Väljund (kW/rpm)	Väljund (hj/p/min)	Pöördemoment (Nm/rpm)	Silindrite arv	Silindri diameeter (mm)	Kolvi käik (mm)	Töö- maht (liitrit)	Sur- veaste
T3	B4164T3	110/5700	150/5700	240/1600–4000	4	79	81,4	1,596	10,0:1
T4	B4164T	132/5700	180/5700	240/1600–5000	4	79	81,4	1,596	10,0:1
T4F	B4164T2	132/5700	180/5700	240/1600–5000	4	79	81,4	1,596	10,0:1
T5	B4204T11	180/5500	245/5500	350/1500–4800	4	82	93,2	1,969	10,8:1
T5 <sup>B</sup>	B5204T9	157/6000	213/6000	300/2700–5000	5	81,0	77	1,984	10,5:1
T5	B4204T15	162/5500	220/5500	350/1500–4000	4	82	93,2	1,969	10,8:1
T6	B4204T9	225/5700	306/5700	400/2100–4500	4	82	93,2	1,969	10,3:1
T6	B6304T4	224/5600	304/5600	440/2100–4200	6	82,0	93,2	2,953	9,3:1
D2	D4162T	84/3600	115/3600	270/1750–2500	4	75	88,3	1,560	16,0:1
D3	D5204T7	100/3500	136/3500	350/1500–2250	5	81,0	77	1,984	16,5:1
D4	D5204T3	120/3500	163/3500	400/1500–2750	5	81,0	77	1,984	16,5:1
D4	D4204T5	133/4250	181/4250	400/1750–2500	4	82,0	93,2	1,969	15,8:1
D4 AWD	D5244T12	133/4000	181/4000	420/1500–2500	5	81,0	93,2	2,400	16,5:1
D4 AWD	D5244T17	120/4000	163/4000	420/1500–2500	5	81,0	93,2	2,400	16,5:1

# 11 Spetsifikatsioonid



Mootor	Mootori- kood <sup>A</sup>	Väljund (kW/rpm)	Väljund (hj/p/min)	Pöördemoment (Nm/rpm)	Silindrite arv	Silindri diameeter (mm)	Kolvi käik (mm)	Töö- maht (liitrit)	Sur- veaste
D5	D5244T11 <sup>C</sup>	158/4000	215/4000	420/1500–3250	5	81,0	93,15	2,400	16,5:1
D5	D5244T15 <sup>D</sup>	158/4000	215/4000	440/1500-3000	5	81,0	93,15	2,400	16,5:1

A Mootori kood, detali ja seerianumber on kantud mootorile; vt. Tüübitähised (lk. 402).

B Vaid kindlates turunduspiirkondades.

C Manuaalkäigukast

D Automaatkäigukast

## Sellega seotud teave

- Jahutusvedelik - mark ja kogus (lk. 414)
- Mootoriõli - mark ja kogus (lk. 412)

## Mootoriõli - rasked tööolud

Ebasoodsad sõidutingimused võivad viia ebanormaalset kõrge õlitemperatuuri või õllikuni. Mõned näited raskete sõiduolude kohta.

Kontrollige õlitaset (lk. 359) pikkade teekondade korral sagedamini:

- haagiste või haagissuvilatega
- mägedes
- suurel kiirusel
- madalamatel temperatuuridel kui -30 °C või kõrgematel kui +40 °C.

See kehtib ka lühemate vahemaade läbimise kohta külma ilmaga.

Ebasoodsate sõidutingimuste korral vali täis-sünteeiline mootoriõli. See annab mootorile lisakaitse.

Volvo soovitab:



## ! TÄHTIS TEAVE

Mootori hooldusvälba nõuete täitmiseks valatakse tehases kõikidesse mootoritesse erimanustega sünteeilist mootoriõli. Õli on valitud väga hoolikalt, arvestades mootori tööaega, käivitumist, kütusekulu ja keskkonnamõju.

Soovitavate hooldusvälpade rakendamiseks on oluline, et kasutatakse tunnustatud mootoriõli. Kasuta ettenähtud mootoriõli nii õli lisamisel kui vahetamisel. Vastasel korral võib väheneda mootori tööaeg, halveneda käivitamisomadused ning suureneda kütusekulu ja mõju keskkonnale.

Volvo Car Corporation keeldub igasugusest vastutusest, kui mootoris ei kasutata ettenähtud margi ja viskoossusega õli.

Volvo soovib lasta õli vahetada volitatud Volvo teeninduses.

## Sellega seotud teave

- Mootoriõli - mark ja kogus (lk. 412)
- Mootoriõli – üldine teave (lk. 358)

# 11 Spetsifikatsioonid

## Mootoriõli - mark ja kogus

Mootorikohased mootoriõli margid ja kogused leiate tabelist.

Volvo soovitab:



Mootor	Mootorikood <sup>A</sup>	Õlimark	Maht, s.h õlifilter (liitrit)
T6	B6304T4	<b>Õlimark: ACEA A5/B5</b> <b>Viskoossus: SAE 0W-30</b>	umbes 6,8
D4 AWD	D5244T12		umbes 5,9
D4 AWD	D5244T17		umbes 5,9
D3	D5204T7		umbes 5,9
D4	D5204T3		umbes 5,9
D5	D5244T11 <sup>B</sup>		umbes 5,9
D5	D5244T15 <sup>C</sup>		umbes 5,9
D2	D4162T	<b>Õlimark: ACEA A5/B5</b> <b>Viskoossus: SAE 5W-30</b> Ebasoodsates oludes sõites kasuta ACEA A5/B5 SAE 0W-30.	umbes 3,8

Mootor	Mootorikood <sup>A</sup>	Õlimark	Maht, s.h õlifilter (liitrit)
T3	B4164T3	Sertifitseeritud ja tehases villitud õli: <b>Õlikvaliteet WSS-M2C925-A</b> teeninduse valikud: <b>Õlikvaliteet: ACEA A5/B5</b> <b>Viskoossus: SAE 5W-30</b>	umbes 4,1
T4	B4164T		umbes 4,1
T4F	B4164T2		umbes 4,1
T5 <sup>D</sup>	B5204T9	<b>Õlimark: ACEA A5/B5</b> <b>Viskoossus: SAE 0W-30</b>	umbes 5,5
T5	B4204T11	Castrol Edge Professional V 0W-20 või VCC RBS0-2AE 0w20	umbes 5,4
T5	B4204T15		umbes 5,4
T6	B4204T9		umbes 5,4
D4	D4204T5		umbes 5,2

A Mootori kood, detaili ja seerianumber on kantud mootorile; vt. Tüübitähised (lk. 402).

B Manuaalkäigukast

C Automaatkäigukast

D Vaid kindlates turunduspiirkondades.

### Sellega seotud teave

- Mootoriõli - rasked tööolud (lk. 411)
- Mootoriõli - kontrollimine ja lisamine (lk. 359)

# 11 Spetsifikatsioonid

## Jahutusvedelik - mark ja kogus

Mootorikohase ettenähtud jahutusvedeliku mahu leiata tabelist.

**Ettenähtud kvaliteet:** Volvo poolt soovitatav jahutusvedelik, segatud 50% veega<sup>2</sup>, vt pakendil.

Mootor <sup>A</sup>		Kogus (liitrit)
T5 <sup>B</sup>	B5204T9	8,9
T6	B6304T4	
D4 AWD	D5244T12	
D4 AWD	D5244T17	
D3	D5204T7	
D4	D5204T3	
D5	D5244T15	
D5	D5244T11	
T3	B4164T3 <sup>C</sup>	9,2
T4	B4164T <sup>C</sup>	
T4F	B4164T2 <sup>C</sup>	

Mootor <sup>A</sup>		Kogus (liitrit)
T3	B4164T3 <sup>D</sup>	9,8
T4	B4164T <sup>D</sup>	
T4F	B4164T2 <sup>D</sup>	
T5	B4204T11	8,3 (8,7 <sup>E</sup> )
T5	B4204T15	
T6	B4204T9	
D4	D4204T5	8,9 (9,2 <sup>E</sup> )
D2	D4162T <sup>C</sup>	10,5
D2	D4162T <sup>D</sup>	11,1

<sup>A</sup> Mootori kood, detaili ja seerianumber on kantud mootorile; vt. Tüübitähised (lk. 402).

<sup>B</sup> Vaid kindlates turunduspiirkondades.

<sup>C</sup> Manuaalkäigukast

<sup>D</sup> Automaatkäigukast

<sup>E</sup> Kehtib kütusega töötava kütteseadme puhul.

## Sellega seotud teave

- Jahutusvedelik - tase (lk. 362)

<sup>2</sup> Vesi peab vastama standardile STD 1285.1.



**Kõigukastiõli - mark ja kogus**

Käigukastikohane ettenähtud käigukasti õli ja õlimaht selguvad tabelist.

**Manuaalkäigukast**

Manuaalkäigukast	Maht (liitrit)	Ettenähtud käigukastiõli
MMT6	umbes 1,7	BOT 350M3
M66	ligikaudu 1,9 (ligikaudu 1,45 <sup>A</sup> )	

A Kehtib D4204T5 mootori puhul.

**i TÄHELEPANU**

MPS6 puhul tuleb õli kindlate intervallide alusel vahetada.

Muude käigukastide puhul ei tule käigukastiõli tavalise sõidutingimuste puhul vahetada. Rasketes sõidutingimustes võib see siiski vajalik olla.

**Automaatkäigukast**

Automaatkäigukast	Maht (liitrit)	Ettenähtud käigukastiõli
MPS6	umbes 7,3	BOT 341
TF-80SC	umbes 7,0	AW1



Automaatkäigukast	Maht (liitrit)	Ettenähtud käigukastiõli
TF-80SD	umbes 7,0	AW1
TG-81SC	umbes 6,6 <sup>A</sup> umbes 7,5 <sup>B</sup>	AW1

A Bensiinimootorid

B Diiselmootorid

## TÄHELEPANU

MPS6 puhul tuleb õli kindlate intervallide alusel vahetada.

Muude käigukastide puhul ei tule käigukastiõli tavalise sõidutingimuste puhul vahetada. Rasketes sõidutingimustes võib see siiski vajalik olla.

### Sellega seotud teave

- Mootoriõli - rasked tööolud (lk. 411)
- Tüübitähised (lk. 402)

### Pidurivedelik - mark ja kogus

Tehnilist vedelikku pidurite hüdraulikasüsteemis nimetatakse pidurivedelikuks ja see on vajalik surve ülekandmiseks nt. piduripedaalilt läbi pidurite peasilindri ühele või mitmele töösilindrile, mis omakorda aktiveerivad mehaanilise pidurisüsteemi.

**Ettenähtud kvaliteediklass:** DOT 4

**Maht:** 0,6 liitrit

### Sellega seotud teave

- Piduri- ja sidurivedelik - tase (lk. 363)

### Roolivõimendiõli - mark

Auto roolivõimendisüsteemis kasutatava vedeliku üldnimetus on roolivõimendi vedelik.

**Ettenähtud kvaliteet:** Volvo soovitatud roolivõimendi õli.

### Sellega seotud teave

- Roolivõimendiõli - tase (lk. 364)

### Pesurvedelik - kvaliteet ja kogus

Klaasipesurvedelikku kasutatakse koostuuleklaasi ja tagaklaasi klaasipuhastajatega sõiduki klaaside ja esitulede puhastamiseks nähtavuse tagamise eesmärgil sõidu ajal.

**Ettenähtud kvaliteet:** Volvo soovitatav pesurvedelik – kaitseks külmumise eest külma ilma korral ja külmumistemperatuuridel.

### Kogus:

- **Tuledepesuriga** sõidukid: 5,4 liitrit.
- **Tuledepesurita** sõidukid: 4,0 liitrit.

### Sellega seotud teave

- Pesurvedelik, lisamine (lk. 375)
- Klaasipuhastid (lk. 373)
- Klaasipuhastid ja klaasipesu (lk. 95)

## Kütusepaagi maht

Mootorikohased ettenähtud kütusepaagi mahud leiata tabelist.

Mootor	Maht (liitrit)	Ettenähtud kvaliteet
Bensiinimootor	umbes 67	Kütus - bensiin (lk. 303)
Diiselmootor	umbes 67	Kütus - diisel (lk. 303)

## Sellega seotud teave

- Kütuse tankimine (lk. 301)
- Mootorispetsifikatsioonid (lk. 409)

## Kütusekulu ja CO<sub>2</sub> heitmed

Sõiduki kütusekulu mõõdetakse liitrites 100 km kohta ja CO<sub>2</sub> heitgaase mõõdetakse grammides km kohta.

### Selgitus

CO <sub>2</sub>	gramm/km
	liitrit/100 km

	Linnasõit
	Maantee sõit
	Kombineeritud sõit

man	manuaalkäigukast
aut	Automaatkäigukast







**TÄHELEPANU**  
 Kui kütusekulu ja heitmete andmed puuduvad, on need esitatud lisan.







11

V60 							
		CO <sub>2</sub>		CO <sub>2</sub>		CO <sub>2</sub>	
T3 (B4164T3)	man	168	7,2	115	4,9	134	5,8
T3 (B4164T3)	aut	229	9,9	134	5,8	167	7,2
T4 (B4164T)	man	174	7,5	118	5,1	138	5,9
T4 (B4164T)	aut	229	9,9	134	5,8	167	7,2
T4F <sup>A</sup> (B4164T2)	man	219 (212 <sup>B</sup> )	9,5 (12,9 <sup>B</sup> )	129 (124 <sup>B</sup> )	5,6 (7,5 <sup>B</sup> )	162 (156 <sup>B</sup> )	7,0 (9,5 <sup>B</sup> )
T4F <sup>A</sup> (B4164T2)	aut	229 (218 <sup>B</sup> )	9,9 (13,3 <sup>B</sup> )	132 (128 <sup>B</sup> )	5,7 (7,8 <sup>B</sup> )	167 (161 <sup>B</sup> )	7,2 (9,8 <sup>B</sup> )



# 11 Spetsifikatsioonid



V60 							
		CO <sub>2</sub>		CO <sub>2</sub>		CO <sub>2</sub>	
T5 <sup>C</sup> (B4204T11)	aut	195	8,5	115	4,9	144	6,2
T5 <sup>D</sup> (B4204T11)	aut	193	8,4	113	4,8	142	6,1
T6 (B4204T9)	aut	208	8,9	128	5,5	157	6,7
T6 AWD (B6304T4)	aut	346	14,8	175	7,5	237	10,2
D2 <sup>C</sup> (D4162T)	man	137	5,2	109	4,1	119	4,5
D2 <sup>D</sup> (D4162T)	man	121	4,6	101	3,8	108	4,1
D2 <sup>C</sup> (D4162T)	aut	134	5,1	111	4,2	119	4,5
D2 <sup>D</sup> (D4162T)	aut	125	4,8	102	3,9	110	4,2
D3 (D5204T7)	man	138	5,2	108	4,1	119	4,5
D3 (D5204T7)	aut	159	6,1	112	4,3	129	4,9
D4 (D5204T3)	man	138	5,2	108	4,1	119	4,5

V60 							
		CO <sub>2</sub>		CO <sub>2</sub>		CO <sub>2</sub>	
D4 <sup>E</sup> (D5204T3)	aut	214	8,1	127	4,8	159	6,0
D4 <sup>F</sup> (D5204T3)	aut	159	6,1	112	4,3	129	4,9
D4 <sup>C</sup> (D4204T5)	man	114	4,3	97	3,7	103	3,9
D4 <sup>D</sup> (D4204T5)	man	110	4,3	93	3,6	99	3,8
D4 <sup>C</sup> (D4204T5)	aut	132	5,1	101	3,9	112	4,3
D4 <sup>D</sup> (D4204T5)	aut	129	5,0	98	3,8	109	4,2
D4 AWD (D5244T12)	aut	214	8,1	126	4,7	158	5,9
D4 AWD (D5244T17)	aut	214	8,1	126	4,7	158	5,9
D5 (D5244T11)	man	148	5,6	104	4,0	120	4,6



V60 							
		CO <sub>2</sub>		CO <sub>2</sub>		CO <sub>2</sub>	
D5 (D5244T15)	aut	221	8,5	128	4,9	162	6,2
D5 AWD (D5244T15)	aut	214	8,1	126	4,7	158	5,9

A Flexifuel-mootorites võib kasutada nii pliivaba bensiini oktaanarvuga 95 kui ka bioetanololi E85. Mõlemat kütust tangitakse samasse paaki, mistõttu nende kahe kütuse vahekorid võib varieeruda.  
 B E85  
 C Ei kehti madala heitmete tasemega variandi puhul.  
 D Kehtib ainult madala heitmete tasemega variandi puhul.  
 E Rakendub Start/Stop funktsioonita autodele.  
 F Rakendub Start/Stop funktsiooniga autodele.

Eelnevas tabelis loetletud kütusekulu ja heiteväärtused põhinevad EL-is<sup>3</sup>, standardiseeritud sõidutsüklitel, mis kehtivad standardvarustuses ja põhiversiooni tühimassiga sõidukite kohta. Lisavarustus suurendab auto tege likku massi. Auto massi suurenemine, muu hulgas auto koormusest tingituna, põhjustab kütusekulu ja süsinikoksiidi heite lisandumist.

Kütusekulu võib tabelis esitatud väärtustest suurem olla mitmel põhjusel. Mõned näited:

- Juhi sõidumaneer.
- Kui kasutaja on määratlenud mudeli põhiversiooni jaoks standardina paigaldatu-

test suuremad rattad, siis takistus suureneb.

- Suur sõidukiirus lisab õhutakistust.
- Kütuse kvaliteet, tee- ja liiklusolud, ilm ja auto tehniline seisukord.

Isegi osa loetletud nõuannetest järgimine võib anda olulist kütusesäästu. Täiendavat teavet saad määrustest, millele viitab <sup>3</sup>.

Suured erinevused auto kütusekulus võivad esineda EL-i sõidutsüklites<sup>3</sup>, mida kasutatakse auto sertifitseerimisel ja millel põhinevad tabelis loetletud kuluväärtused.

**TÄHELEPANU**

Äärmuslikud ilmastikutingimused, haagisega või suurtel kõrgustel sõitmisel ning kütuse kvaliteet võivad mõjutada auto jõudlust.

### Sellega seotud teave

- Ökonoomne sõitmine (lk. 306)
- Massid (lk. 406)

<sup>3</sup> Ametlikud kütusekulu näitajad on saadud kahe standardiseeritud sõidutsükli põhjal laborikeskkonnas (nn ELi sõidutsüklid), vastavalt ELi direktiividele EU Regulation no 692/2008 ja 715/2007 (Euro 5 / Euro 6) ja UN ECE Regulation no 101. Määrused hõlmavad sõitu linnaliikluses ja linnavälistel teedel. - Linnasõit - mootmine algab mootori külmkäivitamisest. Sõitmine on simuleeritud. - Linnavälise sõit - autot kiirendatakse ja pidurdatakse kiiruste vahemikus 0 kuni 120 km/h. Sõitmine on simuleeritud. - Mootori T3, D2, D3, D4 või D5 ja 6-käigulise manuaalkäigukastiga autodel kasutatakse paigaltvõtuks teist käiku. Kombineeritud sõidule vastavasse väärtusse, mis on tabelis esitatud, on koondatud linnasõidu ja linnavälise sõidu kütusekulu vastavalt kohaldatavatele õigusaktidele. CO<sub>2</sub> heide - heitgaasid kogutakse süsinikdioksiidi heite arvutamiseks kahe sõidutsükli vältel. Tulemusi analüüsitakse ja arvutatakse välja CO<sub>2</sub> heide.



**Rehvid - ettenähtud rehvirõhud**

Mootorikohased ettenähtud rehvirõhud leiata tabelist.

**TÄHELEPANU**

Kõik mootorid, rehvid või nende kombinatsioonid ei pruugi olla alati kõikidel turgudel saadaval.

V60 Mootor	Rehvimõõt	Kiirus (km/h)	Koormus, 1-3 inimest		Max. koormus		ECO-rõhk <sup>A</sup>
			Esiosa (kPa) <sup>B</sup>	Taga (kPa)	Esiosa (kPa)	Taga (kPa)	Ees/taga (kPa)
T3 (B4164T3) T4 (B4164T) T4F (B4164T2) D2 (D4162T)	205/60 R 16	0 - 160	230	230	260	260	260
	215/55 R 16	160 +	260	240	280	260	-
	205/55 R 17						
	215/50 R 17						
	235/45 R 17						
	235/40 R 18						
	235/40 R 19						
	235/45 R 17 SST	0 - 160	230	230	260	260	260
160 +		260	260	280	280	-	

# 11 Spetsifikatsioonid



V60 Mootor	Rehvimõõt	Kiirus (km/h)	Koormus, 1-3 inimest		Max. koormus		ECO-rõhk <sup>A</sup>
			Esiosa (kPa) <sup>B</sup>	Taga (kPa)	Esiosa (kPa)	Taga (kPa)	Ees/taga (kPa)
T6 (B4204T9) T6 (B6304T4)	215/55 R 16	0 - 160	230	230	260	260	260
	235/45 R 17	160 +	280	240	300	260	-
	205/60 R 16	0 - 160	240	240	260	260	260
	215/50 R 17	160 +	300	240	320	280	-
	235/40 R 18						
	235/40 R 19						
	235/45 R 17 SST	0 - 160	230	230	260	260	260
		160 +	280	280	300	300	-
T5 (B5204T9) T5 (B4204T11) T5 (B4204T15) D3 (D5204T7) D4 (D5204T3) D4 (D4204T5) D5 (D5244T11) D5 (D5244T15) <sup>C</sup>	205/60 R 16	0 - 160	230	230	260	260	260
	215/55 R 16	160 +	260	240	280	260	-
	205/55 R 17						
	215/50 R 17						
	235/45 R 17						
	235/40 R 18						
	235/40 R 19						
	235/45 R 17 SST	0 - 160	230	230	260	260	260
		160 +	260	260	280	280	-

11

V60 Mootor	Rehvimõõt	Kiirus (km/h)	Koormus, 1-3 inimest		Max. koormus		ECO-rõhk <sup>A</sup>
			Esiosa (kPa) <sup>B</sup>	Taga (kPa)	Esiosa (kPa)	Taga (kPa)	Ees/taga (kPa)
D4 AWD (D5244T17) D4 AWD (D5244T12) D5 AWD (D5244T15)	215/55 R 16	0 - 160	230	230	260	260	260
	235/45 R 17	160 +	260	240	280	260	-
	215/50 R 17	0 - 160	240	240	260	260	260
	235/40 R 18	160 +	280	240	300	260	-
	235/40 R 19						
	235/45 R 17 SST	0 - 160	230	230	260	260	260
	160 +	260	260	280	280	-	
Ajutine varuratas		max. 80	420	420	420	420	-

A Ökonoomne sõit.

B Teatud riikides on SI-ühiku "Pascal" kõrval ka "bar": 1 bar = 100 kPa.

C FWD

### HOIATUS

19-tolliseid rattaid **ei tohi** kasutada autodel, millel **ei ole** lisavarustuseks R-Designi või sportšassiid. 19-tolliste rataste kasutamine **standardse šassiiga** autodel tekitab ohutusrisi koos sõiduki vigastamise riskiga ning halvendab auto sõiduomadusi.

### Sellega seotud teave

- Rehvimõõdud (lk. 323)
- Rehvid - rehvirõhk (lk. 321)
- Tüübitähised (lk. 402)

**A**

ACC – Kohanduv püsikiirusehoidja.....	196
Active Xenon esituled.....	90
Adaptiivne kiirushoidik.....	196
ajaintervalli seadmine.....	200
ajutine väljalülitamine.....	201
deaktiveerima.....	202
funktsioon.....	197
kiiruse juhtimine.....	199
kiirushoidiku funktsioonide muutmine	204
möödasõit.....	202
ooterežiim.....	201
radarandur.....	205
Veaotsing.....	208
ülevaade.....	198
AIRBAG .....	31
Ajutine rehvitihendus.....	337, 338
Aknad ning tahavaate- ja küljpeeglid....	397
Aktiivne parkimisabi.....	249
funktsioon.....	250
Piirangud.....	252
Sümbolid ja teated.....	254
toimimine.....	251
Aktiivne veermik - FOUR-C.....	182
Aktiivsed esituled (ABL).....	90
Aku.....	299, 376
ülekoormus.....	299

Alarm.....	177, 178, 179
automaatne taasaktiveerumine.....	178
kaugjuhtimispult-võti ei tööta.....	178
Signalisatsiooni häiresignaaliid.....	179
signalisatsiooni märgutuli.....	178
signalisatsiooni piiratud toime.....	179
signalisatsiooni testimine.....	161
Alkolukk.....	261
Allergiaid ja astmahoogusid põhjustavad	
ained.....	122
Armatuurilaua valgustus, vt. Tuled.....	85
Auto hooldamine.....	395
Nahksisu.....	398
Automaatkäigukast.....	275, 278
haagis.....	308
manuaalsed käiguasendid (Geartro-	
nic).....	276
pukseerimine ja äravedu.....	314
Automaatlülitusega kaugtuled.....	88
Automaatne taaslukustamine.....	171
Automaatpesu.....	395
Autopesula.....	395
Autovõtme mälu.....	156
Avarii, vt. Kokkupõrge.....	39
AWD, nelikvedu.....	281

**B**

Bensiini kvaliteet.....	303
Bioetanol E85.....	305
BLIS.....	254, 255
BLIS-süsteemi teated.....	259
BLIS veateated.....	259
Broneerige teenindus ja remont.....	351

**C**

City Safety™.....	214
Clean Zone Interior Package (CZIP).....	122
CO <sub>2</sub> heide.....	419
Corner Traction Control.....	183
CZIP (siseviimistluse pakett Clear Zone).	122
CTA.....	257

**D**

Diiseli.....	303
kütuse lõppemine.....	304
Diisli tahmafilter.....	306
Driver Alert System.....	230

**E**

ECC, elektrooniline kliimaseade.....	126
Eco Cruise.....	290
EcoGuide ökonomaiser.....	66
ECO-rõhk.....	423
Eemaldatav haakekonks panipaik.....	309
Elektrijuhend.....	66
Elektriline katuseluuk.....	103
Elektriline seisupidur madal aku pinge.....	294
Elektrilised aknatõstukid.....	97
Elektriliselt juhitud iste.....	78
Elektriliste klaasitõstukite lähtestamine.....	98
Elektrisoojendus Istmed.....	127
rool.....	83
tagaaken.....	100
tahavaate- ja küljepeeglid.....	100
Tuuleklaas.....	100
Elektrisüsteem.....	382
Elektrooniline kliimaseade, ECC.....	126
ERS - kaugkäivitus.....	268
Esilaternad.....	366
Esitulede kõrguse reguleerimine.....	85

Esitulede valgusvihi reguleerimine.....	95
aktiivsed esituled .....	95
Esitule jaotus, seadistamine.....	95
Esmaabi.....	330
Esmaabikomplekt.....	330
Esmaabi varustus Esmaabikomplekt.....	330
ohukolmnurk.....	329

**F**

Flexifuel.....	271
FOUR-C - aktiivne veermik.....	182
FSC, keskkonnamärgistus.....	23

**G**

Gabariidi/seisutuled.....	85
Gabariidid.....	405
Geartronic.....	276
GSI - käiguvahetusabi.....	274

**H**

haagis.....	307
haagise vedamine.....	307
kaabel.....	307
Haagis lengerdamine.....	313
Haagisekonks.....	309
Tehnilised andmed.....	310
Haagise stabiilsusabi.....	183, 313
Haakekonks eemaldatav, eemaldamine.....	312
eemaldatav, kinnitamine.....	311
Haakekonks - eemaldatav paigaldamine/eemaldamine.....	311, 312
Heitgaasid.....	419
heitgaasid, toksilised, sissetõmme.....	299
Helisignaal.....	82
Hoiatuse märgutuli Kokkupõrke hoiatussüsteem.....	224
stabiilsus- ja veojõukontrolli süsteem.....	182
Hoiatusheli Kokkupõrke hoiatussüsteem.....	224
Hoiatuslamp Adaptiivne kiirushoidik.....	197
Hoiatussümbolid.....	63, 65, 68

Hooldus	
Roostekaitse.....	397
Hooldusgraafik.....	351

## I

IAQS - Siseõhu kvaliteedisüsteem.....	122
Immobilisaator.....	158
Infookraan.....	62, 63
Instrumendid ja juhtnupud.....	56, 59
Interneti-ühendusega auto broneerige teenindus ja remont.....	351
Intervallpuhastus.....	96
Iste, vt. Istmed.....	77
Istmed.....	77
elektrilised.....	78
Elektrisoojendus.....	127
esiistmete seljatugede allasuunamine..	78
peatoed, taga.....	80
tagaistme seljatoe langetamine.....	80
Istmekõrgendus	
istumisasend.....	47
suunamine alla.....	49
ülestõstmine.....	48
Istme määlufunktsioon.....	79

## J

Jahutusaine.....	365
Jahutussüsteem.....	298
ülekuumenemine.....	298
Jahutusvedelik	
maht ja klass.....	414
Jahutusvedelik, kontrollimine ja lisamine.	362
Jalakäijakaitse.....	220
Jalgpidur.....	292, 293
Jalgratturiandur.....	222
Juhi valvsusabi.....	230
toimimine.....	231
Juhtimine.....	300
avatud pagasiruumi luugiga.....	299
jahutussüsteem.....	298
Koos haagisega.....	307
Järeلكäruga sõitmine	
haakekonksule langev suurim lubatud	
koormus.....	407
pukseerimisvõime.....	407

## K

Kaameraandur.....	216, 226
Kaameraanduri veaotsing.....	216

Kaelalüli vigastused, WHIPS.....	36
Kaitsevõre.....	152
Kaitsevõrk.....	152
Kaitsmed.....	382
kindalaeka all.....	388, 390
Käivitus/seiskumine.....	393
külm piirkond.....	393
mootoriruum.....	384
pakiruum.....	392
vahetamine.....	382
Üldist.....	382
Kaitsmekarp.....	383
Kapotikaas, avamine.....	356
Kasutusjuhend, ökomärgised.....	23
Katalüüsmuundur.....	305
Katalüüsneutralisaator	
Parandused.....	315
Katusekoormus, max kaal.....	406
Katuseluuk	
avamine ja sulgemine.....	103
muljumiskaitse.....	104
päikesesirm.....	104
õhutasasend.....	103
Kaug-/lähituli, vt. Tuled.....	87
Kaugjuhtimisega immobilisaator.....	158
Kaugjuhtimispuht, tüübikinnitus.....	179

Kaugjuhtimispult-võti.....	155, 156, 157	Klaasipuhastid.....	373	Kontrollsümbolid.....	63, 65, 67
funktsioonid.....	159	puhastamine.....	375	Koormakate.....	153
kadumine.....	155	Töösand.....	373	Korrosioonikaitse.....	397
liigenduv muukliist.....	162, 163	vahetamine.....	374	Kotihoidja .....	149
patarei vahetamine.....	165	vahetamine, tagaaken.....	374	Kulumisnäituriid.....	321
Võimalik läbisõit.....	160, 166	Klaasipuhastid ja klaasipesu.....	95	Kurvituled.....	90
Kaugkäivitus - ERS.....	268	Kliimaseade		Käigukangilukustus.....	280
Kaugtuled, automaatne aktiveerimine.....	88	andurid.....	121	Käigukast.....	273, 274
Kell, seadmine.....	71	hetke temperatuur.....	120	automaatne.....	275, 278
Keyless drive....	166, 167, 168, 169, 170, 266	isereguleerimine.....	128	manuaalne.....	274
Kiirusehoidik.....	193	personaalsed seadistused.....	123	Käigukastiõli	
Kiirusepiirik.....	190	temperatuuri hoidmine.....	129	maht ja klass.....	415
ajutine deaktiveerimine.....	191	Üldist.....	120	Käigunäit.....	274
deaktiveerimine.....	192	Kokkulükatavad elektrilised küljepeeglid.	100	Käigu vahetuse blokaatori vabastamine...	280
kiiruseületamise alarm.....	192	Kokkupõrge.....	39	Käiguvaliku inhibiitor, mehaaniline lahutamine.....	280
käivitamine.....	190, 191	Kokkupõrke hoiatus.....	220, 221	Käivitusabi.....	272
Kiirushoidik		Kokkupõrkehoiatus koos automaatse		Käsi pidur.....	294
ajutine väljalülitamine.....	194	pidurdusega.....	220	Külglibisemiskontroll.....	182
deaktiveerima.....	195	Kokkupõrke hoiatussüsteem		Külgepeeglid.....	99
kiiruse juhtimine.....	194	funktsioon.....	221	automaatne pimestuskaitse.....	99
seatud kiiruse taastamine.....	195	Jalakäijaandur.....	223	Külgturvapadi, SIPS.....	34, 38
Kiirusindeksid, rehvid.....	324	kasutamine.....	224	Küljepeeglite lähtestamine.....	99
Kindalaegas.....	145	radarandur.....	205, 214	Kütus.....	302, 303, 305
lukustus.....	173	üldised piirangud.....	225	kütusefilter.....	304
Kivitäkkes ja kriimustused.....	399	Kompass.....	101		
Klaas		kalibreerimine.....	102		
lamineeritud/tugevdatud.....	23	Konditsioneer.....	129		
		Konfidentsiaalsuslukustus.....	163		

kütuse kokkuhoid.....	321, 322
kütusekulu.....	419
Kütusega töötav taimer.....	136
Kütusepaak maht.....	418

## L

## Laadimine

koorma vedamine katusel.....	149
pakiruum.....	147
pikk koorem.....	148
Üldist.....	147

Lamineeritud klaas.....	23
-------------------------	----

## lapsed

asukoht sõidukis.....	46
lasteiste ja turvapadi.....	46
lasteistmed ja külgmised turvapadjad..	35
laste turvalukk.....	41
ohutus.....	35, 41

Lapselukud.....	176
-----------------	-----

Laserandur.....	217
-----------------	-----

Lasteistmed.....	41
integreeritud kaheastmeline istmekõr- gendus.....	47

ISOFIX kinnitussüsteemiga lasteist- mete mõõduklassid.....	50
Lasteistmete ISOFIX kinnitussüsteem..	50
Lasteistmete ülemised kinnituspunktid	54
soovituslik.....	42
tüübid.....	52

libedad sõidutingimused.....	300
------------------------------	-----

Libisemine.....	300
-----------------	-----

Liiklusmärkide teave.....	187
Piirangud.....	189
toimimine.....	187

## Lisakütteseade

elektriline.....	140, 141
kütusega töötav.....	140

## LKA - sõidurajal püsimise

abisüsteem.....	237, 238
-----------------	----------

Lock indicator.....	157
---------------------	-----

## Lukustamine/lukust avamine

Kindalaegas.....	173
pagasiruumi luuk.....	173
seestpoolt.....	172

Lukustatavad rattapoldid.....	324
-------------------------------	-----

## Lukust lahtitegemine

seestpoolt.....	172
sõidukist väljastpoolt.....	170

## Lukustus

käsitsi lukustamine.....	171
lahtilukustamine.....	170, 172
lukustamine.....	170

Lukustuse kinnitus .....	157
--------------------------	-----

Lähenemisvalgustuse kestus.....	95, 159
---------------------------------	---------

Lähtestamine, sõidumöödik.....	111, 115
--------------------------------	----------

Lülitid, tuled.....	83
---------------------	----

## M

Madal õlitase.....	358
--------------------	-----

Manuaalkäigukast.....	274
-----------------------	-----

GSI - käiguvahetusabi.....	274
----------------------------	-----

haagis.....	308
-------------	-----

pukseerimine ja äravedu.....	314
------------------------------	-----

Manuaalne käiguvalik (Geartronic).....	276
--	-----

## Massid

tühimass.....	406
---------------	-----

Max katusekoormus.....	406
------------------------	-----

Meigipeegel.....	146
------------------	-----

## Menüükasutus

menüü ülevaade.....	105
---------------------	-----

Näidikupaneel.....	104
--------------------	-----



Mootor	
deaktiveerima.....	267
käivitamine.....	266
Start/Stop.....	282
ülekuumenemine.....	307
Mootori aeglaste pöörete reguleerimine..	183
Mootori ja salongi kütteseade	
taimer.....	136
teated.....	138
Mootoriploki soojendi.....	134, 271
Mootoriploki soojendi ja salongisoojendi	
kiirseiskamine.....	136
otsekäivitus.....	135
Mootoriruum	
jahutusvedelik.....	362
roolivõimendiõli.....	364
õli.....	358
ülevaade.....	356
Mootori seiskamine.....	267
Mootorispetsifikatsioonid.....	409
Mootoriõli.....	358, 411
filter.....	358
mark ja kogus.....	412
rasked tööolud.....	411
Mootori õlitase kontrollimine.....	358
Mootori ülekuumenemine.....	307
Muljumiskaitse, katuseluuk.....	104
Mustrisügavus.....	325
Muukliist.....	162, 163
Mõõdikud	
kütusemõõdik.....	62, 63
spidomeeter.....	62, 63
tahhomeeter.....	62, 63
Mõõtevarras, elektrooniline.....	360, 361
Mõõtmed.....	405
MY CAR.....	107

## N

Nahksisu, pesemisjuhised.....	398
Nelikvedu, (AWD).....	281
Nelikvedu (AWD).....	281
Niiskuse kogunemine esituledesse.....	395
Niiskusest lahtipuhumine	
akendega seonduv.....	120
esituledesse kogunev niiskus.....	395
Näidikupaneel.....	62, 63
Näidikute ülevaade	
parempoolse rooliga mudelid.....	59
vasakpoolse rooliga sõiduk.....	56
Näidiku valgustus.....	85

## O

Ohukolmnurk.....	329
Ohutuled.....	92
Ohutulede lambid	
generaator ei lae.....	68
Hoiatus.....	68
Madal õlirõhk.....	68
Pidurisüsteemi rike.....	68
Seisupiduri rakendamine.....	68
Turvapadjad – SRS.....	68
turvavöö meeldetuletus.....	28, 68

## P

Paanikafunktsioon.....	159
PACOS.....	32
Pakiruum	
kaitsevõrk.....	150
kinnituspunktid.....	149
koormakate.....	153
Valgustus.....	93
Paneeli valgustus.....	85
Panipaigad	
Kindalaegas.....	145
Tunnelkonsool.....	145
Panipaigad salongis.....	143

PAP = aktiivne parkimisabi.....	249	Pesuveelik		turvavööd.....	398
Pardaarvuti.....	108, 109, 113, 117, 118	maht.....	417	veljed.....	396
Parkimisabi.....	242	Pesuveelik, lisamine.....	375	Pukseerimine.....	314
funktsioon.....	242	Pidurid.....	292, 293	pukseerimisvarras.....	315
parkimisabi andurid.....	245	avariipidurituled.....	91	Pukseerimisvarras, vt. Pukseerimisvahendid.....	309
tagasi.....	243	hädapidurdusabi EBA .....	293	Pukseerimisvõimsus ja haakeseadise koormus.....	407
veaindikaator.....	245	näidikuploki sümbolid.....	292	Puksiiraas.....	315
Parkimisabi kaamera.....	246	pidurisüsteem.....	292, 293	Puldivõtmega lukust lahti tegemine.....	169
Seaded.....	248	Pidurite lukustumisvastane süsteem, ABS.....	293	Purunenud rehviگا sõitmine.....	335
Parkimisabisüsteem - PAP.....	249	Pidurituli.....	91	Päevasõidumöödik.....	70
Patarei.....	376	Pidurivedeliku lisamine.....	364	Päevasõidutuled.....	86
Hoiatussümbolid.....	377	seisupidur.....	294	Päikesesirm, katuseluuk.....	104
hooldus.....	376	Piduri- ja sidurivedelik.....	363	Päikesesirmisene peegel.....	93
kaugjuhtimispuhlt-võti/PCC.....	165	Pidurituli.....	91	Pöörlemiskontroll.....	182
käivitamine juhtmete abil.....	272	Pidurivedelik		pöörlemissuund.....	320
Sümbolid akul.....	377	mark ja kogus.....	417		
PCC – Personal Car Communicator		Pirnid, vt. Tuled.....	365, 366	<b>R</b>	
funktsioonid.....	159	Pistikupesa.....	146	Radariandur.....	197
Võimalik läbisõit.....	161, 166	pakiruum.....	150	Piirangud.....	205, 206
peatugi		Plekid.....	398	Rattad	
Keskmine iste, tagaiste.....	80	Poleerimine.....	396	Eemaldamine.....	325
suunamine alla.....	80, 81	Powershift käigukast.....	278, 314	lumeketid.....	325
Personal Car Communicator.....	161	Puhastamine		paigaldamine.....	328
Pesurid		siseviimistlusmaterjal.....	398		
klaasipesuveelik, täitmine.....	375	sõiduki automaatpesu.....	395		
tagaaken.....	97	Sõiduki pesemine.....	395		
Tuuleklaas.....	96				



Stabiilsus- ja veojõusüsteem.....	182, 185	LKA.....	241	Talverehvid.....	325
Stabiilsussüsteem.....	182	Sõidurealt kaldumise hoiatus.....	236	Tankimine	
Start/Stop.....	282	Süsteem		kütusepaagi kork.....	301
mootor ei lülitu välja.....	284	reisimine.....	38	kütusepaagi luuk, manuaalne	
Talitus ja kasutamine.....	282			avamine.....	301
Sundlukustus.....	175	<b>T</b>		lisamine.....	301
ajutine väljalülitamine.....	175			tankeluuk.....	301
välja lülitamine.....	175			Teabenupp, PCC.....	160, 161
Suunatud.....	92	Tagaaken		Teated.....	107
Suunatuli.....	92	Elektrisoojendus.....	100	Infokraan.....	106
Sõiduki siseviimistumaterjalid.....	398	Tagaiste		Teated ja sümbolid	
Sõiduki täismass.....	406	Elektrisoojendus.....	127	Adaptiivne kiirushoidik.....	209
Sõidumõõdik, lähtestamine.....	111, 115	Tagaistme seljatungi, langetamine.....	80	Juhi valvsusabi.....	232
Sõiduomaduste kohandamine.....	182, 259	Tagaluuk		Kokkupõrkehoiatus koos automaatse	
Sõidurajal püsimise abisüsteem		Lukustamine/lahtilukustamine.....	173	pidurdusega.....	219, 228
toimimine.....	234, 235, 239, 240	Tagasikäigulukk.....	274	LKA.....	241
Sõidurajal püsimise abisüsteem -		Tagatulede pirnid		Mootori ja salongi kütteseade.....	138
LKA.....	237, 238	asukoht.....	371	Sõidurealt kaldumise hoiatus.....	236
Sõidurealt kaldumise kontroll.....	233, 234	Tahavaatepeeglid		Teekonna statistika.....	118
Sümbolid		elektriliselt ülestõtetav.....	100	Tehnilised vedelikud ja õlid.....	414, 415, 417
Hoiatussümbolid.....	63, 65	Elektrisoojendus.....	100	Temperatuur	
Kontrollsümbolid.....	63, 65, 67	Kompass.....	101	hetke temperatuur.....	120
Sümbolid ja teated		salong.....	101	Temperatuuri seadistamine.....	129
Adaptiivne kiirushoidik.....	209	uks.....	99	Tihendusvedelik.....	343
Juhi valvsusabi.....	232	Tahmafilter.....	306	TM - rehvimonitor.....	336
Kokkupõrkehoiatus koos automaatse		TAHMAFILTRI TÄITUMINE.....	306	TPMS - rehvirõhu seire.....	330, 331, 333
pidurdusega.....	219, 228	Talvel sõitmine.....	300	Transmission.....	274

TSA - haagise stabiilsusabi .....	183, 313
Tulede survepesu.....	97
Tungraud.....	330
Tunneli avastamine.....	86
Tunnelkonsool.....	145
12 V pistikupesa.....	146
sigaretisüütaja ja tuhatoos.....	145
Turvakardin.....	35, 38
Turvalukk	
lapsed.....	41
Turvapadi	
juhi kõrvalistuja pool.....	31, 32, 38
juhi pool.....	31, 38
sisse/välja lülitamine, PACOS.....	32
Turvapadjad.....	30
hoiatussümbol.....	29
Turvavöö.....	25
Funktsioonile lülitumine.....	26
kadunud.....	27
rasedus.....	27
Tagaiste.....	28
turvavöö eelpinguti.....	28
turvavöö meeldetuletus.....	28
Turvavöö eelpinguti.....	28, 38
Turvavöö kinnituse kontroll.....	28
Tuuleklaas	
Elektrisoojendus.....	100, 130

Tuuleklaasi pesemine.....	96
Tuuleklaasipuhasti.....	95
vihmaandur.....	96
Tuulutus.....	123
Täieliku õhutuse funktsioon.....	120, 173
Tööasend.....	373
Tööriistad.....	329
Tühimass.....	406
Tühjalt sõidetavad toestatud rehvid (SST)	335
Tüübikinnitus	
kaugujuhtimispuhast-võtme süsteem.....	179
radarisüsteem.....	259
rehvirõhu seire.....	344
Tüübitähised.....	402

## U

Udutuli	
tagumine.....	91
Ummikus liikumise abifunktsioon.....	203

## W

### WHIPS

istumisasend.....	37
kaelalüli kaitsesüsteem.....	36, 38
lapse turvaiste/kõrgenduspadid.....	37

## V

Vahatamine.....	396
Vahemaa hoiatus.....	211
Piirangud.....	212
Sümbolid ja teated.....	213
Valgusdiodid, PCC.....	161
Valgustid, lampide vahetamine.....	366
kaugtuli (aktiivsete ksenoon-esilater-natega autodel).....	369
kaugtuli (halogeen-esilater-natega autodel).....	368
lambihoidik, tagumine.....	370
lähituli (halogeen-esilater-natega auto-del).....	368
numbrimärgi valgustus.....	371
pakiruum.....	371
päikesesirmisene peegel.....	372
suunatud, eesmised.....	370
Valgustus.....	365
Active Xenon esituled.....	90

automaatse lülitusega tuled, reisijate- ruum.....	94	Veermiku seaded.....	182	Värvkate	
gabariidi-/seisutuled.....	85	Vees sõitmine.....	298	kahjustused ja parandused.....	399
Instrumentide valgustus.....	85	Velg, mõõtmed.....	322	värvikood.....	399
juhtnupud.....	93	Veljed			
kaug-/lähituled.....	87	puhastamine.....	396		
kodu julgestusvalgustus.....	94	Ventilaator		<b>Õ</b>	
kurvituled.....	90	ECC.....	128	Õhujaotus.....	123
läheneemisvalgustus.....	95, 159	Veojõu kontroll.....	182	tabel.....	132
Näidiku valgustus.....	85	Vetthülgav pind, puhastamine.....	397	Õhu siseringlusesse suunamine.....	131
pirnid, tehnilised spetsifikatsioonid....	372	Vett ja mustust hülgav kate.....	397	Õhu konditsioneerimissüsteem	
päevasõidutuled.....	86	Vibratsiooni neelamine.....	309	remont.....	365
salongis.....	93	Vihmaandur.....	96	Õhukvaliteedi süsteem IAQS.....	122
tagumine udutuli.....	91	Volvo ID.....	20	Õhupuhastus	
tunneli avastamine.....	86	Volvo Sensus.....	74	materjal.....	123
Valgusvihi kõrguse reguleerimine.....	85	Volvo Vöti.....	155, 157	reisijateruum.....	121, 122, 123
Valgusvihi reguleerimine.....	83	Võtme asendid.....	75	Õli, vt. ka Mootoriõli.....	411, 412
varuratas		Võtme meta - luku avamine.....	168		
paigaldamine.....	328	Võtme meta - lukustamine.....	168	<b>Ö</b>	
Varuratas.....	325	Võtmevaba käivitamine (Võtmevaba juhti- mine).....	166, 167, 168, 169, 170, 266	Ökomärgised, FSC, kasutusjuhend.....	23
Veaotsing		välistermomeeter.....	70	Ökonoomne sõiduviiis.....	306
Adaptiivne kiirushoidik.....	208	Väljatõmbamine.....	316		
Veateated		Väljund.....	409	<b>Ü</b>	
Adaptiivne kiirushoidik.....	209	Värvikood, värv.....	399	Ülekuumenemine.....	307
Juhi valvsusabi.....	232	Värvikood, värvus.....	399	Ülesmäge paigaltvõtu abi.....	281
LKA.....	241				
Sõidurealt kaldumise hoiatus.....	236				
vt. Teated ja sümbolid.....	209, 295				
Vedelikud, normkogused.	414, 415, 417, 418				



