



# V40

*CROSS COUNTRY*

MANUAL DE INSTRUÇÕES



# VÄLKOMMEN!

Esperamos que aprecie durante muitos anos o prazer da condução do seu Volvo. O automóvel foi concebido para segurança e conforto do condutor e seus passageiros. O Volvo é um dos automóveis mais seguros do mundo. O seu Volvo também foi concebido para satisfazer todos os requisitos actuais no que respeita à segurança e ao ambiente.

Para aumentar a sua satisfação com o seu Volvo recomendamos que leia as indicações e informação de manutenção deste manual de instruções. O manual de instruções também se encontra disponível como aplicação móvel (Volvo Manual) e na página de apoio Volvo Cars ([support.volvocars.com](https://support.volvocars.com)).

# ÍNDICE

## INTRODUÇÃO

Como encontrar informação para o proprietário	12
Manual de instruções digital no automóvel	13
Página de apoio Volvo Cars	16
Como consultar o manual de instruções	17
Gravação de dados	20
Acessórios e equipamento extra	21
Volvo ID	22
Filosofia ambiental	23
Manual de instruções e meio ambiente	26
Vidro laminado	26

## SEGURANÇA

Generalidades sobre o cinto de segurança	28
Cinto de segurança - colocar	29
Cinto de segurança - soltar	30
Cinto de segurança - gravidez	30
Avisor do cinto de segurança	31
Tensores dos cintos	31
Segurança - símbolo de aviso	32
Sistema de airbags	33
Airbags do lado do condutor	34
Airbag do passageiro	35
Airbag do passageiro - ativação/desativação*	37
Airbag lateral (SIPS)	38
Cortinas de colisão (IC)	39
Generalidades sobre o WHIPS (protecção whiplash)	40
WHIPS - posição sentada	41
Generalidades sobre o modo de segurança	42
Modo de segurança - tentativa de arranque	43
Modo de segurança - mover o automóvel	44
Airbag de peões*	44
Airbag para peões* - deslocação	45
Airbag de peões* - dobragem	46

Generalidades sobre segurança para crianças	46
Protecção de criança	48
Protecção de criança - localização	53
Protecção de criança - ISOFIX	54
ISOFIX - classes de dimensão	55
ISOFIX - tipos de protecção de criança	56
Protecção de criança - pontos de fixação superiores	58

## INSTRUMENTOS E COMANDOS

Instrumentos e comando, modelos com volante à esquerda - panorâmica geral	60	Bancos traseiros	86	Manuseamento de menus - instrumento combinado	114
Instrumentos e comando, modelos com volante à direita - panorâmica geral	63	Volante	88	Panorâmica geral de menu - instrumento combinado analógico	114
Instrumento combinado	66	Comando das luzes	89	Panorâmica geral de menu - instrumento combinado digital	115
Instrumento combinado, analógico - panorâmica geral	66	Luzes de presença	91	Mensagens	115
Instrumento combinado, digital - panorâmica geral	67	Luzes diurnas	92	Mensagens - manuseamento	116
Eco guide & Power guide*	70	Detecção de túneis*	93	MY CAR	116
Instrumento combinado - significado dos símbolos de indicação	71	Médios/máximos	93	Computador de bordo	118
Instrumento combinado - significado dos símbolos de aviso	73	Máximos automáticos*	94	Computador de bordo - instrumento combinado analógico	120
Medidor da temperatura exterior	75	Iluminação de curvas ativa*	96	Computador de bordo - instrumento combinado digital	124
Totalizador parcial	76	Faróis - ajuste do foco dos faróis	98	Computador de bordo - estatística da viagem*	127
Relógio	76	Luzes de nevoeiro traseiras	101		
Instrumento combinado - acordo de licença	77	Luzes de travões	101		
Símbolos no mostrador	77	Piscas de emergência	102		
Volvo Sensus	80	Piscas	102		
Posições de ignição	81	Iluminação do habitáculo	103		
Posições de ignição - funções nos diferentes níveis	82	Iluminação de segurança	105		
Bancos dianteiros	83	Duração luz aproximação	105		
Bancos dianteiros - com accionamento eléctrico	85	Limpa e lava	105		
		Vidros eléctricos	108		
		Retrovisores - exteriores	109		
		Vidros e retrovisores - desembaciamento	111		
		Retrovisor - interior	111		
		Tecto de vidro*	112		
		Bússola*	113		

## CLIMATIZAÇÃO

Informação geral sobre o comando da climatização	130
Temperatura actual	131
Sensores - climatização	131
Qualidade do ar	131
Qualidade do ar - filtro do habitáculo	132
Qualidade do ar - Clean Zone Interior Package (CZIP)*	132
Qualidade do ar - IAQS*	132
Qualidade do ar - material	133
Configurações de menu - climatização	133
Distribuição de ar no habitáculo	133
Comando electrónico da climatização - ECC*	135
Controlo electrónico da temperatura - ETC	136
Bancos dianteiros com aquecimento elétrico*	137
Banco traseiro com aquecimento elétrico*	137
Ventilador	138
Auto-regulação	139
Controlo da temperatura no habitáculo	139
Sistema de Ar Condicionado	140
Desumidificação e desembaciamento do pára-brisas	140
Distribuição de ar - recirculação	141

Distribuição de ar - tabela	143
Motor e aquecedor do habitáculo*	145
Aquecedor do motor e do habitáculo* - arranque directo	146
Aquecedor do motor e do habitáculo* - desactivação directa	147
Aquecedor do motor e do habitáculo* - temporizador	147
Aquecedor do motor e do habitáculo* - mensagens	148
Aquecedor adicional*	149
Aquecedor adicional acionado combustível*	150
Aquecedor adicional eléctrico*	150

## CARGA E ARRUMAÇÃO

Compartimentos para arrumação	152
Compartimento de arrumos lado do condutor	154
Consola de túnel	154
Consola de túnel - descanso de braço	154
Consola de túnel - isqueiro e cinzeiro*	155
Porta-luvas	155
Tapetes de encaixe*	155
Espelho de cortesia	156
Consola de túnel - tomada 12 V	156
Carga	157
Carga - cargo comprida	158
Carga no tejadilho	158
Olhais de fixação de carga	159
Carga - suporte para sacos de compras	159
Carga - suporte para sacos de compras rebatível*	160
Tomada 12 V - compartimento da carga	160
Rede de carga*	161
Prateleira traseira	163

## FECHADURAS E ALARME

Comando à distância	166	Keyless Drive* - trancagem	178	Alarme* - comando à distância não funciona	190
Comando à distância - perda	166	Keyless Drive* - destrancagem	178	Sinais de alarme*	190
Comando à distância - personalização*	167	Keyless Drive* - destrancagem com a parte da chave	179	Nível de alarme reduzido*	191
Trancagem/destrancagem - indicação	168	Keyless Drive* - configurações de trancagem	179	Homologação - sistema de comando à distância	191
Comando à distância - inibidor de arranque electrónico	169	Keyless Drive* - localização da antena	180		
Inibidor de arranque accionado à distância com sistema de localização*	169	Trancagem/destrancagem - a partir do exterior	180		
Comando à distância - funções	170	Trancagem manual das portas	181		
Comando à distância - alcance	171	Trancagem/destrancagem - a partir do interior	182		
Comando à distância com PCC* - funções únicas	171	Função de arejamento	182		
Comando à distância com PCC* - alcance	172	Trancagem/destrancagem - porta-luvas	183		
Parte da chave destacável	173	Trancagem/destrancagem - tampa do porta-bagagens	183		
Parte da chave destacável - remoção/colocação	174	Trancagem/destrancagem - tampa do depósito de combustível	185		
Parte da chave destacável - destrancagem de porta	174	Trancagem total*	185		
Comando à distância/PCC - substituição de bateria	175	Bloqueio de segurança para crianças - activação manual	187		
Condução sem chave*	176	Bloqueio de segurança para crianças - ativação elétrica*	187		
Keyless Drive* - alcance	176	Alarme*	188		
Keyless Drive* - utilização segura do comando à distância	177	Indicador de alarme*	189		
Keyless Drive* - perturbações na funcionalidade do comando à distância	177	Alarme* - reativação automática	189		
		Alarme* - ativação automática	190		

## AUXÍLIO AO CONDUTOR

Força da direcção ajustável*	194	Controlo da velocidade adaptativo (ACC)*	211	City Safety™ - funcionamento	231
Comando de estabilidade electrónico (ESC) - generalidades	194	Controlo da velocidade adaptativo* - funcionamento	212	City Safety™ - utilização	231
Comando de estabilidade electrónico (ESC) - utilização	196	Controlo da velocidade adaptativo* - panorâmica geral	214	City Safety™ - limitações	232
Comando de estabilidade electrónico (ESC) - símbolos e mensagens	197	Controlo da velocidade adaptativo* - comandar velocidade	215	City Safety™ - sensor laser	234
Limitador de velocidade*	199	Controlo da velocidade adaptativo* - ajustar intervalo de distância	216	City Safety™ - símbolos e mensagens	236
Limitador de velocidade* - recordar	199	Controlo da velocidade adaptativo* - ajustar intervalo de distância	216	Avisador de colisão*	237
Limitador de velocidade* - alterar velocidade	200	Controlo da velocidade adaptativo* - desactivação temporária e modo de espera	216	Avisador de colisão* - funcionamento	238
Limitador de velocidade - desactivação temporária e modo de espera*	201	Controlo da velocidade adaptativo* - ultrapassar outro veículo	218	Avisador de colisão* - detecção de ciclistas	239
Limitador de velocidade* - alarme de velocidade ultrapassada	202	Controlo da velocidade adaptativo* - desligar	218	Avisador de colisão* - detecção de peões	240
Limitador de velocidade* - desactivação	202	Controlo da velocidade adaptativo* - assistência de fila	219	Avisador de colisão* - utilização	241
Controlo da velocidade*	202	Controlo da velocidade adaptativo* - mudar o funcionamento do controlo da velocidade	221	Avisador de colisão* - limitações	243
Controlo da velocidade* - comandar velocidade	203	Controlo da velocidade adaptativo* - detecção de avarias e medidas a tomar	222	Avisador de colisão* - limitações do sensor de câmara	244
Controlo da velocidade* - desactivação temporária e modo de espera	205	Controlo da velocidade adaptativo* - símbolos e mensagens	223	Avisador de colisão* - símbolos e mensagens	246
Controlo da velocidade* - retomar a velocidade predefinida	206	Sensor de radar	225	BLIS	248
Controlo da velocidade* - desligar	207	Sensor de radar - limitações	225	BLIS - utilização	249
Distância de aviso*	208	Homologação - sistema de radar	227	CTA*	250
Alerta de distância* - limitações	209	City Safety™	230	BLIS e CTA - símbolos e mensagens	252
Alerta de distância* - símbolos e mensagens	210			Informação de placas de trânsito (RSI)	253
				Informação de placas de trânsito (RSI)* - utilização	254
				Informação de placas de trânsito (RSI)* - limitações	256
				Driver Alert System*	257

Driver Alert Control (DAC)*	257
Driver Alert Control (DAC)* - utilização	258
Driver Alert Control (DAC)* - símbolos e mensagens	260
Assistência de faixa de rodagem*	261
Assistência em fila - funcionamento	261
Assistência em fila - utilização	263
Assistência em fila - limitações	263
Assistência em fila - símbolos e mensagens	265
Assistência de estacionamento*	266
Assistência de estacionamento* - funcionamento	266
Assistência de estacionamento* - traseira	268
Assistência de estacionamento* - dianteira	268
Assistência de estacionamento* - indicação de avaria	269
Assistência de estacionamento* - limpeza dos sensores	270
Câmara de assistência ao estacionamento	271
Câmara de assistência ao estacionamento - configurações	273
Câmara de assistência ao estacionamento - limitações	275

Assistência de estacionamento activa (PAP)*	275
Assistência de estacionamento activa (PAP)* - funcionamento	276
Assistência de estacionamento activa (PAP)* - utilização	277
Assistência de estacionamento activa (PAP)* - limitações	279
Assistência de estacionamento activa (PAP)* - símbolos e mensagens	281

## ARRANQUE E CONDUÇÃO

Arranque do motor	284
Desligar o motor	285
Bloqueio direção	285
Arranque Assistido	285
Transmissões	287
Transmissão manual	287
Indicador de mudanças*	288
Caixa de velocidades automática - Geartronic*	288
Inibidor do selector de mudanças	292
Arranque assistido em subida (HSA)*	293
Start/Stop*	293
Start/Stop* - funcionamento e utilização	294
Start/Stop* - o motor não pára	296
Start/Stop* - o motor arranca automaticamente	297
Start/Stop* - o motor não arranca automaticamente	298
Start/Stop* - paragem do motor involuntário, transmissão manual	299
Start/Stop* - símbolos e mensagens	300
Modo de condução ECO*	302
Tração integral (AWD)*	304
Hill Descent Control (HDC)	304
Travão convencional	306

Travão convencional - travões anti-bloqueio	307
Travão convencional - luzes de travagem de emergência e piscas de emergência automáticos	308
Travão convencional - auxílio às travagens de emergência	308
Travão de estacionamento	308
Passagem a vau	309
Sobreaquecimento	310
Condução com tampa do porta-bagagens aberta	311
Sobrecarga - bateria de arranque	311
Antes de uma longa viagem	312
Condução no Inverno	312
Tampa do depósito de combustível - Abrir/fechar	313
Tampa do depósito de combustível - abertura manual	313
Abastecimento de combustível	314
Combustível - manuseamento	315
Combustível - gasolina	315
Combustível - Diesel	316
Catalisadores	318
Abastecimento de combustível - com bidão	319
Filtro de partículas Diesel (DPF)	319

Condução económica	320
Condução com atrelado	321
Condução com atrelado - caixa de velocidades manual	322
Condução com atrelado - caixa de velocidades automática	323
Dispositivo de reboque	323
Engate de reboque amovível* - arrumação	324
Engate de reboque amovível* - especificações	325
Engate de reboque amovível* - fixação/remoção	326
Estabilizador de veículo com reboque - TSA	328
Reboque	329
Olhal de reboque	330
Transporte	331

## RODAS E PNEUS

Pneus - cuidados	334
Pneus - sentido de rotação	335
Pneu - indicador de desgaste	336
Pneus - pressão do ar	336
Dimensões de rodas e jantes	337
Pneus - dimensões	337
Pneus - índice de carga	338
Pneus - classes de velocidade	338
Porcas da roda	339
Pneus de Inverno	340
Roda sobresselente*	340
Substituição de rodas - aceder à roda sobresselente*	341
Substituição de rodas - remoção das rodas	342
Substituição de rodas - montagem	344
Triângulo de sinalização de perigo	346
Macaco*	346
Caixa de primeiros-socorros*	347
Monitorização dos pneus (TM)*	347
Reparação de emergência de pneus furados*	349
Kit de reparação de emergência de pneus furados* - panorâmica geral	350
Reparação de emergência de pneus furados* - utilização	351

Reparação de emergência de pneus furados* - verificação posterior	354
Enchimento de pneus com o compressor do kit de reparação de emergência de pneus furados*	355

## **MANUTENÇÃO E SERVIÇO DE MANUTENÇÃO**

Programa de manutenção da Volvo	358	Substituição de lâmpada - luzes de presença dianteiras	375
Agendar serviço de manutenção e reparação*	358	Substituição de lâmpada - luzes diurnas	375
Elevação do automóvel	361	Substituição de lâmpada - localização das lâmpadas traseiras	376
Capot - abrir e fechar	363	Substituição de lâmpada - piscas traseiros, luz de travões e de marcha-atrás	376
Compartimento do motor - descrição geral	363	Substituição de lâmpada - luz de nevoeiro traseira	377
Compartimento do motor - verificação	364	Substituição de lâmpada - iluminação no espelho de cortesia	378
Óleo do motor - generalidades	365	Lâmpadas - especificações	378
Óleo do motor - verificação e abastecimento	366	Escovas de limpa pára-brisas	379
Líquido de arrefecimento - nível	367	Líquido de lava pára-brisas - enchimento	381
Líquido de travões e da embraiagem - nível	368	Bateria de arranque - generalidades	382
Comando da climatização - detecção de avarias e reparação	369	Bateria - símbolos	384
Substituição de lâmpada - generalidades	369	Bateria de arranque - substituição	385
Substituição de lâmpada - localização das lâmpadas dianteiras	370	Bateria - Start/Stop	385
Substituição de lâmpada - farol	371	Sistema eléctrico	387
Substituição de lâmpada - tampa de cobertura para as luzes de máximos/médios	372	Fusíveis - generalidades	387
Substituição de lâmpada - médios	373	Fusíveis - no compartimento do motor	389
Substituição de lâmpada - máximos	373	Fusíveis - sob o porta-luvas	392
Substituição de lâmpada - piscas dianteiros	374	Fusíveis - sob o assento dianteiro direito	395
		Lavagem automática de automóveis	398
		Polir e encerar	400
		Revestimento contra água e sujidade	401

Protecção anti-corrosão	401
Limpeza do interior	402
Danos na pintura	403

## ESPECIFICAÇÕES

Modelo	406
Medidas	409
Pesos	410
Carga e esfera de pressão	411
Especificações de motor	413
Óleo do motor - condições de condução desfavoráveis	415
Óleo do motor - qualidade e volume	416
Líquido de arrefecimento - qualidade e volume	418
Óleo da transmissão - qualidade e volume	419
Líquido dos travões - qualidade e volume	420
Depósito de combustível - volume	421
Ar condicionado, líquido - volume e qualidade	422
Consumo de combustível e emissões CO <sub>2</sub>	424
Rodas e pneus - dimensões aprovadas	427
Índice de carga e classe de velocidade	428
Pneus - pressão de pneus aprovada	429

## ÍNDICE ALFABÉTICO

Índice alfabético	431
-------------------	-----

# INTRODUÇÃO

### Como encontrar informação para o proprietário

A informação para o proprietário encontra-se disponível em vários formatos, tanto digitais como impressos. O manual de instruções está disponível no ecrã do automóvel, como aplicação móvel e na página de apoio da Volvo Cars. No porta-luvas encontra-se um Quick Guide e um suplemento do manual de instruções com, por exemplo, informação sobre fusíveis e especificações. Pode ser encomendado posteriormente um manual de instruções impresso.

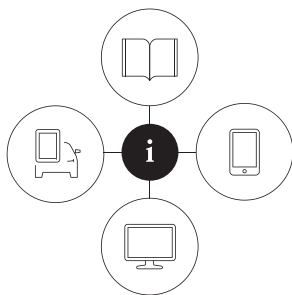

0908003

### Ecrã do automóvel<sup>1</sup>



Existe disponível no ecrã do automóvel um manual de instruções digital. Pressione o botão **MY CAR** na consola central, pressione **OK/MENU** e selecione **Manual de instruções**. A informação pode

ser objeto de procura e está dividida em categorias.

Leia mais em Manual de instruções digital no automóvel.

### Aplicação móvel

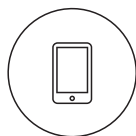

Procure "Volvo Manual" em App Store ou Google Play, descarregue a aplicação para o seu smartphone ou tablet e selecione o automóvel.

Na aplicação existem vídeos de instruções e a possibilidade de navegar visualmente com imagens exteriores e interiores do automóvel. É fácil de navegar pelos diferentes capítulos do manual de instruções e o seu conteúdo é pesquisável. Leia mais sobre Manual de instruções em unidades móveis.

### Página de apoio Volvo Cars



Aceda a [support.volvocars.com](http://support.volvocars.com) e selecione o seu país. Aqui encontra manuais de instruções online e em formato PDF. Na página de apoio da Volvo Cars também existem vídeos de instruções, informação adicional

e ajuda para o seu Volvo e a sua experiência enquanto proprietário. A página encontra-se disponível na maioria dos mercados. Leia mais na página de apoio Volvo Cars.

### Informação impressa

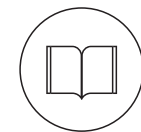

No porta-luvas existe um suplemento do manual de instruções<sup>2</sup> que contém informação sobre fusíveis e especificações, assim como um resumo de informação importante e prática.

Também se encontra disponível no formato impresso um Quick Guide que ajuda a familiarizar-se com as funções mais comuns do automóvel.

Dependendo do nível de equipamentos selecionado, mercado, etc., pode ser possível encontrar no automóvel informação adicional no formato impresso.

<sup>1</sup> Para mercados sem manual de instruções no ecrã é fornecido com o automóvel um manual de instruções integral impresso.

<sup>2</sup> Para mercados sem manual de instruções no ecrã é fornecido com o automóvel um manual de instruções integral impresso.

Pode ser encomendado posteriormente um manual impresso e respetivo suplemento. Contacte um revendedor Volvo para proceder à encomenda. Veja como o manual é constituído em Como consultar o manual de instruções.

### Alterar o idioma no ecrã do automóvel

Alterar o idioma no ecrã do automóvel pode implicar que algumas informações não sejam conformes com a legislação e os regulamentos locais. Não mude para um idioma que tenha dificuldade em compreender, pois pode depois ser difícil de recuar para a estrutura no ecrã.

#### **!** IMPORTANTE

O condutor é sempre o responsável pelo veículo ser conduzido de forma segura e pelo cumprimento das leis e normas aplicáveis. Também é importante que o automóvel seja cuidado e tratado de acordo com as recomendações da Volvo presentes na informação do proprietário.

Perante diferenças entre a informação apresentada no ecrã e a informação impressa, aplica-se sempre a informação impressa.

### Informação relacionada

- Manual de instruções digital no automóvel (pág. 13)
- Página de apoio Volvo Cars (pág. 16)

- Como consultar o manual de instruções (pág. 17)

### Manual de instruções digital no automóvel

O manual do proprietário pode ser visto no ecrã do automóvel<sup>3</sup>. O conteúdo pode ser pesquisado e a navegação entre os diferentes capítulos é fácil.

Abra o manual de instruções digital - pressione no botão **MY CAR** na consola central, pressione **OK/MENU** e seleccione **Manual de instruções**.

Para a navegação básica, ver Utilizar o sistema. Em baixo encontra-se uma descrição mais detalhada.

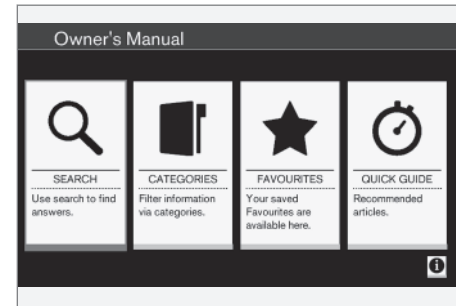

Página inicial do manual de instruções.

Existem quatro opções para encontrar informação no manual de instruções digital:

<sup>3</sup> Aplicável a alguns modelos.

## INTRODUÇÃO

- **Procura** - Função de procura para encontrar um artigo.
- **Categorias** - Todos os artigos organizados por categorias.
- **Favoritos** - Acesso rápido a artigos marcados como favoritos.
- **Quick Guide** - Uma selecção de artigos das funções mais usuais.

Selecione o símbolo de informação no canto inferior direito para obter informações sobre o manual de instruções digital.

### **i** NOTA

O manual de instruções digital não está disponível durante a condução.

## Procurar

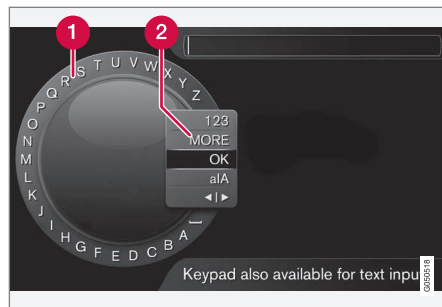

Procure com a ajuda do selector de escrita.

- 1 Lista de símbolos.
- 2 Mudar modo de introdução (ver tabela seguinte).

Utilize o selector de escrita para inserir uma palavra de procura, por ex.: "cinto de segurança".

1. Rode **TUNE** para a letra desejada, pressione em **OK/MENU** para confirmar. Os botões alfa-numéricos no painel de controlo da consola central também podem ser utilizados.
2. Prossiga com a letra seguinte e assim sucessivamente.

3. Para mudar para a introdução de algarismos ou símbolos especiais ou para realizar a procura, rode **TUNE** para uma opção (ver explicação na tabela seguinte) na lista de modo de entrada (2) e pressione **OK/MENU**.

<b>123/A BC</b>	Altere entre letras e símbolos com <b>OK/MENU</b> .
<b>MAIS</b>	Mude para os símbolos especiais com <b>OK/MENU</b> .
<b>OK</b>	Realize a procura. Rode <b>TUNE</b> para seleccionar um resultado, pressione <b>OK/MENU</b> para aceder ao artigo.
<b>a A</b>	Altere entre minúsculas e maiúsculas com <b>OK/MENU</b> .
<b>◀   ▶</b>	Muda do selector de escrita para o campo de procura. Desloque o marcador com <b>TUNE</b> . Apague eventual texto incorrecto com <b>EXIT</b> . Para regressar ao selector de escrita, pressione <b>OK/MENU</b> .  Note que os botões dos algarismos e das letras no painel de controlo podem ser utilizados na edição do campo de procura.

## Escrever com o teclado numérico



Teclado numérico.

Um outro modo de inserir caracteres é utilizando os botões da consola central **0-9**, \* e #.

Pressionando em, por exemplo, **9** aparece uma coluna com todos os caracteres<sup>4</sup> do botão, por ex.: **W, x, y, z e 9**. Breves pressões no botão deslocam o marcador pelos caracteres.

- Pare o marcador no carácter desejado para o seleccionar - o carácter aparece na linha de escrita.
- Apague/anule com **EXIT**.

Para escrever um número, mantenha pressionado o respectivo botão numérico.

## Categorias

Os artigos no manual do proprietário estão estruturados em categorias principais e sub-categorias. O mesmo artigo pode encontrar-se em várias categorias, para uma identificação mais fácil.

Rode **TUNE** para navegar na árvore de categorias e pressione **OK/MENU** para abrir uma categoria - marcada com **■** - ou artigo - marcado com **□**. Pressione **EXIT** para recuar para a vista anterior.

## Favoritos

Aqui encontram-se os artigos guardados como favoritos. Para marcar um artigo como favorito, ver capítulo em baixo "Navegar no artigo".

Rode **TUNE** para navegar na lista de favoritos e pressione **OK/MENU** para abrir um artigo. Pressione **EXIT** para recuar para a vista anterior.

## Quick Guide

Aqui encontra-se uma selecção de artigos aprender as funções mais usuais do automóvel. Os artigos também podem ser acedidos através das categorias, mas encontram-se aqui reunidos para um acesso mais rápido.

Rode **TUNE** para navegar no Quick Guide e pressione **OK/MENU** para abrir um artigo. Pressione **EXIT** para recuar para a vista anterior.

## Navegar no artigo

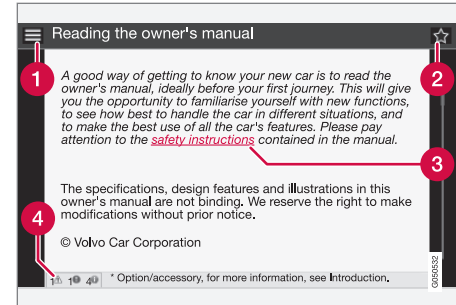

**1 Início** - encaminha para a página inicial do manual de instruções.

**2 Favorito** - adiciona/remove o artigo nos favoritos. Também é possível pressionar o botão **FAV** na consola central para adicionar/remover um artigo nos favoritos.

**3 Ligação marcada** - encaminha para um artigo com ligação.

**4 Textos especiais** - se o artigo contém textos de aviso, de importante ou de nota, aparece o respectivo símbolo e a quantidade destes textos no artigo.

Rode **TUNE** para navegar entre ligações ou percorrer um artigo. Quando o ecrã é rodado para o início/fim de um artigo, aparece a alternativa para página inicial e favorito rodando mais uma etapa para cima/baixo. Pressione **OK/MENU** para acti-

<sup>4</sup> Os caracteres para cada botão podem variar com o mercado/país/idioma.

- ◀ var a ligação seleccionada/marcada. Pressione **EXIT** para recuar para a vista anterior.

### Informação relacionada

- Página de apoio Volvo Cars (pág. 16)

## Página de apoio Volvo Cars

Na página inicial e na página de apoio da Volvo Cars encontra-se informação adicional relativa ao seu automóvel. A partir da página inicial e ainda possível navegar para My Volvo, uma página web pessoal para si e o seu automóvel.

### Suporte na internet

Entre em [support.volvocars.com](http://support.volvocars.com) ou utilize o código QR para visitar a página. A página de suporte encontra-se disponível na maioria dos mercados.



Código QR que dá acesso à página de apoio.

A informação da página de suporte pode ser objeto de procura e está dividida em categorias. Nela existe também suporte relativamente a por ex. serviços e funções com ligação à internet, Volvo On Call\*, sistema de navegação\* e aplicações. Existem vídeos e instruções que explicam por etapas diversos procedimentos, por ex. o modo como o veículo pode ser ligado à internet através de um telemóvel.

## Informação transferível da página de apoio

### Mapas

Em veículos equipados com Sensus Navigation\* é possível fazer o download de mapas a partir da página de suporte.

### Aplicações

Determinados modelos Volvo têm, a partir dos anos de modelo 2014 e 2015, o manual de proprietário disponível sob forma de aplicativo. O aplicativo Volvo On Call\* também pode ser lá obtido.

### Manuais de proprietário de anos de modelo anteriores

Existem manuais de proprietário de anos de modelo anteriores também em formato pdf. O quick guide e suplementos também podem ser obtidos na página de suporte. Selecione o modelo de veículo e o ano de modelo para descarregar a publicação que pretende.

### Contactos

Na página de suporte existem dados para entrar em contacto com o apoio a clientes e com o concessionário Volvo mais próximo.

### My Volvo na Internet<sup>5</sup>

A partir de [www.volvocars.com](http://www.volvocars.com) é possível navegar para My Volvo, que é uma página pessoal para si e ou seu automóvel.

<sup>5</sup> Aplicável em alguns mercados.

Crie uma Volvo ID pessoal, inicie sessão em My Volvo e obtenha uma panorâmica geral sobre serviço, licenças e garantias, entre outros. Em My Volvo também encontra informação sobre acessórios e software adequado ao modelo.

### Informação relacionada

- Volvo ID (pág. 22)

## Como consultar o manual de instruções

Uma boa maneira de ficar a conhecer o seu novo automóvel é ler o respectivo manual de instruções, de preferência antes da primeira utilização.

A leitura do manual de instruções é um bom método para se familiarizar com as novas funções, verificar qual a melhor maneira de lidar com o automóvel em diferentes situações e de tirar o melhor partido de todos os dispositivos do automóvel. Preste atenção às instruções de segurança contidas no manual de instruções.

O desenvolvimento dos nossos produtos é um trabalho permanente. Modificações podem implicar que informação, descrições e ilustrações no manual de instruções difiram do equipamento do automóvel. Reservamo-nos o direito de introduzir alterações sem aviso prévio.

© Volvo Car Corporation

## Manual do proprietário em unidades móveis



### **i** NOTA

O manual de instruções pode ser descarregado como aplicação móvel (aplicável a alguns modelos automóveis e a algumas unidades móveis), ver [www.volvocars.com](http://www.volvocars.com).

A aplicação móvel também contém vídeo e conteúdo pesquisável, além de fácil navegação entre os diferentes capítulos.

## Acessório/opção

Todos os tipos de opções/acessórios são assinalados com um asterisco\*.

Em complemento ao equipamento de série, o manual do proprietário descreve também opções (equipamento montado de fábrica) e certos acces-



## INTRODUÇÃO

◀ sórios (equipamento extra montado posteriormente).

Os equipamentos descritos no manual de instruções não se encontram instalados em todos os automóveis - estes encontram-se equipados de modo a corresponder às necessidades dos vários mercados, às leis e regulamentos, nacionais ou locais.

Perante dúvidas sobre quais os equipamentos standard ou opção/ acessório, contacte um revendedor Volvo.

### Textos especiais

#### AVISO

Os textos aviso informam sobre risco de danos pessoais.

#### IMPORTANTE

Os textos importante informam sobre risco de danos materiais.

#### NOTA

Os textos OBS fornecem conselhos ou sugestões que facilitam a utilização de, por exemplo, detalhes ou funções.

### Nota de rodapé

No manual de instruções existe informação sob forma de nota de rodapé, ao longo da margem inferior da página. Esta informação é um acrescento ao texto que se encontra assinalado com o número. Se a nota de rodapé aludir a uma tabela, são utilizadas letras em vez de algarismos como referência.

### Mensagens de texto

No automóvel existem mostradores que apresentam textos de menu e mensagem. No manual de instruções o aspecto destes textos difere em relação ao texto normal. Exemplo de textos de menu e mensagem: **Media, A enviar posição.**

### Autocolantes

O automóvel possui diferentes tipos de autocolantes que se destinam a transmitir informação importante de modo simples e claro. Os autocolantes existentes no automóvel possuem diferentes graus de importância/informação.

### Aviso de danos pessoais

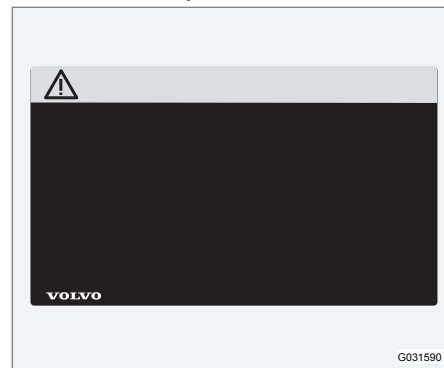

Símbolos pretos ISO em fundo amarelo, texto/ilustração branco em fundo preto. Utilizado para indicar existência de perigo que, caso o aviso seja ignorado, possa resultar em graves danos pessoais ou morte.

## Risco de danos materiais



Símbolos ISO brancos e texto/ilustração brancos em campo de aviso preto ou azul e campo de mensagem. Utilizado para indicar existência de perigo que, caso o aviso seja ignorado, possa resultar em graves danos materiais.

## Informação



Símbolos brancos ISO e texto/ilustração branco em fundo preto.

### **i** NOTA

Os autocolantes que aparecem no manual do proprietário não pretendem ser cópias exatas dos existentes no automóvel. O objetivo é indicar o aspeto e a localização aproximadas no automóvel. A informação relativa ao seu automóvel encontra-se no autocolante do automóvel.

## Listas de procedimentos

Os procedimentos a executar por uma determinada ordem encontram-se numerados no manual de instruções.

- 1** Quando uma instrução passo-a-passo é acompanhada por uma série de ilustrações, cada passo encontra-se numerado em concordância com a ilustração.
- A** Aparecem listas com letras em ilustrações em que a ordem das instruções não é relevante.
- f** As setas surgem com ou sem numeração e são utilizadas para ilustrar um movimento.
- A** As setas com letras são utilizadas para ilustrar um movimento em que a ordem de execução não seja relevante.

Se uma instrução passo-a-passo não for acompanhada por uma série de ilustrações, os diferentes passos encontram-se assinalados com algarismos normais.

## Listas de posição

- 1** Em ilustrações de vistas gerais, onde se assinalam diferentes elementos, utilizam-se circunferências vermelhas com um algarismo inscrito. O algarismo aparece também na lista de posição relativa à ilustração e descreve o objecto.

### ◀◀ **Listas de pontos**

Uma lista de pontos é utilizada quando aparece uma enumeração no manual de instruções.

Exemplo:

- Líquido de arrefecimento
- Óleo do motor

### **Informação relacionada**

A informação relacionada remete para outros artigos com informação detalhada.

### **Imagens**

As imagens do manual são por vezes exemplificativas e podem não coincidir com o aspecto no automóvel, dependendo do nível de equipamentos e do mercado.

### **Segue-se continuação**

▶▶ Este símbolo aparece em baixo à direita quando um artigo continua a seguir.

### **Continuação da página anterior**

◀◀ Este símbolo aparece em cima à esquerda quando um artigo continua vindo de trás.

### **Informação relacionada**

- Manual de instruções e meio ambiente (pág. 26)
- Página de apoio Volvo Cars (pág. 16)

## **Gravação de dados**

Como parte dos trabalhos de segurança e qualidade da Volvo, alguma informação relativa ao funcionamento, funcionalidade e incidentes é registada no automóvel.

Este veículo está equipado com um "Event Data Recorder" (EDR). A sua tarefa principal consiste no registo e gravação de dados associados a acidentes de trânsito ou situações semelhantes a colisões, tais como: deflagração de airbag ou embate do veículo contra um obstáculo na estrada. Os dados são registados para aumentar a compreensão do funcionamento dos sistemas do veículo neste tipo de situações. O EDR foi concebido para gravar dados relacionados com a dinâmica do veículo e o sistema de segurança durante um breve período de tempo, normalmente 30 segundos ou períodos inferiores.

O EDR foi assim construído para, em caso de acidentes de trânsito ou situações semelhantes a colisões, gravar dados relacionados com:

- Como funcionaram os diferentes sistemas do automóvel;
- O modo como os cintos de segurança do condutor e dos passageiros foram tensionados/fixos;
- A utilização do pedal do acelerador ou do travão pelo condutor;
- A que velocidade o veículo seguia.

Estes dados podem contribuir para uma melhor compreensão sobre as circunstâncias em que os acidentes de trânsito e danos ocorrem. O EDR regista dados apenas perante a ocorrência de uma situação de colisão anormal - não são registados quaisquer dados pelo EDR durante condições de condução normais. O sistema também nunca regista quem conduz o veículo nem a posição geográfica em que ocorre a situação de colisão ou o incidente. No entanto, entidades terceiras, como as autoridades policiais, podem utilizar os dados gravados associados à informação de identificação pessoal que é normalmente recolhida no caso de um acidente de trânsito. Para interpretar os dados registados é necessário um equipamento especial e o acesso ao veículo ou ao EDR.

Para além do EDR, o automóvel também está equipado com uma série de processadores que têm como função o controlo e a monitorização permanente do funcionamento do automóvel. Estes processadores podem gravar dados durante condições de condução normais, mas registam sobretudo avarias que afetem a operação e a funcionalidade do veículo ou a ativação das funções de auxílio ao condutor ativas do veículo (por ex.: City Safety e função de travagem automática).

Parte dos dados gravados são necessários para que os técnicos possam realizar serviço de manutenção, de modo a diagnosticarem e repararem eventuais avarias que tenham ocorrido no

veículo. A informação registada também é necessária para que a Volvo possa cumprir exigências jurídicas de acordo com a legislação e as autoridades. A informação registada no veículo encontra-se memorizada nos seus processadores até que o veículo seja assistido ou reparado.

Para além das situações já mencionadas, a informação registada é utilizada de forma agregada para fins de investigação e desenvolvimento do produto de modo a melhorar continuamente a segurança e qualidade dos automóveis Volvo.

A Volvo não distribui a informação acima mencionada para terceiros sem o conhecimento do proprietário do veículo. Devido à legislação e aos regulamentos nacionais, a Volvo pode ver-se obrigada a comunicar informação deste tipo às autoridades policiais ou outras autoridades que possuam o direito legal do acesso à mesma. Para proceder à leitura e interpretação dos dados gravados são necessários equipamentos técnicos especiais que a Volvo e as oficinas licenciadas pela Volvo possuem. A Volvo assegura que a informação transferida para a Volvo no contexto de serviço de manutenção é armazenada e utilizada de forma segura e de acordo com as exigências legais aplicáveis. Para mais informações - contacte um concessionário Volvo.

## Acessórios e equipamento extra

A ligação ou instalação incorrecta de acessórios e equipamento extra pode afectar negativamente o sistema electrónico do automóvel.

Determinados acessórios funcionam apenas quando existe o respectivo software no sistema informático do automóvel. Por isso, a Volvo recomenda que contacte sempre uma oficina autorizada Volvo antes de instalar acessórios ou equipamento extra ligados ao sistema eléctrico ou que afectem esse sistema.

### Pára-brisas reflector de calor\*

O pára-brisas está equipado com um filme reflector de calor (IV), que reduz a radiação solar no habitáculo.

A colocação de equipamento electrónico, por exemplo: um transponder, atrás da superfície de vidro com a película reflectora de calor pode afectar o seu funcionamento e desempenho de forma negativa.

Para que o funcionamento do equipamento electrónico seja o ideal, o equipamento deve ser instalado na secção do pára-brisas que não possui película reflectora de calor (ver o campo assinalado na ilustração).

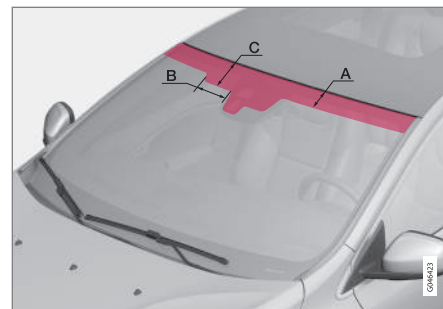

Campo onde não se encontra aplicada a película IV.

	Medida
A	65 mm
B	150 mm
C	125 mm

### Volvo ID

O Volvo ID é o seu ID pessoal que fornece acesso a uma série de serviços<sup>6</sup>.

Exemplo de serviços:

- My Volvo - A sua página web pessoal para si e para o seu automóvel.
- Num automóvel ligado à Internet\* - Algumas funções e serviços exigem o registo do seu automóvel num Volvo ID pessoal para, por exemplo, poder enviar um endereço de um serviço de mapa na Internet directamente para o automóvel.
- Volvo On Call\* - Volvo ID é utilizada no início de sessão da aplicação Volvo On Call.

### Vantagens do Volvo ID

- Um nome de utilizador e uma password para aceder aos serviços online, ou seja, apenas um nome de utilizador e uma palavra passe para memorizar.
- Ao alterar o nome do utilizador/password de um serviço (por ex.: Volvo On Call) a mesma alteração é efetuada automaticamente nos outros serviços (por ex.: My Volvo web)

### Criar Volvo ID

Para criar uma Volvo ID é necessário fornecer um endereço de e-mail pessoal. Siga depois as instruções da mensagem de e-mail, que é auto-

maticamente enviada para o endereço indicado, para concluir o registo. É possível criar um Volvo ID através de um dos seguintes serviços:

- My Volvo - Indique o endereço de e-mail e siga as instruções.
- No automóvel ligado à Internet\* - Indique o endereço de e-mail na aplicação que exige Volvo ID e siga as instruções. Ou pressione duas vezes o botão de ligação  na consola central, seleccione **Aplicações** → **Configurações** e siga as instruções.
- Volvo On Call\* - Descarregue a última versão da aplicação Volvo On Call. Seleccione criar Volvo ID a partir da página inicial, indique o endereço de e-mail e siga as instruções.

### Informação relacionada

- Página de apoio Volvo Cars (pág. 16)

<sup>6</sup> Os serviços disponíveis podem variar com o tempo, o nível de equipamento e o mercado.

## Filosofia ambiental

A Volvo Car Corporation trabalha continuamente para desenvolver os produtos e as soluções

mais seguros e eficazes para minimizar o impacto negativo no ambiente.



A preocupação ambiental é um dos valores fundamentais da Volvo Cars e uma referência para todas as nossas operações. O trabalho ambiental assume todo o ciclo de vida do automóvel e tem em atenção o seu impacto ambiental, desde a conceção até ao desmantelamento e à reciclagem. A Volvo Cars tem como princípio basilar que cada novo produto desenvolvido tenha um impacto ambiental inferior ao produto que substitui.

Um das vertentes do trabalho ambiental da Volvo resulta no desenvolvimento de linhas motrizes Drive-E, mas eficientes e menos poluentes. O

ambiente pessoal é algo que a Volvo também protege - o ar no interior de um Volvo é, por exemplo, mais limpo do que o ar no exterior graças ao sistema de climatização.

O seu Volvo cumpre exigentes normas ambientais internacionais. Todas as unidades de produção Volvo possuem certificação ISO 14001, o que pressupõe um trabalho sistemático com atenção às questões ambientais para obter melhorias contínuas com impacto ambiental reduzido. A certificação ISO implica também o cumprimento das leis e regulamentos ambientais

aplicáveis. Além disso, a Volvo exige que os seus parceiros também cumpram com estas normas.

### Consumo de combustível

Uma vez que uma grande parte do impacto ambiental de um automóvel resulta da sua utilização, a redução do consumo de combustível, das emissões de dióxido de carbono e de outros poluentes atmosféricos é um ponto fulcral do trabalho ambiental da Volvo Cars. Os automóveis Volvo possuem, dentro das respectivas classes, um consumo de combustível muito competitivo. Um baixo consumo de combustível está associ-



- ◀ ado a menores emissões de dióxido de carbono, um gás com efeito de estufa.

### **Contribuir para um melhor ambiente**

O automóvel económico e eficaz a nível energético não contribui apenas para um reduzido impacto ambiental mas também para uma redução dos custos do proprietário. Como condutor, pode facilmente reduzir o consumo de combustível e assim poupar dinheiro e contribuir para um melhor ambiente - seguem-se alguns conselhos:

- Planeie uma velocidade média eficaz. Velocidade superiores a cerca de 80 km/h (50 mph) e inferiores a 50 km/h (30 mph) implicam um consumo de energia mais elevado.
- Siga os intervalos de serviço e de manutenção do automóvel recomendados no Livro de Garantia e Serviço.
- Evite a utilização ao ralenti - desligue o motor perante longas esperas. Tenha sempre atenção às normas locais.
- Planeie a viagem - muitas paragens desnecessárias e velocidades irregulares contribuem para um aumento do consumo de combustível.
- Se o automóvel estiver equipado com aquecedor do motor\*, utilize-o antes de arrancar a frio - assim melhora a capacidade de arranque e reduz o desgaste com tempo frio, além de permitir ao motor atingir a temperatura de funcionamento normal mais rapidamente, o que reduz o consumo e as emissões.

Lembre-se também de manusear os resíduos perigosos, tais como baterias e óleos, de modo compatível com o ambiente. Aconselhe numa oficina sobre o fim a dar a estes resíduos - recomenda-se uma oficina autorizada Volvo.

Seguindo estes conselhos pode poupar dinheiro e recursos naturais, além de aumentar a longevidade do automóvel. Para mais informação e conselhos, ver Eco guide (pág. 70), Condução económica (pág. 320) e Consumo de combustível (pág. 424).

### **Purificação eficaz dos gases de escape**

O seu Volvo é fabricado de acordo com o conceito "Limpo por dentro e por fora" - um conceito que combina um ambiente limpo no habitáculo com uma purificação altamente eficaz dos gases de escape. Em grande parte dos casos, as emissões de gases de escape ficam muito abaixo das normas em vigor.

### **Ar puro no habitáculo**

Um filtro do habitáculo evita que a poeira e os pólenes se introduzam no habitáculo através da entrada de ar.

O sistema de qualidade do ar, Interior Air Quality System (IAQS)\*, garante que o ar admitido se encontra mais limpo do que o ar poluído do exterior.

O sistema limpa impurezas no ar do habitáculo, tais como: partículas, hidrocarbonetos, óxidos de nitrogénio e ozono troposférico. A entrada de ar

fecha-se e o ar é recirculado caso o ar exterior esteja poluído. Estas situações podem suceder-se quando se conduz no trânsito urbano intenso, em filas ou túneis.

O IAQS é parte integrante do Clean Zone Interior Package (CZIP)\*, que também inclui uma função que liga o ventilador quando o veículo é destrancado com o comando à distância.

### **Interior**

O material utilizado no interior de um Volvo foi cuidadosamente seleccionado e testado para ser agradável e confortável. Alguns elementos foram feitos à mão, por exemplo: as costuras do volante. O interior é controlado para não desenvolver cheiros fortes ou outras substâncias que possam causar desconforto, por ex.: com calor ou luz intensa.

### **As oficinas Volvo e o ambiente**

A manutenção regular cria as condições necessárias para uma longa longevidade do automóvel e um baixo consumo de combustível. Contribui-se assim para um ambiente mais limpo. A confiança nas oficinas Volvo para reparar e efetuar a manutenção do automóvel faz parte do sistema da Volvo. A Volvo impõe medidas ambientais na conceção das oficinas de modo a evitar derrames e emissões no meio ambiente. O pessoal de oficina possui conhecimentos e ferramentas que garantem os melhores cuidados possíveis com o meio ambiente.

**Reciclagem**

Uma vez que a Volvo trabalha a partir de uma perspetiva do ciclo de vida, é também importante o automóvel ser reciclado do modo mais compatível com o ambiente. Quase todo o automóvel é reciclável. Por isso, solicitamos ao último proprietário do automóvel que contacte um revendedor para obter indicações para uma reciclagem certificada/aprovada.

**Informação relacionada**

- Manual de instruções e meio ambiente (pág. 26)

## Manual de instruções e meio ambiente

A pasta de papel utilizada para a impressão do manual do proprietário provém de florestas certificadas Forest Stewardship Council® ou de outras fontes controladas.

O símbolo FSC® indica que a pasta de papel utilizada na impressão do manual do proprietário é proveniente de florestas com certificação FSC® ou de outras fontes controladas.



### Informação relacionada

- Filosofia ambiental (pág. 23)

## Vidro laminado



O vidro é reforçado, o que proporciona uma maior protecção contra roubos e um melhor isolamento acústico do habitáculo. O pára-brisas e os restantes vidros\* são em vidro laminado.

SEGURANÇA

## Generalidades sobre o cinto de segurança

Uma travagem a fundo pode ter consequências sérias caso o cinto de segurança não esteja colocado. Por isso, certifique-se de que todos os passageiros têm os cintos de segurança colocados durante a viagem.

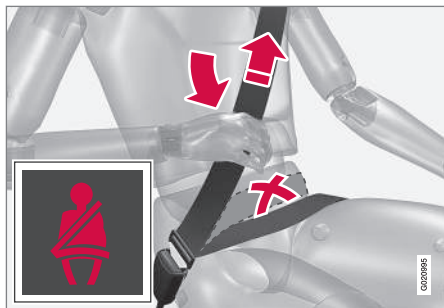

Estique a parte abdominal (do colo) sobre o colo puxando a parte diagonal sobre o ombro. A parte abdominal (de colo) deve ficar na posição o mais baixa possível (não sobre o abdômen).

Para que o cinto de segurança proporcione uma protecção máxima é importante que fique bem encostado ao corpo. Não incline demasiado as costas do banco para trás. O cinto de segurança foi concebido para proteger com o banco na posição sentada normal.

O condutor ou passageiro que não tenha apertado (pág. 29) o cinto de segurança será avi-

sado para o colocar através de um sinal sonoro e luminoso (pág. 31).

### Lembre-se

- Não utilize molas ou outros apetrechos que impeçam o cinto de segurança de assentar bem.
- O cinto de segurança não pode estar rodado ou torcido.

### **AVISO**

O cinto de segurança e o airbag actuam em conjunto. Se o cinto de segurança não for utilizado, ou for utilizado de forma incorrecta, o funcionamento do airbag perante uma colisão pode ser afectado.

### **AVISO**

Cada cinto de segurança destina-se apenas a uma pessoa.

### **AVISO**

Nunca execute pessoalmente alterações ou reparações no cinto de segurança. A Volvo recomenda o contacto com uma oficina autorizada Volvo.

Se o cinto de segurança for sujeito a um forte esforço, por ex., numa colisão, todo o cinto de segurança deve ser substituído. Parte das características de protecção do cinto de segurança podem ser ter sido perdidas mesmo que o cinto pareça intacto. Substitua também o cinto de segurança quando este estiver danificado ou apresentar desgaste. O novo cinto de segurança deve ser homologado e destinado para o mesmo lugar que o cinto de segurança substituído.

### Informação relacionada

- Cinto de segurança - gravidez (pág. 30)
- Cinto de segurança - soltar (pág. 30)
- Tensores dos cintos (pág. 31)

## Cinto de segurança - colocar

Coloque o cinto de segurança (pág. 28) antes de iniciar a condução.

Puxe lentamente o cinto para fora e prenda-o inserindo a fivela no fecho do cinto. Um "clique" forte indica que o cinto está trancado.



Cinto de segurança colocado correctamente.

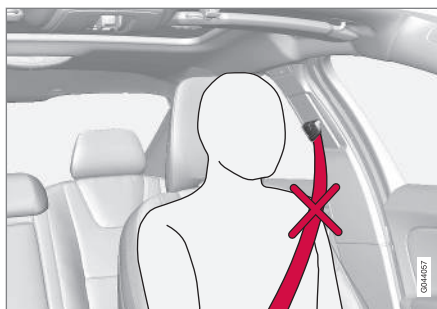

Cinto de segurança colocado incorrectamente. O cinto deve ficar sobre o ombro.



Ajuste vertical do cinto de segurança. Pressione o botão e desloque o cinto na vertical. Coloque o cinto o mais alto possível, sem que o mesmo entre em contacto com o pescoço.

A fivela do lugar central no banco traseiro apenas encaixa no fecho respectivo.

## Lembre-se

O cinto de segurança prende e não pode ser puxado mais para fora:

- se o puxar depressa demais
- durante as travagens e acelerações
- se o automóvel se inclinar fortemente.

## Informação relacionada

- Cinto de segurança - gravidez (pág. 30)
- Cinto de segurança - soltar (pág. 30)
- Tensores dos cintos (pág. 31)
- Avisador do cinto de segurança (pág. 31)

### **Cinto de segurança - soltar**

Solte o cinto de segurança (pág. 28) quando o automóvel estiver imobilizado.

Carregue no botão vermelho no fecho do cinto e deixe que o cinto seja recolhido. Se o cinto de segurança não for totalmente recolhido, ajude então com a mão para que não fique pendurado e solto.

### **Informação relacionada**

- Cinto de segurança - colocar (pág. 29)
- Avisador do cinto de segurança (pág. 31)

### **Cinto de segurança - gravidez**

O cinto de segurança (pág. 28) deve ser sempre utilizado durante a gravidez, mas é importante que seja utilizado de forma correcta.



O cinto de segurança deve ficar bem encostado ao ombro, com a parte diagonal do cinto de segurança entre os seios e ao lado da barriga.

A parte abdominal (do colo) do cinto de segurança deve ficar plana contra o lado da coxa, e o mais afastada possível para baixo da barriga – nunca deixe o cinto de segurança deslizar para cima. O cinto de segurança deve ficar o mais próximo possível do corpo e sem folga desnecessária. Certifique-se também que o cinto de segurança não se encontra torcido.

As condutoras grávidas devem ajustar sempre o assento (pág. 83) e o volante (pág. 88) de acordo com o evoluir da gravidez, de modo a que tenham sempre o controlo absoluto sobre o

automóvel (o que pressupõe que se possa facilmente aceder ao volante e aos pedais). Neste contexto, deve-se tentar sempre obter uma distância máxima entre a barriga e o volante.

### **Informação relacionada**

- Cinto de segurança - colocar (pág. 29)
- Cinto de segurança - soltar (pág. 30)

## Avisador do cinto de segurança

O condutor ou passageiro que não tenha apertado (pág. 29) o cinto de segurança será avisado para o colocar através de um sinal sonoro e luminoso.



O sinal sonoro está associado à velocidade e, em alguns casos, também à duração do tempo. O sinal luminoso encontra-se na consola do tecto e no instrumento combinado (pág. 66).

As cadeiras de criança não são abrangidas pelo sistema de aviso do cinto de segurança.

## Banco traseiro

O avisador do cinto de segurança do banco traseiro tem duas funções parciais:

- Informar sobre quais os cintos de segurança (pág. 28) que estão a ser utilizados no banco traseiro. Uma mensagem no instrumento combinado indica a utilização dos cintos de

segurança ou se alguma das portas traseiras é aberta. A mensagem é confirmada automaticamente após aprox. 30 segundos de condução ou depois de pressionar o botão **OK** na alavanca dos piscas (pág. 114). Se algum ocupante não tiver colocado o cinto, então a mensagem só poderá ser confirmada manualmente pressionando o botão **OK** na alavanca dos piscas.

- Avisar no caso de algum dos cintos de segurança do banco traseiro ser desapertado durante a viagem. O aviso é feito através de uma mensagem no instrumento combinado juntamente com um sinal sonoro e luminoso. O aviso cessa quando o cinto de segurança é novamente apertado, mas podem também ser confirmado manualmente carregando uma vez no botão **OK**.

No mostrador de informações do instrumento combinado são indicados quais os cintos utilizados. Esta informação está sempre disponível.

## Tensores dos cintos

Os cintos de segurança (pág. 28) do lado do condutor, do lado do passageiro e dos lugares laterais traseiros estão equipados com tensores dos cintos. No tensor do cinto existe um mecanismo que, perante uma colisão suficientemente forte, puxa o cinto de segurança. O cinto de segurança proporciona assim uma retenção mais eficaz dos passageiros.

### **⚠ AVISO**

Nunca insira a lingueta do cinto de segurança do passageiro no fecho do lado do condutor. Insira sempre a lingueta do cinto de segurança no fecho do lugar correcto. Nunca danifique os cintos de segurança nem insira objectos estranhos no fecho. Os cintos de segurança e os fechos poderão não funcionar de modo adequado perante uma colisão. Existe o risco de danos pessoais graves.

## Informação relacionada

- Generalidades sobre o cinto de segurança (pág. 28)

## Segurança - símbolo de aviso

O símbolo de aviso aparece se for detectada uma avaria durante a detecção de avarias ou se for activado um sistema. Sempre que necessário, o símbolo de aviso aparece acompanhado de uma mensagem no mostrador de informações do instrumento combinado (pág. 66).

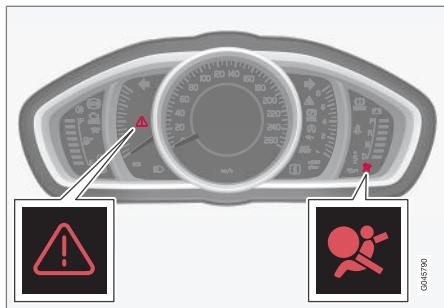

Triângulo de aviso e símbolo de aviso do sistema de airbags (pág. 33) no instrumento combinado analógico.

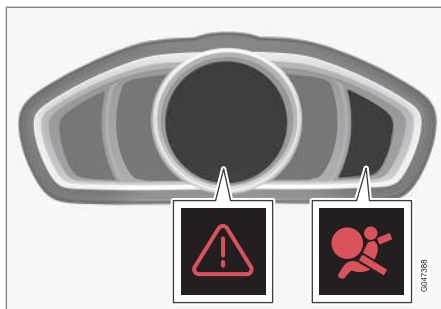

Triângulo de aviso e símbolo de aviso do sistema de airbags no instrumento combinado digital.

O símbolo de aviso no instrumento combinado acende-se com o comando à distância na posição de ignição II (pág. 82), é feita uma detecção de avarias sempre que a ignição é ligada. O símbolo apaga-se passados cerca de 6 segundos, caso o sistema Airbag não tenha qualquer anomalia.

O símbolo de aviso aparece se for detectada uma avaria durante a detecção de avarias ou se for activado um sistema. Sempre que necessário, o símbolo de aviso aparece no mostrador acompanhado de uma mensagem. Se o símbolo de aviso estiver danificado, o triângulo de sinalização de perigo acende e **Airbag SRS Revisão necess.** ou **Airbag SRS Revisão urgente** aparece no mostrador. A Volvo recomenda o contacto imediato com uma oficina autorizada Volvo.

**AVISO**

Se o símbolo de aviso do airbag permanecer aceso, ou se acender durante a condução, isso significa que o airbag não se encontra perfeitamente operacional. O símbolo indica avaria nos sistemas dos airbags, do cinto, do SIPS, do IC ou outra avaria qualquer no sistema. A Volvo recomenda o contacto imediato com uma oficina autorizada Volvo.

### Informação relacionada

- Generalidades sobre o modo de segurança (pág. 42)

## Sistema de airbags

Perante uma colisão frontal o sistema de airbags ajuda a proteger a cabeça, rosto e peito do condutor e do passageiro.

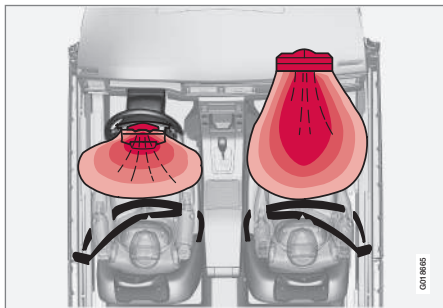

O sistema dos airbags visto de cima, automóvel com volante à esquerda.

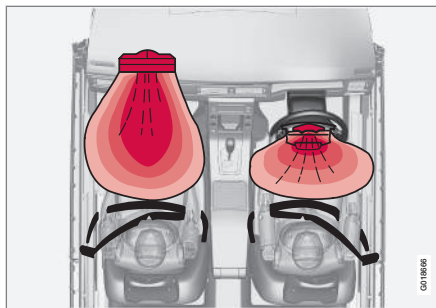

O sistema dos airbags visto de cima, automóvel com volante à direita.

O sistema é composto por airbags e sensores. Perante uma colisão suficientemente forte, reagem os sensores e o(s) airbag(s) são insuflados, gerando calor. O airbag amortece o impacto da colisão inicial para o ocupante. O airbag esvazia-se enquanto é comprimido no impacto. Ao mesmo tempo, espalha-se também fumo no veículo, uma situação que é completamente normal. Todo o processo, incluindo o enchimento e o esvaziamento do airbag, ocorre em décimos de segundo.

Se os airbags tiverem disparado recomenda-se o seguinte:

- Transporte o automóvel. A Volvo recomenda que transporte o automóvel para uma oficina

autorizada Volvo. Não conduza com os airbags disparados.

- A Volvo recomenda que confie a uma oficina autorizada Volvo a substituição de componentes do sistema de segurança do automóvel.
- Consulte sempre um médico.

### **⚠️ AVISO**

O módulo de comando do sistema airbag encontra-se na consola central. Se a consola central ficar encharcada de água ou qualquer outro líquido, desligue os cabos da bateria. Não tente pôr o automóvel em funcionamento porque os airbags podem disparar. Reboque o automóvel. A Volvo recomenda o reboque do automóvel para uma oficina autorizada Volvo.

### **⚠️ AVISO**

Nunca conduza com airbags disparados. Tal pode afectar a direcção do automóvel. Outros sistemas de segurança também podem estar danificados. O fumo e a poeira gerados pelo disparo dos airbags podem causar irritação/danos na pele e nos olhos perante exposição prolongada. Se sentir algum incómodo lave com água fria. A rápida sequência do disparo e o material dos airbags podem provocar danos de fricção ou queimaduras na pele.



**⚠ AVISO**

A Volvo recomenda o contacto com uma oficina autorizada Volvo para reparação. Intervenções incorrectas no sistema dos airbags podem provocar o seu funcionamento incorrecto e consequentes danos pessoais graves.

**i NOTA**

Os sensores reagem de forma diferente consoante o processo de colisão e a utilização dos cintos de segurança. Aplicável a todas as posições do cinto de segurança excepto o lugar central traseiro.

Podem ocorrer colisões em que apenas um (ou nenhum) airbag seja activado. Os sensores reconhecem a violência da colisão a que o veículo é sujeito e adaptam a sua reacção e funcionamento disparando um ou vários airbags.

**Informação relacionada**

- Airbags do lado do condutor (pág. 34)
- Airbag do passageiro (pág. 35)
- Segurança - símbolo de aviso (pág. 32)

**Airbags do lado do condutor**

Em complemento ao cinto de segurança (pág. 28) no lado do condutor, o automóvel está equipado com dois airbags (pág. 33).

Um dos airbags encontra-se acondicionando dentro do centro do volante. O volante está marcado com o texto **AIRBAG**.

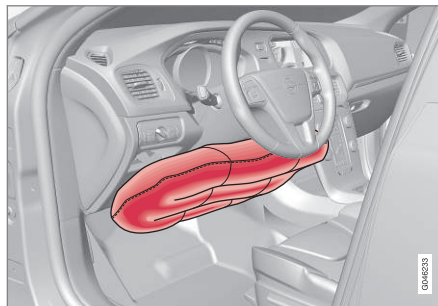

Airbag do lado do condutor em automóvel com volante à esquerda.

O outro airbag (à altura do joelho) encontra-se na parte inferior do tablier do lado do condutor, o painel está marcado com **AIRBAG**.

**⚠ AVISO**

O cinto de segurança e os airbags actuam em conjunto. Se o cinto não for utilizado, ou for utilizado de forma incorrecta, o funcionamento dos airbags perante uma colisão pode ser afectado.

**Informação relacionada**

- Airbag do passageiro (pág. 35)

## Airbag do passageiro

Em complemento ao cinto de segurança (pág. 28) no lado do passageiro, o automóvel está equipado com um airbag (pág. 33).

O airbag encontra-se acondicionado num compartimento acima da porta-luvas. O painel está marcado com o texto **AIRBAG**.



Localização do airbag do lado do passageiro da frente em modelos com volante à esquerda.



Localização do airbag do lado do passageiro da frente em modelos com volante à direita.

## Autocolante para o airbag do passageiro



Autocolante na proteção solar do lado do passageiro.



Autocolante no pilar da porta do lado do passageiro. O autocolante fica visível quando se abre a porta do passageiro.

O autocolante de aviso para o airbag do passageiro encontra-se de acordo com o indicado acima.

### **⚠️ AVISO**

Nunca coloque uma protecção de criança virada para trás num assento protegido por um airbag activado. O não seguimento desta instrução pode colocar a vida da criança em perigo ou resultar em ferimentos graves.



**⚠ AVISO**

O cinto de segurança e o airbag actuam em conjunto. Se o cinto não for utilizado, ou for utilizado de forma incorrecta, o funcionamento do airbag perante uma colisão pode ser afectado.

Para que não sofra danos quando o airbag dispara, o passageiro deve-se sentar-se com as costas na vertical, os pés no chão e as costas encostadas às costas do banco. O cinto de segurança deve estar fixo e tenso.

**⚠ AVISO**

Não coloque qualquer objecto em frente ou sobre o tablier onde se encontra o airbag do passageiro.

**⚠ AVISO**

Nunca permita que alguém se instale em pé ou sentado em frente do assento do passageiro.

Nunca coloque uma proteção de criança virada para trás no lugar do passageiro dianteiro quando o airbag do passageiro está ativado.

Passageiros virados para a frente (crianças e adultos) nunca se devem sentar no lugar do passageiro dianteiro quando o airbag do passageiro está desativado.

O não cumprimento desta recomendação poderá colocar vidas em perigo ou provocar ferimentos graves.

**Interruptor - PACOS\***

O airbag (SRS) no lado do passageiro da frente pode ser desactivado (pág. 37) caso o automóvel esteja equipado com um interruptor, PACOS (Passenger Airbag Cut Off Switch).

**⚠ AVISO**

Caso o automóvel esteja equipado com airbag no lugar do passageiro dianteiro, mas não possua interruptor PACOS (Passenger Airbag Cut Off Switch), o airbag está sempre ativado.

**Informação relacionada**

- Airbags do lado do condutor (pág. 34)
- Protecção de criança (pág. 48)

## Airbag do passageiro - ativação/desativação\*

O airbag do lado do passageiro da frente (pág. 35) pode ser desativado caso o automóvel esteja equipado com um interruptor, PACOS (Passenger Airbag Cut Off Switch).

### Interruptor - PACOS

O interruptor do airbag do lugar do passageiro (PACOS) está localizado na extremidade do tablier do lado do passageiro e fica acessível quando a porta está aberta.

Verifique se o interruptor se encontra na posição desejada. A parte da chave (pág. 174) do comando à distância deve ser utilizada para mudar a posição.

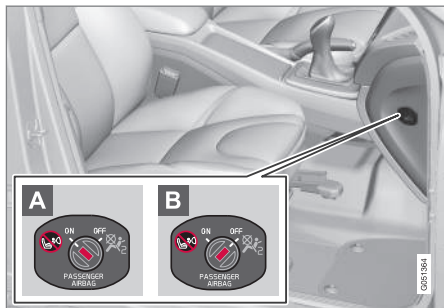

Localização do interruptor do airbag.

**A ON** - o airbag está ativado. Com o interruptor nesta posição todos os passageiros virados para a frente (crianças e adultos) podem

sentar-se em segurança no lugar do passageiro.

**B OFF** - o airbag está desativado. Com o interruptor nesta posição as crianças em proteção de criança virada para trás podem sentar-se em segurança no lugar do passageiro do banco dianteiro.

### **AVISO**

**Airbag ativado** (lugar do passageiro):

Nunca coloque uma proteção de criança virada para trás no lugar do passageiro dianteiro quando o airbag do passageiro está ativado.

**Airbag desativado** (lugar do passageiro):

Passageiros virados para a frente (crianças e adultos) nunca se devem sentar no lugar do passageiro dianteiro quando o airbag do passageiro está desativado.

O não cumprimento desta recomendação poderá colocar vidas em perigo ou provocar ferimentos graves.

### **NOTA**

Quando a chave do comando à distância está na posição de ignição **II** (pág. 82) aparece o símbolo de aviso (pág. 32) do airbag no instrumento combinado durante cerca de 6 segundos.

De seguida, acende-se a indicação na consola do tecto que indica o estado correcto do airbag do lugar do passageiro.



Indicação que mostra que o airbag do lado do passageiro está ativado.

Uma mensagem de texto e um símbolo de aviso na consola no tecto indicam que o airbag do lugar do passageiro dianteiro está ativado (ver ilustração anterior).



### **AVISO**

Nunca coloque uma proteção de criança virada para trás no banco dianteiro quando o airbag do passageiro estiver ativado e o símbolo  na consola do tecto estiver aceso com essa indicação. O não seguimento desta instrução pode colocar a vida da criança em perigo.

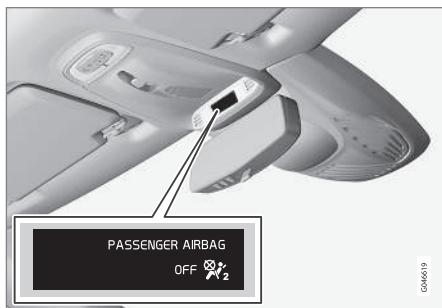

Indicador que mostra que o airbag do lado do passageiro está desactivado.

Uma mensagem de texto e um símbolo na consola no tecto indicam que o airbag do lugar do passageiro dianteiro está desactivado (ver ilustração anterior).

### **AVISO**

Nunca deixe que algum passageiro se sente no lugar do passageiro caso a consola no tecto indique que o airbag está desactivado e, em simultâneo, apareça o símbolo de aviso (pág. 32) do sistema airbag no instrumento combinado. Tal indica a presença de uma avaria grave. Visite imediatamente uma oficina. A Volvo recomenda o contacto com uma oficina autorizada Volvo.

### **AVISO**

O não cumprimento desta recomendação poderá colocar as vidas dos passageiros em perigo.

#### **Informação relacionada**

- Protecção de criança (pág. 48)

### **Airbag lateral (SIPS)**

Perante uma colisão lateral grande parte da força de colisão é distribuída através do SIPS (Side Impact Protection System) pelas barras, pilares, chão, tecto, e outras partes da carroçaria. Os airbags laterais, no banco do condutor e no banco do passageiro da frente, protegem o peito e a anca, e são uma parte importante do sistema SIPS.



O sistema de airbags SIPS é composto por duas partes principais: o airbag lateral e os sensores. Os airbags laterais encontram-se montados na estrutura das costas dos assentos da frente.

Perante uma colisão suficientemente forte, os sensores reagem e os airbags laterais são inflados. O airbag vai ocupar o espaço entre o ocupante e o painel da porta, amortecendo, dessa forma, o impacto no momento da colisão. O airbag esvazia-se enquanto é comprimido no

impacto. Normalmente, só é insuflado o airbag lateral do lado em que se dá a colisão.

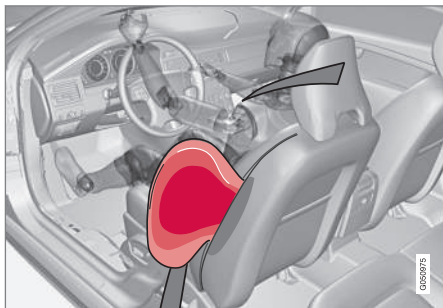

Lugar do condutor, modelos com volante à esquerda.

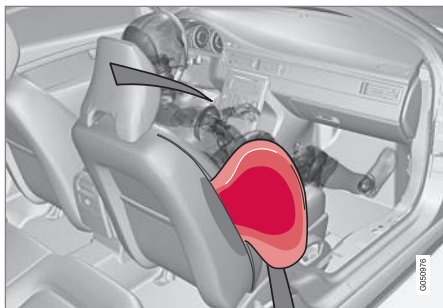

Lugar do passageiro, modelos com volante à esquerda.

### **⚠️ AVISO**

- A Volvo recomenda que a reparação seja realizada apenas por uma oficina autorizada Volvo. Intervenções incorrectas no sistema dos airbags SIPS podem provocar o seu funcionamento incorrecto e consequentes danos pessoais graves.
- Não coloque qualquer objecto na zona entre o lado exterior do assento e o painel da porta, pois esta é a zona de actuação do airbag lateral.
- A Volvo recomenda apenas a utilização de forros de revestimento aprovados pela Volvo. Outros forros podem impedir o funcionamento dos airbags laterais.
- O airbag lateral é um complemento do cinto de segurança. Utilize sempre o cinto de segurança.

### **SIPS e protecção de criança**

Os airbags laterais não reduzem a protecção proporcionada pelo automóvel a crianças sentadas numa cadeira de criança ou assento auto.

### **Informação relacionada**

- Airbags do lado do condutor (pág. 34)
- Airbag do passageiro (pág. 35)
- Cortinas de colisão (IC) (pág. 39)

### **Cortinas de colisão (IC)**

Durante uma colisão, a cortina de colisão ajuda a proteger o condutor e os passageiros de embates com a cabeça contra o interior do automóvel.



A cortina de colisão IC (Inflatable Curtain) é parte integrante do sistema SIPS (pág. 38). Esta encontra-se montada ao longo de ambos os lados do forro do tecto e ajuda a proteger o condutor e os passageiros nos lugares laterais do automóvel. Perante uma colisão suficientemente forte, os sensores reagem e a cortina de colisão é insuflada.



**⚠️ AVISO**

Nunca suspenda ou prenda objectos pesados na pega do tejadilho. O gancho destina-se apenas para artigos de roupa ligeiros (e não para objectos rígidos, como por exemplo: guarda-chuvas).

Nunca aparafuse ou monte objectos no interior do tejadilho, nos pilares da porta ou nos painéis laterais do automóvel. A protecção projectada pode ser afectada. A Volvo recomenda a utilização de apenas peças originais Volvo, que sejam destinadas para o fim que foram projectadas.

**⚠️ AVISO**

O automóvel não pode possuir carga a uma distância inferior a 50 mm da margem superior das janelas das portas. Caso contrário pode ficar comprometida a protecção das cortinas de colisão, que se encontram inseridas no forro do tecto.

**⚠️ AVISO**

A cortina de colisão é um complemento do cinto de segurança.

Utilize sempre o cinto de segurança.

**Informação relacionada**

- Generalidades sobre o cinto de segurança (pág. 28)
- Sistema de airbags (pág. 33)

- Airbag lateral (SIPS) (pág. 38)

**Generalidades sobre o WHIPS (protecção whiplash)**

O WHIPS (Whiplash Protection System) é uma protecção contra lesões provocadas pelo chamado "golpe de coelho". O sistema é composto por costas do banco que absorvem a força de impacto e por encostos da cabeça nos bancos da frente especialmente desenvolvidos para este sistema.

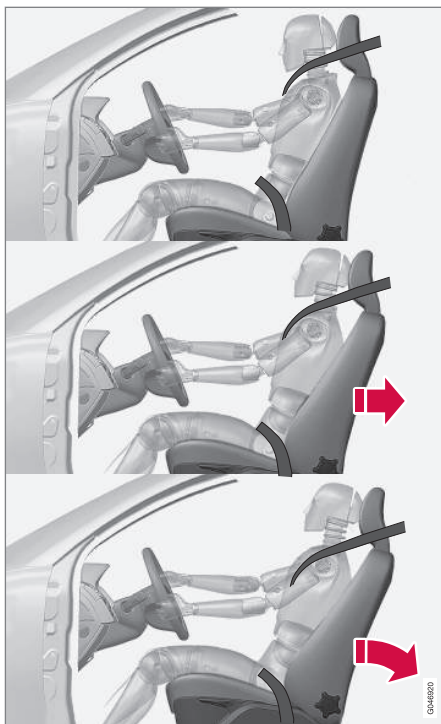

O sistema WHIPS é activado em caso de colisão traseira e a sua activação depende do ângulo e

da velocidade de colisão, bem como das características dos veículos que chocam.

### **AVISO**

O sistema WHIPS é um complemento do cinto de segurança. Utilize sempre o cinto de segurança.

### **Características do assento**

Quando o sistema WHIPS é activado, as costas dos assentos da frente deslocam-se para trás, alterando a posição sentada do condutor e do passageiro do banco da frente. Deste modo diminui-se o risco de lesões provocadas pelo chamado "golpe de coelho".

### **AVISO**

Nunca proceda pessoalmente a alterações ou reparações no assento ou no sistema WHIPS. A Volvo recomenda o contacto com uma oficina autorizada Volvo.

### **WHIPS e proteção de criança**

O sistema WHIPS não reduz a protecção proporcionada pelo automóvel a crianças sentadas numa cadeira de criança ou assento auto.

### **Informação relacionada**

- WHIPS - posição sentada (pág. 41)
- Generalidades sobre o cinto de segurança (pág. 28)

## **WHIPS - posição sentada**

Para obter a melhor protecção possível do sistema WHIPS (pág. 40) é necessário que o condutor e o passageiro possuam uma posição sentada correcta e assegurem que o funcionamento do sistema não é impedido.

### **Posição sentada**

Ajuste a posição sentada no banco dianteiro (pág. 83) antes de iniciar a condução.

O condutor e o passageiro do banco da frente devem sentar-se no centro dos respectivos bancos, mantendo a menor distância possível entre o encosto da cabeça e a cabeça.

### **Funcionamento**

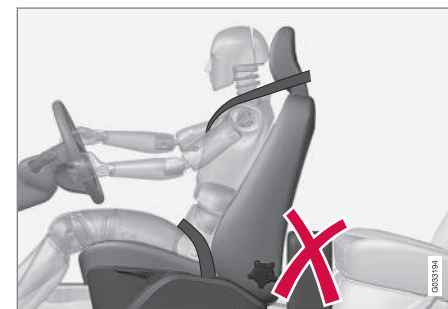

Não coloque qualquer objecto no piso atrás do assento do condutor/passageiro que possa evitar o funcionamento do sistema WHIPS.

**⚠ AVISO**

Não coloque objectos com formas semelhantes a caixas entalados entre a almofada do assento traseiro e as costas do assento do condutor. Lembre-se de que estes objectos podem impedir o funcionamento do sistema WHIPS.

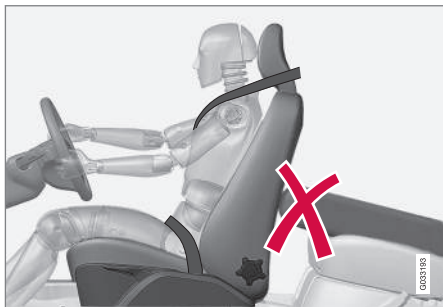

Não coloque qualquer objecto no banco traseiro que possa evitar o funcionamento do sistema WHIPS.

**⚠ AVISO**

Se parte das costas do banco traseiro estiverem descidas é necessário deslocar o respectivo banco dianteiro para a frente para que não entre em contacto com as costas do banco descidas.

**⚠ AVISO**

Se o assento for sujeito a uma forte carga, por exemplo: numa colisão traseira, o sistema WHIPS deve ser verificado. A Volvo recomenda que seja verificado por uma oficina autorizada Volvo.

Partes do sistema WHIPS podem perder as suas características protetoras mesmo que o assento aparente estar intacto.

A Volvo recomenda o contacto com uma oficina autorizada Volvo para verificação do sistema mesmo quando sofre colisões suaves a partir de trás.

**Generalidades sobre o modo de segurança**

O modo segurança é uma proteção que é ativada caso uma colisão possa ter danificado alguma função importante do automóvel como, por exemplo, a tubagem do combustível, os sensores de algum dos sistemas de proteção ou o sistema de travagem.

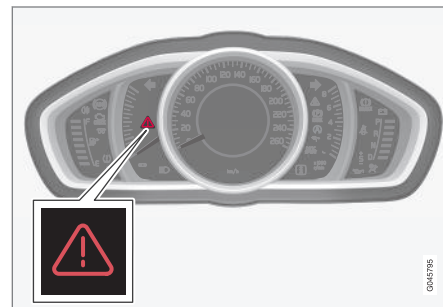

Triângulo de sinalização de perigo no instrumento combinado analógico.

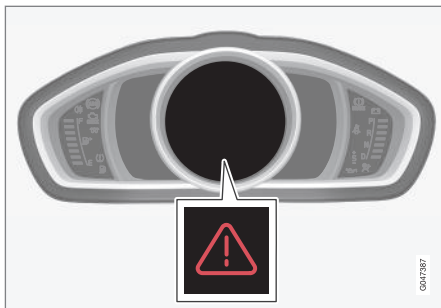

Triângulo de sinalização de perigo no instrumento combinado digital.

Se o automóvel se envolver numa colisão, o texto **Modo segurança Ver manual** pode aparecer no mostrador de informações do instrumento combinado (pág. 66). Isto significa que houve uma redução da funcionalidade do automóvel.

### AVISO

Nunca tente reparar ou reiniciar pessoalmente o equipamento electrónico após o automóvel ter estado no modo de segurança. Tal pode resultar em danos pessoais ou no funcionamento anormal do automóvel. A Volvo recomenda que confie sempre os trabalhos de verificação e reposição do automóvel para o modo normal, após **Modo segurança Ver manual** ter sido exibido, a uma oficina autorizada Volvo.

### Informação relacionada

- Modo de segurança - tentativa de arranque (pág. 43)
- Modo de segurança - mover o automóvel (pág. 44)

### Modo de segurança - tentativa de arranque

Se o automóvel estiver em modo de segurança (pág. 42) pode-se proceder à tentativa de arranque caso tudo pareça normal e não se apresente fuga de combustível.

Primeiro verifique que não há fuga de combustível do automóvel. Não deve sentir qualquer cheiro de combustível.

Se tudo aparentar estar normal, e depois de ter verificado que não há fugas de combustível, pode tentar colocar o veículo a trabalhar.

Retire o comando à distância da ignição e abra a porta do condutor. Se surgir uma mensagem indicando que a ignição está ligada, deve pressionar o botão de arranque. De seguida feche a porta e volte a inserir o comando à distância. O sistema electrónico do automóvel tenta então reiniciar para o modo normal. De seguida tente colocar o automóvel em funcionamento.

Se a mensagem **Modo segurança Ver manual** se mantiver no mostrador, o automóvel não deverá ser conduzido ou rebocado mas sim transportado (pág. 331). Danos ocultos podem tornar o automóvel impossível de manobrar durante a viagem, mesmo que aparentemente tudo pareça estar bem.



### AVISO

Em nenhuma circunstância tente voltar a arrancar o automóvel caso sinta cheiro a combustível quando mensagem **Modo segurança Ver manual** aparece. Saia imediatamente do automóvel.

### AVISO

Se o automóvel permanecer no modo de segurança não pode ser rebocado. Deve ser transportado a partir do local. A Volvo recomenda o transporte do automóvel até uma oficina autorizada Volvo.

#### Informação relacionada

- Modo de segurança - mover o automóvel (pág. 44)

### Modo de segurança - mover o automóvel

Se **Normal mode** aparecer após o **Modo segurança Ver manual** ter sido reiniciado após tentativa de arranque (pág. 43), pode conduzir cuidadosamente o automóvel para fora da sua posição na estrada.

Não desloque o automóvel mais do que o necessário.

#### Informação relacionada

- Generalidades sobre o modo de segurança (pág. 42)

### Airbag de peões\*

O airbag para peões (Pedestrian Airbag) contribui para que, em certas colisões frontais, o impacto entre o peão e o automóvel seja atenuado.



O airbag para os peões (Pedestrian Airbag) encontra-se montado sob o capot, junto ao pára-brisas. Perante algumas colisões frontais com um peão reagem os sensores no pára-choques dianteiro e o airbag é insuflado caso a violência da colisão assim o determine. Os sensores estão ativos a uma velocidade entre 20-50 km/h (12-30 mph) e com uma temperatura exteriores entre -20 e +70 °C.

Os sensores foram concebidos para detectar uma colisão com objecto que possua características semelhantes à perna humana.

**i NOTA**

Podem surgir objectos em ambiente de condução que provoquem um sinal nos sensores semelhante ao de uma colisão com um peão. Perante colisão com um destes objectos é possível que o sistema seja activado.

Na activação do airbag (Pedestrian Airbag)

- é elevada a parte traseira do capot ficando trancada nessa posição
- os piscas de emergência são activados
- o sistema de travagem prepara-se para a travagem de emergência.

**⚠ AVISO**

Não monte qualquer acessório ou proceda a qualquer alteração na frente caso o automóvel esteja equipado com airbag (Pedestrian Airbag). Intervenções incorrectas na frente podem provocar o funcionamento incorrecto do sistema e causar danos pessoais graves ou danos materiais no automóvel.

A Volvo recomenda que o braço do limpa pára-brisas seja original e que sejam utilizadas apenas peças originais no mesmo.

**⚠ AVISO**

Perante danos no pára-choques, a Volvo recomenda o contacto com uma oficina autorizada Volvo de modo a garantir que o sistema permanece intacto.

**Informação relacionada**

- Airbag para peões\* - deslocação (pág. 45)
- Airbag de peões\* - dobragem (pág. 46)

**Airbag para peões\* - deslocação**

O automóvel pode ser deslocado desde de que não esteja em modo de segurança (pág. 42).

Se algum dos outros airbags do habitáculo for activado, o automóvel assume o seu modo de segurança.

Apenas se o airbag para os peões (pág. 44) (Pedestrian Airbag) tiver sido activado:

1. Desloque o automóvel para o local seguro mais próximo.
2. Dobre o airbag de acordo com as instruções (pág. 46).
3. Procure a oficina mais próxima.

**⚠ AVISO**

Após a activação do airbag, a Volvo recomenda que contacte uma oficina autorizada Volvo o mais rapidamente possível.

**Informação relacionada**

- Airbag de peões\* (pág. 44)

## Airbag de peões\* - dobragem

O airbag de peões (pág. 44) (Pedestrian Airbag) deve ser dobrado antes de o automóvel ser deslocado.

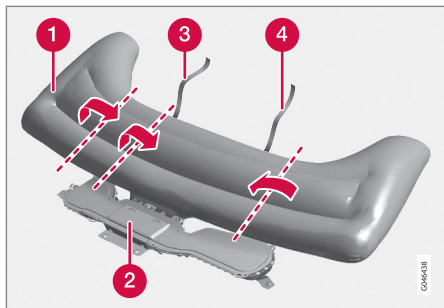

- 1 Airbag
- 2 Caixa do airbag
- 3 Fita aderente, lado direito
- 4 Fita aderente, lado esquerdo

O airbag pode libertar algum fumo e calor, o que é normal. Dobre do seguinte modo:

1. Procure a fita aderente no lado esquerdo (4).
2. Recolha primeiro o material do airbag ao longo do lado esquerdo e dobre de seguida o material recolhido para o meio. Enrole a fita aderente (de dupla face) à volta da maior quantidade possível de material e fixe a fita.

3. Pressione a parte enrolada do airbag na caixa do airbag (2).
4. Repita os pontos 1-3 para o lado direito. O material recolhido neste lado pode ter de ser dobrado duas vezes antes de ser enrolado com a fita aderente.
5. A tampa da caixa do airbag pode não fechar completamente, o que é normal.

### Informação relacionada

- Airbag para peões\* - deslocação (pág. 45)

## Generalidades sobre segurança para crianças

A Volvo possui equipamento de segurança para crianças (cadeiras de criança, assentos auto & dispositivos de fixação) desenvolvidos especialmente para este automóvel.

O equipamento de segurança para crianças da Volvo garante as melhores condições para que a criança viaje no automóvel em segurança. Além disso, o equipamento de segurança para crianças adapta-se bem e é de fácil utilização.

Todas as crianças, não importa a idade ou altura, devem estar sempre correctamente seguras no automóvel. Nunca deixe que uma criança se sente no colo de um passageiro.

A Volvo recomenda que as crianças viajem em cadeira de criança virada para trás enquanto possível, no mínimo até os 3-4 anos de idade. Desta idade em diante devem viajar em assento auto/ cadeira de criança virada para a frente até a criança ter uma altura de 140 cm.

### **i** NOTA

As disposições legais sobre o tipo de proteção de criança a utilizar para crianças de diferentes idades e alturas variam com o país. Tenha atenção às normas aplicáveis.

**i** **NOTA**

Perante dúvidas sobre a montagem de produtos relacionados com a segurança das crianças, contacte o fabricante para informações mais detalhadas.

**Bloqueio de segurança para crianças**

O comando para o accionamento dos vidros eléctricos nas portas traseiras e puxadores de abertura das portas traseiras pode ser bloqueado (pág. 187) para a abertura a partir do interior.

**Informação relacionada**

- Protecção de criança (pág. 48)
- Protecção de criança - localização (pág. 53)
- Protecção de criança - ISOFIX (pág. 54)
- Protecção de criança - pontos de fixação superiores (pág. 58)

## Protecção de criança

As crianças devem sentar-se de forma confortável e segura. Assegure-se de que a protecção de criança é utilizada de modo correcto.

### NOTA

Sempre que utilize produtos de segurança para crianças leia as instruções de montagem que os acompanham.

### AVISO

Não prenda a cinta de fixação da cadeira de criança à barra de ajuste longitudinal do assento, molas, barras ou calhas sob o assento. Arestas vivas podem danificar a cinta de fixação.

Para a montagem correcta da cadeira de criança, consulte as instruções de montagem da mesma.

**Protecção de criança recomendada<sup>1</sup>**

<b>Peso</b>	<b>Banco dianteiro (com airbag desativado, apenas protecção de criança virada para trás)</b>	<b>Banco dianteiro (com airbag ativado, apenas protecção de criança virada para a frente)</b>	<b>Lugar lateral do banco traseiro</b>	<b>Lugar central no banco traseiro</b>
Grupo 0 máx 10 kg  Grupo 0+ máx 13 kg			Cadeira de bebé Volvo (Volvo Infant Seat) - protecção de criança virada para trás fixada com o sistema de fixação ISOFIX.  Homologação: E1 04301146  (L)	
Grupo 0 máx 10 kg  Grupo 0+ máx 13 kg	Cadeira de bebé Volvo (Volvo Infant Seat) - protecção de criança virada para trás fixada com cinto de segurança do automóvel.  Homologação: E1 04301146  (U)		Cadeira de bebé Volvo (Volvo Infant Seat) - protecção de criança virada para trás fixada com cinto de segurança do automóvel.  Homologação: E1 04301146  (U)	Cadeira de bebé Volvo (Volvo Infant Seat) - protecção de criança virada para trás fixada com cinto de segurança do automóvel.  Homologação: E1 04301146  (U)
Grupo 0 máx 10 kg  Grupo 0+ máx 13 kg	Cadeiras de criança aprovadas universalmente. <sup>A</sup>  (U)		Cadeiras de criança aprovadas universalmente.  (U)	

<sup>1</sup> Para outros equipamentos de protecção de criança é necessário que o seu automóvel esteja incluído na lista do fabricante ou que o equipamento tenha homologação universal de acordo com a legislação ECE R44.



<b>Peso</b>	<b>Banco dianteiro (com airbag desativado, apenas proteção de criança virada para trás)</b>	<b>Banco dianteiro (com airbag ativado, apenas proteção de criança virada para a frente)</b>	<b>Lugar lateral do banco traseiro</b>	<b>Lugar central no banco traseiro</b>
Grupo 1 9-18 kg	Cadeira de criança reversiva Volvo (Volvo Convertible Child Seat) - proteção de criança virada para trás fixada com cinto de segurança e cinta de fixação. Homologação: E5 04192 (L)		Cadeira de criança reversiva Volvo (Volvo Convertible Child Seat) - proteção de criança virada para trás fixada com cinto de segurança e cinta de fixação. Homologação: E5 04192 (L)	
Grupo 1 9-18 kg	Cadeira de criança virada para trás Volvo Homologação: E5 04212 (L)		Cadeira de criança virada para trás Volvo Homologação: E5 04212 (L)	
Grupo 1 9-18 kg		Cadeiras de criança viradas para a frente aprovadas universalmente. <sup>A, B</sup> (UF)	Cadeiras de criança aprovadas universalmente. (U)	
Grupo 2 15-25 kg	Cadeira de criança reversiva Volvo (Volvo Convertible Child Seat) - proteção de criança virada para trás fixada com cinto de segurança e cinta de fixação. Homologação: E5 04192 (L)		Cadeira de criança reversiva Volvo (Volvo Convertible Child Seat) - proteção de criança virada para trás fixada com cinto de segurança e cinta de fixação. Homologação: E5 04192 (L)	

<b>Peso</b>	<b>Banco dianteiro (com airbag desativado, apenas proteção de criança virada para trás)</b>	<b>Banco dianteiro (com airbag ativado, apenas proteção de criança virada para a frente)</b>	<b>Lugar lateral do banco traseiro</b>	<b>Lugar central no banco traseiro</b>
Grupo 2 15-25 kg	Cadeira de criança virada para trás Volvo Homologação: E5 04212 (L)		Cadeira de criança virada para trás Volvo Homologação: E5 04212 (L)	
Grupo 2 15-25 kg		Cadeira de criança reversiva Volvo (Volvo Convertible Child Seat) - proteção de criança virada para a frente fixada com cinto do automóvel. Homologação: E5 04191 (U)	Cadeira de criança reversiva Volvo (Volvo Convertible Child Seat) - proteção de criança virada para a frente fixada com cinto do automóvel. Homologação: E5 04191 (U)	
Grupo 2/3 15-36 kg		Almofada Integrada da Volvo com costas do banco (Volvo Booster Seat with backrest). Homologação: E1 04301169 (UF)	Almofada Integrada da Volvo com costas do banco (Volvo Booster Seat with backrest). Homologação: E1 04301169 (UF)	
Grupo 2/3 15-36 kg		Cadeira para cinto Volvo Homologação: E1 04301312 (UF)	Cadeira para cinto Volvo Homologação: E1 04301312 (UF, L)	



Peso	Banco dianteiro (com airbag desativado, apenas proteção de criança virada para trás)	Banco dianteiro (com airbag ativado, apenas proteção de criança virada para a frente)	Lugar lateral do banco traseiro	Lugar central no banco traseiro
Grupo 2/3 15-36 kg		Assento auto com e sem apoio de costas (Booster Cushion with and without backrest). Homologação: E5 04216 (UF)	Assento auto com e sem apoio de costas (Booster Cushion with and without backrest). Homologação: E5 04216 (UF)	

L: Ideal para protecções de criança específicas. Estas protecções de crianças podem destinar-se para modelo automóvel especial, limitado ou categorias semi-universais.

U: Ideal para protecção de criança com homologação universal para esta classe de peso.

UF: Ideal para protecção de criança virada para a frente com homologação universal para esta classe de peso.

B: Protecção de criança incorporada com homologação para esta classe de peso.

<sup>A</sup> Apenas para cadeira de criança virada para trás. Ajuste o encosto do banco para a posição recta.

<sup>B</sup> A Volvo recomenda protecção de criança virada para trás para crianças neste grupo de peso.

### Informação relacionada

- Protecção de criança - localização (pág. 53)
- Protecção de criança - pontos de fixação superiores (pág. 58)
- Protecção de criança - ISOFIX (pág. 54)
- Generalidades sobre segurança para crianças (pág. 46)

## Protecção de criança - localização

A posição da criança no automóvel e o equipamento requerido são ditados pelo peso e dimensões da criança.



Protecção de criança virada para trás e airbag não combinam.

Coloque sempre a protecção de criança (pág. 48) virada para trás no banco traseiro quando o airbag do passageiro estiver ativado (pág. 37). Uma criança sentada no banco do passageiro da frente pode sofrer lesões graves se o airbag disparar.

Quando o airbag do passageiro está desativado a protecção de criança virada para trás pode ser colocada no lugar do passageiro dianteiro.

## Autocolante para o airbag do passageiro



Autocolante na protecção solar do lado do passageiro.



Autocolante no pilar da porta do lado do passageiro. O autocolante fica visível quando se abre a porta do passageiro.

O autocolante de aviso para o airbag do passageiro encontra-se de acordo com o indicado acima.

Pode usar o seguinte:

- uma protecção de criança virada para trás no banco do passageiro da frente quando o airbag do passageiro está desativado.
- uma cadeira de criança/assento auto no banco do passageiro da frente quando o airbag do passageiro está ativado.
- uma ou várias cadeiras de criança/assentos auto no banco traseiro.

## AVISO

Nunca coloque uma protecção de criança virada para trás num assento protegido por um airbag activado. O não seguimento desta instrução pode colocar a vida da criança em perigo ou resultar em ferimentos graves.



### **⚠️ AVISO**

Nunca permita que alguém se instale em pé ou sentado em frente do assento do passageiro.

Nunca coloque uma proteção de criança virada para trás no lugar do passageiro dianteiro quando o airbag do passageiro está ativado.

Passageiros virados para a frente (crianças e adultos) nunca se devem sentar no lugar do passageiro dianteiro quando o airbag do passageiro está desativado.

O não cumprimento desta recomendação poderá colocar vidas em perigo ou provocar ferimentos graves.

### **⚠️ AVISO**

Assentos auto/cadeiras de criança com aros em aço ou outros elementos de construção que possam entrar em contacto com o botão de abertura do fecho do cinto de segurança não devem ser usados, pois podem abrir inadvertidamente o fecho do cinto de segurança.

Não deixe que a parte superior da cadeira de criança repouse contra o pára-brisas.

### **ℹ️ NOTA**

As determinações legais sobre a instalação de crianças no automóvel variam de país para país. Tenha atenção às normas aplicáveis.

### Informação relacionada

- Generalidades sobre segurança para crianças (pág. 46)
- Protecção de criança - pontos de fixação superiores (pág. 58)
- Protecção de criança - ISOFIX (pág. 54)

### Protecção de criança - ISOFIX

ISOFIX é um sistema de fixação para protecção de crianças no automóvel (pág. 48) baseado numa norma internacional.

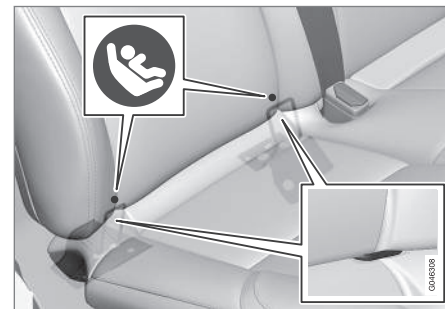

Os pontos de fixação para o sistema de fixação ISOFIX encontram-se junto à parte inferior das costas do banco traseiro, nos lugares exteriores.

Os pontos de fixação encontram-se assinalados com símbolos nos estofos das costas do banco (ver ilustração anterior).

Siga sempre as instruções de montagem do fabricante quando acoplar uma protecção de criança aos pontos de fixação ISOFIX.

**Informação relacionada**

- ISOFIX - classes de dimensão (pág. 55)
- ISOFIX - tipos de protecção de criança (pág. 56)
- Generalidades sobre segurança para crianças (pág. 46)

**ISOFIX - classes de dimensão**

A protecção de criança com sistema de fixação ISOFIX (pág. 54) possui uma classificação de dimensão para auxiliar o utilizador a seleccionar o tipo correcto de protecção de criança (pág. 56).

Classe de dimensão	Descrição
A	Dimensão plena, protecção de criança virada para frente
B	Dimensão reduzida (alt. 1), protecção de criança virada para frente
B1	Dimensão reduzida (alt. 2), protecção de criança virada para frente
C	Dimensão plena, protecção de criança virada para trás
D	Dimensão reduzida, protecção de criança virada para trás
E	Protecção de bebé virada para trás

Classe de dimensão	Descrição
F	Protecção de bebé transversal, esquerda
G	Protecção de bebé transversal, direita

** AVISO**

Nunca coloque uma protecção de criança virada para trás no lugar do passageiro quando o airbag do passageiro está ativado.

** NOTA**

Se uma cadeira de criança ISOFIX não possuir classificação de dimensões, o modelo automóvel deverá ser procurado na lista de veículos da cadeira de criança.

** NOTA**

A Volvo recomenda o contacto com um concessionário autorizado Volvo para obter recomendações sobre as protecções de criança ISOFIX recomendadas pela Volvo.

**Informação relacionada**

- ISOFIX - tipos de protecção de criança (pág. 56)

## ISOFIX - tipos de protecção de criança

As protecções de criança têm diferentes dimensões – os automóveis têm diferentes dimensões.

Por isso, nem todas as protecções de crianças podem ser instaladas em todos os lugares e em todos os modelos de automóveis.

Tipo de protecção de criança	Peso	Classe de dimensão	Lugares de passageiro para montagem ISOFIX <sup>A</sup> de protecção de criança	
			Banco dianteiro	Lugar lateral do banco traseiro
Protecção de bebé transversal	máx 10 kg	F	X	X
		G	X	X
Protecção de bebé virada para trás	máx 10 kg	E	X	OK (IL)
Protecção de bebé virada para trás	máx 13 kg	E	X	OK (IL)
		D	X	OK (IL)
		C	X	OK (IL)
Protecção de criança virada para trás	9-18 kg	D	X	OK (IL)
		C	X	OK (IL)

Tipo de protecção de criança	Peso	Classe de dimensão	Lugares de passageiro para montagem ISOFIX <sup>A</sup> de protecção de criança	
			Banco dianteiro	Lugar lateral do banco traseiro
Protecção de criança virada para a frente	9-18 kg	B	X	OK <sup>B</sup> (IUF)
		B1	X	OK <sup>B</sup> (IUF)
		A	X	OK <sup>B</sup> (IUF)

X: A posição ISOFIX não é adequada para protecção de criança ISOFIX nesta classe de peso e/ou classe de dimensão.

IL: Adequada a protecção de criança ISOFIX específica. Estas proteções de crianças podem destinar-se para modelo automóvel especial, limitado ou categorias semi-universais.

IUF: Ideal para protecção de criança ISOFIX virada para a frente com homologação universal para esta classe de peso.

<sup>A</sup> ISOFIX é um sistema de fixação para protecção de crianças no automóvel baseado numa norma internacional.

<sup>B</sup> Para este grupo a Volvo recomenda protecção de criança virada para trás.

Assegure-se de que selecciona a classe de dimensão (pág. 55) correcta para a protecção de criança com o sistema de fixação ISOFIX.

### Informação relacionada

- Protecção de criança - ISOFIX (pág. 54)

## Protecção de criança - pontos de fixação superiores

O automóvel encontra-se equipado com pontos de fixação superiores destinados a cadeiras de criança (pág. 48) viradas para a frente. Estes pontos de fixação encontram-se no lado de trás do banco.

### Pontos de fixação superiores

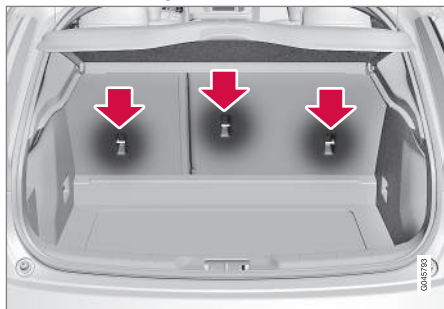

Os pontos de fixação superiores destinam-se sobretudo à utilização conjunta com cadeiras de criança viradas para a frente. A Volvo recomenda que as crianças pequenas se sentem em cadeiras de criança viradas para trás até que a idade o permita.

#### **i** NOTA

Rebata o encosto da cabeça para facilitar a montagem deste tipo de protecção de criança em automóveis com encostos da cabeça rebatíveis nos lugares exteriores.

#### **i** NOTA

Em automóveis com cobertura da bagagem sobre o compartimento da carga deve-se remover a cobertura da bagagem antes de as protecções de criança serem montadas nos pontos de fixação.

Para informação detalhada acerca do modo como a cadeira de criança deve ser presa nos pontos de fixação superiores, consulte as instruções do fabricante da cadeira.

#### **⚠** AVISO

A cinta de fixação da cadeira de criança deve ser sempre puxada pelo orifício do encosto de cabeça antes de ser presa no ponto de fixação.

#### Informação relacionada

- Generalidades sobre segurança para crianças (pág. 46)
- Protecção de criança - localização (pág. 53)
- Protecção de criança - ISOFIX (pág. 54)

INSTRUMENTOS E COMANDOS

**Instrumentos e comando, modelos  
com volante à esquerda -  
panorâmica geral**

A panorâmica geral mostra a localização dos mostradores e comandos do automóvel.

## Descrição geral, automóveis com volante à esquerda

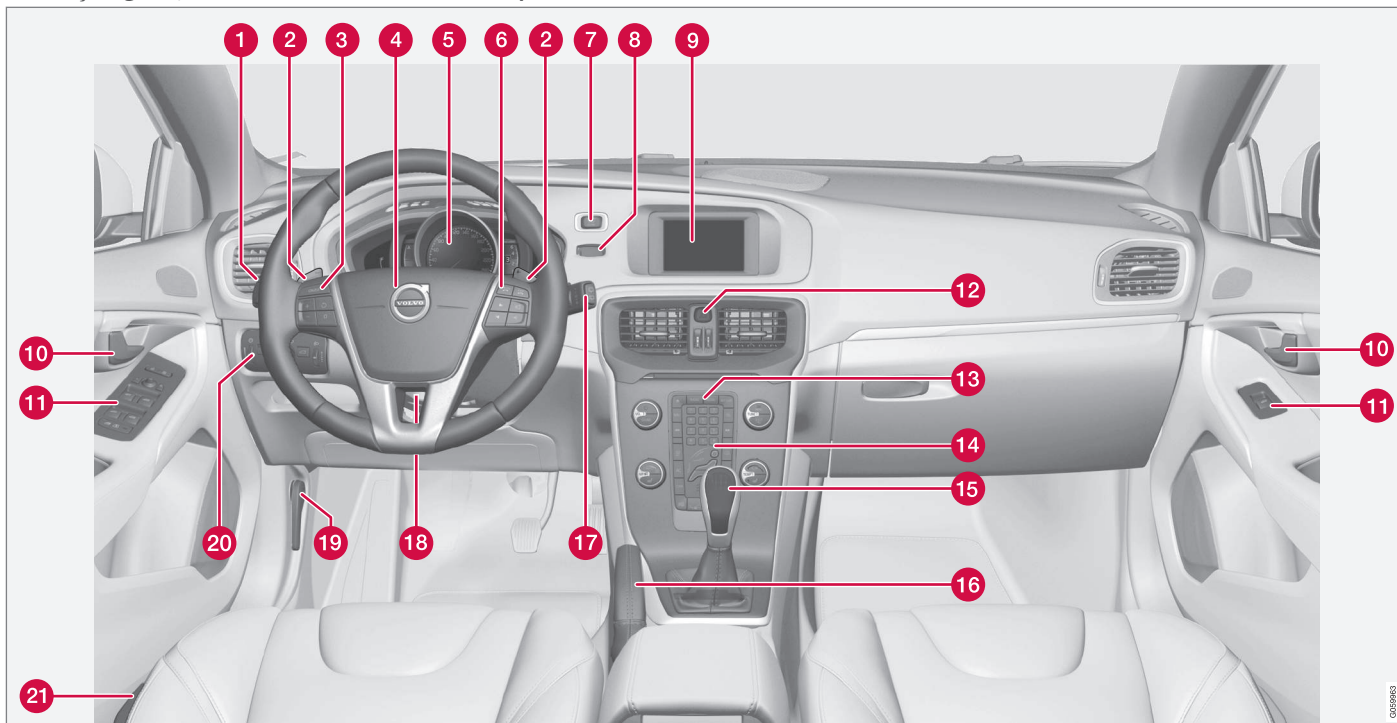

0355963



	Função	Ver
1	Utilização de menu e mensagem, piscas, máximos e médios, computador de bordo	(pág. 114), (pág. 116), (pág. 102), (pág. 93) e (pág. 118).
2	Mudança manual da transmissão automática*	(pág. 288).
3	Controlo da velocidade*	(pág. 202) e (pág. 211).
4	Buzina, airbag	(pág. 88) e (pág. 33).
5	Instrumento combinado	(pág. 66).
6	Manuseamento de menus, comando de som, comando de telefone*	(pág. 116) e suplemento Sensus Infotainment.
7	Botão <b>START/STOP ENGINE</b>	(pág. 284).
8	Fechadura da ignição	(pág. 81).
9	Ecrã do sistema Interactivo (Infotainment) e exibição de menus	(pág. 116) e suplemento Sensus Infotainment.

	Função	Ver
10	Puxador de abertura da porta	-
11	Painel de comando	(pág. 182), (pág. 187), (pág. 108) e (pág. 109).
12	Piscas de emergência	(pág. 102).
13	Painel de comando para o sistema Interactivo (Infotainment) e manuseamento dos menus	(pág. 116) e suplemento Sensus Infotainment.
14	Painel de controlo para o comando da climatização	(pág. 135) ou (pág. 136).
15	Selector de mudanças	(pág. 287) ou (pág. 288).
16	Travão de estacionamento	(pág. 308).
17	Limpa pára-brisas e lava pára-brisas	(pág. 105).
18	Ajustes do volante	(pág. 88).
19	Abertura do capot	(pág. 363).

	Função	Ver
20	Comando das luzes, abertura da tampa do porta-bagagens	(pág. 89) e (pág. 183).
21	Ajustes do assento*	(pág. 85).

#### Informação relacionada

- Medidor da temperatura exterior (pág. 75)
- Totalizador parcial (pág. 76)
- Relógio (pág. 76)

## **Instrumentos e comando, modelos com volante à direita - panorâmica geral**

A panorâmica geral mostra a localização dos mostradores e comandos do automóvel.

« Descrição geral, automóveis com volante à direita

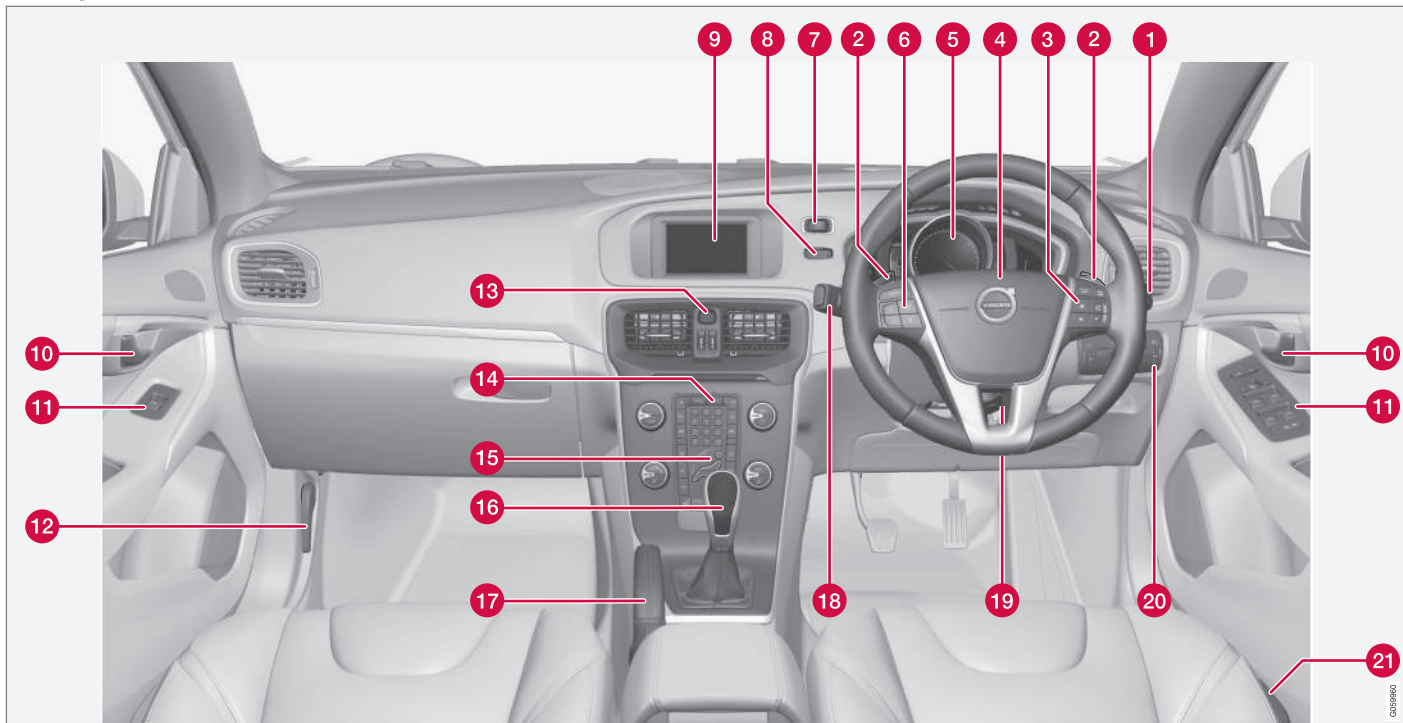

	Função	Ver
1	Limpa pára-brisas e lava pára-brisas	(pág. 105).
2	Mudança manual da transmissão automática*	(pág. 288).
3	Manuseamento de menus, comando de som, comando de telefone*	(pág. 116) e suplemento Sensus Infotainment.
4	Buzina, airbag	(pág. 88) e (pág. 33).
5	Instrumento combinado	(pág. 66).
6	Controlo da velocidade*	(pág. 202) e (pág. 211).
7	Botão <b>START/STOP ENGINE</b>	(pág. 284).
8	Fechadura da ignição	(pág. 81).
9	Ecrã do sistema Interactivo (Infotainment) e exibição de menus	(pág. 116) e suplemento Sensus Infotainment.
10	Puxador de abertura da porta	-

	Função	Ver
11	Painel de comando	(pág. 182), (pág. 187), (pág. 108) e (pág. 109).
12	Abertura do capot	(pág. 363).
13	Piscas de emergência	(pág. 102).
14	Painel de comando para o sistema Interactivo (Infotainment) e manuseamento dos menus	(pág. 116) e suplemento Sensus Infotainment.
15	Painel de controlo para o comando da climatização	(pág. 135) ou (pág. 136).
16	Selector de mudanças	(pág. 287) ou (pág. 288).
17	Travão de estacionamento	(pág. 308).
18	Utilização de menu e mensagem, piscas, máximos e médios, computador de bordo	(pág. 114), (pág. 116), (pág. 102), (pág. 93) e (pág. 118).
19	Ajustes do volante	(pág. 88).

	Função	Ver
20	Comando das luzes, abertura da tampa do porta-bagagens	(pág. 89) e (pág. 183).
21	Ajustes do assento*	(pág. 85).

### Informação relacionada

- Medidor da temperatura exterior (pág. 75)
- Totalizador parcial (pág. 76)
- Relógio (pág. 76)

## Instrumento combinado

No mostrador de informações do instrumento combinado são exibidas informações sobre certas funções do automóvel e mensagens.

- Instrumento combinado, analógico - panorâmica geral (pág. 66)
- Instrumento combinado, digital - panorâmica geral (pág. 67)
- Instrumento combinado - significado dos símbolos de indicação (pág. 71)
- Instrumento combinado - significado dos símbolos de aviso (pág. 73)

## Instrumento combinado, analógico - panorâmica geral

No mostrador de informações do instrumento combinado são exibidas informações sobre certas funções do automóvel e mensagens.

### Visor de informações

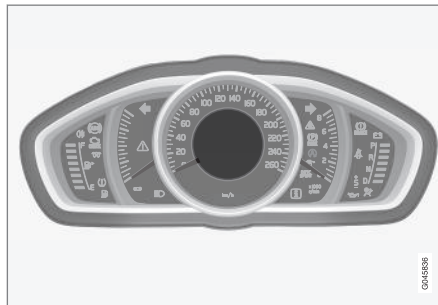

Visor de informações, instrumento analógico.

Nas funções que utilizam o mostrador encontrará uma descrição mais detalhada.

## Indicadores e medidores

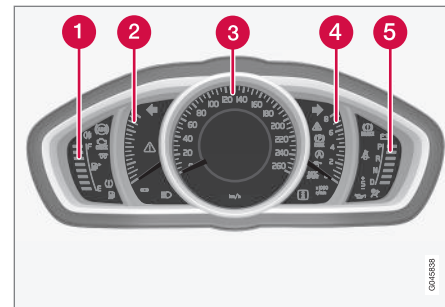

- 1 Indicador de combustível. Quando a indicação diminui até uma marca branca<sup>1</sup>, acende-se o símbolo de indicação amarelo do nível de combustível baixo. Ver também Computador de bordo (pág. 118) e Abastecimento de combustível (pág. 314).
- 2 Eco meter. O indicador mostra se o automóvel é utilizado de forma económica. Quanto maior o valor na escala maior é a economia da condução.
- 3 Velocímetro

<sup>1</sup> Quando a mensagem no visor Distância até depósito vazio: começar a indicar ----, a marca muda para a cor vermelha.

- 4 Conta-rotações. O indicador exibe a rotação do motor em milhares de rotações/minuto.
- 5 Indicador de mudanças<sup>2</sup> / Indicador de mudanças<sup>3</sup>. Ver também Indicador de mudanças\* (pág. 288) ou Caixa de velocidades automática - Geartronic\* (pág. 288).

### Símbolos de indicação e aviso

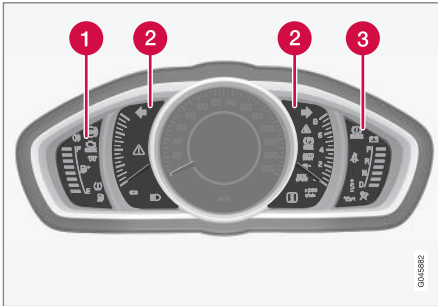

Símbolos de indicação e aviso, instrumento analógico.

- 1 Símbolos de indicação
- 2 Símbolos de indicação e aviso
- 3 Símbolos de aviso<sup>4</sup>

<sup>2</sup> Transmissão manual.

<sup>3</sup> Transmissão automática.

<sup>4</sup> Algumas variantes de motor não possuem sistema para avisar a queda da pressão do óleo. Em automóveis com estas variantes não é utilizado o símbolo da pressão do óleo baixa. O aviso do nível do óleo baixo é feito através de um texto no mostrador. Para mais informações ver Óleo do motor - generalidades (pág. 365).

### Indicação de funções

Todos os símbolos de indicação e aviso, à excepção dos símbolos no centro do mostrador de informações, acendem na posição de ignição II ou no arranque do motor. Todos os símbolos devem apagar-se quando o motor arrancar, excepto o símbolo do travão de mão que só se apaga quando o travão de mão é desactivado.

Se o motor não arrancar ou se a indicação de funções for executada na posição de ignição II, todos os símbolos serão apagados em alguns segundos, excepto o símbolo de avaria na gestão do motor e o símbolo do nível do óleo baixo.

### Informação relacionada

- Instrumento combinado (pág. 66)
- Instrumento combinado - significado dos símbolos de indicação (pág. 71)
- Instrumento combinado - significado dos símbolos de aviso (pág. 73)
- Instrumento combinado, digital - panorâmica geral (pág. 67)

### Instrumento combinado, digital - panorâmica geral

No mostrador de informações do instrumento combinado são exibidas informações sobre certas funções do automóvel e mensagens.

### Visor de informações

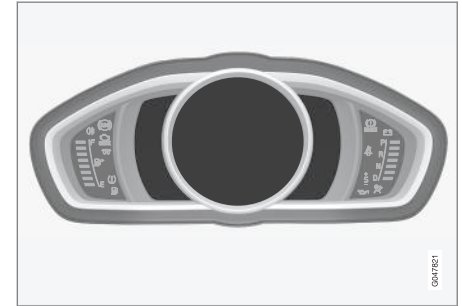

Mostrador de informações, instrumento digital\*.

Nas funções que utilizam o mostrador encontrará uma descrição mais detalhada.

### Indicadores e medidores

Podem ser escolhidas diferentes opções para o instrumento combinado digital. As opções disponíveis são "Elegance", "Eco" e "Performance".

- ◀ A opção apenas pode ser seleccionada quando o motor está em funcionamento.

Para seleccionar a opção - pressione o botão **OK** na alavanca do volante do lado esquerdo e selecione a alternativa do menu **Temas** rodando o selector rotativo da alavanca. Pressione o botão **OK**. Rode o selector rotativo para seleccionar a opção e confirme pressionando o botão **OK**.

Em algumas versões de modelo o aspecto do ecrã da consola central acompanha a opção para o instrumento combinado.

Com a alavanca do volante do lado esquerdo também se pode ajustar o modo contraste e o modo cor.

Para mais informações sobre o manuseamento dos menus, ver Manuseamento de menus - instrumento combinado (pág. 114).

A selecção da opção e as configurações do modo contraste e do modo cor podem ser memorizadas na memória da chave\* do automóvel em cada comando à distância, ver Comando à distância - personalização\* (pág. 167).

### Tema "Elegance"

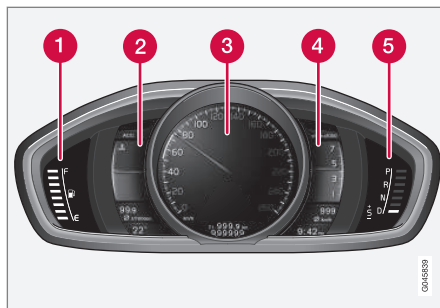

Medidores e indicadores, opção "Elegance".

- 1 Indicador de combustível. Quando a indicação diminui até uma marca branca<sup>5</sup>, acende-se o símbolo de indicação amarelo do nível de combustível baixo. Ver também Computador de bordo (pág. 118) e Abastecimento de combustível (pág. 314).
- 2 Indicador da temperatura do líquido de arrefecimento do motor
- 3 Velocímetro
- 4 Conta-rotações. O indicador exibe a rotação do motor em milhares de rotações/minuto.
- 5 Indicador de mudanças<sup>6</sup> / Indicador de mudanças<sup>7</sup>. Ver também Indicador de

<sup>5</sup> Quando a mensagem no visor Distância até depósito vazio: começar a indicar ----, a marca muda para a cor vermelha.

<sup>6</sup> Transmissão manual.

<sup>7</sup> Transmissão automática.

mudanças\* (pág. 288) ou Caixa de velocidades automática - Geartronic\* (pág. 288).

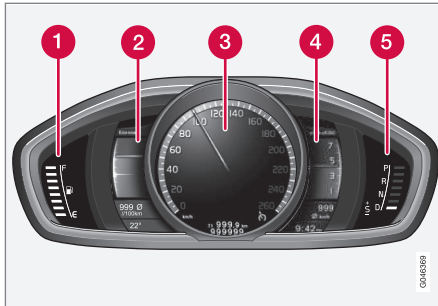
**Tema "Eco"**

Medidores e indicadores, opção "Eco".

- 1 Indicador de combustível. Quando a indicação diminui até uma marca branca<sup>5</sup>, acende-se o símbolo de indicação amarelo do nível de combustível baixo. Ver também Computador de bordo (pág. 118) e Abastecimento de combustível (pág. 314).
- 2 Eco guide. Ver também Eco guide & Power guide\* (pág. 70).
- 3 Velocímetro

- 4 Conta-rotações. O indicador exibe a rotação do motor em milhares de rotações/minuto.
- 5 Indicador de mudanças<sup>6</sup> / Indicador de mudanças\* (pág. 288) ou Caixa de velocidades automática - Geartronic\* (pág. 288).

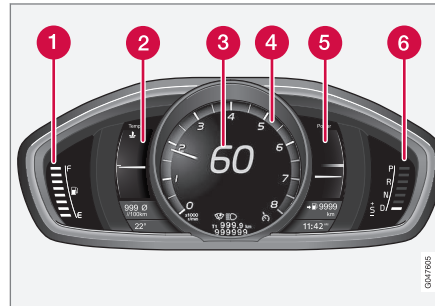
**Tema "Performance"**

Medidores e indicadores, opção "Performance".

- 1 Indicador de combustível. Quando a indicação diminui até uma marca branca<sup>5</sup>, acende-se o símbolo de indicação amarelo do nível de combustível baixo. Ver também Computador de bordo (pág. 118) e Abastecimento de combustível (pág. 314).

dor de bordo (pág. 118) e Abastecimento de combustível (pág. 314).

- 2 Indicador da temperatura do líquido de arrefecimento do motor
- 3 Velocímetro
- 4 Conta-rotações. O indicador exibe a rotação do motor em milhares de rotações/minuto.
- 5 Power guide. Ver também Eco guide & Power guide\* (pág. 70).
- 6 Indicador de mudanças<sup>6</sup> / Indicador de mudanças\* (pág. 288) ou Caixa de velocidades automática - Geartronic\* (pág. 288).

<sup>5</sup> Quando a mensagem no visor Distância até depósito vazio: começar a indicar ----, a marca muda para a cor vermelha.

<sup>6</sup> Transmissão manual.

<sup>7</sup> Transmissão automática.

## ◀ Símbolos de indicação e aviso

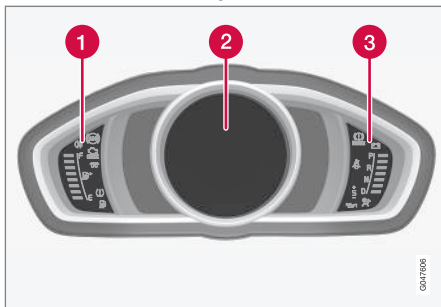

Símbolos de indicação e aviso, instrumento digital.

- 1 Símbolos de indicação
- 2 Símbolos de indicação e aviso
- 3 Símbolos de aviso<sup>8</sup>

### Indicação de funções

Todos os símbolos de indicação e aviso, à excepção dos símbolos no centro do mostrador de informações, acendem na posição de ignição II ou no arranque do motor. Todos os símbolos devem apagar-se quando o motor arrancar, excepto o símbolo do travão de mão que só se apaga quando o travão de mão é desactivado.

Se o motor não arrancar ou se a indicação de funções for executada na posição de ignição II, todos os símbolos serão apagados em alguns

segundos, excepto o símbolo de avaria na gestão do motor e o símbolo do nível do óleo baixo.

### Informação relacionada

- Instrumento combinado (pág. 66)
- Instrumento combinado - significado dos símbolos de indicação (pág. 71)
- Instrumento combinado - significado dos símbolos de aviso (pág. 73)
- Instrumento combinado, analógico - panorâmica geral (pág. 66)

## Eco guide & Power guide\*

Eco guide e Power guide são dois comandos do instrumento combinado (pág. 66) que ajudam o condutor a utilizar o automóvel com a melhor economia de condução possível.

O automóvel também armazena estatísticas sobre as conduções efectuadas, que podem ser exibidas na forma de diagrama de barras, ver Computador de bordo - estatística da viagem\* (pág. 127).

### Eco guide

Este instrumento indica se o automóvel é utilizado de forma económica.

Para que esta função fique visível é necessário seleccionar a opção "Eco", ver Instrumento combinado, digital - panorâmica geral (pág. 67).

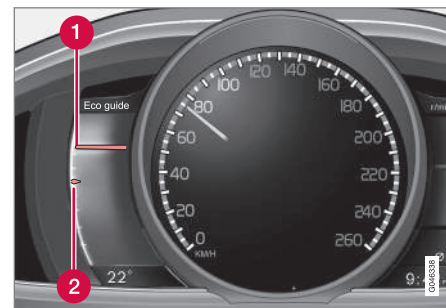

<sup>8</sup> Algumas variantes de motor não possuem sistema para avisar a queda da pressão do óleo. Em automóveis com estas variantes não é utilizado o símbolo da pressão do óleo baixa. O aviso do nível do óleo baixo é feito através de um texto no mostrador. Para mais informações ver Óleo do motor - generalidades (pág. 365).

1 Valor instantâneo

2 Valor médio

### Valor instantâneo

Aqui é exibido o valor instantâneo - quanto maior o valor na escala melhor.

O valor instantâneo é determinado a partir da velocidade, rotação do motor, potência do motor de saída e utilização do travão convencional.

O objetivo é a obtenção da velocidade ideal (50-80 km/h (30-50 mph)) e de baixas rotações. Ao acelerar ou travar os indicadores baixam.

Valores instantâneos muito baixos acendem a zona vermelha do indicador (com um ligeiro atraso), o que significa má economia de condução que deve ser evitada.

### Valor médio

O valor médio acompanha o valor instantâneo e descreve a utilização do automóvel no período mais recente. Quanto mais alta é a posição dos indicadores na escala melhor é o desempenho económico do condutor.

### Power guide

Este instrumento apresenta a relação entre a potência (Power) utilizada do motor eléctrico e a potência que se encontra disponível.

Para que esta função fique visível é necessário seleccionar a opção "Performance", ver Instru-

mento combinado, digital - panorâmica geral (pág. 67).

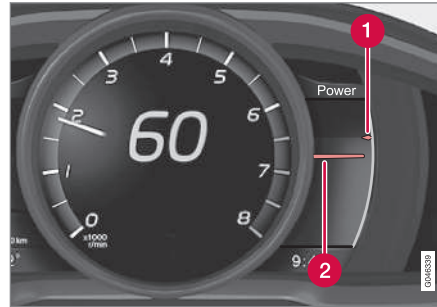

1 Potência disponível do motor eléctrico

2 Potência do motor utilizada

### Potência disponível do motor eléctrico

O menor indicador superior mais exibe a potência do motor disponível<sup>9</sup>. Quanto maior o valor na escala maior é a potência se encontra disponível na mudança presente.

### Potência do motor utilizada

O maior indicador inferior exibe a potência do motor utilizada<sup>9</sup>. Quanto maior o valor na escala maior é a potência do motor que é utilizada.

Um grande intervalo entre ambos os indicadores significa uma grande reserva de potência.

## Instrumento combinado - significado dos símbolos de indicação

Os símbolos de indicação alertam o condutor para uma função activada, um sistema em funcionamento ou para uma avaria ou deficiência.

### Símbolos de indicação

Símbolo	Significado
	Avaria do sistema ABL
	Gestão do motor
	Avaria do sistema ABS
	Luz de nevoeiro traseira ligada
	Sistema de estabilidade, ver Comando de estabilidade electrónico (ESC) - generalidades (pág. 194)
	Sistema de estabilidade, modo desportivo, ver Comando de estabilidade electrónico (ESC) - utilização (pág. 196)
	Pré-aquecedor do motor (Diesel)

<sup>9</sup> A potência depende da rotação do motor.



Símbolo	Significado
	Nível baixo no depósito de combustível
	Informação, ler o mostrador de texto
	Máximos ligados
	Piscas esquerdos
	Piscas direitos
	Eco função ligada, ver Modo de condução ECO* (pág. 302)
	Start/Stop, o motor encontra-se em paragem automática, ver Start/Stop* - funcionamento e utilização (pág. 294)
	Sistema da pressão dos pneus, ver Monitorização dos pneus (TM)* (pág. 347)

### Avaria do sistema ABL

O símbolo acende-se caso surja uma avaria na função ABL (Active Bending Lights).

### Gestão do motor

Se o símbolo se acender após o arranque do motor pode haver uma avaria no sistema de gestão do motor. Conduza até uma oficina para veri-

ficação. A Volvo recomenda o contacto com uma oficina autorizada Volvo.

### Avaria do sistema ABS

O sistema não está a funcionar se o símbolo se acender. O sistema de travagem do automóvel está a funcionar normalmente, mas sem a função ABS.

1. Pare o automóvel num lugar seguro e desligue o motor.
2. Volte a pôr o motor a trabalhar.
3. Se o símbolo permanecer aceso, conduza até uma oficina para verificação do sistema ABS. A Volvo recomenda o contacto com uma oficina autorizada Volvo.

### Luz de nevoeiro traseira ligada

O símbolo acende quando as luzes de nevoeiro traseiras estão ligadas. Existe apenas uma luz de nevoeiro traseira - encontra-se no lado do condutor.

### Sistema de estabilidade

O símbolo a piscar indica que o sistema de estabilidade está a funcionar. Se surgir uma avaria no sistema, o símbolo ficará aceso de forma constante.

### Sistema de estabilidade, modo desportivo

O símbolo acende quando o modo desportivo está activado. O modo desportivo permite uma condução mais activa. O sistema assume as acelerações, movimentos do volante e curvas de forma mais activa do que na condução normal,

permitindo derrapagens controladas com a suspensão traseira até um certo nível, sem que o sistema actue para estabilizar o automóvel.

### Pré-aquecedor do motor (Diesel)

O símbolo acende-se enquanto decorre o pré-aquecimento do motor. Na maior parte das vezes o pré-aquecimento deve-se às baixas temperaturas.

### Nível baixo no depósito de combustível

Este símbolo acende-se quando o nível no depósito de combustível está baixo, abasteça logo que possível.

### Informação, ler o mostrador de texto

O símbolo de informações acende-se em combinação com uma mensagem de texto no visor de informações, caso surja algum desvio em qualquer um dos sistemas do automóvel. A mensagem de texto apaga-se com o botão **OK**, ver Manuseamento de menus - instrumento combinado (pág. 114), ou desaparece automaticamente ao fim de um certo tempo (este tempo varia consoante a função indicada). O símbolo de informações também se pode acender em combinação com outros símbolos.

	<b>NOTA</b>
Quando aparece a mensagem de serviço pode-se apagar o símbolo e a mensagem com o botão <b>OK</b> , ou esperar que se apaguem passados alguns instantes.	

**Máximos ligados**

O símbolo acende-se quando os máximos estão ligados ou quando se faz sinais de máximos.

**Pisca esquerdo/direito**

Quando os piscas de emergência são utilizados acendem-se ambos os símbolos dos piscas.

**Função Eco ligada**

O símbolo acende quando a função Eco está activada.

**Start/Stop**

O símbolo acende quando o motor está em paragem automática.

**Sistema da pressão dos pneus**

O símbolo de acende com pressão dos pneus baixa, ou caso surja uma avaria no sistema da pressão dos pneus.

**Avisador – portas abertas**

Se alguma das portas não estiver correctamente fechada acende-se o símbolo de informação ou de aviso juntamente com uma imagem ilustrativa no mostrador de informações. Pare o automóvel num lugar seguro o mais rápido possível e feche a porta aberta.

 Se o automóvel for conduzido a uma velocidade inferior a cerca de 7 km/h (cerca de 4 mph), acende-se o símbolo de informações.

 Se o automóvel for conduzido a uma velocidade superior a cerca de 7 km/h (cerca de 4 mph), acende-se o símbolo de aviso.

Se o capot<sup>10</sup> não estiver correctamente fechado acende-se o símbolo de aviso juntamente com uma imagem ilustrativa no mostrador de informações. Pare o automóvel num lugar seguro o mais rápido possível e feche o capot.

Se a tampa do porta-bagagens não estiver correctamente fechada acende-se o símbolo de informação juntamente com uma imagem ilustrativa no mostrador de informações. Pare o automóvel num lugar seguro o mais rápido possível e feche a tampa do porta-bagagens.









**Informação relacionada**

- Instrumento combinado (pág. 66)
- Instrumento combinado - significado dos símbolos de aviso (pág. 73)
- Instrumento combinado, analógico - panorâmica geral (pág. 66)
- Instrumento combinado, digital - panorâmica geral (pág. 67)

**Instrumento combinado - significado dos símbolos de aviso**

Os símbolos de aviso alertam o condutor para uma função importante activada ou para o aparecimento de uma avaria ou deficiência grave.

**Símbolos de aviso**

Símbolo	Significado
	Pressão do óleo baixa <sup>A</sup>
	Travão de estacionamento actuado, instrumento digital
	Travão de estacionamento actuado, instrumento analógico
	Airbags – (SRS)
	Avisador do cinto de segurança
	O alternador não está a carregar
	Avaria no sistema de travagem
	Aviso

<sup>A</sup> Algumas variantes de motor não possuem sistema para avisar a queda da pressão do óleo. Em automóveis com estas variantes não é utilizado o símbolo da pressão do óleo baixa. O aviso do nível do óleo baixo é feito através de um texto no mostrador.

<sup>10</sup> Apenas automóveis com alarme\*.



Para mais informações ver Óleo do motor - generalidades (pág. 365).

### **Pressão do óleo baixa**

Se o símbolo acender durante a condução, a pressão do óleo do motor é insuficiente. Pare imediatamente o motor e verifique o nível de óleo do motor. Ateste em caso de necessidade. Se o símbolo estiver aceso e o nível de óleo estiver normal, contacte uma oficina. A Volvo recomenda o contacto com uma oficina autorizada Volvo.

### **Travão de estacionamento actuado**

O símbolo acende-se de forma constante quando o travão de estacionamento está actuado. O símbolo acende-se durante a actuação. Para mais informações, ver Travão de estacionamento (pág. 308).

### **Airbags – (SRS)**

Se o símbolo permanecer aceso ou acender durante a condução indica a detecção de uma avaria num dos sistemas de segurança do automóvel. Conduza logo que possível até uma oficina para verificação. A Volvo recomenda o contacto com uma oficina autorizada Volvo.

### **Avisador do cinto de segurança**

Este símbolo pisca se o condutor ou o passageiro da frente não estiverem a usar o cinto de segurança ou se alguém no banco traseiro tiver retirado o cinto de segurança.

### **O alternador não está a carregar**

O símbolo acende-se durante a condução se surgir uma avaria no sistema eléctrico. Dirija-se a

uma oficina. A Volvo recomenda o contacto com uma oficina autorizada Volvo.

### **Avaria no sistema de travagem**

Se o símbolo acender, o nível de óleo dos travões pode estar demasiado baixo. Pare o automóvel num lugar seguro e verifique o nível no depósito de óleo dos travões, ver Líquido de travões e da embraiagem - nível (pág. 368).

Se os símbolos dos travões e ABS acenderem ao mesmo tempo, pode haver um problema no sistema de distribuição da força de travagem.

1. Pare o automóvel num lugar seguro e desligue o motor.
2. Volte a pôr o motor a trabalhar.
  - Se ambos os símbolos se apagarem, continue a conduzir.
  - Se os símbolos permanecerem acesos, verifique o nível no depósito de óleo dos travões, ver Líquido de travões e da embraiagem - nível (pág. 368). Se o nível no depósito estiver normal, mas os símbolos continuarem acesos, pode conduzir o automóvel, mas com muito cuidado, até a uma oficina para verificação do sistema de travagem. A Volvo recomenda o contacto com uma oficina autorizada Volvo.



### **AVISO**

Se o líquido dos travões for inferior ao nível **MIN** no recipiente do líquido dos travões, o automóvel não deve ser conduzido sem que seja abastecido líquido dos travões.

A causa para a perda do líquido dos travões deve ser verificada por uma oficina, a Volvo recomenda o contacto com uma oficina autorizada Volvo.



### **AVISO**

Se os símbolos dos travões e do ABS estiverem acesos em simultâneo existe o risco do eixo traseiro entrar em derrapagem numa travagem a fundo.

**Aviso**

O símbolo de aviso vermelho acende quando há alguma avaria que pode afectar a segurança e/ou a condução do automóvel. Simultaneamente é exibido um texto de explicação no visor de informações. O símbolo permanece visível até que a avaria seja reparada mas a mensagem pode ser removida pressionando o botão **OK**, ver Manuseamento de menus - instrumento combinado (pág. 114). O símbolo de aviso também se pode acender em combinação com outros símbolos.

Procedimento:

1. Pare num lugar seguro. O automóvel não deve continuar a ser conduzido.
2. Leia a informação no visor. Siga o procedimento da mensagem do visor. Apague a mensagem com o botão **OK**.

**Avisador – portas abertas**

Se alguma das portas não estiver correctamente fechada acende-se o símbolo de informação ou de aviso juntamente com uma imagem ilustrativa no mostrador de informações. Pare o automóvel num lugar seguro o mais rápido possível e feche a porta aberta.

 Se o automóvel for conduzido a uma velocidade inferior a cerca de 7 km/h (cerca de 4 mph), acende-se o símbolo de informações.

 Se o automóvel for conduzido a uma velocidade superior a cerca de 7 km/h (cerca de 4 mph), acende-se o símbolo de aviso.

Se o capot<sup>11</sup> não estiver correctamente fechado acende-se o símbolo de aviso juntamente com uma imagem ilustrativa no mostrador de informações. Pare o automóvel num lugar seguro o mais rápido possível e feche o capot.

Se a tampa do porta-bagagens não estiver correctamente fechada acende-se o símbolo de informação juntamente com uma imagem ilustrativa no mostrador de informações. Pare o automóvel num lugar seguro o mais rápido possível e feche a tampa do porta-bagagens.

**Informação relacionada**

- Instrumento combinado (pág. 66)
- Instrumento combinado - significado dos símbolos de indicação (pág. 71)
- Instrumento combinado, analógico - panorâmica geral (pág. 66)
- Instrumento combinado, digital - panorâmica geral (pág. 67)

**Medidor da temperatura exterior**

O medidor da temperatura exterior é exibido no instrumento combinado.

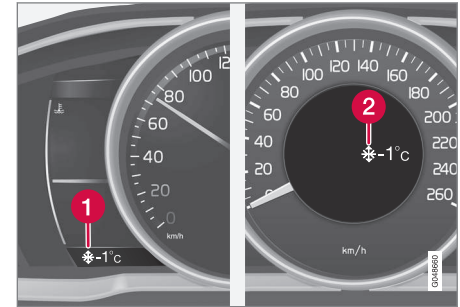

- 1 Mostrador para o medidor da temperatura exterior, instrumento digital
- 2 Mostrador para o medidor da temperatura exterior, instrumento analógico

Quando a temperatura encontra-se na amplitude +2 °C a -5 °C acende-se o símbolo do floco de neve no mostrador. Este símbolo é um aviso de perigo de formação de gelo na estrada. O indicador de temperatura exterior pode mostrar um valor demasiado alto após o automóvel ter estado parado.

**Informação relacionada**

- Instrumento combinado (pág. 66)

<sup>11</sup> Apenas automóveis com alarme\*.

## Totalizador parcial

O mostrador do totalizador parcial do conta-quilómetros é exibido no instrumento combinado.

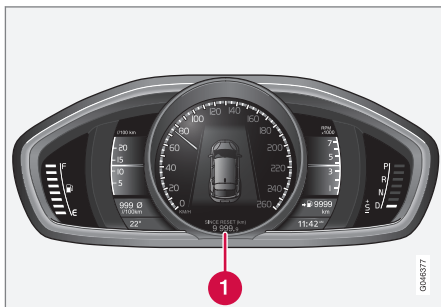

Totalizador parcial do conta-quilómetros, instrumento digital.

- 1 Mostrador do totalizador parcial do conta-quilómetros<sup>12</sup>

Ambos os totalizadores parciais do conta-quilómetros **T1** e **T2** são utilizados para medir trajectos curtos. A extensão da distância aparece no mostrador.

Rode o selector da alavanca esquerda do volante para exibir o totalizador parcial desejado.

Uma longa pressão (até a alteração ser efectuada) no botão **RESET** da alavanca do volante do lado esquerdo reinicia o totalizador parcial do

conta-quilómetros exibido. Para mais informações, ver Computador de bordo (pág. 118).

## Informação relacionada

- Instrumento combinado (pág. 66)

## Relógio

O mostrador do relógio é exibido no instrumento combinado.

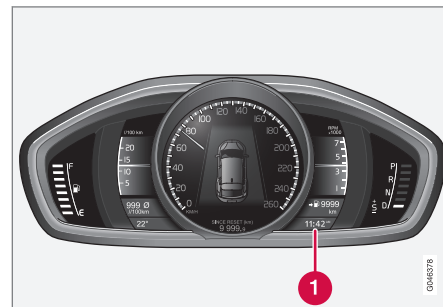

Relógio, instrumento digital.

- 1 Mostrador para indicação das horas<sup>13</sup>

## Acertar o relógio

O relógio pode ser ajustado no sistema de menus MY CAR, ver MY CAR (pág. 116).

## Informação relacionada

- Instrumento combinado (pág. 66)

<sup>12</sup> O aspecto do mostrador pode variar consoante a versão dos instrumentos.

<sup>13</sup> No instrumento analógico a hora é apresentada no meio do instrumento.

## Instrumento combinado - acordo de licença

Uma licença é um acordo sobre o direito de realização de determinada actividade ou sobre o direito de utilização de outros direitos, nos termos designados no acordo. O texto que se segue é o acordo da Volvo com o fabricante/criador e está em inglês.

### Combined Instrument Panel Software Open Source Software Notice

This product uses certain free / open source and other software originating from third parties, that is subject to the GNU Lesser General Public License version 2 (LGPLv2), The FreeType Project License ("FreeType License") and other different and/or additional copy right licenses, disclaimers and notices. The links to access the exact terms of LGPLv2, and the other open source software licenses, disclaimers, acknowledgements and notices are provided to you below. Please refer to the exact terms of the relevant License, regarding your rights under said licenses. Volvo Car Corporation (VCC) offers to provide the source code of said free/open source software to you for a charge covering the cost of performing such distribution, such as the cost of media, shipping and handling, upon written request. Please contact your nearest Volvo Dealer.

The offer is valid for a period of at least three (3) years from the date of the distribution of this

product by VCC / or for as long as VCC offers spare parts or customer support.

Portions of this product uses software copyrighted © 2007 The FreeType Project ([www.freetype.org](http://www.freetype.org)). All rights reserved.

Portions of this product uses software with Copyright © 1994–2013 Lua.org, PUC-Rio (<http://www.lua.org/>)



### This product includes software under following licenses:

LGPL v2.1: <http://www.gnu.org/licenses/old-licenses/lgpl-2.1.html>

- GNU FriBidi
- DevIL

The FreeType Project License: <http://git.savannah.gnu.org/cgit/freetype/freetype2.git/tree/docs/FTL.TXT>

- FreeType 2

MIT License: <http://opensource.org/licenses/mit-license.html>

- Lua

## Símbolos no mostrador

O mostrador do automóvel pode exibir uma série de diferentes símbolos. Os símbolos encontram-se divididos em símbolos de aviso, controlo e informação.

Mais abaixo encontram-se os símbolos mais comuns e os seus significados, assim como uma indicação sobre onde encontrar mais informação no manual.

 - O símbolo de aviso vermelho acende-se quando é detectada uma avaria que possa afectar a segurança e/ou a condução do automóvel. Simultaneamente é exibido um texto explicativo no mostrador de informações do instrumento combinado.

 - Símbolo de informações acende-se, juntamente com um texto no mostrador de informações do instrumento combinado, quando é detectado algum desvio nos sistemas do automóvel. O símbolo amarelo de informações também se pode acender em combinação com os outros símbolos.

## Símbolos de aviso no instrumento combinado











Símbolo	Significado	Ver
	Pressão do óleo baixa	(pág. 73)
	Travão de estacionamento actuado, instrumento digital	(pág. 73), (pág. 308)
	Travão de estacionamento actuado, instrumento analógico	(pág. 73)
	Airbags - (SRS)	(pág. 32), (pág. 73)
	Avisador do cinto de segurança	(pág. 28), (pág. 73)
	O alternador não está a carregar	(pág. 73)
	Avaria no sistema de travagem	(pág. 73), (pág. 306)
	Aviso, Modo de segurança	(pág. 32), (pág. 42), (pág. 73)

### Símbolos de indicação no instrumento combinado

Símbolo	Significado	Ver
	Avaria do sistema ABL*	(pág. 71), (pág. 96)
	Gestão do motor	(pág. 71)
	Avaria do sistema ABS	(pág. 71), (pág. 306)
	Luz de nevoeiro traseira ligada	(pág. 71), (pág. 101)
	Sistema de estabilidade, ESC (Electronic Stability Control), Estabilizador de atrelado*	(pág. 71), (pág. 197), (pág. 328)
	Sistema de estabilidade, modo desportivo	(pág. 71), (pág. 197)
	Pré-aquecedor do motor (Diesel)	(pág. 71)
	Nível baixo no depósito de combustível	(pág. 71), (pág. 148)
	Informação, ler o mostrador de texto	(pág. 71)

Símbolo	Significado	Ver
	Máximos ligados	(pág. 71), (pág. 93)
	Piscas esquerdos	(pág. 71)
	Piscas direitos	(pág. 71)
	Start/Stop*, o motor parou automaticamente	(pág. 71), (pág. 294)
	Função ECO* ligada	(pág. 71), (pág. 302)
	Sistema da pressão dos pneus*	(pág. 71), Monitorização dos pneus (TM)* (pág. 347)

**Símbolos de informação no instrumento combinado**

Símbolo	Significado	Ver
	Máximos com anti-encandeamento automático - AHB*	(pág. 94)
	Sensor de câmara*, Sensor laser*	(pág. 94), (pág. 236), (pág. 246), (pág. 260), (pág. 265)
	Controlo da velocidade adaptativo*	(pág. 223)
	Controlo da velocidade adaptativo*	(pág. 215), (pág. 223)
	Controlo da velocidade adaptativo*, Distância de aviso* (Distance Alert)	(pág. 223), (pág. 208)
	Controlo da velocidade adaptativo*	(pág. 214)
	Controlo da velocidade*	(pág. 202)
	Limitador de velocidade	(pág. 199)

Símbolo	Significado	Ver
	Sensor de radar*	(pág. 223), (pág. 210), (pág. 246)
	Start/Stop*	(pág. 300)
	Start/Stop*	(pág. 300)
	Start/Stop*	(pág. 300)
	Alerta de distância* (Distance Alert), City Safety™, Aviso de colisão*, Trava-gem automática*	(pág. 210), (pág. 236), (pág. 246)
	Motor e aquecedor do habitáculo*	(pág. 148)
	Aquecedor do motor e do habitáculo* Revisão necessária	(pág. 148)

Símbolo	Significado	Ver
	Temporizador acti-vado*	(pág. 148)
	Temporizador acti-vado*	(pág. 148)
	Sistema ABL*	(pág. 96)
	Nível da bateria baixo	(pág. 148)
	Assistência de estacionamento activa - PAP*	(pág. 275)
	Sensor de chuva*	(pág. 105)
	Assistência de faixa de rodagem*	(pág. 263)
	Driver Alert System*, Assistência de faixa de rodagem*	(pág. 265)





Símbolo	Significado	Ver
	Driver Alert System*, Assistência de faixa de rodagem*	(pág. 260), (pág. 265)
	Driver Alert System*, Altura para pausa	(pág. 258)
	Driver Alert System*, Altura para pausa	(pág. 260)
	Indicador de mudanças	(pág. 288)
	Posições de mudanças	(pág. 288)
	Informação de velocidade registrada*	(pág. 254)
	Medição do nível do óleo	(pág. 366)

### Símbolos de informação no mostrador da consola do tecto

Símbolo	Significado	Ver
	Avisador do cinto de segurança	(pág. 31)
	Airbag do lugar do passageiro, activado	(pág. 37)
	Airbag do lugar do passageiro, desactivado	(pág. 37)

### Informação relacionada

- Instrumento combinado - significado dos símbolos de indicação (pág. 71)
- Instrumento combinado - significado dos símbolos de aviso (pág. 73)
- Mensagens - manuseamento (pág. 116)

### Volvo Sensus

O Volvo Sensus é o coração da experiência pessoal Volvo e conecta o condutor com o automóvel ao mundo exterior. É o Sensus que fornece informação, entretenimento e ajuda quando necessário. O Sensus inclui funções intuitivas que realçam a viagem no automóvel e facilitam a utilização do mesmo.



Uma estrutura de navegação intuitiva permite obter auxílio, informação e entretenimento de relevância e quando necessário, sem distrair o condutor.

O Sensus reúne todas as soluções do automóvel que possibilitam a ligação\* com o mundo e fornece controlo intuitivo sobre todas as possibilidades do automóvel.

O Volvo Sensus reúne e apresenta no ecrã da consola central muitas funções dos vários sistemas do automóvel. Com o Volvo Sensus pode-se personalizar o automóvel através de um interface de fácil utilização. As configurações podem ser

\* Opção/acessório.

feitas em Configurações do veículo, Áudio e média, Climatização, etc.

Com os botões e comandos da consola central ou com a unidade de botões do lado direito do volante\* pode-se activar ou desactivar funções e efectuar diversos ajustes.

Pressionando em **MY CAR** aparecem todos os ajustes relacionados com a condução e comando do automóvel, por exemplo: City Safety, fechaduras e alarme, velocidade automática do ventilador, ajustar o relógio, etc.

Pressionando em **RADIO, MEDIA, TEL\***, **NAV\***, **NAV\*** e **CAM**<sup>14</sup> podem ser activadas outras fontes, sistemas ou funções, como por exemplo: AM, FM, CD, DVD\*, TV\*, Bluetooth®, navegação\* e câmara de assistência ao estacionamento\*.

Para mais informações sobre todas as funções/sistema, ver respectivo capítulo no manual do proprietário e o seu suplemento.

### Panorâmica geral

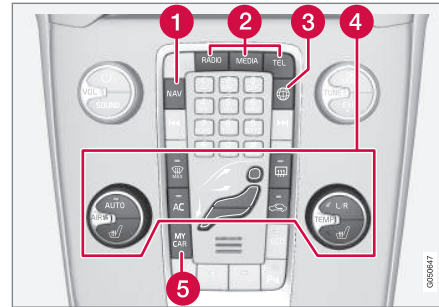

Painel de comando na consola central. A imagem é ilustrativa - a quantidade de funções e a localização dos botões varia consoante as opções seleccionadas e o mercado.

- 1 Navegação\* - **NAV**, ver suplemento separado (Sensus Navigation).
- 2 Som e média - **RADIO, MEDIA, TEL\***, ver suplemento separado (Sensus Infotainment).
- 3 Automóvel ligado à Internet - **ícone de internet\***, ver suplemento separado (Sensus Infotainment).
- 4 Comando da climatização (pág. 130).
- 5 Configurações de função - **MY CAR**, ver **MY CAR** (pág. 116).

### Posições de ignição

Com o comando à distância pode-se colocar o sistema eléctrico do automóvel em diferentes modos/níveis e assim aceder às funções disponíveis, ver Posições de ignição - funções nos diferentes níveis (pág. 82).



Interruptor de ignição com o comando à distância ejetado/insertado.

#### **i** NOTA

Em automóveis com função sistema de travagem e arranque sem chave\* não é necessário colocar a chave no fecho de ignição, este pode ser guardado num bolso, por exemplo. Para mais informações sobre o sistema de travagem e arranque sem chave, ver Condução sem chave\* (pág. 176).

<sup>14</sup> Aplicável a alguns modelos.

#### ◀ Inserir a chave

1. Segure o comando à distância na extremidade com a parte destacável da chave e coloque o comando no fecho de ignição.
2. Pressione o comando no fecho até à posição final.

#### **!** IMPORTANTE

Objectos estranhos no fecho de ignição podem colocar a função em risco ou danificar o fecho.

Não pressione o comando à distância em posição incorrecta - Segure pela extremidade com a parte da chave destacável, ver Parte da chave destacável - remoção/colocação (pág. 174).

#### Retirar a chave

Segure o comando à distância e puxe-o para fora do fecho de ignição.

### Posições de ignição - funções nos diferentes níveis

Para possibilitar a utilização de uma série limitada de funções com o motor desligado, o sistema eléctrico do automóvel pode ser colocado em 3 níveis diferentes - **0**, **I** e **II** - utilizando o comando à distância. Este manual do proprietário designa geralmente esses níveis por "posições de ignição".

A seguinte tabela indica as funções disponíveis em cada posição de ignição/nível.

Nível	Funções
<b>0</b>	<ul style="list-style-type: none"> <li>● Acende-se o totalizador do conta-quilómetros, relógio e indicador de temperatura.</li> <li>● Os assentos com comando eléctrico podem se ajustados.</li> <li>● O equipamento áudio pode ser utilizado durante um tempo limitado - ver suplemento Sensus Infotainment.</li> </ul>
<b>I</b>	<ul style="list-style-type: none"> <li>● Tecto de abrir, vidros eléctricos, tomada 12 V no habitáculo, navegação, telefone, ventilador do habitáculo e limpa pára-brisas podem ser utilizados.</li> </ul>
<b>II</b>	<ul style="list-style-type: none"> <li>● Acendem-se os faróis.</li> <li>● As lâmpadas de aviso/indicação acendem-se durante 5 segundos.</li> <li>● São activados vários sistemas diferentes. O aquecimento eléctrico dos assentos e do vidro traseiro só é activado após o arranque do motor.</li> </ul> <p><b>Esta posição de ignição consome muita corrente da bateria de arranque e, por isso, deve ser evitada!</b></p>

## Seleccionar posição de ignição/nível

- **Posição de ignição 0** - Destranque o auto-móvel - o sistema eléctrico do automóvel encontra-se no nível **0**.

### **i** NOTA

Para aceder ao nível **I** ou **II** sem arrancar o motor - **não** pressione o pedal do travão/embraiagem quando seleccionar estas posições de ignição.

- **Posição de ignição I** - Com o comando à distância completamente inserido no fecho de ignição<sup>15</sup> - Pressione brevemente em **START/STOP ENGINE**.
- **Posição de ignição II** - Com o comando à distância completamente inserido no fecho de ignição<sup>15</sup> - Pressione longamente<sup>16</sup> em **START/STOP ENGINE**.
- **De volta para a posição de ignição 0** - Para regressar à posição de ignição **0** a partir da posição **II** e **I** - Pressione brevemente em **START/STOP ENGINE**.

## Equipamento de áudio

Para mais informações sobre o funcionamento do equipamento de áudio com o comando à distância retirado, ver suplemento Sensus Infotainment.

<sup>15</sup> Não necessário para automóveis com sistema de arranque e trancagem sem chave\*.

<sup>16</sup> Cerca de 2 segundos.

## Arranque e Paragem do motor

Para informações sobre o arranque/paragem do motor, ver Arranque do motor (pág. 284).

## Reboque

Para informações importantes sobre o comando à distância durante reboque, ver Reboque (pág. 329).

## Informação relacionada

- Posições de ignição (pág. 81)

## Bancos dianteiros

Os bancos dianteiros possuem diferentes possibilidades de ajuste para o melhor conforto possível.



- 1 Alterar o apoio lombar\*, rode o botão<sup>17</sup>.
- 2 Para a frente/para trás, levante o manípulo para ajustar a distância em relação ao volante e aos pedais. Verifique se o assento está travado depois de alterar a posição.
- 3 Subir/descer a extremidade dianteira da almofada do banco\*, puxe para cima/baixo.
- 4 Alterar a inclinação das costas do banco, rode o botão.

- 5 Subir/descer o assento\*, puxe para cima/baixo.
- 6 Painel de comando para o assento de comando eléctrico\*, ver Bancos dianteiros - com accionamento eléctrico (pág. 85).

### **AVISO**

Antes de iniciar a condução ajuste o assento do condutor, nunca durante a viagem. Assegure-se que os assentos se encontram devidamente fixos, para evitar danos pessoais perante uma eventual travagem violenta ou acidente.

### Ajuste do encosto da cabeça no assento dianteiro

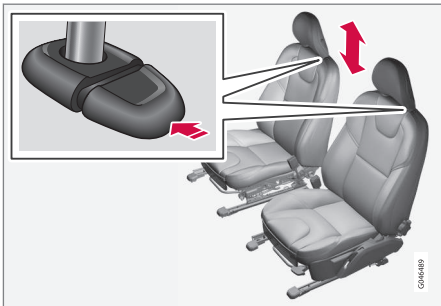

A altura dos encostos da cabeça pode ser ajustada.

Regule o encosto da cabeça de acordo com a altura do utilizador de modo a cobrir toda a nuca.

Para ajustar a altura é necessário pressionar o botão (ver ilustração) enquanto o encosto é ajustado para cima ou para baixo.

O encosto da cabeça pode ser ajustado para três posições diferentes.

### Rebater as costas do banco do passageiro\*

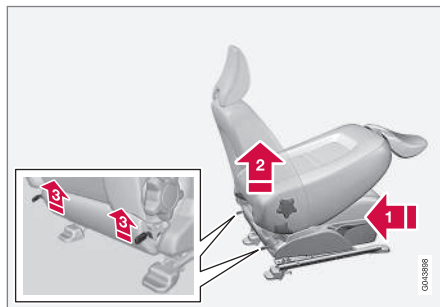

As costas do assento do passageiro podem ser dobradas para a frente de modo a criar espaço para cargas longas.

- 1 Desloque o assento para trás/baixo o mais que possa.
- 2 Ajuste as costas para a posição recta.

- 3 Levante os trincos no lado de trás das costas e rebata para a frente.
- 4. Desloque o assento para a frente de modo a "bloquear" o encosto da cabeça debaixo do porta-luvas.

O rebatimento para cima das costas do banco é feito pela ordem inversa.

### **AVISO**

Não utilize o lugar atrás do assento dianteiro, ou o lugar central do banco traseiro quando as costas do assento dianteiro estão rebatidas.

### **AVISO**

Após levantar as costas do banco, agarre-as e assegure-se que se encontram devidamente fixas, para evitar danos pessoais perante uma eventual travagem violenta ou acidente.

### Informação relacionada

- Bancos dianteiros - com accionamento eléctrico (pág. 85)
- Bancos traseiros (pág. 86)

<sup>17</sup> Aplicável também a assento de comando eléctrico.

## Bancos dianteiros - com accionamento eléctrico

Os bancos dianteiros possuem diferentes possibilidades de ajuste para o melhor conforto possível. O banco com accionamento eléctrico pode ser deslocado para a frente/para trás e acima/abaixo. A margem dianteira da almofada pode ser subida/descida. A inclinação das costas do banco pode ser alterada.

### Assento de comando eléctrico\*

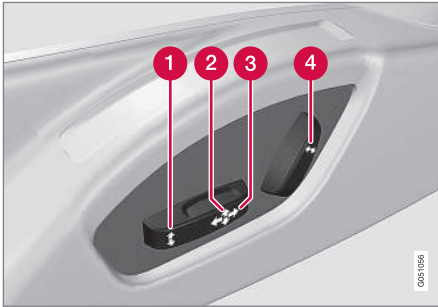

- 1 Extremidade dianteira da almofada do banco para cima/baixo
- 2 Subir/descer assento
- 3 Assento para a frente/para trás
- 4 Inclinação das costas do banco

Os assentos dianteiros de comando eléctrico têm uma protecção de sobrecarga que dispara se

algun assento for travado por qualquer objecto. No caso desta ocorrência, coloque o sistema eléctrico do automóvel na posição de ignição **I** ou **O** e aguarde um breve período antes de voltar a accionar o assento.

Apenas se pode executar um movimento de cada vez (frente/trás/cima/baixo).

### Preparativos

O ajuste do assento pode ser feito durante um certo período após a destrancagem da porta com o comando à distância sem a chave no fecho de ignição. O ajuste do assento é feito normalmente quando a ignição está na posição **I** e pode sempre ser efectuado com o motor em funcionamento.

### Banco com função de memória\*

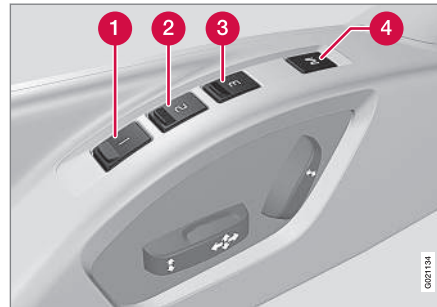

A função de memória memoriza as configurações do assento e dos retrovisores exteriores.

### Guardar definições

- 1 Botão de memória
- 2 Botão de memória
- 3 Botão de memória
- 4 Botão para memorização das definições

1. Ajuste o assento e os retrovisores exteriores.
2. Mantenha o botão **M** pressionado, ao mesmo tempo que pressiona o botão **1**, **2** ou **3**. Mantenha os botões pressionados até ouvir um sinal acústico e o texto ser exibido no instrumento combinado.

O assento tem que voltar a ser ajustado para que se possa efectuar uma nova memorização.

### Utilizar as definições guardadas

Pressione um dos botões de memória **1-3** até que o assento e os retrovisores exteriores parem. Se o botão for libertado o movimento do assento e dos retrovisores exteriores é interrompido.

### Memória da chave\* no comando à distância

Todos os comandos à distância podem ser utilizados por diferentes condutores para armazenar os ajustes do assento do condutor e dos espe-



- « Ilios retrovisores exteriores<sup>18</sup>, ver Comando à distância - personalização\* (pág. 167).

### Paragem de emergência

Se o assento começar acidentalmente a deslocar-se, pressione um dos botões de ajuste ou de memória do assento para parar o assento.

#### **⚠ AVISO**

Risco de entalamento! Assegure-se de que as crianças não brincam com o comando. Ao ajustar certifique-se de que não existe nenhum objecto em frente, atrás ou sob o assento. Assegure-se de que nenhum passageiro no banco traseiro fica entalado.

### Bancos com aquecimento

Para bancos com accionamento eléctrico, ver Bancos dianteiros com aquecimento eléctrico\* (pág. 137) e Banco traseiro com aquecimento eléctrico\* (pág. 137).

### Informação relacionada

- Bancos dianteiros (pág. 83)
- Bancos traseiros (pág. 86)

### Bancos traseiros

As costas do banco traseiro e os encostos da cabeça exteriores podem ser rebatidos. O encosto da cabeça do lugar central pode ser ajustado de acordo com a altura do passageiro.

#### Encosto da cabeça do lugar central traseiro

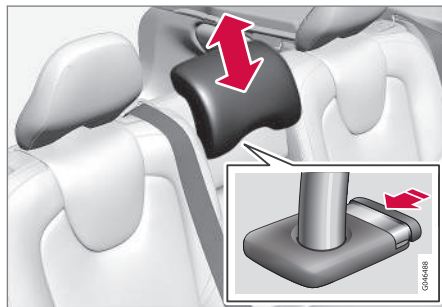

Regule o encosto de acordo com a altura do passageiro de modo a cobrir toda a nuca. Desloque para cima consoante o necessário.

Para voltar a descer o encosto é necessário pressionar o botão (ver ilustração) enquanto se pressiona cuidadosamente o encosto da cabeça para baixo.

O encosto da cabeça pode ser ajustado para cinco posições diferentes.

#### **⚠ AVISO**

O encosto da cabeça do lugar central deve estar na sua posição mais baixa quando o lugar central não for utilizado. Quando o lugar central for utilizado, o encosto da cabeça deve ser correctamente ajustado à altura do passageiro cobrindo, se possível, toda a nuca.

#### Descer manualmente os encostos da cabeça dos lugares exteriores do banco traseiro

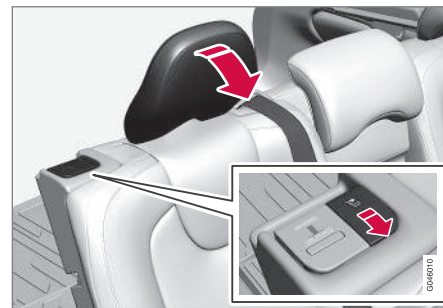

Puxe a pega de bloqueio que se encontra junto ao encosto da cabeça, para poder rebater o encosto da cabeça para a frente.

O encosto pode ser colocado manualmente na posição inicial.

<sup>18</sup> Apenas se o automóvel estiver equipado com assento de comando eléctrico com memória e retrovisores com rebatimento eléctrico.

**⚠️ AVISO**

O encosto da cabeça deve ficar na posição trancada depois de subido.

**Rebater as costas do banco traseiro**

**⚠️ IMPORTANTE**

Quando se rebater as costas do banco o porta-canecas no banco traseiro não pode estar aberto nem pode existir qualquer objecto no banco traseiro. Os cintos de segurança não podem estar fechados. Caso contrário há risco de danos nos estofos do banco traseiro.

**i NOTA**

Para que as costas do banco traseiro sejam completamente rebatidas para a frente pode ser necessário deslocar os assentos dianteiros para a frente e/ou ajustar as costas do banco para cima.

- Ambas as partes podem ser rebatidas separadamente.
- Se se pretender rebater completamente as costas do banco, cada secção deve ser rebatida individualmente.

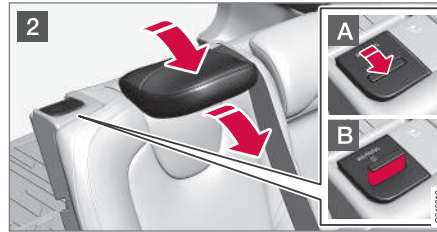
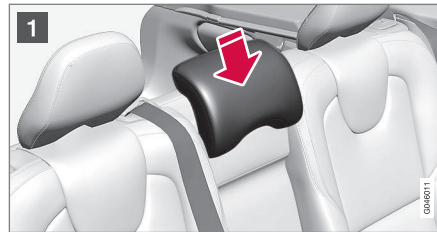

**1** Se se pretender rebater a parte direita - liberte e ajuste para baixo o encosto da cabeça do lugar central, ver capítulo anterior "Encosto da cabeça do lugar central traseiro".

**2** Os encostos da cabeça exteriores rebatem automaticamente quando as costas do banco são rebatidas. Puxe para cima a pega de bloqueio das costas do banco **A** e desça em simultâneo para a frente as costas do banco. Uma marca vermelha no trinco **B** indica que as costas do banco não se encontram mais travadas.

**i NOTA**

Após o rebatimento das costas do banco deve-se deslocar os encostos de cabeça ligeiramente para a frente para não baterem na almofada do banco.

O rebatimento para cima das costas do banco é feito pela ordem inversa.

**i NOTA**

Quando as costas do banco são rebatidas de volta para a sua posição a indicação vermelha deve desaparecer. Se continuar visível é porque as costas do banco não ficaram trancadas.

**⚠️ AVISO**

Certifique-se de que as costas do banco e os encostos da cabeça ficam devidamente trancados após terem sido rebatidos para cima.

#### « Informação relacionada

- Bancos dianteiros (pág. 83)
- Bancos dianteiros - com accionamento eléctrico (pág. 85)

### Volante

O volante pode ser ajustado para diferentes posições e possui comandos para buzina, controlo da velocidade e controlo de menus, áudio e telefone.

#### Ajustes

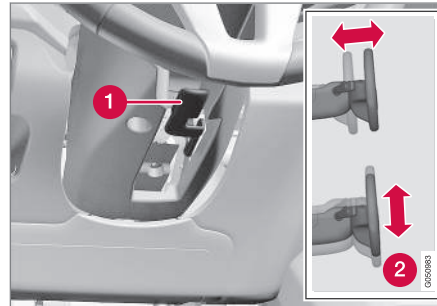

Ajustes do volante.

- 1 Alavanca - libertar o volante
- 2 Posições possíveis para o volante

O volante pode ser ajustado tanto em altura como em profundidade:

1. Desloque a alavanca para a frente para libertar o volante.
2. Ajuste o volante para a posição desejável.

3. Puxe a alavanca para a posição inicial para fixar a posição do volante. Se for difícil desloca-la, carregue levemente no volante ao mesmo tempo que empurra a alavanca para trás.

#### **⚠ AVISO**

Ajuste o volante e fixe-o antes de conduzir.

Com direcção assistida dependente da velocidade\* pode-se ajustar a força direcção, ver Força da direcção ajustável\* (pág. 194).

### Unidade de botões\* e pás\*

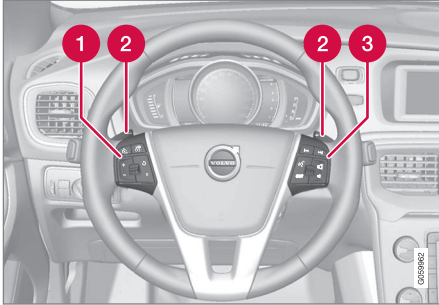

Unidade de botões e pás no volante.

- 1 Controlo da velocidade\* (pág. 202)\* e Controlo da velocidade adaptativo (ACC)\* (pág. 211)\*.
- 2 Pá para a mudança manual da transmissão automática, ver Caixa de velocidades automática - Geartronic\* (pág. 288).
- 3 Comando do som e do telefone, ver suplemento Sensus Infotainment.

### Buzina



Buzina.

Carregue no centro do volante para dar sinal.

### Comando das luzes

Com o comando das luzes activa-se e ajusta-se a iluminação exterior. Também é utilizado para ajustar a iluminação do mostrador, dos instrumentos e também a iluminação ambiente (pág. 103).

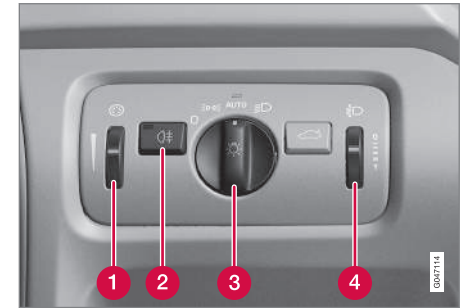

Descrição geral do comando das luzes.

- 1 Selector rotativo para ajuste da iluminação do mostrador e dos instrumentos e da iluminação ambiente\*
- 2 Botão das luzes de nevoeiro traseiras
- 3 Disco seletor para iluminação na condução e estacionamento
- 4 Selector rotativo para controlo da altura do foco



- « Os automóveis com faróis LED<sup>19\*</sup> possuem controlo da altura do foco automático e, por isso, não possuem selector rotativo para controlo da altura do foco.

**Posições do disco selector**

Modo	Significado
<b>0</b>	<p>Luzes diurnas<sup>A</sup> quando o sistema eléctrico do automóvel está na posição de ignição <b>II</b> ou quando o motor está em funcionamento.</p> <p>Os sinais de máximos podem ser utilizados.</p>
	<p>Luzes diurnas, luz de marcação lateral traseira e luzes de presença quando o sistema eléctrico do automóvel está na posição de ignição <b>II</b> ou o motor está em funcionamento.</p> <p>Luz de marcação lateral traseira e luzes de presença quando o automóvel está estacionado<sup>B</sup>.</p> <p>Os sinais de máximos podem ser utilizados.</p>

Modo	Significado
<b>AUTO</b>	<p>Luzes diurnas, luz de marcação lateral traseira e luzes de presença durante o dia quando o sistema eléctrico do automóvel está na posição de ignição <b>II</b> ou o motor está em funcionamento.</p> <p>Médios, luz de marcação lateral traseira e máximos com luz do dia fraca ou escuridão, ou quando a luz de nevoeiro traseira está ativada.</p> <p>A função Detecção de túneis (pág. 93)* é activada,</p> <p>A função Máximos automáticos (pág. 94)* pode ser utilizada.</p> <p>Os máximos podem ser activados quando os médios estão acesos.</p> <p>Os sinais de máximos podem ser utilizados.</p>

Modo	Significado
	<p>Médios, luzes de marcação lateral traseiras e luzes de presença.</p> <p>Os máximos podem ser activados.</p> <p>Os sinais de máximos podem ser utilizados.</p>

<sup>A</sup> Localizadas no pára-choques dianteiro ou sob o mesmo.

<sup>B</sup> Mesmo em repouso com o motor em andamento, desde que a posição do disco selector mude para esta posição a partir de outra.

A Volvo recomenda a utilização do modo **AUTO** durante a condução do automóvel.

 **AVISO**

O sistema de luzes do automóvel não consegue determinar em todas as situações se a luz do dia é fraca ou insuficientemente forte, por ex.: com nevoeiro ou chuva.

O condutor assume sempre a responsabilidade pela condução do automóvel com as luzes que garantam a segurança de acordo com as normas de trânsito vigentes.

<sup>19</sup> LED (Light Emitting Diode)

### Iluminação do mostrador e dos instrumentos

A iluminação dos diferentes mostradores e instrumentos acende-se consoante a posição de ignição, ver Posições de ignição - funções nos diferentes níveis (pág. 82).

A iluminação do mostrador reduz-se automaticamente na escuridão - a sensibilidade pode ser ajustada com o selector rotativo.

A intensidade da iluminação dos instrumentos é regulada pelo selector rotativo.

### Controlo da altura do foco dos faróis

A carga do automóvel altera a altura do foco da luz dos faróis, o que pode cegar um condutor em sentido contrário. Evite esta situação ajustando a altura do foco. Desça a luz caso o automóvel transporte carga pesada.

1. Deixe o motor em funcionamento ou o sistema eléctrico do automóvel na posição de ignição I.
2. Rode o selector rotativo para cima/baixo para subir/descer a altura do foco.

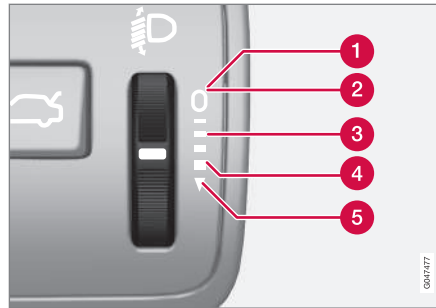

Posições do selector rotativo para diferentes tipos de carga.

- 1 Apenas condutor
- 2 Condutor e passageiro no banco da frente
- 3 Pessoas em todos os bancos
- 4 Pessoas em todos os bancos e carga máxima no compartimento da carga
- 5 Condutor e carga máxima no compartimento da carga

### Informação relacionada

- Luzes de presença (pág. 91)
- Luzes diurnas (pág. 92)
- Médios/máximos (pág. 93)

### Luzes de presença

As luzes de presença acendem rodando o disco selector do comando das luzes.

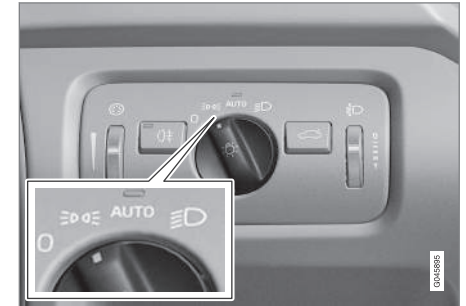

Disco selector do comando das luzes na posição das luzes de presença.

Ajuste o disco selector para a posição **DQ** (a iluminação da placa da matrícula acende-se em simultâneo).

Se o sistema eléctrico do automóvel estiver na posição de ignição II ou o motor estiver em funcionamento também se acendem as luzes diurnas.

Quando está escuro no exterior e a tampa do porta-bagagens é aberta acende-se a luz de presença traseira para assinalar a posição. Esta situação verifica-se independentemente da posição do disco selector ou da posição de ignição do sistema eléctrico do automóvel.

- ◀◀ Ao conduzir durante mais do que 30 segundos com a velocidade máxima de 10 km/h (cerca de 6 mph) ou quando a velocidade ultrapassa 10 km/h (cerca de 6 mph) acendem-se as luzes diurnas e aparece **Reiniciar posição interruptor de luz** no instrumento combinado alertando para rodar para outra posição que não



### Informação relacionada

- Comando das luzes (pág. 89)

### Luzes diurnas

Com o disco selector do comando das luzes na posição **AUTO** e o sistema eléctrico do automóvel na posição de ignição II ou com o motor em funcionamento, as luzes diurnas são activadas automaticamente durante o dia.

### Luzes diurnas durante o dia DRL



Disco selector do comando das luzes na posição **AUTO**.

Com o disco selector do comando das luzes na posição **AUTO** é activada automaticamente a luz diurna (Daytime Running Lights - DRL) quando o automóvel é conduzido durante o dia. Um sensor de luz no lado superior do tablier comuta de luzes diurnas para médios em situações de crepúsculo ou quando a luz diurna fica fraca. A comutação para os médios também acontece quando a luz de nevoeiro traseira é activada.

### **AVISO**

O sistema é um meio auxiliar de economia de energia - não consegue determinar em todas as situações quando a luz diurna é fraca ou forte, por ex: perante nevoeiro ou chuva.

O condutor assume sempre a responsabilidade pela condução do automóvel com as luzes que garantam a segurança de acordo com as normas de trânsito vigentes.

### Informação relacionada

- Médios/máximos (pág. 93)
- Comando das luzes (pág. 89)

## Detecção de túneis\*

A detecção de túneis muda a iluminação de luzes diurnas para médios quando o automóvel atravessa um túnel.

A função Detecção de túneis está disponível em automóveis com sensor de chuva\*. O sensor detecta a entrada num túnel e comuta a iluminação de luzes diurnas para médios. Cerca de 20 segundos após o automóvel ter ultrapassado o túnel a iluminação regressa para as luzes diurnas. Se durante este período o automóvel atravessar outro túnel os médios permanecem acesos. Deste modo evitam-se alterações pouco espaçadas da iluminação do automóvel.

Note que o disco selector do comando das luzes tem de estar na posição **AUTO** para que a detecção de túneis funcione.

### Informação relacionada

- Médios/máximos (pág. 93)
- Comando das luzes (pág. 89)

## Médios/máximos

Com o disco selector do comando das luzes na posição **AUTO** e o sistema eléctrico do automóvel na posição de ignição **II** ou com o motor em funcionamento, os médios são activados automaticamente com más condições de luminosidade.



Alavanca do volante e disco selector do comando das luzes.

**1** Posição para sinais de máximos

**2** Posição para máximos

## Médios

Com o disco selector na posição **AUTO** são activados automaticamente os médios no crepúsculo ou quando a luz diurna fica fraca. Os médios tam-

bém são ativados automaticamente quando a luz de nevoeiro traseira é ativada.

Com o disco selector na posição **D** acendem sempre os médios quando o motor está em funcionamento ou a posição de ignição **II** está activa.

## Sinais de máximos

Desloque ligeiramente a alavanca do volante em direcção ao volante para a posição de sinais de máximos. Os máximos acendem até que a alavanca seja solta.

## Máximos

Os máximos podem ser activados quando o disco selector está na posição **AUTO**<sup>20</sup> ou **D**. Active/desactive os máximos deslocando a alavanca do volante em direcção ao volante, até a posição final, e largando. Em alternativa pode-se desactivar os máximos com uma ligeira pressão na alavanca do volante na direcção do volante.

Quando os máximos estão activados acende-se no instrumento combinado o símbolo **D**.

## Informação relacionada

- Iluminação de curvas ativa\* (pág. 96)
- Máximos automáticos\* (pág. 94)
- Comando das luzes (pág. 89)

<sup>20</sup> Quando os médios estão acesos.

- Faróis - ajuste do foco dos faróis (pág. 98)
- Detecção de túneis\* (pág. 93)

### Máximos automáticos\*

A função Máximos automáticos detecta a luz dos faróis dos veículos em sentido contrário ou a luz traseira dos veículos da frente, mudando a iluminação de máximos para médios. A iluminação regressa para os máximos quando a luz incidente desaparece.

### Máximos automáticos - AHB

Os máximos automáticos (Active High Beam - AHB) são uma funcionalidade em que um sensor de câmara na margem superior do pára-brisas detecta luz de faróis ou luzes traseiras de outros veículos, mudando então de máximos para médios. A função também tem em conta a iluminação da rua.

A iluminação retoma os máximos alguns segundos após o sensor de câmara deixar de detectar luzes de faróis em sentido oposto ou as luzes traseiras de veículos à frente.

### Activação/desactivação

AHB pode ser activado quando o disco selector do comando das luzes está na posição **AUTO** (desde que a função não tenha sido desactivada nos sistema de menus MY CAR, ver MY CAR (pág. 116)).



Alavanca do volante e comando das luzes na posição **AUTO**.

A função pode atuar ao conduzir no escuro quando a velocidade do automóvel é de cerca de 20 km/h (12 mph) ou superior.

Active/desactive os AHB deslocando a alavanca do volante do lado esquerdo em direcção ao volante, até a posição final, e largando. A desactivação dos máximos significa que a iluminação altera directamente para médios.

### Automóvel com instrumento combinado analógico

Quando os AHB estão activados acende-se no mostrador de informações dos instrumentos o símbolo

Quando os máximos estão ligados acende-se também no instrumento combinado o símbolo

### Automóvel com instrumento combinado digital

Quando os AHB estão activados acende-se o símbolo  com luz branca no mostrador de informações dos instrumentos.

Quando os máximos estão ligados acende-se o símbolo com luz azul.

#### Accionamento manual

**i NOTA**

Mantenha a superfície do pára-brisas em frente ao sensor de câmara limpa de gelo, neve, embaciamento e sujidade.

Não cole nem instale qualquer objecto no pára-brisas em frente ao sensor de câmara, a sua funcionalidade pode ficar reduzida e uma ou mais câmaras, consoante o sistema, podem deixar de funcionar.

Se a mensagem **Máximos com activação auto De momento indisponíveis Mudar manualmente** aparecer no mostrador de informações do painel de instrumentos é necessário proceder manualmente à mudança entre máximos e médios. No entanto, o disco selector do comando das luzes pode permanecer na posição

**AUTO**. O mesmo aplica-se se a mensagem **Sensores pára-brisas bloqueados Ver manual** e o símbolo  aparecerem. O sím-

bolo  apaga-se quando estas mensagens aparecem.

AHB pode ficar temporariamente indisponível perante, por exemplo, situações com nevoeiro intenso ou chuva forte. Quando AHB volta a ficar disponível, ou os sensores do pára-brisas já não estão bloqueados, a mensagem apaga-se e o símbolo  acende-se.

**⚠ AVISO**

AHB é um meio auxiliar para, em condições desfavoráveis, utilizar a melhor iluminação possível.

O condutor é sempre o responsável pela mudança manual entre os máximos e os médios quando as situações de trânsito ou meteorológicas o exigir.

**! IMPORTANTE**

Exemplos de situações em que a mudança manual entre máximos e médios pode ser necessária:

- Perante chuva forte ou nevoeiro intenso
- Perante chuva com temperaturas negativas
- Perante nevoeiro de neve
- Perante luz da lua
- Ao conduzir em localidades com iluminação fraca
- Quando o trânsito oposto possui iluminação fraca
- Caso existam pedões junto ou na estrada
- Caso existam objectos com reflexo forte, como sinais junto à estrada
- Quando a iluminação do trânsito oposto é ocultada por, por exemplo, sinais de trânsito
- Quando existe trânsito em estradas adjacentes
- Junto a cumes ou vales
- Em curvas sinuosas.

Para mais informações sobre as limitações do sensor de câmara, ver Avisador de colisão\* - limitações do sensor de câmara (pág. 244).



« **Informação relacionada**

- Médios/máximos (pág. 93)
- Comando das luzes (pág. 89)

**Iluminação de curvas ativa\***

A iluminação de curvas ativa foi concebida para proporcionar a iluminação máxima em curvas e cruzamentos.

Os automóveis com faróis LED<sup>21\*</sup> podem possuir iluminação de curvas ativa, dependendo do nível de equipamentos do automóvel.



Foco dos faróis com a função desactivada (esquerda) e activada (direita).

Os faróis LED podem incluir a função Iluminação de curvas ativa, dependendo do nível de equipamentos do automóvel. A iluminação de curvas ativa acompanha os movimentos do volante para proporcionar a iluminação máxima em curvas e cruzamentos, aumentando a segurança.

A função activa-se automaticamente quando o automóvel arranca (desde que não tenha sido desactivada no sistema de menus MY CAR, ver MY CAR (pág. 116)). Perante avaria na função, acende-se o símbolo  no instrumento combinado ao mesmo tempo que o mostrador de informações exibe um texto explicativo e mais um símbolo aceso.

Símbolo	Mensagem	Significado
	<b>Avaria sistema faróis</b> <b>Revisão necess.</b>	Sistema fora de funções. Procure uma oficina caso a mensagem permaneça. A Volvo recomenda o contacto com uma oficina autorizada Volvo.

A função está activa apenas no crepúsculo ou na escuridão, e apenas quando o automóvel está em andamento.

A função<sup>22</sup> pode ser desactivada/activada no sistema de menus MY CAR, ver MY CAR (pág. 116).

<sup>21</sup> LED (Light Emitting Diode)

<sup>22</sup> Activada na entrega de fábrica.

**Informação relacionada**

- Médios/máximos (pág. 93)
- Máximos automáticos\* (pág. 94)
- Comando das luzes (pág. 89)

### **Faróis - ajuste do foco dos faróis**

O foco dos faróis halogéneo pode ser ajustado, entre o trânsito pela direita ou pela esquerda, para evitar o encandeamento dos outros condutores.

### **Faróis LED\***

Não é necessário qualquer ajuste do foco dos faróis. O foco dos faróis foi concebido de modo a não ofuscar os condutores no sentido contrário.

### **Faróis de halogéneo**

O foco dos faróis de halogéneo é ajustado com uma máscara no vidro dos faróis. O foco dos faróis fica ligeiramente mais fraco.

### **Máscara dos faróis**

1. Reproduza os padrões A e B para modelos com volante à esquerda ou C e D para modelos com volante à direita, ver capítulo anterior "Padrões para faróis de halogéneo". Os padrões estão na escala 1:2. Utilize, por exemplo, uma fotocopiadora com função de ampliação e copie os padrões a 200 %:
  - A = LHD Right (volante à esquerda, vidro direito)
  - B = LHD Left (volante à esquerda, vidro esquerdo)
  - C = RHD Right (volante à direita, vidro direito)
  - D = RHD Left (volante à direita, vidro esquerdo)

2. Reproduza os modelos sobre um material autocolante à prova de água e recorte.
3. Comece a partir das linhas desenhadas no vidro do farol, ver linhas na próxima imagem. Coloque os modelos autocolantes nas linhas desenhadas de acordo com a ilustração.

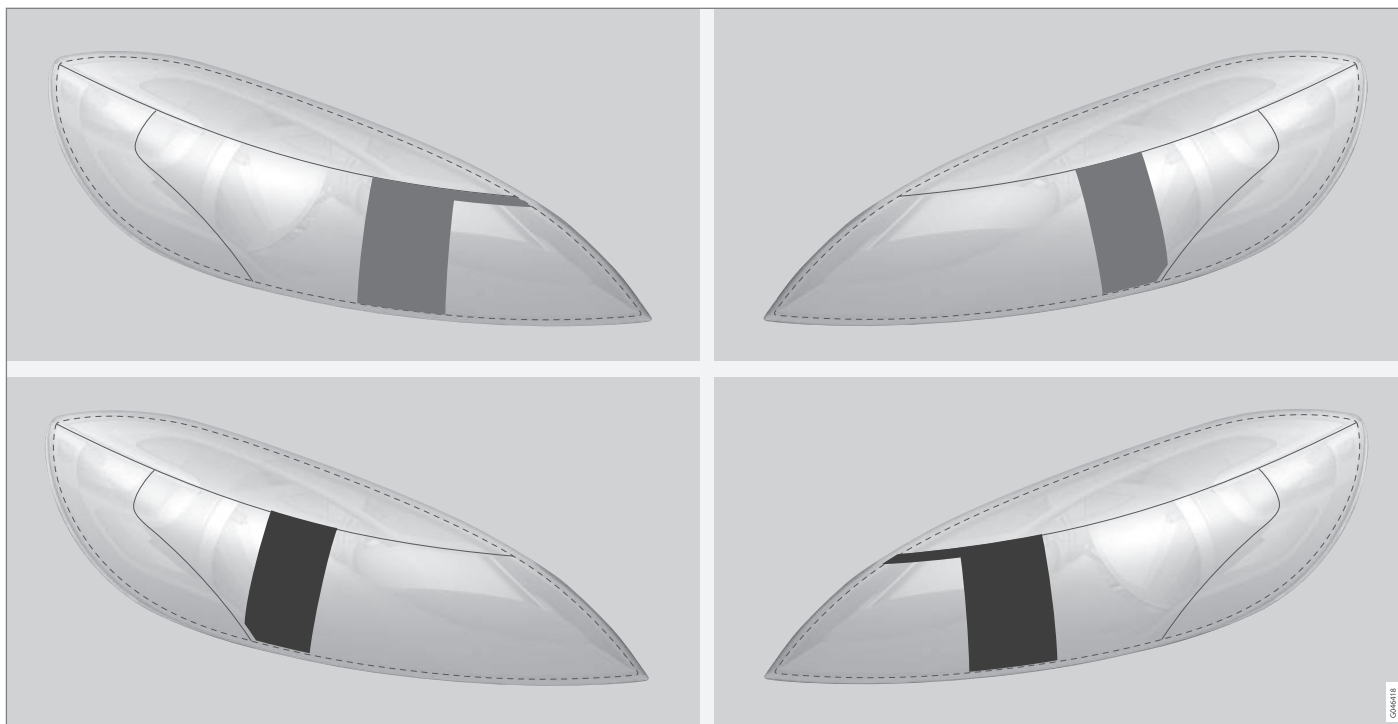

Linha superior: modelos com volante à esquerda, padrões A e B. Linha inferior: modelos com volante à direita, padrões C e D.

606118

◀ Padrões para faróis de halogéneo

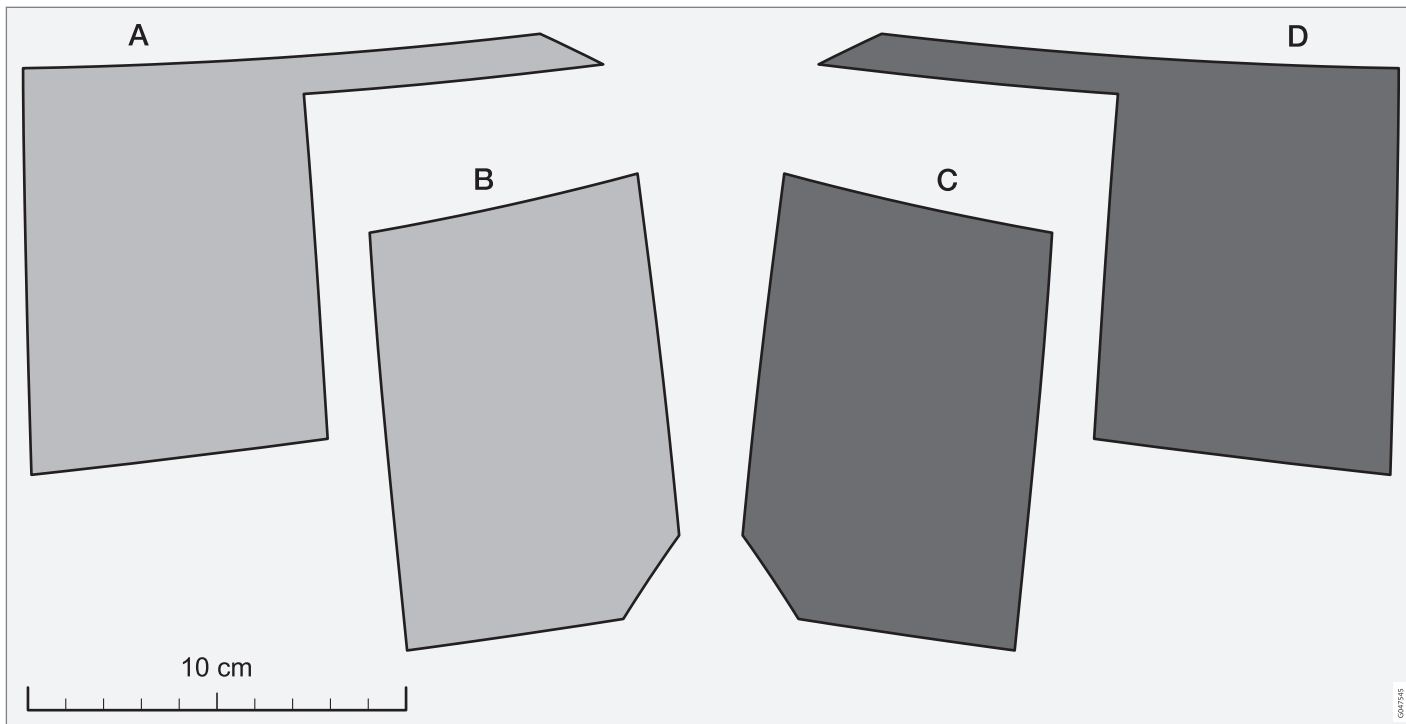

## Luzes de nevoeiro traseiras

Quando a visibilidade está reduzida devido ao nevoeiro pode-se utilizar a luz de nevoeiro traseira para que os veículos atrás possam detetar o automóvel atempadamente.

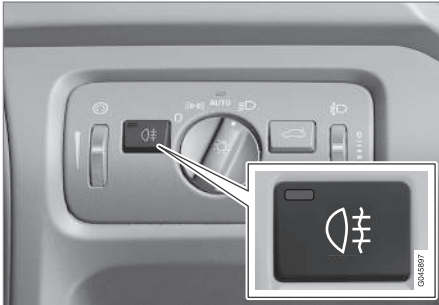

Botão das luzes de nevoeiro traseiras.

A luz de nevoeiro traseira é composta por uma lâmpada no lado esquerdo em modelos com volante à esquerda, e uma no lado direito em modelos com volante à direita.

A luz de nevoeiro traseira só pode ser acesa quando a posição de ignição II está ativa ou o motor está em funcionamento com disco seletor do comando das luzes na posição **AUTO** ou



Pressione o botão de ligar/desligar. O símbolo de indicação  no instrumento combinado e

a lâmpada no botão acendem quando a luz de nevoeiro traseira está acesa.

A luz de nevoeiro traseira apaga automaticamente ao pressionar o botão **START/STOP ENGINE** ou quando o disco seletor do comando das luzes é rodado para a posição **0** ou .

### NOTA

As normas para a utilização da luz de nevoeiro traseira variam consoante o país. Recomenda-se a utilização da luz de nevoeiro traseira durante o dia. Durante a noite, existe o risco de encandeamento dos condutores que seguem atrás.

### Informação relacionada

- Comando das luzes (pág. 89)

## Luzes de travões

A luz de travões acende-se automaticamente quando se trava.

A luz de travões acende-se quando o pedal dos travões é pressionado. Também se acende quando algum dos sistemas de apoio ao condutor Controlo da velocidade adaptativo (pág. 211), City Safety (pág. 230) ou Avisador de colisão (pág. 237) trava o automóvel.

### Informação relacionada

- Travão convencional - Luzes de travagem de emergência e piscas de emergência automáticas (pág. 308)

## Piscas de emergência

Os piscas de emergência avisam outros utilizadores da via através das luzes dos piscas a piscar em simultâneo quando esta função é activada.

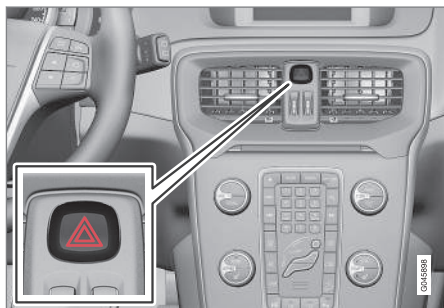

Botão dos piscas de emergência.

Carregue no botão para activar os piscas de emergência. Ambos os símbolos dos piscas no instrumento combinado acendem de modo intermitente quando são utilizados os piscas de emergência.

Os piscas de emergência são ativados automaticamente quando o automóvel sofre uma travagem brusca que ative as luzes de travagem de emergência e a velocidade desce cerca de 10 km/h (6 mph). Os piscas de emergência permanecem activos quando o automóvel pára, sendo automaticamente desactivados quando a

condução é retomada ou quando o botão é pressionado.

## Informação relacionada

- Piscas (pág. 102)
- Travão convencional - luzes de travagem de emergência e piscas de emergência automáticos (pág. 308)

## Piscas

Os piscas do automóvel são accionados com a alavanca do volante do lado esquerdo. As lâmpadas de piscas piscam três vezes ou continuamente, dependendo do tempo que a alavanca é deslocada para cima ou para baixo.



Piscas.

## Sequência de piscas breve

- Desloque a alavanca do volante para cima ou para baixo até a primeira posição e solte. As lâmpadas de piscas piscam três vezes. A função pode ser activada/desactivada no sistema de menus MY CAR, ver MY CAR (pág. 116).

## Sequência de piscas continua

- Desloque a alavanca do volante para cima ou para baixo até a última posição.

A alavanca pára na sua posição e volta atrás com a mão ou automaticamente com o movimento do volante.

### Símbolos dos piscas

Para os símbolos de piscas, ver Instrumento combinado - significado dos símbolos de indicação (pág. 71).

### Informação relacionada

- Piscas de emergência (pág. 102)

## Iluminação do habitáculo

A iluminação do habitáculo é activada/desactivada com os botões no comando sobre os bancos dianteiros e traseiros.



Comando na consola do tecto para as lâmpadas de leitura dianteiras e a iluminação do habitáculo.

- 1 Lâmpada de leitura, lado esquerdo
- 2 Iluminação do habitáculo (iluminação do chão\* e iluminação do tecto) - Lig./Desl.
- 3 Automático para a iluminação do habitáculo
- 4 Lâmpada de leitura, lado direito

Toda a iluminação no habitáculo pode ser acesa e apagada de modo manual no espaço de 30 minutos após:

- o motor ter sido desligado e com sistema eléctrico do automóvel na posição de ignição 0
- o automóvel ter sido destrancado sem que tenha sido arrancado o motor.

### Iluminação de leitura dianteira\*

As lâmpadas de leitura acendem-se ou apagam-se pressionando brevemente o respectivo botão na consola do tecto.

A intensidade da luz pode ser ajustada mantendo o botão pressionado.

### Iluminação de leitura traseira\*



Iluminação de leitura traseira.

As lâmpadas acendem-se ou apagam-se pressionando brevemente o respectivo botão.

A intensidade da luz pode ser ajustada mantendo o botão pressionado.



### ◀◀ **Iluminação do chão como luz ambiente\***

Para tornar o interior mais iluminado durante a viagem pode-se activar a iluminação do chão em modo atenuado.

A intensidade da iluminação do chão pode ser alterada no sistema de menus MY CAR, ver MY CAR (pág. 116).

### **Iluminação nos compartimentos de arrumos das portas dianteiras\***

A iluminação nos compartimentos de arrumos acende-se quando o motor arranca.

### **Iluminação do porta-luvas**

A iluminação do porta-luvas acende-se e apaga-se quando a tampa abre ou fecha.

### **Iluminação do espelho de cortesia**

A iluminação do espelho de cortesia (pág. 156) acende e apaga quando a tampa é aberta ou fechada.

### **Iluminação no compartimento da carga**

A iluminação do compartimento da carga acende e apaga quando a tampa do porta-bagagens abre ou fecha.

### **Automático para a iluminação do habitáculo**

O automático está activado quando a lâmpada no botão **AUTO** está acesa.

A iluminação do habitáculo acende e apaga de acordo com o apresentado em baixo.

A iluminação do habitáculo acende-se e mantém-se acesa durante 30 segundos se:

- o automóvel for destrancado com o comando à distância ou a parte da chave, ver Comando à distância - funções (pág. 170) ou Parte da chave destacável - destrançamento de porta (pág. 174)
- o motor ter sido desligado e com sistema eléctrico do automóvel na posição de ignição **0**.

A iluminação do habitáculo apaga-se quando:

- o motor é posto a trabalhar
- o automóvel é trancado.

A iluminação do habitáculo acende-se e apaga-se quando uma porta lateral abre ou fecha.

Esta mantém-se acesa durante dois minutos se alguma das portas estiver aberta.

Se alguma iluminação se acender manualmente e o automóvel for trancado, a iluminação apaga-se automaticamente passados dois minutos.

### **Iluminação ambiente\***

Quando a iluminação do habitáculo está apagada e o motor está em funcionamento acende-se um LED na consola to tecto dianteira e traseira para proporcionar uma luz suave e melhorar o ambiente durante a viagem. A luz também facilita a detecção de objectos no compartimento de arru-

mos, etc., em dias de fraca luminosidade. Esta iluminação apaga-se quando o motor é desligado. A intensidade e cor da iluminação podem ser alteradas no sistema de menus MY CAR, ver MY CAR (pág. 116).

## Iluminação de segurança

A iluminação de segurança inclui médios, luzes de presença, lâmpadas nos puxadores exteriores e iluminação da placa da matrícula.

Parte da iluminação exterior pode permanecer acesa e funcionar como iluminação de segurança após o automóvel ter sido trancado.

1. Retire o comando à distancia da ignição.
2. Desloque a alavanca esquerda do volante contra o volante, até a posição final, e solte. A função é activada do mesmo modo que os sinais de máximos, ver Médios/máximos (pág. 93).
3. Saia do automóvel e tranque a porta.

Quando a função é ativada acendem-se médios, luzes de presença, lâmpadas nos puxadores exteriores e iluminação da placa da matrícula.

A duração da iluminação de segurança pode ser ajustada no sistema de menus MY CAR, ver MY CAR (pág. 116).

### Informação relacionada

- Duração luz aproximação (pág. 105)

## Duração luz aproximação

A iluminação de aproximação inclui luzes de presença, lâmpadas nos retrovisores exteriores, iluminação da placa da matrícula, iluminação do teto interior e iluminação do chão.

A iluminação de aproximação acende-se com o comando à distância, ver Comando à distância - funções (pág. 170), e utiliza-se para acender a iluminação do automóvel à distância.

Quando a função é ativada com o comando à distância acendem os médios, as luzes de presença, as lâmpadas nos puxadores exteriores, a iluminação da placa da matrícula, a iluminação do teto e a iluminação do chão.

A duração da iluminação de aproximação pode ser ajustada no sistema de menus MY CAR, ver MY CAR (pág. 116).

### Informação relacionada

- Iluminação de segurança (pág. 105)

## Limpa e lava

O limpa e lava asseguram a limpeza do pára-brisas e do vidro traseiro. Os faróis são lavados com lavagem a alta pressão.

### Limpa pára-brisas<sup>23</sup>

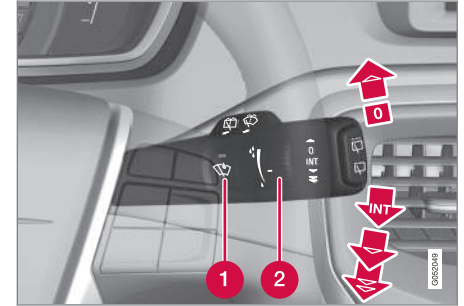

Limpa pára-brisas e lava pára-brisas.

- 1 Sensor de chuva, lig./desl.
- 2 Selector rotativo sensibilidade/frequência

### Limpa pára-brisas desligado

Mova a alavanca para a posição **0** para desligar os limpa pára-brisas.

### Passagem única

Mova a alavanca para cima e solte para fazer uma passagem.

<sup>23</sup> Para substituição de escova do limpa pára-brisas e modo de serviço da escova do limpa pára-brisas, ver Escovas de limpa pára-brisas (pág. 379). Para abastecimento do líquido de lava pára-brisas, ver Líquido de lava pára-brisas - enchimento (pág. 381).

## « Funcionamento intermitente

**INT** Utilize o selector rotativo é para ajustar o número de passagens por intervalo de tempo quando o funcionamento intermitente é seleccionado.

## Funcionamento contínuo

 Passagem das escovas à velocidade normal.

 Passagem das escovas a alta velocidade.

### **! IMPORTANTE**

Antes de activar o limpa pára-brisas - assegure-se de que a escova do limpa pára-brisas não está presa pelo gelo e de que eventual neve ou gelo no pára-brisas (e vidro traseiro) é retirada.

### **! IMPORTANTE**

Utilize bastante líquido de lava pára-brisas quando o lava pára-brisas actua. O pára-brisas deve estar molhado quando os limpa pára-brisas trabalham.

## Modo de serviço da escova do limpa pára-brisas

Para limpeza do pára-brisas/escova do limpa pára-brisas ou para substituição da escova do limpa pára-brisas, ver Lavagem automática de

automóveis (pág. 398) e Escovas de limpa pára-brisas (pág. 379).

## Sensor de chuva\*

O sensor de chuva detecta a quantidade de água no pára-brisas e activa automaticamente os limpa pára-brisas. A sensibilidade do sensor de chuva pode ser ajustada com o selector rotativo.

Quando o sensor de chuva é activado acende-se uma lâmpada no botão e aparece o símbolo do sensor de chuva  no instrumento combinado.

## Activar e ajustar a sensibilidade

Para activar o sensor de chuva o automóvel deve estar em funcionamento ou com o comando à distância na posição **I** ou **II** ao mesmo tempo que a alavanca dos limpa pára-brisas está na posição **0** ou na posição de passagem única.

Active o sensor de chuva carregando no botão do sensor de chuva . As escovas fazem uma passagem.

Se a alavanca for deslocada para cima as escovas fazem uma passagem extra.

Rode o selector rotativo para cima para aumentar a sensibilidade. Rode o selector rotativo para baixo para diminuir a sensibilidade. (Quando o selector rotativo é rodado para cima é realizada uma passagem extra.)

## Desactivar

Desactive o sensor de chuva carregando no botão do sensor de chuva  ou deslocando a alavanca para baixo, para um outro programa do limpa pára-brisas.

O sensor de chuva desactiva-se automaticamente quando o comando à distância é retirado da fechadura da ignição ou após se desligar o motor.

### **! IMPORTANTE**

Numa lavagem automática o limpa pára-brisas pode entrar em funcionamento e danificar-se. Desligue o sensor de chuva com o automóvel em funcionamento ou com o comando à distância na posição **I** ou **II**. O símbolo no painel de instrumentos e a luz no botão apagam-se.

## Lavagem dos faróis e dos vidros

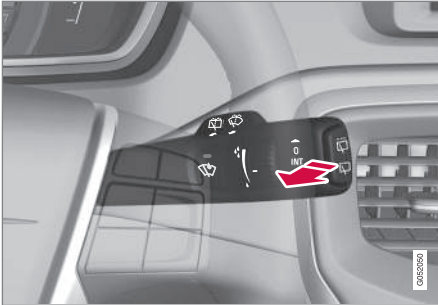

Função de lavagem.

## Lavagem do pára-brisas

Desloque a alavanca em direcção ao volante para pôr o lava pára-brisas e o lava faróis em funcionamento.

O limpa pára-brisas faz algumas passagens adicionais e os faróis são lavados após se soltar a alavanca.

## Lavagem de faróis a alta pressão\*

A lavagem dos faróis a alta pressão consome grande quantidade de líquido de lavagem. Para poupar líquido, os faróis são lavados automaticamente a cada quinta lavagem do pára-brisas.

## Lavagem reduzida

Quando resta cerca de 1 litro de líquido de lava pára-brisas no recipiente e a mensagem para reabastecer o líquido de lava pára-brisas aparece no instrumento combinado, é interrompido o fornecimento de líquido de lava pára-brisas para os faróis. Dá-se assim prioridade à limpeza do pára-brisas e à sua visibilidade.

## Limpeza e lavagem do vidro traseiro

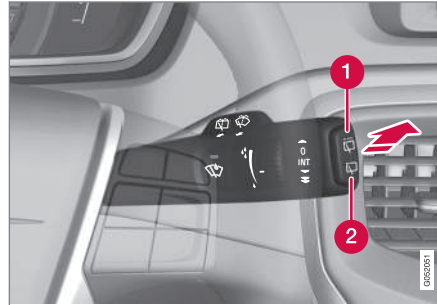

- 1 Limpa vidro traseiro – funcionamento intermitente
- 2 Limpa vidro traseiro – velocidade contínua

Deslocando a alavanca para a frente (ver seta na ilustração acima), inicia-se a lavagem e limpeza do vidro traseiro.

### **i** NOTA

O limpa vidro traseiro está equipado com uma função contra o sobreaquecimento que desliga o motor quando corre o risco de sobreaquecimento. O limpa vidro traseiro volta a entrar em funcionamento após um período de arrefecimento (30 segundos ou mais, consoante o calor acumulado no motor e a temperatura exterior).

## Limpa vidros – marcha-atrás

Se a marcha atrás for engatada quando os limpa pára-brisas dianteiros estão activados, o limpa vidro traseiro inicia o funcionamento intermitente<sup>24</sup>. A função cessa quando a marcha atrás é desengatada.

Se o limpa vidro traseiro já estiver na velocidade contínua, não se dá qualquer alteração.

### **i** NOTA

Em automóveis com sensor de chuva o limpa vidro traseiro activa-se na marcha atrás, caso chova e o sensor esteja activado.

## Informação relacionada

- Líquido de lava pára-brisas - enchimento (pág. 381)

<sup>24</sup> Esta função (funcionamento intermitente na marcha-atrás) pode ser desactivada. Procure uma oficina. A Volvo recomenda uma oficina autorizada Volvo.

## Vidros eléctricos

Com o painel de comando da porta do condutor podem-se accionar todos os vidros eléctricos - com os painéis de comando das restantes portas apenas se acciona o respectivo vidro eléctrico.

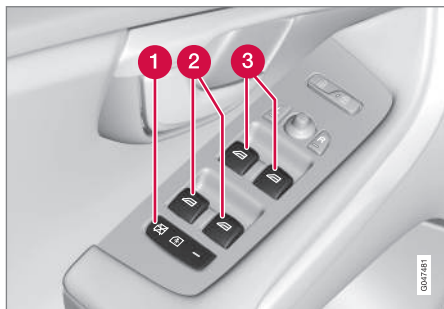

Painel de comando da porta do condutor.

- 1 Bloqueio de segurança para crianças que impede que as crianças abram as portas a partir do interior\* e abram/fechem os vidros traseiros, ver Bloqueio de segurança para crianças - ativação elétrica\* (pág. 187).
- 2 Comando dos vidros traseiros
- 3 Comando dos vidros dianteiros

### ⚠ AVISO

Assegure-se de que nenhuma criança ou passageiro fica entalado ao fechar as janelas a partir da porta do condutor.

### ⚠ AVISO

Assegure-se de que nenhuma criança ou passageiro fica entalado ao fechar as janelas com o comando à distância.

### ⚠ AVISO

Caso se encontrem crianças no automóvel - lembre-se sempre de cortar a corrente dos vidros eléctricos seleccionando a posição de ignição 0 e retirando de seguida o comando à distância ao sair do automóvel. Para informações sobre as posições de ignição - funções nos diferentes níveis (pág. 82).

## Accionamento



Accionamento dos vidros eléctricos.

- 1 Accionamento sem automático
- 2 Accionamento com automático

Com o painel de comando da porta do condutor podem-se acionar todos os vidros eléctricos - os painéis de comando das restantes portas apenas podem acionar o respetivo vidro eléctrico. Apenas pode ser accionado um painel de comando de cada vez.

Para que os vidros eléctricos possam ser utilizados é necessário que a ignição esteja pelo menos na posição I - ver Posições de ignição - funções nos diferentes níveis (pág. 82). Após desligado o motor pode-se accionar os vidros eléctricos durante alguns minutos após o comando à distância ter sido retirado - mas não após uma porta ter sido aberta.

O fecho dos vidros é interrompido e o vidro volta a abrir caso algo impeça o seu movimento. É possível forçar a protecção contra entalamento quando o fecho é interrompido em situações de, por exemplo, formação de gelo. Após dois fechos interrompidos com a protecção contra entalamento forçada, a função desactiva temporariamente durante um breve instante, sendo então possível fechar mantendo o botão actuado continuamente.

### **i** NOTA

Uma forma de reduzir o ruído do vento causado pelas janelas traseiras abertas é abrindo um pouco as janelas dianteiras.

### **Accionamento sem automático**

Desloque ligeiramente algum dos comandos para cima/baixo. Os vidros eléctricos sobem/descem enquanto o comando é mantido nessa posição.

### **Accionamento com automático**

Desloque algum dos comandos para cima/baixo até a posição final e solte. O vidro avança automaticamente até a sua posição final.

### **Accionamento com o comando à distância ou botões do fecho centralizado**

Para acionar os levanta-vidros eléctricos a partir do exterior com o comando à distância, ou a partir do interior com o botão do fecho centralizado, ver se Comando à distância - funções (pág. 170)

ou Trancagem/destrancagem - a partir do interior (pág. 182).

### **Reinicialização**

No caso da bateria desligar, é necessário reinicializar a função da abertura automática para que esta funcione correctamente.

1. Puxe ligeiramente para cima a parte dianteira do botão, elevando o vidro até a sua posição final, depois mantenha o botão pressionado durante um segundo.
2. Solte o botão brevemente.
3. Volte a puxar para cima a parte dianteira do botão durante um segundo.

### **⚠ AVISO**

É necessário reiniciar para que a protecção contra entalamento possa funcionar.

## **Retrovisores - exteriores**

A posição dos retrovisores exteriores ajusta-se com o joystick do comando da porta do condutor.



Comando dos retrovisores exteriores.

### **Ajustes**

1. Carregue no botão **L** do retrovisor esquerdo ou no botão **R** do retrovisor direito. A lâmpada do botão acende.
2. Ajuste a posição através do joystick no centro.
3. Carregue novamente no botão **L** ou **R**. A lâmpada deverá apagar-se.



### **AVISO**

Ambos os espelhos são do tipo grande angular para proporcionar uma boa visibilidade. Os objectos podem aparentar estar mais longe do que a realidade.

### **Memorização das configurações<sup>25</sup>**

As configurações das posições dos retrovisores e do assento do condutor podem ser memorizadas na memória da chave do automóvel\* em cada comando à distância, ver Comando à distância - personalização\* (pág. 167).

### **Desvio do retrovisor durante o estacionamento<sup>25</sup>**

O retrovisor pode ser desviado para, por exemplo, se poder ver a bermá da estrada durante o estacionamento.

- Engate a marcha-atrás e pressione o botão **L** ou **R**.

Quando a marcha-atrás é desengatada o retrovisor regressa automaticamente à sua posição original após cerca de 10 segundos, ou antes se se pressionar o botão **L** ou **R**.

### **Desvio automático do retrovisor durante o estacionamento<sup>25</sup>**

Quando a marcha-atrás é engatada o retrovisor é desviado automaticamente para que o condutor

possa, por exemplo, ver as margens da estrada ao estacionar. Quando a marcha-atrás é desengatada o retrovisor regressa automaticamente à sua posição original após um breve instante.

A função pode ser activada/desactivada no sistema de menus MY CAR, ver MY CAR (pág. 116).

### **Rebatimento automático na trancagem\***

Quando o automóvel é trancado/destrancado com o comando à distância, os retrovisores rebatem/abrem automaticamente.

A função pode ser activada/desactivada no sistema de menus MY CAR, ver MY CAR (pág. 116).

### **Reposição à posição neutra**

Os espelhos que tenham sido movidos por influência de uma força externa têm de ser colocados electricamente na posição neutra, para que o sistema eléctrico de rebatimento e abertura funcione correctamente:

1. Rebatá os espelhos actuando simultaneamente nos botões **L** e **R**.
2. Abra os espelhos actuando simultaneamente nos botões **L** e **R**.
3. Caso necessário, repita o procedimento descrito acima.

Os espelhos foram reiniciados para a posição neutra.

### **Retrovisores eléctricos rebateíveis\***

Os retrovisores podem ser rebatidos para estacionar e conduzir em áreas estreitas:

1. Pressione os botões **L** e **R** em simultâneo (a posição de ignição deve estar pelo menos em **I**).
2. Solte-os passado cerca de 1 segundo. Os espelhos param automaticamente na posição máxima de rebatimento.

Rebatá os espelhos para a sua posição normal pressionando simultaneamente em **L** e **R**. Os espelhos param automaticamente na posição aberta.

### **Iluminação de segurança e iluminação de aproximação**

A lâmpada dos espelhos retrovisores acende quando é seleccionada a iluminação de aproximação (pág. 105) ou a iluminação de segurança (pág. 105).

### **Informação relacionada**

- Retrovisor - interior (pág. 111)
- Vidros e retrovisores - desembaciamento (pág. 111)

<sup>25</sup> Apenas combinado com assento de comando eléctrico com memória, ver Bancos dianteiros - com accionamento eléctrico (pág. 85).

## Vidros e retrovisores - desembaciamento

O desembaciamento é utilizado para eliminar rapidamente gelo ou embaciamento do pára-brisas, do vidro traseiro e dos retrovisores exteriores.

### Desembaciador do pára-brisas\*, do vidro traseiro e dos retrovisores exteriores

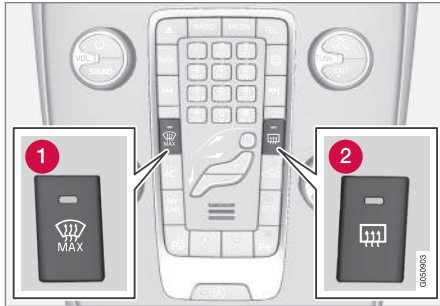

- 1 Pára-brisas com aquecimento eléctrico
- 2 Desembaciamento do vidro traseiro e dos retrovisores exteriores

A função é utilizada para remover o gelo e o embaciamento do pára-brisas, vidro traseiro e espelhos retrovisores exteriores.

Uma pressão no respectivo botão inicia o aquecimento. A lâmpada no botão indica que a função está activa. Desligue o aquecimento logo que o

gelo/embaciamento desapareça, para assim não descarregar a bateria desnecessariamente. A função desliga-se automaticamente ao fim de um certo tempo.

Ver também Desumidificação e desembaciamento do pára-brisas (pág. 140).

Os retrovisores exteriores e o vidro traseiro são desembaciados/descongelados automaticamente quando o automóvel arranca com temperaturas exteriores inferiores a +7 °C. O desembaciador automático pode ser seleccionado no sistema de menus MY CAR, ver MY CAR (pág. 116).

Quando o desembaciamento do pára-brisas é activado a bússola (pág. 113) é desactivada. Quando o desembaciamento do pára-brisas é desactivado a bússola é reactivada.

## Retrovisor - interior

A intensidade da luz do espelho retrovisor interior pode ser reduzida com um comando na margem inferior do espelho. Ou então pode deixar que o retrovisor proceda ao anti-encandeamento de modo automático.

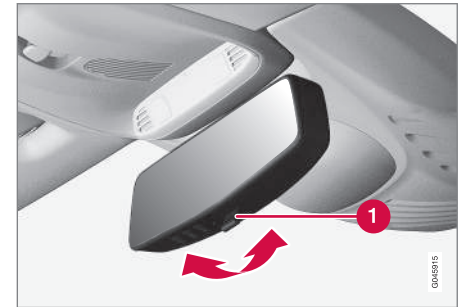

- 1 Comando do anti-encandeamento

### Anti-encandeamento manual

As luzes fortes vindas de trás podem ser reflectidas pelo retrovisor e encandear o condutor. Utilize o comando de anti-encandeamento quando se sentir incomodado pela luz vinda de trás:

1. Proceda ao anti-encandeamento deslocando o comando para o interior do habitáculo.
2. Volte ao modo normal deslocando o comando na direcção do pára-brisas.



#### « Anti-encandeamento automático\*

Se houver luz forte vinda de trás, a função anti-encandeamento actua automaticamente. O comando para o anti-encadeamento manual não existe em espelhos com anti-encadeamento automático.

No retrovisor existem dois sensores - um orientado para a frente e outro orientado para trás - que funcionam em conjunto para identificarem e eliminarem luz que possa encadear. O sensor orientado para a frente detecta a luz ambiente enquanto o sensor orientado para trás reconhece a luz proveniente dos faróis dos veículos que se encontram atrás.

#### **i** NOTA

Se os sensores forem obstruídos por cartão de estacionamento para pessoas com deficiência, transponders, protecção solar ou objectos nos bancos ou no compartimento da carga que evitem que a luz alcance os sensores, a função anti-encandeamento do espelho retrovisor fica reduzida.

Apenas espelhos retrovisores com anti-encandeamento automático podem ser equipados com bússola (pág. 113).

#### Informação relacionada

- Retrovisores - exteriores (pág. 109)

#### Tecto de vidro\*

A cortina do tecto de abrir pode ser accionada com o comando da consola do tecto.

O tecto de vidro é fixo mas a cortina de comando eléctrico pode ser accionada na posição de ignição I ou II com o comando na consola do tecto. Para informações sobre as posições de ignição - ver Posições de ignição - funções nos diferentes níveis (pág. 82).

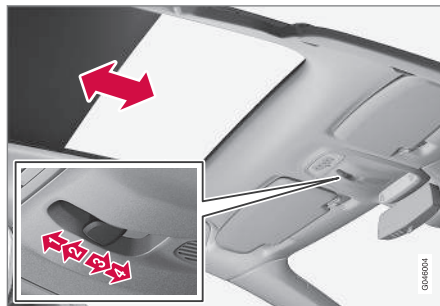

- 1 Abertura automática até posição final
- 2 Abertura manual até o botão ser libertado
- 3 Fecho manual até o botão ser libertado
- 4 Fecho automático até posição final

#### **i** IMPORTANTE

- Evite tocar na cortina, pois esta pode ficar danificada.
- Utilize apenas os comandos na consola do tecto para accionar a cortina.

## Bússola\*

O canto superior direito do retrovisor interior tem um visor integrado que mostra a direcção da bússola para onde a frente do automóvel está apontada.

### Utilização

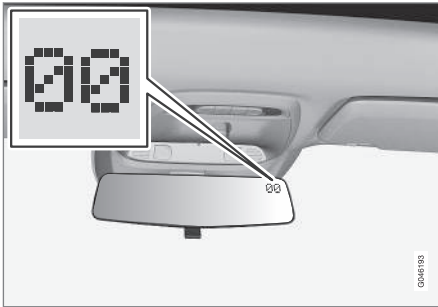

Retrovisor com bússola.

São indicadas oito direcções diferentes com abreviaturas inglesas: **N** (Norte), **NE** (Nordeste), **E** (Este), **SE** (Sudeste), **S** (Sul), **SW** (Sudoeste), **W** (Oeste) e **NW** (Noroeste).

A bússola activa-se automaticamente quando o automóvel é arrancado ou quando a posição de ignição **II** está activada, ver Posições de ignição - funções nos diferentes níveis (pág. 82). Para desactivar/activar a bússola - pressione o botão no lado de trás do retrovisor utilizando, por exemplo, um clipe.

Quando o desembaciamento do pára-brisas é activado a bússola é desactivada. Quando o desembaciamento do pára-brisas é desactivado a bússola é reactivada.

### Calibragem

A terra está dividida em 15 zonas magnéticas. A bússola está definida para a zona geográfica em que o automóvel se encontra no acto de entrega. A bússola deve ser calibrada caso o automóvel atravesse várias zonas magnéticas. Proceda do seguinte modo:

1. Pare o automóvel numa área grande e aberta longe de construções em aço e de linhas de alta-tensão.
2. Ponha o automóvel a trabalhar.

### **i** NOTA

Para obter a melhor calibragem - desligue todos os equipamentos eléctricos (comando da climatização, limpa vidros, etc.) e assegure-se de que todas as portas estão fechadas.

3. Mantenha pressionado o botão no lado inferior do retrovisor durante cerca de 3 segundos. Aparece o número da zona magnética actual.

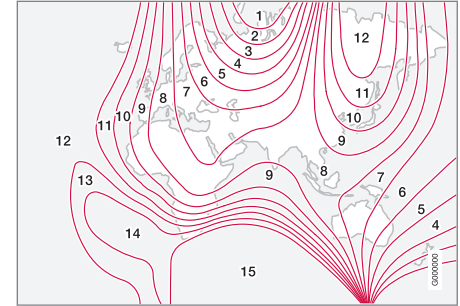

Zonas magnéticas.

4. Pressione repetidamente no botão até que a zona magnética pretendida (**1-15**) apareça, ver mapa das zonas magnéticas da bússola.
5. Aguarde até que no mostrador regresse o símbolo **C**, ou mantenha o botão do lado inferior do retrovisor pressionado durante cerca de 6 segundos (utilize um clipe, por exemplo) até que o símbolo **C** apareça.
6. Conduza lentamente em círculo a uma velocidade máxima de 10 km/h (6 mph) até que apareça um ponto cardeal no mostrador, o que indica que a calibragem está concluída. De seguida conduza por mais 2 voltas para uma calibragem mais precisa.
7. Caso necessário, repita o procedimento descrito acima.

## Manuseamento de menus - instrumento combinado

A alavanca esquerda do volante comanda os menus que aparecem no mostrador de informações do instrumento combinado (pág. 66). Os menus exibidos dependem da posição de ignição (pág. 82).

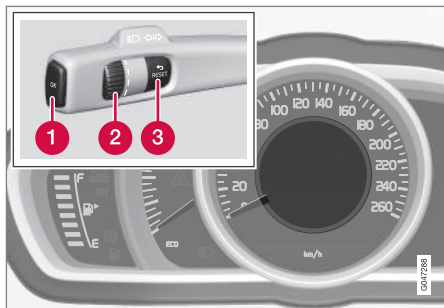

Mostrador de informações (instrumento combinado analógico) e comando para manuseamento dos menus.

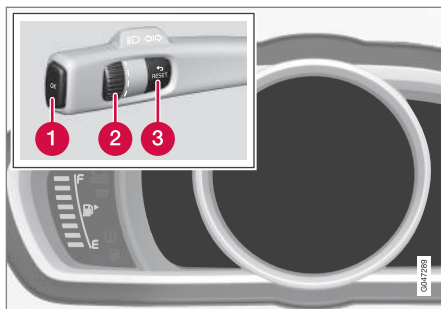

Mostradores de informações (instrumento combinado digital) e comando para manuseamento dos menus.

- 1 **OK** - acede ao menu e confirma as mensagens e as opções de menu.
- 2 Selector rotativo – avança por entre as opções de menu.
- 3 **RESET** - reinicia os dados apresentados no computador de bordo e "recua" na estrutura de menus.

Se a mensagem (pág. 115) for exibida tem de ser confirmada com **OK** para os menus serem exibidos.

### Informação relacionada

- Mensagens - manuseamento (pág. 116)
- Panorâmica geral de menu - instrumento combinado analógico (pág. 114)
- Panorâmica geral de menu - instrumento combinado digital (pág. 115)

## Panorâmica geral de menu - instrumento combinado analógico

Os menus exibidos no mostrador de informações do instrumento combinado dependem da posição de ignição (pág. 82).

Algumas das alternativas de menu apresentadas a seguir necessitam que a funcionalidade e hardware estejam instalados no automóvel.

### Velocidade digital

Aquecimento\*

Aquec adicional\*

### Opções TC

### Estado serviço

Nível óleo<sup>26</sup>

Mensagens (##)<sup>27</sup>

### Informação relacionada

- Manuseamento de menus - instrumento combinado (pág. 114)
- Panorâmica geral de menu - instrumento combinado digital (pág. 115)
- Instrumento combinado (pág. 66)

## Panorâmica geral de menu - instrumento combinado digital

Os menus exibidos no mostrador de informações do instrumento combinado dependem da posição de ignição (pág. 82).

Algumas das alternativas de menu apresentadas a seguir necessitam que a funcionalidade e hardware estejam instalados no automóvel.

Configurações\*

Temas

Modo contraste/Modo cor

Estado serviço

Mensagens<sup>28</sup>

Nível óleo<sup>29</sup>

Aquec estac\*

Computador bordo repostos

### Informação relacionada

- Manuseamento de menus - instrumento combinado (pág. 114)
- Panorâmica geral de menu - instrumento combinado analógico (pág. 114)
- Instrumento combinado (pág. 66)

## Mensagens

Ao mesmo tempo que um símbolo de aviso, informação ou indicação acende no visor de informações aparece uma mensagem.

Mensagem	Significado
<b>Pare com segurança<sup>A</sup></b>	Pare e desligue o motor. Risco de danos graves - contacte uma oficina <sup>B</sup> .
<b>Parar motor<sup>A</sup></b>	Pare e desligue o motor. Risco de danos graves - contacte uma oficina <sup>B</sup> .
<b>Revisão urgente<sup>A</sup></b>	Contacte uma oficina <sup>B</sup> para verificação imediata do automóvel.
<b>Revisão necess.<sup>A</sup></b>	Contacte uma oficina <sup>B</sup> para verificação do automóvel logo que possível.
<b>Ver manual<sup>A</sup></b>	Lia o manual de instruções
<b>Marcar data para manutenção</b>	Altura para marcação de serviço de manutenção - contacte uma oficina <sup>B</sup> .

Mensagem	Significado
<b>Manutenção normal necess.</b>	Altura de serviço de manutenção - contacte uma oficina <sup>B</sup> . Este momento depende da distância total percorrida, do número de meses desde a última revisão, das horas de funcionamento do motor e da qualidade do óleo.
<b>Prazo manutenção excedido</b>	Se não forem seguidos intervalos de manutenção, a garantia não irá cobrir eventuais peças danificadas - contacte uma oficina <sup>B</sup> .
<b>Transmissão Mudança óleo necess.</b>	Contacte uma oficina <sup>B</sup> para verificação do automóvel logo que possível.
<b>Transmissão Desempenho reduzido</b>	A transmissão não responde com a capacidade total. Conduza cuidadosamente até que a mensagem apague <sup>C</sup> . Perante exibições repetidas - contacte uma oficina <sup>B</sup> .

<sup>26</sup> Alguns motores.

<sup>27</sup> O número de mensagens é indicado entre parêntesis.

<sup>28</sup> O número de mensagens é indicado entre parêntesis.

<sup>29</sup> Alguns motores.





Mensagem	Significado
<b>Transmissão quente Reduzir velocidade</b>	Conduza mais lentamente ou estacione o automóvel num local seguro. Ponha as mudanças em ponto morto e deixe o motor ao ralenti até a mensagem apagar <sup>C</sup> .
<b>Transmissão quente Pare com segurança Deixe arrefecer</b>	Avaria grave. Pare imediatamente o automóvel num local seguro e contacte uma oficina <sup>B</sup> .
<b>Temporariamente desactivada<sup>A</sup></b>	Função temporariamente desligada, ligando novamente durante a condução ou novo arranque do motor.
<b>Carga baixa bateria Modo económico</b>	O sistema audio é desligado para poupar energia. Carregue a bateria.

A Parte da mensagem, exibida juntamente com informações sobre a origem do problema.

B Recomenda-se uma oficina autorizada Volvo.

C Para mais mensagens acerca da transmissão automática.

### Informação relacionada

- Mensagens - manuseamento (pág. 116)
- Manuseamento de menus - instrumento combinado (pág. 114)

## Mensagens - manuseamento

Com a alavanca do volante do lado esquerdo pode-se confirmar e percorrer as mensagens (pág. 115) que aparecem no mostrador de informações do instrumento combinado.

Ao mesmo tempo que um símbolo de aviso, informação ou indicação acende, no mostrador aparece uma mensagem. A mensagem de avaria é guardada numa lista de memória até que a avaria seja reparada.

Pressione **OK** na alavanca do volante do lado esquerdo e confirme<sup>30</sup> uma mensagem. Percorra as mensagens com o selector rotativo (pág. 114).

### NOTA

Caso apareça uma mensagem de aviso quando o computador de bordo está a ser utilizado, a mensagem tem de ser lida (pressione **OK**) antes de se retomar a actividade em curso.

### Informação relacionada

- Panorâmica geral de menu - instrumento combinado analógico (pág. 114)
- Panorâmica geral de menu - instrumento combinado digital (pág. 115)

## MY CAR

MY CAR é uma fonte de menu que comanda muitas das funções do automóvel, por ex.: City Safety™, fechaduras e alarme, velocidade do ventilador automática, acertar relógio, etc.

Algumas funções são básicas outras são opção - a oferta também varia com o mercado.

### Utilização

A navegação pelos menus é feita com os botões da consola central ou com a unidade de botões do lado direito do volante\*.

<sup>30</sup> Uma mensagem também pode ser confirmada com o selector rotativo ou com o botão **RESET**.

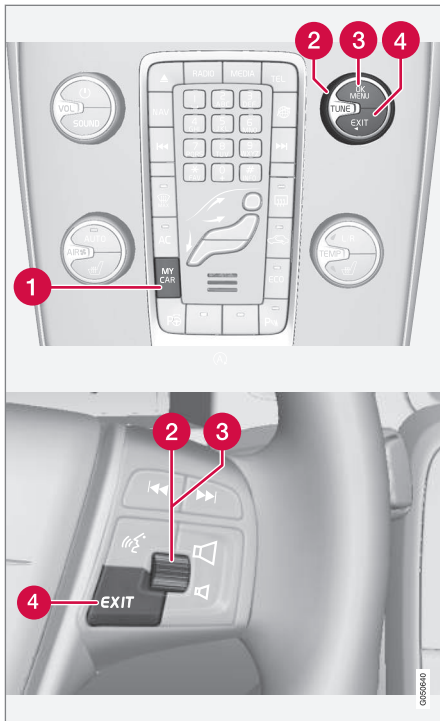

Painel de comando na consola central e unidade de botões no volante. A imagem é ilustrativa - a quantidade

de funções e a localização dos botões varia consoante as opções seleccionadas e o mercado.

- 1 **MY CAR** - abre o sistema de menus MY CAR.
- 2 **TUNE** - rode o disco selector na consola central ou o selector rotativo no volante para subir/descer pelas alternativas do menu.
- 3 **OK/MENU** - pressione o botão na consola central ou o selector rotativo no volante para seleccionar/marcar a alternativa de menu ou memorizar a função seleccionada.
- 4 **EXIT**

### Funções EXIT

Dependendo da função em que o marcador se encontra, ao pressionar brevemente em **EXIT**, e do nível de menu pode acontecer o seguinte:

- rejeição de chamada telefónica
- interrupção da função presente
- eliminação do carácter inserido
- anulação da última selecção
- recuo no sistema de menus.

Uma pressão longa em **EXIT** encaminha para a vista normal de MY CAR ou, caso se encontre na vista normal, para o nível de menu mais elevado (menu de fonte principal).

### Alternativa do menu e caminhos

Para descrição da alternativa de menu e caminhos em MY CAR, ver suplemento Sensus Infotainment.

## Computador de bordo

Durante a condução o computador de bordo do automóvel regista e calcula valores, como por ex.: distância, consumo de combustível e velocidade média.

O conteúdo e aspecto do computador de bordo variam consoante o instrumento combinado seja analógico ou digital:

- Computador de bordo - instrumento combinado analógico (pág. 120)
- Computador de bordo - instrumento combinado digital (pág. 124)



A informação do computador de bordo pode ser exibida no mostrador de informações do instrumento combinado<sup>31</sup>.

## Totalizador parcial

O computador de bordo tem dois totalizadores parciais para o percurso total.

### Média

O consumo médio de combustível é calculado a partir da última reposição.

#### **i** NOTA

Podem surgir alguns desvios caso um aquecedor alimentado a combustível\* tenha sido utilizado.

## Velocidade média

A velocidade média é determinada para o percurso percorrido desde a última reiniciação.

## Consumo instantâneo

Os dados relativos ao consumo instantâneo são actualizados continuamente - aproximadamente a cada segundo. Quando o automóvel é conduzido a baixa velocidade o consumo é apresentado por unidade de tempo - com velocidade mais elevada é exibido em relação à distância percorrida.

Podem ser seleccionadas diferentes unidades (km/milhas) - ver capítulo abaixo."Mudar unidade" (pág. 118)

## Autonomia - quilometragem até esvaziar depósito

O computador de bordo indica aproximadamente a distância que pode ser percorrida com a quantidade de combustível que resta no depósito.

Quando o título **Dist. até vazio** exhibe "----" já não há qualquer garantia de distância possível de percorrer.

- Abasteça com combustível logo que possível.

O cálculo baseia-se no consumo médio durante os últimos 30 km e no volume de combustível utilizável que resta no depósito.

#### **i** NOTA

Alguns desvios podem ocorrer caso o estilo de condução seja alterado.

Um modo de condução económico resulta geralmente numa maior quilometragem. Para mais informações sobre como se pode influenciar o consumo de combustível, ver Filosofia ambiental (pág. 23).

## Apresentação de velocidade digital noutra unidade<sup>32</sup>

Se o instrumento principal estiver graduado em mph aparece a velocidade digital correspondente na forma de km/h.

<sup>31</sup> O aspeto e apresentação do mostrador pode variar com a versão dos instrumentos.

<sup>32</sup> Apenas instrumento combinado digital e alguns mercados.

### Alterar unidade

É possível mudar as unidades de distância e de combustível no sistema de menu **MY CAR**, ver MY CAR (pág. 116).

#### **NOTA**

Além de no Computador de bordo, estas unidades também mudam no sistema de navegação da Volvo\*.

### Informação relacionada

- Computador de bordo - instrumento combinado analógico (pág. 120)
- Computador de bordo - instrumento combinado digital (pág. 124)
- Computador de bordo - estatística da viagem\* (pág. 127)

## Computador de bordo - instrumento combinado analógico

A informação do computador de bordo pode ser vista no instrumento combinado e gerida com o comando na alavanca do lado esquerdo do volante e com o menu do instrumento combinado.

A verificação e os ajustes podem ser feitos diretamente após o instrumento combinado acender automaticamente com a destrancagem. Se nenhum dos comandos do computador de bordo for atuado no período de cerca de 30 segundos após a abertura da porta do condutor, o instrumento apaga-se automaticamente, sendo depois necessário colocar a ignição na posição **II** ou arrancar o motor para que se possa acionar o computador de bordo.

### **i** NOTA

Se aparecer uma mensagem de aviso durante a utilização do computador de bordo deve-se confirmar a mensagem antes de prosseguir a utilização do computador de bordo.

- Confirme a mensagem pressionando brevemente o botão **OK** da alavanca dos piscas.

## Comando

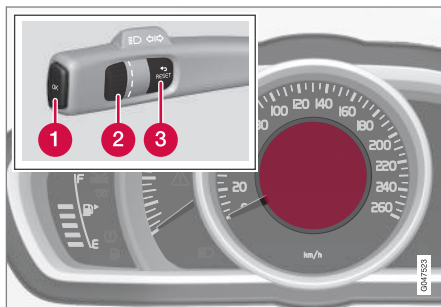

Visor de informações e comandos.

- 1 OK** - abre o menu do instrumento combinado, confirma mensagens ou opções de menu.
- 2 Seletor rotativo** - percorre opções de menu ou alternativas do computador de bordo.
- 3 RESET** - reinicia o totalizador parcial do conta-quilómetros presente ou recua na estrutura de menus.

## Alternativa de computador de bordo

Selecione quais os dados de viagem a exibir:

1. Para assegurar que nenhum comando se encontra no meio de uma sequência - reinicie primeiro com duas pressões em **RESET**.
2. Rode o seletor rotativo para percorrer as alternativas e parar na secção desejada.

A exibição do computador de bordo no instrumento combinado pode ser mudada para outra alternativa em qualquer altura durante a condução. Uma das alternativas não exibe qualquer dado de viagem.

Título do computador de bordo no instrumento combinado	Informação
Totalizador parcial <b>T1 e dist. total</b>	<ul style="list-style-type: none"> <li>Longa pressão em <b>RESET</b> reinicia o totalizador parcial do conta-quilómetros T1.</li> </ul>
Totalizador parcial <b>T2 e dist. total</b>	<ul style="list-style-type: none"> <li>Longa pressão em <b>RESET</b> reinicia o totalizador parcial do conta-quilómetros T2.</li> </ul>
<b>Dist. até vazio</b>	Para mais informações - ver capítulo "Autonomia - quilometragem até esvaziar depósito" (pág. 118).
<b>Cons. combustível</b>	Consumo actual.
<b>Velocidade média</b>	<ul style="list-style-type: none"> <li>Longa pressão em <b>RESET</b> reinicia <b>Velocidade média</b>.</li> </ul>
Sem qualquer informação do computador de bordo.	Esta alternativa exibe um mostrador vazio e assinala o início/fim do ciclo.

### Reiniciar os dados de viagem

- Rode o seletor rotativo e pare na secção do computador de bordo a reiniciar: **T1 e dist. total, T2 e dist. total** ou **Velocidade média**.
- Uma pressão longa em **RESET** reinicia o valor da secção seleccionada.

Cada título tem de ser reiniciado individualmente.

### Funções no menu do instrumento combinado

No menu do instrumento combinado existe a possibilidade de configurar o computador de bordo, entre outras. Abra o menu para controlar/ajustar as funções na tabela em baixo.

- Para assegurar que nenhum comando se encontra no meio de uma sequência - reinicie primeiro com duas pressões em **RESET**.
- Pressione **OK**.
- Percorra as funções com o selector rotativo e seleccione/confirme com **OK**.
- Após realizar um controlo/ajuste termine pressionando duas vezes em **RESET**.



Funções	Informação
Velocidade digital <ul style="list-style-type: none"> <li>● km/h</li> <li>● mph</li> <li>● Sem qualquer visualização</li> </ul>	Indica a velocidade de modo digital no centro do instrumento combinado.
Aquecimento* <ul style="list-style-type: none"> <li>● ARRANQUE DIRECTO</li> <li>● Temporizador 1</li> <li>● Temporizador 2</li> </ul>	Para descrição da programação do temporizador, ver Aquecedor do motor e do habitáculo* - temporizador (pág. 147).
Aquec adicional* <ul style="list-style-type: none"> <li>● <b>Auto Lig</b></li> <li>● <b>Desl</b></li> </ul>	Para mais informações, ver Aquecedor adicional* (pág. 149).
Opções TC <ul style="list-style-type: none"> <li>● Quilometragem até esvaziar depósito</li> <li>● Consumo de combustível</li> <li>● Velocidade média</li> <li>● Totalizador parcial <b>T1 e dist. total</b></li> <li>● Totalizador parcial <b>T2 e dist. total</b></li> </ul>	Aqui ativam-se as alternativas que devem estar como seleccionáveis no computador de bordo. Os símbolos para as alternativas seleccionadas estão a branco e com uma "marcação" - os restantes estão a cinzento e sem "marcação".
Estado serviço	Indica os meses e a quilometragem para o próximo serviço de manutenção.
Nível óleo <sup>A</sup>	Para mais informações, ver Óleo do motor - verificação e abastecimento (pág. 366).
Mensagens (##)	Para mais informações, ver Mensagens (pág. 115).

<sup>A</sup> Alguns motores.

**Informação relacionada**

- Computador de bordo (pág. 118)
- Computador de bordo - estatística da viagem\* (pág. 127)

## Computador de bordo - instrumento combinado digital

A informação do computador de bordo pode ser vista no instrumento combinado e gerida com o comando na alavanca do lado esquerdo do volante e com o menu do instrumento combinado.

A verificação e os ajustes podem ser feitos diretamente após o instrumento combinado acender automaticamente com a destrancagem. Se nenhum dos comandos do computador de bordo for atuado no período de cerca de 30 segundos após a abertura da porta do condutor, o instrumento apaga-se automaticamente, sendo depois necessário colocar a ignição na posição **II** ou arrancar o motor para que se possa acionar o computador de bordo.

### **i** NOTA

Se aparecer uma mensagem de aviso durante a utilização do computador de bordo deve-se confirmar a mensagem antes de prosseguir a utilização do computador de bordo.

- Confirme a mensagem pressionando brevemente o botão **OK** da alavanca dos piscas.

## Comando

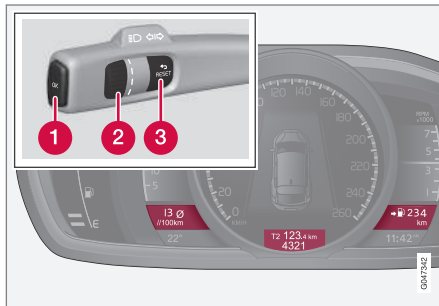

Podem ser exibidas em simultâneo três alternativas do computador de bordo - um em cada "janela".

- 1 OK** - abre o menu do instrumento combinado, confirma mensagens ou opções de menu.
- 2 Seletor rotativo** - percorre opções de menu ou alternativas do computador de bordo.
- 3 RESET** - reinicia o totalizador parcial do conta-quilómetros presente ou recua na estrutura de menus.

## Alternativa de computador de bordo

Selecione quais os dados de viagem a exibir:

1. Para assegurar que nenhum comando se encontra no meio de uma sequência - reinicie primeiro com duas pressões em **RESET**.
2. Rode o seletor rotativo para percorrer as combinações de títulos.
3. Pare na combinação desejada para obter a apresentação permanente destes dados de viagem no instrumento combinado.

A exibição do computador de bordo no instrumento combinado pode ser mudada para outra alternativa em qualquer altura durante a condução. Uma das alternativas não exibe qualquer dado de viagem.

Combinações de títulos			Informação
Média	Totalizador parcial do conta-quilômetros T1 + Leitura	Velocidade média	<ul style="list-style-type: none"> <li>Longa pressão em <b>RESET</b> reinicia o totalizador parcial do conta-quilômetros T1.</li> </ul>
Consumo instantâneo	Totalizador parcial do conta-quilômetros T2 + Leitura	Quilometragem até esvaziar depósito	<ul style="list-style-type: none"> <li>Longa pressão em <b>RESET</b> reinicia o totalizador parcial do conta-quilômetros T2.</li> </ul>
Consumo instantâneo	Leitura	km/h <math>\diamond</math> mph <sup>A</sup>	km/h <math>\diamond</math> mph - "Indicador digital de velocidade convertido", veja Computador de bordo (pág. 118).
	Sem qualquer informação do computador de bordo.		Esta alternativa apaga os três mostradores do computador de bordo em simultâneo e assinala ainda o início/fim do ciclo.

<sup>A</sup> Apenas em alguns mercados.

## Reiniciar os dados de viagem

### Totalizador parcial

1. Rode o seletor rotativo para parar na combinação de títulos com o totalizador parcial a reiniciar.
2. Uma pressão longa em **RESET** reinicia o valor da secção selecionada.

### Velocidade média e consumo médio

1. Pressione **OK** para abrir o menu do instrumento combinado.
2. Percorra a opção de menu **Computador bordo reposto** com o seletor rotativo e confirme com **OK**.

3. Selecione reiniciar consumo médio, velocidade média ou ambos e confirme com **OK**.
4. Termine pressionando **RESET**.

### Funções no menu do instrumento combinado

No menu do instrumento combinado existe a possibilidade de configurar o computador de bordo, entre outras. Abra o menu para controlar/ajustar as funções na tabela em baixo.

1. Para assegurar que nenhum comando se encontra no meio de uma sequência - reinicie primeiro com duas pressões em **RESET**.
2. Pressione **OK**.
3. Percorra as funções com o seletor rotativo e selecione/confirme com **OK**.
4. Após realizar um controlo/ajuste termine pressionando duas vezes em **RESET**.





Funções	Informação
Computador bordo repostado <ul style="list-style-type: none"> <li>• Média</li> <li>• Velocidade média</li> </ul>	Reinicie o valor do consumo médio de combustível e a velocidade média. Note que esta função não reinicia os totalizadores parciais do conta-quilómetros T1 e T2.
Mensagens	Para mais informações, ver Mensagens (pág. 115).
Temas	Selecione o tema do aspeto do instrumento combinado, ver Instrumento combinado, digital - panorâmica geral (pág. 67).
Configurações*	Selecione <b>Auto Lig</b> ou <b>Desl.</b> Para mais informações, ver Aquecedor adicional* (pág. 149).
Modo contraste/Modo cor	Ajuste a intensidade de luz e de cor do instrumento combinado.
Aquec estac* <ul style="list-style-type: none"> <li>• <b>Arranque direto</b></li> <li>• Temporizador 1</li> <li>• Temporizador 2</li> </ul>	Para descrição da programação do temporizador, ver Aquecedor do motor e do habitáculo* - temporizador (pág. 147).
Estado serviço	Indica os meses e a quilometragem para o próximo serviço de manutenção.
Nível óleo <sup>A</sup>	Para mais informações, ver Óleo do motor - verificação e abastecimento (pág. 366).

<sup>A</sup> Alguns motores.

### Informação relacionada

- Computador de bordo (pág. 118)
- Computador de bordo - estatística da viagem\* (pág. 127)

## Computador de bordo - estatística da viagem\*

A estatística de viagem do computador de bordo pode ser vista no ecrã da consola central e proporciona uma panorâmica gráfica sobre o consumo de combustível.

### Função

- Abra o sistema de menu MY CAR (pág. 116) e seleccione **Estatist. de viag.** para ver um gráfico de barras.

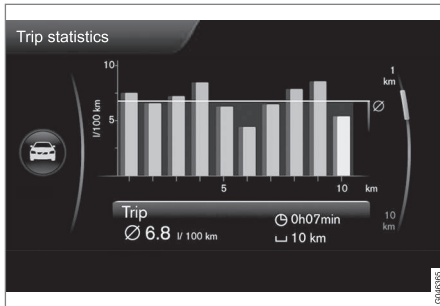

Estatística da viagem<sup>33</sup>.

Cada barra simboliza 1 km ou 10 km percorridos, consoante a escala seleccionada - a barra mais à direita indica o valor para o quilómetro ou os 10 km presentes.

Com o selector **TUNE** pode-se alterar a escala para cada barra entre 1 km e 10 km - o marca-

dor à direita altera a posição entre cima e baixo para a escala seleccionada.

### Configuração

Podem ser efetuadas configurações diferentes no sistema de menu **MY CAR - Estatist. de viag.**

- **Repor se motor estiver desligado pelo menos 4 h** - assinale a caixa seleccionando **ENTER** e retroceda no menu seleccionando **EXIT**. Com esta alternativa marcada são automaticamente eliminadas todas as estatísticas após o automóvel ter estado parado durante mais de 4 horas. No seguinte arranque do motor a Estatística da viagem começa do zero.
- **Iniciar nova viagem** - com **ENTER** apague todas as estatísticas anteriores, recue para o menu com **EXIT**. Se for iniciado um novo ciclo de condução antes de decorridas 4 horas, é necessário eliminar manualmente esta alternativa.

Ver também informação sobre Eco guide (pág. 70).

### Informação relacionada

- Computador de bordo (pág. 118)
- Computador de bordo - instrumento combinado analógico (pág. 120)

- Computador de bordo - instrumento combinado digital (pág. 124)

<sup>33</sup> A imagem é ilustrativa - a apresentação pode variar com a actualização do software e o mercado.



CLIMATIZAÇÃO

## Informação geral sobre o comando da climatização

O automóvel encontra-se equipado com controlo electrónico da climatização. O comando da climatização arrefece, aquece e desumidifica o ar do habitáculo.

Existem dois tipos de comando da climatização:

- Controlo electrónico da temperatura (ETC) (pág. 136)
- Comando electrónico da climatização (ECC) (pág. 135)

### **i** NOTA

O sistema ar condicionado (AC) (pág. 140) pode ser desligado, mas para que se obtenha o melhor conforto climático no habitáculo e evitar a formação de embaciamento nos vidros deve estar sempre ligado.

### Lembre-se

- Para que o sistema de ar condicionado funcione de forma ideal, os vidros laterais devem estar fechados.
- A função de arejamento (pág. 182) abre/fecha todas as janelas laterais em simultâneo. Pode ser utilizada, por exemplo, para arejar rapidamente o automóvel com tempo quente.

- Retire o gelo e a neve da entrada de ar do sistema da climatização (a grelha entre o capot e o pára-brisas).
- Com tempo quente, pode pingar condensação do ar condicionado por baixo do automóvel. Isso é normal.
- Quando o motor necessita da potência máxima, por ex.: numa aceleração a fundo, o ar condicionado pode ser desligado temporariamente. Pode então registar-se um aumento temporário da temperatura do habitáculo.
- Deve-se utilizar, de preferência, a função do desembaciador (pág. 140) para remover o embaciamento do lado de dentro dos vidros. Para reduzir o risco de embaciamento, as janelas devem ser mantidas limpas com produto de limpeza de vidros.

### Automóveis com Start/Stop\*

Perante uma paragem automática (pág. 293) do motor alguns equipamentos podem ficar temporariamente reduzidos, por exemplo: velocidade do ventilador (pág. 138) da climatização.

### Automóveis com ECO\*

Quando a função ECO (pág. 302) é activada alguns equipamentos podem ver o seu funcionamento temporariamente reduzido ou desligado, por ex.: ar condicionado (pág. 140).

### **i** NOTA

Ao activar a função ECO são alterados alguns parâmetros no comando de climatização e algumas funções que consomem electricidade são reduzidas. Algumas configurações podem ser reiniciadas manualmente, mas a funcionalidade recupera apenas com a desactivação da função ECO.

### Informação relacionada

- Temperatura actual (pág. 131)
- Sensores - climatização (pág. 131)
- Configurações de menu - climatização (pág. 133)
- Distribuição de ar no habitáculo (pág. 133)
- Qualidade do ar (pág. 131)
- Bancos dianteiros com aquecimento eléctrico\* (pág. 137)
- Banco traseiro com aquecimento eléctrico\* (pág. 137)

## Temperatura actual

A temperatura por si escolhida no habitáculo corresponde à sensação física relativamente à temperatura exterior, velocidade do ar, humidade, exposição ao sol, que no momento afectam o interior e o exterior do seu automóvel.

O sistema contém um sensor solar (pág. 131) que identifica de que lado provém a radiação solar. Assim, pode acontecer<sup>1</sup> que a temperatura das saídas de ar do lado direito e esquerdo sejam diferentes apesar do comando estar regulado para a mesma temperatura em ambos os lados.

### Informação relacionada

- Informação geral sobre o comando da climatização (pág. 130)
- Controlo da temperatura no habitáculo (pág. 139)

## Sensores - climatização

O comando da climatização possui uma série de sensores para ajudar a regular a temperatura (pág. 131) no automóvel.

- O sensor solar encontra-se na parte de cima do tablier.
- O sensor de temperatura do habitáculo está em baixo do painel de comando da climatização.
- O sensor da temperatura exterior encontra-se no espelho retrovisor exterior.

### NOTA

Não cubra nem bloqueie os sensores com peças de roupa ou outros objectos.

### Informação relacionada

- Informação geral sobre o comando da climatização (pág. 130)

## Qualidade do ar

O interior do habitáculo foi concebido para ser confortável e agradável, mesmo para as pessoas que sofrem de asma e de alergia de contacto.

- Filtro do habitáculo (pág. 132)
- Material no habitáculo (pág. 133)
- Clean Zone Interior Package (CZIP) (pág. 132)\*
- Interior Air Quality System (IAQS) (pág. 132)\*

### Informação relacionada

- Informação geral sobre o comando da climatização (pág. 130)

<sup>1</sup> Aplicável apenas a ECC.

## Qualidade do ar - filtro do habitáculo

Todo o ar que entra no habitáculo do automóvel é limpo por um filtro.

O filtro deve ser substituído a intervalos regulares. Siga os intervalos recomendados no Programa de Manutenção da Volvo. Ao conduzir em ambientes altamente poluídos pode ser necessário substituir o filtro com maior frequência.

### **i** NOTA

Existem diferentes tipos de filtros de habitáculo. Assegure-se de que o filtro correcto está montado.

### Informação relacionada

- Qualidade do ar (pág. 131)

## Qualidade do ar - Clean Zone Interior Package (CZIP)\*

O CZIP contém uma série de modificações que mantêm o habitáculo ainda mais limpo de substâncias causadoras de alergias e asma.

Inclui o seguinte:

- Uma função de ventilação melhorada, o ventilador arranca quando o automóvel é aberto com o comando à distância. Assim, o ventilador enche todo o habitáculo com ar fresco. A função arranca quando necessário e desliga-se automaticamente após algum tempo ou quando se abre uma das portas do habitáculo. O intervalo de tempo de funcionamento do ventilador diminui gradualmente devido ao menor grau de necessidade até o automóvel atingir os 4 anos.
- O sistema de qualidade do ar IAQS (pág. 132) é um sistema completamente automático que limpa impurezas no ar do habitáculo, tais como: partículas, hidrocarbonetos, óxidos de nitrogénio e ozono troposférico.

### Informação relacionada

- Informação geral sobre o comando da climatização (pág. 130)
- Qualidade do ar (pág. 131)

## Qualidade do ar - IAQS\*

O sistema de qualidade do ar IAQS separa os gases e as partículas para assim reduzir a quantidade de odores e impurezas no habitáculo.

Se o ar exterior estiver poluído a entrada de ar é fechada para evitar a entrada de hidrocarbonetos, óxidos de nitrogénio e ozono troposférico. O ar é recirculado no habitáculo.

É possível activar/desactivar a função no sistema de menus MY CAR. Para descrição do sistema de menus, ver MY CAR (pág. 116).

### **i** NOTA

Para que se obtenha o melhor ar no habitáculo o sensor de qualidade do ar deve estar sempre ligado.

Com tempo frio a recirculação automática está limitada para evitar embaciamento.

### Informação relacionada

- Informação geral sobre o comando da climatização (pág. 130)
- Qualidade do ar (pág. 131)
- Qualidade do ar - Clean Zone Interior Package (CZIP)\* (pág. 132)

## Qualidade do ar - material

Os materiais foram testados e desenvolvidos para minimizar a quantidade de pó no habitáculo e contribuem para um habitáculo mais fácil de limpar.

Os tapetes do habitáculo e do compartimento da bagagem são amovíveis e de fácil remoção, para facilitar a sua limpeza. Utilize produtos de limpeza e de manutenção automóvel recomendados pela Volvo para a limpeza do interior (pág. 402).

## Informação relacionada

- Qualidade do ar (pág. 131)

## Configurações de menu - climatização

Na consola central pode-se activar/desactivar ou alterar definições de base para quatro das funções do comando da climatização.

- Nível de ventilação com controlo automático da climatização \* (pág. 139).
- Temporizador da recirculação de ar (pág. 141).
- Arranque automático do desembaciador do vidro traseiro (pág. 111).
- Sistema de qualidade do ar interior \* (pág. 132).

As funções do comando da climatização podem ser reiniciadas para as definições de base no sistema de menus em MY CAR. Para descrição do sistema de menus, ver MY CAR (pág. 116).

## Informação relacionada

- Informação geral sobre o comando da climatização (pág. 130)

## Distribuição de ar no habitáculo

O ar de entrada é distribuído no habitáculo por uma série de diferentes saídas de ventilação.

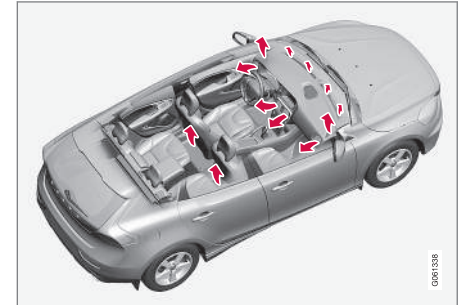

No modo **AUTO\*** a distribuição de ar é feita de forma completamente automática.

Se necessário é possível comandar manualmente, ver tabela de distribuição de ar (pág. 143).

## « Saídas de ventilação no tablier

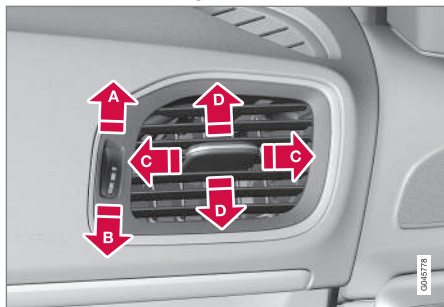

- A** Aberta
- B** Fechada
- C** Orientação do fluxo de ar para os lados
- D** Orientação do fluxo de ar para cima e para baixo

Pode-se eliminar o embaciamento nas janelas laterais direccionando as saídas na sua direcção.

### **i** NOTA

Lembre-se de que as crianças podem ser sensíveis a correntes de ar.

## Distribuição de ar

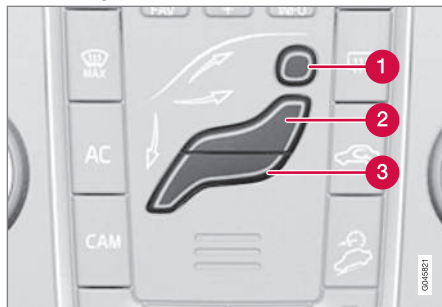

- 1** Distribuição do ar - desembaciador do pára-brisas
- 2** Distribuição do ar - saída de ventilação no tablier
- 3** Distribuição do ar - ventilação no chão

A figura é constituída por três botões. Pressionando os botões acende-se no ecrã (ver ilustração abaixo) a figura respectiva e uma seta em frente da parte da figura que ilustra a distribuição do ar seleccionada. Para mais informações, ver tabela de distribuição de ar (pág. 143).



A distribuição do ar seleccionada aparece no ecrã da consola central.

### Informação relacionada

- Informação geral sobre o comando da climatização (pág. 130)
- Auto-regulação (pág. 139)
- Distribuição de ar - recirculação (pág. 141)

## Comando electrónico da climatização - ECC\*

O ECC (Electronic Climate Control) mantém a temperatura seleccionado para o habitáculo e

pode ser ajustado de modo independente para o lado do condutor e do passageiro.

Com a função auto a temperatura, o ar condicionado, a velocidade do ventilador, a recirculação e a distribuição de ar são comandados automaticamente.

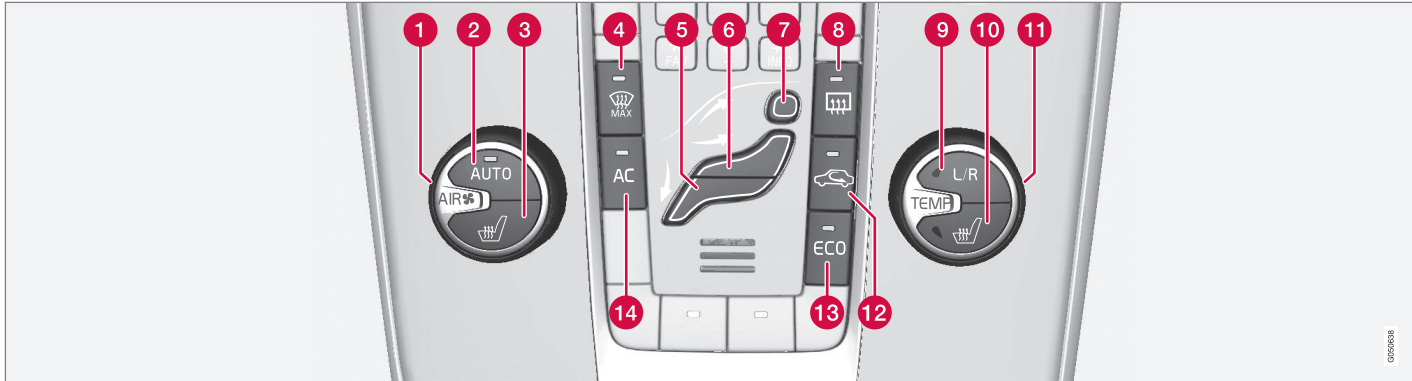

- 1** Ventilador (pág. 138)
- 2** **AUTO** - Controlo automático da climatização (pág. 139)
- 3** Banco dianteiro com aquecimento eléctrico (pág. 137), lado esquerdo
- 4** Aquecimento eléctrico do pára-brisas\* e desembaciador máximo (pág. 140)
- 5** Distribuição do ar (pág. 133) - ventilação no chão
- 6** Distribuição do ar - saída de ventilação no tablier
- 7** Distribuição do ar - desembaciador do pára-brisas
- 8** Desembaciador do vidro traseiro e dos retrovisores exteriores (pág. 111)
- 9** Ajuste do lado esquerdo/direito para regulação da temperatura (pág. 139)
- 10** Banco dianteiro com aquecimento eléctrico (pág. 137), lado direito
- 11** Comando da temperatura (pág. 139)
- 12** Recirculação (pág. 141)
- 13** **ECO\*** (pág. 302)
- 14** **AC** - Ar condicionado lig./desl. (pág. 140)

### Informação relacionada

- Informação geral sobre o comando da climatização (pág. 130)

## Controlo electrónico da temperatura - ETC

Com o ETC (Electronic Temperature Control) a temperatura é controlada automaticamente

enquanto a distribuição do ar e o controlo do ventilador são efetuados manualmente.

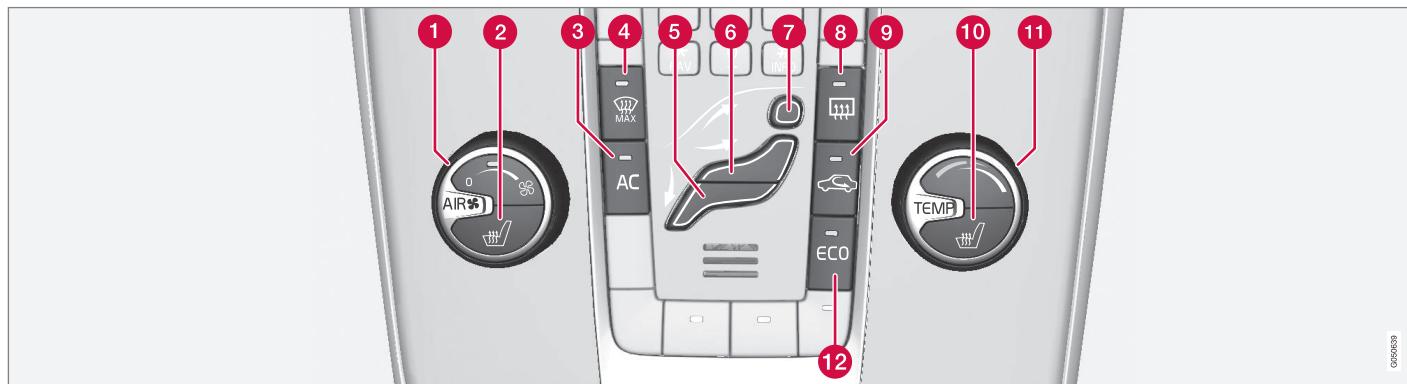

- 1** Ventilador (pág. 138)
- 2** Banco dianteiro com aquecimento eléctrico (pág. 137), lado esquerdo
- 3** **AC** - Ar condicionado lig./desl. (pág. 140)
- 4** Desembaciamento do para-brisas e desembaçador máximo\*
- 5** Distribuição do ar (pág. 133) - ventilação no chão
- 6** Distribuição do ar - saída de ventilação no tablier
- 7** Distribuição do ar - desembaçador do pára-brisas
- 8** Desembaciador do vidro traseiro e dos retrovisores exteriores (pág. 111)
- 9** Recirculação (pág. 141)
- 10** Banco dianteiro com aquecimento eléctrico (pág. 137), lado direito
- 11** Comando da temperatura (pág. 139)
- 12** ECO\* (pág. 302)

### Informação relacionada

- Informação geral sobre o comando da climatização (pág. 130)

## Bancos dianteiros com aquecimento elétrico\*

O aquecimento dos bancos dianteiros tem três modos para aumentar o conforto do condutor e do passageiro com tempo frio.

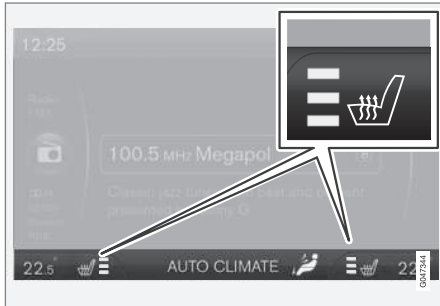

O nível de aquecimento actual aparece no ecrã da consola central.



Pressione várias vezes no botão para mudar entre os diferentes níveis ou desligar a função.

Existem três níveis de aquecimento que proporcionam diferentes potências que aquecimento:

- Nível de aquecimento mais elevado - acendem-se três campos cor-de-laranja no ecrã da consola central (ver imagem acima).
- Nível de aquecimento inferior - acendem-se dois campos cor-de-laranja no ecrã.
- Nível de aquecimento mais baixo - acende-se um campo cor-de-laranja no ecrã.
- Aquecedor desligado - não acende qualquer campo.

### AVISO

O aquecimento dos bancos não deve ser utilizado por pessoas com dificuldades em sentir o aumento da temperatura devido à ausência sensorial ou que por qualquer razão tenham dificuldades em utilizar o comando do banco com aquecimento. Caso contrário podem surgir danos de queimaduras.

### Informação relacionada

- Informação geral sobre o comando da climatização (pág. 130)
- Banco traseiro com aquecimento elétrico\* (pág. 137)

## Banco traseiro com aquecimento elétrico\*

O aquecimento das posições exteriores do banco traseiro tem três modos para aumentar o conforto dos passageiros com tempo frio.



O nível de aquecimento actual aparece nas lâmpadas do botão de pressão:

Pressione várias vezes no botão para mudar entre os diferentes níveis ou desligar a função.

Existem três níveis de aquecimento que proporcionam diferentes potências que aquecimento:

- Nível de aquecimento mais elevado - acendem-se três lâmpadas.
- Nível de aquecimento inferior - acendem-se duas lâmpadas.

- Nível de aquecimento mais baixo - acende-se uma lâmpada.
- Aquecedor desligado - não acende qualquer lâmpada.

### AVISO

O aquecimento dos bancos não deve ser utilizado por pessoas com dificuldades em sentir o aumento da temperatura devido à ausência sensorial ou que por qualquer razão tenham dificuldades em utilizar o comando do banco com aquecimento. Caso contrário podem surgir danos de queimaduras.

### Informação relacionada

- Informação geral sobre o comando da climatização (pág. 130)
- Bancos dianteiros com aquecimento elétrico\* (pág. 137)

### Ventilador

O ventilador deve estar sempre activado para evitar a formação de embaçamento nos vidros.

#### NOTA

Se o ventilador estiver completamente fechado, o ar condicionado não é ligado - o que implica o risco de formação de embaçamento nos vidros.

### Com ECC\*



Rode o botão para aumentar ou diminuir a velocidade do ventilador, **AUTO** é desligado. Se for seleccionado **AUTO**, a velocidade do ventilador é regulada automaticamente (pág. 139) - a velocidade anteriormente ajustada é desactivada.

### Com ETC



Rode o botão para aumentar ou diminuir a velocidade do ventilador.

### Informação relacionada

- Informação geral sobre o comando da climatização (pág. 130)
- Comando electrónico da climatização - ECC\* (pág. 135)
- Controlo electrónico da temperatura - ETC (pág. 136)

## Auto-regulação

A auto-regulação apenas é possível com comando electrónico da climatização (ECC) (pág. 135).



A função auto comanda automaticamente a temperatura (pág. 139), o ar condicionado (pág. 140), a velocidade do ventilador (pág. 138), a recirculação (pág. 141) e a distribuição de ar (pág. 133).

Se seleccionar uma ou várias funções manuais, as restantes funções continuam a ser comandadas de modo automático. Pressionando **AUTO** desliga-se todas as definições manuais. O ecrã exibe **CLIMATIZAÇÃO AUTOM.**

A velocidade do ventilador no modo automático pode ser ajustada no sistema de menus MY CAR. Para descrição do sistema de menus, ver MY CAR (pág. 116).

### Informação relacionada

- Informação geral sobre o comando da climatização (pág. 130)

## Controlo da temperatura no habitáculo

Quando o automóvel arranca permanece a última definição de temperatura efectuada.

### NOTA

Seleccionar temperaturas maiores/menores do que aquela que se deseja não acelera o processo de aquecimento/arrefecimento.

### Com ECC\*

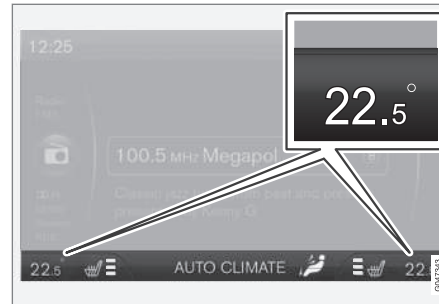

No ecrã da consola central é apresentada a temperatura para cada lado.



As temperaturas nos lados do condutor e do passageiro podem ser reguladas de modo independente. Pressione no botão **L/R** várias vezes para seleccionar o ajuste para a esquerda, direita, ou ambos os

lados. Ajuste a temperatura com o selector - a temperatura seleccionada para cada lado é exibida no ecrã da consola central.

### Com ETC



A temperatura no habitáculo pode ser ajustada com o botão selector.

### Informação relacionada

- Informação geral sobre o comando da climatização (pág. 130)
- Temperatura actual (pág. 131)
- Controlo electrónico da temperatura - ETC (pág. 136)
- Comando electrónico da climatização - ECC\* (pág. 135)

## Sistema de Ar Condicionado

Quando necessário, o sistema de ar condicionado arrefece e desumidifica o ar admitido.



Quando a lâmpada no botão **AC** está acesa todo o ar condicionado do sistema é controlado automaticamente.

Quando a lâmpada no botão **AC** está apagada todo o ar condicionado está desligado. As restantes funções são ainda comandadas de forma automática. Quando o desembaciador máx. (pág. 140) é activado desliga-se automaticamente todo o ar condicionado, para que o ar seja desumidificado ao máximo.

## Desumidificação e desembaciamento do pára-brisas

O pára-brisas com aquecimento eléctrico\* e o desembaciador máximo são utilizados para remover rapidamente embaciamento e gelo do pára-brisas e dos vidros laterais.

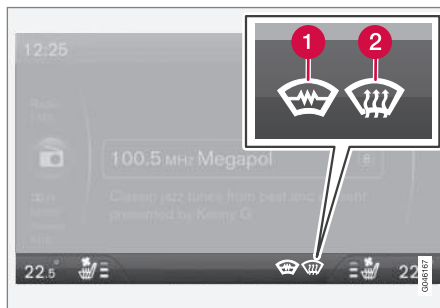

O ajuste seleccionado aparece no ecrã da consola central.

- 1 Pára-brisas com aquecimento eléctrico\*
- 2 Desembaciador máx.



A lâmpada no botão do desembaciador acende quando a função está activa.

Pressione várias vezes no botão para mudar entre os diferentes níveis ou desligar a função.

Para automóveis sem para-brisas com aquecimento existe um nível de desembaciamento:

- Ar orientado para os vidros - acende-se o símbolo (2) no ecrã.
- Função desligada - não acende qualquer símbolo.

Para automóveis com para-brisas com aquecimento existem dois níveis de desembaciamento:

- Aquecimento eléctrico do pára-brisas ligado<sup>2</sup> - acende-se o símbolo (1) no ecrã.
- Aquecimento eléctrico do pára-brisas ligado<sup>2</sup> e ar orientado para os vidros - acendem-se os símbolos (1) e (2) no ecrã.
- Função desligada - não acende qualquer símbolo.

### **i** NOTA

O pára-brisas com aquecimento eléctrico e o vidro IV (pág. 21) podem influenciar o desempenho de transponders e outros equipamentos de comunicação.

<sup>2</sup> Quando o desembaciador está activo a bússola desliga-se.

**i NOTA**

Uma superfície triangular em cada lado do pára-brisas não possui aquecimento eléctrico, nestes locais o descongelamento pode demorar mais tempo.

**i NOTA**

O pára-brisas aquecido eléctrico não está disponível quando o motor está em paragem automática (pág. 293).

Quando a função está activa, dão-se também os seguintes procedimentos para que se obtenha uma desumidificação máxima do ar do habitáculo:

- o sistema de ar condicionado é activado automaticamente
- a recirculação e o sistema de qualidade do ar são desactivados automaticamente.

**i NOTA**

O nível de ruído aumenta com a velocidade da ventoinha.

Quando se desliga o desembaciador, o comando da climatização regressa às configurações anteriores.

**Informação relacionada**

- Informação geral sobre o comando da climatização (pág. 130)

**Distribuição de ar - recirculação**

A recirculação é seleccionada para evitar a entrada no habitáculo de ar contaminado, gases de escape, etc. quando a função está activada.



Quando a recirculação está ligada, acende-se a lâmpada cor de laranja do botão.

**! IMPORTANTE**

Se o ar do automóvel for recirculado durante muito tempo, há o risco de embaciamento no lado de dentro dos vidros.

**Temporizador**

Com a função temporização activada o comando deixa o modo de recirculação manual activo durante um certo tempo, que depende da temperatura exterior. Assim reduz-se o risco de formação de gelo, embaciamento e ar exausto.

É possível activar/desactivar a função no sistema de menus MY CAR. Para descrição do sistema de menus, ver MY CAR (pág. 116).

**i NOTA**

Ao seleccionar o programa desembaciador máx., a recirculação é sempre desactivada.







### ◀◀ **Informação relacionada**





- Informação geral sobre o comando da climatização (pág. 130)
- Distribuição de ar no habitáculo (pág. 133)
- Distribuição de ar - tabela (pág. 143)

## Distribuição de ar - tabela

A distribuição (pág. 133) de ar é seleccionada com três botões.

	Distribuição de ar	Utilize
	Grandes quantidades de ar quente para os vidros.	para retirar rapidamente gelo e embaciamento.
	Ar para o pára-brisas, através da saída de desembaciamento, e vidros laterais. O fluxo de ar é parcialmente direccionado para as saídas de ventilação.	para evitar embaciamento e formação de gelo com tempo frio e húmido (para isso o nível de ventilador não pode ser muito baixo).
	Fluxo de ar direccionado para os vidros e vindo das saídas de ventilação no tablier.	para assegurar condições confortáveis com tempo quente e seco.
	Fluxo de ar direccionado para a zona da cabeça e do peito vindo das saídas de ar no tablier.	Para assegurar uma refrigeração eficaz com tempo quente.



	Distribuição de ar	Utilize
	Ar para o chão e para os vidros. O fluxo de ar é parcialmente direccionado para as saídas de ventilação no tablier.	para assegurar condições confortáveis e um bom desembaciamento com tempo frio ou húmido.
	Ar para o chão e vindo das saídas de ventilação no tablier.	com sol e temperaturas exteriores frescas.
	Ar para o chão. O fluxo de ar é parcialmente direccionado para as saídas de ventilação no tablier e para os vidros.	para dirigir calor ou refrigeração para o chão.
	Fluxo de ar direccionado para as janelas, vindo das saídas de ar no tablier, e para o chão.	para obter arrefecimento junto ao piso com clima quente e seco ou aquecimento em cima com clima frio.

### Informação relacionada

- Informação geral sobre o comando da climatização (pág. 130)
- Distribuição de ar - recirculação (pág. 141)

## Motor e aquecedor do habitáculo\*

A climatização temporizada prepara o aquecedor do motor e do habitáculo antes de iniciar a viagem, de modo a reduzir o desgaste e a necessidade energética durante a condução. Ao aquecer o automóvel prolonga-se também a distância que se pode percorrer.

O aquecedor pode ser arrancado directamente (pág. 146) ou com temporizador (pág. 147).

Caso a temperatura exterior ultrapasse os 15 °C o aquecedor não pode ser iniciado. O tempo máximo de funcionamento do aquecedor é de 50 minutos.

### **AVISO**

Não utilize o aquecedor a gasolina em espaços interiores. São expelidos gases de escape.

### **NOTA**

Quando o aquecedor accionado a combustível está activo, pode ser emitido fumo por debaixo do automóvel, o que é totalmente normal.

## Reabastecimento

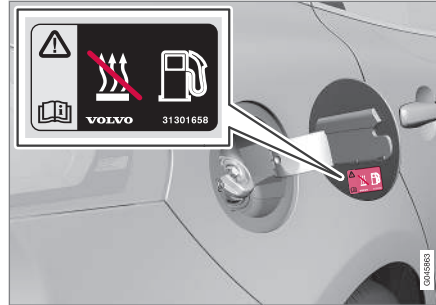

Autocolante de aviso na tampa do depósito de combustível.

### **AVISO**

O combustível derramado pode inflamar. Desligue o aquecedor auxiliar alimentado a combustível antes de iniciar o reabastecimento.

Verifique no instrumento combinado se o aquecedor está desligado, quando este está em funcionamento aparece o símbolo do aquecedor.

## Estacionamento em rampa

Se o automóvel for estacionado numa rampa íngreme, deve ficar com a frente para baixo, para assegurar o abastecimento de combustível ao aquecedor a combustível.

## Bateria e combustível

Se a bateria não estiver suficientemente carregada ou se o nível de combustível for demasiado baixo, o aquecedor é automaticamente desligado e aparece uma mensagem no mostrador. Confirme a mensagem pressionando na alavanca dos piscas (pág. 114) o botão **OK**.

### **! IMPORTANTE**

A utilização repetida do aquecedor em percursos curtos pode causar um nível de carga baixo na bateria de arranque, o que pode resultar na paragem do aquecedor ou na ausência do seu arranque. No pior dos casos pode não ser possível arrancar o motor.

Para assegurar que a bateria de arranque do automóvel é carregada com a energia necessária para o consumo do aquecedor, deve-se conduzir por períodos equivalentes aos da utilização do aquecedor quando este é utilizado com frequência. O aquecedor é utilizado no máximo durante 50 minutos de cada vez.

## Informação relacionada

- Aquecedor do motor e do habitáculo\* - mensagens (pág. 148)
- Aquecedor adicional\* (pág. 149)

## Aquecedor do motor e do habitáculo\* - arranque directo

É possível executar o arranque directo do aquecedor do motor e do habitáculo.

O arranque directo pode ser efectuado através de:

- mostrador de informações
- comando à distância\*
- telemóvel\*.

Com o arranque directo do aquecedor do motor e do habitáculo (pág. 145) este fica activado durante 50 minutos.

O aquecimento do motor inicia-se logo que o líquido de arrefecimento do motor atinja a temperatura correcta.

### **i** NOTA

O automóvel pode ser arrancado e conduzido com o aquecedor em funcionamento.

## Arranque directo através do mostrador de informações

1. Pressione em **OK** para aceder ao meu.
2. Avance com o selector rotativo até **Aquecimento** e seleccione com **OK**.
3. Avance no menu seguinte para **Arranque directo** para activar o aquecedor e seleccione com **OK**.

4. Saia do menu com **RESET**.

## Arranque directo através do comando à distância\*

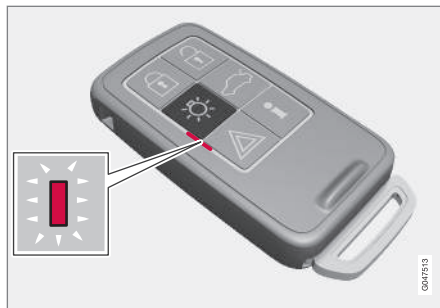

Luz indicadora no comando à distância com PCC\*.

O aquecedor do motor e do habitáculo podem ser activados através do comando à distância:

- Mantenha pressionado o botão da iluminação de aproximação durante 2 segundos.

Os piscas de emergência fornecem informação do seguinte modo:

- 5 piscas breves seguidos de luz constante durante cerca de 3 segundos - o sinal foi recebido pelo automóvel e o aquecedor foi activado.
- 5 piscas breves - o sinal foi recebido pelo automóvel mas o aquecedor não foi activado.
- Os piscas de emergência permanecem apagados - o sinal não foi recebido pelo automóvel.

Se o botão de informação for pressionado quando o aquecedor estiver activo, a luz indicadora informa o seu estado - em simultâneo é exibido o estado de travagem (pág. 171) do automóvel. Durante o período de tempo que o estado é pesquisado a luz indicador emite um par de piscas breves seguido de luz fixa caso o aquecedor esteja activo.

Durante o aquecimento o estado também é exibido no computador de bordo.

### Arranque directo através do telemóvel\*

A ativação e a informação sobre as configurações efetuadas estão disponíveis através da aplicação Volvo On Call\*.

#### Informação relacionada

- Aquecedor do motor e do habitáculo\* - temporizador (pág. 147)
- Aquecedor do motor e do habitáculo\* - desactivação directa (pág. 147)
- Aquecedor do motor e do habitáculo\* - mensagens (pág. 148)

### Aquecedor do motor e do habitáculo\* - desactivação directa

O aquecedor do motor e do habitáculo pode ser desligado directamente através do mostrador de informações.

1. Pressione em **OK** para aceder ao meu.
2. Avance com o selector rotativo até **Aquecimento** e seleccione com **OK**.
3. Avance no menu seguinte para **Parar** para desactivar o aquecedor e seleccione com **OK**.
4. Saia do menu com **RESET**.

#### Informação relacionada

- Aquecedor do motor e do habitáculo\* - arranque directo (pág. 146)
- Aquecedor do motor e do habitáculo\* - temporizador (pág. 147)
- Aquecedor do motor e do habitáculo\* - mensagens (pág. 148)

### Aquecedor do motor e do habitáculo\* - temporizador

O temporizador do aquecedor do motor e do habitáculo (pág. 145) está conectado ao relógio do automóvel.

Com o temporizador podem ser seleccionados dois momentos diferentes. Por momento entende-se a hora em que o aquecimento do automóvel está concluído. A electrónica do automóvel selecciona o momento em que o aquecimento deve ser iniciado a partir da temperatura ambiente exterior.

#### **i** NOTA

Se o relógio do automóvel for acertado, anteriores programações do temporizador são eliminadas.

#### Ajustes

1. Pressione em **OK** para aceder ao meu.
2. Avance com o selector rotativo (pág. 114) até **Aquecimento** e seleccione com **OK**.
3. Seleccione um dos temporizadores utilizando o selector rotativo e confirme com **OK**.
4. Pressione brevemente em **OK** para se deslocar para o ajuste das horas em destaque.
5. Seleccione a hora desejada com o selector rotativo.



6. Pressione brevemente em **OK** para se deslocar para o ajuste dos minutos em destaque.
7. Selecione o minuto desejado com o selector rotativo.
8. Pressione em **OK**<sup>3</sup> para confirmar o ajuste.
9. "Recue" na estrutura de menus com **RESET**.
10. Selecione o outro temporizador (continuando a partir do ponto 2) ou saia do menu com **RESET**.

### Arrancar

1. Pressione em **OK** para aceder ao meu.
2. Avance com o selector rotativo até **Aquecimento** e selecione com **OK**.
3. Selecione um dos temporizadores utilizando o selector rotativo e active com **OK**.
4. Saia do menu com **RESET**.

### Desligar

Um aquecedor iniciado por temporizador pode ser desactivado manualmente antes de o temporizador o fazer. Proceda do seguinte modo:

1. Pressione em **OK** para aceder ao meu.

2. Avance com o selector rotativo até **Aquecimento** e selecione com **OK**.
  - > Se um temporizador estiver definido mas não activado aparece um ícone de relógio junto ao temporizador ajustado.
3. Selecione um dos temporizadores utilizando o selector rotativo e confirme com **OK**.
4. Desligue o temporizador pressionando:
  - longamente em **OK** ou
  - brevemente em **OK** para aceder ao menu. Selecione de seguida para parar o temporizador e confirme a opção com **OK**.
5. Saia do menu com **RESET**.

Um aquecedor arrancado com temporizador pode também ser desligado directamente (pág. 146).

### Informação relacionada

- Aquecedor do motor e do habitáculo\* - mensagens (pág. 148)

## Aquecedor do motor e do habitáculo\* - mensagens

Os símbolos e as mensagens relativamente ao aquecedor do motor e do habitáculo (pág. 145) diferem consoante o instrumento combinado seja analógico (pág. 66) ou digital (pág. 67).



Quando a aquecedor está activado acende-se o símbolo de aquecimento no mostrador de informações.

Quando algum dos temporizadores está activado, acende-se o símbolo de temporizador activado no mostrador de informações juntamente com o tempo definido junto ao símbolo.





Símbolo de temporizador activado no instrumento combinado analógico.





Símbolo de temporizador activado no instrumento combinado digital.

A tabela mostra os símbolos possíveis e os textos do mostrador.

<sup>3</sup> Uma outra pressão em **OK** activa o temporizador.

Símbolo	Mensagem	Significado
		O aquecedor está ligado e em funcionamento.  O temporizador do aquecedor foi activado após o comando à distância ter sido removido do fecho de ignição e o condutor ter saído do automóvel - o motor e o habitáculo estão aquecidos à hora definida.
	<b>Aquec a combustível parado Modo poup. bat</b>	O sistema foi parado pela parte electrónica do automóvel para possibilitar o arranque.

Símbolo	Mensagem	Significado
	<b>Aquec a combustível parado Nível combustível baixo</b>	O ajuste do aquecedor não é possível devido ao baixo nível de combustível - esta situação destina-se a possibilitar o arranque do motor e a condução por cerca de 50 km.
	<b>Aquec a combustível Revisão necess.</b>	Aquecedor fora de funções. Contacte uma oficina para reparação. A Volvo recomenda o contacto com uma oficina autorizada Volvo.

Um texto do mostrador apaga-se automaticamente após um curto espaço de tempo ou após uma pressão no botão **OK** da alavanca dos piscas (pág. 114).

#### Informação relacionada

- Aquecedor do motor e do habitáculo\* - arranque directo (pág. 146)
- Aquecedor do motor e do habitáculo\* - temporizador (pág. 147)

#### Aquecedor adicional\*

Para automóveis com motores Diesel vendidos em zonas climáticas frias<sup>4</sup> pode ser necessário um aquecedor adicional para alcançar a temperatura de funcionamento correcta do motor e o calor adequado para o habitáculo.

Nestes casos o automóvel está equipado com um dos seguintes equipamentos

- aquecedor adicional eléctrico (pág. 150) ou
- aquecedor adicional accionado combustível (pág. 150)<sup>5</sup>.

#### Informação relacionada

- Motor e aquecedor do habitáculo\* (pág. 145)

<sup>4</sup> Um concessionário autorizado Volvo possui informações sobre quais as zonas geográficas abrangidas.

<sup>5</sup> Para automóveis equipados com aquecedor de estacionamento (pág. 145).

### Aquecedor adicional accionado combustível\*

O automóvel está equipado com um aquecedor adicional (pág. 149) eléctrico (pág. 150) ou a combustível.

O aquecedor é iniciado automaticamente quando é necessário calor adicional com o motor em funcionamento.

O aquecedor desliga-se automaticamente quando a temperatura correcta é alcançada ou quando o motor é desligado.

#### **i** NOTA

Quando o aquecedor auxiliar está activo pode sair fumo da parte de baixo do automóvel, o que é normal.

### Modo automático ou desactivação

O arranque automático do aquecedor adicional pode ser desligado quando desejado.

#### **i** NOTA

A Volvo recomenda que se desligue o aquecedor adicional accionado combustível com curtas distâncias percorridas.

1. Antes do arranque do motor: Seleccione a posição de ignição **I** (pág. 82).
2. Pressione em **OK** para aceder ao meu.
3. Avance com o selector rotativo até **Aquecedor adicional**<sup>6</sup> ou **Configurações**<sup>7</sup> e selecione com **OK**.
4. Seleccione uma das opções **LIGADO** ou **DESLIGADO** utilizando o selector rotativo e confirme com **OK**.
5. Saia do menu com **RESET**.

#### **i** NOTA

A alternativa de menu apenas está visível na posição de ignição **I** - eventuais ajustes têm de ser feitos antes do arranque do motor.

### Informação relacionada

- Motor e aquecedor do habitáculo\* (pág. 145)

### Aquecedor adicional eléctrico\*

O automóvel está equipado com um aquecedor adicional (pág. 149) a combustível (pág. 150) ou eléctrico.

O aquecedor não pode ser comandado manualmente. É activado automaticamente após o arranque do motor com temperaturas inferiores a 9 °C e desliga-se após se ter atingido uma definida temperatura do habitáculo.

### Informação relacionada

- Motor e aquecedor do habitáculo\* (pág. 145)

<sup>6</sup> Instrumento combinado analógico.

<sup>7</sup> Instrumento combinado digital.

CARGA E ARRUMAÇÃO

## Compartimentos para arrumação

Descrição geral dos compartimentos para arrumação no habitáculo.

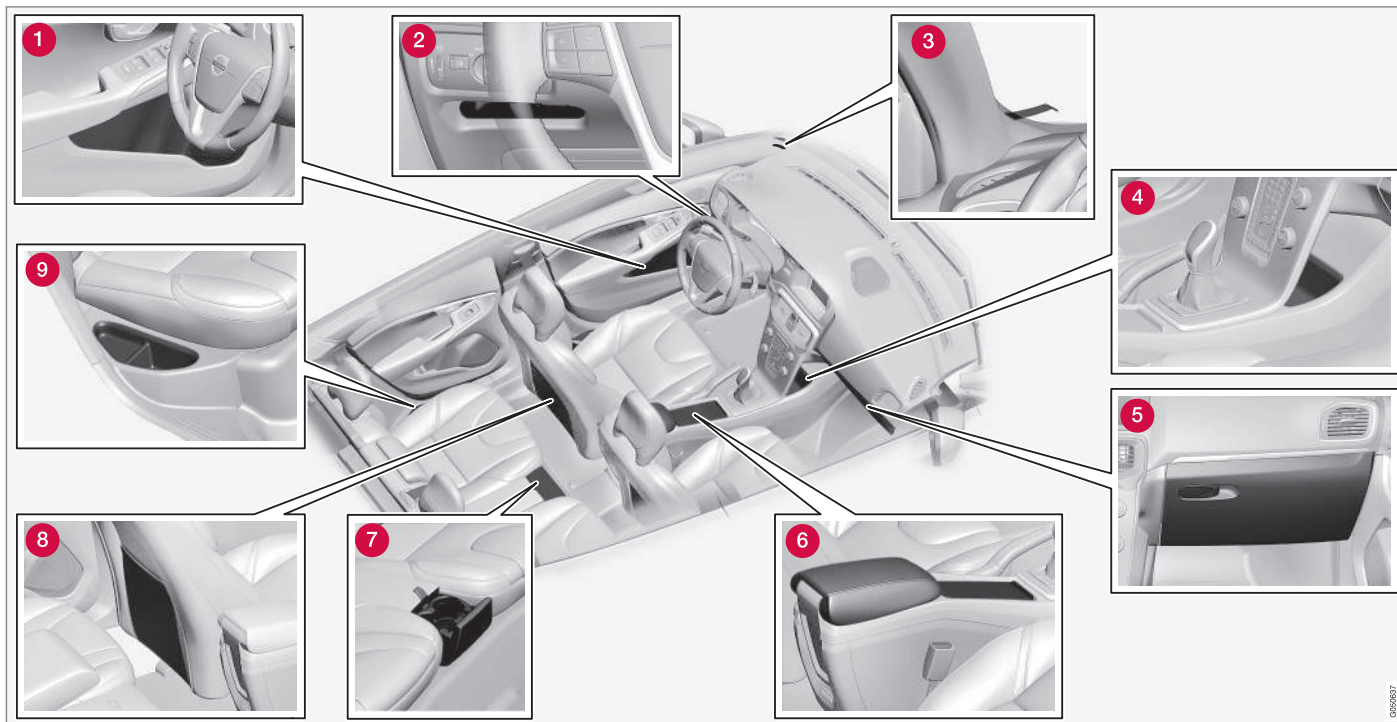

- 1 Compartimento de arrumos<sup>1</sup> no painel da porta
- 2 Compartimento de arrumos, lado do condutor (pág. 154)
- 3 Mola para bilhetes
- 4 Compartimento de arrumos
- 5 Porta-luvas (pág. 155)
- 6 Compartimento de arrumos, porta-canecas (pág. 154)
- 7 Porta-canecas\* no banco traseiro
- 8 Bolsa de arrumação<sup>2</sup>
- 9 Compartimento de arrumos, banco traseiro

** AVISO**

Guarde objectos soltos tais como: telemóvel, câmara, comando à distância para equipamento adicional, etc., no porta-luvas ou outro compartimento. Caso contrário, perante travagens bruscas ou colisões, podem causar danos em passageiros.

<sup>1</sup> Com suporte de raspador de gelo no lado do condutor.

<sup>2</sup> Não aplicável a estofos de tecido.

## Compartimento de arrumos lado do condutor

Este compartimento de arrumos (pág. 152) encontra-se no lado do condutor, à direita do painel da iluminação.

### AVISO

Não guarde no compartimento objectos contundentes ou objectos que fiquem parcialmente de fora.

## Consola de túnel

A consola de túnel encontra-se entre os bancos dianteiros.

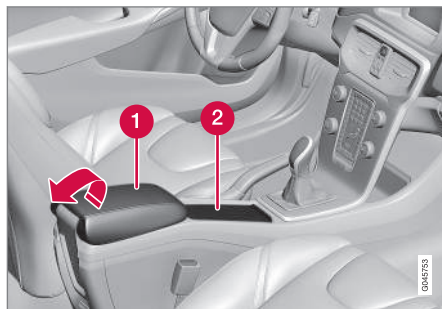

- 1** Compartimento de arrumos (para, por ex: discos CD) e entrada USB\*/AUX no descanso de braço.
- 2** Contém porta-canecas para o condutor e passageiro. (Se tiver a opção cinzeiro e isqueiro (pág. 155) existe um isqueiro na tomada 12 V (pág. 156) do banco dianteiro e um cinzeiro removível no porta-canecas.)

### Informação relacionada

- Compartimentos para arrumação (pág. 152)
- Consola de túnel - descanso de braço (pág. 154)

## Consola de túnel - descanso de braço

A consola de túnel encontra-se entre os bancos dianteiros.

Quando fechado, o descanso de braço da consola de túnel é ajustável\* na longitudinal.

### Informação relacionada

- Consola de túnel - tomada 12 V (pág. 156)
- Consola de túnel - isqueiro e cinzeiro\* (pág. 155)

## Consola de túnel - isqueiro e cinzeiro\*

No porta-canecas sob o descanso de braço existe um cinzeiro removível. O isqueiro encontra-se na tomada 12 V (pág. 156) do banco dianteiro.

O cinzeiro na consola de túnel (pág. 154) liberta-se levantando-o para cima a direito.

O isqueiro é activado premindo o botão para dentro. Quando estiver pronto para acender, o botão salta novamente para fora. Puxe o isqueiro e use a resistência incandescente para acender.

### Informação relacionada

- Compartimentos para arrumação (pág. 152)

## Porta-luvas

O porta-luvas encontra-se no lado do passageiro.

Aqui podem-se guardar, por exemplo, o manual do proprietário do automóvel e mapas. No interior existe um suporte de esferográficas. O porta-luvas pode ser trancado\* (pág. 183), utilizando a parte da chave (pág. 174).

### Informação relacionada

- Compartimentos para arrumação (pág. 152)

## Tapetes de encaixe\*

Os tapetes de encaixe recolhem, por exemplo, sujidade e neve lamacenta. A Volvo dispõe de tapetes de encaixe especialmente fabricados para o seu automóvel.

### AVISO

Utilize apenas um tapete de encaixe para cada lugar e verifique antes da viagem se o tapete no lugar do condutor está devidamente e ancorado nos pontos, de modo a não ficar entalado junto ou sob os pedais.

### Informação relacionada

- Limpeza do interior (pág. 402)

## Espelho de cortesia

O espelho de cortesia encontra-se no lado de trás da protecção solar.



Espelho de cortesia com iluminação.

A luz acende automaticamente quando se levanta a cobertura.

## Informação relacionada

- Substituição de lâmpada - iluminação no espelho de cortesia (pág. 378)

## Consola de túnel - tomada 12 V

As tomadas elétricas (12 V) encontram-se no compartimento de arrumos da consola de túnel e junto ao porta-canecas<sup>3</sup>.

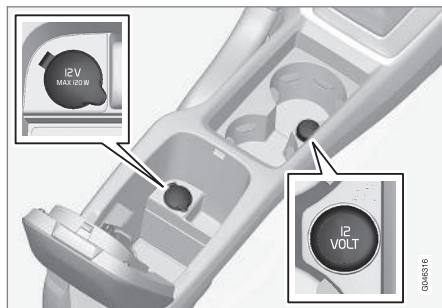

Tomada 12 V na consola de túnel, banco dianteiro.

As tomadas elétricas podem ser utilizadas para diferentes acessórios de 12 V, por ex: ecrãs, leitores de música ou telemóveis. O comando à distância tem de estar pelo menos na posição de ignição I (pág. 82) para que as tomadas forneçam corrente.

### AVISO

Deixe sempre a tampa na tomada quando não a utilize.

### NOTA

Equipamentos extra e acessórios - por ex: ecrãs, leitores de música e telemóveis - que estejam ligados a alguma das tomadas elétricas de 12 V do habitáculo podem ser activados pelo sistema de climatização quando o comando à distância está retirado ou quando o automóvel está trancado, por ex: quando o aquecedor do motor e do habitáculo\* é activado numa hora pré-definida.

Por isso, desligue da tomada eléctrica as fichas dos equipamentos extra ou acessórios quando estes não sejam utilizados, pois a bateria pode descarregar!

### IMPORTANTE

A corrente máxima da tomada é de 10 A (120 W) em cada tomada.

### NOTA

O compressor para reparação provisória de pneus (pág. 349) foi testado e aprovado pela Volvo.

<sup>3</sup> Com a opção cinzeiro e isqueiro o porta-canecas e a tomada 12 V desaparecem.

**Informação relacionada**

- Consola de túnel - isqueiro e cinzeiro\* (pág. 155)
- Tomada 12 V - compartimento da carga (pág. 160)

**Carga**

A capacidade de carga depende do peso de serviço do automóvel.

A capacidade de carga depende do peso de serviço do automóvel. O peso total dos passageiros e acessórios subtrai a capacidade de carga do automóvel num valor correspondente ao desse peso.

Para informação detalhada sobre pesos, ver Pesos (pág. 410).



A tampa do porta-bagagens é aberta com um botão no painel de iluminação ou com o comando à distância, ver

Trancagem/destrancagem - tampa do porta-bagagens (pág. 183).

**AVISO**

As características de condução do automóvel são alteradas pela carga e a sua distribuição.

**Lembre-se ao carregar o veículo**

- Coloque a carga pressionada contra as costas do banco traseiro.

Note que nenhum objecto deve impedir o funcionamento do sistema WHIPS dos bancos dianteiros caso as costas do banco traseiro estejam descidas, ver WHIPS - posição sentada (pág. 41).

- Centre a carga.
- Os objectos pesados devem ser colocados o mais baixo possível. Evite a colocação de carga pesada sobre as costas dos bancos rebatidos.
- Proteja as esquinas vivas com algo macio para evitar danos nos estofos.
- Prenda toda a carga com cintas de retenção ou de travagem nos olhais de fixação de carga.

**AVISO**

Um objeto solto com peso de 20 kg pode, perante uma colisão frontal a 50 km/h (30 mph), ser projetado com uma energia correspondente a 1000 kg.

**AVISO**

O efeito protector da colina de colisão no forro do tejadilho pode desaparecer ou ficar reduzido caso a carga esteja demasiado alta.

- Nunca coloque carga acima das costas do banco.



### **AVISO**

Prenda sempre a carga. Caso contrário, esta pode ser projectada com travagens bruscas e causar danos em passageiros.

Cubra arestas vivas e cantos afiados com algo suave.

Desligue o motor e aplique o travão de estacionamento ao carregar/retirar objectos compridos. Caso contrário, e no pior dos cenários, a carga pode bater na alavanca ou selector das velocidades e colocar o automóvel numa posição de condução - o automóvel pode entrar em andamento.

#### **Informação relacionada**

- Olhais de fixação de carga (pág. 159)
- Rede de carga\* (pág. 161)
- Carga - cargo comprida (pág. 158)
- Carga no tejadilho (pág. 158)

### **Carga - cargo comprida**

Para facilitar a carga no compartimento da bagagem pode-se rebater as costas do banco traseiro do automóvel. Para cargas extra longas também é possível rebater as costas do banco do passageiro.

#### **Rebatimento do banco do passageiro**

Ver Bancos dianteiros (pág. 83).

#### **Rebater as costas do banco traseiro**

Ver (pág. 87).

#### **Informação relacionada**

- Carga (pág. 157)

### **Carga no tejadilho**

Para carga no tejadilho recomenda-se os porta bagagens desenvolvidos pela Volvo. Assim evitará danos no automóvel e obterá a máxima segurança possível na viagem.

Siga cuidadosamente as instruções de montagem que acompanham as barras de carga.

- Os porta-bagagens devem ser sempre montados sobre a calha de alumínio.
- Verifique a intervalos regulares se as barras de carga e a própria carga estão presos correctamente. Prenda a carga de forma adequada com cintas de carga.
- Distribua o peso de forma uniforme sobre as barras. Coloque a carga mais pesada por baixo.
- A resistência do ar e o consumo de combustível aumentam com o tamanho da carga.
- Conduza suavemente. Evite acelerações rápidas, travagens bruscas e curvas apertadas.

### **AVISO**

O centro de gravidade e as características de condução do automóvel são alterados com carga no tejadilho.

Para mais informações sobre a carga máxima permitida no tejadilho, incluindo porta bagagens e bagageira de tejadilho, ver Pesos (pág. 410).

**Informação relacionada**

- Carga (pág. 157)

**Olhais de fixação de carga**

Os olhais de fixação de carga são utilizados para prender as cintas de retenção que seguram a carga no compartimento da carga.

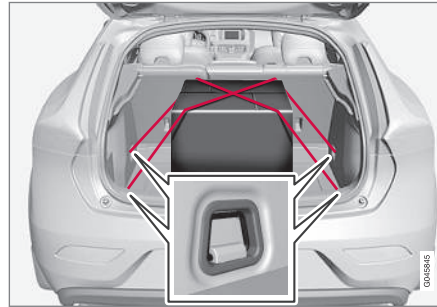
**AVISO**

Objectos rígido, contundentes e/ou pesados que estejam pousado ou salientes pode causar danos pessoais numa travagem a fundo.

Fixe sempre os objectos grandes ou pesados com cinto de segurança ou cinta de retenção.

**Informação relacionada**

- Carga (pág. 157)

**Carga - suporte para sacos de compras**

Os suportes para sacos de compras mantêm os sacos no sítio e evitam que estes se virem e espalhem o seu conteúdo no compartimento da bagagem. A carga máxima do suporte é de 3 kg.

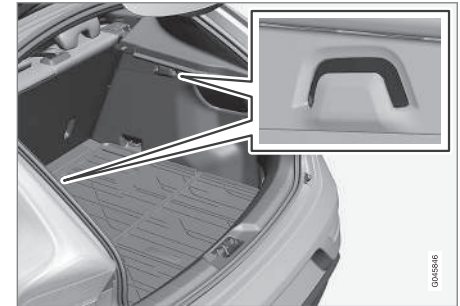

Suporte para sacos de compras

**Informação relacionada**

- Carga (pág. 157)
- Carga - suporte para sacos de compras rebatível\* (pág. 160)

## Carga - suporte para sacos de compras rebatível\*

O suporte para sacos de compras rebatível no chão mantém os sacos no sítio e evita que estes se virem e espalhem o seu conteúdo no compartimento da carga. Podem ser abertos para três posições.



Suporte para sacos de compras rebatível

Pode ser colocado em duas posições ajustadas e na chamada posição de serviço, em que se encontra completamente subido. Está disponível com duas variantes de combinação de chão, uma com posição de ajuste na selha sob o chão e outra com posição de ajuste nas calhas plásticas. O rebatimento seguinte ilustra a posição de ajuste na selha sob o chão.

A carga máxima no suporte central é de 3 kg e nos exteriores é de 10 kg.

### Subida



1. Puxe a pega\* no chão superior e dobre o chão.
2. Desloque o chão para uma posição adequada e coloque-o na calha de ajuste.
3. Na posição de serviço o chão é deslocado o mais para trás possível contra as costas do banco e colocado no apoio de plástico ao meio.

### Informação relacionada

- Carga (pág. 157)
- Carga - suporte para sacos de compras (pág. 159)

## Tomada 12 V - compartimento da carga

A tomada eléctrica pode ser utilizada para diferentes acessórios de 12 V, por ex.: ecrãs, leitores de música ou telemóveis.

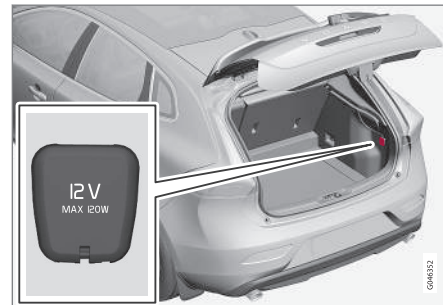

Baixe a tampa para aceder à tomada eléctrica.

- A tomada fornece corrente mesmo quando o comando à distância não se encontra no fecho de ignição.

### ! IMPORTANTE

A corrente máxima da tomada é de 10 A (120 W).

**i NOTA**

Lembre-se que a utilização da tomada eléctrica com o motor desligado implica o risco de descarga da bateria de arranque do automóvel.

**i NOTA**

O compressor para reparação provisória de pneus (pág. 349) foi testado e aprovado pela Volvo.

**Informação relacionada**

- Consola de túnel - tomada 12 V (pág. 156)

**Rede de carga\***

A rede de carga evita que a carga se projecte para o habitáculo perante travagens violentas.



A rede de carga é montada em quatro pontos de fixação.

A rede de carga deve ser sempre presa e engatada correctamente por questões de segurança. A rede é fabricada em fio de nylon resistente e é fixada nas costas dos bancos dianteiros.

**⚠ AVISO**

A carga no compartimento da carga deve ser bem presa, mesmo com uma rede de carga correctamente montada.

**Colocação****i NOTA**

A rede de carga monta-se mais facilmente a partir de uma porta traseira.

**⚠ AVISO**

É necessário confirmar se as fixações superiores da rede de carga estão correctamente montadas e se a correia de aperto está bem presa. Não se devem utilizar redes danificadas.

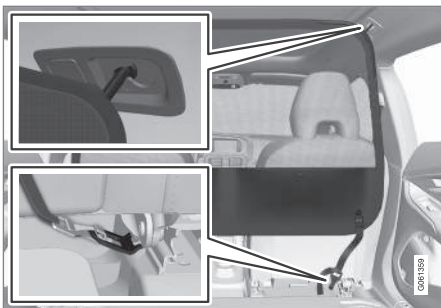

1. Engate os ganchos na fixação do teto com o trinco da correia de aperto virado para si.

Passa a correia de aperto da rede de carga pelos olhais traseiros dos trilhos de deslizamento dos bancos - facilita se as costas do banco estiverem levantadas e os bancos forem deslocados ligeiramente para a frente.

Tenha cuidado para não pressionar fortemente o banco/costas do banco contra a rede quando o banco/costas do banco são deslocados de novo para trás - ajuste apenas até que o banco/costas do banco toquem na rede.

**! IMPORTANTE**

Se o banco/costas do banco for fortemente pressionado para trás, contra a rede de carga, a rede e/ou as suas fixações do tecto podem ficar danificadas.

2. Pressione o botão do fecho da correia de aperto e encaminhe a correia de aperto sob o fecho.

Estique a rede de carga com a correia de aperto.



### Desmontagem e armazenamento

1. Solte a tensão da rede de carga pressionado o botão do trinco da correia de aperto e solte a correia.
2. Desengate os ganchos nas fixações do teto.

3. Dobre a rede de carga e coloque-a no saco de arrumação dentro do compartimento da carga.

### Informação relacionada

- Carga (pág. 157)
- Olhais de fixação de carga (pág. 159)

## Prateleira traseira

A prateleira traseira pode ser retirada para aumentar o compartimento da carga.

### Remoção da prateleira traseira

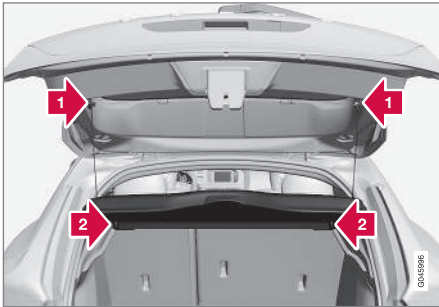

- 1** ▶ Solte os olhais de elevação da prateleira traseira em ambos os lados.
- 2** ▶ Desengate a prateleira traseira na margem dianteira e retire-a.

### Informação relacionada

- Carga (pág. 157)
- Carga - carga comprida (pág. 158)



FECHADURAS E ALARME

## Comando à distância

O comando à distância é utilizado para travagem/destravagem e arranque do motor, entre outros.

Existem duas variantes das chaves - Comando à distância na versão básica, Comando à distância sem PCC\* e Comando à distância com PCC\*.

Funcionalidade	Básica <sup>A</sup>	sem PCC <sup>A</sup>	com PCC <sup>B</sup>
Travagem/destravagem e parte destacável da chave	x	x	x
Travagem/destravagem sem chave		x	x
Arranque do motor sem chave		x	x
Botão de informações e luzes indicadoras			x

<sup>A</sup> Comando com 5 botões

<sup>B</sup> Comando com 6 botões

## Mais informação

- Comando à distância Básico - é uma chave na versão básica, ver Comando à distância -

funções (pág. 170) para a descrição do seu funcionamento.

- Comando à distância sem PCC - com Condução sem Chave\* (pág. 176) e travagem (pág. 178) e destravagem (pág. 178) sem chave.
- Comando à distância com PCC - possui ainda um botão de informações e luzes indicadoras. Leia mais sobre estas funções únicas (pág. 171).

Todos os comandos à distância possuem uma parte destacável da chave (pág. 173) em metal. A parte visível está disponível em duas versões para se poder distinguir os comandos à distância.

Podem ser encomendados mais comandos à distância - mas não noutra variante que não a presente na entrega do automóvel. Podem ser programadas e utilizadas no mesmo automóvel até seis chaves.

O automóvel é entregue com dois comandos à distância.

### AVISO

Caso se encontrem crianças no automóvel:

Lembre-se sempre de cortar a corrente dos vidros eléctricos retirando o comando à distância quando sai do automóvel.

## Comando à distância - perda

Se perder um comando à distância (pág. 166) pode encomendar um novo numa oficina - recomenda-se uma oficina autorizada Volvo.

Os restantes comandos à distância devem ser levados à oficina Volvo. Como medida de prevenção contra roubo, o código do comando à distância perdido deve ser apagado do sistema. Pode-se verificar o número total de chaves registadas para o automóvel no sistema de menus MY CAR. Para descrição do sistema de menus, ver MY CAR (pág. 116).

## Informação relacionada

- Comando à distância - funções (pág. 170)
- Comando à distância - alcance (pág. 171)

## Comando à distância - personalização\*

A memória da chave no comando à distância permite a adaptação de certas configurações do automóvel a cada utilizador.

A função da memória da chave está disponível combinada com, por exemplo, o assento do condutor de comando elétrico\* (pág. 85).

As configurações para os retrovisores exteriores (pág. 109), assento do condutor, força da direcção (pág. 194) e opção, modo de contraste e modo de cor (pág. 67) do instrumento combinado podem ser memorizadas na memória da chave, dependendo do nível de equipamentos do automóvel.

A função<sup>1</sup> pode ser activada/desactivada no sistema de menus MY CAR. Para descrição do sistema de menus, ver MY CAR (pág. 116).

Quando a função é activada as configurações são automaticamente associadas à memória da chave. Isto significa que uma alteração das configurações é automaticamente guardada na memória do comando à distância.

## Memorização das configurações

Proceda do seguinte modo para guardar as configurações e utilizar a memória da chave no comando à distância:

1. Destranque o automóvel com o comando à distância em cuja memória a configuração<sup>2</sup> deve ser memorizada.
2. Assegure-se que a função da memória da chave é activada no sistema de menus MY CAR.
3. Proceda aos ajustes desejados, por ex.: assento e retrovisores exteriores.
4. As configurações são memorizadas na memória do comando à distância presente.

Da próxima vez que o automóvel for destrancado com o mesmo comando à distância as posições memorizadas na memória da chave são ajustadas automaticamente - desde que tenham sido alteradas desde a última vez que o comando à distância presente foi memorizado.

## Paragem de emergência

Se o assento começar acidentalmente a deslocar-se, pressione um dos botões de ajuste ou de memória do assento para parar o assento.

Para reiniciar o movimento para a posição do assento guardada na memória da chave pres-

sione o botão de destrancagem no comando à distância. A porta do condutor deve estar aberta.

## AVISO

Risco de entalamento! Assegure-se de que as crianças não brincam com o comando. Ao ajustar certifique-se de que não existe nenhum objecto em frente, atrás ou sob o assento. Assegure-se de que nenhum passageiro no banco traseiro fica entalado.

## Alteração das configurações

Se várias pessoas com o respectivo comando à distância se aproximarem do automóvel, as configurações do assento e dos espelhos retrovisores são efectuadas para a pessoa cujo comando à distância abriu a porta do condutor.

Se a porta do condutor for aberta pela pessoa A com o comando à distância A mas a pessoa B com o comando à distância B for conduzir, as definições podem ser alternadas do seguinte modo:

- A pessoa B, junto à porta do condutor ou sentada atrás do volante, pressiona o botão

<sup>1</sup> Designada por Memória da chave em MY CAR.

<sup>2</sup> Esta definição não afecta as definições armazenadas com a função de memória do assento de comando eléctrico.

- ◀ para destrancagem do seu comando à distância.
- Selecione uma das três memórias possíveis para o ajuste do assento com o botão do assento 1-3.
  - Ajuste o assento e os espelhos retrovisores manualmente.

### Informação relacionada

- Comando à distância - funções (pág. 170)
- Comando à distância com PCC\* - funções únicas (pág. 171)

### Trancagem/destrancagem - indicação

Quando o automóvel é trancado ou destrancado com o comando à distância (pág. 166), os piscas do automóvel indicam quando a trancagem/destrancagem é correctamente efectuada.

- Trancagem - um sinal de pisca e o rebatimento<sup>3</sup> dos retrovisores para dentro.
- Destrancagem - dois sinais de piscas e o rebatimento<sup>3</sup> dos retrovisores para fora.

#### **i** NOTA

Lembre-se que existe o risco de o comando à distância ficar trancado no interior do automóvel.

Ao trancar, a indicação acontece apenas se todas as fechaduras estiverem trancadas e todas as portas fechadas. A indicação é feita quando a última porta é fechada.

### Seleccionar função

No sistema de menus MY CAR podem-se seleccionar diferentes opções para indicação de trancagem/destrancagem com luz. Para descrição do sistema de menus, ver MY CAR (pág. 116).

### Indicador de trancagem

Um LED a piscar junto ao pára-brisas verifica se o automóvel está trancado.



Mesmo LED que para o indicador de alarme (pág. 189).

#### **i** NOTA

Mesmo os automóveis não equipados com Alarme possuem este indicador.

### Informação relacionada

- Condução sem chave\* (pág. 176)
- Indicador de alarme\* (pág. 189)

<sup>3</sup> Apenas automóveis com retrovisores rebatíveis.

## Comando à distância - inibidor de arranque electrónico

O inibidor de arranque electrónico é uma protecção anti-roubo que evita que o veículo seja arrancado (pág. 284) por pessoas não autorizadas.

Cada comando à distância (pág. 166) possui um código único. O automóvel só pode ser posto a trabalhar se for utilizado o comando à distância certo com o código certo.

As seguintes mensagens de avaria do mostrador de informações do instrumento combinado estão relacionadas com o inibidor de arranque electrónico (imobilizador):

Mensagem	Significado
<b>Inserir chave do automóvel</b>	Falha na leitura do comando à distância durante o arranque - Retire a chave do fecho de ignição, volte a inseri-la e faça uma nova tentativa de arranque.
<b>Chave do automóvel não encontrada<sup>A</sup></b>	Falha na leitura do comando à distância durante o arranque - Faça uma nova tentativa de arranque.  Se a falha permanecer: Introduza a chave da viatura no canhão de ignição e faça uma nova tentativa.
<b>Imobilizador Tentar rearrancar</b>	Falha na função inibidor de arranque durante o arranque. Se a falha permanecer: Contacte uma oficina - recomenda-se o contacto de uma oficina autorizada Volvo.

<sup>A</sup> Aplicável apenas a automóveis com sistema de arranque e trancagem sem chave.

### Informação relacionada

- Inibidor de arranque accionado à distância com sistema de localização\* (pág. 169)
- Condução sem chave\* (pág. 176)

## Inibidor de arranque accionado à distância com sistema de localização\*

O inibidor de arranque accionado à distância com sistema de localização<sup>4</sup> permite acompanhar e localizar o automóvel, além de permitir a ativação do inibidor de arranque à distância.

Contacte o concessionário Volvo mais próximo para mais informações e auxílio sobre a activação do sistema.

### Informação relacionada

- Comando à distância (pág. 166)
- Comando à distância - inibidor de arranque electrónico (pág. 169)

<sup>4</sup> Apenas nalguns mercados e com Volvo On Call\*.

## Comando à distância - funções

O comando à distância possui funções como por ex.: trancagem e destrancagem das portas.

### Funções



Comando à distância na versão básica.

- Trancagem
- Destrancagem
- Duração luz aproximação
- Tampa do porta-bagagens
- Função pânico



Comando à distância com PCC\* (Personal Car Communicator).

- Botão de informações - ver Comando à distância com PCC\* - funções únicas (pág. 171) para a descrição do seu funcionamento.

### Botões de função

- Trancagem** - Tranca as portas e a tampa do porta-bagagens ao mesmo tempo que o alarme é activado, ver Trancagem/destrancagem - a partir do exterior (pág. 180).

Uma longa pressão fecha todos os vidros em simultâneo. Para mais informações, ver Função de arejamento (pág. 182).

### **AVISO**

Se fechar os vidros com o comando à distância certifique-se de que ninguém fica com as mãos entaladas.

- Destrancagem (pág. 180)** - Destranca as portas e a tampa do porta-bagagens ao mesmo tempo que o alarme é desactivado.

Uma longa pressão abre todos os vidros em simultâneo. Para mais informações, ver Função de arejamento (pág. 182).

A função pode ser alterada de destrancar todas as portas em simultâneo para, com uma pressão no botão, destrancar apenas a porta do condutor e, com uma pressão adicional - no espaço de dez segundos - destrancar as restantes portas.

A função pode ser alterada no sistema de menus MY CAR. Para descrição do sistema de menus, ver MY CAR (pág. 116).

- Duração de luz de aproximação (pág. 105)** - Utiliza-se para acender a iluminação do automóvel à distância.

- Tampa do porta-bagagens (pág. 183)** - Destranca e desactiva o alarme apenas na tampa do porta-bagagens.

- Função pânico** - Utiliza-se para chamar a atenção em caso de emergência.

Os piscas e a buzina são activados se o botão for pressionado durante pelo menos três segundos, ou pressionado duas vezes no espaço de três segundos.

A função pode ser desactivada com o mesmo botão, depois de ter estado activa durante pelo menos cinco segundos. Caso contrário fecha-se passados cerca de três minutos.

### Informação relacionada

- Comando à distância (pág. 166)

### Comando à distância - alcance

As funções do comando à distância (na versão básica) têm um raio de acção de cerca de 20 metros a partir do automóvel.

Se o automóvel não reagir a uma pressão no botão - aproxime-se e tente de novo.

#### **i** NOTA

As funções do comando à distância podem ser perturbadas por ondas rádio, edifícios, condições topográficas, etc. O automóvel pode ser sempre trancado/destrancado com a parte destacável da chave (pág. 174).

Se todos os comandos à distância abandonarem o automóvel com o motor em andamento ou com a posição de ignição **I** ou **II** (pág. 81) ativa, e todas as portas forem fechadas, o mostrador de informações no instrumento combinado exibe uma mensagem de aviso ao mesmo tempo que é emitido um breve sinal sonoro.

A mensagem desaparece quando o comando à distância é devolvido ao automóvel, pressionando depois o botão **OK**, ou quando todas as portas são fechadas de novo.

### Informação relacionada

- Comando à distância (pág. 166)
- Comando à distância - funções (pág. 170)

### Comando à distância com PCC\* - funções únicas

Um comando à distância com PCC\* possui funcionalidades alargadas em comparação com um comando à distância na versão básica (pág. 166) na forma de um botão de informações e luzes indicadoras.

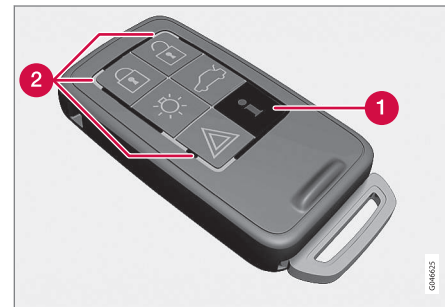

Comando à distância com PCC.

- 1** Botão de informação
- 2** Luzes indicadoras

O botão de informação permite obter certas informações do automóvel a partir das luzes indicadoras.

## Utilização do botão de informação

- Pressione o botão de informação 
  - > Durante cerca de 7 segundos piscam todas as luzes indicadoras e a luz desloca-se no PCC. Isto indica que está a ser feita a leitura da informação do automóvel.

A leitura é interrompida caso algum outro botão seja carregado durante esse processo.

### NOTA

 Caso nenhuma luz indicadora se acenda ao utilizar o botão de informação repetidas vezes e em diferentes locais (ou após 7 segundos e após a luz se deslocar no PCC), contacte uma oficina - recomenda-se uma oficina autorizada Volvo.

As luzes indicadoras fornecem informação de acordo com a seguinte ilustração:

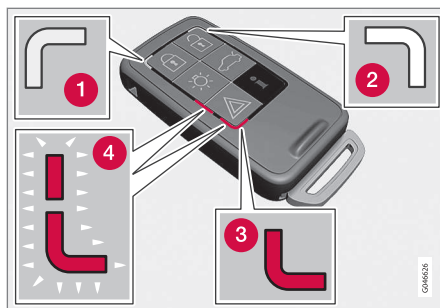

- 1 Luz verde contínua - O automóvel está trancado.
- 2 Luz amarela contínua - O automóvel está destrancado.
- 3 Luz vermelha contínua - O alarme disparou desde que o automóvel foi trancado pela última vez.
- 4 Luz vermelha pisca alternadamente em ambas as luzes indicadoras vermelhas - O alarme disparou há menos de 5 minutos.

### Informação relacionada

- Comando à distância com PCC\* - alcance (pág. 172)

## Comando à distância com PCC\* - alcance

O alcance de um comando à distância com PCC (Personal Car Communicator) para destrancagem das portas e tampa do porta-bagagens é de cerca de 20 metros a partir do automóvel - as restantes funções possuem um alcance até cerca de 100 metros. Se o automóvel não reagir a uma pressão no botão - aproxime-se e tente de novo.

### NOTA

A função do botão de informação pode ser perturbada por ondas rádio, edifícios, condições topográficas, etc.

## Fora do alcance

Caso o comando à distância esteja longe de mais do automóvel para que seja feita a leitura, é mostrado o último estado em que o automóvel foi deixado, sem que a luz se desloque no comando à distância.

Caso sejam utilizados vários comandos à distância com o automóvel, apenas o último comando à distância a ser utilizado na trancagem/destrancagem indica o estado correcto.

**NOTA**

 Caso nenhuma luz indicadora se acenda ao utilizar o botão de informação repetidas vezes e em diferentes locais (ou após 7 segundos e após a luz se deslocar no PCC), contacte uma oficina - recomenda-se uma oficina autorizada Volvo.

**Informação relacionada**

- Keyless Drive\* - alcance (pág. 176)
- Comando à distância - alcance (pág. 171)

**Parte da chave destacável**

O comando à distância contém uma parte da chave destacável de metal que permite a activação de algumas funções e procedimentos.

O código único da parte da chave encontra-se disponível nas oficinas autorizadas Volvo, que são recomendadas para a encomenda de novas partes da chave.

**Funções da parte da chave destacável**

Com a parte da chave destacável do comando à distância pode-se:

- destrancar manualmente (pág. 174) a porta dianteira esquerda caso o fecho centralizado não possa ser ativado com o comando à distância.
- activar/desactivar (pág. 187) mecanicamente o bloqueio de segurança para crianças das portas traseiras.
- trancar a porta dianteira direita e as portas traseiras no caso de, por exemplo, ausência de corrente eléctrica.
- destrancar o fecho\* do porta-luvas.
- activar/desactivar o airbag do passageiro da frente (PACOS\*).

**Informação relacionada**

- Trancagem manual das portas (pág. 181)
- Trancagem/destrancagem - porta-luvas (pág. 183)

- Airbag do passageiro - ativação/desativação\* (pág. 37)

## Parte da chave destacável - remoção/colocação

A remoção/colocação da parte da chave destacável (pág. 173) é feita do seguinte modo:

### Retirar a parte da chave destacável



**1** Puxe o trinco de mola para o lado.

**2** Puxe simultaneamente a parte da chave a direito para trás.

### Colocar a parte da chave destacável

Coloque cuidadosamente a parte da chave no seu lugar no comando à distância (pág. 166).

1. Mantenha o comando à distância com a fenda para cima e insira parte da chave na fenda.
2. Pressione a parte da chave levemente. Ouve um estalido quando a parte da chave encaixa.

### Informação relacionada

- Parte da chave destacável - destrancagem de porta (pág. 174)
- Bloqueio de segurança para crianças - ativação manual (pág. 187)
- Airbag do passageiro - ativação/desativação\* (pág. 37)

## Parte da chave destacável - destrancagem de porta

A parte destacável da chave pode ser utilizada caso o fecho centralizado não possa ser activado com o comando à distância (pág. 175), por ex.: quando a bateria do comando está gasta.

A porta dianteira esquerda pode ser aberta do seguinte modo:

1. Destranque a porta dianteira esquerda com a parte destacável da chave no canhão da fechadura do puxador da porta. Para mais informações, ver Keyless Drive\* - destrancagem com a parte da chave (pág. 179).

### **i** NOTA

Quando a porta é destrancada com a parte da chave e aberta, o alarme dispara.

2. Desactive o alarme introduzindo o comando à distância no fecho de ignição.

Para automóvel com sistema de arranque e trancagem sem chave, ver Keyless Drive\* - destrancagem com a parte da chave (pág. 179).

### Informação relacionada

- Parte da chave destacável (pág. 173)
- Comando à distância (pág. 166)

## Comando à distância/PCC - substituição de bateria

Por vezes pode ser necessário substituir a bateria<sup>5</sup> no comando à distância.

A bateria do comando à distância deve ser substituída se:

- o símbolo de informações acende e o mostrador no instrumento combinado exibe **Bateria da chave automóvel baixa Ver manual**

e/ou

- as fechaduras não reagirem várias vezes seguidas aos sinais do comando à distância dentro de um raio de 20 metros a partir do automóvel.

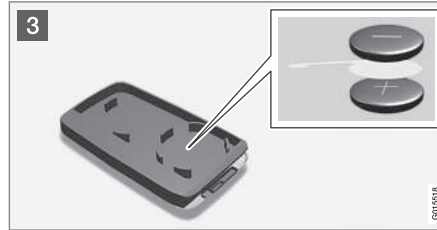
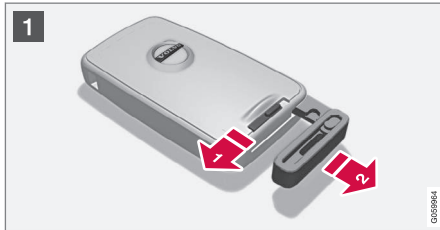

### Abertura

- 1 Puxe o trinco de mola para o lado.
- 2 Puxe simultaneamente a parte da chave a direito para trás.
- 3 Introduza uma chave de fendas 3 mm no orifício atrás do trinco de mola e force cuidadosamente o comando à distância para cima.

### **NOTA**

Coloque o comando à distância com os botões virados para cima para evitar que as baterias caiam quando o abrir.

### **IMPORTANTE**

Evite tocar com os dedos em baterias novas e nas suas superfícies de contacto; o seu funcionamento é prejudicado.

### Substituição da bateria

### **NOTA**

A Volvo recomenda que as baterias utilizadas no comando à distância/PCC cumpram as normas UN Manual of Test and Criteria, Part III, sub-section 38.3. As baterias montadas de fábrica ou substituídas numa oficina autorizada Volvo cumprem a norma acima citada.

- 3 Verifique cuidadosamente o modo como a(s) bateria(s) se encontram no lado de dentro da tampa, observe o seu lado (+) e (-).

### Comando à distância com uma bateria

1. Solte a bateria cuidadosamente.
2. Coloque a bateria nova com o lado (+) para baixo.

<sup>5</sup> O comando à distância com PCC tem duas baterias.

#### ◀ Comando à distância com PCC\* com tem duas baterias

1. Solte as baterias cuidadosamente.
2. Coloque a primeira bateria nova com o lado (+) para cima.
3. Instale o elemento de plástico branco e coloque por cima a outra bateria nova com o lado (+) para baixo.

#### Tipo de bateria

Utilize baterias com a designação CR2430, 3 V.

#### Montagem

1. Junte os lados do comando à distância e pressione.
2. Mantenha o comando à distância com a fenda para cima e insira parte da chave na fenda.
3. Pressione a parte da chave levemente. Ouve um estalido quando a parte da chave encaixa.

#### ! IMPORTANTE

Assegure-se de que estas baterias são tratadas de forma compatível com o ambiente.

#### Informação relacionada

- Comando à distância (pág. 166)
- Comando à distância - funções (pág. 170)

<sup>6</sup> Não aplicável a Comando à distância Básico.

#### Condução sem chave\*

Os automóveis com Keyless Drive possuem um sistema de arranque e de trancagem que pode ser utilizado sem chave.

Com o sistema de arranque e de trancagem sem chave o automóvel pode ser arrancado, trancado e destrancado sem que o comando à distância (pág. 166) se encontre no fecho de ignição<sup>6</sup>. Basta ter consigo o comando à distância no bolso. O sistema facilita a abertura do automóvel quando, por exemplo, as mãos estão ocupadas.

Ambos os comandos à distância do automóvel possuem a funcionalidade sem chave. Podem ser encomendados comandos à distância adicionais.

O sistema eléctrico do automóvel pode ser colocado em três diferentes níveis - posição de ignição **0, I e II** (pág. 82) - com o comando à distância.

#### Informação relacionada

- Keyless Drive\* - alcance (pág. 176)
- Keyless Drive\* - utilização segura do comando à distância (pág. 177)
- Keyless Drive\* - perturbações na funcionalidade do comando à distância (pág. 177)

#### Keyless Drive\* - alcance<sup>7</sup>

Para destrancar automaticamente as portas ou a tampa do porta-bagagens sem pressionar botões no comando à distância é necessário que o comando à distância se encontre num raio de cerca de 1,5 metros a partir do manipulador da porta ou do porta-bagagens.

Quem tranca ou destranca uma porta tem que ter o comando à distância consigo. Não é possível trancar ou destrancar uma porta se o comando à distância se encontrar no lado oposto do automóvel.

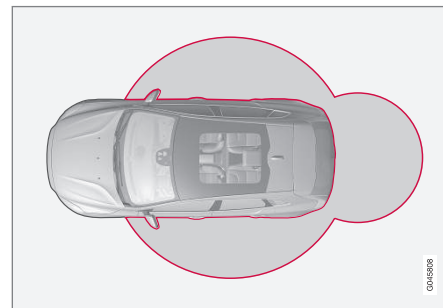

As circunferências vermelhas na ilustração em cima representam a área coberta pelas antenas do sistema.

Se todos os comandos à distância abandonarem o automóvel com o motor em andamento ou com a posição de ignição **I** ou **II** (pág. 82) activa, e alguma porta for aberta e de seguida fechada, o mostrador de informações no instrumento combinado exibe uma mensagem de aviso ao mesmo tempo que é emitido um sinal sonoro.

Quando o comando à distância regressa ao automóvel apaga-se a mensagem de aviso e o aviso sonoro cessa após:

- uma porta é aberta e fechada
- o comando à distância ser inserido no fecho de ignição
- o botão **OK** na alavanca dos piscas é pressionado.

#### Informação relacionada

- Condução sem chave\* (pág. 176)
- Keyless Drive\* - localização da antena (pág. 180)

### Keyless Drive\* - utilização segura do comando à distância

Preste muita atenção a todos os comandos à distância.

Se um dos comandos à distância<sup>8</sup> for esquecido no automóvel são desativadas as funções sem chave caso o automóvel seja trancado com um dos outros comandos à distância do automóvel. Nenhuma pessoa estranha poderá então abrir as portas.

Da próxima vez que o automóvel for destrancado com um dos outros comandos à distância o comando à distância esquecido é reactivado.

#### **!** IMPORTANTE

Evite deixar o comando à distância com PCC no automóvel. Se alguém se introduzir no automóvel e assumir o controlo do comando à distância pode, por exemplo, arrancar o automóvel pressionando o comando à distância no fecho de ignição e pressionando o botão **START/STOP ENGINE**.

#### Informação relacionada

- Condução sem chave\* (pág. 176)

### Keyless Drive\* - perturbações na funcionalidade do comando à distância

O rastreio e os campos eletromagnéticos podem interferir com as funções sem chave (pág. 176) do comando à distância.

#### **i** NOTA

Não coloque/guarde o comando à distância com função sem chave junto a um telemóvel ou objeto metálico - mantenha uma distância de pelo menos 10-15 cm.

Se ainda se verificarem perturbações, utilize o comando à distância e a parte destacável da chave como um comando à distância da versão básica (pág. 166).

#### Informação relacionada

- Comando à distância/PCC - substituição de bateria (pág. 175)
- Keyless Drive\* - utilização segura do comando à distância (pág. 177)
- Keyless Drive\* - alcance (pág. 176)

<sup>7</sup> Não aplicável a automóveis com arranque sem chave

<sup>8</sup> Aplicável a comando à distância com PCC (Personal Car Communicator).

## Keyless Drive\* - trancagem

Os automóveis equipados com sistema de arranque e trancagem sem chave possuem uma zona de contacto nos puxadores exteriores das portas e um botão revestido a borracha na zona de pressão em borracha da tampa do porta-bagagens.

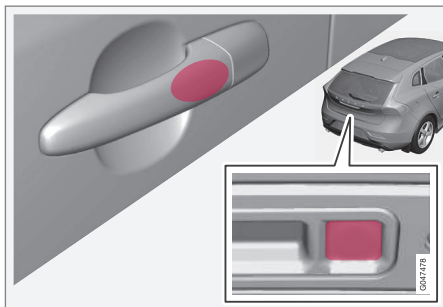

Tranque as portas e a tampa do porta-bagagens actuando em qualquer puxador das portas no botão mais pequeno da tampa do porta-bagagens - o indicador de trancagem (pág. 168) a piscar no pára-brisas confirma a trancagem.

Antes de trancar o automóvel todas as portas e a tampa do porta-bagagens devem estar fechadas - caso contrário o automóvel não é trancado.

### **i** NOTA

Em automóveis com caixa de velocidades automática o selector de mudanças deve ser colocado na posição **P** - caso contrário o automóvel não pode ser trancado nem o alarme activado.

### Informação relacionada

- Condução sem chave\* (pág. 176)
- Indicador de alarme\* (pág. 189)

## Keyless Drive\* - destrancagem<sup>9</sup>

A destrancagem acontece quando uma mão actua um puxador da porta ou acciona a placa de pressão em borracha da tampa do porta-bagagens - abra a porta ou a tampa do porta-bagagens normalmente.

### **i** NOTA

Os puxadores das portas reconhecem normalmente uma mão, mas com luvas grossas ou movimentos muito rápidos pode ser necessária uma segunda tentativa ou mesmo retirar a luva

### Informação relacionada

- Condução sem chave\* (pág. 176)
- Keyless Drive\* - trancagem (pág. 178)

<sup>9</sup> Não aplicável a comandos à distância com arranque sem chave.

## Keyless Drive\* - destrancagem com a parte da chave

Se o fecho centralizado não poder ser ativado com o comando à distância, por ex.: se as baterias estiverem gastas, a porta dianteira esquerda pode ser destrancada com parte destacável da chave (pág. 173) do comando à distância.

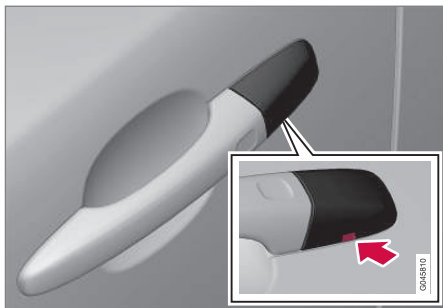

Orifício para a parte da chave - para libertar a cobertura.

Para aceder ao canhão da fechadura é necessário retirar a cobertura em plástico do puxador da porta - esta operação também é efectuada com a parte da chave:

1. Pressione a parte da chave cerca de 1 cm para cima no orifício no lado de baixo do puxador da porta/cobertura - não dobre.
  - > A cobertura em plástico solta-se automaticamente quando a chave é pressionada para cima e para o interior da abertura.

2. Introduza de seguida a parte da chave no canhão da fechadura e destranque a porta.
3. Após a destrancagem volte a colocar a cobertura em plástico no seu lugar.

### **i** NOTA

Quando a porta dianteira esquerda é destrancada com a parte da chave e aberta, o alarme (pág. 188) dispara. Este desactiva-se introduzindo comando à distância no fecho de ignição, ver Alarme\* - comando à distância não funciona (pág. 190).

### Informação relacionada

- Condução sem chave\* (pág. 176)
- Parte da chave destacável - remoção/colocação (pág. 174)

## Keyless Drive\* - configurações de trancagem

As configurações de trancagem para automóveis equipados com sistema de arranque e trancagem sem chave podem ser adaptadas indicando no sistema de menus MY CAR quais as portas a destrancar.

Para descrição do sistema de menus, ver MY CAR (pág. 116).

### Informação relacionada

- Condução sem chave\* (pág. 176)

## Keyless Drive\* - localização da antena

Os automóveis equipados com sistema de arranque e trancagem sem chave possuem uma série de antenas incorporadas e localizadas em diferentes locais do automóvel.

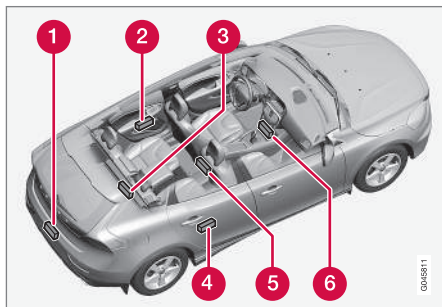

- 1 Pára-choques traseiro, ao meio
- 2 Puxador da porta, esquerdo traseiro
- 3 Compartimento da carga, ao meio sob o chão
- 4 Puxador da porta, direito traseiro
- 5 Consola central, sob a parte traseira
- 6 Consola central, sob a parte dianteira.

## **⚠** AVISO

Pessoas com pacemaker não devem aproximar o pacemaker a menos de 22 cm das antenas do sistema Keyless. Isto de modo a impossibilitar perturbações entre o pacemaker e o sistema Keyless.

### Informação relacionada

- Condução sem chave\* (pág. 176)

## Trancagem/destrancagem - a partir do exterior

A trancagem/destrancagem a partir do exterior é feita com o comando à distância (pág. 170). O comando à distância pode trancar/destrancar todas as portas, a tampa do porta-bagagens e a tampa do depósito de combustível. Podem ser seleccionadas diferentes sequências para a destrancagem.

Para que a sequência de trancagem possa ser activada, a porta do condutor tem de estar fechada - se alguma outra porta ou a tampa do porta-bagagens estiver aberta, esta será trancada e o alarme activado quando for fechada. Para automóveis equipados com sistema de trancagem sem chave\* é necessário que todas as portas e a tampa do porta-bagagens estejam fechadas, ver Keyless Drive\* - trancagem (pág. 178) e Keyless Drive\* - destrancagem (pág. 178).

### **i** NOTA

Lembre-se que existe o risco de o comando à distância ficar trancado no interior do automóvel.

Se a trancagem/destrancagem com o comando à distância não funcionar, isso pode dever-se a baterias gastas - tranque ou destranque a porta dianteira esquerda com a parte da chave destacável (pág. 174).

**i NOTA**

Lembre-se que o alarme dispara quando a porta é aberta depois de ter sido destrancada com a parte destacável da chave - o alarme é desligado quando o comando à distância é inserido no fecho de ignição.

**⚠ AVISO**

Tenha atenção ao risco de ficar alguém trancado no automóvel quando este é trancado a partir do exterior com o comando à distância - nesta situação não é possível abrir as portas a partir do interior com os puxadores. Para mais informações, ver Trancagem total\* (pág. 185).

**Retrancagem automática**

Se nenhuma das portas ou a tampa do porta-bagagens forem abertos no espaço de dois minutos após a destrancagem, todas as fechaduras serão retrancadas automaticamente. Esta função diminui o risco de o automóvel ser deixado destrancado inadvertidamente. Para automóveis com Alarme, ver Alarme\* (pág. 188).

**Informação relacionada**

- Trancagem/destrancagem - a partir do interior (pág. 182)
- Comando à distância - funções (pág. 170)

**Trancagem manual das portas**

Em algumas situações o automóvel tem de ser trancado manualmente, por ex: com ausência de corrente eléctrica.

A porta dianteira esquerda pode ser trancada no seu canhão da fechadura com a parte destacável da chave (pág. 179).

As restantes portas não possuem canhão da fechadura mas sim um comutador do fecho na extremidade de cada porta que deve ser pressionado utilizando a parte da chave - fica assim mecanicamente trancada/bloqueada para a abertura a partir do exterior. As portas podem continuar a ser abertas a partir do interior.

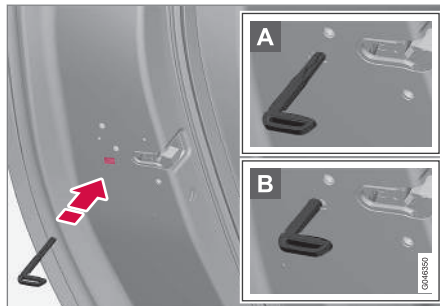

Trancagem manual das portas. Não confundir com o Bloqueio de segurança para crianças (pág. 187).

- Retire a parte destacável da chave (pág. 174) do comando à distância. Introduza a parte destacável da chave no orifício do comutador do fecho e pressione até a chave chegar ao fundo, cerca de 12 mm.

- A** A porta pode ser aberta pelo exterior e pelo interior.
- B** A porta está bloqueada contra a abertura pelo exterior. Para regressar ao modo A é necessário abrir o puxador interior da porta.

As portas também podem ser destrancadas com o botão de destrancagem do comando à distância (pág. 166) ou com o botão do fecho centralizado da porta do condutor.

**i NOTA**

- O comutador do fecho de cada porta tranca apenas a porta em questão - não todas as portas.
- Uma porta traseira trancada manualmente com bloqueio de segurança para crianças (pág. 187) não pode ser aberta pelo seu exterior ou interior. Uma porta traseira trancada deste modo apenas pode ser destrancada com o comando à distância ou o botão de fecho centralizado.

**Informação relacionada**



- Comando à distância/PCC - substituição de bateria (pág. 175)

## Trancagem/destrancagem - a partir do interior

A trancagem/destrancagem pode ser feita com o botão da porta do condutor para o fecho centralizado. Todas as portas e a tampa do porta-bagagens (pág. 183) podem ser trancadas ou destrancadas em simultâneo.



Fecho centralizado

- Pressione um lado do botão  para trancar - o outro lado  destranca.

### Luz no botão de trancagem

Quando a lâmpada no botão do fecho centralizado da porta do condutor está aceso todas as portas estão trancadas.

### Destrancagem

A partir do interior pode-se destrancar uma porta de dois modos:

- Pressione o botão do fecho centralizado



Uma longa pressão abre também todos os vidros laterais\* em simultâneo (ver também capítulo Função de arejamento (pág. 182)).

- Puxe pelo puxador da porta e abra a porta - a porta destranca-se e abre-se num instante.

### Trancagem

- Para que o fecho centralizado funcione é necessário que ambas as portas dianteiras estejam fechadas. Pressione o botão do fecho centralizado  - todas as portas são trancadas. Se alguma das portas traseiras estiver aberta, é trancada quando fechada.

Uma longa pressão fecha também todos os vidros laterais em simultâneo (ver também capítulo Função de arejamento (pág. 182)).

### Trancagem automática

As portas e a tampa do porta-bagagens trancam-se automaticamente quando o automóvel entra em andamento.

A função pode ser activada/desactivada no sistema de menus com MY CAR. Para descrição do sistema de menus, ver MY CAR (pág. 116).

### Informação relacionada



- Trancagem/destrancagem - a partir do exterior (pág. 180)
- Alarme\* (pág. 188)

## Função de arejamento

A função de arejamento abre ou fecha todas as janelas laterais em simultâneo. Pode ser utilizada, por exemplo, para arejar rapidamente o automóvel com tempo quente.



Botão do fecho centralizado

Uma longa pressão no símbolo  no botão do fecho centralizado ou no comando à distância **abre** todos os vidros laterais em simultâneo. O mesmo procedimento no botão  **fecha** todos os vidros laterais em simultâneo.

### Informação relacionada

- Trancagem/destrancagem - a partir do interior (pág. 182)
- Vidros eléctricos (pág. 108)

## Trancagem/destrancagem - porta-luvas

O porta-luvas (pág. 155) apenas pode ser trancado/destrancado com a parte da chave destacável do comando à distância (pág. 166).

Para informações sobre a parte da chave, ver Parte da chave destacável - remoção/colocação (pág. 174).



Para trancar o porta-luvas:

- 1 Introduza a parte da chave no fecho do porta-luvas.
  - 2 Rode a parte da chave 90 graus no sentido dos ponteiros do relógio. O orifício da chave fica na horizontal na posição trancada.
  - 3 Retire a parte da chave.
- A destrancagem é feita pela ordem inversa.

## Informação relacionada

- Comando à distância - funções (pág. 170)

## Trancagem/destrancagem - tampa do porta-bagagens

A tampa do porta-bagagens pode ser aberta, trancada e destrancada por uma série de forma diferentes.

### Abertura manual

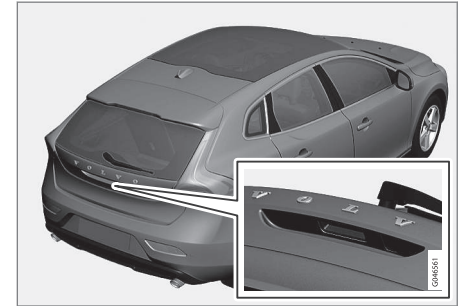

Placa de borracha com contacto eléctrico.

A tampa do porta-bagagens mantém-se fechada através de uma fechadura eléctrica. Para abrir:

1. Pressione ligeiramente na placa de pressão mais larga revestida a borracha sob o puxador exterior - a fechadura é libertada.
2. Levante o puxador exterior para abrir a tampa completamente.



**! IMPORTANTE**

- É necessária pouca força para libertar o fecho da tampa traseira - Pressione ligeiramente a placa revestida a borracha.
- Ao levantar a tampa traseira não exerça força na placa revestida a borracha - levante no puxador. Demasiada força pode danificar os contactos eléctricos da placa de borracha.

### Destrancagem com o comando à distância

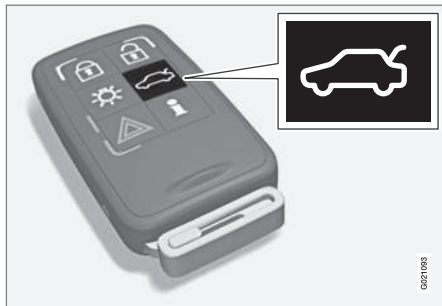

Com o botão do comando à distância (pág. 166)  pode-se desligar o alarme\* da tampa do porta-bagagens e destrancar a mesma.

O indicador de trancagem (pág. 168) existente no tablier pára de piscar para avisar que nem todo o automóvel está trancado e que os senso-

res de nível e movimento do alarme\*, assim como os sensores de abertura da tampa do porta-bagagens, estão desconectados.

As portas mantêm-se trancadas e sob a protecção do alarme.

A tampa do porta-bagagens pode ser aberta com o comando à distância de duas formas diferentes:

**Uma pressão** - A tampa é destrancada mas permanece fechada - pressione ligeiramente na placa de pressão de borracha sob o puxador exterior e levante a tampa. Se a tampa não for aberta no espaço de 2 minutos, é retrancada de novo e o alarme é reactivado.

**Duas pressões** (no espaço de 3 segundos) - A tampa é destrancada e a fechadura é libertada permitindo a abertura da tampa em alguns centímetros - levante pelo puxador exterior para abrir. A chuva, o frio, o gelo ou a neve podem impedir que a tampa se solte da fechadura.

**i NOTA**

- Quando a tampa é destrancada com 2 pressões a partir do comando à distância ou a partir do interior do automóvel, a retrancagem automática não acontece, uma vez que a tampa está aberta - esta deve ser fechada manualmente.
- Após se ter fechado a tampa, esta permanece destrancada e sem alarme - volte a trancar e a colocar sob alarme com o botão de fecho  do comando à distância.

### Abertura a partir do interior do automóvel

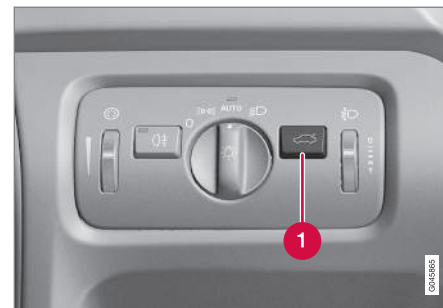

**1** Destrancagem da tampa do porta-bagagens

Para abrir a tampa do porta-bagagens:

- Pressione no botão (1) do painel do comando das luzes.
- > O fecho liberta-se e a tampa abre alguns centímetros.

### Trancagem com o comando à distância

- Pressione o botão do comando à distância (pág. 170) para trancar .
- > O indicador de trancagem no tablier começa a piscar, o que significa que o automóvel está trancado e o alarme\* activado.

### Informação relacionada

- Trancagem/destrancagem - a partir do interior (pág. 182)
- Trancagem/destrancagem - a partir do exterior (pág. 180)

### Trancagem/destrancagem - tampa do depósito de combustível

A tampa do depósito de combustível é destrancada com o botão de destrancagem do comando à distância (pág. 166) .

A tampa do depósito de combustível permanece destrancada até que o automóvel seja trancado com o botão de trancagem do comando à distância . Se o automóvel for trancado durante a condução com os botões interiores, a tampa do depósito de combustível permanece destrancada.

A lógica de trancagem da tampa do depósito de combustível segue a trancagem e destrancagem do sistema sem chave e do fecho centralizado.

### Informação relacionada

- Tampa do depósito de combustível - Abrir/fechar (pág. 313)
- Tampa do depósito de combustível - abertura manual (pág. 313)

### Trancagem total\*

A trancagem total<sup>10</sup> significa que todos os puxadores de abertura são desactivados, o que impossibilita a abertura das portas pelo interior.

A trancagem total é activada com o comando à distância (pág. 166) e é feita com uma temporização de cerca de dez segundos após a trancagem das portas.

#### **NOTA**

Se for aberta uma porta no período de atraso a sequência é interrompida e o alarme é desactivado.

O automóvel apenas pode ser destrancado com o comando à distância quando a função Trancagem total está activada. A porta dianteira esquerda também pode ser destrancada com a parte da chave destacável (pág. 173).

#### **AVISO**

Não deixe que ninguém permaneça no automóvel sem desactivar a função Trancagem total, para que não exista o risco de alguém ficar trancado no automóvel.

<sup>10</sup> Apenas combinado com Alarme.

## Desactivação temporária



A opção de menu activa é indicada com uma cruz.

- 1 MY CAR
- 2 OK MENU
- 3 TUNE comando rotativo
- 4 EXIT

Se alguém pretender ficar dentro do automóvel e as portas tiverem de ser trancadas por fora, a função Trancagem total pode ser desligada temporariamente no sistema de menus MY CAR. Para descrição detalhada do sistema de menus, ver MY CAR (pág. 116).

Em MY CAR pode-se seleccionar uma das seguintes alternativas:

- **Activar uma vez:** - O instrumento combinado exibe **Fechos e alarme Guarda reduzida** e a Trancagem total é desligada

quando o automóvel é trancado, apenas nesta situação. (Note que os sensores de movimento de inclinação\* do alarme são desligados em simultâneo.)

No próximo arranque do motor, o sistema é reiniciado e o instrumento combinado exibe a mensagem **Fechos e alarme Guarda completa**, sendo a Trancagem total e os sensores de movimento e de nível do alarme reactivados.

- **Perguntar na saída:** - Sempre que o motor é desligado o condutor tem de responder à questão **Activar Protecção Reduzida até o motor arrancar novamente?**.

### Se pretender desligar a Trancagem total

- Pressione **OK/MENU** e tranque o automóvel. (Note que os sensores de movimento e inclinação\* do alarme desactivam-se em simultâneo.)
  - > Na próxima vez que o motor for arrancado, o sistema é reiniciado e o instrumento combinado exibe a mensagem **Fechos e alarme Guarda completa**, sendo a Trancagem total e os sensores de movimento e de nível do alarme reactivados.

### Para não alterar o sistema de trancagem

- Pressione **EXIT** e tranque o automóvel.

**i NOTA**

- Lembre-se que o alarme é activado quando se tranca o automóvel.
- Se alguma das portas for aberta pelo interior o alarme dispara.

O indicado acima é válido se a trancagem total não estiver temporariamente desactivada.

### Informação relacionada

- Keyless Drive\* - destrancagem com a parte da chave (pág. 179)

## Bloqueio de segurança para crianças - activação manual

O bloqueio de segurança para crianças evita que as crianças possam abrir as portas traseiras a partir do interior.

O comando do bloqueio de segurança para crianças encontra-se na extremidade de trás das portas de traseiras, e só fica acessível quando a porta está aberta.

### Activar/desactivar o bloqueio de segurança para crianças

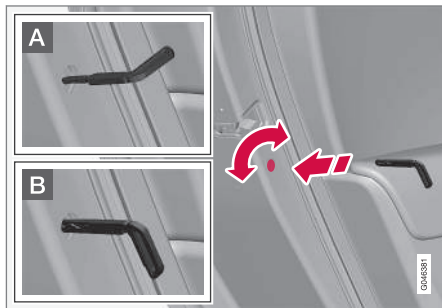

Bloqueio de segurança para crianças manual. Não confundir com o Fecho manual da porta (pág. 181).

- Utilize a parte destacável da chave (pág. 174) para rodar o disco selector.

- A** A porta está bloqueada contra a abertura pelo interior.
- B** A porta pode ser aberta pelo exterior e pelo interior.

### **i** NOTA

- O fecho rotativo de cada porta tranca apenas a porta em questão - não ambas as portas traseiras.
- Não existe bloqueio manual em automóveis equipados com Bloqueio eléctrico de segurança para crianças.

### Informação relacionada

- Bloqueio de segurança para crianças - activação eléctrica\* (pág. 187)
- Trancagem/destrancagem - a partir do interior (pág. 182)

## Bloqueio de segurança para crianças - activação eléctrica\*

O bloqueio de segurança para crianças evita que as crianças possam abrir as portas traseiras a partir do interior.

### Activação

O bloqueio de segurança para crianças eléctrico pode ser activado/desactivado em todas as posições de ignição (pág. 81) superiores a **0**. A activação/desactivação pode ser feita até 2 minutos após ser ter desligado o motor, desde que nenhuma porta tenha sido aberta.



Painel de comando da porta do condutor.

1. Arranque o motor ou seleccione uma posição de ignição superior a **0**.



- ◀ 2. Pressione o botão no painel de comando da porta do condutor.
- > O mostrador de informações exibe a mensagem **Bloqueio traseiro crianças ativado** e a luz do botão acende - o bloqueio está activo.

Quando o bloqueio eléctrico de segurança para crianças está activo é válido na traseira:

- os vidros apenas abrem a partir do painel de comando da porta do condutor
- as portas não podem ser abertas por dentro.

Ao desligar o motor é memorizada a definição presente - se o bloqueio de segurança para crianças estiver activado ao desligar o motor, a função continuará activada no próximo arranque do motor.

### Informação relacionada

- Bloqueio de segurança para crianças - activação manual (pág. 187)
- Trancagem/destrancagem - a partir do interior (pág. 182)

### Alarme\*

O alarme é um equipamento que avisa perante, por exemplo, um roubo no automóvel.

O alarme activado dispara se:

- uma porta, o capot ou a tampa do porta-bagagens forem abertos<sup>11</sup>
- for detectado um movimento no habitáculo (se equipado com o sensor de movimentos\*)
- o automóvel for levantado ou rebocado (se equipado com um sensor de inclinação\*)
- o cabo da bateria de arranque for desligado
- a sirene for desligada.

Se surgir uma avaria no sistema de alarme o mostrador de informações do instrumento combinado exibe uma mensagem. Contacte então uma oficina - recomenda-se o contacto de uma oficina autorizada Volvo.

### **i** NOTA

Os sensores de movimento disparam o alarme quando é registado movimento, ou mesmo correntes de ar, no interior do automóvel. Assim, o alarme pode disparar se o automóvel ficar com uma janela aberta ou se o aquecedor do habitáculo for utilizado.

Para evitar esta situação: Feche a janela ao sair do automóvel. Se o aquecedor integrado do habitáculo (ou um outro portátil e eléctrico) for utilizado - oriente a corrente de ar das bocas de ventilação de modo a não apontarem para cima no habitáculo. Em alternativa pode-se utilizar o nível de alarme reduzido, Nível de alarme reduzido\* (pág. 191).

### **i** NOTA

Não tente reparar ou alterar pessoalmente componentes do sistema de alarme. Qualquer uma destas tentativas pode afectar as condições do seguro.

### Activar o alarme

- Carregue no botão de trancagem do comando à distância.

### Desactivar o alarme

- Carregue no botão de destrancagem do comando à distância.

<sup>11</sup> Válido em alguns mercados.

### Desligar o alarme gerado

- Carregue no botão de destrancagem do comando à distância ou insira o comando à distância no interruptor de ignição.

### Informação relacionada

- Alarme\* - reativação automática (pág. 189)
- Alarme\* - comando à distância não funciona (pág. 190)

### Indicador de alarme\*

O indicador de alarme exibe o estado do sistema de alarme (pág. 188).



Mesmo LED que para o indicador de trancagem (pág. 168).

Um LED vermelho no tablier mostra o estado do sistema de alarme:

- O LED apagado - o alarme está desactivado
- O LED pisca uma vez em cada dois segundos - o alarme está activado
- O LED pisca rapidamente depois de se desligar o alarme (e até se colocar o comando à distância no fecho de ignição para a posição de ignição I) - o alarme disparou.

### Alarme\* - reativação automática

A reactivação automática do alarme (pág. 188) evita que se deixe inadvertidamente o automóvel com o alarme desactivado.

Se o automóvel for destrancado com o comando à distância (pág. 166) e o alarme for desativado, mas nenhuma das portas ou a tampa do porta-bagagens for aberta no espaço de 2 minutos, o alarme é reativado automaticamente. O automóvel é retransado em simultâneo.

### Informação relacionada

- Alarme\* - ativação automática (pág. 190)

### Alarme\* - ativação automática

Nalguns países o alarme (pág. 188) é reativado algum tempo depois de se abrir e fechar a porta do condutor sem que a mesma seja trancada.

### Informação relacionada

- Sinais de alarme\* (pág. 190)

### Alarme\* - comando à distância não funciona

Se não for possível desligar o alarme (pág. 188) com o comando à distância - por ex.: com a bateria (pág. 175) gasta - o automóvel pode ser destrancado, o alarme desligado e o motor arrancado do seguinte modo:

1. Abra a porta dianteira esquerda com a parte da chave destacável (pág. 179).
  - > O alarme dispara, os indicadores de mudança de direcção piscam e a sirene soa.



2. Insira o comando à distância no fecho de ignição.
  - > O alarme é desactivado.

### Sinais de alarme\*

Quando o alarme (pág. 188) dispara soa uma sirene e piscam todos os indicadores de mudança de direcção.

- Uma sirene soa durante 30 segundos ou até o alarme ser desligado. A sirene possui a sua própria bateria e funciona independentemente da bateria de arranque do automóvel.
- Os indicadores de mudança de direcção piscam durante 5 minutos ou até que o alarme seja desligado.

## Nível de alarme reduzido\*

O nível de alarme reduzido significa que os sensores de movimento e de inclinação estão temporariamente desligados.

Para evitar a activação indevida do alarme - por ex: quando se deixa um cão no automóvel trancado, durante o transporte em comboio ou durante o transporte em ferryboat - desactive temporariamente os Sensores de movimento e inclinação.

O procedimento é o mesmo que para a desactivação temporária da trancagem total, ver Trancagem total\* (pág. 185).

## Informação relacionada

- Alarme\* (pág. 188)
- Indicador de alarme\* (pág. 189)



## Homologação - sistema de comando à distância



A homologação do sistema de comando à distância pode ser vista na tabela.

### Sistema de trancagem standard

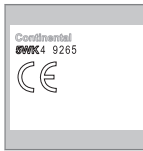
Pais/Zona	
EU, China	

### Sistema de trancagem sem chave (Keyless drive)

Pais/Zona	
EU	
Coreia	

Pais/Zona	
China	
Hong-Kong	

## Informação relacionada

- Comando à distância (pág. 166)



AUXÍLIO AO CONDUTOR

## Força da direcção ajustável\*

A direcção assistida dependente da velocidade aumenta a força de direcção em concordância com a velocidade do automóvel de modo a proporcionar ao condutor um sentido de estrada melhorado.

Em auto-estradas a direcção proporciona uma sensação mais rápida. Ao estacionar e a baixas velocidades a direcção é leve e não requer nenhum esforço.

O condutor pode optar por entre três diferentes níveis de força direcção, para uma melhor sensação de estrada ou para uma maior sensibilidade de direcção, no sistema de menus **MY CAR** (pág. 116):

- Aceda a **Nível força de direcção** e selecione **Baixo, Médio** ou **Alto**.

Este menu não se encontra acessível quando o automóvel está em movimento.

### **NOTA**

Em algumas situações a direcção assistida pode ficar demasiado quente e necessitar de arrefecer temporariamente - durante este período a direcção assistida funciona com potência reduzida e a actuação no volante pode ser um pouco mais pesada.

Enquanto a direcção assistida está temporariamente reduzida aparece uma mensagem no instrumento combinado.

### **Informação relacionada**

- MY CAR (pág. 116)

## Comando de estabilidade electrónico (ESC) - generalidades

O sistema de estabilidade ESC (Electronic Stability Control) auxilia o condutor a evitar derrapagens e aumenta a aderência do automóvel.



Durante travagens, pode-se sentir a actuação do sistema ESC sob a forma de um ruído pulsante. Durante acelerações, o automóvel pode acelerar mais lentamente do que o esperado.

### **AVISO**

O sistema de estabilidade ESC é um meio auxiliar complementar - não pode responder a todas as situações nem em todas as condições de estrada.

O condutor é sempre o responsável pelo veículo ser conduzido de forma correcta e pelo cumprimento das leis e normas de trânsito aplicáveis.

O sistema ESC é constituído pelas seguintes funções:

- Função anti-derrapagem
- Função anti-patinagem
- Função tracção
- Controlo da travagem com o motor - EDC
- Corner Traction Control - CTC

- Recomendação de direcção - DSR
- Estabilizador de veículo com reboque\* - TSA

### Função anti-derrapagem

A função controla individualmente a tracção e a força de travagem das rodas de modo a estabilizar o automóvel.

### Função anti-patinagem

A função reduz a potência do motor caso as rodas motrizes patinem sobre o piso, de modo a manter a estabilidade e a tracção.

### Função tracção

A função está activa a baixa velocidade e transfere potência da roda motriz que esteja a patinar para a que não patina.

### Controlo da travagem com o motor - EDC

O EDC (Engine Drag Control) evita o bloqueio das rodas involuntário, por ex: após uma mudança descendente ou travagem com o motor ao conduzir com mudanças baixas em superfícies escorregadias.

O bloqueio das rodas involuntário durante a condução pode, por exemplo, impedir o condutor de controlar o automóvel.

### Corner Traction Control - CTC

O CTC (Corner Traction Control) compensa o comportamento sub-direccional e permite maio-

res acelerações em curvas sem patinagem das rodas interiores, por ex.: em curvas de acesso a auto-estradas para rapidamente entrar na velocidade do trânsito.

### Recomendação de direcção - DSR

O DSR (Driver Steering Recommendation) auxilia o condutor a dirigir o automóvel na direcção correcta perante aderência reduzida ao piso ou uma travagem ABS.

A principal tarefa da função DSR é o auxílio ao condutor para dirigir na direcção correcta quando se dá uma derrapagem.

O DSR actua aplicando um ligeiro binário no volante na direcção que o automóvel deve ser dirigido, de modo a manter/obter a aderência máxima possível ao piso e estabilizar o automóvel.

### Estabilizador de veículo com reboque\* - TSA<sup>1</sup>

A função estabilizador de veículo com reboque (pág. 328) trabalha para estabilizar o automóvel com um reboque conectado em situações que o equipamento entre em auto-oscilação. Para mais informações, ver Condução com atrelado (pág. 321).

#### **i** NOTA

A função é desactivada se o condutor seleccionar o modo **Sport**.

### Informação relacionada

- Comando de estabilidade electrónico (ESC) - utilização (pág. 196)
- Comando de estabilidade electrónico (ESC) - símbolos e mensagens (pág. 197)

<sup>1</sup> Trailer Stability Assist está incluído na instalação de engate de reboque original da Volvo.

## Comando de estabilidade electrónico (ESC) - utilização

### Seleção do nível modo Sport

O sistema ESC está sempre activado - não pode ser desligado.



No entanto, o condutor pode seleccionar o modo **Sport**, o que proporciona uma sensação de condução mais activa.

No modo **Sport** o sistema reage de modo mais sensível e ativo ao pedal do acelerador, aos movimentos do volante e às curvas, permitindo derrapagens controladas com a suspensão traseira mais elevada antes de o sistema entrar em ação e estabilizar o automóvel.

O sistema ESC entra em acção para estabilizar o automóvel caso, por exemplo, o condutor interrompa uma derrapagem controlada libertando o pedal do acelerador.

Com o modo **Sport** obtém-se também a máxima tracção ao conduzir rapidamente ou sobre piso solto - por exemplo: areia ou neve profunda.

Para seleccionar o modo **Sport** proceda do seguinte modo:

O modo **Sport** é seleccionado no sistema de menus MY CAR. Para descrição do sistema de menus, ver MY CAR (pág. 116).









O modo **Sport** é indicado no instrumento combinado através deste símbolo aceso com luz fixa, até que o condutor desactive a função ou até o motor ser desligado - no próximo arranque do motor o sistema ESC retoma o seu modo normal.

### Informação relacionada

- Comando de estabilidade electrónico (ESC) - generalidades (pág. 194)
- Comando de estabilidade electrónico (ESC) - símbolos e mensagens (pág. 197)
- MY CAR (pág. 116)

## Comando de estabilidade electrónico (ESC) - símbolos e mensagens

Tabela

Símbolo	Mensagem	Significado
	ESC Temporariamente DESL	O sistema ESC foi reduzido temporariamente devido a, por exemplo, elevada temperatura nos discos dos travões - a função é reactivada automaticamente quando os travões arrefecerem.
	ESC Revisão necess.	O sistema ESC está fora de funções. <ul style="list-style-type: none"> <li>• Estacione o automóvel num local seguro, desligue o motor e volte a arrancar.</li> <li>• Visite uma oficina caso a mensagem permaneça - recomenda-se uma oficina autorizada Volvo.</li> </ul>
 e 	"Mensagem"	Existe uma mensagem no instrumento combinado - leia-a!
	Brilho fixo durante 2 segundos.	Verificação do sistema no arranque do motor.
	A piscar.	O sistema ESC entra em acção.
	Luz constante.	O modo <b>Sport</b> está activado. <b>NOTA!</b> O sistema ESC não se encontra desligado neste modo - está apenas parcialmente reduzido.





**Informação relacionada**

- Comando de estabilidade electrónico (ESC) - generalidades (pág. 194)
- Comando de estabilidade electrónico (ESC) - utilização (pág. 196)

## Limitador de velocidade\*

Um Limitador de velocidade (Speed Limiter) pode ser entendido como controlo da velocidade adaptado - o condutor determina a velocidade com o acelerador mas o Limitador de velocidade evita que se ultrapasse inadvertidamente uma velocidade previamente definida/seleccionada.

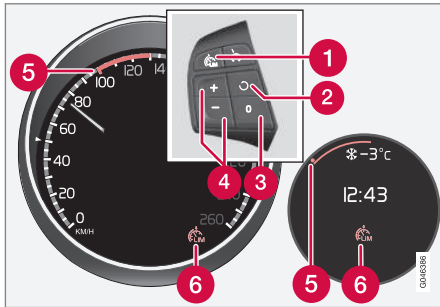

Unidade de botões do volante e instrumento combinado Digital e Analógico.

- 1 Limitador de velocidade - Ligado/Desligado.
- 2 O modo de espera cessa e a velocidade armazenada é retomada.
- 3 Modo de espera
- 4 Activar e ajustar a velocidade máxima.

- 5 Velocidade seleccionada
- 6 Limitador de velocidade activo

## Informação relacionada

- Limitador de velocidade\* - recordar (pág. 199)
- Limitador de velocidade - desactivação temporária e modo de espera\* (pág. 201)
- Limitador de velocidade\* - alarme de velocidade ultrapassada (pág. 202)
- Limitador de velocidade\* - desactivação (pág. 202)

## Limitador de velocidade\* - recordar

Um Limitador de velocidade (Speed Limiter) pode ser entendido como controlo da velocidade adaptado - o condutor determina a velocidade com o acelerador mas o Limitador de velocidade evita que se ultrapasse inadvertidamente uma velocidade previamente definida/seleccionada.

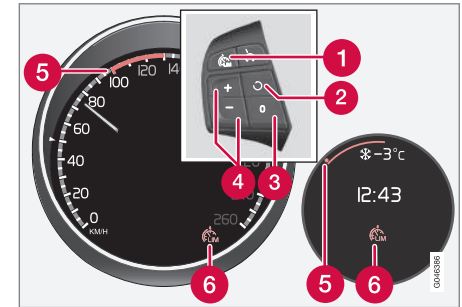

Unidade de botões do volante e instrumento combinado Digital e Analógico.

- 1 Limitador de velocidade - Ligado/Desligado.
- 2 O modo de espera cessa e a velocidade armazenada é retomada.
- 3 Modo de espera
- 4 Activar e ajustar a velocidade máxima.





- ◀◀ **5** Velocidade seleccionada
- 6** Limitador de velocidade activo

### Seleccionar e activar

Quando o Limitador de velocidade está activo aparece o seu símbolo (6) combinado com uma marca (5) junto à velocidade máxima definida no instrumento combinado.

A selecção e armazenamento na memória da velocidade máxima permitida pode ser feita tanto em andamento como em repouso.

### Durante a condução

1. Pressione no botão do volante  para accionar o Limitador de velocidade.
  - > O símbolo (6) do Limitador de velocidade acende-se no instrumento combinado.
2. Quando o automóvel avança com a velocidade máxima desejada: Pressione um dos botões do volante,  ou , até que o instrumento combinado exiba uma marca (5) junto à velocidade máxima desejada.
  - > O Limitador de velocidade fica activo e a velocidade máxima seleccionada é guardada na memória.

### Em repouso

1. Pressione no botão do volante  para accionar o Limitador de velocidade.

2. Avance com o botão  até que o instrumento combinado exiba uma marca (5) junto à velocidade máxima desejada.
  - > O Limitador de velocidade fica activo e a velocidade máxima seleccionada é guardada na memória.

### Informação relacionada

- Limitador de velocidade\* (pág. 199)

## Limitador de velocidade\* - alterar velocidade

### Alterar a velocidade memorizada

A velocidade máxima memorizada é alterada com pressões breves ou longas no botão do volante

 ou .

Para ajustar +/- 5 km/h (+/- 5 mph):

- Utilize pressões breves - cada pressão corresponde a +/- 5 km/h (+/- 5 mph).

Para ajustar +/- 1 km/h (+/- 1 mph):

- Mantenha o botão pressionado e liberte na velocidade máxima desejada.

A última pressão efetuada é memorizada.

### Informação relacionada

- Limitador de velocidade\* (pág. 199)

## Limitador de velocidade - desactivação temporária e modo de espera\*

Um Limitador de velocidade (Speed Limiter) pode ser entendido como controlo da velocidade adaptado - o condutor determina a velocidade com o acelerador mas o Limitador de velocidade evita que se ultrapasse inadvertidamente uma velocidade previamente definida/seleccionada.

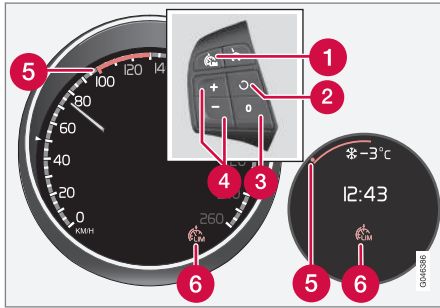

Unidade de botões do volante e tablier Digital e Analógico.

- 1 Limitador de velocidade - Ligado/Desligado.
- 2 O modo de espera cessa e a velocidade armazenada é retomada.
- 3 Modo de espera
- 4 Activar e ajustar a velocidade máxima.

- 5 Velocidade seleccionada
- 6 Limitador de velocidade activo

### Desactivação temporária - modo de espera

Para desactivar temporariamente o Limitador de velocidade e colocá-lo em modo de espera:

- Pressione **0**.
  - > A marca (5) do instrumento combinado muda de VERDE para BRANCA (Digital) ou de BRANCA para CINZENTA (Analógico) e o condutor pode temporariamente ultrapassar a velocidade máxima definida.
- O Limitador de velocidade é reactivado com uma pressão em **↻**, mudando a marca (5) de BRANCA para VERDE (Digital) ou de CINZENTA para BRANCA (Analógico) e a velocidade máxima volta a ser limitada.

### Desactivação temporária com o pedal do acelerador

O Limitador de velocidade também pode ser colocado em modo de espera com o pedal do acelerador, por exemplo: quando é necessário acelerar rapidamente o automóvel para escapar a qualquer situação:

- Pressione completamente o pedal do acelerador.
  - > O instrumento combinado exibe a velocidade máxima memorizada com uma marca (5) colorida e o condutor pode temporariamente ultrapassar a velocidade máxima definida - a marca (5) muda durante este período de VERDE para BRANCA (Digital) ou de BRANCA para CINZENTA (Analógico).

O Limitador de velocidade é reactivado automaticamente após o pedal do acelerador ser aliviado e a velocidade do automóvel descer abaixo da velocidade máxima seleccionada/memorizada - a marca (5) muda de BRANCA para VERDE (Digital) ou de CINZENTA para BRANCA (Analógico) e a velocidade máxima do automóvel volta a ser limitada.

### Informação relacionada



- Limitador de velocidade\* (pág. 199)

## Limitador de velocidade\* - alarme de velocidade ultrapassada

Um Limitador de velocidade (Speed Limiter) pode ser entendido como controlo da velocidade adaptado - o condutor determina a velocidade com o acelerador mas o Limitador de velocidade evita que se ultrapasse inadvertidamente uma velocidade previamente definida/seleccionada.

Em estrada com elevada inclinação, a potência da travagem com o motor do Limitador de velocidade pode ser insuficiente e a velocidade máxima seleccionada pode ser ultrapassada. O condutor é alertado para esta situação com um sinal acústico. O sinal fica ativo até que o condutor trave para uma velocidade inferior à velocidade máxima seleccionada.

### **i** NOTA

O alarme é ativado após 5 segundos caso a velocidade tenha sido ultrapassada em pelo menos 3 km/h (aprox. 2 mph), desde que nenhum dos botões  ou  tenha sido pressionado durante o último meio minuto.



## Informação relacionada

- Limitador de velocidade\* (pág. 199)

## Limitador de velocidade\* - desativação

Um Limitador de velocidade (Speed Limiter) pode ser entendido como controlo da velocidade adaptado - o condutor determina a velocidade com o acelerador mas o Limitador de velocidade evita que se ultrapasse inadvertidamente uma velocidade previamente definida/seleccionada.

Para desligar o Limitador de velocidade:

- Pressione o botão 
  - > O símbolo do instrumento combinado (pág. 199) para o Limitador de velocidade e a marca da velocidade seleccionada apagam-se. A velocidade seleccionada e armazenada é eliminada da memória e não pode ser retomada com o botão .

O condutor pode então voltar a seleccionar qualquer outra velocidade utilizando o pedal do acelerador.

## Informação relacionada

- Limitador de velocidade\* (pág. 199)

## Controlo da velocidade\*

O Cruise Control (CC – Cruise Control) auxilia o condutor a manter uma velocidade uniforme, o que permite uma condução relaxante em auto-estradas e em longas rectas de estradas nacionais com fluxo de trânsito regular.

## Descrição geral

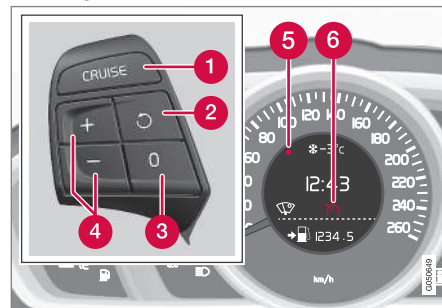

Teclado do volante e instrumento combinado no automóvel **sem** Limitador de velocidade<sup>2</sup>.

<sup>2</sup> Num concessionário Volvo poderá encontrar informação actualizada sobre o que se aplica ao seu mercado.

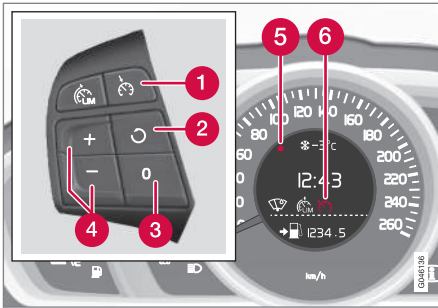

Teclado do volante e instrumento combinado no automóvel **com** Limitador de velocidade<sup>2</sup>.

- 1 Controlo da velocidade - Ligado/Desligado.
- 2 O modo de espera cessa e a velocidade armazenada é retomada.
- 3 Modo de espera
- 4 Activar e ajustar a velocidade.
- 5 Velocidade seleccionada (CINZENTO = Modo de espera).
- 6 Controlo da velocidade activo - Símbolo BRANCO (CINZENTO = Modo de espera).

### ⚠ AVISO

O condutor deve ter sempre atenção às condições de trânsito e actuar quando o Controlo da velocidade não mantém uma distância e/ou velocidade adequadas.

O condutor é sempre o responsável pelo veículo ser conduzido de forma correcta.

### Informação relacionada

- Controlo da velocidade\* - comandar velocidade (pág. 203)
- Controlo da velocidade\* - desativação temporária e modo de espera (pág. 205)
- Controlo da velocidade\* - retomar a velocidade predefinida (pág. 206)
- Controlo da velocidade\* - desligar (pág. 207)
- Controlo da velocidade adaptativo (ACC)\* (pág. 211)

## Controlo da velocidade\* - comandar velocidade

É possível activar, ajustar e alterar a velocidade memorizada.

### Activar e ajustar a velocidade

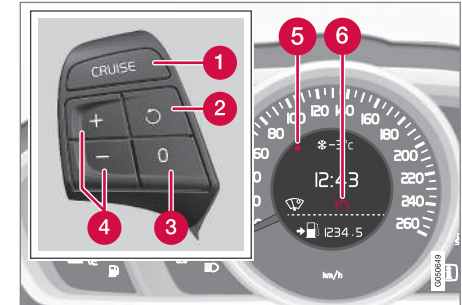

Teclado do volante e mostrador no automóvel **sem** Limitador de velocidade<sup>3</sup>.

<sup>2</sup> Num concessionário Volvo poderá encontrar informação actualizada sobre o que se aplica ao seu mercado.

<sup>3</sup> Num concessionário Volvo poderá encontrar informação actualizada sobre o que se aplica ao seu mercado.

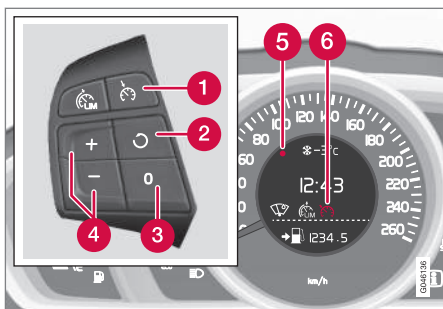

Teclado do volante e mostrador no automóvel **com** Limitador de velocidade<sup>3</sup>.

#### Para iniciar o Controlo da velocidade:

- Pressione o botão do volante **CRUISE** (sem Limitador de velocidade) ou (com Limitador de velocidade).
- > O símbolo (6) do controlo da velocidade acende-se no instrumento combinado - O controlo da velocidade está em modo de espera.

#### Para activar o Cruise Control:

- À velocidade desejada - pressione o botão do volante ou .
- > A velocidade presente é guardada na memória, a marca (5) no instrumento combinado acende-se junto à velocidade seleccionada e o símbolo (6) muda de CINZENTO para

BRANCO - o automóvel passa a seguir a velocidade memorizada.

#### **NOTA**

O controlo da velocidade não pode ser ativado a velocidade inferiores a 30 km/h (20 mph).

#### Alterar a velocidade memorizada

A velocidade memorizada é alterada com pressões breves ou longas no botão do volante ou .

Para ajustar +/- 5 km/h (+/- 5 mph):

- Utilize pressões breves - cada pressão corresponde a +/- 5 km/h (+/- 5 mph).

Para ajustar +/- 1 km/h (+/- 1 mph):

- Mantenha o botão pressionado e liberte à velocidade desejada.

A última pressão efectuada é memorizada.

Se a velocidade for aumentada com o pedal do acelerador antes de se pressionar no botão / , a velocidade presente ao pressionar o botão é armazenada.

Um aumento temporário da velocidade, por ex: numa ultrapassagem, não afecta as definições do controlo da velocidade - o automóvel regressa à

última velocidade armazenada quando o pedal do acelerador é libertado.

#### **NOTA**

Se algum dos botões do Controlo da velocidade for pressionado durante alguns minutos, este é bloqueado e desligado. Para reactivar o Controlo da velocidade é necessário parar o automóvel e reiniciar o motor.

#### Informação relacionada

- Controlo da velocidade\* (pág. 202)

<sup>3</sup> Num concessionário Volvo poderá encontrar informação actualizada sobre o que se aplica ao seu mercado.

## Controlo da velocidade\* - desativação temporária e modo de espera

A função pode ser desativada temporariamente e colocada em modo de espera.

### Desativação temporária - modo de espera

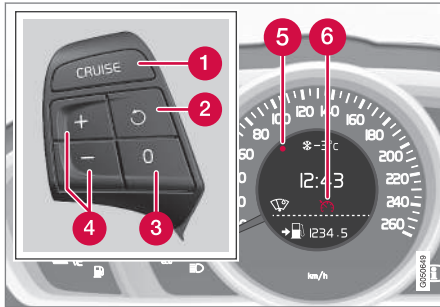

Teclado do volante e mostrador no automóvel **sem** Limi-tador de velocidade<sup>4</sup>.

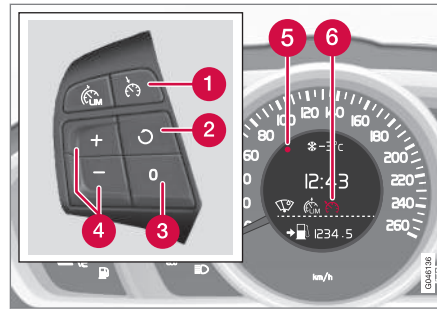

Teclado do volante e mostrador no automóvel **com** Limi-tador de velocidade<sup>4</sup>.

Para desativar temporariamente o Cruise Control e colocá-lo em modo de espera:

- Pressione **0**.
- > A marca (5) e o símbolo (6) do instrumento combinado mudam da cor BRANCA para a CINZENTA - O Controlo da velocidade está temporariamente desativado.

### Modo de espera devido à ação do condutor

O controlo da velocidade desconecta-se temporariamente e é colocado automaticamente em modo de espera se:

- o travão convencional for utilizado
- o pedal da embraiagem for pressionado durante mais de 1 minuto<sup>5</sup>
- a alavanca/seletor das mudanças for deslocada para a posição **N**
- o condutor manter velocidade superior à memorizada durante mais de 1 minuto.

O condutor deve então controlar a velocidade.

Um aumento temporário da velocidade, por ex.: numa ultrapassagem, não afeta as definições - o automóvel regressa à última velocidade armazenada quando o pedal do acelerador é libertado.

### Modo de espera automático

O controlo da velocidade desconecta-se temporariamente e é colocado em modo de espera se:

- rodas perderem a aderência
- rotação do motor demasiado baixa/elevada
- a velocidade descer a menos de 30 km/h (20 mph).

O condutor deve então controlar a velocidade.

### Informação relacionada

- Controlo da velocidade\* (pág. 202)
- Controlo da velocidade\* - comandar velocidade (pág. 203)

<sup>4</sup> Num concessionário Volvo poderá encontrar informação atualizada sobre o que se aplica ao seu mercado.

<sup>5</sup> O desengate e seleção de uma mudança superior ou inferior não implica o modo de espera.

- Controlo da velocidade\* - retomar a velocidade predefinida (pág. 206)
- Controlo da velocidade\* - desligar (pág. 207)

### Controlo da velocidade\* - retomar a velocidade predefinida

O controlo da velocidade (pág. 202) (CC - Cruise Control) auxilia o condutor a manter uma velocidade regular.

Após desactivação temporária e modo de espera (pág. 205) é possível retomar a velocidade predefinida.

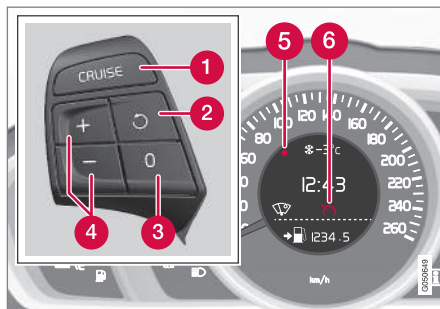

Teclado do volante e mostrador no automóvel **sem** Limiteador de velocidade<sup>6</sup>.

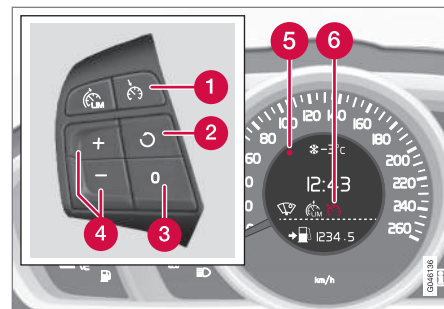

Teclado do volante e mostrador no automóvel **com** Limiteador de velocidade<sup>6</sup>.

Para reactivar o Cruise Control a partir do modo de espera:

- Pressione o botão
- > A marca (5) e o símbolo (6) no instrumento combinado muda da cor CINZENTA para a BRANCA - o automóvel passa a seguir a última velocidade memorizada.

#### **NOTA**

Podem seguir-se uma acentuada procura de velocidade após a velocidade ter sido retomada com .

<sup>6</sup> Num concessionário Volvo poderá encontrar informação actualizada sobre o que se aplica ao seu mercado.

**Informação relacionada**

- Controlo da velocidade\* (pág. 202)
- Controlo da velocidade\* - comandar velocidade (pág. 203)
- Controlo da velocidade\* - desativação temporária e modo de espera (pág. 205)
- Controlo da velocidade\* - desligar (pág. 207)

**Controlo da velocidade\* - desligar**

Aqui é descrita a desactivação.

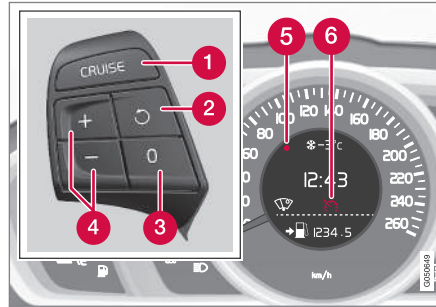

Teclado do volante e mostrador no automóvel **sem** Limiteador de velocidade<sup>7</sup>.

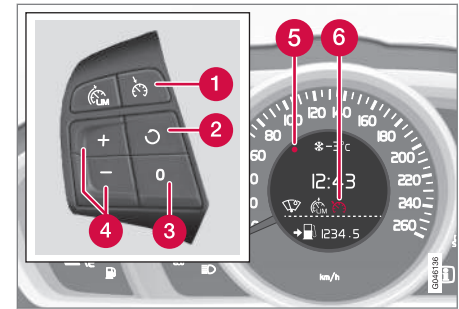

Teclado do volante e mostrador no automóvel **com** Limiteador de velocidade<sup>7</sup>.

O controlo da velocidade é desligado com o botão do volante (1) ou desligando o motor - a velocidade armazenada apagada da memória e não pode ser retomada com o botão

**Informação relacionada**

- Controlo da velocidade\* (pág. 202)
- Controlo da velocidade\* - comandar velocidade (pág. 203)
- Controlo da velocidade\* - desativação temporária e modo de espera (pág. 205)
- Controlo da velocidade\* - retomar a velocidade predefinida (pág. 206)

<sup>7</sup> Num concessionário Volvo poderá encontrar informação actualizada sobre o que se aplica ao seu mercado.

## Distância de aviso\*

A função Distância de aviso (Distance Alert) alerta o condutor caso a distância ao veículo da frente se torne muito curta.

O aviso de distância está ativo a velocidades superiores a 30 km/h (20 mph) e reage apenas a veículos à frente, no mesmo sentido. Não são fornecidas informações de distância sobre veículos que circulam em sentido contrário, que circulam a velocidade muito baixa ou que se encontram parados.

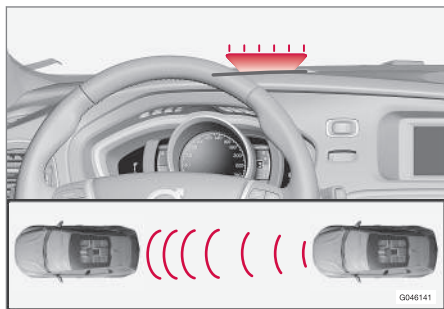

Luz de aviso cor de laranja<sup>8</sup>.

Uma luz de aviso cor de laranja no pára-brisas acende-se com brilho fixo caso a distância ao veículo da frente seja inferior ao intervalo programado.

### NOTA

A distância de aviso está desactivada quando o Controlo da velocidade adaptativo está activo.

### AVISO

A distância de aviso reage apenas se a distância ao veículo da frente for inferior ao valor pré-definido - a velocidade do veículo não tem qualquer influência.

### Utilização



Pressione o botão na consola central para ligar ou desligar a função. Uma lâmpada acesa no botão indica que a função está ligada.

Algumas combinações de equipamentos opcionais podem não deixar espaço livre para um botão na consola central - neste caso a função é manuseada no sistema de menus **MY CAR** (pág. 116) - aceda à função **Alerta de distância**.

### Definir duração de passagem

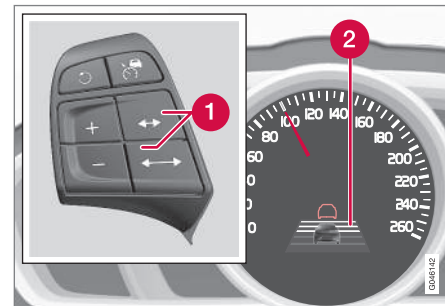

Comandos e símbolo para a duração de passagem.

- 1** Duração de passagem - Aumentar/diminuir.
- 2** Duração de passagem - Ligado.

<sup>8</sup> NOTA! A imagem é ilustrativa - os detalhes podem variar com o modelo do automóvel.

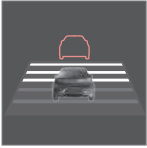

No instrumento combinado podem ser selecionados e exibidos diferentes intervalos de distância para o veículo da frente através de 1-5 linhas horizontais - quanto maior o número de linhas maior é a distância para o veículo da frente. Uma linha corresponde a cerca de 1 segundo em relação ao veículo da frente, 5 linhas a cerca de 3 segundos.

Uma linha corresponde a cerca de 1 segundo em relação ao veículo da frente, 5 linhas a cerca de 3 segundos.

O mesmo símbolo também aparece quando o Controlo da velocidade adaptativo (pág. 211) está ativado.

#### **i** NOTA

Quanto maior for a velocidade maior é a distância calculada em metros, para uma determinada duração de passagem.

A duração de passagem definida também é utilizada pela função Controlo da velocidade adaptativo (pág. 212).

Utilize apenas a duração de passagem permitida de acordo com as determinações locais de trânsito.

#### **Informação relacionada**

- Alerta de distância\* - limitações (pág. 209)
- Alerta de distância\* - símbolos e mensagens (pág. 210)

### **Alerta de distância\* - limitações**

Esta função, que utiliza o mesmo sensor de radar que o Controlo da velocidade adaptativo (pág. 211) e o Avisador de colisão com travão automático (pág. 237) e possui algumas limitações.

#### **i** NOTA

Brilho forte do sol, reflexos ou fortes variações de luminosidade, assim como a utilização de óculos de sol, podem tornar a luz de aviso no pára-brisas imperceptível.

Más condições meteorológicas ou estradas sinuosas podem afectar a capacidade de o sensor de radar detectar o veículo da frente.

A dimensão do veículo da frente também pode afectar a capacidade de detecção, por ex: motociclos. Assim, pode acontecer que a luz de aviso se acenda a distâncias mais curtas do que a definida ou que o aviso deixe mesmo de funcionar temporariamente.

Velocidades muito elevadas também podem ter como consequência o acender da luz com distâncias inferiores a definida, devido a limitações do alcance do sensor.

Para mais informações sobre as limitações do sensor de radar, ver Sensor de radar - limitações (pág. 225) e Avisador de colisão\* - utilização (pág. 241).



#### **Informação relacionada**

- Distância de aviso\* (pág. 208)
- Alerta de distância\* - símbolos e mensagens (pág. 210)

## Alerta de distância\* - símbolos e mensagens

nado caso a função esteja afectada devido às suas limitações (pág. 209).

A função possui vários símbolos e mensagens que podem ser exibidos no instrumento combi-

Símbolo <sup>A</sup>	Mensagem	Significado
	<b>Radar bloqueado</b> <b>Ver manual</b>	A Distância de aviso encontra-se temporariamente fora de funções. O sensor de radar (pág. 225) está bloqueado e não pode detectar outros veículos em situações de, por exemplo, chuva forte ou acumulação de neve em frente do sensor de radar. Para informações, ver Sensor de radar - limitações (pág. 225).
	<b>Aviso colisão</b> <b>Revisão necess.</b>	O Alerta de distância e o Avisador de colisão com travão automático (pág. 242) está totalmente ou parcialmente fora de funções. Visite uma oficina caso a mensagem permaneça - recomenda-se uma oficina autorizada Volvo.

<sup>A</sup> Os símbolos são esquemáticos.

## Controlo da velocidade adaptativo (ACC)\*

O Controlo da velocidade adaptativo (ACC – Adaptive Cruise Control) auxilia o condutor a manter uma velocidade regular combinada com um intervalo de tempo pré-definido ao veículo da frente.

O controlo da velocidade adaptativo proporciona uma sensação de condução mais relaxante nas viagens longas em auto-estradas ou em estradas nacionais com longas rectas e com trânsito fluente.

O condutor ajusta a velocidade (pág. 215) e o intervalo de tempo desejado ao veículo da frente. Quando o detector de radar identifica um veículo à frente com velocidade mais lenta, a velocidade é automaticamente adaptada. Quando a estrada está livre o automóvel regressa à velocidade seleccionada.

Se o Controlo da velocidade adaptativo estiver desligado ou em modo de espera e o automóvel aproximar-se em demasia ao veículo da frente, o condutor é avisado pelo Alerta de distância (pág. 208) para a distância curta.

### AVISO

O condutor deve ter sempre atenção às condições de trânsito e actuar quando o controlo da velocidade adaptativo não mantém uma distância ou velocidade adequada.

O controlo da velocidade adaptativo não consegue reagir a todas as condições de trânsito, meteorologia e estrada.

Leia todo o capítulo do manual de instruções relativo ao Controlo da velocidade adaptativo para conhecer as suas limitações, algo que o condutor deve saber antes de utilizar o sistema.

O condutor é sempre o responsável pela manutenção da distância e velocidade correcta, mesmo quando o controlo da velocidade adaptativo é utilizado.

### IMPORTANTE

A manutenção dos componentes do Controlo da velocidade adaptativo apenas pode ser realizada numa oficina - recomenda-se uma oficina autorizada Volvo.

## Caixa de velocidades automática

Os automóveis com transmissão automática possuem funções acrescidas com a Assistência de fila (pág. 219) da função Controlo da velocidade adaptativo.

## Informação relacionada

- Controlo da velocidade adaptativo\* - funcionamento (pág. 212)
- Controlo da velocidade adaptativo\* - panorâmica geral (pág. 214)
- Controlo da velocidade adaptativo\* - comandar velocidade (pág. 215)
- Controlo da velocidade adaptativo\* - ajustar intervalo de distância (pág. 216)
- Controlo da velocidade adaptativo\* - desativação temporária e modo de espera (pág. 216)
- Controlo da velocidade adaptativo\* - ultrapassar outro veículo (pág. 218)
- Controlo da velocidade adaptativo\* - desligar (pág. 218)
- Controlo da velocidade adaptativo\* - assistência de fila (pág. 219)
- Controlo da velocidade adaptativo\* - mudar o funcionamento do controlo da velocidade (pág. 221)
- Sensor de radar (pág. 225)
- Sensor de radar - limitações (pág. 225)
- Controlo da velocidade adaptativo\* - detecção de avarias e medidas a tomar (pág. 222)
- Controlo da velocidade adaptativo\* - símbolos e mensagens (pág. 223)

## Controlo da velocidade adaptativo\*<sup>9</sup>- funcionamento

O controlo da velocidade adaptativo é constituído por um controlo da velocidade e um separador que funciona em conjunto.

### Descrição geral da função

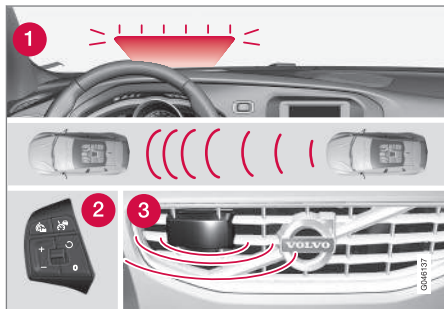

Descrição geral da função<sup>9</sup>.

- 1 Luz de aviso - necessária travagem do condutor
- 2 Unidade de botões do volante (pág. 88)
- 3 Sensor de radar (pág. 225)

O controlo da velocidade adaptativo é constituído por um controlo da velocidade e um separador que funciona em conjunto.

### **⚠ AVISO**

O controlo da velocidade adaptativo não é um sistema destinado a evitar colisões. O condutor deve agir caso o sistema não detecte um veículo à frente.

O controlo da velocidade adaptativo não trava perante pessoas, animais ou pequenos veículos, como por ex: bicicletas e motociclos. Também não trava perante veículos ou objectos no sentido contrário, em marcha lenta ou parados.

Não utilize o controlo da velocidade adaptativo em trânsito urbano, trânsito intenso, cruzamentos, pisos escorregadios com muita água ou soltos, queda intensa de chuva/neve, má visibilidade, estradas sinuosas e em acessos ou saídas de auto-estradas.

A distância ao veículo da frente é medida principalmente por um sensor de radar. A função controlo de velocidade regula a velocidade com acelerações e travagens. É normal que os travões emitam um som fraco quando o Controlo da velocidade adaptativo os utiliza.

### **⚠ AVISO**

O pedal do travão move-se quando o Controlo da velocidade adaptativo trava. Não repouse o pé sob o pedal do travão - este pode ficar entalado.

O controlo da velocidade adaptativo tenta sempre acompanhar o veículo da frente que se encontra na mesma faixa de rodagem com uma duração de passagem (pág. 216) definida pelo condutor. Se o sensor de radar não detectar nenhum veículo à frente o automóvel mantém a velocidade definida e memorizada pelo condutor. O mesmo acontece se a velocidade do veículo da frente ultrapassar a velocidade memorizada.

O controlo da velocidade adaptativo procura regular a velocidade de um modo suave. Em situações que exijam travagens bruscas o condutor deverá assumir a travagem. Esta situação aplica-se a grandes variações de velocidades ou no caso de o veículo da frente travar bruscamente. Devido às limitações do sensor de radar (pág. 225), podem surgir travagens inesperadas ou não suceder qualquer travagem.

O controlo da velocidade adaptativo pode ser ativado de modo a acompanhar outro veículo a velocidades de 30 km/h<sup>10</sup> (20 mph) a 200 km/h (125 mph). Se a velocidade descer abaixo de 30 km/h (20 mph) ou a velocidade de rotação

<sup>9</sup> NOTA! A imagem é ilustrativa - os detalhes podem diferir com o modelo do automóvel.

<sup>10</sup> O assistente de fila (pág. 219) em veículos com transmissão automática pode gerir um intervalo de 0-200 km/h. (0-125 mph).

do motor se tornar demasiado baixa, o controlo da velocidade é colocado em modo de espera, cessando a travagem automática - o condutor tem de intervir para manter uma distância segura em relação ao veículo da frente.

### Luz de aviso - necessária travagem do condutor

O controlo da velocidade adaptativo tem uma capacidade de travagem que corresponde a cerca de 40 % da capacidade de travagem do automóvel.

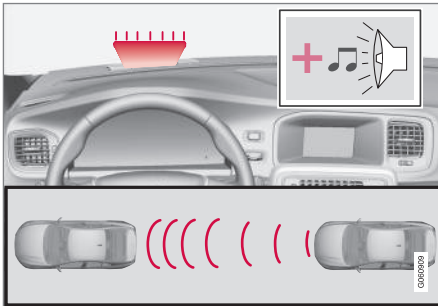

Sinal de aviso audiovisual perante risco de colisão<sup>11</sup>.

Se o automóvel necessitar de travar de modo mais brusco do que o Controlo da velocidade adaptativo permite e o condutor não o fizer, é utilizada a luz de aviso e o som de aviso do Aviso de

colisão (pág. 237) para alertar o condutor para uma intervenção imediata.

#### **i** NOTA

A luz de aviso pode ser difícil de detectar sob luz solar forte ou quando utiliza óculos de sol.

#### **A** AVISO

O Controlo da velocidade adaptativo avisa apenas sobre veículos detetados pelo sensor de radar. O aviso pode não surgir ou surgir com um certo atraso. Nunca aguarde por um aviso para travar.

### Estrada com elevada inclinação e/ou com carga pesada

Lembre-se que o controlo da velocidade adaptativo foi concebido para ser utilizado principalmente em estradas planas. Este tem dificuldades em manter a distância correcta ao veículo da frente em descidas acentuadas, com carga pesada ou com atrelado - nestas situações tenha muita atenção e esteja sempre pronto a travar.

### Informação relacionada

- Controlo da velocidade adaptativo (ACC)\* (pág. 211)
- Controlo da velocidade adaptativo\* - panorâmica geral (pág. 214)

- Controlo da velocidade\* (pág. 202)

<sup>11</sup> NOTA! A imagem é ilustrativa - os detalhes podem variar com o modelo do automóvel.

## Controlo da velocidade adaptativo\* - panorâmica geral

A utilização do Controlo da velocidade adaptativo (pág. 211) e a unidade de botões do volante variam consoante o automóvel esteja equipado, ou não, com Limitador de velocidade (pág. 199)<sup>12</sup>.

### Controlo da velocidade adaptativo com Limitador de velocidade

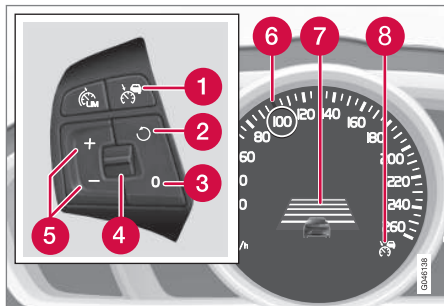

- 1 Controlo da velocidade - Ligado/Desligado.
- 2 O modo de espera cessa e a velocidade armazenada é retomada.
- 3 Modo de espera
- 4 Duração de passagem - Aumentar/diminuir.

- 5 Activar e ajustar a velocidade.
- 6 Marca verde com velocidade armazenada (BRANCA = modo de espera).
- 7 Intervalo de distância
- 8 O ACC está activo com o símbolo VERDE (BRANCA = modo de espera).

### Controlo da velocidade adaptativo sem Limitador de velocidade

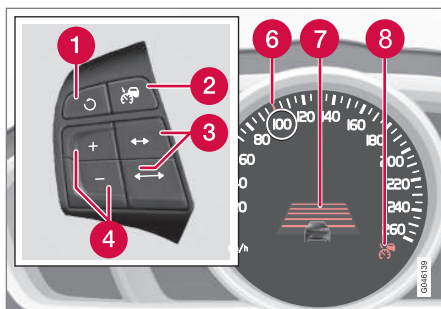

- 1 O modo de espera cessa e a velocidade armazenada é retomada.
- 2 Controlo da velocidade - Ligado/Desligado ou Modo de espera.
- 3 Duração de passagem - Aumentar/diminuir.
- 4 Activar e ajustar a velocidade.

- 5 (Não utilizado)
- 6 Marca verde com velocidade armazenada (BRANCA = modo de espera).
- 7 Intervalo de distância
- 8 O ACC está activo com o símbolo VERDE (BRANCA = modo de espera).

### Informação relacionada

- Controlo da velocidade adaptativo (ACC)\* (pág. 211)
- Controlo da velocidade adaptativo\* - comandar velocidade (pág. 215)
- Controlo da velocidade adaptativo\* - ajustar intervalo de distância (pág. 216)
- Controlo da velocidade adaptativo\* - desativação temporária e modo de espera (pág. 216)
- Controlo da velocidade\* (pág. 202)



<sup>12</sup> Num concessionário Volvo poderá encontrar informação actualizada sobre o que se aplica ao seu mercado.

## Controlo da velocidade adaptativo\* - comandar velocidade

### Para arrancar o ACC:

- Pressione o botão do volante  - acende-se um símbolo BRANCO semelhante no instrumento combinado (8) indicando que o Controlo da velocidade adaptativo está em modo de espera (pág. 216).

### Para ativar o ACC:

- À velocidade desejada - pressione o botão do volante  ou .
- > A velocidade presente é armazenada na memória, o instrumento combinado exibe uma "lupa" (6) na velocidade memorizada durante um segundo e a marca muda de BRANCA para VERDE.



Quando o símbolo muda da cor BRANCA para a VERDE o ACC está ativo e o automóvel mantém a velocidade armazenada.

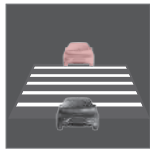

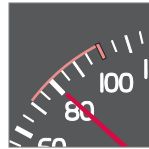

Apenas quando o símbolo exibe uma imagem de um outro veículo é possível regular a **distância** para o veículo da frente no ACC.



Em simultâneo é assinalado um intervalo de velocidade:

- a velocidade mais elevada com a marca VERDE é a velocidade programada
- a velocidade mais baixa é a velocidade do veículo da frente.

### Alterar a velocidade memorizada

A velocidade memorizada é alterada com pressões breves ou longas no botão do volante  ou .



Para ajustar +/- 5 km/h (+/- 5 mph):

- Utilize pressões breves - cada pressão corresponde a +/- 5 km/h (+/- 5 mph).

Para ajustar +/- 1 km/h (+/- 1 mph):

- Mantenha o botão pressionado e liberte à velocidade desejada.

A última pressão efetuada é memorizada.

Se a velocidade for aumentada com o pedal do acelerador antes de se pressionar no botão /  
, a velocidade presente ao pressionar o botão é armazenada.

Um aumento temporário da velocidade, por ex.: numa ultrapassagem, não afeta as definições - o

automóvel regressa à última velocidade armazenada quando o pedal do acelerador é libertado.

### **NOTA**

Se algum dos botões do Controlo da velocidade adaptativo for pressionado durante alguns minutos, a função é bloqueado e desligado. Para o voltar a reactivar é necessário parar o automóvel e reiniciar o motor.

Em algumas situações não é possível reactivar - nestes caso aparece no instrumento combinado (pág. 223) **Cruise control adaptativo Não disponível.**

### Informação relacionada

- Controlo da velocidade adaptativo (ACC)\* (pág. 211)
- Controlo da velocidade adaptativo\* - panorâmica geral (pág. 214)
- Controlo da velocidade\* (pág. 202)

## Controlo da velocidade adaptativo\* - ajustar intervalo de distância



No instrumento combinado podem ser seleccionados e exibidos diferentes intervalos de distância para o veículo da frente através de 1-5 linhas horizontais - quanto maior o número de linhas maior é a distância para o veículo da frente. Uma linha corresponde a cerca de 1 segundo em relação ao veículo da frente, 5 linhas a cerca de 3 segundos.

Para ajustar/alterar o intervalo de distância:

- Rode o selector da unidade de botões do volante (ou utilize os botões / em automóveis sem Limitador de velocidade).

A baixas velocidades, quando a distância é curta, o controlo da velocidade adaptativo aumenta ligeiramente o intervalo de tempo.

Para que se possa seguir o veículo da frente de modo suave e confortável, o controlo da velocidade adaptativo permite variações perceptíveis do intervalo de tempo em certas situações.

Note que uma duração de passagem breve proporciona ao condutor um tempo de reacção e acção mais curto perante alguma alteração inesperada no trânsito.

O mesmo símbolo aparece quando a Distância de aviso (pág. 208) está activada.

### NOTA

Utilize apenas a duração de passagem permitida de acordo com as determinações locais de trânsito.

Se o Controlo da velocidade adaptativo não reagir na activação, a causa pode residir no facto de a distância ao veículo da frente não permitir uma procura de velocidade.

Quanto maior for a velocidade maior é a distância calculada em metros, para uma determinada duração de passagem.

Leia mais sobre a utilização da velocidade (pág. 215).

### Informação relacionada

- Controlo da velocidade adaptativo (ACC)\* (pág. 211)
- Controlo da velocidade adaptativo\* - panorâmica geral (pág. 214)
- Controlo da velocidade\* (pág. 202)

## Controlo da velocidade adaptativo\* - desativação temporária e modo de espera

O Controlo da velocidade adaptativo pode ser desativado temporariamente e colocado em modo de espera.

### Desativação temporária /modo de espera - com Limitador de velocidade

Para desativar temporariamente o Controlo da velocidade adaptativo e colocá-lo em modo de espera:

- Pressione o botão



Este símbolo e a marca da velocidade armazenada muda da cor VERDE para a BRANCA.

### Desativação temporária/modo de espera - sem Limitador de velocidade

Para desativar temporariamente o Controlo da velocidade adaptativo e colocá-lo em modo de espera:

- Pressione o botão

### Modo de espera devido à ação do condutor

O Controlo da velocidade adaptativo desconecta-se temporariamente e é colocado automaticamente em modo de espera se:

- o travão convencional for utilizado
- o pedal da embraiagem for pressionado durante mais de 1 minuto<sup>13</sup>
- o seletor de mudanças for deslocado para a posição **N** (transmissão automática)
- o condutor manter velocidade superior à memorizada durante mais de 1 minuto.

O condutor deve então controlar a velocidade.

Um aumento temporário da velocidade, por ex.: numa ultrapassagem, não afeta as definições - o automóvel regressa à última velocidade armazenada quando o pedal do acelerador é libertado.

Para mais informações, ver capítulo Comandar velocidade (pág. 215) e Ultrapassar outro veículo (pág. 218).

### Modo de espera automático

O Controlo da velocidade adaptativo depende de outros sistemas, por ex.: Sistema de estabilidade ESC (pág. 194). Se algum destes sistemas deixar de funcionar o Controlo da velocidade adaptativo desliga-se automaticamente.

Perante a desativação automática soa um sinal e a mensagem **Cruise control adaptativo cancelado** aparece no instrumento combinado. O condutor deve então atuar e adaptar a velocidade e distância ao veículo da frente.

Uma desativação automática pode dever-se a:

- abertura da porta do condutor
- retirada do cinto de segurança do condutor
- rotação do motor demasiado baixa/elevada
- a velocidade descer abaixo de 30 km/h<sup>14</sup> (20 mph)
- rodas perderem a aderência
- temperatura dos travões for elevada
- o sensor de radar ficar tapado por neve ou chuva forte, por exemplo (as ondas rádio ficam bloqueadas).

Para mais informações sobre símbolos, mensagens e seu significado, ver capítulo Símbolos e mensagens no mostrador (pág. 223).

### Retomar a velocidade predefinida

O controlo da velocidade adaptativo em modo de espera é reativado com uma pressão no botão do volante  - a velocidade é então assumida como a última armazenada.

#### **NOTA**

Podem seguir-se uma acentuada procura de velocidade após a velocidade ter sido retomada com .

### Informação relacionada

- Controlo da velocidade adaptativo (ACC)\* (pág. 211)
- Controlo da velocidade adaptativo\* - panorâmica geral (pág. 214)
- Controlo da velocidade\* (pág. 202)

<sup>13</sup> O desengate e seleção de uma mudança superior ou inferior não implica o modo de espera.

<sup>14</sup> Não se aplica a automóvel com Assistente de fila - este suporta até ficar parado.

## Controlo da velocidade adaptativo\* - ultrapassar outro veículo

O ACC também pode ser útil em ultrapassagens.

Quando o automóvel segue outro veículo e o condutor assinala uma ultrapassagem eminente com o indicador de mudança de direcção<sup>15</sup>, o controlo da velocidade adaptativo auxilia o condutor com uma breve aceleração do automóvel em relação ao veículo da frente.

A função encontra-se ativa a velocidades superiores a 70 km/h (43 mph).

Leia mais sobre as diferentes durações de passagem (pág. 216) ao veículo da frente.

Leia mais sobre comando da velocidade (pág. 215).

### AVISO



Tenha atenção que esta função pode ser activada em várias situações para além das ultrapassagens, por ex: quando o indicador de mudança de direcção é utilizado para mudar de faixa ou para sair da estrada - o automóvel pode acelerar durante um breve instante.

## Informação relacionada



- Controlo da velocidade adaptativo (ACC)\* (pág. 211)
- Controlo da velocidade adaptativo\* - panorâmica geral (pág. 214)
- Controlo da velocidade\* (pág. 202)

## Controlo da velocidade adaptativo\* - desligar

### Unidade de botões com Limitador de velocidade

O Controlo da velocidade adaptativo desliga-se com uma **breve** pressão no botão do volante . A velocidade predefinida é apagada e não pode ser retomada com o botão .

### Unidade de botões sem Limitador de velocidade

Uma **breve** pressão no botão do volante  coloca o Controlo da velocidade adaptativo em modo de espera. Uma outra pressão breve desliga o mesmo. A velocidade predefinida é apagada e não pode ser retomada com o botão .

## Informação relacionada

- Controlo da velocidade adaptativo (ACC)\* (pág. 211)
- Controlo da velocidade adaptativo\* - panorâmica geral (pág. 214)
- Controlo da velocidade\* (pág. 202)

<sup>15</sup> Apenas com indicação de direcção à esquerda em modelos com volante à esquerda e indicação de direcção à direita em modelos com volante à direita.

## Controlo da velocidade adaptativo\* - assistência de fila

A assistência de fila proporciona ao controlo da velocidade adaptativo uma funcionalidade acrescida mesmo a velocidades inferiores a 30 km/h (20 mph).

Nos automóveis com transmissão automática o Controlo da velocidade adaptativo é complementado com função Assistência de fila (também designada por "Queue Assist").

A Assistência de fila possui as seguintes funcionalidades:

- Maior intervalo de velocidade - mesmo a menos de 30 km/h (20 mph) e em repouso
- Mudança de objetivo
- A travagem automática cessa em repouso

Note que a velocidade mínima programável para o Controlo da velocidade adaptativo é de 30 km/h (20 mph) - mesmo que o controlo da velocidade consiga acompanhar um outro veículo até o repouso, uma velocidade inferior **não** pode ser selecionada.

Leia mais sobre o comando da velocidade (pág. 211) e diferentes intervalos de distância para o veículo da frente (pág. 216).

## Maior intervalo de velocidade

### **i** NOTA

Para poder activar o controlo da velocidade, a porta do condutor tem de estar fechada e o cinto de segurança colocado.

Com a transmissão automática o controlo da velocidade adaptativo pode acompanhar outro veículo no intervalo 0-200 km/h (0-125 mph).

### **i** NOTA

Para que se possa ativar o controlo da velocidade abaixo dos 30 km/h (20 mph) é necessária a presença de um veículo à frente a uma distância razoável.

Em paragens breves, com marcha lenta em trânsito lento ou com paragens em semáforos, a condução é retomada automaticamente após breves pausas no espaço de cerca de 3 segundos - se demorar mais tempo ao veículo da frente a retomar a marcha, o Controlo da velocidade é desligado e mantido em modo de espera (pág. 216) com travagem automática. O condutor tem depois de reativar o mesmo num dos seguintes modos:

- Pressione o botão 

...ou...

- Pressione o pedal do acelerador.

- > De seguida, o Controlo da velocidade retoma o acompanhamento do veículo da frente.

### **i** NOTA

A função Assistente de fila pode manter o automóvel parado durante um período máximo de 4 minutos - ao fim do qual os travões são libertados.

Ver mais informações no capítulo "Cessação da travagem automática em repouso".

## Mudança de objetivo

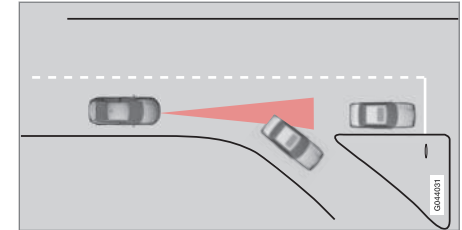

Se o veículo objetivo da frente mudar rapidamente de direção pode existir trânsito parado à frente.

Quando o controlo da velocidade adaptativo segue um outro veículo a velocidade **inferior** a 30 km/h (20 mph) e o objetivo muda de um veículo em movimento para um veículo parado, o controlo da velocidade trava perante o veículo parado.



### **AVISO**

Quando o controlo da velocidade adaptativo segue um veículo dianteiro a velocidade **superior** a 30 km/h (20 mph) e muda de objetivo para um veículo dianteiro parado, o Controlo da velocidade adaptativo ignora o objeto parado e seleciona a velocidade memorizada.

- O condutor deve actuar e travar.

### **Modo de espera automático perante mudança de objetivo**

O Controlo da velocidade adaptativo desconecta-se e é colocado em modo de espera:

- quando a velocidade desce abaixo de 5 km/h (5 mph) e o controlo da velocidade não consegue determinar se o objetivo é um veículo parado ou outro objeto qualquer, por ex: um ressalto de limitação de velocidade.
- quando a velocidade desce abaixo de 5 km/h (5 mph) e o veículo à frente muda de direção de modo a que o controlo da velocidade não possua um veículo para seguir.

### **Cessaçãõ da travagem automática em repouso**

Nas seguintes situações a Assistência de fila interrompe a travagem automática em repouso:

- abertura da porta do condutor
- retirada do cinto de segurança do condutor.

Isto significa que os travões são libertados e o automóvel pode entrar em andamento - o condutor deve então atuar e travar para manter o automóvel imobilizado.

### **IMPORTANTE**

O Assistente de fila pode manter o automóvel parado durante um período máximo de 4 minutos - ao fim do qual os travões são libertados.

O condutor é alertado para esta situação em quatro etapas com intensidade acrescida:

1. Alarme acústico (campainha) e mensagem de texto.
2. Aparece uma luz de aviso a piscar no pára-brisas.
3. Surgem travagem aos "sacões".

Para mais informações sobre símbolos, mensagens e seu significado, ver capítulo Símbolos e mensagens no mostrador (pág. 223).

A Assistência de fila liberta o travão convencional e coloca-o em modo de espera também nas seguintes situações:

- o condutor coloca o pé no pedal do travão
- o seletor de mudanças é deslocado para a posição **P, N** ou **R**
- o condutor coloca o controlo da velocidade em modo de espera

- o travão de estacionamento é aplicado.



### **Informação relacionada**

- Controlo da velocidade adaptativo (ACC)\* (pág. 211)
- Controlo da velocidade adaptativo\* - panorâmica geral (pág. 214)
- Controlo da velocidade\* (pág. 202)



## Controlo da velocidade adaptativo\* - mudar o funcionamento do controlo da velocidade

### Mudar de ACC para CC

No instrumento combinado aparece um símbolo do controlo da velocidade activo:

CC Cruise Control	ACC Adaptive Cruise Control
	
Controlo da velocidade	Controlo da velocidade adaptativo

Com uma pressão no botão pode-se desactivar a parte Adaptativa (manutenção da distância) no Controlo da velocidade adaptativo (pág. 211), seguindo o automóvel apenas a velocidade seleccionada/memorizada.

- Pressione **longamente** o botão do volante  - o símbolo do instrumento combinado muda de  para .
- > A função Controlo da velocidade é activada.

### AVISO

O automóvel deixa de travar automaticamente após mudança de ACC para CC - segue apenas a velocidade seleccionada.

### Voltar a mudar de CC para ACC

Desligue o Controlo da velocidade (CC) com 1-2 pressões no botão . Da próxima vez que o sistema for ligado é activado o Controlo da velocidade adaptativo (ACC).

### Informação relacionada

- Controlo da velocidade adaptativo (ACC)\* (pág. 211)
- Controlo da velocidade adaptativo\* - panorâmica geral (pág. 214)
- Controlo da velocidade adaptativo\* - desativação temporária e modo de espera (pág. 216)
- Controlo da velocidade\* (pág. 202)

## Controlo da velocidade adaptativo\* - deteção de avarias e medidas a tomar

Se o instrumento combinado exibir a mensagem **Radar bloqueado** Ver manual o sensor de

radar (pág. 225) do Controlo da velocidade adaptativo não consegue detectar outros veículos à frente do automóvel.

Esta mensagem significa também que as funções Distância de aviso (pág. 208) ou Avisador

de colisão com travão automático (pág. 237) não funcionam.

Na tabela seguinte são apresentados exemplos de causas prováveis para o aparecimento da mensagem, assim como medidas adequadas a tomar:

Causa	Medidas
A superfície do radar na grelha está suja ou coberta por gelo ou neve.	Limpe a superfície do radar na grelha da sujidade, gelo ou neve.
Chuva forte ou neve bloqueiam os sinais do radar.	Nenhuma medida. Por vezes o radar não funciona com forte precipitação.
A turbulência na estrada levanta água ou neve que bloqueiam os sinais do radar.	Nenhuma medida. Por vezes o radar não funciona sobre estradas com muita água ou neve.
A superfície do radar está limpa mas a mensagem mantém-se.	Espere um momento. Pode demorar alguns minutos até que o radar detecte que já não se encontra bloqueado.



### Informação relacionada

- Controlo da velocidade adaptativo (ACC)\* (pág. 211)
- Controlo da velocidade adaptativo\* - panorâmica geral (pág. 214)
- Controlo da velocidade\* (pág. 202)

## Controlo da velocidade adaptativo\* - símbolos e mensagens

Por vezes o Controlo da velocidade adaptativo pode exibir um símbolo e/ou mensagem de

texto. Seguem-se alguns exemplos - siga a recomendação indicada:

Símbolo <sup>A</sup>	Mensagem	Significado
	O símbolo possui a cor BRANCA	O Controlo da velocidade adaptativo está em modo de espera (pág. 216).
	O símbolo possui a cor VERDE	O automóvel mantém a velocidade armazenada.
		O Cruise Control está manualmente selecionado.
	<b>Colocar ESC em Normal para ativar Cruise</b>	O Controlo da velocidade adaptativo não pode ser ativado até que o <b>ESC</b> seja colocado em Modo normal - Sistema de estabilidade (pág. 194).
	<b>Cruise control adaptativo cancelado</b>	O Controlo da velocidade adaptativo foi desligado - o condutor deve assumir o controlo da velocidade.
	<b>Cruise control adaptativo Não disponível</b>	O Controlo da velocidade adaptativo não pode ser ativado. Isto pode dever-se a, por exemplo: <ul style="list-style-type: none"> <li>• temperatura dos travões for elevada</li> <li>• o sensor de radar ficar bloqueado, por ex: por neve ou chuva.</li> </ul> Para mais informação sobre a deteção de avarias, ver capítulo Deteção de avarias e soluções (pág. 222)



Símbolo <sup>A</sup>	Mensagem	Significado
	<b>Radar bloqueado Ver manual</b>	<p>O Controlo da velocidade adaptativo encontra-se temporariamente fora de funções.</p> <ul style="list-style-type: none"> <li>O sensor de radar está bloqueado e não pode detetar outros veículos em situações de, por exemplo, chuva forte ou acumulação de neve em frente do sensor de radar.</li> </ul> <p>O condutor pode selecionar o Controlo da velocidade (pág. 202) normal (CC) - uma mensagem de texto informa a alternativa disponível.</p> <p>Leia mais sobre as limitações do sensor de radar (pág. 225).</p>
	<b>Cruise control adaptativo Revisão necess.</b>	<p>O Controlo da velocidade adaptativo encontra-se fora de funções.</p> <ul style="list-style-type: none"> <li>Contacte uma oficina - recomenda-se o contacto de uma oficina autorizada Volvo.</li> </ul>
	<b>Pressione travão para suportar veículo + alarme acústico + luz de aviso no pára-brisas + travagens em "sacões"<sup>B</sup></b>	<p>O automóvel mantém-se parado e o Controlo da velocidade adaptativo liberta o travão convencional, deixando que o automóvel entre em andamento.</p> <ul style="list-style-type: none"> <li>O condutor tem de travar. A mensagem permanece e o alarme soa até que o condutor pressione o pedal do travão ou utilize o pedal do acelerador.</li> </ul>
	<b>Inferior 30 km/h Veículo à frente necessário<sup>B</sup></b>	<p>Exibida perante tentativa de ativação do controlo da velocidade adaptativo com velocidade inferior a 30 km/h (20 mph) sem veículo à frente dentro da distância de ativação.</p>

<sup>A</sup> Os símbolos são esquemáticos.

<sup>B</sup> Apenas com Assistente de fila.

### Informação relacionada

- Controlo da velocidade adaptativo (ACC)\* (pág. 211)
- Controlo da velocidade adaptativo\* - panorâmica geral (pág. 214)
- Controlo da velocidade\* (pág. 202)

## Sensor de radar

O sensor de radar tem como função detectar automóveis ou veículos maiores na mesma direcção e na mesma faixa de rodagem.

O sensor de radar é utilizado pelas seguintes funções:

- Distância de aviso\*
- Controlo da velocidade adaptativo\*
- Avisador de colisão com travão automático e protecção de peões\*

### **!** IMPORTANTE

Perante danos visíveis na grelha do automóvel ou suspeita de o sensor de radar estar danificado:

- Contacte uma oficina - recomenda-se uma oficina autorizada Volvo.

A função pode cessar completamente ou parcialmente - ou funcionar incorrectamente - caso a grelha, o sensor do radar ou a consola estejam danificados ou soltos.

Modificações no sensor de radar podem tornar a sua utilização ilegal.

## Informação relacionada

- Sensor de radar - limitações (pág. 225)
- Controlo da velocidade adaptativo (ACC)\* (pág. 211)
- Avisador de colisão\* (pág. 237)
- Distância de aviso\* (pág. 208)

## Sensor de radar - limitações

Um sensor de radar (pág. 225) possui determinadas limitações - entre outras devido ao seu campo de visão limitado.

A capacidade do Controlo da velocidade adaptativo para detectar um veículo à frente diminui bastante se:

- a velocidade do veículo à frente for muito diferente em relação à do seu veículo
- o sensor de radar ficar bloqueado - por ex.: com chuva intensa ou caso neve lamacenta ou outros objectos se acumulem em frente ao sensor de radar.

### **i** NOTA

Mantenha limpa a superfície em frente do sensor do radar.

## Campo de visão

O sensor de radar possui um campo de visão limitado. Em algumas situações não se detecta o outro veículo ou a detecção acontece mais tarde do que o esperado.



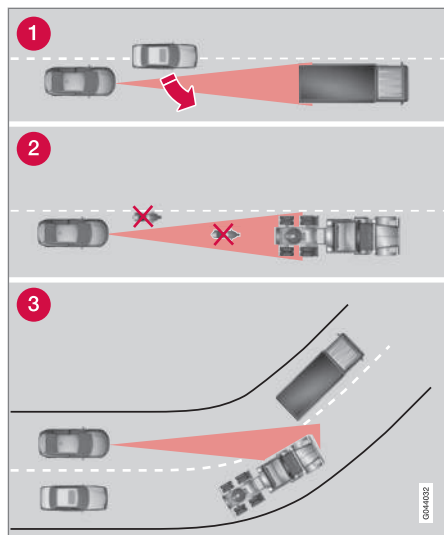

Campo de visão do ACC.

- 1 O sensor de radar pode por vezes detectar veículos a distância curta demasiado tarde - por ex.: um veículo que se introduz entre o seu automóvel e o veículo da frente.
- 2 Pequenos veículos, tais como motociclos, ou veículos que não conduzem no meio da faixa de rodagem podem manter-se indetectados.
- 3 Em curvas, o sensor de radar pode detectar um veículo errado ou perder de vista um veículo detectado.

**⚠️ AVISO**

O condutor deve ter sempre atenção às condições de trânsito e actuar quando o controlo da velocidade adaptativo não mantém uma distância ou velocidade adequada.

O controlo da velocidade adaptativo não consegue reagir a todas as condições de trânsito, meteorologia e estrada.

Leia todo o capítulo do manual de instruções relativo ao Controlo da velocidade adaptativo para conhecer as suas limitações, algo que o condutor deve saber antes de utilizar o sistema.

O condutor é sempre o responsável pela manutenção da distância e velocidade correcta, mesmo quando o controlo da velocidade adaptativo é utilizado.

**⚠️ AVISO**

Acessórios ou outros objectos, por ex: faróis adicionais, não podem ser montados em frente à grelha.

**⚠️ AVISO**

O controlo da velocidade adaptativo não é um sistema destinado a evitar colisões. O condutor deve agir caso o sistema não detecte um veículo à frente.

O controlo da velocidade adaptativo não trava perante pessoas, animais ou pequenos veículos, como por ex: bicicletas e motociclos. Também não trava perante veículos ou objectos no sentido contrário, em marcha lenta ou parados.

Não utilize o controlo da velocidade adaptativo em trânsito urbano, trânsito intenso, cruzamentos, pisos escorregadios com muita água ou soltos, queda intensa de chuva/neve, má visibilidade, estradas sinuosas e em acessos ou saídas de auto-estradas.

- Informação relacionada**
- Controlo da velocidade adaptativo (ACC)\* (pág. 211)
  - Avisador de colisão\* (pág. 237)
  - Distância de aviso\* (pág. 208)

## Homologação - sistema de radar



A homologação das unidades de radar do auto-móvel pode ser consultada na seguinte tabela.



Mercado	ACC <sup>A</sup>	BLIS <sup>B</sup>	Símbolo	Homologação
Brasil	✓			Este equipamento opera em caráter secundário, isto é, não tem direito à proteção contra interferência prejudicial, mesmo de estações do mesmo tipo e não pode causar interferência a sistemas operando em caráter primário.  Modelo: L2C0038TR 1071-10-3451 EAN: 07897843800248
		✓		Modelo: L2C0055TR 1500-15-8065 EAN: 07897843840978
Europa	✓	✓		Hereby, Delphi Electronics & Safety declares that L2C0038TR / L2C0055TR are in compliance with the essential requirements and other relevant provisions of Directive 1999/5/EC.  The Declaration of Conformity may be consulted at Delphi Electronics & Safety / 2151 E. Lincoln Road / Kokomo, Indiana 46902 USA
Emiratos Árabes Unidos	✓			TRA REGISTERED No: 0018923/09 DEALER No: DA37380/15
		✓		TRA REGISTERED No: ER37357/15 DEALER No: DA37380/15



AUXÍLIO AO CONDUTOR



Mercado	ACC <sup>A</sup>	BLIS <sup>B</sup>	Símbolo	Homologação
Indonésia	✓			14785/POSTEL/2010 1982
		✓		38806/SDPPI/2015 4927
Jordânia	✓			Type Approval No.: TRC/LPD/2009/87 Equipment type: Low Power Device (LPD)
		✓		Type Approval No.: TRC/LPD/2015/3 Equipment Type: Low Power Device (LPD)
Coreia	✓			Certification No. DPH-L2C0038TR
		✓		Certification No. MSIP-CMI-DPH-L2C0055TR
Marrocos	✓			AGREE PAR L'ANRT MAROC Numero d'agrement : MR 4838 ANRT 2009 Date d'agrement : 22/05/2009
		✓		AGREE PAR L'ANRT MAROC NUMÉRO D'AGRÉMENT: MR 9929 ANRT 2014 DATE D'AGRÉMENT: 26/12/2014
Singapura	✓	✓		Complies with IDA Standards DA105753

Mercado	ACC <sup>A</sup>	BLIS <sup>B</sup>	Símbolo	Homologação
África do Sul	✓			TA-2009/163 APPROVED
		✓		TA-2014/2390 APPROVED
Taiwan	✓			CCAB09LP4590T3
		✓		CCAB15LP0680T0

<sup>A</sup> ACC = Adaptive Cruise Control

<sup>B</sup> BLIS = Blind Spot Information

### Informação relacionada

- Sensor de radar (pág. 225)

### City Safety™

City Safety™ é uma função de apoio ao condutor para evitar colisões em situações de, por exemplo, condução em filas, onde as condições de trânsito combinadas com a desatenção podem provocar um acidente.

A função City Safety™ está ativa para velocidades inferiores a 50 km/h (30 mph) e auxilia o condutor travando o automóvel automaticamente perante o risco iminente de colisão com o veículo da frente, caso o condutor não reaja antecipadamente travando e/ou desviando.

O City Safety™ ativa-se em situações em que o condutor já deveria ter atuado o travão, por esta razão a função não pode auxiliar o condutor em todas as situações.

City Safety™ foi concebido para ser ativado o mais tarde possível de modo a evitar ações desnecessárias.

City Safety™ não deve ser utilizado para alterar o modo de condução do automóvel - se o condutor apenas confiar na travagem do City Safety™ acabará por sofrer uma colisão mais cedo ou mais tarde.

Normalmente, o condutor e os passageiros só se apercebem do funcionamento do City Safety™ numa situação de quase colisão.

Se o automóvel também estiver equipado com Avisador de colisão com travão automá-

tico\* (pág. 237), ambos os sistemas funcionam em conjunto.

#### **IMPORTANTE**

A manutenção e substituição de componentes do City Safety™ deve ser realizada apenas em oficina - recomenda-se uma oficina autorizada Volvo.

#### **AVISO**

O City Safety™ não funciona em todas as situações de trânsito, meteorologia ou estrada.

O City Safety™ não reage a veículos que conduzam noutras direcções, veículos muito pequenos, motociclos, pessoas e animais.

O City Safety™ pode impedir uma colisão perante uma diferença de velocidades inferior a 15 km/h (9 mph) - com diferenças de velocidade mais elevadas, a velocidade de colisão apenas pode ser reduzida. Para que se obtenha a força total de travagem o condutor tem que pressionar o pedal do travão.

Nunca aguarde a intervenção do City Safety™. O condutor é sempre o responsável pela manutenção da distância e velocidade correctas.

#### **Informação relacionada**

- City Safety™ - limitações (pág. 232)
- City Safety™ - funcionamento (pág. 231)

- City Safety™ - utilização (pág. 231)
- City Safety™ - sensor laser (pág. 234)
- City Safety™ - símbolos e mensagens (pág. 236)

## City Safety™ - funcionamento

City Safety™ faz a leitura do trânsito à frente do automóvel com um sensor laser (pág. 234) montado na margem superior do pára-brisas. Perante o risco iminente de colisão o City Safety™ trava imediatamente o automóvel, esta travagem pode ser muito brusca.

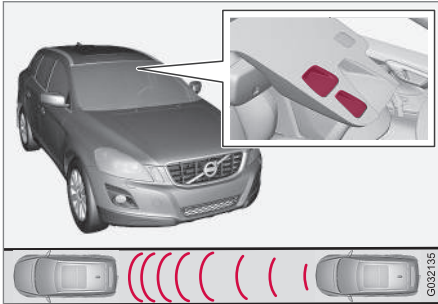

Janela de emissão e receção do sensor laser<sup>16</sup>.

Se a diferença de velocidade em relação ao veículo da frente for de 4-15 km/h (3-9 mph), o City Safety™ pode evitar completamente uma colisão.

O City Safety™ ativa uma travagem curta e potente, normalmente imobilizando o automóvel precisamente atrás do veículo da frente. Para muitos condutores esta pode ser uma distância longa e, por isso, desagradável.

Se a diferença de velocidades entre os veículos for superior a 15 km/h (9 mph), o City Safety™ não pode por si só evitar a colisão - para obter força de travagem total é necessário que o condutor pressione o pedal do travão. Nesta situação pode ainda ser possível evitar uma colisão com diferenças de velocidade superiores a 15 km/h (9 mph).

Quando a função é ativada e trava, aparece no instrumento combinado uma mensagem (pág. 236) indicando que a função está/esteve ativa.

### **i** NOTA

Quando o City Safety™ trava acende-se a luz dos travões.

### Informação relacionada

- City Safety™ (pág. 230)
- City Safety™ - utilização (pág. 231)
- City Safety™ - limitações (pág. 232)

## City Safety™ - utilização

City Safety™ é uma função de apoio ao condutor para evitar colisões em situações de, por exemplo, condução em filas, onde as condições de trânsito combinadas com a desatenção podem provocar um acidente.

### Ligado e desligado

#### **i** NOTA

A função City Safety™ é automaticamente activada no arranque do motor.

Em certas situações pode ser conveniente desactivar o City Safety™, por exemplo: quando ramos com folhagem possam bater no capot e/ou pára-brisas.

City Safety™ é manuseado no sistema de menus **MY CAR** (pág. 116) e após o arranque do motor a função pode ser desligada do seguinte modo:

- Em **MY CAR** aceda a **Sistema de apoio à condução** e seleccione a opção **Desl. em City Safety**.

No próximo arranque do motor a função volta a ligar de novo, mesmo que o sistema tenha estado desligado ao desligar o motor.

<sup>16</sup> NOTA! A imagem é ilustrativa - os detalhes podem variar com o modelo do automóvel.



## AVISO

O sensor Laser (pág. 234) emite luz Laser mesmo quando o City Safety™ está desligado manualmente.

Para voltar a activar o City Safety™:

- Siga o mesmo procedimento da desactivação, mas seleccione a alternativa **Lig.**

### Informação relacionada

- City Safety™ (pág. 230)
- City Safety™ - limitações (pág. 232)
- City Safety™ - símbolos e mensagens (pág. 236)

## City Safety™ - limitações

O sensor no City Safety™ foi concebido para detectar automóveis e outros veículos motorizados de grandes dimensões à frente do automóvel, de noite e de dia.

No entanto, a função possui algumas limitações.

As limitações do sensor significam que o City Safety™ funciona pior - ou não funciona - nos seguintes exemplos: queda de neve ou chuva forte, nevoeiro cerrado ou poeira/neve densa. Também o embaciamento, sujidade, gelo ou neve no pára-brisas podem interferir com o funcionamento.

Objectos suspenso, tais como bandeiras/estandartes para cargas projectadas, ou acessórios, como por exemplo: faróis adicionais ou arcos frontais que ultrapassem a altura do capot, limitam o funcionamento.

A luz Laser do sensor do City Safety™ mede a reflexão da luz. O sensor não detecta objectos com baixa capacidade de reflexão. As partes traseiras do veículo refletem normalmente a luz devido à placa de matrícula e refletores traseiros.

Com piso escorregadio a distância de travagem é maior, o que pode reduzir a capacidade do City Safety™ em evitar colisões. Nestas situações, os sistemas ABS<sup>17</sup> e ESC<sup>18</sup> proporcionam a melhor

capacidade de travagem possível, mantendo a estabilidade.

Quando o automóvel faz marcha-atrás o City Safety™ é temporariamente desactivado.

City Safety™ não é ativado a baixas velocidades - abaixo de 4 km/h (3 mph) - por isso, o sistema não reage quando se aproxima do veículo da frente muito lentamente, por ex.: ao estacionar.

A acção do condutor é sempre prioritária. Assim, o City Safety™ não reage em situações que o condutor dirija ou acelere de forma clara, mesmo quando uma colisão seja inevitável.

Quando o City Safety™ evita uma colisão com um objecto parado, o veículo permanece parado até 1,5 segundos. Se o automóvel for travado devido a um veículo em andamento, a velocidade é reduzida para a mesma velocidade que a do veículo que se encontra à frente.

Em automóveis com transmissão manual, o motor pára quando o City Safety™ pára o automóvel, caso o condutor não consiga entretanto pressionar o pedal da embraiagem.

<sup>17</sup> (Anti-lock Braking System) - Sistema de travagem anti-bloqueio.

<sup>18</sup> (Electronic Stability Control) - Sistema de estabilidade.

**i NOTA**

- Mantenha a superfície do pára-brisas em frente ao sensor laser (pág. 234) limpa de gelo, neve e sujidade. Para imagem da localização do sensor, ver City Safety™ - funcionamento (pág. 231).
- Não cole ou instale qualquer objecto no pára-brisas em frente ao sensor laser
- Remova o gelo e a neve do capot - a camada de neve ou gelo não pode ultrapassar os 5 cm de altura.

**Deteção de avarias e soluções**

Se o instrumento combinado exibir a mensagem (pág. 236) **Sensores pára-brisas bloqueados** **Ver manual**, isso significa que o sensor laser está bloqueado e não pode detectar veículos à frente do automóvel, o que, por seu lado, significa que o City Safety™ não funciona.

A mensagem **Sensores pára-brisas bloqueados** **Ver manual** não aparece sempre que o sensor laser se encontra bloqueado - o condutor deve manter a limpeza no pára-brisas e nas imediações do sensor laser.

Na tabela seguinte são apresentadas causas prováveis para o aparecimento da mensagem, assim como sugestões de medidas a tomar.

Causa	Medidas
A superfície do pára-brisas em frente ao sensor laser está suja ou coberta por gelo ou neve.	Limpe a superfície do pára-brisas em frente ao sensor de sujidade gelo ou neve.
O campo de visão do sensor laser está bloqueado.	Remova o objecto causador do bloqueio.

**i IMPORTANTE**

Se surgirem fracturas, riscos ou marcas causadas pelo bater de pequenas pedras no pára-brisas em frente de alguma das "janelas" do sensor laser com uma dimensão de cerca de 0,5 x 3,0 mm (ou superior), deve-se contactar uma oficina para substituição do pára-brisas - recomenda-se uma oficina autorizada Volvo. Para imagem da localização do sensor, ver City Safety™ - funcionamento (pág. 231).

A não realização da reparação pode ter como consequência a redução do desempenho do City Safety™.

Para não arriscar o funcionamento incorrecto, reduzido ou ausente do City Safety™, tenha também atenção ao seguinte:

- A Volvo recomenda a **não** reparação de fissuras, riscos ou marcas causadas pelo bater de pequenas pedras na zona em frente ao sensor de alarme - deve-se substituir o pára-brisas completo.
- Antes de substituir o pára-brisas, contacte uma oficina autorizada Volvo para assegurar que o modelo correcto de pára-brisas é encomendado e montado.
- Ao substituir o limpa pára-brisas, deve utilizar um substituto do mesmo tipo ou aprovado pela Volvo.



« **Informação relacionada**

- City Safety™ (pág. 230)
- City Safety™ - funcionamento (pág. 231)
- City Safety™ - utilização (pág. 231)

**City Safety™ - sensor laser**

A função City Safety™ contém um sensor que emite luz laser. Contacte uma oficina qualificada perante avaria ou quando for necessário serviço de manutenção no sensor laser - recomenda-se o contacto de uma oficina autorizada Volvo. Ao manusear o sensor laser é de extrema importância que se sigam as instruções indicadas.

Os dois autocolantes seguintes referem-se ao sensor laser:

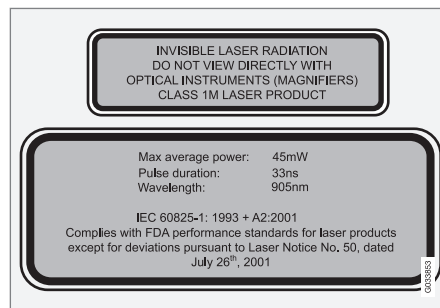

O autocolante superior na imagem descreve a classificação da luz laser:

- Radiação laser - Não observe o raio laser com instrumentos ópticos - Produto laser Classe 1M.

O autocolante inferior na imagem descreve os dados físicos da luz laser:

- IEC 60825-1:1993 + A2:2001. Em conformidade com as normas FDA (agência americana) para o desempenho de produtos laser, à exceção de tolerâncias de acordo com a "Laser Notice No. 50" de 26 de Julho de 2001.

**Dados de radiação do sensor laser**

Na seguinte tabela são especificados os dados físicos relativos ao sensor laser.

Energia do impulso máxima	2,64 µJ
Máxima potência de saída média	45 mW
Duração de impulso	33 ns
Divergência (horizontal x vertical)	28° x 12°

**⚠ AVISO**

O não cumprimento de alguma das instruções aqui apresentadas implica riscos de danos oculares!

- Nunca olhe directamente para o sensor laser (que emite radiação laser invisível) a uma distância de 100 mm ou inferior com instrumentos de ampliação óptica, tais como: lupa, microscópio, objectiva ou semelhantes.
- Qualquer teste, reparação, desmontagem, ajuste e/ou substituição de peças sobresselentes no sensor laser deve ser executado exclusivamente por uma oficina qualificada - recomenda-se uma oficina autorizada Volvo.
- Para evitar a exposição a radiação nociva, não realize qualquer ajuste ou manutenção que não esteja especificado neste manual.
- O reparador deve seguir cuidadosamente as informações desenvolvidas para as oficinas relativas ao sensor laser.
- Não desmonte o sensor laser (incluindo a remoção das lentes). Um sensor laser desmontado corresponde à classe 3B para laser de acordo com a norma IEC 60825-1. A classe 3B para laser não é segura para os olhos e implica risco de danos.

- O contacto do sensor laser deve ser desligado antes de se desmontar o sensor do pára-brisas.
- O sensor laser deve ser montado no pára-brisas antes de se ligar o contacto do sensor.
- O sensor laser envia uma luz laser quando o comando à distância está na posição de ignição II (pág. 82) mesmo com o motor desligado.

**Informação relacionada**

- City Safety™ (pág. 230)



## City Safety™ - símbolos e mensagens

Juntamente com a travagem automática do City Safety (pág. 230)™, podem-se acender um ou

mais símbolos (pág. 236) do instrumento combinado e aparecer uma mensagem de texto.

Uma mensagem de texto pode ser apagada

com uma breve pressão no botão **OK** da alavanca dos piscas.

Símbolo <sup>A</sup>	Mensagem	Significado/Solução
	<b>Travagem automática pelo City Safety</b>	O City Safety™ está a travar ou realizou uma travagem automática.
	<b>Sensores pára-brisas bloqueados</b> Ver manual	O sensor laser encontra-se temporariamente fora de funções devido a algum bloqueio. <ul style="list-style-type: none"> <li>• Remova o objecto causador do bloqueio do sensor e/ou limpe o pára-brisas em frente ao sensor. Leia sobre as limitações do sensor laser(pág. 232).</li> </ul>
	<b>City Safety Revisão necess.</b>	O City Safety™ está fora de funções. <ul style="list-style-type: none"> <li>• Visite uma oficina caso a mensagem permaneça - recomenda-se uma oficina autorizada Volvo.</li> </ul>

<sup>A</sup> Os símbolos são esquemáticos.

### Informação relacionada

- City Safety™ (pág. 230)
- City Safety™ - funcionamento (pág. 231)

## Avisador de colisão\*

O "Avisador de colisão com travão automático e detecção de ciclistas e peões" é um meio auxiliar para assistir o condutor perante o risco de colisão contra um peão ou contra um ciclista ou um veículo que esteja parado ou que conduza na mesma direcção.

O "Avisador de colisão com travão automático e detecção de ciclistas e peões" activa-se em situações em que o condutor já deveria ter actuado o travão, por esta razão a função não pode auxiliar o condutor em todas as situações.

O "Avisador de colisão com travão automático e detecção de ciclistas e peões" foi concebido para ser activado o mais tarde possível de modo a evitar acções desnecessárias.

O "Avisador de colisão com travão automático e detecção de ciclistas e peões" pode evitar uma colisão ou reduzir a velocidade de colisão.

O "Avisador de colisão com travão automático e detecção de ciclistas e peões" não deve ser utilizado para alterar o modo de condução do automóvel - se o condutor apenas confiar na travagem do Avisador de colisão com travão automático acabará por sofrer uma colisão mais cedo ou mais tarde.

## Dois níveis de sistema

Consoante o equipamento presente no automóvel, a função "Avisador de colisão com travão automático e detecção de ciclistas e peões" pode apresentar-se em duas variantes:

### Nível 1

O condutor apenas é avisado<sup>19</sup> do surgimento de obstáculos com sinais visuais e acústicos - não há qualquer travagem automática, o condutor tem de travar.

### Nível 2

O condutor é avisado do surgimento de obstáculos com sinais visuais e acústicos - o automóvel trava automaticamente se o condutor não actuar no devido tempo.

### IMPORTANTE

A manutenção do "Avisador de colisão com travão automático e detecção de ciclistas e peões" e respectivos componentes deve ser realizada apenas em oficina - recomenda-se uma oficina autorizada Volvo.

## Informação relacionada

- Avisador de colisão\* - funcionamento (pág. 238)
- Avisador de colisão\* - detecção de peões (pág. 240)

- Avisador de colisão\* - detecção de ciclistas (pág. 239)
- Avisador de colisão\* - utilização (pág. 241)
- Avisador de colisão\* - limitações (pág. 243)
- Avisador de colisão\* - limitações do sensor de câmara (pág. 244)
- Avisador de colisão\* - símbolos e mensagens (pág. 246)

<sup>19</sup> Com "Nível 1" não existe qualquer aviso para ciclistas.

## Avisador de colisão\*- funcionamento

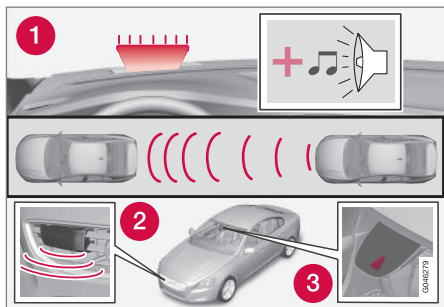

Descrição geral da função<sup>20</sup>.

- 1 Sinal de aviso audiovisual perante risco de colisão.
- 2 Sensor de radar<sup>21</sup>
- 3 Sensor de câmara

O Avisador de colisão com travão automático atua em três fases pela ordem seguinte:

1. **Aviso de colisão**
2. **Apoio de travão<sup>21</sup>**
3. **Travão automático<sup>21</sup>**

O avisador de colisão e o City Safety™ (pág. 230) complementam-se.

<sup>20</sup> NOTA! A imagem é ilustrativa - os detalhes podem variar com o modelo do automóvel.

<sup>21</sup> Apenas com sistema Nível 2.

### 1 - Aviso de colisão

O condutor é avisado perante a iminência de colisão.

O aviso de colisão pode detetar peões, ciclistas ou veículos em repouso ou em movimento no mesmo sentido do automóvel e que se encontrem na frente.

Perante o risco de colisão com um peão, um ciclista ou um veículo, a atenção do condutor é despertada com um sinal de aviso (1) vermelho a piscar e um sinal acústico.

### 2 - Apoio de travão

Se o risco de colisão aumentar após o aviso de colisão, então é ativado o apoio de travão.

Isto significa que o sistema de travagem é preparado para uma travagem rápida, aplicando ligeiramente os travões que pode ser sentido como um ligeiro "sacão".

Se o pedal do travão for devidamente pressionado a travagem é feita com a capacidade total de travagem.

O apoio de travão também reforça a travagem do condutor caso o sistema determine que a travagem aplicada não seja suficiente para evitar uma colisão.

### 3 - Travão automático

Na última fase é ativada a função de travagem automática.

Se, neste caso, o condutor não iniciar uma manobra evasiva perante um risco de colisão iminente, a função travão automático entra em ação - independentemente do condutor atuar ou não o travão. A travagem é então executada com toda a capacidade de travagem para reduzir a velocidade de colisão ou com capacidade de travagem limitada, caso esta seja suficiente para evitar uma colisão. Para os ciclistas o aviso e a ação de travagem completa podem surgir muito tarde ou em simultâneo.

**AVISO**

O avisador de colisão não funciona em todas as situações de trânsito, meteorologia ou estrada. O avisador de colisão não reage a veículos ou ciclistas que conduzam noutra direcção, nem a animais.

O aviso é activado apenas na iminência de elevado risco de colisão. O capítulo "Funcionamento" e o capítulo "Limitações" informam sobre as limitações que o condutor deve ter presentes antes de utilizar o Avisador de colisão com travão automático.

O aviso e a acção de travagem para peões e ciclistas desligam-se com velocidades superiores a 80 km/h (50 mph).

O aviso e a acção do travão para peões e ciclistas não funciona no escuro e em túneis - também não funciona com a iluminação pública.

A função de travão automático pode evitar uma colisão ou reduzir a velocidade de colisão. Para assegurar a potência total de travagem o condutor deve sempre pressionar o travão - mesmo quando o automóvel trava automaticamente.

Nunca aguarde por um aviso de colisão. O condutor assume sempre a responsabilidade pela distância e velocidade correctas - mesmo quando utiliza o Avisador de colisão com travão automático.

**Informação relacionada**

- Avisador de colisão\* (pág. 237)

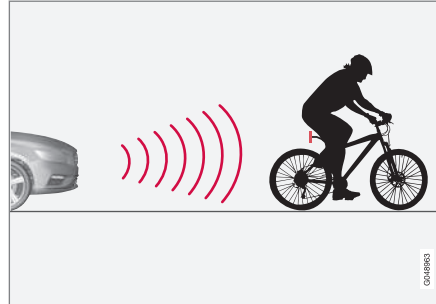
**Avisador de colisão\* - detecção de ciclistas**

A função "vé" apenas ciclistas a partir de trás, que se desloquem no mesmo sentido.

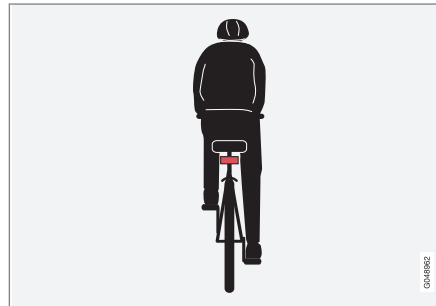

Exemplo ideal do que o sistema interpreta como ciclista - com os contornos do corpo e da bicicleta nítidos, a partir de trás e na linha central no automóvel.

Para o melhor desempenho do sistema é necessário que a função do sistema que identifica um ciclista obtenha uma informação clara dos contornos do corpo e da bicicleta - é necessário reconhecer a bicicleta, a cabeça, os braços, os ombros, as pernas, a parte superior e inferior do corpo e os movimentos normais de uma pessoa.

Se grandes partes do corpo do ciclista ou da bicicleta não forem visíveis para a câmara da função o sistema não consegue detectar um ciclista.

- Para que a função detecte um ciclista este tem de ser um adulto sentado numa bicicleta de adulto.
- A função apenas pode detectar ciclistas a partir de trás, no mesmo sentido e alinhados com o automóvel - não vistos na diagonal ou de lado.
- A bicicleta tem de estar equipada com um refletor vermelho atrás, bem visível e homo-





logado<sup>22</sup>, montado a pelo menos 70 cm acima do piso.

- Os ciclistas que se deslocam junto à margem esquerda ou direita da projecção das linhas laterais do automóvel podem ser detectados demasiado tarde ou mesmo não ser detectados.
- A capacidade da função para detectar um ciclista em crepúsculo ou amanhecer é limitada - tal como o olho humano.
- A capacidade de identificação de ciclistas da função é desactivada na escuridão ou em túneis - mesmo com iluminação pública.
- Para uma detecção de ciclistas otimizada a função City Safety™ deve estar activada, ver City Safety™ (pág. 230).

### AVISO

Avisador de colisão com travão automático & detecção de ciclistas é um meio auxiliar.

A função não consegue detectar:

- todos os ciclistas em todas as situações e não detecta, por exemplo, ciclistas parcialmente ocultos.
- ciclistas em roupas que dissimulem os contornos do corpo ou que apareçam dos lados.
- bicicletas sem reflector vermelho orientado para trás.
- bicicletas carregadas com objectos grandes.

O condutor é sempre responsável pela condução correcta do automóvel e pelas distâncias de segurança adequadas à velocidade.

### Informação relacionada

- Avisador de colisão\* (pág. 237)

## Avisador de colisão\* - detecção de peões

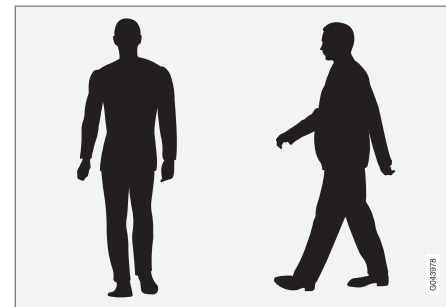

Exemplo ideal de como o sistema interpreta um peão com os contornos do corpo bem definidos.

Para o melhor desempenho do sistema é necessário que a função do sistema que identifica peões obtenha uma informação clara dos contornos do corpo - é necessário reconhecer a cabeça, os braços, os ombros, as pernas, a parte superior e inferior do corpo e os movimentos normais de uma pessoa.

Se grandes partes do corpo não forem visíveis para a câmara da função o sistema não consegue detectar um peão.

<sup>22</sup> O reflector deve cumprir as recomendações e exigências das autoridades rodoviárias do respectivo mercado.

- Para que um peão seja identificado tem de ser reconhecido como um todo e possuir um comprimento mínimo de 80 cm.
- A capacidade do sensor de câmara para identificar um peão em crepúsculo ou amanhecer é limitada - tal como o olho humano.
- A capacidade de identificação de peões do sensor de câmara é desactivada na escuridão ou em túneis - mesmo com iluminação pública.

## **AVISO**

O "Avisador de colisão com travão automático e detecção de ciclistas e peões" é um meio auxiliar. A função não consegue detectar todos os peões em todas as situações e, por exemplo, não vê:

- peões parcialmente ocultos, pessoas com roupas que escondam os contornos do corpo ou peões com altura inferior a 80 cm.
- peões que transportem objectos de grandes dimensões.

O condutor é sempre responsável pela condução correcta do automóvel e pelas distâncias de segurança adequadas à velocidade.

## Informação relacionada

- Avisador de colisão\* (pág. 237)

## Avisador de colisão\* - utilização

As configurações do Avisador de colisão podem ser feitas em **MY CAR** no ecrã da consola central e no sistema de menus, ver **MY CAR** (pág. 116).

### Sinais de aviso Ligar e Desligar

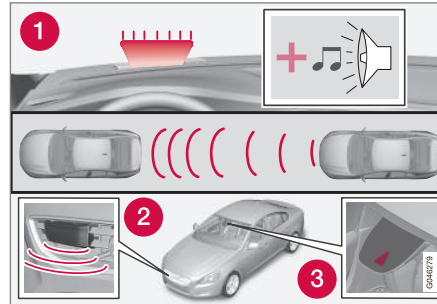

1. Sinal de aviso acústico e visual perante risco de colisão<sup>23</sup>.

É possível definir se os sinais acústicos e visuais do Aviso de colisão devem estar ligados ou desligados.

Ao arrancar o motor é assumida automaticamente a definição que se encontrava seleccionada quando o motor foi desligado.

## **NOTA**

As funções Apoio de travagem e Travão automático estão sempre activadas - não podem ser desligadas.

As configurações do Avisador de colisão podem ser feitas no ecrã da consola central e no sistema de menus **MY CAR**, ver (pág. 116).

### Sinal visual e acústico

Quando o aviso luminoso e acústico do Avisador de colisão está activado, a lâmpada de aviso é testada (n.º [1] na imagem anterior) em cada arranque do motor acendendo brevemente e separadamente os pontos luminosos da lâmpada de aviso.

Após o arranque do motor pode-se desligar o sinal luminoso e sonoro:

- Aceda a **Aviso de colisão em Sistema de apoio à condução** no sistema de menus **MY CAR** (pág. 116) - seleccione para desmarcar a função.

<sup>23</sup> A imagem é ilustrativa - o modelo automóvel e os elementos podem variar.

### « Sinal acústico

Após o arranque do motor o som de aviso pode ser activado/desactivado separadamente:

- Aceda a **Sinal de alerta** em **Aviso de colisão** no sistema de menus **MY CAR** (pág. 116) - seleccione Lig. ou Desl.

Posteriormente o aviso de colisão é indicada apenas com o sinal luminoso.

### Definir a distância de aviso

A distância de aviso determina a que distância o aviso visual e acústico é disparado.

- Aceda a **Distância de alerta** em **Aviso de colisão** no sistema de menus **MY CAR** (pág. 116) - seleccione **Longa**, **Normal** ou **Curto**.

A distância de aviso determina a sensibilidade do sistema. A Distância de aviso **Longa** fornece um aviso mais cedo. Tente primeiro utilizar **Longa** e, caso esta definição forneça muitos avisos, o que por vezes pode ser irritante, mude para a distância de aviso **Normal**.

Utilize a distância de aviso **Curto** apenas em casos excepcionais, como por exemplo: em condução dinâmica.

### **i** NOTA

Quando o controlo da velocidade adaptativo é utilizado, a luz de aviso e o aviso sonoro são utilizados pelo controlo da velocidade mesmo que o Avisador de colisão esteja desligado.

O Avisador de colisão alerta o condutor perante o risco de colisão, mas a função não diminui o tempo de reacção do condutor.

Para que o alerta de colisão seja eficaz, conduza sempre com o Alerta de distância (pág. 208) definido para o intervalo 4-5.

### **i** NOTA

Mesmo com a distância de aviso em **Longa** podem surgir avisos tardios. Por exemplo: com grandes diferenças de velocidade ou caso o automóvel da frente proceda a uma travagem brusca.

### **⚠** AVISO

Nenhum sistema automático pode garantir o funcionamento 100 % correcto em todas as situações. Nunca teste o Avisador de colisão com travão automático em pessoas ou veículos - pode causar danos graves e perigo para a vida.

### Verificar as definições

As definições podem ser ajustadas no ecrã da consola central.

- No sistema de menus MY CAR (pág. 116) procure **Aviso de colisão** em **Sistema de apoio à condução**.

### Manutenção

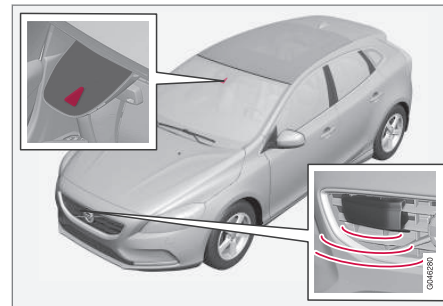

Sensor de radar e de câmara<sup>24</sup>.

Para que os sensores funcionem correctamente têm que ser mantidos limpos de sujidade, gelo e neve, e devem ser lavados a intervalos regulares com água e champô para automóvel.

<sup>24</sup> NOTA! A imagem é ilustrativa - os detalhes podem variar com o modelo do automóvel.

**i NOTA**

Sujidade, gelo e neve sobre os sensores reduzem a funcionalidade e podem impedir a medição.

**Informação relacionada**

- Avisador de colisão\* (pág. 237)

**Avisador de colisão\*- limitações**

A função possui algumas limitações - por ex.: apenas está ativa a partir de 4 km/h (3 mph).

O sinal de aviso visuais do Avisador de colisão pode ser difícil de detetar em situação de forte luz solar, reflexos, utilização de óculos de sol ou caso o condutor não esteja a olhar para a frente. Por estas razões, o som de aviso deve estar sempre ativado.

Com piso escorregadio a distância de travagem é maior, o que pode reduzir a capacidade para evitar colisões. Nestas situações, os sistemas ABS e ESC (pág. 194) proporcionam a melhor capacidade de travagem possível, mantendo a estabilidade.

**i NOTA**

O sinal de aviso visual pode ficar temporariamente fora de funções com temperaturas elevadas no habitáculo causadas por forte incidência solar, por exemplo. Perante esta ocorrência, o sinal de aviso sonoro é activado mesmo que esteja desactivado no sistema de menus.

- Podem não surgir avisos caso a distância ao veículo da frente seja curta ou sejam efectuados grandes movimentos com o volante ou os pedais, por exemplo: com um estilo de condução activo.





## **AVISO**

Os avisos ou as acções e travagem podem ocorrer demasiado tarde, ou mesmo não ocorrer, caso situações de trânsito ou factores exteriores não permitam que o sensor de radar ou de câmara detectem correctamente um peão ou um veículo ou ciclista à frente.

O sistema de sensor possui um alcance limitado para peões e ciclistas<sup>25</sup> - nestes casos o sistema pode proporcionar avisos e acções de travagem eficazes com velocidades do veículo até 50 km/h (30 mph). Para veículos parados ou em marcha lenta os avisos e as acções de travagem são eficazes com velocidades do veículo até 70 km/h (43 mph).

Os avisos para veículos parados ou em marcha lenta podem ficar fora de funções devido a escuridão ou fraca visibilidade.

O aviso e a acção de travagem para peões e ciclistas desligam-se a velocidades superiores a 80 km/h (50 mph).

O avisador de colisão utiliza os mesmo sensores de radar que o Controlo da velocidade adaptativo (pág. 211).

Caso os avisos sejam frequentes e incomodativos, pode-se reduzir a distância de aviso. Como consequência o sistema avisa mais tardiamente, reduzindo o número total de avisos, ver Avisador de colisão - utilização (pág. 241).

Com a marcha-atrás engatada o Avisador de colisão com travão automático fica temporariamente desativado.

O avisador de colisão com travão automático não é ativado a baixas velocidades - abaixo de 4 km/h (3 mph) - por isso, o sistema não reage quando o veículo se aproxima do veículo da frente muito lentamente, por ex.: ao estacionar.

Em situações que o condutor demonstre uma condução ativa e consciente, o aviso de colisão pode ser atrasado para minimizar avisos desnecessários.

Quando o Travão automático evita uma colisão com um objeto parado, o veículo permanece parado até 1,5 segundos. Se o automóvel for travado devido a um veículo em andamento, a velocidade é reduzida para a mesma velocidade que a do veículo que se encontra à frente.

Em automóveis com transmissão manual, o motor pára quando o Travão automático pára o automóvel, caso o condutor não consiga entretanto pressionar o pedal da embraiagem.

### **Informação relacionada**

- Avisador de colisão\* (pág. 237)

## **Avisador de colisão\* - limitações do sensor de câmara**

A função utiliza o sensor de câmara do automóvel, que possui algumas limitações.

O sensor de câmara do automóvel é utilizado - para além do Avisador de colisão com travão automático - pelas seguintes funções:

- Máximos automáticos (pág. 94)
- Informação de placas de trânsito (pág. 253)
- Driver Alert Control - DAC (pág. 257)
- Assistência em fila (pág. 261).



### **NOTA**

Mantenha a superfície do pára-brisas em frente ao sensor de câmara limpa de gelo, neve, embaciamento e sujidade.

Não cole nem instale qualquer objecto no pára-brisas em frente ao sensor de câmara, a sua funcionalidade pode ficar reduzida e uma ou mais câmaras, consoante o sistema, podem deixar de funcionar.

O sensor de câmara têm limitações semelhantes às do olho humano, ou seja, "vé" pior em condições de escuridão, neve ou chuva fortes, nevoeiro denso, etc. Nestas condições as funções

<sup>25</sup> Para os ciclistas o aviso e a acção completa do travão pode surgir muito tarde ou em simultâneo.

dependentes da câmara podem ser fortemente reduzidas ou desactivadas temporariamente.

Também a luz forte frontal, reflexos na estrada, pisos com neve ou gelo, pisos sujos ou marcações da faixa de rodagem pouco visíveis podem reduzir fortemente as funções que utilizam o sensor de câmara para, por exemplo: a leitura da estrada e a detecção de peões ou outros veículos.

O campo de visão do sensor de câmara é limitado pelo que, em certas situações, peões, ciclistas e veículos, podem não ser detectados ou ser detectados mais tarde do que o esperado.

A temperaturas muito elevadas a câmara desactiva-se automaticamente durante cerca de 15 minutos após o arranque do motor, para assim proteger as funções da câmara.

### Detecção de avarias e soluções

Se o mostrador exibir a mensagem **Sensores pára-brisas bloqueados Ver manual**, isso significa que o sensor de câmara está bloqueado e não consegue detectar peões, ciclistas, veículos ou marcações de via à frente do automóvel.

Significa, também, que - além do Aviso de Colisão com travão automático - as seguintes funções também não terão funcionalidade completa:

- Máximos automáticos
- Driver Alert Control
- Assistência em fila

- Informação de placas de trânsito







Na tabela seguinte estão incluídas causas prováveis para o aparecimento da mensagem, assim como medidas adequadas a tomar.

Causa	Medidas
A superfície do pára-brisas em frente à câmara está suja ou coberta por gelo ou neve.	Limpe a superfície do pára-brisas em frente à câmara de sujidade, gelo ou neve.
Nevoeiro denso ou chuva ou neve intensas prejudicam a visibilidade da câmara.	Nenhuma medida. Por vezes a câmara não funciona com forte precipitação.
A superfície do pára-brisas em frente à câmara está limpa mas a mensagem mantém-se.	Espere um momento. Pode demorar alguns minutos para a câmara detectar a visibilidade.
Entrou sujidade entre o interior do pára-brisas e a câmara.	Visite uma oficina para limpeza do pára-brisas em frente à cobertura da câmara - recomenda-se uma oficina autorizada Volvo.

### Informação relacionada

- Avisador de colisão\* (pág. 237)

## Avisador de colisão\* - símbolos e mensagens

Símbolo <sup>A</sup>	Mensagem	Significado
	<b>Collision warning system DESL</b>	O avisador de colisão está desligado. Aparece ao arrancar o motor. A mensagem apaga-se passados cerca de 5 segundos ou após se pressionar o botão <b>OK</b> .
	<b>Aviso colisão não disponível</b>	O avisador de colisão não pode ser activado. Aparece quando o condutor tenta activar a função. A mensagem apaga-se passados cerca de 5 segundos ou após se pressionar o botão <b>OK</b> .
	<b>Travagem automática foi ativada</b>	O travão automático foi activado. A mensagem apaga-se com uma pressão no botão <b>OK</b> .
	<b>Sensores pára-brisas bloqueados Ver manual</b>	O sensor de câmara (pág. 244) encontra-se temporariamente fora de funções. Aparece, por exemplo, com neve, gelo ou sujidade no pára-brisas. <ul style="list-style-type: none"> <li>• Limpe a superfície do pára-brisas em frente ao sensor de câmara.</li> </ul>
	<b>Radar bloqueado Ver manual</b>	O avisador de colisão com o travão automático está temporariamente fora de funções. O sensor de radar (pág. 225) está bloqueado e não pode detectar outros veículos em situações de, por exemplo, chuva forte ou acumulação de neve em frente do sensor de radar.
	<b>Aviso colisão Revisão necess.</b>	O avisador de colisão com travão automático está totalmente ou parcialmente fora de funções. <ul style="list-style-type: none"> <li>• Visite uma oficina caso a mensagem permaneça - recomenda-se uma oficina autorizada Volvo.</li> </ul>

<sup>A</sup> Os símbolos são ilustrativos - podem variar em função do mercado e do modelo do automóvel.

**Informação relacionada**

- Avisador de colisão\* (pág. 237)

## BLIS

BLIS (Blind Spot Information System) é uma função concebida para auxiliar o condutor em trânsito intenso e em estradas com várias faixas de rodagem no mesmo sentido.

BLIS é um meio auxiliar para avisar:

- veículo no ângulo morto
- veículo a aproximar-se rapidamente pela faixa de rodagem da esquerda ou da direita.

### **A** AVISO

O BLIS é um meio auxiliar complementar e não funciona em todas as situações.

O BLIS não é substituto de um modo de condução seguro e da utilização dos espelhos retrovisores.

O BLIS nunca pode substituir a responsabilidade e a atenção do condutor - o condutor assume sempre a responsabilidade pela segurança de manobras de mudança de faixa.

## Descrição geral

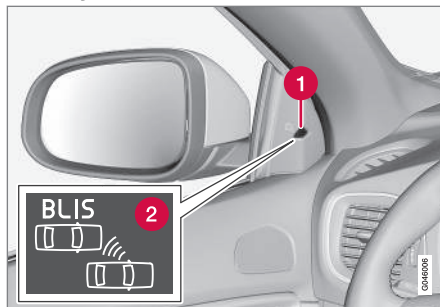

Localização da lâmpada BLIS<sup>26</sup>.

- 1** Luz indicadora
- 2** Símbolo BLIS

### **i** NOTA

A luz acende no lado do automóvel em que o sistema detectou o veículo. Se o automóvel for ultrapassado por ambos os lados em simultâneo, acendem-se ambas as luzes.

## Manutenção

Os sensores da função BLIS encontram-se em cada canto do guarda-lamas/pára-choques.



Mantenha estas superfícies limpas - mesmo no lado esquerdo.

- Para o funcionamento ideal é importante que as superfícies em frente aos sensores sejam mantidas limpas.

## Informação relacionada

- BLIS - utilização (pág. 249)
- BLIS e CTA - símbolos e mensagens (pág. 252)
- CTA\* (pág. 250)

<sup>26</sup> NOTA! A imagem é ilustrativa - os detalhes podem variar com o modelo do automóvel.

## BLIS - utilização

BLIS (Blind Spot Information System) é uma função concebida para auxiliar o condutor em trânsito intenso e em estradas com várias faixas de rodagem no mesmo sentido.

### Ativar/desativar o BLIS

O BLIS ativado no arranque do motor, sendo a sua ativação confirmada por um pisca nas luzes indicadoras nos painéis das portas.



Botão para ativação/desativação.

A função **BLIS** pode ser desativada/ativada com uma pressão no botão **BLIS** da consola central.

Algumas combinações de equipamentos opcionais podem não deixar espaço livre para um botão na consola central - neste caso a função é

manuseada no sistema de menus do automóvel MY CAR<sup>27</sup>:

- Selecione **Lig.** ou **Desl.** em **Configurações** → **Configurações do veículo** → **SIPC**.

Quando o BLIS é desativado/ativado apaga-se/acende-se a luz no botão e o instrumento combinado confirma a alteração com uma mensagem de texto - na ativação piscam uma vez as luzes indicadoras nos painéis da porta.

Para apagar a mensagem:

- Pressione o botão **OK** na alavanca esquerda do volante.
- ou
- Aguarde cerca de 5 segundos - a mensagem apaga-se.

## Quando funciona o BLIS

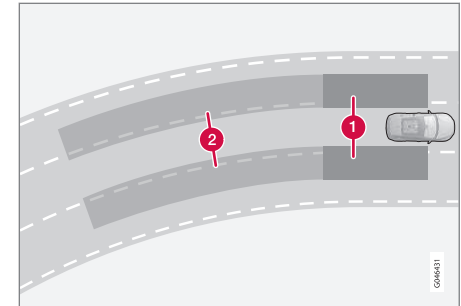

Princípio do BLIS: 1. Zona no ângulo morto. 2. Zona para veículo a aproximar-se rapidamente.

A função BLIS encontra-se ativa a velocidades superiores a 10 km/h (6 mph).

O sistema foi concebido para reagir quando:

- o veículo é ultrapassado por outro veículo
- o veículo é rapidamente alcançado por outro veículo.

Quando o BLIS deteta um veículo na zona 1, ou um veículo a aproximar-se rapidamente na zona 2, acende a lâmpada BLIS com luz fixa no painel da porta. Se nesta situação o condutor ativar o indicador de mudança de direção do lado onde se encontra o aviso, a lâmpada BLIS deixa a luz fixa para começar a piscar com uma luz mais intensa.

<sup>27</sup> Para informações sobre o sistema de menus - MY CAR (pág. 116).



### **AVISO**

- O BLIS não funciona em curvas apertadas.
- O BLIS não funciona quando o automóvel faz marcha-atrás.

### **Limitações**

- Sujidade, gelo ou neve sobre os sensores podem reduzir as funções e impossibilitar avisos. O BLIS não consegue detetar estas situações.
- Não coloque qualquer objeto, fita ou autocolante nas superfícies dos sensores.
- O BLIS é desativado quando se conecta um atrelado ao sistema elétrico do automóvel.

### **! IMPORTANTE**

A reparação dos componentes das funções BLIS e CTA e a pintura do pára-choques apenas podem ser executadas numa oficina - recomenda-se uma oficina autorizada Volvo.

### **Informação relacionada**

- BLIS (pág. 248)
- BLIS e CTA - símbolos e mensagens (pág. 252)

### **CTA\***

A função BLIS CTA (Cross Traffic Alert) é um meio de auxílio ao condutor destinado a avisar para trânsito a cruzar na traseira do automóvel. O CTA é um complemento ao BLIS (pág. 248).

### **Activar/desactivar o CTA**

O CTA é activado no arranque do motor, sendo a sua activação confirmada por um pisca nas luzes indicadoras nos painéis das portas.



Lig/Desl dos sensores da Assistência ao estacionamento e do CTA.

Em automóveis equipados com Assistência de estacionamento (pág. 266) a função CTA pode ser desligada/activada separadamente com o botão Ligar/Desligar da Assistência de estacionamento.

Em automóveis sem botão para a Assistência de estacionamento a função CTA pode ser utilizada

no sistema de menus **MY CAR** (pág. 116), do seguinte modo:

- Acesse a **Cross Traffic Alert** em **SIPC** e desmarque - a função CTA fica desligada.

A função BLIS continua activada após o CTA ter sido desligado.

### **AVISO**

O CTA é um meio auxiliar complementar e não funciona em todas as situações.

O CTA não é substituto de um modo de condução seguro e da utilização dos espelhos retrovisores.

O CTA nunca pode substituir a responsabilidade e a atenção do condutor - o condutor assume sempre a responsabilidade pela segurança de manobras de marcha-atrás.

## Como funciona o CTA

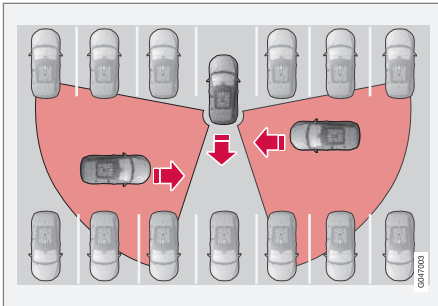

Princípio do funcionamento do CTA.

O CTA complementa a função BLIS detectando trânsito que se atravesse na traseira ao recuar, por exemplo: quando o automóvel faz marcha-atrás num estacionamento.

O CTA foi concebido para detectar principalmente veículos - em condições favoráveis podem também ser detectados objectos mais pequenos, como bicicletas e peões.

O CTA está activo apenas na marcha atrás e activa-se automaticamente quando a posição marcha-atrás da caixa de velocidades é engatada.

- Um sinal acústico avisa quando o CTA detecta algo que se aproxime pela lateral - o som é emitido pelo altifalante esquerdo ou

direito dependendo do lado por onde se aproxima o objecto.

- O CTA também avisa acendendo as lâmpadas BLIS.
- Aparece também um aviso com um ícone aceso no gráfico PAS (pág. 266) do ecrã.

## Limitações

O CTA não funciona de forma ideal em todas as situações e possui algumas limitações - por exemplo: os sensores CTA não conseguem "ver" através de outros veículos estacionados ou objectos.

Seguem-se alguns exemplos em que o "campo de visão" do CTA pode ficar limitado não permitindo a detecção da aproximação de outros veículos até que eles fiquem demasiado próximos:

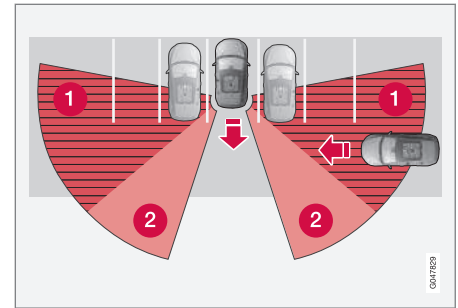

O automóvel está demasiado inserido num local de estacionamento.

- 1 Sector cego do CTA.
- 2 Sector em que o CTA pode detectar/"ver".

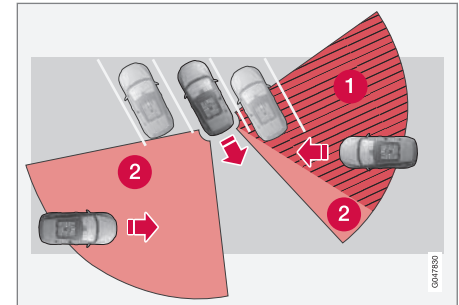

Num local de estacionamento inclinado o CTA pode ficar completamente "cego" em relação a um lado.

- ◀ No entanto, quando o veículo recua lentamente, o ângulo em relação ao automóvel/objecto que se encontra em obstrução altera-se, diminuindo rapidamente o sector cego.

Exemplos de outras limitações:

- Sujidade, gelo ou neve sobre os sensores podem reduzir as funções e impossibilitar avisos. O CTA não consegue detectar estas situações.
- O CTA é desactivado quando se conecta um atrelado ao sistema eléctrico do automóvel.

**! IMPORTANTE**

A reparação dos componentes das funções BLIS e CTA e a pintura do pára-choques apenas podem ser executadas numa oficina - recomenda-se uma oficina autorizada Volvo.

### Manutenção

Os sensores das funções BLIS e CTA encontram-se em cada canto do guarda-lamas/pára-choques.

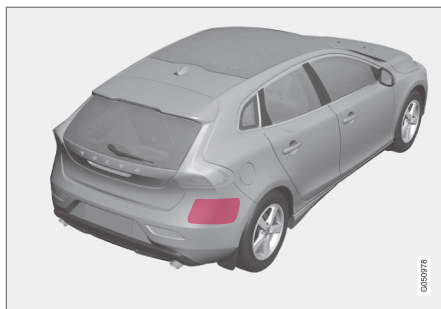

Mantenha estas superfícies limpas - mesmo no lado esquerdo.

- Para o funcionamento ideal é importante que as superfícies em frente aos sensores sejam mantidas limpas.
- Não coloque qualquer objecto, fita ou auto-colante nas superfícies dos sensores.

### Informação relacionada

- BLIS (pág. 248)
- BLIS e CTA - símbolos e mensagens (pág. 252)

## BLIS e CTA - símbolos e mensagens

Em situações que a função BLIS (Blind Spot Information System) (pág. 248) e CTA (pág. 250) cessa ou é interrompida, pode aparecer um símbolo no instrumento combinado complementado por uma mensagem explicativa - siga a recomendação indicada.

Exemplo de mensagens:

Mensagem	Significado
<b>CTA DESL</b>	O CTA foi desactivado manualmente - o BLIS encontra-se activado.
<b>BLIS e CTA DESL Reboque acoplado</b>	O BLIS e o CTA encontram-se temporariamente fora de funções devido à ligação de um atrelado ao sistema eléctrico do automóvel.
<b>BLIS e CTA Revisão necess.</b>	O BLIS e o CTA estão fora de funções. <ul style="list-style-type: none"> <li>• Visite uma oficina caso a mensagem permaneça - recomenda-se uma oficina autorizada Volvo.</li> </ul>

Uma mensagem de texto pode ser apagada com uma breve pressão no botão **OK** da alavanca dos piscas.

**Informação relacionada**

- BLIS (pág. 248)
- CTA\* (pág. 250)

**Informação de placas de trânsito (RSI)**

A função Informação de placas de trânsito (RSI – Road Sign Information) auxilia o condutor a lembrar-se das placas de trânsito por onde o automóvel passou.

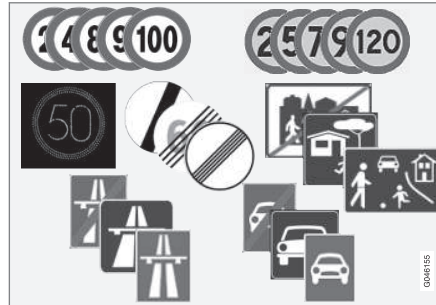

Exemplo de placas legíveis relacionadas com a velocidade<sup>28</sup>.

A função Informação de placas de trânsito proporciona informação sobre a velocidade actual, início/fim de auto-estrada ou via rápida ou proibições de ultrapassagens, entre outros. Quando se passa por uma placa de auto-estrada/via rápida e por outra de limite de velocidade, o RSI opta por exibir o símbolo do sinal do limite de velocidade.

**AVISO**

RSI não funciona em todas as situações e foi concebido para ser um meio auxiliar complementar.

O condutor é sempre o responsável pelo veículo ser conduzido de forma correcta e pelo cumprimento das leis e normas de trânsito aplicáveis.

**Informação relacionada**

- Informação de placas de trânsito (RSI)\* - utilização (pág. 254)
- Informação de placas de trânsito (RSI)\* - limitações (pág. 256)

<sup>28</sup> Algumas placas de trânsito no instrumento combinado dependem do mercado - as imagens apresentam apenas alguns exemplos.

## Informação de placas de trânsito (RSI)\* - utilização

A função Informação de placas de trânsito (RSI - Road Sign Information) auxilia o condutor a lembrar-se das placas de trânsito por onde o automóvel passou. Abaixo descreve-se o funcionamento da função.

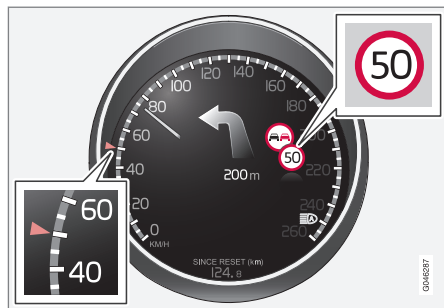

Informação de velocidade registada<sup>29</sup>.

Quando o RSI regista uma placa de trânsito com limite de velocidade, o instrumento combinado mostra a placa como um símbolo.



Juntamente com o símbolo do limite de velocidade em vigor pode também ser exibido o sinal de proibição de ultrapassagem.

## Limitação ou fim de auto-estrada

Em situações que o RSI detecte um sinal que signifique o fim de limitação de velocidade - ou outra informação relacionada com velocidades, por ex.: fim de auto-estrada - aparece o sinal de trânsito correspondente no instrumento combinado durante cerca de 10 segundos.

São exemplos destas placas:

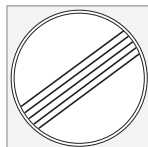

Fim de todas as limitações.



Fim de auto-estrada.

Depois a informação de placas é ocultada até que seja detectada a próxima placa relacionada com a velocidade.

## Painéis adicionais

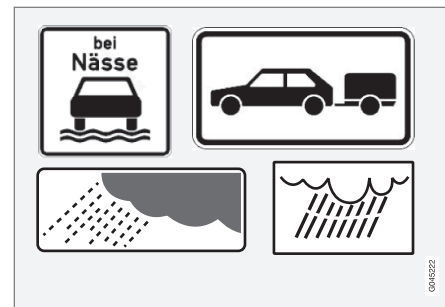

Exemplo de painéis adicionais<sup>29</sup>.

Por vezes são indicados diferentes limites de velocidade para a mesma estrada - um painel adicional indica então quais as condições que as velocidades são válidas. Podem tratar-se de pontos negros com, por exemplo, chuva e/ou nevoeiro.

Os sinais adicionais relacionados com a chuva são exibidos apenas se os limpa pára-brisas são utilizados.

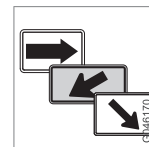

A velocidade válida numa saída é indicada em alguns mercados com um painel adicional contendo uma seta.

<sup>29</sup> Algumas placas de trânsito do instrumento combinado dependem do mercado - as imagens apresentam apenas alguns exemplos.

As placas de velocidade relacionadas com este tipo de painel adicional aparecem apenas se o condutor utilizar o indicador de mudança de direcção.

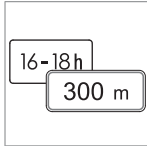

Algumas velocidades são válidas após, por exemplo, um determinado trajecto ou durante determinadas horas do dia. O condutor é alertado para estas condições com um símbolo de sinal adicional sob o

símbolo com a velocidade.

### Exibição de informação adicional



Um símbolo de sinal adicional, na forma de quadro vazio, sob o símbolo de velocidade no instrumento combinado significa que o RSI detectou uma placa adicional com informação complementar sobre a limitação de

velocidade presente.

### Informação de placas de trânsito Lig./Desl.



A exibição de símbolos de velocidade no instrumento combinado pode ser desligada.

Para desactivar a função RSI:

- Procure a função no sistema de menus **MY CAR MY CAR** (pág. 116), desmarque **Informação de placas de trânsito** (Road Sign Information On) e recue com **EXIT**.

### Aviso de velocidade Ligado/Desligado



O condutor pode seleccionar se pretende obter um aviso quando o limite de velocidade é ultrapassado em 5 km/h (3 mph) ou mais. O aviso é efectuado através de um símbolo a piscar com a velocidade máxima aplicável enquanto a mesma é ultrapassada.

Para activar o aviso de velocidade:

- Procure a função no sistema de menus **MY CAR MY CAR** (pág. 116), marque **Alerta de velocidade** (Speed Alert) e recue com **EXIT**.

### Sensus Navigation

Se o automóvel estiver equipado com Sensus Navigation a informação relacionada com a velocidade é obtida a partir da unidade de navegação nas seguintes situações:

- Com indicação indireta de velocidade<sup>30</sup>, tais como: autoestrada e via rápida.
- Quando a placa anteriormente detectada já não deveria ser válida e não se passou por nenhuma nova placa.

### Informação relacionada

- Informação de placas de trânsito (RSI) (pág. 253)
- Informação de placas de trânsito (RSI)\* - limitações (pág. 256)
- MY CAR (pág. 116)

### Informação de placas de trânsito (RSI)\* - limitações

A função Informação de placas de trânsito (RSI - Road Sign Information) auxilia o condutor a lembrar-se das placas de trânsito por onde o automóvel passou. A função possui as limitações listadas em baixo.

O sensor de câmara da função RSI possui limitações semelhantes às do olho humano - leia mais no capítulo limitações do sensor de câmara (pág. 244).

Os sinais que indirectamente implicam limites de velocidade, como por exemplo: placas de cidades/localidades, não são registadas pela função RSI.

Seguem-se alguns exemplos de situações que podem perturbar a função:

- Placas desbotadas
- Placas localizadas em curvas
- Placas torcidas ou danificadas
- Placas ocultadas ou mal localizadas
- Placas parcialmente ou completamente cobertas por gelo, neve e/ou sujidade.

### Informação relacionada

- Informação de placas de trânsito (RSI) (pág. 253)
- Informação de placas de trânsito (RSI)\* - utilização (pág. 254)

<sup>30</sup> Podem ocorrer variações em diversos mercados.

## Driver Alert System\*

O sistema Driver Alert System foi concebido para auxiliar o condutor na iminência de uma condução desconcentrada ou na iminência de sair inadvertidamente da sua faixa de rodagem.

O Driver Alert System é constituído por diferentes funções que podem ser combinadas ou independentes:

- Driver Alert Control - DAC (pág. 258).
- Assistência em fila (pág. 263).

Uma função ligada permanece em modo de espera, sendo ativada automaticamente quando a velocidade ultrapassa os 65 km/h (40 mph).

A função volta a ser desativada quando a velocidade desce abaixo dos 60 km/h (37 mph).

As funções utilizam uma câmara que depende das pinturas de faixa de rodagem em ambos os lados.

### AVISO

Driver Alert System não funciona em todas as situações e foi concebido para ser um meio auxiliar complementar.

O condutor é sempre o responsável pelo veículo ser conduzido de forma correcta.

## Informação relacionada

- Driver Alert Control (DAC)\* (pág. 257)
- Assistência de faixa de rodagem\* (pág. 261)

## Driver Alert Control (DAC)\*

DAC destina-se a chamar a atenção do condutor quando este adopta um comportamento de condução inseguro, por ex.: quando o condutor está distraído ou na iminência de adormecer.

O DAC tem como objectivo detectar uma condução progressivamente distraída e destina-se sobretudo à utilização em grandes vias.

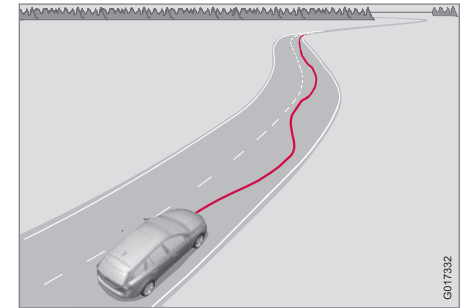

Uma câmara faz a leitura das marcações laterais pintadas na estrada e compara o desenvolvimento das marcações com os movimentos do volante executados pelo condutor. O condutor é alertado quando o veículo não acompanha a estrada de forma regular.

Por vezes o estilo de condução não é afectado pelo cansaço. Assim pode acontecer que o condutor não receba qualquer aviso. É por esta razão importante que o condutor faça pausas quando



- ◀ se sentir cansado, independentemente de o DAC emitir avisos ou não.

### **i** NOTA

A função não deve ser utilizada para prolongar os períodos de condução. Planeie sempre pausas com intervalos regulares e descanse o suficiente.

### Limitações

Em certas situações o sistema pode emitir avisos apesar de o estilo de condução não se ter alterado, por exemplo:

- com vento lateral forte
- superfície esburacada.

O DAC não foi concebido para o trânsito das cidades.

### **i** NOTA

O sensor de câmara possui algumas limitações, ver Avisador de colisão\* - limitações do sensor de câmara (pág. 244).

### Informação relacionada

- Driver Alert System\* (pág. 257)
- Driver Alert Control (DAC)\* - utilização (pág. 258)
- Driver Alert Control (DAC)\* - símbolos e mensagens (pág. 260)

- Assistência de faixa de rodagem\* (pág. 261)

## **Driver Alert Control (DAC)\* - utilização**

As definições são efetuadas a partir do ecrã da consola central e seu sistema de menus.

### Ligado/Desligado

A função Driver Alert pode ser colocada em modo de espera através do sistema de menus **MY CAR** (pág. 116):

- Caixa marcada - a função está ativada.
- Sem marcação na caixa - a função está desligada.

## Função

A função Driver Alert é ativada quando a velocidade ultrapassa 65 km/h (40 mph) e permanece ativa enquanto a velocidade for superior a 60 km/h (37 mph).



Se o veículo for conduzido de forma irregular o condutor é alertado com um sinal sonoro e é exibida a mensagem de texto (pág. 260) **Driver Alert**

**Tempo de pausa** - um símbolo também se acende no instrumento combinado. O aviso é repetido após algum tempo caso o estilo de condução não seja melhorado.

O símbolo de aviso pode ser apagado:

- Pressione o botão **OK** na alavanca esquerda do volante.

## AVISO

O alarme deve ser sempre encarado de forma séria, pois um condutor cansado frequentemente não reconhece o seu estado.

Perante o alarme ou a sensação de cansaço; pare o automóvel num local seguro e repouse logo que possível.

Estudos indicam que é igualmente perigoso conduzir cansado ou sob o efeito do álcool.

## Informação relacionada



- Driver Alert System\* (pág. 257)
- Driver Alert Control (DAC)\* (pág. 257)

## Driver Alert Control (DAC)\* - símbolos e mensagens

O Driver Alert Control - DAC (pág. 257) pode, em diferentes situações, exibir símbolos e men-

sagens de texto no instrumento combinado ou no ecrã da consola central.

Seguem-se alguns exemplos:

Símbolo <sup>A</sup>	Mensagem	Significado
	<b>Driver Alert Tempo de pausa</b>	O veículo foi conduzido de modo instável - o condutor é alertado com um sinal de aviso acústico + texto.
	<b>Sensores pára-brisas bloqueados Ver manual</b>	O sensor de câmara encontra-se temporariamente fora de funções. Aparece, por exemplo, com neve, gelo ou sujidade no pára-brisas. <ul style="list-style-type: none"> <li>• Limpe a superfície do pára-brisas em frente ao sensor de câmara.</li> </ul> Leia sobre as limitações do sensor de câmara, ver Avisador de colisão* - limitações do sensor de câmara (pág. 244).
	<b>Sistema Driver Alert Revisão necess.</b>	Sistema fora de funções. <ul style="list-style-type: none"> <li>• Visite uma oficina caso a mensagem permaneça - recomenda-se uma oficina autorizada Volvo.</li> </ul>

<sup>A</sup> Os símbolos são esquemáticos.

### Informação relacionada

- Driver Alert System\* (pág. 257)
- Driver Alert Control (DAC)\* - utilização (pág. 258)
- Assistência de faixa de rodagem\* (pág. 261)

## Assistência de faixa de rodagem\*

A Assistência em fila é uma das funções do Driver Alert System - mencionada por vezes como LKA (Lane Keeping Aid).

A função foi concebida para ser utilizada em auto-estradas e outras vias rápidas para reduzir o risco do veículo deixar a sua faixa de rodagem em determinadas situações.

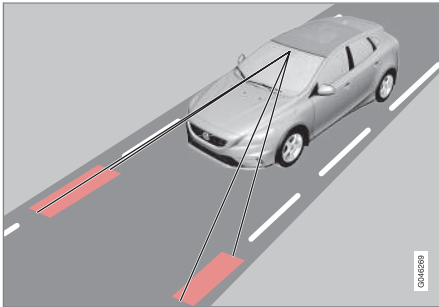

Uma câmara faz a leitura das linhas laterais pintadas na estrada/faixa de rodagem. Se o automóvel estiver na iminência de cruzar uma linha lateral a Assistência em fila actua na direcção para voltar a colocar o automóvel na faixa de rodagem com um ligeiro binário na direcção.

Se o automóvel atinge ou ultrapassa uma linha lateral, a Assistência de faixa de rodagem avisa o condutor com vibrações no volante.

## AVISO

LKA é apenas um meio de auxílio ao condutor e não funciona em todas as situações de trânsito, meteorologia ou estrada.

O condutor é sempre o responsável pelo veículo ser conduzido de forma correcta e pelo cumprimento das leis e normas de trânsito aplicáveis.

## Informação relacionada

- Assistência em fila - funcionamento (pág. 261)
- Assistência em fila - utilização (pág. 263)
- Assistência em fila - limitações (pág. 263)
- Assistência em fila - símbolos e mensagens (pág. 265)
- Driver Alert System\* (pág. 257)

## Assistência em fila - funcionamento

A função Assistência de faixa de rodagem (Lane Keeping Aid) permite algumas configurações.

### Lig. & Desl.

A assistência em fila está ativa no intervalo de velocidades 65-200 km/h (40-125 mph) em estradas com linhas laterais bem visíveis. Em estradas estreitas, com uma faixa de rodagem inferior a 2,6 metros entre as linhas laterais, a função é temporariamente desativada.



Pressione o botão da consola central para ativar ou desligar a função. O botão fica aceso quando a função está ligada.

Algumas combinações de equipamentos opcionais podem não deixar espaço livre para um botão Lig./Desl. na consola central - neste caso a função é manuseada no sistema de menus **MY CAR** (pág. 116). Proceda do seguinte modo:



- Acesse a **Assistente de faixa de rodagem** e selecione Lig. ou Desl.

Em **MY CAR** também se podem fazer as seguintes seleções:

- Aviso com vibração no volante: **Só vibração** - Lig. ou Desl.
- Direção ativa: **Só assistência da direção** - Lig. ou Desl.
- Aviso com vibração no volante e Direção ativa: **Plena função** - Lig. ou Desl.

### Direção ativa

A Assistência em fila tenta manter o automóvel dentro das linhas laterais da faixa de rodagem.

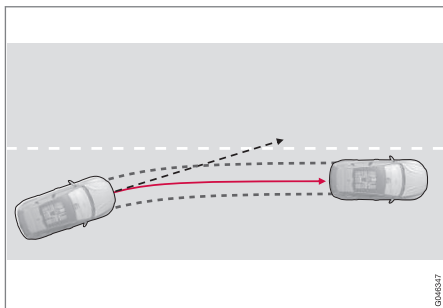

LKA atua e desvia.

Se o automóvel aproximar-se das linhas laterais esquerda ou direita da faixa de rodagem sem os indicadores de mudança de direção ativados, o automóvel é dirigido de volta para a posição inicial.

### Aviso com vibração no volante

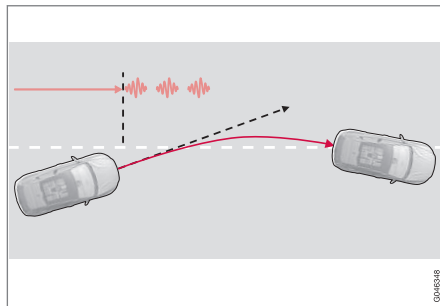

O LKA atua a direção e avisa com vibrações no volante<sup>31</sup>.

Se o automóvel passar uma linha lateral a Assistência de faixa de rodagem avisa com vibrações no volante<sup>32</sup>. Esta ação acontece independentemente da aplicação do binário na direção.

### Curvas dinâmicas

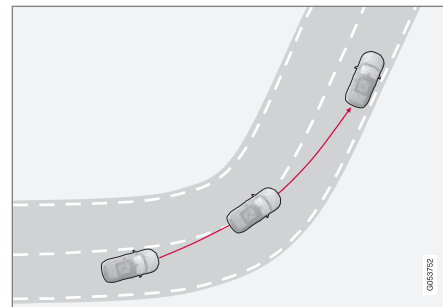

O LKA não atua em curvas apertadas.

Em algumas situações a Assistência de faixa de rodagem permite que as linhas laterais sejam cruzadas sem que atue a direção ou emita aviso. A utilização da faixa de rodagem adjacente para atalhar uma curva com boa visibilidade é um exemplo destas situações.

### Informação relacionada

- Assistência de faixa de rodagem\* (pág. 261)

<sup>31</sup> A imagem mostra 3 vibrações quando a linha lateral é ultrapassada.

<sup>32</sup> As vibrações no volante variam - quanto mais o veículo pisa a linha lateral, mais impulsos se sentem.

## Assistência em fila - utilização

A Assistência de faixa de rodagem é complementada no instrumento combinado com imagens explicativas em diferentes situações. Seguem-se alguns exemplos:

### **i** NOTA

O LKA é temporariamente desactivado enquanto o indicador de mudança de direcção está ligado.



O LKA "vê" e segue as linhas laterais.

Quando a Assistência em fila está activa e detecta/"vê" as linhas laterais o símbolo LKA apresenta linhas BRANCAS.

- Linhas laterais CINZENTAS - A Assistência em fila não vê qualquer linha na lateral do automóvel.



O LKA actua no lado direito.

A Assistência em fila actua e dirige afastando-se da linha lateral - a situação é indicada com:

- Linha VERMELHA no lado em questão.

### Informação relacionada

- Assistência de faixa de rodagem\* (pág. 261)

## Assistência em fila - limitações

Os sensores de câmara da Assistência de fila possuem limitações semelhantes às do olho humano.

Para mais informações, ver Avisador de colisão\* - limitações do sensor de câmara (pág. 244) e (pág. 242).

### **i** NOTA

Em algumas situações mais exigentes a Assistência em fila pode ter dificuldades em auxiliar o condutor da melhor forma - nestes casos recomenda-se a desactivação da função.

Alguns exemplos destas situações:

- trabalhos na estrada
- estrada em condições de Inverno
- revestimento da estrada em más condições
- estilo de condução marcadamente desportivo
- más condições meteorológicas ou visibilidade reduzida.

## As mãos no volante

Uma condição para que a Assistência em fila funcione é que o condutor mantenha as mãos no volante, situação que é verificada pelo LKA continuamente - caso não se verifique esta condição,



## AUXÍLIO AO CONDUTOR

- ◀◀ o condutor é alertado com uma mensagem de texto para actuar na direcção do automóvel.

Se o condutor não seguir a sugestão de actuar a direcção, a Assistência em fila continua para modo de espera - a função fica interrompida até que o condutor volte a actuar a direcção.

### **Informação relacionada**



- Assistência de faixa de rodagem\* (pág. 261)

## Assistência em fila - símbolos e mensagens

Em situações que a Assistência de faixa de rodagem cessa pode aparecer um símbolo no

instrumento combinado com uma mensagem explicativa - nestes casos siga a recomendação indicada.

Exemplo de mensagens:

Símbolo	Mensagem	Significado
	<b>Sensores pára-brisas bloqueados Ver manual</b>	<p>O sensor de câmara encontra-se temporariamente fora de funções. Aparece, por exemplo, com neve, gelo ou sujidade no pára-brisas.</p> <ul style="list-style-type: none"> <li>• Limpe o pára-brisas em frente ao sensor de câmara.</li> </ul> <p>Leia sobre as limitações do sensor de câmara, ver Avisador de colisão* - limitações do sensor de câmara (pág. 244) e (pág. 242).</p>
	<b>Assistente de faixas Revissão necess.</b>	<p>Sistema fora de funções.</p> <ul style="list-style-type: none"> <li>• Visite uma oficina caso a mensagem permaneça - recomenda-se uma oficina autorizada Volvo.</li> </ul>
	<b>Assistente de faixas Interrompido</b>	<p>O LKA foi interrompido e colocado em modo de espera. As linhas do símbolo LKA indicam que a função está de novo activa.</p>

### Informação relacionada

- Assistência de faixa de rodagem\* (pág. 261)

## Assistência de estacionamento\*

A assistência de estacionamento é utilizada como uma ajuda para estacionar. Um sinal sonoro e um conjunto de símbolos no ecrã da consola central indicam a distância ao obstáculo detectado.

O nível sonoro da assistência de estacionamento pode ser ajustado durante a duração do sinal sonoro com o disco selector **VOL** da consola central ou no sistema de menus **MY CAR**, ver MY CAR (pág. 116).

A assistência de estacionamento encontra-se disponível em duas variantes:

- Apenas traseira
- Dianteira e traseira.

### **i** NOTA

Quando um engate de reboque está configurado com o sistema elétrico do automóvel, a saliência do engate de reboque é incluída quando a função mede a distância a um objeto atrás do automóvel.

### **⚠** AVISO

- A assistência ao estacionamento nunca pode substituir a responsabilidade do condutor ao estacionar.
- Os sensores possuem ângulos cegos, onde não detectam obstáculos.
- Tenha atenção a, por exemplo, pessoas e animais que se encontrem na proximidade do automóvel.

### Informação relacionada

- Assistência de estacionamento\* - limpeza dos sensores (pág. 270)
- Assistência de estacionamento\* - funcionamento (pág. 266)
- Assistência de estacionamento\* - dianteira (pág. 268)
- Assistência de estacionamento\* - indicação de avaria (pág. 269)
- Assistência de estacionamento\* - traseira (pág. 268)
- Câmara de assistência ao estacionamento (pág. 271)
- Assistência de estacionamento activa (PAP)\* (pág. 275)

## Assistência de estacionamento\* - funcionamento

A assistência de estacionamento activa-se automaticamente com o arranque do motor - a lâmpada do interruptor Lig./Desl. acende. O sistema pode ser desligado com o botão, a lâmpada apaga.



Lig/Desl dos sensores da Assistência ao estacionamento e do CTA<sup>33</sup>.

O ecrã na consola central dá uma imagem geral da relação entre o automóvel e o obstáculo detectado.

<sup>33</sup> Aviso lateral, CTA (Cross Traffic Alert) (pág. 250)

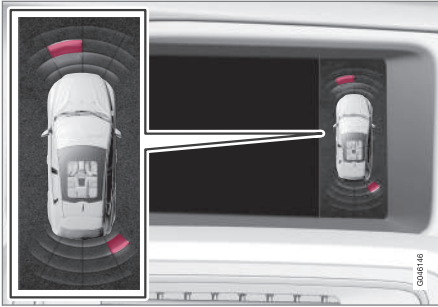

Vista do ecrã - exhibe obstáculos à frente à esquerda e atrás à direita.

As secções assinaladas indicam qual dos quatro sensores detectou um obstáculo. Quanto mais próximo o automóvel estiver de uma caixa de secção, mais curta é a distância entre o automóvel e o obstáculo detectado.

A frequência do sinal aumenta à medida que diminui a distância ao obstáculo, na parte dianteira ou traseira. Qualquer outro som proveniente do equipamento de áudio é automaticamente reduzido.

Com distâncias abaixo de 30 cm o som é constante e os campos dos sensores mais próximos do automóvel ficam activos. Se houver objectos detectados dentro dessa distância, tanto atrás como à frente do automóvel o sinal alterna entre os altifalantes.

### ! IMPORTANTE

Objectos como correntes, barras finas e brilhantes ou obstáculos baixos, podem encontrar-se na "zona de sombra" do sinal, ficando temporariamente invisíveis aos sensores - o som intermitente pode cessar para dar lugar ao som constante.

Os sensores não conseguem detectar objectos altos, por exemplo: cais de carga.

- Nestas situações tenha muita atenção e manobre/desloque o automóvel muito lentamente ou interrompa a manobra de estacionamento - elevado risco de danos no veículo ou noutros objetos, uma vez que a informação dos sensores nem sempre é fiável nestas situações.

### Informação relacionada

- Assistência de estacionamento\* (pág. 266)
- Assistência de estacionamento\* - limpeza dos sensores (pág. 270)
- Assistência de estacionamento\* - dianteira (pág. 268)
- Assistência de estacionamento\* - indicação de avaria (pág. 269)
- Assistência de estacionamento\* - traseira (pág. 268)
- Câmara de assistência ao estacionamento (pág. 271)

- Assistência de estacionamento activa (PAP)\* (pág. 275)

## Assistência de estacionamento\* - traseira

A assistência de estacionamento é utilizada como uma ajuda para estacionar. Um sinal sonoro e um conjunto de símbolos no ecrã da consola central indicam a distância ao obstáculo detectado.

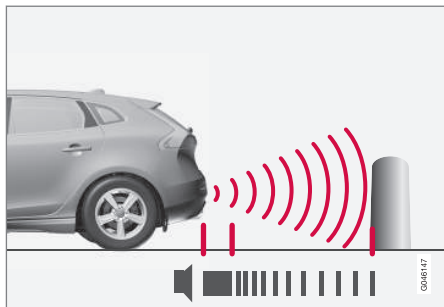

A área coberta atrás do automóvel é de aproximadamente 1,5 m. O sinal sonoro para obstáculos traseiros provém de um dos altifalantes traseiros.

A assistência de estacionamento traseira activa-se quando a marcha-atrás é engatada.

Ao recuar com, por exemplo, atrelado no engate de reboque, a assistência de estacionamento traseira desliga-se automaticamente - caso contrário os sensores poderiam reagir ao atrelado.

### **i** NOTA

Ao recuar com, por exemplo, atrelado ou suporte de bicicletas no engate de reboque - sem cablagem de atrelado original da Volvo - a assistência de estacionamento pode ter de ser desligada manualmente para que os sensores não reajam a estes elementos.

### Informação relacionada

- Assistência de estacionamento\* (pág. 266)
- Assistência de estacionamento\* - limpeza dos sensores (pág. 270)
- Assistência de estacionamento\* - funcionamento (pág. 266)
- Assistência de estacionamento\* - dianteira (pág. 268)
- Assistência de estacionamento\* - indicação de avaria (pág. 269)
- Câmara de assistência ao estacionamento (pág. 271)
- Assistência de estacionamento activa (PAP)\* (pág. 275)

## Assistência de estacionamento\* - dianteira

A assistência de estacionamento é utilizada como uma ajuda para estacionar. Um sinal sonoro e um conjunto de símbolos no ecrã da consola central indicam a distância ao obstáculo detetado.

A assistência de estacionamento activa-se automaticamente com o arranque do motor - a lâmpada do interruptor Lig./Desl. acende. O sistema pode ser desligado com o botão, a lâmpada apaga.

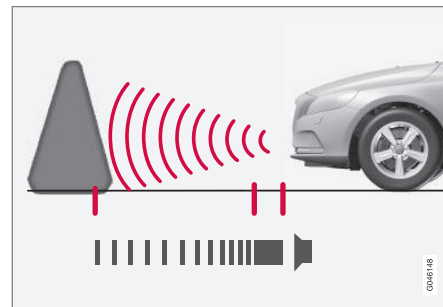

A área coberta à frente do automóvel é de aproximadamente 0,8 m. O sinal sonoro para obstáculos dianteiros provém de um dos altifalantes dianteiros.

A assistência de estacionamento permanece ativa até aos 10 km/h (6 mph). Se a Assistência

de estacionamento for desativada devido a velocidade elevada - 11 km/h (7 mph) ou superior - a função é reativada quando a velocidade desce abaixo de 10 km/h (6 mph).

### **!** IMPORTANTE

Ao montar faróis adicionais: Lembre-se que os sensores não podem ficar bloqueados - os faróis adicionais podem ser interpretados como obstáculos.

#### **Informação relacionada**

- Assistência de estacionamento\* (pág. 266)
- Assistência de estacionamento\* - limpeza dos sensores (pág. 270)
- Assistência de estacionamento\* - funcionamento (pág. 266)
- Assistência de estacionamento\* - indicação de avaria (pág. 269)
- Assistência de estacionamento\* - traseira (pág. 268)
- Câmara de assistência ao estacionamento (pág. 271)
- Assistência de estacionamento activa (PAP)\* (pág. 275)

### **Assistência de estacionamento\* - indicação de avaria**

A assistência de estacionamento é utilizada como uma ajuda para estacionar. Um sinal sonoro e um conjunto de símbolos no ecrã da consola central indicam a distância ao obstáculo detectado.



Se o símbolo de informações do instrumento combinado ficar aceso de modo contínuo e aparecer a mensagem de texto **Sistema Park Assist Revisão necess.**, isso significa que a assistência de estacionamento se encontra fora de funções.

### **!** IMPORTANTE

Em algumas circunstâncias os sensores de estacionamento podem emitir sinais de aviso falsos devido a fontes sonoras que utilizem a mesma frequência de ultra-sons que o sistema.

Exemplos destas fontes são: buzinas, pneus molhados sobre o asfalto, travões pneumáticos, ruído de escape de motociclos, entre outros.

#### **Informação relacionada**

- Assistência de estacionamento\* (pág. 266)
- Assistência de estacionamento\* - limpeza dos sensores (pág. 270)

- Assistência de estacionamento\* - funcionamento (pág. 266)
- Assistência de estacionamento\* - dianteira (pág. 268)
- Assistência de estacionamento\* - traseira (pág. 268)
- Câmara de assistência ao estacionamento (pág. 271)
- Assistência de estacionamento activa (PAP)\* (pág. 275)

## Assistência de estacionamento\* - limpeza dos sensores

A assistência de estacionamento é utilizada como uma ajuda para estacionar. Um sinal sonoro e um conjunto de símbolos no ecrã da consola central indicam a distância ao obstáculo detectado.

Para que os sensores da assistência de estacionamento funcionem correctamente têm que ser limpos a intervalos regulares com água e champô para automóvel.

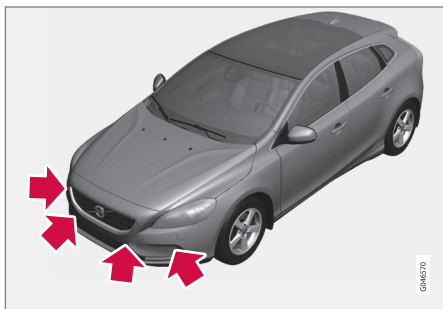

Localização dos sensores à frente.

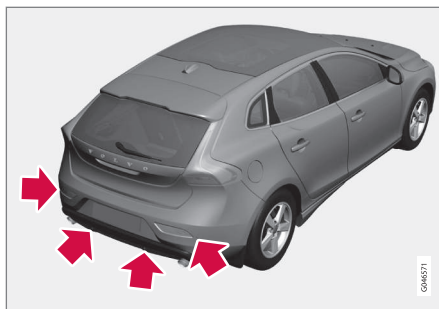

Localização dos sensores atrás.

### **NOTA**

Sujidade, gelo e neve sobre os sensores reduzem a funcionalidade e podem impedir a medição.

### Informação relacionada

- Assistência de estacionamento\* (pág. 266)
- Assistência de estacionamento\* - funcionamento (pág. 266)
- Assistência de estacionamento\* - dianteira (pág. 268)
- Assistência de estacionamento\* - indicação de avaria (pág. 269)
- Assistência de estacionamento\* - traseira (pág. 268)

- Câmara de assistência ao estacionamento (pág. 271)
- Assistência de estacionamento activa (PAP)\* (pág. 275)

## Câmara de assistência ao estacionamento

A câmara de estacionamento é um meio auxiliar e é activada quando a marcha-atrás é seleccionada.

A imagem da câmara aparece no ecrã da consola central.

### **i** NOTA

Quando um engate de reboque está configurado com o sistema elétrico do automóvel, a saliência do engate de reboque é incluída quando a função mede a distância a um objeto atrás do automóvel.

### **A** AVISO

- A câmara de estacionamento é um meio auxiliar que nunca pode substituir a responsabilidade do condutor ao efectuar marcha-atrás.
- A câmara possui ângulos cegos, onde não detecta obstáculos.
- Tenha atenção a pessoas e animais que se encontrem na proximidade do automóvel.

## Funcionamento e utilização

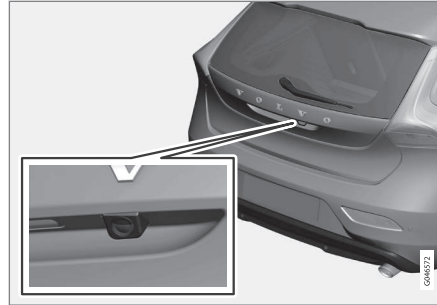

Localização da câmara junto ao puxador de abertura.

A câmara exhibe o que se encontra atrás do automóvel e se algo surge dos lados.

A câmara exhibe uma ampla área atrás do automóvel e parte do pára-choques, além de um eventual engate de reboque.

Os objectos no ecrã podem parecer ligeiramente inclinados - o que é normal.

### **i** NOTA

Os objectos no ecrã podem estar mais próximos do automóvel do que aquilo que aparentam no ecrã.

Se alguma outra vista estiver activa, o sistema da câmara de estacionamento assume automaticamente

as funções e a sua imagem da câmara aparece no ecrã.

Quando a marcha-atrás é seleccionada aparecem duas linhas contínuas que indicam a trajetória das rodas traseiras com a posição actual do volante - esta situação facilita o estacionamento, a marcha-atrás em locais apertados e o engate do atrelado. As dimensões exteriores aproximadas do automóvel são ilustradas por linhas tracejadas. As linhas auxiliares podem ser desligadas - ver capítulo Configurações (pág. 273).

Se o automóvel também estiver equipado com Sensores de assistência de estacionamento \* (pág. 266) a sua informação é apresentada graficamente na forma de campos coloridos para ilustrar a distância ao obstáculo detectado, ver capítulo "Automóveis com sensores de marcha-atrás" mais à frente.

A câmara está activa durante cerca de 5 segundos após a marcha-atrás ter sido desengatada ou até que a velocidade do automóvel ultrapasse os 10 km/h (6 mph) na marcha para a frente ou os 35 km/h (22 mph) em marcha-atrás.

## Condições de luz

A imagem da câmara ajusta-se automaticamente às condições de luz presentes. A imagem pode variar ligeiramente em intensidade de luz e qualidade. Más condições luminosas podem resultar



- ◀ numa qualidade de imagem ligeiramente reduzida.

### **i** NOTA

Para obter o melhor desempenho mantenha a lente da câmara limpa de sujidade, neve e gelo. Esta informação é especialmente importante perante más condições de luminosidade.

### Linhas auxiliares

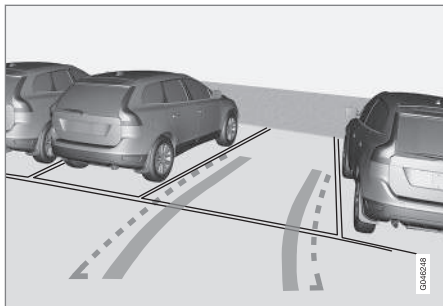

Exemplo de como as linhas auxiliares podem ser exibidas ao condutor.

As linhas do ecrã são projectadas como se se encontrassem num piso plano atrás do automóvel e dependem directamente dos movimentos do volante. Assim, o condutor vê o percurso a fazer pelo automóvel - mesmo quando o automóvel curva.

### **i** NOTA

- Ao fazer marcha-atrás com atrelado que não possua ligação eléctrica ao automóvel, o ecrã exibe as linhas correspondentes ao **automóvel**, e não ao atrelado.
- O ecrã não exibe qualquer linha com um atrelado com ligação eléctrica ao sistema eléctrico do automóvel.
- A câmara de estacionamento desliga-se automaticamente ao conduzir com atrelado, caso se utilize cablagem de atrelado original da Volvo.

### **!** IMPORTANTE

Lembre-se de que a imagem do ecrã apenas mostra a zona atrás do automóvel - tenha atenção aos lados e ao eixo dianteiro quando rodar o volante na marcha-atrás.

### Linhas limite

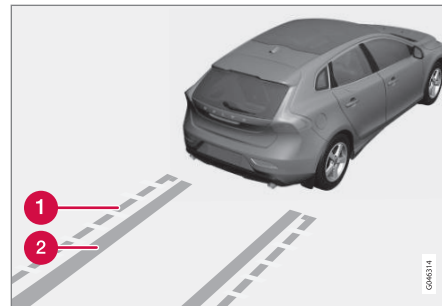

Diferentes linhas do sistema:

- 1 Linha limite de zona livre de marcha-atrás
- 2 "Trilhos das rodas"

A linha tracejada (1) limita uma zona até cerca de 1,5 m atrás do pára-choques. Também limita a zona dos elementos mais salientes do automóvel, por exemplo: retrovisores e cantos - mesmo quando o automóvel efectua curvas.

Os "trilhos das rodas" (2) entre as linhas laterais indicam a trajectória das rodas, e podem estender-se por cerca de 3,2 m para trás do pára-choques, caso não exista nenhum obstáculo.

## Automóveis com sensores de marcha-atrás\*

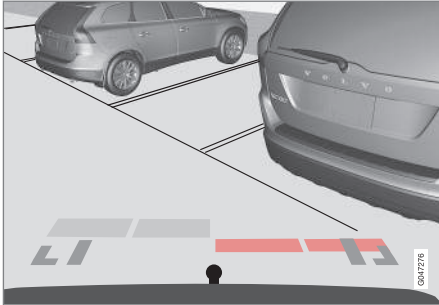

Campo colorido (4 elementos - um por sensor) que indica a distância.

Se o automóvel também estiver equipado com Assistência ao estacionamento (pág. 266) a distância é apresentada com campos coloridos para cada sensor que regista um obstáculo.

A cor do campo muda com o aproximar do objecto - de amarelo-claro para amarelo, de laranja para vermelho.

Cor	Distância (metros)
Amarelo-claro	0,7-1,5
Amarelo	0,5-0,7
Laranja	0,3-0,5
Vermelho	0-0,3

## Informação relacionada

- Câmara de assistência ao estacionamento - configurações (pág. 273)
- Câmara de assistência ao estacionamento - limitações (pág. 275)
- Assistência de estacionamento\* (pág. 266)
- Assistência de estacionamento activa (PAP)\* (pág. 275)

## Câmara de assistência ao estacionamento - configurações

### Activar câmara desligada

Se a função da câmara estiver desligada ao seleccionar a marcha-atrás, pode ser activada do seguinte modo:



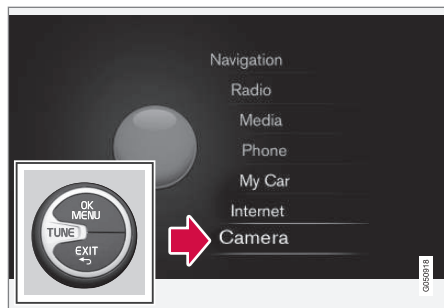

Menu de fonte principal<sup>34</sup>.

1. Pressione **longamente** uma ou duas vezes em **EXIT** para aceder ao menu de fonte principal.
2. Rode para a alternativa "Câmara" com **TUNE** e pressione **OK/MENU**.
3. No menu seguinte: - Rode para a vista de câmara desejada com **TUNE** e pressione **OK/MENU** - o ecrã apresenta a vista de câmara actual.

### Opções\*

Os automóveis com a opção Câmara dianteira possuem um botão **CAM** no comando da climatização.



A localização do botão pode variar com as opções e restantes equipamentos.

- Pressione em **CAM** para activar a câmara - o ecrã apresenta a vista de câmara actual.

Para mudar a vista entre a Câmara dianteira e traseira:

- Pressione em **CAM** ou rode **TUNE**.

### Alterar configurações

As configurações padrão estão definidas para a câmara ser activada quando a marcha-atrás é seleccionada.

As configurações da câmara de estacionamento podem ser alteradas quando o ecrã apresenta uma vista da câmara:

1. Pressione em **OK/MENU** quando uma vista da câmara é exibida - o ecrã muda para uma vista com diferentes opções.
2. Avance para a alternativa desejada com **TUNE**.
3. Marque a alternativa com uma pressão em **OK/MENU** e recue com **EXIT**.

### Engate de reboque

A câmara pode ser uma grande vantagem no acoplamento de um atrelado. Pode ser exibida no ecrã o trajecto estimado do engate de reboque em relação ao atrelado - tal como para os "trilhos das rodas".

Pode-se seleccionar entre a vista dos "trilhos das rodas" ou do trajecto do engate de reboque - não é possível exibir ambas as alternativas em simultâneo.

1. Pressione em **OK/MENU** quando aparecer uma vista de câmara.
2. Avance para a alternativa **Linha guia trajecto barra reboque** com **TUNE**.
3. Marque a alternativa com uma pressão em **OK/MENU** e recue com **EXIT**.

<sup>34</sup> Ver suplemento Sensus Infotainment para mais informações sobre o sistema de menus.

## Zoom

Se for necessária uma manobra mais cuidadosa pode-se ampliar a vista da câmara:

- Pressione em **CAM** ou rode **TUNE** - outra pressão/rotação regressa à vista normal.

Caso existam várias alternativas, estão são dispostas em ciclo - pressione/rode até ser exibida a vista da câmara desejada.

## Informação relacionada

- Câmara de assistência ao estacionamento (pág. 271)
- Câmara de assistência ao estacionamento - limitações (pág. 275)
- Assistência de estacionamento\* (pág. 266)
- Assistência de estacionamento activa (PAP)\* (pág. 275)

## Câmara de assistência ao estacionamento - limitações

### **i** NOTA

Suportes de bicicletas ou outros acessórios montados na traseira do automóvel podem obstruir a visão da câmara.

## Lembre-se

Tenha atenção que mesmo parecendo que apenas uma parte relativamente pequena da imagem esteja obstruída, tal pode significar que um sector relativamente grande está oculto, permitindo que obstáculos permaneçam indetectados até que estejam demasiado perto do automóvel.

- Mantenha a lente da câmara limpa de sujidade, gelo ou neve.
- Limpe a lente da câmara regularmente com água tépida e champô automóvel - cuidadosamente para não riscar a lente.

## Informação relacionada

- Câmara de assistência ao estacionamento (pág. 271)
- Câmara de assistência ao estacionamento - configurações (pág. 273)
- Assistência de estacionamento\* (pág. 266)
- Assistência de estacionamento activa (PAP)\* (pág. 275)

## Assistência de estacionamento activa (PAP)\*

A Assistência de estacionamento activa (PAP – Park Assist Pilot) auxilia o condutor a estacionar o automóvel verificando se o espaço existente é suficiente e rodando o volante e conduzindo o automóvel para o espaço.

O instrumento combinado indica as várias acções com símbolos, gráficos e texto.

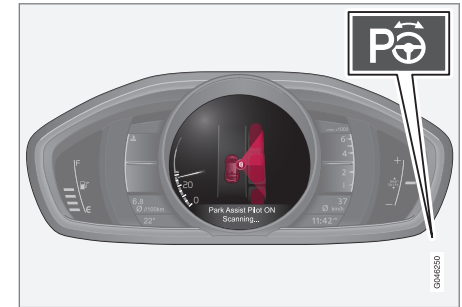

O botão Lig/Desl encontra-se na consola central.

### **i** NOTA

Quando um engate de reboque está configurado com o sistema elétrico do automóvel, a saliência do engate de reboque é incluída quando a função mede a distância a um objeto atrás do automóvel.





**AVISO**

PAP não funciona em todas as situações e foi concebido para ser um meio auxiliar complementar.

O condutor é sempre o último responsável pela condução segura do automóvel e pela monitorização das proximidades e dos outros utilizadores da via que se aproximem ou atravessem ao estacionar.

**Informação relacionada**

- Assistência de estacionamento activa (PAP)\* - funcionamento (pág. 276)
- Assistência de estacionamento activa (PAP)\* - utilização (pág. 277)
- Assistência de estacionamento activa (PAP)\* - limitações (pág. 279)
- Assistência de estacionamento activa (PAP)\* - símbolos e mensagens (pág. 281)
- Câmara de assistência ao estacionamento (pág. 271)

**Assistência de estacionamento activa (PAP)\* - funcionamento**

O instrumento combinado indica as várias acções com símbolos, gráficos e texto.

**NOTA**

A função PAP mede o espaço e dirige o automóvel - a tarefa do condutor consiste em:

- manter atenção à volta do veículo
- seguir as instruções do instrumento combinado
- engrenar as mudanças (trás/frente)
- controlar e manter uma velocidade segura
- travar e parar.

O PAP pode ser activado quando se verificam as seguintes condições após o arranque do motor:

- As funções ABS<sup>35</sup> ou ESC<sup>36</sup> não podem actuar quando a função PAP está activada - essas podem ser activadas devido a, por exemplo, piso inclinado ou escorregadio, ver capítulo sobre Travão convencional

(pág. 306) e Sistema de estabilidade ESC (pág. 194) para mais informação.

- Não pode estar conectado um atrelado ao automóvel.
- A velocidade tem de ser inferior a 50 km/h (30 mph).

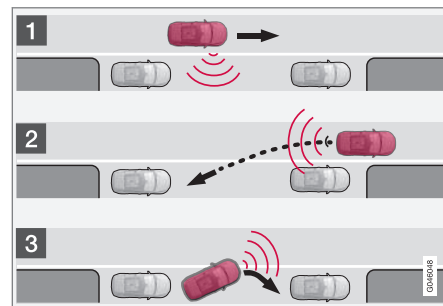

Princípio de funcionamento do PAP.

A função PAP estaciona o automóvel executando as seguintes etapas:

1. É procurado e medido um lugar de estacionamento - na medição a velocidade não pode ultrapassar os 30 km/h (20 mph).
2. O automóvel é orientado para o espaço durante a marcha-atrás.
3. O automóvel é posicionado no espaço utilizando a condução para a frente/para trás.

<sup>35</sup> (Anti-lock Braking System) - Sistema de travagem anti-bloqueio.

<sup>36</sup> (Electronic Stability Control) - Sistema de estabilidade.

**Informação relacionada**

- Assistência de estacionamento activa (PAP)\* (pág. 275)
- Câmara de assistência ao estacionamento (pág. 271)

**Assistência de estacionamento activa (PAP)\* - utilização**

O condutor recebe no instrumento combinado instruções simples e claras sobre o funcionamento do PAP - sob a forma de gráfico e texto mensagens de texto e gráficas (pág. 281).

**i NOTA**

Lembre-se que, em algumas posições, o volante pode ocultar as indicações do instrumento combinado durante a manobra de estacionamento.

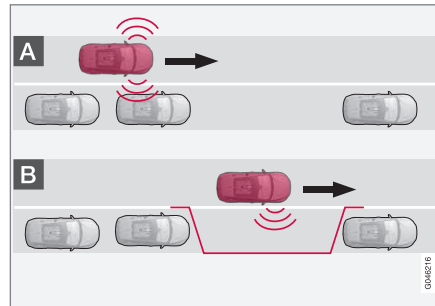
**1 - Procura e verificação das dimensões****i NOTA**

A função PAP mede o espaço e dirige o automóvel - a tarefa do condutor consiste em:

- manter atenção à volta do veículo
- seguir as instruções do instrumento combinado
- engrenar as mudanças (trás/frente)
- controlar e manter uma velocidade segura
- travar e parar.

**i NOTA**

A distância entre o automóvel e o local de estacionamento deve ser 0,5-1,5 metros quando o PAP procura um espaço de estacionamento.

A função PAP procura e verifica se uma superfície de estacionamento é suficientemente grande. Proceda do seguinte modo:



1. Ative o PAP pressionando este botão e conduza a uma velocidade inferior a 30 km/h (20 mph).

2. Tenha atenção ao instrumento combinado e esteja pronto para parar o automóvel quando



tal for indicado por gráficos e mensagens de texto.

3. Pare o automóvel quando os gráficos e os textos o solicitarem.

**i NOTA**

O PAP procura lugar para estacionamento, exhibe instruções e controla o automóvel para o lado do passageiro do automóvel. Mas, caso deseje, também pode estacionar o automóvel no lado do condutor:

- Active o indicador de mudança de direcção do lado do condutor - o sistema procura espaço para estacionamento neste lado do automóvel.

**2 - Marcha-atrás**

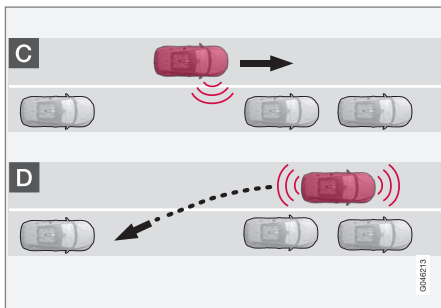

Na etapa Marcha-atrás o PAP dirige o automóvel para o espaço de estacionamento. Proceda do seguinte modo:

1. Verifique que tem espaço livre atrás e engate a marcha-atrás.
2. Recue lentamente e cuidadosamente sem mexer no volante - e a não mais de 7 km/h (4 mph).
3. Tenha atenção ao instrumento combinado e esteja pronto para parar o automóvel quando tal for indicado por gráficos e mensagens de texto.

**i NOTA**

- Mantenha ambas as mãos afastadas do volante quando a função PAP está activada.
- Assegure-se de que o volante não é obstruído por qualquer meio e de que pode rodar livremente.
- Para os melhores resultados - Aguarde até que o volante termine de rodar antes de conduzir para a frente/trás.

**3 - Posicionamento**

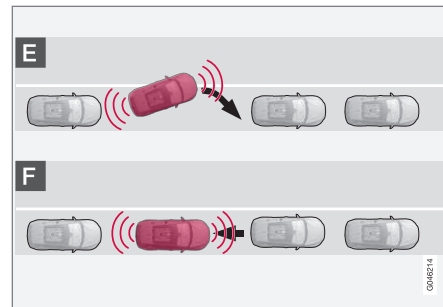

Após o automóvel ter efectuado a marcha-atrás no espaço de estacionamento é necessário ajustá-lo.

1. Engate a 1ª mudança ou a mudança **D**, aguarde até que o volante seja rodado e conduza em frente.
2. Pare o automóvel quando os gráficos e a mensagem de texto o solicitarem.
3. Engate a marcha-atrás e conduza para trás até que o gráfico e a mensagem de texto solicitarem para parar.

A função desliga-se automaticamente com os gráficos e a mensagem a indicarem que o estacionamento está concluído. Posteriormente o condutor pode necessitar de executar alguma correcção - apenas o condutor pode determinar se o automóvel está devidamente estacionado.

**! IMPORTANTE**

A distância de aviso é mais curta quando os sensores são utilizados pela PAP em vez da Assistência de estacionamento.

**Informação relacionada**

- Assistência de estacionamento activa (PAP)\* (pág. 275)
- Câmara de assistência ao estacionamento (pág. 271)

**Assistência de estacionamento activa (PAP)\* - limitações**

A sequência PAP é interrompida:

- se o veículo for conduzido a velocidade demasiado elevada - superior a 7 km/h (4 mph)
- se o condutor mover o volante
- perante atuação da função ABS<sup>37</sup> ou ESC<sup>38</sup> - por ex: uma roda perde aderência em piso escorregadio.

Uma mensagem de texto informa o motivo que levou à interrupção da sequência PAP.

**i NOTA**

Sujidade, gelo e neve sobre os sensores reduzem a funcionalidade e podem impedir a medição.

**! IMPORTANTE**

Em certas circunstâncias o PAP não consegue detectar lugares de estacionamento - isso pode dever-se ao facto de os sensores serem perturbados por fontes sonoras que utilizem a mesma frequência de ultra-sons que o sistema.

Exemplos destas fontes são: buzinas, pneus molhados sobre o asfalto, travões pneumáticos, ruído de escape de motociclos, entre outros.

**Lembre-se**

O condutor deve lembrar-se que a Assistência de estacionamento activa e um meio auxiliar e não uma função completamente automática e infalível. Assim, o condutor deve estar preparado para interromper um estacionamento. Existem outros fatores a ter em mente durante o estacionamento, como por exemplo:

- O PAP começa a partir da localização atual dos automóveis estacionados - se estiverem incorretamente estacionados, então os pneus e as jantes do automóvel poderão ser danificadas contra os passeios.
- O PAP foi concebido para estacionar em ruas retas - e não em curvas ou trajetos curvilíneos. Por esse motivo, certifique-se de

<sup>37</sup> (Anti-lock Braking System) - Sistema de travagem anti-bloqueio.

<sup>38</sup> (Electronic Stability Control) - Sistema de estabilidade e tração.



- que o automóvel se encontra paralelamente ao lugar de estacionamento quando o PAP mede o espaço.
- Lugares de estacionamento em ruas estreitas nem sempre estão disponíveis, uma vez que o espaço para a manobra pode não ser suficiente - pode facilitar conduzir o mais próximo possível do lado da estrada em que se encontra o local de estacionamento.
  - Lembre-se que a frente do automóvel pode entrar na faixa de rodagem durante a manobra de estacionamento.
  - Objetos situados acima da zona de deteção dos sensores não são incluídos no cálculo da manobra de estacionamento, o que pode resultar num estacionamento indevido por parte do PAP - estes locais de estacionamento deve ser evitados.
  - O condutor é o responsável pela avaliação de um lugar de estacionamento sugerido pelo PAP.
  - Utilize pneus aprovados<sup>39</sup> com a pressão de pneus correta - estes influenciam a capacidade de estacionamento do PAP.
  - Chuva intensa ou queda de neve pode resultar numa medição incorreta do lugar de estacionamento.

- Não utilize o PAP juntamente com correntes para a neve ou roda sobresselente montada.
- Não utilize o PAP quando transportar objetos salientes.



### IMPORTANTE

A mudança para outra dimensão de jante ou de pneu homologada pode implicar uma alteração do perímetro do pneu, o que pode exigir uma atualização dos parâmetros do sistema PAP. Consulte uma oficina - recomenda-se uma oficina autorizada Volvo.

### Manutenção

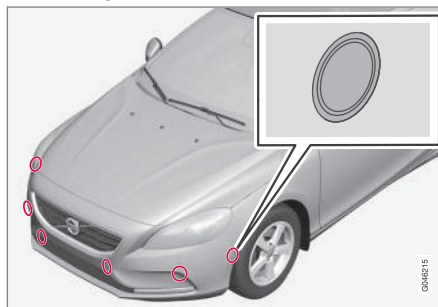

Os sensores PAP estão instalados nos pára-choques<sup>40</sup> - 6 à frente e 4 atrás.

Para que a função PAP funcione corretamente, os seus sensores devem ser lavados (pág. 270) a intervalos regulares com água e champô para automóvel.

### Informação relacionada

- Assistência de estacionamento activa (PAP)\* (pág. 275)
- Câmara de assistência ao estacionamento (pág. 271)
- Assistência de estacionamento\* - limpeza dos sensores (pág. 270)

<sup>39</sup> Por "pneus aprovados" entende-se pneus do mesmo tipo e fabrico que os novos montados de fábrica no automóvel.

<sup>40</sup> NOTA! A imagem é ilustrativa - os detalhes podem variar com o modelo do automóvel.

## **Assistência de estacionamento activa (PAP)\* - símbolos e mensagens**

O instrumento combinado pode mostrar diferentes combinações de símbolos e textos com diferentes significados - por vezes, com um conselho acerca de medidas a tomar.

Se uma mensagem indicar que a assistência de estacionamento activa está fora de funções recomenda-se o contacto com uma oficina Volvo autorizada.

### **Informação relacionada**

- Assistência de estacionamento activa (PAP)\* (pág. 275)
- Câmara de assistência ao estacionamento (pág. 271)



ARRANQUE E CONDUÇÃO

## Arranque do motor

O motor arranca e desliga com o botão **START/STOP ENGINE** do comando à distância.



Interruptor de ignição com comando à distância ejetado/inserido e botão **START/STOP ENGINE**.

### ! IMPORTANTE

Não pressione o comando à distância em posição incorrecta - Segure pela extremidade com a parte da chave destacável, ver Parte da chave destacável - remoção/colocação (pág. 174)

1. Coloque o comando à distância no interruptor de ignição pressione até a posição final.

2. Mantenha o pedal da embraiagem completamente pressionado<sup>1</sup>. (Para automóveis com transmissão automática - Pressione o pedal do travão.)
3. Pressione o botão **START/STOP ENGINE** e solte de seguida.

O motor de arranque trabalha até que o motor arranque ou até que a protecção contra sobreaquecimento interrompa.

### ! IMPORTANTE

Se o motor não arrancar após 3 tentativas - aguarde 3 minutos antes de efectuar nova tentativa. A capacidade de arranque aumenta se a bateria tiver tempo para recuperar.

### ! AVISO

Retire sempre o comando à distância do fecho de ignição quando sair do automóvel e assegure-se que a posição de ignição está em **0** - especialmente quando se encontrarem crianças no automóvel. Para informações sobre este tema consulte, ver Posições de ignição (pág. 81).

### i NOTA

Em alguns tipos de motor, o arranque a frio pode resultar em rotações ao ralenti nitidamente superiores. Isto acontece para que o sistema de purificação dos gases de escape atinja a sua temperatura de funcionamento normal o mais rapidamente possível, de modo a minimizar as emissões de gases de escape e proteger o ambiente.

### Arranque sem chave (Keyless drive)\*

Siga os pontos 2-3 para arrancar sem chave (pág. 176) com motores a gasolina e Diesel.

### i NOTA

Para que o motor arranque é necessário que um dos comandos à distância com função trancagem e arranque sem chave se encontre no habitáculo ou no compartimento da carga.

### ! AVISO

**Nunca** retire o comando à distância do automóvel durante a condução ou o reboque.

### Informação relacionada

- Posições de ignição (pág. 81)

<sup>1</sup> Se o automóvel estiver em andamento basta carregar no botão **START/STOP ENGINE** para arrancar o automóvel.

## Desligar o motor

O motor é desligado utilizando o botão **START/STOP ENGINE**.

Para desligar o motor:

- Pressione no botão **START/STOP ENGINE** - o motor pára.
- Caso o motor possua transmissão automática e o selector de mudanças não esteja na posição **P** ou o automóvel esteja em funcionamento - Pressione 2 vezes ou mantenha o botão **START/STOP ENGINE** pressionado até o motor parar.

## Informação relacionada

- Posições de ignição (pág. 81)

## Bloqueio direcção

O bloqueio do volante protege a direcção do automóvel contra utilização ilícita, por exemplo. Quando o bloqueio do volante é destrancado ou trancado é possível ouvir um ruído mecânico.

### Função

- O bloqueio do volante é activado quando a porta do condutor é aberta após o motor ter sido desligado.
- O bloqueio do volante é desativado quando o comando à distância se encontra no fecho da ignição<sup>2</sup> e o botão **START/STOP ENGINE** é pressionado.

## Informação relacionada

- Arranque do motor (pág. 284)
- Posições de ignição (pág. 81)
- Volante (pág. 88)

## Arranque Assistido

Se a bateria de arranque (pág. 382) estiver descarregada, é possível pôr o automóvel a trabalhar com corrente de outra bateria.

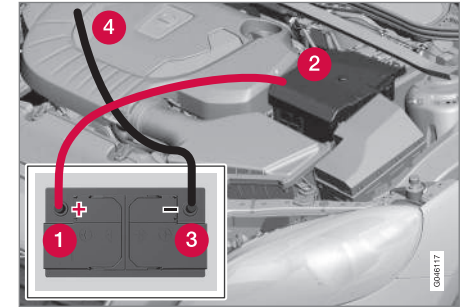

No arranque assistido com outra bateria recomenda-se o seguimento dos seguintes passos para evitar curto-circuito ou outros danos:

1. Coloque o sistema eléctrico do automóvel na posição de ignição **0**, ver Posições de ignição (pág. 81).
2. Verifique se a bateria auxiliar tem a tensão de 12 V.

<sup>2</sup> Em automóvel com sistema de arranque e trancagem sem chave basta ter o comando à distância no habitáculo.

- ◀ 3. Se a bateria auxiliar estiver montada nouro automóvel - desligue o motor do automóvel auxiliar e assegure-se que ambos os automóveis não se tocam.
4. Ligue o grampo do cabo vermelho de arranque no terminal positivo da bateria auxiliar de arranque (1).

### **IMPORTANTE**

Conecte cuidadosamente o cabo de arranque para evitar curto-circuito com outros componentes no compartimento do motor.

5. Abra os cliques na tampa de cobertura dianteira da bateria do seu automóvel e retire a tampa.
6. Coloque o outro grampo do cabo vermelho de arranque no polo positivo do veículo (2).
7. Ligue o grampo do cabo preto de arranque no terminal negativo da bateria auxiliar de arranque (3).
8. Prenda o outro grampo num ponto massa, por ex., na fixação direita do motor na borda superior, na cabeça do parafuso exterior (4).
9. Certifique-se de que os grampos dos cabos de arranque encontram-se devidamente presos, para que não surjam faíscas durante a tentativa de arranque.

10. Ligue o motor do "automóvel auxiliar" e deixe-o trabalhar durante alguns minutos a uma velocidade ligeiramente superior ao ralenti, cerca de 1500 rpm.
11. Arranque o motor do automóvel com a bateria descarregada.

### **IMPORTANTE**

Não mexa nas ligações entre o cabo e o automóvel durante a tentativa de arranque - existe o risco de formação de faísca.

12. Retire os cabos de arranque pela ordem inversa - primeiro o preto e depois o vermelho.
- > Certifique-se de que nenhum dos grampos do cabo de arranque preto entra em contacto com o terminal positivo da bateria ou com o grampo ligado ao cabo vermelho de arranque.

### **AVISO**

- Nas baterias de arranque pode-se formar uma mistura gasosa de oxigénio e hidrogénio, a qual é muito explosiva. Uma faísca, que se pode formar num cabo de arranque incorrectamente ligado, pode ser o suficiente para provocar a explosão da bateria.
- A bateria de arranque contém ácido sulfúrico, o que pode causar danos graves por corrosão.
- No caso do ácido sulfúrico entrar em contacto com os olhos, pele ou roupas, lave abundantemente com água. Perante contacto com os olhos - procure um médico imediatamente.

### **Informação relacionada**

- Arranque do motor (pág. 284)

## Transmissões

Existem dois tipos principais de transmissões - Manual e Automática.

- Transmissão manual (pág. 287)
- Transmissão automática Geartronic (pág. 288)

### ! IMPORTANTE

A temperatura de funcionamento da caixa de velocidades é controlada para evitar danos em algum dos componentes do sistema motriz. Perante o risco de sobreaquecimento acende-se um símbolo de aviso no instrumento combinado com uma mensagem de texto - Siga a recomendação apresentada.

## Transmissão manual

A função da caixa de velocidades consiste na alteração da razão de transmissão dependendo da velocidade e da necessidade de potência.



Configuração de mudanças.

A transmissão manual possui 6 velocidades, o padrão de velocidades está impresso na alavanca do volante.

- Carregue no pedal da embraiagem a fundo a cada mudança de marcha.
- Retire o pé do pedal da embraiagem entre as mudanças de marcha.

### ! AVISO

Utilize sempre o travão de estacionamento ao estacionar em pisos inclinados - uma mudança engatada não é suficiente para suportar o automóvel em todas as situações.

## Inibidor de marcha atrás

O inibidor de marcha-atrás evita que se engate acidentalmente a marcha-atrás durante a condução em frente.

- Siga a configuração de mudanças impressa na alavanca das mudanças partindo da posição neutra **N** antes de a deslocar para a posição **R**.
- Engate a marcha-atrás apenas com o automóvel imobilizado.

## Informação relacionada

- Óleo da transmissão - qualidade e volume (pág. 419)
- Transmissões (pág. 287)

## Indicador de mudanças\*

O indicador de mudanças informa o condutor sobre a altura ideal para proceder a mudanças ascendentes ou descendentes, mantendo o consumo de combustível o mais baixo possível.

Um pormenor essencial para uma condução amiga do ambiente é a utilização da mudança correcta, com a execução da mudança na altura correcta.

Está disponível um indicador para ajuda em algumas variantes - GSI (Gear Shift Indicator) - que notifica o condutor quando deve ser engatada a velocidade imediatamente superior ou inferior, de modo a obter o consumo de combustível mais baixo possível. Devido a algumas características, como o desempenho e o funcionamento sem vibrações, pode ser conveniente mudar a uma rotação mais elevada.

## Transmissão manual

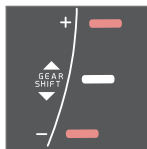

Indicador de mudanças para transmissão manual. Apenas um marcador está aceso de cada vez - perante condução normal acende apenas o central.

Com a mudança ascendente recomendada acende-se o marcador em "+" e com mudança descendente recomendada acende-se o marcador em "-" (marcado a vermelho na imagem).

## Transmissão automática



Instrumento combinado "Digital" com indicador de mudanças.

O algarismo no quadro indica a mudança presente.



Com o instrumento combinado "Analogico" aparece a posição de mudança com setas indicadoras no seu centro.

## Informação relacionada

- Transmissão manual (pág. 287)
- Caixa de velocidades automática - Geartronic\* (pág. 288)

## Caixa de velocidades automática - Geartronic\*

A transmissão automática Geartronic possui um conversor de binário hidráulico que transfere a potência do motor para a transmissão. Possui dois diferentes modos de mudanças - Automático e Manual.



**D:** Posições de mudanças automáticas. **+/-:** Posições de mudanças manuais. **S:** Modo desportivo\*.<sup>3</sup>

O instrumento combinado indica a posição do selector de mudanças com os seguintes símbolos: **P, R, N, D, S\*, 1, 2, 3**, etc.

<sup>3</sup> O padrão de mudanças da alavanca das mudanças varia consoante a opção de motor.

## Posições de mudanças

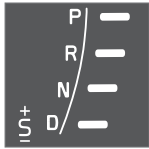

As posições de mudanças automáticas são indicadas à direita no instrumento combinado. (Apenas um marcador está aceso de cada vez - o correspondente à posição actual do selector de mudanças.)

O símbolo "S" para Modo desportivo possui a cor LARANJA na posição activa.

### P – Posição de estacionamento

Selecione a **P** para arrancar o motor ou quando o automóvel fica estacionado.

Para deslocar o selector de mudanças da posição **P**, o pedal do travão tem que estar pressionado e a posição da chave (pág. 82) deve ser **II**.

Na posição **P** a transmissão é bloqueada mecanicamente. Aplique também o travão de estacionamento quando o automóvel está estacionado, ver Travão de estacionamento (pág. 308).

### **i** NOTA

O selector de mudanças deve estar na posição **P** para que o automóvel possa ser trancado e o alarme possa ser activado.

### **!** IMPORTANTE

O automóvel deve estar parado quando a posição **P** é seleccionada.

### **!** AVISO

Utilize sempre o travão de estacionamento ao estacionar em pisos inclinados - a posição **P** da caixa de velocidades automática não é suficiente para suportar o automóvel em todas as situações.

### R – Posição de marcha-atrás

O automóvel tem de estar parado quando é seleccionada a posição **R**.

### N – Posição de ponto-morto

Não está engatada nenhuma mudança e o motor pode ser posto a trabalhar. Aplique o travão de estacionamento quando o automóvel estiver parado com o selector de mudanças na posição **N**.

Para poder levar o selector de mudanças da posição **N** para uma outra posição, o pedal do travão tem de estar pressionado e a posição da chave (pág. 82) deve ser **II**.

### D – Posição de condução

**D** é a posição normal de condução. As passagens de caixa, ascendentes e descendentes, processam-se de forma automática dependendo da aceleração e da velocidade. O automóvel tem de

estar parado quando se selecciona a posição **D** a partir da posição **R**.

### Geartronic - Modo manual (+/-)

Com a transmissão automática Geartronic o condutor também pode proceder manualmente às mudanças. O motor trava quando se solta o pedal do acelerador.

O modo de mudanças manual pode ser acedido deslocando a alavanca para o lado a partir da posição **D** para a posição final em "+/-". O símbolo do instrumento combinado "+/-" muda da cor branca para a laranja e os algarismos **1,2,3** etc. são exibidos numa caixa, correspondendo à mudança que se encontra engatada.

- Pressione a alavanca para a frente para + (mais) para passar a uma mudança superior e solte a alavanca - esta retoma a sua posição neutra entre "+" e "-".

ou

- Puxe a alavanca para trás para "-" (menos) para passar a uma mudança inferior e solte a alavanca.

O modo manual "+/-" pode sempre ser seleccionado em qualquer altura da condução.

Para evitar puxões e paragens do motor, o Geartronic muda para uma mudança mais baixa caso o condutor deixe a velocidade descer mais do que o apropriado para a mudança seleccionada.



◀ Para retomar o modo de condução automático:

- Desloque a alavanca para o lado até a posição final junto a **D**.

### **i** NOTA

Se a transmissão possuir um programa desportivo, a transmissão assume o modo manual só após a alavanca ser deslocada para a frente ou para trás na posição "+/-". O sinal do instrumento combinado muda então de **S** para mostrar qual das velocidades **1**, **2**, **3** etc. está engatada.

### **Pás\***

Como complemento à mudança com selector de mudanças existe também um comando no volante, designado por "pás".

Para que se possam utilizar as pás do volante estas têm de ser activadas. Isto é feito puxando uma das pás em direcção ao volante - o instrumento combinado muda do carácter "**D**" para um algarismo que indica a mudança presente.

Para proceder a uma outra mudança:

- Puxe uma das pás para trás - para o volante - e solte.

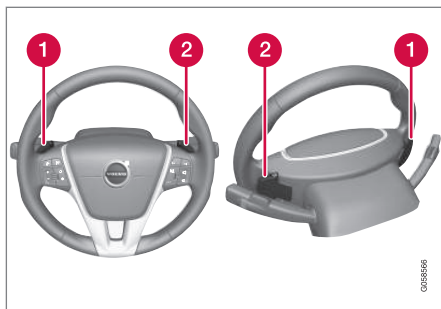

Ambas as "pás" do volante.

- 1** "-": Selecciona a mudança imediatamente inferior.
- 2** "+": Selecciona a mudança imediatamente superior.

É executada uma mudança por cada acção na pá desde que a rotação do motor não saia dos limites permitidos.

Após cada mudança o algarismo do instrumento combinado muda para indicar a mudança presente.

### **i** NOTA

#### **Desactivação automática**

Se as pás do volante não forem utilizadas, são desactivadas após um breve momento - esta situação é indicada com a mudança de carácter no instrumento combinado; o algarismo para a mudança presente de volta a "**D**".

Excepção feita na travagem com o motor - em que as pás estão activadas durante a travagem com o motor.

#### **Desactivação manual**

As pás do volante também podem ser desactivadas manualmente:

- Puxe ambas as pás para o volante e mantenha-as nessa posição até o instrumento combinado mudar o algarismo da mudança presente para "**D**".

As pás também podem ser utilizadas com o selector de mudanças no Modo desportivo\* - as pás ficam permanentemente activas sem desactivarem.

### Geartronic - Modo desportivo (S)



O programa desportivo resulta num comportamento mais desportivo e permite rotações mais elevadas nas velocidades. Simultaneamente, a resposta à aceleração é mais rápida. Em condução activa, a condução numa velocidade mais baixa tem maior prioridade, o que implica mudanças ascendentes mais retardadas.

Para activar o Modo desportivo:

- Desloque a alavanca para o lado, da posição **D** para a posição final em "+S-" - o instrumento combinado muda o carácter de **D** para **S**.

O modo desportivo pode sempre ser seleccionado em qualquer altura durante a condução.

### Geartronic - Modo de Inverno

O avanço sobre pisos escorregadios pode ser facilitado se a 3ª mudança for engatada manualmente.

1. Pressione o pedal do travão e desloque o selector de mudanças da posição **D** para a posição final em "+/-" - o instrumento combinado muda de **D** para o algarismo 1<sup>4</sup>.
2. Avance para a mudança 3 pressionando a alavanca para a frente para "+" (mais) 2 vezes - o instrumento combinado muda de 1 para 3.

3. Solte o travão e acelere cuidadosamente.

O "modo de Inverno" da transmissão permite que o automóvel avance com uma rotação do motor mais baixa e com potência do motor reduzida para as rodas motrizes.

### Redução para mudanças inferiores (kickdown)

Sempre que carregar no pedal do acelerador a fundo (para além da posição normal de aceleração plena), será imediatamente engatada uma mudança inferior. Esta operação é normalmente designada por kickdown.

Quando deixar de carregar no pedal do acelerador da posição de kickdown, a passagem para uma mudança superior ocorre de forma automática.

O kickdown deve ser usado quando se pretende obter a aceleração máxima, p. ex. em ultrapassagens.

### Função de segurança

Para evitar reduções excessivas do motor, o programa de controlo da transmissão tem um inibidor de retrogradação forçada protector que previne a função kickdown.

O Geartronic não permite passagem de caixa descendente/kick down que levem a rotações de tal maneira elevadas que possam danificar o motor. Caso o condutor insista nestas passagens

descendentes com elevadas rotações do motor nada acontece – a mudança original continuará engrenada.

Com o kickdown o automóvel pode passar a mudanças inferiores, em um ou mais escalões de uma só vez, dependendo das rotações do motor. O automóvel passa mudanças superiores quando o motor atinge a sua rotação máxima, evitando assim danos no motor.

### Reboque

Se for necessário rebocar o automóvel - ver informação importante no capítulo Reboque (pág. 329).

### Informação relacionada

- Óleo da transmissão - qualidade e volume (pág. 419)
- Transmissões (pág. 287)

<sup>4</sup> Se o automóvel possuir Modo desportivo\*, aparece "S".

## Inibidor do selector de mudanças

Existem dois diferentes tipos de inibidor do selector de mudanças - mecânico e automático.

### Inibidor mecânico do selector de mudanças

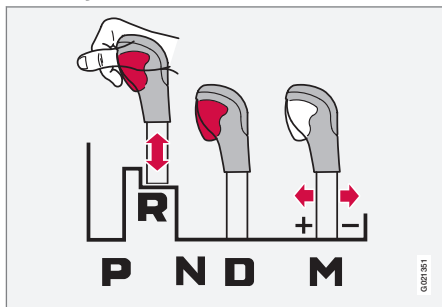

É sempre possível deslocar o selector entre as posições **N** e **D**. Todas as outras posições têm um bloqueio que se manobra com o botão inibidor do selector de mudanças.

Com o botão inibidor pressionado, a alavanca pode ser deslocada para a frente ou para trás entre **P**, **R**, **N** e **D**.

### Inibidor automático do selector de mudanças

A transmissão automática tem sistemas de segurança especiais:

#### Posição de estacionamento (P)

Automóvel parado com motor a trabalhar:

- Mantenha o pé no pedal do travão enquanto move o selector de mudanças para outra posição.

#### Bloqueio eléctrico de passagem de caixa - Shiftlock Posição de estacionamento (P)

Para deslocar o selector de mudanças da posição **P** para as outras posições, o pedal do travão tem que estar pressionado e a posição da chave (pág. 82) deve ser **II**.

#### Bloqueio de passagem de caixa - Neutro (N)

Se o selector de mudanças estiver na posição **N**, e o automóvel estiver parado há pelo menos 3 segundos (independentemente de o motor estar a trabalhar ou não), o selector de mudanças fica bloqueado.

Para poder levar o selector de mudanças da posição **N** para uma outra posição, o pedal do travão tem de estar pressionado e a posição da chave (pág. 82) deve ser **II**.

## Desactivar o inibidor automático do selector de mudanças

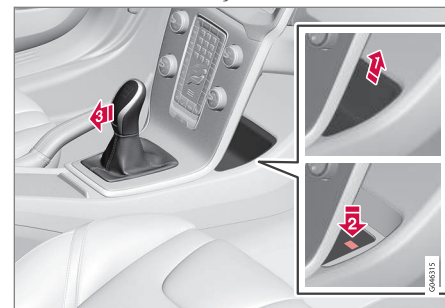

Se não for possível conduzir o automóvel, com a bateria de arranque descarregada, por exemplo, é necessário retirar o selector de mudanças da posição **P** para que seja possível deslocar o automóvel.

- 1) Levante o elemento no compartimento atrás da consola central e localize o botão com retorno no fundo do compartimento.
- 2) Mantenha o botão pressionado.
- 3) Desloque o selector de mudanças da posição **P** e solte o botão.
4. Volte a colocar o elemento do compartimento de arrumos.

### Informação relacionada

- Caixa de velocidades automática - Geartronic\* (pág. 288)

### Arranque assistido em subida (HSA)\*

O travão convencional pode ser libertado ao iniciar a condução ou ao recuar numa subida - a função HSA (Hill Start Assist) não permite que o automóvel rode para trás.

A função mantém a pressão do travão no sistema de travagem durante alguns segundos, o tempo necessário para mudar o pé do pedal do travão para o pedal do acelerador.

Esta pressão temporária dos travões é libertada após alguns segundos ou quando o condutor acelera.

### Informação relacionada

- Arranque do motor (pág. 284)

### Start/Stop\*

Algumas combinações de motor e caixa de velocidades estão equipadas com um função Start/Stop que entra em funcionamento perante, por exemplo, filas de trânsito paradas ou esperas em semáforos - o motor desliga-se temporariamente e arranca automaticamente para que a viagem continue.

A preocupação ambiental é um dos valores fundamentais da Volvo Car Corporation, sendo uma referência para todas as nossas operações. Esta preocupação resultou numa série de diferentes funções economizadoras de energia, sendo a função Start/Stop uma delas. Todas estas funções têm como objectivo comum a redução do consumo de combustível, contribuindo ainda para a redução da emissão de gases de escape.

### Generalidades sobre o Start/Stop



O motor desliga - torna-se mais silencioso e limpo...



- ◀ Com a função Start/Stop o condutor tem a possibilidade de utilizar o automóvel com uma consciência ambiental mais activa bastando apenas deixar o motor "parar automaticamente", quando tal for conveniente.

No sistema de menu MY CAR (pág. 116), no capítulo **Drive-E**, do automóvel existe informação sobre o sistema Start/Stop da Volvo, além de recomendações para técnicas de condução economizadoras de energia.

### Caixa de velocidades manual ou automática

Note que existem diferenças na função Start/Stop consoante a transmissão seja manual ou automática.

### Informação relacionada

- Start/Stop\* - funcionamento e utilização (pág. 294)
- Arranque do motor (pág. 284)
- Start/Stop\* - o motor não arranca automaticamente (pág. 298)
- Start/Stop\* - o motor arranca automaticamente (pág. 297)
- Start/Stop\* - o motor não pára (pág. 296)
- Start/Stop\* - paragem do motor involuntário, transmissão manual (pág. 299)
- Start/Stop\* - símbolos e mensagens (pág. 300)
- Bateria - Start/Stop (pág. 385)

## Start/Stop\* - funcionamento e utilização

A função Start/Stop activa-se automaticamente quando o motor é arrancado com a chave.



A função Start/Stop activa-se automaticamente quando o motor é arrancado com a chave. O condutor é alertado para a função através do símbolo aceso do botão Ligar/Desligar no instrumento combinado e da luz acesa do botão Ligar/Desligar.

Todos os sistemas vulgares do automóvel, como a iluminação, rádio, etc., funcionam normalmente mesmo com o motor em paragem automática, à excepção de alguns equipamentos que podem ver o funcionamento reduzido temporariamente, como por exemplo: a velocidade do ventilador do comando da climatização ou o volume muito elevado no equipamento de áudio.

### Parar o motor automaticamente

Para que o motor entre em paragem automática tem de se verificar o seguinte:

Condições	M/A A
Liberte, coloque a alavanca das mudanças na posição neutra e solte o pedal da embraiagem - o motor pára automaticamente.	M
Pare o automóvel com o travão convencional e mantenha o pé no pedal - o motor pára automaticamente.	A

A M = Transmissão manual, A = Transmissão automática.



Se a função ECO estiver activada o motor pode parar automaticamente antes do automóvel estar imobilizado.

Para algumas variantes do motor, o motor pode parar automaticamente antes que o automóvel se imobilize, independentemente da função ECO estar activada.



Quando o motor pára por paragem automática acende-se no painel de instrumentos o símbolo da função Start/Stop.

**Arrancar o motor automaticamente**

Condições	M/ A*
Com a alavanca das mudanças na posição neutra: <ol style="list-style-type: none"> <li>1. Pressione o pedal da embraiagem ou pressione o pedal do acelerador - o motor arranca.</li> <li>2. Selecione a mudança adequada e conduza.</li> </ol>	M
Liberte a pressão no travão convencional - o motor arranca automaticamente e a viagem pode continuar.	A
Mantenha a pressão do pé no travão convencional e pressione o pedal do acelerador - o motor arranca automaticamente.	A
Numa descida também existe esta possibilidade: <ul style="list-style-type: none"> <li>• Liberte o travão convencional e deixe o automóvel entrar em movimento - o motor arranca automaticamente quando a velocidade ultrapassa o equivalente a uma marcha normal a pé.</li> </ul>	M + A

A M = Transmissão manual, A = Transmissão automática.

**Desactivar a função Start/Stop**

Em algumas situações pode ser desejável desligar temporariamente a função Start/Stop automático - esta acção pode ser realizada com uma pressão no botão.



A função desligada é indicada pelos símbolos Start/Stop do instrumento combinado e a luz do botão apagados.



A função Start/Stop fica desactivada até que seja reactivada com o botão ou até que o motor volte a ser arrancado com a chave.

**Arranque Assistido HSA**

O travão convencional também pode ser libertado numa subida para arrancar o motor automaticamente - a função HSA (pág. 293) (Hill Start Assist) não permite que o automóvel rode para trás.

O HSA permite que se mantenha pressão no sistema de travagem durante o tempo necessário para que o pé se desloque do pedal do travão para o pedal do acelerador perante uma paragem automática do motor. Esta pressão temporária dos travões é libertada após um par de segundos ou quando o condutor acelera.

**Informação relacionada**

- Start/Stop\* (pág. 293)
- Arranque do motor (pág. 284)
- Start/Stop\* - o motor não arranca automaticamente (pág. 298)
- Start/Stop\* - o motor arranca automaticamente (pág. 297)
- Start/Stop\* - o motor não pára (pág. 296)
- Start/Stop\* - paragem do motor involuntário, transmissão manual (pág. 299)
- Start/Stop\* - símbolos e mensagens (pág. 300)
- Bateria - Start/Stop (pág. 385)

**Start/Stop\* - o motor não pára**

Mesmo com a função Start/Stop activada o motor nem sempre pára automaticamente.

O motor não pára automaticamente se:

Condições	M/A <sup>A</sup>
o automóvel não tenha atingido cerca de 10 km/h (6 mph) após o arranque com a chave ou após a última paragem automática.	M + A
o condutor abrir o fecho do cinto de segurança.	M + A
a capacidade da bateria de arranque estiver abaixo do nível mínimo permitido.	M + A
o motor não tiver alcançado a temperatura normal de funcionamento.	M + A
a temperatura exterior for próxima do ponto de congelamento ou superior a cerca de 30 °C.	M + A
o aquecimento eléctrico do pára-brisas é activado.	M + A
o ambiente do habitáculo estiver afastado do valor definido <sup>B</sup> - significa que o ventilador do habitáculo trabalha com elevada rotação.	M + A

Condições	M/A <sup>A</sup>
o automóvel recuar.	M + A
a temperatura da bateria de arranque é inferior ao ponto de congelamento ou demasiado alta.	M + A
o condutor efectuar movimentos mais amplos com o volante.	M + A
o filtro de partículas do sistema de escape estiver cheio - após a realização de um ciclo automático de limpeza (ver Filtro de partículas Diesel (DPF) (pág. 319)), é reactivada a função Start/Stop que se encontrava temporariamente desligada.	M + A
o piso for muito inclinado.	M + A
um atrelado estiver ligado electricamente ao sistema eléctrico do automóvel.	M + A
o capot abre <sup>C</sup> .	M + A
a caixa de velocidades não alcançar a temperatura normal de funcionamento.	A

Condições	M/A <sup>A</sup>
a pressão atmosférica for inferior ao correspondente a cerca de 1500-2500 metros acima do nível do mar - a pressão atmosférica varia com as condições meteorológicas.	A
o Assistente de fila do Controlo da velocidade adaptativo estiver activado.	A
o seletor de mudanças for deslocado da posição <b>D</b> para a posição <b>R</b> , <b>S<sup>D</sup></b> ou "+/-".	A

A M = Transmissão manual, A = Transmissão automática.

B Automóvel com ECC.

C Apenas com alguns motores.

D Modo desportivo.

**Informação relacionada**

- Start/Stop\* (pág. 293)
- Start/Stop\* - funcionamento e utilização (pág. 294)
- Arranque do motor (pág. 284)
- Start/Stop\* - o motor não arranca automaticamente (pág. 298)
- Start/Stop\* - o motor arranca automaticamente (pág. 297)
- Start/Stop\* - paragem do motor involuntário, transmissão manual (pág. 299)

- Start/Stop\* - símbolos e mensagens (pág. 300)
- Bateria - Start/Stop (pág. 385)

### Start/Stop\* - o motor arranca automaticamente

Um motor em paragem automática pode arrancar sem que o condutor inicie a marcha.

Nas situações seguintes o motor arranca automaticamente mesmo que o condutor não pressione o pedal da embraiagem (transmissão manual) ou retire o pé do pedal do travão (transmissão automática):

Condições	M/A <sup>A</sup>
Embaciamento dos vidros.	M + A
O ambiente do habitáculo diverge dos valores previamente definidos <sup>B</sup> .	M + A
Elevado consumo de electricidade numa tomada ou a capacidade da bateria de arranque desce abaixo do nível mínimo permitido.	M + A
Repetidas acções no pedal do travão.	M + A
O capot abre <sup>C</sup> .	M + A
O automóvel começa a rodar, ou aumenta ligeiramente a velocidade se o automóvel parar automaticamente sem estar completamente imobilizado.	M + A
O cinto de segurança do condutor for aberto com o selector de mudanças na posição <b>D</b> ou <b>N</b> .	A

Condições	M/A <sup>A</sup>
Movimentos do volante <sup>C</sup> .	A
O selector de mudanças for deslocado da posição <b>D</b> para a posição <b>S<sup>D</sup></b> , <b>R</b> ou "+/-".	A
A porta do condutor é aberta com o selector de mudanças na posição <b>D</b> - um som de campainha e uma mensagem informam que a função Start/Stop está activa.	A

A M = Transmissão manual, A = Transmissão automática.  
 B Automóvel com ECC.  
 C Apenas com alguns motores.  
 D Modo desportivo.

### AVISO

Não abra o capot com o motor em paragem automática - o motor pode arrancar automaticamente. Desligue primeiro o motor normalmente com o botão **START/STOP ENGINE** antes de abrir o capot.

### Informação relacionada

- Start/Stop\* - funcionamento e utilização (pág. 294)
- Arranque do motor (pág. 284)
- Start/Stop\* - o motor não arranca automaticamente (pág. 298)
- Start/Stop\* - o motor não pára (pág. 296)



- Start/Stop\* - paragem do motor involuntário, transmissão manual (pág. 299)
- Start/Stop\* - símbolos e mensagens (pág. 300)
- Bateria - Start/Stop (pág. 385)
- Start/Stop\* (pág. 293)

### Start/Stop\* - o motor não arranca automaticamente

O motor não arranca sempre automaticamente após uma paragem automática.

Nas seguintes situações o motor não arranca automaticamente após paragem automática:

Condições	M/A A
Uma mudança é seleccionada sem ponto-morto - um texto no mostrador solicita ao condutor para colocar a alavanca das mudanças na posição neutra para que o arranque automático possa decorrer.	M
O condutor não tem o cinto colocado.	M
O condutor não tiver o cinto colocado, o selector de mudanças estiver na posição <b>P</b> e a porta do condutor estiver aberta - é necessário proceder a um arranque normal do motor.	A

A M = Transmissão manual, A = Transmissão automática.

### Informação relacionada

- Start/Stop\* (pág. 293)
- Start/Stop\* - funcionamento e utilização (pág. 294)
- Arranque do motor (pág. 284)

- Start/Stop\* - o motor arranca automaticamente (pág. 297)
- Start/Stop\* - o motor não pára (pág. 296)
- Start/Stop\* - paragem do motor involuntário, transmissão manual (pág. 299)
- Start/Stop\* - símbolos e mensagens (pág. 300)
- Bateria - Start/Stop (pág. 385)

## **Start/Stop\* - paragem do motor involuntário, transmissão manual**

Se um arranque ser mal sucedido e o motor parar, proceda de acordo com o seguinte:

1. Verifique se o cinto de segurança do lado do condutor está fixo no fecho do cinto.
2. Pressione de novo o pedal da embraiagem - o motor arranca automaticamente.
3. Em algumas situações a alavanca das mudanças deve ser colocada na posição neutra. O instrumento combinado exibe então o texto **Colocar em ponto morto**.

### **Informação relacionada**

- Start/Stop\* (pág. 293)
- Start/Stop\* - funcionamento e utilização (pág. 294)
- Arranque do motor (pág. 284)
- Start/Stop\* - o motor não arranca automaticamente (pág. 298)
- Start/Stop\* - o motor arranca automaticamente (pág. 297)
- Start/Stop\* - o motor não pára (pág. 296)
- Start/Stop\* - símbolos e mensagens (pág. 300)
- Bateria - Start/Stop (pág. 385)

## Start/Stop\* - símbolos e mensagens





A função Start/Stop pode exibir mensagens de texto no instrumento combinado.

### Mensagem de texto



Combinada com a luz de controlo, a função Start/Stop pode exibir certas mensagens de texto no instrumento combinado em determinadas situações. Para

algumas das mensagens existem medidas recomendadas que devem ser seguidas. A seguinte tabela contém alguns exemplos.

Símbolo	Mensagem	Informação/medida	M/A <sup>A</sup>
	<b>Arranq-Stop Auto Revisão necess.</b>	O Start/Stop está fora de funções. Contacte uma oficina - recomenda-se uma oficina autorizada Volvo.	M + A
	<b>Autostart Motor ligado + sinal acústico</b>	Activa-se se a porta do condutor for aberta com o motor em paragem automática e o selector de mudanças no modo <b>D</b> .	A
	<b>Pressionar botão arranque</b>	O motor não arranca automaticamente - proceda a um arranque normal com o botão <b>START/STOP ENGINE</b> .	M + A
	<b>Premir pedal embraiagem para arrancar</b>	O motor está preparado para arrancar automaticamente - aguarda que o pedal da embraiagem seja pressionado.	M
	<b>Pisar pedal travão e embraiagem para arrancar</b>	O motor está preparado para arrancar automaticamente - aguarda que o pedal do travão ou da embraiagem seja pressionado.	M
	<b>Colocar ponto morto para arrancar</b>	A mudança está engatada sem ponto-morto - liberte e coloque a alavanca das mudanças na posição neutra.	M

Símbolo	Mensagem	Informação/medida	M/A <sup>A</sup>
	<b>Selecionar P ou N para arran- car</b>	Start/Stop foi desactivado - desloque o selector de mudanças para a posição <b>N</b> ou <b>P</b> e arranque o motor normalmente com o botão <b>START/STOP ENGINE</b> .	A
	<b>Pressionar botão arranque</b>	O motor não arranca automaticamente - arranque o motor normalmente com o botão <b>START/STOP ENGINE</b> e com o selector de mudanças na posição <b>P</b> ou <b>N</b> .	A

A M = Transmissão manual, A = Transmissão automática.

Se uma mensagem não apagar após ter sido tomada a medida indicada deve-se contactar uma oficina - recomenda-se uma oficina autorizada Volvo.

### Informação relacionada

- Start/Stop\* (pág. 293)
- Start/Stop\* - funcionamento e utilização (pág. 294)
- Arranque do motor (pág. 284)
- Start/Stop\* - o motor não arranca automaticamente (pág. 298)
- Start/Stop\* - o motor arranca automaticamente (pág. 297)
- Start/Stop\* - o motor não pára (pág. 296)
- Start/Stop\* - paragem do motor involuntário, transmissão manual (pág. 299)
- Bateria - Start/Stop (pág. 385)

## Modo de condução ECO\*

ECO<sup>5</sup> é uma função inovadora da Volvo para automóveis com transmissão automática, que pode reduzir o consumo de combustível até 5 %, dependendo do estilo de condução do condutor. A função proporciona ao condutor a possibilidade de conduzir o automóvel com uma consciência ambiental mais activa.

### Generalidades



Ao activar a função ECO são alterados os seguintes aspectos:

- Pontos de mudança da caixa de velocidades.
- Comando do motor e resposta do pedal do acelerador.
- A função Start/Stop - o motor pode parar automaticamente mesmo antes do automóvel se imobilizar por completo.
- A função Eco Coast é activada - a travagem com o motor cessa.
- Configurações do sistema de arrefecimento - alguns equipamentos que consomem corrente são desactivados ou funcionam com potência reduzida.

**NOTA**

Ao activar a função ECO são alterados alguns parâmetros no comando de climatização e algumas funções que consomem electricidade são reduzidas. Algumas configurações podem ser reiniciadas manualmente, mas a funcionalidade recupera apenas ao desligar a função ECO.

### ECO - Utilização

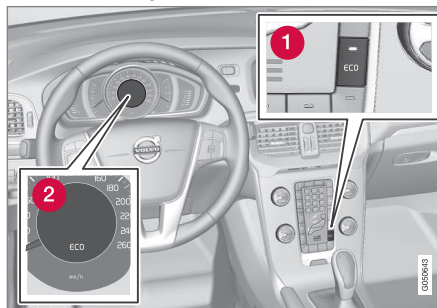

**1** ECO Lig./Desl.

**2** Símbolo ECO

Ao desligar o motor a função ECO é desactivada, sendo necessário activar a cada arranque do motor. Existe excepção para alguns motores - a situação pode facilmente ser verificada com o

símbolo **ECO** no instrumento combinado e a luz acesa no botão ECO-com a função activada.

### Função ECO Ligada ou Desligada

**ECO**



A função ECO desligada é indicada pelo símbolo **ECO** do instrumento combinado e a luz do botão ECO apagados. A função permanece desligada até ser reactivada com o botão ECO.

### Eco Coast - Funcionamento

A função parcial Eco Coast resulta na prática na desactivação da travagem com o motor, o que significa que a energia cinética do automóvel é utilizada para propulsionar o automóvel por percursos mais longos. Quando o condutor liberta o pedal do acelerador a caixa de velocidades é desconectada automaticamente do motor descedendo a rotação até ao ralenti com consumo mínimo.

A função foi concebida para ser utilizada numa redução de velocidade planeada, por ex.: ao entrar numa zona com um limite de velocidade inferior.

O Eco Coast possibilita uma condução pró-activa, em que o condutor utiliza a técnica designado

<sup>5</sup> Disponível em V40 CROSS COUNTRY com AWD.

por "Pulse & Glide" e um número mínimo de travagens.

Também uma combinação do Eco Coast e da função ECO temporariamente desligada pode contribuir para um consumo reduzido. Ou seja:

- Eco Coast activo: Rotação longa **sem** travagem do motor = Baixo consumo
- e
- Função ECO desligada: Rotação curta **com** travagem do motor = Consumo mínimo.

#### **i** NOTA

Para obter um consumo de combustível baixo e ideal deve-se evitar por regra o Eco Coast combinado com curtas rotações livres.

### Activar o Control de Alerta para o Conductor (Eco Coast)

A função é activada quando o pedal do acelerador é libertado completamente juntamente com os seguintes parâmetros:

- Botão **ECO** activado
- Selector de mudanças na posição **D**
- Velocidade no intervalo de cerca de 65-140 km/h (40-87 mph)
- Descida na estrada não superior a cerca de 6 %.

### Desactivar Eco Coast

Em certas situações pode ser conveniente desactivar a função Eco Coast. Exemplos dessas situações são:

- em descidas acentuadas - para poder utilizar a travagem do motor.
- na iminência de uma ultrapassagem - para executar a manobra do modo mais seguro possível.

A desactivação do Eco Coast e o regresso para a travagem do motor pode ser feita do seguinte modo:

- Pressione o botão **ECO**.
- Desloque a alavanca das mudanças para a posição manual "**S+/-**".
- Proceda às mudanças com as pás do volante.
- Actue o pedal do acelerador ou do travão.

### Eco Coast - Limitações

A função não está disponível se:

- o controlo da velocidade for activado
- a descida na estrada for superior a cerca de 6 %
- as mudanças manuais forem executadas com as pás do volante\*
- o motor e/ou a caixa de velocidades não possuem a temperatura de trabalho normal

- o selector de mudanças for deslocado do modo **D-** para o "**S+/-**"
- a velocidade estiver fora do intervalo de cerca de 65-140 km/h (40-87 mph).

### Mais informações e configurações

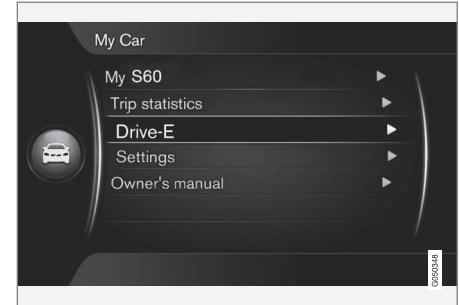

No sistema **MY CAR** do automóvel existe mais informação sobre o conceito ECO - ver capítulo MY CAR (pág. 116).

### Informação relacionada

- Informação geral sobre o comando da climatização (pág. 130)

## Tracção integral<sup>6</sup> (AWD)\*

Tracção integral (AWD – All Wheel Drive) significa que todas as rodas do automóvel são motrizes. A tracção integral está constantemente engatada.

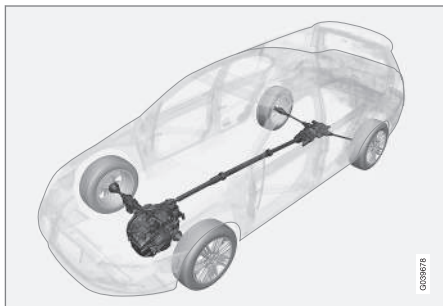

Princípio AWD<sup>7</sup>.

A força de tracção é distribuída pelas rodas da frente e de trás de forma automática. Um sistema de embraiagens comandado de modo electrónico aplica maior tracção às rodas que no momento tenham melhor aderência. Assim obtém-se a melhor aderência possível e evita-se que o automóvel derrape. Em condições de condução normal, uma parte considerável da força é transmitida para as rodas dianteiras.

A tracção integral aumenta a segurança com chuva, neve e gelo.

<sup>6</sup> V40 CROSS COUNTRY

<sup>7</sup> A figura é ilustrativa - os detalhes podem variar em função do mercado e do modelo.

## Informação relacionada

- Hill Descent Control (HDC) (pág. 304)

## Hill Descent Control (HDC)<sup>8</sup>

O HDC pode ser comparado com uma travagem automática do motor. Quando o pedal do acelerador é solto numa descida, o automóvel é travado normalmente devido à tentativa do motor alcançar baixas rotações em ralenti, é a chamada travagem com o motor. Mas quanto mais inclinada é a via e quando maior for a carga existente no automóvel mais rapidamente avança o automóvel, apesar da travagem com o motor - a função HDC compensa esta situação com a actuação automática do travão.

## Generalidades sobre o HDC

A função permite aumentar/diminuir a velocidade em descidas acentuadas, mantendo apenas o pé no pedal do acelerador, sem necessidade de utilizar o pedal do travão. A sensibilidade do pedal do acelerador diminui ou aumenta uma vez que a oscilação completa do pedal apenas pode controlar a rotação do motor num campo de rotações limitado. O sistema de travagem actua e proporciona ao automóvel uma velocidade baixa e regular, pelo que o condutor pode concentrar-se apenas na direcção.

O HDC é uma grande ajuda em planos com grande inclinação, piso irregular e secções escorregadias. Por exemplo: ao lançar um barco de um reboque a partir de uma rampa.

\* Opção/acessório.

**AVISO**

HDC não funciona em todas as situações e foi concebido para ser um meio auxiliar complementar.

O condutor é sempre o responsável pelo veículo ser conduzido de forma correcta.

**Função**

HDC Ligado/Desligado.

O HDC é activado ou desligado com um interruptor na consola central. A lâmpada existente está acesa enquanto a função está activada.

Quando o HDC está em funcionamento acende-se o símbolo no instrumento

combinado com a mensagem de texto

**Comando descidas LIG.**

Com transmissão manual a função funciona apenas na primeira mudança e na marcha-atrás.

Com transmissão automática é necessário que a mudança **1** esteja seleccionada no modo de mudanças manual (+S-), ou que **R** esteja seleccionada. Isto é indicado com o algarismo **1** ou **R** no instrumento combinado, ver Caixa de velocidades automática - Geartronic\* (pág. 288).

**NOTA**

HDC não pode ser activado em caixa de velocidades automática quando o selector de mudanças está na posição **D**.

**Utilização**

O HDC permite que o automóvel se desloque a um máximo de 10 km/h (6 mph) para a frente com o travão do motor e 7 km/h (4 mph) para trás. No entanto, com o pedal do acelerador pode-se seleccionar livremente a velocidade dentro do registo da mudança. Quando se solta o pedal do acelerador, o automóvel é rapidamente travado para a velocidade de 10 ou 7 km/h (6 respetivamente 4 mph), independentemente do declive e sem a necessidade de utilizar o pedal travão.

Quando a função actua acende-se automaticamente a luz de travões. O condutor pode travar

ou parar o automóvel em qualquer altura utilizando o pedal do travão.

HDC desactiva-se:

- com o botão lig./desl. na consola central
- quando é seleccionada uma outra velocidade que não **1** ou **R** numa transmissão manual
- quando é seleccionada no modo de mudanças manual outra velocidade que não **1** ou **R** numa transmissão automática.

A função pode ser desligada em qualquer altura. No caso de uma descida acentuada, o efeito de travagem não é libertado imediatamente mas sim lentamente.

**NOTA**

Por vezes pode-se sentir um atraso entre a aceleração e a resposta do motor com o HDC activado.

**Informação relacionada**

- Tracção integral (AWD)\* (pág. 304)
- Caixa de velocidades automática - Geartronic\* (pág. 288)
- Transmissão manual (pág. 287)

<sup>8</sup> HDC apenas possível em V40 CROSS COUNTRY AWD.

### Travão convencional

O travão convencional é utilizado para reduzir a velocidade do automóvel durante a condução.

O automóvel está equipado com dois circuitos de travagem. Se um circuito de travagem ficar danificado o pedal do travão pode descer mais fundo e pode ser necessária uma maior pressão no pedal para que se obtenha um efeito de travagem normal.

A pressão do condutor no pedal do travão é reforçada por um servo-freio.

#### AVISO

O servo-freio funciona apenas com o motor em funcionamento.

Ao utilizar o travão com o motor desligado sente-se o pedal mais rígido, e é necessária mais força para travar o automóvel.

Em veículos com a função de Arranque assistido em subida (HSA)\* (pág. 293)\*, o pedal retorna mais lentamente para a posição normal do que o esperado quando o automóvel está estacionado numa inclinação ou sobre um piso irregular.

Em estrada montanhosa ou ao conduzir com carga pesada, pode-se aliviar a carga dos travões travando com o motor. Para tirar o melhor partido da travagem com o motor, use a mesma mudança para descer que usaria para subir a mesma rampa.

Para mais informação geral sobre cargas elevadas no automóvel, Óleo do motor - condições de condução desfavoráveis (pág. 415).

### Travagem em piso molhado

Quando se conduz durante algum tempo sob forte chuva, sem travar, o efeito de travagem na primeira travagem pode sofrer ligeiro atraso. O mesmo pode acontecer após uma lavagem do veículo. Nesse caso, é necessário carregar com mais força no pedal. Por isso, mantenha uma distância maior em relação ao veículo da frente.

Trave o veículo com força depois conduzir em piso molhado e após uma lavagem do veículo. Os discos dos travões aquecem, secam mais rapidamente e ficam mais protegidos da corrosão. Leve em conta o tráfego existente ao fazer a travagem.

### Travagem em piso com sal

Quando se conduz em estradas onde tenha sido aplicado sal pode formar-se uma camada de sal nos discos e pastilhas dos travões. Isto pode levar a aumento a distância em que é efetuada a travagem. Por isso, mantenha uma distância suplementar segura em relação ao veículo da frente. Certifique-se também de que:

- Trave de vez em quando, para remover qualquer eventual camada de sal. Certifique-se

de que outros utentes da estrada não correm perigo ao efetuar a travagem.

- Carregue cuidadosamente no pedal do travão ao terminar a condução e antes da iniciar o próximo percurso com o veículo.

### Manutenção

Para manter os elevados padrões do automóvel no que respeita à segurança na estrada, segurança operacional e fiabilidade, deve-se respeitar os intervalos de manutenção da Volvo, os quais se encontram especificados no livro de Garantia e Serviço.



Pastilhas de travões novas e substituídas só proporcionam desempenho ótimo de travagem após algumas centenas de quilómetros depois de devidamente rodadas. Compense o desempenho reduzido dos travões pressionando pedal com mais força. A Volvo recomenda que apenas sejam montadas pastilhas de travões devidamente aprovadas para o seu Volvo.

#### IMPORTANTE



Deve-se proceder regularmente à verificação do desgaste dos componentes do sistema de travagem.

Contacte uma oficina para informações sobre o procedimento ou deixe que uma oficina realize a inspeção - recomenda-se uma oficina autorizada Volvo.

## Símbolos no instrumento combinado

Símbolo	Significado
	Luz constante – verifique o nível de óleo dos travões. Se o nível for baixo, encha com líquido dos travões e verifique a causa da perda de líquido dos travões.
	Luz fixa durante 2 segundos no arranque do motor - indicação de funções automática.

### AVISO

Se  e  acenderem em simultâneo, pode existir uma avaria no sistema de travagem.

Se nesta situação o nível do recipiente do líquido dos travões for normal, conduza cuidadosamente até a oficina mais próxima para verificação do sistema de travagem - recomenda-se uma oficina autorizada Volvo.

Se o líquido dos travões for inferior ao nível **MIN** no recipiente do líquido dos travões, o automóvel não deve ser conduzido sem que seja abastecido líquido dos travões.

A causa da perda do líquido dos travões tem que ser verificada.

## Informação relacionada

- Travão de estacionamento (pág. 308)
- Travão convencional - luzes de travagem de emergência e piscas de emergência automáticos (pág. 308)
- Travão convencional - auxílio às travagens de emergência (pág. 308)
- Travão convencional - travões anti-bloqueio (pág. 307)

## Travão convencional - travões anti-bloqueio

O sistema de travagem anti-bloqueio, ABS (Anti-lock Braking System), evita que as rodas bloqueiem durante a travagem.

A função mantém a capacidade de condução do automóvel, sendo mais fácil, por exemplo, evitar obstáculos. Durante a operação pode-se sentir vibrações no pedal do travão, o que é normal.

Depois de arrancar o motor, é efectuado um breve teste ao sistema ABS quando o condutor liberta o pedal do travão. Pode ser ainda efectuado um teste automático adicional do sistema ABS com velocidade baixa. O teste pode ser sentido na forma de impulsos no pedal do travão.

## Informação relacionada

- Travão convencional (pág. 306)
- Travão de estacionamento (pág. 308)
- Travão convencional - luzes de travagem de emergência e piscas de emergência automáticos (pág. 308)
- Travão convencional - auxílio às travagens de emergência (pág. 308)

### Travão convencional - luzes de travagem de emergência e piscas de emergência automáticos

As luzes de travagem de emergência são activadas para alertar os veículos atrás da travagem súbita. Com esta função, as luzes de travões piscam em vez de fornecerem luz contínua - como numa travagem normal.

As luzes de travagem de emergência são activadas a velocidades superiores a 50 km/h (31 mph) caso o sistema ABS entre em funcionamento e/ou perante uma travagem violenta. Após a velocidade do automóvel descer abaixo dos 10 km/h (6 mph), as luzes deixam de piscar e retomam o brilho constante - os piscas de emergência (pág. 102) são ativados e ficam a piscar até que o condutor acelere até pelo menos 20 km/h (12 mph) ou são apagados com o respetivo botão.

#### Informação relacionada

- Travão convencional (pág. 306)
- Travão de estacionamento (pág. 308)
- Travão convencional - auxílio às travagens de emergência (pág. 308)
- Travão convencional - travões anti-bloqueio (pág. 307)

### Travão convencional - auxílio às travagens de emergência

O auxílio às travagens de emergência EBA (Emergency Brake Assist) ajuda o condutor a aumentar a força de travagem e, assim, a reduzir a distância de travagem.

O EBA reconhece a forma como o condutor trava e aumenta a força de travagem quando necessário. A força de travagem pode ser reforçada até o nível em que o ABS entra em acção. A função EBA é cancelada quando se reduz a pressão no pedal do travão.

#### **i** NOTA

Quando o EBA é activado o pedal do travão desce um pouco mais do que o costume, pressione (mantenha) o pedal do travão em baixo o tempo necessário. Libertando o pedal do travão cessa toda a travagem.

#### Informação relacionada

- Travão convencional (pág. 306)
- Travão de estacionamento (pág. 308)
- Travão convencional - luzes de travagem de emergência e piscas de emergência automáticos (pág. 308)
- Travão convencional - travões anti-bloqueio (pág. 307)

### Travão de estacionamento

O travão de estacionamento impede que o automóvel entre em movimento bloqueando/trancando mecanicamente duas rodas.

#### **!** AVISO

Utilize sempre o travão de estacionamento ao estacionar em pisos inclinados - uma mudança engatada ou a caixa automática na posição **P** não é suficiente para suportar o automóvel em todas as situações.



Símbolo de aviso do instrumento combinado.

#### Aplicar o travão de estacionamento

1. Pressione o pedal do travão convencional para baixo de modo firme.

2. Puxe a alavanca para cima de modo firme.
  - >  O símbolo de aviso do instrumento combinado acende-se. O símbolo de aviso acende independentemente do travão de estacionamento estar aplicado ligeiramente ou completamente.
3. Solte o pedal do travão convencional e certifique-se de que o automóvel ficou imobilizado.
4. Se o automóvel se mover é necessário puxar a alavanca um pouco mais.

Ao estacionar o automóvel deve-se engatar a 1ª velocidade (transmissão manual) ou colocar o selector de mudanças na posição **P** (transmissão automática).

### Estacionamento em rampa

Se o automóvel for estacionado numa subida:

- Rode as rodas na direcção **oposta** ao passeio.

Se o automóvel for estacionado numa descida:

- Rode as rodas na direcção **do** passeio.

### Libertar o travão de estacionamento

1. Pressione o pedal do travão convencional para baixo de modo firme.

2. Puxe o travão de estacionamento um pouco para cima, carregue no botão, desça o travão de estacionamento e solte o botão.
  - > O símbolo de aviso do instrumento combinado apaga-se.

Se o condutor se esquecer de libertar o travão de estacionamento é avisado - para além da luz de aviso já acesa - com um sinal sonoro e uma mensagem no instrumento combinado quando o automóvel ultrapassa os 10 km/h (6 mph).

### Informação relacionada

- Travão convencional (pág. 306)

## Passagem a vau

A passagem a vau significa que o automóvel é conduzido através de uma quantidade de água mais profunda cobrindo a via. A passagem a vau deve ser efectuada com o maior cuidado.

O automóvel pode ser conduzido por uma profundidade de água máxima de 30 cm a uma velocidade máxima correspondente à de uma marcha a pé. Deve-se ter precaução redobrada ao atravessar corrente de água.

Em passagens a vau, mantenha a velocidade baixa e não pare o automóvel. Após ter atravessado a água, carregue levemente no pedal do travão e verifique se os travões funcionam perfeitamente. A água, assim como a lama, pode molhar as pastilhas dos travões resultando num atraso no funcionamento dos travões.

- Após condução em água ou em lama limpe os contactos eléctricos eventualmente existentes do aquecedor do motor assim como as conexões do atrelado.
- Não deixe o automóvel com água acima da soleira por longos períodos - isso pode causar problemas eléctricos no automóvel.



### ! IMPORTANTE

Podem surgir danos no motor caso se infiltre água no filtro de ar.

Com profundidades superiores a 30 cm pode entrar água na transmissão. Esta situação diminui a capacidade lubrificante do óleo, o que reduz a longevidade do sistema.

Danos em componentes, motor, transmissão, turbocompressor, diferencial ou nos seus componentes internos causados por inundação, trancagem hidrostática ou perca de óleo não são cobertos pela garantia.

Se o motor parar na água - não tente rearrancar o motor - reboque o automóvel para fora da água e para uma oficina - recomenda-se uma oficina autorizada Volvo. Risco de avaria do motor.

#### Informação relacionada

- Transporte (pág. 331)
- Reboque (pág. 329)

## Sobreaquecimento

Em condições excepcionais, com condução esforçada em, por exemplo, terrenos inclinados e clima quente, existe o risco de o motor e o sistema motriz sobreaquecerem - especialmente com carga pesada.

Para informações sobre sobreaquecimento ao conduzir com atrelado, ver Condução com atrelado (pág. 321).

- Remova os faróis adicionais que tenha montados em frente à grelha, se conduzir em clima quente.
- Se a temperatura no sistema de arrefecimento do motor ficar demasiado elevada, acende-se um símbolo de aviso e aparece a mensagem **Temperatura do motor alta Pare com segurança** no mostrador de informações do instrumento combinado - pare o automóvel num local seguro e deixe o motor trabalhar ao ralenti durante alguns minutos para arrefecer.
- Se aparecer a mensagem de texto **Temperatura do motor alta Desligar motor** ou **Nível refrig. motor baixo Pare com segurança** deve-se desligar o motor após ter estacionado o automóvel.
- Perante sobreaquecimento da caixa de velocidades é activada uma função de protecção incorporada que apresenta um símbolo de aviso e a mensagem de texto **Transmissão quente Reduzir velocidade** ou

**Transmissão quente Pare com segurança** Deixe arrefecer no instrumento combinado - siga as recomendações indicadas e diminua a velocidade ou pare o automóvel num local seguro e deixe o motor ao ralenti durante alguns minutos para que a caixa de velocidades arrefeça.

- Se o automóvel sobreaquecer, o sistema de ar condicionado pode ser temporariamente desligado.
- Depois de uma condução esforçada, não desligue o motor imediatamente depois de parar.

### i NOTA

É normal que a ventoinha de arrefecimento do motor trabalhe por alguns instantes após o motor ter sido desligado.

#### Informação relacionada

- Condução com atrelado - caixa de velocidades manual (pág. 322)
- Condução com atrelado - caixa de velocidades automática (pág. 323)

## Condução com tampa do porta-bagagens aberta

Ao conduzir com a tampa do porta-bagagens aberta podem-se introduzir gases venenosos no automóvel através do compartimento da carga.

### AVISO

Não conduza com a tampa do porta-bagagens aberta. Gases nocivos podem penetrar pelo compartimento da carga.

### Informação relacionada

- Carga (pág. 157)

## Sobrecarga - bateria de arranque

As funções eléctricas do automóvel representam cargas diferentes para a bateria de arranque.

Evite a utilização da posição de ignição II quando o motor está desligado. Utilize antes a posição I - esta consome menos corrente, ver Posições de ignição - funções nos diferentes níveis (pág. 82).

Tenha também cuidado com os vários acessórios que sobrecarregam o sistema eléctrico. Não utilize funções que consumam muita energia com o motor desligado. São exemplos destas funções:

- ventilador
- faróis
- limpa pára-brisas
- equipamento de áudio (volume alto).

Se a tensão da bateria estiver baixa o mostrador de informações exhibe o texto **Carga baixa bateria Modo económico**. A função de economia de energia desliga-se de seguida ou reduz determinadas funções, por exemplo: ventilador do habitáculo e/ou equipamento de áudio.

- Carregue a bateria de arranque pondo o motor em funcionamento e deixe trabalhar durante pelo menos 15 minutos - a bateria carrega de modo mais eficaz durante a condução do que com o motor ao ralenti.

### Informação relacionada

- Bateria de arranque - generalidades (pág. 382)

## Antes de uma longa viagem

Antes de uma longa viagem pode ser vantajoso verificar os seguintes pontos:

- Verifique se o motor está a funcionar correctamente e se o consumo de combustível (pág. 424) é normal.
- Certifique-se de que não há nenhuma fuga (combustível, óleo ou outro líquido).
- Verifique todas as lâmpadas de iluminação e a profundidade de sulco dos pneus.
- A presença do triângulo de sinalização de perigo (pág. 346) é obrigatória em alguns países.

## Informação relacionada

- Óleo do motor - verificação e abastecimento (pág. 366)
- Roda sobresselente\* (pág. 340)
- Substituição de lâmpada - generalidades (pág. 369)

## Condução no Inverno

Ao conduzir no Inverno é importante realizar algumas verificações para assegurar que o automóvel pode ser conduzido de modo seguro.

### Lembre-se:

Antes da chegada da época mais fria verifique cuidadosamente:

- O líquido de arrefecimento (pág. 418) do motor deve conter 50 % glicol. Esta mistura protege o motor contra o congelamento até cerca de -35 °C. Para evitar riscos para a saúde não se deve misturar diferentes tipos de glicol.
- O depósito de combustível deve estar bem cheio para evitar a formação de condensação.
- A viscosidade do óleo do motor é importante. Óleos com viscosidade mais baixa (óleos mais fluidos) facilitam o arranque com tempo frio e diminuem assim o consumo de combustível enquanto o motor está frio. Para mais informações sobre os óleos adequados, ver Óleo do motor - condições de condução desfavoráveis (pág. 415).



### IMPORTANTE

Não se deve utilizar óleo de baixa viscosidade com condução esforçada ou com tempo quente.

- Deve ser verificado o estado da bateria e o seu nível de carga. O tempo frio impõe maiores exigências à bateria, ao mesmo tempo que as suas capacidades ficam reduzidas por causa do frio.
- Utilize líquido de lava pára-brisas (pág. 381) para evitar a formação de gelo no depósito do líquido de lava pára-brisas.

Para garantir uma melhor aderência ao piso, a Volvo recomenda a utilização de pneus de Inverno em todas as rodas perante o risco de neve ou gelo.



### NOTA

Em alguns países é obrigatória a utilização de pneus de Inverno. Os pneus cardados não são permitidos em todos os países.

## Piso escorregadio

Teste a condução em pisos escorregadios sob condições controladas, para que se possa habitar às reacções do automóvel.

## Tampa do depósito de combustível - Abrir/fechar

A tampa do depósito de combustível pode ser aberta/fechada do seguinte modo:

### Abrir/fechar a tampa do depósito de combustível

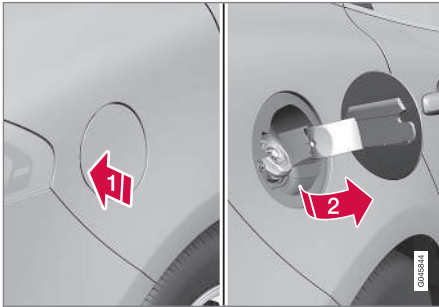

- Abra a tampa do depósito de combustível pressionando ligeiramente a parte traseira da tampa.
- Puxe a tampa.

Após o abastecimento feche a tampa.

Para descrição da trancagem e destrancagem da tampa do depósito de combustível, ver Trancagem/destrancagem - tampa do depósito de combustível (pág. 185). A lógica de trancagem da tampa do depósito de combustível segue a tran-

cagem e destrancagem do sistema sem chave e do fecho centralizado.

### Informação relacionada

- Abastecimento de combustível (pág. 314)

## Tampa do depósito de combustível - abertura manual

A tampa do depósito de combustível pode ser aberta à mão quando não é possível proceder à abertura pelo lado de fora.

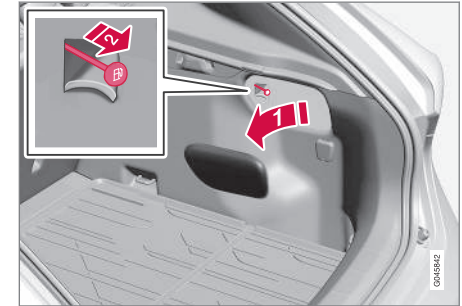

- Abra/liberte a tampa lateral no compartimento da carga (no mesmo lado da tampa do depósito de combustível).
- Puxe o cabo cuidadosamente para trás. Agora pode-se abrir a tampa a partir do exterior.

### ! IMPORTANTE

Puxe o fio cuidadosamente - é necessária uma força mínima para libertar o fecho da tampa.

#### « Informação relacionada

- Trancagem/destrancagem - tampa do depósito de combustível (pág. 185)
- Abastecimento de combustível (pág. 314)

### Abastecimento de combustível

O depósito de combustível está equipado com um sistema de abastecimento de combustível sem tampão. O abastecimento é realizado da seguinte forma:

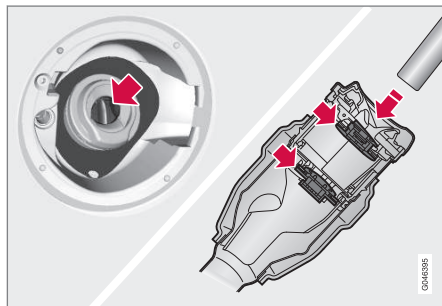

1. Abra a tampa do depósito de combustível.
2. Selecione combustível aprovado para utilização em automóvel de acordo com o identificador<sup>9</sup> no interior da tampa do depósito de combustível.

Consulte informação sobre o combustível aprovado no capítulo sobre gasolina (pág. 315) ou Diesel (pág. 316).

3. Introduza o bico da bomba na abertura de abastecimento de combustível. Tenha o cuidado para introduzir o bico **correctamente** no tubo de abastecimento. O tubo de enchimento é constituído por duas tampas e o bico deve ser conduzido através de ambas as tampas antes de se iniciar o abastecimento.
4. Não tente encher o depósito e termine o abastecimento depois de a boca da bomba parar.

#### **i** NOTA

Um depósito excessivamente cheio pode transbordar com tempo quente.

#### **i** NOTA

Evite salpicos aguardando cerca de 5-8 segundos após realizado o abastecimento antes de retirar o bico cuidadosamente.

#### Informação relacionada

- Abastecimento de combustível - com bidão (pág. 319)
- Tampa do depósito de combustível - Abrir/fechar (pág. 313)

<sup>9</sup> O identificador de acordo com a norma CEN prEN16942 encontra-se no interior da tampa do depósito de combustível e, num futuro próximo (dentro de dois anos), nas correspondentes bombas de combustível e seus bicos de abastecimento nos postos de abastecimento em toda a Europa.

## Combustível - manuseamento

Combustível de qualidade inferior ao recomendado pela Volvo não deve ser utilizado, a potência do motor e o consumo de combustível podem ser negativamente afectados.

### AVISO

Evite a inalação de vapores de combustível e salpicos de combustível nos olhos.

Perante o contacto dos olhos com o combustível, remova eventuais lentes de contacto e lave os olhos com água durante pelo menos 15 minutos. Procure assistência médica.

Nunca ingira combustível. Os combustíveis gasolina e gasóleo são muito venenosos e pode causar ferimentos permanentes ou mesmo a morte quando ingeridos. Procure assistência médica imediatamente no caso da ingestão de combustível.

### AVISO

O combustível derramado no chão pode inflamar.

Desligue o aquecedor alimentado a combustível antes de iniciar o abastecimento.

Nunca transporte um telemóvel ligado ao abastecer. O sinal de chamada pode provocar faísca e inflamar vapores de gasolina, podendo causar incêndio e danos pessoais.

### IMPORTANTE

A mistura de diferentes tipos de combustível ou a utilização de combustíveis não recomendados anulam a garantia Volvo e eventuais acordos complementares de serviços, isto é válido para todos os motores.

### NOTA

Condições climáticas extremas, condução com atrelado ou condução a elevadas altitudes, combinadas com a qualidade do combustível, são factores que podem afectar o desempenho do automóvel.

### Informação relacionada

- Condução económica (pág. 320)

## Combustível - gasolina

A gasolina é um tipo de combustível destinado para os automóveis com motor a gasolina.

Utilize exclusivamente gasolina de fabricantes bem conhecidos. Nunca abasteça o depósito com combustível de qualidade duvidosa. A gasolina deve cumprir a norma EN 228.

### Identificador da gasolina

O identificador<sup>10</sup> encontra-se no interior da tampa do depósito de combustível e, num futuro próximo (dentro de dois anos), nas correspondentes bombas de combustível e seus bicos de abastecimento nos postos de abastecimento em toda a Europa.

Estes são os identificadores válidos para os combustíveis standard presentes na Europa. A gasolina com os seguintes identificadores pode ser utilizada em automóveis com motor a gasolina:



E5 é uma gasolina com um máximo de 2,7 % de oxigénio e um máximo de 5 vol % de etanol.

<sup>10</sup> De acordo com a norma CEN prEN16942.



E10 é uma gasolina com um máximo de 3,7 % de oxigénio e um máximo de 10 vol % de etanol.

### **!** IMPORTANTE

- É permitida a utilização de combustível que contenha até 10 por cento de volume de etanol.
- A gasolina EN 228 E10 (máximo 10 por cento de volume de etanol) está aprovada para utilização.
- Etanol superior a E10 (máximo 10 por cento de volume de etanol) não é permitido. Por ex.: E85 não é permitido.

### Índice de octanas

- 95 RON pode ser utilizado na condução normal.
- 98 RON é recomendada para potência máxima e consumo de combustível mais reduzido.

Na condução em climas de temperaturas superiores a +38 °C, recomenda-se a octanagem mais elevada possível para obter os melhores níveis possíveis de desempenho e de consumo de combustível.

### **!** IMPORTANTE

- Utilize apenas gasolina sem chumbo para não danificar o catalisador.
- Não pode ser utilizado combustível contendo aditivos metálicos.
- Não utilize qualquer aditivo que não seja recomendado pela Volvo.

### Informação relacionada

- Condução económica (pág. 320)
- Combustível - manuseamento (pág. 315)
- Abastecimento de combustível (pág. 314)

## Combustível - Diesel

O Diesel é um tipo de combustível destinado para os automóveis com motor Diesel.

Utilize exclusivamente combustível Diesel de fabricantes bem conhecidos. Nunca abasteça o depósito com combustível de qualidade duvidosa. O combustível Diesel deve cumprir as normas EN 590 ou SS 155435. Os motores Diesel são sensíveis a impurezas no combustível, como por exemplo: elevado teor de enxofre ou metais.

## Identificador

O identificador<sup>11</sup> encontra-se no interior da tampa do depósito de combustível e, num futuro próximo (dentro de dois anos), nas correspondentes bombas de combustível e seus bicos de abastecimento nos postos de abastecimento em toda a Europa.

Este é o identificador válido para o combustível standard presente na Europa. O Diesel com os seguintes identificadores pode ser utilizada em automóveis com motor Diesel:



B7 é **Diesel** com um máximo de 7 vol % de éster metílico de ácido gordo (FAME).

A baixas temperaturas (inferiores a 0 °C) o combustível Diesel pode precipitar parafina, o que pode provocar dificuldades de arranque do motor. As qualidades de combustível comercializadas devem estar adaptadas à estação do ano e à zona climática mas, em situações meteorológicas extremas, o combustível envelhecido ou a viagem por diferentes zonas climáticas podem resultar em precipitação da parafina.

O risco de condensação de água no depósito é reduzido caso o depósito esteja sempre bem cheio. Ao abastecer, certifique-se que as superfícies à volta do tubo de enchimento se encontram bem limpas. Evite derrames sobre as superfícies pintadas. Em caso de derrame, lavar com sabão e água.

### ! IMPORTANTE

O combustível Diesel deve:

- cumprir a norma EN 590 e/ou SS 155435
- possuir um teor de enxofre não superior a 10 mg/kg
- possuir no máximo 7 vol % FAME<sup>12</sup> (B7).

### ! IMPORTANTE

Combustível Diesel que não podem ser utilizados:

- Aditivos especiais
- Marine Diesel Fuel
- Fuelóleo doméstico
- FAME<sup>13</sup> e óleo vegetal.

Estes combustíveis não cumprem as exigências das recomendações Volvo, aumentam o desgaste, e causam danos no motor que não são cobertos pela garantia Volvo.

## Imobilização devido a depósito combustível vazio

Após uma paragem por falta de combustível, o sistema de combustível necessita de um breve período de tempo para realizar uma verificação. Antes de arrancar o motor após ter abastecido o depósito de combustível com Diesel - verifique o seguinte:

1. Coloque o comando à distância no fecho de ignição e pressione até a posição final, ver Posições de ignição (pág. 81).
2. Pressione o botão **START sem** pressionar o pedal do travão e/ou da embraiagem.

<sup>11</sup> Norma CEN prEN16942.

<sup>12</sup> Fatty Acid Methyl Ester

<sup>13</sup> O combustível Diesel com o máximo de 7 vol % FAME (B7) é permitido.

3. Aguarde cerca de um minuto.
4. Para arrancar o motor: Pressione o pedal do travão e/ou da embraiagem e pressione o botão **START** de novo.

### **i** NOTA

Perante abastecimento de combustível devido a depósito vazio:

- Estacione o automóvel na superfície mais plana/horizontal possível - o automóvel inclinado implica o risco de formação de bolhas de ar ao abastecer o combustível.

### **Intervalo de serviço para o filtro de combustível**

Para que se obtenha o melhor desempenho é importante o cumprimento dos intervalos de serviço para a mudança do filtro de combustível e a utilização de peças originais desenvolvidas especificamente para esse fim.

### **Informação relacionada**

- Filtro de partículas Diesel (DPF) (pág. 319)
- Combustível - manuseamento (pág. 315)
- Condução económica (pág. 320)

### **Catalisadores**

A função dos catalisadores consiste em purificar os gases de escape. Estes encontram-se junto ao motor para atingirem rapidamente a temperatura de funcionamento.

Os catalisadores são compostos por um monólito (cerâmica ou metal) com canais. As paredes dos canais estão revestidas de platina/ródio/paládio. Estes metais executam a função de catalisador, ou seja, aceleram o processo químico sem serem consumidos.

### **Sonda lambda™ sensor de medição de oxigénio**

A sonda lambda é uma parte do sistema de regulação, cuja função é reduzir as emissões e melhorar o aproveitamento do combustível. Para mais informações, ver Consumo de combustível e emissões CO<sub>2</sub> (pág. 424).

Um sensor de medição de oxigénio controla o conteúdo de oxigénio nos gases de escape que saem do motor. Os dados do valor de medição que resultam da análise de gases de escape são enviados para um sistema electrónico, que comanda continuamente as válvulas de injeção. A relação entre o combustível e o ar que são conduzidos para o motor é constantemente regulada. Esta regulação cria condições optimizadas para uma combustão eficiente, reduzindo as substâncias nocivas (hidrocarbonetos, monóxido de carbono e óxidos de azoto) com a ajuda de um catalisador de três vias.

### **Informação relacionada**

- Condução económica (pág. 320)
- Combustível - gasolina (pág. 315)
- Combustível - Diesel (pág. 316)

## Abastecimento de combustível - com bidão

Ao abastecer combustível (pág. 314) com bidão utilize a boca que se encontra sob o alçapão no compartimento da carga.

### ! IMPORTANTE

As determinações legais relativas à arrumação do depósito de reserva no automóvel variam de país para país. Tenha atenção às normas aplicáveis.

Tenha o cuidado para introduzir a boca **correctamente** no tubo de abastecimento. O tubo de enchimento é constituído por duas tampas e a boca deve ser conduzida através de ambas as tampas antes de se iniciar o abastecimento.

### Informação relacionada

- Trancagem/destrancagem - tampa do depósito de combustível (pág. 185)
- Tampa do depósito de combustível - abertura manual (pág. 313)

## Filtro de partículas Diesel (DPF)

Os automóveis Diesel encontram-se equipados com um filtro de partículas, o que leva a uma purificação dos gases de escape.

As partículas dos gases de escape são recolhidas no filtro durante a condução normal. Para incinerar as partículas e limpar o filtro dá-se a chamada regeneração. Este processo necessita que o motor atinja a sua temperatura normal de funcionamento.

A regeneração do filtro é automática e demora normalmente 10-20 minutos. A velocidades baixas pode demorar um pouco mais. Durante a regeneração o consumo de combustível sobe ligeiramente.

### Regeneração em clima frio

Se o automóvel for conduzido frequentemente por curtos trajectos com temperaturas baixas, o motor não atinge a temperatura normal de funcionamento. Isto implica que a regeneração do filtro de partículas Diesel não aconteça e que este não fica limpo.

Quando o filtro fica cheio de partículas até cerca de 80 % aparece no instrumento combinado um triângulo de sinalização de perigo amarelo e no mostrador de informações aparece a mensagem **Filtro fuligem cheio Ver manual**.

Proceda à regeneração do filtro conduzindo o automóvel, de preferência em estradas principais

ou auto-estradas, até que o motor atinja a temperatura normal de funcionamento. Após atingida a temperatura normal de funcionamento o automóvel deve ser conduzido por mais 20 minutos.

### i NOTA

Durante a regeneração pode-se verificar o seguinte:

- pode-se sentir temporariamente uma ligeira redução da potência do motor
- o consumo de combustível pode aumentar temporariamente
- pode surgir um cheiro a queimado.

Quando a regeneração está terminada, a mensagem de aviso apaga-se automaticamente.

Com tempo frio, utilize o aquecedor de estacionamento\* para que o motor atinja mais rapidamente a temperatura normal de funcionamento.

### ! IMPORTANTE

Se o filtro ficar completamente cheio de partículas pode ser difícil arrançar o motor e o filtro pode ficar inutilizado para as suas funções. Existe então o risco de ser necessária a substituição do filtro.



### « Informação relacionada

- Combustível - Diesel (pág. 316)
- Condução económica (pág. 320)

### Condução económica

Conduza de modo económico e proteja o ambiente com uma condução suave e preventivo, adaptando o estilo de condução e a velocidade as condições presentes.

- Consulte o ECO Guide\* (pág. 70) para perceber a utilização económica do automóvel.
- Para um mais baixo consumo de combustível ative o Modo de condução ECO<sup>14</sup>, função que pode reduzir ainda mais o consumo de combustível.
- Utilize a função roda livre Eco Coast<sup>15</sup> - a travagem com o motor cessa o que permite que a energia cinética do automóvel seja utilizada para percorrer trajectos mais longos.
- Conduza com a mudança mais elevada possível, adequada à situação de trânsito e estrada - rotações mais baixas resultam em menor consumo. Utilize o indicador de mudanças (pág. 288)<sup>16</sup>.
- Conduza com velocidade uniforme e antecipando as situações para minimizar as travagens.
- ]Velocidade elevada resulta em maior consumo de combustível - a resistência do ar aumenta com a velocidade.

- Não aqueça o motor ao ralenti, conduza logo após o arranque com carga normal - um motor frio consome mais combustível que um motor quente.
- Conduza com a pressão correcta dos pneus e verifique a pressão regularmente - opte pela pressão de pneus ECO para os melhores resultados, ver Pneus - pressão de pneus aprovada (pág. 429).
- A escolha dos pneus pode afectar o consumo de combustível - aconselhe sobre os pneus adequados junto de um revendedor.
- Retire do automóvel objectos desnecessários - o aumento da carga resulta num maior consumo de combustível.
- Utilize a travagem com o motor, quando tal não represente riscos para os outros utilizadores da via.
- A carga no tejadilho e a bagageira de tejadilho aumentam a resistência do ar e o consumo - retire os porta bagagens quando não utilizados.
- Evite conduzir com os vidros abertos.

Para mais informações, ver Filosofia ambiental (pág. 23) e Consumo de combustível e emissões CO<sub>2</sub> (pág. 424).

<sup>14</sup> Aplicável a caixa de velocidades automática.

<sup>15</sup> Ver "Modo de condução ECO".

<sup>16</sup> Aplicável a caixa de velocidades manual.

**AVISO**

Nunca desligue o motor em andamento, por exemplo: em descidas, tal desactiva sistemas importantes como a direcção assistida e o servo-freio.

**Condução com atrelado**

Ao conduzir com atrelado é necessário ter em mente uma série de factores importantes relativamente ao dispositivo de reboque, atrelado e distribuição de carga no atrelado, por exemplo.

A capacidade de carga depende do peso de serviço do automóvel. O peso total dos passageiros e acessórios, por exemplo: engate de reboque, subtrai a capacidade de carga do automóvel num valor correspondente ao desse peso. Para informações detalhadas, ver Pesos (pág. 410).

Se o dispositivo de reboque for instalado pela Volvo, o automóvel é entregue com o equipamento necessário para condução com atrelado.

- O dispositivo de reboque do automóvel tem de ser de tipo homologado.
- Se o engate de reboque for instalado mais tarde, deixe o seu concessionário Volvo verificar se o equipamento para condução com atrelado está completo.
- Distribua a carga do atrelado de forma que a pressão no dispositivo de reboque não exceda pressão máxima indicada.
- Aumente a pressão dos pneus para a pressão recomendada para carga plena. Para informações sobre a pressão dos pneus, ver Pneus - pressão de pneus aprovada (pág. 429).

- O motor é sujeito a esforços muito maiores do que o normal durante a condução com atrelado.
- Não reboque um atrelado pesado enquanto o automóvel for completamente novo. Espere até que tenha pelo menos 1000 km.
- Em descidas longas e acentuadas, os travões são sujeitos a esforços muito maiores do que o normal. Reduza para uma mudança mais baixa e adapte a velocidade.
- Por razões de segurança, a velocidade máxima permitida para o automóvel com atrelado não deve ser ultrapassada. Siga as normas em vigor para as velocidades e pesos permitidos.
- Mantenha uma velocidade baixa se tiver um atrelado e estiver numa subida longa e íngreme.
- Evite conduzir com atrelado em subidas mais íngremes do que 12 %.

**Cabo de reboque**

Se o engate de reboque do automóvel tiver um conector eléctrico com 13 pinos e o atrelado tiver um conector de 7 pinos, é necessário um adaptador. Utilize um cabo adaptador aprovado pela Volvo. Certifique-se de que o cabo não arrasta no chão.

**Piscas e lâmpadas de stop em reboque**

Se alguma das lâmpadas de piscas do reboque estiver avariada, pisca no instrumento combinado



- ◀ o símbolo de piscas mais rapidamente do que o normal e o mostrador de informações exibe o texto **Avaria pisca do reboque**.

Se alguma das lâmpadas da luz de travões estiver avariada aparece o texto **Avaria luz stop do reboque**.

### Regulação de nível\*

O amortecedor traseiro mantém uma altura constante independentemente da carga do automóvel (até à carga máxima permitida). Quando o automóvel se encontra parado, a suspensão traseira desce um pouco, o que é normal.

### Pesos do atrelado

Para informação sobre os pesos do atrelado admitidos pela Volvo, ver Carga e esfera de pressão (pág. 411).

#### **NOTA**

Os pesos máximos do atrelado admitidos são aqueles que a Volvo permite. As normas nacionais para veículos podem limitar ainda mais o peso do atrelado e a sua velocidade. Os engates de reboque podem estar certificados para cargas superiores aquelas que o automóvel pode suportar.

#### **AVISO**

Siga as recomendações indicadas para pesos do atrelado. Caso contrário todo o equipamento pode ficar descontrolado em manobras de emergência ou travagens.

### Informação relacionada

- Dispositivo de reboque (pág. 323)
- Substituição de lâmpada - generalidades (pág. 369)

### Condução com atrelado - caixa de velocidades manual

Ao conduzir com atrelado (pág. 321) em terreno acidentado e em clima quente pode existir risco de sobreaquecimento.

- Não conduza com o motor com rotações superiores a 4500 rotações/minuto (motores Diesel: 3500 rotações/minuto) - caso contrário a temperatura do óleo pode ficar demasiado elevada.

### Informação relacionada

- Transmissão manual (pág. 287)

## Condução com atrelado - caixa de velocidades automática

Ao conduzir com atrelado em terreno acidentado e em clima quente pode existir risco de sobreaquecimento.

- Uma transmissão automática selecciona a mudança ideal para a carga e a rotação do motor.
- Perante sobreaquecimento acende-se um símbolo de aviso no instrumento combinado e uma mensagem de texto é apresentada no mostrador de informações - siga a recomendação apresentada.

## Subidas íngremes

- Não bloqueie a transmissão automática com uma mudança superior à "suportada" pelo motor - nem sempre é vantajoso conduzir com mudança alta e rotação do motor baixa.

## Estacionamento em rampa

1. Pressione o travão convencional.
  2. Active o travão de estacionamento.
  3. Desloque o selector de mudanças para a posição **P**.
  4. Liberte o travão convencional.
- O selector de mudanças deve estar na posição de estacionamento **P** quando se estaciona um automóvel com transmissão auto-

mática e reboque atrelado. Utilize sempre o travão de estacionamento.

- Use cunhas de bloqueio nas rodas quando estacionar um automóvel com reboque em terreno íngreme.

## Arranque numa rampa

1. Pressione o travão convencional.
2. Desloque o selector de mudanças para a posição de condução **D**.
3. Liberte o travão de estacionamento.
4. Liberte o travão convencional e conduza.

## Informação relacionada

- Caixa de velocidades automática - Geartronic\* (pág. 288)

## Dispositivo de reboque

Um dispositivo de reboque permite, por exemplo, rebocar um atrelado no automóvel.

Se o seu automóvel estiver equipado com engate de reboque amovível, deve seguir as instruções de colocação da parte móvel cuidadosamente, ver Engate de reboque amovível\* - fixação/remoção (pág. 326).

### AVISO

Se o automóvel estiver equipado com o engate de reboque desmontável da Volvo:

- Siga as instruções de montagem cuidadosamente.
- A parte amovível deve ser fixada com a chave antes de se iniciar a condução.
- Verifique se o vidro indicador está a mostrar a cor verde.

## Importante verificar

- A parte esférica do engate de reboque deve ser limpa e lubrificada regularmente.

### AVISO

As partes móveis do engate de reboque desmontável não podem ser lubrificadas/oleadas. Tal pode reduzir o nível de segurança.



**i** **NOTA**

Quando se utiliza reboque com amortecedor de vibrações a esfera de reboque não deve ser lubrificada.

O mesmo se aplica à montagem de suporte de bicicletas preso à volta da esfera de reboque.

**Informação relacionada**

- Condução com atrelado (pág. 321)
- Engate de reboque amovível\* - especificações (pág. 325)
- Engate de reboque amovível\* - arrumação (pág. 324)

**Engate de reboque amovível\* - arrumação**

Guarde o engate de reboque amovível no compartimento da carga.

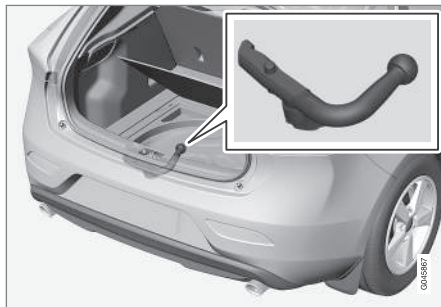

Quando não utilizado, o engate de reboque amovível deve ser guardado no bloco de espuma<sup>17</sup> sob o chão da carga.

**!** **IMPORTANTE**

Retire sempre o engate de reboque desmontável após a sua utilização e guarde-o no seu local no automóvel.

**Informação relacionada**

- Engate de reboque amovível\* - especificações (pág. 325)
- Engate de reboque amovível\* - fixação/remoção (pág. 326)
- Condução com atrelado (pág. 321)

<sup>17</sup> A imagem é ilustrativa, o bloco de espuma pode assumir diferentes aspetos consoante o equipamento do automóvel.

## Engate de reboque amovível\* - especificações

Especificações para o engate de reboque amovível.



0001465

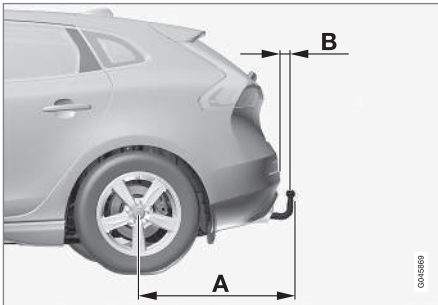

0016569

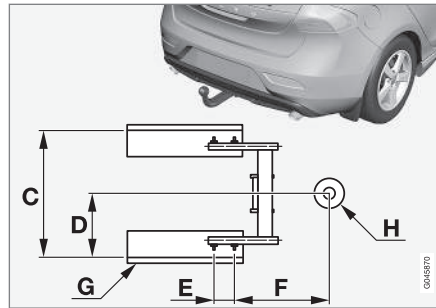

0048970

### Medidas, pontos de fixação (mm)

A	887
B	73
C	881
D	441
E	109
F	306
G	Longarina
H	Centro da esfera

### Informação relacionada

- Engate de reboque amovível\* - fixação/remoção (pág. 326)
- Engate de reboque amovível\* - arrumação (pág. 324)
- Condução com atrelado (pág. 321)

## Engate de reboque amovível\* - fixação/remoção

A fixação/remoção do engate de reboque amovível é feita do seguinte modo:

### Colocação

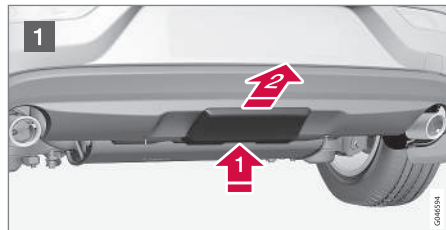

- 1 Retire a capa protectora pressionando o fecho **1** e, de seguida, puxando a capa para trás **2**.

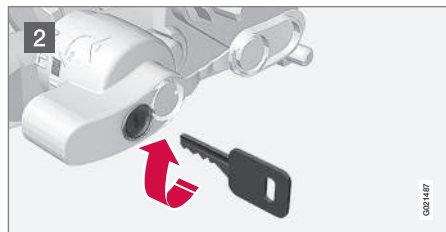

- 2 Verifique se o mecanismo está na posição destrancada rodando a chave no sentido dos ponteiros do relógio.

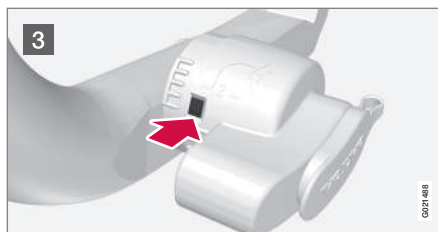

- 3 O vidro indicador deve mostrar a cor vermelha.

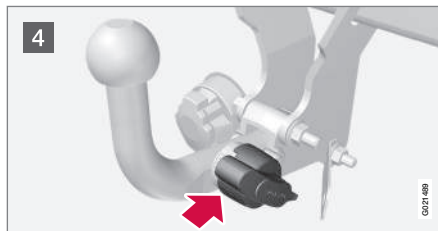

- 4 Insira a esfera de reboque até ouvir um estalido.

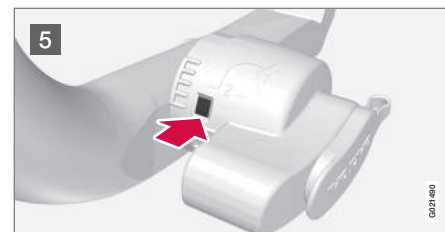

- 5 O vidro indicador deve mostrar a cor verde.

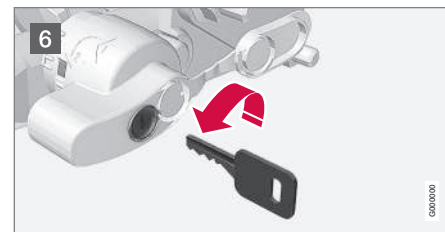

- 6 Rode a chave no sentido contrário ao dos ponteiros do relógio até a posição trancada. Retire a chave da fechadura.

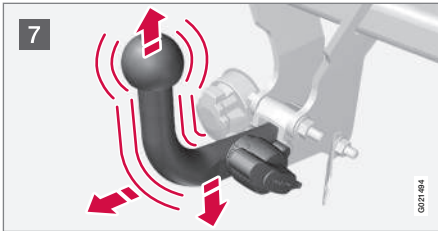

- 7 Verifique se a esfera de reboque se encontra bem presa. Puxe para cima, para baixo e para trás.

### **AVISO**

Se a esfera de reboque não for instalada correctamente deve ser retirada e instalada de novo seguindo todos os passos.

### **! IMPORTANTE**

Lubrifique apenas parte esférica da esfera de reboque, o resto do engate de reboque deve ser mantido limpo e seco.

### **i NOTA**

Quando se utiliza reboque com amortecedor de vibrações a esfera de reboque não deve ser lubrificada.



- 8 Cabo de segurança.

### **AVISO**

Tenha o cuidado de prender o cabo de segurança do reboque da sua fixação.

### Remoção do engate de reboque amovível

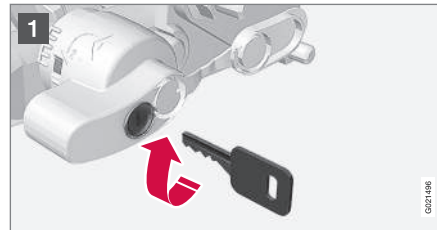

- 1 Insira a chave e rode-a no sentido dos ponteiros do relógio até à posição desbloqueada.

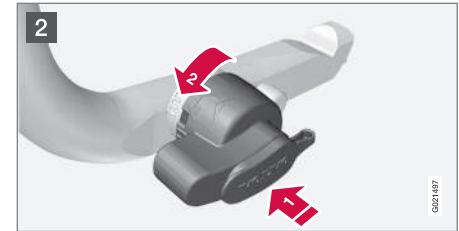

- 2 Pressione o botão de travagem **i** e rode-o no sentido contrário ao dos ponteiros do relógio **2** até ouvir um estalido.

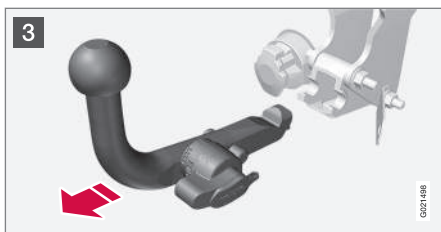

- 3 Rode o botão de travagem o mais possível. Segure-o nesta posição enquanto puxa a esfera de reboque para trás e para cima.

#### **AVISO**

Prenda bem o engate de reboque amovível caso este seja acondicionado no automóvel, ver Engate de reboque amovível\* - arrumação (pág. 324).

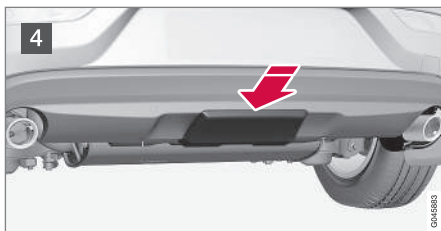

- 4 Encaixe a capa protectora até o trunco se fixar.

#### Informação relacionada

- Engate de reboque amovível\* - arrumação (pág. 324)
- Engate de reboque amovível\* - especificações (pág. 325)
- Condução com atrelado (pág. 321)

#### Estabilizador de veículo com reboque - TSA<sup>18</sup>

A função estabilizador de veículo com reboque TSA (Trailer Stability Assist) tem como finalidade a estabilização do automóvel com um reboque conectado em situações em que o equipamento entre em auto-oscilação.

A função TSA está incluída no sistema de estabilidade (pág. 194) ESC<sup>19</sup>.

#### Função

O fenómeno de o automóvel com reboque entrar em auto-oscilação pode dar-se em todas as combinações de automóveis e reboques. Normalmente é necessária uma velocidade elevada para que a esta situação aconteça. Mas, caso o reboque esteja sobrecarregado ou a carga esteja mal distribuída, por exemplo: muito atrás, existe o risco de auto-oscilação mesmo a velocidades mais baixas.

Para que a auto-oscilação tenha início é necessário um factor desencadeador, por exemplo:

- Automóvel com reboque exposto a um repentino vento lateral forte.
- Automóvel com reboque conduzido em estrada irregular ou com solavancos.
- Bastantes movimentos de volante.

#### Utilização

Quando a auto-oscilação tem início, pode ser difícil ou impossível de contrariar, o que torna o

equipamento difícil de controlar com risco de parar na faixa contrária ou fora da estrada, por exemplo.

O Estabilizador de veículo com reboque monitoriza constantemente os movimentos do automóvel, especialmente os laterais. Caso se detecte situação de auto-oscilação, dá-se um controlo individual dos travões nas rodas dianteiras, o que proporciona um efeito estabilizador no equipamento. Na maior parte dos casos, isto basta para que o condutor retome o controlo do automóvel.

Caso a auto-oscilação não reduza após a primeira acção do sistema TSA, o equipamento é travado com todas as rodas enquanto a potência do motor é reduzida. Quando a auto-oscilação diminui e o equipamento regressa à situação estável, o sistema TSA termina a regulação e o condutor retoma o controlo total do automóvel. Para mais informações, ver Comando de estabilidade electrónica (ESC) - generalidades (pág. 194).

## Outros

A acção do sistema TSA pode ocorrer com velocidades mais elevadas.

### NOTA

A função TSA é desligada se o condutor seleccionar o modo **Sport**, ver Comando de estabilidade electrónica (ESC) - generalidades (pág. 194).

A acção do TSA pode cessar caso o condutor tente controlar a auto-oscilação com enérgicos movimentos do volante, uma vez que o sistema TSA não consegue determinar se a auto-oscilação tem origem no reboque ou no condutor.



Quando o sistema TSA está em funcionamento, o símbolo **ESC**<sup>19</sup> pisca no instrumento combinado.

### Informação relacionada

- Comando de estabilidade electrónica (ESC) - generalidades (pág. 194)

## Reboque

Durante o reboque um veículo é puxado por outro veículo utilizando um cabo de reboque.

Antes de iniciar o reboque consulte a velocidade máxima permitida por lei, para o reboque.

1. Ative os piscas de emergência.
2. Fixe o cabo de reboque no olhal de reboque.
3. Destranque o bloqueio do volante (pág. 285) colocando o comando à distância no interruptor de ignição e pressionando longamente no botão **START/STOP ENGINE** - posição de ignição II (pág. 82) é activada.
4. A chave da viatura deve permanecer sempre no canhão de ignição durante o todo o processo de reboque.
5. Mantenha o cabo de reboque esticado, quando diminui a velocidade, actuando ligeiramente o pedal do travão, para evitar sacões desnecessários.
6. Esteja atento para travar.

<sup>18</sup> Incluído na instalação de engate de reboque original da Volvo.

<sup>19</sup> (Electronic Stability Control) - Comando de estabilidade electrónica.



### **AVISO**

- Antes de rebocar verifique se o bloqueio do volante está destrancado.
- O comando à distância deve estar na posição de ignição II - na posição I todos os airbags estão desactivados.
- Nunca retire o comando à distância do fecho de ignição quando o automóvel é rebocado.

### **AVISO**

Os travões e a direcção assistida não funcionam com o motor desligado - é necessário aplicar uma força no pedal do travão cerca de 5 vezes superior e a direcção fica consideravelmente mais pesada do que o normal.

### **Transmissão manual**

Antes de rebocar:

- Coloque a alavanca de mudanças em ponto-morto e liberte o travão de estacionamento.

### **Transmissão automática Geartronic**

#### **! IMPORTANTE**

Note que o automóvel deve ser rebocado sempre de modo a que as rodas rodem para a frente.

- Não reboque um automóvel com caixa de velocidades automática a velocidades superiores a 80 km/h (50 mph) nem por trajetos superiores a 80 km.

Antes de rebocar:

- Desloque a alavanca de mudanças na posição **N** e liberte o travão de estacionamento.

### **Arranque Assistido**

Não arranque o motor "ao empurrão". Se a bateria estiver descarregada e o motor não arranque utilize uma bateria auxiliar, ver Arranque Assistido (pág. 285).

#### **! IMPORTANTE**

O catalisador pode ficar danificado caso se tente arranque o automóvel "ao empurrão".

### **Informação relacionada**

- Piscas de emergência (pág. 102)
- Olhal de reboque (pág. 330)

### **Olhal de reboque**

Utilize o olhal de reboque ao rebocar outro veículo. O olhal de reboque é apertado numa entrada roscada atrás de uma tampa de cobertura no lado direito do pára-choques, dianteiro ou traseiro.

### **Colocação do olhal de reboque**

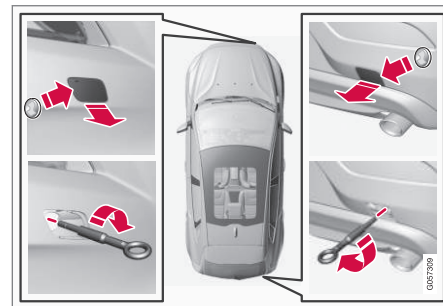

1. Pegue o olhal de reboque que se encontra guardado no bloco de espuma sob o chão da carga.

2. A tampa de cobertura do ponto de fixação do olhal do reboque existe em duas variantes, que são abertas do seguinte modo:
  - A abertura do pára-choques traseiro pode ser aberta com uma moeda, ou objecto semelhante, inserida cuidadosamente na abertura e forçando para fora. De seguida, rode a tampa para fora e retire-a.
  - A abertura do pára-choques dianteiro possui uma marca ao longo do lado ou num canto: Pressione a marca com um dedo e retire o lado/canto oposto para fora - a tampa roda em torno do seu eixo centrar e pode assim ser retirada.
3. Aparafuse a extremidade do olhal de reboque até a flange. Fixe devidamente do olhal utilizando, por exemplo, a chave de rodas\*.

### **IMPORTANTE**

O olhal de reboque foi concebido apenas para ser utilizado em estradas - **não** para retirar o automóvel de valas ou atoleiros. Para este tipo de reboque, deve pedir ajuda profissional.

### Remoção

1. Desaparafuse o olhal de reboque após a utilização. Volte a colocar o olhal de reboque no seu lugar no bloco de espuma.
2. Volte a instalar a tampa no pára-choques.

### Informação relacionada

- Reboque (pág. 329)
- Transporte (pág. 331)

### Transporte

O transporte significa que o automóvel é removido com a ajuda de um outro veículo.

Para este tipo de reboque, deve pedir ajuda profissional.

O olhal de reboque pode ser utilizado para colocar o automóvel na plataforma de um reboque. A posição do automóvel e a distância ao solo determinam se tal é possível. Se a inclinação da rampa do veículo de transporte for demasiado íngreme ou se a distância ao solo sob o automóvel não for suficiente, o automóvel pode ficar danificado se se tentar elevar utilizando o olhal de reboque. Se necessário eleve o automóvel utilizando o equipamento de elevação do veículo de transporte.

### **IMPORTANTE**

Note que o automóvel deve ser transportado sempre de modo a que as rodas rodem para a frente.

### Informação relacionada

- Reboque (pág. 329)



RODAS E PNEUS

### Pneus - cuidados

Algumas das funções dos pneus são o suporte da carga, a obtenção de uma boa aderência ao piso, o amortecimento de vibrações e a protecção das rodas contra o desgaste.

### Características de condução

Os pneus têm uma influência decisiva nas características de condução. O tipo de pneu, as dimensões, a pressão do pneu e a avaliação da velocidade são importantes para a performance do automóvel.

### Idade dos pneus

Todos os pneus com mais de 6 anos devem ser verificados por profissionais, mesmo que aparentem estar intactos. Os pneus envelhecem e entram em decomposição mesmo que tenham sido usados raramente ou mesmo nunca. O seu funcionamento pode assim ficar afectado. Esta informação aplica-se a todos os pneus que são guardados para utilização futura. Rachas e descoloração são exemplos de indicações exteriores de que os pneus não se encontram adequados ao uso.

### Pneus novos



Os pneus são bens perecíveis. Após alguns anos endurecem ao mesmo tempo que as suas características de fricção diminuem gradualmente. Tente, por isso, obter sempre os pneus mais recentes ao substituí-los. Isto é particularmente importante para pneus de Inverno. Os últimos algarismos significam a semana e ano de fabrico. Esta é a marcação DOT (Department of Transportation) do pneu e consiste em quatro algarismos, por exemplo: 1510. O pneu da ilustração foi fabricado na semana 15 do ano 2010.

### Rodas de Verão e Inverno

Quando mudar de rodas de Verão para rodas de Inverno ou vice-versa, marque em cada roda a posição em que foi montada no automóvel, por exemplo: **E** para esquerda e **D** para direita.

### Desgaste e manutenção

A pressão dos pneus (pág. 336) correcta resulta num desgaste uniforme. O estilo de condução, a pressão dos pneus, o clima e o estado da estrada influenciam o desgaste e longevidade dos pneus. Para evitar diferenças na profundidade de sulco e de desgaste e evitar o aparecimento do padrão de desgaste (pág. 336), podem-se trocar as rodas dianteiras pelas traseiras. A primeira troca deve ser feita após cerca de 5000 km, as seguintes devem ser feitas com um intervalo de 10000 km. Volvo recomenda o contacto com uma oficina autorizada Volvo para verificação, caso tenha dúvidas quando à profundidade de sulco. Caso exista uma diferença significativa no desgaste (>1 mm de diferença na profundidade de sulco) entre os pneus, os pneus com menor desgaste devem ficar atrás. Uma derrapagem nas rodas dianteiras é normalmente mais fácil de lidar do que uma derrapagem nas rodas traseiras, permitindo que o automóvel continue em frente em vez de a traseira "fugir" para os lados, podendo tal resultar na perda do controlo do automóvel. Por isso, é importante que as rodas traseiras nunca percam a tracção antes das rodas dianteiras.

As rodas com pneus instalados devem ser armazenadas deitadas ou dependuradas - nunca em posição pousada vertical.

**AVISO**

Um pneu danificado pode resultar na perda do controlo do automóvel.

**Informação relacionada**

- Pneus - dimensões (pág. 337)
- Pneus - classes de velocidade (pág. 338)
- Pneus - sentido de rotação (pág. 335)

**Pneus - sentido de rotação**

Os pneus com um perfil direccional, ou seja, que devem rodar apenas numa direcção, têm o sentido de rotação indicado por uma seta no pneu.

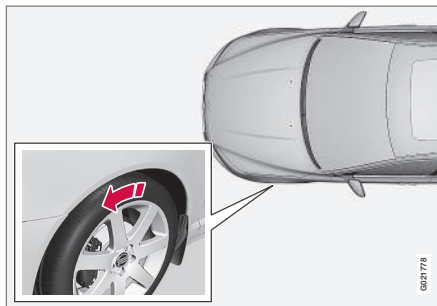

A seta indica o sentido de rotação da roda.

Os pneus devem ter sempre o mesmo sentido de rotação durante toda a sua utilização. Os pneus só devem ser trocados entre a dianteira e a traseira, mas nunca entre o lado esquerdo e o direito. Se montar os pneus de forma incorrecta, as características de travagem do automóvel e a capacidade de afastar a água da chuva, neve ou lama podem ser seriamente afectadas. Os pneus com maior profundidade de sulco devem ser sempre montados na traseira (para diminuir o risco de derrapagem).

**NOTA**

Assegure-se que utiliza o mesmo tipo, dimensão e até fabricante em ambos os pares de rodas.

Siga as pressões dos pneus (pág. 336) recomendadas, especificadas na tabela da pressão dos pneus.

**Informação relacionada**

- Pneus - dimensões (pág. 337)
- Pneus - classes de velocidade (pág. 338)
- Pneus - cuidados (pág. 334)
- Pneu - indicador de desgaste (pág. 336)

## Pneu - indicador de desgaste

Um indicador de desgaste indica o estado da profundidade de sulco do pneu.

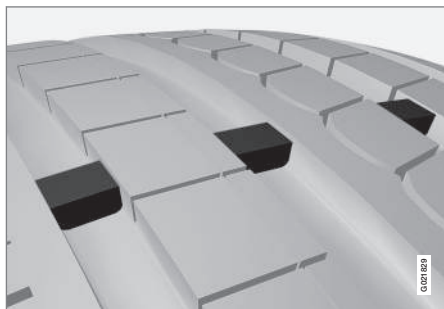

Indicador de desgaste.

O indicador de desgaste é uma pequena protuberância que atravessa os sulcos do pneu. No lado do pneu aparecem as letras TWI (Tread Wear Indicator). Quando a profundidade de sulco estiver reduzida a 1,6 mm, o rasto do pneu fica nivelado com os indicadores de desgaste. Nesta situação substitua logo que possível por pneus novos. Lembre-se que os pneus com pouca profundidade de sulco têm uma aderência muito reduzida com chuva e neve.

### Informação relacionada

- Pneus - classes de velocidade (pág. 338)
- Pneus - pressão do ar (pág. 336)
- Pneus - sentido de rotação (pág. 335)

## Pneus - pressão do ar

Os pneus podem possuir diferentes pressões do ar, que são medidas em bar.

### Verificar a pressão do ar dos pneus

A pressão de ar dos pneus deve ser verificada todos os meses e com os pneus frios. A designação de pneu frio significa que este se encontra à temperatura ambiente. Após alguns quilómetros de condução, os pneus aquecem e a pressão aumenta.

A pressão demasiado baixa dos pneus aumenta o consumo de combustível e afecta negativamente a longevidade dos pneus e as características de condução do automóvel. A condução com pressão dos pneus baixa pode levar ao sobreaquecimento dos pneus, resultando em danos nos mesmos. A pressão dos pneus tem influência sobre o conforto dos passageiros, o ruído da estrada e as características de condução.

### **i** NOTA

A pressão dos pneus diminui com o tempo, é um fenómeno natural. A pressão dos pneus também depende da temperatura exterior.

## Etiqueta de indicação da pressão dos pneus



O autocolante da pressão dos pneus no pilar da porta do lado do condutor (entre a porta dianteira e traseira) indica as pressões correctas dos pneus para diferentes condições de carga e velocidades. Estas pressões também se encontram indicadas na tabela da pressão dos pneus.

A pressão dos pneus para a dimensão do pneu recomendada no automóvel e a informação sobre a pressão ECO, que proporciona melhor economia de combustível, encontram-se no Manual de Instruções impresso.

### **i** NOTA

As diferenças de temperatura alteram a pressão dos pneus.

### Economia de combustível, pressão ECO

Com carga ligeira (máximo 3 pessoas) e velocidade até 160 km/h (100 mph), pode-se seleccionar a pressão ECO para a melhor economia de combustível possível. Caso se pretenda o melhor conforto possível de ruído e dos passageiros recomenda-se as pressões de conforto mais baixas.

(Ver pressão de pneus aprovada (pág. 429),)

### Informação relacionada

- Pneus - classes de velocidade (pág. 338)
- Pneus - sentido de rotação (pág. 335)
- Pneus - cuidados (pág. 334)
- Pneu - indicador de desgaste (pág. 336)
- Pneus - pressão de pneus aprovada (pág. 429)

### Dimensões de rodas e jantes

As dimensões de rodas e jantes são designadas de acordo com o exemplo da tabela em baixo.

O automóvel é aprovado como um todo. Isto significa que existem algumas combinações de roda e pneu aprovadas.

Para informações sobre dimensões aprovadas, ver Rodas e pneus - dimensões aprovadas (pág. 427).

As rodas (jantes) possuem uma designação das dimensões, por exemplo: 7Jx16x50.

7	Largura das jantes em polegadas
J	Perfil da margem das jantes
16	Diâmetro da jante em polegadas
50	Off-set em mm (distância do centro da roda à superfície de contacto da roda no cubo)

### Informação relacionada

- Porcas da roda (pág. 339)

### Pneus - dimensões

Os pneus do veículo possuem determinadas dimensões, ver exemplo na tabela abaixo.

As dimensões são indicadas em todas as designações de pneus de automóveis. Exemplo de designação: 215/55R16 97W.

205	Largura do pneu (mm)
50	Relação entre a altura da parede do pneu e a largura do pneu (%)
R	Pneu radial
17	Diâmetro da jante em polegadas (")
93	Algarismos de código para a carga máxima permitida do pneu, índice de carga (pág. 338) (LI)
W	Código de velocidade máxima permitida, classe de velocidade (pág. 338) (SS). (Neste caso 270 km/h (168 mph)).

O automóvel é homologado como um todo com determinadas combinações de jantes e pneus.

Para informações sobre dimensões aprovadas, ver Rodas e pneus - dimensões aprovadas (pág. 427).

### Informação relacionada

- Pneus - pressão do ar (pág. 336)
- Pneus - sentido de rotação (pág. 335)



- Pneu - indicador de desgaste (pág. 336)
- Índice de carga e classe de velocidade (pág. 428)

### Pneus - índice de carga

O índice de carga indica a capacidade do pneu suportar determinada carga.

Cada pneu possui uma certa capacidade para suportar carga, um índice de carga (LI). O peso do automóvel determina a capacidade de carga exigida para os pneus.

Os índices mais baixos permitidos são indicados na tabela do índice de carga, ver Índice de carga e classe de velocidade (pág. 428).

### Informação relacionada

- Pneus - dimensões (pág. 337)
- Pneus - classes de velocidade (pág. 338)
- Pneus - pressão do ar (pág. 336)
- Pneu - indicador de desgaste (pág. 336)

### Pneus - classes de velocidade

Cada pneu possui uma determinada velocidade máxima, pertencendo a uma classe de velocidade (SS - Speed Symbol).

A classe de velocidade dos pneus deve corresponder, no mínimo, à velocidade máxima do automóvel. Na tabela abaixo é indicada a velocidade máxima permitida aplicável a cada classe de velocidade (SS). A única exceção a estas determinações é o pneu de Inverno (pág. 340) (tanto os pneus de pregos como os normais), em que a classe de velocidade mais baixa pode ser utilizada. Se for escolhido um pneu desse tipo, o automóvel não deve ser conduzido a uma velocidade superior à avaliação da velocidade do pneu (por exemplo, o pneu da classe Q pode ser conduzido a um máximo de 160 km/h (100 mph)). O estado da estrada é que determina a velocidade a que o automóvel pode ser conduzido, e não a avaliação da velocidade do pneu.

 <b>NOTA</b>
A tabela indica a velocidade máxima permitida.

Q	160 km/h (100 mph) (utiliza-se apenas com pneus de Inverno)
T	190 km/h (118 mph)

H	210 km/h (130 mph)
V	240 km/h (149 mph)
W	270 km/h (168 mph)
Y	300 km/h (186 mph)

**AVISO**

O automóvel deve ser equipado com pneus que possuam índice de carga (pág. 338) (LI) e classe de velocidade (CV) igual ou superior à especificada. Um pneu com índice de carga ou classe de velocidade de valor mais baixo pode sobreaquecer.

**Informação relacionada**

- Pneus - dimensões (pág. 337)
- Pneus - pressão do ar (pág. 336)
- Pneus - sentido de rotação (pág. 335)

**Porcas da roda**

As porcas da roda são utilizadas para fixar as rodas nos cubos e existem em diferentes versões.

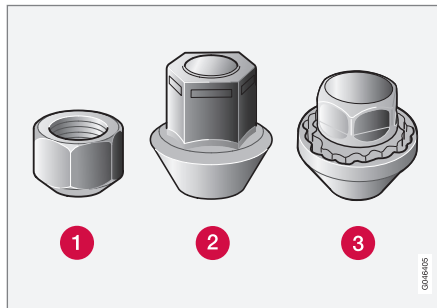

- 1 Porcas de baixo perfil
- 2 Porcas de alto perfil
- 3 Porcas de segurança da roda

**Binário**

- **Tipo 1 porca da roda (jante em aço):** 110 Nm
- **Tipo 2 porca da roda (jante em alumínio):** 130 Nm
- **Tipo 3 Porca de segurança da roda (jante em aço/alumínio):** 110 Nm

Utilize apenas jantes testadas e aprovadas pela Volvo e incluídas nos artigos genuínos da Volvo.

Verifique os binários com uma chave dinamométrica.

**Porcas de segurança da roda\***

As porcas de segurança da roda podem ser usadas tanto em jantes de alumínio como em jantes de aço. Sob o alçapão existe lugar para a manga das porcas de segurança da roda.

**Informação relacionada**

- Dimensões de rodas e jantes (pág. 337)

## Pneus de Inverno

Os pneus de Inverno são pneus adaptados ao piso de Inverno.

### Pneus de Inverno

A Volvo recomenda pneus de Inverno com dimensões certas. As dimensões dos pneus dependem da variante do motor. Ao conduzir com pneus de Inverno, devem estar montados os pneus do tipo correcto em todas as quatro rodas.

#### **NOTA**

A Volvo aconselha a consulta de um concessionário Volvo para saber qual a jante e o tipo de pneu mais adequado para o seu automóvel.

### Pneus cardados

Os pneus de Inverno de pregos devem ser rodados 500-1000 km, suave e lentamente para que os pitões assentem correctamente no pneu. Assim, os pneus, e especialmente os pitões, terão maior longevidade.

#### **NOTA**

As determinações legais para a utilização de pneus cardados varia de país para país.

### Profundidade de sulco

Estradas com gelo, neve e temperaturas baixas requerem mais dos pneus do que a condução no

Verão. Por isso, a Volvo recomenda a não utilização de pneus de Inverno com uma profundidade de sulco inferior a 4 mm.

### Utilização das correntes para neve

As correntes para a neve apenas podem ser utilizadas nas rodas dianteiras (válido também para automóveis com tracção integral). Nunca conduza a mais de 50 km/h (30 mph) com correntes para a neve. Evite conduzir em estradas sem neve, uma vez que isso desgasta tanto as correntes para a neve como os pneus.

#### **AVISO**

Utilize corrente para a neve originais da Volvo ou equivalentes, sempre adequadas ao modelo do automóvel e dimensões dos pneus e jantes. Perante dúvidas, a Volvo recomenda que se aconselhe numa oficina autorizada Volvo. Corrente para a neve incorrectas podem causar graves danos no seu automóvel e provocar acidentes.

### Informação relacionada

- Substituição de rodas - remoção das rodas (pág. 342)

## Roda sobresselente\*

Uma roda sobresselente (Temporary spare) é utilizada para substituir temporariamente uma roda normal com furo.

Uma roda sobresselente destina-se apenas à utilização temporária e deve ser substituída o mais rápido possível por uma roda normal. O automóvel pode adquirir características de condução diferentes ao ser conduzido com uma roda sobresselente. A roda sobresselente é mais pequena que a roda normal. Afecta assim a distância do automóvel ao solo. Tenha atenção a passeios altos e não lave o automóvel em lavagens automáticas. Se a roda sobresselente se encontrar no eixo dianteiro não se pode utilizar correntes para a neve. Em veículos com tracção integral pode-se desconectar a tracção no eixo traseiro. A roda sobresselente não pode ser reparada. A pressão correcta da roda sobresselente encontra-se indicada no tabela da pressão dos pneus, Pneus - pressão do ar (pág. 336).

#### **IMPORTANTE**

- Quando utilizar no automóvel uma roda sobresselente nunca conduza com velocidade superior a 80 km/h (50 mph).
- O automóvel nunca deve ser utilizado com mais do que uma roda sobresselente do tipo "Temporary Spare" em simultâneo.

**Informação relacionada**

- Substituição de rodas - remoção das rodas (pág. 342)
- Substituição de rodas - montagem (pág. 344)
- Substituição de rodas - aceder à roda sobresselente\* (pág. 341)
- Macaco\* (pág. 346)
- Triângulo de sinalização de perigo (pág. 346)
- Porcas da roda (pág. 339)

**Substituição de rodas - aceder à roda sobresselente\***

A roda sobresselente\*, com o macaco\* e a chave de rodas\*, encontra-se sob o chão do compartimento da carga.

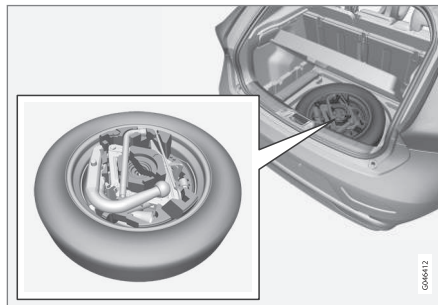

1. Levante a margem traseira do alçapão (em modelo com alçapão articulado, puxe a pega do alçapão, levante e desloque a parte traseira do alçapão para a frente).
2. Levante o compartimento de arrumos\* (apenas modelos com alçapão articulado).
3. Levante o chão inferior (apenas modelos com alçapão articulado).
4. Desparafuse o parafuso de fixação e levante o bloco de espuma com o macaco e as ferramentas.

5. Agarre a estrutura da roda sobresselente e levante. Desloque a roda sobresselente ligeiramente para a frente e levante-a do espaço de arrumação.

**Informação relacionada**

- Substituição de rodas - remoção das rodas (pág. 342)
- Substituição de rodas - montagem (pág. 344)
- Macaco\* (pág. 346)
- Roda sobresselente\* (pág. 340)
- Triângulo de sinalização de perigo (pág. 346)
- Porcas da roda (pág. 339)

## Substituição de rodas - remoção das rodas

As rodas do automóvel podem ser substituídas, por ex.: para rodas de Inverno ou pneu sobresselente.

Coloque o triângulo de sinalização de perigo (pág. 346) se tiver de substituir uma roda numa zona onde haja trânsito. O automóvel e o macaco (pág. 346)\* devem ficar apoiados sobre uma base segura e horizontal.

1. Puxe o travão de estacionamento (pág. 308) e engate a marcha-atrás ou, se o automóvel tiver transmissão automática, coloque-o na posição **P**.

### AVISO

Verifique se o macaco não possui danos, se os roscados estão devidamente lubrificados e se não há sujidade.

### NOTA

A Volvo recomenda a utilização exclusiva do macaco\* pertencente ao respectivo modelo automóvel, indicado no autocolante do macaco.

No autocolante também é indicada a capacidade de elevação máxima para uma dada altura de elevação.

2. Pegue a roda a montar e as ferramentas. Caso se trate da montagem de uma roda sobresselente encontrará junto à mesma uma embalagem que contém luvas e um saco de plástico para a roda furada.
3. Coloque calços à frente e atrás das rodas que vão ficar assentes no chão. Utilize, por exemplo, calços de madeira pesados e pedras grandes.

4. Os automóveis com jantes de aço têm tampões de rodas que podem ser removidos. Utilize a ferramenta de desmontagem para retirar eventuais tampões da roda com cobertura completa. Em alternativa, os tampões da roda podem ser retirados à mão.

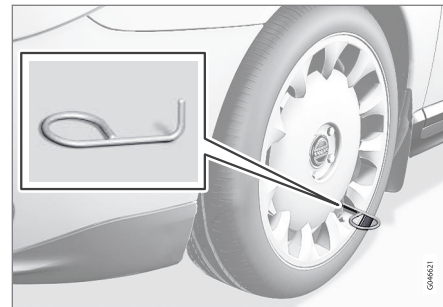

5. Aparafuse o olhal de reboque com a chave de rodas\* até o fim.

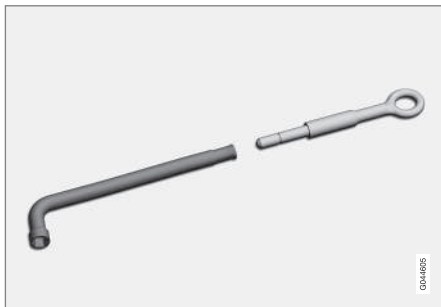

Chave de rodas e olhal de reboque.

**! IMPORTANTE**

O olhal de reboque deve ser completamente roscado com a chave das porcas das rodas.

6. Remova as tampas de plástico das porcas da roda utilizando a ferramenta adequada.



7. Solte as porcas da roda com 1/2-1 volta no sentido contrário ao dos ponteiros do relógio usando a chave de rodas\*.

**! AVISO**  
Nunca coloque qualquer objecto entre o solo e o macaco, nem entre o macaco e o ponto de fixação do macaco no automóvel.

8. De cada lado do automóvel existem dois pontos de engate do macaco. Enrosque o macaco\* até a flange da carroçaria entrar em contacto com entalhe da cabeça do macaco.

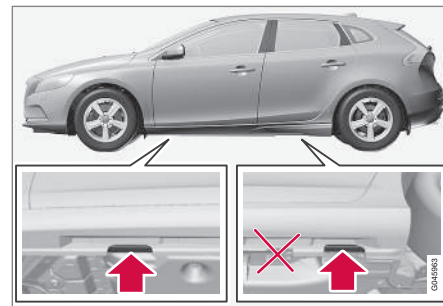

**! IMPORTANTE**  
O piso sob o macaco deve ser fixo, liso e sem inclinação.

9. Levante o automóvel o necessário para que a roda deixe de estar em contacto com o chão. Retire as porcas da roda e remova a roda.





**AVISO**

Nunca se coloque debaixo do automóvel quando este estiver elevado pelo macaco.

Nunca deixe passageiro no interior do automóvel quando este for elevado pelo macaco. Se a substituição da roda for efectuada num local com trânsito, os passageiros devem colocar-se num local seguro.

**Informação relacionada**

- Substituição de rodas - montagem (pág. 344)
- Substituição de rodas - aceder à roda sobresselente\* (pág. 341)
- Roda sobresselente\* (pág. 340)
- Triângulo de sinalização de perigo (pág. 346)
- Porcas da roda (pág. 339)

**Substituição de rodas - montagem**

É importante que a roda seja montada de forma correcta.

**Instalação**

**AVISO**

Nunca se coloque debaixo do automóvel quando este estiver elevado pelo macaco.

Nunca deixe passageiro no interior do automóvel quando este for elevado pelo macaco. Se a substituição da roda for efectuada num local com trânsito, os passageiros devem colocar-se num local seguro.

1. Limpe as superfícies de contacto entre a roda e o cubo da roda.
2. Coloque a roda. Aparafuse as porcas da roda devidamente.

3. Baixe o automóvel até não ser possível rodar as rodas.



4. Aperte as porcas da roda em cruz. É importante que as porcas da roda sejam apertadas com o binário correcto. Verifique os binários com uma chave dinamométrica.
5. Volte a colocar as tampas de plástico nas porcas da roda.

6.

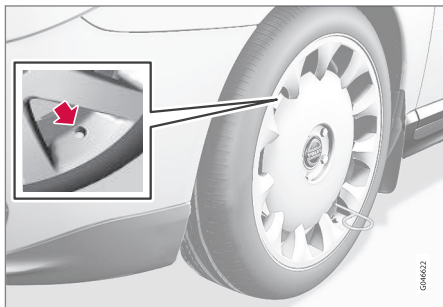

Volte a colocar o eventual tampão da roda.

**i NOTA**

A saída para a válvula no tampão da roda deve estar sobre a válvula na jante ao proceder à montagem.

**Recolocação da ferramenta**

Após a utilização das ferramentas estas devem ser recolocadas no local correto no bloco de espuma.

Se a roda sobresselente tiver sido utilizada a roda furada pode ser colocada no saco de plástico que se encontra na embalagem com as luvas. Volte a colocar o bloco de espuma no seu lugar e pressione o parafuso de fixação no chão do compartimento de arrumação.

**! IMPORTANTE**

Quando não utilizados, as ferramentas e o macaco\* devem ser guardados no seu lugar no compartimento da carga.

**i NOTA**

- Após encher um pneu, volte a colocar sempre o tampão da válvula para evitar danos na válvula provocados por gravilha, sujidade, etc.
- Utilize apenas tampões da válvula de plástico. Os tampões da válvula metálicos podem oxidar, o que dificulta a sua remoção.

**Perante a substituição para uma outra dimensão do pneu**

Contacte uma oficina autorizada Volvo para actualização do software sempre que mudar a dimensão do pneu. Pode ser necessário proceder a uma transferência de software ao mudar para dimensões superiores e inferiores, e ao mudar entre rodas de Verão e de Inverno.

**Informação relacionada**

- Substituição de rodas - aceder à roda sobresselente\* (pág. 341)
- Substituição de rodas - remoção das rodas (pág. 342)
- Roda sobresselente\* (pág. 340)

- Triângulo de sinalização de perigo (pág. 346)
- Porcas da roda (pág. 339)

## Triângulo de sinalização de perigo

O triângulo de sinalização de perigo é utilizado para alertar outros utilizadores da via para um veículo parado.

### Arrumação e montagem

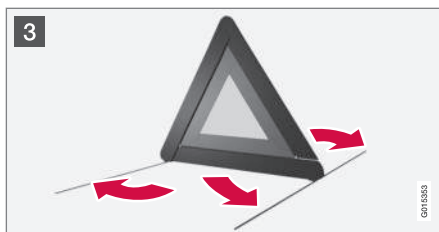
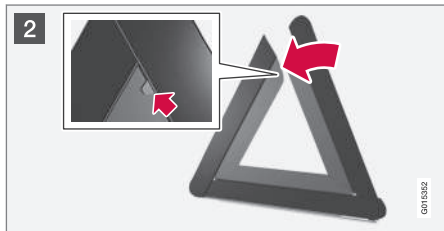
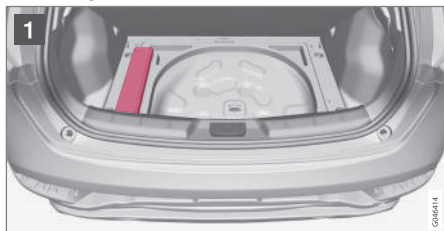

- 1 Levante o alçapão (em modelos com chão articulado desloque a parte traseira do alçapão para a frente e levante o chão inferior) e retire o triângulo de sinalização de perigo.
- 2 Retire o triângulo de sinalização de perigo da mala, desdobre-o e monte os dois lados soltos.
- 3 Abra as pernas de apoio do triângulo de sinalização de perigo.

Siga os regulamentos aplicáveis para a utilização de um triângulo de sinalização de perigo. Ao colocar o triângulo de sinalização de perigo lembre-se sempre do trânsito local.

Após a utilização, certifique-se de que o triângulo de sinalização de perigo e a mala se encontram devidamente acondicionados no compartimento da bagagem.

### Informação relacionada

- Roda sobresselente\* (pág. 340)

## Macaco\*

Ao substituir uma roda utilize o macaco para elevar o automóvel.

Utilize o macaco original apenas para a roda sobresselente ou para mudar entre rodas de Inverno e de Verão. A rosca do macaco deve estar sempre bem lubrificada.

**! IMPORTANTE**

Quando não utilizados, as ferramentas e o macaco\* devem ser guardados no seu lugar no compartimento da carga.

**i NOTA**

O macaco normal do automóvel destina-se apenas a utilizações em ocasiões isoladas e durante um período de tempo curto, como na substituição de uma roda com furo, substituição de roda de Verão/roda de Inverno, etc. Para elevar o automóvel apenas se pode utilizar o macaco que pertence ao modelo específico. Se for necessário elevar o automóvel com frequência ou durante períodos mais longos do que os correspondentes a uma mudança de roda, recomenda-se a utilização de um macaco de oficina. Neste caso siga as instruções de utilização que acompanham o equipamento.

**Informação relacionada**

- Triângulo de sinalização de perigo (pág. 346)
- Reparação de emergência de pneus furados\* (pág. 349)

**Caixa de primeiros-socorros\***

A caixa de primeiros-socorros contém equipamento de primeiros-socorros.



No lado esquerdo com compartimento da carga existe uma mala com equipamento de primeiros-socorros.

**Monitorização dos pneus (TM)\*1**

O sistema TM (Tyre Monitor) deteta a velocidade de rotação dos pneus para determinar se possuem a pressão dos pneus correta.

**Descrição do sistema**

Se a pressão dos pneus for demasiado baixa, o diâmetro e a respetiva velocidade de rotação do pneu são alterados. Comparando os pneus entre si, o sistema pode determinar se um ou mais pneus possuem pressão demasiado baixa.

O sistema não substitui a manutenção normal dos pneus.

**Mensagens**

Se a pressão dos pneus for demasiado baixa acende-se o símbolo de indicação (U) no instrumento combinado e é exibida uma das seguintes mensagens:

- **Pressão de pneu baixa Verifique, ajuste e calibre**
- **Sistema pressão pneus Revisão necess.**
- **Sistema pressão pneus Atualmente não disponível**

<sup>1</sup> Padrão em alguns mercados.



**! IMPORTANTE**

Se surgir uma avaria no sistema TM o símbolo de verificação  no instrumento combinado pisca durante cerca de 1 minuto, acendendo depois com luz fixa. Aparece também uma mensagem no instrumento combinado.

### Remover mensagens

1. Verifique a pressão em todos os pneus utilizando um medidor de pressão de pneus.
2. Encha o(s) pneu(s) para a pressão correcta de acordo com o autocolante da pressão dos pneus que se encontra no pilar da porta (entre a porta dianteira e a traseira).
3. Recalibre o sistema TM em **MY CAR**.

**i NOTA**

Para evitar pressões dos pneus incorrectas a pressão deve ser verificada com os pneus frios. Por pneus frios entendem-se pneus à temperatura ambiente (cerca de 3 horas após o automóvel ter sido conduzido). Após alguns quilómetros de condução os pneus aquecem e a pressão aumenta.

**! AVISO**

- A pressão incorrecta dos pneus pode resultar em falha dos pneus, o que pode ter como consequência a perda de controlo do automóvel por parte do condutor.
- O sistema não pode antecipar a presença de danos súbitos nos pneus.

### Calibragem TM

Para que o sistema TM funcione corretamente é necessário determinar um valor de referência para a pressão dos pneus. A recalibragem do sistema em **MY CAR** tem de ser ajustada sempre que os pneus são mudados ou a pressão dos pneus é alterada.

Por exemplo: quando é necessário ajustar a pressão dos pneus para condução com carga pesada ou com elevada velocidade (superior a 160 km/h (100 mph)). Depois o sistema tem que voltar a ser recalibrado.

### Recalibragem

As configurações são efectuadas com o comando da consola central, ver **MY CAR** (pág. 116).

1. Desligue o motor.

2. Encha todos os pneus para a pressão desejada de acordo com o autocolante da pressão dos pneus que se encontra no pilar da porta (entre a porta dianteira e a traseira).  
Ou consulte tabela da pressão dos pneus.
  3. Arranque o motor e deixe o automóvel permanecer imobilizado.
  4. Abra o sistema de menu **MY CAR** e seleccione o menu **Monitor do pneu**.
  5. Seleccione **Iniciar calibragem** e pressione OK.
  6. Pressione OK para iniciar a calibragem após todos os pneus terem sido verificados e ajustados.
  7. Conduza o automóvel.
    - > A recalibragem é efetuada automaticamente durante a condução do automóvel e pode ser interrompida em qualquer altura. Se o motor for desligado durante a calibragem, esta é retomada quando o automóvel voltar a ser conduzido. O sistema não emite qualquer confirmação quando a calibragem está concluída.
- O novo valor de referência é válido até as etapas 1-7 voltarem a ser realizadas.

**i NOTA**

Lembre-se que o sistema TM tem de ser calibrado em cada mudança de pneus ou quando a pressão dos pneus é ajustada. Se não forem memorizados novos valores de referência o sistema pode não funcionar correctamente.

**i NOTA**

- Após encher um pneu, volte a colocar sempre o tampão da válvula para evitar danos na válvula provocados por gravilha, sujidade, etc.
- Utilize apenas tampões da válvula de plástico. Os tampões da válvula metálicos podem oxidar, o que dificulta a sua remoção.

**Sistema e estado dos pneus**

O sistema e o estado presente dos pneus pode ser verificado no ecrã da consola central.

1. Abra o sistema de menu **MY CAR**.
2. Selecione o menu **Monitor do pneu**.
  - > O estado da pressão dos pneus é apresentado com códigos coloridos.

O estado possui um código de cores para cada pneu de acordo com o seguinte:

- Completamente verde: o sistema funciona normalmente e a pressão em todos os pneus encontra-se ligeiramente acima do nível recomendado.
- Roda amarela: o respectivo pneu possui pressão baixa.
- Todas as rodas amarelas: dois ou mais pneus possuem pressão baixa.
- Todas as rodas cinzentas e mensagem **Sistema pressão pneus Atualmente não disponível**: sistema de pressão dos pneus temporariamente desativado. Pode ser necessário conduzir o veículo durante alguns instantes acima de 30 km/h (20 mph) para que o sistema fique novamente ativo.
- Todas as rodas cinzentas e a mensagem **Sistema pressão pneus Revisão necess.:** surgiu uma avaria no sistema. Contacte um revendedor ou oficina Volvo.

**Informação relacionada**

- Pneus - pressão do ar (pág. 336)

**Reparação de emergência de pneus furados\***

O kit de reparação de provisória de pneus Temporary Mobility Kit (TMK), pode ser utilizado para vedar um furo e para verificar e ajustar a pressão do ar.

O kit de reparação de emergência de pneus furados é constituído por um compressor e uma garrafa com líquido vedante. O vedante funciona como reparação provisória. O vedante tapa eficazmente os furos no rasto dos pneus.

O kit de reparação de emergência de pneus furados tem capacidades limitadas para vedar pneus que apresentem furos nas paredes. Não utilize o kit de reparação de pneus furados em pneus que apresentem cortes maiores, fissuras ou danos semelhantes.

**i NOTA**

O kit de reparação de emergência de pneus furados destina-se apenas para a reparação de pneus com furos na no rasto dos pneus.

**i NOTA**

O compressor para reparação provisória de pneus foi testado e aprovado pela Volvo.



## Localização

O kit de reparação de emergência de pneus furados encontra-se no bloco de espuma<sup>2</sup> sob o chão do compartimento da carga.

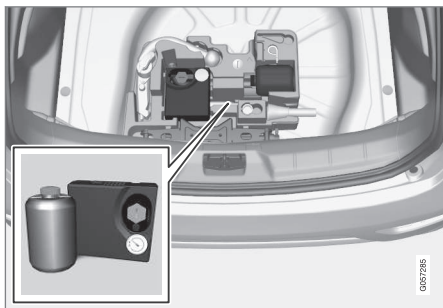

Versão 1.

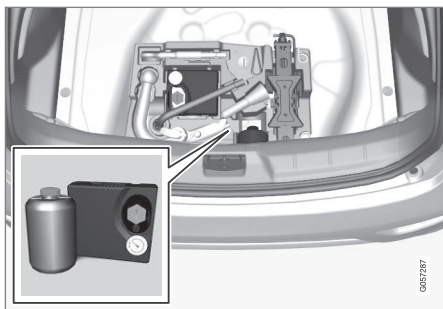

Versão 2.

<sup>2</sup> O bloco de espuma pode assumir diferentes aspetos consoante o equipamento do automóvel.

## Informação relacionada

- Reparação de emergência de pneus furados\* - utilização (pág. 351)
- Reparação de emergência de pneus furados\* - verificação posterior (pág. 354)
- Kit de reparação de emergência de pneus furados\* - panorâmica geral (pág. 350)

## Kit de reparação de emergência de pneus furados\* - panorâmica geral

Visão geral do kit de reparação de provisória de pneus, Temporary Mobility Kit (TMK), componentes.

As peças estão guardadas sob o chão do compartimento da carga.

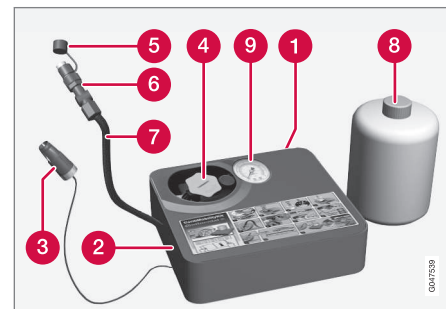

- 1 Etiqueta, velocidade máxima permitida
- 2 Interruptor
- 3 Cabo elétrico
- 4 Suporte da garrafa (tampa cor de laranja)
- 5 Tampa de protecção
- 6 Válvula redutora de pressão

- 7 Mangueira
- 8 Garrafa com vedante
- 9 Manómetro de pressão

### Garrafa com vedante

Substitua a garrafa com vedante após a utilização e antes de atingido o prazo de validade. Trate a garrafa removida como lixo nocivo.

#### **A** AVISO

A garrafa contém 1,2-Etanol e borracha natural-látex.

Perigoso se ingerido. Pode provocar alergias em contacto com a pele.

Evite o contacto com a pele e os olhos.

Guardar fora do alcance das crianças.

#### **A** AVISO

- Em caso de contacto do líquido vedante com a pele lave imediatamente com sabão e água abundante.
- Em caso do líquido vedante entrar em contacto com os olhos estes devem ser lavados imediatamente com líquido de lavagem para os olhos ou água abundante. Em caso de queixas persistentes os olhos devem ser examinados por um médico.

### Informação relacionada

- Reparação de emergência de pneus furados\* (pág. 349)

### Reparação de emergência de pneus furados\* - utilização

Vede um furo com o kit de reparação de provisoriedade de pneus, Temporary Mobility Kit (TMK).

### Reparação de emergência de pneus furados

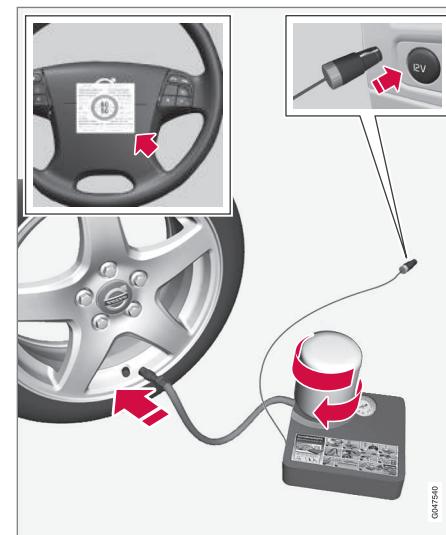

Para informação sobre o funcionamento dos elementos, ver Kit de reparação de emergência de pneus furados\* - panorâmica geral (pág. 350).



1. Coloque o triângulo de sinalização de perigo e active os piscas de emergência caso um pneu seja vedado num local com trânsito.  
Se o furo tiver sido originado por um prego ou semelhante, deixo-o ficar no pneu. Este ajuda a vedar o furo.
2. Remova o autocolante respeitante à velocidade máxima permitida (que se encontra no lado do compressor) e cole-o no volante. Após a utilização da reparação provisória de pneus a velocidade não pode ultrapassar os 80 km/h (50 mph).
3. Certifique-se que o interruptor encontra-se na posição **0**, e pegue no cabo elétrico e na mangueira.
4. Desaparafuse a tampa cor de laranja no compressor e desaparafuse a tampa da garrafa.

### **NOTA**

Não quebre o selo da garrafa antes da utilização. Quando a garrafa é atarraxada o selo quebra automaticamente.

5. Aparafuse a garrafa no suporte da garrafa até ao fundo.  
> A garrafa e o suporte da garrafa está equipados com um bloqueio para evitar fuga do agente vedante. Quando a garrafa está completamente aparafusada não pode voltar a ser desaparafusada. A remoção da garrafa tem de ser efetuada numa oficina, a Volvo recomenda uma oficina autorizada Volvo.

### **AVISO**

- Em caso de contacto do líquido vedante com a pele lave imediatamente com sabão e água abundante.
- Em caso do líquido vedante entrar em contacto com os olhos estes devem ser lavados imediatamente com líquido de lavagem para os olhos ou água abundante. Em caso de queixas persistentes os olhos devem ser examinados por um médico.

### **AVISO**

Não desaparafuse a garrafa, esta está equipada com um bloqueador para evitar fugas.

6. Desaparafuse o tampão da válvula do pneu.  
Verifique se a válvula redutora de pressão na mangueira está totalmente aparafusada e aparafuse a ligação de válvula na mangueira de ar até ao fundo do roscado da válvula do pneu.
7. Ligue o cabo elétrico à tomada 12 V mais próxima e arranque o automóvel.

### **NOTA**

Quando o compressor está em funcionamento assegure-se de que não é utilizada qualquer outra tomada 12 V.

### **AVISO**

Não deixe crianças sem supervisão no interior do automóvel com o motor em funcionamento.

8. Ligue o compressor rodando o interruptor para a posição I.

**⚠ AVISO**

Nunca permaneça junto ao pneu enquanto o compressor bombeia. Caso surjam fissuras ou irregularidades, deve-se desligar imediatamente o compressor. Não é possível continuar a viagem. Recomenda-se o contacto com uma oficina autorizada de pneus.

**ⓘ NOTA**

Quando o compressor arranca a pressão pode subir até os 6 bar, mas a pressão desce passados cerca de 30 segundos.

9. Encha o pneu durante 7 minutos.

**⚠ IMPORTANTE**

O compressor não pode funcionar mais de 10 minutos - risco de sobreaquecimento.

10. Desligue o compressor para verificar a pressão no manómetro de pressão. A pressão mínima é de 1,8 bar e a máxima de 3,5 bar. (Liberte ar com a válvula redutora de pressão caso a pressão do pneu seja demasiado elevada.)

**⚠ AVISO**

Se a pressão descer abaixo dos 1,8 bar, tal indica que o furo do pneu é demasiado grande. Em tais circunstâncias deverá interromper a sua viagem. Recomenda-se o contacto com uma oficina autorizada de pneus.

11. Desligue o compressor e solte o cabo eléctrico.
12. Desaparafuse a mangueira de ar na válvula do pneu e volte a colocar o tampão da válvula no pneu.
13. Coloque a tampa de protecção na mangueira de ar para evitar derrames de líquido vedante presente.

14. Conduza imediatamente durante pelo menos 3 km a uma velocidade máxima de 80 km/h (50 mph) para que o líquido vedante possa vedar o pneu.

**ⓘ NOTA**

Nas primeiras rotações do pneu é projectado líquido vedante pelo furo.

**⚠ AVISO**

Assegure-se de que não se encontra ninguém nas proximidades do automóvel exposto ao líquido vedante quando o automóvel é conduzido. A distância deve ser no mínimo dois metros.

15. Verificação posterior:

Volte a conectar a mangueira de ar na válvula do pneu e verifique a pressão do pneu com o manómetro de pressão, ver Reparação de emergência de pneus furados\* - verificação posterior (pág. 354).

**Informação relacionada**

- Reparação de emergência de pneus furados\* (pág. 349)
- Reparação de emergência de pneus furados\* - verificação posterior (pág. 354)
- Kit de reparação de emergência de pneus furados\* - panorâmica geral (pág. 350)

## Reparação de emergência de pneus furados\* - verificação posterior

Quando um pneu é vedado com o kit de reparação de provisória de pneus, Temporary Mobility Kit (TMK), deve ser feito um controlo posterior decorridos cerca de 3 quilómetros.

### Verificar a pressão dos pneus

Pegue o equipamento de reparação dos pneus. O compressor deve estar desligado.

- Desaparafuse o tampão da válvula do pneu. Pegue a mangueira de ar e aparafuse-a na ligação de válvula até ao fundo do roscado da válvula do pneu.
- Leia a pressão do pneu no manómetro de pressão.
  - Se a pressão do pneu for inferior a 1,3 bar o pneu não foi devidamente vedado. Não é possível continuar a viagem. Contacte uma oficina de pneus.
  - Se a pressão do pneu for superior a 1,3 bar, o pneu deve ser bombeado até à pressão indicada na no autocolante da pressão dos pneus que se encontra no pilar da porta do lado do condutor (1 bar = 100 kPa).
  - Se a pressão do pneu for demasiado alta, liberte ar com a válvula redutora de pressão.

- Se for necessário bombear o pneu:
  - Ligue o cabo elétrico à tomada 12 V mais próxima e arranque o automóvel.
  - Inicie o compressor e bombeie o pneu de acordo com a pressão especificada no pilar da porta do lado do condutor.
  - Desligue o compressor.
- Solte o equipamento de reparação dos pneus, coloque a tampa de proteção na mangueira de ar e dobre a mangueira na caixa.
- Volte a colocar o tampão da válvula no pneu.

### AVISO

Não desaperte a garrafa. Esta está equipada com um bloqueador para evitar fugas.

### NOTA

- Após encher um pneu, volte a colocar sempre o tampão da válvula para evitar danos na válvula provocados por gravilha, sujidade, etc.
- Utilize apenas tampões da válvula de plástico. Os tampões da válvula metálicos podem oxidar, o que dificulta a sua remoção.

### NOTA

Após a utilização, a garrafa com vedante e a mangueira devem ser substituídas. A Volvo recomenda que a substituição seja realizada por uma oficina autorizada Volvo.

### AVISO

Verifique a pressão dos pneus regularmente.

A Volvo recomenda que o automóvel seja conduzido até à oficina autorizada Volvo mais próxima para substituição/reparação do pneu danificado. Informe na oficina que o pneu contém líquido vedante.

### AVISO

Após a utilização da reparação provisória de pneus a velocidade não pode ultrapassar os 80 km/h (50 mph). A Volvo recomenda a visita a uma oficina autorizada Volvo para inspeção do pneu reparado (percurso máximo 200 km). O pessoal de serviço pode determinar se o pneu pode ser reparado ou se necessita de ser substituído.

### Informação relacionada

- Reparação de emergência de pneus furados\* - utilização (pág. 351)

## Enchimento de pneus com o compressor do kit de reparação de emergência de pneus furados\*

Os pneus originais do automóvel podem ser enchidos utilizando o compressor do kit de reparação de emergência de pneus furados (pág. 350).

1. O compressor deve estar desligado. Certifique-se que o interruptor encontra-se na posição **O** e pegue no cabo elétrico e na mangueira.
2. Desaperte o tampão da válvula do pneu e aperte a ligação de válvula da mangueira até o fundo da rosca da válvula de ar do pneu.
3. Ligue o cabo elétrico à tomada 12 V mais próxima e arranque o automóvel.

### AVISO

A inalação de gases de escape do automóvel pode por a vida em perigo. Nunca deixe o motor em funcionamento em lugar fechados ou com ventilação insuficiente.

### AVISO

Não deixe crianças sem supervisão no interior do automóvel com o motor em funcionamento.

4. Ligue o compressor rodando o interruptor para a posição **I**.

### IMPORTANTE

O compressor não pode funcionar mais de 10 minutos - risco de superaquecimento.

5. Bombeie o pneu de acordo com a pressão especificada no pilar da porta do lado do condutor. Se a pressão do pneu for demasiado alta, liberte ar com a válvula redutora de pressão.
6. Desligue o compressor. Solte a mangueira e o cabo elétrico.
7. Volte a colocar o tampão da válvula no pneu.

### Informação relacionada

- Reparação de emergência de pneus furados\* (pág. 349)
- Kit de reparação de emergência de pneus furados\* - panorâmica geral (pág. 350)



MANUTENÇÃO E SERVIÇO DE MANUTENÇÃO

### Programa de manutenção da Volvo

Para manter os elevados padrões do automóvel no que respeita à segurança na estrada, segurança operacional e fiabilidade, deve-se seguir o programa de manutenção da Volvo, o qual se encontra especificado no livro de Garantia e Serviço.

A Volvo recomenda que os trabalhos de serviço e manutenção sejam realizados por uma oficina autorizada Volvo. As oficinas da Volvo têm o pessoal, a literatura de manutenção e as ferramentas especiais que garantem a mais elevada qualidade dos serviços de assistência e manutenção.

#### **IMPORTANTE**

Para a garantia Volvo ser válida, verifique e cumpra o livro de Garantia e Serviço.

### Informação relacionada

- Comando da climatização - deteção de avarias e reparação (pág. 369)

### Agendar serviço de manutenção e reparação\*<sup>1</sup>

Gere a informação de serviço de manutenção, reparação e agendamento directamente a partir do seu automóvel ligado à Internet.

Este serviço<sup>1</sup> disponibiliza um modo confortável de agendar serviço e visitas à oficina directamente a partir do automóvel. A informação do automóvel é enviada para o seu concessionário que pode assim preparar a visita à oficina. O concessionário entra em contacto consigo para agendamento de uma hora. Em alguns mercados o sistema lembra a hora agendada quando esta estiver próxima e o sistema de navegação<sup>2</sup> pode orientar para a oficina quando for altura da visita.

### Para o serviço poder ser utilizado

#### Volvo ID e meu perfil

- Registe uma Volvo ID. Para mais informações sobre a criação de uma Volvo ID, ver Volvo ID (pág. 22).
- Inicie a sessão no portal do proprietário My Volvo, aceda ao seu perfil e execute o seguinte:
  1. Verifique se o automóvel está associado ao seu perfil.

2. Verifique se os seus dados de contacto estão correctos.
3. Seleccione o concessionário Volvo que pretende contactar para serviço de manutenção e reparação.
4. Seleccione o canal de comunicação preferido (telefone). A informação de agendamento é sempre enviada para o automóvel e para o seu endereço de e-mail.

<sup>1</sup> Aplicável em alguns mercados.

<sup>2</sup> Aplicável a Sensus Navigation.

**Condições para o agendamento a partir do automóvel**

- Para enviar e receber informação de agendamento de e para o automóvel é necessário que o automóvel esteja ligado à Internet, ver suplemento Sensus Infotainment para informações sobre a ligação do automóvel à Internet.
- Uma vez que a informação de agendamento é enviada através da sua subscrição de telefone pessoal é colocada a questão se pretende enviar a informação. A questão é colocada uma vez e é válida para a conexão seleccionada durante um período de tempo limitado.
- Para que o serviço funcione e o sistema comunique através do ecrã do automóvel é necessário aceitar notificações/mensagens pop-up. Na vista normal da fonte **MY CAR** pressione em **OK/MENU** e depois em **Serviço & reparação → Exibir notificações.**

**Utilizar o serviço**

Todos os menus e configurações são acedidos a partir da vista normal em **MY CAR** pressionando em **OK/MENU** e depois em **Serviço & reparação.**

Quando for altura de serviço de manutenção ou quando, em algumas circunstâncias, o automóvel

necessita de reparação, aparece uma mensagem no instrumento combinado (pág. 66) e num menu pop-up no ecrã.

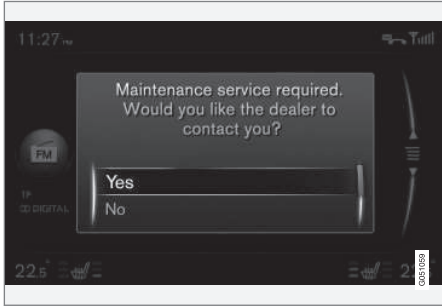

Mensagem de serviço no ecrã.

Significado das alternativas de resposta no menu pop-up do ecrã:

- **Sim** - É enviada um pedido de agendamento para o seu concessionário, que depois responde com uma proposta de agendamento. A luz de serviço e a mensagem de serviço no instrumento combinado apagam-se.
- **Não** - Não são exibidas mais mensagens pop-up no ecrã. A mensagem no instrumento combinado permanece. Após a selecção desta opção é possível iniciar o agendamento manual no automóvel, ver abaixo.

- **Adiar** - O menu pop-up é exibido na próxima vez que o automóvel for arrancado.

**Agendar manualmente serviço de manutenção ou reparação<sup>1</sup>**

1. Pressione o botão **MY CAR** na consola central e seleccione **Serviço & reparação → Informação de agente → Solicitar serviço ou reparação.**
  - > Os dados do automóvel são enviados automaticamente ao seu concessionário.
2. O concessionário envia uma proposta de agendamento para o automóvel.
3. Aceite ou solicite nova proposta de agendamento.

Após o agendamento ter sido aceite fica memorizada no automóvel a informação do agendamento, Ver Meus agendamentos. O automóvel comunica automaticamente consigo relativamente ao agendamento através de lembretes e de orientação para a visita à oficina no ecrã.

Também pode agendar uma visita à oficina através de My Volvo. Aceda a Meus agendamentos e seleccione actualizar para aceder aos agendamentos de My Volvo.

<sup>1</sup> Aplicável em alguns mercados.

### « **Meus agendamentos<sup>1</sup>**

Exibe a informação de agendamento no ecrã do automóvel. Aceite ou solicite nova proposta de agendamento.

- Seleccione **Serviço & reparação** → **Meus agendamentos**.

### **Chamar concessionário<sup>1</sup>**

Com um telefone mãos-livres Bluetooth® emparelhado no automóvel pode fazer chamada ao seu concessionário. Para emparelhamento do telefone ver suplemento Sensus Infotainment.

- Seleccione **Serviço & reparação** → **Informação de agente** → **Chamar agente**.

### **Utilize o sistema de navegação<sup>1, 2</sup>**

Indique a sua oficina como destino final ou intermédio no seu sistema de navegação.

- Seleccione **Serviço & reparação** → **Informação de agente** → **Marcar dest. individual**.
- Seleccione **Serviço & reparação** → **Informação de agente** → **Adicionar ponto de passagem**.

### **Enviar dados do automóvel<sup>1</sup>**

Os dados do automóvel são enviados para a base de dados central da Volvo (não para o seu con-

cessionário) onde o concessionário Volvo pode recolher informação utilizando o número de identificação do automóvel (VIN<sup>3</sup>). O número encontra-se no caderno de garantia e serviço ou no interior do canto inferior esquerdo do pára-brisas.

- Seleccione **Serviço & reparação** → **Enviar dados de carro**.

### **Informação de agendamento e dados do automóvel**

Quando selecciona o agendamento de serviço a partir do seu automóvel é enviada a informação de agendamento e os dados do automóvel. Os dados de informação do automóvel consistem em informação sobre as seguintes áreas:

- necessidade de serviço
- estado de funcionamento
- níveis de líquidos
- Leitura
- número de identificação do automóvel (VIN<sup>3</sup>)
- Versão do software do automóvel.

### **Informação relacionada**

- Volvo ID (pág. 22)

<sup>1</sup> Aplicável em alguns mercados.

<sup>2</sup> Aplicável a Sensus Navigation.

<sup>3</sup> Vehicle Identification Number

## Elevação do automóvel

Na elevação do automóvel é importante que o macaco ou os braços de elevação sejam aplicados nos locais da estrutura inferior dedicados a esse fim.

### **NOTA**

A Volvo recomenda a utilização exclusiva do macaco pertencente ao respectivo modelo automóvel. Se utilizar outro macaco que não o recomendado pela Volvo, siga as instruções que acompanham o equipamento.

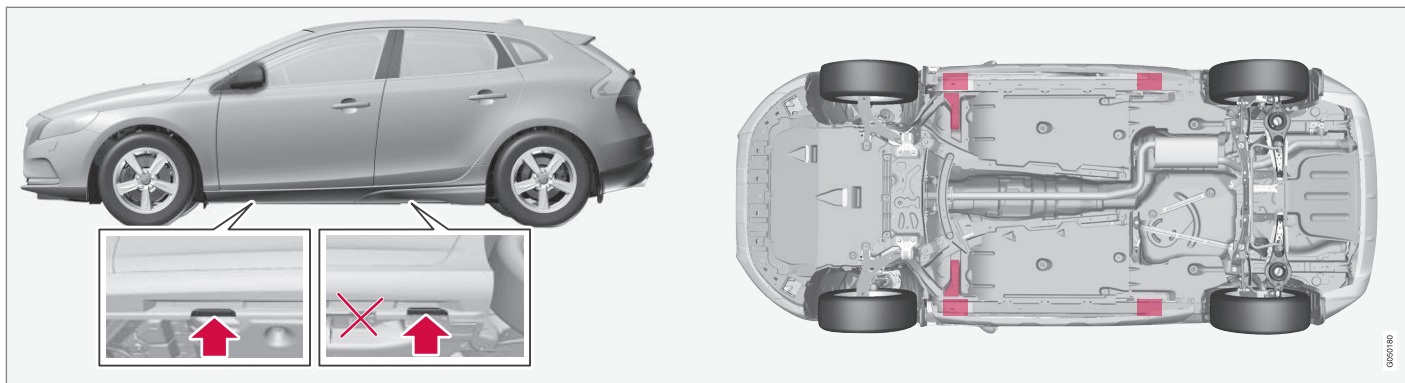

Pontos de colocação do macaco (setas) no automóvel e pontos de elevação (assinalados a vermelho).

Se o automóvel for elevado com macaco de oficina à frente este deve ser colocado sob um dos dois pontos de elevação ao longo da parte inferior do automóvel. Se o automóvel for elevado com macaco de oficina atrás este deve ser colocado sob um dos pontos de elevação. Tenha o cuidado ao instalar o macaco de oficina para que o automóvel não deslize no macaco. Utilize sempre cavaletes ou equipamentos semelhantes.

Se o automóvel for elevado com um macaco de oficina com dois pilares, os braços de elevação dianteiros e traseiros podem ser aplicados sob os pontos de elevação exteriores (pontos de colocação do macaco). À frente podem ser utilizados em alternativa os pontos de elevação interiores.

### Informação relacionada

- Substituição de rodas - remoção das rodas (pág. 342)

### Capot - abrir e fechar

O capot pode ser aberto quando o punho no habitáculo é rodado no sentido dos ponteiros do relógio e o trinco na grelha do radiador é deslocado para a esquerda.



O punho para a abertura do capot encontra-se sempre no lado esquerdo.

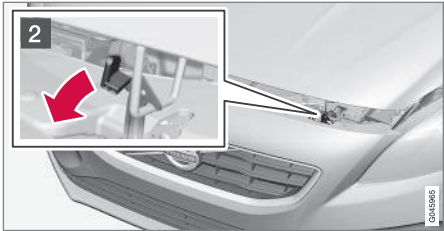

1 Rode o punho cerca de 20-25 graus no sentido dos ponteiros do relógio. Ouve-se um som quando o fecho se abre.

2 Desloque o fecho para a esquerda e abra o capot. (O gancho de fecho encontra-se entre os faróis e a grelha do radiador, ver ilustração.)

**AVISO**  
Certifique-se que o capot fica devidamente trancado ao fechar.

### Informação relacionada

- Compartmento do motor - verificação (pág. 364)
- Compartmento do motor - descrição geral (pág. 363)

### Compartmento do motor - descrição geral

A panorâmica geral mostra alguns componentes relacionados com o serviço.

### Compartmento do motor

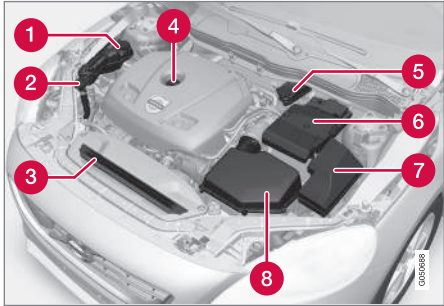

O aspeto do compartmento do motor pode variar consoante a variante e o modelo de motor.

- 1 Tanque de expansão para o sistema de arrefecimento
- 2 Tubo de enchimento do líquido de lava pára-brisas
- 3 Radiador
- 4 Tubo de enchimento do óleo do motor
- 5 Reservatório para líquido dos travões e da embraiagem (localizado no lado do condutor)
- 6 Bateria de arranque



◀◀ **7** Central de relés e de fusíveis

**8** Filtro de ar

### **AVISO**

O sistema de ignição possui tensão e potência muito elevadas. A tensão no sistema de ignição representa perigo de morte. O sistema eléctrico do automóvel deve estar sempre na posição de ignição **O** durante o processo de trabalhos no compartimento do motor, ver Posições de ignição - funções nos diferentes níveis (pág. 82).

Não toque nas velas de ignição ou nas bobinas de ignição quando o sistema eléctrico do automóvel estiver na posição de ignição **II** ou quando o motor estiver quente.

### **Informação relacionada**

- Capot - abrir e fechar (pág. 363)
- Compartimento do motor - verificação (pág. 364)

## **Compartimento do motor - verificação**

Alguns óleos e líquidos devem ser verificados a intervalos regulares.

### **Verificações regulares**

Verifique os seguintes óleos e líquidos a intervalos regulares, por exemplo: no reabastecimento:

- Líquido de arrefecimento
- Óleo do motor
- Líquido de lava pára-brisas

### **AVISO**

Lembre-se que a ventoinha de arrefecimento (localizada na parte da frente do compartimento do motor, atrás do radiador) pode arrancar automaticamente após o motor ter sido desligado.

Confie sempre a lavagem do motor a uma oficina - recomenda-se uma oficina autorizada Volvo. Se o motor estiver quente existe o risco de incêndio.

### **Informação relacionada**

- Capot - abrir e fechar (pág. 363)
- Compartimento do motor - descrição geral (pág. 363)
- Líquido de arrefecimento - nível (pág. 367)
- Óleo do motor - verificação e abastecimento (pág. 366)

- Líquido de lava pára-brisas - enchimento (pág. 381)

### Óleo do motor - generalidades

Para que os intervalos de serviço recomendados sejam válidos é necessário utilizar óleo do motor aprovado.



A Volvo recomenda:



Ao conduzir em condições desfavoráveis, ver Óleo do motor - condições de condução desfavoráveis (pág. 415).

**! IMPORTANTE**



Para cumprir as exigências dos intervalos de manutenção, todos os motores são abastecidos de fábrica com um óleo do motor sintético especialmente desenvolvido. A opção por este óleo foi feita com grande preocupação com a longevidade, capacidade no arranque, consumo de combustível e impacte ambiental.

Para que os intervalos de serviço recomendados sejam válidos é necessário utilizar óleo do motor aprovado. Utilize apenas a qualidade do óleo indicada, tanto no abastecimento como na mudança do óleo, caso contrário pode afectar a longevidade, capacidade no arranque, consumo de combustível e impacte ambiental.

A Volvo Car Corporation não assegura a garantia se for utilizado óleo do motor com qualidade e viscosidade diferentes das indicadas.

A Volvo recomenda que a mudança do óleo seja efectuada numa oficina autorizada Volvo.

A Volvo utiliza diferentes sistemas para aviso do nível do óleo baixo/elevado e da pressão de óleo baixa. Algumas versões de motor possuem sen-

sor de pressão de óleo, neste caso utiliza-se o símbolo de aviso do instrumento combinado para pressão do óleo baixa . Outras versões possuem sensor de nível do óleo, neste caso o condutor é avisado através do símbolo de aviso  do instrumento combinado e por textos do mostrador. Algumas versões possuem ambos sistemas. Para mais informações contacte um concessionário Volvo.

Troque o óleo do motor e o filtro de óleo de acordo com os intervalos indicados no livro de Garantia e Serviço.

Pode-se utilizar óleo de qualidade superior à indicada. Ao conduzir em condições desfavoráveis a Volvo recomenda a utilização de óleo com qualidade superior à indicada, ver Óleo do motor - condições de condução desfavoráveis (pág. 415).

Para o volume que se pode encher, ver Óleo do motor - qualidade e volume (pág. 416).

#### Informação relacionada

- Óleo do motor - verificação e abastecimento (pág. 366)

## Óleo do motor - verificação e abastecimento

O nível do óleo é detectado com sensor do nível do óleo electrónico.

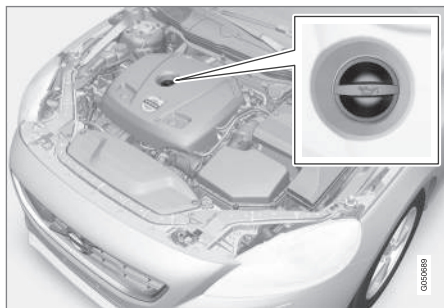

Tubo de enchimento<sup>4</sup>.

Em alguns casos, pode ser necessário reabastecimento de óleo entre os intervalos de manutenção.

Não é necessário tomar qualquer medida relativamente ao nível do óleo do motor até que surja uma mensagem no mostrador do instrumento combinado, ver ilustração seguinte.

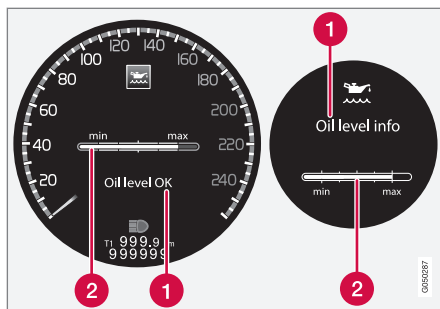

Mensagem e gráfico no mostrador. O mostrador da esquerda é apresentado no instrumento combinado digital e da direita no analógico.

- 1 Mensagem
- 2 Nível do óleo do motor

O nível do óleo é verificado utilizando um medidor electrónico do nível do óleo, através do selector rotativo, quando o motor está desligado, ver Manuseamento de menus - instrumento combinado (pág. 114).

### **AVISO**

Dirija-se a uma oficina caso a mensagem **Óleo revisão necess.** seja exibida - recomenda-se uma oficina autorizada Volvo. O nível do óleo pode estar demasiado baixo.

### **! IMPORTANTE**

Perante a mensagem do nível do óleo baixo, abasteça apenas com o volume indicado, por exemplo 0,5 litros.

### **i NOTA**

O sistema não detecta imediatamente alterações quando é abastecido ou drenado óleo. O automóvel deve ter sido conduzido cerca de 30 km e ter permanecido parado 5 minutos com o motor desligado e em piso plano para que a exibição do nível do óleo seja correcta.

### **! AVISO**

Não derrame óleo sobre o tubo de escape quente, existe o risco de incêndio.

<sup>4</sup> Motor com sensor do nível do óleo electrónico não tem vareta de medição.

### Medição do nível do óleo

Se desejar proceder à verificação do nível do óleo siga a seguinte sequência.

1. Activar posição de ignição **II**, ver Posições de ignição - funções nos diferentes níveis (pág. 82).
2. Rode o selector rotativo na alavanca do volante do lado esquerdo para a posição **Nível óleo**.

> Aparece então informação sobre o nível do óleo do motor.

Para mais informações sobre o manuseamento dos menus, ver Manuseamento de menus - instrumento combinado (pág. 114).

#### **i** NOTA

Se as condições para a correta medição do nível do óleo não forem cumpridas (tempo após desligar o motor, inclinação do automóvel, temperatura exterior, etc.) surge a mensagem **Não disponível**. Isto **não** significa a presença de alguma avaria no sistema do automóvel.

### Informação relacionada

- Óleo do motor - generalidades (pág. 365)
- Posições de ignição - funções nos diferentes níveis (pág. 82)

### Líquido de arrefecimento - nível

O líquido de arrefecimento arrefece o motor de combustão para a temperatura de funcionamento correcta. O calor transferido do motor para o líquido de arrefecimento pode ser utilizado para aquecer o habitáculo.

#### Controlo de nível

O nível deve estar entre as marcações de **MIN** e **MAX** no tanque de expansão. Se o sistema de arrefecimento não estiver bem cheio, podem ocorrer elevadas temperaturas que implicam o risco de danos no motor.

#### **i** NOTA

Verifique regularmente o nível do líquido de arrefecimento com o motor frio.

### Enchimento

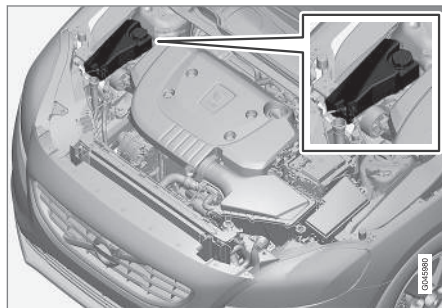

Ao fazer o enchimento devem-se respeitar as instruções na embalagem. Nunca ateste utilizando apenas água. O risco de congelação aumenta tanto com excesso de água como com excesso de líquido de arrefecimento.

Se existir líquido de arrefecimento sob o automóvel, o líquido de arrefecimento fumegar ou for abastecido mais de 2 litros de líquido de arrefecimento, chame sempre o reboque para evitar o risco de danos no motor durante o arranque devido a problemas no sistema de arrefecimento.

#### **⚠** AVISO

O fluido refrigerante pode estar muito quente. Se for necessário abastecer com o motor quente, desaparafuse a tampa do tanque de expansão devagar para permitir que a pressão desapareça.

**! IMPORTANTE**

- Elevada concentração de cloro, cloretos ou outros sais podem causar corrosão no sistema de refrigeração.
- Utilize sempre fluido refrigerante com protecção contra corrosão de acordo com as recomendações da Volvo.
- Assegure-se que a mistura de fluido refrigerante contém 50 % água e 50 % fluido refrigerante.
- Misture o fluido refrigerante com água da torneira de boa qualidade. Se duvidar da qualidade da água da torneira utilize fluido refrigerante já misturado de acordo com as recomendações da Volvo.
- Perante a substituição de fluido refrigerante/componentes do sistema de refrigeração, todo o sistema de refrigeração deve ser bem lavado com água da torneira de boa qualidade, ou então lavado com fluido refrigerante já misturado.
- O motor apenas pode ser utilizado com o sistema de refrigeração bem abastecido. Caso contrário podem-se formar temperaturas elevadas com risco de danos (fissuras) na cabeça de cilindros.

Para dados sobre o volume e padrões relativos à qualidade da água, ver Líquido de arrefecimento - qualidade e volume (pág. 418).

## Líquido de travões e da embraiagem - nível

O nível do líquido de travões e da embraiagem deve encontrar-se entre as marcas **MIN** e **MAX** do recipiente.

### Controlo de nível

O líquido de travões e da embraiagem tem um reservatório em comum. O nível deve estar entre as marcas **MIN** e **MAX** que são visíveis dentro do reservatório. Verifique o nível regularmente.

Mude o líquido dos travões cada dois anos ou após cada duas ocasiões normais de serviço de manutenção.

Em automóveis que são conduzidos de um modo em que os travões são usados com muita frequência e esforço, por ex., no caso de condução em zonas montanhosas, ou condução em climas tropicais com humidade elevada, o líquido deve ser mudado todos os anos.

Para dados sobre volume e qualidade recomendada para o líquido dos travões, ver Líquido dos travões - qualidade e volume (pág. 420).

**! AVISO**

Se o líquido dos travões for inferior ao nível **MIN** no recipiente do líquido dos travões, o automóvel não deve ser conduzido sem que seja abastecido líquido dos travões. A Volvo recomenda que a causa para a perda do líquido dos travões seja verificada por uma oficina autorizada Volvo.

### Enchimento

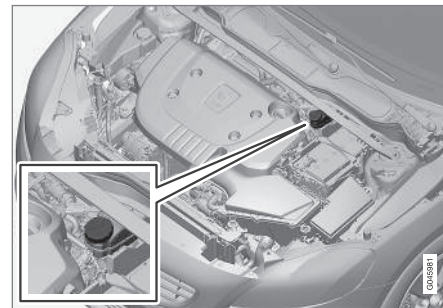

O depósito do fluido encontra-se no lado do condutor.

Desaparafuse a tampa do depósito e encha com líquido. O nível deve ficar entre as marcas **MIN** e **MAX**, as quais se encontram no lado interior do depósito.

**! IMPORTANTE**

Não se esqueça de colocar a tampa.

## Comando da climatização - detecção de avarias e reparação

O serviço de manutenção e a reparação do sistema de ar condicionado apenas podem ser efectuados por uma oficina autorizada.

### Detecção de avarias e reparação

A instalação do ar condicionado possui um agente de detecção fluorescente. Na detecção de fugas é utilizada luz ultra-violeta.

A Volvo recomenda o contacto com uma oficina autorizada Volvo.

## Automóveis com refrigerante R134a

### AVISO

A instalação do ar condicionado possui refrigerante R134a sob pressão. O serviço de manutenção e a reparação do sistema apenas podem ser efectuados por uma oficina autorizada.

## Automóveis com refrigerante R1234yf

### AVISO

A instalação do ar condicionado possui refrigerante R1234yf sob pressão. De acordo com a norma SAE J2845 (Technician Training for Safe Service and Containment of Refrigerants Used in Mobile A/C System), o serviço de manutenção e reparação do sistema refrigerante apenas pode ser realizado por técnicos formados e certificados de modo a garantir a segurança do sistema.

### Informação relacionada

- Programa de manutenção da Volvo (pág. 358)

## Substituição de lâmpada - generalidades

Muitas das lâmpadas incandescentes do automóvel podem ser substituídas pelo condutor. A substituição de lâmpadas LED deve ser efectuada em oficina.

As lâmpadas incandescentes estão especificadas (pág. 378). As lâmpadas incandescentes e outras fontes de luz de tipo especial, como as luzes LED<sup>5</sup>, ou que por alguma razão não sejam adequadas para que a sua mudança seja feita fora das oficinas<sup>6</sup> são as que se encontram em:

- Faróis LED
- Luzes de presença dianteiras<sup>7</sup>
- luzes diurnas, para-choques dianteiro<sup>7</sup>
- Piscas laterais, retrovisores exteriores<sup>7</sup>
- Duração de luz de aproximação, retrovisores exteriores
- Iluminação interior e do compartimento de carga
- Iluminação do porta-luvas
- Luzes de presença traseiras
- Luzes de marcação lateral, traseiras
- Luz de travões sobre os vidros traseiros
- Iluminação da placa da matrícula.

<sup>5</sup> LED (Light Emitting Diode)

<sup>6</sup> Recomenda-se uma oficina autorizada Volvo.

<sup>7</sup> Algumas variantes



### **AVISO**

O sistema eléctrico do automóvel deve estar na posição de ignição **0** ao substituir lâmpadas, ver Posições de ignição - funções nos diferentes níveis (pág. 82).

### **! IMPORTANTE**

Nunca toque directamente com os dedos no vidro das lâmpadas incandescentes. A gordura dos dedos vaporiza com o calor e deposita-se no reflector, podendo danificá-lo.

### **i NOTA**

Se uma mensagem de avaria permanecer após a substituição da lâmpada avariada, recomenda-se a visita a uma oficina autorizada Volvo.

### **i NOTA**

A iluminação exterior, como é o caso dos faróis e luzes traseiras, pode formar temporariamente condensação no interior do vidro. Isto é normal, toda a iluminação exterior foi concebida para suportar esta situação. A condensação é ventilada normalmente para fora do cárter das lâmpadas após a lâmpada estar acesa algum tempo.

### Informação relacionada

- Lâmpadas - especificações (pág. 378)
- Substituição de lâmpada - localização das lâmpadas dianteiras (pág. 370)
- Substituição de lâmpada - localização das lâmpadas traseiras (pág. 376)
- Substituição de lâmpada - iluminação no espelho de cortesia (pág. 378)

### Substituição de lâmpada - localização das lâmpadas dianteiras

A panorâmica geral mostra a localização das lâmpadas dianteiras no automóvel com faróis de halogéneo.

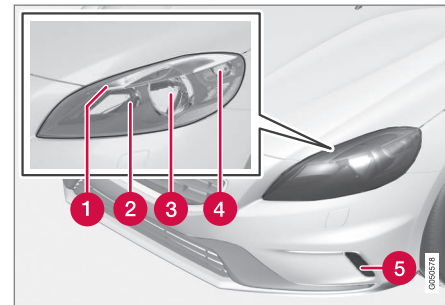

- 1 Luz de presença (pág. 375)
- 2 Máximos (pág. 373)
- 3 Médios (pág. 373)
- 4 Pisca (pág. 374)
- 5 Luzes diurnas (pág. 375) (LED\* ou lâmpada incandescente de acordo com a variante)

**Informação relacionada**

- Substituição de lâmpada - generalidades (pág. 369)
- Substituição de lâmpada - farol (pág. 371)
- Lâmpadas - especificações (pág. 378)

**Substituição de lâmpada - farol**

Todas as lâmpadas incandescentes dos faróis são substituídas libertando e removendo o farol através do compartimento do motor.

**NOTA**

Aplicável a automóveis com faróis de halogéneo.

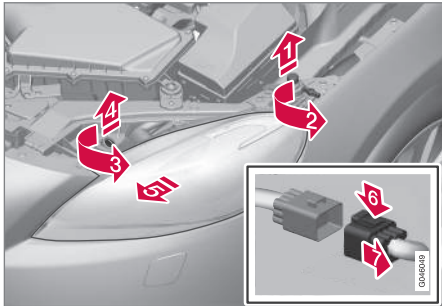

1. **1** Levante o batente do capot.
2. **2** Solte o parafuso com uma ferramenta Torx, tamanho T30.
3. **3** Rode o contrapino de bloqueio no sentido contrário ao dos ponteiros do relógio.
4. **4** Puxe o contrapino de bloqueio para fora.

4. **5** Solte o farol inclinando-o e puxando-o alternadamente.

**! IMPORTANTE**

Tenha cuidado ao levantar os faróis para não danificar nenhum elemento.

5. **6** Pressione o gancho de fecho para baixo.
- 7** Solte a ficha.

Coloque o farol sobre uma base macia para não riscar a lente.

**! IMPORTANTE**

Não puxe pelo cabo, apenas pelo conector.

6. Substitua a lâmpada incandescente de acordo com as instruções.

O farol deve estar montado e o contacto correctamente instalado antes de se ligar a iluminação ou se mudar a posição de ignição.

**Informação relacionada**

- Substituição de lâmpada - generalidades (pág. 369)
- Substituição de lâmpada - localização das lâmpadas dianteiras (pág. 370)



- Substituição de lâmpada - tampa de cobertura para as luzes de máximos/médios (pág. 372)
- Substituição de lâmpada - piscas dianteiros (pág. 374)
- Substituição de lâmpada - luzes de presença dianteiras (pág. 375)
- Lâmpadas - especificações (pág. 378)

### Substituição de lâmpada - tampa de cobertura para as luzes de máximos/médios



As luzes de máximos/médios podem ser acedidas soltando a tampa de cobertura grande do farol.

#### **NOTA**

Aplicável a automóveis com faróis de halogéneo.

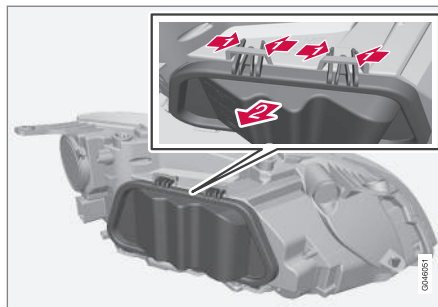
Para que a tampa de cobertura grande possa ser solta é necessário primeiro soltar e retirar o farol, ver Substituição de lâmpada - farol (pág. 371).



1.  Pressione os ganchos.
  2.  Dobre a tampa de cobertura para fora.
2. Substitua a lâmpada incandescente de acordo com as instruções.

### Informação relacionada

- Substituição de lâmpada - médios (pág. 373)
- Substituição de lâmpada - máximos (pág. 373)

## Substituição de lâmpada - médios

A lâmpada dos médios encontra-se na tampa de cobertura grande do farol.

### **i** NOTA

Aplicável a automóveis com faróis de halogéneo.

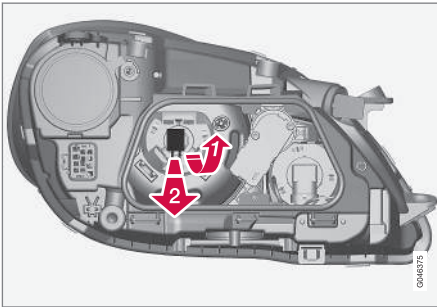

1. Solte o farol (pág. 371).
2. Solte a tampa de cobertura (pág. 372).
3. **1** Pressione o suporte da lâmpada para cima até se soltar.  
**2** Puxe o suporte da lâmpada para fora.
4. Substitua a lâmpada incandescente e volte a instalar os elementos pela ordem inversa.

## Informação relacionada

- Lâmpadas - especificações (pág. 378)

## Substituição de lâmpada - máximos

A lâmpada dos máximos encontra-se na tampa de cobertura grande do farol.

### **i** NOTA

Aplicável a automóveis com faróis de halogéneo.

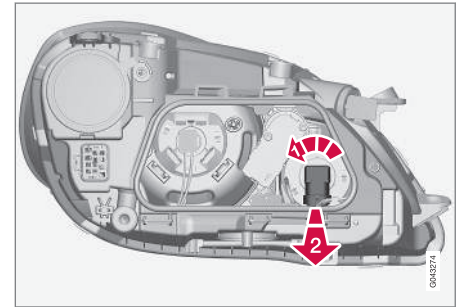

1. Solte o farol (pág. 371).
2. Solte a tampa de cobertura (pág. 372).
3. **1** Rode o suporte da lâmpada no sentido contrário ao dos ponteiros do relógio.  
**2** Puxe o suporte da lâmpada para fora.
4. Substitua a lâmpada incandescente e volte a instalar os elementos pela ordem inversa.

#### « Informação relacionada

- Lâmpadas - especificações (pág. 378)

### Substituição de lâmpada - piscas dianteiros

A lâmpada dos piscas encontra-se na tampa de cobertura pequena do farol.

#### **i** NOTA

Aplicável a automóveis com faróis de halogéneo.

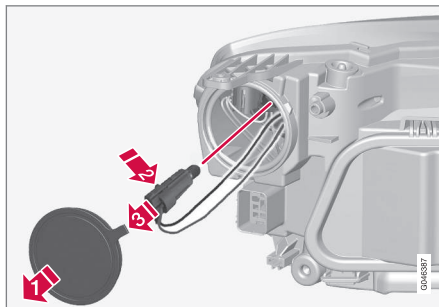

1. Solte o farol (pág. 371).
2. **1** Solte a tampa de cobertura.
3. **2** Pressione o gancho de fecho.  
**3** Puxe o suporte da lâmpada para fora.
4. Substitua a lâmpada incandescente e volte a instalar os elementos pela ordem inversa.

#### Informação relacionada

- Lâmpadas - especificações (pág. 378)

### Substituição de lâmpada - luzes de presença dianteiras

O suporte da lâmpada das luzes de presença encontra-se no lado do farol.

**i NOTA**  
Aplicável a automóveis com faróis de halogéneo.

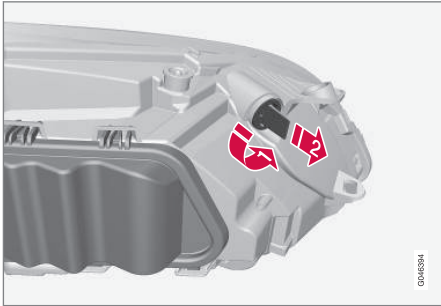

1. Solte o farol (pág. 371).
2. **1** Rode o suporte da lâmpada no sentido contrário ao dos ponteiros do relógio.  
**2** Puxe o suporte da lâmpada para fora.
3. Substitua a lâmpada incandescente e volte a instalar os elementos pela ordem inversa.

### Informação relacionada

- Lâmpadas - especificações (pág. 378)

### Substituição de lâmpada - luzes diurnas

A lâmpada das luzes diurnas encontra-se na tampa de cobertura do farol.

**i NOTA**  
• Aplicável a automóveis com faróis de halogéneo.  
• Aplica-se apenas às luzes de circulação diurna com lâmpadas.

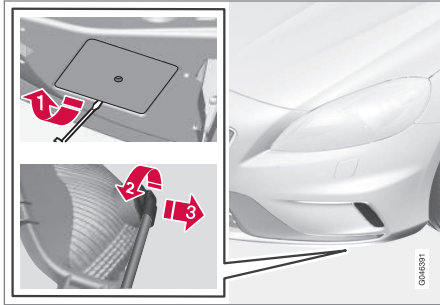

1. **1** Solte a tampa de cobertura.
2. **2** Rode o suporte da lâmpada no sentido contrário ao dos ponteiros do relógio.  
**3** Puxe o suporte da lâmpada para fora.
3. Substitua a lâmpada incandescente e volte a instalar os elementos pela ordem inversa.

### Informação relacionada

- Lâmpadas - especificações (pág. 378)

## Substituição de lâmpada - localização das lâmpadas traseiras

A panorâmica geral apresenta a localização das lâmpadas traseiras.

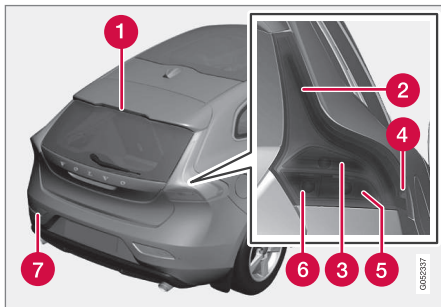

- 1 Luz de travões (LED)
- 2 Luzes de presença (LED)
- 3 Luzes de travões (pág. 376)
- 4 Luzes de marcação lateral (LED)
- 5 Pisca (pág. 376)
- 6 Luzes de marcha-atrás (pág. 376)
- 7 Luz de nevoeiro (lado do condutor) (pág. 377)

## Informação relacionada

- Substituição de lâmpada - generalidades (pág. 369)
- Lâmpadas - especificações (pág. 378)

## Substituição de lâmpada - piscas traseiros, luz de travões e de marcha-atrás

As lâmpadas dos piscas traseiros, as luzes de travão e de marcha-atrás são substituídas a partir do interior do compartimento da carga.

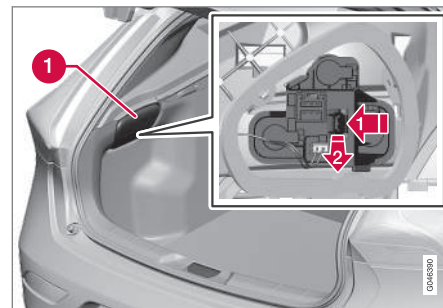

1. Retire a tampa no estofado (1) no lado onde se encontra a lâmpada incandescente fundida.
2. **1** Pressione o gancho de fecho na lateral.  
**2** Puxe o suporte da lâmpada para fora.
3. Solte a lâmpada de iluminação danificada pressionando para dentro e rodando no sentido contrário ao dos ponteiros do relógio.
4. Substitua a lâmpada incandescente e volte a instalar os elementos pela ordem inversa.

**Informação relacionada**

- Substituição de lâmpada - localização das lâmpadas traseiras (pág. 376)
- Lâmpadas - especificações (pág. 378)

**Substituição de lâmpada - luz de nevoeiro traseira**

A lâmpada da luz de nevoeiro traseira encontra-se no suporte da lâmpada do para-choques.

Os modelos com volante à esquerda têm lâmpada da luz de nevoeiro no lado esquerdo, os modelos com volante à direita têm no lado direito.

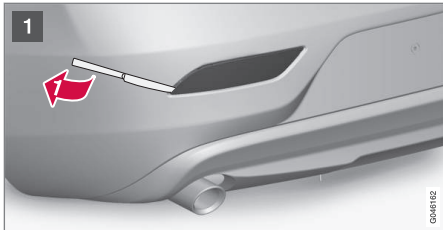

Cárter das lâmpadas no lado esquerdo.



**1** Introduza (cerca de 20 mm) um objecto rombo semelhante a um canivete, por exemplo, uma faca de mesa, junto ao triângulo.

**1** Force cuidadosamente até o calço bloqueador de soltar.

**!** **IMPORTANTE**

Tenha cuidado para não danificar nenhum elemento.

**2** **2** Rode o suporte da lâmpada no sentido contrário ao dos ponteiros do relógio.

**3** **3** Puxe o suporte da lâmpada para fora.

3. Pressione a lâmpada e rode no sentido contrário ao dos ponteiros do relógio.

4. Substitua a lâmpada incandescente e volte a instalar os elementos pela ordem inversa.

**Informação relacionada**

- Lâmpadas - especificações (pág. 378)

## Substituição de lâmpada - iluminação no espelho de cortesia

As lâmpadas do espelho de cortesia encontram-se no interior das lentes das lâmpadas.

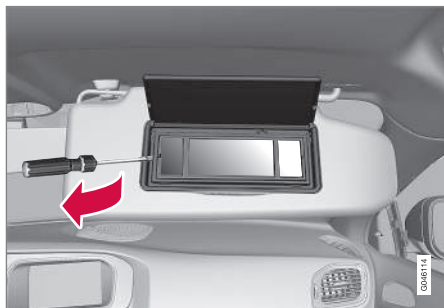

1. Introduza uma chave de fendas por baixo da lente da lâmpada e, com cuidado, levante o calço bloqueador exercendo força na extremidade.
2. Solte com cuidado e retire a lente da lâmpada.
3. Puxe a lâmpada incandescente para o lado utilizando um alicate de pontas. Não aperte muito com o alicate na lâmpada, o vidro da lâmpada pode partir.
4. Substitua a lâmpada incandescente e volte a instalar os elementos pela ordem inversa.

### Informação relacionada

- Lâmpadas - especificações (pág. 378)

## Lâmpadas - especificações

As especificações referem-se a lâmpadas incandescentes. A substituição de lâmpadas LED deve ser efetuada em oficina.

Iluminação	W <sup>A</sup>	Tipo
Médios <sup>B</sup>	55	H7 LL
Máximos <sup>B</sup>	65	H9
Piscas dianteiros	21	HY21W
Luzes de presença dianteiras <sup>B</sup>	5	W5W LL
Luzes diurnas, para-choques dianteiro <sup>C</sup>	19	PW19W
Piscas laterais, retrovisores exteriores <sup>C</sup>	5	WY5W LL
Piscas traseiros	21	PY21W LL
Luzes de travões	21	P21W LL
Luzes de marcha-atrás	21	P21W LL
Luz de nevoeiro traseira	21	H21W LL
Iluminação do espelho de cortesia	1,2	T5 Casquilho W2x4,6d

A Watt

B Automóvel com faróis de halogéneo

C Algumas variantes

### Informação relacionada

- Substituição de lâmpada - generalidades (pág. 369)
- Substituição de lâmpada - localização das lâmpadas dianteiras (pág. 370)
- Substituição de lâmpada - localização das lâmpadas traseiras (pág. 376)
- Substituição de lâmpada - iluminação no espelho de cortesia (pág. 378)

### Escovas de limpa pára-brisas

As escovas do limpa pára-brisas limpam a água do pára-brisas e do vidro traseiro. Juntamente com o líquido de lava pára-brisas lavam os vidros e asseguram boa visibilidade durante a condução.

As escova do limpa pára-brisas do pára-brisas têm de estar em modo de serviço na sua substituição.

#### Modo de serviço



Escova do limpa pára-brisas em modo de serviço.

Para que se possa substituir, lavar e levantar as escovas do limpa pára-brisas (por ex.: para retirar gelo do pára-brisas) estas têm de estar no modo de serviço.

**!** **IMPORTANTE**

Antes de a escova do limpa pára-brisas ser colocado no modo de serviço - assegure-se de que não está presa pelo gelo.

1. Coloque o comando à distância no fecho de ignição<sup>8</sup> e pressione brevemente no botão **START/STOP ENGINE** para colocar o sistema eléctrico do automóvel na posição de ignição **I**. Para informações detalhadas sobre as posições de ignição, ver Posições de ignição - funções nos diferentes níveis (pág. 82).
2. Pressione brevemente de novo o botão **START/STOP ENGINE** para colocar o sistema eléctrico do automóvel na posição de ignição **0**.
3. No espaço de 3 segundos, desloque a alavanca do volante do lado direito para cima e mantenha essa posição durante cerca de 1 segundo.
  - > As escovas colocam-se em cima.

As escovas regressam à posição original com uma breve pressão no botão **START/STOP ENGINE** para colocar o sistema eléctrico do automóvel na posição de ignição **I** (ou ao arrancar o automóvel).

<sup>8</sup> Não necessário em automóveis com sistema de arranque e trancagem sem chave.



**! IMPORTANTE**

Se os braços do limpá pára-bris em modo de serviço forem levantados do pára-bris, têm de voltar a ser colocado no pára-bris para que possam se activados. Isto para evitar que a pintura do capot seja arranhada.

### Substituição de escovas do limpá pára-bris

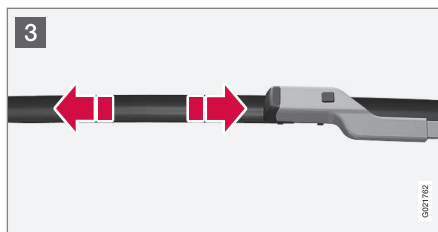
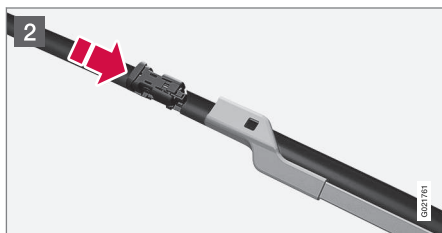
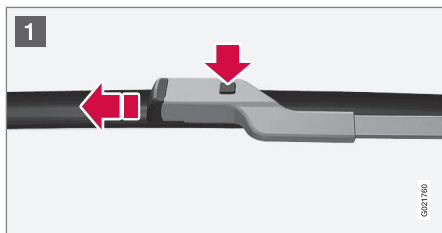

- 1 Levante o braço do limpá pára-bris quando está em modo de serviço. Carregue no botão que se encontra na fixação da escova e puxe para fora, paralelamente ao braço do limpá pára-bris.
- 2 Introduza a nova escova do limpá pára-bris até ouvir um estalido.
- 3 Verifique se a escova se encontra devidamente presa.
4. Volte a rebater o braço do limpá pára-bris para o pára-bris.

As escovas regressam do modo de serviço para a posição original com uma breve pressão no botão **START/STOP ENGINE** para colocar o sistema eléctrico do automóvel na posição de ignição I (ou ao arrancar o automóvel).

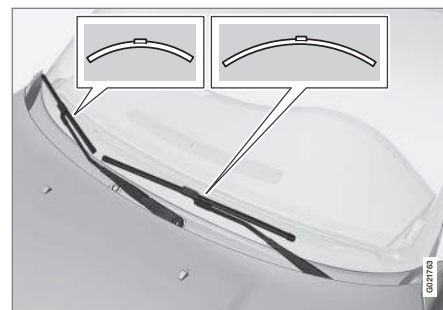

**i NOTA**

As escovas do limpá pára-bris possuem comprimentos diferentes. A escova do lado do condutor é mais comprida do que a do lado do passageiro.

**⚠ AVISO**

Se o automóvel estiver equipado com airbag Pedestrian Airbag, a Volvo recomenda que o braço do limpá pára-bris seja original e que sejam utilizadas apenas peças originais no mesmo.

### Substituição de escova do limpador pára-brisas, vidro traseiro

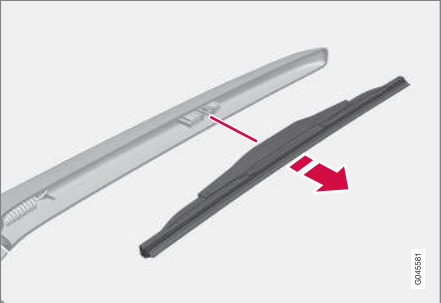

1. Abra o braço do limpador pára-brisas.
2. Segure a parte interior da escova (junto à seta).
3. Rode no sentido contrário ao dos ponteiros do relógio de modo a utilizar o extremo do braço do limpador pára-brisas como alavanca, e assim retirar a escova mais facilmente.
4. Encaixe a nova escova do limpador pára-brisas. Verifique se esta se encontra devidamente presa.
5. Volte a fechar o braço do limpador pára-brisas.

### Limpeza

Para limpeza da escova do limpador pára-brisas e do pára-brisas, ver Lavagem automática de automóveis (pág. 398).

**! IMPORTANTE**

Verifique a escova regularmente. A manutenção negligente reduz a longevidade da escova.

### Informação relacionada

- Líquido de lava pára-brisas - enchimento (pág. 381)

### Líquido de lava pára-brisas - enchimento

O líquido de lava pára-brisas é utilizado para a limpeza de faróis e vidros. Com temperaturas inferiores ao ponto de congelação deve-se utilizar líquido de lava pára-brisas com protecção anti-congelação.

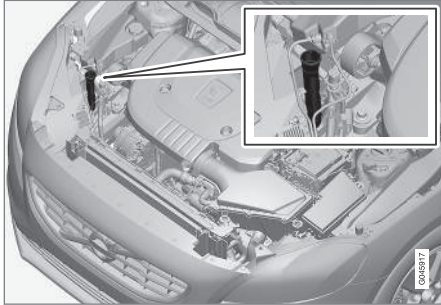

O reabastecimento do líquido de lavagem é feito através de abertura da tampa azul.

Os lava faróis e lava pára-brisas têm um reservatório em comum para o líquido de lavagem.



**i NOTA**

Quando resta cerca de 1 litro de líquido de lava para-brisas no recipiente aparece uma mensagem no instrumento combinado juntamente com o símbolo  para abastecer líquido de lava para-brisas.

**Qualidade recomendada:** Da qualidade de líquido de lava pára-brisas recomendada pela Volvo - com protecção anti-congelação em tempo frio ou abaixo da temperatura de congelação.

**! IMPORTANTE**

Utilize líquido de lava pára-brisas original da Volvo ou correspondente com pH recomendado entre 6 e 8 em solução (por ex.: 1:1 com água neutra).

**! IMPORTANTE**

Utilize líquido de lava pára-brisas com protecção anti-congelação quando a temperatura for inferior ao ponto de congelação, para evitar congelação na bomba, reservatório e mangueiras.

**Volume:**

- Automóveis **com** limpeza dos faróis: 5,5 litros.
- Automóveis **sem** limpeza dos faróis: 3,2 litros.

**Informação relacionada**

- Escovas de limpa pára-brisas (pág. 379)
- Limpa e lava (pág. 105)
- Capot - abrir e fechar (pág. 363)

**Bateria de arranque - generalidades**

A bateria de arranque é utilizada para accionar o motor de arranque e outros equipamentos eléctricos do automóvel.

A bateria de arranque é uma bateria tradicional 12 V.

A longevidade e funcionamento da bateria de arranque são influenciados pela quantidade de arranques, descargas, modo de condução, condições de condução, condições climáticas, etc.

- Nunca desligue a bateria de arranque enquanto o motor está em andamento.
- Verifique se os cabos da bateria de arranque estão correctamente ligados e bem apertados.

A tabela seguinte apresenta especificações para a bateria de arranque.

Tensão (V)	12
Capacidade de arranque a frio <sup>A</sup> - CCA <sup>B</sup> (A)	720
Dimensões , CxLxA (mm)	278x175x190
Capacidade (Ah)	70

<sup>A</sup> De acordo com a norma EN.

<sup>B</sup> Cold Cranking Amperes.

**! IMPORTANTE**

Ao substituir a bateria de arranque em automóveis com função Start/Stop devem-se montar baterias do tipo EFB<sup>9</sup> ou superiores.

Ao substituir a bateria de apoio e deve-se montar bateria do tipo AGM<sup>10</sup>.

**! IMPORTANTE**

Se a bateria de arranque for substituída, tenha o cuidado de a trocar por uma bateria com a mesma capacidade de arranque a frio e tipo (ver autocolante na bateria).

**i NOTA**

- Ao substituir a bateria é necessário que as dimensões da bateria nova correspondam às da original.

**! AVISO**

- Nas baterias de arranque pode-se formar uma mistura gasosa de oxigénio e hidrogénio, a qual é muito explosiva. Uma faísca, que se pode formar num cabo de arranque incorrectamente ligado, pode ser o suficiente para provocar a explosão da bateria.
- A bateria de arranque contém ácido sulfúrico, o que pode causar danos graves por corrosão.
- No caso do ácido sulfúrico entrar em contacto com os olhos, pele ou roupas, lave abundantemente com água. perante contacto com os olhos - procure um médico imediatamente.

**! IMPORTANTE**

Para a carga da bateria de arranque ou da bateria de apoio (pág. 385) apenas se podem utilizar carregadores de bateria modernos com tensão de carga controlada. A função de carga rápida não deve ser utilizada, pois pode danificar a bateria.

**! IMPORTANTE**

O não cumprimento da informação que se segue pode resultar no encerramento da função economizadora de energia para o sistema Interactivo (Infotainment) e/ou em informações temporariamente incorrectas nas mensagens sobre o grau de carga da bateria de arranque no mostrador de informações do instrumento combinado após a conexão de uma bateria de arranque externa ou carregador de bateria:

- O pólo negativo da bateria de arranque do automóvel **nunca** deve ser utilizado para ligação da bateria de arranque externa ou carregador de bateria - apenas se pode utilizar o **chassis do automóvel** como ponto massa.

Ver Arranque Assistido (pág. 285) - aí encontrará informação sobre a instalação correcta dos grampos dos cabos.

<sup>9</sup> Enhanced Flooded Battery.

<sup>10</sup> Absorbed Glass Mat.



<b>i</b> <b>NOTA</b>
<p>Muitas descargas da bateria de arranque afectam a sua longevidade.</p> <p>A longevidade da bateria de arranque é afectada por vários factores, como por exemplo: as condições de condução e o clima. A capacidade de arranque da bateria diminui gradualmente com o tempo, sendo necessário carregá-la quando o automóvel não é utilizado por longos períodos ou quando é utilizado em trajectos curtos. O frio intenso limita ainda mais a capacidade de arranque.</p> <p>Para manter a bateria em boas condições recomenda-se pelo menos 15 minutos de condução/semana ou que a bateria seja conectada a um carregador de bateria com carga de manutenção automática.</p> <p>Uma bateria de arranque mantida com a carga máxima beneficia a longevidade da mesma.</p>





**Informação relacionada**

- Bateria - símbolos (pág. 384)
- Bateria de arranque - substituição (pág. 385)

**Bateria - símbolos**

Nas baterias existem símbolos que informam e alertam.

**Símbolos nas baterias**

	Usar óculos de protecção.
	Para mais informação, consultar o manual de instruções do automóvel.
	Guardar a bateria em lugar fora do alcance das crianças.
	A bateria contém ácido corrosivo.

	Evitar faíscas ou fogo.
	Perigo de explosão.
	Deve ser entregue para reciclagem.

<b>i</b> <b>NOTA</b>
<p>A bateria de arranque ou a bateria híbrida gasta deve ser descartada de forma compatível com o ambiente - contém chumbo.</p>

**Informação relacionada**

- Bateria de arranque - generalidades (pág. 382)
- Bateria - Start/Stop (pág. 385)

### Bateria de arranque - substituição

A bateria de arranque deve ser substituída numa oficina autorizada.

A Volvo recomenda que a substituição das baterias seja realizada por uma oficina autorizada - recomenda-se uma oficina autorizada Volvo.

Para mais informações sobre a bateria de arranque do automóvel, ver Bateria de arranque - generalidades (pág. 382) e Arranque Assistido (pág. 285).

### Bateria - Start/Stop

Os automóveis com função Start/Stop possuem uma bateria de apoio para além da bateria de arranque.

Um automóvel equipado com função Start/Stop possui duas baterias de 12 V - uma bateria de arranque mais poderosa e uma bateria de apoio à sequência de arranque da função Start/Stop.

Para mais informações sobre a função Start/Stop, ver Start/Stop\* (pág. 293).

Para mais informações sobre a bateria de arranque do automóvel, ver Arranque Assistido (pág. 285).

A tabela seguinte apresenta especificações para a bateria de apoio.

Tensão (V)	12
Capacidade de arranque a frio <sup>A</sup> - CCA <sup>B</sup> (A)	120 <sup>C</sup> 170 <sup>D</sup>

Dimensões , CxLxA (mm)	150x90x106 <sup>C</sup> 150x90x130 <sup>D</sup>
Capacidade (Ah)	8 <sup>C</sup> 10 <sup>D</sup>

- <sup>A</sup> De acordo com a norma EN.
- <sup>B</sup> Cold Cranking Amperes.
- <sup>C</sup> Transmissão manual combinada com função Start/Stop que pára automaticamente apenas quando o automóvel está completamente imobilizado.
- <sup>D</sup> Outros.

**! IMPORTANTE**

Ao substituir a bateria de arranque em automóveis com função Start/Stop devem-se montar baterias do tipo EFB<sup>11</sup> ou superiores.

Ao substituir a bateria de apoio e deve-se montar bateria do tipo AGM<sup>12</sup>.

<sup>11</sup> Enhanced Flooded Battery.  
<sup>12</sup> Absorbed Glass Mat.





**i** **NOTA**

- Quanto maior for o consumo de corrente no automóvel mais tempo tem de trabalhar o alternador para carregar as baterias = Aumento do consumo de combustível.
- Quando a capacidade da bateria de arranque desce abaixo do nível mínimo permitido, a função Start/Stop desactiva-se.

A função Start/Stop temporariamente reduzida devido a elevado consumo de corrente implica que:

- O motor arranca automaticamente<sup>13</sup> sem que o condutor pressione o pedal da embraiagem (transmissão manual).
- O motor arranca automaticamente sem que o condutor levante o pé do pedal do travão (transmissão automática).

**Localização das baterias**

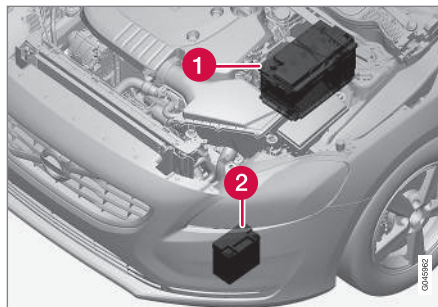

**1** Bateria de arranque<sup>14</sup>

**2** Bateria de apoio

A bateria de apoio normalmente não necessita de maior serviço de manutenção do que a bateria de arranque normal. Perante dúvidas ou problemas deve-se contactar uma oficina - recomenda-se uma oficina autorizada Volvo.

**i** **IMPORTANTE**

Se não forem observadas as seguintes indicações, a função Start/Stop pode parar de funcionar temporariamente após se ter ligado uma bateria de arranque externa ou carregador de bateria:

- O pólo negativo da bateria de arranque do automóvel **nunca** deve ser utilizado para ligação da bateria de arranque externa ou carregador de bateria - apenas se pode utilizar o **chassis do automóvel** como ponto massa.

Ver Arranque Assistido (pág. 285) - aí encontrará informação sobre a instalação correcta dos grampos dos cabos.

<sup>13</sup> O arranque automático apenas pode ser realizado com a alavanca das mudanças na posição neutra.

<sup>14</sup> Ver Bateria de arranque - generalidades (pág. 382) para descrição detalhada da bateria de arranque.

**i NOTA**

Se a bateria de arranque ficar descarregada de modo a não suportar as funções elétricas normais do automóvel e sendo necessário arrancar o motor com o auxílio de uma bateria externa ou um carregador da bateria, a função Start/Stop continua ativada. Se a função Start/Stop logo de seguida parar automaticamente o motor existe o risco elevado de o motor não arrancar automaticamente devido à insuficiente capacidade da bateria, pois esta não teve tempo de recarregar.

Se o automóvel tiver sido arrancado com auxílio exterior ou se não tiver havido tempo para carregar suficientemente a bateria com um carregador da bateria recomenda-se a desativação temporária da função Start/Stop até que a bateria seja recarregada pelo automóvel. A uma temperatura exterior de +15 °C a bateria necessita de ser carregada pelo automóvel, no mínimo, durante 1 hora. Com temperaturas mais baixas o tempo de carregamento pode aumentar até 3-4 horas. Recomenda-se o carregamento da bateria com um carregador de bateria externo.

Para mais informações sobre carga da bateria de arranque, ver Bateria de arranque - generalidades (pág. 382).

### Sistema eléctrico

O sistema eléctrico é monopolar e utiliza o chassis e a estrutura do motor como condutores.

O automóvel possui um alternador de corrente alternada com regulação de tensão.

A dimensão, o tipo e o desempenho da bateria de arranque depende dos equipamentos e funções do automóvel.

**! IMPORTANTE**

Se a bateria de arranque for substituída, tenha o cuidado de a trocar por uma bateria com a mesma capacidade de arranque a frio e tipo (ver autocolante na bateria).

### Informação relacionada

- Bateria de arranque - substituição (pág. 385)
- Bateria de arranque - generalidades (pág. 382)

### Informação relacionada

- Bateria - símbolos (pág. 384)

### Fusíveis - generalidades

Para impedir que o sistema eléctrico do automóvel seja danificado por meio de curto-circuito ou sobrecarga, todas as funções e componentes eléctricos estão protegidos por uma série de fusíveis.

Caso algum componente ou função deixar de funcionar, isso pode dever-se ao facto do fusível desse componente estar provisoriamente sobrecarregado ou queimado. Se o mesmo fusível queimar repetidas vezes, isso indica a existência de alguma avaria no componente. A Volvo recomenda a visita a uma oficina autorizada Volvo para verificação.

### Substituição

1. Ver o esquema de fusíveis para localizar o fusível.
2. Puxar para fora o fusível e ver de qual lado do fio curvado está queimado.
3. Nesse caso, substituir por um fusível novo da mesma cor e com a mesma amperagem.

**! AVISO**

Nunca substitua um fusível por qualquer outro objecto ou por um outro fusível com amperagem superior. Pode provocar danos significativos no sistema eléctrico ou mesmo provocar incêndio.



## ◀ Localização das centrais eléctricas

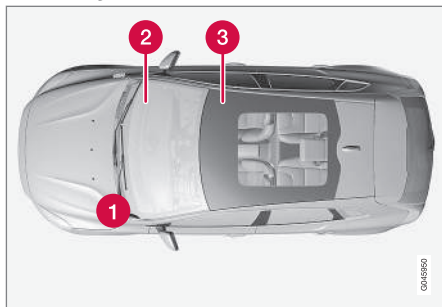

Localização das centrais eléctricas em modelos com volante à esquerda, no caso do automóvel ter volante à direita, a central muda sob o lado do porta-luvas.

- 1 Compartimento do motor
- 2 Sob o porta-luvas
- 3 Sob o assento dianteiro direito

### Informação relacionada

- Fusíveis - no compartimento do motor (pág. 389)
- Fusíveis - sob o porta-luvas (pág. 392)
- Fusíveis - sob o assento dianteiro direito (pág. 395)

## Fusíveis - no compartimento do motor

Os fusíveis no compartimento do motor protegem as funções do motor e dos travões, entre outras.

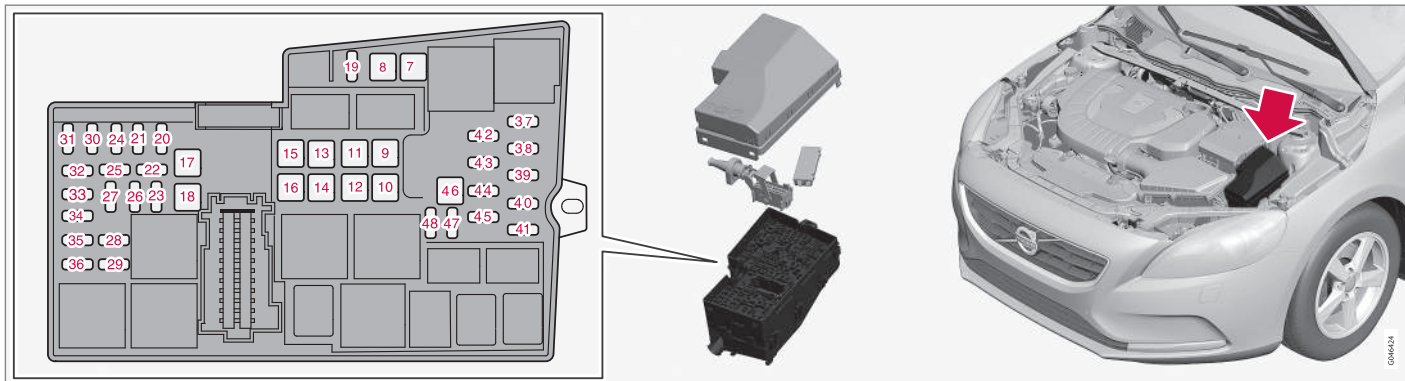

No interior da tampa existe um alicate que facilita a remoção e instalação de fusíveis no lugar.

Na central eléctrica também há lugar para uma série de fusíveis de reserva.

### Substituição de fusíveis

Os fusíveis ficam acessíveis quando se retira a tampa que se encontra na bateria de arranque e a tampa da central eléctrica.

### Desmontagem da tampa

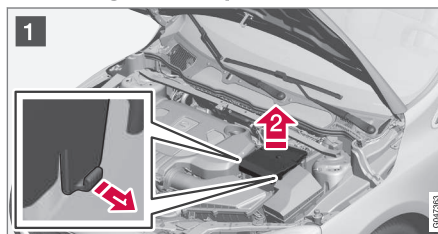

- 1 Force para fora os trincos que se encontram nos lados da tampa da bateria de arranque.
- 2 Levante a tampa para cima.

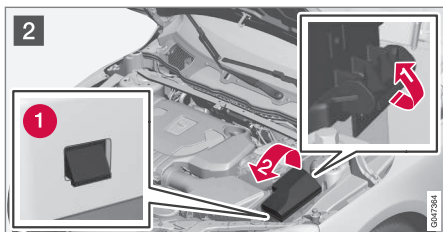

2 **1** Force para fora o trinco que se encontra no lado da central eléctrica.

**2** Rode a tampa para cima até os bloqueadores (1) se libertarem.

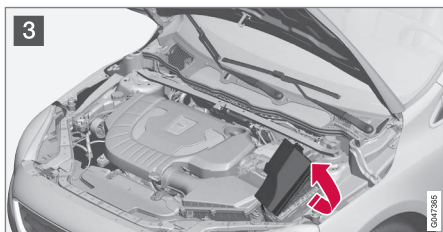

3 Desça a tampa na direcção do motor para aceder aos fusíveis.

### Remontagem da tampa

Volte a colocar as peças seguindo a ordem inversa.

### Posições

O autocolante no interior da tampa mostra a localização dos fusíveis.

- Fusíveis 7-18 e 46 são do tipo "JCASE" e devem ser substituídos numa oficina<sup>15</sup>.
- Fusíveis 19-45 e 47-48 são do tipo "Mini Fuse".

	Função	A <sup>A</sup>
7	Bomba ABS	40
8	Válvulas ABS	30
9	Lava faróis*	20
10	Ventilador do habitáculo	40
11	-	-
12	Fusível primário para fusíveis 32-36	30
13	-	-
14	Desembaciador do pára-brisas, lado direito*	40
15	-	-
16	Desembaciador do pára-brisas, lado esquerdo*	40

	Função	A <sup>A</sup>
17	Aquecedor de estacionamento*	20
18	Limpa pára-brisas	20
19	Módulo electrónico central, tensão de referência, bateria de apoio	5
20	Buzina	15
21	Luzes de travões	5
22	-	-
23	Comando das luzes	5
24	Bobinas de relé internas	5
25	Tomada 12 V consola de túnel dianteira	15
26	Módulo de comando da transmissão	15
27	-	-
28	Tomada 12 V consola de túnel traseira	15
29	-	-
30	Motor módulo de comando	5

<sup>15</sup> Recomenda-se uma oficina autorizada Volvo.

	Função	A <sup>A</sup>
31	Assento de comando eléctrico direito*	20
32	Sondas lambda; Bobina de relé para a ventoinha de arrefecimento	15
33	Reguladores de vácuo; Válvulas; Módulo de comando grelha do radiador; Módulo de comando da grelha do spoiler (Diesel); Compressor A/C; Solenóide da bomba de óleo do motor; Válvula de arrefecimento do comando da ventilação (Diesel); Módulo de comando de incandescência (Diesel); Bobinas de relé no relé da função Start/Stop	10
34	Válvula EGR (Diesel); válvula EVAP (gasolina); Motor módulo de comando; Termóstato do sistema de arrefecimento do motor (gasolina); Bomba de arrefecimento do EGR (Diesel)	15
35	Bobinas de ignição (gasolina)	15
	Aquecedor do filtro Diesel (Diesel)	25
36	Motor módulo de comando	15
37	ABS	5

	Função	A <sup>A</sup>
38	Módulo de comando do motor; Módulo de comando da transmissão; Airbags	7,5
39	Controlo da altura do foco*	10
40	Direcção assistida eléctrica	5
41	Módulo electrónico central	15
42	-	-
43	-	-
44	Aviso de colisão	5
45	Sensor do pedal do acelerador	5
46	-	-
47	-	-
48	Bomba do líquido de arrefecimento (quando não existe aquecedor de estacionamento)	10

<sup>A</sup> Ampere

### Informação relacionada

- Fusíveis - sob o porta-luvas (pág. 392)
- Fusíveis - sob o assento dianteiro direito (pág. 395)

## Fusíveis - sob o porta-luvas

Os fusíveis sob o porta-luvas protegem as funções airbag e iluminação do habitáculo, entre outras.



No interior da tampa da **central eléctrica no compartimento do motor** existe um alicate que facilita a remoção e instalação de fusíveis no lugar.

Na **central eléctrica no compartimento do motor** também há lugar para uma série de fusíveis de reserva.

## Substituição de fusíveis

Os fusíveis ficam acessíveis quando se solta uma capa protectora da central eléctrica.

**Desmontagem da capa**



- 1 Segure na abertura e puxe até que os calços bloqueadores na margem inferior da capa se libertem da central eléctrica.
- 2 Retire a capa.

**i NOTA**  
 É necessário exercer alguma força para que os calços bloqueadores na margem superior da cobertura possam ser libertados da central eléctrica.

**Remontagem da capa**



- 1 Alinhe os calços bloqueadores inferiores.
- 2 Rode a capa para cima até que os calços superiores fixem.

**i NOTA**  
 Assegure-se de que os calços bloqueadores superiores alinham devidamente nas calhas da central eléctrica.

**Posições**

Os fusíveis são do tipo "Mini Fuse".

	Função	A <sup>A</sup>
56	Bomba de combustível	20
57	-	-

	Função	A <sup>A</sup>
58	Limpa vidro traseiro	15
59	Mostrador na consola do tecto (Avisador do cinto de segurança/ Indicador do airbag no lugar do passageiro dianteiro)	5
60	Iluminação interior; Comando na consola do tecto para as lâmpadas de leitura dianteiras e a iluminação do habitáculo; Assento de comando eléctrico*	7,5
61	Cortina de comando eléctrico para teto de abrir*	10
62	Sensor de chuva*; Anti-encandeamto do espelho retrovisor interior*; Sensor de humidade*	5
63	Aviso de colisão*	5
64	-	-
65	Destrancagem da tampa do porta-bagagens <sup>B</sup>	10
66	-	-
67	Posição de reserva 3 tensão contínua	5
68	Bloqueio do volante	15





	Função	A <sup>A</sup>
69	Instrumento combinado	5
70	Fecho centralizado, tampa do depósito de combustível <sup>C</sup>	10
71	Painel de comando da climatização	7,5
72	Módulo do volante	7,5
73	Sirene de alarme*; Tomada de diagnóstico OBDII	5
74	Máximos	15
75	-	-
76	Luzes de marcha-atrás	7,5
77	Lava pára-brisas <sup>D</sup> ; Lava vidros tra-seiro <sup>D</sup>	20
78	Inibidor de arranque	5
79	Posição de reserva 1 tensão contínua	15
80	Posição de reserva 2 tensão contínua	20
81	Sensor de movimentos do alarme*; Recetor remoto	5

	Função	A <sup>A</sup>
82	Lava pára-brisas <sup>E</sup> ; Lava vidros tra-seiro <sup>E</sup>	20
83	Fecho centralizado, tampa do depósito de combustível <sup>F</sup>	10
84	Destrancagem da tampa do porta-bagagens <sup>G</sup>	10
85	Aquecedor adicional eléctrico*; Botão aquecimento do banco*	7,5
86	Airbags; Airbag para peões*	7,5
87	Posição de reserva 4 tensão contínua	7,5
88	-	-
89	-	-

A Ampere

B Ver também fusível 84.

C Ver também fusível 83.

D Ver também fusível 82.

E Ver também fusível 77.

F Ver também fusível 70.

G Ver também fusível 65.

### Informação relacionada

- Fusíveis - no compartimento do motor (pág. 389)
- Fusíveis - sob o assento dianteiro direito (pág. 395)

### Fusíveis - sob o assento dianteiro direito

Os fusíveis sob o assento dianteiro direito protegem as funções do sistema Interactivo (Infotainment) e o aquecimento dos bancos.

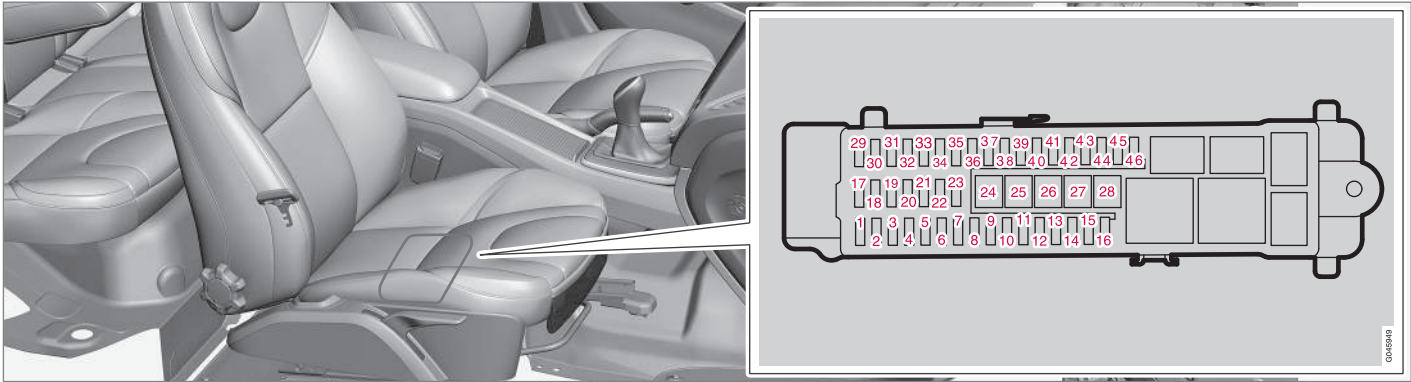

No interior da tampa da **central eléctrica no compartimento do motor** existe um alicate que facilita a remoção e instalação de fusíveis no lugar.

Na **central eléctrica no compartimento do motor** também há lugar para uma série de fusíveis de reserva.

### Posições

- Fusíveis 24-28 são de tipo "JCASE" e devem ser substituídos por uma oficina<sup>16</sup>.
- Fusíveis 1-23 e 29-46 são do tipo "Mini Fuse".

	Função	AA
1	-	-
2	Sistema sem chave*	10
3	Puxador da porta, sistema sem chave*	5

<sup>16</sup> Recomenda-se uma oficina autorizada Volvo.



## MANUTENÇÃO E SERVIÇO DE MANUTENÇÃO

◀◀

	Função	A <sup>A</sup>
4	Painel de controlo da porta dianteira esquerda	25
5	Painel de controlo da porta dianteira direita	25
6	Painel de controlo da porta traseira esquerda	25
7	Painel de controlo da porta traseira direita	25
8	Fusível primário para fusíveis 12-16: Infotainment	25
9	Assento de comando eléctrico esquerdo*	20
10	-	-
11	Bobina de relé interna	5
12	-	-
13	-	-
14	-	-
15	-	-
16	-	-
17	Tomada 12 V compartimento da carga	15

	Função	A <sup>A</sup>
18	-	-
19	-	-
20	-	-
21	-	-
22	-	-
23	Tomada do atrelado 2*	20
24	Módulo de comando áudio (amplificador)*	30
25	-	-
26	Tomada do atrelado 1*	40
27	Desembaciador do vidro traseiro	30
28	-	-
29	BLIS*	5
30	Assistência de estacionamento*	5
31	Câmara de estacionamento*	5
32	-	-
33	-	-

	Função	A <sup>A</sup>
34	Aquecimento do assento dianteiro do lado do condutor	15
35	Aquecimento do assento dianteiro do lado do passageiro	15
36	-	-
37	-	-
38	-	-
39	Aquecedor do banco traseiro, direita*	15
40	Aquecedor do banco traseiro, esquerda*	15
41	Módulo de comando AWD*	15
42	-	-
43	-	-
44	-	-

	Função	A <sup>A</sup>
45	Módulo de comando áudio (amplificador)*, sinal de diagnóstico; Módulo de comando áudio ou Módulo de comando Sensus <sup>B</sup> ; Módulo de comando sistema Interactivo (Infotainment) ou Ecrã <sup>B</sup> ; Rádio digital*; TV*	15
46	Telemática*; Bluetooth*	5

<sup>A</sup> Ampere

<sup>B</sup> Algumas versões de motor.

### Informação relacionada

- Fusíveis - no compartimento do motor (pág. 389)
- Fusíveis - sob o porta-luvas (pág. 392)

## Lavagem automática de automóveis

O automóvel deve ser lavado logo que fique sujo. Lave numa plataforma de lavagem com separador de óleo. Utilize champô de automóvel.

### Lavagem à mão

- Remova os excrementos de pássaro das superfícies pintadas o mais depressa possível. Estes contêm químicos que afectam e descoloram a pintura muito rapidamente. Recomenda-se que eventuais descolorações sejam reparadas numa oficina autorizada Volvo.
- Lave com água a estrutura inferior.
- Lave todo o automóvel para libertar toda a sujidade e diminuir o risco de danos causados por riscos de lavagem. Não aponte o bico directamente nas fechaduras.
- Se necessário utilize um produto frio de desengorduramento em superfícies com sujidade muito presa. Note que as superfícies não podem estar aquecidas ao sol!
- Lave com esponja e champô de automóvel com água tépida abundante.
- Lave as escovas do limpa pára-brisas com uma solução de sabão tépida ou com champô de automóvel.
- Seque o automóvel com uma pele de camurça limpa e macia ou com um raspador de água. Evitando deixar que as gotas de água sequem ao sol diminui-se o risco de

formação de nódos de água que têm de ser limpas posteriormente.

### AVISO

Confie sempre a lavagem do motor a uma oficina. Se o motor estiver quente existe o risco de incêndio.

### IMPORTANTE

Os faróis sujos possuem funcionalidade reduzida. Limpe regularmente, por exemplo: ao reabastecer o combustível.

Não utilize agentes de limpeza corrosivos nem cujo valor de pH seja inferior a 3,5 ou superior 11,5. Utilize água e uma esponja não abrasiva.

### NOTA

A iluminação exterior, como é o caso dos faróis e luzes traseiras, pode formar temporariamente condensação no interior do vidro. Isto é normal, toda a iluminação exterior foi concebida para suportar esta situação. A condensação é ventilada normalmente para fora do cárter das lâmpadas após a lâmpada estar acesa algum tempo.

## Lavagem automática

A lavagem automática é um modo simples e rápido de manter o automóvel limpo, mas esta lavagem não chega a todos os pontos. Para que se obtenha os melhores resultados, recomenda-se a lavagem do automóvel à mão.

### NOTA

Durante os primeiros meses o automóvel deve ser lavado apenas à mão. Isto porque a pintura é mais sensível enquanto nova.

## Lavagem de alta pressão

Ao utilizar a lavagem de alta pressão faça movimentos largos e assegure-se que o bico de lavagem não se aproxima do automóvel mais do que 30 cm (a distância é válida para todos os elementos exteriores). Não aponte o bico directamente nas fechaduras.

## Testar os travões

### AVISO

Teste sempre os travões após a lavagem, inclusive o travão de estacionamento, de modo a que a humidade e a corrosão não ataquem as pastilhas dos travões e deteriorem os travões.

Trave levemente de vez em quando se conduzir percursos longos debaixo de chuva ou neve enlameada. O calor gerado pela fricção aquece e

seca as pastilhas dos travões. Proceda do mesmo modo após o arranque em tempo muito húmido ou frio.

**Escovas de limpa pára-brisas**

Restos de asfalto, poeira ou sal na escova assim como insectos, gelo, etc. acumulados no pára-brisas afectam negativamente a longevidade da escova do limpa pára-brisas.

Na lavagem:

- Coloque a escova do limpa pára-brisas no modo de serviço, ver Escovas de limpa pára-brisas (pág. 379).

**i NOTA**

Lave regularmente a escova do limpa pára-brisas e o pára-brisas com uma solução de sabão ou champô automóvel morno.

Nunca utilize produtos de limpeza fortes.

**Exteriores de plástico, borracha e elementos decorativos**

Para a limpeza e tratamento de artigos coloridos de plástico, borracha ou elementos decorativos, como por exemplo: listas brilhantes, recomenda-se a utilização de agentes de limpeza especiais que se encontram disponíveis num concessionário Volvo. Ao usar tais agentes de limpeza devem-se seguir cuidadosamente as instruções de utilização.

As armações à volta dos vidros laterais, as calhas do tejadilho e os caixilhos das portas à volta dos vidros\* são fabricados em alumínio anodizado, o que significa que devem ser lavados apenas com um agente de limpeza com um valor de pH entre 3,5 e 11,5. Isto para evitar a descoloração.



Elementos que devem ser lavados com agente de limpeza com um valor de pH entre 3,5 e 11,5.

**! IMPORTANTE**

Evite o enceramento e polimento de plástico e borracha.

Ao utilizar agentes desengordurantes em plástico ou borracha, aplique apenas com pressão leve. Utilize uma esponja húmida.

O polimento de faixas brilhantes pode remover ou danificar a camada superficial brilhante.

Agentes de polimento com abrasivos não devem ser utilizados.

**! IMPORTANTE**

Evite lavar o automóvel com agentes de limpeza com um valor de pH inferior a 3,5 ou superior a 11,5. Estes podem descolorar os elementos de alumínio anodizado tais como: calhas do tejadilho e faixas à volta das janelas laterais.

Nunca utilize agentes de polimento de metal nos elementos de alumínio anodizado. Estes podem descolorar e deteriorar o tratamento de superfície.

**Jantes**

Utilize apenas produtos de limpeza de jantes recomendados pela Volvo.



- ◀ Após a lavagem pode persistir uma descoloração nos raios devido à presença de pó metálico na pintura da jante proveniente dos discos dos travões. Na maioria das vezes basta utilizar um agente de limpeza de pintura com polimento muito fino e um pano suave.

Produtos fortes para a limpeza das jantes podem danificar as superfícies e causar manchas em jantes de alumínio cromadas.

### Informação relacionada

- Polir e encerar (pág. 400)
- Limpeza do interior (pág. 402)
- Revestimento contra água e sujidade (pág. 401)

### Polir e encerar

Polir e encerar o automóvel quando a superfície pintada estiver fosca ou para lhe dar protecção suplementar.

**Não é necessário polir o automóvel antes de este ter um ano de idade, mas pode ser encerado antes durante esse período. Não proceda ao polimento nem enceramento à luz directa do sol.**

Lave e seque muito bem o automóvel antes de o polir ou encerar. Retire os salpicos de asfalto ou de alcatrão com o produto de limpeza com nafta ou destinados a esse fim. As nódoas mais difíceis podem ser retiradas com massa de polir (rubbing) destinada para pintura de automóveis.

Faça primeiro polimento com polish e depois encere com cera líquida ou sólida. Siga minuciosamente as instruções nas embalagens. Muitos dos produtos contêm polish e cera.

**!** **IMPORTANTE**

Evite o enceramento e polimento de plástico e borracha.

Ao utilizar agentes desengordurantes em plástico ou borracha, aplique apenas com pressão leve. Utilize uma esponja húmida.

O polimento de faixas brilhantes pode remover ou danificar a camada superficial brilhante.

Agentes de polimento com abrasivos não devem ser utilizados.

**!** **IMPORTANTE**

Devem-se utilizar apenas tratamentos para a pintura recomendados pela Volvo. Outros tratamentos, tais como de conservação, selagem, protecção, brilho ou semelhantes podem danificar a pintura. Danos na pintura provocados por estes tratamentos não são cobertos pela garantia Volvo.

### Informação relacionada

- Lavagem automática de automóveis (pág. 398)

### Revestimento contra água e sujidade

Os vidros têm um revestimento que melhora a visibilidade em condições climáticas desfavoráveis.

### Revestimento contra água e sujidade\*



O revestimento contra água está sujeito a um desgaste natural.

Cuidados:

- Nunca utilize em superfícies de vidro produtos como cera automóvel, desengordurantes, etc. Estes artigos podem danificar as propriedades protectoras contra a água.
- Tenha cuidado na limpeza para não riscar as superfícies de vidro.
- Para evitar danos nas superfícies de vidro ao remover gelo – utilize apenas espátulas de plástico.
- Para manter as propriedades de proteção contra a água nos vidros laterais recomenda-se tratamento com um produto especial que se encontra disponível nos concessionários Volvo. Este produto deve ser utilizado pela primeira vez ao fim de três anos e depois todos os anos.

**! IMPORTANTE**

Não utilize raspadores de gelo de metal para remover gelo dos vidros. Utilize o aquecimento eléctrico para remover o gelo dos espelhos, ver Vidros e retrovisores - desembaciamento (pág. 111).

### Informação relacionada

- Lavagem automática de automóveis (pág. 398)

### Protecção anti-corrosão

O automóvel recebeu na fábrica um tratamento de protecção anti-corrosiva muito minucioso e completo. Partes da carroçaria estão compostas de chapa galvanizada. A estrutura inferior está protegida com um agente de protecção anti-corrosiva resistente ao desgaste. Um líquido de protecção anti-corrosiva diluído e altamente penetrante foi pulverizado nas barras, nas cavidades, nas secções fechadas e nas portas laterais.

### Inspeção e manutenção

A protecção anti-corrosão do veículo normalmente não precisam de manutenção, mas manter o veículo limpo é sempre uma forma de reduzir o risco de corrosão. Devem ser evitados líquidos alcalinos fortes ou líquidos de limpeza ácidos nas detalhes brilhantes ornamentais. Eventuais marcas causadas pelo bater de pequenas pedras devem ser reparadas logo que detectadas.

### Informação relacionada

- Danos na pintura (pág. 403)

## Limpeza do interior

Utilize apenas produtos de limpeza e manutenção do automóvel recomendados pela Volvo. Limpe regularmente e, para os melhores resultados, trate as nódoas logo que possível. É importante proceder à limpeza com aspirador antes de se limpar com o produto de limpeza.

### **!** IMPORTANTE

- Algumas peças de roupa tingidas (por ex.: jeans ou roupa em camurça) podem tingir os estofos. Perante esta ocorrência, é importante que a limpeza e tratamento das partes afectadas logo que possível.
- Nunca utilize solventes fortes, por ex.: líquido de lava pára-brisas, diluente, terebentina, para limpar o interior, uma vez que estes solventes podem danificar os estofos e os restantes materiais interiores.
- Nunca pulverize agentes de limpeza directamente sobre componentes que possuem botões ou comandos eléctricos. Limpe-os utilizando um pano humedecido com o agente de limpeza.
- Objectos contundentes fitas aderentes podem danificar os estofos têxteis do automóvel.

## Estofos têxteis e tejadilho têxtil

A Volvo dispõe de um completo produto de tratamento para estofos e tejadilho têxteis que, quando utilizados de acordo com as instruções, preservam as características dos estofos. O produto de tratamento para têxteis encontra-se disponível num concessionário Volvo.

## Estofos em pele

Os estofos em pele da Volvo foram tratados para conservar o seu aspecto original.

Os estofos em pele são um produto natural que se transforma com o tempo adquirindo uma bela pátina. Para preservar as suas características e cores, a pele deve ser sujeita a limpeza e tratamento regular. A Volvo dispõe de uma gama completa de produtos de limpeza e tratamento de estofos de pele, Volvo Leather Care Kit/Wipes, que, quando utilizados de acordo com as instruções, preservam o aspecto natural da pele.

Para se atingir os melhores resultados, a Volvo recomenda a limpeza e aplicação de creme protector uma a quatro vezes por ano (ou mais se necessário). O Leather Care Kit/Wipes encontra-se disponível num concessionário Volvo.

## Volante em pele

A pele necessita de respirar. Nunca cubra o volante em pele com uma protecção de plástico. Para a limpeza do volante em pele recomenda-se a utilização de Volvo Leather Care Kit/Wipes.

## Elementos interiores de plástico, metal e madeira

Para a limpeza dos elementos e superfícies interiores recomendamos toalhetes de fibras quebradas ou toalhetes de micro fibras, humidificados com água, disponíveis num concessionário Volvo.

Nunca raspe nem esfregue uma nódoa. Nunca utilize produtos fortes para a remoção de nódoas. Para os casos mais difíceis poderá encontrar artigos de limpeza especiais nos concessionários Volvo.

## Cintos de segurança

Use água e detergente sintético, o seu concessionário Volvo possui artigos de limpeza especiais para têxteis. Assegure-se de que o cinto de segurança está bem seco antes de o enrolar de novo.

## Tapetes de encaixe e tapete do chão

Retire os tapetes acessórios para a limpeza separada do tapete do chão e dos tapetes acessórios. Utilize um aspirador para limpar todo o pó e sujidade. Cada tapete de encaixe prende em pontos.

Retire o tapete de encaixe segurando o tapete em cada ponta e puxando-o para cima.

Coloque o tapete de encaixe pressionando em cada ponto.

**AVISO**

Utilize apenas um tapete de encaixe para cada lugar e verifique antes da viagem se o tapete no lugar do condutor está devidamente e ancorado nos pontos, de modo a não ficar entalado junto ou sob os pedais.

Para nódoas no tapete recomenda-se, após aspirar, tratamento com agente de limpeza têxtil. Os tapetes devem ser limpos com agentes recomendados num concessionário Volvo.

**Informação relacionada**

- Lavagem automática de automóveis (pág. 398)

**Danos na pintura**

A pintura constitui uma parte importante da protecção anti-corrosão do automóvel e, por isso, deve ser inspeccionada com regularidade. Os danos na pintura mais habituais são marcas causadas pelo bater de pequenas pedras, ranhuras e danos em, por ex.cantos dos pára-choques, portas e pára-choques.

**Melhoramento de pequenos danos na pintura**

Para evitar a formação de corrosão, os danos na pintura devem ser reparados imediatamente.

**Materiais que podem ser necessários**

- Pintura básica (primário)<sup>17</sup> - para, por exemplo, pára-choques revestidos a plástico, existe um primário especial aderente em lata de spray.
- pintura básica ou verniz - disponível em lata de spray ou como caneta/marcador<sup>18</sup>.
- Tira adesiva de protecção.
- pano fino<sup>17</sup>.

**Código de pintura**

Existe uma etiqueta adesiva com códigos de cor localizada no pilar da porta do veículo, que é visível quando a porta traseira direita se abre.

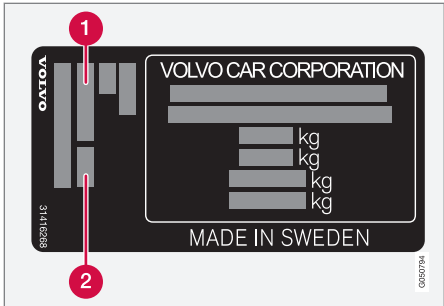

- 1 Código de pintura exterior
- 2 Eventual código secundário de pintura exterior

É importante usar a pintura correcta. Para a localização do autocolante do produto, ver Modelo (pág. 406).

<sup>17</sup> Eventualmente.  
<sup>18</sup> Siga as instruções que acompanham a embalagem do marcador.

#### ◀ Reparação de pequenos danos na pintura como marcas causadas pelo bater de pequenas pedras e riscos

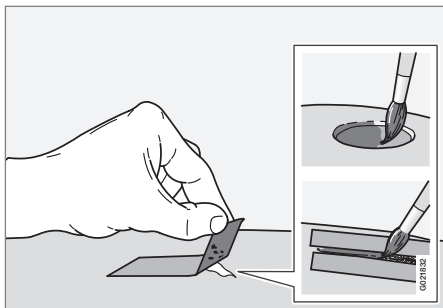

Antes de se iniciar o trabalho, o automóvel deve estar lavado e seco e ter uma temperatura superior a 15 °C.

1. Fixe um pedaço de fita adesiva de protecção sobre a superfície danificada. Em seguida, puxe a fita de modo a que os eventuais restos da tinta venham presos à fita.

Se o dano tiver atingido a superfície metálica (chapa) é importante utilizar pintura básica (primário). Em danos na superfície plástica deve utilizar primário aderente para os melhores resultados - pulverize o spray na tampa da lata e aplique uma fina camada com um pincel.

2. Antes de pintar pode ser necessário (por ex. perante desníveis) utilizar uma lixa muito fina para aplicar ligeiramente a nível local. A superfície deve ser limpa cuidadosamente e deixada a secar.
3. Misture bem a pintura básica (primário) e aplique com a ajuda de um pincel fino, fósforo ou semelhante. Termine com tinta base e tinta transparente quando a pintura básica tiver secado.
4. Em caso de ranhuras, proceda como anteriormente, mas ponha fita adesiva de protecção à volta da área danificada para proteger a pintura não danificada.

#### **i** NOTA

Se a marca de pedra não atingir a superfície metálica (chapa) e ainda existir camada de pintura não danificada - aplique directamente tinta base e tinta transparente após a limpeza da superfície.

#### Informação relacionada

- Protecção anti-corrosão (pág. 401)

ESPECIFICAÇÕES

**Modelo**

Modelo, número de chassi, etc., ou seja, informação única sobre o veículo pode ser lida num autocolante do automóvel.

## Localização dos autocolantes

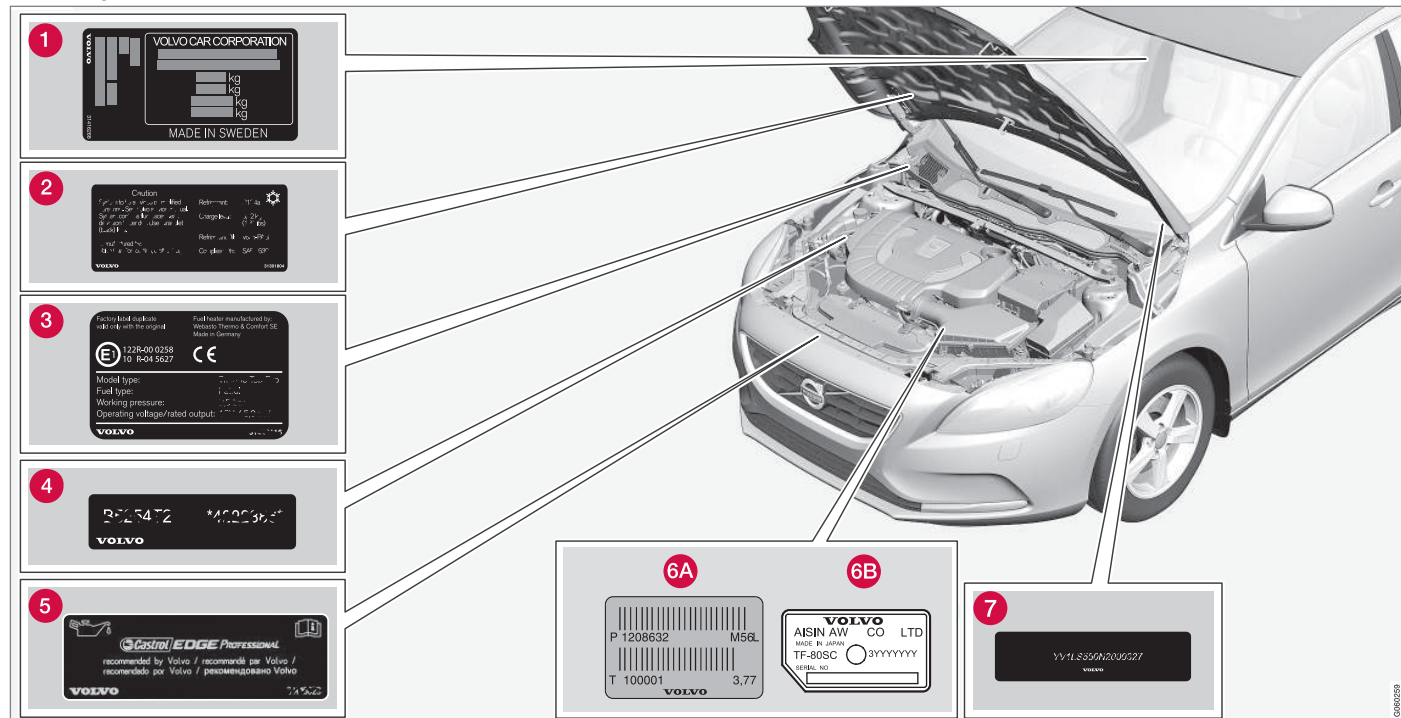

A imagem é ilustrativa - os elementos podem variar com o mercado e o modelo.

Em todos os seus contactos com concessionários Volvo relacionados com o automóvel e sem-

pre que faça encomendas de peças sobressalentes e acessórios, pode facilitar se souber indicar

o modelo, o número do chassis e número do motor.



## ESPECIFICAÇÕES

- « **1** Autocolante da designação do tipo, modelo, número de chassis, pesos máximos permitidos, código para a cor exterior e número da homologação do tipo. O autocolante encontra-se no pilar da porta e fica visível quando a porta direita traseira é aberta.
- 2** Autocolante do sistema A/C.
- 3** Autocolante do aquecedor de estacionamento.
- 4** Autocolante do código do motor e do número de série do motor.
- 5** Autocolante relativo ao óleo do motor.
- 6** Autocolante da designação do tipo da caixa de velocidades e número de série.
- A** Transmissão manual
- B** Transmissão automática
- 7** Autocolante do número de identificação do automóvel - VIN (Vehicle Identification Number).

No certificado de registo do automóvel encontram-se informações adicionais sobre o mesmo.

<b>i</b> <b>NOTA</b>
Os autocolantes que aparecem no manual do proprietário não pretendem ser cópias exactas dos existentes no automóvel. O objetivo é indicar o aspeto e a localização aproximadas no automóvel. A informação relativa ao seu automóvel encontra-se no autocolante do automóvel.

### Informação relacionada

- Pesos (pág. 410)
- Especificações de motor (pág. 413)

## Medidas

As medidas do comprimento, altura, etc. do automóvel podem ser vistas na tabela.

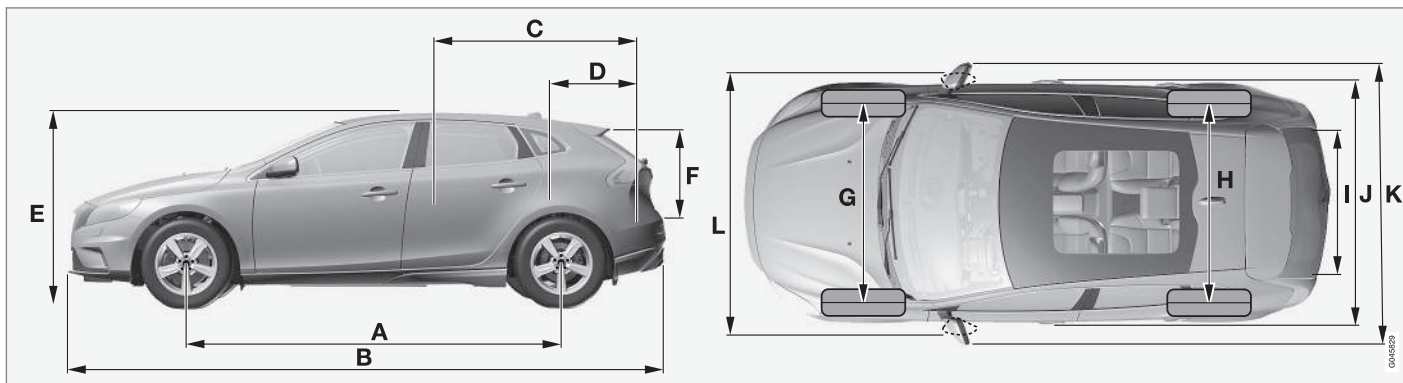

V40 CROSS COUNTRY.

	Medidas	mm
A	Distância entre eixos	2647
B	Comprimento	4370
C	Comprimento de carga, chão, banco rebatido	1508
D	Comprimento de carga, chão	684
E	Altura	1458

	Medidas	mm
F	Altura de carga	532
G	Largura de via à frente	1552 <sup>A</sup> 1547 <sup>B</sup>
H	Largura de via atrás	1540 <sup>A</sup> 1535 <sup>B</sup>
I	Largura de carga, chão	960

	Medidas	mm
J	Largura	1802
K	Largura incl. retrovisores	2041
L	Largura incl. retrovisores rebatidos	1857

A Offset 50 mm.  
B Offset 52,5 mm.

## Pesos

O peso total máx. etc. pode ser lido num autocolante no automóvel.

O peso de serviço inclui o condutor, o peso do depósito de combustível quando cheio até 90 %, todos os óleos e líquidos.

O peso dos passageiros e de acessórios montados, assim como o da esfera de pressão (pág. 411) (com atrelado conectado) afectam a capacidade de carga e não são contabilizados no peso de serviço.

Carga Máx permitida = Peso total - Peso de serviço.

**NOTA**

O peso de serviço documentado é válido para o automóvel na versão base - ou seja, um automóvel sem equipamentos extra ou opcionais. Isto significa que por cada opção adicionada, a capacidade de carga é reduzida no equivalente ao peso da opção.

Exemplos de opções que reduzem a capacidade de carga são os diferentes níveis de equipamentos (por ex.: Kinetic/Momentum/Summum) e outras opções como engate de reboque, porta bagagens, bagageira de tejadilho, equipamento áudio, faróis adicionais, GPS, aquecedor alimentado a combustível, grelhas de proteção, tapetes, cobertura da bagagem, assentos de comando elétrico, etc.

Pesar o automóvel é um método seguro para determinar o peso de serviço do seu automóvel.

**AVISO**

As características de condução do automóvel alteram-se com a carga no automóvel e a sua distribuição.

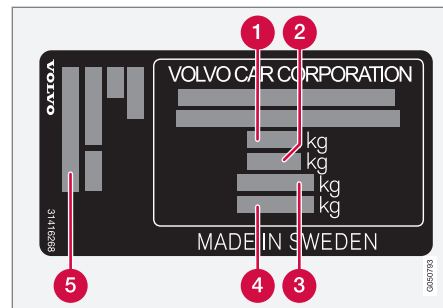

Para informações sobre a localização do autocolante, ver Modelo (pág. 406).

- 1 Peso total máx.
- 2 Peso máx. conjunto (automóvel+atrelado)
- 3 Carga máx., eixo dianteiro
- 4 Carga máx., eixo traseiro
- 5 Nível de equipamento

Carga máx.: Ver documento de registo do automóvel.

Carga máx. no tejadilho: 75 kg.

### Informação relacionada

- Carga e esfera de pressão (pág. 411)

## Carga e esfera de pressão

A carga e esfera de pressão para condução com atrelado podem ser vistas nas tabelas.

## Peso máximo, reboque travado

**NOTA**

Nem todos os motores estão disponíveis em todos os mercados.

V40CC <sup>A</sup> Motor	Código do motor <sup>B</sup>	Transmissão	Peso máximo, reboque travado (kg)	Máx. esfera de pressão (kg)
T3	B4204T37	Manual, M76	1500	75
T3	B4154T4	Automática, TF-71SC	1500	75
T3	B4154T6	Automática, TF-71SC	1500	75
T4	B4204T19	Manual, M76	1500	75
T4	B4204T19	Automática, TF-71SC	1500	75
T4	B4204T41	Automática, TG-81SC	1500	75
T4 AWD	B4204T21	Automática, TG-81SC	1500	75
T5	B4204T15	Automática, TG-81SC	1500	75
T5 AWD	B4204T11	Automática, TG-81SC	1500	75
D2	D4204T8	Manual, M76	1500	75
D2	D4204T8	Automática, TF-71SC	1500	75
D3	D4204T9	Manual, M76	1500	75
D3	D4204T9	Automática, TF-71SC	1500	75



## ESPECIFICAÇÕES



V40CC <sup>A</sup> Motor	Código do motor <sup>B</sup>	Transmissão	Peso máximo, reboque travado (kg)	Máx. esfera de pressão (kg)
D4	D4204T14	Manual, M66	1500	75
D4	D4204T14	Automática, TG-81SC	1500	75

A V40 CROSS COUNTRY

B O código do motor, o número de referência e o número de série podem ser vistos no motor, ver Modelo (pág. 406).

### Peso máximo, reboque destravado

V40CC <sup>A</sup> Motor	Peso máximo, reboque destravado (kg)	Máx. esfera de pressão (kg)
T4 AWD	750	50
T5 AWD		
restantes	700	50

A V40 CROSS COUNTRY

### Informação relacionada

- Pesos (pág. 410)
- Condução com atrelado (pág. 321)
- Estabilizador de veículo com reboque - TSA (pág. 328)

## Especificações de motor

As especificações do motor (potência, etc.) para cada alternativa de motor podem ser lidas na tabela.

<b>i</b> <b>NOTA</b>
Nem todos os motores estão disponíveis em todos os mercados.

V40CC <sup>A</sup> Motor	Código do motor <sup>B</sup>	Potência (kW/ rpm)	Potência (cv/ rpm)	Binário (Nm/rpm)	Número de cilindros	Diâmetro do cilindro (mm)	Curso (mm)	Cilindrada (litros)	Taxa de compres- são
T3	B4154T4	112/5000	152/5000	250/1700-4000	4	82,0	70,9	1,498	10,5:1
T3	B4204T37	112/5000	152/5000	250/1300-4000	4	82,0	93,2	1,969	11,3:1
T3	B4154T6	112/5000	152/5000	250/1700-4000	4	82,0	70,9	1,498	8,8:1
T4	B4204T19	140/4700	190/4700	300/1300-4000	4	82,0	93,2	1,969	11,3:1
T4	B4204T41	180/5500	245/5500	350/1500-4800	4	82,0	93,2	1,969	8,6:1
T4 AWD	B4204T21	140/5000	190/5000	320/1500-4000	4	82,0	93,2	1,969	10,8:1
T5	B4204T15	162/5500	220/5500	350/1500-4000	4	82,0	93,2	1,969	10,8:1
T5 AWD	B4204T11	180/5500	245/5500	350/1500-4800	4	82,0	93,2	1,969	10,8:1
D2	D4204T8	88/3750	120/3750	280/1500-2250	4	82,0	93,2	1,969	16,0:1
D3	D4204T9	110/3750	150/3750	320/1750-3000	4	82,0	93,2	1,969	16,0:1
D4	D4204T14	140/4250	190/4250	400/1750-2500	4	82,0	93,2	1,969	15,8:1

A V40 CROSS COUNTRY

B O código do motor, o número de referência e o número de série podem ser vistos no motor, ver Modelo (pág. 406).

### ◀◀ **Informação relacionada**

- Líquido de arrefecimento - qualidade e volume (pág. 418)
- Óleo do motor - qualidade e volume (pág. 416)

## Óleo do motor - condições de condução desfavoráveis

Condições de condução desfavoráveis podem causar temperaturas anormalmente altas do óleo ou elevado consumo de óleo. Mais abaixo encontram-se alguns exemplos de condições de condução desfavoráveis.

Verifique o óleo (pág. 366), com maior frequência em conduções prolongadas:

- com roulotte ou atrelado
- em zonas montanhosas
- a alta velocidade
- com temperaturas inferiores a -30 °C ou superiores a +40 °C

Esta informação aplica-se também a trajectos mais curtos com temperaturas baixas.

Em condições de condução desfavoráveis utilize óleo do motor totalmente sintético. Este proporciona protecção extra ao motor.

A Volvo recomenda:



### ! IMPORTANTE

Para cumprir as exigências dos intervalos de manutenção, todos os motores são abastecidos de fábrica com um óleo do motor sintético especialmente desenvolvido. A opção por este óleo foi feita com grande preocupação com a longevidade, capacidade no arranque, consumo de combustível e impacte ambiental.

Para que os intervalos de serviço recomendados sejam válidos é necessário utilizar óleo do motor aprovado. Utilize apenas a qualidade do óleo indicada, tanto no abastecimento como na mudança do óleo, caso contrário pode afectar a longevidade, capacidade no arranque, consumo de combustível e impacte ambiental.

A Volvo Car Corporation não assegura a garantia se for utilizado óleo do motor com qualidade e viscosidade diferentes das indicadas.

A Volvo recomenda que a mudança do óleo seja efectuada numa oficina autorizada Volvo.

### Informação relacionada

- Óleo do motor - qualidade e volume (pág. 416)
- Óleo do motor - generalidades (pág. 365)

## Óleo do motor - qualidade e volume

A qualidade do óleo do motor e volume recomendados para cada alternativa de motor podem ser vistos na tabela.

A Volvo recomenda:



### **i** NOTA

Nem todos os motores estão disponíveis em todos os mercados.

V40CC <sup>A</sup> Motor	Código do motor <sup>B</sup>	Qualidade do óleo	Volume, incluindo o filtro do óleo (litros)
T3	B4154T4	Castrol Edge Professional V 0W-20 ou VCC RBS0-2AE 0W-20	cerca de 5,9
T3	B4154T6		cerca de 5,9

V40CC <sup>A</sup> Motor	Código do motor <sup>B</sup>	Qualidade do óleo	Volume, incluindo o filtro do óleo (litros)
T3	B4204T37	Castrol Edge Professional V 0W-20 ou VCC RBS0-2AE 0W-20	cerca de 5,9
T4	B4204T19		cerca de 5,9
T4	B4204T41		cerca de 5,9
T4 AWD	B4204T21		cerca de 5,9
T5	B4204T15		cerca de 5,9
T5 AWD	B4204T11		cerca de 5,9
D2	D4204T8		Castrol Edge Professional V 0W-20 ou VCC RBS0-2AE 0W-20
D3	D4204T9	cerca de 5,2	
D4	D4204T14	cerca de 5,2	

<sup>A</sup> V40 CROSS COUNTRY

<sup>B</sup> O código do motor, o número de referência e o número de série podem ser vistos no motor, ver Modelo (pág. 406).

### Informação relacionada

- Óleo do motor - condições de condução desfavoráveis (pág. 415)
- Óleo do motor - verificação e abastecimento (pág. 366)

## Líquido de arrefecimento - qualidade e volume

O volume do líquido de arrefecimento para cada alternativa de motor pode ser visto na tabela.

**Qualidade recomendada:** A Volvo recomenda líquido de arrefecimento misturado com 50 % água<sup>1</sup>, ver embalagem.

<b>i</b> <b>NOTA</b>
Nem todos os motores estão disponíveis em todos os mercados.

V40CC <sup>A</sup> Motor <sup>B</sup>		Volume (litros)
T3	B4154T4	7,5 (7,8 <sup>C</sup> )
T3	B4154T6	
T3	B4204T37	
T4	B4204T19	
T4	B4204T41	
T4 AWD	B4204T21	
T5	B4204T15	
T5 AWD	B4204T11	

V40CC <sup>A</sup> Motor <sup>B</sup>		Volume (litros)
D2	D4204T8	8,0 (8,4 <sup>C</sup> )
D3	D4204T9	
D4	D4204T14	

<sup>A</sup> V40 CROSS COUNTRY

<sup>B</sup> O código do motor, o número de referência e o número de série podem ser vistos no motor, ver Modelo (pág. 406).

<sup>C</sup> Aplicável a automóvel com aquecedor alimentado a combustível.

### Informação relacionada

- Líquido de arrefecimento - nível (pág. 367)

<sup>1</sup> A qualidade da água deve cumprir a norma STD 1285,1.

## Óleo da transmissão - qualidade e volume

O óleo da transmissão e o volume recomendados para cada alternativa de caixa de velocidades podem ser vistos na tabela.

### Transmissão manual

Transmissão manual	Volume (litros)	Óleo de transmissão recomendado
M66	aprox.1,45	BOT 350M3
M76	cerca de 1,6	BOT 352 B1

### Transmissão automática

Transmissão automática	Volume (litros)	Óleo de transmissão recomendado
TF-71SC	cerca de 6,8	AW1
TG-81SC	cerca de 6,6 <sup>A</sup> cerca de 7,5 <sup>B</sup>	AW1

<sup>A</sup> Motores a gasolina

<sup>B</sup> Motores Diesel

#### **i** NOTA

Em condições de condução normais o óleo da transmissão não necessita de ser substituído. Perante condições de condução desfavoráveis pode ser necessário substituir o óleo.

#### Informação relacionada

- Óleo do motor - condições de condução desfavoráveis (pág. 415)
- Modelo (pág. 406)

### **Líquido dos travões - qualidade e volume**

Óleo dos travões é a designação que se atribui ao agente de um sistema de travões hidráulico que é utilizado para transferir a pressão do cilindro do travão principal para os travões mecânicos.

**Qualidade recomendada:** Original Volvo Dot 4 classe 6 ou correspondente.

**Volume:** 0,6 litros

### **Informação relacionada**

- Líquido de travões e da embraiagem - nível (pág. 368)

## Depósito de combustível - volume

O volume do depósito de combustível para cada alternativa de motor pode ser visto na tabela.

V40CC <sup>A</sup> Motor	Volume (litros)	Qualidade recomendada
T4 AWD (B4204T21) T5 AWD (B4204T11)	cerca de 57	Combustível - gasolina (pág. 315)
Restantes motores a gasolina	cerca de 62	
Motores Diesel	cerca de 62	Combustível - Diesel (pág. 316)

<sup>A</sup> V40 CROSS COUNTRY

### Informação relacionada

- Abastecimento de combustível (pág. 314)
- Especificações de motor (pág. 413)

## Ar condicionado, líquido - volume e qualidade

O sistema de climatização do automóvel utiliza o refrigerante R1234yf ou R134a, consoante o mercado. Num autocolante que se encontra no interior do capot pode-se verificar a informação sobre qual o refrigerante utilizado pelo sistema de climatização do automóvel.

Na tabela em baixo pode-se consultar as qualidades e volumes recomendados de líquidos e lubrificantes no sistema de ar condicionado.

### Autocolante A/C

#### Autocolante do R134a

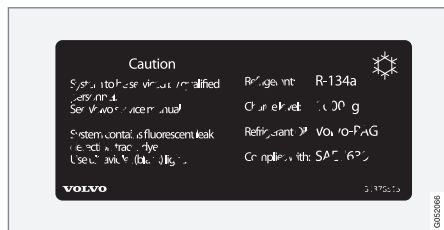

O autocolante encontra-se no lado interior do capot do motor.

### Autocolante do R1234yf

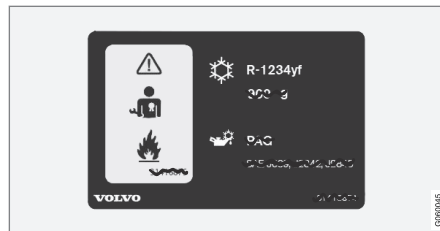

O autocolante encontra-se no lado interior do capot do motor.

### Explicação dos símbolos R1234yf

Símbolo	Significado
	Precaução
	Equipamento móvel de ar condicionado (MAC)
	Tipo de lubrificante

Símbolo	Significado
	O serviço no sistema de ar condicionado móvel (MAC) tem de ser efetuado por técnicos habilitados e certificados
	Refrigerante inflamável

### Refrigerante

#### Automóveis com refrigerante R134a

Peso	Qualidade recomendada
625 g	R134a

**AVISO**

A instalação do ar condicionado possui refrigerante R134a sob pressão. O serviço de manutenção e a reparação do sistema apenas podem ser efectuados por uma oficina autorizada.

**Automóveis com refrigerante R1234yf**

Peso	Qualidade recomendada
575 g	R1234yf

**⚠ AVISO**

A instalação do ar condicionado possui refrigerante R1234yf sob pressão. De acordo com a norma SAE J2845 (Technician Training for Safe Service and Containment of Refrigerants Used in Mobile A/C System), o serviço de manutenção e reparação do sistema refrigerante apenas pode ser realizado por técnicos formados e certificados de modo a garantir a segurança do sistema.

**Óleo do compressor**

Volume	Qualidade recomendada
60 ml	Óleo PAG

**Evaporador****! IMPORTANTE**

O evaporador do sistema A/C nunca pode ser reparado ou substituído por um evaporador anteriormente utilizado. O novo evaporador deve estar certificado e possuir a marcação SAE J2842.

**Informação relacionada**

- Comando da climatização - detecção de avarias e reparação (pág. 369)



## ESPECIFICAÇÕES

### Consumo de combustível e emissões CO<sub>2</sub>

O consumo de combustível de um veículo é medido em litros por 100 km e as emissões de CO<sub>2</sub> em gramas de CO<sub>2</sub> por km.







#### Explicação







CO <sub>2</sub>	grama CO <sub>2</sub> /km
∅ 	litros/100 km

	condução em cidade
	condução em auto-estrada
	condução mista
man	transmissão manual
aut	Transmissão automática

<b>i</b> <b>NOTA</b>
Caso não exista informação sobre dados de consumo e emissões, esta encontra-se num suplemento anexado.

<b>i</b> <b>NOTA</b>
Nem todos os motores estão disponíveis em todos os mercados.

V40CC <sup>A</sup> 							
		CO <sub>2</sub>	∅ 	CO <sub>2</sub>	∅ 	CO <sub>2</sub>	∅ 
T3 (B4204T37)	man	-	-	-	-	-	-
T3 (B4154T4)	aut	171	7,4	108	4,6	131	5,6
T4 (B4204T19)	man	-	-	-	-	-	-
T4 (B4204T19)	aut	167	7,2	108	4,7	129	5,6
T4 AWD (B4204T21)	aut	197	8,5	122	5,2	149	6,4
T5 AWD (B4204T11)	aut	197	8,5	122	5,2	149	6,4

V40CC <sup>A</sup> 							
		CO <sub>2</sub>		CO <sub>2</sub>		CO <sub>2</sub>	
D2 (D4204T8)	man	-	-	-	-	-	-
D2 (D4204T8)	aut	114	4,5	94	3,6	101	3,9
D3 (D4204T9)	man	-	-	-	-	-	-
D3 (D4204T9)	aut	118	4,6	98	3,7	105	4,0
D4 (D4204T14)	man	114	4,4	99	3,8	104	4,0
D4 (D4204T14)	aut	132	5,0	101	3,9	112	4,3

<sup>A</sup> V40 CROSS COUNTRY

### Consumo de combustível

Os valores de consumo de combustível e de emissões presentes na tabela acima baseiam-se em ciclos de condução especiais UE (ver em baixo), válidos para automóveis com peso de serviço na versão base e sem equipamento extra. O peso do automóvel aumenta com os equipamentos utilizados. Estes, tal com a carga transportada no automóvel, aumentam o consumo de combustível e as emissões de dióxido de carbono.

Existem várias causas para o aumento do consumo de combustível em relação aos valores da tabela. Exemplos dessas causas são:

- O automóvel equipado com acessórios adicionais, o que influi sobre o peso do veículo.
- O estilo de condução do condutor.
- A resistência pode aumentar quando o cliente opta por outras rodas que não as montadas de fábrica na versão original do modelo.

- Elevadas velocidades aumentam a resistência do ar.
- Qualidade do combustível, condições da estrada e do trânsito, meteorologia e estado do veículo.

Uma combinação de alguns dos exemplos aqui mencionados pode resultar num aumento considerável do consumo.

Podem existir grandes divergências no consumo de combustível em relação aos ciclos de condução UE (ver em baixo) utilizados na certificação



## ESPECIFICAÇÕES

- ◀ do automóvel e nos quais os valores da tabela de consumo se baseiam. Para informações mais detalhadas consulte o quadro regulamentar.

No caso de condução com combustível com número de octanas 91 RON o consumo de combustível é mais elevado e a potência mais baixa.

### **i** NOTA

Condições climatéricas extremas, condução com atrelado ou condução a elevadas altitudes, combinadas com a qualidade do combustível, são fatores que aumentam significativamente o consumo do combustível do automóvel.

### **Ciclos de condução UE**

Os valores oficiais declarados para o consumo de combustível baseiam-se em dois ciclos de condução normalizado e em ambiente de laboratório ("ciclos de condução EU") e de acordo com EU Regulation no 692/2008 e 715/2007 (Euro 5 / Euro 6) e UN ECE Regulation no 101. Quando os ciclos de condução são utilizados para controlo de qualidade são colocadas exigências mais rígidas para a repetibilidade do teste. Por isso o teste é feito com controlo rigoroso e apenas com as funções básicas do automóvel (por ex.: ar condicionado, rádio, etc. desligados). Como consequência disso, o resultado dos números oficiais não representa o que o cliente observa na utilização normal.

O quadro regulamentar inclui ciclos de "Condução urbana" e "Condução em estrada":

- **Condução urbana** - a medição é iniciada com motor frio. A condução é simulada.
- **Condução em estrada** - o automóvel é acelerado e travado com velocidades entre 0-120 km/h (0-75 mph). A condução é simulada.

Os automóveis com caixa de velocidades manuais arrancam na 2ª mudança.

Os valores oficiais para a condução combinada, exibidos na tabela, são, de acordo com as exigências legais, uma combinação do resultado dos ciclos de condução "Condução urbana e "Condução em estrada".

Para obter as emissões de dióxido de carbono (emissões CO<sub>2</sub>) durante os dois ciclos de condução são recolhidos os gases de escape. Estes são analisados, obtendo-se o valor das emissões de CO<sub>2</sub>.

### **Informação relacionada**

- Condução económica (pág. 320)
- Combustível - gasolina (pág. 315)
- Combustível - Diesel (pág. 316)
- Pesos (pág. 410)

## Rodas e pneus - dimensões aprovadas

Em alguns países não constam todas as dimensões aprovadas no certificado de registo ou outro documento. A tabela em baixo contém

todas as combinações aprovadas de jantes e pneus. Para ler a tabela abaixo são necessários os dados do motor e o tipo de transmissão. Para informações sobre estes dados, ver Modelo (pág. 406).

Para informação sobre o índice de carga (IC) mínimo permitido e a classe de velocidade (SS) mínima permitida, ver Índice de carga e classe de velocidade (pág. 428).

✓ = Aprovado

V40CC <sup>A</sup> Motor	205/60R16 7x16x50 6,5x16x52,5	225/50R17 7x17x50	225/45R18 7,5x18x50	225/40R19 7,5x19x50
Todos os motores	✓	✓	✓	✓

A V40 CROSS COUNTRY

## Informação relacionada

- Pneus - dimensões (pág. 337)
- Pneus - classes de velocidade (pág. 338)
- Pneus - índice de carga (pág. 338)
- Dimensões de rodas e jantes (pág. 337)

### Índice de carga e classe de velocidade

A tabela abaixo mostra o mínimo permitido índice de carga (IC) e classe de velocidade

(SS). Para ler a tabela abaixo são necessários os dados do motor e o tipo de transmissão. Para informações sobre estes dados, ver Modelo (pág. 406).

V40CC <sup>A</sup> Motor	Índice de carga mínimo permitido (LI) <sup>B</sup>	Classe de velocidade mínima permitida (SS) <sup>C</sup>
Todos os motores	92	H

A V40 CROSS COUNTRY

B O índice de carga dos pneus deve ser pelo menos igual ou superior ao indicado na tabela.

C A classe de velocidade dos pneus deve ser pelo menos igual ou superior à indicada na tabela.

### Informação relacionada

- Rodas e pneus - dimensões aprovadas (pág. 427)
- Pneus - pressão de pneus aprovada (pág. 429)
- Pneus - índice de carga (pág. 338)
- Pneus - classes de velocidade (pág. 338)

## Pneus - pressão de pneus aprovada

A pressão de pneus aprovada para cada alternativa de motor pode ser vista na tabela.

V40CC <sup>A</sup> Motor	Dimensão do pneu	Velocidade (km/h)	Carga, 1-3 pessoas		Carga máx.		Pressão ECO <sup>B</sup>
			Dianteiro (kPa) <sup>C</sup>	Traseira (kPa)	Dianteiro (kPa)	Traseira (kPa)	Dianteira/traseira (kPa)
Todos os motores	205/60 R16	0 - 160 <sup>D</sup>	240	230	260	260	260
	225/50 R17						
	225/45 R18	160+ <sup>E</sup>	260	240	280	280	-
	225/40 R19						
Temporary Spare Tyre		máx. 80 <sup>F</sup>	420	420	420	420	-

A V40 CROSS COUNTRY

B Condução económica.

C Em alguns países, a unidade bar surge juntamente com a unidade SI pascal: 1 bar = 100 kPa.

D 0 - 100 mph

E 100+ mph

F máx. 50 mph

### **i** NOTA

Todos os motores, pneus ou combinações destes nem sempre estão disponíveis em todos os mercados.

- Pneus - pressão do ar (pág. 336)
- Modelo (pág. 406)

### Informação relacionada

- Rodas e pneus - dimensões aprovadas (pág. 427)
- Pneus - dimensões (pág. 337)



# ÍNDICE ALFABÉTICO

# ÍNDICE ALFABÉTICO

## A

Abastecimento	185, 319	comando à distância fora de funções	190	Ar condicionado, líquido	
Abastecimento	314	controlo do alarme	172	volume e qualidade	422
tampa do depósito de combustível	313	indicador de alarme	189	Arranque Assistido	285
tampa do depósito de combustível, abertura manual	313	nível de alarme reduzido	191	Arranque sem chave (keyless drive)	176, 177, 178, 179, 180, 284
ACC - Controlo da velocidade adaptativo	211	reactivação automática	189	Assistência ao arranque em subidas	293
Adaptação da luz dos faróis	98	sinais de alarme	190	Assistência de estacionamento	266
Adaptação das características de condução	194	All Wheel Drive (tracção integral)	304	função	266
Agendar serviço de manutenção e reparação	358	Amortecedor de vibrações	323	indicação de avaria	269
Airbag		Anti-patinagem	194	para trás	268
activação/desactivação, PACOS	37	Apoio	16	sensores da assistência de estacionamento	270
lado do condutor	34	Aquecedor a combustível temporizador	147	Assistência de estacionamento activa	275
lado do passageiro	35, 37	Aquecedor adicional		função	276
AIRBAG	34, 35	alimentado a combustível	149, 150	Limitações	279
Airbag de peões	44	eléctrico	149, 150	Símbolos e mensagens	281
dobrar	46	Aquecedor do habitáculo	145	utilização	277
mover o automóvel	45	Aquecedor do motor	145	Assistência de estacionamento - PAP	275
Airbag lateral, SIPS	38	Aquecedor do motor e do habitáculo		Assistência de faixa de rodagem	
Airbag SIPS	38	arranque directo	146	utilização	263
Ajuste do foco dos faróis	98	desactivação directa	147	Assistência de faixa de rodagem - LKA	261
Ajustes do volante	88	mensagens	148	Assistência de fila	219
Alarme	188, 189, 190	temporizador	147	Autocolantes	406
activação automática	190	Aquecimento eléctrico		Automóvel ligado à Internet	
		Bancos	137	agendar serviço de manutenção e reparação	358
		pára-brisas	111		
		retrovisores	111		
		vidro traseiro	111		



Clean Zone Interior Package (CZIP)	132	Combustível	315, 316	Condução	312
Climatização		consumo de combustível	424	com tampa do porta-bagagens aberta	311
auto-regulação	139	economia de combustível	336	sistema de arrefecimento	310
controlo da temperatura	139	filtro de combustível	318	Condução com atrelado	321
definições pessoais	133	Identificador	315, 316	esfera de pressão	411
generalidades	130	Compartimento da bagagem		peso de atrelado	411
sensores	131	carga	157	Condução económica	320
temperatura actual	131	compartimento da carga		Condução no Inverno	312
Código de cor, pintura	403	rede de carga	161	Condução sem chave	176, 177, 178, 179, 180, 284
Código de pintura, tinta	403	Compartimento da carga		Consola de túnel	154
Colisão	42	Iluminação	104	descanso de braço	154
Comando à distância	166, 167, 168	pontos de fixação	159	isqueiro e cinzeiro	155
Autonomia	171, 176	Prateleira traseira	163	Tomada 12 V	156
funções	170	Compartimento do motor		Controlo da altura do foco dos faróis	91
mudança de bateria	175	Controlo	364	Controlo da velocidade adaptativo	211
parte da chave destacável	173, 174	descrição geral	363	alterar a funcionalidade do controlo da	
perda	166	líquido de arrefecimento	367	velocidade de cruzeiro	221
Comando à distância com PCC		Líquido de travões e da embraiagem	368	definir o intervalo	216
Autonomia	172	Óleo do motor	365	desactivação temporária	216
Comando da climatização		Compartimento para arrumação		desactivar	218
reparação	369	Consola de túnel	154	descrição geral	214
Comando das luzes	89	lado do condutor	154	Detecção de avarias	222
Comando da temperatura	139	Porta-luvas	155	função	212
Comando da travagem com o motor	195	Compartimentos para arrumação no habitá- culo	152	gerir a velocidade	215
Comando electrónico da climatização - ECC	135	Computador de bordo	118, 124, 127	modo standby	216
		painel de instrumentos analógico	120	sensor de radar	225
		Condensação no farol	398	ultrapassar	218





## ÍNDICE ALFABÉTICO

### H

HDC	304
Hill Descent Control	304
Homologação	
sistema de comando à distância	191
sistema de radar	227

### I

IAQS - Interior Air Quality System	132
Iluminação	
Comando	89, 103
Controlo da altura do foco	91
detecção de túneis	93
iluminação automática, habitáculo	104
iluminação de aproximação	105, 170
iluminação de segurança	105
Iluminação do mostrador	91
iluminação dos instrumentos	91
Iluminação dos instrumentos	91
lâmpadas incandescentes, especificações	378
luz de nevoeiro traseira	101
luzes curvas activas	96
luzes diurnas	92
Luz presença	91
máximos/médios	93

Máximos automáticos	94
no habitáculo	103
Iluminação, substituição de lâmpadas	369
espelho de cortesia	378
luz de nevoeiro traseira	377
luzes de presença dianteiras	375
luzes diurnas	375
máximos (automóveis com faróis halogéneo)	373
médios (automóveis com faróis halogéneo)	373
piscas, dianteiros	374
suporte da lâmpada traseira: piscas, luz de travões e de marcha-atrás	376
Iluminação ambiente	104
Iluminação do habitáculo	103
automático	104
Iluminação do mostrador	91
Iluminação dos instrumentos	91
Impacto, ver Colisão	42
Indicações de luzes, PCC	172
Indicador	
conta-rotações	66, 67
indicador de combustível	66, 67
velocímetro	66, 67
Indicador de mudança de direcção	102
Indicador de mudanças	288

Indicador de trancagem	168, 189
Indicadores de desgaste do piso dos pneus	336
Índice de carga dos pneus	338
Informação de placas de trânsito	253
Limitações	256
utilização	254
Inibidor de arranque	169
Inibidor de arranque (imobilizador)	169
Inibidor de arranque com comando à distância	169
Inibidor de marcha atrás	287
Inibidor do selector de mudanças	292
Inibidor do selector de mudanças, desactivação mecânica	292
Instrumento combinado	66, 67
Instrumentos e comandos	60, 63
Interior Air Quality System (IAQS)	
Limpeza do ar	132

### J

Jante do pneu, dimensões	337
Jantes	
limpeza	399

**K**

Keyless - Destrancagem	178
Keyless - trancagem	178
Kit de emergência para reparação de furos	
descrição geral	350
fluido vedante	350
localização	349

**L**

Lâmpadas	369
lâmpadas incandescentes, especificações	378
Lâmpadas traseiras	
localização	376
Lava	
líquido de lava pára-brisas, enchimento	381
Pára-brisas	107
vidro traseiro	107
Lavagem automática	398
Lavagem automática de automóveis	398
Lavagem de faróis a alta pressão	107
Lavagem do pára-brisas	107
Limitador de velocidade	199
alarme de excesso de velocidade	202
desactivação	202

desactivação temporária	201
iniciar	199, 200
Limpa pára-brisas	105
sensor de chuva	106
Limpa pára-brisas e lava pára-brisas	105
Limpeza	
cintos de segurança	402
estofos	402
jantes	399
lavagem automática	398
lavagem automática de automóveis	398
Limpeza do ar	
habitáculo	131, 132, 133
material	133
Líquido de arrefecimento	
volume e qualidade	418
Líquido de arrefecimento, verificação e enchimento	367
Líquido de lava pára-brisas	381
Líquido de travões e da embraiagem	368
Líquido dos travões	
qualidade e volume	420
Líquidos, dados sobre volume	381, 418, 419, 420, 421, 422
Líquidos e óleos	418, 419, 420, 422
LKA - Assistência de faixa de rodagem	261

Luz de aviso	
Controlo da velocidade adaptativo	212
Sistema de aviso de colisão	241
sistema de estabilidade e tracção	194
Luz de nevoeiro	
traseira	101
Luz de travões	101
Luz dos faróis	
adaptação	98
ajuste da altura	91
Luzes curvas activas	96
Luzes de aviso	
airbags - SRS	73
avaria no sistema de travagem	73
aviso	73
lembrete do cinto de segurança	31, 73
o alternador não está a carregar	73
Pressão do Óleo Baixa	73
travão de estacionamento actuado	73
Luzes dianteiras	
localização	370
Luzes diurnas	92
Luz presença	91

## ÍNDICE ALFABÉTICO

### M

Macaco	346
Manual do proprietário, rotulagem ecológica	26
manuseamento dos menus	
Instrumento combinado	114
panorâmica geral de menu, analógico	114
panorâmica geral de menu, digital	115
Manutenção	
protecção anti-corrosão	401
Manutenção do automóvel	398
Estofos em pele	402
Marcas causadas pelo bater de pequenas pedras e ranhuras	403
Máximos, activação automática	94
Máximos automáticos	94
Medida exterior	409
Medidas	409
Medidor da temperatura exterior	75
Médios/máximos	93
Memória da chave do automóvel	167
Mensagens	116
Mensagens de erro	
Controlo da velocidade adaptativo	223
Driver Alert Control	260

LKA	265
ver Mensagens e símbolos	223
Mensagens de erro no BLIS	252
Mensagens e símbolos	
Aquecedor do motor e do habitáculo	148
Avisador de colisão com travão automático	236, 246
Controlo da velocidade adaptativo	223
Driver Alert Control	260
LKA	265
Mensagens no BLIS	252
Mensagens no mostrador de informações	115
Modelos	406
Modo de condução ECO	302
Modo de segurança	42
mover o automóvel	44
tentativa de arranque	43
Modo de serviço	379
modo ECO	302
Monitorização da pressão dos pneus	347
Monitorização dos pneus	347
Motor	
arrancar	284
desactivar	285
sobreaquecimento	310
Start/Stop	293
Mudança de roda	342

MY CAR	116
--------	-----

### N

Nível da força de direcção, ver Força do volante	194
Nível do óleo baixo	366
Nódoas	402

### O

octanagem	315
Óleo, ver também Óleo do motor	415, 416
Óleo da transmissão	
volume e qualidade	419
Óleo do motor	365, 415
condições de condução desfavoráveis	415
filtro	365
qualidade e volume	416
Óleo do motor, enchimento	366
Olhal de reboque	330
Opção/acessório	17





Sistema de qualidade do ar IAQS	132
Sistema eléctrico	387
Sobreaquecimento	310, 321
Som de aviso	
Sistema de aviso de colisão	241
Spin control	194
Start/Stop	293
funcionamento e utilização	294
o motor não pára	296
Substâncias causadoras de alergias e asma	132
Substituição de rodas	341
Suporte para sacos de compras rebatível	159 160
<b>T</b>	
<hr/>	
Tampa do porta-bagagens	
trancar/destrancar	183
Tapetes de encaixe	155
Tecto de vidro, cortina de comando eléctrico	112
Temperatura	
temperatura actual	131
Temperatura do motor elevada	310
Tensores dos cintos	31

Teor de etanol	
máximo 10 por cento de volume	315
Tinta	
código de pintura	403
danos na pintura e melhoramentos	403
Tomada eléctrica	156
compartimento da carga	160
Totalizador parcial	76, 118
Totalizador parcial do conta-quilómetros, reiniciação	121, 125
Tracção integral, AWD	304
Traction control	194
Trancagem total	185
desactivação	185
desactivação temporária	186
trancar/destrancar	
interior	182
tampa do porta-bagagens	183
Transmissão	287
Transmissão automática	288
atrelado	323
posições de mudanças manuais (Gear-tronic)	289
reboque e transporte	330
transmissão manual	287
atrelado	322

GSI - Auxílio à selecção de mudanças	288
reboque e transporte	330
Transponder	21
Transporte	331
Travagem com o motor, automático	304
Travão convencional	306, 307, 308
Travão de estacionamento	308
Travão de mão	308
Travões	306, 308
abastecimento do líquido dos travões	368
Luz de travões	101
símbolos no instrumento combinado	307
sistema de auxílio às travagens de emergência, EBA	308
sistema de travagem	306, 307, 308
sistema de travagem anti-bloqueio, ABS	307
travão de mão	308
Triângulo de sinalização de perigo	346
TSA - estabilizador de veículo com reboque	195 , 328

**U**

<hr/>	
Unidade de botões no volante	89

## ÍNDICE ALFABÉTICO

### V

---

Vareta de medição, electrónica	366
Veículo com reboque auto-oscilação	328
Ventilação	133
Ventilador	
ECC	138
ETC	138
Verificação do nível de óleo do motor	366
Vidro laminado	26
Vidros e retrovisores	401
Vidro traseiro	
aquecimento eléctrico	111
Visor de informações	66, 67
volante	
Unidade de botões	89
Volante	88
ajustes do volante	88
Volvo ID	22
Volvo Sensus	80
WHIPS	
cadeira para criança/assento auto	40
posição sentada	41
protecção contra traumatismo cervical	40



