



S 80

WEB EDITION  
KEZELÉSI ÚTMUTATÓ



## VÄLKOMMEN!

Reméljük, hosszú évekig élvezni fogja Volvo járművét. Az autó úgy van kialakítva, hogy biztonságot és kényelmet nyújtson Önnek és utasainak. A Volvo a világ egyik legbiztonságosabb autója. Az Ön Volvója kielégíti az összes jelenlegi biztonsági és környezetvédelmi előírást.

Annak érdekében, hogy jobban élvezhesse autóját, azt javasoljuk, hogy ismerkedjen meg a kezelési útmutatóban leírt berendezésekkel, utasításokkal és karbantartási ismeretekkel.





## 01 Bevezetés

Itt érhetőek el a tulajdonosi információk.....	13
Digitális kezelési útmutató az autóban.....	14
Támogatás és információk az autóval kapcsolatban az interneten.....	17
A kezelési útmutató olvasása.....	18
Adatok rögzítése.....	21
Tartozékok és extra felszerelés.....	22
Volvo ID.....	22
Környezeti filozófia.....	24
A kezelési útmutató és a környezet.....	27
Többrétegű üveg.....	27



## 02 Biztonság

A biztonsági övekre vonatkozó általános információk.....	29
Biztonsági öv - bekapcsolás.....	30
Biztonsági öv - kioldás.....	30
Biztonsági öv - terhesség.....	31
Biztonsági öv emlékeztető.....	31
Biztonságiöv-feszítő.....	32
Biztonság - figyelmeztető szimbólum.....	32
Légzsákrendszer.....	33
Vezető oldali légzsák.....	34
Utaslégzsák.....	35
Utaslégzsák - aktiválás/kiiktatás*.....	36
Oldallégzsák (SIPS).....	38
Oldallégzsák (SIPS) - gyermekülés/ülés-magasító.....	39
Függönylégzsák (IC).....	39
Általános információk a WHIPS (ostorcsapásos sérülés elleni védelmi) rendszerre vonatkozóan.....	40
WHIPS - gyermekülések.....	41
WHIPS - ülés helyzet.....	41
Amikor a rendszer működésbe lép.....	42
A biztonsági üzemmódra vonatkozó általános információk.....	43



Biztonsági üzemmód - az autó beindításának kísérlete.....	44
Biztonsági mód - az autó mozgatása.....	45
Általános információk a gyermekbiztonságról.....	45
Gyermekülés.....	47
Gyermekülések - elhelyezés.....	52
Gyermekülés - ISOFIX.....	53
ISOFIX - méretosztályok.....	53
ISOFIX - gyermekülések típusai.....	55
Gyermekülések - felső rögzítő pontok.....	57





### 03 Műszerek és kezelőszervek

Műszerek és kezelőszervek, balkormányos autó - áttekintés.....	59
Műszerek és kezelőszervek, jobbkormányos autó - áttekintés.....	62
Kombinált műszerfal.....	65
Analog kombinált műszerfal - áttekintés...	65
Digitális kombinált műszerfal - áttekintés.	66
Eco guide és Power guide*.....	69
Kombinált műszerfal - a megjelenített szimbólumok jelentése.....	71
Kombinált műszerfal - a figyelmeztető szimbólumok jelentése.....	73
Külső hőmérsékletmérő.....	75
Napi kilométer-számláló.....	76
Óra.....	76
Kombinált műszerfal - licencszerződés....	76
Szimbólumok a kijelzőn.....	77
Volvo Sensus.....	81
Kulcshelyzetek.....	82
Kulcshelyzetek - funkciók különböző szinteken.....	82
Ülések, első.....	84
Ülések, első - elektromos működtetésű*..	85
Ülések, hátsó.....	86
Kormánykerék.....	87



Kormánykerékfűtés*.....	89
Világításkapcsolók.....	89
Helyzetjelző lámpák.....	92
Nappali világítás lámpái.....	92
Alagútészlelés*.....	93
Távolsági/tompított fényszóró.....	93
Automata távolsági fényszóró*.....	94
Aktív Xenon fényszórók*.....	96
Hátsó ködlámpa.....	97
Féklámpák.....	97
Vészvillogók.....	98
Írányjelzők.....	98
Belső világítás.....	99
A hazakísérő világítás időtartama.....	100
Megközelítő világítás időtartama.....	101
Fényszórók - a fényszóróminta beállítása.....	102
Ablaktörlők és -mosók.....	106
Elektromos ablakok.....	107
Napellenző*.....	109
Külső tükrök.....	109
Ablakok és visszapillantó és külső tükrök - fűtés.....	111
Visszapillantó tükör - belső.....	111



Íránytű*.....	112
Napfénytető*.....	113
Navigálás a menüben - kombinált műszerfal.....	116
A menü áttekintése - kombinált műszerfal.....	116
Üzenetek.....	117
Üzenetek - kezelés.....	118
MY CAR.....	119
Fedélzeti számítógép.....	120
Fedélzeti számítógép - analog kombinált műszerfal.....	122
Fedélzeti számítógép - digitális kombinált műszerfal.....	126
Fedélzeti számítógép - útstatisztikák*....	129



## 04 Klímavezérlés

Általános információ a klímavezérlésről	131
Tényleges hőmérséklet.....	132
Érzékelők - klímavezérlés.....	132
Levegőminőség.....	132
Levegőminőség - utastérszűrő.....	133
Levegőminőség - tiszta belső zóna csomag (CZIP)*.....	133
Belső levegőminőség - IAQS*.....	134
Levegőminőség - anyagi.....	134
Menübeállítások - klímavezérlés.....	134
Levegőelosztás az utastérben.....	135
Elektronikus klímavezérlés - ECC.....	137
Fűthető első ülések*.....	138
Hátsó ülésfűtés*.....	138
Szellőztetett első ülések*.....	139
Ventilátor.....	140
Automatikus szabályozás.....	140
Az utastér hőmérséklet-szabályozása....	140
Légkondicionáló.....	141
A szélvédő pára- és jégmentesítése.....	141
Levegőelosztás - visszakeringtetés.....	142
Levegőelosztás - táblázat.....	144
Motorblokk- és utastérfűtés*.....	146



Motorblokkfűtés és utastérfűtés* - közvetlen indítás.....	147
Motorblokkfűtés és utastérfűtés* - közvetlen leállítás.....	148
Motorblokkfűtés és utastérfűtés* - időzítő.....	148
Motorblokkfűtés és utastérfűtés* - üzenetek.....	150
Kiegészítő fűtés*.....	152
Üzemanyaggal működő kiegészítő fűtés*	152
Elektromos kiegészítő fűtés*.....	153



## 05 Rakodás és tárolás

Tárolóhelyek.....	155
Alagútkonzol.....	157
Alagútkonzol - szivargyűjtő és hamutartó*.....	157
Kesztyűtartó.....	157
Kivehető szőnyegek*.....	158
Piperetükör.....	158
Alagútkonzol - 12 voltos aljzatok.....	158
Rakodás.....	159
Rakodás - hosszú tárgyak.....	160
Rakodás - silécfedél.....	161
Tetőcsomagtartó.....	162
Csomagrögzítő szemek.....	162
Rakodás - táskatartó*.....	163
12 voltos elektromos aljzat, csomagtér*.	163

**06 Zárak és riasztó**

Távvezérlős kulcs.....	166
Távvezérlős kulcs - elvesztés .....	166
Távvezérlős kulcs - személyre szabás*..	167
Zárás/nyitás - visszajelző.....	168
Indításgátló.....	169
Távvezérelt indításgátló nyomkövető rendszerrel*.....	169
Távvezérlős kulcs - funkciók.....	170
Távvezérlős kulcs - hatótávolság.....	171
PCC* funkciójú távvezérlős kulcs - egyedi funkciók.....	172
PCC funkciós távvezérlős kulcs* - hatótávolság.....	173
Kivehető kulcsszár.....	173
Kivehető kulcsszár - leválasztás/visszahelyezés.....	174
Kivehető kulcsszár - az ajtók nyitása.....	174
Szervizzáras*.....	175
Távvezérlős kulcs - elemcsere.....	176
Kulcs nélküli vezetés*.....	177
Kulcs nélküli vezetés* - a távvezérlős kulcs hatótávolsága.....	178
Kulcs nélküli vezetés* - a távvezérlős kulcs biztonságos kezelése.....	178



Kulcs nélküli vezetés* - a távvezérlős kulcs funkció működésének zavarása....	179
Kulcs nélküli vezetés* - zárás.....	179
Kulcs nélküli vezetés* - nyitás.....	180
Kulcs nélküli vezetés* - nyitás a kulcsszárral .....	180
Kulcs nélküli vezetés* - zárbeállítások....	181
Kulcs nélküli vezetés* - az antenna elhelyezkedése.....	181
Zárás/nyitás - kívülről.....	182
Zárás/nyitás - belülről.....	182
Teljes szellőztetés funkció.....	183
Zárás/nyitás - kesztyűtartó.....	183
Zárás/nyitás - csomagterfedél.....	184
Biztonsági zárok*.....	185
Gyermekbiztonsági zárok - manuális bekapcsolás.....	186
Gyermekbiztonsági zárok - elektromos aktiválás*.....	186
Riasztó.....	187
Riasztó visszajelző.....	188
Riasztó - automatikus újraélesítés.....	188
Riasztó - a távvezérlős kulcs nem működik.....	189
A riasztó jelei.....	189



Csökkentett riasztási szint.....	189
Típusengedély - távvezérlős kulcs rendszer.....	190

06



## 07 Vezetőtámogatás

Aktív futómű - Four C*.....	192
Állítható kormányzási erő*.....	192
Elektronikus menetstabilizáló (ESC) - általános leírás.....	193
Elektronikus menetstabilizáló (ESC) - működés.....	194
Elektronikus menetstabilizáló (ESC) - szimbólumok és üzenetek.....	195
Jelzőtábla-felismerés (RSI)*.....	197
Jelzőtábla-felismerés (RSI)* - működés..	197
Jelzőtábla-felismerés (RSI)* - korlátok....	199
Sebességartó*.....	200
Sebességartó* - a sebesség kezelése...	200
A sebességartó* ideiglenes kikapcsolása és készenléti üzemmódja.....	201
Sebességartó* - visszatérés a beállított sebességhez.....	202
Sebességartó* - kikapcsolás.....	202
Adaptív sebességartó - ACC*.....	202
Adaptív sebességartó* - funkció.....	203
Adaptív sebességartó* - áttekintés.....	205
Adaptív sebességartó* - a sebesség kezelése.....	206
Adaptív sebességartó* - időköz beállítása.....	207



Adaptív sebességartó* ideiglenes kikapcsolása és készenléti üzemmódja.....	208
Adaptív sebességartó* - másik jármű megelőzése.....	209
Adaptív sebességartó* - kikapcsolás....	209
Adaptív sebességartó* - sorban állási segéd.....	209
Adaptív sebességartó* - a sebességartó működésének váltása.....	211
Radarérzékelő.....	212
Radarérzékelő - korlátok.....	212
Adaptív sebességartó* - hibakeresés és teendők.....	214
Adaptív sebességartó* - szimbólumok és üzenetek.....	215
Távolságfigyelmeztetés*.....	217
Távolságfigyelmeztetés* - korlátok.....	218
Távolságriasztás* - szimbólumok és üzenetek.....	219
City Safety™.....	220
City Safety™ - funkció.....	221
City Safety™ - működés.....	221
City Safety™ - korlátok.....	222
City Safety™ - lézeres érzékelő.....	224
City Safety™ - szimbólumok és üzenetek.....	226



Ütközésfigyelmeztető rendszer*.....	227
Ütközésfigyelmeztető rendszer* - funkció.....	228
Ütközésfigyelmeztető rendszer* - kerékpárosok észlelése.....	229
Ütközésfigyelmeztető rendszer* - gyalogosok észlelése.....	230
Ütközésfigyelmeztető rendszer* - működés.....	231
Ütközésfigyelmeztető rendszer* - korlátok.....	233
Ütközésfigyelmeztető rendszer* - a kameraérzékelő korlátai.....	235
Ütközésfigyelmeztető rendszer* - szimbólumok és üzenetek.....	237
Elalváásra figyelmeztető rendszer*.....	239
Driver Alert Control (DAC)*.....	239
Driver Alert Control (DAC)* - használat...	240
Driver Alert Control (DAC)* - szimbólumok és üzenetek.....	241
Sávelhagyásra figyelmeztető rendszer (LDW)*.....	242
Sávelhagyásra figyelmeztető rendszer (LDW) - funkció.....	242
Sávelhagyásra figyelmeztető rendszer (LDW) - működés.....	243



Sávelhagyásra figyelmeztető rendszer (LDW) - korlátok.....	244
Sávelhagyásra figyelmeztető rendszer (LDW) - szimbólumok és üzenetek.....	245
Parkolósegéd*.....	246
Parkolósegéd rendszer* - funkció.....	246
Parkolósegéd rendszer* - hátsó.....	247
Parkolósegéd rendszer* - első.....	248
Parkolósegéd rendszer* - hibajelzés.....	249
Parkolósegéd rendszer* - az érzékelők tisztítása.....	249
Parkolókamera*.....	250
A parkolósegéd kamerája - beállítások...	253
A parkolósegéd kamerája - korlátok.....	253
BLIS*.....	254
BLIS* - működés.....	255
BLIS - szimbólumok és üzenetek.....	257
Típusengedély - radarrendszer.....	258



## 08 Elindulás és vezetés

Alkoholzár*.....	261
Alkoholzár* - funkciók.....	261
Alkoholzár* - tárolóhely.....	262
Alkoholzár* - a motor beindítása előtt.....	262
Alkoholzár* - ne feledje.....	264
Alkoholzár* - szöveges üzenetek.....	265
A motor beindítása.....	266
A motor leállítása.....	267
Kormányzár.....	267
Távvezérelt indítás (ERS)*.....	268
Távoli indítás (ERS) - működés.....	268
Távoli indítás (ERS) - szimbólumok és üzenetek.....	270
Indítás segédakkumulátorral.....	271
Sebességváltók.....	272
Manuális sebességváltó.....	272
Fokozatváltás-jelző*.....	273
Automata sebességváltó -- Geartronic*.....	274
Fokozatválasztás-gátló.....	277
Visszagurulásgátló (HSA)*.....	278
Összkerékajítás - (AWD)*.....	279
Start/Stop*.....	279
Start/Stop* - funkció és működés.....	280
Start/Stop* - a motor nem áll le.....	281



Start/Stop* - a motor automatikusan beindul.....	282
Start/Stop* - a motor nem indul be automatikusan.....	283
Start/Stop* - akaratlan leállítás manuális sebességváltóval.....	284
Start/Stop* - beállítások.....	284
Start/Stop* - szimbólumok és üzenetek.....	286
ECO hajtásmód*.....	288
Lábfék.....	290
Lábfék - blokkolásgátló fékrendszer.....	291
Lábfék - vészféklámpák és automata vészvillogók.....	292
Lábfék - vészféksegéd.....	292
Rögzítőfék.....	293
Gázlás.....	297
Túlmelegedés.....	297
Vezetés nyitott csomagterájtóval/ csomagterfedéllel.....	298
Túlterhelés - indító akkumulátor.....	298
Hosszú utazás előtt.....	299
Téli vezetés.....	299
Üzemanyagtöltő fedél - nyitás/zárás.....	300
Üzemanyagtöltő fedél - manuális nyitás.....	300
Üzemanyagtöltés.....	300



Üzemanyag - kezelés.....	301
Üzemanyag - benzin.....	302
Üzemanyag - dízel.....	302
Dízelrészecske-szűrő (DPF).....	304
Katalizátorok.....	305
Gazdaságos vezetés.....	305
Vezetés utánfutóval*.....	306
Vezetés utánfutóval* - manuális sebességváltó.....	308
Vezetés utánfutóval* - automata sebességváltó.....	308
Vonókonzol/vonóhorog*.....	309
Levehető vonóhorog* - tárolás.....	309
Levehető vonóhorog* - műszaki adatok.....	309
Levehető vonóhorog* - felszerelés/eltávolítás.....	310
Vontatás.....	312
Vonószerem.....	313
Szállítás.....	314



## 09 Kerekek és gumiabroncsok

Gumiabroncsok - karbantartás.....	317
Gumiabroncsok - forgási irány.....	318
Gumiabroncsok - futófelület-kopásjelzők.....	319
Gumiabroncsok - levegőnyomás.....	319
Kerék- és keréktárcsaméretetek.....	321
Gumiabroncsok - méretek.....	321
Gumiabroncsok - terhelési mutató.....	322
Gumiabroncsok - sebesség besorolás.....	322
Kerékcsavarak.....	323
Téli gumiabroncsok.....	323
Kerékcseré - kerekek eltávolítása.....	324
Kerékcseré - felszerelés.....	326
Elakadásjelző háromszög.....	327
Szerszámok.....	328
Emelő*.....	328
Elsősegélycsomag*.....	329
Gumiabroncsnyomás-figyelés*.....	329
Gumiabroncs-figyelés (TM)*.....	330
Szükséghelyzeti defektjavítás*.....	332
Szükséghelyzeti defektjavító készlet* - elhelyezkedés.....	332
Szükséghelyzeti defektjavító készlet* - áttekintés.....	333



Szükséghelyzeti defektjavítás* - használat.....	333
Szükséghelyzeti defektjavítás* - ismételt ellenőrzés.....	335
Szükséghelyzeti defektjavító készlet* - a kerekek felfújása.....	337

**10 Karbantartás és szervizelés**

Volvo szervizprogram.....	339
Szervizelés és javítás előjegyzése*.....	339
Az autó felemelése.....	342
Motorháztető - nyitás és zárás.....	344
Motortér - áttekintés.....	344
Motortér - ellenőrzés.....	345
Motorolaj - általános leírás.....	346
Motorolaj - ellenőrzés és feltöltés.....	347
Hűtőfolyadék - szint.....	350
Fék- és tengelykapcsoló-folyadék - szint	351
Kormányservo-folyadék.....	352
Klímavezérlő rendszer - hibakeresés és javítás.....	353
Izzócseré - általános.....	353
Izzócseré - fényszórók.....	354
Izzócseré - a távolsági/tompított izzók fedele.....	355
Izzócseré - tompított fényszóró.....	356
Izzócseré - távolsági fényszóró.....	356
Izzócseré - extra távolsági fényszóró.....	357
Izzócseré - első irányjelzők.....	358
Izzócseré - hátsó lámpa.....	358
Izzócseré - a hátsó lámpák elhelyezkedése.....	359



Izzócseré - rendszámábla-világítás.....	360
Izzócseré - csomagtér-világítás.....	360
Izzócseré - piperetűkör-világítás.....	360
Lámpák - műszaki adatok .....	361
Ablaktörlő lapátok.....	361
Mosófolyadék - töltés.....	363
Indítóakkumulátor - általános leírás.....	364
Akkumulátor - szimbólumok.....	365
Indítóakkumulátor - csere.....	366
Akkumulátor - Start/Stop.....	367
Elektromos rendszer.....	370
Biztosítékok - általános leírás.....	370
Biztosítékok - a motortérben.....	372
Biztosítékok - a kesztyűtartó alatt.....	376
Biztosítékok - a kesztyűtartó alatti vezérlőmodulban.....	378
Biztosítékok - a csomagtérben.....	380
Biztosítékok - a motortér hideg zónájában.....	382
Autómosás.....	384
Polírozás és viaszolás.....	385
Víz- és szennyasztító bevonat.....	386
Rozsdavédelem.....	387
A belső tisztítása.....	387



A fényezés sérülései.....	388
---------------------------	-----

# 10



## 11 Műszaki adatok

Típusjelölések.....	392
Méreték.....	395
Tömegek.....	396
Vontatóképesség és vonóhorog-terhelés	397
A motor műszaki adatai.....	398
Motorolaj - kedvezőtlen vezetési feltételek.....	399
Motorolaj - fokozat és mennyiség.....	400
Hűtőfolyadék - fokozat és mennyiség...	401
Sebességváltó-folyadék - fokozat és mennyiség.....	402
Fékfolyadék - fokozat és mennyiség.....	403
Kormányszervo-folyadék - fokozat.....	403
Üzemanyagtartály - méret.....	404
A légkondicionáló műszaki adatai.....	405
Üzemanyag-fogyasztás és CO <sub>2</sub> -kibocsátás.....	406
Gumiabroncsok - jóváhagyott gumiabroncsnyomások.....	408



## 12 Betűrendes tárgymutató

Betűrendes tárgymutató.....	410
-----------------------------	-----







# 01



## BEVEZETÉS



## Itt érhető el a tulajdonosi információk

A kezelési útmutató elérhető az autó képernyőjén, mobilalkalmazásként, a Volvo támogató weboldalon. A kesztyűtartóban található a Quick Guide és a kezelési útmutató melléklete, amely műszaki adatokat és a biztonsítókkal kapcsolatos információkat tartalmazza. Megrendelhető a teljes nyomtatott kezelési útmutató.

## Digitális tulajdonosi információk

### Az autó képernyőjén

A kezelési útmutató digitális<sup>1</sup> változata elérhető az autó képernyőjén. Kereshető formában tartalmazza az információkat és különböző kategóriákra van osztva.

Olvasson többet a Digitális kezelési útmutatóban az autóban.

### Mobilalkalmazásként

A digitális kezelési útmutató mobilalkalmazásként is letölthető például az App Store áruházból. Az alkalmazás videót valamint vizuális navigációs lehetőségeket is tartalmaz az autó külső és belső képeivel. A kezelési útmutató különböző szakaszai között könnyen lehet navigálni és annak tartalma kereshető. Olvasson többet a Kezelési útmutatóról mobil eszközökre .

## A weben

A kezelési útmutató a Volvo támogató weboldalon, a support.volvocars.com címen is megtalálható online és PDF formátumban. A támogató oldalon videók és lépésenkénti útmutatók is találhatóak például az internethez kapcsolódó szolgáltatásokról és funkciókról. Az oldal a legtöbb piacon elérhető. Olvasson többet a Támogatás és további információk az autóról az interneten.

## Nyomtatott tulajdonosi információk

### Nyomtatott melléklet

Az autóban található nyomtatott kezelési útmutató a digitális kezelési útmutató melléklete<sup>1</sup> és fontos szövegeket, a biztonsítókkal kapcsolatos információkat valamint műszaki adatokat tartalmaz. Olyan utasításokat is tartalmaz, amelyek hasznosak lehetnek, amikor a központi kijelző információi gyakorlati okokból nem olvashatók. A kezelési útmutató felépítéséről A kezelési útmutató olvasása részben olvashat.

### Quick Guide

Egy Quick Guide is rendelkezésre áll nyomtatott formátumban, amely segít az autó leggyakrabban használt funkcióinak megismerésében.

## További tulajdonosi információk nyomtatott formátumban

A választott felszereltségi szinttől, a piactól stb. függően további tulajdonosi információk állhatnak rendelkezésre nyomtatott formában az autóban. Megrendelhető a teljes nyomtatott kezelési útmutató<sup>2</sup>. Vegye fel a kapcsolatot egy Volvo kereskedéssel, ha meg szeretné rendelni a nyomtatott kezelési útmutatót vagy annak mellékleteit.

## A nyelv módosítása az autó képernyőjén

A nyelv módosítása az autó kijelzőjén az eredményezheti, hogy bizonyos információk nem felelnek meg az országos vagy helyi törvényeknek és rendelkezéseknek.



### FONTOS

Mindig a járművezető felelős a jármű biztonságos vezetéséért és a vonatkozó törvények és szabályok betartásáért. Az is fontos, hogy az autót a Volvo kezelési útmutatóban leírt előírásainak megfelelően tartsa karban és kezelje.

Ha eltérés van a képernyőn megjelenő és a nyomtatott útmutató információi között, akkor mindig a nyomtatott információk élveznek elsőbbséget.

<sup>1</sup> A teljes nyomtatott útmutató olyan piacokon található az autóban, amelyeken nincs kezelési útmutató a képernyőn.

<sup>2</sup> Ez az útmutató kezdetektől megtalálható az autóban az olyan piacokon, ahol nincs kezelési útmutató a képernyőn.



## Kapcsolódó információk

- Digitális kezelési útmutató az autóban (14. oldal)
- Támogatás és információk az autóval kapcsolatban az interneten (17. oldal)
- A kezelési útmutató olvasása (18. oldal)

## Digitális kezelési útmutató az autóban

A kezelési útmutató elolvasható az autó képernyőjén<sup>3</sup>. A tartalom kereshető és könnyen navigálható a különböző részek között.

A digitális kezelési útmutató megnyitása - nyomja meg a **MY CAR** gombot a középkonzolon, nyomja meg az **OK/MENU** gombot, és válassza a **Használati útmutató** lehetőséget.

Az alapvető navigáláshoz, lásd a rendszer használata részt. A részletesebb leírást, lásd lent.

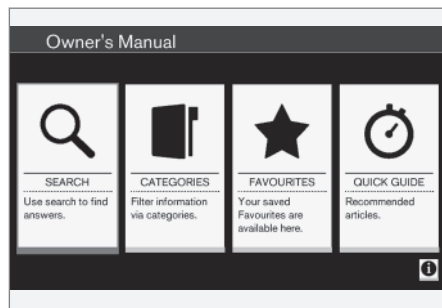

Kezelési útmutató, kezdőlap.

A digitális kezelési útmutatóban négyféle módon kereshet információkat:

- **Keresés** - keresési funkció egy szakasz kereséséhez.
- **Kategóriák** - az összes szakasz kategóriákba van rendezve.
- **Kedvencek** - a kedvenc könyvjelzőzött szakasz gyors elérése.
- **Quick Guide** - Az általános funkciókat leíró válogatott cikkek.

Válassza ki az információs szimbólumot a jobb oldali alsó sarokban, hogy információkat kapjon a digitális kezelési útmutatóról.



## MEGJEGYZÉS

A digitális kezelési útmutató vezetés közben nem használható.

<sup>3</sup> Bizonyos autómmodellek esetében.



## Keresés

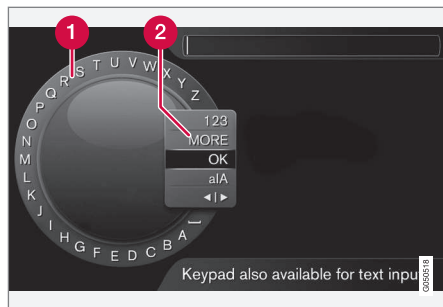

Keresés a karakterkerék használatával.

- 1 Karakterlista.
- 2 A bemeneti mód megváltoztatása (lásd az alábbi táblázatot).

Használja a karakterkeréket a keresési kifejezés, például "biztonsági öv" beviteléhez.

1. Forgassa a **TUNE** gombot a kívánt betűhöz, majd nyomja meg az **OK/MENU** gombot a jóváhagyáshoz. Használhatja a középkonzol vezérlőpaneljének szám- és betűgombjait is.
2. Folytassa a következő betűvel, és így tovább.

3. A beviteli mód számokra vagy speciális karakterekre váltásához, vagy keresés végrehajtásához, forgassa a **TUNE** gombot a lista valamelyik lehetőségéhez (lásd a magyarázatot az alábbi táblázatban) a beviteli mód (2) megváltoztatásához, majd nyomja meg az **OK/MENU** gombot.

<b>123/AB C</b>	Váltás a betűk és számok között az <b>OK/MENU</b> gombbal.
<b>EGYÉB</b>	Váltás speciális karakterekre az <b>OK/MENU</b> gombbal.
<b>OK</b>	Hajtsa végre a keresést. Forgassa a <b>TUNE</b> gombot a keresési eredményekben a szakaszhoz, nyomja meg az <b>OK/MENU</b> gombot a szakasz megnyitásához.

a A	Vált a kisbetűk és nagybetűk között az <b>OK/MENU</b> gombbal.
< >	A karakterkerékről a keresőmezőre vált. Mozgassa a kurzort a téves bevitelleket az <b>EXIT</b> gombbal. A karakterkerékhez történő visszatéréshez, nyomja meg az <b>OK/MENU</b> gombot.  Ne feledje, hogy a középkonzol számjegy és betű gombjai használhatók a keresőmező szerkesztésére.



# 01 Bevezetés



## Bevitel a numerikus billentyűzettel



Numerikus billentyűzet.

A karakterek bevitelének másik módja a középkonzol **0-9**, \* és # gombjainak használata.

Amikor például megnyomja a **9** gombot, akkor egy sáv jelenik meg a gomb alatti összes karakterrel<sup>4</sup>, például **W**, **x**, **y**, **z** és **9**. A gomb gyors megnyomásával mozgathatja a kurzort a karakterek között.

- Állítsa meg a kurzort a kívánt karakteren annak kiválasztásához - a karakter megjelenik a beviteli sorban.
- Törlés/visszavonás az **EXIT** gomb használatával.

Szám beviteléhez, tartsa nyomva a vonatkozó szám gombot.

## Kategóriák

A kezelési útmutató szakaszai fő kategóriákba és alkategóriákba van szervezve. Ugyanaz a szakasz több megfelelő kategóriában is előfordulhat, hogy könnyebben megtalálható legyen.

Forgassa a **TUNE** gombot a kategória-fa navigálásához, és nyomja meg az **OK/MENU** gombot a kategória megnyitásához - kiválasztott **■** - vagy szakasz - kiválasztott **□**. Nyomja meg az **EXIT** gombot az előző nézethez történő visszatéréshez.

## Kedvencek

Itt található a kedvencekként mentett szakaszok. Egy szakasz kedvencként kiválasztásához, lásd az alábbi "Navigálás egy szakaszban" címszót.

Forgassa a **TUNE** gombot a navigáláshoz a kedvencek listájában, majd nyomja meg az **OK/MENU** gombot egy szakasz megnyitásához. Nyomja meg az **EXIT** gombot az előző nézethez történő visszatéréshez.

## Quick Guide

Itt található azok a szakaszok, amelyek az autó legáltalánosabb funkcióinak ismertetését tartalmazzák. A szakaszok kategóriák szerint is elérhetők, de itt össze vannak gyűjtve a gyors hozzáférés érdekében.

Forgassa a **TUNE** gombot a navigáláshoz a gyors útmutatóban, majd nyomja meg az **OK/MENU** gombot egy szakasz megnyitásához. Nyomja meg az **EXIT** gombot az előző nézethez történő visszatéréshez.

## Navigálás a szakaszban

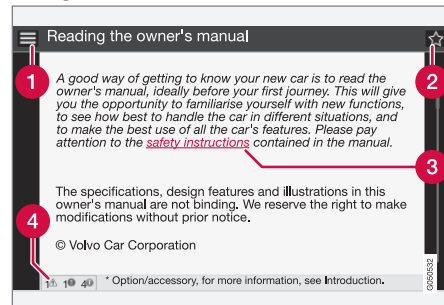

- 1 Kezdőlap** - a kezelési útmutató kezdőlapjához vezet.
- 2 Kedvenc** - kedvencként hozzáad/eltávolít egy szakaszt. Megnyomhatja a középkonzol **FAV** gombját is egy szakasz kedvencként történő hozzáadásához/eltávolításához.
- 3 Kiemelt hivatkozás** - a hivatkozott szakaszhoz vezet.
- 4 Speciális szövegek** - ha egy szakasz figyelmeztetéseket, fontos szövegeket

<sup>4</sup> Az egyes gombok alatti karakterek a piactól/országtól/nyelvtől függően eltérőek lehetnek.

vagy megjegyzéseket tartalmaz, akkor egy ehhez kapcsolódó szimbólum valamint az ilyen szövegek száma jelenik meg a szakaszban.

Forgassa a **TUNE** gombot a hivatkozások közötti navigáláshoz vagy a szakasz görgetéséhez. Amikor a képernyőt egy szakasz elejéhez/végéhez görgette, akkor egy lépéssel tovább görgetve elérhető a kezdőlap és a kedvenc lehetőségek. Nyomja meg az **OK/MENU** gombot a választás/kiemelt hivatkozás aktiválásához. Nyomja meg az **EXIT** gombot az előző nézethez történő visszatéréshez.

## Támogatás és információk az autóval kapcsolatban az interneten

*Az autóval kapcsolatos további információk találhatóak a Volvo Cars weboldalon és a támogató oldalon. A weboldalról lehetőség van a My Volvo oldalra lépni, amely egy személyes weboldal Ön és az autója számára.*

### Támogatás az interneten

Menjen a support.volvocars.com címre vagy használja az alábbi QR-kódot az oldal meglátogatásához. A támogató oldal a legtöbb piacon elérhető.



*A QR-kód a támogató oldalhoz vezet.*

A támogató weboldal kereshető formában tartalmazza az információkat és különböző kategóriákra oszlik. Itt található az internethez kapcsolódó szolgáltatásokkal és funkciókkal, a Volvo On Call (VOC)\* szolgáltatással, a navigációs rendszerrel\* és az alkalmazásokkal kapcsolatos támogatást. Videók és lépésenkénti útmutatók magyarázzák el a különböző eljárásokat, például azt, hogyan csatlakoztatható az autó mobiltelefonon keresztül az internethez.

## Letölthető információk a támogató oldalról

### Térképek

A Sensus navigation\* felszereltségű autókhoz lehetőség van térképek letöltésére a támogató weboldalról.

### Mobil alkalmazások

A 2014-es és 2015-ös modellévtől a kiválasztott Volvo modellekhez a kezelési útmutató alkalmazás formájában is rendelkezésre áll. A VOC\* alkalmazás is innen érhető el.

### Kezelési útmutatók a korábbi modellévekből

A korábbi modellévek kezelési útmutatói PDF formában érhetők el. A gyors útmutató és a függelék szintén elérhető a támogató weboldalon. Válassza ki az autómoddelt és modellévet a kívánt kiadvány letöltéséhez.

### Kapcsolat

A támogató weboldalon megtalálhatók az ügyféltámogatás és a legközelebbi Volvo kereskedés kapcsolati adatai.

### My Volvo az interneten<sup>5</sup>

A www.volvocars.com weboldalon a My Volvo Web oldalhoz juthat, amely egy személyes weboldal Ön és az autója számára.

Hozzon létre egy személyes Volvo ID azonosítót, jelentkezzen be a My Volvo Web oldalra, ahol áttekintést kaphat a szolgáltatásról,

<sup>5</sup> Bizonyos piacokra vonatkozik.



többek között a szerződésekről és garanciákról. A My Volvo Web az autómoddelljéhez illő tartozékokról és szoftverekről is tartalmaz információkat.

### Kapcsolódó információk

- Volvo ID (22. oldal)

### A kezelési útmutató olvasása

*A kezelési útmutató elolvasása, ideális esetben az első út előtt, jó módja az autó megismerésének.*

A kezelési útmutató tanulmányozása jó módja az új funkciók, az autó kezelésének megértésére a különböző helyzetekben és, hogy megtanulja az autó funkcióinak legjobb kihasználását. Kérjük, fordítson figyelmet a kezelési útmutatóban található biztonsági utasításokra.

A fejlesztési munka folyamatosan zajlik a termék javítása érdekében. A módosítások azt eredményezhetik, hogy a kezelési útmutatóban szereplő leírások és illusztrációk eltérnek az autóban található berendezésektől. Fenntartjuk az előzetes bejelentés nélküli változtatás jogát.

© Volvo Car Corporation



### FONTOS

Ne vegye ki ezt az útmutatót az autóból - ha probléma merülne fel, akkor hiányozhatnak a szakértő segítség elérhetőségére vonatkozó információk.

### A kezelési útmutató mobil eszközökön



### MEGJEGYZÉS

A kezelési útmutató rendelkezésre áll letölthető mobilalkalmazásként (bizonyos autómódellekre és mobilkészülökre vonatkozik), lásd [www.volvocars.com](http://www.volvocars.com).

A mobilalkalmazás videót és kereshető tartalmakat is magában foglal és egyszerűen navigálhat az egyes részek között.

### Opciók/tartozékok

Az összes opció/tartozék csillaggal\* van jelölve.

A normál felszereltségen kívül, a használati útmutató az opciókat (gyárilag beszerelt berendezések) és bizonyos tartozékokat (utólagosan beszerelt extra tartozékok) is tárgyal.

A kezelési útmutatóban tárgyalt felszerelések nem minden autóban állnak rendelkezésre -



ezek a különböző piacok igényeinek és az adott országos vagy helyi törvényeknek és szabályozásoknak megfelelően változhatnak.

Ha kétségei vannak az alapfelszereltséggel és az opciókkal/tartozékokkal kapcsolatban, akkor vegye fel a kapcsolatot egy Volvo kereskedővel.

### Speciális szövegek

#### FIGYELEM

Sérülés kockázata esetén figyelmeztető szövegek jelennek meg.

#### FONTOS

A "fontos" szöveg jelenik meg, ha károsodás veszélye áll fenn.

#### MEGJEGYZÉS

A MEGJEGYZÉS szövegek tanácsokat vagy tippeket adnak például szolgáltatások és funkciók használatakor.

### Lábjegyzet

A kezelési útmutatóban a lapok alján lábjegyzeteket talál. Ezek az információk kiegészítik a számmal rájuk hivatkozó szöveget. Ha a lábjegyzet egy táblázatban található szövegre vonatkozik, akkor az a lábjegyzet szám helyett betűvel van jelölve.

### Üzenetszövegek

Az autóban menüszövegeket és üzenetszövegeket megjelenítő kijelzők találhatók. A kezelési útmutatóban ezeknek a szövegeknek a megjelenése különbözik a normál szövegektől. Példák a menüszövegekre és üzenetszövegekre: **Média**, **Pozíció elküldése**.

### Címkék

Az autón különböző matricák találhatók, amelyek, egyszerű és világos módon, fontos információkat közölnek. Az autóban található matricák az alábbi, csökkenő fontosságú figyelmeztetéseket/információkat tartalmazzák.

### Személyi sérülésre vonatkozó figyelmeztetés



Fekete ISO szimbólumok sárga figyelmeztető mezőben, fehér szöveg/kép fekete üzenetmezőben. Olyan veszély jelenlétére figyelmeztet,

amely, figyelmen kívül hagyása esetén súlyos vagy halálos személyi sérülést eredményezhet.

### Anyagi kár kockázata

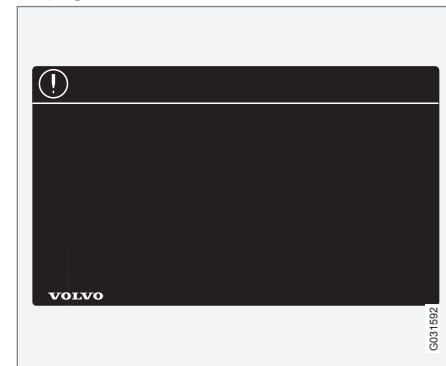

Fehér ISO szimbólumok és fehér szöveg/kép fekete vagy kék figyelmeztető mezőben és üzenetmezőben. Olyan veszély jelenlétére figyelmeztet, amely, figyelmen kívül hagyása esetén anyagi kárt eredményezhet.



## Információk

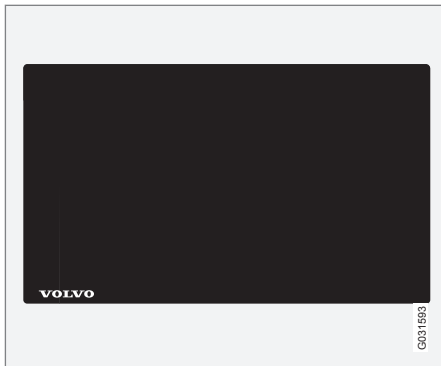

Fehér ISO szimbólumok és fehér szöveg/kép fekete üzenetmezőben.

### MEGJEGYZÉS

A kezelési útmutatóban szereplő matricák nem pontosan egyeznek meg az autóban találhatóakkal. Ezek a hozzávetőleges megjelenést és az elhelyezkedésüket mutatják az autóban. Az adott autóra vonatkozó adatok az autóban található matricán találhatóak.

## Eljáráslisták

Olyan eljárások, amelyeket a kezelési útmutatóban található számozás alapján bizonyos sorrendben kell végrehajtani.

**1** Ha képek sorozata illusztrálja az utasításokat lépésről-lépésre, akkor az egyes lépések az ábrával megegyező számozással rendelkeznek.

**A** Betűk listája jelenik meg a felsorolások egyes elemei mellett, ahol az utasítások sorrendje nem lényeges.

**T** Nyílak számozással vagy a nélkül, amelyek mozgásokat ábrázolnak.

**A** Nyílak betűjelöléssel olyan mozgások jelölésére, ahol a fordított sorrendnek nincs jelentősége.

Ha a lépésről-lépésre végrehajtandó utasításokhoz nem tartozik ábrák sorozata, akkor a különböző lépések normál számokkal vannak jelölve.

## Elhelyezkedési listák

**1** A számot tartalmazó piros körök olyan áttekintő képeken találhatóak, ahol a különböző komponensek meg vannak jelölve. A szám szerepel az ábrához kapcsolódó pozíciólistában, amely leírja az adott elemet.

## Listajeles listák

A listajeles felsorolások olyan helyeken szerepelnek, ahol a kezelési útmutató listába szedett pontokat tartalmaz.

Példa:

- Hűtőfolyadék
- Motorolaj

## Kapcsolódó információk

A kapcsolódó információk más, szorosan kapcsolódó információkat tartalmazó cikkekre utalnak.

## Képek

Az útmutató képei bizonyos esetekben vázlatok és, a felszereltségi szint vagy az adott piac függvényében, eltérhetnek az autó megjelenésétől.

## Folytatódik

» Ez a szimbólum jelenik meg jobb oldalt legalul, amikor egy szakasz a következő oldalon folytatódik.

## Folytatás az előző oldalról.

« Ez a szimbólum jelenik meg bal oldalt legfelül, amikor egy szakasz az előző oldalról folytatódik.

## Kapcsolódó információk

- A kezelési útmutató és a környezet (27. oldal)
- Támogatás és információk az autóval kapcsolatban az interneten (17. oldal)



## Adatok rögzítése

*A Volvo biztonsági és minőségbiztosítási rendszerének részeként a jármű használatával, működésével és az eseményekkel kapcsolatos bizonyos információk rögzítésre kerülnek az autóban.*

A jármű "Event Data Recorder" (EDR) eszközzel van felszerelve. Ennek elsődleges feladata a közlekedési balesetekkel vagy ütközésekhez hasonló eseményekkel kapcsolatos adatok észlelése és rögzítése, például amikor a légszék működésbe lép vagy a jármű valamilyen tárgynak ütközik az úton. Az adatok rögzítése annak a jobb megismerésére szolgál, hogy milyen módon működnek a járműrendszerek az ilyen típusú helyzetekben. Az EDR úgy van kialakítva, hogy rövid időtartamon keresztül, általában 30 másodpercig vagy ennél kevesebb ideig rögzítse a járműdinamikai és biztonsági rendszerekkel kapcsolatos adatokat.

A járműbe épített EDR az alábbiakkal kapcsolatos adatokat rögzíti a közlekedési balesetek vagy az ütközéshez hasonló események során:

- Hogyan működtek az autóban a különböző rendszerek
- Be volt-e kapcsolva/meg volt-e feszítve a járművezető illetve az utasok biztonsági öve
- Használta-e a járművezető a gáz- vagy fékpedált

- A jármű haladási sebessége

Ezek az adatok segítenek a közlekedési balesetek, sérülések és károsodások körülményeinek jobb megismerésében. Az EDR csak akkor rögzít adatokat, amikor nem szokványos ütközési helyzet áll elő. Az EDR normál vezetési körülmények között nem rögzít semmilyen adatot. Ehhez hasonlóan, a rendszer soha nem rögzíti azt, hogy ki vezet a járművet vagy a baleset földrajzi helyzetét illetve az ütközés közeli helyzeteket. Azonban egyéb felek, például a rendőrség felhasználhatja a rögzített adatokat a közlekedési baleset után szokásosan összegyűjtött személyes adatokkal együtt. A rögzített adatok értelmezéséhez speciális berendezés és hozzáférés szükséges a járműhöz illetve az EDR rendszerhez.

Az EDR rendszeren kívül, az autó számos számítógéppel rendelkezik, amelyek folyamatosan ellenőrzik és figyelik az autó működését. Ezek normál vezetési feltételek mellett is képesek adatok rögzítésére, de főleg a jármű működését és funkcióit befolyásoló hibákat vagy akkor rögzítenek, amikor a jármű aktív vezetőtámogató funkciója (például a City Safety és az automatikus fékezés funkció) működésbe lép.

Bizonyos rögzített adatokra szüksége van a szerviz és karbantartó technikusoknak a járműben történt hibák meghatározásához és javításához. A rögzített információk ahhoz is szükségesek, hogy a Volvo eleget tudjon tenni a törvények és a hatóságok által meg-

követelt jogi feltételeknek. A járműben rögzített információk annak számítógépében kerülnek tárolásra a jármű szervizeléséig vagy javításáig.

A fentiek mellett, a rögzített információk összesített formában kutatási és termékfejlesztési céllal is felhasználhatók a Volvo autók biztonságának és minőségének folyamatos fejlesztéséhez.

A Volvo nem járul hozzá a fenti információk harmadik feleknek történő kiadásához a jármű tulajdonosának beleegyezése nélkül. Országos rendelkezések és szabályozások teljesítése érdekében a Volvo felszólítható arra, hogy átadjon ilyen jellegű információkat a rendőrségnek vagy egyéb hatóságoknak, akiknek törvényes joguk lehet arra, hogy hozzáférjenek ezekhez. A rögzített adatok kiolvasásához és értelmezéséhez speciális műszaki berendezések szükségesek, amelyekhez a Volvo és a Volvóval szerződésben álló márkaszervek férhetnek hozzá. A Volvo felelős azért, hogy ezek az információknak a tárolása és kezelése, amelyekhez a Volvo a szervizelési és karbantartási munkák során jutott, biztonságos módon történjen, amely megfelel a vonatkozó jogi követelményeknek. További tájékoztatásért - lépjen kapcsolatba egy Volvo kereskedéssel.



## Tartozékok és extra felszerelés

A tartozékok és az extra felszerelések helytelen csatlakoztatása negatívan befolyásolja az autó elektronikus rendszerét.

Bizonyos tartozékok csak az autó számítógépes rendszerére telepített szoftverrel együtt működnek. A Volvo ezért azt javasolja, hogy mindig vegye fel a kapcsolatot egy hivatalos Volvo műhellyel, mielőtt olyan tartozékokat vagy extra felszereléseket szerel be, amelyek az elektromos rendszerhez csatlakoznak vagy hatással vannak arra.

### Hővisszaverő szélvédő\*

A szélvédő hővisszaverő fóliával (IR) van ellátva, amely csökkenti a nap hőszugárzásának utastérbe jutó mennyiségét.

Az elektronikus berendezések, mint például jeladók elhelyezése a hővédő fóliával rendelkező üvegfelület mögé, befolyásolhatja azok működését és teljesítményét.

Az elektronikus berendezések optimális működéséhez, azokat a szélvédő hővédő fóliával nem rendelkező részén kell elhelyezni (lásd a fenti ábrán kiemelt területet).

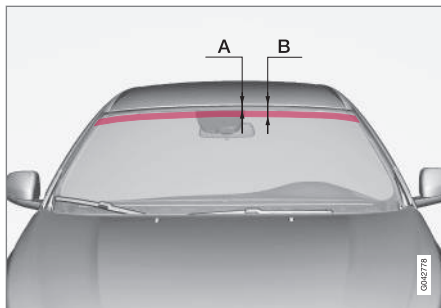

Infravörös fóliával nem rendelkező felületek.

Az A a szélvédő felső szélétől lefelé számított távolság, ahol a mező kezdődik. A B a szélvédő felső szélétől lefelé számított távolság, ahol a mező befejeződik.

	Méretek
A	47 mm
B	87 mm

## Volvo ID

A Volvo ID az Ön személyes azonosítója, amely különböző szolgáltatásokhoz kínál hozzáférést<sup>6</sup>.

Példa a szolgáltatásokra:

- My Volvo - Az Ön személyes weboldala Önnek és az autójának.
- Internetkapcsolattal rendelkező autókban\* - bizonyos funkciók és szolgáltatások személyes Volvo ID regisztrálását igénylik az autóhoz, ilyen például egy új cím internetes térképszolgáltatásról közvetlen az autóhoz küldése.
- Volvo On Call, VOC\* - a Volvo ID a Volvo On Call mobilalkalmazásba történő bejelentkezésre szolgál.

### A Volvo ID előnyei

- Egy felhasználónévvel és egy jelszóval férhet hozzá az online szolgáltatásokhoz, azaz csak egy felhasználónevet és egy jelszót kell megjegyezni.
- Amikor megváltoztatja egy szolgáltatás (például VOC) felhasználónevét/jelszavát, akkor az automatikusan a többi szolgáltatásban (például My Volvo) is megváltozik.

### Volvo ID létrehozása

Volvo ID létrehozásához meg kell adnia egy személyes e-mail címet. Ezután hajtsa végre az e-mail címre automatikusan küldött üze-

<sup>6</sup> A szolgáltatások idővel változnak és a felszereltségi szinttől és piactól függően eltérőek lehetnek.

\* Opcionális/tartozék, további tájékoztatásért, lásd a Bevezetés részt.



netben található utasításokat a regisztráció befejezéséhez. Volvo ID létrehozása az alábbi szolgáltatásokon keresztül lehetséges:

- My Volvo web - írja be az e-mail címét és kövesse az utasításokat.
- Az internetkapcsolattal rendelkező autókban\* - írja be az e-mail címét a Volvo ID azonosítót igénylő alkalmazásban, és kövesse az utasításokat. Vagy nyomja meg kétszer a középkonzol  csatlakozás gombját, válassza a **Alkalmazások** → **Beállítások** menüpontot, és kövesse az utasításokat.
- Volvo On Call, VOC\* - Töltse le a VOC alkalmazás legújabb verzióját. Válassza a Volvo ID azonosító létrehozása lehetőséget a kezdőlapról, írja be az e-mail címet, és kövesse az utasításokat.

### Kapcsolódó információk

- Támogatás és információk az autóval kapcsolatban az interneten (17. oldal)

## Környezeti filozófia

A Volvo Car Corporation folyamatosan dolgozik a biztonságosabb és hatékonyabb ter-

mékek és megoldások fejlesztésén, hogy csökkentse a káros környezeti hatásokat.



A környezetvédelem a Volvo Car egyik legfontosabb értéke, amely minden tevékenységére hatással van. A környezetvédelmi munka az autó teljes életciklusán alapszik és figyelembe veszi a környezeti hatást a tervezéstől a selejtezésig és újrahasznosításig. A Volvo Car alapelve, hogy minden újonnan fejlesztett terméknek a kevesebb környezeti hatással kell rendelkeznie, mint annak a terméknek, amelyet levált.

A Volvo környezetgazdálkodási munkája a hatékonyabb és kevésbé szennyező Drive-E hajtásláncok kifejlesztését eredményezte. A személyes környezet szintén fontos a Volvo

számára - a Volvók belső levegője például a klímavezérlő rendszernek köszönhetően tisztább, mint a külső levegő.

Az ön Volvója megfelel a szigorú nemzetközi környezetvédelmi szabványoknak. A Volvo összes gyártóegységének ISO 14001 minősítéssel kell rendelkeznie, és ez támogatja a környezetvédelmi problémák módszeres megközelítését, ami folyamatos fejlődést tesz lehetővé a környezetre gyakorolt káros hatások csökkentése terén. Az ISO minősítés megtartása a hatályos környezetvédelmi törvények és szabályozások betartását is jelenti.

A Volvo azt is megköveteli, hogy partnerei is megfeleljenek ezeknek a követelményeknek.

## Üzemanyag-fogyasztás

Mivel az autó teljes környezeti hatásának nagy része annak használatából ered, a Volvo Car környezetvédelmi munkájában az üzemanyag-fogyasztás, a széndioxid-kibocsátás és egyéb levegőszennyező anyagok kibocsátásának csökkentésére helyezi a hangsúlyt. A Volvo autók minden vonatkozó kategóriában versenyképes üzemanyag-fogyasztással rendelkeznek. Az alacsonyabb üzemanyag-fogyasztás általában az üvegház hatású

gázok, széndioxid alacsonyabb kibocsátását eredményezi.

### Hozzájárulás egy jobb környezethez

Az energiahatékony és üzemanyag-hatékony autó nem csak a kisebb környezetre gyakorolt hatáshoz járul hozzá, hanem kisebb költségekkel is jár az autó tulajdonosa számára. Mint járművezető, könnyen csökkentheti az üzemanyag-fogyasztást, és hozzájárulhat egy jobb környezethez - íme néhány tanács:

- Tervezen hatékony átlagsebességet. A körülbelül 80 km/h (50 mph) feletti és 50 km/h (30 mph) alatti sebesség nagyobb energiafogyasztást eredményez.
- Tartsa be a szerviz és garanciafüzet által az autó szervizeléséhez és karbantartásához előírt intervallumokat.
- Kerülje a motor alapjáraton járatását - állítsa le a motort, amikor hosszabb időre megáll. Fordítson figyelmet a helyi rendelkezésekre.
- Tervezze meg az utat - a sok szükségtelen megállás és egyenetlen sebesség nagyobb üzemanyag-fogyasztással jár.
- Ha az autó motorblokkfűtéssel\* rendelkezik, akkor használja azt hidegindítás előtt - ez javítja az indíthatóságot, hideg időben csökkenti a kopást és a motor gyorsabban eléri a normál üzemi hőmérsékletét, ami csökkenti a fogyasztást és a károsanyag-kibocsátást.

Ne feledje a környezetre biztonságos módon selejtezni a veszélyes hulladékokat, például az akkumulátorokat és olajokat sem. Vegye fel a kapcsolatot egy műhellyel, ha bizonytalan az ilyen típusú hulladékok kezelésével kapcsolatban - lehetőleg forduljon hivatalos Volvo műhelyhez.

Ennek a tanácsnak a megfogadásával pénzt takaríthat meg, takarékoskodhat a bolygó erőforrásaival és növelheti az autó élettartamát. További tájékoztatásért és további tanácsokért lásd Eco útmutató, (69. oldal), Gazdaságos vezetés, (305. oldal), és Üzemanyag-fogyasztás, (406. oldal).

### Hatékony kibocsátás-szabályozás

Az Ön Volvója a "Kívül-belül tiszta" koncepció betartásával készült – ez a koncepció tiszta belső környezetet valamint nagy hatékonyságú kibocsátás-szabályozást foglal magában. A kipufogógázok károsanyag-kibocsátása sok esetben jóval a vonatkozó szabványok alatt van.

### Tiszta levegő az utastérben

Az utastér szűrője megakadályozza a por és a pollenek utastérbe jutását a beszívott levegővel együtt.

A belső levegőminőség rendszer (IAQS)\* biztosítja, hogy a bejövő levegő tisztább legyen, mint a külső forgalom levegője.

Az rendszer megtisztítja az utastér levegőjét a szennyeződésektől, mint amilyenek a

részecskék, szénhidrogének, nitrogén-oxidok és talajszintű ózon. Ha a külső levegő szennyezett, akkor a légbeszívás megszűnik és a levegő visszakeringtetésre kerül. Az ilyen helyzetek például erős forgalomban, sorban állás közben és alagutakban fordulhatnak elő.

Az IAQS a tiszta belső zóna csomag (CZIP)\* része, amely egy olyan funkciót is tartalmaz, amely lehetővé teszi a ventilátor beindítását, amikor kinyitják az autót a távvezérlős kulccsal.

### Belső

A Volvók belsejében használt anyagok gondosan vannak kiválasztva és tesztelve, hogy az kellemes és kényelmes legyen. Bizonyos részek, például a kormánykerék varratai kézzel készülnek. A belső megfigyelés alatt áll, hogy például nagy melegben vagy erős fényben ne bocsásson ki erős szagokat vagy anyagokat, amelyek kellemetlen érzést okoznak.

### Volvo műhelyek és a környezet

A rendszeres karbantartás biztosítja az autója hosszú hasznos élettartamát és alacsony üzemanyag-fogyasztását. Ilyen módon a tisztább környezethez is hozzájárulhat. Amikor egy Volvo műhelyre bizza az autója szervizelését és karbantartását, akkor az a Volvo rendszerének részévé válik. A Volvo világos követelményeket támaszt a műhelyek kialakítására vonatkozóan, hogy megakadályozza a káros anyagok környezetbe jutását. A műhe-

\* Opcionális/tartozék, további tájékoztatásért, lásd a Bevezetés részt.



lyek munkatársai rendelkeznek a jó környezetvédelem biztosításához szükséges tudással és eszközökkel.

## **Újrahasznosítás**

Mivel a Volvo életciklusban gondolkodik, fontos az is, hogy az autók újrahasznosítása környezetbarát módon történjen. Majdnem a teljes autó újrahasznosítható. Az autó utolsó tulajdonosát ezért arra kérjük, hogy vegye fel a kapcsolatot egy kereskedővel, ahol tanúsított/jóváhagyott újrahasznosító létesítményt tudnak ajánlani.

## **Kapcsolódó információk**

- A kezelési útmutató és a környezet (27. oldal)



## A kezelési útmutató és a környezet

A használati útmutató nyomtatásához felhasznált papírműanyag Forest Stewardship Council® (Erdőgazdálkodási Tanács) minősítésű erdőkből vagy egyéb ellenőrzött forrásokból származik.

Az FSC® (Erdőgazdálkodási Tanács) szimbólum mutatja, hogy a használati útmutató nyomtatásához felhasznált papírműanyag FSC® minősítésű erdőkből vagy egyéb ellenőrzött forrásokból származik.

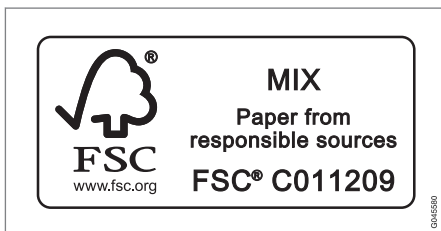

## Kapcsolódó információk

- Környezeti filozófia (24. oldal)

## Többrétegű üveg



Az üveg megerősítet, ami jobb védelmet nyújt a betörések ellen és fejlettebb hangszigetelést biztosít az utastérnek. A szélvédő és az oldalablakok\* laminált üvegből vannak.

# 02

BIZTONSÁG

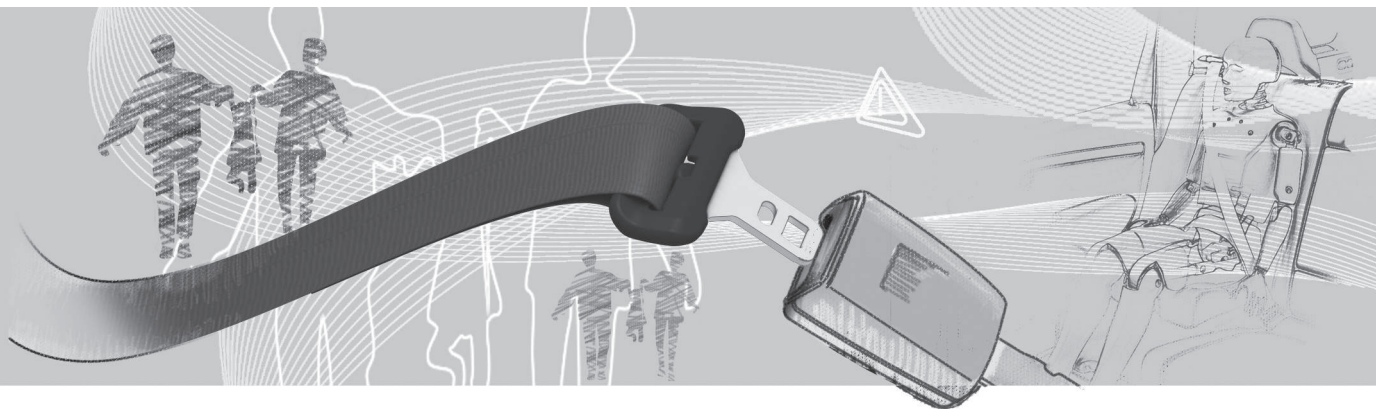



## A biztonsági övekre vonatkozó általános információk

Az erős fékezéseknek súlyos következményei lehetnek, ha nem használják a biztonsági öveket. Gondoskodjon arról, hogy minden úton használja a biztonsági övet az utazás során.

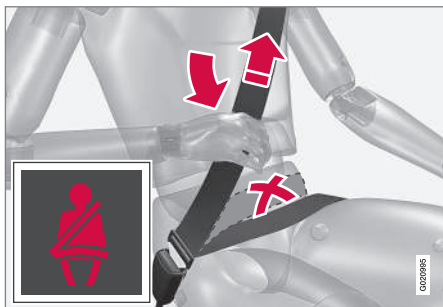

Feszítse meg a medenceövet az öle felett, a vállá felé felhúzza az átlós övet. A medenceövnek lent kell elhelyezkednie (nem a has felett).

Fontos, hogy a biztonsági öv felfeküdjön a testre, hogy maximális védelmet nyújthasson. Ne hajtsa túlságosan hátra a háttámlát. A biztonsági öv úgy van kialakítva, hogy normál ülés helyzetben nyújtson védelmet.

A nem bekötött utasokat hallható és látható emlékeztető, (30. oldal) figyelmezteti biztonsági övük becsatolására, (31. oldal).

## Ne feledje

- Ne használjon kapcsokat vagy bármi mást, ami megakadályozhatja a biztonsági öv helyes illeszkedését.
- A biztonsági övnek nem szabad megcsavarodnia vagy bármibe beakadnia.

### FIGYELEM

A biztonsági övek és a légszákok együtt működnek. Ha nem használják vagy használják helyesen az öveket, az csökkenti a biztosított védelmet egy baleset során.

### FIGYELEM

Minden biztonsági öv egy személy számára van tervezve.

### FIGYELEM

Soha ne módosítsa vagy javítsa önállóan a biztonsági öveket. A Volvo azt javasolja, hogy forduljon hivatalos Volvo szervizhez.

Ha a biztonsági öv nagy terhelésnek lett kitéve, például egy baleset során, akkor az egész biztonsági övet ki kell cserélni. A biztonsági öv elveszíthette bizonyos védelmi jellemzőit akkor is, ha sértetlennek tűnik. A biztonsági övet akkor is ki kell cserélni, ha kopás vagy sérülés jeleit mutatja. Az új biztonsági övnek típusjávahagyással kell rendelkeznie és ugyanolyan beszerelési helyre tervezettnek kell lennie, mint a kicserélt biztonsági öv.

## Kapcsolódó információk

- Biztonsági öv - teresség (31. oldal)
- Biztonsági öv - kioldás (30. oldal)
- Biztonságiöv-feszítő (32. oldal)



### Biztonsági öv - bekapcsolás

Elindulás előtt kapcsolja be a biztonsági övet, (29. oldal).

Húzza ki lassan a biztonsági övet és biztosítsa azt a zárónyelv biztonsági övcsatba nyomásával. Egy hangos "kattanás" jelzi, hogy az öv be van csatolva.



Helyesen viselt biztonsági öv.

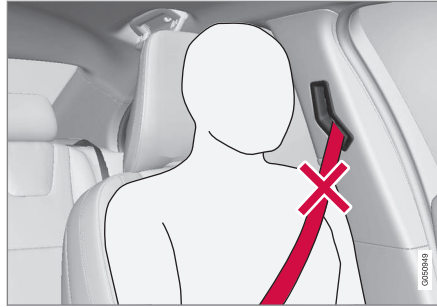

Helytelenül viselt biztonsági öv. Az övnek a vállon kell nyugodnia.

A csatok csak a saját zárjukba illeszkednek a hátsó ülésen<sup>1</sup>.

### Ne feledje

A biztonsági öv reteszelt és nem húzható ki:

- ha túl gyorsan húzzák
- fékezés és gyorsítás közben
- ha az autó erősen megdől.

### Kapcsolódó információk

- Biztonsági öv - terhesség (31. oldal)
- Biztonsági öv - kioldás (30. oldal)
- Biztonságiöv-feszítő (32. oldal)
- Biztonsági öv emlékeztető (31. oldal)

### Biztonsági öv - kioldás

Oldja ki a biztonsági övet, (29. oldal) az autó álló helyzetében.

Nyomja meg a piros gombot a biztonsági öv csatján, majd hagyja visszahúzódní az övet. Ha a biztonsági öv nem húzódik vissza teljesen, akkor tolj be kézzel, ne hagyja lazán lógni.

### Kapcsolódó információk

- Biztonsági öv - bekapcsolás (30. oldal)
- Biztonsági öv emlékeztető (31. oldal)

<sup>1</sup> Bizonyos piacokon.



### Biztonsági öv - terhesség

A biztonsági övet (29. oldal) a terhesség alatt is mindig be kell kapcsolni. Azonban döntő fontosságú a helyes használat.



Az átlós szakasznak a váll felett, majd a mellek között kell áthaladnia a has oldaláig.

Az ölrésznek simán kell feküdnie a combok felett és a lehető legalacsonyabban a has alatt. – Soha nem szabad hagyni, hogy feljebb csússzon. Szüntesse meg a biztonsági öv lazaságát és ügyeljen arra, hogy a testhez legközelebb helyezkedjen el. Továbbá, ellenőrizze, hogy nincsenek-e rajta csavarodások.

A terhesség előrehaladtával, a terhes járművezetőknek úgy kell beállítaniuk az ülést, (84. oldal), és a kormánykereket (87. oldal), hogy könnyen kezelhessék a járművet vezetés közben (ami azt jelenti, hogy könnyen kezelhessék a lábpedálokat és a kormánykereket). A cél az ülés olyan beállí-

tása, hogy a lehető legnagyobb távolság legyen a has és a kormánykerék között.

### Kapcsolódó információk

- Biztonsági öv - bekapcsolás (30. oldal)
- Biztonsági öv - kioldás (30. oldal)

### Biztonsági öv emlékeztető

A nem bekötött utasokat hallható és látható emlékeztető figyelmezteti biztonsági övük becsatolására (30. oldal).



A hallható emlékeztető sebességfüggő és bizonyos esetekben időfüggő. A látható emlékeztető a tetőkonzolon és a kombinált műszerfalon, (65. oldal) jelenik meg.

A gyermekülésekre nem vonatkozik a biztonsági öv becsatolására emlékeztető rendszer.

### Hátsó ülés

A biztonsági öv emlékeztetőnek a hátsó ülések esetében van két alfunkciója:

- Információt nyújt arról, hogy mely biztonsági övek, (29. oldal) vannak használatban a hátsó ülésen. Egy üzenet jelenik meg az információs kijelzőn, amikor a biztonsági öv használatban van vagy, ha a hátsó ajtók valamelyikét kinyitják. Az üze-



net körülbelül 30 másodpercig történő vezetés után automatikusan vagy az irányjelző bajuszkapcsoló **OK** gombjának, (116. oldal) megnyomásakor eltűnik.

- Figyelmeztetés jelenik meg, ha a hátsó biztonsági öveget menet közben kicsatolják. Ez a figyelmeztetés üzenet formájában jelenik meg az információs kijelzőn, amelyet audio/vizuális jel kísér. A figyelmeztetés megszűnik, ha az övet újra becsatolják vagy, manuálisan is nyugtázható a **OK** gomb megnyomásával.

A használt biztonsági övekre vonatkozó üzenet mindig látható a kombinált műszerfalon. Nyomja meg a **OK** gombot a tárolt üzenetek megtekintéséhez.

### Bizonyos piacokon

A járművezetőt és az első utast hangjelzés és visszajelző lámpa figyelmezteti a biztonsági öv használatára, ha valamelyikük nem viseli azt. Alacsony sebesség mellett, a hangos emlékeztető hallható az első 6 másodpercben.

### Biztonságiöv-feszítő

*Az összes biztonsági öv (29. oldal) övfeszítővel van ellátva. A biztonságiöv-feszítőben található szerkezet az elégségesen erős ütközések esetén megfeszíti az övet. A biztonsági öv ezután hatékonyabban tartja vissza az utasokat.*

### FIGYELEM

Soha ne helyezze az utas biztonsági övének nyelvét a vezető oldali csatba. Mindig helyezze a biztonsági öv nyelvét a megfelelő csatba. Ne végezzen módosítást a biztonsági öveken és nem helyezzen idegen tárgyakat a csatba. Ilyenkor előfordulhat, hogy a biztonsági övek és csatok nem megfelelően működnek egy baleset során. Fennáll a súlyos sérülés kockázata.

### Biztonság - figyelmeztető szimbólum

*A figyelmeztető szimbólum akkor jelenik meg, ha hiba észlelése történik a hibakeresés közben vagy egy rendszer bekapcsolott. Amikor szükséges, akkor a figyelmeztető szimbólum egy üzenettel együtt jelenik meg a kombinált műszerfal, (65. oldal) információs kijelzőjén.*

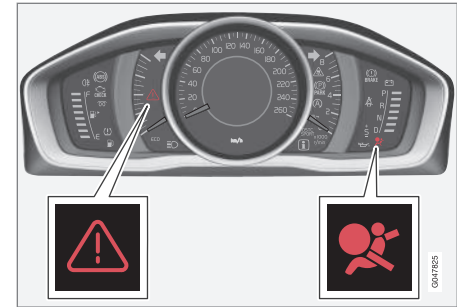

*Figyelmeztető háromszög és a légszékrendszerre, (33. oldal) vonatkozó figyelmeztető szimbólum az analóg kombinált műszerfalon.*

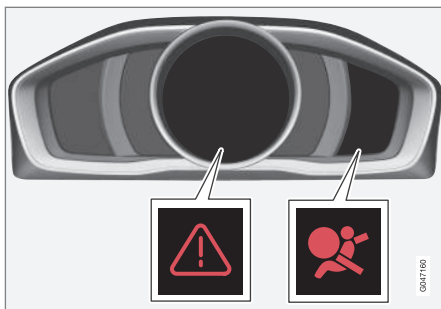

Figyelmeztető háromszög és a légszákrendszere vonatkozó figyelmeztető szimbólum a digitális kombinált műszerfalán.

A kombinált műszerfal figyelmeztető szimbóluma világít, amikor a távvezérlős kulcs a II kulcshelyzetben (82. oldal) van. A szimbólum körülbelül 6 másodperc elteltével kialszik, feltéve, hogy a légszákrendszer hibamentes.

### **!** FIGYELEM

Ha bekapcsolva marad vagy vezetés közben bekapcsol a légszákrendszer figyelmeztető szimbóluma, akkor nincs meg a légszákrendszer teljes funkcionalitása. A szimbólum a biztonsági öv-előfeszítő rendszer, a SIPS, az IC rendszer hibáját vagy a rendszer egyéb hibáját jelzi. A Volvo azt javasolja, hogy haladéktalanul forduljon hivatalos Volvo szervizhez.

Ha a figyelmeztető szimbólum meghibásodik, akkor a figyelmeztető háromszög és az **SRS**

légszák Szerviz szükséges vagy SRS légszák Szerviz sürgős üzenet jelenik meg a kijelzőn. A Volvo azt javasolja, hogy haladéktalanul forduljon hivatalos Volvo szervizhez.

### Kapcsolódó információk

- A biztonsági üzemmódra vonatkozó általános információk (43. oldal)

### Légszákrendszer

Frontális ütközés során a légszákrendszer segíti a járművezetőt és az utas fej-, arc- és mellkasi sérülései elleni védelmet.

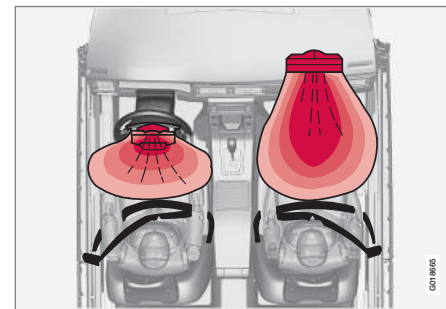

A légszákrendszer felülnézetből, balkormányos autó.

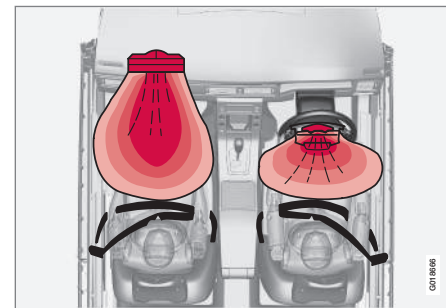

A légszákrendszer felülnézetből, jobbkormányos autó.



A rendszer légszákokból és érzékelőkből áll. Egy elégségesen heves ütközés kioldja az érzékelőket és a légszák(ok) felfúvódik/felfúvódnak és felforrósodnak. A légszákpárnák jelentik az elsődleges behatást az utas számára. A légszák az ütközés hatására összenyomódva leenged. Amikor ez történik, akkor füst áramlik az autóba. Ez teljesen normális. A teljes folyamat, a légszák felfúvódását és leengedését beleértve, tizedmásodpercek alatt lezajlik.

### FIGYELEM

A Volvo azt javasolja, hogy a javításhoz vegye fel a kapcsolatot egy hivatalos Volvo műhellyel. A légszákrendszer hibás javítása meghibásodáshoz és súlyos személyi sérüléshez vezethet.

### MEGJEGYZÉS

Az érzékelők eltérően reagálnak az ütközés természetétől és attól függően, hogy be vannak-e kapcsolva a biztonsági övek. Az összes biztonsági övre vonatkozik.

Ezért lehetséges, hogy csak egy (vagy egy sem) légszák lép működésbe egy ütközés során. Az érzékelők érzékelik az ütközés járműre ható erejét és a reakció ennek megfelelően történik úgy, hogy egy vagy több légszák működésbe lép.

### Kapcsolódó információk

- Vezető oldali légszák (34. oldal)
- Utaslégszák (35. oldal)
- Biztonság - figyelmeztető szimbólum (32. oldal)

### Vezető oldali légszák

*Az autó, a biztonsági öv (29. oldal). I által nyújtott védelem kiegészítésére légszakkal (33. oldal) rendelkezik a vezető oldalán.*

Ez a légszák a kormánykerék középebe van szerelve. A kormánykeréken az **AIRBAG** jelölés található.

### FIGYELEM

A biztonsági övek és a légszákok együtt működnek. Ha nem használja vagy nem helyesen használja az övet, az csökkenti a légszák által biztosított védelmet egy baleset során.

### Kapcsolódó információk

- Utaslégszák (35. oldal)





## Utaslégszák

A biztonsági öv, (29. oldal) által nyújtott védelem kiegészítésére, az autó az utas oldalon légszákkal, (33. oldal) rendelkezik.

A légszák a kesztyűtartó feletti rekeszbe van hajtogatva. A fedőlapján az **AIRBAG** jelölés található.



Az első utaslégszák elhelyezkedése balkormányos autóban.



Az első utaslégszák elhelyezkedése jobbkormányos autóban.

### Az utaslégszák címkéje



Címke az utas oldali napellenzőn.

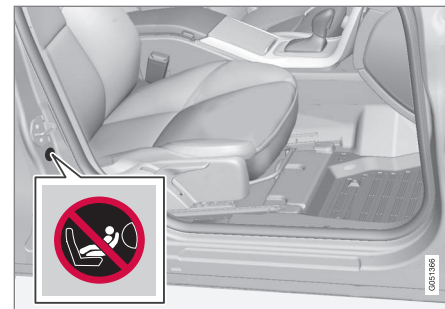

Címke az utas oldali ajtóoszlopon. A légszák címkéje akkor válik láthatóvá, amikor ki van nyitva az utasajtó.

Az utaslégszák figyelmeztető matricája a fentiek szerint van elhelyezve.

### **FIGYELEM**

Soha ne használjon hátra néző gyermekülést aktív légszákkal védett ülésen. Ennek figyelmen kívül hagyása a gyermek súlyos vagy halálos sérülését okozhatja.



### **FIGYELEM**

A biztonsági övek és a légszákok együtt működnek. Ha nem használja vagy nem helyesen használja az övet, az csökkenti a légszák által biztosított védelmet egy baleset során.

A sérülés kockázatának minimálisra csökkentése érdekében a légszák kinyílásakor, az utasoknak a lehető legegyszerűbben kell ülniük, lábukkal a padlón és hátukkal a háttámlának dőlve. A biztonsági övet be kell kapcsolni.

### **FIGYELEM**

Ne helyezzen semmilyen tárgyat a műszerfalra vagy az elé, ahol az utaslégszák található.

### **FIGYELEM**

Soha ne helyezzen gyermeket gyermekülésként vagy ülésmagasítón az első utasülésre, ha a légszák aktív.

Soha ne hagyja, hogy valaki az első ülés előtt álljon vagy üljön.

140 cm-nél alacsonyabb utas soha nem ülhet az első utasülésben, ha a légszák aktív.

A fentiek figyelmen kívül hagyása életveszélyes lehet.

### **Kapcsoló - PACOS\***

Az első utaslégszák kiiktatható, (36. oldal), ha az autó rendelkezik PACOS (Passenger Airbag Cut Off Switch) kapcsolóval.

### **FIGYELEM**

Ha az autó első utaslégszákkal van felszerelve, de nincs PACOS kapcsolója (utaslégszák-kikapcsoló), akkor a légszák mindig aktív.

### **Kapcsolódó információk**

- Vezető oldali légszák (34. oldal)
- Gyermekülés (47. oldal)

### **Utaslégszák - aktiválás/kiiktatás\***

Az első utaslégszák, (35. oldal) kiiktatható, ha az autó rendelkezik PACOS kapcsolóval (Passenger Airbag Cut Off Switch).

### **Kapcsoló - PACOS**

Az utaslégszák kapcsolója (PACOS) a műszerfal utas oldalának végén található és akkor érhető el, ha ki van nyitva az utasajtó.

Ellenőrizze, hogy a kapcsoló a kívánt helyzetben van-e. A távvezérlős kulcs kulcscsúzárt, (174. oldal) kell használni az állás megváltoztatásához.

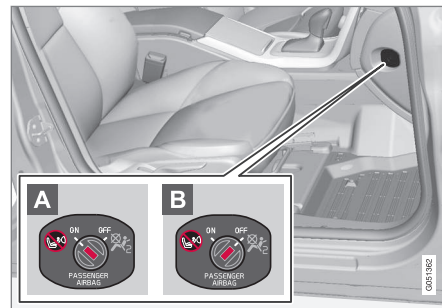

A légszákkapcsoló elhelyezkedése.

- A** A légszák aktiválva van. A kapcsolónak ebben az állásában, a 140 cm-nél magasabb személyek ülhetnek az első utasülésen, de gyermekek gyermekülésben vagy ülésmagasítón soha.
- B** A légszák ki van iktatva. A kapcsolónak ebben az állásában, gyermekek gyermek-



ülésben vagy ülésmagasítón ülhetne az első utasülésen, de 140 cm-nél magasabb személyek soha.

### **FIGYELEM**

#### **Aktív légszák (utasülés):**

Soha ne helyezzen el gyermeket gyermekülésben vagy ülésmagasítón az első utasülésben, ha a légszák aktív. Ez minden 140 cm-nél alacsonyabb személyre vonatkozik.

#### **Kikapcsolt légszák (utasülés):**

140 cm-nél magasabb utas soha nem ülhet az első utasülésben, ha a légszák ki van iktatva.

A fentiek figyelmen kívül hagyása életveszélyes lehet.

### **MEGJEGYZÉS**

Amikor a távvezérlős kulcs a II kulcshelyzetben (82. oldal), van, akkor a légszák figyelmeztető szimbóluma (32. oldal), jelenik meg a kombinált műszerfal körülbelül 6 másodpercre.

Ezután a tetőkonzol visszajelző lámpája világít, az utasülés légszákjának megfelelő állapotát mutatva.



Az utaslégszák aktivált állapotát mutató visszajelző.

A tetőkonzolon látható figyelmeztető szimbólum jelzi, hogy az első utaslégszák aktiválva van (lásd az előző ábrát).

### **FIGYELEM**

Soha ne helyezzen gyermeket gyermekülésben vagy ülésmagasítón az első ülésbe, ha a légszák aktiválva van és a  szimbólum világít a tetőkonzolon. Ennek figyelmen kívül hagyása veszélyeztetheti a gyermek életét.



Az utaslégszák kiiktatott állapotát mutató visszajelző.

Egy szöveges üzenet és a tetőkonzolon látható figyelmeztető szimbólum jelzi, hogy az első utaslégszák ki van iktatva (lásd az előző ábrát).

### **FIGYELEM**

Ne hagyja, hogy valaki az első utasülésben üljön, ha a tetőkonzol üzenete azt jelzi, hogy a légszák ki van iktatva és, ha a légszákrendszerre vonatkozó figyelmeztető szimbólum (32. oldal) jelenik meg a kombinált műszerfalon. Ez azt jelzi, hogy súlyos meghibásodás van jelen. Amint lehetséges, menjen szervizbe. A Volvo azt javasolja, hogy forduljon hivatalos Volvo szervizhez.



## FIGYELEM

A fentiek figyelmen kívül hagyása életveszélyes lehet a jármű utasaira.

### Kapcsolódó információk

- Gyermekekülés (47. oldal)

### **Oldallégzsák (SIPS)**

Egy oldalirányú ütközés esetén az ütközés erő nagy részét a SIPS (Side Impact Protection System) rendszer továbbítja a tartók, oszlopok, padló, tető és a karosszéria egyéb szerkezeti elemei felé. A vezető- és utasülésnél elhelyezkedő oldallégzsákok védik a mellkast és a csípőt és fontos részei a SIPS rendszernek.



A SIPS rendszer két fő komponensből, az oldallégzsákból és az érzékelőkből áll. Az oldallégzsákok az első ülés háttámlákban helyezkednek el.

Egy elégségesen heves ütközés kioldja az érzékelőket és az oldallégzsákok felfúvódnak. Az légzsák az utas és az ajtópanel között fúvódik fel és így tompítja a kezdeti ütközést. A légzsák az ütközés hatására összenyomódva leenged. Az oldallégzsák normális

esetben csak az ütközés oldalán lép működésbe.

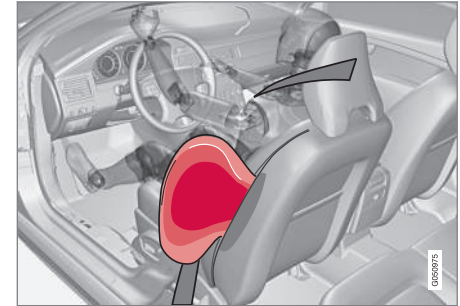

Vezetőülés, balkormányos.

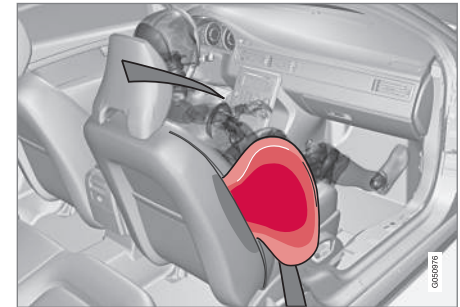

Első utasülés, balkormányos.



## FIGYELEM

- A Volvo azt javasolja, hogy kizárólag hivatalos Volvo szervizben végeztesse el a javításokat. A SIPS légszákrendszer hibás javítása meghibásodáshoz és súlyos személyi sérüléshez vezethet.
- Ne helyezzen semmit az ülés külső oldal és az ajtópanel közé, mert erre a területre szüksége van az oldallégzsáknak.
- A Volvo azt javasolja, hogy csak a Volvo által jóváhagyott ülészuzatokat használjon. Más ülészuzatok akadályozhatják az oldallégzsákok működését.
- Az oldallégzsákok a biztonsági övek kiegészítői. Mindig használjon biztonsági övet.

### Kapcsolódó információk

- Vezető oldali légszák (34. oldal)
- Utaslégszák (35. oldal)
- Oldallégszák (SIPS) - gyermekülés/ülésmagasító (39. oldal)
- Függetlenlégszák (IC) (39. oldal)

### Oldallégszák (SIPS) - gyermekülés/ülésmagasító

*Az autó által a gyermekülésbe vagy ülésmagasítóra ültetett gyermekek számára nyújtott védelmet nem csökkenti az oldallégszák, (38. oldal).*

A gyermekülés/ülésmagasító, (47. oldal) elhelyezhető az első utasülésben, feltéve, hogy az autóban nincs aktív légszák, (36. oldal) az első utasülésnél.

### Kapcsolódó információk

- Utaslégszák (35. oldal)
- Általános információk a gyermekbiztonságról (45. oldal)

### Függetlenlégszák (IC)

*A függetlenlégszák segít megakadályozni azt, hogy a járművezető és az utasok egy ütközés során beüssék a fejüket az autón belül.*

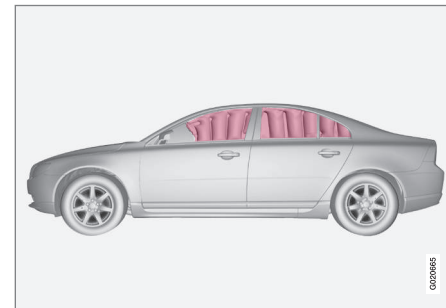

A függetlenlégszák (Inflatable Curtain) a SIPS rendszer, (38. oldal) és a légszákrendszer, (33. oldal), része. Ez a tetőkárpit mindkét oldalán helyezkedik el, és segít a járművezető és az utasok védelmében az autó külső ülésein. Egy elégségesen heves ütközés kioldja az érzékelőket és a függetlenlégszák felfúvódik.



### FIGYELEM

Soha ne akasszon vagy rögzítsen nehéz tárgyakat a tető fogantyúira. A kampó csak könnyű ruhákhoz van tervezve (nem nehezebb tárgyakhoz, például esernyőkhöz).

Ne csavarozzon vagy szereljen semmit az autó tetőkárpitjára, az ajtóoszlopokra vagy az oldalpanelekre. Ez ronthatja a tervezett védelmet. A Volvo azt javasolja, hogy mindig eredeti Volvo alkatrészeket használjon, amelyek jóváhagyással rendelkeznek ezekhez a területekhez.

### FIGYELEM

Ne helyezzen az ajtók ablakainak felső szélétől lefelé számított 50 milliméternél magasabbra csomagokat az autóba. Különben csökkenhet a tetőkárpitba sülylyesztett függönylegzsák tervezett védelmi funkciója.

### FIGYELEM

A függönylegzsák a biztonsági övek kiegészítője. Mindig használjon biztonsági övet.

### Kapcsolódó információk

- A biztonsági övekre vonatkozó általános információk (29. oldal)

### Általános információk a WHIPS (ostorcsapásos sérülés elleni védelmi) rendszerre vonatkozóan

A WHIPS (ostorcsapásos sérülés elleni védelem) az ostorcsapásos sérülések elleni védelem az ostorcsapásos sérülések elleni védelem. A rendszer energiaelnyelő háttámlákból és különlegesen kialakított fejtámlákból áll az első üléseken.

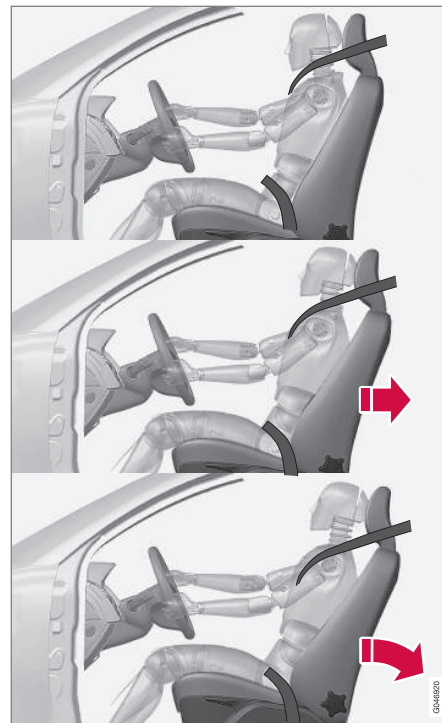

A WHIPS rendszer a hátulról érkező ütközések esetén lép működésbe, ahol az ütközés szöge és sebessége valamint az ütköző jármű természete mind befolyással bír.

0946920



### **FIGYELEM**

A WHIPS rendszer a biztonsági övek kiegészítője. Mindig használjon biztonsági övet.

### **Az ülés tulajdonságai**

Amikor a WHIPS rendszer működésbe lép, akkor az első üléstámlák hátrafelé ereszkednek, hogy megváltoztassák a járművezető és az első utas ülés helyzetét. Ez csökkenti az ostorcsapásos sérülések előfordulásának kockázatát.

### **FIGYELEM**

Soha ne módosítsa vagy javítsa önállóan az ülést vagy a WHIPS rendszert. A Volvo azt javasolja, hogy forduljon hivatalos Volvo szervizhez.

### **Kapcsolódó információk**

- WHIPS - gyermekülések (41. oldal)
- WHIPS - ülés helyzet (41. oldal)
- A biztonsági övekre vonatkozó általános információk (29. oldal)

### **WHIPS - gyermekülések**

*Az autó által a gyermekülésbe vagy ülés magasztóra ültetett gyermekek számára nyújtott védelmet nem csökkenti a WHIPS rendszer, (40. oldal).*

A gyermekülés/ülésmagasító, (47. oldal), elhelyezhető az első utasülésben, feltéve, hogy az autóban nincs aktív légzsák, (36. oldal) az első utasülésnél.

### **Kapcsolódó információk**

- Általános információk a gyermekbiztonságról (45. oldal)

### **WHIPS - ülés helyzet**

*A WHIPS rendszer (40. oldal), által nyújtott optimális védelem érdekében a járművezetőnek és az utasnak megfelelő ülés helyzetben kell elhelyezkedniük és ügyelniük kell arra, hogy a funkció ne legyen gátolva.*

### **Ülés helyzet**

Állítsa be a megfelelő ülés helyzetet az első ülésben (84. oldal), mielőtt elindulna.

A járművezetőnek és az első utasnak az ülés közepén kell ülnie úgy, hogy a feje és a fejtámasz között a hely a lehető legkisebb legyen.

### **Funkció**



*Ne hagyjon semmilyen tárgyat a padlón a vezetőülés/utasülés mögött, amely akadályozhatná a WHIPS rendszer működését.*



### **!** FIGYELEM

Ne szorítson merev tárgyakat a hátsó ülés-párna és az első ülés háttámlája közé. Ügyeljen arra, hogy ne akadályozza a WHIPS rendszer működését.



Ne helyezzen olyan tárgyakat a hátsó ülésre, amelyek akadályozhatnák a WHIPS rendszer működését.

### **!** FIGYELEM

Ha le van hajtva a hátsó ülés háttámlája, akkor a megfelelő első ülést előre kell mozdítani, hogy az ne érjen a lehajtott háttámlához.

### **!** FIGYELEM

Ha az ülés igen nagy erőknél lett kitéve, például egy hátulról érkező ütközés során, akkor ellenőrizni kell a WHIPS rendszert. A Volvo azt javasolja, hogy ellenőriztesse hivatalos Volvo szervizben.

A WHIPS rendszer elveszíthette védelmi képességének egy részét akkor is, ha az ülés látszólag sértetlennek tűnik.

A Volvo azt javasolja, hogy ellenőriztesse a rendszert hivatalos Volvo szervizben, még kis erejű hátsó ütközéseket követően is.

### Amikor a rendszer működésbe lép

Az ütközések esetére, a Volvo különböző szerelési védőrendszerei működnek együtt a sérülés minimálisra csökkentéséhez.

Rendszer	Kiváltva
Biztonságiöv-feszítő (32. oldal), első ülés	Frontális és/vagy oldalirányú és/vagy hátulról érkező ütközés és/vagy átfordulás esetén
Biztonságiöv-előfeszítő, hátsó ülés	Frontális és/vagy oldalirányú és/vagy átfordulás esetén
Légzsákok (Kormánykerék, (34. oldal) és utas-légzsák, (35. oldal))	Frontális ütközés esetén <sup>A</sup>
Oldallégzsákok (SIPS), (38. oldal)	Oldalirányú ütközés esetén <sup>A</sup>





Rendszer	Kiváltva
Függönylégzsák, IC (39. oldal)	Oldalirányú és/vagy bizonyos frontális ütközések esetén <sup>A</sup>
ostorcspásos sérülés elleni védelem, WHIPS (40. oldal)	Hátsó ütközés során

<sup>A</sup> Az autó karosszériája egy ütközés esetén nagymértékben deformálódhat anélkül, hogy működésbe lépne a légzsák. Számos tényező, például a másik objektum merevsége és tömege, az autó sebessége, az ütközés szöge stb. befolyásolja azt, hogy hogyan lépnek működésbe az autó különböző biztonsági rendszerei.

Ha a légzsák (33. oldal) kinyíltak, akkor az alábbiakat javasoljuk:

- Az autó elszállítása. A Volvo azt javasolja, hogy ezt bízva hivatalos Volvo szervizre. Ne vezessen felfúvódott légzsákokkal.
- A Volvo azt javasolja, hogy kérjen fel egy hivatalos Volvo műhelyt a biztonsági rendszer komponenseinek cseréjére.
- Mindig keressen fel egy orvost.

### MEGJEGYZÉS

A légzsák és az övfeszítő rendszer csak egyszer működik egy baleset során.

### FIGYELEM

A légzsákrendszer vezérlőmodulja a középkonzolban helyezkedik el. Ha víz vagy egyéb folyadék folyik a középkonzolra, akkor csatlakoztassa le az akkumulátorkábeleket. Ne próbálja beindítani az autót, mert a légzsák működésbe léphetnek. Az autó elszállítása. A Volvo azt javasolja, hogy ezt bízva hivatalos Volvo szervizre.

### FIGYELEM

Soha ne vezessen felfúvódott légzsákokkal. Ezek nehezzé tehetik a kormányzást. Más biztonsági rendszerek is károsodhatnak. A légzsák felfúvódásakor keletkező füst és por intenzív kitettség esetén a bőr és a szem irritációját /sérülését okozhatják. Irritáció esetén mossa le hideg vízzel. A gyors felfúvódási folyamat és a légzsák szövete horzsolást és bőrgéget okozhat.

### A biztonsági üzemmódra vonatkozó általános információk

A biztonsági üzemmód egy védelmi állapot, amely akkor kapcsol be, amikor az ütközés károsította az autó valamely olyan alapvető funkcióját, mint például az üzemanyag-vezetékek, a biztonsági rendszerek érzékelői vagy a fékrendszer.

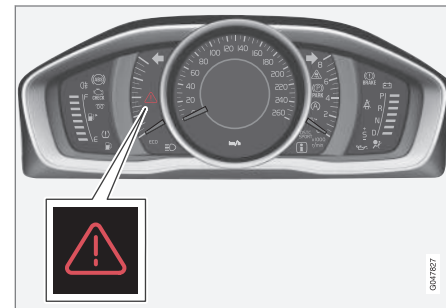

Figyelmeztető háromszög az analóg kombinált műszerfalon.

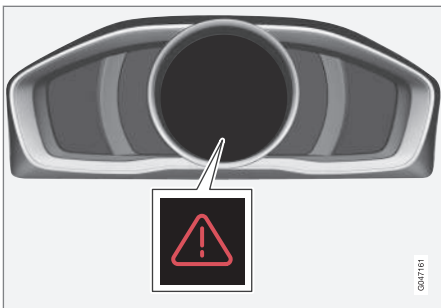

Figyelmeztető háromszög a digitális kombinált műszerfalán.

Ha az autó ütközésben vett részt, akkor a **Biztonsági mód** Lásd a **kézikönyvet** üzenet jelenhet meg a kombinált műszerfal, (65. oldal) információs kijelzőjén. Ez azt jelenti, hogy az autó csökkent funkcionalitással rendelkezik.

### FIGYELEM

Soha ne próbálja önállóan javítani az autóját vagy visszaállítani az elektronikát, ha az autó biztonsági üzemmódba lépett. Ez személyi sérülést vagy azt okozhatja, hogy az autó nem normálisan működik. A Volvo azt javasolja, hogy hivatalos Volvo szervízben ellenőriztesse és állítsa vissza az autó normál állapotát a **Biztonsági mód** Lásd a **kézikönyvet** üzenet megjelenését követően.

### Kapcsolódó információk

- Biztonsági üzemmód - az autó beindításának kísérlete (44. oldal)
- Biztonsági mód - az autó mozgatása (45. oldal)

### Biztonsági üzemmód - az autó beindításának kísérlete

Ha az autó biztonsági üzemmódban (43. oldal), van, akkor az autó beindítása megkísérélhető, ha minden normálisnak tűnik és ellenőrizte, hogy nincs-e üzemanyag-szivárgás.

Először ellenőrizze, hogy nem szivárog-e üzemanyag az autóból. Nem szabad üzemanyagszagnak sem lennie.

Ha minden normálisnak tűnik és ellenőrizte, hogy nincs jele üzemanyag-szivárgásnak, akkor megpróbálhatja beindítani az autót.

Vegye ki a távvezérlős kulcsot és nyissa ki a vezetőajtót. Ha egy üzenet jelenik meg a gyújtás bekapcsolt állapotára utalva, akkor nyomja meg az indítógombot. Ezután csukja be az ajtót és helyezze vissza a távvezérlős kulcsot. Az autó elektronikája ekkor megpróbálja visszaállítani magát normál üzemmódba. Ezután próbálja meg beindítani az autót.

Ha a **Biztonsági mód** Lásd a **kézikönyvet** üzenet még mindig látható a kijelzőn, akkor az autót nem szabad vezetni vagy vontatni, hanem autómentő szolgálattal (314. oldal), kell elszállíttatni. Még ha vezethetőnek is tűnik az autó, rejtett károsodása lehet, amely lehetetlenné teszi annak mozgás közbeni irányítását.

**FIGYELEM**

Soha, semmilyen körülmények között ne próbálja újraindítani az autót, ha annak üzemanyagszaga van és megjelenik a **Biztonsági mód** **Lásd a kézikönyvet** üzenet. Késedelem nélkül hagyja el az autót.

**FIGYELEM**

Ha az autó biztonsági üzemmódban van, akkor nem szabad vontatni. Azt el kell szállítani a helyéről. A Volvo azt javasolja, hogy szállíttassa hivatalos Volvo szervizbe.

**Kapcsolódó információk**

- Biztonsági mód - az autó mozgatása (45. oldal)

**Biztonsági mód - az autó mozgatása**

Ha a *Normal mode* látható a **Biztonsági mód** **Lásd a kézikönyvet** visszaállítását követően, miután megpróbálta beindítani az autót (44. oldal), akkor az autó óvatosan elmozdítható a veszélyes helyről.

Ne mozgassa az autót a szükségesnél tovább.

**Kapcsolódó információk**

- A biztonsági üzemmódra vonatkozó általános információk (43. oldal)

**Általános információk a gyermekbiztonságról**

Minden korú és méretű gyermeknek mindig megfelelően rögzítve kell ülnie az autóban. *Soha ne hagyja, hogy egy gyermek egy másik utas ölében üljön.*

A Volvo azt javasolja, hogy a gyermekek a lehető legidősebb, legalább 3-4 éves korig hátrafelé néző gyermekülésekben utazzanak, majd 10 éves korig előre néző ülésmagasítón/gyermekülésben.

A gyermek elhelyezkedését az autóban és az ehhez választott felszerelést a gyermek súlya és mérete határozza meg, további tájékoztatásért, lásd Gyermekülés (47. oldal).

**MEGJEGYZÉS**

A gyermekek autóban történő elhelyezésének szabályai országonként változhatnak. Ellenőrizze a vonatkozó szabályokat.

A Volvo az Ön autójához tervezett gyermekbiztonsági felszereléseket (gyermekülések, ülésmagasítók és rögzítőeszközök) kínál. A Volvo gyermekbiztonsági felszerelései optimális feltételeket teremtenek ahhoz, hogy a gyermeke biztonságosan utazzon az autóban. Továbbá, a gyermekbiztonsági felszerelések illeszkednek és könnyen használhatók.



### MEGJEGYZÉS

Ha kérdése merülne fel a gyermekbiztonsági termékek beszerelésével kapcsolatban, akkor vegye fel a kapcsolatot a gyártóval.

### Gyermekbiztonsági zárok

A hátsó ajtók és hátsó ajtóablakok\* manuálisan (186. oldal), vagy elektronikusan gátolhatók (186. oldal)\* a belülről történő nyitástól.

### Kapcsolódó információk

- Gyermekülések - elhelyezés (52. oldal)
- Gyermekülés - ISOFIX (53. oldal)
- Gyermekülések - felső rögzítő pontok (57. oldal)



## Gyermekülés

A gyermekeknek kényelmesen és biztonságosan kell ülniük. Ügyeljen a gyermekülés helyes használatára.



A gyermekülések és a légzsákok nem kompatibilisek egymással.

## MEGJEGYZÉS

A gyermekbiztonsági termékek használatakor fontos a mellékelt használati útmutató tanulmányozása.

## FIGYELEM

Ne rögzítse a gyermekülés hevedereit az ülés vízszintes beállító rúdjaához, a szék alatt lévő rugókhöz vagy sínekhez és rudakhoz. Az éles szélek károsíthatják a hevedereket.

Tanulmányozza a beszerelési útmutatóban a gyermekülés helyes beszerelésének módját.



### Ajánlott gyermekülések<sup>2</sup>

Súly	Első ülés (kiiktatott légzsákkal)	Külső, hátsó ülés	Hátsó, középső ülés
0 csoport max. 10 kg 0+ csoport max. 13 kg		Volvo babaülés (Volvo Infant Seat) - hátra néző gyermekülés, ISOFIX rögzítőrendszerrel. Típusengedély: E1 04301146 (L)	
0 csoport max. 10 kg 0+ csoport max. 13 kg	Volvo babaülés (Volvo Infant Seat) - hátra néző gyermekülés, az autó biztonsági övével rögzíthető. Típusengedély: E1 04301146 (U)	Volvo babaülés (Volvo Infant Seat) - hátra néző gyermekülés, az autó biztonsági övével rögzíthető. Típusengedély: E1 04301146 (U)	Volvo babaülés (Volvo Infant Seat) - hátra néző gyermekülés, az autó biztonsági övével rögzíthető. Típusengedély: E1 04301146 (U)
0 csoport max. 10 kg 0+ csoport max. 13 kg	Volvo hátra néző gyermekülés (Child Seat) - hátra néző gyermekülés, az autó biztonsági övével és hevederekkel rögzíthető. Típusengedély: E5 03135 (L)	Volvo hátra néző gyermekülés (Child Seat) - hátra néző gyermekülés, az autó biztonsági övével és hevederekkel rögzíthető. Típusengedély: E5 03135 (L)	Volvo hátra néző gyermekülés (Child Seat) - hátra néző gyermekülés, az autó biztonsági övével és hevederekkel rögzíthető. Típusengedély: E5 03135 (L)
0 csoport max. 10 kg 0+ csoport max. 13 kg	Univerzálisan jóváhagyott gyermekülések. (U)	Univerzálisan jóváhagyott gyermekülések. (U)	Univerzálisan jóváhagyott gyermekülések. (U)

<sup>2</sup> A többi gyermekülés tekintetében, az autót tartalmaznia kell a gyártó által mellékelt listának vagy univerzálisan jóváhagyottnak kell lennie az ECE R44 által előírt törvényi követelményeknek.



Súly	Első ülés (kiiktatott légzsákkal)	Külső, hátsó ülés	Hátsó, középső ülés
1. csoport 9-18 kg	Volvo hátra néző/forgatható gyermekülés (Volvo Convertible Child Seat) - hátra néző gyermekülés, az autó biztonsági övével és hevederekkel rögzíthető. Típusengedély: E5 04192 (L)	Volvo hátra néző/forgatható gyermekülés (Volvo Convertible Child Seat) - hátra néző gyermekülés, az autó biztonsági övével és hevederekkel rögzíthető. Típusengedély: E5 04192 (L)	
1. csoport 9-18 kg	Volvo hátra néző gyermekülés (Child Seat) - hátra néző gyermekülés, az autó biztonsági övével és hevederekkel rögzíthető. Típusengedély: E5 03135 (L)	Volvo hátra néző gyermekülés (Child Seat) - hátra néző gyermekülés, az autó biztonsági övével és hevederekkel rögzíthető. Típusengedély: E5 03135 (L)	Volvo hátra néző gyermekülés (Child Seat) - hátra néző gyermekülés, az autó biztonsági övével és hevederekkel rögzíthető. Típusengedély: E5 03135 (L)
1. csoport 9-18 kg		Britax Fixway – hátra néző gyermekülés, ISO-FIX rögzítő rendszerrel és hevederekkel rögzíthető. Típusengedély: E5 03171 (L)	
1. csoport 9-18 kg	Univerzálisan jóváhagyott gyermekülések. (U)	Univerzálisan jóváhagyott gyermekülések. (U)	Univerzálisan jóváhagyott gyermekülések. (U)



## 02 Biztonság



Súly	Első ülés (kiiktatott légzsákkal)	Külső, hátsó ülés	Hátsó, középső ülés
2. csoport 15-25 kg	Volvo hátra néző/forgatható gyermekülés (Volvo Convertible Child Seat) - hátra néző gyermekülés, az autó biztonsági övével és hevederekkel rögzíthető. Típusengedély: E5 04192 (L)	Volvo hátra néző/forgatható gyermekülés (Volvo Convertible Child Seat) - hátra néző gyermekülés, az autó biztonsági övével és hevederekkel rögzíthető. Típusengedély: E5 04192 (L)	
2. csoport 15-25 kg	Volvo hátra néző/forgatható gyermekülés (Volvo Convertible Child Seat) - előre néző gyermekülés, az autó biztonsági övével rögzíthető. Típusengedély: E5 04191 (U)	Volvo hátra néző/forgatható gyermekülés (Volvo Convertible Child Seat) - előre néző gyermekülés, az autó biztonsági övével rögzíthető. Típusengedély: E5 04191 (U)	Volvo hátra néző/forgatható gyermekülés (Volvo Convertible Child Seat) - előre néző gyermekülés, az autó biztonsági övével rögzíthető. Típusengedély: E5 04191 (U)
2/3. csoport 15-36 kg	Ülésmagasító háttámlával vagy anélkül (Booster Cushion with and without backrest). Típusengedély: E5 04216 (UF)	Ülésmagasító háttámlával vagy anélkül (Booster Cushion with and without backrest). Típusengedély: E5 04216 (UF)	Ülésmagasító háttámlával vagy anélkül (Booster Cushion with and without backrest). Típusengedély: E5 04216 (UF)





Súly	Első ülés (kiiktatott légzsákkal)	Külső, hátsó ülés	Hátsó, középső ülés
2/3. csoport 15-36 kg	Volvo ülésmagasító háttámlával (Volvo Booster Seat with backrest). Típusengedély: E1 04301169 (UF)	Volvo ülésmagasító háttámlával (Volvo Booster Seat with backrest). Típusengedély: E1 04301169 (UF)	Volvo ülésmagasító háttámlával (Volvo Booster Seat with backrest). Típusengedély: E1 04301169 (UF)

L: Alkalmos specifikus ISOFIX gyermekülésekhez. Ezek a gyermekülések speciális autómódellekhez vagy féluniverzális kategóriákhoz alkalmasak.

U: Univerzálisan jóváhagyott gyermekülésekhez alkalmas ebben a súlybesorolásban.

UF: Univerzálisan jóváhagyott előre néző gyermekülésekhez alkalmas ebben a súlybesorolásban.

#### Kapcsolódó információk

- Gyermekülések - elhelyezés (52. oldal)
- Gyermekülések - felső rögzítő pontok (57. oldal)
- Gyermekülés - ISOFIX (53. oldal)
- Általános információk a gyermekbiztonságról (45. oldal)



### Gyermekülések - elhelyezés

Mindig a hátsó ülésre helyezze a gyermeküléseket/ülésmagasítókat, (47. oldal), ha az utaslégzsák aktiválva, (36. oldal) van. Ha gyermek utazik az első utasülésben, akkor a kinyíló légzsáktól súlyos sérüléseket szenvedhet.

### Az utaslégzsák címkéje



Címke az utas oldali napellenzőn.

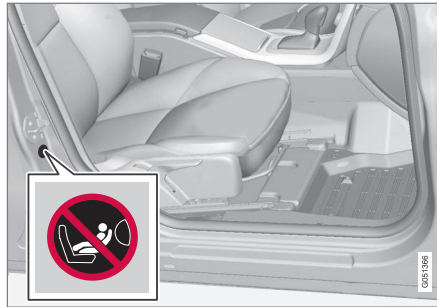

Címke az utas oldali ajtóoszlopon. A légzsák címkéje akkor válik láthatóvá, amikor ki van nyitva az utasajtó.

Az utaslégzsák figyelmeztető matricája a fentiek szerint van elhelyezve.

Elhelyezhet:

- egy gyermekülést/ülésmagasítót az első utasülésen, feltéve, hogy nincs aktivált légzsák az első utas felőli oldalon.
- egy vagy több gyermekülést/ülésmagasítót a hátsó ülésen.

### FIGYELEM

Soha ne használjon hátra néző gyermekülést aktív légzsákkal védett ülésen. Ennek figyelmen kívül hagyása a gyermek súlyos vagy halálos sérülését okozhatja.

### FIGYELEM

Soha ne helyezzen gyermeket gyermekülésben vagy ülésmagasítón az első utasülésre, ha a légzsák aktív.

Soha ne hagyja, hogy valaki az első ülés előtt álljon vagy üljön.

140 cm-nél alacsonyabb utas soha nem ülhet az első utasülésben, ha a légzsák aktív.

A fentiek figyelmen kívül hagyása életveszélyes lehet.

### FIGYELEM

Nem szabad olyan fém vázzal rendelkező vagy egyéb olyan kialakítású ülésmagasítót/gyermeküléseket használni, amelyek a biztonsági öv nyitó gombjára támaszkodhatnak, mert ezek a biztonsági öv csatjának véletlen kinyílását okozhatják.

Ne hagyja a gyermekülés felső részét a szélvédőnek támaszkodni.

### Kapcsolódó információk

- Általános információk a gyermekbiztonságról (45. oldal)
- Gyermekülések - felső rögzítő pontok (57. oldal)
- Gyermekülés - ISOFIX (53. oldal)



## Gyermekülés - ISOFIX

A ISOFIX autós gyermekülések, (47. oldal) rögzítésére szolgáló, nemzetközi szabványokon alapuló rendszer.

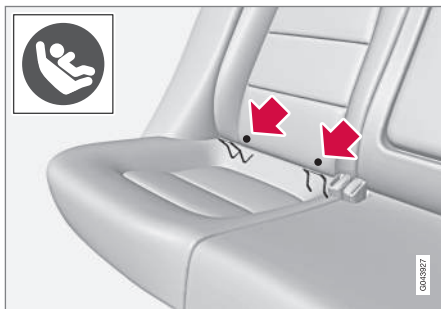

A ISOFIX rögzítőrendszer rögzítópontjai a hátsó ülés háttámlájának alsó részébe vannak süllyesztve a külső üléseken.

A rögzítópontok helyét a háttámla kárpitján elhelyezett szimbólumok jelzik (lásd az előző ábrát).

Nyomja le az üléspárnát, hogy hozzáférjen a rögzítópontokhoz.

Mindig tartsa be a gyártó beszerelési utasításait, amikor gyermekülést csatlakoztat az ISOFIX rögzítópontokhoz.

## Kapcsolódó információk

- ISOFIX - méretosztályok (53. oldal)
- ISOFIX - gyermekülések típusai (55. oldal)
- Általános információk a gyermekbiztonságról (45. oldal)

## ISOFIX - méretosztályok

Az ISOFIX (53. oldal) rögzítő rendszert használó gyermeküléseket méretosztályokba sorolják, hogy segítsék a felhasználókat a megfelelő típusú gyermekülés, (55. oldal) kiválasztásában.

Méretosztály	Leírás
A	Teljes méretű, előre néző gyermekülés
B	Csökkentett méretű (1. változat), előre néző gyermekülés
B1	Csökkentett méretű (2. változat), előre néző gyermekülés
C	Teljes méretű, hátrafelé néző gyermekülés
D	Csökkentett méretű, hátrafelé néző gyermekülés
E	Hátra néző babaülés
F	Keresztirányú babaülés, bal oldal
G	Keresztirányú babaülés, jobb oldal



### FIGYELEM

Soha ne helyezzen gyermeket az utasülésbe, ha az autó aktív légzsákkal rendelkezik.

### MEGJEGYZÉS

Ha az ISOFIX gyermekülés nem rendelkezik méretbesorolással, akkor az autómoddellnek szerepelnie kell a gyermekülés járműlistájában.

### MEGJEGYZÉS

A Volvo azt javasolja, hogy vegye fel a kapcsolatot egy hivatalos Volvo kereskedővel a Volvo által ajánlott ISOFIX gyermekülésekkel kapcsolatban.



### ISOFIX - gyermekülések típusai

A gyermekülések különböző méretűek - az autók különböző méretűek. Ez azt jelenti, hogy

nem minden gyermekülés alkalmas minden autómobil minden üléséhez.

A gyermekülés típusa	Súly	Méretosztály	Utasülések, gyermekülések ISOFIX rögzítéséhez	
			Első ülés	Külső, hátsó ülés
Keresztirányú babaülés	max. 10 kg	F	X	X
		G	X	X
Babaülés, hátrafelé néző	max. 10 kg	E	X	OK (IL)
Babaülés, hátrafelé néző	max. 13 kg	E	X	OK (IL)
		D	X	OK (IL)
		C	X	OK (IL)
Gyermekülés, hátrafelé néző	9-18 kg	D	X	OK (IL)
		C	X	OK (IL)



A gyermekülés típusa	Súly	Méretosztály	Utasülések, gyermekülések ISOFIX rögzítéséhez	
			Első ülés	Külső, hátsó ülés
Előre néző gyermekülés	9-18 kg	B	X	OK <sup>A</sup> (IUF)
		B1	X	OK <sup>A</sup> (IUF)
		A	X	OK <sup>A</sup> (IUF)

X: Az ISOFIX helyzet nem alkalmas ISOFIX gyermekülésekhez ebben a súly- és/vagy méretosztályban.

IL: Alkalmas specifikus ISOFIX gyermekülésekhez. Ezek a gyermekülések speciális autómódellekhez vagy féluniverzális kategóriákhoz alkalmasak.

IUF: Alkalmas olyan előre néző ISOFIX gyermekülésekhez, amelyek univerzálisan jóváhagyottak ebben a súlyosztályban.

<sup>A</sup> A Volvo hátrafelé néző gyermeküléseket javasol ehhez a csoporthoz.

Ügyeljen arra, hogy a megfelelő méretosztályú, (53. oldal), ISOFIX, (53. oldal) rögzítésű gyermekülést válassza.



## Gyermekülések - felső rögzítő pontok

Az autó felső rögzítő pontokkal rendelkezik a gyermekülésekhez, (47. oldal). Ezek a rögzítő-pontok a kalaptartón helyezkednek el és műanyag fedelelkekkel vannak takarva. Hajtsa félre a műanyag fedelelket, hogy hozzáférjen az egyes rögzítő pontokhoz.

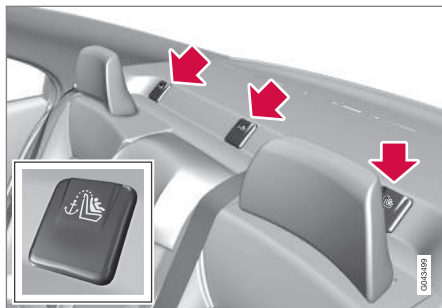

A lehajtható fejtámlákkal rendelkező autók esetében, a külső üléseken le kell hajtani a fejtámlákat a beszerelés lehetővé tételéhez.

A felső rögzítő pontok elsődlegesen előre néző gyermekülések számára vannak kialakítva. A Volvo azt javasolja, hogy a kisgyermeket, a lehető leghosszabb ideig hátra néző gyermekülésekben helyezze el.

A gyermekülések felső rögzítő pontokhoz történő rögzítésével kapcsolatos részletes tájékoztatásért, tanulmányozza az ülés gyártójának utasításait.

## FIGYELEM

A gyermekülés hevedereit mindig át kell húzni a fejtámla szárán található furaton, mielőtt megfeszítené a rögzítési pontnál.

## Kapcsolódó információk

- Általános információk a gyermekbiztonságról (45. oldal)
- Gyermekülések - elhelyezés (52. oldal)
- Gyermekülés - ISOFIX (53. oldal)

# 03

## MŰSZEREK ÉS KEZELŐSZERVEK

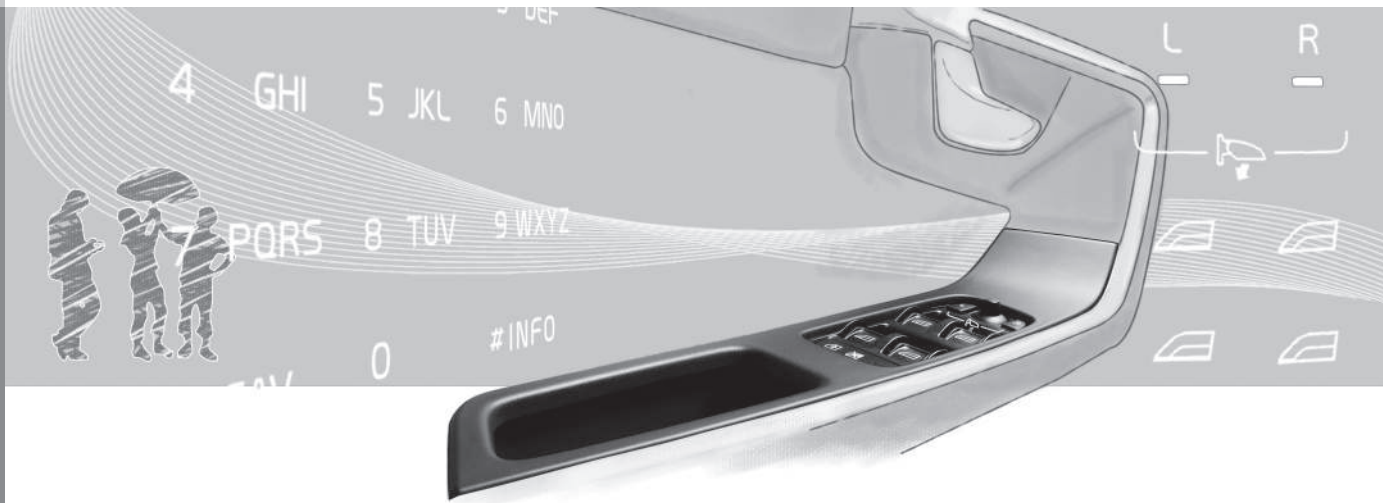





### **Műszerek és kezelőszervek, balkormányos autó - áttekintés**

*Az áttekintés mutatja az autó kijelzőinek és  
kezelőszerveinek elhelyezkedését.*



## Áttekintés, balkormányos autó

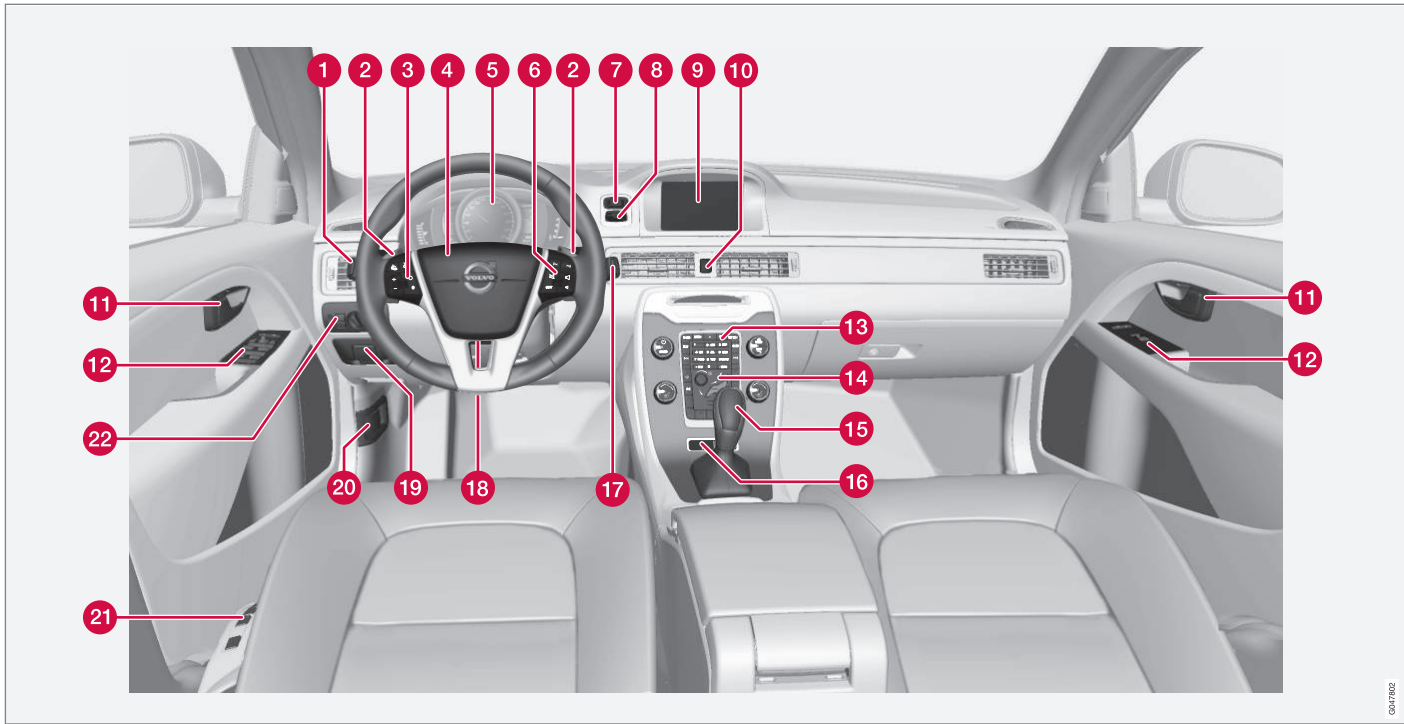

0411102



	Funkció	Lásd
1	Menük és üzenetek, irányjelzők, országúti/tompított fényszóró, fedélzeti számítógép	(116. oldal), (118. oldal), (98. oldal), (93. oldal) és (120. oldal).
2	Manuális fokozatváltás automata sebességváltóban*	(274. oldal).
3	Sebességtartó*	(200. oldal) és (202. oldal).
4	Kürt, légzsákok	(87. oldal) és (33. oldal).
5	Kombinált műszerfal	(65. oldal).
6	Navigálás a menüben, audiovezérlés, telefonvezérlés*	(119. oldal) és a Sensus infotainment melléklet.
7	<b>START/STOP ENGINE</b> gomb	(266. oldal).
8	Gyújtáskapcsoló	(82. oldal).

	Funkció	Lásd
9	Képernyő az infotainment rendszerhez és a menük megjelenítéséhez	(119. oldal) és a Sensus infotainment melléklet.
10	Vészvillogók	(98. oldal).
11	Ajtókilincs	–
12	Vezérlő panel	(182. oldal), (186. oldal), (107. oldal) és (109. oldal).
13	Kezelőpanel az infotainment rendszerhez és a navigáláshoz a menüben	(119. oldal) és a Sensus infotainment melléklet.
14	A klímavezérlés kezelőpanelje	(137. oldal).
15	Fokozatválasztó	(272. oldal) vagy (274. oldal).
16	Az aktív futómű (Four-C) kezelőszervei*	(192. oldal).
17	Ablaktörlők és mosó	(106. oldal).

	Funkció	Lásd
18	A kormánykerék beállítása	(87. oldal).
19	Rögzítőfék	(293. oldal).
20	Motorházfedélynyitó	(344. oldal).
21	Ülésbeállítás*	(85. oldal).
22	Fényszóróvezérlés, üzemanyag-töltő fedél és csomagterfedélynyitása	(89. oldal), (300. oldal) és (184. oldal).

#### Kapcsolódó információk

- Külső hőmérsékletmérő (75. oldal)
- Napi kilométer-számláló (76. oldal)
- Óra (76. oldal)



## 03 Műszerek és kezelőszervek

### **Műszerek és kezelőszervek, jobbkormányos autó - áttekintés**

*Az áttekintés mutatja az autó kijelzőinek és  
kezelőszerveinek elhelyezkedését.*



## Áttekintés, jobbkormányos autók

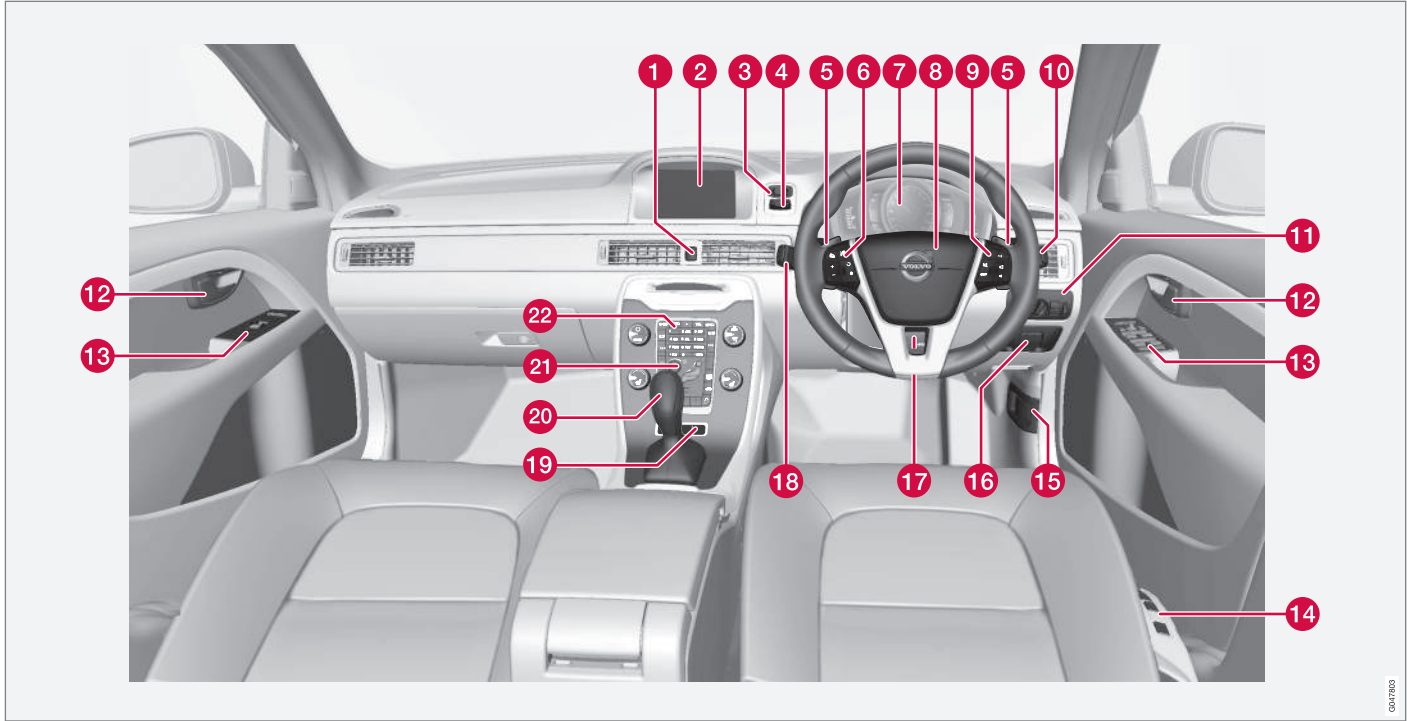

03

03/11/20





## 03 Műszerek és kezelőszervek



	Funkció	Lásd
1	Vészvillogók	(98. oldal).
2	Képernyő az infotainment rendszerhez és a menük megjelenítéséhez	(119. oldal) és a Sensus infotainment melléklet.
3	<b>START/STOP ENGINE</b> gomb	(266. oldal).
4	Gyújtáskapcsoló	(82. oldal).
5	Manuális fokozatváltás automata sebességváltóban*	(274. oldal).
6	Sebességtartó*	(200. oldal) és (202. oldal).
7	Kombinált műszerfal	(65. oldal).
8	Kürt, légzsákok	(87. oldal) és (33. oldal).
9	Navigálás a menüben, audiovezérlés, telefonvezérlés*	(119. oldal) és a Sensus infotainment melléklet.
10	Ablaktörítők és mosó	(106. oldal).

	Funkció	Lásd
11	Fényszóróvezérlés, üzemanyagtöltő fedél és csomagtérfedél nyitása	(89. oldal), (300. oldal) és (184. oldal).
12	Ajtókilincs	–
13	Vezérlő panel	(182. oldal), (186. oldal), (107. oldal) és (109. oldal).
14	Ülésbeállítás*	(85. oldal).
15	Motorházfedélynyitó	(344. oldal).
16	Rögzítőfék	(293. oldal).
17	A kormánykerék beállítása	(87. oldal).
18	Menük és üzenetek, irányjelzők, országúti/tompított fényszóró, fedélzeti számítógép	(116. oldal), (118. oldal), (98. oldal), (93. oldal) és (120. oldal).
19	Az aktív futómű (Four-C) kezelőszervei*	(192. oldal).

	Funkció	Lásd
20	Fokozatválasztó	(272. oldal) vagy (274. oldal).
21	A klímavezérlés kezelőpanelje	(137. oldal).
22	Kezelőpanel az infotainment rendszerhez és a navigáláshoz a menüben	(119. oldal) és a Sensus infotainment melléklet.

### Kapcsolódó információk

- Külső hőmérsékletmérő (75. oldal)
- Napi kilométer-számláló (76. oldal)
- Óra (76. oldal)



### Kombinált műszerfal

A kombinált műszerfal az autó bizonyos funkcióival kapcsolatos információkat valamint üzeneteket jelenít meg.

- Analóg kombinált műszerfal - áttekintés (65. oldal)
- Digitális kombinált műszerfal - áttekintés (66. oldal)
- Kombinált műszerfal - a megjelenített szimbólumok jelentése (71. oldal)
- Kombinált műszerfal - a figyelmeztető szimbólumok jelentése (73. oldal)

### Analóg kombinált műszerfal - áttekintés

A kombinált műszerfal az autó bizonyos funkcióival kapcsolatos információkat valamint üzeneteket jelenít meg.

#### Információs kijelző

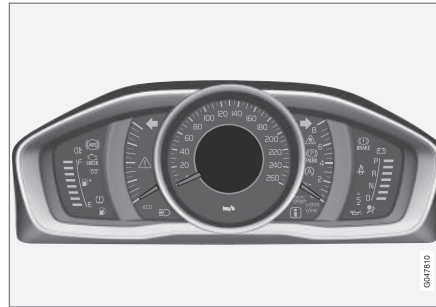

Információs kijelző, analóg műszerfal.

A kombinált műszerfal információs kijelzője az autó bizonyos funkcióival, például a sebességmérővel és a fedélzeti számítógéppel kapcsolatos információkat jelenít meg. Az információk szimbólumok és szöveg formájában jelennek meg. Az információs kijelzőt használó funkcióknál további leírások találhatóak.

### Műszerek és visszajelzők

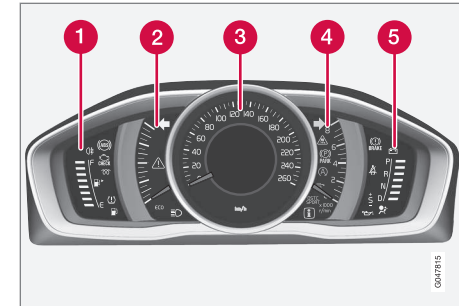

- 1 Üzemanyagszint-mérő. Amikor a visszajelző csupán egy fehér jelölés<sup>1</sup> alá esik, akkor egy, az üzemanyagtartály alacsony szintjére figyelmeztető sárga visszajelző szimbólum jelenik meg. Lásd még Fedélzeti számítógép (120. oldal) és Üzemanyagtöltés (300. oldal).
- 2 Eco meter A műszer azt mutatja, hogy mennyire gazdaságosan vezetik az autót. Minél magasabban van a skálán, annál gazdaságosabban vezet az autót.
- 3 Sebességmérő

<sup>1</sup> Amikor a "Üzemanyagtartály kiürüléséig hátralévő távolság:" üzenet a "-----" értéket kezdi mutatni, akkor a jelzés piros színűre változik.



- 4 Fordulatszámérő. A műszer a motor fordulatszámát mutatja percenkénti ezer fordulat (rpm) egységben.
- 5 Fokozatváltás-jelző<sup>2</sup>/Fokozathelyzet-jelző<sup>3</sup> Lásd még Fokozatváltás-jelző\* (273. oldal), vagy Automata sebességváltó -- Geartronic\* (274. oldal).

## Visszajelző és figyelmeztető szimbólumok

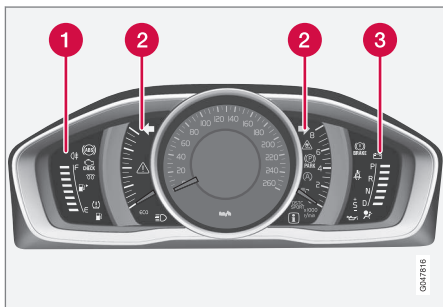

Visszajelző és figyelmeztető szimbólumok, analóg műszerfal.

- 1 Visszajelző szimbólumok
- 2 Visszajelző és figyelmeztető szimbólumok
- 3 Figyelmeztető szimbólumok<sup>4</sup>

<sup>2</sup> Manuális sebességváltó.

<sup>3</sup> Automata sebességváltó.

<sup>4</sup> Bizonyos motorváltózatok nem rendelkeznek az olajnyomás esésére figyelmeztető rendszerekkel. Az ilyen változatokkal felszerelt autókban nem használatos az alacsony olajnyomást jelző szimbólum. Az alacsony olajszintre vonatkozó üzenet szöveges formában jelenik meg. További tájékoztatásért, lásd Motorolaj - általános leírás (346. oldal).

## Működési ellenőrzés

Az összes visszajelző és figyelmeztető szimbólum, a középkonzol információs kijelzőjének szimbólumait kivéve, világít a II kulcshelyzetben vagy a motor beindításakor. Amikor a motor beindult, akkor a szimbólumoknak ki kell kapcsolniuk, kivéve a rögzítőfék szimbólumát, amely csak a rögzítőfék kiengedésekor kapcsol ki.

Ha a motor nem indul be vagy a működési ellenőrzés végrehajtásra kerül a II kulcshelyzetben, akkor az összes szimbólum kialszik pár másodpercen belül, kivéve az autó kibocsátás-szabályozó rendszerének hibáját és az alacsony olajnyomást jelző szimbólumot.

## Kapcsolódó információk

- Kombinált műszerfal (65. oldal)
- Kombinált műszerfal - a megjelenített szimbólumok jelentése (71. oldal)
- Kombinált műszerfal - a figyelmeztető szimbólumok jelentése (73. oldal)

## Digitális kombinált műszerfal - áttekintés

A kombinált műszerfal az autó bizonyos funkcióival kapcsolatos információkat valamint üzeneteket jelenít meg.

## Információs kijelző



Információs kijelző, digitális műszerfal\*.

A kombinált műszerfal információs kijelzője az autó bizonyos funkcióival, például a sebességtartóval és a fedélzeti számítógéppel kapcsolatos információkat jelenít meg. Az információk szimbólumok és szöveg formájában jelennek meg. Az információs kijelzőt használó funkcióknál további leírások találhatók.





### Műszerek és visszajelzők

A digitális műszerfalhoz különböző témák választhatók ki. A lehetséges témák az "Elegance", "Eco" és "Performance".

A témák csak a motor járó állapotában választhatók ki.

A különböző témák közötti váltáshoz, nyomja meg a bal oldali bajszkapcsoló **OK** gombját, majd válassza ki a **Témák** menüpontot a kar forgókapcsolójának forgatásával. Nyomja meg az **OK** gombot. Forgassa a forgókapcsolót a téma kiválasztásához, és hagyja jóvá az **OK** gomb megnyomásával.

Bizonyos modellváltozatokon, a középkonzol képernyőjének megjelenése a kombinált műszerfal témabeállítását követi.

A műszerfal kontraszt üzemmódja és szín üzemmódja szintén a bal oldali bajszkapcsolóval állítható be.

A menü kezelésével kapcsolatos további tájékoztatásért, lásd Navigálás a menüben - kombinált műszerfal (116. oldal).

A témaválasztás és a kontraszt valamint a szín üzemmód tárolható az egyes távvezérlős kulcsokhoz az autó kulcsmemóriájában\*, lásd Távvezérlős kulcs - személyre szabás\* (167. oldal).

### "Elegance" téma

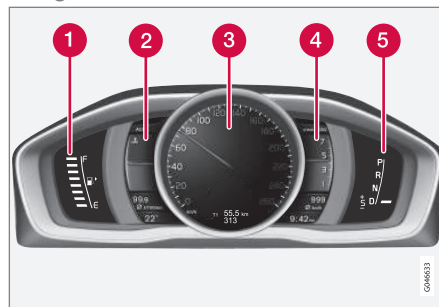

Műszerek és visszajelzők, "Elegance" téma.

- 1 Üzemanyagszint-mérő. Amikor a visszajelző csupán egy fehér jelölés<sup>5</sup> alá esik, akkor egy, az üzemanyagtartály alacsony szintjére figyelmeztető sárga visszajelző szimbólum jelenik meg. Lásd még Fedélzeti számítógép (120. oldal) és Üzemanyag-töltés (300. oldal).
- 2 Motorhűtőfolyadék-hőmérsékletmérő
- 3 Sebességmérő
- 4 Fordulatszám-mérő. A műszer a motor fordulatszámát mutatja percenkénti ezer fordulaton (rpm) egységben.
- 5 Fokozatváltás-jelző<sup>6</sup>/Fokozathelyzet-jelző<sup>7</sup> Lásd még Fokozatváltás-jelző\*

(273. oldal), vagy Automata sebességváltó -- Geartronic\* (274. oldal).

<sup>5</sup> Amikor a "Üzemanyagtartály kiürüléséig hátralévő távolság:" üzenet a "----" értéket kezdi mutatni, akkor a jelzés piros színűre változik.

<sup>6</sup> Manuális sebességváltó.

<sup>7</sup> Automata sebességváltó.



## "Eco" téma

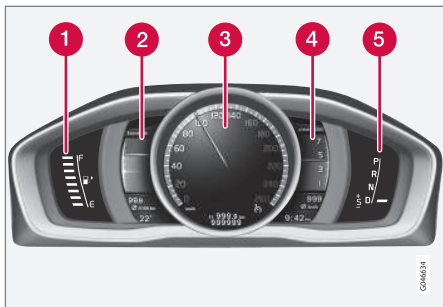

Műszerek és visszajelzők, "Eco" téma.

- 1 Üzemanyagszint-mérő. Amikor a visszajelző csupán egy fehér jelölés<sup>5</sup> alá esik, akkor egy, az üzemanyagtartály alacsony szintjére figyelmeztető sárga visszajelző szimbólum jelenik meg. Lásd még Fedélzeti számítógép (120. oldal) és Üzemanyagöltés (300. oldal).
- 2 Eco guide. Lásd még Eco guide és Power guide\* (69. oldal).
- 3 Sebességmérő
- 4 Fordulatszám-mérő. A műszer a motor fordulatszámát mutatja percenkénti ezer fordulat (rpm) egységben.
- 5 Fokozatváltás-jelző<sup>6</sup>/Fokozathelyzet-jelző<sup>7</sup> Lásd még Fokozatváltás-jelző\*

(273. oldal) vagy Automata sebességváltó -- Geartronic\* (274. oldal).

## "Performance" téma

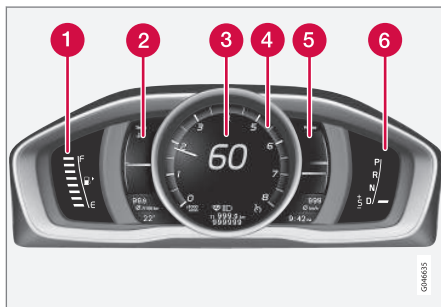

Műszerek és visszajelzők, "Performance" téma.

- 1 Üzemanyagszint-mérő. Amikor a visszajelző csupán egy fehér jelölés<sup>5</sup> alá esik, akkor egy, az üzemanyagtartály alacsony szintjére figyelmeztető sárga visszajelző szimbólum jelenik meg. Lásd még Fedélzeti számítógép (120. oldal) és Üzemanyagöltés (300. oldal).
- 2 Motorhűtőfolyadék-hőmérsékletmérő
- 3 Sebességmérő
- 4 Fordulatszám-mérő. A műszer a motor fordulatszámát mutatja percenkénti ezer fordulat (rpm) egységben.

5 Power guide. Lásd még Eco guide és Power guide\* (69. oldal).

6 Fokozatváltás-jelző<sup>6</sup>/Fokozathelyzet-jelző<sup>7</sup> Lásd még Fokozatváltás-jelző\* (273. oldal) vagy Automata sebességváltó -- Geartronic\* (274. oldal).

<sup>5</sup> Amikor a "Üzemanyagtartály kiürüléséig hátralévő távolság:" üzenet a "-----" értéket kezdi mutatni, akkor a jelzés piros színűre változik.

<sup>6</sup> Manuális sebességváltó.

<sup>7</sup> Automata sebességváltó.



## Visszajelző és figyelmeztető szimbólumok

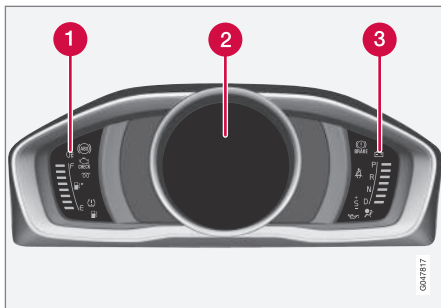

Visszajelző és figyelmeztető szimbólumok, digitális műszerfal.

- 1 Visszajelző szimbólumok
- 2 Visszajelző és figyelmeztető szimbólumok
- 3 Figyelmeztető szimbólumok<sup>8</sup>

### Működési ellenőrzés

Az összes visszajelző és figyelmeztető szimbólum, a középkonzol információs kijelzőjének szimbólumait kivéve, világít a II kulcs-helyzetben vagy a motor beindításakor. Amikor a motor beindult, akkor a szimbólumoknak ki kell kapcsolniuk, kivéve a rögzítőfék szimbólumát, amely csak a rögzítőfék kiengedésekor kapcsol ki.

Ha a motor nem indul be vagy a működési ellenőrzés végrehajtásra kerül a II kulcs-helyzetben, akkor az összes szimbólum kialszik pár másodpercen belül, kivéve az autó kibocsátás-szabályozó rendszerének hibáját és az alacsony olajnyomást jelző szimbólumot.

### Kapcsolódó információk

- Kombinált műszerfal (65. oldal)
- Kombinált műszerfal - a megjelenített szimbólumok jelentése (71. oldal)
- Kombinált műszerfal - a figyelmeztető szimbólumok jelentése (73. oldal)

### Eco guide és Power guide\*

Az Eco guide és a Power guide a kombinált műszerfal, (65. oldal) műszerei, amelyek segítenek a járművezetőnek az autó optimálisan gazdaságos vezetésében.

Az autó tárolja is az egyes utak statisztikáit, amelyek oszlopdiagram formájában tekinthetők meg, lásd Fedélzeti számítógép - útstatisztikák\* (129. oldal).

### Eco guide

Ez a műszer azt mutatja, hogy mennyire gazdaságosan vezeti az autót.

A funkció megtekintéséhez, válassza ki az "Eco" témát, lásd Digitális kombinált műszerfal - áttekintés (66. oldal).

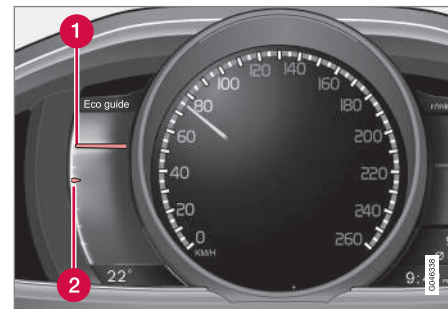

<sup>8</sup> Bizonyos motorváltozatok nem rendelkeznek az olajnyomás esésére figyelmeztető rendszerekkel. Az ilyen változatokkal felszerelt autókban nem használatos az alacsony olajnyomást jelző szimbólum. Az alacsony olajszintre vonatkozó üzenet szöveges formában jelenik meg. További tájékoztatásért, lásd Motorolaj - általános leírás (346. oldal).



- 1 Pillanatnyi érték
- 2 Átlagos érték

## Pillanatnyi érték

Itt jelenik meg a pillanatnyi érték - a magasabb érték a skálán jobb értéket jelent.

A pillanatnyi érték kiszámítása a sebesség, motorfordulatszám, felhasznált motorteljesítmény és a lábfék használata alapján történik.

Optimális sebesség (50-80 km/h (30-50 mph)) és alacsony motorfordulatszám tartására ösztönöz. A mutatók gyorsításkor és fékezéskor esnek.

A nagyon alacsony pillanatnyi értékek a műszer piros zónájának világítását okozzák (egy rövid késéssel), ami gyenge vezetési gazdaságosságot jelent és ezért kerülendő.

## Átlagos érték

Az átlagos érték lassan követi a pillanatnyi értéket és mutatja az autó vezetésének módját a legutóbbi időben. A skála magasabb értékei azt jelzik, hogy a járművezető gazdaságosabban vezet.

## Power guide

A műszer a motortól nyert teljesítmény (Power) és a rendelkezésre álló teljesítmény viszonyát mutatja.

A funkció megtekintéséhez, válassza ki a "Performance" témát, lásd Digitális kombinált műszerfal - áttekintés (66. oldal).

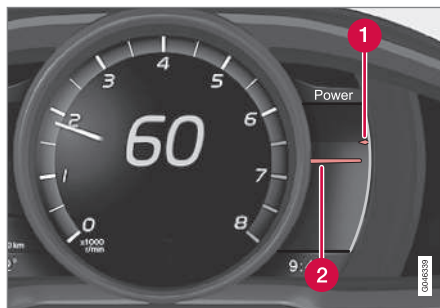

- 1 A motor rendelkezésre álló teljesítménye
- 2 Felhasznált motorteljesítmény

## A motor rendelkezésre álló teljesítménye

A kisebb, felső mutató mutatja a rendelkezésre álló motorteljesítményt<sup>9</sup>. A skála magasabb értékei nagyobb rendelkezésre álló teljesítményt jelentenek a pillanatnyi fokozatban.

## Felhasznált motorteljesítmény

A nagyobb, alsó mutató a felhasznált motorteljesítményt mutatja<sup>9</sup>. A skála magasabb értékei a motor nagyobb teljesítmény-felhasználását mutatják.

A két mutató közötti nagy különbség nagy teljesítménytartalékot jelez.

<sup>9</sup> A teljesítmény a motor fordulatszámától függ.



## Kombinált műszerfal - a megjelenített szimbólumok jelentése

A visszajelző szimbólumok értesítik a járművezetőt, hogy egy funkció aktív, a rendszer működik vagy hiba illetve meghibásodás történt.

### Visszajelző szimbólumok

Szimbólum	Leírás
	ABL hiba
	Kibocsátás-szabályozó rendszer
	ABS hiba
	Hátsó ködlámpa be
	Menetstabilizáló rendszer, lásd Elektronikus menetstabilizáló (ESC) - általános leírás (193. oldal)
	Menetstabilizáló rendszer, sport üzemmód, lásd Elektronikus menetstabilizáló (ESC) - működés (194. oldal)
	Motor-előmelegítő (dízel)

Szimbólum	Leírás
	Az üzemanyagtartály alacsony szintje
	Információ, olvassa el a megjelenített szöveget
	Távolsági fényszóró be
	Bal oldali irányjelző
	Jobb oldali irányjelző
	Eco- funkció be, lásd ECO hajtásmód* (288. oldal)
	Start/Stop, a motor automatikusan leállt; lásd Start/Stop* - funkció és működés (280. oldal)
	Gumiabroncsnyomás rendszer, lásd Gumiabroncsnyomás-figyelés* (329. oldal)

### ABL hiba

A szimbólum világít, ha hiba lépett fel az ABL funkcióban (aktív kanyarfényszórók).

### Kibocsátás-szabályozó rendszer

Ha a szimbólum világít a motor beindítását követően, akkor hiba lehet az autó kibocsátás-szabályozó rendszerében. Menjen

műhelybe az ellenőrzéshez. A Volvo azt javasolja, hogy kérje hivatalos Volvo szerviz segítségét.

### ABS hiba

Ha ez a szimbólum világít, akkor a rendszer nem működik. Az autó rendes fékrendszere továbbra is működik, de az ABS funkció nélkül.

1. Álljon meg az autóval egy biztonságos helyen, és állítsa le a motort.
2. Indítsa be újra a motort.
3. Ha a szimbólum továbbra is világít, akkor menjen egy műhelybe az ABS rendszer ellenőrzéséhez. A Volvo azt javasolja, hogy forduljon hivatalos Volvo műhelyhez.

### Hátsó ködlámpa be

Ez a szimbólum akkor világít, amikor be van kapcsolva a hátsó ködlámpa.

### Stabilizáló rendszer

Egy villogó szimbólum jelzi, hogy a menetstabilizáló rendszer működik. Ha a szimbólum folyamatosan világít, akkor hiba van a rendszerben.



## Stabilizáló rendszer, sport üzemmód

A sport üzemmód aktívabb vezetési élményt tesz lehetővé. A rendszer észleli a gázpedál és kormánykerékmozgásokat és a kanyarodás aktívabb, mint a normál vezetés során, és megengedi a hátsó rész kontrollált csúszását egy bizonyos szintig, mielőtt beavatkozna és stabilizálná az autót. A szimbólum világít, amikor a sport üzemmód aktív.

## Motor-előmelegítő (dízel)

Ez a szimbólum világít a motor előmelegítése során. Az előmelegítés alacsony hőmérsékletek mellett történik.

## Az üzemanyagtartály alacsony szintje

Amikor a szimbólum világít, akkor az üzemanyagtartály szintje alacsony, amint lehetséges tankoljon.

## Információ, olvassa el a megjelenített szöveget

Amikor az autó rendszerei nem a tervezési céljuknak megfelelő módon működnek, akkor ez a tájékoztató szimbólum világít, és egy szöveg jelenik meg az információs kijelzőn. Az üzenet a **OK** gomb megnyomásával törölhető, lásd Navigálás a menüben - kombinált műszerfal (116. oldal), vagy egy idő elteltével automatikusan eltűnik (az idő a jelzett funkciótól függ). A tájékoztató szimbólum egyéb szimbólumokkal együtt is megjelenhet.



## MEGJEGYZÉS

Amikor szervizüzenet jelenik meg, akkor a szimbólum és az üzenet az **OK** gomb megnyomásával törölhető vagy bizonyos idő elteltével automatikusan eltűnik.

## Távolsági fényszóró be

A szimbólum a távolsági fényszóró bekapcsolt állapotában és a fénykürt használatakor is világít.

## Bal/jobbi oldali irányjelző

Mindkét irányjelző-visszajelző szimbólum világlog, amikor használatban van a vészvillogó.

## Eco funkció be

Az Eco szimbólum világít, amikor a funkció aktiválva van.

## Start/Stop

A szimbólum világít, amikor a motor automatikusan leállt.

## Gumiabroncsnyomás rendszer

A szimbólum alacsony gumiabroncsnyomás esetén, vagy akkor világít, ha meghibásodás van a gumiabroncsnyomás rendszerben.

## Emlékeztető - az ajtók nincsenek zárva

Ha valamelyik ajtó nincs megfelelően becsukva, akkor a tájékoztató vagy figyelmeztető szimbólum egy magyarázó képpel együtt jelenik meg az információs kijelzőn.

Álljon meg az autóval egy biztonságos helyen amint lehetséges, és csukja be a nyitott ajtót.



Ha az autót körülbelül 7 km/h (körülbelül 4 mph) sebességnél lassabban vezet, akkor a tájékoztató szimbólum világít.



Ha az autót körülbelül 7 km/h (körülbelül 4 mph) sebességnél gyorsabban vezet, akkor a figyelmeztető szimbólum világít.

Ha a motorháztető<sup>10</sup> nincs megfelelően becsukva, akkor a figyelmeztető szimbólum egy magyarázó képpel együtt világít az információs kijelzőn. Állítsa meg az autót egy biztonságos helyen amint lehetséges, és csukja le a motorháztetőt.

Ha a csomagterfedél nincs megfelelően becsukva, akkor a tájékoztató szimbólum egy magyarázó képpel együtt világít az információs kijelzőn. Állítsa meg az autót egy biztonságos helyen amint lehetséges, és csukja le a csomagterfedeleket.

## Kapcsolódó információk

- Kombinált műszerfal (65. oldal)
- Kombinált műszerfal - a figyelmeztető szimbólumok jelentése (73. oldal)

<sup>10</sup> Csak riasztóval\* felszerelt autók.



- Analóg kombinált műszerfal - áttekintés (65. oldal)
- Digitális kombinált műszerfal - áttekintés (66. oldal)

### Kombinált műszerfal - a figyelmeztető szimbólumok jelentése

A figyelmeztető szimbólumok figyelmeztetik a járművezetőt, hogy egy fontos funkció bekapcsol, vagy súlyos hiba illetve súlyos meghibásodás történt.

#### Figyelmeztető szimbólumok

Szimbólum	Leírás
	Alacsony olajnyomás <sup>A</sup>
	Rögzítőfék behúzva (digitális műszerfal)
	Rögzítőfék behúzva (analóg műszerfal)
	Légzsákok – SRS
	Biztonsági öv emlékeztető
	A generátor nem tölt
	Hiba a fékrendszerben
	Figyelem

<sup>A</sup> Bizonyos motorváltozatok nem rendelkeznek az olajnyomás esésére figyelmeztető rendszerekkel. Az ilyen változatokkal felszerelt autókban nem használatos az alacsony olajnyomást jelző szimbólum. Az alacsony olajszintre vonatkozó üzenet szöveges formában jelenik meg. További

tájékoztatásért, lásd Motorolaj - általános leírás (346. oldal).

#### Alacsony olajnyomás

Ha ez a szimbólum vezetés közben világít, akkor a motorolajnyomás alacsony. Haladéktalanul állítsa le a motort és ellenőrizze a motorolajszintet, töltsse fel, ha szükséges. Ha a szimbólum világít és az olajszint normális, akkor vegye fel a kapcsolatot egy szervizzel. A Volvo azt javasolja, hogy kérje hivatalos Volvo szerviz segítségét.

#### Rögzítőfék behúzva

Ez a szimbólum folytonos fénnel világít, amikor be van húzva a rögzítőfék. A szimbólum az alkalmazás során villog, majd folyamatos világításra vált.

Ha a szimbólum bármely más esetben villog, akkor az hiba megjelenését jelzi. Olvassa el az üzenetet az információs kijelzőn.

További tájékoztatásért, lásd Rögzítőfék (293. oldal).

#### Légzsákok – SRS

Ha ez a szimbólum nem akszik ki vagy vezetés közben bekapcsol, akkor hiba észlelése történt a biztonsági övcsat, SRS, SIPS vagy IC rendszerekben. A Volvo azt javasolja, hogy kérje hivatalos Volvo szerviz segítségét.

#### Biztonsági öv emlékeztető

Ez a szimbólum akkor villog, ha az első ülésen valaki nem kapcsolta be a biztonsági övet vagy, ha valaki a hátsó ülésen kicsatolja a biztonsági övet.



## A generátor nem tölt

Ez a szimbólum akkor világít haladás közben, ha hiba lépett fel az elektromos rendszerben. Menjen szervizbe. A Volvo azt javasolja, hogy kérje hivatalos Volvo szerviz segítségét.

## Hiba a fékrendszerben

Ha ez a szimbólum világít, akkor a fékfolyadék szintje alacsony lehet. Álljon meg az autóval egy biztonságos helyen, és ellenőrizze a szintet a fékfolyadéktartályban, lásd Fék- és tengelykapcsoló-folyadék - szint (351. oldal).

Ha a fék és ABS szimbólumok egyidejűleg világítanak, akkor hiba lehet a fékerőelosztó rendszerben.

1. Álljon meg az autóval egy biztonságos helyen, és állítsa le a motort.

2. Indítsa be újra a motort.

- Ha mindkét szimbólum elalszik, akkor folytassa a vezetést.
- Ha a szimbólumok továbbra is világítanak, akkor ellenőrizze a szintet a fékfolyadéktartályban, lásd Fék- és tengelykapcsoló-folyadék - szint (351. oldal). Ha a fékfolyadéktartályban megfelelő a szint, de a szimbólumok továbbra is világítanak, akkor az autó, nagy odafigyeléssel vezethető, egy műhelyig a fékrendszer ellenőrzéséhez. A Volvo azt javasolja, hogy kérje hivatalos Volvo szerviz segítségét.



### FIGYELEM

Ha a fékfolyadék a tartály **MIN** szintje alatt van, akkor ne vezessen tovább, amíg fel nem tölti a fékfolyadékot.

A fékfolyadék-veszteséget szervizben kell kivizsgálni. A Volvo azt ajánlja, hogy vegye fel a kapcsolatot egy hivatalos Volvo szervizzel.



### FIGYELEM

Ha a BRAKE és ABS szimbólumok egyszerre világítanak, akkor erős fékezés során számítani kell az autó hátsó részének kicsúszására.

## Figyelem

A piros figyelmeztető szimbólum akkor világít, amikor olyan hiba jelzése történt, amely hatással lehet a biztonságra és/vagy az autó vezethetőségére. Ezzel egyidejűleg magyarázó szöveg jelenik meg az információs kijelzőn. A szimbólum a hiba kijavításáig látható marad, de a szöveges üzenet az **OK** gomb megnyomásával törölhető, lásd Navigálás a menüben - kombinált műszerfal (116. oldal). A figyelmeztető szimbólum egyéb szimbólumokkal együtt is megjelenhet.

Teendő:

1. Álljon meg egy biztonságos helyen. Ne közlekedjen tovább az autóval.
2. Olvassa el az információs kijelző információit. Hajtsa végre a teendőket a kijelzőn megjelenő üzenetnek megfelelően. Törölje az üzenetet a **OK** gombbal.





### Emlékeztető - az ajtók nincsenek zárva

Ha valamelyik ajtó nincs megfelelően becsukva, akkor a tájékoztató vagy figyelmeztető szimbólum egy magyarázó képpel együtt jelenik meg az információs kijelzőn. Álljon meg az autóval egy biztonságos helyen amint lehetséges, és csukja be a nyitott ajtót.

 Ha az autót körülbelül 7 km/h (körülbelül 4 mph) sebességnél lassabban vezet, akkor a tájékoztató szimbólum világít.

 Ha az autót körülbelül 7 km/h (körülbelül 4 mph) sebességnél gyorsabban vezet, akkor a figyelmeztető szimbólum világít.

Ha a motorháztető<sup>11</sup> nincs megfelelően becsukva, akkor a figyelmeztető szimbólum egy magyarázó képpel együtt világít az információs kijelzőn. Állítsa meg az autót egy biztonságos helyen amint lehetséges, és csukja le a motorháztetőt.

Ha a csomagterfedél nincs megfelelően becsukva, akkor a tájékoztató szimbólum egy magyarázó képpel együtt világít az információs kijelzőn. Állítsa meg az autót egy biztonságos helyen amint lehetséges, és csukja le a csomagterfedeleet.

### Kapcsolódó információk

- Kombinált műszerfal (65. oldal)
- Kombinált műszerfal - a megjelenített szimbólumok jelentése (71. oldal)
- Analóg kombinált műszerfal - áttekintés (65. oldal)
- Digitális kombinált műszerfal - áttekintés (66. oldal)

### Külső hőmérsékletmérő

A külső hőmérsékletmérő kijelzője a kombinált műszerfalon jelenik meg.

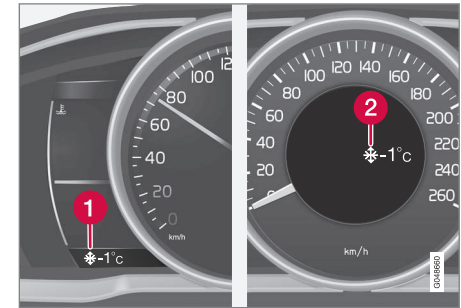

- 1 Külső hőmérséklet-kijelző, digitális műszerfal
- 2 Külső hőmérséklet-kijelző, analóg műszerfal

Amikor a hőmérséklet +2 °C és -5 °C között van, akkor egy hópehely szimbólum jelenik meg a kijelzőn. Ez jeges utakra figyelmeztet. Ha az autó egy ideig álló helyzetben volt, akkor a műszer túl magas értéket mutathat.

### Kapcsolódó információk

- Kombinált műszerfal (65. oldal)

<sup>11</sup> Csak riasztóval\* felszerelt autók.

### Napi kilométer-számláló

A napi kilométer-számláló kijelzése a kombinált műszerfalon jelenik meg.



Napi kilométer-számláló, digitális műszerfal.

1 A napi kilométer-számláló kijelzője<sup>12</sup>

A két napi kilométer-számláló, T1 és T2, rövid távolságok mérésére szolgál. A távolság a kijelzőn jelenik meg.

Forgassa a bal oldali bajuszkapcsoló forgókapcsolóját a kívánt számláló mutatójához.

A bal oldali bajuszkapcsoló **RESET** gombjának hosszú megnyomása (amíg változás nem történik) nullázza a megjelenített napi kilométer-számlálót. További tájékoztatásért, lásd Fedélzeti számítógép (120. oldal).

### Kapcsolódó információk

- Kombinált műszerfal (65. oldal)

### Óra

Az óra kijelző a kombinált műszerfalon jelenik meg.



Óra, digitális műszerfal.

1 Kijelző az idő mutatójához<sup>13</sup>

### Az óra beállítása

Az óra a MY CAR menürendszerben állítható be, lásd MY CAR (119. oldal).

### Kapcsolódó információk

- Kombinált műszerfal (65. oldal)

### Kombinált műszerfal - licencszerződés

Az engedély bizonyos tevékenységek működtetésének jogára vagy valaki más jogának a szerződés feltételeinek megfelelően történő használatára vonatkozó szerződés. Az alábbi szöveg a Volvo szerződése a gyártóval/fejlesztővel és angolul van.

### Combined Instrument Panel Software Open Source Software Notice

This product uses certain free / open source and other software originating from third parties, that is subject to the GNU Lesser General Public License version 2 (LGPLv2), The FreeType Project License ("FreeType License") and other different and/or additional copy right licenses, disclaimers and notices. The links to access the exact terms of LGPLv2, and the other open source software licenses, disclaimers, acknowledgements and notices are provided to you below. Please refer to the exact terms of the relevant License, regarding your rights under said licenses. Volvo Car Corporation (VCC) offers to provide the source code of said free/open source software to you for a charge covering the cost of performing such distribution, such as the cost of media, shipping and handling, upon written request. Please contact your nearest Volvo Dealer.

<sup>12</sup> A kijelző megjelenése a műszerfal változatától függően változó lehet.



The offer is valid for a period of at least three (3) years from the date of the distribution of this product by VCC / or for as long as VCC offers spare parts or customer support.

Portions of this product uses software copyrighted © 2007 The FreeType Project ([www.freetype.org](http://www.freetype.org)). All rights reserved.

Portions of this product uses software with Copyright © 1994–2013 Lua.org, PUC-Rio (<http://www.lua.org/>)



#### This product includes software under following licenses:

LGPL v2.1: <http://www.gnu.org/licenses/old-licenses/lgpl-2.1.html>

- GNU FriBidi
- DevIL

The FreeType Project License: <http://git.savannah.gnu.org/cgiit/freetype/freetype2.git/tree/docs/FTL.TXT>

- FreeType 2

MIT License: <http://opensource.org/licenses/mit-license.html>

- Lua

### Szimbólumok a kijelzőn

*Az autó kijelzőjén számos különböző szimbólum jelenhet meg. A szimbólumok figyelmeztető, visszajelző és tájékoztató szimbólumokra oszthatók.*

Az alábbiakban a legáltalánosabb szimbólumokat mutatjuk be a jelentésükkel és hivatkozással arra, hogy hol talál további információt az útmutatóban.

 - A piros figyelmeztető szimbólum akkor világít, amikor olyan hiba jelzése történt, amely hatással lehet a biztonságra és/vagy az autó vezethetőségére. Ezzel egyidejűleg egy magyarázó szöveg jelenik meg a kombinált műszerfal információs kijelzőjén.

 - Tájékoztató szimbólum, világít és egy szöveg jelenik meg a kombinált műszerfal információs kijelzőjén, amikor az autó rendszerei nem a tervezési céljuknak megfelelő módon működnek. A tájékoztató szimbólum egyéb szimbólumokkal együtt is megjelenhet.

### Figyelmeztető szimbólumok a kombinált műszerfalon

<sup>13</sup> Az idő az analóg műszerfal közepén jelenik meg.



# 03 Műszerek és kezelőszervek



Szimbólum	Leírás	Lásd
	Alacsony olajnyomás	(73. oldal)
	Rögzítőfék behúzva	(73. oldal), (293. oldal)
	Rögzítőfék behúzva, alternatív szimbólum	(73. oldal)
	Légzsákok – SRS	(32. oldal), (73. oldal)
	Biztonsági öv emlékeztető	(29. oldal), (73. oldal)
	A generátor nem tölt	(73. oldal)
	Hiba a fékrendszerben	(73. oldal), (290. oldal)
	Figyelmeztető, biztonsági üzemmód	(32. oldal), (43. oldal), (73. oldal)

## Vezérlő szimbólumok a kombinált műszerfalon

Szimbólum	Leírás	Lásd
	ABL hiba*	(71. oldal), (96. oldal)
	Kibocsátás-szabályozó rendszer	(71. oldal)
	ABS hiba	(71. oldal), (290. oldal)
	Hátsó ködlámpa be	(71. oldal), (97. oldal)
	Menetstabilizáló rendszer, ESC (elektronikus menetstabilizáló)	(71. oldal), (195. oldal)
	Stabilizáló rendszer, sport üzemmód	(71. oldal), (195. oldal)
	Motor-előmelegítő (dízel)	(71. oldal)
	Az üzemanyagtartály alacsony szintje	(71. oldal), (150. oldal)

Szimbólum	Leírás	Lásd
	Információ, olvassa el a megjelenített szöveget	(71. oldal)
	Távolsági fényszóró be	(71. oldal), (93. oldal)
	Bal oldali irányjelzők	(71. oldal)
	Jobb oldali irányjelzők	(71. oldal)
	Start/Stop* - a motor automatikusan leáll	(71. oldal), (286. oldal)
	ECO funkció* be	(71. oldal), (288. oldal)
	Gumiabroncsnyomás rendszer*	(71. oldal), (329. oldal)



## Tájékoztató szimbólumok a kombinált műszerfalon

Szim-bólum	Leírás	Lásd
	Sebesség-tartó*	(200. oldal)
	Adaptív sebesség-tartó*	(215. oldal)
	Adaptív sebesség-tartó*, időköz	(202. oldal), (205. oldal)
	Adaptív sebesség-tartó*, távolságfigyelmeztető* (távolságriasztás)	(207. oldal), (217. oldal)
	Radarérzékelő*	(215. oldal), (219. oldal), (237. oldal)
–	–	–
	Szélvédő-érzékelő*, kameraérzékelő*, lézérérzékelő*	(94. oldal), (226. oldal), (237. oldal), (241. oldal), (245. oldal)

Szim-bólum	Leírás	Lásd
	Automatikus fék*, távolságfigyelmeztetés* (távolságriasztás), City Safety™, ütközésfigyelmeztető rendszer*	(219. oldal), (226. oldal), (237. oldal)
	ABL rendszer*	(96. oldal)
	Elalvásra figyelmeztető rendszer*, tartson szünetet	(240. oldal)
	Elalvásra figyelmeztető rendszer*, tartson szünetet	(241. oldal)
(P)!	Rögzítőfék	(293. oldal)
	Esőérzékelő*	(106. oldal)

Szim-bólum	Leírás	Lásd
	Aktív távolsági fényszóró, AHB (Active High Beam)*	(94. oldal)
	Start/Stop*	(286. oldal)
	Start/Stop*	(286. oldal)
	Elalvásra figyelmeztető rendszer*, sávelhagyásra figyelmeztető rendszer (LDW)	(241. oldal), (245. oldal)
	Elalvásra figyelmeztető rendszer*, sávelhagyásfigyelmeztetés*	(243. oldal)



# 03 Műszerek és kezelőszervek



Szimbólum	Leírás	Lásd
	Elalváásra figyelmeztető rendszer*, sávelhagyás-felügyelet*	(245. oldal)
	Rögzített sebességinformációk*	(197. oldal)
	Motorblokk- és utastérfűtés*	(150. oldal)
	A motorblokk-fűtés és utastérfűtés* szervizelése szükséges	(150. oldal)
	Aktivált időzítő*	(150. oldal)
	Aktivált időzítő*	(150. oldal)
	Alacsony akkumulátor-töltöttség	(150. oldal)

Szimbólum	Leírás	Lásd
	Üzemanyag-töltő fedél, jobb oldalt	(300. oldal)
	Fokozatváltás-jelző	(273. oldal)
	Fokozathelyzetek	(274. oldal)
	Az olajsint mérése	(347. oldal)
–	–	–

## Kapcsolódó információk

- Kombinált műszerfal - a megjelenített szimbólumok jelentése (71. oldal)
- Kombinált műszerfal - a figyelmeztető szimbólumok jelentése (73. oldal)
- Üzenetek - kezelés (118. oldal)

## Tájékoztató szimbólumok a tetőkonzol kijelzőjén

Szimbólum	Leírás	Lásd
	Biztonsági öv emlékeztető	(31. oldal)
	Légzsák, utasülés, aktív	(36. oldal)
	Légzsák, utasülés, kiiktatott	(36. oldal)



## Volvo Sensus

A Volvo Sensus a személyes Volvo élmény középpontja, és a külső világhoz kapcsolja Önt és az autóját. A Sensus információkat, szórakoztatást és segítséget nyújt, amikor arra szüksége van. A Sensus intuitív funkciókból áll, amelyek javítják az utazási élményt és megkönnyítik az autó tulajdonlását.



Az intuitív navigációs struktúra lehetővé teszi, hogy megkapja a szükséges támogatást, információkat és szórakozást anélkül, hogy elvonná a járművezető figyelmét.

A Sensus az autó minden olyan megoldását magában foglalja, amelyek lehetővé teszik a külső világgal történő kapcsolatot\* és biztosítja az autó összes képességének intuitív kezelését.

A Volvo Sensus az autó számos rendszernek sok funkcióját fogja össze és jeleníti meg a középkonzol kijelzőjén. A Volvo Sensus használatával az autó intuitív felhasználói fel-

ületen szabható személyre. Beállításokat végezhet az autó-beállításokban, az audio és média rendszerben, a klímaszabályozásban stb.

Funkciók kapcsolhatók be és számos különböző beállítás hajtható végre a középkonzol gombjaival és kezelőszerveivel vagy a kormánykerék jobb oldali billentyűzetével\*.

A **MY CAR** gomb megnyomására megjelenik a vezetéssel és az autó vezérlésével kapcsolatos összes beállítás, mint például a City Safety, zárak és riasztó, az automatikus ventilátor-fordulatszám, az óra beállítása stb.

A vonatkozó funkciók gombjának megnyomásával: **RADIO**, **MEDIA**, **TEL**\*, \*, **NAV**\* és **CAM**<sup>14</sup> egyéb források, rendszerek és funkciók aktiválhatók, például AM, FM, CD, DVD\*, TV\*, Bluetooth®\*, navigáció\* és parkolókamera\*.

Az összes funkcióval/rendszerrel kapcsolatos további információkért, lásd a kezelési útmutató vagy a jelen melléklet vonatkozó részét.

## Áttekintés

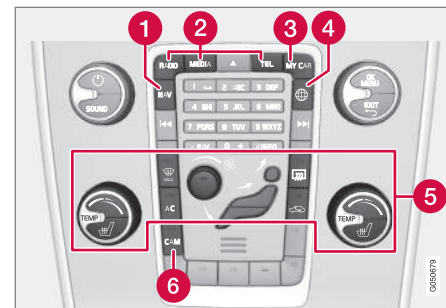

A középkonzol vezérlőpanelje. Az ábra vázlatos a gombok funkcióinak száma és elrendezése a választott felszereltségtől és a piactól függően változó.

- 1 Navigáció\* - **NAV**, lásd a különálló mellékletet (Sensus navigáció).
- 2 Audio és média - **RADIO**, **MEDIA**, **TEL**\*, lásd a különálló mellékletet (Sensus Infotainment).
- 3 Funkció-beállítások - **MY CAR**, lásd MY CAR (119. oldal).
- 4 Internetkapcsolattal rendelkező autó - \*, lásd a különálló mellékletet (Sensus Infotainment).
- 5 Klímavezérlő rendszer, (131. oldal).
- 6 Parkolókamera\* (250. oldal) – **CAM**\*.

<sup>14</sup> Bizonyos autómódellek esetében.

## Kulcshelyzetek

A távvezérlős kulcs használható az autó elektromos rendszerének különböző üzemmódokba/szintekre állítására, amelyeken eltérő funkciók állnak rendelkezésre; lásd Kulcshelyzetek - funkciók különböző szinteken (82. oldal).



A gyújtáskapcsoló a távvezérlős kulcs eltávolított /behelyezett állapotában.

### **i** MEGJEGYZÉS

A kulcs nélküli indító nyitó rendszerrel\* rendelkező autók esetében a távvezérlős kulcsot nem kell a gyújtáskapcsolóba helyezni, hanem például a zsebében kell tartania. A kulcs nélküli indító és nyitó rendszerrel kapcsolatos további tájékoztatásért, lásd Kulcs nélküli vezetés\* (177. oldal).

## Helyezze be a távvezérlős kulcsot

1. Fogja a távvezérlős kulcs kivethető kulcsot tartalmazó végét, és helyezze a távvezérlős kulcsot a gyújtáskapcsolóba.
2. Ezután nyomja a távvezérlős kulcsot a zárban annak véghelyzetébe.

### **!** FONTOS

A gyújtáskapcsolóban lévő idegen tárgyak ronthatják a működést vagy tönkretelhetik a zárat.

Ne nyomja be helytelenül fordítva a távvezérlős kulcsot - fogja a lehető kulcsszár felőli végét, lásd Kivethető kulcsszár - leválasztás/visszahelyezés (174. oldal).

## Vegye ki a távvezérlős kulcsot

Fogja meg a távvezérlős kulcsot, és húzza ki a gyújtáskapcsolóból

## Kulcshelyzetek - funkciók különböző szinteken

Annak érdekében, hogy korlátozott számú funkció a motor leállítását követően is használható legyen, az autó elektromos rendszere 3 különböző szintre állítható - **0**, **I** és **II** - a távvezérlős kulccsal. A használati útmutatóban ezekre a szintekre a "kulcshelyzetek" elnevezéssel hivatkozunk.

Az alábbi táblázat mutatja az egyes kulcshelyzetekben/szinteken elérhető funkciókat.





Szint	Funkciók
0	<ul style="list-style-type: none"> <li>• A kilométer-számláló, az óra és a hőmérsékletmérő megvilágítása.</li> <li>• Az elektromos ülések állíthatók.</li> <li>• Az audiorendszer korlátozott ideig használható - lásd a Sensus Infotainment mellékletet.</li> </ul>
I	<ul style="list-style-type: none"> <li>• Használható a napfénytető, a 12 voltos aljzat az utastérben, a navigáció, a telefon, a szellőztető ventilátor és az ablaktörlők.</li> </ul>
II	<ul style="list-style-type: none"> <li>• Bekapcsolnak a fényszórók.</li> <li>• 5 másodpercre bekapcsolnak a figyelmeztető/visszajelző lámpák.</li> <li>• Számos egyéb rendszer bekapcsol. Azonban az ülésfűtés és a hátsó ablakfűtés csak akkor kapcsolható be, ha jár a motor.</li> </ul> <p><b>Ez a kulcshelyzet sok áramot vesz fel az akkumulátorból és ezért kerülendő!</b></p>

### Kulcshelyzet/szint kiválasztása

- **0. kulcshelyzet** - nyissa ki az autót - ez azt jelenti, hogy az autó elektromos rendszere a **0** szinten van.



### MEGJEGYZÉS

Az **I** vagy **II** szint eléréséhez a motor beindítása **nélkül - ne** nyomja be a fék-/tengelykapcsoló-pedált, amikor ezeket a kulcshelyzeteket szeretné kiválasztani.

- **I. kulcshelyzet** - a távvezérlős kulcsot teljesen a gyújtáskapcsolóba nyomva<sup>15</sup> - nyomja meg röviden a **START/STOP ENGINE** gombot.
- **II. kulcshelyzet** - a távvezérlős kulcsot teljesen a gyújtáskapcsolóba nyomva<sup>15</sup> - nyomja meg hosszan<sup>16</sup> a **START/STOP ENGINE** gombot.
- **Vissza a 0. kulcshelyzetbe** - A **0** kulcshelyzetbe történő visszatéréshez a **II** és **I** helyzetből - nyomja meg röviden a **START/STOP ENGINE** gombot.

### Audiorendszer

Az audiorendszer funkcióival kapcsolatos tájékoztatásért, a távvezérlős kulcs eltávolított állapotában - lásd a Sensus Infotainment mellékletet.

### A motor beindítása és leállítása

A motor beindításával/leállításával kapcsolatos tájékoztatásért, lásd A motor beindítása (266. oldal).

### Vontatás

A távvezérlős kulcsra vonatkozó tájékoztatásért vontatás közben, lásd Vontatás (312. oldal).

### Kapcsolódó információk

- Kulcshelyzetek (82. oldal)

<sup>15</sup> A kulcs nélküli indító és nyitó rendszerrel\* rendelkező autók esetében nem szükséges.

<sup>16</sup> Körülbelül 2 másodpercre.

### Ülések, első

Az autó első ülései különböző beállítási lehetőségekkel rendelkeznek az optimális ülésnényelem érdekében.

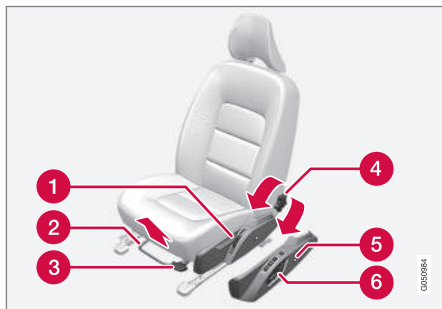

- 1 Az ülés emeléséhez/süllyesztéséhez, pumpálja fel/le.
- 2 Előre/hátra: emelje fel a fogantyút a kormánykeréktől és a pedáloktól való távolság beállításához. Ellenőrizze, hogy az ülés rögzült-e a helyzet megváltoztatását követően.
- 3 Az üléspárna elejének emeléséhez/süllyesztéséhez\*, pumpálja fel/le.
- 4 Az háttámla dőlésének beállításához, forgassa a kereket.

- 5 A deréktámasz\* módosításához, nyomja meg a gombot.
- 6 Az elektromos ülés\* kezelőpanelje, lásd Ülések, első - elektromos működtetésű\* (85. oldal).

#### **FIGYELEM**

Indulás előtt állítsa be a vezetőülés helyzetét, soha ne vezetés közben. Ügyeljen arra, hogy az ülés rögzített állapotban legyen, hogy elkerülje a személyi sérüléseket egy erős fékezés vagy baleset esetén.

#### Az első utasülés támlájának lehajtása\*

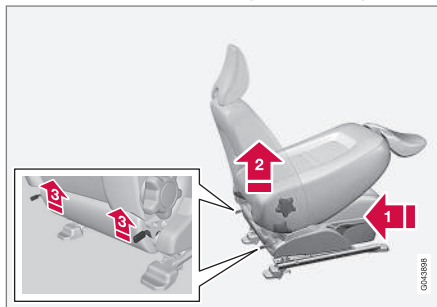

Az utasülés háttámlája előre hajtható, hogy elférjenek a hosszabb csomagok.

- 1 Mozdítsa a lehető legtávolabb hátra/lefelé.
- 2 Állítsa egyenes helyzetbe a háttámlát.

- 3 Emelje fel a háttámla hátuljának reteszeit, és hajtsa előre.

4. Nyomja előre az ülést úgy, hogy a fejtámla "rögzüljön" a kesztyűtartó alatt.

A felemelés fordított sorrendben történik.

#### **FIGYELEM**

Fogja meg a háttámlát és győződjön meg arról, hogy az megfelelően rögzült-e, miután felhajtotta azt, hogy megakadályozza a sérülést egy erős fékezés vagy baleset során.

#### Kapcsolódó információk

- Ülések, első - elektromos működtetésű\* (85. oldal)
- Ülések, hátsó (86. oldal)



## Ülések, első - elektromos működtetésű\*

Az autó első ülései különböző beállítási lehetőségekkel rendelkeznek az optimális ülésnényelem érdekében. Az elektromosan állítható ülés előre/hátra és fel/le mozgatható. Az ülés-párna eleje emelhető/süllyeszthető. A háttámla szöge és a deréktámasz\* változtatható.

### Elektromosan állítható ülés

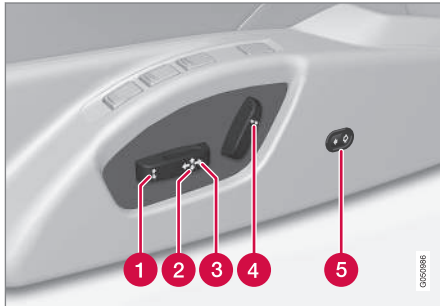

- 1 Üléstámla eleje fel/le
- 2 Ülés emelése/süllyesztése
- 3 Ülés, előre/hátra
- 4 Háttámla dőlése
- 5 A deréktámasz\* befelé és kifelé állítható

Az elektromos ülések túlterhelés-védelemmel rendelkeznek, amely kiold, ha az ülés megakad valamilyen tárgyban. Ha ez történik, akkor állítsa az autó elektromos rendszerét **I** vagy **0** állásba, és várjon egy kis ideig, mielőtt újra állítana az ülésen.

Egyszerre csak egyféle mozgás (előre/hátra/fel/le/be/ki) végezhető.

### Előkészületek

Az ülés az ajtó távvezérlős kulccsal történő nyitását követően bizonyos ideig akkor is állítható, ha a kulcs nincs a gyújtáskapcsolóban. Az ülések állítása normális esetben az **I** kulcs-helyzetben történik és mindig végrehajtható, ha jár a motor.

### Ülés memória funkcióval\*

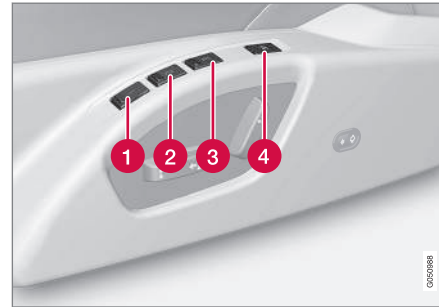

A memória funkció tárolja az ülés és a külső tükrök beállításait.

### Beállítás tárolása

- 1 Memóriagomb
- 2 Memóriagomb
- 3 Memóriagomb
- 4 Gomb a beállítások tárolásához

1. Állítsa be az ülést és a külső tükröket.
2. Nyomja meg és tartsa nyomva a **M** gombot, miközben megnyomja az **1**, **2** vagy **3** gombot. Tartsa nyomva a gombokat, amíg egy hangjelzést hall és egy üzenet jelenik meg a kombinált műszerfalon.

Az ülést újra állítani kell, mielőtt új memória lenne beállítható.

A deréktámasz beállítása nem tárolódik.

### Tárolt beállítás használata

Tartsa nyomva valamelyik **1-3** memória gombot, amíg az ülés és a külső tükrök mozgása meg nem áll. Ha elengedi a gombot, akkor az ülés és a külső tükrök mozgása megszakad.

### Kulcsmemória\* a távvezérlős kulcsban

Az összes távvezérlős kulcs különböző járművezetők által használható a vezetőülés és a külső tükrök beállításainak tárolására<sup>17</sup>, lásd Távvezérlős kulcs - személyre szabás\* (167. oldal).

<sup>17</sup> Csak ha az autó memóriás, elektromosan állítható ülésekkel és behajtható, elektromosan állítható külső visszapillantó tükrökkel van felszerelve. A deréktámasz beállítása nem tárolódik.



## Vészleállítás

Ha az ülés akaratlanul mozogni kezd, akkor nyomja meg a beállító gombok vagy a memóriagombok valamelyikét az ülés megállításához.

Az ülésnek a távvezérlős kulcsmemóriában tárolt helyzetének eléréséhez szükséges mozgás újraindításához, nyomja meg a távvezérlős kulcs nyitó gombját. Ezután ki kell nyitni a vezetőajtót.

## FIGYELEM

Zúzódásveszély! Ügyeljen arra, hogy a gyermekek ne játszanak a kezelőszervekkel. Ellenőrizze, hogy nincsenek-e tárgyak az ülés előtt, mögött vagy alatt az ülés beállítása közben. Ügyeljen arra, hogy semelyik hátsó utas se legyen kitéve a becsipődés veszélyének.

## Fűthető/szellőztethető ülések\*

A fűtött/szellőztetett ülésekkel kapcsolatban, lásd Fűthető első ülések\* (138. oldal) és Hátsó ülésfűtés\* (138. oldal).

## Kapcsolódó információk

- Ülések, első (84. oldal)
- Ülések, hátsó (86. oldal)

## Ülések, hátsó

A hátsó háttámlája és a külső ülések fejtámlái lehajthatók. A középső ülés fejtámlája az utas magasságához állítható.

## A hátsó üléstámla lehajtása

### ! FONTOS

A háttámla lehajtásakor nem lehet semmilyen tárgy a hátsó ülésen. A biztonsági övek sem lehetnek becsatolva. Különben fennáll a hátsó üléskárpit sérülésének kockázata.

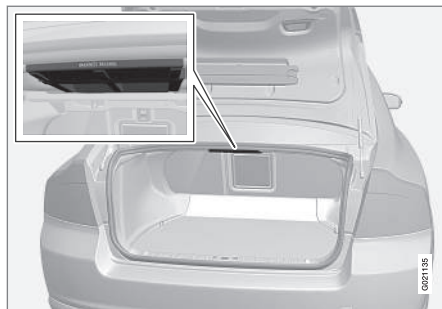

A háttámla két részből áll. A részek, együtt vagy külön előre hajthatók.

1. Húzza meg a fogantyú(ka)t.

2. Hajtsa előre a háttámlát. Engedje le teljesen a középső fejtámlát, ha a háttámla széles részét szeretné leengedni.

## ! FIGYELEM

Ellenőrizze, hogy a háttámlák és a fejtámlák a felemelés után biztosan rögzítve vannak-e, hogy elkerülje a személyi sérülést egy hirtelen fékezés vagy baleset során.

## Fejtámla, középső ülés, hátsó



A fejtámla függőlegesen állítható, hogy megfeleljen az utas magasságának. A fejtámla felső szélét a fej hátuljának közepével kell egy vonalba állítani. Szükség szerint csúsztassa fel.

A fejtámla újbóli leengedéséhez, be kell nyomni a bal oldali rúd melletti gombot, miközben óvatosan lenyomja a fejtámlát.



### A hátsó ülés külső fejtámláinak elektromos lehajtása\*



1. A távvezérlős kulcsnak II kulcshelyzetben kell lennie.
2. Nyomja meg a gombot hátsó ülések külső fejtámláinak leengedéséhez a kilátás javításához.

#### **!** FIGYELEM

Ne engedje le a külső fejtámlákat, ha utasok utaznak valamelyik külső ülésben.

Hajtsa vissza manuálisan a fejtámlát, amíg kattánó hang nem hallható.

#### **!** FIGYELEM

A fejtámlának a felhajtást követően rögzített állásban kell lennie.

### Kapcsolódó információk

- Ülések, első (84. oldal)
- Ülések, első - elektromos működtetésű\* (85. oldal)

### Kormánykerék

A kormánykerék különböző helyzetekbe állítható és kezelőszervekkel rendelkezik a kürt a sebességtartó valamint a menü, a hangrendszert és a telefon kezeléséhez.

### Beállítás

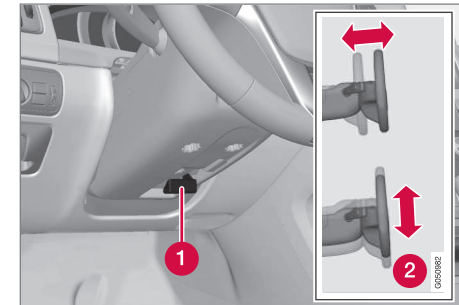

A kormánykerék beállítása.

- 1 Kar - a kormánykerék kioldásához
- 2 A kormánykerék lehetséges helyzetei

A kormánykerék magassága és mélysége is állítható:

1. Húzza maga felé a kart a kormánykerék kioldásához.
2. Állítsa a kormánykereket az Önnek megfelelő helyzetbe.



3. Nyomja vissza a kart a kormánykerék helyzetének rögzítéséhez. Ha a kar merev, akkor a kar visszanyomásával egy időben nyomja meg kissé a kormánykereket.

## FIGYELEM

Állítsa be és rögzítse a kormánykereket, mielőtt elindulna.

A sebességfüggő szervokormány\* beállítható a kormányzási erő szintje, lásd Állítható kormányzási erő\* (192. oldal).

## Billentyűzetek\* és fűlek\*

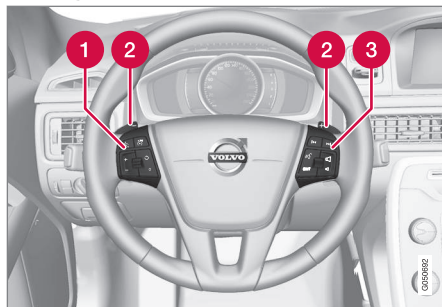

Billentyűzetek és fűlek a kormánykeréken.

- 1 Sebességtartó\* (200. oldal)\* és Adaptív sebességtartó - ACC\* (202. oldal)\*.
- 2 Fül a manuális fokozatváltáshoz automata sebességváltó esetén, lásd Automata sebességváltó -- Geartronic\* (274. oldal).
- 3 Audio- és telefonvezérlés, lásd a különálló Sensus Infotainment mellékletet.

## Kürt



Kürt.

Nyomja meg a kormánykerék közepét a jelzéshez.

## Kapcsolódó információk

- Kormánykerékfűtés\* (89. oldal)



### Kormánykerékfűtés\*

A kormánykerék elektromos fűtéssel fűthető.

#### Funkció

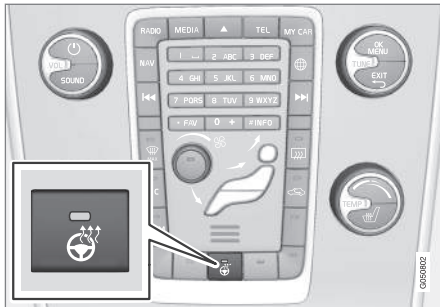

A gomb elhelyezkedése a választott felszereltségi szinttől és a piactól függően változhat.

Többször egymást követően **nyomja meg a gombot a váltáshoz** az alábbi funkciók között:

Funkció	Visszajelző
Kikapcsolva	A gomb lámpája kialudt
Fűtés	A gomb lámpája világít

### Automata kormánykerékfűtés

Az automata kormánykerékfűtés bekapcsolt állapotában, a kormánykerék fűtése automatikusan bekapcsol a motor beindításakor. Az automatikus bekapcsolás akkor történik meg, amikor a környezeti hőmérséklet körülbelül

10 °C alatt van. A funkció aktiválása/kikapcsolása a **MY CAR**, (119. oldal) menürendszerben hajtható végre.

### Világításkapcsolók

A fényszórókapcsoló bekapcsolja és beállítja a külső világítást. Ez a kijelző és műszerfal-világítás valamint a hangulatvilágítás, (99. oldal) beállítására is szolgál.

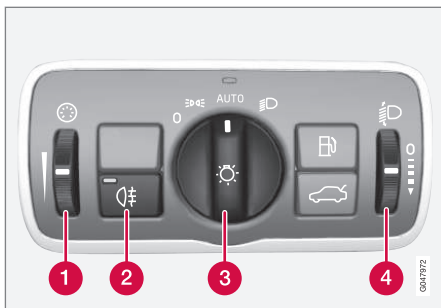

Áttekintés, világításkapcsolók.

- 1 Forgókapcsoló a kijelző és műszervilágításhoz valamint a környezeti világításhoz\*
- 2 A hátsó ködlámpa gombja
- 3 Gomb a világításhoz vezetés és parkolás közben
- 4 Forgókapcsoló<sup>18</sup> a fényszórómagasság-állításhoz

## A gomb helyzetei

Állás	Leírás
<b>0</b>	Nappali világítás <sup>A</sup> amikor az autó elektromos rendszere a II kulcshelyzetben van vagy jár a motor. Használható a fénykürt.
	Nappali világítás, hátsó szélességjelző lámpák és helyzetjelző lámpák, amikor az autó elektromos rendszere a II kulcshelyzetben van vagy jár a motor. Hátsó szélességjelző lámpák és helyzetjelző lámpák, amikor az autó parkol <sup>B</sup> . Használható a fénykürt.

Állás	Leírás
<b>AUTO</b>	Nappali világítás, hátsó szélességjelző lámpák és helyzetjelző lámpák nappali fényben, amikor az autó elektromos rendszere a II kulcshelyzetben van vagy jár a motor.  Tompított fény, hátsó szélességjelző lámpák és helyzetjelző lámpák gyenge nappali fényben vagy sötétben vagy amikor be van kapcsolva a hátsó ködlámpa vagy folyamatos törléssel működik az ablaktörlő.  Be van kapcsolva az alagútészlelés, (93. oldal)* funkció.  Az aktív távolsági fényszóró (94. oldal)* funkció használható.  A távolsági fényszóró akkor kapcsolható be, amikor be van kapcsolva a tompított fényszóró.  Használható a fénykürt.
	Tompított fény, hátsó szélességjelző lámpák és helyzetjelző lámpák.

<sup>18</sup> Nem áll rendelkezésre az aktív Xenon fényszórókkal felszerelt autók esetében\*.

\* Opcionális/tartozék, további tájékoztatásért, lásd a Bevezetés részt.





Állás	Leírás
	A távolsági fényszóró bekapcsolható.
	Használható a fénykürt.

A Az első lökhárítóba vagy az alá szerelve.

B Alapjáraton is, amikor jár a motor, feltéve, hogy a gombot egy másik helyzetből ebbe az állásba fordítják.

A Volvo azt javasolja, hogy az **AUTO** üzemmódot használja az autó vezetésekor.

### FIGYELEM

Az autó világítási rendszere nem minden helyzetben, például ködben vagy esőben, képes érzékelni a túl gyenge vagy elégségesen erős napfényt.

Mindig a járművezető felelőssége, hogy a közlekedési szabályoknak és a közlekedési helyzetnek megfelelő világítással vezesse az autót.

### Kijelző és műszervilágítás

A különböző kijelző és műszervilágítások a kulcshelyzettől függően kapcsolnak be, lásd Kulcshelyzetek - funkciók különböző szinteken (82. oldal).

A kijelző-világítás sötétben automatikusan mérséklődik - az érzékenységet a forgókapcsolóval lehet beállítani.

A műszervilágítás intenzitása a forgókapcsolóval állítható be.

### Fényszórómagasság-állítás

A terhelés megváltoztatja a fényszóró sugarának függőleges beállítását, ami a elvákíthatja a szemben közlekedőket. Ezt a fénysugár magasságának beállításával kerülheti el. Állítsa alacsonyabbra a fénysugarat, ha az autó erősen le van terhelve.

1. Hagyja járni a motort, vagy kapcsolja I kulcshelyzetbe az autó elektromos rendszerét.
2. Görgesse a forgókapcsolót fel/le a fénysugár emeléséhez/süllyesztéséhez.

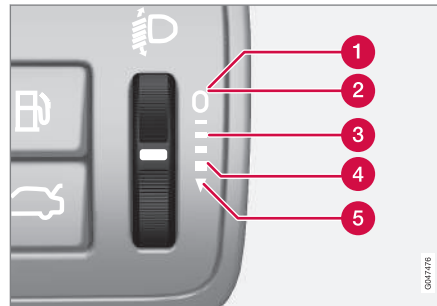

A forgókapcsoló helyzetei különböző terhelések esetében.

- 1 Csak a járművezető
- 2 Járművezető és utas az első utasülésben
- 3 Utasok az összes ülésben

- 4 Utasok az összes utasülésben és maximális terhelés a csomagterében
- 5 A járművezető és maximális terhelés a csomagterében

Az aktív Xenon fényszórókkal\* felszerelt autók automatikus fényszórómagasság-állítással rendelkeznek és ezért nincsenek felszerelve forgókapcsolóval.

### Kapcsolódó információk

- Helyzetjelző lámpák (92. oldal)
- Nappali világítás lámpái (92. oldal)
- Távolsági/tompított fényszóró (93. oldal)

## Helyzetjelző lámpák

A helyzetjelző lámpák a világításkapcsoló gombjának használatával kapcsolhatók be.

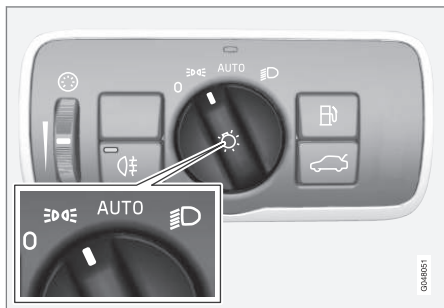

A világításkapcsoló gombja a helyzetjelző lámpák állásában.

Forgassa a gombot a **AUTO** helyzetbe (ugyanakkor bekapcsol a rendszámtábla-világítás is).

Ha az autó elektromos rendszere a **II** kulcs-helyzetben van vagy jár a motor, akkor bekapcsol a nappali világítás.

Amikor kint sötét van és kinyitja a csomagter-fedelet, akkor a hátsó helyzetjelző lámpák bekapcsolnak a hátulról közeledő forgalom figyelmeztetése érdekében. Ez a gomb helyzetétől és az autó elektromos rendszerének kulcs helyzetétől függetlenül megtörténik.

## Kapcsolódó információk

- Világításkapcsolók (89. oldal)

## Nappali világítás lámpái

A világításkapcsoló **AUTO** állásában és az autó elektromos rendszerének **II** kulcs helyzetében vagy a motor jár állapotában, a nappali világítás nappali fényviszonyok között automatikusan bekapcsol.

## Nap közben a nappali világítás. DRL



A fényszóró kezelőszerve az **AUTO** állásban van.

A fényszóróvezérlő kapcsoló **AUTO** állásában a nappali világítás (Daytime Running Lights - DRL) automatikusan bekapcsol, amikor napfényben vezeti az autót. A műszerfal tetején egy fényérzékelő vált a nappali világítás és a tompított fényszóró között szürkületben vagy amikor a megvilágítás gyenge. A tompított fényszóróra váltás akkor is bekövetkezik, ha a bekapcsolják az ablaktörlőket vagy a hátsó ködlámpát.

## **FIGYELEM**

Ez a rendszer segít energiát megtakarítani - nem képes minden helyzetben meghatározni, mikor túl gyenge vagy elégségesen erős a megvilágítás, például ködben vagy esőben.

Mindig a járművezető felelőssége, hogy az autót a megfelelő állásba kapcsolja, és a közlekedési szabályoknak megfelelő, a közlekedési helyzetnek megfelelő állásba kapcsolja a fényszóróval vezesse.

## Kapcsolódó információk

- Távolsági/tompított fényszóró (93. oldal)
- Világításkapcsolók (89. oldal)



### Alagútészlelés\*

Az alagútészlelés a nappali világitásról tompított fényszóróra vált, amikor az autóval alagútba hajt.

Az alagútészlelés funkció az esőérzékelővel\* rendelkező autókban áll rendelkezésre. Az érzékelő észleli az alagút bejáratát és visszaállítja a világitást a nappali világitásról a tompított fényszóróra. Körülbelül 20 másodperccel azután, hogy az autó elhagyta az alagutát, a világitás visszakapcsol nappali világitásra. Ha az autót ezen közben egy másik alagútba vezetik, akkor a tompított fényszórók bekapcsolva maradnak. Ezzel elkerülhető az autó világitás-beállításainak ismételt váltása.

Ne feledje, hogy a világitáskapcsolónak **AUTO** állásban kell lennie az alagútészlelés működéséhez.

### Kapcsolódó információk

- Távolsági/tompított fényszóró (93. oldal)
- Világitáskapcsolók (89. oldal)

### Távolsági/tompított fényszóró

A világitáskapcsoló **AUTO** állásban és az autó elektromos rendszerének **II** kulcshelyzetében vagy a motor járó állapotában, a tompított fényszóró gyenge megvilágítási viszonyok között automatikusan bekapcsol.



Bajuszkapcsoló és gomb a fényszóróvezérléshez.

- Fénykürt állás
- Távolsági fényszóró állás

### Tompított fényszóró

A gomb **AUTO** állásban, a tompított fényszóró szürkületben vagy gyenge megvilágításnál automatikusan bekapcsol. A tompított fényszóró akkor is automatikusan bekapcsol, ha a bekapcsolja az ablaktörlőket vagy a hátsó ködlámpákat.

A gomb állásban a tompított fényszóró mindig be van kapcsolva, amikor jár a motor vagy a **II** kulcshelyzet aktív.

### Fénykürt

Mozdítsa finoman a bajuszkapcsolót a kormánykerék felé, a fénykürt helyzetbe. A távolsági fényszórók a bajuszkapcsoló elengedéséig világítanak.

### Távolsági fényszóró

A távolsági fényszóró akkor kapcsolható be, amikor a gomb **AUTO**<sup>19</sup> vagy állásban van. A távolsági fényszóró a bajuszkapcsoló véghelyzetéig a kormánykerék felé mozdításával, majd elengedésével kapcsolható be/ki.

Amikor be van kapcsolva a távolsági fényszóró, akkor a szimbólum világít a kombinált műszerfalon.

### Kiegészítő lámpák\*

Ha az autó kiegészítő lámpákkal rendelkezik, akkor a járművezető a MY CAR menürendszer használatával választhatja ki, hogy azoknak inaktívalódnuk vagy be/ki kell-e kapcsolniuk a távolsági fényszóróval együtt<sup>20</sup>, lásd MY CAR (119. oldal).

<sup>19</sup> Amikor a tompított fényszóró be van kapcsolva.

<sup>20</sup> A kiegészítő lámpákat szervizben kell az elektromos rendszerhez csatlakoztatni. A Volvo azt javasolja, hogy vegye fel a kapcsolatot egy hivatalos Volvo műhellyel.



## Kapcsolódó információk

- Aktív Xenon fényszórók\* (96. oldal)
- Automata távolsági fényszóró\* (94. oldal)
- Világításkapcsolók (89. oldal)
- Fényszórók - a fényszóróminta beállítása (102. oldal)
- Alagútészlelés\* (93. oldal)

## Automata távolsági fényszóró\*

*Az aktív távolsági fényszóró észleli a szembejövő forgalom fényszóróit vagy az elől haladó járművek hátsó lámpáit, és átkapcsolja a világítást a távolsági és a tompított fény között. A világítás visszakapcsol a távolsági fényszóróra, ha a közeledő világítás megszűnik.*

## Aktív távolsági fényszóró - AHB

Az aktív távolsági fényszóró (Active High Beam - AHB) egy olyan funkció, amely a szélvédő felső szélén található kameraérzékelőt használja a szembejövő forgalom fényszóróinak vagy az elől haladó forgalom hátsó lámpáinak észleléséhez, hogy távolsági fényszóróról tompított fényszóróra váltson. A funkció az utcai lámpákat is figyelembe veheti.

A világítás körülbelül egy másodperc elteltével visszavált távolsági fényszóróra, miután a kameraérzékelő már nem észleli a szembejövő forgalom fényszóróit vagy az elől haladó járművek hátsó lámpáit.

## Aktiválás/kiiktatás

Az AHB a fényszóró vezérlőgombjának **AUTO** helyzetében aktiválható (feltéve, hogy a funkció nincs kikapcsolva a MY CAR menürendszerben, lásd MY CAR (119. oldal)).



Bajuszkapcsoló és gomb a fényszóróvezérléshez **AUTO** állásban.

A funkció akkor kapcsolhat be, amikor sötétben haladva a jármű sebessége körülbelül 20 km/h (12 mph) vagy ennél nagyobb.

Az AHB a bal oldali bajuszkapcsoló véghelyzetéig a kormánykerék felé mozdításával, majd elengedésével kapcsolható be/ki. Az inaktiválás a távolsági fényszóró bekapcsolt állapotában azt jelenti, hogy a lámpák közvetlenül tompított fényszóróra váltanak.

## Analóg kombinált műszerfallal rendelkező autók

Amikor be van kapcsolva az AHB, akkor a **EC** szimbólum világít a műszerfali információs kijelzőn.

Amikor be van kapcsolva a távolsági fényszóró, akkor a **HD** szimbólum is világít a kombinált műszerfalán.



### Digitális kombinált műszerfallal rendelkező autók

Amikor aktiválva van az AHB, akkor a  szimbólum fehér színűre változik a műszerfal információs kijelzőjén.

Amikor a távolsági fényszóró aktív, akkor a szimbólum kéken világít.

### Manuális működtetés

#### MEGJEGYZÉS

Tartsa a szélvédő kameraérzékelő előtti felületét jégtől, hótól, párától és szennyeződésektől mentesen.

Né ragasszon vagy rögzítsen semmit a szélvédőre a kameraérzékelő elé, mert az csökkenti a hatékonyságot vagy a kamerától függő egy vagy több rendszer működésének megszűnését okozza.

Ha a **Aktív távolsági fényszóró** ideiglenesen nem elérhető Váltson kézzel üzenet látható a kombinált műszerfal információs kijelzőjén, akkor manuálisan kell váltani a távolsági és a tompított fényszóró között.

Azonban, a fényszóróvezérlő gomb a  állásban maradhat. Ugyanez vonatkozik a

**Szélvédő-érzékelők blokkolva** Lásd a **kézikönyvet** és  szimbólumra is. A

 szimbólum kiábrázolja, amikor az üzenetek megjelennek.

Az AHB ideiglenesen elérhetetlen lehet például olyan körülmények között, mint a sűrű köd vagy a zuhogó eső. Amikor az AHB újra elérhető vagy a szélvédő-érzékelők már nincsenek gátolva, akkor az üzenet eltűnik és a  szimbólum világít.

#### FIGYELEM

Az AHB segítség a világítás optimális használatához, amikor a feltételek kedvezőek.

Mindig a járművezető felelős a távolsági és a tompított fényszóró közötti manuális váltásért, amikor a forgalmi helyzetek vagy az időjárási feltételek ezt igénylik.

#### FONTOS

Példák arra, amikor szükség lehet a távolsági és a tompított fényszóró közötti manuális váltásra:

- Zuhogó esőben vagy sűrű ködben
- Ónos esőben
- Hóviharakban vagy latyakban
- Holdfénynél
- Amikor gyengén megvilágított területeken halad
- Amikor az elől haladó forgalomnak gyenge a világítása
- Ha gyalogosok vannak az úton vagy az út mellett
- Ha erősen fényvisszaverő tárgyak, például jelzőablak vannak az út szomszédságában
- Amikor a szembejövő forgalom világítását például elválasztó korlát takarja
- Amikor a forgalom van a bekötő utakon
- Egy hegy peremén vagy völgyben
- Éles kanyarokban.

A kameraérzékelő korlátaival kapcsolatos további tájékoztatásért, lásd Ütközésfigyelmeztető rendszer\* - a kameraérzékelő korlátai (235. oldal).





## Kapcsolódó információk

- Távolsági/tompított fényszóró (93. oldal)
- Világításkapcsolók (89. oldal)

## Aktív Xenon fényszórók\*

Az aktív Xenon fényszórók úgy vannak kialakítva, hogy maximális megvilágítást nyújtsanak a kanyarokban és kereszteződésekben és így növeljék a biztonságot.

### Aktív Xenon fényszórók - ABL



A fényszóróminta a funkció kikapcsolt (bal) és bekapcsolt (jobb) állapotában.

Ha az autó aktív Xenon fényszórókkal (Active Bending Lights – ABL) van felszerelve, akkor a fényszórók fénye követi a kormánykerék mozgását, hogy maximális megvilágítást biztosítson kanyarokban és kereszteződésekben és így nagyobb biztonságot nyújtson.

A funkció automatikusan aktiválódik az autó indításakor (feltéve, hogy nincs kikapcsolva a MY CAR menürendszerben, lásd MY CAR (119. oldal)). A funkció hibája esetén a 

szimbólum világít a kombinált műszerfalán és ezzel egyidejűleg az információs kijelző egy magyarázó szöveget valamint egy további szimbólumot jelenít meg.

Szimbólum	Üzenet	Leírás
	Fényszórórendszer működési hibája Szerviz szükséges	A rendszer ki van kapcsolva. Menjen szervizbe, ha az üzenet továbbra is megjelenik. A Volvo azt javasolja, hogy forduljon hivatalos Volvo szervizhez.

A funkció csak szürkületben vagy sötétben és csak az autó mozgó állapotában aktív.

A funkció<sup>21</sup> a MY CAR menürendszerben kapcsolható be/ki, lásd MY CAR (119. oldal).

## Kapcsolódó információk

- Távolsági/tompított fényszóró (93. oldal)
- Automata távolsági fényszóró\* (94. oldal)
- Világításkapcsolók (89. oldal)

<sup>21</sup> Gyárilag aktiválva van.



## Hátsó ködlámpa

Amikor a látótávolság csökkent, akkor a hátsó ködlámpa használható, hogy a forgalom többi résztvevője időben észrevegye az előtte haladó járművet.



A hátsó ködlámpa gombja.

A hátsó ködlámpa csak a II kulcshelyzetben vagy akkor kapcsolható be, amikor jár a motor és a világításkapcsoló a **AUTO** vagy **☰** állásban van.

Nyomja meg a gombot a be/kikapcsoláshoz. A **☰** visszajelző szimbólum a kombinált műszerfalán és a gomb lámpája világít, amikor a hátsó ködlámpa be van kapcsolva.

A hátsó ködlámpa automatikusan kikapcsol, amikor megnyomja a **START/STOP ENGINE** gombot illetve **0** vagy **☰** állásba fordítja a világításkapcsolót.



## MEGJEGYZÉS

A hátsó ködlámpák használatának szabályai országonként eltérőek.

## Kapcsolódó információk

- Világításkapcsolók (89. oldal)

## Féklámpák

A féklámpa fékezés közben automatikusan bekapcsol.

A féklámpa a fékpedál lenyomásakor kapcsol be. Továbbá, akkor is bekapcsol, ha a vezérléstámogató rendszerek, az Adaptív sebességtartó, (202. oldal), City Safety, (220. oldal) vagy Ütközésfigyelmeztető rendszer, (227. oldal) fékezi az autót.

## Kapcsolódó információk

- Lábfék - vészféklámpák és automata vészvillogók (292. oldal)

## Vészvillogók

A vészvillogó mind a négy irányjelző lámpa együttes villogásával figyelmeztetik a forgalom többi résztvevőjét, amikor bekapcsolja ezt a funkciót.



Vészvillogó gombja.

Nyomja meg a gombot a vészvillogó bekapcsolásához. Mindkét irányjelző-visszajelző szimbólum villog a kombinált műszerfalán, amikor használatban van a vészvillogó.

A vészvillogó automatikusan bekapcsol, amikor az autót olyan hirtelen fékezik, hogy bekapcsolnak a vészféklámpák és a sebesség körülbelül 10 km/h (6 mph) alatt van.. A vészvillogó bekapcsolva marad, amikor az autó megáll és automatikusan kapcsol ki, amikor újra vezetni kezd; a gomb megnyomásával is kikapcsolható.

## Kapcsolódó információk

- Irányjelzők (98. oldal)
- Lábbfék - vészféklámpák és automata vészvillogók (292. oldal)

## Irányjelzők

Az autó irányjelzői a bal oldali bajuszkapcsolóval működtethetők. Az irányjelző lámpák három alkalommal vagy folyamatosan villognak, attól függően, hogy milyen mértékben mozdítja fel vagy le a bajuszkapcsolót.



Irányjelzők.

### Rövid villogási sorozat

- ➔ Mozdítsa a bajuszkapcsolót fel vagy le az első helyzetbe, majd engedje el. Az irányjelző lámpák három alkalommal felvillannak. A funkció a MY CAR menürendszerben kapcsolható be/ki, lásd MY CAR (119. oldal).

### Folyamatos villogási sorozat

- ➔ Mozdítsa a bajuszkapcsolót fel vagy le a szélső helyzetbe.

A bajuszkapcsoló ebben a helyzetben marad és manuálisan kell visszamozdítani, vagy





automatikusan mozdul vissza a kormánykerék mozgásának hatására.

### Írányjelző szimbólumok

Az irányjelző szimbólumokhoz, lásd Kombi-nált műszerfal - a megjelenített szimbólumok jelentése (71. oldal).

### Kapcsolódó információk

- Vészvillogók (98. oldal)

### Belső világítás

Az utastér világítását az első ülések és a hátsó ülés feletti kezelőszervekkel lehet bekapcsolni/kikapcsolni.



Az első olvasólámpák és az utastér-világítás kezelőszervei a tetőkonzolon.

- 1 Olvasólámpa, bal oldali
- 2 Olvasólámpa, jobb oldali
- 3 Belső világítás

Az utastér összes világítása az alábbiaktól számított 30 percen belül manuálisan be- és kikapcsolható:

- a motort leállították és az autó elektromos rendszere a 0 kulcshelyzetben van
- az autót kinyitották, de a motort nem indították be.

### Első tetővilágítás

Az első olvasólámpák a tetőkonzol megfelelő gombjának megnyomásával kapcsolhatók be vagy ki.

### Hátsó tetővilágítás



Hátsó tetővilágítás.

A lámpák a megfelelő gomb megnyomásával kapcsolhatók be vagy ki.

### Belépő világítás

A belépő világítás (és az utastér-világítás) az oldalajtók nyitásakor vagy zárásakor kapcsol be és ki.

### Kesztyűtartó-világítás

A kesztyűtartó-világítás a fedél nyitásakor vagy zárásakor kapcsol be és ki.

### Piperetűkör-világítás

A piperetűkör (158. oldal) világítása a fedél nyitásakor és zárásakor kapcsol be és ki.



### Automata világítás

Az utastér-világítás kapcsolója három állással rendelkezik az utastér világításához.

- **Ki** – jobb oldal benyomva, automata világítás kikapcsolva.
- **Semleges helyzet** – automata világítás bekapcsolva.
- **Be** – bal oldal benyomva, az utastér világítása bekapcsolva.

### Semleges helyzet

Amikor a gomb semleges helyzetben van, akkor az utastér-világítás automatikusan kapcsol be és ki az alábbiak szerint.

Az utastér-világítás bekapcsol és 30 másodpercig bekapcsolva marad, ha:

- az autót kinyitják a távvezérlős kulccsal vagy a kulcsszárral, lásd Távvezérlős kulcs - funkciók (170. oldal) vagy Kivehető kulcsszár - az ajtók nyitása (174. oldal)
- a motort leállították és az autó elektromos rendszere a **0** kulcshelyzetben van.

Az utastér-világítás akkor kapcsol ki, amikor:

- beindítják a motort
- bezárják az autót.

Az utastér-világítás bekapcsol, és két percig bekapcsolva marad, ha valamelyik ajtót kinyitják.

Ha valamelyik lámpát manuálisan bekapcsolja, majd bezárja az autót, akkor az két perc elteltével automatikusan kikapcsol.

### Hangulatvilágítás\*

Amikor a normál utastér-világítás ki van kapcsolva és jár a motor, akkor számos LED világít, beleértve egyet a tetővilágításban, hogy alacsony fényű világítást és hangulatot biztosítson vezetés közben. A lámpa megkönnyíti a tárolórekeszekben tárolt tárgyak megtalálását is a nap sötétebb óráiban. Ez a világítás rövid idővel a normál utastér-világítás után kapcsol ki, amikor bezárja az autót. A fényerőt a fényszóró-kezelőszerv, (89. oldal) forgókapcsolójával lehet szabályozni.

### A hazakísérő világítás időtartama

*A hazakísérő világítás a tompított fényszórókból, helyzetjelző lámpákból, a külső tükrökön elhelyezkedő lámpákból, a rendszámtábla-világításból, a belső tetővilágításból valamint a belépő világításból áll.*

Bizonyos külső lámpák bekapcsolva tarthatók az autók bekapcsolását követően, hogy hazakísérő világításként működjének.

1. Távolítsa el a távvezérlős kulcsot a gyújtáskapcsolóból.
2. Mozdítsa a bal oldali bajszkapcsolót a kormánykerék felé a véghelyzetéig, majd engedje el. A funkció ugyanúgy aktiválható, mint a fénykürt, lásd Távolsági/tompított fényszóró (93. oldal).
3. Szálljon ki az autóból, és zárja be az ajtót.

Amikor bekapcsolja a funkciót, akkor bekapcsolnak a tompított fényszórók, helyzetjelző lámpák, külső tükrökön elhelyezkedő lámpák, a rendszámtábla-világítás, a belső tetővilágítás és a belépő világítás.

A hazakísérő világítás bekapcsolásának időtartama a MY CAR menürendszerben állítható be, MY CAR (119. oldal).

### Kapcsolódó információk

- Megközelítő világítás időtartama (101. oldal)



### **Megközelítő világítás időtartama**

*A megközelítő világítás a helyzetjelző lámpákból, a külső tükrökön elhelyezkedő lámpákból, a rendszámtábla-világításból, a belső tetővilágításból valamint a belépő világításból áll.*

A megközelítő világítás a távvezérlős kulccsal kapcsolható be, lásd Távvezérlős kulcs - funkciók (170. oldal), és a óz autó világításának távoli bekapcsolására szolgál.

Amikor bekapcsolja a funkciót a távvezérlős kulccsal, akkor bekapcsolnak a helyzetjelző lámpák, külső tükrökön elhelyezkedő lámpák, a rendszámtábla-világítás, a belső tetővilágítás és a belépő világítás.

A megközelítő világítás bekapcsolásának időtartama a MY CAR menürendszerben állítható be, lásd MY CAR (119. oldal).

### **Kapcsolódó információk**

- A hazakísérő világítás időtartama (100. oldal)

## Fényszórók - a fényszóróminta beállítása

A fényszórómintát úgy kell beállítani, hogy elkerülje a szembejövő közlekedők vakítását és beállítható bal- vagy jobb oldali közlekedéshez.

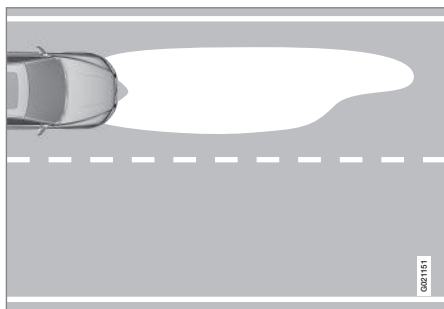

Fényszóróminta, bal oldali közlekedés.

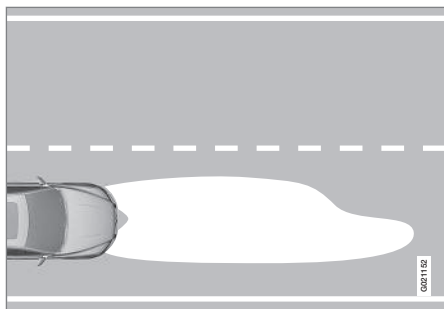

Fényszóróminta, jobb oldali közlekedés.

## Aktív Xenon fényszórók\*

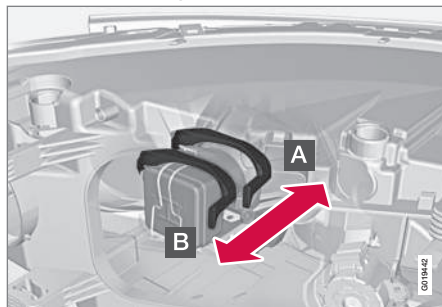

Fényszóró-kezelőszerv a fényszóróminta beállításához.

- A** Normál állás – a fényszóróminta megfelel annak az országnak, amelyben az autót értékesítették.
- B** Igazított állás – az ellenkező fényszórómintához.

### FIGYELEM

A fényszórókat rendkívül körültekintően kell kezelni, mert a Xenon lámpa nagy feszültségű egységgel rendelkezik.

Az értékesítés országa határozza meg, hogy a normál állás jobb vagy bal oldali közlekedéshez van-e kialakítva.

### 1. példa

Ha a Svédországban vásárolt autót az Egyesült Királyságban kell vezetni, akkor a fény-

szórókat át kell állítani az igazított állásba, lásd az előző ábrát.

### 2. példa

Az Egyesült Királyságban értékesített autó normál állása a bal oldali közlekedéshez van kialakítva, lásd az előző ábrát.

### Halogén fényszórók

A halogén fényszórók mintájának beállítását a fényszórólencse letakarásával kell végrehajtani. A fényszóróminta különben nem lehet olyan jó.



### A fényszórók letakarása

1. Másolja ki az A és B sablont a balkormányos autókhoz vagy a C és D sablont a jobbkormányos autókhoz, lásd a későbbi "Sablonek halogén lámpákhoz" részt. A sablonok 1:2 méretarányúak. Használjon például egy nagyító funkcióval rendelkező fénymásolót, és másolja le a sablonokat 200%-os méretben:
  - A = balkormányos, jobb (jobb oldali lencse)
  - B = balkormányos, bal (bal oldali lencse)
  - C = jobbkormányos, jobb (jobb oldali lencse)
  - D = jobbkormányos, bal (bal oldali lencse)
2. Vigye át a sablont egy öntapadós, vízálló anyagra, és vágja ki.
3. Induljon a fényszórólencsén látható vonalaktól, lásd a pontozott vonalat az alábbi ábrán. Helyezze az öntapadós sablonokat a fényszórólencse szélétől megfelelő távolságra az alábbi ábrának megfelelően és az alábbi listában szereplő méretek szerint:
  - A = balkormányos, jobb - körülbelül 86 mm
  - B = balkormányos, bal - körülbelül 40 mm
  - C = jobbkormányos, jobb - 0 mm
  - D = jobbkormányos, bal - körülbelül 96 mm



03



Felső sor: balkormányos autók, A és B sablon. Alsó sor: jobbkormányos autók, C és D sablon.

044853



## Sablonok halogén fényszóróhoz

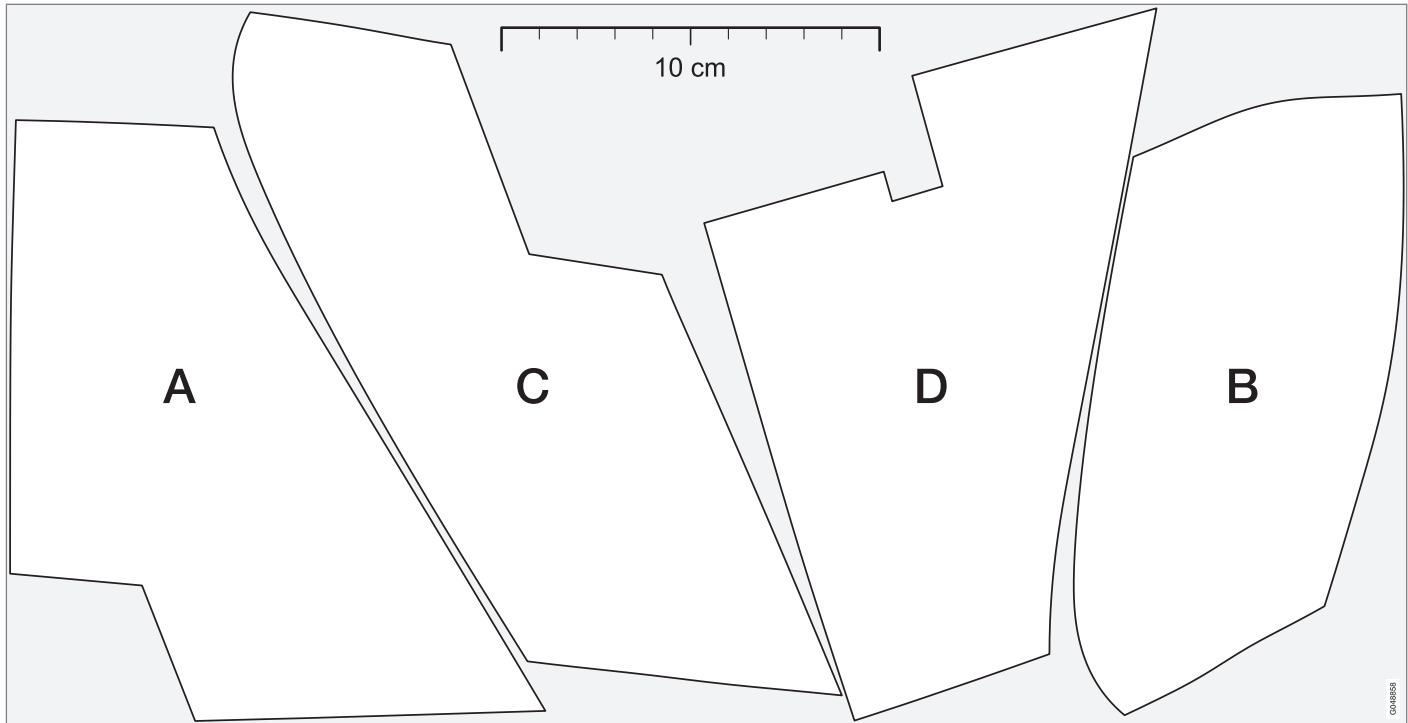

### Ablaktörölők és -mosók

Az *ablaktörölők* és *-mosók* tisztítják a szélvédőt és a hátsó ablakot. A fényszórókat nagy nyomású mosó tisztítja.

#### Ablaktörölők<sup>22</sup>



Ablaktörölők és ablakmosók.

- 1 Esőérzékelő, be/ki
- 2 Forgókapcsoló, érzékenység/gyakoriság

#### Ablaktörölők ki

0 Mozdítsa a bajuszkapcsolót a 0 állásba az ablaktörölők kikapcsolásához.



#### Egy törlés

 Emelje fel a bajuszkapcsolót, majd engedje el egy törlés végrehajtásához.

#### Szakaszos törlés

**INT** Állítsa be az időegységenkénti törlések számát a forgókapcsolóval, amikor a szakaszos törlés van kiválasztva.

#### Folyamatos törlés

-  Az ablaktörölők normál sebességgel törölnek.
-  Az ablaktörölők nagy sebességgel törölnek.

#### **!** FONTOS

Mielőtt télen bekapcsolná az ablaktörölőket, győződjön meg arról, hogy a törölőlapátok nincsenek-e lefagyva és kaparja le a szélvédőről (és a hátsó ablakról) a havat vagy jeget.

#### **!** FONTOS

Használjon bőséges mennyiségű mosófolyadékot, amikor az ablaktörölővel tisztítja a szélvédőt. A szélvédőnek nedvesnek kell lennie, amikor működnek az ablaktörölők.

#### Az ablaktörölő lapát szervizállása

A szélvédő/ablaktörölő lapátok tisztításához és az ablaktörölő lapátok cseréjéhez, lásd Autómosás (384. oldal) és Ablaktörölő lapátok (361. oldal).

#### Esőérzékelő\*

Az esőérzékelő automatikusan bekapcsolja az ablaktörölőket annak alapján, hogy mennyi vizet érzékel a szélvédőn. Az esőérzékelő érzékenysége a forgókapcsoló használatával állítható be.

Amikor az esőérzékelő be van kapcsolva, akkor a gomb lámpája világít és az esőérzékelő szimbólum  látható a kombinált műszerfalon.

#### Aktiválás és az érzékenység beállítása

Az esőérzékelő aktiválásakor az autónak járnia kell vagy a távvezérlős kulcsnak az I vagy II helyzetben kell lennie, miközben az ablaktörölő bajuszkapcsolója a 0 vagy az egyes törlés helyzetében van.

Kapcsolja be az esőérzékelőt a  esőérzékelő gomb megnyomásával. Az ablaktörölőket egyet törölnek.

Nyomja fel a bajuszkapcsolót, ha azt szeretné, hogy az ablaktörölők még egyet töröljenek.

Forgassa felfelé a forgókapcsolót a magasabb érzékenységhez és lefelé az alacsonyabb érzékenységhez. (Egy extra törlés megy végbe, amikor felfelé forgatja a forgókapcsolót.)

<sup>22</sup> Az ablaktörölő lapátok cseréjéhez és az ablaktörölő lapátok szervizállásához, lásd Ablaktörölő lapátok (361. oldal). A mosófolyadék betöltéséhez, lásd Mosófolyadék - töltés (363. oldal).





## Kikapcsol

Inaktíválja az esőérzékelőt a  esőérzékelő gomb megnyomásával vagy mozgítsa lefelé a bajuszkapcsolót egy másik törlési programhoz.

Az esőérzékelő automatikusan kikapcsol, amikor a távvezérlős kulcsot eltávolítja a gyújtáskapcsolóból vagy öt perccel a motor leállítását követően.

### ! FONTOS

Az ablaktörlők elindulhatnak és károsodhatnak egy automata autómósóban. Kapcsolja ki az esőérzékelőt, amikor az autó mozgásban van, vagy a távvezérlős kulcs I vagy II állásában. A kombinált műszerfal szimbóluma és a gomb lámpája kialszik.

## A fényszórók és ablakok mosása



Mosó funkció.

## A szélvédő mosása

Mozdítsa a bajuszkapcsolót a kormánykerék felé az ablak- és fényszórómósók bekapcsolásához.

Az ablaktörlők több törlést végeznek és a fényszórók mosása a bajuszkapcsoló elengedésekor megy végbe.

## Fűtött mosófűvőkák\*

A mosófűvőkák fűtése hideg időben automatikusan történik a mosófolyadék fagyásának megelőzése érdekében.

## Nagy nyomású fényszórómósás\*

A nagy nyomású fényszórómósó nagy mennyiségű mosófolyadékot fogyaszt. A folyadék-megtakarítás érdekében a fényszórók mosása minden ötödik ablakmosó ciklussal egy időben történik.

## Csökkentett mosás

Amikor már csak körülbelül 1 liter mosófolyadék maradt a tartályban és megjelenik a mosófolyadék feltöltésére vonatkozó üzenet a kombinált műszerfalán, akkor a fényszórók mosófolyadék-ellátása kikapcsol. Ez azért van, hogy a szélvédő tisztítását és a kilitást részesítse előnyben.

## Kapcsolódó információk

- Mosófolyadék - töltés (363. oldal)

## Elektromos ablakok

Az összes elektromos ablak működtethető a vezetőajtó vezérlőpaneljéről - a többi ajtó vezérlőpanelje azok elektromos ablakait működtetik.

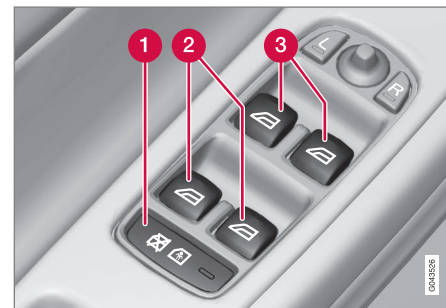

A vezetőajtó vezérlőpanelje.

- 1 Az elektromos gyermekbiztonsági zárak\* és a hátsó elektromos ablakok gombjainak kiiktató kapcsolója, lásd Gyermekbiztonsági zárak - elektromos aktiválás\* (186. oldal).
- 2 Hátsó ablak kezelőszervei
- 3 Első ablak kezelőszervei

### ! FIGYELEM

Ellenőrizze, hogy nem szorulnak-e be gyermekek vagy más utasok, amikor az ablakokat a vezetőajtóról zárja be.



## FIGYELEM

Ellenőrizze, hogy nem csípődnek-e be gyermekek vagy más utasok, amikor a távvezérlős kulcs használatával csukja be az ablakokat.

## FIGYELEM

Ha gyermekek vannak az autóban, akkor ne feledje mindig kikapcsolni az elektromos ablakok tápellátását a **0** kulcs helyzet kiválasztásával, és vigye magával a távvezérlős kulcsot, amikor elhagyja az autót. A kulcs helyzetekkel kapcsolatos információkhoz - lásd Kulcs helyzetek - funkciók különböző szinteken (82. oldal).

## Használat



Az elektromos ablakok használata.

- 1) Használat automata működés nélkül
- 2) Használat automata működéssel

Az összes elektromos ablak működtethető a vezetőajtó vezérlőpaneljéről - a többi ajtó vezérlőpanelje csak azok elektromos ablakait működteti. Egyszerre csak egy vezérlőpanel működtethető.

Az elektromos ablakok működtetéséhez, legalább **I** kulcs helyzet szükséges - lásd Kulcs helyzetek - funkciók különböző szinteken (82. oldal). Az elektromos ablakok a motor leállítására és a távvezérlős kulcs eltávolítása után pár percig működtethetők - de az ajtók kinyitását követően már nem.

Az ablakok záródása megáll és az ablak kinyílik, ha valami akadályozza a mozgását. A becsípődés-védelem a kezelőszerv folyamatos nyomva tartásával vagy az ablak zárásáig történő nyomásával felülbírálható, például amikor a zárás jegesedés miatt szakad meg. A becsípődés-védelem egy rövid szünet után újra aktiválódik.

## MEGJEGYZÉS

A lehúzott hátsó ablakok miatt keletkező lüktető szélzaj csökkentéséhez, nyissa ki kissé az első ablakokat is.

## Használat automata működés nélkül

Mozdítsa finoman fel/le a kezelőszervek egyikét. Az elektromos ablakok a kezelőszerv ebben a helyzetben tartásáig mozognak fel/le.

## Használat automata működéssel

Mozdítsa a kezelőszerveket fel/le a végállásig, majd engedje el. Az ablakok automatikusan a véghelyzetbe mozognak.

## Működtetés a távvezérlős kulccsal vagy a központi zárógombbal

Az elektromos ablakok kívülről történő működtetéséhez a távvezérlős kulccsal vagy belülről a központi zárógombbal, lásd Távvezérlős kulcs - funkciók (170. oldal) vagy Zárás/nyitás - belülről (182. oldal).

## Visszaállítás

Ha az akkumulátor lecsatlakoztatták, akkor az automatikus nyitás funkciót vissza kell állítani ahhoz, hogy helyesen működjön.

1. Finoman emelje meg a gomb első részét az ablak véghelyzetbe emeléséhez, majd tartsa ott egy másodpercig.
2. Rövid időre engedje el a gombot.
3. Emelje fel újra a gomb első részét egy másodpercre.

## FIGYELEM

A becsípődés-védelem működéséhez visszaállítást kell végrehajtani.



## Napellenző\*

A napellenzők az egyes hátsó ajtókra vannak építve.

A hátsó kalaptartóba egy napellenző van építve.

### Hátsó ajtó

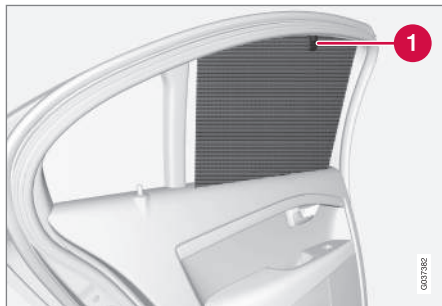

**1** Kampó a hozzá tartozó akasztóval

1. Húzza fel a napellenzőt, és akassza azt a kampóba a felső ajtókereten.
2. Rögzítse a napellenzőt az akasztó felfelé mozdításával.

Az ablak akkor is nyitható és csukható, amikor fel van húzva a napellenző.

### Hátsó ablak



- Húzza fel a napellenzőt, és akassza azt a tető kapcsába a napellenző két kampójának használatával.
  - > A kampókat a napellenző rugóereje tartja a helyén.

Amikor a napellenző nincs használatban - akassza ki azt, tartsa a fogantyújánál és hagyja lassan felcsavarodni.

## Külső tükörök

A külső tükör helyzetét a vezetőajtó kezelőszerveinek botkormányával állíthatja be.



A külső tükör kezelőszervei.

### Beállítás

1. Nyomja meg az **L** gombot a bal oldali külső tükörhöz vagy az **R** gombot a jobb oldali külső tükörhöz. A gomb lámpája világít.
2. Állítsa be a helyzetet a középső botkormánnyal.
3. Nyomja meg újra az **L** vagy **R** gombot. A lámpának ki kell aludnia.



## FIGYELEM

Mindkét tükör széles látószögű típusú az optimális látótér érdekében. A tárgyak távolabbinak látszanak a valóságosnál.

### Beállítások tárolása<sup>23</sup>

A belső és külső visszapillantó tükrök és a vezetőülész helyzetének beállításai tárolhatók az egyes távvezérlős kulcsokhoz az autó kulcsmemóriájában\*, lásd Távvezérlős kulcs - személyre szabás\* (167. oldal).

### A külső tükör lehajtása parkoláskor<sup>23</sup>

A külső tükör lehajtható, hogy a járművezető lássa az út szélét, például parkoláskor.

- Kapcsoljon hátramenetbe, és nyomja meg az **L** vagy **R** gombot.

Amikor kikapcsol hátrameneti fokozatból, akkor a tükör körülbelül 10 másodperc elteltével automatikusan, vagy az **L** vagy **R** gomb megnyomásakor, visszatér az eredeti helyzetébe.

### A külső tükör automatikus lehajtása parkoláskor<sup>23</sup>

A hátrameneti fokozat kapcsolásakor a külső tükör automatikusan lehajlik, hogy a járművezető lássa az út szélét, például parkoláskor. Amikor elkapcsol hátrameneti fokozatból, akkor a tükör rövid idő elteltével automatikusan visszatér az eredeti helyzetébe.

A funkció a MY CAR menürendszerben kapcsolható be/ki, lásd MY CAR (119. oldal).

### Automatikus behajtás záráskor<sup>23</sup>

Az autó távvezérlős kulccsal történő zárása/kor/nyitása, a külső tükrök automatikusan behajlanak/kihajlanak.

A funkció a MY CAR menürendszerben kapcsolható be/ki, lásd MY CAR (119. oldal).

### Visszaállítás semleges helyzetbe

A külső erő hatására elmozdult tükröknek elektromosan vissza kell térniük a semleges helyzetbe az elektromos behajtás/kihajtás megfelelő működéséhez:

1. Hajtsa be a tükröket az **L** és **R** gombokkal.
2. Hajtsa ki azokat újra az **L** és **R** gombokkal.
3. Ha szükséges, ismétlje meg a fenti eljárást.

A tükrök most vissza vannak állítva a semleges helyzetbe.

### Behajtható elektromos külső tükrök\*

A tükrök parkoláshoz/szűk helyen történő áthaladáshoz behajthatók:

1. Nyomja meg egyszerre az **L** és **R** gombot (a kulcshelyzetnek legalább **I** szinten kell lennie).

2. Engedje el azokat körülbelül 1 másodperc elteltével. A tükrök automatikusan megállnak a teljesen behajtott helyzetben.

Hajtsa ki a tükröket az **L** és **R** gombok egyszerre történő megnyomásával. A tükrök automatikusan megállnak a teljesen kihajtott helyzetben.

### Hazakisérő és megközelítő világítás

A külső tükrökön akkor világít a fény, amikor ki van választva a megközelítő világítás, (101. oldal) vagy a hazakisérő világítás, (100. oldal).

### Kapcsolódó információk

- Visszapillantó tükör - belső (111. oldal)
- Ablakok és visszapillantó és külső tükrök - fűtés (111. oldal)

<sup>23</sup> Csak memóriás elektromos ülésel együtt, lásd Ülések, első - elektromos működtetésű\* (85. oldal).



## Ablakok és visszapillantó és külső tükrök - fűtés

A páramentesítő a szélvédő, a hátsó ablakok és a külső tükrök gyors pára- és jégmentesítést szolgálja.

### Szélvédőfűtés\*, hátsó ablak- és külső visszapillantó tükrő-fűtés

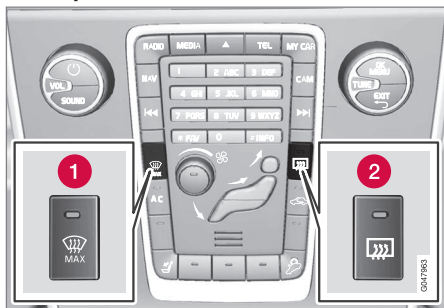

1 Fűtés, szélvédő

2 Fűtés, hátsó ablak- és külső visszapillantó tükrök

A funkció a szélvédő, a hátsó ablakok és a külső tükrök pára- és jégmentesítését szolgálja.

A vonatkozó gomb egy megnyomása bekapcsolja a fűtést. A gomb lámpája jelzi, hogy a funkció aktív. Kapcsolja ki a fűtést, amint a jég/pára eltűnt, hogy ne terhelje szükségtelenül az akkumulátort. Azonban, bizonyos idő

elteltével a fűtés automatikusan kikapcsol. Ezt követően, a hátsó ablakfűtés automatikusan kapcsol be és ki, ameddig a külső hőmérséklet  $+7\text{ }^{\circ}\text{C}$  alatt van.

### **i** MEGJEGYZÉS

A hátsó ablakfűtés nem kapcsol be és ki automatikusan, ha aktív az Eco funkció, hanem kikapcsolva marad akkor is, ha a külső hőmérséklet  $+7\text{ }^{\circ}\text{C}$  alatt van. Az Eco funkcióval kapcsolatos további információkhoz, lásd ECO hajtásmód\* (288. oldal).

Lásd még A szélvédő pára- és jégmentesítése (141. oldal).

A külső tükrök és a hátsó ablak páramentesítése/jégmentesítése automatikusan megtörténik, ha az autót  $+7\text{ }^{\circ}\text{C}$  külső hőmérséklet alatt indítja be. Az automatikus páramentesítés a MY CAR menürendszerben állítható be, lásd MY CAR (119. oldal).

## Visszapillantó tükrök - belső

A belső visszapillantó tükrök a tükrök alsó szélén található kezelőszervvel sötétíthetők. Vagy a visszapillantó tükrök automatikusan sötétednek.



1 Sötétítő kezelőszerv

### Manuális sötétítés

A hátulról jövő erős fény a visszapillantó tükrökből visszaverődve elvakíthatja a jármű vezetőjét. Használja a sötétítést a sötétítő kezelőszervvel, ha zavarja a hátulról jövő fény:

1. Használja a sötétítést a kezelőszerv utastér felé mozdításával.
2. Helyezze vissza a normál helyzetbe a kezelőszerv szélvédő felé mozdításával.

### Automatikus sötétedés\*

A hátulról jövő erős fényt automatikusan sötétíti a visszapillantó tükrök. A manuális sötétítés

\* Opcionális/tartozék, további tájékoztatásért, lásd a Bevezetés részt.



nem elérhető az automatikusan sötétedő tükrök esetében.

A visszapillantó tükrök két érzékelőt tartalmaz - egy előre nézőt és egy hátra nézőt - amelyek együttesen működnek a vakító fények azonosítása és kiküszöbölése érdekében. Az előre néző érzékelő észleli a környezeti fényt, míg a hátrafelé néző érzékelő észleli az autó mögött haladó járművek fénycsóróit.



#### MEGJEGYZÉS

Ha az érzékelők el vannak takarva, például parkolójegyekkel, jeladókkal, napellenzőkkel vagy az ülésre illetve a kalaptartóra helyezett olyan tárgyakkal, amelyek megakadályozzák azt, hogy a fény elérje az érzékelőket, akkor a visszapillantó tükrök sötétedési funkciója csökken.

Csak az automatikusan sötétedő visszapillantó tükrök rendelkezik iránytűvel (112. oldal).

#### Kapcsolódó információk

- Külső tükrök (109. oldal)

#### Iránytű\*

*A visszapillantó tükrök jobb oldali felső sarkába van építve egy kijelző, amely mutatja, hogy milyen irányba néz az autó eleje.*

#### Működés



*Visszapillantó tükrök iránytűvel.*

Nyolc különböző irányt képes megjeleníteni angol rövidítésekkel: **N** (észak), **NE** (északkelet), **E** (kelet), **SE** (délekelet), **S** (dél), **SW** (délnyugat), **W** (nyugat) és **NW** (északnyugat).

Az iránytű automatikusan aktiválódik az autó beindításakor vagy a II kulshelyzetben, lásd Kulshelyzetek - funkciók különböző szinteken (82. oldal). Az iránytű bekapcsolásához/kikapcsolásához - nyomja meg a tükrök alján található gombot, például egy gemkapoccsal.

#### Kalibrálás

Az iránytű kalibrálást igényelhet a megfelelő irány mutatókhoz.

A föld 15 mágneses zónára osztható. Ha a jármű több mágneses zónán is áthalad, akkor az iránytűt kalibrálni kell.

A kalibrálás végrehajtásához tegye az alábbiakat:

1. Álljon meg az autóval nyílt terepen, acél-szerkezetektől és nagyfeszültségű távvezetésektől távol.
2. Indítsa be az autót és kapcsolja ki az összes elektromos berendezést (légkondicionáló, ablaktörlők stb.) és ellenőrizze, hogy minden ajtó be van-e csukva.



#### MEGJEGYZÉS

A kalibrálás sikertelen lehet vagy nem történik meg, ha az elektromos berendezések nincsenek kikapcsolva.

3. Tartsa nyomva a gombot a visszapillantó tükrök alján (használjon egy iratkapcsot vagy ehhez hasonló eszközt) körülbelül 3 másodpercig. Megjelenik a pillanatnyi mágneses zóna száma.

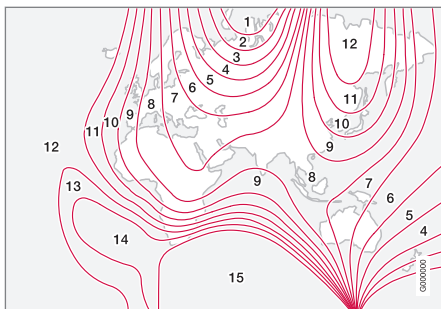

Mágneses zónák.

4. Nyomja meg többször egymás után a gombot, amíg a kívánt mágneses zóna (1–15) meg nem jelenik. Lásd az iránytűhöz tartozó mágneses zónák térképét.
5. Várjon, amíg a kijelző vissza nem tér a **C** karakter mutatójára vagy tartsa nyomva a gombot a visszapillantó tükör alatt körülbelül 6 másodperce, amíg meg nem jelenik a **C** karakter.
6. Hajtson lassan körbe nem több mint 10 km/h (6 mph) sebességgel, amíg az iránytű iránya meg nem jelenik a kijelzőn, jelezve, hogy a kalibrálás befejeződött. Ezután hajtson további 2 kört a kalibrálás finomhangolásához.

7. **Fűtött szélvédővel rendelkező autók\*:**  
Ha a **C** karakter látható a kijelzőn, amikor be van kapcsolva a szélvédőfűtés, akkor hajtsa végre a kalibrálást a 6. pontnak megfelelően a szélvédőfűtés bekapcsolt állapotában, lásd A szélvédő pára- és jégmentesítése (141. oldal).
8. Ha szükséges, ismételje meg a fenti eljárást.

### Napfénytető\*

A napfénytető a tetőpanelen elhelyezett kezelőszervvel működtethető.

A napfénytető belső napellenzője manuálisan zárható.

A napfénytető szélterelővel rendelkezik.

A napfénytető kezelőszervei a tetőpanelen helyezkednek el. A napfénytető vízszintesen és, a hátsó szélén függőlegesen nyitható. A napfénytető működtetéséhez I vagy II kulcs-helyzet szükséges.

### Vízszintes nyitás



Vízszintes nyitás, hátra/előre.

- 1▶ Nyitás, automatikus
- 2▶ Nyitás, manuális
- 3▶ Zárás, manuális
- 4▶ Zárás, automatikus





### Nyitás

A napfénytető komfort helyzetbe<sup>24</sup> nyitásához, mozdítsa hátra a kezelőszervet az automatikus nyitás állásba, majd engedje el azt. A napfénytető teljes kinyitásához, mozdítsa hátra újra a kezelőszervet az automatikus nyitás állásba, majd engedje el azt.

A manuális nyitáshoz, húzza hátra a kezelőszervet a manuális nyitás ellenállási pontjáig. A napfénytető a komfort helyzetig mozog, feltéve, hogy nyomva tartja a gombot. A napfénytető teljes kinyitásához, mozdítsa újra hátra a kezelőszervet.

### Zárás

A manuális záráshoz, nyomja előre a kezelőszervet a manuális zárás ellenállási pontjáig. A napfénytető a zárt állásig mozog, feltéve hogy nyomva tartja a gombot.

### FIGYELEM

Zúzóadásveszély a napfénytető zárásakor. A napfénytető becsípődés-védelme csak az automatikus zárásakor működik, manuális zárásakor nem.

Az automatikus záráshoz, nyomja a kezelőszervet az automatikus zárás állásba, majd engedje el azt.

A napfénytető tápellátása kikapcsol, ha kiválasztja a 0 kulcshelyzetet és eltávolítja a gyújtáskapcsolóból.

### FIGYELEM

Ha gyermekek utaznak az autóban:

Ne feledje mindig kikapcsolni a napfénytető tápellátását a 0 kulcshelyzet kiválasztásával, és vigye magával a távvezérlős kulcsot, amikor elhagyja az autót. A kulcshelyzetekkel kapcsolatos információkhoz - lásd Kulcshelyzetek - funkciók különböző szinteken (82. oldal).

### Függőleges nyitás

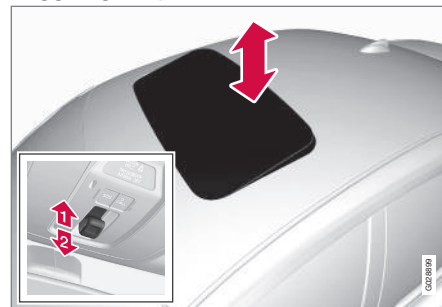

Függőleges nyitás, a hátsó él felemelése.

- 1 Nyissa ki a kezelőszerv hátsó szélének felfelé nyomásával.
- 2 Zárja be a kezelőszerv hátsó szélének lehúzásával.

<sup>24</sup> A komfort helyzet a napfénytető olyan nyitott helyzete, amikor a menetzaj és a rezonancia hangja vezetés közben komfortosan alacsony szinten marad.





### Zárás a távvezérlős kulccsal vagy a központi zárógombbal

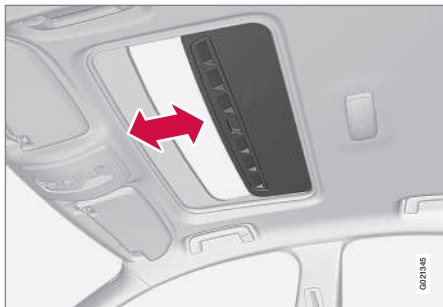

#### távvezérlős kulcs

- Nyomja hosszan a távvezérlős kulcs  zárógombját, amíg a napfénytető és az összes ablak becsukódik és az ajtók valamint a csomagterfedél bezáródik.

A zárás megszakításához, nyomja meg újra a távvezérlős kulcs zárógombját.

#### Központi zárógomb

A vezetőajtó vagy az utasajtó\* központi zárógombja használható a napfénytető zárásához.

- Nyomja hosszan a  központi zárógombot, amíg a napfénytető és az összes ablak becsukódik és az ajtók valamint a csomagterfedél bezáródik.

A zárás megszakításához, nyomja meg újra a központi záró gombot.

### FIGYELEM

Ha a távvezérlős kulccsal vagy a központi záró gombbal zárja be a napfénytetőt, akkor ügyeljen arra, hogy senki ne legyen kitéve a becsípődés kockázatának.

### Napellenző

A napfénytető manuálisan mozgatható, csúszó belső napellenzővel rendelkezik. A napellenző automatikusan csúszik hátra a napfénytető nyitásakor. Fogja meg a fogantyút, és csúsztassa előre a napellenzőt a záráshoz.

### Becsípődés-védelem

A napfénytető becsípődés-védelmi funkciója akkor aktiválódik, ha az elakad valamiben az automatikus zárás közben. Ha megakad, akkor a napfénytető megáll, majd automatikusan az előző helyzetbe nyílik.

### Szélterelő

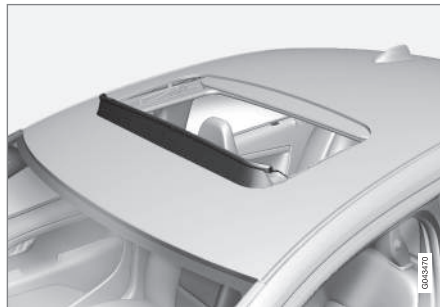

A napfénytető szélterelővel rendelkezik, amely akkor hajlik fel, amikor a napfénytető a nyitott állásban van.

### Kapcsolódó információk

- Távvezérlős kulcs - funkciók (170. oldal)
- Zárás/nyitás - belülről (182. oldal)

### Navigálás a menüben - kombinált műszerfal

A kombinált műszerfal, (116. oldal) információs kijelzőjén megjelenő menüket, (65. oldal) a bal oldali bajuszkapcsolóval lehet kezelni. Az, hogy milyen menük jelennek meg, a kulcs-helyzettől, (82. oldal), függ.

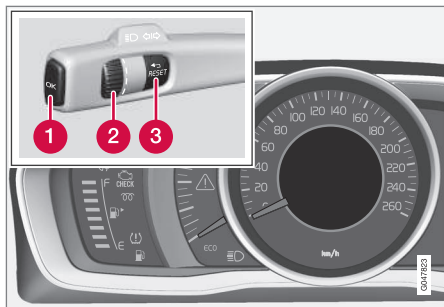

Kijelző (analóg kombinált műszerfal) és a menü navigálásának kezelőszervei.

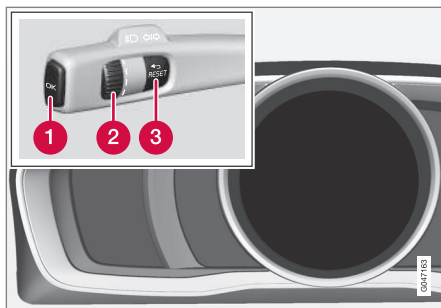

Kijelző (digitális kombinált műszerfal) és a menü navigálásának kezelőszervei.

- 1 **OK** – Üzenetlista elérése és üzenetek nyugtázása.
- 2 Forgókapcsoló – menüpontok közötti böngészés.
- 3 **RESET** – az aktív funkció visszaállítása. Bizonyos esetekben funkciók kiválasztására/aktiválására szolgál, lásd az egyes funkcióknál található magyarázatot.

Ha üzenet, (117. oldal), jelenik meg, akkor nyugtázni kell az **OK** gombbal ahhoz, hogy megjelenjenek a menük.

#### Kapcsolódó információk

- Üzenetek - kezelés (118. oldal)

### A menü áttekintése - kombinált műszerfal

Az, hogy milyen menük jelennek meg a kombinált műszerfal információs kijelzőjén, a kulcs-helyzettől, (82. oldal) függ.

Az alábbi menüpontok némelyike funkciók és hardver telepítését igénylik az autóban.

#### Analóg kombinált műszerfal Digitális sebesség

#### Fűtés\*

#### Kiegészítő fűtés\*

#### TC-opciók

#### Szerviz állapota

#### Olajszint<sup>25</sup>

#### Üzenetek (##)<sup>26</sup>

#### Digitális kombinált műszerfal Beállítások\*

#### Témák

#### Kontraszt mód/Szín mód

#### Szervizállapot

#### Üzenetek<sup>26</sup>

#### Olajszint<sup>25</sup>

#### Állófűtés\*

<sup>25</sup> Bizonyos motorok.

<sup>26</sup> Az üzenetek száma zárójelben van feltüntetve.



## Fedélzeti sz.gép visszaállítása

### Kapcsolódó információk

- Analóg kombinált műszerfal - áttekintés (65. oldal)
- Digitális kombinált műszerfal - áttekintés (66. oldal)
- Navigálás a menüben - kombinált műszerfal (116. oldal)

## Üzenetek

*Amikor figyelmeztető, tájékoztató vagy visszajelző szimbólumok világítanak, akkor egy kapcsolódó üzenet jelenik meg az információs kijelzőn.*

Üzenet	Leírás
<b>Áljon meg biztonságosan<sup>A</sup></b>	Áljon meg és állítsa le a motort. Károsodás súlyos kockázata - vegye fel a kapcsolatot egy műhellyel <sup>B</sup> .
<b>Állítsa le a motort<sup>A</sup></b>	Áljon meg és állítsa le a motort. Károsodás súlyos kockázata - vegye fel a kapcsolatot egy műhellyel <sup>B</sup> .
<b>Sürgős szerviz<sup>A</sup></b>	Vegye fel a kapcsolatot egy műhellyel <sup>B</sup> az autó haladéktalan ellenőrzéséhez.
<b>Szerviz szükséges<sup>A</sup></b>	Vegye fel a kapcsolatot egy műhellyel <sup>B</sup> az autó lehető leghamarabbi ellenőrzéséhez.
<b>Lásd kézikönyv<sup>A</sup></b>	Olvassa el a kezelési útmutatót

Üzenet	Leírás
<b>Foglaljon időpontot a karbantartásra</b>	Ideje bejelentkezni a rendszeres szervizre - vegye fel a kapcsolatot egy műhellyel <sup>B</sup> .
<b>Rendszeres karbantartás időszere</b>	Ideje a rendszeres szerviznek - vegye fel a kapcsolatot egy műhellyel <sup>B</sup> . Az időzítést a vezetett kilométere száma, az utolsó szerviz óta eltelt hónapok száma, a motor járási ideje és az olajminőség határozza meg.
<b>Karbantartás késésben</b>	Ha nem tartja be a szervizidőközöket, akkor a garancia nem érvényes a károsodott alkatrészekre - vegye fel a kapcsolatot egy műhellyel <sup>B</sup> .
<b>Sebességváltó Olajcserére szorul</b>	Vegye fel a kapcsolatot egy műhellyel <sup>B</sup> az autó lehető leghamarabbi ellenőrzéséhez.



Üzenet	Leírás
<b>Sebességváltó Csökkent teljesítmény</b>	A sebességváltó nem képes a teljes kapacitás kezelésére. Vezessen óvatosan, amíg az üzenet el nem tűnik <sup>C</sup> .  Ha ismételten megjelenik - vegye fel a kapcsolatot egy műhellyel <sup>B</sup> .
<b>Sebességváltó forró Csökkentse a sebességet</b>	Vezessen egyenletesen vagy álljon meg az autóval biztonságosan. Vegye ki sebességből és járassa a motort alapljáraton, amíg az üzenet el nem tűnik <sup>C</sup> .
<b>Sebességváltó forró Álljon meg biztonságosan Várjon, amíg lehül</b>	Kritikus hiba. Állítsa meg haladéktalanul az autót biztonságos módon, és vegye fel a kapcsolatot egy műhellyel <sup>B</sup> .

Üzenet	Leírás
<b>Ideiglenesen ki<sup>A</sup></b>	A funkció ideiglenesen kikapcsolts és vezetés közben vagy újraindításkor automatikusan visszaáll.
<b>Alacsony akkumulátortöltés Power save mód</b>	Az audiorendszer az energiatakarékosság érdekében kikapcsolts. Töltse fel az akkumulátort.

- <sup>A</sup> Az üzenet egy része jelenik meg azzal az információval, hogy hol lépett fel a probléma.  
<sup>B</sup> Lehetőleg hivatalos Volvo műhellyben.  
<sup>C</sup> Az automata sebességváltóval kapcsolatos további tájékoztatásért, lásd Automata sebességváltó -- Geartronic\* (274. oldal).

## Kapcsolódó információk

- Üzenetek - kezelés (118. oldal)
- Navigálás a menüben - kombinált műszerfal (116. oldal)

## Üzenetek - kezelés

Használja a bal oldali bajszkapcsolót a nyugtázáshoz, és a kombinált műszerfal információs kijelzőjén megjelenő üzenetek (117. oldal), közötti böngészéshez.

Amikor figyelmeztető, tájékoztató vagy viszszejelő szimbólumok világitanak, akkor egy kapcsolódó üzenet jelenik meg a kijelzőn. A hiba kijavításáig hibaüzenet tárolódik a memórialistában.

Nyomja meg a bal oldali bajszkapcsoló **OK** gombját az üzenet nyugtázásához. Görgessen az üzenetek között a forgókapcsolóval (116. oldal),.



## MEGJEGYZÉS

Ha figyelmeztető üzenet jelenik meg a fedélzeti számítógép használata közben, akkor el kell olvasni az üzenetet (nyomja meg az **OK** gombot), mielőtt visszatérne az előző tevékenységhez.

## Kapcsolódó információk

- A menü áttekintése - kombinált műszerfal (116. oldal)



## MY CAR

A MY CAR az a menüforrás, amely az autók sok funkcióját kezeli, például City Safety™, zárák és riasztó, automatikus ventilátor-fordulatszám, az óra beállítása stb.

Bizonyos funkciók állandóak, mások pedig opcionálisak - a lehetőségek az egyes piacoktól függően is eltérőek.

## Működés

A navigálás a középkonzol gombjaival vagy a kormánykerék jobb oldali billentyűzetével\* történik a menükben.

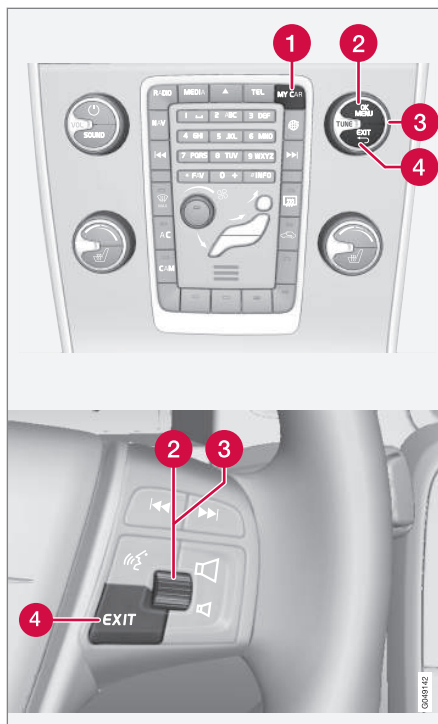

Kezelőpanel a középkonzolon és a kormánykerék billentyűzetén. Az ábra vázlatos - a gombok funk-

cióinak száma és elrendezése a választott felszereltségtől és a piactól függően változó.

- 1 **MY CAR** - megnyitja a MY CAR menürendszert.
- 2 **OK/MENU** - nyomja meg a gombot a középkonzolon vagy a forgókapcsolót a kormánykeréken a kiemelt menüpont kiválasztásához/kijelöléséhez vagy a kiválasztott funkció tárolásához a memóriában.
- 3 **TUNE** - forgassa a gombot a középkonzolon vagy a forgókapcsolót a kormánykeréken a menüpontok közötti fel/le görgetéshez.
- 4 **EXIT**

## EXIT funkciók

A menüszinttől és attól függően, hogy milyen funkción van a kurzor az **EXIT** gomb rövid megnyomásakor, az alábbiak valamelyike történhet:

- telefonhívás visszautasítása
- az aktuális funkció megszakítása
- a bevitt karakterek törlése
- a legutóbbi kiválasztások visszavonása
- felfelé haladás a menürendszerben.

Az **EXIT** gomb hosszú megnyomása a MY CAR menürendszer normál nézetéhez vezet vagy, ha a normál nézetben van, akkor a legmagasabb menüszintre visz (fő forrás menü).



### Menüpontok és keresési útvonalak

A menüpontok és keresési útvonalak leírásához a MY CAR menürendszerben, lásd a Sensus Infotainment mellékletet.

### Fedélzeti számítógép

*Az autó fedélzeti számítógépe vezetés közben rögzíti és kiszámítja az olyan értékeket, mint például a távolság, üzemanyag-fogyasztás és átlagsebesség.*

A fedélzeti számítógép tartalma és megjelenése attól függően változó, hogy a kombinált műszerfal analóg vagy digitális típusú-e:

- Fedélzeti számítógép - analóg kombinált műszerfal (122. oldal)
- Fedélzeti számítógép - digitális kombinált műszerfal (126. oldal)



*A napi kilométer-számláló információi megjeleníthetők a kombinált műszerfal információs kijelzőjén<sup>27</sup>.*

<sup>27</sup> A kijelző megjelenése és mutatása a műszerváltozattól függően változhat.

### Napi kilométer-számláló

A fedélzeti számítógép két napi kilométer-számlálással és egy összegzett kilométer-számlálással rendelkezik.

### Átlagos

Átlagos üzemanyag-fogyasztás az utolsó visszaállítástól számítva.



### MEGJEGYZÉS

Üzemanyaggal működő fűtés\* használatát követően kis mértékű eltérés lehet.

### Átlagsebesség

Az átlagsebesség az utolsó nullázás óta megtett távolságon alapszik.

### Pillanatnyi

Az aktuális üzemanyag-fogyasztás folyamatosan frissül - körülbelül másodpercenként egyszer. Amikor az autót alacsony sebességgel vezetik, akkor a fogyasztás idő egységeként jelenik meg - magasabb sebességen a megtett útra vonatkozóan.

A kijelzéshez különböző mértékegységek (km/mérföld) választhatók ki - lásd "Mértékegységváltás" (120. oldal).



### Tartomány - távolság a tartály kiürüléséig

A fedélzeti számítógép azt a hozzávetőleges távolságot jeleníti meg, amelyet a tartályban maradt üzemanyaggal meg lehet tenni.

Nincs garantáltan megtehető távolság, amikor a **Táv a kiürülésig** címsor a "----" értéket jeleníti meg.

- Ebben az esetben, tankoljon a lehető leghamarabb.

A számítás az utolsó megtett 30 km üzemanyag-fogyasztásán és a megmaradt felhasználható üzemanyag-mennyiségen alapszik.

#### MEGJEGYZÉS

Az érték kissé eltérhet, ha megváltozik a vezetési stílus.

Gazdaságosabb vezetési stílussal hosszabb távolság tehető meg. Azzal kapcsolatban, hogyan befolyásolható az üzemanyag-fogyasztás, lásd A Volvo Car Corporation környezetvédelmi filozófiája, (24. oldal).

### Digitális sebességjelzés

A sebesség a fő műszerrel ellentétes egységben<sup>28</sup> (kmh/mpH) jelenik meg. Ha mph mértékegységben van kalibrálva, akkor a fedélzeti számítógép km/h egységben jeleníti meg a vonatkozó sebességet és fordítva.

<sup>28</sup> Csak "Digital" kombinált műszerfal esetén.

### Mértékegységváltás

Megváltoztathatja a távolságra vonatkozó az mértékegységet (km/mérföld) a **MY CAR** menürendszerben, lásd MY CAR (119. oldal).

#### MEGJEGYZÉS

A fedélzeti számítógépen kívül, ezek az egységek a Volvo navigációs rendszerében\* is megváltoznak.

### Kapcsolódó információk

- Fedélzeti számítógép - analóg kombinált műszerfal (122. oldal)
- Fedélzeti számítógép - digitális kombinált műszerfal (126. oldal)
- Fedélzeti számítógép - útstatistikák\* (129. oldal)

## Fedélzeti számítógép - analóg kombinált műszerfal

A fedélzeti számítógép információi a kombinált műszerfalon jeleníthetők meg és a bal oldali bajuszkapcsolóval valamint a kombinált műszerfal menüjével kezelhető.

Az ellenőrzés és a beállítások azonnal elvégezhetők, miután a kombinált műszerfal a nyitást követően automatikusan világítani kezd. Ha a fedélzeti számítógép egyik kezelőszervét sem működteti körülbelül 30 másodperccel a vezetőajtó kinyitását követően, akkor a műszer kialszik, ezután a III kulcshelyzet vagy a motor beindítása szükséges a fedélzeti számítógép működtetéséhez.



### MEGJEGYZÉS

Ha figyelmeztető üzenet jelenik meg a fedélzeti számítógép használatakor, akkor először nyugtázni kell az üzenetet mielőtt újra használni lehetne a fedélzeti számítógépet.

- Nyugtázza az üzenetet a bajuszkapcsoló **OK** gombjának rövid megnyomásával.

## Kezelőszervek

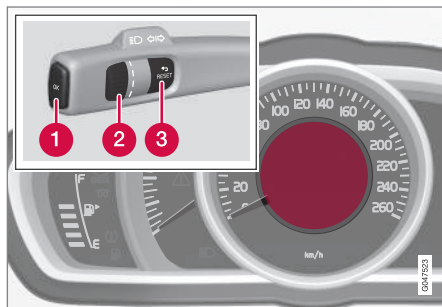

Információs kijelző és kezelőszervek.

- 1 OK** - megnyitja a kombinált műszerfal menüjét, megerősíti az üzeneteket vagy kiválasztja a menübeállításokat.
- 2 Forgókapcsoló** - böngészés a menübeállítások vagy a fedélzeti számítógép lehetőségei között.
- 3 RESET** - visszaállítja az aktuális napi kilométer-számlálót vagy visszalép a menüszerkezetben.

## Fedélzeti számítógép opció

Válassza ki, hogy melyik napi kilométer-számláló jelenjen meg:

1. annak biztosításához, hogy nincs semmilyen kezelőszerv egy szekvencia közepén - először "állítsa vissza" azokat, kétszer megnyomva a **RESET** gombot.
2. Forgassa a forgókapcsolót a lehetőségek közötti böngészéshez, és álljon meg a kívánt címsornál.

A fedélzeti számítógép kijelzője a kombinált műszerfalon az utazás közben bármikor egy másik lehetőségre váltható. Az egyik lehetőség azt jelenti, hogy nem jelenik meg a fedélzeti számítógép.

## Fedélzeti számítógép címsor a kombinált műszerfalon

Napi kilométer-számláló **T1** és teljes táv

Napi kilométer-számláló **T2** és teljes táv

## Információk

- A **RESET** gomb hosszú megnyomása nullázza a T1 napi kilométer-számlálót.
- A **RESET** gomb hosszú megnyomása nullázza a T2 napi kilométer-számlálót.





Fedélzeti számítógép címsor a kombinált műszerfalon	Információk
Táv a kiürülésig	További tájékoztatásért - lásd a "Hatótávolság - távolság a tartály kiürüléséig", (120. oldal) részt.
Üzemanyag-fogy.	Aktuális fogyasztás.
Átlagsebesség	<ul style="list-style-type: none"> <li>A <b>RESET</b> hosszú megnyomása visszaállítja a <b>Átlagsebesség</b> értékét.</li> </ul>
Nincsenek fedélzeti számítógép információk.	Ez a lehetőség üres kijelzőt mutat - és a hurok elejét/végét is jelöli.

#### A fedélzeti számítógép visszaállítása

1. Forgassa a forgókapcsolót, és álljon meg a fedélzeti számítógép visszaállítandó címsoránál: **T1 és teljes táv, T2 és teljes táv** vagy **Átlagsebesség**.
2. A **RESET** egyszeri hosszú megnyomása visszaállítja a kiválasztott címsorhoz tartozó értéket.

Az egyes címsorokat egyenként kell nullázni.

#### A kombinált műszerfal menüjének funkciói

A kombinált műszerfal menüje a fedélzeti számítógép beállítási lehetőségeit tartalmazza. Nyissa meg a menüt az alábbi táblázatban található funkciók ellenőrzéséhez/beállításához.

1. Annak biztosításához, hogy nincs semmilyen kezelőszerv egy szekvencia közepén - először "állítsa vissza" azokat, kétszer megnyomva a **RESET** gombot.

2. Nyomja meg a **OK** gombot.
3. Tallózzon a funkciók között a forgókapcsolóval és válassza ki/erősítse meg az **OK** gombbal.
4. Fejezze be a **RESET** gomb kétszeri megnyomásával az ellenőrzés/beállítás befejezését követően.



# 03 Műszerek és kezelőszervek



Funkciók	Információk
<b>Digitális sebesség</b> <ul style="list-style-type: none"> <li>• km/h</li> <li>• mph</li> <li>• Nincs kijelzés</li> </ul>	Az autó sebességét mutatja digitálisan a kombinált műszerfal közepén.
<b>Fűtés*</b> <ul style="list-style-type: none"> <li>• KÖZVETLEN INDÍTÁS</li> <li>• - 1. időzítő - az idő kiválasztásának menüjéhez visz.</li> <li>• - 2. időzítő - az idő kiválasztásának menüjéhez visz.</li> </ul>	Az időzítő programozásával kapcsolatban, lásd Motorblokkfűtés és utastérfűtés* - időzítő (148. oldal).
<b>Kiegészítő fűtés*</b> <ul style="list-style-type: none"> <li>• <b>Auto be</b></li> <li>• <b>Ki</b></li> </ul>	További tájékoztatásért, lásd Kiegészítő fűtés* (152. oldal).
<b>TC-opciók</b> <ul style="list-style-type: none"> <li>• Távolság a tartály kiürüléseiig</li> <li>• Üzemanyag-fogyasztás</li> <li>• Átlagsebesség</li> <li>• Napi kilométer-számláló <b>T1 és teljes táv</b></li> <li>• Napi kilométer-számláló <b>T2 és teljes táv</b></li> </ul>	Itt aktiválhatja azokat a lehetőségeket, amelyeket el szeretne érni a fedélzeti számítógép kiválasztható címsoraiként. A már kiválasztott lehetőségek szimbólumai fehérek és "pipával" vannak jelölve - a többi szürke és nincs "pipával" jelölve.
<b>Szerviz állapota</b>	A következő szervizig hátralévő hónapok számát és távolságot mutatja.
<b>Olajszint<sup>A</sup></b>	További tájékoztatásért, lásd Motorolaj - ellenőrzés és feltöltés (347. oldal).
<b>Üzenetek (##)</b>	További tájékoztatásért, lásd Üzenetek - kezelés (118. oldal).

A Bizonyos motorok.



### Kapcsolódó információk

- Fedélzeti számítógép (120. oldal)
- Fedélzeti számítógép - útstatisztikák\* (129. oldal)

## Fedélzeti számítógép - digitális kombinált műszerfal

A fedélzeti számítógép információi a kombinált műszerfalon jeleníthetők meg és a bal oldali bajuszkapcsolóval valamint a kombinált műszerfal menüjével kezelhető.

Az ellenőrzés és a beállítások azonnal elvégezhetők, miután a kombinált műszerfal a nyitást követően automatikusan világítani kezd. Ha a fedélzeti számítógép egyik kezelőszervét sem működteti körülbelül 30 másodperccel a vezetőajtó kinyitását követően, akkor a műszer kialszik, ezután a **II** kulcshelyzet vagy a motor beindítása szükséges a fedélzeti számítógép működtetéséhez.

### MEGJEGYZÉS

Ha figyelmeztető üzenet jelenik meg a fedélzeti számítógép használatakor, akkor először nyugtázni kell az üzenetet mielőtt újra használni lehetne a fedélzeti számítógépet.

- Nyugtázza az üzenetet a bajuszkapcsoló **OK** gombjának rövid megnyomásával.

## Kezelőszervek

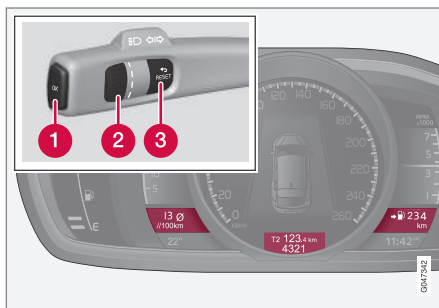

*Egyszerre három fedélzeti számítógép lehetőség jeleníthető meg - minden "ablakban" egy.*

- 1 OK** - megnyitja a kombinált műszerfal menüjét, megerősíti az üzeneteket vagy kiválasztja a menübeállításokat.
- 2 Forgókapcsoló** - böngészés a menübeállítások vagy a fedélzeti számítógép lehetőségei között.
- 3 RESET** - visszaállítja az aktuális napi kilométer-számlálót vagy visszalép a menüszerkezetben.

## Fedélzeti számítógép opció

Válassza ki, hogy melyik napi kilométer-számláló jelenjen meg:

1. Annak biztosításához, hogy nincs semmilyen kezelőszerv egy szekvencia közepén - először "állítsa vissza" azokat, kétszer megnyomva a **RESET** gombot.
2. Forgassa a forgókapcsolót a címsorkombinációk közötti böngészéshez.
3. Álljon meg a kívánt kombinációnál ezeknek az utazási adatoknak a folyamatos mutatójához a kombinált műszerfalon.

A fedélzeti számítógép kijelzője a kombinált műszerfalon az utazás közben bármikor egy másik lehetőségre váltható. Az egyik lehetőség azt jelenti, hogy nem jelenik meg a fedélzeti számítógép.

Címsor kombinációk		Információk
Átlagos	T1 napi kilométer-számláló + sebességmérő	<ul style="list-style-type: none"> <li>• A <b>RESET</b> gomb hosszú megnyomása nullázza a T1 napi kilométer-számlálót.</li> </ul>



Címsor kombinációk			Információk
Pillanatnyi	T2 napi kilométer-számláló + sebességmérő	Távolság a tartály kiürüléséig	<ul style="list-style-type: none"> <li>A <b>RESET</b> gomb hosszú megnyomása nullázza a T2 napi kilométer-számlálót.</li> </ul>
Pillanatnyi	Sebességmérő	kmh<->mph	kmh<->mph - lásd "Digitális sebességkijelző" rész (120. oldal).
	Nincsenek fedélzeti számítógép információk.		Ez a lehetőség eltünteti mindhárom fedélzeti számítógép kijelzőt - és a hurok elejét/végét is jelöli.

### A fedélzeti számítógép visszaállítása

#### Napi kilométer-számláló

1. Forgassa a forgókapcsolót, és álljon meg a visszaállítani kívánt napi kilométer-számlálót tartalmazó címsor-kombinációnál.
2. A **RESET** egyszeri hosszú megnyomása visszaállítja a kiválasztott címsorhoz tartozó értéket.

#### Átlagsebesség és átlagfogyasztás

1. Nyomja meg az **OK** gombot a kombinált műszerfal menüjének megnyitásához.
2. Menjen a **Fedélzeti sz.gép visszaállítása** menüponthoz a forgókapcsolóval, és erősítse meg az **OK** gombbal.

3. Válassza ki az átlagos üzemanyag-fogyasztás, átlagsebesség vagy mindkettő visszaállítását. Erősítse meg a választást az **OK** gombbal.
4. Fejezze be a **RESET** megnyomásával.

#### A kombinált műszerfal menüjének funkciói

A kombinált műszerfal menüje a fedélzeti számítógép beállítási lehetőségeit tartalmazza. Nyissa meg a menüt az alábbi táblázatban található funkciók ellenőrzéséhez/beállításához.

1. Annak biztosításához, hogy nincs semmilyen kezelőszerv egy szekvencia közepén - először "állítsa vissza" azokat, kétszer megnyomva a **RESET** gombot.
2. Nyomja meg a **OK** gombot.
3. Tallózzon a funkciók között a forgókapcsolóval és válassza ki/erősítse meg az **OK** gombbal.
4. Fejezze be a **RESET** gomb kétszeri megnyomásával az ellenőrzés/beállítás befejezését követően.



Funkciók	Információk
<b>Fedélzeti sz.gép visszaállítása</b> <ul style="list-style-type: none"> <li>• Átlagos</li> <li>• Átlagsebesség</li> </ul>	<p>Az átlagos üzemanyag-fogyasztás és az átlagsebesség visszaállítása.</p> <p>Ne feledje, hogy ez a funkció nem állítja vissza a T1 és a T2 napi kilométer-számlálót.</p>
<b>Üzenetek</b>	További tájékoztatásért, lásd Üzenetek - kezelés (118. oldal).
<b>Témák</b>	Válassza ki a témát a kombinált műszerfal, (65. oldal) megjelenéséhez.
<b>Beállítások*</b>	<p>Válassza az <b>Auto be</b> vagy <b>Ki</b> lehetőséget.</p> <p>További tájékoztatásért, lásd Kiegészítő fűtés* (152. oldal).</p>
<b>Kontraszt mód/Szín mód</b>	A kombinált műszerfal fényerejének és színintenzitásának beállítása.
<b>Állófűtés*</b> <ul style="list-style-type: none"> <li>• <b>Közvetlen indítás</b></li> <li>• - 1. időzítő szimbóluma - az idő kiválasztásának menüjéhez visz.</li> <li>• - 2. időzítő szimbóluma - az idő kiválasztásának menüjéhez visz.</li> </ul>	<p>Az időzítő programozásával kapcsolatban, lásd Motorblokkfűtés és utastérfűtés* - időzítő (148. oldal).</p>
<b>Szervizállapot</b>	A következő szervizig hátralévő hónapok számát és távolságot mutatja.
<b>Olajszint<sup>A</sup></b>	További tájékoztatásért, lásd Motorolaj - ellenőrzés és feltöltés (347. oldal).

<sup>A</sup> Bizonyos motorok.

## Kapcsolódó információk

- Fedélzeti számítógép (120. oldal)
- Fedélzeti számítógép - útstatisztikák\* (129. oldal)



### Fedélzeti számítógép - útstatisztikák\*

A fedélzeti számítógép utazási statisztikái megjeleníthetők a középkonzol képernyőjén és grafikus áttekintést nyújtanak az üzemanyag-fogyasztásról.

#### Funkció

- Nyissa meg a MY CAR (119. oldal) menürendszerét és válassza a **Útvonal statisztika** lehetőséget az oszlopgrafikon megjelenítéséhez.

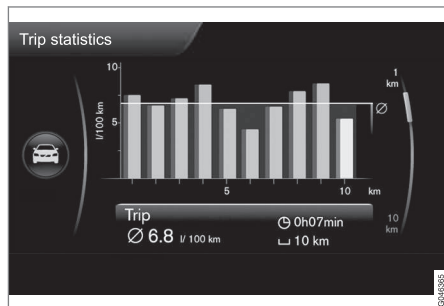

Utazási statisztikák<sup>29</sup>

Az egyes oszlopok a kiválasztott beosztástól függően 1 vagy 10 vezetett kilométert ábrázolnak - a jobb oldali szélső oszlop mutatja az aktuális kilométert vagy 10 kilométert.

A **TUNE** gomb használatával az oszlopok beosztása 1 km és 10 km között változtatható

- a jobb oldalt elhelyezkedő kurzor a kiválasztott beosztástól függően fel vagy le mozdul.

#### Beállítások

Az utazási statisztikák különböző beállításai a **MY CAR - Útvonal statisztika** menürendszerben hajthatók végre.

- Nullázás, ha a motort min. 4 órára leállították** - válassza ki a négyzetet az **ENTER** gomb használatával, majd lépjen vissza a menüből az **EXIT** gomb használatával. Ha ki van választva ez a lehetőség, akkor az összes statisztika automatikusan törlődik, ha az autó több mint 4 órát állt a vezetés befejezését követően. A motor következő beindításakor az útszatisztikák újra nulláról kezdődnek.
- A Új utazás indítása** - **ENTER** az összes előző statisztika törlésére szolgál, a menüből az **EXIT** gomb használatával léphet vissza. Ha a 4 óra eltelte előtt új vezetési ciklust szeretne kezdeni, akkor az aktuális időszakot először manuálisan törölni kell ezzel a lehetőséggel.

Lásd még az Eco guide, (69. oldal) műszerekre vonatkozó információkat.

#### Kapcsolódó információk

- Fedélzeti számítógép (120. oldal)

<sup>29</sup> Az ábra vázlatos - az elrendezés az autómoddeltől vagy a szoftverváltozattól függően változó lehet.

# 04



## KLÍMAVEZÉRLÉS







## Általános információk a klímavezérlésről

Az autó elektronikus klímavezérléssel, (137. oldal) rendelkezik. A klímavezérlő rendszer hűti vagy fűti valamint szárítja az utastér levegőjét.

### MEGJEGYZÉS

A légkondicionáló (AC) (141. oldal), kikapcsolható, de az utastér legjobb környezetének biztosításához és az ablakok párasodásának megakadályozásához mindig bekapcsolva kell hagyni.

### Ne feledje

- A légkondicionáló optimális működésének biztosításához, az oldalablakoknak és a napfénytetőnek\* zárva kell lennie.
- A teljes szellőztetés funkció, (183. oldal) egyszerre nyitja ki az összes oldalablakot és például az autó gyors kiszellőztetésére használható meleg időben.
- Távolítsa el a jeget és a havat a klímavezérlő rendszer levegőszívó nyílásáról (a motorháztető és a szélvédő közötti rács).
- Meleg időben, a légkondicionálóból származó páralecsapódás csöpöghet az autó alatt. Ez normális.
- Amikor a motor teljes teljesítményére szükség van, például teljes gázadaskor, akkor a légkondicionáló átmenetileg kikapcsolhat. Ilyenkor ideiglenesen növekedhet az utastér hőmérséklete.

- Az ablakok belsejének páramentesítéséhez, elsődlegesen a páramentesítő funkciót, (141. oldal) használja. A párasodás kockázatának csökkentéséhez, tartsa tisztán az ablakokat és használjon ablaktisztítót.

### MEGJEGYZÉS

A hátsó ablak párasodásának elkerüléséhez, ne takarja el a kalaptartó hátulján található szellőzőnyílásokat ruhadarabokkal vagy egyéb tárgyakkal.

### Start/Stop\* opcióval felszerelt autók

A motor automatikus leállításával, (279. oldal) bizonyos berendezések, például klímaszabályozó ventilátor fordulatszám, (140. oldal) átmenetileg csökkenhet.

### ECO\* opcióval felszerelt autók

Bizonyos felszerelések működése átmenetileg csökken vagy kikapcsol, amikor be van kapcsolva az ECO (288. oldal) funkció, például a légkondicionáló, (141. oldal).

### MEGJEGYZÉS

Amikor aktiválva van az ECO funkció, akkor a klímavezérlő rendszer számos paraméter-beállítása megváltozik és számos elektromos fogyasztó funkcionalitása csökken. Bizonyos beállítások manuálisan visszaállíthatók, de a teljes funkcionalitás csak az ECO funkció kikapcsolásával állítható vissza.

### Kapcsolódó információk

- Tényleges hőmérséklet (132. oldal)
- Menübeállítások - klímavezérlés (134. oldal)
- Elektronikus klímavezérlés - ECC (137. oldal)
- Levegőelosztás az utastérben (135. oldal)
- Levegőminőség (132. oldal)



### Tényleges hőmérséklet

Az utastér beállított hőmérséklete folyamatosan megfelel a fizikai észlelésnek az olyan tényezőket figyelembe véve, mint a külső hőmérséklet, az autó környezetében lévő levegő áramlási sebessége, nedvességtartalma és a napsugárzás stb. az autóban és környezetében.

A rendszer egy napérzékelőt (132. oldal), tartalmaz, amely észleli, hogy melyik irányból süti a nap az utasteret. Ez azt jelenti, hogy a jobb és bal oldali szellőzőkből áramló levegő hőmérséklete annak ellenére eltérő lehet, hogy mindkét oldalon ugyanazt a hőmérsékletet állította be.

### Kapcsolódó információk

- Általános információk a klímavezérlésről (131. oldal)
- Az utastér hőmérséklet-szabályozása (140. oldal)

### Érzékelők - klímavezérlés

A klímavezérlő rendszer számos érzékelőt használ a hőmérséklet (132. oldal), szabályozásának segítéséhez az autóban.

- A napérzékelő a műszerfal felső oldalán helyezkedik el.
- Az utastér hőmérsékletérzékelője a klímavezérlő panel alatt helyezkedik el.
- A külső hőmérsékletérzékelő a külső tükörben helyezkedik el.
- A nedvességérzékelő\* a belső visszapillantó tükör mellett található.



#### MEGJEGYZÉS

Ne takarja le vagy gátolja az érzékelőket ruhákkal vagy egyéb tárgyakkal.

### Kapcsolódó információk

- Általános információk a klímavezérlésről (131. oldal)

### Levegőminőség

Az utastér belseje úgy van kialakítva, hogy a kellemes és kényelmes legyen, még az allergiától vagy asztmától szenvedő személyek számára is.

- Utastérszűrő (133. oldal)
- Anyagok az utastérben (134. oldal)
- Tiszta belső zóna csomag (CZIP) (133. oldal)\*
- Belső levegőminőség rendszer (IAQS), (134. oldal)\*

### Kapcsolódó információk

- Általános információk a klímavezérlésről (131. oldal)



### Levegőminőség - utastérszűrő

A szűrő megszűri az utastérbe áramló összes levegőt.

A szűrőt rendszeres időközönként ki kell cserélni. Tartsa be a Volvo szervizprogramban előírt csereidőközöket. Ha az autót súlyosan szennyezett környezetben használja, akkor szükség lehet a szűrő gyakoribb cseréjére.



#### MEGJEGYZÉS

Többféle típusú utastérszűrő létezik. Ügyeljen arra, hogy a megfelelő szűrőt szerelje be.

### Kapcsolódó információk

- Levegőminőség (132. oldal)

### Levegőminőség - tiszta belső zóna csomag (CZIP)\*

A CZIP olyan módosítások összességéből áll, amelyek még tisztábban tartják az utasteret az allergiát és asztmát okozó anyagoktól.

Az alábbiakat tartalmazza:

- Fejlett ventilátor funkció, ami azt jelenti, hogy a ventilátor beindul, amikor kinyitják az autó ajtóját a távvezérlős kulccsal. A ventilátor friss levegővel tölti meg az utasteret. A funkció akkor kapcsol be, amikor szükséges és egy idő elteltével vagy az utastér ajtóinak kinyitásakor kapcsol ki automatikusan. A ventilátor működési ideje az autó 4 éves koráig fokozatosan csökken a kisebb szükségesség miatt.
- A levegőminőség rendszer, az IAQS, (134. oldal) egy teljesen automatikus rendszer, amely tisztítja az utastér levegőjét az olyan szennyeződésektől, mint a részecskék, nitrogén-oxidok és talajszintű ózon.



#### MEGJEGYZÉS

A CZIP norma fenntartásához a CZIP felszereltségű autókban, az IAQS szűrőt 15 000 km-enként vagy évente egyszer cserélni kell, attól függően, hogy melyik következik be előbb. Azonban, legfeljebb 75 000 km 5 év alatt. A CZIP nélküli autókban vagy, ha az ügyfél nem akarja követni a CZIP normákat, az IAQS szűrőt a rendes szerviz során kell kicserélni.

### Kapcsolódó információk

- Általános információk a klímavezérlésről (131. oldal)
- Levegőminőség (132. oldal)



## Belső levegőminőség - IAQS\*

Az IAQS levegőminőség rendszer kiválasztja a gázokat és részecskéket a szagok és szennyeződések szintjének csökkentéséhez az utastérben.

Ha a külső levegő szennyezett, akkor a légbe-szívás megszűnik és a levegő visszakeringte-tésre kerül.

A funkciót a MY CAR menürendszerben lehet aktiválni/inaktiválni. A menürendszer leírásá-val kapcsolatban, lásd MY CAR (119. oldal).

### **i** MEGJEGYZÉS

A levegőminőség-érzékelő mindig be van kapcsolva az utastér legjobb levegőminőségének biztosítása érdekében.

Hideg időben, a párasodás megelőzése érdekében, a visszakeringetés korlátozott.

Párasodás esetén ki kell kapcsolni a levegőminőség-érzékelőt és a szélvédő és az oldalablakok valamint a hátsó ablakok páramentesítő funkcióit kell használni.

## Kapcsolódó információk

- Általános információk a klímavezérlésről (131. oldal)
- Levegőminőség (132. oldal)
- Levegőminőség - tiszta belső zóna csomag (CZIP)\* (133. oldal)

## Levegőminőség - anyagi

Tesztelt anyagok kerültek kifejlesztésre az utastér pormennyiségének minimálisra csökkentéséhez és, hogy hozzájáruljanak az utastér könnyebb tisztán tarthatóságához.

A szőnyegek az utastérben és a csomagterben is könnyen kivehetők és tisztíthatók. Használja a Volvo által ajánlott autoápolási termékeket a belső tér tisztításához, (387. oldal).

## Kapcsolódó információk

- Levegőminőség (132. oldal)

## Menübeállítások - klímavezérlés

A klímavezérlő rendszer bekapcsolható/kikapcsolható és hat alapértelmezett beállítása módosítható a középkonzolon.

- A ventilátor működési szintje automatikus klímavezérlés, (140. oldal) közben.
- Visszakeringtetési időzítő, (142. oldal).
- A hátsó ablak-páramentesítő, (111. oldal) automatikus indítása.
- Belső levegőminőség-rendszer,\* (134. oldal).
- A vezetőülés fűtésének (138. oldal), auto-matikus indítása.
- A kormánykerékfűtés, (89. oldal) automa-tikus indítása.

További információk található a menürend-szer, lásd (119. oldal) leírásában.

A klímavezérlő rendszer funkciója alapértel-mezett beállításokra állítható vissza a MY CAR menürendszerben. A menürendszer leírásával kapcsolatban, lásd MY CAR (119. oldal).

## Kapcsolódó információk

- Általános információk a klímavezérlésről (131. oldal)



## Levegőelosztás az utastérben

A bejövő levegő számos szellőző között oszlik el az utastérben.

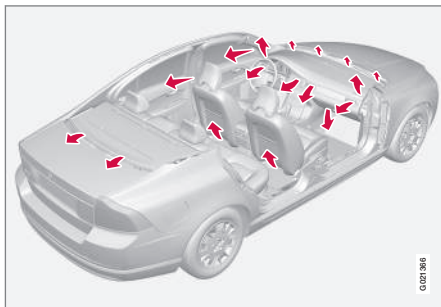

A levegőelosztás **AUTO** üzemmódban teljesen automatikus.

Ha szükséges, manuálisan is szabályozható, lásd levegőelosztási táblázat, (144. oldal).

## Szellőzők a műszerfalon

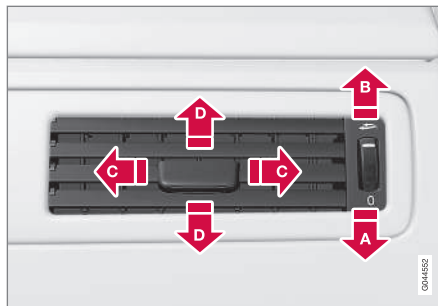

- A** Zárva
- B** Nyitva
- C** Oldalirányú levegőáramlás
- D** Függőleges levegőáramlás

Írnyítsa a külső szellőzőket az oldalablakokra a pára eltávolításához.

## Szellőzők az ajtóoszlopokon

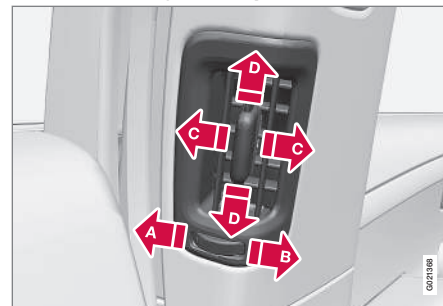

- A** Zárva
- B** Nyitva
- C** Oldalirányú levegőáramlás
- D** Függőleges levegőáramlás

Írnyítsa a szellőzőket az ablakokra a pára eltávolításához hideg időben.

Írnyítsa a szellőzőket az utastérbe a kellemes klíma fenntartásához a hátsó ülésen.



### MEGJEGYZÉS

Ne feledje, hogy a kisgyermek érzékenyek lehetnek a légáramlatokra és a huzatra.



## Levegőelosztás

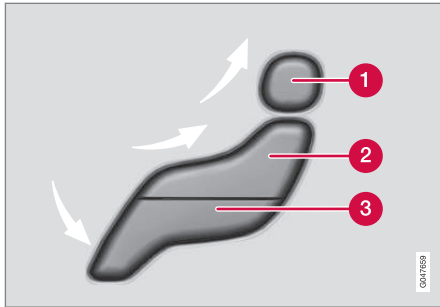

- ❶ Levegőelosztás - szélvédő-páramentesítő
- ❷ Levegőelosztás - műszerfali szellőző
- ❸ Levegőelosztás - padlószellőzés

Az alak három gombból áll. Amikor megnyomja a gombokat, akkor a hozzájuk tartozó alakok megjelennek a kijelzőn (lásd az alábbi ábrát) és az egyes részek előtti nyilak mutatják a kiválasztott levegőáramlást. További tájékoztatásért, lásd a levegőelosztási táblázatot, (144. oldal).



A kiválasztott levegőelosztás a középkonzol kijelzőjén látható.

### Kapcsolódó információk

- Általános információk a klímavezérlésről (131. oldal)
- Automatikus szabályozás (140. oldal)
- Levegőelosztás - visszakeringtetés (142. oldal)



## Elektronikus klímavezérlés - ECC

Az ECC (elektronikus klímavezérlés) fenntartja az utastér beállított hőmérsékletét és külön beállítható a vezető és az utas oldalhoz.

Az automata funkció a hőmérséklet, légkondicionálás, ventilátor-fordulatszám, visszakeringtetés és a levegőelosztás automatikus szabályozására szolgál.

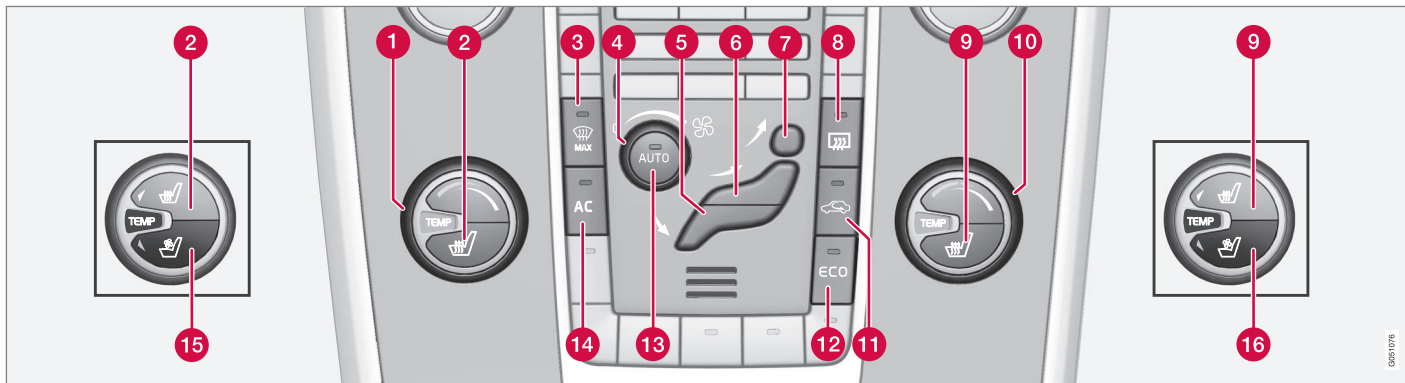

- |   |  |   |
|---|--|---|
| <p><b>1</b> Hőmérséklet-szabályozás, (140. oldal), bal oldal</p> <p><b>2</b> Elektromosan fűthető első ülés, (138. oldal), bal oldal<sup>1</sup></p> <p><b>3</b> Szélvédőfűtés* és maximális páramentesítés (141. oldal)</p> <p><b>4</b> Ventilátor (140. oldal)</p> <p><b>5</b> Levegőelosztás, (135. oldal) - padlószellőzés</p> <p><b>6</b> Levegőelosztás - műszerfali szellőző</p> | <p><b>7</b> Levegőelosztás - szélvédő-páramentesítő</p> <p><b>8</b> Hátsó ablak- és külső visszapillantó tükör-fűtés (111. oldal)</p> <p><b>9</b> Elektromosan fűthető első ülés, (138. oldal), jobb oldal<sup>1</sup></p> <p><b>10</b> Hőmérséklet-szabályozás, (140. oldal), jobb oldal</p> <p><b>11</b> Visszakeringtetés (142. oldal)</p> <p><b>12</b> ECO* (288. oldal)</p> | <p><b>13</b> <b>AUTO</b> - Automata klímavezérlés, (140. oldal)</p> <p><b>14</b> <b>AC</b> - Légkondicionáló be/ki, (141. oldal)</p> <p><b>15</b> Szellőztetett első ülés, (139. oldal)* , bal oldal</p> <p><b>16</b> Első ülészellőztetés*, jobb oldal</p> |
|---|--|---|

### Kapcsolódó információk

- Általános információk a klímavezérlésről (131. oldal)

<sup>1</sup> A gomb elhelyezkedése attól függően eltérő lehet, hogy az autó szellőztethető első üléssel\* rendelkezik-e vagy sem.

## Fűthető első ülések\*

Az első ülésfűtésnek három állása van, hogy hideg időben javítsa a járművezető és az utas komfortérzetét.

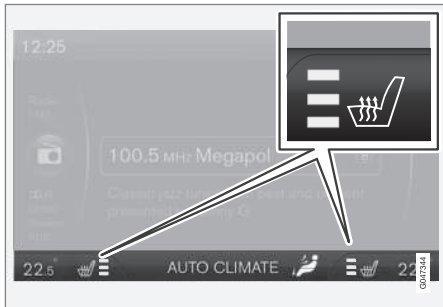

A pillanatnyi fűtési szint a középkonzol kijelzőjén látható.



A gomb elhelyezkedése attól függően eltérő lehet, hogy az autó szellőztethető első üléssel\* rendelkezik-e vagy sem, lásd az ábrát, (137. oldal).

Nyomja meg többször egymást követően a gombot a funkció aktiválásához:

- Legmagasabb fűtési szint - három narancsszínű mező világít a középkonzol képernyőjén (lásd a fenti ábrát).
- Alacsonyabb fűtési szint - két narancssárga mező világít a képernyőn.

- Legalacsonyabb fűtési szint - egy narancssárga mező világít a képernyőn.
- Fűtés kikapcsolása - nincs világító mező.

### FIGYELEM

Az ülésfűtést nem használhatják olyan személyek, akiknek nehézségeik vannak a hőmérséklet emelkedésének észlelésével vagy egyéb problémáik vannak az ülésfűtés kezelőszerveinek használatával. Különböző égési sérüléseket szenvedhetnek.

### A vezetőülés fűtésének automatikus indítása

A vezetőülés fűtésének automatikus indítása bekapcsolva, a vezetőülés a motor beindításakor a legmagasabb szinten lesz.

Az automatikus bekapcsolás akkor történik meg, amikor a környezeti hőmérséklet körülbelül +10 °C alatt van.

A funkciót a MY CAR menürendszerben lehet aktiválni/inaktiválni. A menürendszer leírásával kapcsolatban, lásd MY CAR (119. oldal).

### Kapcsolódó információk

- Általános információk a klímavezérlésről (131. oldal)
- Hátsó ülésfűtés\* (138. oldal)

## Hátsó ülésfűtés\*

A hátsó ülés külső üléseinek fűtése három állással rendelkezik az utasok kényelme érdekében hideg időben.



A pillanatnyi fűtési szint a nyomógomb lámpáin jelenik meg.

Nyomja meg többször egymást követően a gombot a funkció aktiválásához:

- Legmagasabb fűtési szint - három lámpa világít.
- Alacsonyabb fűtési szint - két lámpa világít.
- Legalacsonyabb fűtési szint - egy lámpa világít.
- Fűtés kikapcsolása - nincs világító lámpa.





## FIGYELEM

Az ülésfűtést nem használhatják olyan személyek, akiknek nehézségeik vannak a hőmérséklet emelkedésének észlelésével vagy egyéb problémáik vannak az ülésfűtés kezelőszerveinek használatával. Különböző égési sérüléseket szenvedhetnek.

### Kapcsolódó információk

- Általános információk a klímavezérlésről (131. oldal)
- Fűthető első ülések\* (138. oldal)

### Szellőztetett első ülések\*

A szellőztetés használható az ülésfűtéssel együtt. Például, a funkció használható a nedves ruházat megszáritására.

A szellőztető rendszer ventilátorokból áll az ülésekben és a háttámlákban, amelyek átszívják a levegőt az üléskárpiton. A hűtő hatás annál nagyobb lesz, minél hidegebbé válik az utastér levegője. A rendszer akkor kapcsolható be, amikor jár a motor.

A szellőztetés szabályozása a klímavezérlésről történik az ülés hőmérséklet, a napsugárzás és a külső hőmérséklet figyelembe vételével.



A pillanatnyi komfortszint a középkonzol kijelzőjén látható.



A gomb elhelyezkedéséhez, lásd az ábrát, (137. oldal).

Nyomja meg többször egymást követően a gombot a funkció aktiválásához.

Három komfortszint létezik, amelyek eltérő hűtési és szárítási teljesítménnyel rendelkeznek:

- **III** komfortszint: legmagasabb teljesítmény - három kék mező világít a középkonzol képernyőjén (lásd a fenti ábrát).
- **II** komfortszint: alacsonyabb teljesítmény - két kék mező világít a képernyőn.
- **I** komfortszint: legalacsonyabb teljesítmény - egy kék mező világít a képernyőn.
- A funkció kikapcsolása - nincs világító mező.

### MEGJEGYZÉS

Az ülészellőztetést körültekintően kell alkalmazni a huzatra érzékeny személyek esetében. Az I kényelmi szint ajánlott hosszabb távú használatra.

### FONTOS

Az ülészellőztetés nem kapcsolható be, ha az utastér hőmérséklete 5 °C alatt van. Ez azért van, hogy az ülésben tartózkodó utas ne fázzon meg.

## Ventilátor

A ventilátornak folyamatosan működnie kell az ablakok párásodásának elkerülése érdekében.

### **i** MEGJEGYZÉS

Ha teljesen ki van kapcsolva a ventilátor, akkor a légkondicionáló nem működik, ami az ablakok párásodását okozhatja.

## Ventilátor gomb



Forgassa a gombot a ventilátor fordulatszámának növeléséhez vagy csökkentéséhez.

Ha az **AUTO** lehetőség van kiválasztva, akkor a ventilátor fordulatszámának szabályozása automatikusan

(140. oldal), történik - az előzőleg beállított ventilátor-fordulatszám nem érvényes.

## Kapcsolódó információk

- Általános információk a klímavezérlésről (131. oldal)
- Elektronikus klímavezérlés - ECC (137. oldal)

## Automatikus szabályozás

Az auto funkció automatikusan szabályozza a hőmérsékletet (140. oldal), , légkondicionálást (141. oldal), , ventilátor-fordulatszámot (140. oldal), , visszakeringetést (142. oldal), és a levegőelosztást (135. oldal), .



Ha kiválaszt egy vagy több manuális funkciót, akkor a többi funkció szabályozása továbbra is automatikusan történik. Az **AUTO** gomb megnyomására az összes manuális beállítás kikapcsol.

A kijelző képernyőn az **AUTOM. KLÍMA** jelzés látható.

A ventilátor-fordulatszám automatikus módban a MY CAR menürendszerben állítható be. A menürendszer leírásával kapcsolatban, lásd MY CAR (119. oldal).

## Kapcsolódó információk

- Általános információk a klímavezérlésről (131. oldal)

## Az utastér hőmérséklet-szabályozása

Az autó beindításakor visszatér a legutóbbi hőmérséklet-beállításhoz.

### **i** MEGJEGYZÉS

A fűtést vagy hűtést nem lehet siettetni a ténylegesen kívánt hőmérsékletnél magasabb vagy alacsonyabb hőmérséklet beállításával.

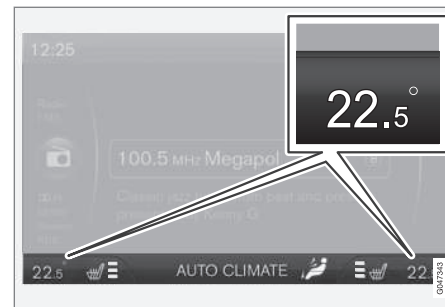

Az egyes oldalak pillanatnyi hőmérséklete a középkonzol kijelző képernyőjén látható.



A hőmérséklet a gombbal állítható be - különállóan az utas és a vezető felőli oldalon.



### Kapcsolódó információk

- Általános információk a klímavezérlésről (131. oldal)
- Tényleges hőmérséklet (132. oldal)
- Elektronikus klímavezérlés - ECC (137. oldal)

### Légkondicionáló

A légkondicionáló szükség szerint hűti és szárítja a beáramló levegőt.



Amikor az **AC** gomb világít, akkor a légkondicionálót a rendszer automata funkciója vezérli.

Amikor az **AC** gomb lámpája nem világít, akkor a légkondicionáló ki van kapcsolva. Az egyéb funkciók vezérlése még mindig automatikus. Amikor bekapcsolja a max. páramentesítő funkciót, (141. oldal), akkor a légkondicionáló automatikusan bekapcsol a levegő szárítása érdekében a maximális beállításon.

### A szélvédő pára- és jégmentesítése

A szélvédőfűtés\* és a max. páramentesítés a párasodás és a jég gyors eltávolítására szolgál a szélvédőről és az oldalablakokról.

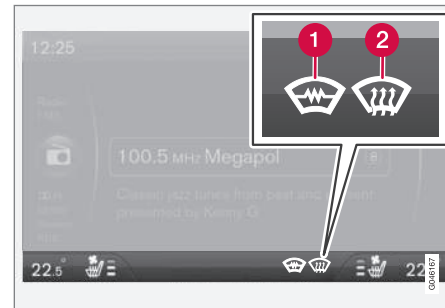

A kiválasztott beállítás megjelenik a középkonzol képernyőjén.

- 1 Szélvédőfűtés\*
- 2 Max. páramentesítés



A páramentesítő gombjának lámpája világít, amikor a funkció aktív.

Nyomja meg többször egymást követően a gombot a funkció aktiválásához.



# 04 Klímavezérlés



Szélvédőfűtés nélküli autók esetén:

- A levegő az ablakokhoz áramlik - a (2) szimbólum világít a képernyőn.
- A funkció kikapcsolása - nem világít szimbólum.

Szélvédőfűtéssel rendelkező autók esetén:

- A szélvédőfűtés<sup>2</sup> indítása - az (1) szimbólum világít a képernyőn.
- A szélvédőfűtés<sup>2</sup> indítása és levegőáramlás az ablakokhoz - az (1) és (2) szimbólumok világítanak a képernyőn.
- A funkció kikapcsolása - nem világít szimbólum.

## **i** MEGJEGYZÉS

A szélvédőfűtés és az infravörös ablak (22. oldal), befolyásolhatja a jeladók vagy egyéb kommunikációs eszközök működését.

## **i** MEGJEGYZÉS

A szélvédő egyes oldalainak háromszögű területe nem elektromosan fűtött, itt a jégmentesítés hosszabb ideig tarthat.

## **i** MEGJEGYZÉS

Az elektromos szélvédőfűtés nem használható az motor automatikusan leállított (279. oldal), állapotában.

Az alábbiak is az utastér maximális páramentesítését szolgálják:

- a légkondicionáló automatikusan bekapcsol
- a visszakeringtetés és a levegőminőség rendszer automatikusan kikapcsol.

## **i** MEGJEGYZÉS

A zajszint növekszik a ventilátor max. sebességen működésével.

Amikor kikapcsolja a páramentesítőt, akkor a klímavezérlő visszatér az előző beállításokhoz.

## Kapcsolódó információk

- Általános információk a klímavezérlésről (131. oldal)

## Levegőelosztás - visszakeringtetés

Válassza ki a visszakeringtetést, hogy kizárja a rossz levegőt, kipufogógázokat stb. az utastérből, a visszakeringtetés nem engedi be a külső levegőt az autóba, amikor a funkció be van kapcsolva.



Amikor a visszakeringtetés aktív, akkor a gomb narancssárga lámpája világít.

## **!** FONTOS

Ha a levegő túl hosszú ideig kering az autóban, akkor fennáll a párasodás kockázata az ablakok belsején.

## Időzítő

Ha aktív az időzítő funkció, akkor a rendszer a külső hőmérséklettel függő időre kilép a manuálisan bekapcsolt visszakeringtetés módból. Ez csökkenti a jegesedés, a párasodás és a levegő elhasználódásának kockázatát.

A funkciót a MY CAR menürendszerben lehet aktiválni/inaktiválni. A menürendszer leírásával kapcsolatban, lásd MY CAR (119. oldal).

<sup>2</sup> Ha a C látható a visszapillantó tükörben a szélvédőfűtés bekapcsolt állapotában, akkor az iránytűt, (112. oldal)\* kalibrálni kell.

**MEGJEGYZÉS**

Amikor a max. páramentesítés van kiválasztva, akkor a visszakeringetés mindig kikapcsol.

**Kapcsolódó információk**





- Általános információk a klímavezérlésről (131. oldal)
- Levegőelosztás az utastérben (135. oldal)
- Levegőelosztás - táblázat (144. oldal)







## 04 Klímavezérlés

### Levegőelosztás - táblázat

Három gomb áll rendelkezésre a levegő elosztásának, lásd (135. oldal) beállításához.

	Levegőelosztás	Használja
	Levegő az ablakokhoz. Bizonyos mennyiségű levegő jön a szellőzőkből. Nincs levegő-visszakeringtetés. A légkondicionáló mindig be van kapcsolva.	a jég és a párasodás gyors eltávolítására.
	Levegő a szélvédőhöz, a páramentesítő szellőzőn keresztül és az oldalablakokhoz. Bizonyos mennyiségű levegő jön a szellőzőkből.	A párasodás vagy jegesedés elkerülése érdekében hideg és nedves körülmények között (ehhez a ventilátornak nem szabad túl alacsony sebességen működnie).
	Levegő áramlik az ablakokhoz és a műszerfal szellőzőiből.	jó komfortérzet biztosításához meleg, száraz időben.
	Levegőáram a fej és mellkas magasságában a műszerfal szellőzőiből.	hatékony hűtés biztosításához meleg időben.



	Levegőelosztás	Használja
	Levegő a padlóhoz és az ablakokhoz. Bizonyos mennyiségű levegő áramlik a műszerfal szellőzőiből.	kényelmes körülmények biztosításához és a jó pára-mentesítéshez hideg vagy párás időben.
	Levegő a padlóhoz és a műszerfal szellőzőiből.	napos időben, hideg külső hőmérséklet mellett.
	Levegő a padlóhoz. Bizonyos mennyiségű levegő áramlik a műszerfal szellőzőiből és az ablakokhoz.	a meleg vagy hideg padlóhoz irányításához.
	Levegőáram az ablakokhoz, a műszerfal szellőzőiből és a padlóhoz.	hogy hűtést biztosítson a padló mentén meleg, száraz időben vagy fűtést felfelé hideg időben.

#### Kapcsolódó információk

- Általános információk a klímavezérlésről (131. oldal)
- Levegőelosztás - visszakeringtetés (142. oldal)

## Motorblokk- és utastérfűtés\*

Az előkészítés az elindulás előtt előkészíti az autó fűtését a motorhoz és az utastérhez, hogy csökkentse a kopást és az út során felhasználja energiát.

A fűtés közvetlenül, (147. oldal) vagy időzítővel, (148. oldal) kapcsolható be.

A fűtés nem tud bekapcsolni, ha a külső hőmérséklet meghaladja a 15 °C értéket. -5 °C vagy ennél alacsonyabb hőmérsékleten a fűtés maximális működési ideje 50 perc.

### FIGYELEM

Ne használja zárt térben az üzemanyaggal működő fűtést. Kipufogógázok keletkeznek.

### MEGJEGYZÉS

Amikor működik az üzemanyaggal működtetett kiegészítő fűtés, akkor kipufogógázok távozhatnak a jobb oldali kerékdobból, ami teljesen normális.

## Üzemanyagöltés

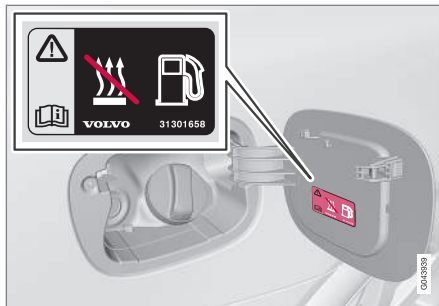

Figyelmeztető címke az üzemanyagöltő fedélen.

### FIGYELEM

A kiömlő üzemanyag meggyulladhat. Kapcsolja ki az üzemanyaggal működtetett kiegészítő fűtést az üzemanyagöltés megkezdése előtt.

Ellenőrizze a kombinált műszerfalon, hogy ki van-e kapcsolva a fűtés. Ha működik, akkor látható a fűtés szimbóluma.

## Parkolás emelkedőn

Ha az autóval meredek lejtőn parkol, akkor az autó elejének lefelé kell néznie, hogy biztosítsa az üzemanyaggal működő fűtés üzemanyag-ellátását.

## Akkumulátor és üzemanyag

Ha az akkumulátor töltöttsége elégtelen vagy az üzemanyagszint túl alacsony, akkor a fűtés

automatikusan kikapcsol, és egy üzenet jelenik meg az információs kijelzőn. Nyugtassa az üzenetet az irányjelző bajszkapcsoló, (116. oldal) OK gombjának egyszeri megnyomásával.

### FONTOS

A fűtés ismételt használata rövid utak megtétele közben az akkumulátor lemerüléséhez vezet, ami indítási problémákat okoz.

Az autót az állófűtés használatával megegyező ideig vezetni kell az akkumulátor elégséges töltéséhez, hogy visszanyerje a fűtés által felhasznált energiát, ha azt rendszeresen használja. A fűtést alkalmanként legfeljebb 50 percig szabad használni.

## Kapcsolódó információk

- Motorblokkfűtés és utastérfűtés\* - üzenetek (150. oldal)
- Kiegészítő fűtés\* (152. oldal)





### Motorblokkfűtés és utastérfűtés\* - közvetlen indítás

A motorblokkfűtés és az utastérfűtés közvetlenül beindítható.

A közvetlen indítás az alábbiakkal hajtható végre:

- információ kijelző
- távvezérlős kulcs\*
- mobil\*.

A motorblokkfűtés és utastérfűtés, (146. oldal) közvetlen bekapcsolása esetén az 50 percig működik.

Az utastér fűtése azonnal megkezdődik, amikor a motorhűtő-folyadék eléri a megfelelő hőmérsékletet.



#### MEGJEGYZÉS

Az autó beindítható és vezethető, miközben működik a fűtés.

### Közvetlen indítás az információs kijelzőről

1. Nyomja meg az **OK** gombot a menübe lépéshez.
2. Görgessen a forgókapcsolóval a **Fűtés** menüponthoz és válassza ki az **OK** gomb használatával.

3. Görgessen tovább a következő menüben a **Közvetlen indítás** ponthoz a fűtés bekapcsolásához, majd nyomja meg az **OK** gombot.
4. Lépjen ki a menüből a **RESET** gombbal.

### Közvetlen indítás távvezérlős kulccsal\*

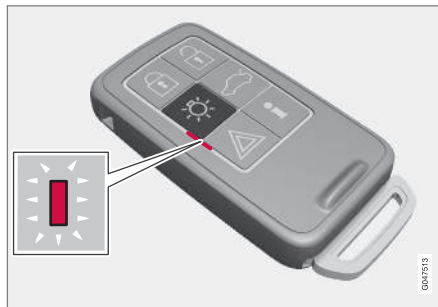

Visszajelző lámpa a PCC\* funkciós távvezérlős kulccsal.

A motorblokkfűtés és az utastérfűtés bekapcsolható a távvezérlős kulccsal:

- Tartsa nyomva a megközelítő világítás gombját 2 másodpercig.

A vészvillogók az alábbiaknak megfelelően nyújtanak tájékoztatást:

- 5 rövid villanás, amelyet körülbelül 3 másodperces folyamatos világítás követ - a jel megérkezett az autéhoz és a fűtés aktiválódott.
- 5 rövid villanás - a jel megérkezett az autéhoz, de a fűtés nincs aktiválva.
- A vészvillogók kikapcsolva maradnak - a jel nem érkezett meg az autéhoz.

Ha megnyomja a információs gombot, amikor aktív a fűtés, akkor a visszajelző lámpa mutatja ennek állapotát - ezzel egyidejűleg az autó zárási állapota (172. oldal) is megjelenik. Az állapot vizsgálata közben a visszajelző lámpa egy pár rövid villanást bocsát ki, amelyet folyamatos világítás követ, ha a fűtés aktív.

Az állapot fűtés közben a fedélzeti számítógépen is látható.

### Közvetlen indítás mobiltelefonnal\*

A mobiltelefon használatával kezelhető beállítások aktiválása és ezek információi a Volvo On Call\* mobilalkalmazáson keresztül érhető el.



## Kapcsolódó információk

- Motorblokkfűtés és utastérfűtés\* - időzítő (148. oldal)
- Motorblokkfűtés és utastérfűtés\* - közvetlen leállítás (148. oldal)
- Motorblokkfűtés és utastérfűtés\* - üzenetek (150. oldal)

## Motorblokkfűtés és utastérfűtés\* - közvetlen leállítás

A motorblokkfűtés és az utastérfűtés kikapcsolható közvetlenül az információs kijelzőről.

1. Nyomja meg az **OK** gombot a menübe lépéshez.
2. Görgessen a forgókapcsolóval a **Fűtés** menüponthoz és válassza ki az **OK** gomb használatával.
3. Görgessen tovább a következő menüben a **Állj** ponthoz a fűtés kikapcsolásához, majd nyomja meg az **OK** gombot.
4. Lépjen ki a menüből a **RESET** gombbal.

## Kapcsolódó információk

- Motorblokkfűtés és utastérfűtés\* - közvetlen indítás (147. oldal)
- Motorblokkfűtés és utastérfűtés\* - időzítő (148. oldal)
- Motorblokkfűtés és utastérfűtés\* - üzenetek (150. oldal)

## Motorblokkfűtés és utastérfűtés\* - időzítő

A motorblokk és utastérfűtés, (146. oldal) időzítője az autó órájához van kapcsolva.

Az időzítő használatával két különböző idő állítható be. Itt, az idő arra az időre vonatkozik, amikor az autó fel van fűtve és készen áll. Az autó elektronikus rendszere a külső hőmérséklet alapján számítja ki, hogy mikor kell bekapcsolnia a fűtésnek.



## MEGJEGYZÉS

Az autó órájának visszaállításával minden időzítőprogramozás törlődik.

## Beállítás<sup>3</sup>

1. Nyomja meg az **OK** gombot a menübe lépéshez.
2. Használja a forgókapcsolót, (116. oldal) a **Fűtés** egyik időzítőjéhez, és válassza ki azt az **OK** gombbal.
3. Válassza ki a két időzítő egyikét a forgókapcsoló használatával és erősítse meg az **OK** gombbal.
4. Nyomja meg röviden a **OK** gombot, hogy az órák beállításának lehetőségéhez lépjen.

<sup>3</sup> Az időzítő beállítása csak a motor kikapcsolt állapotában lehetséges.

\* Opcionális/tartozék, további tájékoztatásért, lásd a Bevezetés részt.



5. Válassza ki a kívánt órát a forgókapcsolóval.
6. Nyomja meg röviden a **OK** gombot a villogó percek beállításához.
7. Válassza ki a kívánt percet a forgókapcsolóval.
8. Nyomja meg a **OK**<sup>4</sup> gombot a beállítás jóváhagyásához.
9. Menjen vissza a menüszerkezetbe a **RESET** gomb használatával.
10. Állítson be egy másik időt (folytassa a 2. lépéstől) vagy lépjen ki a menüből a **RESET** gombbal.

#### Indítás

1. Nyomja meg az **OK** gombot a menübe lépéshez.
2. Görgessen a forgókapcsolóval a **Fűtés** menüponthoz és válassza ki az **OK** gomb használatával.
3. Válassza ki a két időzítő egyikét a forgókapcsoló használatával és aktiválja a **OK** gombbal.
4. Lépjen ki a menüből a **RESET** gombbal.

<sup>4</sup> Nyomja meg újra az **OK** gombot az időzítő bekapcsolásához.

#### Kikapcsolás

Az időzítővel indítható fűtés a beállított idő eltelte előtt manuálisan kikapcsolható. Járjon el az alábbiak szerint:

1. Nyomja meg az **OK** gombot a menübe lépéshez.
2. Görgessen a forgókapcsolóval a **Fűtés** menüponthoz és válassza ki az **OK** gomb használatával.
  - > Ha az időzítő be van állítva, de nem aktiválódott, akkor az óra szimbólum látható a beállított idővel.
3. Válassza ki a két időzítő egyikét a forgókapcsoló használatával és erősítse meg az **OK** gombbal.
4. Kapcsolja ki az időzítőt az alábbiak szerint:
  - az **OK** gomb hosszú megnyomása vagy
  - az **OK** gomb rövid megnyomása a menüben maradáshoz. Ezután válassza az időzítő leállítását és erősítse meg az **OK** gombbal.
5. Lépjen ki a menüből a **RESET** gombbal.

Az időzítővel indított fűtés közvetlenül, (148. oldal) kikapcsolható.

#### Kapcsolódó információk

- Motorblokkfűtés és utastérfűtés\* - üzenetek (150. oldal)



## 04 Klímavezérlés

### Motorblokkfűtés és utastérfűtés\* - üzenetek

A motorblokk és utastérfűtésre, (146. oldal) vonatkozó szimbólumok és kijelzett üzenetek attól függően eltérőek, hogy a kombinált műszerfal, (65. oldal) analóg vagy digitális.



Amikor a fűtés aktív, akkor a fűtés szimbólum világít az információs kijelzőn.

Amikor az időzítők egyike be van kapcsolva, akkor az aktív időzítő szimbóluma világít a kijelzőn és a beállított idő látható a szimbólum mellett.



Az aktív időzítő szimbóluma az analóg kombinált műszerfalon.



Az aktív időzítő szimbóluma a digitális kombinált műszerfalon.

A táblázat a megjelenő szimbólumokat és szövegeket mutatja.

Szimbólum	Üzenet	Leírás
		A fűtés be van kapcsolva és működik.
 	Üzemanyaggal működő fűtés leállt Akkutakarékos mód	A fűtést leállította az autó elektronikája a motor beindításának megkönnyítése érdekében.
 	Üzemanyaggal működő fűtés leállt alacsony üzemanyagszint	A fűtés beállítása a túl alacsony üzemanyagszint miatt nem lehetséges - ez azért van, hogy segítse a motor beindítását és körülbelül 50 km megtételét.
	Üzemanyaggal működő fűtés Szerviz szükséges	A fűtés nem működik. Menjen műhelybe a javításhoz. A Volvo azt javasolja, hogy forduljon hivatalos Volvo szervizhez.



A megjelenő szöveg egy idő után vagy az irányjelző bajszkapcsoló, (116. oldal) **OK** gombjának megnyomására eltűnik.



## Kiegészítő fűtés\*

Hideg klímájú területeken<sup>5</sup> kiegészítő fűtés lehet szükséges a motor megfelelő üzemi hőmérsékletének eléréséhez és az utastér elégséges fűtésének biztosításához.

A dízelmotoros autókba üzemanyaggal működő kiegészítő fűtés, (152. oldal) van szerelve.

Közepesen hideg<sup>5</sup> klímájú területeken a dízel-motoros autók is elektromos kiegészítő fűtéssel, (153. oldal) rendelkeznek az üzemanyaggal működő változat helyett.

Bizonyos benzinmotorokkal<sup>6</sup> felszerelt autók elektromos kiegészítő fűtéssel rendelkeznek, amely az autó klímavezérlő rendszerébe van építve.

## Kapcsolódó információk

- Motorblokk- és utastérfűtés\* (146. oldal)

## Üzemanyaggal működő kiegészítő fűtés\*

Az autó elektromos, (153. oldal) vagy üzemanyaggal működő kiegészítő fűtéssel, (152. oldal), van felszerelve.

A fűtés automatikusan kapcsol be, ha extra megrege van szükség, amikor jár a motor.

A fűtés a megfelelő hőmérséklet elérésekor vagy a motor leállításakor automatikusan kikapcsol.

### MEGJEGYZÉS

Amikor működik a kiegészítő fűtés, akkor kipufogógázok távoznak a jobb oldali kerékdobból, ami teljesen normális.

## Automatikus üzemmód vagy kikapcsolás

A kiegészítő fűtés automatikus indítási művelete szükség esetén kikapcsolható.

### MEGJEGYZÉS

A Volvo azt javasolja, hogy rövid távolságokon kapcsolja ki az üzemanyaggal működő kiegészítő fűtést.

1. A motor beindítása előtt: Válassza az **I** kulcshelyzetet, (82. oldal).
2. Nyomja meg az **OK** gombot a menübe lépéshez.
3. Görgessen a forgókapcsolóval a **Kiegészítő fűtés**<sup>7</sup> vagy **Beállítások**<sup>8</sup> menüponthoz és válassza ki az **OK** gomb használatával.
4. Válassza ki a **BE** vagy **KI** lehetőséget a forgókapcsoló használatával és erősítse meg az **OK** gombbal.
5. Lépjen ki a menüből a **RESET** gombbal.

### MEGJEGYZÉS

A menüpontok csak a kulcs **I** állásában láthatók - ezért minden beállítást a motor beindítása előtt kell végrehajtani.

## Utastérfűtés\*

Ha a kiegészítő fűtés időzítő funkcióval rendelkezik akkor használható üzemanyaggal működő utastérfűtésként (146. oldal).

<sup>5</sup> Az érintett földrajzi területekkel kapcsolatban a hivatalos Volvo kereskedők tudnak felvilágosítással szolgálni.

<sup>6</sup> Az érintett motorokkal kapcsolatban a hivatalos Volvo kereskedők tudnak felvilágosítással szolgálni.

<sup>7</sup> Analóg kombinált műszerfal.

<sup>8</sup> Digitális kombinált műszerfal.



### **Elektromos kiegészítő fűtés\***

*Az autó üzemanyaggal működő, (152. oldal)  
vagy elektromos kiegészítő fűtéssel,  
(152. oldal), van felszerelve.*

A fűtés nem szabályozható manuálisan, hanem automatikusan kapcsol be, miután a motort 14 °C alatti külső hőmérsékleten beindították és kapcsol ki, miután az utastér elérte a beállított hőmérsékletet.

### **Kapcsolódó információk**

- Motorblokk- és utastérfűtés\* (146. oldal)

# 05

## RAKODÁS ÉS TÁROLÁS

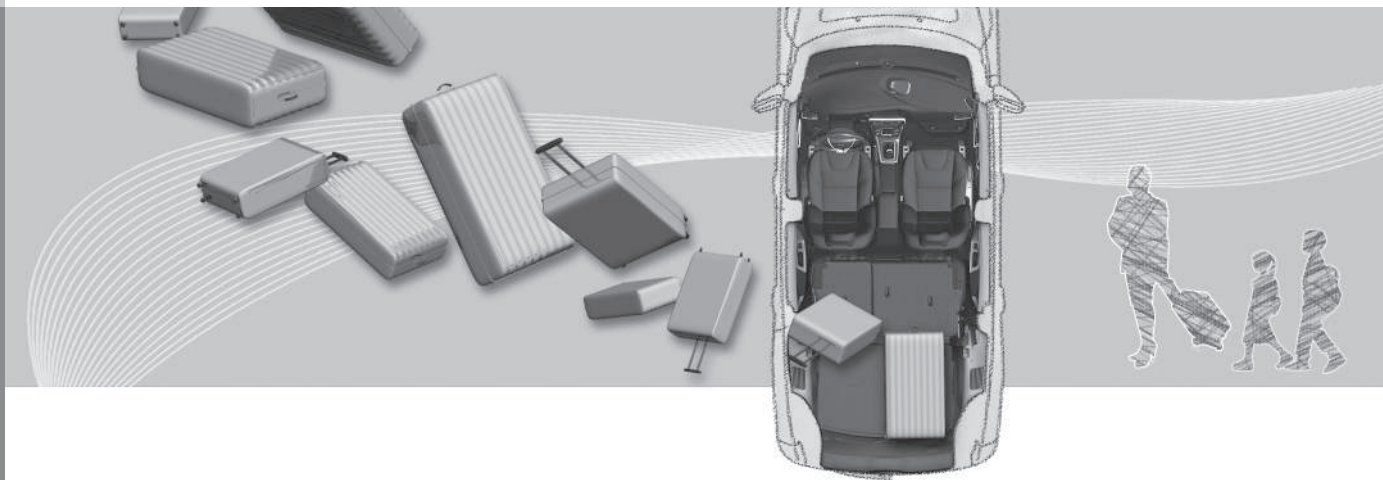





## Tárolóhelyek

Az utastér tárolóhelyeinek áttekintése.

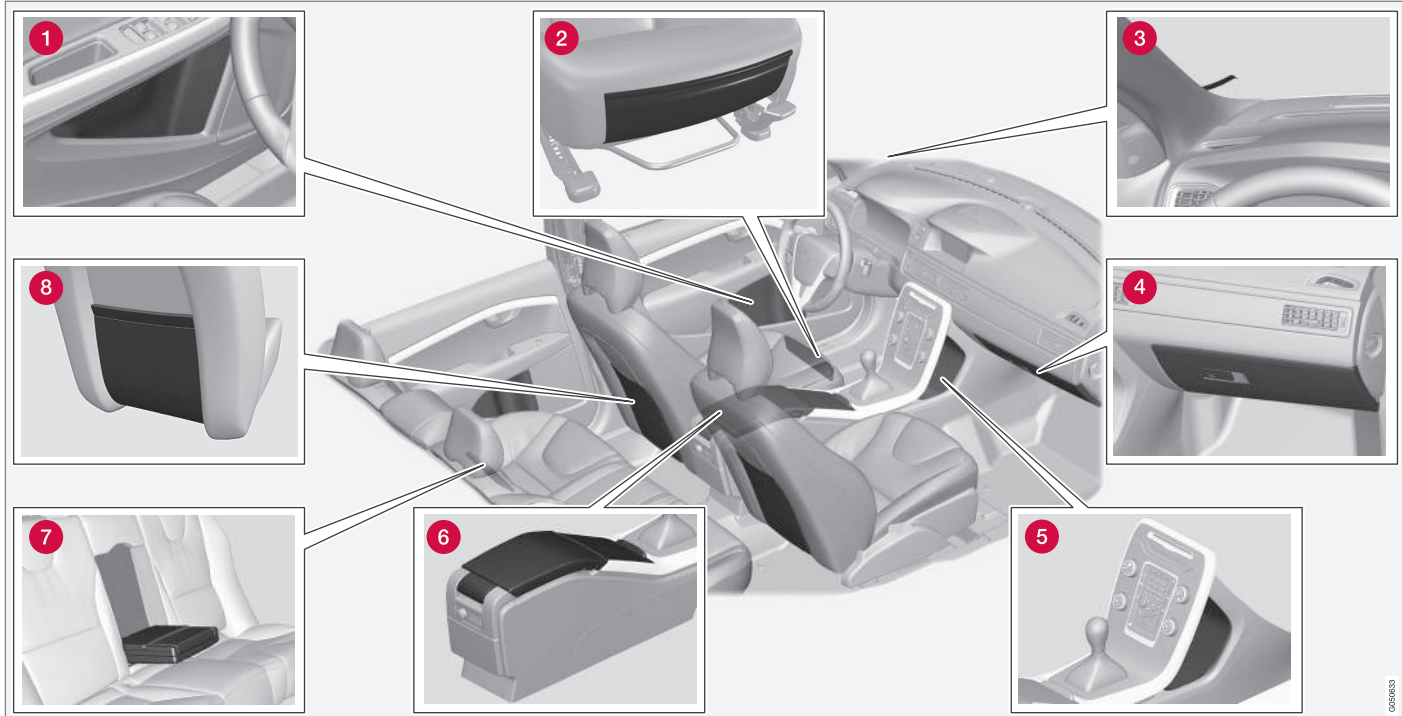



## 05 Rakodás és tárolás



- 1 Tárolóhely az ajtópanelben
- 2 Tárolózseb\* az első ülés párnák elején
- 3 Jegycsíptető
- 4 Kesztyűtartó (157. oldal)
- 5 Tárolórekesz
- 6 Tárolórekesz, pohártartó (157. oldal)
- 7 Pohártartó\* a kartámaszban, hátsó ülés
- 8 Tárolózseb



### FIGYELEM

Tartsa a nem rögzített tárgyakat, például mobiltelefonokat, kamerákat, tartozékok távvezérlőit stb. a kesztyűtartóban vagy más tároló rekeszekben. Különben sérüléseket okozhatnak az autóban utazóknak egy hirtelen fékezés vagy ütközés során.



## Alagútkonzol

Az alagútkonzol az első ülések között helyezkedik el.

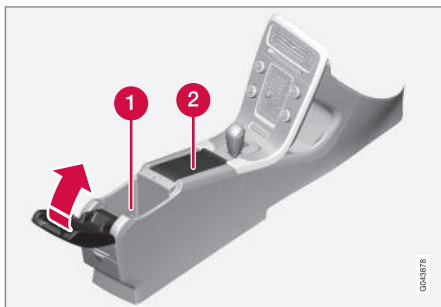

- 1 Tárolórekesz (például CD-lemezekhez) és USB\*/AUX bemenet a kartámasz alatt.
- 2 Pohártartót tartalmaz a járművezető és az utas számára. hamutartós és szivargyújtós, (157. oldal) felszereltség esetén szivargyújtó van az első ülés 12 voltos aljzatában, (158. oldal) és kivehető hamutartó a pohártartóban.

### Kapcsolódó információk

- Tárolóhelyek (155. oldal)
- Alagútkonzol - szivargyújtó és hamutartó\* (157. oldal)

## Alagútkonzol - szivargyújtó és hamutartó\*

A kartámasz alatt, a pohártartóban egy kivehető hamutartó található. A szivargyújtó az első ülés 12 voltos aljzatában, (158. oldal) helyezkedik el.

Az alagútkonzolban, (157. oldal) található hamutartó egyenesen felemelve vehető ki.

A szivargyújtó a gomb benyomásával kapcsolható be. A gomb kiugrik, amikor a szivargyújtó felforrósodott. Húzza ki a szivargyújtót és gyújtsa meg a cigarettát a fűtőtekerccsel.

### Kapcsolódó információk

- Tárolóhelyek (155. oldal)

## Kesztyűtartó

A kesztyűtartó az utas oldalon található.

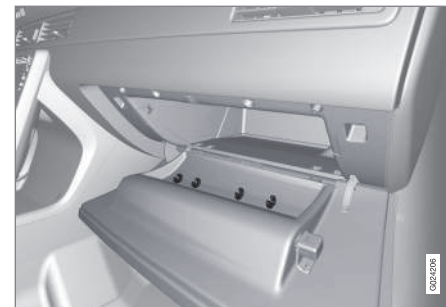

Például a használati útmutató és a térképek tarthatók itt. A fedél belsején tollakhoz alkalmas tartók találhatóak. A kesztyűtartó zárható,\* (183. oldal) a kulcsszár, (174. oldal) használatával.

### Kapcsolódó információk

- Tárolóhelyek (155. oldal)



## Kivehető szőnyegek\*

A kivehető szőnyegek összegyűjtik például a szennyeződések és a sárt. A Volvo speciálisan gyártott kivehető szőnyegeket kínál.

### FIGYELEM

Mindig csak egy kivehető szőnyeget használjon az egyes üléseknél, és indulás előtt ellenőrizze, hogy a vezetőülésnél elhelyezett szőnyeg szilárdan rögzítve van-e a csapokhoz úgy, hogy az nem akadhat be a pedálok mellé vagy alá.

## Kapcsolódó információk

- A belső tisztítása (387. oldal)

## Piperetükör

A piperetükör a napellenző hátulján található.



Piperetükör világítással.

A lámpa a fedél felemelésekor automatikusan bekapcsol.

## Kapcsolódó információk

- Izzócseré - piperetükör-világítás (360. oldal)

## Alagútvezető - 12 voltos aljzatok

Az elektromos aljzatok (12 V) a pohártartó<sup>1</sup> mellett és az alagútvezető hátulján találhatók.



12 voltos aljzat az alagútvezetőben, első ülés.



12 voltos aljzat az alagútvezetőben, hátsó ülés.

<sup>1</sup> Ha van hamutartó és szivargyújtó, akkor hiányzik a pohártartó és a mellette lévő 12 voltos aljzat.



Az elektromos aljzat különböző 12 voltos tartozékokhoz használható, például kijelző képernyőkhöz, zenelejátszókhöz és mobiltelefonokhoz. Ahhoz, hogy az aljzat áramot biztosítson, a távvezérlős kulcsnak legalább az I kulcshelyzetben, (82. oldal) kell lennie.

### FIGYELEM

Mindig hagyja a dugót az aljzatban, ha az aljzat nincs használatban.

### MEGJEGYZÉS

Azokat az opcionális felszereléseket és tartozékokat - például kijelzőket, zenelejátszókat és mobiltelefonokat - amelyek az utastér valamelyik 12 voltos elektromos aljzatába vannak csatlakoztatva, akkor is bekapcsolhatja a klímavezérlő rendszer, ha a távvezérlős kulcs el van távolítva vagy az autó be van zárva, például, amikor az állófűtés előre beállított idővel van bekapcsolva.

Ezért távolítsa el az opcionális felszerelések vagy tartozékok csatlakozóit az elektromos aljzatokból, amikor nem használja azokat, mert ilyen esetekben az akkumulátor lemerülhet!

### FONTOS

Az aljzat maximális teljesítménye 10 A (120 W), ha egyszerre csak egyik aljzatos használja. Ha a csatormakonozol mindkét aljzatos használatban van, akkor aljzatonként 7,5 A (90 W) értékkel kell számolni.

Ha a szükséghelyzeti defektjavító készlet kompresszora a két aljzat valamelyikéhez van csatlakoztatva, akkor nem szabad más fogyasztót csatlakoztatni a másikhoz.

### MEGJEGYZÉS

Az ideiglenes defektjavításra, (332. oldal) szolgáló kompresszort a Volvo tesztelete és jóváhagyta.

### Kapcsolódó információk

- Alagútkezelő - szivargyújtó és hamutartó\* (157. oldal)
- 12 voltos elektromos aljzat, csomagter\* (163. oldal)

### Rakodás

*A hasznos teher az autó menetkész tömegétől függ.*

Az utasok és az összes tartozék teljes tömege ennek megfelelő mértékben csökken az autó hasznos terhelhetőségét.

A tömegekkel kapcsolatos további tájékoztatásért, lásd Tömegek (396. oldal).



A csomagterfedeleket kinyitották a világításpanel gombjával vagy a távvezérlős kulccsal, lásd Zárás/nyitás - csomagterfedél (184. oldal).

### FIGYELEM

Az autó vezethetőségi tulajdonságai a teher tömegétől és elhelyezésétől függően megváltozhatnak.

### Rakodáskor ügyeljen az alábbiakra

- Helyezze a csomagokat szorosan a hátsó ülés támlájához.

Ne feledje, hogy tárgyakkal nem szabad akadályozni az első ülések WHIPS rendszerének működését, ha a hátsó ülések valamelyike le van hajtva, lásd WHIPS - ülés helyzet (41. oldal).

- Helyezze el központosan a csomagokat.
- A nehéz tárgyakat a lehető legalacsonyabbban kell elhelyezni. Kerülje a nehéz csomagok lehajtott háttámlákra helyezését.



## 05 Rakodás és tárolás



- Takarja le valami puha anyaggal az éles széleket, hogy elkerülje a kárpitok sérülését.
- Rögzítse az összes csomagot a csomagrögzítő szemekhez szíjakkal vagy hevederekkel.

### FIGYELEM

Egy nem rögzített 20 kg tömegű tárgy 50 km/h (30 mph) sebességű ütközéskor egy 1000 kg tömegű tárgynak megfelelő ütközési energiát hordoz.

### FIGYELEM

A tetőkárpitba épített függönylégzsák által nyújtott védelmet a magas rakományok csökkenthetik vagy megakadályozhatják.

- Soha ne helyezzen rakományt a háttámlánál magasabban.

### FIGYELEM

Mindig rögzítse a rakományt. Mindig rögzítse a rakományt. Különböző erős fékezés-kor a rakomány elcsúszhat és személyi sérülést okozhat az autó utasainak.

Takarja le valamilyen puha anyaggal az éleket és az éles sarkokat.

Állítsa le a motort és húzza be a rögzítőféket, amikor hosszú tárgyakat pakol be/ki. Különböző véletlenül meglökheti a sebességváltó kart vagy választókart a rakománnyal - és az autó elindulhat.

### Kapcsolódó információk

- Csomagrögzítő szemek (162. oldal)
- Rakodás - hosszú tárgyak (160. oldal)
- Tetőcsomagtartó (162. oldal)

### Rakodás - hosszú tárgyak

A csomagtér rakodásának, (159. oldal) egyszerűsítése érdekében, a hátsó ülés háttámlája lehajtható. Az utasülés<sup>2</sup> háttámlája le is hajtható\* a különösen hosszú tárgyak elhelyezéséhez.

### A hátsó üléstámla lehajtása

Ha a hátsó üléstámlát le kell hajtani, lásd Ülések, hátsó (86. oldal).



## Rakodás - sílécfedél

A háttámlában található fedél hosszú tárgyak szállításához kinyitható.

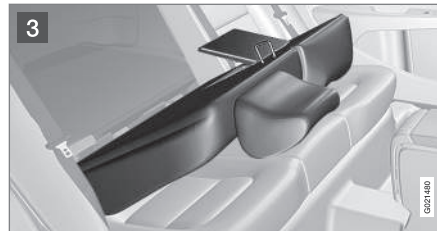
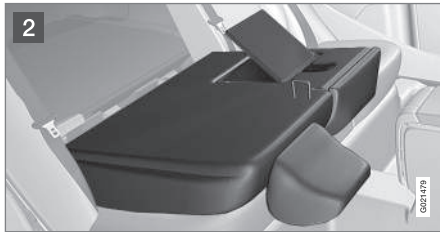

- 1 Hajtsa előre a jobb oldali háttámlát.
- 2 Oldja ki a hátsó üléstámlában lévő fedelet a csavar felcsúsztatásával, miközben lefelé/előre nyomja a fedelet.
- 3 Hajtsa hátra a háttámlát a fedél nyitott állapotában.

Használja a biztonsági övet a tárgy mozgásának megakadályozásához.

### FIGYELEM

Állítsa le a motort és húzza be a rögzítőféket a berakodás és kirakodás közben. Különben véletlenül hajtás módba mozdíthatja a sebességváltó kart/fokozatválasztót.

### A fedél eltávolítása

Miután kioldotta a fedelet és hátrahajtotta a háttámlát, nyissa ki a fedelet körülbelül 30 fokos szögben, és húzza ki egyenesen.

### A fedél rögzítése

Szerelje vissza a fedelet a kárpit mögötti hornyokba és zárja le a fedelet.

### Kapcsolódó információk

- Rakodás (159. oldal)

<sup>2</sup> Csak kormfort ülésekre vonatkozik.



## Tetőcsomagtartó

A tetőn szállított csomagokhoz a Volvo által kifejlesztett tetőcsomagtartók használatát javasoljuk. Ez azért van, hogy elkerülje az autó károsodását, és a lehető legnagyobb biztonságot érje el az utazás során.

Gondosan kövesse a tetőcsomagtartókhöz mellékelt használati útmutatót.

- Rendszeresen ellenőrizze, hogy a tetőcsomagtartók és a csomagok megfelelően rögzítve vannak-e. Rögzítse a csomagokat biztonságosan rögzítőhevederekkel.
- Ossa el egyenletesen a csomagokat a tetőcsomagtartón. Helyezze alulra a nehezebb csomagokat.
- A csomag méretének növekedésével a menetszélnek kitett felület és ezáltal a fogyasztás is növekszik.
- Vezessen finoman. Kerülje a hirtelen gyorsításokat, az erős fékezéseket és az éles kanyarvételeket.

### FIGYELEM

A tetőn elhelyezett rakomány megváltoztatja az autó tömegközéppontját és vezetési jellemzőit.

A tető megengedett maximális terhelésével kapcsolatban, beleértve a tetőcsomagtartókat és tetődobozokat, lásd Tömegek (396. oldal).

## Kapcsolódó információk

- Rakodás (159. oldal)

## Csomagrögzítő szemek

A kihajtható csomagrögzítő fülek<sup>3</sup> hevederek rögzítésére használhatók a csomagok rögzítéséhez csomagtérben.



<sup>3</sup> A fülek száma és elhelyezkedése piacfüggő.



**FIGYELEM**

A kemény, éles és/vagy nehéz, kiálló tárgyak erős fékezéskor sérülést okozhatnak.

Mindig rögzítse a nagy és nehéz tárgyakat biztonsági övvel vagy csomagrögzítő hevederekkel.

**Kapcsolódó információk**

- Rakodás (159. oldal)

**Rakodás - táskatartó\***

A táskatartó a helyükön tartja a táskákat és magakadályozza a feldőlésüket és a tartalmuk kiborulását a csomagtérben.



Táskatartó a padló felhajtható fedele alatt.

1. Hajtsa fel a tartót, amely a padlófedél része.
2. Rögzítse a táskákat a hevederrel és biztosítsa a hordozó fület a kampókba.

**Kapcsolódó információk**

- Rakodás (159. oldal)

**12 voltos elektromos aljzat, csomagtér\***

Az elektromos aljzat különböző 12 voltos tartozékokhoz használható, például kijelző képernyőkhöz, zenelejátszókhöz és mobiltelefonokhoz.



Emelje fel a fedelet, hogy hozzáférjen az elektromos aljzathoz.

- Az aljzat akkor is szolgáltat feszültséget, amikor a távvezérlős kulcs nincs a gyújtáskapcsolóban.

**FONTOS**

A maximális teljesítmény-leadás 10 A (120 W).



## 05 Rakodás és tárolás



### MEGJEGYZÉS

Ne feledje, hogy az elektromos aljzat használata a motor leállított állapotában az autó akkumulátorának lemerülését okozhatja.



### MEGJEGYZÉS

Az ideiglenes defektjavításra szolgáló kompresszort a Volvo tesztelte és jóváhagyta. A Volvo által ajánlott ideiglenes defektjavító készlet (TMK) használatával kapcsolatos tájékoztatásért, lásd Szükséghelyzeti defektjavítás\* (332. oldal).

# 06

## ZÁRAK ÉS RIASZTÓ





## Távvezérlős kulcs

A távvezérlős kulcs használható, többek között, zárásra/nyitásra és a motor beindítására.

A távvezérlős kulcsnak kétféle változata létezik - alap változatú távvezérlős kulcs és PCC (Personal Car Communicator)\* funkciójú távvezérlős kulcs.

Funkcionalitás	Alap <sup>A</sup>	PCC <sup>B</sup> funkció
Zárás/nyitás és kivehető kulcsszár	x	x
Kulcs nélküli zárás/nyitás		x
Kulcs nélküli motorindítás		x
Információs gomb és visszajelző lámpák		x

<sup>A</sup> 5-gombos kulcs

<sup>B</sup> 6-gombos kulcs

A PCC funkcióú távvezérlős kulcs az alap változatú távvezérlős kulcsnál kiterjedtebb működéssel rendelkezik - például támogatja kulcs nélküli indítást és zárás/nyitást (Kulcs nélküli vezetést, (177. oldal)) és bizonyos egyedi funkciókat, (172. oldal).

Az összes távvezérlős kulcs fémből készült kivehető kulcsszárat, (173. oldal) tartalmaz. A látható rész kétféle változatban létezik, így meg lehet különböztetni a távvezérlős kulcsokat.

További távvezérlős kulcsok rendelhetők - de nem rendelhetők az autó eredeti kulcsától eltérő változatok. Egy autohoz legfeljebb hat kulcs programozható és használható.

Az autó az átadásakor két távvezérlős kulccsal rendelkezik.



### FIGYELEM

Ha gyermekek utaznak az autóban:

Ne feledje kikapcsolni az elektromos ablakok és a napfénytető tápellátását a távvezérlős kulcs eltávolításával, ha a járművezető elhagyja az autót.

### Kapcsolódó információk

- Távvezérlős kulcs - funkciók (170. oldal)

## Távvezérlős kulcs - elvesztés

Ha elveszti a távvezérlős kulcsot, akkor egy szervizben újat rendelhet - hivatalos Volvo műhelyt ajánlunk.

A megmaradt kulcsokat el kell vinnie a Volvo műhelybe. A hiányzó távvezérlős kulcs kódját törlik a rendszerből a lopás megakadályozása érdekében.

Az autohoz regisztrált kulcsok száma ellenőrizhető a MY CAR menürendszerben. A menürendszer leírásával kapcsolatban, lásd MY CAR (119. oldal).

### Kapcsolódó információk

- Távvezérlős kulcs - funkciók (170. oldal)



## Távvezérlős kulcs - személyre szabás\*

*A távvezérlős kulcs, (166. oldal) memóriája lehetővé teszi, hogy az autó bizonyos beállításai egyedileg különböző személyekhez szabhatók legyenek.*

A kulcs memória funkciója például elektromos\* vezetőüléssel kombinálva érhető el.

Az autó felszereltségi szintjétől függően, külső tükrök, (109. oldal), vezetőülés, kormányzási erő, (192. oldal) beállításai valamint a kombinált műszerfal témája, kontraszt és szín üzemmódja, (66. oldal) tárolható a memóriában.

A funkció<sup>1</sup> a MY CAR menürendszerben kapcsolható be/ki. A menürendszer leírásával kapcsolatban, lásd MY CAR (119. oldal).

Amikor a funkció aktív, akkor a beállítások automatikusan a kulcsmemóriához kapcsolódnak. Ez azt jelenti, hogy a beállítás módosítása automatikusan mentésre kerül az adott távvezérlős kulcs memóriájában.

## Beállítások tárolása

Tegye az alábbiakat a beállítások tárolásához és a kulcsmemória használatához a távvezérlős kulcsban:

1. Nyissa ki az autót a távvezérlős kulccsal, amelynek a memóriájában tárolni szeretné a beállításokat<sup>2</sup>.
2. Ügyeljen arra, hogy a kulcs memória funkciója aktiválva legyen a MY CAR menürendszerben.
3. Hajtsa végre a kívánt beállításokat, például állítsa be az ülést és a külső tükröket.
4. A beállítások az aktuális távvezérlős kulcs memóriájában kerülnek tárolásra.

A következő alkalommal, amikor az autót ugyanazzal a távvezérlős kulccsal nyitják ki, akkor a kulcs memóriájában tárolt helyzetek automatikusan beállításra kerülnek - feltéve, hogy módosítva voltak a pillanatnyi távvezérlős kulcs utolsó használata óta.

## Vészleállítás

Ha az ülés akaratlanul mozogni kezd, akkor nyomja meg a beállító gombok vagy a memóriagombok valamelyikét az ülés megállításához.

Az ülésnek a távvezérlős kulcsmemóriában tárolt helyzetének eléréséhez szükséges mozgás újraindításához, nyomja meg a távvezér-

lős kulcs nyitó gombját. Ezután ki kell nyitni a vezetőajtót.



## FIGYELEM

**Zúzódásveszély!** Ügyeljen arra, hogy a gyermekek ne játsszanak a kezelőszervekkel. Ellenőrizze, hogy nincsenek-e tárgyak az ülés előtt, mögött vagy alatt az ülés beállítása közben. Ügyeljen arra, hogy semelyik hátsó utas se legyen kitéve a becsípődés veszélyének.

## Beállítások módosítása

Ha több személy közelíti meg az autót, akinek távvezérlős kulcsok vannak, akkor annak a személynek a beállításai, például ülés vagy a külső tükör-beállításai lesznek alkalmazva, aki kinyitja a vezetőajtót.

Ha az ajtót az A távvezérlős kulccsal rendelkező A személy nyitotta ki, de a B távvezérlős kulccsal rendelkező B személy fogja vezetni az autót, akkor a beállítások az alábbi módon cserélhetők fel:

- A vezetőajtó mellett állva vagy a kormánykerék mögött ülve, a B személy megnyomja a távvezérlős kulcsának nyitó gombját, lásd Távvezérlős kulcs - funkciók (170. oldal).
- Válassza ki a három lehetséges ülésmemória egyikét az 1-3. ülés gombbal, lásd

<sup>1</sup> Gyújtáskulcs-memória elnevezésű a MY CAR menüben.

<sup>2</sup> Ez a beállítás nincs hatással az elektromosan állítható ülés memória funkciójában tárolt beállításokhoz.



Ülések, első - elektromos működtetésű\* (85. oldal).

- Állítsa be manuálisan az ülést és a külső tükröket, lásd Ülések, első - elektromos működtetésű\* (85. oldal) és Külső tükrök (109. oldal).

## A beállítások újbóli aktiválása

Amikor az autó be van zárva, vagy, ha az autót nyitva hagyták 30 perc elteltével a kulcs memóriája kikapcsol és egy normál járművezetői profil kerül beállításra. Az aktuális távvezérlős kulcs memóriájának újbóli aktiválásához az alábbiakra van szükség.

## Kulcs nélküli indító és zárrendszer nélküli autók esetében

A kulcs memóriájában tárolt beállítások aktiválódnak, ha az autót kinyitják a távvezérlős kulcs gombjának nyitó gombjával.

## Kulcs nélküli indító és zárrendszerrel felszerelt autók esetében

A kulcs memóriája akkor aktiválódik, ha:

1. Az autót kinyitják a távvezérlős kulcs nyitó gombjával vagy kulcs nélküli nyitással.
2. Ha az autó nyitva van, akkor a vezetőajtó kinyitásakor megtörténik a kulcs ellenőrzése. Ha egyedi távvezérlős kulcsot talál a rendszer, akkor a tárolt beállítások aktiválódnak. Ha az autó zárva van, lásd az előző pontot.

## Kapcsolódó információk

- PCC\* funkciójú távvezérlős kulcs - egyedi funkciók (172. oldal)

## Zárás/nyitás - visszajelző

*Amikor az autót a távvezérlős kulcs, (166. oldal) használatával zárja vagy nyitja, akkor az irányjelzők erősítik meg, hogy a zárás/nyitás megfelelően végrehajtásra került.*

- Zárás - egy felvillanás és a külső tükrök behajlása<sup>3</sup>.
- Nyitás - két felvillanás és a külső tükrök kihajlása<sup>3</sup>.

A zárást követően, a jelzés csak akkor történik meg, ha az összes zár aktiválódott az ajtók becsukását követően.

## A funkció kiválasztása

A MY CAR menürendszerben különböző lehetőségek állíthatók be a zárás/nyitás jelzésére. A menürendszer leírásával kapcsolatban, lásd MY CAR (119. oldal).

## Kapcsolódó információk

- Kulcs nélküli vezetés\* (177. oldal)
- Riasztó visszajelző (188. oldal)

<sup>3</sup> Csak behajtható külső tükrök esetén.



## Indításgátló

Az elektronikus indításgátló egy lopásvédelmi rendszer, amely megakadályozza, hogy illetéktelen személyek beindíthassák az autót.

Az egyes távvezérlős kulcsoknak, (166. oldal) egyedi kódja van. Az autó csak a helyes kódval rendelkező távvezérlős kulccsal indítható be.

A kombinált műszerfal információs kijelzőjén megjelenő alábbi hibaüzenetek az elektronikus indításgátlóval kapcsolatosak:

Üzenet	Leírás
Helyezze be az autókulcsot	A távvezérlős kulcs olvasásának hibája az indítás során - Vegye ki a kulcsot a gyújtáskapcsolóból, nyomja be újra, és próbálja újra az indítást.
Autókulcs nem található	A távvezérlős kulcs olvasásának hibája az indítás során - Próbálja újra az indítást.  Ha a hiba továbbra is fennáll: Helyezze a távvezérlős kulcsot a gyújtáskapcsolóba, és próbálja újra az indítást.
Indításgátló Próbálja meg újra az indítást	Hiba az indításgátló rendszerben az indítás közben. Ha a hiba továbbra is fennáll: Vegye fel a kapcsolatot egy szervizzel - lehetőleg hivatalos Volvo műhelyel.

Az autó indításához, lásd A motor beindítása (266. oldal).

### Kapcsolódó információk

- Távvezérelt indításgátló nyomkövető rendszerrel\* (169. oldal)

## Távvezérelt indításgátló nyomkövető rendszerrel\*

A távvezérelt indításgátló és nyomkövető rendszer<sup>4</sup> lehetővé teszi az autó követését és helyzetének meghatározását, valamint az indításgátló távoli bekapcsolását a motor leállításához.

A rendszer aktiválásával kapcsolatos további tájékoztatásért és segítségért, vegye fel a kapcsolatot a legközelebbi Volvo kereskedővel.

### Kapcsolódó információk

- Távvezérlős kulcs (166. oldal)
- Indításgátló (169. oldal)

<sup>4</sup> Csak bizonyos piacokon és Volvo On Call\* felszereltséggel.



## Távvezérlős kulcs - funkciók

A távvezérlős kulcs az alap változatban olyan funkciókkal rendelkezik, mint az ajtók zárása és nyitása.

### Funkciók



Alap változatú távvezérlős kulcs.

- Zárás
- Nyitás
- Megközelítő világítás időtartama
- Csomagtérfedél
- Pánik funkció



PCC\*( Personal Car Communicator) funkciós távvezérlős kulcs.

Információk

### Funkciógombok

**Zárás** - Zárja az ajtókat és a csomagtérfedelelet, miközben aktiválja a riasztót.

Nyomja meg és tartsa nyomva az összes ablak és a napfénytető\* egyszerre történő zárásához. További tájékoztatásért, lásd Teljes szellőztetés funkció (183. oldal).

### FIGYELEM

Ha a távvezérlős kulccsal zárja be a napfénytetőt és az ablakokat, akkor ügyeljen arra, hogy ne csipje be senki kezét.

**Nyitás** - Nyitja az ajtókat és a csomagtérfedelelet, miközben inaktiválja a riasztót.

Nyomja meg és tartsa nyomva az összes ablak egyszerre történő kinyitására. További tájékoztatásért, lásd Teljes szellőztetés funkció (183. oldal).

A funkció az összes ajtó egyszerre nyitására csak a vezetőajtó nyitására változtatható a gomb egy megnyomására és, a gomb további megnyomására - tíz másodpercen belül - a többi ajtó nyitására.

A funkció a MY CAR menürendszerben módosítható. A menürendszer leírásával kapcsolatban, lásd MY CAR (119. oldal).

**Megközelítő világítás időtartama** - Az autó világításának távoli bekapcsolására szolgál. További tájékoztatásért, lásd Megközelítő világítás időtartama (101. oldal).

**Csomagtérfedél, (184. oldal)** - Csak a csomagtérfedelelet nyitja és arra vonatkozóan kapcsolja ki a riasztót.

**Pánik funkció** - A figyelem felkeltésére szolgál vészhelyzet esetén.

Nyomja meg és tartsa nyomva legalább 3 másodpercig vagy nyomja meg kétszer 3 másodpercen belül az irányjelzők és a kürt bekapcsolásához.

A funkció ugyanakkor a gombnak a megnyomásával kapcsolható ki, miután legalább 5 másodpercig aktív volt. Ellenkező esetben a funkció körülbelül 3 perc elteltével automatikusan kikapcsol.



**Kapcsolódó információk**

- Távvezérlős kulcs (166. oldal)
- PCC\* funkciójú távvezérlős kulcs - egyedi funkciók (172. oldal)
- Zárás/nyitás - kívülről (182. oldal)

**Távvezérlős kulcs - hatótávolság**

*A távvezérlős kulcs funkciói az autótól körülbelül 20 méteres tartományon belül működnek.*

Ha az autó nem reagál a gombok megnyomására - akkor menjen közelebb, és próbálja újra.

**MEGJEGYZÉS**

A távvezérlős kulcs működését zavarhatják a környező rádióhullámok, épületek, földrajzi feltételek stb. Az autó a kulcsszárral, (174. oldal) ilyenkor is zárható/nyitható.

Ha az összes távvezérlős kulcsot eltávolítják az autóból, miközben jár a motor vagy az **I** vagy **II** kulcshelyzet, (82. oldal) aktív és, ha az összes ajtót bezárják, akkor egy figyelmeztető üzenet jelenik meg a kombinált műszerfal információs kijelzőjén és egy emlékeztető hangjelzés hallható.

A figyelmeztető üzenet kikapcsol és a hallható hangjelzés elhallgat, ha a távvezérlős kulcsot visszaviszi az autóhoz, miután:

- A távvezérlős kulcsot behelyezte a gyújtáskapcsolóba.
- A sebesség meghaladja a 30 km/h (körülbelül 20 mph) értéket.
- Megnyomják a **OK** gombot.

**Kapcsolódó információk**

- Távvezérlős kulcs (166. oldal)
- Távvezérlős kulcs - funkciók (170. oldal)



## PCC\* funkciójú távvezérlős kulcs - egyedi funkciók

A PCC (Personal Car Communicator) funkcióval rendelkező távvezérlős kulcs fejlettebb funkciókkal rendelkezik, mint az alap változatú távvezérlős kulcs, (166. oldal).

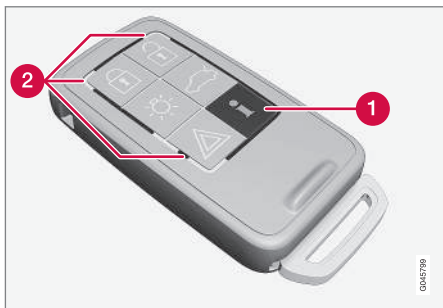

PCC funkciójú távvezérlős kulcs.

- 1 Információs gomb
- 2 Visszajelző lámpák

Az információs gomb használata lehetővé teszi bizonyos információk elérését az autóról a visszajelző lámpákon keresztül.

## Az információs gomb használata

- Nyomja meg az információs gombot .
  - > Minden visszajelző lámpa körülbelül 7 másodpercig villog, és a fény körbejár a távvezérlős kulcson. Ez azt jelzi, hogy pásztázásra kerülnek az adatok az autóból.

Ha ezen közben bármilyen más gombot megnyom, akkor a kiolvasás megszakad.



### MEGJEGYZÉS



Ha egyik visszajelző sem világít az információs gomb többszöri megnyomására és különböző helyeken (valamint 7 másodper elteltével és miután a fény körbeért a PCC körül), akkor vegye fel a kapcsolatot egy szervizzel - lehetőleg hivatalos Volvo műhellyel.

A visszajelző lámpák az alábbi ábrának megfelelő információkat jelenítenek meg:

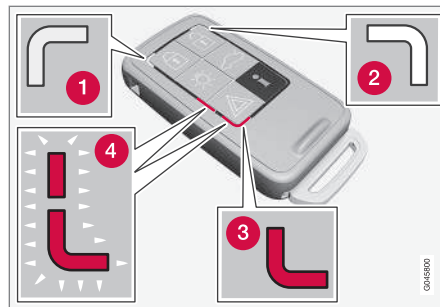

- 1 Folytonos zöld fény – az autó zárva van.
- 2 Folytonos sárga fény – az autó nyitva van.
- 3 Folytonos piros fény – a riasztó működésbe lépett, amíg az autó zárva volt.
- 4 Az összes visszajelző lámpa felváltva pirosan villog – a riasztó kevesebb mint 5 perce működésbe lépett.

## Kapcsolódó információk

- PCC funkciós távvezérlős kulcs\* - hatótávolság (173. oldal)



### PCC funkciók távvezérlős kulcs\* - hatótávolság

A PCC (Personal Car Communicator) funkciójú távvezérlős kulcs hatótávolsága az ajtók zárása, nyitása és a csomagterfedél nyitása esetén körülbelül 20 méter - a többi funkció akár 100 méterről is működhet.

Ha az autó nem reagál a gombok megnyomására - akkor menjen közelebb, és próbálja újra.

#### MEGJEGYZÉS

Az információs gomb funkcióját a környező rádióhullámok, épületek, földrajzi körülmények stb. akadályozhatják.

### A távvezérlős kulcs hatótávolságán kívül

Ha a távvezérlős kulcs túl messze van az autótól az információk olvasásához, akkor az autó legutoljára észlelt állapota jelenik meg, anélkül, hogy a fény körbefutna a visszajelző lámpák körül a távvezérlős kulcson.

Ha több távvezérlős kulcsot használnak az autóhoz, akkor csak a legutoljára zárásra/nyitásra használt távvezérlős kulcs mutatja a helyes állapotot.

#### MEGJEGYZÉS

 Ha egyik visszajelző lámpa sem világít az információs gomb használatakor a tartományon belül, akkor ennek oka az lehet, hogy a távvezérlős kulcs és az autó közötti utolsó kommunikációt környező rádióhullámok, épületek, földrajzi körülmények stb. zavarták meg.

### Kapcsolódó információk

- Kulcs nélküli vezetés\* - a távvezérlős kulcs hatótávolsága (178. oldal)
- Távvezérlős kulcs - hatótávolság (171. oldal)

### Kivehető kulcsszár

A távvezérlős kulcs egy kivehető fém kulcsszárat tartalmaz, amellyel aktiválhatók bizonyos funkciók és végrehajthatók bizonyos műveletek.

A kulcsszár egyedi kódját, amelyet az új kulcsszárok rendelésekor kell használni, meg tudják adni a hivatalos Volvo műhelyekben.

### A kulcsszár funkciói

A távvezérlős kulcs kivehető kulcsszárnak használata:

- a vezetőajtó manuálisan nyitható, ha a központi zár nem használható a távvezérlős kulccsal, lásd Kivehető kulcsszár - az ajtók nyitása (174. oldal).
- aktiválható/inaktiválható, (186. oldal) a hátsó ajtó mechanikus gyermekbiztonsági zárja.
- a kesztyűtartó és a csomagter (szervizzárás, \* (175. oldal)) hozzáférése gátolható.
- az első utasülés légzés (PACOS\*) aktiválható/inaktiválható, (36. oldal).

### Kapcsolódó információk

- Távvezérlős kulcs - funkciók (170. oldal)
- Távvezérlős kulcs (166. oldal)



## Kivehető kulcsszár - leválasztás/ visszahelyezés

A kivehető kulcsszár, (173. oldal) leválasztása/ visszahelyezése az alábbiak szerint lehetséges:

### A kulcsszár eltávolítása



1 Csúsztassa félre a rugóterhelésű reteszt.

2 Ugyanakkor, húzza ki egyenesen hátrafelé a kulcsszárat.

### A kulcsszár visszahelyezése

Óvatosan helyezze vissza a kulcsszárat a helyére a távvezérlős kulcsban, (166. oldal).

1. Tartsa a távvezérlős kulcsot a nyílással felfelé és engedje a kulcsszárat a nyílásába.
2. Finoman nyomja meg a kulcsszárat. A kulcsszár rögzülésekor egy "kattanást" kell hallania.

### Kapcsolódó információk

- Kivehető kulcsszár - az ajtók nyitása (174. oldal)
- Gyermekebiztonsági zárok - manuális bekapcsolás (186. oldal)
- Utaslégszák - aktiválás/kiiktatás\* (36. oldal)

### Kivehető kulcsszár - az ajtók nyitása

A kivehető kulcsszár, (173. oldal) akkor használható, ha a központi zár nem aktiválható a távvezérlős kulccsal, (166. oldal), például amikor a kulcs eleme lemerült.

Ha a központi zár nem aktiválható a távvezérlős kulccsal - például az elemek lemerültek - akkor a vezetőajtó nyitása az alábbiak szerint történik:

1. Nyissa ki a vezető oldali ajtót a kulcsszárral az ajtó kilincsenek zárhengerében. Az ábráért és a további információkért, lásd Kulcs nélküli vezetés\* - nyitás a kulcsszárral (180. oldal).



### MEGJEGYZÉS

Ha oldja az ajtó zárját a kulcsszárral és kinyitja azt, akkor riasztást vált ki.

2. Kapcsolja ki a riasztót a távvezérlős kulcs gyújtáskapcsolóba helyezésével.

Kulcs nélküli indító és zárrendszerrel felszerelt autók esetében, lásd Kulcs nélküli vezetés\* - nyitás a kulcsszárral (180. oldal).

### Kapcsolódó információk

- Távvezérlős kulcs (166. oldal)
- Távvezérlős kulcs - elemcsere (176. oldal)



### Szervizzárás\*

A szervizzárás olyan esetekben hasznos, amikor szervizben hagyja vagy hotelparkolóban átadja az autó kulcsát. A kesztyűtartó ilyenkor zárva van és a csomagterfedélzárát nem nyitja a központi zár - a csomagterfedél nem nyitható ki sem az első ajtó központi zár gombjával sem a távvezérlős kulccsal, (166. oldal).

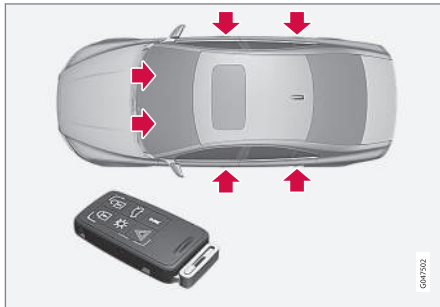

Aktív zárok kulccszárral **rendelkező** távvezérlős kulccsal.

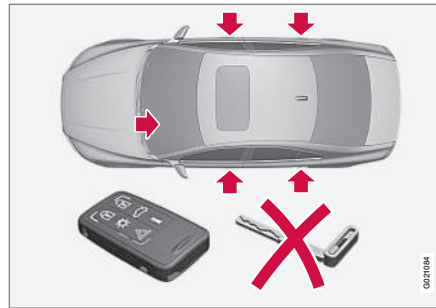

Aktív zárok kulccszár **nélküli** távvezérlős kulccsal és a szerviz üzemmód **aktív** állapotában.

Ez azt jelenti, hogy a távvezérlős kulcs a kulccszár nélkül csak a riasztó, (187. oldal) be-/kikapcsolására, az ajtók nyitására és az autó beindítására használható.

A távvezérlős kulcs a kulccszár nélkül ezután átadható a szerviz vagy a hotel munkatársainak - a kulccszár pedig a tulajdonosnál marad.

### Bekapcsolás/kikapcsolás

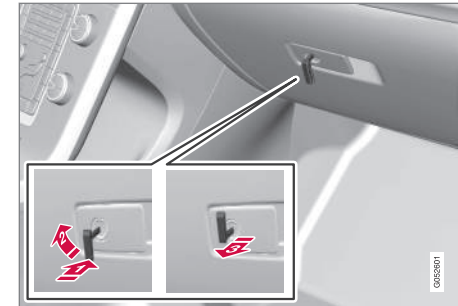

A szervizzárás aktiválása.

A szerviz-zárás bekapcsolásához:

- 1 Helyezze a kulccszárát a kesztyűtartó zárhengerébe.
- 2 Forgassa el a kulccszárát 180 fokkal az óramutató járásával megegyező irányban.
- 3 Húzza ki a kulccszárát. Ezzel egy időben a kombinált műszerfalon egy üzenet jelenik meg.

A kesztyűtartó ekkor zárva van és a csomagterfedél nem nyitható a távvezérlős kulccsal vagy a központi záró gombbal.



### MEGJEGYZÉS

Ne helyezze vissza a kulccszárát a távvezérlős kulcsba, hanem tartsa azt biztos helyen.



- A kikapcsolás fordított sorrendben történik.

Ha csak a kesztyűtartót szeretné bezárni, lásd Zárás/nyitás - kesztyűtartó (183. oldal).

## Távvezérlős kulcs - elemcsere

A távvezérlős kulcs eleme<sup>5</sup> cseréjére szorulhat.

A távvezérlős kulcs elemét akkor kell kicserélni, ha:

- az információs szimbólum világít a kombinált műszerfalán és a kijelző az **Autókulcs eleme gyenge** Lásd a **kézikönyvet** üzenetet mutatja

és/vagy

- a zárak többször nem reagálnak a távvezérlős kulcs jeleire az autótól 20 méteren belülről.

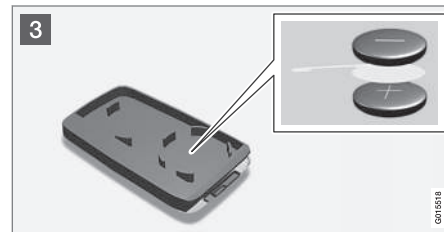
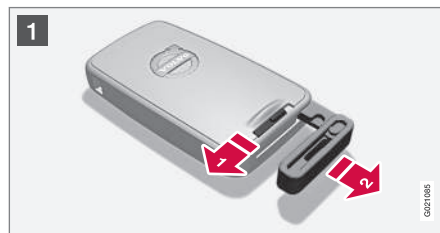

## Nyitás

- 1 **1** ➔ Csúsztassa félre a rugóterhelésű reteszt.
- 2 **2** ➔ Ugyanakkor, húzza ki egyenesen hátrafelé a kulcsszárat.
- 2 **3** ➔ Helyezzen egy 3 mm széles csavarhúzózt a rugóterhelésű retesz mögötti nyílásba, és finoman feszítse fel a távvezérlős kulcsot.

<sup>5</sup> A PCC funkciójú távvezérlős kulcs két elemet tartalmaz.

**i MEGJEGYZÉS**

Fordítsa a távvezérlős kulcsot a gombokkal felfelé, így kinyitáskor elkerülheti az elemek kiesését.

**! FONTOS**

Kerülje az új elemek érintkező felületeinek ujjaival történő megérintését, mert ez károsan befolyásolhatja a működésüket.

**Elemcsere**

- 3** Figyelje meg, hogyan helyezkednek el az elemek a fedélen belül, + és – oldalukat tekintve.

**Távvezérlős kulcs (egy elem)**

1. Óvatosan feszítse ki az elemet.
2. Helyezze be az újat a (+) oldalával lefelé.

**A PCC funkciójú távvezérlős kulcs\* (két elem)**

1. Óvatosan feszítse ki az elemeket.
2. Először helyezzen be egyet a (+) oldalával felfelé.
3. Helyezze közé a fehér műanyag lapot, végül helyezze be a második elemet a (+) oldalával lefelé.

**Elem típusa**

Használjon CR2430, 3V jelölésű elemeket - egyet a távvezérlős kulcshoz, kettőt a PCC funkciójú távvezérlős kulcshoz.

**i MEGJEGYZÉS**

A Volvo azt javasolja, hogy a távvezérlős kulcsban/PCC-ben használt elemek megfeleljenek a UN Manual of Test and Criteria, Part III, sub-section 38.3 követelményeinek. A gyárilag vagy a hivatalos Volvo műhelyben beszerelt elemek elegendesnek a fenti követelményeknek.

**Összeszerelés**

1. Nyomja össze a távvezérlős kulcsot.
2. Tartsa a távvezérlős kulcsot a nyílással felfelé és engedje a kulcsszárat a nyílásába.
3. Finoman nyomja meg a kulcsszárat. A kulcsszár rögzülésekor egy "kattanást" kell hallania.

**! FONTOS**

Ügyeljen arra, hogy környezetbarát módon selejtezze a lemerült elemeket.

**Kapcsolódó információk**

- Távvezérlős kulcs (166. oldal)
- Távvezérlős kulcs - funkciók (170. oldal)

**Kulcs nélküli vezetés\***

*A kulcs nélküli vezetés funkcióval felszerelt autókban kulcs nélkül használható indító és záró rendszer van.*

A kulcs nélküli indító és zárrendszerrel az autó anélkül indítható, zárható és nyitható, hogy a távvezérlős kulcsot, (166. oldal)<sup>6</sup> a gyújtáskapcsolóba kellene helyezni. Elég, ha a zsebében tartja a távvezérlős kulcsot. A rendszer megkönnyíti és kényelmesebbé teszi például az autó nyitását, amikor mindkét keze foglalt.

Az autó mindkét távvezérlős kulcsa kulcs nélküli funkcióval rendelkezik. További távvezérlős kulcsokat lehet rendelni.

Az autó elektromos rendszere három különböző szintre állítható - **0**, **I** és **II** kulcshelyzet, (82. oldal) - a távvezérlős kulccsal.

**Kapcsolódó információk**

- Kulcs nélküli vezetés\* - a távvezérlős kulcs hatótávolsága (178. oldal)
- Kulcs nélküli vezetés\* - a távvezérlős kulcs biztonságos kezelése (178. oldal)
- Kulcs nélküli vezetés\* - a távvezérlős kulcs funkció működésének zavarása (179. oldal)



### Kulcs nélküli vezetés\* - a távvezérlős kulcs hatótávolsága

Az ajtók vagy a csomagterfedél automatikus kinyitására a távvezérlős kulcs<sup>7</sup> gombjainak megnyomása nélkül, a távvezérlős kulcsnak körülbelül 1,5 méteren belül kell lennie az ajtókilincstől vagy a csomagterfedéltől.

Annál a személynél kell lennie a távvezérlős kulcsnak, aki nyitni vagy zárni szeretné az ajtót. Az ajtó zárása vagy nyitása nem lehetséges, ha a távvezérlős kulcs az autó másik oldalán van.

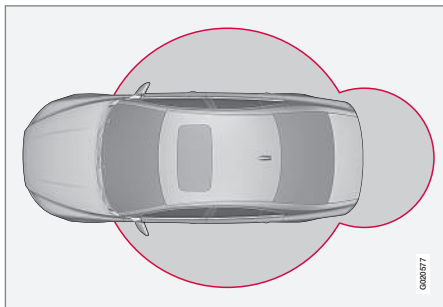

A fenti ábrán látható piros gyűrűk jelzik a rendszer antennái által lefedett területeket.

Ha az összes távvezérlős kulcsot eltávolítják az autóból, miközben jár a motor vagy az I vagy II kulcshelyzet, (82. oldal) aktív és, ha az

összes ajtót bezárják, akkor egy figyelmeztető üzenet jelenik meg a kombinált műszerfal információs kijelzőjén és egy emlékeztető hangjelzés hallható.

Amikor a távvezérlős kulcs visszakerül az autóba, akkor a figyelmeztető üzenet eltűnik és a hangos emlékeztető megszűnik, amint teljesül az alábbi feltételek valamelyike:

- kinyitnak és bezárnak egy ajtót
- a távvezérlős kulcsot behelyezték a gyújtáskapcsolóba
- Megnyomják a **OK** gombot.

### Kapcsolódó információk

- Kulcs nélküli vezetés\* (177. oldal)
- Kulcs nélküli vezetés\* - az antenna elhelyezkedése (181. oldal)

### Kulcs nélküli vezetés\* - a távvezérlős kulcs biztonságos kezelése

Fontos az autó összes távvezérlős kulcsának nagyon gondos kezelése.

Ha valamelyik távvezérlős kulcsot<sup>8</sup> az autóban hagyja, akkor a kulcs nélküli funkciók kikapcsolnak, ha az autót például az autóhoz tartozó másik távvezérlős kulccsal zárja be. Ez megakadályozza az illetéktelen behatolást.

A legközelebbi alkalommal, amikor az autót a másik távvezérlős kulccsal kinyitja, az autóban felejtett távvezérlős kulcs újra aktiválódik.



### FONTOS

Kerülje a PCC távvezérlős kulcs autóban hagyását. Ha valaki feltöri az autót és magához veszi a távvezérlős kulcsot, akkor például beindíthatja az autót a távvezérlős kulcs gyújtáskapcsolóba nyomásával, majd a **START/STOP ENGINE** gomb megnyomásával.

### Kapcsolódó információk

- Kulcs nélküli vezetés\* (177. oldal)

<sup>6</sup> Csak a PCC funkcióval rendelkező távvezérlős kulcsra vonatkozik.

<sup>7</sup> A PCC (személyes autókommunikátor) funkciós távvezérlős kulcsokra vonatkozik.





### Kulcs nélküli vezetés\* - a távvezérlős kulcs funkció működésének zavarása

Az elektromágneses mezők és az árnyékolás zavarhatja a távvezérlős kulcs kulcs nélküli funkcióit, (177. oldal).

#### **i** MEGJEGYZÉS

Ne helyezze/tárolja a PCC-t mobiltelefonhoz vagy fém tárgyakhoz közel - 10-15 cm-nél ne közelebbre.

Mindazonáltal, ha zavarást tapasztal, akkor használja a távvezérlős kulcsot és a kulcsszárát úgy, mint a távvezérlős kulcs alap változatát, lásd Távvezérlős kulcs - funkciók (170. oldal).

#### Kapcsolódó információk

- Távvezérlős kulcs - elemcsere (176. oldal)
- Kulcs nélküli vezetés\* - a távvezérlős kulcs biztonságos kezelése (178. oldal)
- Kulcs nélküli vezetés\* - a távvezérlős kulcs hatótávolsága (178. oldal)

### Kulcs nélküli vezetés\* - zárás

A kulcs nélküli indító és zárrendszerrel felszerelt autók egy gombbal rendelkeznek a nyitás/hoz/záráshoz a külső ajtókilincseken.

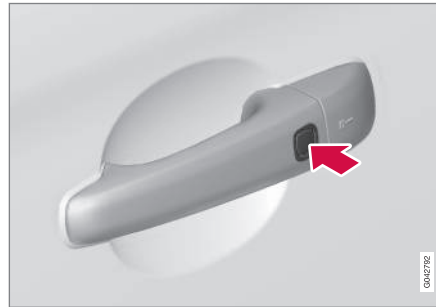

A kulcs nélküli rendszerrel rendelkező autókon egy gomb található a külső ajtókilincseken.

Zárja be az ajtókat és a csomagterfedelelet a zárógomb megnyomásával valamelyik ajtókilincs külsején.

Az összes ajtónak és a csomagterfedélnek csukva kell lennie, mielőtt az autó bezárható lenne - különben az autó nem zár le.

#### **i** MEGJEGYZÉS

Az automata sebességváltóval felszerelt autók esetén a fokozatválasztót P állásba kell helyezni; különben az autó nem zárható be és a riasztó nem élesíthető.

<sup>8</sup> A PCC (személyes autókommunikátor) funkciók távvezérlős kulcsokra vonatkozik.



### Kulcs nélküli vezetés\* - nyitás

A nyitás akkor történik meg, amikor megfogja az ajtókilincset vagy működésbe hozza a csomagterfedél gumírozott lapját - nyissa ki az ajtót vagy a csomagterfedelet a szokásos módon.

### Kapcsolódó információk

- Kulcs nélküli vezetés\* (177. oldal)
- Kulcs nélküli vezetés\* - zárás (179. oldal)

### Kulcs nélküli vezetés\* - nyitás a kulcsszárral

Ha a központi ajtózár nem nyitható a távvezérlős kulccsal, például az elemek lemerültek, akkor a bal oldali első ajtó kinyitható a kivehető kulcsszár használatával.

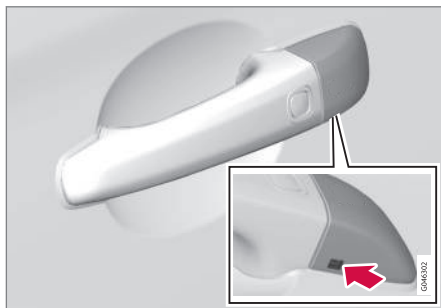

Nyílás a kulcsszárhoz - a fedél kilazításához.

A zárhenger eléréséhez, el kell távolítani az ajtókilincs műanyag fedelét - ezt is a kulcsszárral lehet megtenni:

1. Nyomja a kulcsszárat körülbelül 1 cm-re egyenesen felfelé a nyílásba az ajtókilincs/fedél alján - ne feszítse.
  - > A műanyag fedél automatikusan kilazul a nyomóerőtől, amikor a kulcsszárat egyenesen felfelé a nyílásba nyomja.
2. Ezután helyezze a kulcsszárat a zárhengerbe és nyissa ki az ajtót.

3. Helyezze vissza a műanyag fedelet a nyitást követően.



### MEGJEGYZÉS

Ha oldja a vezetőajtó zárját a kulcsszárral és kinyitja azt, akkor riasztást vált ki. A PCC gyújtáskapcsolóba helyezésekor kapcsol ki, lásd Riasztó - a távvezérlős kulcs nem működik (189. oldal).

### Kapcsolódó információk

- Kulcs nélküli vezetés\* (177. oldal)
- Kivehető kulcsszár - leválasztás/visszahehelyezés (174. oldal)
- Riasztó (187. oldal)



### Kulcs nélküli vezetés\* - zárbeállítások

A kulcs nélküli indít és zárrendszerrel rendelkező autók zárbeállításai a MY CAR menürendszerben állíthatók be, annak megjelölésével, hogy melyik ajtóknak kell nyitnia.

A menürendszer leírásával kapcsolatban, lásd MY CAR (119. oldal).

### Kapcsolódó információk

- Kulcs nélküli vezetés\* (177. oldal)

### Kulcs nélküli vezetés\* - az antenna elhelyezkedése

A kulcs nélküli indító- és zárrendszerrel rendelkező autók számos beépített antennával rendelkeznek az autó különböző pontjain.

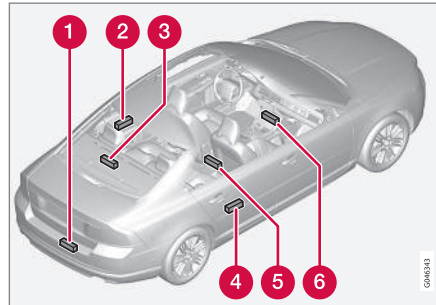

- 1 Hátsó lökhárító, közepen
- 2 Ajtókilincs, bal oldali hátsó
- 3 Kalaptartó, közepen, alul
- 4 Ajtókilincs, jobb oldali hátsó
- 5 Középkonzol, a hátsó rész alatt
- 6 Középkonzol, az első rész alatt.



### FIGYELEM

A szívritmus-szabályozót használó személyek nem közelíthetik meg 22 cm-nél közelebb a kulcs nélküli antennát a szívritmus-szabályozóval. Ezzel elkerülheti a szívritmus-szabályozó és a kulcs nélküli rendszer közötti interferenciát.

### Kapcsolódó információk

- Kulcs nélküli vezetés\* (177. oldal)



## Zárás/nyitás - kívülről

A zárás/nyitás *kívülről* a távvezérlős kulcs, (166. oldal) használatával történik. A távvezérlős kulcs egyszerre zárja/nyitja az összes ajtót és a csomagterfedelelet. *Különböző nyitási módokat lehet beállítani, lásd Távvezérlős kulcs - funkciók (170. oldal).*

A zárás aktiválásához be kell csukni a vezetőajtót - ha bármely ajtó vagy a csomagterfelet nyitva van, akkor csak annak/azok becsukását követően lehet bezárni azokat és bekapcsolni a riasztót. A kulcs nélküli zárrendszerrel\* felszerelt autók esetén az összes ajtónak és a csomagterfedélnek csukva kell lennie.



### MEGJEGYZÉS

Ügyeljen a távvezérlős kulcs autóra zárásának kockázatára.

Ha nem lehetséges a távvezérlős kulccsal történő zárás/nyitás, akkor előfordulhat, hogy az elem lemerült - zárja be vagy nyissa ki a vezető oldali ajtót a levehető kulcsszárral, lásd Kivehető kulcsszár - leválasztás/visszahelyezés (174. oldal).



### MEGJEGYZÉS

Ne feledje, hogy a riasztó bekapcsol, amikor kinyitja az ajtót a kulcsszár használatával - a riasztás a távvezérlős kulcs gyújtáskapcsolóba helyezésével kapcsolható ki.



### FIGYELEM

Ügyeljen az autóban rekedés kockázatára, amikor azt kívülről zárja be a távvezérlős kulccsal - ekkor az ajtók kinyitása belülről nem lehetséges az ajtók kezelőszerveivel.

További tájékoztatásért, lásd Biztonsági zárok\* (185. oldal).

## Automatikus visszazárás

Ha a zárok nyitását követő két percn belül nem nyitják ki valamelyik ajtót vagy a csomagterfedelelet, akkor azok automatikusan visszazárnak. Ez a funkció csökkenti az autó véletlen nyitva hagyásának kockázatát. (A riasztóval felszerelt autók esetében, lásd Riasztó (187. oldal).)

## Kapcsolódó információk

- Zárás/nyitás - belülről (182. oldal)
- Kulcs nélküli vezetés\* (177. oldal)



## Zárás/nyitás - belülről

Az összes ajtó és a csomagterfedél egyszerre nyitható és zárható a vezetőajtó és az utasajtó központi zárógombjáról\*.

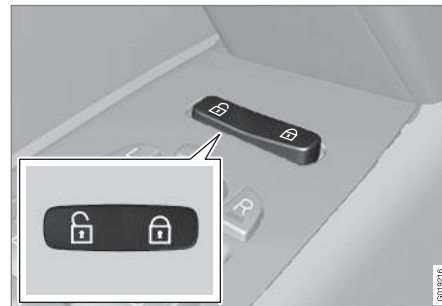
### Központi zárás



Központi zárás.

- Nyomja meg a gomb  oldalát a zárás-hoz - a másik oldalát  a nyitáshoz.

Nyomja meg és tartsa nyomva az összes ablak egyszerre történő nyitáshoz.\*

### Nyitás

Az ajtók belülről két különböző módon nyithatók:

- Nyomja meg a központi zárógombot .



Egy hosszú megnyomás egyszerre nyitja az összes oldalablakot\* (lásd még teljes szellőztetés funkció, (183. oldal)).

- Húzza meg egyszer, majd engedje el az ajtókilincset - az ajtózár kiold. Húzza meg újra az ajtókilincset az ajtó kinyitásához.

### Zárás

- Nyomja meg a központi zárógombot  az első ajtók becsukását követően.

Egy hosszú megnyomás egyszerre zárja az összes oldalablakot és a napfénytetőt (lásd még teljes szellőztetés funkció, (183. oldal)).

Az összes ajtó egyenként manuálisan zárható a saját zárógombjával - a kérdéses ajtót ezután be kell csukni.

### Automatikus zárás

Az ajtók és a csomagterfedél automatikusan lezár, amikor az autó elkezd mozogni.

A funkció a **MY CAR** menürendszerben kapcsolható be/ki. A menürendszer leírásával kapcsolatban, lásd MY CAR (119. oldal).

### Kapcsolódó információk



- Zárás/nyitás - kívülről (182. oldal)
- Riasztó (187. oldal)
- Távvezérlős kulcs - funkciók (170. oldal)

### Teljes szellőztetés funkció

A teljes szellőztetés funkció egyszerre nyitja ki az összes oldalablakot és például az autó gyors kiszellőztetésére használható meleg időben.



Központi zárógomb

A  szimbólum hosszú megnyomása a központi zár gombon vagy a távvezérlős kulcsan egyszerre **nyitja** az összes oldalablakot. Ugyanez az eljárás a  szimbólumon egyszerre **zárja** az összes oldalablakot.

### Kapcsolódó információk

- Zárás/nyitás - belülről (182. oldal)
- Elektromos ablakok (107. oldal)

### Zárás/nyitás - kesztyűtartó

A kesztyűtartó, (157. oldal) csak a távvezérlős kulcs kivehető kulcsszárával zárható/nyitható.

A kulcsszárral kapcsolatos további tájékoztatásért, lásd Kivehető kulcsszár - leválasztás/visszahelyezés (174. oldal).

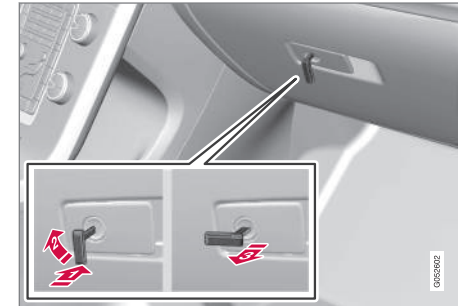

A kesztyűtartó zárása:

- 1 Helyezze a kulcsszárat a kesztyűtartó zárhengerébe a fenti ábrán látható módon.
- 2 Forgassa el a kulcsszárat 90 fokkal az óramutató járásával megegyező irányban.
- 3 Húzza ki a kulcsszárat.

- A nyitás fordított sorrendben történik.

A szervizzárással kapcsolatos további tájékoztatásért, lásd Szervizzárás\* (175. oldal).

### Kapcsolódó információk

- Távvezérlős kulcs (166. oldal)



## Zárás/nyitás - csomagterfedél

A csomagterfedél számos módon nyitható, zárható és nyitható fel.

### Nyitás a távvezérlős kulccsal

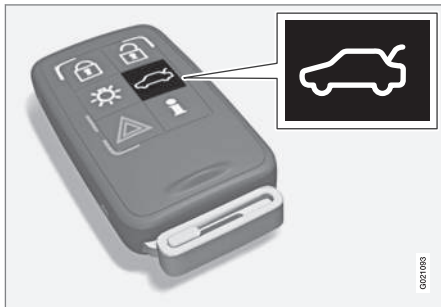

A csomagterfedél riasztója hatástalanítható  és a csomagterajtó önmagában is kinyitható a távvezérlős kulcs\* gombjának használatával.

Ha az autó riasztóval\* van felszerelve, akkor a műszerfal riasztó visszajelzője kikapcsol, hogy jelezze, a teljes autó riasztása nincs élesítve. A riasztási szint és a mozgásérzékelők valamint a csomagterfedél nyitásérzékelői nem működnek.

Az ajtók zárva és élesítve maradnak.

- A csomagterfedél kinyit, de csukva marad - nyomja meg enyhén a gumírozott nyomólapot a külső kilincs alatt és emelje fel a csomagterfedelelet.

Ha a csomagterfedelelet két percen belül nem nyitja ki, akkor visszazár és a riasztó újra bekapcsol.

### A csomagterfedél kétféle módon nyitható ki

**Egy megnyomás** - A csomagterfedél kinyit, de csukva marad - nyomja meg enyhén a gumírozott nyomólapot a külső kilincs alatt és emelje fel a csomagterfedelelet.

Ha a csomagterfedelelet két percen belül nem nyitja ki, akkor visszazár és a riasztó újra bekapcsol.

**Két megnyomás** - A csomagterfedél kinyit és a zár kiold, ekkor a csomagterfedél körülbelül egy centiméterre kinyílik - emelje fel a külső kilincset a felnyitáshoz. Az eső, hideg, jegesedés vagy hó azonban megakadályozhatja a csomagterajtót a zár kioldásában.



### MEGJEGYZÉS

- Amikor a csomagterfedelelet/csomagterajtót 2 megnyomással nyitják ki, akkor az automatikus visszazárás nem történik meg, mert a csomagterfedél/csomagterajtó nyitva van - azt manuálisan kell becsukni.
- A csomagterfedél/csomagterajtó lezárása után az nyitva marad és a riasztó nincs élesítve - zárja vissza és élesítse a riasztót a távvezérlős kulcs záró gombjával .

### Zárás a távvezérlős kulccsal

- Nyomja meg a távvezérlős kulcs, (170. oldal) gombját a záráshoz, .

Ha az autó riasztóval\* van felszerelve, akkor a műszerfal riasztó visszajelzője villogni kezd, ami azt jelenti, hogy a riasztó élesítve van.

### Az autó nyitása belülről



A csomagterfedél nyitásához:

- Nyomja meg a világításpanel gombját (1).
  - > A zár kiold és a csomagterajtó néhány centiméterre felnyílik.

### Kapcsolódó információk

- Zárás/nyitás - belülről (182. oldal)
- Zárás/nyitás - kívülről (182. oldal)



### Biztonsági záruk\*

A biztonsági záras azt jelenti, hogy az összes ajtó záró gombja és kilincse mechanikusan kiiktatásra kerül, ami megakadályozza a belülről és kívülről történő nyitást.

A biztonsági záruk a távvezérlős kulccsal, (166. oldal) kapcsolhatók be és körülbelül tíz másodperces késleltetéssel rendelkeznek az ajtók bezárását követően.

#### **i** MEGJEGYZÉS

Ha a késleltetési időn belül kinyitja valamelyik ajtót, akkor a folyamat megszakad és a riasztó nem aktiválódik.

Az autó csak a távvezérlős kulccsal nyitható ki, ha aktiválva van a biztonsági záras funkció. A bal oldali első ajtó a kivehető kulcshozzával, (173. oldal) is nyitható. Ezen felül, lehetőség van az ajtók és a csomagterfedél nyitására vagy kinyitására a kulcs nélküli indító és zárrendszerrel\* rendelkező autók esetén az ajtókilincsek vagy a csomagterfedél kilincsének megérintésével.

#### **!** FIGYELEM

Ne hagyja, hogy bárki az autóban maradjon, ha nem kapcsolta ki a biztonsági zárat, ezzel elkerülheti, hogy valaki csapdába essen az autóban.

### Ideiglenes inaktíválás

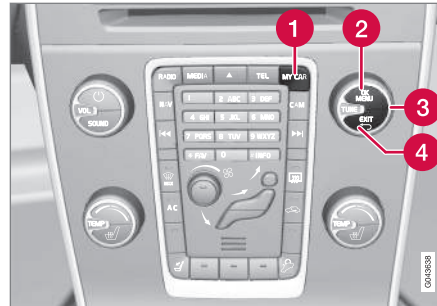

Az aktív menüpontok kereszttel vannak jelölve.

- 1** MY CAR
- 2** OK MENU
- 3** TUNE vezérlőgomb
- 4** EXIT

Ha valaki az autóban marad, de az ajtókat kívülről be kell zárni, akkor a biztonsági záras funkció ideiglenesen inaktíválható. Ezt a **MY CAR** menürendszerben teheti meg. A menürendszer leírásával kapcsolatban, lásd **MY CAR** (119. oldal).

#### **i** MEGJEGYZÉS

- Ne feledje, hogy a riasztó az autó zárásakor élesedik.
- Ha valamelyik ajtót belülről kinyitják, az riasztást vált ki.

A fentiek arra az esetre vonatkoznak, ha a biztonsági záruk nincsenek ideiglenesen inaktíválva.

#### Kapcsolódó információk

- Kulcs nélküli vezetés\* - nyitás a kulcshozzával (180. oldal)
- Távvezérlős kulcs (166. oldal)



## 06 Zárak és riasztó

### Gyermekbiztonsági zárok - manuális bekapcsolás

A gyermekbiztonsági zárok megakadályozzák azt, hogy a gyermekek belülről kinyithassák a hátsó ajtót.

### A gyermekbiztonsági zárok be-/kikapcsolása

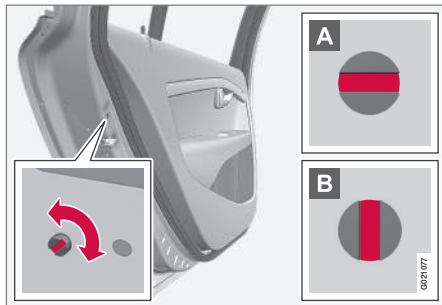

A gyermekbiztonsági zárok a hátsó ajtók hátsó szélén találhatóak és csak az ajtók nyitott állapotában hozzáférhetők.

A gyermekbiztonsági zárok aktiválásához/inaktiválásához:

- Használja a távvezérlős kulcs kivehető kulcscs Zárat (173. oldal) a gomb elfordításához.

- A** Az ajtó belülről történő nyitása gátolható.
- B** Az ajtót kívülről és belülről is ki lehet nyitni.



### MEGJEGYZÉS

- Az ajtógombok csak az adott ajtót zárják - nem egyszerre az összes ajtót.
- Az elektromos gyermekbiztonsági zárral felszerelt autók nem rendelkeznek manuális gyermekzárral.

### Kapcsolódó információk

- Gyermekbiztonsági zárok - elektromos aktiválás\* (186. oldal)
- Zárás/nyitás - belülről (182. oldal)
- Zárás/nyitás - kívülről (182. oldal)

### Gyermekbiztonsági zárok - elektromos aktiválás\*

Az elektromos működtetésű gyermekbiztonsági zárok megakadályozzák a gyermekeket abban, hogy kinyissák a hátsó ajtókat vagy ablakokat.

### Bekapcsolás

A gyermekbiztonsági zárok az összes, a 0 kulcshelyzetnél, (82. oldal) magasabb kulcshelyzetben aktiválhatók/inaktiválhatók. Az aktiválás/inaktiválás a motor leállítását követően 2 percig hajtható végre, feltéve, hogy nem nyitnak ki egy ajtót sem.

A gyermekbiztonsági zárok aktiválásához:



A vezetőajtó vezérlőpanelje.

1. Indítsa be a motort vagy válasszon a 0-nál magasabb kulcshelyzetet.





2. Nyomja meg a gombot a vezetőajtó vezérlőpaneljén.
- > A kombinált műszerfal információs kijelzője a **Hátsó gyermekzár aktiválva** üzenetet jeleníti meg és a gomb lámpája világít - a zárok aktívak.

Amikor a gyermekbiztonsági zárok be vannak kapcsolva, akkor a hátsó:

- ablakok csak a vezető oldali ajtópanelről nyithatók
- az ajtók belülről nem nyithatók ki.

A pillanatnyi beállítás a motor leállításakor tárolásra kerül - ha a gyermekbiztonsági zárok be vannak kapcsolva a motor leállításakor, akkor a motor következő beindításakor is aktívak lesznek.

### Kapcsolódó információk

- Gyermekbiztonsági zárok - manuális bekapcsolás (186. oldal)
- Zárás/nyitás - belülről (182. oldal)

### Riasztó

*A riasztó egy olyan eszköz, amely figyelmeztet például az autó feltörésére.*

Az élesített riasztó akkor aktiválódik, ha:

- kinyitnak egy ajtót, a motorháztetőt vagy a csomagterfedelelet
- mozgás észlelhető az utastérben (ha van beszerelve mozgásérzékelő\*)
- az autót megemelik vagy elvontatják (ha van beszerelve billenésérzékelő\*)
- lecsatlakoztatják az akkumulátor kábelét
- lecsatlakoztatják a szirénát.

Ha hiba van a riasztó rendszerben, akkor egy üzenet jelenik meg a kombinált műszerfal kijelzőjén. Ebben az esetben, vegye fel a kapcsolatot egy szervizzel - lehetőleg hivatalos Volvo műhellyel.

### MEGJEGYZÉS

A mozgásérzékelő riasztást vált ki, ha mozgást észlel az utastérben - a légáramlást is érzékeli. Ezért a riasztó akkor is bekapcsolhat, ha nyitva hagynak egy ablakot vagy a napfénytetőt vagy, ha be van kapcsolva az utastér fűtése.

Ennek elkerüléséhez: Zárja be az ablakokat/napfénytetőt, ha elhagyja az autót. Ha használja az autó beépített utastérfűtését (vagy hordozható elektromos fűtést), akkor irányítsa a légáramot úgy a szellőzőkből, hogy azok ne felfelé irányuljanak az utastérben. Vagy használható a csökkentett riasztási szint, lásd Csökkentett riasztási szint (189. oldal).

### MEGJEGYZÉS

Ne próbálja maga megjavítani vagy módosítani a riasztórendszer komponenseit. Az ilyen próbálkozások hatással vannak a biztosítás feltételeire.

### A riasztó élesítése

- Nyomja meg a távvezérlős kulcs zárógombját.

### A riasztó kikapcsolása

- Nyomja meg a távvezérlős kulcs nyitó-gombját.





### Kiváltott riasztás kikapcsolása

- Nyomja meg a távvezérlős kulcs nyitó-gombját vagy helyezze a távvezérlős kulcsot a gyújtáskapcsolóba.

### Kapcsolódó információk

- Riasztó visszajelző (188. oldal)
- Riasztó - automatikus újraélesztés (188. oldal)
- Riasztó - a távvezérlős kulcs nem működik (189. oldal)

### Riasztó visszajelző

A riasztó visszajelzője mutatja a riasztó rendszer, (187. oldal) állapotát.

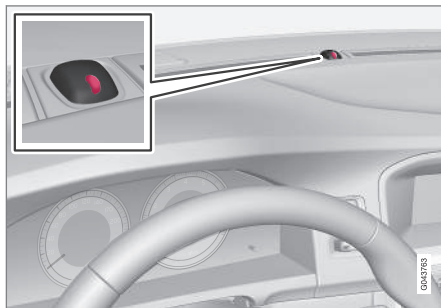

A műszerfal piros LED-je jelzi a riasztó rendszer állapotát:

- A LED nem világít – a riasztó nincs élesítve
- A LED két másodpercenként egyet villan – a riasztó élesítve van
- A LED gyorsan villog a riasztó hatástalanítását követően (és amíg be nem helyezi a gyújtáskapcsolóba, és el nem fordítja a kulcsot a I helyzetbe) – riasztás kiváltása történt.

### Riasztó - automatikus újraélesztés

Az automatikus újraélesztés megakadályozza az autó riasztójának, (187. oldal) akaratlan hatástalanítását.

Ha az autót kinyitja a távvezérlős kulccsal (és kikapcsolja a riasztót), de egyik ajtót és a csomagterfeedet sem nyitja ki 2 percen belül, akkor a riasztó újból élesedik. Az autó ugyanekkor visszazár.

### Kapcsolódó információk

- Csökkentett riasztási szint (189. oldal)



## Riasztó - a távvezérlős kulcs nem működik

Ha a riasztó, (187. oldal) nem kapcsolható ki a távvezérlős kulccsal, például amikor a távvezérlős kulcs eleme, (176. oldal) lemerült - az autó kinyitható, a riasztó kikapcsolható és a motor beindítható az alábbiak szerint:

1. Nyissa ki a vezetőajtót a kivehető kulcszszárral, (180. oldal).
  - > A riasztó bekapcsol, a riasztó visszajelzője, (188. oldal) gyorsan villog és megszólal a sziréna.



2. Helyezze a távvezérlős kulcsot a gyújtáskapcsolóba.
  - > A riasztó kikapcsol és a riasztó visszajelzője elalszik.
3. Indítsa be a motort.

<sup>9</sup> Csak riasztóval együtt.

## A riasztó jelei

Riasztás, (187. oldal) kiváltásakor megszólal a sziréna és az összes irányjelző villog.

- A sziréna körülbelül 30 másodpercig vagy a riasztó kikapcsolásáig szól. A sziréna az autó akkumulátorától függetlenül működik akkumulátorral rendelkezik.
- Az irányjelzők 5 percig vagy a riasztó kikapcsolásáig villognak.

## Csökkentett riasztási szint

A csökkentett védelem azt jelenti, hogy az összes mozgás- és billenésészlelő átmenetileg ki van iktatva.

A riasztó, (187. oldal) szándékolatlan bekapcsolásának elkerülése érdekében, például amikor kutyát hagy a zárt autóban vagy az autó vonaton illetve kompon történő szállításakor - ideiglenesen iktassa ki a mozgás- és billenésészlelőket.

Az eljárás ugyanaz mint a biztonsági zárok, (185. oldal)<sup>9</sup> ideiglenes kiiktatása esetén.

## Kapcsolódó információk

- Riasztó visszajelző (188. oldal)



# 06 Zárak és riasztó



## Típusengedély - távvezérlős kulcs rendszer



A táblázatban olvasható a távvezérlős kulcs rendszer típusengedélye.

### Zárrendszer, normál

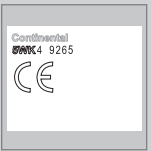
Ország/terület	
EU, Kína	

### Kulcs nélküli zárrendszer (kulcs nélküli vezetés)

Ország/terület	
EU	
Korea	

Ország/terület	
Kína	
Hong Kong	

### Kapcsolódó információk

- Távvezérlős kulcs (166. oldal)

07

VEZETŐTÁMOGATÁS





### Aktív futómű - Four C\*

Az aktív felfüggesztés, "Four-C" (Continuously Controlled Chassis Concept) úgy szabályozza a lengéscsillapítók jellemzőit, hogy az autó vezethetőségi jellemzői állíthatók legyenek. Háromféle beállítás létezik: **Comfort**, **Sport** és **Advanced**.

#### Comfort

Ez a beállítás azt jelenti, hogy az autó durva és egyenetlen útfelületeken kényelmesebbnek érezhető. A lengéscsillapítás puha és a karosszéria mozgása sima és finom.

#### Sport

Ez a beállítás azt jelenti, hogy az autó sportosabbnak érezhető és használata aktívabb vezetéshez ajánlott. A kormány reagálása gyorsabb mint a Comfort mód esetében. A lengéscsillapítás keményebb és a karosszéria követi az utat, hogy csökkentse az imbolygást a kanyarodás során.

#### Advanced

Ennek a beállításnak a használata csak nagyon egyenes és sima útfelületeken ajánlott.

A lengéscsillapítók a maximális úttartáshoz optimalizáltak és a kanyarokban történő dőlés tovább csökken.

### Működés



Vezérlő gombok.

A kívánt futómű-beállítás a középkonzol gombjaival választható ki. A motor leállításakor használt beállítás lesz aktív a motor következő beindításakor. A kivétel az Advanced beállítás - ez Sport üzemmódként indul újra.

### Állítható kormányzási erő\*

A sebességfüggő kormány szervó alkalmazásával a kormánykerékre kifejtendő erő nagysága az autó sebességével együtt növekszik, hogy jobb érzékenységet biztosítson a járművezető számára.

Autópályán a kormányzás keményebb. A kormányzáshoz parkoláskor és alacsonyabb sebesség mellett nem szükséges különösebb erő kifejtés.

A járművezető három különböző szintű kormányzási erő közül választhat az úttartási vagy kormányzási érzékenység beállításához a **MY CAR** (119. oldal) menürendszerben:

- Itt keresse meg a **Kormányzási erő szintje** menüpontot, és válassza a **Alacsony**, **Közepes** vagy **Magas** lehetőséget.

Ez a beállítás nem érhető el, amikor az autó mozgásban van.



### MEGJEGYZÉS

Bizonyos helyzetekben a kormány szervó túlságosan felmelegedhet, és ideiglenesen hűtésre szorul - ezen idő alatt a kormány szervó csökkent ráségítéssel működik és a kormánykerék forgatása kissé nehezebbnek érezhető.

Az ideiglenesen csökkent kormányráségítéssel párhuzamosan a kombinált műszerfal egy üzenetet jelenít meg.



## Kapcsolódó információk

- MY CAR (119. oldal)

## Elektronikus menetstabilizáló (ESC) - általános leírás

A menetstabilizáló rendszer, ESC (Electronic Stability Control) segíti a vezetőt a megcsúszás elkerülésében és javítja az autó tapadását.



Az ESC rendszer fékezés közbeni bekapcsolása közben lüktető hang hallható. Az autó a vártnál lassabban gyorsulhat, amikor benyomja a gázpedált.



### FIGYELEM

A menetstabilizáló (ESC) rendszer kiegészítő segítség - nem kezelhet minden helyzetet akármilyen útviszonyok mellett.

Mindig a járművezető viseli a felelősséget a jármű biztonságos vezetéséért és az érvényben lévő közlekedési szabályok betartásáért.

Az ESC rendszer az alábbi funkciókat tartalmazza:

- Aktív farolásgátló
- Kipörgés-szabályozó
- Kipörgésgátló rendszer

### Aktív farolásgátló

A funkció egyenként ellenőrzi a kerekek hajtó- és fékerejét az autó stabilizálása érdekében.

## Kipörgés-szabályozó

A funkció megakadályozza a kerekek elpörgését az útfelületen gyorsítás közben.

## Kipörgésgátló rendszer

A funkció alacsony sebességen kapcsol be és a kipörgő hajtókeréktől ahhoz a kerékhez továbbítja a hajtást, amelyik nem pörög ki.

## Kapcsolódó információk

- Elektronikus menetstabilizáló (ESC) - működés (194. oldal)
- Elektronikus menetstabilizáló (ESC) - szimbólumok és üzenetek (195. oldal)



### Elektronikus menetstabilizáló (ESC) - működés

#### A szint kiválasztása - Sport üzemmód

Az ESC rendszer mindig aktív - nem kapcsolható ki.



Azonban a járművezető kiválaszhatja a **Sport** üzemmódot, ami aktívabb vezetés élményt tesz lehetővé.

A **Sport** üzemmód van kiválasztva a MY CAR menü-

rendszerben. A menürendszer leírásával kapcsolatban, lásd MY CAR (119. oldal).

**Sport** üzemmódban, a rendszer észleli a gázpedál és kormánykerékmozgásokat és a kanyarodás aktívabb, mint a normál vezetés során, és megengedi a hátsó rész kontrollált csúszását egy bizonyos szintig, mielőtt beavatkozna és stabilizálná az autót.

Ha a járművezető például megállít egy kontrollált csúszást a gázpedál felengedésével, akkor az ESC rendszer beavatkozik és stabilizálja az autót.

A **Sport** üzemmódban maximális tapadás érhető el, ha az autó megragadt vagy amikor laza felületen, például homokban vagy sárban halad.



A **Sport** üzemmódot ennek a szimbólumnak a világítása jelzi a kombinált műszerfalán, amíg a járművezető ki nem kapcsolja a funkciót vagy le nem állítja a motort - a motor következő beindítását követően az ESC rendszer újra normál üzemmódban fog működni.

#### Kapcsolódó információk





- Elektronikus menetstabilizáló (ESC) - általános leírás (193. oldal)
- Elektronikus menetstabilizáló (ESC) - szimbólumok és üzenetek (195. oldal)







## Elektronikus menetstabilizáló (ESC) - szimbólumok és üzenetek

### Táblázat

Szimbólum	Üzenet	Leírás
	ESC Ideiglenesen KI	Az ESC rendszer ideiglenes csökkentése a féktárcsa túl magas hőmérséklete miatt - a funkció automatikusan visszaáll, amikor a fékek lehűltek.
	ESC Szerviz szükséges	Az ESC rendszer kikapcsolva. <ul style="list-style-type: none"> <li>• Álljon meg az autóval biztonságos helyen, állítsa le, majd indítsa be újra a motort.</li> <li>• Ha az üzenet továbbra is jelen van, akkor menjen szervizbe - lehetőleg hivatalos Volvo műhelybe.</li> </ul>
 és 	"Üzenet"	Egy üzenet látható a kombinált műszerfalán, (65. oldal) - olvassa el!
	Folyamatosan 2 másodpercig világít.	Rendszerellenőrzés a motor beindításakor.



Szimbólum	Üzenet	Leírás
	Villogó fény.	A ESC a rendszer bekapcsolás alatt áll.
	Folyamatos fény.	A <b>Sport</b> üzemmód bekapcsolva. <b>MEGJEGYZÉS:</b> Az ESC rendszer ebben az üzemmódban nem kapcsol ki - részlegesen csökken a működése.

### Kapcsolódó információk

- Elektronikus menetstabilizáló (ESC) - általános leírás (193. oldal)
- Elektronikus menetstabilizáló (ESC) - működés (194. oldal)



## Jelzőtábla-felismerés (RSI)\*

A jelzőtábla-felismerő funkció (RSI – Road Sign Information) segít a járművezetőnek emlékezni, hogy milyen sebességgel kapcsolatos jelzőtáblák mellett ment el az autó.

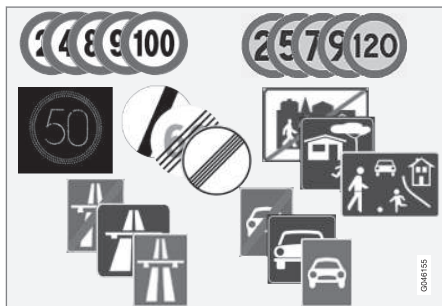

Példák az olvasható sebességgel kapcsolatos jelzőtáblákra<sup>1</sup>.

Az RSI funkció tájékoztatást nyújt az aktuális sebességről, amellyel például az autópálya vagy országút kezdődik/végződik és arról, ha az előzés tilos.

Ha elkerül egy, az autópályára/országútra vagy a maximális megengedett sebességre vonatkozó jelzőtáblát, akkor az RSI megjeleníti a maximális megengedett sebességre vonatkozó jelzőtábla szimbólumát.

## FIGYELEM

Az RSI nem minden helyzetben működik, hanem csak kiegészítő segítségül szolgál.

Mindig a járművezető viseli a teljes felelősséget a jármű biztonságos vezetéséért és az érvényben lévő közlekedési szabályok betartásáért.

### Kapcsolódó információk

- Jelzőtábla-felismerés (RSI)\* - működés (197. oldal)
- Jelzőtábla-felismerés (RSI)\* - korlátok (199. oldal)

## Jelzőtábla-felismerés (RSI)\* - működés

A jelzőtábla-felismerő funkció (RSI – Road Sign Information) segít a járművezetőnek emlékezni, hogy milyen sebességgel kapcsolatos jelzőtáblák mellett ment el az autó.

A funkció az alábbiak szerint működik:

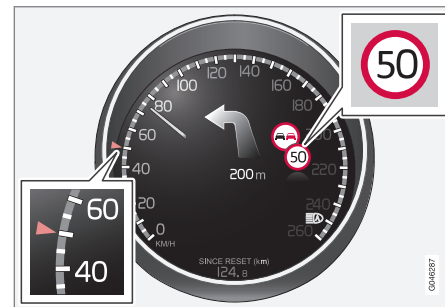

Rögzített sebesség információk<sup>2</sup>.

Amikor az RSI sebességet tartalmazó közúti jelzőtáblát rögzített, akkor a jelzőtábla szimbólumként megjelenik a műszerfalon.

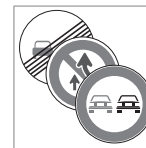

A pillanatnyi sebességkorlát szimbólumával együtt, az előzni tilos jelzés is megjelenhet, ahol az helyénvaló.

<sup>1</sup> A kombinált műszerfalon megjelenő közlekedési jelzőtáblák piacfüggők - az útmutató illusztrációin csak néhány példa látható.

<sup>2</sup> A kombinált műszerfalon megjelenő közlekedési jelzőtáblák piacfüggők - az útmutató illusztrációin csak néhány példa látható.



## Korlátozás vagy autópálya vége

A vonatkozó jelzőtábla körülbelül 10 másodpercre megjelenik a műszerfalon az olyan helyzetekben, ahol az RSI a sebességkorlátozás végét - vagy egyéb sebességgel kapcsolatos információt, például az autópálya végét észleli.

Példák az ilyen jelekre:

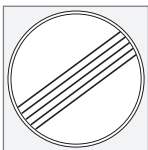

Összes korlátozás vége.



Autópálya vége.

Ezt követően a jelzőtábla-információk a következő sebességgel kapcsolatos jelzésig eltűnnek.

## Kiegészítő táblák

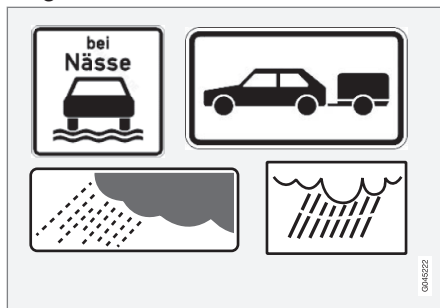

Példák a kiegészítő táblákra<sup>2</sup>.

Bizonyos esetekben ugyanarra az útra különböző sebességkorlátozások érvényesek - egy kiegészítő tábla jelzi azokat a körülményeket, amelyekre a különböző sebességek vonatkoznak. Az útszakasz különösen balesetveszélyes lehet például esőben és/vagy ködben.

Az esőre vonatkozó kiegészítő tábla csak akkor jelenik meg a kijelzőn, ha használatban vannak az ablaktörlők.

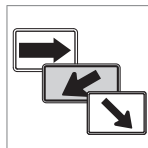

A kijáratra vonatkozó sebességet bizonyos piacokon egy nyilat tartalmazó kiegészítő tábla jelzi.

Az ilye kiegészítő táblával jelölt, sebességre vonatkozó jelzőtáblák csak akkor jelennek meg, ha a járművezető használja az irányjelzőt.

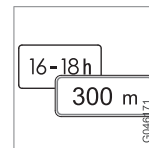

Bizonyos sebességkorlátozások például csak bizonyos távolság után vagy bizonyos nap-szakban érvényesek. A járművezetőt egy kiegészítő jel figyelmezteti a helyzetet a sebesség mutató szimbólum alatt.

## Kiegészítő információk megjelenítése



A kiegészítő tábla üres keret formájában jelenik meg a kombinált műszerfal sebesség-szimbóluma alatt, ami azt jelenti, hogy az RSI kiegészítő táblát észlelt a pillanatnyi sebességkorlátozásra vonatkozó további információkkal.

<sup>2</sup> A kombinált műszerfalon megjelenő közlekedési jelzőtáblák piacfüggők - az útmutató illusztrációin csak néhány példa látható.



### Beállítás a MY CAR menüben

Az RSI beállításai a **MY CAR** menürendszerben hajthatók végre, lásd MY CAR (119. oldal).

### Jelzőtábla-felismerés be/ki



A kombinált műszerfal sebességszimbólum kijelzése kikapcsolható. A funkció a **MY CAR** menürendszerben kapcsolható be/ki. A menürendszer leírásával kapcsolatban, lásd MY CAR (119. oldal).

### Sebességfigyelmeztetés



A járművezető beállíthatja, hogy kapjon-e figyelmeztetést, amikor a sebességkorlátozást 5 km/h (5 mph) vagy ennél nagyobb mértékben túllépi. Ez a figyelmeztetés az érvényben lévő maximális sebességet mutató szimbólum villogása formájában jelenik meg a sebesség túllépésekor. A funkció a **MY CAR** menürendszerben kapcsolható be/ki. A menürendszer leírásával kapcsolatban, lásd MY CAR (119. oldal).

### Kapcsolódó információk

- Jelzőtábla-felismerés (RSI)\* (197. oldal)
- Jelzőtábla-felismerés (RSI)\* - korlátok (199. oldal)
- MY CAR (119. oldal)

### Jelzőtábla-felismerés (RSI)\* - korlátok

A jelzőtábla-felismerő funkció (RSI – Road Sign Information) segít a járművezetőnek emlékezni, hogy milyen sebességgel kapcsolatos jelzőtáblák mellett ment el az autó. A funkció az alábbi korlátokkal rendelkezik.

Az RSI funkció kameraérzékelője az emberi szemhez hasonlóan korlátokkal rendelkezik - olvasson többet a kameraérzékelő korlátairól, (235. oldal).

Az olyan jelzőtáblákat, amelyek közvetlenül nyújtanak információkat az érvényben lévő sebességkorlátozásokra vonatkozóan, például helységek névjelző táblái, nem rögzíti az RSI funkció.

Az alábbiak például akadályozzák a funkció működését:

- Kifakult jelzőtáblák
- Kanyarokban elhelyezett jelzőtáblák
- Elfordult vagy sérült jelzőtáblák
- Eltakart vagy rosszul elhelyezett jelzőtáblák
- Teljesen vagy részben jéggel, hóval és/vagy szennyeződéssel takart jelzőtáblák.

### Kapcsolódó információk

- Jelzőtábla-felismerés (RSI)\* (197. oldal)
- Jelzőtábla-felismerés (RSI)\* - működés (197. oldal)



## Sebességtartó\*

A sebességtartó (CC – Cruise Control) segít a vezetőnek az egyenletes sebesség fenntartásában, ami kényelmesebb vezetést eredményez autópályákon és hosszú, egyenes utakon a forgalom normális haladásakor.

### Áttekintés

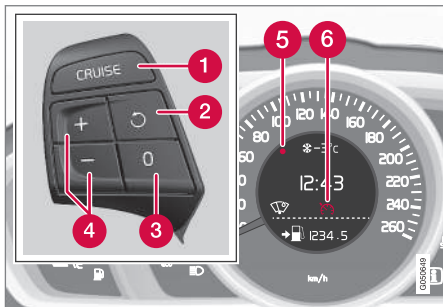

Kormánykerék-billentyűzet és kombinált műszerfal.

- 1 Sebességtartó - be/ki.
- 2 Megszűnik a készenléti üzemmód és a rendszer visszatér a tárolt sebességhez.
- 3 Készenléti üzemmód
- 4 Bekapcsolás és a sebesség beállítása.
- 5 Kiválasztott sebesség (SZÜRKE = készenléti üzemmód).
- 6 Sebességtartó aktív - FEHÉR szimbólum (SZÜRKE = készenléti üzemmód).

## FIGYELEM

A járművezetőnek mindig figyelnie kell a forgalmi körülményeket és be kell avatkoznia, ha a sebességtartó nem tart megfelelő sebességet és/vagy távolságot.

Mindig a járművezető viseli a teljes felelősséget a jármű biztonságos vezetéséért.

### Kapcsolódó információk

- Sebességtartó\* - a sebesség kezelése (200. oldal)
- A sebességtartó\* ideiglenes kikapcsolása és készenléti üzemmódja (201. oldal)
- Sebességtartó\* - visszatérés a beállított sebességhez (202. oldal)
- Sebességtartó\* - kikapcsolás (202. oldal)
- Adaptív sebességtartó - ACC\* (202. oldal)

## Sebességtartó\* - a sebesség kezelése



Lehetőség van a tárolt sebesség aktiválására, beállítására vagy módosítására.

### A sebesség aktiválása és beállítása

#### A sebességtartó elindításához:

- Nyomja meg a **CRUISE** (sebességkorlátozó **nélkül**) vagy  (sebességkorlátozóval) kormánykerékgombot.
- > A sebességtartó szimbóluma (6) világít a kombinált műszerfalban - a sebességtartó készenléti üzemmódban van.



#### A sebességtartó bekapcsolásához:

- A kívánt sebességnél - nyomja meg a kormánykerék  vagy  gombját.
- > A pillanatnyi sebesség tárolódik a memóriában, a kombinált műszerfal jelzése (5) világít a kiválasztott sebességnél és a szimbólum (6) SZÜRKE színűről FEHÉR színűre változik - az autó ezután a tárolt sebességet tartja.

## MEGJEGYZÉS

A sebességtartó 30 km/h (20 mph) sebesség alatt nem kapcsolható be.

### A tárolt sebesség módosítása

A tárolt sebesség a kormánykerék  vagy  gombjának rövid vagy hosszú megnyomásával módosítható.

\* Opcionális/tartozék, további tájékoztatásért, lásd a Bevezetés részt.



5 km/h (5 mph) beállításához:

- Alkalmazzon rövid megnyomásokat - minden megnyomás 5 km/h (5 mph) értékű változást eredményez.

1 km/h (1 mph) beállításához:

- Tartsa nyomva a gombot, és engedje el a kívánt sebességnél.

Az utoljára végzett megnyomás tárolódik a memóriában.

Ha a gázpedál használatával növeli a sebességet a **+**/**-** gomb megnyomása előtt, akkor a gomb megnyomásakor az autó pillanatnyi sebessége tárolódik.

A sebesség ideiglenes növelés a gázpedállal, például előzés során, nincs befolyással a sebességtartó beállítására - az autó a gázpedál elengedésekor visszatér az utolsó tárolt sebességhez.



### MEGJEGYZÉS

Ha a sebességtartó bármely gombját több percig nyomva tartja, akkor az blokkolásra kerül és inaktíválódik. A sebességtartó visszakapcsolásához le kell állítani az autót és újra kell indítani a motort.

### Kapcsolódó információk

- Sebességtartó\* (200. oldal)

### A sebességtartó\* ideiglenes kikapcsolása és készenléti üzemmódja

A funkció ideiglenesen inaktíválható és készenléti üzemmódba kapcsolható.

### Ideiglenes kikapcsolás - készenléti üzemmód

A sebességtartó ideiglenesen inaktíválásához és készenléti módba kapcsolásához:

- Nyomja meg a kormánykerék **0** gombját.
- > A kombinált műszerfal jelölése (5) és a szimbólum (6) FEHÉR színűről SZÜRKE színűre változik - a sebességtartó ideiglenesen ki van kapcsolva.

### Készenléti üzemmód a jármű beavatkozása miatt

A sebességtartó ideiglenesen inaktíválódik és automatikusan készenléti üzemmódba vált, ha:

- a vezető megnyomja a fékpedált
- a tengelykapcsoló-pedál több mint 1 perces nyomva tartása<sup>3</sup>
- a sebességváltó kart/fokozatválasztót **N** állásba helyezik
- a járművezető több mint 1 percig a tároltnál magasabb sebességet tart fenn.

Ezután a járművezetőnek kell szabályoznia a sebességet.

A sebesség ideiglenes növelése a gázpedállal, például előzés során, nincs befolyással a beállításra - az autó a gázpedál elengedésekor visszatér az utolsó tárolt sebességhez.

### Automatikus készenléti üzemmód

A sebességtartó ideiglenesen inaktíválódik és készenléti üzemmódba vált, ha:

- a kerekek elvesztik a tapadást
- a motor fordulatszám túl alacsony/magas
- a sebesség 30 km/h (20 mph) alá esett.

Ezután a járművezetőnek kell szabályoznia a sebességet.

### Kapcsolódó információk

- Sebességtartó\* (200. oldal)
- Sebességtartó - a sebesség kezelése (200. oldal)
- Sebességtartó\* - visszatérés a beállított sebességhez (202. oldal)
- Sebességtartó\* - kikapcsolás (202. oldal)

<sup>3</sup> A lenyomása és magasabb vagy alacsonyabb sebességfokozat kiválasztása nem váltja ki a készenléti üzemmódot.



### Sebességtartó\* - visszatérés a beállított sebességhez

A sebességtartó (CC – Cruise Control) segít a járművezetőnek az egyenletes sebesség tartásában.

Az ideiglenes kikapcsolás és készenléti üzemmód (201. oldal) után lehetséges a visszatérés a beállított sebességhez.

A sebességtartó visszakapcsolásához a készenléti üzemmódból:

- Nyomja meg a kormánykerék  gombját.
- > A kombinált műszerfal jelölése (5) és szimbóluma (6) SZÜRKE színűről FEHÉR színűre változik - az autó ezután az utoljára tárolt sebességet tartja.



### MEGJEGYZÉS

Észrevehető sebességnövekedés történhet, ha visszaállítja a sebességet a  gombbal.

### Kapcsolódó információk

- Sebességtartó\* (200. oldal)
- Sebességtartó\* - a sebesség kezelése (200. oldal)
- A sebességtartó\* ideiglenes kikapcsolása és készenléti üzemmódja (201. oldal)
- Sebességtartó\* - kikapcsolás (202. oldal)

### Sebességtartó\* - kikapcsolás

Az alábbiakban leírjuk a kikapcsolás módját.

A sebességtartót kikapcsolják a kormánykeréggel (1) vagy a motor leállításával - a beállított/tárolt sebesség így törlődik és nem állítható vissza a  gombbal.

### Kapcsolódó információk

- Sebességtartó\* (200. oldal)
- Sebességtartó\* - a sebesség kezelése (200. oldal)
- A sebességtartó\* ideiglenes kikapcsolása és készenléti üzemmódja (201. oldal)
- Sebességtartó\* - visszatérés a beállított sebességhez (202. oldal)

### Adaptív sebességtartó - ACC\*

Az adaptív sebességtartó ((ACC – Adaptive Cruise Control)) segít a járművezetőnek az egyenletes sebesség és az előző autózóhoz képest beállított követési időintervallum fenntartásában.

Az adaptív sebességtartó kényelmesebb vezetési élményt eredményez hosszú utakon, autópályákon és hosszú, egyenes főutakon a forgalom normális haladásakor.

A járművezető beállítja a kívánt sebességet, (206. oldal) és időközt, (207. oldal) az elől haladó autózóhoz képest. Amikor a radaros érzékelő lassabb járművet észlel az autó előtt, akkor a sebességet automatikusan ahhoz igazítja. Amikor az út újra szabad, akkor az autó visszatér a beállított sebességhez.

Ha az adaptív sebességtartó ki van kapcsolva vagy készenléti üzemmódban van, (208. oldal) és az autó túl közel kerül az elől haladó járműhöz, akkor a járművezetőt ehelyett a távolságfigyelmeztetés, (217. oldal) figyelmezteti a rövid távolságra.



**! FIGYELEM**

A járművezetőnek mindig figyelnie kell a forgalmi körülményeket és be kell avatkoznia, ha az adaptív sebességtartó nem tart megfelelő sebességet vagy távolságot.

Az adaptív sebességtartó nem mindig képes a forgalmi, időjárási és útviszonyok kezelésére.

Olvassa el az összes részt az adaptív sebességtartóról a kezelési útmutatóban, hogy megismerje annak korlátait, amelyekkel a vezetőnek tisztában kell lennie, mielőtt használná a rendszert.

A járművezető mindig felelős a megfelelő távolság és sebesség tartásáért, akkor is, ha használja az adaptív sebességtartót.

**! FONTOS**

Az adaptív sebességtartó komponenseinek karbantartását csak szervizben szabad végezni - lehetőleg hivatalos Volvo műhelyben.

Szervizelés után az ACC funkció egy ideig korlátozott tartománnyal rendelkezik. A rendszer kalibrálása vezetés közben történik meg, és automatikusan visszatér a teljes működés.

**Automata sebességváltó**

Az automata sebességváltóval felszerelt autók fejlettebb működéssel, az adaptív sebességtartó sorban állási segéd, (209. oldal) funkciójával rendelkeznek.

**Kapcsolódó információk**

- Adaptív sebességtartó\* - funkció (203. oldal)
- Adaptív sebességtartó\* - áttekintés (205. oldal)
- Adaptív sebességtartó\* - a sebesség kezelése (206. oldal)
- Adaptív sebességtartó\* - időköz beállítása (207. oldal)
- Adaptív sebességtartó\* ideiglenes kikapcsolása és készenléti üzemmódja (208. oldal)
- Adaptív sebességtartó\* - másik jármű megelőzése (209. oldal)
- Adaptív sebességtartó\* - kikapcsolás (209. oldal)
- Adaptív sebességtartó\* - sorban állási segéd (209. oldal)
- Adaptív sebességtartó\* - a sebességtartó működésének váltása (211. oldal)
- Radarérzékelő (212. oldal)
- Radarérzékelő - korlátok (212. oldal)
- Adaptív sebességtartó\* - hibakeresés és teendők (214. oldal)
- Adaptív sebességtartó\* - szimbólumok és üzenetek (215. oldal)

**Adaptív sebességtartó\* - funkció**

*Egy sebességtartó rendszerből és egy összehangolt távolságtartó rendszerből áll.*





## A funkció áttekintése

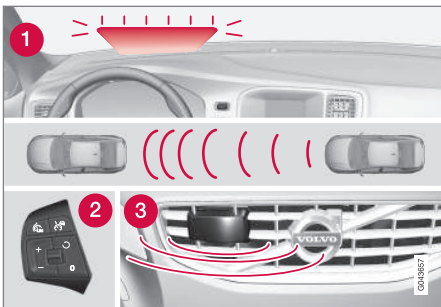

A funkció áttekintése<sup>4</sup>.

- 1** Figyelmeztető lámpa - a járművezető fékezése szükséges
- 2** Kormánykerék-billentyűzet (205. oldal)
- 3** Radarérzékelő (212. oldal)

## FIGYELEM

Az adaptív sebességtartó nem ütközés-elkerülő rendszer. A vezetőknek be kell avatkozniuk, ha a rendszer nem észleli az elől haladó járművet.

Az adaptív sebességtartó nem fékez emberek vagy állatok valamint kisméretű járművek, például kerékpárok és motorke-rek-párok esetén. Sem alacsony utánfutók, szembejövő, lassú vagy álló járművek vagy tárgyak esetén.

Ne használja az adaptív sebességtartót például városi, sűrű forgalomban, keresz-teződéseknél, csúszós útfelületeken, ha sok víz vagy hóle van az úton, erős esőben/havazásban, rossz látási viszonyok mellett, kanyargós vagy keskeny utakon.

A Távolságot az elől haladó járműtől, (207. oldal) elsődlegesen a radarérzékelő, (212. oldal) méri. A sebességtartó funkció gyorsítással és fékezéssel szabályozza a sebességet. Normális, hogy a fékek halk hangot adnak ki, amikor a sebességtartó használja azokat.

## FIGYELEM

A fékpedál mozog, amikor az adaptív sebességtartó fékez. Ne tartsa a lábát a fékpedál alatt - az beszorulhat.

Az adaptív sebességtartó célja, hogy egy, a járművezető által beállított időközlel (207. oldal) kövesse az elől, ugyanabban a sávban haladó járművet. Ha a radarérzékelő nem lát semmilyen járművet a jármű előtt, akkor ehelyett a járművezető által beállított sebességet tartja. Akkor is ez történik, ha az elől haladó jármű sebessége meghaladja a tárolt sebességet.

Az adaptív sebességtartó célja a sebesség finom szabályozása. A hirtelen fékezést igénylő helyzetekben a járművezetőnek magának kell beavatkozniuk. Ez nagy sebes-ségkülönbség vagy az elől haladó autó erős fékezése esetén érvényes. A radarérzékelő korkátai (212. oldal) miatt előfordulhat, hogy a fékezés váratlanul vagy egyáltalán nem tör-ténik meg.

Az adaptív sebességtartó aktiválható, hogy 30 km/h<sup>5</sup> (20 mph) sebességtől 200 km/h (125 mph) sebességig kövessen egy másik járművet. Ha a sebesség 30 km/h (20 mph) alá esik vagy a motor fordulatszáma túl ala-csony, akkor a sebességtartó készenléti üzemmódba, (208. oldal), kapcsol, amikor a járművezetőnek magának kell gondoskodnia az elől haladó jármű mögötti biztonságos távolságról.

<sup>4</sup> MEGJEGYZÉS: Az ábra csak szemléltető jellegű - a részletek modellenként eltérőek lehetnek.

<sup>5</sup> A sorban állási segéd, (209. oldal) (automata sebességváltóval felszerelt autók) a 0-200 km/h (0-125 mph) sebességtartományban működik.



### Figyelmeztető lámpa - a járművezető fékezése szükséges

Az adaptív sebességtartó az autó fékezési kapacitásának körülbelül 40%-ának megfelelő fékezési kapacitással rendelkezik.

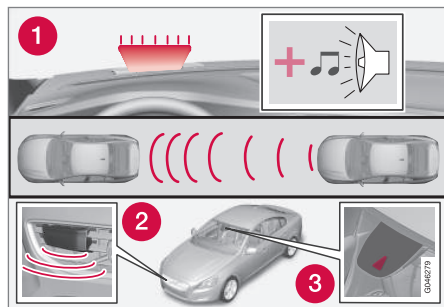

1. Az ütközésfigyelmeztető rendszer figyelmeztető lámpája és figyelmeztető hangja<sup>6</sup>.

Ha az autót az adaptív sebességtartó fékezési kapacitásánál erősebben kell fékezni és a járművezető nem fékez, akkor az ütközésfigyelmeztető rendszer (227. oldal) figyelmeztető lámpája és figyelmeztető hangjelzése szolgál arra, hogy figyelmeztesse a járművezetőt az azonnali beavatkozás szükségességére.

### **i** MEGJEGYZÉS

A figyelmeztető lámpát erős napsütésben vagy napszemüvegben nehéz lehet észrevenni.

### **!** FIGYELEM

Az adaptív sebességtartó csak olyan járművekre figyelmeztet, amelyeket a radar egység észlel - ezért előfordulhat, hogy nem vagy csak bizonyos késéssel ad figyelmeztetést. Ne várjon a figyelmeztetésre fékezés nélkül, amikor az szükséges.

### Meredek utak és/vagy nehéz rakomány

Ne feledje, hogy az adaptív sebességtartó elsődlegesen egyenes útfelületeken történő használatra szolgál. Meredek lejtőkön, nehéz rakománnyal vagy utánfutót vontatva nehézséget okozhat a megfelelő távolság tartása - ilyen esetekben különös figyelem szükséges és készen kell állni a lassításra.

### Kapcsolódó információk

- Adaptív sebességtartó - ACC\* (202. oldal)
- Adaptív sebességtartó\* - kikapcsolás (209. oldal)
- Adaptív sebességtartó\* - másik jármű megelőzése (209. oldal)

### Adaptív sebességtartó\* - áttekintés

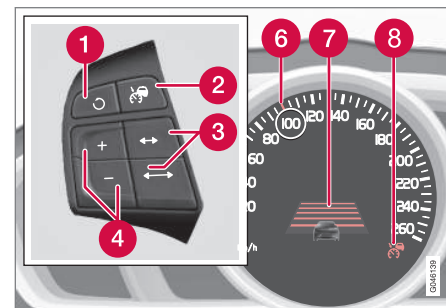

1. Megszűnik a készenléti üzemmód és a rendszer visszatér a tárolt sebességre.
2. Sebességtartó - be/ki vagy készenléti üzemmód.
3. Időintervallum - növelés/csökkentés.
4. Bekapcsolás és a sebesség beállítása.
5. (Nem használt)
6. Zöld jelölés a tárolt sebességnél (FEHÉR = készenléti üzemmód).
7. Időtáv
8. Az ACC aktív a ZÖLD jelölésnél (FEHÉR = készenléti üzemmód).

<sup>6</sup> MEGJEGYZÉS: Az ábra csak szemléltető jellegű - a részletek modellenként változhatnak.



## Kapcsolódó információk



- Adaptív sebességtartó - ACC\* (202. oldal)
- Adaptív sebességtartó\* - funkció (203. oldal)
- Adaptív sebességtartó\* - szimbólumok és üzenetek (215. oldal)

## Adaptív sebességtartó\* - a sebesség kezelése

### Az ACC elindításához:

- Nyomja meg a kormánykerék  gombját - egy hasonló FEHÉR szimbólum világít a kombinált műszerfalon (8), amely azt mutatja, hogy az adaptív sebességtartó készenléti üzemmódban, (208. oldal) van.

### Az ACC aktiválásához:

- A kívánt sebességnél - nyomja meg a kormánykerék  vagy  gombját.
- > A pillanatnyi sebesség tárolódik a memóriában, a kombinált műszerfal körülbelül egy másodpercre egy "nagyítót" (6) mutat a tárolt sebesség körül és a jelölés FEHÉR színűről ZÖLD színűre változik.



Amikor a szimbólum FEHÉR színűről ZÖLD színűre változik, akkor az ACC aktív és tartja a tárolt sebességet.

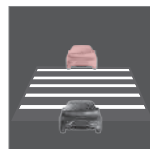



Az ACC csak akkor követi az elől haladó járművet egy bizonyos **távolságban**, amikor a szimbólum egy másik jármű képét mutatja.



Ezzel egyidejűleg a sebességtartomány jelölése:

- a magasabb jelölés ZÖLD színnel a beprogramozott sebesség
- az alacsonyabb sebesség az elől haladó jármű sebessége.

### A tárolt sebesség módosítása

A tárolt sebesség a kormánykerék  vagy  gombjának rövid vagy hosszú megnyomásával módosítható.



+/- 5 km/h (+/- 5 mph) beállításához:

- Alkalmazzon rövid megnyomásokat - minden megnyomás +/- 5 km/h (+/- 5 mph) értékű változást eredményez.

+/- 1 km/h (+/- 1 mph) beállításához:

- Tartsa nyomva a gombot, és engedje el a kívánt sebességnél.

Az utoljára végzett megnyomás tárolódik a memóriában.

Ha a gázpedál használatával növeli a sebességet a / gomb megnyomása előtt, akkor a gomb megnyomásakor az autó pillanatnyi sebessége tárolódik.

A sebesség ideiglenes növelése a gázpedállal, például előzés során, nincs befolyással a



beállításra - az autó a gázpedál elengedésekor visszatér az utolsó tárolt sebességhez.

### MEGJEGYZÉS

Ha az adaptív sebességtartó bármely gombját több percig nyomva tartja, akkor az blokkolásra kerül és kikapcsol. A sebességtartó visszakapcsolásához le kell állítani az autót és újra be kell indítani a motort.

Bizonyos helyzetekben az nem kapcsolható vissza - ilyen esetekben a kombinált műszerfal, (215. oldal) a(z) **Adaptív sebességszabályozás nem elérhető** üzenetet jeleníti meg.

### Kapcsolódó információk

- Adaptív sebességtartó - ACC\* (202. oldal)
- Adaptív sebességtartó\* - áttekintés (205. oldal)
- Adaptív sebességtartó\* - funkció (203. oldal)

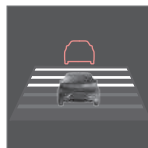

### Adaptív sebességtartó\* - időköz beállítása



Különböző időközök állíthatók be az elől haladó járműhöz képest és jelennek meg a kombinált műszerfalon 1-5 vízszintes vonal formájában - a több vonal hosszabb időt jelent. Egy vonal körülbelül

1 másodpercnek felel meg az elől haladó járműhöz képest, 5 vonal körülbelül 3 másodperc.

Az időköz beállítása/módosítása:

- Növelje vagy csökkentse a kormánykerék  /  gombjaival.

Alacsony sebességnél, amikor a távolság rövid, az adaptív sebességtartó enyhén növeli az időközt.

Az adaptív sebességtartó bizonyos helyzetekben lehetővé teszi az időköz jelentős változtatását, hogy elősegítse az elől haladó jármű sima és kényelmes követését.

Ne feledje, hogy a rövid időköz csak rövid időt hagy a járművezető számára a reagáláshoz, ha előre nem látható forgalmi probléma merül fel.

Ugyanez a szimbólum jelenik meg, amikor be van kapcsolva a távolságfigyelmeztetés, (217. oldal).

### MEGJEGYZÉS

Csak a helyi közlekedési szabályoknak megfelelő időintervallumokat használjon.

Ha úgy tűnik, hogy az adaptív sebességtartó nem reagál a bekapcsolásakor, annak oka az lehet, hogy az elől haladó járműhöz viszonyított időintervallum akadályozza a sebesség növelését.

Minél magasabb a sebesség, annál hosszabb az adott időintervallumhoz méterben kiszámított távolság.

Olvasson többet a sebesség kezeléséről, (206. oldal).

### Kapcsolódó információk

- Adaptív sebességtartó - ACC\* (202. oldal)
- Adaptív sebességtartó\* - áttekintés (205. oldal)
- Adaptív sebességtartó\* - funkció (203. oldal)
- Adaptív sebességtartó\* - kikapcsolás (209. oldal)



## Adaptív sebességtartó\* ideiglenes kikapcsolása és készenléti üzemmódja

Az adaptív sebességtartó ideiglenesen inaktíválható és készenléti üzemmódba kapcsolható.

### Ideiglenes kikapcsolás/készenléti üzemmód

A sebességtartó ideiglenesen inaktíválásához és készenléti módba kapcsolásához:

- Nyomja meg a kormánykerék  gombját



Ez a szimbólum és a tárolt sebesség jelzése ekkor ZÖLD színűről FEHÉR színűre változik.

### Készenléti üzemmód a jármű beavatkozása miatt

Az adaptív sebességtartó ideiglenesen inaktíválódik és automatikusan készenléti üzemmódba vált, ha:

- a vezető megnyomja a fékpedált
- a tengelykapcsoló-pedál több mint 1 perces nyomva tartása<sup>7</sup>
- a fokozatválasztót **N** állásba mozdították (automata sebességváltó)
- a járművezető több mint 1 percig a tároltnál magasabb sebességet tart fenn.

Ezután a járművezetőnek kell szabályoznia a sebességet.

A sebesség ideiglenes növelése a gázpedállal, például előzés során, nincs befolyással a beállításra - az autó a gázpedál elengedésekor visszatér az utolsó tárolt sebességhez.

### Automatikus készenléti üzemmód

Az adaptív sebességtartó más rendszerektől függ, ilyen például a menetstabilizáló rendszer (ESC), (193. oldal). Ha ezen rendszerek valamelyike nem működik, akkor az adaptív sebességtartó automatikusan kikapcsol.

Az automatikus kikapcsoláskor egy jelzés szólal meg és a **Adaptív sebességszabályozás érvénytelenítve** üzenet jelenik meg a kombinált műszerfalon. A járművezetőnek be kell avatkoznia és az előző járműhöz kell igazítania a sebességet.

Az automatikus kikapcsolás oka lehet:

- a járművezető kinyitja az ajtót
- a járművezető kikapcsolja a biztonsági övet
- a motor fordulatszámja túl alacsony/magas
- a sebesség 30 km/h<sup>8</sup> (20 mph) alá esik
- a kerekek elvesztik a tapadást
- a fékek hőmérséklete magas

- a radarérzékelőt például nedves hó vagy zuhogó eső takarja el (a radarhullámok gátolva vannak).

### Visszatérés a beállított sebességhez

Az adaptív sebességtartó készenléti üzemmódból a kormánykerék  gombjának egyszeri megnyomásával aktiválható újra - a sebesség ekkor a legutoljára tárolt sebességre lesz.



### MEGJEGYZÉS

Kifejezett sebességnövekedés történhet, miután visszakapcsolta a sebességtartót a  gombbal.

### Kapcsolódó információk

- Adaptív sebességtartó - ACC\* (202. oldal)
- Adaptív sebességtartó\* - áttekintés (205. oldal)
- Sebességtartó\* (200. oldal)

<sup>7</sup> A lenyomása és magasabb vagy alacsonyabb sebességfokozat kiválasztása nem váltja ki a készenléti üzemmódot.

<sup>8</sup> Ez nem vonatkozik a sorban állási segédre - ez 0 km/h sebességig működik.



## Adaptív sebességtartó\* - másik jármű megelőzése

Amikor az autó egy másik járművet követ és a járművezető jelzi előzési szándékát az irányjelzővel<sup>9</sup>, akkor a sebességtartó röviden segít az elől haladó jármű felé gyorsításban.

A funkció 70 km/h (43 mph) feletti sebességeken aktív.



### FIGYELEM

Legyen tudatában annak, hogy a funkció nem csak előzés során, hanem például akkor is bekapcsolhat, amikor az irányjelzőt használja a sávváltás vagy egy másik útra hajtás jelzéséhez - ekkor az autó rövid időre gyorsítani fog.

### Kapcsolódó információk

- Adaptív sebességtartó - ACC\* (202. oldal)
- Adaptív sebességtartó\* - áttekintés (205. oldal)
- Adaptív sebességtartó\* - funkció (203. oldal)

## Adaptív sebességtartó\* - kikapcsolás

A kormánykerék  gombjának rövid megnyomására az adaptív sebességtartó készenléti üzemmódba, (208. oldal) kapcsol. Egy további rövid megnyomásra kikapcsol - a beállított/tárolt sebesség így törlődik és nem állítható vissza a  gomb használatával.

### Kapcsolódó információk

- Adaptív sebességtartó - ACC\* (202. oldal)
- Adaptív sebességtartó\* - funkció (203. oldal)
- Adaptív sebességtartó\* - szimbólumok és üzenetek (215. oldal)

## Adaptív sebességtartó\* - sorban állási segéd

*A sorban állási segéd alacsonyabb mint 30 km/h (20 mph) sebesség mellett további funkciókat is biztosít az adaptív sebességtartónak.*

Az automata sebességváltóval felszerelt autók esetében a sebességtartó sorban állás segéd funkcióval van kiegészítve (mint "Queue Assist" is ismert).

A sorban állási segéd az alábbi funkciókkal rendelkezik:

- Kiterjesztett sebességtartomány - 30 km/h (20 mph) alatt és álló helyzetben is
- Cél váltása
- Az automatikus fékezés álló helyzetben megszűnik
- A rögzítőfék automatikus aktiválása.

Ne feledje, hogy a sebességtartó legalacsonyabb programozható sebessége 30 km/h (20 mph) - még ha a sebességtartó képes is egy másik jármű követésére 0 km/h sebességgig, 30 km/h-nál (20 mph) alacsonyabb sebesség **nem** választható/tárolható.

<sup>9</sup> Csak a bal oldali irányjelzőn balkormányos autó, vagy a jobb oldali irányjelzőn jobbkormányos autó esetében.





## Kiterjesztett sebességtartomány

### MEGJEGYZÉS

A sebességtartó bekapcsolásához be kell csukni a járművezető ajtaját és a járművezetőnek viselnie kell a biztonsági övét.

Automata sebességváltó esetén, a sebességtartó a 0-200 km/h (0-125 mph) tartományban képes egy másik jármű követésére.

### MEGJEGYZÉS

Egy elől haladó járműnek indokolt távolságra kell lennie az adaptív sebességtartó kisebb mint 30 km/h (20 mph) sebesség mellett bekapcsolásának engedélyezéséhez.

A lassú forgalomban történő araszolás közbeni vagy a közlekedési jelzőlámpáknál történő rövid megállások esetén a haladás automatikusan visszatér, ha a megállás időtartama nem haladja meg a körülbelül 3 másodpercet - ha az elől haladó autó újbóli elindulása ennél hosszabb ideig tart, akkor az adaptív sebességtartó készenléti üzemmódba kapcsol automatikus fékezéssel. A járművezetőnek ezután újra aktiválnia kell a sebességtartót az alábbi módok valamelyikével:

- Nyomja meg a kormánykerék  gombját.

vagy

- Nyomja le a gázpedált.
- > Az adaptív sebességtartó ezután visszatér az elől haladó jármű követéséhez.

### MEGJEGYZÉS

A sorban állási segéd funkció legfeljebb 4 percig képes álló helyzetben tartani az autót - ezután bekapcsol a rögzítőfék és az adaptív sebességtartó kikapcsol.

- A rögzítőféket ki kell engedni hogy az adaptív sebességtartó újra bekapcsolható legyen.

## Cél váltása

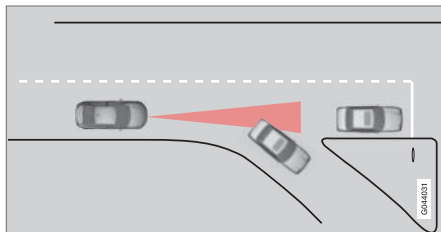

*Ha az elől haladó céljármű hirtelen elfordul, akkor előfordulhat, hogy az autó előtt álló forgalom van.*

Amikor az adaptív sebességtartó **kisebb** mint 30 km/h (20 mph) sebességgel követ egy másik járművet és a cél mozgó járműből álló járművé változik, akkor fékez az álló jármű észlelésekor.

## FIGYELEM

Amikor az adaptív sebességtartó **több** mint 30 km/h (20 mph) sebességgel követ egy másik járművet és a cél mozgó járműből álló járművé változik, akkor a sebességtartó figyelmen kívül hagyja az álló járművet és ehelyett a tárolt sebességet választja.

- A járművezetőnek be kell avatkoznia és fékeznie kell.

## Automatikus készenléti üzemmód a cél váltásával

Az adaptív sebességtartó inaktíválódik és készenléti üzemmódba vált:

- amikor a sebesség 5 km/h (5 mph) alatt van és az adaptív sebességtartó bizonytalan abban, hogy a céltárgy egy álló jármű vagy valamilyen más objektum, például fekvőrendőr.
- amikor a sebesség 5 km/h (5 mph) alatt van és az elől haladó jármű elfordul, akkor az adaptív sebességtartónak a továbbiakban nincs mit követnie.

## Az automatikus fékezés befejezése álló helyzetben

Bizonyos helyzetekben, a sorban állási segéd álló helyzetben leállítja az automatikus fékezést. Ez azt jelenti, hogy a fékek felengednek és az autó gurulni kezdhet - a járművezetőnek ezért be kell avatkoznia és magának kell





fékeznie az autót, hogy az álló helyzetben maradjon.

A sorban állási segéd az alábbi helyzetekben felengedi a lábfeket és készenléti üzemmódba kapcsolja az adaptív sebességtartót:

- a járművezető a fékpedálra helyezi a lábát
- behúzza a rögzítőféket
- a fokozatválasztót **P**, **N** vagy **R** állásba kapcsolja
- a járművezető készenléti üzemmódba állítja az adaptív sebességtartót.

### A rögzítőfék automatikus aktiválása

Bizonyos esetekben a sorban állási segéd behúzza a rögzítőféket, hogy álló helyzetben tartsa az autót.

Ez akkor történik, ha:

- a járművezető kinyitja az ajtót vagy kikapcsolja a biztonsági övét
- Az ESC rendszert **Normal** üzemmódból **Sport** üzemmódba kapcsolja
- A sorban állási segéd több mint 4 percig tartotta álló helyzetben az autót
- leállította a motort
- a fékek túlmelegedtek.

### Kapcsolódó információk

- Adaptív sebességtartó - ACC\* (202. oldal)
- Adaptív sebességtartó\* - áttekintés (205. oldal)

- Adaptív sebességtartó\* - funkció (203. oldal)

## Adaptív sebességtartó\* - a sebességtartó működésének váltása

### Váltás ACC és CC között

Az aktív sebességtartó szimbóluma jelenik meg a kombinált műszerfalon:

CC Cruise Control	ACC Adaptive Cruise Control
Sebességtartó	Adaptív sebességtartó

A gomb egyszeri megnyomása kiiktatja az adaptív elemet (távartó rendszer) a sebességtartóban, az autó ezután csak tartja a beállított/tárolt sebességet.

- Nyomja meg **hossza** a kormánykerék gombját - a kombinált műszerfal szimbólumról a szimbólumra vált.
- > Ilyen módon bekapcsol a normál sebességtartó, (200. oldal) (CC, (Cruise Control)).

### FIGYELEM

Az autó a továbbiakban nem fékez automatikusan, miután ACC sebességtartóról CC sebességtartóra kapcsol - csupán tartja a beállított sebességet.



## Visszaváltás a CC és az ACC között

Kapcsolja ki a sebességtartót a  gomb 1-2 megnyomásával a kikapcsolási utasításoknak, (209. oldal) megfelelően. A rendszer következő bekapcsolásakor az adaptív sebességtartó aktiválódik.

## Kapcsolódó információk

- Adaptív sebességtartó - ACC\* (202. oldal)
- Adaptív sebességtartó\* - áttekintés (205. oldal)
- Adaptív sebességtartó\* - funkció (203. oldal)

## Radarérezékelő

*A radarérezékelő funkciója az azonos irányban és sávban haladó autók vagy nagyobb járművek észlelése.*

A radarérezékelőt az alábbi funkciók használják:

- Távolságfigyelmeztetés\*
- Adaptív sebességtartó\*
- Ütközésfigyelmeztető rendszer automatikus fékezéssel és gyalogosészleléssel\*



### FONTOS

Ha az autó hűtőrácsán látható sérülés keletkezett, vagy, ha azt gyanítja, hogy a radarérezékelő megsérült:

- Vegye fel a kapcsolatot egy szervizzel - lehetőleg hivatalos Volvo műhellyel.

A funkció részben vagy teljesen megszűnhet - vagy hibásan működhet - ha a hűtőrács, a radarérezékelő vagy a konzol megsérül vagy meglazul.

A radarérezékelő módosítása annak illegális használatához vezethet.

## Kapcsolódó információk

- Radarérezékelő - korlátok (212. oldal)
- Adaptív sebességtartó - ACC\* (202. oldal)
- Ütközésfigyelmeztető rendszer\* (227. oldal)
- Távolságfigyelmeztetés\* (217. oldal)

## Radarérezékelő - korlátok

*A radarérezékelő, (212. oldal) bizonyos korlátokkal rendelkezik - például a korlátozott látómező miatt.*

Jelentősen csökken az adaptív sebességtartó képessége arra, hogy más járműveket észleljen, ha:

- az elől haladó járművek sebessége jelentősen különbözik a saját sebességtől
- a radarérezékelőt gátolja valami - például szakadó esőben vagy latyakban vagy ha egyéb anyagok gyűlnek össze a radarérezékelő előtt.



### MEGJEGYZÉS

Tartsa tisztán a radarérezékelő előtti területet - lásd a "Karbantartás" (231. oldal) alcímet.

## Látómező

A radarérezékelő korlátozott látómezővel rendelkezik. Bizonyos helyzetekben a másik jármű nem észlelhető vagy észlelése a vártnál később történik.

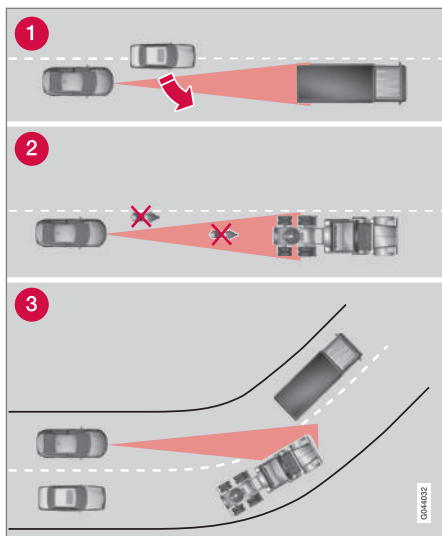

ACC látómező.

- 1 Bizonyos esetekben a radarérzékelő későn észleli a közel lévő járműveket - például egy, az elöl haladó jármű és az autó közé hajtó járművet.
- 2 A kis méretű járművek, például motorke-rékpárok vagy nem a sáv közepén haladó járművek észrevétlenek maradhatnak.
- 3 Kanyarokban a radarérzékelő a rossz jár-művet észlelheti vagy szem elől téveszt-heti az észlelt járművet.

### FIGYELEM

A járművezetőnek mindig figyelnie kell a forgalmi körülményeket és be kell avatkoznia, ha az adaptív sebességtartó nem tart megfelelő sebességet vagy távolságot.

Az adaptív sebességtartó nem mindig képes a forgalmi, időjárási és útviszonyok kezelésére.

Olvassa el az összes részt az adaptív sebességtartóról a kezelési útmutatóban, hogy megismerje annak korlátait, amelyekkel a vezetőnek tisztában kell lennie, mielőtt használná a rendszert.

A járművezető mindig felelős a megfelelő távolság és sebesség tartásáért, akkor is, ha használja az adaptív sebességtartót.

### FIGYELEM

A hűtőrács elé nem helyezhetők tartozékok vagy egyéb tárgyak, például kiegészítő lámpák.

### FIGYELEM

Az adaptív sebességtartó nem ütközés-elkerülő rendszer. A vezetőnek be kell avatkoznia, ha a rendszer nem észleli az elöl haladó járművet.

Az adaptív sebességtartó nem fékez emberek vagy állatok valamint kisméretű járművek, például kerékpárok és motorke-rékpárok esetén. Sem szembejövő, lassú vagy álló járművek vagy tárgyak esetén.

Ne használja az adaptív sebességtartót például városi, sűrű forgalomban, keresz-teződéseknél, csúszós útfelületeken, ha sok víz vagy hóle van az úttesten, erős esőben/havazásban, rossz látási viszonyok mellett, kanyargós vagy keskeny utakon.

### Kapcsolódó információk

- Adaptív sebességtartó - ACC\* (202. oldal)
- Ütközésfigyelmeztető rendszer\* (227. oldal)
- Távolságfigyelmeztetés\* (217. oldal)



## Adaptív sebességtartó\* - hibakeresés és teendők

Ha a kombinált műszerfal az **Radar blokkolva** Lásd a **kézikönyvet** üzenetet

jeleníti meg, akkor az adaptív sebességtartó radarérzékelője, (212. oldal) nem képes az autó előtt haladó más járművek észlelésére.

Ez az üzenet azt jelzi, hogy működik a Távol-ságriasztás, (217. oldal) vagy Ütközésfigyelmeztetés automatikus fékkel, (227. oldal).

Az alábbi táblázat az üzenet megjelenésének lehetséges okaira és a megfelelő teendőkre tartalmaz példát:

Ok	Teendő
A radar felülete a hűtőrácsban szennyezett vagy jéggel illetve hóval fedett.	Tisztítsa meg a radar felületét a hűtőrácsban a szennyeződésektől, jégtől és hótól.
A zuhogó eső vagy hó gátolja a radarjeleket.	Nincs teendő. Bizonyos esetekben a radar zuhogó esőben vagy hóesésben nem működik.
Az útfelületről felferődő víz vagy hó gátolja a radarjeleket.	Nincs teendő. Bizonyos esetekben a radar nagyon nedves vagy havas útfelületen nem működik.
A radar felületét megtisztította, de az üzenet továbbra is látható.	Várjon. A radarnak több percre van szüksége ahhoz, hogy érzékelje, ha már nincs gátolva.



### Kapcsolódó információk

- Adaptív sebességtartó\* - áttekintés (205. oldal)
- Adaptív sebességtartó\* - funkció (203. oldal)
- Adaptív sebességtartó\* - szimbólumok és üzenetek (215. oldal)

**Adaptív sebességtartó\* -  
szimbólumok és üzenetek**

Bizonyos esetekben az adaptív sebességtartó szimbólumokat és/vagy szöveges üzeneteket

jelenít meg. Az alábbiakban néhány példát láthat - kövesse a megjelenő javaslatokat, ha szükséges:

Szimbólum	Üzenet	Leírás
	A szimbólum ZÖLD	Az autó tartja a tárolt sebességet.
	A szimbólum FEHÉR	Az adaptív sebességtartó készenléti üzemmódban van.
		A normál sebességtartó manuálisan ki van választva.
	<b>Állítsa a ESC-t normálisra a sebességtartás engedélyezéséhez</b>	Az adaptív sebességtartó nem kapcsolható be, amíg a menetstabilizáló rendszer (ESC) (193. oldal) normál módba nincs állítva.
	<b>Adaptív sebességszabályozás érvénytelenítve</b>	Az adaptív sebességtartó ki van kapcsolva - a járművezetőnek magának kell szabályoznia a sebességet.
	<b>Adaptív sebességszabályozás nem elérhető</b>	Az adaptív sebességtartó nem kapcsolható be. Ez az alábbiak miatt lehet: <ul style="list-style-type: none"> <li>• a fékek hőmérséklete magas</li> <li>• a radarérzékelőt nedves hó vagy eső akadályozza.</li> </ul>



Szimbólum	Üzenet	Leírás
	<b>Radar blokkolva Lásd a kézikönyvet</b>	<p>Az adaptív sebességtartó ideiglenesen kikapcsolt.</p> <ul style="list-style-type: none"> <li>Az adaptív sebességtartó gátolva van és nem képes más járművek észlelésére. Például zuhogó esőben vagy, ha latyak gyűlt össze a radarérzékelő előtt.</li> </ul> <p>A járművezető ezután a normál sebességtartót (CC) választhatja (211. oldal) - egy szöveges üzenet tájékoztat a megfelelő lehetőségekről.</p> <p>Olvasson a radarérzékelő korlátairól (212. oldal).</p>
	<b>Adaptív sebességszabályozás Szerviz szükséges</b>	<p>Az adaptív sebességtartó kikapcsolt.</p> <ul style="list-style-type: none"> <li>Vegye fel a kapcsolatot egy szervizzel - lehetőleg hivatalos Volvo műhellyel.</li> </ul>
	<b>Nyomja meg a féket a jármű megtartásához + hallható riasztás<sup>A</sup></b>	<p>Az autó áll és a sebességtartó felengedi a lábfeket, hogy lehetővé tegye a rögzítőfék számára az autó helyben tartásának átvételét, de a rögzítőfék hibája miatt az autó rövidesen gurulni kezd.</p> <ul style="list-style-type: none"> <li>A járművezetőnek magának kell fékeznie. Az üzenet továbbra is látható és a riasztás addig szól, amíg a járművezető be nem nyomja a fékpedált vagy nem használja a gázpedált.</li> </ul>
	<b>30 km/h alatt vezető jármű szükséges<sup>A</sup></b>	<p>Abban az esetben jelenik meg, ha 30 km/h (20 mph) sebesség alatt próbálják meg bekapcsolni a sebességtartót anélkül, hogy jármű lenne a bekapcsolási távolságon belül.</p>

<sup>A</sup> Csak sorban állási segéd esetén.

## Kapcsolódó információk

- Adaptív sebességtartó - ACC\* (202. oldal)
- Adaptív sebességtartó\* - áttekintés (205. oldal)
- Adaptív sebességtartó\* - funkció (203. oldal)

\* Opcionális/tartozék, további tájékoztatásért, lásd a Bevezetés részt.



## Távolságfigyelmeztetés\*

A távolságfigyelmeztetés funkció (Distance Alert) figyelmezteti a járművezetőt, ha túl közel kerül az elöl haladó járműhöz.

A távolságfigyelmeztetés 30 km/h (20 mph) feletti sebességeken aktív és csak az autótól előre, azzal megegyező irányban közlekedő járművekre reagál. A szembejövő, lassú vagy álló járművekre vonatkozóan nincsenek távolsági információk.

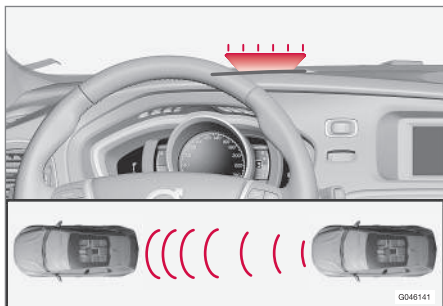

Narancssárga figyelmeztető lámpa<sup>12</sup>.

A szélvédő egy narancssárga figyelmeztető lámpa világít folyamatosan, ha az elöl haladó jármű közelebb van a beállított időköznel.

## MEGJEGYZÉS

A távolságfigyelmeztetés az adaptív sebességtartó aktív állapotának idejére kikapcsol.

## FIGYELEM

A távolságfigyelmeztetés csak akkor működik, ha az elöl haladó jármű távolsága kisebb mint a beállított érték - a vezetett jármű sebessége nem befolyásolja.

## Működés

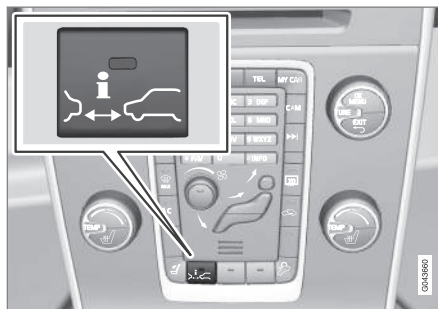

Nyomja meg a középkonzol gombját a funkció be- vagy kikapcsolásához. A funkció akkor van bekapcsolva, ha a gomb lámpája világít.

A választott felszerelések bizonyos kombinációi nem hagynak üres helyet a gombnak a középkonzolon - ebben esetekben a funkciót a **MY CAR** (119. oldal) menürendszerben lehet kezelni - itt keresse meg a **Követési távolságra figyelmeztetés** funkciót.

## Időköz beállítása

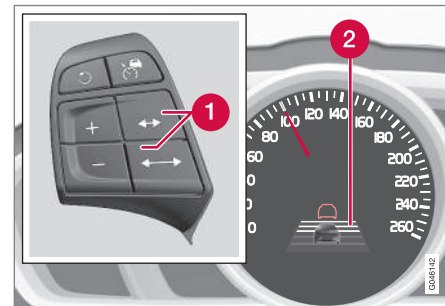

Az időköz beállításának kezelőszervei és szimbóluma.

- 1 Időintervallum - növelés/csökkentés.
- 2 Időköz - be.

<sup>12</sup> MEGJEGYZÉS: Az ábra csak szemléltető jellegű - a részletek modellenként változhatnak.



Különböző időközök állíthatók be az elől haladó járműhöz képest és jelennek meg a kombinált műszerfalon 1-5 vízszintes vonal formájában - a több vonal hosszabb időt jelent. Egy vonal körülbelül

1 másodpercnek felel meg az elől haladó járműhöz képest, 5 vonal körülbelül 3 másodperc.

Ugyanez a szimbólum jelenik meg, amikor be van kapcsolva az adaptív sebességtartó (203. oldal).



## MEGJEGYZÉS

Minél magasabb a sebesség, annál hosszabb az adott időintervallumhoz méterben kiszámított távolság.

A beállított időközt használja az adaptív sebességtartó, (203. oldal) funkció is.

Csak a helyi közlekedési szabályoknak megfelelő időintervallumokat használjon.

## Kapcsolódó információk

- Távolságfigyelmeztetés\* - korlátok (218. oldal)
- Távolságriasztás\* - szimbólumok és üzenetek (219. oldal)

## Távolságfigyelmeztetés\* - korlátok

Ez a funkció ugyanazt a radarérzékelőt használja, mint az adaptív sebességtartó (202. oldal) és az ütközésfigyelmeztető rendszer automatikus fékkel (227. oldal), amely bizonyos korlátokkal rendelkezik.



## MEGJEGYZÉS

Az erős napfény, a visszatükröződések vagy a megvilágítás intenzitásának erős változásai valamint napszemüveg viselése azt eredményezheti, hogy a szélvédőn nem látható a figyelmeztető lámpa.

A rossz időjárás vagy a kanyargós utak befolyásolhatják a radar érzékelőjének képességét az elől haladó járművek észlelésében.

A járművek mérete, például motorkerékpárok, szintén befolyásolhatja az észlelőképességet. Az azt jelentheti, hogy a figyelmeztető lámpa a beállítottnál kisebb távolságnál világít vagy a figyelmeztető lámpa átmenetileg nem jelenik meg.

A szélsőségesen magas sebességek szintén azt okozhatják, hogy a lámpa, az érzékelési tartomány korlátozottsága miatt a beállítottnál rövidebb távolságnál világít.

A radarérzékelő korlátaival kapcsolatos további tájékoztatásért, lásd Radarérzékelő - korlátok (212. oldal) és (232. oldal).

## Kapcsolódó információk

- Távolságfigyelmeztetés\* (217. oldal)
- Távolságriasztás\* - szimbólumok és üzenetek (219. oldal)







## Távolságriasztás\* - szimbólumok és üzenetek

A funkció bizonyos szimbólumokkal és üzenetekkel rendelkezik, amelyek a kombinált

műszerfalon jelenhetnek meg, ha a funkció működése a korlátai miatt csökkent.

Szimbólum <sup>A</sup>	Üzenet	Leírás
	<b>Radar blokkolva Lásd a kézikönyvet</b>	A távolsáfigyelmeztetés átmenetileg kikapcsolt. A radarérzékelő gátolva van és nem képes más járművek észlelésére, például zuhogó esőben vagy, ha latyok gyűlt össze a radarérzékelő előtt. Olvasson a radarérzékelő korlátairól (212. oldal).
	<b>Ütközésre figyelmeztető rendszer Szervíz szükséges</b>	A távolsáfigyelmeztető és ütközésfigyelmeztető rendszer automatikus fékkel teljesen vagy részben kikapcsolt. Ha az üzenet továbbra is jelen van, akkor menjen szervizbe - lehetőleg hivatalos Volvo műhelybe.

<sup>A</sup> A szimbólumok vázlatosak - az egyes piacokon és autómodellekben eltérőek lehetnek.

### Kapcsolódó információk

- Távolsáfigyelmeztetés\* (217. oldal)
- Távolsáfigyelmeztetés\* - korlátok (218. oldal)



## City Safety™

A City Safety™ egy olyan funkció, amely segít a járművezetőnek az ütközések elkerülésében, többek között sorban álláskor, amikor az elől haladó forgalom változik, ami a járművezető figyelmének lanyhulásával együtt balesethez vezethet.

A City Safety™ funkció 50 km/h (30 mph) sebesség alatt működik és az autó automatikus fékezésével segíti járművezetőt az elől haladó járműnek ütközés közvetlen kockázatának esetén, ha a vezető nem fékez és/vagy kormányoz időben.

A City Safety™ olyan helyzetekben kapcsol be, amikor a járművezetőnek korábban kellett volna fékeznie, ezért nem segíthet a vezetőnek minden helyzetben.

A City Safety™, a szükségtelen beavatkozások elkerülése érdekében úgy van tervezve, hogy a lehető legkésőbb kapcsoljon be.

A City Safety™ nem használható kifogásként arra, hogy a járművezető megváltoztassa vezetői stílusát. Ha a járművezető kizárólag a City Safety™ funkcióra bízta a fékezést, az előbb-utóbb balesethez vezet.

A járművezető vagy az utasok normális esetben csak akkor észlelik a City Safety™ funkció működését, ha olyan helyzet alakul ki, amikor a jármű rendkívül közel kerül az ütközéshez.

Ha a jármű automatikus fékkel kombinált ütközésfigyelmeztető rendszerrel, (227. oldal)\* van felszerelve, akkor a két rendszer kiegészíti egymást.

### FONTOS

A City Safety™ komponensek cseréjét szervizben kell elvégeztetni - lehetőleg hivatalos Volvo műhelyben.

### FIGYELEM

A City Safety™ rendszer nem minden vezetési vagy forgalmi helyzetben, időjárási vagy útviszonyok mellett működik.

A City Safety™ rendszer nem reagál az autótól eltérő irányban haladó járművekre, kis méretű járművekre, motorkerékpárookra vagy emberekre és állatokra.

A City Safety™ rendszer 15 km/h (9 mph) alatti sebességkülönbség esetén megakadályozhatja az ütközést - nagyobb sebességkülönbség esetén csak az ütközés sebességének csökkentésére van lehetőség. A fék teljes működésének eléréséhez a járművezetőnek be kell nyomnia a fékpedált.

Soha ne várjon a City Safety™ bekapcsolására. Mindig a járművezető felelős a megfelelő távolság és sebesség fenntartásáért.

## Kapcsolódó információk

- City Safety™ - korlátok (222. oldal)
- City Safety™ - funkció (221. oldal)
- City Safety™ - működés (221. oldal)
- City Safety™ - lézeres érzékelő (224. oldal)
- City Safety™ - szimbólumok és üzenetek (226. oldal)



### City Safety™ - funkció

A City Safety a szélvédő felső szélébe szerelt lézeres érzékelővel észleli az autó előtti forgalmat. Ha ütközés kockázata fenyeget, akkor a City Safety automatikusan lefékezi az autót, ami erős fékezésként érzékelhető.

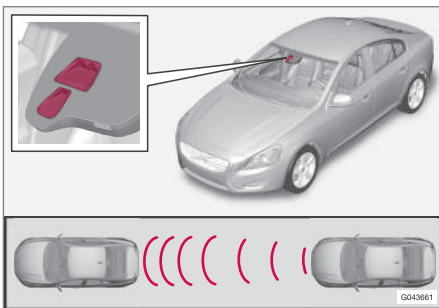

A lézerezékelő adó és vevő ablaka<sup>13</sup>.

Ha a sebességkülönbség 4-15 km/h (3-9 mph) az elől haladó járműhöz képest, akkor a City Safety képes teljesen megakadályozni az ütközést.

A City Safety rövid, erős fékezést aktivál és normál körülmények között éppen az első jármű mögött megállítja az autót. A legtöbb járművezető számára ez jelentősen kívül esik a normál vezetési stílustól és kényelmetlen érzés.

Ha a járművek közötti sebességkülönbség nagyobb mint 15 km/h (9 mph), akkor lehetséges, hogy a City Safety önmagában nem képes megakadályozni az ütközést, a teljes fékerő eléréséhez a járművezetőnek be kell nyomnia a fékpedált, ezzel aztán megakadályozható az ütközés, akár több mint 15 km/h (9 mph) sebességkülönbség esetén is.

Amikor a funkció aktiválja a fékeket, akkor a kombinált műszerfalon megjelenik egy üzenet, hogy a funkció aktív/aktív volt.

#### MEGJEGYZÉS

Amikor a City Safety™ rendszer fékez, akkor kigyulladnak a féklámpák.

#### Kapcsolódó információk

- City Safety™ - korlátok (222. oldal)
- City Safety™ (220. oldal)
- City Safety™ - működés (221. oldal)
- City Safety™ - lézeres érzékelő (224. oldal)
- City Safety™ - szimbólumok és üzenetek (226. oldal)

### City Safety™ - működés

A City Safety™ egy olyan funkció, amely segít a járművezetőnek az ütközések elkerülésében, többek között sorban álláskor, amikor az elől haladó forgalom változik, ami a járművezető figyelmének lanyhulásával együtt balesethez vezethet.

#### Be és ki

#### MEGJEGYZÉS

A City Safety™ funkció a motor beindításakor automatikusan bekapcsol.

Bizonyos helyzetekben, tanácsos lehet kikapcsolni a City Safety™ rendszert, például, ha leveles ágak csúszhatnak végig a motorháztető és/vagy a szélvédő felett.

City Safety™ kezelése a **MY CAR** (119. oldal) menürendszerben lehetséges, és a motor beindítását követően a funkció az alábbiak szerint kapcsolható ki:

- Keresse meg a **MY CAR** menürendszer **Vezetéstámogató rendszer** részét, és válassza a **Ki** lehetőséget a **City Safety** részben.

Azonban a funkció a motor következő beindításakor engedélyezve lesz, függetlenül attól, hogy rendszer engedélyezve volt-e vagy ki volt-e iktatva a motor leállításkor.

<sup>13</sup> MEGJEGYZÉS: Az ábra csak szemléltető jellegű - a részletek modellenként változhatnak.



## FIGYELEM

A lézeres érzékelő akkor is bocsát ki lézert, amikor a City Safety™ rendszert manuálisan kikapcsolták.

### Kapcsolódó információk

- City Safety™ (220. oldal)
- City Safety™ - korlátok (222. oldal)
- City Safety™ - funkció (221. oldal)
- City Safety™ - lézeres érzékelő (224. oldal)
- City Safety™ - szimbólumok és üzenetek (226. oldal)
- MY CAR (119. oldal)

### City Safety™ - korlátok

*A City Safety rendszer érzékelője úgy van kialakítva, hogy észlelje az autótól előtti autót vagy nagyobb járműveket attól függetlenül, hogy nappal van vagy éjszaka.*

*Azonban a funkció rendelkezik bizonyos korlátokkal.*

Az érzékelő korlátokkal rendelkezik, ami azt jelenti, hogy a City Safety gyengébben - vagy egyáltalán nem működik - például erős havazásban vagy esőben, sűrű ködben, homokviharakban vagy egyéb olyan helyzetekben, amikor a látási viszonyok erősen korlátozottak. A párásozás, szennyeződések, jég vagy hó a szélvédőn szintén zavarhatja a működést.

Az alacsonyan lógó tárgyak, például a kinyúló rakományokra helyezett jelzőzászló vagy az olyan tartozékok, mint a kiegészítő lámpák és a motorháztető fölé nyúló gallytörő rácsok korlátozhatják a működést.

A City Safety érzékelőjéből kibocsátott lézert a fény visszaverődését méri. Az érzékelő nem észleli az alacsony fényvisszaverőképességgel rendelkező tárgyakat. A jármű hátsó része általában eléggé visszaveri a fényt a rendszámtáblának és a hátsó fényvisszaverőknek köszönhetően.

Csúszós útfelületen a féktávolság nagyobb, ami csökkenti a City Safety rendszer ütközés-elkerülési képességét. Ilyen helyzetekben az ABS<sup>14</sup> és ESC<sup>15</sup> rendszerek nyújtják a legjobb lehetséges fékerőt a stabilitás fenntartása közben.

Tolatáskor a City Safety rendszer ideiglenesen kikapcsol.

A City Safety alacsony sebességek mellett - 4 km/h (3 mph) alatt nem kapcsol be, ami miatt a rendszer nem avatkozik be az olyan helyzetekben, amikor az elől haladó járművet lassan közelíti meg, például parkoláskor.

A járművezető utasításai mindig elsőbbséget élveznek, ezért a City Safety nem avatkozik be az olyan helyzetekben, amikor a járművezető világos módon kormányoz vagy gázt ad, akkor sem, ha az ütközés elkerülhetetlen.

Amikor a City Safety megakadályozott egy ütközést egy álló tárggyal, akkor az autó maximum 1,5 másodpercre álló helyzetben marad. Ha az autót egy elől mozgó jármű miatt lefékez, akkor a sebesség az elől haladó járművel megegyező értékre csökken.

A manuális sebességváltóval felszerelt autók esetében a motor leáll, amikor a City Safety rendszer megállította az autót, hacsak a járművezető még idejében be nem tudja nyomni a tengelykapcsoló-pedált.

<sup>14</sup> (Anti-lock Braking System) - blokkolásgátló fékrendszer.

<sup>15</sup> (Electronic Stability Control) - menetstabilizáló rendszer.

**i** MEGJEGYZÉS

- Tartsa a szélvédő lézerezékelő előtti felületét jégtől, hótól és szennyeződésektől mentesen (lásd az ábrát az érzékelő elhelyezkedésével, (221. oldal), kapcsolatban).
- Ne rögzítsen vagy szereljen semmit a szélvédőre a lézerezékelő előtt.
- Távolítsa el a jeget és havat a motorháztetőről - a hó és jég magassága nem haladhatja meg az 5 cm-t.

**Hibakeresés és teendők**

Ha a **Szélvédő-érzékelők blokkolva** Lásd a **kézikönyvet** üzenet jelenik meg a kombinált műszerfalon, az azt jelzi, hogy a lézerezékelő gátolva van és nem képes észlelni az autó előtti járműveket. Ez azt jelenti, hogy a City Safety rendszer nem működik.

A **Szélvédő-érzékelők blokkolva** Lásd a **kézikönyvet** üzenet nem minden helyzetben jelenik meg, amikor a lézerezékelő gátolva van. A járművezetőnek ezért gondoskodnia kell a szélvédő és a lézerezékelő előtti terület tisztán tartásáról.

Az alábbi táblázat az üzenet megjelenésének lehetséges okait és a megfelelő ellenintézkedésekre vonatkozó javaslatokat tartalmazza.

Ok	Teendő
A szélvédő lézerezékelő előtti felülete szennyezett vagy jég illetve hó takarja.	Tisztítsa meg a szélvédő érzékelő előtti felületét a szennyeződésektől, jégtől és hótól.
A lézerezékelő látótere gátolva van.	Távolítsa el a gátolást okozó tárgyat.

**i** FONTOS

Ha repedések, karcolások vagy köfelverődések vannak a szélvédőn a lézerezékelő előtt vagy a lézerezékelő "ablakán" és ezek takarják a felület körülbelül 0,5 x 3,0 mm-es (vagy ennél nagyobb) felületét, akkor fel kell venni a kapcsolatot egy szervizzel a javításhoz vagy a szélvédő cseréjéhez (lásd az ábrát az érzékelő elhelyezkedésével (221. oldal) kapcsolatban) - hivatalos Volvo szerviz igénybe vétele javasolt.

Ennek elmulasztása a City Safety™ funkció csökkent működését eredményezheti.

A City Safety™ hibás, elégtelen vagy csökkent működés kockázatának elkerülése érdekében, vegye figyelembe az alábbiakat:

- A Volvo azt javasolja, hogy **ne** javítsa meg a lézerezékelő előtti repedéseket, karcolásokat vagy köfelverődéseket - ehelyett ki kell cserélni a teljes szélvédőt.
- A szélvédő cseréje előtt, vegye fel a kapcsolatot egy hivatalos Volvo szervizzel annak ellenőrzéséhez, hogy a helyes szélvédőt rendelik és szerelik-e be.
- A cseréhez ugyanolyan típusú, a Volvo által jóváhagyott ablaktörlőket kell felszerelni.



## Kapcsolódó információk

- City Safety™ (220. oldal)
- City Safety™ - funkció (221. oldal)
- City Safety™ - működés (221. oldal)

## City Safety™ - lézeres érzékelő

A City Safety™ funkció egy lézerténynt kibocsátó érzékelőt tartalmaz (az érzékelő elhelyezkedésével kapcsolatban, lásd az ábrát (221. oldal)). Meghibásodás esetén vagy, ha a lézeres érzékelő szervizelésre szorul - forduljon hivatalos Volvo műhelyhez. Az alábbi utasítások betartása alapvető fontosságú a lézeres érzékelő kezelésekor.

Az alábbi két címke kapcsolatos a lézerezékelővel:

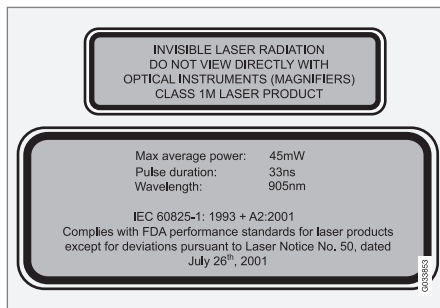

Az ábrán látható felső címke a lézergusár besorolását írja le:

- Lézergusárgzás - ne nézzen a lézergusárba optikai eszközökkel - 1M besorolású lézergusártermék.

Az alsó címke a lézergusár fizikai adatait írja le:

- IEC 60825-1:1993 + A2:2001. Megfelel a lézergusártermékek kialakítására vonatkozó FDA (az Amerikai Egyesült Államok élel-miszer-biztonsági Egyesült Államok) szabványoknak az "50. számú lézergusárokra vonatkozó utasításnak" megfelelő eltérések kivételével 2001. július 26-tól.

## A lézergusár érzékelő sugárgási adatai

Az alábbi táblázat tartalmazza a lézergusár érzékelő fizikai adatait.

Maximális impulzusenergia	2,64 $\mu$ J
Maximális átlagos teljesítmény	45 mW
Impulzus-időtartam	33 ns
Divergencia (vízszintes x függőleges)	28° x 12°

**! FIGYELEM**

Ha nem tartja be ezeket az utasításokat, akkor fennáll a szemsérülés kockázata!

- Soha ne nézzen a lézerezékelőbe (amely szétszóródó láthatatlan lézersugárzást bocsát ki) 100 mm vagy ennél közelebről nagyító optikával, például nagyító üveggel, mikroszkóppal, lencsével vagy hasonló optikai eszközökkel.
- A lézerezékelő tesztelése, eltávolítása, beállítása és/vagy alkatrészcsereje csak minősített műhelyben végezhető - Volvo szerviz igénybe vételét javasoljuk.
- A káros sugárzásnak történő kitettség elkerülése érdekében, ne végezzen semmilyen beállítást vagy karbantartást az itt leírtakon kívül.
- A javítónak be kell tartania a kifejezetten a lézerezékelőhöz készített javítási utasításokat.
- Ne távolítsa el a lézerezékelőt (eltávolítható lencsét tartalmaz). Az eltávolított lézerezékelő nem teljesíti a 3B lézerezés IEC 60825-1 szabványban leírt követelményeit. A 3B lézerezés nem biztonságos a szemre és ezért sérülésveszélyt jelent.
- A lézerezékelő csatlakozóját ki kell húzni, mielőtt eltávolítaná a szélvédőről.

- A lézerezékelőt a szélvédőre kell szerelni az érzékelő csatlakozójának csatlakoztatása előtt.
- A lézerezékelő lézerezést bocsát ki, amikor a távvezérlős kulcs a II kulcs-helyzetben (82. oldal) van, a motor leállított állapotában is.

**Kapcsolódó információk**

- City Safety™ (220. oldal)
- City Safety™ - korlátok (222. oldal)
- City Safety™ - funkció (221. oldal)
- City Safety™ - működés (221. oldal)
- City Safety™ - szimbólumok és üzenetek (226. oldal)



## City Safety™ - szimbólumok és üzenetek

A City Safety™, (220. oldal) rendszer által aktivált automatikus fékezéssel együtt egy vagy

több szimbólum is világíthat a kombinált műszerfalán és szöveges üzenet jelenhet meg. A szöveges üzeneteket az irányjelző

bajuszkapcsoló **OK** gombjának rövid megnyomásával lehet nyugtázni.

Szimbólum	Üzenet	Jelentés/teendő
	<b>Automatikus fékezés a City Safety rendszerrel</b>	A City Safety™ fékez vagy automatikusan fékezett.
	<b>Szélvédő-érzékelők blokkolva Lásd a kézikönyvet</b>	A lézeres érzékelő átmenetileg nem működik, mert valami gátolja azt. <ul style="list-style-type: none"> <li>Távolítsa el az érzékelőt gátló objektumot és/vagy tisztítsa meg a szélvédő érzékelő előtti felületét.</li> </ul> Olvasson a lézerezékelő korlátairól, (222. oldal).
	<b>City Safety rendszer Szerviz szükséges</b>	A City Safety™ rendszer nem működik. <ul style="list-style-type: none"> <li>Ha az üzenet továbbra is jelen van, akkor menjen szervizbe - lehetőleg hivatalos Volvo műhelybe.</li> </ul>

### Kapcsolódó információk

- City Safety™ (220. oldal)
- City Safety™ - korlátok (222. oldal)
- City Safety™ - funkció (221. oldal)
- City Safety™ - működés (221. oldal)
- City Safety™ - lézeres érzékelő (224. oldal)





### Ütközésfigyelmeztető rendszer\*<sup>16</sup>

Az "automatikus fékkel rendelkező kerékpáros és gyalogosészlelő" rendszer segíti a vezetőt az olyan esetekben, amikor fennáll az ütközés veszélye egy, az autó előtt lévő gyalogossal, kerékpárral vagy járművel, amely áll vagy az autóval egyező irányban mozog.

Az "ütközésfigyelmeztető rendszer automatikus fékkel és a gyalogosészleléssel" olyan helyzetekben kapcsol be, amikor a járművezetőnek korábban kellett volna fékeznie, ezért nem segíthet a vezetőnek minden helyzetben.

Az "ütközésfigyelmeztető rendszer automatikus fékkel és gyalogosészleléssel" úgy van kialakítva, hogy a szükségtelen beavatkozások elkerülése érdekében, a lehető legkésőbb kapcsoljon be.

Az "ütközésfigyelmeztető rendszer automatikus fékkel és gyalogosészleléssel" megakadályozhatja az ütközést vagy csökkentheti annak sebességét.

Az "ütközésfigyelmeztető rendszert automatikus fékkel és gyalogosészleléssel" nem használható kifogásként arra, hogy a járművezető megváltoztatja a vezetési stílusát. Ha a járművezető kizárólag arra számít, hogy az automatikus fékkel rendelkező ütközésfigyelmeztető rendszer fékezzen, az előbb vagy utóbb ütközéshez vezet.

<sup>16</sup> Bizonyos motorok esetében nem választható.

<sup>17</sup> Az "1. szinten" nincs kerékpáros-figyelmeztetés.

### A rendszer két szintje

Az autó felszereltségétől függően, az "ütközésfigyelmeztető rendszer automatikus fékkel és gyalogosészleléssel" funkció kétféle változatban jelenhet meg:

#### 1. szint

A járművezetőt kizárólag vizuális és akusztikus jelek figyelmeztetik<sup>17</sup> a feltűnő akadályokra - nincsenek automatikus fékezéses beavatkozások, a járművezetőnek magának kell fékeznie.

#### 2. szint

A járművezetőt vizuális és akusztikus jelek figyelmeztetik a feltűnő akadályokra - az autó automatikusan fékez, ha a járművezető nem cselekszik ésszerű időn belül.

### FONTOS

Az "automata fékkel és gyalogosészleléssel rendelkező ütközésfigyelmeztető rendszer" komponenseit csak szervizben szabad karbantartani - lehetőleg hivatalos Volvo műhelyben.

### Kapcsolódó információk

- Ütközésfigyelmeztető rendszer\* - funkció (228. oldal)
- Ütközésfigyelmeztető rendszer\* - gyalogos észlelése (230. oldal)

- Ütközésfigyelmeztető rendszer\* - kerékpárosok észlelése (229. oldal)
- Ütközésfigyelmeztető rendszer\* - működés (231. oldal)
- Ütközésfigyelmeztető rendszer\* - korlátok (233. oldal)
- Ütközésfigyelmeztető rendszer\* - a kameraérzékelő korlátai (235. oldal)
- Ütközésfigyelmeztető rendszer\* - szimbólumok és üzenetek (237. oldal)



## Ütközésfigyelmeztető rendszer\* - funkció

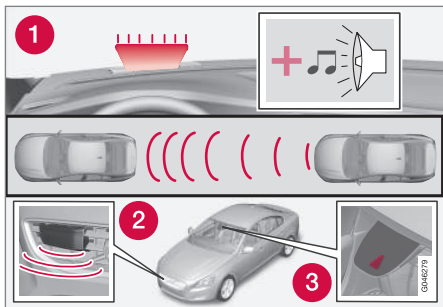

A funkció áttekintése<sup>18</sup>.

- 1 Audiovizuális figyelmeztető jelzés, ha fennáll az ütközés kockázata.
- 2 Radaros érzékelő<sup>19</sup>
- 3 Kameraérzékelő

Az automatikus fékkel rendelkező ütközésfigyelmeztető rendszer három lépést hajt végre az alábbi sorrendben:

1. **Ütközésfigyelmeztetés**
2. **Féksegéd<sup>19</sup>**
3. **Automatikus fék<sup>19</sup>**

Az ütközésfigyelmeztető rendszer és a City Safety™, (220. oldal), kiegészítik egymást.

### 1. - Ütközésfigyelmeztetés

A rendszer először figyelmezteti a járművezetőt a fenyegető ütközésre.

Az ütközésfigyelmeztető rendszer képes a gyalogosok, kerékpárosok vagy az álló illetve a járművezető járműve előtt, azzal egy irányba haladó járművek észlelésére.

Ha fennáll az ütközés kockázata egy gyalogossal vagy járművel, akkor a járművezetőt egy villogó piros figyelmeztető jel (1) és hangjelzés figyelmezteti.

### 2 - Féksegéd<sup>19</sup>

Ha az ütközés kockázata az ütközésfigyelmeztetést követően tovább növekszik, akkor a bekapcsol a féksegéd.

Ez azt jelenti, hogy a fékrendszer a fékek enyhe alkalmazásával felkészül a gyors fékezésre, ami enyhe rángásként érzékelhető.

Ha a fékpedált elégségesen gyorsan benyomják, akkor a teljes fék funkció alkalmazásra kerül.

A féksegéd fel is erősíti a járművezető fékezését, ha a rendszer úgy ítéli meg, hogy a fékezés nem elégséges mértékű az ütközés elkerüléséhez.

### 3 - Automatikus fék<sup>19</sup>

Az automatikus fék funkció kapcsol be utoljára.

Ebben a helyzetben a járművezető még nem kezdte meg a fékezést a megelőző tevékenység végrehajtásához és az ütközés kockázata fenyeget, ekkor bekapcsol az automatikus fékezés funkció - ez attól függetlenül történik, hogy fékező-e a járművezető vagy sem. A fékezés ezután teljes fékerővel történik az ütközés sebességének csökkentése érdekében, vagy korlátozott fékerővel, ha ez is elégséges az ütközés elkerüléséhez. Kerékpárosok esetén, a figyelmeztetés és a teljes fékezés beavatkozás nagyon későn vagy egy időben következik be.

<sup>18</sup> MEGJEGYZÉS: Az ábra csak szemléltető jellegű - a részletek modellenként változhatnak.

<sup>19</sup> Csak 2. szintű rendszer esetén.

**FIGYELEM**

Az ütközésfigyelmeztető rendszer nem minden vezetési vagy forgalmi helyzetben, időjárási vagy útviszonyok mellett működik. Az ütközésfigyelmeztető rendszer nem reagál az autótól eltérő irányban haladó járművekre és kerékpárosokra vagy állatokra.

A figyelmeztetés csak az ütközés magas kockázata esetén kapcsol be. Ez a "Funkció" és a "Korlátok" rész írja le azokat a korlátokat, amelyekkel a jármű vezetőjének tisztában kell lennie, mielőtt használná az automata fékkel rendelkező ütközésfigyelmeztető rendszert.

A gyalogosokra vonatkozó figyelmeztetések és fékezéssel beavatkozások 80 km/h (50 mph) járműsebesség felett kapcsolnak.

A gyalogosokra és kerékpárosokra vonatkozó figyelmeztetések és fékezéssel beavatkozások sötétben és alagutakban nem működnek - akkor sem, ha világítanak az utcai lámpák.

Az automata fék funkció megakadályozhatja az ütközést vagy csökkentheti az ütközés sebességét. A teljes fékteljesítmény biztosításához a vezetőnek is mindig be kell nyomnia a fékpedált - akkor is, amikor az autó automatikusan fékez.

Soha ne várjon az ütközésfigyelmeztetésre. A járművezető mindig felelős a megfelelő távolság és sebesség tartásáért - akkor is, ha automata fék funkcióval rendelkező ütközésfigyelmeztető rendszert használ.

**Kapcsolódó információk**

- Ütközésfigyelmeztető rendszer\* (227. oldal)

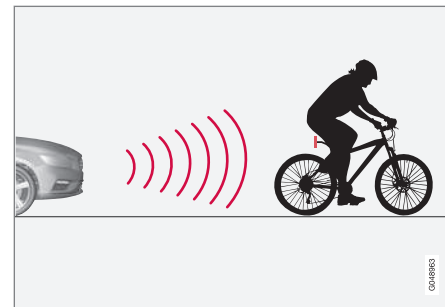
**Ütközésfigyelmeztető rendszer\* - kerékpárosok észlelése**

A funkció csak hátulról "látja" a kerékpárosokat, és csak az ugyanabban az irányban közlekedőket.

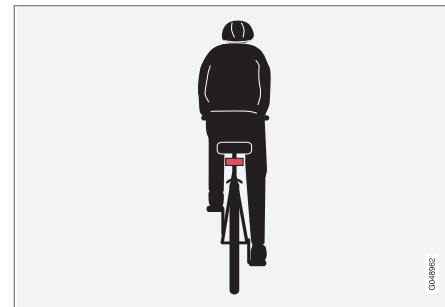

Optimális példák arra, hogy mit értelmess kerékpárosként a rendszer - világos test- és kerékpárkontúrok, közvetlenül hátulról és az autó közép-vonalában.



Az optimális kerékpáros-észleléshez az szükséges, hogy a rendszer lehetőleg egyértelmű információkat kapjon a test és a kerékpár körvonalairól - ez magában foglalja a lehetőséget a kerékpár, a fej, a karok, a vállak, lábak a felső és alsó test és a normál emberi mozgásminta felismerésére.

Ha a kerékpár vagy a kerékpáros testének nagy részei nem láthatók a funkció kamerája számára, akkor a rendszer nem képes a kerékpáros észlelésére.

- Ahhoz, hogy a funkció észlelni tudja a kerékpárost, annak felnőtteknek kell lennie és felnőtt méretű kerékpáron kell közlekednie.
- A kerékpárnak jól látható és jóváhagyott<sup>21</sup> hátsó fényvisszaverővel kell rendelkeznie, legalább 70 centiméterrel az úttest felett.
- A funkció csak közvetlenül hátulról és ugyanabban az irányban kell közlekednie - nem szögben hátulról vagy oldalról.
- Az autó képzeletbeli/meghosszabbított bal vagy jobb oldali oldalvonalain közlekedő kerékpárosok egyáltalán nem vagy csak későn észlelhetők.
- A kameraérzékelő kerékpáros-észlelő képessége sötétben és szürkületben korlátozott - éppúgy mint az emberi szemé.
- A funkció kerékpáros-észlelő képessége sötétben és alagutakban nem működik -

akkor sem, ha világítanak az utcai lámpák.

- Az optimális gyalogos-észleléshez aktíválni kell a City Safety™ funkciót, City Safety™ (220. oldal).

## FIGYELEM

Az automata fékkel és kerékpáros-észleléssel rendelkező ütközésfigyelmeztető rendszer csak segítségül szolgál.

A funkció nem képes észlelni:

- minden kerékpárost minden helyzetben és nem látja például a részben takarásban lévő kerékpárosokat.
- az olyan ruházatot viselő kerékpárosokat, amely takarja a testük körvonalait vagy oldalról közelítenek.
- a hátul piros fényvisszaverővel nem rendelkező kerékpárosokat.
- a nagy tárgyakat hordozó kerékpárosokat.

Mindig a járművezető felelőssége, hogy a járművet helyes módon vezesse és a sebességnek megfelelő biztonságos távolságot tartson.

## Kapcsolódó információk

- Ütközésfigyelmeztető rendszer\* (227. oldal)

## Ütközésfigyelmeztető rendszer\* - gyalogosok észlelése

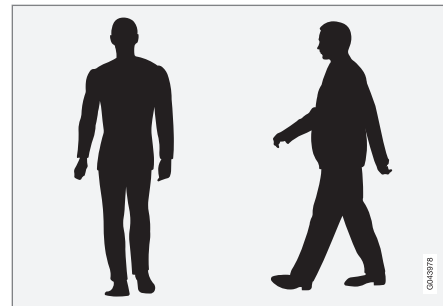

A világos testkörvonalakkal rendelkező gyalogosok optimális példák arra, hogy mit tekint a rendszer gyalogosnak.

Az optimális gyalogosészleléshez az szükséges, hogy a rendszer lehetőleg egyértelmű információkat kapjon a test körvonalairól - ez magában foglalja a lehetőséget a fej, a karok, a vállak, lábak a felső és alsó test és a normál emberi mozgásminta felismerésére.

Ha a testének nagy részei nem láthatók a funkció kamerája számára, akkor a rendszer nem képes a gyalogos észlelésére.

<sup>21</sup> A fényvisszaverőnek teljesítenie kell a kérdéses piacra vonatkozó közlekedési hatóság előírásait és feltételeit.

\* Opcionális/tartozék, további tájékoztatásért, lásd a Bevezetés részt.



- A gyalogos észleléséhez annak teljes magasságában fel kell tűnnie és legalább 80 cm magasnak kell lennie.
- A kameraérzékelő gyalogosészlelő képessége sötétben és szürkületben korlátozott - éppúgy mint az emberi szemé.
- A kameraérzékelő gyalogosészlelő képessége sötétben és alagutakban nem működik - akkor sem, ha világítanak az utcai lámpák.

### FIGYELEM

Az "automata fékkel és kerékpáros- valamint gyalogosészleléssel rendelkező ütközésfigyelmeztető rendszer" csak segítségül szolgál. A funkció nem képes minden helyzetben minden gyalogos észlelésére, és nem látja például:

- a részben takarásban lévő gyalogosokat, a testük kontúrjait elrejtő ruházatot viselő gyalogosokat vagy a 80 centiméternél alacsonyabb gyalogosokat.
- a nagyobb tárgyakat hordozó gyalogosokat.

Mindig a járművezető felelőssége, hogy a járművet helyes módon vezesse és a sebességnek megfelelő biztonságos távolságot tartson.

### Kapcsolódó információk

- Ütközésfigyelmeztető rendszer\* (227. oldal)

## Ütközésfigyelmeztető rendszer\* - működés

### Figyelmeztető jelek Be és Ki

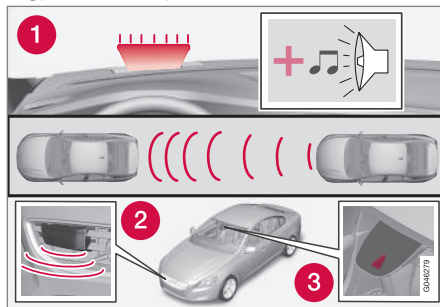

1. Hallható és vizuális figyelmeztető jel az ütközés kockázata esetén<sup>24</sup>.

Kiválaszthatja, hogy be vagy ki legyenek-e kapcsolva az ütközésfigyelmeztető rendszer akusztikus és vizuális jelzései.

A motor beindításakor automatikusan az a beállítás lesz érvényes, amelyik a motor leállítása során volt aktív.

### MEGJEGYZÉS

A féksegéd és automata fék funkciók mindig engedélyezve vannak - nem kapcsolhatók ki.

Az ütközésfigyelmeztető rendszer beállításai a középkonzol képernyőjén és a **MY CAR**

menürendszerben hajthatók végre, lásd (119. oldal).

### Fény- és hangjelzések

Amikor az ütközésfigyelmeztető rendszer lámpája és hangjelzése bekapcsol, a figyelmeztető lámpa ([1.] számú az előző ábrán) a motor minden beindításakor ellenőrzésre kerül a figyelmeztető lámpa egyes fénypontjainak rövid időre történő bekapcsolásával.

A motor beindítását követően, mind a fény mind a hangjelzések kikapcsolhatók:

- Keresse a **Ütközésre figyelmeztetés** lehetőséget a **Vezetőtámogató rendszer** részben a **MY CAR** (119. oldal) menürendszerben - és itt távolítsa el a funkció jelölését.

### Hangjelzés

A motor beindítását követően a figyelmeztető hangjelzés külön bekapcsolható/kikapcsolható:

- Keresse meg a **Figyelmeztető hang** lehetőséget a **Ütközésre figyelmeztetés** részben a **MY CAR** (119. oldal) menürendszerben - és itt válassza a be vagy ki lehetőséget.

Ezt követően az ütközésfigyelmeztető rendszert csak fényjelzés jelzi.

### A figyelmeztetési távolság beállítása

A figyelmeztetési távolság szabályozza azt a távolságot, amelynél a vizuális és hangjelzések bekapcsolnak.





- Keresse meg a **Figyelmeztetési távolság** lehetőséget a **Ütközésre figyelmeztetés** részben a **MY CAR** menürendszerben (119. oldal) - és itt válassza a **Hosszú**, **Normál** vagy **Rövid** lehetőséget.

A figyelmeztetési távolság határozza meg a rendszer érzékenységét. A **Hosszú** figyelmeztetési távolság nyújtja a legkorábbi figyelmeztetést. Először próbálja ki a **Hosszú** beállítással, és ha ez túl sok figyelmeztetést okoz, ami bizonyos helyzetekben zavaró lehet, akkor válassza a **Normál** figyelmeztetési távolságot.

Csak kivételes esetekben, például dinamikus vezetés esetén használja a **Rövid** figyelmeztetési távolságot.



## MEGJEGYZÉS

Amikor használatban van az adaptív sebességtartó, akkor a sebességtartó akkor is használja a figyelmeztető lámpát és a figyelmeztető hangot, ha ki van kapcsolva az ütközésfigyelmeztető rendszer.

Az ütközésfigyelmeztető rendszer figyelmezteti a járművezetőt az ütközés kockázatára, de a funkció nem rövidítheti a járművezető reakcióidejét.

Az ütközésfigyelmeztető rendszer hatékonysága érdekében - mindig a távolságfigyelmeztetés, (217. oldal) 4–5 időintervallumos beállításával vezessen.



## MEGJEGYZÉS

Bizonyos esetekben még a figyelmeztetési távolság **Hosszú** beállításakor is későn észlelhetők lehetnek a figyelmeztetések, például, amikor nagy különbségek vannak a sebességek között vagy az elöl haladó járművek hirtelen fékeznek.



## FIGYELEM

Semmilyen automata rendszer nem garantálhatja a 100 %-osan helyes működést minden helyzetben. Ezért, soha ne tesztelje az automata fékkel felszerelt ütközésfigyelmeztető rendszert úgy, hogy embereknek vagy járműveknek hajt - ez súlyos károsodáshoz és súlyos vagy halálos sérüléshez vezethet.

## Beállítások ellenőrzése

Az aktuális beállítások a középkonzol képernyőjén és a **MY CAR** menürendszerben, (119. oldal) módosíthatók.

## Karbantartás

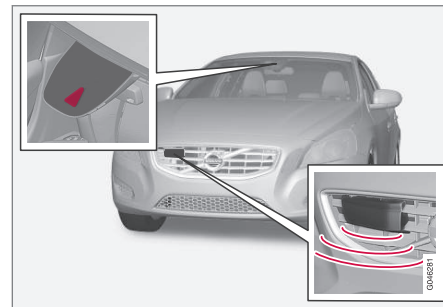

Kamera- és radarérzékelő<sup>25</sup>.

<sup>24</sup> Az ábra vázlatos - az autómódel és a részletek eltérhetnek.

<sup>25</sup> MEGJEGYZÉS: Az ábra csak szemléltető jellegű - a részletek modellenként változhatnak.



Az érzékelők helyes működéséhez, azokat szennyeződésektől, jégtől és hótól tisztán kell tartani, és rendszeresen meg kell tisztítani vízzel és autósamponnal.

#### MEGJEGYZÉS

A szennyeződésekkel, jéggel és hóval fedett érzékelők csökkentik a működést és megakadályozhatják a mérést.

#### Kapcsolódó információk

- Ütközésfigyelmeztető rendszer\* (227. oldal)

#### Ütközésfigyelmeztető rendszer\* - korlátok

*A funkció bizonyos korlátokkal rendelkezik, például 4 km/h (3 mph) sebességig nem működik.*

Az ütközésfigyelmeztető rendszer vizuális jelét (lásd (1) az ábrán, (228. oldal)) nehéz lehet észrevenni erős napfényben, visszatükröződések esetén, napszemüvegben vagy, ha a járművezető nem egyenesen előre néz. A figyelmeztető hang ezért mindig be van kapcsolva.

Csúszós útfelületen a féktávolság nagyobb, ami csökkenti a rendszer ütközés-elkerülési képességét. Ilyen helyzetekben az ABS és ESC, (193. oldal) rendszerek nyújtják a legjobb lehetséges fékezési erőt a stabilitás fenntartása mellett.

#### MEGJEGYZÉS

A vizuális figyelmeztető jel átmenetileg kikapcsolhat, ha az utastér hőmérséklete például az erős napsütés miatt magas. Ha ez történik, akkor a figyelmeztető hang akkor is megszólal, ha az ki van kapcsolva a menürendszerben.

- Előfordulhat, hogy a figyelmeztetések nem jelennek meg, ha az elől haladó jármű kicsi vagy a kormánykerék- és pedálmozgások nagyok, például nagyon aktív vezetési stílus esetén.





## FIGYELEM

A figyelmeztetések és fékbeavatkozások későn vagy egyáltalán nem történhetnek meg, ha a forgalmi helyzet vagy külső hatások miatt a radar vagy kameraérzékelő nem észleli megfelelően a gyalogost, járművet vagy kerékpárost.

Az érzékelő rendszer a gyalogosokra és a kerékpárosokra vonatkozóan korlátozott hatótávolsággal rendelkezik<sup>27</sup> - a rendszer 50 km/h (30 mph) járműsebességig képes hatékony figyelmeztetéseket és fékezéses beavatkozásokat nyújtani. Az álló vagy lassan mozgó járművek esetében a figyelmeztetések és a fékezéses beavatkozások 70 km/h (43 mph) sebességig hatásosak.

A figyelmeztetések álló vagy lassan mozgó járművek esetében a sötétség vagy rossz látási viszonyok miatt kikapcsolhatnak.

A gyalogosokra vonatkozó figyelmeztetések és fékezéses beavatkozások 80 km/h (50 mph) feletti járműsebességeknél kapcsolnak.

Az ütközésfigyelmeztető rendszer ugyanazokat a radarérzékelőket használja, mint az adaptív sebességtartó, (202. oldal). Olvasson többet a radarérzékelő korlátairól, (212. oldal).

Ha túl gyakran vagy zavarónak találja a figyelmeztetéseket, akkor csökkentheti a figyelmeztetési távolságot (231. oldal). Ez ahhoz vezet, hogy a rendszer később figyel-

meztet, ami csökkenti a figyelmeztetések számát.

Az ütközésfigyelmeztető rendszer automatikus fékkel a hátrameneti fokozat kapcsolásakor átmenetileg kikapcsol.

Az automatikus fékkel rendelkező ütközésfigyelmeztető rendszer alacsony sebességek mellett - 4 km/h (3 mph) alatt nem kapcsol be, ezért a rendszer nem avatkozik be az olyan helyzetekben, amikor az elől haladó járművet lassan közelíti meg, például parkolásakor.

Olyan helyzetekben, amikor a járművezető aktív, figyelmes vezetési viselkedést mutat, az ütközésfigyelmeztető rendszer kissé késleltetheti az ütközésfigyelmeztetést, hogy a minimálisra csökkentse a felesleges figyelmeztetések számát.

Amikor az automatikus fék megakadályozott egy ütközést egy álló tárggyal, akkor az autó maximum 1,5 másodpercre álló helyzetben marad. Ha az autót egy elől mozgó jármű miatt lefékez, akkor a sebesség az elől haladó járművel megegyező értékre csökken.

A manuális sebességváltóval felszerelt autók esetében a motor leáll, amikor az automatikus fék megállította az autót, hacsak a járművezető még idejében be nem tudja nyomni a tengelykapcsoló-pedált.

## Kapcsolódó információk

- Ütközésfigyelmeztető rendszer\* (227. oldal)

<sup>27</sup> A kerékpárosok esetében a figyelmeztetés és teljes fékbeavatkozás nagyon későn vagy egyszerre következhet be.

\* Opcionális/tartozék, további tájékoztatásért, lásd a Bevezetés részt.





## Ütközésfigyelmeztető rendszer\* - a kameraérzékelő korlátai

Az "automatikus fékkel rendelkező kerékpáros és gyalogosészlelő rendszer segíti a vezetőt az olyan esetekben, amikor fennáll az ütközés veszélye egy, az autó előtt lévő gyalogossal, kerékpárral vagy járművel, amely áll vagy az autóval egyező irányban mozog.

A funkció az autó kameraérzékelőjét használja, bizonyos korlátokkal.

Az autó kameraérzékelőjét - az ütközésfigyelmeztető rendszeren és az automatikus féken kívül - az alábbi funkciók is használják:

- Aktív távolsági fényszóró, (94. oldal)
- Jelzőtábla-felismerés, (197. oldal)
- Driver Alert Control - DAC, (239. oldal)
- Sávtartó segéd, (242. oldal)



### MEGJEGYZÉS

Tartsa a szélvédő kameraérzékelő előtti felületét jégtől, hótól, párától és szennyeződésektől mentesen.

Ne ragasszon vagy rögzítsen semmit a szélvédőre a kameraérzékelő elé, mert az csökkenti a hatékonyságot vagy a kamerától függő egy vagy több rendszer működésének megszűnését okozza.

A kameraérzékelők az ember szemhez hasonlóan korlátokkal rendelkeznek, azaz például sötétben, erős hőésésben vagy esőben és

sűrű ködben rosszabbul "látanak". Ilyen körülmények között a kamerától függő rendszerek funkciói jelentősen csökkenhetnek vagy ideiglenesen megszűnhetnek.

Az erős ellenfény, fényvisszaverődések az úton, hó vagy jég az útfelületen, a szennyezett útfelület vagy elmosódott sávjelölések szintén jelentősen csökkenthetik a kameraérzékelő képességét az úttest figyelésére és a gyalogosok és egyéb járművek észlelésére vonatkozóan.

A kameraérzékelő látótere korlátozott, ezért van az, hogy bizonyos helyzetekben a gyalogosok, kerékpárok és járművek nem észlelhetők vagy a vártnál később észlelhetők.

Nagyon magas hőmérsékleteken a kamera a motor beindítását követően ideiglenesen, körülbelül 15 percre kikapcsol, hogy védje a kamera működőképességét.

### Hibakeresés és teendők

Ha a kijelzőn a **Szélvédő-érzékelők blokkolva** Lásd a **kézikönyvet** üzenet jelenik meg, akkor a kameraérzékelő gátolva van, és nem képes a gyalogosok, kerékpárosok, járművek vagy útburkolati jelek észlelésére az autó előtt.

Ezzel egy időben, ez azt jelenti, hogy - az automatikus fékkel rendelkező ütközésfigyelmeztető rendszer mellett - az alábbi funkciók nem működnek teljesen:

- Aktív távolsági fényszóró
- Driver Alert Control
- Jelzőtábla-felismerés

Az alábbi táblázat az üzenet megjelenésének lehetséges okait és a megfelelő teendőket tartalmazza.

Ok	Teendő
A szélvédő kamera előtti felülete szennyezett, vagy jég illetve hó takarja.	Tisztítsa meg a szélvédő kamera előtti felületét a szennyeződésektől, jégtől és hótól.
Sűrű köd, zuhogó eső vagy hó akadályozza, hogy a kamera megfelelően működjön.	Nincs teendő. Amikor a kamera zuhogó esőben vagy erős hőésésben nem működik.
A szélvédő kamera előtti felületét megtisztították, de az üzenet továbbra is látható.	Várjon. A kamerának akár több percre is szüksége lehet a látási viszonyok felméréséhez.
Szennyeződések jelentek meg a szélvédő belseje és a kamera között.	Menjen szervizbe a szélvédő belsejének kamerafedélén belüli megtisztításához - hivatalos Volvo műhely ajánlott.



### Kapcsolódó információk

- Ütközésfigyelmeztető rendszer\*  
(227. oldal)



### Ütközésfigyelmeztető rendszer\* - szimbólumok és üzenetek

Az "automatikus fékkel rendelkező kerékpáros és gyalogosészlelő rendszer segíti a vezetőt

az olyan esetekben, amikor fennáll az ütközés veszélye egy, az autó előtt lévő gyalogossal, kerékpárral vagy járművel, amely áll vagy az autóval egyező irányban mozog.

Szimbólum <sup>A</sup>	Üzenet	Leírás
	Collision warning system KI	Az ütközésfigyelmeztető rendszer kikapcsolva. A motor beindításakor jelenik meg. Az üzenet körülbelül 5 másodperc elteltével vagy az <b>OK</b> gomb megnyomásakor eltűnik.
	Ütközésre figyelmeztető rendszer Nem elérhető	Az ütközésfigyelmeztető rendszer nem aktiválható. Akkor jelenik meg, amikor a járművezető aktiválni próbálja a funkciót. Az üzenet körülbelül 5 másodperc elteltével vagy az <b>OK</b> gomb megnyomásakor eltűnik.
	Az automatikus fékezés aktiválva lett	Az automatikus fék aktiválódott. Az üzenet a <b>OK</b> gomb egyszeri megnyomása után törlődik.
	Szélvédő-érzékelők blokkolva Lásd a kézikönyvet	A kameraérzékelő átmenetileg kikapcsolt. Akkor látható, amikor például hó, jég vagy szennyeződések vannak a szélvédőn. <ul style="list-style-type: none"> <li>Tisztítsa meg szélvédő kameraérzékelő előtti felületét.</li> </ul> Olvasson a kameraérzékelő korlátairól, (235. oldal).



Szimbólum <sup>A</sup>	Üzenet	Leírás
	<b>Radar blokkolva Lásd a kézikönyvet</b>	<p>Az ütközésfigyelmeztető rendszer automatikus fékkel ideiglenesen kikapcsolt.</p> <p>A radarérzékelő gátolva van és nem képes más járművek észlelésére. Például zuhogó esőben vagy, ha latyak gyűlt össze a radarérzékelő előtt.</p> <p>Olvasson a radarérzékelő korlátairól, (212. oldal).</p>
	<b>Ütközésre figyelmeztető rendszer Szerviz szükséges</b>	<p>Az ütközésfigyelmeztető rendszer automatikus fékkel teljesen vagy részben kikapcsolt.</p> <ul style="list-style-type: none"> <li>Ha az üzenet továbbra is jelen van, akkor menjen szervizbe - lehetőleg hivatalos Volvo műhelybe.</li> </ul>

A A szimbólumok vázlatosak - az egyes piacokon és autómódellekben eltérőek lehetnek.

## Kapcsolódó információk

- Ütközésfigyelmeztető rendszer\* (227. oldal)
- Ütközésfigyelmeztető rendszer\* - funkció (228. oldal)
- Ütközésfigyelmeztető rendszer\* - gyalogosok észlelése (230. oldal)
- Ütközésfigyelmeztető rendszer\* - kerékpárosok észlelése (229. oldal)
- Ütközésfigyelmeztető rendszer\* - működés (231. oldal)
- Ütközésfigyelmeztető rendszer\* - korlátok (233. oldal)
- Ütközésfigyelmeztető rendszer\* - a kameraérzékelő korlátai (235. oldal)



### Elalváásra figyelmeztető rendszer\*<sup>31</sup>

Az *Driver Alert System* célja, hogy segítse a járművezetőt, akinek csökken a vezetőképessége vagy figyelmetlenül elhagyja a sávot, amelyben halad.

Az *Driver Alert System* különböző funkciókkal rendelkezik, amelyek egyenként vagy egyidejűleg is bekapcsolhatók:

- Elalváásra figyelmeztető rendszer - DAC, (240. oldal).
- Sávelhagyásra figyelmeztető rendszer - LDW, (242. oldal).

A bekapcsolt funkció készenléti üzemmódba van állítva és nem aktiválódik, amíg a sebesség meg nem haladja a 65 km/h (40 mph) értéket.

A funkció újra kikapcsol, amikor a sebesség 60 km/h (37 mph) alá csökken.

Mindkét funkció egy kamerát használ, amelynek működése a sáv egyes oldalaira festett jelektől függ.

#### FIGYELEM

A vezetőfigyelmeztető rendszer nem minden helyzetben működik, pusztán kiegészítő segítségül szolgál.

Mindig a járművezető viseli a teljes felelősséget a jármű biztonságos vezetéséért.

### Kapcsolódó információk

- Driver Alert Control (DAC)\* (239. oldal)
- Sávelhagyásra figyelmeztető rendszer (LDW)\* (242. oldal)

### Driver Alert Control (DAC)\*

A DAC funkció célja a vezető figyelmének felhívása, amikor elkezd következtlenül vezetni a járművet, például, ha figyelmetlen vagy kezd álmos lenni.

A DAC célja a vezetési képesség lassú csökkenésének észlelése és elsősorban főutakon történő használatra szolgál. A funkció nem városi forgalomban történő használatra szolgál.

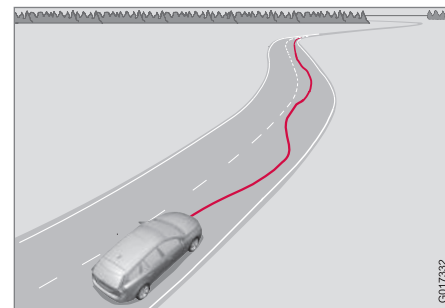

A kamera észleli az úttest oldaljelöléseit és összeveti az útszakaszt a járművezető kormánymozdulataival. Figyelmezteti a járművezetőt, ha nem egyenletesen követi az úttestet.

Bizonyos esetekben a vezetési képéségen nem észrevehető a vezető fáradása. Ebben az esetben nem lehet figyelmeztetni a jármű-

<sup>31</sup> Bizonyos motorok esetében nem választható.



# 07 Vezetőtámogatás



vezetőt. Ezért mindig fontos, hogy megálljon és pihenőt tartson, ha a fáradtság bármilyen jelét észleli, attól függetlenül, hogy figyelmezteti a DAC vagy sem.

## MEGJEGYZÉS

A funkciót nem szabad a vezetési idő meghosszabbítására használni. Mindig rendszeresen tartson pihenőt és ügyeljen arra, hogy kipihenje magát.

## Korlátok

Bizonyos esetekben a rendszer akkor is figyelmeztetést ad ki, ha a vezetési képesség nem csökken, például:

- erős oldalszélben
- nyomvályús útfelületeken.

## MEGJEGYZÉS

A kameraérzékelő bizonyos korlátokkal, (235. oldal) rendelkezik.

## Kapcsolódó információk

- Elalváásra figyelmeztető rendszer\* (239. oldal)
- Driver Alert Control (DAC)\* - használat (240. oldal)
- Driver Alert Control (DAC)\* - szimbólumok és üzenetek (241. oldal)

## Driver Alert Control (DAC)\* - használat

*A beállítások a középkonzol kijelző képernyőjéről és annak menürendszerében végezhető el.*

### Be/ki

A Driver Alert funkció a **MY CAR**, (119. oldal) menürendszerben készenléti üzemmódba kapcsolható:

- Bejelölt négyzet - a funkció aktív.
- Nem bejelölt négyzet - a funkció ki van kapcsolva.

### Funkció

A Driver Alert akkor aktív, amikor a sebesség meghaladja a 65 km/h (40 mph) értéket és addig marad bekapcsolva, amíg a sebesség 60 km/h (37 mph) felett van.



Ha a járművet rendszertelenül vezetik, a járművezetőt egy hallható jelzés és a **Driver Alert rendszer Ideje szünetet tartani** üzenet

figyelmezteti - ugyanakkor kigyullad a kapcsolódó szimbólum a műszerfalon. A figyelmeztetés egy idő után megismétlődik, ha a járművezetési képesség nem javul.

A figyelmeztető szimbólum kikapcsolhat:

- Nyomja meg a bal oldali bajuszkapcsoló **OK** gombját.



## FIGYELEM

A riasztásokat nagyon komolyan kell venni, mert az álmos járművezető gyakran nincs tudatában saját állapotának.

Riasztás esetén vagy, ha fáradtnak érzi magát, álljon meg biztonságos módon, amint lehetséges, és tartson pihenőt.

Tanulmányok igazolják, hogy fáradtan ugyanolyan veszélyes vezetni, mint alkohol befolyása alatt.

## Kapcsolódó információk

- Elalváásra figyelmeztető rendszer\* (239. oldal)
- Driver Alert Control (DAC)\* (239. oldal)





## Driver Alert Control (DAC)\* - szimbólumok és üzenetek

A DAC (239. oldal) különböző helyzetekben szimbólumokat és szöveges üzeneteket képes

megjeleníteni a műszerfali kijelzőn vagy a középkonzol kijelzőjén.

Az alábbiakban néhány példát láthat:

Szimbólum <sup>A</sup>	Üzenet	Leírás
	Driver Alert rendszer Ideje szünetet tartani	A járművet következtlenül vezették - a járművezetőt hallható figyelmeztető jel és szöveg figyelmezteti.
	Szélvédő-érzékelők blokkolva Lásd a kézikönyvet	A kameraérzékelő átmenetileg kikapcsolt. Akkor látható, amikor például hó, jég vagy szennyeződések vannak a szélvédőn. <ul style="list-style-type: none"> <li>Tisztítsa meg szélvédő kameraérzékelő előtti felületét.</li> </ul> Olvasson a kameraérzékelő korlátairól (235. oldal).
	Driver Alert rendszer Szerviz szükséges	A rendszer ki van kapcsolva. <ul style="list-style-type: none"> <li>Ha az üzenet továbbra is jelen van, akkor menjen szervizbe - lehetőleg hivatalos Volvo műhelybe.</li> </ul>

<sup>A</sup> A szimbólumok vázlatosak - az egyes piacokon és autómódellekben eltérőek lehetnek.

### Kapcsolódó információk

- Elalvásra figyelmeztető rendszer\* (239. oldal)
- Driver Alert Control (DAC)\* (239. oldal)
- Driver Alert Control (DAC)\* - használat (240. oldal)



## Sávelhagyásra figyelmeztető rendszer (LDW)\*

A sávelhagyás-figyelmeztetés Lane Departure Warning célja, hogy autópályán vagy hasonló főbb útvonalakon haladva csökkentse annak a kockázatát, hogy a jármű véletlenül elhagyja a sávot bizonyos helyzetekben.

### Az LDW alapelve

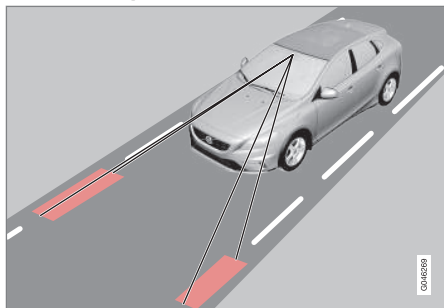

(Az ábra vázlatos - nem modellspecifikus.)

Egy kamera figyeli az út/sáv oldalvonalait.

Ha az autó keresztezi az oldalvonalakat, akkor a járművezetőt hangjelzés figyelmezteti.

### **i** MEGJEGYZÉS

A vezető mindig csak egy figyelmeztetést kap, amikor a kerekek átlépnek egy vonalat. Így nincs hangjelzés, amikor egy vonal helyezkedik el az autó kerekei között.

### **!** FIGYELEM

A sávtartó segéd csupán vezetői segédlet és nem minden vezetési helyzetben vagy közlekedési, időjárás és útviszonyok mellett működik.

Mindig a járművezető viseli a végső felelősséget a jármű biztonságos vezetéséért és az érvényben lévő törvények valamint közlekedési szabályok betartásáért.

### Kapcsolódó információk

- Sávelhagyásra figyelmeztető rendszer (LDW) - funkció (242. oldal)
- Sávelhagyásra figyelmeztető rendszer (LDW) - működés (243. oldal)
- Sávelhagyásra figyelmeztető rendszer (LDW) - korlátok (244. oldal)
- Sávelhagyásra figyelmeztető rendszer (LDW) - szimbólumok és üzenetek (245. oldal)
- Elalváásra figyelmeztető rendszer\* (239. oldal)

## Sávelhagyásra figyelmeztető rendszer (LDW) - funkció

A sávelhagyásra figyelmeztető (Lane Departure Warning) funkcióra vonatkozóan bizonyos beállítások hajthatók végre.

### Be és ki



Nyomja meg a középkonzol gombját a funkció bekapcsolásához vagy kikapcsolásához. A gomb lámpája világít, amikor a funkció aktív.

Ezt a funkciót különböző helyzetekben intuitív ábrák egészítik ki a kombinált műszerfalon.

### Személyes beállítások

A beállításokat a középkonzol képernyőjén, a **MY CAR** menürendszerben hajthatók végre. A menürendszer leírásához, lásd MY CAR (119. oldal).

Válasszon az alábbi lehetőségek közül:





- **Bekapcsolás indításkor** - a funkció a motor minden beindításakor készenléti üzemmódba kapcsol. Különben a motor kikapcsolásakor érvényben lévő értéket veszi fel.
- **Nagyobb érzékenység** - Az érzékenység növekszik, a riasztás hamarabb történik meg és kevesebb korlátozás van érvényben.

#### Kapcsolódó információk

- Sávelhagyásra figyelmeztető rendszer (LDW)\* (242. oldal)

#### Sávelhagyásra figyelmeztető rendszer (LDW) - működés

A sávelhagyás-figyelmeztetés (Lane Departure Warning) funkciót különböző helyzetekben intuitív ábrák egészítik ki a kombinált műszerfalon. Az alábbiakban néhány példát láthat:



Az LDW funkció oldalvonalai.

- Az LDW szimbólum oldalvonalai FEHÉR színűek - a funkció aktív és észleli/"látja" az egyik vagy mindkét oldalvonalat.
- Az LDW szimbólum oldalvonalai SZÜRKE színűek - a funkció aktív, de sem a bal sem a jobb oldali oldalvonalat nem észleli.

vagy

- Az LDW szimbólum oldalvonalai SZÜRKE színűek - a funkció készenléti üzemmód-

ban van, mert a sebesség 65 km/h (40 mph) alatt van.

- Az LDW szimbólumnak nincsenek oldalvonalai - a funkció inaktív.

#### Kapcsolódó információk

- Sávelhagyásra figyelmeztető rendszer (LDW)\* (242. oldal)



### Sávelhagyásra figyelmeztető rendszer (LDW) - korlátok

A sávelhagyás-figyelmeztetés (Lane Departure Warning) kameraérzékelője az emberi szemhez hasonlóan korlátokkal rendelkezik.

További tájékoztatásért, olvasson a kameraérzékelő korlátairól, (235. oldal).

#### **i** MEGJEGYZÉS

Vannak olyan helyzetek, amikor az LDW nem ad semmilyen figyelmeztetést, például:

- Be vannak kapcsolva az irányjelzők
- A járművezető a fékpedálra helyezi a lábát<sup>36</sup>
- A gázpedál gyors lenyomása esetén<sup>36</sup>
- Gyors kormánykerék-mozdulatok esetén<sup>36</sup>
- Ha a kanyar olyan éles, hogy az autó megdől.

#### Kapcsolódó információk

- Sávelhagyásra figyelmeztető rendszer (LDW)\* (242. oldal)



<sup>36</sup> A figyelmeztetés a "Nagyobb érzékenység" kiválasztásakor is megjelenik, lásd Sávelhagyásra figyelmeztető rendszer (LDW) - funkció (242. oldal).

**Sávelhagyásra figyelmeztető rendszer (LDW) - szimbólumok és üzenetek**

Az olyan helyzetekben, amikor nem áll rendelkezésre a sávtartó segéd funkció, egy szimbó-

lum látható a kombinált műszerfalon egy magyarázó üzenettel - szükség szerint kövesse a javaslatokat.

Példaüzenetek:

Szimbólum	Üzenet	Leírás
	Lane Departure Warning BE/ Lane Departure Warning KI	A funkció be/ki van kapcsolva. Be-/kikapcsoláskor jelenik meg. A szöveg körülbelül 5 másodperc elteltével eltűnik.
	Szélvédő-érzékelők blokkolva Lásd a kézikönyvet	A kameraérzékelő átmenetileg kikapcsolt. Akkor látható, amikor például hó, jég vagy szennyeződések vannak a szélvédőn. <ul style="list-style-type: none"> <li>Tisztítsa meg a szélvédőt a kameraérzékelő előtt.</li> </ul> Olvasson a kameraérzékelő korlátairól (235. oldal).
	Driver Alert rendszer Szerviz szükséges	A rendszer ki van kapcsolva. <ul style="list-style-type: none"> <li>Ha az üzenet továbbra is jelen van, akkor menjen szervizbe - lehetőleg hivatalos Volvo műhelybe.</li> </ul>

**Kapcsolódó információk**

- Sávelhagyásra figyelmeztető rendszer (LDW)\* (242. oldal)



## Parkolósegéd\*

A parkolósegéd a parkolás megkönnyítésére szolgál. Az észlelt akadály távolságát hangjelzés valamint a középkonzol kijelzőjén látható szimbólumok jelzik.

A parkolósegéd hangszintje a hangjelzés ideje alatt beállítható a középkonzol **VOL** gombjának forgatásával vagy az autó **MY CAR** menürendszerében (119. oldal).

A parkolósegéd két változatban elérhető:

- Csak hátsó
- Első és hátsó.



### MEGJEGYZÉS

Amikor a vonóhorog konfigurálva van az autó elektromos rendszeréhez, akkor annak kinyúlását figyelembe veszi a rendszer a parkolóhely felmérésekor.



### FIGYELEM

- A parkolósegéd nem mentesíti a járművezetőt saját felelőssége alól a parkolások során.
- Az érzékelők holtterekkel rendelkeznek, ahol az akadályok nem észlelhetők.
- Figyeljen például az autó közelében tartózkodó emberekre vagy állatokra.

## Kapcsolódó információk

- Parkolósegéd rendszer\* - funkció (246. oldal)
- Parkolósegéd rendszer\* - első (248. oldal)
- Parkolósegéd rendszer\* - hátsó (247. oldal)
- Parkolósegéd rendszer\* - az érzékelők tisztítása (249. oldal)
- Parkolósegéd rendszer\* - hibajelzés (249. oldal)
- Parkolókamera\* (250. oldal)

## Parkolósegéd rendszer\* - funkció

A parkolósegéd rendszer automatikusan bekapcsol a motor beindításakor - a kapcsoló be/ki lámpája világít. Ha a parkolósegédet kikapcsolja a gombbal, akkor a lámpa kialszik.



A parkolósegéd be-/kikapcsolása.

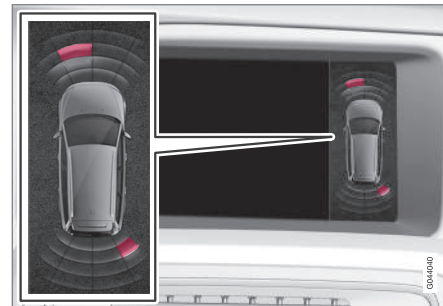

Kijelzőkép - egy akadállyal a bal oldalon elől és a jobb oldalon hátul.



A középkonzol kijelzője áttekintést mutat az autó és az észlelt akadály viszonyáról.

A bejelölt szektorok mutatják, hogy a négy érzékelő melyike észlelt akadályt. Minél közelebb van a bejelölt szektornegyzet az autó szimbólumhoz, annál kisebb a távolság az autó és az észlelt akadály között.

A jel frekvenciája növekszik az autó előtti vagy mögötti akadálytól mért távolság csökkenésével. Az audiorendszer egyéb hangjai automatikusan elnémulnak.

Ha a távolság 30 cm-en belül van, akkor a hang folytonos és az aktív érzékelő autóhoz legközelebbi mezője is ki van töltve. Ha az észlelt akadály elől és hátul is a folytonos hang távolságán belül van, akkor a hangjelzés felváltva hallható a hangszórókból.

### ! FONTOS

Bizonyos tárgyak, például láncok, vékony fényes oszlopok vagy alacsony akadályok "jelárnyékban" lehetnek és átmenetileg nem észlelhetők az érzékelők számára - a lüktető hang váratlanul megszűnhet ahelyett, hogy a várt folyamatos hangra változna.

Az érzékelők nem képesek a magas tárgyak, például kiugró rakodórampák észlelésére.

- Ilyen esetekben fordítson különös figyelmet és nagyon lassan manőverezzen/váltson irányt vagy hagyja abba a pillanatnyi parkolási manővert - fennáll járművek vagy egyéb tárgyak károsodásának a kockázata, mert az érzékelők nem tudnak optimálisan működni.

### Kapcsolódó információk

- Parkolósegéd\* (246. oldal)
- Parkolósegéd rendszer\* - első (248. oldal)
- Parkolósegéd rendszer\* - hátsó (247. oldal)
- Parkolósegéd rendszer\* - az érzékelők tisztítása (249. oldal)
- Parkolósegéd rendszer\* - hibajelzés (249. oldal)
- Parkolókamera\* (250. oldal)

### Parkolósegéd rendszer\* - hátsó

A parkolósegéd a parkolás megkönnyítésére szolgál. Az észlelt akadály távolságát hangjelzés és valamint a középkonzol kijelzőjén látható szimbólumok jelzik.

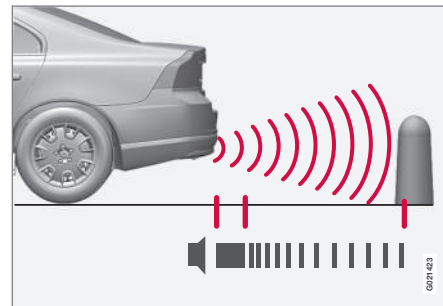

Az autó mögötti lefedett terület körülbelül 1,5 méter. Az akadályokat jelző hangjelzés a hátsó hangszórókból hallható.

A hátsó parkolósegéd a hátrameneti fokozat kapcsolásakor kapcsol be.

Amikor például utánfutóval tolat, akkor a hátsó parkolósegéd automatikusan kikapcsol - különben az érzékelők reagálnának az utánfutóra.



## MEGJEGYZÉS

Amikor például utánfutóval vagy kerékpártartóval a vonóhorogra szerelve - eredeti Volvo utánfutó-vezetékezés nélkül - tolat, akkor lehetséges, hogy a parkolósegédet ki kell kapcsolni, hogy ne érzékelje ezeket.

### Kapcsolódó információk

- Parkolósegéd\* (246. oldal)
- Parkolósegéd rendszer\* - funkció (246. oldal)
- Parkolósegéd rendszer\* - első (248. oldal)
- Parkolósegéd rendszer\* - az érzékelők tisztítása (249. oldal)
- Parkolósegéd rendszer\* - hibajelzés (249. oldal)
- Parkolókamera\* (250. oldal)

### Parkolósegéd rendszer\* - első

A parkolósegéd a parkolás megkönnyítésére szolgál. Az észlelt akadályok távolságát hangjelzés valamint a középkonzol kijelzőjén látható szimbólumok jelzik.

A parkolósegéd rendszer automatikusan bekapcsol a motor beindításakor - a kapcsoló be/ki lámpája világít. Ha a parkolósegédet kikapcsolja a gombbal, akkor a lámpa kialszik.

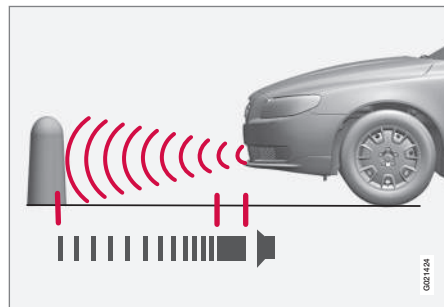

Az autó előtti lefedett terület körülbelül 0,8 méter. Az akadályokat jelző hangjelzés az első hangszórókból hallható.

Az első parkolósegéd rendszer 10 km/h (6 mph) sebességig aktív. A gomb lámpája világít, hogy jelezze a rendszer aktív állapotát. Amikor a sebesség 10 km/h (6 mph) alá csökken, akkor a rendszer újra bekapcsol.

## MEGJEGYZÉS

A parkolósegéd a rögzítőfék behúzásakor vagy automata sebességváltó esetén a P mód kiválasztásakor kapcsol ki.

## FONTOS

Ha kiegészítő lámpákat szerel fel: Ne feledje, hogy ezek nem takarhatják el az érzékelőket - a kiegészítő lámpákat így akadályként érzékelhetik.

### Kapcsolódó információk

- Parkolósegéd\* (246. oldal)
- Parkolósegéd rendszer\* - funkció (246. oldal)
- Parkolósegéd rendszer\* - hátsó (247. oldal)
- Parkolósegéd rendszer\* - az érzékelők tisztítása (249. oldal)
- Parkolósegéd rendszer\* - hibajelzés (249. oldal)
- Parkolókamera\* (250. oldal)



### Parkolósegéd rendszer\* - hibajelzés

A parkolósegéd a parkolás megkönnyítésére szolgál. Az észlelt akadály távolságát hangjelzés valamint a középkonzol kijelzőjén látható szimbólumok jelzik.



A kombinált műszerfal információs szimbóluma folyamatosan világít és a Parkolósegéd rendszer

Szerviz szükséges üzenetet látható, majd a parkolósegéd kikapcsol.

### ! FONTOS

Bizonyos körülmények között a parkolósegéd rendszer helytelen figyelmeztető jeleket adhat, amelyeket olyan külső hangforrások okoznak, amelyek a rendszer által használttal megegyező ultrahang-frekvenciákat bocsátanak ki.

Ilyenek lehetnek például többek között a kúrtók, nedves gumiabroncsok az aszfalton, légfékek vagy motorkerékpárok kipufogóhangja stb.

### Kapcsolódó információk

- Parkolósegéd\* (246. oldal)
- Parkolósegéd rendszer\* - az érzékelők tisztítása (249. oldal)
- Parkolósegéd rendszer\* - funkció (246. oldal)
- Parkolósegéd rendszer\* - első (248. oldal)
- Parkolósegéd rendszer\* - hátsó (247. oldal)

- Parkolókamera\* (250. oldal)

### Parkolósegéd rendszer\* - az érzékelők tisztítása

A parkolósegéd a parkolás megkönnyítésére szolgál. Az észlelt akadály távolságát hangjelzés valamint a középkonzol kijelzőjén látható szimbólumok jelzik.

Az érzékelők helyes működéséhez, azokat rendszeresen tisztítani kell. Tisztítsa meg azokat vízzel és autósamponnal.

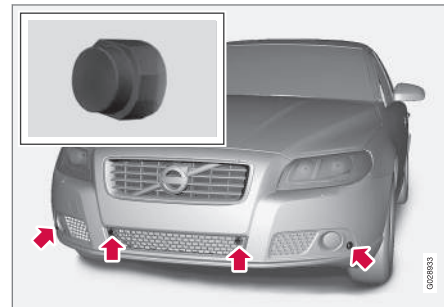

Érzékelő elhelyezkedése, első.

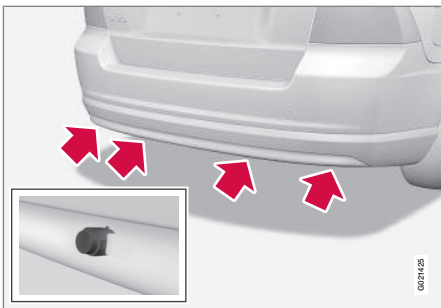

Érzékelő elhelyezkedése, hátsó.

## **i** MEGJEGYZÉS

A szennyezett, jéggel és hóval borított érzékelők helytelen figyelmeztető jeleket okozhatnak.

## **Kapcsolódó információk**

- Parkolósegéd\* (246. oldal)
- Parkolósegéd rendszer\* - funkció (246. oldal)
- Parkolósegéd rendszer\* - első (248. oldal)
- Parkolósegéd rendszer\* - hátsó (247. oldal)
- Parkolósegéd rendszer\* - hibajelzés (249. oldal)
- Parkolókamera\* (250. oldal)

## **Parkolókamera\***

A parkolókamera egy kiegészítő rendszer, amely a hátrameneti sebességfokozat kiválasztásakor kapcsol be.

A kamera képe a középkonzol képernyőjén jelenik meg.

## **i** MEGJEGYZÉS

Amikor a vonóhorog konfigurálva van az autó elektromos rendszeréhez, akkor annak kinyúlását figyelembe veszi a rendszer a parkolóhely felmérésekor.

## **⚠** FIGYELEM

- A parkolókamera csak segítség és soha nem helyettesítheti a járművezető felelősségét a tolatáskor.
- A kamera holtterekkel rendelkezik, ahol az akadályok nem észlelhetők.
- Figyeljen az autó közelében tartózkodó emberekre vagy állatokra.

## **Funkció és működés**

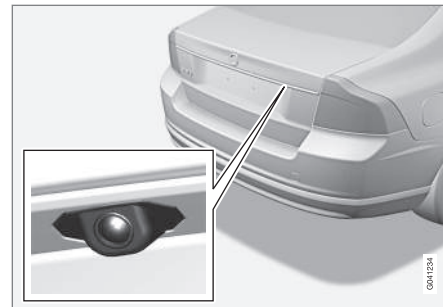

A kamera elhelyezkedése a nyitófogantyú mellett.

A kamera az autó mögötti területet és azt mutatja, ha valami megjelenik az oldalakon.

A kamera az autó mögötti széles területet és a lökhárító valamint az esetleges vonóhorog egy részét mutatja.

A képernyőn megjelenő objektumok kissé ferdén jelenhetnek meg - ez normális.

## **i** MEGJEGYZÉS

A kijelzőn megjelenő tárgyak közelebb lehetnek, mint amilyen közelinek a képernyőn látszanak.

Ha egy másik nézet aktív, akkor a parkolókamera rendszer automatikusan leváltja azt, és kamerájának képe megjelenik a képernyőn.





A hátrameneti fokozat kiválasztásakor két folytonos vonal jelenik meg grafikusán, amelyek az autó körülbelüli külső méreteinek elhelyezkedését mutatják a kormánykerék pillanatnyi állásában, ez megkönnyíti a párhuzamos parkolást, a szűk helyekre történő tolatást és az utánfutó csatlakoztatásához tolatást. A parkolósegéd vonalai kikapcsolhatók - lásd a Beállítások (253. oldal) részt.

Ha az autó Parkolósegéd érzékelőkkel (246. oldal)\* is rendelkezik, akkor ezek információs grafikusán, színes mezők formájában jelennek meg az észlelt akadályok távolságainak ábrázolása érdekében, lásd a "tolatóérzékelőkkel felszerelt autók" címszót.

A kamera a hátrameneti fokozat kikapcsolása után körülbelül 5 másodpercig vagy addig aktív, amíg az autó sebessége meg nem haladja a 10 km/h (6 mph) értéket előre vagy a 35 km/h (22 mph) értéket hátra.

### Fényviszonyok

A kamera képe automatikusan igazodik a környezeti fényviszonyokhoz. Ezért a kép fényereje és minősége enyhén változó lehet. A gyenge megvilágítás kissé csökkentheti a képminőséget.

### MEGJEGYZÉS

Az optimális működés érdekében, tartsa szennyeződésektől, hótól és jégtől mentesen a kamera lencséjét. Ez rossz fényviszonyok mellett különösen fontos.

### Parkolási segédvonalak

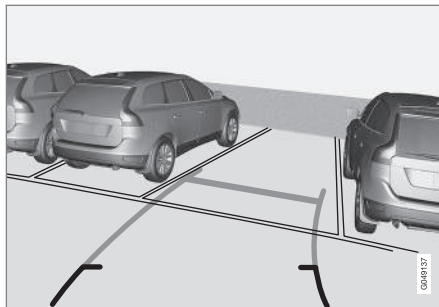

*Példák a parkolási segédvonalak megjelenítésére a járművezető számára.*

A képernyőn megjelenő vonalak úgy vannak kivetítve, mintha a talaj szintjén lennének és közvetlen kapcsolatban vannak a kormánykerék mozdításával, ami akár forgatás közben is mutatja a járművezetőnek, hogy milyen útvonalon haladna az autó, akkor is, amikor az autó kanyarodik.

### MEGJEGYZÉS

- Amikor olyan utánfutóval tolat, amely nincs elektromosan csatlakoztatva az autóhoz, akkor a vonalak az **autó** útvonalát mutatják - nem az utánfutót.
- A képernyő nem mutat vonalakat, amikor az utánfutó elektromosan csatlakoztatva van az autó elektromos rendszeréhez.
- A tolatókamera utánfutó vontatásakor automatikusan kikapcsol, ha eredeti Volvo utánfutókábelt használ.

### FONTOS

Ne feledje, hogy amikor a hátsó kamera van kiválasztva, akkor a monitor csak az autó mögötti területet mutatja. Figyeljen az autó melletti és előtti területre, amikor hátrafelé halad.



## Határvonalak

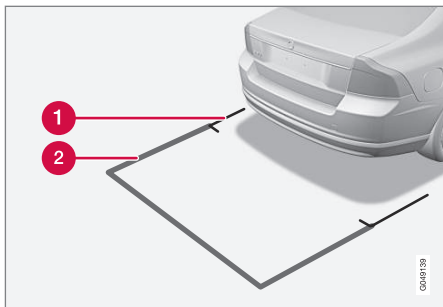

A rendszer vonalai.

- 1 Határvonal, 30 cm-es zóna az autótól hátrafelé
- 2 Határvonal, szabad tolatási zóna

A piros vonal (1) a lökhárítótól körülbelül 30 centiméterre lévő zónát határol be.

A sárga vízszintes vonal (2) a lökhárító mögötti körülbelül 1,5 méterre lévő zónát határol be.

A sárga oldalvonalak körülbelül 2,0 méterre a lökhárító mögött végződnek.

Ez az autó leginkább kinyúló részeinek, például a tükröknek és sarkoknak a határvonala - akkor is amikor az autó fordul.

## Tolatóérzékelőkkel felszerelt autók\*

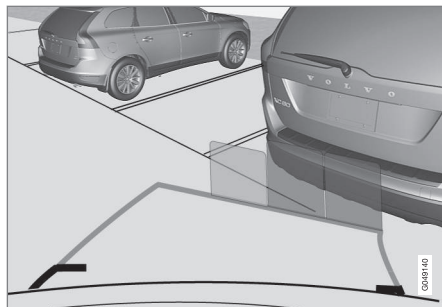

Színes mezők (érezélnként egy) mutatják a távolságot.

Ha az autó Parkolósegéddel (246. oldal) is fel van szerelve, akkor a távolságot színes mezők mutatják azt akadályt észlelő egyes érzékelőkre vonatkozóan.

A területek színe az akadály távolságának csökkenésével változik - zöldről sárgára, majd pirosra.

Szín	Távolság (méter)
Zöld	0,8–1,5
Sárga	0,4–0,8
Piros	0–0,4

## Kapcsolódó információk

- A parkolósegéd kamerája - beállítások (253. oldal)
- A parkolósegéd kamerája - korlátok (253. oldal)
- Parkolósegéd\* (246. oldal)



## A parkolósegéd kamerája - beállítások

### Kikapcsolt kamera aktiválása.

Ha a kamera funkció ki van kapcsolva a hátrameneti sebességfokozat kiválasztásakor, akkor az alábbiak szerint kapcsolható be:

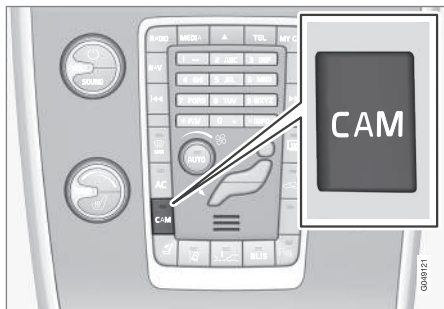

- Nyomja meg a **CAM** gombot - a képernyő az aktuális kamera nézetet mutatja.

### Beállítás módosítása

Az alapértelmezett beállítás az, hogy a kamera a hátrameneti fokozat kiválasztásakor bekapcsol.

A parkolókamera beállításai akkor módosíthatók, amikor a képernyő a kamera képét mutatja:

1. Nyomja meg az **OK/MENU** gombot, amikor látszik a kamera képe

- a képernyő egy különböző lehetőségeket tartalmazó menüre vált.

2. Forgassa a kívánt lehetőség eléréséhez az **TUNE** gombbal.
3. Válassza ki a lehetőséget az **OK/MENU** gombbal, és menjen vissza az **EXIT** gombbal.

### Különféle beállítások

Ha az autó több kamerával\* van felszerelve, akkor az aktív kamera nézete módosítható a képernyőn:

- Nyomja meg a **CAM** gombot vagy forgassa a **TUNE** gombot.

### Kapcsolódó információk

- Parkolókamera\* (250. oldal)
- Parkolósegéd\* (246. oldal)

## A parkolósegéd kamerája - korlátok

### MEGJEGYZÉS

Az autó hátuljára szerelt kerékpártartók vagy egyéb tartozékok eltakarhatják a kamera látótengelyét.

### Ne feledje

Fordítson figyelmet arra, hogy még ha a kép látszólag kis része is van letakarva, a képből viszonylag nagy rész maradhat rejtve. Ezért nem észlelt akadályok maradhatnak, amíg azok túl közel nem kerülnek az autóhoz.

- Tartsa tisztán a kamera lenszét a szennyeződésektől, jégtől és hótól.
- Tisztítsa meg rendszeresen a kamera lenszét kézzel vízrel és autósamponnal - ügyeljen arra, hogy ne karcolja meg a lenszét.

### Kapcsolódó információk

- Parkolókamera\* (250. oldal)
- A parkolósegéd kamerája - beállítások (253. oldal)
- Parkolósegéd\* (246. oldal)



## BLIS\*

A BLIS (Blind Spot Information) egy kamerás technológiára épülő tájékoztató rendszer, amely bizonyos körülmények között segítheti a járművezetőt az ugyanolyan irányban haladó járművek észlelésében, amelyek az úgynevezett "holttérben" helyezkednek el.

A rendszer úgy van kialakítva, hogy sűrű forgalomban vagy többsávos országutakon működjön a leghatékonyabban.

### FIGYELEM

A rendszer a biztonságos vezetési stílus és a visszapillantó tükrök használatának kiegészítője és nem pótolja azokat. Soha nem helyettesítheti a járművezető figyelmét és felelősségét. A sávváltás biztonságos végrehajtása mindig a járművezető felelőssége.

## Áttekintés

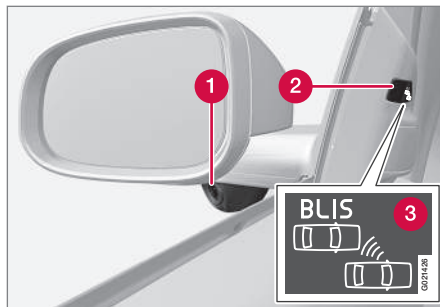

Visszapillantó tükör BLIS funkcióval<sup>37</sup>.

- 1** BLIS kamera
- 2** Visszajelző lámpa
- 3** BLIS szimbólum

### MEGJEGYZÉS

A lámpa az autó azon oldalán világít, ahol a rendszer észlelte a járművet. Ha az autót mindkét oldalról előzi, akkor mindkét lámpa egyszerre világít.

## Karbantartás

A hatékony működés érdekében, a BLIS kamera lencséjének<sup>38</sup> tisztának kell lennie. A lencse puha ruhával vagy nedves szivaccsal

tisztítható. Óvatosan tisztítsa a lencsét, hogy azok ne karcolódjanak.

### FONTOS

A lencsék elektromos fűtéssel rendelkeznek a jég vagy hó leolvasztásához. Ha szükséges, kefélje le a havat a lencséről.

## Kapcsolódó információk

- BLIS\* - működés (255. oldal)
- BLIS - szimbólumok és üzenetek (257. oldal)

<sup>37</sup> MEGJEGYZÉS: Az ábra csak szemléltető jellegű - a részletek modellenként változhatnak.

<sup>38</sup> Lásd az előző ábra (1) pontját.



### BLIS\* - működés

A BLIS (Blind Spot Information) egy olyan funkció, amely segíti a járművezetőt a sűrű forgalomban, amelyek azonos irányban haladók több sávval rendelkeznek.

### A BLIS aktiválása/inaktiválása

A BLIS a motor beindításakor kapcsol be. A BLIS bekapcsolásakor az ajtópanelekben lévő visszajelző lámpák háromszor felvillannak.

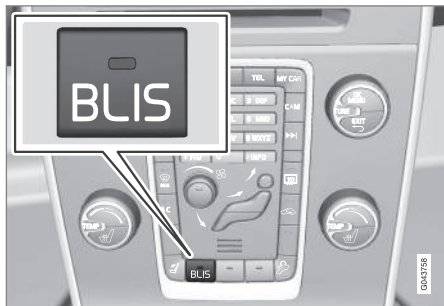

Bekapcsoló/kikapcsoló gomb.

A rendszer a motor beindítását követően a **BLIS** gomb egyszerű megnyomásával kapcsolható ki/be.

A választott felszerelések bizonyos kombinációi nem hagynak üres helyet a gombnak a középkonzolon - ilyen esetekben a funkciót a **MY CAR** menürendszerben, (119. oldal) lehet kezelni.

A BLIS kikapcsolásakor a gomb lámpája kialszik és egy üzenet jelenik meg a kombinált műszerfalon.

A BLIS bekapcsolásakor a gomb lámpája kigyullad, a kombinált műszerfal egy új szöveges üzenetet jelenít meg és az ajtópanelek visszajelző lámpái 3 alkalommal felvillannak. Nyomja meg a bal oldali bajuszkapcsoló **OK** gombját a szöveges üzenet kikapcsolásához.

### Mikor működik a BLIS

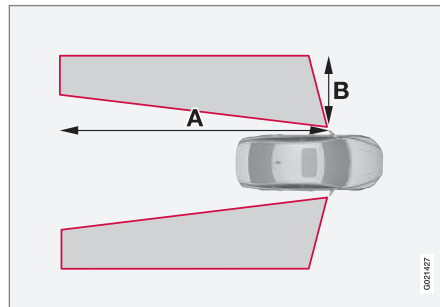

A = körülbelül 9,5 m és B = körülbelül 3,0 m.

A rendszer akkor működik, amikor a járművet 10 km/h (6 mph) sebességnél gyorsabban vezeti.

Amikor a kamera (1) járművet észlel a holtteremben, akkor a visszajelző lámpa (2) folyamatosan világít, lásd az áttekintő ábrát (254. oldal).

A BLIS egy üzenettel figyelmezteti a járművezetőt, ha hiba merül fel a rendszerben. Ha

például a rendszer kamerái el vannak takarva, akkor a BLIS visszajelző lámpája villog és egy üzenet jelenik meg a kombinált műszerfalon. Ilyen esetekben ellenőrizze és tisztítsa meg a lencsét.

Szükség esetén a rendszer átmenetileg kikapcsolható, lásd a fenti "A BLIS aktiválása/inaktiválása" részt.

### Előzés

A rendszer akkor reagál, ha:

- legfeljebb 10 km/h (6 mph) sebességkülönbséggel előz egy másik autót
- legfeljebb 70 km/h (43 mph) sebességkülönbséggel megelőzi egy másik járműt.



### FIGYELEM

A BLIS éles kanyarokban nem működik.

A BLIS tolatáskor nem működik.

Az autóhoz csatlakoztatott széles utánfutó eltakarhatja a szomszédos sávokban tartózkodó többi járművet. Ez magakadályozhatja, hogy a BLIS észlelje a takarásban lévő járművet.

### Világosban és sötétben

Világosban a rendszer a környező járművek alakjára reagál. A rendszer úgy van kialakítva, hogy gépjárműveket, például autókat, teherautókat, buszokat és motorkerékpárokat észleljen.



## 07 Vezetőtámogatás



Sötétben a rendszer a környező járművek fényszóróira reagál. Ha a környező járművek fényszórói nincsenek bekapcsolva, akkor a rendszer nem észleli a járműveket. Ez azt jelenti például, hogy a rendszer nem reagál a fényszórók nélküli utánfutóra, amelyet egy autó vagy teherautó vontat.

### FIGYELEM

A rendszer nem reagál a kerékpárosokra vagy robogókra.

A BLIS kamerák az emberi szemhez hasonlóan korlátozott képességekkel rendelkeznek, azaz nem "látanak" például erős hóesésben, erős ellenfényben vagy sűrű ködben.

### Korlátok

Bizonyos esetekben a BLIS visszajelző lámpája világíthat annak ellenére, hogy nincs másik jármű a holttérben.

### MEGJEGYZÉS

Ha a BLIS visszajelző lámpa különálló esetekben világít annak ellenére, hogy nincs másik jármű a holttérben, az nem jelenti azt, hogy hiba merült fel a rendszerben.

A BLIS rendszer hibája esetén a kijelzőn a **BLIS Szerviz szükséges** szöveg jelenik meg.

Az alábbi ábrák olyan példákat mutatnak, amikor a BLIS visszajelző lámpája akkor is világíthat, ha nincs másik jármű a holttérben.

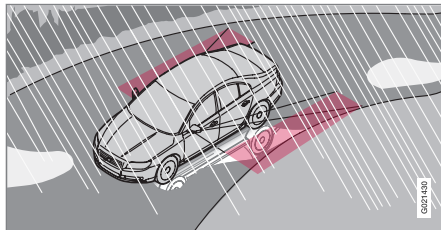

Visszaverődés a fényes, nedves útfelületről.

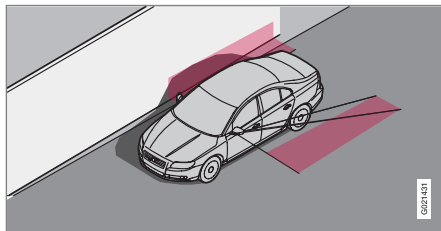

Saját árnyék vagy nagy, világos, sima felület, például zajvédő vagy beton útfelület.

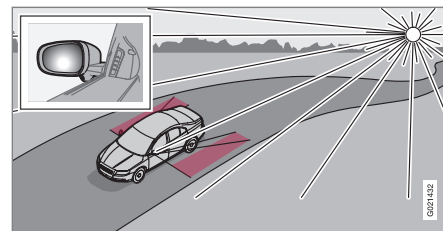

Az alacsonyan álló nap bevilágít a kamerába.

### FONTOS

A BLIS rendszert csak szervizben szabad javítani - hivatalos Volvo műhely javasolt.

### Kapcsolódó információk

- BLIS\* (254. oldal)
- BLIS - szimbólumok és üzenetek (257. oldal)



### BLIS - szimbólumok és üzenetek

Az olyan helyzetekben, amikor a BLIS (Blind Spot Information), (254. oldal) funkció hibásan működik vagy gátolva van, a kombinált műszerfal egy szimbólumot jeleníthet meg, amelyet egy magyarázó üzenet egészít ki. Kövesse a megjelenő javaslatokat.

Példaüzenetek:

Üzenet	Leírás
BLIS BE	A BLIS rendszer bekapcsol.
BLIS Szerviz szükség	A holtér rendszer kikapcsol - forduljon szervizhez.
BLIS Kamera blokkolva	A BLIS kamerát szennyeződés, hó vagy jég borítja - tisztítsa meg a lencsét.

Üzenet	Leírás
BLIS Csökkentett funkció	A BLIS rendszer kamerája és az autó elektromos rendszere közötti adatátvitel csökkent funkciója.  A kamera visszaállítja magát, ha a BLIS rendszer kamerája és az autó elektromos rendszere közötti adatátvitel normál működése visszatér.
BLIS KI	A BLIS rendszer kikapcsol.

A szöveges üzeneteket az irányjelző bajszkapcsoló **OK** gombjának rövid megnyomásával lehet nyugtázni.



#### Kapcsolódó információk

- BLIS\* (254. oldal)





## Típusengedély - radarrendszer

Az alábbi táblázatban látható az autó radar egységének típusengedélye.

Piac	Szimbólum	Típusengedély
Brazília		Este equipamento opera em caráter secundário, isto é, não tem direito à proteção contra interferência prejudicial, mesmo de estações do mesmo tipo e não pode causar interferência a sistemas operando em caráter primário.
Európa		Hereby, Delphi Electronics & Safety declares that L2C0038TR / L2C0055TR are in compliance with the essential requirements and other relevant provisions of Directive 1999/5/EC.  The Declaration of Conformity may be consulted at Delphi Electronics & Safety / 2151 E. Lincoln Road / Kokomo, Indiana 46902 USA
Egyesült Arab Emírségek		TRA REGISTERED No: 0018923/09 DEALER No: DA37380/15
Indonézia		14785/POSTEL/2010 1982
Jordánia		Type Approval No.: TRC/LPD/2009/87 Equipment type: Low Power Device (LPD)
Marokkó		AGREE PAR L'ANRT MAROC Numero d'agrement : MR 4838 ANRT 2009 Date d'agrement : 22/05/2009





Piac	Szimbólum	Típusengedély
Szingapúr	Complies with IDA standards DA105753	Complies with IDA Standards DA105753
Dél-Afrika		TA-2009/163 APPROVED
Taiwan		CCAB09LP4590T3

**Kapcsolódó információk**

- Radarérzékelő (212. oldal)

# 08



## ELINDULÁS ÉS VEZETÉS





### Alkoholzár\*

Az alkoholzár funkciója, hogy megakadályozza a járműnek az alkoholos befolyás alatt álló személyek által történő vezetését. Mielőtt a motor beindítható lenne, a járművezetőnek alkoholpróbát kell végrehajtania, ami ellenőrzi, hogy alkohol befolyása alatt áll-e. Az alkoholzár kalibrálása az egyes piacok határértékei szerint történik.

#### FIGYELEM

Az alkoholzár csak segédeszköz és nem mentesíti a járművezetőt a felelősség alól. Mindig a járművezető felelőssége, hogy józanul és biztonságosan vezesse az autót.

### Kapcsolódó információk

- Alkoholzár\* - funkciók (261. oldal)
- Alkoholzár\* - tárolóhely (262. oldal)
- Alkoholzár\* - a motor beindítása előtt (262. oldal)
- Alkoholzár\* - ne feledje (264. oldal)
- Alkoholzár\* - szöveges üzenetek (265. oldal)

### Alkoholzár\* - funkciók

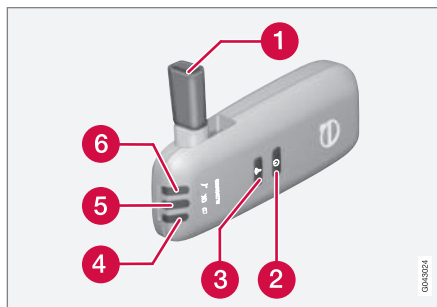

- 1 Fúvóka az alkoholpróbaéhoz.
- 2 Gomb a járművezető-váltáshoz.
- 3 Átvitel gomb.
- 4 Feszültség-visszajelző.
- 5 Az alkoholpróba eredményének lámpája.
- 6 Az alkoholpróbaára készenlélet jelző lámpa.

#### MEGJEGYZÉS

Tárolja az alkoholzárát a tartójában. Az alkoholzár az autó kinyitásakor automatikusan bekapcsol.

### Kapcsolódó információk

- Alkoholzár\* (261. oldal)
- Alkoholzár\* - tárolóhely (262. oldal)
- Alkoholzár\* - a motor beindítása előtt (262. oldal)
- Alkoholzár\* - ne feledje (264. oldal)
- Alkoholzár\* - szöveges üzenetek (265. oldal)

## Alkoholzár\* - tárolóhely

Tárolja az alkoholzár eszközt a tartójában.



A kézi egység tárolási helye.

- Oldja ki a kézi egységet a tartó és az alkoholzár felső szélének szétnyomásával. A tartó rugalmas és így elengedi az alkoholzárát.
- Tárolja a kézi egységet a tartóban, amikor nem használja azt - ez biztosítja annak legjobb védelmét. Helyezze vissza a kézi egységet a tartóba annak tartóba nyomásával.

## Kapcsolódó információk

- Alkoholzár\* (261. oldal)
- Alkoholzár\* - funkciók (261. oldal)
- Alkoholzár\* - a motor beindítása előtt (262. oldal)
- Alkoholzár\* - ne feledje (264. oldal)

- Alkoholzár\* - szöveges üzenetek (265. oldal)

## Alkoholzár\* - a motor beindítása előtt

Az alkoholzár automatikusan aktiválódik és az auto nyitáskor készen áll a használatra.

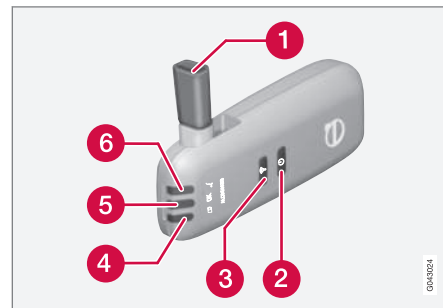

- 1 Fúvóka az alkoholpróbaához.
  - 2 Gomb a járművezető-váltáshoz.
  - 3 Átvitel gomb.
  - 4 Feszültség-visszajelző.
  - 5 Az alkoholpróba eredményének lámpája.
  - 6 Az alkoholpróba készenlélet jelző lámpa.
1. Amikor a visszajelző lámpa (6) zöld, akkor az alkoholzár készen áll a használatra.
  2. Húzza ki az alkoholzárát a tartójából.
  3. Emelje fel a fúvókát (1), vegyen egy mély lélegzetet és fújja egyenletesen, amíg egy "kattanás" nem hallható körülbelül



5 másodperc elteltével. Az eredmény a következő, **Az alkoholpróba eredménye** táblázatban szereplő lehetőségek valamelyike lesz.

4. Ha nem jelenik meg üzenet, akkor az átvitel az autóhoz sikertelen lehetett - ebben az esetben, nyomja meg a gombot (3) az eredmény manuális továbbításához az autóhoz.
5. Hajtsa le a fűvókát, és helyezze vissza az alkoholzárat a tartójába.
6. Indítsa be a motort a sikeres alkoholpróba utáni 5 percen belül - különben azt meg kell ismételni.

### Az alkoholpróba eredménye

Visszajelző lámpa (5) + kijelzőszöveg	Leírás
Zöld lámpa + Alcoguard Elfogadott teszt	Indítsa be a motort - nem történt alkoholtartalom mérése.
Sárga lámpa + Alcoguard Elfogadott teszt	A motor beindítása lehetséges - a mért alkoholtartalom 0,01% feletti, de a hatályban lévő korlát alatt van <sup>A</sup> .
Piros lámpa + Elutasított teszt Várjon 1 percet, mielőtt megpróbálná újra	A motor beindítása nem lehetséges - a mért alkoholtartalom a hatályos határérték feletti <sup>A</sup> .

<sup>A</sup> A határértékek országonként eltérőek. Ellenőrizze, hogy mi vonatkozik az Ön országára. Lásd még Alkoholzár\* (261. oldal).



### MEGJEGYZÉS

Egy végrehajtott vezetési periódust követően a motor 30 percen belül indítható be újabb alkoholpróba nélkül.

### Kapcsolódó információk

- Alkoholzár\* (261. oldal)
- Alkoholzár\* - funkciók (261. oldal)

- Alkoholzár\* - tárolóhely (262. oldal)
- Alkoholzár\* - ne feledje (264. oldal)
- Alkoholzár\* - szöveges üzenetek (265. oldal)



## Alkoholzár\* - ne feledje

A megfelelő funkció és a lehető legpontosabb mérés eléréséhez:

- Kerülje az evést és ivást körülbelül 5 perccel az alkoholpróba előtt.
- Kerülje a szélvédő túlzott mosását - a mosófolyadékban található alkohol helytelen mérési eredményt okozhat.

## Vezetőcsere

Az új alkoholpróba elvégzése érdekében vezetőcsere esetén - nyomja egyszerre a járművezető-váltás gombot (2) és a küldés gombot (3) körülbelül 3 másodpercig. Ennél a pontnál az autó visszatér gátolt módba és új jóváhagyott alkoholpróba szükséges a motor beindítása előtt.

## Kalibrálás és szervizelés

Az alkoholzárat 12 havonta műhelyben<sup>1</sup> kell ellenőrizni és kalibrálni.

A kalibrálás szükségessége előtt 30 nappal a kombinált műszerfalán az **Alcoguard Kalibrálás szükséges** Lásd a kézikönyvet üzenet jelenik meg. Ha a kalibrálást nem végzik el a 30 napon belül, akkor a normál motorindítás gátolva lesz - ezután csak a megkerülő funkcióval lehetséges motor indítása, lásd az alábbi "Szükséghelyzet" címszót.

Az üzenet a küldés gomb (3) egyszeri megnyomásával törölhető. Különben körülbelül

2 perc elteltével kialszik, de a motor minden indítását követően újból megjelenik - csak egy műhelyben<sup>1</sup> elvégzett kalibrálással lehet véglegesen törölni.

## Hideg vagy meleg időjárás

Minél hidegebb az időjárás, annál hosszabb ideig tart az alkoholzár használatra kész állapotának elérése:

Hőmérséklet (°C)	Maximális felfűtési idő (másodpercben)
+10 - +85	10
-5 - +10	60
-40 - -5	180

## Szükséghelyzet

Szükséghelyzetben vagy, ha az alkoholzár működésképtelen, meg lehet kerülni az alkoholzárat, hogy az autó használható legyen.

**i MEGJEGYZÉS**

Minden megkerülés naplózásra és mentésre kerül a memóriában, lásd Adatok rögzítése (21. oldal).

A megkerülő funkció aktiválását követően a kombinált műszerfal az **Alcoguard**

**Megkerülés engedélyezve** üzenetet mutatja az autó vezetésének teljes ideje alatt és csak műhelyben<sup>1</sup> állítható vissza.

A megkerülő funkció hibaüzenet naplózása nélkül is ellenőrizhető - ilyen esetben, hajtás végre az összes lépést az autó beindítása nélkül. A hibaüzenet az autó bezárásakor törölődik.

Az alkoholzár beszerelésekor a megkerülő vagy a szükséghelyzeti funkció is kiválasztható megkerülési lehetőségként. Ez a beállítás ezután műhelyben<sup>1</sup> változtatható meg.

## A megkerülő funkció aktiválása

- Nyomja meg és tartsa nyomva egyszerre a bal oldali bajuszkapcsoló **OK** gombját, a vészvillogó gombját körülbelül 5 másodpercig - a kombinált műszerfal először a **Megkerülés aktiválva Várjon 1 perct, majd az Alcoguard Megkerülés engedélyezve** üzenetet jeleníti meg - ezután a motor beindítható.

Ez a funkció több alkalommal aktiválható. A hibaüzenet vezetés közben jelen van és csak műhelyben<sup>1</sup> törölhető.

## A szükséghelyzeti funkció aktiválása

- Nyomja meg és tartsa nyomva egyszerre a bal oldali bajuszkapcsoló **OK** gombját, és a vészvillogó gombját körülbelül 5 másodpercig - a kombinált műszerfal az **Alcoguard Megkerülés engedélyezve**

<sup>1</sup> Lehetőleg hivatalos Volvo műhelyben.



üzenetet jeleníti meg - ezután a motor beindítható.

Ez a funkció egyszer használható, ezután a visszaállítás műhelyben<sup>1</sup> végezhető el.

### Kapcsolódó információk

- Alkoholzár\* - funkciók (261. oldal)
- Alkoholzár\* - tárolóhely (262. oldal)
- Alkoholzár\* - a motor beindítása előtt (262. oldal)
- Alkoholzár\* (261. oldal)
- Alkoholzár\* - szöveges üzenetek (265. oldal)

### Alkoholzár\* - szöveges üzenetek

*Arról, hogyan működik az alkoholzár a motor beindítása előtt (262. oldal) az előzőekben leírt üzenetekon kívül, a kombinált műszerfal az alábbiakat képes megjeleníteni:*

Megjelenő szöveg	Jelentés/teendő
Alcoguard Újraindítás lehetséges	A motort kevesebb mint 30 perce állították le - a motor indítása újabb alkoholpróba nélküli is lehetséges.
Alcoguard Szerviz szükséges	Menjen szervizbe <sup>A</sup> .
Alcoguard Nincs vett jel	Az átvitel sikertelen - küldje el manuálisan a gombbal (3) vagy végezzen új alkoholpróbát.
Alcoguard Próbálja meg újra	A próba sikertelen - végezzen új alkoholpróbát.
Alcoguard Fújjon hosszabb ideig	Túl rövid fújás - fújja hosszabban.

Megjelenő szöveg	Jelentés/teendő
Alcoguard Fújjon gyengébben	Túl erős fújás - fújja finomabban.
Alcoguard Fújjon erősebben	Túl gyenge fújás - fújja erősebben.
Alcoguard előmelegítése Kérem, várjon	A felfűtés nem fejeződött be - várjon a Alcoguard Fújjon 5 másodpercig szövegére.

<sup>A</sup> Lehetőleg hivatalos Volvo műhelyben.

### Kapcsolódó információk

- Alkoholzár\* (261. oldal)
- Alkoholzár\* - funkciók (261. oldal)
- Alkoholzár\* - tárolóhely (262. oldal)
- Alkoholzár\* - a motor beindítása előtt (262. oldal)
- Alkoholzár\* - ne feledje (264. oldal)

<sup>1</sup> Lehetőleg hivatalos Volvo műhelyben.



## A motor beindítása

A motor a távvezérlős kulcs és a **START/STOP ENGINE** gomb használatával indítható be és állítható le.



Gyújtáskapcsoló eltávolított/behelyezett távvezérlős kulccsal és a **START/STOP ENGINE** gombbal.

### ! FONTOS

Ne nyomja be helytelenül fordítva a távvezérlős kulcsot - fogja a levehető kulcsszár felőli végét, lásd Kivehető kulcsszár - leválasztás/visszahelyezés (174. oldal).

1. Helyezze a távvezérlős kulcsot a gyújtáskapcsolóba és nyomja be a végállásáig. Ne feledje, ha az autó alkoholzár\* funkcióval van ellátva, akkor elfogadott alkoholzárpróbára van szükség a motor beindítása előtt. Az alkoholzár funkcióval kapcsolatos további tájékoztatásért, lásd Alkoholzár\* (261. oldal).
2. Tartsa teljesen benyomva a tengelykapcsoló-pedált<sup>2</sup>. (Automata sebességváltós autók esetén - nyomja be a fékpedált.)
3. Nyomja meg a **START/STOP ENGINE** gombot, majd engedje el azt.

### i MEGJEGYZÉS

A dízelmotoros autók esetében kis késés lehet, mielőtt a motor beindítható lenne - közben a **Motor előmelegítése** kijelzés látható.

A motor indításakor addig működik az indítómotor, amíg a motor be nem indul vagy be nem kapcsol a túlmelegedés-védelem.

### ! FONTOS

Ha a motor 3 próbálkozást követően sem indul be - akkor várjon 3 percet, mielőtt újra próbálkozna. Az indítóképesség növekszik, ha állni hagyja az akkumulátort.

### ! FIGYELEM

Soha ne távolítsa el a távvezérlős kulcsot a gyújtáskapcsolóból, miután beindította a motort vagy az autó vontatásakor.

### ! FIGYELEM

Mindig vegye ki a távvezérlős kulcsot a gyújtáskapcsolóból, amikor elhagyja az autót és ügyeljen arra, hogy a gyújtás a **0** kulcshelyzetben legyen - különösen, ha gyermekek tartózkodnak az autóban. Ennek működésével kapcsolatos tájékoztatásért - lásd Kulcshelyzetek (82. oldal).

### i MEGJEGYZÉS

Bizonyos motortípusok esetén hidegindításkor az alapjárat fordulatszám észrevehetően magasabb lehet a normálnál. Ez arra szolgál, hogy a kibocsátás-szabályozó rendszer a lehető leggyorsabban elérhesse a normál üzemi hőmérsékletet, ami minimálisra csökkenti a károsanyag-kibocsátást és védi a környezetet.

## Kulcs nélküli indítás (kulcs nélküli vezetés)\*

Kövesse a 2-3. lépéseket a motor kulcs nélküli, (177. oldal) indításához.

<sup>2</sup> Ha az autó mozog, akkor elég a **START/STOP ENGINE** megnyomása a motor beindításához.

\* Opcionális/tartozék, további tájékoztatásért, lásd a Bevezetés részt.





### MEGJEGYZÉS

Az autó elindításának előfeltétele, hogy annak valamelyik kulcs nélküli indító és nyitó funkciójú távvezérlős kulcsa az utastérben vagy a csomagterben legyen.

### FIGYELEM

**Soha** ne távolítsa el a távvezérlős kulcsot az autóból annak vezetése vagy vontatása közben.

#### Kapcsolódó információk

- A motor leállítása (267. oldal)

#### A motor leállítása

A motor a **START/STOP ENGINE** gomb használatával állítható le.

A motor leállításához:

- Nyomja meg a **START/STOP ENGINE** gombot - a motor leáll.

Ha a fokozatválasztó nem **P** helyzetben van vagy az autó mozog:

- Nyomja meg kétszer a **START/STOP ENGINE** gombot vagy tartsa nyomva a gombot, amíg a motor le nem áll.

#### Kapcsolódó információk

- Kulcshelyzetek (82. oldal)

#### Kormányzár

A kormányzár megnehezíti az autó kormányzását, például illetéktelen használatkor. A kormányzás zárásakor és kioldásakor mechanikus hang észlelhető.

#### Funkció

- A kormányzár akkor kapcsol be, amikor kinyitják a vezető oldali ajtót a motor leállítását követően.
- A kormányzár akkor kapcsol ki, amikor a távvezérlős kulcs a gyújtáskapcsolóban<sup>3</sup> van és megnyomják a **START/STOP ENGINE** gombot.

#### Kapcsolódó információk

- A motor beindítása (266. oldal)
- Kulcshelyzetek (82. oldal)
- Kormánykerék (87. oldal)

<sup>3</sup> A kulcs nélküli indító és zárrendszerrel rendelkező autókban elégséges, ha az utastérben van a távvezérlős gomb.



## Távvezérelt indítás (ERS)\*

A távoli indítás (ERS – Engine Remote Start) azt jelenti, hogy az autó motorja távolról beindítható az utastér elindulás előtti felmelegítéséhez/lehűtéséhez. A távoli indítás a kulccsal és/vagy a Volvo On Call\* használatával aktiválható.

A klímavezérlő rendszer automatikus beállítással indul. A távolról beindított motor legfeljebb 15 percig működik, azután leáll. Két távoli indítást követően a motort normál módon kell beindítani, mielőtt a távoli indítás újra használható lenne.

A távoli motorindítás csak automata sebességváltóval rendelkező és motorháztető-kapcsolóval<sup>4</sup> felszerelt autókban áll rendelkezésre.



### MEGJEGYZÉS

A távvezérlős kulcs elemének élettartamára hatással van a távoli indítás funkció. Ezért a távoli indítás gyakori használata esetén évente cserélni kell az elemet, lásd Távvezérlős kulcs - elemcseré (176. oldal).



### MEGJEGYZÉS

Tartsa be az alábbiakra vonatkozó helyi/országos szabályokat/rendeleteket. Vegye figyelembe a zajsintre vonatkozó helyi/országos szabályokat/törvényeket is, amikor jár a motor.



### FIGYELEM

A motor távoli indításához az alábbi feltételeknek kell teljesülniük:

- Az autónak felügyelet alatt kell lennie.
- Nem lehetnek emberek vagy állatok az autóban.
- Az autónak nem szabad zárt, szellőzés nélküli helyen parkolnia - a kipufogógázok súlyos sérülést okozhatnak az embereknek és állatoknak.

### Kapcsolódó információk

- Távoli indítás (ERS) - működés (268. oldal)
- Távoli indítás (ERS) - szimbólumok és üzenetek (270. oldal)

## Távli indítás (ERS) - működés

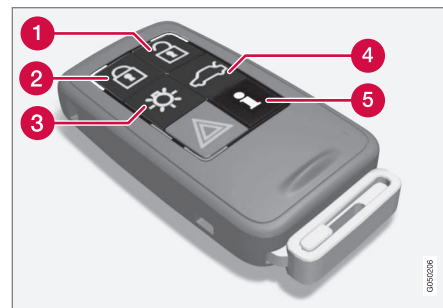

A kulcs gombjai a távvezérelt indításhoz.

- 1 Nyitás
- 2 Zárás
- 3 Megközelítő világítás időtartama
- 4 Nyitás, csomagterfedél
- 5 Információk<sup>5</sup>

### A motor távoli indítása

A motor távoli indításához az autót be kell zárni és a motorháztetőt le kell csukni.

Járjon el az alábbiak szerint:

1. Röviden nyomja meg a kulcs gombját (2).
2. Ezután közvetlenül, nyomja meg hosszan - legalább 2 másodpercig - a gombot (3).

<sup>4</sup> Elérhető az XC60 modellben, a riasztóval felszerelt autókban, a legtöbb 4-hengeres motor esetében vagy, ha az ERS funkciót kiválasztják az új gyártáskor.

<sup>5</sup> Csak PCC kulcs esetén, lásd PCC\* funkciójú távvezérlős kulcs - egyedi funkciók (172. oldal).

\* Opcionális/tartozék, további tájékoztatásért, lásd a Bevezetés részt.



Ha fennállnak a távoli indítás használatának feltételei, akkor az alábbiak történnek:

1. Az irányjelzők gyorsan többször felvillannak.
2. A motor beindul.
3. Az irányjelzők 3 másodpercig folyamatosan világítanak a motor indításának meg erősítésére.

### MEGJEGYZÉS

A távoli indítást követően, az autó továbbra is zárva marad, de a mozgásérzékelő\* kikapcsol.

### PCC<sup>6</sup> kulccsal



A megközelítő világítás<sup>7</sup> fényjelzése többször felvillan, amikor megnyomja a gombot, majd folyamatosan világít, ha a távoli indítás összes feltétele teljesül. Azonban ez nem azt jelenti, hogy a távoli indítás beindította a motort.

Annak ellenőrzéséhez, hogy a távoli indítás beindította-e a motort, a felhasználó megnyomhatja a gombot (5) - ha a motor beindult, akkor fényjelzés kapcsol be az (2) és (3) gombokon.

### Aktív funkciók

Az alábbi funkciók aktiválódnak a motor távoli indításával:

- Klímavezérlő rendszer
- Audio/video rendszer
- Megközelítő világítás időtartama.

### Kiiktatott funkciók

Az alábbi funkciók inaktíválódnak a motor távoli indításával:

- Fényszórók
- Helyzetjelző lámpák
- Rendszámárta-világítás
- Ablaktörlő.

### A távoli indítás leállítva

Az alábbi lépések kikapcsolják a távolról beindított motort:

- A távvezérlős kulcs (1), (2) vagy (4) gombjának megnyomása
- Az autó kinyitása
- Egy ajtó kinyitása
- A gázpedál vagy a fékpedál benyomása
- A fokozatválasztó kimozdítása **P** állásból
- A távoli indítás aktivitásának ideje meghaladja a 15 percet.

A távoli indítás által beindított motor leállása- kor az irányjelzők 3 másodpercig folyamatosan világítanak.

### Kapcsolódó információk

- Távvezérelt indítás (ERS)\* (268. oldal)
- Távoli indítás (ERS) - szimbólumok és üzenetek (270. oldal)

<sup>6</sup> A PCC kulccsal kapcsolatos további tájékoztatásért, lásd PCC\* funkciójú távvezérlős kulcs - egyedi funkciók (172. oldal).

<sup>7</sup> A megközelítő világítással kapcsolatos további tájékoztatásért, lásd Távvezérlős kulcs - funkciók (170. oldal) és Megközelítő világítás időtartama (101. oldal).



## Távoli indítás (ERS) - szimbólumok és üzenetek

Az olyan esetekben, amikor az ERS funkció meghibásodik vagy megszakad, egy szimbólum jelenik meg a kombinált műszerfalán, amelyet egy magyarázó szöveg egészít ki.

### Az ERS funkció nem áll rendelkezésre

Üzenet	Leírás
Nincs távvezérelt indítás Túl sok próbálkozás	Az ERS nem elérhető, mert egymást követően legfeljebb 2 ERS aktiválás megengedett.
Nincs távvezérelt indítás Alacsony üzema-nyagszint	Az ERS az alacsony üzema-nyagszint miatt nem elérhető.
Nincs távvezérelt indítás Sebességfokozat nem P-ben	Az ERS nem elérhető, mert a fokozatválasztó nincs P állásban.
Nincs távvezérelt indítás Vezető az autóban	Az ERS nem elérhető, mert valaki tartózkodik az utastérben.

Üzenet	Leírás
Nincs távvezérelt indítás Alacsony akkutöltés	Az ERS az alacsony akkumulátorfeszültség miatt nem elérhető. Töltse fel az akkumulátort a motor beindításával.
Nincs távvezérelt indítás Motorra vonatkozó figyelmeztetés	Az ERS nem elérhető a motor figyelmeztető hibaüzenete miatt. Menjen szervizbe <sup>A</sup> .
Távvezérelt indítás ki Motor hűtőfolyadék-szintje alacsony	Az ERS nem elérhető a hűtőrendszer hibaüzenete miatt, lásd Hűtőfolyadék - szint (350. oldal).
Nincs távvezérelt indítás Ajtó nyitva	Az ERS nem elérhető, mert egy ajtó/a csomagterfédel nincs becsukva.
Nincs távvezérelt indítás Motorháztető nyitva	Az ERS nem kapcsol be, mert a motorháztető nincs lecsukva.

Üzenet	Leírás
Nincs távvezérelt indítás Autó nincs lezárva	Az ERS nem elérhető, mert az autó nincs bezárva.
Nincs távvezérelt indítás Kulcs az autóban	Az ERS nem kapcsol be, mert a kulcs az autóban van.

<sup>A</sup> Lehetőleg hivatalos Volvo műhelyben.

### Megszakadt ERS funkció

Üzenet	Leírás
Távvezérelt indítás ki Sebességfokozat nem P-ben	Az ERS megszakadt, mert a fokozatválasztó nem P állásban van.
Távvezérelt indítás ki Vezető az autóban	Az ERS megszakadt, mert valaki tartózkodik az utastérben.
Távvezérelt indítás ki Motorra vonatkozó figyelmeztetés	Az ERS megszakadt a motor hibaüzenete miatt. Menjen szervizbe <sup>A</sup> .
Távvezérelt indítás ki Motor hűtőfolyadék-szintje alacsony	Az ERS működése megszakadt a hűtőrendszer hibaüzenete miatt.



Üzenet	Leírás
Távvezérelt indítás kikapcsolva Motorháztető nyitva	Az ERS megszakadt, mert a motorháztető nyitva van.
Távvezérelt indítás ki Alacsony akkutöltés	Az ERS működése megszakadt, mert az akkumulátor töltöttsége alacsony.
Távvezérelt indítás ki Alacsony üzemanyagszint	Az ERS működése megszakadt, mert az üzemanyagszint alacsony.

A Lehetőleg hivatalos Volvo műhelyben.

### Kapcsolódó információk

- Távvezérelt indítás (ERS)\* (268. oldal)
- Távoli indítás (ERS) - működés (268. oldal)

### Indítás segédakkumulátorral

Ha az indító akkumulátor (364. oldal) lemerül, akkor az autó beindítható egy másik akkumulátorból származó árammal.

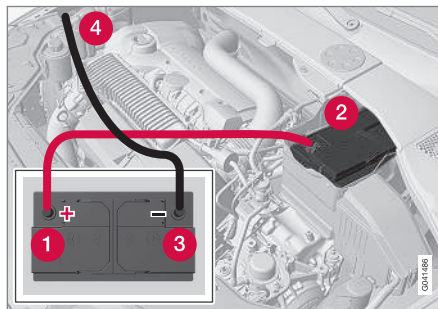

Az autó segédakkumulátorról történő indításakor, az alábbi lépéseket kell megtenni a rövidzárlatok vagy egyéb károsodások elkerüléséhez:

1. Állítsa az autó elektromos rendszerét **0** kulcshelyzetbe, lásd Kulcshelyzetek - funkciók különböző szinteken (82. oldal).
2. Ellenőrizze, hogy a segédakkumulátor 12 V feszültségű-e.
3. Ha a segédakkumulátor egy másik autóba van szerelve, akkor állítsa le az azt tartalmazó autó motorját és ellenőrizze, hogy a két autó nem ér-e egymáshoz.

4. Csatlakoztassa a piros indítókábel kapcsát a segédakkumulátor pozitív kivezetéséhez (1).

### ! FONTOS

Csatlakoztassa óvatosan az indítókábelt, hogy elkerülje a rövidzárlatot a motortér más komponenseivel.

5. Nyissa ki az autója akkumulátorának első fedélkapcsait és távolítsa el a fedelet, lásd Indítóakkumulátor - csere (366. oldal).
6. Csatlakoztassa a piros indítókábel másik kapcsát az autó pozitív kivezetéséhez (2).
7. Csatlakoztassa a fekete indítókábel kapcsát a segédakkumulátor negatív kivezetéséhez (3).
8. Csatlakoztassa a másik kapcsot egy testelő ponthoz, például a jobb oldali motortartóhoz, fent, a külső csavarfejen (4).
9. Ellenőrizze, hogy az indítókábel kapcsai biztosan rögzítve vannak-e, hogy ne lépjen fel szikrázás az indítási próbálkozás során.
10. Indítsa be a segédakkumulátort tartalmazó autó motorját és hagyja járni pár percig kissé az alapjáratú fordulatszám feletti, körülbelül 1500/perc fordulatszámra.





11. Indítsa be a lemerült akkumulátorú autó motorját.

## FONTOS

Ne érjen a krokodilcsipeszekhez az indítási eljárás során. Fennáll a szikrázás kockázata.

12. Távolítsa el az indítókábeleket fordított sorrendben - először a fekete, majd a piros kábelt.

- > Ügyeljen arra, hogy a fekete kábel egyik kapcsa se érjen hozzá az akkumulátor pozitív kivezetéséhez vagy a csatlakoztatott piros indítókábelhez.

## FIGYELEM

- Az akkumulátor durranógázt fejleszthet, ami erősen robbanékony. Ha a segédindító kábelt helytelenül csatlakoztatja, akkor szikra keletkezhet és ez elég az akkumulátor felrobbanásához.
- Az akkumulátor kénsavat tartalmaz, ami súlyos égési sérüléseket okozhat.
- Ha kénsav kerül a szemébe, bőrére vagy ruhájára, akkor öblítse le nagy mennyiségű vízzel. Ha a sav a szemébe kerül - azonnal kérjen orvosi segítséget.

## Kapcsolódó információk

- A motor beindítása (266. oldal)

## Sebességváltók

Kétféle fő típusú sebességváltó van. Manuális sebességváltó és automata sebességváltó.

- Manuális sebességváltó (272. oldal)
- Automata sebességváltó, Geartronic, (274. oldal)

## FONTOS

A hajtásrendszer-komponensek károsodásának megelőzéséhez, a sebességváltó üzemi hőmérséklete megfigyelés alatt áll. Ha fennáll a túlmelegedés kockázata, akkor egy figyelmeztető szimbólum jelenik meg a kombinált műszerfalon egy szöveges üzenettel együtt. Kövesse a szöveges üzenetben található javaslatokat.

## Kapcsolódó információk

- Automata sebességváltó -- Geartronic\* (274. oldal)

## Manuális sebességváltó

A sebességváltó áttételének változtatása a sebességtől és a teljesítményigénytől függ.

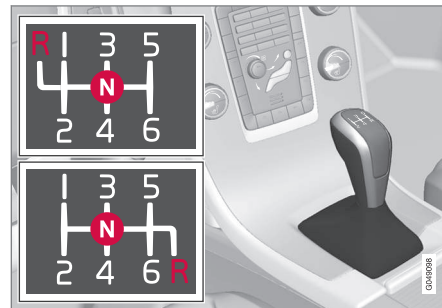

Fokozatváltási minta 6-sebességes sebességváltó esetén.

A 6-sebességes sebességváltó kétféle változatban érhető el - ezek a hátrameneti fokozat elhelyezkedésében különböznek. A tényleges fokozatváltási minta a sebességváltó karra van nyomtatva.

- Nyomja be teljesen a tengelykapcsoló-pedált az egyes fokozatváltások során.
- Vegye le a lábát a tengelykapcsoló-pedálról a fokozatváltások között.

## FIGYELEM

Mindig húzza be a rögzítőféket, amikor emelkedőn parkol - az autó sebességben hagyása nem minden helyzetben elegendő az autó megtartásához.



### Hátramenetkapcsolás-gátló

A hátramenetkapcsolás-gátló megakadályozza a hátrameneti fokozat kapcsolásának lehetőségét normál előre haladás közben.

- Kövesse a sebességváltó karra nyomtatott kapcsolási mintát, és kezdje az **N** üres állásból, mielőtt **R** állásba kapcsolna.
- Csak akkor kapcsoljon hátrameneti fokozatot, ha az autó álló helyzetben van.



### MEGJEGYZÉS

A 6-sebességes sebességváltó (lásd előző ábra) váltómintájának felső változata esetében - **először nyomja le** a sebességváltókart az **N** helyzetben, hogy hátrameneti fokozatba kapcsolhasson.

### Kapcsolódó információk

- Sebességváltók (272. oldal)
- Sebességváltó-folyadék - fokozat és mennyiség (402. oldal)

### Fokozatváltás-jelző\*

A fokozatváltás-jelző jelzik a járművezetőnek, hogy mikor kell a következő magasabb vagy alacsonyabb sebességfokozatba kapcsolni.

A környezettudatos vezetés egyik alapvető fontosságú része, hogy mindig a megfelelő sebességfokozatban haladjunk, és sokszor váltsunk sebességet.

Bizonyos változatokon egy segítő funkciót ellátó kijelző - GSI (Gear Shift Indicator) - található, amely értesíti a járművezetőt, amikor a következő magasabb vagy alacsonyabb fokozatba kell kapcsolni a lehető legalacsonyabb üzemanyag-fogyasztás eléréséhez.

Azonban, az olyan jellemzőket is figyelembe véve, mint a teljesítmény és a vibrációmentes haladás, előnyös lehet magasabb motorfordulatszámnál kapcsolni magasabb sebességfokozatba. A bekeretezett szám jelzi a pillanatnyi sebességfokozatot.

### Manuális sebességváltó

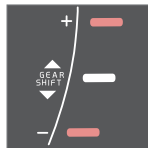

Fokozatváltás-jelző manuális sebességváltó esetén. Csak egy jel világít egyszerre - normál vezetés során ez csak középen világít.

A javasolt felkapcsolásnál a kurzor "+" formában, a javasolt visszakapcsolásnál a kurzor "-" formában világít (az ábrán pirossal jelölve).

### Automata sebességváltó



"Digitális" kombinált műszerfal fokozatváltás-jelzővel.

A bekeretezett szám jelzi a pillanatnyi sebességfokozatot.



Az "analog" kombinált műszerfal esetén, a fokozathelyzetek és a jelző nyilak annak közepén láthatók.

### Kapcsolódó információk

- Manuális sebességváltó (272. oldal)
- Automata sebességváltó -- Geartronic\* (274. oldal)

\* Opcionális/tartozék, további tájékoztatásért, lásd a Bevezetés részt.



## Automata sebességváltó -- Geartronic\*

A Geartronic sebességváltó két különböző üzemmóddal rendelkezik - automatikus és manuális.



**D** - Automata fokozathelyzetek. **+/-** - Manuális fokozathelyzetek. **S**: sport üzemmód\*.

A kombinált műszerfal, (65. oldal) az alábbi jelzésekkel mutatja a fokozatváltó helyzetét: **P, R, N, D, S\*, 1, 2, 3** stb.

### Fokozathelyzetek

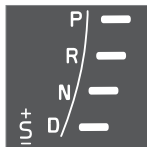

Az automata fokozathelyzetek a kombinált műszerfal jobb oldalán láthatók. (Egyszerre csak egy jel világít - a pillanatnyi fokozatváltó-helyzetet mutató.)

A sport üzemmód "**S**" szimbóluma **NARANCS** színű, amikor az üzemmód aktív.

### Parkoló helyzet - P

Válassza a **P** állást a motor indításához vagy amikor az autóval parkol.

A fokozatváltást **P** állásból történő elmozdításához be kell nyomni a fékpedált, és a kulcsnak **II** állásban kell lennie, lásd Kulcshelyzetek - funkciók különböző szinteken (82. oldal).

Ha a **P** állás van kiválasztva, akkor a sebességváltó mechanikusan gátolva van. Húzza be a rögzítőféket is (293. oldal), amikor az autóval parkol.

### **i** MEGJEGYZÉS

A fokozatváltóznak **P** állásban kell lennie az autó bezárásához és a riasztó élesítéséhez.

### **!** FONTOS

Az autónak álló helyzetben kell lennie a **P** állás kiválasztásához.

### **!** FIGYELEM

Mindig húzza be a rögzítőféket, amikor emelkedőn parkol - az automata sebességváltó **P** állásban hagyása nem minden helyzetben elégséges az autó megtartásához.

### Hátramenet állás - R

Az autónak álló helyzetben kell lennie az **R** állás kiválasztásához.

### Semleges állás - N

Semmilyen fokozat nincs kapcsolva és a motor beindítható. Húzza be a rögzítőféket, ha az autó álló helyzetben van a fokozatváltó **N** állásában.

Ahhoz, hogy kimozdíthassa a fokozatváltót az **N** állásból más állásokba, be kell nyomnia a fékpedált, és a távvezérlős kulcsnak **II** állásban kell lennie, lásd Kulcshelyzetek - funkciók különböző szinteken (82. oldal).

### Vezetés állás - D

A **D** a normál vezetési helyzet. A fel- és visszszakapcsolás automatikusan történik a gyorsítás és a sebesség szintjének függvényében. Az autónak álló helyzetben kell lennie, amikor a fokozatváltót **D** állásból **R** állásba mozditja.

### Geartronic – manuális fokozathelyzetek (+S-)

A járművezető manuálisan is válthat sebességfokozatot a Geartronic automata sebességváltó használatával. Az autó a gázpedál felengedett állapotában motorfékez.





**+**  
**S**  
**-**

A manuális fokozathelyzet a kar **D** állásból a "+S-" véghelyzetbe mozdításával érhető el. A kombinált műszerfal "+S-" szimbóluma FEHÉR színűről NARANCS színűre változik és a 1, 2, 3 stb. számjegyek jelennek meg egy négyzetben, attól függően, hogy éppen melyik sebességfokozat van kiválasztva.

- Mozgassa a kart előre a "+" (plusz) irányba a felkapcsoláshoz és engedje el a kart, amely visszatér a + és – közötti nyugalmi helyzetébe.

vagy

- Húzza vissza a kart a "-" (mínusz) irányába a visszakapcsoláshoz, majd engedje el azt.

A "+S-" manuális fokozatváltási mód vezetés közben bármikor kiválasztható.

A Geartronic automatikusan kapcsol vissza, ha a járművezető a kiválasztott sebességfokozathoz megfelelő szint alá hagyja csökkenni a sebességet, hogy megakadályozza az autó rángatását és lefulladását.

Az automatikus vezetési módba történő visszatéréshez:

- Mozdítsa a kart a **D** jelölésnél található véghelyzetbe.

### **i** MEGJEGYZÉS

Ha a sebességváltó sport programmal rendelkezik, akkor a sebességváltó csak azután lesz manuális, hogy a fokozatválasztót előre vagy hátra mozdította a "+S-" helyzetben. A kombinált műszerfal a **S** kijelzéséről annak a mutatására vált, hogy az 1, 2, 3 sebességfokozat van-e kapcsolva.

### Váltófülek\*

A fokozatválasztóval történő manuális fokozatváltás kiegészítésére, a kormánykeréken is található kezelőszervek, úgynevezett "sebességváltó fülek".

Ha a kormánykerék váltófüleivel szeretne fokozatot váltani, akkor előbb aktiválni kell azokat. Ezt az egyik fület a kormánykerék felé húzva teheti meg - a kombinált műszerfal ezután a "D" jelzésről egy szára vált, amely a pillanatnyi sebességfokozatot jelzi.

Ezután a sebességfokozat egy lépéssel történő váltásához:

- Húzza hátrafelé - a kormánykerék felé - az egyik fület, majd engedje el azt.



A kormánykerék mindkét "sebességváltó fülé".

- 1 "-": Kiválasztja a következő alacsonyabb sebességfokozatot.
- 2 "+": Kiválasztja a következő magasabb sebességfokozatot.

A fül minden meghúzására végbemegy egy fokozatváltás, feltéve, hogy a motor fordulatszámja nem hagyja el a megengedett tartományt.

Az egyes fokozatváltások után a kombinált műszerfalon megváltozik a pillanatnyi sebességfokozatot mutató szám.





## MEGJEGYZÉS

### Automatikus kikapcsolás

Ha nem használja a kormánykerék váltófüleit, akkor azok rövid idő elteltével kikapcsolnak - ezt az jelzi, hogy a kombinált műszerfal a pillanatnyilag kapcsolt sebességfokozat helyett a "D" kijelzést mutatja.

A kivétel a motorfékezés - ekkor a váltófülek a motorfékezés idejére aktiválódnak.

### Manuális kikapcsolás

A kormánykerék váltófülei manuálisan is kikapcsolhatók:

- Húzza mindkét váltófület a kormánykerék felé, és tartsa így, amíg a kombinált műszerfal a pillanatnyi sebességfokozat száma helyett a "D" kijelzésre nem vált.

A váltófülek használhatók a fokozatválasztó sport üzemmódjában\* is - ekkor a fülek inaktíválás nélkül folyamatosan aktívak.

### Geartronic - Sport üzemmód\* (S)<sup>8</sup>



A sport program sportosabb jellemzőkkel rendelkezik és magasabb motorfordulatszámot tesz lehetővé az egyes sebességfokozatokban.

Ugyanakkor gyorsabban reagál a gázadásra. Aktív vezetés során, az alacsonyabb sebességfokozatok élveznek elsőbbséget, ami késleltetett felkapcsolást eredményez.

A sport mód aktiválásához:

- Mozdítsa a fokozatválasztót oldalra a **D** állásból az **+S-** állásnál található véghelyzetbe - a kombinált műszerfal a **D** kijelzésről az **S** kijelzésre vált.

A sport üzemmód vezetés közben bármikor kiválasztható.

### Geartronic - téli üzemmód

Csúszós úton könnyebben elindul, ha manuálisan kiválasztja a 3. fokozatot.

1. Nyomja be a fékpedált, és mozdítsa a kart a **D** állásból az **+S-** felőli véghelyzetbe - a műszerfal kijelzője a **D** jelzésről az **1** számra vált<sup>9</sup>.
2. Görgessen fel a 3. fokozathoz a kar előre, a **+** (plusz) felé történő kétszeri megnyomásával - a kijelző a **1** jelzésről a **3** jelzésre vált.
3. Engedje fel a féket és gyorsítson óvatosan.

A sebességváltó "téli üzemmódja" azt jelenti, hogy az autó alacsonyabb motorfordulatszámú és a hajtó kerekekre jutó csökkent hajtóerővel indul el.

### Padlógáz

Amikor a gázpedált teljesen lenyomja a padlóig (a normálisan teljes gyorsításnak tekinthető helyzeten túl), akkor azonnal egy alacsonyabb sebességfokozat kapcsolását váltja ki. Ezt nevezzük padlógáz (kick-down) állásnak.

Ha a gázpedált felengedi a padlógáz helyzetből, akkor a sebességváltó automatikusan felkapcsol.

A padlógáz maximális gyorsítás esetére szolgál, például előzéskor.

### Biztonsági funkció

A motor túlpörgésének elkerülése érdekében a sebességváltó vezérlőprogramja egy védelmi visszakapcsolás-gátló funkcióval rendelkezik, amely megakadályozza a padlógáz funkció működését.

A Geartronic nem engedi a visszakapcsolás/patlógáz funkció működését, ha az a motor károsodásához vezető motorfordulatszámot eredményezne. Semmi sem történik, ha a járművezető túl magas fordulatszámon próbál meg ilyen módon visszakapcsolni - a sebességváltó az eredeti sebességfokozatban marad.

<sup>8</sup> Csak bizonyos motorok.

<sup>9</sup> Ha az autó sport üzemmóddal\* rendelkezik, akkor először az "S" jelzés jelenik meg.

\* Opcionális/tartozék, további tájékoztatásért, lásd a Bevezetés részt.



A padlógáz funkció aktiválásakor az autó, a motor fordulatszámától függően egyszerre egy vagy több fokozatot kapcsol vissza. Az autó felkapcsol, amikor a motor eléri a maximális fordulatszámot, hogy megakadályozza a motor károsodását.

### Vontatás

Ha az autót vontatni kell - lásd a fontos információkat a Vontatás, (312. oldal) részben.

### Kapcsolódó információk

- Sebességváltó-folyadék - fokozat és mennyiség (402. oldal)
- Sebességváltók (272. oldal)

### Fokozatválasztás-gátló

Kétféle sebességváltózár létezik - mechanikus és automatikus.

#### Mechanikus sebességváltózár

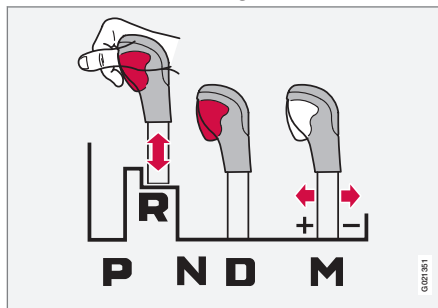

*M: Manuális váltás<sup>10</sup> - "+/-"- vagy "Sport üzemmód."*

A fokozatválasztó szabadon előre és hátra mozgatható az **N** és **D** állások között. Az egyéb helyzetek egy retesszel vannak gátolva, amelyet a fokozatválasztó tiltó kapcsolójával lehet kioldani.

A tiltó kapcsoló benyomott állapotában a kar előre és hátra mozgatható a **P**, **R**, **N** és **D** állások között.

#### Automata sebességváltózár

Az automata sebességváltó különleges biztonsági rendszerekkel rendelkezik:

#### Parkoló állás (P)

Álló autó járó motorral:

- Tartsa a lábát a fékpedálon, amikor más helyzetbe mozdítja a fokozatválasztó.

#### Elektromos sebességváltózár - sebességváltózár parkoló állásban (P).

Ahhoz, hogy kimozdíthassa a fokozatválasztót a **P** állásból más állásokba, be kell nyomnia a fékpedált, és a rendszernek **II** kulcshelyzetben, (82. oldal) kell lennie.

#### Sebességváltózár - üres (N)

Ha a fokozatválasztó **N** állásban van és az autó legalább 3 másodperce áll (függetlenül attól, hogy jár-e a motor), akkor a fokozatválasztó lezár.

Ahhoz, hogy kimozdíthassa a fokozatválasztót az **N** állásból más állásokba, be kell nyomnia a fékpedált, és a rendszernek kulcshelyzetben, (82. oldal) kell lennie.**II**

<sup>10</sup> Az ábra vázlatos.



### Az automata sebességváltózárr inaktiválása



Ha az autó nem vezethető, például az akkumulátor lemerülése miatt, akkor a fokozatválasztót ki kell mozdítani a **P** állásból, hogy az autó mozgatható legyen.

- 1) Emelje fel a gumiszőnyeget a középkonzol mögötti rekeszben, és keresse meg a nyílást<sup>11</sup> a rekesz alján, amelybe a kulcscsászár, (174. oldal) behelyezhető.
  - 2) Keresse meg a rugóterhelésű gombot a nyílásban a kulcscsászár; nyomja meg a gombot a kulcscsászár, és tartsa így.
  - 3) Mozdítsa ki a fokozatválasztót **P** állásból, és húzza fel a kulcscsázart.
4. Helyezze vissza a gumiszőnyeget a helyére.

<sup>11</sup> 2 nyílás is lehet - egy a kulcscsármak és egy a gumiszőnyeg rögzítéséhez.

<sup>12</sup> A motor és sebességváltó kombináción múlik. A HSA bizonyos kombinációk esetében nem lehetséges.

### Kapcsolódó információk

- Automata sebességváltó -- Geartronic\* (274. oldal)

### Visszagurulásgátló (HSA)\*<sup>12</sup>

A fékpedál felengedhető, mielőtt emelkedőn elindulna vagy tolatna - a HSA (Hill Start Assist) funkció azt jelenti, hogy az autó nem gurul vissza.

A funkció néhány másodpercig fenntartja a nyomást a fékrendszerben, miközben a járművezető a fékpedálról a gázpedálra helyezi a lábát.

Az ideiglenes fékhatás néhány másodperc elteltével, vagy, amikor a járművezető gyorsít, megszűnik.

### Kapcsolódó információk

- A motor beindítása (266. oldal)



### Összkerékajítás - (AWD)\*

Az optimális tapadás négykerékajítással érhető el.

#### Az összkerékajítás mindig rendelkezésre áll.

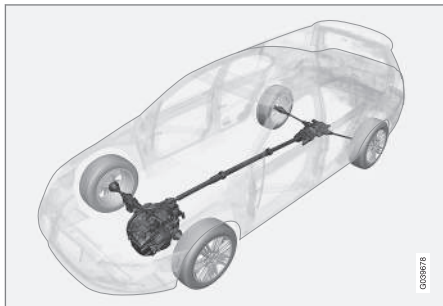

Az összkerékajítás (All Wheel Drive) azt jelenti, hogy az autó mind a négy kereket egyszerre hajtja.

A hajtóerő elosztása automatikusan történik az első és a hátsó kerekek között. Az elektronikusan vezérelt tengelykapcsoló rendszer úgy osztja el a hajtóerőt a kerekek között, hogy a tapadás a legjobb legyen a pillanatnyi útfelületen. Ez biztosítja a legjobb tapadást és megakadályozza a kerekek kipörgését. Normál vezetési körülmények között a hajtóerő legnagyobb része az első kerekekhez jut.

Az összkerékajítás nagyobb biztonságot nyújt esős, havas és jeges körülmények között.

### Start/Stop\*

Bizonyos motor és sebességváltó kombinációk Start/Stop funkcióval rendelkeznek, amely, például amikor áll a forgalom vagy a jármű közlekedési lámpánál várakozik - átmenetileg leállítja a motort, majd az utazás folytatásakor automatikusan újraindítja azt.

A környezetvédelem a Volvo Car Corporation egyik legfontosabb értéke amely minden tevékenységünkre hatással van. Ez a cél számos egyedi energiamegtakarító funkció létrejöttét eredményezte, ezek közül egyik a Start/Stop rendszer, üzemanyag-megtakarítás közös feladatával, amely másfelől csökkenti a kipufogógázzal távozó káros anyagok kibocsátását.

#### A Start/Stop rendszerrel kapcsolatos általános információk

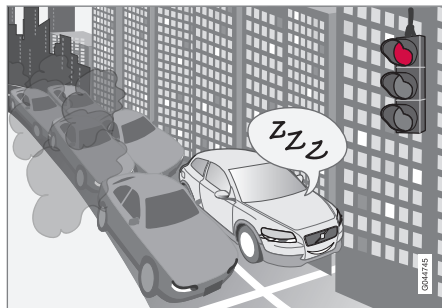

A motor leállítva - csendesebb és tisztább lesz.

A Start/Stop funkció lehetővé teszi a járművezető számára, hogy környezettudatosabban vezesse az autót, hagyva azt automatikusan leállni a megfelelő körülmények között.

#### Manuális vagy automatikus

Ne feledje, hogy a Start/Stop funkció attól függően eltérő, hogy a sebességváltó manuális vagy automata.

#### Kapcsolódó információk

- Start/Stop\* - funkció és működés (280. oldal)
- A motor beindítása (266. oldal)
- Start/Stop\* - beállítások (284. oldal)
- Start/Stop\* - a motor nem indul be automatikusan (283. oldal)
- Start/Stop\* - a motor automatikusan beindul (282. oldal)
- Start/Stop\* - a motor nem áll le (281. oldal)
- Start/Stop\* - akaratlan leállítás manuális sebességváltóval (284. oldal)
- Start/Stop\* - szimbólumok és üzenetek (286. oldal)
- Akkumulátor - Start/Stop (367. oldal)



## Start/Stop\* - funkció és működés

Az Start/Stop funkció automatikusan aktiválódik a motor kulccsal történő beindításakor.



Az Start/Stop funkció automatikusan aktiválódik a motor kulccsal történő beindításakor. A járművezető számára ezt a funkció szimbólumának világítása jelzi a kombinált műszerfalán és a be/kikapcsoló gomb lámpájának világítása.

Az autó összes normál rendszere, mint a világítás, a rádió stb. normálisan működik a motor automatikus leállítását követően is, kivéve bizonyos berendezéseket, amelyeknek működése átmenetileg korlátozódik, mint például a klímavezérlő rendszer ventilátor-fordulatszáma vagy az audiorendszer szélsőségesen magas hangereje.

## A motor automatikus leállítása

Az alábbiak szükségessége a motor automatikus leállításához:

Feltételek	M/A A
Nyomja be a tengelykapcsolót, helyezze üres állásba a sebességváltó kart, majd engedje fel a tengelykapcsoló-pedált - a motor automatikusan leáll.	M
Állítsa meg az autót a lábfelekkel, majd tartsa a lábát a tengelykapcsoló-pedálon - a motor automatikusan leáll.	A

<sup>A</sup> M = manuális sebességváltó, A = automata sebességváltó.



Ha az ECO funkció aktív, akkor a motor automatikusan leállhat, mielőtt az autó teljesen megállna.

Bizonyos motorváltozatok esetén a motor attól függetlenül automatikusan leállhat, mielőtt az autó megállna, hogy be van-e kapcsolva az ECO funkció.



Amikor a motor automatikusan leállt, akkor a kombinált műszerfal Start/Stop funkcióhoz tartozó szimbóluma világít.

## A motor automatikus beindítása

Feltételek	M/ A <sup>A</sup>
A sebességváltó kar üres állásában:	M
1. Nyomja be a tengelykapcsoló pedált vagy nyomja meg a gázpedált - a motor beindul.	
2. Kapcsoljon a megfelelő sebességfokozatba és vezessen.	
Engedje fel a lábának nyomását a lábfeleken - a motor automatikusan beindul, és az út folytatódhat.	A
Tartsa fenn a nyomást a lábfelepedálon, és nyomja be a gázpedált - a motor automatikusan beindul.	A
Az alábbi lehetőség lejtőn is rendelkezésre áll:	M + A
Engedje fel a lábfeleket, és hagyja elindulni az autót - a motor automatikusan beindul, amikor a sebesség meghaladja a normál séta gyorsaságát.	

<sup>A</sup> M = manuális sebességváltó, A = automata sebességváltó.



### Az Start/Stop funkció kikapcsolása



Bizonyos helyzetekben, tanácsos lehet az Start/Stop funkció ideiglenes kikapcsolása - ez a gomb megnyomásával hajtható végre.



A funkció kikapcsolását a kombinált műszerfal Start/Stop szimbólumának és a be-/kikapcsoló gomb lámpájának kikapcsolása jelzi.

A Start/Stop funkció ki van kapcsolva, amíg újra be nem kapcsolja azt a gombbal vagy a következő alkalommal be nem indítja a motort a kulccsal.

### Kapcsolódó információk

- Start/Stop\* (279. oldal)
- A motor beindítása (266. oldal)
- Start/Stop\* - beállítások (284. oldal)
- Start/Stop\* - a motor nem indul be automatikusan (283. oldal)
- Start/Stop\* - a motor automatikusan beindul (282. oldal)
- Start/Stop\* - a motor nem áll le (281. oldal)
- Start/Stop\* - akaratlan leállítás manuális sebességváltóval (284. oldal)
- Start/Stop\* - szimbólumok és üzenetek (286. oldal)
- Akkumulátor - Start/Stop (367. oldal)

### Start/Stop\* - a motor nem áll le

*Annak ellenére, hogy a Start/Stop funkció aktív, a motor nem mindig áll le automatikusan.*

A motor nem áll le automatikusan, ha:

Feltételek	M/A A
az autó nem érte el először a körülbelül 8 km/h (5 mph) sebességet a kulcsos indítást vagy a legutóbbi automatikus leállítást követően.	M + A
a járművezető kicsatolta a biztonsági öv csatját.	M + A
az akkumulátor töltöttségi szintje a minimális megengedett szint alatt van.	M + A
a motor nem érte el a normál üzemi hőmérsékletet.	M + A
a külső hőmérséklet fagypont közelében vagy körülbelül 30 °C felett van.	M + A
be van kapcsolva a szélvédő elektromos fűtése.	M + A

Feltételek	M/A A
az utastér környezete eltér az előre beállított értékektől - amelyet a ventilátor magas fordulatszámú működése jelez.	M + A
az autó hátrafelé megy.	M + A
az indító akkumulátor hőmérséklete fagypont alatt van vagy túl magas.	M + A
a járművezető nagyobb kormánymozdulatokat végez.	M + A
a kipufogórendszer részecskeszűrője tele van - az ideiglenesen kikapcsolt Start/Stop funkció visszszakapcsol, amint befejeződik az automatikus tisztítási ciklus (lásd Dízelrészecske-szűrő (DPF) (304. oldal)).	M + A
az út nagyon meredek.	M + A
utánfutó van elektromosan csatlakoztatva az autó elektromos rendszeréhez.	M + A
felnyitották a motortérfedelelet <sup>B</sup> .	M + A

\* Opcionális/tartozék, további tájékoztatásért, lásd a Bevezetés részt.





Feltételek	M/A <sup>A</sup>
a sebességváltó nem érte el a normál üzemi hőmérsékletet.	A
a légköri levegőnyomás kisebb vagy egyenlő mint a tengerszint feletti 1500-2500 méteres magasságnak megfelelő - a pillanatnyi levegőnyomás az uralkodó időjárási viszonyoknak megfelelően változik .	A
be van kapcsolva az adaptív sebesség tartó sorban állási segédje.	A
a fokozatválasztó <b>S</b> állásban <sup>C</sup> vagy "+/-" állásban van.	A

A M = manuális sebességváltó, A = automata sebességváltó.

B Csak bizonyos motorok.

C Sport üzemmód.

## Kapcsolódó információk

- Start/Stop\* (279. oldal)
- Start/Stop\* - funkció és működés (280. oldal)
- A motor beindítása (266. oldal)
- Start/Stop\* - beállítások (284. oldal)
- Start/Stop\* - a motor nem indul be automatikusan (283. oldal)
- Start/Stop\* - a motor automatikusan beindul (282. oldal)

- Start/Stop\* - akaratlan leállítás manuális sebességváltóval (284. oldal)
- Start/Stop\* - szimbólumok és üzenetek (286. oldal)
- Akkumulátor - Start/Stop (367. oldal)

## Start/Stop\* - a motor automatikusan beindul

*Az automatikusan leállított motor bizonyos esetekben anélkül is újraindulhat, hogy a járművezető folytatni szeretné az utat.*

Az alábbi esetekben a motor akkor is automatikusan beindul, ha a járművezető nem nyomta be a tengelykapcsoló-pedált (manuális sebességváltó) vagy vette le a lábát a fékpedálról (automata sebességváltó):

Feltételek	M/A <sup>A</sup>
Párásodás alakul ki az ablakokon.	M + A
Az utastér környezete eltér az előre beállított értékektől.	M + A
Átmenetileg magas áramfelvétel vagy az akkumulátor töltöttségi szintje a legalacsonyabb megengedett szint alá esik.	M + A
A fékpedál többszöri benyomása.	M + A
Kinyitották a motortérfedelelet <sup>B</sup> .	M + A
Az autó mozogni kezd vagy kissé növeli a sebességet, ha az autó anélkül állt le automatikusan, hogy teljesen álló helyzetbe került volna.	M + A





Feltételek	M/A <sup>A</sup>
A járművezető biztonsági övének csatját kinyitják a fokozatválasztó <b>D</b> vagy <b>N</b> állásában.	A
Kormánykerék-mozdulatok <sup>B</sup> .	A
A fokozatválasztót <b>D</b> állásból <b>S</b> állásba <sup>C</sup> , <b>R</b> vagy "+/-" állásba mozdította.	A
Kinyitják a járművezető ajtaját a fokozatválasztó <b>D</b> állásában - egy "sípoló" hang hallható és szöveges üzenet tájékoztat arról, hogy aktív a Start/Stop funkció.	A

A M = manuális sebességváltó, A = automata sebességváltó.

B Csak bizonyos motorok.

C Sport üzemmód.

### FIGYELEM

Ne nyissa ki a motorháztetőt, amikor a motor az automatikus leállítás állapotában van - a motor váratlanul automatikusan beindulhat. Először állítsa le a motort a szokott módon a **START/STOP ENGINE** gombbal, mielőtt kinyitná a motorháztetőt.

### Kapcsolódó információk

- Start/Stop\* (279. oldal)
- Start/Stop\* - funkció és működés (280. oldal)
- A motor beindítása (266. oldal)

- Start/Stop\* - beállítások (284. oldal)
- Start/Stop\* - a motor nem indul be automatikusan (283. oldal)
- Start/Stop\* - a motor nem áll le (281. oldal)
- Start/Stop\* - akaratlan leállás manuális sebességváltóval (284. oldal)
- Start/Stop\* - szimbólumok és üzenetek (286. oldal)
- Akkumulátor - Start/Stop (367. oldal)

### Start/Stop\* - a motor nem indul be automatikusan

*A motor nem mindig indul be automatikusan az automatikus leállást követően.*

Az alábbi esetekben a motor nem indul be az automatikus leállítást követően:

Feltételek	M/A <sup>A</sup>
Sebességfokozatot kapcsolnak a tengelykapcsoló használata nélkül - egy kijelző szöveg figyelmezteti a járművezetőt, hogy kapcsoljon üresbe a motor automatikus indításának lehetővé tételéhez.	M
A járművezető biztonsági öve nincs becsatolva.	M
A járművezető biztonsági öve nincs becsatolva, a fokozatválasztó <b>P</b> állásban van és a járművezető ajtaja nyitva van - a motort normál módon kell beindítani.	A

A M = manuális sebességváltó, A = automata sebességváltó.

### Kapcsolódó információk

- Start/Stop\* (279. oldal)
- Start/Stop\* - funkció és működés (280. oldal)
- A motor beindítása (266. oldal)
- Start/Stop\* - beállítások (284. oldal)



- Start/Stop\* - a motor automatikusan beindul (282. oldal)
- Start/Stop\* - a motor nem áll le (281. oldal)
- Start/Stop\* - akaratlan leállítás manuális sebességváltóval (284. oldal)
- Start/Stop\* - szimbólumok és üzenetek (286. oldal)
- Akkumulátor - Start/Stop (367. oldal)

## Start/Stop\* - akaratlan leállítás manuális sebességváltóval

Ha az indítás sikertelen, és a motor leáll, akkor járjon el az alábbiak szerint:

1. Ellenőrizze, hogy be van-e csatlakoztatva az övcsatba a vezető oldali biztonsági öv.
2. Nyomja be újra a tengelykapcsoló-pedált - a motor automatikusan beindul.
3. Bizonyos esetekben üres állásba kell kapcsolni a sebességváltó kart. A kombinált műszerfal ekkor a **Váltson üresbe** üzenetet jeleníti meg.

## Kapcsolódó információk

- Start/Stop\* (279. oldal)
- Start/Stop\* - funkció és működés (280. oldal)
- A motor beindítása (266. oldal)
- Start/Stop\* - beállítások (284. oldal)
- Start/Stop\* - a motor nem indul be automatikusan (283. oldal)
- Start/Stop\* - a motor automatikusan beindul (282. oldal)
- Start/Stop\* - a motor nem áll le (281. oldal)
- Start/Stop\* - szimbólumok és üzenetek (286. oldal)
- Akkumulátor - Start/Stop (367. oldal)

## Start/Stop\* - beállítások

Az autó MY CAR menürendszerében, a **DRIVE** menüpont alatt, információkat tartalmaz a Volvo Start/Stop rendszeréről, valamint javaslatokat az energiatakarékos vezetési technikákról.

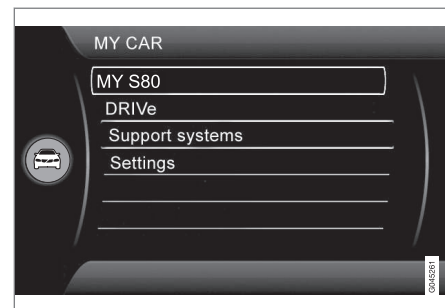

## Kapcsolódó információk

- Start/Stop\* (279. oldal)
- Start/Stop\* - funkció és működés (280. oldal)
- A motor beindítása (266. oldal)
- Start/Stop\* - a motor nem indul be automatikusan (283. oldal)
- Start/Stop\* - a motor automatikusan beindul (282. oldal)
- Start/Stop\* - a motor nem áll le (281. oldal)
- Start/Stop\* - akaratlan leállítás manuális sebességváltóval (284. oldal)



- Start/Stop\* - szimbólumok és üzenetek (286. oldal)
- Akkumulátor - Start/Stop (367. oldal)



# 08 Elindulás és vezetés

## Start/Stop\* - szimbólumok és üzenetek

A Start/Stop funkció szöveges üzeneteket jeleníthet meg a kombinált műszerfalon.

### Szöveges üzenet



Ezzel a visszajelző lámpával együtt, bizonyos helyzetekben a Start/Stop funkció szöveges üzeneteket képes

megjeleníteni a kombinált műszerfalon. Ezek némelyike végrehajtható tevékenység. Az alábbi táblázat néhány példát mutat.

Szimbólum	Üzenet	Információ/tevékenység	M/A <sup>A</sup>
	Automatikus indítás/leállítás Szerviz szükséges	A Start/Stop rendszer nem működik. Vegye fel a kapcsolatot egy szervizzel - lehetőleg hivatalos Volvo műhellyel.	M + A
	Autostart Motor jár + hangjelzés	Akkor aktiválódik, ha a motor automatikusan leállított állapotában és a fokozatváltó <b>D</b> állásában kinyitják a vezetőajtót.	A
	Nyomja meg az indítógombot	A motor nem fog automatikusan beindulni - indítsa be a motor a normál módon a <b>START/STOP ENGINE</b> gombbal.	M + A
	Az indításhoz nyomja le a tengelykapcsoló-pedált	A motor készen áll az automatikus indításra - várakozás a tengelykapcsoló-pedál benyomására.	M
	Az indításhoz nyomja le a fékpedált és a tengelykapcsoló-pedált	A motor kész az automatikus indításra - várakozás a fék- vagy tengelykapcsoló-pedál benyomására.	M
	Az indításhoz tegye üresbe a sebességfokozatot	Sebességfokozat kapcsolása a tengelykapcsoló használata nélkül - kapcsolja ki és helyezze üres állásba a sebességváltó kart.	M



Szimbólum	Üzenet	Információ/tevékenység	M/A <sup>A</sup>
	Válassza ki a P-t vagy az N-et az indításhoz	A Start/Stop funkció kikapcsolva - helyezze a fokozatválasztót <b>N</b> vagy <b>P</b> állásba, majd indítsa be a motort a normál módon a <b>START/STOP ENGINE</b> gombbal.	A
	Nyomja meg az indítógombot	A motor nem fog automatikusan beindulni - indítsa be a motor a normál módon a <b>START/STOP ENGINE</b> gombbal és a fokozatválasztó <b>P</b> vagy <b>N</b> állásában.	A

A M = manuális sebességváltó, A = automata sebességváltó.

Ha egy üzenet nem tűnik el a tevékenység végrehajtását követően, akkor lépjen kapcsolatba egy szervizzel - hivatalos Volvo szervizt ajánlunk.

#### Kapcsolódó információk

- Start/Stop\* (279. oldal)
- Start/Stop\* - funkció és működés (280. oldal)
- A motor beindítása (266. oldal)
- Start/Stop\* - beállítások (284. oldal)
- Start/Stop\* - a motor nem indul be automatikusan (283. oldal)
- Start/Stop\* - a motor automatikusan beindul (282. oldal)
- Start/Stop\* - a motor nem áll le (281. oldal)
- Start/Stop\* - akaratlan leállítás manuális sebességváltóval (284. oldal)
- Akkumulátor - Start/Stop (367. oldal)



## ECO hajtásmód\*

ECO a Volvo innovatív funkciója az automata sebességváltóval és bizonyos motorokkal felszerelt autókhoz, amely képes a járművezető vezetési stílusától függően, akár 5%-os üzemanyag-megtakarítást eredményezni. A funkció lehetővé teszi, hogy a járművezető aktívabban tudatosabban vezethessen.

### Általános leírás



Az ECO funkció bekapcsolásakor az alábbiak változnak meg:

- A sebességváltó kapcsolási pontjai.
- Motorvezérlés és reagálás a gázadásra.
- Start/Stop funkció - a motor azelőtt is automatikusan leállhat, hogy az autó teljesen megállna.
- Bekapcsol az Eco Coast funkció - megszűnik a motorfék.
- A klímavezérlő rendszer beállításai - bizonyos elektromos fogyasztók kikapcsolnak az energiatakarékosság érdekében.

### MEGJEGYZÉS

Amikor aktiválva van az ECO funkció, akkor a klímavezérlő rendszer számos paraméter-beállítása megváltozik és számos elektromos fogyasztó funkcionalitása csökken. Bizonyos beállítások manuálisan visszaállíthatók, de a teljes funkcionalitás csak az ECO funkció kikapcsolásával állítható vissza.

### ECO - Működés



1 ECO be/ki

2 ECO szimbólum

Az ECO funkció a motor leállításakor kikapcsol és ezért a motor minden bekapcsolásakor be kell kapcsolni. Bizonyos motorok esetén vannak kivételek. Azonban ez könnyen ellenőrizhető a kombinált műszerfal ECO szimbólumán és az ECO ECO gomb lámpájá-

nak világításán, amikor a funkció be van kapcsolva.

### ECO funkció be vagy ki

ECO



Az ECO funkció kikapcsolását a kombinált műszerfal ECO szimbólumának és a ECO gomb lámpájának kikapcsolása jelzi. A funkció az ECO gombbal történő újbóli aktiválásig kikapcsolva marad.

### Eco Coast - Funkció

Az Eco Coast részfunkció a gyakorlatban azt jelenti, hogy a motorfék kikapcsol, és az autó kinetikus energiája hosszabb távú gurulást tesz lehetővé. Amikor a járművezető felengedi a gázpedált akkor a sebességváltó automatikusan lecsatlakozik a motorról amelynek fogyasztása a minimális fogyasztással járó alapjáratú fordulatszámra csökken.

Ez a funkció a sebesség előre látható csökkentésére szolgál, például, amikor egy alacsonyabb sebességkorlátozóval rendelkező zóna felé gurul.

Az Eco Coast proaktív vezetést tesz lehetővé, ahol a járművezető úgynevezett "Pulse & Glide" technikát használhat minimális mennyiségű fékezéssel.

Az Eco Coast és az átmenetileg kikapcsolt ECO funkció együttesen is hozzájárulhat a



kisebb üzemanyag-fogyasztáshoz. Ennek megfelelően:

- Aktív Eco Coast: Hosszú gurulás motorfékezés **nélkül** = alacsony fogyasztás

és

- Kikapcsolt ECO funkció: rövid gurulás **motorfékkel** = minimális fogyasztás.

### **i** MEGJEGYZÉS

Azonban az optimálisan alacsony üzemanyag-fogyasztás eléréséhez, általában kerülendő az Eco Coast használata rövid gurulási távolságokkal kombinálva.

### **Aktiválás Eco Coast**

A funkció a gázpedál teljes felengedésekor aktiválódik, az alábbi paraméterekkel együtt:

- Az **ECO** gomb aktivált állapotában
- A fokozatválasztó **D** helyzetében
- Körülbelül 65-140 km/h (40-87 mph) sebességtartományban
- Az út lejtése nem meredekebb mint körülbelül 6%.

### **Kikapcsol Eco Coast**

Bizonyos helyzetekben kívánatos lehet az Eco Coast funkció kikapcsolása. Az ilyen helyzetekre példák az alábbiak:

- meredek lejtőkön - a motorfék működése érdekében.
- közelgő előzés előtt - annak lehető legbiztonságosabb befejezése érdekében.

A Eco Coast kikapcsolása és a visszatérés a motorfékezéshez az alábbiak szerint hajtható végre:

- Nyomja meg az **ECO** gombot.
- Mozdítsa a kapcsolókart "**S+/-**" állásba.
- Váltson fokozatot a kormánykerék váltófüleivel.
- A gáz- vagy fékpedál működtetése.

### **Eco Coast - Korlátok**

A funkció nem elérhető, ha:

- aktiválva van a sebességtartó
- az út lejtése meredekebb mint körülbelül 6%.
- manuális fokozatváltást hajtott végre a kormánykerék váltófüleivel\*
- a motor és/vagy sebességváltó nem normál üzemi hőmérsékletű.
- a fokozatválasztót **D-** állásból "**S+/-**" állásba mozdította
- a sebesség nem a körülbelül 65-140 km/h (40-87 mph) sebességtartományban van

### **További információk és beállítások**

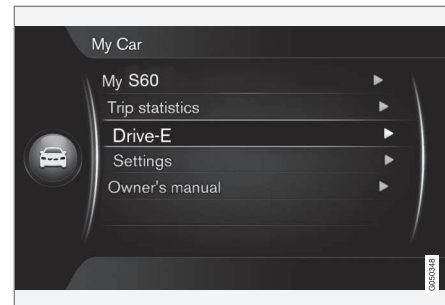

Az autó **MY CAR** menürendszere további információkat tartalmaz az ECO koncepcióról - lásd a MY CAR, (119. oldal) részt.

### **Kapcsolódó információk**

- Általános információk a klímavezérlésről (131. oldal)



## Lábfék

A lábfék az autó sebességének csökkentésére szolgál az autó vezetése közben.

Az autó biztonsági okokból két fékkörrel rendelkezik. Ha egy fékkör károsodik, akkor a fékpedál mélyebben fog és nagyobb nyomás szükséges a pedálon a normál fékhatás eléréséhez.

A járművezető által kifejtett fékpedálynomást szervofék segíti.

### FIGYELEM

A fékrásegítő csak akkor működik, amikor jár a motor.

Ha a lábféket a motor kikapcsolt állapotában használja, akkor a pedál keményebbnek érezhető és nagyobb pedálynomás szükséges az autó fékezéséhez.

A Visszagurulásgátló (HSA)\* (278. oldal)\* funkcióval felszerelt autókban a pedál a szokottnál lassabban tér vissza a normál helyzetébe, ha az autó emelkedőn vagy egyenetlen felületen áll.

Nagyon hegyes terepen vagy nehéz teherrel haladva, a fékek terhelése motorfékezéssel enyhíthető. A motorfékezés akkor a leghatékonyabb, ha ugyanazt a sebességfokozatot használja lefelé, mint felfelé haladva.

Az autó nagy terhelésével kapcsolatos további tájékoztatásért, lásd Motorolaj - kedvezőtlen vezetési feltételek (399. oldal).

## Fékezés nedves úton

Amikor hosszú időn keresztül erős esőben közlekedik fékezés nélkül, akkor a fékhatás kissé késhet a fékek legközelebbi használatakor. Ez autómosást követően is előfordulhat. Llyenkor erősebben kell benyomni a féket. Ezért tartson nagyobb távolságot az elől haladó jármű mögött.

Fékezzen határozottan, miután nedves úton haladt vagy autómosást követően. A féktárcsák ekkor felmelegednek, gyorsabban kiszáradnak, és védve vannak a korrózió ellen. Fékezéskor vegye figyelembe a fennálló közlekedési helyzetet.

## Fékezés szózott utakon

Amikor szózott utakon halad, akkor sőrétég rakódhat le a féktárcsákon és a fékbetéteken. Ez növelheti a féktávolságot. Ezért tartson extra biztonsági távolságot az elől haladó jármű mögött. Ügyeljen az alábbiakra is:

- Időnként fékezzen, hogy eltávolítsa a sőrétéget. Ügyeljen arra, hogy ne veszélyeztesse a többi közlekedőt, amikor fékez.
- Finoman nyomja be a fékpedált, amikor befejezte a vezetést, és mielőtt elkezdi a következő utat.

## Karbantartás

Az autó lehető legbiztonságosabb és legmegbízhatóbb működése érdekében, tartsa be a Volvo szervizidőközeit a szerviz és garanciafüzet előírásainak megfelelően.

Az új és kicserélt fékbetétek és féktárcsák nem nyújtanak optimális fékhatást, amíg néhány száz kilométeren "be nem kopnak". Kompenzálja a csökkent fékhatást a fékpedál erősebb nyomásával. A Volvo azt javasolja, hogy csak a Volvo által jóváhagyott fékbetéteket használjon.

### FONTOS

A fékrendszer komponenseinek kopását rendszeresen ellenőrizni kell.

Forduljon műhelyhez az eljárással kapcsolatban vagy kérjen meg egy műhelyt a vizsgálat elvégzésére - hivatalos Volvo műhely igénybe vétele javasolt.





## Szimbólumok és üzenetek

Szimbólum	Leírás
	Folytonos fény - ellenőrizze a fékfolyadékszintet. Ha a szint túl alacsony, akkor töltsen fel fékfolyadékkal, és ellenőrizze a fékfolyadékvesztés okát.
	Folytonos fény 2 másodpercig a motor beindításakor - automatikus működésellenőrzés.

### FIGYELEM

Ha a és egyszerre világít, akkor hiba lehet a fékrendszerben.

Ha a fékfolyadéktartály szintje ekkor a normál tartományban van, akkor óvatosan vezessen a legközelebbi műhelybe, és ellenőriztesse a fékrendszert - hivatalos Volvo szerviz ajánlott.

Ha a fékfolyadék a tartály **MIN** szintje alatt van, akkor ne vezessen tovább, amíg fel nem tölti a fékfolyadékot.

A fékfolyadék-vesztés okát ki kell vizsgálni.

- Lábfék - vészféksegéd (292. oldal)
- Lábfék - blokkolásgátló fékrendszer (291. oldal)

## Lábfék - blokkolásgátló fékrendszer

A blokkolásgátló fékrendszer, ABS (Anti-lock Braking System), megakadályozza, hogy a kerekek fékezés közben blokkoljanak.

A funkció lehetővé teszi a kormányozhatóság fenntartását és könnyebb kanyarodást tesz lehetővé, például veszélyhelyzetek elkerülésekor. A fékpedálon remegés érezhető, amikor működik, ez normális.

Az ABS rendszer a motor beindításakor rövid ellenőrzésen esik át, amikor a járművezető felengedi a fékpedált. Az ABS rendszer további automatikus ellenőrzése mehet végbe alacsony sebességen. Az ellenőrzést a fékpedál remegésén észlelheti.

## Kapcsolódó információk

- Lábfék (290. oldal)
- Rögzítőfék (293. oldal)
- Lábfék - vészféklámpák és automata vészvillogók (292. oldal)
- Lábfék - vészféksegéd (292. oldal)

## Kapcsolódó információk

- Rögzítőfék (293. oldal)
- Lábfék - vészféklámpák és automata vészvillogók (292. oldal)



### Lábfék - vészféklámpák és automata vészvillogók

A vészféklámpák figyelmeztetik a hátul jövő járműveket a hirtelen fékezésre. A funkció azt jelenti, hogy a féklámpa villog ahelyett, hogy - ahogyan a normál fékezés során - folytonosan világítana.

A vészféklámpák 50 km/h (31 mph) feletti sebességnél működnek hirtelen fékezés esetén. Miután az autó sebessége 10 km/h (6 mph) alá csökkent, a féklámpa villogásról normál állandó világításra vált - miközben ezzel egy időben az autó vészvillogó lámpái, (98. oldal) bekapcsolnak. Ezek addig villognak, amíg a járművezető újra fel nem gyorsítja az autót vagy ki nem kapcsolja a vészvillogó lámpákat.

### Kapcsolódó információk

- Lábfék (290. oldal)
- Rögzítőfék (293. oldal)
- Lábfék - vészféksegéd (292. oldal)
- Lábfék - blokkolásgátló fékrendszer (291. oldal)

### Lábfék - vészféksegéd

A vészféksegéd (EBA, Emergency Brake Assist) segít a fékerő növelésében, és így csökkenti a féktávolságot.

Az EBA észleli a járművezető fékezési stílusát és szükség esetén megnöveli a fékerőt. A fékerő az ABS rendszer működésének szintjéig növelhető. az EBA funkció megszakad, amikor a fékpedál nyomásának ereje csökken.



### MEGJEGYZÉS

Amikor az EBA bekapcsol, akkor a fékpedál a szokottnál kissé tovább megy le, nyomja (tartsa) a fékpedált ameddig szükséges. Ha felengedi a fékpedált, akkor teljesen megszűnik a fékezés.

### Kapcsolódó információk

- Lábfék (290. oldal)
- Rögzítőfék (293. oldal)
- Lábfék - vészféklámpák és automata vészvillogók (292. oldal)
- Lábfék - blokkolásgátló fékrendszer (291. oldal)



## Rögzítőfék

A rögzítőfék két kerék mechanikus rögzítésével/blokkolásával álló helyzetben tartja az autót, amikor a vezetőlés üres.

### Funkció

Az elektromosan vezérelt rögzítőfék behúzásakor az elektromos motor halk hangja hallható. A hang akkor is hallható, amikor az automatikus funkció ellenőrzi a rögzítőféket.

Ha az autó álló helyzetben van a rögzítőfék behúzásakor, akkor csak a hátsó kerekekre hat. Ha az autó mozgó helyzetében alkalmazták, akkor a normál lábfelet használja, azaz a fékezés mind a négy kerékre hat. A fék funkció a hátsó kerekekre tevődik, amikor az autó majdnem álló helyzetben van.

### Alacsony akkumulátorfeszültség

Ha az akkumulátor feszültsége túl alacsony, akkor a rögzítőfék nem engedhető ki és nem húzható be. Csatlakoztasson segédakkumulátort, ha az akkumulátor feszültsége alacsony, lásd Indítás segédakkumulátorral (271. oldal).

## A rögzítőfék behúzása



A rögzítőfék kezelőszerve - behúzás.

1. Nyomja be erősen a lábfelepedált.
2. Nyomja meg a rögzítőfék kezelőszervét.
  - >  A kombinált műszerfal szimbóluma villogni kezd - amikor folyamatosan világít, akkor a rögzítőfék be van húzva.
3. Engedje fel a lábfelepedált, és ellenőrizze, hogy az autó álló helyzetben van-e.

Amikor parkol a járművel, akkor mindig kapcsoljon 1. sebességfokozatba (manuális sebességváltó) vagy helyezze a fokozatválasztót **P** állásba (automata sebességváltó).

### Vészfék

Vészhelyzetben a rögzítőfék a kezelőszerv megnyomásával, és nyomva tartásával akkor is használható, amikor a jármű mozgásban

van. A fékezés a kezelőszerv elengedésekor abbamarad.

### MEGJEGYZÉS

Egy jelzés szólal meg, miközben a vészfékezés magas sebességek mellett aktív.

### Parkolás emelkedőn

Ha az autó emelkedőn felfelé parkol:

- Fordítsa **el** a kerekeket az útpadkától.

Ha az autó lejtőn lefelé parkol:

- Fordítsa a kerekeket az útpadka **felé**.

### FIGYELEM

Mindig húzza be a rögzítőféket, amikor emelkedőn parkol - az autó sebességben, vagy automata sebességváltó esetén **P** állásban hagyása nem minden helyzetben elégséges az autó megtartásához.



## A rögzítőfék kiengedése



A rögzítőfék kezelőszerve - kiengedés.

## Manuális sebességváltóval felszerelt autók

### Manuális kiengedés

1. Helyezze a távvezérlős kulcsot a gyújtáskapcsolóba<sup>13</sup>.
2. Nyomja be erősen a lábfékpedált.
3. Hozza működésbe a rögzítőfék kezelőszervét.
  - > A rögzítőfék kienged és a kombinált műszerfal szimbóluma kialszik.

## MEGJEGYZÉS

A rögzítőfék manuálisan is kiengedhető a tengelykapcsoló-pedál megnyomásával a fékpedál helyett. A Volvo a fékpedál használatát javasolja.

### Automatikus kiengedés

1. Indítsa be a motort.
2. Kapcsoljon 1. vagy hátrameneti sebességfokozatba.
3. Engedje fel a tengelykapcsolót és nyomja be a gázpedált.
  - > A rögzítőfék kienged és a kombinált műszerfal szimbóluma kialszik.

### Automata sebességváltóval felszerelt autók

### Manuális kiengedés

1. Helyezze a távvezérlős kulcsot a gyújtáskapcsolóba<sup>13</sup>.
2. Nyomja be erősen a lábfékpedált.
3. Húzza meg a kezelőszervet.
  - > A rögzítőfék kienged és a kombinált műszerfal szimbóluma kialszik.

### Automatikus kiengedés

1. Csatolja be a biztonsági övet.

2. Indítsa be a motort.
3. Nyomja be erősen a lábfékpedált.
4. Mozdítsa a fokozatválasztót **D** vagy **R** állásba, és nyomja le a gázpedált.
  - > A rögzítőfék kienged és a kombinált műszerfal szimbóluma kialszik.

## MEGJEGYZÉS

Biztonsági okokból, a rögzítőfék csak akkor old ki automatikusan, ha jár a motor és a vezető viseli a biztonsági övet. A rögzítőfék az automata sebességváltóval felszerelt autókban azonnal kiold, amikor benyomja a gázpedált és a fokozatválasztó **D** vagy **R** állásban van.

### Nagy terheléssel emelkedőn

A nagy terhelés, például egy utánfutót az okozhatja, hogy az autó visszagurul, amikor a rögzítőfék automatikusan kiold egy meredek emelkedőn. Ennek elkerüléséhez nyomja a kezelőszervet az elindulás közben. Engedje el a kezelőszervet, amikor a motor elkezd hajtani.

### A fékbetétek cseréje



A hátsó fékbetéteket, az elektronikus rögzítőfék kialakítása miatt műhelyben kell cseréltetni - azt javasoljuk, hogy forduljon hivatalos Volvo műhelyhez.

<sup>13</sup> Kulcs nélküli indítás és nyitás funkcióval rendelkező autók esetén: nyomja meg a **START/STOP ENGINE** gombot.



### Szimbólumok és üzenetek

A kombinált műszerfal üzeneteinek megjelenítésének és törlésének módjával kapcsolatban, lásd Üzenetek - kezelés (118. oldal).

Szim-bólum	Üzenet	Jelentés/teendő
	"Üzenet"	<ul style="list-style-type: none"> <li>Olvassa el a kombinált műszerfalon megjelenő üzenetet.</li> </ul>
		<p>A villogó szimbólum a rögzítőfék behúzását jelzi. Ha a szimbólum bármely más esetben villog, akkor azt hiba megjelenését jelzi.</p> <ul style="list-style-type: none"> <li>Olvassa el a kombinált műszerfalon megjelenő üzenetet.</li> </ul>
	<b>Rögzítőfék nincs teljesen kioldva</b>	<p>Meghibásodás akadályozza a rögzítőfék kiengedését:</p> <ul style="list-style-type: none"> <li>Próbálja meg behúzni, majd kiengedni a féket. Ha a hiba néhány próbálkozást követően is megmarad.</li> <li>Látogasson el egy műhelybe - lehetőleg hivatalos Volvo műhelybe.</li> </ul> <p>Megjegyzés: Figyelmeztető hangjelzés hallható, ha ezzel a hibaüzenettel folytatja az utat.</p>



Szim-bólum	Üzenet	Jelentés/teendő
	<b>Rögzítőfék nincs működésbe hozva</b>	<p>Meghibásodás akadályozza a rögzítőfék behúzását:</p> <ul style="list-style-type: none"> <li>• Próbálja meg kiengedni, és behúzni a féket.</li> </ul> <p>Ha a hiba néhány próbálkozást követően is megmarad.</p> <ul style="list-style-type: none"> <li>• Látogasson el egy műhelybe - lehetőleg hivatalos Volvo műhelybe.</li> </ul> <p>Az üzenet akkor is világít a manuális sebességváltókkal felszerelt autókban, ha az autót alacsony sebességgel és nyitott ajtóval vezet, hogy figyelmeztesse a járművezetőt a rögzítőfék esetleges szándékolatlan kiengedésére.</p>
	<b>Rögzítőfék Szerviz szükséges</b>	<p>Hiba lépett fel:</p> <ul style="list-style-type: none"> <li>• Próbálja meg behúzni, majd kiengedni a féket.</li> </ul> <p>Ha a hiba néhány próbálkozást követően is megmarad.</p> <ul style="list-style-type: none"> <li>• Látogasson el egy műhelybe - lehetőleg hivatalos Volvo műhelybe.</li> </ul>

Ha az autóval parkolni kell, mielőtt a hiba kijavítása lehetséges lenne, akkor a kerekeket úgy kell fordítani, mintha emelkedőn parkolna és 1. sebességfokozatba kell kapcsolni (manuális sebességváltó) vagy **P** állásba kell helyezni a fokozatválasztót (automata sebességváltó).

A szöveges üzeneteket az irányjelző bajuszkapcsoló **OK** gombjának rövid megnyomásával lehet nyugtázni.

## Kapcsolódó információk

- Lábfék (290. oldal)



## Gázlás

A gázlás azt jelenti, hogy az autóval mély vízben vagy vízzel borított útfelületen halad át. A gázlást nagy figyelemmel kell végrehajtani.

Az autó legfeljebb 25 cm mély vízben vezethető át, legfeljebb lépésben. Különösen figyelmesnek kell lenni folyóvíz esetén.

Amikor vízben halad, akkor haladjon lassan és ne álljon meg az autóval. Amikor elhagyta a vizet, nyomja be finoman a fékpedált és ellenőrizze, hogy a fék teljes mértékben működik-e. A víz és a sár például nedvessé teheti a fékbetéteket, ami késleltetett fékműködést eredményez.

- Ha szükséges, tisztítsa meg az elektromos fűtés és az utánfutó-csatlakozó érintkezőit, miután vízben és sárban haladt.
- Ne hagyja az autót hosszabb ideig a küszöbök fölé érő vízben állni - ez elektromos meghibásodásokat okozhat.

## ! FONTOS

A víz levegősűrítőbe jutása a motor károsodását okozhatja.

Ha a víz 25 cm-nél mélyebb, akkor víz juthat a sebességváltóba. Ez csökkenti az olajok kenőképességét és rövidíti a rendszerek hasznos élettartamát.

Bármely alkatrész, motor, sebességváltó, turbófeltöltő, differenciálmű vagy ezek belső alkatrészeinek elárasztás, hidrosztatikus eltömődés vagy olajhiány miatti károsodására nem vonatkozik a garancia.

Ha a motor lefullad a vízben, akkor ne próbálja újraindítani - vontassa az autót a vízből a szervizbe - lehetőleg hivatalos Volvo műhelybe. A motor károsodásának kockázata.

## Kapcsolódó információk

- Szállítás (314. oldal)
- Vontatás (312. oldal)

## Túlmelegedés

*Különleges körülmények között, például megérőltető vezetés esetén hegyes területeken vagy meleg időben, fennáll a motor és a hajtásrendszer túlmelegedésének kockázata - különösen nehéz terhet szállítva.*

A túlmelegedéssel kapcsolatban utánfutó vontatásakor, lásd Vezetés utánfutóval\* (306. oldal).

- Távolítsa el a kiegészítő lámpákat a hűtőrács elől, ha meleg körülmények között autózik.
- Ha a motor hűtőrendszerének hőmérséklete túl magas, akkor világít a kombinált műszerfal kijelzőjének figyelmeztető szimbóluma és a **Magas motorhőmérséklet** **Álljon meg biztonságosan** szöveges üzenet jelenik meg - ebben az esetben, álljon meg biztonságos módon az autóval, és hagyja pár percig hűlni a motort alapjáratú fordulatszámán.
- Ha a **Magas motorhőmérséklet** **Kapcsolja ki a motort** vagy **Motor hűtőfolyadékszintje alacsony** **Álljon meg biztonságban** szöveges üzenet jelenik meg, akkor a motort le kell állítani az autó megállítását követően.
- Túlmelegedés esetén, a sebességváltóban bekapcsol egy beépített védelmi funkció, amely, többek között, bekapcsolja a műszerfal figyelmeztető szimbólumát és megjeleníti a **Sebességváltó forró** **Csökkentse a sebességet** vagy





**Sebességváltó forró** Álljon meg biztonságosan Várjon, amíg lehül szöveges üzenetet - kövesse az utasítást és csökkentse a sebességet, állítsa meg az autót biztonságos módon, és hagyja néhány percig alapjáraton járni a motort, hogy lehülhessen a sebességváltó.

- Ha az autó túlmelegszik, akkor a légkondicionáló ideiglenesen kikapcsolhat.
- Megerőltető vezetést követően ne állítsa le azonnal a motort.



### MEGJEGYZÉS

Normális, hogy a motor hűtőventilátora a motor leállítását követően egy ideig még működik.

### Vezetés nyitott csomagterajtóval/ csomagterfedéllel

*Amikor a csomagterfedél nyitott állapotban vezet, akkor mérgező kipufogógázok juthatnak az autóba a csomagtéren keresztül.*



### FIGYELEM

Ne vezessen nyitott csomagterfedéllel! Mérgező kipufogógázok juthatnak az utastérbe a csomagtéren keresztül.

### Kapcsolódó információk

- Rakodás (159. oldal)

### Túlterhelés - indító akkumulátor

*Az autó elektromos funkciói különböző mértékben terhelik az indítóakkumulátort, (364. oldal). Kerülje a kulcshelyzetet, II (82. oldal), amikor nem jár a motor. Ehelyett, használja a I helyzetet - amely kevesebb energiát fogyaszt.*

Szintén figyeljen az elektromos rendszert terhelő különböző tartozékokra. Ne használjon dok energiát fogyasztó funkciókat, amikor nem jár a motor. Példák az ilyen funkciókra:

- hűtőventilátor
- fényszórók
- ablaktörlő
- audiorendszer (magas hangerőn).

Ha az indító akkumulátor feszültsége alacsony, akkor az információs kijelzőn az **Alacsony akkumulátortöltés Power save mód** üzenet jelenik meg. Az energiatakarékos funkció ezután kikapcsol vagy csökkent bizonyos funkciókat, például a hűtőventilátort és/vagy az audiorendszert.

- Ebben az esetben, töltsé az akkumulátort a motor beindításával, és járassa azt legalább 15 percig - az indítóakkumulátor töltése a jármű vezetése közben hatékonyabb, mint a motort álló helyzetben alapjáraton járva.





## Hosszú utazás előtt

Mielőtt hosszú útra indulna, érdemes végigvenni az alábbi pontokat:

- Ellenőrizze, hogy a motor normálisan működik-e és az üzemanyag-fogyasztás (406. oldal) normális-e.
- Győződjön meg arról, hogy nincsenek szivárgások (üzemanyag, olaj vagy egyéb folyadék).
- Ellenőrizze az összes izzót és a gumiabroncsok profilmélységét.
- Az elakadásjelző háromszög, (327. oldal) bizonyos országokban törvényi követelmény.

## Kapcsolódó információk

- Motorolaj - ellenőrzés és feltöltés (347. oldal)
- Kerékcseré - kerekek eltávolítása (324. oldal)
- Izzócsere - általános (353. oldal)

## Téli vezetés

A téli vezetéshez fontos bizonyos ellenőrzések elvégzése, hogy biztosítsa az autó biztonságos vezethetőségét.

A hideg évszak előtt főként az alábbiakat kell ellenőrizni:

- A motorhűtő-folyadéknak, (350. oldal) legalább 50% glikolt kell tartalmaznia. Ez a keverék védi a motort a fagyási erőtől körülbelül  $-35\text{ °C}$  hőmérsékletig. Az egészségkárosodás kockázatának elkerülése érdekében, nem szabad különböző típusú glikolokat összekeverni.
- Az üzemanyagtartályt feltöltve kell tartani a párákicsapódás elkerülése érdekében.
- Fontos a motorolaj viszkozitása. Az alacsonyabb viszkozitású (vékonyabb) olajok segítik a hidegindítást és a hideg motor üzemanyag-fogyasztását is csökkentik. Az alkalmas olajokkal kapcsolat további tájékoztatásért, lásd Motorolaj - kedvezőtlen vezetési feltételek (399. oldal).



### FONTOS

Alacsony viszkozitású olajat nem szabad kemény vezetéshez vagy meleg időben használni.

- Meg kell vizsgálni az indítóakkumulátor állapotát és a töltöttségi szintet. A hideg időjárás nagy követelményeket támaszt

az indítóakkumulátorral szemben és a hideg csökkenti annak kapacitását.

- Használjon ablakmosó folyadékot, (363. oldal), hogy elkerülje a jégképződést a mosófolyadék-tartályban.

Az optimális úttartás érdekében, a Volvo azt javasolja, hogy használjon téli gumiabroncsokat az összes keréken, ha fennáll a havas vagy jeges utak kockázata.



### MEGJEGYZÉS

A téli gumiabroncsok használata bizonyos országokban kötelező. A szegecselt gumiabroncsok használata nem minden országban megengedett.

## Csúszós útviszonyok

Gyakorolja ellenőrzött körülmények között a csúszós útfelületen vezetését, hogy megtanulja, hogyan reagál az autó.

## Kapcsolódó információk

- Téli vezetés (299. oldal)



## Üzemanyagtöltő fedél - nyitás/zárás

Az üzemanyagtöltő fedél az alábbiak szerint nyitható/zárható:

### Az üzemanyagtöltő fedél nyitása/zárása



Nyissa ki az üzemanyagtöltő fedelet a világításpanel gombjának használatával - a fedél a gomb elengedésekor kinyílik.

 A kombinált műszerfal kijelzőjének szimbólumában lévő nyíl jelzi, hogy az autó melyik oldalán helyezkedik el az üzemanyagtöltő sapka.

- Zárja be az üzemanyagtöltő fedelet benyomva azt, amíg kattanó hangot nem hall.

### Kapcsolódó információk

- Üzemanyagtöltés (300. oldal)

## Üzemanyagtöltő fedél - manuális nyitás

Az üzemanyagtöltő fedél manuálisan kinyitható, ha az elektromos nyitás nem lehetséges az utastérből.



1. Nyissa ki/távolítsa el a csomagtér oldalán (az üzemanyagtöltő fedéllel megegyező oldalon) található fedelet, és keresse meg a zöld zsinórt a fogantyúval.
2. Húzza vissza egyenesen a huzalt, amíg az üzemanyagtöltő fedél ki nem hajlik egy "kattanás" kíséretében.

### FONTOS

Finoman húzza meg a huzalt - a fedél zárjának kinyitásához minimális erő szükséges.

### Kapcsolódó információk

- Üzemanyagtöltés (300. oldal)

## Üzemanyagtöltés

Az üzemanyagtöltésre vonatkozó fontos dolgok.

### Az üzemanyagtöltő sapka nyitása/zárása

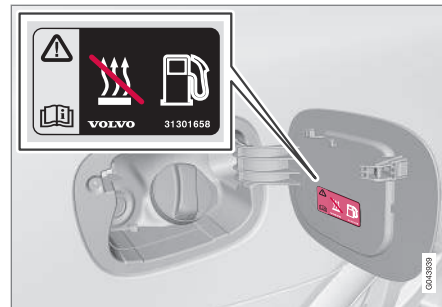

A tartályban magas külső hőmérsékletek mellett bizonyos túlnyomás keletkezhet. Lassan nyissa ki a sapkát.

- Tankolást követően - helyezze vissza a sapkát, majd forgassa azt, amíg egy vagy több kattanást nem hall.

### Üzemanyagtöltés

- Ne töltsen túl a tartályt, hanem állítsa meg a töltést, amikor a töltőpistoly kikapcsol.

### MEGJEGYZÉS

A tartályban lévő túl nagy mennyiségű üzemanyag meleg időben túlfolyhat.



### Feltöltés üzemanyagkannával<sup>14</sup>

Amikor üzemanyagtöltő kannából tölti fel, akkor használja a csomagterben, a padlófedél alatt található tölcserét.

Ügyeljen arra, hogy biztosan a töltőcsőbe helyezze a tölcser csövét. A töltőcső egy nyitható fedéllel rendelkezik és a tölcser csövét tovább kell csúsztatni a fedélen, mielőtt elkezdhetné a feltöltést.

### Kapcsolódó információk

- Üzemanyagtöltő fedél - manuális nyitás (300. oldal)
- Üzemanyag - kezelés (301. oldal)

### Üzemanyag - kezelés

*A Volvo által előírtnál alacsonyabb minőségű üzemanyagot nem szabad használni, mert az károsan befolyásolja a motor teljesítményét és az üzemanyag-fogyasztást.*

#### FIGYELEM

Mindig kerülje az üzemanyagpára belélegzését, és ügyeljen arra, hogy az üzemanyag ne fröccsenjen a szemébe.

Ha üzemanyag kerül a szemébe, akkor vegye ki a kontaktlencséjét és öblítse a szemét bőségesen vízzel legalább 15 percig, majd kérjen orvosi segítséget.

Soha ne nyelje le az üzemanyagot. Az olyan üzemanyagok, mint a benzin, a bio-etanol és ezek keveréke, valamint a gázolaj erősen mérgezőek és lenyelés esetén maradandó vagy halálos sérülést okozhatnak. Azonnal forduljon orvoshoz, ha üzemanyagot nyelt le.

#### FIGYELEM

A talajra ömlő üzemanyag meggyulladhat.

Kapcsolja ki az üzemanyaggal működő fűtést az üzemanyagtöltés előtt.

Soha ne tartson magánál bekapcsolt mobiltelefont üzemanyagtöltés közben. A csengőhang megszólalása szikrát okozhat és meggyújthatja a benzinpárát, ami tüzet vagy sérülést okozhat.

#### FONTOS

A különböző típusú üzemanyagok keveréke, amely nem engedélyezett, érvényteleníti a Volvo garanciát és minden kiegészítő szervizszerződést; ez minden motorra vonatkozik.

#### MEGJEGYZÉS

A szélsőséges időjárási viszonyok, utánfutóval vagy nagy magasságokban vezetés az üzemanyag-fokozattal együtt olyan tényezők, amelyek befolyásolhatják az autó teljesítményét.

### Kapcsolódó információk

- Üzemanyag - dízel (302. oldal)
- Dízelrészecske-szűrő (DPF) (304. oldal)
- Üzemanyag-fogyasztás és CO<sub>2</sub>-kibocsátás (406. oldal)
- Üzemanyagtartály - méret (404. oldal)

<sup>14</sup> Csak dízelmotoros autók esetén.



## Üzemanyag - benzin

*A használt üzemanyag a benzin.*

Csak jól ismert gyártótól vásároljon benzint. Soha ne használjon bizonytalan minőségű üzemanyagot. A benzinnak meg kell felelnie az EN 228 szabvány követelményeinek.

- 95 RON üzemanyag használható normál vezetéshez.
- 98 RON javasolt az optimális teljesítményhez és a minimális üzemanyag-fogyasztáshoz.

Amikor a hőmérséklet  $+38\text{ °C}$  felett van, akkor a lehető legmagasabb oktánszámú üzemanyagot kell használni az optimális teljesítményhez és üzemanyag-gazdaságosságához.

### ! FONTOS

- Csak ólommentes benzint használjon a katalizátor károsodásának elkerülése érdekében.
- Fémtartalmú üzemanyag-adalékokat nem szabad használni.
- Ne használjon a Volvo által nem ajánlott adalékanyagokat.

## Alkoholok - etanol

### ! FONTOS

- Legfeljebb 10 térfogatszázalék etanol-tartalmú üzemanyag használata megengedett.
- EN 228 E10 benzin (legfeljebb 10 térfogatszázalék etanol) használata megengedett.
- Magasabb mint E10 (maximum 10 térfogatszázalék) etanol-tartalom nem megengedett. Például E85 használata nem megengedett.

## Kapcsolódó információk

- Üzemanyag - kezelés (301. oldal)
- Gazdaságos vezetés (305. oldal)
- Üzemanyag-fogyasztás és CO<sub>2</sub>-kibocsátás (406. oldal)
- Üzemanyagtartály - méret (404. oldal)

## Üzemanyag - dízel

*A használt üzemanyag a dízel üzemanyag.*

Csak jól ismert gyártótól vásároljon dízel üzemanyagot. Soha ne használjon bizonytalan minőségű üzemanyagot. A dízel üzemanyagoknak meg kell felelnie az EN 590, SS 155435 vagy JIS K 2204 szabványoknak. A dízelmotorok kényesek az üzemanyag szennyezettségére, például a fémekre és a túl magas kéntartalomra.

Alacsony hőmérsékleteken (alacsonyabb mint  $0\text{ °C}$ ) a paraffin kicsapódhat a dízel üzemanyagból, ami gyulladási problémákhoz vezethet. Az értékesített üzemanyagok minőségének alkalmazkodnia kell az évszakhoz és a éghajlati zónához, de szélsőséges időjárási viszonyok, régi üzemanyag vagy az éghajlati zónák határának átlépése esetén paraffin-kicsapódás történhet.

A kicsapódás kockázata az üzemanyag-tartályban kisebb, ha a tartályt megfelelően feltöltve tartják. Tankolásakor ellenőrizze, hogy tiszta-e a töltőcső környéke. Kerülje az üzemanyag fényezett felületre folyását. Mossa le a kiömlött üzemanyagot mosószerrel és vízzel.

**! FONTOS**

A dízel üzemanyagok:

- Meg kell felelnie az EN 590, SS 155435 vagy JIS K 2204 szabványoknak.
- nem szabad 10 mb/kg feletti kéntartalmúnak lennie
- legfeljebb 7 térfogat % FAME (Fatty Acid Methyl Ester) tartalma lehet.

**! FONTOS**

Nem használható dízel üzemanyag típusok:

- Speciális adalékanyagok
- Tengerészeti dízel üzemanyag
- Fűtőolaj
- FAME<sup>15</sup> (Fatty Acid Methyl Ester) és növényi olaj.

Ezek az üzemanyagok nem teljesítik a Volvo előírásainak megfelelő követelményeket és nagyobb kopásnak és károsodásnak teszik ki a motort, amelyre nem vonatkozik a Volvo garancia.

**Üzemanyag kifogyása**

A dízelmotorok üzemanyag-ellátó rendszer úgy van kialakítva, hogy amikor a járműből kifogy az üzemanyag, akkor lehetséges, hogy

az üzemanyagtartályt szervizben kell légteleníteni a tankolást követő beindításhoz.

Ha a motor elkezd az üzemanyag kifogyása miatt leállni, akkor az üzemanyag-ellátó rendszernek néhány másodpercre szüksége van egy ellenőrzés végrehajtásához. Tegye az alábbiakat a motor beindításához, ha a feltöltötte az üzemanyagtartályt dízel üzemanyaggal:

1. Helyezze a távvezérlős kulcsot a gyújtáskapcsolóba, és nyomja be azt a véghelyzetéig. További tájékoztatásért, lásd Kulcshelyzetek (82. oldal).
2. Nyomja meg a **START** gombot **anélkül**, hogy benyomná a fék- vagy tengelykapcsoló-pedált.
3. Várjon körülbelül egy percet.
4. A motor beindításához: Nyomja be a fék- és/vagy tengelykapcsoló-pedált, majd nyomja meg újra a **START** gombot.

**i MEGJEGYZÉS**

Mielőtt üzemanyagot töltene az üzemanyag kifogyását követően:

- Állítsa lehetőleg sima/egyenes helyre az autót - ha az autó ferdén áll, akkor fennáll a lehetősége, hogy légzárva nyok maradnak az üzemanyag-ellátó rendszerben.

**Kondenzvíz leengedése az üzemanyagszűrőből<sup>16</sup>**

Az üzemanyagszűrő leválasztja a kondenzációt az üzemanyagból. A kondenzáció zavarhatja a motor működését.

Az optimális működés érdekében fontos az üzemanyagszűrő cseréjére vonatkozó szervizintervallumok betartása valamint a kifejezetten erre a célra kifejlesztett eredeti alkatrészek használata.

Az üzemanyagszűrőt a szerviz és garanciafüzetben előírt időközönként, vagy ha arra gyanakszik, hogy az autót szennyezett üzemanyaggal töltötték fel, le kell engedni. További tájékoztatásért, lásd Volvo szervizprogram (339. oldal).

**! FONTOS**

Bizonyos speciális adalékok eltávolítják a leválasztott vizet az üzemanyagszűrőből.

**Kapcsolódó információk**

- Üzemanyag - kezelés (301. oldal)
- Dízelrészezske-szűrő (DPF) (304. oldal)
- Üzemanyag-fogyasztás és CO<sub>2</sub>-kibocsátás (406. oldal)

<sup>15</sup> A dízel üzemanyag legfeljebb 7 térfogatszázalék zsírsav-metil-észtert (FAME) tartalmazhat, de ennél nagyobb mennyiséget nem szabad hozzáadni.

<sup>16</sup> Négyhengeres motorokra nem vonatkozik.



## Dízelrészecske-szűrő (DPF)

A dízel autók részecskeszűrővel vannak felszerelve, ami hatékonyabb kibocsátás-szabályozást tesz lehetővé.

A kipufogógázban található részecskék normál vezetés közben összegyűlnek a szűrőben. Az úgynevezett "regenerálás" a részecskék elégetésére és a szűrő tisztítására érdekében történik. Ehhez a motornak el kell érnie az üzemi hőmérsékletét.

A részecskeszűrő regenerálása automatikus és normális esetben 10-20 percet vesz igénybe. Alacsony átlagsebesség mellett kissé hosszabb ideig is tarthat. A regenerálás során az üzemanyag-fogyasztás kis mértékben emelkedhet.

### Regenerálás hideg időben

Ha az autót gyakran használja rövid távolságokon hideg időben, akkor a motor nem éri el az üzemi hőmérsékletet. Ez azt jelenti, hogy a dízelrészecske-szűrő regenerálása nem történik meg és a szűrő nem ürül ki.

Amikor a szűrő körülbelül 80%-os mértékben megtelt részecskékkel, akkor egy figyelmeztető háromszög világít a kombinált műszerfalon és a **Koromszűrő tele** Lásd a **kézikönyvet** üzenet jelenik meg az információs kijelzőn.

Indítsa el a szűrő regenerálását az autó vezetésével, amíg a motor el nem éri az üzemi

hőmérsékletét, lehetőleg főúton vagy autópályán. Az autót ezután körülbelül 20 percig vagy ennél hosszabb ideig vezetni kell.



### MEGJEGYZÉS

A regenerálás során az alábbiak merülhetnek fel:

- átmenetileg a motor teljesítményének kisebb csökkenése észlelhető
- az üzemanyag-fogyasztás átmenetileg megemelkedhet
- égett szag érezhető.

Amikor a regenerálás befejeződött, akkor a figyelmeztető háromszög automatikusan eltűnik.

Hideg időben használja az állófűtést\* - a motor így gyorsabban eléri az üzemi hőmérsékletet.



### FONTOS

Ha a szűrő teljesen megtelt részecskékkel, akkor nehéz lehet a motor beindítása és a szűrő nem működik. Ekkor fennáll a kockázata annak, hogy a szűrőt ki kell cserélni.

### Kapcsolódó információk

- Üzemanyag - kezelés (301. oldal)
- Üzemanyag - dízel (302. oldal)

- Üzemanyag-fogyasztás és CO<sub>2</sub>-kibocsátás (406. oldal)
- Üzemanyagtartály - méret (404. oldal)



## Katalizátorok

A katalizátorok feladata a kipufogógázok tisztítása. Ezek a motorhoz közel helyezkednek el, hogy gyorsan elérjék az üzemi hőmérsékletet.

A katalizátorok egy csatornákkal rendelkező monolitból (kerámia vagy fém) állnak. A csatornák fala vékony réteg platínával/ródiummal/palládiummal van bevonva. Ezek a fémek katalizátorként működnek, vagyis részt vesznek és felgyorsítják a kémiai reakciót, anélkül, hogy elhasználódnának.

## Lambda-sond<sup>TM</sup> oxigénérzékelő

A lambda-sonda egy olyan szabályozó rendszer része, amelynek célja a károsanyag-kibocsátás csökkentése és az üzemanyag-gazdaságosság javítása. További tájékoztatásért, lásd Üzemanyag-fogyasztás és CO<sub>2</sub>-kibocsátás (406. oldal).

Az oxigénérzékelő figyelmeztet a motort elhagyó kipufogógázok oxigéntartalmát. Ez az érték egy olyan elektronikus rendszerhez kerül, amely folyamatosan vezérli a befecskendezőket. Az üzemanyag levegőhöz viszonyított aránya folyamatosan szabályozásra kerül. Ezek a beállítások optimális körülményeket teremtenek a hatékony égéshez és a háromutas katalizátorral együtt csökkentik a káros anyagok (szénhidrogének, szén-monoxid és nitrogén-oxidok) kibocsátását.

## Kapcsolódó információk

- Üzemanyag - benzin (302. oldal)
- Üzemanyag - dízel (302. oldal)

## Gazdaságos vezetés

Vezessen gazdaságosan és ökotudatosan, simán, előre gondolkodva és a vezetési stílusát valamint sebességét a fennálló körülményekhez igazítva.

- Használja az ECO Guide\* műszert, amely mutatja, hogy milyen üzemanyag-gazdaságosan vezeti az autót, lásd Eco guide és Power guide\* (69. oldal).
- Az alacsonyabb üzemanyag-fogyasztás érdekében, aktiválja az ECO hajtásmódot<sup>17</sup>.
- Használja az Eco Coast<sup>18</sup> szabadonfutó funkciót - a motorfékezés megszűnik, és az autó mozgási energiája hosszabb távolság megtételét teszi lehetővé.
- Vezessen a lehető legmagasabb sebességfokozatban, a pillanatnyi forgalmi helyzetnek és útviszonyoknak megfelelően - az alacsonyabb motorfordulatszám alacsonyabb fogyasztást eredményez. Használja a sebességfokozat-kijelzőt, (273. oldal)<sup>19</sup>.
- Vezessen állandó sebességgel és tartson megfelelő távolságot az egyéb járművektől és objektumoktól, hogy a lehető legkevesebbet kelljen fékeznie.

<sup>17</sup> Automata sebességváltó esetén.

<sup>18</sup> Lásd "ECO vezetési mód"

<sup>19</sup> Manuális sebességváltó esetén.





- A magas sebesség nagyobb üzemanyag-fogyasztást eredményez - a légellenállás a sebességgel együtt növekszik.
- Ne melegítse a motort alapjáraton az üzemi hőmérséklet eléréséhez, hanem a beindítást követően induljon el normál terheléssel - a hideg motor több üzemanyagot fogyaszt, mint a meleg.
- Vezessen a helyes levegőnyomással a gumibroncsokban és ellenőrizze azt rendszeresen - a legjobb eredmény eléréséhez, válassza az ECO gumibroncsnyomást, lásd Gumibroncsok - jóváhagyott gumibroncsnyomások (408. oldal).
- A gumibroncs-választás hatással van az üzemanyag-fogyasztásra - kérje egy kereskedő tanácsát a megfelelő gumibroncsokkal kapcsolatban.
- Ne használjon téli gumibroncsokat a téli időszak elmúltával.
- Távolítsa el a szükségtelen dolgokat az autóból - a nagyobb terhelés nagyobb üzemanyag-fogyasztáshoz vezet.
- Használja a motorféket a lassításhoz, ha az a többi közlekedő kockázatát nélkül megvalósítható.
- A tetőn elhelyezett csomagok és a tetődoboz növeli a légellenállást, ami magasabb fogyasztáshoz vezet - távolítsa el a tetőcsomagtartót, ha nem használja azt.
- Kerülje a nyitott ablakokkal vezetését.

A Volvo Car Corporation környezetvédelmi filozófiájával kapcsolatban, lásd Környezeti filozófia (24. oldal).

Az üzemanyag-fogyasztással kapcsolatos további tájékoztatásért, lásd Üzemanyag-fogyasztás és CO<sub>2</sub>-kibocsátás (406. oldal).

### FIGYELEM

Soha ne állítsa le a motort haladás közben, például amikor lejtőn halad, mert ezzel olyan fontos rendszereket kapcsol ki, mint a kormányserervo vagy a fékszervo.

### Kapcsolódó információk

- Üzemanyag - kezelés (301. oldal)
- Üzemanyag-fogyasztás és CO<sub>2</sub>-kibocsátás (406. oldal)
- Üzemanyagtartály - méret (404. oldal)

### Vezetés utánfutóval\*

*Amikor utánfutóval közlekedik, akkor számos fontos dologra kell gondolnia, például a vonókonzolra, az utánfutóra és a rakomány elhelyezésének módjára az utánfutón.*

A hasznos teher az autó menetkésztömegtől függ. Az utasok és az összes tartozék, például a vonóhorog, teljes tömege ennek megfelelő mértékben csökkenti az autó hasznos terhelhetőségét. További részletes tájékoztatásért, lásd Tömegek (396. oldal).

Ha a vonókonzolt a Volvo szerelte fel, akkor az autó tartalmazza az utánfutóval történő közlekedéshez szükséges összes felszerelést.

- Az autó vonókonzoljának jóváhagyott típusúnak kell lennie.
- Ha a vonóhorgot utólag szerelték fel, akkor ellenőriztesse Volvo kereskedőjével, hogy az autó teljesen fel van-e szerelve az utánfutóval történő közlekedéshez.
- Ossa el úgy a súlyt az utánfutón, hogy a vonókonzol terhelése megfeleljen az előírt maximális vonóhorog-terhelésnek.
- Növelje a gumibroncsnyomást a teljes terheléshez előírt nyomásra. A gumibroncsnyomással kapcsolatos tájékoztatásért, lásd Gumibroncsok - jóváhagyott gumibroncsnyomások (408. oldal).
- Utánfutóval közlekedve a motor terhelése nagyobb, mint normál vezetés közben.





- Ne vontasson nehéz utánfutót, amikor az autó teljesen új. Várjon legalább 1000 km futásteljesítményig.
- A fékekre a szokásosnál erősebb terhelés hat hosszú és meredek lejtőkön. Kapcsoljon alacsonyabb sebességfokozatba, és ügyeljen a sebességre.
- Biztonsági okokból, utánfutóval nem szabad meghaladni az autóra vonatkozó maximális megengedett sebességet. Tartsa be a megengedett sebességekre és tömegekre vonatkozó hatályos szabályozásokat.
- Tartsa alacsonyan a sebességet, amikor utánfutóval hosszú, meredek lejtőkön halad.
- Utánfutóval, kerülje a 12%-nál meredekebb emelkedőket.

### Utánfutókábel

Ha az autó vonókonzolja 13-érintkezős elektromos csatlakozással rendelkezik, az utánfutó pedig 7-érintkezőssel, akkor egy adapter használata szükséges. Használjon a Volvo által jóváhagyott adapterkábelt. Győződjön meg arról, hogy a kábel ne dörzsölődjön a talajon.

### Irányjelzők és féklámpák az utánfutón

Ha az utánfutó valamelyik irányjelző lámpája nem működik, akkor az információs kijelző irányjelző-visszajelzője a normálisnál gyorsabban villog és a kijelzőn a **Utánfutó**

**irányjelzőjének működési hibája** üzenet látható.

Ha az utánfutó valamelyik féklámpája nem működik, akkor a **Utánfutó féklámpájának működési hibája** szöveg látható.

### Szintvezérlés\*

A hátsó lengéscsillapítók állandó magasságot tartanak fenn, az autó terhelésétől függetlenül (a megengedett maximális tömegig). Amikor az autó áll, akkor az autó hátulja kissé leereszkedik, ami normális

### Vontatott tömegek

A Volvo megengedett utánfutótömegeivel kapcsolatban, lásd Vontatóképesség és vonóhorog-terhelés (397. oldal).



### MEGJEGYZÉS

A meghatározott maximális megengedett vontatott tömegek a Volvo által jóváhagyott értékeket jelentik. Az egyes országok szabályozásai tovább korlátozhatják a vontatott tömegeket és sebességeket. A vonóhorgok nagyobb vagy kisebb vontatott tömegekhez lehetnek méretezve, mint amelyeket a jármű ténylegesen képes vontatni.



### FIGYELEM

Tartsa be a vontatott tömegekre vonatkozó előírásokat. Különböző az autó és az utánfutó kézben tartása hirtelen irányváltások és fékezés közben nehezzé válhat.

### Kapcsolódó információk

- Vezetés utánfutóval\* - manuális sebességváltó (308. oldal)
- Vezetés utánfutóval\* - automata sebességváltó (308. oldal)
- Vonókonzol/vonóhorog\* (309. oldal)
- Izzócsere - általános (353. oldal)



## Vezetés utánfutóval\* - manuális sebességváltó

Amikor utánfutóval vezet hegyes terepen és melegben, akkor fennáll a túlmelegedés veszélye.

### Túlmelegedés

Amikor utánfutóval vezet hegyes terepen és melegben, akkor fennáll a túlmelegedés veszélye.

- Ne járassa a motort magasabb mint 4500 rpm (dízelmotorok: 3500 rpm) fordulatszámon - különben az olajhőmérséklet túl magasra emelkedhet.

### 5-hengeres dízelmotor

- Túlmelegedés kockázata esetén az optimális motorfordulatszám 2300-3000 rpm a hűtőfolyadék optimális keringéséhez.

### Kapcsolódó információk

- Vezetés utánfutóval\* (306. oldal)

## Vezetés utánfutóval\* - automata sebességváltó

Amikor utánfutóval vezet hegyes terepen és melegben, akkor fennáll a túlmelegedés veszélye.

- Az automata sebességváltó kiválasztja az optimális sebességfokozatot a teherhez és a motorfordulatszámhoz.
- Túlmelegedés esetén egy figyelmeztető szimbólum jelenik meg a kombinált műszerfalon egy üzenettel együtt, amely az információk kijelzőn látható - kövesse a jelzett útmutatást.

### Meredek emelkedők

- Ne zárolja az automata sebességváltót magasabb sebességfokozatban, mint amivel a motor "meg tud birkózni" - nem mindig jó ötlet magas fokozatban alacsony fordulatszám mellett haladni.

### Parkolás emelkedőn

1. Nyomja be a lábfeket.
  2. Húzza be a rögzítőféket.
  3. Helyezze a fokozatválasztót **P** állásba.
  4. Engedje fel a lábfeket.
- Helyezze a fokozatválasztót parkolás állásba **P**, amikor automata autóval, csatlakoztatott utánfutóval parkol. Mindig használja a rögzítőféket.
  - Ékelje ki a kerekeket, amikor csatlakoztatott utánfutóval emelkedőn parkol.

## Elindulás emelkedőn

1. Nyomja be a lábfeket.
2. Helyezze a fokozatválasztót vezetés állásba **D**.
3. Engedje ki a rögzítőféket.
4. Engedje fel a lábfeket és induljon el.

### Kapcsolódó információk

- Automata sebességváltó -- Geartronic\* (274. oldal)



### Vonókonzol/vonóhorog\*

A vonókonzol például utánfutó vontatására szolgál az autó mögött.

Ha az az autó levehető/eltávolítható vonóhoroggal van felszerelve, akkor gondosan be kell tartani a levehető vonóhoroggal kapcsolatos utasításokat, Levehető vonóhorog\* - felszerelés/eltávolítás (310. oldal).

#### **FIGYELEM**

Ha az autó levehető Volvo vonóhoroggal rendelkezik:

- Kövesse gondosan a felszerelési utasításokat.
- A levehető vonóhorogot elindulás előtt rögzíteni kell a kulccsal.
- Ellenőrizze, hogy a jelzőablak zöld színű-e.

#### Fontos ellenőrzések

- A vonóhorog vonófejét rendszeresen tisztítani és zsírozni kell.

#### **MEGJEGYZÉS**

Ha lengéscsillapítóval felszerelt vonóhorogot használ, akkor a vonófejet nem szabad kenni.

#### Kapcsolódó információk

- Vezetés utánfutóval\* (306. oldal)

### Levehető vonóhorog\* - tárolás

Tárolja a levehető vonóhorogot a csomagteremben.

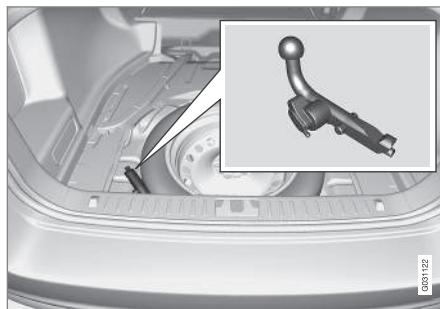

A vonóhorog tárolóhelye.

#### **FONTOS**

Mindig távolítsa el a vonóhorogot és tárolja azt az autó erre kijelölt helyén, szilárdan rögzítve a hevederével.

#### Kapcsolódó információk

- Levehető vonóhorog\* - műszaki adatok (309. oldal)
- Levehető vonóhorog\* - felszerelés/eltávolítás (310. oldal)
- Vezetés utánfutóval\* (306. oldal)

### Levehető vonóhorog\* - műszaki adatok

A levehető vonóhorog műszaki adatai.

#### Műszaki adatok

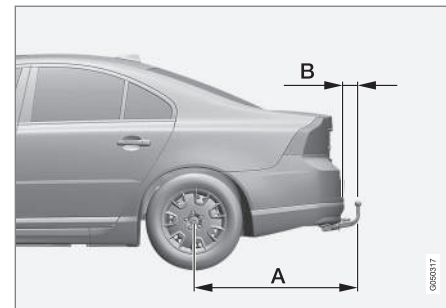

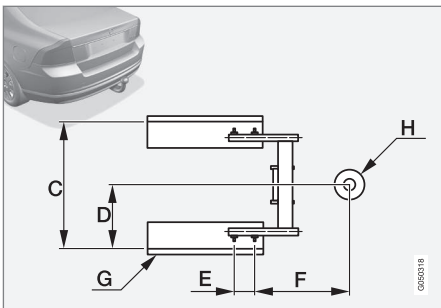

## Méretetek, rögzítőpontok (mm)

A	1127
B	87
C	855
D	428
E	112
F	360
G	Hossztartó
H	A vonófej közepe

## Kapcsolódó információk

- Levehető vonóhorog\* - felszerelés/eltávolítás (310. oldal)
- Levehető vonóhorog\* - tárolás (309. oldal)
- Vezetés utánfutóval\* (306. oldal)

## Levehető vonóhorog\* - felszerelés/eltávolítás

A levehető vonóhorog felszerelése/eltávolítása az alábbi módon történik:

### Felszerelés



- 1 Távolítsa el a védőfedelelet, a reteszt benyomva 1, majd a fedelet egyenesen hátrahúzva 2.

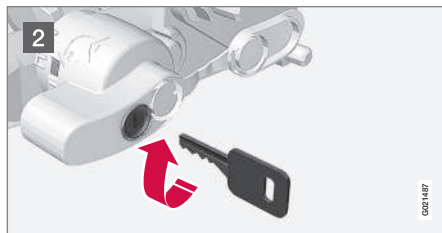

- 2 Biztosítsa, hogy a szerkezet nyitott helyzetben legyen, a kulcs óramutató járásával megegyező irányba fordításával.

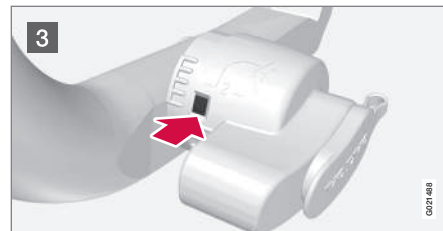

- 3 A jelzőablaknak pirosnak kell lennie.

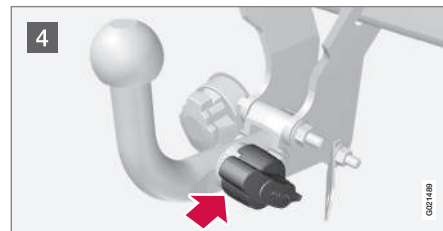

- 4 Helyezze be a vonóhorogot, amíg egy kattanást nem hall.

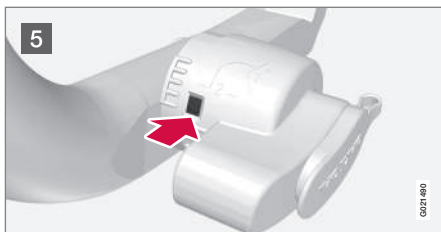

5 A jelzőablaknak zöldnek kell lennie.

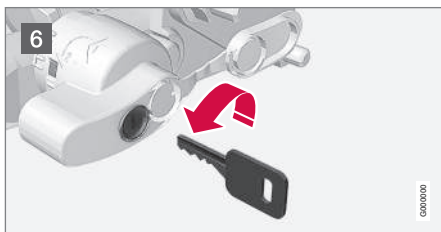

6 Fordítsa a kulcsot az óramutató járásával ellentétes irányba a zárt helyzetbe. Távolítsa el a kulcsot a zárból.

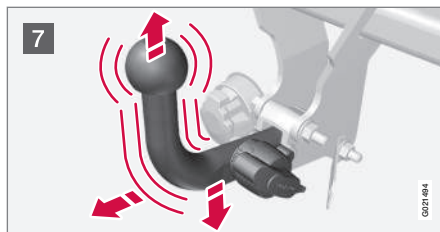

7 Fel, le és hátra húzva ellenőrizze, hogy a vonóhorog biztosítva van-e.

### FIGYELEM

Ha a vonóhorog nem megfelelően van felszerelve, akkor azt le kell venni, és az előző utasításoknak megfelelően kell felszerelni.

### FONTOS

Csak a vonóhorog vonófejét kell zsírozni, a vonóhorog többi részének tisztának és száraznak kell lennie.



8 Biztonsági kábel.

### FIGYELEM

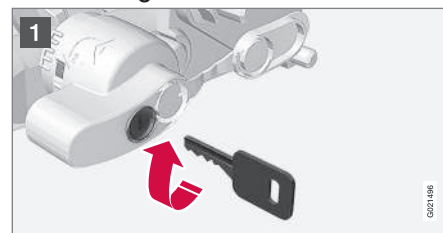

Ügyeljen arra, hogy az erre szolgáló konzolba rögzítse az utánfutó biztonsági kábelét.

### A vonóhorog eltávolítása

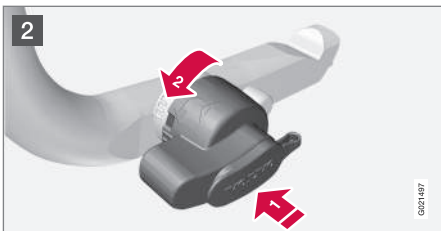

1 Helyezze be a kulcsot, majd forgassa el az óramutató járásával megegyező irányban a nyitott helyzetbe.



2 Nyomja be a zárókereket , és fordítsa azt az óramutató járásával ellentétes irányban , amíg egy kattantást nem hall.

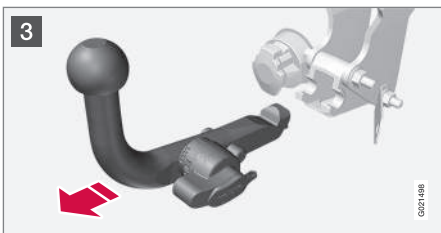

3 Fordítsa le teljesen a zárókereket, amíg az meg nem akad. Tartsa ebben a helyzetben, miközben hátra- és felfelé húzza a vonóhorgot.

## FIGYELEM

Rögzítse biztonságosan a vonóhorgot, ha azt az autóban tárolja, lásd Levehető vonóhorg\* - tárolás (309. oldal).



4 Nyomja addig a védőfedelelet, amíg az szorosan be nem kattann.

## Kapcsolódó információk

- Levehető vonóhorg\* - tárolás (309. oldal)
- Levehető vonóhorg\* - műszaki adatok (309. oldal)
- Vezetés utánfutóval\* (306. oldal)

## Vontatás

*Vontatás közben, egy jármű vontatókötél használatával egy másik járművet vontat.*

Ellenőrizze a vontatásra vonatkozó törvényes megengedett maximális sebességet, mielőtt a vontatás elkezdődik.

1. Aktiválja az autó vészvillogót.
2. Csatlakoztassa a vontatókötélet a vonószemhez.
3. Oldja ki a kormányzarat a távvezérlős kulcs gyújtáskapcsolóba helyezésével, és a **START/STOP ENGINE** gomb hosszú megnyomásával - a **II** kulcshelyzet aktív állapotában, a kulcshelyzetekkel kapcsolatos további tájékoztatásért, lásd Kulcshelyzetek (82. oldal).
4. A távvezérlős kulcsnak az autó vontatása közben a gyújtáskapcsolóban kell maradnia.
5. Lábát finoman a fékpedálon tartva, tartsa feszesen a vontatókötélet, amikor a vontató jármű csökkenti a sebességet - így elkerülheti a szükségtelen rántásokat.
6. Készüljön fel a fékezésre a megálláskor.



### FIGYELEM

- Vontatás előtt ellenőrizze, hogy ki van-e oldva a kormányzár.
- A távvezérlős kulcsnak a II kulcshelyzetben kell lennie - I helyzetben az összes légszák kikapcsol.
- Soha ne távolítsa el a távvezérlős kulcsot a gyújtáskapcsolóból, amikor vontatja az autót.

### FIGYELEM

A fékszervo és a kormányzervo nem működik a motor leállított állapotában - a fékpedált körülbelül 5-ször akkora erővel kell nyomni és a kormányzás jelentősen nehezebb mint normál esetben.

#### Manuális sebességváltó

Vontatás előtt:

- Helyezze üres állásba a sebességváltó kart, és engedje ki a rögzítőféket.

#### Automata sebességváltó Geartronic

Vontatás előtt:

- Helyezze N állásba a fokozatválasztó kart, és engedje ki a rögzítőféket.

### FONTOS

Ne feledje, hogy az autót mindig úgy kell szállítani, hogy a kerekek előre forogjanak.

- Ne vontasson automata sebességváltóval felszerelt autót nagyobb mint 80 km/h ((50 mph)) sebességgel vagy 80 km-nél hosszabban.

#### Segédindítás

Ne indítsa az autó motorját belökéssel. Használjon segédakkumulátort, ha az akkumulátor lemerült és a motor nem indítható, lásd Indítás segédakkumulátorral (271. oldal).

### FONTOS

A katalizátor károsodhat a motor vontatással történő beindítási kísérlete közben.

#### Kapcsolódó információk

- Vészvillogók (98. oldal)
- Vonószem (313. oldal)
- Szállítás (314. oldal)

#### Vonószem

A vonószemet egy menetes aljzatba kell csavarozni egy, a lökhárító jobb oldali részén található fedél mögött, elöl vagy hátul.

#### A vonószem felszerelése

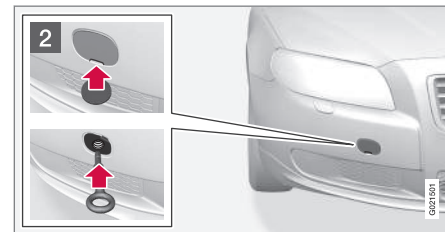
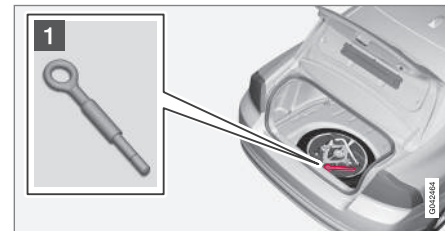

- 1 Vegye ki a vonószemet, amely a csomagter padlófedele alatt található.



**2** A vonószem csatlakozási pontjának fedele kétféle változatban létezik, amelyeket eltérő módon kell kinyitni:

- A horonnyal rendelkező változatot egy pénzérmét vagy hasonló tárgyat a horonyba helyezve lehet kifordítani. Ezután fordítsa ki teljesen a fedelet, és távolítsa el azt.
- A második változat egy jelöléssel rendelkezik az egyik oldalon vagy az egyik sarokban. Nyomja meg az ujjával a jelölést, és ezzel egyidejűleg hajtsa ki az ellenkező oldalt/sarkat egy érme vagy hasonló eszköz használatával - a fedél a tengelye körül elfordul és eltávolítható.

Csavarozza be a vonószemet merőlegesen a pereméig. Csavarja be erősen a vonószemet, például a kerékkulcs használatával.

Használat után, csavarja ki a vonószemet, és tegye vissza a helyére.

Fejezze be a fedél visszaszerelésével a lökhárítóra.

A vonószemet kell használni az autóműtő egyenes platójára történő vontatáshoz. Az autó helyzete és a hasmagasság határozza meg, hogy ez lehetséges-e. Ha az autóműtő rámpája túl meredek vagy az autó alatti hasmagasság elégtelen, akkor az autó károsodhat a vonószemmel történő vontatás során.

Emelje meg az autót az autóműtő emelő eszközével, ha szükséges.



## FIGYELEM

Senki/semmi nem maradhat a szállító jármű mögött az autó platóra húzása közben.



## FONTOS

A vonószem csak úton történő vontatásra szolgál - **nem** arra, hogy kihúzzák a meg-süllyedt vagy árokban lévő autót. A szállításhoz hívjon autóműtő szolgálatot.

## Kapcsolódó információk

- Vontatás (312. oldal)
- Szállítás (314. oldal)

## Szállítás

*A mentés azt jelenti, hogy a járművet egy másik jármű segítségével szállítják.*

A szállításhoz hívjon autóműtő szolgálatot.

A vonószemet kell használni az autóműtő egyenes platójára történő vontatáshoz. Az autó helyzete és a hasmagasság határozza meg, hogy ez lehetséges-e. Ha az autóműtő rámpája túl meredek vagy az autó alatti hasmagasság elégtelen, akkor az autó károsodhat a vonószemmel történő vontatás során. Emelje meg az autót az autóműtő emelő eszközével, ha szükséges.



## FIGYELEM

Senki/semmi nem maradhat a szállító jármű mögött az autó platóra húzása közben.



## FONTOS

A vonószem csak úton történő vontatásra szolgál - **nem** arra, hogy kihúzzák a meg-süllyedt vagy árokban lévő autót. A szállításhoz hívjon autóműtő szolgálatot.



**! FONTOS**

Ne feledje, hogy az autót mindig úgy kell szállítani, hogy a kerekek előre forogjanak.

- Az összkerékhajtású autókat (AWD) felemelt első felfüggesztéssel nem szabad 70 km/h (40 mph) sebességnél gyorsabban vontatni. Nem szabad 50 km-nél nagyobb távolságra vontatni.

**Kapcsolódó információk**

- Vontatás (312. oldal)

# 09



## KEREKEK ÉS GUMIABRONCSOK

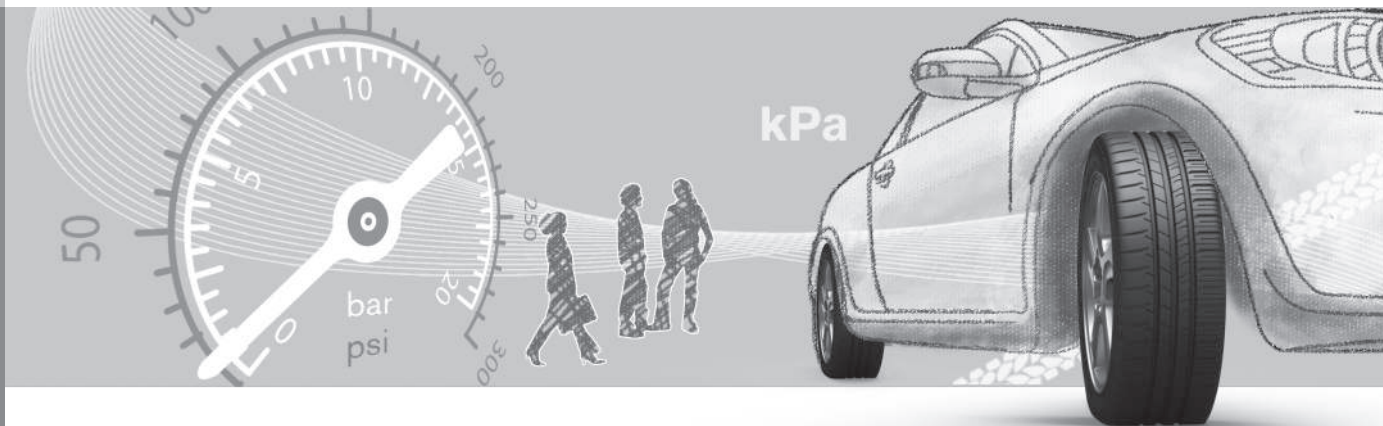

## Gumiabroncsok - karbantartás

*A gumiabroncs funkciója, többek között, hogy viselje a terhet, tapadást biztosítson az útfelülethez, csökkentsse a vibrációkat és védje a kereket a kopástól.*

### Vezetési jellemzők

A gumiabroncsok nagymértékben befolyásolják az autó vezetési jellemzőit. A gumiabroncs típusa, méretei, a gumiabroncsnyomás és a sebesség-besorolás fontos tényezők az autó teljesítményében.

### A gumiabroncs kora

Minden 6 évesnél idősebb gumiabroncsot szakemberrel kell megvizsgáltatni, akkor is, ha az sértetlennek látszik. A gumiabroncsok öregsznek és romlanak, akkor is, ha alig vagy egyáltalán nem használták azokat. Ez befolyásolja a működésüket. Ez vonatkozik az összes gumiabroncsra, azokra is, amelyeket jövőbeni használatra tárolnak. Példák azokra a külső jelekre, amelyek a gumiabroncs használhatatlanságát jelzik a repedések és az elszíneződés.

### Új gumiabroncsok

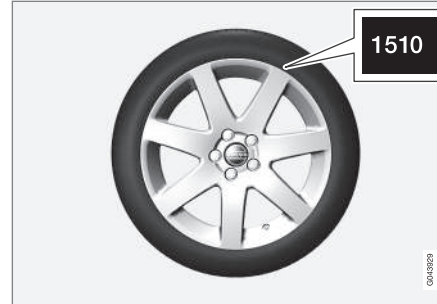

A gumiabroncsok romlandó alkatrészek. Néhány év után keményedni kezdenek, ugyanakkor tapadási képességük/jellemzőik fokozatosan romlanak. Ezért fontos, hogy a lehető legfrissebb gumiabroncsokat szerezze be, amikor lecseréli azokat. Ez különösen igaz a téli gumiabroncsokra vonatkozóan. A számsor utolsó négy számjegye mutatja a gyártási hetet és évet. Ez a gumiabroncs DOT jelölése (Department of Transportation) és négy számjegyből áll, például 1510. Az ábrán látható gumiabroncsot 2010. 15. hetén gyártották.

### Nyári és téli kerekek

Amikor lecseréli a nyári és téli gumiabroncsokat, akkor meg kell jelölni, hogy a kerekek az autó melyik oldalára voltak szerelve, például **B** a bal és **J** a jobb oldal esetében.

### Kopás és karbantartás

Helyes gumiabroncsnyomás (319. oldal) használatakor egyenletesebb a kopás. Vezetési stílus, gumiabroncsnyomás, az időjárás- és útviszonyok befolyásolják a gumiabroncsok öregedésének és kopásának gyorsaságát.

A profilmélység-eltérések és a kopási minták kialakulásának elkerülése érdekében, az első és a hátsó kerekek felcserélhetők egymással. Az első csere megfelelő távolsága körülbelül 5000 km, majd 10000 kilométerenként.

A Volvo azt javasolja, hogy vegye fel a kapcsolatot egy hivatalos Volvo műhellyel, ha bizonytalan a profilmélységgel kapcsolatban. A gumiabroncsok közötti jelentős kopásbeli eltérések (> 1 mm különbség a profilmélységben) esetén mindig a kevésbé kopott gumiabroncsokat kell hátulra szerelni. Az alulkormányzottságot könnyebb ellensúlyozni, és azt eredményezi, hogy az autó továbbra is egyenes vonalban halad, míg az autó hátuljának megcsúszása esetén lehetséges az autó feletti uralom teljes elvesztése. Ezért fontos, hogy a hátsó kerekek soha ne veszítsék el a tapadásukat az első kerekeknél korábban.

### FIGYELEM

A sérült gumiabroncs az autó feletti uralom elvesztéséhez vezethet.



## Tárolás

A gumiabroncsokkal felszerelt kerekeket lefektetve vagy felakasztva kell tárolni - soha nem állítva.

## Kapcsolódó információk

- Gumiabroncsok - méretek (321. oldal)
- Gumiabroncsok - sebesség besorolás (322. oldal)
- Gumiabroncsok - terhelési mutató (322. oldal)
- Gumiabroncsok - forgási irány (318. oldal)
- Gumiabroncsok - futófelület-kopásjelzők (319. oldal)

## Gumiabroncsok - forgási irány

A forgási iránnyal rendelkező mintájú gumiabroncsok csak egy irányban foroghatnak, ami egy nyílal van jelölve.

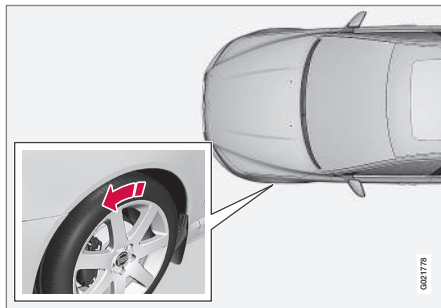

A nyíl a gumiabroncs forgási irányát mutatja.

A gumiabroncsnak egész hasznos élettartama során ugyanabban az irányban kell forognia. A gumiabroncsokat csak az első és hátsó tengelyek között szabad cserélni, soha bal-jobb oldali vagy fordított irányban. Ha a gumiabroncsok helytelenül vannak felszerelve, akkor az károsan befolyásolja az autó fékezési jellemzőit és az abroncsok eső- vagy latyakkiszorítási képességét. A legnagyobb profilmélységű gumiabroncsokat mindig az autó hátuljára kell szerelni (a kicsúszás kockázatának csökkentése érdekében).



## MEGJEGYZÉS

Ügyeljen arra, hogy mindkét kerékpár ugyanolyan típusú és méretű valamint gyártmányú legyen.

Tartsa be a gumiabroncsnyomás-táblázatban, (408. oldal) előírt gumiabroncsnyomásokat.

## Kapcsolódó információk

- Gumiabroncsok - méretek (321. oldal)
- Gumiabroncsok - sebesség besorolás (322. oldal)
- Gumiabroncsok - terhelési mutató (322. oldal)
- Gumiabroncsok - karbantartás (317. oldal)
- Gumiabroncsok - futófelület-kopásjelzők (319. oldal)

### Gumiabroncsok - futófelület-kopásjelzők

A futófelület-kopásjelzők mutatják a gumiabroncs futófelületének profilmélységét.

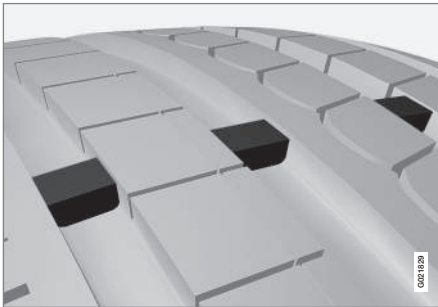

Futófelület-kopásjelzők.

A futófelület-kopásjelzők keskeny kiemelkedések a futófelület hosszirányú hornyáiban. A gumiabroncs oldalán a TWI (Tread Wear Indicator) betűk láthatók. Amikor a gumiabroncs profilmélysége 1,6 mm mélységűre csökken, akkor a futófelület egy szintbe kerül a kopásjelzők magasságával. Amint lehetséges, cserélje újra a gumiabroncsokat. Ne feledje, hogy a kis profilmélységű gumiabroncsok nagyon gyengén tapadnak esőben és hóban.

### Kapcsolódó információk

- Gumiabroncsok - méretek (321. oldal)
- Gumiabroncsok - sebesség besorolás (322. oldal)

- Gumiabroncsok - terhelési mutató (322. oldal)
- Gumiabroncsok - forgási irány (318. oldal)
- Gumiabroncsok - karbantartás (317. oldal)

### Gumiabroncsok - levegőnyomás

A gumiabroncsok különböző levegőnyomással rendelkezhetnek, amelyet bar mértékegységben adnak meg.

### Ellenőrizze a gumiabroncsok levegőnyomását

A gumiabroncsok nyomását havonta ellenőrizni kell.

Ez az autó pótkerekére is vonatkozik.



- Gumiabroncsnyomás az autó előírt gumiabroncsméretéhez.
- ECO nyomás<sup>1</sup>.
- A pótkerék gumiabroncsnyomása (nem teljes értékű pótkerék).

Ellenőrizze a gumiabroncsnyomás-nyomást hideg gumiabroncsokon. A "hideg gumiabroncsok" azt jelenti, hogy a hőmérséklet megegyezik a környezeti hőmérséklettel. Néhány kilométer megtételét követően a gumiabroncsok felmelegsznek, és a nyomás megnövekszik.

A helytelen gumiabroncsnyomás-nyomás növeli az üzemanyag-fogyasztást, rövidíti a gumiabroncs élettartamát és károsan hat az autó vezetési jellemzőire. Túl alacsony gumiabroncsnyomás használata a gumiabroncsok túlmelegedéséhez és károsodásához vezethet. A gumiabroncsnyomás hatással van az utazási kényelemre, a menetzajokra és a vezetési jellemzőkre.



### MEGJEGYZÉS

A gumiabroncsok nyomása idővel csökken, ez természetes jelenség. A gumiabroncsok nyomása a környezeti hőmérséklettől függően is változik.

### Gumiabroncsnyomás címke



A vezető oldali ajtóoszlopon (a keret és a hátsó ajtó között) elhelyezkedő gumiabroncsnyomás-matrica mutatja, hogy milyen nyomásra kell beállítani a gumiabroncsokat a különböző terhelésekhez és sebességekhez. Ez a gumiabroncsnyomás-táblázatban is megtalálható, lásd Gumiabroncsok - jóváhagyott gumiabroncsnyomások (408. oldal).

### Üzemanyag-gazdaságosság, ECO nyomás

Az optimális üzemanyag-gazdaságosság eléréséhez 160 km/h (100 mph) sebesség alatt ECO nyomás használata ajánlott (teljes és könnyű terhelésre is vonatkozik), lásd Gumiabroncsok - jóváhagyott gumiabroncsnyomások (408. oldal).

### Kapcsolódó információk

- Gumiabroncsok - méretek (321. oldal)
- Gumiabroncsok - sebesség besorolás (322. oldal)
- Gumiabroncsok - terhelési mutató (322. oldal)
- Gumiabroncsok - karbantartás (317. oldal)
- Gumiabroncsok - futófelület-kopásjelzők (319. oldal)

<sup>1</sup> Az ECO nyomás jobb üzemanyag-gazdaságosságot eredményez.



### Kerék- és keréktárcsaméreték

A kerék- és keréktárcsaméreték az alábbi táblázatban látható módon vannak jelölve.

Az autó teljes járműjövahagyással rendelkezik. Ez azt jelenti, hogy a kerék (keréktárcsa) és a gumiabroncs bizonyos kombinációi megengedettek.

A kerekek (keréktárcsák) méretjelöléssel rendelkeznek, például: 7Jx16x50.

7	A keréktárcsa szélessége hüvelykben
J	Keréktárcsaprofil
16	Keréktárcsa-átmérő hüvelykben
50	Eltolás milliméterben (a kerék közepének távolsága a kerék érintkezési felületével az agyon)

### Kapcsolódó információk

- Gumiabroncsok - méretek (321. oldal)
- Gumiabroncsok - jóváhagyott gumiabroncsnyomások (408. oldal)

### Gumiabroncsok - méretek

Az autó gumiabroncsai bizonyos méretekkel rendelkeznek, lásd az alábbi táblázatban található példákat.

A méretek minden gumiabroncsra fel vannak tüntetve. **Példa a jelölésre:** 225/50R17 98W.

225	Gumiabroncs szélessége (mm)
50	A gumiabroncs falmagasságának és szélességének aránya (%)
R	Radiál
17	Keréktárcsa-átmérő hüvelykben ("
98	A maximális megengedett gumiabroncs-terhelés kódjai, terhelési mutató (LI)
W	Sebesség-besorolás a maximális megengedett sebességhez, sebesség-besorolás (SS). (Ebben az esetben 270 km/h (168 mph)).

Az autó bizonyos keréktárcsa és gumiabroncs kombinációkkal rendelkezik a teljes járműre vonatkozó jóváhagyással.



### FIGYELEM

19-hüvelykes kerekeket **soha** nem szabad R-Design vagy sportfutómű opció **nélküli** autókra használni. A 19-hüvelykes kerekek használata **normál futóművel** rendelkező autókra biztonsági kockázatot rejt magában és károsan befolyásolja az autó vezetési jellemzőit.

### Kapcsolódó információk

- Gumiabroncsok - sebesség besorolás (322. oldal)
- Gumiabroncsok - terhelési mutató (322. oldal)
- Gumiabroncsok - forgási irány (318. oldal)
- Gumiabroncsok - karbantartás (317. oldal)
- Gumiabroncsok - jóváhagyott gumiabroncsnyomások (408. oldal)
- Kerék- és keréktárcsaméreték (321. oldal)



## Gumiabroncsok - terhelési mutató

A terhelési mutató a gumiabroncs bizonyos terhelés elviselésére vonatkozó képességét jelzi.

Minden gumiabroncs bizonyos terhelés elviselésére képes, ez a terhelési mutató (LI). Az autó tömege meghatározza a gumiabroncsok szükséges terhelhetőségi képességét. A legalacsonyabb megengedett mutató a gumiabroncs-terhelési mutató táblázatában található, lásd a nyomtatott kezelési útmutató "Műszaki adatok" részét.

## Kapcsolódó információk

- Gumiabroncsok - méretek (321. oldal)
- Gumiabroncsok - jóváhagyott gumiabroncsnyomások (408. oldal)
- Gumiabroncsok - sebesség besorolás (322. oldal)
- Gumiabroncsok - karbantartás (317. oldal)

## Gumiabroncsok - sebesség besorolás

Az egyes gumiabroncsok egy bizonyos maximális sebességnek képesek ellenállni és ezért egy adott sebesség besorolással (Speed Symbol) rendelkeznek.

A gumiabroncsok sebesség besorolásának legalább az autó csúcsebességével egyenlőnek kell lenniük. Az alábbi táblázatban található az egyes sebesség-besorolásokhoz (SS) tartozó maximális megengedett sebesség. Az egyetlen kivétel ezek alól a szabályok alól a téli gumiabroncs (323. oldal)<sup>2</sup>, ahol alacsonyabb sebesség-besorolás is használható. Ha ilyen gumiabroncsot választ, akkor az autót nem szabad a gumiabroncs sebesség-besorolásánál gyorsabban vezetni (például a Q besorolásúak legfeljebb 160 km/h (100 mph) sebességgel használhatók). A közlekedési szabályok határozzák meg azt, hogy milyen sebességgel vezethető az autó és nem a gumiabroncsok sebesség-besorolása.



### MEGJEGYZÉS

A maximális megengedett sebesség a táblázatban van megadva.

Q	160 km/h (100 mph) (csak téli gumiabroncsokon)
T	190 km/h (118 mph)

H	210 km/h (130 mph)
V	240 km/h (149 mph)
W	270 km/h (168 mph)
Y	300 km/h (186 mph)



### FIGYELEM

Az autót olyan gumiabroncsokkal kell felszerelni, amelyek az előírttal megegyező vagy magasabb terhelésmutatóval, (322. oldal) (LI) és sebesség-besorolással (SS) rendelkeznek. Ha túl alacsony terhelésmutatójú vagy sebesség-besorolású gumiabroncsot használ, akkor az túlmelegedhet.

## Kapcsolódó információk

- Gumiabroncsok - méretek (321. oldal)
- Gumiabroncsok - terhelési mutató (322. oldal)
- Gumiabroncsok - forgási irány (318. oldal)

<sup>2</sup> A fémszegecsesek és szegecsesek nélkülük is.





## Kerécsavarok

A kerécsavarok rögzítik a kerekeket a kerékgagyakhoz és különböző változatokban állnak rendelkezésre.

### FONTOS

A kerécsavarokat 140 Nm nyomatékkal kell meghúzni. A túlhúzás károsíthatja az anyákat és a csavarokat.

Csak a Volvo által tesztelt és jóváhagyott keréktárcsákat használjon, amelyek eredeti Volvo tartozékok. Ellenőrizze a nyomatékot nyomatékkulccsal.

## Zárható kerécsavarok\*

Zárható kerécsavarok\* alumínium és acél keréktárcsákon is használhatók. A csomagtér padlója alatt található hely a zárható kerécsavarok perselye számára.

## Kapcsolódó információk

- Kerék- és keréktárcsaméreték (321. oldal)

## Téli gumiabroncsok

A téli gumiabroncsok a téli útviszonyokhoz vannak kialakítva.

## Téli gumiabroncsok

A Volvo adott méretű téli gumiabroncsok használatát javasolja. A gumiabroncsméretek a motorváltozattól függenek. Amikor téli gumiabroncsokkal közlekedik, akkor mind a négy kerékre a megfelelő típusú gumiabroncsot kell szerelni.

### MEGJEGYZÉS

A Volvo azt javasolja, hogy kérdezze meg Volvo kereskedőjét a legmegfelelőbb keréktárcsa- és gumiabroncs típusokkal kapcsolatban.

## Szegecses gumiabroncsok

A szegecses téli gumiabroncsokat 500-1000 km megtételéig finoman kell használni, hogy a szegecsek megfelelően elhelyezkedjenek a gumiabroncsokban. Ez hosszabb élettartamot biztosít a gumiabroncsok, és különösen a szegecsek számára.

### MEGJEGYZÉS

A szegecses gumiabroncsok használatának szabályai országonként eltérőek lehetnek.

## Profilmélység

A jeges, latyakos utak és az alacsony hőmérséklet jelentősen magasabb igénybevételt jelent a gumiabroncsok számára, mint a nyári körülmények. A Volvo ezért azt javasolja, hogy ne használjon 4 mm-nél kisebb profilmélységű téli gumiabroncsokat.

## Hólánccok használata

Hólánccok csak az első kerekeken használhatók (ez az összerékhajtású autókra is vonatkozik). Soha ne vezessen hólánccokkal 50 km/h (31 mph) sebességnél gyorsabban. Kerülje a csupasz talajon haladást, mert ezzel elkoptatja a hólánccokat és a gumiabroncsokat.

### FIGYELEM

Használjon eredeti Volvo hólánccokat vagy ezzel egyenértékű, az autómoddellhez valamint gumiabroncs- és keréktárcsaméret-höz tervezett hólánccokat. Ha bizonytalan, akkor a Volvo azt javasolja, hogy vegye fel a kapcsolatot egy Volvo szervizzel. A rossz hólánccok súlyos sérülést okozhatnak az autóban és balesethez vezethetnek.

## Kapcsolódó információk

- Kerécsere - kerekek eltávolítása (324. oldal)



# 09 Kerekek és gumiabroncsok

09

## Kerékcseré - kerekek eltávolítása

Az autó kerekei lecserélhetők például téli kerekekre/téli gumiabroncsokra.

### Pótkerék\*

A pótkerék (ideiglenes pótkerék) csak ideiglenes használatra szolgál és amint lehetséges, szabályos kerékre kell cserélni. Az autó viselkedése a pótkerék használatakor megváltozhat. A pótkerék kisebb, mint a normál kerék. Az autó hasmagassága ennek megfelelően más lesz. Ügyeljen a magas járdaszegélyekre és ne mossa gépi mosóban az autót. Ha a pótkerék az első tengelyre van szerelve, akkor ezzel egyidejűleg nem használhat hóláncot. Az összkerékajátású autókön a hátsó tengely hajtása kikapcsolható. A pótkereket nem szabad javítani.

A pótkerék helyes gumiabroncsnyomása a gumiabroncsnyomás-táblán, (408. oldal) található.

### FONTOS

- Soha ne vezessen 80 km/h (50 mph) sebességnél gyorsabban, ha pótkerék van az autóra szerelve.
- Az autóra soha nem szabad egynél több "ideiglenes pótkereket" szerelni.

A pótkerék külső oldalával lefelé helyezkedik el a pótkeréktartó mélyedésben. Ugyanazok a csavarok mennek át és rögzítik a pótkereket

és a szivacstömböt. A szivacstömb tartalmazza az összes szerszámot.

### A pótkerék kivétele a csomagterpadló alól

1. Hajtsa fel a csomagter padlóját, hátulról és előre.
2. Csavarozza ki a rögzítőcsavart.
3. Emelje ki a szivacstömböt a szerszámokkal.
4. Emelje ki a pótkereket.

### Eltávolítás

Állítsa fel az elakadásjelző háromszöget, (327. oldal), ha forgalmas helyen cserél kereket. Az autónak és az emelőnek\* szilárd, vízszintes talajon kell állnia.

1. Húzza be a rögzítőféket, (293. oldal), és kapcsoljon hátrameneti sebességfokozatra vagy **P** állásba, ha az autó automata sebességváltóval rendelkezik.



### FIGYELEM

Ellenőrizze, hogy az emelő nem sérült-e, a menetek kenése megfelelő és szennyeződésektől mentes-e.



### MEGJEGYZÉS

A Volvo azt ajánlja, hogy csak a kérdéses autómódelhez tartozó emelő\* használja, ami az emelő címkéjén fel van tüntetve.

A címke az emelő megadott emelési magassághoz tartozó maximális emelőképességét is jelzi.

2. Vegye elő az emelő\*, kerékkulcsot\*, a dísztárcsák\* valamint a kerékcsavarak műanyag sapkáinak eltávolítására szolgáló szerszámot- Ezek a habszivacs tömbben található. Ha másik emelőt választott, lásd Az autó felemelése (342. oldal).



Szerszám a kerékcsavarok műanyag sapkáinak eltávolításához.

3. Helyezzen ékeket a talajon maradó kerekek elé és mögé. Használjon például nehéz fatömböket vagy nagyobb köveket.

4. Az acél keréktárcsákkal rendelkező autók lehető díztárcsákkal rendelkeznek. Akassza be az eltávolító szerszámot és húzza le a teljes kereket takaró díztárcsákat. A díztárcsák kézzel is lehúzhatók.

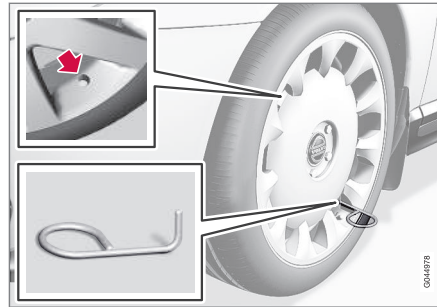

5. Csavarozza össze ütközésig a vonószemet a kerékkulccsal\*.

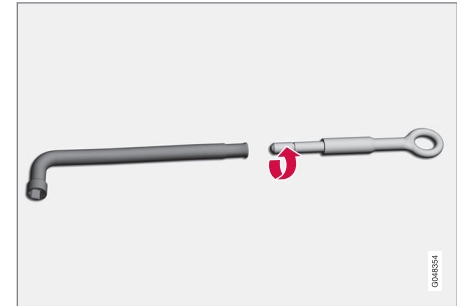

### ! FONTOS

A vonószemet a menet teljes hosszában be kell csavarozni a kerékcavarkulcsba.

6. Távolítsa el a műanyag sapkákat a kerékcavarokról az erre szolgáló szerszámmal.
7. Lazítsa meg a kerékcavarokat  $\frac{1}{2}$ -1 fordulattal az óramutató járásával ellentétes irányban a kerékkulccsal.



## FIGYELEM

Soha ne helyezzen semmit a talaj és az emelő közé, sem az emelő és a jármű emelési pontja közé.

8. Az autó egyes oldalain két emelési pont található. Tekerje fel az emelőt úgy, hogy a karosszéria pereme illeszkedjen az emelő fejének bevágásához.

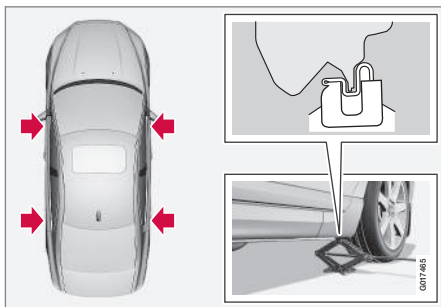

## FONTOS

A talajnak szilárdnak, simának és egyenesnek kell lennie.

9. Emelje fel az autót, hogy a kerék szabadná váljon. Távolítsa el a kerécsavarokat, és emelje le a kereket.

## FIGYELEM

Soha ne másszon az autó alá, amikor az emelővel fel van emelve.

Felemeléskor az utasoknak el kell hagyniuk az autót. Ha forgalmas környezetben kell kereket cserélni, akkor az utasoknak biztonságos helyre kell menniük.

## MEGJEGYZÉS

A normál autóemelő csak eseti, rövid ideig tart használatra szolgál, például a defekt miatti kerékcserékhez, a téli/nyári kerekek cseréjéhez stb. Csak az adott modellhez való emelőt szabad az autó emelésére használni. Ha az autót gyakrabban vagy egy kerékcseréhez szükségesnél hosszabb időre emeli fel, akkor műhelyemelő használata javasolt. Ebben az esetben, kövesse a berendezés gyártójának kezelési útmutatóját.

## Kapcsolódó információk

- Kerékcseré - felszerelés (326. oldal)
- Emelő\* (328. oldal)
- Elakadásjelző háromszög (327. oldal)
- Kerécsavarok (323. oldal)

## Kerékcseré - felszerelés

*Fontos, hogy a kerék felszerelésének eljárását helyesen hajtsák végre.*

## Felszerelés

## FIGYELEM

Soha ne másszon az autó alá, amikor az emelővel fel van emelve.

Felemeléskor az utasoknak el kell hagyniuk az autót. Ha forgalmas környezetben kell kereket cserélni, akkor az utasoknak biztonságos helyre kell menniük.

1. Tisztítsa meg az érintkező felületeket a kerék és az agy között.
2. Helyezze fel a kereket. Húzza meg alaposan a kerécsavarokat.



3. Engedje le az autót annyira, hogy a kerekek ne foroghassanak el.



4. Húzza meg átlósan a kerécsavarokat. Fontos, hogy a kerécsavarok megfelelően meg legyenek húzva. Húzza meg 140 Nm nyomatékkal. Ellenőrizze a nyomatékot nyomatékkulccsal.
5. Helyezze vissza a műanyag sapkákat a kerécsavarokra.
6. Szerelje vissza az esetleges teljes díztárcsákat.

### **i** MEGJEGYZÉS

- Miután felfújta a gumiabroncsot, mindig szerelje vissza a porvédő sapkát, hogy elkerülje a szelep kavicsok, szennyeződések stb. okozta károsodását.
- Csak műanyag porvédő sapkákat használjon. A fém porvédő sapkák rozsdásodhatnak, ami miatt nehezzé válhat a lecsavarásuk.

### **i** MEGJEGYZÉS

A szelep díztárcsafedél-nyílását a szelep fölé kell helyezni a keréktárcsán a felszereléskor.

### Kapcsolódó információk

- Kerécsere - kerekek eltávolítása (324. oldal)
- Emelő\* (328. oldal)
- Elakadásjelző háromszög (327. oldal)
- Kerécsavarok (323. oldal)

### Elakadásjelző háromszög

Az elakadásjelző háromszög figyelmezteti a forgalom többi résztvevőjét az álló járműre.

### Tárolás és összecsuksák

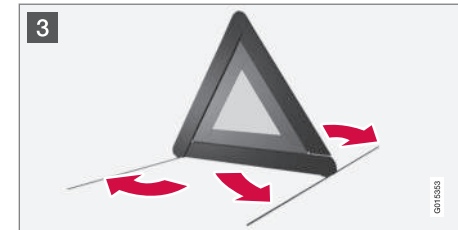
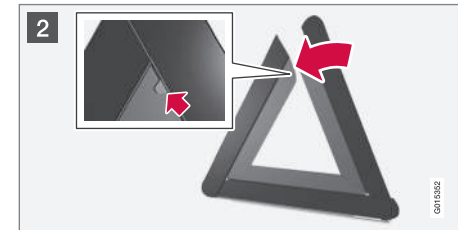



Az elakadásjelző háromszög a csomagterfédel belsejéhez van rögzítve két kapoccsal.

- 1 Válassza le az elakadásjelző háromszöget mindkét rugós retesz kifelé húzásával.
- 2 Vegye ki az elakadásjelző háromszöget a tokjából, hajtsa ki és szerelje össze a különálló két oldalát.
- 3 Hajtsa ki az elakadásjelző háromszög támasztó lábait.

Tartsa be az elakadásjelző háromszög használatára vonatkozó szabályokat. Helyezze az elakadásjelző háromszöget a forgalom szempontjából alkalmas helyre.

Ügyeljen arra, hogy az elakadásjelző háromszöget és annak tokját a használatot követően megfelelően rögzítse a csomagterben.

## Szerszámok

Az autót többek között vonószemet, emelő\* és kerékkulcsot\* tartalmaz.

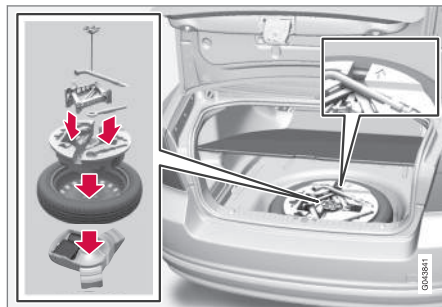

A csomagterpadló alatt helyezkedik el az autó vonószeme, az emelő\* és a kerékkulcs\*. Itt található hely a zárható kerékcsavark hüvelye és a műanyag kerékcsavarsapkákhoz tartozó szerszámok számára is.

## Kapcsolódó információk

- Szükséghelyzeti defektjavítás\* (332. oldal)
- Vonószem (313. oldal)
- Kerékcseré - kerekek eltávolítása (324. oldal)
- Kerékcsavark (323. oldal)
- Emelő\* (328. oldal)

## Emelő\*

Az emelő az autó felemelésére szolgál, például kerékcseré alkalmával.

Az eredeti emelőt csak a pótkerék felszereléséhez szabad használni. Az emelőt mindig jól zsírozott állapotban kell tartani.



## MEGJEGYZÉS

A normál autóemelő csak eseti, rövid ideig tart használatra szolgál, például a defekt miatti kerékcserékhez, a téli/nyári kerekek cseréjéhez stb. Csak az adott modellhez való emelőt szabad az autó emelésére használni. Ha az autót gyakrabban vagy egy kerékcseréhez szükségesnél hosszabb időre emeli fel, akkor műhelyemelő használata javasolt. Ebben az esetben, kövesse a berendezés gyártójának kezelési útmutatóját.

## Szerszámok - elrakás a helyére

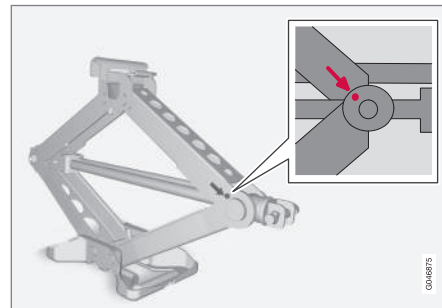

A szerszámokat és az emelőt\* használat után vissza kell tenni a megfelelő helyükre. Az emelőt össze kell hajtani a megfelelő helyzetbe, hogy elérjen a helyén.

A szivacsstömböt és a pótkereket a kivétellel ellentétes sorrendben kell visszahelyezni. Ne feledje, hogy a szivacsstömb tetején egy nyíl található. Ennek előre kell mutatnia az autóban.

### **!** FONTOS

A szerszámokat és az emelőt\* a helyükön kell tárolni a csomagteremben, amikor nincs használatban.

### Kapcsolódó információk

- Elakadásjelző háromszög (327. oldal)
- Szükséghelyzeti defektjavítás\* (332. oldal)

### Elsősegélycsomag\*

Az elsősegélycsomag tartalmazza az elsősegély-felszerelést.

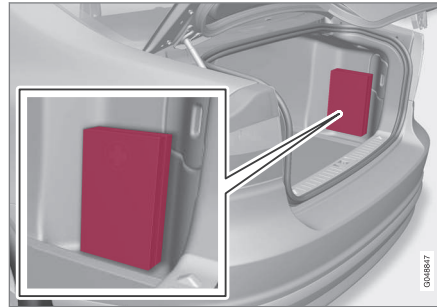

Az elsősegélycsomagot tartalmazó doboz a csomagteremben található.

### Gumiabroncsnyomás-figyelés\*<sup>3</sup>

A gumiabroncsnyomás-figyelő rendszer egy visszajelző szimbólummal figyelmeztet a kombinált műszerfalán, amikor az autó egyik vagy másik gumiabroncsában túl alacsony a nyomás.

Bizonyos piacokon a gumiabroncsnyomás-figyelés a jogi követelményeknek megfelelően alapfelszereltség. A rendszer nem helyettesíti a normál gumiabroncs-karbantartást.



Visszajelző szimbólum a gumiabroncsnyomás-figyeléshez.

### Kapcsolódó információk

- Gumiabroncs-figyelés (TM)\* (330. oldal)

<sup>3</sup> Bizonyos piacokon alapfelszereltség.



## Gumiabroncs-figyelés (TM)\*<sup>5</sup>

A TM (Tyre Monitor) rendszer észleli a kerekek forgási sebességét annak meghatározásához, hogy a helyes nyomás van-e a gumiabroncsokban.

### A rendszer leírása

Ha a gumiabroncs nyomása túl alacsony, akkor a gumiabroncs átmérője, és ennek eredményeként a forgási sebessége megváltozik. A gumiabroncsok egymáshoz hasonlításával a rendszer meghatározhatja, ha egy vagy több gumiabroncs nyomása túl alacsony.

A rendszer nem helyettesíti a normál gumiabroncs-karbantartást.

### Üzenetek

Ha a gumiabroncs nyomása túl alacsony, akkor egy visszajelző szimbólum (U) világít a kombinált műszerfalon, és az alábbi üzenetek egyike jelenik meg:

- **Gumiabroncsnyomás alacsony.**  
Ellenőrizze, állítsa be és kalibrálja
- **Gumiabroncsnyomás rendszere Szerviz szükséges**
- **Gumiabroncsnyomás rendszere Jelenleg nem elérhető**

### ! FONTOS

Ha hiba jelentkezik a TM rendszerben, akkor a kombinált műszerfal (U) visszajelző szimbóluma körülbelül 1 percig villog, majd folyamatosan világít. Egy üzenet is megjelenik a kombinált műszerfalon.

### Az üzenetek törlése

1. Ellenőrizze az összes gumiabroncs nyomását gumiabroncs-nyomásmérővel.
2. Fújja a gumiabroncsot/gumiabroncsokat a vezető oldali ajtóoszlopon (az első és a hátsó ajtó között) található gumiabroncs-táblán szereplő helyes nyomásra.
3. Kalibrálja újra a TM rendszert a **MY CAR** menürendszerben.

### i MEGJEGYZÉS

A helytelen gumiabroncsnyomás elkerülése érdekében, a nyomást hideg gumiabroncsokon kell ellenőrizni. A "hideg gumiabroncs" a környezeti hőmérséklettel egyező hőmérsékletet jelent (a jármű használata után körülbelül 3 óra elteltével). Pár kilométeres vezetést követően a gumiabroncsok felmelegszenek és a nyomás megnő.

### ! FIGYELEM

- A helytelen gumiabroncsnyomás gumiabroncs-meghibásodáshoz vezethet, és a járművezető elveszítheti az autó feletti uralmat.
- A rendszer nem képes a hirtelen gumiabroncs-károsodások előzetes jelzésére.

### TM kalibrálás

A TM rendszer helyes működéséhez meg kell határozni egy referenciaértéket a gumiabroncsnyomáshoz. Ezt minden alkalommal meg kell tenni a gumiabroncsok cseréjekor vagy a gumiabroncsnyomás változtatásakor a rendszer újralibrálásával a **MY CAR** menürendszerben.

A gumiabroncsnyomást be kell állítani például amikor nehéz teherrel vagy nagy sebességgel közlekedik (160 km/h (100 mph) felett). Ezt követően kalibrálni kell a rendszert.

<sup>5</sup> Bizonyos piacokon alapfelszereltség.





## Újrakalibrálás

A beállításokat a középkonzol használatával lehet végrehajtani, lásd MY CAR (119. oldal).

1. Kapcsolja ki a gyújtást.
2. Fújja az összes gumiabroncsot a vezető oldali ajtóoszlopon (az első és a hátsó ajtó között) található gumiabroncstáblán szereplő helyes nyomásra, majd válasza a **II** kulcshelyzetet, lásd Kulcshelyzetek - funkciók különböző szinteken (82. oldal).
3. Nyissa meg a **MY CAR** menürendszert.
4. Válassza ki a **Gumiabr. figyelése** menüt.
5. Válassza az **Guminyomást kalibr.** lehetőséget. Nyomja meg az OK gombot annak megerősítéséhez, hogy megtörtént az összes gumiabroncs nyomásának ellenőrzése és beállítása. Ezután elkezdődik a kalibrálás.
6. Indítsa be és vezesse az autót.
  - > Az újrakalibrálás az autó vezetése közben megy végbe, és bármikor megszakítható. Ha leállítja a motort az újrakalibrálás közben, akkor az autó újbóli vezetésekor folytatódik. A rendszer nem jelzi a kalibrálást végrehajtását.

Az új referenciaérték lesz érvényes, amíg meg nem ismétli az 1-5. lépéseket.



### MEGJEGYZÉS

Ne feledje, hogy a TM rendszert minden kerékcseré vagy gumiabroncsnyomás-módosítás alkalmával újra kell kalibrálni. Ha az új referenciaértékek nincsenek tárolva, akkor a rendszer nem működik megfelelően.



### MEGJEGYZÉS

- Miután felfújta a gumiabroncsot, mindig szerelje vissza a porvédő sapkát, hogy elkerülje a szelep kavicsok, szennyeződések stb. okozta károsodását.
- Csak műanyag porvédő sapkákat használjon. A fém porvédő sapkák rozsdásodhatnak, ami miatt nehezzé válhat a lecsavarásuk.

## Rendszer- és gumiabroncs-állapot

A rendszer és a gumiabroncsok pillanatnyi állapota ellenőrizhető a középkonzol képernyőjén.

1. Nyissa meg a **MY CAR** menürendszert.
2. Válassza ki a **Gumiabr. figyelése** menüt.
  - > A gumiabroncsnyomások állapota színkóddal jelenik meg.

Az állapotot színkódok jelzik az alábbiaknak megfelelően:

- Mind zöld: a rendszer normálisan működik és az összes gumiabroncs nyomása kismértékben az előírt szint felett van.
- Sárga kerék: az adott gumiabroncs nyomása túl alacsony.
- Az összes kerék sárga: két vagy több gumiabroncs nyomása túl alacsony.
- Az összes kerék szürke és a **Gumiabroncsnyomás rendszere Jelenleg nem elérhető** üzenet jelenik meg: a gumiabroncsnyomás rendszer átmenetileg nem működik. Szükséges lehet az autó rövid ideig 30 km/h (20 mph) feletti sebességen történő vezetése, mielőtt a rendszer újra aktív lesz.
- Az összes kerék szürke és a **Gumiabroncsnyomás rendszere Szerviz szükséges** üzenet látható: hiba lépett fel a rendszerben. Vegye fel a kapcsolatot egy Volvo kereskedővel vagy műhellyel.

## Kapcsolódó információk

- Gumiabroncsok - levegőnyomás (319. oldal)

### Szükséghelyzeti defektjavítás\*

A szükséghelyzeti defektjavító készlet, *Temporary Mobility Kit (TMK)* a defekt tömítésére és a gumiabroncsnyomás, (408. oldal) ellenőrzésére és beállítására használható.

A szükséghelyzeti defektjavító készlet (333. oldal) egy kompresszorból és egy palack tömítőanyagból áll. A tömítőanyag ideiglenes javításra szolgál. A tömítőfolyadék hatékonyan tömíti a gumiabroncs futófelületeinek defektjeit.

A szükséghelyzeti defektjavító készlet korlátozottan képes az oldalfalon sérült gumiabroncsok tömítésére. Ne tömítsen olyan gumiabroncsokat a szükséghelyzeti defektjavító készlettel, amelyeken nagyobb bevágások, repedések vagy ehhez hasonló sérülések vannak.

#### **i** MEGJEGYZÉS

A szükséghelyzeti defektjavító készlet csak a gumiabroncsok futófelületén található defekt tömítésére szolgál.

#### **i** MEGJEGYZÉS

Az ideiglenes defektjavításra szolgáló kompresszort a Volvo tesztelte és jóváhagyta.

### Kapcsolódó információk

- Szükséghelyzeti defektjavító készlet\* - elhelyezkedés (332. oldal)
- Szükséghelyzeti defektjavító készlet\* - áttekintés (333. oldal)
- Szükséghelyzeti defektjavítás\* - használat (333. oldal)
- Szerszámok (328. oldal)

### Szükséghelyzeti defektjavító készlet\* - elhelyezkedés

A szükséghelyzeti defektjavító készlet, *Temporary Mobility Kit (TMK)* a defekt tömítésére és a gumiabroncsnyomás ellenőrzésére és beállítására használható.

### A szükséghelyzeti defektjavító készlet elhelyezkedése

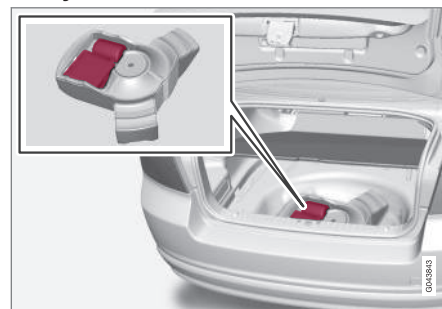

A szükséghelyzeti defektjavító készlet a csomagtér padlója alatt található.

### Kapcsolódó információk

- Szükséghelyzeti defektjavító készlet\* - áttekintés (333. oldal)
- Szükséghelyzeti defektjavítás\* (332. oldal)

### Szükséghelyzeti defektjavító készlet\* - áttekintés

A szükséghelyzeti defektjavító készlet, Temporary Mobility Kit (TMK) komponenseinek áttekintése.

Az alkatrészek tárolása a csomagtér padlója alatt történik.

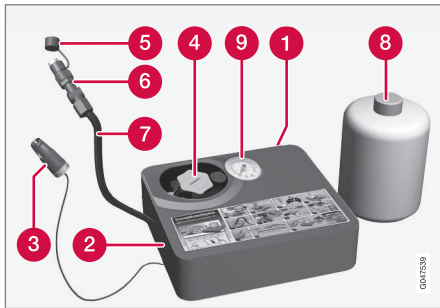

- 1 Címke, maximális megengedett sebesség
- 2 Kapcsoló
- 3 Elektromos kábel
- 4 Palacktartó (narancssárga sapka)
- 5 Védősapka
- 6 Nyomáscsökkentő szelep
- 7 Levegőtömlő

- 8 Tömítőfolyadék-palack
- 9 Nyomásmérő

### Tömítőfolyadék-palack

A lejáratú dátum előtt vagy használat után cserélje ki a tömítőfolyadék-palackot. Kezelje a környezetre veszélyes hulladékként a régi palackot.

#### FIGYELEM

A palack 1.2-etanolt és természetes gumi-tejet tartalmaz.

A lenyelése ártalmatlan. Bőrrel érintkezve allergiás reakciót válthat ki.

Kerülje a bőrrel és szemmel történő érintkezését.

Tárolja gyermekektől elzárva.

#### FIGYELEM

Ha a folyadék bőrrel érintkezik, akkor haladéktalanul le kell mosni szappannal és bő vízzel.

### Kapcsolódó információk

- Szükséghelyzeti defektjavító készlet\* - elhelyezkedés (332. oldal)
- Szükséghelyzeti defektjavítás\* (332. oldal)

### Szükséghelyzeti defektjavítás\* - használat

A defekt tömítése a szükséghelyzeti defektjavító készlettel, Temporary Mobility Kit (TMK).

### Szükséghelyzeti defektjavítás

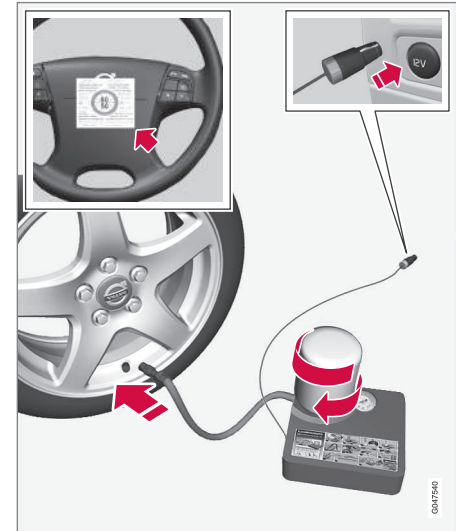

Az alkatrészek funkciójával kapcsolatos tájékoztatásért, lásd Szükséghelyzeti defektjavító készlet\* - áttekintés (333. oldal).



## 09 Kerekek és gumiabroncsok



1. Állítsa fel az elakadásjelző háromszöget, ha a kereket forgalmas helyen kell tömítenie.

Ha a defektet szeg vagy hasonló tárgy okozta, akkor hagyja azt a gumiabroncsban. Ez segít a nyílás tömítésében.

2. Válassza le a maximális megengedett sebesség címkét (amely a kompresszor oldalán található) és helyezze azt a kormánykerékre. A szükséghelyzeti defektjavító készlet használatát követően nem szabad 80 km/h (50 mph) sebességnél gyorsabban vezetni.
3. Ellenőrizze, hogy a kapcsoló a 0 állásban van-e, és vegye ki a kábelt valamint a levegőtömlőt.
4. Csavarja le a narancssárga sapkát a kompresszorról, és csavarozza le a dugót a palackról.



### MEGJEGYZÉS

Ne törje fel a palack zárját használat előtt. A zár automatikusan automatikusan törik el a palack becsavarásakor.

5. Csavarozza a palackot a palacktartó aljára.
  - > A palack és a palacktartó visszaforgásgátló retesszel van ellátva a tömítőanyag-szivárgás megakadályozása érdekében. Amikor a palack be van csavarozva, ez nem csavarható le a palackról. A palack eltávolítását szervizben lehet elvégezni, a Volvo hivatalos Volvo márkaszerviz igénybe vételét javasolja.



### FIGYELEM

A tömítő folyadék irritálhatja a bőrt. Ha a bőrrel érintkezik, akkor mossa le a folyadékot szappanos vízzel.



### FIGYELEM

Ne csavarozza le a palackot, az a szivárgás megakadályozása érdekében visszaforgásgátlóval van ellátva.

6. Csavarja le a gumiabroncs porvédő sapkáját.  
Ellenőrizze, hogy a levegőtömlő nyomáscsökkentő szelepe teljesen rá van-e csavarva, és csavarja be a levegőtömlő szelepcsatlakozását a menet aljáig a gumiabroncsszelepen.

7. Csatlakoztassa az elektromos kábelt a legközelebbi 12 voltos aljzathoz, és indítsa be az autót.



### MEGJEGYZÉS

Ügyeljen arra, hogy ne legyen használatban több 12 voltos aljzat, amikor működik a kompresszor.



### FIGYELEM

Ne hagyjon felügyelet nélkül gyermekeket az autóban, ha jár a motor.

8. Indítsa be a kompresszort a kapcsoló I helyzetbe billentésével.



### FIGYELEM

Soha ne álljon a gumiabroncs mellé, amikor működik a kompresszor. Ha repedések vagy egyenetlenségek jelennek meg, akkor azonnal állítsa le a kompresszort. Az utat nem szabad folytatni. Azt javasoljuk, hogy keressen fel egy gumiabroncs-javítót.



### MEGJEGYZÉS

Amikor bekapcsol a kompresszor, akkor a nyomás akár 6 bar értékre növekedhet, de a nyomás körülbelül 30 másodperc elteltével leesik.

9. Fújja a kereket 7 percgig.

### FONTOS

A túlmelegedés kockázata. A kompresszornak több mint 10 percgig nem szabad járnia.

10. Kapcsolja ki a kompresszort, hogy ellenőrizze a nyomást a nyomásmérőn. A minimális nyomás 1,8 bar, a maximális nyomás pedig 3,5 bar. (Engedjen ki levegőt a nyomáscsökkentő szelepen, ha túl magas a gumiabroncsnyomás.)

### FIGYELEM

Ha a nyomás 1,8 bar alatt van, akkor a gumiabroncsban lévő lyuk túl nagy. Az utat nem szabad folytatni. Azt javasoljuk, hogy keressen fel egy gumiabroncs-javítót.

11. Kapcsolja ki a kompresszort, és húzza ki az elektromos kábelt.

12. Csavarja le a levegőtömlőt a gumiabroncs levegőszelepéről, és szerelje vissza a porvédő sapkát a gumiabroncsra.

13. Helyezze a védősapkát a levegőtömlőre, hogy elkerülje a maradék tömitőfolyadék szivárgását.

14. Amint lehetséges, vezessen legalább 3 kilométert maximum 80 km/h (50 mph) sebességgel, hogy a tömitőfolyadék tömitthesse a gumiabroncsot.

### MEGJEGYZÉS

Az első néhány fordulat során a gumiabroncs tömitőfolyadékot bocsát ki a lyukon keresztül.

### FIGYELEM

Ügyeljen arra, hogy senki ne álljon az autó közelében, hogy ne fröccsenhessen rájuk tömitő folyadék, amikor az autó elindul. A távolságnak legalább két méternek kell lennie.

15. Ellenőrző vizsgálat:

Csatlakoztassa újra a levegőtömlőt a gumiabroncs levegőszelepére, és ellenőrizze a gumiabroncsnyomást nyomásmérővel, lásd Szükséghelyzeti defektjavítás\* - ismételt ellenőrzés (335. oldal).

### Kapcsolódó információk

- Szükséghelyzeti defektjavítás\* (332. oldal)
- Szükséghelyzeti defektjavítás\* - ismételt ellenőrzés (335. oldal)
- Szükséghelyzeti defektjavító készlet\* - áttekintés (333. oldal)

### Szükséghelyzeti defektjavítás\* - ismételt ellenőrzés

*Amikor egy gumiabroncsot a szükséghelyzeti defektjavító készlettel, Temporary Mobility Kit (TMK) tömitett, akkor azt körülbelül 3 kilométeres vezetést követően ellenőrizni kell.*

### Ellenőrizze a gumiabroncsnyomást

Vegye ki a gumiabroncs-tömitő berendezést. A kompresszornak kikapcsolva kell lennie.

1. Csavarja le a gumiabroncs porvédő sapkáját.

Vegye ki a levegőtömlőt, és csavarja a menet aljáig a szelepes csatlakozást a gumiabroncs levegőszelepén.



2. Olvassa le a gumiabroncsnyomást a nyomásmérőn.
  - Ha a gumiabroncs nyomása 1,3 bar<sup>6</sup> alatt van, akkor a gumiabroncs elégtelenül van tömitve. Az utat nem szabad folytatni. Vegye fel a kapcsolatot egy gumiabroncsokkal foglalkozó céggel.
  - Ha a gumiabroncsnyomás magasabb, mint 1,3 bar<sup>6</sup>, akkor a gumiabroncs nyomását be kell állítani a gumiabroncsnyomás-táblázatnak megfelelően, lásd Gumiabroncsok - jóváhagyott gumiabroncsnyomások (408. oldal).
  - Engedje le a nyomást a nyomáscsökkentő szeleppel, ha a gumiabroncs nyomása túl magas.
3. Ha a gumiabroncsot fel kell fújni:
  1. Csatlakoztassa az elektromos kábelt a legközelebbi 12 voltos aljzathoz, és indítsa be az autót.
  2. Indítsa be a kompresszort, és fújja a gumiabroncsot a gumiabroncsnyomás-táblázatban előírt nyomásra.
  3. Kapcsolja ki a kompresszort.

4. Távolítsa el a gumiabroncs-tömítő berendezést, helyezze a védősapkát a levegőtömlőre, és hajtsa a tömlőt a dobozba.  
Helyezze a TMK készletet a csomagterébe.

### FIGYELEM

Ne csavarozza le a palackot, az a szivárgás megakadályozása érdekében visszaforgatás-gátlóval van ellátva.

5. Helyezze vissza a porvédő sapkát a gumiabroncsra.

### MEGJEGYZÉS

- Miután felfújta a gumiabroncsot, mindig szerelje vissza a porvédő sapkát, hogy elkerülje a szelep kavicsok, szennyeződések stb. okozta károsodását.
- Csak műanyag porvédő sapkákat használjon. A fém porvédő sapkák rozsdásodhatnak, ami miatt nehezzé válhat a lecsavarásuk.

### MEGJEGYZÉS

A tömítőpalackot és a tömlőt használat után ki kell cserélni. A Volvo azt javasolja, hogy kizárólag hivatalos Volvo szervizben végeztesse el a cserét.

### FIGYELEM

Ellenőrizze rendszeresen a nyomást.

A Volvo azt javasolja, hogy vezessen a legközelebbi hivatalos Volvo műhelybe a sérült gumiabroncs cseréje/javítása érdekében. Tájékoztassa a műhelyt, hogy a gumiabroncs tömítőfolyadékot tartalmaz.

### FIGYELEM

Nem szabad 80 km/h (50 mph) sebesség-nél gyorsabban vezetnie, miután használta a szükséghelyzeti defektjavító készletet. A Volvo azt javasolja, hogy forduljon hivatalos Volvo műhelyhez a tömített gumiabroncs vizsgálata érdekében (a maximális vezetési távolság 200 km). Ott a munkatársak meg tudják határozni, hogy a gumiabroncs javítható-e vagy ki kell-e cserélni.

### Kapcsolódó információk

- Szükséghelyzeti defektjavítás\* (332. oldal)
- Szükséghelyzeti defektjavítás\* - használat (333. oldal)
- Szükséghelyzeti defektjavító készlet\* - áttekintés (333. oldal)

<sup>6</sup> 1 bar = 100 kPa.



### Szükséghelyzeti defektjavító készlet\* - a kerekek felfújása

Az autó eredeti gumiabroncsai a szükséghelyzeti defektjavító készletben, (333. oldal) található kompresszorral fújhatók fel.

1. A kompresszornak kikapcsolva kell lennie. Ellenőrizze, hogy a kapcsoló **0** állásban van-e, majd vegye ki a kábelt és a levegőtömlőt.
2. Csavarja le a gumiabroncs porvédő sapkáját és csavarja a levegőtömlő szelepének csatlakozását a gumiabroncs levegőszelep-menetének aljáig.
3. Csatlakoztassa az elektromos kábelt a legközelebbi 12 voltos aljzathoz, és indítsa be az autót.

#### FIGYELEM

A kipufogógázok belélegzése életveszélyes lehet. Soha ne hagyja jární a motort zárt vagy nem elégséges szellőzésű helyeken.

#### FIGYELEM

Ne hagyjon felügyelet nélkül gyermekeket az autóban, ha jár a motor.

4. Indítsa be a kompresszort a kapcsoló **I** helyzetbe billentésével.

#### FONTOS

A túlmelegedés kockázata. A kompresszornak több mint 10 percig nem szabad járnia.

5. Fújja fel a gumiabroncsot a gumiabroncsnyomás-táblázatnak megfelelő előírt nyomásra, lásd Gumiabroncsok - jóváhagyott gumiabroncsnyomások (408. oldal). Engedje le a nyomást a nyomáscsökkentő szeleppel, ha a gumiabroncsnyomása túl magas.
6. Kapcsolja ki a kompresszort. Válassza le a levegőtömlőt és az elektromos kábelt.
7. Helyezze vissza a porvédő sapkát a gumiabroncsra.

#### Kapcsolódó információk

- Szükséghelyzeti defektjavítás\* (332. oldal)
- Szükséghelyzeti defektjavító készlet\* - áttekintés (333. oldal)
- Szükséghelyzeti defektjavítás\* - ismételt ellenőrzés (335. oldal)

# 10



## KARBANTARTÁS ÉS SZERVIZELÉS

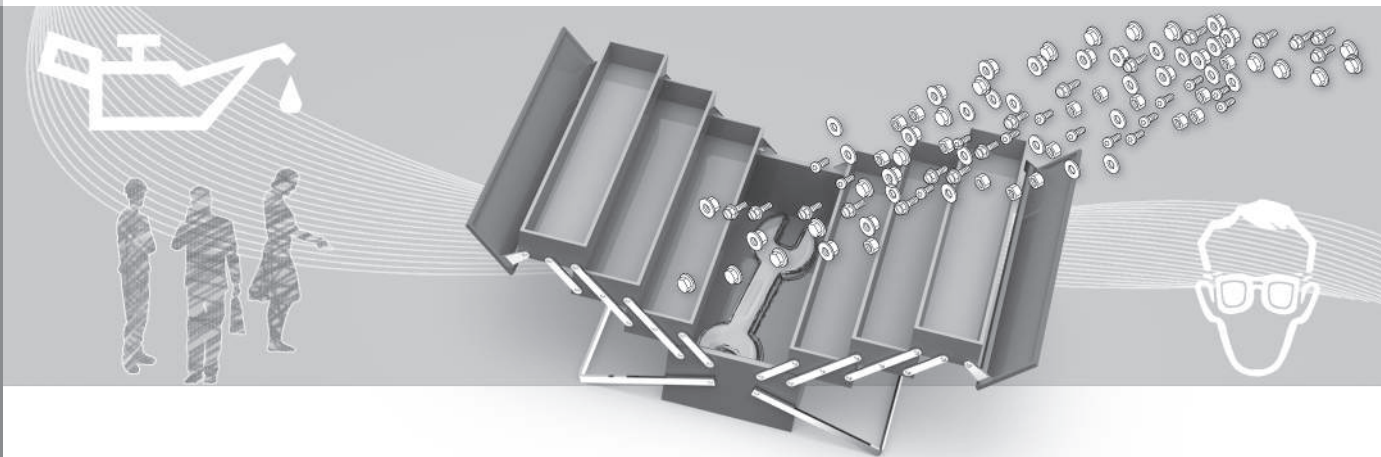





## Volvo szervizprogram

Az autó lehető legbiztonságosabb és legmegbízhatóbb működése érdekében, tartsa be a Volvo szervizprogramot a szerviz és garanciafüzet előírásainak megfelelően.

A Volvo azt javasolja, hogy a szervizelési és karbantartási munkákat hivatalos Volvo műhelyben végeztesse el. A Volvo műhelyek rendelkeznek a legmagasabb minőségű szolgáltatáshoz szükséges szakemberekkel, célszerszámokkal és szervizirodalommal.

### FONTOS

A Volvo garancia megmaradása érdekében, ellenőrizze és tartsa be a szerviz- és garanciafüzet utasításait.

## Kapcsolódó információk

- Klímavezérlő rendszer - hibakeresés és javítás (353. oldal)

## Szervizelés és javítás előjegyzése\*<sup>1</sup>

*Kezelve a szervizelési, javítási és előjegyzési információkat közvetlenül az internetre csatlakozó autóból.*

Ez a szolgáltatás<sup>1</sup> a szervizelések és műhelylátogatások előjegyzésének kényelmes módját nyújtja közvetlenül az autóból. Az autó információi a kereskedőhöz kerülnek, aki előkészítheti a műhelylátogatást. A kereskedő felkeresi Önt az időpont egyeztetése érdekében. Bizonyos piacokon a rendszer emlékezteti Önt a tervezett időpont közeledtéről, és a navigációs rendszer<sup>2</sup> a műhelybe is irányíthatja, amikor elérkezik az időpont.

## A szolgáltatás használata előtt

### Volvo ID és saját profil

- Hozzon létre egy Volvo ID azonosítót. A Volvo ID létrehozásával kapcsolatos további tájékoztatásért, lásd Volvo ID (22. oldal).
  - Jelentkezzen be a My Volvo tulajdonosi weboldalra, menjen a saját profilba, és hajtsa végre az alábbiakat:
1. Ellenőrizze, hogy az autó a profiljához van-e rendelve.
  2. Ellenőrizze, hogy a kapcsolattartási adatai helyesek-e.

3. Válassza ki a Volvo kereskedőt, akivel a szervizeléseket és javításokat szeretné végeztetni.
4. Válassza ki az előnyben részesített kommunikációs csatornát (telefon). Az előjegyzési információk mindig e-mailben kerülnek elküldésre az autóhoz és Önhöz.

## Az autóból történő előjegyzés előfeltételei

- Az előjegyzési adatok küldéséhez és fogadásához az autóból/autóban, az autónak csatlakoznia kell az internethez, lásd a Sensus Infotainment mellékletet az autó internethez csatlakoztatásának módjával kapcsolatban.
- Mivel az előjegyzési információk a saját telefon-előfizetésén keresztül kerülnek küldésre, válaszolnia kell arra, hogy szeretné-e az információk küldését. A kérdés feltétele egyszer történik meg, ezután korlátozott ideig a kiválasztott kapcsolatra vonatkozik.
- A szolgáltatás működéséhez és ahhoz, hogy a rendszer kommunikálhasson az autó képernyőjén keresztül, el kell fogadnia az értesítéseket/felugró üzeneteket. A **MY CAR** forrás normál nézetében, nyomja meg az **OK/MENU** menüt, majd menjen a **Szerviz és javítás** → **Értesítések megjelenítése** menüpont-hoz.

<sup>1</sup> Bizonyos piacokra vonatkozik.

<sup>2</sup> Sensus Navigation esetében.



## A szolgáltatás használata

Minden menü és beállítás a **MY CAR** normál nézetéből érhető el az **OK/MENU**, majd **Szerviz és javítás** gombbal.

Amikor elérkezik a szervizelés ideje és, bizonyos esetekben, amikor az autónak javításra van szüksége, erről a kombinált műszerfalon, (65. oldal) és a képernyő felugró menüjében értesül.

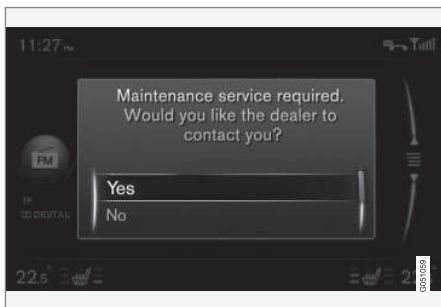

Szervizelési üzenet a képernyőn.

A választási lehetőségek jelentése a képernyő felugró menüjében:

- **Igen** - Előjegyzési kérelem került elküldésre a kereskedőjéhez, aki felveszi Önnel a kapcsolatot egy előjegyzési aján-

lattal. A szervizlámpa és a szerviz üzenet elalszik a kombinált műszerfalon.

- **Nem** - Nem jelenik meg több felugró üzenet a képernyőn. Az üzenet továbbra is látható a kombinált műszerfalon. Miután ezt a lehetőséget választotta, lehetőség van a manuális előjegyzés elindítására az autóban, lásd lent.
- **Elhalasztás** - A felugró menü megjelenik az autó következő beindításakor.

## Szerviz vagy javítás manuális előjegyzése<sup>1</sup>

1. Nyomja meg a **MY CAR** gombot a közép-konzolon, és válassza a **Szerviz és javítás** → **Márkakereskedő információi** → **Szerviz vagy javítás igénylése** lehetőséget.
  - > A járműadatok automatikusan a kereskedőhöz kerülnek.
2. A kereskedő előjegyzési ajánlatot küld az autóhoz.
3. Fogadja el vagy kérjen új előjegyzési ajánlatot.

Az előjegyzés elfogadását követően az előjegyzési adatok tárolásra kerülnek az autóban, lásd Saját előjegyzések. Az autó az előjegyzésekkel kapcsolatos emlékeztetőkön keresztül automatikusan kommunikál Önnel a

képernyőn keresztül, és elvezeti a műhelylátogatásra.

A My Volvo szolgáltatáson keresztül is jegyezhet elő műhelylátogatást. Menjen a "Saját előjegyzések" részhez, és válassza a "Frissítés" lehetőséget, hogy hozzáférjen az előjegyzésekhez a My Volvo szolgáltatásból.

## Saját előjegyzések<sup>1</sup>

Előjegyzési információk mutatása az autó képernyőjén. Fogadja el vagy kérjen új előjegyzési ajánlatot.

- Válassza a **Szerviz és javítás** → **Saját foglalások** lehetőséget.

## A kereskedő hívása<sup>1</sup>

Az autóhoz Bluetooth® kapcsolaton csatlakoztatott telefontal felhívhatja a kereskedőjét. A telefon csatlakoztatásával kapcsolatban, lásd a Sensus Infotainment mellékletet.

- Válassza a **Szerviz és javítás** → **Márkakereskedő információi** → **Márkakereskedő hívása** lehetőséget.

<sup>1</sup> Bizonyos piacokra vonatkozik.



### A navigációs rendszer használata<sup>1, 2</sup>

Vigye be a műhelyt úti célként vagy útvonalpontként a navigációs rendszerben.

- Válassza a **Szerviz és javítás** → **Márkakereskedő információi** → **Egyes cél beállítása** lehetőséget.
- Válassza a **Szerviz és javítás** → **Márkakereskedő információi** → **Hozzáadás útpontként** lehetőséget.

### Járműadatok küldése<sup>1</sup>

A járműadatok egy központi Volvo adatbázisba (nem a kereskedőjéhez) kerülnek, ahonnan a Volvo kereskedők az autó azonosító számát (VIN<sup>3</sup>) használva hozzáférhetnek a járműadatokhoz. A szám az autó szerviz és garanciafüzetébe van nyomtatva, vagy megtalálható a szélvédő bal oldali alsó sarkának belsején.

- Válassza a **Szerviz és javítás** → **Autó adatainak küldése** lehetőséget.

### Előjegyzési információk és járműadatok

Amikor úgy dönt, hogy szervizelést jegyez elő az autójából, akkor elküldésre kerülnek az előjegyzési információk és a járműadatok. A járműadatok az alábbi területek adatait tartalmazzák:

- szervizelés szükségessége
- működési állapot
- folyadékszintek
- Sebességmérő
- az autó járműazonosító száma (VIN<sup>3</sup>)
- Az autó szoftververziója.

### Kapcsolódó információk

- Volvo ID (22. oldal)

<sup>1</sup> Bizonyos piacokra vonatkozik.

<sup>2</sup> Sensus Navigation esetében.

<sup>3</sup> Járműazonosító szám



### Az autó felemelése

*Az autó emelésekor fontos, hogy az emelőt vagy az emelőkarokat az autó karosszériájának alsó részén erre kialakított pontokhoz helyezze.*



#### MEGJEGYZÉS

A Volvo azt ajánlja, hogy csak a kérdéses autómobilhez tartozó emelőt használja. Ha nem a Volvo által ajánlott emelőt használ, akkor tartsa be a gyártó utasításait.

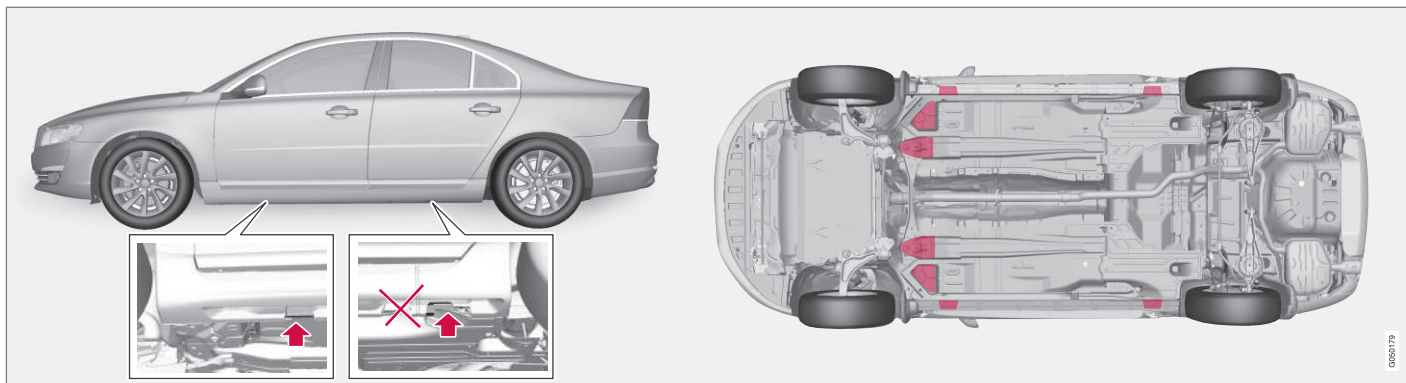

*Emelési pontok (nyilak) az autóhoz tartozó emelőhöz és emelési pontokhoz (pirosan jelölve).*

Ha az autót első műhelyemelővel emeli, akkor azt az autó alatti négy legtávolabbi emelési pont alá kell helyezni. Ha az autót hátsó műhelyemelővel emeli, akkor azt az autó alatti egyik emelési pont alá kell helyezni. Ügyeljen arra, hogy a műhelyemelő úgy legyen elhelyezve, hogy az autó ne csúszhasson le az emelőről. Mindig használjon tengelytámaszokat vagy hasonló eszközöket.

Ha az autót kétoszlopos műhelyemelővel emeli, akkor az első és hátsó emelőkarokat a külső emelési pontok alá kell helyezni. Vagy az első emelési pontok használhatóak elől.

### Kapcsolódó információk

- Kerékcseré - kerekek eltávolítása (324. oldal)



## Motorháztető - nyitás és zárás

A motorháztető a pedálok mellett található fogantyú hátra húzásával, majd a hűtőrács mellett lévő retesz balra mozdításával nyitható ki.



- 1 Húzza meg a fogantyút a pedálok mellett. Hallani fogja, amikor a retesz kiold.
- 2 Mozdítsa balra a reteszt, és nyissa ki a motorháztetőt. (A reteszelő kampó a fényszóró és a hűtőrács között helyezkedik el, lásd az ábrát.)

## FIGYELEM

Ellenőrizze, hogy lecsukáskor megfelelően zár-e a motorháztető.

## Kapcsolódó információk

- Motortér - ellenőrzés (345. oldal)
- Motortér - áttekintés (344. oldal)

## Motortér - áttekintés

Az áttekintés néhány szervizzel kapcsolatos komponenst mutat.

### Motortér, 4-hengeres

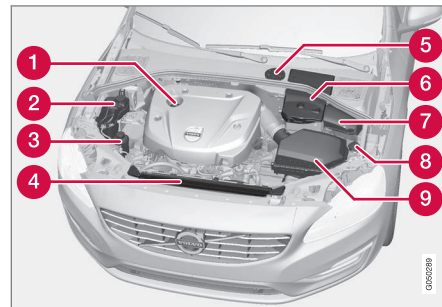

A motortér megjelenése a motorváltozattól függően változhat.

- 1 Motorolaj betöltése
- 2 A hűtőfolyadék túgulási tartálya
- 3 Kormány servo-folyadék tartály
- 4 Hűtő
- 5 Fék- és tengelykapcsoló-folyadék tartály (a vezető oldalán helyezkedik el)
- 6 Akkumulátor
- 7 Relé- és biztosítéktábla
- 8 Mosófolyadék betöltése
- 9 Levegőszűrő



### ! FIGYELEM

A gyújtásrendszer nagyon magas feszültségű és teljesítményű. A gyújtásrendszer feszültsége nagyon veszélyes. Az autó elektromos rendszerének mindig **0** kulcs-helyzetben kell lennie, amikor munkát végez a motortérben, lásd Kulcshelyzetek - funkciók különböző szinteken (82. oldal).

Ne érjen a gyújtógyertyákhoz vagy a gyújtótekercshez, amikor az autó elektromos rendszere a **II** kulcs-helyzetben van vagy a motor meleg.

### Motortér, kivéve 4-hengeres

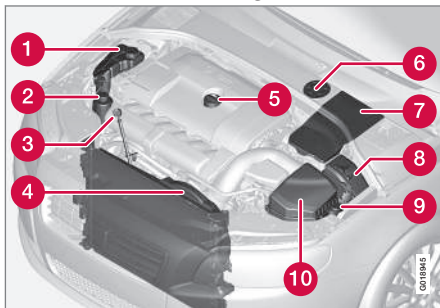

A motortér megjelenése a motorváltozattól függően változhat.

- 1 A hűtőfolyadék táglási tartálya
- 2 Kormány szervó-folyadék tartály

- 3 Motorolaj-nívópálca<sup>4</sup>
- 4 Hűtő
- 5 Motorolaj betöltése
- 6 Fék- és tengelykapcsoló-folyadék tartály (a vezető oldalán helyezkedik el)
- 7 Akkumulátor
- 8 Relé- és biztosítéktábla
- 9 Mosófolyadék betöltése
- 10 Levegőszűrő

### ! FIGYELEM

A gyújtásrendszer nagyon magas feszültségű és teljesítményű. A gyújtásrendszer feszültsége nagyon veszélyes. Az autó elektromos rendszerének mindig **0** kulcs-helyzetben kell lennie, amikor munkát végez a motortérben, lásd Kulcshelyzetek - funkciók különböző szinteken (82. oldal).

Ne érjen a gyújtógyertyákhoz vagy a gyújtótekercshez, amikor az autó elektromos rendszere a **II** kulcs-helyzetben van vagy a motor meleg.

### Kapcsolódó információk

- Motorháztető - nyitás és zárás (344. oldal)
- Motortér - ellenőrzés (345. oldal)

### Motortér - ellenőrzés

Bizonyos olajokat és folyadékokat rendszeres időközönként ellenőrizni kell.

### Rendszeres ellenőrzés

Ellenőrizze az alábbi olajokat és folyadékokat rendszeresen, például üzemanyagtöltéskor:

- Hűtőfolyadék
- Motorolaj
- Kormány szervó folyadék
- Mosófolyadék

### ! FIGYELEM

Ne feledje, hogy a hűtőventilátor (a motortér elején, a hűtő mögött található) automatikusan beindulhat a motor leállítását követően is.

Mindig műhelyben tisztítsa a motort - lehetőleg hivatalos Volvo műhelyben. Tűzveszély kockázata áll fenn, ha a motor meleg.

### Kapcsolódó információk

- Motorháztető - nyitás és zárás (344. oldal)
- Motortér - áttekintés (344. oldal)
- Hűtőfolyadék - szint (350. oldal)
- Motorolaj - ellenőrzés és feltöltés (347. oldal)
- Kormány szervó-folyadék (352. oldal)
- Mosófolyadék - töltés (363. oldal)

<sup>4</sup> Az elektronikus olajsint-érzékelővel felszerelt motorok nem rendelkeznek nívópálccal (5-hengeres dízel).



## Motorolaj - általános leírás

Jóváhagyott motorolajat kell használni annak érdekében, hogy alkalmazhatók legyenek az előírt szervizintervallumok.

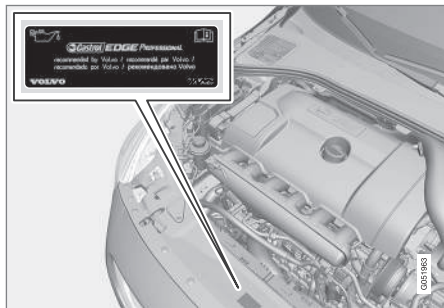

A Volvo az alábbiakat javasolja:



Kedvezőtlen körülmények között vezetve, lásd Motorolaj - kedvezőtlen vezetési feltételek (399. oldal).

### ! FONTOS



A motor szervizintervallumainak megfelelő követelmények teljesítése érdekében a gyárban minden motort speciálisan kiválasztott szintetikus motorolajjal töltenek fel. Az olaj kiválasztása nagyon gondosan történt a hasznos élettartam, az indítási jellemzők, az üzemanyag-fogyasztás és a környezetre gyakorolt hatás figyelembe vételével.

Jóváhagyott motorolajat kell használni annak érdekében, hogy alkalmazhatók legyenek az előírt szervizintervallumok. Csak az előírt fokozatú motorolajat használja az utántöltéshez és az olajcseréhez is, különben károsan befolyásolhatja a hasznos élettartamot, az indítási jellemzőket, az üzemanyag-fogyasztást és a környezetre gyakorolt hatást.

A Volvo Car Corporation a garanciával kapcsolatos minden felelősséget elhárít, ha nem az előírt fokozatú és viszkozitású olajat használja.

A Volvo azt javasolja, hogy az olajcseréket hivatalos Volvo szervizben végeztesse el.

A Volvo különböző rendszereket használ, amelyek figyelmeztetnek az alacsony/magas olajsintre vagy alacsony olajnyomásra. Bizonyos motorváltozatok olajnyomás-érzékelővel

rendelkeznek, és a kombinált műszerfal figyelmeztető szimbólumát használják az alacsony olajnyomás jelzéséhez . Más változatok olajsint-érzékelővel rendelkeznek, ekkor a műszerfal figyelmeztető szimbóluma  és szöveges üzenete tájékoztatja a járművezetőt. Bizonyos változatok mindkét rendszerrel rendelkeznek. További tájékoztatásért, vegye fel a kapcsolatot egy Volvo kereskedővel.

A motorolajat és az olajsűrőt a szerviz és garanciaüzemben előírt időközönként le kell cserélni.

Az előírtnál jobb minőségű olaj használata megengedett. Ha az autót kedvezőtlen körülmények között használja, akkor a Volvo magasabb fokozatú olaj használatát javasolja, lásd Motorolaj - kedvezőtlen vezetési feltételek (399. oldal).

A feltöltési mennyiségekkel kapcsolatban, lásd Motorolaj - fokozat és mennyiség (400. oldal).

### Kapcsolódó információk

- Motorolaj - ellenőrzés és feltöltés (347. oldal)





## Motorolaj - ellenőrzés és feltöltés

Az olajsintet bizonyos modellváltozatok esetén elektronikus olajsint-érzékelő észleli, más változatokban pedig az olajnívópálca.

### Olajnívópálcával rendelkező motor<sup>5</sup>

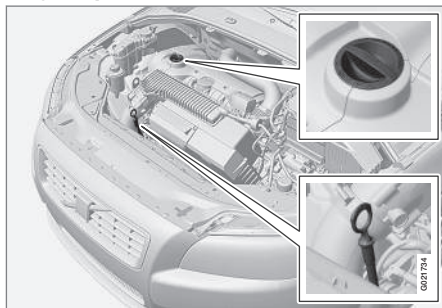

Nívópálca és töltőcső.

Az új autókban különösen fontos az olajsint ellenőrzése az első tervezett olajcsere előtt.

A Volvo az olajsint 2 500 kilométerenkénti ellenőrzését javasolja. A legpontosabb mérést hidegen lehet elérni a motor beindítása előtt. A mérés pontatlan lesz, ha közvetlenül a motor leállítását követően hajtják végre. A nívópálca túl alacsony szintet fog jelezni, mert az olajnak nincs ideje lefolyni az olajteknőbe.

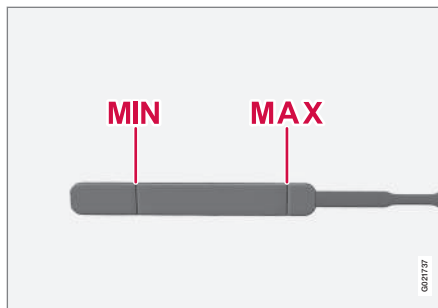

Az olajsintnek a **MIN** és **MAX** jelölések között kell lennie.

### Mérés és feltöltés, ha szükséges

1. Győződjön meg arról, hogy az autó egyenesen áll-e. Fontos, hogy legalább 5 percet várjon a motor leállítását követően, hogy időt hagyjon az olajnak az olajteknőbe folyni.
2. Húzza ki, és törölje le a nívópálcát.
3. Helyezze vissza a nívópálcát.
4. Húzza ki, és ellenőrizze a szintet.
5. Ha a szint a **MIN** jelöléshez közel van, akkor 0,5 litert kell betölteni. Ha a szint kiemelkedően alacsony, akkor további mennyiség szükséges.

6. Ha szükséges, akkor ellenőrizze újra a szintet, tegye ezt rövid távolságú vezetést követően. Ezután ismételje meg az 1-4. lépéseket.

### **FIGYELEM**

Soha ne töltsen a **MAX** jel fölé. A szintnek soha nem szabad a **MAX** szint felett vagy a **MIN** alatt lennie, mert ez a motor károsodását okozhatja.

### **FIGYELEM**

A tűzveszély miatt, ne öntsön olajat a kipufogócsomókra.

### Motor elektronikus olajsint-érzékelővel, 4-hengeres.

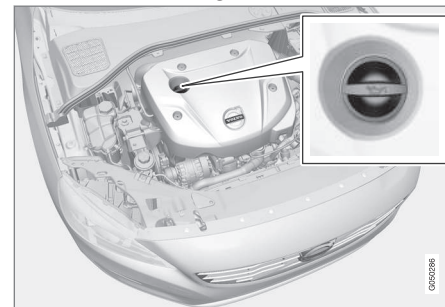

Töltőcső<sup>6</sup>.

<sup>5</sup> Nem vonatkozik a 4-hengeres vagy 5-hengeres dízelmotorokra, amelyek elektronikus olajsint-érzékelővel rendelkeznek.

<sup>6</sup> Az elektronikus olajsint-érzékelővel felszerelt motorok nem rendelkeznek nívópálcával.



# 10 Karbantartás és szervizelés



Bizonyos esetekben az olajat a szervizintervallumok között is fel kell tölteni.

A motorolajszinttel kapcsolatos tevékenységet nem kell végezni, amíg egy üzenet meg nem jelenik a kombinált műszerfal kijelzőjén, lásd az alábbi ábrát.

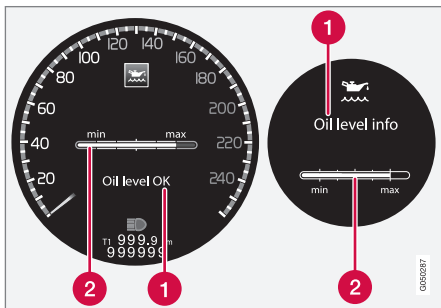

Üzenet és grafika a kijelzőn. A bal oldali ábra mutatja a digitális műszerfalat és a jobb oldali pedig az analógot.

- 1 Üzenet
- 2 Motorolajszint

Az olajszint az elektronikus olajszint-ellenőrző műszerrel ellenőrizhető a forgókapcsolóval a motor leállított állapotában, lásd Navigálás a menüben - kombinált műszerfal (116. oldal).

## FIGYELEM

Ha megjelenik a **Olaj: szerviz szükséges** üzenet, akkor menjen szervizbe - hivatalos Volvo szerviz igénybe vételét javasoljuk. Az olajszint túl magas lehet.

## FONTOS

Ha alacsony olajszintről kap értesítést, akkor csak a megadott mennyiséget tölts be, például 0,5 litert.

## MEGJEGYZÉS

A rendszer nem képes a változások közvetlen észlelésére az olaj betöltésekor vagy leengedésekor. Az autót körülbelül 30 km hosszan kell vezetni, és 5 percet álló helyzetben kell hagyni a motor leállított állapotában és egyenes talajon, mielőtt az olajszint jelzése helyes lenne.

## FIGYELEM

A tűzveszély miatt, ne öntsön olajat a kipufogócsokra.

## Az olajszint mérése, 4-hengeres

Ha ellenőrizni kell az olajszintet, akkor azt a következő módon kell végrehajtani.

1. II aktív kulcs helyzet, lásd Kulcs helyzetek - funkciók különböző szinteken (82. oldal).
2. Forgassa a bal oldali bajuszkapcsoló forgókapcsolóját az **Olajszint** helyzetbe.
  - > Ezután megjelennek a motorolajszintre vonatkozó információk.

A menü kezelésével kapcsolatos további tájékoztatásért, lásd Navigálás a menüben - kombinált műszerfal (116. oldal).

## MEGJEGYZÉS

Ha nem állnak fenn az olajszint mérésének feltételei (időp a leállítást követően, az autó dőlése, külső hőmérséklet stb.), akkor a **Nem elérhető** üzenet jelenik meg. Ez **nem** jelenti azt, hogy valami meghibásodott az autó rendszereiben.



## Motor elektronikus olajsztint- érzékelővel, 5-hengeres dízel

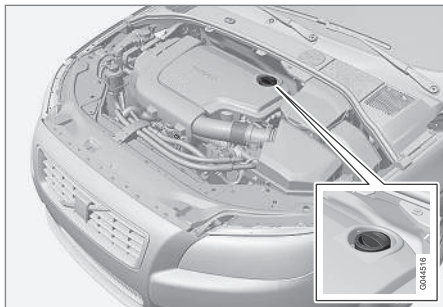

Töltőcső<sup>7</sup>.

A motorolajsztinttel kapcsolatos tevékenységet nem kell végezni, amíg egy üzenet meg nem jelenik a kombinált műszerfal kijelzőjén, lásd az alábbi ábrát.

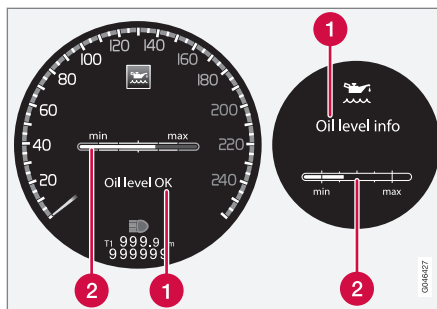

Üzenet és grafika a kijelzőn. A bal oldali ábra mutatja a digitális műszerfalat és a jobb oldali pedig az analógot.

- 1 Üzenet
- 2 Motorolajsztint

Az olajsztint az elektronikus olajsztint-ellenőrző műszerrel ellenőrizhető a forgókapcsolóval a motor leállított állapotában, lásd Navigálás a menüben - kombinált műszerfal (116. oldal).

### FIGYELEM

Ha megjelenik a **Olaj: szerviz szükséges** üzenet, akkor menjen szervizbe - hivatalos Volvo szerviz igénybe vételét javasoljuk. Az olajsztint túl magas lehet.

### FONTOS

Ha megjelenik az **Olajsztint alacsony** Töltősn be, 0,5 literet üzenet, akkor csak 0,5 literet töltsön be.

### MEGJEGYZÉS

Az olajsztintet csak vezetés közben észleli a rendszer. A rendszer nem képes a változások közvetlen észlelésére az olaj betöltések vagy leengedések. Az autót körülbelül 30 km hosszan kell vezetni, mielőtt az olajsztintjelzés helyes lenne.

### FIGYELEM

Ne töltsön be több olajat, ha a 3. vagy 4. töltési szint jelenik meg az alábbi ábrának megfelelően. A szintnek soha nem szabad a **MAX** felett vagy a **MIN** alatt lennie, mert ez a motor károsodását okozhatja.

### FIGYELEM

A tüzveszély miatt, ne öntsön olajat a kipufogócsomókra.

<sup>7</sup> Az elektronikus olajsztint-érzékelővel felszerelt motorok nem rendelkeznek nivópálcával.



# 10 Karbantartás és szervizelés



## Az olajsint mérése, 5-hengeres dízel

Ha ellenőrizni kell az olajsintet, akkor azt a következő módon kell végrehajtani.

1. **II** aktív kulcshelyzet, lásd Kulcshelyzetek - funkciók különböző szinteken (82. oldal).
2. Forgassa a bal oldali bajuszkapcsoló forgókapcsolóját az **Olajsint** helyzetbe.
  - > Ezután megjelennek a motorolajsintre vonatkozó információk.

A menü kezelésével kapcsolatos további tájékoztatásért, lásd Navigálás a menüben - kombinált műszerfal (116. oldal).

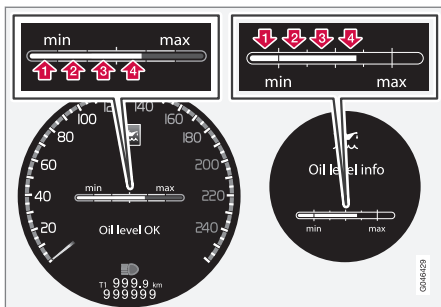

Az 1-4. ábrák jelzik a töltöttségi szintet. Ne töltsön be több olajat, ha a 3. vagy 4. töltési szint jelenik meg. Az ajánlott feltöltési szint a 4. Üzenet és grafika a kijelzőn. A bal oldali ábra mutatja a digitális műszerfalat és a jobb oldali pedig az analógot.

## Kapcsolódó információk

- Motorolaj - általános leírás (346. oldal)

## Hűtőfolyadék - szint

A hűtőfolyadék hűti a belsőégésű motort a megfelelő üzemi hőmérséklet fenntartása érdekében. A motor által a hűtőfolyadéknak átadott hő felhasználható az utastér fűtéséhez.

## A szint ellenőrzése

A hűtőfolyadék szintjének a kiegyenlítő tartály **MIN** és **MAX** jelölései között kell lennie. Ha a hűtőrendszer nincs elégségesen feltöltve, akkor túl magas hőmérsékletek alakulhatnak ki, ami a motor károsodásának kockázatával jár.



## MEGJEGYZÉS

Ellenőrizze rendszeresen a hűtőfolyadék-szintet a motor hideg állapotában.

## Feltöltés

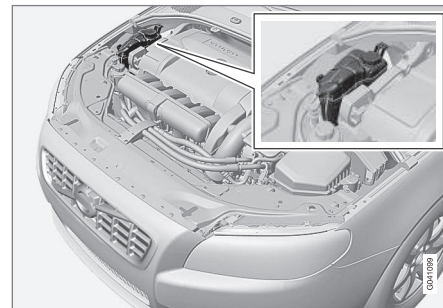



A hűtőfolyadék feltöltésekor, kövesse a csomagoláson feltüntetett utasításokat. Soha ne tölts fel csak vízzel. A fagyás kockázata egyaránt nő a túl kevés és túl sok hűtőfolyadék-koncentrációjánál.

### FIGYELEM

A hűtőfolyadék nagyon forró lehet. Ha a hűtőfolyadékot a motor üzemi hőmérsékletén kell utántölteni, akkor lassan csavarja le a kiegyenlítő tartály sapkáját a túlnyomás finom kiengedése érdekében.

### FONTOS

- A magas klór-, klorid- és egyéb sótartalom a hűtőrendszer korrózióját okozza.
- Mindig a Volvo által ajánlott, korróziógátló szert tartalmazó hűtőfolyadékot használjon.
- Ügyeljen arra, hogy a hűtőfolyadékkeverék 50% vizet és 50% hűtőfolyadékot tartalmazzon.
- Keverje a hűtőfolyadékot jóváhagyott minőségi csapvízhez. Ha kétségei vannak a víz minőségével kapcsolatban, akkor használjon előre bekevert hűtőfolyadékot a Volvo ajánlásai szerint.
- A hűtőfolyadék/hűtőrendszer alkatrészének cseréjekor öblítse át a hűtőrendszert jóváhagyott minőségi csapvízzel vagy öblítse át előre kevert hűtőfolyadékkal.
- A motort csak jól feltöltött hűtőrendszerrel szabad járatni. Különben a hőmérséklet olyan magasra emelkedhet, hogy károsodás keletkezhet (repedések) a hengerfejben.

A mennyiségekkel és a vízminőséggel kapcsolatos előírásokkal kapcsolatban, lásd Hűtőfolyadék - fokozat és mennyiség (401. oldal).

### Fék- és tengelykapcsoló-folyadék - szint

A fék- és tengelykapcsoló-folyadék szintjének a tartály **MIN** és **MAX** jelei között kell lennie.

#### A szint ellenőrzése

A fék- és tengelykapcsoló-folyadéknak közös tartálya van. A szintnek a tartályban látható **MIN** és **MAX** jelölések között kell lennie. Rendszeresen ellenőrizze a szintet.

Cserélje a fékfolyadékot minden második évben vagy minden második rendszeres szerviz alkalmával.

A folyadékot évente cserélni kell az olyan autókban, amelyeket erős, gyakori fékezésekkel járó körülmények között, például hegyes területeken vagy magas páratartalmú trópusi éghajlaton használnak.

A mennyiségekkel és előírt fékfolyadék-minőséggel kapcsolatban, lásd Fékfolyadék - fokozat és mennyiség (403. oldal).

### FIGYELEM

Ha a fékfolyadék a tartály **MIN** szintje alatt van, akkor ne vezessen tovább, amíg fel nem tölti a fékfolyadékot. A Volvo azt javasolja, hogy vizsgáltsa ki a fékfolyadékvesztés okát hivatalos Volvo szervizben.



## Feltöltés

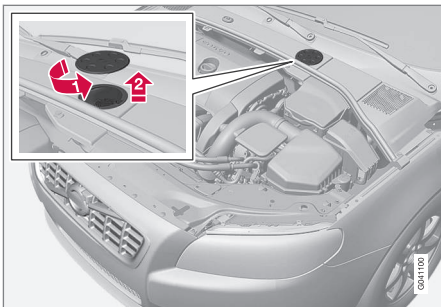

A folyadéktartály a vezető oldalán helyezkedik el.

A folyadéktartály a fedél védelmében, a motortér hideg zónájában található. A kerek fedelet el kell távolítani, hogy hozzáférjen a tartály sapkájához.

- 1 Fordítsa el, és nyissa ki a burkolaton található fedelet.
- 2 Csavarja le a tartály sapkáját és töltse be a folyadékot. A szintnek a **MIN** és **MAX** jelölések között kell lennie, amelyek a tartály belsején helyezkednek el.

### FONTOS

Ne feledje visszahelyezni a sapkát.

## Kormány szervó-folyadék

A kormány szervó-folyadék szintjének a tartály **MIN** és **MAX** jelölései között kell lennie. A folyadékot nem kell cserélni.

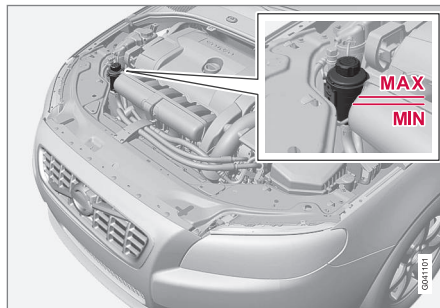

### FONTOS

Tartsa tisztán a kormány szervó-folyadék-tartály környékét az ellenőrzéskor. A fedelet nem szabad kinyitni.

Ellenőrizze rendszeresen a szintet. A folyadék nem igényel cserét. A szintnek az **MIN** és **MAX** jelölések között kell lennie.

Az előírt folyadékminőséghez, lásd Kormány szervó-folyadék - fokozat (403. oldal).



## FIGYELEM

Ha hiba van a kormány szervó rendszerben vagy le van állítva a motor, és az autót vontatni kell, akkor a kormányzás a normálnál sokkal nehezebb lehet. Olvasson többet a vontatási tudnivalókról, (312. oldal).



## Klímavezérlő rendszer - hibakeresés és javítás

A légkondicionáló rendszer csak hivatalos szervizben szervizelhető és javítható.

### Hibakeresés és javítás

A légkondicionáló rendszer fluoreszkáló jelzőanyagokat tartalmaz. A szívárgás-észlelési munka során ultraibolya fényt kell használni.

A Volvo azt javasolja, hogy forduljon hivatalos Volvo szervizhez.

#### FIGYELEM

A légkondicionáló rendszer nyomás alatt lévő R134a hűtőközeget tartalmaz. A rendszer csak hivatalos szervizben szervizelhető és javítható.

### Kapcsolódó információk

- Volvo szervizprogram (339. oldal)

## Izzócsere - általános

A lámpák izzói cserélhetők ki. Amikor LED vagy Xenon lámpákat kell kicserélni, akkor forduljon szervizhez.

Az izzók szabványosak, (361. oldal). Az alábbi lista tartalmazza a speciális izzók és egyéb fényforrások helyét, mint amilyenek a LED-es<sup>8</sup> lámpák vagy azok, amelyek valamilyen más okból csak szervizben<sup>9</sup> cserélhetők:

- Aktív Xenon fényszórók - ABL (Xenon lámpák)
- Helyzetjelző lámpák, első
- Nappali világítás lámpái
- Oldalsó irányjelző lámpák, külső tükrök
- Megközelítő világítás, külső tükrök
- Belső világítás
- Helyzetjelző lámpák, hátsó
- Szélességjelző lámpák, hátsó
- Féklámpák.

#### FIGYELEM

A Xenon fényszórókkal felszerelt autókon a Xenon izzók cseréjét szervizben kell elvégeztetni - lehetőleg hivatalos Volvo szervizben. A Xenon lámpákkal végzett munka rendkívüli figyelmet igényel, mert a fényszóró nagyfeszültségű egységgel rendelkezik.

#### FIGYELEM

Az autó elektromos rendszerének a 0 kulcshelyzetben kell lennie az izzócserehez, lásd Kulcshelyzetek - funkciók különböző szinteken (82. oldal).

#### FONTOS

Soha ne érjen az izzók üveg részéhez az ujjával. Az ujján található zsír a hőtől elpárolog, bevonja a fényvisszaverőt és károsodást okoz.

#### MEGJEGYZÉS

Ha a hibaüzenet a hibás izzó cseréjét követően is megmarad, akkor azt javasoljuk, hogy látogasson el egy hivatalos Volvo szervizbe.

<sup>8</sup> LED Light Emitting Diode

<sup>9</sup> Lehetőleg hivatalos Volvo műhelyben.



## **i** MEGJEGYZÉS

A külső lámpák, például a fényszórók és a hátsó lámpák átmenetileg bepárasodhatnak a lencsén belül. Ez normális és az összes külső világítás úgy van tervezve, hogy ellenálljon ennek. A páraakcsapódás normális esetben kiszellőzik a lámpatestből, amikor a lámpa egy időre be van kapcsolva.

## Kapcsolódó információk

- Izzócsere - fényszórók (354. oldal)
- Izzócsere - a hátsó lámpák elhelyezkedése (359. oldal)
- Izzócsere - piperetükör-világítás (360. oldal)
- Izzócsere - csomagtér-világítás (360. oldal)
- Izzócsere - rendszámtábla-világítás (360. oldal)

## Izzócsere - fényszórók

Az összes fényszóróizzó a motortérből cserélhető. Először lazítsa meg és távolítsa el a teljes fényszórót.

### A fényszóró eltávolítása

Álltisa az autó elektromos rendszerét **0** kulcs helyzetbe, lásd Kulcshelyzetek - funkciók különböző szinteken (82. oldal).

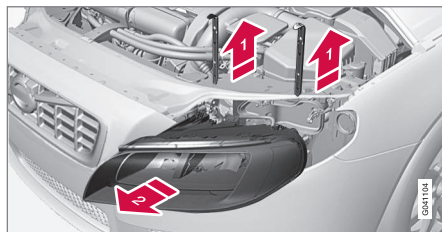

**1** Húzza ki a fényszóró rögzítő csapjait.

**2** Húzza egyenesen előre a fényszórót.

## **i** FONTOS

Ne húzza az elektromos kábelt, csak a csatlakozót.

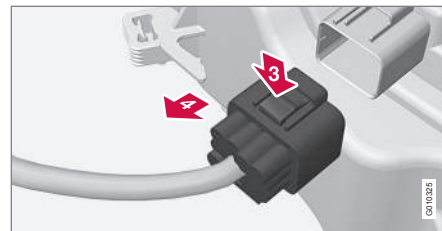

**3** Válassza le a fényszóró csatlakozóját, a kapcsot a hüvelykujjával lenyomva.

**4** Ugyanakkor, vezesse ki a csatlakozót a másik kezével.

5. Emelje ki a fényszórót és helyezze azt puha felületre, hogy elkerülje a lencse károsodását.

6. Cserélje ki a kérdéses izzót.

### A fényszóró rögzítése

1. Csatlakoztassa a csatlakozót, kattanó hangot kell hallania.
2. Szerelje vissza a fényszórót és a rögzítő csapokat. Ellenőrizze, hogy szilárdan vannak-e behelyezve.
3. Ellenőrizze a világítást.

A fényszórót be kell szerelni és a csatlakozót szilárdan csatlakoztatni kell, mielőtt bekapcsolja a világítást vagy behelyezi a távvezérlős kulcsot a gyújtáskapcsolóba.





### Kapcsolódó információk

- Izzócsere - általános (353. oldal)
- Izzócsere - a távolsági/tompított izzók fedele (355. oldal)
- Lámpák - műszaki adatok (361. oldal)

### Izzócsere - a távolsági/tompított izzók fedele

A távolsági/tompított fényszóró izzóihoz a fényszóró nagyobb fedelének eltávolításával lehet hozzáférni.

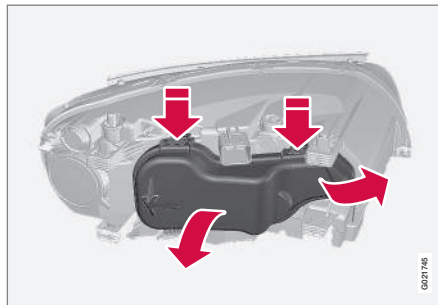

Az izzó cseréjének elkezdése előtt, lásd Izzócsere - fényszórók (354. oldal).

1. Nyissa ki a záróbilincset fel-/kinyomva azt.
2. Nyomja le a kapcsokat a fedélen és távolítsa el azt.

Szerelje vissza a fedelet ellentétes sorrendben.

### Kapcsolódó információk

- Izzócsere - fényszórók (354. oldal)
- Izzócsere - tompított fényszóró (356. oldal)

- Izzócsere - távolsági fényszóró (356. oldal)
- Izzócsere - extra távolsági fényszóró (357. oldal)



## Izzócseré - tompított fényszóró

A tompított fényszóró izzója a fényszóró nagyobb fedelébe van szerelve.

### **i** MEGJEGYZÉS

Halogén fényszórókkal felszerelt autók esetén.

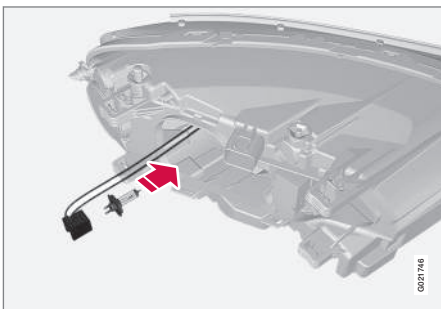

1. Válassza le a fényszórót, (354. oldal).
2. Távolítsa el a fedelet, (355. oldal).
3. Csatlakoztassa le a csatlakozót az izzóról.
4. Válassza le az izzót a foglalat lefelé nyomásával.
5. Illessze az új izzót a foglalatba, és patintsa be azt. Az kizárólag egy helyzetben rögzíthető.

Szerelje vissza az alkatrészeket ellentétes sorrendben.

## Kapcsolódó információk

- Lámpák - műszaki adatok (361. oldal)

## Izzócseré - távolsági fényszóró

A távolsági fényszóró izzója a fényszóró nagyobb fedelébe van szerelve.

### **i** MEGJEGYZÉS

Halogén fényszórókkal felszerelt autók esetén.

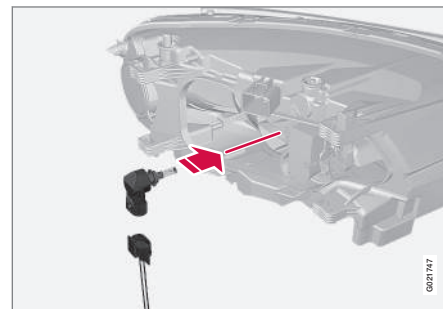

1. Válassza le a fényszórót, (354. oldal).
2. Távolítsa el a fedelet, (355. oldal).
3. Válassza le az izzót az óramutató járásával ellentétes irányban forgatva, majd egyenesen kihúzva azt.
4. Csatlakoztassa le a csatlakozót az izzóról.
5. Cserélje ki az izzót és igazítsa azt az aljzatba, majd fordítsa az óramutató járásával megegyező irányba és rögzítse azt. Az kizárólag egy helyzetben rögzíthető.



Szerelje vissza az alkatrészeket ellentétes sorrendben.

### Kapcsolódó információk

- Lámpák - műszaki adatok (361. oldal)

### Izzócsere - extra távolsági fényszóró

Az extra távolsági fényszóró izzója a fényszóró nagyobb fedelébe van szerelve.

#### **i** MEGJEGYZÉS

Xenon\* fényszórókkal felszerelt autók esetén.

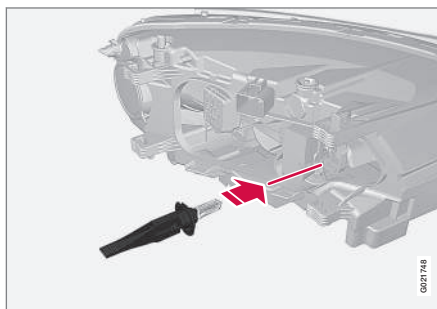

1. Válassza le a fényszórót, (354. oldal).
2. Távolítsa el a fedelet, (355. oldal).
3. Válassza le az izzót a foglalat lefelé nyomásával.
4. Csatlakoztassa le a csatlakozót az izzóról.
5. Illessze az új izzót a foglalatba, és patintsa be azt. Az kizárólag egy helyzetben rögzíthető.

Szerelje vissza az alkatrészeket ellentétes sorrendben.

### Kapcsolódó információk

- Lámpák - műszaki adatok (361. oldal)



## Izzócseré - első irányjelzők

Az irányjelző lámpa a fényszóró kisebb fedelének belsejébe van szerelve.

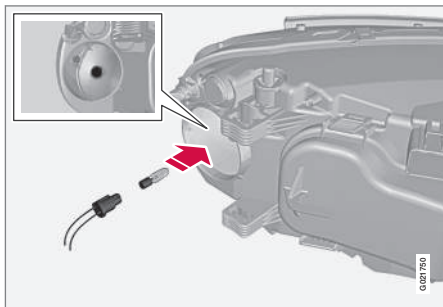

1. Válassza le a fényszórót, (354. oldal).
2. Távolítsa el a kis kerek fedelet.
3. Húzza ki az izzófoglatot az izzó eltávolításához.
4. Távolítsa el a kiégett izzót és szereljen be egy újat. Csak egyféle módon szerelhető be.
5. Szerelje be az izzófoglatot az aljzatba, és nyomja, amíg kattánós hang nem hallható.
6. Szerelje vissza a fedelet. Addig kell benyomni, amíg kattánós hang nem hallható.

Szerelje vissza az alkatrészeket ellentétes sorrendben.

## Kapcsolódó információk

- Lámpák - műszaki adatok (361. oldal)

## Izzócseré - hátsó lámpa

A hátsó lámpacsoport lámpái a csomagtérből cserélhetők ki.

### Lámpatest, hátsó

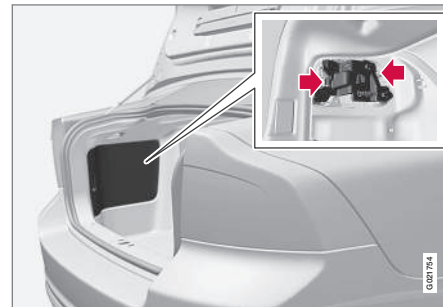

A hátsó lámpacsoport izzói a csomagtérből cserélhetők (nem a LED-es lámpák).

1. Távolítsa el a fedeleket a bal/jobbs oldali panelben, hogy hozzáférjen az izzókhoz. Az izzók különálló izzófoglatokban helyezkednek el.
2. Nyomja egymáshoz a reteszeket, és húzza ki az izzófoglatot.
3. Cserélje ki az izzót.
4. Dugja be a csatlakozót.
5. Nyomja a helyére az izzófoglatot és szerelje vissza a fedelet.



### Kapcsolódó információk

- Izzócsere - a hátsó lámpák elhelyezkedése (359. oldal)
- Lámpák - műszaki adatok (361. oldal)

### Izzócsere - a hátsó lámpák elhelyezkedése

Az áttekintés a hátsó lámpák elhelyezkedését mutatja.

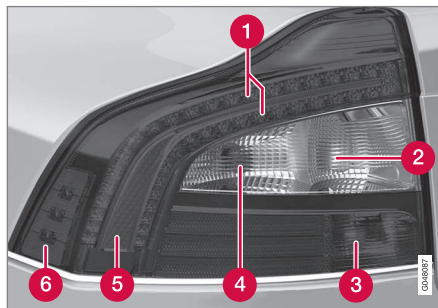

- 1 Féklámpa (LED)
- 2 Tolatólámpa (358. oldal)
- 3 Ködlámpa (358. oldal)
- 4 Irányjelző (358. oldal)
- 5 Helyzetjelző lámpák (LED)
- 6 Szélességjelző lámpák (LED)

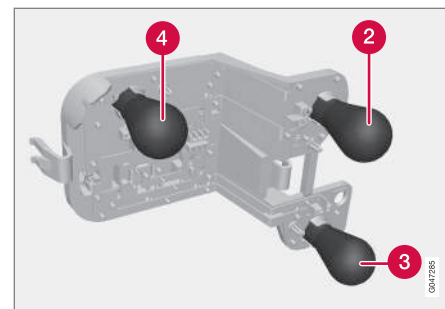

A hátsó lámpacsoport izzótartója

- 2 Tolatólámpa (358. oldal)
- 3 Ködlámpa (358. oldal)
- 4 Irányjelző (358. oldal)

### Kapcsolódó információk

- Izzócsere - általános (353. oldal)
- Lámpák - műszaki adatok (361. oldal)



## Izzócseré - rendszám-tábla-világítás

A rendszám-tábla-világítás a csomagterájtó fogantyúja alatt található.

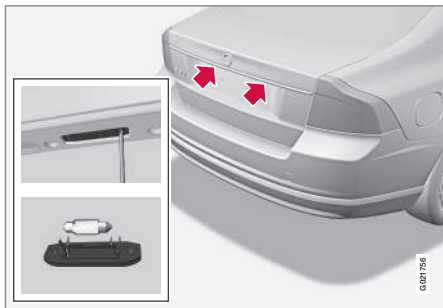

1. Távolítsa el a csavarokat egy csavarhúzóval.
2. Óvatosan válassza le az egész lámpatestet és húzza ki azt.
3. Cserélje ki az izzót.
4. Illessze vissza az egész lámpatestet, és csavarozza a helyére.

### Kapcsolódó információk

- Lámpák - műszaki adatok (361. oldal)

## Izzócseré - csomagter-világítás

A csomagter-világítás a csomagterfedél nyílásának két oldalán helyezkedik el.

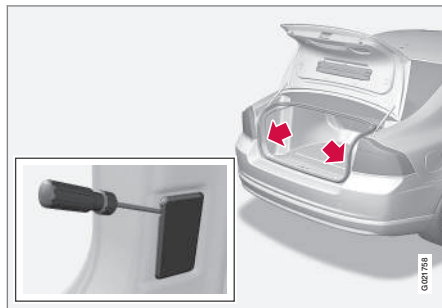

1. Helyezzen be egy csavarhúzót, és finoman feszítse le a lámpatestet.
2. Cserélje ki az izzót.
3. Ellenőrizze, hogy az izzó világít-e, majd nyomja vissza a lámpatestet.

### Kapcsolódó információk

- Lámpák - műszaki adatok (361. oldal)

## Izzócseré - piperetükör-világítás

A piperetükör lámpái a lámpalencsén belül találhatóak.

### A lámpalencse eltávolítása

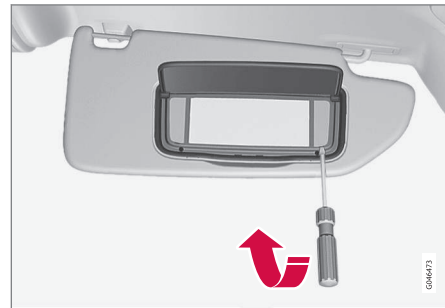

1. Helyezzen egy csavarhúzót a lámpa lencséje alá, és finoman feszítse fel a füleket a szélén.
2. Pattintsa ki a lámpalencsét.
3. Használjon hegyes végű laposfogót az izzó egyenes kihúzásához oldalra, majd cserélje ki egy újra. Megjegyzés! - Ne szorítsa meg erősen a fogóval. Különben eltörheti a lámpa lencséjét.

### A lámpa lencséjének visszaszerelése

1. Helyezze vissza a lámpa lencséjét.
2. Nyomja a helyére.

### Kapcsolódó információk

- Lámpák - műszaki adatok (361. oldal)



## Lámpák - műszaki adatok

Az adatok az izzókra vonatkoznak. Amikor LED vagy Xenon lámpákat kell kicserélni, akkor forduljon szervizhez.

Világítás	W <sup>A</sup>	Típus
Tompított fényszóró, halogén	55	H7 LL
Távolsági fényszóró, halogén	65	H9
Extra távolsági fényszóró, ABL	55	H7 LL
Első irányjelzők	21	H21W LL
Kesztyűtartó-világítás	5	SV8.5 aljzat, hossz: 43 mm
Piperetükör-világítás	2	T5, W2x4.6d aljzat
Csomagtér-világítás	5	SV8.5 aljzat, hossz: 38 mm
Rendszámtáblavilágítás	5	C5W LL
Irányjelzők, hátsó	21	PY21W SV
Tolatólámpa	21	P21W LL
Hátsó ködlámpa	21	P21W LL

<sup>A</sup> Watt

## Kapcsolódó információk

- Izzócseré - általános (353. oldal)

## Ablaktörő lapátok

Az ablaktörő lapátoknak szervizállásban kell lenniük, amikor kicseréli azokat.

### Szervizállás



Az ablaktörő lapátok a szervizállásban.

A csere elvégzéséhez, a tisztításhoz vagy az ablaktörő lapátok felemeléséhez (például a jég lekaparásához a szélvédőről), azoknak szervizállásban kell lenniük.

### **!** FONTOS

Mielőtt szerviz állásba helyezné az ablaktörőket, ellenőrizze, hogy nincsenek-e lefagyva.



# 10 Karbantartás és szervizelés



1. Helyezze a távvezérlős kulcsot a gyújtás-kapcsolóba<sup>10</sup>, és röviden nyomja meg a **START/STOP ENGINE** gombot az autó elektromos rendszerének I kulcshelyzetbe kapcsolásához. A kulcshelyzetekkel kapcsolatos részletes információkhoz, lásd Kulcshelyzetek - funkciók különböző szinteken (82. oldal).
2. Nyomja meg újra röviden a **START/STOP ENGINE** gombot, hogy 0 kulcshelyzetbe kapcsolja az autó elektromos rendszerét.
3. 3 másodpercen belül, mozdítsa felfelé a jobb oldali bajuszkapcsolót, és tartsa ebben a helyzetben körülbelül 1 másodpercig.
  - > Az ablaktörlők ekkor egyenesen álló helyzetbe mozdulnak.

Az ablaktörlők akkor állnak vissza a kiindulási helyzetükbe, amikor röviden megnyomja a **START/STOP ENGINE** gombot, hogy az autó elektromos rendszerét I kulcshelyzetbe kapcsolja (vagy amikor beindítja az autót).

## ! FONTOS

Ha az ablaktörlő karok a szélvédőtől felhajtvá, szerviz állásban vannak, akkor vissza kell hajtani azokat a szélvédőre, mielőtt aktiválná azokat. Erre azért van szükség, hogy elkerülje a motorháztető fényezésének megkarcolását.

## Az ablaktörlő lapátok cseréje

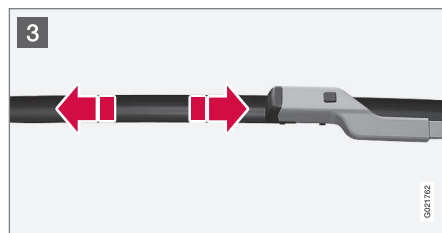
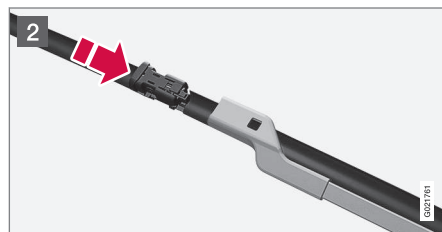
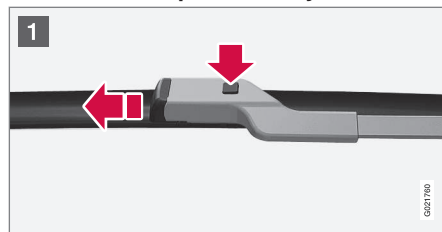

1. Hajtsa fel az ablaktörlő lapátot, amikor az a szervizállásban van. Nyomja meg az ablaktörlő lapáton található gombot, és húzza ki egyenesen az ablaktörlő lapáttal párhuzamosan.
2. Csúsztassa be az új ablaktörlő lapátot, amíg egy "kattanást" nem hall.
3. Ellenőrizze, hogy a lapát biztosan fel van-e szerelve.
4. Hajtsa vissza az ablaktörlő lapátot a szélvédő felé.

Az ablaktörlők akkor térnek vissza a szervizállásból, amikor röviden megnyomja a **START/STOP ENGINE** gombot, hogy az autó elektromos rendszerét I kulcshelyzetbe kapcsolja (vagy amikor beindítja az autót).

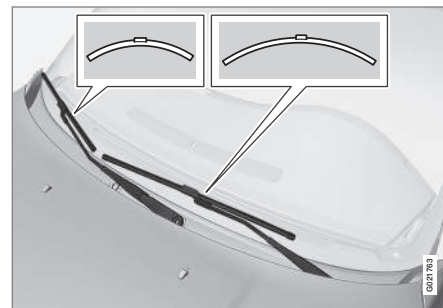

<sup>10</sup> A kulcs nélküli indító és nyitó rendszerrel felszerelt autókban nem szükséges.



**i** MEGJEGYZÉS

Az ablaktörítő lapátok különböző hosszúságúak. A vezető oldali lapát hosszabb, mint az utas oldali.

**Tisztítás**

Az ablaktörítő lapátok és a szélvédő tisztításához, lásd Autómosás (384. oldal).

**!** FONTOS

Ellenőrizze rendszeresen a lapátokat. Az elhanyagolt karbantartás csökkenti az ablaktörítő lapátok élettartamát.

**Kapcsolódó információk**

- Mosófolyadék - töltés (363. oldal)

**Mosófolyadék - töltés**

A mosófolyadék a fényszórók és az ablakok tisztítására szolgál. *Fagypont alatti hőmérsékleteken fagyálló adalékot tartalmazó mosófolyadékot kell használni.*

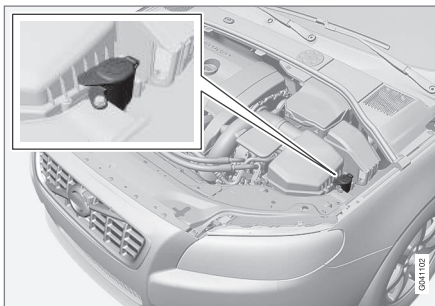

A mosófolyadék feltöltése a kék sapka felnyitásával történik.

A szélvédő- és fényszórómosók közös tartállyal rendelkeznek.

**i** MEGJEGYZÉS

Amikor körülbelül 1 liter mosófolyadék maradt a tartályban, akkor a mosófolyadék feltöltésére vonatkozó üzenet jelenik meg a kombinált műszerfalon a  szimbólummal együtt.

**Előírt minőség:** A Volvo által ajánlott mosófolyadék - hideg időben és fagypont alatt fagyvédelemmel.

**!** FONTOS

Használjon eredeti Volvo vagy ezzel egyenértékű, 8 és 6 között pH értékű mosófolyadékot üzemi hígításban (például 1:1 arányban semleges vízzel keverve).

**!** FONTOS

Amikor a hőmérséklet fagypont alatt van, akkor használjon fagyálló adalékot tartalmazó mosófolyadékot a szivattyú, a tartály és a tömlők befagyásának megelőzése érdekében.

**Hangerő:**

- Fényszórómosóval **felszerelt** autók: 6,5 liter.
- Fényszórómosó **nélküli** autók: 4,5 liter.

**Kapcsolódó információk**

- Ablaktörítő lapátok (361. oldal)
- Ablaktörítők és -mosók (106. oldal)



## Indítóakkumulátor - általános leírás

Az indítóakkumulátor az indítómotor hajtására és az autó egyéb elektromos berendezéseinek ellátására szolgál.

Az indítóakkumulátor hagyományos 12 voltos akkumulátor.

Az akkumulátor hasznos élettartamát és működését olyan tényezők befolyásolják, mint az indítások száma, lemerülés, vezetési stílus, vezetési feltételek, időjárási viszonyok stb.

- Soha ne csatlakoztassa le az akkumulátort, amikor jár a motor.
- Ellenőrizze, hogy az akkumulátor kábelei megfelelően csatlakoztatva vannak-e és meg vannak-e húzva.

	Motor	
	Benzin	Dízel
Feszültség (V)	12	12
Hidegindítási kapacitás <sup>A</sup> - CCA <sup>B</sup> (A)	520–800	700–800

A A SAE vagy EN szabványnak megfelelően.

B Hidegindítási amperszám.

### FONTOS

Amikor kicseréli az indítóakkumulátort, akkor a Start/Stop funkcióval rendelkező autókban ennek megfelelő típusút kell beszerezni, EFB<sup>11</sup> a manuális és AGM<sup>12</sup> az automata sebességváltóval felszerelt autók esetében.

### FONTOS

Ha kicseréli az indítóakkumulátort, akkor az eredeti akkumulátorral megegyező hidegindítási kapacitású és típusú akkumulátorra cserélje azt (lásd az akkumulátor címkéjét).

### MEGJEGYZÉS

- Az indító akkumulátor méretének meg kell egyeznie az eredeti akkumulátor méretével.
- Az indító akkumulátor magassága a mérettől függően változó.

### FIGYELEM

- Az akkumulátor durranógázt fejleszthet, ami erősen robbanékony. Ha a segédindító kábelt helytelenül csatlakoztatja, akkor szikra keletkezhet és ez elég az akkumulátor felrobbanásához.
- Az akkumulátor kénsavat tartalmaz, ami súlyos égési sérüléseket okozhat.
- Ha kénsav kerül a szemébe, bőrére vagy ruhájára, akkor öblítse le nagy mennyiségű vízzel. Ha a sav a szemébe kerül - azonnal kérjen orvosi segítséget.

### FONTOS

Az indítóakkumulátor vagy a segédakkumulátor, (367. oldal) töltéséhez csak modern, szabályozott töltőfeszültségű akkumulátortöltőket használjon. A gyors-töltő funkciót nem szabad használni, mert károsíthatja az akkumulátort.

<sup>11</sup> Enhanced Flooded Battery.

<sup>12</sup> Absorbed Glass Mat.

**! FONTOS**

Ha nem tartja be az alábbi utasításokat, akkor az infotainment rendszer energiatakarékos funkciója átmenetileg kikapcsol és/vagy az indító akkumulátor töltöttségi állapotára vonatkozó tájékoztató üzenet ideiglenesen használhatatlan lesz külső akkumulátor vagy akkumulátortöltő csatlakoztatását követően:

- Az autó indító akkumulátorának negatív kivezetését **soha** nem szabad külső akkumulátor vagy akkumulátortöltő csatlakoztatására használni - csak az **autó karosszériája** használható testelési pontként.

A kábelbilincsek csatlakoztatásával kapcsolatban, lásd Indítás segédakkumulátorral (271. oldal).

**i MEGJEGYZÉS**

Az akkumulátor élettartama rövidebb, ha ismételten lemerül.

Az akkumulátor élettartamát számos tényező befolyásolja, beleértve a vezetési körülményeket és az időjárást. Az akkumulátor indítási kapacitása az idővel fokozatosan csökken, ezért, ha az autót hosszabb ideig nem használja vagy csak rövid távolságokat tesz meg, akkor újra kell tölteni. A szélsőséges hideg tovább csökkenti az indítási kapacitást.

Az akkumulátor jó állapotban tartásához, hetente legalább 15 percet kell vezetni vagy az akkumulátort automatikus csepp-töltő akkumulátortöltőhöz kell csatlakoztatni.

A teljesen feltöltött állapotban tartott akkumulátornak van a leghosszabb hasznos élettartama.

**Kapcsolódó információk**

- Akkumulátor - szimbólumok (365. oldal)
- Indítóakkumulátor - csere (366. oldal)

**Akkumulátor - szimbólumok**

Az akkumulátorokon tájékoztató és figyelmeztető szimbólumok találhatóak.

**Szimbólumok az akkumulátorokon**

	Használjon védőszemüveget.
	További tájékoztatás az autó kezelési útmutatójában.
	Tárolja az akkumulátort gyermekektől elzárva.
	Az akkumulátor korróziót okozó savat tartalmaz.



# 10 Karbantartás és szervizelés



Kerülje a szikrák és nyílt láng használatát.



Robbanásveszély.



Újra kell hasznosítani.

## **i** MEGJEGYZÉS

Az elhasznált indítóakkumulátort vagy segédakkumulátort a környezetre biztonságos módon kell újrahasznosítani, mert ólmot tartalmaz.

## Kapcsolódó információk

- Indítóakkumulátor - általános leírás (364. oldal)
- Akkumulátor - Start/Stop (367. oldal)

## Indítóakkumulátor - csere

Az indítóakkumulátor szerviz segítségének igénybe vétele nélkül kicserélhető.

### Eltávolítás

**Mindenekelőtt:** Vegye ki a távvezérlős kulcsot a gyújtáskapcsolóból, és várjon legalább 5 percet, mielőtt bármilyen elektromos csatlakozáshoz érne - ez azért van, mert az autó elektromos rendszerének tárolnia kell a szükséges információkat a vezérlőmodulokban.

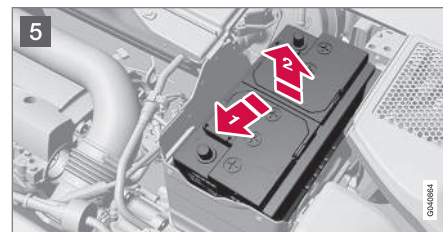
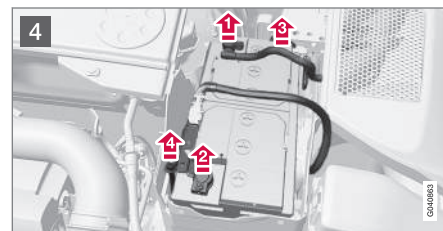
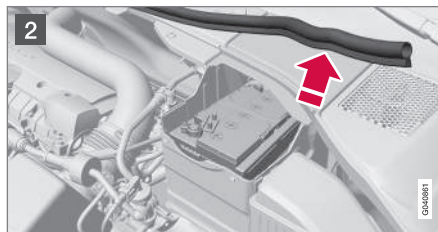
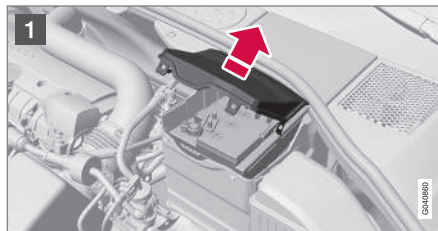

- 1 Nyissa ki a kapcsokat az első fedélen, és távolítsa el a fedelet.
- 2 Oldja ki a gumiburkolatot, hogy kiszabaduljon a hátsó fedél.



- 3 Távolítsa el a hátsó fedelet egy negyed fordulattal elfordítva és kiemelve azt.

### FIGYELEM

Csatlakoztassa és szerelje le a pozitív és negatív kábeleket a megfelelő sorrendben.

4

- 1 Válassza le a fekete negatív kábelt.
- 2 Válassza le a piros negatív kábelt.
- 3 Válassza le a szellőztetőtől az akkumulátorról.
- 4 Lazítsa meg az akkumulátor bilincset tartó csavart.

5

- 1 Mozdítsa félre az akkumulátort.
- 2 Emelje fel.

### Rögzítés

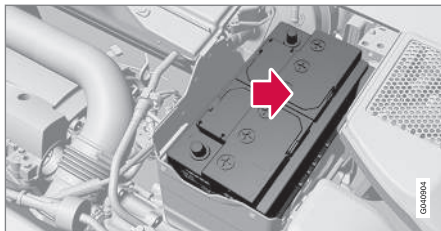

1. Engedje az akkumulátort az akkumulátor-dobozba.
2. Mozgassa befelé és oldalra az akkumulátort, amíg el nem éri a doboz hátsó szélét.
3. Húzza meg az akkumulátort tartó bilincset.
4. Csatlakoztassa a szellőztető tömlőt.
  - > Ellenőrizze, hogy megfelelően van-e csatlakoztatva az akkumulátorhoz és a kimenethez a karosszériában.
5. Csatlakoztassa a piros negatív kábelt.
6. Csatlakoztassa a fekete negatív kábelt.
7. Nyomja be a hátsó fedelet. (Lásd a korábbi "Eltávolítás" részt.)
8. Szerelje fel a gumiburkolatot. (Lásd "Eltávolítás".)
9. Állítsa be az első fedelet és rögzítse azt a kapcsokkal. (Lásd "Eltávolítás".)

Az autó indító akkumulátorával kapcsolatos további tájékoztatásért, lásd Indítóakkumulátor - általános leírás (364. oldal) és Indítás segédakkumulátorral (271. oldal).

### Akkumulátor - Start/Stop

A Start/Stop funkcióval felszerelt autók, az indítóakkumulátor mellett egy segédakkumulátorral vannak felszerelve.

Az Start/Stop funkcióval rendelkező autók két 12 voltos akkumulátorral vannak felszerelve - egy extra erős akkumulátorral az indításhoz és egy segédakkumulátorral, amely segít a Start/Stop funkció indítási eljárásában.

A Start/Stop funkcióval kapcsolatos további tájékoztatásért, lásd Start/Stop\* (279. oldal).

Az autó indító akkumulátorával kapcsolatos további tájékoztatásért, lásd Indítás segédakkumulátorral (271. oldal).

Az alábbi táblázat mutatja az indítóakkumulátor és a segédakkumulátor műszaki adatait a Start/Stop funkcióval felszerelt autókban.

10





# 10 Karbantartás és szervizelés



	Akkumulátor	
	Indító, 12 V	Segéd, 12 V
Hidegindítási kapacitás <sup>A</sup> - CCA <sup>B</sup> (A)	720 <sup>C</sup> 760 <sup>D</sup>	Balkormányos autó: 120 <sup>E</sup> 170 <sup>F</sup> Jobbkormányos autó: 120
Méret , HxSzxM (mm)	278x175x190	Balkormányos autó: 150x90x106 <sup>E</sup> 150x90x130 <sup>F</sup> Jobbkormányos autó: 150x90x106

	Akkumulátor	
	Indító, 12 V	Segéd, 12 V
Kapacitás (Ah)	70	Balkormányos autó: 8 <sup>E</sup> 10 <sup>F</sup> Jobbkormányos autó: 8

A Az EN szabványnak megfelelően.

B Hidegindítási amperszám.

C Manuális sebességváltó.

D Automata sebességváltó.

E Manuális sebességváltó Start/Stop funkcióval, amely csak akkor állítja le automatikusan a motort, amikor az autó teljesen álló helyzetben van.

F Egyebek.

## FONTOS

Amikor kicseréli az indítóakkumulátort, akkor a Start/Stop funkcióval rendelkező autókban ennek megfelelő típusút kell beszerezni, EFB<sup>13</sup> a manuális és AGM<sup>14</sup> az automata sebességváltóval felszerelt autók esetében.

Amikor kicseréli a segédakkumulátort, akkor AGM típusú akkumulátort kell beszerezni.

## MEGJEGYZÉS

- Minél magasabb az áramfogyasztás az autóban, annál többet kell dolgoznia a generátornak az akkumulátorok töltésén = nagyobb üzemanyag-fogyasztás.
- Amikor az akkumulátor töltöttségi szintje a legkisebb megengedett szint alá esik, akkor a Start/Stop funkció kikapcsol.

Az ideiglenesen csökkent Start/Stop funkció a magas áramfelvétel miatt azt jelenti, hogy:

- A motor automatikusan beindul<sup>15</sup> anélkül, hogy a járművezető benyomná a tengely-

<sup>13</sup> Enhanced Flooded Battery.

<sup>14</sup> Absorbed Glass Mat.

<sup>15</sup> Az automatikusan indítás csak akkor következik be, ha a sebességváltó üres állásban van.



kapcsoló-pedált (manuális sebességváltó).

- A motor automatikusan beindul anélkül, hogy a járművezető felemelné a lábát a fékpedálról (automata sebességváltó).

### Az akkumulátorok elhelyezkedése

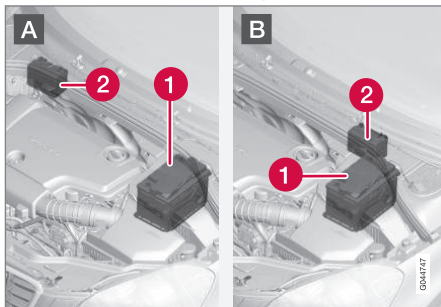

A: Balkormányos autó. B: Jobbkormányos autó.

- 1 Akkumulátor<sup>16</sup>
- 2 Segédakkumulátor

A segédakkumulátor normálisan nem igényel több szervizelést, mint a normál, indításhoz használt akkumulátor. Kérdések vagy problémák esetén, forduljon egy szervizhez - lehetőleg hivatalos Volvo szervizhez.

### ! FONTOS

Ha nem tartja be az alábbi utasításokat, akkor előfordulhat, hogy a Start/Stop funkció ideiglenesen nem működik egy külső akkumulátor vagy akkumulátortöltő csatlakoztatását követően:

- Az autó indító akkumulátorának negatív kivezetését **soha** nem szabad külső akkumulátor vagy akkumulátortöltő csatlakoztatására használni - csak az **autó karosszériája** használható testelési pontként.

A kábelbilincsek csatlakoztatásával kapcsolatban, lásd Indítás segédakkumulátorral (271. oldal).

### i MEGJEGYZÉS

Ha az akkumulátor annyira lemerült, hogy minden "sötét" és általában az autó nem rendelkezik a normál elektromos funkciókkal és a motort ezután külső akkumulátor vagy akkumulátortöltő használatával indítják be, akkor aktiválódik a Start/Stop funkció. Ezután lehetséges a motor automatikus leállítása, de az automatikus leállítást követően előfordulhat, hogy a Start/Stop funkció nem indítja be automatikusan a motort az akkumulátor elégtelen töltöttsége miatt.

Először fel kell tölteni az akkumulátort, hogy biztosítsa az automatikus leállítást követő automatikus indítást. +15 °C külső hőmérséklet mellett az akkumulátort legalább 1 óráig tölteni kell. Alacsonyabb külső hőmérséklet mellett 3-4 óra töltési idő ajánlott. Azt javasoljuk, hogy külső akkumulátortöltővel töltsse az akkumulátort.

Ha ez nem lehetséges, akkor azt javasoljuk, hogy ideiglenesen kapcsolja ki a Start/Stop funkciót, amíg az akkumulátor újra elégségesen fel nem töltődik.

Az indítóakkumulátor töltésével kapcsolatos további tájékoztatásért, lásd Indítóakkumulátor - általános leírás (364. oldal).

### Kapcsolódó információk

- Akkumulátor - szimbólumok (365. oldal)

<sup>16</sup> Az indítóakkumulátorral kapcsolatos részletes leíráshoz, lásd Indítóakkumulátor - általános leírás (364. oldal).



## Elektromos rendszer

Az elektromos rendszer egypólusú és a jármű vázát valamint a motorblokkot használja vezetőként.

Az autó feszültségszabályozott váltóáramú generátorral rendelkezik.

Az indítóakkumulátor mérete, típusa és teljesítménye az autó felszereltségétől és funkciójától függ.

### ! FONTOS

Ha kicseréli az indítóakkumulátort, akkor az eredeti akkumulátorral megegyező hidrogindítási kapacitású és típusú akkumulátorra cserélje azt (lásd az akkumulátor cím-kéjét).

## Kapcsolódó információk

- Indítóakkumulátor - csere (366. oldal)
- Indítóakkumulátor - általános leírás (364. oldal)

## Biztosítékok - általános leírás

Az összes elektromos funkciót és komponens számos biztosíték védi, hogy megakadályozza az autó elektromos rendszerének rövidzárlat vagy túlterhelés okozta károsodását.

Ha egy elektromos komponens vagy funkció nem működik, annak oka lehet, hogy a komponens biztosítéka átmenetileg túlterhelődött vagy meghibásodott. Ha többször egymás után ugyanaz a biztosíték hibásodik meg, akkor meghibásodás lehet az áramkörben. A Volvo azt javasolja, hogy menjen hivatalos Volvo műhelybe az ellenőrzéshez.

## Csere

1. Keresse meg a biztosítékot a biztosítékok ábráján.
2. Húzza ki a biztosítékot és ellenőrizze oldalról, hogy a hajlított huzal elolvadt-e.
3. Ebben az esetben, cserélje ki azt egy ugyanolyan színű és amperszámú új biztosítékra.



## FIGYELEM

Soha ne használjon idegen tárgyat vagy az előírtnál magasabb amperszámú biztosítékot a biztosíték cseréjekor. Ez az elektromos rendszer súlyos károsodását vagy tüzet okozhat.

## A központi elektromos egységek elhelyezkedése

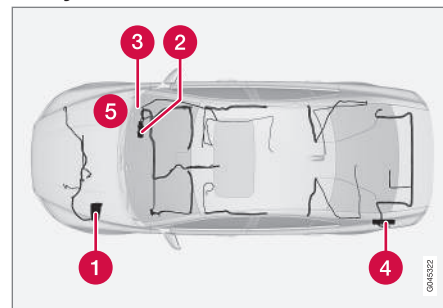

A központi elektromos egység elhelyezkedései balkormányos autókban. Jobbkormányos autókban a kesztyűtartó alatti központi elektromos egységek helyet cserélnek.

- 1 Motortér
- 2 A kesztyűtartó alatt
- 3 A kesztyűtartó alatt
- 4 Csomagtér
- 5 A motortér hideg zónája (csak Start/Stop rendszer esetén)

## Kapcsolódó információk

- Biztosítékok - a motortérben (372. oldal)
- Biztosítékok - a kesztyűtartó alatt (376. oldal)





- Biztosítékok - a kesztyűtartó alatti vezérlőmodulban (378. oldal)
- Biztosítékok - a csomagtérben (380. oldal)
- Biztosítékok - a motortér hideg zónájában (382. oldal)



# 10 Karbantartás és szervizelés

## Biztosítékok - a motortérben

A motortérben található biztosítékok védik, többek között, a motor- és fékfunkciókat.

10

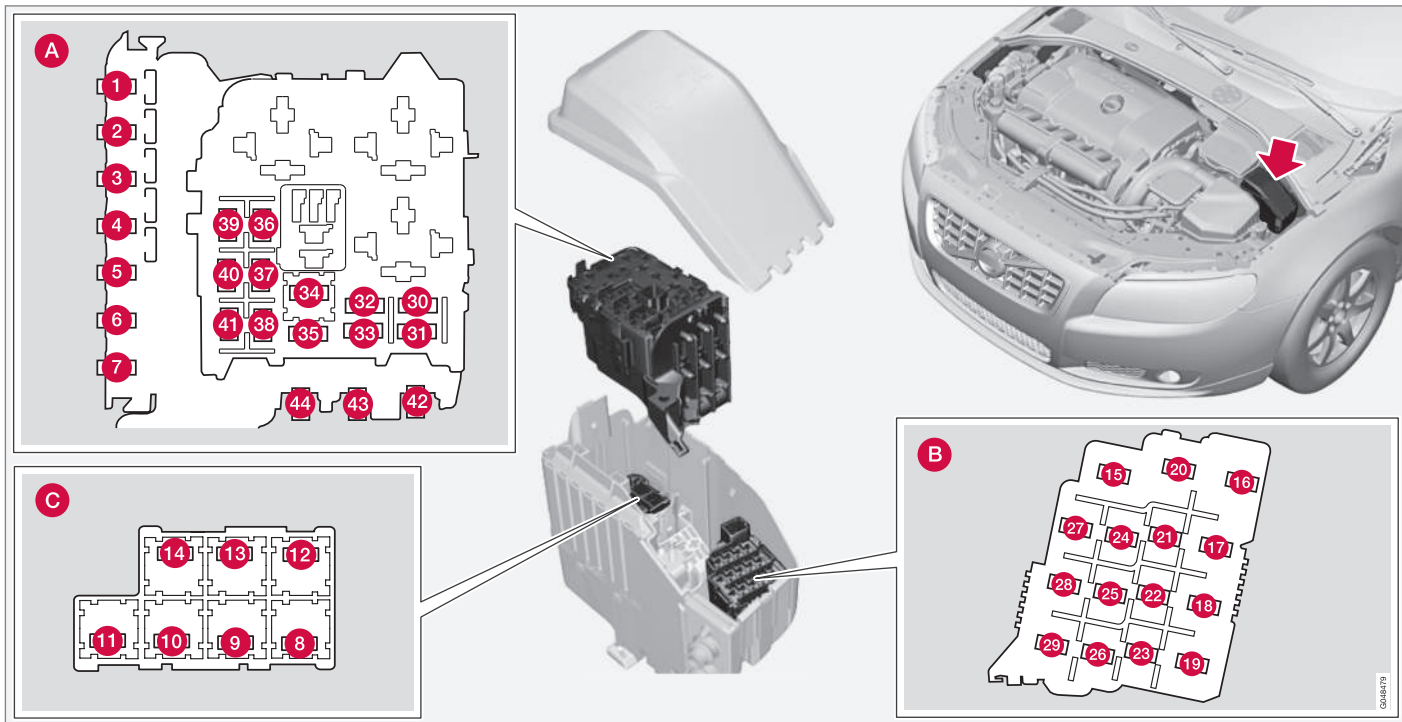



### Általános biztosítékok, motortér

A fedél belsején található csipesz szolgál a biztosítékok eltávolítására és beszerelésére.

### Elhelyezkedés (lásd az előző ábrát)

- A** Motortér, felső
- B** Motortér, első
- C** Motortér, alsó

Ezek a biztosítékok mind a motortéri biztosítéktáblán helyezkednek el. A (C) biztosítékok az (A) alatt helyezkednek el.

A fedél belsején egy címke mutatja a biztosítékok elhelyezkedését.

- Az 1-7. és 42-44. számúak "midi biztosítékok" és csak szervizben cserélhetők<sup>17</sup>.
- A 8-15. és 34. számú biztosítékok "JCASE" típusúak és csak szervizben cserélhetők<sup>17</sup>.
- A 16-33. és 35-41. számúak "mini biztosíték" típusúak.

	Funkció	[A] <sup>A</sup>
1	A kesztyűtartó alatti központi elektronikus modul (CEM) elsődleges biztosítóka <sup>B</sup>	50
2	A kesztyűtartó alatti központi elektronikus modul (CEM) elsődleges biztosítóka	50
3	A csomagterben elhelyezkedő központi elektromos egység elsődleges biztosítóka <sup>B</sup>	60
4	A kesztyűtartó alatti relé-/biztosítéktábla elsődleges biztosítóka	60
5	A kesztyűtartó alatti relé-/biztosítéktábla elsődleges biztosítóka <sup>B</sup>	60
6	–	–
7	Elektromos kiegészítő fűtés <sup>B</sup>	100
8	Szélvédőfűtés <sup>B</sup> , bal oldal	40
9	Ablaktörlő	30
10	Állófűtés*	25
11	Szellőztető ventilátor <sup>C</sup>	40

	Funkció	[A] <sup>A</sup>
12	Szélvédőfűtés <sup>B</sup> , jobb oldal	40
13	ABS szivattyú	40
14	ABS szelepek	20
15	Fényszórómosók*	20
16	Fényszórómagasság-állítás*; aktív Xenon fényszórók - ABL*	10
17	A kesztyűtartó alatti központi elektronikus modul (CEM) elsődleges biztosítóka	20
18	ABS	5
19	Állítható kormányzási erő*	5
20	Motorvezérlő modul; sebességváltó-vezérlő modul; légzsákok	10
21	Fűtött mosófűvókák*	10
22	–	–
23	Világításkapcsolók	5
24	–	–

<sup>17</sup> Lehetőleg hivatalos Volvo műhelyben.



# 10 Karbantartás és szervizelés



	Funkció	[A] <sup>A</sup>
25	–	–
26	–	–
27	Relétekercek	5
28	Kiegészítő lámpák*	20
29	Kürt	15
30	A motorvezérlő rendszer fő reléjének relétekerce (4-hengeres); Motorvezérlő modul (4-hengeres)	5
	A motorvezérlő rendszer fő reléjének relétekerce (5, 6-hengeres); Motorvezérlő modul (5, 6-hengeres)	10
31	Sebességváltó-vezérlő modul	15
32	Légkondicionáló mágneses tengelykapcsolója (5, 6-hengeres benzines); támogató hűtőfolyadék-szivattyú (4-hengeres dízel)	15

	Funkció	[A] <sup>A</sup>
33	Relétekercs a relében a mágneses tengelykapcsolóhoz (5, 6-hengeres benzines); relétekercek a központi elektromos egység hideg zónájában (Start/Stop)	5
34	Indító relé (5, 6-hengeres benzines) <sup>C</sup>	30
35	Izzításvezérlő modul (5-hengeres dízel)	10
	Motorvezérlő modul (4-hengeres); gyújtótekercek (5, 6-hengeres benzines); kondenzátor (6-hengeres)	20
36	Motorvezérlő modul (5, 6-hengeres benzines)	10
	Motorvezérlő modul (5-hengeres dízel)	15
	Motorvezérlő modul (4-hengeres)	20

	Funkció	[A] <sup>A</sup>
37	Légtömegmérő (4-hengeres); termostát (4-hengeres benzines); EVAP szelep (4-hengeres benzines); EGR hűtőszivattyú (4-hengeres dízel)	10
	Légtömegmérő (5-hengeres dízel, 6-hengeres); Vezérlőszelepek (5-hengeres dízel); Befecskendezők (5, 6-hengeres benzines); Motorvezérlő modul (5, 6-hengeres benzines)	15
38	Mágneses tengelykapcsoló (5, 6-hengeres); szelepek (5, 6-hengeres); motorvezérlő modul (6-hengeres); légtömegmérő (5-hengeres benzines); olajsint-érzékelő	10
	Szelepek (4-hengeres); Olajszivattyú (4-hengeres benzines); Lambda-szonda, középső (4-hengeres benzines); Lambda-szonda, hátsó (4-hengeres)	15



	Funkció	[A] <sup>A</sup>
39	Lambda-szonda, első (4-hengeres); Lambda-szonda, hátsó (4-hengeres)  EVAP szelep (5, 6-hengeres benzines); Lambda-szondák (5, 6-hengeres); hűtő görgőfedél-vezérlő modulja (5-hengeres dízel)	15
40	Hűtőfolyadék-szivattyú (5-hengeres benzines); forgattyúház-szellőztető fűtés (5-hengeres benzines); Automata sebességváltó olajszivattyúja (5-hengeres benzines Start/Stop)	10
	Gyújtótekercesek (4-hengeres benzines)	15
	Gázolajszűrő-fűtés (dízel)	20

	Funkció	[A] <sup>A</sup>
41	Vezérlőmodul, hűtőzsalu (5-hengeres benzines)	5
	Légkondicionáló mágneses tengelykapcsolója (4-hengeres); izzítógyertya-vezérlő modul (4-hengeres dízel); olajszivattyú (4-hengeres dízel)	7,5
	Forgattyúház-szellőztető fűtés (5-hengeres dízel); Automata sebességváltó olajszivattyúja (5-hengeres dízel Start/Stop)	10
42	Hűtőfolyadék-szivattyú (4-hengeres benzines)	50
	Izzítógyertyák (dízel)	70
43	Hűtőventilátor (4, 5-hengeres benzines)	60
	Hűtőventilátor (6-hengeres, 4, 5-hengeres dízel)	80
44	Kormány szervó	100

<sup>A</sup> Amper

<sup>B</sup> A Start/Stop funkcióval ellátott autókban ennek a biztosítéknak üres a helye - ehelyett, lásd Biztosítékok - a motor-tér hideg zónájában (382. oldal).

<sup>C</sup> A Start/Stop funkcióval ellátott autókban ennek a biztosítéknak üres a helye - ehelyett, lásd Biztosítékok - a motor-tér hideg zónájában (382. oldal).

### Kapcsolódó információk

- Biztosítékok - a kesztyűtartó alatt (376. oldal)
- Biztosítékok - a kesztyűtartó alatti vezérlőmodulban (378. oldal)
- Biztosítékok - a csomagterben (380. oldal)



# 10 Karbantartás és szervizelés

## Biztosítékok - a kesztyűtartó alatt

A kesztyűtartó alatti biztosítékok védik, többek között, az infotainment rendszert és az ülés-funkciókat.



### Helyzetek

	Funkció	[A] <sup>A</sup>
1	Az audiovezérlő modul* elsődleges biztosítóka; A 16-20 biztosítékok elsődleges biztosítóka: infotainment	40
2	–	–
3	–	–
4	Kormánykerékfűtés*	10

	Funkció	[A] <sup>A</sup>
5	–	–
6	–	–
7	12 voltos aljzat, csomagtér*	15
8	Vezérlőpanel, vezetőajtó	20
9	Vezérlőpanel, első utasajtó	20

	Funkció	[A] <sup>A</sup>
10	Vezérlőpanel, hátsó utasajtó, jobb oldali	20
11	Vezérlőpanel, hátsó utasajtó, bal oldali	20
12	Kulcs nélküli rendszer*	20
13	Elektromos ülés, vezető oldal*	20
14	Elektromos ülés, utas oldal*	20



	Funkció	[A] <sup>A</sup>
15	–	–
16	Infotainment-vezérlő modul vagy képernyő <sup>B</sup>	5
17	Audíóvezérlő egység (erősítő)*; TV*, digitális rádió*	10
18	Audio-vezérlőmodul vagy Sensus vezérlőmodul <sup>B</sup>	15
19	Telematika*, Bluetooth*	5
20	–	–
21	Napfénytető*; belső tetővilágítás; klímaérzékelő*	5
22	12 voltos aljzat, alagútkonzol	15
23	Ülésfűtés, jobb hátsó*	15
24	Ülésfűtés, bal hátsó*	15
25	–	–
26	Ülésfűtés, első utas oldali Ülésszellőztetés, első utas oldali*	15
27	Ülésfűtés, első vezető oldali Ülésszellőztetés, első vezető oldali*	15

	Funkció	[A] <sup>A</sup>
28	Parkolósegéd*	5
29	AWD vezérlőmodul*	15
30	Aktív felfüggesztés Four-C*	10

<sup>A</sup> Amper

<sup>B</sup> Bizonyos modellváltozatok.

### Kapcsolódó információk

- Biztosítékok - a motortérben (372. oldal)
- Biztosítékok - a kesztyűtartó alatti vezérlőmodulban (378. oldal)
- Biztosítékok - a csomagterben (380. oldal)
- Biztosítékok - a motortér hideg zónájában (382. oldal)



# 10 Karbantartás és szervizelés

## Biztosítékok - a kesztyűtartó alatti vezérlőmodulban

A kesztyűtartó alatti vezérlőmodul biztosítékai védik, többek között a légszákot és az ütközésfigyelmeztető funkciót.

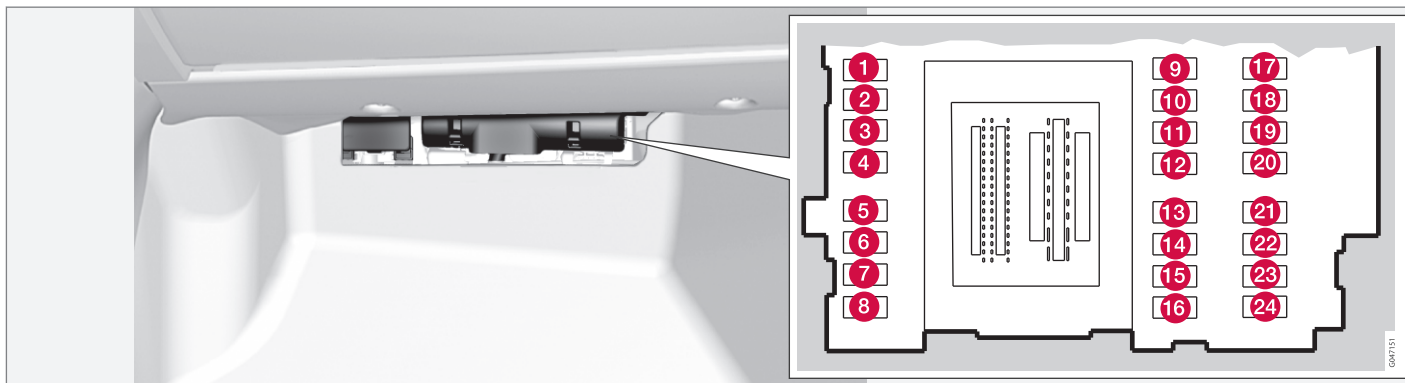

### Helyzetek

	Funkció	[A] <sup>A</sup>
1	–	–
2	–	–
3	Belső világítás; vezető oldali vezérlőpanel, elektromos ablakok; elektromos ülések*	7,5
4	Kombinált műszerfal	5

	Funkció	[A] <sup>A</sup>
5	Adaptív sebességtartó - ACC*; ütközésfigyelmeztető rendszer*	10
6	Belső világítás; esőérzékelő*	7,5
7	Kormánykerékmodul	7,5
8	Központi zárrendszer, üzema-nyagtöltő sapka	10

	Funkció	[A] <sup>A</sup>
9	–	–
10	Ablakmosó	15
11	Nyitás, csomagterfedél	10
12	Lehajtható fejtámla*	10
13	Üzemanyag-szivattyú	20





	Funkció	[A] <sup>A</sup>
14	Mozgásérzékelő a riasztóhoz*; klímavezérlő panel	5
15	Kormányzár	15
16	Sziréna*; OBDII adatkapcsolati csatlakozó	5
17	–	–
18	Légzsákok	10
19	Ütközésfigyelmeztető rendszer*	5
20	Gázpedál-érzékelő; Sötétedő belső visszapillantó tükör*; Ülészívítás, hátsó* Elektromos kiegészítő fűtés*	7,5
21	Infotainment-vezérlő modul (Performance); Audio (Performance)	15
22	Féklámpák	5
23	Napfénytető*	20
24	Indításgátló	5

<sup>A</sup> Amper

### Kapcsolódó információk

- Biztosítékok - a motortérben (372. oldal)
- Biztosítékok - a kesztyűtartó alatt (376. oldal)
- Biztosítékok - a csomagtérben (380. oldal)
- Biztosítékok - a motortér hideg zónájában (382. oldal)



# 10 Karbantartás és szervizelés

## Biztosítékok - a csomagterben

A csomagterben található biztosítékok többek között a rögzítőféket védik.

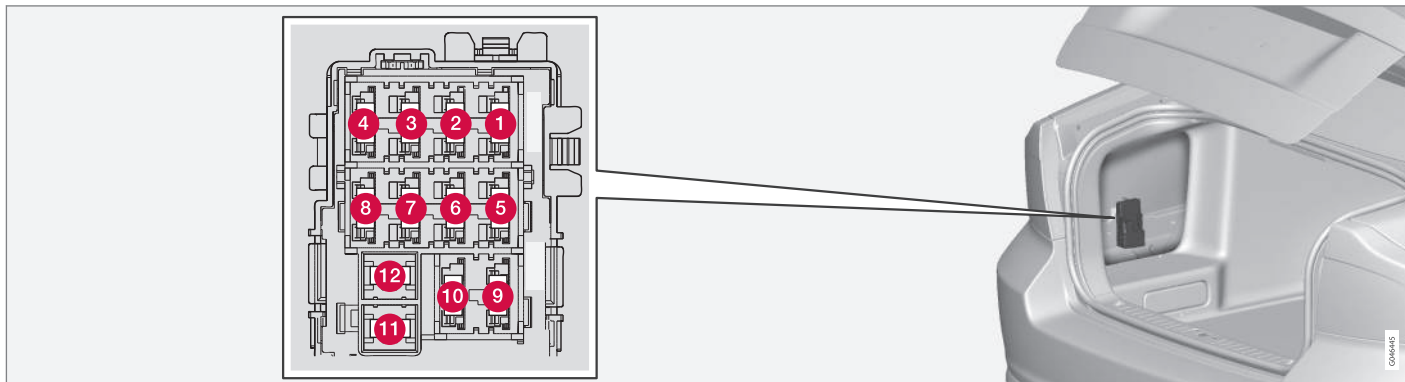

A biztosítéktábla a bal oldalon található a kárpitozás mögött.

### Helyzetek

	Funkció	[A] <sup>A</sup>
1	Elektromos rögzítőfék, bal	30
2	Elektromos rögzítőfék, jobb	30
3	Hátsó ablak-páramentesítő	30
4	2. utánfutóaljzat*	15
5	-	-

	Funkció	[A] <sup>A</sup>
6	-	-
7	-	-
8	-	-
9	-	-
10	-	-

	Funkció	[A] <sup>A</sup>
11	1. utánfutóaljzat*	40
12	-	-

A Amper

### Kapcsolódó információk

- Biztosítékok - a motortérben (372. oldal)
- Biztosítékok - a kesztyűtartó alatt (376. oldal)



- Biztosítékok - a kesztyűtartó alatti vezérlőmodulban (378. oldal)
- Biztosítékok - a motortér hideg zónájában (382. oldal)



# 10 Karbantartás és szervizelés

## Biztosítékok - a motortér hideg zónájában

A motortér hideg zónájának biztosítékai a Start/Stop funkcióval felszerelt autókban.

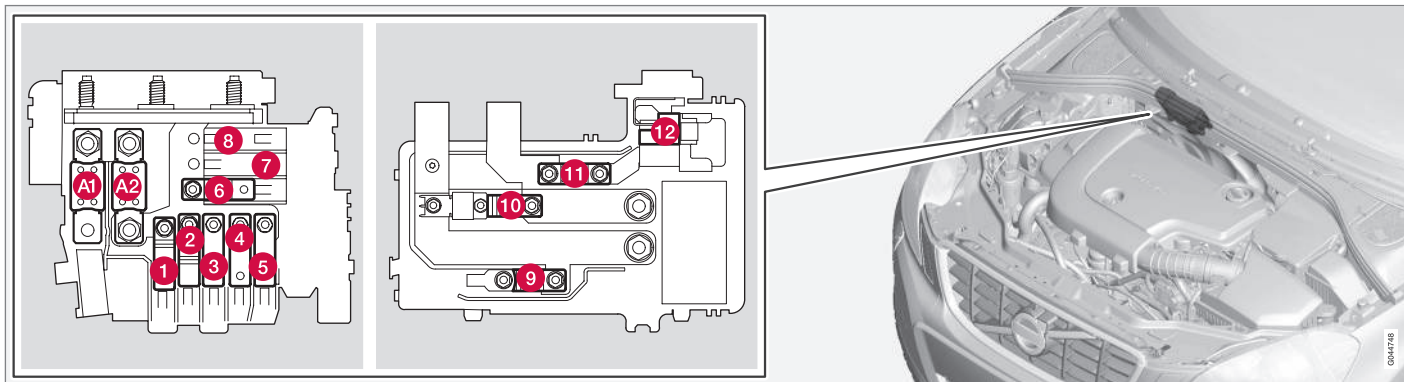

- Az A1 és A2 számú biztosítékok "MEGA biztosítékok" és csak szervizben cserélhetők<sup>18</sup>.
- Az 1-11. számú biztosítékok "midi biztosítékok" és csak szervizben cserélhetők<sup>18</sup>.
- A 12. biztosíték "mini biztosíték" típusú.

A Start/Stop funkcióval kapcsolatos további tájékoztatásért, lásd Start/Stop\* (279. oldal).

### Helyzetek

	Funkció	[A] <sup>A</sup>
A1	A motortéri központi elektromos egység fő biztosítója	175

	Funkció	[A] <sup>A</sup>
A2	A kesztyűtartó alatti központi elektronikus modul (CEM), a kesztyűtartó alatti relé-/biztosítéktábla, a csomagterben elhelyezkedő központi elektromos egység fő biztosítója	175
1	Elektromos kiegészítő fűtés*	100

<sup>18</sup> Lehetőleg hivatalos Volvo műhelyben.



	Funkció	[A] <sup>A</sup>
2	A kesztyűtartó alatti központi elektronikus modul (CEM) elsődleges biztosítóka	50
3	A kesztyűtartó alatti relé-/biztosítéktábla elsődleges biztosítóka	60
4	Szélvédőfűtés*	60
5	A csomagtér elektromos egységének elsődleges biztosítóka	60
6	Hűtőventilátor	40
7	–	–
8	–	–
9	Indítórelé	30
10	–	–
11	Segédakkumulátor	70
12	Központi elektromos modul (CEM) - referenciafeszültség, segédakkumulátor	5

<sup>A</sup> Amper

### Kapcsolódó információk

- Biztosítékok - a motortérben (372. oldal)
- Biztosítékok - a kesztyűtartó alatt (376. oldal)
- Biztosítékok - a kesztyűtartó alatti vezérlőmodulban (378. oldal)
- Biztosítékok - a csomagtérben (380. oldal)



## Autómosás

*Az autót haladéktalanul le kell mosni, ha szennyezett lesz. Mossa az autót olajleválasztóval felszerelt autómosóban. Használjon autósamponot.*

### Kézi mosás

- Távolítsa el a madárürüléket a fényezésről, amint lehetséges. A madárürülék olyan vegyi anyagokat tartalmaz, amelyek a fényezés gyors elszíneződését okozzák. Az elszíneződések eltávolítását ajánlott hivatalos Volvo műhelyben végeztetni.
- Mossa le slaggal a karosszéria alsó részét.
- Öblítse le a teljes autót, amíg a feloldott szennyeződések el nem távoznak, hogy csökkentse a mosás okozta karcolás kockázatát. Ne fecskendezzen közvetlenül a zárakra.
- Ha szükséges, használjon hidegszírtalanító szert a nagyon szennyezett felületeken. Ne feledje, hogy ebben az esetben az felületek nem lehetnek a naptól forrók!
- Mossa le a szivacs, autósampon és bőséges kézmeleg víz használatával.
- Tisztítsa meg az ablaktörlő lapátokat kézmeleg szappanos oldattal vagy autósamponnal.
- Szárítsa meg tiszta, puha szarvasbőrrel vagy vízlehetővel. Ha elkerüli, hogy a vízcseppek erős napsütésben száradjanak le, akkor csökkenti a száradási foltok k

lakulásának kockázatát, amelyeket ki kellene fényesíteni.

### FIGYELEM

Mindig tisztítsa a motort szervizben. Tűzveszély kockázata áll fenn, ha a motor meleg.

### FONTOS

A szennyezett fényszórók működése gyengébb. Tisztítsa azokat rendszeresen, például amikor tankol.

Ne használjon korróziót okozó tisztítószerket, csak tiszta vizet és nem dörzsölő szivacsot.

### MEGJEGYZÉS

A külső lámpák, például a fényszórók és a hátsó lámpák átmenetileg bepárasodhatnak a lencsén belül. Ez normális és az összes külső világítás úgy van tervezve, hogy ellenálljon ennek. A párácsapódás normális esetben kiszellőzik a lámpatestből, amikor a lámpa egy időre be van kapcsolva.

### Automata autómosók

Az automata autómosókkal egyszerűen és könnyen lemosható az autót, de ezek nem mindenhol elérhetőek. Az optimális eredmény eléréséhez az autót kézi mosása javasolt.

### MEGJEGYZÉS

Az autót az első néhány hónapban csak kézzel szabad mosni. Ez azért van, mert a festék kényesebb, amikor új.

### Nagy nyomású mosás

Nagy nyomású mosás alkalmazásakor, használjon seprő mozdulatokat és ügyeljen arra, hogy a fúvóka ne kerüljön 30cm-nél közelebbre az autó felületéhez (a távolság az összes külső része érvényes). Ne fecskendezzen közvetlenül a zárakra.

### A fékek tesztelése

### FIGYELEM

Mindig tesztelje a fékeket, beleértve a rögzítőféket az autó mosását követően, hogy a nedvesség és a korrózió ne támadja meg a fékbetéteket és ne csökkentse a fékek hatékonyságát.

Időnként finoman nyomja be a fékpedált, amikor hosszabb távolságokra vezet esőben és latyakban. A súrlódásból származó hő felmelegíti és szárítja a fékbetéteket. Tegye ugyanezt, miután nagyon nedves vagy hideg időben elindul.

### Ablaktörlő lapátok

Az ablaktörlő lapáton maradó aszfalt, por és sómaradványok valamint a szélvédőn lévő



rovarok, jég stb. károsan befolyásolják az ablaktörlő lapátok hasznos élettartamát.

A tisztításhoz:

- Állítsa szervizhelyzetbe az ablaktörlőlapátokat, lásd Ablaktörlő lapátok (361. oldal).



### MEGJEGYZÉS

Mossa meg rendszeresen a törlőlapátokat és a szélvédőt kézmeleg szappanos oldattal vagy autósamponnal. Ne használjon semmilyen erős oldószert.

### Külső műanyag, gumi és díszítő komponensek

A Volvo kereskedések által kínált speciális tisztítószerek használata javasolt a színezett műanyag alkatrészek, gumi és díszítő komponensek, például a fényes díszlécek tisztításához és gondozásához. Amikor ilyen tisztítószereket használ, akkor gondosan tartsa be az utasításokat.



### FONTOS

Kerülje a műanyag és gumi felületek viaszolását és fényesítését.

Amikor zsírtalanítót használ műanyag és gumi felületeken, akkor csak enyhe nyomással dörzsölje. Használjon puha mosószivacsot.

A fényes műanyag elemek lekophatnak vagy megsérülhet a fényes felületréteg.

Súrolóanyagokat tartalmazó fényezőanyagokat nem szabad használni.

### Keréktárcsák

Csak a Volvo által ajánlott keréktárcsa-tisztító szert használjon.

Az erős keréktárcsa-tisztító szerek károsíthatják a felületet és foltosodást okozhatnak a krómzott alumínium keréktárcsákon.

### Kapcsolódó információk

- Polírozás és viaszolás (385. oldal)
- A belső tisztítása (387. oldal)
- Víz- és szennytasztó bevonat (386. oldal)

### Polírozás és viaszolás

*Polírozza és viaszolja az autót, ha a fényezés matt, vagy, hogy extra védelmet biztosítson a festésnek.*

*Az autót nem kell polírozni, amíg egy éves nem lesz. Azonban ez alatt az idő alatt is viaszolható. Ne polírozza vagy viaszolja az autót közvetlen napfényben.*

Mossa le alaposan az autót, mielőtt polírozni vagy viaszolni kezdené. Tisztítsa le az aszfalt- és kátrányfoltokat kátrány-eltávolítóval vagy könnyűbenzinnel. A makacsabb foltok autófényezéséhez gyártott finom súrolópasztával távolíthatók el.

Először fényesítőszerezrel, majd folyékony vagy szilárd viasszal fényesítse. Tartsa be gondosan a csomagoláson található utasításokat. Sok készítmény fényesítőszert és viaszt is tartalmaz.



# 10 Karbantartás és szervizelés



## ! FONTOS

Kerülje a műanyag és gumi felületek viaszolását és fényesítését.

Amikor zsirtalanítót használ műanyag és gumi felületeken, akkor csak enyhe nyomással dörzsölje. Használjon puha mosószivacsot.

A fényes műanyag elemek lekophatnak vagy megsérülhet a fényes felületréteg.

Súrolóanyagokat tartalmazó fényezőanyagokat nem szabad használni.

## ! FONTOS

Csak a Volvo által ajánlott fényezéskezelés használható. Az egyéb kezelések, mint a konzerválás, tömítés, védelem, fényezőtömítés vagy ehhez hasonló eljárások károsíthatják a fényezést. A fényezés ilyen kezelések által okozott károsodására nem vonatkozik a Volvo garancia.

### Kapcsolódó információk

- Autómosás (384. oldal)

## Víz- és szennytaszító bevonat

*Az ablakok olyan bevonattal vannak ellátva, amely rossz időjárási viszonyok között javítja a kilátást.*

## Víz- és szennytaszító bevonat\*



A vízlepergető bevonat természetes kopással rendelkezik.

Karbantartás:

- Soha ne használjon az üveg felületeken olyan termékeket, mint az autóviasz, zsirtalanító vagy ehhez hasonló szerek, mert ez rontja a vízlepergető tulajdonságokat.
- Ügyeljen a tisztításkor arra, hogy ne sértse meg az üveg felületet.
- Az üveg felületek károsodásának elkerülése érdekében, a jég eltávolításához csak műanyag jégkaparókat használjon.
- A vízlepergető tulajdonságok fenntartásához, a Volvo kereskedőknél beszerezhető speciális felületkezelő szer használata javasolt az oldalablakokon. Ezt először három év elteltével, majd évente kell megtenni.

## ! FONTOS

Ne használjon fém kaparót a jég eltávolításához az ablakokról. Használja a fűtést a jég eltávolításához a külső tükrökről, lásd Ablakok és visszapillantó és külső tükrök - fűtés (111. oldal).

## Kapcsolódó információk

- Autómosás (384. oldal)





## Rozsdavédelem

Az autó gyárilag alapos és teljes rozsdavédelmet kapott. A karosszéria alkatrészei galvanizált fémlemezekből készültek. A karosszéria alsó részét kopásálló korróziógátló anyag védi. A kített elemekbe, üregekbe, zártszelvényekbe és oldalajtókba egy vékony, behatoló rozsdavédő folyadékot permeteztek.

## Vizsgálat és karbantartás

Az autó rozsdavédelme normális esetben nem szorul karbantartásra, de az autó tisztán tartása segít a korrózió kockázatának csökkentésében. Mindig kerülni kell az erősen lúgos vagy savas tisztítószer használataát a fényes felületeken. Minden köfelverődést a felfedezését követően haladéktalanul ki kell javítani.

## Kapcsolódó információk

- A fényezés sérülései (388. oldal)

## A belső tisztítása

Csak a Volvo által ajánlott tisztítószerkeket és autóápolási termékeket használjon. A legjobb eredmény eléréséhez tisztítsa meg rendszeresen és kezelje azonnal a foltokat. A tisztítószerek használata előtt fontos a porszívózás.

### ! FONTOS

- Bizonyos színes ruhák (például sötét farmerok vagy velúrok) foltot hagyhatnak a kárpiton. Ha ez történik, akkor fontos a kárpit ezen részeinek a lehető legkorábbi tisztítása és kezelése.
- Soha ne használjon erős oldószereket, például mosófolyadékot, tiszta benzint vagy oldószerbenzint a belső tisztításhoz, mert ezzel károsíthatja a kárpitot valamint az egyéb belső anyagokat.
- Soha ne permetezzen tisztítószerrel az elektromos gombokkal és kezelőszervekkel rendelkező komponensekre. Ehelyett törölje le azokat a tisztítószerezrel benedvesített ruhával.
- Az éles tárgyak és a tépőzár károsíthatják a szövetcárpitokat.

## Szövetcárpit és tetőkárpit

A Volvo átfogó szövetcárpit-ápoló terméket kínál a szövetcárpit és tetőkárpit ápolásához, amelyet az utasítások szerint használva megőrizheti a kárpitozás tulajdonságait. A szövécápoló terméket Volvo kereskedőjénél vásárolhatja meg.

## Bőrkárpit

A Volvo bőrhuzatai kezelve vannak az eredeti megjelenés fenntartása érdekében.

A bőrkárpit természetes termék, amely idővel változik és szép patinát nyer. A bőr tulajdonságainak és színének megőrzéséhez rendszeres tisztítás és kezelés szükséges. A Volvo átfogó terméket, a Volvo bőrápoló készletet/törlőkendőt kínálja a bőrkárpitok tisztításához és ápolásához, amelyet az utasítások szerint használva megőrizheti a bőr védőbevonatát.

A legjobb eredmény eléréséhez a Volvo évente négy alkalommal (szükség esetén többször) javasolja a tisztítást és a védőkrém alkalmazását. A Volvo bőrápoló készletet/törlőkendőt Volvo kereskedésekben vásárolhatja meg.

## Bőr kormánykerék

A bőrnek lélegeznie kell. Soha ne takarja le a bőr kormánykereket műanyag védőburkolattal. A bőr kormánykerék tisztításához a Volvo bőrápoló készlet/törlőkendő ajánlott.

## Belső műanyag, fém és fa alkatrészek

Szálas vagy mikroszálas, enyhén nedvesített ruha, a Volvo kereskedésekben beszerezhető, ajánlott a belső alkatrészek és felületek tisztításához.

Ne kaparja vagy dörzsölje a foltokat. Soha ne használjon erős folteltávolítókat. A nehezebb tisztításokhoz a Volvo kereskedésekben



beszerezhető speciális tisztítószer használható.

## Biztonsági övek

Használjon vizet és szintetikus tisztítószeret. A Volvo kereskedésekben speciális textiltisztítószeret szerezhet be. Ügyeljen arra, hogy a biztonsági öv száraz legyen, mielőtt hagyná azt visszahúzódni.

## Kivehető szőnyegek és padlószőnyeg

Távolítsa el a kivehető szőnyegeket a padlókárpit és a kivehető szőnyegek külön tisztításiához. Használjon porszívót a por és a szennyeződések eltávolításához. Az egyes kivehető szőnyegek csapokkal vannak rögzítve.

Távolítsa el a kivehető szőnyeget az egyes csapoknál fogva és egyenesen felemelve.

Rögzítse a kivehető szőnyeget a csapoknál benyomva azt.



## FIGYELEM

Mindig csak egy kivehető szőnyeget használjon az egyes üléseknél, és indulás előtt ellenőrizze, hogy a vezetőülésnél elhelyezett szőnyeg szilárdan rögzítve van-e a csapokhoz úgy, hogy az nem akadhat be a pedálok mellé vagy alá.

A porszívózást követően speciális szövettisztító használata ajánlott a foltok eltávolításához a padlószőnyegről. A padlószőnyegeket a Volvo kereskedők által ajánlott tisztítószerrel kell megtisztítani.

## Kapcsolódó információk

- Autómosás (384. oldal)

## A fényezés sérülései

*A fényezés fontos része az autó rozsdavédelmének és ezért rendszeresen ellenőrizni kell. A fényezés sérüléseinek legáltalánosabb típusai a kőfelverődések, karcolások és sérülések a sárvédő, ajtók és lökhárítók peremén.*

## Kisebb fényezési sérülések javítása

A rozsdá támadásának elkerülése érdekében, a sérült fényezést haladéktalanul ki kell javítani.

## Anyagok, amelyekre szükség lehet



- Alapozó<sup>19</sup> - szóróflakonos kiszerelésű speciális tapadó alapozó kapható például a műanyag bevonatú lökhárítókhoz
- alapbevonat és szintelen lakkreteg - elérhető szóróflakonos vagy kannás kiszerelésben vagy javító tollak/rudak formájában<sup>20</sup>.
- Fedőszalag.
- finom csiszolópapír<sup>19</sup>.

## Színkód

A matrica az ajtóoszlopon található és a jobb oldali hátsó ajtó kinyitásakor látszik.

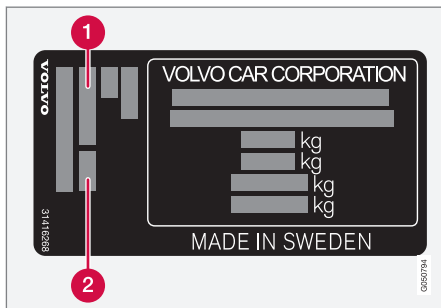

- 1 Külső színkód
- 2 Bármely másodlagos külső színkód

Fontos, hogy a megfelelő színt használja. A termékcímke elhelyezkedésével kapcsolatban, lásd Típusjelölések (392. oldal).

## Kisebb fényezési sérülések, például köfelverődések és karcolások javítása

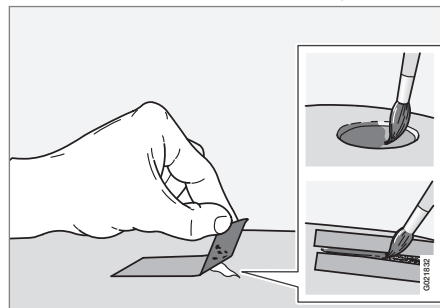

A munka megkezdése előtt le kell mosni és meg kell szárítani az autót 15 °C feletti hőmérsékleten.

1. Helyezzen fedőszalagot a sérült felületre. Ezután vegye le a fedőszalagot, hogy eltávolítsa az esetlegesen meglazult festéket.  
Ha a sérülés a fémig terjed, akkor alapozót is kell használni. Ha a sérülés műanyag felületig terjed, akkor tapadó alapozót kell használni a legjobb eredmény eléréséhez - permetezza a szóróflakon fedelébe és vigye fel ecsettel vékonyan.
2. A festés előtt, nagyon finom csiszolóanyaggal történő finom csiszolás hajtható végre, ha szükséges (például, ha egyetlen szélék vannak). A felületet alaposan meg kell tisztítani és száradni hagyni.
3. Keverje fel alaposan az alapozót, és vigye fel finom ecsettel, gyufaszállal vagy hasonlóval. Fejezze be az alapréteggel és a szintelen lakkal, ha az alapozó megszáradt.
4. A karcolások esetén, járjon el a fentiek szerint, de ragassza le a sérült terület környékét a sértetlen festék védelme érdekében.

<sup>19</sup> Ha szükséges.

<sup>20</sup> Tartsa be a javító toll/rúd csomagolásában található utasításokat.



### MEGJEGYZÉS

Ha a kóddarab nem hatolt be a fémbe és egy sértetlen festékréteg a helyén maradt, akkor a felület tisztítását követően haladéktalanul töltsse fel alapozó és lakkréteggel.

### Kapcsolódó információk

- Rozsdavédelem (387. oldal)

# 11

## MŰSZAKI ADATOK

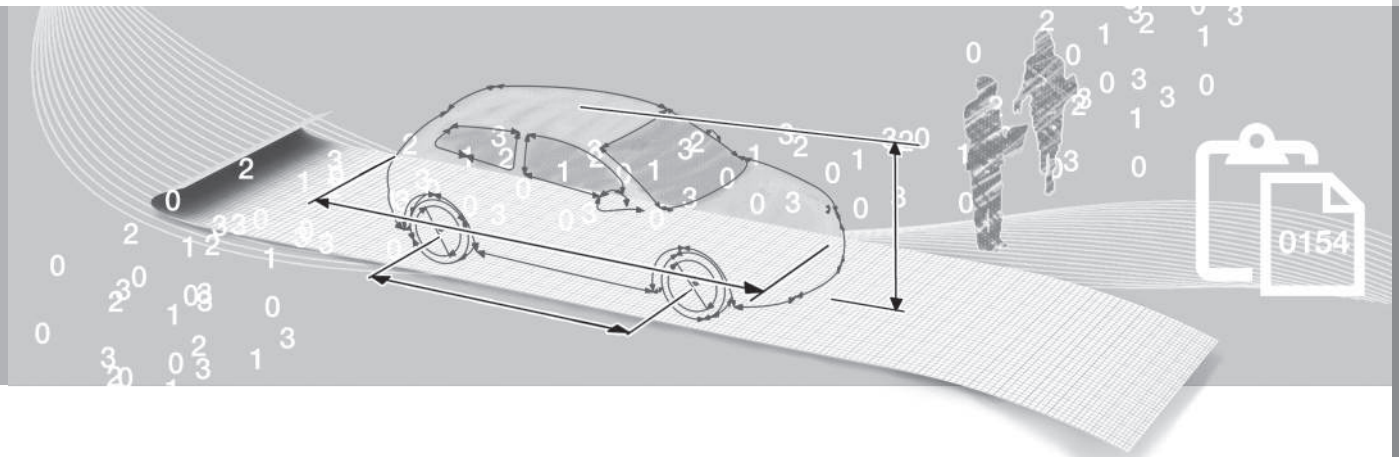

## Típusjelölések

*Típusjelölés, járműazonosító szám stb., azaz az autó egyedi adatai az autóban található címkén vannak feltüntetve.*

## A címke elhelyezkedése

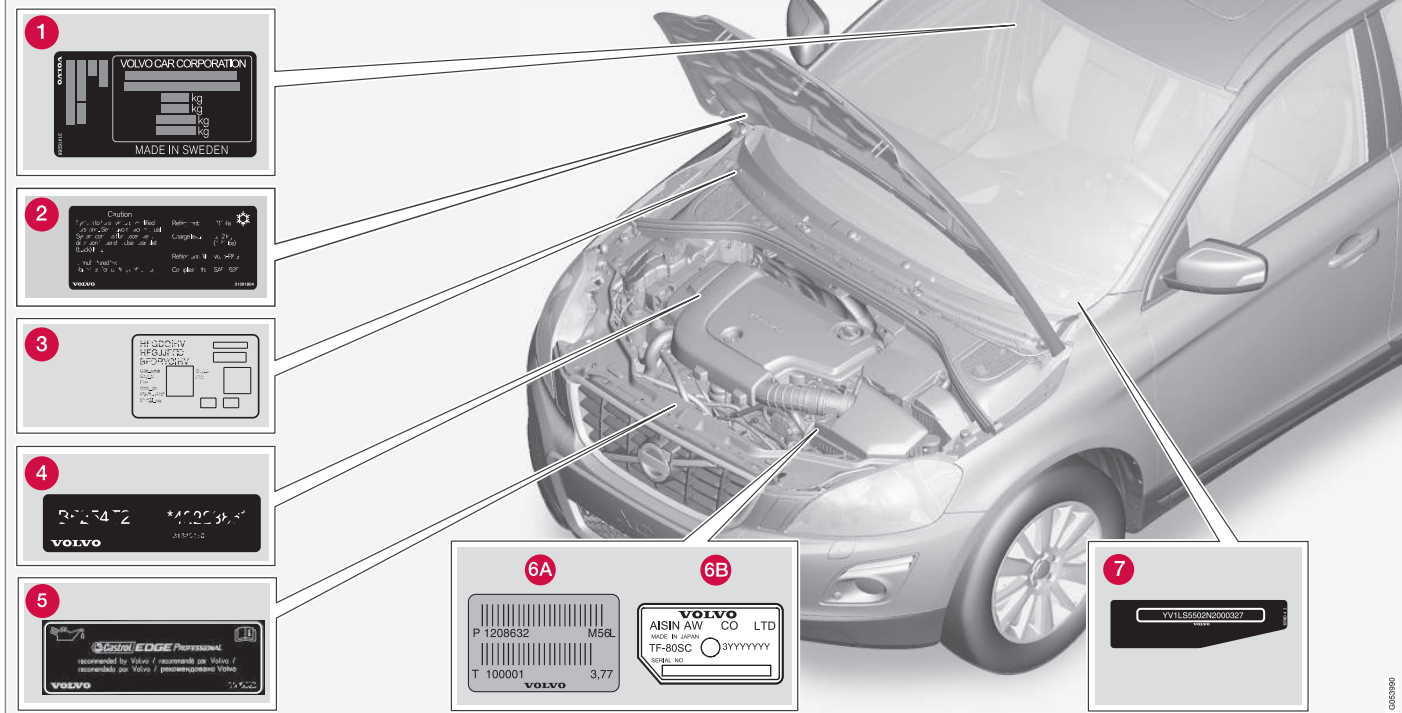

Az ábra vázlatos - a részletek piacoként és modellenként eltérőek lehetnek.

Az autó típusjelölése, járműazonosító és motorszáma használható az összes hivatalos Volvo kereskedésben az autóval kapcsolatos

ban és a cserealkatrészek valamint tartozékok rendelésénél.

**1** Típusleírás, járműazonosító szám, megengedett maximális tömegek és a külső szín kódjelölése valamint a típusjövahá-



gyási szám. A matrica az ajtóoszlopon található és a jobb oldali hátsó ajtó kinyitásokor látszik.

- 2 Az A/C rendszer címkéje.
- 3 Az állófűtés címkéje.
- 4 Motorkód és motorsorozatszám.
- 5 Motorolajcímke.
- 6 A sebességváltó típusjelölése és sorozatszámja.
  - A Manuális sebességváltó
  - B automata sebességváltó
- 7 Az autó azonosító száma (VIN, járműazonosító szám).

A járművel kapcsolatos további adatok a forgalmi dokumentumban találhatóak.



#### MEGJEGYZÉS

A kezelési útmutatóban szereplő matricák nem pontosan egyeznek meg az autóban találhatóakkal. Ezek a hozzávetőleges megjelenést és az elhelyezkedésüket mutatják az autóban. Az adott autóra vonatkozó adatok az autóban található matricán találhatóak.

#### Kapcsolódó információk

- Tömegek (396. oldal)
- A motor műszaki adatai (398. oldal)



## Méreték

A táblázatban található az autó hossza, magassága stb.

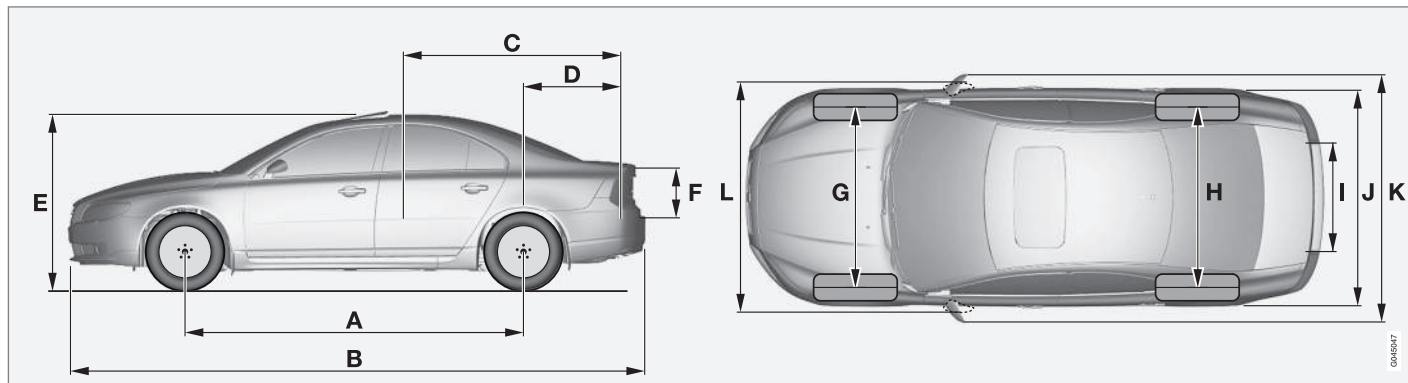

Méreték	mm
A Tengelytáv	2835
B Hossz	4854
C Rakomány hossza, a padlón, lehajtott hátsó ülésel	1927
D Rakományhossz, a padlón	1094
E Magasság	1493

Méreték	mm
F Rakománymagasság	368
G Első nyomtáv	1588 <sup>A</sup> 1578 <sup>B</sup>
H Hátsó nyomtáv	1585 <sup>A</sup> 1575 <sup>B</sup>
I Rakomány szélesség, padló	1130

Méreték	mm
J Szélesség	1861 (1876 <sup>C</sup> )
K Szélesség a külső tükrökkel együtt	2106
L Szélesség behajtott külső tükrökkel	1907

A 16" keréktárcsával  
B 17" keréktárcsával  
C kulcs nélküli vezetéssel\*

**Tömegek**

Az *össztömeg stb. az autóban elhelyezett címkéről olvasható le.*

A menetkész tömeg tartalmazza a járművezetőt, a 90%-ban tele üzemanyagtartályt és az összes folyadékot.

Az utasok és tartozékok súlya valamint a vonóhorog-terhelés (397. oldal) (ha van csatlakoztatva utánfutó) befolyásolja a terhelhetőséget és nem számít bele a menetkész tömegbe.

Megengedett maximális terhelhetőség =  
össztömeg - menetkész tömeg.

**MEGJEGYZÉS**

A megadott menetkész tömeg az autó normál változatára vonatkozik - vagyis extra felszerelések vagy tartozékok nélkül. Ez azt jelenti, hogy minden tartozék hozzáadásával a tartozék súlyának megfelelően csökken az autó terhelhetősége.

Példák a terhelhetőségi kapacitást csökkentő tartozékokra a Kínetic/Momentum/Summum felszereltségi szintek valamint az olyan tartozékok, mint a vonóhorog, tetőcsomagtartó, tetődoboz, audiorendszer, kiegészítő lámpák, GPS, üzemanyaggal működő motorblokkfűtés, biztonsági rács, szőnyegek, csomagtartó, elektromos ülések stb.

Az autó lemérése egy módja annak, hogy megállapítsa az autó tényleges menetkész tömegét.

**FIGYELEM**

Az autó vezethetőségi jellemzői függenek attól, hogy mennyire van terhelve és hogyan van elosztva a terhelés.

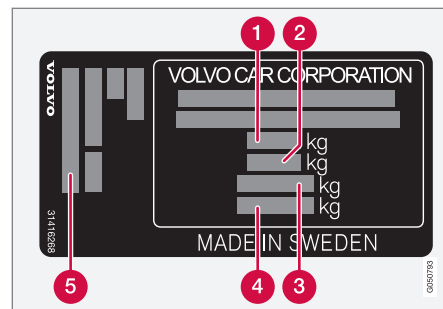

A címke elhelyezkedésével kapcsolatban, lásd *Típusjelölések (392. oldal)*.

- 1 Max. össztömeg
- 2 Max. szerelvénytömeg (autó+utánfutó)
- 3 Max. első tengelyterhelés
- 4 Max. hátsó tengelyterhelés
- 5 Felszereltségi szint

Max. terhelés: Lásd a forgalmi dokumentumot.

Max. tetőterhelés: 100 kg.

**Kapcsolódó információk**

- Vontatóképesség és vonóhorog-terhelés (397. oldal)

## Vontatóképesség és vonóhorog-terhelés

A vontatóképesség és a vonóhorog-terhelés utánfutó vontatásakor az alábbi táblázatokban található.

## Fékes utánfutó max. tömege



### MEGJEGYZÉS

Az 1800 kg-nál nehezebb utánfutók esetén lengéscsillapítók használata javasolt a vonókonzolon.



### MEGJEGYZÉS

Nem minden motor rendelhető minden piacon.

Motor	Motorkód <sup>A</sup>	Sebességváltó	Fékes utánfutó max. tömege (kg)	Max. vonóhorog-terhelés (kg)
Összes	Összes	Összes	1200	50
T5	B4204T11	Automata, TG-81SC	1800	90
T5	B4204T15	Automata, TG-81SC	1800	90
D4	D4204T5	Manuális, M66	1800	90
D4	D4204T5	Automata, TG-81SC	1800	90

<sup>A</sup> A motorkód, alkatrész- és sorozatszám a motoron található, lásd Típusjelölések (392. oldal).

## Fék nélküli utánfutó max. tömege

Fék nélküli utánfutó max. tömege (kg)	Max. vonóhorog-terhelés (kg)
750	50

## Kapcsolódó információk

- Tömegek (396. oldal)
- Vezetés utánfutóval\* (306. oldal)

## A motor műszaki adatai

Az egyes motorváltozatok műszaki adatai (teljesítmény stb.) a táblázatban található.



### MEGJEGYZÉS

Nem minden motor rendelhető minden piacon.

Motor	Motorkód <sup>A</sup>	Teljesítmény (kW/rpm)	Teljesítmény (lóerő/rpm)	Nyomaték (Nm/rpm)	Hengerek száma	Furat (mm)	Löket (mm)	Motor-lökettérfo-gat (liter)	Kompresz-szióviszony
T5	B4204T11	180/5500	245/5500	350/1500-4800	4	82,0	93,2	1,969	10,8:1
T5	B4204T15	162/5500	220/5500	350/1500-4000	4	82,0	93,2	1,969	10,8:1
D4	D4204T5	133/4250	181/4250	400/1750-2500	4	82,0	93,2	1,969	15,8:1

<sup>A</sup> A motorkód, alkatrész- és sorozatszám a motoron található, lásd Típusjelölések (392. oldal).

### Kapcsolódó információk

- Hűtőfolyadék - fokozat és mennyiség (401. oldal)
- Motorolaj - fokozat és mennyiség (400. oldal)

### Motorolaj - kedvezőtlen vezetési feltételek

A kedvezőtlen vezetési feltételek rendellenesen magas olajhőmérséklethez vagy olajfogyasztáshoz vezethetnek. Az alábbiakban néhány példát talál a kedvezőtlen vezetési feltételekre.

Hosszabb utakon gyakrabban ellenőrizze az olajsintet, (347. oldal):

- lakókocsit vagy utánfutót vontatva
- hegyes vidékeken
- magas sebességek mellett
- alacsonyabb mint  $-30\text{ °C}$  vagy magasabb mint  $+40\text{ °C}$  hőmérsékleten.

A fentiek érvényesek rövidebb távolságokra is alacsony hőmérsékleteken.

Kedvezőtlen vezetési feltételekhez, válasszon teljesen szintetikus motorolajat. Ez extra védelmet biztosít a motor számára.

A Volvo az alábbiakat javasolja:



### ! FONTOS

A motor szervizintervallumainak megfelelő követelmények teljesítése érdekében a gyárban minden motort speciálisan kiválasztott szintetikus motorolajjal töltenek fel. Az olaj kiválasztása nagyon gondosan történt a hasznos élettartam, az indítási jellemzők, az üzemanyag-fogyasztás és a környezetre gyakorolt hatás figyelembe vételével.

Jóváhagyott motorolajat kell használni annak érdekében, hogy alkalmazhatók legyenek az előírt szervizintervallumok. Csak az előírt fokozatú motorolajat használja az utántöltéshez és az olajcseréhez is, különben károsan befolyásolhatja a hasznos élettartamot, az indítási jellemzőket, az üzemanyag-fogyasztást és a környezetre gyakorolt hatást.

A Volvo Car Corporation a garanciával kapcsolatos minden felelősséget elhárít, ha nem az előírt fokozatú és viszkozitású olajat használja.

A Volvo azt javasolja, hogy az olajcseréket hivatalos Volvo szervizben végeztesse el.

### Kapcsolódó információk

- Motorolaj - fokozat és mennyiség (400. oldal)
- Motorolaj - általános leírás (346. oldal)

## Motorolaj - fokozat és mennyiség

Az egyes motorokhoz tartozó motorolaj-minőség a táblázatban láthatók.

A Volvo az alábbiakat javasolja:



### MEGJEGYZÉS

Nem minden motor rendelhető minden piacon.

Motor	Motorkód <sup>A</sup>	Olajminőség	Mennyiség, beleértve az olajsűrőt (liter)
T5	B4204T11	Castrol Edge Professional V 0W-20 vagy VCC RBS0-2AE 0w20	körülbelül 5,9
T5	B4204T15		körülbelül 5,9
D4	D4204T5		körülbelül 5,2

<sup>A</sup> A motorkód, alkatrész- és sorozatszám a motoron található, lásd Típusjelölések (392. oldal).

### Kapcsolódó információk

- Motorolaj - kedvezőtlen vezetési feltételek (399. oldal)
- Motorolaj - ellenőrzés és feltöltés (347. oldal)

## Hűtőfolyadék - fokozat és mennyiség

Az egyes motorokhoz előírt hűtőfolyadék-mennyiségek a táblázatban láthatók.

**Előírt minőség:** A Volvo által ajánlott hűtőfolyadék 50% vízzel<sup>1</sup>, lásd a csomagolást.

### MEGJEGYZÉS

Nem minden motor rendelhető minden piacon.

Motor <sup>A</sup>		Mennyiség (liter)
T5	B4204T11	8,3 (8,7 <sup>B</sup> )
T5	B4204T15	
D4	D4204T5	8,9 (9,2 <sup>B</sup> )

<sup>A</sup> A motorkód, alkatrész- és sorozatszám a motoron található, lásd Típusjelölések (392. oldal).

<sup>B</sup> Üzemanyaggal működő fűtéssel rendelkező autók.

## Kapcsolódó információk

- Hűtőfolyadék - szint (350. oldal)

<sup>1</sup> A víz minőségének eleget kell tennie az STD 1285.1 szabványnak.

## Sebességváltó-folyadék - fokozat és mennyiség

Az előírt sebességváltó-folyadék és mennyiség az egyes sebességváltó-változatok esetében a táblázatban látható.

### Manuális sebességváltó

Manuális sebességváltó	Mennyiség (liter)	Előírt sebességváltó-folyadék
M66	körülbelül 1,45	BOT 350M3

#### **i** MEGJEGYZÉS

A sebességváltó-olajat normális körülmények között nem kell lecserélni. Azonban a kedvezőtlen használati feltételek mellett szükséges lehet.

### Automata sebességváltó

Automata sebességváltó	Mennyiség (liter)	Előírt sebességváltó-folyadék
TG-81SC	körülbelül 6,6 <sup>A</sup> körülbelül 7,5 <sup>B</sup>	AW1

A Benzinmotorok

B Dizelmotorok

#### **i** MEGJEGYZÉS

A sebességváltó-olajat normális körülmények között nem kell lecserélni. Azonban a kedvezőtlen használati feltételek mellett szükséges lehet.

### Kapcsolódó információk

- Motorolaj - kedvezőtlen vezetési feltételek (399. oldal)
- Típusjelölések (392. oldal)



### Fékfolyadék - fokozat és mennyiség

A hidraulikus fékrendszer közvetítő közegét fékfolyadéknak nevezzük, amely arra szolgál, hogy továbbítsa a nyomást például a fékpedáltól a főfékhengeren keresztül egy vagy több munkahengerhez, amelyek ennek hatására működésbe hozzák a mechanikus féket.

**Előírt fokozat:** DOT 4

**Mennyiség:** 0,6 liter

### Kapcsolódó információk

- Fék- és tengelykapcsoló-folyadék - szint (351. oldal)

### Kormányszervo-folyadék - fokozat

Az autó kormányszervo rendszerében használt közvetítő anyagot kormányszervo-folyadéknak hívjuk.

**Előírt minőség:** A Volvo által előírt kormány-szervo-folyadék.

### Kapcsolódó információk

- Kormányszervo-folyadék (352. oldal)

### Üzemanyagtartály - méret

Az egyes motorokhoz tartozó üzemanyagtar-  
tály-méretek a táblázatban láthatók.

Motor	Mennyiség (liter)	Előírt fokozat
Benzinmotor	körülbelül 70	Üzemanyag - benzin (302. oldal)
Dízelmotor	körülbelül 70	Üzemanyag - dízel (302. oldal)

### Kapcsolódó információk

- Üzemanyagfeltöltés (300. oldal)
- A motor műszaki adatai (398. oldal)

## A légkondicionáló műszaki adatai

A légkondicionáló rendszerben használt folyadékok és kenőanyagok előírt minősége és mennyisége az alábbi táblázatokban található:

### A/C matrica

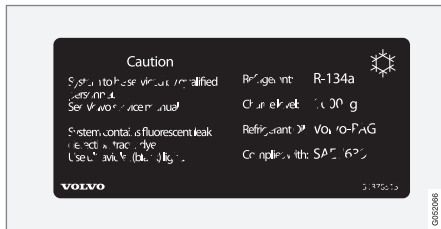

A címke a motorháztető belsején található.

### Hűtőközeg

Súly	Előírt fokozat
800 g	R134a

### FIGYELEM

A légkondicionáló rendszer nyomás alatt lévő R134a hűtőközeget tartalmaz. A rendszer csak hivatalos szervizben szervizelhető és javítható.

### Kompresszorolaj

Mennyiség	Előírt fokozat
60 ml	PAG SP-A2



## Kapcsolódó információk



- Klímavezérlő rendszer - hibakeresés és javítás (353. oldal)
- Típusjelölések (392. oldal)

## Üzemanyag-fogyasztás és CO<sub>2</sub>-kibocsátás

A járművek üzemanyag-fogyasztását liter/100 km, CO<sub>2</sub>-kibocsátását pedig gramm CO<sub>2</sub>/km egységben mérjük.







### Magyarázat

	gramm CO <sub>2</sub> /km
	liter/100 km

	városi vezetés
	városon kívüli vezetés
	kombinált vezetés
man	Manuális sebességváltó
aut	Automata sebességváltó

**MEGJEGYZÉS**  
Ha a fogyasztási és kibocsátási adatok hiányoznak, akkor a csatolt mellékletben található.

**MEGJEGYZÉS**  
Nem minden motor rendelhető minden piacon.

S80 							
		CO <sub>2</sub>		CO <sub>2</sub>		CO <sub>2</sub>	
T5 (B4204T11)	aut	202	8,7	118	5,1	149	6,4
D4 <sup>A</sup> (D4204T5)	man	121	4,6	100	3,8	108	4,1
D4 <sup>B</sup> (D4204T5)	man	116	4,4	94	3,6	102	3,9
D4 <sup>A</sup> (D4204T5)	aut	140	5,3	109	4,2	120	4,6
D4 <sup>B</sup> (D4204T5)	aut	131	5,1	103	3,9	113	4,3

A **Nem** vonatkozik az alacsony kibocsátású változatra.  
B **Csak** az alacsony kibocsátású változatra vonatkozik.

A fenti táblázatban található üzemanyag-fogyasztási és kibocsátási értékek sajátságos EU-ciklusokon<sup>2</sup> alapszanak, amelyek menetkész tömegű, alapfelszereltségű autókra vonatkoznak, extra tartozékok nélkül. Az autó tömege a felszereltségétől függően növekedhet. Ez, valamint az autó terhelésének mértéke növeli az üzemanyag-fogyasztást és a szén-dioxid-kibocsátást.

Az üzemanyag-fogyasztás számos okból magasabb lehet a táblázatban szereplő értékeknél. Ennek oka lehet például:

- A járművezető vezetési stílusa.
- Ha az ügyfél a gyári alapváltozatnál nagyobb kerekeket szerel fel, akkor növekszik a gördülési ellenállás.
- A magas sebesség megnövekedett légellenállással jár.
- Az üzemanyag minősége, az út- és forgalmi viszonyok, az időjárás és az autó állapota.

A fent említett példák kombinációja jelentősen megnövekedett fogyasztással járhat.

További tájékoztatásért, lásd az <sup>2</sup> pontban említett szabályozásokat.

Felmerülhet az üzemanyag-fogyasztás nagyobb eltérései az EU vezetési ciklusokhoz<sup>2</sup> viszonyítva, amelyeket az autó tanúsításához használnak és amelyek a táblázatban szereplő értékek alapszanak.



### MEGJEGYZÉS

A szélsőséges időjárási viszonyok, utánfutóval vagy nagy magasságokban vezetés az üzemanyag-fokozattal együtt olyan tényezők, amelyek befolyásolhatják az autó teljesítményét.

### Kapcsolódó információk

- Gazdaságos vezetés (305. oldal)
- Tömegek (396. oldal)

<sup>2</sup> A hivatalos üzemanyag-fogyasztási adatok laboratóriumi környezetben ("EU vezetési ciklusok") végzett két szabványosított vezetési cikluson alapszanak, amelyek teljes összhangban vannak az EU Regulation no 692/2008, 715/2007 (Euro 5 / Euro 6) és UN ECE Regulation no 101 EU irányelvekkel. A szabályozások lefedik a városi és városon kívüli vezetési ciklusokat. - Városi vezetés - a mérések a motor hidegindításával kezdődnek. A vezetés szimulált. - Városon kívüli vezetés - az autót 0-ról 120 km/h (0-ról 75 mph) sebességre gyorsítják fel, majd lefékezik. A vezetés szimulált. - A manuális sebességváltóval szerelt autókkal 2. sebességfokozatban indulnak (legfeljebb 18-hüvelykes kerekekkel szerelt autókra vonatkozik). A táblázatban található kombinált vezetési érték a törvényi szabályozásnak megfelelően a városi és a városon kívüli értékek kombinációja. CO<sub>2</sub>-kibocsátás - a szén-dioxid-kibocsátás kiszámításához összegyűjtik a kipufogógázokat két vezetési ciklus során. Ezek elemzésével kapják meg a CO<sub>2</sub>-kibocsátás értékét.

## Gumiabroncsok - jóváhagyott gumiabroncsnyomások

Az egyes motorokhoz tartozó jóváhagyott gumiabroncsnyomások a táblázatban láthatók.



### MEGJEGYZÉS

Nem minden motor, gumiabroncs vagy ezek kombinációja érhető el minden piacon.

S80 Motor	Gumiabroncsméret	Sebesség (km/h)	Terhelés, 1-3 személy		Max. terhelés		ECO nyomás <sup>A</sup>
			Első (kPa) <sup>B</sup>	Hátsó (kPa)	Első (kPa)	Hátsó (kPa)	Első/hátsó (kPa)
Minden motor	225/55 R 16	0 - 160 <sup>C</sup>	220	210	260	260	260
	225/50 R 17	160+ <sup>D</sup>	260	260	270	270	-
	205/60 R 16	0 - 160 <sup>C</sup>	230	210	260	260	260
	235/40 R 18	160+ <sup>D</sup>	270	270	290	290	-
	235/40 R 19						
Ideiglenes pótkerék		max. 80 <sup>E</sup>	420	420	420	420	-

<sup>A</sup> Gazdaságos vezetés.

<sup>B</sup> Bizonyos országokban "bar" mértékegységet használnak a "Pascal" SI egység mellett: 1 bar = 100 kPa.

<sup>C</sup> 0 - 100 mph

<sup>D</sup> 100+ mph

<sup>E</sup> max. 50 mph

 **FIGYELEM**

19-hüvelykes kerekeket **soha** nem szabad R-Design vagy sportfutómű opció **nélküli** autókön használni. A 19-hüvelykes kerekek használata **normál futóművel** rendelkező autókön biztonsági kockázatot rejt magában és károsan befolyásolja az autó vezetési jellemzőit.

**Kapcsolódó információk**

- Gumiabroncsok - méretek (321. oldal)
- Gumiabroncsok - levegőnyomás (319. oldal)
- Típusjelölések (392. oldal)

## A

Ablak			
napellenző.....	109		
Ablakok, visszapillantó és külső tükrök...	386		
Ablaktörlő.....	106		
esőérzékelő.....	106		
Ablaktörlők és mosó.....	106		
Ablaktörlő lapátok.....	361		
csere.....	362		
szervizálás.....	361		
tisztítás.....	363		
A BLIS hibajelzései.....	257		
A BLIS üzenetei.....	257		
ACC – adaptív sebességtartó.....	202		
Adaptív sebességtartó.....	202		
a sebességtartó funkciójának váltása	211		
áttekintés.....	205		
az időintervallum beállítása.....	207		
előzés.....	209		
funkció.....	203		
hibakeresés.....	214		
ideiglenes inaktiválás.....	208		
készenléti üzemmód.....	208		
kikapcsol.....	209		
radarérzékelő.....	212		
sebesség kezelése.....	206		
A fényszórók magasságának beállítása....	91		
A fényszóróminta beállítása.....	102		
A hazakísérő világítás időtartama.....	100		
Ajánlott gyermekülések			
táblázat.....	47		
A kameraérzékelő hibakeresése.....	223		
Akkumulátor.....	298, 364		
csere.....	366		
figyelmeztető szimbólumok.....	365		
Indítás.....	364		
karbantartás.....	364		
Segéd.....	367		
segédindítás.....	271		
szimbólumok az akkumulátoron.....	365		
távvezérlős kulcs/PCC.....	176		
túlterhelés.....	298		
A kormánykerék beállítása.....	87		
Aktív farolásgátló.....	193		
Aktív futómű - FOUR-C.....	192		
Aktív Xenon fényszórók.....	96		
A külső tükrök visszaállítása.....	110		
Alacsony olajszint.....	347		
Alagúteszlelés.....	93		
Alagútkonzol.....	157		
12 voltos aljzat.....	158		
szivargyújtó és hamutartó.....	157		
Alkalmazkodó vezetési jellemzők.....	192		
Alkoholzár.....	261		
Allergiát és asztmát okozó anyagok.....	133		
A motor leállítása.....	267		
A motor műszaki adatai.....	398		
A motorolajszint ellenőrzése.....	347		
A műszerek áttekintése			
balkormányos autó.....	59		
jobb kormányos autó.....	62		
A sebességváltózár kioldása.....	277		
Autóápolás.....	384		
Bőrkarpit.....	387		
Autókulcs-memória.....	167		
Automata autósók.....	384		
Automata sebességváltó.....	274		
manuális fokozathelyzetek (Geartronic).....	274		
utánfutó.....	308		
vontatás és mentés.....	313		
Automata távolsági fényszóró.....	94		
Automatikus visszazárás.....	182		
Autósosás.....	384		
AWD, összerékahajtás.....	279		
Az autó felemelése.....	342		
Az autó kárpitozása.....	387		
Az elektromos ablakok visszaállítása.....	108		



**B**

Becsapódás-védelem, napfénytető.....	115
Behajtható elektromos külső tükrök.....	110
Belső levegőminőség rendszer (IAQS) levegőszűrés.....	134
Belső világítás.....	99
automatikus funkció.....	100
Belső visszapillantó tükör.....	111
automatikus sötétedés.....	111
Benzinminőség.....	302
Billentyűzet a kormánykeréken.....	88
biztonsági öv.....	29
bekapcsolás.....	30
biztonsági öv emlékeztető.....	31
biztonságiöv-feszítő.....	32
hátsó ülés.....	31
lazít.....	30
terhesség.....	31
Biztonsági öv emlékeztető.....	31
Biztonságiöv-feszítő.....	32, 42
Biztonsági üzemmód.....	43
az autó mozgatása.....	45
indítási kísérlet.....	44
Biztonsági zár gyermekek.....	45
Biztonsági zárok.....	185
ideiglenes inaktiválás.....	185
kiiktatás.....	185
Biztosítékok a csomagtérben.....	380
a kesztyűtartó alatt.....	376
A kesztyűtartó alatti vezérlőmodul- ban.....	378
általános leírás.....	370
a motortérben.....	372
a motortér hideg zónájában.....	382
csere.....	370
Biztosítéktábla.....	370
BLIS.....	254, 255
Bőrkárpit, mosási utasítások.....	387

**C**

Címkék .....	392
City Safety™.....	220
CO <sub>2</sub> kibocsátás.....	406
CZIP (tisztá utastér csomag) .....	133
Csomagtérfedél.....	184
zárás/nyitás.....	184
Csúszós útviszonyok.....	299

**D**

Defekt.....	332
Dízel.....	302
üzemanyag kifogyása.....	303
Dízelrészecske-szűrő.....	304

**E**

ECC, elektronikus klímavezérlés.....	137
Eco Cruise.....	288
EcoGuide.....	69
ECO hajtásmód.....	288
ECO nyomás.....	408
ECO üzemmód.....	288
Elakadásjelző háromszög.....	327
Elalváásra figyelmeztető rendszer.....	239
működés.....	240
Elektromos ablakok.....	107
visszaállítás.....	108
Elektromos aljzat.....	158
raktér.....	163
Elektromos napfénytető.....	113
Elektromos rendszer.....	370
Elektromos rögzítőfék alacsony akkumulátorfeszültség.....	293

Elektromos ülés.....	85	Fékfolyadék		Figyelmeztető szimbólumok.....	66, 69, 73
Elektronikus klímavezérlés - ECC.....	137	minőség és mennyiség.....	403	Fokozatkijelző.....	273
Elsősegély.....	329	Féklámpák.....	97	Fokozatválasztás-gátló.....	277
Elsősegélycsomag.....	329	Fényjelzések, PCC.....	172	Foltok.....	387
Emelő.....	328	Fényszóró fénye		Folyadékok, mennyiségek	363, 401, 402,
ERS - távoli indítás.....	268	adaptáció.....	102	403, 404, 405	
Esőérzékelő.....	106	magasságállítás.....	91	Folyadékok és olajok.....	401, 402, 403, 405
		Fényszórók.....	354	Forgási irány.....	318
		Fényszóróminta, beállítás.....	102	FOUR-C - aktív futómű.....	192
		Fényszórósugár adaptálása.....	102	FSC, ököcímkezés.....	27
		Festék		Futófelület-kopásjelzők.....	319
		sérülés és javítás.....	388	Futómű-beállítások.....	192
		színek.....	389	Függönylégszak.....	39, 42
		Figyelmeztető hang		Fűtés	
		ütközésfigyelmeztető rendszer.....	231	hátsó ablak.....	111
		Figyelmeztető lámpa		kormánykerék.....	89
		adaptív sebességtartó.....	203	szélvédő.....	111
		menetstabilizáló és kipörgésgátló		ülések.....	138
		rendszer.....	193	visszapillantó és külső tükrök.....	111
		ütközésfigyelmeztető rendszer.....	231	Fűtött mosófűvókák.....	107
		Figyelmeztető lámpák			
		a generátor nem tölt.....	73		
		alacsony olajnyomás.....	73		
		biztonsági öv emlékeztető.....	31, 73		
		figyelem.....	73		
		hiba a fékrendszerben.....	73		
		Légzsákok – SRS.....	73		
		rögítőkék behúзва.....	73		
				<b>G</b>	
				Gazdaságos vezetés.....	305
				Gázlás.....	297

**F**

Farolás.....	299
Fedélzeti számítógép.....	120, 122, 126, 129
Fejtámla	
középső ülés, hátsó.....	86
leengedés.....	87
Fékek.....	290, 292
Blokkolásgátló fékrendszer.....	291
fékfolyadék utántöltése.....	352
féklámpa.....	97
fékrendszer.....	290, 291, 292
kézfék.....	293
Szimbólumok a kombinált műszerfa-	
lon.....	291
Vészféksegéd, EBA.....	292
Fék- és tengelykapcsoló-folyadék.....	351

Geartronic.....	274
GSI - fokozatválasztó segéd.....	273
Gumiabroncscímke.....	319
Gumiabroncs-figyelés.....	330
Gumiabroncsméret.....	321
Gumiabroncsnyomás-figyelés.....	329, 330
Gumiabroncsok	
defektjavítás.....	332
forgási irány.....	318
futófelület-kopásjelzők.....	319
gumiabroncsnyomás-figyelés.....	329, 330
karbantartás.....	317
műszaki adatok.....	408
nyomás.....	319, 408
profilmélység.....	323
téli gumiabroncsok.....	323
Gyalogosvédelem.....	227
Gyermek	
biztonság.....	39, 45
elhelyezkedés az autóban.....	52
gyermekbiztonsági zárok.....	45
gyermekülések és oldallégzsákok.....	39
gyermekülés és légzsák.....	52
Gyermekbiztonsági zárok.....	186
Gyermekülés.....	45
a gyermekülések felső rögzítőpontjai...	57
ajánlott.....	47

ISOFIX rögzítőrendszer gyermekülé-	
sekhez.....	53
méretosztályok az ISOFIX rendszerű	
gyermekülésekhez.....	53
típusok.....	55

## H

Hangulatvilágítás.....	100
Hátramenetkapcsolás-gátló.....	273
Hátsó ablak	
fűtés.....	111
Napellenző.....	109
Hátsó ajtó	
Napellenző.....	109
Hátsó izzók	
elhelyezkedés.....	359
Hátsó ülés	
fűtés.....	138
Háttámla.....	84
első ülés, lehajtás.....	84
hátsó ülés, lehajtható.....	86
Helyzetjelző lámpák.....	92
Hibakeresés	
Adaptív sebességtartó.....	214

Hibaüzenetek	
Adaptív sebességtartó.....	215
Elalváásra figyelmeztető rendszer.....	241
lásd Üzenetek és szimbólumok..	215, 295
Sávelhagyás-figyelmeztetés.....	245

Hőmérséklet	
tényleges hőmérséklet.....	132
Hőmérséklet-szabályozás.....	140
Hővisszaverő szélvédő.....	22
Hűtőfolyadék	
mennyiség és minőség.....	401
Hűtőfolyadék, ellenőrzés és feltöltés.....	350
Hűtőközeg.....	353
Hűtőrendszer.....	297
túlmelegedés.....	297

## I

IAQS - belső levegőminőség rendszer....	134
Időköz beállítása.....	217
Indításgátló.....	169
Információs gomb, PCC.....	172
Információs kijelző.....	65, 66
Internetkapcsolattal rendelkező autó	
szervizelés és javítás előjegyzése.....	339
Írányjelző.....	98

Irányjelzők.....	98	Kerekek		személyes beállítások.....	134
Iránytű.....	112	eltávolítás.....	324	tényleges hőmérséklet.....	132
kalibrálás.....	112	felszerelés.....	326	Kombinált műszerfal.....	65, 66
izzók, műszaki adatok.....	361	hóláncok.....	323	Kormánykerék.....	87
		Kerékpár észlelés.....	229	a kormánykerék beállítása.....	87
<b>J</b>		Keréktárcsa, méretek.....	321	billentyűzet.....	88
Jármű összetömege.....	396	Keréktárcsák		fűtés.....	89
Java-slatok vezetése közben.....	299	tisztítás.....	385	váltófűl.....	88
Jeladó.....	22	Kesztyűtartó.....	157	Kormányszervo folyadék	
Jelzőtábla-felismerés.....	197	zárás.....	183	A szint ellenőrzése.....	352
korlátok.....	199	Kezelési útmutató.....	27	fokozat.....	403
működés.....	197	Kezelőszervek, világítás.....	91	Kormányzár.....	267
		Kézifék.....	293	Kormányzási erő, sebességfüggő.....	192
		Kiegészítő fűtés		Kormányzási erő szintje, lásd Kormány-	
		elektromos.....	152, 153	zási erő.....	192
		üzemanyaggal működő.....	152	Koromszűrő.....	304
		Kijelző-világítás.....	91	KOROMSZŪRŐ TELE.....	304
		Kipörgésgátló.....	193	Ködlámpa	
		Kipörgés-szabályozó.....	193	hátsó.....	97
		kipufogógázok, mérgező, beszívott.....	298	Kőfelverődések és karcolások.....	388
		Kivehető szőnyegek.....	158	Kulcs.....	166, 168
		Klímavezérlés		Kulcshelyzetek.....	82
		általános leírás.....	131	Kulcs nélküli indítás (kulcs nélküli veze-	
		automatikus szabályozás.....	140	tés).....	177, 178, 179, 180, 181, 266
		érezékelők.....	132	Kulcs nélküli - nyitás.....	180
		hőmérséklet-szabályozás.....	140		
		javítás.....	353		

Kulcs nélküli vezetés	177, 178, 179, 180, 181, 266
Kulcs nélküli - zárás.....	179
Kulcsszár.....	173, 174
külső hőmérsékletmérő.....	75
Külső méretek.....	395
Külső tükrök.....	109
visszaállítás.....	110
Kürt.....	88

## L

Lábfék.....	290, 291, 292
Lámpák.....	353
Légkondicionáló.....	141
Légkondicionáló, folyadék mennyiség és minőség.....	405
Légzsák	
aktiválás/kiiktatás, PACOS.....	36
utas oldal.....	35, 36, 42
vezető oldal.....	34, 42
LÉGZSÁK .....	34, 35
Légzsákrendszer.....	33
figyelmeztető szimbólum.....	32
Lengéscsillapító.....	309

Levegőelosztás.....	135
táblázat.....	144
Visszakeringtetés.....	142
Levegőminőség-rendszer, IAQS.....	134
Levegőszűrés	
anyag.....	134
utastér.....	132, 133, 134
Levehető vonóhorog	
tárolás.....	309
lézeres érzékelő.....	224

## M

Magas motorhőmérséklet.....	297
Manuális fokozathelyzetek (Geartronic)...	274
Manuális sebességváltó.....	272
GSI - fokozatválasztó segéd.....	273
utánfutó.....	308
vontatás és mentés.....	313
Max. tetőterhelés.....	396
Megközelítő világítás időtartama.....	101, 170
Memóriefunkció az ülésben.....	85
Menetkész tömeg.....	396
Menetstabilizáló és kipörgésgátló rendszer.....	193, 195
működés.....	194

Menük	
Kombinált műszerfal.....	116
menü áttekintése.....	116
Méretek.....	395
Mérőórák	
fordulatszám-mérő.....	65, 67
sebességmérő.....	65, 67
üzemanyagszint-mérő.....	65, 67
Mosófolyadék.....	363
Mosófúvókák, fűthető.....	107
Mosók	
mosófolyadék, feltöltés.....	363
szélvédő.....	107
Motor	
indítás.....	266
kikapcsol.....	267
Start/Stop.....	279
túlmelegedés.....	297
Motorblokkfűtés.....	146
Motorblokkfűtés és utastérfűtés	
azonnali megállás.....	148
közvetlen indítás.....	147
Motor- és utastérfűtés	
időzítő.....	148
üzenetek.....	150
Motorháztető, nyitás.....	344

Motorolaj.....	346, 399	nyitás és zárás.....	113
kedvezőtlen vezetési körülmények.....	399	szellőztető helyzet.....	114
minőség és mennyiség.....	400	Napi kilométer-számláló.....	76
szűrő.....	346	Napi kilométer-számláló, visszaállít- ás.....	123, 127
Motorolaj, töltés.....	347	Nappali világítás lámpái.....	92
Motortér		Nívópálca, elektronikus.....	347, 349
áttekintés.....	344	Nyitás	
Ellenőrzés.....	345	belülről.....	182
Fék- és tengelykapcsoló-folyadék.....	351	kívülről.....	182
hűtőfolyadék.....	350	Nyitás a kulcsszárral.....	180
kormányszervo folyadék.....	352		
Motorolaj.....	346		
Műszerek és kezelőszervek.....	59, 62		
Műszervilágítás.....	91		
MY CAR.....	119		

## N

---

Nagy nyomású fényszórómosás.....	107
Napellenző	
hátsó ablak.....	109
Hátsó ajtó.....	109
Napellenző, napfénytető.....	115
Napfénytető	
becsípődés-védelem.....	115
napellenző.....	115

## O

---

Olaj, lásd még motorolaj.....	399, 400
Oldallégszák SIPS.....	38, 42
Ostorcsapásos sérülés, WHIPS.....	40

## Ó

---

Óra, beállítás.....	76
---------------------	----

## Ö

---

Ökocímkezés, FSC, kezelési útmutató.....	27
Összkerékajtás, (AWD).....	279
Összkerékajtás (AWD).....	279

## P

---

PACOS .....	36
Pánik funkció.....	170
Páralecsapódás a fényszórókban.....	384
Páramentesítő.....	141
Párasodás	
az ablakok felügyelete.....	131
páralecsapódás a fényszórókban.....	384
Parkolókamera .....	250
beállítások.....	253
Parkolósegéd.....	246, 248
funkció.....	246
hátra.....	247
hibajelző.....	249
parkolósegéd-érzékelők.....	249
PCC - személyes autókommunikátor	
funkciók.....	170
hatótávolság.....	173, 178
Piperetükör.....	158
világítás.....	99

Pohár	
laminált/megerősített.....	27
Polírozás.....	385
Pótkerék.....	324
beszerelés.....	326
Power guide.....	69
Profilmélység.....	323

## R

Radarérzékelő.....	203	korlátok.....	212
Rakodás		általános leírás.....	159
csomagrögzítő szemek.....	162	hosszú rakomány.....	160
tetőcsomagtartó.....	162		
Raktér		csomagrögzítő szemek.....	162
rakodás.....	159		
Regenerálás.....	304		
Rendszer		kioldás.....	42
Riasztó.....	187, 188, 189	a riasztó ellenőrzése.....	172
a riasztó jelei.....	189	a távvezérlős kulcs nem működik.....	189
automatikus újraélesztés.....	188	csökkentett riasztási szint.....	189
riasztó visszajelző.....	188	Rozsdavédelem.....	387
Rögzítőfék.....	293		

## S

Sávelhagyás-figyelmeztetés (LDW). ..	242, 243
Sávtartó segéd	
működés.....	243, 244
Sebesség-besorolások, gumiabroncsok. ..	322
Sebességtartó.....	200
ideiglenes inaktíválás.....	201
kikapcsol.....	202
sebesség kezelése.....	200
visszatérés a beállított sebességhez..	202
Sebességváltó.....	272
automata.....	274
manuális.....	272
Sebességváltó-olaj	
mennyiség és minőség.....	402
Sebességváltózár, mechanikus kioldás... ..	277
Segédakkumulátor.....	367
Segédindítás.....	271
Sensus.....	81
Silénccnyílás.....	161
SIPS légszák.....	38
Sorban állási segéd.....	209
Stabilizáló rendszer.....	193
Start/Stop.....	279
a motor nem áll le.....	281
funkció és működés.....	280
Szakaszos törlés.....	106
Szállítás.....	314
Szellőztetés.....	135
Szélvédő	
fűtés.....	111, 141
Szélvédőmosás.....	107
Személyes autókommunikátor.....	173
Széndioxid-kibocsátás.....	406
Szerszámok.....	328
Szervizállás.....	361
Szervizelés és javítás előjegyzése.....	339
Szervizprogram.....	339
Szervizzáras.....	175
Szimbólumok	
figyelmeztető szimbólumok.....	66, 69
visszajelző szimbólumok.....	66, 69, 71
Szimbólumok és üzenetek	
Adaptív sebesség tartó.....	215
Elalvási figyelmeztető rendszer.....	241

Sávelhagyás-figyelmeztetés.....	245	Távolsági fényszóró, automatikus bekapcsolás.....	94	kárpitozás.....	387
Ütközésfigyelmeztető rendszer automatikus fékkel.....	226, 237	Távvezérelt indítás - ERS.....	268	keréktárcsák.....	385
Színkód, festék.....	389	Távvezérlő indításgátló.....	169	TM - gumibroncsnyomás-figyelő.....	330
Szükséghelyzeti defektjavítás.....	332	Távvezérlős kulcs.....	166, 167, 168	Többrétegű üveg.....	27
gumibroncsok felfújása.....	337	elemcsere.....	176	Tömegek	
tevékenység.....	333	funkciók.....	170	menetkész tömeg.....	396
újraellenőrzés.....	335	hatótávolság.....	171, 178	TPMS - gumibroncsnyomás-figyelés....	329
Szükséghelyzeti defektjavító készlet		kivehető kulcsszár.....	173, 174	Túlmelegedés.....	297, 306
áttekintés.....	333	veszteség.....	166		
elhelyezkedés.....	332	Távvezérlős kulcs rendszer, típusengedély .....	190	<b>U</b>	
Szükséghelyzeti felszerelés		Téli gumibroncsok.....	323	Utánfutó.....	306
elakadásjelző háromszög.....	327	Téli vezetés.....	299	kábel.....	306, 307
elsősegélycsomag.....	329	Teljesítmény.....	398	vezetés utánfutóval.....	306
		Teljes szellőztetés funkció.....	131, 183	Utastérfűtés.....	146
<b>T</b>		Terhelési mutató.....	322	Utastérszűrő.....	133
Tárolóhelyek		Tetőterhelés, max. tömeg.....	396	Utazási statisztikák.....	129
alagút Konzol.....	157	Típusengedély			
kesztyűtartó.....	157	radarrendszer.....	258	<b>Ü</b>	
Tárolóhelyek az utastérben.....	155	távvezérlős kulcs rendszer.....	190	Ülés, lásd Ülések.....	84
Táskatartó .....	163	Típusjelölések.....	392	Ülések.....	84
Távolságfigyelmeztetés.....	217	Tiszta belső zóna csomag (CZIP).....	133	a hátsó háttámla lehajtása.....	86
korlátok.....	218	Tisztítás		az első háttámla lehajtása.....	84
szimbólumok és üzenetek.....	219	automata autómósó.....	384	elektromos.....	85
Távolsági/tompított fényszóró.....	93	autómósás.....	384	fejtámlák, hátsó.....	86
		biztonsági övek.....	388		

## U

Utánfutó.....	306
kábel.....	306, 307
vezetés utánfutóval.....	306
Utastérfűtés.....	146
Utastérszűrő.....	133
Utazási statisztikák.....	129

## Ü

Ülés, lásd Ülések.....	84
Ülések.....	84
a hátsó háttámla lehajtása.....	86
az első háttámla lehajtása.....	84
elektromos.....	85
fejtámlák, hátsó.....	86



fűtés.....	138
szellőztetett első ülések.....	139
Ütközés.....	43
Ütközésfigyelmeztetés.....	227, 228
Ütközésfigyelmeztető rendszer	
általános korlátok.....	233
funkció.....	228
Gyalogosok észlelése.....	230
működés.....	231
radarérzékelő.....	212, 221
Ütközésfigyelmeztető rendszer automati- kus fékkel.....	227
Üzemanyag.....	301, 302
üzemanyag-fogyasztás.....	406
üzemanyag-gazdaságosság.....	319, 320
üzemanyagszűrő.....	303
Üzemanyaggal működő fűtés	
időzítő.....	148
Üzemanyagtartály	
mennyiség.....	404
Üzemanyagtöltés	
feltöltés.....	300
üzemanyagtöltő fedél.....	300
üzemanyagtöltő fedél, manuális nyi- tás.....	300
üzemanyagtöltő sapka.....	300
Üzenetek.....	118
Üzenetek az információs kijelzőn.....	117

Üzenetek és szimbólumok	
Adaptív sebességtartó.....	215
Elalváásra figyelmeztető rendszer.....	241
Motor- és utastérfűtés.....	150
Sávelhagyás-figyelmeztetés.....	245
Ütközésfigyelmeztető rendszer auto- matikus fékkel.....	226, 237

## V

Váltófűl a kormánykeréken.....	88
Ventilátor	
ECC.....	140
Vészvillogók.....	98
Vezetés.....	299
hűtőrendszer.....	297
nyitott csomagtérfedéllel.....	298
utánfutóval.....	306
Vezetés utánfutóval	
vonóhorog-terhelés.....	397
vontatási kapacitás.....	397
Viaszolás.....	385
Világítás	
Aktív Xenon fényszórók.....	96
alagútészlelés.....	93
Automata távolsági fényszóró.....	94
automatikus világítás, utastér.....	100
az utastérben.....	99
fényszórómagasság-állítás.....	91
hátsó ködlámpa.....	97
hazakisérő világítás.....	100
helyzetjelző lámpák.....	92
izzók, műszaki adatok.....	361
kezelőszervek.....	89, 99
kezelőszervek, világítás.....	91
kijelző-világítás.....	91
megközelítő világítás.....	101, 170
műszervilágítás.....	91
nappali világítás lámpái.....	92
távolsági/tompított fényszóró.....	93
Világítás, izzócsere.....	353
irányjelzők, első.....	358
izzófoglalat, hátsó.....	358
piperetükör.....	360
raktér.....	360
rendszámtábla-világítás.....	360
távolsági fényszóró (aktív xenon fény- szóróval felszerelt autók).....	357
távolsági fényszóró (halogén fényszó- rókkal felszerelt autók).....	356
tompított fényszóró (halogén fényszó- rókkal felszerelt autók).....	356
Világításkapcsolók.....	89
Visszaállítás, napi kilométer-szám- láló.....	123, 127
Visszagurulás-gátló.....	278
Visszajelző szimbólumok.....	66, 69, 71

Visszapillantó és külső tükrök	
ajtó.....	109
belső.....	111
elektromosan behajtható.....	110
fűtés.....	111
iránytű.....	112
Víz- és szennyasztító bevonat.....	386
Vízlepergető felület, tisztítás.....	386
Volvo ID.....	22
Volvo Sensus.....	81
Vonóhorog	
levehető, eltávolítás.....	311
levehető, felszerelés.....	310
Vonóhorog, lásd Vonóberendezés.....	309
Vonóhorog - levehető	
felszerelés/eltávolítás.....	310, 311
Vonókonzol.....	309
műszaki adatok.....	309
Vonószem.....	313
Vontatás.....	312
vonószem.....	313
Vontatóképesség és vonóhorog-terhelés	397

## W

---

### WHIPS

gyermekülés/ülésmagasító.....	41
ostorcsapásos sérülés ellen védő	
rendszer.....	40, 42
üléshelyzet.....	41

## Z

---

### Zár

nyitás.....	182
zárás.....	182

### Zárás/nyitás

belül.....	182
kesztyűtartó.....	183

### Zárás megerősítése .....

168

### Zárható kerékcsavarok.....

323



