



V40

CROSS COUNTRY

WEB EDITION
GEBRUIKERSHANDLEIDING



BESTE VOLVO-BEZITTER,

DANK U DAT U GEKOZEN HEBT VOOR VOLVO!

Wij hopen dat u jarenlang rijplezier van uw Volvo zult hebben. Bij het ontwerp hebben veiligheid en comfort van u en uw passagiers vooropgestaan. Een Volvo is een van de veiligste auto's ter wereld. Uw Volvo is ook ontworpen om aan alle geldende veiligheidsvoorschriften en milieueisen te voldoen.

Om nog meer plezier van uw auto te hebben, raden wij u aan om vertrouwd te raken met de uitrusting, de instructies en de onderhoudsinformatie in deze eigenaarshandleiding.





01 Inleiding

Bedieningsinformatie.....	13
Gebruikershandleiding lezen.....	13
Digitale gebruikershandleiding in auto.....	16
Vastlegging van gegevens.....	19
Accessoires en extra uitrusting.....	20
Informatie op internet.....	20
Volvo ID.....	21
Milieubeleid van Volvo Car Corporation...	22
Milieu-aspecten van de gebruikershandleiding.....	24
Gelaagd glas.....	24



02 Veiligheid

Algemeen over veiligheidsgordels.....	26
Veiligheidsgordel - om doen.....	27
Veiligheidsgordel - losmaken.....	28
Veiligheidsgordel - zwangerschap.....	28
Gordelwaarschuwing.....	29
Gordelspanners.....	29
Veiligheid - waarschuwingssymbool.....	30
Airbagsysteem.....	31
Airbags aan de bestuurderszijde.....	32
Passagiersairbag.....	32
Passagiersairbag - activering/deactivering*.....	34
SIPS-airbags.....	36
SIPS-airbag (SIPS) - kinderzitje/babyzitje.....	37
Opblaasgordijnen (IC-systeem).....	37
Algemene informatie over WHIPS (whiplash-bescherming).....	38
WHIPS - kinderzitje.....	39
WHIPS - zithouding.....	39
Als de systemen activeren.....	40
Algemene informatie over de Safety mode.....	41
Safety mode - startpoging.....	42
Safety mode - auto verrijden.....	43



Voetgangersairbag*.....	43
Voetgangersairbag* - auto verrijden.....	44
Voetgangersairbag* - opvouwen.....	44
Algemeen over kinderveiligheid.....	45
Kinderzitje.....	46
Kinderzitje - positie.....	50
Kinderzitje - ISOFIX.....	51
ISOFIX - afmetingscategorieën.....	51
ISOFIX - soorten kinderzitjes.....	52
Kinderzitje - bovenste bevestigingspunten.....	54



03 Instrumenten, schakelaars en bediening

Instrumenten en bediening, auto met stuur links - overzicht.....	56
Instrumenten en bediening, auto met stuur rechts - overzicht.....	59
Instrumentenpaneel.....	62
Instrumentenpaneel, analoog - overzicht.	62
Instrumentenpaneel, digitaal - overzicht...	63
Eco guide & Power guide*.....	66
Instrumentenpaneel - betekenis controle-symbolen.....	67
Instrumentenpaneel - betekenis waarschuwingssymbolen.....	69
Buitemperatuurmeter.....	71
Dagtellert.....	72
Klok.....	72
Instrumentenpaneel - licenties.....	72
Displaysymbolen.....	73
Volvo Sensus.....	76
Sleutelstanden.....	77
Sleutelstanden - functies in verschillende standen.....	78
Voorstoelen.....	79
Voorstoelen - elektrisch bediend.....	81
Achterbank.....	82



Stuurwiel.....	84
Bedieningspaneel verlichting.....	85
Stadslichten vóór en achterlichten.....	87
Dagrijlicht.....	87
Tunneldetectie*.....	88
Groot licht/dimlicht.....	88
Automatisch groot licht*.....	89
Actieve xenonkoplampen*.....	91
Mistachterlicht.....	91
Remlichten.....	92
Alarmlichten.....	92
Richtingaanwijzer.....	93
Interieurverlichting.....	94
'Follow Me Home'-verlichting.....	95
'Approach'-verlichting.....	95
Koplampen - lichtbundel aanpassen.....	96
Wissers en -sproeiers.....	99
Elektrisch bediende ruiten.....	101
Buitenspiegels.....	103
Ruiten en buitenspiegels - elektrische verwarming.....	104
Achteruitkijkspiegel.....	105
Glazen dak*.....	105
Kompas.....	106



Menufuncties - instrumentenpaneel.....	107
Menu-overzicht - analoog instrumentenpaneel.....	108
Menu-overzicht - digitaal instrumentenpaneel.....	108
Meldingen.....	108
Meldingen - functies.....	110
MY CAR.....	110
Boordcomputer.....	111
Boordcomputer - analoog instrumentenpaneel.....	113
Boordcomputer - digitaal instrumentenpaneel.....	117
Boordcomputer - aanvullende informatie	121
Boordcomputer - rijstatistiek*.....	122



04 Klimaat

Algemene informatie over de klimaatregeling.....	124
Werkelijke temperatuur.....	125
Sensoren - klimaat.....	125
Luchtkwaliteit.....	125
Luchtkwaliteit - interieurfilter.....	126
Luchtkwaliteit - Clean Zone Interior Package (CZIP)*.....	126
Luchtkwaliteit - IAQS*.....	127
Luchtkwaliteit - materialen.....	127
Menu-instellingen - klimaat.....	127
Luchtverdeling passagiersruimte.....	128
Elektronische klimaatregeling - ECC*.....	130
Elektronische temperatuurregeling - ETC	131
Elektrische stoelverwarming voor*.....	132
Elektrische achterbankverwarming*.....	132
Ventilator.....	133
Automatische regeling.....	134
Temperatuurregeling passagiersruimte..	134
Airconditioning.....	135
Voorruit ontwasemen en ontdooien.....	135
Luchtverdeling - recirculatie.....	136
Luchtverdeling - tabel.....	137
Motor- en interieurverwarming*.....	139



Motor- en interieurverwarming* - direct inschakelen.....	140
Motor- en interieurverwarming* - direct uitschakelen.....	141
Motor- en interieurverwarming* - timers.....	141
Motor- en interieurverwarming* - meldingen.....	142
Extra verwarming*.....	143
Extra verwarming op brandstof*.....	143
Extra verwarming op stroom*.....	144



05 Laad- en opbergmogelijkheden

Opbergmogelijkheden.....	146
Opbergvak bestuurderszijde.....	148
Middenconsole.....	148
Middenconsole - arMLEuning.....	148
Middenconsole - aansteker en asbak*...	149
Dashboardkastje.....	149
Dashboardkastje - koeling.....	149
Inlegmatten*.....	150
Make-upspiegel.....	150
Middenconsole - 12V-aansluiting.....	150
Lading vervoeren.....	151
Lading vervoeren - lange lading.....	152
Lading op het dak.....	152
Verankeringsogen.....	153
Lading vervoeren - houder voor boodschappentassen	153
Lading vervoeren - opklapbare houder voor boodschappentassen*.....	154
12V-aansluiting bagageruimte.....	154
Bagagenet.....	155
Hoedenplank.....	157



06 Sloten en alarm

Transpondersleutel.....	159
Transpondersleutel - verlies	159
Transpondersleutel - personalisering*....	160
Vergrendelen/ontgrendelen - indicatie....	161
Vergrendelingsindicatie.....	161
Transpondersleutel - elektronische startblokkering.....	162
Op afstand bediende startblokkering met opsporingssysteem*.....	162
Transpondersleutel - functies.....	163
Transpondersleutel - bereik.....	164
Transpondersleutel met PCC* - unieke functies.....	165
Transpondersleutel met PCC* - bereik... ..	166
Afneembaar sleutelblad.....	166
Afneembaar sleutelblad - verwijderen/aanbrengen.....	167
Afneembaar sleutelblad - portier ontgrendelen.....	168
Transpondersleutel/PCC - batterij vervangen.....	168
Keyless Drive*.....	169
Keyless Drive* -bereik transpondersleutel.....	170
Keyless Drive* - veilig gebruik van de transpondersleutel.....	170



Keyless Drive* - storings in de functie van de transpondersleutel.....	171
Keyless Drive* - vergrendelen.....	171
Keyless Drive* - ontgrendelen.....	172
Keyless Drive* - ontgrendelen met sleutelblad.....	172
Keyless Drive* - vergrendelingsinstellingen.....	173
Keyless Drive* - locatie antennes.....	173
Vergrendelen/ontgrendelen - vanaf de buitenkant	174
Portier handmatig vergrendelen.....	174
Vergrendelen/ontgrendelen - van de binnenzijde.....	175
Doorluchtfunctie.....	176
Vergrendelen/ontgrendelen - dashboardkastje.....	176
Vergrendelen/ontgrendelen - achterklep	177
Vergrendelen/ontgrendelen - tankvulklep	179
Safelock-functie*.....	179
Kinderslot - handmatige activering.....	180
Kinderslot - elektrische activering*.....	181
Alarm.....	182
Alarmindicatie.....	183



Alarmsysteem - automatische herinschakeling.....	183
Alarm - automatische activering.....	183
Alarmsysteem - transpondersleutel defect.....	184
Alarmsignalen.....	184
Beperkt alarmniveau.....	184
Typegoedkeuring - transpondersleutelsysteem.....	185



07 Rijhulp

Elektronische stabiliteitsregeling (ESC) - algemeen.....	187
Elektronische stabiliteitsregeling (ESC) - bediening.....	188
Elektronische stabiliteitsregeling (ESC) - symbolen en meldingen.....	189
Verkeersbordenherkenning (RSI).....	191
Verkeersbordenherkenning (RSI)* - bediening.....	191
Verkeersbordenherkenning (RSI)* beperkingen.....	193
Snelheidsbegrenzer*.....	194
Snelheidsbegrenzer* - beknopte bedieningsinstructies.....	194
Snelheidsbegrenzer* - snelheid wijzigen.....	195
Snelheidsbegrenzer - tijdelijk deactiveren en stand-bystand*.....	196
Snelheidsbegrenzer* - alarm overschrijding snelheid.....	197
Snelheidsbegrenzer* - uitschakelen.....	197
Cruisecontrol*.....	197
Cruisecontrol* - snelheid regelen.....	198
Snelheidsbegrenzer* tijdelijk deactiveren en stand-bystand.....	200
Cruisecontrol* - ingestelde snelheid hervatten.....	201



Cruisecontrol* - uitschakelen.....	202
Adaptieve cruisecontrol (ACC)*.....	202
Adaptieve cruisecontrol* - functie.....	203
Adaptieve cruisecontrol* - overzicht.....	205
Adaptieve cruisecontrol* - snelheid regelen.....	206
Adaptieve cruisecontrol* - tijdsverschil instellen.....	207
Adaptieve cruisecontrol* - tijdelijke deactivering en stand-by.....	208
Adaptieve cruisecontrol* - een ander voertuig inhalen.....	209
Adaptieve cruisecontrol* - uitschakelen.....	209
Adaptieve cruisecontrol* - File-assistent.....	210
Adaptieve cruisecontrol* - van cruisecontrol-functie wisselen.....	212
Radarsensor.....	212
Radarsensor - beperkingen.....	213
Adaptieve cruisecontrol* - storingen opsporen en verhelpen.....	215
Adaptieve cruisecontrol* - symbolen en meldingen.....	216
Afstandswaarschuwing*.....	218
Afstandswaarschuwing* - beperkingen..	219
Afstandswaarschuwing* - symbolen en meldingen.....	220



City Safety™.....	221
City Safety™ - functie.....	221
City Safety™ - bediening.....	222
City Safety™ - beperkingen.....	223
City Safety™ - lasersensor.....	225
City Safety™ - symbolen en meldingen.....	227
Collision Warning*.....	228
Collision Warning* - functie.....	229
Collision Warning* - detectie van fietsers.....	230
Collision Warning* - detectie van voetgangers.....	231
Collision Warning* - bediening.....	232
Collision Warning* - beperkingen.....	234
Collision Warning* - beperkingen van de camerasensor.....	235
Collision Warning* - symbolen en meldingen.....	237
Driver Alert System*.....	239
Driver Alert Control (DAC)*.....	239
Driver Alert Control (DAC)* - bediening...	240
Driver Alert Control (DAC)* - symbolen en meldingen.....	241
Rijbaanassistent*.....	242
Rijbaanassistent - functie.....	242
Rijbaanassistent - bediening.....	244



Rijbaanassistent - beperkingen.....	244
Rijbaanassistent - symbolen en meldingen.....	246
Parkeerhulp*.....	247
Park Assist* - functie.....	247
Parkeerhulp* - aan de achterzijde.....	248
Park Assist* - aan de voorzijde.....	249
Park Assist* - storingsindicatie.....	250
Park Assist* - sensoren schoonmaken...	250
Parkeerhulpcamera.....	251
Parkeerhulpcamera - instellingen.....	254
Park Assist-camera - beperkingen.....	255
Actieve parkeerhulp (PAP)*.....	255
Actieve parkeerhulp (PAP)* - functie.....	256
Actieve parkeerhulp (PAP)* - functie.....	257
Actieve parkeerhulp (PAP)* - beperkingen.....	258
Actieve parkeerhulp (PAP)* - symbolen en meldingen.....	260
BLIS.....	260
BLIS - bediening.....	261
CTA*.....	262
BLIS en CTA - symbolen en meldingen..	265
Stuurkrachtinstelling.....	265



Typegoedkeuring - radarsysteem.....	266
-------------------------------------	-----

07

**08 Starten en rijden**

Alcoholslot*.....	268
Alcoholslot* - functies en bediening.....	268
Alcoholslot* - opslag.....	269
Alcoholslot* - vóór het starten van de motor.....	269
Alcoholslot* - waar u op moet letten.....	271
Alcoholslot* - symbolen en meldingen...	272
Motor starten.....	273
Motor afzetten.....	274
Stuurslotfout.....	274
Starten met hulpaccu.....	275
Versnellingsbakken.....	276
Handgeschakelde versnellingsbak.....	276
Schakelindicator*.....	277
Automatische versnellingsbak - Geartronic*.....	278
Automatische versnellingsbak - Powershift*.....	282
Keuzehendelblokkering.....	284
Hellingrem (HSA)*.....	285
Start/Stop*.....	285
Start/Stop* - functie en bediening.....	286
Start/Stop* - automatische motorafslag werkt niet.....	288
Start/Stop* - automatische motorstart...	289



Start/Stop* - automatische motorstart werkt niet.....	290
Start/Stop* - onvrijwillige motorstop bij handgeschakelde versnellingsbak.....	290
Start/Stop* - instellingen.....	291
Start/Stop* - symbolen en meldingen.....	292
ECO*.....	294
Vierwielaandrijving (AWD)*.....	296
Hill Descent Control (HDC).....	296
Rempedaal.....	298
Bedrijfsrem - antiblokkeerremstelsysteem.....	299
Bedrijfsrem - noodremlichten en automatische alarmlichten.....	299
Bedrijfsrem - remkrachtverhoging bij noodstops.....	300
Parkeerrem.....	300
Doorwaaddiepte.....	301
Oververhitting.....	302
Rijden met een geopende achterklep.....	302
Overbelasting - startaccu.....	303
Vorbereidingen bij lange reizen.....	303
Rijden tijdens de winter.....	304
Tankvulklep - openen/sluiten.....	304
Tankvulklep - handmatig openen.....	305
Brandstof tanken.....	305



Brandstof - gebruik.....	306
Brandstof - benzine.....	306
Brandstof - diesel.....	307
Katalysatoren.....	308
Brandstof bijvullen - met jerrycan.....	309
Roetfilter dieselmotor (DPF).....	309
Zuinig rijden.....	310
Rijden met een aanhanger.....	311
Rijden met een aanhanger - handgeschakelde versnellingsbak.....	312
Rijden met een aanhanger - automatische versnellingsbak.....	312
Trekhaak.....	313
Afneembare trekhaak* - opbergen.....	314
Afneembare trekhaak* - specificaties.....	314
Afneembare trekhaak* - monteren/demonteren.....	315
Trailer Stability Assist (TSA).....	318
Slepen.....	319
Sleepoog.....	320
Bergen.....	321



09 Wielen en banden

Banden - onderhoud.....	323
Banden - draairichting.....	324
Banden - slijtage-indicator.....	325
Banden - bandenspanning.....	325
Wiel- en velgmaten.....	326
Banden - maten.....	326
Banden - lastindex.....	327
Banden - snelheidsklassen.....	327
Wielmoeren.....	328
Winterbanden.....	328
Compact reservewiel*.....	329
Wielen verwisselen - reservewiel erbij nemen*.....	330
Wielen verwisselen - wielen verwijderen.....	330
Wielen verwisselen - compact reservewiel monteren*.....	333
Gevarendriehoek.....	334
Krik.....	335
EHBO-set*.....	335
Bandenspanningscontrolesysteem*.....	336
Bandenspanningscontrolesysteem (TPMS)* - algemeen.....	336
Bandenspanningscontrolesysteem (TPMS)* - aanpassen (herkalibreren).....	337



Bandenspanningscontrolesysteem (TPMS)* - status.....	338
Bandenspanningscontrolesysteem (TPMS)* - activeren/deactiveren.....	339
Bandenspanningscontrolesysteem (TPMS)* - adviezen.....	340
Bandenspanningscontrolesysteem (TPMS)* - runflat-banden*.....	340
Bandenspanningscontrolesysteem (TPMS)* - bij een lage bandenspanning..	341
Bandenspanningscontrolesysteem (TM)*	341
Noodreparatie banden*	343
Noodreparatieset voor banden* - positie	344
Noodreparatieset voor banden* - overzicht.....	345
Noodreparatieset voor banden* - bediening.....	346
Noodreparatieset voor banden* - reparatieresultaat controleren.....	348
Band oppompen met de noodreparatieset voor banden*.....	349
Noodreparatieset voor banden* - onderdelen terugplaatsen.....	350
Noodreparatieset voor banden* - afdichtmiddel.....	350
Typegoedkeuring - bandenspanningscontrolesysteem (TPMS).....	351



10 Onderhoud en service

Serviceprogramma van Volvo.....	358
Afspraak maken voor servicebeurt en reparatie*.....	358
Auto opnemen.....	361
Motorkap - openen en sluiten.....	363
Motorruimte - overzicht.....	363
Motorruimte - controle.....	364
Motorolie - algemeen.....	365
Motorolie - controleren en bijvullen.....	366
Koelvloeistof - peil.....	370
Rem- en koppelingsvloeistof - peil.....	371
Klimaatregeling - storingen opsporen en verhelpen.....	371
Lamp vervangen - algemeen.....	372
Lamp vervangen - positie lampen voorzijde.....	373
Lamp vervangen - koplampen.....	373
Lampen verwisselen - afdekkap groot-/dimlichtlampen.....	374
Lamp vervangen - dimlicht.....	374
Lamp vervangen - groot licht.....	375
Lamp vervangen - verstraler.....	375
Lampen vervangen - richtingaanwijzers voorzijde.....	375



Lamp vervangen - stadslichten/parkeerlichten vóór.....	376
Lamp vervangen - dagrijlicht.....	376
Lamp vervangen - positie lampen achterzijde.....	377
Lamp vervangen - richtingaanwijzers achter, rem- en achterlichten.....	377
Lamp vervangen - mistachterlicht.....	378
Lamp vervangen - verlichting make-upspiegel.....	378
Lampen - specificaties	379
Wisserbladen.....	379
Sproeiervloeistof - bijvullen.....	382
Startaccu - algemeen.....	382
Accu - symbolen.....	384
Startaccu - vervangen.....	385
Accu - Start/Stop.....	385
Elektrisch systeem.....	387
Zekeringen - algemeen.....	387
Zekeringen - in motorruimte.....	389
Zekeringen - onder dashboardkastje.....	393
Zekeringen - onder rechter voorstoel.....	396
Wasstraat.....	398
Poetsen en in de was zetten.....	399
Water- en vuilafstotende laag.....	400



Roestwering.....	401
Interieur reinigen.....	401
Lakschade.....	402

10



11 Specificaties

Type-aanduidingen.....	405
Maten.....	407
Gewichten.....	408
Trekgewicht en kogeldruk.....	409
Motorspecificaties.....	411
Motorolie - ongunstige rijomstandighe- den.....	412
Motorolie - kwaliteit en hoeveelheid.....	413
Koelvloeistof - kwaliteit en hoeveelheid..	415
Transmissieolie - kwaliteit en hoeveel- heid.....	416
Remvloeistof - kwaliteit en hoeveelheid.	418
Sproeiervloeistof - kwaliteit en hoeveel- heid.....	418
Brandstoftank - inhoud.....	419
Airconditioning, vloeistof - hoeveelheid en kwaliteit.....	420
Brandstofverbruik en CO ₂ -uitstoot.....	422
Banden - goedgekeurde bandenspan- ning.....	425



12 Alfabetisch register

Alfabetisch register.....	426
---------------------------	-----

12



01



INLEIDING



Bedieningsinformatie

Uw auto is voorzien van een beeldscherm waarop u informatie kunt vinden over de werking van uw auto¹.

Bij auto's met gebruikershandleiding vormt de gebruikershandleiding in drukvorm een aanvulling op deze informatie en bevat belangrijke tekst, de nieuwste gegevens en handige instructies, wanneer u de informatie op het beeldscherm om praktische redenen niet kunt lezen.

Wanneer u de taalinstelling voor het beeldscherm wijzigt, is het mogelijk dat bepaalde informatie niet overeenkomt met de wettelijke bepalingen en voorschriften die in uw land gelden.

! BELANGRIJK

U bent er altijd zelf verantwoordelijk voor dat u de auto op veilige wijze bestuurt en dat u de geldende wetgeving en voorschriften in acht neemt. Het is ook belangrijk dat u de auto volgens Volvo's adviezen in het instructieboekje onderhoudt en bedient.

Bij afwijkingen in de informatie op het beeldscherm en die in het gedrukte boekje, geldt altijd de informatie in drukvorm.

Gebruikershandleiding lezen

Een goede manier om vertrouwd te raken met uw nieuwe auto is om de gebruikershandleiding te lezen, idealiter voordat u uw eerste rit maakt.

Bij het doornemen van de gebruikershandleiding maakt u kennis met nieuwe functies, krijgt u tips hoe u het beste in verschillende situaties met de auto kunt omgaan en leert u hoe u optimaal gebruik kunt maken van alle mogelijkheden die uw auto biedt. Besteed ook aandacht aan de veiligheidsinstructies in de gebruikershandleiding.

De specificaties, constructiegegevens en afbeeldingen in deze gebruikershandleiding zijn niet bindend. We behouden ons het recht voor om zonder voorafgaande mededeling wijzigingen aan te brengen.

© Volvo Car Corporation

Gebruikershandleiding in mobiele apparaten



i N.B.

Het instructieboekje is te downloaden als app (geldt voor bepaalde modellen en mobiele telefoons), zie www.volvocars.com.

De app biedt tevens video's en doorzoekbare informatie en eenvoudige navigatie tussen de verschillende hoofdstukken.

Opties/accessoires

Alle soorten opties staan aangegeven met een sterretje* in de gebruikershandleiding.

Als aanvulling op de standaarduitrusting worden in de gebruikershandleiding ook de opties (van fabriekswege gemonteerde uitrust-

¹ Geldt voor bepaalde automodellen.



ting) en bepaalde accessoires (ingebouwde extra uitrusting) beschreven.

De uitrusting die in de gebruikershandleiding wordt beschreven is niet op alle auto's aanwezig – welke uitrusting aanwezig is hangt af van de verschillende behoeften op de diverse markten en de landelijke en/of regionale wet- en regelgeving.

Neem bij twijfel over de standaarduitrusting of opties/accessoires contact op met een Volvo-dealer.

Speciale teksten

WAARSCHUWING

Waarschuwingsteksten geven informatie over kans op letsel.

BELANGRIJK

Belangrijk-teksten geven informatie over kans op materiële schade.

N.B.

Teksten met het kopje N.B. duiden op tips en adviezen die het gebruik van bepaalde mogelijkheden en functies vergemakkelijken.

Voetnoot

In de gebruikershandleiding komt informatie voor in de vorm van een voetnoot onder aan

de pagina. Deze informatie vormt een aanvulling op de tekst waar het nummer van de voetnoot naar verwijst. Als de voetnoot naar tekst in een tabel verwijst, worden letters gebruikt in plaats van cijfers.

Displaymeldingen

In de auto zijn displays aanwezig waarop menuteksten en displaymeldingen kunnen worden weergegeven. Dergelijke teksten in de gebruikershandleiding onderscheiden zich van de normale tekst. Voorbeeld van menuteksten en displaymeldingen: **Media, Locatie wordt verstuurd.**

Stickers

Er zitten verschillende soorten stickers in de auto om belangrijke informatie op een simpele en duidelijke manier over te dragen. De stickers in de auto zijn van de onderstaande aflopende waarschuwings-/informatiegraad.

Gevaar voor lichamelijk letsel

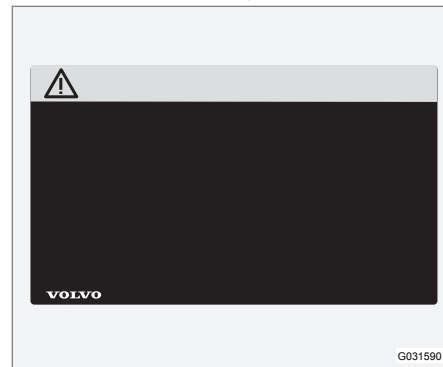

Zwarte ISO-symbolen in een oranje waarschuwingsveld, witte tekst/afbeelding in een zwart tekstveld. Worden gebruikt om te attenderen op een risico dat, bij het negeren van de waarschuwing, kan resulteren in ernstig letsel met mogelijk dodelijke afloop.

Gevaar voor materiële schade



Witte ISO-symbolen en een witte tekst/afbeelding in een zwart of blauw waarschuwings- en tekstveld. Worden gebruikt om te attenderen op een risico dat, bij het negeren van de waarschuwing, kan resulteren in materiële schade.

Informatie



Witte ISO-symbolen en een witte tekst/afbeelding in een zwart tekstveld.

N.B.

De in het instructieboekje afgebeelde stickers hoeven niet per definitie overeen te komen met de stickers die in of op uw auto aanwezig zijn. De afbeeldingen zijn alleen bedoeld om aan te geven hoe de stickers er in grote lijnen uitzien en waar u ze ongeveer kunt aantreffen. Op de stickers van uw auto vindt u de informatie die op uw auto van toepassing is.

Procedurelijsten

Procedures met handelingen die in een bepaalde volgorde moeten worden uitge-

voerd, staan genummerd in de gebruikershandleiding.

- 1** Wanneer er een reeks afbeeldingen bij een stapsgewijze instructie bestaat, zijn de verschillende stappen van de instructie op dezelfde manier genummerd als de bijbehorende afbeeldingen.
- A** Als voor de instructies bij een reeks afbeeldingen de onderlinge volgorde niet relevant is, worden de instructies voorafgegaan door letters.
- f** Er komen genummerde en ongenummerde pijlen voor. Ze worden gebruikt om een bepaalde beweging weer te geven.
- A** Pijlen met een letter dienen om een beweging weer te geven waarbij de onderlinge volgorde niet van belang is.

Wanneer er geen reeks afbeeldingen bij een stapsgewijze instructie bestaat, zijn de verschillende stappen op de standaardmanier genummerd met normale cijfers.

Positielijsten

- 1** Op overzichtsfiguren die de positie van onderdelen aangeven worden rode cirkels met daarin een cijfer gebruikt. Hetzelfde cijfer wordt gehanteerd in de positielijst bij de afbeelding, met een beschrijving van de weergegeven objecten.



Opsommingslijsten

Bij opsommingslijsten in de gebruikershandleiding wordt gebruik gemaakt van een opsommingslijst.

Bijvoorbeeld:

- Koelvloeistof
- Motorolie

Gerelateerde informatie

Gerelateerde informatie verwijst naar andere artikelen met aanverwante informatie.

Afbeeldingen

De afbeeldingen in de handleiding zijn soms schematisch en kunnen dan ook afwijken van uw uitvoering van de auto afhankelijk van het uitrustingsniveau en de markt.

Zie ommezijde

»» Dit symbool staat rechts onderaan wanneer een artikel wordt voortgezet op de volgende pagina.

Vervolg van de vorige pagina

«« Dit symbool staat links bovenaan wanneer een artikel wordt voortgezet van de vorige pagina.

Gerelateerde informatie

- Milieu-aspecten van de gebruikershandleiding (p. 24)
- Informatie op internet (p. 20)

Digitale gebruikershandleiding in auto

De gebruikershandleiding is weer te geven op het beeldscherm in de auto². De informatie is doorzoekbaar en de navigatie tussen de verschillende hoofdstukken verloopt eenvoudig.

Digitale gebruikershandleiding openen - druk op de **MY CAR**-knop op de middenconsole, druk op **OK/MENU** en kies **Gebruikershandleiding**.

Voor elementaire navigatiefuncties, zie Systeembediening. Hier volgt een gedetailleerde beschrijving.

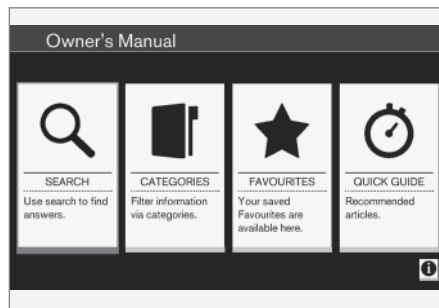

Startpagina van de gebruikershandleiding.

U kunt op vier verschillende manieren informatie vinden in de digitale gebruikershandleiding:

- **Zoeken** - Zoekfunctie om een artikel te vinden.
- **Categorieën** - Alle artikelen geordend naar categorieën.
- **Favorieten** - Snelkoppeling naar favoriete artikelen.
- **Quick Guide** - Een selectie van artikelen voor veelgebruikte functies.

Kies het informatiesymbool in de rechter onderhoek voor informatie over de digitale gebruikershandleiding.



N.B.

De digitale gebruikershandleiding is tijdens het rijden niet beschikbaar.

² Geldt voor bepaalde automodellen.

Zoeken

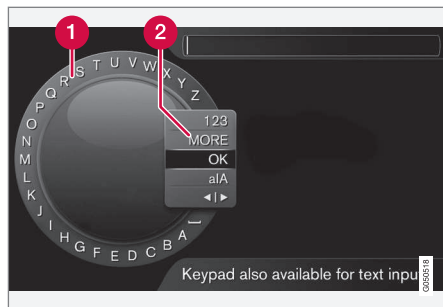

Zoeken met behulp van het schrijfwiel.

- 1 Tekenlijst.
- 2 Invoerstand wijzigen (zie de volgende tabel).

Gebruik het schrijfwiel om een zoekterm in te voeren, bijvoorbeeld 'veiligheidsgordel'.

1. Draai aan **TUNE** tot de gewenste letter verschijnt en druk ter bevestiging op **OK/MENU**. Ook de cijfer- en lettertoetsen van het bedieningspaneel op de midden-console zijn te gebruiken.
2. Ga verder met de volgende letter enz.

3. Om over te schakelen op de invoer van cijfers of speciale tekens of om te zoeken, draait u aan **TUNE**, totdat een van de opties (zie verklaring in volgende tabel) in de lijst voor het wisselen van invoerstand (2) verschijnt en druk vervolgens op **OK/MENU**.

123/ABC	Met OK/MENU kunt u wisselen tussen cijfers en letters.
MEER	Met OK/MENU kunt u overschakelen op de invoer van speciale tekens.
OK	Voer de zoekopdracht uit. Draai aan TUNE om een treffer te kiezen en druk vervolgens op om OK/MENU het bijbehorende artikel te openen.

a A	Tussen kleine en hoofdletters wisselen met OK/MENU .
◀ ▶	Van het tekstwiel naar het zoekveld wisselen. De cursor verplaatsen met TUNE . Eventuele spelfouten wissen met EXIT . Om terug te gaan naar het tekstwiel op OK/MENU drukken. Let erop dat u de cijfer- en lettertoetsen op het bedieningspaneel kunt gebruiken bij bewerkingen in het zoekveld.



Tekst invoeren met numeriek toetsbord



Numeriek toetsbord.

Een andere manier om tekens in te toetsen/voeren is met behulp van de toetsen op de middenconsole: **0-9**, * en #.



Zo wordt bij een druk op **9** wordt een kolom weergegeven met alle tekens³ onder deze toets, zoals **w**, **x**, **y**, **z** en **9**. Bij snel indrukken van de toets bladert u met de cursor door deze tekens.

- Blijf met de cursor op het te kiezen teken staan - het teken verschijnt op de schrijfreel.
- Wis/annuleer uw keuze met **EXIT**.

Houd om een cijfer in te voeren de toets met het gewenste cijfer ingedrukt.

Categorieën

De artikelen van de gebruikershandleiding zijn geordend naar hoofdcategorieën en ondercategorieën. Hetzelfde artikel ligt mogelijk in meerdere categorieën zodat het gemakkelijk te vinden is.

Draai aan **TUNE** om door de categorieboom te navigeren en druk op **OK/MENU** om een categorie (aangeduid met ) of artikel (aangeduid met ) te openen. Druk op **EXIT** om terug te gaan naar de vorige weergave.

Favorieten

Hier vindt u de artikelen die als favorieten zijn opgeslagen. Om een artikel als favoriet te markeren, zie de rubriek 'In een artikel navigeren' hieronder.

Draai aan **TUNE** om in de favorietenlijst te navigeren en druk op **OK/MENU** om een artikel te openen. Druk op **EXIT** om terug te gaan naar de vorige weergave.

Quick Guide

Hier vindt u een aantal artikelen om de meest gebruikte functies van de auto te leren kennen. De artikelen zijn ook via categorieën bereikbaar, maar staan hier om er snel bij te kunnen.

Draai aan **TUNE** om in de Quick Guide te navigeren en druk op **OK/MENU** om een arti-

kel te openen. Druk op **EXIT** om terug te gaan naar de vorige weergave.

In een artikel navigeren

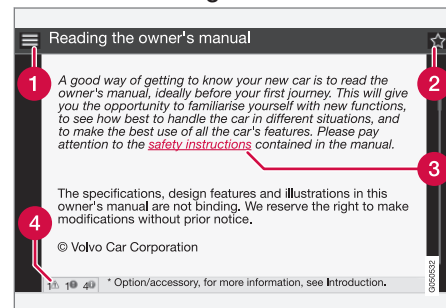

- 1 Home** - naar de startpagina van de gebruikershandleiding gaan.
- 2 Favoriet** - het artikel als favoriet toevoegen/verwijderen. U kunt ook op de **FAV**-knop op de middenconsole drukken om een artikel als favoriet toe te voegen/te verwijderen.
- 3 Gemarkerde link** - naar een gelinkt artikel gaan.
- 4 Speciale teksten** - als het artikel waar schuwings-, belangrijk- of NB-teksten bevat, worden het bijbehorende symbool en het aantal van dergelijke teksten in het artikel getoond.

³ De schrijfttekens voor de verschillende toetsen kunnen per markt/land/taal variëren.

Draai aan **TUNE** om de links door te nemen of een artikel omhoog of omlaag te schuiven. Als het beeldscherm naar het begin/eind van een artikel is geschoven, zijn de opties Home en Favoriet bereikbaar door een stap omhoog/omlaag te gaan. Druk op **OK/MENU** om de keuze/gemarkeerde link te activeren. Druk op **EXIT** om terug te gaan naar de vorige weergave.

Gerelateerde informatie

- Informatie op internet (p. 20)

Vastlegging van gegevens

Bepaalde gegevens over de werking en functionaliteit van de auto en eventuele (bijna-)aanrijdingen worden door de auto vastgelegd.

Uw auto is voorzien van enkele computers met als taak de werking en functionaliteit van de auto continue te bewaken. Bepaalde computers leggen mogelijk ook gegevens vast bij registratie van een storing tijdens normale ritten. Bovendien worden er gegevens opgeslagen bij een aanrijding of bijna-aanrijding. Vastlegging van de gegevens is enerzijds bedoeld om technici te helpen bij het vaststellen en verhelpen van storingen in de auto en anderzijds om ervoor te zorgen dat Volvo voldoet aan de geldende wet- en regelgeving. Volvo gebruikt de gegevens bovendien voor onderzoek ter verbetering van de kwaliteit en veiligheid, daar de gegevens kunnen bijdragen tot een groter inzicht in de omstandigheden waarin ongelukken en/of letsel ontstaan. De gegevens kunnen duidelijkheid geven over de status en werking van verschillende auto-systemen en -modulen waaronder die voor de motor, gasklep, besturing en remmen. De gegevens kunnen informatie bevatten over de rijstijl van de bestuurder, zoals de rijnsnelheid, het gebruik van het rem- of gaspedaal en de stuuruitslag en het wel of niet dragen van de veiligheidsgordel door bestuurder en eventuele passagier(s). De gegevens kunnen om de eerder vermelde redenen voor een begrensde

tijd worden vastgelegd tijdens het rijden, tijdens een aanrijding of bij een bijna-ongeluk. Volvo kan de gegevens opslaan zolang deze kunnen bijdragen tot een verbetering en verdere verhoging van de veiligheid en kwaliteit en zolang de wet- en regelgeving waaraan Volvo gehouden is dit voorschrijft.

Volvo zal de bovengenoemde gegevens niet zonder de toestemming van de eigenaar van de auto vrijgeven aan derden. Volvo Car Corporation kan echter op last van de nationale wet- en regelgeving gedwongen worden om dergelijke gegevens te verstrekken aan instanties, zoals de politie, of anderen die krachtens de wet de gegevens kunnen opeisen.

Om de door de computers van de auto vastgelegde gegevens te kunnen uitlezen en interpreteren is speciale technische apparatuur vereist die alleen beschikbaar is bij Volvo, en de werkplaatsen die een contract hebben met Volvo. Volvo ziet erop toe dat de gegevens, die in verband met reparatie en onderhoud worden doorgegeven aan Volvo, zorgvuldig worden opgeslagen en gehanteerd en dat ze in overeenstemming met de geldende wetgeving worden gebruikt. Neem voor meer informatie contact op met een Volvo-dealer.



Accessoires en extra uitrusting

Een verkeerde aansluiting en montage van accessoires en extra uitrusting kan een nadelige invloed hebben op de werking van de elektronische systemen van de auto.

Bepaalde accessoires werken alleen, wanneer de bijbehorende software in de computersystemen van de auto wordt geladen. Volvo adviseert u daarom altijd contact op te nemen met een erkende Volvo-werkplaats, voordat u accessoires of extra uitrusting monteert die in verbinding staan/staat met of van invloed zijn/is op het elektrische systeem.

Warmtereflecterende voorruit*

De voorruit is voorzien van een warmtereflecterende film (IR) die de ingestraalde warmte in de passagiersruimte beperkt.

Montage van elektronische uitrusting, zoals een transponder, achter een ruit met een warmtereflecterende film heeft mogelijk een negatieve invloed op de werking en prestaties van de uitrusting.

Voor optimale werking van moet de elektronische uitrusting gemonteerd worden op dat deel van de voorruit waar geen warmtereflecterende film is aangebracht (zie gemarkeerd veld op afbeelding).

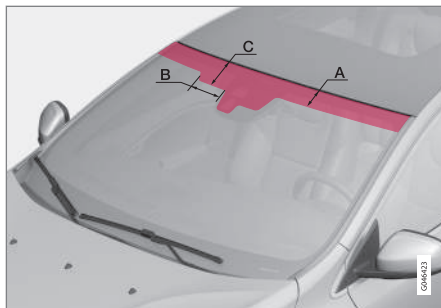

Veld waar geen IR-film is aangebracht.

	Maten
A	65 mm
B	150 mm
C	125 mm

Informatie op internet

Op www.volvocars.com vindt u meer informatie over uw auto.

Met een persoonlijke Volvo ID kunt u inloggen op My Volvo, een persoonlijke webpagina voor u en uw auto.



QR-code

Voor het uitlezen van de QR-code hebt u een QR-codelezer nodig die als extra programma (app) verkrijgbaar is voor tal van mobiele telefoons. QR-codelezers zijn bijvoorbeeld te downloaden via App Store, Windows Phone of Google Play.

Volvo ID

Volvo ID is uw persoonlijke ID die u toegang biedt tot diverse diensten⁴.

Voorbeeld van diensten:

- My Volvo - Uw persoonlijke website voor u en uw auto.
- Auto met internetaansluiting* - bepaalde functies en diensten vereisen dat u uw auto hebt geregistreerd op een persoonlijke Volvo ID, bijvoorbeeld om een adres van een kaartdienst op internet rechtstreeks naar uw auto te kunnen sturen.
- Volvo On Call, VOC* - Volvo ID wordt gebruikt bij het inloggen op de mobiele Volvo On Call-app.

Voordelen van Volvo ID

- Een gebruikersnaam en een wachtwoord voor online diensten, d.w.z. u hoeft slechts één gebruikersnaam en één wachtwoord te onthouden.
- Bij het wijzigen van een gebruikersnaam/wachtwoord voor een dienst (bijvoorbeeld VOC) worden deze ook automatisch voor andere diensten gewijzigd (bijvoorbeeld My Volvo)

Een Volvo ID aanmaken

Om een Volvo ID aan te maken moet u een persoonlijk e-mailadres opgeven. Om de registratie te voltooien moet u de instructies

opvolgen in het e-mailbericht dat automatisch wordt verstuurd naar het opgegeven e-mailadres. Een Volvo ID kan via de volgende diensten worden aangemaakt:

- My Volvo - Geef het e-mailadres aan en volg de instructies.
- Bij een auto met internetaansluiting* - Geef het e-mailadres aan in de app die Volvo ID vereist en volg de instructies. Of druk op de verbindingknop  op de middenconsole en kies **Apps** → **Instellingen** en volg de instructies.
- Volvo On Call, VOC* - Laad de nieuwste versie van de VOC-app. Kies op de startpagina voor het aanmaken van een Volvo ID, geef een e-mailadres aan en volg de instructies.

Gerelateerde informatie

- Informatie op internet (p. 20)

⁴ Het aanbod aan diensten kan veranderen en hangt af van het uitrustingsniveau en de markt.

Milieubeleid van Volvo Car Corporation

Uw Volvo voldoet aan strenge internationale milieueisen en is bovendien geproduceerd in

een fabriek die zeer schoon is en efficiënt met hulpbronnen omgaat.



Milieuzorg is een van de kernwaarden van Volvo Car Corporation die van invloed zijn op alle activiteiten. We zijn ervan overtuigd dat onze klanten onze zorg voor het milieu delen.

Volvo Car Corporation is gecertificeerd volgens de milieunorm ISO 14001 voor alle fabrieken en de meeste andere eenheden. We eisen bovendien van onze samenwerkingspartners dat ze systematisch aan milieuzorg doen.

Brandstofverbruik

De auto's van Volvo zijn concurrerend in hun klasse wat het brandstofverbruik betreft. Een lager brandstofverbruik levert over het algemeen een geringere uitstoot van het broeikasgas kooldioxide op.

Als bestuurder kunt u uw steentje bijdragen aan een verlaging van het brandstofverbruik. Lees voor meer informatie de tekst onder het kopje **Spaar het milieu**.

Efficiënte uitlaatgasreiniging

Uw Volvo is gebouwd volgens het concept 'Schoon aan binnen- en buitenkant' – een concept dat een schone passagiersruimte combineert met een uitermate efficiënte uitlaatgasreiniging. In veel gevallen liggen uitlaatgasemissies ver onder de geldende normen.

Schone lucht in passagiersruimte

Het interieurfilter zorgt dat stofdeeltjes en pollen niet via de luchtinlaatopening in de passagiersruimte kunnen dringen.

Een geavanceerd luchtreinigingssysteem, IAQS* (Interior Air Quality System), zorgt ervoor dat de lucht die de passagiersruimte binnenkomt schoner is dan de lucht buiten in het verkeer.

Het systeem bestaat uit een elektronische sensor en een koolstoffilter. De binnenkomende lucht wordt continu gecontroleerd en als het gehalte aan bepaalde schadelijke gasen zoals koolmonoxide te hoog oploopt, wordt de luchtinlaat gesloten. Iets dergelijks kan zich voordoen in bijvoorbeeld druk verkeer, files of tunnels.

Het koolstoffilter zorgt ervoor dat stikstofdioxiden, laaghangend ozon en koolwaterstoffen niet binnendringen.

Interieur

Het interieur van een Volvo werd dusdanig vormgegeven dat het gerieflijk en comfortabel is – ook voor mensen met contactallergieën of astma. Er is extra veel aandacht besteed aan de selectie van milieuvriendelijke materialen.

Erkende Volvo-werkplaatsen en het milieu

Met regelmatig onderhoud kunt u de voorwaarden scheppen voor een lange levensduur en een laag brandstofverbruik. Op die manier draagt u bij aan een schoner milieu. Wanneer u de reparaties en het onderhoud aan de auto toevertrouwt aan de werkplaatsen van Volvo, wordt de auto een onderdeel

van ons systeem. Volvo stelt duidelijke milieueisen aan de outillage van onze werkplaatsen om te voorkomen dat er schadelijke stoffen vrijkomen in het milieu. Het personeel in de werkplaatsen van Volvo beschikt over de kennis en het gereedschap om optimale zorg voor het milieu te kunnen garanderen.

Spaar het milieu

U kunt eenvoudig meehelpen het milieu te beschermen – hier volgen enkele tips:

- Voorkom stationair draaien – zet de motor af wanneer u langere tijd stilstaat. Houdt u zich aan de plaatselijke voorschriften.
- Rijd economisch – rijd anticiperend.
- Voer service en onderhoud uit volgens de aanwijzingen in de gebruikershandleiding – houd de geadviseerde intervallen in het Service- en garantieboekje aan.
- Gebruik vóór een koude start altijd de motorverwarming*, als de auto hiermee is uitgerust – dit verbetert de startgewilligheid, beperkt de slijtage bij koud weer en zorgt ervoor dat de motor sneller op bedrijfstemperatuur komt, waardoor het brandstofverbruik en de uitstoot afnemen.
- Bij hoge snelheden neemt het verbruik aanzienlijk toe vanwege de grotere luchtweerstand – bij een verdubbeling van de snelheid neemt de luchtweerstand met een factor vier toe.
- Hanteer afvalstoffen die schadelijk voor het milieu zijn, zoals accu's en olie, op een milieuvriendelijke manier. Neem con-

tact op met een werkplaats bij twijfel over de juiste manier van verwerken van dergelijk afval – geadviseerd wordt een erkende Volvo-werkplaats.

Wanneer u deze tips opvolgt, kunt u geld besparen, zuiniger omspringen met de hulpbronnen op aarde en uw auto langer doen meegaan. Voor meer informatie en meer adviezen, zie Eco guide (p. 66), Zuinig rijden (p. 310) en Brandstofverbruik (p. 422).

Recycling

Milieumatig verantwoorde recycling van de auto vormt een belangrijk aspect van de milieuzorg van Volvo. De auto is nagenoeg geheel te recyclen. De laatste eigenaar van de auto wordt daarom verzocht contact op te nemen met een dealer voor de locatie van een gecertificeerd/erkend recyclingbedrijf.

Gerelateerde informatie

- Milieu-aspecten van de gebruikershandleiding (p. 24)

* Optie/accessoire, zie Inleiding voor meer informatie.



Milieu-aspecten van de gebruikershandleiding

De papierzakken waarvan deze publicatie gemaakt is afkomstig zijn uit FSC®-gecertificeerde bossen of andere gecontroleerde bronnen.

Het Forest Stewardship Council®-symbool geeft aan dat de papierzakken waarvan een gebruikershandleiding in drukvorm gemaakt is afkomstig zijn uit FSC®-gecertificeerde bossen of andere gecontroleerde bronnen.

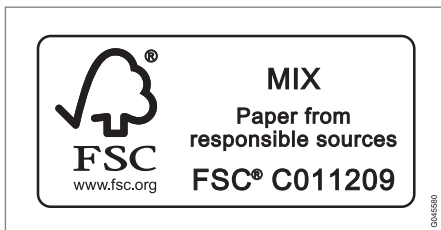

Gerelateerde informatie

- Milieubeleid van Volvo Car Corporation (p. 22)

Gelaagd glas

Gelaagd glas



Het glas is versterkt voor een verbeterde inbraakbeveiliging en geluidsisolatie van het interieur. De voorruit en de overige ruiten zijn gemaakt van gelaagd glas*.

02

VEILIGHEID





Algemeen over veiligheidsgordels

Remmen kan ernstige gevolgen hebben als de veiligheidsgordel niet wordt gedragen. Let er daarom op dat alle passagiers hun veiligheidsgordel tijdens het rijden om hebben.

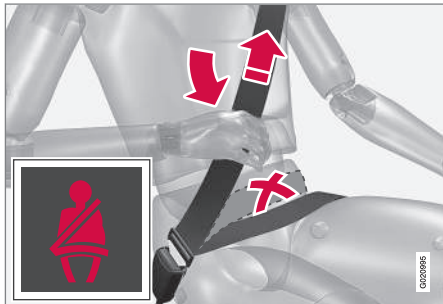

Span de heupgordel over de heupen door de diagonale schoudergordel in de richting van de schouder omhoog te trekken. De heupgordel moet laag zitten (niet over de buik).

Voor optimale bescherming van de veiligheidsgordel is het van belang dat de gordel goed tegen het lichaam ligt. Laat de rugleuning niet te ver achteroverhellen. De veiligheidsgordel biedt de beste bescherming bij een normale rijhouding.

Wanneer iemand de veiligheidsgordel niet draagt, wordt de bewuste persoon er middels waarschuwingssymbolen en geluidssignalen (p. 29) aan herinnerd de gordel om te doen (p. 27).

Waar u op moet letten

- Gebruik geen klemmen of andere accessoires waardoor u de veiligheidsgordel niet strak langs uw lichaam kunt trekken.
- De veiligheidsgordel mag niet gedraaid zitten.

WAARSCHUWING

De veiligheidsgordel en airbag werken samen. Als de veiligheidsgordel niet of verkeerd wordt gebruikt, kan dit bij een botsing van invloed zijn op het effect van de airbag.

WAARSCHUWING

Elke veiligheidsgordel is bedoeld voor slechts één persoon.

WAARSCHUWING

Breng nooit zelf wijzigingen in de veiligheidsgordels aan en probeer ze nooit zelf te repareren. Volvo adviseert u daarvoor contact op te nemen met een erkende Volvo-werkplaats.

Als een veiligheidsgordel aan grote krachten heeft blootgestaan zoals tijdens een aanrijding, moet u de veiligheidsgordel in zijn geheel vervangen. De veiligheidsgordel kan een deel van zijn beschermende eigenschappen hebben verloren, zelfs als de veiligheidsgordel ogenschijnlijk niet beschadigd is. Vervang de veiligheidsgordel ook als deze versleten of beschadigd is. De nieuwe veiligheidsgordel moet zijn goedgekeurd en bedoeld voor montage op dezelfde positie als de vervangen veiligheidsgordel.

Gerelateerde informatie

- Veiligheidsgordel - zwangerschap (p. 28)
- Veiligheidsgordel - losmaken (p. 28)
- Gordelspanners (p. 29)



Veiligheidsgordel - om doen

Doe de veiligheidsgordel (p. 26) om voordat u gaat rijden.

Rol de gordel langzaam af en maak deze vast door de borglip in de gordelsluiting te steken. Een duidelijke 'klik' geeft aan dat de gordel vastzit.



Goede positie veiligheidsgordel.

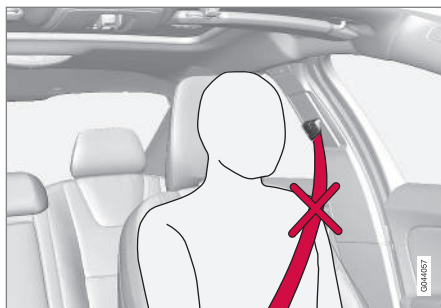

Verkeerde positie veiligheidsgordel. De veiligheidsgordel moet over de schouder lopen.



Hoogte-instelling van de veiligheidsgordel. Druk de knop in en zet de gordel hoger of lager. Zet de gordel zo hoog mogelijk zonder dat de gordel daarbij langs de nek schuurt.

Op de achterbank past de borglip van de veiligheidsgordel op de middelste zitplaats alleen in de bijbehorende sluiting.

Waar u op moet letten

De veiligheidsgordel is geblokkeerd en kan niet verder worden uitgetrokken:

- wanneer u de gordel te snel uittrekt
- wanneer u remt of optrekt
- als de auto sterk overhelt.

Gerelateerde informatie

- Veiligheidsgordel - zwangerschap (p. 28)
- Veiligheidsgordel - losmaken (p. 28)
- Gordelspanners (p. 29)
- Gordelwaarschuwing (p. 29)



Veiligheidsgordel - losmaken

Maak de veiligheidsgordel (p. 26) pas los als de auto stilstaat.

Druk op de rode knop van de gordelsluiting en laat het oprolmechanisme de gordel naar binnen trekken. Als de gordel niet volledig wordt opgerold, moet u de gordel handmatig zo ver terugrollen dat deze niet langer slap hangt.

Gerelateerde informatie

- Veiligheidsgordel - om doen (p. 27)
- Gordelwaarschuwing (p. 29)

Veiligheidsgordel - zwangerschap

Wanneer u zwanger bent, is het belangrijk de veiligheidsgordel (p. 26) altijd op de juiste manier te dragen.



De veiligheidsgordel moet strak langs de schouder lopen, waarbij het diagonale deel van de veiligheidsgordel tussen de borsten en tegen de zijkant van de buik ligt.

Het heupgedeelte van de veiligheidsgordel moet vlak tegen de buitenkant van de bovenbenen liggen en zo ver mogelijk onder de buik liggen. Het mag nooit over de buik omhoog kunnen glijden. De veiligheidsgordel moet zo strak mogelijk over het lichaam lopen zonder onnodige speling. Controleer ook of de veiligheidsgordel nergens gedraaid zit.

Naarmate de zwangerschap vordert moeten zwangere bestuurders de stoel (p. 79) en het stuurwiel (p. 84) dusdanig verstellen dat ze de auto volledig onder controle hebben

(wat inhoudt dat ze met gemak bij het stuur en de pedalen moeten kunnen komen). Streef ernaar de afstand tussen de buik en het stuur zo groot mogelijk te maken.

Gerelateerde informatie

- Veiligheidsgordel - om doen (p. 27)
- Veiligheidsgordel - losmaken (p. 28)



Gordelwaarschuwing

Wanneer iemand de veiligheidsgordel niet draagt, gaan er waarschuwingssymbolen branden en worden er geluidssignalen afgegeven om de bewuste persoon eraan te herinneren de veiligheidsgordel om te doen (p. 27).



Of er geluidssignalen klinken, hangt af van de snelheid. De waarschuwingssymbolen zitten op de plafondconsole en op het instrumentenpaneel (p. 62).

Het gordelwaarschuwingssysteem geldt niet voor kinderzitjes.

Achterbank

De functie van de gordelwaarschuwing voor de achterbank is tweeledig:

- Aangeven welke veiligheidsgordel (p. 26) van de achterbank er worden gebruikt. Bij gebruik van de veiligheidsgordels of het openen van een van de achterportieren

verschijnt er een melding op het instrumentenpaneel. De melding verdwijnt na ongeveer 30 seconden rijden vanzelf of eerder bij het indrukken van de knop **OK** op de richtingaanwijzerhendel (p. 107). Als een van de inzittenden geen veiligheidsgordel draagt, verdwijnt de melding echter alleen bij het indrukken van de knop **OK** op de richtingaanwijzerhendel.

- Waarschuwen dat iemand op de achterbank de veiligheidsgordel heeft losgenomen. Er wordt gewaarschuwd met een melding op het instrumentenpaneel in combinatie met een geluidssignaal en een waarschuwingssymbool. De waarschuwing stopt wanneer de gordel weer is omgedaan, maar kan ook handmatig worden bevestigd door op de knop **OK** te drukken.

Op het informatiedisplay van het instrumentenpaneel staat welke veiligheidsgordels er in gebruik zijn. Deze informatie is altijd beschikbaar.

Gordelspanners

De Veiligheidsgordels (p. 26) aan de bestuurderszijde, de passagierszijde en op de buitenste zitplaatsen achterin zijn voorzien van gordelspanners. Dit is een mechanisme dat bij een voldoende krachtige aanrijding de veiligheidsgordel rond het lichaam spant. De veiligheidsgordel kan de passagier daarmee beter in de stoel gedrukt houden.

WAARSCHUWING

De gesp van de veiligheidsgordel aan passagierszijde nooit aanbrengen in de gordelsluiting aan bestuurderszijde. De gesp van de veiligheidsgordel altijd aanbrengen in de gordelsluiting aan de juiste zijde. De veiligheidsgordels nooit beschadigen en geen vreemde voorwerpen aanbrengen in de gordelsluiting. De veiligheidsgordels en de gordelsluiting werken anders mogelijk niet naar behoren tijdens een aanrijding. Er bestaat gevaar voor ernstige verwondingen.

Gerelateerde informatie

- Algemeen over veiligheidsgordels (p. 26)



Veiligheid - waarschuwingssymbool

Het waarschuwingslampje verschijnt, als er tijdens de storingsdiagnose een storing wordt geconstateerd of als het systeem geactiveerd is. Waar nodig verschijnt het waarschuwingslampje in combinatie met een melding op het informatiedisplay van het instrumentenpaneel (p. 62).

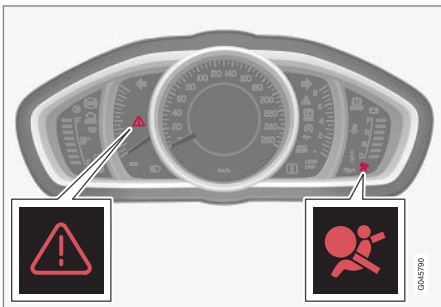

Gevarendriehoek en waarschuwingssymbool voor het airbagsysteem (p. 31) op een analogo instrumentenpaneel.

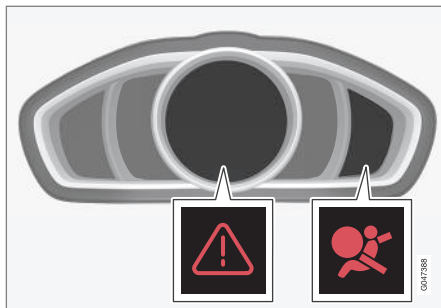

Gevarendriehoek en waarschuwingssymbool voor het airbagsysteem op een digitaal instrumentenpaneel.

Het waarschuwingssymbool op het instrumentenpaneel gaat branden, wanneer de transpondersleutel in sleutelstand II (p. 78) staat. Iedere keer dat het contact wordt ingeschakeld, vindt er een storingsdiagnose plaats. Het symbool dooft na ca. 6 seconden, wanneer de regelmodule heeft vastgesteld dat het airbagsysteem geen storingen vertoont.

Het waarschuwingslampje verschijnt, als er tijdens de storingsdiagnose een storing wordt geconstateerd of als het systeem geactiveerd is. Waar nodig verschijnt het waarschuwingslampje in combinatie met een melding op het display. Als het waarschuwingssymbool niet werkt, gaat het waarschuwingsdriehoekje branden en verschijnt er **SRS airbag Service vereist** of **SRS airbag Service spoed** op het

display. Volvo adviseert u zo spoedig mogelijk contact op te nemen met een erkende Volvo-werkplaats.

WAARSCHUWING

Als het waarschuwingslampje voor het airbagsysteem blijft branden of tijdens het rijden korte tijd oplicht, betekent dit dat het airbagsysteem niet naar behoren werkt. Het symbool kan ook duiden op een storing in het airbagsysteem, de gordelspanners, het SIPS- en het IC-systeem of op een andere storing in het systeem. Volvo adviseert u zo spoedig mogelijk contact op te nemen met een erkende Volvo-werkplaats.

Gerelateerde informatie

- Algemene informatie over de Safety mode (p. 41)



Airbagsysteem

Bij een frontale botsing helpt het airbagsysteem voorkomen dat u en eventuele inzittenden letsel aan hoofd en borstkas oplopen.

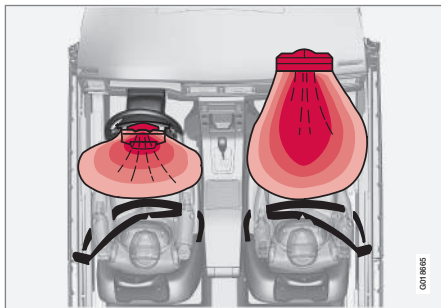

Airbagsysteem, van bovenaf gezien bij een auto met het stuur links.

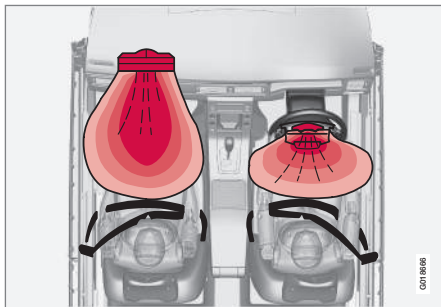

Airbagsysteem, van bovenaf gezien bij een auto met het stuur rechts.

Het SRS bestaat uit airbags en sensoren. Bij een voldoende krachtige aanrijding reageren de sensoren, waarna één of meer airbags worden opgeblazen en warm worden. De airbags vangen de klap van de aanrijding op voor de inzittende. Daarmee vangen de SIPS-airbags de klap van de aanrijding op voor de inzittende, waarna de airbags weer leeglopen. Daarbij treedt er rookvorming in de auto op. Dit is volkomen normaal. Het totale verloop, van het opblazen tot het leeglopen van de airbag, neemt enkele tienden van een seconde in beslag.



WAARSCHUWING

Volvo adviseert u om voor reparatie contact op te nemen met een erkende Volvo-werkplaats. Een verkeerde ingreep in het airbagsysteem kan tot een onjuiste werking leiden met ernstig letsel als gevolg.



N.B.

De sensoren reageren verschillend, afhankelijk van het verloop van de botsing en of er al dan niet een veiligheidsgordel wordt gebruikt. Geldt voor alle zitplaatsen behalve de middelste zitplaats achterin.

Er kunnen dus ongelukken ontstaan als slechts één (of geen) van de airbags wordt geactiveerd. De sensoren registreren de kracht waaraan de auto bij de botsing wordt blootgesteld en passen zich hierop aan, zodat een of meer airbags worden opgeblazen.

Gerelateerde informatie

- Airbags aan de bestuurderszijde (p. 32)
- Passagiersairbag (p. 32)
- Veiligheid - waarschuwingsymbool (p. 30)



Airbags aan de bestuurderszijde

Uw auto heeft behalve de veiligheidsgordel (p. 26) aan de bestuurderszijde ook twee airbags (p. 31).

Een van de airbags zit opgevouwen in het midden van het stuurwiel. Het stuurwiel is voorzien van het opschrift **AIRBAG**.

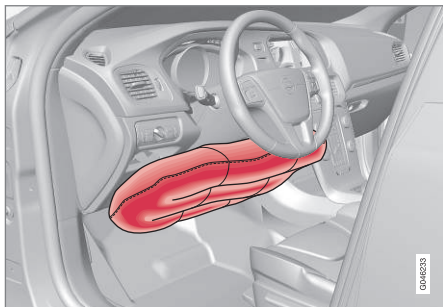

Knieairbag aan de bestuurderszijde bij een auto met het stuur links.

De andere airbag (op kniehoogte) zit onder in het dashboard aan de bestuurderszijde. Het dashboard is voorzien van het opschrift **AIRBAG**.



WAARSCHUWING

De veiligheidsgordel en airbags werken samen. Als de gordel niet of verkeerd wordt gebruikt, kan dit bij een botsing van invloed zijn op het effect van de airbags.

Gerelateerde informatie

- Passagiersairbag (p. 32)

Passagiersairbag

Uw auto heeft behalve de veiligheidsgordel (p. 26) aan de passagierszijde ook een airbag (p. 31).

De airbag zit opgevouwen in een ruimte boven het dashboardkastje. Het paneel is voorzien van het opschrift **AIRBAG**.

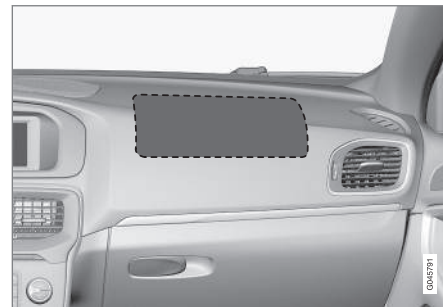

Positie van de passagiersairbag in een auto met het stuur links.



Positie van de passagiersairbag in een auto met het stuur rechts.

De waarschuwingssticker voor de passagiersairbag zit op een van de volgende twee plekken in de auto:



Alternatief 1: Locatie van de waarschuwingssticker voor de airbag op de zonneklep aan passagierszijde.

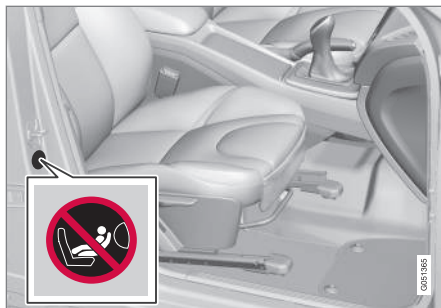

Alternatief 2: Locatie van de waarschuwingssticker voor de airbag op de portierstijl aan passagierszijde. Bij het openen van het passagiersportier is de sticker zichtbaar.

WAARSCHUWING

Plaats een achterstevoren gemonteerd kinderzitje nooit op een stoel met een geactiveerde airbag. Het niet opvolgen van deze aanbeveling kan levensgevaarlijke situaties voor of ernstig letsel van het kind opleveren.

WAARSCHUWING

De veiligheidsgordel en airbag werken samen. Als de gordel niet of verkeerd wordt gebruikt, kan dit bij een botsing van invloed zijn op het effect van de airbag.

Om geen letsel op te lopen wanneer de airbag wordt opgeblazen, moet de passagier zo rechtop mogelijk zitten met de voeten op de vloer en de rug tegen de rugleuning. De veiligheidsgordel moet vast zitten.

WAARSCHUWING

Plaats geen voorwerpen vóór of bovenop het dashboard op de plek waar de airbag voor de passagiersstoel zit.

WAARSCHUWING

Vervoer kinderen nooit in een kinderzitje of op een comfortkussen voorin, wanneer de airbag aan die kant geactiveerd is.

Laat nooit iemand voor de passagiersstoel zitten of staan.

Personen kleiner dan 1,40 m mogen nooit op de passagiersstoel voorin plaatsnemen, als de airbag geactiveerd is.

Het niet opvolgen van de bovenstaande aanbevelingen kan levensgevaarlijke situaties opleveren.



Schakelaar - PACOS*

De passagiersairbag (SRS) voorin is te deactiveren, (p. 34) met een schakelaar als de auto is uitgerust met PACOS (Passenger Airbag Cut Off Switch).

WAARSCHUWING

Als de auto is uitgerust met een airbag aan de passagierszijde maar geen PACOS-schakelaar (Passenger Airbag Cut Off Switch) heeft, is de airbag altijd geactiveerd.

Gerelateerde informatie

- Airbags aan de bestuurderszijde (p. 32)
- Kinderzitje (p. 46)

Passagiersairbag - activering/deactivering*

De passagiersairbag (p. 32) voorin kan met een schakelaar worden geactiveerd, als de auto is uitgerust met PACOSS (Passenger Airbag Cut Off Switch).

Schakelaar - PACOS

De schakelaar voor activering/deactivering van de passagiersairbag, PACOS zit aan de passagierszijde aan de zijkant van het dashboard en u kunt erbij door het portier aan die kant te openen.

Controleer of de schakelaar in de gewenste stand staat. Gebruik het sleutelblad (p. 167) van de transpondersleutel om van stand te veranderen.

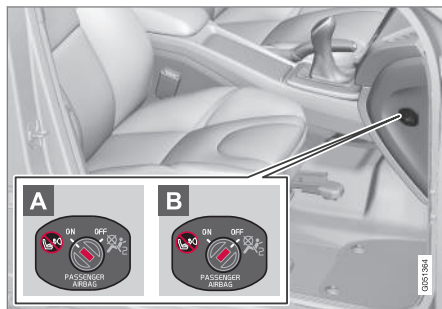

Locatie van de schakelaar voor de airbag.

- A** De airbag is geactiveerd. Met de schakelaar in deze stand kunnen passagiers groter dan 1,40 m aan de passagierszijde op

de voorstoel zitten, maar kinderen in een kinderzitje of op een kussen beslist niet.

- B** De airbag is gedeactiveerd. Met de schakelaar in deze stand kunnen kinderen in een kinderzitje of op een kussen aan de passagierszijde op de voorstoel zitten, maar passagiers groter dan 1,40 m beslist niet.

WAARSCHUWING

Geactiveerde airbag (passagiersstoel):

Vervoer kinderen nooit in een kinderzitje of op een comfortkussen op de passagiersstoel, wanneer de airbag aan die kant geactiveerd is. Laat evenmin personen die kleiner zijn dan 1,40 m op deze stoel plaatsnemen.

Gedeactiveerde airbag (passagiersstoel):

Personen groter dan 1,40 m mogen nooit op de passagiersstoel plaatsnemen, als de airbag gedeactiveerd is.

Het niet opvolgen van de bovenstaande aanbevelingen kan levensgevaarlijke situaties opleveren.

**N.B.**

Wanneer de transpondersleutel in sleutelstand II (p. 78) staat, brandt ca. 6 seconden lang het waarschuwings-symbool (p. 30) voor de airbag op het instrumentenpaneel.

Daarna gaat de indicator op de plafondconsole branden die de status van de passagiersairbag aangeeft.

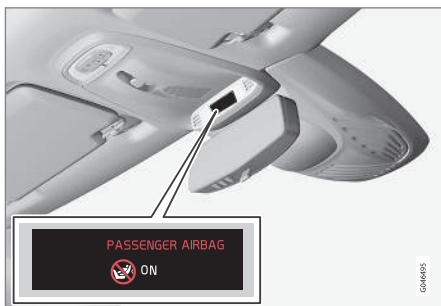

Hiermee wordt aangegeven dat de airbag aan de passagierszijde geactiveerd is.

Een melding en een waarschuwings-symbool op de plafondconsole geven aan dat de airbag aan de passagierszijde geactiveerd is (zie voorgaande afbeelding).

WAARSCHUWING

Vervoer kinderen nooit in een kinderzitje of op een verhogingskussen voorin wanneer de airbag aan die kant geactiveerd is en het symbool  in de plafondconsole brandt. Het niet opvolgen van deze aanbeveling kan levensgevaarlijke situaties voor het kind opleveren.

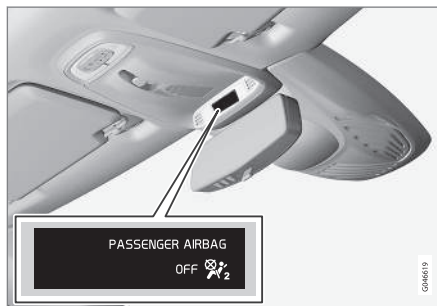

Hiermee wordt aangeduid dat de airbag aan de passagierszijde gedeactiveerd is.

Een melding en een brandend lampje op de plafondconsole geven aan dat de airbag aan de passagierszijde gedeactiveerd is (zie voorgaande afbeelding).

WAARSCHUWING

Laat geen passagier op de passagiersstoel plaatsnemen als het waarschuwings-symbool (p. 30) voor het airbagsysteem op het instrumentenpaneel oplicht, terwijl de melding op de plafondconsole aangeeft dat de airbag aan die kant gedeactiveerd is. Dit duidt op een ernstige storing. Bezoek zo spoedig mogelijk een werkplaats. Volvo adviseert u daarvoor contact op te nemen met een erkende Volvo-werkplaats.

WAARSCHUWING

Het niet opvolgen van de bovenstaande aanbevelingen kan levensgevaarlijke situaties voor de passagiers opleveren.

Gerelateerde informatie

- Kinderzitje (p. 46)

SIPS-airbags

Bij een aanrijding in de zij wordt een groot deel van de botskracht door het SIPS-systeem (Side Impact Protection System) over balken, stijlen, vloer, dak en andere delen van de carrosserie verdeeld. De SIPS-airbags aan de bestuurders- en de passagierszijde beschermen de borstkas en de heupen en vormen een belangrijk onderdeel van het SIPS-systeem.



Het SIPS-systeem bestaat uit twee hoofdonderdelen: de SIPS-airbags en de sensoren. De SIPS-airbags zijn aangebracht in de rugleuningframes van de voorstoelen.

Bij een voldoende krachtige aanrijding reageren de sensoren, die op hun beurt de gasgeneratoren activeren. De SIPS-airbags worden vervolgens opgeblazen tussen de inzittende en het portierpaneel. De airbags lopen vervolgens weer leeg. De SIPS-airbag wordt nor-

maal gesproken alleen opgeblazen aan de kant van de aanrijding.

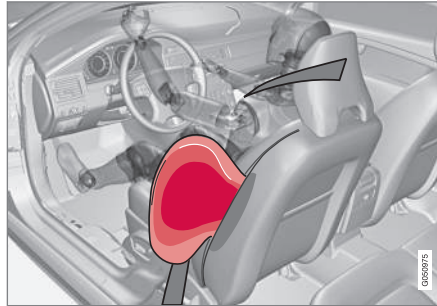

Bestuurdersplaats, auto met het stuur links.

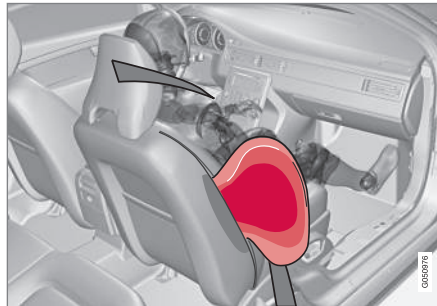

Passagiersplaats, auto met het stuur links.



WAARSCHUWING

- Volvo adviseert u de reparatie uitsluitend door een erkende Volvo-werkplaats te laten uitvoeren. Een verkeerde ingreep in het SIPS-systeem kan tot een onjuiste werking leiden met ernstig letsel als gevolg.
- Plaats geen voorwerpen in het gebied tussen de buitenzijde van de stoel en het portierpaneel, aangezien dit gebied door de zijairbag kan worden beïnvloed.
- Volvo adviseert om uitsluitend door Volvo goedgekeurde overtrekbeekleding te gebruiken. Andere bekleding kan de werking van de zijairbags hinderen.
- De zijairbag vormt een aanvulling op de veiligheidsgordel. Gebruik de veiligheidsgordel altijd.

Gerelateerde informatie

- Airbags aan de bestuurderszijde (p. 32)
- Passagiersairbag (p. 32)
- SIPS-airbag (SIPS) - kinderzitje/babyzitje (p. 37)
- Opblaasgordijnen (IC-systeem) (p. 37)



SIPS-airbag (SIPS) - kinderzitje/ babyzitje

De SIPS-airbags beïnvloeden de beschermende werking van kinderzitje en/of zittingverhoger niet negatief (p. 36).

Het is mogelijk een kinderzitje/zittingverhoger (p. 46) op de voorstoel te plaatsen, als de auto aan de passagierszijde niet is uitgerust met een geactiveerde airbag (p. 34).

Gerelateerde informatie

- Passagiersairbag (p. 32)
- Algemeen over kinderveiligheid (p. 45)

Opblaasgordijnen (IC-systeem)

Het systeem helpt voorkomen dat de bestuurder en eventuele passagiers bij een botsing met hun hoofd tegen de binnenkant van de auto slaan.



De opblaasgordijnen van het IC-systeem (Inflatable Curtain) maken deel uit van het SIPS-systeem (p. 36). Ze zitten verborgen achter de plafondbekleding langs beide zijden van de auto en beschermen inzittenden op de buitenste zitplaatsen van de auto. Bij een voldoende krachtige aanrijding reageren de sensoren, die op hun beurt de opblaasgordijnen activeren.

⚠ WAARSCHUWING

Hang of bevestig nooit zware voorwerpen aan de plafondbekleding. De haak is alleen bedoeld voor niet al te zware kledingstukken (en niet voor harde voorwerpen zoals paraplu's).

Schroef of bevestig geen onderdelen op de plafondbekleding, portierstijlen of de zijpanelen van de auto. Ze kunnen daarbij hun beschermende werking verliezen. Volvo adviseert u uitsluitend originele Volvo-onderdelen, bestemd voor montage op deze plaatsen, te gebruiken.

⚠ WAARSCHUWING

De auto mag niet zo worden beladen dat de lading hoger dan 50 mm onder de bovenkant van de portierruiten uitkomt. Anders kan het beschermende vermogen van het opblaasgordijn, dat in de hemelbekleding verborgen zit, uitblijven.

⚠ WAARSCHUWING

Het opblaasgordijn vormt een aanvulling op de veiligheidsgordel.

Gebruik de veiligheidsgordel altijd.

Gerelateerde informatie

- Algemeen over veiligheidsgordels (p. 26)
- Airbagsysteem (p. 31)
- SIPS-airbags (p. 36)

Algemene informatie over WHIPS (whiplash-bescherming)

WHIPS (Whiplash Protection System) biedt bescherming tegen whiplash-letsel. Het systeem bestaat uit energieabsorberende rugleuningen en speciaal voor het systeem ontwikkelde hoofdsteunen voor de beide voorstoelen.

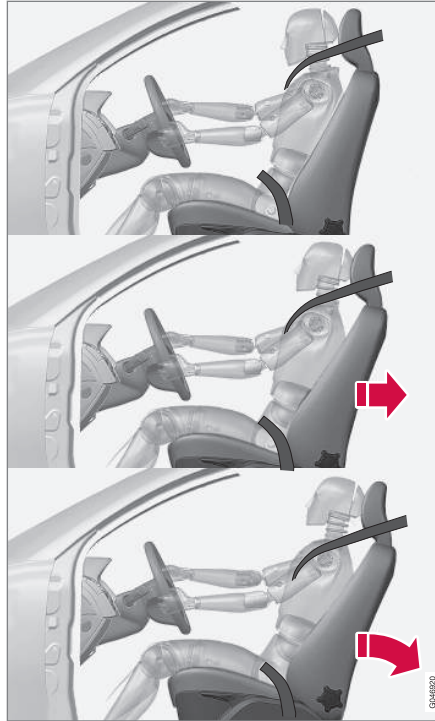

Het WHIPS-systeem wordt geactiveerd bij een aanrijding van achteren, afhankelijk van de hoek waaronder en de snelheid waarmee het achteropkomende voertuig de auto raakt

en de materiaaleigenschappen van dat voertuig.

WAARSCHUWING

Het WHIPS-systeem vormt een aanvulling op de veiligheidsgordel. Gebruik de veiligheidsgordel altijd.

Eigenschappen van de stoel

Bij activering van het WHIPS-systeem klappen de rugleuningen van de voorstoelen naar achteren, zodat de zithouding van de bestuurder en de passagier op de voorstoelen verandert. Zo wordt de kans op zogeheten whiplash-letsel beperkt.

WAARSCHUWING

Voer zelf nooit wijzigingen of reparaties aan de stoel of het WHIPS-systeem uit. Volvo adviseert u daarvoor contact op te nemen met een erkende Volvo-werkplaats.

Gerelateerde informatie

- WHIPS - kinderzitje (p. 39)
- WHIPS - zithouding (p. 39)
- Algemeen over veiligheidsgordels (p. 26)



WHIPS - kinderzitje

Het WHIPS-systeem (p. 38) beïnvloedt de beschermende werking van kinderzitje en/of zittingverhoger niet negatief.

Het is mogelijk een kinderzitje/zittingverhoger (p. 46) op de voorstoel te plaatsen, als de auto aan de passagierszijde niet is uitgerust met een geactiveerde airbag (p. 34).

Gerelateerde informatie

- Algemeen over kinderveiligheid (p. 45)

WHIPS - zithouding

Voor optimale bescherming door het WHIPS-systeem (p. 38) moeten bestuurder en voorpassagier de juiste zithouding innemen en zorgen dat het systeem niet wordt gehinderd.

Zithouding

Stel voordat u wegrijdt de juiste zithouding in voor de voorstoel (p. 79).

U en een eventuele voorpassagier moeten zoveel mogelijk in het midden van de stoel plaatsnemen en de afstand tussen hoofd en hoofdsteun zo klein mogelijk houden.

Functie



Plaats geen voorwerpen op de vloer achter de bestuurders- of passagiersstoel die het WHIPS-systeem kunnen hinderen.

⚠ WAARSCHUWING

Plaats dozen e.d. niet dusdanig, dat deze vastgeklemd zitten tussen het zitgedeelte van de achterbank en de rugleuning van de voorstoelen. Let erop dat u het WHIPS-systeem niet in zijn werking hindert.

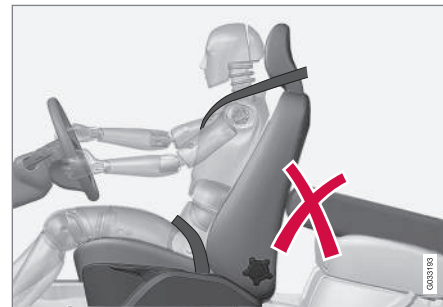

Plaats geen voorwerpen op de achterbank die het WHIPS-systeem kunnen hinderen.

⚠ WAARSCHUWING

Als een rugleuning van de achterbank is neergeklapt, moet de bijbehorende voorstoel naar voren worden verplaatst zodat deze niet in contact komt met de neergeklapte rugleuning.



WAARSCHUWING

Als de stoel aan grote krachten heeft blootgestaan zoals bij een botsing van achteren, moet het WHIPS-systeem worden gecontroleerd. Volvo adviseert om dit door een erkende Volvo-werkplaats te laten controleren.

Het WHIPS-systeem kan een deel van zijn beschermende eigenschappen hebben verloren, ook als de stoel onbeschadigd lijkt.

Volvo adviseert u contact op te nemen met een erkende Volvo-werkplaats om het systeem te laten controleren, ook bij zachtere aanrijdingen van achteren.

Als de systemen activeren

Bij een aanrijding werken de verschillende persoonsveiligheidssystemen van Volvo samen om de schade te verkleinen.

Systeem	Activering
Gordelspanner (p. 29) voorstoel	Bij een frontale botsing en/of aanrijding in de zij, van achteren en/of kantelen
Gordelspanner (p. 29) achterbank ^A	Bij een frontale botsing en/of aanrijding in de zij en/of kantelen
Airbags (stuurwiel-, knie- (p. 32) en passagiersairbag (p. 32))	Bij een frontale botsing. ^B
SIPS-airbags (p. 36)	Bij een aanrijding in de zij ^B

Systeem	Activering
Opblaasgordijnen (IC) (p. 37)	Bij een aanrijding in de zij en/of kantelen en/of bepaalde frontale aanrijdingen ^B
WHIPS-systeem (p. 38)	Bij aanrijdingen van achteren

^A De middelste zitplaats van de achterbank is niet voorzien van een gordelspanner.
^B Het is mogelijk dat de airbags niet worden opgeblazen, ondanks dat de carrosserie van de auto danig vervormd raakt. Enkele factoren zoals de stijfheid en het gewicht van het lichaam waarmee de auto in botsing komt, de snelheid van de auto, de hoek waaronder de botsing plaatsvindt e.d. zijn van invloed op de wijze van activering van de verschillende veiligheidssystemen in de auto.

Wanneer de airbags (p. 31) werden opgeblazen, adviseert Volvo u het volgende:

- Laat de auto wegslepen. Volvo adviseert u hem te laten wegslepen naar een erkende Volvo-werkplaats. Rijd niet met opgeblazen airbags.
- Volvo adviseert u het vervangen van de onderdelen van de veiligheidssystemen in de auto over te laten aan een erkende Volvo-werkplaats.
- Neem altijd contact op met een arts.

 **N.B.**
 De airbags en de gordelspanners worden bij een botsing slechts eenmaal geactiveerd.



! WAARSCHUWING

De regeleenheid van het airbagsysteem zit in de middenconsole. Als de middenconsole doorweekt geraakt is, moet u de accukabels loskoppelen. Probeer de auto niet te starten, omdat de airbags daarbij geactiveerd kunnen worden. Laat de auto wegslepen. Volvo adviseert u de te auto te laten wegslepen naar een erkende Volvo-werkplaats.

! WAARSCHUWING

Rijd nooit met opgeblazen airbags. Dat kan het besturen van de auto bemoeilijken. Ook andere veiligheidssystemen kunnen beschadigd zijn. De rook en stof die bij het opblazen van de airbags worden gevormd, kunnen bij een intensieve blootstelling irritaties aan de huid en ogen/letsel veroorzaken. Bij last met koud water wassen. Het snelle opblazen kan ook, in combinatie met het materiaal van de airbag, voor wrijvings- en brandwonden op de huid zorgen.

Algemene informatie over de Safety mode

Safety mode is een veiligheidsfunctie die in werking treedt, wanneer tijdens de aanrijding mogelijk belangrijke onderdelen zijn beschadigd zoals de brandstofleidingen, de sensoren voor de veiligheidssystemen of het remsysteem.

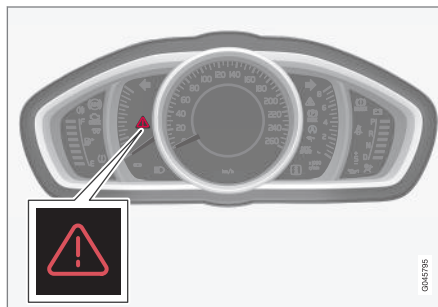

De gevarendriehoek op het analoge instrumentenpaneel.

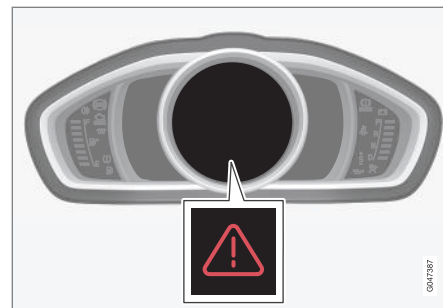

De gevarendriehoek op het digitale instrumentenpaneel.

Als de auto betrokken is geweest bij een aanrijding, kan de melding **Veiligheidsstand Zie instructieboekje** op het informatiedisplay van het instrumentenpaneel (p. 62) verschijnen. Dit betekent dat de functionaliteit van de auto is verminderd.

! WAARSCHUWING

Probeer nooit zelf de auto te repareren of de elektronische onderdelen te resetten nadat de auto in de Safety mode heeft gestaan. Dit kan aanleiding geven tot letsel of een slechte functie van de auto. Volvo adviseert u de auto altijd in een erkende Volvo-werkplaats te laten controleren en naar Normal Mode te laten resetten nadat de melding **Veiligheidsstand Zie instructieboekje** is verschenen.



Gerelateerde informatie

- Safety mode - startpoging (p. 42)
- Safety mode - auto verrijden (p. 43)

Safety mode - startpoging

Als de auto in de Safety mode (p. 41) staat, is een startpoging mogelijk als alles in orde lijkt te zijn en u gecontroleerd hebt dat er geen sprake is van brandstoflekkage.

Controleer eerst of er geen brandstof uit de auto is gelopen. Er mag evenmin een brandstofgeur waarneembaar zijn.

Als alles normaal lijkt en u hebt vastgesteld dat er geen brandstof lekt, kunt u proberen de motor te starten.

Neem de transpondersleutel uit en open het bestuurdersportier. Als er vervolgens een melding verschijnt dat het contact ingeschakeld is, dient u op de startknop te drukken. Sluit het portier vervolgens en plaats de transpondersleutel terug. De elektronica van de auto probeert nu te resetten naar de normale stand. Probeer vervolgens de auto te starten.

Als de melding **Veiligheidsstand Zie instructieboekje** nog steeds op het display staat, mag u niet met de auto rijden en hem evenmin verslepen. U moet hem dan laten bergem (p. 321). Verborgene schade kan de auto tijdens het rijden onbestuurbaar maken, zelfs als het lijkt dat u nog met de auto kunt rijden.



WAARSCHUWING

Probeer in geen geval de auto opnieuw te starten, als u een brandstofgeur waarneemt terwijl de melding **Veiligheidsstand Zie instructieboekje** getoond wordt. Verlaat de auto onmiddellijk.



WAARSCHUWING

Als de auto nog in de Safety mode staat, mag deze niet worden gesleept. De auto moet door een berger worden opgehaald. Volvo adviseert u de auto te laten wegslepen naar een erkende Volvo-werkplaats.

Gerelateerde informatie

- Safety mode - auto verrijden (p. 43)



Safety mode - auto vrijrijden

Als **Normal mode** verschijnt, wanneer de **Veiligheidsstand** Zie **instructieboekje** na een startpoging (p. 42) werd gereset, mag u de auto voorzichtig uit de huidige, gevaarlijke positie vrijrijden.

Vrijrijd de auto niet verder dan nodig.

Gerelateerde informatie

- Algemene informatie over de Safety mode (p. 41)

Voetgangersairbag*

De voetgangersairbag (Pedestrian Airbag) beperkt bij bepaalde frontale aanrijdingen de kracht waarmee de auto de voetganger raakt.



De voetgangersairbag (Pedestrian Airbag) zit onder de motorkap bij de voorruit. Bij bepaalde frontale aanrijding met een voetganger reageren de sensoren in de voorbumper en de airbag wordt opgeblazen als de kracht van de aanrijding als voldoende hoog wordt beoordeeld. De sensoren zijn actief bij een snelheid van ongeveer 20–50 km/h en een omgevingstemperatuur tussen -20 en +70 °C.

De sensoren zijn berekend op detectie van een botsing met zaken die eigenschappen hebben vergelijkbaar met menselijke benen.



N.B.

Er zijn mogelijk zaken in het verkeersmilieu aanwezig waardoor de sensoren onterecht het signaal krijgen dat er een voetganger wordt aangereden. Bij een botsing met iets dergelijks wordt het systeem mogelijk geactiveerd.

Bij activering van de airbag (Pedestrian Airbag)

- wordt het achterste gedeelte van de motorkap opgetild en in deze stand verrendeld
- worden de alarmlichten geactiveerd
- wordt het remsysteem voorbereid voor om in noodgevallen af te remmen.



WAARSCHUWING

Monteer geen accessoires op de voorkant van de auto en breng evenmin wijzigingen in dit gebied aan bij een auto met voetgangersairbag (Pedestrian Airbag). Een onjuiste ingreep in het front kan tot een foutieve werking van het systeem leiden waardoor ernstig letsel en materiële schade aan de auto kan ontstaan.

Volvo adviseert om originele wisserarmen te gebruiken en deze alleen door originele onderdelen te vervangen.



WAARSCHUWING

Volvo adviseert u contact op te nemen met een erkende Volvo-werkplaats bij schade aan de bumper om er zeker van te zijn dat het systeem intact is.

Gerelateerde informatie

- Voetgangersairbag* - auto verrijden (p. 44)
- Voetgangersairbag* - opvouwen (p. 44)

Voetgangersairbag* - auto verrijden

U mag de auto niet verrijden, wanneer deze in de Safety mode (p. 41) staat.

Als een van de andere airbags in de passagiersruimte is geactiveerd, wordt de auto in de Safety mode gezet.

Als alleen de voetgangersairbag (p. 43) (Pedestrian Airbag) geactiveerd is:

1. Rijd de auto naar de dichtstbijzijnde veilige plek.
2. Vouw de airbag op volgens de instructies (p. 44).
3. Ga naar de dichtstbijzijnde werkplaats.

WAARSCHUWING

Volvo adviseert u om, na activering van de airbag, onmiddellijk contact opneemt met een erkende Volvo-werkplaats.

Gerelateerde informatie

- Voetgangersairbag* (p. 43)

Voetgangersairbag* - opvouwen

Vouw de voetgangersairbag (p. 43) (Pedestrian Airbag) op, voordat u de auto verrijdt.

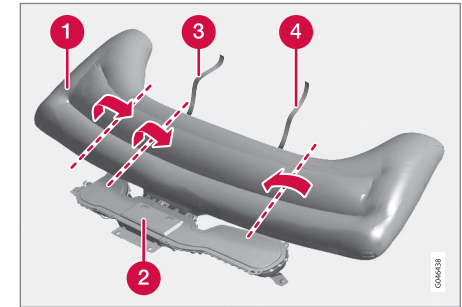

- 1 Airbag
- 2 Airbagbehuizing
- 3 Klittenband, rechterzijde
- 4 Klittenband, linkerzijde

Er kan wat rook uit de airbag komen en deze kan warm aanvoelen, maar dit is normaal. Het opvouwen gaat als volgt:

1. Zoek de klittenband aan de linkerzijde (4) op.



2. Verzamel eerst de stof van de airbag aan de linkerzijde in de lengterichting en vouw daarna de verzamelde stof naar het midden. Wikkel de klittenband (dubbelzijdig) rond zoveel mogelijk stof en maak de band vast.
3. Druk het omwikkelde deel van de airbag omlaag in de airbagbehuizing (2).
4. Herhaal de punten 1–3 voor de rechterzijde. Het is wellicht nodig om de verzamelde stof aan deze kant twee keer te vouwen voordat de klittenband er omheen wordt gewikkeld.
5. De afdekking van de airbagbehuizing blijft openstaan en dat is volledig normaal.

Gerelateerde informatie

- Voetgangairsairbag* - auto verrijden (p. 44)

Algemeen over kinderveiligheid

Ongeacht leeftijd en lengte moeten kinderen altijd met de gordel goed om in de auto zitten. Laat kinderen nooit bij passagiers op schoot zitten.

Volvo adviseert u kinderen zo lang mogelijk te vervoeren in een achterstevoren gemonteerd kinderzitje (in ieder geval tot een leeftijd van 3–4 jaar) en daarna tot een leeftijd van 10 jaar op/in een zittingverhoger of een kinderzitje dat in de rijrichting geplaatst is.

Het gewicht en de lengte van het kind zijn bepalend voor de plaats van het kind in de auto en de vereiste uitrusting, zie Kinderzitje (p. 46).

N.B.

De wettelijke bepalingen voor hoe een kind in de auto moet worden geplaatst, verschillen per land. Stel u op de hoogte van wat van toepassing is.

Volvo beschikt over kinderveiligheidsproducten (kinderzitjes, zittingverhoger en bevestigingsmaterialen) die speciaal voor uw auto zijn ontwikkeld. Wanneer u voor kinderveiligheidsproducten van Volvo kiest scheidt u niet alleen optimale voorwaarden voor een veilig vervoer van uw kind(eren), u weet bovendien zeker dat de producten passen en eenvoudig in het gebruik zijn.

N.B.

Bij vragen over de montage van kinderveiligheidsproducten neemt u voor duidelijke aanwijzingen contact op met de producent.

Kinderslot

De bedieningsknoppen voor de ruiten in de achterportieren en de openingshandgrepen op de achterportieren zijn te blokkeren (p. 180), zodat de achterportieren en de zijruiten niet meer van de binnenzijde kunnen worden geopend.

Gerelateerde informatie

- Kinderzitje (p. 46)
- Kinderzitje - positie (p. 50)
- Kinderzitje - ISOFIX (p. 51)
- Kinderzitje - bovenste bevestigingspunten (p. 54)



Kinderzitje

Kinderen moeten comfortabel en veilig kunnen zitten. Zorg dat u het kindersitje op de juiste wijze gebruikt.



Kindersitjes en airbags gaan niet samen.



N.B.

Bij gebruik van kinderveiligheidsproducten is het belangrijk om de meegeleverde montagehandleiding te lezen.



WAARSCHUWING

Zet de bevestigingsbanden van het kindersitje niet vast aan de hendel waarmee u de voorstoel in de lengterichting verstelt of aan de veren, rails of balken onder de stoel. Scherpe randen kunnen de bevestigingsbanden beschadigen.

Raadpleeg voor de juiste montage de montage-instructies bij het kindersitje.



Aanbevolen kinderzitjes¹

Gewicht	Voorstoel (met gedeactiveerde airbag)	Buitenste zitplaats achterbank	Middelste zitplaats achterbank
Groep 0 max. 10 kg Groep 0+ max. 13 kg		Volvo-babyzitje (Volvo Infant Seat) - achterstevoren gemonteerd kinderzitje bevestigd met ISOFIX-systeem. Typegoedkeuring: E1 04301146 (L)	
Groep 0 max. 10 kg Groep 0+ max. 13 kg	Volvo-babyzitje (Volvo Infant Seat) – achterstevoren gemonteerd kinderzitje bevestigd met veiligheidsgordel. Typegoedkeuring: E1 04301146 (U)	Volvo-babyzitje (Volvo Infant Seat) – achterstevoren gemonteerd kinderzitje bevestigd met veiligheidsgordel. Typegoedkeuring: E1 04301146 (U)	Volvo-babyzitje (Volvo Infant Seat) – achterstevoren gemonteerd kinderzitje bevestigd met veiligheidsgordel. Typegoedkeuring: E1 04301146 (U)
Groep 0 max. 10 kg Groep 0+ max. 13 kg	Kinderzitjes met universele goedkeuring. ^A (U)	Kinderzitjes met universele goedkeuring. (U)	

¹ Om andere kinderzitjes te kunnen gebruiken dient uw auto op de lijst van de producent te staan of een universele goedkeuring te hebben conform ECE R44.



02 Veiligheid



Gewicht	Voorstoel (met gedeactiveerde airbag)	Buitenste zitplaats achterbank	Middelste zitplaats achterbank
Groep 1 9–18 kg	Achterstevoren gemonteerd/omkeerbaar Volvo-kinderzitje (Volvo Convertible Child Seat) – achterstevoren gemonteerd kinderzitje bevestigd met veiligheidsgordel en bevestigingsband. Typegoedkeuring: E5 04192 (L)	Achterstevoren gemonteerd/omkeerbaar Volvo-kinderzitje (Volvo Convertible Child Seat) – achterstevoren gemonteerd kinderzitje bevestigd met veiligheidsgordel en bevestigingsband. Typegoedkeuring: E5 04192 (L)	
Groep 1 9–18 kg	Kinderzitjes met universele goedkeuring. ^A (U)	Kinderzitjes met universele goedkeuring. (U)	
Groep 2 15–25 kg	Achterstevoren gemonteerd/omkeerbaar Volvo-kinderzitje (Volvo Convertible Child Seat) – achterstevoren gemonteerd kinderzitje bevestigd met veiligheidsgordel en bevestigingsband. Typegoedkeuring: E5 04192 (L)	Achterstevoren gemonteerd/omkeerbaar Volvo-kinderzitje (Volvo Convertible Child Seat) – achterstevoren gemonteerd kinderzitje bevestigd met veiligheidsgordel en bevestigingsband. Typegoedkeuring: E5 04192 (L)	
Groep 2 15–25 kg	Achterstevoren gemonteerd/omkeerbaar Volvo-kinderzitje (Volvo Convertible Child Seat) – in rijrichting gemonteerd kinderzitje bevestigd met veiligheidsgordel. Typegoedkeuring: E5 04191 (U)	Achterstevoren gemonteerd/omkeerbaar Volvo-kinderzitje (Volvo Convertible Child Seat) – in rijrichting gemonteerd kinderzitje bevestigd met veiligheidsgordel. Typegoedkeuring: E5 04191 (U)	



Gewicht	Voorstoel (met gedeactiveerde airbag)	Buitenste zitplaats achterbank	Middelste zitplaats achterbank
Groep 2/3 15–36 kg	Volvo-comfortkussen met rugleuning (Volvo Booster Seat with backrest). Typegoedkeuring: E1 04301169 (UF)	Volvo-comfortkussen met rugleuning (Volvo Booster Seat with backrest). Typegoedkeuring: E1 04301169 (UF)	
Groep 2/3 15–36 kg	Kinderzitje met of zonder rugleuning (Booster Cushion with and without backrest). Typegoedkeuring: E5 04216 (UF)	Kinderzitje met of zonder rugleuning (Booster Cushion with and without backrest). Typegoedkeuring: E5 04216 (UF)	

L: Geschikt voor specifieke kinderzitjes. Deze kinderzitjes kunnen bestemd zijn voor een bepaald automerk, voor een beperkte groep merken of semi-universeel zijn.

U: Geschikt voor kinderzitjes in deze gewichtscategorie met universele goedkeuring.

UF: Geschikt voor in rijrichting gemonteerde kinderzitjes in deze gewichtscategorie met universele goedkeuring.

B: Geïntegreerde kinderzitjes met goedkeuring voor deze gewichtscategorie.

^A Alleen voor een achterstevoren gemonteerd kinderzitje. Zet de rugleuning van de zitplaats rechtop.

Gerelateerde informatie

- Kinderzitje - positie (p. 50)
- Kinderzitje - bovenste bevestigingspunten (p. 54)
- Kinderzitje - ISOFIX (p. 51)
- Algemeen over kinderveiligheid (p. 45)

Kinderzitje - positie

Plaats kinderzitjes/zittingverhogers (p. 46) altijd op de achterbank als de airbag aan de passagierszijde geactiveerd (p. 34) is. Als de airbag wordt opgeblazen, kan een kind op de passagiersstoel ernstig letsel oplopen.

De waarschuwingssticker voor de passagiersairbag zit op een van de volgende twee plekken in de auto:



Alternatief 1: Locatie van de waarschuwingssticker voor de airbag op de zonneklep aan passagierszijde.

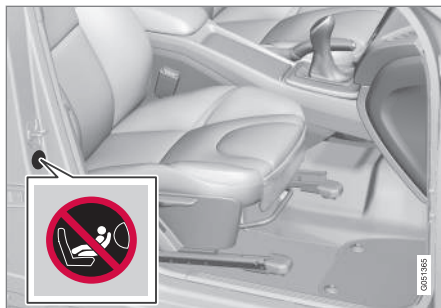

Alternatief 2: Locatie van de waarschuwingssticker voor de airbag op de portierstijl aan passagierszijde. Bij het openen van het passagiersportier is de sticker zichtbaar.

Het volgende kan worden gebruikt:

- een kinderzitje/zittingverhoger op de passagiersstoel zolang de airbag aan de passagierszijde gedeactiveerd is.
- en of meer kinderzitjes/comfortkussen op de achterbank.

WAARSCHUWING

Plaats een achterstevoren gemonteerd kinderzitje nooit op een stoel met een geactiveerde airbag. Het niet opvolgen van deze aanbeveling kan levensgevaarlijke situaties voor of ernstig letsel van het kind opleveren.

WAARSCHUWING

Vervoer kinderen nooit in een kinderzitje of op een comfortkussen voorin, wanneer de airbag aan die kant geactiveerd is.

Laat nooit iemand voor de passagiersstoel zitten of staan.

Personen kleiner dan 1,40 m mogen nooit op de passagiersstoel voorin plaatsnemen, als de airbag geactiveerd is.

Het niet opvolgen van de bovenstaande aanbevelingen kan levensgevaarlijke situaties opleveren.

WAARSCHUWING

Comfortkussens/kinderzitjes met stalen beugels of andere constructies die tegen de openingssknop van de gordelsluiting aan kunnen liggen, mogen niet worden gebruikt aangezien ze ervoor kunnen zorgen dat de veiligheidsgordel per ongeluk open gaat.

Laat het bovengedeelte van het kinderzitje niet tegen de voorruit leunen.

Gerelateerde informatie

- Algemeen over kinderveiligheid (p. 45)
- Kinderzitje - bovenste bevestigingspunten (p. 54)
- Kinderzitje - ISOFIX (p. 51)



Kinderzitje - ISOFIX

ISOFIX is een bevestigingssysteem voor kinderzitjes (p. 46), gebaseerd op een internationale standaard.

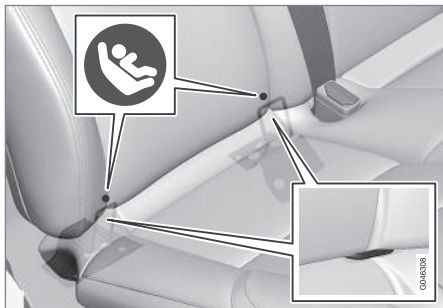

U vindt de bevestigingspunten voor het ISOFIX-systeem onder aan de rugleuning van de achterbank op de beide buitenste zitplaatsen.

Symbolen op de bekleding van de ruggedeltes (zie voorgaande afbeelding) geven de positie van deze bevestigingspunten aan.

Houd u altijd aan de montage-instructies van de fabrikant, wanneer u een kinderzitje/babyzitje aan de ISOFIX-bevestigingspunten vastzet.

Gerelateerde informatie

- ISOFIX - afmetingscategorieën (p. 51)
- ISOFIX - soorten kinderzitjes (p. 52)
- Algemeen over kinderveiligheid (p. 45)

ISOFIX - afmetingscategorieën

Voor kinderzitjes met een ISOFIX (p. 51)-bevestigingssysteem zijn er afmetingscategorieën om gebruikers te helpen bij het kiezen van het juiste type kinderzitje (p. 52).

Afmetingscategorie	Beschrijving
A	Normale grootte, in rijrichting gemonteerd kinderzitje
B	Beperkte grootte (optie 1), in rijrichting gemonteerd kinderzitje
B1	Beperkte grootte (optie 2), in rijrichting gemonteerd kinderzitje
C	Normale grootte, achterstevoren gemonteerd kinderzitje
D	Beperkte grootte, achterstevoren gemonteerd kinderzitje
E	Achterstevoren gemonteerd babyzitje
F	Overdwars gemonteerd babyzitje, links
G	Overdwars gemonteerd babyzitje, rechts

⚠ WAARSCHUWING

Zet het kind nooit op de passagiersplaats als de auto met een geactiveerde airbag is uitgerust.

i N.B.

Als een ISOFIX-kinderzitje geen afmetingscategorie heeft, moet het automodel op de voertuiglijst van het kinderzitje staan.

i N.B.

Volvo raadt u aan contact op te nemen met een erkende Volvo-dealer om te weten te komen welk ISOFIX-kinderzitje Volvo aanbeveelt.

Gerelateerde informatie

- ISOFIX - soorten kinderzitjes (p. 52)



ISOFIX - soorten kinderzitjes

Kinderzitjes kunnen net als auto's verschillende afmetingen hebben. Kinderzitjes passen

daardoor niet op alle zitplaatsen van de verschillende modellen.

Type kinderzitje	Gewicht	Afmetingscategorïe	Zitplaatsen voor montage ISOFIX ^A -kinderzitje	
			Voorstoel	Buitenste zitplaats achterbank
Babyzitje, overdwars	max. 10 kg	F	X	X
		G	X	X
Babyzitje, achterstevoren	max. 10 kg	E	X	OK (IL)
Babyzitje, achterstevoren	max. 13 kg	E	X	OK (IL)
		D	X	OK (IL)
		C	X	OK (IL)
Kinderzitje, achterstevoren	9–18 kg	D	X	OK (IL)
		C	X	OK (IL)



Type kindersitje	Gewicht	Afmetingscatego- rie	Zitplaatsen voor montage ISOFIX ^A -kindersitje	
			Voorstoel	Buitenste zitplaats achter- bank
Kindersitje, in rijrichting	9–18 kg	B	X	OK ^B (IUF)
		B1	X	OK ^B (IUF)
		A	X	OK ^B (IUF)

X: De ISOFIX-stand leent zich niet voor ISOFIX-kindersitjes in deze gewichts- en/of afmetingscategorie.

IL: Geschikt voor specifieke ISOFIX-kindersitjes. Deze kindersitjes kunnen bestemd zijn voor een bepaald automerk, voor een beperkte groep merken of semi-universeel zijn.

IUF: Geschikt voor in rijrichting gemonteerde ISOFIX-kindersitjes met universele goedkeuring voor deze gewichtscategorie.

^A ISOFIX is een bevestigingssysteem voor kindersitjes dat gebaseerd is op een internationale norm.

^B Volvo adviseert een achterstevoren gemonteerd kindersitje voor deze categorie.

Zorg dat u de juiste afmetingscategorie (p. 51) kiest voor een kindersitje met het ISO-FIX-bevestiging.

Gerelateerde informatie

- Kindersitje - ISOFIX (p. 51)



Kinderzitje - bovenste bevestigingspunten

De auto is uitgerust met bovenste bevestigingspunten voor bepaalde kindersitjes (p. 46) die in de rijrichting worden gemonteerd. Deze bevestigingspunten zitten achter op het zitgedeelte van de achterbank.

Bovenste bevestigingspunten

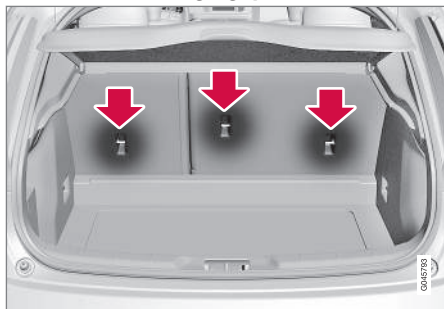

De bovenste bevestigingspunten zijn voornamelijk bestemd om een in de rijrichting gemonteerd kindersitje aan te bevestigen. Volvo adviseert u kleine kinderen zo lang mogelijk in een achterstevoren gemonteerd kindersitje te blijven vervoeren.

i N.B.

Klap de hoofdsteunen omlaag om het monteren van dit type kindersitje te vereenvoudigen bij auto's met neerklapbare hoofdsteunen op de beide buitenste zitplaatsen.

i N.B.

In auto's met een bagagerolhoes over de bagageruimte moet deze worden verwijderd voordat het kindersitje in de bevestigingspunten kan worden gemonteerd.

Zie de aanwijzingen van de fabrikant van het kindersitje voor gedetailleerde informatie over de manier waarop u het zitje aan de bovenste bevestigingspunten vastzet.

! WAARSCHUWING

De bevestigingsband van het kindersitje altijd door de opening in de ene poot van de hoofdsteun halen, alvorens de band aan het bevestigingspunt vast te zetten.

Gerelateerde informatie

- Algemeen over kinderveiligheid (p. 45)
- Kindersitje - positie (p. 50)
- Kindersitje - ISOFIX (p. 51)

03

INSTRUMENTEN, SCHAKELAARS EN BEDIENING

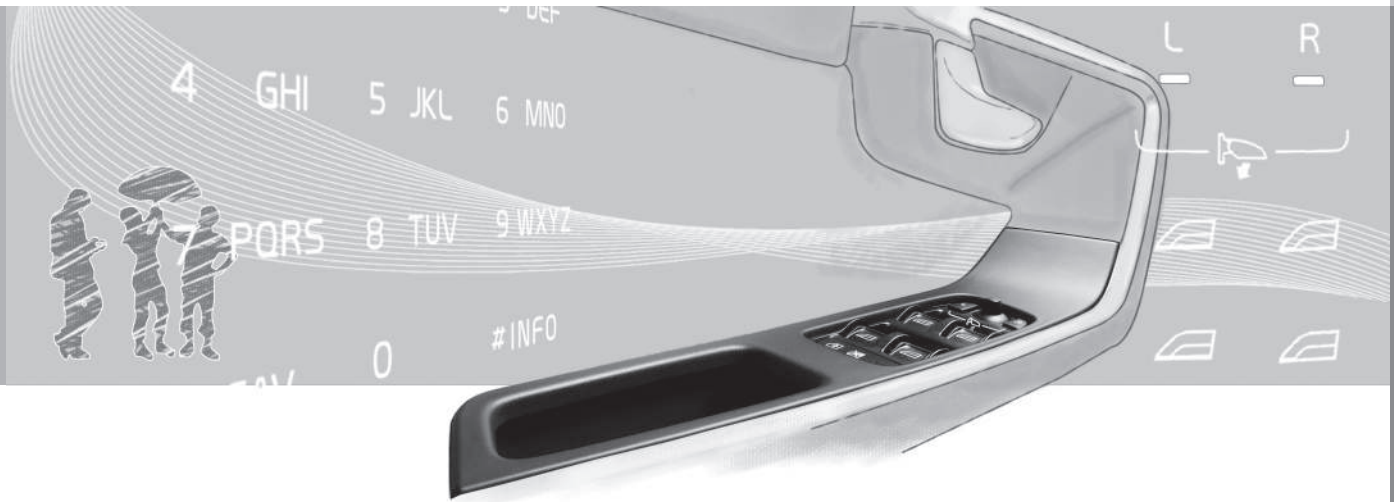



03 Instrumenten, schakelaars en bediening

Instrumenten en bediening, auto met stuur links - overzicht

In het overzicht staat waar de displays en bedieningen van de auto zitten.



Overzicht auto's met het stuur links

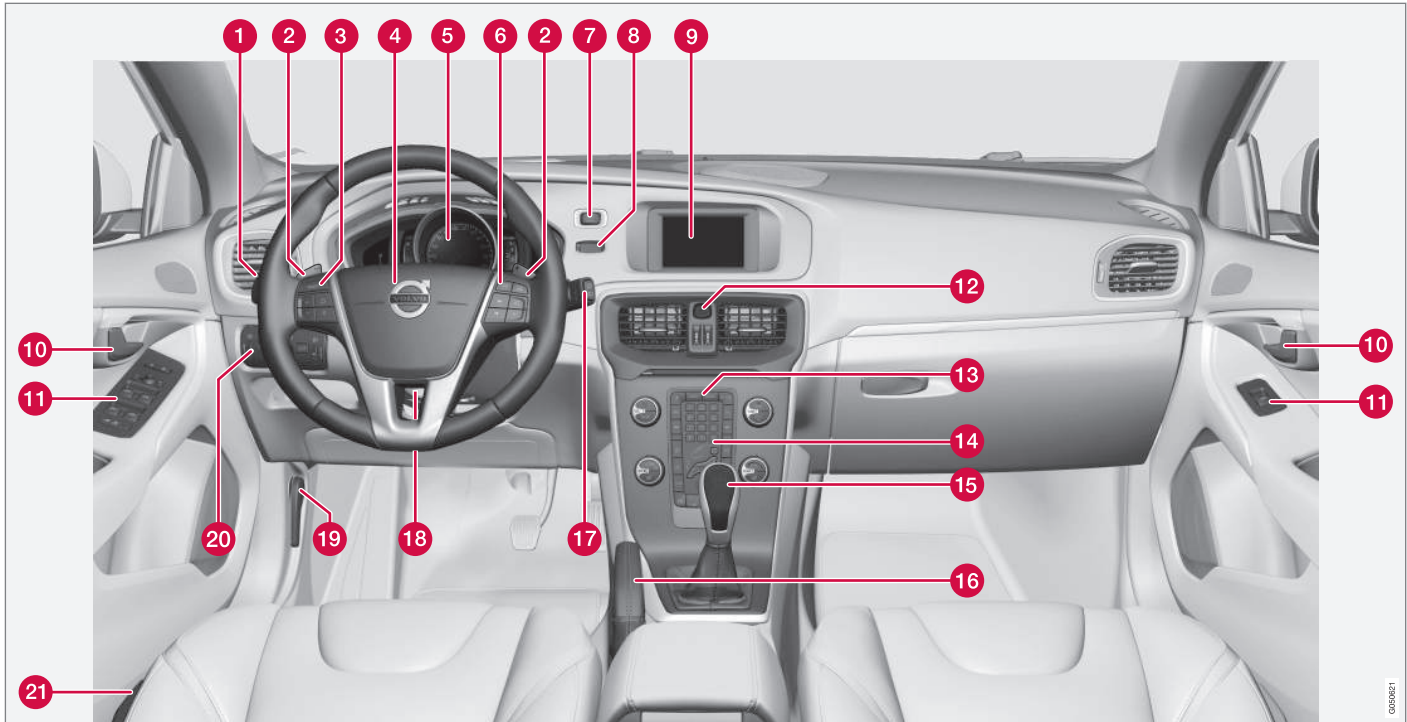



03 Instrumenten, schakelaars en bediening



	Functie	Zie
1	Menu- en meldingsfuncties, richting-aanwijzers, groot licht/dimlicht, boord-computer	(p. 107), (p. 110), (p. 93), (p. 88) en (p. 121).
2	Handmatig schakelen bij automatische versnellingsbak*	(p. 278).
3	Cruisecontrol*	(p. 197) en (p. 202).
4	Claxon, airbag	(p. 84) en (p. 31).
5	Instrumentenpaneel	(p. 62).
6	Menufuncties, bediening audio, bediening telefoon*	(p. 110) en Sensus Infotainment-supplement.
7	START/STOP ENGINE -knop	(p. 273).
8	Contactslot	(p. 77).
9	Beeldscherm voor infotainment en weergave van menu's	(p. 110) en Sensus Infotainment-supplement.

	Functie	Zie
10	Openingshandgreep portier	–
11	Bedieningspaneel	(p. 175), (p. 181), (p. 101) en (p. 103).
12	Alarmlichten	(p. 92).
13	Bedieningspaneel voor infotainment en menufuncties	(p. 110) en Sensus Infotainment-supplement.
14	Bedieningspaneel voor klimaatregeling	(p. 130) of (p. 131).
15	Versnellingspook/keuzehendel	(p. 276), (p. 278) of (p. 282).
16	Parkeerrem	(p. 300).
17	Wissers en -sproeiers	(p. 99).
18	Stuurwielafstelling	(p. 84).
19	Ontgrendeling motorkap	(p. 363).

	Functie	Zie
20	Verlichtingsdraaiknop, opener achterklep	(p. 85) en (p. 177).
21	Stoelverstelling*	(p. 81).

Gerelateerde informatie

- Buitentemperatuurmeter (p. 71)
- Dagtellers (p. 72)
- Klok (p. 72)



Instrumenten en bediening, auto met stuur rechts - overzicht

In het overzicht staat waar de displays en bedieningen van de auto zitten.

03



03 Instrumenten, schakelaars en bediening



Overzicht auto's met het stuur rechts

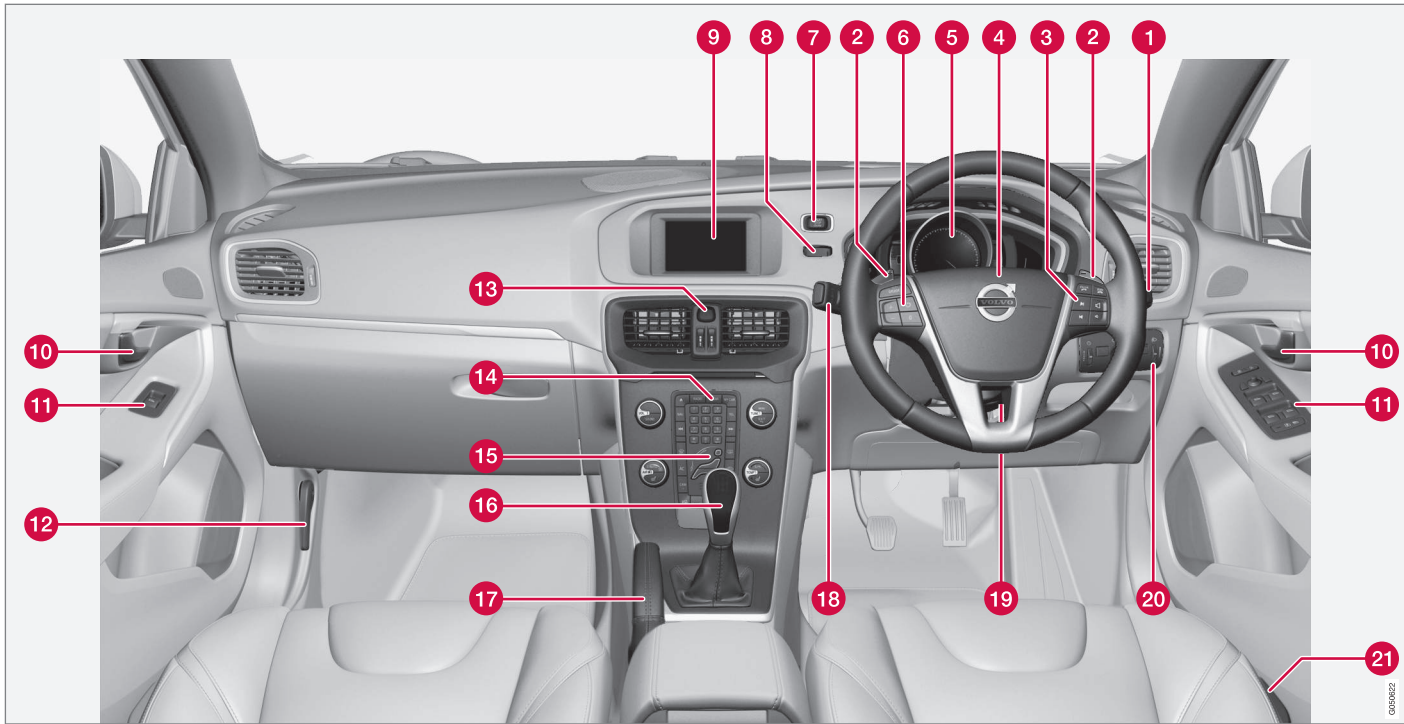

030602



	Functie	Zie
1	Wissers en -sproei-ers	(p. 99).
2	Handmatig schakelen bij automatische versnellingsbak*	(p. 278).
3	Menufuncties, bediening audio, bediening telefoon*	(p. 110) en Sensus Infotainment-supplement.
4	Claxon, airbag	(p. 84) en (p. 31).
5	Instrumentenpaneel	(p. 62).
6	Cruisecontrol*	(p. 197) en (p. 202).
7	START/STOP ENGINE -knop	(p. 273).
8	Contactslot	(p. 77).
9	Beeldscherm voor infotainment en weergave van menu's	(p. 110) en Sensus Infotainment-supplement.
10	Openingshandgreep portier	–

	Functie	Zie
11	Bedieningspaneel	(p. 175), (p. 181), (p. 101) en (p. 103).
12	Ontgrendeling motorkap	(p. 363).
13	Alarmlichten	(p. 92).
14	Bedieningspaneel voor infotainment en menufuncties	(p. 110) en Sensus Infotainment-supplement.
15	Bedieningspaneel voor klimaatregeling	(p. 130) of (p. 131).
16	Versnellingspook/keuzehendel	(p. 276), (p. 278) of (p. 282).
17	Parkeerrem	(p. 300).
18	Menu- en meldingsfuncties, richtingaanwijzers, groot licht/dimlicht, boordcomputer	(p. 107), (p. 110), (p. 93), (p. 88) en (p. 121).
19	Stuurwielafstelling	(p. 84).

	Functie	Zie
20	Verlichtingsdraaiknop, opener achterklep	(p. 85) en (p. 177).
21	Stoelverstelling*	(p. 81).

Gerelateerde informatie

- Buitentemperatuurmeter (p. 71)
- Dagtellers (p. 72)
- Klok (p. 72)

03

Instrumentenpaneel

Op het informatiedisplay van het instrumentenpaneel wordt informatie weergegeven over bepaalde functies van de auto en meldingen.

- Instrumentenpaneel, analoog - overzicht (p. 62)
- Instrumentenpaneel, digitaal - overzicht (p. 63)
- Instrumentenpaneel - betekenis controle-symbolen (p. 67)
- Instrumentenpaneel - betekenis waarschuwingssymbolen (p. 69)

Instrumentenpaneel, analoog - overzicht

Op het informatiedisplay van het instrumentenpaneel wordt informatie weergegeven over bepaalde functies van de auto en meldingen.

Informatiedisplay

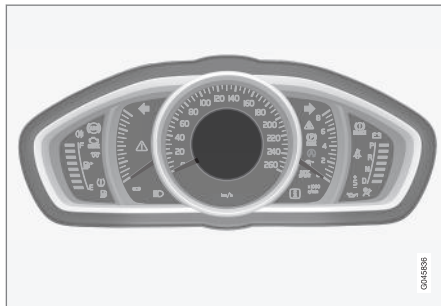

Informatiedisplay, analoog instrument.

Gedetailleerder informatie vindt u onder de functies die gebruik maken van het display.

Meters en wijzers

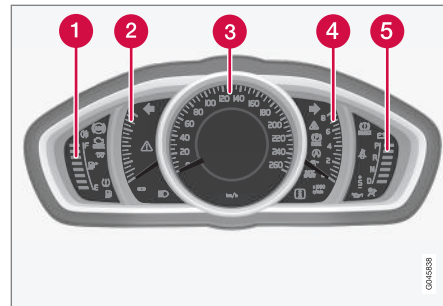

- 1 Brandstofmeter. Wanneer de aanduiding is gedaald tot slechts één witte markering¹, gaat het oranje controlesymbool voor een laag brandstofpeil branden. Zie ook Boordcomputer - aanvullende informatie (p. 121) en Brandstof tanken (p. 305).
- 2 Eco meter. De meter geeft een beeld van hoe zuinig er in de auto wordt gereden. Hoe groter de wijzeruitslag, hoe zuiniger.
- 3 Snelheidsmeter
- 4 Toerenteller. De meter geeft het motor-toerental in duizenden omwentelingen per minuut aan.
- 5 Schakelindicator² / Schakelstandindicator³. Zie ook Schakelindicator* (p. 277),

¹ Wanneer de aanduiding Afstand tot lege tank: op het display verandert in ----, wordt de markering rood van kleur.

² Handgeschakelde versnellingsbak.

³ Automatische versnellingsbak.



Automatische versnellingsbak - Geartronic* (p. 278) of Automatische versnellingsbak - Powershift* (p. 282).

Controle- en waarschuwingssymbolen

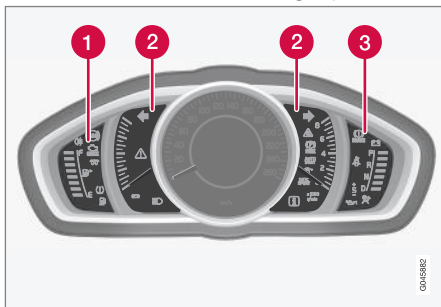

Controle- en waarschuwingssymbolen, analoog instrument.

- 1 Controlesymbolen
- 2 Controle- en waarschuwingssymbolen
- 3 Waarschuwingssymbolen⁴

Functietest

Alle controle- en waarschuwingssymbolen, behalve de symbolen in het midden van het informatiedisplay, gaan branden in sleutelstand II of bij het starten van de motor. Alle symbolen moeten weer uitgaan als de motor is aangeslagen, behalve het symbool voor de

parkeerrem. Dit gaat pas uit, als de auto van de parkeerrem wordt gehaald.

Als de motor niet aanslaat of als de functietest wordt uitgevoerd in sleutelstand II, gaan binnen enkele seconden alle symbolen uit, behalve het symbool voor storingen in het uitlaatgasreinigingssysteem en dat voor een lage oliedruk.

Gerelateerde informatie

- Instrumentenpaneel (p. 62)
- Instrumentenpaneel - betekenis controle-symbolen (p. 67)
- Instrumentenpaneel - betekenis waarschuwingssymbolen (p. 69)
- Instrumentenpaneel, digitaal - overzicht (p. 63)

Instrumentenpaneel, digitaal - overzicht

Op het informatiedisplay van het instrumentenpaneel wordt informatie weergegeven over bepaalde functies van de auto en meldingen.

Informatiedisplay

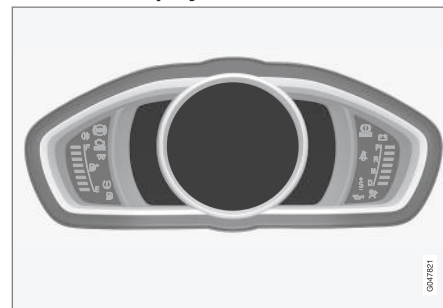

Informatiedisplay, digitaal instrument*.

Gedetailleerder informatie vindt u onder de functies die gebruik maken van het display.

Meters en wijzers

Voor het digitale instrumentenpaneel zijn verschillende thema's te kiezen. De mogelijke thema's zijn: 'Elegance', 'Eco' en 'Performance'.

Het is alleen mogelijk een thema te kiezen, wanneer de motor loopt.

⁴ Bepaalde motorvarianten hebben geen systeem dat waarschuwt bij het wegvallen van de oliedruk. Bij auto's met dergelijke motorvarianten is het symbool voor een geringe oliedruk niet in gebruik. In plaats daarvan wordt via een displaymelding gewaarschuwd voor een lage oliedruk. Voor meer informatie, zie Motorolie - algemeen (p. 365).



03 Instrumenten, schakelaars en bediening



Druk om een thema te kiezen op de **OK**-knop op de linker stuurhendel en kies menu-optie **Thema's** door aan het duimwiel van dezelfde hendel te draaien. Druk op de **OK**-knop. Draai aan het duimwiel om een thema te kiezen en bevestig uw keuze door op de **OK**-knop te drukken.

Het uiterlijk van het beeldscherm op de middenconsole hangt bij bepaalde modelvarianten af van het gekozen thema voor het instrumentenpaneel.

Met de linker stuurhendel kunt u ook het contrast en de kleur van het instrumentenpaneel instellen.

Voor meer informatie over de menufuncties, zie Menufuncties - instrumentenpaneel (p. 107).

Het gekozen thema en de instellingen op het gebied van contrast en kleur zijn voor alle transpondersleutels apart op te slaan in het autosleutelgeheugen*, zie Transpondersleutel - personalisering* (p. 160).

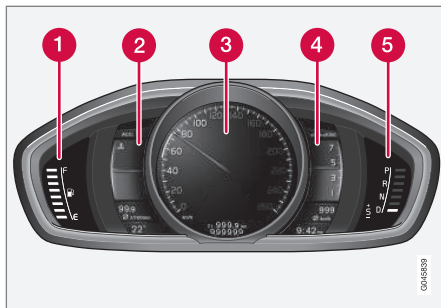

Meters en wijzers, thema 'Elegance'.

- 1 Brandstofmeter. Wanneer de aanduiding is gedaald tot slechts één witte markering⁵, gaat het oranje controlesymbool voor een laag brandstofpeil branden. Zie ook Boordcomputer - aanvullende informatie (p. 121) en Brandstof tanken (p. 305).
- 2 Temperatuurmeter koelvloeistof motor
- 3 Snelheidsmeter
- 4 Toerenteller. De meter geeft het motor-toerental in duizenden omwentelingen per minuut aan.
- 5 Schakelindicator⁶ / Schakelstandindicator⁷. Zie ook Schakelindicator* (p. 277), Automatische versnellingsbak -

Geartronic* (p. 278) of Automatische versnellingsbak - Powershift* (p. 282).

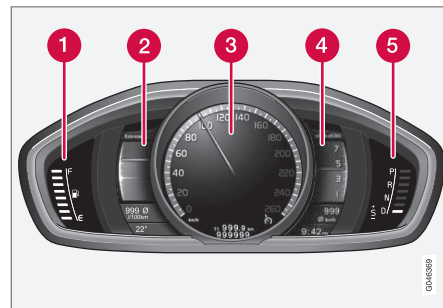

Meters en wijzers, thema 'Eco'.

- 1 Brandstofmeter. Wanneer de aanduiding is gedaald tot slechts één witte markering⁵, gaat het oranje controlesymbool voor een laag brandstofpeil branden. Zie ook Boordcomputer - aanvullende informatie (p. 121) en Brandstof tanken (p. 305).
- 2 Eco guide. Zie ook Eco guide & Power guide* (p. 66).
- 3 Snelheidsmeter

⁵ Wanneer de aanduiding Afstand tot lege tank: op het display verandert in ----, wordt de markering rood van kleur.

⁶ Handgeschakelde versnellingsbak.

⁷ Automatische versnellingsbak.

- 4 Toerenteller. De meter geeft het motor-toerental in duizenden omwentelingen per minuut aan.
- 5 Schakelindicator⁶ /Schakelstandindicator⁷. Zie ook Schakelindicator* (p. 277), Automatische versnellingsbak - Geartronic* (p. 278) of Automatische versnellingsbak - Powershift* (p. 282).

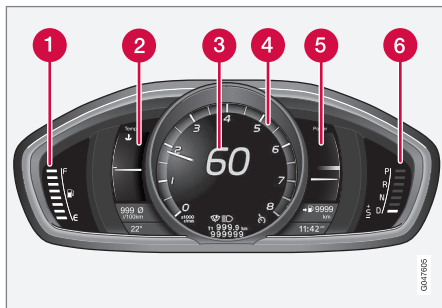

Meters en wijzers, thema 'Performance'.

- 1 Brandstofmeter. Wanneer de aanduiding is gedaald tot slechts één witte markering⁵, gaat het oranje controlesymbool voor een laag brandstofpeil branden. Zie ook Boordcomputer - aanvullende infor-

matie (p. 121) en Brandstof tanken (p. 305).

- 2 Temperatuurmeter koelvloeistof motor
- 3 Snelheidsmeter
- 4 Toerenteller. De meter geeft het motor-toerental in duizenden omwentelingen per minuut aan.
- 5 Power guide. Zie ook Eco guide & Power guide* (p. 66).
- 6 Schakelindicator⁶ /Schakelstandindicator⁷. Zie ook Schakelindicator* (p. 277), Automatische versnellingsbak - Geartronic* (p. 278) of Automatische versnellingsbak - Powershift* (p. 282).

Controle- en waarschuwingssymbolen

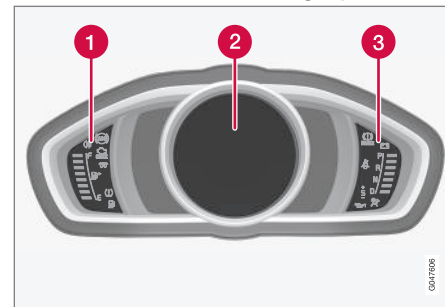

Controle- en waarschuwingssymbolen, digitaal instrument.

- 1 Controlesymbolen
- 2 Controle- en waarschuwingssymbolen
- 3 Waarschuwingssymbolen⁸

⁶ Handgeschakelde versnellingsbak.

⁷ Automatische versnellingsbak.

⁵ Wanneer de aanduiding Afstand tot lege tank: op het display verandert in ----, wordt de markering rood van kleur.

⁸ Bepaalde motorvarianten hebben geen systeem dat waarschuwt bij het wegvallen van de oliedruk. Bij auto's met dergelijke motorvarianten is het symbool voor een geringe oliedruk niet in gebruik. In plaats daarvan wordt via een displaymelding gewaarschuwd voor een lage oliedruk. Voor meer informatie, zie Motorolie - algemeen (p. 365).



Functietest

Alle controle- en waarschuwingssymbolen, behalve de symbolen in het midden van het informatiedisplay, gaan branden in sleutelstand **II** of bij het starten van de motor. Alle symbolen moeten weer uitgaan als de motor is aangeslagen, behalve het symbool voor de parkeerrem. Dit gaat pas uit, als de auto van de parkeerrem wordt gehaald.

Als de motor niet aanslaat of als de functietest wordt uitgevoerd in sleutelstand **II**, gaan binnen enkele seconden alle symbolen uit, behalve het symbool voor storingen in het uitlaatgasreinigingssysteem en dat voor een lage oliedruk.

Gerelateerde informatie

- Instrumentenpaneel (p. 62)
- Instrumentenpaneel - betekenis controle-symbolen (p. 67)
- Instrumentenpaneel - betekenis waarschuwingssymbolen (p. 69)
- Instrumentenpaneel, analogoog - overzicht (p. 62)

Eco guide & Power guide*

Eco guide en Power guide zijn twee van de meters op het instrumentenpaneel (p. 62) die u helpen om zo zuinig mogelijk met de auto te rijden.

De auto slaat ook statistische ritgegevens die in de vorm van staafdiagrammen te bekijken zijn, zie Boordcomputer - rijstatistiek (p. 122).*

Eco guide

Deze meter geeft een beeld van hoe zuinig u met de auto rijdt.

Kies 'Eco' om deze meter te kunnen zien, zie Instrumentenpaneel, digitaal - overzicht (p. 63).

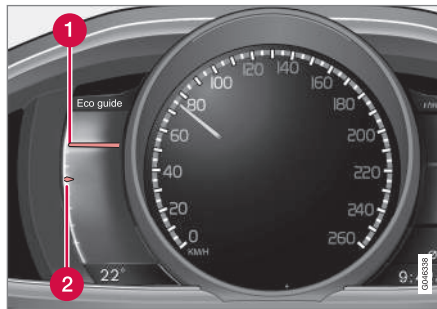

- 1 Actuele waarde
- 2 Gemiddelde waarde

Actuele waarde

Hier wordt de actuele waarde getoond; hoe groter de uitslag op de schaal, hoe beter.

De actuele waarde wordt berekend op basis van snelheid, motoroerental, benut motorvermogen en het gebruik van het rempedaal.

Geadviseerd wordt een optimale snelheid (50–80 km/h) en een laag toerental aan te houden. Bij gas geven en remmen dalen de wijzers.

Bij zeer lage actuele waarden licht het rode gebied van de meter (met enige vertraging) op, wat betekent dat u onzuinig rijdt. U dient dit te voorkomen.

Gemiddelde waarde

De gemiddelde waarde volgt de actuele waarde langzaam en beschrijft hoe de afgeloopen tijd in de auto is gereden. Hoe groter de uitslag van de wijzers op de schaal, hoe zuiniger u hebt gereden.

Power guide

Dit instrument geeft de relatie aan tussen het benutte en het beschikbare vermogen (Power) van de motor.

Kies 'Performance' om deze meter te kunnen zien, zie Instrumentenpaneel, digitaal - overzicht (p. 63).

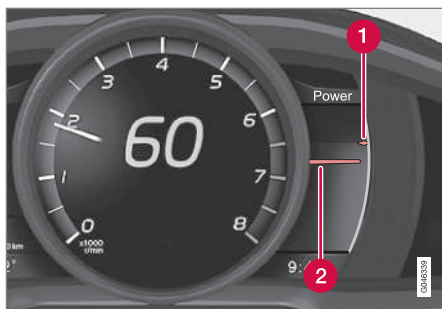

- 1 Beschikbaar motorvermogen
- 2 Benut vermogen

Beschikbaar motorvermogen

De kleinere wijzer bovenaan toont het beschikbare motorvermogen⁹. Hoe groter de uitslag op de schaal, hoe meer vermogen er beschikbaar is in de actuele versnelling.

Benut vermogen

De grotere wijzer onderaan toont het benutte motorvermogen⁹. Hoe groter de uitslag op de schaal, hoe meer motorvermogen er benut wordt.

Een groot verschil tussen de beide wijzers duidt op een grote vermogensreserve.

Instrumentenpaneel - betekenis controlesymbolen

De controlesymbolen attenderen u erop dat de bijbehorende functies ingeschakeld zijn, de desbetreffende systemen actief zijn of dat er storingen of gebreken zijn opgetreden.

Controlesymbolen

Symbol	Betekenis
	Storing in ABL
	Uitlaatgasreinigingssysteem
	Storing in ABS
	Mistachterlicht aan
	Stabiliteitsregeling, zie Elektronische stabiliteitsregeling (ESC) - algemeen (p. 187)
	Stabiliteitsregeling, Sportstand, zie Elektronische stabiliteitsregeling (ESC) - bediening (p. 188)
	Voorgloeifunctie motor (diesel)

Symbol	Betekenis
	Laag peil in brandstoftank
	Informatie, lees displaymelding
	Groot licht aan
	Richtingaanwijzers links
	Richtingaanwijzers rechts
	Eco-systeem Aan, zie ECO* (p. 294)
	Start/Stop, motor is automatisch afgezet, zie Start/Stop* - functie en bediening (p. 286)
	Bandenspanningscontrolesysteem, zie Bandenspanningscontrolesysteem* (p. 336)

Storing in ABL

Het symbool brandt, als er een storing is opgetreden in het ABL-systeem (Active Bending Lights).

⁹ Het vermogen is afhankelijk van het motortoerental.



Uitlaatgasreinigingssysteem

Bij een storing in het uitlaatgasreinigingssysteem kan na een motorstart het symbool gaan branden. Rijd voor een controle naar een werkplaats. Volvo adviseert dat u daarvoor een erkende Volvo-werkplaats bezoekt.

Storing in ABS

Als het symbool brandt, is het systeem defect. Het normale remsysteem van de auto werkt dan nog wel, zij het zonder ABS-regeling.

1. Breng de auto zo spoedig mogelijk tot stilstand en zet de motor af.
2. Start de motor opnieuw.
3. Als het symbool blijft branden, rijd dan naar een werkplaats om het ABS te laten controleren. Volvo adviseert dat u daarvoor een erkende Volvo-werkplaats bezoekt.

Mistachterlicht aan

Het symbool brandt, wanneer het mistachterlicht is ingeschakeld. Er is slechts één mistachterlicht - dat zit aan de bestuurderszijde.

Stabiliteitsregeling

Het knipperende symbool geeft aan dat de stabiliteitsregeling werkt. Als het symbool continu brandt is er sprake van een storing in het systeem.

Stabiliteitsregeling, Sport-stand

De Sport-stand maakt een actievere rijervaring mogelijk. Het systeem registreert dan of

de gaspedaal- en stuurwielbediening alsook het bochtenwerk aan te merken zijn als actiever dan normaal, waarna het systeem toestaat dat de achtertrein een gecontroleerde vorm van slippen vertoont voordat het ingrijpt en de auto stabiliseert. Het symbool brandt, wanneer de Sport-stand is geactiveerd.

Vorgloeifunctie motor (diesel)

Het symbool gaat branden wanneer de motor wordt voorverwarmd. Voorverwarmen gebeurt meestal bij een lage temperatuur.

Laag peil in brandstoftank

Wanneer het symbool gaat branden is het brandstofpeil te laag. Tank dan zo spoedig mogelijk.

Informatie, lees displaymelding

Als er een afwijking is in een van de systemen in de auto, gaat het informatiesymbool branden en verschijnt er een melding op het display. U verwijdert de melding met behulp van de **OK**-knop, zie Menufuncties - instrumentenpaneel (p. 107). Dit gebeurt automatisch als u enige tijd niets doet (hoe lang hangt van de bewuste functie af). Het informatiesymbool kan ook gaan branden in combinatie met andere symbolen.



N.B.

Als de servicemelding verschijnt kunt u het symbool en de melding met behulp van de **OK**-knop doven. Na een tijdje doven ze ook automatisch.

Groot licht aan

Het symbool brandt, wanneer u het groot licht voert of grootlichtsignalen geeft.

Richtingaanwijzers links/rechts

Beide richtingaanwijzersymbolen knipperen bij gebruik van de alarmlichten.

Eco-systeem aan

Het symbool brandt, wanneer het Eco-systeem is geactiveerd.

Start/Stop

Het symbool brandt, wanneer de motor automatisch is afgezet.

Bandenspanningssysteem

Het symbool brandt bij een lage bandenspanning of als er een storing optreedt in het bandenspanningssysteem.



Waarschuwing, portieren niet gesloten

Als een van de portieren niet goed dichtstaat, gaat het informatie- of waarschuwingssymbool branden en verschijnt er een verklarende afbeelding op het informatiedisplay. Breng de auto zo spoedig mogelijk tot stilstand en sluit het portier dat openstaat.

 Als de auto met een snelheid van maximaal 7 km/h rijdt, gaat het informatiesymbool branden.

 Als de auto met een snelheid van maximaal 7 km/h rijdt, gaat het waarschuwingssymbool branden.

Als de motorkap¹⁰ niet goed dichtstaat, gaat het waarschuwingssymbool branden en verschijnt er een verklarende afbeelding op het informatiedisplay. Breng de auto zo spoedig mogelijk tot stilstand en sluit de motorkap.

Als de achterklep niet goed dichtstaat, gaat het informatiesymbool branden en verschijnt er een verklarende afbeelding op het informatiedisplay. Breng de auto zo spoedig mogelijk tot stilstand en sluit de achterklep.

Gerelateerde informatie

- Instrumentenpaneel (p. 62)
- Instrumentenpaneel - betekenis waarschuwingssymbolen (p. 69)
- Instrumentenpaneel, analogoog - overzicht (p. 62)

- Instrumentenpaneel, digitaal - overzicht (p. 63)

Instrumentenpaneel - betekenis waarschuwingssymbolen

De waarschuwingssymbolen attenderen u erop dat de bijbehorende belangrijke functies/systemen ingeschakeld zijn of dat er ernstige storingen of gebreken zijn opgetreden.

Waarschuwingssymbolen

Symbool	Betekenis
	Lage oliedruk ^A
	Parkeerrem ingeschakeld, digitaal instrument
	Parkeerrem ingeschakeld, analogo instrument
	Airbags (SRS)
	Gordelwaarschuwing
	Dynamo laadt niet bij
	Storing in remsysteem
	Waarschuwing

^A Bepaalde motorvarianten hebben geen systeem dat waarschuwt bij het wegvallen van de oliedruk. Bij auto's met dergelijke motorvarianten is het symbool voor een geringe oliedruk niet in gebruik. In plaats daarvan wordt via een

¹⁰ Alleen auto's met alarm*.



03 Instrumenten, schakelaars en bediening



displaymelding gewaarschuwd voor een lage oliedruk. Voor meer informatie, zie Motorolie - algemeen (p. 365).

Lage oliedruk

Als het lampje tijdens het rijden oplicht, is de druk van de motorolie te laag. Zet de motor onmiddellijk af en controleer het motoroliepeil. Vul zo nodig olie bij. Als het lampje oplicht terwijl het oliepeil in orde is, moet u contact opnemen met een werkplaats. Volvo adviseert dat u daarvoor een erkende Volvo-werkplaats bezoekt.

Parkeerrem ingeschakeld

Het lampje brandt continu, wanneer u de parkeerrem hebt aangezet. Het lampje brandt tijdens het aanzetten. Voor meer informatie, zie Parkeerrem (p. 300).

Airbags (SRS)

Als het lampje tijdens het rijden oplicht of blijft branden, is er een storing geregistreerd in de gordelsluiting of in het SRS-, SIPS- of IC-systeem. Rijd de auto zo spoedig mogelijk naar een werkplaats om het systeem te laten controleren. Volvo adviseert dat u daarvoor een erkende Volvo-werkplaats bezoekt.

Gordelwaarschuwing

Het lampje brandt als u of de voorpassagier geen veiligheidsgordel draagt of als iemand op de achterbank de gordel heeft losgenomen.

Dynamo laadt niet bij

Het lampje gaat tijdens het rijden branden, als er sprake is van een storing in het elektrisch systeem. Bezoek een werkplaats. Volvo advi-

seert dat u daarvoor een erkende Volvo-werkplaats bezoekt.

Storing in remsysteem

Als het lampje oplicht, is het remvloeistofpeil mogelijk te laag. Breng de auto zo spoedig mogelijk tot stilstand en controleer het peil in het remvloeistofreservoir, zie Rem- en koppelingvloeistof - peil (p. 371).

Als de waarschuwingssymbolen voor het remsysteem en ABS tegelijkertijd branden, kan er een storing in de remkrachtverdeling zijn opgetreden.

1. Breng de auto zo spoedig mogelijk tot stilstand en zet de motor af.
2. Start de motor opnieuw.
 - Rijd verder als beide symbolen uitgaan.
 - Als de symbolen echter blijven branden, moet u het peil in het remvloeistofreservoir controleren, zie Rem- en koppelingvloeistof - peil (p. 371). Als de lampjes blijven branden ondanks dat het peil van de remvloeistof in orde is, moet u de auto uiterst voorzichtig naar een werkplaats rijden om het remsysteem te laten controleren. Volvo adviseert dat u daarvoor een erkende Volvo-werkplaats bezoekt.



WAARSCHUWING

Als de remvloeistof onder het **MIN**-niveau in het remvloeistofreservoir ligt, mag u pas verder rijden als de remvloeistof is bijgevuld.

Het remvloeistofverlies moet door een werkplaats worden gecontroleerd. Volvo adviseert u daarvoor contact op te nemen met een erkende Volvo-werkplaats.



WAARSCHUWING

Als de rem- en ABS-symbolen tegelijkertijd branden, bestaat de kans dat de achtertrein bij krachtig afremmen slipt.



Waarschuwing

Het rode waarschuwingssymbool gaat branden, wanneer er een storing is geregistreerd die van invloed kan zijn op de veiligheid en/of de rijeigenschappen van de auto. Er verschijnt tegelijkertijd een verklarende tekstmelding op het informatiedisplay. Het symbool blijft branden totdat de storing is verholpen, maar de melding kunt u verwijderen met de **OK**-knop, zie Menufuncties - instrumentenpaneel (p. 107). Het waarschuwingssymbool kan ook gaan branden in combinatie met andere symbolen.

Actie:

1. Stop zo spoedig mogelijk. Rijd niet verder met de auto.
2. Lees de informatie op het informatiedisplay. Voer de handeling uit die de melding op het display u voorschrijft. Wis de melding met de **OK**-knop.

Waarschuwing, portieren niet gesloten

Als een van de portieren niet goed dichtstaat, gaat het informatie- of waarschuwingssymbool branden en verschijnt er een verklarende afbeelding op het informatiedisplay. Breng de auto zo spoedig mogelijk tot stilstand en sluit het portier dat openstaat.

 Als de auto met een snelheid van maximaal 7 km/h rijdt, gaat het informatiesymbool branden.

 Als de auto met een snelheid van maximaal 7 km/h rijdt, gaat het waarschuwingssymbool branden.

Als de motorkap¹¹ niet goed dichtstaat, gaat het waarschuwingssymbool branden en verschijnt er een verklarende afbeelding op het informatiedisplay. Breng de auto zo spoedig mogelijk tot stilstand en sluit de motorkap.

Als de achterklep niet goed dichtstaat, gaat het informatiesymbool branden en verschijnt er een verklarende afbeelding op het informatiedisplay. Breng de auto zo spoedig mogelijk tot stilstand en sluit de achterklep.

Gerelateerde informatie

- Instrumentenpaneel (p. 62)
- Instrumentenpaneel - betekenis controlesymbolen (p. 67)
- Instrumentenpaneel, analoog - overzicht (p. 62)
- Instrumentenpaneel, digitaal - overzicht (p. 63)

Buitentemperatuurmeter

Het buitentemperatuurmeterdisplay is zichtbaar op het instrumentenpaneel.

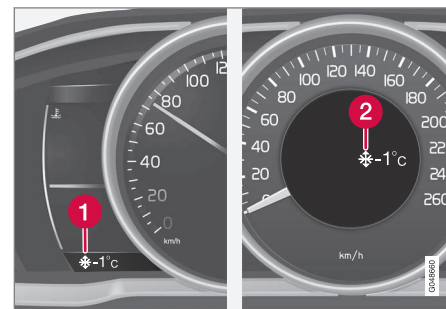

- 1 Display voor buitentemperatuurmeter, digitaal instrumentenpaneel
- 2 Display voor buitentemperatuurmeter, analoog instrumentenpaneel

Geeft de buitentemperatuur aan. Wanneer de temperatuur in het interval van $-5\text{ }^{\circ}\text{C}$ tot $+2\text{ }^{\circ}\text{C}$ ligt, verschijnt er een sneeuwvlokje op het display. Het lampje wijst op het gevaar voor gladheid. Wanneer de auto stilstaat of geparkeerd gestaan heeft, is het mogelijk dat de buitentemperatuurmeter een te hoge waarde aangeeft.

Gerelateerde informatie

- Instrumentenpaneel (p. 62)

¹¹ Alleen auto's met alarm*.

Dagtellers

Het dagtellerdisplay is zichtbaar op het instrumentenpaneel.

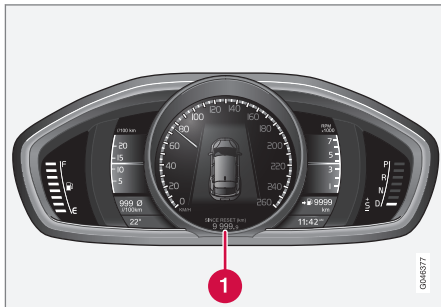

Dagteller, digitaal instrument.

1 Display voor dagtellers¹²

De beide dagtellers T1 en T2 worden gebruikt voor het meten van kortere ritten. De afgelegde afstand staat op het display.

Draai aan het duimwiel van de linker stuurhendel om de gewenste meter te tonen.

Bij lang indrukken (totdat er een wijziging plaatsvindt) van de knop **RESET** op de linker stuurhendel wordt de getoonde dagteller gereset. Voor meer informatie, zie Boordcomputer - aanvullende informatie (p. 121).

Gerelateerde informatie

- Instrumentenpaneel (p. 62)

Klok

Het klokdisplay is zichtbaar op het instrumentenpaneel.



Klok, digitaal instrumentenpaneel.

1 Display voor de tijdaanduiding¹³

Klok instellen

U kunt de klok aanpassen in het menustelsel MY CAR, zie MY CAR (p. 110).

Gerelateerde informatie

- Instrumentenpaneel (p. 62)

Instrumentenpaneel - licenties

Een licentie is een overeenkomst die toestemming verleent om bepaalde handelingen te verrichten of het recht om gebruik te maken van een product waar een andere rechtspersoon octrooi of eigendomsrechten op heeft, onder de voorwaarden vervat in de overeenkomst. Hier volgt een Engelse versie van de overeenkomst tussen Volvo en producenten/ontwikkelaars.

Combined Instrument Panel Software Open Source Software Notice

This product uses certain free / open source and other software originating from third parties, that is subject to the GNU Lesser General Public License version 2 (LGPLv2), The FreeType Project License ("FreeType License") and other different and/or additional copy right licenses, disclaimers and notices. The links to access the exact terms of LGPLv2, and the other open source software licenses, disclaimers, acknowledgements and notices are provided to you below. Please refer to the exact terms of the relevant License, regarding your rights under said licenses. Volvo Car Corporation (VCC) offers to provide the source code of said free/open source software to you for a charge covering the cost of performing such distribution, such as the cost of media, shipping and handling,

¹² Hoe het display eruitziet kan verschillen afhankelijk van de instrumentenpaneelvariant.



upon written request. Please contact your nearest Volvo Dealer.

The offer is valid for a period of at least three (3) years from the date of the distribution of this product by VCC / or for as long as VCC offers spare parts or customer support.

Portions of this product uses software copyrighted © 2007 The FreeType Project (www.freetype.org). All rights reserved.

Portions of this product uses software with Copyright © 1994–2013 Lua.org, PUC-Rio (<http://www.lua.org/>)



This product includes software under following licenses:

LGPL v2.1: <http://www.gnu.org/licenses/old-licenses/lgpl-2.1.html>

- GNU FriBidi
- DevIL

The FreeType Project License: <http://git.savannah.gnu.org/cgi/freetype/freetype2.git/tree/docs/FTL.TXT>

- FreeType 2

MIT License: <http://opensource.org/licenses/mit-license.html>

- Lua

Displaysymbolen

Er worden tal van displaysymbolen gebruikt in de auto. De symbolen zijn onderverdeeld in waarschuwings-, controle- en informatiesymbolen.

Hier volgt een overzicht van de meest voorkomende symbolen met hun betekenis en een verwijzing naar de pagina(s) in de handleiding waar u meer informatie kunt vinden.

 - Rood waarschuwingsymbool dat gaat branden, wanneer er een storing geregistreerd is die mogelijk van invloed is op de veiligheid en/of rijeigenschappen van de auto. Er verschijnt tegelijkertijd een verklarende displaymelding op het informatiedisplay van het instrumentenpaneel.

 - Informatiesymbool, gaat branden, in combinatie met een verklarende tekst op het informatiedisplay van instrumentenpaneel, wanneer er een storing in een van de auto-systemen is opgetreden. Het oranje informatiesymbool kan ook gaan branden in combinatie met andere symbolen.

¹³ Bij een analogo instrumentenpaneel wordt de tijd midden op het instrument weergegeven.



03 Instrumenten, schakelaars en bediening



Waarschuwingssymbolen op instrumentenpaneel

Symbol	Betekenis	Zie
	Lage oliedruk	(p. 69)
	Parkeerrem ingeschakeld, digitaal instrument	(p. 69), (p. 300)
	Parkeerrem ingeschakeld, analoog instrument	(p. 69)
	Airbags (SRS)	(p. 30), (p. 69)
	Gordelwaarschuwing	(p. 26), (p. 69)
	Dynamo laadt niet bij	(p. 69)
	Storing in remsysteem	(p. 69), (p. 298)
	Waarschuwing, Safety mode	(p. 30), (p. 41), (p. 69)

Controlesymbolen op instrumentenpaneel

Symbol	Betekenis	Zie
	Storing in ABL*	(p. 67), (p. 91)
	Uitlaatgasreinigingssysteem	(p. 67)
	Storing in ABS	(p. 67), (p. 298)
	Mistachterlicht aan	(p. 67), (p. 91)
	Stabiliteitsregeling, ESC (Electronic Stability Control), Trailer Stability Assist*	(p. 67), (p. 189), (p. 318)
	Stabiliteitsregeling, Sportstand	(p. 67), (p. 189)
	Voorgloefunctie motor (diesel)	(p. 67)
	Laag peil in brandstoftank	(p. 67), (p. 142)
	Informatie, lees displaymelding	(p. 67)

Symbool	Betekenis	Zie
	Groot licht aan	(p. 67), (p. 88)
	Richtingaanwijzers links	(p. 67)
	Richtingaanwijzers rechts	(p. 67)
	Start/Stop*, de motor is automatisch gestopt	(p. 67), (p. 286)
	ECO-functie* aan	(p. 67), (p. 294)
	Bandenspanningssysteem*	(p. 67), Bandenspanningscontrolesysteem* (p. 336)



Informatiesymbolen op instrumentenpaneel

Symbol	Betekenis	Zie
	Groot licht met autodimfunctie - AHB*	(p. 89)
	Camerasensor*; lasersensor*	(p. 89), (p. 227), (p. 237), (p. 241), (p. 246)
	Adaptieve cruisecontrol*	(p. 216)
	Adaptieve cruisecontrol*	(p. 206), (p. 216)
	Adaptieve cruisecontrol*; afstandswaarschuwing* (Distance Alert)	(p. 216), (p. 218)
	Adaptieve cruisecontrol*	(p. 205)
	Cruisecontrol*	(p. 197)
	Snelheidsbegeer	(p. 194)

Symbol	Betekenis	Zie
	Radarsensor*	(p. 216), (p. 220), (p. 237)
	Start/Stop*	(p. 292)
	Start/Stop*	(p. 292)
	Start/Stop*	(p. 292)
	Afstandswaarschuwing* (Distance Alert); City Safety™; Collision Warning*; Auto Brake*	(p. 220), (p. 227), (p. 237)
	Motor- en interieurverwarming*	(p. 142)
	Motor- en interieurverwarming* Service vereist	(p. 142)

Symbol	Betekenis	Zie
	Geactiveerde timer*	(p. 142)
	Geactiveerde timer*	(p. 142)
	ABL*	(p. 91)
	Accuspanning laag	(p. 142)
	Actieve parkeerhulp - PAP*	(p. 255)
	Regensensor*	(p. 99)
	Rijbaanassistent*	(p. 244)
	Driver Alert System*, Rijbaanassistent*	(p. 246)
	Driver Alert System*, Rijbaanassistent*	(p. 241), (p. 246)

03



Symbol	Betekenis	Zie
	Driver Alert System*; Tijd voor pauze	(p. 240)
	Driver Alert System*; Tijd voor pauze	(p. 241)
	Schakelindicator	(p. 277)
	Schakelstanden	(p. 278)
	Geregistreerde snelheidsinformatie*	(p. 191)
	Oliepeil meten	(p. 366)

Informatiesymbolen op display plafondconsole

Symbol	Betekenis	Zie
	Gordelwaarschuwing	(p. 29)
	Airbag passagiersstoel, geactiveerd	(p. 34)
	Airbag passagiersstoel, gedeactiveerd	(p. 34)

Gerelateerde informatie

- Instrumentenpaneel - betekenis controle-symbolen (p. 67)
- Instrumentenpaneel - betekenis waarschuwingssymbolen (p. 69)
- Meldingen - functies (p. 110)

Volvo Sensus

Volvo Sensus vormt het hart van uw persoonlijke Volvo-beleving. Sensus bundelt informatie, entertainment en autofuncties voor een probleemloos bezit.



Wanneer u in uw auto zit, wilt u alles onder controle hebben. In de interactieve wereld van vandaag betekent dit dat u, wanneer het u uitkomt, wilt kunnen beschikken over informatie, communicatie en entertainment. Sensus reikt u al onze oplossingen voor aansluiting* op de rest van de wereld aan en biedt u de mogelijkheid tot intuïtieve bediening van de verschillende autofuncties.

Volvo Sensus presenteert tal van functies van uiteenlopende autosystemen op overzichtelijke wijze op het display van de middenconsole. Volvo Sensus biedt de mogelijkheid tot personalisering van de auto met een eenvoudig te hanteren bedieningsinterface. Er zijn instellingen te verrichten onder Instellingen van de auto, Audio en media, Klimaat e.d.



Met de knoppen en bedieningselementen op de middenconsole en het rechter toetsenblok* op het stuurwiel kunt u functies activeren en deactiveren en tal van instellingen verrichten.

Bij het bedienen van **MY CAR** worden alle instellingen getoond die verband houden met het besturen en bedienen van de auto, zoals City Safety, sloten en alarm, automatische ventilatorsnelheid, klokinstelling e.d.

Bij het indrukken van **RADIO, MEDIA, TEL**, **NAV*** en **CAM*** kunt u andere bronnen, systemen en functies activeren, zoals AM, FM, CD, DVD*, TV*, Bluetooth®, navigatie* en parkeerhulpcamera*.

Voor meer informatie over alle functies/systemen, zie de desbetreffende hoofdstukken in de gebruikershandleiding of het bijbehorende supplement.

Overzicht

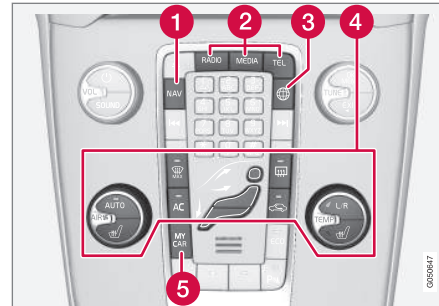

Bedieningspaneel op middenconsole. De afbeelding is schematisch – het aantal functies en de locatie van de knoppen is afhankelijk van de gekozen uitrusting en de desbetreffende markt.

- 1 Navigatie* - **NAV**, zie apart supplement (Sensus Navigation).
- 2 Audio en media - **RADIO, MEDIA, TEL***, zie desbetreffend supplement (Sensus Infotainment).
- 3 Fabrieksinstellingen - **MY CAR**, zie MY CAR (p. 110).
- 4 Auto met internetaansluiting - **NAV***, zie desbetreffend supplement (Sensus Infotainment).
- 5 Klimaatregeling (p. 124).

Sleutelstanden

Met de transpondersleutel is het elektrische systeem van de auto in verschillende standen te zetten om het gebruik van verschillende functies/systemen mogelijk te maken, zie Sleutelstanden - functies in verschillende standen (p. 78).



Contactslot met transpondersleutel uitgetrokken/ingeduwd.

i N.B.

Bij auto's met Keyless*-functie hoeft de sleutel niet in het contactslot te worden gestoken, maar kan deze bijvoorbeeld in een binnenzak worden bewaard. Voor meer informatie over de functies van het Keyless-systeem, zie Keyless Drive* (p. 169).



Sleutel aanbrengen

1. Houd de transpondersleutel beet aan de kant van het afneembare sleutelblad en plaats de sleutel in het contactslot.
2. Duw de sleutel vervolgens tot aan de aanslag in het slot.

BELANGRIJK

Vreemde voorwerpen in het contactslot kunnen tot functiestoringen leiden of schade aan het slot toebrengen.

De transpondersleutel niet verkeerd om insteken – pak de sleutel beet aan het uiteinde met het afneembare sleutelblad, zie Afneembaar sleutelblad - verwijderen/aanbrengen (p. 167).

Sleutel verwijderen

Pak de transpondersleutel beet en trek deze uit het contactslot.

Sleutelstanden - functies in verschillende standen

Om bij uitgeschakelde motor het gebruik van een beperkt aantal functies mogelijk te maken is het elektrische systeem van de auto met de transpondersleutel in 3 verschillende standen te zetten: 0, I en II. In deze gebruikershandleiding worden deze standen in algemene zin aangeduid als 'sleutelstanden'.

De volgende tabel geeft aan welke functies beschikbaar zijn in de verschillende sleutelstanden.

Niveau	Functies
0	<p>Kilometerteller, klok en temperatuurmeter worden verlicht.</p> <p>Elektrisch bediende stoelen zijn te verstellen.</p> <p>Het audiosysteem is enige tijd te gebruiken - zie supplement Sensus Infotainment.</p>
I	<p>Zonneschermbekleding voor glazen dak, elektrisch bediende ruiten, 12V-aansluiting in passagiersruimte, RTI, telefoon, interieurventilator en ruitenwisser kunnen worden gebruikt.</p>
II	<p>De koplampen worden ontstoken.</p> <p>Waarschuwings-/controlelampjes branden 5 seconden lang.</p> <p>Diverse andere systemen worden geactiveerd. Elektrische verwarming in zittingen en achterruit kan echter pas na starten van de motor worden geactiveerd.</p> <p>Deze sleutelstand verbruikt veel stroom vanuit de startaccu en moet daarom worden vermeden!</p>



Kiezen van sleutelstand

- **Sleutelstand 0** - Ontgrendel de auto - het elektrische systeem van de auto staat nu in stand **0**.

i N.B.

Om niveau **I** of **II** te realiseren **zonder** dat de motor wordt gestart, trapt u **niet** het rem-/koppelingspedaal in als u deze sleutelstanden wilt selecteren.

- **Sleutelstand I** - Met de transpondersleutel volledig in het contactslot¹⁴ gedruwd - druk kort op **START/STOP ENGINE**.
- **Sleutelstand II** - Met de transpondersleutel volledig in het contactslot¹⁴ gedruwd - druk lang¹⁵ op **START/STOP ENGINE**.
- **Terug naar sleutelstand 0** - Om terug te gaan naar sleutelstand **0** vanuit stand **II** en **I** - druk kort op **START/STOP ENGINE**.

Audiosysteem

Voor informatie over de functie van het audiosysteem bij een uitgenomen transpondersleutel, zie supplement Sensus Infotainment.

Motor starten en afzetten

Zie voor informatie over het starten/afzetten van de motor, zie Motor starten (p. 273).

¹⁴ Niet nodig voor auto's met Keyless*-functie.

¹⁵ Ca. 2 seconden.

¹⁶ Geldt ook voor een elektrisch bedienbare stoel.

Slepen

Zie voor belangrijke informatie over de transpondersleutel bij het slepen, zie Slepen (p. 319).

Gerelateerde informatie

- Sleutelstanden (p. 77)

Voorstoelen

Voor optimaal zitcomfort hebben de voorstoelen verschillende instelmogelijkheden.



- 1 Lendensteun* wijzigen, aan de knop¹⁶ draaien.
- 2 Vooruit/achteruit, de hendel omhoogtillen om de juiste afstand tot het stuurwiel en de pedalen in te stellen. Controleer of de stoel na het afstellen in de nieuwe stand geblokkeerd staat.
- 3 Voorkant zitting hoger/lager* zetten, omhoog-/omlaagpompen.
- 4 Hellingshoek rugleuning wijzigen, aan de knop draaien.



03 Instrumenten, schakelaars en bediening



- 5 Stool hoger/lager zetten*, omhoog-/omlaagpompen.
- 6 Bedieningspaneel voor elektrisch bedienbare stoel*, zie Voorstoelen - elektrisch bediend (p. 81).

WAARSCHUWING

Stel de stand van de bestuurdersstoel in voordat u gaat rijden: nooit tijdens het rijden. Controleer of de stoel vergrendeld staat om letsel te voorkomen bij hard afremmen of een aanrijding.

Hoofdsteen van voorstoel verstellen

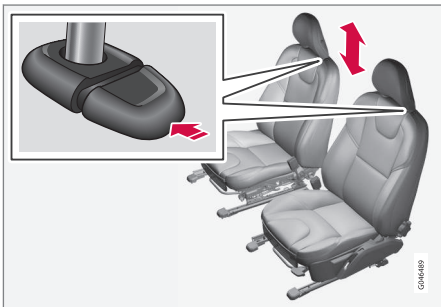

De hoofdsteen is in de hoogte te verstellen.

Stem de hoofdsteen af op de lengte van de persoon, zodat deze zo mogelijk het hele achterhoofd bedekt.

Om de hoogte af te stellen, moet u de knop (zie afbeelding) indrukken terwijl u de hoofdsteen omhoog of omlaag afstelt.

De hoofdsteen kan in drie verschillende standen worden afgesteld.

Ruggedeelte passagiersstoel omklappen*

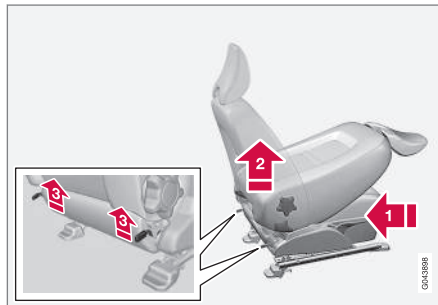

De rugleuning van de passagiersstoel kan worden omgeklapt om ruimte te maken voor lange bagage.

- 1 Zet de stoel zo ver mogelijk naar achteren en omlaag.
- 2 Zet de rugleuning rechttop.
- 3 Trek de pallen aan de achterzijde van de rugleuning omhoog tijdens het omklappen.

- 4. Duw de stoel zo ver naar voren dat de hoofdsteen onder het dashboardkastje 'vast' komt te zitten.

Houd voor het rechttop zetten de omgekeerde volgorde aan.

WAARSCHUWING

Maak geen gebruik van de zitplaats achter de passagiersstoel of de middelste zitplaats achterin, wanneer u de rugleuning van de passagiersstoel hebt neergeklapt.

WAARSCHUWING

Pak het ruggedeelte nadat u het rechttop gezet hebt beet en controleer of het stevig vergrendeld staat om letsel te voorkomen bij hard afremmen of een aanrijding.

Gerelateerde informatie

- Voorstoelen - elektrisch bediend (p. 81)
- Achterbank (p. 82)



Voorstoelen - elektrisch bediend

Voor optimaal zitcomfort hebben de voorstoelen verschillende instelmogelijkheden. De elektrisch bediende stoel kan naar voren/achteren en omhoog/omlaag worden gezet. De voorkant van de zitting kan worden verhoogd/verlaagd. De hellingshoek van de rugleuning kan worden gewijzigd.

Elektrische stoelbediening*

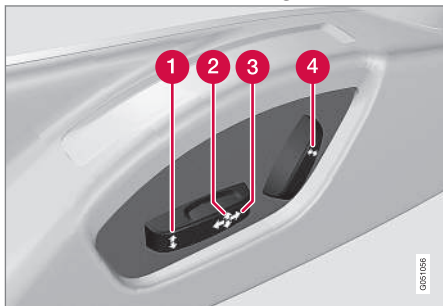

- 1 Voorkant zitting omhoog/omlaag
- 2 Stoel omhoog/omlaag
- 3 Stoel vooruit/achteruit
- 4 Hellingshoek rugleuning

De elektrisch bedienbare stoelen zijn voorzien van een beveiliging tegen overbelasting, die geactiveerd wordt als een van de stoelen

door een obstakel wordt geblokkeerd. Als dit het geval is, moet u het elektrische systeem van de auto in stand **I** of **0** zetten en enige tijd wachten voordat u de stoel opnieuw probeert te verstellen.

U kunt slechts één verstelfunctie van de stoel tegelijk activeren (vooruit/achteruit/omhoog/omlaag).

Vorbereidingen

Tot enige tijd nadat u het portier met de transpondersleutel hebt ontgrendeld blijft het mogelijk de stoel te verstellen, ook al steekt er geen sleutel in het contactslot. U verstelt de stoel normaal gesproken in sleutelstand **I**. Wanneer de motor loopt, is dat altijd mogelijk.

Stoel met geheugenfunctie*

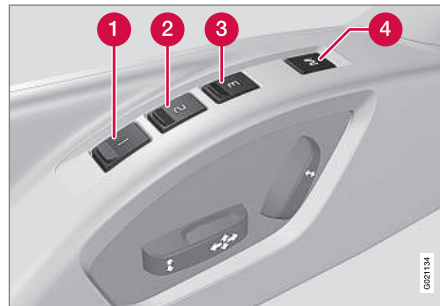

De geheugenfunctie slaat de instellingen op voor de stoel en de buitenspiegels.

Instelling vastleggen

- 1 Geheugenknop
 - 2 Geheugenknop
 - 3 Geheugenknop
 - 4 Knop voor vastlegging van de instelling
1. Stel de stoel en de buitenspiegels in.
 2. Houd de knop **M** ingedrukt, terwijl u knop **1**, **2** of **3** indrukt. Houd de knoppen ingedrukt, totdat er een akoestisch signaal klinkt en er een tekst op het instrumentenpaneel verschijnt.

Om een andere instelling vast te leggen moet u de stoel eerst verstellen.

Stoel in vastgelegde stand zetten

Druk op een van de geheugenknoppen **1–3**, totdat de stoel en de buitenspiegels tot stilstand komen. Bij het loslaten van de knop zal de instelling van de stoel en de buitenspiegels onmiddellijk worden beëindigd.

Geheugen* van transpondersleutel

In alle transpondersleutels kunnen de instellingen voor de bestuurdersstoel en de buitenspiegels¹⁷ voor verschillende bestuurders worden opgeslagen, zie Transpondersleutel - personalisering* (p. 160).

¹⁷ Alleen als de auto is uitgerust met een elektrisch bedienbare bestuurdersstoel met geheugen en elektrisch inklapbare buitenspiegels.



Noodstop

Als de stoel per ongeluk in beweging komt, kunt u op een van de verstelknoppen of geheugenknoppen van de stoel drukken om de stoel tot stilstand te brengen.

WAARSCHUWING

Beknellingsgevaar! Zorg ervoor dat kinderen niet met de bediening spelen. Controleer of er bij het instellen geen voorwerpen voor, achter of onder de stoel liggen. Controleer of geen van de passagiers op de achterbank bekneld kan raken.

Stoelen met elektrische verwarming

Voor elektrische stoelverwarming voor/achterbankverwarming, zie Elektrische stoelverwarming voor* (p. 132) en Elektrische achterbankverwarming* (p. 132).

Gerelateerde informatie

- Voorstoelen (p. 79)
- Achterbank (p. 82)

Achterbank

De rugleuning en de buitenste hoofdsteunen van de achterbank kunnen neergeklapt. De hoofdsteun van de middelste zitplaats kan aan de lengte van de passagier worden aangepast.

Middelste hoofdsteun achterbank

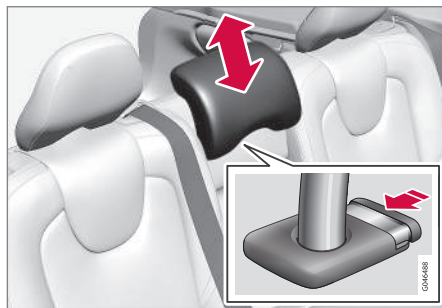

Stem de hoofdsteun af op de lengte van de passagier zodat deze zo mogelijk het hele achterhoofd bedekt. Trek de hoofdsteun zo ver omhoog als nodig is.

Als u de hoofdsteun lager wilt zetten, moet u de knop (zie afbeelding) indrukken terwijl u de hoofdsteun voorzichtig omlaagduwt.

De hoofdsteun kan in vijf verschillende standen worden afgesteld.



N.B.

Ga niet op de middelste zitplaats van de achterbank zitten, wanneer de hoofdsteun volledig neergeklapt is.

Buitenste hoofdsteunen achterbank handmatig omklappen

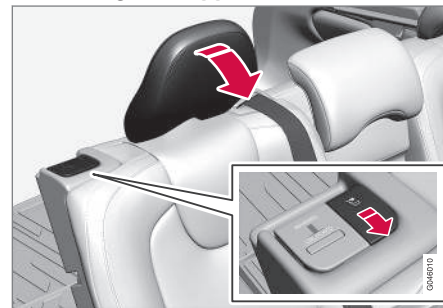

Trek aan de pal bij de hoofdsteun om de hoofdsteun om te klappen.

De hoofdsteun wordt met de hand teruggezet.



WAARSCHUWING

De hoofdsteunen moeten na het rechtop zetten in de vergrendelde stand staan.



Ruggedeelte achterbank omklappen

! BELANGRIJK

Als de rugleuning moet worden neergeklapt, mogen de bekerhouders van de achterbank niet open zijn en mogen er geen voorwerpen op de achterbank liggen. De veiligheidsgordels mogen evenmin zijn ingestoken. Schade aan de bekleding van de achterbank is anders namelijk niet uitgesloten.

i N.B.

U moet mogelijk de voorstoelen naar voren zetten en/of de rugleuningen rechtop zetten om de ruggedeelten van de achterbank volledig naar voren te kunnen klappen.

- Beide delen kunnen apart worden neergeklapt.
- Voor het omklappen van de complete rugleuning dienen de verschillende gedeelten ieder apart omgeklapt te worden.

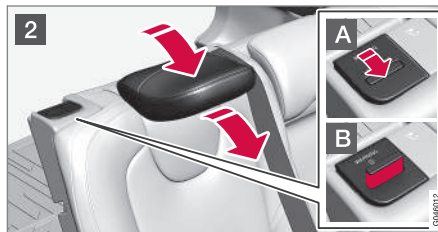
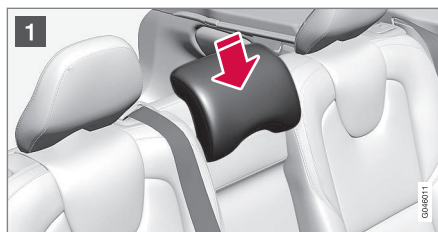

- 1 Bij het omklappen van het rechter ruggedeelte, moet u de hoofdsteun voor de middelste zitplaats vrijgeven en deze aanpassen, zie het eerdere gedeelte 'Middelste hoofdsteun achterbank'.
- 2 De buitenste hoofdsteunen worden automatisch neergeklapt wanneer u de ruggedeelten omklapt. Trek de blokkeerhandgreep **A** van het ruggedeelte omhoog en klap het ruggedeelte om. Een rode markering bij de pal **B** geeft aan dat het ruggedeelte niet langer geblokkeerd staat.

i N.B.

Duw bij het neerklappen van de ruggedeelten de hoofdsteunen naar voren om te voorkomen dat ze in contact komen met het zitgedeelte.

Houd voor het rechtop zetten de omgekeerde volgorde aan.

i N.B.

Als de rugleuning is teruggeklapt, mag de rode indicatie niet langer zichtbaar zijn. Als deze toch zichtbaar is, is de rugleuning niet vergrendeld.

! WAARSCHUWING

Controleer of de rugleuningen en hoofdsteunen van de achterbank na het rechtop zetten goed vergrendeld zijn.

Gerelateerde informatie

- Voorstoelen (p. 79)
- Voorstoelen - elektrisch bediend (p. 81)

Stuurwiel

Het stuurwiel heeft meerdere verstelmogelijkheden en bedieningselementen voor de claxon, cruisecontrol en het menu-, het audio- en het telefoonsysteem.

Instellen

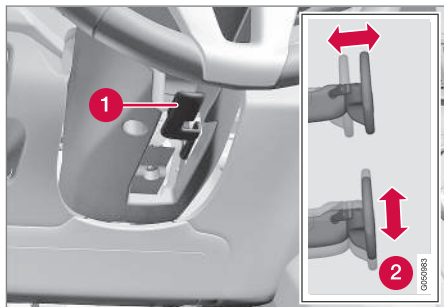

Stuurwiel afstellen.

- 1 Ontgrendelingshendel, stuurwielafstelling
- 2 Mogelijke stuurwielstanden

U kunt het stuurwiel zowel in de hoogte als in de diepte verstellen:

1. Beweeg de hendel naar voren om het stuurwiel te ontkoppelen.
2. Zet het stuurwiel vervolgens in de gewenste stand.

3. Trek de hendel naar achteren om het stuurwiel in de nieuwe stand te blokkeren. Als dit moeite kost, kunt u lichtjes op het stuurwiel drukken en tegelijkertijd de hendel terugduwen.



WAARSCHUWING

Stel het stuurwiel vóór vertrek in en zet deze vast.

Bij auto's met snelheidsafhankelijke stuurbekrachtiging* is de vereiste stuurkracht in te stellen, zie Stuurkrachtinstelling (p. 265).

Toetsensets* en paddles*

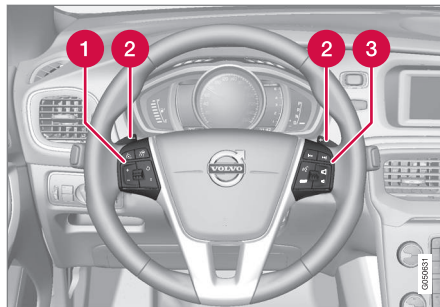

Toetsensets en paddles op stuurwiel.

- 1 Cruisecontrol* (p. 197)
Adaptieve cruisecontrol (ACC)* (p. 202)
- 2 Paddle voor handmatig schakelen bij automatische versnellingsbak, zie Auto-

matische versnellingsbak - Geartronic* (p. 278)

- 3 Bediening audio en telefoon, zie desbetreffend Sensus Infotainment-supplement

Claxon



Claxon.

Druk op het midden van het stuurwiel om te claxonneren.



Bedieningspaneel verlichting

Met het bedieningspaneel voor de verlichting kunt u de buitenverlichting inschakelen en aanpassen. U gebruikt het ook om de display- en instrumentenverlichting alsook de sfeerverlichting (p. 94) aan te passen.

Overzicht bedieningspaneel verlichting

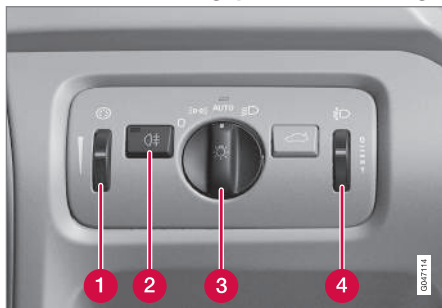

Overzicht bedieningspaneel verlichting.

- 1 Duimwiel voor het afstellen van de display- en instrumentenpaneelverlichting alsook de sfeerverlichting*
- 2 Knop voor mistachterlicht
- 3 Draaiknop voor koplampen en stadslichten vóór/achterlichten
- 4 Duimwiel¹⁸ voor koplamphoogteregeling

¹⁸ Niet aanwezig bij auto's met actieve xenonkoplampen*.

Standen draaiknop

Stand	Betekenis
0	Dagrijlicht ^A wanneer het elektrische systeem van de auto in sleutelstand II staat of als de motor draait. Grootlichtsignalering mogelijk.
	Dagrijlicht, sidemarkers achter en achterlichten/parkeerlichten, wanneer het elektrische systeem van de auto in sleutelstand II staat of als de motor draait. Sidemarkers achter en achterlichten/parkeerlichten, wanneer de auto geparkeerd staat. Grootlichtsignalering mogelijk.

Stand	Betekenis
AUTO	Dagrijlicht, sidemarkers achter en achterlichten/parkeerlichten bij daglicht, wanneer het elektrische systeem van de auto in sleutelstand II staat of als de motor draait. Dimlicht, sidemarkers achter en stadslichten/parkeerlichten bij slechte verlichting overdag of in het donker of wanneer de mistachterlichten geactiveerd zijn. Bij een auto met actieve xenonkoplampen* (p. 91) branden de dagrijlichten op gereduceerde sterkte. De functie Tunneldetectie (p. 88)* is geactiveerd. De functie Automatisch groot licht (p. 89)* is te gebruiken. U kunt het groot licht inschakelen, wanneer u het dimlicht voert. Grootlichtsignalering mogelijk.
	Dimlicht, sidemarkers achter en achterlichten/parkeerlichten.

03





03 Instrumenten, schakelaars en bediening



Stand	Betekenis
	Groot licht kan worden geactiveerd.
	Grootlichtsignalering mogelijk.
	Bij een auto met actieve xenonlampen branden de dagrijlichten op gereduceerde sterkte.

A Aangebracht in of onder de voorbumper.

Volvo adviseert u de stand **AUTO** te gebruiken zolang de verkeerssituatie of de weersgesteldheid niet ongunstig is voor Automatisch groot licht*.

Instrumentenverlichting

Afhankelijk van de sleutelstand worden bepaalde displays en instrumenten verlicht, zie Sleutelstanden - functies in verschillende standen (p. 78).

De displayverlichting wordt bij donker automatisch gedimd. De gevoeligheidsgraad van deze functie is in te stellen met het duimwiel.

Ook de sterkte waarmee het instrumentenpaneel verlicht wordt stelt u in met het duimwiel.

Koplamphoogteregeling

Door de belading van de auto wordt de hoogte van de koplampen gewijzigd, zodat u tegenliggers mogelijk verblindt. U kunt dat voorkomen door de koplamphoogte bij te stellen. Stel de koplampen lager af als de auto zwaar beladen is.

1. Laat de motor draaien of zet het elektrische systeem van de auto in de sleutelstand I.
2. Draai het duimwiel omhoog of omlaag om de koplampen hoger of lager af te stellen.

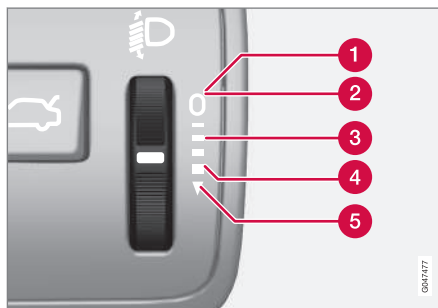

Duimwielstanden bij uiteenlopende belading.

- 1 Alleen bestuurder
- 2 Bestuurder en voorpassagier
- 3 Inzittenden op alle zitplaatsen
- 4 Inzittenden op alle zitplaatsen en maximale belading in bagageruimte
- 5 Bestuurder plus maximale belading in bagageruimte

Auto's met actieve xenonkoplampen* zijn uitgerust met automatische koplamphoogteregeling, zodat het duimwiel ontbreekt.

Gerelateerde informatie

- Stadslichten vóór en achterlichten (p. 87)
- Dagrijlicht (p. 87)
- Groot licht/dimlicht (p. 88)



Stadslichten vóór en achterlichten

U schakelt de stadslichten vóór en achterlichten in met de verlichtingsdraaiknop.

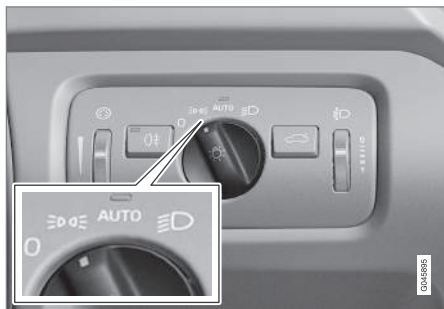

Verlichtingsdraaiknop in stand voor stadslichten vóór en achterlichten.

Zet de draaiknop in de stand **AUTO** (ook de kentekenverlichting wordt ingeschakeld).

Als het elektrische systeem van de auto in sleutelstand II staat of als de motor loopt, gaat ook het dagrijlicht branden.

Wanneer het buiten donker is en de achterklep wordt geopend, gaan de achterlichten/parkeerlichten achter branden om achteropkomend verkeer te waarschuwen. Dit gebeurt altijd, ongeacht de stand van de draaiknop of de sleutelstand van het elektrische systeem van de auto.

Gerelateerde informatie

- Bedieningspaneel verlichting (p. 85)

Dagrijlicht

Wanneer de verlichtingsdraaiknop in stand **AUTO** staat en het elektrische systeem van de auto in sleutelstand II of als de motor loopt, wordt bij daglicht automatisch het dagrijlicht ingeschakeld.

Dagrijlicht DRL



Verlichtingsdraaiknop in stand **AUTO**.

Met de verlichtingsdraaiknop in stand **AUTO** wordt het dagrijlicht (Daytime Running Lights - DRL) automatisch ingeschakeld bij autoritten overdag. Een lichtsensoren boven op het dashboard schakelt over van dagrijlicht op dimlicht, wanneer het gaat schemeren of bij donker weer. Overschakelen op dimlicht gaat ook automatisch, als u de mistachterlichten activeert.

Bij een auto met halogeenkoplampen zijn de dagrijlichten gedoofd, wanneer u het groot licht of dimlicht voert.

Bij een auto met actieve xenon-koplampen (p. 91) branden de dagrijlichten op gereduceerde sterkte, wanneer u het groot licht of dimlicht voert.



WAARSCHUWING

Dit is een stroombesparingsfunctie die niet in alle gevallen kan bepalen wanneer de omgevingsverlichting voldoende of onvoldoende is bij mist en regen bijvoorbeeld.

Als bestuurder bent u verplicht om de verlichting van de auto altijd af te stemmen op de heersende omstandigheden en de geldende verkeerswetgeving.



Tunneldetectie*

De tunneldetectie zorgt voor overschakeling van dagrijlicht op dimlicht bij het binnenrijden van een tunnel. Ca. 20 seconden na het verlaten van de tunnel, wordt weer overgeschakeld op dagrijlicht.

De functie Tunneldetectie is aanwezig op een auto met een regensensor*. Wanneer u een tunnel binnenrijdt, registreert de sensor dit en wordt overgeschakeld van dagrijlicht naar dimlicht. Ca. 20 seconden na het verlaten van de tunnel, wordt weer overgeschakeld op dagrijlicht. Als u na afloop van deze tijd een andere tunnel inrijdt, blijft het dimlicht branden. Zo wordt voorkomen dat de lichtinstelling van de auto te vaak wordt gewijzigd.

Let erop dat de tunneldetectie alleen werkt, als de verlichtingsdraaiknop in stand **AUTO** staat.

Gerelateerde informatie

- Groot licht/dimlicht (p. 88)
- Bedieningspaneel verlichting (p. 85)

Groot licht/dimlicht



Stuurhendel en verlichtingsdraaiknop.

- ➔ Stand voor grootlichtsignalen
- ➔ Stand voor groot licht

Dimlicht

Met de draaiknop in de stand **AUTO** wordt het dimlicht automatisch geactiveerd als het gaat schemeren of bij donker weer. Het dimlicht wordt ook automatisch geactiveerd, als de mistachterlichten geactiveerd is.

Met de draaiknop in de stand brandt altijd het dimlicht, wanneer de motor loopt of als de sleutelstandII actief is.

Grootlichtsignalen

Trek de stuurhendel voorzichtig tot in de stand voor grootlichtsignalen naar het stuur-

wiel toe. Het groot licht brandt totdat u de hendel loslaat.

Groot licht

Het groot licht is te ontsteken met de draaiknop in stand **AUTO**¹⁹ of . Schakel het groot licht in of uit door de stuurhendel tot in de eindstand naar het stuurwiel te halen en vervolgens los te laten. Het groot licht is eveneens uit te schakelen door de stuurhendel lichtjes in de richting van het stuurwiel te duwen.

Wanneer het groot licht ontstoken is, brandt het symbool op het instrumentenpaneel.

Gerelateerde informatie

- Actieve xenonkoplampen* (p. 91)
- Automatisch groot licht* (p. 89)
- Bedieningspaneel verlichting (p. 85)
- Koplampen - lichtbundel aanpassen (p. 96)
- Tunneldetectie* (p. 88)

¹⁹ Wanneer het dimlicht brandt.

Automatisch groot licht*

Automatisch groot licht ontdekt de koplampen van een tegenligger of de achterlichten van een voorligger en schakelt dan over van groot licht naar dimlicht. De verlichting gaat terug naar groot licht als het invallende licht ophoudt.

Automatisch groot licht - AHB

Automatisch groot licht (Active High Beam – AHB) is een systeem dat met een camerasensor boven aan de voorruit de koplampen van tegenliggers of de achterlichten van voorliggers registreert en overschakelt van groot licht naar dimlicht. Het systeem kan ook rekening houden met de straatverlichting.

Wanneer de camerasensor geen invallend licht van voor-/tegenliggers waarneemt, schakelt de verlichting enkele seconden later weer over naar groot licht.

Activeren/deactiveren

AHB kan worden geactiveerd, wanneer de verlichtingsdraaiknop in de stand **AUTO** staat (op voorwaarde dat het systeem niet gedeactiveerd werd in het menusysteem MY CAR), zie MY CAR (p. 110).



Stuurhendel en verlichtingsdraaiknop in stand **AUTO**.

Het systeem kan starten bij ritten in het donker, wanneer de auto op een snelheid van 20 km/h of hoger rijdt.

Schakel het AHB in of uit door de linker stuurhendel tot in de eindstand naar het stuurwiel te halen en vervolgens los te laten. Na het deactiveren van het groot licht wordt direct overgeschakeld naar dimlicht.

Auto met analogo instrumentenpaneel

Wanneer AHB geactiveerd is, brandt het symbool  op het informatiedisplay van het instrumentenpaneel.

Wanneer het groot licht ontstoken is, brandt ook het symbool  op het instrumentenpaneel.

Auto met digitaal instrumentenpaneel

Wanneer AHB geactiveerd is, brandt het symbool  op het informatiedisplay van het instrumentenpaneel wit.

Als het groot licht ontstoken is, brandt het symbool blauw.



Handmatige bediening

N.B.

Houd de voorruit in het gebied vóór de camerasensor vrij van ijs, sneeuw, condens en vuil.

Plak of monteer niets op de voorruit vóór de camerasensor, aangezien één of meer camera's voor het systeem hierdoor slechter of niet meer werken.

Als de melding **Active high beam Tijdelijk niet beschikbaar. Schakel handmat.** op het informatiedisplay van het instrumentenpaneel verschijnt, moet u handmatig overschakelen tussen groot licht en dimlicht. De verlichtingsdraaiknop kan echter in stand **AUTO** staan. Hetzelfde geldt, als de melding **Voorsensoren afgedekt** Zie **instructieboek** en het symbool  verschijnen. Het symbool  dooft, wanneer deze melding verschijnt.

AHB is mogelijk tijdelijk niet beschikbaar, zoals in dichte mist of bij zware regenval. Wanneer AHB weer beschikbaar is of als de voorsensoren niet langer geblokkeerd zijn, verdwijnt de melding en gaat het symbool

 branden.



WAARSCHUWING

AHB is een systeem dat u helpt om in ongunstige omstandigheden de optimale verlichting te kiezen.

Als bestuurder bent u echter altijd verplicht om handmatig te wisselen tussen groot licht en dimlicht, als dat gezien de verkeerssituatie en/of weersgesteldheid vereist is.



BELANGRIJK

Voorbeelden van situaties waarin u mogelijk moet wisselen tussen groot licht en dimlicht:

- in zware regen of dichte mist
- bij ijsregen
- bij stuifneeuw of sneeuwmodder
- bij maanlicht
- bij ritten in zwak verlichte bebouwde gebieden
- bij voorliggers met een zwakke voertuigverlichting
- bij voetgangers op of naast de weg
- bij sterk reflecterende voorwerpen zoals borden in de buurt van de weg
- als de verlichting van tegenliggers schuilgaat achter bijvoorbeeld vangrails
- bij verkeer op verbindingswegen
- op het hoogste punt van heuvels en het laagste punt van dalen
- in scherpe bochten.

Zie voor meer informatie over de beperkingen van de camerasensor, zie Collision Warning* - beperkingen van de camerasensor (p. 235).

Gerelateerde informatie

- Groot licht/dimlicht (p. 88)
- Bedieningspaneel verlichting (p. 85)



Actieve xenonkoplampen*

Actieve xenon-koplampen zorgen voor optimale verlichting in bochten en op kruisingen om op die manier de veiligheid te verhogen.

Actieve xenon-koplampen ABL



Lichtbundel bij gedeactiveerde (links) en geactiveerde (rechts) functie.

Als de auto is uitgerust met actieve xenonkoplampen (Active Bending Lights – ABL) draaien de lichtbundels van de koplampen mee om optimale verlichting te verkrijgen in bochten en op kruisingen om op die manier de veiligheid te verhogen.

Het systeem wordt automatisch geactiveerd bij het starten van de motor (op voorwaarde dat de functie niet is gedeactiveerd in het menusysteem MY CAR, zie MY CAR (p. 110)). Wanneer de functie een storing ver-

toont, brandt het symbool  op het instrumentenpaneel en op het informatiedisplay verschijnen een verklarende tekst plus een ander brandend symbool.

Symbool	Melding	Betekenis
	Storing koplamp-systeem Service vereist	Het systeem is defect. Bezoek een werkplaats als de melding niet verdwijnt. Volvo adviseert u contact op te nemen met een erkende Volvo-werkplaats.

De functie is uitsluitend actief bij schemer of donker en dan alleen als de auto rijdt.

U kunt de functie²⁰ deactiveren/activeren in het menusysteem MY CAR, zie MY CAR (p. 110).

Gerelateerde informatie

- Groot licht/dimlicht (p. 88)
- Automatisch groot licht* (p. 89)
- Bedieningspaneel verlichting (p. 85)
- Koplampen - lichtbundel aanpassen (p. 96)

Mistachterlicht

Bij een beperkt zicht door mist kunt u het mistachterlicht gebruiken om achterliggers tijdig op uw aanwezigheid te attenderen.

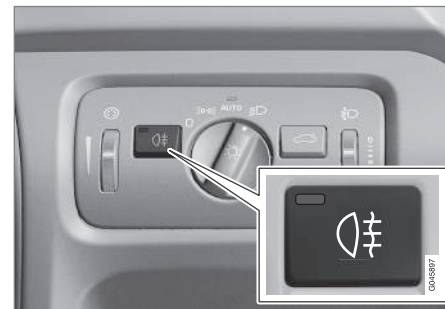

Knop voor mistachterlicht.

Het mistachterlicht bestaat uit één lamphuis aan de achterzijde en is alleen in te schakelen, wanneer de verlichtingsdraaiknop in stand **AUTO** of  staat en het contactslot in de stand **II** of wanneer de motor draait.

Druk op de knop voor in-/uitschakeling. Het controlesymbool voor het mistachterlicht  op het instrumentenpaneel en het lampje in de knop branden, wanneer het mistachterlicht ingeschakeld is.

Wanneer u de motor afzet of de verlichtingsdraaiknop naar stand **0** of  draait,

²⁰ Geactiveerd bij levering vanuit de fabriek.



wordt het mistachterlicht automatisch uitgeschakeld.

N.B.

De voorschriften voor het gebruik van een mistachterlicht verschillen per land.

Gerelateerde informatie

- Bedieningspaneel verlichting (p. 85)

Remlichten

De remlichten gaan automatisch branden wanneer u remt.

Bij het bedienen van het rempedaal gaan de remlichten branden. Ze gaan ook branden wanneer een van de rij-assistentiesystemen, Adaptieve cruisecontrol (p. 202), City Safety (p. 221) of Collision Warning (p. 228) de auto afremmen.

Gerelateerde informatie

- Bedrijfsrem - noodremlichten en automatische alarmlichten (p. 299)

Alarmlichten

De alarmlichten waarschuwen medeweggebruikers doordat alle richtingaanwijzers gelijktijdig knipperen, wanneer deze functie actief is.

Wanneer de alarmlichten geactiveerd zijn, knipperen beide richtingaanwijzersymbolen op het instrumentenpaneel.

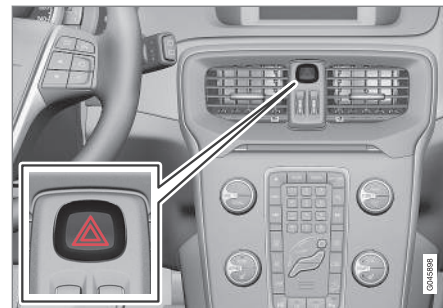

Knop voor alarmlichten.

Druk op de knop om de alarmlichten te activeren. Beide richtingaanwijzersymbolen op het instrumentenpaneel knipperen bij gebruik van de alarmlichten.

Wanneer de auto dermate hard is afgeremd dat de noodremlichten in werking zijn getreden, worden, zodra de snelheid van de auto tot onder de 10 km/h is gedaald, automatisch de alarmlichten ingeschakeld. Ook nadat de auto tot stilstand is gekomen, blijven de alarmlichten knipperen. Wanneer u weer weg-



rijdt, worden ze automatisch uitgeschakeld. U kunt ook op de knop voor de alarmlichten drukken.

Gerelateerde informatie

- Richtingaanwijzer (p. 93)
- Bedrijfsrem - noodremlichten en automatische alarmlichten (p. 299)

Richtingaanwijzer

De richtingaanwijzers van de auto zijn te bedienen met de linker stuurhendel. De richtingaanwijzers knipperen driemaal of blijven knipperen, afhankelijk van hoe ver u de hendel omhoog- of omlaaghaalt.



Richtingaanwijzer.

Korte serie knippersignalen

- ➔ Haal de stuurhendel omhoog of omlaag naar de eerste stand en laat de hendel vervolgens los. De richtingaanwijzers lichten driemaal op. U kunt het systeem activeren/deactiveren in het menusysteem MY CAR, zie MY CAR (p. 110).

Onafgebroken serie knippersignalen

- ➔ Haal de stuurhendel omhoog of omlaag naar de tweede stand.

De hendel blijft in deze stand staan en kan handmatig in de uitgangpositie teruggezet

worden of veert automatisch terug bij het terugdraaien van het stuurwiel.

Richtingaanwijzersymbolen

Voor de richtingaanwijzersymbolen, zie Instrumentenpaneel - betekenis controlesymbolen (p. 67).

Gerelateerde informatie

- Alarmlichten (p. 92)

Interieurverlichting

De interieurverlichting is te activeren/deactiveren met de knoppen van de bedieningspanelen aan het plafond voor- en achterin.



Knoppen op plafondconsole voor bediening leeslampjes en interieurverlichting voorin.

- 1 Leeslampje linkerzijde
- 2 Interieurverlichting (vloerverlichting* en plafondverlichting) - Aan/Uit
- 3 Automatische bediening voor interieurverlichting
- 4 Leeslampje rechterzijde

Alle verlichting in het interieur kan handmatig in- en uitgeschakeld worden binnen 30 minuten nadat:

- de motor is afgezet en het elektrische systeem van de auto in **0** staat
- de auto ontgrendeld is zonder dat de motor is gestart.

Leeslampjes voorin*

De leeslampjes worden in- en uitgeschakeld met een korte druk op de bijbehorende knop op de plafondconsole.

De lichtsterkte wordt aangepast door de knop ingedrukt te houden.

Leeslampjes achterin*



Leeslampjes achterin.

De lampjes worden in- en uitgeschakeld met een korte druk op de bijbehorende knop.

De lichtsterkte wordt aangepast door de knop ingedrukt te houden.

Vloerverlichting en achtergrondverlichting*

Voor een betere interieurverlichting tijdens het rijden is het mogelijk een gedempte vorm van vloerverlichting te activeren.

De intensiteit van de vloerverlichting is te wijzigen in het menusysteem MY CAR, zie MY CAR (p. 110).

Verlichting in opbergvakken voorportieren*

De verlichting in de opbergvakken gaat branden wanneer de motor start.

Verlichting dashboardkastje

De verlichting in het dashboardkastje wordt in- en uitgeschakeld bij het openen en sluiten van de klep van het kastje.

Verlichting make-upspiegel

De verlichting van de make-upspiegel (p. 150), wordt bij het openen en sluiten van het spiegelklepje in- en uitgeschakeld.

Verlichting in bagageruimte

De bagageruimteverlichting wordt bij het openen en sluiten van de achterklep automatisch in- en uitgeschakeld.

Automatische bediening voor interieurverlichting

De automatische bediening is geactiveerd wanneer het lampje in de knop **AUTO** brandt.

De interieurverlichting wordt dan volgens het onderstaande in- en uitgeschakeld.

De interieurverlichting wordt ingeschakeld en blijft 30 seconden lang branden, als:

- u de auto met de afstandsbediening ontgrendelt, zie Transpondersleutel - functies



(p. 163) of Afneembaar sleutelblad - portier ontgrendelen (p. 168)

- de motor is afgezet en het elektrische systeem van de auto in **0** staat.

De interieurverlichting dooft, wanneer:

- u de motor start
- de auto wordt vergrendeld.

De interieurverlichting wordt in- en uitgeschakeld bij het openen en sluiten van een portier.

De verlichting gaat aan en blijft twee minuten lang branden, wanneer een van de portieren openstaat.

Als u een bepaalde verlichtingsfunctie handmatig inschakelt, zal deze na twee minuten automatisch worden uitgeschakeld.

Sfeerverlichting*

Wanneer de reguliere interieurverlichting is uitgegaan en de motor draait, brandt er een ledje op de voorste of achterste plafondconsole voor een zwakke sfeerverlichting tijdens de rit. Bovendien kunt u door de verlichting in het donker eventuele voorwerpen in de opbergvakken e.d. beter zien. Deze verlichting gaat bij het afzetten van de motor uit. De intensiteit en kleur van de verlichting is te wijzigen in het menusysteem MY CAR, zie MY CAR (p. 110).

'Follow Me Home'-verlichting

De Approach-verlichting maakt gebruik van de dimlichten, de parkeerlichten, de lampjes in de buitenspiegels, de kentekenplaatverlichting alsook de plafond- en vloerverlichting in de auto.

Het is mogelijk om een deel van de buitenverlichting enige tijd ingeschakeld te houden en als 'Follow Me Home'-verlichting dienst te laten doen na vergrendeling van de auto.

1. Neem de transpondersleutel uit het contactslot.
2. Haal de linker stuurhendel tot in de eindstand naar het stuurwiel toe en laat de hendel los. De functie is op dezelfde manier te activeren als de grootlichtsignalen, zie Groot licht/dimlicht (p. 88).
3. Stap uit de auto en vergrendel het portier.

Wanneer de functie is geactiveerd, branden de dimlichten, de parkeerlichten, de verlichting van de buitenspiegels, de kentekenplaatverlichting, de plafondverlichting in het interieur en de vloerverlichting.

De duur van de Follow Me Home-verlichting is in te stellen in het menusysteem MY CAR, zie MY CAR (p. 110).

Gerelateerde informatie

- 'Approach'-verlichting (p. 95)

'Approach'-verlichting

De Approach-verlichting maakt gebruik van de parkeerlichten, lampjes in de buitenspiegels, kentekenplaatverlichting alsook de plafond- en vloerverlichting in de auto.

U activeert de Approach-verlichting met de transpondersleutel, zie Transpondersleutel - functies (p. 163), om de verlichting van de auto op afstand in te schakelen.

Wanneer de functie is geactiveerd vanaf de afstandsbediening, gaan de dimlichten, de parkeerlichten, de richtingaanwijzers, de verlichting van de buitenspiegels, de kentekenplaatverlichting, de plafondlampjes in het interieur en de instapverlichting branden.

De duur van de Approach-verlichting is in te stellen in het menusysteem MY CAR, zie MY CAR (p. 110).

Gerelateerde informatie

- 'Follow Me Home'-verlichting (p. 95)



Koplampen - lichtbundel aanpassen

Om verblinding van tegenliggers te voorkomen kunt u de lichtbundel van de koplampen aanpassen voor links- en rechtsrijdend verkeer.

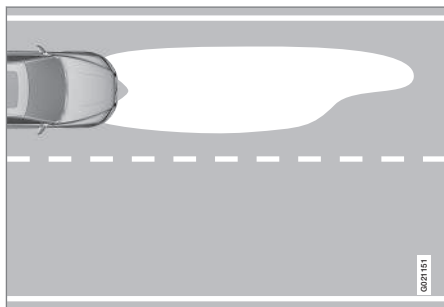

Lichtbundel linksrijdend verkeer.

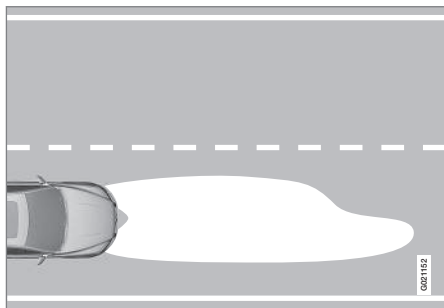

Lichtbundel rechtsrijdend verkeer.

Actieve xenonkoplampen*

De lichtbundel hoeft niet te worden aangepast. De lichtbundel is dusdanig dat tegenliggers niet worden verblind.

Halogeenkoplampen

Bij halogeenkoplampen past u de lichtbundel aan door bepaalde delen van het koplampglas af te plakken. De sterkte van de lichtbundel neemt daardoor iets af.

Koplampen afplakken

1. Trek de mallen A en B over voor een auto met het stuur links of de mallen C en D voor een auto met het stuur rechts, zie het latere gedeelte 'Mallen voor halogeenkoplampen'. De mallen zijn getekend op een schaal van 1:2. Gebruik bijvoorbeeld een kopieerapparaat met vergrotingsfunctie om de mallen te vergroten tot 200 %:

- A = LHD Right (auto met het stuur links, rechter koplampglas)
- B = LHD Left (auto met het stuur links, linker koplampglas)
- C = RHD Right (auto met het stuur rechts, rechter koplampglas)
- D = RHD Left (auto met het stuur rechts, linker koplampglas)

2. Breng de mallen over op een stuk zelfklevend en watervast materiaal en knip ze uit.

3. Neem de designstrepen op de koplampglazen als uitgangspunt, zie de lijnen op de volgende afbeelding. Plaats de zelfklevende mallen met behulp van de afbeelding naast de designstrepen.

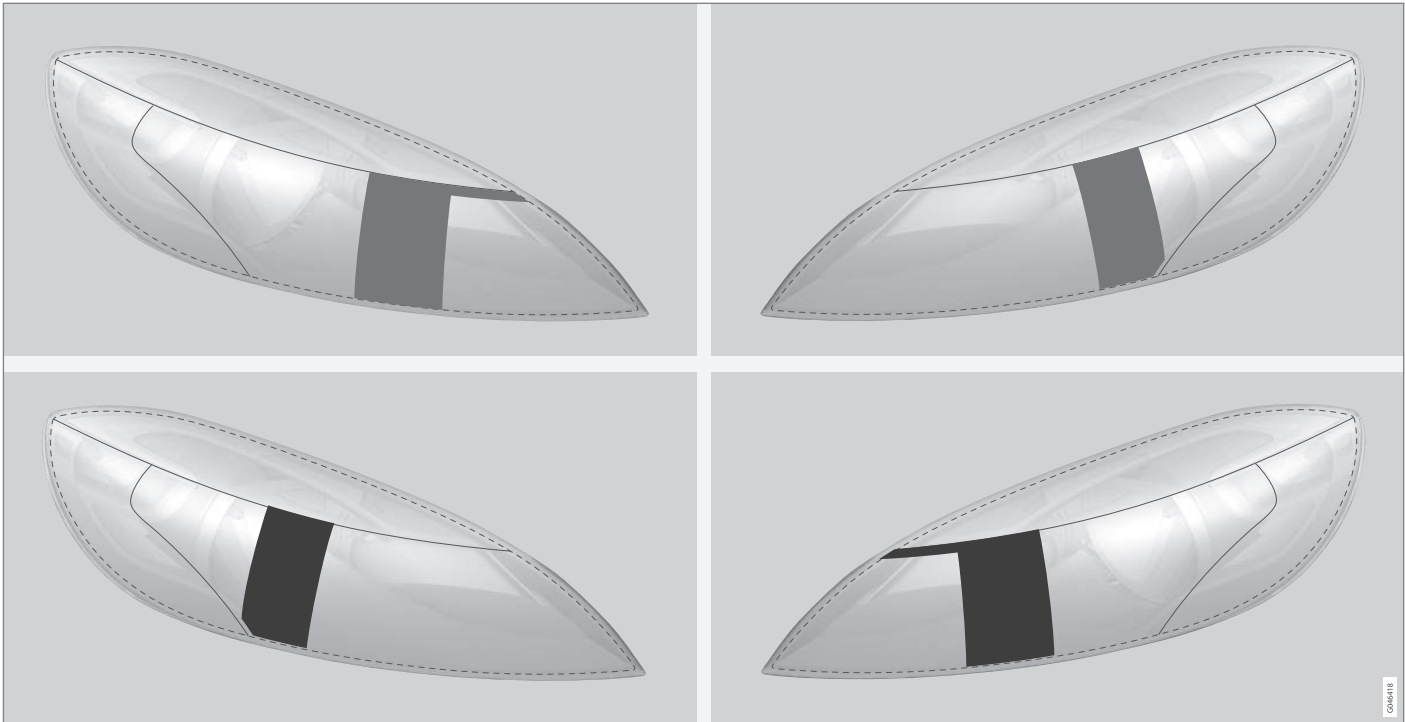

Bovenste regel: auto met stuur links, mallen A en B. Onderste regel: auto met stuur rechts, mallen C en D.



Mallen voor halogeenkoplampen

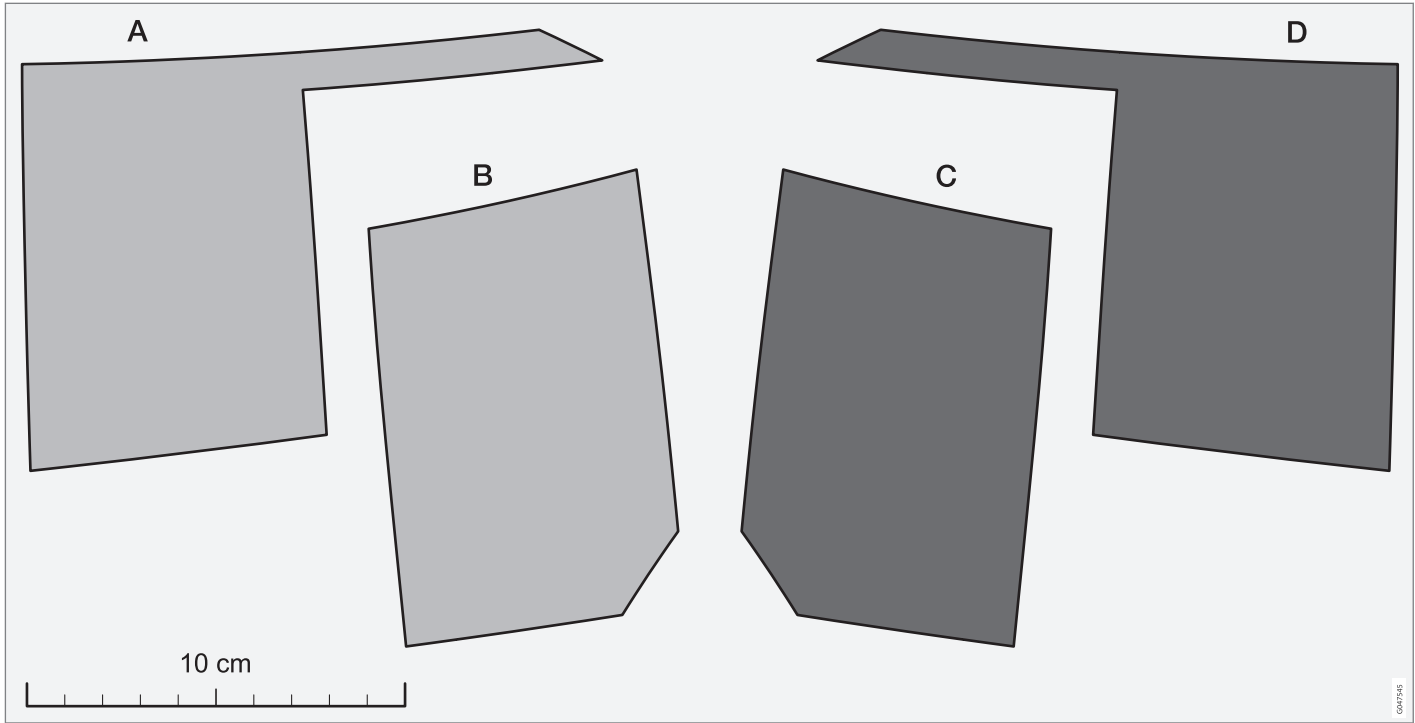

03



Wissers en -sproeiers

De ruitenwisser en -sproeier reinigen de voorruit en achterruit. De koplampen worden met hogedruksproeiers gereinigd.

Ruitenwissers²¹

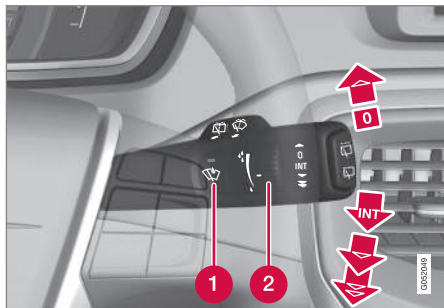

Ruitenwissers en -sproeiers.

- 1 Regensensor, aan/uit
- 2 Duimwiel gevoeligheid regensensor/snelheid ruitenwissers

Ruitenwissers uitgeschakeld

- 0 Haal de hendel naar stand 0 om de ruitenwissers uit te schakelen.



Enkele slag

-  Haal de hendel omhoog en laat deze los om de wissers een enkele slag te laten maken.

Intervalstand

- INT** Met het duimwiel kunt u het aantal wisslagen per eenheid van tijd instellen wanneer u de intervalstand hebt geselecteerd.

Ononderbroken wissers

-  De wissers bewegen op normale snelheid.
-  De wissers bewegen op hoge snelheid.

! BELANGRIJK

Voordat u de wissers in de winter activeert, moet u controleren of de wisserbladen niet zijn vastgevroren en of evt. sneeuw of ijs op de voorruit (en achterruit) is weggehaald.

! BELANGRIJK

Gebruik voldoende sproeiervloeistof als de wissers de voorruit schoonmaken. De voorruit moet nat zijn als de ruitenwissers werken.

Servicestand wisserbladen

Voor het reinigen van voorruit/wisserbladen en het vervangen van wisserbladen, zie Wissersbladen (p. 379) en Wasstraat (p. 398).

Regensensor*

De regensensor registreert de hoeveelheid regen op de voorruit en schakelt automatisch de ruitenwissers op de voorruit in. De gevoeligheid van de regensensor is in te stellen met het duimwiel.

Wanneer de regensensor actief is, brandt het lampje in de bijbehorende knop en verschijnt het regensensorsymbool  op het instrumentenpaneel.

Activeren en gevoeligheid instellen

Om de regensensor te activeren dient de motor te lopen of de transpondersleutel in stand I of II te staan en de ruitenwisserhendel in stand 0 of die voor een enkele wisslag.

Activeer de regensensor door op de knop  te drukken. De ruitenwissers maken een slag.

Als u de hendel omhooghaalt, maken de ruitenwissers een extra slag.

Draai het duimwiel omhoog voor een grotere gevoeligheid en omlaag voor een lagere gevoeligheid. (de wissers maken een extra slag, als u het duimwiel omhoogdraait.)

Deactiveren

Deactiveer de regensensor met een druk op de knop  of haal de hendel omlaag naar een ander wisprogramma.

²¹ Voor het vervangen van wisserbladen en de servicestand van de wisserbladen, zie Wissersbladen (p. 379). Voor het bijvullen van sproeiervloeistof, zie Sproeiervloeistof - bijvullen (p. 382).



03 Instrumenten, schakelaars en bediening



De regensensor wordt automatisch gedeactiveerd wanneer u de transpondersleutel uit het contactslot neemt of vijf minuten nadat u de motor hebt afgezet.

BELANGRIJK

In de wasstraat kunnen de ruitenwissers van de voorruit starten en beschadigd raken. Schakel de regensensor uit terwijl de auto loopt of de transpondersleutel in stand I of II staat. Het symbool op het instrumentenpaneel en het lampje in de knop doven.

Koplamp- en ruitensproeiers

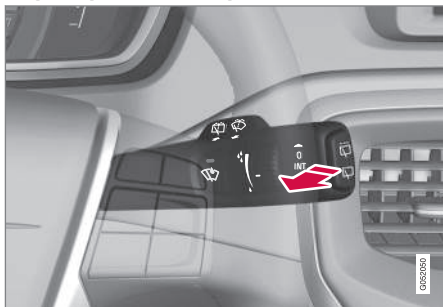

Sproeierfunctie.

Ruitensproeiers voorruit

U activeert de sproeiers van de voorruit en de koplampen door de hendel naar het stuurwiel toe te trekken.

Nadat u de hendel hebt losgelaten maken de ruitenwissers op de voorruit nog enkele slagen en worden de koplampen gesproeid.

Hogedruksproeiers koplampen*

De hogedruksproeiers van de koplampen verbruiken een grote hoeveelheid sproeiervloeistof. Om vloeistof te besparen, worden de koplampen alleen iedere vijfde keer dat u de vooruitsproeiers activeert gesproeid.

Gereduceerde sproeifunctie

Wanneer er nog ca. 1 liter sproeiervloeistof in het reservoir zit en op het instrumentenpaneel de melding verschijnt dat u sproeiervloeistof moet bijvullen, worden de koplampen en de achterruit niet langer schoongesproeid. Dit omdat de sproeifunctie van de voorruit en een goed zicht door de voorruit de voorrang hebben.

Achterruitwisser en -sproeier

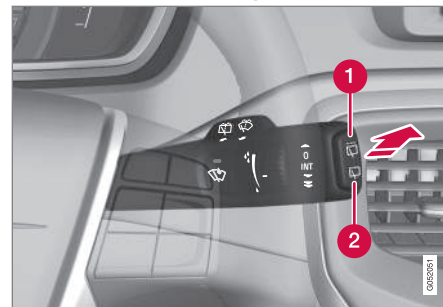

- 1** Ruitenwisser achterklep – intervalstand
- 2** Ruitenwisser achterklep – continu wissen

Wanneer u de hendel naar voren haalt (zie pijl op bovenstaande afbeelding), activeert u de ruitenwisser/-sproeier van de achterklep.

N.B.

De achterruitwisser is beveiligd tegen oververhitting zodat de wissermotor wordt uitgeschakeld bij oververhitting. De achterruitwisser werkt weer na een periode van afkoelen (30 seconden of langer afhankelijk van de motor- en de omgevingstemperatuur).



Ruitenwisser achterklep, achteruitrijden

Als u de auto in de achteruitversnelling zet terwijl de voorste ruitenwissers actief zijn, zal de intervalstand van de ruitenwisser op de achterklep starten²². Bij het inschakelen van een andere versnelling valt de ruitenwisser op de achterklep stil.

Als de ruitenwisser op de achterklep echter al op continue snelheid werkt, vindt er geen wijziging plaats.

i N.B.

Op auto's met een regensensor wordt bij achteruitrijden de achterrauitwisser geactiveerd, op voorwaarde dat de sensor geactiveerd is en het regent.

Gerelateerde informatie

- Sproeiervloeistof - bijvullen (p. 382)
- Sproeiervloeistof - kwaliteit en hoeveelheid (p. 418)

Elektrisch bediende ruiten

Vanaf het bedieningspaneel van het bestuurdersportier zijn alle elektrisch bediende ruiten te bedienen. Vanaf de bedieningspanelen van de overige portieren zijn alleen de ruiten van het desbetreffende portier te bedienen.



Bedieningspaneel op bestuurdersportier.

- 1 Elektrisch kinderslot op achterportieren* en achterste zijruiten, zie Kinderslot - elektrische activering* (p. 181).
- 2 Bedieningsknoppen achterste zijruiten
- 3 Bedieningsknoppen voorste zijruiten

! WAARSCHUWING

Controleer of er geen passagier op de achterbank bekneld raakt als de ramen vanaf het bestuurdersportier worden gesloten.

! WAARSCHUWING

Controleer of kinderen of andere passagiers niet bekneld raken als de ramen worden gesloten, ook als de transpondersleutel wordt gebruikt.

! WAARSCHUWING

Als er kinderen in de auto aanwezig zijn, moet altijd de stroom naar de elektrisch bedienbare ruiten worden onderbroken door te kiezen voor sleutelstand **0** en vervolgens de transpondersleutel mee te nemen uit de auto. Voor informatie over sleutelstanden - functies in verschillende standen (p. 78).

²² Deze functie (intervalstand tijdens het achteruitrijden) kunt u desgewenst uitschakelen. Bezoek een werkplaats. Volvo adviseert u daarvoor contact op te nemen met een erkende Volvo-dealer.



Bediening



Bedieningsknoppen elektrisch bediende zijruiten.

- Handmatige bediening
- Automatische bediening

Via het bedieningspaneel van het bestuurdersportier kunnen alle elektrisch bediende ruiten worden bediend. De bedieningspanelen van de overige portieren kunnen alleen de ruit van het desbetreffende portier bedienen. Er kan slechts één bedieningspaneel tegelijk worden bediend.

Om de elektrisch bediende ruiten te kunnen gebruiken moet de sleutelstand minimaal I zijn - zie Sleutelstanden - functies in verschillende standen (p. 78). Bij uitschakeling van de motor zijn de elektrisch bediende ruiten na uitname van de transpondersleutel nog enkele minuten te bedienen, maar niet nadat er een portier is geopend.

De ruiten komen tot stilstand en worden geopend, als ze tijdens het sluiten in hun beweging worden gehinderd. Wanneer sluiten onmogelijk is door bijvoorbeeld ijsvorming, kan de beveiliging tegen overbelasting worden opgeheven. Wanneer de zijruiten tweemaal achtereenvolgens niet konden worden gesloten, wordt de beveiliging tegen overbelasting korte tijd gedeactiveerd. Sluiten is daarna mogelijk door de bedieningsknop omhoog te trekken en vast te houden.



N.B.

Om het pulserende windgeluid te verminderen als de beide achterruiten open staan, kunt u de voorste ruiten ook een stukje openen.

Handmatige bediening

Trek voorzichtig een van de bedieningsknoppen omhoog of duw er een omlaag. De elektrisch bediende zijruiten komen steeds verder omhoog of omlaag zolang u de bedieningsknop bedient.

Automatische bediening

Trek een van de bedieningsknoppen omhoog of duw er een omlaag en laat deze vervolgens los. De bijbehorende zijruit gaat automatisch volledig open of dicht.

Bediening met transpondersleutel en centrale vergrendeling

Om de elektrisch bediende zijruiten vanaf de buitenzijde te bedienen met de transponder-

sleutel of vanaf de binnenzijde met de centrale vergrendeling, zie Transpondersleutel (p. 159) en Vergrendelen/ontgrendelen - van de binnenzijde (p. 175).

Resetten

Als de accu losgekoppeld is geweest, werkt de automatische openingsfunctie pas weer naar behoren wanneer u deze hebt gereset.

1. Trek de knop aan de voorkant omhoog om de ruit helemaal te sluiten en houd de knop een seconde in deze stand vast.
2. Laat de knop korte tijd los.
3. Trek de voorkant van de knop opnieuw een seconde omhoog.



WAARSCHUWING

Resetten is nodig om de klembeveiliging te laten werken.

Buitenspiegels

Stel de stand van de buitenspiegels bij met het hendeltje op het bedieningspaneel van het bestuurdersportier.



Bedieningsknoppen buitenspiegels.

Instellen

1. Druk op knop **L** voor de buitenspiegel links of op **R** voor de buitenspiegel rechts. Het lampje in de knop brandt.
2. U kunt de stand afstellen met het hendeltje in het midden.
3. Druk opnieuw op knop **L** of **R**. Het lampje mag niet langer branden.

WAARSCHUWING

Beide spiegels zijn groothoekig voor een optimaal zicht. Voorwerpen kunnen verder weg lijken dan ze in werkelijkheid zijn.

Instellingen vastleggen²³

De instellingen van de buitenspiegels en de bestuurdersstoel zijn voor alle transpondersleutels apart op te slaan in het autosleutelgeheugen*, zie Transpondersleutel - personalisering* (p. 160).

Buitenspiegel kantelen bij parkeren²³

De buitenspiegels kunnen omlaaggekanteld worden, zodat u bijvoorbeeld tijdens het parkeren de kant van de weg te kan zien.

- Schakel de achteruitversnelling in en druk op de knop **L** of **R**.

Bij het inschakelen van een andere versnelling nemen de gekantelde buitenspiegels na ca. 10 seconden de oorspronkelijke stand weer in. Dat gebeurt eerder, als u de knop **L** of **R** indrukt.

Automatisch kantelende buitenspiegel bij parkeren²³

Bij het inschakelen van de achteruitversnelling worden de buitenspiegels automatisch omlaaggekanteld, zodat u bijvoorbeeld tijdens het parkeren de kant van de weg kan zien. Wanneer u de auto uit de achteruitver-

snelling haalt, nemen de buitenspiegels na enige tijd automatisch hun oorspronkelijke stand weer in.

U kunt het systeem activeren/deactiveren in het menusysteem MY CAR, zie MY CAR (p. 110).

Automatische inklapfunctie bij vergrendelen²³

Wanneer u de auto vanaf de transpondersleutel vergrendelt/ontgrendelt worden de buitenspiegels automatisch in- of uitgeklappt.

U kunt het systeem activeren/deactiveren in het menusysteem MY CAR, zie MY CAR (p. 110).

In neutrale stand terugzetten

Spiegels die uit positie zijn geraakt door invloeden van buitenaf, moeten eerst elektrisch in de neutrale stand worden teruggezet zodat het elektrisch in- en uitklappen weer correct werkt:

1. Klap de spiegels in met de knoppen **L** en **R**.
2. Klap de spiegels weer uit met de knoppen **L** en **R**.
3. Herhaal de bovenstaande procedure zo nodig.

De spiegels staan daarmee weer in de neutrale stand.

²³ Alleen in combinatie met een elektrisch bediende stoel met geheugen, zie Voorstoelen - elektrisch bediend (p. 81).



Elektrisch inklapbare buitenspiegels*

U kunt de buitenspiegels inklappen bij het parkeren en als u op smalle wegen rijdt:

1. Druk de knoppen **L** en **R** gelijktijdig in (sleutelstand minimaal I).
2. Laat ze na ca. 1 seconde los. De spiegels stoppen automatisch, als ze volledig zijn ingeklapt.

Klap de spiegels uit door de knoppen **L** en **R** tegelijkertijd in te drukken. De spiegels stoppen automatisch, als ze volledig zijn uitgeklapt.

'Approach'-verlichting en 'Follow Me Home'-verlichting

De lampjes op de buitenspiegels gaan branden, wanneer u de Approach-verlichting (p. 95) of de Follow Me Home-verlichting (p. 95) selecteert.

Gerelateerde informatie

- Achteruitkijkspiegel (p. 105)
- Ruiten en buitenspiegels - elektrische verwarming (p. 104)

Ruiten en buitenspiegels - elektrische verwarming

De elektrische verwarming dient om de voor- en achterruit en de buitenspiegels te ontwasemen en te ontdooien.

Elektrische voorruit-*, achterruit- en buitenspiegelverwarming

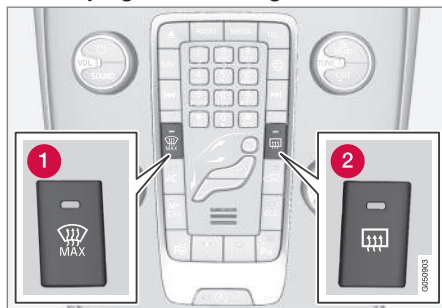

- 1 Elektrische voorruitverwarming
- 2 Elektrische voorruit-, achterruit- en buitenspiegelverwarming

Gebruik de functie om voorruit, achterruit en buitenspiegels te ontwasemen en te ontdooien.

Bij eenmaal indrukken van de desbetreffende knop gaat de verwarming van start. Het brandende lampje in de knop geeft aan dat de functie actief is. Schakel de verwarming uit zodra het ijs/de condens verdwenen is om de accu niet onnodig te belasten. Als u echter

niets doet, wordt de functie na enige tijd automatisch uitgeschakeld.

Zie ook Voorruit ontwasemen en ontdooien (p. 135).

De buitenspiegels en de achterruit worden automatisch van condens/ijsvorming ontdaan, als u de auto start bij een buitentemperatuur lager dan +7 °C. Automatische ontwaseming is te selecteren in het menusysteem MY CAR, zie MY CAR (p. 110).

Het kompas (p. 106) wordt gedeactiveerd als de elektrische voorruitverwarming wordt gedeactiveerd. Als de elektrische voorruitverwarming wordt gedeactiveerd, schakelt het kompas weer in.



Achteruitkijkspiegel

De achteruitkijkspiegel is te dimmen met een knopje aan de onderkant van de spiegel. Ook is het mogelijk dat de autodimfunctie van de achteruitkijkspiegel actief is.



1 Hendeltje voor dimfunctie

Handmatige dimfunctie

Fel licht van achteren kan hinderlijke reflecties in de achteruitkijkspiegel veroorzaken en u verblinden. Zet de spiegel met het hendeltje in de dimstand, wanneer u de verlichting van het achteropkomende verkeer als hinderlijk ervaart:

1. Activeer de dimfunctie door het hendeltje naar u toe te halen.
2. Deactiveer de dimfunctie door het hendeltje naar de voorruit toe te duwen.

Autodimfunctie*

Als het licht dat van achteren in de spiegel valt te fel is, wordt de achteruitkijkspiegel automatisch gedimd. Bij een spiegel met autodimfunctie ontbreekt het hendeltje voor handmatig dimmen.

De achteruitkijkspiegel is voorzien van twee sensoren (één aan de voorkant en één aan de achterkant) die samenwerken om hinderlijke lichtinval te identificeren en te verhelpen. De sensor aan de voorkant registreert omgevingslicht, terwijl de sensor aan de achterkant de koplampen van achterliggers registreert.

i N.B.

Als de sensoren door bijvoorbeeld parkeervergunningen, transponders, zonnepalen of voorwerpen op de achterbank of in de bagageruimte dusdanig worden gehinderd dat er geen licht op de sensoren valt, gelden er beperkingen voor de autodimfunctie van de achteruitkijkspiegel.

Alleen een achteruitkijkspiegel met autodimfunctie is mogelijk uitgerust met een kompas (p. 106).

Gerelateerde informatie

- Buitenspiegels (p. 103)

Glazen dak*

Het rolgordijn van het glazen dak is te bedienen met de knoppen op de plafondconsole.

Het glazen dak zit vast, maar het elektrisch bediende rolgordijn is in de sleutelstand I of II te bedienen met de bedieningsknoppen op de plafondconsole. Voor informatie over sleutelstanden, zie Sleutelstanden - functies in verschillende standen (p. 78).

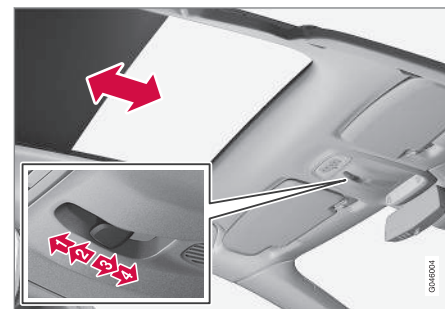

- 1 Automatisch openen tot de eindstand
- 2 Handmatig openen tot de knop wordt losgelaten
- 3 Handmatig sluiten tot de knop wordt losgelaten
- 4 Automatisch sluiten tot de eindstand



! BELANGRIJK

- Raak het rolgordijn niet met de handen aan, omdat dit dan beschadigd kan raken.
- Gebruik voor bediening van het rolgordijn alleen de knoppen op de plafondconsole.

Kompas

Op de achteruitkijkspiegel zit een display waarop wordt aangegeven in welke richting de voorkant van de auto wijst.

Bediening

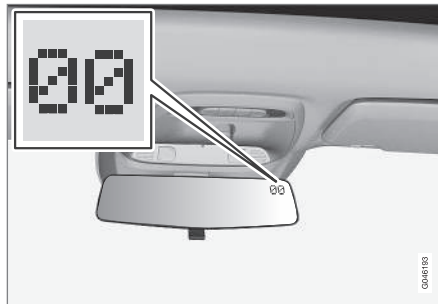

Achteruitkijkspiegel met kompas.

In de rechter bovenhoek van de achteruitkijkspiegel zit een display waarop wordt aangegeven in welke richting de voorkant van de auto wijst. Er worden acht verschillende richtingen met Engelse afkortingen weergegeven: **N** (noord), **NE** (noordoost), **E** (oost), **SE** (zuid-oost), **S** (zuid), **SW** (zuidwest), **W** (west) en **NW** (noordwest).

Het kompas* wordt automatisch geactiveerd, wanneer u de motor start of wanneer sleutelstand II actief is, zie Sleutelstanden - functies in verschillende standen (p. 78). Om het kompas handmatig uit of in te schakelen kunt u een paperclip of iets dergelijks nemen en het

knopje aan de achterzijde van de achteruitkijkspiegel indrukken.

Het kompas wordt gedeactiveerd, wanneer u de elektrische voorruitverwarming inschakelt. Wanneer u de elektrische voorruitverwarming uitschakelt, wordt het kompas weer geactiveerd.

Kalibreren

De aarde is in 15 magnetische zones verdeeld. Het kompas is ingesteld op het geografische gebied waarin de auto werd afgeleverd. Het kompas dient te worden gekalibreerd, als u met de auto meerdere magnetische zones doorkruist. Ga als volgt te werk:

1. Breng de auto tot stilstand op een groot en open terrein waar geen stalen constructies of hoogspanningsdraden zijn.
2. Start de motor.



N.B.

Voor de beste kalibratie moet u alle elektrische uitrusting (klimaatinstallatie, ruitwissers enz.) uitschakelen en erop letten dat alle portieren gesloten zijn.

3. Houd het knopje aan de achterzijde van de achteruitkijkspiegel ca. 3 seconden lang ingedrukt. Het cijfer van de huidige magnetische zone verschijnt.

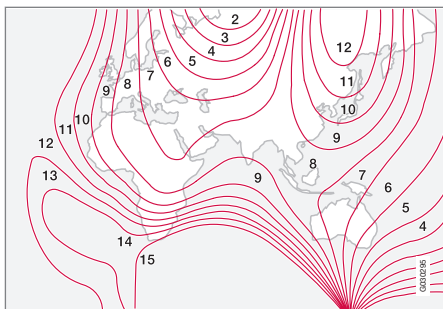

Magnetische zones.

4. Druk meerdere malen op het knopje totdat het nummer van de gewenste magnetische zone (1–15) verschijnt (zie de kaart met de magnetische zones van het kompas).
5. Wacht totdat het teken **C** weer op het display verschijnt of houd het knopje aan de onderzijde van de achteruitkijkspiegel ca. 6 seconden lang ingedrukt (met een rechtgebogen paperclip bijvoorbeeld), totdat het teken **C** verschijnt.
6. Rijd langzaam een rondje in de auto met een snelheid van hoogstens 10 km/h, totdat een kompasrichting op het display verschijnt. Dit geeft aan dat de kalibratie afgerond is. Rijd daarna nog 2 rondjes om de kalibratie fijn af te stellen.
7. Herhaal de bovenstaande procedure zo nodig.

Menufuncties - instrumentenpaneel

Met de linker stuurhendel bedient u de menu's die op het informatiedisplay van het instrumentenpaneel (p. 62) verschijnen. Welke menu's er verschijnen hangt af van de sleutelstand (p. 78).

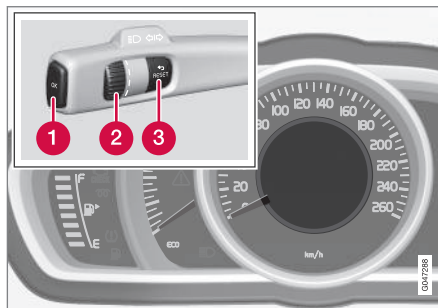

Informatiedisplay (analoog instrumentenpaneel) en bedieningsknoppen voor menufuncties.

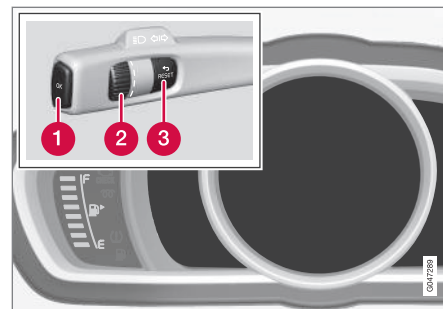

Informatiedisplays (digitaal instrumentenpaneel) en bedieningsknoppen voor menufuncties.

- 1 **OK** - menu openen en meldingen en menu-opties bevestigen.
- 2 Duimwiel – menu-opties doorbladeren.
- 3 **RESET** - data in de gekozen boordcomputerstap resetten en 'teruggaan' in de menustructuur.

Een eventuele melding, (p. 108) moet u eerst bevestigen met de knop **OK**, voordat u de menu's kunt bekijken.

Gerelateerde informatie

- Meldingen - functies (p. 110)
- Menu-overzicht - analoog instrumentenpaneel (p. 108)
- Menu-overzicht - digitaal instrumentenpaneel (p. 108)



Menu-overzicht - analoog instrumentenpaneel

Welke menu's er op het informatiedisplay van het instrumentenpaneel verschijnen hangt af van de sleutelstand (p. 78).

Voor sommige van de onderstaande menu-opties dient de auto te zijn uitgerust met de bijbehorende functie en software.

Digit. snlhd.

Verwarming*

Extra verw.*

TC-opties

Servicestatus

Oliepeil²⁴

Meldingen (##)²⁵

Gerelateerde informatie

- Menufuncties - instrumentenpaneel (p. 107)
- Menu-overzicht - digitaal instrumentenpaneel (p. 108)
- Instrumentenpaneel (p. 62)

²⁴ Bepaalde motoren.

²⁵ Het aantal meldingen staat tussen haakjes.

²⁶ Het aantal meldingen staat tussen haakjes.

²⁷ Bepaalde motoren.

Menu-overzicht - digitaal instrumentenpaneel

Welke menu's er op het informatiedisplay van het instrumentenpaneel verschijnen hangt af van de sleutelstand (p. 78).

Voor sommige van de onderstaande menu-opties dient de auto te zijn uitgerust met de bijbehorende functie en software.

Instellingen*

Thema's

Contraststand/Kleurstand

Servicestatus

Meldingen²⁶

Oliepeil²⁷

Standkachel*

Boordcomp reset

Gerelateerde informatie

- Menufuncties - instrumentenpaneel (p. 107)
- Menu-overzicht - analoog instrumentenpaneel (p. 108)
- Instrumentenpaneel (p. 62)

Meldingen

Wanneer er een waarschuwings-, informatie- of controlesymbool oplicht, verschijnt er tevens een aanvullende melding op het informatiedisplay.

Melding	Betekenis
Stop auto z.s.m. ^A	Breng de auto tot stilstand en zet de motor af. Grote kans op schade – bezoek een werkplaats ^B .
Zet motor af ^A	Breng de auto tot stilstand en zet de motor af. Grote kans op schade – bezoek een werkplaats ^B .
Service spoed ^A	Bezoek een werkplaats ^B om de auto onmiddellijk te laten controleren.
Service ver-eist ^A	Bezoek een werkplaats ^B om de auto zo spoedig mogelijk te laten controleren.
Zie instructie ^A	Neem het instructieboekje door.



Melding	Betekenis
Bespreek tijd voor onderhoud	Het is tijd om een afspraak te maken voor een servicebeurt – bezoek een werkplaats ^B .
Tijd voor periodiek onderhoud	Het is tijd voor een servicebeurt – bezoek een werkplaats ^B . Het moment hangt af van de afgelegde afstand, het aantal maanden dat sinds de laatste servicebeurt is verstreken, het aantal draaiuren van de motor en de gebruikte oliekwiteit.
Onderhoudstermijn verstreken	Als u de onderhoudstermijn niet respecteert, vallen beschadigde onderdelen niet langer onder de garantie – bezoek een werkplaats ^B .
Versnellingsbak Olie versen	Bezoek een werkplaats ^B om de auto zo spoedig mogelijk te laten controleren.

Melding	Betekenis
Versnellingsbak Beperkte werking	De versnellingsbak werkt niet op maximale capaciteit. Rijd voorzichtig totdat de melding verdwijnt ^C . Bezoek bij herhaaldelijke verschijning een werkplaats ^B .
Versnellingsbak heet Rijd langzamer	Rijd voorzichtiger of breng de auto zo spoedig mogelijk tot stilstand. Zet de versnellingsbak in de neutraal en laat de motor stationair draaien totdat de melding verdwijnt ^C .
Versnellingsbak heet Stop auto z.s.m. Wachten op afkoelen	Kritieke storing. Breng de auto zo spoedig mogelijk tot stilstand en bezoek een werkplaats ^B .

Melding	Betekenis
Tijdelijk uitgeschakeld ^A	De bijbehorende functie is tijdelijk uitgeschakeld en wordt na enige tijd rijden of de volgende keer dat u de motor start automatisch opnieuw ingeschakeld.
Accuspanning laag Spaarstand	Het audiosysteem is uitgeschakeld om stroom te besparen. Laad de accu bij.

^A Deel van een melding, verschijnt samen met gegevens over de locatie van de storing.

^B Geadviseerd wordt een erkende Volvo-werkplaats.

^C Voor meer meldingen met betrekking tot de automatische versnellingsbak.

Gerelateerde informatie

- Meldingen - functies (p. 110)
- Menufuncties - instrumentenpaneel (p. 107)

Meldingen - functies

Met de linker stuurhendel kunt u door de meldingen (p. 108) bladeren die op het informatiedisplay van het instrumentenpaneel verschijnen en deze bevestigen.

Wanneer er een waarschuwings-, informatie- of controlesymbool oplicht, verschijnt er tevens een aanvullende melding op het display. Foutmeldingen blijven in het geheugen opgeslagen, totdat de onderliggende storing is verholpen.

Druk **OK** op de linker stuurhendel in om een melding te bevestigen²⁸. Gebruik het duimwiel (p. 107) om door de meldingen te bladeren.

i N.B.

Als er een waarschuwingsmelding verschijnt als de boordcomputer wordt gebruikt, moet de melding worden gelezen (druk op **OK**) voordat de eerdere activiteit kan worden hervat.

Gerelateerde informatie

- Menu-overzicht - analoog instrumentenpaneel (p. 108)
- Menu-overzicht - digitaal instrumentenpaneel (p. 108)

MY CAR

MY CAR is een menugroep voor hantering van tal van autofuncties, zoals City Safety™, sloten en alarm, automatische ventilatorsnelheid, klokinstelling e.d.

Sommige functies behoren tot de standaarduitrusting, andere zijn zogeheten opties – het aanbod verschilt per markt.

Bediening

Navigatie in deze menu's vindt plaats met knoppen op de middenconsole of met de toetsenset rechts op het stuurwiel*.

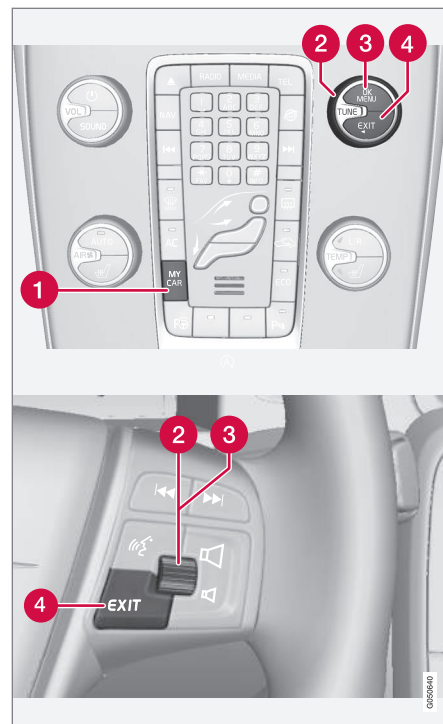

Bedieningspaneel op middenconsole en toetsenset op stuurwiel. De afbeelding is schematisch – het aantal functies en de locatie van de knoppen

²⁸ Een melding kan ook met het duimwiel of de knop **RESET** worden bevestigd.



is afhankelijk van de gekozen uitrusting en de desbetreffende markt.

- 1 **MY CAR** - opent het menusysteem MY CAR.
- 2 **OK/MENU** - knop op de middenconsole indrukken of het duimwiel op het stuurwiel om de gemarkeerde menu-optie te kiezen/aan te vinken of de gekozen functie in het geheugen op te slaan.
- 3 **TUNE** - aan de draaiknop op de middenconsole of het duimwiel op het stuurwiel draaien om een stap omhoog/omlaag te gaan door de menu-opties.
- 4 **EXIT**

EXIT-functies

Afhankelijk van de functie en van het menuniveau waarop de aanwijzer staat op het moment dat u **EXIT** kort indrukt, kan het volgende gebeuren:

- telefoongesprekken worden geweigerd
- de actuele functie wordt beëindigd
- de ingevoerde tekens worden gewist
- de laatste gemaakte keuze wordt geannuleerd
- u beweegt omhoog in het menusysteem.

Bij lang indrukken van **EXIT** springt u naar de normaalweergave voor MY CAR of naar het hoogste menuniveau (hoofdbronmenu) als u zich in de normaalweergave bevindt.

Menu-opties en zoekpaden

Voor een beschrijving van de menu-opties en zoekpaden in MY CAR, zie het Sensus Infotainment-supplement.

Boordcomputer

De boordcomputer van de auto kan informatie registreren, verwerken en weergeven.

Algemeen

Na de automatische activering van het instrumentenpaneel bij ontgrendeling zijn bediening en instelling meteen mogelijk. Als u na het openen van het bestuurdersportier niet binnen ca. 30 seconden op een van de boordcomputerknoppen drukt, dooft het instrument, waarna om opnieuw de boordcomputer te kunnen bedienen eerst sleutelstand II (p. 78) of motorstart vereist is.



N.B.

Als er een waarschuwing melding verschijnt tijdens het gebruik van de boordcomputer, dient u deze melding eerst te bevestigen voordat u de boordcomputer weer kunt activeren.

- Bevestig deze melding door de knop **OK** op de richtingaanwijzerhendel kort in te drukken.

Groepsmenu's

De boordcomputer heeft twee verschillende groepsmenu's:

- Functies
- Rubriek op instrumentenpaneel



De **functies** of alternatieve **rubrieken** van de boordcomputer volgen elkaar op in elk hun eigen lus (loop).

Gerelateerde informatie

- Boordcomputer - analoog instrumentenpaneel (p. 113)
- Boordcomputer - digitaal instrumentenpaneel (p. 117)
- Boordcomputer - aanvullende informatie (p. 121)
- Boordcomputer - rijstatistiek* (p. 122)



Boordcomputer - analogo instrumentenpaneel

De menu's van de boordcomputer volgens elkaar op in een eindeloze lus. Een van opties bestaat erin dat het boordcomputerdisplay dooft – dit geeft tevens het begin/eind van de lus aan.

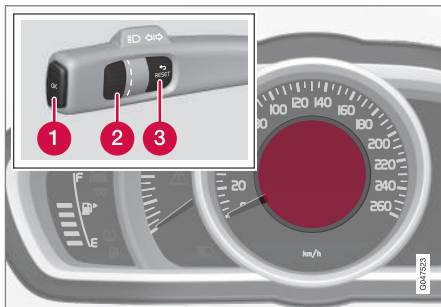

Informatedisplay en bedieningselementen.

- 1 **OK** - Lus met de boordcomputerfuncties starten en gemarkeerde optie activeren.
- 2 **Duimwiel** - Lus met de boordcomputerfuncties starten en opties doorbladeren.
- 3 **RESET** - Gekozen functie annuleren, resetten of verlaten.

Funcities

Doe het volgende om functies te openen en regelen/aanpassen:

1. Om er zeker van dat geen van de bedieningselementen zich midden in een procedure bevindt, moet u ze eerst 'resetten' door tweemaal drukken op **RESET**.
2. Druk op **OK** - de lus met de verschillende functies wordt geopend.
3. Blader de functies door met het **duimwiel** en kies/bevestig uw keuze met **OK**.
4. Sluit af door na de bediening/aanpassing twee keer op **RESET** te drukken.

De volgende tabel geeft een overzicht van de verschillende boordcomputerfuncties:



03 Instrumenten, schakelaars en bediening



Functies	Informatie
Digit. snlhd. <ul style="list-style-type: none"> • km/h • mph • Geen aanduiding 	Geeft de rijsnelheid digitaal weer in het midden van het instrumentenpaneel: <ul style="list-style-type: none"> • Open een functie met OK, kies een optie met het duimwiel, bevestig met OK en verlaat de functie met ENTER.
Verwarming* <ul style="list-style-type: none"> • DIRECTE START • - Timer 1 - voert naar het menu voor selectie van het tijdstip. • - Timer 2 - voert naar het menu voor selectie van het tijdstip. 	Voor een beschrijving van het programmeren van de timer, zie Motor- en interieurverwarming* - timers (p. 141).
Extra verw.* <ul style="list-style-type: none"> • Aut Aan • Uit 	Voor meer informatie, zie Extra verwarming* (p. 143).
TC-opties <ul style="list-style-type: none"> • Actieradius op tank • Brandstofverbruik • Gemiddelde snelheid • Dagtelers T1 en tot afst • Dagtelers T2 en tot afst 	Hier kiest/activeert u de opties die als boordcomputerrubrieken beschikbaar moeten zijn. De symbolen voor reeds gekozen rubrieken zijn WIT en voorzien van een 'vinkje', bij de rest die GRIJS is ontbreekt het 'vinkje'. <ol style="list-style-type: none"> 1. Open de functie met OK, blader met het duimwiel de optiesymbolen door en stop met bladeren bij het symbool van uw keuze om het te markeren. 2. Bevestig met OK - het symbool verkleurt van GRIJS naar WIT en wordt voorzien van een 'vinkje'. 3. Kies meer functiesymbolen met het duimwiel of sluit af met RESET.
Servicestatus	Geef het resterend aantal maanden en het aantal kilometers tot de eerstvolgende servicebeurt aan.

03



Funcities	Informatie
Oliepeil ^A	Voor meer informatie, zie Motorolie - controleren en bijvullen (p. 366).
Meldingen (##)	Voor meer informatie, zie Meldingen (p. 108).

A Bepaalde motoren.

Rubrieken

U kunt een van de rubrieken in de volgende tabel uitkiezen voor constante weergave op het instrumentenpaneel. Doe het volgende om een keuze te maken:

1. Om er zeker van dat geen van de bedieningselementen zich midden in een procedure bevindt, moet u ze eerst 'resetten' door tweemaal drukken op **RESET**.
2. Draai aan het **duimwiel** - de te kiezen boordcomputerrubrieken liggen in een lus.
3. Stop met bladeren bij de rubriek van uw keuze.

03

Boordcomputerrubriek op instrumentenpaneel	Informatie
Dagtellers T1 en tot afst	<ul style="list-style-type: none"> • RESET lang indrukken om dagteller T1 op nul te stellen.
Dagtellers T2 en tot afst	<ul style="list-style-type: none"> • RESET lang indrukken om dagteller T2 op nul te stellen.
Afst. tot leeg	Voor meer informatie, zie het gedeelte 'Bereik - actieradius op tank' (p. 121).
Brandstofvrbr	Huidig verbruik.
Gem. snelh.	<ul style="list-style-type: none"> • RESET lang indrukken om Gem. snelh. op nul te stellen.
Geen boordcomputerinformatie.	Bij deze optie blijft het display leeg - dit geeft tevens het 'begin'/'einde' van de lus aan.

Tijdens het rijden kunt u op ieder gewenst moment een andere boordcomputerrubriek voor het instrumentenpaneel kiezen: Ga als volgt te werk:

- Draai aan het **duimwiel** - stop met bladeren bij de rubriek van uw keuze.





Resetten - Dagteller en gemiddelde snelheid

Met de actuele boordcomputerrubriek – **T1 en tot afst, T2 en tot afst** of **Gem. snelh.** – op het instrumentenpaneel:

- **RESET** lang indrukken - gekozen rubriek wordt op nul gesteld.

U moet iedere rubriek apart op nul stellen.

Gerelateerde informatie

- Boordcomputer (p. 111)
- Boordcomputer - digitaal instrumentenpaneel (p. 117)
- Boordcomputer - aanvullende informatie (p. 121)
- Boordcomputer - rijstatistiek* (p. 122)



Boordcomputer - digitaal instrumentenpaneel

De menu's van de boordcomputer volgens elkaar op in een eindeloze lus. Een van opties bestaat erin dat alle drie de boordcomputer-displays doven – dit geeft tevens het begin/eind van de lus aan.

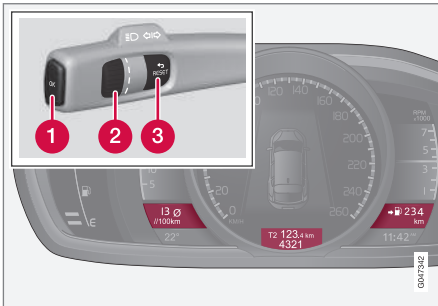

Informatiedisplays en bedieningselementen.

- 1 **OK** - Lus met de boordcomputerfuncties starten en gemarkeerde optie activeren.
- 2 **Duiwiel** - Lus met de boordcomputerfuncties starten en opties doorbladeren.
- 3 **RESET** - Gekozen functie annuleren, resetten of verlaten.

Funcities

Doe het volgende om functies te openen en regelen/aanpassen:

1. Om er zeker van dat geen van de bedieningselementen zich midden in een procedure bevindt, moet u ze eerst 'resetten' door tweemaal drukken op **RESET**.
2. Druk op **OK** - de lus met de verschillende functies wordt geopend.
3. Blader de functies door met het **duimwiel** en kies/bevestig uw keuze met **OK**.
4. Sluit af door na de bediening/aanpassing twee keer op **RESET** te drukken.

De volgende tabel geeft een overzicht van de verschillende boordcomputerfuncties:



03 Instrumenten, schakelaars en bediening



Functies	Informatie
Boordcomp reset <ul style="list-style-type: none">GemiddeldGemiddelde snelheid	NB Bij deze functie worden de beide dagtellers T1 en T2 niet op nul gesteld - zie tabel in het volgende gedeelte 'Rubrieken' en het gedeelte 'Op nul stellen - Snelheid/Verbruik gemiddeld' voor informatie hierover.
Meldingen	Voor meer informatie, zie Meldingen (p. 108).
Thema's	Hier kiest u het uiterlijk van het instrumentenpaneel, zie Instrumentenpaneel, digitaal - overzicht (p. 63).
Instellingen*	Selecteer Aut Aan of Uit . Voor meer informatie, zie Extra verwarming* (p. 143).
Contraststand/Kleurstand	Lichtsterkte en kleurtemperatuur van het instrumentenpaneel instellen.
Standkachel* <ul style="list-style-type: none">Directe start- Symbool Timer 1 - voert naar het menu voor selectie van het tijdstip.- Symbool Timer 2 - voert naar het menu voor selectie van het tijdstip.	Voor een beschrijving van het programmeren van de timer, zie Motor- en interieurverwarming* - timers (p. 141).
Servicestatus	Geef het resterend aantal maanden en het aantal kilometers tot de eerstvolgende servicebeurt aan.
Oliepeil^A	Voor meer informatie, zie Motorolie - controleren en bijvullen (p. 366).

A Bepaalde motoren.



Rubrieken

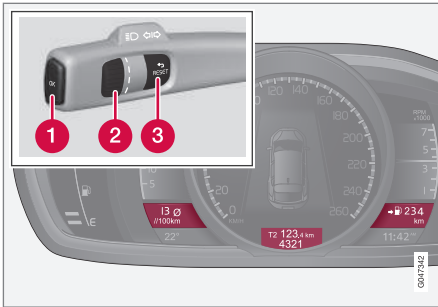

Er kunnen drie boordcomputerrubrieken tegelijk worden weergegeven: één op elk van drie 'vensters'.

U kunt een van de rubriekcombinaties in de volgende tabel uitkiezen voor constante weergave op het instrumentenpaneel. Doe het volgende om een keuze te maken:

1. Om er zeker van dat geen van de bedieningselementen zich midden in een procedure bevindt, moet u ze eerst 'resetten' door tweemaal drukken op **RESET**.
2. Draai aan het **duimwiel** - de te kiezen rubriekcombinaties worden in een lus weergegeven.
3. Stop met bladeren bij de rubriekcombinatie van uw keuze.

Rubriekcombinaties			Informatie
Gemiddeld	Dagteller T1 + Kilometerstand	Gemiddelde snelheid	• RESET lang indrukken om dagteller T1 op nul te stellen.
Huidig verbruik	Dagteller T2 + Kilometerstand	Actieradius op tank	• RESET lang indrukken om dagteller T2 op nul te stellen.
Huidig verbruik	Kilometerstand	kmh<>mph	kmh<>mph - 'Digitale snelheidsaanduiding', zie Boordcomputer - aanvullende informatie (p. 121).
	Geen boordcomputerinformatie.		Bij deze optie doven alle drie de boordcomputerdisplays - dit geeft tevens het 'begin'/'einde' aan van de lus.

Tijdens het rijden kunt u op ieder gewenst moment een andere rubriekcombinatie voor

de boordcomputer op het instrumentenpaneel kiezen: Ga als volgt te werk:

- Draai aan het **duimwiel** - stop met bladeren bij de rubriek van uw keuze.



Resetten - Dagtellers

Draai met het **duimwiel** naar de rubriekcombinatie die de op nul te stellen dagteller bevat:

- **RESET** lang indrukken - gekozen dagteller wordt op nul gesteld.

Op nul stellen - Snelheid/Verbruik gemiddeld

1. Kies de functie **Boordcomp reset** en activeer deze met **OK**.
2. Kies een van de volgende opties met het **duimwiel** en activeer deze met **OK**:
 - l/100 km
 - km/h
 - Allebei resetten
3. Sluit af met **RESET**.

Gerelateerde informatie

- Boordcomputer (p. 111)
- Boordcomputer - analogo instrumentenpaneel (p. 113)
- Boordcomputer - aanvullende informatie (p. 121)
- Boordcomputer - rijstatistiek* (p. 122)



Boordcomputer - aanvullende informatie

Hier volgt aanvullende informatie over enkele functies.

Gemiddeld

Het gemiddelde brandstofverbruik sinds de laatste maal dat de waarde op nul gesteld werd.

i N.B.

Er is een bepaalde afwijking mogelijk, als er een verwarming op brandstof* is gebruikt.

Gemiddelde snelheid

De gemiddelde snelheid voor de afgelegde afstand sinds de laatste nulstelling van de waarde.

Huidig verbruik

De waarde voor het huidige verbruik wordt voortdurend (ongeveer eenmaal per seconde) bijgewerkt. Op lage snelheden wordt het verbruik weergegeven per eenheid van tijd – op hoge snelheden verschijnt het verbruik per eenheid van lengte.

U kunt verschillende eenheden (km/miles) kiezen voor de aanduiding – zie het onderstaande gedeelte 'Eenheid wijzigen' (p. 121)

Bereik - actieradius op tank

De boordcomputer geeft de afstand aan die bij benadering kan worden afgelegd met de resterende hoeveelheid brandstof in de tank.

Wanneer de melding **Afst. tot leeg** '----' verschijnt, zijn geen garanties meer te geven voor de resterende actieradius.

- Tank dan zo spoedig mogelijk.

De actieradius wordt berekend aan de hand van het gemiddelde brandstofverbruik over de laatste 30 km en de resterende hoeveelheid brandstof.

i N.B.

Er is een bepaalde afwijking mogelijk, als u van rijstijl verandert.

Een zuinige rijstijl betekent doorgaans een langere actieradius. Voor meer informatie over de wijze waarop u het brandstofverbruik kunt beperken, zie Milieubeleid van Volvo Car Corporation (p. 22).

Snelheidsaanduiding Digital²⁹

De snelheid wordt weergegeven in de eenheid (km/h / mph) die niet op het hoofdinstrument wordt gebruikt. Gebruik het hoofdinstrument mph als eenheid, dan wordt de snelheid in km/h weergegeven op de boordcomputer en omgekeerd.

Eenheid wijzigen

U kunt van eenheid veranderen voor weergave van de afstand en snelheid (km/miles) in het menustelsel MY CAR, zie MY CAR (p. 110).

i N.B.

Een wijziging van deze eenheden is niet alleen van toepassing op de boordcomputer maar ook op Volvo's RTI-navigatiesysteem*.

Gerelateerde informatie

- Boordcomputer (p. 111)
- Boordcomputer - analoog instrumentenpaneel (p. 113)
- Boordcomputer - digitaal instrumentenpaneel (p. 117)
- Boordcomputer - rijstatistiek* (p. 122)

²⁹ Alleen bij een instrumentenpaneel type "Digital".

Boordcomputer - rijstatistiek*

Er wordt informatie vastgelegd over het gemiddelde brandstofverbruik en de gemiddelde snelheid tijdens eerdere ritten. Deze informatie is weer te geven op het beeldscherm in de vorm van een staafdiagram.

Functie

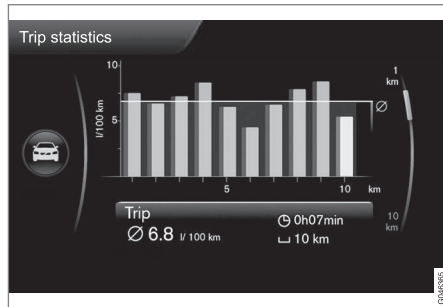

Ritstatistiek³⁰.

Afhankelijk van de gekozen schaalverdeling symboliseert elke staaf een afgelegde afstand van 1 km of 10 km - de staaf uiterst rechts geeft de waarde aan voor de actuele kilometer of 10 km.

Met de **TUNE**-knop kunt u voor elke staaf van schaal wisselen tussen 1 km en 10 km – de aanwijzer rechts beweegt afhankelijk van de gekozen schaal omhoog of omlaag.

Bediening

Er zijn verschillende instellingen mogelijk in het menusysteem **MY CAR**, zie MY CAR (p. 110) – ga naar **Verbruiksinfo**.

Met de optie '**Resetten als motor min. 4 uur heeft uitgestaan**' gemarkeerd, worden alle statistieken automatisch gewist als de auto na afloop van de rit 4 uur stilgestaan heeft. Bij de volgende keer starten van de motor begint de ritstatistiek weer vanaf nul.

- **Resetten als motor min. 4 uur heeft uitgestaan** – markeer het vakje met **ENTER** aan en verlaat het menu met **EXIT**.

Als er met een nieuwe rijcyclus wordt begonnen voordat de 4 uur zijn verstreken, moet de actuele periode eerst handmatig worden gewist met het alternatief '**Nieuwe rit starten**'.

- **Nieuwe rit starten** – met **ENTER** wordt alle eerdere statistiek gewist. Verlaat het menu met **EXIT**.

Zie ook de informatie over Eco guide (p. 66).

Gerelateerde informatie

- Boordcomputer (p. 111)
- Boordcomputer - analogo instrumentenpaneel (p. 113)
- Boordcomputer - digitaal instrumentenpaneel (p. 117)

- Boordcomputer - aanvullende informatie (p. 121)

³⁰ De afbeelding is schematisch – afhankelijk van de softwareversie en de markt zijn afwijkingen mogelijk.

04

KLIMAAT





Algemene informatie over de klimaatregeling

De auto is voorzien van elektronische klimaatregeling. De klimaatregeling zorgt ervoor dat de lucht in het interieur gekoeld, verwarmd of van vocht ontdaan wordt.

Er zijn twee soorten klimaatregelingen:

- Elektronische temperatuurregeling (ETC) (p. 131)
- Elektronische klimaatregeling (ECC) (p. 130)

N.B.

Airconditioning (AC) (p. 135) uitschakelen, maar voor optimaal klimaatcomfort in de passagiersruimte en om te voorkomen dat de ruiten beslaan dient u de airconditioning altijd te laten aanstaan.

Waar u op moet letten

- Voor optimale werking van de airconditioning moet u de zijruiten gesloten houden.
- Bij warm weer kunt u de doorluchtfunctie (p. 176) gebruiken om alle zijruiten tegelijk korte tijd te openen en weer te sluiten en op die manier snel voor frisse lucht in de auto te zorgen.
- Veeg sneeuw en ijs van de luchtinlaat voor de klimaatregeling (de opening tussen de motorkap en de voorruit).
- In warme weersomstandigheden kan er ter hoogte van de airconditioning een

plasje water onder de auto ontstaan. Dit is volkomen normaal.

- Wanneer de motor het maximale vermogen nodig heeft (bijvoorbeeld als u volgas optrekt), is het mogelijk dat de airconditioning tijdelijk wordt uitgeschakeld. Er kan dan een tijdelijke temperatuurstijging optreden.
- Maak in eerste instantie gebruik van de ontwasemingsfunctie (p. 135) om condens van de binnenkant van de ruiten te verwijderen. Houd de binnenzijde van de ruiten schoon om de kans te beperken dat ze beslaan.

Auto's met Start/Stop*

Bij automatische motorstop (p. 285) gelden er mogelijk beperkingen voor de werking van bepaalde apparatuur (zoals het ventilatortoeental (p. 133) van de klimaatregeling).

Auto's met ECO*

Als de functie ECO (p. 294) wordt geactiveerd, kan de functie van bepaalde uitrusting tijdelijk worden gereduceerd of uitgeschakeld, bijvoorbeeld de airconditioning (p. 135).

N.B.

Bij activering van de ECO-functie worden enkele parameters in de instellingen van de klimaatregeling gewijzigd en gelden functiebeperkingen voor bepaalde elektrische verbruikers. Bepaalde instellingen zijn handmatig te herstellen, maar de volledige functionaliteit is alleen te verkrijgen door de ECO-functie te deactiveren.

Gerelateerde informatie

- Werkelijke temperatuur (p. 125)
- Sensoren - klimaat (p. 125)
- Menu-instellingen - klimaat (p. 127)
- Luchtverdeling passagiersruimte (p. 128)
- Luchtkwaliteit (p. 125)
- Elektrische stoelverwarming voor* (p. 132)
- Elektrische achterbankverwarming* (p. 132)

* Optie/accessoire, zie Inleiding voor meer informatie.



Werkelijke temperatuur

De ingestelde interieurtemperatuur komt overeen met de gevoelstemperatuur op basis van de heersende omstandigheden in en rond de auto wat de buitentemperatuur, de luchtsnelheid, de luchtvochtigheidsgraad, de ingestraalde warmte enz. betreft.

Het systeem beschikt over een zonnensensor (p. 125) die de stand van de zon registreert. Daardoor kan¹ de temperatuur van de lucht uit de blaasmonden links en rechts afwijken, ondanks dat de temperatuurknoppen voor de beide zijden in dezelfde stand staan.

Gerelateerde informatie

- Algemene informatie over de klimaatregeling (p. 124)
- Temperatuurregeling passagiersruimte (p. 134)

Sensoren - klimaat

De klimaatregeling beschikt over enkele sensoren om de temperatuur (p. 125) in de auto te regelen.

- De zonnensensor zit boven op het dashboard.
- De interieurtemperatuursensor zit onder het bedieningspaneel van de klimaatregeling.
- De buitentemperatuursensor zit in de buitenspiegel.



N.B.

Bedek of blokkeer de sensoren niet met kledingstukken of andere voorwerpen.

Gerelateerde informatie

- Algemene informatie over de klimaatregeling (p. 124)

Luchtkwaliteit

Het interieur werd dusdanig vormgegeven dat het gerieflijk en comfortabel is – ook voor mensen met contactallergieën of astma.

- Interieurfilter (p. 126)
- Materiaal in de passagiersruimte (p. 127)
- Clean Zone Interior Package (CZIP) (p. 126)*
- Interior Air Quality System (IAQS) (p. 127)*

Gerelateerde informatie

- Algemene informatie over de klimaatregeling (p. 124)

¹ Geldt alleen voor ECC.



Luchtkwaliteit - interieurfilter

Alle lucht die de passagiersruimte binnenkomt wordt gereinigd door een filter.

Vervang het filter regelmatig. Raadpleeg het Serviceprogramma van Volvo voor het aanbevolen vervangingsinterval. In zeer sterk verontreinigde gebieden moet u het filter mogelijk vaker vervangen.

N.B.

Er zijn verschillende soorten interieurfilters. Let erop dat het juiste filter wordt gemonteerd.

Gerelateerde informatie

- Luchtkwaliteit (p. 125)

Luchtkwaliteit - Clean Zone Interior Package (CZIP)*

CZIP bestaat uit een aantal aanpassingen zodat er minder stoffen in het interieur verwerkt die allergieën en/of astma kunnen verwekken.

Het volgende is inbegrepen:

- Een geavanceerde ventilatorfunctie die inhoudt dat de ventilator aanslaat wanneer de auto via de transpondersleutel wordt ontgrendeld. De ventilator vult het interieur op die manier met verse lucht. De functie start als dat nodig is en stopt na bij het openen van een van de portieren. Bij inactiviteit wordt de functie na enige tijd automatisch beëindigd. De tijd dat de ventilatorfunctie werkt zal langzaam maar zeker korter worden, totdat de auto 4 jaar oud is.
- Het Interior Air Quality System IAQS (p. 127) is een volautomatisch systeem dat de lucht in de passagiersruimte ontdoet van verontreinigingen in de vorm van stofdeeltjes, koolwaterstoffen, stikstofoxiden en laaghangend ozon.

N.B.

Om de CZIP-standaard in auto's met CZIP te behouden, dient het IAQS-luchtfiler om de 15.000 km of tenminste eenmaal per jaar te worden vervangen (afhankelijk van wat het eerst wordt bereikt). Echter, maximaal 75.000 km per 5 jaar. In auto's zonder CZIP en als de klant niet de CZIP-standaard wil behouden, moet het IAQS-filter bij een normale servicebeurt worden vervangen.

Zie voor meer informatie over CZIP de brochure die u bij aankoop hebt ontvangen.

Gerelateerde informatie

- Algemene informatie over de klimaatregeling (p. 124)
- Luchtkwaliteit (p. 125)



Luchtkwaliteit - IAQS*

Het Interior Air Quality System (IAQS) ontdoet de binnenkomende lucht van gassen en stofdeeltjes om zo hinderlijke geurtjes en verontreinigingen in de passagiersruimte te beperken.

Bij verontreinigde buitenlucht wordt de luchtinlaat afgesloten om koolwaterstoffen, stikstofdioxide en laaghangend ozon buiten de auto te houden. De lucht in de passagiersruimte wordt dan gerecirculeerd.

Het systeem is te activeren/deactiveren in het menusysteem MY CAR. Voor een beschrijving van het menusysteem, zie MY CAR (p. 110).

N.B.

Voor de beste lucht in het interieur moet de luchtkwaliteitssensor altijd zijn ingeschakeld.

In een koud klimaat is de automatische recirculatie beperkt om het beslaan van de ruiten te voorkomen.

Gerelateerde informatie

- Algemene informatie over de klimaatregeling (p. 124)
- Luchtkwaliteit (p. 125)
- Luchtkwaliteit - Clean Zone Interior Package (CZIP)* (p. 126)

Luchtkwaliteit - materialen

De gebruikte materialen zijn erop geselecteerd de hoeveelheid stof in de passagiersruimte te beperken, zodat de passagiersruimte gemakkelijker schoon te houden is.

De vloerbekleding in zowel de passagiersruimte als de bagageruimte is eenvoudig te verwijderen en schoon te maken. Gebruik de door Volvo geadviseerde schoonmaakmiddelen en autoverzorgingsproducten voor het reinigen van het interieur (p. 401).

Gerelateerde informatie

- Luchtkwaliteit (p. 125)

Menu-instellingen - klimaat

Het is mogelijk de basisinstellingen voor vier van de klimaatregelfuncties te activeren/deactiveren of wijzigen via de middenconsole.

- Ventilatorstand bij automatische klimaatregeling * (p. 134).
- Recirculatietimer (p. 136).
- Automatische achterrauitverwarming (p. 104).
- Interior Air Quality System * (p. 127).

De fabrieksinstellingen voor de klimaatregelfuncties zijn te herstellen via het menusysteem MY CAR. Voor een beschrijving van het menusysteem, zie MY CAR (p. 110).

Gerelateerde informatie

- Algemene informatie over de klimaatregeling (p. 124)



Luchtverdeling passagiersruimte

De binnenkomende lucht wordt verdeeld over uiteenlopende blaasmonden verspreid over het interieur.

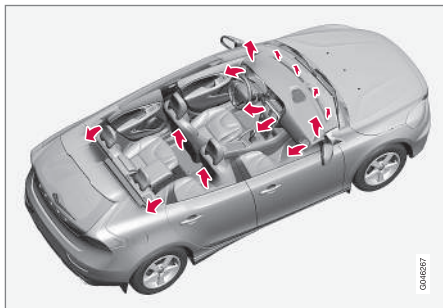

In de stand **AUTO*** vindt de luchtverdeling geheel automatisch plaats.

De luchtverdeling valt zo nodig handmatig bij te regelen, zie luchtverdelingstabel (p. 137).

Blaasmonden in dashboard

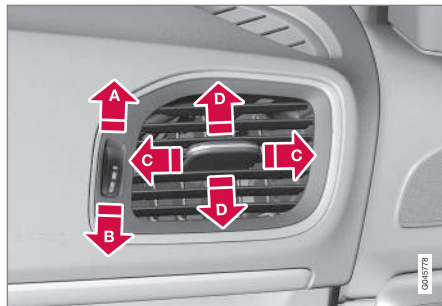

- A** Open
- B** Dicht
- C** Luchtstroom naar links of rechts
- D** Luchtstroom omhoog of omlaag

Richt de blaasmonden op de zijruiten om deze te ontwasemen.

i N.B.

Denk eraan dat kleine kinderen gevoelig kunnen zijn voor luchtstromen en tocht.

Luchtverdeling

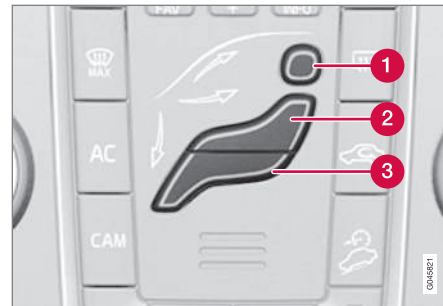

- 1** Luchtverdeling - ontwaseming voorruit
- 2** Luchtverdeling - blaasmond dashboard
- 3** Luchtverdeling - ventilatie vloer

De gestileerde menselijke gedaante op de nevenstaande afbeelding bestaat uit drie knoppen. Bij bediening van de knoppen gaat op het beeldscherm het desbetreffende gedeelte van de gestiliseerde menselijke gedaante (zie onderstaande afbeelding) branden samen met een pijl vóór dit gedeelte om aan te geven welke luchtverdelingsstand er gekozen is. Voor meer informatie, zie de luchtverdelingstabel (p. 137).



Het beeldscherm van de middenconsole geeft de gekozen luchtverdelingsstand aan.

Gerelateerde informatie

- Algemene informatie over de klimaatregeling (p. 124)
- Automatische regeling (p. 134)
- Luchtverdeling - recirculatie (p. 136)



Elektronische klimaatregeling - ECC*

ECC (Electronic Climate Control) handhaaft de temperatuur die in het interieur wordt

gekozen en kan voor de bestuurders- en passagierszijde apart worden ingesteld.

Met de autofunctie worden temperatuur, airconditioning, ventilatorsnelheid, recirculatie en luchtverdeling automatisch geregeld.

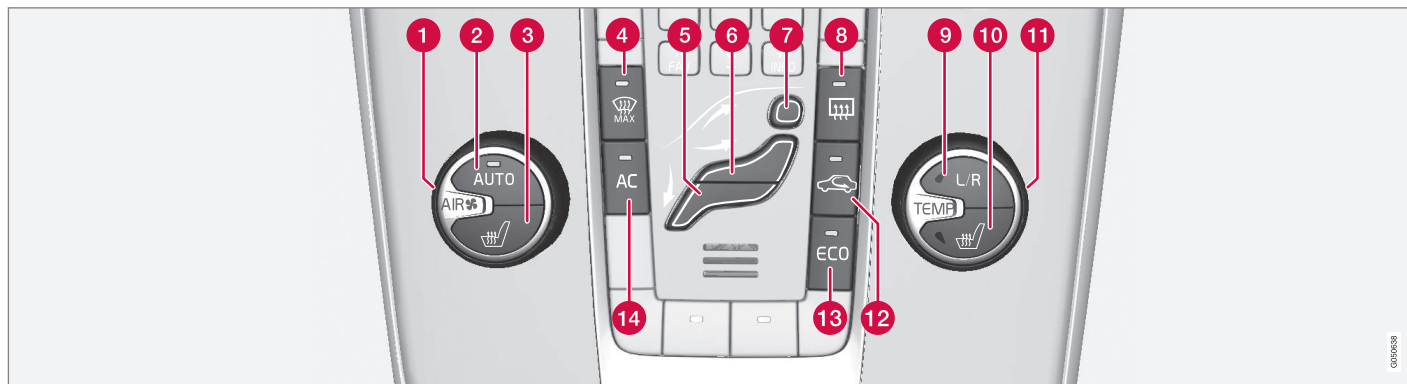

- 1 Ventilator (p. 133)
- 2 **AUTO** - Automatische klimaatregeling (p. 134)
- 3 Elektrische voorstoelverwarming (p. 132), linkerkant
- 4 Elektrische voorruitverwarming* en maximale ontwaseming (p. 135)
- 5 Luchtverdeling (p. 128) - ventilatie vloer
- 6 Luchtverdeling - blaasmond dashboard
- 7 Luchtverdeling - ontwaseming voorruit
- 8 Elektrische achterruit- en buitenspiegelverwarming (p. 104)
- 9 Temperatuurregeling (p. 134) linker-/rechterkant instellen
- 10 Elektrische voorstoelverwarming (p. 132), rechterkant
- 11 Temperatuurregeling (p. 134)
- 12 Recirculatie (p. 136)
- 13 ECO* (p. 294)
- 14 **AC** - Airconditioning aan/uit (p. 135)

Gerelateerde informatie

- Algemene informatie over de klimaatregeling (p. 124)

0000000



Elektronische temperatuurregeling - ETC

Met ETC (Electronic Temperature Control) is het klimaat handmatig te regelen.

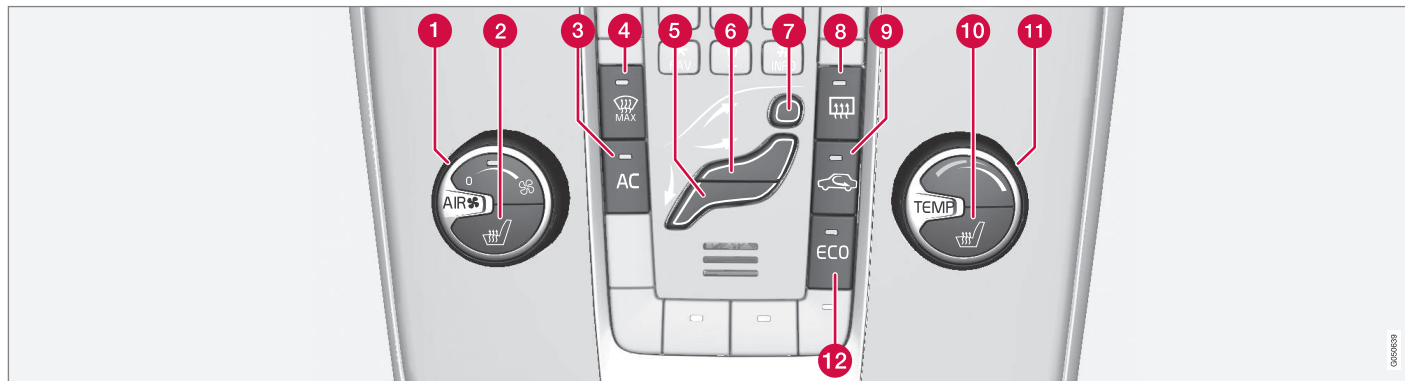

- | | |
|---|---|
| <ul style="list-style-type: none"> 1 Ventilator (p. 133) 2 Elektrisch verwarmde voorstoel (p. 132), linkerkant 3 AC - Airconditioning aan/uit (p. 135) 4 Elektrische voorruitverwarming en maximale ontwaseming* 5 Luchtverdeling (p. 128) - ventilatie vloer 6 Luchtverdeling - blaasmond dashboard 7 Luchtverdeling - ontwaseming voorruit | <ul style="list-style-type: none"> 8 Elektrische achterruit- en buitenspiegelverwarming (p. 104) 9 Recirculatie (p. 136) 10 Elektrisch verwarmde voorstoel (p. 132), rechterkant 11 Temperatuurregeling (p. 134) 12 ECO* (p. 294) <p>Gerelateerde informatie</p> <ul style="list-style-type: none"> • Algemene informatie over de klimaatregeling (p. 124) |
|---|---|

* Optie/accessoire, zie Inleiding voor meer informatie.



Elektrische stoelverwarming voor*

De verwarming van de voorstoelen heeft drie standen om het zitcomfort voor bestuurder en voorpassagier bij kou te verhogen.

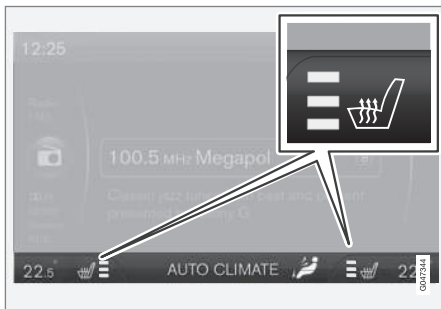

Het display van de middenconsole geeft het actuele verwarmingsniveau aan.



Druk herhaalde malen op de knop voor het volgende:

- Hoogste verwarmingsstand - er branden drie oranje velden op het beeldscherm van de middenconsole (zie bovenstaande afbeelding).
- Lagere verwarmingsstand - er branden twee oranje velden op het beeldscherm.

- Laagste verwarmingsstand - er brandt één oranje veld op het beeldscherm.
- Verwarming uitschakelen - geen van de velden brandt.

WAARSCHUWING

Een elektrisch verwarmde stoel mag niet worden gebruikt door personen die niet goed kunnen voelen dat de temperatuur toeneemt of die om een andere reden moeilijkheden hebben om de elektrisch verwarmde stoel te bedienen. Er kunnen dan namelijk brandwonden ontstaan.

Gerelateerde informatie

- Algemene informatie over de klimaatregeling (p. 124)
- Elektrische achterbankverwarming* (p. 132)

Elektrische achterbankverwarming*

De verwarming op de buitenste zitplaatsen van de achterbank heeft drie standen om het zitcomfort bij kou te verhogen.



De lampjes in de drukknoppen geven het actuele verwarmingsniveau aan:

Druk herhaalde malen op de knop voor het volgende:

- Hoogste verwarmingsstand - er branden drie lampjes.
- Lagere verwarmingsstand - er branden twee lampjes.
- Laagste verwarmingsstand - er brandt één lampje.
- Verwarming uitschakelen - geen van de lampjes brandt.



! WAARSCHUWING

Een elektrisch verwarmde stoel mag niet worden gebruikt door personen die niet goed kunnen voelen dat de temperatuur toeneemt of die om een andere reden moeilijkheden hebben om de elektrisch verwarmde stoel te bedienen. Er kunnen dan namelijk brandwonden ontstaan.

Gerelateerde informatie

- Algemene informatie over de klimaatregeling (p. 124)
- Elektrische stoelverwarming voor* (p. 132)

Ventilator

Houd de ventilator altijd geactiveerd om te voorkomen dat de ruiten beslaan.

i N.B.

Als de ventilator volledig uitgeschakeld is, start de airconditioning niet – wat kans op beslagen ruiten kan geven.

ECC*



Draai aan de knop om de ventilatorsnelheid te verhogen of te verlagen, **AUTO** schakelt uit. Als **AUTO** wordt gekozen, wordt de ventilatorsnelheid automatisch

(p. 134) geregeld. De eerder ingestelde ventilatorsnelheid wordt gedeactiveerd.

ETC



Draai aan de knop om de ventilatorsnelheid te verhogen of te verlagen.

Gerelateerde informatie

- Algemene informatie over de klimaatregeling (p. 124)
- Elektronische klimaatregeling - ECC* (p. 130)

- Elektronische temperatuurregeling - ETC (p. 131)



Automatische regeling

Automatische regeling is alleen mogelijk bij elektronische klimaatregeling (ECC) (p. 130).



De autofunctie regelt automatisch temperatuur (p. 134), airconditioning (p. 135), ventilatorsnelheid (p. 133), recirculatie (p. 136) en luchtverdeling (p. 128).

Als u een of meer handmatige functies selecteert, worden de overige functies nog steeds automatisch geregeld. Alle handmatige instellingen worden uitgeschakeld, wanneer u op de knop **AUTO** drukt. Op het display verschijnt **AUTO-KLIMAAT**.

U kunt de ventilatorsnelheid in de automatische stand instellen in het menusysteem MY CAR. Voor een beschrijving van het menusysteem, zie MY CAR (p. 110).

Gerelateerde informatie

- Algemene informatie over de klimaatregeling (p. 124)

Temperatuurregeling passagiersruimte

Bij het starten van de motor wordt de laatst verrichte temperatuurinstelling hervat.

N.B.

Het is niet mogelijk om het opwarmen/afkoelen te versnellen door een hogere/lagere temperatuur te kiezen dan die eigenlijk gewenst is.

ECC*

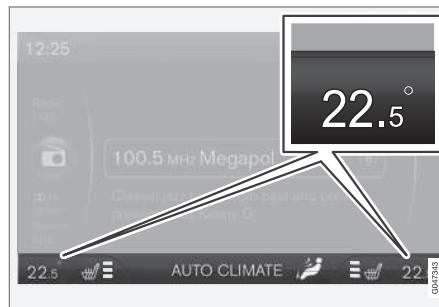

De actuele temperatuur voor beide zones staat aangegeven op het display van de middenconsole.



Met deze knop kunt u de temperatuur aan de bestuurders- en passagierszijde onafhankelijk van elkaar instellen. Druk meerdere keren op **L/R** van de knop om de instelling voor links,

rechts of beide kanten te kiezen. Stel de temperatuur in met de draaiknop – de gekozen temperatuur voor beide kanten verschijnt op het display van de middenconsole.

ETC



Met deze draaiknop kunt u de temperatuur in de passagiersruimte instellen.

Gerelateerde informatie

- Algemene informatie over de klimaatregeling (p. 124)
- Werkelijke temperatuur (p. 125)
- Elektronische temperatuurregeling - ETC (p. 131)
- Elektronische klimaatregeling - ECC* (p. 130)



Airconditioning

De airconditioning koelt en droogt zo nodig de binnenkomende lucht.



Wanneer het lampje in de knop **AC** brandt, wordt de airconditioning geheel automatisch geregeld.

Wanneer het lampje in de knop **AC** gedoofd is, is de airconditioning uitgeschakeld. De overige functies worden nog steeds automatisch geregeld. Bij activering van de maximale ontwaseming (p. 135) wordt automatisch de airconditioning ingeschakeld, zodat de lucht optimaal gedroogd wordt.

Voorruit ontwasemen en ontdooien

U kunt de elektrische voorruitverwarming* en de maximale ontwaseming gebruiken om de voorruit en zijruiten snel te ontwasemen en ontdooien.

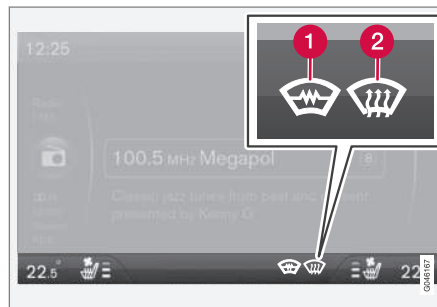

Het display van de middenconsole geeft de gekozen instelling aan.

- 1 Elektrische voorruitverwarming*
- 2 Maximale ontwaseming



Het lampje in de ontwasemingsknop brandt, wanneer de functie is ingeschakeld.

Druk voor activering van de functies herhaalde malen op de knop.

Voor auto's zonder elektrische voorruitverwarming:

- Er stroomt lucht naar de ruiten - op het beeldscherm brandt het symbool (2).
- Functie uitschakelen - geen van de symbolen brandt.

Voor auto's met elektrische voorruitverwarming:

- Elektrische voorruitverwarming² inschakelen - op het beeldscherm brandt een symbool (1).
- Elektrische voorruitverwarming² inschakelen en lucht naar de ruiten sturen - op het beeldscherm branden de symbolen (1) en (2).
- Functie uitschakelen - geen van de symbolen brandt.

i N.B.

Elektrische voorruitverwarming en een eventuele IR-film (p. 20) kunnen de prestaties van transponders en andere communicatie-apparatuur beïnvloeden.

i N.B.

Aan de beide uiteinden van de voorruit zitten driehoekige gebieden zonder elektrische verwarming, zodat het ontdooien daar mogelijk langer duurt.

² Het kompas is uit wanneer de elektrische voorruitverwarming is geactiveerd.



N.B.

De elektrische voorruitverwarming is niet beschikbaar, wanneer de motor automatisch is afgezet (p. 285).

Als de functie actief is, vindt bovendien het volgende plaats om de lucht in de passagiersruimte zoveel mogelijk van vocht te ontdoen:

- de airconditioning wordt automatisch ingeschakeld
- de recirculatie en het Interior Air Quality System worden automatisch uitgeschakeld.

N.B.

De ventilator maakt meer geluid wanneer de ventilator op maximale snelheid draait.

Bij het uitschakelen van de ontwaseming herstart de klimaatregeling de voorgaande instellingen.

Gerelateerde informatie

- Algemene informatie over de klimaatregeling (p. 124)

Luchtverdeling - recirculatie

Kies voor recirculatie als u vieze luchtjes, uitlaatgassen en dergelijke buiten wilt houden. Er komt met andere woorden geen lucht van buiten de auto in, wanneer deze functie actief is.



Wanneer de recirculatie actief is, brandt het oranje lampje in de knop.

BELANGRIJK

Als de lucht in de auto te lang recirculeert, kan de binnenzijde van de ruiten beslaan.

Timer

Bij een geactiveerde timerfunctie zal de klimaatregeling afhankelijk van de buitentemperatuur na een bepaalde tijd de handmatig geactiveerde recirculatiestand verlaten. Dit beperkt het risico van ijs, beslagen ruiten en een slechte luchtkwaliteit.

Het systeem is te activeren/deactiveren in het menustelsel MY CAR. Voor een beschrijving van het menustelsel, zie MY CAR (p. 110).

N.B.

Wanneer u voor maximale ontwaseming kiest, wordt de recirculatie altijd uitgeschakeld.





Gerelateerde informatie

- Algemene informatie over de klimaatregeling (p. 124)
- Luchtverdeling passagiersruimte (p. 128)
- Luchtverdeling - tabel (p. 137)







Luchtverdeling - tabel

Met drie knoppen kiest u de gewenste luchtverdeling (p. 128).

	Luchtverdeling	Toepassing
	Er stroomt een grote hoeveelheid warme lucht naar de ruiten.	om snel te ontdooien en te ontwasemen.
	Lucht naar de voorruit, via de blaasmond voor ontwaseming, en de zijruiten. Er komt een bepaalde hoeveelheid lucht uit de blaasmonden.	om wasem en ijsvorming bij koud en vochtig weer te voorkomen (niet te lage ventilatorsnelheid).
	Luchtstroom naar de ruiten en uit de blaasmonden van het dashboard.	om een comfortabel klimaat te verkrijgen bij warm en droog weer.
	Luchtstroom op hoofd- en borsthoogte uit de blaasmonden in het dashboard.	om een efficiënte koeling te verkrijgen bij warm weer.



	Luchtverdeling	Toepassing
	Lucht naar de vloer en de ruiten. Er komt een bepaalde hoeveelheid lucht uit de blaasmonden in het dashboard.	om een comfortabel klimaat en een goede ontwaseming te verkrijgen bij koud weer.
	Lucht naar de vloer en uit de blaasmonden in het dashboard.	bij zonnig weer en matige buitentemperaturen.
	Lucht naar de vloer. Er komt een bepaalde hoeveelheid lucht uit de blaasmonden in het dashboard en op de ruiten.	om warme of koude lucht naar de vloer te sturen.
	Luchtstroom naar de ruiten, uit de blaasmonden in het dashboard en naar de vloer.	om koele lucht naar de vloer te sturen bij warm en droog weer of warme lucht naar de rest van het lichaam bij koud weer.

Gerelateerde informatie

- Algemene informatie over de klimaatregeling (p. 124)
- Luchtverdeling - recirculatie (p. 136)



Motor- en interieurverwarming*

Met preconditioning bereidt de verwarming de motor en het interieur voor om de slijtage en het stroomverbruik tijdens de rit te beperken. Bij voorverwarming van de auto verlengt u tevens de actieradius.

De verwarming is direct (p. 140) in te schakelen of vertraagd met een timerfunctie (p. 141).

Bij een buitentemperatuur hoger dan 15 °C wordt de verwarming niet geactiveerd. Bij temperaturen van -5 °C of lager is de maximale bedrijfstijd van de verwarming 50 minuten.

WAARSCHUWING

Maak geen gebruik van de verwarming op brandstof in een afgesloten ruimte. Er komen uitlaatgassen vrij.

N.B.

Bij gebruik van de verwarming op brandstof komt er mogelijk rook vanonder de auto, wat volkomen normaal is.

Tanken

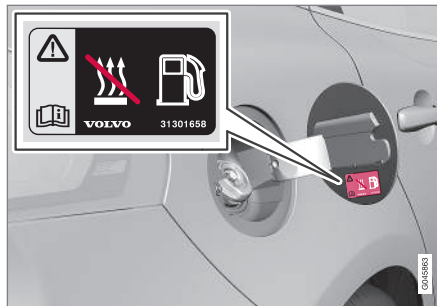

Waarschuingssticker op tankvulklep.

WAARSCHUWING

Gemorste brandstof kan vlam vatten. Schakel voordat u gaat tanken de verwarming op brandstof uit.

Controleer op het instrumentenpaneel of de verwarming is uitgeschakeld; wanneer deze werkt, verschijnt het verwarmingssymbool.

Op een helling parkeren

Wanneer u de auto op een steile helling parkeert, moet u ervoor zorgen dat de voorkant van de auto omlaagwijst. Zo krijgt de verwarming op brandstof altijd voldoende brandstof.

Accu en brandstof

Als de accu onvoldoende opgeladen is of als het brandstofpeil te laag is, wordt de verwar-

ming automatisch uitgeschakeld en er verschijnt een melding op het display. Bevestig deze melding door op de knop **OK** op de richtingaanwijzerhendel (p. 107) te drukken.

BELANGRIJK

Frequent gebruik van de verwarming tijdens korte ritten kan aanleiding geven tot een geringe ladingstoestand van de startaccu, waardoor de verwarming mogelijk wordt uitgeschakeld of helemaal niet aanslaat. In het ergste geval is het niet mogelijk de motor te starten.

Om te garanderen dat de startaccu met evenveel energie wordt opgeladen als de verwarming verbruikt, moet u bij regelmatig gebruik van de verwarming net zolang met de auto rijden als de verwarming wordt gebruikt. De verwarming wordt telkens maximaal 50 minuten ingeschakeld.

Gerelateerde informatie

- Motor- en interieurverwarming* - meldingen (p. 142)
- Extra verwarming* (p. 143)



Motor- en interieurverwarming* - direct inschakelen

De motor- en interieurverwarming zijn direct in te schakelen.

Directe start is mogelijk via:

- het informatiedisplay
- een transpondersleutel*
- een mobiele telefoon*.

Bij directe inschakeling van de motor- en interieurverwarming (p. 139) blijft de verwarming 50 minuten lang draaien.

De interieurverwarming gaat van start, zodra de koelvloeistof in de motor de juiste temperatuur heeft bereikt.

i N.B.

De auto kan worden gestart en rijden, terwijl de verwarming aan is.

Directe start via informatiedisplay

1. Druk op de knop **OK** om het menu te openen.
2. Gebruik het duimwiel om naar **Verwarming** te gaan en maak een keuze met **OK**.
3. Ga in het volgende menu naar **Directe start** om de verwarming te activeren en bevestig uw keuze met **OK**.
4. Verlaat het menu met **RESET**.

Directe start via transpondersleutel*

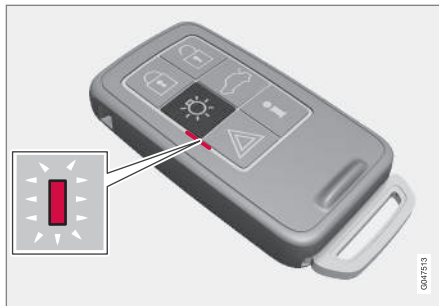

Controlelampje op transpondersleutel met PCC*.

De motor- en interieurverwarming zijn te activeren via de transpondersleutel:

- Druk de knop voor de Approach-verlichting  2 seconden lang in.

De alarmlichten geven de volgende informatie:

- 5 korte lichtsignalen gevolgd door ca. 3 seconden lang branden - verzoek tot inschakeling ontvangen en verwarming geactiveerd.
- 5 korte signalen - de auto heeft een verzoek tot inschakeling ontvangen maar de verwarming is niet geactiveerd.
- Alarmlichten lichten niet op - de auto heeft geen verzoek tot inschakeling ontvangen.

Als u de info-knop  indrukt terwijl de verwarming actief is, wordt bij het weergeven van de vergrendelingsstatus (p. 165) van de auto ook de verwarmingsstatus getoond. Gedurende de tijd die nodig is om de status na te gaan geeft het controlelampje enkele malen een kort knippersignaal. Het lampje gaat continu branden, als de verwarming actief is.

De verwarmingsstatus verschijnt ook op de boordcomputer.

Directe start via mobiele telefoon*

Zie de mobiele app Volvo On Call* voor informatie over de instellingen die vanaf een mobiele telefoon beschikbaar zijn en hoe dat in zijn werk gaat.

Gerelateerde informatie

- Motor- en interieurverwarming* - timers (p. 141)
- Motor- en interieurverwarming* - direct uitschakelen (p. 141)
- Motor- en interieurverwarming* - meldingen (p. 142)



Motor- en interieurverwarming* - direct uitschakelen

De motor- en interieurverwarming is direct uit te schakelen via het informatiedisplay.

1. Druk op de knop **OK** om het menu te openen.
2. Ga met het duimwiel naar **Verwarming** en maak een keuze met **OK**.
3. Ga in het volgende menu naar **Stop** om de verwarming te deactiveren en bevestig uw keuze met **OK**.
4. Verlaat het menu met **RESET**.

Gerelateerde informatie

- Motor- en interieurverwarming* - direct inschakelen (p. 140)
- Motor- en interieurverwarming* - timers (p. 141)
- Motor- en interieurverwarming* - meldingen (p. 142)

Motor- en interieurverwarming* - timers

De timers van de motor- en interieurverwarming (p. 139) zijn gekoppeld aan de klok van de auto.

U kunt twee verschillende uitschakeltijden instellen met de timerfunctie. Onder de uitschakeltijd wordt het tijdstip verstaan waarop de auto de gewenste temperatuur bereikt heeft. De elektronica van de auto rekent aan de hand van de buitentemperatuur zelf uit wanneer de verwarming moet worden ingeschakeld.

N.B.

Als de klok van de auto wordt verzet, wordt een eventuele programmering van de timer gewist.

Instellen

1. Druk op de knop **OK** om het menu te openen.
2. Ga met het duimwiel (p. 107) naar **Verwarming** en maak een keuze met **OK**.
3. Kies een van de beide timers met het duimwiel en bevestig uw keuze met **OK**.
4. Druk kort op **OK** zodat de uuraanduiding gaat branden.

5. Stel de gewenste uuraanduiding in met het duimwiel.
6. Druk kort op **OK** zodat de minuutaanduiding gaat branden.
7. Stel de gewenste minuutaanduiding in met het duimwiel.
8. Druk op **OK**³ om de instelling te bevestigen.
9. Met **RESET** gaat u een stap terug binnen het menusysteem.
10. Kies de andere timer (ga verder vanaf punt 2) of verlaat het menu met **RESET**.

Starten

1. Druk op de knop **OK** om het menu te openen.
2. Ga met het duimwiel naar **Verwarming** en maak een keuze met **OK**.
3. Kies een van de beide timers met het duimwiel en activeer deze met **OK**.
4. Verlaat het menu met **RESET**.

Uitschakelen

U kunt de timergestuurde verwarming uitschakelen voordat de timer dat doet. Ga als volgt te werk:

1. Druk op de knop **OK** om het menu te openen.

³ Bij nogmaals indrukken van **OK** activeert u de timer.



2. Ga met het duimwiel naar **Verwarming** en maak een keuze met **OK**.
 - > Als een timer is ingesteld maar niet is geactiveerd, staat er een klokpictogram naast de ingestelde tijd.
3. Kies een van de beide timers met het duimwiel en bevestig uw keuze met **OK**.
4. Schakel de timer als volgt uit:
 - druk lang op **OK** of
 - kort op **OK** om verder te gaan in het menu. Kies daarna voor uitschakeling van de timer en bevestig uw keuze met **OK**.
5. Verlaat het menu met **RESET**.

Een timergestuurde verwarming is ook direct (p. 140) uit te schakelen.

Gerelateerde informatie

- Motor- en interieurverwarming* - meldingen (p. 142)

Motor- en interieurverwarming* - meldingen

Symbolen en meldingen ten aan zien van de motor- en interieurverwarming (p. 139) verschillen afhankelijk van de vraag of het om een analoog (p. 62) of digitaal (p. 63) instrumentenpaneel gaat.



Wanneer de verwarming ingeschakeld is, brandt het verwarmingssymbool op het informatiedisplay.

Wanneer een van de timerfuncties actief is, brandt het symbool voor een geactiveerde timer op het informatiedisplay met de ingestelde tijd ernaast.



Symbool voor een geactiveerde timer op een analoog instrumentenpaneel.



Symbool voor een geactiveerde timer op een digitaal instrumentenpaneel.

In de onderstaande tabel staan de voorkomende symbolen en displaymeldingen.

Symbool	Melding	Betekenis
		De verwarming is ingeschakeld en werkt. Verwarmingstimer geactiveerd bij uitnemen transpondersleutel en verlaten van de auto – motor en passagiersruimte warm op ingesteld tijdstip.
 	Brandstofkachel gestopt Zuinige stand	De verwarming werd uitgeschakeld om te zorgen dat er voldoende stroom is om de motor te starten.



Symbool	Melding	Betekenis
	Brandstofkachel gestopt Brandstofpeil laag	De verwarming kan niet worden geactiveerd door een te laag brandstofpeil – dit om het mogelijk te maken de motor te starten en nog ca. 50 km te rijden.
	Brandstofkachel Service vereist	Verwarming defect. Neem voor reparatie contact op met een werkplaats. Volvo adviseert u contact op te nemen met een erkende Volvo-werkplaats.

Een displaymelding verdwijnt automatisch na enige tijd. U kunt een melding ook eerder laten verdwijnen met een druk op de **OK**-knop van de richtingaanwijzerhendel (p. 107).

Gerelateerde informatie

- Motor- en interieurverwarming* - direct inschakelen (p. 140)
- Motor- en interieurverwarming* - timers (p. 141)

Extra verwarming*

Voor auto's met dieselmotor die in landen worden verkocht met een koud klimaat⁴ is wellicht een extra verwarming vereist om de motor op bedrijfstemperatuur te brengen en een behaaglijke temperatuur in de passagiersruimte te realiseren.

De auto is in dat geval voorzien van een

- extra verwarming op stroom (p. 144) of
- extra verwarming op brandstof (p. 143)⁵.

Gerelateerde informatie

- Motor- en interieurverwarming* (p. 139)

Extra verwarming op brandstof*

De auto is uitgerust met een extra verwarming (p. 143) op stroom (p. 144) of op brandstof.

De extra verwarming wordt automatisch ingeschakeld, wanneer er extra warmte nodig is terwijl de motor loopt.

De verwarming wordt automatisch uitgeschakeld, wanneer het warm genoeg is of wanneer de motor wordt afgezet.

N.B.

Als de extra verwarming actief is, kan er rook onder de auto vandaan komen. Dat is volledig normaal.

Automatische stand of uitschakelen

De automatische startprocedure van de motor kan desgewenst worden geannuleerd.

N.B.

Volvo adviseert u de extra verwarming op brandstof uit te schakelen tijdens korte ritten.

1. Alvorens de motor te starten: Kies de sleutelstand **I** (p. 78).
2. Druk op de knop **OK** om het menu te openen.



3. Gebruik het duimwiel om naar **Extra verw.**⁶ of **Instellingen**⁷ te gaan en maak een keuze met **OK**.
4. Kies een van de opties **AAN** of **UIT** met het duimwiel en bevestig uw keuze met **OK**.
5. Verlaat het menu met **RESET**.

i N.B.

De menu-opties zijn alleen zichtbaar in contactslotstand **I** – verricht eventuele aanpassingen daarom voordat u de motor start.

Gerelateerde informatie

- Motor- en interieurverwarming* (p. 139)

Extra verwarming op stroom*

De auto is uitgerust met een extra verwarming (p. 143) op brandstof (p. 143).

De verwarming is niet handmatig te regelen, maar wordt nadat de motor is aangeslagen automatisch geactiveerd bij buitentemperaturen lager dan 9 °C en wordt gedeactiveerd wanneer de ingestelde interieurtemperatuur is bereikt.

Gerelateerde informatie

- Motor- en interieurverwarming* (p. 139)

⁴ Een erkende Volvo-dealer kan u informeren over de desbetreffende geografische gebieden.

⁵ Zie voor auto's met standverwarming (p. 139).

⁶ Analoog instrumentenpaneel.

⁷ Digitaal instrumentenpaneel.

05

LAAD- EN OPBERGMOGELIJKHEDEN

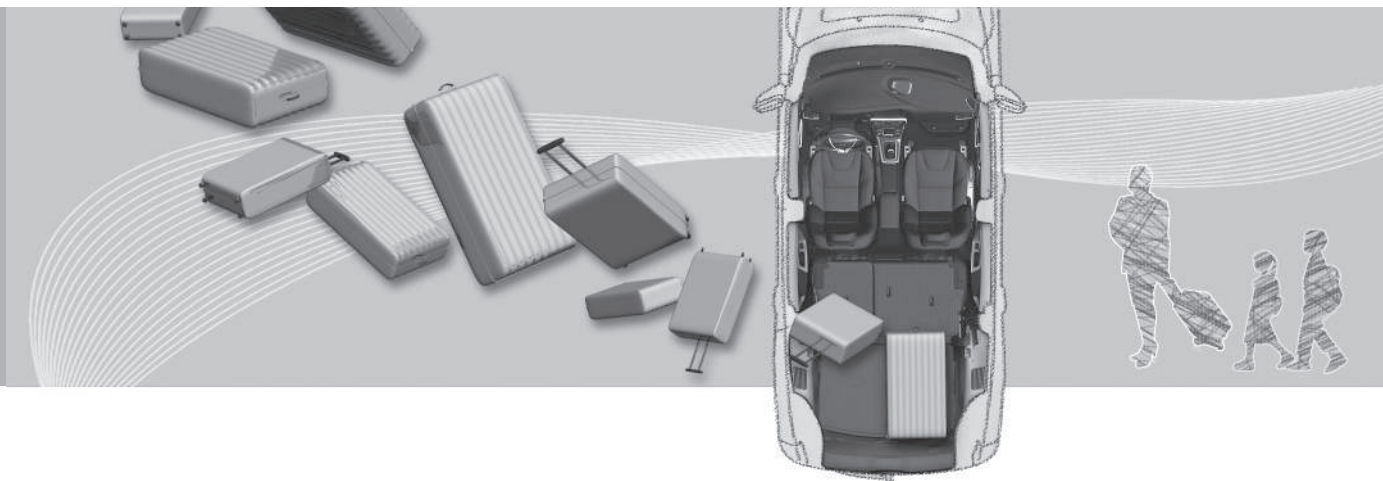



05 Laad- en opbergmogelijkheden

Opbergmogelijkheden

Overzicht van opbergmogelijkheden in passagiersruimte

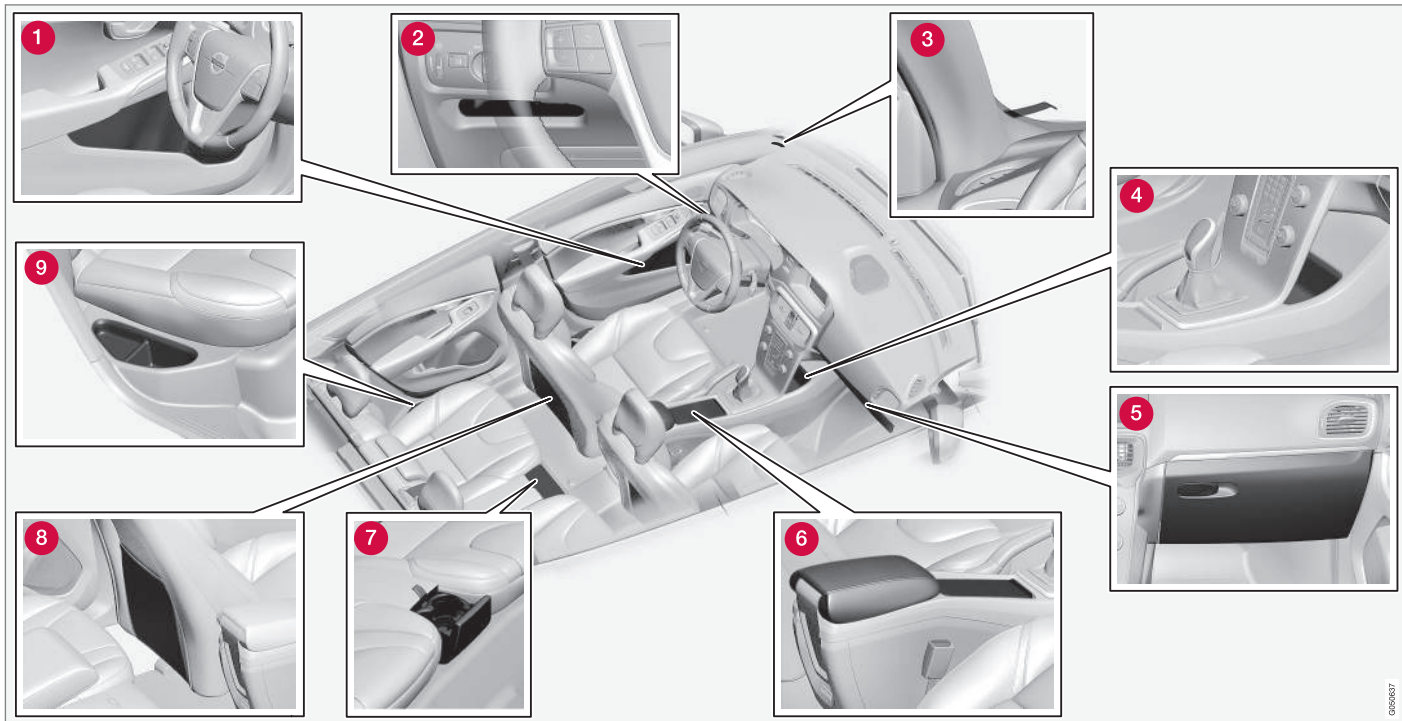



- 1 Opbergvak¹ in portierpaneel
- 2 Opbergvak, bestuurderszijde (p. 148)
- 3 Parkeerkaarthouder
- 4 Opbergvak
- 5 Dashboardkastje (p. 149)
- 6 Opbergvakken, bekerhouder (p. 148)
- 7 Bekerhouder* in achterbank
- 8 Opbergvak²
- 9 Opbergvak, achterbank



WAARSCHUWING

Bewaar losse voorwerpen, zoals mobiele telefoon, camera, afstandsbediening voor extra uitrusting e.d., in het dashboardkastje of andere opbergruimten. Bij krachtig afremmen of een botsing kunnen deze anders inzittenden verwonden.

¹ Met ruitenkrabberhouder aan bestuurderszijde.

² Geldt niet voor stoffen bekleding.



Opbergvak bestuurderszijde

Het opbergvak (p. 146) zit aan de bestuurderszijde, links onder het verlichtingspaneel.

WAARSCHUWING

Bewaar geen scherpe voorwerpen of voorwerpen die uitsteken in het vak.

Middenconsole

De middenconsole zit tussen de voorstoelen.

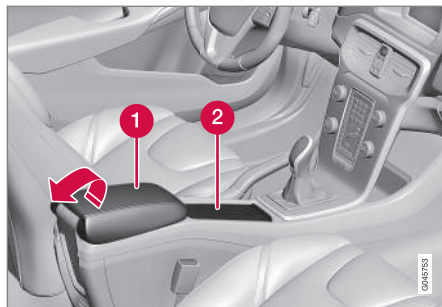

- 1 Opbergvak (voor bijvoorbeeld cd's) en USB*/AUX-ingang onder de armsteun.
- 2 Bevat een bekerhouder voor de bestuurder en een voorpassagier. (Als u voor een asbak en aansteker (p. 149) hebt gekozen, zit er een aansteker op de plaats van de 12V-aansluiting (p. 150) voorin en een uitneembare asbak in de bekerhouder.)

Gerelateerde informatie

- Opbergmogelijkheden (p. 146)
- Middenconsole - arMLEuning (p. 148)

Middenconsole - arMLEuning

De middenconsole zit tussen de voorstoelen.

In de gesloten stand is de arMLEuning op de middenconsole in de lengte verstelbaar*.

Gerelateerde informatie

- Middenconsole - 12V-aansluiting (p. 150)
- Middenconsole - aansteker en asbak* (p. 149)



Middenconsole - aansteker en asbak*

In bekerhouder onder de middenarmsteun zit een uitneembare asbak. De aansteker zit in de 12V-aansluiting (p. 150) voor de voorpassagiers.

De asbak in de middenconsole (p. 148) is te verwijderen door deze recht omhoog te tillen.

U activeert de aansteker door de knop in te drukken. Wanneer de aansteker heet genoeg is, veert de knop automatisch uit. Haal de aansteker uit de opening en gebruik het rood-gloeiende deel om bijvoorbeeld een sigaret mee aan te steken.

Gerelateerde informatie

- Opbergmogelijkheden (p. 146)

Dashboardkastje

Het dashboardkastje zit aan de passagierszijde.

Hier kunt u bijvoorbeeld de gebruikershandleiding en eventuele kaarten in opbergen. Aan de binnenkant van de klep zit een houder voor pennen. Het dashboardkastje is te vergrendelen* (p. 176) met het sleutelblad (p. 167).

Gerelateerde informatie

- Opbergmogelijkheden (p. 146)
- Dashboardkastje - koeling (p. 149)

Dashboardkastje - koeling

Het dashboardkastje (p. 149) is ook te gebruiken als koelvak³.

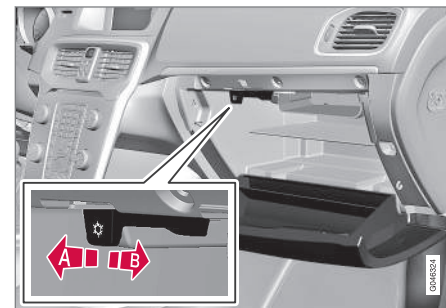

- A** Schakel de koelfunctie in door de knop tot in de eindstand richting passagiersruimte te bewegen.
- B** Schakel de koelfunctie uit door de knop tot in de eindstand voorruit te bewegen.

De koelfunctie werkt alleen, wanneer de klimaatregeling actief is (d.w.z. in de sleutelstand II (p. 78)) of wanneer de motor loopt.

³ Geldt alleen voor auto's met ECC.



Inlegmatten*

De inlegmatten vangen bijvoorbeeld vuil en natte sneeuw op. Volvo biedt inlegmatten die speciaal vervaardigd zijn.

WAARSCHUWING

Gebruik voor alle zitplaatsen slechts één inlegmat tegelijk en controleer alvorens weg te rijden of de mat voor de bestuurdersstoel goed in de bevestigingsklemmen op de vloer vastzit om te voorkomen dat deze kan gaan glijden en achter of onder de pedalen blijft haken.

Gerelateerde informatie

- Interieur reinigen (p. 401)

Make-upspiegel

De make-upspiegel zit aan de achterkant van de zonneklep.



Make-upspiegel met verlichting.

Het lampje gaat automatisch aan, wanneer u het klepje optilt.

Gerelateerde informatie

- Lamp vervangen - verlichting make-upspiegel (p. 378)

Middenconsole - 12V-aansluiting

De elektrische aansluitingen (12 V) zitten in het opbergvak van de middenconsole en bij de bekerhouder⁴.

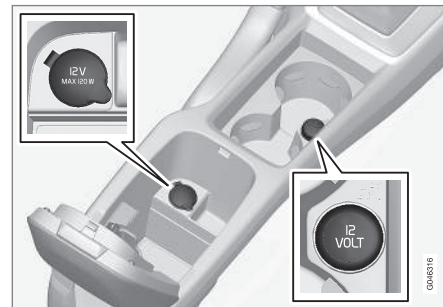

12V-aansluiting in middenconsole, voorin.

U kunt de elektrische aansluitingen voor verschillende accessoires gebruiken die op een schillende accessoires gebruiken die op een schillende accessoires gebruiken, zoals beeldschermen, mediaspelers of mobiele telefoons. De transpondersleutel moet ten minste in sleutelstand I (p. 78) staan, anders geven de aansluitingen geen stroom.

WAARSCHUWING

Laat de plug altijd in de aansluiting zitten, als u deze niet gebruikt.

⁴ Bij specificatie van een asbak en aanstecker vervallen de bekerhouders en de 12V-aansluiting ernaast.

**i** N.B.

Extra uitrusting en accessoires – zoals beeldschermen, mediaspelers en mobiele telefoons – die zijn aangesloten op een van de 12V-aansluitingen in de passagiersruimte worden mogelijk geactiveerd door de klimaatregeling, ook al is de transpondersleutel uitgenomen of de auto vergrendeld, als bijvoorbeeld de motor- en interieurverwarming* ingesteld is om op een bepaalde tijd in te schakelen.

Trek daarom wanneer u de extra uitrusting of accessoires niet gebruikt de stekkers uit de elektrische aansluitingen, omdat de startaccu anders uitgeput kan raken!

! BELANGRIJK

Max. 10 A (120 W) in beide aansluitingen.

i N.B.

De compressor van de noodreparatieset voor banden (p. 343) is door Volvo getest en goedgekeurd. Voor informatie over het gebruik van de aanbevolen noodreparatieset voor banden (TMK) van Volvo.

Gerelateerde informatie

- Middenconsole - aansteker en asbak* (p. 149)
- 12V-aansluiting bagageruimte (p. 154)

Lading vervoeren

Het laadvermogen is afhankelijk van het rijklaar gewicht van de auto.

Het laadvermogen is afhankelijk van het rijklaar gewicht van de auto. Het laadvermogen dient te worden vermindert met de som van het gewicht van eventuele inzittenden en dat van gemonteerde accessoires.

Voor uitvoerige informatie over gewichten, zie Gewichten (p. 408).



De achterklep is te openen met een knop op het verlichtingspaneel of met de transpondersleutel, zie Vergrendelen/ontgrendelen - achterklep (p. 177).

**WAARSCHUWING**

Afhankelijk van het gewicht en de positie van de lading verandert het rijgedrag van de auto.

Aandachtspunten bij in-/uitladen

- Plaats de bagage stevig tegen de rugleuning van de achterbank.

Let erop dat het WHIPS niet door voorwerpen mag worden gehinderd, als een of meer van de ruggedeelte van de achterbank zijn neergeklapt, zie WHIPS - zithouding (p. 39).

- Plaats de last in het midden.
- Breng zware voorwerpen zo laag mogelijk aan. Plaats geen zware voorwerpen op neergeklapte ruggedeelten.

- Dek scherpe randen met iets zachts af om de bekleding te beschermen.
- Zet alle bagage met riemen of bevestigingsbanden aan de verankeringsogen vast.

**WAARSCHUWING**

Een los voorwerp van 20 kg kan bij een frontale botsing bij een snelheid van 50 km/h tijdens de beweging met een gewicht van 1000 kg overeenkomen.

**WAARSCHUWING**

Anders bieden de opblaasgordijnen die schuilgaan achter de plafondbekleding mogelijk geen bescherming meer.

- Zorg dat de lading nooit boven de ruggedeelten uitsteekt.





WAARSCHUWING

Zorg dat u de bagage altijd goed verankert. Bij krachtig remmen kan de bagage namelijk gaan schuiven en inzittenden verwonden.

Dek scherpe randen en hoeken af met iets zachts.

Zet de motor af en schakel de parkeerrem in bij het in- en uitladen van lange voorwerpen. Lange voorwerpen kunnen namelijk tegen de versnellingspook of keuzehendel aan komen en zo per ongeluk een versnelling inschakelen – de auto kan dan in beweging komen.

Gerelateerde informatie

- Verankeringsogen (p. 153)
- Bagagenet (p. 155)
- Lading vervoeren - lange lading (p. 152)
- Lading op het dak (p. 152)

Lading vervoeren - lange lading

Om het in- en uitladen van de bagageruimte te vereenvoudigen kunt u de ruggedeelten van de achterbank neerklappen. Voor het vervoer van extra lange lading kunt u ook de rugleuning van de passagiersstoel omklappen.

Passagiersstoel omklappen

Zie (p. 80).

Ruggedeelte achterbank omklappen

Zie (p. 83).

Gerelateerde informatie

- Lading vervoeren (p. 151)

Lading op het dak

Voor vervoer van lading op het dak adviseren we u de door Volvo ontwikkelde lastdragers. Dit om schade aan de auto te voorkomen en voor maximale veiligheid tijdens het rijden.

Volg de montage-instructies die bij de lastdragers worden geleverd nauwkeurig op.

- Monteer lastdragers altijd op de voorziene aluminiumrail.
- Controleer regelmatig of de lastdragers en de lading goed vastzitten. Zet de lading stevig vast met sjorbanden.
- Verdeel het gewicht van de lading gelijkmatig over de lastdragers. Leg de zwaarste voorwerpen onderop.
- Naarmate u meer lading op het dak vervoert, vangt de auto meer wind en neemt het brandstofverbruik toe.
- Rijd rustig. Trek bij voorkeur niet te snel op, rem niet te hard en maak niet te scherpe bochten.



WAARSCHUWING

Bij het vervoer van lading op het dak verschuift het zwaartepunt en treden er wijzigingen op in de rijeigenschappen van de auto.

Voor informatie over de maximale dakbelasting, inclusief lastdragers en een eventuele dakbox, zie Gewichten (p. 408).



Gerelateerde informatie

- Lading vervoeren (p. 151)

Verankeringsogen

De verankeringsogen in de bagageruimte gebruikt u om bagagebanden aan vast te zetten.

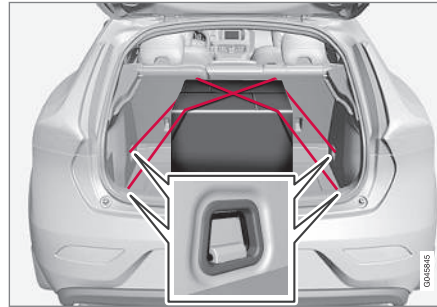

WAARSCHUWING

Harde, scherpe en/of zware voorwerpen die liggen of uitsteken kunnen bij krachtig afremmen letsel veroorzaken.

Zet grote en zware voorwerpen altijd met de veiligheidsgordel of een spanband vast.

Gerelateerde informatie

- Lading vervoeren (p. 151)

Lading vervoeren - houder voor boodschappentassen

Met de houders voor boodschappentassen kunt u draagtassen vastzetten om te voorkomen dat ze omvallen en hun inhoud over de vloer van de bagageruimte verspreiden. De belasting van de houder is maximaal 3 kg.

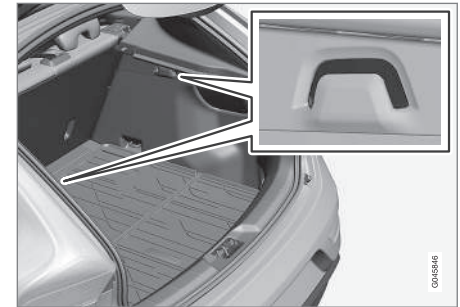

Houder voor boodschappentassen

Gerelateerde informatie

- Lading vervoeren (p. 151)
- Lading vervoeren - opklapbare houder voor boodschappentassen* (p. 154)



05 Laad- en opbergmogelijkheden

Lading vervoeren - opklapbare houder voor boodschappentassen*

Met de opklapbare houders voor boodschappentassen kunt u draagtassen vastzetten om te voorkomen dat ze omvallen en hun inhoud over de vloer van de bagageruimte verspreiden.



Opklapbare houder voor boodschappentassen

De houder heeft twee standen en een zogeheten servicestand (recht omhoog). De houder is verkrijgbaar met twee vloercombinatievarianten: een met afstelstanden in de bak onder de vloer en een met afstelstanden in kunststof rails. Bij het uitklappen zoals hieronder afgebeeld komt de afstelstand in de bak onder de vloer aan het licht.

De middelste houder kan met max. 3 kg worden belast en de buitenste met max. 10 kg.

Opklappen



- Til de bovenvloer op aan de handgreep* en klap de vloer op.
- Duw de vloer in een passende stand en plaats deze in de verstelgroef.
3. In de servicestand wordt de vloer helemaal tegen de rugleuning van de achterbank in de kunststof steun in het midden gezet.

Gerelateerde informatie

- Lading vervoeren (p. 151)
- Lading vervoeren - houder voor boodschappentassen (p. 153)

12V-aansluiting bagageruimte

U kunt de elektrische aansluiting voor verschillende accessoires gebruiken die op een spanning van 12 V werken, zoals beeldschermen, mediaspelers of mobiele telefoons.

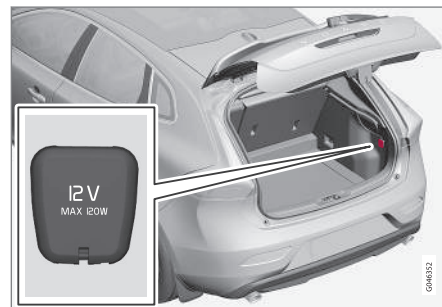

Open het klepje om bij de elektrische aansluiting te komen.

- Via de aansluiting is ook stroom af te nemen, wanneer de transpondersleutel niet in het contactslot steekt.

! BELANGRIJK

Max. 10 A (120 W).

i N.B.

Denk eraan dat als de elektrische aansluiting wordt gebruikt als de motor uit is, de startaccu van de auto kan ontladen.

**i** N.B.

De compressor voor de noodreparatieset voor banden is door Volvo getest en goedgekeurd. Voor informatie over het gebruik van de aanbevolen noodreparatieset voor banden (TMK) van Volvo, zie Noodreparatie banden* (p. 343).

Gerelateerde informatie

- Middenconsole - 12V-aansluiting (p. 150)

Bagagenet

Het bagagenet in de bagageruimte voorkomt dat bagage bij krachtige remmanoeuvres de passagiersruimte in wordt geslingerd.



Het bagagenet wordt aan vier bevestigingspunten vastgezet.

U moet het bagagenet, uit voorzorg, altijd op de juiste manier bevestigen en verankeren. Het net is gemaakt van sterk nylon en wordt achter de rugleuning van de voorstoelen vastgemaakt.

WAARSCHUWING

Lading in de bagageruimte moet goed worden vastgezet, ook met een correct gemonteerd bagagenet.

Bevestigen**i** N.B.

U monteert het bagagenet het eenvoudigst via het ene achterportier.

WAARSCHUWING

U dient te controleren of de bovenste bevestigingen van het bagagenet goed gemonteerd zijn en of de trekbanden goed vastzitten. Een beschadigd net mag niet worden gebruikt.

1. Vouw het bagagenet open en zorg dat de gedeelde bovenste stang in uitgeklapte stand geblokkeerd wordt.
2. Haak het ene uiteinde van de stang vast aan de plafondbevestiging, met de sluiting van de spanbanden naar u toe.



3. Haak het andere uiteinde van de stang vast aan de plafondbevestiging aan de tegenoverliggende zijde – de bevestigingshaken met telescoopveren maken het aanbrengen eenvoudiger. Let erop dat u de bevestigingshaken van de stang in de voorste eindstand van de beide plafondbevestigingen duwt.

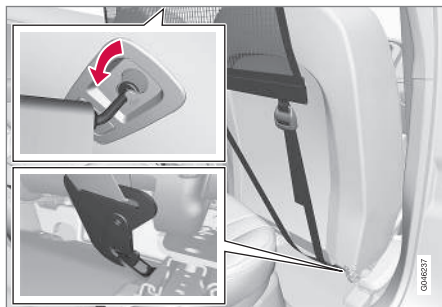

4. Haak de spanbanden van het bagagenet vast in de verankeringsogen achter op de stoelrails – dit gaat eenvoudiger als u de rugleuningen rechtop zet en de stoelen iets verder naar voren zet.

Let erop dat u de stoel/rugleuning niet te hard tegen het net duwt bij het terugduwen van de stoel – zorg dat de stoel/rugleuning het net precies raakt.

BELANGRIJK

Als u de stoel/rugleuning hard naar achteren tegen het bagagenet drukt, kunnen het net en/of zijn plafondbevestigingen beschadigd raken.

5. Span het bagagenet aan met de spanbanden.

Demonteren en opbergen

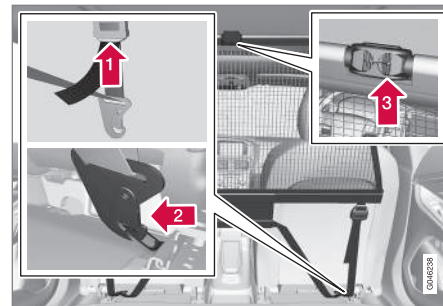

Het bagagenet is eenvoudig te demonteren en in te klappen.

- 1** Haal de spanning van het net door de knop op de sluiting van de spanband in te drukken en de spanband een stukje te vieren.
- 2** Duw de borghaak in en neem de beide haken van de spanband los.
- 3** Haak de stang los van de plafondbevestigingen door de stang achterwaarts te trekken naar de achterste eindstand van de bevestigingen en de stang naar een willekeurige kant te drukken, zodat de haak in de stang veert en tegelijkertijd de haak aan de andere kant loskomt.

Pak tot slot de plafondbevestigingshaak uit de plafondbevestiging.



4. Klap de stang in het midden dubbel en rol het net op.

Doe het net in de opbergzak.

U bewaart het opgevouwen bagagenet in de zak in de bagageruimte.



Gerelateerde informatie

- Lading vervoeren (p. 151)
- Verankeringsogen (p. 153)

Hoedenplank

Voor extra laadruimte kunt u de hoedenplank verwijderen.

Hoedenplank verwijderen

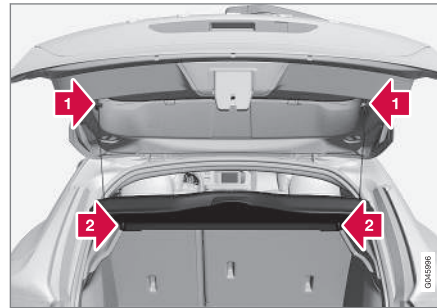

- 1 Maak de hefogen aan beide kanten van de hoedenplank los.
- 2 Haak de voorkant van de hoedenplank los en verwijder de hoedenplank.

Gerelateerde informatie

- Lading vervoeren (p. 151)
- Lading vervoeren - lange lading (p. 152)

06



SLOTEN EN ALARM





Transpondersleutel

U gebruikt de transpondersleutel voor onder meer vergrendelen/ontgrendelen en het starten van de motor.

Er zijn drie transpondersleutelvarianten: een transpondersleutel in basisuitvoering, een transpondersleutel zonder PCC* en een transpondersleutel met PCC*.

Functies	Basis ^A	zonder PCC ^A	met PCC ^B
Vergrendelen/ontgrendelen en afneembaar sleutelblad	X	X	X
Passieve vergrendeling/ontgrendeling		X	X
Keyless motorstart		X	X
Info-knop en controlelampjes			X

A 5-knops sleutel

B 6-knops sleutel

Meer informatie

- Transpondersleutel Basic - is een sleutel in basisuitvoering, zie Transpondersleutel - functies (p. 163) voor een beschrijving van de functies ervan.
- Transpondersleutel zonder PCC - met Keyless Drive* (p. 169) en Keyless vergrendeling (p. 171) en ontgrendeling (p. 172).
- Transpondersleutel met PCC - heeft bovendien een info-knop en controlelampjes. Lees meer over deze unieke functies (p. 165).

Alle transpondersleutels zijn voorzien van een afneembaar sleutelblad (p. 166) van metaal. Het zichtbare deel bestaat in twee uitvoeringen om de transponders van elkaar te kunnen onderscheiden.

Er zijn meer transpondersleutels bij te stellen, maar alleen in de varianten die bij de auto geleverd werden. Voor dezelfde auto kunnen tot zes sleutels worden geprogrammeerd en gebruikt.

Bij de auto worden twee transpondersleutels geleverd.



WAARSCHUWING

Als er kinderen in de auto aanwezig zijn:

Denk eraan altijd de stroom naar de elektrisch bedienbare ramen te onderbreken door de transpondersleutel eruit te halen wanneer de bestuurder de auto verlaat.

Transpondersleutel - verlies

Bij verlies van een transpondersleutel (p. 159) kunt u een nieuwe bestellen bij een werkplaats – geadviseerd wordt een erkende Volvo-werkplaats.

Neem de resterende transpondersleutels mee naar de Volvo-werkplaats. Ter voorkoming van diefstal moet de code van de zoekgeraakte transpondersleutel uit het systeem worden gewist. Hoeveel sleutels er voor de auto geprogrammeerd zijn kunt u controleren in het menusysteem MY CAR. Voor een beschrijving van het menusysteem, zie MY CAR (p. 110).

Gerelateerde informatie

- Transpondersleutel - functies (p. 163)
- Transpondersleutel - bereik (p. 164)



Transpondersleutel - personalisering*

Dankzij het sleutelgeheugen van de transpondersleutel zijn bepaalde instellingen van de auto te personaliseren.

Het sleutelgeheugen is te gebruiken voor de elektrisch bedienbare* bestuurdersstoel (p. 81).

Instellingen voor de buitenspiegels (p. 103), bestuurdersstoel, stuurbevestiging (p. 265) alsook de thema-, contrast- en kleurinstellingen (p. 63) van het instrumentenpaneel zijn op te slaan in het sleutelgeheugen afhankelijk van het uitrustingsniveau van de auto.

U kunt de functie¹ activeren/deactiveren in het menusysteem MY CAR. Voor een beschrijving van het menusysteem, zie MY CAR (p. 110).

Bij een geactiveerde functie worden de instellingen automatisch gekoppeld aan het sleutelgeheugen. Dit betekent dat een wijziging in een van de instellingen automatisch wordt opgeslagen in het geheugen voor de desbetreffende transpondersleutel.

Instellingen vastleggen

Zorg dat het sleutelgeheugen altijd geactiveerd staat in het menusysteem MY CAR.

Doe het volgende om de instellingen op te slaan en gebruik te maken van het sleutelgeheugen in de transpondersleutel:

1. Ontgrendel de auto met de transpondersleutel met het geheugen waarin u de instelling² wilt opslaan.
2. Verricht de gewenste instellingen van bijvoorbeeld de stoel en de buitenspiegels.
3. De instellingen worden opgeslagen in het geheugen van de actuele transpondersleutel.

De volgende keer dat u de auto ontgrendelt met dezelfde transpondersleutel, nemen de stoel en de buitenspiegels automatisch de standen in die in het sleutelgeheugen opgeslagen zijn, op voorwaarde dat deze zijn gewijzigd ten opzichte van de vorige keer dat u deze transpondersleutel gebruikte.

Noodstop

Als de stoel per ongeluk in beweging komt, kunt u op een van de verstelknoppen of geheugenknoppen van de stoel drukken om de stoel tot stilstand te brengen.

Om de stoel dan opnieuw in de in het sleutelgeheugen vastgelegde stand te zetten moet u de ontgrendelingsknop op de transpondersleutel indrukken. Het bestuurdersportier dient daarbij open te staan.



WAARSCHUWING

Beknellingsgevaar! Zorg ervoor dat kinderen niet met de bediening spelen. Controleer of er bij het instellen geen voorwerpen voor, achter of onder de stoel liggen. Controleer of geen van de passagiers op de achterbank bekneld kan raken.

Instellingen wijzigen

Als meerdere personen met elk hun eigen transpondersleutel naar de auto lopen, nemen bijvoorbeeld de bestuurdersstoel en de buitenspiegels de stand in die ligt opgeslagen in de sleutel van degene die het bestuurdersportier opent.

Als het bestuurdersportier bijvoorbeeld is geopend door persoon A met transpondersleutel A, maar persoon B met transpondersleutel B zal gaan rijden, zijn de instellingen als volgt te wijzigen:

- Staand naast het bestuurdersportier of zittend achter het stuur drukt persoon B op de ontgrendelingstoets van zijn transpondersleutel.
- Kies een van de drie mogelijk positiegeheugens voor de stoel met de stoelknoppen 1-3.
- Zet de stoel en de buitenspiegels handmatig in de juiste stand.

¹ Heet Autosleutelgeheugen in MY CAR.

² Deze instelling is niet van invloed op de instellingen die zijn opgeslagen met de geheugenfunctie voor de elektrisch bedienbare stoel.



Gerelateerde informatie

- Transpondersleutel - functies (p. 163)
- Transpondersleutel met PCC* - unieke functies (p. 165)

Vergrendelen/ontgrendelen - indicatie

Wanneer u de auto vergrendelt of ontgrendelt met een transpondersleutel (p. 159), lichten de richtingaanwijzers een bepaald aantal malen op om aan te geven dat de auto op de juiste manier vergrendeld/ontgrendeld is.

- Vergrendelen – eenmaal oplichten en de buitenspiegels worden ingeklapt³.
- Ontgrendelen – tweemaal oplichten en de buitenspiegels worden uitgeklappt³.

N.B.

Let op het gevaar voor buitensluiten met de transpondersleutel nog in de auto.

Bij het vergrendelen vindt de indicatie alleen plaats als alle sloten zijn vergrendeld en alle portieren zijn gesloten. Er vindt ook indicatie plaats als het laatste portier wordt gesloten.

Functie kiezen

In het menusysteem MY CAR zijn verschillende opties in te stellen voor bevestiging bij vergrendeling/ontgrendeling middels lichtsignalen. Voor een beschrijving van het menu-systeem, zie MY CAR (p. 110).

Gerelateerde informatie

- Keyless Drive* (p. 169)
- Vergrendelingsindicatie (p. 161)
- Alarmindicatie (p. 183)

Vergrendelingsindicatie

Een knipperende diode bij de voorruit geeft aan dat de auto is vergrendeld.



Dezelfde diode als de alarmindicatie (p. 183).

N.B.

Ook auto's zonder alarm zijn uitgerust met deze indicatie.

Gerelateerde informatie

- Vergrendelen/ontgrendelen - indicatie (p. 161)

³ Alleen auto's met elektrisch inklapbare buitenspiegels.



Transpondersleutel - elektronische startblokkering

De elektronische startblokkering is een anti-diefstalsysteem dat voorkomt dat onbevoegden de auto kunnen starten (p. 273).

Elke transpondersleutel (p. 159) heeft zijn eigen, unieke code. U kunt de auto alleen starten, wanneer u een transpondersleutel met de juiste code gebruikt.

De onderstaande foutmeldingen op het informatiedisplay van het instrumentenpaneel houden verband met de elektronische startblokkering:

Melding	Betekenis
Plaats sleutel	Storing tijdens het uitlezen van de transpondersleutel tijdens het starten. Sleutel uit het contactslot trekken, er weer in drukken en een nieuwe startpoging doen.
Autosleutel niet gevonden ^A	Storing tijdens het uitlezen van de transpondersleutel tijdens het starten. Nieuwe startpoging doen. Als de storing aanhoudt: Transpondersleutel in het contactslot duwen en een nieuwe startpoging doen.
Startblokkering Start opnieuw	Storing in het startblokkeringssysteem tijdens het starten. Als de storing aanhoudt: Neem dan contact op met een werkplaats. Geadviseerd wordt een erkende Volvo-werkplaats.

^A Geldt alleen voor auto's met Keyless-systeem

Gerelateerde informatie

- Op afstand bediende startblokkering met opsporingssysteem* (p. 162)
- Keyless Drive* (p. 169)

Op afstand bediende startblokkering met opsporingssysteem*

De op afstand bediende startblokkering met opsporingssysteem⁴ maakt het mogelijk om de auto op te sporen en te lokaliseren als mede op afstand de startblokkering te activeren, zodat de motor afslaat.

Neem contact op met de dichtstbijzijnde Volvo-dealer voor meer informatie over het systeem en hulp bij de activering ervan.

Gerelateerde informatie

- Transpondersleutel (p. 159)
- Transpondersleutel - elektronische startblokkering (p. 162)

⁴ Alleen bepaalde markten en in combinatie met Volvo On Call*.

* Optie/accessoire, zie Inleiding voor meer informatie.



Transpondersleutel - functies

De transpondersleutel heeft functies voor bijvoorbeeld vergrendeling en ontgrendeling van de portieren.

Functies



Transpondersleutel in basisuitvoering.

- Vergrendelen
- Ontgrendelen
- 'Approach'-verlichting
- Achterklep
- Panieknop



Transpondersleutel met PCC* (Personal Car Communicator).

- Info-knop - zie Transpondersleutel met PCC* - unieke functies (p. 165) voor een beschrijving van de functie.

Functietoetsen

Vergrendelen – Vergrendelt de portieren en de achterklep en activeert het alarm, zie Vergrendelen/ontgrendelen - vanaf de buitenkant (p. 174).

Bij lang indrukken worden alle zijruiten tegelijkertijd gesloten. Voor meer informatie, zie Doorluchtfunctie (p. 176).

WAARSCHUWING

Als de ruiten met de transpondersleutel worden gesloten, moet u controleren of er geen handen bekneld raken.

Ontgrendelen (p. 174) – Ontgrendelt de portieren en de achterklep en deactiveert het alarm.

Bij lang indrukken worden alle zijruiten tegelijkertijd geopend. Voor meer informatie, zie Doorluchtfunctie (p. 176).

De gelijktijdige ontgrendeling van alle portieren is dusdanig te wijzigen dat bij eenmaal indrukken van de knop eerst het bestuurdersportier ontgrendeld wordt en bij de tweede maal indrukken – één en ander binnen tien seconden – de resterende portieren te ontgrendelen.

U kunt de functie wijzigen in het menustelsel MY CAR. Voor een beschrijving van het menustelsel, zie MY CAR (p. 110).

Tijdsduur Approach-verlichting (p. 95) – Bestemd om de verlichting van de auto op afstand in te schakelen.

Achterklep (p. 177) – Ontgrendelt alleen de achterklep en deactiveert de alarmfunctie voor de achterklep.

Panieknop – bestemd om in noodgevallen de aandacht van anderen te trekken.

Als u de toets ten minste drie seconden lang ingedrukt houdt of tweemaal achtereenvolgens drie seconden indrukt, worden de richtingaanwijzers, de interieurverlichting en de claxon geactiveerd.



U kunt deze functie met dezelfde toets weer uitschakelen, als de functie minimaal vijf seconden actief geweest is. Anders wordt deze functie na ca. drie minuten automatisch uitgeschakeld.

Gerelateerde informatie

- Transpondersleutel (p. 159)

Transpondersleutel - bereik

De functies van de transpondersleutel (in basisuitvoering) zijn tot op ca. 20 meter afstand van de auto te gebruiken.

Als de auto niet reageert bij bediening van een toets – probeer het dan op minder grote afstand opnieuw.



N.B.

Er kunnen storingen optreden in de transpondersleutelfuncties door radiogolven in de lucht, omringende gebouwen, topografische omstandigheden e.d. Het is altijd mogelijk de auto te vergrendelen/ontgrendelen met het sleutelblad (p. 168).

Als u de transpondersleutel uit de auto neemt terwijl de motor loopt, sleutelstand **I** of **II** (p. 77) actief is en alle portieren worden gesloten, verschijnt er een waarschuwingsmelding op het informatiedisplay van het instrumentenpaneel en klinkt er een geluidssignaal.

Als de transpondersleutel weer in de auto is, verdwijnen de melding en het geluidssignaal wanneer aan een of meer van de onderstaande voorwaarden is voldaan:

- de transpondersleutel in het contactslot wordt gestoken.
- de rijsnelheid hoger is dan 30 km/h.
- de **OK**-knop is ingedrukt.

Gerelateerde informatie

- Transpondersleutel (p. 159)
- Transpondersleutel - functies (p. 163)



Transpondersleutel met PCC* - unieke functies

Een transpondersleutel met PCC* heeft extra functies ten opzichte van een transpondersleutel in basisuitvoering (p. 159) in de vorm van een informatieknop en controlelampjes.



Transpondersleutel met PCC.

- 1 Informatietoets
- 2 Controlelampjes

Na een druk op de informatietoets kunt u bepaalde informatie over de auto uitlezen aan de hand van de controlelampjes.

Gebruik van de informatietoets

- Druk op de informatietoets .
 - > Ca. 7 seconden lang lichten de controlelampjes op de PCC om de beurt op. Dit geeft aan dat informatie over de auto wordt uitgelezen.

Als u gedurende dit tijdsbestek op een van de andere toetsen drukt, wordt de uitlezing beëindigd.

N.B.

 Als bij herhaaldelijk gebruik van de informatietoets – op verschillende tijdstippen en verschillende plaatsen – blijkt dat geen van de controlelampjes gaat branden (en dat evenmin na 7 seconden alsook nadat de controlelampjes op de PCC om de beurt oplichten), dient u contact op te nemen met een werkplaats – geadviseerd wordt een erkende Volvo-werkplaats.

De controlelampjes verstrekken informatie zoals aangegeven op de volgende afbeelding:

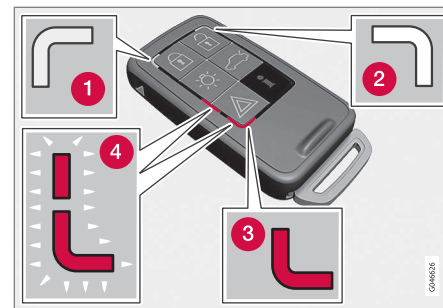

- 1 Continu groen licht: de auto is vergrendeld.
- 2 Continu oranje licht: de auto is ontgrendeld.
- 3 Continu rood licht: het alarm is afgegaan na vergrendeling van de auto.
- 4 De beide rode controlelampjes lichten beurtelings rood op: het alarm is minder dan 5 minuten geleden afgegaan.

Gerelateerde informatie

- Transpondersleutel met PCC* - bereik (p. 166)



Transpondersleutel met PCC* - bereik

Een transpondersleutel met PCC (Personal Car Communicator) heeft voor ontgrendeling van de portieren en de achterklep een bereik van ca. 20 meter en ca. 100 meter voor de overige functies. Als de auto niet reageert bij bediening van een toets – probeer het dan op minder grote afstand opnieuw.

N.B.

Er kunnen storingen optreden in de functie van de informatieknop door radiogolven in de lucht, omringende gebouwen, topografische omstandigheden e.d.

Buiten het bereik

Als de transpondersleutel dermate ver van de auto verwijderd is dat er geen informatie over de auto kan worden uitgelezen, wordt de laatst bekende status van de auto weergegeven zonder dat de lampjes op de transpondersleutels om de beurt oplichten.

Als er meerdere transpondersleutels voor de auto in gebruik zijn, geeft uitsluitend de transpondersleutel waarmee u de auto de laatste keer vergrendelde/ontgrendelde de juiste status aan.

N.B.

 Als bij herhaaldelijk gebruik van de informatietoets – op verschillende tijdstippen en verschillende plaatsen – blijkt dat geen van de controlelampjes gaat branden (en dat evenmin na 7 seconden alsook nadat de controlelampjes op de PCC om de beurt oplichten), dient u contact op te nemen met een werkplaats – geadviseerd wordt een erkende Volvo-werkplaats.

Gerelateerde informatie

- Keyless Drive* -bereik transpondersleutel (p. 170)
- Transpondersleutel - bereik (p. 164)

Afneembaar sleutelblad

De transpondersleutel bevat een afneembaar metalen sleutelblad, waarmee u enkele functies kunt activeren en bepaalde handelingen kunt uitvoeren.

De unieke code van de sleutelbladen is bekend bij de erkende Volvo-werkplaatsen, waar ook nieuwe sleutelbladen kunnen worden besteld.

Functies sleutelblad

U kunt het afneembare sleutelblad van de transpondersleutel gebruiken om:

- het linker voorportier handmatig te openen (p. 168), als de centrale vergrendeling niet te bedienen is vanaf de transpondersleutel.
- het mechanische kinderslot op de achterportieren te activeren/deactiveren (p. 180).
- het rechter voorportier en de achterportieren handmatig te vergrendelen bij bijvoorbeeld stroomuitval.
- het slot van het dashboardkastje* te openen.
- de airbag voor de voorpassagier (PACOS*) te activeren/deactiveren.



Gerelateerde informatie

- Portier handmatig vergrendelen (p. 174)
- Vergrendelen/ontgrendelen - dashboard-kastje (p. 176)
- Passagiersairbag - activering/deactivering* (p. 34)

Afneembaar sleutelblad - verwijderen/aanbrengen

Het verwijderen/aanbrengen van het afneembare sleutelblad (p. 166) gaat als volgt:

Sleutelblad verwijderen



- 1 Haal de veerbelaste pal opzij.
- 2 Trek tegelijkertijd het sleutelblad naar achteren.

Sleutelblad aanbrengen

Plaats het sleutelblad voorzichtig terug in de transpondersleutel (p. 159).

1. Houd de transpondersleutel met de gleuf omhoog en laat het sleutelblad in de gleuf zakken.
2. Duw voorzichtig tegen het sleutelblad. U hoort een klikgeluid wanneer het sleutelblad goed vastzit.

Gerelateerde informatie

- Afneembaar sleutelblad - portier ontgrendelen (p. 168)
- Kinderslot - handmatige activering (p. 180)
- Passagiersairbag - activering/deactivering* (p. 34)



Afneembaar sleutelblad - portier ontgrendelen

Het afneembare sleutelblad is te gebruiken als de centrale vergrendeling niet kan worden geactiveerd, als bijvoorbeeld de batterij van de transpondersleutel (p. 168) leeg is.

Het linker voorportier is als volgt te openen:

1. Ontgrendel het linker voorportier met het sleutelblad in de slotcilinder van de portierhandgreep. Voor meer informatie, zie Keyless Drive* - ontgrendelen met sleutelblad (p. 172).

i N.B.

Wanneer u het portier met het sleutelblad ontgrendeld hebt en vervolgens opent, gaat het alarm af.

2. Schakel het alarm uit door de transpondersleutel in het contactslot te steken.

Voor auto's met Keyless Drive, zie Keyless Drive* - ontgrendelen met sleutelblad (p. 172).

Gerelateerde informatie

- Afneembaar sleutelblad (p. 166)
- Transpondersleutel (p. 159)

Transpondersleutel/PCC - batterij vervangen

U moet de batterij⁶ in de transpondersleutel mogelijk vervangen.

U moet de batterij in de transpondersleutel vervangen, als:

- het informatiesymbool oplicht en **Batterij autosleutel bijna leeg** Zie **instructieboek** op het display staat en/of
- de sloten herhaalde malen achtereen niet reageren op het signaal van een transpondersleutel die zich binnen een straal van 20 meter rond de auto bevindt.

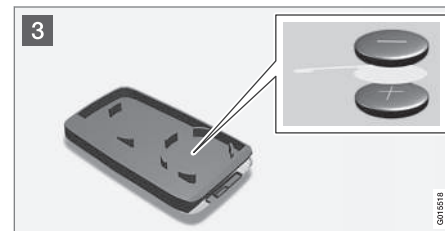

Openen

- 1 **1** Haal de veerbelaste pal opzij.
- 2 **2** Trek tegelijkertijd het sleutelblad naar achteren.
- 2 **3** Steek een kruiskopschroevendraaier met een dikte van 3 mm in de opening achter de veerbelaste pal en werk de transpondersleutel voorzichtig open.

⁶ Een transpondersleutel met PCC heeft twee batterijen.

**i** N.B.

Keer de transpondersleutel met de knoppen naar boven om te voorkomen dat de batterijen eruit vallen als deze wordt geopend.

! BELANGRIJK

Raak nieuwe accu's en hun contactvlakken niet met uw vingers aan, aangezien de werking hierdoor kan verslechteren.

Batterij vervangen**i** N.B.

Volvo adviseert u om batterijen voor de transpondersleutel/PCC te gebruiken die voldoen aan UN Manual of Test and Criteria, Part III, sub-section 38.3. Voor batterijen die in de fabriek zijn geplaatst of in een erkende Volvo-werkplaats zijn vervangen is dit het geval.

- 3** Let erop hoe de batterij(en) aan de binnenzijde van de afdekking vastzit(ten). Let daarop op de pluszijde + en de minzijde -.

Transpondersleutel met één batterij

1. Werk de batterij voorzichtig los.
2. Plaats een nieuwe met de pluszijde (+) omlaag.

⁷ Geldt niet voor de transpondersleutel in Basic-versie.

Een transpondersleutel met PCC* heeft twee batterijen

1. Werk de batterijen voorzichtig los.
2. Plaats eerst een nieuwe met de pluszijde (+) omhoog.
3. Leg het witte plasticvel op de geplaatste nieuwe batterij en breng daarna nog een nieuwe batterij aan met de pluszijde (+) omlaag.

Batterijtype

Gebruik batterijen met de code CR2430, 3 V.

In elkaar zetten

1. Druk de afdekking weer op de transpondersleutel vast.
2. Houd de transpondersleutel met de gleuf omhoog en laat het sleutelblad in de gleuf zakken.
3. Duw voorzichtig tegen het sleutelblad. U hoort een klinkgeluid wanneer het sleutelblad goed vastzit.

! BELANGRIJK

Let erop dat lege batterijen op een milieuvriendelijke manier worden verwerkt.

Gerelateerde informatie

- Transpondersleutel (p. 159)
- Transpondersleutel - functies (p. 163)

Keyless Drive*

Auto's uitgerust met Keyless Drive zijn voorzien van een start- en vergrendelingsstelsel dat zonder sleutels werkt.

Met het Keyless Drive start- en vergrendelingsstelsel is de auto te starten, vergrendelen en ontgrendelen zonder dat de transpondersleutel (p. 159) daarvoor in het contactslot⁷ hoeft te zitten. U hoeft de transpondersleutel alleen bij u te dragen in bijvoorbeeld een binnenzak. Het stelsel maakt het bijvoorbeeld eenvoudiger om de auto te openen, wanneer u bijvoorbeeld uw handen vol hebt.

Beide transpondersleutels die bij de auto worden geleverd ondersteunen het Keyless Drive-stelsel. U kunt meer transpondersleutels bestellen.

Het elektrische stelsel van de auto kan in drie verschillende standen worden gezet - sleutelstand **0**, **I** en **II** (p. 78) - met de transpondersleutel.

Gerelateerde informatie

- Keyless Drive* - bereik transpondersleutel (p. 170)
- Keyless Drive* - veilig gebruik van de transpondersleutel (p. 170)
- Keyless Drive* - stelingen in de functie van de transpondersleutel (p. 171)

* Optie/accessoire, zie Inleiding voor meer informatie.



Keyless Drive* - bereik transpondersleutel⁹

Om een portier of de achterklep automatisch te ontgrendelen zonder knoppen op de transpondersleutel in te drukken, moet de transpondersleutel zich binnen een straal van 1,5 meter rond de portierhandgrepen of de achterklep bevinden.

U moet de transpondersleutel bij u dragen om een portier te vergrendelen of ontgrendelen. Wanneer u aan de ene kant van de auto staat, is het niet mogelijk om met de transpondersleutel een portier aan de andere kant te vergrendelen of ontgrendelen.

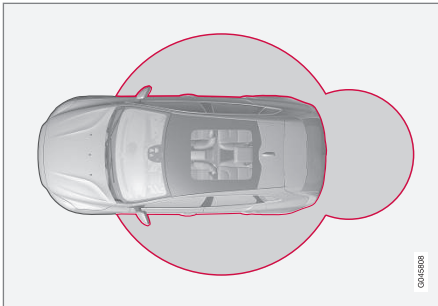

De rode cirkels op de bovenstaande afbeelding geven het bereik van de systeemantennes aan.

Als u alle transpondersleutels uit de auto neemt terwijl de motor loopt, sleutelstand I of II (p. 78) actief is of een portier wordt geopend en weer gesloten, verschijnt er een waarschuwingsmelding op het informatiedisplay van het instrumentenpaneel en klinkt er een geluidssignaal.

Wanneer de transpondersleutel weer in de auto wordt geplaatst, dooft de waarschuwingsmelding en houdt het geluidssignaal op als:

- er een portier geopend of gesloten is
- de transpondersleutel in het contactslot wordt gestoken
- de **OK**-knop op de richtingaanwijzerhendel is ingedrukt.

Gerelateerde informatie

- Keyless Drive* (p. 169)
- Keyless Drive* - locatie antennes (p. 173)

Keyless Drive* - veilig gebruik van de transpondersleutel

Pas goed op al uw transpondersleutels.

Als u een van de transpondersleutels¹⁰ in de auto vergeet, wordt het Keyless-systeem bijvoorbeeld bij het vergrendelen van de auto gedeactiveerd. Onbevoegden kunnen de portieren er dan niet meer mee openen.

De volgende keer dat u de auto ontgrendelt met een andere transpondersleutel, wordt de transpondersleutel die u in de auto was vergeten weer geactiveerd.



BELANGRIJK

Laat de transpondersleutel met PCC niet onbeheerd in de auto liggen. Als iemand inbreekt in de auto en de transpondersleutel vindt, is het onder meer mogelijk om de auto de starten door de transpondersleutel in het contactslot te plaatsen en vervolgens op de knop **START/STOP ENGINE** te drukken.

Gerelateerde informatie

- Keyless Drive* (p. 169)

⁹ Geldt niet voor auto's met Keyless start

¹⁰ Geldt voor een transpondersleutel met PCC (Personal Car Communicator).



Keyless Drive* - storingen in de functie van de transpondersleutel

De Keyless-functies (p. 169) kunnen gestoord worden door elektromagnetische velden en afschermingen.

i N.B.

Plaats/bewaar de transpondersleutel met keyless-functie niet in de buurt van een mobiele telefoon of metalen voorwerpen. Houd een minimale afstand aan van 10-15 cm.

Als er desondanks toch storingen optreden, is de transpondersleutel en het sleutelblad te gebruiken als een transpondersleutel in basisuitvoering (p. 159).

Gerelateerde informatie

- Transpondersleutel/PCC - batterij vervangen (p. 168)
- Keyless Drive* - veilig gebruik van de transpondersleutel (p. 170)
- Keyless Drive* -bereik transpondersleutel (p. 170)

Keyless Drive* - vergrendelen

Auto's met Keyless Drive zijn voorzien van een aanraakgevoelige zone op de buitenhandgreep van de portieren alsook een met rubber beklede knop naast het eveneens met rubber beklede drukplaatje op de achterklep.

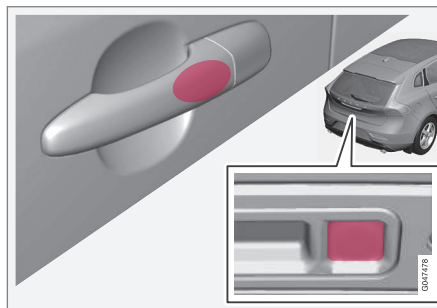

Vergrendel de portieren en de achterklep door een van de portierhandgrepen vast te pakken of op de kleinste van de beide met rubber beklede knoppen op de achterklep te drukken – de vergrendelingsindicatie (p. 161) onder aan de voorruit gaat knipperen om aan te geven dat er vergrendeling heeft plaatsgevonden.

Alle portieren inclusief de achterklep moeten zijn gesloten, voordat u de auto kunt vergrendelen – de auto wordt anders niet vergrendeld.

i N.B.

Als u (terwijl de motor is afgezet) de transpondersleutel met keyless-functie uit de auto haalt en de auto niet vergrendelt door een van de portierhandgrepen aan te raken of de vergrendeltoets op de transpondersleutel te bedienen, gebeurt het volgende:

Na ca. 1½–2 minuten wordt het alarm geactiveerd en gaat de alarmdiode op de voorruit knipperen – het alarm staat daarmee op scherp maar de auto is **niet** vergrendeld.

i N.B.

Op auto's met een automatische versnellingsbak moet de keuzehendel in de **P**-stand staan. Anders kan de auto niet worden vergrendeld of op alarm worden gezet.

Gerelateerde informatie

- Keyless Drive* (p. 169)
- Alarmindicatie (p. 183)



Keyless Drive* - ontgrendelen¹²

Er vindt ontgrendeling plaats, wanneer iemand een portierhandgreep beetpakt of op het met rubber beklede drukplaatje van de achterklep drukt – open het portier of de achterklep op de normale manier.

i N.B.

Normaal registreren de portierhandgrepen het wanneer u met uw hand de handgreep beetpakt, maar als u dikke handschoenen draagt of de handbeweging te snel uitvoert, moet u de beweging mogelijk een tweede keer uitvoeren of de handschoen uittrekken.

Gerelateerde informatie

- Keyless Drive* (p. 169)
- Keyless Drive* - vergrendelen (p. 171)

Keyless Drive* - ontgrendelen met sleutelblad

Als de centrale vergrendeling niet op de transpondersleutel reageert (omdat de batterijen bijvoorbeeld leeg zijn), kunt u het linker voorportier openen met het afneembare sleutelblad (p. 166) van de transponder.

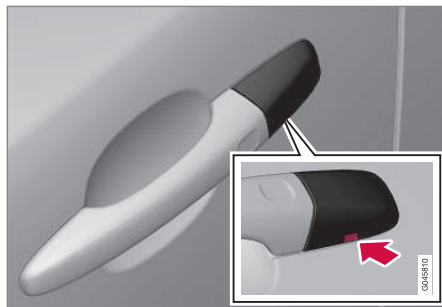

Opening voor het sleutelblad - voor het afnemen van de afdekking.

Om bij de slotcilinder te komen dient de kunststof afdekking van de portierhandgreep te worden verwijderd – ook dit doet u met het sleutelblad:

1. Duw het sleutelblad ca. 1 cm recht omhoog in de opening aan de onderkant van de portierhandgreep/afdekking – niet wrikken.
 - > De kunststof afdekking komt automatisch los, wanneer u het blad recht omhoog de opening induwt.
2. Steek het sleutelblad vervolgens in de slotcilinder en ontgrendel het portier.
3. Plaats de kunststof afdekking na ontgrendeling terug.

i N.B.

Wanneer u het linker voorportier met het sleutelblad ontgrendeld hebt en vervolgens opent, gaat het alarm (p. 182) af. Het wordt uitgeschakeld door de transponder-sleutel in het contactslot te steken, zie Alarmsysteem - transpondersleutel defect (p. 184).

Gerelateerde informatie

- Keyless Drive* (p. 169)
- Afneembaar sleutelblad - verwijderen/aanbrengen (p. 167)

¹² Geldt niet voor transpondersleutel met Keyless start.



Keyless Drive* - vergrendelingsinstellingen

De vergrendelingsinstellingen voor auto's met het Keyless Drive-systeem zijn aan te passen door in het menusysteem MY CAR aan te geven welke portieren er ontgrendeld moeten worden.

Voor een beschrijving van het menusysteem, zie MY CAR (p. 110).

Gerelateerde informatie

- Keyless Drive* (p. 169)

Keyless Drive* - locatie antennes

Auto's met het Keyless Drive zijn voorzien van een aantal antennes die op verschillende locaties ingebouwd zijn in de auto.

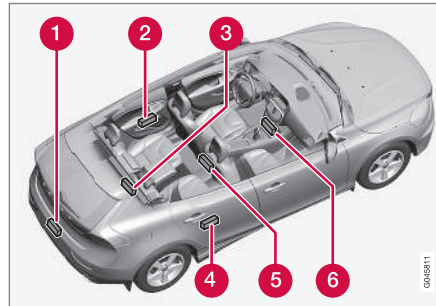

- 1 Achterbumper, in het midden
- 2 Portierhandgreep, linksachter
- 3 Bagageruimte, in het midden, helemaal voorin, onder de vloer
- 4 Portierhandgreep, rechtsachter
- 5 Middenconsole, onder achterstuk
- 6 Middenconsole, onder voorstuk.

⚠ WAARSCHUWING

Personen met een pacemaker mogen niet dichterbij dan 22 cm bij de antennes van het Keyless-systeem komen. Hierdoor voorkomt u storingen tussen de pacemaker en het Keyless-systeem.

Gerelateerde informatie

- Keyless Drive* (p. 169)



Vergrendelen/ontgrendelen - vanaf de buitenkant

Met de transpondersleutel (p. 163) is vergrendeling/ontgrendeling van de buitenkant mogelijk. Met de transpondersleutel kunt u alle portieren, de achterklep en de tankvulklep vergrendelen/ontgrendelen. U hebt de keuze uit verschillende ontgrendelingsprocedures.

Om de ontgrendelingsprocedure te kunnen activeren moet het bestuurdersportier dichtstaan – als een van de overige portieren of de achterklep openstaat, wordt dit/deze pas na het sluiten vergrendeld en inbegrepen in het alarmsysteem. Voor auto's uitgerust met passieve vergrendeling* moeten alle portieren en de achterklep dichtstaan, zie Keyless Drive* - vergrendelen (p. 171) en Keyless Drive* - ontgrendelen (p. 172).

i N.B.

Let op het gevaar voor buitensluiten met de transpondersleutel nog in de auto.

Als u niet met de transpondersleutel kunt vergrendelen/ontgrendelen is de batterij mogelijk leeg – vergrendel/ontgrendel het linker voorportier dan met het afneembare sleutelblad (p. 167).

i N.B.

Let erop dat het alarm afgaat, wanneer het portier na ontgrendeling met het sleutelblad wordt geopend – het alarm wordt uitgeschakeld, wanneer de transpondersleutel in het contactslot wordt geplaatst.

! WAARSCHUWING

Let op het risico van opsluiting in de auto, als u de auto van de buitenzijde vergrendelt – de portieren zijn dan namelijk niet meer van de binnenzijde te openen met de portierhandgrepen. Voor meer informatie, zie Safelock-functie* (p. 179).

Automatische hervergrendeling

Als u geen van de portieren noch de achterklep binnen twee minuten na ontgrendeling van de buitenzijde met de transpondersleutel opent, worden alle sloten automatisch weer vergrendeld. Deze functie beperkt de kans dat u de auto per ongeluk onvergrendeld kunt laten staan. Voor auto's met alarmsysteem, zie Alarm (p. 182).

Gerelateerde informatie

- Vergrendelen/ontgrendelen - van de binnenzijde (p. 175)
- Transpondersleutel - functies (p. 163)

Portier handmatig vergrendelen

In bepaalde gevallen moet de auto handmatig kunnen worden vergrendeld, zoals bij stroomuitval.

Het linker voorportier is te vergrendelen met de bijbehorende slotcilinder en het afneembare sleutelblad (p. 172) van de transpondersleutel.

De overige portieren hebben geen slotcilinders, maar zijn voorzien van een vergrendeling op de zijkant van het portier die moet worden ingedrukt met het sleutelblad, waarna het portier mechanisch is vergrendeld en niet meer van de buitenzijde kan worden geopend. De portieren zijn echter nog steeds vanaf de binnenzijde te openen.

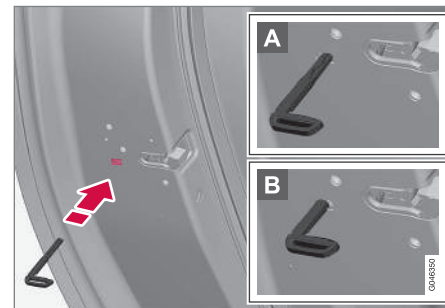

Portier handmatig vergrendelen. Niet te verwachten met het kinderslot (p. 180).



- Haal het afneembare sleutelblad (p. 167) uit de transpondersleutel. Steek het sleutelblad in de vergrendelopening en druk de sleutel er helemaal in, ca. 12 mm.

- A** Het portier is zowel vanaf de buitenzijde als vanaf de binnenzijde te openen.
- B** Het portier is niet vanaf de buitenzijde te openen. Om terug te keren naar stand A moet de binnenhandgreep van het portier worden geopend.

De portieren zijn ook te ontgrendelen met de ontgrendelingsstoets op de transpondersleutel (p. 159) of de knop voor centrale vergrendeling op het bestuurdersportier.

i N.B.

- De vergrendeling van een portier dient alleen om het desbetreffende portier te vergrendelen – dus niet alle portieren.
- Een handmatig vergrendeld achterportier waarvan ook het mechanische kinderslot (p. 180) geactiveerd is, kan niet van de binnenzijde noch van de buitenzijde worden geopend. Een achterportier dat op die manier is vergrendeld, kan alleen worden ontgrendeld met een transpondersleutel of de knop van de centrale vergrendeling.

Gerelateerde informatie

- Transpondersleutel/PCC - batterij vervangen (p. 168)

Vergrendelen/ontgrendelen - van de binnenzijde

Vergrendeling/ontgrendeling is mogelijk met de knop voor centrale vergrendeling op het bestuurdersportier. Alle portieren en de achterklep (p. 177) zijn tegelijkertijd te vergrendelen of ontgrendelen.



Centrale vergrendeling

- Druk de rechterkant van de knop in om te vergrendelen en de linkerkant om te ontgrendelen.

Lampje in vergrendelingsknop

Wanneer het lampje in de knop voor centrale vergrendeling op het bestuurdersportier brandt, zijn alle portieren vergrendeld.

Met een knop voor centrale vergrendeling alleen op het bestuurdersportier, bij de overige portieren ontbreekt een dergelijke knop:

- Een brandend lampje houdt in dat alle portieren vergrendeld zijn.

Met een knop voor centrale vergrendeling op beide voorportieren en op elk van beide achterportieren een knop voor elektrische vergrendeling:

- Een brandend lampje houdt in dat alleen het desbetreffende portier vergrendeld is. Wanneer de lampjes in alle knoppen branden, zijn alle portieren vergrendeld.

Ontgrendelen

Een portier kan op twee manieren van de binnenkant worden ontgrendeld:

- Bij het indrukken van de knop voor centrale vergrendeling .

Bij lang indrukken worden ook alle zijruiten* tegelijkertijd geopend (zie ook het gedeelte Doorluchtfunctie (p. 176)).

- Trek aan de openingshandgreep en open het portier – het portier wordt in een keer ontgrendeld en geopend.

Vergrendelen

- Beide voorportieren moeten gesloten zijn om ze centraal te kunnen vergrendelen. Druk op de knop voor centrale vergrendeling – alle portieren worden vergrendeld. Als een van de achterportieren nog open is, wordt deze vergrendeld als het portier wordt gesloten.



* Optie/accessoire, zie Inleiding voor meer informatie.



Bij lang indrukken worden ook alle zijruiten tegelijkertijd gesloten (zie ook het gedeelte Doorluchtfunctie (p. 176)).

Automatische vergrendeling

Bij het weggrijden worden de portieren en de achterklep automatisch vergrendeld.

U kunt het systeem activeren/deactiveren in het menusysteem MY CAR. Voor een beschrijving van het menusysteem, zie MY CAR (p. 110).

Gerelateerde informatie

- Vergrendelen/ontgrendelen - vanaf de buitenkant (p. 174)
- Alarm (p. 182)

Doorluchtfunctie

Bij warm weer kunt u de doorluchtfunctie gebruiken om alle zijruiten tegelijk korte tijd te openen en weer te sluiten en op die manier snel voor frisse lucht in de auto te zorgen.



Knop voor centrale vergrendeling

Bij lang indrukken van het -symbool op de knop voor centrale vergrendeling worden ook alle zijruiten tegelijkertijd **geopend**. Wanneer u hetzelfde doet bij de -knop worden alle zijruiten gelijktijdig **gesloten**.

Gerelateerde informatie

- Vergrendelen/ontgrendelen - van de binnenzijde (p. 175)
- Elektrisch bediende ruiten (p. 101)

Vergrendelen/ontgrendelen - dashboardkastje

Het dashboardkastje (p. 149) valt alleen te vergrendelen/ontgrendelen met het afneembare sleutelblad van de transpondersleutel (p. 159).

Voor informatie over het sleutelblad, zie Afneembaar sleutelblad - verwijderen/aanbrengen (p. 167).



Dashboardkastje vergrendelen:

- Duw het sleutelblad in de slotcilinder van het dashboardkastje.
 - Draai het sleutelblad 90 graden rechtsom. Het sleutelgat staat horizontaal wanneer het kastje vergrendeld is.
 - Neem het sleutelblad uit.
- Houd voor het ontgrendelen de omgekeerde volgorde aan.



Gerelateerde informatie

- Transpondersleutel - functies (p. 163)

Vergrendelen/ontgrendelen - achterklep

De achterklep is op enkele verschillende manieren te openen, vergrendelen en ontgrendelen.

Handmatig openen

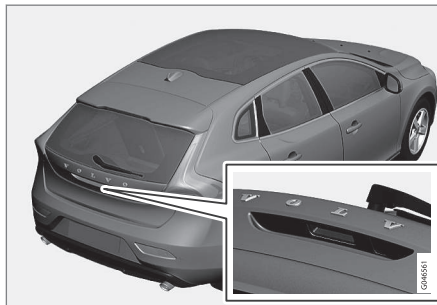

Met rubber bekleed plaatje met elektrische schakelaar.

De achterklep wordt dichtgehouden door een elektrische vergrendeling. Om te openen:

1. Druk lichtjes op het breedste van de met rubber beklede drukplaatjes onder de buitenhandgreep - de vergrendeling wordt vrijgegeven.
2. Til de buitenste handgreep helemaal omhoog om de klep te openen.

! BELANGRIJK

- De achterklep is met heel weinig kracht te ontgrendelen – druk gewoon lichtjes op het met rubber beklede plaatje.
- Breng geen druk aan op het met rubber beklede plaatje bij het openen van de achterklep – maar til de handgreep op. Bij te veel druk kan de elektrische schakelaar in het met rubber beklede plaatje beschadigd raken.

Ontgrendelen met transpondersleutel

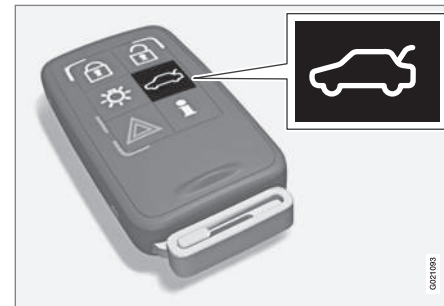

Met de knop  op de transpondersleutel (p. 159) is het mogelijk om de alarmfunctie te deactiveren* voor de achterklep, zodat u deze apart kunt ontgrendelen.

De vergrendelingsindicatie (p. 161) op het instrumentenpaneel stopt met knipperen om



aan te geven dat de auto niet volledig vergrendeld is en dat de niveausensoren en bewegingsmelders van het alarmsysteem* alsmede de sensoren voor opening van het kofferdeksel buiten werking gesteld zijn.

De portieren blijven vergrendeld en beveiligd.

De achterklep kan op twee verschillende manieren worden geopend met de transpondersleutel:

Eenmaal drukken – De klep wordt weliswaar ontgrendeld maar blijft dichtstaan – druk lichtjes tegen op het met rubber bekleding drukplaatje onder de buitenhandgreep en open de klep. Als de klep niet binnen 2 minuten na ontgrendeling wordt geopend, wordt de klep weer vergrendeld en het alarm opnieuw geactiveerd.

Tweemaal drukken – De klep wordt ontgrendeld en de vergrendeling wordt vrijgegeven waarna de klep enkele centimeters omhoogkomt – til de buitenhandgreep omhoog om de klep te openen. Bij zware regen- of sneeuwval, vorst of ijzel komt de klep echter mogelijk niet uit de vergrendeling los.



N.B.

- Wanneer de klep met 2 keer indrukken of vanaf de binnenkant van de auto werd ontgrendeld, is automatische hervergrendeling niet mogelijk omdat de klep openstaat – u dient de klep handmatig te sluiten.
- Na het sluiten is de klep onvergrendeld en niet opgenomen in het alarmsysteem – met de vergrendeltoets  op de transpondersleutel kunt u de klep opnieuw vergrendelen en opnemen in het alarmsysteem.

Van de binnenzijde openen



1 Ontgrendelen achterklep

Om de achterklep te openen:

- Druk op de knop (1) op het verlichtingspaneel.
 - > Het slot ontgrendelt en de klep opent een paar centimeter.

Vergrendelen met transpondersleutel

- Druk op de toets  voor vergrendeling op de transpondersleutel (p. 163).
 - > De vergrendelingsindicatie op het instrumentenpaneel begint te knippen, wat inhoudt dat de auto vergrendeld en het alarmsysteem* geactiveerd is.

Gerelateerde informatie

- Vergrendelen/ontgrendelen - van de binnenzijde (p. 175)
- Vergrendelen/ontgrendelen - vanaf de buitenkant (p. 174)



Vergrendelen/ontgrendelen - tankvulklep

U ontgrendelt de tankvulklep met de toets voor ontgrendeling (🔓) op de transponder-sleutel (p. 159).

De tankvulklep blijft ontgrendeld totdat de auto wordt vergrendeld met de knop voor vergrendeling (🔒) op de transpondersleutel. Als de auto tijdens de rit of met de knoppen in de passagiersruimte wordt vergrendeld, blijft de tankvulklep ontgrendeld.

De vergrendellogica van de tankvulklep is bovendien ondergeschikt aan het Keyless-systeem en eventuele vergrendeling of ontgrendeling via de centrale vergrendeling.

Gerelateerde informatie

- Tankvulklep - openen/sluiten (p. 304)
- Tankvulklep - handmatig openen (p. 305)

Safelock-functie*

Bij activering van de Safelock-functie¹³ worden alle openingshandgrepen mechanisch losgekoppeld, wat het openen van de portieren van de binnenzijde onmogelijk maakt.

Met de transpondersleutel (p. 159) activeert u de Safelock-functie die ca. tien seconden na vergrendeling van de portieren in werking treedt.

N.B.

Als er binnen deze vertragingsperiode een van de portieren wordt geopend, wordt de functie geannuleerd en het alarm gedeactiveerd.

De auto is alleen te ontgrendelen met de transpondersleutel, wanneer de Safelock-functie geactiveerd is. Het linker voorportier is ook te ontgrendelen met het afneembare sleutelblad (p. 166).

WAARSCHUWING

Laat niemand in de auto zitten zonder eerst de Safelock-functie te deactiveren om te voorkomen dat u iemand opsluit.

Tijdelijk deactiveren

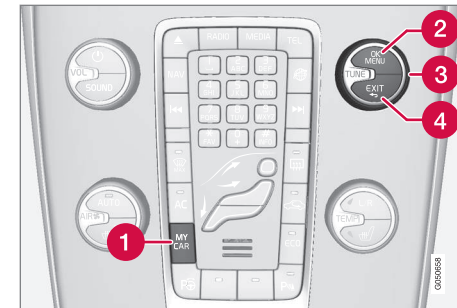

Geactiveerde menu-opties staan aangekruist.

- 1 MY CAR
- 2 OK MENU
- 3 Draaiknop TUNE
- 4 EXIT

Als u de portieren van de buitenzijde wilt vergrendelen terwijl er iemand in de auto achterblijft, kunt u de Safelock-functie tijdelijk uitschakelen in het menusysteem MY CAR. Voor een gedetailleerde beschrijving van het menusysteem, zie MY CAR (p. 110).

In MY CAR hebt u de keuze uit een van de volgende opties:

- **Eén keer activeren:** - Bij vergrendeling van de auto verschijnt op het instrumentenpaneel de melding **Sloten en alarm**

¹³ Alleen in combinatie met een alarmsysteem.



Beveiliging beperkt en de Safelock-functie wordt alleen deze keer uitgeschakeld. (Let erop dat ook de bewegingsmelders en niveausensoren* van het alarmsysteem worden uitgeschakeld.)

De volgende keer dat u de motor start, wordt het systeem gereset waarna op het instrumentenpaneel de melding **Sloten en alarm Beveiliging volledig** verschijnt. Daarmee zijn de Safelock-functie en de bewegingsmelders en niveausensoren van het alarmsysteem opnieuw ingeschakeld.

- **Vragen bij uitstappen:** - Iedere keer dat u de motor afzet moet u de vraag **Lagere beveiliging activeren tot motor opnieuw is gestart?** beantwoorden.

Als u de Safelock-functie wilt uitschakelen

- Druk op **OK/MENU** en vergrendel de auto. (Let erop dat ook de bewegingsmelders en niveausensoren* van het alarmsysteem worden uitgeschakeld.)
- > De volgende keer dat u de motor start, wordt het systeem gereset waarna op het instrumentenpaneel de melding **Sloten en alarm Beveiliging volledig** verschijnt. Daarmee zijn de Safelock-functie en de bewegingsmelders en niveausensoren van het alarmsysteem opnieuw ingeschakeld.

Als u geen wijzigingen in het vergrendelingsysteem wenst

- Druk op **EXIT** en vergrendel de auto.

N.B.

- Let erop dat het alarm wordt geactiveerd bij vergrendeling van de auto.
- Als een van de portieren van de binnenzijde wordt geopend, gaat het alarm af.

Gerelateerde informatie

- Keyless Drive* - ontgrendelen met sleutelblad (p. 172)

Kinderslot - handmatige activering

Het kinderslot voorkomt dat kinderen een achterportier vanaf de binnenzijde kunnen openen.

De bedieningscilinders van het kinderslot zitten achter op de korte kant van de achterportieren, zodat ze alleen bereikbaar zijn wanneer de portieren openstaan.

Kinderslot activeren/deactiveren

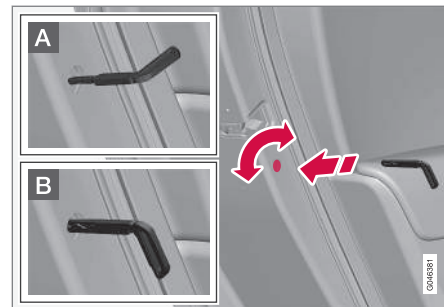

Mechanisch kinderslot. Niet te verwarren met de mechanische portiervergrendeling (p. 174).

- Maak gebruik van het afneembare sleutelblad (p. 167) van de transpondersleutel om de cilinder te verdraaien.
- A** Het portier is niet vanaf de binnenzijde te openen.
- B** Het portier is zowel vanaf de buitenzijde als vanaf de binnenzijde te openen.



N.B.

- De vergrendelbus van een portier dient alleen om het desbetreffende portier te vergrendelen – dus niet beide achterportieren.
- Op auto's met een elektrisch kinderslot zit geen handmatig kinderslot.

Gerelateerde informatie

- Kinderslot - elektrische activering* (p. 181)
- Vergrendelen/ontgrendelen - van de binnenzijde (p. 175)

Kinderslot - elektrische activering*

Het kinderslot voorkomt dat kinderen een achterportier vanaf de binnenzijde kunnen openen.

Activeren

Het elektrische kinderslot is in alle sleutelstanden (p. 77) anders dan **0** te activeren/deactiveren en dat binnen 2 minuten na het afzetten van de motor, op voorwaarde dat er geen portier wordt geopend.



Bedieningspaneel bestuurdersportier.

1. Start de motor of kies een slotstand anders dan **0**.

2. Druk op de bijbehorende knop van het bedieningspaneel op het bestuurdersportier.
 - > Op het informatiedisplay staat de melding **Kinderslot actief** en het lampje in de knop brandt - het slot is geactiveerd.

Wanneer het elektrische kinderslot actief is, zijn de achterste:

- zijruiten alleen vanaf het bedieningspaneel op het bestuurdersportier te bedienen
- portieren niet van de binnenkant te openen.

Bij het afzetten van de motor wordt de actuele instelling vastgelegd – als het kinderslot geactiveerd was tijdens het afzetten van de motor, dan is de functie de volgende keer dat u de motor start eveneens actief.

Gerelateerde informatie

- Kinderslot - handmatige activering (p. 180)
- Vergrendelen/ontgrendelen - van de binnenzijde (p. 175)



Alarm

Het alarm is een systeem dat waarschuwt als er bijvoorbeeld in de auto wordt ingebroken.

Een geactiveerd alarmsysteem gaat af als:

- een portier, de motorkap of de achterklep wordt geopend
- er beweging in de passagiersruimte wordt waargenomen (als er een bewegingsmelder* aanwezig is)
- de auto wordt opgetakeld of weggesleept (op auto's met een niveausensor*)
- een kabel van de startaccu wordt losgekoppeld
- de sirene wordt losgekoppeld.

Als er een storing in het alarmsysteem is opgetreden, verschijnt er een melding op het informatiedisplay van het instrumentenpaneel. Neem dan contact op met een werkplaats – geadviseerd wordt een erkende Volvo-werkplaats.

N.B.

De bewegingsmelders laten het alarm afgaan bij bewegingen in de passagiersruimte – ook eventuele luchtstromen worden geregistreerd. Het alarm kan dan ook afgaan als u de auto met een raam open laat staan of als u de interieurverwarming gebruikt.

Om dat te voorkomen: Sluit bij het verlaten van de auto alle ramen. Bij gebruik van de geïntegreerde interieurverwarming van de auto (of een draagbare variant daarvan op stroom) dan dient u de blaasmonden dusdanig af te stellen dat deze niet omhoogwijzen. U kunt ook gebruik maken van het beperkte alarmniveau, Beperkt alarmniveau (p. 184).

N.B.

Probeer niet zelf de onderdelen van het alarmsysteem te repareren of te wijzigen. Dergelijke pogingen kunnen van invloed zijn op de verzekeringsvoorwaarden.

Alarm activeren

- Druk op de vergrendelingstoets op de transpondersleutel.

Alarm deactiveren

- Druk op de ontgrendelingstoets op de transpondersleutel.

Geactiveerd alarm uitschakelen

- Druk op de ontgrendelingstoets op de transpondersleutel of steek de transpondersleutel in het contactslot.

Gerelateerde informatie

- Alarmsysteem - automatische herinschakeling (p. 183)
- Alarmsysteem - transpondersleutel defect (p. 184)



Alarmindicatie

De alarmindicatie geeft de status aan van het alarmsysteem (p. 182).



Dezelfde diode als de vergrendelingsindicatie (p. 161).

Een rode led op het instrumentenpaneel geeft de status van het alarmsysteem aan:

- De led is uit – het alarm is uitgeschakeld
- De led licht om de twee seconden eenmaal op – het alarm is ingeschakeld
- De led knippert snel vanaf het moment van uitschakelen van het alarm (tot aan het moment dat u de transpondersleutel in het contactslot steekt en sleutelstand I wordt bereikt) – het alarm is afgegaan.

Alarmsysteem - automatische herinschakeling

De automatische herinschakeling van het alarm voorkomt dat u de auto verlaat zonder het alarmsysteem (p. 182) uit te schakelen.

Als u geen van de portieren noch de achterklep binnen twee minuten na uitschakeling van het alarm opent wanneer de auto met de transpondersleutel (p. 159) ontgrendeld (en het alarm gedeactiveerd) werd, wordt het alarm automatisch opnieuw ingeschakeld. De auto wordt bovendien opnieuw vergrendeld.

Gerelateerde informatie

- Alarm - automatische activering (p. 183)

Alarm - automatische activering

In bepaalde landen wordt het alarm (p. 182) na enige vertraging automatisch ingeschakeld, wanneer het bestuurdersportier werd geopend en gesloten maar daarna niet werd vergrendeld.

Gerelateerde informatie

- Alarmsignalen (p. 184)



Alarmsysteem - transpondersleutel defect

Als u het alarm (p. 182) niet kunt uitschakelen met de transpondersleutel (als bijvoorbeeld de batterij (p. 168) van de sleutel leeg is), kunt u de auto als volgt ontgrendelen, het alarmsysteem deactiveren en de motor starten:

1. Open het linker voorportier met het afneembare sleutelblad (p. 172).
 - > Het alarmsysteem gaat af, de richtingaanwijzers knipperen en de sirene klinkt.



2. Steek de transpondersleutel in het contactslot.
 - > Het alarm wordt uitgeschakeld.

Alarmsignalen

Wanneer het alarm (p. 182) afgaat, klinkt een sirene en knipperen alle richtingaanwijzers.

- Er klinkt een sirene totdat u het alarm uitschakelt. Bij inactiviteit gaat de sirene na 30 seconden lang automatisch uit. De sirene heeft zijn eigen accu en werkt volledig onafhankelijk van de startaccu in de auto.
- Alle richtingaanwijzers knipperen totdat u het alarm uitschakelt. Bij inactiviteit gaan ze na vijf minuten automatisch uit.

Beperkt alarmniveau

Een beperkt alarmniveau houdt in dat de bewegingsmelders en niveausensoren tijdelijk worden uitgeschakeld.

Om te voorkomen dat het alarmsysteem onbedoeld afgaat als er bijvoorbeeld een hond in een vergrendelde auto wordt achtergelaten of bij gebruik van een autotrein of een veerverbinding, dienen de bewegingsmelder en de niveausensoren tijdelijk te worden gedeactiveerd.

De te volgen procedure is identiek aan die bij tijdelijke uitschakeling van de Safelock-functie, zie Safelock-functie* (p. 179).

Gerelateerde informatie

- Alarm (p. 182)
- Alarmindicatie (p. 183)





Typegoedkeuring - transpondersleutelsysteem

De typegoedkeuring voor het transpondersleutelsysteem staat in de tabel.

Vergrendelingsstelsysteem standaard

Land/regio	
EU, China	 <p>Continental FCC ID: K9S8WV48284 IC:2877-59W48284 CCA308LP104876 CETS777C0900R TRCFLP3D200822 CHMI ID:2008DJ1124 Complies with IDA Standards DB01782 TA-2008P18 RLV8T708-348 Made in Cz</p>

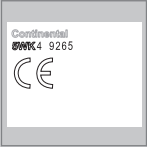
Passief vergrendelingsstelsysteem (Keyless drive)

Land/regio	
EU	 <p>Continental SWK 4 9265</p>
Korea	 <p>Continental STE-SWK 49268 Made in Cz</p>

Land/regio	
China	 <p>Continental SWK 4 9289 CETS/R31D/0808/R TRCFLP3D/S8/2008/08 CHMI ID:2008DJ1121 Complies with IDA Standards DB01782 TA-2008P18 Made in Cz</p>
Hongkong	 <p>Continental SWK 4 9289</p>

Gerelateerde informatie

- Transpondersleutel (p. 159)

07



RIJHULP

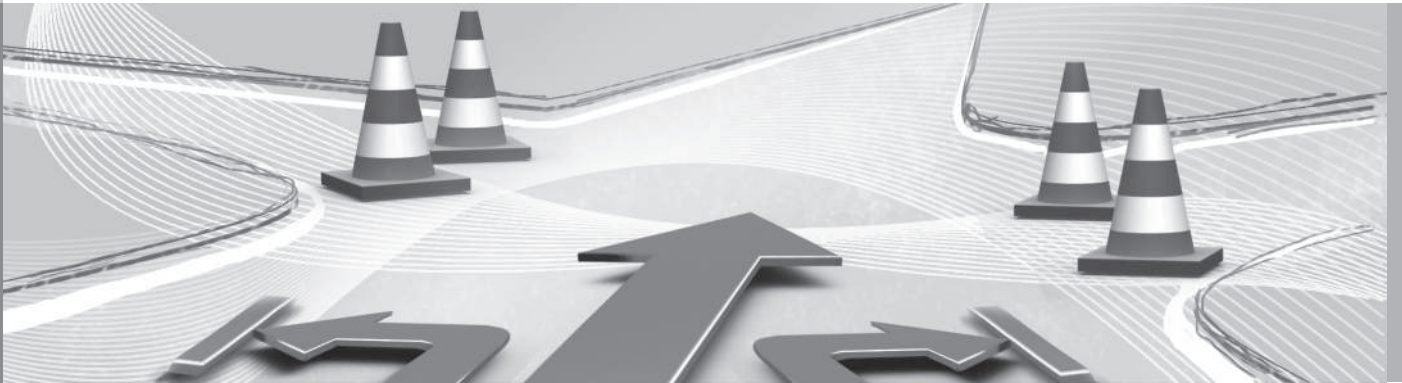



Elektronische stabiliteitsregeling (ESC) - algemeen

De stabiliteitsregeling ESC ((Electronic Stability Control)) helpt u voorkomen dat de wielen doorslippen en verbetert de tractie van de auto.



Tijdens het afremmen kunnen de ingrepen van het ESC-systeem waarneembaar zijn in de vorm van pulserende geluiden. Tijdens het gas geven kan de auto langzamer optrekken dan u verwacht.

WAARSCHUWING

De stabiliteitsregeling ESC is slechts een aanvullend hulpmiddel en kan niet alle situaties en alle wegomstandigheden aan.

Als bestuurder bent u er altijd verantwoordelijk voor dat u de auto op een veilige manier bestuurt en dat u zich aan de geldende verkeersregels en voorschriften houdt.

Het ESC-systeem bestaat uit de volgende functies:

- Antislipregeling
- Antispinregeling
- Tractieregeling
- Motorremregeling, EDC

- Corner Traction Control - CTC
- Stuuradvies - DSR
- Trailer Stability Assist*, TSA

Antislipregeling

Deze regeling controleert de aandrijfkracht en remkracht van elk van de afzonderlijke wielen om de auto op die manier te stabiliseren.

Antispinregeling

Deze regeling beperkt de aandrijfkracht en remkracht van elk van de afzonderlijke wielen om de auto op die manier te stabiliseren.

Tractieregeling

Deze regeling is actief op lage snelheden en brengt de aandrijfkracht van een slippend aandrijf wiel over op een aandrijf wiel dat niet slipt.

Motorremregeling, EDC

EDC (Engine Drag Control) voorkomt ongewenste blokkering van de wielen, zoals na terugschakeling of bij gladheid tijdens het afremmen op de motor in een lage versnelling.

Een van de gevolgen van ongewenste blokkering van de wielen is dat u de auto moeilijk onder controle kunt houden.

Corner Traction Control - CTC

CTC (Corner Traction Control) zorgt voor compensatie van eventueel onderstuur in een

bocht en maakt het mogelijk om sneller op te trekken dan normaal zonder dat het binnenste wiel doorslipt zoals bij een gebogen oprit om zo sneller in te kunnen voegen in de verkeersstroom.

Stuuradvies - DSR

DSR (Driver Steering Recommendation) helpt u om de auto in de juiste richting te sturen bij beperkte grip op het wegdek of bij een ingreep van het ABS.

DSR is voornamelijk bedoeld om u te helpen de auto in de juiste richting te sturen, wanneer de auto eenmaal slipt.

DSR grijpt in door het stuurwiel met enige kracht in de richting te draaien, waarin u moet sturen om optimale grip te verkrijgen/handhaven en de auto te stabiliseren.

Trailer Stability Assist*, TSA¹

Het TSA-systeem (p. 318) heeft tot taak de auto met een aanhanger/caravan te stabiliseren, wanneer de combinatie de neiging tot pendelbewegingen vertoont. Voor meer informatie, zie Rijden met een aanhanger (p. 311).

N.B.

De functie wordt gedeactiveerd als u de **Sport**-stand kiest.

¹ Trailer Stability Assist is inbegrepen bij montage van een originele Volvo-trekhaak.



Gerelateerde informatie

- Elektronische stabiliteitsregeling (ESC) - bediening (p. 188)
- Elektronische stabiliteitsregeling (ESC) - symbolen en meldingen (p. 189)

Elektronische stabiliteitsregeling (ESC) - bediening

Niveau kiezen, Sport-stand

Het ESC-systeem is altijd geactiveerd – uitschakelen is niet mogelijk.



U kunt echter de **Sport**-stand kiezen voor een actievere rijervaring.

In de **Sport**-stand registreert het systeem of de gaspedaal- en stuurwielbediening

alsook het bochtenwerk als actiever dan normaal aan te merken zijn, waarna het systeem toestaat dat de achterrein een gecontroleerde vorm van slippen vertoont voordat het ingrijpt en de auto stabiliseert.

Als u de gecontroleerde vorm van slippen bijvoorbeeld beëindigt door het gaspedaal te bedienen, grijpt het ESC-systeem in om de auto te stabiliseren.

De **Sport**-stand maakt ook maximale aandrijving mogelijk, als de auto is blijven steken of over een zachte ondergrond (zoals zand of een dikke laag sneeuw) rijdt.

Kies als volgt de **Sport**-stand:

De **Sport**-stand is te kiezen in het menustelsel MY CAR. Voor een beschrijving van het menustelsel, zie MY CAR (p. 110).



Wanneer de **Sport**-stand actief is, brandt dit symbool op het instrumentenpaneel continu totdat u het systeem deactiveert of totdat de motor wordt afgezet – een volgende keer dat de motor wordt gestart is de normale stand van de ESC opnieuw van kracht.

Gerelateerde informatie

- Elektronische stabiliteitsregeling (ESC) - algemeen (p. 187)
- Elektronische stabiliteitsregeling (ESC) - symbolen en meldingen (p. 189)
- MY CAR (p. 110)





Elektronische stabiliteitsregeling (ESC) - symbolen en meldingen

Tabel

Symbol	Melding	Betekenis
	ESC Tijdelijk UIT	Wegens een te hoge temperatuur van de remschijven gelden er tijdelijk beperkingen voor het ESC-systeem – het systeem wordt automatisch opnieuw ingeschakeld, wanneer de remmen voldoende zijn afgekoeld.
	ESC Service vereist	Het ESC-systeem is defect. <ul style="list-style-type: none"> • Breng de auto zo spoedig mogelijk tot stilstand, zet de motor af en start deze opnieuw. • Bezoek een werkplaats als de melding niet verdwijnt – geadviseerd wordt een erkende Volvo-werkplaats.
	'Melding'	Er staat een melding op het instrumentenpaneel – lees deze!
en 		
	Brandt 2 seconden lang continu.	Systeemtest bij het starten van de motor.



Symbol	Melding	Betekenis
	Knippert.	Het ESC-systeem grijpt in.
	Brandt continu.	De Sport -stand is geactiveerd. NB In deze stand is het ESC niet helemaal uitgeschakeld – er gelden bepaalde beperkingen.

Gerelateerde informatie

- Elektronische stabiliteitsregeling (ESC) - algemeen (p. 187)
- Elektronische stabiliteitsregeling (ESC) - bediening (p. 188)



Verkeersbordenherkenning (RSI)

De verkeersbordenherkenning (RSI – Road Sign Information) helpt de bestuurder te ontdekken welke verkeersborden de auto gepasseerd is.

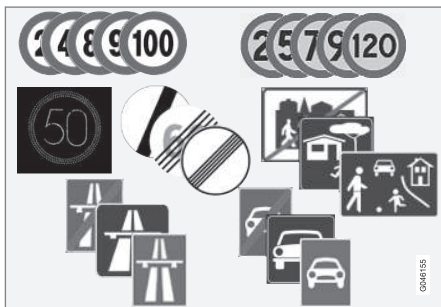

Voorbeelden van leesbare, snelheidsgerelateerde² borden.

De verkeersbordenherkenning geeft informatie over o.a. actuele snelheid, begin of eind van een autoweg of snelweg en inhaalverboden. Als zowel een bord met snel-/autoweg en een bord met de maximumsnelheid wordt gepasseerd, toont RSI alleen het bordsymbool voor de maximumsnelheid.

WAARSCHUWING

RSI werkt niet in alle situaties, maar is uitsluitend bedoeld als een aanvullend hulpmiddel.

Als bestuurder bent u er altijd verantwoordelijk voor dat u de auto op een veilige manier bestuurt en dat u zich aan de geldende verkeersregels en voorschriften houdt.

Gerelateerde informatie

- Verkeersbordenherkenning (RSI)* - bediening (p. 191)
- Verkeersbordenherkenning (RSI)* beperkingen (p. 193)

Verkeersbordenherkenning (RSI)* - bediening

De verkeersbordenherkenning (RSI – Road Sign Information) helpt de bestuurder te ontdekken welke verkeersborden de auto gepasseerd is. Hier volgt een beschrijving van de werking van het systeem.

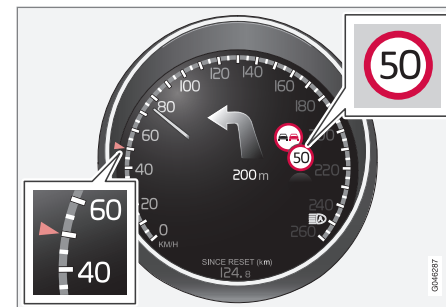

Geregistreeerde snelheidsinformatie³.

Als RSI een verkeersbord registreert met de geldende snelheid, geeft het instrumentenpaneel dat bord als symbool weer.

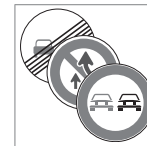

Samen met het symbool voor de geldende snelheidsbeperking kan (voor zover van toepassing) ook een bord met inhaalverbod verschijnen.

² Welke verkeersborden er op het instrumentenpaneel verschijnen hangt van de markt af – de afbeeldingen in het boekje zijn slechts voorbeelden.

³ Welke verkeersborden er op het instrumentenpaneel verschijnen hangt van de markt af – de afbeeldingen zijn slechts voorbeelden.



Einde snelheidsbeperking of snelweg

Wanneer het RSI een bord registreert dat het einde van een snelheidsbeperking aangeeft (of andere snelheidsgerelateerde informatie zoals het einde van een snelweg), verschijnt het desbetreffende verkeersbord ca. 10 seconden lang op het instrumentenpaneel.

Voorbeelden van dergelijke borden zijn:

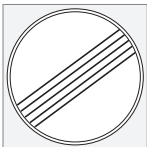

Einde snelheidsbeperkingen.



Einde snelweg.

Vervolgens wordt er geen verkeersbordinformatie weergegeven, totdat het volgende snelheidsbord wordt geregistreerd.

Aanvullende bord

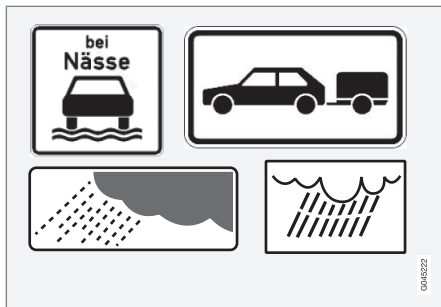

Voorbeelden van aanvullende bord³.

Soms kent een en dezelfde weg verschillende snelheidsbeperkingen – een aanvullend bord geeft dan aan onder welke omstandigheden de snelheden gelden. Het kan dan bijvoorbeeld gaan om een gevaarlijke weg bij voorbeeld regen en/of mist.

Het aanvullende bord met betrekking tot regen verschijnt alleen als de ruitenwissers zijn geactiveerd.

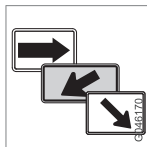

Op bepaalde markten wordt de geldende snelheid op een afrit aangegeven met een aanvullend bord met een pijl.

Het snelheidsbord dat aan dit type aanvullend bord is gekoppeld, verschijnt alleen als u de richtingaanwijzer gebruikt.

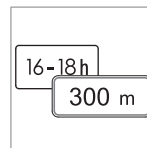

Sommige snelheden gelden bijvoorbeeld alleen een bepaald traject of op een bepaalde tijd van de dag. U wordt hierop geattendeerd met een symbool voor een aanvullend bord onder het snelheidssymbool.

Weergave van aanvullende informatie



Een leeg vakje onder het snelheidssymbool op het instrumentenpaneel geeft aan dat het RSI een bord heeft geregistreerd met aanvullende informatie over de geldende snelheidsbeperking.

king.

³ Welke verkeersborden er op het instrumentenpaneel verschijnen hangt van de markt af – de afbeeldingen zijn slechts voorbeelden.



Road Sign Information Aan/Uit



Het is mogelijk de weergave van snelheidsymbolen op het instrumentenpaneel te deactiveren.

Om het RSI-systeem uit te schakelen:

- Zoek de functie in het menusysteem **MY CAR MY CAR** (p. 110), vink **Informatie verkeersborden** (Road Sign Information On) uit en verlaat het menu met **EXIT**.

Snelheidswaarschuwing Aan/Uit



U kunt ervoor kiezen of u een waarschuwing wil krijgen bij een overschrijding van de snelheidsbeperking met 5 km/h of meer. De waarschuwing bestaat uit een tijdelijk knipperend symbool voor de maximumsnelheid als de snelheid wordt overschreden.

Om Speed Alert in te schakelen:

- Zoek de functie in het menusysteem **MY CAR MY CAR** (p. 110), vink **Snelheidswaarschuwing** (Speed Alert) aan en verlaat het menu met **EXIT**.

Gerelateerde informatie

- Verkeersbordenherkenning (RSI) (p. 191)
- Verkeersbordenherkenning (RSI)* beperkingen (p. 193)
- MY CAR (p. 110)

Verkeersbordenherkenning (RSI)* beperkingen

De verkeersbordenherkenning (RSI – Road Sign Information) helpt de bestuurder te ontdekken welke verkeersborden de auto gepasseerd is. Het systeem heeft onderstaande beperkingen.

De camerasensor van het RSI-systeem kent ongeveer dezelfde beperkingen als het menselijk oog – lees daarover meer in het gedeelte over de beperkingen van de camerasensor (p. 235).

Borden die indirect informeren over snelheidsbeperkingen, bijvoorbeeld naamborden van steden/dorpen, worden niet geregistreerd door het RSI-systeem.

Hieronder volgen andere voorbeelden die de werking kunnen storen:

- Verbleekte borden
- Borden in een bocht
- Verdraaide of beschadigde borden
- Verscholen of slecht geplaatste borden
- Borden die geheel of gedeeltelijk zijn afgedekt met ijs, sneeuw en/of vuil.

Gerelateerde informatie

- Verkeersbordenherkenning (RSI) (p. 191)
- Verkeersbordenherkenning (RSI)* - bediening (p. 191)



Snelheidsbegrenzer*

Een snelheidsbegrenzer (Speed Limiter) is te beschouwen als een omgekeerde cruisecontrol – u regelt de snelheid met het gaspedaal, terwijl de snelheidsbegrenzer voorkomt dat u per ongeluk de vooraf gekozen/ingestelde snelheid overschrijdt.

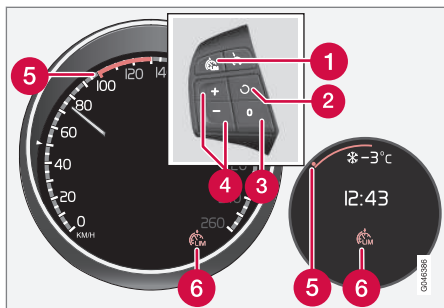

Stuurtoetsen en instrumentpaneel (Digital c.q. Analog).

- 1 Snelheidsbegrenzer - Aan/Uit.
- 2 De stand-bystand wordt beëindigd en de ingestelde snelheid wordt hervat.
- 3 Stand-by zetten
- 4 Activeren en maximumsnelheid aanpassen.
- 5 Ingestelde snelheid
- 6 Snelheidsbegrenzer actief

Gerelateerde informatie

- Snelheidsbegrenzer* - beknopte bedieningsinstructies (p. 194)
- Snelheidsbegrenzer - tijdelijk deactiveren en stand-bystand* (p. 196)
- Snelheidsbegrenzer* - alarm overschrijding snelheid (p. 197)
- Snelheidsbegrenzer* - uitschakelen (p. 197)

Snelheidsbegrenzer* - beknopte bedieningsinstructies

Een snelheidsbegrenzer (Speed Limiter) is te beschouwen als een omgekeerde cruisecontrol – u regelt de snelheid met het gaspedaal, terwijl de snelheidsbegrenzer voorkomt dat u per ongeluk de vooraf gekozen/ingestelde snelheid overschrijdt.

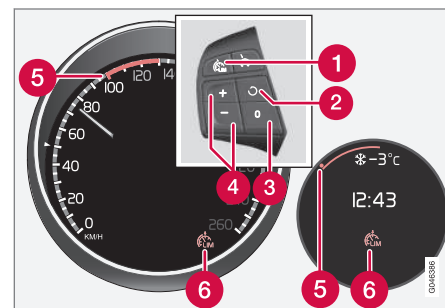

Stuurtoetsen en instrumentpaneel Digital c.q. Analog.

- 1 Snelheidsbegrenzer - Aan/Uit.
- 2 De stand-bystand wordt beëindigd en de ingestelde snelheid wordt hervat.
- 3 Stand-by zetten
- 4 Activeren en maximumsnelheid aanpassen.
- 5 Ingestelde snelheid
- 6 Snelheidsbegrenzer actief





Inschakelen en activeren

Wanneer de snelheidsbegrenzer actief is, verschijnt op het instrumentenpaneel het bijbehorende symbool (6) samen met een markering (5) bij de ingestelde maximumsnelheid.

Zowel tijdens het rijden als bij stilstand is het mogelijk een maximumsnelheid in te stellen en op te slaan in het geheugen.

Tijdens het rijden

1. Druk op de stuurtoets  om de snelheidsbegrenzer in te schakelen.
 - > Het symbool (6) voor de snelheidsbegrenzer gaat branden op het instrumentenpaneel.
2. Wanneer de auto op de gewenste maximumsnelheid rijdt: Druk op een van de stuurtoetsen  of , totdat op het instrumentenpaneel bij de gewenste maximumsnelheid een markering (5) verschijnt.
 - > De snelheidsbegrenzer is daarmee actief en de gekozen maximumsnelheid is daarmee opgeslagen in het geheugen.

Bij stilstand

1. Druk op de stuurtoets  om de snelheidsbegrenzer in te schakelen.



2. Druk meerdere malen op de -knop totdat op het instrumentenpaneel bij de gewenste maximumsnelheid een markering (5) verschijnt.
 - > De snelheidsbegrenzer is daarmee actief en de gekozen maximumsnelheid is daarmee opgeslagen in het geheugen.

Gerelateerde informatie

- Snelheidsbegrenzer* (p. 194)

Snelheidsbegrenzer* - snelheid wijzigen

Opgeslagen snelheid wijzigen

U wijzigt de opgeslagen maximumsnelheid door de knoppen  of  kort of lang in te drukken.

Om aan te passen met +/- 5 km/h:

- Kort indrukken - elke keer drukken komt overeen met +/- 5 km/h.

Om aan te passen met +/- 1 km/h:

- Houd de knop ingedrukt en laat deze weer los, wanneer op het instrumentenpaneel een markering bij de gewenste maximumsnelheid verschijnt.

De laatst verrichte aanpassing wordt in het geheugen opgeslagen.

Gerelateerde informatie

- Snelheidsbegrenzer* (p. 194)



Snelheidsbegrenzer - tijdelijk deactiveren en stand-bystand*

Een snelheidsbegrenzer (Speed Limiter) is te beschouwen als een omgekeerde cruisecontrol – u regelt de snelheid met het gaspedaal, terwijl de snelheidsbegrenzer voorkomt dat u per ongeluk de vooraf gekozen/ingestelde snelheid overschrijdt.

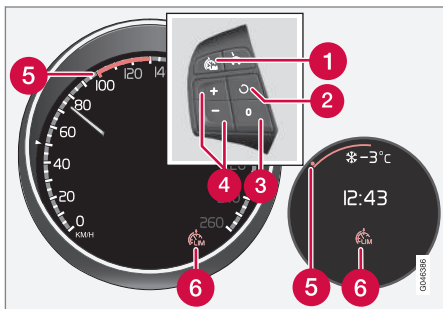

Stuurtoetsen en instrumentpaneel (Digital c.q. Analog).

- 1 Snelheidsbegrenzer - Aan/Uit.
- 2 De stand-bystand wordt beëindigd en de ingestelde snelheid wordt hervat.
- 3 Stand-by zetten
- 4 Activeren en maximumsnelheid aanpassen.
- 5 Ingestelde snelheid
- 6 Snelheidsbegrenzer actief

Tijdelijk deactiveren – stand-bystand

Om de snelheidsbegrenzer tijdelijk te deactiveren en stand-by te zetten:

- Druk op **0**.
 - > De markering (5) op het instrumentenpaneel verkleurt van GROEN naar WIT (Digital) of van WIT naar GRIJS (Analog), waarna u tijdelijk de ingestelde maximumsnelheid kunt overschrijden.

U kunt de snelheidsbegrenzer opnieuw inschakelen met een druk op **0**, waarna de markering (5) verkleurt van WIT naar GROEN (Digital) of van GRIJS naar WIT (Analog) om aan te geven dat er opnieuw een maximumsnelheid voor de auto geldt.

Tijdelijk deactiveren met gaspedaal

De snelheidsbegrenzer is ook met het gaspedaal stand-by te zetten, bijvoorbeeld om in noodgevallen snel te kunnen accelereren:

- Trap het gaspedaal volledig in.
 - > Op het instrumentenpaneel staat de opgeslagen maximumsnelheid met een gekleurde markering (5) en u kunt de ingestelde maximumsnelheid tijdelijk overschrijden – de markering (5) verkleurt dan van GROEN naar WIT (Digital) of van WIT naar GRIJS (Analog).

De snelheidsbegrenzer wordt automatisch opnieuw geactiveerd nadat u het gaspedaal hebt losgelaten en de auto is afgeremd tot een snelheid onder de gekozen/opgeslagen maximumsnelheid – de markering (5) verkleurt van WIT naar GROEN (Digital) of van GRIJS naar WIT (Analog) en de maximumsnelheid van de auto is opnieuw van kracht.

Gerelateerde informatie

- Snelheidsbegrenzer* (p. 194)





Snelheidsbegrenzer* - alarm overschrijding snelheid

Een snelheidsbegrenzer (Speed Limiter) is te beschouwen als een omgekeerde cruisecontrol – u regelt de snelheid met het gaspedaal, terwijl de snelheidsbegrenzer voorkomt dat u per ongeluk de vooraf gekozen/ingestelde snelheid overschrijdt.

Op steile aflopende hellingen volstaat de motorrem van de snelheidsbegrenzer mogelijk niet, zodat de gekozen maximumsnelheid wordt overschreden. U wordt in dat geval hierop geattendeerd door een geluidssignaal. Het signaal is hoorbaar totdat u de auto hebt afgeremd tot een snelheid onder de gekozen maximumsnelheid.

N.B.

Het alarm wordt pas na 5 seconden geactiveerd, als de snelheid met minimaal 3 km/h wordt overschreden en de afgelopen 30 seconden geen van de toetsen  of  werd bediend.



Gerelateerde informatie

- Snelheidsbegrenzer* (p. 194)

Snelheidsbegrenzer* - uitschakelen

Een snelheidsbegrenzer (Speed Limiter) is te beschouwen als een omgekeerde cruisecontrol – u regelt de snelheid met het gaspedaal, terwijl de snelheidsbegrenzer voorkomt dat u per ongeluk de vooraf gekozen/ingestelde snelheid overschrijdt.

Om de snelheidsbegrenzer uit te schakelen:

- Druk op de stuurtoets .
 - > Het snelheidsbegrenzersymbool op het instrumentenpaneel (p. 194) en de markering voor de ingestelde snelheid doven. De gekozen en opgeslagen snelheid is vervolgens uit het geheugen gewist, waarna deze niet meer te hervatten is met de toets .

U kunt daarna weer zonder beperkingen de snelheid regelen met het gaspedaal.

Gerelateerde informatie

- Snelheidsbegrenzer* (p. 194)

Cruisecontrol*

De cruisecontrol (CC – Cruise Control) helpt u een gelijkmatige snelheid te houden, wat zorgt voor een comfortabeler rijervaring op lange ritten op snelwegen en lange, rechte hoofdwegen met een gelijkmatige verkeersstroom.

Overzicht

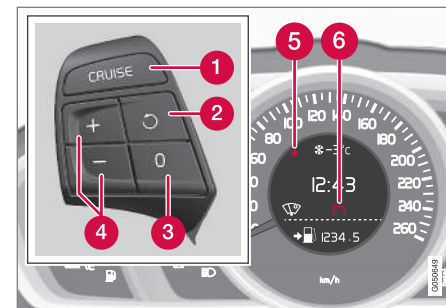

Toetsenset op het stuurwiel en instrumentenpaneel bij een auto **zonder** cruisecontrol⁴.

⁴ Een Volvo-dealer kan u informeren over wat er op uw markt geldt.

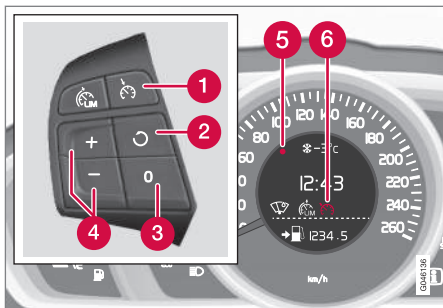

Toetsenset op het stuurwiel en instrumentenpaneel bij een auto **net** cruisecontrol⁴.

- 1 Cruisecontrol – Aan/Uit.
- 2 De stand-bystand wordt beëindigd en de ingestelde snelheid wordt hervat.
- 3 Stand-by zetten
- 4 Activeren en snelheid aanpassen.
- 5 Gekozen snelheid (GRIJS = stand-bystand).
- 6 Cruisecontrol actief - WIT symbool (GRIJS = stand-bystand).

WAARSCHUWING

De bestuurder dient altijd rekening te houden met de verkeersomstandigheden en in te grijpen, wanneer de cruisecontrol geen passende snelheid en/of afstand aanhoudt.

Als bestuurder bent u er altijd verantwoordelijk voor dat u de auto op een veilige manier bestuurt.

Gerelateerde informatie

- Cruisecontrol* - snelheid regelen (p. 198)
- Snelheidsbegrenzer* tijdelijk deactiveren en stand-bystand (p. 200)
- Cruisecontrol* - ingestelde snelheid hervatten (p. 201)
- Cruisecontrol* - uitschakelen (p. 202)
- Adaptieve cruisecontrol (ACC)* (p. 202)

Cruisecontrol* - snelheid regelen

U kunt een snelheid activeren, instellen en een opgeslagen snelheid wijzigen.

Activeren en snelheid instellen

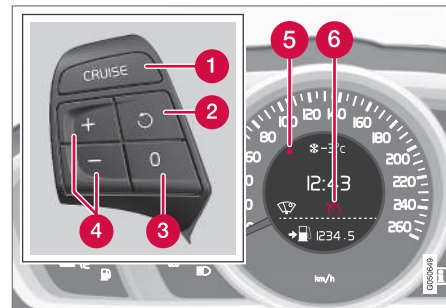

*Toetsenset op het stuurwiel en display in de auto **zonder** snelheidsbegrenzer⁵.*

⁴ Een Volvo-dealer kan u informeren over wat er op uw markt geldt.

⁵ Een Volvo-dealer kan u informeren over wat er op uw markt geldt.

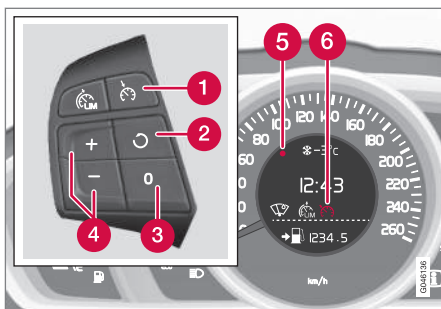



Toetsenset op het stuurwiel en display in de auto **met** snelheidsbegrenzer⁵.

Om de cruisecontrol aan te zetten:

- Druk op de stuurtoets **CRUISE** (zonder snelheidsbegrenzer) of op  (met snelheidsbegrenzer).
- > Op het instrumentenpaneel gaat het symbool (6) voor de cruisecontrol branden – de cruisecontrol staat stand-by.

Om de cruisecontrol in te schakelen:



- Druk bij de gewenste snelheid op de stuurtoets  of .

- > De actuele snelheid wordt in het geheugen opgeslagen, de markering (5) op het instrumentenpaneel gaat branden bij de ingestelde snelheid en het symbool (6) verkleurt van GRIJS naar WIT – de auto houdt de ingestelde/opgeslagen snelheid aan.

N.B.

De cruisecontrol kan niet worden ingeschakeld bij snelheden lager dan 30 km/h.

Opgeslagen snelheid wijzigen

U wijzigt de opgeslagen maximumsnelheid door de knoppen  of  in te drukken.

- Kort indrukken komt overeen met +/- 5 km/h.

of

- Houd de knop ingedrukt en laat los bij de gewenste snelheid.

Als u de snelheid verhoogt met het gaspedaal voordat u de -knop indrukt, wordt de actuele rijsnelheid opgeslagen die geldt bij het indrukken van de knop. De laatst verrichte aanpassing wordt in het geheugen opgeslagen.

Wanneer u tijdelijk gas geeft via het gaspedaal zoals bij een inhaalmanoeuvre, blijft de instelling van de cruisecontrol ongewijzigd –

de auto hervat de laatst opgeslagen snelheid zodra u het gaspedaal loslaat.

N.B.

Als u een knop van de cruisecontrol meerdere minuten ingedrukt houdt, wordt de cruisecontrol geblokkeerd en uitgeschakeld. Om de cruisecontrol weer te kunnen activeren, moet de auto stilstaan en de motor worden herstart.

Gerelateerde informatie

- Cruisecontrol* (p. 197)

⁵ Een Volvo-dealer kan u informeren over wat er op uw markt geldt.



Snelheidsbegrenzer* tijdelijk deactiveren en stand-bystand

Het systeem is tijdelijk te activeren en stand-by te zetten.

Tijdelijk deactiveren – stand-bystand

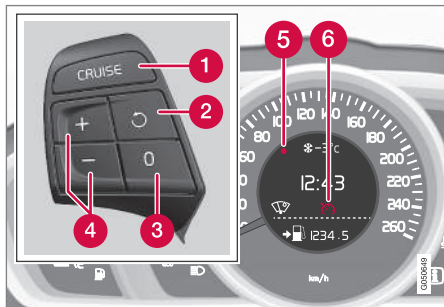

Toetsenset op het stuurwiel en display in de auto **zonder** snelheidsbegrenzer⁶.

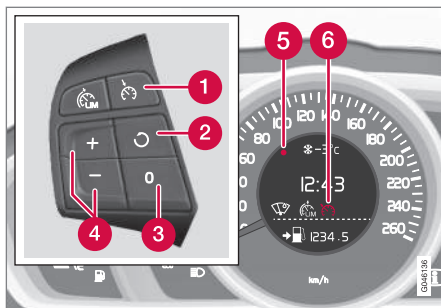

Toetsenset op het stuurwiel en display in de auto **met** snelheidsbegrenzer⁶.

Om de cruisecontrol tijdelijk uit te schakelen en stand-by te zetten:

- Druk op **0**.
- > De markering (5) en het symbool (6) op het instrumentenpaneel verkleuren van WIT naar GRIJS – de cruisecontrol is tijdelijk uitgeschakeld.

Stand-bystand door actief ingrijpen van uw kant

De cruisecontrol wordt tijdelijk gedeactiveerd en automatisch stand-by gezet, als:

- u het rempedaal bedient
- u het koppelingspedaal bedient
- u de versnellingspook/keuzehendel uit stand **N** haalt

- u meer dan 1 minuut lang een hogere snelheid aanhoudt dan ingesteld.

U dient vervolgens zelf uw snelheid aan te passen.

Wanneer u tijdelijk gas geeft via het gaspedaal zoals bij een inhaalmanoeuvre, blijft de instelling ongewijzigd – de auto hervat de laatst opgeslagen snelheid zodra u het gaspedaal loslaat.

Automatische stand-bystand

De cruisecontrol wordt tijdelijk uitgeschakeld en stand-by gezet, als:

- de wielen hun grip op het wegdek verliezen
- het toerental van de motor te laag/hoog wordt
- de snelheid daalt tot onder ca. 30 km/h.

U dient vervolgens zelf uw snelheid aan te passen.

Gerelateerde informatie

- Cruisecontrol* (p. 197)
- Cruisecontrol* - snelheid regelen (p. 198)
- Cruisecontrol* - ingestelde snelheid hervatten (p. 201)
- Cruisecontrol* - uitschakelen (p. 202)

⁶ Een Volvo-dealer kan u informeren over wat er op uw markt geldt.



Cruisecontrol* - ingestelde snelheid hervatten

De cruisecontrol (p. 197) (CC – Cruise Control) helpt u een gelijkmatige snelheid aan te houden.

Na tijdelijke deactivering en de stand-bystand (p. 200) kunt u de eerder ingestelde snelheid hervatten.

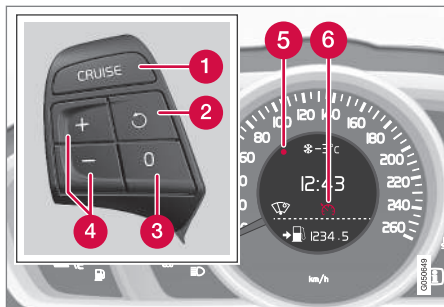

Toetsent op het stuurwiel en display in de auto **zonder** snelheidsbegrenzer⁷.

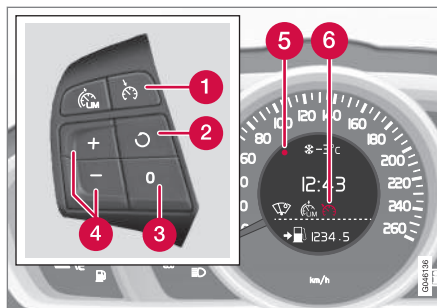

Toetsent op het stuurwiel en display in de auto **met** snelheidsbegrenzer⁷.

Om de cruisecontrol opnieuw te activeren vanuit de stand-bystand:

- Druk op de stuurtoets .
- > De markering (5) en het symbool (6) op het instrumentenpaneel verkleuren van GRIJS naar WIT en de laatst ingestelde/opgeslagen snelheid wordt hervat.

N.B.

Nadat de snelheid weer met  is hervat, kan er een markante snelheidstoename volgen.

Gerelateerde informatie

- Cruisecontrol* (p. 197)
- Cruisecontrol* - snelheid regelen (p. 198)

- Snelheidsbegrenzer* tijdelijk deactiveren en stand-bystand (p. 200)
- Cruisecontrol* - uitschakelen (p. 202)

⁷ Een Volvo-dealer kan u informeren over wat er op uw markt geldt.



Cruisecontrol* - uitschakelen

Hier volgt een beschrijving van hoe u het systeem uitschakelt.

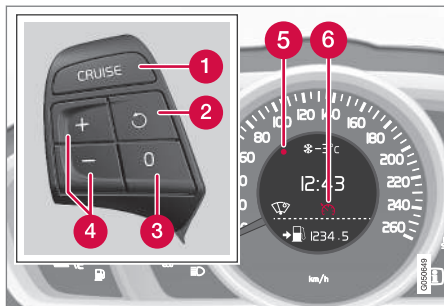

Toetsen op het stuurwiel en display in de auto **zonder** snelheidsbegrenzer⁸.

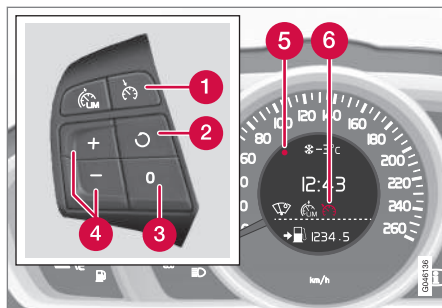

Toetsen op het stuurwiel en display in de auto **met** snelheidsbegrenzer⁸.

De cruisecontrol wordt gedeactiveerd bij gebruik van de stuurtoets (1) of bij het afzetten van de motor – de opgeslagen snelheid wordt uit het geheugen verwijderd en valt niet langer te hervatten met de toets .

Gerelateerde informatie

- Cruisecontrol* (p. 197)
- Cruisecontrol* - snelheid regelen (p. 198)
- Snelheidsbegrenzer* tijdelijk deactiveren en stand-bystand (p. 200)
- Cruisecontrol* - ingestelde snelheid hervatten (p. 201)

Adaptieve cruisecontrol (ACC)*

De adaptieve cruisecontrol (ACC – Adaptive Cruise Control) helpt u om een gelijkmatige snelheid en een bepaalde afstand tot voorliggers te houden door een tijdsverschil ten opzichte van de voorligger in te stellen.

De adaptieve cruisecontrol biedt u een comfortabeler rijervaring op lange ritten op snelwegen en lange, rechte hoofdwegen met een gelijkmatige verkeersstroom.

U stelt de gewenste snelheid (p. 206) en het tijdsverschil ten opzichte van de voorligger. Wanneer de radarsensor een voorligger registreert die langzamer rijdt dan u, wordt uw snelheid automatisch aangepast. Wanneer de weg voor u weer vrij is, hervat de auto de ingestelde snelheid.

Als u een voorligger te dicht nadert terwijl de adaptieve cruisecontrol uitgeschakeld is of stand-by staat, wordt u door de afstands-waarschuwing (p. 218) geattendeerd op de korte afstand.

⁸ Een Volvo-dealer kan u informeren over wat er op uw markt geldt.

* Optie/accessoire, zie Inleiding voor meer informatie.



! WAARSCHUWING

De bestuurder dient altijd rekening te houden met de verkeersomstandigheden en in te grijpen, wanneer de adaptieve cruisecontrol geen passende snelheid of afstand aanhoudt.

De adaptieve cruisecontrol leent zich niet voor alle verkeers-, weers- en wegomstandigheden.

Neem alle hoofdstukken over de adaptieve cruisecontrol in de gebruikershandleiding door voor informatie over de systeembeperkingen die u moet kennen alvorens het systeem te gebruiken.

De bestuurder is er altijd verantwoordelijk voor dat de juiste afstand en snelheid worden aangehouden, ook bij gebruik van de adaptieve cruisecontrol.

! BELANGRIJK

Laat het onderhoud van de onderdelen van de adaptieve cruisecontrol over aan een werkplaats – geadviseerd wordt een erkende Volvo-werkplaats.

Automatische versnellingsbak

Bij auto's met een automatische versnellingsbak is de adaptieve cruisecontrol uitgebreid met een zogeheten file-assistent (p. 210).

Gerelateerde informatie

- Adaptieve cruisecontrol* - functie (p. 203)
- Adaptieve cruisecontrol* - overzicht (p. 205)
- Adaptieve cruisecontrol* - snelheid regelen (p. 206)
- Adaptieve cruisecontrol* - tijdsverschil instellen (p. 207)
- Adaptieve cruisecontrol* - tijdelijke deactivering en stand-by (p. 208)
- Adaptieve cruisecontrol* - een ander voertuig inhalen (p. 209)
- Adaptieve cruisecontrol* - uitschakelen (p. 209)
- Adaptieve cruisecontrol* - File-assistent (p. 210)
- Adaptieve cruisecontrol* - van cruisecontrol-functie wisselen (p. 212)
- Radarsensor (p. 212)
- Radarsensor - beperkingen (p. 213)
- Adaptieve cruisecontrol* - storingen opsporen en verhelpen (p. 215)
- Adaptieve cruisecontrol* - symbolen en meldingen (p. 216)

Adaptieve cruisecontrol* - functie

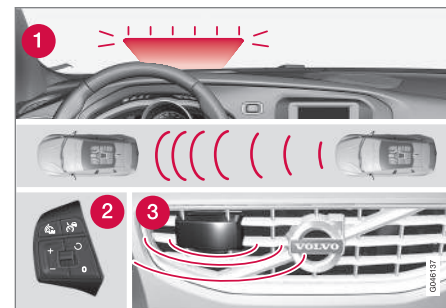

Functie-overzicht⁹.

- 1 Waarschuwingssymbool – afremmen noodzakelijk
- 2 Toetsenset op het stuurwiel (p. 84)
- 3 Radarsensor (p. 212)

De adaptieve cruisecontrol bestaat uit een cruisecontrol die gekoppeld is aan een afstandshouder.

⁹ NB De afbeelding is schematisch – afhankelijk van het model zijn afwijkingen mogelijk.



WAARSCHUWING

De adaptieve cruisecontrol is geen systeem dat botsingen voorkomt. Grijp zelf in zodra u merkt dat het systeem een voorligger niet registreert.

De adaptieve cruisecontrol reageert niet op voetgangers of dieren noch op kleinere voertuigen, zoals fietsen of motorfietsen e.d. Tegenliggers, langzaam rijdende en stilstaande voertuigen of vaste obstakels worden eveneens genegeerd.

Gebruik de adaptieve cruisecontrol niet in stadsverkeer of verkeersdrukte, op kruisingen, bij gladheid, hevige regen- of sneeuwval of slecht zicht en evenmin op weggedeelten met een dikke laag water of sneeuwmodder, op bochtige wegen of op op- en afritten.

De afstand tot het verkeer voor u wordt in principe gemeten met een radarsensor. De cruisecontrol regelt de snelheid door de stand van de gasklep aan te passen en zo nodig af te remmen. Het is volkomen normaal dat de remmen enige geluiden produceren, wanneer de adaptieve cruisecontrol ze aanspreekt.

WAARSCHUWING

Het rempedaal beweegt, wanneer de adaptieve cruisecontrol remt. Laat uw voet niet onder het rempedaal rusten – deze kan bekneld raken.

De adaptieve cruisecontrol streeft ernaar het door u ingestelde tijdsverschil (p. 207) ten opzichte van voorliggers in dezelfde rijstrook aan te houden. Als de radarsensor geen voorligger registreert, houdt de auto in plaats daarvan de snelheid aan die op de cruisecontrol werd ingesteld. Dit gebeurt ook als de snelheid van de voorligger de ingestelde snelheid overschrijdt.

De adaptieve cruisecontrol streeft ernaar de snelheid zo weinig mogelijk aan te passen. In situaties waarin krachtig moet worden geremd moet u dan ook zelf te remmen. Dit is bijvoorbeeld het geval bij grote snelheidsverschillen of als de voorligger krachtig remt. Door beperkingen van de radarsensor (p. 213) is het mogelijk dat er onverwachts of helemaal niet wordt geremd.

De adaptieve cruisecontrol is te activeren om een tijdsverschil aan te houden ten opzichte van een voorligger bij snelheden vanaf 30 km/h¹⁰ tot een maximumsnelheid van 200 km/h. Als de snelheid tot onder 30 km/h daalt of als het motortoerental te laag wordt,

wordt de cruisecontrol stand-by gezet, waarna er niet langer automatisch wordt afgeremd – u moet dan zelf remmen om een veilige afstand te houden tot voorliggers.

Waarschuwingssymbool – afremmen noodzakelijk

Het remvermogen van de adaptieve cruisecontrol is meer dan zo'n 40 % van de totale remcapaciteit van de auto.

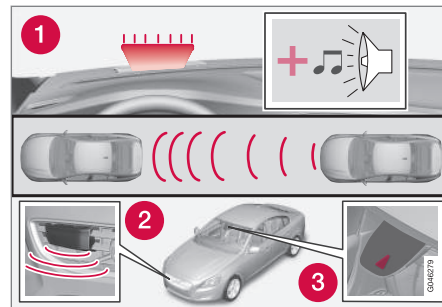

1. Waarschuwinglampje en geluidssignaal Collision Warning¹¹.

Als de auto harder moet worden afgeremd dan de adaptieve cruisecontrol aankan en u remt zelf niet bij, dan wordt u er middels het waarschuwinglampje van Collision Warning (p. 228) en een geluidssignaal op attent gemaakt dat u onmiddellijk moet ingrijpen.

¹⁰ De file-assistent (p. 210) (auto's met een automatische versnellingsbak) kan een interval aan van 0–200 km/h.

¹¹ NB De afbeelding is schematisch – afhankelijk van het model zijn afwijkingen mogelijk.



i N.B.

Bij felle zon of bij gebruik van een zonnebril kan het waarschuwingslampje moeilijk te zien zijn.

⚠ WAARSCHUWING

De adaptieve cruisecontrol waarschuwt alleen voor voertuigen die de radarsensor heeft gedetecteerd. Daarom kan de waarschuwing uitblijven of met een bepaalde vertraging plaatsvinden. Wacht een waarschuwing niet af, maar rem als dat nodig is.

Steile wegen en/of zware belading

Let erop dat de adaptieve cruisecontrol in eerste instantie bestemd is voor gebruik tijdens ritten op vlakke weggedeelten. De cruisecontrol heeft mogelijk moeite om de juiste volgafstand ten opzichte van voorliggers aan te houden bij ritten op steile aflopende wegen, bij vervoer van zware belading of met een aanhanger/caravan achter de auto – blijf dan extra alert en rem zo nodig zelf.

Gerelateerde informatie

- Adaptieve cruisecontrol (ACC)* (p. 202)
- Adaptieve cruisecontrol* - overzicht (p. 205)
- Cruisecontrol* (p. 197)

Adaptieve cruisecontrol* - overzicht

De werking van de adaptieve cruisecontrol (p. 202) en de toetsenset op het stuurwiel hangt af van de vraag of de auto al dan niet is uitgerust met een snelheidsbegrenzer (p. 194)¹².

Adaptieve cruisecontrol met snelheidsbegrenzer

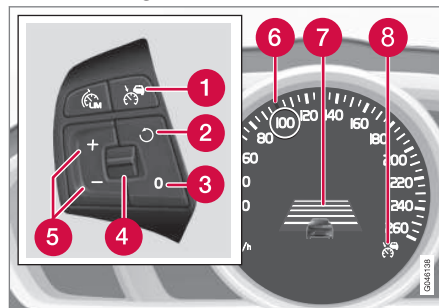

- 1 Cruisecontrol – Aan/Uit.
- 2 De stand-bystand wordt beëindigd en de ingestelde snelheid wordt hervat.
- 3 Stand-by zetten
- 4 Tijdsverschil – Verlengen/verkorten.
- 5 Activeren en snelheid aanpassen.
- 6 Groene markering bij opgeslagen snelheid (WIT = stand-by).

- 7 Tijdsverschil

- 8 ACC is actief bij GROEN symbool (WIT = stand-by).

Adaptieve cruisecontrol zonder snelheidsbegrenzer

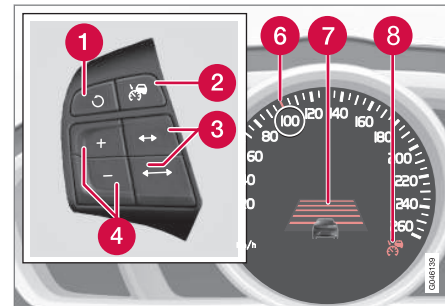

- 1 De stand-bystand wordt beëindigd en de ingestelde snelheid wordt hervat.
- 2 Cruisecontrol – Aan/Uit of stand-bystand.
- 3 Tijdsverschil – Verlengen/verkorten.
- 4 Activeren en snelheid aanpassen.
- 5 (Wordt niet gebruikt)
- 6 Groene markering bij opgeslagen snelheid (WIT = stand-by).

¹² Een Volvo-dealer kan u informeren over wat er op uw markt geldt.



- 7 Tijdsverschil
- 8 ACC is actief bij GROEN symbool (WIT = stand-by).

Gerelateerde informatie

- Adaptieve cruisecontrol (ACC)* (p. 202)
- Adaptieve cruisecontrol* - snelheid regelen (p. 206)
- Adaptieve cruisecontrol* - tijdsverschil instellen (p. 207)
- Adaptieve cruisecontrol* - tijdelijke deactivering en stand-by (p. 208)
- Cruisecontrol* (p. 197)

Adaptieve cruisecontrol* - snelheid regelen

Om de ACC aan te zetten:

- Druk op de stuurtoets – op het instrumentenpaneel (8) gaat een vergelijkbaar WIT symbool branden om aan te geven dat de adaptieve cruisecontrol stand-by (p. 208) staat.

Om de ACC in te schakelen:

- Druk bij de gewenste snelheid op de stuurtoets of .
- > De actuele snelheid wordt opgeslagen in het geheugen, het instrumentenpaneel toont korte tijd een 'vergrootglas' (6) rond de ingestelde snelheid en de bijbehorende markering verkleurt van WIT naar GROEN.



Als dit symbool van WIT naar GROEN verkleurt, is de ACC actief en houdt deze de auto op de opgeslagen snelheid.



Alleen als op het symbool de afbeelding van een ander voertuig verschijnt, wordt de afstand tot de voorligger geregeld door de ACC.



Tegelijkertijd wordt een snelheidsinterval gemarkeerd:

- de hogere snelheid met de GROENE markering is de voorgeprogrammeerde snelheid
- de lagere snelheid is de snelheid van de voorligger.

Opgeslagen snelheid wijzigen

U wijzigt de opgeslagen snelheid door de knoppen of kort of lang in te drukken.

Om aan te passen met +/- 5 km/h:

- Kort indrukken - elke keer drukken komt overeen met +/- 5 km/h.

Om aan te passen met +/- 1 km/h:

- Houd de knop ingedrukt en laat deze weer los, wanneer op het instrumentenpaneel een markering bij de gewenste snelheid verschijnt.

De laatst verrichte aanpassing wordt in het geheugen opgeslagen.

Als u de snelheid verhoogt met het gaspedaal voordat u de -knop indrukt, wordt de actuele rijsnelheid opgeslagen die geldt bij het indrukken van de knop.



Wanneer u tijdelijk gas geeft via het gaspedaal zoals bij een inhaalmanoeuvre, blijft de instelling ongewijzigd – de auto hervat de laatste opgeslagen snelheid zodra u het gaspedaal loslaat.

N.B.

Als u een knop van de adaptieve cruisecontrol meerdere minuten ingedrukt houdt, wordt de cruisecontrol geblokkeerd en uitgeschakeld. Om de cruisecontrol dan weer te kunnen activeren moet u de auto tot stilstand brengen en de motor opnieuw starten.

In bepaalde situaties is heractivering van de cruisecontrol niet mogelijk – in dat geval verschijnt **Adaptieve cruise control control niet beschikbaar** op het instrumentenpaneel (p. 216).

Gerelateerde informatie

- Adaptieve cruisecontrol (ACC)* (p. 202)
- Adaptieve cruisecontrol* - overzicht (p. 205)
- Cruisecontrol* (p. 197)



Adaptieve cruisecontrol* - tijdsverschil instellen



U kunt verschillende tijdsverschillen ten opzichte van voorliggers kiezen en deze worden op het instrumentenpaneel weergegeven met 1–5 horizontale streepjes – hoe meer streepjes, hoe langer

het tijdsverschil. Eén streepje komt overeen met ca. 1 seconde ten opzichte van de voorligger en 5 streepjes met ca. 3 seconden.

Om het tijdsverschil in te stellen/te wijzigen:

- Draai aan het duimwiel van de stuurtoetsen (of gebruik de knoppen   bij een auto zonder snelheidsbegrenzer).

Bij lage snelheden (en korte tijden) vergroot de adaptieve cruisecontrol het tijdsverschil iets.

Om voorliggers soepel en comfortabel te kunnen blijven volgen staat de adaptieve cruisecontrol in bepaalde situaties aanzienlijke variaties in het tijdsverschil toe.

Let erop dat korte tijdsverschillen u bij plotse wijzigingen in de verkeersstroom minder tijd geven om te reageren en in te grijpen.

Hetzelfde symbool verschijnt ook wanneer de afstandswaarschuwing (p. 218) geactiveerd is.

N.B.

Houd alleen een volgtijd aan die niet in strijd is met de geldende verkeersregels.

Als de adaptieve cruisecontrol bij activeering niet lijkt te reageren, kan dat komen doordat de volgtijd ten opzichte van de voorligger een snelheidstoename belet.

Hoe hoger de snelheid, hoe langer de volgafstand in meters voor een bepaalde volgtijd.

Lees meer over hoe u de snelheid regelt (p. 206).

Gerelateerde informatie

- Adaptieve cruisecontrol (ACC)* (p. 202)
- Adaptieve cruisecontrol* - overzicht (p. 205)
- Cruisecontrol* (p. 197)



Adaptieve cruisecontrol* - tijdelijke deactivering en stand-by

De adaptieve cruisecontrol is tijdelijk te deactiveren en stand-by te zetten.

Tijdelijke deactivering/stand-bystand - met snelheidsbegrenzer

Om de adaptieve cruisecontrol tijdelijk uit te schakelen en stand-by te zetten:

- Druk op de stuurtoets 



Dit symbool en de markering voor de ingestelde snelheid verkleuren dan van GROEN naar WIT.

Tijdelijke deactivering/stand-bystand - zonder snelheidsbegrenzer

Om de adaptieve cruisecontrol tijdelijk uit te schakelen en stand-by te zetten:

- Druk op de stuurtoets 

Stand-bystand door actief ingrijpen van uw kant

De adaptieve cruisecontrol wordt tijdelijk gedeactiveerd en automatisch stand-by gezet, als:

- u het rempedaal bedient
- het koppelingspedaal meer dan 1 minuut¹³ lang wordt bediend

- de keuzehendel in stand **N** wordt gezet (automatische versnellingsbak)
- u meer dan 1 minuut lang een hogere snelheid aanhoudt dan ingesteld.

U dient vervolgens zelf uw snelheid aan te passen.

Wanneer u tijdelijk gas geeft via het gaspedaal zoals bij een inhaalmanoeuvre, blijft de instelling ongewijzigd – de auto hervat de laatst opgeslagen snelheid zodra u het gaspedaal loslaat.

Voor meer informatie, zie de gedeelten Snelheid regelen (p. 206) en Een ander voertuig inhalen (p. 209).

Automatische stand-bystand

De adaptieve cruisecontrol is afhankelijk van andere systemen, zoals Stabiliteitsregeling ESC (p. 187). Als een van deze systemen niet meer werkt, wordt de adaptieve cruisecontrol automatisch uitgeschakeld.

Bij automatische deactivering klinkt een waarschuwingssignaal en op het instrumentenpaneel verschijnt de melding **Adaptieve cruise control geannuleerd**. U moet in dat geval zelf ingrijpen om de snelheid en afstand ten opzichte van de voorligger aan te passen.

Automatische deactivering is mogelijk, wanneer:

- de bestuurder het portier opent
- de bestuurder de veiligheidsgordel afdoet
- het toerental van de motor te laag/hog wordt
- de snelheid gedaald is tot onder 30 km/h¹⁴
- de wielen hun grip op het wegdek verliezen
- de remmen een hoge temperatuur hebben
- de radarsensor wordt gehinderd door natte sneeuw of hevige regenval (de radargolven worden geblokkeerd).

Voor meer informatie over symbolen, meldingen en hun betekenis, zie het onderdeel Symbolen en displaymeldingen (p. 216).

Ingestelde snelheid hervatten

Een adaptieve cruisecontrol in stand-bystand is opnieuw te activeren bij een druk op de stuurtoets  – in dat geval wordt de laatst ingestelde snelheid hervat.



N.B.

Nadat de snelheid weer met  is hervat, kan er een markante snelheidstoename volgen.

¹³ Bij ontkoppelen en opschakelen of terugschakelen wordt de cruisecontrol niet stand-by gezet.

¹⁴ Geldt niet voor een auto met file-assistent – bij een dergelijke auto werkt het systeem tot aan stilstand.



Gerelateerde informatie

- Adaptieve cruisecontrol (ACC)* (p. 202)
- Adaptieve cruisecontrol* - overzicht (p. 205)
- Cruisecontrol* (p. 197)

Adaptieve cruisecontrol* - een ander voertuig inhalen

De ACC kan tevens helpen tijdens het inhalen.

Als de auto een ander voertuig volgt en u met de richtingaanwijzer¹⁵ aangeeft te willen inhalen, helpt de adaptieve cruisecontrol door de auto kort te versnellen ten opzichte van de voorligger.

De functie werkt bij snelheden hoger dan 70 km/h.

Lees meer over verschillende tijdsverschillen (p. 207) ten opzichte van voorliggers.

Lees meer over hoe u de snelheid regelt (p. 206).



WAARSCHUWING



Let erop dat deze functie bij meer situaties dan bij inhalen kan worden geactiveerd, bijv. als de richtingaanwijzer wordt gebruikt om het wisselen van rijbaan of een afslag naar een andere weg aan te geven. De auto accelereert dan kort.

Gerelateerde informatie

- Adaptieve cruisecontrol (ACC)* (p. 202)
- Adaptieve cruisecontrol* - overzicht (p. 205)
- Cruisecontrol* (p. 197)

Adaptieve cruisecontrol* - uitschakelen

Toetsenset met snelheidsbegrenzer

De adaptieve cruisecontrol schakelt uit met een **korte** druk op de stuurtoets . Daarbij wordt de ingestelde snelheid gewist waarna deze niet meer te hervatten is met de toets .

Toetsenset zonder snelheidsbegrenzer

Bij **kort** indrukken van de stuurtoets  zet u de adaptieve cruisecontrol stand-by. Bij nogmaals indrukken schakelt u de cruisecontrol uit. Daarbij wordt de ingestelde snelheid gewist waarna deze niet meer te hervatten is met de toets .

Gerelateerde informatie

- Adaptieve cruisecontrol (ACC)* (p. 202)
- Adaptieve cruisecontrol* - overzicht (p. 205)
- Cruisecontrol* (p. 197)

¹⁵ Alleen bij gebruik van de linker richtingaanwijzers bij een auto met het stuur links of de rechter richtingaanwijzers bij een auto met het stuur rechts.



Adaptieve cruisecontrol* - File-assistent

File-assistent is een aanvulling op de adaptieve cruisecontrol die ook bij snelheden lager dan 30 km/h werkt.

Bij auto's met een automatische versnellingsbak is de adaptieve cruisecontrol aangevuld met de functie File-assistent (ook wel "Queue Assist" genoemd).

De file-assistent biedt de volgende functies:

- Uitgebreid snelheidsinterval - ook bij snelheden lager dan 30 km/h en bij stilstand
- Van doelvoertuig veranderen
- Beëindiging automatische remfunctie bij stilstand

Let erop dat 30 km/h de minimumsnelheid is waarop de adaptieve cruisecontrol kan worden ingesteld – ook al kan de cruisecontrol een voorligger volgen tot aan stilstand, is het **niet** mogelijk een lagere snelheid te kiezen.

Lees meer over hoe u de snelheid regelt (p. 202) en verschillende tijdsverschillen ten opzicht van voorliggers (p. 207) instelt.

Groter snelheidsinterval

N.B.

Om de cruisecontrol te kunnen activeren moet u het bestuurdersportier hebben gesloten en de veiligheidsgordel hebben omgedaan.

Met een automatische versnellingsbak kan de adaptieve cruisecontrol een ander voertuig volgen in het interval 0–200 km/h.

N.B.

Om de cruisecontrol te kunnen activeren bij een snelheid onder 30 km/h mag er binnen redelijke afstand geen voorligger te bekennen zijn.

Na korte stops tot ca. 3 seconden tijdens file-rijden of voor verkeerslichten rijdt de auto automatisch verder. Duurt het langer voordat een voorligger weer gaat rijden, dan wordt de cruisecontrol stand-by (p. 208) gezet met automatische remfunctie. U dient deze vervolgens op een van de volgende manieren opnieuw te activeren:

- Druk op de stuurtoets .
- of
- Trap het gaspedaal in.
- > De cruisecontrol zal dan de voorligger opnieuw volgen.

N.B.

De file-assistent kan de auto maximaal 4 minuten stilstand houden - daarna lossen de remmen.

Voor meer informatie, zie het volgende kopje "Stoppen van automatisch remmen bij stilstand voertuig".

Van doelvoertuig veranderen

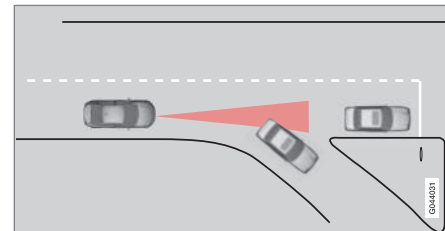

Als het actuele doelvoertuig plotseling afslaat, kan het gebeuren dat een stilstaande voorligger het nieuwe doelvoertuig wordt.

Wanneer de adaptieve cruisecontrol eerst een rijdende voorligger volgt bij snelheden **lager** dan 30 km/h, vervolgens van doelvoertuig verandert en een stilstaand voertuig volgt, zal de cruisecontrol voor het stilstaande voertuig remmen.

**WAARSCHUWING**

Wanneer de adaptieve cruisecontrol een rijdende voorligger volgt bij snelheden **boven** 30 km/h, van doelvoertuig verandert en vervolgens een stilstaand voertuig volgt, zal de cruisecontrol het stilstaande voertuig negeren en de opgeslagen snelheid aanhouden.

- U dient dan zelf in te grijpen en te remmen.

Automatische stand-bystand bij wijziging van doelvoertuig

De adaptieve cruisecontrol wordt uitgeschakeld en stand-by gezet:

- wanneer u langzamer rijdt dan 5 km/h en de cruisecontrol niet kan registreren of het doelobject een stilstaand voertuig is of een ander object, zoals een verkeersdrempel.
- wanneer u langzamer rijdt dan 5 km/h en de voorligger afslaat, zodat de cruisecontrol geen voorligger meer heeft om te volgen.

Annulering automatisch remmen bij stilstaand voertuig

In de volgende situaties onderbreekt de file-assistent automatisch remmen bij stilstaand voertuig:

- de bestuurder opent het portier
- de bestuurder doet de veiligheidsgordel af.

Dat betekent dat de remmen worden gelost en de auto begint te rollen – u moet daarom ingrijpen en zelf remmen om de auto op zijn plaats te houden.

BELANGRIJK

De file-assistent kan de auto maximaal 4 minuten stilstaand houden - daarna lossen de remmen.

U wordt hierop in meerdere stappen met een toenemende intensiteit attent gemaakt:

1. Akoestisch alarm (belsignaal) en een displaymelding.
2. Er komt een knipperend waarschuwingslampje in de voorruit bij.
3. Er komt 'hakkend' remmen bij.

Voor meer informatie over symbolen, meldingen en hun betekenis, zie het onderdeel Symbolen en displaymeldingen (p. 216).

De File-assistent lost de rem en staat ook in deze situaties stand-by:

- u bedient het rempedaal
- u zet de keuzehendel in stand **P**, **N** of **R**
- u zet de cruisecontrol stand-by
- u zet de parkeerrem aan.

Gerelateerde informatie

- Adaptieve cruisecontrol (ACC)* (p. 202)
- Adaptieve cruisecontrol* - overzicht (p. 205)
- Cruisecontrol* (p. 197)



Adaptieve cruisecontrol* - van cruisecontrol-functie wisselen

Wisselen van ACC naar CC

Op het instrumentenpaneel geeft een symbool aan welke cruisecontrol actief is:

CC Cruise Control	ACC Adaptive Cruise Control
Cruisecontrol	Adaptieve cruisecontrol

Met een druk op de knop kan het adaptieve deel (afstandshouder) van de adaptieve cruisecontrol (p. 202) worden gedeactiveerd, waarna de auto alleen de ingestelde/opgeslagen snelheid aanhoudt.

- Druk **lang** op de stuurtoets – het symbool op het instrumentenpaneel verkleurt van naar .
- > Daarmee is de cruisecontrol CC geactiveerd.

WAARSCHUWING

Na een wisseling van ACC naar CC remt de auto niet langer automatisch - deze volgt alleen de ingestelde snelheid.

Wisselen van CC naar ACC

Schakel de cruisecontrol (CC) uit met 1–2 keer drukken op de -knop. De volgende keer dat het systeem wordt ingeschakeld, wordt de adaptieve cruisecontrol (ACC) geactiveerd.

Gerelateerde informatie

- Adaptieve cruisecontrol (ACC)* (p. 202)
- Adaptieve cruisecontrol* - overzicht (p. 205)
- Adaptieve cruisecontrol* - tijdelijke deactivering en stand-by (p. 208)
- Cruisecontrol* (p. 197)

Radarsensor

De radarsensor dient om personenauto's of grotere voertuigen te registreren die in dezelfde richting als u en in dezelfde rijstrook rijden.

De radarsensor wordt gebruikt voor de volgende systemen:

- Afstandswaarschuwing*
- Adaptieve cruisecontrol*
- Collision Warning met Auto Brake en voetgangersdetectie*

BELANGRIJK

Bij zichtbare schade aan de grille van de auto of het vermoeden dat de radarsensor beschadigd is:

- Neem contact op met een werkplaats – geadviseerd wordt een erkende Volvo-werkplaats.

Als de grille, de radarsensor of de console ervan beschadigd of losgeraakt is, kan de functie ervan geheel of gedeeltelijk wegvallen of storingen vertonen.

Bij modificatie van de radarsensor is het mogelijk dat het gebruik ervan onwettig wordt.

Gerelateerde informatie

- Radarsensor - beperkingen (p. 213)
- Adaptieve cruisecontrol (ACC)* (p. 202)



- Collision Warning* (p. 228)
- Afstandswaarschuwing* (p. 218)

Radarsensor - beperkingen

Een radarsensor (p. 212) heeft bepaalde beperkingen die onder meer terug te voeren zijn op het beperkte blikveld.

De adaptieve cruisecontrol heeft veel meer moeite om een voorligger te ontdekken, als:

- de snelheid van de voorligger veel afwijkt van die van uw eigen auto
- de radarsensor gehinderd wordt door bijvoorbeeld hevige regenval of als sneeuw/modder of andere verontreinigingen de radarsensor afdekken.

N.B.

Houd het oppervlak vóór de radarsensor schoon.

Blikveld

De radarsensor heeft een beperkt bereik. In bepaalde gevallen wordt een voertuig niet ontdekt of later dan verwacht.

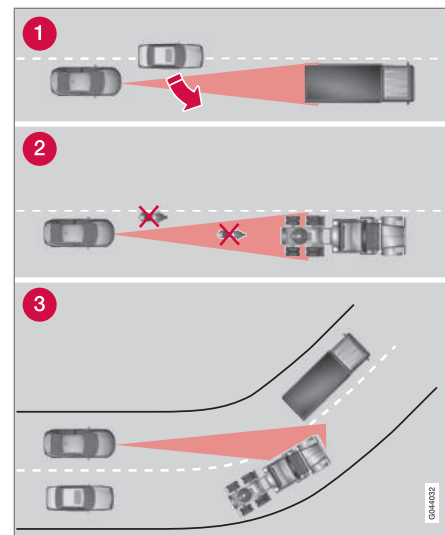

Blikveld van de ACC.

- 1 Soms kan de radarsensor een voertuig op korte afstand pas laat registreren, bijvoorbeeld als een inhalend voertuig invoegt tussen u en uw voorligger.
- 2 Ook kleine voertuigen, zoals motorfietsen of voertuigen die niet in het midden van de rijstrook rijden, kunnen onopgemerkt blijven.
- 3 In bochten kan de radarsensor op het verkeerde voertuig reageren of een eerder opgemerkt voertuig uit het zicht verliezen.



WAARSCHUWING

De bestuurder dient altijd rekening te houden met de verkeersomstandigheden en in te grijpen, wanneer de adaptieve cruisecontrol geen passende snelheid of afstand aanhoudt.

De adaptieve cruisecontrol leent zich niet voor alle verkeers-, weers- en wegomstandigheden.

Neem alle hoofdstukken over de adaptieve cruisecontrol in de gebruikershandleiding door voor informatie over de systeembeperkingen die u moet kennen alvorens het systeem te gebruiken.

De bestuurder is er altijd verantwoordelijk voor dat de juiste afstand en snelheid worden aangehouden, ook bij gebruik van de adaptieve cruisecontrol.

WAARSCHUWING

Accessoires of andere voorwerpen, zoals bijv. verstralers, mogen niet vóór de grille worden gemonteerd.

WAARSCHUWING

De adaptieve cruisecontrol is geen systeem dat botsingen voorkomt. Grijp zelf in zodra u merkt dat het systeem een voorligger niet registreert.

De adaptieve cruisecontrol reageert niet op voetgangers of dieren noch op kleinere voertuigen, zoals fietsen of motorfietsen e.d. Tegenliggers, langzaam rijdende en stilstaande voertuigen of vaste obstakels worden eveneens genegeerd.

Gebruik de adaptieve cruisecontrol niet in stadsverkeer of verkeersdrukte, op kruisingen, bij gladheid, hevige regen- of sneeuwval of slecht zicht en evenmin op weggedeelten met een dikke laag water of sneeuwmodder, op bochtige wegen of op- en afritten.

Gerelateerde informatie

- Adaptieve cruisecontrol (ACC)* (p. 202)
- Collision Warning* (p. 228)
- Afstandswaarschuwing* (p. 218)



Adaptieve cruisecontrol* - storingen opsporen en verhelpen

Als op het instrumentenpaneel de melding **Radar afgedekt** Zie instructieboekje ver-

schijnt, betekent dit dat de radarsensor (p. 212) van de adaptieve cruisecontrol geen voorliggers kan ontdekken.

Deze melding geeft aan dat de Afstandswaarschuwing (p. 218) of Collision Warning met Auto Brake (p. 228) evenmin werken.

In de volgende tabel staan voorbeelden van mogelijke oorzaken van het verschijnen van de melding en passende maatregelen:

Oorzaak	Maatregel
Het radaroppervlak van de grille is vuil of bedekt met sneeuw of ijs.	Ontdoe het radaroppervlak van de grille van vuil, sneeuw en ijs.
De radarsignalen worden gehinderd door hevige regen- of sneeuwval.	Valt niets aan te doen. Bij hevige neerslag werkt de radar soms niet.
De radarsignalen worden gehinderd door opspattend water en opwarrelende sneeuw van het wegdek.	Valt niets aan te doen. Op weggedeelten met een dikke laag water of sneeuw werkt de radar soms niet.
De melding blijft ook na schoonmaak van het radaroppervlak staan.	Wacht even. Het kan enige minuten duren voordat de radar doorheeft dat de radarsignalen niet langer worden geblokkeerd.

Gerelateerde informatie

- Adaptieve cruisecontrol (ACC)* (p. 202)
- Adaptieve cruisecontrol* - overzicht (p. 205)
- Cruisecontrol* (p. 197)



Adaptieve cruisecontrol* - symbolen en meldingen

Soms kan de adaptieve cruisecontrol een symbool en/of een melding weergeven. Hier

ziet u een paar voorbeelden - volg in die gevallen het gegeven advies op:

Symbool ^A	Melding	Betekenis
	Het symbool is WIT	De adaptieve cruisecontrol staat stand-by (p. 208).
	Het symbool is GROEN	De auto houdt de opgeslagen snelheid aan.
		De standaard cruisecontrol is handmatig gekozen.
	Stel ESC in op Normaal voor activering ACC	De adaptieve cruisecontrol kan pas worden geactiveerd als ESC in de normale stand is gezet - Stabiliteitsregeling (p. 187).
	Adaptieve cruise control geannuleerd	De adaptieve cruisecontrol werd gedeactiveerd – u dient zelf uw snelheid aan te passen.
	Adaptieve cruise control control niet beschikbaar	De adaptieve cruisecontrol kan niet worden geactiveerd. Dit kan onder meer gebeuren wanneer: <ul style="list-style-type: none"> • de remmen een hoge temperatuur hebben • de radarsensor wordt gehinderd door natte sneeuw of regen. Voor meer informatie over het storingzoeken, zie het gedeelte Storingen opsporen en verhelpen (p. 215)



Symbool ^A	Melding	Betekenis
	Radar afgedekt Zie instructieboekje	<p>De adaptieve cruisecontrol werkt tijdelijk niet.</p> <ul style="list-style-type: none"> De radarsensor kan geen andere voertuigen registreren. Bijvoorbeeld wanneer deze wordt gehinderd door hevige regenval of als sneeuwmodder of andere verontreinigingen de radarsensor afdekken. <p>U kunt dan kiezen voor de standaard cruisecontrol (p. 197) (CC) – een displaymelding informeert over passende alternatieven.</p> <p>Lees meer over de beperkingen van de radarsensor (p. 213).</p>
	Adaptieve cruise control Service vereist	<p>De adaptieve cruisecontrol werkt niet.</p> <ul style="list-style-type: none"> Neem dan contact op met een werkplaats. Geadviseerd wordt een erkende Volvo-werkplaats.
	Remmen om stil te blijven staan + akoestisch alarm + waarschuwinglampje aan binnenkant voorruit + ‘schokkerig’ remmen (Alleen auto met file-assistent)	<p>De auto staat stil en de adaptieve cruisecontrol lost de rem, waarna de auto direct begint te rollen.</p> <ul style="list-style-type: none"> U moet zelf remmen. De melding blijft staan en het geluidssignaal klinkt, totdat u het rempedaal of gaspedaal bedient.
	Onder 30 km/h Voorligger vereist (Alleen auto met file-assistent)	Verschijnt wanneer u de adaptieve cruisecontrol probeert te activeren bij een snelheid onder 30 km/h en er geen voorligger binnen de activeringsafstand te bekennen is.

A De symbolen zijn schematisch.

Gerelateerde informatie

- Adaptieve cruisecontrol (ACC)* (p. 202)
- Adaptieve cruisecontrol* - overzicht (p. 205)
- Cruisecontrol* (p. 197)



Afstandswaarschuwing*

De afstandswaarschuwing (Distance Alert) waarschuwt u, als het tijdsverschil ten opzichte van de voorligger te klein wordt.

Distance Alert is actief bij snelheden hoger dan 30 km/h en reageert uitsluitend op voorliggers die in dezelfde richting als u rijden. Voor voertuigen die langzaam in tegengestelde richting rijden of stilstaan wordt geen afstands informatie gegeven.

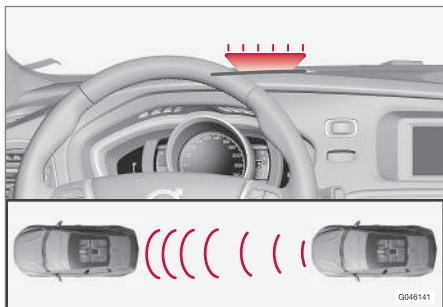

Oranje waarschuwingssymbool¹⁶.

Er brandt continu een oranje waarschuwingssymbool op de voorruit, als de afstand tot de voorligger gelijk is aan de ingestelde volgtijd.

N.B.

De afstandswaarschuwing is uitgeschakeld, zolang de adaptieve cruisecontrol actief is.

WAARSCHUWING

Distance Alert reageert alleen, als de afstand tot voorliggers korter is dan de ingestelde waarde – de rijsnelheid wordt niet aangepast.

Bediening



Met de knop op de middenconsole kunt u de functie in- en uitschakelen. Het brandende lampje in de schakelaar geeft aan dat de functie geactiveerd is.

Bij bepaalde combinaties van opties is er geen plek vrij voor een knop op de midden-

console – in dat geval is het systeem te bedienen via het menustelsel **MY CAR** (p. 110) menustelsel van de auto - ga van daar naar de functie **Afstandswaarschuwing**.

Volgtijd instellen

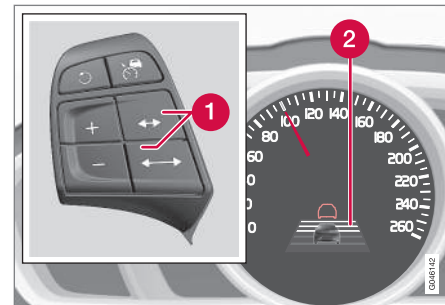

Bedieningselementen en symbool voor volgtijd.

- 1** Tijdsverschil – Verlengen/verkorten.
- 2** Volgtijd - Aan.

¹⁶ NB De afbeelding is schematisch – afhankelijk van het model zijn afwijkingen mogelijk.

* Optie/accessoire, zie Inleiding voor meer informatie.



U kunt verschillende tijdsverschillen ten opzichte van voorliggers kiezen en deze worden op het instrumentenpaneel weergegeven met 1–5 horizontale streepjes – hoe meer streepjes, hoe langer

het tijdsverschil. Eén streepje komt overeen met ca. 1 seconde ten opzichte van de voorligger en 5 streepjes met ca. 3 seconden.

Hetzelfde symbool verschijnt ook wanneer de adaptieve cruisecontrol (p. 202) geactiveerd is.

N.B.

Hoe hoger de snelheid, hoe langer de volgafstand in meters voor een bepaalde volgtijd.

De ingestelde volgtijd wordt ook gebruikt door de adaptieve cruisecontrol (p. 203).

Houd alleen een volgtijd aan die niet in strijd is met de geldende verkeersregels.

Gerelateerde informatie

- Afstandswaarschuwing* - beperkingen (p. 219)
- Afstandswaarschuwing* - symbolen en meldingen (p. 220)

Afstandswaarschuwing* - beperkingen

Dit systeem, dat gebruik maakt van dezelfde radarsensor als de adaptieve cruisecontrol (p. 202) en de Collision Warning met Auto Brake (p. 228) heeft bepaalde beperkingen.

N.B.

In de felle zon en bij lichtschitteringen of grote variaties in de lichtsterkte alsook het gebruik van een zonnebril is het op de voorruit geprojecteerde waarschuwinglampje soms moeilijk waar te nemen.

In slechte weersomstandigheden en op slingerende wegen heeft de radarsensor soms moeite om voorliggers te registreren.

Ook voorliggers met geringe afmetingen (zoals motorfietsen) zijn soms moeilijk te ontdekken. Dat kan betekenen dat het geprojecteerde waarschuwinglampje pas bij kortere volgtijden oplicht of dat helemaal niet gaat branden.

Op zeer hoge snelheden is het mogelijk dat het lampje door beperkingen in het bereik van de sensor op kortere afstand oplicht.

Voor meer informatie over de beperkingen van de radarsensor, zie Radarsensor - beperkingen (p. 213) en Collision Warning* - bediening (p. 232).

Gerelateerde informatie



- Afstandswaarschuwing* (p. 218)
- Afstandswaarschuwing* - symbolen en meldingen (p. 220)



Afstandswaarschuwing* - symbolen en meldingen

duceerde werking op grond van de systeembeperkingen (p. 219).

Er kunnen symbolen en meldingen op het instrumentenpaneel verschijnen bij een gere-

Symbol ^A	Melding	Betekenis
	Radar afgedekt Zie instructieboekje	De afstandswaarschuwing werkt tijdelijk niet. De radarsensor (p. 212) kan geen andere voertuigen registreren. Bijvoorbeeld wanneer deze wordt gehinderd door hevige regenval of als sneeuwmodder of andere verontreinigingen de radarsensor afdekken. Voor informatie, zie Radarsensor - beperkingen (p. 213).
	CWS-systeem Service vereist	De afstandswaarschuwing en Collision Warning met Auto Brake (p. 234) werken niet of gedeeltelijk. Bezoek een werkplaats als de melding niet verdwijnt – geadviseerd wordt een erkende Volvo-werkplaats.

^A De symbolen zijn schematisch.



City Safety™

City Safety™ is een hulpmiddel om u te helpen een aanrijding te voorkomen tijdens filerijden e.d., waarbij plotselinge wijzigingen in het verkeer vóór u gekoppeld aan onoplettendheid tot bijna-ongelukken kunnen leiden.

Het City Safety™-systeem dat actief is bij een snelheid tot 50 km/h helpt u door automatisch te remmen, wanneer het gevaar voor een botsing met een voorligger reëel is en u zelf niet snel genoeg remt en/of uitwijkt.

City Safety™ wordt geactiveerd in situaties waar u eigenlijk al veel eerder had moeten remmen, zodat de functie niet altijd uitkomst biedt.

City Safety™ is erop gebouwd om zo laat mogelijk geactiveerd te worden om onnodige ingrepen te voorkomen.

Gebruik City Safety™ niet om uw rijgedrag aan te passen – als u er blind op vertrouwt dat City Safety™ remt, raakt u vroeg of laat betrokken bij een aanrijding.

U en eventuele passagiers zullen normaal alleen merken dat City Safety™ actief is, wanneer een aanrijding dreigt.

Bij auto's met Collision Warning met Auto Brake * (p. 228) vullen de beide systemen elkaar aan.

BELANGRIJK

Onderhoud en vervanging van onderdelen in City Safety™ mogen uitsluitend door een werkplaats worden uitgevoerd - geadviseerd wordt een erkende Volvo-werkplaats.

WAARSCHUWING

City Safety™ werkt niet in alle rijsituaties, verkeers-, weers- en wegomstandigheden.

City Safety™ reageert niet op voertuigen die in een andere richting dan de eigen auto rijden, op kleine voertuigen, op motorfietsen of op mensen en dieren.

City Safety™ kan botsingen voorkomen bij een snelheidsverschil lager dan 15 km/h - bij een hoger snelheidsverschil kan de impactsnelheid alleen worden gereduceerd. Voor een volledig remvermogen moet u zelf het rempedaal intrappen.

Wacht nooit af totdat City Safety™ ingrijpt. U bent er altijd zelf verantwoordelijk voor dat u de juiste afstand en snelheid aanhoudt.

Gerelateerde informatie

- City Safety™ - beperkingen (p. 223)
- City Safety™ - functie (p. 221)
- City Safety™ - bediening (p. 222)
- City Safety™ - lasersensor (p. 225)
- City Safety™ - symbolen en meldingen (p. 227)

City Safety™ - functie

City Safety™ registreert het verkeer vóór de auto middels een lasersensor (p. 225) boven aan de voorruit. Wanneer het gevaar voor een aanrijding reëel is, zal City Safety™ automatisch remmen, wat aandoet als een krachtige remmanoeuvre.

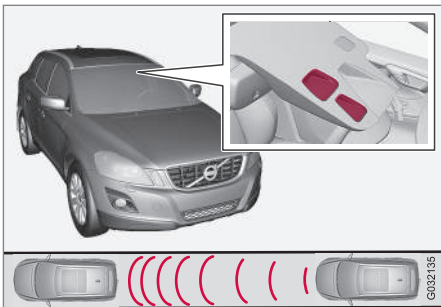

Zend- en ontvangstoog van de lasersensor¹⁷.

Bij een snelheidsverschil van 4–15 km/h ten opzichte van de voorligger kan City Safety™ een aanrijding geheel voorkomen.

City Safety™ start een korte, krachtige remmanoeuvre en zorgt er normaliter voor dat u net achter uw voorligger tot stilstand komt. Voor veel bestuurders die dit niet gewend zijn is een dergelijke remmanoeuvre onprettig.

Bij een snelheidsverschil van meer dan 15 km/h tussen de voertuigen kan City Safety™ een aanrijding niet geheel op eigen kracht voorkomen – voor het maximale remvermogen dient u zelf het rempedaal te bedienen. In dat geval is het ook bij snelheidsverschillen groter dan 15 km/h mogelijk een aanrijding te voorkomen.

Wanneer het systeem ingrijpt en remt, verschijnt op het instrumentenpaneel de melding (p. 227) dat het systeem actief is/was.

N.B.

Als City Safety™ remt, gaan de remlichten branden.

Gerelateerde informatie

- City Safety™ (p. 221)
- City Safety™ - bediening (p. 222)
- City Safety™ - beperkingen (p. 223)

City Safety™ - bediening

City Safety™ is een hulpmiddel om u te helpen een aanrijding te voorkomen tijdens filerijden e.d., waarbij plotselinge wijzigingen in het verkeer vóór u gekoppeld aan onoplettendheid tot bijna-ongelukken kunnen leiden.

Aan en Uit

N.B.

City Safety™ wordt bij het starten van de motor automatisch gestart.

Soms is het handig om City Safety™ uit te kunnen schakelen, bijvoorbeeld wanneer bebladerde takken langs de motorkap en voorruit kunnen schampen.

City Safety™ is te bedienen in het menustelsel **MY CAR** (p. 110) en na een motorstart is het systeem als volgt uit te schakelen:

- Ga in **MY CAR** naar **Rijondersteuning** en kies **Uit** bij **City Safety**.

De volgende keer dat de motor wordt gestart is de functie echter weer actief, ook al stond het systeem uit toen de motor werd afgezet.

¹⁷ N.B. De afbeelding is schematisch – afhankelijk van het model zijn afwijkingen mogelijk.

**WAARSCHUWING**

De lasersensor (p. 225) zendt laserlicht uit, ook als City Safety™ handmatig is uitgeschakeld.

Om City Safety™ opnieuw in te schakelen:

- Volg de dezelfde procedure als bij het uitschakelen, maar kies nu de optie **Aan**.

Gerelateerde informatie

- City Safety™ (p. 221)
- City Safety™ - beperkingen (p. 223)
- City Safety™ - symbolen en meldingen (p. 227)

City Safety™ - beperkingen

De City Safety™-sensor is erop gebouwd om auto's en andere voertuigen vóór u te ontdekken, zowel overdag als 's nachts.

Er gelden echter bepaalde beperkingen voor het systeem.

Door de beperkingen van de sensor werkt City Safety™ minder goed – of helemaal niet – bij hevige sneeuw- of regenval, in dichte mist of in dikke stofwolken of stuifneeuw. Ook condens, vuil, sneeuw en ijs op de voorruit kunnen voor storingen in de werking zorgen.

Hangende voorwerpen zoals vlaggen/wimpels die uitstekende lading markeren of accessoires zoals verstralers en frontbars die boven de motorkap uitsteken zorgen voor functiebeperkingen.

Het laserlicht van de sensor in City Safety™ meet hoe het licht reflecteert. De sensor kan geen obstakels met een gering reflecterend vermogen waarnemen. De achterkant van voertuigen weerkaatst veelal voldoende licht dankzij de kentekenplaat en de achterlichtreflectoren.

Bij gladheid is de remweg langer waardoor City Safety™ minder goed in staat is aanrijdingen te voorkomen. In dergelijke situaties zullen het ABS¹⁸ en ESC¹⁹ voor het maximale

remvermogen zorgen met behoud van de stabiliteit.

Als de eigen auto achteruitrijdt, is City Safety™ tijdelijk gedeactiveerd.

City Safety™ wordt niet geactiveerd op lage snelheden (onder 4 km/h), wat betekent dat het systeem niet ingrijpt in situaties waarbij u een voorligger uiterst langzaam nadert zoals tijdens het parkeren.

De commando's die u zelf geeft hebben altijd voorrang, wat betekent dat City Safety™ niet ingrijpt in situaties waarbij u duidelijke commando's geeft via stuurwiel of gaspedaal, zelfs al is een aanrijding onvermijdelijk.

Nadat City Safety™ een aanrijding met een stilstaand obstakel heeft voorkomen, blijft de auto maximaal 1,5 seconde stilstaan. Als de auto wordt afgeremd wegens een rijdende voorligger, wordt de snelheid begrensd tot dezelfde snelheid als die van de voorligger.

Bij een auto met een handgeschakelde versnellingsbak slaat de motor af wanneer City Safety™ de auto tot stilstand heeft gebracht, tenzij u er in slaagt om het koppelingspedaal voor die tijd in te drukken.

¹⁸ (Anti-lock Braking System) - Antiblokkerremstelsel.

¹⁹ (Electronic Stability Control) - Stabiliteitsregeling.



i N.B.

- Houd de voorruit in het gebied vóór de lasersensor (p. 225) vrij van sneeuw, ijs, condens en vuil. Voor een afbeelding met de positie van de sensor, zie City Safety™ - functie (p. 221).
- Plak of bevestig geen zaken op de voorruit vóór de lasersensor
- Haal sneeuw en ijs van de motorkap – de laag sneeuw en ijs mag niet dikker zijn dan 5 cm.

Storingen opsporen en verhelpen

Als de melding (p. 227) **Vooruitsensoren afgedekt** Zie **instructieboek** op het instrumentenpaneel verschijnt, worden de lasersensoren gehinderd zodat ze geen voertuigen vóór de auto kunnen registreren. Dit betekent op zijn beurt dat City Safety™ niet werkt.

De melding **Vooruitsensoren afgedekt** Zie **instructieboek** verschijnt echter niet in alle situaties waarbij de lasersensor gehinderd worden – let er daarom op dat u de voorruit en in het bijzonder het gebied vóór de lasersensor zorgvuldig schoonhoudt.

In de volgende tabel staan mogelijke oorzaken van het verschijnen van de melding en suggesties voor passende maatregelen.

Oorzaak	Maatregel
Het voorruitoppervlak vóór de lasersensor is vuil of bedekt met sneeuw of ijs.	Ontdoe het voorruitoppervlak vóór de lasersensor van vuil, sneeuw en ijs.
Het zicht van de lasersensor is geblokkeerd.	Verwijder het voorwerp dat het zicht blokkeert.

i BELANGRIJK

Als het voorruitoppervlak vóór een van beide 'ogen' barsten, krassen of steenslagschade vertoont van ca. 0,5 × 3,0 mm (of groter), neem dan contact op met een erkende werkplaats om de voorruit te laten vervangen – geadviseerd wordt een erkende Volvo-werkplaats. Voor een afbeelding met de positie van de sensor, zie City Safety™ - functie (p. 221).

Als u niets doet, presteert City Safety™ mogelijk minder goed.

Om te voorkomen dat City Safety™ helemaal niet, onjuist of in beperkte mate werkt, geldt tevens het volgende:

- Volvo adviseert u scheurtjes, krassen of sterren in het gebied vóór de lasersensor **niet** te repareren, maar de complete voorruit te vervangen.
- Voordat de voorruit wordt vervangen, moet u contact opnemen met een erkende Volvo-werkplaats om te controleren of de juiste voorruit wordt besteld en gemonteerd.
- Monteer bij vervanging van de ruitenwissers hetzelfde type of een ander type, door Volvo goedgekeurde ruitenwissers.

Gerelateerde informatie

- City Safety™ (p. 221)
- City Safety™ - functie (p. 221)
- City Safety™ - bediening (p. 222)



City Safety™ - lasersensor

Het City Safety™-systeem maakt gebruik van een sensor die laserlicht uitzendt. Neem contact op met een gekwalificeerde werkplaats als de lasersensor een storing vertoont of nagekeken moet worden – geadviseerd wordt een erkende Volvo-werkplaats. Het is daarom essentieel dat u de aangegeven instructies opvolgt bij het hanteren van de lasersensor.

De volgende twee stickers hebben te maken met de lasersensor:

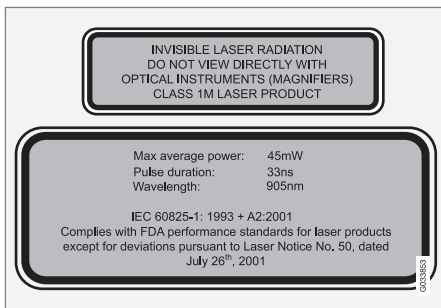

Op de bovenste sticker in de afbeelding staat de classificatie van het laserlicht:

- Laserstraling - Niet rechtstreeks in de straal kijken met optische instrumenten - Klasse 1M laserproduct.

Op de onderste sticker staan de fysische eigenschappen van het laserlicht:

- IEC 60825-1:1993 + A2:2001. Voldoet aan de normen van de FDA (Amerikaanse keuringsdienst van waren) betreffende de uitvoering van laserproducten met uitzondering van de afwijkingen conform 'Laser Notice No. 50', d.d. 26 juli 2001.

Stralingsgegevens voor lasersensor

De fysische gegevens staan nader omschreven in de volgende tabel.

Maximale pulsenergie	2,64 μ J
Maximaal gem. vermogen	45 mW
Pulsduur	33 ns
Divergentie (horizontaal x verticaal)	28° x 12°

WAARSCHUWING

Als u de instructies in deze handleiding niet opvolgt, bestaat er gevaar voor oogletsel!

- Kijk nooit van een afstand van 100 mm of minder in de lasersensor (waaruit uiteenlopende, onzichtbare laserstralen komen) met vergrotende optiek zoals een vergrootglas, microscoop, objectief of soortgelijke optische instrumenten.
- Laat tests, reparaties, demontage, afstelling en/of vervanging van de lasersensor of delen ervan alleen uitvoeren door een erkende werkplaats – geadviseerd wordt een erkende Volvo-werkplaats.
- Stel de lasersensor niet bij en voer geen onderhoud uit dat niet uitdrukkelijk in deze handleiding staat aangegeven om blootstelling aan schadelijke straling tegen te gaan.
- De reparateur dient de speciale opgestelde werkplaatsinformatie voor de lasersensor te volgen.
- Demonteer de lasersensor niet (en verwijder de lenzen evenmin). Een gedeemonteerde lasersensor is een laserproduct klasse 3B volgens de norm IEC 60825-1. Een laserproduct klasse 3B is niet veilig voor de ogen en houdt dan ook een gevaar voor oogletsel in.



- Koppel de connector van de lasersensor los voordat u deze van de voorruit demonteert.
- Zorg dat de lasersensor op de voorruit gemonteerd is alvorens de connector aan te sluiten.
- De lasersensor zendt laserlicht uit wanneer de transpondersleutel in sleutelstand II (p. 78) staat, ook al is de motor afgezet.

Gerelateerde informatie

- City Safety™ (p. 221)



City Safety™ - symbolen en meldingen

Terwijl City Safety™ (p. 221) automatisch remt, kunnen een of meer symbolen (p. 227)

op het instrumentenpaneel gaan branden in combinatie met een tekstmelding. Meldingen kunt u van het display halen door de **OK**-knop

op de richtingaanwijzerhendel kort in te drukken.

Symbool ^A	Melding	Betekenis/Maatregel
	Automatisch remmen door City Safety	City Safety™ remt op dit moment of remde eerder automatisch.
	Voorruitsensoren afgedekt Zie instructieboek	De lasersensor werkt tijdelijk niet doordat deze door iets gehinderd wordt. <ul style="list-style-type: none"> • Verwijder het voorwerp dat de sensor hindert en/of maak het voorruitoppervlak vóór de sensor schoon. <p>Voor meer informatie over de beperkingen van de lasersensor.</p>
	City Safety Service vereist	City Safety™ werkt niet. <ul style="list-style-type: none"> • Bezoek een werkplaats als de melding niet verdwijnt – geadviseerd wordt een erkende Volvo-werkplaats.

^A De symbolen zijn schematisch.

Gerelateerde informatie

- City Safety™ (p. 221)
- City Safety™ - functie (p. 221)



Collision Warning*

'Collision Warning met Auto Brake en fietsers- en voetgangersdetectie' is een hulpmiddel dat bedoeld is om u te waarschuwen, wanneer het gevaar bestaat dat u op een voetganger of achter op een (stilstaande of rijdende) fietser of voorligger botst.

'Collision Warning met Auto Brake en fietsers- en voetgangersdetectie' wordt geactiveerd in situaties waar u eigenlijk al veel eerder had moeten remmen, zodat het systeem niet altijd uitkomst biedt.

'Collision Warning met Auto Brake en fietsers- en voetgangersdetectie' is erop gebouwd om zo laat mogelijk geactiveerd te worden om onnodige ingrepen te voorkomen.

'Collision Warning met Auto Brake en fietsers- en voetgangersdetectie' kan een aanrijding voorkomen of de impactsnelheid verlagen.

Gebruik 'Collision Warning met Auto Brake en fietsers- en voetgangersdetectie' niet om uw rijgedrag aan te passen – als u er blind op vertrouwt dat Collision Warning met Auto Brake remt, raakt u vroeg of laat betrokken bij een aanrijding.

Twee systeemuitvoeringen

Afhankelijk van het uitrustingsniveau van de auto kan de 'Collision Warning met Auto

Brake en fietsers- en voetgangersdetectie' in twee uitvoeringen voorkomen:

Uitvoering 1

U wordt alleen met visuele en akoestische signalen gewaarschuwd²⁰ voor obstakels – er wordt niet automatisch geremd, u moet zelf remmen.

Uitvoering 2

U wordt met visuele en akoestische signalen gewaarschuwd voor obstakels – de auto remt automatisch als u niet zelf binnen een redelijke tijd reageert.



BELANGRIJK

Onderhoud aan de componenten van 'Collision Warning met Auto Brake en fietsers- en voetgangersdetectie' mag uitsluitend worden uitgevoerd in een werkplaats – geadviseerd wordt een door Volvo erkende werkplaats.

Gerelateerde informatie

- Collision Warning* - functie (p. 229)
- Collision Warning* - detectie van voetgangers (p. 231)
- Collision Warning* - detectie van fietsers (p. 230)
- Collision Warning* - bediening (p. 232)
- Collision Warning* - beperkingen (p. 234)

- Collision Warning* - beperkingen van de camerasensor (p. 235)
- Collision Warning* - symbolen en meldingen (p. 237)

²⁰ Geen waarschuwing voor fietsers bij 'Uitvoering 1'.



Collision Warning* - functie

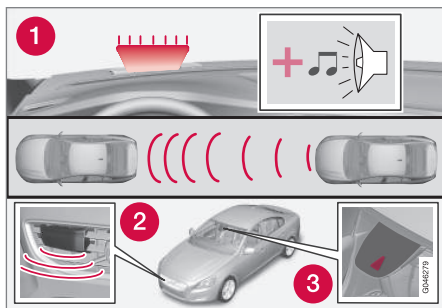

Functie-overzicht²¹.

- 1 Audiovisueel waarschuwingssignaal bij gevaar voor een botsing.
- 2 Radarsensor²²
- 3 Camerasensor

Collision Warning met Auto Brake voert drie onderdelen uit in de volgende volgorde:

1. **Collision Warning**
2. **Brake Support**²²
3. **Auto Brake**²²

Collision Warning en City Safety™ (p. 221) vullen elkaar aan.

1 – Collision Warning

Eerst wordt u gewaarschuwd voor een dreigende aanrijding.

Collision Warning kan voetgangers, fietsers of voertuigen voor uw auto registreren die stilstaan of zich in dezelfde richting als u bewegen.

Bij gevaar voor een aanrijding met een voetganger, fietser of voertuig, wordt uw aandacht getrokken met een rood knipperend waarschuwingssymbool (1) en een akoestisch signaal.

2 – Brake Support

Als het gevaar voor een aanrijding na de Collision Warning verder is toegenomen, treedt de Brake Support in werking.

Dit betekent dat het systeem de nodige voorbereidingen treft voor een snelle remmanoeuvre, waarna de remmen licht worden aangezet. Dit is te merken aan een lichte schok.

Als u het rempedaal met een bepaalde snelheid bedient, wordt het maximale remvermogen geleverd.

Brake Support helpt u eveneens bij het remmen, als het systeem ervan uitgaat dat de remmanoeuvre alleen niet voldoende is om een botsing te voorkomen.

3 – Auto Brake

Op het laatste moment wordt de automatische remfunctie geactiveerd.

Als de bestuurder in deze fase nog steeds niet met een uitwijkmanoeuvre is begonnen en het aanrijdingsgevaar urgent is, schakelt de automatische remfunctie in, ongeacht of de bestuurder remt of niet. De auto wordt daarbij maximaal afgeremd om de botssnelheid te beperken of zoveel als nodig is om een aanrijding te voorkomen. Voor fietsers wordt mogelijk zeer laat gewaarschuwd en geremd of gelijktijdig gewaarschuwd en geremd.

²¹ NB De afbeelding is schematisch – afhankelijk van het model zijn afwijkingen mogelijk.

²² Alleen met een systeem in uitvoering 2.



WAARSCHUWING

Collision Warning werkt niet in alle rijssituaties, verkeers-, weers- en wegomstandigheden. Collision Warning reageert niet op naderende tegenliggers of fietsers noch op dieren.

Er wordt alleen gewaarschuwd wanneer het risico van een botsing groot is. In het onderdeel “Functie” en “Beperkingen” wordt geïnformeerd over de beperkingen die u als bestuurder moet kennen, voordat u de Collision Warning met Auto Brake gebruikt.

Er wordt niet gewaarschuwd noch geremd voor voetgangers en fietsers bij een rijdsnelheid hoger dan 80 km/h.

In het donker en in tunnels kan niet worden gewaarschuwd noch geremd voor voetgangers en fietsers – zelfs al brandt de straatverlichting.

Auto Brake kan een botsing geheel voorkomen of de botssnelheid verlagen. Bedien voor een maximale remwerking altijd het rempedaal – ook al wordt er automatisch geremd.

Wacht nooit een waarschuwingssignaal van de Collision Warning af. U bent er altijd verantwoordelijk voor om de juiste afstand en snelheid aan te houden – ook bij gebruik van de Collision Warning met Auto Brake.

Gerelateerde informatie

- Collision Warning* (p. 228)

Collision Warning* - detectie van fietsers

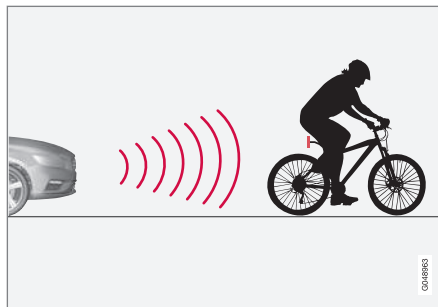

Het systeem ‘ziet’ alleen de achterkant van fietsers die zich in dezelfde richting als uw auto bewegen.

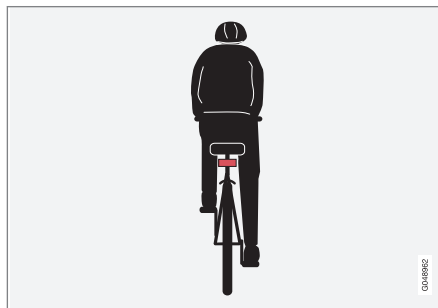

Optimaal voorbeeld van wat het systeem als een fietser beschouwt – met duidelijke lichaams- en fietscontouren, recht van achteren gezien en in het verlengde van de hartlijn door de auto.

Voor optimale prestaties van het systeem dient de systeemfunctie die verantwoordelijk is voor identificatie van fietsers zo uniform mogelijke informatie over de lichaams- en fietscontouren ontvangen – dat houdt in dat kenmerkende (lichaams-)delen zoals fiets, hoofd, armen, schouders, benen, borstkas en buik moeten kunnen worden waargenomen evenals een bewegingspatroon dat voor fietsers als normaal te beschouwen is.

Het systeem kan fietsers niet ontdekken, als de camera van het systeem grote delen van het lichaam van de fietser of van zijn/haar fiets niet kan waarnemen.

- Het systeem kan alleen volwassen fietsers ontdekken die op een dames- of herenfiets zitten.
- Het systeem kan fietsers alleen recht van achteren ontdekken en alleen als deze zich in dezelfde richting als uw auto bewegen – niet schuin van achteren of van opzij.
- De fiets moet aan de achterkant zijn voorzien van een rode reflector die goed



zichtbaar en goedgekeurd²³ is en op minstens 70 cm boven het wegdek zit.

- Het systeem kan fietsers alleen recht van achteren ontdekken en alleen als deze zich in dezelfde richting als uw auto bewegen – niet schuin van achteren of van opzij.
- Bij zonsondergang en -opgang kan het systeem fietsers minder goed registreren – vergelijkbaar met het menselijke oog.
- Het systeem is niet in staat fietsers te registreren bij ritten in het donker of in tunnels – zelfs al brandt de straatverlichting.
- Voor optimale fietsersdetectie moet het systeem City Safety™ zijn geactiveerd, zie City Safety™ (p. 221).

WAARSCHUWING

Collision Warning met Auto Brake en voetgangers- en fietserdetectie is een hulpmiddel.

Fietserdetectie is niet mogelijk:

- in alle situaties en het systeem heeft bijvoorbeeld moeite met gedeeltelijk zichtbare fietsers;
- bij fietsers in kleding die de lichaamscontouren verhult of fietsers die van de zijkant komen;
- bij fietsen waar achterop geen reflector zit;
- bij fietsen waarop grote voorwerpen worden vervoerd.

U bent er altijd zelf verantwoordelijk voor dat u de auto op de juiste wijze bestuurt en voldoende afstand houdt afhankelijk van de rijsnelheid.

Gerelateerde informatie

- Collision Warning* (p. 228)

Collision Warning* - detectie van voetgangers

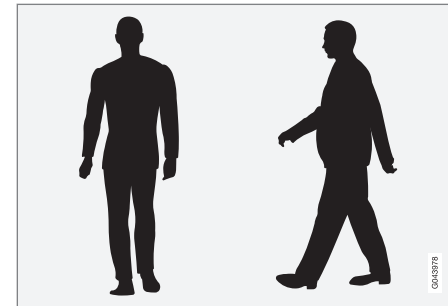

Ideaalvoorbeelden van wat het systeem als voetgangers met herkenbare lichaamscontouren beschouwt.

Voor optimale prestaties van het systeem dient de systeemfunctie die verantwoordelijk is voor identificatie van voetgangers zo uniform mogelijke informatie over de lichaamscontouren ontvangen – dat houdt in dat kenmerkende lichaamsdelen zoals hoofd, armen, schouders, benen, borstkas en buik moeten kunnen worden waargenomen evenals een bewegingspatroon dat voor mensen als normaal te beschouwen is.

Het systeem kan voetgangers niet ontdekken, als de camera van het systeem grote delen van het lichaam niet kan waarnemen.

²³ De reflector moet voldoen aan de aanbevelingen en voorschriften van de verkeersinstantie in het desbetreffende land.



- Een voetganger is alleen te ontdekken wanneer deze helemaal zichtbaar is en een lengte heeft van minimaal 80 cm.
- Bij zonsondergang en -opgang kan de camerasensor voetgangers minder goed registreren – vergelijkbaar met het menselijke oog.
- De camerasensor is niet in staat voetgangers te registreren bij ritten in het donker of in tunnels – zelfs al brandt de straatverlichting.

WAARSCHUWING

‘Collision Warning met Auto Brake en fietsers- en voetgangersdetectie’ is een hulpmiddel. Het systeem kan niet altijd alle voetgangers detecteren en heeft bijvoorbeeld moeite met:

- slechts gedeeltelijk zichtbare voetgangers, voetgangers die gekleed gaan in kleding die de lichaamscontouren verhuult of voetgangers met een lengte tot korter dan 80 cm;
- voetgangers die grote voorwerpen dragen.

U bent er altijd zelf verantwoordelijk voor dat u de auto op de juiste wijze bestuurt en voldoende afstand houdt afhankelijk van de rijnsnelheid.

Gerelateerde informatie

- Collision Warning* (p. 228)

Collision Warning* - bediening

Via een menusysteem van **MY CAR** op het display van de middenconsole zijn eventuele instellingen voor de Collision Warning te verrichten, zie MY CAR (p. 110).

Waarschuwingssignalen Aan en Uit

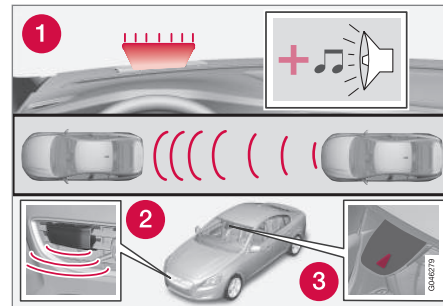

1. Akoestisch en visueel waarschuwingssignaal wanneer een botsing dreigt.²⁴

U kunt aangeven of de geluidssignalen en het geprojecteerde waarschuwingssignaal voor de Collision Warning moeten zijn in- of uitgeschakeld.

Bij het starten van de motor geldt automatisch de instelling die actief was toen de motor werd afgezet.

N.B.

De functies Brake Support en Auto Brake zijn altijd geactiveerd - ze kunnen niet uitgeschakeld worden.

Via het menusysteem **MY CAR** op het display van de middenconsole zijn instellingen voor de Collision Warning te verrichten, zie (p. 110).



Waarschuingslampje en geluidssignaal

Wanneer het waarschuingslampje en het geluidssignaal zijn ingeschakeld, wordt het waarschuingslampje (nr. [1] op de voorgaande afbeelding) bij iedere motorstart getest door de verschillende lichtpunten korte tijd te laten branden.

Na het starten van de motor zijn zowel het waarschuingslampje als het geluidssignaal uit te schakelen:

- Ga naar **Botswaarschuwing** in **Rijondersteuning** in het menustelsysteem **MY CAR** (p. 110) - vink de functie daar uit.

Geluidssignaal

Na het starten van de motor is het geluidssignaal apart in/uit te schakelen:

- Ga naar **Signaaltoon** in **Botswaarschuwing** in het menustelsysteem **MY CAR** (p. 110) - kies daar Aan of Uit.

Vervolgens vindt de Collision Warning alleen met lichtsignalen plaats.

Waarschuingsafstand instellen

De waarschuingsafstand is de afstand waarbij een visueel signaal en een geluidssignaal worden afgegeven.

- Ga naar **Waarschuingsafstand** in **Botswaarschuwing** in het menustelsysteem

MY CAR (p. 110) - kies daar **Lang**, **Normaal** of **Kort**.

De waarschuingsafstand is bepalend voor de gevoeligheid van het systeem. Bij de waarschuingsafstand **Lang** wordt eerder gewaarschuwd. Ga altijd uit van de instelling **Lang**, maar als deze instelling te vaak tot waarschuwingen leidt (wat in bepaalde situaties als hinderlijk kan worden ervaren) kunt u overgaan op de waarschuingsafstand **Normaal**.

Maak alleen in uitzonderingsgevallen zoals bij dynamisch rijden gebruik van de waarschuingsafstand **Kort**.

N.B.

Bij gebruik van de adaptieve cruisecontrol worden het waarschuingslampje en de waarschuingszoemer door de cruisecontrol gehanteerd, ook al hebt u de Collision Warning gedeactiveerd.

De Collision Warning waarschuwt u bij gevaar voor een botsing, maar de functie is niet in staat uw reactietijd te verkorten.

Voor een optimale werking van de Collision Warning dient u de Afstandswaarschuwing (p. 218) altijd in te stellen op volgtijd 4-5.

N.B.

Ook als u de waarschuingsafstand hebt ingesteld op **Lang**, kunnen de waarschuwingen voor uw gevoel soms laat worden afgegeven. Bijvoorbeeld bij grote snelheidsverschillen of als de voorligger krachtig remt.

WAARSCHUWING

Geen enkel automatisch systeem kan in alle situaties een 100 % feilloze werking garanderen. Test Collision Warning met Auto Brake daarom nooit uit op mensen of voertuigen - dat kan namelijk tot ernstig letsel/ernstige schade en levensgevaarlijke situaties leiden.

Instellingen controleren

U kunt de actuele instellingen controleren op het display van de middenconsole.

- Ga in het menustelsysteem **MY CAR** (p. 110) naar **Botswaarschuwing** in **Rijondersteuning**.

²⁴ De afbeelding is schematisch – afhankelijk van het model zijn afwijkingen mogelijk.



Onderhoud

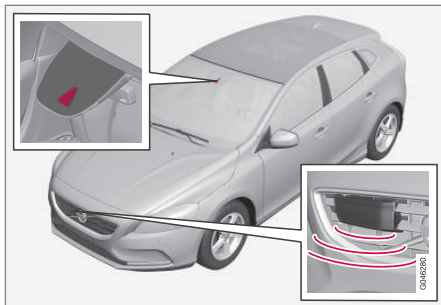

Camera- en radarsensor²⁵.

De sensoren werken alleen naar behoren wanneer u vuil, ijs en sneeuw verwijdert en ze regelmatig schoonmaakt met water en auto-shampoo.

N.B.

Als vuil, ijs en sneeuw de sensoren bedekken, neemt de functie af en kan meten onmogelijk worden gemaakt.

Gerelateerde informatie

- Collision Warning* (p. 228)

Collision Warning* - beperkingen

Het systeem heeft bepaalde beperkingen – is het systeem pas actief bij snelheden van ca. 4 km/h en hoger.

In de felle zon en bij lichtschitteringen alsook het gebruik van een zonnebril is het op de voorruit geprojecteerde waarschuwingslampje voor de Collision Warning soms moeilijk te ontdekken. Dat is ook mogelijk als u niet recht vooruit kijkt. Houd de waarschuwingszoemer daarom altijd ingeschakeld.

Bij gladheid is de remweg langer waardoor het systeem minder goed in staat is aanrijdingen te voorkomen. In dergelijke situaties zullen het ABS en de ESC (p. 187) voor het maximale remvermogen zorgen met behoud van de stabiliteit.

N.B.

Het visuele waarschuwingssignaal kan korte tijd buiten werking worden gesteld, wanneer de temperatuur in het interieur bijvoorbeeld door de felle zon te hoog is opgelopen. Als dit gebeurt, wordt er een waarschuwingszoemer afgegeven ook al hebt u deze uitgeschakeld via het menu-systeem.

- Waarschuwingen kunnen eveneens uitblijven bij een zeer geringe afstand tot de voorligger of bij relatief grote stuur- en pedaalbewegingen zoals bij een zeer actieve rijstijl.

²⁵ NB De afbeelding is schematisch – afhankelijk van het model zijn afwijkingen mogelijk.



WAARSCHUWING

Als de radar- of camerasensor op grond van de verkeerssituatie of anderszins problemen heeft voetgangers, voorliggers of fietsers te ontdekken, is het mogelijk dat het systeem pas laat, onterecht of helemaal geen waarschuwing geeft en remt.

De sensoren hebben een beperkt bereik voor voetgangers en fietsers²⁶, zodat het systeem voor dergelijke weggebruikers efficiënt waarschuwt en remingrepen verricht bij rijsnelheden tot 50 km/h. Voor stilstaande of langzaam rijdende voorliggers wordt efficiënt gewaarschuwd en geremd bij rijsnelheden tot 70 km/h.

In het donker of bij slecht zicht wordt er mogelijk niet gewaarschuwd voor langzaam rijdende of stilstaande voorliggers.

Er wordt niet gewaarschuwd noch geremd voor voetgangers en fietsers bij een rijsnelheid hoger dan 80 km/h.

De Collision Warning maakt gebruik van dezelfde radarsensor als die van de adaptieve cruisecontrol (p. 202).

Als u vindt dat er te vaak wordt gewaarschuwd en de signalen als storend ervaart, kunt u de waarschuwingsafstand verkleinen. Dit betekent dat het systeem later waarschuwt, wat het totale aantal waarschuwingen beperkt, zie Collision Warning - bediening (p. 232).

Met geactiveerde achteruitversnelling is de Collision Warning met Auto Brake tijdelijk gedeactiveerd.

Collision Warning met Auto Brake wordt niet geactiveerd op lage snelheden (onder 4 km/h), wat betekent dat het systeem niet ingrijpt in situaties waarbij uw auto een voorligger uiterst langzaam nadert zoals tijdens het parkeren.

In situaties waarin u actief en bewust rijgedrag laat zien, wordt Collision Warning minder actief.

Nadat Auto Brake een aanrijding met een stilstaand obstakel heeft voorkomen, blijft de auto maximaal 1,5 seconde stilstaan. Als de auto wordt afgeremd wegens een rijdende voorligger, wordt de snelheid begrensd tot dezelfde snelheid als die van de voorligger.

Bij een auto met een handgeschakelde versnellingsbak slaat de motor af wanneer Auto Brake de auto tot stilstand heeft gebracht, tenzij u daarvoor het koppelingspedaal weet te bedienen.

Gerelateerde informatie

- Collision Warning* (p. 228)

Collision Warning* - beperkingen van de camerasensor

Het systeem maakt gebruik van de camerasensor van de auto, die bepaalde beperkingen heeft.

De camerasensor van de auto wordt naast de Collision Warning met Auto Brake ook gebruikt door de functies:

- Actief groot licht (p. 89)
- Verkeersbordinformatie (p. 191)
- Driver Alert Control - DAC (p. 239)
- Rijbaanassistent (p. 242).

N.B.

Houd de voorruit in het gebied vóór de camerasensor vrij van ijs, sneeuw, condens en vuil.

Plak of monteer niets op de voorruit vóór de camerasensor, aangezien één of meer camera's voor het systeem hierdoor slechter of niet meer werken.

De camerasensor kent ongeveer dezelfde beperkingen als het menselijk oog. Dit houdt in dat de sensor minder goed 'ziet' bij hevige regen- of sneeuwval en in zicht mist. In dergelijke omstandigheden kunnen functies die gebruik maken van de camera grote beper-

²⁶ Voor fietsers wordt mogelijk zeer laat gewaarschuwd en geremd of gelijktijdig gewaarschuwd en geremd.



kingen ondervinden of tijdelijk gedeactiveerd worden.

Ook fel tegenlicht, reflecties op het wegdek, besneeuwde of beïnzeldde wegen, verontreinigde of onduidelijke rijstrookmarkeringen kunnen aanleiding geven tot grote beperkingen voor de functies die van de camera gebruik maken om bijvoorbeeld het wegdek af te tasten en andere voertuigen en voetgangers te ontdekken.

Het blikveld van de camerasensor is beperkt, zodat voetgangers, fietsers en voertuigen in bepaalde situaties niet kunnen worden geregistreerd of later worden ontdekt dan verwacht.

Bij zeer hoge temperaturen werkt de camera de eerste ca. 15 minuten na het starten van de motor niet om de camerafunctie te ontzien.

Storingen opsporen en verhelpen

Als op het display de melding

Vooruitsensoren afgedekt Zie

instructieboek staat, betekent dit dat de camerasensor afgedekt is en geen voetgangers, fietsers, voertuigen of rijstrookmarkeringen vóór de auto kan ontdekken.

Dit houdt bovendien in dat niet alleen Collision Warning met Auto Brake maar ook de systemen Automatische dimfunctie groot licht/dimlicht, Road Sign Information, Driver

Alert Control en de Rijbaanassistent niet voor de volle 100 % zullen werken.

In de volgende tabel staan mogelijke oorzaken van het verschijnen van de melding en passende maatregelen.

Oorzaak	Maatregel
Het voorruitoppervlak vóór de camera is vuil of bedekt met sneeuw of ijs.	Ontdoe het voorruitoppervlak vóór de camera van vuil, sneeuw en ijs.
Bij dichte mist en hevige regen- of sneeuwval heeft de camera een minder goed zicht.	Valt niets aan te doen. Bij hevige neerslag werkt de camera soms niet.

Oorzaak	Maatregel
Het voorruitoppervlak vóór de camera is schoongemaakt, maar de melding blijft.	Wacht even. Het kan enige minuten duren voordat de camera het zicht opnieuw heeft gemeten.
Er is vuil tussen de binnenkant van de voorruit en de camera gekomen.	Bezoek een werkplaats om de binnenkant van de voorruit achter de camerabehuizing te laten schoonmaken – geadviseerd wordt een erkende Volvo-werkplaats.

Gerelateerde informatie

- Collision Warning* (p. 228)



Collision Warning* - symbolen en meldingen

Symbol ^A	Melding	Betekenis
	Collision warning systeem UIT	Collision Warning is uitgeschakeld. Verschijnt bij het starten van de motor. De melding dooft automatisch na ca. 5 seconden of eerder wanneer u op de OK -knop drukt.
	CWS-systeem niet beschikbaar	Het is niet mogelijk Collision Warning te activeren. Verschijnt wanneer u de functie toch probeert te activeren. De melding dooft automatisch na ca. 5 seconden of eerder wanneer u op de OK -knop drukt.
	Remassistent geactiveerd	De Auto Brake was actief. De melding verdwijnt na bediening van de OK -knop.
	Vooruitsensoren afgedekt Zie instructieboek	De camerasensor (p. 235) werkt tijdelijk niet. Verschijnt bijvoorbeeld bij sneeuw, ijs of vuil op de voorruit. <ul style="list-style-type: none"> • Maak het voorruitoppervlak vóór de camerasensor schoon.
	Radar afgedekt Zie instructieboekje	Collision Warning met Auto Brake werkt tijdelijk niet. De radarsensor (p. 213) kan geen andere voertuigen registreren. Bijvoorbeeld wanneer deze wordt gehinderd door hevige regenval of als sneeuwmodder of andere verontreinigingen de radarsensor afdekken.
	CWS-systeem Service vereist	Collision Warning met Auto Brake werkt niet of gedeeltelijk. <ul style="list-style-type: none"> • Bezoek een werkplaats als de melding niet verdwijnt – geadviseerd wordt een erkende Volvo-werkplaats.

^A De symbolen zijn schematisch - afhankelijk van de markt en het model zijn afwijkingen mogelijk.



Gerelateerde informatie

- Collision Warning* (p. 228)



Driver Alert System*

Driver Alert System is bestemd om u te helpen als de auto op een ongecontroleerde manier wordt bestuurd of op het punt staat de rijstrookmarkering te overschrijden.

Driver Alert System bestaat uit verschillende functies die tegelijk of apart in te schakelen zijn:

- Driver Alert Control - DAC (p. 240).
- Rijbaanassistent (p. 244).

Een ingeschakelde functie wordt pas daadwerkelijk geactiveerd bij snelheden hoger dan 65 km/h. Bij lagere snelheden staat de functie stand-by.

Het systeem wordt weer uitgeschakeld, zodra de snelheid onder de 60 km/h daalt.

De functies maken gebruik van een camera die alleen rijstroken met belijning kan aftasten.

WAARSCHUWING

Driver Alert System werkt niet in alle situaties, maar is uitsluitend bedoeld als een aanvullend hulpmiddel.

Als bestuurder bent u er altijd verantwoordelijk voor dat u de auto op een veilige manier bestuurt.

Gerelateerde informatie

- Driver Alert Control (DAC)* (p. 239)
- Rijbaanassistent* (p. 242)

Driver Alert Control (DAC)*

DAC is bedoeld om de aandacht van de bestuurder te trekken, wanneer de auto op een ongecontroleerde manier bestuurd wordt (omdat u bijvoorbeeld afgeleid wordt of bijna in slaap valt).

DAC is bedoeld om langzame wijzigingen in het rijgedrag te bespeuren, in eerste instantie op de grotere wegen.

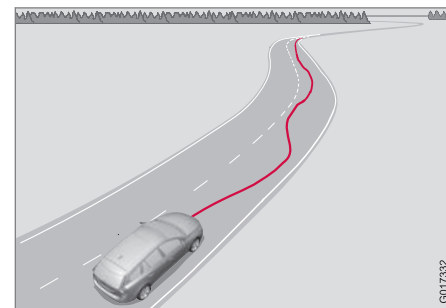

Een camera tast de geschilderde rijstrookmarkeringen af en vergelijkt de wegrichting met uw stuurbewegingen. U wordt gewaarschuwd wanneer de auto de wegrichting op een ongecontroleerde manier volgt.

Soms treden er ondanks vermoeidheid geen merkbare wijzigingen op in het rijgedrag. In dat geval wordt er dan ook niet gewaarschuwd. Het is daarom van groot belang dat u bij opkomende vermoeidheid de auto op



een geschikte plek parkeert om een pauze in te lassen, ongeacht de vraag of DAC nu wel of niet heeft gewaarschuwd.

N.B.

De functie mag niet worden gebruikt om de rijtijd te verlengen. Plan altijd regelmatig pauzes in en zorg ervoor dat u bent uitge-rust.

Beperkingen

Soms kan het systeem ten onrechte waar-schuwen voor ongecontroleerde stuurbewe-gingen. Dit kan bijvoorbeeld gebeuren bij:

- zijdelingse rukwinden
- spoorvorming in het wegdek.

DAC is niet bedoeld voor gebruik in het stadsverkeer.

N.B.

De camerasensor heeft zijn beperkingen, zie Collision Warning* - beperkingen van de camerasensor (p. 235).

Gerelateerde informatie

- Driver Alert System* (p. 239)
- Driver Alert Control (DAC)* - bediening (p. 240)
- Driver Alert Control (DAC)* - symbolen en meldingen (p. 241)
- Rijbaanassistent* (p. 242)

Driver Alert Control (DAC)* - bediening

Via het menusysteem op het display van de middenconsole zijn instellingen te verrichten.

Aan/Uit

Het Driver Alert-systeem is stand-by te zetten via het menusysteem **MY CAR** (p. 110):

- Vakje aangevinkt – systeem geactiveerd.
- Vakje uitgevinkt – systeem gedeactiveerd.

Functie

Driver Alert wordt geactiveerd bij een snelheid hoger dan 65 km/h en blijft actief zolang de snelheid boven 60 km/h ligt.



Als de auto slingert, wordt u gewaarschuwd met een geluidssig-naal en de tekstmelding (p. 241)

Driver Alert Tijd voor pauze –

tegelijkertijd gaat het bijbehorende symbool op het instrumentenpaneel branden. Als u uw rijgedrag niet corrigeert wordt enige tijd later opnieuw gewaarschuwd.

U kunt het waarschuwingssymbool ook deac-tiveren:

- Druk op de **OK**-knop van de linker stuur-hendel.



WAARSCHUWING

Neem een waarschuwing altijd serieus, omdat u bij slaperigheid uw lichamelijke conditie vaak minder goed kunt inschat-ten.

Breng bij een waarschuwing of een gevoel van vermoeidheid de auto zo spoedig moge-lijk tot stilstand om rust te houden.

Studies hebben aangetoond dat rijden bij vermoeidheid even gevaarlijk is in het ver-keer als rijden onder invloed.

Gerelateerde informatie

- Driver Alert System* (p. 239)
- Driver Alert Control (DAC)* (p. 239)



Driver Alert Control (DAC)* - symbolen en meldingen

Het Driver Alert Control - DAC (p. 239) kan in uiteenlopende situaties symbolen en display-

meldingen op het instrumentenpaneel of op het beeldscherm van de middenconsole laten verschijnen.

Hier volgen enkele voorbeelden:

Symbool ^A	Melding	Betekenis
	Driver Alert Tijd voor pauze	De auto vertoont zwakend rijgedrag – u wordt gewaarschuwd met een zoemersignaal en een displaymelding.
	Vooruitsensoren afgedekt Zie instructieboek	De camerasensor werkt tijdelijk niet. Verschijnt bijvoorbeeld bij sneeuw, ijs of vuil op de voorruit. <ul style="list-style-type: none"> • Maak het voorruitoppervlak vóór de camerasensor schoon. Lees meer over de beperkingen van de camerasensor, zie Collision Warning* - beperkingen van de camerasensor (p. 235).
	Driver Alert-systeem Service vereist	Het systeem is defect. <ul style="list-style-type: none"> • Bezoek een werkplaats als de melding niet verdwijnt – geadviseerd wordt een erkende Volvo-werkplaats.

^A De symbolen zijn schematisch.

Gerelateerde informatie

- Driver Alert System* (p. 239)
- Driver Alert Control (DAC)* - bediening (p. 240)
- Rijbaanassistent* (p. 242)



Rijbaanassistent*

De Rijbaanassistent is een van de functies van Driver Alert System – wordt ook wel LKA (Lane Keeping Aid) genoemd.

De functie is bedoeld voor gebruik op snelwegen, hoofdwegen en dergelijke en beperkt de kans op het in bepaalde situaties onbedoeld verlaten van de eigen rijbaan.

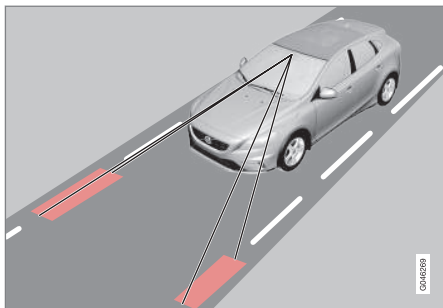

Een camera tast de zijlijnen van de weg/rijbaan af. Als de auto een zijlijn dreigt te overschrijden, wordt de Rijbaanassistent actief en stuurt de auto met een geringe stuurbeweging terug de rijbaan in.

Als de auto op een zijlijn rijdt of deze passeert, waarschuwt de Rijbaanassistent u bovendien met stuurtrillingspulsen.



WAARSCHUWING

LKA is alleen een hulpmiddel voor de bestuurder en werkt niet in alle rijdsituaties, verkeers-, weers- en wegomstandigheden.

U bent er altijd zelf verantwoordelijk voor dat u de auto op de juiste wijze bestuurt en dat u zich aan de geldende wetgeving en verkeersregels houdt.

Gerelateerde informatie

- Rijbaanassistent - functie (p. 242)
- Rijbaanassistent - bediening (p. 244)
- Rijbaanassistent - beperkingen (p. 244)
- Rijbaanassistent - symbolen en meldingen (p. 246)
- Driver Alert System* (p. 239)

Rijbaanassistent - functie

Aan & Uit

De Rijbaanassistent is actief in het snelheidsinterval 65–200 km/h op wegen met goed zichtbare zijlijnen. Op smalle wegen, als de rijbaan minder dan 2,6 meter tussen de zijlijnen is, wordt de functie tijdelijk uitgeschakeld.



Met de knop op de middenconsole kunt u de functie activeren of uitschakelen. Het lampje in de schakelaar brandt, wanneer het systeem ingeschakeld is.

Bij bepaalde combinaties van opties is er geen plek vrij voor een Aan/Uit-knop op de middenconsole – in dat geval is het systeem te bedienen via het menustelsel **MY CAR** (p. 110) van de auto. Ga als volgt te werk:

- Ga naar **Rijstrookassistent** en kies daar Aan of Uit.



In **MY CAR** kan bovendien o.a. het volgende worden gekozen:

- Waarschuwing met stuurtrillingen: **Alleen vibratie** - Aan of Uit.
- Actief sturen: **Alleen stuurhulp** - Aan of Uit
- Zowel Waarschuwing met stuurtrillingen als Actief sturen: **Volledige functie** - Aan of Uit.

Actief sturen

De Rijbaanassistent probeert de auto binnen de zijlijnen van de rijbaan te houden.

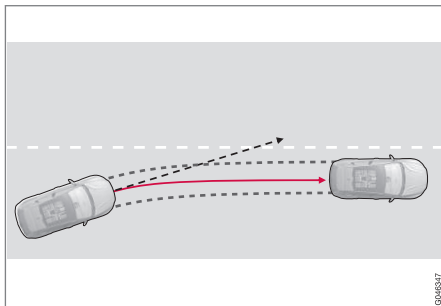

LKA grijpt in en stuurt weg.

Als de auto de linker of rechter zijlijn van de rijbaan nadert zonder dat de richtingaanwijzer is geactiveerd, wordt de auto teruggestuurd.

Waarschuwing met stuurtrillingen

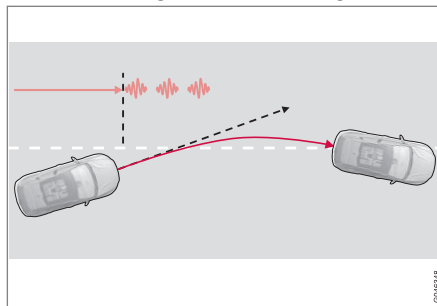

LKA stuurt en waarschuwt met pulserende stuurwieltrillingen²⁷.

Als de auto een zijlijn passeert, waarschuwt de Rijbaanassistent hiervoor met stuurtrillingpulsen. Dit gebeurt ongeacht of de auto wel of niet actief wordt teruggestuurd door een opgelegd stuurmoment.

Dynamisch nemen van bochten

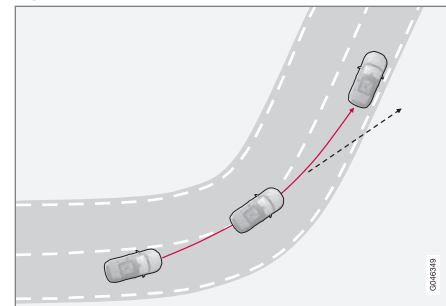

LKA grijpt niet in scherpe binnenbochten in.

In bepaalde gevallen staat de Rijbaanassistent toe dat de zijlijnen worden overschreden zonder in te grijpen met actief bijsturen of te waarschuwen met stuurtrillingpulsen. Het bij goed zicht benutten van de aangrenzende rijbaan voor dynamisch bochtenwerk is een voorbeeld van zo'n geval.

Gerelateerde informatie

- Rijbaanassistent* (p. 242)

²⁷ De afbeelding toont 3 pulserende trillingen als de zijlijn wordt gepasseerd.



Rijbaanassistent - bediening

De rijbaanassistent wordt in verschillende situaties gecompleteerd met duidelijke grafische voorstellingen. Hier volgen enkele voorbeelden:

N.B.

Het LKA staat uit zolang u de richtingaanwijzerhendel bedient.



LKA 'ziet' en volgt de zijlijnen.

Wanneer de Rijbaanassistent actief is en de zijlijnen detecteert/'ziet', heeft het LKA-symbool WITTE lijnen.

- GRIJZE zijlijn - de Rijbaanassistent ziet geen lijn aan deze kant van de auto.

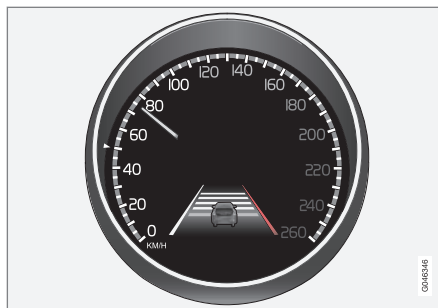

LKA grijpt in aan de rechterkant.

De Rijbaanassistent grijpt in en stuurt van de zijlijn af – wordt aangeduid met:

- RODE lijn voor de desbetreffende kant.

Gerelateerde informatie

- Rijbaanassistent* (p. 242)

Rijbaanassistent - beperkingen

- De camerasensor van de Rijbaanassistent heeft beperkingen, net als het menselijk oog. Voor meer informatie, zie Collision Warning* - beperkingen van de camerasensor (p. 235) en (p. 234).

N.B.

In bepaalde omstandigheden heeft het LKA moeite om u goed te helpen – geadviseerd wordt om het LKA dan uit te schakelen.

Voorbeelden van dergelijke omstandigheden zijn:

- wegwerkzaamheden
- winterse wegen
- slecht wegdek
- extreem sportieve rijstijl
- slecht weer in combinatie met een beperkt zicht.

De handen op het stuurwiel

De Rijbaanassistent werkt alleen, wanneer u uw handen aan het stuur houdt. LKA controleert dit voortdurend. Als dit niet het geval is, wordt u met een tekstmelding aangespoord om de auto actief te sturen.

Als u de aansporing om actief te sturen niet opvolgt, wordt de Rijbaanassistent stand-by gezet. Het systeem is dan uitgeschakeld, totdat u weer begint te sturen.

**Gerelateerde informatie**

- Rijbaanassistent* (p. 242)





Rijbaanassistent - symbolen en meldingen

In situaties waar het LKA-systeem niet wordt geactiveerd of wordt uitgeschakeld verschijnt

er mogelijk een symbool op het instrumentenpaneel in combinatie met een verklarende melding – volg in dat geval het gegeven advies op.

Voorbeelden van meldingen:

Symbol ^A	Melding	Betekenis
	Vooruitsensoren afgedekt Zie instructieboek	De camerasensor werkt tijdelijk niet. Verschijnt bijvoorbeeld bij sneeuw, ijs of vuil op de voorruit. <ul style="list-style-type: none"> • Maak het voorruitoppervlak vóór de camerasensor schoon. Lees meer over de beperkingen van de camerasensor, zie Collision Warning* - beperkingen van de camerasensor (p. 235) en (p. 234).
	Rijbaanassistentie Service vereist	Het systeem is defect. <ul style="list-style-type: none"> • Bezoek een werkplaats als de melding niet verdwijnt – geadviseerd wordt een erkende Volvo-werkplaats.
	Rijbaanassistentie onderbroken	LKA is uitgeschakeld en staat stand-by. Wanneer het systeem weer actief is, kunt u dat aan de lijnen van het LKA-symbool zien.

^A De symbolen in de tabel zijn schematisch - de symbolen die op het instrumentenpaneel worden weergegeven, kunnen er iets anders uitzien.

Gerelateerde informatie

- Rijbaanassistent* (p. 242)



Parkeerhulp*

Parkeerhulp is bedoeld als hulpmiddel tijdens het parkeren. Geluidssignalen en symbolen op het display van de middenconsole geven de afstand aan tot een waargenomen obstakel.

Het parkeerhulpvolume is tijdens de weergave van geluidssignalen bij te stellen met de draaiknop **VOL** op de middenconsole of in het menusysteem **MY CAR** van de auto, zie MY CAR (p. 110).

Parkeerhulp is verkrijgbaar in twee varianten:

- Parkeerhulp aan de achterzijde
- Parkeerhulp aan de voor- en achterzijde.

N.B.

Als er een trekhaak met het elektrische systeem van de auto is geconfigureerd, wordt de uitsteeklenge van de trekhaak bij het meten van de parkeer ruimte meegerekend.

WAARSCHUWING

- Hoewel de Park Assist handig is bij het parkeren, bent u nog altijd schadelijk bij eventuele fouten.
- Wanneer er obstakels in de dode hoeken van de sensoren zitten, zal het systeem ze niet kunnen ontdekken.
- Houd mensen, dieren e.d. in de buurt van de auto daarom in de gaten.

Gerelateerde informatie

- Park Assist* - sensoren schoonmaken (p. 250)
- Park Assist* - functie (p. 247)
- Park Assist* - aan de voorzijde (p. 249)
- Park Assist* - storingsindicatie (p. 250)
- Parkeerhulp* - aan de achterzijde (p. 248)
- Parkeerhulpcamera (p. 251)
- Actieve parkeerhulp (PAP)* (p. 255)

Park Assist* - functie

Bij het starten van de motor wordt Park Assist automatisch geactiveerd - het lampje in de Aan/Uit-knop brandt. Wanneer u Park Assist met deze knop uitschakelt, dooft het lampje.



Aan/Uit sensoren voor Park Assist en CTA²⁸.

Op het display van de middenconsole verschijnt een schematische weergave van de onderlinge posities van de auto en een eventueel obstakel.

²⁸ Waarschuwing voor verkeer van de zijkanen, zie CTA (Cross Traffic Alert) (p. 262)

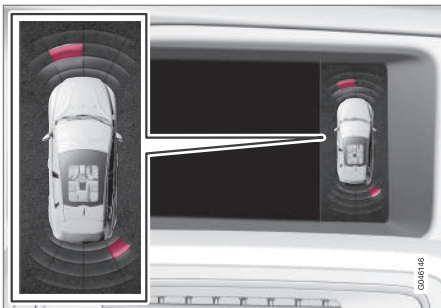

Displayweergave - toont linksvoor en rechtsachter een obstakel.

De gemarkeerde sector(en) geeft/geven aan welke van de vier sensoren een obstakel heeft/hebben waargenomen. De gemarkeerde sector ligt dicht bij het autosymbool, naarmate de afstand tussen de auto en het waargenomen obstakel kleiner is.

Hoe dichterbij u het obstakel achter of voor de auto nadert, des te sneller volgen de geluidsignalen elkaar op. Wanneer u ondertussen de geluidsinstallatie beluistert, wordt het volume daarvan tijdelijk verlaagd.

Bij een afstand tot 30 cm bestaat het geluidssignaal uit een ononderbroken toon en is de sensorsector die het dichtst bij de auto ligt geheel gevuld. Als er zowel voor als achter de auto obstakels binnen deze afstand zijn waargenomen, komen de geluidssignalen beurt-

lings uit de luidsprekers aan linker- en rechterzijde.



BELANGRIJK

Voorwerpen zoals kettingen, smalle glanzende palen of lage obstakels kunnen 'afgeschaduwd' worden en worden in dat geval tijdelijk niet geregistreerd door de sensoren – het onderbroken geluidssignaal kan dan plotseling wegvallen in plaats van over te gaan in het verwachte ononderbroken geluidssignaal.

De sensoren kunnen geen hoge voorwerpen ontdekken, zoals uitstekende laadperons.

- Wees in dergelijke gevallen extra voorzichtig en bedien/verrijd de auto erg langzaam of breek de parkeer manoeuvre af – er bestaat groot gevaar voor materiële schade aan de auto of de omgeving, aangezien de sensoren dan tijdelijk niet optimaal werken.

Gerelateerde informatie

- Parkeerhulp* (p. 247)
- Park Assist* - sensoren schoonmaken (p. 250)
- Park Assist* - aan de voorzijde (p. 249)
- Park Assist* - storingsindicatie (p. 250)
- Parkeerhulp* - aan de achterzijde (p. 248)
- Parkeerhulpcamera (p. 251)
- Actieve parkeerhulp (PAP)* (p. 255)

Parkeerhulp* - aan de achterzijde

Parkeerhulp is bedoeld als hulpmiddel tijdens het parkeren. Geluidssignalen en symbolen op het display van de middenconsole geven de afstand aan tot een waargenomen obstakel.

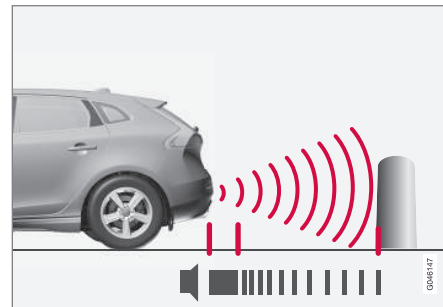

Het meetbereik strekt tot ca. 1,5 m recht achter de auto. Bij obstakels achter de auto komen de geluidssignalen uit een van de luidsprekers achterin.

Parkeerhulp aan de achterzijde wordt geactiveerd bij het inschakelen van de achteruitversnelling.

Bij het achteruitrijden met bijvoorbeeld een aanhanger achter de auto wordt de parkeerhulp automatisch uitgeschakeld – anders reageren de sensoren op de aanhanger.

**N.B.**

Bij het achteruitrijden met een aanhanger achter de auto of een fietsdrager op de trekhaak – zonder een originele aanhangerkabel van Volvo – moet u de Park Assist mogelijk handmatig uitschakelen om te voorkomen dat de sensoren erop reageren.

Gerelateerde informatie

- Parkeerhulp* (p. 247)
- Park Assist* - sensoren schoonmaken (p. 250)
- Park Assist* - functie (p. 247)
- Park Assist* - aan de voorzijde (p. 249)
- Park Assist* - storingsindicatie (p. 250)
- Parkeerhulpcamera (p. 251)
- Actieve parkeerhulp (PAP)* (p. 255)

Park Assist* - aan de voorzijde

Park Assist is bedoeld als hulpmiddel tijdens het parkeren. Geluidssignalen en symbolen op het display van de middenconsole geven de afstand aan tot een waargenomen obstakel.

Bij het starten van de motor wordt Park Assist automatisch geactiveerd - het lampje in de Aan/Uit-knop brandt. Wanneer u Park Assist met deze knop uitschakelt, dooft het lampje.

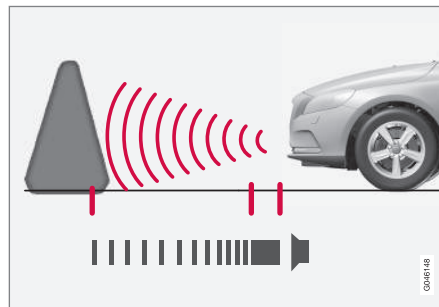

Het meetbereik strekt tot ca. 0,8 m recht voor de auto. Bij obstakels voor de auto komen de geluidssignalen uit een van de luidsprekers voorin.

Park Assist aan de voorzijde is actief bij snelheden tot 10 km/h. Het lampje in de knop brandt om aan te geven dat het systeem actief is. Het systeem wordt opnieuw geactiveerd bij snelheden lager dan 10 km/h.

BELANGRIJK

Bij montage van verstralers: Denk eraan dat deze de sensoren niet mogen hinderen - de verstralers kunnen dan als obstakel worden gezien.

Gerelateerde informatie

- Parkeerhulp* (p. 247)
- Park Assist* - sensoren schoonmaken (p. 250)
- Park Assist* - functie (p. 247)
- Park Assist* - storingsindicatie (p. 250)
- Parkeerhulp* - aan de achterzijde (p. 248)
- Parkeerhulpcamera (p. 251)
- Actieve parkeerhulp (PAP)* (p. 255)



Park Assist* - storingsindicatie

Park Assist is bedoeld als hulpmiddel tijdens het parkeren. Geluidssignalen en symbolen op het display van de middenconsole geven de afstand aan tot een waargenomen obstakel.



Als op het instrumentenpaneel het informatiesymbool continu brandt en de tekstmelding **Park Assist-systeem Service vereist** verschijnt, dan is Park Assist defect.

! BELANGRIJK

Onder bepaalde omstandigheden kunnen de parkeersensoren valse waarschuwingssignalen geven door externe geluidsbronnen, die dezelfde ultrasoonfrequenties afgeven als waar het systeem mee werkt.

Voorbeelden van dergelijke bronnen zijn o.a. claxons, natte banden op asfalt, pneumatische remmen en uitlaatgeluid van motorfietsen.

Gerelateerde informatie

- Parkeerhulp* (p. 247)
- Park Assist* - sensoren schoonmaken (p. 250)
- Park Assist* - functie (p. 247)
- Park Assist* - aan de voorzijde (p. 249)
- Parkeerhulp* - aan de achterzijde (p. 248)
- Parkeerhulpcamera (p. 251)

- Actieve parkeerhulp (PAP)* (p. 255)

Park Assist* - sensoren schoonmaken

Park Assist is bedoeld als hulpmiddel tijdens het parkeren. Geluidssignalen en symbolen op het display van de middenconsole geven de afstand aan tot een waargenomen obstakel.

De Park Assist-sensoren werken alleen naar behoren wanneer u ze regelmatig schoonmaakt met water en autoshampoo.

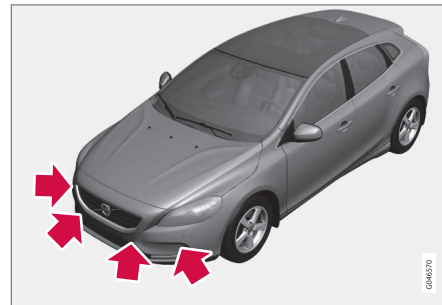

Positie van de voorste sensoren.

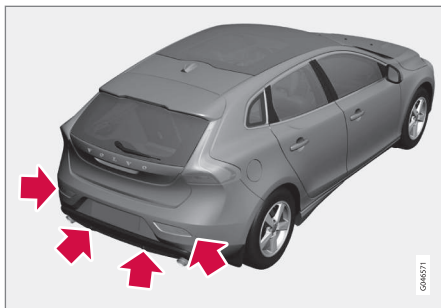

Positie van de achterste sensoren.

i N.B.

Als vuil, ijs en sneeuw de sensoren bedekken, neemt de functie af en kan meten onmogelijk worden gemaakt.

Gerelateerde informatie

- Parkeerhulp* (p. 247)
- Park Assist* - functie (p. 247)
- Park Assist* - aan de voorzijde (p. 249)
- Park Assist* - storingsindicatie (p. 250)
- Parkeerhulp* - aan de achterzijde (p. 248)
- Parkeerhulpcamera (p. 251)
- Actieve parkeerhulp (PAP)* (p. 255)

Parkeerhulpcamera

De parkeercamera is een ondersteunend systeem en wordt geactiveerd bij inschakeling van de achteruitversnelling.

De cameraweergave verschijnt op het display van de middenconsole.

i N.B.

Als er een trekhaak met het elektrische systeem van de auto is geconfigureerd, wordt de uitsteeklengte van de trekhaak bij het meten van de parkeerruimte meegerekend.

⚠ WAARSCHUWING

- De parkeercamera is een hulpmiddel en kan nooit in de plaats komen van de verantwoordelijkheid van de bestuurder bij het achteruitrijden.
- Wanneer er obstakels in de dode hoeken van de camera zitten, zal het systeem ze niet kunnen ontdekken.
- Houd mensen en dieren in de buurt van de auto daarom in de gaten.

Functie en bediening

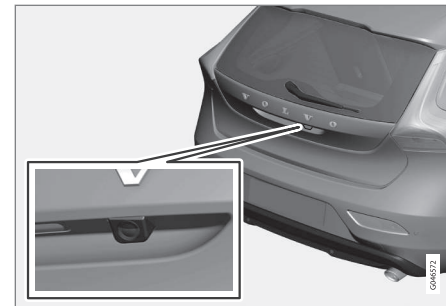

Camerapositie bij de openingshandgreep.

De camera toont wat er achter de auto is en of er iets of iemand van de zijkanten opduikt.

De camera beslaat een breed gebied achter de auto alsook een deel van de bumper en een eventuele trekhaak.

Voorwerpen op het display lijken mogelijk over te hellen – dit is volkomen normaal.

i N.B.

Voorwerpen op het beeldscherm kunnen dichterbij de auto zijn dan dat ze op het scherm lijken te zijn.

Als een andere schermweergave actief is, neemt de parkeercamerafunctie het scherm automatisch over om de camerabeelden te tonen.



Bij het inschakelen van de achteruitversnelling wordt met behulp van ononderbroken lijnen grafisch aangegeven waar de achterwielen van de auto uitkomen bij de actuele stuuruitslag – dit vereenvoudigt het achteruit inparkeren, achteruitrijden in krappe ruimten en aankoppelen van aanhangers. De contouren van de auto worden bij benadering getoond met streepjeslijnen. De hulplijnen zijn te deactiveren - zie hoofdstuk Instellingen (p. 254).

Als de auto tevens uitgerust is met Parkeerhulpsensoren * (p. 247), illustreren gekleurde velden op grafische wijze de afstand tot geregistreerde obstakels, zie het kopje 'Auto's met parkeerhulpsensoren achter' verderop.

De camera wordt ca. 5 seconden na uitschakeling van de achteruitversnelling gedeactiveerd, of eerder als de rijsnelheid oploopt tot boven 10 km/h vooruit of 35 km/h achteruit.

Lichtomstandigheden

De cameraweergave wordt automatisch aangepast aan de heersende lichtomstandigheden. Dit kan ertoe leiden dat de beeldweergave ietwat kan variëren wat lichtsterkte en kwaliteit betreft. Slechte lichtomstandigheden leveren mogelijk een iets slechtere beeldkwaliteit op.



N.B.

Houd voor optimale werking de camera-lens vrij van vuil, sneeuw en ijs. Dit is vooral van belang in slechte lichtomstandigheden.

Hulplijnen

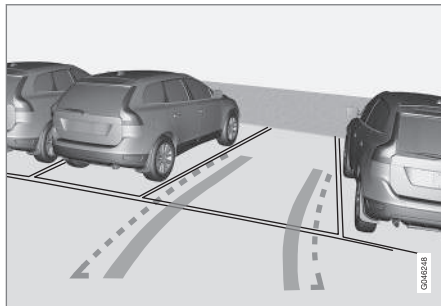

Voorbeeld van hoe hulplijnen voor de bestuurder getoond worden.

De lijnen op het scherm worden geprojecteerd als stonden ze op de grond achter de auto. De lijnen zijn bovendien afhankelijk van de stuuruitslag, zodat u ook tijdens het draaien kunt zien welke baan de auto zal nemen.



N.B.

- Bij het achteruitrijden met een aanhanger/caravan geven de lijnen op het scherm de baan van de **auto** aan – niet die van de aanhanger/caravan.
- Er verschijnen geen lijnen op het scherm, wanneer er een aanhanger/caravan is aangesloten op het elektrische systeem van de auto.
- De Park Assist-camera wordt automatisch uitgeschakeld, wanneer u een aanhanger/caravan achter de auto hebt hangen die met originele trekhaakbedrading van Volvo aangesloten is.



BELANGRIJK

Let op: het schermbeeld toont alleen het gebied achter de auto - let dus op de zijkanten en voorkant van de auto als u bij achteruitrijden aan het stuurwiel draait.



Grenslijnen

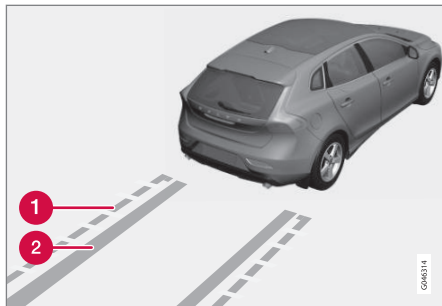

De verschillende lijnen van het systeem.

- 1 Grenslijn vrije achteruitrijzone
- 2 'Wielsporen'

De onderbroken lijn (1) grenst een zone af die tot ca. 1,5 m achter de achterbumper strekt. Het vormt tegelijkertijd de grens voor de uitstekende delen van de auto, zoals buitenspiegels en hoeken – ook tijdens het maken van een bocht.

De brede 'wielsporen' (2) tussen de zijlijnen geven aan waar de wielen zich zullen bevinden en kunnen tot ca. 3,2 m achter de achterbumper reiken zolang er geen obstakel in de weg staat.

Auto's met parkeerhulpsensoren achter*

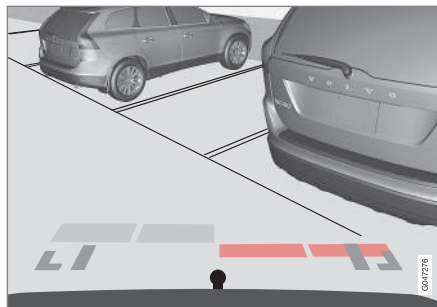

De afstand wordt aangegeven met gekleurde velden (4 stuks, voor elke sensor één).

Als de auto tevens uitgerust is met Parkeerhulp (p. 247) wordt voor iedere sensor die een obstakel waarneemt de afstand met gekleurde velden weergegeven.

De kleur van de velden verandert naarmate de afstand tot het obstakel afneemt – van lichtgeel via oranje in rood.

Kleur	Afstand (meter)
Lichtgeel	0,7–1,5
Oranje	0,5–0,7
Oranje	0,3–0,5
Rood	0–0,3

Gerelateerde informatie

- Parkeerhulpcamera - instellingen (p. 254)
- Park Assist-camera - beperkingen (p. 255)
- Parkeerhulp* (p. 247)
- Actieve parkeerhulp (PAP)* (p. 255)



Parkeerhulpcamera - instellingen

Uitgeschakelde camera activeren

Als de camera uitgeschakeld is bij het inschakelen van de achteruitversnelling, is de camera als volgt te activeren:

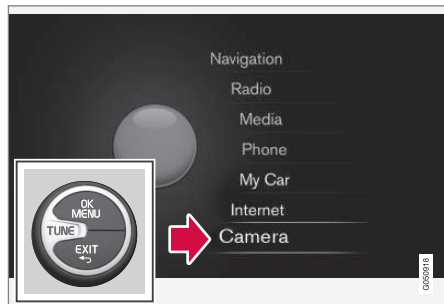

Hoofdbronmenu²⁹.

1. Druk een of tweemaal **lang** op **EXIT** om het hoofdbronmenu te openen.
2. Draai aan **TUNE** totdat de optie 'Camera' verschijnt en druk op **OK/MENU**.
3. In het daaropvolgende menu: - Draai aan **TUNE** totdat de gewenste camerabeelden verschijnen en druk op **OK/MENU** - het beeldscherm geeft de gekozen camerabeelden weer.

Opties*

Bij een auto met de optie Frontcamera zit de **CAM**-knop op het bedieningspaneel voor de klimaatregeling.



De locatie van de knop kan variëren afhankelijk van de gekozen extra uitrusting.

- Druk op **CAM** om de camera te activeren - het beeldscherm geeft de gekozen camerabeelden weer.

Om te wisselen tussen de beelden van de achter- en frontcamera:

- Druk op **CAM** of draai aan **TUNE**.

Instelling wijzigen

De standaardinstelling is dat de camera wordt geactiveerd bij inschakeling van de achteruitversnelling.

U kunt de instellingen van de parkeercamera wijzigen, wanneer camerabeelden op het beeldscherm worden weergegeven:

1. Druk op **OK/MENU** wanneer camerabeelden worden weergegeven - op het beeldscherm wordt een menu geopend met verschillende alternatieven.
2. Scrol naar de gewenste optie met **TUNE**.
3. Markeer de optie van uw keuze door op **OK/MENU** te drukken en verlaat het menu met **EXIT**.

Trekhaak

De camera leent zich bij uitstek voor het aankoppelen van een aanhanger/caravan. Op het display kan een hulplijn verschijnen voor de geplande 'baan' van de trekhaak naar de aanhanger, net als voor de 'wielsporen'.

U kunt kiezen uit weergave van de 'wielsporen' of de baan van de trekhaak - beide opties kunnen niet tegelijkertijd worden weergegeven.

1. Druk op **OK/MENU** wanneer een camera-weergave getoond wordt.
2. Scrol naar de optie **Richtlijn traject trekhaak** met **TUNE**.
3. Markeer de optie van uw keuze door op **OK/MENU** te drukken en verlaat het menu met **EXIT**.

²⁹ Zie het Sensus Infotainment-supplement voor meer informatie over het menusysteem.



Zoomen

Voor nauwkeurig manoeuvreren kunt u als volgt inzoomen op de camerabeelden:

- Druk op **CAM** of draai aan **TUNE** - bij nogmaals indrukken/draaien springt u terug naar de normaalweergave.

Eventuele andere opties liggen in een lus - druk/draai totdat de gewenste camerabeelden verschijnen.

Gerelateerde informatie

- Parkeerhulpcamera (p. 251)
- Park Assist-camera - beperkingen (p. 255)
- Parkeerhulp* (p. 247)
- Actieve parkeerhulp (PAP)* (p. 255)

Park Assist-camera - beperkingen

N.B.

Fietsdragers of andere accessoires die achter op de auto zijn gemonteerd, kunnen het zicht van de camera belemmeren.

Waar u op moet letten

Let erop dat ook als het geblokkeerde gebied er op het scherm relatief klein uitziet, het werkelijke, verborgen gebied dusdanig groot kan zijn dat obstakels pas worden geregistreerd wanneer u er bijna bovenop zit.

- Houd de cameralens vrij van vuil, sneeuw en ijs.
- Maak de cameralens regelmatig schoon met lauw water en autoshampoo – wees voorzichtig om geen krassen in de lens te maken.

Gerelateerde informatie

- Parkeerhulpcamera (p. 251)
- Parkeerhulpcamera - instellingen (p. 254)
- Parkeerhulp* (p. 247)
- Actieve parkeerhulp (PAP)* (p. 255)

Actieve parkeerhulp (PAP)*

De actieve parkeerhulp (PAP – Park Assist Pilot) helpt u bij het parkeren door eerst te controleren of het vak groot genoeg is en daarna het stuurwiel te draaien en de auto in het vak te parkeren.

Het instrumentenpaneel geeft met symbolen, grafische voorstellingen en teksten aan, wanneer u iets moet doen.

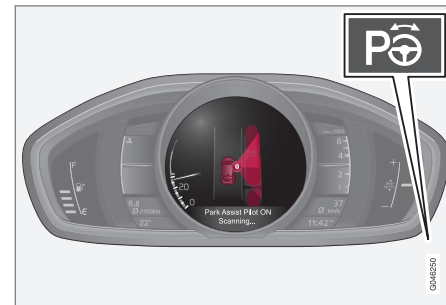

De Aan/Uit-knop zit op de middenconsole.

N.B.

Als er een trekhaak met het elektrische systeem van de auto is geconfigureerd, wordt de uitsteeklengte van de trekhaak bij het meten van de parkeerruimte meegerekend.



WAARSCHUWING

PAP werkt niet in alle situaties, maar is uitsluitend bedoeld als een aanvullend hulpmiddel.

Als bestuurder bent u er altijd verantwoordelijk voor dat u de auto op een veilige manier bestuurt en het gebied rond de auto goed in de gaten houdt om naderende of passerende verkeersdeelnemers tijdig op te merken.

Gerelateerde informatie

- Actieve parkeerhulp (PAP)* - functie (p. 256)
- Actieve parkeerhulp (PAP)* - functie (p. 257)
- Actieve parkeerhulp (PAP)* - beperkingen (p. 258)
- Actieve parkeerhulp (PAP)* - symbolen en meldingen (p. 260)
- Parkeerhulpcamera (p. 251)

Actieve parkeerhulp (PAP)* - functie

Het instrumentenpaneel geeft met symbolen, grafische voorstellingen en teksten aan, wanneer u iets moet doen.

N.B.

Het PAP-systeem meet de beschikbare ruimte en verricht de vereiste stuurbewegingen. Aan u de taak om de aanwijzingen op het instrumentenpaneel op te volgen, een versnelling (achteruit/vooruit) in te schakelen, af te remmen en de auto tot stilstand te brengen.

PAP kan worden geactiveerd als na het starten van de motor aan de volgende criteria is voldaan:

- De systemen ABS³⁰ of ESC³¹ mogen niet ingrijpen, wanneer het PAP-systeem actief is – deze kunnen bijvoorbeeld worden geactiveerd op een steile of gladde ondergrond, zie de gedeelten over Rempedaal (p. 298) en Stabiliteitsregeling (p. 187) voor meer informatie.
- Er mag geen aanhanger aan de auto zijn gekoppeld.
- De snelheid moet lager zijn dan 50 km/h.

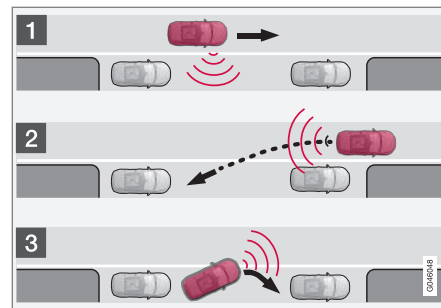

Principe voor PAP.

PAP Het -systeem parkeert de auto aan de hand van de volgende deelmomenten:

1. Het parkeervak wordt gezocht en gemeten - bij het meten mag de snelheid niet hoger zijn dan 30 km/h.
2. De auto wordt achteruit het vak ingestuurd.
3. De auto wordt netjes in het vak geparkeerd door voor- en achteruit te rijden.

Gerelateerde informatie

- Actieve parkeerhulp (PAP)* (p. 255)
- Parkeerhulpcamera (p. 251)

³⁰ (Anti-lock Braking System) - Antiblokkeerremstelsysteem.

³¹ (Electronic Stability Control) - Stabiliteitsregeling.



Actieve parkeerhulp (PAP)* - functie

U krijgt eenvoudige en heldere instructies voor het gebruik van PAP op het instrumentenpaneel – met grafische voorstellingen en teksten grafische voorstellingen en teksten (p. 260).

i N.B.

Denk eraan dat het stuurwiel in bepaalde standen de aanwijzingen op het instrumentenpaneel kan verbergen als het tijdens de parkeer manoeuvre wordt verdraaid.

1 – Zoeken en meten

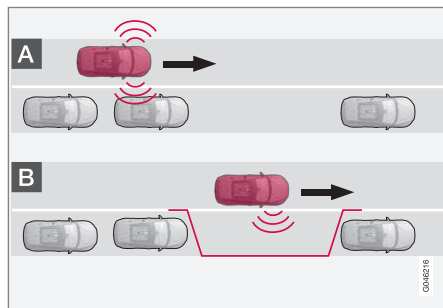

Het PAP-systeem zoekt een parkeervak en meet of dit vak groot genoeg is. Ga als volgt te werk:



1. Activeer PAP met een druk op deze knop en rijd niet sneller dan 30 km/h.

2. Let op het instrumentenpaneel en stop de auto als dit met grafische voorstellingen en displayteksten van u verlangd wordt.
3. Stop de auto als hierom met grafische voorstellingen en meldingen wordt verzocht.

i N.B.

PAP zoekt een mogelijke parkeerruimte aan de passagierszijde van de straat, geeft instructies en stuurt de auto in positie. Desgewenst kunt u de auto ook aan de bestuurderszijde van de straat parkeren:

- Haal de richtingaanwijzerhendel naar de bestuurderszijde – de auto wordt vervolgens aan de bestuurderszijde van de straat geparkeerd.

2 – Achteruit inparkeren

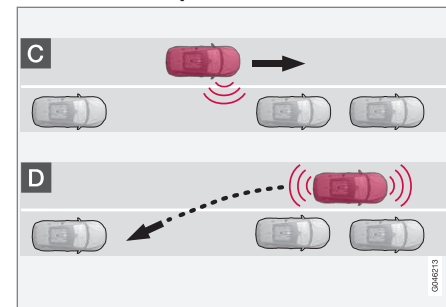

Bij het achteruit inparkeren stuurt PAP de auto in het parkeervak. Ga als volgt te werk:

1. Controleer of de ruimte achter u vrij is en schakel de achteruitversnelling in.
2. Rijd langzaam en voorzichtig achteruit en raak het stuurwiel niet aan – rijd niet sneller dan ca. 7 km/h.
3. Let op het instrumentenpaneel en stop de auto als dit met grafische voorstellingen en displayteksten van u verlangd wordt.



i N.B.

- Houd uw handen weg van het stuurwiel als de PAP-functie is geactiveerd.
- Let erop dat het stuurwiel niet door iets wordt gehinderd en vrij kan draaien.
- Wacht voor het beste resultaat totdat het stuurwiel is uitgedraaid, voordat u achteruit/vooruit rijdt.

3 – Fixeren

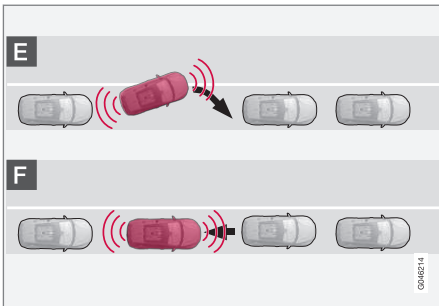

Als de auto achteruit in het vak is ingeparkeerd, wordt de auto recht gezet en gefixeerd.

1. Schakel de 1e versnelling in of **D**, wacht totdat het stuurwiel is gedraaid en rijd voorzichtig vooruit.
2. Stop de auto als hierom met grafische voorstellingen en een melding wordt verzocht.
3. Schakel de achteruitversnelling in en rijd voorzichtig achteruit tot met grafische voorstellingen en meldingen wordt verzocht om te stoppen.

Het systeem wordt na afloop van het inparkeren automatisch gedeactiveerd, waarna met grafische voorstellingen en meldingen wordt aangegeven dat het inparkeren voltooid is. U moet mogelijk later corrigeren - alleen u kunt beoordelen of de auto goed geparkeerd staat.

! BELANGRIJK

De waarschuwingsafstand is korter wanneer de sensoren worden gebruikt door Actieve parkeerhulp dan wanneer Park Assist de sensoren gebruikt.

Gerelateerde informatie

- Actieve parkeerhulp (PAP)* (p. 255)
- Parkeerhulpcamera (p. 251)

Actieve parkeerhulp (PAP)* - beperkingen

De PAP-regeling wordt beëindigd:

- als te snel met de auto wordt gereden – meer dan 7 km/h
- als u het stuurwiel aanraakt
- bij een ingreep van het ABS³²- of ESC³³-systeem – bijvoorbeeld als een wiel grip verliest op een gladde ondergrond.

Een melding informeert waarom de PAP-regeling werd beëindigd.

i N.B.

Als vuil, ijs en sneeuw de sensoren bedekken, neemt de functie af en kan meten onmogelijk worden gemaakt.

! BELANGRIJK

Onder bepaalde omstandigheden kan PAP geen parkeerplaatsen vinden - een reden kan zijn dat de sensoren worden verstoord door externe geluidsbronnen, die dezelfde ultrasoonfrequenties afgeven als waar het systeem mee werkt.

Voorbeelden van dergelijke bronnen zijn o.a. claxons, natte banden op asfalt, pneumatische remmen en uitlaatgeluid van motorfietsen.

³² (Anti-lock Braking System) - Antiblokeerremstelsysteem.

³³ (Electronic Stability Control) - Stabiliteits- en tractieregeling.



Waar u op moet letten

Let erop dat de Actieve parkeerhulp een hulpmiddel is - niet een onfeilbare volautomatische functie. Daarom moet u voorbereid zijn om het parkeren te onderbreken. Er zijn ook een paar details waar u bij het parkeren op moet letten, bijvoorbeeld:

- PAP gaat uit van de onderlinge positie van de geparkeerde voertuigen - als deze minder goed geparkeerd staan, kunnen de banden en velgen van uw auto beschadigd raken bij contact met de stoeprand.
- PAP is bedoeld voor parkeren op rechte straten - niet met sterke slingeringen of bochten. Zorg daarom dat de auto evenwijdig staat het parkeervak, wanneer het PAP de beschikbare ruimte meet.
- Parkeervakken in smalle straten kunnen niet altijd worden aangeboden, aangezien de benodigde ruimte voor het manoeuvreren onvoldoende is - het kan dan handig zijn om zo dicht mogelijk naar de kant van de straat te rijden waar het parkeervak zich bevindt.
- Let erop dat de voorkant van de auto tijdens het parkeren kan uitzwenken naar het tegemoetkomende verkeer.
- Voorwerpen boven het detectiegebied van de sensoren worden niet meegenomen bij het berekenen van de parkeerma-

noeuve, waardoor PAP mogelijk te vroeg het parkeervak indraait. Vermijd daarom parkeervakken met dergelijke hoge voorwerpen.

- U moet bepalen of het vak dat PAP voorstelt geschikt is om in te parkeren.
- Gebruik goedgekeurde banden³⁴ met de juiste bandenspanning - dit is van invloed op de parkeermogelijkheden van PAP.
- Hevige regen of sneeuwval kan ertoe leiden dat het parkeervak niet op een juiste manier wordt gemeten.
- Gebruik PAP niet als u sneeuwkettingen of een reservewiel hebt gemonteerd.
- Gebruik PAP niet als er lading buiten de auto steekt.



BELANGRIJK

Als bij montage van een andere goedgekeurde velgmaat de bandenomtrek zich wijzigt, moet u de parameters van het PAP-systeem mogelijk bijwerken. Informeer bij een werkplaats – geadviseerd wordt een erkende Volvo-werkplaats.

Onderhoud

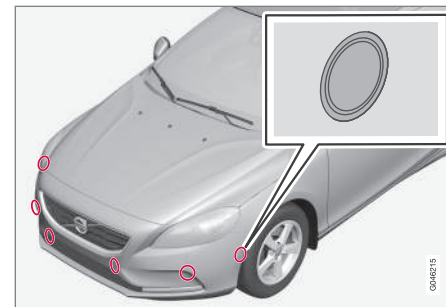

De PAP-sensoren zijn aangebracht in de bumpers³⁵ – 6 voor en 4 achter.

Om te zorgen dat het PAP-systeem naar behoren werkt, moeten de bijbehorende sensoren regelmatig worden schoongemaakt (p. 250) met water en een autoshampoo - dit zijn dezelfde sensoren als Parkeerhulp (p. 247) gebruikt.

Gerelateerde informatie

- Actieve parkeerhulp (PAP)* (p. 255)
- Parkeerhulpcamera (p. 251)

³⁴ Met 'goedgekeurde banden' wordt bedoeld: banden van hetzelfde type en merk als die bij levering af fabriek origineel waren gemonteerd.

³⁵ NB De afbeelding is schematisch – afhankelijk van het model zijn afwijkingen mogelijk.



Actieve parkeerhulp (PAP)* - symbolen en meldingen

Het instrumentenpaneel kan verschillende symbool- en tekstcombinaties met uiteenlopende betekenis tonen – soms met een advies voor een geschikte oplossing.

Als een melding aangeeft dat de actieve parkeerhulp buiten werking is, wordt geadviseerd contact op te nemen met een erkende Volvo-werkplaats.

Gerelateerde informatie

- Actieve parkeerhulp (PAP)* (p. 255)
- Parkeerhulpcamera (p. 251)

BLIS

BLIS (Blind Spot Information System) is een functie om de bestuurder ondersteuning te bieden bij rijden in druk verkeer op wegen met meerdere rijbanen in dezelfde richting.

Het BLIS-systeem is een hulpmiddel om u te waarschuwen voor:

- voertuigen in de dode hoek
- snel inhalende voertuigen in de linker en rechter rijbaan naast uw auto.



WAARSCHUWING

BLIS is slechts een aanvullend hulpmiddel en werkt niet in alle situaties.

BLIS vormt geen vervanging voor een veilige rijstijl en het gebruik van de buitenspiegels.

Ook met BLIS moet u altijd oplettend en verantwoord blijven rijden - u bent er altijd verantwoordelijk voor dat u op een veilige manier van rijstrook wisselt.

Overzicht

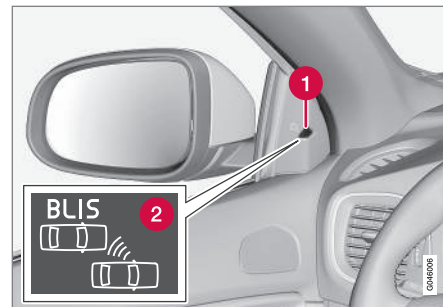

Positie BLIS-lampje³⁶.

- 1 Controlelampje
- 2 BLIS-symbool



N.B.

Het lampje gaat branden aan de kant van de auto waar het systeem het voertuig heeft ontdekt. Als de auto aan beide kanten tegelijkertijd wordt ingehaald, gaan beide lampjes branden.

Onderhoud

De sensoren voor het BLIS-systeem zitten aan de binnenkant van beide hoeken van achterspatbord/bumper.

³⁶ N.B. De afbeelding is schematisch – afhankelijk van het model zijn afwijkingen mogelijk.



Houd dit gebied schoon - ook aan de linkerszijde.

- Voor een optimale werking is het belangrijk dat de oppervlakken vóór de sensoren schoon worden gehouden.

Gerelateerde informatie

- BLIS - bediening (p. 261)
- BLIS en CTA - symbolen en meldingen (p. 265)
- CTA* (p. 262)

BLIS - bediening

BLIS (Blind Spot Information System) is een functie om de bestuurder ondersteuning te bieden bij rijden in druk verkeer op wegen met meerdere rijbanen in dezelfde richting.

BLIS activeren/deactiveren

BLIS wordt geactiveerd bij het starten van de motor wat bevestigd wordt door de controlelampjes op de portierpanelen die één keer oplichten.



Knop voor activering/deactivering.

Het **BLIS**-systeem kan worden gedeactiveerd/geactiveerd met een druk op de **BLIS**-knop op de middenconsole.

Bij bepaalde combinaties van opties is er geen plek vrij voor een knop op de middenconsole - in dat geval is de functie te bedienen via het menustelsel MY CAR³⁷:

- Selecteer **Aan** of **Uit** met **Instellingen** → **Auto-instellingen** → **BLIS**.

Bij deactivering/activering van BLIS dooft/brandt het lampje in de knop en het instrumentenpaneel bevestigt de wijziging met een tekstmelding - bij activering lichten de controlelampjes op de portierpanelen eenmaal op.

Om de melding uit te schakelen:

- Druk op de **OK**-knop van de linker stuurhendel.

of

- Wacht ongeveer 5 seconden - de melding verdwijnt.

Wanneer BLIS werkt

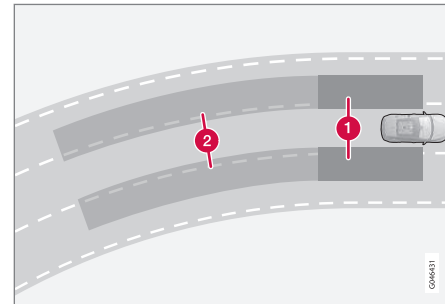

Principe voor BLIS: 1. Zone in dode hoek. 2. Zone voor snel inhalende voertuigen.

³⁷ Zie voor informatie over het menustelsel MY CAR (p. 110).



Het BLIS-systeem is actief bij snelheden hoger dan ongeveer 10 km/h.

Het systeem reageert als:

- de eigen auto wordt ingehaald door andere voertuigen
- de eigen auto snel wordt ingehaald door andere voertuigen.

Wanneer BLIS een voertuig binnen zone 1 of een snel inhalend voertuig in zone 2 ontdekt, brandt het BLIS-lampje op het portierpaneel constant. Als u in deze stand de richtingaanwijzers activeert aan de kant waarvoor de waarschuwing wordt gegeven, schakelt het BLIS-lampje over van constant branden op knipperen met een feller licht.

WAARSCHUWING

BLIS werkt niet in scherpe bochten.

BLIS werkt niet als de auto achteruitrijdt.

Beperkingen

- Vuil, ijs en sneeuw op de sensoren kunnen voor functiebeperkingen zorgen en waarschuwingen onmogelijk maken. BLIS kan dergelijke beperkende omstandigheden niet detecteren.
- Bevestig geen voorwerpen, tape of stickers binnen het oppervlak van de sensoren.

- BLIS wordt gedeactiveerd, als u een aanhanger op het elektrische systeem van de auto aansluit.

BELANGRIJK

Reparaties aan de componenten van de BLIS- en CTA-functies of het spuiten van de bumper mogen uitsluitend in een werkplaats worden uitgevoerd. Een erkende Volvo-werkplaats wordt aanbevolen.

Gerelateerde informatie

- BLIS (p. 260)
- BLIS en CTA - symbolen en meldingen (p. 265)

CTA*

Het BLIS-systeem CTA (Cross Traffic Alert) is een hulpmiddel om u voor kruisend verkeer te waarschuwen, als u achteruitrijdt met de auto. CTA is een aanvulling op BLIS (p. 260).

CTA activeren/deactiveren

CTA wordt geactiveerd bij het starten van de motor wat bevestigd wordt door de controlelampjes op de portierpanelen die één keer oplichten.



Aan/Uit voor de sensoren voor Parkeerhulp en CTA.

Bij auto's met Parkeerhulp (p. 247) kunt u het CTA-systeem apart uitschakelen/activeren met de Aan/Uit-knop van de parkeerhulp.

Bij een auto zonder knop voor Parkeerhulp is het CTA-systeem te bedienen in het menu-systeem **MY CAR** (p. 110) en wel als volgt:



- Ga naar **Cross Traffic Alert** onder **BLIS** en verwijder het vinkje - het CTA-systeem is daarmee uitgeschakeld.

Na uitschakeling van het CTA-systeem is het BLIS-systeem echter nog steeds geactiveerd.

WAARSCHUWING

CTA is slechts een aanvullend hulpmiddel en werkt niet in alle situaties.

CTA vormt geen vervanging voor een veilige rijstijl en het gebruik van de buitenspiegels.

Ook met CTA moet u altijd oplettend en verantwoord blijven rijden - u bent er altijd verantwoordelijk voor dat u op een veilige manier achteruitrijdt.

Wanneer CTA werkt

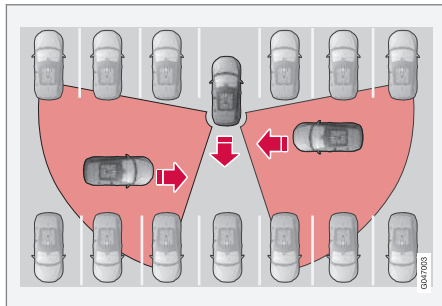

Principe voor CTA.

CTA vormt een aanvulling op het BLIS-systeem door bij achteruitrijden het kruisende verkeer vanaf de zijkant te kunnen zien, bijvoorbeeld als de auto achteruit een parkeer vak verlaat.

CTA is bedoeld om in de eerste plaats voertuigen te ontdekken - in gunstige gevallen kunnen ook kleinere voorwerpen zoals fietsen en voetgangers worden ontdekt.

CTA is alleen actief tijdens het achteruitrijden en wordt automatisch geactiveerd als de achteruitversnelling wordt geactiveerd.

- Een geluidssignaal waarschuwt als CTA ontdekt dat iets vanaf de zijkant nadert - het geluid komt uit de linker of rechter luidsprekers, afhankelijk van uit welke richting het object nadert.
- CTA waarschuwt ook doordat de BLIS-lampjes gaan branden.
- Er wordt ook een waarschuwing gegeven met een brandend pictogram in de grafische PAS-voorstelling (p. 247) op het beeldscherm.

Beperkingen

Het CTA werkt niet in alle situaties optimaal, maar heeft zijn beperkingen – zo kunnen de CTA-sensoren niet ‘door’ andere geparkeerde voertuigen of voorwerpen die het zicht blokkeren heen kijken.

Hier volgen enkele voorbeelden van situaties waar het ‘blikveld’ van het CTA aanvankelijk

beperkt is, zodat naderende voertuigen pas op het laatste moment geregistreerd worden:

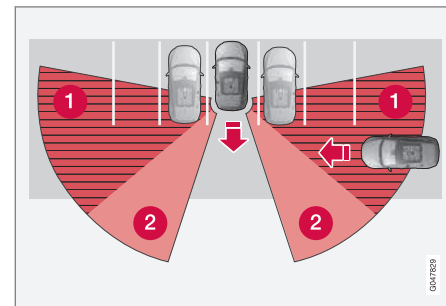

De auto staat ver naar achteren in een parkeervak.

- 1 Dode hoek CTA.
- 2 Detectiegebied/‘blikveld’ CTA.

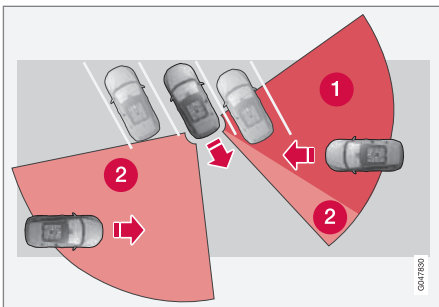

In schuine parkeervakken valt de ene kant van de auto mogelijk helemaal binnen de dode hoek van het CTA.

Naarmate u verder achteruitrijdt, verandert de hoek ten opzichte van de auto/het obstakel die/dat in de weg zit zodat de dode hoek snel in grootte afneemt.

Voorbeelden van andere beperkingen:

- Vuil, ijs en sneeuw op de sensoren kunnen voor functiebeperkingen zorgen en waarschuwingen onmogelijk maken. CTA kan dergelijke beperkende omstandigheden niet detecteren.
- CTA wordt gedeactiveerd als u een aanhanger op het elektrische systeem van de auto aansluit.



BELANGRIJK

Reparaties aan de componenten van de BLIS- en CTA-functies of het spuiten van de bumper mogen uitsluitend in een werkplaats worden uitgevoerd. Een erkende Volvo-werkplaats wordt aanbevolen.

Onderhoud

De sensoren voor de BLIS- en CTA-systemen zitten aan de binnenkant van beide hoeken van achterspatbord/bumper.



Houd dit gebied schoon - ook aan de linkerzijde.

- Voor een optimale werking is het belangrijk dat de oppervlakken vóór de sensoren schoon worden gehouden.
- Bevestig geen voorwerpen, tape of stickers binnen het oppervlak van de sensoren.

Gerelateerde informatie

- BLIS (p. 260)
- BLIS en CTA - symbolen en meldingen (p. 265)



BLIS en CTA - symbolen en meldingen

In situaties waarbij het BLIS (Blind Spot Information System) (p. 260) en CTA (p. 262) uitblijven of worden onderbroken, kan er een symbool op het instrumentenpaneel verschijnen in combinatie met een verklarende melding. Neem een eventueel advies in acht.

Voorbeelden van meldingen:

Melding	Betekenis
CTA UIT	CTA is handmatig uitgeschakeld - BLIS is actief.
BLIS en CTA UIT Aanhanger aangekoppeld	BLIS en CTA zijn tijdelijk buiten werking, omdat een aanhanger op het elektrische systeem van de auto is aangesloten.
BLIS en CTA Service vereist	BLIS en CTA zijn buiten werking. <ul style="list-style-type: none"> Bezoek een werkplaats als de melding niet verdwijnt – geadviseerd wordt een erkende Volvo-werkplaats.

Meldingen kunt u van het display halen door de **OK**-knop op de richtingaanwijzerhendel kort in te drukken.

Gerelateerde informatie

- BLIS (p. 260)
- CTA* (p. 262)

Stuurkrachtinstelling

De snelheidsafhankelijke stuurbechrachting zorgt ervoor dat de stuurbechrachting afneemt naarmate de rijnsnelheid oploopt, waardoor u een beter gevoel met de weg krijgt.

Op snelwegen stuurt de auto stugger. Bij het parkeren en op lage snelheden is de auto lichter en met minder moeite te besturen.

U hebt de keuze uit drie niveaus van stuurbechrachting voor een maximum aan weggevoel en stuurgevoeligheid in het menusysteem **MY CAR** (p. 110):

- Ga daar naar **Niv. stuurbechrachting** en kies **Laag, Midden** of **Hoog**.

Dit menu is niet te openen wanneer de auto rijdt.



N.B.

In bepaalde situaties kan de stuurbechrachting te warm worden en moet deze dan tijdelijk worden gekoeld - gedurende die periode werkt de stuurbechrachting met een gereduceerd vermogen en het draaien aan het stuurwiel kan dan wat zwaarder gaan.

Op het moment dat de stuurhulp tijdelijk gereduceerd is, verschijnt er een melding op het instrumentenpaneel.

Gerelateerde informatie

- MY CAR (p. 110)

* Optie/accessoire, zie Inleiding voor meer informatie.



Typegoedkeuring - radarsysteem

De typegoedkeuring voor het radarsysteem staat in de tabel.

Gerelateerde informatie

- Radarsensor (p. 212)

Land/ regio	
Singapore	<div data-bbox="209 311 352 387" style="border: 1px solid black; padding: 5px; width: fit-content;">Complies with IDA standards DA105753</div> <p>IDA: Infocomm Development Authority of Singapore.</p>
Brazilië	
Europa	 Hierbij verklaart Delphi Electronics & Safety dat L2C0038TR en L2C0049TR in overeenstemming zijn met de essentiële eigenschappen en overige relevante bepalingen zoals beschreven in de EU-richtlijn 1999/5/EG. De verklaring van overeenstemming ligt ter inzage bij Delphi Electronics & Safety / One Corporate Center / Kokomo, Indiana 46904-9005 USA.

07

08

STARTEN EN RIJDEN

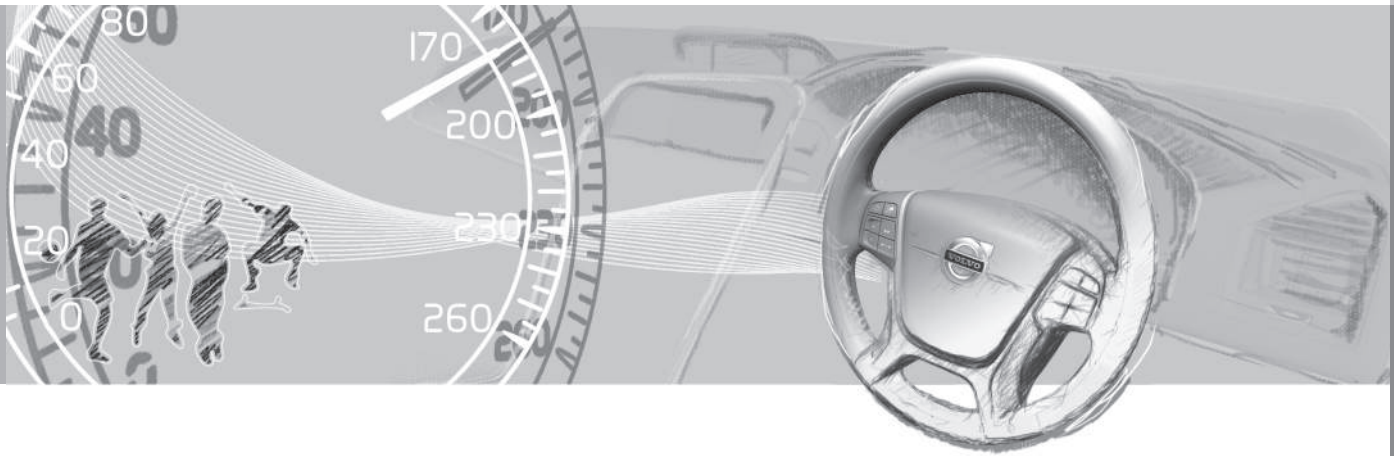



Alcoholslot*

Het alcoholslot voorkomt dat bestuurders die onder invloed zijn in de auto kunnen rijden. Voordat de motor kan worden gestart, moet u een blaasstest afgeven om vast te stellen dat u niet onder de invloed van alcohol bent. Het alcoholslot wordt gekalibreerd ten opzichte van de grenswaarde voor verkeersdeelname die in uw land geldt.

WAARSCHUWING

Het alcoholslot is een hulpmiddel dat u niet ontslaat van uw verantwoordelijkheden als bestuurder. De bestuurder dient altijd nuchter te blijven en de auto op een veilige manier te besturen.

Gerelateerde informatie

- Alcoholslot* - functies en bediening (p. 268)
- Alcoholslot* - opslag (p. 269)
- Alcoholslot* - vóór het starten van de motor (p. 269)
- Alcoholslot* - waar u op moet letten (p. 271)
- Alcoholslot* - symbolen en meldingen (p. 272)

Alcoholslot* - functies en bediening

Functies

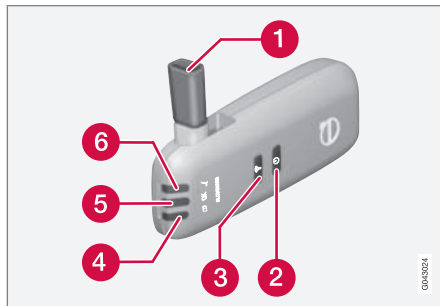

- 1 Mondstuk voor blaasstest.
- 2 Schakelaar.
- 3 Zendertoets.
- 4 Lampje voor ladingstoestand batterij.
- 5 Lampje voor resultaat blaasstest.
- 6 Lampje dat aangeeft dat het systeem gereed is voor een blaasstest.

Bediening Batterij

Het controlelampje (4) van de blaasunit geeft de ladingstoestand van de batterij aan:

Controlelampje (4)	Ladingstoestand batterij
Knippert groen	Wordt opgeladen
Groen	Volledig opgeladen
Oranje	Half opgeladen
Rood	Ontladen – plaats de lader in de houder of sluit de voedingskabel uit het dashboardkastje aan.

N.B.

Bewaar de blaasunit in zijn houder. Zo blijft de ingebouwde batterij opgeladen en kan het alcoholslot automatisch worden geactiveerd bij het ontgrendelen van de auto.

Gerelateerde informatie

- Alcoholslot* (p. 268)
- Alcoholslot* - opslag (p. 269)
- Alcoholslot* - vóór het starten van de motor (p. 269)
- Alcoholslot* - waar u op moet letten (p. 271)
- Alcoholslot* - symbolen en meldingen (p. 272)



Alcoholslot* - opslag

Bewaar de blaasunit in zijn houder. Verwijder de blaasunit door de unit licht in de houder te drukken en los te laten, waarna deze opveert en uit de houder kan worden genomen.



Handeenheid bewaren en laadstation.

- Plaats de handeenheid terug in de houder tot de eenheid vastklikt.
- Bewaar de handeenheid in de houder. Dat biedt de beste bescherming en garandeert dat de batterijen steeds volledig opgeladen zijn.

Gerelateerde informatie

- Alcoholslot* (p. 268)
- Alcoholslot* - functies en bediening (p. 268)
- Alcoholslot* - vóór het starten van de motor (p. 269)

- Alcoholslot* - waar u op moet letten (p. 271)
- Alcoholslot* - symbolen en meldingen (p. 272)

Alcoholslot* - vóór het starten van de motor

De blaasunit wordt automatisch geactiveerd en gereedgemaakt voor gebruik bij het ontgrendelen van de auto.

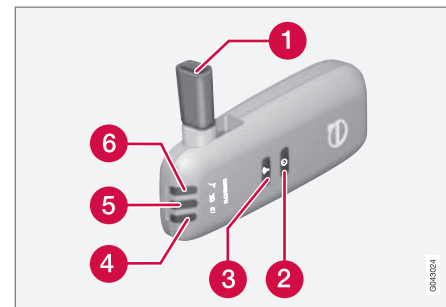

- 1 Mondstuk voor blaasest.
- 2 Schakelaar.
- 3 Zendertoets.
- 4 Lampje voor ladingstoestand batterij.
- 5 Lampje voor resultaat blaasest.
- 6 Lampje dat aangeeft dat het systeem gereed is voor een blaasest.
 1. Wanneer het controlelampje (6) groen oplicht, is de blaasunit klaar voor gebruik.
 2. Neem de blaasunit uit de houder. Als de blaasunit zich buiten de auto bevindt tij-



dens het ontgrendelen, dan moet u de unit eerst activeren met de schakelaar (2).

3. Klap het mondstuk (1) omhoog, haal diep adem en blaas gelijkmatig totdat er ca. 5 seconden later een 'klikgeluid' klinkt. Het resultaat is een van de alternatieven in de volgende tabel **Resultaat van de blaastest**.
4. Als er geen melding verschijnt, kan er wat mis zijn gegaan tijdens de gegevensoverdracht naar de auto – druk in dat geval op de toets (3) om de testgegevens handmatig naar de auto te zenden.
5. Klap het mondstuk omlaag en plaats de blaasunit terug in de houder.
6. Start vervolgens binnen 5 minuten na een goedgekeurde blaastest de motor – anders is een nieuwe blaastest vereist.

Resultaat van de blaastest

Controle-lampje (5) + displaymelding	Betekenis
Groen lampje + Alcoguard Test goedgekeurd	Start de motor – geen alcohol gemeten.
Oranje lampje + Alcoguard Test goedgekeurd	Motor kan worden gestart – gemeten promillage boven 0,1 promille maar onder de geldende grenswaarde ^A .
Rood lampje + Test afgekeurd Wacht 1 minuut en probeer opnieuw	Motor kan niet worden gestart – gemeten promillage boven de geldende grenswaarde ^A .

^A De grenswaarde verschilt van land tot land (ga na wat er in uw land geldt). Zie ook Alcoholslot* - waar u op moet letten (p. 271).



N.B.

Binnen 30 minuten na afloop van een rit kan de motor opnieuw gestart worden zonder dat er een nieuwe blaastest nodig is.

Gerelateerde informatie

- Alcoholslot* (p. 268)
- Alcoholslot* - functies en bediening (p. 268)
- Alcoholslot* - opslag (p. 269)
- Alcoholslot* - waar u op moet letten (p. 271)
- Alcoholslot* - symbolen en meldingen (p. 272)



Alcoholslot* - waar u op moet letten

Voor een goede werking en een zo nauwkeurig mogelijk meetresultaat:

- Ca. 5 minuten voor de blaastest niet eten of drinken.
- De voorruit niet te lang sproeien – de alcohol in de sproeiervloeistof kan een verkeerd meetresultaat opleveren.

Van bestuurder wisselen

Om bij het wisselen van bestuurder een nieuwe blaastest te kunnen doen moet u de schakelaar (2) en de zendtoets (3) gelijktijdig ca. 3 seconden lang ingedrukt houden. De startblokkering van de auto wordt dan opnieuw geactiveerd, zodat er eerst een goedgekeurde blaastest nodig is voordat de motor kan worden gestart.

Kalibreren en onderhoud plegen

Het alcoholslot moet om de 12 maanden in een werkplaats¹ gecontroleerd en gekalibreerd worden.

Wanneer er nog 30 dagen resteren tot aan een geplande kalibratiebeurt, verschijnt **Alcoguard Kalibratie vereist**. Zie **instructieboek** op het instrumentenpaneel. Als er niet binnen 30 dagen gekalibreerd wordt, dan kan de motor niet langer op de normale wijze gestart worden - de motor is

dan alleen te starten via de bypass-functie, zie het volgende kopje 'Noodsituatie'.

De melding is te verwijderen met een druk op de zendtoets (3). De melding verdwijnt anders spontaan na ca. 2 minuten maar verschijnt iedere keer dat de motor gestart wordt opnieuw – alleen bij herkalibratie in een werkplaats¹ verdwijnt de melding permanent.

Koud en warm weer

Hoe kouder het buiten is, hoe langer het duurt voordat de blaasunit gereed is voor gebruik:

Temperatuur (°C)	Maximale opwarmtijd (seconden)
+10 tot +85	10
-5 tot +10	60
-40 tot -5	180

Bij temperaturen lager dan -20 °C of hoger dan +60 °C is extra voeding voor de blaasunit vereist. Op het instrumentenpaneel verschijnt **Alcoguard Stroomkabel aansluiten**. Sluit de voedingskabel uit het dashboardkastje in dat geval aan op de blaasunit en wacht totdat het controlelampje (6) groen oplicht.

Bij extreme koude kunt u de opwarmtijd verkorten door de blaasunit mee naar binnen te nemen.

Noodsituatie

In noodsituaties of wanneer het alcoholslot defect is, kunt u het alcoholslot omzeilen om toch in de auto te kunnen rijden.



N.B.

Alle activeringen via een doorverbinding (bypass) worden geregistreerd en opgeslagen in een geheugen, zie Vastlegging van gegevens (p. 19).

Na activering van de bypass-functie blijft **Alcoguard Bypass actief** op het instrumentenpaneel staan, totdat het systeem gereset wordt in een werkplaats¹.

Het is mogelijk de bypass-functie te testen zonder dat er een foutmelding wordt aangemaakt – loop in dat geval alle stappen door maar start de motor niet. De foutmelding wordt gewist bij het vergrendelen van de auto.

Bij installatie van het alcoholslot geeft u aan of omzeilen mogelijk moet zijn via de bypass- of de noodfunctie. Deze instelling is achteraf nog te wijzigen in een werkplaats¹.

Bypass-functie activeren

¹ Geadviseerd wordt een erkende Volvo-werkplaats.





- Houd de **OK**-knop op de linker stuurhendel en de knop voor de alarmknipperlichten ca. 5 seconden lang ingedrukt – op het instrumentenpaneel verschijnen achtereenvolgens **Bypass actief** **Wacht 1 minuut** en **Alcoguard Bypass actief** – daarna kunt u de motor starten.

Deze functie is meerdere malen te activeren. De foutmelding die verschijnt tijdens het rijden is echter alleen te wissen in een werkplaats¹.

Noodfunctie activeren

- Houd de **OK**-knop op de linker stuurhendel en de knop voor de alarmknipperlichten ca. 5 seconden lang ingedrukt – op het instrumentenpaneel verschijnt **Alcoguard Bypass actief** waarna u de motor kunt starten.

Deze functie is eenmaal te gebruiken en moet daarna gereset worden in een werkplaats¹.

Gerelateerde informatie

- Alcoholslot* (p. 268)
- Alcoholslot* - functies en bediening (p. 268)
- Alcoholslot* - opslag (p. 269)
- Alcoholslot* - vóór het starten van de motor (p. 269)
- Alcoholslot* - symbolen en meldingen (p. 272)

Alcoholslot* - symbolen en meldingen

Behalve de eerder beschreven meldingen die verband houden met de werking van het alcoholslot vóór het starten van de motor (p. 269) kan ook het volgende verschijnen:

Displaymelding	Betekenis/Maatregel
Alcoguard Herstarten mogelijk	Motor stond minder dan 30 minuten af – motor kan worden gestart zonder nieuwe blaastest.
Alcoguard Service vereist	Bezoek een werkplaats ^A .
Alcoguard Geen signaal ontvangen	Overdracht mislukt – verstuur het resultaat handmatig via toets (3) of doe een nieuwe blaastest.
Alcoguard Probeer opnieuw	De test is mislukt – doe een nieuwe blaastest.
Alcoguard Blaas langer	U blies te kort – blaas langer.
Alcoguard Blaas zachter	U blies te hard – blaas minder hard.

Displaymelding	Betekenis/Maatregel
Alcoguard Blaas harder	U blies niet hard genoeg – blaas harder.
Alcoguard wacht Verwarmt voor	Opwarming niet gereed – wacht de melding Alcoguard Blaas 5 seconden af .

^A Geadviseerd wordt een erkende Volvo-werkplaats.

Gerelateerde informatie

- Alcoholslot* (p. 268)
- Alcoholslot* - functies en bediening (p. 268)
- Alcoholslot* - opslag (p. 269)
- Alcoholslot* - vóór het starten van de motor (p. 269)
- Alcoholslot* - waar u op moet letten (p. 271)

¹ Geadviseerd wordt een erkende Volvo-werkplaats.



Motor starten

De motor wordt gestart c.q. uitgeschakeld met behulp van de transpondersleutel en de **START/STOP ENGINE**-knop.



Contactslot met transpondersleutel uitgetrokken/ingeduwd en knop **START/STOP ENGINE**.

! BELANGRIJK

De transpondersleutel niet verkeerd om insteken – pak de sleutel beet aan het uiteinde met het afneembare sleutelblad, zie Afneembaar sleutelblad - verwijderen/aanbrengen (p. 167)

1. Plaats de transpondersleutel in het contactslot en duw deze tot aan de aanslag naar binnen. Let erop dat u bij een auto met alcoholslot* eerst een goedgekeurde blaastest moet afgeven, voordat de motor kan worden gestart. Voor meer informatie over Alcoholslot, zie Alcoholslot* (p. 268).
2. Houd het koppelpedaal volledig ingedrukt². (Bij auto's met automatische versnellingsbak – bedien het rempedaal.)
3. Druk op de knop **START/STOP ENGINE** en laat deze vervolgens los.

De startmotor draait, totdat de motor aanslaat of totdat de beveiliging tegen oververhitting in werking treedt.

! BELANGRIJK

Als de motor na 3 pogingen niet gestart is, wacht u 3 minuten voordat u een nieuwe poging doet. Het startvermogen neemt toe als de startaccu zich kan herstellen.

! WAARSCHUWING

Haal altijd de transpondersleutel uit het contactslot als u uit de auto stapt en zorg ervoor dat de sleutelstand **0** is, in het bijzonder als er kinderen in de auto aanwezig zijn. Voor informatie over hoe u dit doet, zie Sleutelstanden (p. 77).

i N.B.

Voor bepaalde motortypen kan het stationaire toerental bij een koude start duidelijk hoger dan normaal zijn. Dit gebeurt om het uitlaatgasreinigingssysteem zo snel mogelijk op de normale bedrijfstemperatuur te krijgen waardoor de uitlaatgasemissies afnemen en het milieu wordt ontzien.

Keyless Drive*

Loop de punten 2–3 door voor het passief (p. 169) starten van benzine- en dieselmotoren.

i N.B.

Om de motor te kunnen starten dient een van de transpondersleutels met Keyless Drive in de passagiers- of bagageruimte aanwezig te zijn.

² Als de auto rolt is het indrukken van de knop **START/STOP ENGINE** voldoende om de motor te starten.





WAARSCHUWING

Haal **nooit** de transpondersleutel uit de auto tijdens rijden of slepen.

Gerelateerde informatie

- Sleutelstanden (p. 77)

Motor afzetten

*U zet de motor af met de knop **START/STOP ENGINE**.*

Om de motor af te zetten:

- Druk op de knop **START/STOP ENGINE** - de motor slaat af.
- Als de auto een automatische versnellingsbak heeft en de keuzehendel niet in stand **P** staat of als de auto rijdt – druk tweemaal op de knop of houd de knop **START/STOP ENGINE** ingedrukt totdat de motor afslaat.

Gerelateerde informatie

- Sleutelstanden (p. 77)

Stuurslotfout

Het stuurslot bemoeilijkt de besturing zoals bij gebruik van de auto door onbevoegden.

Functie

- Het stuurslot wordt geactiveerd, wanneer u na het afzetten van de motor het bestuurdersportier opent.
- Het stuurslot ontgrendelt als de transpondersleutel in het contactslot zit³ en de **START/STOP ENGINE**-knop wordt ingedrukt.

Er is mogelijk een mechanisch geluid waarneembaar, wanneer het stuurslot wordt opgeheven of ingeschakeld.

Gerelateerde informatie

- Motor starten (p. 273)
- Sleutelstanden (p. 77)
- Stuurwiel (p. 84)

³ Bij auto's met Keyless is de aanwezigheid van een transpondersleutel in de passagiersruimte voldoende.



Starten met hulpaccu

Als de startaccu (p. 382) uitgeput is, kunt u de auto starten met stroom van een hulpaccu.

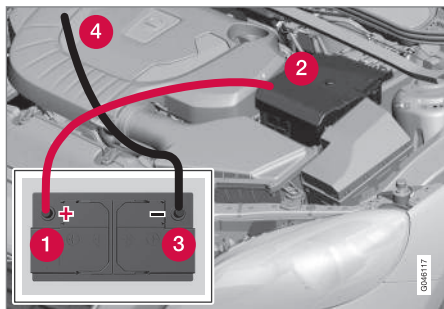

Als u een hulpaccu gebruikt bij het starten wordt geadviseerd de volgende stappen aan te houden om kortsluiting en andere schade te voorkomen:

1. Zet het elektrische systeem van de auto in de sleutelstand **0**, zie Sleutelstanden (p. 77).
2. Controleer of de hulpaccu een spanning van 12 V levert.
3. Als de hulpaccu in een andere auto is gemonteerd, moet u de motor van die auto afzetten en ervoor zorgen dat de beide auto's elkaar niet raken.
4. Bevestig de ene klem van de rode startkabel aan de pluspool (1) van de hulpaccu.

! BELANGRIJK

Wees voorzichtig bij het aansluiten van de startkabels om kortsluiting met andere onderdelen in de motorruimte te voorkomen.

5. Haal de clips op de voorste dekplaat van de uitgeputte accu los en verwijder de dekplaat.
6. Bevestig de andere klem van de rode startkabel aan de pluspool (2) van de auto.
7. Bevestig de ene klem van de zwarte startkabel aan de minpool (3) van de hulpaccu.
8. Bevestig de andere klem aan een massapunt, bijvoorbeeld een van de hijsogen (4) op de motor.
9. Controleer of de aansluitklemmen van de startkabels goed vastzitten om te voorkomen dat er tijdens de startpoging vonken ontstaan.
10. Start de motor van de 'hulpauto' en laat deze enkele minuten draaien op een toerental dat iets hoger ligt dan normaal, ca. 1500 omw/min.

11. Start de motor in de auto met de uitgeputte accu.

! BELANGRIJK

Raak de aansluitingen bij een startpoging niet aan - er kan dan vonkvorming ontstaan.

12. Verwijder de startkabels in omgekeerde volgorde - eerst de zwarte kabel en daarna de rode.
 - > Zorg dat geen van de aansluitklemmen aan de zwarte startkabel contact kan maken met de pluspool van de accu of met de aangesloten klem van de rode startkabel!

! WAARSCHUWING

- De startaccu kan het zeer explosieve knalgas produceren. Eén enkele vonk, veroorzaakt door een onjuiste aansluiting van een startkabel, kan volstaan om de accu tot ontploffing te brengen.
- De startaccu bevat tevens zwavelzuur dat ernstige chemische brandwonden kan veroorzaken.
- Als u accuzuur in uw ogen krijgt of op uw huid of kleren morst, moet u onmiddellijk met grote hoeveelheden water spoelen. Neem onmiddellijk contact op met een arts, als u accuzuur in uw ogen krijgt.



Gerelateerde informatie

- Motor starten (p. 273)

Versnellingsbakken

Er zijn twee hoofdgroepen versnellingsbakken: handgeschakelde en automatische versnellingsbakken.

- Handgeschakelde versnellingsbak (p. 276)
- Automatische versnellingsbak - Geartronic (p. 278) en Powershift (p. 282)



BELANGRIJK

Om schade aan onderdelen van de aandrijflijn te voorkomen wordt de bedrijfstemperatuur van de versnellingsbak gecontroleerd. Bij gevaar voor oververhitting gaat er een waarschuwingssymbool op het instrumentenpaneel branden en verschijnt er een displaymelding – volg in dat geval het gegeven advies.

Handgeschakelde versnellingsbak

De versnellingsbak heeft tot taak de overbrengingsverhouding af te stemmen op de gewenste snelheid en vermogensbehoefte.



Schakelpatroon.

De zesversnellingsbak bestaat in twee verschillende uitvoeringen – het verschil zit hem in de positie voor de achterruit. Zie het desbetreffende schakelpatroon dat in de pookknop geslagen is.

- Trap het koppelingspedaal tijdens het schakelen altijd zo ver mogelijk in.
- Haal uw voet na het schakelen weer van het koppelingspedaal af.



WAARSCHUWING

Gebruik altijd de parkeerrem bij parkeren op een hellende ondergrond - een ingeschakelde versnelling is niet voldoende om de auto in alle situaties vast te houden.



Blokkering achteruitversnelling

De blokkering van de achteruitversnelling beperkt het risico dat u tijdens het vooruitrijden op normale snelheid onbedoeld de achteruitversnelling inschakelt.

- Volg het schakelpatroon dat in de versnellingspook is geslagen en begin in de neutraalstand **N**. Druk daarna de versnellingspook naar stand **R** duwt.
- Schakel de achteruitversnelling alleen in als de auto stilstaat.

Gerelateerde informatie

- Transmissieolie - kwaliteit en hoeveelheid (p. 416)
- Versnellingsbakken (p. 276)

Schakelindicator*

De schakelindicator geeft aan wanneer u moet opschakelen of terugschakelen om het brandstofverbruik minimaal te houden.

Belangrijk voor een milieubewuste rijstijl is het kiezen van de juiste versnelling en tijdig schakelen.

Bepaalde uitvoeringen zijn voorzien van een indicator - GSI (Gear Shift Indicator) - die aangeeft, wanneer u moet opschakelen of terugschakelen om het brandstofverbruik minimaal te houden. Met het oog op eigenschappen als de prestaties en een trillingsvrije motorloop is het soms beter op iets hogere toeren te schakelen.

Handgeschakelde versnellingsbak

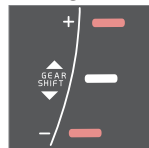

Schakelindicator voor handgeschakelde versnellingsbak. Er brandt slechts één lamp tegelijk – bij normaal rijden brandt alleen de middelste lamp.

Als op- of terugschakelen wordt geadviseerd, brandt de bovenste bij '+' of de onderste bij '-', op de afbeelding met rood gemarkeerd.

Automatische versnellingsbak



Instrumentenpaneel 'Digital' met schakelindicator.

Het omcirkelde cijfer geeft de actuele versnelling aan.



In het midden van het instrumentenpaneel 'Analog' worden de schakelstanden en richtingaanwijzerpijlen getoond.

Gerelateerde informatie

- Handgeschakelde versnellingsbak (p. 276)
- Automatische versnellingsbak - Geartronic* (p. 278)

* Optie/accessoire, zie Inleiding voor meer informatie.

Automatische versnellingsbak - Geartronic*

Een automatische versnellingsbak met Geartronic heeft in tegenstelling tot een automatische versnellingsbak met Powershift (p. 282) een hydraulische koppelomvormer die de kracht van de motor overbrengt op de versnellingsbak. De bak heeft twee verschillende schakelstanden: automatisch en handmatig.



D: automatisch schakelen. +/-: handmatig schakelen. **S:** Sport-stand⁴.

Het instrumentenpaneel geeft de stand van de keuzehendel aan met behulp van de volgende tekens: P, R, N, D, S*, 1, 2, 3 enz.

Schakelstanden

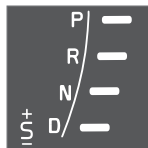

De automatische schakelstanden worden rechts op het instrumentenpaneel getoond. (Er brandt maar één lampje tegelijk - dat van de actuele keuzehendelstand.)

Symbol 'S' voor Sport-stand is ORANJE, indien geactiveerd.

P – Parkeerstand

Selecteer stand **P**, wanneer u de motor start of de auto parkeert.

Om de keuzehendel uit stand **P** te kunnen halen, moet u het rempedaal bedienen terwijl de transpondersleutel in stand **I** of **II** staat.

In stand **P** is de versnellingsbak mechanisch geblokkeerd. Activeer voor de zekerheid ook de parkeerrem, wanneer de auto geparkeerd staat, zie Parkeerrem (p. 300).

N.B.

De keuzehendel moet in de **P**-stand staan om de auto te kunnen vergrendelen en op alarm te zetten.

BELANGRIJK

De auto moet stilstaan als stand **P** wordt gekozen.

WAARSCHUWING

Gebruik altijd de parkeerrem bij parkeren op een hellende ondergrond - de **P**-stand van de automatische versnellingsbak is niet voldoende om de auto in alle situaties vast te houden.

R – Achteruitrijstand

De auto moet stilstaan wanneer u de hendel in stand **R** zet.

N – Neutraalstand

In deze stand kunt u de motor starten en er is geen versnelling ingeschakeld. Zet de parkeerrem aan, wanneer de auto stilstaat en de keuzehendel in stand **N** staat.

Om de keuzehendel uit stand **N** te kunnen halen, moet u het rempedaal bedienen terwijl de transpondersleutel in sleutelstand **II** staat.

D – Rijstand

Stand **D** is de normale rijstand. De versnellingsbak schakelt automatisch op en terug afhankelijk van de stand van het gaspedaal en de snelheid. Zorg ervoor dat de auto stilstaat, voordat u de keuzehendel vanuit stand **D** in stand **R** zet.

Geartronic - Handmatig schakelen (+/-)

Met de automatische versnellingsbak Geartronic kunt u ook handmatig schakelen.

⁴ Het schakelpatroon van de hendel hangt van het gekozen motortype af.

* Optie/accessoire, zie Inleiding voor meer informatie.



Bij het loslaten van het gaspedaal wordt de auto op de motor afgeremd.

U activeert de handmatige schakelstand door de hendel zijwaarts vanuit de stand **D** naar de eindstand bij '+/-' te bewegen. Het symbool '+/-' op het instrumentenpaneel verkleurt van WIT naar ORANJE en de cijfers **1, 2, 3** enz. worden in een kader getoond en komen overeen met de zojuist ingeschakelde versnelling.

- Duw de hendel naar voren naar de + (plus) om een hogere versnelling in te schakelen en laat deze weer los – de hendel veert terug naar de neutrale stand tussen + en '-'.

of

- Trek de hendel naar achteren naar de '-' (min) om een lagere versnelling in te schakelen en laat deze weer los.

Handmatig schakelen '+/-' kan op elk moment tijdens het rijden geactiveerd worden.

Om schokken en afslaan van de motor te voorkomen schakelt Geartronic automatisch terug, als u langzamer gaat rijden dan wat voor de gekozen versnelling gepast is.

Om de automatische rijstand te hervatten:

- Zet de hendel helemaal naar links in stand **D**.

i N.B.

Als de versnellingsbak een sportstand kent, is handmatig schakelen pas te activeren wanneer u de hendel vooruit of achter in de stand "+/-" hebt gezet. Op het instrumentenpaneel verandert de **S** dan in een van de tekens **1, 2, 3** enz. om aan te geven welke versnelling er ingeschakeld is.

Paddles*

In plaats van handmatig schakelen met de keuzehendel kunt u ook gebruik maken van de speciale stuurbediening, de zogeheten paddles.

Om met de stuurpaddles te kunnen schakelen moet u ze wel eerst activeren. U doet dat door een van de paddles in de richting van het stuurwiel te halen – het teken '**D**' op het instrumentenpaneel verandert dan in een cijfer dat de ingeschakelde versnelling aangeeft.

Om vervolgens te schakelen:

- Haal een van de paddles naar achteren – in de richting van het stuurwiel – en laat deze weer los.



Beide 'paddles' van het stuurwiel.

- 1** '-': Eerstvolgende lagere versnelling inschakelen.
- 2** '+': Eerstvolgende hogere versnelling inschakelen.

Bij iedere bediening van de paddles wordt er geschakeld, tenzij het motortoerental buiten het toelaatbare bereik komt.

Na iedere schakeling geeft het instrumentenpaneel het cijfer van de ingeschakelde versnelling weer.





N.B.

Automatische deactivering

Als u de stuurpaddles niet gebruikt, worden ze na korte tijd automatisch gedeactiveerd. Het instrumentenpaneel geeft dit aan doordat het cijfer voor de ingeschakelde versnelling weer verandert in 'D'.

Dit geldt echter niet bij gebruik van de motorrem. De paddles blijven in dat geval actief zolang er op de motor wordt afgeremd.

Handmatige deactivering

De stuurpaddles zijn ook handmatig te deactiveren:

- Haal beide paddles in de richting van het stuur en houd ze in deze stand vast, totdat op het instrumentenpaneel het cijfer voor de ingeschakelde versnelling verandert in 'D'.

U kunt de paddles ook gebruiken, wanneer de keuzehendel in de Sport-stand* staat – de paddles blijven dan continu actief.

Geartronic - Sportstand (S)



De sportstand levert een sportiever rijgedrag op en maakt het mogelijk om hogere toeren te maken in de versnellingen. De motor reageert

bovendien sneller op de commando's die u met het gaspedaal geeft. Bij inschakeling van de sportstand wordt tevens de voorkeur gegeven aan de lagere versnellingen, zodat er met enige vertraging wordt opgeschakeld.

Om de Sport-stand te activeren:

- Duw de hendel vanuit stand **D** zijwaarts tot aan de aanslag in stand '+S-'. Op het instrumentenpaneel verandert het teken **D** in **S**.

De sportstand kan op elk moment tijdens het rijden geactiveerd worden.

Geartronic - Winterstand

Om bij gladheid gemakkelijker weg te kunnen komen is het soms beter handmatig de 3e versnelling in te schakelen.

1. Bedien het rempedaal en haal de keuzehendel vanuit stand **D** helemaal naar stand '+/-'. Het symbool **D** op het instrumentenpaneel verandert in het cijfer 1⁵.
2. Schakel op naar de 3e versnelling door de hendel twee keer naar voren naar de '+' (plus) te duwen. Op het instrumentenpaneel verandert de 1 in een 3.

3. Laat het rempedaal los en geef voorzichtig gas.

Bij activering van de 'winterstand' van de versnellingsbak rijdt de auto met een lager motortoerental en minder kracht op de aandrijfwielen weg.

Kickdown

Als u het gaspedaal volledig intrapt (tot voorbij de normale volgasstand), schakelt de versnellingsbak automatisch terug naar een lagere versnelling. Dit is de zogeheten kickdown.

Wanneer u het gaspedaal uit de kickdown-stand loslaat, schakelt de versnellingsbak automatisch op.

Gebruik de kickdown om zo snel mogelijk te accelereren zoals bij het inhalen.

Beveiligingsfunctie

Om overtoeren van de motor te voorkomen, is het stuurprogramma van de versnellingsbak voorzien van een terugschakelblokkering waardoor de zogeheten kickdown niet mogelijk is.

Geartronic staat geen terugschakeling/kickdown toe die tot een dusdanig hoog toerental leidt dat de motor kan worden beschadigd. Wanneer u bij hoge motortoeren toch probeert een dergelijke kickdown uit te voeren,

⁵ Bij een auto met Sport-stand* verschijnt eerst 'S'.

* Optie/accessoire, zie Inleiding voor meer informatie.



gebeurt er niets. De auto blijft in de oorspronkelijke versnelling rijden.

Bij kickdown kan de auto afhankelijk van het motortoerental een of meer versnellingen terugschakelen. Om schade aan de motor te voorkomen schakelt de auto op wanneer de motor het maximumtoerental heeft bereikt.

Slepen

Als de auto moet worden weggesleept - zie de belangrijke informatie in hoofdstuk Slepen (p. 319).

Gerelateerde informatie

- Transmissieolie - kwaliteit en hoeveelheid (p. 416)
- Versnellingsbakken (p. 276)
- Automatische versnellingsbak - Powershift* (p. 282)



Automatische versnellingsbak - Powershift*

De automatische Powershift-versnellingsbak brengt de aandrijfkracht van de motor middels dubbele mechanische lamellenkoppelingen over op de aandrijfwielen. Dit in tegenstelling tot de Geartronic-versnellingsbak die hiervoor een conventionele hydraulische koppelomvormer gebruikt.



D: automatisch schakelen. **+/-:** handmatig schakelen. **S:** Sport-stand*.⁶

Een Powershift-versnellingsbak werkt verder op dezelfde manier en heeft bedieningselementen en functies die vergelijkbaar zijn met die van de Geartronic-automaat.

Een uitzondering vormt de 'Winterstand van de Geartronic-automaat' (p. 278):

- Met Powershift kunt u bij gladheid sneller weggkomen, als u handmatig de **2e** versnelling inschakelt in plaats van de 3e met Geartronic.

Slepen

Bij het model met een Powershift-versnellingsbak moet de motor lopen voor voldoende smering van de versnellingsbak en daarom mag dit model niet worden gesleept. Als de auto toch moet worden gesleept (p. 319), dan dient dit over een zo kort mogelijke afstand en op zeer lage snelheid te gebeuren.

Wanneer u niet zeker weet of uw auto wel of niet is uitgerust met een Powershift of Geartronic-versnellingsbak, kunt u dit controleren aan de hand van de aanduiding op de versnellingsbaksticker onder de motorkap, Type-aanduidingen (p. 405). De aanduiding "MPS6" houdt in dat het om een Powershift-bak gaat. Anders is het een Geartronic-automaat.

Zie ook de belangrijke informatie in het hoofdstuk Slepen (p. 319).

Waar u op moet letten

De dubbele koppeling van de versnellingsbak is voorzien van een beveiliging tegen overbelasting die geactiveerd wordt, als de versnellingsbak te warm wordt – bijvoorbeeld als u

de auto te lang met het gaspedaal stilhoudt op een oplopende helling.

Een te warme versnellingsbak uit zich in een auto die gaat schudden en trillen, een waarschuwingssymbool dat gaat branden en een melding op het instrumentenpaneel. Ook bij langzaam fileverkeer (10 km/h of lager) op oplopende hellingen of met een aanhanger/caravan achter de auto kan de versnellingsbak te warm worden. De versnellingsbak koelt af tijdens stilstand, wanneer het rempedaal bediend wordt en de motor stationair loopt.

Oververhitting tijdens langzaam fileverkeer is te voorkomen door in etappes te rijden:

- Sta stil en wacht met uw voet op het rempedaal totdat de afstand tot uw voorliggers lang genoeg is om een stukje verder vooruit te rijden, rem en wacht weer enige tijd met uw voet op het rempedaal.



BELANGRIJK

Bedien de bedrijfsrem om de auto stil te houden op oplopende hellingen – maak geen gebruik van het gaspedaal. De versnellingsbak kan dan oververhit raken.

Displaymelding en maatregel

In bepaalde situaties kan er een bepaalde melding op het instrumentenpaneel verschij-

⁶ Het schakelpatroon van de hendel hangt van het gekozen motortype af.

* Optie/accessoire, zie Inleiding voor meer informatie.



nen in combinatie met een brandend symbool.

Symbol	Melding	Rij eigenschappen	Maatregel
	Versnellingsbak heet Zet auto stil	Problemen om snelheid constant te houden bij hetzelfde toerental.	Versnellingsbak oververhit. Houd de auto stil met het rempedaal. ^A
	Versnellingsbak heet Stop auto z.s.m. Laat motor lopen	Auto rijdt met hevige schokkerige bewegingen vooruit.	Versnellingsbak oververhit. Parkeer de auto zo spoedig mogelijk. ^A
	Koeling versnell.bak Laat motor lopen	Geen aandrijving wegens oververhitting van de versnellingsbak.	Versnellingsbak oververhit. Voor optimale koeling: Laat de motor stationair lopen met de keuzehendel in stand N of stand P , totdat de melding verdwijnt.

^A Voor optimale koeling: Laat de motor stationair lopen met de keuzehendel in stand **N** of stand **P**, totdat de melding verdwijnt.

De tabel schetst drie gevallen van oververhitting van de versnellingsbak met verschillende ernstigheidsgraad. De elektronica waar- schuwt u niet alleen met een melding maar ook via tijdelijke veranderingen in de rij eigen- schappen. Neem in het voorkomende geval de melding in acht.

N.B.

De voorbeelden in de tabel geven niet aan dat de auto defect is, maar geven aan dat er een veiligheidsfunctie is geactiveerd om schade aan onderdelen van de auto te voorkomen.

WAARSCHUWING

Als u het waarschuwingssymbool met de tekst **Versnellingsbak heet Stop auto z.s.m. Laat motor lopen** negeert, kan de versnellingsbaktemperatuur dusdanig oplopen dat de krachtoverbrenging tussen de motor en de versnellingsbak tijdelijk wordt verbroken om te voorkomen dat de koppeling defect raakt – de auto wordt dan niet meer aangedreven totdat de versnellingsbaktemperatuur tot een aanvaardbaar niveau is gedaald.

Voor andere meldingen en de voorgestelde maatregelen bij auto's met een automatische versnellingsbak, zie Meldingen (p. 108).

Na uitvoering van de maatregel verdwijnt de melding automatisch. U kunt de melding ook eerder verwijderen met een druk op de **OK**-knop van de richtingaanwijzerhendel.

Gerelateerde informatie

- Automatische versnellingsbak - Geartronic* (p. 278)
- Transmissieolie - kwaliteit en hoeveelheid (p. 416)

Keuzehendelblokkering

De keuzehendelblokkering is verkrijgbaar in twee uitvoeringen: een mechanische en een automatische.

Mechanische schakelblokkering

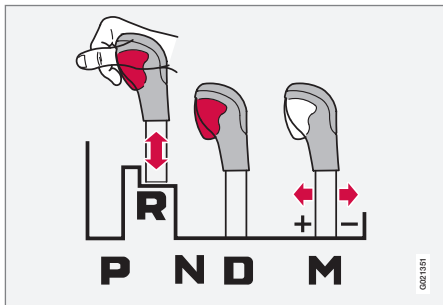

U kunt de hendel altijd ongehinderd heen en weer halen tussen de standen **N** en **D**. Om de hendel in een van de overige standen te zetten, moet u een blokkering opheffen door op de blokkeerknop op de keuzehendel te drukken.

Met de blokkeerknop ingedrukt kunt u de hendel vooruit of achteruit bewegen tussen de standen **P**, **R**, **N** en **D**.

Automatische schakelblokkering

De automatische versnellingsbak kent enkele bijzondere beveiligingsfuncties:

Parkeerstand (P)

Stilstaande auto met draaiende motor:

- Houd uw voet op het rempedaal terwijl u de keuzehendel verzet.

Elektrische schakelblokkering - Shiftlock parkeerstand (P)

Om de keuzehendel uit stand **P** te kunnen halen, moet u het rempedaal bedienen terwijl de transpondersleutel in stand **II** staat.

Schakelblokkering, neutraalstand (N)

Als de keuzehendel in stand **N** staat en de auto heeft minstens 3 seconden stilgestaan (of de motor nu loopt of niet), is de keuzehendel geblokkeerd.

Om de keuzehendel uit stand **N** te kunnen halen, moet u het rempedaal bedienen terwijl de transpondersleutel in sleutelstand **II** (p. 77) staat.

Automatische schakelblokkering deactiveren

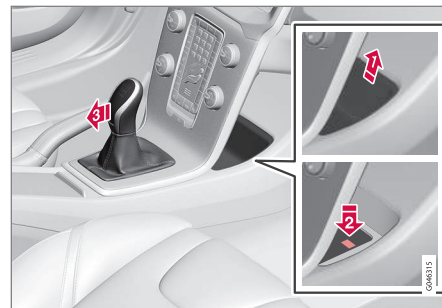

Als er niet met de auto kan worden gereden zoals het geval is bij een uitgeputte accu, moet u de keuzehendel uit stand **P** halen voordat u de auto kunt verslepen.

- 1 Verwijder het schaalvormige insteekelement uit het vak achter de middenconsole en zoek de verende knop onder in het vak op.
- 2 Druk de knop in en houd deze ingedrukt.
- 3 Haal de keuzehendel uit stand **P** en laat de knop los.
- 4 Plaats het insteekelement terug in het opbergvak.



Gerelateerde informatie

- Automatische versnellingsbak - Geartronic* (p. 278)
- Automatische versnellingsbak - Powershift* (p. 282)

Hellingrem (HSA)*

U hoeft het rempedaal niet te bedienen wanneer u wegrijdt of achteruit een helling oprijdt - het HSA-systeem (Hill Start Assist) voorkomt dat de auto achteruitrolt

Het systeem zorgt ervoor dat de pedaaldruk enkele seconden lang op peil blijft, wanneer u uw voet van het rempedaal naar het gaspedaal verplaatst.

De tijdelijke remwerking wordt na enige seconden opgeheven of eerder bij het bedienen van het gaspedaal.

Gerelateerde informatie

- Motor starten (p. 273)

Start/Stop*

Auto's met een bepaalde combinatie van motor en versnellingsbak zijn voorzien van een Start/Stop-systeem dat in werking treedt, als de auto bijvoorbeeld stilstaat in een file of wacht voor een stoplicht. De motor wordt dan tijdelijk afgezet en start automatisch als er moet worden doorgereden.

Milieuzorg vormt een van de kernwaarden van Volvo Car Corporation en geeft richting aan al onze activiteiten. Dit resulteerde in uiteenlopende energiebesparende systemen waaronder Start/Stop die stuk voor stuk bedoeld zijn om het brandstofverbruik te verlagen en daarmee ook de uitlaatgasemissie te beperken.

Algemene informatie over Start/Stop



De motor wordt afgezet – voor een stillere en schonere rit...





Met het Start/Stop-systeem kunt u actiever milieubewust rijden doordat de motor, waar mogelijk, automatisch te laten afslaan.

Handbak of automaat

Let erop dat er verschillen zijn in het Start/Stop-systeem, afhankelijk van de vraag of de auto een handbak of een automaat heeft.

Gerelateerde informatie

- Start/Stop* - functie en bediening (p. 286)
- Motor starten (p. 273)
- Start/Stop* - instellingen (p. 291)
- Start/Stop* - automatische motorstart werkt niet (p. 290)
- Start/Stop* - automatische motorstart (p. 289)
- Start/Stop* - automatische motorafslag werkt niet (p. 288)
- Start/Stop* - onvrijwillige motorstop bij handgeschakelde versnellingsbak (p. 290)
- Start/Stop* - symbolen en meldingen (p. 292)
- Accu - Start/Stop (p. 385)

Start/Stop* - functie en bediening

Het Start/Stop-systeem wordt automatisch geactiveerd, wanneer u de motor met een sleutel start.



Het Start/Stop-systeem wordt automatisch geactiveerd, wanneer u de motor met een sleutel start. U wordt op het systeem gewezen doordat op het instrumentenpaneel het symbool voor de Aan/Uit-knop gaat branden en het lampje in de Aan/Uit-knop oplicht.

Alle normale autosystemen waaronder verlichting, radio e.d. werken ook bij een automatische motorstop normaal, zij het dat er mogelijk tijdelijke beperkingen gelden voor bepaalde uitrusting (zoals het geval kan zijn voor de ventilatorsnelheid van de klimaatregeling of het volume van het audiosysteem).

Automatische motorstop

Voor automatische motorafslag geldt het volgende:

Voorwaarden	M/A A
Bedien de koppeling, zet de hendel in de neutrale stand en laat het koppelingspedaal opkomen. De motor slaat automatisch af.	M
Zet de auto stil met het rempedaal en houd uw voet op het pedaal. De motor slaat automatisch af.	A

A M = handbak, A = automaatbak.



Bij activering van de ECO-functie is auto-stop van de motor mogelijk, voordat de auto volledig stilstaat.



Ter bevestiging en herinnering aan de automatische motorstop gaan de symbolen voor het Start/Stop-systeem op het instrumentenpaneel branden.



Automatische motorstart

Voorwaarden	M/ A ^A
Met de schakelhendel in de neutrale stand: 1. Trap het koppelingspedaal of het gaspedaal in – de motor start. 2. Schakel een passende versnelling in en rijd weg.	M
Laat het rempedaal los. De motor start automatisch en u kunt doorrijden.	A
Houd met uw voet het rempedaal in dezelfde stand en bedien het gaspedaal - de motor start automatisch.	A
Op een aflopende helling bestaat ook deze mogelijkheid: • Laat het rempedaal los en laat de auto weggrollen. De motor start dan automatisch als de snelheid hoger wordt dan normaal stapvoets.	M + A

A M = handbak, A = automaatbak.

Start/Stop-systeem deactiveren



In bepaalde situaties is het mogelijk beter om het automatische Start/Stop-systeem tijdelijk te deactiveren – dit is mogelijk met een druk op deze knop.



Bij uitschakeling van het systeem gaan de Start/Stop-symbolen op het instrumentenpaneel en het lampje in de knop uit.



Het Start/Stop-systeem blijft gedeactiveerd, totdat het opnieuw geactiveerd wordt met de knop of de volgende keer dat de motor wordt gestart met de sleutel.

Hellingrem HSA

Het rempedaal kan ook bij oplopende hellingen worden losgelaten voor automatische motorstart. Het HSA (p. 285) (Hill Start Assist)-systeem zorgt ervoor dat de auto niet achteruitrolt.

HSA zorgt ervoor dat de pedaaldruk enkele seconden lang op peil blijft als u uw voet van het rempedaal naar het gaspedaal verplaatst voordat u wegrijdt na een automatische motorstop. De tijdelijke remwerking wordt na enkele seconden opgeheven, of eerder bij het bedienen van het gaspedaal.

Gerelateerde informatie

- Start/Stop* (p. 285)
- Motor starten (p. 273)
- Start/Stop* - instellingen (p. 291)
- Start/Stop* - automatische motorstart werkt niet (p. 290)
- Start/Stop* - automatische motorstart (p. 289)
- Start/Stop* - automatische motorafslag werkt niet (p. 288)
- Start/Stop* - onvrijwillige motorstop bij handgeschakelde versnellingsbak (p. 290)
- Start/Stop* - symbolen en meldingen (p. 292)
- Accu - Start/Stop (p. 385)



Start/Stop* - automatische motorafslag werkt niet

Ook als het Start/Stop-systeem geactiveerd is, vindt er niet altijd een automatische motorstop plaats.

Automatische motorstop werkt niet als:

Voorwaarden	M/A ^A
de auto nog geen ca. 8 km/h rijdt na sleutelstart of laatste automatische motorstop.	M + A
u de veiligheidsgordel hebt afgedaan.	M + A
de capaciteit van de startaccu onder de toelaatbare ondergrens is gedoken.	M + A
de motor niet op de normale bedrijfstemperatuur is.	M + A
de buitentemperatuur rond het vriespunt of boven ca. 30 °C is.	M + A
de elektrische voorruitwarming wordt geactiveerd.	M + A
de omstandigheden in de passagiersruimte afwijken van de ingestelde waarden ^D – wat te merken is aan het hoge toerental van de interieurventilator.	M + A

Voorwaarden	M/A ^A
de auto achteruitrijdt.	M + A
de temperatuur van de startaccu onder het vriespunt ligt of te hoog is.	M + A
u grotere stuurbewegingen maakt.	M + A
het roetfilter van het uitlaatsysteem verzadigd is – pas na een automatische regeneratie (zie Roetfilter dieselmotor (DPF) (p. 309)) wordt het tijdelijke uitgeschakelde Start/Stop-systeem opnieuw geactiveerd.	M + A
de weg erg steil is.	M + A
een aanhanger elektrisch aangesloten is op het elektrische systeem van de auto.	M + A
de motorkap is ontgrendeld ^C .	M + A
de versnellingsbak niet op de normale bedrijfstemperatuur is.	A
de atmosferische luchtdruk onder het niveau ligt bij een hoogte van ca. 1500–2500 boven zeeniveau. De actuele luchtdruk varieert afhankelijk van het weertype.	A

Voorwaarden	M/A ^A
de file-assistent van de adaptieve cruisecontrol is geactiveerd.	A
de keuzehendel vanuit stand D in stand S^D of '+/-' wordt gezet.	A

A M = handbak, A = automaatbak.
 B Auto met ECC.
 C Alleen bij bepaalde motoren.
 D Sportstand.

Gerelateerde informatie

- Start/Stop* (p. 285)
- Start/Stop* - functie en bediening (p. 286)
- Motor starten (p. 273)
- Start/Stop* - instellingen (p. 291)
- Start/Stop* - automatische motorstart werkt niet (p. 290)
- Start/Stop* - automatische motorstart (p. 289)
- Start/Stop* - onvrijwillige motorstop bij handgeschakelde versnellingsbak (p. 290)
- Start/Stop* - symbolen en meldingen (p. 292)
- Accu - Start/Stop (p. 385)



Start/Stop* - automatische motorstart

Een motor die automatisch werd afgezet kan in bepaalde gevallen automatisch worden gestart, voordat u hebt aangegeven de rit te willen voortzetten.

In de volgende gevallen start de motor automatisch, ook als u het koppelpedaal niet hebt ingetrapt (handgeschakelde bak) of uw voet niet van het rempedaal haalt (automaat):

Voorwaarden	M/A ^A
er wordt condens gevormd op de ruiten.	M + A
De omstandigheden in de passagiersruimte wijken af van de ingestelde waarden ^B .	M + A
er wordt tijdelijk veel stroom afgenomen of de capaciteit van de startaccu is onder de toelaatbare ondergrens gezakt.	M + A
u bedient het rempedaal met pompemde bewegingen.	M + A
De motorkap wordt ontgrendeld ^C .	M + A
De auto begint te rollen of voert een kleine snelheidstoename uit als de auto automatisch is afgezet zonder helemaal stil te staan.	M + A

Voorwaarden	M/A ^A
De gordelsluiting van de bestuurder is geopend met de keuzehendel in stand D of N .	A
Stuurbewegingen ^C .	A
De keuzehendel vanuit stand D in stand S^D , R of '+/-' wordt gezet.	A
Het bestuurdersportier wordt geopend met de keuzehendel in stand D - een 'belsignaal' en een tekstmelding geven aan dat de Start/Stop-functie actief is.	A

^A M = handbak, A = automaatbak.
^B Auto met ECC.
^C Alleen bij bepaalde motoren.
^D Sportstand.

WAARSCHUWING

Open de motorkap niet als de motor automatisch afgeslagen is. De motor kan plotseling automatisch starten. Voer eerst een normale motoruitschakeling uit met de **START/STOP ENGINE**-knop voordat u de motorkap omhoog doet.

Gerelateerde informatie

- Start/Stop* - functie en bediening (p. 286)
- Motor starten (p. 273)
- Start/Stop* - instellingen (p. 291)

- Start/Stop* - automatische motorstart werkt niet (p. 290)
- Start/Stop* - automatische motorafslag werkt niet (p. 288)
- Start/Stop* - onvrijwillige motorstop bij handgeschakelde versnellingsbak (p. 290)
- Start/Stop* - symbolen en meldingen (p. 292)
- Accu - Start/Stop (p. 385)
- Start/Stop* (p. 285)



Start/Stop* - automatische motorstart werkt niet

De automatische motorstart werkt niet altijd na automatische motorafslag.

In de volgende gevallen werkt de automatische motorstart niet nadat de motor automatisch werd afgezet:

Voorwaarden	M/ A ^A
er is een versnelling ingeschakeld zonder het koppelingspedaal te bedienen – een tekstmelding dring er bij u op aan om de schakelhendel in de neutrale stand te zetten en automatische motorstart mogelijk te maken.	M
De bestuurder draagt geen gordel, de keuzehendel staat in stand P en het bestuurdersportier is open – de motor moet op de normale manier worden gestart.	A

^A M = handbak, A = automaatbak.

Gerelateerde informatie

- Start/Stop* (p. 285)
- Start/Stop* - functie en bediening (p. 286)
- Motor starten (p. 273)
- Start/Stop* - instellingen (p. 291)

- Start/Stop* - automatische motorstart (p. 289)
- Start/Stop* - automatische motorafslag werkt niet (p. 288)
- Start/Stop* - onvrijwillige motorstop bij handgeschakelde versnellingsbak (p. 290)
- Start/Stop* - symbolen en meldingen (p. 292)
- Accu - Start/Stop (p. 385)

Start/Stop* - onvrijwillige motorstop bij handgeschakelde versnellingsbak

Doe als volgt als de automatische motorstart mislukt en de motor uitvalt:

1. Bedien het koppelingspedaal opnieuw – de motor start automatisch.
2. In bepaalde gevallen moet u de versnellingspook in de neutrale stand zetten. Op het instrumentenpaneel verschijnt dan de tekst **Zet versnelling in vrij**.

Gerelateerde informatie

- Start/Stop* (p. 285)
- Start/Stop* - functie en bediening (p. 286)
- Motor starten (p. 273)
- Start/Stop* - instellingen (p. 291)
- Start/Stop* - automatische motorstart werkt niet (p. 290)
- Start/Stop* - automatische motorstart (p. 289)
- Start/Stop* - automatische motorafslag werkt niet (p. 288)
- Start/Stop* - symbolen en meldingen (p. 292)
- Accu - Start/Stop (p. 385)



Start/Stop* - instellingen

In het menusysteem MY CAR (p. 110) vindt u informatie over Volvo's Start-Stop-systeem en adviezen voor een zuinige rijstijl.

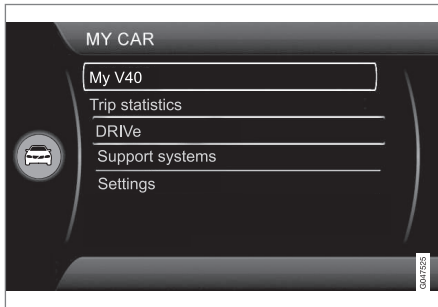

- Accu - Start/Stop (p. 385)

Gerelateerde informatie

- Start/Stop* (p. 285)
- Start/Stop* - functie en bediening (p. 286)
- Motor starten (p. 273)
- Start/Stop* - automatische motorstart werkt niet (p. 290)
- Start/Stop* - automatische motorstart (p. 289)
- Start/Stop* - automatische motorafslag werkt niet (p. 288)
- Start/Stop* - onvrijwillige motorstop bij handgeschakelde versnellingsbak (p. 290)
- Start/Stop* - symbolen en meldingen (p. 292)



08 Starten en rijden





Start/Stop* - symbolen en meldingen

Het Start/Stop-systeem kan tekstmeldingen op het instrumentenpaneel weergeven.

Tekstmelding

 Het Start/Stop-systeem kan soms aanleiding geven tot meldingen op het instrumentenpaneel en een brandend controlelampje. Bij enkele daarvan

dient u een aanbevolen maatregel te nemen. In de volgende tabel staan enkele voorbeelden.

Symbol	Melding	Informatie/maatregel	M/A ^A
	Auto Start/Stop Service vereist	Start/Stop werkt niet. Neem contact op met een werkplaats – geadviseerd wordt een erkende Volvo-werkplaats.	M + A
	Autostart Motor loopt + akoestisch signaal	Wordt geactiveerd als het bestuurdersportier wordt geopend met een automatisch afgezette motor en de keuzehendel in de D -stand.	A
	Druk op startknop	Geen automatische motorstart mogelijk. Voer een reguliere motorstart uit met de START/STOP ENGINE -knop.	M + A
	Trap koppeling in om te starten	Motor klaar voor automatische start – wacht op bediening van het koppelingspedaal.	M
	Bedien rem en koppeling om te starten	Motor klaar voor automatische start – wacht op bediening van het koppelings- of rempedaal.	M
	Stand N kiezen om te starten	Er is geschakeld zonder te ontkoppelen – bedien het koppelingspedaal om de schakelhendel in de neutrale stand te zetten.	M



Symbol	Melding	Informatie/maatregel	M/A ^A
	Kies stand P of N om te starten	Start/Stop is gedeactiveerd. Zet de keuzehendel in stand N of P en voer een normale motorstart uit met de START/STOP ENGINE -knop.	A
	Druk op startknop	De motor zal niet automatisch starten. Voer een normale motorstart uit met de START/STOP ENGINE -knop en de keuzehendel in P of N .	A

A M = handbak, A = automaatbak.

Als een tekstmelding na het uitvoeren van de voorgestelde maatregel niet verdwijnt, dient u contact op te nemen met een werkplaats – geadviseerd wordt een erkende Volvo-werkplaats.

Gerelateerde informatie

- Start/Stop* (p. 285)
- Start/Stop* - functie en bediening (p. 286)
- Motor starten (p. 273)
- Start/Stop* - instellingen (p. 291)
- Start/Stop* - automatische motorstart werkt niet (p. 290)
- Start/Stop* - automatische motorstart (p. 289)
- Start/Stop* - automatische motorafslag werkt niet (p. 288)
- Start/Stop* - onvrijwillige motorstop bij handgeschakelde versnellingsbak (p. 290)
- Accu - Start/Stop (p. 385)



ECO*

ECO⁷ is een uniek en innovatief Volvo-systeem dat bij auto's met een automatische versnellingsbak het brandstofverbruik met tot wel 5 % kan beperken, afhankelijk van de rijstijl van de bestuurder. Met het systeem kunt u actiever milieubewust rijden.

Algemeen



Bij activering van het ECO-systeem wijzigt het volgende:

- Schakelpunten van de versnellingsbak.
- Motorregeling en respons van het gaspedaal.
- Start/Stop-systeem - de motor kan ook automatisch worden afgezet voordat de auto is gestopt en helemaal stilstaat.
- Het systeem Eco Coast wordt geactiveerd - het afremmen op de motor stopt.
- De instellingen van het klimaatsysteem - bepaalde elektrische verbruikers worden gedeactiveerd of werken met een gereduceerd vermogen.

i N.B.

Bij activering van de ECO-functie worden enkele parameters in de instellingen van de klimaatregeling gewijzigd en gelden functiebeperkingen voor bepaalde elektrische verbruikers. Bepaalde instellingen zijn handmatig te herstellen, maar de volledige functionaliteit is alleen te verkrijgen door de ECO-functie te deactiveren.

ECO - Bediening

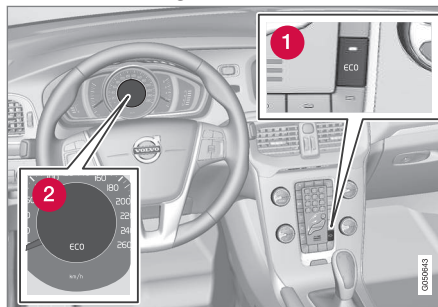

1 ECO Aan/Uit

2 ECO-symbool

Omdat het ECO-systeem bij het afzetten van de motor gedeactiveerd wordt, moet u het systeem iedere keer dat u de motor start opnieuw activeren. Bij sommige motoren is dit mogelijk niet het geval - een brandend ECO-symbool op het instrumentenpaneel en

het lampje van de ECO-knop geven echter duidelijk aan dat het systeem aanstaat.

ECO-systeem Aan of Uit



Bij uitschakeling van het ECO-systeem gaan het ECO-symbool op het instrumentenpaneel en het lampje van de ECO-knop uit. Het systeem staat vervolgens uit, totdat u het inschakelt met een druk op de ECO-knop.

Eco Coast - Functie

Het deelsysteem Eco Coast houdt in de praktijk in dat er niet op de motor wordt afgeremd om de bewegingsenergie van de auto te gebruiken om de auto verder te laten uitrollen. Wanneer u het gaspedaal loslaat wordt de versnellingsbak automatisch losgekoppeld van de motor die voor een minimaal verbruik stationair gaat draaien.

Het systeem is bestemd voor gebruik bij geplande snelheidsverlagingen, zoals tijdens het uitrollen bij het naderen van een kruising of verkeerslichten die op rood staan.

Eco Coast maakt anticiperend rijden mogelijk met "Pulse & Glide"-techniek en beperkt het aantal malen dat er wordt afgeremd.

Combinatie Aan en Uit

⁷ Niet mogelijk bij de V40 CROSS COUNTRY AWD.

* Optie/accessoire, zie Inleiding voor meer informatie.



Ook de combinatie van Eco Coast en een tijdelijk uitgeschakeld ECO-systeem kan tot een lager verbruik leiden. Dus:

- Actieve Eco Coast: Lang uitrollen **zonder** afremmen op de motor = Laag verbruik en
- Uitgeschakeld ECO-systeem: Kort uitrollen **met** motorrem = Minimaal verbruik.

N.B.

Voor een optimaal laag brandstofverbruik moet Eco Coast gecombineerd met kort uitrollen gewoonlijk worden vermeden.

Eco Coast activeren

Het systeem wordt geactiveerd wanneer u het gaspedaal helemaal hebt losgelaten in combinatie met het volgende:

- u hebt de **ECO**-knop ingedrukt
- de keuzehendel staat in stand **D**
- de rijsnelheid ligt in het interval van zo'n 65–140 km/h
- het hellingspercentage van een aflopende weg is niet groter dan zo'n 6 %.

Deactiveren Eco Coast

Soms kan het handig zijn om het Eco Coast-systeem uit te schakelen. Mogelijke voorbeelden van dergelijke situaties:

- op steile aflopende hellingen – zodat u op de motor kunt afremmen.
- net voordat u inhaalt – zodat u dat zo veilig mogelijk kunt doen.

Het deactiveren van Eco Coast en het opnieuw afremmen op de motor zijn als volgt mogelijk:

- Druk op de **ECO**-knop.
- Haal de keuzehendel naar stand '**S+/-**' voor handmatig schakelen.
- Schakel met de stuurpaddles.
- Beweeg het gas- of rempedaal.

Eco Coast - Beperkingen

De functie is niet beschikbaar als:

- u de cruisecontrol activeert
- het hellingspercentage van een aflopende weg niet groter is dan zo'n 6 %
- u handmatig schakelt met behulp van de stuurpaddles*
- de motor en/of versnellingsbak niet de normale bedrijfstemperatuur hebben bereikt.
- u de keuzehendel vanuit stand **D** in stand '**S+/-**' zet
- de snelheid buiten het interval van zo'n 65–140 km/h ligt

Meer informatie en instellingen

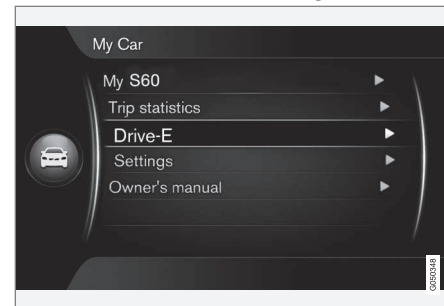

In het menusysteem **MY CAR** vindt u meer informatie over het ECO-concept - zie het gedeelte MY CAR (p. 110).

Gerelateerde informatie

- Algemene informatie over de klimaatregeling (p. 124)



Vierwielaandrijving⁸ (AWD)*

Bij vierwielaandrijving (AWD – All Wheel Drive) wordt de auto aangedreven door alle vier de wielen. De vierwielaandrijving is permanent ingeschakeld.

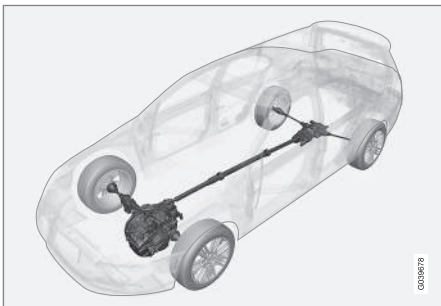

Principeschets AWD⁹.

Het motorkoppel wordt automatisch over de voor- en achterwielen verdeeld. Een elektronisch gestuurd koppelingssysteem verdeelt het vermogen over het wielbaar dat op dat moment de beste grip op het wegdek heeft. Dit om optimale wegligging te verkrijgen en wielspin te voorkomen. Bij normaal rijden worden de voorwielen naar verhouding iets sterker aangedreven dan de achterwielen.

Vierwielaandrijving verhoogt de rijveiligheid tijdens regen- en sneeuwval en bij ijzel.

Gerelateerde informatie

- Hill Descent Control (HDC) (p. 296)

Hill Descent Control (HDC)¹¹

HDC is te vergelijken met een automatische motorrem. Wanneer u op een aflopende helling het gaspedaal loslaat, wordt de auto normaal gesproken op de motor afgeremd doordat deze in dat geval een laag stationair toerental nastreeft. Naarmate de helling steiler en de auto zwaarder beladen is, rolt de auto ondanks de motorrem sneller omlaag – HDC zorgt voor compensatie door automatisch bij te remmen.

Algemene informatie over HDC

Met het HDC-systeem is het mogelijk om op steile aflopende hellingen de snelheid te verhogen/verlagen met het gaspedaal, zonder het rempedaal te gebruiken. De gevoeligheid van het gaspedaal neemt af, doordat het motortoerental tot aan de maximale pedaalweg alleen binnen een beperkt toerentalgebied te regelen valt. Het remsysteem grijpt in en zorgt voor een lage en gelijkmatige snelheid, zodat u zich volledig kunt richten op de besturing.

HDC is vooral handig op steile aflopende hellingen met een oneffen oppervlak en op gladde weggedeelten. Denk bijvoorbeeld aan een boot op een trailer die u vanaf een boot-helling achteruit te water laat.

⁸ V40 CROSS COUNTRY

⁹ De afbeelding is schematisch - afhankelijk van de markt en het model zijn afwijkingen mogelijk.

¹¹ HDC alleen beschikbaar op de V40 CROSS COUNTRY AWD.



! WAARSCHUWING

HDC werkt niet in alle situaties, maar is uitsluitend bedoeld als een aanvullend hulpmiddel.

Als bestuurder bent u er altijd verantwoordelijk voor dat u de auto op een veilige manier bestuurt.

Functie



HDC Aan/Uit.

U schakelt HDC in en uit met een van de schakelaars op de middenconsole. Het lampje in de bewuste schakelaar brandt, wanneer de functie actief is.

! Wanneer HDC actief is, brandt het desbetreffende symbool op het instrumentenpaneel en verschijnt de melding **Afdalingsremregeling AAN**.

Het systeem werkt alleen in de eerste versnelling en in de achteruitversnelling. Bij een automatische versnellingsbak geldt dat de **1**e versnelling moet zijn ingeschakeld, wat wordt aangegeven met het cijfer **1** op het instrumentenpaneel, zie Automatische versnellingsbak - Geartronic* (p. 278).

i N.B.

HDC kan niet worden geactiveerd op een automatische versnellingsbak met de keuzehendel in stand **D**.

Bediening

Bij een geactiveerd HDC-systeem kan de auto bij het afremmen op de motor maximaal 10 km/h voorruit rijden en 7 km/h achteruit. Met het gaspedaal kunt u echter een willekeurige andere snelheid binnen het snelheidsinterval kiezen dat bij de ingeschakelde versnelling hoort. Zodra u het gaspedaal loslaat wordt de rijsnelheid snel verlaagd tot 10 of 7 km/h, ongeacht de hellingshoek en zonder dat u daarvoor het rempedaal hoeft te bedienen.

Bij activering van het systeem gaan automatisch de remlichten branden. Met het rempedaal kunt u de auto altijd remmen of helemaal tot stilstand brengen.

HDC wordt gedeactiveerd:

- met de aan/uit-knop op de middenconsole
- bij het inschakelen van een hogere versnelling dan de **1**e bij een handgeschakelde versnellingsbak
- bij het inschakelen van een hogere versnelling dan de **1**e bij een automatische versnellingsbak of bij het inschakelen van stand **D**.

Het systeem is op ieder moment uit te schakelen. Als u dit op een steile aflopende helling doet, zal het remvermogen niet meteen maar geleidelijk worden verlaagd.

i N.B.

Met HDC geactiveerd kunt u soms een vertraging tussen gasgeven en motorrespons ervaren.

Gerelateerde informatie

- Vierwielaandrijving (AWD)* (p. 296)

* Optie/accessoire, zie Inleiding voor meer informatie.



Rempedaal

Het rempedaal wordt gebruikt om de snelheid van de auto tijdens rijden te verlagen.

De auto is uitgerust met twee remcircuits. Als een van de remcircuits beschadigd raakt, neemt de rempedaalweg toe en moet u meer druk uitoefenen voor een normale remwerking.

De druk die u uitoefent op het rempedaal wordt versterkt door de rembekrachtiging.



WAARSCHUWING

De rembekrachtiging werkt alleen als de motor draait.

Wanneer u met de motor afgezet remt doet het rempedaal stug aan en kost het u meer kracht om de auto te remmen.

In bergachtig gebied of bij het rijden met een zware belading kunt u de remmen ontzien door op de motor af te remmen. U benut de remmende werking van de motor het best, wanneer u tijdens het afdalen dezelfde versnelling inschakelt als bij het oprijden van een helling.

Voor algemener informatie over een zware belasting van de auto, Motorolie - ongunstige rijomstandigheden (p. 412).

Remschijven schoonmaken

Vuil en water op de remschijven kunnen ertoe leiden dat de aanspreekduur van de remmen wordt verlengd. Door de remblokken schoon te maken beperkt u deze verlenging.

U wordt geadviseerd de remschijven handmatig schoon te maken, wanneer u op natte wegen rijdt, de auto net hebt gewassen of op het punt staat deze langdurig te parkeren. U maakt de remschijven handmatig schoon door korte tijd licht te remmen.

Onderhoud

Om de verkeersveiligheid, bedrijfszekerheid en betrouwbaarheid van de auto op een hoog peil te houden, dient u de service-intervallen van Volvo aan te houden zoals omschreven in het Service- en garantieboekje.



BELANGRIJK

De onderdelen van het remsysteem moeten regelmatig op slijtage worden gecontroleerd.



Informeer bij een werkplaats hoe dat in zijn werk gaat of laat de controle over aan de werkplaats – geadviseerd wordt een erkende Volvo-werkplaats.

Symbolen op instrumentenpaneel

Symbool	Betekenis
	Brandt continu – controleer het remvloeistofpeil. Vul remvloeistof bij als het peil te laag ligt en controleer tevens de oorzaak van het remvloeistofverlies.
	Brandt tijdens het starten van de motor 2 seconden continu - automatische functietest.



WAARSCHUWING

Als  en  tegelijk branden, kan er een storing in het remsysteem zijn ontstaan.

Als het niveau in het remvloeistofreservoir in dat geval normaal is, moet u voorzichtig naar de dichtstbijzijnde werkplaats rijden om het remsysteem te laten controleren - geadviseerd wordt een erkende Volvo-werkplaats.

Als de remvloeistof onder het **MIN**-niveau in het remvloeistofreservoir ligt, mag u pas verder rijden als de remvloeistof is bijgevuld.

De oorzaak van het remvloeistofverlies moet worden gecontroleerd.



Gerelateerde informatie

- Parkeerrem (p. 300)
- Bedrijfsrem - noodremlichten en automatische alarmlichten (p. 299)
- Bedrijfsrem - remkrachtverhoging bij noodstops (p. 300)
- Bedrijfsrem - antiblokkeerremstelsysteem (p. 299)

Bedrijfsrem - antiblokkeerremstelsysteem

Het antiblokkeerremstelsysteem, ABS Anti-lock Braking System voorkomt dat de wielen blokkeren tijdens het remmen.

Het systeem zorgt ervoor dat de auto bestuurbaar blijft, waardoor het bijvoorbeeld gemakkelijker is om obstakels te ontwijken. Bij activering van deze functie kunt u trillingen in het rempedaal voelen. Dit is volkomen normaal.

Wanneer u het rempedaal loslaat nadat de motor is aangeslagen, gaat een kortdurende, automatische test van het ABS van start. Het is mogelijk dat er opnieuw een automatisch test van het ABS plaatsvindt, wanneer de auto een snelheid van 10 km/h bereikt. Ook deze test kan waarneembaar zijn in de vorm van trillingen in het rempedaal.

Gerelateerde informatie

- Rempedaal (p. 298)
- Parkeerrem (p. 300)
- Bedrijfsrem - noodremlichten en automatische alarmlichten (p. 299)
- Bedrijfsrem - remkrachtverhoging bij noodstops (p. 300)

Bedrijfsrem - noodremlichten en automatische alarmlichten

De noodremlichten worden geactiveerd om achterliggers erop te attenderen dat u krachtig remt. Daarbij knipperen de remlichten in plaats van dat ze continu branden, zoals bij normaal remmen.

De noodremlichten worden geactiveerd bij snelheden hoger dan 50 km/h als het ABS actief is en/of bij krachtig remmen. Nadat de snelheid van de auto is teruggebracht tot minder dan 10 km/h knippert het remlicht niet langer, maar brandt het weer gewoon constant. Tegelijkertijd worden de Alarmlichten geactiveerd en blijven deze knipperen, totdat u weer optrekt tot minimaal 20 km/h of de alarmlichten uitschakelt met de bijbehorende knop.

Gerelateerde informatie

- Rempedaal (p. 298)
- Parkeerrem (p. 300)
- Bedrijfsrem - remkrachtverhoging bij noodstops (p. 300)
- Bedrijfsrem - antiblokkeerremstelsysteem (p. 299)



Bedrijfsrem - remkrachtverhoging bij noodstops

De remkrachtverhoging bij noodstops (EBA, Emergency Brake Assist) helpt de remkracht verhogen om op die manier de remweg te verkorten.

Het EBA registreert de wijze waarop u het rempedaal bedient en verhoogt zo nodig de remkracht. De remkracht kan worden verhoogd tot aan het niveau waarbij het ABS ingrijpt. De EBA-regeling wordt uitgeschakeld wanneer u de druk op het rempedaal verlaagt.

N.B.

Als EBA wordt geactiveerd, gaat het rempedaal iets verder omlaag dan normaal. Druk het rempedaal in zo lang als dat nodig is. Als u het rempedaal loslaat, stopt al het afremmen.

Gerelateerde informatie

- Rempedaal (p. 298)
- Parkeerrem (p. 300)
- Bedrijfsrem - noodremlichten en automatische alarmlichten (p. 299)
- Bedrijfsrem - antiblokkeerremstelsysteem (p. 299)

Parkeerrem

De parkeerrem houdt de auto stil, als de bestuurdersplaats leeg is, door twee wielen mechanisch te blokkeren/vergrendelen.

WAARSCHUWING

Gebruik altijd de parkeerrem bij parkeren op een hellende ondergrond - een ingeschakelde versnelling of de P-stand van een automatische versnellingsbak is niet voldoende om de auto in alle situaties vast te houden.



Waarschuwingssymbool op instrumentenpaneel.

Parkeerrem aanzetten

1. Trap het rempedaal stevig in.

2. Trek de hendel stevig omhoog.
 - > Het waarschuwingssymbool op het instrumentenpaneel gaat branden.

N.B.

 - Het waarschuwingssymbool op het instrumentenpaneel brandt ongeacht hoe hard de parkeerrem is aangehaald.

3. Laat het rempedaal los en controleer of de auto volledig stilstaat.
4. Als de auto beweegt, dient u de hendel minimaal één klik strakker aan te trekken.
 - Zet de versnellingspook/keuzehendel bij het parkeren altijd in de 1e versnelling (handbak) of in stand **P** (automaat).

Op een helling parkeren

Bij het parkeren van de auto op een oplopende helling:

- Draai de wielen **van** de trottoirband af.

Bij het parkeren van de auto op een aflopende helling:

- Draai de wielen **naar** de trottoirband toe.

Parkeerrem lossen

1. Trap het rempedaal stevig in.



2. Trek de parkeerremhendel iets omhoog, druk de knop in, duw de parkeerrem omlaag en laat de knop weer los.
 - > Het waarschuwingsymbool op het instrumentenpaneel dooft.

Als u vergeet de auto van de parkeerrem te halen, wordt u daar niet alleen op gewezen via het brandende waarschuwingslampje maar u krijgt bij een rijsnelheid hoger dan 10 km/h bovendien een belsegnaal te horen en een melding op het instrumentenpaneel te zien.

Gerelateerde informatie

- Rempedaal (p. 298)

Doorwaaddiepte

Wanneer u zich met de auto door een ondiepe waterpartij begeeft, spreken we van waden. Waden dient met de nodige voorzichtigheid te gebeuren.

U kunt met de auto door waterpartijen van maximaal 30 cm diep rijden met een maximumsnelheid van 10 km/h. Wees extra voorzichtig bij het doorwaden van stromend water.

Houd een lage snelheid aan tijdens het waden en breng de auto niet in het water tot stilstand. Trap na het passeren van de waterpartij lichtjes op het rempedaal om te controleren of de remwerking in orde is. Bij water en vuil op de remblokken kunnen er vertragingen in de remwerking optreden.

- Maak de aansluitingen voor de elektrische motorverwarming en de aanhangerkoppeling schoon na ritten in water en modder.
- Laat de auto niet langdurig in water staan dat tot boven de dorpelbalken – elektrische storingen zijn anders niet uitgesloten.



BELANGRIJK

Als er water in het luchtfilter komt, kan er motorschade ontstaan.

Bij een diepte groter dan 30 cm kan er water in de transmissie komen. Het smerende vermogen van de oliën neemt dan af, waardoor de levensduur van deze systemen korter wordt.

Schade aan de motor, transmissie, turbo-compressor, het differentieel of de inwendige onderdelen ervan als gevolg van waterlekage (hydrolock) of een tekort aan olie valt niet onder de garantie.

Bij een motorstop in water moet u niet proberen opnieuw te starten. Laat de auto uit het water naar de werkplaats slepen - geadviseerd wordt een erkende Volvo-werkplaats. Kans op motorschade.

Gerelateerde informatie

- Bergen (p. 321)
- Slepen (p. 319)



Oververhitting

In bepaalde omstandigheden, bij zware belasting op steile hellingen en warm weer, bestaat het gevaar dat de motor en de aandrijflijn oververhit raken – vooral bij het vervoer van een zware lading.

Voor informatie over oververhitting bij het gebruik van een aanhanger, zie Rijden met een aanhanger (p. 311).

- Verwijder verstralers die voor de grille zitten tijdens ritten bij warm weer.
- Als de temperatuur in het koelsysteem van de motor te hoog oploopt, gaat een waarschuwingssymbool branden en verschijnt op het informatiedisplay van het instrumentenpaneel de melding **Motortemperatuur hoog Stop auto z.s.m.** – breng de auto in dat geval zo spoedig mogelijk tot stilstand en laat de motor enkele minuten stationair lopen zodat deze kan afkoelen.
- Als de displaymelding **Motortemperatuur hoog Zet motor af of Koelvloeistofpeil laag Stop auto z.s.m.** verschijnt, dient u nadat de auto tot stilstand is gekomen ook de motor af te zetten.
- Bij oververhitting van de versnellingsbak wordt een ingebouwde beveiliging geactiveerd, wat wordt aangegeven met een waarschuwingssymbool op het instrumentenpaneel en de displaymelding **Versnellingsbak heet Rijd langzamer**

of **Versnellingsbak heet Stop auto z.s.m.** **Wachten op afkoelen** – volg het gegeven advies op en verlaag de snelheid of breng de auto op een veilige manier tot stilstand en laat enkele minuten stationair draaien om deze te laten afkoelen.

- Bij oververhitting kan de airconditioning zichzelf tijdelijk uitschakelen.
- Na een zware rit moet u de motor niet meteen afzetten, maar nog enige tijd stationair laten lopen.



N.B.

Het is normaal dat de koelventilator van de motor een tijdje werkt nadat de motor is uitgeschakeld.

Gerelateerde informatie

- Rijden met een aanhanger - handgeschakelde versnellingsbak (p. 312)
- Rijden met een aanhanger - automatische versnellingsbak (p. 312)

Rijden met een geopende achterklep

Wanneer u met een geopende achterklep rijdt, kunnen er giftige uitlaatgassen via de bagageruimte de passagiersruimte in worden gezogen.



WAARSCHUWING

Rijd niet met een geopende achterklep. Via de bagageruimte kunnen er giftige uitlaatgassen in de auto worden gezogen.

Gerelateerde informatie

- Lading vervoeren (p. 151)



Overbelasting - startaccu

De elektrische functies van de auto belasten de startaccu in verschillende mate. Laat het contactslot niet te lang achtereen in sleutelstand II staan, wanneer u de motor hebt afgezet. Maak in plaats daarvan gebruik van de stand I – het stroomverbruik is dan minder, zie Sleutelstanden - functies in verschillende standen (p. 78).

Let er tevens op dat de verschillende accessoires het elektrisch systeem belasten. Schakel onderdelen/systemen die veel stroom nemen uit, wanneer u de motor hebt afgezet. Voorbeelden van dergelijke onderdelen/systemen zijn:

- interieurventilator
- koplampen
- ruitenwisser
- audiosysteem (hoog volume).

Als de accuspanning laag is, verschijnt op het informatiedisplay de melding **Accuspanning laag Spaarstand**. De energiebesparingsfunctie schakelt vervolgens bepaalde onderdelen/systemen uit of verlaagt de belasting van de accu door bijvoorbeeld de interieurventilator lager te zetten en/of het audiosysteem uit te schakelen.

- Laad de startaccu dan op door de motor te starten en deze minstens 15 minuten lang te laten lopen – de accu wordt beter opgeladen tijdens het rijden dan bij stilstand met een stationair lopende motor.

Gerelateerde informatie

- Startaccu - algemeen (p. 382)

Voorbereidingen bij lange reizen

Bij lange reizen is het goed om de volgende punten te doorlopen:

- Controleer of de motor naar behoren functioneert en of het brandstofverbruik (p. 422) in orde is.
- Zorg dat er geen sprake is van lekkage (brandstof, olie of andere vloeistoffen).
- Controleer alle lampen en de profieldiepte van de banden.
- In sommige landen bent u wettelijk verplicht een gevarendriehoek (p. 334) in de auto te hebben.

Gerelateerde informatie

- Motorolie - controleren en bijvullen (p. 366)
- Compact reservewiel* (p. 329)
- Lamp vervangen - algemeen (p. 372)



Rijden tijdens de winter

Bij rijden in de winter is het belangrijk om bepaalde controles uit te voeren, zodat u zeker weet dat u veilig met de auto kunt rijden.

Waar u op moet letten:

Let voor aanvang van de winter in het bijzonder op het volgende:

- De koelvloeistof (p. 415) van de motor moet ten minste 50 % glycol bevatten. Bij een dergelijke concentratie is de motor beschermd tegen stuvriezen tot ca. -35 °C. Voor optimale bescherming tegen vorst is het zaak geen verschillende soorten glycol met elkaar te mengen.
- Houd de tank altijd goed gevuld om condens in de brandstoftank tegen te gaan.
- De viscositeit van de motorolie is belangrijk. Wanneer u oliesoorten met een lagere viscositeit (dunnere oliën) gebruikt, slaat de motor bij koud weer gemakkelijker aan en neemt bovendien het brandstofverbruik tijdens de koude start af. Voor meer informatie over geschikte oliesoorten, zie Motorolie - ongunstige rijomstandigheden (p. 412).

! BELANGRIJK

Gebruik geen olie met een lage viscositeitsaanduiding bij zware rijomstandigheden of warm weer.

- Controleer de algehele conditie en de ladingstoestand van de accu. De accu wordt zwaarder belast bij koud weer en ook de accucapaciteit neemt af bij vorst.
- Giet sproeiervloeistof (p. 382) in het sproeiervloeistofreservoir om ijsvorming te voorkomen.

Voor optimale grip bij gevaar voor sneeuw of ijs adviseert Volvo u om de auto rondom van winterbanden te voorzien.

i N.B.

In sommige landen is het gebruik van winterbanden verplicht. Banden met spikes zijn niet in alle landen toegestaan.

Nieuwe auto's en gladde wegen

Oefen onder gecontroleerde omstandigheden om te testen hoe de auto bij gladheid reageert.

Tankvulklep - openen/sluiten

De tankvulklep is als volgt te openen/sluiten:

Tankvulklep openen/sluiten

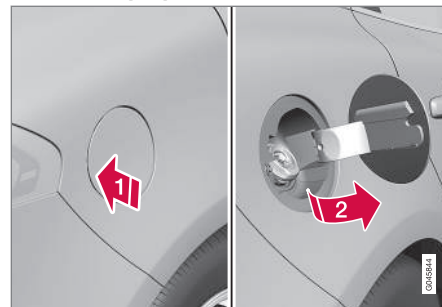

1 Open de tankvulklep door de achterkant van de klep wat in te drukken.

2 Trek de klep open.

Sluit de klep na het tanken.

Voor een beschrijving van het vergrendelen/ontgrendelen van de tankvulklep, zie Vergrendelen/ontgrendelen - tankvulklep (p. 179). De vergrendellogica van de tankvulklep is bovendien ondergeschikt aan het Keyless-systeem en eventuele vergrendeling of ontgrendeling via de centrale vergrendeling.

Gerelateerde informatie

- Brandstof tanken (p. 305)



Tankvulklep - handmatig openen

De tankvulklep is met de hand te openen, wanneer het niet mogelijk is deze van buitenaf te openen.

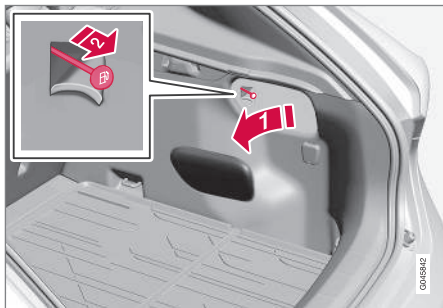

- 1 Open/verwijder het zijluikje in de bagageruimte (aan de kant van de tankvulklep).
- 2 Trek de kabel voorzichtig recht naar achteren toe. De klep is vervolgens vanaf de buitenzijde te openen.

! BELANGRIJK

Trek voorzichtig aan de lus – er is slechts weinig kracht nodig om de klep te ontgrendelen.

Gerelateerde informatie

- Vergrendelen/ontgrendelen - tankvulklep (p. 179)
- Brandstof tanken (p. 305)

Brandstof tanken

De brandstoftank is voorzien van een doploos brandstofvulstelsel. Tanken gaat als volgt:

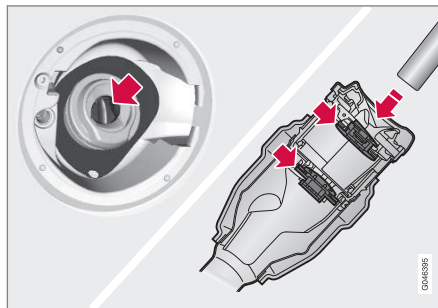

- Open de tankvulklep (p. 304). Zie ook Tankvulklep - handmatig openen (p. 305).
- Steek het mondstuk van het vulpistool in de brandstofvulopening. Let op dat het mondstuk van het vulpistool **correct** in de vulbuis wordt gestoken. De vulpijp bevat twee afdekkingen die te openen zijn. Zorg dat u het mondstuk van het vulpistool door de beide afdekkingen hebt gestoken, voordat u begint met tanken.
- Giet de tank niet te vol door het vulpistool na de eerste afslag uit de vulopening te halen.

i N.B.

Een overvolle tank kan bij warm weer overstromen.

i N.B.

Voorkom morsen door na het tanken ca. 5–8 seconden te wachten en daarna het vulpistool voorzichtig te verwijderen.

Gerelateerde informatie

- Brandstof bijvullen – met jerrycan (p. 309)



Brandstof - gebruik

Gebruik geen brandstof met een slechtere kwaliteit dan Volvo adviseert, omdat dit een nadelige invloed kan hebben op het motorvermogen en het brandstofverbruik.

WAARSCHUWING

Zorg er altijd voor dat u geen brandstof-dampen inademt of brandstofspatten in de ogen krijgt.

Bij brandstof in de ogen eventuele contactlenzen uitnemen en de ogen ten minste 15 minuten lang spoelen met een ruime hoeveelheid schoon water en medische hulp invoeren.

Brandstof nooit inslikken. Brandstoffen zoals benzine en dieselolie zijn uitermate giftig en kunnen bij inwendig gebruik aanleiding geven tot blijvend letsel met mogelijk dodelijke afloop. Roep onmiddellijk medische hulp in bij het inslikken van brandstof.

WAARSCHUWING

Op de grond gemorste brandstof kan vlam vatten.

Schakel de verwarming op brandstof uit voordat u gaat tanken.

Heb nooit een ingeschakelde mobiele telefoon bij u als u staat te tanken. Door het belseinhaal kan er vonkvorming ontstaan waardoor de benzinedampen ontsteken en dat kan tot brand en letsel leiden.

BELANGRIJK

Door mengsels van verschillende soorten brandstoffen of het gebruik van niet aanbevolen brandstof vervallen de garanties van Volvo en evt. aanvullende serviceovereenkomsten. Dit geldt voor alle motoren.

N.B.

Bij extreme weersomstandigheden, rijden met een aanhanger/caravan of ritten op grote hoogte kan, afhankelijk van de gebruikte brandstofkwaliteit, het prestatievermogen van de auto te wensen overlaten.

Gerelateerde informatie

- Zuinig rijden (p. 310)

Brandstof - benzine

De motor loopt op benzine.

Maak alleen gebruik van benzine van gerecommendeerde oliemaatschappijen. Giet nooit brandstof van twijfelachtige kwaliteit in de tank. De benzine moet voldoen aan de norm EN 228, voor zover dergelijke benzine verkrijgbaar is.

- 95 RON is te gebruiken in normale rijomstandigheden.
- 98 RON wordt geadviseerd voor een maximaal rendement tegen een minimaal brandstofverbruik.

Voor ritten bij temperaturen hoger dan +38 °C wordt u geadviseerd een brandstofsoort met een zo hoog mogelijk octaangetal te gebruiken. Dit om optimale prestaties en een zo laag mogelijk brandstofverbruik te verkrijgen.

BELANGRIJK

- Gebruik alleen loodvrije benzine om schade aan de katalysator tegen te gaan.
- Er is brandstof toegestaan die tot 10 volumeprocent ethanol bevat.
- Het gebruik van brandstof met metaaladditieven is niet toegestaan.
- Gebruik geen toevoegingen die niet door Volvo zijn aanbevolen.



! BELANGRIJK

- Er is brandstof toegestaan die tot 10 volumepercent ethanol bevat.
- Het gebruik van EN 228 E10-benzine (max. 10 volumepercent ethanol) is toegestaan.
- Een ethanolgehalte hoger dan in E10 (max. 10 volumepercent ethanol) zoals in E85 is niet toegestaan.
- Een ethanolgehalte hoger dan in E10 (max. 10 volumepercent ethanol) zoals in E15 en E25 met octaangetal 98 RON en Blue One 95 is niet toegestaan, omdat deze brandstofkwaliteiten niet voldoen aan EN 228. E85 is niet toegestaan.

Gerelateerde informatie

- Zuinig rijden (p. 310)
- Brandstof - gebruik (p. 306)
- Brandstof tanken (p. 305)

Brandstof - diesel

De motor loopt op dieselolie.

Maak alleen gebruik van dieselolie van gerenommeerde oliemaatschappijen. Giet nooit brandstof van twijfelachtige kwaliteit in de tank. De dieselolie moet voldoen aan de norm EN 590 en/of JIS K2204. Dieselmotoren zijn gevoelig voor verontreiniging in de brandstof, zoals metaaldeeltjes en een hoog zwavelgehalte.

Bij lage temperaturen ($-6\text{ }^{\circ}\text{C}$ tot $-40\text{ }^{\circ}\text{C}$) kan de paraffine in de dieselolie uitvlokken. Dit kan tot startproblemen leiden. De grote oliemaatschappijen produceren speciale dieselolie bestemd voor gebruik bij buitentemperaturen rond het vriespunt. Deze dieselolie is dunner bij lage temperaturen en beperkt het risico van vlokvorming in het brandstofsysteem.

Het risico van condensatie in de brandstoftank neemt af, als u de tank altijd goed gevuld houdt. Houd tijdens het tanken het gebied rond de vulpijp goed schoon. Voorkom morsen op gelakte oppervlakken. Maak als u gemorst hebt het gebied met water en zeep schoon.

! BELANGRIJK

De dieselolie:

- moet voldoen aan de norm EN 590 en/of SS 155435;
- moet een zwavelgehalte hebben van maximaal 10 mg/kg;
- mag maximaal 7 vol% FAME (Fatty Acid Methyl Ester) bevatten.

! BELANGRIJK

Maak geen gebruik van de volgende dieselolie-achtige brandstoffen:

- speciale toevoegingen (dopes)
- scheepsolie
- stookolie
- FAME¹³ (Fatty Acid Methyl Ester) of plantaardige olie.

Dergelijke brandstoffen voldoen niet aan de kwaliteitseisen die Volvo stelt en geven aanleiding tot verhoogde vormen van slijtage en motorschade die niet worden gedekt door de garanties van Volvo.

Wanneer u de tank leegrijdt

Op grond van zijn constructie moet het brandstofsysteem mogelijk eerst ontlucht worden om een dieselmotor na bijtanken opnieuw te kunnen starten.

¹³ Dieselolie kan een bepaalde hoeveelheid FAME bevatten. Het is niet toegestaan meer toe te voegen.





Na motoruitval door brandstofgebrek heeft het brandstofsysteem enige tijd nodig om een controle uit te voeren. Doe in dat geval (ná bijtanken met dieselolie) het volgende, voordat u de motor start:

1. Plaats de transpondersleutel in het contactslot en duw deze tot aan de aanslag naar binnen, zie Sleutelstanden (p. 77).
2. Druk op de **START**-knop **zonder** remen/of koppelingspedaal te bedienen.
3. Wacht ca. één minuut.
4. Om de motor te starten: Bedien remen/of koppelingspedaal en druk nogmaals op de **START**-knop.



N.B.

Alvorens brandstof te tanken bij een leeggeden tank:

- Breng de auto tot stilstand op een zo egaal/horizontaal mogelijke ondergrond – als de auto overheet, bestaat er gevaar voor luchtballen in de brandstoftoevoer.

Condenswater uit brandstoffilter aftappen

Het brandstoffilter ontdoet de brandstof van condenswater. Condenswater kan anders aanleiding geven tot motorstoringen.

Houd u voor het aftappen van het condenswater aan de specificaties die in uw Service-

en garantieboekje staan aangegeven. Ook wanneer u vermoedt dat er vervuilde brandstof is gebruikt, moet u het brandstoffilter aftappen, zie Serviceprogramma van Volvo (p. 358).



BELANGRIJK

Bepaalde speciale toevoegingen verwijderen de waterafscheiding in het brandstoffilter.

Gerelateerde informatie

- Roetfilter dieselmotor (DPF) (p. 309)
- Brandstof - gebruik (p. 306)
- Zuinig rijden (p. 310)

Katalysatoren

De katalysatoren hebben tot taak de uitlaatgassen te reinigen. Ze zijn dicht bij de motor in het uitlaatsysteem gemonteerd om snel op temperatuur te komen.

De katalysatoren bestaan uit een monoliet (keramiek of metaal) met kanalen. De wanden van de kanalen zijn bekleed met platina/rodiumpalladium. Deze edelmetalen hebben een katalytische werking, d.w.z. ze versnellen een chemische reactie zonder dat ze daar zelf actief aan deelnemen.

Lambdasonde™ (zuurstofsensor)

De lambdasonde maakt deel uit van het regelsysteem dat tot taak heeft de uitstoot te beperken en de energie-inhoud van de brandstof beter te benutten. Voor meer informatie, zie Brandstofverbruik en CO₂-uitstoot (p. 422).

Een zuurstofsensor registreert het zuurstofgehalte van de uitlaatgassen die de motor verlaten. De meetwaarde van de uitlaatgasanalyse wordt doorgegeven aan het elektronische systeem dat continu de verstuivers afregelt. Het lucht-brandstofmengsel dat de motor krijgt, wordt continu bijgesteld. De regeling schept de ideale omstandigheden voor een effectieve verbranding van de schadelijke stoffen (koolwaterstoffen, koolmonoxide en stikstofoxiden) in de driewegkatalysator.



Gerelateerde informatie

- Zuinig rijden (p. 310)
- Brandstof - benzine (p. 306)
- Brandstof - diesel (p. 307)

Brandstof bijvullen – met jerrycan

Gebruik voor het bijvullen van brandstof (p. 305) uit een jerrycan de trechter die onder het vloerluik in de bagageruimte ligt.



BELANGRIJK

De wetgeving ten aanzien van de opslag van jerrycans met reservebrandstof verschilt van land tot land. Ga na wat er in uw land geldt.

Let erop dat u de trechter **op de juiste wijze** in de vulpijp steekt. De vulpijp bevat twee afdekkingen die te openen zijn. Zorg dat u de trechter door de beide afdekkingen hebt gestoken, voordat u begint met bijvullen.

Gerelateerde informatie

- Vergrendelen/ontgrendelen - tankvulklep (p. 179)
- Tankvulklep - handmatig openen (p. 305)

Roetfilter dieselmotor (DPF)

Dieselmotoren zijn uitgerust met een roetfilter, waardoor een nog effectievere uitlaatgasreiniging mogelijk is.

Onder normale rijomstandigheden blijven de roetdeeltjes uit de uitlaatgassen in het filter achter. Om de roetdeeltjes te verbranden en het filter te legen wordt een zogeheten regeneratie gestart. Daarvoor moet de motor de normale bedrijfstemperatuur hebben.

De regeneratie van het filter gaat automatisch en duurt normaal gesproken 10-20 minuten. Bij een lage gemiddelde snelheid kan dit iets langer duren. Gedurende de regeneratie kan het brandstofverbruik iets stijgen.

Regeneratie bij koud weer

Als u bij koud weer vaak korte afstanden rijdt, komt de motor onvoldoende op temperatuur. Dit betekent dat het roetfilter niet geregeneerd en niet geleegd wordt.

Wanneer het filter voor ca. 80 % met roetdeeltjes gevuld is, verschijnt een oranje waarschuwingdriehoek op het instrumentenpaneel en staat de melding **Roetfilter vol** Zie **instructieboekje** op het informatiedisplay.

U start de regeneratie van het filter door met de auto op een secundaire weg of op een snelweg te rijden totdat de motor voldoende op temperatuur is gekomen. Daarna rijdt u nog 20 minuten verder.





N.B.

Tijdens de regeneratie is het volgende mogelijk:

- een tijdelijke en geringe beperking van het motorvermogen,
- een tijdelijke verhoging van het brandstofverbruik,
- een brandgeur.

Wanneer het filter geregenereerd is, verdwijnt de waarschuwing melding automatisch.

Wanneer u bij koud weer de standverwarming* inschakelt, bereikt de motor sneller de normale bedrijfstemperatuur.

BELANGRIJK

Als het filter helemaal vol deeltjes zit, kan het moeilijk zijn om de motor te starten en het filter wordt onbruikbaar. De kans bestaat dat het filter moet worden vervangen.

Gerelateerde informatie

- Brandstof - diesel (p. 307)
- Zuinig rijden (p. 310)

Zuinig rijden

Zuinig rijden houdt in dat u anticiperend en rustig rijdt, en uw rijstijl en snelheid afstemt op de verkeerssituatie.

- Maak gebruik van de ECO Guide* (p. 66) die laat zien hoe zuinig de auto rijdt.
- Activeer voor een minimaal brandstofverbruik ECO* (p. 294)¹⁴ waarmee het brandstofverbruik verder te verlagen is.
- Gebruik geen winterbanden buiten het winterseizoen.
- Rijd in de hoogst mogelijke versnelling, afhankelijk van de verkeerssituatie en de weggesteldheid – lagere toeren leveren een lager brandstofverbruik op. Maak gebruik van de schakelindicator (p. 277)¹⁵.
- Vermijd onnodig snel optrekken en krachtig remmen.
- Bij hoge snelheden neemt het brandstofverbruik toe – de luchtweerstand neemt toe naarmate de snelheid stijgt.
- Laat de motor niet stationair warmdraaien, maar belast de motor in plaats daarvan zo snel mogelijk licht – een koude motor verbruikt meer brandstof dan een warme.
- Houd de juiste bandenspanning aan en controleer regelmatig of dat nog steeds

zo is - houd voor de beste resultaten de zogeheten ECO-bandenspanning aan, zie Banden - goedgekeurde bandenspanning (p. 425).

- De bandenkeuze is mogelijk van invloed op het brandstofverbruik – informeer bij uw dealer naar passende banden.
- Neem geen spullen in de auto mee die u niet gebruikt – hoe groter de belading, des te hoger het brandstofverbruik.
- Rem af op de motor, wanneer dat zonder gevaar voor medeweggebruikers mogelijk is.
- Lading op het dak en een skibox resulteren in een grotere luchtweerstand waardoor het brandstofverbruik toeneemt – verwijder lastdragers die u niet gebruikt.
- Rijd niet met open zijruiten.

Voor meer informatie, zie Milieubeleid van Volvo Car Corporation (p. 22) en Brandstofverbruik en CO₂-uitstoot (p. 422).



WAARSCHUWING

Zet de motor nooit af tijdens het rijden (zoals op een aflopende helling), omdat daarbij belangrijke systemen zoals de stuur- en rembekrachtiging wegvallen.

¹⁴ Automatische versnellingsbak

¹⁵ Handgeschakelde versnellingsbak



Rijden met een aanhanger

Bij het rijden met een aanhanger moet u op enkele dingen letten zoals de trekhaak, de aanhanger en hoe u de aanhanger laadt.

Het laadvermogen is afhankelijk van het rijklaar gewicht van de auto. Het laadvermogen dient te worden verminderd met de som van het gewicht van eventuele inzittenden en dat van gemonteerde accessoires, zoals een trekhaak. Voor uitgebreidere informatie, zie Gewichten (p. 408).

Als de trekhaak door Volvo is gemonteerd, wordt de auto compleet aangeleverd met de benodigde randuitrusting voor het gebruik van een aanhanger.

- De trekhaak van de auto moet van een goedgekeurd type zijn.
- Bij montage achteraf moet u contact opnemen met uw erkende Volvo-werkplaats om te controleren of uw auto van de nodige uitrusting is voorzien om met een aanhanger te kunnen rijden.
- Verdeel de lading in de aanhanger dusdanig dat de druk op de trekhaak de maximale kogeldruk niet overschrijft.
- Verhoog de bandenspanning tot de aanbevolen druk bij maximale belading. Voor informatie over de bandenspanning, zie Banden - goedgekeurde bandenspanning (p. 425).
- Bij het gebruik van een aanhanger wordt de motor zwaarder belast dan normaal.

- Rijd niet met een zware aanhanger, wanneer de auto nog helemaal nieuw is. Wacht hiermee totdat de auto ten minste 1000 kilometer heeft gereden.
- Bij het afdalen op lange en steile hellingen worden de remmen veel zwaarder belast dan normaal. Schakel dan terug naar een lagere versnelling en pas uw snelheid aan.
- Om veiligheidsredenen dient u de toelaatbare maximumsnelheid voor auto's met een aanhanger/caravan niet te overschrijden. Neem de geldende bepalingen in acht ten aanzien van de toelaatbare snelheden en gewichten.
- Houd een lage snelheid aan, wanneer u met een aanhanger achter de auto een lange en steile helling oprijdt.
- Vermijd hellingen met een percentage van meer dan 12 % bij het gebruik van een aanhanger.

Trekhaakbedrading

Als de trekhaak van de auto een 13-polige aansluiting heeft en de aanhanger een 7-polige aansluiting, hebt u een adapter nodig. Gebruik een door Volvo goedgekeurde adapterkabel. Zorg dat de kabel niet over de grond sleept.

Richtingaanwijzers en remlichten op aanhanger

Als een van de richtingaanwijzers op de aanhanger defect is, knippert het richtingaanwij-

zersymbool op het instrumentenpaneel sneller dan normaal en op het informatiedisplay verschijnt de tekst **Storing knipperlicht aanhanger**.

Als een van de remlichten op de aanhanger defect is, dan verschijnt de tekst **Storing remlicht aanhanger**.

Niveauregeling*

Als uw auto is uitgerust met automatische niveauregeling nemen de achterste schokdempers tijdens het rijden altijd dezelfde rijkhoogte in ongeacht de belading (tenzij het maximaal toelaatbare gewicht wordt overschreden). Wanneer de auto stilstaat, zakt de achtertrein omlaag.

Aanhangergewichten

Voor informatie over de toelaatbare aanhangergewichten die Volvo hanteert, zie Trekgewicht en kogeldruk (p. 409).



N.B.

De vermelde maximaal toegestane aanhangergewichten zijn door Volvo toegestaan. De toelaatbare maximumsnelheid voor auto's met aanhanger is 100 km/h. Het gewicht van de aanhanger en de snelheid kunnen verder worden beperkt door nationale voorschriften voor voertuigen. De trekhaken kunnen zijn gecertificeerd voor hogere trekgewichten dan wat de auto mag trekken.



WAARSCHUWING

Volg de vermelde aanbevelingen voor het aanhangergewicht. Anders is het mogelijk dat de hele combinatie bij uitwijkmanoeuvres en afremmen moeilijk onder controle is te houden.

Gerelateerde informatie

- Trekhaak (p. 313)
- Lamp vervangen - algemeen (p. 372)

Rijden met een aanhanger - handgeschakelde versnellingsbak

Wanneer u bij warm weer een aanhanger sleept (p. 311) in heuvelachtig terrein, bestaat er mogelijk gevaar voor oververhitting.

- Laat de motor geen hogere toeren maken dan 4500 omw/min (dieselmotoren: 3500 omw/min) - anders kan de olietemperatuur te hoog oplopen.

Dieselmotor 5-cil.

- Bij gevaar voor oververhitting dient u het optimale motortoerental van 2300–3000 omw/min aan te houden voor optimale koelvloeistofcirculatie.

Gerelateerde informatie

- Handgeschakelde versnellingsbak (p. 276)

Rijden met een aanhanger - automatische versnellingsbak

Wanneer u bij warm weer een aanhanger sleept in heuvelachtig terrein, bestaat er mogelijk gevaar voor oververhitting.

- Een automatische versnellingsbak kiest altijd de juiste versnelling voor het motortoerental.
- Bij gevaar voor oververhitting gaat een waarschuwingssymbool op het instrumentenpaneel branden en verschijnt er een tekstmelding op het informatiedisplay – volg het gegeven advies op.

Steile hellingen

- Blokkeer een automatische versnellingsbak niet met een hogere versnelling dan de motor ‘aankan’ – rijden in een hoge versnelling bij een laag motortoerental is niet altijd zuinig.



BELANGRIJK

Zie tevens de specifieke informatie over langzaam rijden met een aanhanger voor auto's met een automatische versnellingsbak - Powershift (p. 282).

Op een helling parkeren

1. Trap het rempedaal in.
2. Activeer de parkeerrem.
3. Zet de keuzehendel in stand **P**.



4. Haal uw voet van het rempedaal.
 - Zet de keuzehendel in de parkeerstand **P**, wanneer u een automaat met aanhanger parkeert. Gebruik altijd de parkeerrem.
 - Gebruik wielblokken, als u een auto met aanhanger op een steile helling parkeert.

Op een helling wegrijden

1. Trap het rempedaal in.
2. Zet de keuzehendel in de rijstand **D**.
3. Los de parkeerrem.
4. Haal uw voet van het rempedaal en rijd weg.

Gerelateerde informatie

- Automatische versnellingsbak - Geartronic* (p. 278)
- Automatische versnellingsbak - Powershift* (p. 282)

Trekhaak

Een trekhaak maakt het mogelijk om bijvoorbeeld een aanhanger achter de auto te hangen.

Als de auto is uitgerust met een afneembare trekhaak, dienen de montagevoorschriften voor het bevestigen van het afneembare gedeelte zorgvuldig te worden opgevolgd, zie Afneembare trekhaak* - monteren/demonteren (p. 315).

WAARSCHUWING

Als de auto is uitgerust met de afneembare trekhaak van Volvo:

- Volg de montage-instructies nauwkeurig op.
- Zorg dat het afneembare gedeelte met de sleutel vergrendeld is voordat u begint te rijden.
- Controleer of het controlevenster groen van kleur is.

Belangrijke controlepunten

- U moet de kogel van de trekhaak regelmatig schoonmaken en met vet insmeren.

WAARSCHUWING

De bewegende onderdelen van de afneembare trekhaak mogen niet worden gesmeerd/ingevet. Hierdoor kan het veiligheidsniveau namelijk afnemen.

N.B.

Als er een koppeling met trillingsdemper wordt gebruikt, mag de trekkogel niet worden gesmeerd.

Gerelateerde informatie

- Rijden met een aanhanger (p. 311)
- Afneembare trekhaak* - specificaties (p. 314)
- Afneembare trekhaak* - opbergen (p. 314)



Afneembare trekhaak* - opbergen

Bewaar de afneembare trekhaak in de bagageruimte.

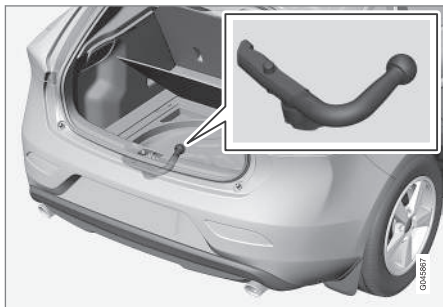

Opbergmogelijkheid voor de afneembare trekhaak.

! BELANGRIJK

Neem na gebruik altijd de afneembare trekhaak los en berg deze op de daarvoor bestemde plaats op.

Gerelateerde informatie

- Afneembare trekhaak* - specificaties (p. 314)
- Afneembare trekhaak* - monteren/ demonteren (p. 315)
- Rijden met een aanhanger (p. 311)

Afneembare trekhaak* - specificaties

Specificaties voor een afneembare trekhaak.

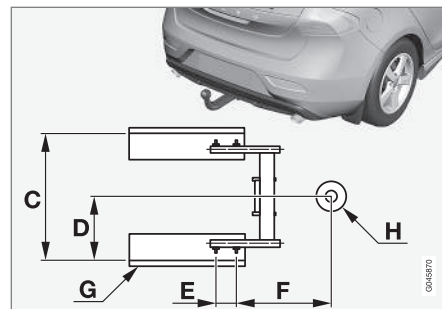
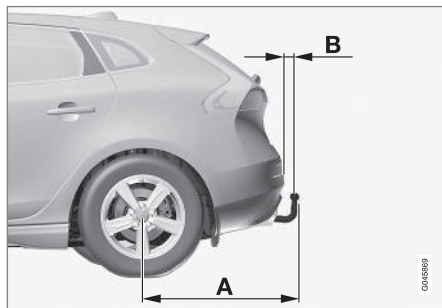

Afmetingen, bevestigingspunten (mm)

A	887
B	73
C	881
D	441
E	109
F	306
G	Langsligger
H	Middelpunt kogel



Gerelateerde informatie

- Afneembare trekhaak* - monteren/ demonteren (p. 315)
- Afneembare trekhaak* - opbergen (p. 314)
- Rijden met een aanhanger (p. 311)

Afneembare trekhaak* - monteren/ demonteren

U kunt de afneembare trekhaak als volgt monteren/demonteren:

Aanbrengen

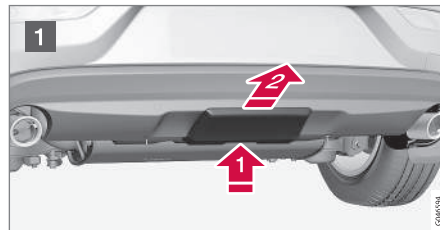

- 1 Verwijder de afdekking door de pal in te drukken **1** en de afdekking vervolgens recht naar achteren te trekken **2**.

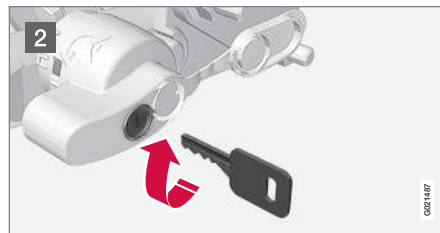

- 2 Controleer of het mechanisme in de ontgrendelde stand staat door de sleutel rechtsom te draaien.

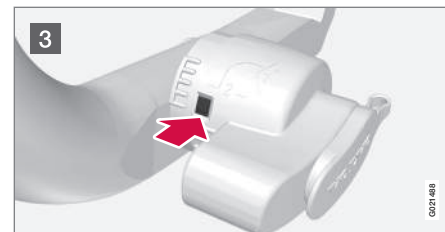

- 3 Het controlevenster moet rood van kleur zijn.

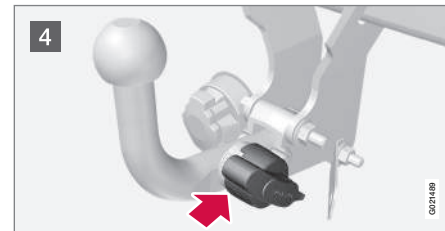

- 4 Breng het kogelsegment aan en duw het naar binnen totdat u een klik hoort.





08 Starten en rijden

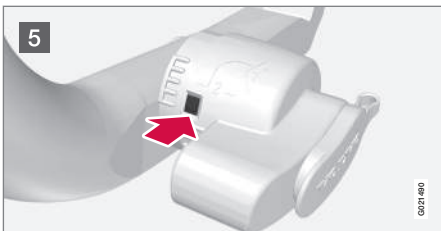

5 Het controlevenster moet groen van kleur zijn.

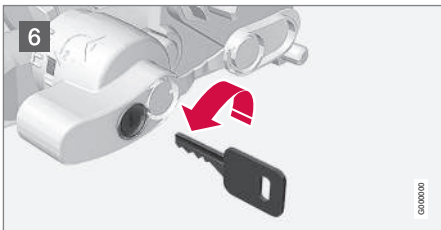

6 Draai de sleutel linksom naar de vergrendelde stand. Neem de sleutel uit het slot.

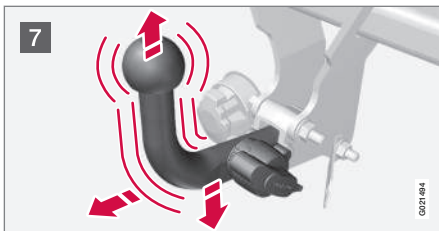

7 Controleer of het kogelsegment vastzit door het stevig omhoog, omlaag en naar achteren te bewegen.

WAARSCHUWING

Als het kogelgedeelte niet goed zit, moet u het verwijderen en opnieuw monteren zoals eerder werd beschreven.

BELANGRIJK

Vet alleen de kogel in waarop de aanhangerkoppeling wordt geplaatst; houd de rest van het kogelsegment vetvrij en droog.



8 Veiligheidskabel.

WAARSCHUWING

Controleer of de veiligheidskabel van de aanhanger in de juiste bevestiging vastzit.

Afneembare trekhaak verwijderen

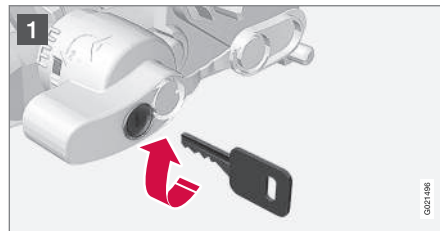

1 Steek de sleutel in het slot en draai deze rechtsom in de ontgrendelde stand.



- 2 Druk de vergrendelingsknop  in en draai deze linksom  totdat u een klik hoort.

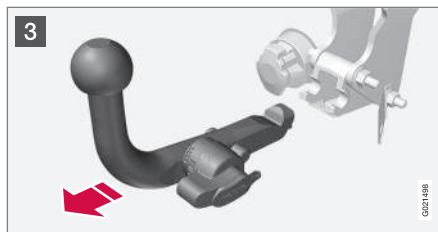

- 3 Draai de vergrendelingsknop volledig omlaag totdat deze niet verder kan. Houd de knop in deze stand vast terwijl u het kogelsegment schuin naar achteren toe omhoogtrekt.

WAARSCHUWING

Zet de afneembare trekhaak goed vast, wanneer u deze in de auto bewaart, zie Afneembare trekhaak* - opbergen (p. 314).

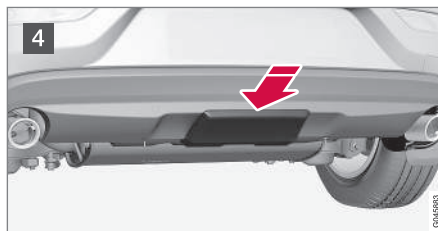

- 4 Duw de afdekking er zo ver op dat deze vastklikt.

Gerelateerde informatie

- Afneembare trekhaak* - opbergen (p. 314)
- Afneembare trekhaak* - specificaties (p. 314)
- Rijden met een aanhanger (p. 311)



Trailer Stability Assist (TSA)¹⁶

Het TSA-systeem (Trailer Stability Assist) heeft tot taak de auto met een aanhanger/caravan te stabiliseren, wanneer de combinatie de neiging tot pendelbewegingen vertoont.

TSAHet systeem maakt deel uit van de stabiliteitsregeling (p. 187) ESC¹⁷.

Functie

Bij alle combinaties van auto en aanhanger/caravan kan het bekende verschijnsel met slingeren optreden. Doorgaans treedt het verschijnsel pas bij hoge snelheden op. Als de aanhanger/caravan echter overmatig beladen is of als het gewicht van de lading verkeerd verdeeld is (bijvoorbeeld te ver naar achteren), bestaat er ook op lagere snelheden van 70–90 km/h gevaar voor slingeren.

Slingeren begint altijd met een van de onderstaande factoren, zoals:

- De auto met aanhanger/caravan staat bloot aan rukwinden.
- De auto met aanhanger/caravan rijdt over een oneffen wegdek of over hobbels.
- Grote stuurbewegingen.

Bediening

Slingeren is vaak niet of nauwelijks te dempen, waardoor de combinatie moeilijk bestuurbaar wordt en het gevaar bestaat op

de verkeerde weghelft of naast de weg te belanden.

Het TSA-systeem houdt continu de bewegingen van de auto in de gaten en in het bijzonder de dwarsbewegingen. Als een neiging tot slingeren geregistreerd wordt, worden de voorwielen ieder afzonderlijk dusdanig afgeremd dat de combinatie gestabiliseerd wordt. Vaak is dit voldoende om de auto weer onder controle te krijgen.

Als de slingering ondanks de eerste ingreep van het TSA-systeem niet wordt gedempt, worden alle wielen van de combinatie afgeremd en wordt de aandrijfkracht van de motor verlaagd. Wanneer de slingering vervolgens stukje bij beetje verminderd is en de combinatie weer stabiel is, beëindigt het TSA-systeem de regeling waarna u de auto weer volledig onder controle hebt. Voor meer informatie, zie Elektronische stabiliteitsregeling (ESC) - algemeen (p. 187).

Overig

Het TSA-systeem kan ingrijpen bij snelheden van 65–160 km/h.



N.B.

Het TSA-systeem wordt uitgeschakeld, als u de **Sport**-stand kiest, zie Elektronische stabiliteitsregeling (ESC) - algemeen (p. 187).

Het TSA-systeem grijpt mogelijk niet in als u met grote stuurbewegingen de slingering zelf tracht op te heffen, aangezien het TSA-systeem dan niet kan bepalen of de slingering wordt veroorzaakt door de aanhanger/caravan of door uzelf.



Wanneer het TSA-systeem actief is, knippert het **ESC**¹⁷-symbool op het instrumentenpaneel.

Gerelateerde informatie

- Elektronische stabiliteitsregeling (ESC) - algemeen (p. 187)

¹⁶ Inbegrepen bij montage van een originele Volvo-trekhaak.

¹⁷ (Electronic Stability Control) - elektronische stabiliteitsregeling.



Slepen

Bij het slepen wordt de auto met behulp van een sleepkabel voortgetrokken door een ander voertuig.

Ga voordat u gaat slepen na wat de wettelijk voorgeschreven maximumsnelheid voor slepen is.

1. Ontgrendel het stuurslot (p. 274) door de transpondersleutel in het contactslot te plaatsen en de **START/STOP ENGINE**-knop lang in te drukken – sleutelstand **II** (p. 78) wordt geactiveerd.
2. Laat de transpondersleutel tijdens het slepen in het contactslot zitten.
3. Houd, wanneer de sleepende auto afremt, de sleepkabel altijd strak door met uw voet lichte druk op het rempedaal uit te oefenen – zo voorkomt u schokken.
4. Sta klaar om te remmen om de auto tot stilstand te brengen.



WAARSCHUWING

- Controleer voordat u gaat slepen of het stuurslot eraf is.
- De transpondersleutel moet in sleutelstand **II** staan. In stand **I** zijn alle airbags gedeactiveerd.
- Haal nooit de transpondersleutel uit het contactslot als de auto wordt gesleept.



WAARSCHUWING

De rem- en stuurbechrachting werken niet als de motor is uitgeschakeld. Er moet ca. 5 keer zo hard op het rempedaal worden getrapt en de besturing gaat aanzienlijk zwaarder dan normaal.

Handgeschakelde versnellingsbak

Alvorens te slepen:

- Zet de versnellingspook in de neutraalstand en los de parkeerrem.

Automatische versnellingsbak Geartronic



BELANGRIJK

Sleep de auto altijd zo dat de wielen in de rijrichting draaien.

- Sleep auto's met een automatische versnellingsbak niet met een hogere snelheid dan 80 km/h en niet verder dan 80 km. Houd de toegestane rij-snelheden aan.

Alvorens te slepen:

- Zet de keuzehendel in stand **N** en los de parkeerrem.

Automatische versnellingsbak Powershift

Modellen met Powershift-versnellingsbak mogen niet worden gesleept. Als de auto toch moet worden gesleept, dan dient dit over een zo kort mogelijke afstand en op zeer lage snelheid te gebeuren.

Wanneer u niet zeker weet of uw auto wel of niet is uitgerust met een Powershift-versnellingsbak, kunt u dit controleren aan de hand van de type-aanduiding (p. 405) op de versnellingsbaksticker onder de motorkap. De aanduiding "MPS6" houdt in dat het om een Powershift-bak gaat. Anders is het een Geartronic-automaat.



! BELANGRIJK

Vermijd slepen.

- Een auto die op een gevaarlijke plek in het verkeer staat, mag echter over een korte afstand (tot 10 km) en op lage snelheid (tot 10 km/h) worden verslept. Berg de auto altijd zo dat de wielen in de rijrichting draaien.
- Om de auto over afstanden groter dan 10 km te verslepen, dienen de aangedreven wielen geheven te worden – het wordt geadviseerd een professioneel bergingsbedrijf in te schakelen.

Alvorens te slepen:

- Zet de keuzehendel in stand **N** en los de parkeerrem.

Starten met hulpaccu

Probeer de motor niet aan te slepen. Gebruik een hulpaccu als de startaccu dusdanig ontladen is dat de motor niet kan worden gestart, zie Starten met hulpaccu (p. 275).

! BELANGRIJK

De katalysator kan beschadigd raken bij pogingen om de motor via slepen aan het draaien te krijgen.

Gerelateerde informatie

- Sleepoog (p. 320)

Sleepoog

Het sleepoog dient te worden vastgeschroefd in een draadbus achter een afdekking in de bumper, voor of achter.

Sleepoog bevestigen

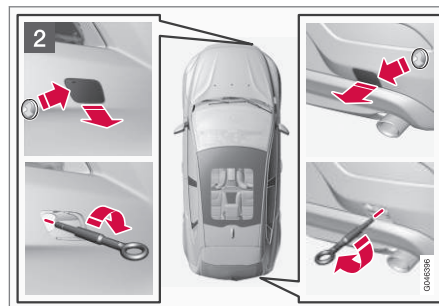
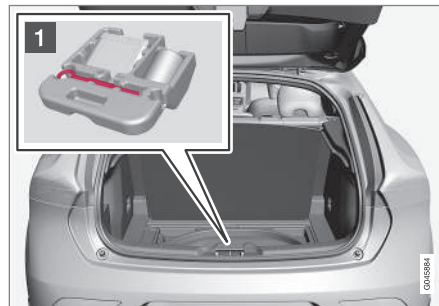

- 1 Neem het sleepoog erbij dat onder het vloerluik in de bagageruimte ligt.

i N.B.

Om bij het sleepoog/de wielsleutel in het schuimrubber blok te komen:

- **Versie 1:** Til de compressoreenheid van de noodreparatieset voor banden (punt 5) op om bij de wielsleutel te komen. Til de bus met afdichtmiddel eruit (punt 6) om bij het sleepoog te komen.
- **Versie 2:** Til de compressoreenheid van de noodreparatieset voor banden (punt 5) op om bij het sleepoog te komen. De wielsleutel ligt onder de krik.



2 De afdekking op het bevestigingspunt voor het sleepoog bestaat in twee versies die u als volgt kunt openen:

- U opent de afdekking in de achterbumper door een muntstuk of iets dergelijks in de uitsparing aan te brengen en de afdekking voorzichtig los te werken. Klap de afdekking daarna helemaal los en verwijder deze.
- De afdekking in de voorbumper is voorzien van een markering langs de ene zijde of in een van de hoeken: Duw met uw vinger op deze markering terwijl u de tegenoverliggende zijde/hoek openklapt – de afdekking klapt rond de middellijn open en kan vervolgens worden verwijderd.

Schroef het sleepoog tot aan de flens naar binnen. Draai het oog stevig vast met bijvoorbeeld een wielsleutel.

Na gebruik wordt het sleepoog weer losgedraaid. Leg het sleepoog terug op zijn plek.

Plaats de afdekking tot slot weer in de bumper terug.

BELANGRIJK

Het sleepoog is alleen bedoeld voor het slepen over de weg en **niet** geschikt voor berging wanneer de auto bijvoorbeeld in een sloot is gereden of vast is komen te zitten. Roep professionele hulp in voor berging.

Gerelateerde informatie

- Slepen (p. 319)
- Bergen (p. 321)

Bergen

Met bergen wordt het afslepen bedoeld met een ander voertuig.

Roep professionele hulp in voor berging.

Het is toegestaan het sleepoog te gebruiken om de auto op een bergingsvoertuig met laadvloer te trekken. De positie van de auto en de bodemvrijheid bepalen of dat mogelijk is. Als de oprijbanen van het bergingsvoertuig onder een te grote hoek staan of als de bodemvrijheid onder de auto onvoldoende is, kan de auto beschadigd raken wanneer men deze met een sleepoog op het bergingsvoertuig probeert te trekken. Hef de auto zo nodig met behulp van de hefinrichting van het bergingsvoertuig op de auto.

BELANGRIJK

Berg de auto altijd zo dat de wielen in de rijrichting draaien.

- Voor auto's met vierwielaandrijving (AWD) gelden, bij het bergen met een geheven vooras, zowel een maximale snelheid van 70 km/h als een maximale afstand van 50 km.

Gerelateerde informatie

- Slepen (p. 319)

09



WIELEN EN BANDEN

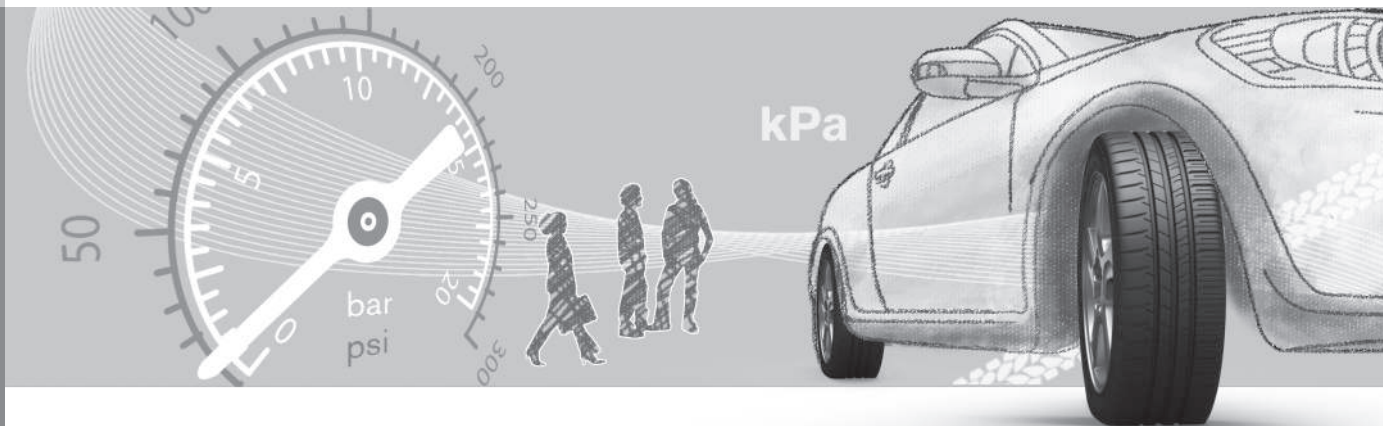



Banden - onderhoud

De banden hebben o.a. tot taak om grip tegen de ondergrond te hebben, trillingen te dempen en het wiel tegen slijtage te beschermen.

Rijeeigenschappen

Banden zijn van grote invloed op de rijeeigenschappen van de auto. Zowel het type, de maat, de bandenspanning als de snelheidsklasse zijn belangrijk voor het rijgedrag van de auto.

Leeftijd van de banden

Alle banden die ouder zijn dan 6 jaar moet u door een vakman laten controleren, ook al zien ze er intact uit. Dit omdat het materiaal waarvan banden gemaakt zijn ook verouderd en afgebroken wordt, als banden zelden of nooit worden gebruikt. Daarbij kan de werking van de band worden aangetast. Dit geldt voor alle banden die u voor toekomstig gebruik hebt opgeslagen. Scheurvorming of verkleuring zijn de zichtbare kenmerken van een band die ongeschikt is voor gebruik.

Nieuwe banden



Banden hebben een beperkte houdbaarheidsdatum. Na enkele jaren worden de banden hard en neemt de grip op het wegdek stukje bij beetje af. Gebruik bij het verwisselen van banden altijd zo nieuw mogelijke banden. Dit geldt in het bijzonder voor winterbanden. De laatste cijfers van de cijferreeks geven de week en het jaar van productie aan. Het is de zogeheten DOT-code (Department of Transportation) van de band en bestaat uit vier cijfers, bijvoorbeeld 1510. De band op de afbeelding is de 15e week van het jaar 2010 geproduceerd.

Zomer- en winterbanden

Wanneer u de zomerbanden vervangt door winterbanden of andersom, moet u op de band noteren waar de band zat: bijvoorbeeld **L** voor links, **R** voor rechts.

Slijtage en onderhoud

De juiste bandenspanning (p. 325) levert een gelijkmatiger slijtage op. De rijstijl, de bandenspanning, het klimaat en de staat van de wegen zijn van invloed op de snelheid waarmee de banden verouderen en slijten. Om verschillen in profieldiepte te voorkomen en slijtpatronen (p. 325) tegen te gaan kunt u de wielen op de voor- en achteras onderling van plaats verwisselen. Voer de eerste wissel na ca. 5.000 km uit en doe dat daarna om de 10.000 km opnieuw. Volvo adviseert u contact op te nemen met een erkende Volvo-werkplaats als u niet zeker bent van de profieldiepte. Als er al een duidelijk verschil zit in de slijtage (>1 mm verschil in profieldiepte) van de banden, dienen de minst versleten banden altijd op de achteras te zitten. Slippende voorwielen zijn makkelijker te corrigeren dan slippende achterwielen, omdat de auto rechttuit blijft rijden in plaats van uit te breken met de achterkant waarbij u mogelijk de controle over de auto verliest. Daarom is belangrijk dat de achterwielen nooit vóór de voorwielen grip verliezen.

Bewaar de wielen hangend of liggend. Laat ze nooit rechtop staan.



WAARSCHUWING

Een beschadigde band kan voor een oncontroleerbare auto zorgen.



Gerelateerde informatie

- Banden - maten (p. 326)
- Banden - snelheidsklassen (p. 327)
- Banden - draairichting (p. 324)

Banden - draairichting

Bij banden met een speciaal profiel dat alleen goed werkt wanneer de banden in een bepaalde richting draaien, staat deze richting aangegeven met een pijl op de zijkant van de band.

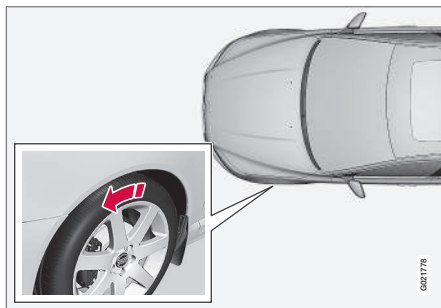

De pijl geeft de draairichting van de band aan.

Zorg dat de banden altijd dezelfde draairichting hebben. Banden mogen alleen van voor naar achter verwisseld worden, nooit van links naar rechts of omgekeerd. Als u de banden verkeerd aanbrengt, nemen de remeigenschappen van de auto af en kunnen de banden regen, sneeuw en drab minder goed afvoeren. Monteer de banden met het diepste profiel altijd op de achteras (om het gevaar voor slippen te verminderen).



N.B.

Let erop dat u hetzelfde type, dezelfde maat en ook hetzelfde merk voor beide wielparen hebt.

Houd de aanbevolen bandenspanning (p. 325) aan die in de bandenspanningstabel staat.

Gerelateerde informatie

- Banden - maten (p. 326)
- Banden - snelheidsklassen (p. 327)
- Banden - onderhoud (p. 323)
- Banden - slijtage-indicator (p. 325)



Banden - slijtage-indicator

Een slijtage-indicator toont de status van het loopvlak van de band.

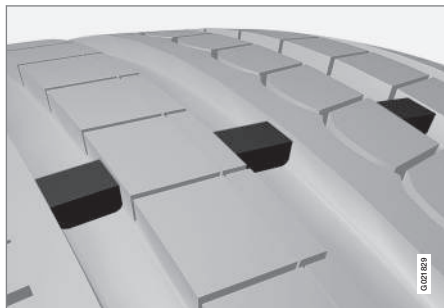

Slijtage-indicatoren.

Slijtage-indicatoren zijn smalle ophogingen die dwars op het profiel van de band staan. Op de zijkant van de band staan de letters TWI (Tread Wear Indicator). De slijtage-indicatoren zijn duidelijk zichtbaar wanneer een band dusdanig versleten is dat slechts 1,6 mm van het profiel over is. Vervang de banden dan zo spoedig mogelijk. Let erop dat een band met een gering profiel zeer weinig grip op het wegdek heeft bij regen of sneeuw.

Gerelateerde informatie

- Banden - snelheidsklassen (p. 327)
- Banden - bandenspanning (p. 325)
- Banden - draairichting (p. 324)

Banden - bandenspanning

Banden kunnen een verschillende bandenspanning hebben en dat wordt gemeten in de eenheid bar.

Bandenspanning controleren

Controleer iedere maand de bandenspanning bij koude banden. De aangegeven bandenspanning geldt bij koude banden (kan verschillen naargelang van de buitentemperatuur). Al na enkele kilometers rijden worden de banden warm en loopt de spanning op. Een te lage bandenspanning heeft een negatieve inwerking op het brandstofverbruik, de levensduur van de banden en de rijeigenschappen van de auto. Wanneer u met een te lage bandenspanning rijdt, kunnen de banden oververhit en beschadigd raken. De bandenspanning is van invloed op het rijcomfort, de stuureigenschappen en de geproduceerde weggeluiden.

i N.B.

In de loop van de tijd daalt de bandenspanning. Dit is een natuurlijk verschijnsel. De bandenspanning schommelt ook door de omgevingstemperatuur.

Bandenspanningssticker



In de bandenspanningstabel voor op de portierstijl aan de bestuurderszijde (tussen voor- en achterportier) staat de juiste bandenspanning voor uw auto aangegeven bij verschillende belading en snelheid. De bandenspanning staat ook in de bandenspanningstabel.

De bandenspanning voor de aanbevolen bandenmaat en informatie over de ECO-bandenspanning voor een lager brandstofverbruik vindt u in de gedrukte Gebruikershandleiding.

i N.B.

De bandenspanning hangt af van de temperatuur.

Brandstofbesparing, ECO-bandenspanning

Voor een zo laag mogelijk brandstofverbruik bij snelheden tot 160 km/h wordt de ECO-



bandenspanning geadviseerd (zowel bij maximale als bij lichte belading – zie de bandenspanningstabel in de gedrukte Gebruikershandleiding).

Gerelateerde informatie

- Banden - snelheidsklassen (p. 327)
- Banden - draairichting (p. 324)
- Banden - onderhoud (p. 323)
- Banden - slijtage-indicator (p. 325)

Wiel- en velgmaten

Wiel- en velgmaten worden aangeduid zoals in de onderstaande tabel.

De auto is voorzien van een typegoedkeuring voor de uitvoering waarin deze werd aangeleverd. Dat betekent dat niet alle combinaties van wielen en banden goedgekeurd zijn.

Wielen (velgen) zijn voorzien van een maat-aanduiding, bijvoorbeeld: 7Jx16x50.

7	Velgbreedte in inch
J	Profiel velgrand
16	Velgdiameter van de band
50	Bolling in mm (afstand tussen de verticale aslijn door het wiel en het contactvlak met de naaf)

Gerelateerde informatie

- Wielmoeren (p. 328)

Banden - maten

De wielen, banden en velgen van de auto hebben een bepaalde maat, zie het voorbeeld in de onderstaande tabel.

De auto is voorzien van een typegoedkeuring voor de uitvoering waarin deze werd aangeleverd. Dat betekent dat niet alle combinaties van wielen en banden goedgekeurd zijn.

Op alle autobanden staat een bepaalde maat-aanduiding. Een voorbeeld van een dergelijke aanduiding: 215/55R16 97W.

205	Breedte van de band (mm)
50	Verhouding tussen de hoogte en breedte van de band (%)
R	Aanduiding voor radiaalbanden
17	Velgdiameter van de band (")
93	Aanduiding van het draagvermogen van de band, lastindex (p. 327) (LI)
W	Aanduiding van de snelheidslimiet van de band, snelheidsklasse (p. 327) (SS). (In dit geval 270 km/h).

Gerelateerde informatie

- Banden - bandenspanning (p. 325)
- Banden - draairichting (p. 324)
- Banden - slijtage-indicator (p. 325)



Banden - lastindex

De lastindex geeft het vermogen van een band aan om een bepaalde last te dragen.

Iedere band heeft een bepaald draagvermogen, wat wordt aangeduid met de lastindex (LI). Het gewicht van de auto bepaalt het draagvermogen van de banden.

Gerelateerde informatie

- Banden - maten (p. 326)
- Banden - snelheidsklassen (p. 327)
- Banden - bandenspanning (p. 325)
- Banden - slijtage-indicator (p. 325)

Banden - snelheidsklassen

Elke band is bestand tegen een bepaalde max. snelheid en behoort daardoor tot een bepaalde snelheidsklasse (SS - Speed Symbol).

De snelheidsklasse van de banden dient minimaal overeen te komen met de topsnelheid van de auto. De laagst toegestane snelheidsklasse staat in de onderstaande snelheidskassetabel. De enige uitzondering hierop vormen winterbanden (p. 328) (zowel banden met als zonder 'spikes'), waarvoor een lagere snelheidsklasse gebruikt mag worden. Bij gebruik van dergelijke banden mag u niet sneller rijden dan de maximumsnelheid die voor het gebruikte bandentype geldt (voor klasse Q geldt bijvoorbeeld een maximumsnelheid van 160 km/h). De gesteldheid van het wegdek is bepalend voor de maximumsnelheid en niet de snelheidsklasse op de banden.

N.B.

In de tabel staat de maximaal toegestane snelheid.

Q	160 km/h (alleen voor winterbanden)
T	190 km/h
H	210 km/h

V	240 km/h
W	270 km/h
Y	300 km/h

WAARSCHUWING

De auto moet worden uitgerust met banden die minimaal de gespecificeerde lastindex (p. 327) (LI) en snelheidsklasse (SS) hebben. Bij gebruik van banden met een te lage lastindex of snelheidsklasse kunnen de banden oververhit raken.

Gerelateerde informatie

- Banden - maten (p. 326)
- Banden - bandenspanning (p. 325)
- Banden - draairichting (p. 324)



Wielmoeren

De wielen zitten op de naaf vast met wielmoeren die in verschillende uitvoeringen verkrijgbaar zijn.

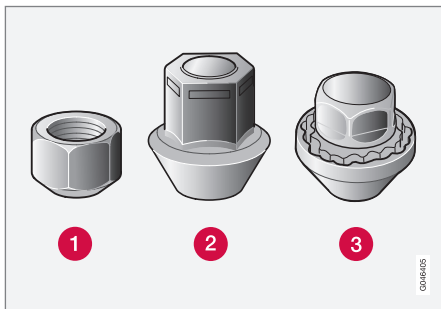

- 1 Korte wielmoer
- 2 Lange wielmoer
- 3 Afsluitbare wielmoeren

Aanhaalmoment

- **Wielmoer type 1 (stalen velg):** 110 Nm
- **Wielmoer type 2 (aluminium velg):** 130 Nm
- **Afsluitbare wielmoer type 3 (stalen/ aluminium velg):** 110 Nm

Gebruik alleen velgen die getest en goedgekeurd zijn door Volvo en deel uitmaken van de originele accessoires van Volvo. Controleer het aanhaalmoment met een momentsleutel.

Afsluitbare wielmoeren*

Afsluitbare wielmoeren zijn te gebruiken op zowel aluminium als stalen velgen. Onder de vloer in de bagageruimte is ruimte om de dop voor de afsluitbare wielmoeren in op te bergen.

Gerelateerde informatie

- Wiel- en velgmaten (p. 326)

Winterbanden

Winterbanden zijn banden die aan de winterse toestand van de weg zijn aangepast.

Winterbanden

Volvo adviseert winterbanden met bepaalde afmetingen. De bandenmaat is afhankelijk van de motorvariant. Gebruik altijd het juiste type winterbanden op alle vier de wielen.



N.B.

Volvo adviseert u om met een Volvo-dealer te overleggen over welke velg en welk type band het best geschikt zijn.

Banden met 'spikes'

Winterbanden met 'spikes' moeten de eerste 500-1000 km rustig worden ingereden, zodat de 'spikes' hun positie in kunnen nemen. Zo gaan de banden en vooral de 'spikes' langer mee.



N.B.

De wettelijke voorschriften voor het gebruik van banden met spikes verschillen per land.

Profieldiepte

Ritten bij ijs, sneeuw(modder) en lage temperaturen vergen meer van de banden dan zomerse ritten. Daarom adviseert Volvo een minimale profieldiepte van 4 mm voor winterbanden.



Sneeuwkettingen gebruiken

Het gebruik van sneeuwkettingen is alleen toegestaan op de voorwielen (geldt ook voor modellen met voorwielaandrijving). Rijd nooit sneller dan 50 km/h met sneeuwkettingen. Rijd evenmin op sneeuwvrije wegen, omdat zowel de sneeuwkettingen als de banden daardoor overmatig slijten.



WAARSCHUWING

Gebruik originele Volvo-sneeuwkettingen of vergelijkbare sneeuwkettingen die zijn afgestemd op het model en op de band- en velgafmetingen. Bij twijfel adviseert Volvo u een erkende Volvo-werkplaats om advies te vragen. Een verkeerde sneeuwketting kan ernstige schade aan de auto veroorzaken en aanleiding geven tot een ongeluk.

Gerelateerde informatie

- Wielen verwisselen - wielen verwijderen (p. 330)

Compact reservewiel*

U gebruikt een compact reservewiel (Temporary Spare) ter vervanging van een standaardwiel met een lekke band.

Een compact reservewiel is alleen bestemd voor tijdelijk gebruik en dient dan ook zo spoedig mogelijk door een normaal wiel te worden vervangen. Het rijgedrag van de auto kan zich wijzigen bij het gebruik van een compact reservewiel. Het compacte reservewiel is kleiner dan een normaal wiel. De bodemspeling verandert er daarom door. Wees voorzichtig bij hoge trottoirbanden en reinig de auto niet in een autowasstraat. Als het compacte reservewiel op de vooras zit, kunt u evenmin sneeuwkettingen omleggen. Bij vierwielaangedreven auto's is de achterwielaandrijving uit te schakelen. Het compacte reservewiel mag niet worden gerepareerd. In de bandenspanningstabel, Banden - bandenspanning (p. 325), staat de juiste bandenspanning voor het reservewiel.



BELANGRIJK

- Rijd met een reservewiel op de auto nooit sneller dan 80 km/u.
- Er mag nooit met de auto worden gereden als deze van meer dan één reservewiel van het type "Temporary Spare" is voorzien.

Gerelateerde informatie

- Wielen verwisselen - wielen verwijderen (p. 330)
- Wielen verwisselen - compact reservewiel monteren* (p. 333)
- Wielen verwisselen - reservewiel erbij nemen* (p. 330)
- Krik (p. 335)
- Gevarendriehoek (p. 334)
- Wielmoeren (p. 328)

* Optie/accessoire, zie Inleiding voor meer informatie.



Wielen verwisselen - reservewiel erbij nemen*

U vindt het compacte reservewiel* met krik* en wielsleutel* onder de vloer in de bagage-ruimte.

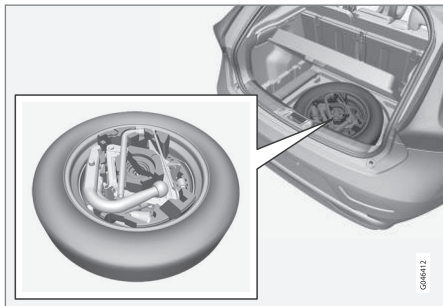

1. Til de achterkant van de laadvloer op (bij modellen met gelede laadvloer: pak de handgreep vast, til de vloer op en beweeg de achterkant van de vloer naar voren).
2. Pak het opbergvak* weg (alleen voor modellen met gelede laadvloer).
3. Til de ondervloer weg (alleen voor modellen met gelede laadvloer).
4. Draai de bevestigingsbouten los en pak het schuimrubber blok met krik en gereedschap weg.

5. Pak het compacte reservewiel aan de buitenkant vast en til op. Duw het compacte reservewiel iets naar voren en til het uit de opberg ruimte.
6. Pak wielsleutel, krik en sleepoog uit het schuimrubber blok.

N.B.

De krik moet eruit worden getild om bij het sleepoog te komen.

Gerelateerde informatie

- Wielen verwisselen - wielen verwijderen (p. 330)
- Wielen verwisselen - compact reservewiel monteren* (p. 333)
- Krik (p. 335)
- Compact reservewiel* (p. 329)
- Gevarendriehoek (p. 334)
- Wielmoeren (p. 328)

Wielen verwisselen - wielen verwijderen

De wielen van de auto kunnen worden verwisseld door bijvoorbeeld winterwielen/winterbanden.

Zet een gevarendriehoek op, als u een wiel moet verwisselen langs een drukke weg. Zorg ervoor dat de auto en de krik* op een stevige en horizontale ondergrond staan.

1. Haal de parkeerrem aan en schakel de achteruitversnelling in of zet de keuzehendel in stand **P** bij een auto met een automatische versnellingsbak.



! WAARSCHUWING

Controleer of de krik onbeschadigd is, of de schroefdraden goed zijn gesmeerd en of deze vrij van vuil is.

i N.B.

Volvo adviseert u alleen de krik te gebruiken* die bij de auto hoort, zoals aangegeven op de kriksticker.

Op de sticker staat tevens de maximale hefcapaciteit bij de vermelde hefhoogte.

2. Neem het wiel erbij dat u wilt monteren (zomerband, winterband of compact reservewiel) en het gereedschap. Voor montage van een compact reservewiel ligt er bij het reservewiel tevens een verpakking met handschoenen en een plastic zak voor om de lekke band.
3. Plaats wielblokken voor en achter de wielen die op de grond blijven staan. Gebruik daarvoor bijvoorbeeld grote houten blokken of grote stenen.

4. Auto's met stalen velgen hebben afneembare wioldoppen. Haak het demontagegereedschap in dat geval vast de volledige wioldoppen om ze vervolgens los te trekken. De wioldoppen zijn ook met de hand in één snelle beweging los te trekken.

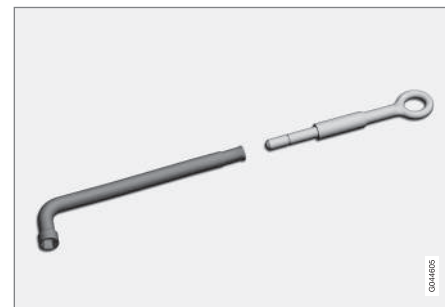
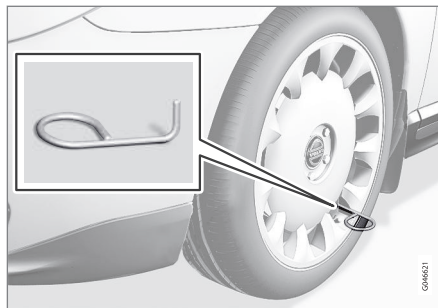

Wielsleutel en sleepoog.

! BELANGRIJK

Het sleepoog dient volledig in de wielsleutel te worden gedraaid.



6. Verwijder de kunststof boutafdekkingen met het demontagegereedschap.



7. Draai de wielmoeren 1/2–1 slag linksom los met de wielsleutel.

WAARSCHUWING

Leg nooit iets tussen de krik en de ondergrond en evenmin tussen de krik en het kriksteunpunt van de auto.

8. Er zitten twee kriksteunpunten aan weerszijden van de auto.

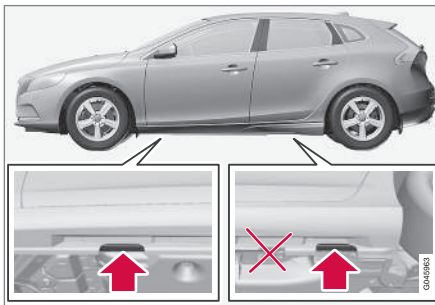

BELANGRIJK

De grond onder de krik dient vast en egaal te zijn en niet te hellen.

9. Breng de krik omhoog, zodat de flens in de carrosserie in de groef in de kop van de krik valt.
10. Breng de auto zo ver omhoog dat het wiel van de grond komt. Verwijder de wielmoeren en til het wiel eraf.

WAARSCHUWING

Kruip nooit onder de auto als deze op een krik staat.

Laat nooit passagiers in de auto zitten als deze op een krik staat. Bij het verwisselen van een wiel langs de kant van de weg moeten eventuele passagiers op een veilige plek gaan staan.

N.B.

De normale krik van de auto is alleen bestemd voor sporadisch en kortstondig gebruik zoals bij het verwisselen van een lekke band, monteren van winterbanden/ zomerbanden e.d. Hef de auto alleen met een krik die voor het desbetreffende model bestemd is. Als de auto vaker moet worden opgekruld of voor langere tijd zoals bij het onderling roteren van de banden wordt het gebruik van een garagekrik geadviseerd. Volg in dat geval de gebruiksaanwijzing van de desbetreffende krik.

Gerelateerde informatie

- Wielen verwisselen - compact reservewiel monteren* (p. 333)
- Wielen verwisselen - reservewiel erbij nemen* (p. 330)
- Compact reservewiel* (p. 329)
- Gevarendriehoek (p. 334)
- Wielmoeren (p. 328)



Wielen verwisselen - compact reservewiel monteren*

Het is belangrijk het compacte reservewiel op de juiste wijze te monteren.

Monteren

1. Reinig de contactvlakken tussen het wiel en de naaf.
2. Breng het wiel aan. Haal de wielmoeren stevig aan.
3. Breng de auto zo ver omlaag dat het wiel niet meer gehinderd kan draaien.



4. Draai de wielmoeren kruiselings vast. Het is belangrijk dat u de wielmoeren stevig aanhaalt tot het juiste aanhaalmoment. Controleer het aanhaalmoment met een momentsleutel.

5.

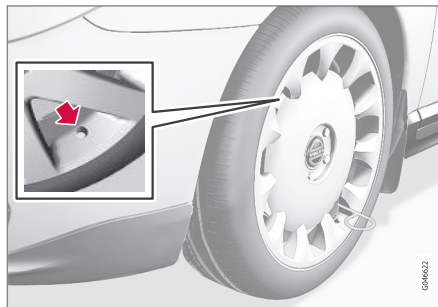

Plaats een volledige wioldop terug (indien aanwezig).

i N.B.

De ventieluitsparing in de wioldop bij het monteren aanbrengen over het ventiel in de velg.

Krik* en gereedschap terugplaatsen

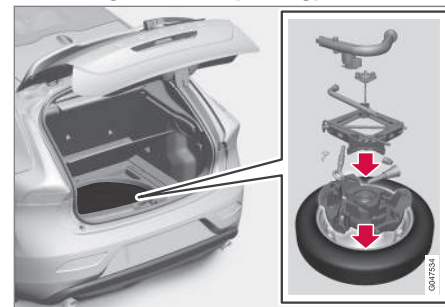

Plaats het gereedschap en de krik na gebruik op de juiste manier terug in het blok schuimrubber.

1. Draai het sleepoog uit de wielsleutel.
2. Plaats het gebruikte gereedschap in de onderstaande volgorde terug in de beoogde vakken in het blok schuimrubber:
 - sleepoog/trechter/torx-sleutel/dopsleutel voor vergrendelbare wielmoer/gereedschap voor wioldop
 - krik (met de slinger zo ver omlaag-draaien dat deze in het desbetreffende vak van het blok schuimrubber past, de slinger over de voet heen en in de groef van het blok schuimrubber plaatsen)
 - dopsleutel (boven de krik).



3. Bij gebruik van het compacte reservewiel kunt u de lekke band in de plastic zak doen, die u in de verpakking met de handschoenen vindt. Leg het blok schuimrubber terug in het opbergvak en draai de bevestigingsbout vast in de vloer van het opbergvak.

Leg, als u het compacte reservewiel **niet** gebruikt hebt, het blok schuimrubber in het compacte reservewiel en plaats het compacte reservewiel terug in het opbergvak. Draai de bevestigingsbouten vast in de vloer van het opbergvak.

4. Plaats de afneembare trekhaak terug.

i N.B.

- Plaats na het oppompen van een band altijd het ventieldopje terug om schade aan het ventiel door grind, vuil e.d. te voorkomen.
- Gebruik alleen kunststof dopjes. Metalen ventieldopjes kunnen roesten en zijn moeilijk los te draaien.

! BELANGRIJK

Bewaar gereedschap en krik* op de daarvoor bestemde plaats in de bagageruimte, wanneer u ze niet nodig hebt.

Gerelateerde informatie

- Wielen verwisselen - reservewiel erbij nemen* (p. 330)
- Wielen verwisselen - wielen verwijderen (p. 330)
- Compact reservewiel* (p. 329)
- Gevarendriehoek (p. 334)
- Wielmoeren (p. 328)

Gevarendriehoek

De gevarendriehoek wordt gebruikt om andere verkeersdeelnemers te waarschuwen voor een stilstaande auto.

Opbergen en uitklappen

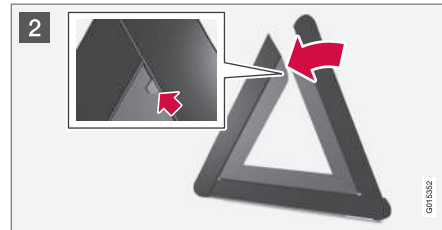

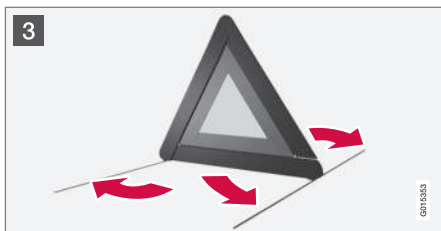

- 1 Til het vloerluik op (of schuif de achterkant van de laadvloer naar voren bij modellen met een gelede vloer en til daarna de ondervloer op) en pak de gevarendriehoek.
- 2 Neem de gevarendriehoek uit de houder, klap de driehoek uit en bevestig de twee losse zijden aan elkaar.
- 3 Klap de steunpoten van de gevarendriehoek uit.

Volg de geldende bepalingen voor het gebruik van een gevarendriehoek. Zet de gevarendriehoek op een passend punt achter de auto op om achteropkomend verkeer tijdig te waarschuwen.

Zorg dat de houder met de gevarendriehoek na gebruik stevig in de bagageruimte vastzit.

Gerelateerde informatie

- Compact reservewiel* (p. 329)

Krik

Er wordt een krik gebruikt om de auto op te nemen, bijvoorbeeld bij het verwisselen van banden.

Gebruik de originele krik alleen voor het verwisselen van het reservewiel. Houd de schroef van de krik altijd goed ingevet.

Gerelateerde informatie

- Gevarendriehoek (p. 334)
- Noodreparatie banden* (p. 343)

EHBO-set*

De EHBO-set bevat materiaal voor het verlenen van eerste hulp.



Links in de bagageruimte zit een EHBO-set.



Bandenspanningscontrolesysteem*¹

Het bandenspanningscontrolesysteem waarschuwt u, wanneer de bandenspanning in één of meer banden te laag is. Op bepaalde markten is een bandenspanningscontrolesysteem wettelijk verplicht.

Er zijn twee soorten bandenspanningscontrolesystemen: TPMS (Tyre Pressure Monitoring System) en TM (Tyre Monitor). Open bij twijfel over het systeem dat op uw auto het menu-systeem **MY CAR** en blader naar de Instellingen van de auto:

- Het menu **Bandenspanning** verschijnt als uw auto is uitgerust met TPMS, zie Bandenspanningscontrolesysteem (TPMS)* - algemeen (p. 336).
- Het menu **Bandmonitoring** verschijnt als uw auto is uitgerust met TM, zie Bandenspanningscontrolesysteem (TM)* (p. 341).

Ook mét dit systeem moet u het normale onderhoud aan de banden blijven plegen.

BELANGRIJK

Als er een storing optreedt in het TPMS, gaat het waarschuwingslampje  op het instrumentenpaneel eerst ca. 1 minuut lang knipperen waarna het continu blijft branden. Er verschijnt tevens een melding op het instrumentenpaneel.

Gerelateerde informatie

- Bandenspanningscontrolesysteem (TPMS)* - algemeen (p. 336)
- Bandenspanningscontrolesysteem (TPMS)* - aanpassen (herkalibreren) (p. 337)
- Bandenspanningscontrolesysteem (TPMS)* - bij een lage bandenspanning (p. 341)
- Bandenspanningscontrolesysteem (TPMS)* - activeren/deactiveren (p. 339)
- Bandenspanningscontrolesysteem (TPMS)* - adviezen (p. 340)
- Bandenspanningscontrolesysteem (TPMS)* - runflat-banden* (p. 340)
- Bandenspanningscontrolesysteem (TPMS)* - status (p. 338)

Bandenspanningscontrolesysteem (TPMS)*⁹ - algemeen

Het bandenspanningscontrolesysteem TPMS (Tyre Pressure Monitoring System)* waarschuwt u, wanneer de spanning in één of meer banden te laag is.

Het bandenspanningscontrolesysteem maakt gebruik van sensoren in de ventielen van de banden. Bij snelheden van ca. 30 km/h controleert het systeem de bandenspanning. Bij een te lage spanning gaat het waarschuwingslampje  op het instrumentenpaneel branden en verschijnt een van de volgende meldingen:

- **Bandenspanning laag Controleer band rechtsvoor**
- **Bandenspanning laag Controleer band linksvoor**
- **Bandenspanning laag Controleer band rechtsachter**
- **Bandenspanning laag Controleer band linksachter**
- **Band moet worden opgepompt Contr. rechtsvoor**
- **Band moet worden opgepompt Contr. linksvoor**
- **Band moet worden opgepompt Contr. rechtsacht.**

¹ Standaard op bepaalde markten.

⁹ Standaard op bepaalde markten.



- **Band moet worden opgepompt Contr. linksacht.**
- **Bandensp.systeem Service vereist**

Bij gebruik van wielen zonder TPMS-sensor of een kapotte sensor, verschijnt de melding **Bandensp.systeem Service vereist**.

Controleer het systeem altijd na het verwisselen van wielen om er zeker van te zijn dat de vervangende wielen compatibel zijn met het systeem.

Voor informatie over de juiste bandenspanning, zie Banden - bandenspanning (p. 325).

Ook mét dit systeem moet u het normale onderhoud aan de banden blijven plegen.

BELANGRIJK

Als er een storing optreedt in het TPMS, gaat het waarschuwingslampje  op het instrumentenpaneel eerst ca. 1 minuut lang knipperen waarna het continu blijft branden. Er verschijnt tevens een melding op het instrumentenpaneel.

Gerelateerde informatie

- Bandenspanningscontrolesysteem (TPMS)* - aanpassen (herkalibreren) (p. 337)
- Bandenspanningscontrolesysteem (TPMS)* - bij een lage bandenspanning (p. 341)

- Bandenspanningscontrolesysteem (TPMS)* - activeren/deactiveren (p. 339)
- Bandenspanningscontrolesysteem (TPMS)* - adviezen (p. 340)
- Bandenspanningscontrolesysteem (TPMS)* - runflat-banden* (p. 340)
- Bandenspanningscontrolesysteem (TPMS)* - status (p. 338)

Bandenspanningscontrolesysteem (TPMS)*¹⁶ - aanpassen (herkalibreren)

Het bandenspanningscontrolesysteem TPMS (Tyre Pressure Monitoring System) waarshuwt u, wanneer de spanning in één of meer banden te laag is.*

Om de aanbevolen bandenspanning (p. 325) van Volvo aan te kunnen houden is het mogelijk het TPMS af te stellen, bijvoorbeeld bij een zware belading.

N.B.

De auto moet stilstaan bij het starten van de kalibratie.

U verricht instellingen met de knoppen op de middenconsole, zie MY CAR (p. 110).

1. Pomp de banden op tot de gewenste spanning zoals aangegeven op de bandenspanningssticker die op de B-stijl aan bestuurderszijde (tussen voor- en achterportier) zit.
2. Start de motor.
3. Open het menusysteem **MY CAR** om naar de menu's voor bandenspanning te gaan.
4. Kies **Stel bandenspan. af** en druk op **OK**.

¹⁶ Standaard op bepaalde markten.



5. Rijd ten minste 10 minuten op een snelheid van 30 km/h of hoger.
- > Op uw teken vindt automatisch kalibratie plaats. Het systeem geeft geen bevestiging na afloop van de kalibratie.

Gerelateerde informatie

- Bandenspanningscontrolesysteem* (p. 336)
- Banden - bandenspanning (p. 325)

Bandenspanningscontrolesysteem (TPMS)*¹⁸ - status

Het bandenspanningscontrolesysteem TPMS (Tyre Pressure Monitoring System) waarschuwt u, wanneer de spanning in één of meer banden te laag is.*

Status systeem en banden

De status van het systeem en de banden zijn te controleren, zie MY CAR (p. 110).

1. Kies het menusysteem **MY CAR** om de menu's voor bandenspanningscontrole te openen.
2. Kies **Bandenspanning**.

De status wordt voor alle banden afzonderlijk aangegeven met een bepaalde kleur:

- Alle wielen groen: het systeem werkt naar behoren en voor alle banden ligt de actuele bandenspanning iets boven het aanbevolen niveau.
- Eén oranje wiel: de bandenspanning van het desbetreffende wiel is te gering.
- Eén rood wiel: de bandenspanning van het desbetreffende wiel is veel te laag.
- Alle wielen grijs: het systeem is op dit moment niet beschikbaar. Om het systeem weer te activeren moet u mogelijk enkele minuten in de auto rijden op een snelheid hoger dan 30 km/h.

- Alle wielen grijs in combinatie met de melding **Bandensp.systeem Service vereist**: er is een storing opgetreden in het systeem. Neem contact op met een Volvo-dealer of -werkplaats.

Waarschuwingmeldingen verwijderen

Als er een bandenspanningsmelding is verschenen en het waarschuwinglampje voor TPMS brandt:

1. Controleer met een manometer de bandenspanning in de aangegeven band(en).
2. Pomp de band(en) op tot de juiste spanning zoals aangegeven op de bandenspanningssticker op de B-stijl aan bestuurderszijde (tussen voor- en achterportier).
3. Om de waarschuwingmelding te verwijderen moet u soms enkele minuten in de auto rijden op een snelheid hoger dan 30 km/h. In dat geval dooft het waarschuwinglampje voor TPMS ook.

¹⁸ Standaard op bepaalde markten.

**i** N.B.

- Het TPMS hanteert een zogeheten spanningswaarde die gecorrigeerd wordt op basis van de banden- en buitentemperatuur. Dit betekent dat de bandenspanning iets kan afwijken van de aanbevolen spanningswaarden die staan aangegeven op de bandenspanningssticker op de B-stijl aan bestuurderszijde (tussen voor- en achterportier). Het is mogelijk dat u de banden tot een iets hogere waarde moet oppompen om de melding voor een lage bandenspanning te laten verdwijnen.
- Controleer de bandenspanning bij koude banden om de verkeerde bandenspanning tegen te gaan. Koude banden hebben dezelfde temperatuur als de omgeving (na ca. 3 uur stilstand). Al na enkele kilometers rijden worden de banden warm en loopt de spanning op.

⚠ WAARSCHUWING

- Een verkeerde bandenspanning kan tot bandenpech leiden, waarbij u de controle over de auto kunt verliezen.
- Het systeem kan plotselinge bandenschade onmogelijk voorzien.

Gerelateerde informatie

- Bandenspanningscontrolesysteem* (p. 336)

Bandenspanningscontrolesysteem (TPMS)*²⁰ - activeren/deactiveren

Het bandenspanningscontrolesysteem TPMS (Tyre Pressure Monitoring System) waarschuwt u, wanneer de spanning in één of meer banden te laag is.*

i N.B.

De auto moet stilstaan bij het activeren/deactiveren van het bandenspanningscontrolesysteem.

U verricht instellingen met de knoppen op de middenconsole, zie MY CAR (p. 110).

1. Start de motor.
2. Open het menusysteem **MY CAR** om naar de menu's voor bandenspanning te gaan.
3. Kies **Bandenspanning** en druk op **OK**.
 - > Bij het activeren van het systeem verschijnt een **X** op het informatiedisplay. Het verdwijnt als u het systeem deactiveert²¹.

Gerelateerde informatie

- Bandenspanningscontrolesysteem* (p. 336)

²⁰ Standaard op bepaalde markten.

²¹ Alleen op bepaalde markten.



Bandenspanningscontrolesysteem (TPMS)*²³ - adviezen

Het bandenspanningscontrolesysteem TPMS (Tyre Pressure Monitoring System)* waarschuwt u, wanneer de spanning in één of meer banden te laag is.

- Volvo adviseert TPMS-sensoren te laten monteren op alle wielen (zomer- en winterbanden) van de auto.
- Volvo raadt het af sensoren van het ene wiel over te zetten op een ander wiel.
- Het reservewiel is niet voorzien van een TPMS-sensor.
- Bij gebruik van een reservewiel of ander wiel zonder TPMS-sensor verschijnt de foutmelding **Bandensp.systeem Service vereist** op het instrumentenpaneel.
- Bij aanpassing van een van de wielen of verhuizing van de TPMS-sensor naar een ander wiel moeten afdichting, moer en ventielinzetstuk worden vervangen.
- Bij montage van een TPMS-sensor moet de auto minstens 15 minuten hebben stilgestaan, omdat anders een foutmelding op het instrumentenpaneel verschijnt.

²³ Standaard op bepaalde markten.

²⁵ Standaard op bepaalde markten.



WAARSCHUWING

Houd bij het oppompen van een band met TPMS het mondstuk recht tegen het ventiel aan om het ventiel niet te beschadigen.



N.B.

- Plaats na het oppompen van een band altijd het ventieldopje terug om schade aan het ventiel door grind, vuil e.d. te voorkomen.
- Gebruik alleen kunststof dopjes. Metalen ventieldopjes kunnen roesten en zijn moeilijk los te draaien.



N.B.

Als u een andere bandenmaat wilt monteren, moet het TPMS geherconfigureerd worden. Neem voor meer informatie contact op met een Volvo-dealer.

Gerelateerde informatie

- Bandenspanningscontrolesysteem* (p. 336)

Bandenspanningscontrolesysteem (TPMS)*²⁵ - runflat-banden*

Als er zogeheten runflat-banden (SST-banden, Self Supporting run flat Tires)* op de auto zitten, hebt u ook TPMS (p. 336).

Dergelijke banden zijn voorzien van een speciaal verstevigde zijwand, zodat u ook als de lucht geheel of gedeeltelijk uit de band ontsnapt is, enige tijd kunt blijven rijden. Deze banden zijn op speciale velgen gemonteerd. (Om dergelijke velgen kunnen ook standaardbanden worden gelegd.)

Als de bandenspanning van een SST-band daalt, gaat het oranje TPMS-lampje op het instrumentenpaneel branden en verschijnt er een melding op het informatiedisplay. Houd in dat geval een snelheid van maximaal 80 km/h aan en laat de band zo spoedig mogelijk vervangen.

Rijd voorzichtig omdat het niet altijd duidelijk is welke band er lek is. Controleer altijd alle vier de banden om na te gaan welke band er moet worden vervangen.

**! WAARSCHUWING**

Laat de montage van SST-banden over aan de vakman.

Gebruik SST-banden alleen in combinatie met TPMS.

Rijd niet sneller dan 80 km/h, nadat er een waarschuwingsmelding voor een lage bandenspanning is verschenen.

Vervang de lekke band na maximaal 80 kilometer rijden.

Rijd voorzichtig en vermijd snelle afremmanoeuvres of scherpe bochten.

Vervang een SST-band bij beschadiging of lekkage.

Gerelateerde informatie

- Bandenspanningscontrolesysteem* (p. 336)

Bandenspanningscontrolesysteem (TPMS)*²⁷ - bij een lage bandenspanning

Het bandenspanningscontrolesysteem TPMS (Tyre Pressure Monitoring System)²⁸ waarschuwt u, wanneer de spanning in één of meer banden te laag is en om welke band het gaat. Het lampje brandt de eerste indicatie met een oranje licht: stop dan onmiddellijk en controleer de bandenspanning. Wanneer het lampje met een rood licht brandt, moet u onmiddellijk stoppen en de bandenspanning corrigeren.

Als op het display de melding verschijnt dat de bandenspanning laag is:

1. Controleer de bandenspanning van de desbetreffende band.
2. Pomp de band(en) tot de juiste spanning op.
3. Rijd ten minste enkele minuten in de auto op een snelheid van 30 km/h of hoger en ga na of de melding verdwijnt.

Gerelateerde informatie

- Bandenspanningscontrolesysteem* (p. 336)

Bandenspanningscontrolesysteem (TM)*³⁰

Het TM (Tyre Monitor)-systeem bepaalt aan de hand van de draaisnelheid van de banden of de bandenspanning in orde is. Bij een te geringe spanning verandert de diameter en daarmee ook de draaisnelheid van de band. Aan de hand van onderlinge vergelijkingen kan het systeem vaststellen of de spanning in een of meer banden te gering is.

Meldingen

Bij een te lage bandenspanning gaat het waarschuwingslampje (U) op het instrumentenpaneel branden en verschijnt een van de volgende meldingen:

- **Bandenspanning laag Controleer band rechtsvoor**
- **Bandenspanning laag Controleer band linksvoor**
- **Bandenspanning laag Controleer band rechtsachter**
- **Bandenspanning laag Controleer band linksachter**
- **Bandenspanning laag Controleer banden**
- **Bandenspanning laag Service vereist**

²⁷ Standaard op bepaalde markten.

²⁸ Optie op bepaalde markten.

³⁰ Standaard op bepaalde markten.



BELANGRIJK

Als er een storing optreedt in het TM, gaat het waarschuwingslampje  op het instrumentenpaneel eerst ca. 1 minuut lang knipperen waarna het continu blijft branden. Er verschijnt tevens een melding op het instrumentenpaneel.

Ook mét dit systeem moet u het normale onderhoud aan de banden blijven plegen.

TM herkalibreren

TM kan alleen correct werken, wanneer er een referentiewaarde voor de bandenspanning is vastgesteld. Dit moet na iedere bandenwissel of wijziging in de bandenspanning gebeuren.

Herkalibreren

U verricht instellingen met de knoppen op de middenconsole, zie MY CAR (p. 110).

1. Schakel het contact uit.
2. Pomp de band(en) op tot de gewenste spanning zoals aangegeven op de bandenspanningssticker die op de B-stijl aan bestuurderszijde (tussen voor- en achterportier) zit en kies de sleutelstand **II**, zie Sleutelstanden (p. 77).
3. Open het menusysteem **MY CAR** om naar de menu's voor bandenspanning te gaan.

4. Kies **Stel bandenspan. af** en druk op **OK**.
5. Start de auto en maak een rit.
 - > Tijdens de rit vindt de herkalibratie plaats die op ieder gewenst moment kan worden afgebroken. Wordt de motor afgezet tijdens een lopende herkalibratie, wordt deze tijdens een volgende rit voortgezet.

Het TM is daarmee geherkalibreerd waarna de nieuwe referentiewaarde van kracht is, tot dat u de stappen 1–5 herhaalt.

N.B.

Let erop dat u het TM na iedere bandenwissel of aanpassing van de bandenspanning moet herprogrammeren. Als er geen nieuwe referentiewaarden worden opgeslagen, kan het systeem niet goed werken.

N.B.

- Plaats na het oppompen van een band altijd het ventieldopje terug om schade aan het ventiel door grind, vuil e.d. te voorkomen.
- Gebruik alleen kunststof dopjes. Metalen ventieldopjes kunnen roesten en zijn moeilijk los te draaien.

Status systeem en banden

De status van het systeem en de banden zijn te controleren, zie MY CAR (p. 110).

1. Kies het menusysteem **MY CAR** om de menu's voor bandenspanningscontrole te openen.
2. Kies **Bandmonitoring**.

De status wordt voor alle banden afzonderlijk aangegeven met een bepaalde kleur:

- Alle wielen groen: het systeem werkt naar behoren en voor alle banden ligt de actuele bandenspanning iets boven het aanbevolen niveau.
- Eén oranje wiel: de bandenspanning van het desbetreffende wiel is te gering.
- Alle wielen oranje: de bandenspanning van twee of meer wielen is te gering.
- Alle wielen grijs: het systeem is op dit moment niet beschikbaar. Om het systeem weer te activeren moet u mogelijk enkele minuten in de auto rijden op een snelheid hoger dan 30 km/h.
- Alle wielen grijs in combinatie met de melding **Bandensp.systeem Service vereist**: er is een storing opgetreden in het systeem. Neem contact op met een Volvo-dealer of -werkplaats.

Waarschuwingsmeldingen verwijderen

Als er een bandenspanningsmelding is verschenen en het waarschuwingslampje voor TPI brandt:



1. Controleer met een manometer de bandenspanning in de aangegeven band(en).
2. Pomp de band(en) op tot de juiste spanning zoals aangegeven op de bandenspanningssticker op de B-stijl aan bestuurderszijde (tussen voor- en achterportier).
3. Herkalibreer het TM-systeem.

N.B.

- Het TM hanteert een zogeheten spanningswaarde die gecorrigeerd is op basis van de banden- en buitentemperatuur. Dit betekent dat de bandenspanning iets kan afwijken van de aanbevolen spanningswaarden die staan aangegeven op de bandenspanningssticker op de B-stijl aan bestuurderszijde (tussen voor- en achterportier). Het is mogelijk dat u de banden tot een iets hogere waarde moet oppompen om de melding voor een lage bandenspanning te laten verdwijnen.
- Controleer de bandenspanning bij koude banden om de verkeerde bandenspanning tegen te gaan. Koude banden hebben dezelfde temperatuur als de omgeving (na ca. 3 uur stilstand). Al na enkele kilometers rijden worden de banden warm en loopt de spanning op.



WAARSCHUWING

- Een verkeerde bandenspanning kan tot bandenpech leiden, waarbij u de controle over de auto kunt verliezen.
- Het systeem kan plotselinge bandenschade onmogelijk voorzien.

Noodreparatie banden*

Een noodreparatieset voor banden (TMK - Temporary Mobility Kit) wordt gebruikt om een gat te dichten en om de bandenspanning te controleren en aan te passen. De bandenspanning voor de aanbevolen bandenmaat staat in de gedrukte Gebruikershandleiding.*

De noodreparatieset voor banden bestaat uit een compressor en een bus met afdichtmiddel. Het afdichtmiddel dient om noodreparaties uit te voeren. De fles met het afdichtmiddel moet worden vervangen voordat de houdbaarheidsdatum is verstreken en tevens na het gebruik. Het afdichtmiddel dicht banden met een lek in het loopvlak effectief af.



N.B.

De bandenreparatieset is uitsluitend bedoeld voor het repareren van banden met een lek in het loopvlak.

De noodreparatieset voor banden leent zich minder goed voor banden met een gat in het zijvlak. Probeer geen banden met de noodreparatieset voor banden af te dichten die grote groeven, scheuren en dergelijke vertonen. Sluit een compressor aan op een van de 12V-aansluitingen in de auto. Gebruik de elektrische aansluiting die het dichtst bij de lekke band zit.

* Optie/accessoire, zie Inleiding voor meer informatie.



N.B.

De compressor voor provisorische bandenreparatie is door Volvo getest en goedgekeurd.

Gerelateerde informatie

- Noodreparatieset voor banden* - bediening (p. 346)
- Noodreparatieset voor banden* - reparatieresultaat controleren (p. 348)
- Noodreparatieset voor banden* - overzicht (p. 345)

Noodreparatieset voor banden* - positie

Een noodreparatieset voor banden (TMK - Temporary Mobility Kit) wordt gebruikt om een gat te dichten en om de bandenspanning te controleren en aan te passen. De bandenspanning voor de aanbevolen bandenmaat staat in de gedrukte Gebruikershandleiding.

Locatie noodreparatieset voor banden

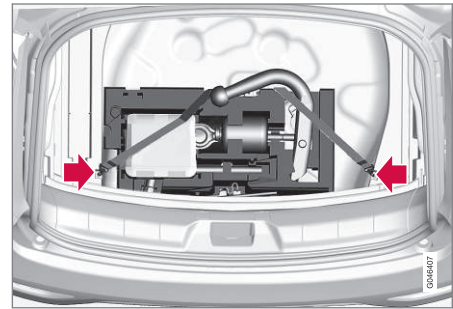

Versie 1.

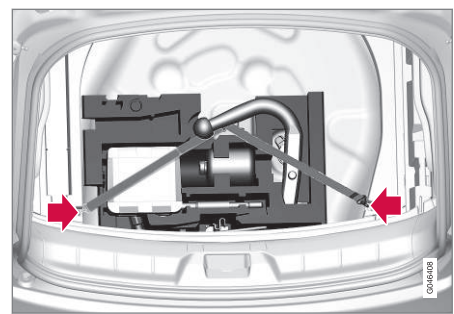

Versie 2.

Zet een gevarendriehoek op bij het afdichten van een band langs een drukke weg. De gevarendriehoek en de noodreparatieset voor banden zitten onder de vloer in de bagageruimte.

1. Til de achterkant van de laadvloer op (bij modellen met gelede laadvloer: pak de handgreep vast, til de vloer op en beweeg de achterkant van de vloer naar voren).
2. Pak het opbergvak (accessoire) weg – alleen voor modellen met gelede laadvloer.
3. Til de ondervloer weg (alleen voor modellen met gelede laadvloer).
4. Haak het elastische deel van de band over de linkerkant van de TMK-compressor los.



5. Til de TMK-compressor recht omhoog.
6. Om bij de fles met afdichtmiddel te komen, moet de fles naar links worden geschoven tot de fles uit het schuimblok kan worden getild.

i N.B.

Om bij het sleepoog/de wielsleutel in het schuimrubber blok te komen:

- **Versie 1:** Til de compressoreenheid van de noodreparatieset voor banden (punt 5) op om bij de wielsleutel te komen. Til de bus met afdichtmiddel eruit (punt 6) om bij het sleepoog te komen.
- **Versie 2:** Til de compressoreenheid van de noodreparatieset voor banden (punt 5) op om bij het sleepoog te komen. De wielsleutel ligt onder de krik.

Na gebruik moet de band weer aan de linker-kant worden vastgehaakt.

Versie 1: Haal de band achter het schuimrubber blok langs (niet eroverheen).

Versie 2: Zorgt dat de band in de haak achter op het schuimrubber blok komt liggen.

Gerelateerde informatie

- Noodreparatieset voor banden* - overzicht (p. 345)
- Noodreparatieset voor banden* - afdichtmiddel (p. 350)
- Noodreparatie banden* (p. 343)

Noodreparatieset voor banden* - overzicht

Een noodreparatieset voor banden (TMK - Temporary Mobility Kit) wordt gebruikt om een gat te dichten en om de bandenspanning te controleren en aan te passen. De bandenspanning voor de aanbevolen bandenmaat staat in de gedrukte Gebruikershandleiding.

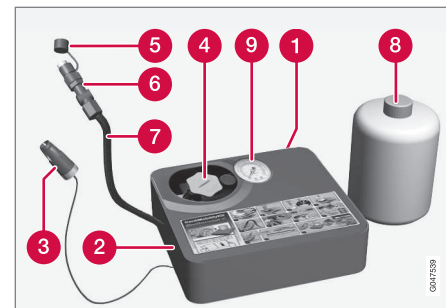

- 1 Sticker, toegestane maximumsnelheid
- 2 Knop
- 3 Kabel
- 4 Bushouder (oranje deksel)
- 5 Beschermcap
- 6 Drukreducieerventiel
- 7 Lucht slang



- 8 Bushouder met afdichtmiddel
- 9 Manometer

Gerelateerde informatie

- Noodreparatieset voor banden* - positie (p. 344)
- Noodreparatieset voor banden* - afdichtmiddel (p. 350)
- Noodreparatie banden* (p. 343)
- Noodreparatieset voor banden* - onderdelen terugplaatsen (p. 350)

Noodreparatieset voor banden* - bediening

De noodreparatieset voor banden (TMK - Temporary Mobility Kit) wordt gebruikt om een gat te dichten en om de bandenspanning te controleren en aan te passen.*

De bandenspanningssticker op de B-stijl (tussen voor- en achterportier) aan bestuurderszijde geeft de juiste bandenspanning aan voor de aanbevolen bandenmaten.

Noodreparatie banden

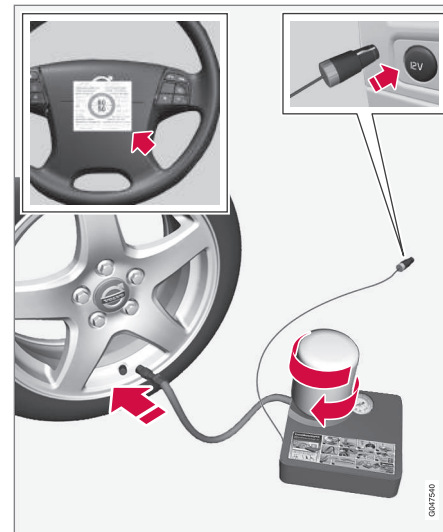

Voor informatie over de functie van de onderdelen, zie Noodreparatieset voor banden.

1. Verwijder de sticker met de toegestane maximumsnelheid (die aan de ene kant van de compressor zit) en bevestig deze op het stuurwiel.

**! WAARSCHUWING**

De snelheid mag niet hoger dan 80 km/h zijn nadat de provisorische bandenreparatie is gebruikt. Volvo adviseert u om een erkende Volvo-werkplaats te bezoeken voor een inspectie van de gerepareerde band (maximaal 200 km rijden). Het personeel kan bepalen of de band kan worden gemaakt of moet worden vervangen.

! WAARSCHUWING

Het afdichtmiddel kan de huid irriteren. Bij huidcontact het middel direct met zeep en water afspoelen.

- Controleer of de knop in stand **0** staat en neem de kabel en de luchtslang erbij.

i N.B.

Voor het gebruik de verzegeling van de bus niet verbreken. Bij het indraaien van de bus wordt de verzegeling automatisch verbroken.

- Draai de oranje beschermdop los evenals de dop op de bus met afdichtmiddel.

- Draai de bus in de bushouder vast.

! WAARSCHUWING

Draai de bus niet los, aangezien deze een blokkering heeft om lekkage te voorkomen.

- Draai het ventieldopje van het wiel los en schroef de ventielaansluiting van de luchtslang zo ver mogelijk op het ventiel van de band.
- Sluit de kabel op een 12V-aansluiting aan en start de motor.

! WAARSCHUWING

Laat kinderen niet zonder toezicht in de auto achter als de motor draait.

! WAARSCHUWING

Ga nooit naast de band staan terwijl de compressor aan het pompen is. Bij barsten, oneffenheden en dergelijke dient u de compressor onmiddellijk uit te schakelen. Beëindig in dat geval de rit. Het wordt dan geadviseerd een erkende bandenwerkplaats te bezoeken.

i N.B.

Als de compressor start, kan de druk tot 6 bar toenemen. De druk daalt echter na ca. 30 seconden.

- Vul de band 7 minuten lang met afdichtmiddel.

! BELANGRIJK

Kans op oververhitting. De compressor mag niet langer dan 10 minuten werken.



9. Schakel de compressor uit om de bandenspanning van de manometer af te lezen. De bandenspanning dient minimaal 1,8 bar en maximaal 3,5 bar te bedragen. (Laat eventueel lucht ontsnappen met het drukreducerendventiel, als de bandenspanning te hoog is.)

WAARSCHUWING

Als de bandenspanning lager is dan 1,8 bar, is het gat in de band te groot. Beëindig in dat geval de rit. Het wordt dan geadviseerd een erkende bandenwerkplaats te bezoeken.

10. Schakel de compressor uit en trek de kabel los uit de 12V-aansluiting.
11. Koppel de slang los van het ventiel en plaats het ventieldopje terug.
12. Leg zo spoedig mogelijk na de reparatie ca. 3 km af bij een snelheid van maximaal 80 km/h, zodat het afdichtmiddel de band kan afdichten.

Gerelateerde informatie

- Noodreparatie banden* (p. 343)
- Noodreparatieset voor banden* - reparatiesresultaat controleren (p. 348)
- Noodreparatieset voor banden* - overzicht (p. 345)
- Noodreparatieset voor banden* - onderdelen terugplaatsen (p. 350)

Noodreparatieset voor banden* - reparatiesresultaat controleren

noodreparatie (p. 343) is mogelijk met de noodreparatieset voor banden (p. 345) (TMK - Temporary Mobility Kit), die wordt gebruikt om een gat te dichten en om de bandenspanning te controleren en aan te passen.*

Bandenspanning controleren

1. Sluit de noodreparatieset voor banden weer aan.
2. Lees de bandenspanning van de manometer af.
 - Als de spanning lager is dan 1,3 bar, werd de band onvoldoende afgedicht. Beëindig in dat geval de rit. Neem contact op met een erkende Volvo-werkplaats.
 - Als de bandenspanning hoger is dan 1,3 bar, moet u de band oppompen tot de spanning die staat aangegeven in de bandenspanningstabel in de gedrukte Gebruikershandleiding (1 bar = 100 kPa). Laat lucht uit de band ontsnappen, als de bandenspanning te hoog is.

WAARSCHUWING

Draai de bus niet los, aangezien deze een blokkering heeft om lekkage te voorkomen.

3. Zorg dat de compressor uitstaat. Koppel de luchtslang en de kabel los. Plaats het ventieldopje terug.
4. Vouw de slang in de bak een laat de fles liggen. Leg de TMK in de bagageruimte.

N.B.

- Plaats na het oppompen van een band altijd het ventieldopje terug om schade aan het ventiel door grind, vuil e.d. te voorkomen.
- Gebruik alleen kunststof dopjes. Metalen ventieldopjes kunnen roesten en zijn moeilijk los te draaien.

N.B.

Vervang de bus met afdichtmiddel en de slang na gebruik. Volvo adviseert u het vervangen over te laten aan een erkende Volvo-werkplaats.

WAARSCHUWING

Controleer de bandenspanning regelmatig.



U wordt geadviseerd om naar de dichtstbijzijnde erkende Volvo-werkplaats te rijden en er de beschadigde band te laten vervangen/repareren. Geef aan het werkplaatspersoneel door dat er afdichtmiddel in de band zit.

WAARSCHUWING

De snelheid mag niet hoger dan 80 km/h zijn nadat de provisorische bandenreparatie is gebruikt. Volvo adviseert u om een erkende Volvo-werkplaats te bezoeken voor een inspectie van de gerepareerde band (maximaal 200 km rijden). Het personeel kan bepalen of de band kan worden gemaakt of moet worden vervangen.

Gerelateerde informatie

- Noodreparatieset voor banden* - bediening (p. 346)
- Noodreparatieset voor banden* - onderdelen terugplaatsen (p. 350)

Band oppompen met de noodreparatieset voor banden*

De originele banden van de auto zijn op te pompen met de compressor uit de noodreparatieset voor banden.

1. De compressor moet uitstaan. Zorg dat de knop in stand **0** staat en neem de kabel en de luchtslang erbij.
2. Draai het ventieldopje van het wiel los en schroef de ventieaansluiting van de luchtslang zo ver mogelijk op het ventiel van de band.

WAARSCHUWING

Het inademen van uitlaatgassen kan levensgevaarlijk zijn. Laat de motor nooit draaien in ruimten die afgesloten zijn of onvoldoende ventilatie hebben.

WAARSCHUWING

Laat kinderen niet zonder toezicht in de auto achter als de motor draait.

3. Sluit de kabel aan op een van de 12V-aansluitingen in de auto en start de motor.
4. Schakel de compressor in door de knop in stand **I** te zetten.

BELANGRIJK

Kans op oververhitting. De compressor mag niet langer dan 10 minuten werken.

5. Pomp de band op tot de druk die in de bandenspanningstabel in de gedrukte Gebruikershandleiding staat aangegeven. (Laat eventueel lucht ontsnappen met het drukreduceerventiel, als de bandenspanning te hoog is.)
6. Schakel de compressor uit. Koppel de luchtslang en de kabel los.
7. Plaats het ventieldopje terug.

Gerelateerde informatie

- Noodreparatie banden* (p. 343)
- Noodreparatieset voor banden* - overzicht (p. 345)



Noodreparatieset voor banden* - onderdelen terugplaatsen

Plaats na gebruik van de noodreparatieset voor banden de onderdelen terug in het blok schuimrubber.

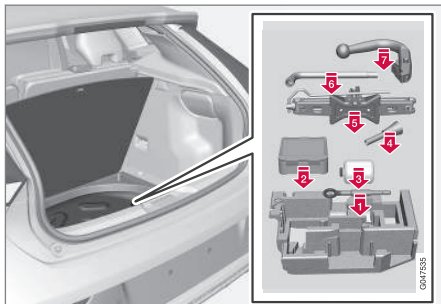

Versie 1.

Plaats de onderdelen in de aangegeven volgorde terug in het blok schuimrubber:

1. Sleepoog/dopsleutel
2. Bus (vanaf de zijkant naar binnen duwen)
3. TMK-set
4. Trechter
5. Krik
6. Torx-sleutel
7. Trekhaak

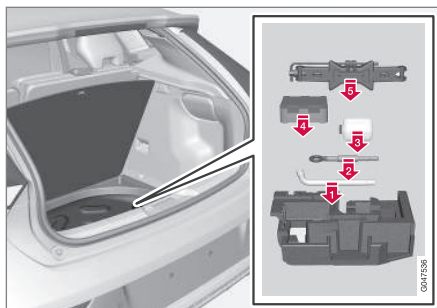

Versie 2.

Plaats de onderdelen in de aangegeven volgorde terug in het blok schuimrubber:

1. Dopsleutel
2. Sleepoog
3. Bus
4. TMK-set
5. Krik

Gerelateerde informatie

- Noodreparatie banden* (p. 343)
- Noodreparatieset voor banden* - bediening (p. 346)
- Noodreparatieset voor banden* - reparatieresultaat controleren (p. 348)
- Noodreparatieset voor banden* - overzicht (p. 345)

Noodreparatieset voor banden* - afdichtmiddel

De verpakking (bus) in de noodreparatieset voor banden (p. 345) bevat afdichtmiddel en is te vervangen.

Vervang de bus voordat de houdbaarheidsdatum verstreken is. Behandel de vervangen bus als klein chemisch afval (KCA).

WAARSCHUWING

De bus bevat 1,2-Ethanol en natuurrubber-latex.

Gevaarlijk bij inname. Kan bij huidcontact allergie veroorzaken.

Contact met de huid en ogen vermijden.

Buiten bereik van kinderen bewaren.

Gerelateerde informatie

- Noodreparatie banden* (p. 343)
- Noodreparatieset voor banden* - positie (p. 344)



Typegoedkeuring - bandenspanningscontrolesysteem (TPMS)

*De typegoedkeuring voor de sensoren van het
bandenspanningscontrolesysteem - TPMS*

(Tyre Pressure Monitoring System) staat in de
tabel.*



09

Land/regio		
Brazilië	<div data-bbox="509 232 828 445" data-label="Image"></div> <div data-bbox="858 434 874 468" data-label="Text"><p>000000</p></div>	
Oekraïne	<div data-bbox="539 535 798 797" data-label="Image"></div> <div data-bbox="858 763 874 797" data-label="Text"><p>000001</p></div>	



Land/regio	
Israël	<div data-bbox="448 185 890 490" style="border: 1px solid black; padding: 10px;"><p data-bbox="539 204 799 227">שם הדגם (Hebrew:Model name)</p><p data-bbox="608 241 730 264">S180052050</p><p data-bbox="459 290 879 312">שם היצרן וכתובתו (Hebrew:Manufacturer and address)</p><p data-bbox="576 334 762 413">Continental AG Siemensstraße 12 93055 Regensburg</p><p data-bbox="858 437 874 471" style="writing-mode: vertical-rl; transform: rotate(180deg);">0001054</p></div>



Verklaring van overeenstemming (Declaration of Conformity)

Land/regio

Landen binnen de EU:



Exportland: Duitsland

Producent: Continental Automotive GmbH

Type uitrusting: TPMS-eenheid

Continental
Continental Automotive GmbH - Postfach 101553 - 40105 Regensburg

Josef Lohr
188 7003 0789 1000
Phone +49 (0)1 700-0942
Fax +49 (0)1 700-09424
joel.lohr@continental-corporation.com

Date: April 16, 2012 For marking used: TQ1C V6Vo For Release: Not release

Declaration of Conformity in accordance with Directive 1999/5/EC (R&TTE Directive)

Manufacturer: Continental Automotive GmbH
Address: Siemensstrasse 17
D-93025 Regensburg
Germany

Product type designation: S16000200
Intended use: Tire Pressure Monitoring System

The product mentioned above complies with the essential requirements and other relevant provisions of Directive 1999/5/EC, when used for its intended purpose.

Health and safety pursuant to Art. 3(1)(a): Applied standards:
EN 60 800-1-2:2006 + A11:2008
+ A1:2009 + A2:2011
EN 60 479-2:2010

Electromagnetic compatibility pursuant to Art. 3(1)(b): Applied standards:
EN 301 489-1 v1.8.1 (2006-04)
EN 301 489-1 v1.4.1 (2008-09)

Efficient use of spectrum pursuant to Art. 3(2): Applied standards:
EN 300 220-1 v2.3.1 (2010-02)
EN 300 220-1 v2.3.1 (2010-02)

The following marking applies to the above mentioned product.

Continental Automotive GmbH
Regensburg, 2012-04-16

Josef Lohr
Address Head
Executive Vice President
R&D Security

Josef Lohr
Address Head
Director Product Group 1
R&D Security

Continental Automotive GmbH Phone: +49 (0)1 700-0942
R&D Security Fax: +49 (0)1 700-09424
joel.lohr@continental-corporation.com

Responsible Office Contact Information
Continental Automotive GmbH R&D Security

0001353

Tsjechië:

Continental tímto prohlašuje, že tento Radio Transmitter je ve shodě se základními požadavky a dalšími příslušnými ustanoveními směrnice 1999/5/ES.



Land/regio	
Denemarken:	Undertegnede Continental erklærer herved, at følgende udstyr Radio Transmitter overholder de væsentlige krav og øvrige relevante krav i direktiv 1999/5/EF.
Duitsland:	Hiermit erklärt Continental, dass sich das Gerät Radio Transmitter in Übereinstimmung mit den grundlegenden Anforderungen und den übrigen einschlägigen Bestimmungen der Richtlinie 1999/5/EG befindet.
Estland:	Käesolevaga kinnitab Continental seadme Radio Transmitter vastavust direktiivi 1999/5/EÜ põhinõuetele ja nimetatud direktiivist tulenevatele teistele asjakohastele sätetele.
Groot-Brittan- nië:	Hereby, Continental declares that this Radio Transmitter is in compliance with the essential requirements and other relevant provisions of Directive 1999/5/EC.
Spanje:	Por medio de la presente Continental declara que el Radio Transmitter cumple con los requisitos esenciales y cualesquiera otras disposiciones aplicables o exigibles de la Directiva 1999/5/CE.
Griekenland:	ΜΕ ΤΗΝ ΠΑΡΟΥΣΑ Continental ΔΗΛΩΝΕΙ ΟΤΙ Radio Transmitter ΣΥΜΜΟΡΦΩΝΕΤΑΙ ΠΡΟΣ ΤΙΣ ΟΥΣΙΩΔΕΙΣ ΑΠΑΙΤΗΣΕΙΣ ΚΑΙ ΤΙΣ ΛΟΙΠΕΣ ΣΧΕΤΙΚΕΣ ΔΙΑΤΑΞΕΙΣ ΤΗΣ ΟΔΗΓΙΑΣ 1999/5/EK.
Frankrijk:	Par la présente Continental déclare que l'appareil Radio Transmitter est conforme aux exigences essentielles et aux autres dispositions pertinentes de la directive 1999/5/CE.
Italië:	Con la presente Continental dichiara che questo Radio Transmitter è conforme ai requisiti essenziali ed alle altre disposizioni pertinenti stabilite dalla direttiva 1999/5/CE.
Letland:	Ar šo Continental deklarē, ka Radio Transmitter atbilst Direktīvas 1999/5/EK būtiskajām prasībām un citiem ar to saistītajiem noteikumiem.
Litouwen:	Šiuo Continental deklaruoja, kad šis Radio Transmitter atitinka esminius reikalavimus ir kitas 1999/5/EB Direktyvos nuostatas.
Nederland:	Hierbij verklaart Continental dat het toestel Radio Transmitter in overeenstemming is met de essentiële eisen en de andere relevante bepalingen van richtlijn 1999/5/EG.
Malta:	Hawnhekk, Continental, jiddikjara li dan Radio Transmitter jikkonforma mal-ftiġġijiet essenzjali u ma provvedimenti oħrajn rilevanti li hemm fid-Dirrettiva 1999/5/EC.



09 Wielen en banden



09

Land/regio	
Hongarije:	Alulírott, Continental nyilatkozom, hogy a Radio Transmitter megfelel a vonatkozó alapvető követelményeknek és az 1999/5/EC irányelv egyéb előírásainak.
Polen:	Niniejszym Continental oświadcza, że Radio Transmitter jest zgodny z zasadniczymi wymogami oraz pozostałymi stosownymi postanowieniami Dyrektywy 1999/5/EC.
Portugal:	Continental declara que este Radio Transmitter está conforme com os requisitos essenciais e outras disposições da Directiva 1999/5/CE.
Slovenië:	Continental izjavlja, da je ta Radio Transmitter v skladu z bistvenimi zahtevami in ostalimi relevantnimi določili direktive 1999/5/ES.
Slowakije:	Continental týmto vyhlasuje, že Radio Transmitter spĺňa základné požiadavky a všetky príslušné ustanovenia Smernice 1999/5/ES.
Finland:	Continental vakuuttaa täten että Radio Transmitter tyyppinen laite on direktiivin 1999/5/EY oleellisten vaatimusten ja sitä koskevien direktiivin muiden ehtojen mukainen.
Zweden:	Härmed intygar Continental att denna Radio Transmitter står i överensstämmelse med de väsentliga egenskapskrav och övriga relevanta bestämmelser som framgår av direktiv 1999/5/EG.
IJsland:	Hér með lýsir Continental yfir því að Radio Transmitter er í samræmi við grunnkröfur og aðrar kröfur, sem gerðar eru í tilskipun 1999/5/EC.
Noorwegen:	Continental erklærer herved at utstyret Radio Transmitter er i samsvar med de grunnleggende krav og øvrige relevante krav i direktiv 1999/5/EF.

Gerelateerde informatie

- Bandenspanningscontrolesysteem*
(p. 336)

10

ONDERHOUD EN SERVICE

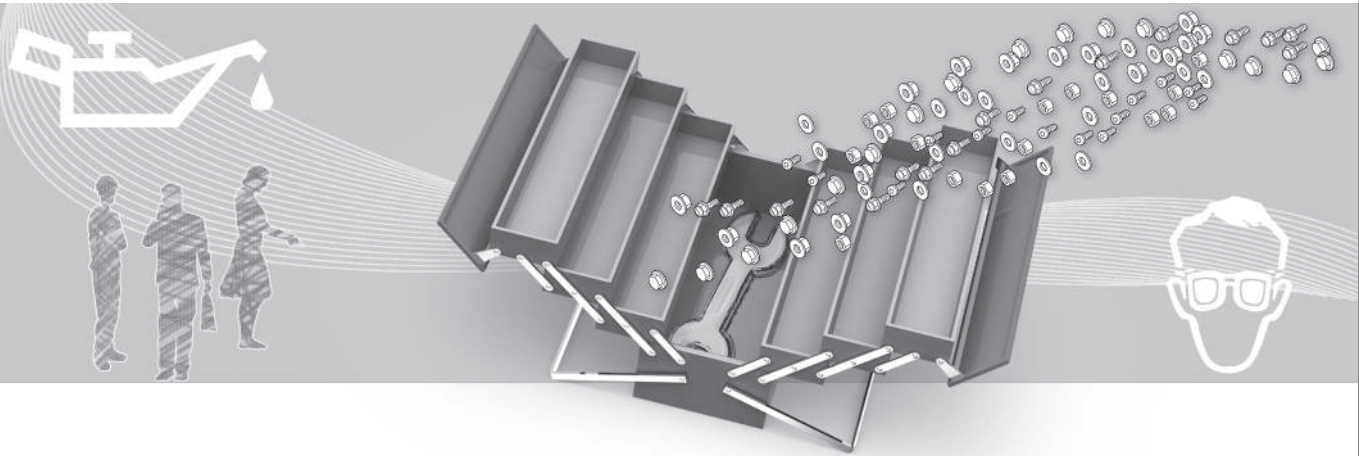



Serviceprogramma van Volvo

Om de verkeersveiligheid, bedrijfszekerheid en betrouwbaarheid van de auto op een hoog peil te houden, dient u de voorschriften van het Serviceprogramma van Volvo op te volgen zoals die omschreven staan in het Service- en garantieboekje van Volvo.

Volvo adviseert u om service- en onderhoudswerkzaamheden over te laten aan een erkende Volvo-werkplaats. Volvo-werkplaatsen beschikken over het personeel, het speciale gereedschap en de servicehandboeken waardoor zij u een zo hoog mogelijke service-kwaliteit kunnen garanderen.

BELANGRIJK

Om de garantie van Volvo te laten gelden, moet u het Service- en garantieboekje controleren en volgen.

Gerelateerde informatie

- Klimaatregeling - storingen opsporen en verhelpen (p. 371)

Afspraak maken voor servicebeurt en reparatie*¹

Informatie over geplande afspraken voor service en reparatie bekijken vanuit een auto met internetverbinding.

Deze dienst vormt een handige manier om rechtstreeks vanuit de auto een afspraak voor service of reparatie te maken. De autogegevens worden doorgestuurd naar uw dealer ter voorbereiding op het werkplaatsbezoek. De dealer neemt contact met u op om een afspraak te plannen. Op bepaalde markten herinnert het systeem u tijdig aan geplande afspraken en het navigatiesysteem² kan bovendien in routebegeleiding naar de werkplaats voorzien.

Voordat de dienst te gebruiken is

Volvo ID en My Profile

- Registreer een Volvo ID. Voor meer informatie over het aanmaken van een Volvo ID, zie Volvo ID (p. 21).
- Log in op de internetportal My Volvo, ga naar My Profile en doe het volgende:
 1. Controleer of de auto gekoppeld is aan My Profile.
 2. Controleer of uw contactgegevens kloppen.

3. Geef de Volvo-dealer van uw keuze aan voor service en reparatie.
4. Geef uw communicatievoorkeur aan (sms of telefoon). Eventuele boekingsgegevens worden altijd naar de auto gestuurd en per e-mail toegezonden.

Voorwaarden voor het maken van afspraken vanuit de auto

- Om boekingsinformatie te kunnen uitwisselen vanuit de auto, moet de auto internetverbinding hebben, zie het supplement bij Sensus Infotainment voor informatie over het tot stand brengen van een internetverbinding.
- Omdat de boekingsinformatie via uw eigen mobiele abonnement wordt verzonden, krijgt u de vraag te zien of u informatie wenst te versturen. De vraag wordt eenmaal gesteld, waarna het gegeven antwoord een bepaalde tijd geldt voor de gekozen aansluiting.
- Om de dienst te kunnen gebruiken en systeemcommunicatie mogelijk te maken via het beeldscherm in de auto moet u meldingen/pop-ups goedkeuren. Druk in de normaalweergave van de bron **MY CAR** op **OK/MENU** en daarna op **Service & reparatie** → **Berichten weergeven**.

¹ Geldt voor bepaalde markten.

² Geldt voor Sensus Navigation.



Dienst gebruiken

Alle menu's en instellingen zijn vanuit de normaalweergave in **MY CAR** te bereiken door **OK/MENU** in te drukken gevolgd door **Service & reparatie**.

Wanneer het tijd is voor service en in sommige gevallen ook wanneer de auto aan reparatie toe is, wordt dat aangegeven via een melding op het instrumentenpaneel (p. 62) en via een pop-upmenu op het beeldscherm.

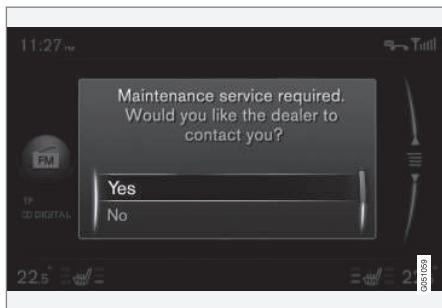

Service melding op beeldscherm.

Betekenis van de alternatieven in het pop-upmenu op het beeldscherm:

- **Ja** - Er wordt een boekingsverzoek naar uw dealer verstuurd, die contact met u opneemt en u een boekingsvoorstel doet.

Het servicelampje en de servicemelding op het instrumentenpaneel doven.

- **Nee** - Er verschijnen geen pop-upmeldingen meer op het beeldscherm. De melding op het instrumentenpaneel blijft staan. Na dit alternatief is het nog altijd mogelijk om vanuit de auto handmatig een nieuw boekingsverzoek te starten, zie onder.
- **Uitstellen** - Het pop-upmenu verschijnt de volgende keer dat u de auto start opnieuw.

Handmatig afspraak maken voor servicebeurt en reparatie¹

1. Druk op de **MY CAR**-knop op de middenconsole en kies **Service & reparatie** → **Dealerinformatie** → **Verzoek service of reparatie**.
 - > De autogegevens worden automatisch doorgestuurd naar uw dealer.
2. De dealer stuurt een boekingsvoorstel naar de auto.
3. Accepteer het boekingsvoorstel of vraag een nieuw aan.

Wanneer u het boekingsvoorstel accepteert, wordt de boekingsinformatie in de auto opgeslagen, zie Mijn afspraken. De communicatie tussen u en de auto verloopt automatisch middels boekingsherinneringen op het beeld-

scherm en routebegeleiding naar de geboekte werkplaats.

U kunt een werkplaatsbezoek ook inplannen via My Volvo. Open Mijn afspraken en kies voor actualiseren om alle afspraken van My Volvo te zien.

Mijn afspraken¹

Toon boekingsinformatie op het beeldscherm van de auto. Accepteer het boekingsvoorstel of vraag een nieuw aan.

- Kies **Service & reparatie** → **Mijn afspraken**.

Dealer bellen¹

Via een telefoon met Bluetooth® handsfree die aan de auto gekoppeld is, kunt u uw dealer bellen. Voor aansluiting van de telefoon, zie het Sensus Infotainment-supplement.

- Kies **Service & reparatie** → **Dealerinformatie** → **Dealer bellen**.

¹ Geldt voor bepaalde markten.



Navigatiesysteem gebruiken^{1, 2}

Geef uw werkplaats als bestemming of deelbestemming aan voor het navigatiesysteem.

- Kies **Service & reparatie** → **Dealerinformatie** → **Eén bestemming inst.**
- Kies **Service & reparatie** → **Dealerinformatie** → **Toevoegen als tussenbestemming.**

Autogegevens versturen¹

De autogegevens worden verstuurd naar de centrale Volvo-database (niet naar dealers). Volvo-dealers kunnen de autogegevens vervolgens opvragen aan de hand van het identificatienummer van de auto (VIN³). U vindt het nummer in het Service- en garantieboekje van de auto en in de linker onderhoek van de voorruit.

- Kies **Service & reparatie** → **Autogegevens versturen.**

Boekingsinformatie en autogegevens

Bij het maken van een afspraak voor een servicebeurt vanuit uw auto worden boekingsinformatie en autogegevens verzonden. De verzonden autogegevens bieden informatie over het volgende:

- Servicebehoefte.
- Functiestatus.
- Vloeistofpeilen.
- Kilometerstand (afstand).
- Identificatienummer van de auto (VIN³).
- Softwareversie van de auto.

Gerelateerde informatie

- Volvo ID (p. 21)

¹ Geldt voor bepaalde markten.

² Geldt voor Sensus Navigation.

³ Vehicle Identification Number



Auto opnemen

Bij het opnemen van de auto is het belangrijk dat u de krik of de dragerarmen onder de voorziene steunpunten in het onderstel van de auto aanbrengt.



N.B.

Volvo adviseert u alleen de krik te gebruiken die bij de auto hoort. Volg bij gebruik van een andere krik dan door Volvo geadviseerd de aanwijzingen die bij deze krik werden geleverd.

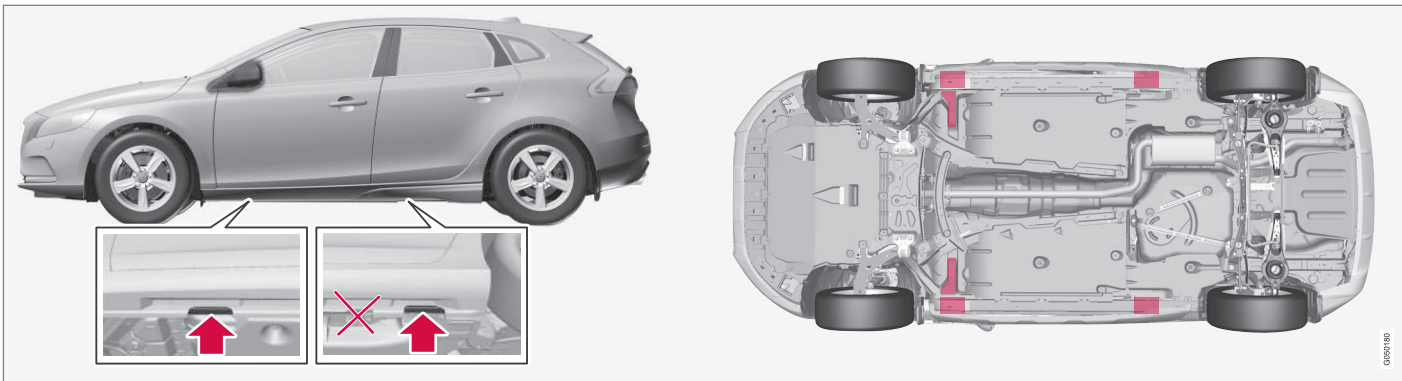

Kriksteunpunten (pijlen) voor de krik van de auto en de hefpunten (rood gemarkeerd).

Als u de auto aan de voorkant heft met een garagekrik, moet u de krik onder een van de twee hefpunten zetten die verder naar binnen onder de auto zitten. Als u de auto aan de achterkant heft met een garagekrik, moet u de krik onder een van de hefpunten zetten. Let erop dat u de garagekrik dusdanig aanbrengt, dat de auto er niet van af kan glijden. Maak altijd gebruik van steunbokken of vergelijkbare hulpmiddelen.

Als u de auto opneemt op een tweekoloms hefbrug, kunt u de voorste en achterste draagerarmen onder de buitenste hefpunten (kriksteunpunten) zetten. Aan de voorkant kunt u daarvoor ook de binnenste hefpunten gebruiken.

Gerelateerde informatie

- Wielen verwisselen - wielen verwijderen (p. 330)

00001810



Motorkap - openen en sluiten

De motorkap is te openen, wanneer u de handgreep in de passagiersruimte rechtsom hebt gedraaid en de pal bij de grille naar links hebt gehaald.



De handgreep voor ontgrendeling van de motorkap zit altijd aan de linkerzijde.

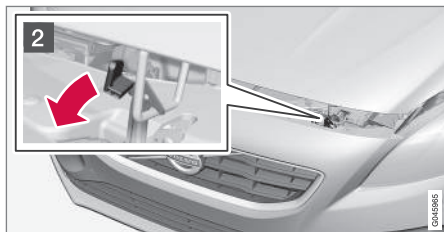

- 1 Draai de handgreep ca. 20–25 graden rechtsom. Het is duidelijk te horen dat vergrendeling wordt opgeheven.

- 2 Haal de borghaak naar links om de motorkap te openen. (De borghaak zit tussen de koplamp en de grille zoals afgebeeld.)

WAARSCHUWING

Controleer of de motorkap bij sluiten goed vergrendelt.

Gerelateerde informatie

- Motorruimte - controle (p. 364)
- Motorruimte - overzicht (p. 363)

Motorruimte - overzicht

Het overzicht toont de normale controlepunten.

Motorruimte 4-cil. 2,0 l

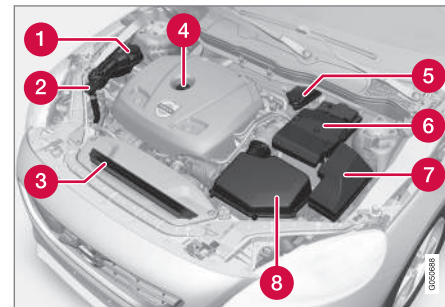

Afhankelijk van het motortype kan de motorruimte er anders uitzien.

- 1 Expansiereservoir voor koelsysteem
- 2 Vulopening voor sproeiervloeistof
- 3 Radiateur
- 4 Motorolie bijvullen
- 5 Reservoir voor rem- en koppelvloeistof (aan bestuurderszijde)
- 6 Startaccu
- 7 Relais- en zekeringenkastje
- 8 Luchtfiler



WAARSCHUWING

De spanning en het vermogen van het ontstekingsysteem zijn zeer hoog. De spanning in het ontstekingsysteem is levensgevaarlijk. Houd het elektrische systeem van de auto altijd in sleutelstand **0** bij werkzaamheden in de motorruimte, zie Sleutelstanden - functies in verschillende standen (p. 78).

Raak bougies of bobine niet aan, wanneer het elektrische systeem van de auto in sleutelstand **II** staat of als de motor warm is.

Motorruimte, behalve 4-cil. 2.0 I

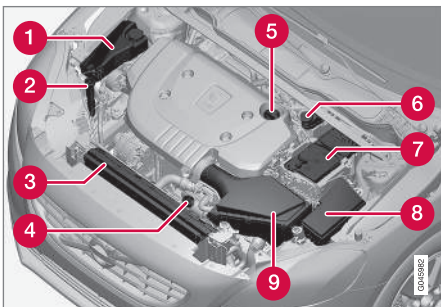

Afhankelijk van het motortype kan de motorruimte er anders uitzien.

- 1 Expansiereservoir voor koelsysteem
- 2 Vulopening voor sproeiervloeistof

- 3 Radiateur
- 4 Peilstok voor motorolie⁴
- 5 Motorolie bijvullen
- 6 Reservoir voor rem- en koppelingsvloeistof (aan bestuurderszijde)
- 7 Startaccu
- 8 Relais- en zekeringskastje
- 9 Luchtfiler

WAARSCHUWING

De spanning en het vermogen van het ontstekingsysteem zijn zeer hoog. De spanning in het ontstekingsysteem is levensgevaarlijk. Houd het elektrische systeem van de auto altijd in sleutelstand **0** bij werkzaamheden in de motorruimte, zie Sleutelstanden - functies in verschillende standen (p. 78).

Raak bougies of bobine niet aan, wanneer het elektrische systeem van de auto in sleutelstand **II** staat of als de motor warm is.

Gerelateerde informatie

- Motorkap - openen en sluiten (p. 363)
- Motorruimte - controle (p. 364)

Motorruimte - controle

Bepaalde oliën en vloeistoffen dienen regelmatig gecontroleerd te worden.

Regelmatig controleren

Controleer regelmatig de volgende oliën en vloeistoffen, bijvoorbeeld tijdens het tanken:

- Koelvloeistof
- Motorolie
- Sproeiervloeistof

WAARSCHUWING

Vergeet niet dat de koelventilator (vóór in de motorruimte, achter de radiateur) tot enige tijd na het afzetten van de motor automatisch kan aanslaan.

Laat de motorreininging altijd uitvoeren door een werkplaats – geadviseerd wordt een erkende Volvo-werkplaats. Als de motor warm is, bestaat er brandgevaar.

Gerelateerde informatie

- Motorkap - openen en sluiten (p. 363)
- Motorruimte - overzicht (p. 363)
- Koelvloeistof - peil (p. 370)
- Motorolie - controleren en bijvullen (p. 366)
- Sproeiervloeistof - bijvullen (p. 382)

⁴ Bij een motor met elektronische oliepeilsensor ontbreekt de peilstok (5-cil. diesel).



Motorolie - algemeen

Om de aanbevolen service-intervallen aan te kunnen houden dient u een goedgekeurde motoroliesoort te gebruiken.

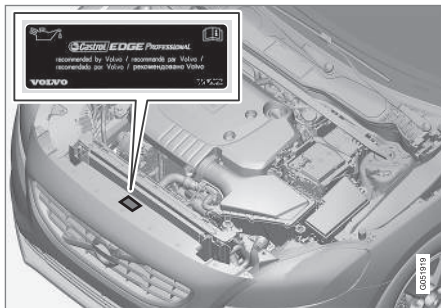

Volvo adviseert:



Voor ritten onder ongunstige omstandigheden, zie Motorolie - ongunstige rijomstandigheden (p. 412).

! BELANGRIJK

Om aan de vereisten voor de gespecificeerde service-intervallen te voldoen worden alle motoren in de fabriek gevuld met een speciaal aangepaste, synthetische motorolie. De oliesoort werd met grote zorg geselecteerd lettend op de levensduur van de motor, de startgewilligheid, het brandstofverbruik en de milieu-impact.

Om de aanbevolen service-intervallen aan te kunnen houden dient u een goedgekeurde motoroliesoort te gebruiken. Gebruik alleen een oliesoort van de voorgeschreven kwaliteit en dat zowel bij het bijvullen als bij het verversen van olie. Een negatieve invloed op de levensduur van de motor, de startgewilligheid, het brandstofverbruik en de milieu-impact is anders niet uitgesloten.

Volvo Car Corporation wijst alle garantieclaims af bij gebruik van een motoroliesoort die niet voldoet aan de voorgeschreven kwaliteits- en viscositeitseisen.

Volvo adviseert de olie in een erkende Volvo-werkplaats te laten verversen.

Volvo hanteert uiteenlopende systemen om te waarschuwen voor een laag/hog oliepeil of een lage oliedruk. Bij motorvarianten met een oliedruksensor wordt gebruikt gemaakt van

het waarschuwingssymbool voor een lage oliedruk op het instrumentenpaneel. Bij varianten met een olieniveausensor wordt u geïnformeerd via een waarschuwingssymbool

 op het instrumentenpaneel en met displayteksten. Bepaalde varianten zijn voorzien van allebei. Neem voor meer informatie contact op met een erkende Volvo-werkplaats.

Houd voor het verversen van de motorolie en het vervangen van het oliefilter de intervallen aan die staan aangegeven in het Service- en garantieboekje.

Het is toegestaan een oliesoort te gebruiken met een hogere kwaliteit dan aangegeven. Voor ritten onder ongunstige omstandigheden adviseert Volvo een olie van een hogere kwaliteit, zie Motorolie - ongunstige rijomstandigheden (p. 412).

Voor de bij te vullen hoeveelheid, zie Motorolie - kwaliteit en hoeveelheid (p. 413).

Gerelateerde informatie

- Motorolie - controleren en bijvullen (p. 366)



Motorolie - controleren en bijvullen

Afhankelijk van de motorvariant is het oliepeil te controleren met een oliepeilstok of via elektronische oliepeilaanduiding.

Motor met oliepeilstok⁵

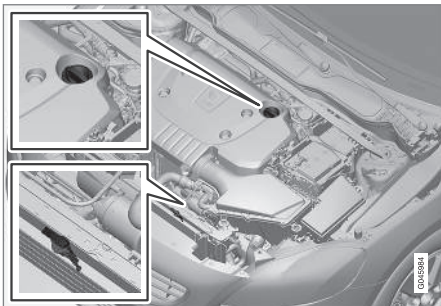

Peilstok en vulpijp.

Bij een nieuwe auto is het belangrijk om het oliepeil te controleren, voordat de olie voor de eerste keer volgens schema moet worden ververs.

Volvo adviseert u het oliepeil om de 2500 km te controleren. De betrouwbaarste meting wordt verkregen bij een koude motor vóór de start. Meteen na het afzetten van de motor krijgt u een verkeerd resultaat. De peilstok geeft dan een te laag peil aan, omdat de olie geen tijd heeft gehad om terug te lopen naar het oliecarter.

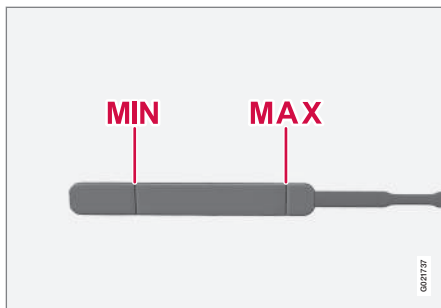

De olie moet tussen het **MIN**- en **MAX**-streepje staan.

Peil meten en zo nodig corrigeren

1. Zorg dat de auto op een vlakke ondergrond geparkeerd staat. Het is belangrijk dat u na het afzetten van de motor ten minste 5 minuten wacht, zodat de olie weer kan teruglopen in het oliecarter.
2. Trek de peilstok tevoorschijn en veeg deze schoon.
3. Steek de peilstok weer naar binnen.
4. Trek de peilstok tevoorschijn en controleer het peil.
5. Als de olie dichterbij het **MIN**-streepje ligt, dient u 0,5 liter bij te vullen. Als de olie daar ver onder staat, moet u wellicht meer bijvullen.

6. Als u het peil daarna nogmaals wenst te controleren, moet u dat na enige tijd rijden doen. Herhaal vervolgens de stappen 1-4.

WAARSCHUWING

Vul nooit bij tot boven de **MAX**-aanduiding. De olie mag nooit boven **MAX** of onder **MIN** staan om motorschade tegen te gaan.

WAARSCHUWING

Mors geen olie op de hete uitlaatspruitstukken, aangezien er dan brand kan ontstaan.

⁵ Geldt niet voor de 4-cil. 2,0 l of 5-cil. dieselmotor met een elektronische oliepeilsensor.



Motor met elektronische oliepeilsensor, 4-cil. 2,0 l

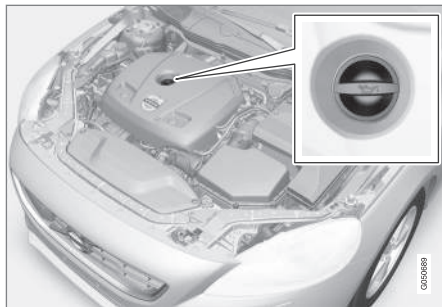

Vulpijp⁶.

U hoeft het motoroliepeil niet aan te passen, voordat er een melding op het display verschijnt, zie volgende afbeelding.

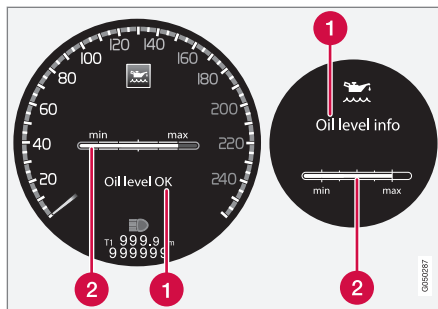

Melding en grafische voorstelling op display. Het linker display toont een digitaal instrumentenpaneel en het rechter een analog.

- 1 Melding
- 2 Motoroliepeil

Wanneer de motor afgezet is, kunt u het duimwiel gebruiken om het oliepeil te laten controleren door de elektronische oliepeilsensor, zie Menufuncties - instrumentenpaneel (p. 107).

WAARSCHUWING

Bij het verschijnen van de melding **Olieservice vereist** moet u een werkplaats opzoeken – geadviseerd wordt een erkende Volvo-werkplaats. Het oliepeil is mogelijk te hoog.

BELANGRIJK

Vul bij een melding dat het oliepeil gering alleen de aangegeven hoeveelheid olie bij, bijvoorbeeld 0,5 liter.

N.B.

Na het bijvullen of aftappen van olie duurt het even voordat het systeem wijzigingen in het oliepeil kan waarnemen. De auto moet ca. 30 km hebben gereden en vervolgens 2 uur hebben stilgestaan met de motor afgezet, voordat het weergegeven oliepeil correct is.

WAARSCHUWING

Mors geen olie op de hete uitlaatspruitstukken, aangezien er dan brand kan ontstaan.

⁶ Bij een motor met elektronische oliepeilsensor ontbreekt de peilstok.



Oliepeil meten, 4-cil. 2,0 l

Houd voor controle van het oliepeil de onderstaande procedure aan.

1. Activeer sleutelstand **II**, zie Sleutelstanden - functies in verschillende standen (p. 78).
2. Draai het duimwiel op de linker stuurhendel naar stand **Oliepeil**.

> Vervolgens verschijnt informatie over het motoroliepeil.

Voor meer informatie over de menufuncties, zie Menufuncties - instrumentenpaneel (p. 107).

N.B.

Als niet aan de gestelde voorwaarden voor meting van het oliepeil is voldaan (verstrekken tijd na motoruitschakeling, hellingshoek van de auto, buitentemperatuur e.d.), zal de melding **Niet beschikbaar** niet verschijnen. Dit betekent **niet** dat een van de autosystemen een storing vertoont.

Motor met elektronische oliepeilsensor, 5-cil. diesel

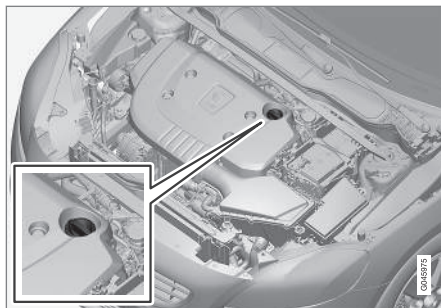

Vulpijp⁷.

U hoeft het motoroliepeil niet aan te passen, voordat er een melding op het informatiedisplay van het instrumentenpaneel verschijnt, zie volgende afbeelding.

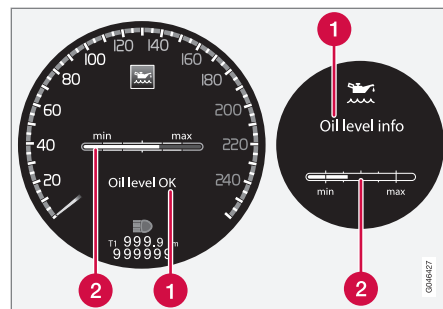

Melding en grafische voorstelling op display. Het linker display toont een digitaal instrumentenpaneel en het rechter een analoog.

- 1 Melding
- 2 Motoroliepeil

Bij sommige auto's kunt u wanneer de motor afgezet is, het duimwiel gebruiken om het oliepeil te controleren door de elektronische peilaanduiding.

WAARSCHUWING

Bij het verschijnen van de melding **Olieservice vereist** moet u een werkplaats opzoeken – geadviseerd wordt een erkende Volvo-werkplaats. Het oliepeil is mogelijk te hoog.

⁷ Bij een motor met elektronische oliepeilsensor ontbreekt de peilstok.



! BELANGRIJK

Vul bij het verschijnen van de melding **Oliepeil laag 0,5 liter** bijvullen slechts 0,5 liter bij.

i N.B.

Het systeem detecteert het oliepeil alleen tijdens het rijden. Na het bijvullen of aftappen van olie duurt het even voordat het systeem wijzigingen in het oliepeil kan waarnemen. De auto dient ca. 30 km te rijden, voordat het weergegeven oliepeil correct is.

! WAARSCHUWING

Vul niet meer olie bij, als niveau (3) of (4) verschijnt zoals aangegeven op de afbeelding. De olie mag nooit boven **MAX** of onder **MIN** staan om motorschade tegen te gaan.

! WAARSCHUWING

Mors geen olie op de hete uitlaatspruitstukken, aangezien er dan brand kan ontstaan.

Oliepeil meten, 5-cil. diesel

Houd voor controle van het oliepeil de onderstaande procedure aan.

1. Activeer sleutelstand **II**, zie Sleutelstanden - functies in verschillende standen (p. 78).
2. Draai het duimwiel op de linker stuurhendel naar stand **Oliepeil**.
 - > Vervolgens verschijnt informatie over het motoroliepeil.

Voor meer informatie over de menufuncties, zie Menufuncties - instrumentenpaneel (p. 107).

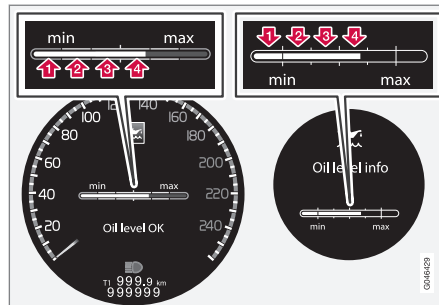

De cijfers 1–4 geven het niveau aan. Vul niet meer olie bij, als niveau (3) of (4) staat aangegeven. Het aanbevolen niveau is 4. Melding en grafische voorstelling op display. Het linker display toont een digitaal instrumentenpaneel en het rechter een analog.

Gerelateerde informatie

- Motorolie - algemeen (p. 365)
- Sleutelstanden - functies in verschillende standen (p. 78)



Koelvloeistof - peil

De koelvloeistof koelt de verbrandingsmotor af tot de juiste bedrijfstemperatuur. De warmte die de motor overdraagt op de koelvloeistof kan worden benut voor verwarming van de passagiersruimte.

De koelvloeistof moet tussen het **MIN-** en **MAX-streepje** op het expansiereservoir staan.

Peil controleren en bijvullen

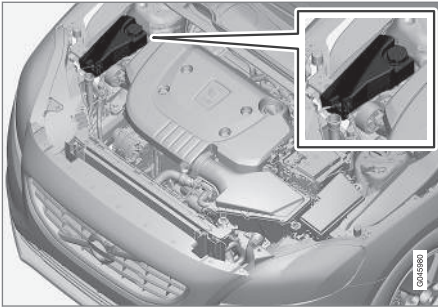

Volg de aanwijzingen op de verpakking op. Het is belangrijk dat u verhouding tussen koelvloeistof en water afstemt op de heersende weersomstandigheden. Vul het reservoir nooit alleen met schoon water. Het gevaar voor bevriezing neemt toe, zowel wanneer de concentratie koelvloeistof te laag is als wanneer deze te hoog is.



WAARSCHUWING

De koelvloeistof kan zeer heet zijn. Als er moet worden bijgevuld terwijl de motor warm is, moet u de dop voorzichtig van het expansievat draaien zodat de overdruk verdwijnt.

Voor de aan te houden hoeveelheden en de aanbevolen vloeistofkwaliteit, zie Koelvloeistof - kwaliteit en hoeveelheid (p. 415).

Controleer de koelvloeistof regelmatig

De vloeistof moet tussen het **MIN-** en **MAX-streepje** op het expansiereservoir staan. Als u het reservoir niet goed gevuld houdt, kan de temperatuur in het systeem dusdanig hoog oplopen dat er gevaar voor motorschade ontstaat.



BELANGRIJK

- Hoge concentraties chloor, chloriden en andere zoutverbindingen kunnen aanleiding geven tot corrosie in het koelsysteem.
- Gebruik altijd een koelvloeistof met roestwerende eigenschappen volgens de aanbevelingen van Volvo.
- Let erop dat het koelvloeistofmengsel altijd voor 50 % uit water en voor 50 % uit koelvloeistof bestaat.
- Leng de koelvloeistof aan met leidingwater van goede kwaliteit. Gebruik bij twijfel over de waterkwaliteit altijd een kant-en-klare koelvloeistof volgens de aanbevelingen van Volvo.
- Wanneer u overstapt op een ander soort koelvloeistof of een nieuw koelsysteemonderdeel hebt gemonteerd, dient u het koelsysteem schoon te spoelen met leidingwater van goede kwaliteit of met kant-en-klare koelvloeistof.
- De motor mag alleen draaien met een goed gevuld koelsysteem. Als dat niet het geval is, kunnen er hoge temperaturen optreden met gevaar voor beschadiging (barsten) van de cilinderkop.



Rem- en koppelvloeistof - peil

De rem- en koppelvloeistof moet tussen de **MIN**- en **MAX**-streepjes staan.

Peil controleren

De rem- en koppelvloeistof zitten in hetzelfde reservoir. De vloeistof moet tussen het **MIN**- en **MAX**-streepje staan die aan de buitenkant van het reservoir zichtbaar zijn. Controleer het peil regelmatig.

Ververs de remvloeistof om de twee jaar of iedere tweede geplande servicebeurt.

Wanneer u vaak met uw auto in de bergen of in landen met een tropisch klimaat en een hoge relatieve luchtvochtigheidsgraad rijdt, dient u de remvloeistof ieder jaar te verversen.

Voor de aan te houden hoeveelheden en de aanbevolen remvloeistofkwaliteit, zie Remvloeistof - kwaliteit en hoeveelheid (p. 418).

WAARSCHUWING

Als de remvloeistof onder het **MIN**-niveau in het remvloeistofreservoir ligt, mag u pas verder rijden als de remvloeistof is bijgevuld. Volvo adviseert om de oorzaak voor het remvloeistofverlies door een erkende Volvo-werkplaats te laten controleren.

Bijvullen

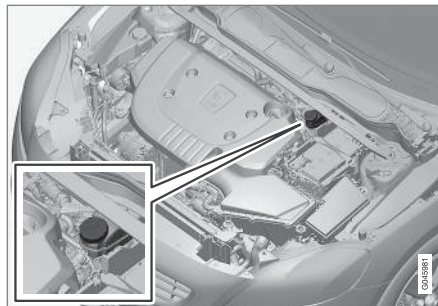

Het vloeistofreservoir zit aan de bestuurderszijde.

Draai de dop van het reservoir los en vul vloeistof bij. De vloeistof moet tussen het **MIN**- en **MAX**-streepje staan (aan de binnenkant van het reservoir).

BELANGRIJK

Denk eraan de afdekking te plaatsen.

Klimaatregeling - storingen opsporen en verhelpen

Service en reparatie aan het aircosysteem mogen uitsluitend door een erkende werkplaats worden uitgevoerd.

Storingen opsporen en verhelpen

De airconditioning bevat een fluorescerend traceermiddel. Gebruik ultraviolet licht voor het zoeken van lekkage.

Volvo raadt aan contact op te nemen met een erkende Volvo-werkplaats.

WAARSCHUWING

In de installatie voor airconditioning zit koudemiddel R134a onder druk. Service en reparatie aan het systeem mogen uitsluitend door een erkende werkplaats worden uitgevoerd.

Gerelateerde informatie

- Serviceprogramma van Volvo (p. 358)



Lamp vervangen - algemeen

Het is mogelijk de gloeilampen te vervangen. Wend u voor vervanging van led- en xenonlampen tot een werkplaats.

De gloeilampen zijn gespecificeerd (p. 379). Gloeilampen en andere lichtbronnen van een bijzonder type zoals led⁸-lampen of lampen die u om andere redenen alleen in een werkplaats⁹ moet laten vervangen, zijn die in:

- actieve xenonkoplampen - ABL (xenonlampen)
- Stadslichten/parkeerlichten vóór¹⁰
- dagrijlichten¹⁰
- Zijdelings gemonteerde richtingaanwijzers, buitenspiegels¹⁰
- Approach-verlichting, buitenspiegels
- Verlichting interieur en bagageruimte
- Verlichting dashboardkastje
- Achterlichten/parkeerlichten achter
- Sidemarkers achter
- Derde remlicht
- Kentekenplaatverlichting.

⁸ Lichtdioden (Light Emitting Diode)

⁹ Geadviseerd wordt een erkende Volvo-werkplaats.

¹⁰ Bepaalde varianten.



WAARSCHUWING

Als de auto is voorzien van xenonkoplampen, moet u de xenonlampen door een werkplaats laten vervangen – geadviseerd wordt een erkende Volvo-werkplaats. Werkzaamheden aan de xenonkoplampen vergen de nodige voorzichtigheid, aangezien dergelijke koplampen zijn voorzien van een ontstekingsgedeelte dat een hoge spanning opwekt.



WAARSCHUWING

Bij het vervangen van een lamp moet het elektrische systeem van de auto in sleutelstand **0** staan, zie Sleutelstanden - functies in verschillende standen (p. 78).



BELANGRIJK

Raak het glas van de gloeilampen nooit rechtstreeks met uw vingers aan. Vet van uw vingers wordt door de warmte verdampd en zorgt voor een laagje op de reflector die dan kapot kan gaan.



N.B.

Als een foutmelding niet verdwijnt nadat de kapotte gloeilamp is vervangen, dan wordt u geadviseerd een erkende Volvo-werkplaats te bezoeken.



N.B.

Bij de externe verlichting zoals de koplampen, mistlampen en achterlichten kan tijdelijk condens optreden aan de binnenzijde van het lampglas. Dit is een natuurlijk verschijnsel en alle externe verlichting is erop gebouwd om dit zoveel mogelijk te voorkomen. Condens verdwijnt normaal uit het lamphuis, wanneer de lamp enige tijd brandt.

Gerelateerde informatie

- Lampen - specificaties (p. 379)
- Lamp vervangen - positie lampen voorzijde (p. 373)
- Lamp vervangen - positie lampen achterzijde (p. 377)
- Lamp vervangen - verlichting make-upspiegel (p. 378)



Lamp vervangen - positie lampen voorzijde

Het overzicht geeft de positie aan van de lampen aan voorzijde.

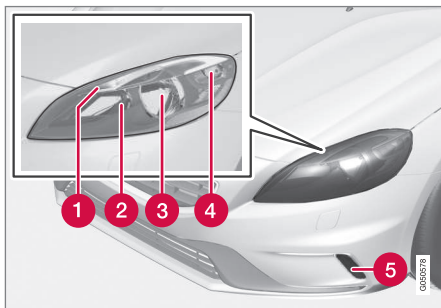

- 1 Stadslichten/parkeerlichten (p. 376) (led bij xenon-koplampen)
- 2 Groot licht bij halogeen-koplampen (p. 375) / Verstralers bij xenon-koplampen (p. 375)
- 3 Dimlicht bij halogeen-koplampen (p. 374) / Xenon-lampen bij xenon-koplampen (p. 372)
- 4 Richtingaanwijzer (p. 375)
- 5 Dagrijlicht (p. 376) (led* of gloeilamp afhankelijk van de variant)

Gerelateerde informatie

- Lamp vervangen - algemeen (p. 372)
- Lampen - specificaties (p. 379)

Lamp vervangen - koplampen

Alle gloeilampen in het koplamphuis zijn te vervangen door eerst het complete koplamphuis via de motorruimte los te nemen en te verwijderen.

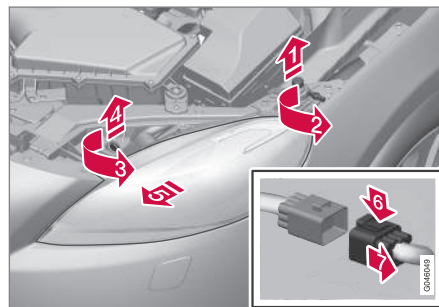

1. 1 Verwijder de motorkapvergrendeling.
2. 2 Draai de schroef los met een torx-sleutel (T30).
3. 3 Draai de borgpen rechtsom.
4. 4 Trek de borgpen weg.

4. 5 Haal het koplamphuis los door het beurtelings te kantelen en naar buiten te trekken.

! BELANGRIJK

Wees voorzichtig bij het eruit tillen van de koplamp, zodat er geen onderdelen beschadigd raken.

5. 6 Druk de borghaak omlaag.
- 7 Druk de connector los.

Leg de koplamp op een zachte ondergrond neer om krassen op de lens te voorkomen.

! BELANGRIJK

Trek niet aan de kabel, maar alleen aan de connector.

6. Vervang de desbetreffende gloeilamp volgens de aanwijzingen.

De koplamp moet gemonteerd zijn en de connector moet correct zijn aangesloten voordat de verlichting wordt geactiveerd of van sleutelstand wordt gewisseld.

Gerelateerde informatie

- Lamp vervangen - algemeen (p. 372)
- Lamp vervangen - positie lampen voorzijde (p. 373)



- Lampen verwisselen - afdekkap groot-/dimlichtlampen (p. 374)
- Lampen - specificaties (p. 379)

Lampen verwisselen - afdekkap groot-/dimlichtlampen

De groot-/dimlichtlampen zijn bereikbaar door de grote afdekkap van de koplamp los te maken.

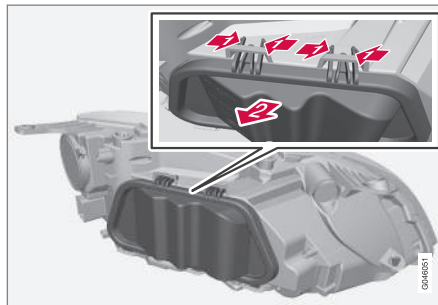

1. Druk de haken in.
 Haal de afdekkap onder een hoek naar buiten.
2. Vervang de desbetreffende gloeilamp volgens de aanwijzingen.

Gerelateerde informatie

- Lamp vervangen - koplampen (p. 373)
- Lamp vervangen - dimlicht (p. 374)
- Lamp vervangen - groot licht (p. 375)
- Lamp vervangen - verstraler (p. 375)

Lamp vervangen - dimlicht

De dimlichtlamp zit achter de grote afdekkap in het koplamphuis.

i N.B.

Geldt voor auto's met halogeenkoplampen.

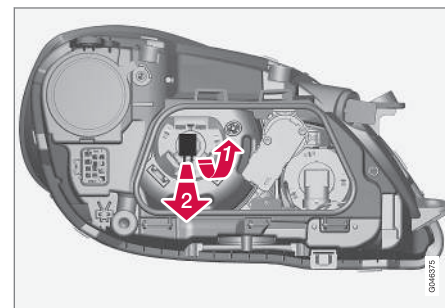

1. Neem de koplamp (p. 373) los.
2. Maak de afdekkap (p. 374) los.
3. Druk de lamphouder omhoog totdat deze loskomt.
 Trek de lamphouder naar buiten.
4. Vervang de gloeilamp en monteer de onderdelen in omgekeerde volgorde terug.

Gerelateerde informatie

- Lampen - specificaties (p. 379)



Lamp vervangen - groot licht

De grootlichtlamp zit achter de grote afdekking in het koplamphuis.

i N.B.

Geldt voor auto's met halogeenkoplampen.

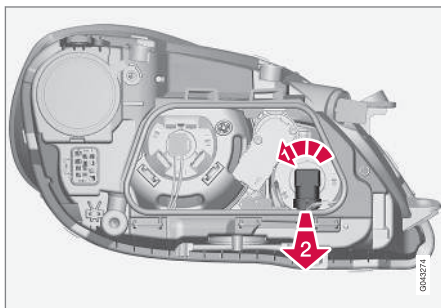

1. Neem de koplamp (p. 373) los.
2. Maak de afdekking (p. 374) los.
3. **1** Draai de lamphouder linksom.
4. **2** Trek de lamphouder naar buiten.

Gerelateerde informatie

- Lampen - specificaties (p. 379)

Lamp vervangen - verstraler

De verstralerlamp zit achter de grote afdekking in het koplamphuis.

i N.B.

Geldt voor auto's met xenon-koplampen*.

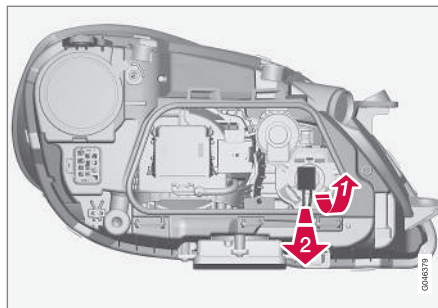

1. Neem de koplamp (p. 373) los.
2. Maak de afdekking (p. 374) los.
3. **1** Druk de lamphouder omhoog totdat deze loskomt.
4. **2** Trek de lamphouder naar buiten.

Gerelateerde informatie

- Lampen - specificaties (p. 379)

Lampen vervangen - richtingaanwijzers voorzijde

De richtingaanwijzerlamp zit achter de kleine afdekking in het koplamphuis.

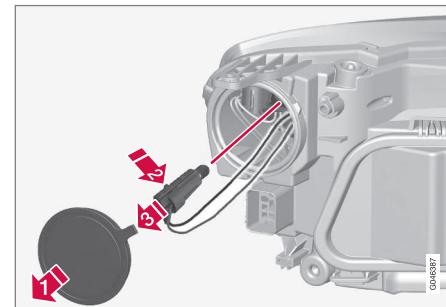

1. Neem de koplamp (p. 373) los.
2. **1** Maak de afdekking los.
3. **2** Druk de borghaak in.
4. **3** Trek de lamphouder naar buiten.

Gerelateerde informatie

- Lampen - specificaties (p. 379)



Lamp vervangen - stadslichten/ parkeerlichten vóór

De houder voor de stadslichten vóór en de parkeerlichten zit aan de zijkant van de koplamp.

i N.B.

Geldt niet voor auto's met xenon-koplampen*, omdat deze zijn voorzien van led-lampen.

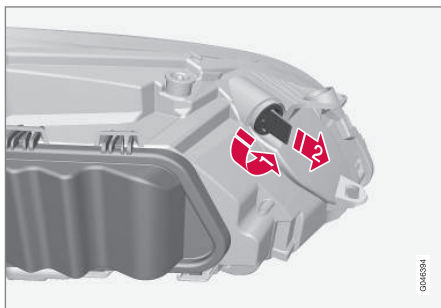

1. Neem de koplamp (p. 373) los.
2. **1** Draai de lamphouder linksom.
2 Trek de lamphouder naar buiten.
3. Vervang de gloeilamp en monteer de onderdelen in omgekeerde volgorde terug.

Gerelateerde informatie

- Lampen - specificaties (p. 379)

Lamp vervangen - dagrijlicht

De dagrijlichtlamp zit achter de afdekking in de bumper.

i N.B.

Geldt alleen voor dagrijlicht met gloeilampen.

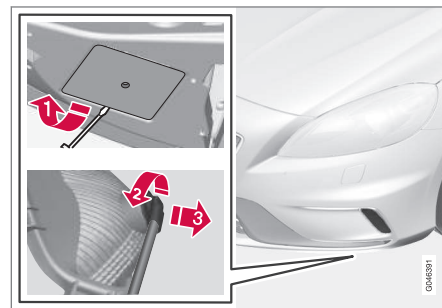

1. **1** Maak de afdekking los.
2. **2** Draai de lamphouder linksom.
3 Trek de lamphouder naar buiten.
3. Vervang de gloeilamp en monteer de onderdelen in omgekeerde volgorde terug.

Gerelateerde informatie

- Lampen - specificaties (p. 379)



Lamp vervangen - positie lampen achterzijde

Het overzicht geeft de positie aan van de lampen aan achterzijde.

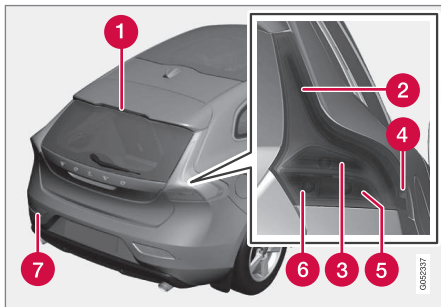

- 1 Remlicht (led)
- 2 Achterlicht/parkeerlicht (led)
- 3 Remlichten (p. 377)
- 4 Sidemarkers (led)
- 5 Richtingaanwijzer (p. 377)
- 6 Achteruitrijlicht (p. 377)
- 7 Mistachterlicht (bestuurderszijde) (p. 378)

Gerelateerde informatie

- Lamp vervangen - algemeen (p. 372)
- Lampen - specificaties (p. 379)

Lamp vervangen - richtingaanwijzers achter, rem- en achterlichten

U vervangt de richtingaanwijzers achter, de rem- en achteruitrijlichten vanaf de binnenkant van de bagageruimte.

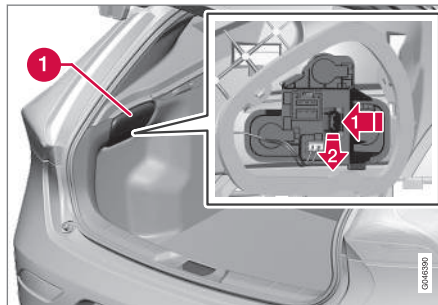

1. Verwijder het klepje in de bekleding (1) aan de kant waar de kapotte gloeilamp zit.
2. Druk de borghaak opzij.
2. Trek de lamphouder naar buiten.
3. Haal de kapotte gloeilamp los door deze in te duwen en linksom te draaien.
4. Vervang de gloeilamp en monteer de onderdelen in omgekeerde volgorde terug.

Gerelateerde informatie

- Lamp vervangen - positie lampen achterzijde (p. 377)
- Lampen - specificaties (p. 379)



Lamp vervangen - mistachterlicht

De mistachterlichtlamp zit in de lamphouder van bumper.

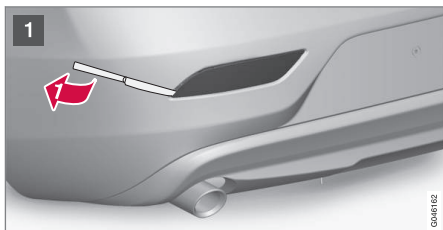

- 1 Steek een stomp, op een mes lijkend voorwerp, zoals een tafelmes, (ca.20 mm) bij de driehoek naar binnen.

Werk de borgnok voorzichtig los.

BELANGRIJK

Wees voorzichtig, zodat er geen onderdelen beschadigd raken.

- 2 Draai de lamphouder linksom.

3 Trek de lamphouder naar buiten.

3. Vervang de gloeilamp en monteer de onderdelen in omgekeerde volgorde terug.

Gerelateerde informatie

- Lampen - specificaties (p. 379)

Lamp vervangen - verlichting make-upspiegel

De lampjes voor de verlichting van de make-upspiegel zitten achter de lensjes.

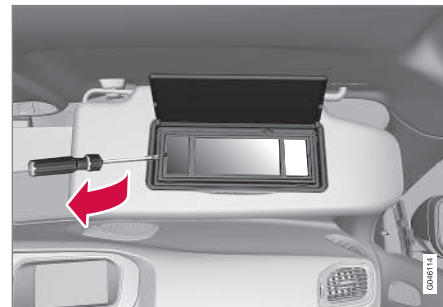

1. Steek een schroevendraaier achter het lampglas om de borgnok aan de rand voorzichtig los te werken.
2. Haal het lampglas voorzichtig los en verwijder het.
3. Trek de gloeilamp met een rondbektang recht opzij. Klem de tang niet te hard, anders kan het glas van de lamp kapot gaan.
4. Vervang de gloeilamp en monteer de onderdelen in omgekeerde volgorde terug.

Gerelateerde informatie

- Lampen - specificaties (p. 379)



Lampen - specificaties

De specificaties gelden voor gloeilampen.
Wend u voor vervanging van led- en xenonlampen tot een werkplaats.

Verlichting	[W] ^A	Type
Dimlicht ^B	55	H7 LL
Groot licht ^B	65	H9
Verstraler ^C	55	H7 LL
Richtingaanwijzers voorzijde	21	HY21W
Stadslichten/parkeerlichten vóór ^B	5	W5W LL
Dagrijlicht ^D	19	PW19W
Zijdelings gemonteerde richtingaanwijzers, buitenspiegels ^D	5	WY5W LL
Richtingaanwijzers achter	21	PY21W LL
Remlichten	21	P21W LL
Achteruitrijlicht	21	P21W LL

Verlichting	[W] ^A	Type
Mistachterlicht	21	H21W LL
Verlichting make-upspiegel	1,2	Lampvoet T5; W2x4,6d

A Watt

B Auto's met halogeenkoplampen

C Auto's met xenonkoplampen

D Bepaalde varianten

Gerelateerde informatie

- Lamp vervangen - algemeen (p. 372)
- Lamp vervangen - positie lampen voorzijde (p. 373)
- Lamp vervangen - positie lampen achterzijde (p. 377)
- Lamp vervangen - verlichting make-upspiegel (p. 378)

Wisserbladen

De wisserbladen vegen neerslag van de voor- en achterraut. In combinatie met sproeiervloeistof reinigen ze de ruiten voor een goed zicht tijdens het rijden.

Om de wisserbladen van de voorruit te kunnen vervangen moeten deze eerst in de servicestand worden gezet.

Servicestand



Wisserbladen in servicestand.

De wisserbladen dienen in de servicestand te staan om ze te kunnen vervangen, reinigen of optillen (bijvoorbeeld om ijs van de voorruit te krabben).



BELANGRIJK

Voordat de wisserbladen in de servicestand worden gezet, moet u controleren of ze niet vastgevroren zijn.



1. Steek de transpondersleutel in het contactslot¹¹ en druk kort op de **START/STOP ENGINE**-knop om het elektrische systeem van de auto in de sleutelstand **I** te zetten. Voor gedetailleerde informatie over sleutelstanden - functies in verschillende standen (p. 78).
2. Druk nogmaals kort op de **START/STOP ENGINE**-knop om het elektrisch systeem van de auto in de sleutelstand **0** te zetten.
3. Beweeg binnen 3 seconden de rechter stuurhendel omhoog en houd deze ca. 1 seconde in deze stand.
 - > De ruitenwisserarmen gaan dan verticaal staan.

De wisserbladen keren terug naar de beginstand met een korte druk op de **START/STOP ENGINE**-knop om het elektrisch systeem van de auto in de sleutelstand **I** te zetten (of bij het starten van de auto).

BELANGRIJK

Als de wisserarmen in de servicestand van de voorruit af zijn gehaald, moeten ze tegen de voorruit worden teruggeklapt voordat de wissers weer naar de oorspronkelijke stand terug mogen keren. Dit gebeurt om te voorkomen dat de lak op de motorkap beschadigd raakt.

Wisserbladen vervangen

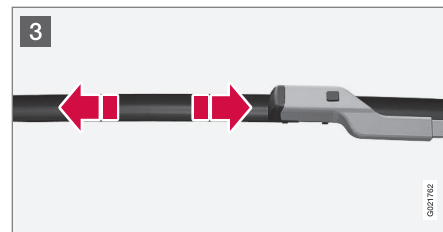
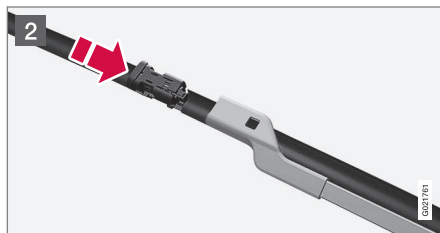
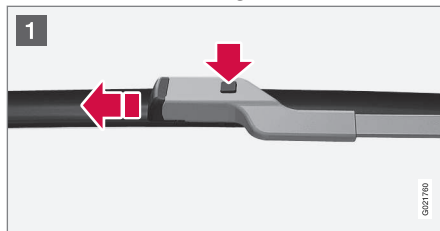

- 1 Klap de wisserarm omhoog als deze in de servicestand staat. Druk op de knop die op de wisserbladhouder zit en trek het wisserblad evenwijdig aan de wisserarm los.
 - 2 Duw het nieuwe wisserblad zo ver naar binnen dat u een klik hoort.
 - 3 Controleer of het blad goed vastzit.
4. Klap de wisserarm terug op de voorruit.

De wisserbladen keren terug vanuit de servicestand naar de beginstand met een korte druk op de **START/STOP ENGINE**-knop om het elektrische systeem van de auto in de sleutelstand **I** te zetten (of bij het starten van de auto).

¹¹ Niet nodig bij een auto met Keyless-systeem.

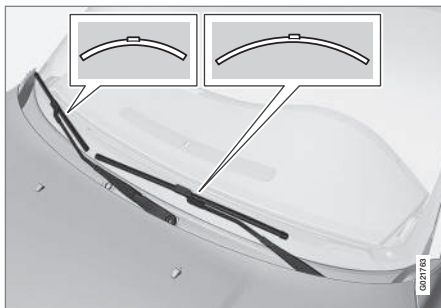
**i N.B.**

De wisserbladen hebben een verschillende lengte. Het blad aan de bestuurderskant is langer dan dat aan de passagierskant.

⚠ WAARSCHUWING

Als de auto is uitgerust met een voetgangersairbag (Pedestrian Airbag) adviseert Volvo u om originele wisserarmen te gebruiken en deze alleen door originele onderdelen te vervangen.

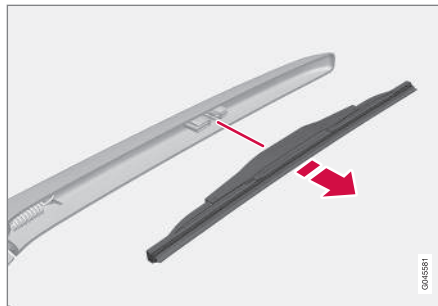
Wisserbladen vervangen, achterklep

1. Klap de wisserarm uit.
2. Pak het wisserblad aan de binnenkant (bij de pijl) beet.
3. Draai het wisserblad linksom om de aanslag op de wisserarm als hefboom te gebruiken zodat het wisserblad makkelijker loskomt.
4. Duw het nieuwe wisserblad vast. Controleer of het goed vastzit.
5. Klap de wisserarm terug.

Schoonmaken

Voor het schoonmaken van de wisserbladen en de voorruit, zie Wasstraat (p. 398).

⚠ BELANGRIJK

Controleer de bladen regelmatig. Verwaarloosd onderhoud verkort de levensduur van de bladen.

Gerelateerde informatie

- Sporeiervloeistof - bijvullen (p. 382)



Sproeiervloeistof - bijvullen

Om de koplampen en ruiten schoon te houden wordt sproeiervloeistof gebruikt. Gebruik tijdens de wintermaanden sproeiervloeistof met antivries.

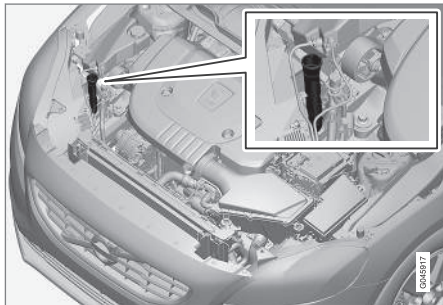

De sproeiers van de voorruit en de koplampen staan in verbinding met hetzelfde vloeistofreservoir.

! BELANGRIJK

Gebruik originele sproeiervloeistof van Volvo of een vergelijkbaar product met de aanbevolen pH-waarde tussen 6 en 8 (gebruiksklaar mengsel, d.w.z. gelijke delen/1:1 bij neutraal water).

! BELANGRIJK

Gebruik in de winter sproeiervloeistof met antivries, zodat de vloeistof niet vastvriest in pomp, reservoir en slangen.

Voor de hoeveelheden, zie Sproeiervloeistof - kwaliteit en hoeveelheid (p. 418).

Gerelateerde informatie

- Wisserbladen (p. 379)

Startaccu - algemeen

De startaccu wordt gebruikt voor aandrijving van de startmotor en andere elektrische uitrusting in de auto.

De startaccu is een traditionele 12V-accu.

De rijomstandigheden, de rijstijl, het aantal startpogingen, de weersomstandigheden e.d. zijn van invloed op de levensduur en de werking van de accu.

- Koppel de startaccu nooit los, terwijl de motor loopt.
- Controleer of de kabels van de startaccu op de juiste manier zijn aangesloten en stevig vastzitten.

In de volgende tabel staan de specificaties van de startaccu.

Spanning (V)	12
Koudestartvermogen ^A - CCA ^B (A)	720 ^C 760 ^D of 800 ^D



Afmetingen , lxbxh (mm)	278x175x190 ^C 278x175x190 ^D of 315x175x190 ^D
Capaciteit (Ah)	70 ^C 70 ^D of 80 ^D

A Volgens EN-norm.

B Cold Cranking Amperes.

C Handgeschakelde versnellingsbak.

D Automatische versnellingsbak. De specificaties zijn afhankelijk van de modelvariant.

BELANGRIJK

Bij vervanging van de startaccu of hulpaccu, bij een auto met Start/Stop-systeem, moet u een accu van het juiste type monteren; EFB¹² bij een auto met een handgeschakelde versnellingsbak en AGM¹³ bij een auto met een automatische versnellingsbak.

Bij vervangen van een hulpaccu moet u een accu van het type AGM monteren.

BELANGRIJK

Bij vervanging van de startaccu moet u erop letten dat u een accu met hetzelfde koudstartvermogen en van hetzelfde type gebruikt als de originele accu (zie de sticker op de accu).

N.B.

- De grootte van de batterijbehuizing dient overeen te komen met de afmetingen van de originele batterij.
- De hoogte van de batterij hangt af van de afmetingen.

WAARSCHUWING

- De startaccu kan het zeer explosieve knalgas produceren. Eén enkele vonk, veroorzaakt door een onjuiste aansluiting van een startkabel, kan volstaan om de accu tot ontploffing te brengen.
- De startaccu bevat tevens zwavelzuur dat ernstige chemische brandwonden kan veroorzaken.
- Als u accuzuur in uw ogen krijgt of op uw huid of kleren morst, moet u onmiddellijk met grote hoeveelheden water spoelen. Neem onmiddellijk contact op met een arts, als u accuzuur in uw ogen krijgt.

BELANGRIJK

Gebruik voor het opladen van de startaccu of de hulpaccu (p. 385) alleen een moderne acculader met laadspanningsregeling. Maak geen gebruik van eventuele snellading omdat de accu daarbij beschadigd kan raken.

BELANGRIJK

Bij het negeren van het volgende valt na aansluiting van een externe startaccu of acculader de energiebesparingsfunctie voor het infotainmentsysteem mogelijk tijdelijk uit en/of verschijnt er tijdelijk geen melding over de ladingstoestand van de startaccu op het informatiedisplay van het instrumentenpaneel:

- De minpool van de startaccu in de auto mag **nooit** worden gebruikt voor aansluiting van een externe startaccu of acculader – alleen het **autochassis** dient als massapunt te worden gebruikt.

Zie Starten met hulpaccu (p. 275) voor een beschrijving van de locatie van de kabelklemmen en de manier van aansluiten.

¹² Enhanced Flooded Battery.

¹³ Absorbed Glass Mat.



N.B.

Als de startaccu vaak ontladen wordt, heeft dat een negatief effect op zijn levensduur.

De levensduur van de startaccu wordt door meerdere factoren beïnvloed, o.a. de rijomstandigheden en het klimaat. De startcapaciteit van de accu daalt in de loop van de tijd geleidelijk en daarom moet de accu worden opgeladen als de auto langere tijd niet wordt gebruikt of als er alleen korte ritten mee worden gemaakt. Extreme kou beperkt de startcapaciteit ook.

Om de startaccu in een goede conditie te houden, adviseren wij om minimaal 15 minuten per week te rijden of de accu aan te sluiten op een acculader met automatisch onderhoudsladen.

Een startaccu die constant volledig opgeladen wordt gehouden, heeft een maximale levensduur.

Gerelateerde informatie

- Accu - symbolen (p. 384)
- Startaccu - vervangen (p. 385)
- Accu - Start/Stop (p. 385)

Accu - symbolen

Op de accu zitten symbolen die informatie verstrekken en waarschuwen.

Symbolen op de accu

	Draag een veiligheidsbril.
	Zie voor meer informatie de gebruikershandleiding die bij de auto hoort.
	Bewaar accu's buiten het bereik van kinderen.
	De accu bevat een bijtend zuur.

	Vermijd vonken en open vuur.
	Explosiegevaar.
	Bestemd voor inzameling.

N.B.

Een defecte startaccu moet op een milieuvriendelijke manier worden verwerkt - deze bevat namelijk lood.

Gerelateerde informatie

- Startaccu - algemeen (p. 382)
- Accu - Start/Stop (p. 385)



Startaccu - vervangen

Laat de hulpaccu vervangen in een erkende werkplaats.

De startaccu is een traditionele 12V-accu.

Volvo adviseert accu's te laten vervangen door een erkende werkplaats – geadviseerd wordt een erkende Volvo-werkplaats.

Voor meer informatie over de startaccu van de auto, zie Starten met hulpaccu (p. 275).

Accu - Start/Stop

Auto's met Start/Stop-systeem hebben behalve de startaccu ook een hulpaccu.

Een auto met Start/Stop-systeem is voorzien van twee 12V-accu's – één extra krachtige startaccu en een hulpaccu die gebruikt wordt voor de startprocedure middels het Start/Stop-systeem.

Voor meer informatie over het Start/Stop-systeem, zie Start/Stop* (p. 285).

Voor meer informatie over de startaccu van de auto, zie Starten met hulpaccu (p. 275).

In de volgende tabel staan de specificaties van de hulpaccu.

Spanning (V)	12
Koudestartvermogen ^A - CCA ^B (A)	120 ^C
	170 ^D

Afmetingen , l x b x h (mm)	150x90x106 ^C
	150x90x130 ^D
Capaciteit (Ah)	8 ^C
	10 ^D

A Volgens EN-norm.

B Cold Cranking Amperes.

C Handgeschakelde versnellingsbak in combinatie met Start/Stop-systeem met uitsluitend automatische motorstops, wanneer de auto helemaal stilstaat.

D Overige.



BELANGRIJK

Bij vervanging van de startaccu of hulpaccu, bij een auto met Start/Stop-systeem, moet u een accu van het juiste type monteren; EFB¹⁴ bij een auto met een handgeschakelde versnellingsbak en AGM¹⁵ bij een auto met een automatische versnellingsbak.

Bij vervangen van een hulpaccu moet u een accu van het type AGM monteren.

¹⁴ Enhanced Flooded Battery.

¹⁵ Absorbed Glass Mat.



N.B.

- Hoe hoger de stroomafname in de auto (extra koeling/verwarming e.d.), hoe meer de accu's moeten worden bijgeladen = hoe hoger het brandstofverbruik.
- Wanneer de capaciteit van de startaccu tot onder de ondergrens is gedaald, wordt het Start/Stop-systeem uitgeschakeld.

Een tijdelijke functiebeperking van het Start/Stop-systeem op grond van een hoge stroomafname houdt het volgende in:

- Auto-start motor¹⁶ werkt zonder dat u de koppeling bedient (handmatige versnellingsbak).
- De motor start automatisch zonder dat u uw voet van het rempedaal haalt (automatische versnellingsbak).

Locatie accu's

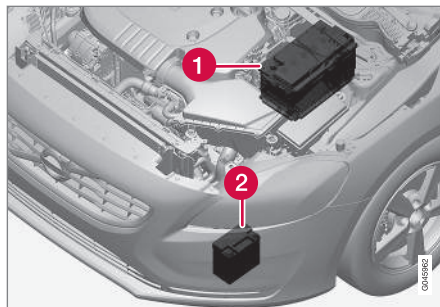

(1) Startaccu¹⁷ (2) Hulpaccu

De hulpaccu vergt doorgaans niet meer service dan de normale startaccu. Neem bij vragen of problemen contact op met een werkplaats - geadviseerd wordt een erkende Volvo-werkplaats.

BELANGRIJK

Bij het negeren van het volgende valt het Start/Stop-systeem mogelijk tijdelijk uit na aansluiting van een externe startaccu of acculader:

- De minpool van de startaccu in de auto mag **nooit** worden gebruikt voor aansluiting van een externe startaccu of acculader – alleen het **autochassis** dient als massapunt te worden gebruikt.

Zie Starten met hulpaccu (p. 275) voor een beschrijving van de locatie van de kabelklemmen en de manier van aansluiten.

¹⁶ Auto-start is alleen mogelijk, als de versnellingspook in de neutraal staat.

¹⁷ Zie Startaccu - algemeen (p. 382) voor een uitvoerige beschrijving van de startaccu.

**i** N.B.

Als de startaccu dermate ontladen is dat alles 'zwart' is en alle elektrische standaardssystemen van de auto's nagenoeg uitgeschakeld zijn en u de motor vervolgens start met een externe accu of acculader, zal het Start/Stop-systeem actief zijn. Auto-stop van de motor is in dat geval mogelijk, maar het Start/Stop-systeem kan na auto-stop van de motor mogelijk geen auto-start uitvoeren door onvoldoende capaciteit van de startaccu.

Voor een geslaagde auto-start ná auto-stop dient de accu eerst te worden opgeladen. Bij een buitentemperatuur van +15 °C moet de accu ten minste 1 uur lang worden opgeladen. Bij lagere buitentemperaturen wordt een laadduur geadviseerd van 3-4 uur. Geadviseerd wordt de accu op te laden met een externe acculader.

Als iets dergelijks niet voorhanden is, wordt geadviseerd het Start/Stop-systeem uit te schakelen totdat de startaccu voldoende bijgeladen is.

Voor meer informatie over het opladen van de startaccu van de auto, zie Startaccu - algemeen (p. 382).

Gerelateerde informatie

- Accu - symbolen (p. 384)

Elektrisch systeem

Het elektrische systeem is enkelpolig en gebruikt het chassis en het motorblok als geleiders.

Op de auto zit een wisselstroomdynamo met spanningsregelaar.

De afmetingen, het type en de prestaties van de accu zijn afhankelijk van de uitrusting in de auto en de functie.

! BELANGRIJK

Bij vervanging van de startaccu moet u erop letten dat u een accu met hetzelfde koudstartvermogen en van hetzelfde type gebruikt als de originele accu (zie de sticker op de accu).

Gerelateerde informatie

- Startaccu - vervangen (p. 385)
- Startaccu - algemeen (p. 382)

Zekeringen - algemeen

Om te voorkomen dat de elektrische systemen van de auto beschadigd raken door kortsluiting of overbelasting, worden alle verschillende elektrische functies en onderdelen door enkele zekeringen beschermd.

Als een van de elektrische onderdelen of functies niet werkt, is het mogelijk dat de bijbehorende zekering overbelast werd en daarvoor gesmolten is. Als dezelfde zekering herhaaldelijk doorbrandt, betekent dit dat het bijbehorende onderdeel een storing vertoont. U wordt dan geadviseerd een bezoek te brengen aan een erkende Volvo-werkplaats voor een controle.

Vervangen

1. Zoek in de zekeringentabel op waar de zekering zit.
2. Trek de zekering naar buiten en bekijk deze van opzij om te kijken of het gebogen draadje soms doorgebrand is.
3. Breng in dat geval een nieuwe zekering aan met dezelfde kleur en hetzelfde amperage.



! WAARSCHUWING

Gebruik nooit een vreemd voorwerp of een zekering met meer ampère dan gespecificeerd om een zekering te vervangen. Dit kan aanzienlijke schade aan het elektrische systeem veroorzaken en mogelijk tot brand leiden.

Gerelateerde informatie

- Zekeringen - in motorruimte (p. 389)
- Zekeringen - onder dashboardkastje (p. 393)
- Zekeringen - onder rechter voorstoel (p. 396)

Positie van relais- en zekeringhouders

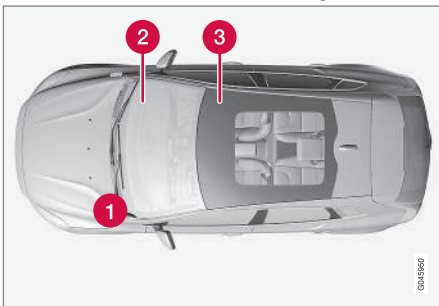

Positie van de relais- en zekeringhouders, auto met het stuur links – bij auto's met het stuur rechts zit de relais- en zekeringhouder onder het dashboardkastje aan de andere kant.

- 1 Motorruimte
- 2 Onder dashboardkastje
- 3 Onder rechter voorstoel



Zekeringen - in motorruimte

De zekeringen in de motorruimte beschermen o.a. de motor- en remfuncties.

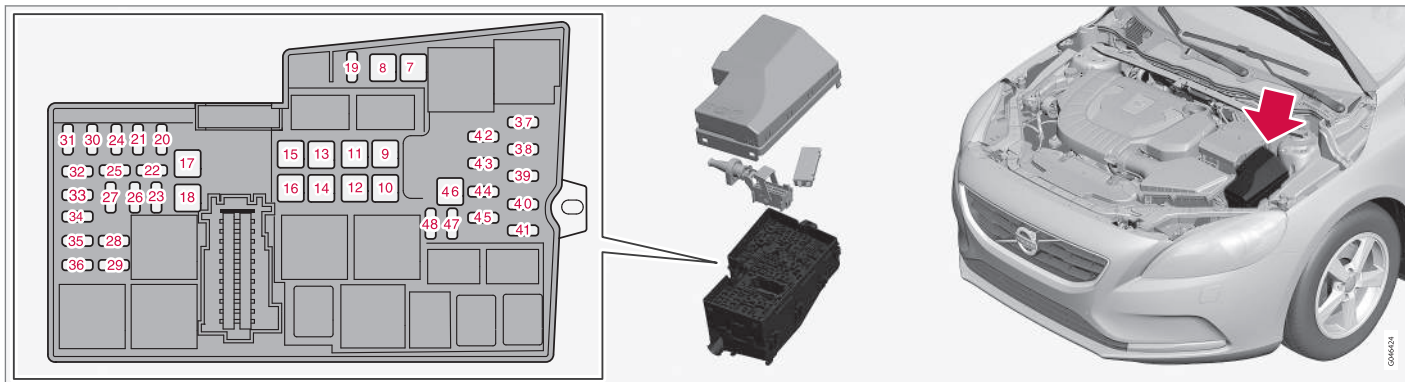

Aan de binnenkant van het deksel zit een speciale trekker waarmee u de zekeringen gemakkelijker kunt verwijderen en aanbrengen.

In de relais- en zekeringhouder is tevens plaats voor enkele reservezekeringen.

Zekeringen vervangen

De zekeringen zijn te bereiken, wanneer u het deksel van de startaccu en het deksel van de relais- en zekeringhouder hebt verwijderd.

Deksel verwijderen

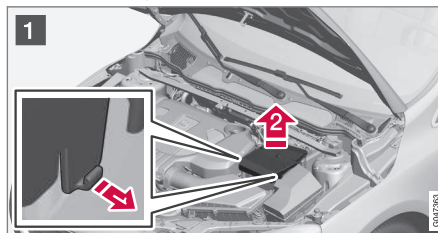

- 1 Haal de borgnokken naar buiten toe die aan de zijkanten van het deksel op de startaccu zitten.

- 2 Neem het deksel recht omhoog eraf.

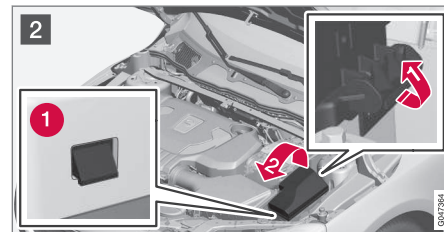



10 Onderhoud en service

◀◀

2 **1** Haal de borgnok opzij die op de zijkant van de relais- en zekeringhouder zit.

2 Draai het deksel omhoog, totdat de borgnokken (1) loskomen.

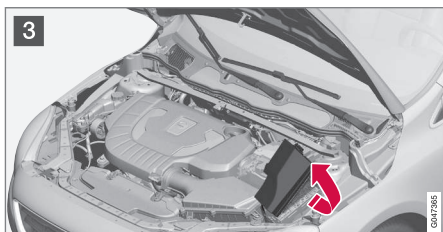

3 Klap het deksel naar de motor toe open om bij de zekeringen te komen.

Deksel terugplaatsen

Plaats de onderdelen in omgekeerde volgorde terug.

Posities

De sticker in het deksel toont de plaats van de zekeringen.

- De zekeringen 7–18 zijn van het type 'JCASE' en moeten worden vervangen door een werkplaats¹⁸.
- De zekeringen 19–45 en 47–48 zijn van het type 'MiniFuse'.

¹⁸ Geadviseerd wordt een erkende Volvo-werkplaats.

	Functie	A
7	ABS-pomp	40
8	ABS-ventielen	30
9	Koplampsproeiers*	20
10	Interieurventilator	40
11	-	-
12	Hoofdzekering voor de zekering- grens 32–36	30
13	-	-
14	Elektrische voorruitverwarming, rechts*	40
15	-	-
16	Elektrische voorruitverwarming, links*	40
17	Standkachel*	20
18	Ruitenwissers	20
19	Centrale elektronicamodule, referentiespanning hulpaccu	5
20	Claxon	15

	Functie	A
21	Remlichten	5
22	-	-
23	Verlichtingsdraaiknop	5
24	Interne relaisspoelen	5
25	12V-aansluiting middenconsole voor	15
26	Transmissieregeleenheid	15
27	Magneetkoppeling A/C (1,6 l, 5- cil. benzine)	15
28	12V-aansluiting middenconsole achter	15
29	-	-
30	Motorregeleenheid (4-cil. 2,0 l; 5-cil.)	5
31	Elektrisch bedienbare stoel rechts*	20



	Functie	A
32	Relaispoel in relais voor koelventilator (4-cil. 1,6 l, 5-cil. diesel); lambdasondes (4-cil. 1,6 l benzine); luchtmassameter (1,6 l diesel, 5-cil. diesel); omloopklep EGR-koeling (1,6 l diesel); omloopmagneetklep EGR-koeling (5-cil. diesel); regelklep brandstofstroom (5-cil. diesel); regelklep brandstofdruk (5-cil. diesel)	10
	Lambdasondes (4-cil. 2,0 l); relaispoel in relais voor koelventilator (4-cil. 2,0 l)	15
	Relaispoel in relais voor koelventilator (5-cil. benzine); lambdasondes (5-cil. benzine)	20

	Functie	A
33	Oliepomp automaatbak (5-cil.); luchtmassameter (1,6 l benzine; 5-cil. benzine); EVAP-klep (1,6 l benzine); kleppen (4-cil. 2,0 l; 5-cil. benzine); magneetkleppen (5-cil. benzine); verwarming carterventilatie (5-cil. benzine); regelmotor turbo (1,6 l diesel); regelklep brandstofstroom (1,6 l diesel); regeleenheid radiatorafdekking (1,6 l diesel); magneetklep zuigerkoeling (5-cil. diesel); regelklep turbo (5-cil. diesel); oliepeilsensor (5-cil. diesel); compressor A/C (4-cil. 2,0 l; 5-cil. diesel); oliepomp (4-cil. 2,0 l); koelklep voor klimaatregeling (4-cil. 2,0 l diesel); relaispoelen in relais voor Start/Stop-systeem	10

	Functie	A
34	Kleppen (1,6 l benzine); magneetkleppen (1,6 l benzine); verstuivers (5-cil. benzine); lambdasonde (5-cil. diesel); verwarming carterventilatie (5-cil. diesel)	10
	EVAP-klep (4-cil. 2,0 l diesel); EVAP-klep (4-cil. 2,0 l benzine); carterventilatieverwarming (4-cil. 2,0 l benzine); motorregeleenheid (4-cil. 2,0 l); luchtmassameter (4-cil. 2,0 l); thermostaat (4-cil. 2,0 l benzine); koelpomp voor EGR (4-cil. 2,0 l diesel); regeleenheid gloeiregeling (4-cil. 2,0 l diesel)	15
35	Bobines (1,6 l benzine, 5-cil. benzine)	10
	Bobines (4-cil. 2,0 l benzine); dieselfilterverwarming (1,6 l diesel; 5-cil. diesel); regeleenheid gloeiregeling (5-cil. diesel)	15
	Dieselfilterverwarming (4-cil. 2,0 l diesel)	25
36	Motorregeleenheid (1,6 l)	10
	Motorregeleenheid (4-cil. 2,0 l; 5-cil.); gasklepeenheid (5-cil. benzine)	15

10





	Functie	A
37	ABS	5
38	Motorregeleenheid; transmissieregeleenheid; airbags	7,5
39	Koplamphoogteregeling*	10
40	Elektrische stuurbechrchtiging	5
41	Centrale elektronikamodule	15
42	-	-
43	-	-
44	Collision Warning	5
45	Gaspedaalsensor	5
46	Laadpunt hulpaccu	-
47	-	-
48	Koelvloeistofpomp (bij auto zonder standkachel)	10

Gerelateerde informatie

- Zekeringen - onder dashboardkastje (p. 393)
- Zekeringen - onder rechter voorstoel (p. 396)



Zekeringen - onder dashboardkastje

De zekeringen onder het dashboardkastje beschermen onder meer de airbags en de interieurverlichting.



Aan de binnenkant van het deksel naar **relais- en zekeringenhouder in de motorruimte** zit een speciale trekker waarmee u de zekeringen gemakkelijker kunt verwijderen en aanbrengen.

In de **relais- en zekeringenhouder in de motorruimte** is tevens plaats voor enkele reservezekeringen.

Zekeringen vervangen

De zekeringen zijn toegankelijk als een beschermkap is losgemaakt van de relais- en zekeringenhouder.

Kap demonteren

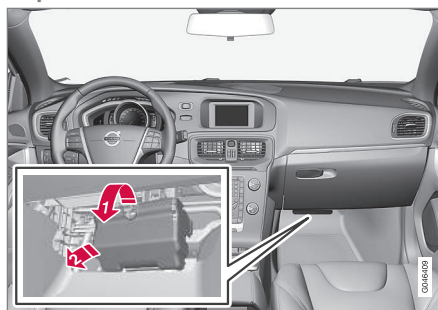

- 1 Pak de uitsparing vast en trek tot de borgnokjes aan de onderkant van de kap loslaten van de relais- en zekeringenhouder.
- 2 Verwijder de kap.

N.B.

Er is een relatief grote trekkracht nodig om de borgnokjes aan de bovenkant van de kap eerst los te maken vanuit de relais- en zekeringenhouder.



10 Onderhoud en service



Kap monteren

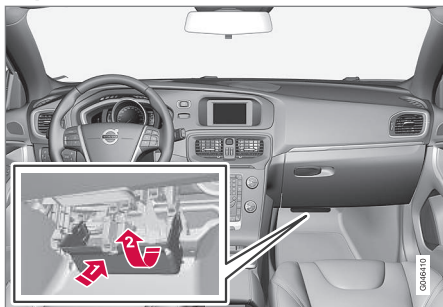

1 Pas de onderste borgnokjes in.

2 Draai de kap omhoog totdat de bovenste nokjes vastklikken.

i N.B.

Let erop dat de bovenste borgnokjes goed in de groeven van de relais- en zekeringhouder worden geleid.

Posities

De zekeringen zijn van het type 'MiniFuse'.

	Functie	A
56	Brandstofpomp	20
57	-	-
58	Achterrautwisser	15

	Functie	A
59	Display op plafondconsole (gordelwaarschuwing/indicatie voor passagiersairbag voorin)	5
60	Interieurverlichting; bediening voorste leeslampjes en interieurverlichting voorin op plafondconsole; elektrisch bedienbare stoelen*	7,5
61	Elektrisch bedienbaar rolgordijn; glazen dak*	10
62	Regensensor*; automatisch dimmende achteruitkijkspiegel*; vochtsensor*	5
63	Collision Warning*	5
64	-	-
65	Ontgrendelen achterklep ^A	10
66	-	-
67	Reservepositie 3, continue spanning	5
68	Stuurslot	15
69	Instrumentenpaneel	5
70	Centrale vergrendeling tankvulklep ^B	10

	Functie	A
71	Bedieningspaneel klimaatregeling	7,5
72	Stuurwieleenheid	7,5
73	Sirene alarmsysteem*; diagnose-aansluiting OBDII	5
74	Groot licht	15
75	-	-
76	Achteruitrijlicht	7,5
77	Vooruitsproeier ^C ; achterrauitsproeier ^C	20
78	Startblokkering	5
79	Reservepositie 1, continue spanning	15
80	Reservepositie 2, continue spanning	20
81	Bewegingsmelder alarm*; afstandsontvanger	5
82	Vooruitsproeier ^D ; achterrauitsproeier ^D	20
83	Centrale vergrendeling tankvulklep ^E	10



	Functie	A
84	Ontgrendelen achterklep ^F	10
85	Elektrische extra verwarming*; knop achterbankverwarming*	7,5
86	Airbags; voetgangersairbag*	7,5
87	Reservepositie 4, continue spanning	7,5
88	-	-
89	-	-

A Zie ook zekering 84.

B Zie ook zekering 83.

C Zie ook zekering 82.

D Zie ook zekering 77.

E Zie ook zekering 70.

F Zie ook zekering 65.

Gerelateerde informatie

- Zekeringen - in motorruimte (p. 389)
- Zekeringen - onder rechter voorstoel (p. 396)



Zekeringen - onder rechter voorstoel

De zekeringen onder de rechter voorstoel beveiligen onder meer de infotainmentfuncties en de stoelverwarming.

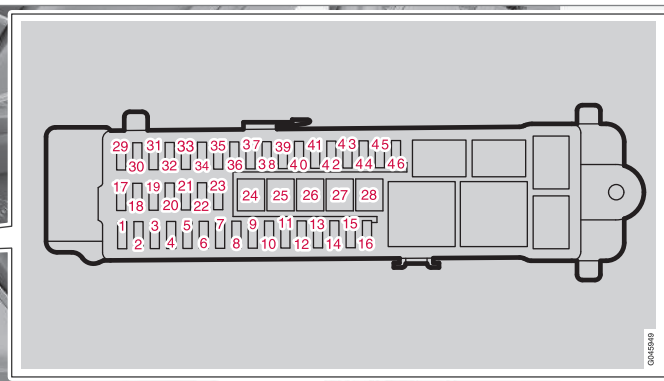
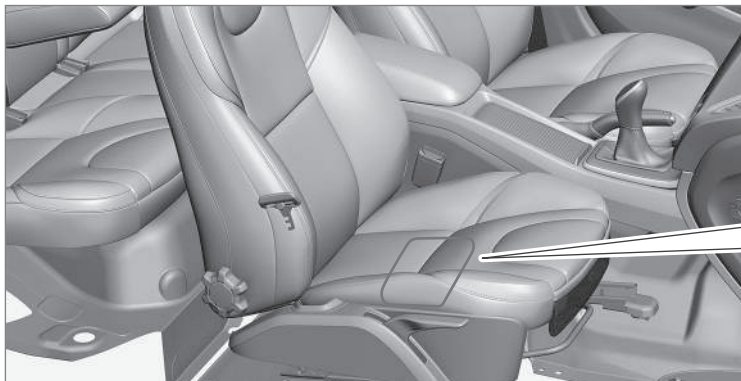

Aan de binnenkant van het deksel naar **relais- en zekeringenhouder in de motorruimte** zit een speciale trekker waarmee u de zekeringen gemakkelijker kunt verwijderen en aanbrengen.

In de **relais- en zekeringenhouder in de motorruimte** is tevens plaats voor enkele reservezekeringen.

Posities

- De zekeringen 24–28 zijn van het type 'JCASE' en moeten worden vervangen door een werkplaats¹⁹.
- De zekeringen 1–23 en 29–46 zijn van het type 'MiniFuse'.

	Functie	A
1	-	-
2	Keyless*	10

	Functie	A
3	Portierhandgrepen (Keyless*)	5
4	Bedieningspaneel portier links-voor	25
5	Bedieningspaneel portier rechts-voor	25
6	Bedieningspaneel portier links-achter	25

¹⁹ Geadviseerd wordt een erkende Volvo-werkplaats.



	Functie	A
7	Bedieningspaneel portier rechtsachter	25
8	Hoofdzekering voor zekeringen 12-16: Infotainment	25
9	Elektrisch bediende stoel links*	20
10	-	-
11	Interne relaisspoel	5
12	Regeleenheid audio (versterker)*, signaal voor diagnose	5
13	-	-
14	Telematica*; Bluetooth*	5
15	Regeleenheid audio of regeleenheid Sensus ^A ; regeleenheid Infotainment of beeldscherm ^A	15
16	Digitale radio*; tv*	7,5
17	12V-aansluiting bagageruimte	15
18	-	-
19	-	-
20	-	-

	Functie	A
21	-	-
22	-	-
23	Trekhaakaansluiting 2*	20
24	Regeleenheid audio (versterker)*	30
25	-	-
26	Trekhaakaansluiting 1*	40
27	Elektrische achterruitverwarming	30
28	-	-
29	BLIS*	5
30	Parkeerhulp*	5
31	Parkeercamera*	5
32	-	-
33	-	-
34	Stoelverwarming bestuurderszijde voorin	15
35	Stoelverwarming passagierszijde voorin	15

	Functie	A
36	-	-
37	-	-
38	-	-
39	Verwarming zitplaats achterbank rechts*	15
40	Verwarming zitplaats achterbank links*	15
41	Regeleenheid AWD*	15
42	-	-
43	-	-
44	-	-
45	-	-
46	-	-

A Bepaalde modelvarianten.

Gerelateerde informatie

- Zekeringen - in motorruimte (p. 389)
- Zekeringen - onder dashboardkastje (p. 393)



Wasstraat

Was de auto zodra deze vuil geworden is. Zorg dat de auto op een spoelvloer met olieafscheider staat. Gebruik autoshampoo.

Met de hand wassen

- Verwijder vogelpoep zo spoedig mogelijk van de lak. Vogelpoep bevat namelijk stoffen die de lak aantasten en deze zeer snel doen verkleuren. U wordt geadviseerd een dergelijke verkleuring te laten herstellen door een erkende Volvo-werkplaats.
- Spoel het onderstel af.
- Spoel de hele auto af tot al het losse vuil is verwijderd om de kans op waskrassen te beperken. Spuit niet rechtstreeks in de richting van de sloten.
- Gebruik zo nodig een koudontvetter voor hardnekkig vuil. Let op dat de oppervlakken dan niet door de zon opgewarmd mogen zijn!
- Was de auto met een spons, autoshampoo en een ruime hoeveelheid lauw water.
- Reinig de wisserbladen met een lauwe zeepoplossing of autoshampoo.
- Droog de auto af met een schoon en zacht stuk zeemleer of een trekker. Door waterdruppels niet in felle zon te laten opdrogen, verkleint u de kans op waterlekken die moeten worden gepolijst.

WAARSCHUWING

Laat de motorreiniging altijd uitvoeren door een werkplaats. Als de motor warm is, bestaat er brandgevaar.

BELANGRIJK

Vuile koplampen werken slechter. Maak ze regelmatig schoon, bijvoorbeeld als u tankt.

Gebruik geen bijtende reinigingsmiddelen, maar water en een niet krassende spons.

N.B.

Bij de externe verlichting zoals de koplampen, mistlampen en achterlichten kan tijdelijk condens optreden aan de binnenkant van het lampglas. Dit is een natuurlijk verschijnsel en alle externe verlichting is erop gebouwd om dit zoveel mogelijk te voorkomen. Condens verdwijnt normaal uit het lamphuis, wanneer de lamp enige tijd brandt.

Wisserbladen

Door teer-, stof- en zoutresten op de wisserbladen en insecten, ijs e.d. op de voorruit gaan wisserbladen minder lang mee.

Bij het reinigen:

- Zet de wisserbladen in de servicestand, zie Wisserbladen (p. 379).

N.B.

Reinig de wisserbladen en voorruit regelmatig met een lauw sopje of autoshampoo.

Gebruik geen sterke oplosmiddelen.

Automatische wasstraten

In een automatische wasstraat kunt u de auto weliswaar snel en eenvoudig schoonmaken, maar de borstels van de wasstraat kunnen niet overal even goed bij. Voor het beste resultaat wordt u geadviseerd de auto met de hand te wassen.

N.B.

De eerste maanden mag de auto alleen met de hand worden gewassen. De reden hiervoor is dat de lak gevoeliger is als deze nieuw is.

Hogedrukreinigers

Let er bij gebruik van een hogedrukreiniger op dat u cirkelende bewegingen maakt en de spuitkop op minstens 30 cm afstand van de auto houdt (geldt voor alle exterieuonderdelen). Spuit niet rechtstreeks in de richting van de sloten.



Remmen testen

WAARSCHUWING

Test de rem na het wassen altijd, ook de parkeerrem, zodat vocht en corrosie de remvoering niet aantasten en de remmen verslechteren.

Trap zo nu en dan lichtjes op het rempedaal, als u lange afstanden in de regen of sneeuwmodder aflegt. Door de wrijving worden de remblokken warm, zodat het vocht verdampst. Doe hetzelfde bij zeer vochtig of koud weer.

Kunststof en rubber sieronderdelen exterieur

Voor het schoonmaken en verzorgen van gekleurde kunststof onderdelen, rubber onderdelen en sieronderdelen zoals glimmende strips, wordt geadviseerd het speciale reinigingsmiddel te gebruiken dat bij de Volvo-werkplaats verkrijgbaar is. Volg bij het gebruik van dit reinigingsmiddel de gebruiksvorschriften nauwkeurig op.

BELANGRIJK

Waxen en polijsten op kunststof en rubber is niet toegestaan.

Bij gebruik van ontvettingsmiddel op kunststof en rubber mag u, als dat nodig is, slechts met lichte druk wrijven. Gebruik een zachte spons.

Door het polijsten van glimmende strips kan de glimmende oppervlaktelaag wegslijten of beschadigd raken.

Gebruik geen poetsmiddel dat schuurmiddel bevat.

Velgen

Gebruik alleen de velgreinigingsmiddelen die Volvo adviseert.

Sterke velgreinigingsmiddelen kunnen het oppervlak beschadigen en vlekken veroorzaken op verchromde lichtmetalen velgen.

Gerelateerde informatie

- Poetsen en in de was zetten (p. 399)
- Interieur reinigen (p. 401)
- Water- en vuilafstotende laag (p. 400)

Poetsen en in de was zetten

Poets de auto en zet deze in de was, wanneer de lak er dof uitziet of als u deze extra bescherming wilt bieden.

U hoeft een nieuwe auto pas na een jaar te poetsen. In de was zetten kunt u eerder doen. Zorg dat de auto bij het poetsen of in de was zetten niet in direct zonlicht staat.

Was de auto en droog deze zorgvuldig af, voordat u begint te poetsen of de was aanbrengt. Verwijder asphalt- en teervlekken met een teerverwijderaar of terpentijn. U kunt hardnekkige vlekken met een speciaal voor autolak bestemde, fijne schuurpasta ('rubbing compound') verwijderen.

Poets de lak eerst op en behandel deze daarna met was in vloeibare of vaste vorm. Volg de aanwijzingen op de verpakking nauwkeurig op. Veel preparaten bevatten zowel poetsmiddel als was.



! BELANGRIJK

Waxen en polijsten op kunststof en rubber is niet toegestaan.

Bij gebruik van ontvettingsmiddel op kunststof en rubber mag u, als dat nodig is, slechts met lichte druk wrijven. Gebruik een zachte spons.

Door het polijsten van glimmende strips kan de glimmende oppervlaktelaag weg-slijten of beschadigd raken.

Gebruik geen poetsmiddel dat schuurmid-del bevat.

! BELANGRIJK

Alleen lakbehandelingen uitvoeren die door Volvo geadviseerd worden. Andere behan-delingen zoals lakconservering, verzegel-ing, bescherming, glansverzegeling e.d. kunnen lakschade veroorzaken. Lak-schade als gevolg van dergelijke behande-lingen valt niet onder de Volvo-garantie.

Gerelateerde informatie

- Wasstraat (p. 398)

Water- en vuilafstotende laag

De ruiten zijn voorzien van een speciale laag die bij hevige regenval voor een beter zicht zorgt.

Water- en vuilafstotende laag*



De waterafstotende laag staat bloot aan natuurlijke slijtage.

Onderhoud:

- Gebruik nooit producten zoals autowas, ontvetters e.d. op het glasoppervlak, omdat de waterafstotende laag daardoor beschadigd kan raken.
- Wees voorzichtig bij het schoonmaken om te voorkomen dat er krassen in het glasoppervlak ontstaan.
- Om schade aan het glas te voorkomen dient u voor het verwijderen van ijs alleen een krabber van kunststof te gebruiken.
- Om de waterafstotende eigenschappen te behouden, wordt geadviseerd de behandeling te vernieuwen met een nabe-handelingsmiddel dat verkrijgbaar is bij een erkende Volvo-werkplaats. Gebruik het middel de eerste keer na drie jaar en daarna ieder jaar.

! BELANGRIJK

Gebruik geen metalen ijskrabber om de ruiten van ijs te ontdoen. Gebruik de elek-trische verwarming om de buitenspiegels van ijs te ontdoen, zie Ruiten en buiten-spiegels - elektrische verwarming (p. 104).

Gerelateerde informatie

- Wasstraat (p. 398)



Roestwering

De auto heeft in de fabriek een uiterst grondige en complete roestwerende behandeling ondergaan. De carrosserie bestaat ten dele uit gegalvaniseerd plaatwerk. Het onderstel is voorzien van een slijtvaste bodembescherming. In de balken, holten en gesloten profielen werd een dunne, doordringende roestwerende vloeistof gespoten.

Controleren en onderhouden

Vuil en strooizout kunnen aanleiding geven tot corrosie. Het is daarom belangrijk de auto schoon te houden. Om de roestwering van de auto in optimale staat te houden moet u de beschermingslaag regelmatig controleren en zo nodig bijwerken.

De roestwering van de auto hoeft normaal gesproken pas na ca. 12 jaar voor het eerst te worden nabehandeld. De auto moet daarna om de drie jaar een nabehandeling ondergaan. U wordt geadviseerd om contact op te nemen met een erkende Volvo-werkplaats, als de auto een nabehandeling nodig heeft.

Gerelateerde informatie

- Lakschade (p. 402)

Interieur reinigen

Gebruik alleen reinigingsmiddelen en autoverzorgingsproducten die door Volvo geadviseerd worden. Reinig het interieur regelmatig en voor het beste resultaat is het zaak om vlekken meteen te verwijderen. Het is belangrijk te stofzuigen voordat u een reinigingsmiddel gebruikt.



BELANGRIJK

- Sommige geverfde kledingstukken (zoals spijkerbroeken en suède kleding) kunnen afgeven en voor verkleuring van de bekleding zorgen. In dat geval is het belangrijk om de verkleurde delen van de bekleding zo spoedig mogelijk te reinigen en te verzorgen.
- Gebruik nooit sterke oplosmiddelen zoals sproeiervloeistof, wasbenzine of terpentijn voor het reinigen van het interieur, omdat zowel de bekleding als de overige interieuronderdelen daarbij beschadigd kunnen raken.
- Spuit reinigingsmiddelen nooit rechtstreeks op componenten met elektrische knoppen of bedieningselementen. Maak ze in plaats daarvan schoon met een doek die u met het reinigingsmiddel bevochtigd hebt.
- Scherpe voorwerpen en klittenbandsluitingen kunnen de stoffen bekleding van de auto beschadigen.

Stoffen bekleding en plafondbekleding

Volvo biedt een universeel textielverzorgingsproduct voor stoffen bekleding en plafondbekleding, waarmee u de bekleding in optimale staat kunt houden, mits u de instructies opvolgt. Het textielverzorgingsproduct is verkrijgbaar bij de Volvo-dealer.

Leren bekleding

De leren bekleding van Volvo is behandeld om de bekleding in oorspronkelijke staat te bewaren.

Leren bekleding is een natuurproduct dat na verloop van tijd een mooi patina krijgt. Voor het behoud van de eigenschappen en kleur van het leer is regelmatige reiniging en verzorging vereist. Volvo biedt een universeel leerverzorgingsproduct, Volvo Leather Care Kit/Wipes, waarmee u leren bekleding kunt reinigen en de beschermende laag kunt herstellen, mits u de instructies opvolgt.

Voor de beste resultaten adviseert Volvo de beschermende crème een- à viermaal per jaar (zo nodig vaker) op te brengen. U kunt de Volvo Leather Care Kit/Wipes kopen bij de Volvo-dealer.

Leren stuurwiel

Leer moet kunnen ademen. Dek het leren stuurwiel nooit af met kunststof bescherming. Reinigen het leren stuurwiel bij voorkeur met Volvo Leather Care Kit/Wipes.



Interieuronderdelen van kunststof, metaal en hout

Voor het reinigen van interieuronderdelen en -panelen van kunststof worden met water bevochtigde splitfiber- of microvezeldoeken geadviseerd, die verkrijgbaar zijn bij een erkende Volvo-werkplaats.

Krab of wrijf nooit over een vlek. Gebruik nooit sterke vlekkenmiddelen. Voor de hardnekkige vlekken kunt u een speciaal reinigingsmiddel gebruiken dat verkrijgbaar is bij de erkende Volvo-werkplaats.

Veiligheidsgordels

Gebruik water en een synthetisch wasmiddel en in het bijzonder het textielreinigingsmiddel dat bij de erkende Volvo-werkplaats verkrijgbaar is. Zorg dat de gordel droog is, voordat deze weer wordt opgerold.

Inlegmatten en vloermat

Haal de inlegmatten uit de auto om de vloerbekleding en de inlegmatten ieder apart schoon te kunnen maken. Gebruik een stofzuiger om vuil en stof te verwijderen. Elk van beide inlegmatten zit met pennen vast.

Verwijder de inlegmat door de inlegmat bij elk van beide pennen vast te pakken en recht omhoog te tillen.

Breng de inlegmat aan door deze bij beide pennen vast te drukken.



WAARSCHUWING

Gebruik voor alle zitplaatsen slechts één inlegmat tegelijk en controleer alvorens weg te rijden of de mat voor de bestuurdersstoel goed in de bevestigingsklemmen op de vloer vastzit om te voorkomen dat deze kan gaan glijden en achter of onder de pedalen blijft haken.

Voor vlekken op de vloermat wordt geadviseerd het speciale reinigingsmiddel voor stoffen bekleding te gebruiken nadat u hebt gestofzuigd. U dient vloermatten te reinigen met de door uw Volvo-dealer geadviseerde producten.

Gerelateerde informatie

- Wasstraat (p. 398)

Lakschade

De lak vormt een belangrijk onderdeel van de roestwering van de auto en moet daarom regelmatig worden gecontroleerd. De meest voorkomende soorten lakschade zijn bijvoorbeeld steenslagplekken, krassen en plekjes op de spatbordranden, portieren en bumpers.

Geringe lakschade herstellen

Om roestvorming te voorkomen moet u lakschade direct herstellen.

Benodigheden



- grondlak (primer)²⁰ - voor met kunststof beklede bumpers e.d. zijn er spuitbussen met speciale hechtpriemer verkrijgbaar
- basislak en heldere lak – verkrijgbaar in spuitbussen of als bijwerkpen/-stift²¹
- afplaktape
- fijn schuurlijnen²⁰.

Kleurcode

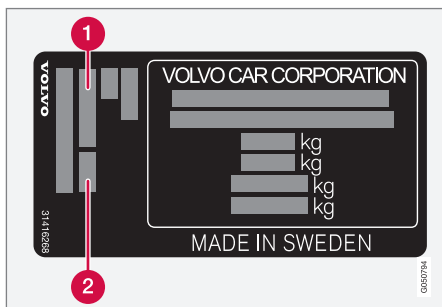

- 1 Kleurcode exterieur
- 2 Eventuele secundaire kleurcode exterieur

Het is belangrijk dat u de juiste kleur gebruikt. Voor de positie van de productsticker zie Type-aanduidingen (p. 405).

Kleine lakbeschadigingen als steenslagplekken en krassen repareren

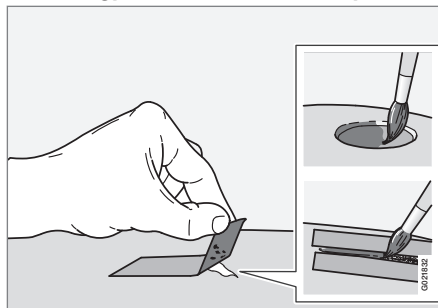

Vóór het herstel van lakschade moet u de auto schoonmaken en goed laten drogen. Zorg er bovendien voor dat de auto warmer is dan 15 °C.

1. Plak een stuk afplaktape over het beschadigde gebied heen. Trek de tape weer van de lak af om eventuele lakresten te verwijderen.

Als de beschadiging tot op het metaal (plaat) zit, moet een grondlak (primer) worden gebruikt. Bij beschadiging van een kunststof oppervlak moet voor een optimaal resultaat een hechtpriemer worden gebruikt – spray in het deksel van de sprayfles en strijk dun op.

2. Vóór het lakken kunt u zo nodig (bij ongelijke randen bijvoorbeeld) plaatselijk licht schuren met zeer fijn schuurlijnen. Maak het oppervlak goed schoon en laat drogen.
3. Roer de grondlak (primer) goed door en breng deze met een fijn kwastje, een lucifer of iets dergelijks aan. Werk als de grondlak droog is af met basislak en heldere lak.
4. Krassen kunt u op dezelfde manier herstellen, maar dek ter bescherming de onbeschadigde lak rond de kras af.



N.B.

Als de steenslag niet tot het metalen oppervlak (het plaatwerk) is gekomen en er nog steeds een onbeschadigde laklaag aanwezig is, moet u de basislak en heldere lak direct aanbrengen nadat het oppervlak is gereinigd.

Gerelateerde informatie

- Roestwering (p. 401)

²⁰ Eventueel.

²¹ Volg de aanwijzingen die bij de verpakking van de bijwerkpen/-stift werden geleverd.

11

01 10
00 11

SPECIFICATIES

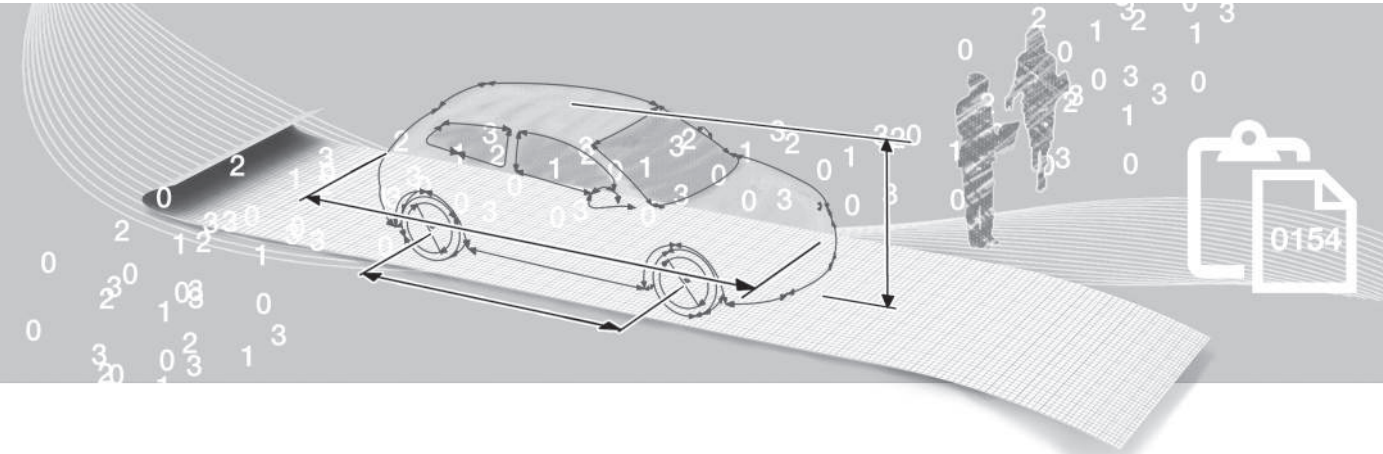

Type-aanduidingen

Type-aanduiding, chassisnummer e.d. (voertuigspecifieke informatie) staan aangegeven op een sticker in de auto.

Positie van stickers en plaatjes

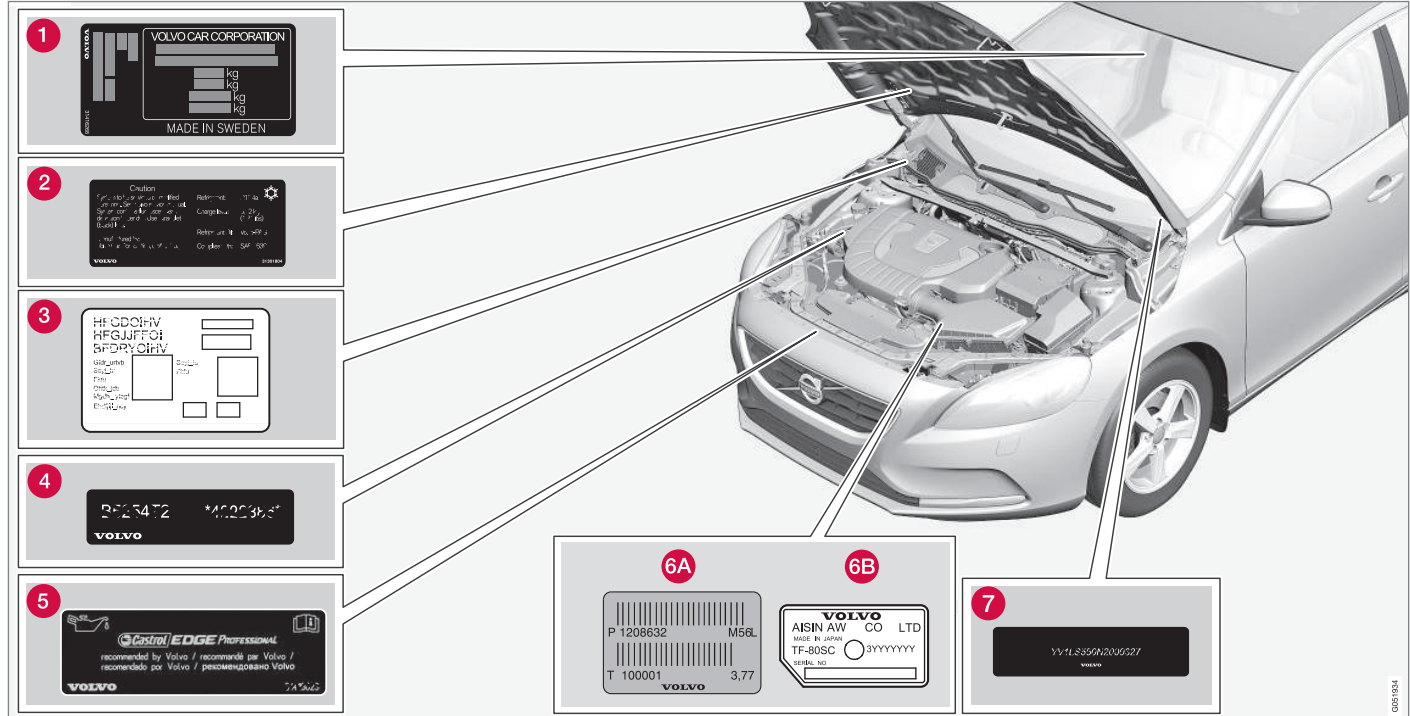

005104



Wanneer u contact opneemt met uw erkende Volvo-werkplaats of vervangende onderdelen of accessoires wilt bestellen, kan het handig zijn om de type-aanduiding, het chassisnummer en het motornummer bij de hand te hebben.

- 1 Type-aanduiding, chassisnummer, maximaal toelaatbaar gewicht, kleurcode voor lakwerk en typegoedkeuringsnummer. De sticker zit op de portierstijl en wordt bij het openen van het rechter achterportier zichtbaar.
- 2 Sticker voor A/C-systeem.
- 3 Sticker voor standverwarming.
- 4 Motorcode en serienummer van de motor.
- 5 Sticker voor motorolie.
- 6 Type-aanduiding en serienummer van de versnellingsbak.
 - A Handgeschakelde versnellingsbak
 - B Automatische versnellingsbak
- 7 Identificatienummer van de auto (VIN, Vehicle Identification Number)

De typegoedkeuring van de auto bevat meer informatie over de auto.



N.B.

De in het instructieboekje afgebeelde stickers hoeven niet per definitie overeen te komen met de stickers die in of op uw auto aanwezig zijn. De afbeeldingen zijn alleen bedoeld om aan te geven hoe de stickers er in grote lijnen uitzien en waar u ze ongeveer kunt aantreffen. Op de stickers van uw auto vindt u de informatie die op uw auto van toepassing is.

Gerelateerde informatie

- Gewichten (p. 408)
- Motorspecificaties (p. 411)

Maten

In de tabel ziet u de maten van de auto wat de lengte, hoogte e.d. betreft.

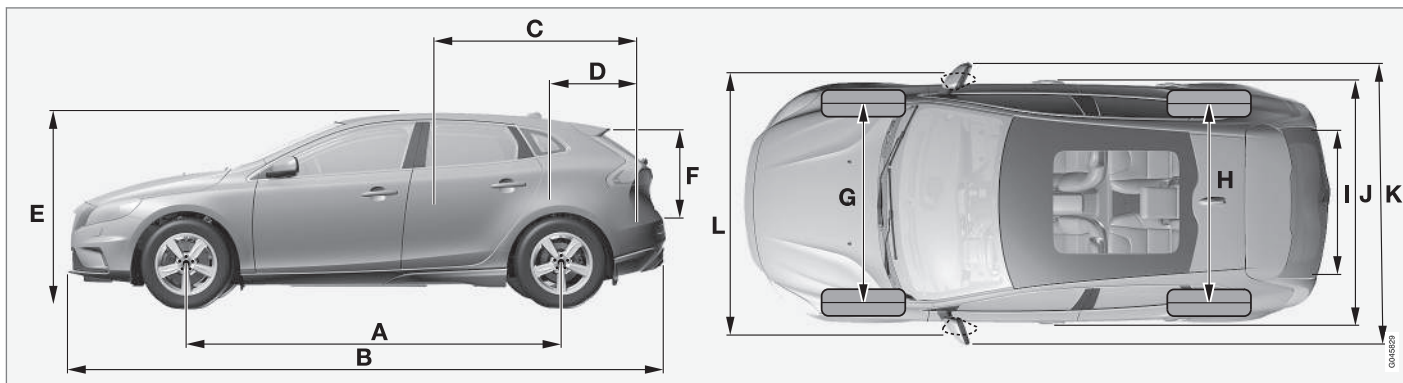

V40 CROSS COUNTRY.

	Maten	mm
A	Wielbasis	2646
B	Lengte	4370
C	Laadlengte, vloer, achterbank neergeklapt	1508
D	Laadlengte, vloer	684
E	Hoogte	1458
F	Laadhoogte	532

	Maten	mm
G	Spoorbreedte vooras	1552 ^A
		1547 ^B
H	Spoorbreedte achteras	1540 ^A
		1535 ^B
I	Laadbreedte, vloer	960
J	Breedte	1802

	Maten	mm
K	Breedte incl. buitenspiegels	2041
L	Breedte incl. ingeklapte buitenspiegels	1857

A Offset 50 mm.
B Offset 52,5 mm.

Gewichten

Het maximale totaalgewicht staat aangegeven op een sticker in de auto.

Inbegrepen bij het rijklaar gewicht zijn het gewicht van de bestuurder, dat van de brandstoftank die voor 90 % gevuld is en dat van de resterende oliën/vloeistoffen.

Het gewicht van de passagiers en de gemonteerde accessoires alsmede de kogeldruk (p. 409) (bij gebruik van een aanhanger) zijn van invloed op het laadvermogen en zijn niet inbegrepen bij het rijklaar gewicht.

Toelaatbare maximumbelading = totaalgewicht – rijklaar gewicht.

i N.B.

Het gedocumenteerde rijklaar gewicht geldt voor een auto in de basisuitvoering, dus een auto zonder extra uitrusting of opties. Dat houdt in dat voor elke optie die wordt toegevoegd, de laadcapaciteit van de auto met het gewicht van de optie afneemt.

Voorbeelden van opties die de laadcapaciteit verminderen zijn de onderdelen voor de speciale uitvoeringen Kinetic/Momentum/Summum en andere opties zoals: trekhaak, lastrager, dakbox, audiosysteem, verstralers, gps-navigatie, verwarming op brandstof, veiligheidsrek, matten, bagagerolhoes, elektrisch bedienbare stoelen e.d.

De auto wegen is een veilige manier om te weten te komen wat het rijklaar gewicht van uw auto is.

⚠ WAARSCHUWING

Het rijgedrag van de auto verandert door hoe zwaar de auto beladen is en hoe de lading is geplaatst.

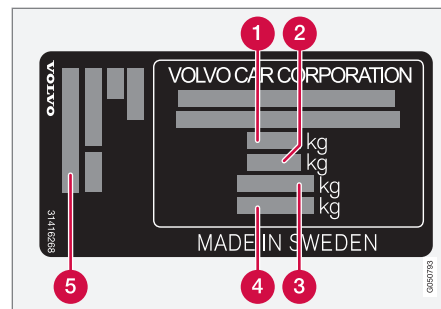

Voor informatie over de positie van de sticker, zie Type-aanduidingen (p. 405).

- 1** Max. totaalgewicht
- 2** Max. treingewicht (auto + aanhanger)
- 3** Max. voorasdruk
- 4** Max. achterasdruk
- 5** Uitrustingsniveau

Max. belasting: Zie typegoedkeuring.

Max. dakbelasting: 75 kg.

Gerelateerde informatie

- Trekgewicht en kogeldruk (p. 409)

Trekgewicht en kogeldruk

Het trekgewicht en de kogeldruk voor het rijden met een aanhanger staan in de tabellen.

Max. gewicht geremde aanhanger

V40CC ^A Motor	Motorcode ^B	Versnellingsbak	Max. gewicht geremde aanhanger (kg)	Max. kogeldruk (kg)
T4	B4164T	Handgeschakeld, B6	1300	75
T4	B4164T	Automaat, MPS6	1500	75
T4	B5204T8	Automaat, TF-80SD	1500	75
T4 AWD	B5204T8	Automaat, TF-80SD	1500	75
T5	B5204T9	Automaat, TF-80SD	1500	75
T5 AWD	B5204T9	Automaat, TF-80SD	1500	75
T5 AWD	B5254T12	Automaat, TF-80SD	1500	75
T5 AWD	B4204T11	Automaat, TG-81SC	1500	75
D2	D4162T	Handgeschakeld, B6	1300	75
D2	D4162T	Automaat, MPS6	1300	75
D3	D5204T6	Handgeschakeld, M66	1500	75
D3	D5204T6	Automaat, TF-80SD	1500	75
D4	D4204T14	Handgeschakeld, M66	1500	75
D4	D4204T14	Automaat, TG-81SC	1500	75

^A V40 CROSS COUNTRY

^B Motorcode, onderdeel- en serienummer van de motor vindt u op de motor, zie Type-aanduidingen (p. 405).



Max. gewicht ongeremde aanhanger

V40CC ^A Motor	Motorcode ^B	Versnellingsbak	Max. gewicht ongeremde aanhanger (kg)	Max. kogeldruk (kg)
T4	B4164T	Handgeschakeld, B6	650	50
T4	B4164T	Automaat, MPS6	700	50
T4	B5204T8	Automaat, TF-80SD	700	50
T4 AWD	B5204T8	Automaat, TF-80SD	700	50
T5	B5204T9	Automaat, TF-80SD	700	50
T5 AWD	B5204T9	Automaat, TF-80SD	750	50
T5 AWD	B5254T12	Automaat, TF-80SD	750	50
T5 AWD	B4204T11	Automaat, TG-81SC	750	50
D2	D4162T	Handgeschakeld, B6	650	50
D2	D4162T	Automaat, MPS6	700	50
D3	D5204T6	Handgeschakeld, M66	700	50
D3	D5204T6	Automaat, TF-80SD	750	50
D4	D4204T14	Handgeschakeld, M66	700	50
D4	D4204T14	Automaat, TG-81SC	700	50

^A V40 CROSS COUNTRY

^B Motorcode, onderdeel- en serienummer van de motor vindt u op de motor, zie Type-aanduidingen (p. 405).

Gerelateerde informatie

- Gerichten (p. 408)
- Rijden met een aanhanger (p. 311)
- Trailer Stability Assist (TSA) (p. 318)

Motorspecificaties

De motorspecificaties (vermogen enz.) voor de verschillende motoralternatieven staan in de tabel.

**N.B.**

Niet alle motoren zijn verkrijgbaar op alle markten.

V40CC ^A Motor	Motor- code ^B	Vermogen (kW bij omw/min)	Vermogen (pk bij omw/min)	Motorkoppel (Nm bij omw/ min)	Aantal cilin- ders	Cilinder- boring (mm)	Slag- lengte (mm)	Slagvo- lume (liter)	Com- pressie- verhou- ding
T4	B4164T	132/5700	180/5700	240/1600–5000	4	79	81,4	1,596	10,0:1
T4	B5204T8	132/5000	180/5000	300/2700–4000	5	81,0	77	1,984	10,5:1
T5	B5204T9	157/6000	213/6000	300/2700–5000	5	81,0	77	1,984	10,5:1
T5	B5254T12	187/5400	254/5400	360/1800–4200	5	83	92,3	2,497	9,5:1
T5	B4204T11	180/5500	245/5500	350/1500–4800	4	82,0	93,2	1,969	10,8:1
D2	D4162T	84/3600	115/3600	270/1750–2500	4	75	88,3	1,560	16,0:1
D3	D5204T6	110/3500	150/3500	350/1500–2750	5	81,0	77	1,984	16,5:1
D4	D4204T14	140/4250	190/4250	400/1750–2500	4	82,0	93,2	1,969	15,8:1

^A V40 CROSS COUNTRY

^B Motorcode, onderdeel- en serienummer van de motor vindt u op de motor, zie Type-aanduidingen (p. 405).

Gerelateerde informatie

- Koelvloeistof - kwaliteit en hoeveelheid (p. 415)
- Motorolie - kwaliteit en hoeveelheid (p. 413)

Motorolie - ongunstige rijomstandigheden

In ongunstige rijomstandigheden kunnen de olietemperatuur en het olieconsumptie abnormaal toenemen. Hier volgen enkele voorbeelden van ongunstige rijomstandigheden.

Controleer het oliepeil (p. 366), vaker tijdens langere ritten:

- met een caravan of aanhanger achter de auto
- in bergachtig gebied
- op hoge snelheden
- in temperaturen lager dan -30 °C of hoger dan $+40\text{ °C}$

Het bovenstaande geldt ook tijdens kortere ritten bij lage temperaturen.

Kies een volsynthetische motorolie bij ongunstige rijomstandigheden. Ze bieden de motor extra bescherming.

Volvo adviseert:



! BELANGRIJK

Om aan de vereisten voor de gespecificeerde service-intervallen te voldoen worden alle motoren in de fabriek gevuld met een speciaal aangepaste, synthetische motorolie. De oliesoort werd met grote zorg geselecteerd lettend op de levensduur van de motor, de startgewilligheid, het brandstofverbruik en de milieu-impact.

Om de aanbevolen service-intervallen aan te kunnen houden dient u een goedgekeurde motoroliesoort te gebruiken. Gebruik alleen een oliesoort van de voorgeschreven kwaliteit en dat zowel bij het bijvullen als bij het verversen van olie. Een negatieve invloed op de levensduur van de motor, de startgewilligheid, het brandstofverbruik en de milieu-impact is anders niet uitgesloten.

Volvo Car Corporation wijst alle garantieclaims af bij gebruik van een motoroliesoort die niet voldoet aan de voorgeschreven kwaliteits- en viscositeitseisen.

Volvo adviseert de olie in een erkende Volvo-werkplaats te laten verversen.

Gerelateerde informatie

- Motorolie - kwaliteit en hoeveelheid (p. 413)
- Motorolie - algemeen (p. 365)

Motorolie - kwaliteit en hoeveelheid

De aanbevolen motoroliekwaliteit en de hoeveelheid voor de verschillende motoralternatieven staan in de tabel.

Volvo adviseert:



V40CC ^A Motor	Motorcode ^B	Oliekwaliteit	Hoeveelheid, incl. oliefilter (liter)
T4	B4164T	In de fabriek bijgevulde en gecertificeerde olie: Oliekwaliteit WSS-M2C925-A alternatief tijdens servicebeurt: Oliekwaliteit: ACEA A5/B5 Viscositeit: SAE 5W-30	ca. 4,1
D2	D4162T	Oliekwaliteit: ACEA A5/B5 Viscositeit: SAE 0W-30	ca. 3,8
D3	D5204T6	Oliekwaliteit: ACEA A5/B5 Viscositeit: SAE 0W-30	ca. 5,9

11 Specificaties



V40CC ^A Motor	Motorcode ^B	Oliekwaliteit	Hoeveelheid, incl. oliefilter (liter)
T4	B5204T8	Oliekwaliteit: ACEA A5/B5 Viscositeit: SAE 0W-30	ca. 5,5
T5	B5204T9		ca. 5,5
T5	B5254T12		ca. 5,5
T5	B4204T11	Castrol Edge Professional V 0W-20 of VCC RBS0-2AE 0W-20	ca. 5,4
D4	D4204T14		ca. 5,2

A V40 CROSS COUNTRY

B Motorcode, onderdeel- en serienummer van de motor vindt u op de motor, zie Type-aanduidingen (p. 405).

Gerelateerde informatie

- Motorolie - ongunstige rijomstandigheden (p. 412)
- Motorolie - controleren en bijvullen (p. 366)

Koelvloeistof - kwaliteit en hoeveelheid

In de tabel ziet u de aan te houden hoeveelheid koelvloeistof voor de verschillende motortypes.

Voorgeschreven kwaliteit: Door Volvo aanbevolen koelvloeistof aangelengd met 50 % water², zie verpakking.

V40CC ^A		Hoeveelheid
Motor ^B		(liter)
T4	B4164T	7,0
D2	D4162T	10,0
D3	D5204T6	8,0
T4	B5204T8	8,0
T5	B5204T9	
T5	B5254T12	
T5	B4204T11	7,5 (7,8 ^C)
D4	D4204T14	8,0 (8,4 ^C)

^A V40 CROSS COUNTRY

^B Motorcode, onderdeel- en serienummer van de motor vindt u op de motor, zie Type-aanduidingen (p. 405).

^C Geldt voor een auto met een verwarming op brandstof.

Gerelateerde informatie

- Koelvloeistof - peil (p. 370)

² De waterkwaliteit dient te voldoen aan de norm STD 1285,1.

Transmissieolie - kwaliteit en hoeveelheid

De voorgeschreven transmissieolie en de hoeveelheid voor de verschillende versnellingsbakopties staan in de tabel.

Handgeschakelde versnellingsbak

Handgeschakelde versnellingsbak	Hoeveelheid (liter)	Voorgeschreven versnellingsbakolie
B6	ca. 1,6	BOT 350M3
M66	ca. 1,9 (ca. 1,45 ^A)	

A Geldt voor motortype D4204T14.

Automatische versnellingsbak

Automatische versnellingsbak	Hoeveelheid (liter)	Voorgeschreven versnellingsbakolie
TF-80SD	ca. 7,0	AW1
TG-81SC	ca. 6,6 ^A ca. 7,5 ^B	AW1
MPS6	ca. 7,3	BOT 341

A Benzinemotoren

B Dieselmotoren

**N.B.**

Voor de MPS6 gelden bepaalde olievervalsintervallen.

Bij de overige versnellingsbakken hoeft de versnellingsbakolie in normale rijomstandigheden niet ververs te worden. Onder ongunstige rijomstandigheden moet de olie mogelijk wel worden ververs.

Gerelateerde informatie

- Motorolie - ongunstige rijomstandigheden (p. 412)
- Type-aanduidingen (p. 405)

Remvloeistof - kwaliteit en hoeveelheid

Remvloeistof is de naam van het middel in een hydraulisch remsysteem, dat wordt gebruikt om druk over te brengen vanuit bijvoorbeeld een rempedaal via een hoofdremscilinder naar een of meerdere hulpcilinders die op hun beurt een mechanische rem bedienen.

Voorgeschreven kwaliteit: DOT 4

Hoeveelheid: 0,6 liter

Gerelateerde informatie

- Rem- en koppelingsvloeistof - peil (p. 371)

Sproeiervloeistof - kwaliteit en hoeveelheid

De sproeiervloeistof wordt gebruikt om samen met de voor- en achterrauwwisser de ruiten en koplampen van de auto schoon te houden en voor goed zicht tijdens het rijden te zorgen.

Voorgeschreven kwaliteit: Door Volvo aanbevolen sproeiervloeistof, met antivries bij koud weer en onder het vriespunt.

Hoeveelheid:

- Auto's **met** koplampsproeiers: 5,5 liter.
- Auto's **zonder** koplampsproeiers: 3,2 liter.

Gerelateerde informatie

- Sproeiervloeistof - bijvullen (p. 382)
- Wissersbladen (p. 379)
- Wissers en -sproeiers (p. 99)

Brandstoftank - inhoud

De inhoud van de brandstof voor de verschillende motoralternatieven staan in de tabel.

V40CC ^A Motor	Hoeveelheid (liter)	Voorgeschreven kwaliteit
T4 (B4164T)	ca. 62	Brandstof - benzine (p. 306)
T4 (B5204T8)		
T5 (B5204T9)		
T4 AWD (B5204T8)	ca. 57	
T5 AWD (B5204T9)		
T5 AWD (B5254T12)		
T5 AWD (B4204T11)		Brandstof - diesel (p. 307)
D2 (D4162T)	ca. 52	
D3 (D5204T6)	ca. 60	
D4 (D4204T14)	ca. 62	

A V40 CROSS COUNTRY

Gerelateerde informatie

- Brandstof tanken (p. 305)
- Motorspecificaties (p. 411)

**Airconditioning, vloeistof -
hoeveelheid en kwaliteit**

De voorgeschreven vloeistofkwaliteiten voor gebruik in de airconditioning en de hoeveelheden staan in de tabel.

Compressorolie

V40CC ^A Motor	Motorcode ^B	Hoeveelheid	Voorgeschreven kwaliteit
T4	B4164T	150 ml	PAG-olie
D2	D4162T	110 ml	
T5	B4204T11	60 ml	
D4	D4204T14		
T4	B5204T8	110 ml	
T5	B5204T9		
T5	B5254T12		
D3	D5204T6		

A V40 CROSS COUNTRY

B Motorcode, onderdeel- en serienummer van de motor vindt u op de motor, zie Type-aanduidingen (p. 405).

Koudemiddel

V40CC ^A Motor	Motorcode ^B	Gewicht	Voorgeschreven kwaliteit
T5	B4204T11	625 g	R134a
D4	D4204T14		
Overige motoren		650 g	

A V40 CROSS COUNTRY

B Motorcode, onderdeel- en serienummer van de motor vindt u op de motor, zie Type-aanduidingen (p. 405).

 **WAARSCHUWING**

In de installatie voor airconditioning zit koudemiddel R134a onder druk. Service en reparatie aan het systeem mogen uitsluitend door een erkende werkplaats worden uitgevoerd.

Gerelateerde informatie

- Klimaatregeling - storingen opsporen en verhelpen (p. 371)

11 Specificaties

Brandstofverbruik en CO₂-uitstoot

Het brandstofverbruik voor een auto wordt gemeten in liter per 100 km en de CO₂-uitstoot in gram per km.







Uitleg

 CO ₂	gram/km
	liter/100 km

	Stadsverkeer
	Snelwegrit
	Combinatierit

man	handgeschakelde versnellingsbak
aut	Automatische versnellingsbak

 **N.B.**
Als de gegevens over brandstofverbruik en emissie ontbreken, staan deze in het bijgeleverde supplement.

V40CC ^A 							
		CO ₂		CO ₂		CO ₂	
T4 (B4164T)	man	164	7,0	109	4,7	129	5,5
T4 (B4164T)	aut	184	7,9	120	5,1	143	6,1
T4 AWD (B5204T8)	aut	259	11,1	146	6,3	187	8,0
T5 (B5204T9)	aut	243	10,4	135	5,8	174	7,5
T5 AWD (B5204T9)	aut	259	11,1	146	6,3	187	8,0
T5 AWD (B4204T11)	aut	-	-	-	-	-	-

V40CC ^A 							
		CO ₂		CO ₂		CO ₂	
T5 AWD (B5254T12)	aut	270	11,6	150	6,4	194	8,3
D2 (D4162T)	man	110	4,2	93	3,5	99	3,8
D2 (D4162T)	aut	118	4,5	103	3,9	108	4,1
D3 (D5204T6)	man	140	5,3	103	3,9	117	4,4
D3 (D5204T6)	aut	178	6,8	114	4,3	137	5,2
D4 (D4204T14)	man	114	4,4	99	3,8	104	4,0
D4 (D4204T14)	aut	132	5,0	101	3,9	112	4,3

A V40 CROSS COUNTRY

De brandstofverbruiks- en emissiewaarden in de bovenstaande tabel zijn gebaseerd op speciale EU-rijcycli³, die gelden voor een auto

met rijklaar gewicht in standaarduitvoering zonder extra uitrusting. Afhankelijk van de uitrusting neemt het autogewicht toe. Dit alsook

de mate van belading van de auto zorgt voor een verhoging van het brandstofverbruik en de uitstoot van kooldioxide.

³ De officiële brandstofverbruikscijfers zijn gebaseerd op twee gestandaardiseerde rijcycli in laboratoriummilieu ("EU-rijcycli") conform de EU-richtlijn EU Regulation no 692/2008, 715/2007 (Euro 5 / Euro 6) en UN ECE Regulation no 101. Deze richtlijnen bevatten informatie over de rijcycli stadsverkeer en snelwegrit. - Stadsverkeer - de meting begint met een koude start van de motor. Het betreft hier een gesimuleerde rit. - Snelwegrit - de auto moet optrekken en afremmen bij snelheden van 0-120 km/h. Het betreft hier een gesimuleerde rit. - Bij een auto met handgeschakelde versnellingsbak geldt de 2e versnelling als wegrijversnelling. De waarde voor combinatierit, die in de tabel staat, is zoals wettelijk bepaald werd een combinatie van een stadsrit en een snelwegrit. CO₂-uitstoot - om de uitstoot van kooldioxide te berekenen tijdens de twee rijcycli worden alle uitlaatgassen opgevangen. Deze worden vervolgens geanalyseerd en leiden tot de gespecificeerde waarde voor de CO₂-uitstoot.



Er zijn meerdere oorzaken aan te geven voor een verhoogd brandstofverbruik ten opzichte van de tabelwaarden. Daarbij valt te denken aan factoren als:

- Uw rijstijl.
- De grotere rolweerstand als u kiest voor grotere wielen dan de standaardwielen of de basisuitvoering van het model.
- De grotere luchtweerstand bij hogere snelheden.
- De brandstofkwaliteit, de weg- en verkeersomstandigheden, de weersgesteldheid en de staat van de auto.

Ook wanneer u slechts enkele van de hier genoemde tips opvolgt, is al een aanzienlijk lager brandstofverbruik mogelijk. Raadpleeg voor meer informatie de richtlijnen waar eerder aan gerefereerd werd³.

Er zijn grote afwijkingen in het brandstofverbruik mogelijk bij een vergelijking met de EU-rijcycli³ die gehanteerd worden bij certificering van de auto en waarop de verbruikscijfers in de tabel gebaseerd zijn.

Bij gebruik van brandstof met een octaangetal van 91 RON neemt het brandstofverbruik toe, terwijl het motorvermogen lager wordt.



N.B.

Bij extreme weersomstandigheden, gebruik van een aanhanger/caravan of rit-ten op grote hoogte kan, afhankelijk van de gebruikte brandstofkwaliteit, het prestatievermogen van de auto te wensen overlaten.

Gerelateerde informatie

- Zuinig rijden (p. 310)
- Brandstof - benzine (p. 306)
- Brandstof - diesel (p. 307)
- Gewichten (p. 408)

³ De officiële brandstofverbruikscijfers zijn gebaseerd op twee gestandaardiseerde rijcycli in laboratoriummilieu ("EU-rijcycli") conform de EU-richtlijn EU Regulation no 692/2008, 715/2007 (Euro 5 / Euro 6) en UN ECE Regulation no 101. Deze richtlijnen bevatten informatie over de rijcycli stadsverkeer en snelwegrit. - Stadsverkeer - de meting begint met een koude start van de motor. Het betreft hier een gesimuleerde rit. - Snelwegrit - de auto moet optrekken en afremmen bij snelheden van 0-120 km/h. Het betreft hier een gesimuleerde rit. - Bij een auto met handgeschakelde versnellingsbak geldt de 2e versnelling als wegrijversnelling. De waarde voor combinatie, die in de tabel staat, is zoals wettelijk bepaald werd een combinatie van een stadsrit en een snelwegrit. CO₂-uitstoot - om de uitstoot van kooldioxide te berekenen tijdens de twee rijcycli worden alle uitlaatgassen opgevangen. Deze worden vervolgens geanalyseerd en leiden tot de gespecificeerde waarde voor de CO₂-uitstoot.

Banden - goedgekeurde bandenspanning

De goedgekeurde bandenspanningen voor de verschillende motoralternatieven staan in de tabel.

V40CC ^A Motor	Bandenmaat	Snelheid (km/h)	Belading, 1–3 inzittenden		Max. belading		ECO-bandenspanning ^B
			Voor (kPa) ^C	Achter (kPa)	Voor (kPa)	Achter (kPa)	Voor/achter (kPa)
Alle	205/60 R16	Tot 160	240	230	260	260	260
	225/50 R17	160 +	260	240	280	280	-
	225/45 R18						
225/40 R19							
Compact reservewiel (Temporary Spare)		max. 80	420	420	420	420	-

^A V40 CROSS COUNTRY

^B Zuinig rijden.

^C In sommige landen wordt de bandenspanning ook wel in bar aangegeven in plaats van in pascal (1 bar = 100 kPa).

N.B.

Alle motoren, banden of combinaties daarvan zijn niet altijd beschikbaar op alle markten.

Gerelateerde informatie

- Banden - maten (p. 326)
- Banden - bandenspanning (p. 325)
- Type-aanduidingen (p. 405)

A

Aanbevolen kinderzitjes			
tabel.....	46		
Aanhanger.....	311		
kabel.....	311		
pendelbeweging.....	318		
rijden met een aanhanger.....	311		
Aanrijding.....	41		
ACC - Adaptieve cruisecontrol.....	202		
Achterbank			
elektrische verwarming.....	132		
Achterklep			
vergrendelen/ontgrendelen.....	177		
Achterlichten			
positie.....	377		
Achterraut			
elektrische verwarming.....	104		
Achteruitkijkspiegel.....	105		
autodimfunctie.....	105		
Achteruitkijkspiegel en buitenspiegels			
Kompas.....	106		
Actieve parkeerhulp.....	255		
bediening.....	257		
Beperkingen.....	258		
functie.....	256		
Symbolen en meldingen.....	260		
Actieve xenonkoplampen.....	91		
Active Bending Lights (ABL).....	91		
Adaptieve cruisecontrol.....	202		
functie.....	203		
inhalen.....	209		
overzicht.....	205		
Radarsensor.....	212		
snelheid instellen.....	206		
stand-bystand.....	208		
Storingzoeken.....	215		
tijdelijk deactiveren.....	208		
uitschakelen.....	209		
van cruisecontrolfunctie wisselen.....	212		
volgtijd instellen.....	207		
Afdalingsregeling (Hill Descent Control)..	296		
Afdichtmiddel.....	350		
Afneembare trekhaak			
opbergen.....	314		
Afsluitbare wielbouten.....	328		
Afspraak maken voor servicebeurt en reparatie.....	358		
Airbag			
activeren/deactiveren, PACOS.....	34		
bestuurderszijde.....	32, 40		
passagierszijde.....	32, 34, 40		
AIRBAG	32		
Airbagsysteem.....	31		
waarschuwingssymbool.....	30		
Airconditioning.....	135		
Airconditioning, vloeistof			
hoeveelheid en kwaliteit.....	420		
alarm.....	182, 183, 184		
alarm controleren.....	165		
alarmindicatie.....	183		
alarmsignalen.....	184		
beperkt alarmniveau.....	184		
Alarm			
automatische activering.....	183		
automatische herinschakeling.....	183		
transpondersleutel defect.....	184		
Alarmlichten.....	92		
Alcoholslot.....	268		
All Wheel Drive (vierwielaandrijving).....	296		
Antislipregeling.....	187		
Antispin.....	187		
Approach-verlichting.....	95, 163		
Automatische hervergrendeling.....	174		
Automatische schakelblokkering deactiveren.....	284		
Automatische versnellingsbak.....	278, 282		
aanhanger.....	312		
handmatige schakelstanden (Geartronic).....	278		
slepen en bergen.....	319		
Automatische wasstraat.....	398		

Automatisch groot licht.....	89	specificaties.....	425	Brandstof.....	306, 307
Auto met internetaansluiting		Winterbanden.....	328	brandstofbesparing.....	325
afpraak maken voor servicebeurt en		Bandenmaat.....	326	brandstoffilter.....	308
reparatie.....	358	Bandenspanningscontrolesysteem..	336,	brandstofverbruik.....	422
Autosleutelgeheugen.....	160		338, 341	Brandstoftank	
Autoverzorging.....	398	activeren.....	339	inhoud.....	419
Leren bekleding.....	401	adviezen.....	340	Buitenmaten.....	407
AWD, vierwielaandrijving.....	296	deactiveren.....	339	Buitenspiegels.....	103
		Instellen.....	337	elektrische verwarming.....	104
		lage bandenspanning.....	341	elektrisch inklapbaar.....	104
		runflat-banden (SST).....	340	Buitentemperatuurmeter.....	71
		Bandenspanningstabel.....	325		
B		Batterij.....	382	C	
bagageruimte		onderhoud.....	382	Camerasensor.....	223, 235
bagagenet.....	155	starten met hulpaccu.....	275	City Safety™.....	221
Bagageruimte		Symbolen op de accu.....	384	Claxon.....	84
bevestigingspunten.....	153	Symbolen op de accu.....	384	Clean Zone Interior Package (CZIP).....	126
Hoedenplank.....	157	transpondersleutel/PCC.....	168	CO ₂ -uitstoot.....	422
Verlichting.....	94	Waarschuwingssymbolen.....	384	Collision Warning.....	228, 229
Bagage verankeren (Lading vervoeren)...	153	Bedrijfsrem.....	298, 299	algemene beperkingen.....	234
Banden		Bekleding.....	401	bediening.....	232
band afdichten.....	343	Benzinekwaliteit.....	306	Radarsensor.....	212, 221
bandenspanningscontrole..	336, 338, 341	Bergen.....	321	voetgangersdetectie.....	231
draairichting.....	324	BLIS.....	260, 261	werking.....	229
onderhoud.....	323	Blokkering achteruitversnelling.....	277	Collision Warning met Auto Brake.....	228
profieldiepte.....	328	Boordcomputer.....	111, 117, 121, 122		
slijtage-indicator.....	325	analoog instrumentenpaneel.....	113		
spanning.....	325, 425	Botsing, zie Aanrijding.....	41		

Compact reservewiel.....	329, 330
Condens	
Condens in koplamp.....	398
ruiten ontdoen van -.....	124
Condens in koplamp.....	398
Controlesymbolen.....	63, 65, 67
Corner Traction Control.....	187
Cruisecontrol.....	197
ingestelde snelheid hervatten.....	201
snelheid instellen.....	198
tijdelijk deactiveren.....	200
uitschakelen.....	202
CTA.....	262
CZIP (Clear Zone Interior Package).....	126

D

Dagrijlicht.....	87
Dagteller op nul stellen....	115, 116, 119, 120
Dagtellers.....	72
Dakbelasting, max. gewicht.....	408
Dashboardkastje.....	149
koeling.....	149
vergrendelen.....	176
Diesel	
brandstofgebrek.....	307

Dieselolie.....	307
Distance Alert.....	218
Beperkingen.....	219
Symbolen en meldingen.....	220
Doorluchtfunctie.....	124, 176
Doorwaaddiepte.....	301
Draairichting.....	324
Driver Alert Control.....	239
bediening.....	240
Driver Alert System.....	239

E

ECC, elektronische klimaatregeling.....	130
ECO-bandenspanning.....	325, 425
Eco Cruise.....	294
EcoGuide.....	66
Eerste hulp.....	335
EHBO-kit.....	335
Elektrisch bedienbare ruiten.....	101
Elektrisch bedienbare stoel.....	81
Elektrisch bedienbare zijruiten resetten...	102
Elektrisch bediend rolgordijn voor glazen dak.....	105

Elektrische aansluiting.....	150
bagageruimte.....	154
Elektrische verwarming	
Achterruit.....	104
spiegels.....	104
Stoelen en achterbank.....	132
Voorruit.....	104
Elektrisch inklapbare buitenspiegels.....	104
Elektrisch systeem.....	387
Elektronische klimaatregeling, ECC.....	130
Elektronische startblokkering.....	162
Elektronische temperatuurregeling - ETC	131
ETC, elektronische temperatuurregeling.	131
Etiketten.....	405
Extra verwarming	
elektrisch.....	143, 144
op brandstof.....	143

F

Fietserdetectie.....	230
File-assistent.....	210
Follow Me Home-verlichting.....	95
Foutmeldingen	
Adaptieve cruisecontrol.....	216
Driver Alert Control.....	241

LKA.....	246
zie Meldingen en symbolen.....	216
Foutmeldingen BLIS.....	265
FSC, milieulabel.....	24

G

Geartronic.....	278
Geheugenfunctie stoel.....	81
Gelaagd glas.....	24
Gevarendriehoek.....	334
Gewichten	
rijklaar gewicht.....	408
Gladde wegen.....	304
Gladheid.....	304
Glazen	
gelaagd/versterkt.....	24
Glazen dak, elektrisch bediend rolgordijn.....	105
Gloeilampen, zie Verlichting.....	373
Gordelspanner.....	40
Gordelspanners.....	29
Gordelwaarschuwing.....	29
Groot licht, automatische activering.....	89
Groot licht/dimlicht, zie Verlichting.....	88

H

handgeschakelde versnellingsbak.....	276
schakelindicatie (GSI).....	277
slepen en bergen.....	319
Handgeschakelde versnellingsbak aanhanger.....	312
Handmatige schakelstanden (Geartronic)	278
HDC.....	296
Hill Start Assist.....	285
Hoedenplank.....	157
Hogedruksproeiers koplampen.....	100
Hoge motortemperatuur.....	311
Hoofdsteun	
inklappen.....	82
middelste zitplaats achterbank.....	82
voorstoel.....	80
Houder voor boodschappentassen	153
opklapbaar.....	154

I

IAQS - Interior Air Quality System.....	127
In de was zetten.....	399
Informatiedisplay.....	62, 63
Informatietoets, PCC.....	165

Inlegmatten.....	150
Inparkeerhulp - PAP.....	255
Instructieboekje, milieulabel.....	24
Instrumenten, schakelaars en bediening.....	56, 59
Instrumentenoverzicht	
auto met stuur links.....	56
auto met stuur rechts.....	59
Instrumentenpaneel.....	62, 63
Instrumentenverlichting, zie Verlichting....	86
Interieurluchtfilter.....	126
Interieurverlichting	
automatische functie.....	94
Interieurverlichting, zie Verlichting.....	94
Interieurverwarming.....	139
Interior Air Quality System (IAQS).....	127
luchtreiniging.....	127
Intervalfunctie wisser.....	99

K

Katalysator.....	308
Bergen.....	320
Keuzehendelblokkering.....	284
Keyless drive....	169, 170, 171, 172, 173, 273

Keyless - ontgrendelen.....	172	Klok, instellen.....	72	Lak	
Keyless - vergrendelen.....	171	Koelsysteem.....	302	kleurcode.....	403
Kinderen		oververhitting.....	302	lakschade en herstel ervan.....	402
kinderslot.....	45	Koelvloeistof		Lampen, zie Verlichting.....	372
kinderzitje en airbag.....	50	hoeveelheid en kwaliteit.....	415	Lasersensor.....	225
kinderzitje en SIPS-airbag.....	37	Koelvloeistof, controleren en bijvullen.....	370	Lastindex.....	327
plaats in de auto.....	50	Kofferbak		Leren bekleding, reinigingsvoorschriften.	401
veiligheid.....	37, 45	lading vervoeren.....	151	Lichtbundel, aanpassen.....	96
Kinderslot.....	180, 181	Kompas.....	106	Lichtbundel aanpassen.....	96
Kinderveiligheidszitje.....	45	kalibreren.....	106	Active Bending Lights	96
aanbevolen.....	46	Koplampen.....	373	Halogeenkoplampen.....	96
afmetingscategorieën voor kinderzitjes met ISOFIX-bevestigingssysteem.....	51	Koplamphoogteregeling.....	86	Lichtsignalen, PCC.....	165
bovenste bevestigingspunten voor kinderzitjes.....	54	Koudemiddel.....	371	LKA, rijstrookassistent.....	242
ISOFIX-bevestigingssysteem voor kinderzitjes.....	51	Krik.....	335	Luchtreiniging	
types.....	52			materiaal.....	127
Kleurcode, lak.....	403			passagiersruimte.....	125, 126, 127
Klimaat		L		Luchtverdeling.....	128
algemene informatie.....	124	Laag oliepeil.....	365	recirculatie.....	136
automatische regeling.....	134	Lading vervoeren		tabel.....	137
persoonlijke instellingen.....	127	algemene informatie.....	151, 153		
sensoren.....	125	bagageruimte.....	151, 153	M	
temperatuurregeling.....	134	bevestigingspunten.....	153	Make-upspiegel.....	94, 150
werkelijke temperatuur.....	125	lading op het dak.....	152	Maten.....	407
Klimaatregeling		lange lading.....	152	Max. dakbelasting.....	408
reparatie.....	371				

Meldingen			
informatiedisplay.....	108		
Meldingen BLIS.....	265		
Meldingen en symbolen			
Adaptieve cruisecontrol.....	216		
Collision Warning with Auto			
Brake.....	227, 237		
Driver Alert Control.....	241		
LKA.....	246		
Motor- en interieurverwarming.....	142		
Meldingsfuncties.....	110		
Menufuncties			
Instrumentenpaneel.....	107		
menu-overzicht, analoog.....	108		
menu-overzicht, digitaal.....	108		
Meters			
brandstofmeter.....	62, 63		
snelheidsmeter.....	62, 63		
toerenteller.....	62, 63		
Middenconsole.....	148		
Milieulabel, FSC, instructieboekje.....	24		
Mistverlichting			
achter.....	91		
Motor			
oververhitting.....	311		
Start/Stop.....	285		
starten.....	273		
uitschakelen.....	274		
Motor afzetten.....	274		
Motor- en interieurverwarming			
directe start.....	140		
direct uitschakelen.....	141		
meldingen.....	142		
timer.....	141		
Motorkap, openen.....	363		
Motorolie.....	365, 412		
filter.....	365		
kwaliteit en hoeveelheid.....	413		
ongunstige rijomstandigheden.....	412		
Motoroliepeil controleren.....	365		
Motorrem, automatisch.....	296		
Motorremregeling.....	187		
Motorruimte			
koelvloeistof.....	370		
olie.....	365		
overzicht.....	363		
Motorspecificaties.....	411		
Motorverwarming.....	139		
MY CAR.....	110		
N			
Noodreparatieset banden.....	343, 344		
onderdelen terugplaatsen.....	350		
Noodreparatieset voor banden			
afdichtmiddel.....	350		
band oppompen.....	349		
overzicht.....	345		
positie.....	344		
resultaat controleren.....	348		
uitvoering.....	346		
Nooduitrusting			
EHBO-kit.....	335		
gevarendriehoek.....	334		
O			
Olie, zie ook Motorolie.....	412, 413		
Onderhoud			
roestwering.....	401		
Ontgrendelen			
van de binnenzijde.....	175		
van de buitenzijde.....	174		
Ontgrendelen met sleutelblad.....	172		
Ontwaseming.....	135		
Op afstand bediende startblokkering.....	162		
Opbergmogelijkheden passagiersruimte.	146		

Opbergmogelijkheid	
bestuurderszijde.....	148
dashboardkastje.....	149
tunnelconsole.....	148
Opblaasgordijn.....	37, 40
Oververhitting.....	311

P

PACOS.....	34
Paneelverlichting.....	86
Paniefunctie.....	163
PAP - Actieve parkeerhulp.....	255
Park Assist.....	247
aan achterzijde.....	248
functie.....	247
sensoren voor Park Assist.....	250
storingsindicatie.....	250
Parkeerhulpcamera.....	251
Instellingen.....	254
Parkeerrem.....	300
Partikelfilter.....	309
PCC, Personal Car Communicator	
Actieradius.....	166
functies.....	163
Peilstok, elektronisch.....	367, 368

Personal Car Communicator.....	166
Poetsen.....	399
Positie buitenspiegels herstellen.....	103
Powermeter.....	66
Powershift-versnellingsbak.....	282, 319
Profieldiepte.....	328

Q

Queue Assist.....	210
-------------------	-----

R

Radarsensor.....	203
Beperkingen.....	212, 213
Regeling, licht.....	85
Regeneratie.....	309
Regensensor.....	99
Reinigen	
Automatische wasstraat.....	398
bekleding.....	401
veiligheidsgordels.....	402
Velgen.....	399
wasstraat.....	398
Relais- en zekeringenkastje, zie Zekerin- gen.....	387

Rem- en koppelvloeistof.....	371
Remlichten.....	92
Remmen.....	298, 299
antiblokkeerremstelsysteem, ABS.....	299
noodremlichten.....	92
parkeerrem.....	300
remkrachtverhoging bij noodstops, EBA.....	300
Remlichten.....	92
remsysteem.....	298, 299
remvloeistof bijvullen.....	371
symbolen op instrumentenpaneel.....	298
Remvloeistof	
kwaliteit en hoeveelheid.....	418
Reservewiel	
erbij nemen.....	330
monteren.....	333
Resetten dagteller.....	115, 116, 119, 120
Richtingaanwijzer.....	93
Richtingaanwijzers.....	93
Rijadviezen.....	303
Rijbaanassistent	
bediening.....	244
Rijden.....	303
koelsysteem.....	302
met een aanhanger.....	311
met geopende achterklep.....	302

Rijden met een aanhanger	
kogeldruk.....	409
trekgewicht.....	409
Rijden tijdens de winter.....	304
Rij eigenschappen aanpassen.....	265
Rijklaar gewicht.....	408
Rijstrookassistent, LKA.....	242
Ritstatistiek.....	122
Roestwering.....	401
Roefilter dieselmotor.....	309
ROEFILTER VOL.....	309
Ruggedeelte(n) achterbank, omklappen...	83
Rugleuning.....	80
voorstoel, omklappen.....	80
Ruiten en spiegels.....	400
Ruitenwisser voor.....	99
Regensensor.....	99
Runflat-banden.....	340
Runflat-banden (SST-banden, Self Supporting Tyres).....	340

S

Safelock-functie.....	179
deactiveren.....	179
tijdelijk deactiveren.....	179
Safety mode.....	41
auto verrijden.....	43
startpoging.....	42
Schakelblokkering, mechanische vrijgave.....	284
Schakelindicatie (GSI).....	277
Schakelindicator.....	277
Sensus.....	76
Serviceprogramma.....	358
Servicestand.....	379
Sfeerverlichting.....	95
SIPS-airbag.....	36
Sleepoog.....	320
Slepen.....	319
sleepoog.....	320
Sleutel.....	159, 161
Sleutelblad.....	166, 167, 168
Sleutelloos startsysteem (keyless drive).....	169, 170, 171, 172, 173, 273
Sleutelstanden.....	77
Slijtage-indicator.....	325

Slot

kinder-.....	45
Snelheidsbegrenzer.....	194
alarm overschrijding snelheid.....	197
beknopte bedieningsinstructies.....	194, 195
tijdelijk deactiveren.....	196
uitschakelen.....	197
Snelheidsklassen, banden.....	327
Spiegel	
achteruitkijk-.....	105
Spiegels	
buiten-.....	103
Spin control.....	187
Sproeien voorruit.....	100
Sproeier	
Achterruit.....	100
sproeiervloeistof, bijvullen.....	382
Voorruit.....	100
Sproeiervloeistof	
hoeveelheid.....	418
Sproeiervloeistof bijvullen.....	382
Stabiliteits- en tractieregeling.....	187
stabiliteitsregeling.....	187
Stadslichten vóór en achterlichten.....	87
Start/Stop.....	285
automatische motorafslag werkt niet.....	288
Functie en bediening.....	286

Startaccu.....	303, 382	Symbolen		TPMS - Tyre Pressure Monitoring System.....	336, 338
overbelasting.....	303	Controlesymbolen.....	63, 65, 67	Traction Control.....	187
Startblokkering.....	162	Waarschuwingssymbolen.....	63, 65	Trailer Stability Assist.....	187, 318
Starten met hulpaccu.....	275	Symbolen en meldingen		Transmissie.....	276
Steenslagplekken en krassen.....	402	Adaptieve cruisecontrol.....	216	Transponder.....	20
Stickers.....	405	Collision Warning with Auto		Transpondersleutel.....	159, 160, 161
Stoel, zie Stoelen en achterbank.....	79	Brake.....	227, 237	Actieradius.....	164, 170
Stoelen en achterbank.....	79	Driver Alert Control.....	241	afneembaar sleutelblad.....	166, 167, 168
elektrisch bediend.....	81	LKA.....	246	batterij vervangen.....	168
elektrische verwarming.....	132	Systeem		functies.....	163
Hoofdsteuken achterbank.....	82	is afgegaan.....	40	zoekgeraakt.....	159
Ruggedeelte(n) achterbank neerklappen.....	83	T		Transpondersleutel met PCC	
ruggedeelte(n) achterbank vooroverklappen.....	80	Tanken.....	179, 309	Actieradius.....	166
Stoffen die allergieën en/of astma kunnen verwekken.....	126	Bijvullen.....	305	Transpondersleutelsysteem, typegoedkeuring.....	185
Storingsdiagnose van camerasensor.....	224	bijvullen met jerrycan met reservebrandstof.....	309	Trekgewicht en kogeldruk.....	409
Storingzoeken		tankklep.....	304	Trekhaak.....	313, 314
Adaptieve cruisecontrol.....	215	tankvulklep, handmatig openen.....	305	afneembaar, aanbrengen.....	315
Stuurkracht, snelheidsafhankelijk.....	265	tankvulklep, vergrendeling.....	179	afneembaar, verwijderen.....	316
Stuurkrachtniveau, zie Stuurkracht.....	265	Temperatuur		specificaties.....	314
Stuurslotfout.....	274	werkelijke temperatuur.....	125	Trekhaak, zie Trekinrichting.....	313
Stuurwiel.....	84	Temperatuurregeling.....	134	Trekhaak - afneembaar	
Stuur afstellen.....	84	Toeteren.....	84	monteren/demonteren.....	315, 316
Toetsenset.....	84	Toetsensets op stuurwiel.....	84	Trillingsdemper.....	313
Stuurwiel afstellen.....	84	Totaalgewicht.....	408	TSA, Trailer Stability Assist	187, 318

Tunnelconsole					
12V-aansluiting.....	150				
aansteker en asbak.....	149				
armleuning.....	148				
Tunneldetectie.....	88				
Typeaanduidingen.....	405				
Typegoedkeuring					
bandenspanningscontrole.....	351				
radarsysteem.....	266				
transpondersleutelsysteem.....	185				
U					
Uitstoot van kooldioxide.....	422				
V					
Veiligheidsgordel.....	26				
Achterbank.....	29				
gordelspanner.....	29				
gordelwaarschuwing.....	29				
losnemen.....	28				
omdoen.....	27				
zwangerschap.....	28				
Velg, maten.....	326				
Velgen					
Reinigen.....	399				
Ventilatie.....	128				
Ventilator					
ECC.....	133				
ETC.....	133				
Vergrendelen/ontgrendelen					
achterklep.....	177				
binnenzijde.....	175				
Vergrendeling					
handmatig vergrendelen.....	174				
ontgrendelen.....	174, 175				
vergrendelen.....	174				
Vergrendelingsindicatie	161				
Verkeersbordinformatie.....	191				
bediening.....	191				
Beperkingen.....	193				
Verlichting.....	372				
Actieve xenonkoplampen.....	91				
Approach-verlichting.....	95, 163				
automatische verlichting, interieur.....	94				
Bedieningselementen.....	94				
dagrijlicht.....	87				
Follow Me Home-verlichting.....	95				
gloeilampen, specificaties.....	379				
groot licht/dimlicht.....	88				
in interieur.....	94				
Koplamphoogteregeling.....	86				
mistachterlicht.....	91				
stads-/parkeerlicht.....	87				
tunneldetectie.....	88				
Verlichting display.....	86				
Verlichting instrumentenpaneel.....	86				
Verlichting, gloeilampen vervangen.....	373				
dagrijlicht.....	376				
dimlicht (auto's met halogeen-koplampen).....	374				
grootlicht (auto's met actieve xenonkoplampen).....	375				
grootlicht (auto's met halogeenkoplampen).....	375				
lamphouder achter: richtingaanwijzer, rem- en achteruitrijlicht.....	377				
make-upspiegel.....	378				
mistachterlicht.....	378				
richtingaanwijzers, voor.....	375				
stads-/parkeerlicht.....	376				
Verlichting display.....	86				
Verlichtingsbediening.....	85				
Vermogen.....	411				
Versnellingsbak.....	276				
automaat.....	278, 282				
handgeschakeld.....	276				
Versnellingsbakolie					
hoeveelheid en kwaliteit.....	416				
Verwarming op brandstof					
timer.....	141				
Vierwielaandrijving, AWD.....	296				
Vlekken.....	401				

Vloeistoffen, hoeveelheden.....	415, 416, 418, 419, 420
Vloeistoffen en oliën.....	415, 416, 418, 420
Voetgangersairbag.....	43
auto verrijden.....	44
opvouwen.....	44
Voetgangersbescherming.....	228
Volgtijd instellen.....	218
Volvo ID.....	21
Volvo Sensus.....	76
Voorruit	
elektrische verwarming.....	104, 135
Voorstoel	
hoofdsteen.....	80

W

Waarschuwingsgeluid	
Collision Warning.....	232
Waarschuwinglampje	
adaptieve cruisecontrol.....	203
Collision Warning.....	232
stabiliteits- en tractieregeling.....	187
Waarschuwinglampjes	
airbags (SRS).....	69
dynamo laadt niet bij.....	69
gordelwaarschuwing.....	29, 69

Lage oliedruk.....	69
parkeerrem ingeschakeld.....	69
storing in remsysteem.....	69
Waarschuwing.....	69
Waarschuwingssymbolen.....	63, 65, 69
Warmtereflecterende voorruit.....	20
Wasstraat.....	398
Water- en vuilafstotende laag.....	400
Water- en vuilafstotende laag, reinigen...	400
Whiplash, WHIPS.....	38
WHIPS	
kinderzitje/verhogingskussen.....	39
WHIPS-systeem.....	38, 40
zithouding.....	39
Wielbouten.....	328
afsluitbare.....	328

Wielen	
compact reservewiel.....	329
demonteren.....	330
Sneeuwkettingen.....	328
Wielen en banden.....	329
Wielen verwisselen.....	330
Winterbanden.....	328
Wisserblad.....	379
achterraut vervangen.....	381
Reinigen.....	381

Servicestand.....	379
vervangen.....	380
Wissers en -sproeiers.....	99

Z

Zekeringen.....	387
algemene informatie.....	387
motorruimte.....	389
onder het dashboardkastje.....	393
onder rechter voorstoel.....	396
vervangen.....	387
Zekeringenkastje.....	388
Zij-airbag, SIPS.....	36, 40
Zuinig rijden.....	310

