



V40

KÄYTTÖOPAS

VÄLKOMMEN!

Toivomme, että saatte useiden vuosien ilon Volvolla ajamisesta. Auto on suunniteltu Teidän ja matkustajienne turvallisuutta ajatellen. Volvo on yksi maailman turvallisimmista henkilöautoista. Volvonne on myös suunniteltu täyttämään voimassa olevat turvallisuus- ja ympäristövaatimukset.

Sopeutuaksenne Volvoonne paremmin suosittelemme, että luette tässä käyttöoppaassa annetut ohjeet ja ylläpitotiedot. Käyttöopas on saatavana myös mobiilisovelluksena (Volvo-käyttöopas) ja Volvo Cars -tukisivustolla (support.volvocars.com).

SISÄLTÖ

JOHDANTO

Omistajalle tarkoitetut tiedot löytyvät seuraavasti	12
Digitaalinen käyttöopas autossa	13
Volvo Cars -yhtiön tukisivusto	15
Käyttöoppaan lukeminen	16
Datan tallennus	19
Tarvikkeet ja lisävarusteet	20
Volvo ID	20
Ympäristöfilosofia	22
Käyttöopas ja ympäristö	24
Laminoitu lasi	24

TURVALLISUUS

Yleistä turvavöistä	26
Turvavyö - kiinnittäminen	27
Turvavyö - irrotus	28
Turvavyö - raskaus	28
Turvavyömuistutin	29
Turvavyönkiristin	29
Turvallisuus - varoitussymboli	30
Turvatyynyjärjestelmä	31
Turvatyynyt kuljettajan puolella	32
Matkustajan turvatyyny	33
Matkustajan turvatyyny - aktivointi/deaktivointi*	34
Sivuturvatyyny (SIPS)	36
Turvaverho (IC)	37
Yleistä WHIPS-järjestelmästä (whiplash-suoja)	38
WHIPS - istuma-asento	39
Yleistä turvallisuustilasta	40
Turvallisuustila - käynnistysyritykset	40
Turvallisuustila - siirtäminen	41
Turvatyyny jalankulkijalle	41
Jalankulkijan turvatyyny - siirtäminen	42
Jalankulkijan turvatyyny - taittaminen kokoon	43
Yleistä lapsiturvallisuudesta	43

Lastenistuin	45
Lastenistuin - sijainti	50
Lastenistuin - ISOFIX	51
ISOFIX - kokoluokat	52
ISOFIX - lastenistuintyyppit	53
Lastenistuin - yläkiinnityspisteet	55

MITTARIT, KATKAISIMET JA HALLINTALAITTEET

Mittarit, katkaisimet ja hallintalaitteet, vasemmalta ohjattava auto - katsaus	58	Huomiovalot	88	Ilmoitukset - käsittely	110
Mittarit, katkaisimet ja hallintalaitteet, oikealta ohjattava auto - katsaus	61	Tunnelin havaitseminen*	89	MY CAR	111
Mittaristo	64	Kauko-/lähivalot	89	Ajotietokone	112
Mittaristo, analoginen - katsaus	64	Automaattiset kaukovalot*	90	Ajotietokone - analoginen mittaristo	114
Mittaristo, digitaalinen - katsaus	65	Aktiiviset kaarrevalot*	92	Ajotietokone - digitaalinen mittaristo	117
Eco guide & Power guide*	68	Valonheittimet - valokuvion sovitus	93	Ajotietokone - ajostatistiikka*	120
Mittaristo - merkksymbolien sisältö	69	Takasumuvalo	96		
Mittaristo - varoitussymbolien sisältö	70	Jarruvalot	96		
Ulkolämpötilamittari	72	Varoitusvilkut	97		
Välimatkamittari	73	Suuntavalot	97		
Kello	73	Matkustamovalalaistus	98		
Mittaristo - lisenssisopimus	73	Saattovalot	99		
Symbolit näytössä	74	Lähestymisvalaist. kesto	100		
Volvo Sensus	77	Pyyhkimet ja huuhtelulaite	100		
Avaimen asennot	78	Ikkunannostimet	102		
Avaimen asennot - toiminnot eri tasoilla	79	Taustapeilit - ulko	104		
Etuistuimet	80	Ikkunat ja taustapeilit - sähkölämmitys	105		
Etuistuimet - sähkökäyttöiset	81	Taustapeili - sisä	106		
Takaistuimet	83	Lasikatto*	106		
Ohjauspyörä	84	Kompassi*	107		
Valokatkaisimet	86	Valikkokäsittely - mittaristo	108		
Seisonta-/positiovalot	87	Valikkonäkymä - analoginen mittaristo	109		
		Valikkonäkymä - digitaalinen mittaristo	109		
		Viestit	109		

ILMASTOINTI

Yleistä lämmityksestä ja ilmanvaihdosta	122
Todellinen lämpötila	123
Tunnistimet - lämmitys ja ilmanvaihto	123
Ilmanlaatu	123
Ilmanlaatu - matkustamosuodatin	124
Ilmanlaatu - Clean Zone Interior Package (CZIP)*	124
Ilmanlaatu - IAQS*	124
Ilmanlaatu - materiaalit	125
Valikkoasetukset - lämmitys ja ilmanvaihto	125
Matkustamon ilmanjako	125
Elektroninen lämmitys- ja ilmanvaihtolaitteisto - ECC*	127
Elektroninen lämpötilan valvonta - ETC	128
Sähkölämmitteiset etuistimet*	129
Sähkölämmiteinen takaistuim*	129
Puhallin	130
Automaattinen säätö	131
Matkustamon lämpötilan säätö	131
Ilmastointi	132
Kosteuden ja huurteen poisto tuulilasilta	132
Ilmanjako - uudelleenkierrätys	133
Ilmanjako - taulukko	134
Moottorin- ja matkustamonlämmitin*	136

Moottorin- ja matkustamonlämmitin* - suoraikäynnistys	137
Moottorin- ja matkustamonlämmitin* - suorasulkeminen	138
Moottorin- ja matkustamonlämmitin* - ajastin	138
Moottorin- ja matkustamonlämmitin* - ilmoitukset	139
Lisälämmitin*	140
Polttoainekäyttöinen lisälämmitin*	140
Sähköinen lisälämmitin*	141

KUORMAUS JA SÄILYTYS

Säilytystilat	144
Kuljettajan puolen säilytyslokero	146
Keskikonsoli	146
Tunnelikonsoli – kyynärnoja	146
Keskikonsoli - savukkeensytytin ja tuhkakuppi*	147
Hansikaslokero	147
Lisämatot*	147
Meikkipeili	148
Keskikonsoli - 12 V:n liitäntä	148
Kuormaus	149
Kuormaus - pitkät tavarat	150
Kattokuorma	150
Kuormankiinnityssilmukat	150
Kuormaus - kassinpidin	151
Kuormaus - ylöskäännettävä kassinpidin*	151
12 V:n liitäntä, kuormatila	152
Kuormaverkko*	152
Hattuhylly	154

LUKOT JA HÄLYTIN

Kauko-ohjain	156	Keyless Drive* - lukituksen avaamisen avainliuskalla	168	Tyyppihyväksyntä - etäavainjärjestelmä	180
Etäavain - häviäminen	156	Keyless Drive* - lukkoasetukset	169		
Etäavain - personalisointi*	157	Keyless Drive* - antennin sijainti	169		
Lukitus/lukituksen avaaminen - osoittaminen	158	Lukitseminen/lukituksen avaaminen - ulkopuolelta	170		
Etäavain - elektroninen käynnistykseenesto	158	Oven manuaalinen lukitseminen	170		
Kaukokäyttöinen käynnistykseenesto jäljitysjärjestelmällä*	159	Lukitus/lukituksen avaaminen - sisäpuolelta	171		
Etäavain - toiminnot	159	Läpituuletustoiminto	172		
Etäavain - käyttöetäisyys	161	Lukitseminen/lukituksen avaaminen - hansikaslokero	172		
PCC:llä varustettu etäavain* - ainutlaatuiset toiminnot	161	Lukitseminen/lukituksen avaaminen - takaluukku	173		
Etäavain PCC:llä* - käyttöetäisyys	162	Lukitseminen/lukituksen avaaminen - polttoainesäiliön luukku	174		
Irrotettava avainliuska	163	Salpalukitustila*	175		
Irrotettava avainliuska - irrotus/kiinnitys	163	Lapsilukko - manuaalinen aktivointi	176		
Irrotettava avainliuska - oven lukituksen avaaminen	164	Lapsilukko - sähköinen aktivointi*	177		
Etäavain/PCC - pariston vaihto	164	Hälytys*	177		
Avaimeton käyttö*	165	Hälytysilmaisimien*	178		
Keyless Drive* - käyttöetäisyys	166	Hälytys* - automaattinen uudelleenaktivointi	179		
Keyless Drive* - etäavaimen turvallinen käsittely	166	Hälytys* - automaattinen aktivointi	179		
Keyless Drive* - häiriötä etäavaimen toiminnassa	167	Hälytys* - etäavain ei toimi	179		
Keyless Drive* - lukitus	167	Hälytys-signaalit*	180		
Keyless Drive* - lukituksen avaaminen	168	Rajoitettu hälytystaso*	180		

KUJETTAJAN TUKI

Säädettävä ohjauspyörän vastus*	184	Mukautuva nopeudensäädin (ACC)*	200	City Safety™ - rajoitukset	220
Elektroninen vakautuksen säätö (ESC) - yleistä	184	Mukautuva nopeudensäädin* - toiminta	201	City Safety™ - lasertunnistin	222
Elektroninen vakautuksen säätö (ESC) - käsittely	185	Mukautuva nopeudensäädin* - katsaus	202	City Safety™ - symbolit ja ilmoitukset	224
Elektroninen vakautuksen säätö (ESC) - symbolit ja ilmoitukset	186	Mukautuva nopeudensäädin* - nopeuden käsittely	203	Törmäysvaroitin*	225
Nopeudenrajoitin*	188	Mukautuva nopeudensäädin* - aikaehtäisyyden asettaminen	204	Törmäysvaroitin* - toiminta	226
Nopeudenrajoitin* - aloittaminen	188	Mukautuva nopeudensäädin* - tilapäinen deaktivointi ja valmiustila	205	Törmäysvaroitin* - polkupyöräilijän havaitseminen	227
Nopeudenrajoitin* - nopeuden muuttaminen	189	Mukautuva nopeudensäädin* - toisen ajoneuvon ohittaminen	206	Törmäysvaroitin* - jalankulkijan havaitseminen	228
Nopeudenrajoitin - tilapäinen aktiivoinnin poisto ja valmiustila*	190	Mukautuva nopeudensäädin* - pois-kytkentä	206	Törmäysvaroitin* - käsittely	229
Nopeusrajoitin* - ylitetyn nopeuden hälytys	191	Mukautuva nopeudensäädin* - jonoavustaja	207	Törmäysvaroitin* - rajoitukset	231
Nopeudenrajoitin* - sulkeminen	191	Mukautuva nopeudensäädin* - nopeudensäätimen toiminnallisuuden vaihto	209	Törmäysvaroitin* - kameratunnistimen rajoitukset	232
Nopeudensäädin*	191	Mukautuva nopeudensäädin* - viaretsintä ja toimenpide	210	Törmäysvaroitin* - symbolit ja ilmoitukset	233
Vakionopeudensäädin* - ajonopeuden käsittely	192	Mukautuva nopeudensäädin* - symbolit ja ilmoitukset	211	BLIS	235
Vakionopeudensäädin* tilapäinen aktiivoinnin poisto ja valmiustila	194	Tutkatunnistin	213	BLIS - käsittely	236
Nopeudensäädin* - asetetun nopeuden palauttaminen	195	Tutkatunnistin - rajoitukset	213	CTA*	237
Vakionopeudensäädin* - sulkeminen	196	Tyyppihyväksyntä - tutkajärjestelmä	215	BLIS ja CTA - symbolit ja ilmoitukset	239
Etäisyysvaroitus*	196	City Safety™	218	Liikennemerkki-informaatio (RSI)	239
Etäisyysvaroitus* - rajoitukset	198	City Safety™ - toiminta	219	Liikennemerkki-informaatio (RSI)* - käsittely	240
Etäisyysvaroitus* - symbolit ja ilmoitukset	199	City Safety™ - käsittely	219	Liikennemerkki-informaatio (RSI)* - rajoitukset	242
				Driver Alert System*	242
				Driver Alert Control (DAC)*	243
				Driver Alert Control (DAC)* - käsittely	244

Driver Alert Control (DAC)* - symbolit ja ilmoitukset	245
Kaista-avustaja*	246
Kaista-avustaja - toiminta	246
Kaista-avustaja - käsittely	248
Kaista-avustaja - rajoitukset	248
Kaista-avustaja - symbolit ja ilmoitukset	250
Pysäköintitutka*	251
Pysäköintitutka* - toiminta	251
Pysäköintitutka* - taaksepäin	252
Pysäköintitutka* - eteenpäin	253
Pysäköintitutka* - vikaosoitus	254
Pysäköintitutka* - tunnistimien puhdistus	254
Pysäköintiapukamera	255
Pysäköintiapukamera - asetukset	257
Pysäköintiapukamera - rajoitukset	259
Aktiivinen pysäköintitutka (PAP)*	259
Aktiivinen pysäköintiapu (PAP)* - toiminta	260
Aktiivinen pysäköintiapu (PAP)* - käsittely	261
Aktiivinen pysäköintiapu (PAP)* - rajoitukset	263
Aktiivinen pysäköintiapu (PAP)* - symbolit ja ilmoitukset	264

KÄYNNISTYS JA AJO

Moottorin käynnistäminen	266	Käyttöjarru - hätäjarruvahvistus	287
Moottorin sammuttaminen	267	Seisontajarru	287
Ohjauslukko	267	Kahlaus	288
Käynnistysapu	267	Ylikuumeneminen	288
Vaihteistot	269	Ajaminen takaluukku auki	289
Käsivalintainen vaihteisto	269	Ylikuormitus - käynnistysakku	289
Vaihtoilmaisin*	270	Ennen pitkää matkaa	290
Automaattivaihteisto - Geartronic*	270	Talviajo	290
Vaihteenvalitsinsalpa	273	Polttoainesäiliön luukku - Avaaminen/sulkeminen	291
Liikkeellelähtöapu mäessä (HSA)*	274	Polttoainesäiliön luukku - avaaminen käsin	291
Start/Stop*	275	Polttoaineen täyttö	292
Start/Stop* - toiminta ja käsittely	275	Polttoaine - käsittely	292
Start/Stop* - moottori ei pysähdy	277	Polttoaine - bensiini	293
Start/Stop* - moottori käynnistyy automaattisesti	278	Polttoaine - diesel	294
Start/Stop* - moottori ei käynnisty automaattisesti	279	Katalysaattorit	295
Start/Stop* - tahaton moottorin pysähtyminen, käsivalintainen vaihteisto	280	Polttoaineen lisäys - varakanisterilla	296
Start/Stop* - symbolit ja ilmoitukset	281	Dieselin hiukkassuodatin (DPF)	296
ECO-ajotila*	283	Taloudellinen ajo	297
Käyttöjarru	285	Perävaunun vetäminen	298
Käyttöjarru - lukkiutumattomat jarrut	286	Perävaunun vetäminen - käsivalintainen vaihteisto	299
Käyttöjarru - hätäjarruvalot ja automaattiset varoitusvilkut	286	Perävaunun vetäminen - automaattivaihteisto	299
		Vetolaite	300

Irrotettava vetokoukku* - säilytys	300
Irrotettava vetokoukku* - erittelyt	301
Irrotettava vetokoukku* - kiinnitys/irrotus	302
Perävaunun vakautusjärjestelmä – TSA	304
Hinaus	305
Hinaussilmukka	306
Vetäminen	307

PYÖRÄT JA RENKAAT

Renkaat - hoito	310
Renkaat - pyörimissuunta	311
Renkaat - kulumisvaroitin	312
Renkaat - ilmanpaine	312
Rengas- ja vannekoot	313
Renkaat - koot	313
Renkaat - kuormitusindeksi	314
Renkaat - nopeusluokat	314
Pyöränmutterit	315
Talvirenkaat	316
Varapyörä*	316
Pyörän vaihto – varapyörän ottaminen esille*	317
Pyöränvaihto - pyörän irrotus	318
Pyörän vaihto - asennus	320
Varoituskolmio	321
Nosturi*	322
Ensiapulaukku*	322
Rengaspaineiden valvonta (TM)*	322
Väliaikainen renkaanpaikkaus*	324
Tilapäinen renkaanpaikkaussarja* - yleiskatsaus	325
Väliaikainen renkaanpaikkaus* - käsittely	326
Tilapäinen renkaanpaikkaus* - jälkitarkastus	328

Renkaan pumppaus tilapäisen renkaanpaikkaussarjan kompressorilla*	329
---	-----

YLLÄPITO JA HUOLTO

Volvon huolto-ohjelma	332
Huollon ja korjauksen varaaminen*	332
Auton nostaminen	335
Konepelti - avaaminen ja sulkeminen	337
Moottoritila - katsaus	337
Moottoritila - tarkastus	338
Moottoriöljy - yleistä	338
Moottoriöljy - tarkastus ja täyttö	339
Jäähdytysneste - taso	341
Jarru- ja kytkinneste - määrä	342
Lämmitys- ja ilmanvaihtolaitteisto - vianetsintä ja korjaus	343
Polttimon vaihto - yleistä	343
Polttimon vaihto - polttimoiden sijainti edessä	345
Polttimon vaihto - valonheitin	345
Polttimon vaihto - kauko-/lähivalo-polttimoiden peitekansi	346
Polttimon vaihto - lähivalot	347
Polttimon vaihto - kaukovalot	347
Polttimon vaihto - etusuuntavalot	348
Etupositiovalon polttimon vaihto	348
Polttimon vaihto - huomiovalot	348
Polttimon vaihto - polttimoiden sijainti takana	349

Polttimon vaihto - vilkku takana, jarru- ja peruutusvalo	349
Polttimon vaihto - sumuvalo takana	350
Polttimon vaihto - meikkipeilin valo	350
Polttimot - erittelyt	351
Pyyhkimien sulat	351
Huuhteluneste - täyttö	354
Käynnistysakku - yleistä	354
Akku - symbolit	356
Käynnistysakku - vaihto	357
Akku - Start/Stop	357
Sähköjärjestelmä	359
Varokkeet - yleistä	359
Varokkeet - moottoritulassa	361
Varokkeet - käsinekotelon alla	364
Varokkeet - oikean etuistuimen alla	367
Autonpesu	369
Kiillotus ja vahaus	371
Vettä ja likaa hylkivä pintakerros	372
Ruostesuojaus	372
Sisustuksen puhdistus	373
Maalivauriot	374

ERITTELYT

Tyypimerkinnät	378
Mitat	381
Massat	383
Vetopaino ja kuulaan kohdistuva paino	384
Moottorin erittelyt	386
Moottoriöljy - epäsuotuisat ajo-olosuhteet	387
Moottoriöljy - laatu ja määrä	388
Jäähdytysneste - laatu ja määrä	390
Vaihteistoöljy - laatu ja määrä	391
Jarruneste - laatu ja määrä	392
Polttoainesäiliö - tilavuus	393
Ilmastointi, neste - määrä ja laatu	394
Polttoaineenkulutus ja CO ₂ -päästöt	396
Pyörät ja renkaat - hyväksytyt koot	400
Kuormitusindeksi ja nopeusluokka	402
Renkaat - hyväksytyt rengaspaineet	403

AAKKOSELLINEN HAKEMISTO

Aakkosellinen hakemisto

405

JOHDANTO

Omistajalle tarkoitetut tiedot löytyvät seuraavasti

Omistajalle tarkoitetut tiedot ovat saatavilla useina eri tuotemuotoina, sekä digitaalisina että painettuina. Käyttöopas on saatavana auton näytössä, mobiilisovelluksena, ja Volvo Cars -tukisivustolla. Käsinekotelossa on Quick Guide ja käyttöoppaan lisäosa, jossa on tiedot mm. varokkeista ja erittelyistä. Painettu käyttöopas on saatavana tilauksesta.

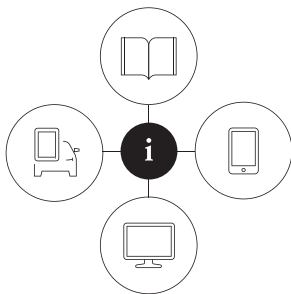

0690003

Auton näyttöruutu¹



Käyttöopas on käytettävissä auton näytössä digitaalisena. Painakaa **MY CAR**-painiketta keskikonsolissa, painakaa **OK/MENU** ja valitkaa **Käyttöopas**. Tiedot ovat haettavissa ja ne on myös jaettu kategorioihin.

Lukekaa lisää auton digitaalisesta käyttöoppaasta.

Mobiilisovellus

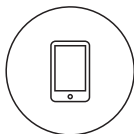

Etsikää App Store tai Google Play -kaupasta "Volvo Manual" ja ladatkaa sovellus älypuheliin tai tablettiinne ja valitkaa auto.

Sovelluksessa on ohjevideota ja mahdollisuus navigoida visuaalisesti auton ulko- ja sisäkuvien avulla. On helppoa navigoida eri osien välillä käyttöoppaassa ja sisältöä voidaan hakea. Lukekaa lisää mobiililaitteisiin saatavasta käyttöoppaasta.

Volvo Cars -tukisivusto



Menkää osoitteeseen support.volvocars.com ja valitkaa maa. Sieltä löytyy käyttöopas sekä verkkoversiona että PDF-muodossa. Volvo Cars -tukisivustolla on myös ohjevideota ja sekä Volvoanne että

auton omistamista koskevia lisätietoja ja ohjeita. Sivusto on saatavana useimmilla markkina-alueilla. Lukekaa lisää osasta Volvo Cars -tukisivusto.

Painetut tiedot

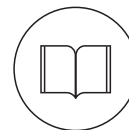

Käsinekotelossa on käyttöoppaan lisäosa², jossa on tiedot varokkeista ja erittelyistä sekä yhteenveto tärkeistä ja käytännöllisistä tiedoista.

Painetussa muodossa on saatavana myös Quick Guide, joka auttaa pääsemään alkuun auton yleisimmien käytettyjen toimintojen kanssa.

Valitusta varustelutasosta, markkina-alueesta jne. riippuen autossa voi olla painetussa muodossa muitakin tietoa omistajalle.

Painettu käyttöopas ja sen lisäosa ovat tilattavissa jälkepäin. Ottakaa yhteys Volvon jälleenmyyjään tilausta varten. Katsokaa käyttöoppaan rakenne kohdasta Käyttöoppaan lukeminen.

¹ Jos markkina-alueella ei ole käyttöopasta auton näytössä, auton mukana toimitetaan täydellinen painettu käyttöopas.

² Jos markkina-alueella ei ole käyttöopasta auton näytössä, auton mukana toimitetaan täydellinen painettu käyttöopas.

Kielen vaihtaminen auton näytössä

Auton näytön kielen vaihtaminen voi tarkoittaa myös, ettei tietty informaatio vastaa kansallisia tai paikallisia lakeja ja määräyksiä. Älkää vaihtako näyttöön kieltä, jota on vaikea ymmärtää, koska tällöin voi olla vaikeaa palata näyttörakenteessa taaksepäin.

! TÄRKEÄÄ

Kuljettaja on aina vastuussa auton liikenteen kannalta turvallisesta ajamisesta sekä voimassa olevien lakien ja määräysten noudattamisesta. On myös tärkeää, että autoa hoidetaan ja käsitellään omistajainformaatioissa olevien Volvon suositusten mukaisesti.

Jos näytön tietojen ja painettujen tietojen välillä on eroa, painetut tiedot ovat aina voimassa.

Aiheeseen liittyvät tiedot

- Digitaalinen käyttöopas autossa (s. 13)
- Volvo Cars -yhtiön tukisivusto (s. 15)
- Käyttöoppaan lukeminen (s. 16)

Digitaalinen käyttöopas autossa

Omistajan käsikirjaa voidaan lukea näytöstä autossa³. Sisältöä voidaan hakea ja on helppoa navigoida eri osien välillä.

Avatkaa digitaalinen käyttöopas - painakaa **MY CAR**-painiketta keskikonsolissa, painakaa **OK/MENU** ja valitkaa **Käyttöopas**.

Perusnavigointi, ks. Järjestelmän käsittely. Alla on perusteellisempi selostus.

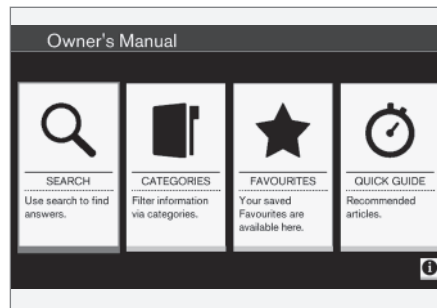

Käyttöoppaan aloitusivu.

On neljä vaihtoehtoa löytää tietoja digitaalisesta käyttöoppaasta:

- **Hakeminen** - Hakutoiminto artikkelin löytämiseksi.
- **Kategoriat** - Kaikki artikkelit lajiteltuina kategorioihin.

- **Suosikit** - Suosikeiksi merkittyjen artikkelien pikasaanti.
- **Quick Guide** - Valikoima artikkeleita tavallisia toimintoja varten.

Valitkaa infosymboli oikeasta alakulmasta saadaksenne tietoja digitaalisesta käyttöoppaasta.

i HUOM

Digitaalinen käyttöopas ei ole käytettävissä ajon aikana.

Hae

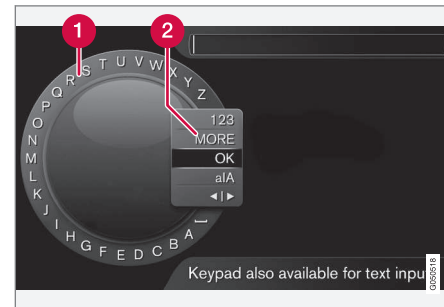

Etsiminen kirjoitusmerkkipyörän avulla.

- 1 Merkkilista.
- 2 Syöttötilan vaihtaminen (ks. seuraavaa taulukkoa).

³ Koskee tiettyjä automalleja.

◀◀ Käyttäkää kirjoitusmerkkipyörää hakusanan syöttämiseen, esim. "turvavyö".

1. Kääntäkää **TUNE**-säädin haluamanne kirjaimen kohdalle, painakaa **OK/MENU** vahvistaaksenne. Myös keskikonsolissa olevia numero- ja kirjainpainikkeita voidaan käyttää.
2. Jatkaa seuraavalla kirjaimella jne.
3. Syöttötilan vaihtamiseksi numeroihin tai erikoismerkkeihin tai haun tekemiseksi kääntäkää **TUNE**-säädin syöttötilan vaihtamislistan (2) jonkin valinnan kohdalle (ks. selitystä jäljempänä olevasta taulukosta), painakaa **OK/MENU**.

123/A BC	Vaihtakaa kirjainten ja numeroiden välillä painamalla OK/MENU .
LISÄÄ	Vaihtakaa erikoismerkkeihin painikkeella OK/MENU .
OK	Tehkää haku. Kääntäkää TUNE -säädintä tuloksen valitsemiseksi, painakaa OK/MENU artikkeliin siirtymiseksi.

a A	Vaihtaa pienten ja suurten kirjainten välillä painettaessa OK/MENU .
◀ ▶	Vaihtaa kirjoitusmerkkipyörästä hakukenttään. Siirtäkää kohdistinta TUNE -säätimellä. Hävittäkää mahdollinen kirjoitusvirhe painamalla EXIT . Kirjoitusmerkkipyörään palauttamiseksi painakaa OK/MENU . Huomatkaa, että numero- ja kirjainpainikkeita ohjauspaneelissa voidaan käyttää hakukentän muokkauksessa.

Kirjoittakaa numeronäppäimistöllä



Numeronäppäimistö.

Toinen tapa syöttää merkkejä on keskikonsolin painikkeilla **0-9**, * ja **#**.

Esim. painamalla **9** esitetään kaikkien sen painikkeen alla olevien merkkien pino⁴, esim. **W, x, y, z** ja **9**. Painikkeen nopeat painallukset siirtävät kohdistinta näiden merkkien läpi.

- Pysäyttäkää kohdistin halutun merkin kohdalle valitsemista varten - merkki esitetään kirjoitusrivillä.
- Poistakaa/kumotkaa painamalla **EXIT**.

Numeron kirjoittamiseksi pitääkää vastaava numeropainike painettuna.

Kategoriat

Omistajan käsikirjan artikkelit on strukturoitu pääkategorioihin ja alakategorioihin. Sama artikkeli voi olla useassa sopivassa kategoriassa, jotta se löytyy helpommin.

Kääntäkää **TUNE**-säädintä navigoidaksenne kategoriapuussa ja painakaa **OK/MENU** kategorian avaamiseksi - merkitty **■** - tai artikkeli - merkitty **□**. Painakaa **EXIT** peruuttaaksenne edelliseen näkymään.

Suosikit

Täällä ovat artikkelit, jotka on tallennettu suosikeiksi. Artikkelin merkitseminen suosikiksi, ks. otsikkoa "Navigointi artikkelissa" jäljempänä.

Kääntäkää **TUNE**-säädintä navigoidaksenne suosikkiluettelossa ja painakaa **OK/MENU** artikkeliin

⁴ Ko. painikkeen kirjoitusmerkit voivat vaihdella riippuen markkina-alueesta/maasta/kielistä.

avaamiseksi. Painakaa **EXIT** peruuttaaksenne edelliseen näkymään.

Quick Guide

Täällä on valikoima artikkeleita, joiden avulla opitaan tuntemaan auton tavallisimmat toiminnot. Artikkeleihin voidaan päästä myös kategorioiden kautta, mutta ne on koottu tänne nopeaa pääsyä varten.

Kääntäkää **TUNE**-säädintä navigoidaksenne Quick Guide -oppaassa ja painakaa **OK/MENU** artikkelin avaamiseksi. Painakaa **EXIT** peruuttaaksenne edelliseen näkymään.

Navigointi artikkelissa

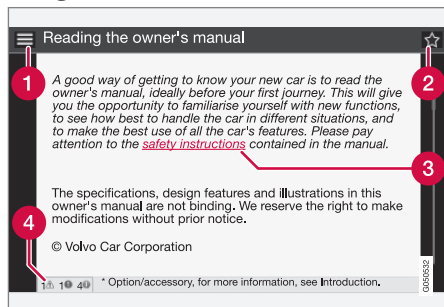

- 1 **Koti** - vie käyttöoppaan aloitussivulle.
- 2 **Suosikki** - lisää/poistaa artikkelin suosikeihin/suosikeista. Voidaan myös painaa **FAV**-painiketta keskikonsolissa artikkelin lisäämiseksi suosikkeihin/poistamiseksi suosikeista.

3 **Merkitty linkki** - vie linkitettyyn artikkeliin.

4 **Erietyiset tekstit** - jos artikkeli sisältää varoitusta-, tärkeää- tai huom.-tekstejä, tässä esitetään niihin liittyvät symbolit ja artikkelissa olevien sellaisten tekstien lukumäärä.

Kääntäkää **TUNE**-säädintä navigoidaksenne linkkien välillä tai selataksenne artikkeleita. Kun näyttö on selattu alkuun/loppuun, päästään vaihtoehtoisin koti ja suosikit selaamalla vielä yksi askel ylös/alas. Painakaa **OK/MENU** valinnan/merkityn linkin aktivoimiseksi. Painakaa **EXIT** peruuttaaksenne edelliseen näkymään.

Aiheeseen liittyvät tiedot

- Volvo Cars -yhtiön tukisivusto (s. 15)

Volvo Cars -yhtiön tukisivusto

Volvo Carsin kotisivulla ja tukisivustolla on lisätietoa autostanne. Kotisivulta voidaan siirtyä myös eteenpäin My Volvo -sivustolle, joka on henkilökohtainen verkkosivusto teitä ja autoanne varten.

Internet-tuki

Siirry sivustolle menemällä osoitteeseen support.volvocars.com tai käyttämällä alla olevaa QR-koodia. Tukisivusto on saatavana useimmilla markkina-alueilla.



Tukisivustolle vievä QR-koodi.

Tukisivustolta voidaan hakea tietoa, joka on jaettu eri kategorioihin. Siellä on tietoa esim. internetiin liitetystä palveluista ja toiminnoista, Volvo On Call*, navigointijärjestelmästä* ja sovelluksista. Eri toimenpiteet, esim. auton liittäminen internetiin matkapuhelimen avulla, selitetään videoiden ja vaiheittaisten ohjeiden avulla.

Tukisivustolta ladattavissa olevat tiedot

Kartat

Jos autossa on Sensus Navigation*, tukisivustolta on mahdollista ladata karttoja.



« Sovellukset

Tiettyihin mallivuosien 2014 ja 2015 Volvo-malleihin on saatavana käyttöopas sovelluksen muodossa. Sitä kautta on mahdollista päästä myös Volvo On Call* -sovellukseen.

Aiempien mallivuosien käyttöoppaat

Aiempien mallivuosien käyttöoppaat ovat saatavana täältä pdf-muodossa. Tukisivustolta pääsee myös Quick Guideen ja lisäosaan. Ladatkaa koneellenne haluamanne julkaisu valitsemalla automalli ja mallivuosi.

Yhteystiedot

Tukisivustolta löytyvät asiakastuen ja lähimmän Volvon jälleenmyyjän yhteystiedot.

My Volvo internetissä⁵

Osoitteesta www.volvocars.com on mahdollista navigoida edelleen sivustolle My Volvo web, joka on henkilökohtainen nettisivu Teille ja autollenne.

Luokaa henkilökohtainen Volvo ID -tunnus, kirjautukaa My Volvo web -sivustolle ja saatte katsauksen mm. huollosta, sopimuksista ja takuista. My Volvo -sivustolla on myös tietoja mallikohtaisista lisävarusteista ja ohjelmistoista autoon.

Aiheeseen liittyvät tiedot

- Volvo ID (s. 20)

⁵ Koskee tiettyjä markkina-alueita.

Käyttöoppaan lukeminen

Hyvä tapa tutustua uuteen autoon on lukea käyttöopas, mieluiten ennen ensimmäistä ajomatkkaa.

Käyttöoppaan lukeminen on hyvä tapa tutustua uusiin toimintoihin, saada neuvoja siitä, kuinka autoa parhaiten käsitellään eri tilanteissa ja oppia hyödyntämään auton kaikkia hienouksia mahdollisimman hyvin. Huomioikaa käyttöoppaassa olevat turvallisuusohjeet.

Teemme jatkuvasti kehitystyötä parantaaksemme tuotteitamme. Muutokset voivat aiheuttaa sen, että käyttöoppaan tiedot, kuvaukset ja kuvat eivät vastaa auton varustelua. Pidätämme itsellemme oikeuden muutoksiin ilman edeltävää ilmoitusta.

© Volvo Car Corporation

Omistajan käsikirja liikkuvissa yksiköissä



i HUOM

Käyttöopas voidaan ladata matkapuhelinsovelluksena (koskee tiettyjä automalleja ja liikkuvia yksiköitä), ks. www.volvocars.com.

Matkapuhelinsovellus sisältää myös videon sekä etsittävässä olevan sisällön ja yksinkertaisen navigoinnin eri osien välillä.

Valinnais-/lisävarusteet

Kaiken tyyppiset valinnais-/lisävarusteet merkitään tähdellä*.

Valiovarusteiden lisäksi käyttöohjekirjassa selotetaan myös valinnaisvarusteita (tehtaalla asen-

* Valinnais-/lisävaruste.

nettuja varusteita) ja joitakin lisävarusteita (jälkiasennettuja varusteita).

Käyttöoppaassa selostettua varustusta ei ole kaikissa autoissa - ne on varustettu eri tavoin riippuen eri markkina-alueiden tarpeista ja kansallisista tai paikallisista laeista sekä määräyksistä.

Jos olette epävarma siitä, mikä on vakio- tai valinnais-/lisävaruste, ottakaa yhteys Volvon jälleenmyyjään.

Erityiset tekstit

VAROITUS

Varoitusilmoitus ilmestyy, jos aiheutuu loukkaantumisvaara.

TÄRKEÄÄ

Tärkeää-tekstit ilmestyvät, jos on materiaali vahingon vaara.

HUOM

HUOM-tekstit antavat ohjeita tai vihjeitä, jotka helpottavat yksityiskohtien ja toimintojen käyttöä.

Alaviite

Käyttöoppaassa on tietoja, jotka ovat alaviitteenä sivun alareunassa. Nämä tiedot ovat lisäyksiä tekstiin, johon ne numeron välityksellä viittaavat. Jos

alaviite koskee taulukossa olevaa tekstiä, viittauksen käytetään numeroiden sijasta kirjaimia.

Ilmoitustekstit

Autossa on näyttöjä, jotka esittävät valikko- ja ilmoitustekstejä. Käyttöoppaassa näiden tekstien ulkonäkö eroaa tavallisesta tekstistä. Esimerkkejä valikko- ja ilmoitusteksteistä: **Soitin, Sijainti** lähetetään.

Tarrat

Autossa on erityyppisiä tarroja, joiden tarkoitus on välittää tärkeää tietoa helposti ja selkeästi. Tarrat sisältävät seuraavien vakavuustasojen varoituksia/tietoa.

Henkilövahinkojen vaara

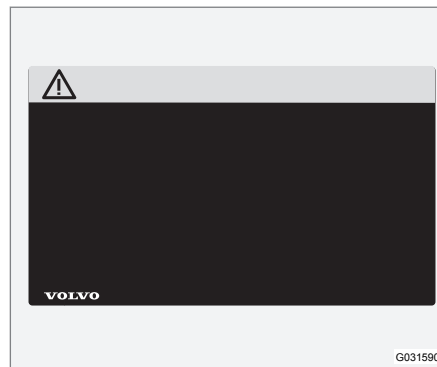

Mustia ISO-symboleita keltaisella pohjalla, valkoinen teksti/kuva mustalla pohjalla. Käytetään

ilmaisemaan vaaraa, joka voi aiheuttaa vakavia henkilövahinkoja tai menehtymisen, jos varoitusta ei huomioida.

Omaisuuksien vahinkojen vaara



Valkoisia ISO-symboleita ja valkoinen teksti/kuva mustalla tai sinisellä varoitus- ja ilmoituspohjalla. Käytetään ilmaisemaan vaaraa, joka voi aiheuttaa omaisuusvahinkoja, jos varoitusta ei huomioida.

« Tiedotuksia

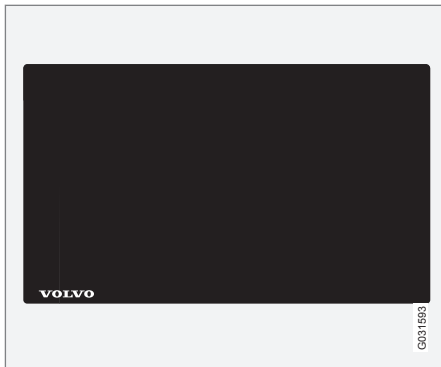

Valkoiset ISO-symbolit ja valkoinen teksti/kuva mustalla pohjalla.

i HUOM

Käyttöohjekirjassa esitettävät tarrat eivät välttämättä ole tarkkoja kuvia autossa olevista. Tarkoituksena on esittää, miltä ne suunnilleen näyttävät ja missä ne suunnilleen sijaitsevat. Juuri Teidän autoanne koskeva informaatio on vastaavassa tarrassa autossa.

Menettelyluettelot

Menettelyt, joissa toimenpiteet pitää tehdä tiettyssä järjestyksessä, on numeroitu käyttöoppaassa.

- 1** Kun vaihe vaiheelta esitettävään ohjeeseen on kuvasarja, jokainen kohta on numeroitu samalla tavalla kuin vastaava kuva.
- A** Luetteloita kirjaimineen esiintyy kuvasarjojen yhteydessä, kun ohjeiden keskinäinen järjestys ei ole merkityksellinen.
- 1** Nuolia esiintyy numeroituina ja numeroimattomina ja niitä käytetään liikkeen havainnollistamiseksi.
- A** Kirjaimilla varustettuja nuolia käytetään havainnollistamaan liikettä, jossa keskinäinen järjestys ei ole asianmukainen.

Jos vaihe vaiheelta esitettävälle ohjeelle ei ole kuvasarjaa, eri vaiheet on numeroitu tavallisilla numeroilla.

Kohdeluettelot

- 1** Katsauksellisissa kuvissa, joissa osoitetaan eri osia, käytetään numerolla varustettuja punaisia ympyröitä. Numero on myös kuvan yhteydessä olevassa kohdeluettelossa, jossa kohde selostetaan.

Pisteluetellot

Kun käyttöoppaassa esiintyy listaus, käytetään pistelueteloa.

Esimerkki:

- Jäähdytysneste
- Moottoriöljy

Aiheeseen liittyvät tiedot

Asiaan liittyvät tiedot viittaavat muihin artikkeleihin, joissa on samankaltaista tietoa.

Kuvat

Kirjan kuvat ovat joskus kaaviomaisia ja voivat poiketa auton ulkonäöstä riippuen varustetasosta ja markkina-alueesta.

Jatkuu

» Tämä symboli on sijoitettu alareunaan oikealle, kun artikkeli jatkuu seuraavalla aukeamalla.

Jatkoa edelliseltä sivulta

« Tämä symboli on sijoitettu ylös vasemmalle, kun artikkeli jatkuu edelliseltä aukeamalla.

Aiheeseen liittyvät tiedot

- Käyttöopas ja ympäristö (s. 24)
- Volvo Cars -yhtiön tukisivusto (s. 15)

Datan tallennus

Osana Volvon turvallisuus- ja laatutyötä tietyt käyttöä, toiminnallisuutta ja vaaratilanteita koskevat tiedot rekisteröidään.

Tässä autossa on "Event Data Recorder" (EDR). Sen pääasiallinen tarkoitus on rekisteröidä ja tallentaa tietoa liikenneonnettomuuden tai törmäystilanteiden yhteydessä sekä turvatyynyjen lauteissa tai auton osuessa tiellä olevaan esteeseen. Tietojen rekisteröinnin tarkoituksena on lisätä ymmärrystä siitä, miten auton järjestelmät toimivat tällaisissa tilanteissa. EDR on suunniteltu tallentamaan auton dynamiikkaan ja turvajärjestelmiin liittyvää tietoa lyhyen aikaa, yleensä enintään 30 sekuntia.

Tässä autossa EDR on suunniteltu tallentamaan liikenneonnettomuuksissa tai törmäystilanteissa seuraaviin seikkoihin liittyvää tietoa:

- Miten auton eri järjestelmät toimivat;
- Olivatko kuljettajan ja matkustajan turvavyöt kiinnitettyinä/kiristettyinä;
- Kuljettajan kaasu- ja jarrupolkimen käyttö;
- Auton ajonopeus.

Näiden tietojen avulla voidaan ymmärtää paremmin ne olosuhteet, joissa liikenneonnettomuuksia tapahtuu ja vaurioita syntyy. EDR tallentaa tietoa vain vakavissa törmäystilanteissa – normaaleissa ajo-olosuhteissa EDR ei tallenna mitään tietoa. Järjestelmä ei myöskään tallenna tietoa siitä, kuka autoa ajaa, eikä törmäyksen tai vaaratilan-

teen maantieteellistä tapahtumapaikkaa. Muut tahot, kuten esimerkiksi poliisiviranomaiset, voivat sitä vastoin hyödyntää tallennettua tietoa yhdessä liikenneonnettomuudessa rutiininomaisesti kerätävien henkilöiden tunnistustietojen kanssa. Tallennettujen tietojen tulkitsemiseen tarvitaan erikoisvarustus ja pääsy joko autoon tai EDR:ään.

EDR:n lisäksi autossa on useita tietokoneita, joiden tarkoituksena on jatkuvasti valvoa ja tarkastaa auton toimintoja. Ne voivat tallentaa tietoa normaaleissa ajo-olosuhteissa, mutta ennen kaikkea silloin, jos ne rekisteröivät auton käyttöä ja toimintaa koskevan vian tai jos auton kuljettajan tukijärjestelmät aktivoituvat (esim. City Safety ja automaattinen jarrustustoiminto).

Mekaanikot tarvitsevat osan tallennetuista tiedoista huollon ja kunnostuksen tekemiseen voidakseen diagnosoida ja korjata autossa mahdollisesti esiintyvät viat. Rekisteröityjä tietoja tarvitaan myös siihen, että Volvo pystyy täyttämään lakien ja viranomaisten asettamat oikeudelliset vaatimukset. Autoon rekisteröidyt tiedot säilyvät sen tietokoneissa auton huoltoon tai korjaukseen asti.

Edellä mainittujen kohtien lisäksi rekisteröityjä tietoja voidaan käyttää kootusti myös tutkimus- ja tuotekehitystarkoituksiin Volvo-autojen turvallisuuden ja laadun jatkuvaa parantamista varten.

Volvo ei myötävaikuta edellä selostettujen tietojen luovuttamiseen kolmannelle osapuolelle ilman auton omistajan suostumusta. Kansallisiin lakiin ja määräyksiin perustuen Volvo voidaan sitä vas-

toin velvoittaa luovuttamaan tämäntyyppiset tiedot poliisi- tai muille viranomaisille, joilla voi olla laillinen oikeus saada ne käyttöönsä. Jotta tallennettua tietoa voidaan lukea ja tulkita, tarvitaan erityinen varustus, joka Volvolla ja Volvon kanssa sopimuksen tehneillä korjaamoilla on käytettävissä. Volvo vastaa siitä, että Volvolle huollon ja ylläpidon yhteydessä siirtyvät tiedot tallennetaan ja että niitä käsitellään turvallisella tavalla, ja että käsittely täyttää soveltuvat lain vaatimukset. Lisätietoja - ottakaa yhteys Volvon jälleenmyyjään.

Tarvikkeet ja lisävarusteet

Tarvikkeen ja lisävarusteen virheellinen kytkeminen voi vaikuttaa auton sähköjärjestelmään haitallisesti.

Tietyt lisävarusteet toimivat vain, kun niihin kuuluva ohjelmisto on auton tietokonejärjestelmässä. Volvo suosittelee, että otatte tämän vuoksi aina yhteyden valtuutettuun Volvon tekniseen palveluun ennen kuin asennatte tarvikkeita tai lisävarusteita, jotka kytketään tai jotka vaikuttavat sähköjärjestelmään.

Lämpöä heijastava tuulilasi*

Tuulilasi on varustettu lämpöä heijastavalla kalvolla (IP), joka vähentää auringon lämpösäteilyä matkustamossa.

Elektronisen varusteen, esim. lähetinvastaanottimen, sijainti lämpöä heijastavalla kalvolla varustetun lasipinnan takana voi vaikuttaa sen toimintaan ja suorituskykyyn haitallisesti.

Jos elektronisen varusteen toiminnan pitää olla optimaalista, tämä tulee sijoittaa tuulilasin sille osalle, jolta lämpöä heijastava kalvo puuttuu (ks. merkittyä aluetta kuvassa).

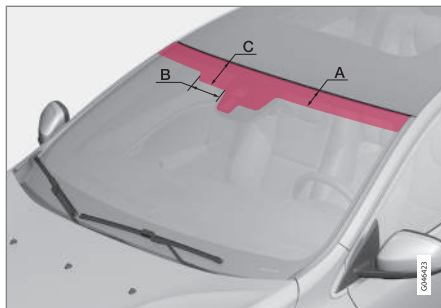

Alue, jolla IP-kalvoa ei ole käytetty.

	Mitat
A	65 mm
B	150 mm
C	125 mm

Volvo ID

Volvo ID on henkilökohtainen ID-tunnusenne, joka mahdollistaa pääsyn eri palveluihin⁶.

Esimerkkejä palveluista:

- My Volvo - henkilökohtainen web-sivu Teille ja autollenne.
- Internetiin yhdistetty auto* - Tietyt toiminnot ja palvelut vaativat toimiakseen auton rekisteröimisen henkilökohtaiseen tunnukseseen Volvo ID, jotta esimerkiksi osoitteen lähettäminen internetin karttapalvelusta suoraan autoon onnistuisi.
- Volvo On Call* - Volvo ID:tä käytetään kirjaututtaessa Volvo On Call -sovellukseen.

Volvo ID-tunnuksen edut

- Yksi käyttäjänimi ja tunnussana online-palveluun pääsemiseksi, ts. vain yksi käyttäjänimi ja yksi tunnussana muistettavana.
- Muutettaessa jonkin palvelun käyttäjänimeä/ tunnussanaa (esim. Volvo On Call) se muuttuu automaattisesti myös muille palveluille (esim. My Volvo web)

Volvo ID-tunnuksen luominen

Volvo ID -tunnuksen luomiseksi Teidän pitää ilmoittaa henkilökohtainen sähköpostiosoite. Noudattakaa sitten ilmoitettuun osoitteeseen automaattisesti lähetettävässä sähköposti-ilmoi-

⁶ Käytettävissä olevat palvelut voivat vaihdella ajan myötä sekä varustetasosta ja markkina-alueesta riippuen.

tuksessa olevia ohjeita saattaaksenne rekisteröinnin loppuun. On mahdollista luoda Volvo ID -tunnus seuraavista palveluista jonkin kautta:

- My Volvo - Ilmoittakaa sähköpostiosoite ja noudattakaa ohjeita.
- Internetiin yhdistetty auto* - Ilmoittakaa sähköpostiosoite sovelluksessa, joka edellyttää Volvo ID-tunnusta ja noudattakaa ohjeita. Vaihtoehtoisesti painakaa kahdesti keskikonsolissa olevaa yhdistämispainiketta  ja valitkaa **Sovellukset** → **Asetukset** sekä noudattakaa ohjeita.
- Volvo On Call* - Ladatkaa Volvo On Call -sovelluksen uusin versio. Valitkaa Volvo ID -tunnuksen luominen aloitussivulta, ilmoittakaa sähköpostiosoite ja noudattakaa ohjeita.

Aiheeseen liittyvät tiedot

- Volvo Cars -yhtiön tukisivusto (s. 15)

Ympäristöfilosofia

Volvo Car Corporation työskentelee jatkuvasti turvallisempien ja tehokkaampien tuotteiden ja

ratkaisujen kehittämiseksi negatiivisen ympäristövaikutuksen vähentämiseksi.



Ympäristöstä huolehtiminen on eräs Volvo Cars -yhtiön ydinarvoista ja se ohjaa kaikkea toimintaa. Ympäristötyö lähtee auton koko elinkaaresta ja ottaa huomioon sillä olevan ympäristövaikutuksen, suunnittelusta romutukseen ja kierrätykseen. Volvo Cars -yhtiön peruseriaatteena on, että jokaisella käyttöön otettavalla uudella tuotteella pitää olla pienempi ympäristövaikutus kuin tuotteella, jonka se korvaa.

Volvon tekemän ympäristötyön eräs tulos ovat tehokkaammat ja vähemmän saastuttavat Drive-E-voimansiirrot. Volvo huolehtii myös matkustusympäristöstä – Volvon sisäilma esimerkiksi on

ilmastointilaitteen ansiosta ulkoilmaa puhtaampaa.

Volvonne täyttää tiukat kansainväliset ympäristövaatimukset. Kaikkien Volvon valmistusyksiköiden pitää olla ISO 14001 -sertifioituja, mikä tukee järjestelmällistä työtä toiminnan ympäristökysymysten kanssa. Tämä johtaa jatkuviin parannuksiin vähenevän ympäristövaikutuksen suhteen. ISO-sertifikaatin omaaminen tarkoittaa myös, että voimassa olevia ympäristölakeja ja määräyksiä noudatetaan. Volvo asettaa lisäksi vaatimuksia sille, että myös yhteistyökumppanit täyttävät nämä vaatimukset.

Polttoaineenkulutus

Koska suuri osa auton kokonaisympäristövaikutuksesta syntyy sitä käytettäessä, painopiste Volvo Cars -yhtiön ympäristötyössä on polttoaineenkulutuksen, hiilidioksidipäästöjen ja ilman muiden epäpuhtauksien vähentämisessä. Volvon autoilla on omassa luokissaan kilpailukykyinen polttoaineenkulutus. Pienempi polttoaineenkulutus antaa yleisesti pienemmät hiilidioksidi-kasvihuonekaasun päästöt.

Myötävaikuttaminen parempaan ympäristöön

Energiatehokas ja polttoainetta säästävä auto ei tarkoita vain pienempiä ympäristövaikutuksia, vaan myös pienempiä kustannuksia auton omistajalle. Kuljettajana on helppo itse vähentää polttoaineenkulutusta ja siten sekä säästää rahaa että myötävaikuttaa parempaan ympäristöön – tässä muutamia ohjeita:

- Suunnitelkaa tehokas keskinopeus. Yli 80 km/h:n (50 mph) ja alle 50 km/h:n (30 mph) ajonopeudet lisäävät energiankulutusta.
- Noudattakaa Huolto- ja takuukirjan suosittelomia auton huolto- ja hoitovälejä.
- Vältä kää joutokäyntiä – sammuttakaa moottori joutuessanne odottamaan pidempään. Ottakaa huomioon paikalliset määräykset.
- Ajomatkan suunnittelu - monet tarpeettomat pysähtymiset ja epätasainen nopeus lisäävät polttoaineenkulutusta.
- Jos auto on varustettu moottorinlämmittimellä*, käytä sitä ennen kylmäkäynnistystä – se parantaa käynnistyskykyä sekä vähentää kulumista kylmällä säällä ja moottori saavuttaa normaalin toimintalämpötilansa nopeammin, mikä laskee kulutusta ja vähentää päästöjä.

Muistakaa käsitellä ympäristölle vaarallisia jätteitä, kuten esim. akkuja ja öljyä ympäristöstävällisellä tavalla. Neuvotelkaa korjaamon kanssa, jos olette epävarma, kuinka tämän tyyppinen jäte pitää

hävittää – suosittelemme valtuutettua Volvon teknistä palvelua.

Noudattamalla näitä neuvoja voidaan rahaa ja maailman voimavaroja säästää sekä auton kestävyttä pidentää. Lisätietoja ja useita neuvoja, ks. Eco guide (s. 68) Polttoainetaloudellinen ajaminen (s. 297) ja Polttoaineenkulutus (s. 396).

Tehokas pakokaasunpuhdistus

Volvonne on valmistettu konseptin "Puhdas sisältä ja ulkoa" mukaisesti – konseptin, joka käsittää puhtaan matkustamoympäristön ja erittäin tehokkaan pakokaasunpuhdistuksen. Useissa tapauksissa pakokaasupäästöt ovat paljon voimassa olevien normien alapuolella.

Puhdas ilma matkustamossa

Matkustamon suodatin estää pölyn ja siitepölyn pääsyn matkustamoon ilmanoton kautta.

Ilmanlaatu järjestelmä Interior Air Quality System (IAQS)* varmistaa, että sisään tuleva ilma on puhtaampaa kuin ilma ulkona liikenneympäristössä.

Järjestelmä puhdistaa matkustamon ilman epäpuhtauksista, kuten hiukkaset, hiilivedyt, typpioksidit ja maanpinnan otsoni. Jos ulkoilma on saastunutta, ilmanotto suljetaan ja ilmaa kierrätetään uudelleen. Tällainen tilanne voi syntyä esim. vilkkaassa liikenteessä, jonoissa tai tunneleissa.

IAQS on osa Clean Zone Interior Package (CZIP) -järjestelmää*, joka käsittää myös toiminnon, joka saa puhaltimen käynnistymään avattaessa auton lukitus etäavaimella.

Sisusta

Volvon sisustuksessa käytettävä materiaali on tarkoin valittua ja sen on testattava olevan viihtyisää ja miellyttävää. Jotkin yksityiskohtat on tehty käsin, esim. ohjauspyörän saumat ommellaan käsin. Sisätila on tarkistettu, ettei se eritä voimakasta tuoksua tai aineita, jotka aiheuttaisivat ongelmia joutuessaan tekemisiin esim. voimakkaan lämmön tai valon kanssa.

Volvon korjaamot ja ympäristö

Säännöllisellä huollolla luotte edellytykset autonne pitkälle käyttöiälle ja pienelle polttoaineenkulutukselle. Siten myötävaikutatte myös puhtaampaan ympäristöön. Kun annatte Volvon teknisen palvelun hoitaa autonne huollon ja hoidon, siitä tulee Volvon järjestelmän osa. Volvo asettaa vaatimuksia sille, kuinka korjaamotilojen pitää olla suunniteltuja, jotta estetään jätteiden ja päästöjen joutuminen ympäristöön. Korjaamohenkilöstöllä on tiedot ja työkalut, joita tarvitaan hyvään ympäristöstä huolehtimiseen.

Kierrätys

Koska Volvo toimii elinkaarinäkökulman perusteella, on myös tärkeää, että auto kierrätetään ympäristön kannalta oikealla tavalla. Melkein koko auto voidaan kierrättää. Auton viimeistä omistajaa pyydetään ottamaan yhteys jälleenmyyjään sertifioidulle/hyväksytylle kierrätyslaitokselle opastusta varten.

Aiheeseen liittyvät tiedot

- Käyttöopas ja ympäristö (s. 24)

Käyttöopas ja ympäristö

Käyttöoppaan painettuun versioon käytetty paperimassa on peräisin Forest Stewardship Council® -sertifioiduista metsistä tai muista tarkastetuista lähteistä.

FSC®-symboli osoittaa, että käyttöoppaan painettuun versioon käytetty paperimassa on peräisin FSC®-sertifioiduista metsistä tai muista tarkastetuista lähteistä.



Aiheeseen liittyvät tiedot

- Ympäristöfilosofia (s. 22)

Laminoitu lasi



Lasi on vahvistettu, mikä antaa paremman murtosuojan ja paremman ääneristyksen matkustamoon. Tuulilasi ja muut lasit* on laminoitu.

TURVALLISUUS

Yleistä turvavöistä

Jarrutuksella voi olla vakavia seurauksia, jos turvavyötä ei käytetä. Varmistakaa tämän vuoksi, että kaikkien matkustajien turvavyöt ovat kiinnitetyt ajon aikana.

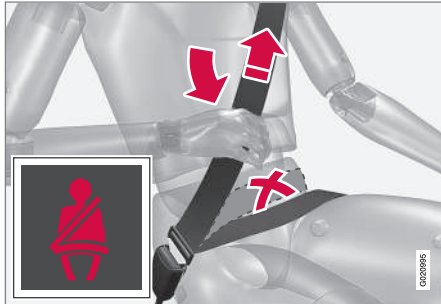

Kiristäkää lantiovyö lantion päälle vetämällä olkavyöstä ylöspäin olkapäätä kohti. Lantiovyön pitää olla alhaalla (ei vatsan päällä).

Jotta turvavyö suojaa mahdollisimman hyvin on tärkeää että se on tiukasti vartaloa vasten. Älkää kallistako selkännojaa liian paljon taaksepäin, turvavyö on tarkoitettu suojaamaan normaalissa istuma-asennossa.

Jos turvavyötä ei käytetä, muistutetaan ottamaan (s. 27) käyttöön antamalla ääni- ja valomuistutuksen (s. 29).

Huomatkaa

- Älkää käyttäkö jousilukkoja tms., joka estää turvavyötä asettumasta oikein.
- Turvavyö ei saa olla kiertyneenä.

VAROITUS

Turvavyö ja turvatyyny toimivat yhteisvaikutuksessa. Jos turvavyötä ei käytetä tai sitä käytetään väärin, se voi törmäystilanteessa vaikuttaa turvatyynyn tehokkuuteen.

VAROITUS

Kaikki turvavyöt on tarkoitettu vain yhden henkilön käyttöön.

VAROITUS

Älkää koskaan tehkö itse mitään muutoksia tai korjauksia turvavyöhön. Volvo suosittelee, että otatte yhteyden valtuutettuun Volvon tekniseen palveluun.

Jos turvavyö on ollut alttiina voimakkaalle kuormitukselle, esim. törmäyksen yhteydessä, koko turvavyö pitää vaihtaa. Osa turvavyön suojaominaisuuksista on voitu menettää, vaikka se vaikuttaa vaurioitumattomalta. Vaihdatakaa turvavyö myös, jos se on kulunut tai vaurioitunut. Uuden turvavyön pitää olla tyyppihyväksytty ja tarkoitettu samalle paikalle kuin pois vaihdetun turvavyön.

Aiheeseen liittyvät tiedot

- Turvavyö - raskaus (s. 28)
- Turvavyö - irrotus (s. 28)
- Turvavyönkiristin (s. 29)

Turvavyö - kiinnittäminen

Kiinnittäkää turvavyö (s. 26) ennen ajon aloittamista.

Vetäkää vyö esiin hitaasti ja lukitkaa se työntämällä sen lukituskieleke vyölukkoon. Voimakas naksahdus ilmaisee vyön lukkiutumisen.



Oikein asetettu turvavyö.

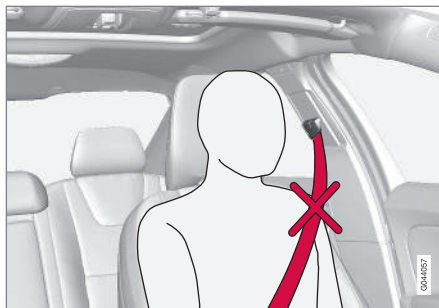

Väärin asetettu turvavyö. Vyön pitää olla olkapään päällä.



Turvavyön korkeussäätö. Painakaa painiketta ja siirtäkää vyötä korkeussuunnassa. Asettakaa vyö mahdollisimman korkealle ilman, että se hankaa kaulaa.

Takaistuimella keskipaikan lukituskieleke sopii vain sille tarkoitettuun lukkoon.

Huomatkaa

Turvavyö lukkiutuu eikä sitä voi vetää ulos:

- jos sitä vedetään liian nopeasti
- jarrutettaessa ja kiihdytettäessä
- jos auto kallistuu voimakkaasti.

Aiheeseen liittyvät tiedot

- Turvavyö - raskaus (s. 28)
- Turvavyö - irrotus (s. 28)
- Turvavyönkiristin (s. 29)
- Turvavyömuistutin (s. 29)

Turvavyö - irrotus

Irrottakaa turvavyö (s. 26), kun auto on paikallaan.

Painakaa vyölukon punaista nuppia ja antakaa sitten rulla vetää vyö sisään. Jos turvavyö ei kelaudu kokonaan sisään, syöttäkää sitä sisään käsin siten, ettei se jää roikkumaan.

Aiheeseen liittyvät tiedot

- Turvavyö - kiinnittäminen (s. 27)
- Turvavyömuistutin (s. 29)

Turvavyö - raskaus

Turvavyötä (s. 26) pitää aina käyttää raskauden aikana, mutta on tärkeää käyttää sitä oikein.



Turvavyön pitää olla tiiviisti olkapäätä vasten, turvavyön diagonaaliosan olla rintojen välissä ja vatsan sivulla.

Turvavyön lantio-osan pitää olla litteänä reisien sivulla ja mahdollisimman alhaalla vatsan alla – sen ei koskaan saa antaa liukua ylös. Turvavyön pitää olla mahdollisimman lähellä kehoa ilman tarpeetonta löysyyttä. Tarkastakaa myös, ettei turvavyö ole kiertynyt.

Raskaana olevan kuljettajan pitää raskauden edistyessä säätää istuin (s. 80) ja ohjauspyörä (s. 84) niin, että hän pystyy hallitsemaan auton täysin (mikä tarkoittaa sitä, että hänen pitää helposti ulottua ohjauspyörään ja polkimiin). Pyrkikää saamaan vatsan ja ohjauspyörän välinen etäisyys mahdollisimman suureksi.

Aiheeseen liittyvät tiedot

- Turvavyö - kiinnittäminen (s. 27)
- Turvavyö - irrotus (s. 28)

Turvavyömuistutin

Jos turvavyötä ei käytetä, muistutetaan ottamaan (s. 27) käyttöön antamalla ääni- ja valomuistutus.



Äänimuistutus riippuu nopeudesta ja tietyissä tapauksissa ajasta. Valomuistutus on kattokonso- lissa ja mittaristossa (s. 64).

Lastenistuimet eivät sisälly turvavyömuistutinjär- jestelmään.

Takaistuin

Takaistuimella turvavyömuistuttimella on kaksi osatoimintoa:

- Kertoa mitä turvavöitä (s. 26) takaistuimella käytetään. Mittaristossa esitetään ilmoitus käytettäessä jotain turvavöistä tai jos jokin takaovista on avattu. Ilmoitus kuitataan auto- maattisesti noin 30 sekunnin ajon jälkeen tai vilkkuvivun **OK**-painiketta (s. 108). Jos joku ei käytä turvavyötä, ilmoitus voidaan kuitata

vain manuaalisesti painamalla suuntavalovi- vun **OK**-painiketta.

- Muistuttaa, että jokin takaistuimen turvavöistä on irrotettu ajon aikana. Muistutus saadaan ilmoituksena mittaristossa yhdistettynä ääni- ja valomerkkiin. Muistutus lakkaa, kun turva- vyö on jälleen otettu käyttöön, mutta se voi- daan myös kuitata manuaalisesti painamalla **OK**-painiketta.

Mittariston infonäytössä esitetään, mitkä turvavyöt ovat käytössä. Tämä informaatio on aina käytettä- vissä.

Turvavyönkiristin

Turvavyöt (s. 26) kuljettajan puolella, matkustajan puolella ja laita- paikoilla takana on varustettu turvavyönkiristimillä. Turvavyönkiristimessä oleva mekanismi kiristää turvavyön riittävän voimakkaan törmäyksen yhteydessä. Turvavyö pysäyttää täl- löin matkustajan tehokkaammin.

VAROITUS

Älkää koskaan työntäkö matkustajan turva- vyön lukituskielekettä kuljettajan turvavyön lukkoon. Työntäkää turvavyön lukituskieleke aina saman puolen turvavyön lukkoon. Älkää koskaan vahingoittako turvavöitä tai työntäkö turvavyön lukkoon vieraita esineitä. Turvavyöt ja turvavyön lukot eivät tällöin ehkä toimi tör- mäyksessä suunnitellulla tavalla. Vakavien vammojen vaara on olemassa.

Aiheeseen liittyvät tiedot

- Yleistä turvavöistä (s. 26)

Turvallisuus - varoitussymboli

Varoitussymboli näytetään, jos vianetsinnässä havaitaan vika tai jokin järjestelmä on aktivoitu. Tarvittaessa varoitussymboli näytetään yhdessä ilmoituksen kanssa mittariston (s. 64) infonäytössä.

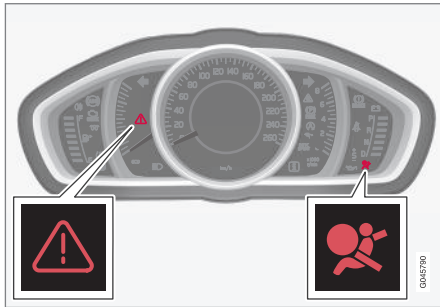

Varoituskolmio sekä turvatyynyjärjestelmän (s. 31) varoitussymboli analogisessa mittaristossa.

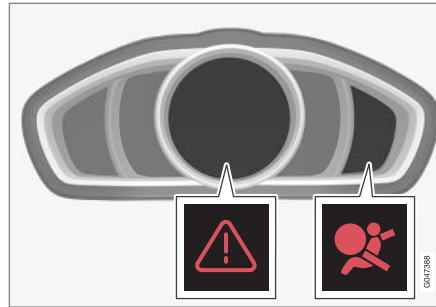

Varoituskolmio sekä turvatyynyjärjestelmän varoitussymboli digitaalisessa mittaristossa.

Varoitussymboli mittaristossa syttyy etäävaimen avainasennossa II (s. 79), vianetsintä tehdään aina, kun virta kytketään päälle. Symboli sammuu n. 6 sekunnin kuluttua, jos turvatyynyjärjestelmä on kunnossa.

Varoitussymboli näytetään, jos vianetsinnässä havaitaan vika tai jokin järjestelmä on aktivoitu. Tarvittaessa varoitussymboli esitetään yhdessä ilmoituksen kanssa näytössä. Jos varoitussymboli on rikki, syttyä varoituskolmio ja **SRS-turvatyyny Tarvitsee huollon** tai **SRS-turvatyyny Huolla kiireellisesti** esitetään näytössä. Volvo suosittelee, että otatte pikimmiten yhteyden valtuutettuun Volvon tekniseen palveluun.

VAROITUS

Jos turvatyynyjärjestelmän varoitussymboli jää palamaan tai syttyä ajon aikana, se on merkki siitä, ettei turvatyynyjärjestelmän toiminta ole täysin asianmukaista. Symboli osoittaa turvatyynyjärjestelmän, turvavyjärjestelmän tai SIPS- ja IC-järjestelmien vikaa, tai järjestelmässä on muita ongelmia. Volvo suosittelee, että otatte pikimmiten yhteyden valtuutettuun Volvon tekniseen palveluun.

Aiheeseen liittyvät tiedot

- Yleistä turvallisuustilasta (s. 40)

Turvatyynyjärjestelmä

Turvatyynyjärjestelmä auttaa keulakolareissa suojaamaan kuljettajan ja matkustajan päätä, kasvoja ja rintakehää.

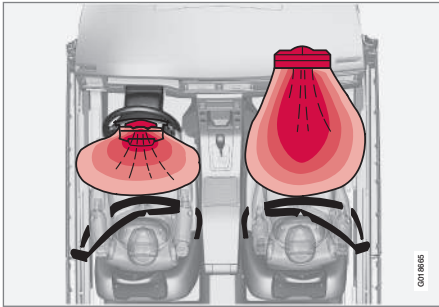

Turvatyynyjärjestelmä ylhäältä nähtynä, vasemmalta ohjattava auto.

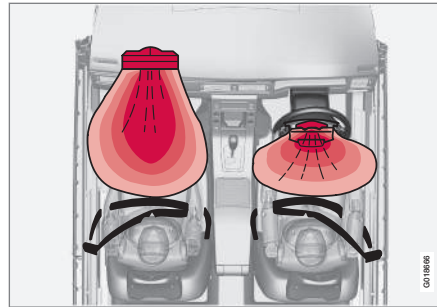

Turvatyynyjärjestelmä ylhäältä nähtynä, oikealta ohjattava auto.

Järjestelmä muodostuu turvatyynyistä ja tunnistimista. Riittävän voimakkaan törmäyksen yhteydessä tunnistimet reagoivat ja turvatyyny/-tyynyt täyttyvät ja lämpenevät. Turvatyyny vaimentaa autossa oleviin kohdistuvia iskuja törmäyshetkellä. Kun turvatyynyä puristetaan kokoon törmäyksen aikana, se tyhjenee. Tässä yhteydessä muodostuu autoon jonkin verran savua, mikä on täysin normaalia. Koko tapahtuma, tynnyksen täytyminen ja tyhjeneminen, tapahtuu muutamassa kymmenesosasekunnissa.

Jos turvatyynyt ovat launneet, suositellaan seuraavaa:

- Kuljetuttakaa auto hinausautolla. Volvo suosittelee, että kuljetutatte sen valtuutettuun

Volvon tekniseen palveluun. Älkää ajako autolla, jonka turvatyynyt ovat launneet.

- Volvo suosittelee, että annatte valtuutetun Volvon teknisen palvelun hoitaa auton turvajärjestelmän komponenttien vaihdon.
- Ottakaa aina yhteys lääkäriin.

VAROITUS

Turvatyynyjärjestelmän ohjausyksikkö on sijoitettu keskikonsoliin. Jos keskikonsoli on kastunut vedestä tai muusta nesteestä, irrottakaa akkukaapelit. Älkää yrittäkö käynnistää autoa, koska turvatyynyt voivat lauetä. Käyttäkää hinausautopalvelua. Volvo suosittelee, että kuljetutatte sen valtuutettuun Volvon tekniseen palveluun.

VAROITUS

Älkää koskaan ajako, jos jokin turvatyyny on launneut. Tämä saattaa vaikeuttaa auton hallintaa. Myös muut turvajärjestelmät voivat olla vaurioituneita. Turvatyynjen laukeamisessa purkautuvan savun ja pölyn voimakas altistus voi aiheuttaa ärsytystä/vahinkoa iholle tai silmiin. Ärsytyksen syntyessä pese kylmällä vedellä. Myös nopea täytyminen yhdessä tynnymateriaalin kanssa voi aiheuttaa ihoon hierymisiä ja palovaurioita.



VAROITUS

Volvo suosittelee, että otatte korjauksissa yhteyden valtuutettuun Volvon tekniseen palveluun. Turvatyynyjärjestelmään tehdyt virheelliset toimenpiteet voivat aiheuttaa väärän toiminnan ja niiden seurauksena voi olla vakavia henkilövahinkoja.

HUOM

Tunnistimet reagoivat eri tavoin riippuen törmäystapahtumasta ja siitä, käytetäänkö turvavyötä vai ei. Koskee kaikkia vyön sijaintea paitsi keskipaikkaa takana.

Siksi saattaa syntyä onnettomuustilanteita, joissa vain toinen (tai ei kumpikaan) turvatyyny aktivoituu. Tunnistimet tunnistavat autoon kohdistuneen törmäyksen voimakkuuden ja sopeuttaa sitten toimenpiteen tämän mukaisesti siten, että yksi tai useampi turvatyyny laukaistaan.

Aiheeseen liittyvät tiedot

- Turvatyyny kuljettajan puolella (s. 32)
- Matkustajan turvatyyny (s. 33)
- Turvallisuus - varoitussymboli (s. 30)

Turvatyyny kuljettajan puolella

Täydennyksenä turvavyölle (s. 26) kuljettajan puolella on auto varustettu kahdella turvatyynyllä (s. 31).

Yksi turvatyynyistä on asennettu laskostettuna ohjauspyörän keskiöön. Ohjauspyörässä on merkintä **AIRBAG**.

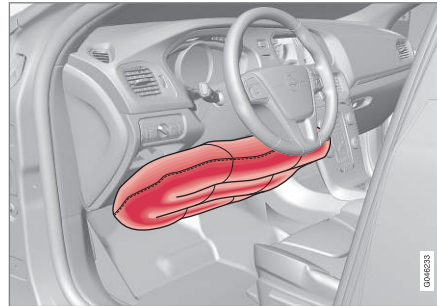

Polviturvatyyny kuljettajan puolella vasemmalta ohjattavassa autossa.

Toinen turvatyyny (polven korkeudella) on asennettu kojelaudan alaosaan kuljettajan puolelle, paneelissa on merkintä **AIRBAG**.

VAROITUS

Turvavyö ja turvatyyny toimivat yhteisvaikutuksessa. Jos turvavyötä ei käytetä tai sitä käytetään väärin, se voi törmäystilanteessa vaikuttaa turvatyynyjen tehokkuuteen.

Aiheeseen liittyvät tiedot

- Matkustajan turvatyyny (s. 33)

Matkustajan turvatyyny

Turvavyön (s. 26) täydennyksenä matkustajan puolella on auto varustettu turvatyynyllä (s. 31).

Turvatyyny on asennettu laskostettuna käsinekotelon yläpuolella olevaan tilaan. Kojelaudassa on merkintä **AIRBAG**.

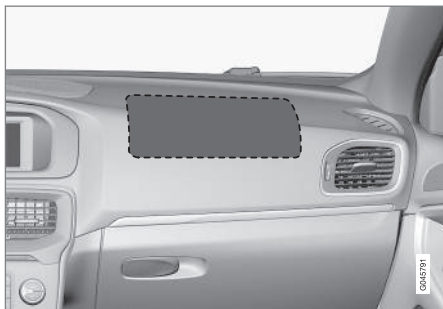

Turvatyynyn sijainti matkustajan puolella vasemmalta ohjattavassa autossa.

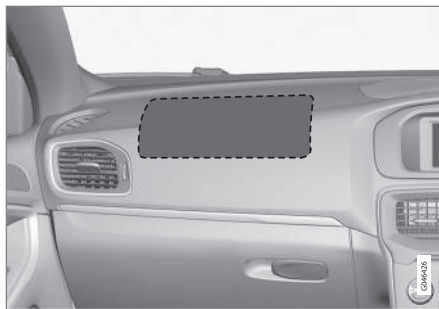

Turvatyynyn sijainti matkustajan puolella oikealta ohjattavassa autossa.

Matkustajan turvatyynyn tarra



Tarra matkustajan puoleisessa häikäisysojassa.



Tarra matkustajan puoleisessa ovipilarissa. Tarra tulee näkyviin, kun matkustajan ovi avataan.

Matkustajan turvavyön varoitustarra on sijoitettu edellä olevan mukaisesti.

VAROITUS

Älkää koskaan sijoittako selkänöjä menosuuntaan käännettyä lastenistuinta istuimelle, joka on aktivoitunut turvatyynyn suojaama. Jos tätä kehotusta ei noudateta, lapselle voi aiheutua hengenvaara tai vakava vamma.



VAROITUS

Turvavyö ja turvatyyny toimivat yhteisvaikutuksessa. Jos turvavyötä ei käytetä tai sitä käytetään väärin, se voi törmäystilanteessa vaikuttaa turvatyynyn tehokkuuteen.

Loukkaantumisen estämiseksi siinä tapauksessa, että turvatyyny täytyy, etumatkustajan täytyy istua mahdollisimman suorassa, jalat lattiatasalla ja selkä painettuna selkänojaan. Turvavyön täytyy olla lukittuna.

VAROITUS

Älkää koskaan sijoittako mitään esineitä kojelaudan eteen tai päälle, kun etumatkustajan paikalla on turvatyyny.

VAROITUS

Älkää koskaan antako kenenkään seistä tai istua matkustajan istuimen edessä.

Älkää koskaan sijoittako selkä menosuuntaan asennettavaa lastenistuinta etumatkustajan istuimelle, jos matkustajan turvatyyny on aktiivitu.

Kasvat eteenpäin matkustavat matkustajat (lapset ja aikuiset) eivät saa koskaan istua etumatkustajan paikalla etumatkustajan turvatyynyn ollessa pois käytöstä.

Edellä mainittujen ohjeiden laiminlyöminen voi aiheuttaa hengenvaaran tai vakavan henkilövahingon.

Kytkin – PACOS*

Matkustajan puolella edessä oleva turvatyyny voidaan deaktivoida (s. 34), jos auto on varustettu PACOS-kytkimellä (Passenger Airbag Cut Off Switch).

VAROITUS

Jos auto on varustettu etuistuimen matkustajan turvatyynyllä, mutta siinä ei ole PACOS-kytkintä (Passenger Airbag Cut Off Switch), turvatyyny on aina aktiivituina.

Aiheeseen liittyvät tiedot

- Turvatyyny kuljettajan puolella (s. 32)
- Lastenistuin (s. 45)

Matkustajan turvatyyny – aktivointi/ deaktivointi*

Etumatkustajan puoleisen turvatyynyn (s. 33) aktivointi voidaan poistaa, jos auto on varustettu PACOS-kytkimellä (Passenger Airbag Cut Off Switch).

Kytkin - PACOS

Matkustajan paikan turvatyynyn kytkin (PACOS) on sijoitettu kojelaudan päätyyn matkustajan puolelle ja siihen päästään käsiksi, kun ovi avataan.

Tarkastakaa, että kytkin on haluamassanne asennossa. Etävaimen avainliuskaa (s. 163) voidaan käyttää asennon muuttamiseen.

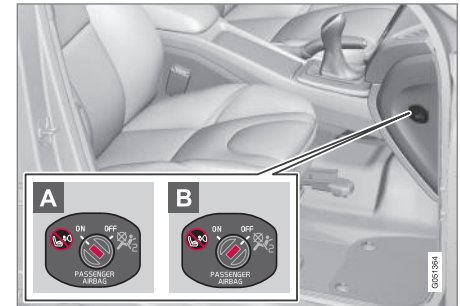

Turvatyynyn katkaisimen sijainti

- A** ON - turvatyyny on aktivoitu. Kytkimen ollessa tässä asennossa voivat kaikki (lapset

ja aikuiset) istua turvallisesti matkustajan paikalla katsoen eteenpäin.

B OFF - turvatyyny on poistettu. Kytkimen ollessa tässä asennossa voivat lapset istua selkää menosuuntaan kääntyneessä lastenistuimessa turvallisesti etumatkustajan istuimella.

VAROITUS

Aktivoitu turvatyyny (etumatkustajan paikka):

Älkää koskaan sijoittako selkää menosuuntaan asennettavaa lastenistuinta etumatkustajan istuimelle, kun matkustajan turvatyyny on aktivoitu.

Aktivoimaton turvatyyny (etumatkustajan paikka):

Kasvot eteenpäin olevat matkustajat (lapset ja aikuiset) eivät saa koskaan istua etumatkustajan paikalla etumatkustajan turvatyyny ollessa pois käytöstä.

Edellä mainittujen ohjeiden laiminlyöminen voi aiheuttaa hengenvaaran tai vakavan henkilövahingon.

HUOM

Kun etävain on avainasennossa II (s. 79), esitetään mittaristossa turvatyyny varoitus-symboli (s. 30) n. 6 sekuntia.

Sen jälkeen sytty kattokonsolissa merkkivalo, joka osoittaa matkustajan paikan turvatyyny oikean tilan.



Merkkivalo, joka ilmoittaa, että matkustajan paikan turvatyyny on aktivoitu.

Teksti-ilmoitus ja varoitusymboli kattokonsolissa osoittavat, että turvatyyny matkustajan paikalla edessä on aktivoitu (ks. edellä olevaa kuvaa).

VAROITUS

Älkää koskaan sijoittako selkää menosuuntaan asennettavaa lastenistuinta etuistuimelle, jos etumatkustajan turvatyyny on aktivoitu ja symboli  kattokonsolissa palaa tämän osoitukseksi. Jos tätä kehoitusta ei noudateta, lapselle voi aiheutua hengenvaara.



Merkkivalo, joka ilmoittaa, että matkustajan turvatyyny on aktivoitu on poistettu.

Teksti-ilmoitus ja symboli kattokonsolissa osoittavat, että turvatyyny on poistettu matkustajan paikalla edessä on poistettu (ks. yllä olevaa kuvaa).



VAROITUS

Älkää salliko matkustajan istua matkustajan paikalla, jos ilmoitus kattokonsolissa osoittaa, ettei turvatyynyä ole aktivoitu ja turvatyynyjärjestelmän varoitussymboli (s. 30) esitetään samalla mittaristossa. Tämä tarkoittaa, että on syntynyt vakava vika. Hakeutukaa pikimmiten korjaamolle. Volvo suosittelee, että otatte yhteyden valtuutettuun Volvon tekniseen palveluun.

VAROITUS

Edellä mainittujen ohjeiden laiminlyöminen voi aiheuttaa hengenvaaran auton matkustajille.

Aiheeseen liittyvät tiedot

- Lastenistuin (s. 45)

Sivuturvatyyny (SIPS)

Sivutörmäyksen yhteydessä SIPS (Side Impact Protection System) jakaa suuren osan törmäysvoimasta palkkeihin, pilareihin, lattiaan, kattoon ja korin muihin osiin. Sivuturvatyynyt, kuljettajan ja matkustajan paikalla, suojaavat rintaa ja lantiota ja ovat SIPS-järjestelmän tärkeä osa.



SIPS-tyynyjärjestelmä muodostuu kahdesta pääosasta, sivuturvatyynystä ja tunnistimista. Sivuturvatyyny on sijoitettu etuistuimen selkänöjan runkoon.

Riittävän voimakkaassa törmäyksessä tunnistimet reagoivat ja sivuturvatyyny täyttyy. Turvatyyny täyttyy autossa olijan ja ovipaneelin välissä sekä vaihtaa henkilöön kohdistuvia iskuja törmäyshetkellä. Kun turvatyynyä puristetaan kokoon törmäyksen aikana, se tyhjenee. Sivuturvatyyny täyttyy normaalisti vain törmäyspuolella.

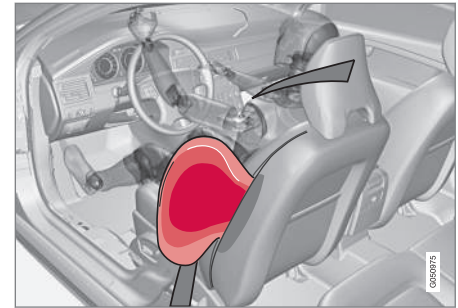

Kuljettajan paikka, vasemmalta ohjattava auto.

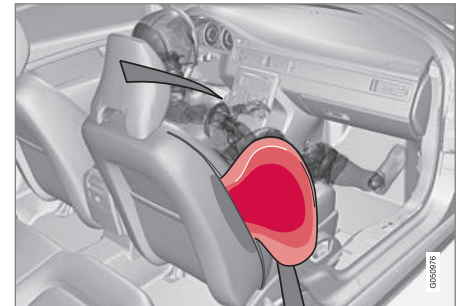

Matkustajan paikka, vasemmalta ohjattava auto.

VAROITUS

- Volvo suosittelee, että korjauksen tekee vain valtuutettu Volvon tekninen palvelu. SIPS-turvatyynyjärjestelmään tehdyt virheelliset toimenpiteet voivat aiheuttaa väärän toiminnan ja niiden seurauksena voi olla vakavia henkilövahinkoja.
- Älkää asettako mitään esineitä istuimen ulkoreunan ja ovipaneelin väliseen tilaan, koska sivuturvatyyny voi vaikuttaa tähän tilaan.
- Volvo suosittelee käytettäväksi vain Volvon hyväksymiä istuinsuojia. Muut istuinsuojat voivat estää sivuturvatyynyjen toiminnan.
- Sivuturvatyyny on turvavyötä täydentävä apulaite. Käyttäkää aina turvavyötä.

SIPS ja lastenistuin

Sivuturvatyyny ei vaikuta negatiivisesti lastenistuinten tai lastentyynyn suojaominaisuuksiin.

Aiheeseen liittyvät tiedot

- Turvatyyny kuljettajan puolella (s. 32)
- Matkustajan turvatyyny (s. 33)
- Turvaverho (IC) (s. 37)

Turvaverho (IC)

Turvaverho auttaa suojaamaan kuljettajan ja etuistuimen matkustajan päätä iskeytymiseltä auton sisäosia vasten törmäyksen yhteydessä.



Turvaverho IC (Inflatable Curtain) on osa SIPS-järjestelmää (s. 36). Se on asennettu pitkittäin sisäkaton molemmille sivuille suojaamaan kuljettajaa ja auton ulkopaikkojen matkustajia. Riittävän voimakkaassa törmäyksessä tunnistimet reagoivat ja turvaverho täyttyy.

VAROITUS

Älkää koskaan ripustako tai kiinnittäkö painavampia esineitä katossa oleviin kahvoihin. Koukku on tarkoitettu vain kevyille päällysvaatteille (ei kovalle esineille, kuten esim. sateenvarjoille).

Älkää ruuvatko tai asentako mitään auton sisäkattoon, ovipilareihin tai sivupaneeleihin. Tarkoitettu suojavaikutus voi tällöin jäädä saamatta. Volvo suosittelee, että käytätte vain Volvon alkuperäisiä osia, jotka on hyväksytty sijoitettaviksi näille alueille.

VAROITUS

Auton saa kuormata korkeintaan 50 mm:n päähän ovien ikkunoiden yläreunasta. Muutoin auton sisäkattoon piilotetun turvaverhon suojavaikutus saattaa estyä.

VAROITUS

Turvaverho on turvavyötä täydentävä apulaite. Käyttäkää aina turvavyötä.

Aiheeseen liittyvät tiedot

- Yleistä turvavöistä (s. 26)
- Turvatyynyjärjestelmä (s. 31)
- Sivuturvatyyny (SIPS) (s. 36)

Yleistä WHIPS-järjestelmästä (whiplash-suoja)

WHIPS (Whiplash Protection System) on suoja retkahdusvammoja vastaan. Järjestelmä koostuu energiaa vaimentavasta selkänojasta sekä järjestelmään sovitetusta niskatuesta etuistuimissa.

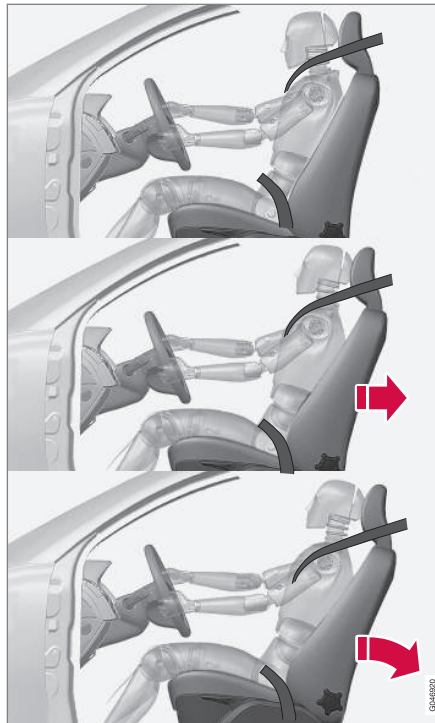

WHIPS-järjestelmä aktivoituu takatörmäyksessä, jossa törmäyskulma, nopeus ja törmäävän ajoneuvon ominaisuudet ovat vaikuttavia tekijöitä.

VAROITUS

WHIPS-järjestelmä on turvavyötä täydentävä apulaite. Käyttäkää aina turvavyötä.

Istuimen ominaisuudet

Kun WHIPS-järjestelmä aktivoituu, etuistuimien selkänojat kääntyvät taaksepäin siten, että kuljettajan sekä etumatkustajan istuma-asento muuttuu. Näin vähennetään retkahdusvammojen, ns. whiplash-vammojen, vaaraa.

VAROITUS

Älkää tehkö koskaan mitään muutoksia tai korjauksia istuimeen tai itse WHIPS-järjestelmään. Volvo suosittelee, että otatte yhteyden valtuutettuun Volvon tekniseen palveluun.

WHIPS ja lastenistuin

WHIPS-järjestelmä ei vaikuta negatiivisesti lastenistuintuimen tai lastentynnyin suojaominaisuuksiin.

Aiheeseen liittyvät tiedot

- WHIPS - istuma-asento (s. 39)
- Yleistä turvavöistä (s. 26)

WHIPS - istuma-asento

WHIPS-järjestelmä (s. 38) suojaa kuljettajaa ja matkustajia tehokkaimmin, kun heidän istuma-asentonsa on oikea eikä järjestelmän toiminta ole estynyt millään tavalla.

Istuma-asento

Säätäkää oikea istuma-asento etuistuimelle (s. 80) ennen ajoonlähtöä.

Kuljettajan ja etumatkustajan on istuttava keskellä istuinta ja pidettävä pää mahdollisimman lähellä niskatukea.

Tehtävä

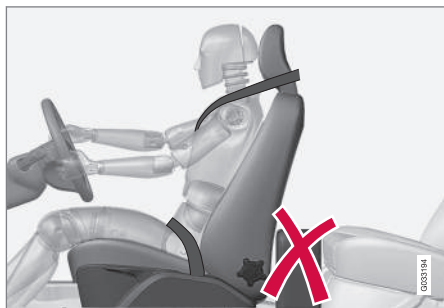

Älkää sijoittako lattialle kuljettajan/matkustajan istuimen taakse mitään esineitä, jotka voivat estää WHIPS-järjestelmän toiminnan.

VAROITUS

Älkää asettako laatikkomaista tavaraa siten, että se puristuu takaistuimen tyynyosan ja etuistuimen selkänöjan väliin. Muistakaa olla estämättä WHIPS-järjestelmän toimintaa.

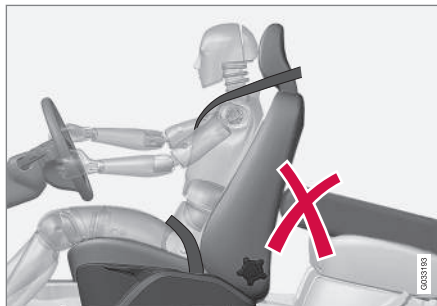

Älkää sijoittako takaistuimelle mitään esineitä, jotka voivat estää WHIPS-järjestelmän toiminnan.

VAROITUS

Jos takaistuimen selkänöja käännetään alas, täytyy vastaavaa etuistuinta siirtää eteenpäin siten, että se ei kosketa alaskäännettyyn selkänöjaan.

VAROITUS

Jos istuimeen on kohdistunut suuri kuormitus, esim. takatörmäyksen yhteydessä, pitää WHIPS-järjestelmä tarkastaa. Volvo suosittelee sen tarkistamista pikimmiten valtuutetussa Volvon teknisessä palvelussa.

Osa WHIPS-järjestelmän suojausominaisuuksista on voitu menettää, vaikka istuin vaikuttaisi vahingoittumattomalta.

Volvo suosittelee ottamaan yhteyden valtuutettuun Volvon tekniseen palveluun myös vähäisen taakse suuntautuneen törmäyksen jälkeen.

Yleistä turvallisuustilasta

Turvallisuustila on suoja, joka aktivoituu, kun törmäys on voinut vaurioittaa tärkeää toimintoa autossa, kuten polttoaineputkia, jonkin turvajärjestelmän tunnistimia tai jarrujärjestelmää.

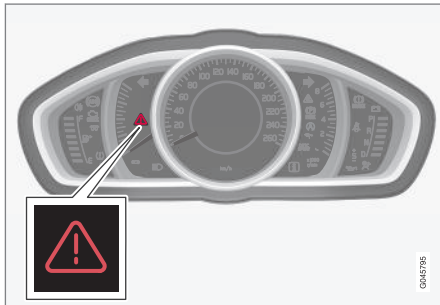

Varoituskolmio analogisessa mittaristossa.

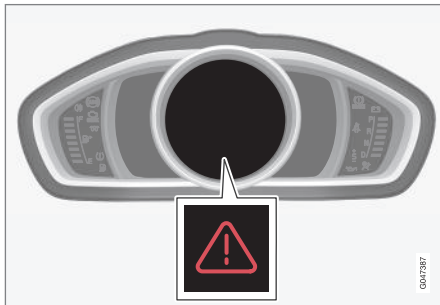

Varoituskolmio digitaalisessa mittaristossa.

Jos auto on ollut törmäyksessä, voidaan teksti **Turvallisuustila Katso käyttöohjekirjaa** esittää mittariston (s. 64) infonäytössä. Se tarkoittaa, että auton toimintoja on rajoitettu.

VAROITUS

Älkää koskaan yrittäkö itse korjata autoa tai palauttaa elektroniikkaa toimintaan sen oltua turvallisuustilassa. Se voi aiheuttaa henkilövahinkoja tai sen, ettei auto toimi normaalisti. Volvo suosittelee, että annatte valtuutetun Volvon teknisen palvelun hoitaa tarkastuksen ja auton palauttamisen normaalitilaan, kun **Turvallisuustila Katso käyttöohjekirjaa** on esitetty.

Aiheeseen liittyvät tiedot

- Turvallisuustila - käynnistysyritykset (s. 40)
- Turvallisuustila - siirtäminen (s. 41)

Turvallisuustila - käynnistysyritykset

Jos auto on turvallisuustilassa, (s. 40) käynnistystä voidaan yrittää, jos kaikki vaikuttaa normaalilta ja on varmistettu, ettei polttoainevuotoja ole.

Tarkastakaa ensin, että autosta ei ole valunut polttoainetta. Polttoaineen hajua ei myöskään saa tuntua.

Jos kaikki vaikuttaa normaalilta ja on varmistettu, ettei polttoainevuotoja ole, käynnistystä voidaan yrittää.

Poistakaa etäavain lukosta ja avatkaa kuljettajan ovi. Jos nyt esitetään ilmoitus siitä, että virta on päällä, painakaa käynnistyspainiketta. Sulkekaa sitten ovi ja asettakaa etäavain takaisin lukkoon. Auton elektroniikka yrittää nyt asettua takaisin normaalitilaan. Yrittäkää sen jälkeen käynnistää auto.

Jos ilmoitus **Turvallisuustila Katso käyttöohjekirjaa** on edelleen näytössä, autolla ei saa ajaa eikä sitä saa hinata, vaan se on kuljettava (s. 307) pois. Piilovauriot voivat ajon aikana tehdä auton mahdollomaksi käyttäjä, vaikka se vaikuttaa ajokuntoiselta.

VAROITUS

Älkää yrittäkö missään olosuhteissa käynnistää autoa uudelleen, jos se haisee polttoaineelle, kun ilmoitus **Turvallisuustila Katso käyttöohjekirjaa** esitetään. Poistukaa autosta pikimmiten.

VAROITUS

Koska auto on varustettu turvallisuustilalla, sitä ei saa hinata. Se täytyy kuljettaa paikalta lavalla. Volvo suosittelee, että se kuljetutetaan valtuutettuun Volvon tekniseen palveluun.

Aiheeseen liittyvät tiedot

- Turvallisuustila - siirtäminen (s. 41)

Turvallisuustila - siirtäminen

Jos teksti **Normal mode** näytetään, kun teksti **Turvallisuustila Katso käyttöohjekirjaa** on nollattu käynnistysyrityksen (s. 40) jälkeen, auto voidaan varovasti siirtää liikenneturvallisuutta vaarantavalta paikaltaan.

Älkää siirtäkö autoa kauemmaksi kuin on välttämätöntä.

Aiheeseen liittyvät tiedot

- Yleistä turvallisuustilasta (s. 40)

Turvatyyny jalankulkijalle

Jalankulkijan turvatyyny (Pedestrian Airbag) auttaa tietyissä keulatörmäyksissä lieventämään jalankulkijan iskeytymistä autoon.

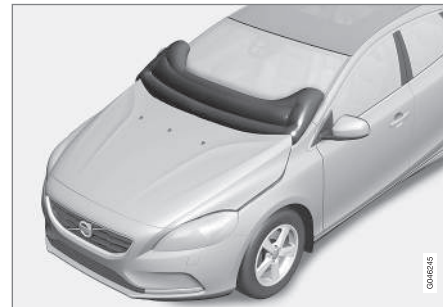

Jalankulkijoiden turvatyyny (Pedestrian Airbag) on asennettu konepellin alle tuulilasien lähelle. Tietyissä keulatörmäyksissä jalankulkijan kanssa etupuskurissa olevat tunnistimet reagoivat ja turvatyyny täytyy, jos törmäysvoiman arvioidaan olevan riittävän suuri. Tunnistimet ovat aktiivisia nopeudella n. 20-50 km/h (12-30 mph) ja ympäristön lämpötilan ollessa välillä -20 ja +70 °C.

Tunnistimet on suunniteltu tunnistamaan törmäyskohteeseen, jolla on ihmisen jalkaa muistuttavia ominaisuuksia.



i HUOM

Liikenn ympäristössä voi olla kohteita, jotka antavat tunnistimille signaalin, joka muistuttaa törmäystä jalankulkijaan. Törmätessä tällaiseen kohteeseen on mahdollista, että järjestelmä aktivoituu.

Turvatyynyn (Pedestrian Airbag) aktivoinnin yhteydessä

- nostetaan konepellin takaosaa ja lukitaan siihen asentoon
- varoitusvilkut aktivoituvat
- jarrujärjestelmää valmistellaan tulevaa hätäjarrutusta varten.

⚠ VAROITUS

Älkää asentako mitään lisävarusteita tai muutako mitään keulassa. Auton keulaan kohdistuneet vääränlaiset toimenpiteet voivat aiheuttaa järjestelmän vian ja vakavia henkilövahinkoja sekä aineellisia vaurioita autoon.

Volvo suosittelee alkuperäisten pyyhinvarsien käyttämistä ja ainoastaan alkuperäisten varaosien hankkimista.

⚠ VAROITUS

Volvo suosittelee yhteydenottoa valtuutettuun Volvon tekniseen palveluun puskurivaurioiden yhteydessä, jotta varmistetaan järjestelmän olevan kunnossa.

Aiheeseen liittyvät tiedot

- Jalankulkijan turvatyyny - siirtäminen (s. 42)
- Jalankulkijan turvatyyny - taittaminen kokoon (s. 43)

Jalankulkijan turvatyyny - siirtäminen

Autoa saa siirtää, jos se ei ole turvallisuustilassa (s. 40).

Jos jokin muista turvatyynyistä matkustamossa on aktivoitu, asetetaan auto turvallisuustilaansa.

Jos vain jalankulkijan turvatyyny (s. 41) (Pedestrian Airbag) on aktivoitunut:

1. Siirtäkää auto lähimpään turvalliseen paikkaan.
2. Käännä turvatyyny kokoon ohjeiden (s. 43) mukaisesti.
3. Hakeutukaa lähimmälle korjaamolle.

⚠ VAROITUS

Volvo suosittelee, että otatte yhteyden valtuutettuun Volvon tekniseen palveluun mahdollisimman pian turvatyyny aktivoinnin jälkeen.

Aiheeseen liittyvät tiedot

- Turvatyyny jalankulkijalle (s. 41)

Jalankulkijan turvatyyny - taittaminen kokoon

Jalankulkijoiden turvatyyny (s. 41) (Pedestrian Airbag) pitää taittaa kokoon ennen kuin autoa siirretään.

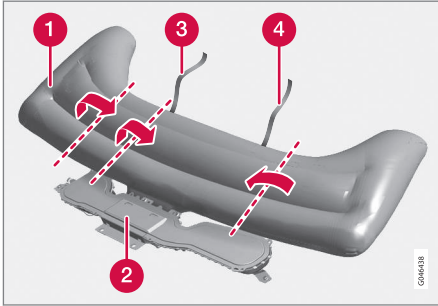

- 1 Turvatyyny
- 2 Turvatyynyn kotelo
- 3 Takiaisnauha, oikea puoli
- 4 Takiaisnauha, vasen puoli

Turvatyynystä voi tulla vähän savua ja se voi tuntua lämpimältä, mutta tämä on normaalia. Kääntäkää se kokoon seuraavasti:

1. Hae takiaisnauha esiin vasemmalla puolella (4).

2. Kerätkää ensin kangas pitkittäissuuntaisesti kokoon vasemmalla puolella ja kääntäkää sitten kerätty kangas keskiosan suuntaan. Kiekkokaa takiaisnauhaa (kaksipuolinen) ympärille niin paljoin kuin mahdollista ja kiinnittäkää nauha.
3. Painakaa turvatyynyn kiedottu osa alas turvatyynyn koteloon (2).
4. Toistakaa kohdat 1-3 oikealla puolella. Koottu kangas voidaan tällä puolella joutua kääntämään kaksi kertaa ennen kuin takiaisnauha kiedotaan sen ympäri.
5. Turvatyynyn kotelon kansi jää raolleen, mikä on täysin normaalia.

Aiheeseen liittyvät tiedot

- Jalankulkijan turvatyyny - siirtäminen (s. 42)

Yleistä lapsiturvallisuudesta

Volvolla on lasten turvavarusteita (lastenistumia, lastentyynyjä & kiinnityslaitteita), jotka on kehitetty juuri tähän autoon sopiviksi.

Volvon lastenturvavarustuksella saadaan parhaat edellytykset lapsen turvalliselle matkustamiselle autossa. Lisäksi lasten turvavarustus sopii hyvin ja on helppo käyttää.

Lasten on aina matkustettava autossa oikein kiinnitettyinä iästä ja koosta riippumatta. Lasta ei saa kuljettaa aikuisen sylissä.

Volvo suosittelee, että lapset matkustavat selknoja menosuuntaan käännettyssä lastenistumessa niin pitkään kuin mahdollista, vähintään 3-4 vuoden ikään, ja sen jälkeen eteenpäin käännetyllä lastentyynyllä/lastenistumella kunnes he ovat 140 cm pitkiä.

i HUOM

Eri ikäisille ja pituisille lapsille käytettäviä lastenistuintyypppejä koskeva lainsäädäntö vaihtelee maasta toiseen. Ottakaa selvää lakien sisällöstä.

i HUOM

Jos teillä on kysymyksiä lasten turvavälineiden asentamisesta, tiedustelkaa tarkempia ohjeita tuotteen valmistajalta.

◀◀ **Lapsilukko**

Takaovien ikkunannostimien käyttösäätimet ja takaovien avauskahvat voidaan salvata (s. 176) avaamiselta sisäpuolelta.

Aiheeseen liittyvät tiedot

- Lastenistuin (s. 45)
- Lastenistuin - sijainti (s. 50)
- Lastenistuin - ISOFIX (s. 51)
- Lastenistuin - yläkiinnityspisteet (s. 55)

Lastenistuin

Lasten pitää istua hyvin ja turvallisesti. Varmista-
kaa, että lastenistuinta käytetään oikein.

HUOM

Lasten turvatuotteita käytettäessä on tärkeää
lukea mukana toimitetut asennusohjeet.

VAROITUS

Älkää kiinnittäkö lastenistuimen kiinnitysnau-
haa istuimen pitkittäissäädön vipuun tai istui-
men alapuolen jousiin tai palkkeihin. Terävät
reunat voivat vioittaa turvavyötä.

Katsokaa lastenistuimen asennusohjetta, jotta
asennus tapahtuu oikein.

« Suositellut lastenistuimet¹

Paino	Etuistuin (turvatyynyn ollessa pois käytöstä, vain selkä menosuuntaan asennettava lastenistuin)	Etuistuin (turvatyynyn ollessa aktiivituuna, vain eteenpäin käännetty lastenistuin)	Takaistuimen reunapaikka	Takaistuimen keski- paikka
Ryhmä 0 enint. 10 kg Ryhmä 0+ enint. 13 kg			Volvon vauvanistuin (Volvo Infant Seat) – selkänöja menosuuntaan käännetty lastenistuin, joka kiinnitetään ISOFIX-kiinnitysjärjestelmällä. Tyypinhyväksyntä: E1 04301146 (L)	
Ryhmä 0 enint. 10 kg Ryhmä 0+ enint. 13 kg	Volvon vauvanistuin (Volvo Infant Seat) – selkänöja menosuuntaan käännetty lastenistuin, joka kiinnitetään auton turvavyöllä. Tyypinhyväksyntä: E1 04301146 (U)		Volvon vauvanistuin (Volvo Infant Seat) – selkänöja menosuuntaan käännetty lastenistuin, joka kiinnitetään auton turvavyöllä. Tyypinhyväksyntä: E1 04301146 (U)	Volvon vauvanistuin (Volvo Infant Seat) – selkänöja menosuuntaan käännetty lastenistuin, joka kiinnitetään auton turvavyöllä. Tyypinhyväksyntä: E1 04301146 (U)
Ryhmä 0 enint. 10 kg Ryhmä 0+ enint. 13 kg	Lastenistuimet, jotka ovat yleisesti hyväksytyt. ^A (U)		Lastenistuimet, jotka ovat yleisesti hyväksytyt. (U)	

¹ Muiden lastenistuinten osalta pitää autonne olla valmistajan oheistamassa ajoneuvoluettelossa tai olla yleisesti hyväksytty lain vaatimuksen ECE R44 mukaisesti.

Paino	Etuistuin (turvatyynyn ollessa pois käytöstä, vain selkä menosuuntaan asennettava lastenistuin)	Etuistuin (turvatyynyn ollessa aktiivituuna, vain eteenpäin käännetty lastenistuin)	Takaistuimen reunapaikka	Takaistuimen keski- paikka
Ryhmä 1 9–18 kg	Volvon käännettävä lastenistuin (Volvo Convertible Child Seat) - selkänöja menosuuntaan käännetty lastenistuin, joka kiinnitetään auton turvavyöllä ja kiinnitysnauhoilla. Tyypinhyväksyntä: E5 04192 (L)		Volvon käännettävä lastenistuin (Volvo Convertible Child Seat) - selkänöja menosuuntaan käännetty lastenistuin, joka kiinnitetään auton turvavyöllä ja kiinnitysnauhoilla. Tyypinhyväksyntä: E5 04192 (L)	
Ryhmä 1 9–18 kg	Volvon selkänöja menosuuntaan käännetty lastenistuin Tyypinhyväksyntä: E5 04212 (L)		Volvon selkänöja menosuuntaan käännetty lastenistuin Tyypinhyväksyntä: E5 04212 (L)	
Ryhmä 1 9–18 kg		Eteenpäin käännetyt lastenistuintimet, jotka ovat yleisesti hyväksytyjä. ^{A, B} (UF)	Lastenistuintimet, jotka ovat yleisesti hyväksytyjä. (U)	
Ryhmä 2 15–25 kg	Volvon käännettävä lastenistuin (Volvo Convertible Child Seat) - selkänöja menosuuntaan käännetty lastenistuin, joka kiinnitetään auton turvavyöllä ja kiinnitysnauhoilla. Tyypinhyväksyntä: E5 04192 (L)		Volvon käännettävä lastenistuin (Volvo Convertible Child Seat) - selkänöja menosuuntaan käännetty lastenistuin, joka kiinnitetään auton turvavyöllä ja kiinnitysnauhoilla. Tyypinhyväksyntä: E5 04192 (L)	



Paino	Etuistuvin (turvatyynyn ollessa pois käytöstä, vain selkä menosuuntaan asennettava lastenistuvin)	Etuistuvin (turvatyynyn ollessa aktivoituna, vain eteenpäin käännetty lastenistuvin)	Takaistuimen reunapaikka	Takaistuimen keski- paikka
Ryhmä 2 15–25 kg	Volvon selkänöja menosuuntaan käännetty lastenistuvin Tyypinhyväksyntä: E5 04212 (L)		Volvon selkänöja menosuuntaan käännetty lastenistuvin Tyypinhyväksyntä: E5 04212 (L)	
Ryhmä 2 15–25 kg		Volvon käännettävä lastenistuvin (Volvo Convertible Child Seat) - eteenpäin käännetty lastenistuvin, joka kiinnitetään auton turvavyöllä. Tyypinhyväksyntä: E5 04191 (U)	Volvon käännettävä lastenistuvin (Volvo Convertible Child Seat) - eteenpäin käännetty lastenistuvin, joka kiinnitetään auton turvavyöllä. Tyypinhyväksyntä: E5 04191 (U)	
Ryhmä 2/3 15–36 kg		Selkänöjalla varustettu Volvon turvavyötyyny (Volvo Booster Seat with backrest). Tyypinhyväksyntä: E1 04301169 (UF)	Selkänöjalla varustettu Volvon turvavyötyyny (Volvo Booster Seat with backrest). Tyypinhyväksyntä: E1 04301169 (UF)	
Ryhmä 2/3 15–36 kg		Volvon turvavyöistuvin Tyypinhyväksyntä: E1 04301312 (UF)	Volvon turvavyöistuvin Tyypinhyväksyntä: E1 04301312 (UF, L)	

Paino	Etuistuin (turvatyynyn ollessa pois käytöstä, vain selkä menosuuntaan asennettava lastenistuin)	Etuistuin (turvatyynyn ollessa aktivoituna, vain eteenpäin käännetty lastenistuin)	Takaistuimen reunapaikka	Takaistuimen keski- paikka
Ryhmä 2/3 15–36 kg		Lastentyyny selkänojalla ja ilman (Booster Cushion with and without backrest). Tyyppihyväksyntä: E5 04216 (UF)	Lastentyyny selkänojalla ja ilman (Booster Cushion with and without backrest). Tyyppihyväksyntä: E5 04216 (UF)	

L: Sopiva erityisille lastenistuimille. Nämä lastenistuintimet voivat olla erityistä automallia, rajoitettuja tai puoliuniversaaleja luokkia varten.

U: Sopiva yleisesti hyväksytyille lastenistuimelle tässä painoluokassa.

UF: Sopiva eteenpäinkäännetuille, yleisesti hyväksytyille lastenistuimille tässä painoluokassa.

B: Sisäänrakennetut lastenistuintimet hyväksytyt tälle painoluokalle.

A Vain selkänoja menosuuntaan käännetty lastenistuimelle. Asettakaa istuimen selkänoja pystysuoraan asentoon.

B Volvo suosittelee tälle painoryhmälle selkänoja menosuuntaan käännettyä lastenistuinta.

Aiheeseen liittyvät tiedot

- Lastenistuin - sijainti (s. 50)
- Lastenistuin - yläkiinnityspisteet (s. 55)
- Lastenistuin - ISOFIX (s. 51)
- Yleistä lapsiturvallisuudesta (s. 43)

Lastenistuin - sijainti

Lasten sijoittaminen autoon ja käytettävä varustus valitaan lapsen painon ja koon mukaan.



Selkä menosuuntaan asennettu lastenistuin ja turvatyyny eivät kuulu yhteen.

Sijoittakaa selkä menosuuntaan asennettava lastenistuin(s. 45) aina takaistuimelle, jos etumatkustajan turvatyyny on aktivoitu(s. 34). Lapsi voi vammautua vakavasti, jos turvatyyny täyttyy, jos lapsi istuu matkustajan paikalla.

Jos etumatkustajan turvatyyny on pois käytöstä, selkä menosuuntaan asennettava lastenistuin voidaan sijoittaa etumatkustajan paikalle.

Matkustajan turvatyynyn tarra



Tarra matkustajan puoleisessa häikäisysojassa.

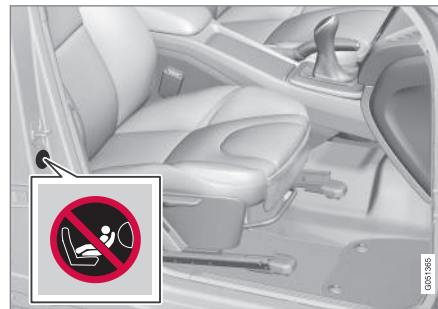

Tarra matkustajan puoleisessa ovipilarissa. Tarra tulee näkyviin, kun matkustajan ovi avataan.

Matkustajan turvatyön varoitustarra on sijoitettu edellä olevan mukaisesti.

Voitte hyvin sijoittaa:

- selkä menosuuntaan olevan lastenistuimen etumatkustajan istuimelle, kun etumatkustajan turvatyynyn aktivointi on poistettu.
- eteenpäin suunnatun lastenistuimen/lastentyynyn etumatkustajan istuimelle, kun etumatkustajan turvatyyny on aktivoitu.
- yhden tai useampia lastenistuinta/lastentyynyjä takaistuimelle.

VAROITUS

Älkää koskaan sijoittako selkänoja menosuuntaan käännettyä lastenistuinta istuimelle, joka on aktivoidun turvatyynyn suojaama. Jos tätä kehoitusta ei noudateta, lapselle voi aiheutua hengenvaara tai vakava vamma.

VAROITUS

Älkää koskaan antako kenenkään seistä tai istua matkustajan istuimen edessä.

Älkää koskaan sijoittako selkä menosuuntaan asennettavaa lastenistuinta etumatkustajan istuimelle, jos matkustajan turvatyyny on aktiivoitu.

Kasvot eteenpäin matkustavat matkustajat (lapset ja aikuiset) eivät saa koskaan istua etumatkustajan paikalla etumatkustajan turvatyynyn ollessa pois käytöstä.

Edellä mainittujen ohjeiden laiminlyöminen voi aiheuttaa hengenvaaran tai vakavan henkilövahingon.

VAROITUS

Lastentyynyjä tai lastenistuinta, joissa on turvavyölukon avauspainikkeen kohdalle asettuvia teräsrautoja tai muita rakenteita, ei saa käyttää, koska ne voivat aiheuttaa turvavyölukon tahattoman avautumisen.

Älkää antako lastenistuimen yläosan painaa tuulilasia vasten.

HUOM

Lakimääräykset siitä, miten lapset tulee sijoittaa autoon, vaihtelevat maittain. Ottakaa selvää lakien sisällöstä.

Aiheeseen liittyvät tiedot

- Yleistä lapsiturvallisuudesta (s. 43)
- Lastenistuin - yläkiinnityspisteet (s. 55)
- Lastenistuin - ISOFIX (s. 51)

Lastenistuin - ISOFIX

ISOFIX on kansainväliseen standardiin perustuva lastenistuimen (s. 45) kiinnitysjärjestelmä.

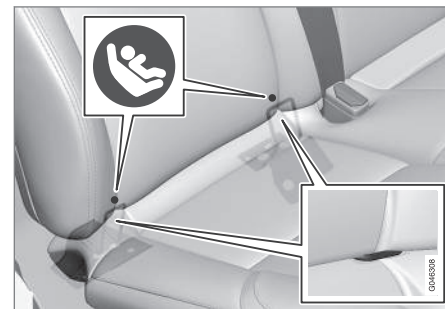

ISOFIX-kiinnitysjärjestelmän kiinnityskohtat ovat takaistuimen selkänojan alaosan luona, reunapainikoilla.

Selkänojan verhoilussa olevat symbolit osoittavat kiinnityskohtien sijainnin (ks. edellä olevaa kuvaa).

Noudattakaa aina valmistajan asennusohjeita, kun lastenistuin kytetään ISOFIX-kiinnityskohtiin.

Aiheeseen liittyvät tiedot

- ISOFIX - kokoluokat (s. 52)
- ISOFIX - lastenistuintyytit (s. 53)
- Yleistä lapsiturvallisuudesta (s. 43)

ISOFIX - kokoluokat

ISOFIX (s. 51) -kiinnitysjärjestelmällä varustetuille lastenistuimille on kokoluokitus, joka auttaa käyttäjiä valitsemaan oikeantyyppisen lastenistuinmen (s. 53).

Kokoluokka	Selostus
A	Täysi koko, eteenpäin käännetty lastenistuin
B	Rajoitettu koko (vaihtoehto 1), eteenpäin käännetty lastenistuin
B1	Rajoitettu koko (vaihtoehto 2), eteenpäin käännetty lastenistuin
C	Täysi koko, taaksepäin käännetty lastenistuin
D	Rajoitettu koko, taaksepäin käännetty lastenistuin
E	Taaksepäin käännetty vauvakaukalo
F	Poikittainen vauvakaukalo, vasen
G	Poikittainen vauvakaukalo, oikea

VAROITUS

Älkää koskaan sijoittako selkä menosuuntaan asennettavaa lastenistuinta etumatkustajan istuimelle, jos matkustajan turvatyyny on aktivoitu.

HUOM

Jos lasten ISOFIX-turvavälineestä puuttuu kokoluokitus, täytyy automallin löytyä lasten turvavälineen automallien luettelosta.

HUOM

Volvo suosittelee kääntymään valtuutetun Volvo-jälleenmyyjän puoleen ja kysymään, mitä lasten ISOFIX-turvavälineitä Volvo suosittelee.

Aiheeseen liittyvät tiedot

- ISOFIX - lastenistuintyyppit (s. 53)

ISOFIX - lastenistuintyytit

Lastenistuimet ovat eri kokoisia – autot ovat eri kokoisia. Tämä aiheuttaa sen, että kaikki lastenis-

tuimet eivät sovi kaikille paikoille kaikissa automalleissa.

Lastenistuimen tyyppi	Paino	Kokoluokka	Matkustajapaikat ISOFIX ^A -lastenistuinten asentamista varten	
			Etuistuin	Takaistuimen reunapaikka
Lastenistuin, poikittainen	enint. 10 kg	F	X	X
		G	X	X
Vauvakaukalo, taaksepäin käännetty	enint. 10 kg	E	X	OK (IL)
Vauvakaukalo, taaksepäin käännetty	enint. 13 kg	E	X	OK (IL)
		D	X	OK (IL)
		C	X	OK (IL)
Lastenistuin, selkänoja menosuuntaan käännetty	9–18 kg	D	X	OK (IL)
		C	X	OK (IL)



Lastenistuimen tyyppi	Paino	Kokoluokka	Matkustajapaikat ISOFIX ^A -lastenistuinten asentamista varten	
			Etuisuin	Takaistuimen reunapaikka
Lastenistuin, eteepäin käännetty	9–18 kg	B	X	OK ^B (IUF)
		B1	X	OK ^B (IUF)
		A	X	OK ^B (IUF)

X: ISOFIX-sijoittaminen ei sovi ISOFIX-lastenistuimelle tässä painoluokassa ja/tai kokoluokassa.

IL: Sopiva erityisille ISOFIX-lastenistuimille. Nämä lastenistuinten voivat olla erityistä automallia, rajoitettuja tai puoliuniversaaleja luokkia varten.

IUF: Sopiva eteenpäinkäännetuille ISOFIX-lastenistuimille, jotka ovat yleisesti hyväksytyjä tässä painoluokassa.

A ISOFIX on kansainväliseen standardiin perustuva lastenistuinten kiinnitysjärjestelmä.

B Volvo suosittelee tälle ryhmälle selkänoja menosuuntaan käännettyä lastenistuinta.

Katsokaa, että valitsette oikean suuruusluokan (s. 52) ISOFIX-kiinnitysjärjestelmällä varustetulle lastenistuimelle.

Aiheeseen liittyvät tiedot

- Lastenistuin - ISOFIX (s. 51)

Lastenistuin - yläkiinnityspisteet

Auto on varustettu tietyille eteenpäin käännetyille lastenistuimille (s. 45) tarkoitetuilla yläkiinnityskohdilla. Nämä kiinnityskohdat on sijoitettu istuimen takapuolelle.

Yläkiinnityspisteet

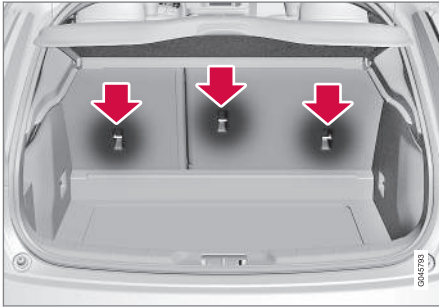

Yläkiinnityskohdat on pääasiassa tarkoitettu käytettäväksi yhdessä eteenpäin käännettujen lastenistuinten kanssa. Volvo suosittelee, että pienet lapset istuvat selkänöjä menosuuntaan käännetyissä lastenistuimissa mahdollisimman pitkään.

i HUOM

Kääntäkää niskasuojia tämän tyyppisen lastenistuimen asennuksen helpottamiseksi autoihin, jonka laitaipaikoilla on käännettävät niskasuojat.

i HUOM

Jos auton tavaratilan päällä on näkösuoja, se pitää poistaa, ennen kuin lastenistuin voidaan asentaa kiinnityskohtiin.

Yksityiskohtaiset tiedot lastenistuimen kiinnittämisestä yläkiinnityskohtiin, ks. istuinvalmistajan ohjeita.

! VAROITUS

Lastenistuimen kiinnitysnauhat pitää aina vetää niskatuen jalan reiän läpi ennen kuin ne kiristetään kiinni kiinnityskohtaan.

Aiheeseen liittyvät tiedot

- Yleistä lapsiturvallisuudesta (s. 43)
- Lastenistuin - sijainti (s. 50)
- Lastenistuin - ISOFIX (s. 51)

MITTARIT, KATKAISIMET JA HALLINTALAITTEET

**Mittarit, katkaisimet ja
hallintalaitteet, vasemmalta
ohjattava auto - katsaus**

Katsauksessa näytetään, missä auton näytöt, katkaisimet ja hallintalaitteet sijaitsevat.

Katsaus, vasemmanpuoleinen ohjaus

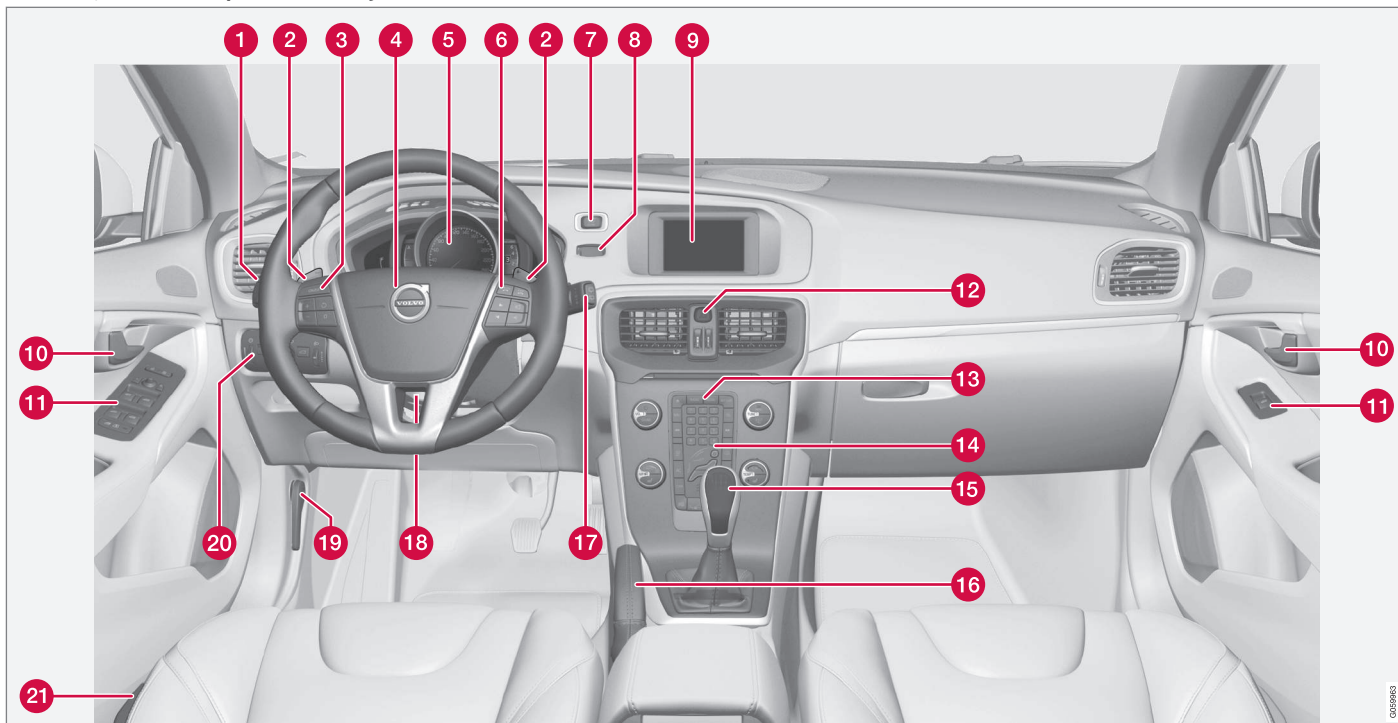

0455960



	Toiminto	Katsokaa
1	Valikoiden ja ilmoitusten käsittely, vilkut, kauko-/lähivalot, ajo-tietokone	(s. 108), (s. 110), (s. 97), (s. 89) ja (s. 112).
2	Automaattivaihteiston manuaalinen vaihtaminen*	(s. 270).
3	Nopeudensäädin*	(s. 191) ja (s. 200).
4	Äänitorvi, turvatyyny	(s. 84) ja (s. 31).
5	Mittaristo	(s. 64).
6	Valikkojen käsittely, ääniohjaus, puhelinohjaus*	(s. 111) ja lisäosaa Sen- sus Infotain- ment.
7	START/STOP ENGINE -painike	(s. 266).
8	Virtalukko	(s. 78).
9	Näyttö infotainment-järjestelmää ja valikkojen esittämistä varten	(s. 111) ja lisäosaa Sen- sus Infotain- ment.
10	Oven avauskahva	-

	Toiminto	Katsokaa
11	Säädinpaneeli	(s. 171), (s. 177), (s. 102) ja (s. 104).
12	Varoitusvilkut	(s. 97).
13	Ohjauspaneeli info-tainment-järjestelmää ja valikkokäsittelyä varten	(s. 111) ja lisäosaa Sen- sus Infotain- ment.
14	Ohjauspaneeli ilmas-tointilaitetta varten	(s. 127) tai (s. 128).
15	Vaihteenvälitsin	(s. 269) tai (s. 270).
16	Seisontajarru	(s. 287).
17	Pyyhkimet ja huuhtelulaite	(s. 100).
18	Ohjauspyörän säätö	(s. 84).
19	Konepellin avaja	(s. 337).
20	Valokatkaisin, takaluukun avaja	(s. 86) ja (s. 173).
21	Istuimen säätö*	(s. 81).

Aiheeseen liittyvät tiedot

- Ulkolämpötilamittari (s. 72)
- Välimatkamittari (s. 73)
- Kello (s. 73)

Mittarit, katkaisimet ja hallintalaitteet, oikealta ohjattava auto - katsaus

Katsauksessa näytetään, missä auton näytöt, katkaisimet ja hallintalaitteet sijaitsevat.

« Katsaus, oikeanpuoleinen ohjaus

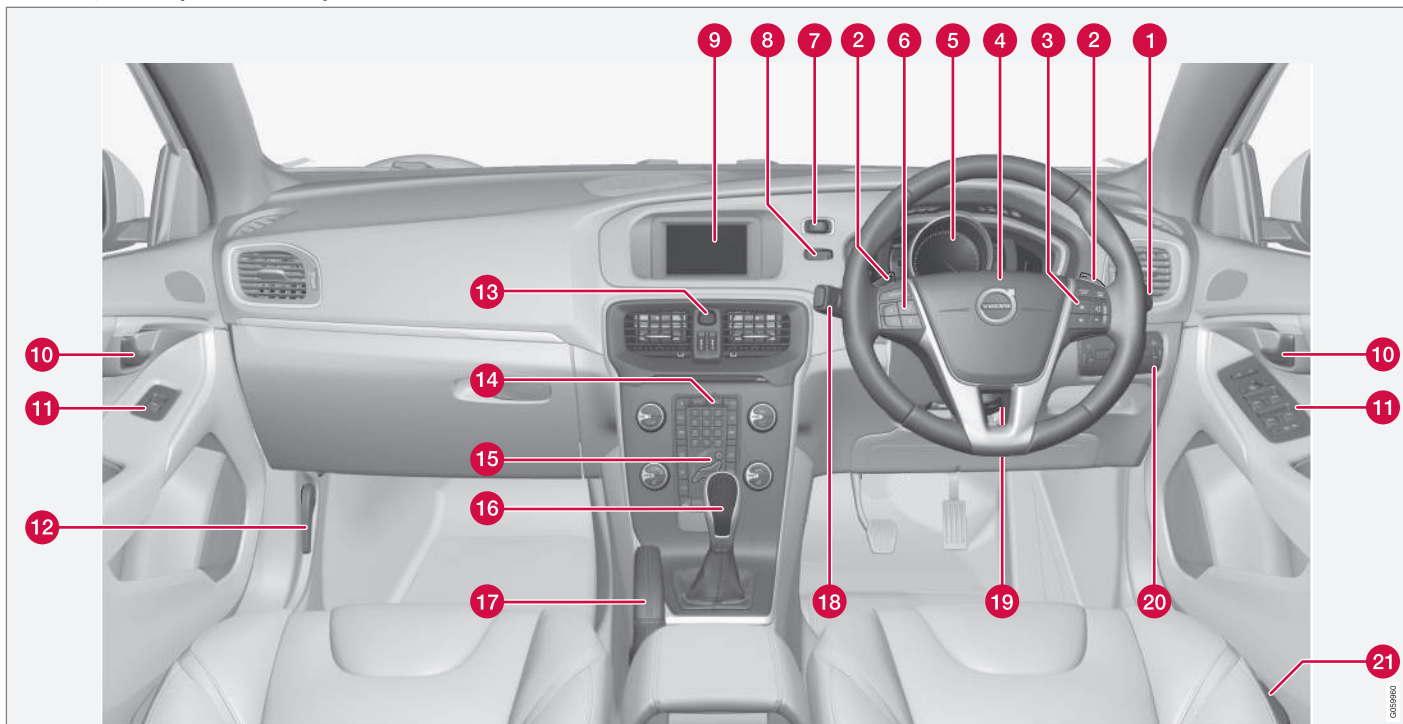

	Toiminto	Katsokaa
1	Pyyhkimet ja huuhtelulaite	(s. 100).
2	Automaattivaihteiston manuaalinen vaihtaminen*	(s. 270).
3	Valikkojen käsittely, ääniohjaus, puhelinohjaus*	(s. 111) ja lisäosaa Sensus Infotainment.
4	Äänitorvi, turvatyyny	(s. 84) ja (s. 31).
5	Mittaristo	(s. 64).
6	Nopeudensäädin*	(s. 191) ja (s. 200).
7	START/STOP ENGINE -painike	(s. 266).
8	Virtalukko	(s. 78).
9	Näyttö infotainment-järjestelmää ja valikkojen esittämistä varten	(s. 111) ja lisäosaa Sensus Infotainment.
10	Oven avauskahva	-

	Toiminto	Katsokaa
11	Säädinpaneeli	(s. 171), (s. 177), (s. 102) ja (s. 104).
12	Konepellin avaaja	(s. 337).
13	Varoitusvilkut	(s. 97).
14	Ohjauspaneeli infotainment-järjestelmää ja valikkokäsittelyä varten	(s. 111) ja lisäosaa Sensus Infotainment.
15	Ohjauspaneeli ilmastointilaitetta varten	(s. 127) tai (s. 128).
16	Vaihteenvälitsin	(s. 269) tai (s. 270).
17	Seisontajarru	(s. 287).
18	Valikoiden ja ilmoitusten käsittely, vilkut, kauko-/lähivalot, ajo-tietokone	(s. 108), (s. 110), (s. 97), (s. 89) ja (s. 112).
19	Ohjauspyörän säätö	(s. 84).
20	Valokatkaisin, takaluukun avaaja	(s. 86) ja (s. 173).
21	Istuimen säätö*	(s. 81).

Aiheeseen liittyvät tiedot

- Ulkolämpötilamittari (s. 72)
- Välimatkamittari (s. 73)
- Kello (s. 73)

Mittaristo

Mittariston infonäytössä esitetään tietoja tietyistä auton toiminnoista sekä ilmoituksia.

- Mittaristo, analoginen - katsaus (s. 64)
- Mittaristo, digitaalinen - katsaus (s. 65)
- Mittaristo - merkkisymbolien sisältö (s. 69)
- Mittaristo - varoitussymbolien sisältö (s. 70)

Mittaristo, analoginen - katsaus

Mittariston infonäytössä esitetään tietoja tietyistä auton toiminnoista sekä ilmoituksia.

Mittariston näyttö

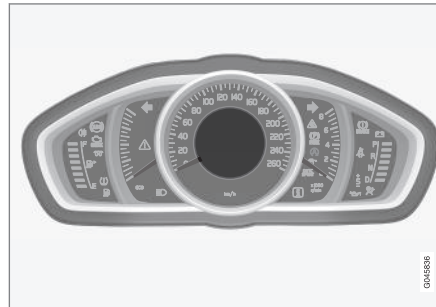

Infonäyttö, analoginen mittaristo.

Lisätietoja annetaan näyttöä käyttävien toimintojen yhteydessä.

Mittarit ja näytöt

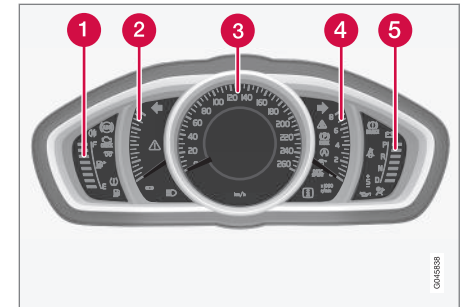

- 1 Polttoainemittari. Kun osoitus vähenee vain yhteen valkoiseen merkintään¹, polttoainesäiliön pienen polttoainemäärän keltainen merkkisymboli syttyy. Katsokaa myös Ajotietokone (s. 112) ja Polttoaineen täyttö (s. 292).
- 2 Eco meter. Mittari antaa osoituksen siitä, kuinka taloudellisesti auto ajetaan. Mitä korkeammalle asteikossa viisari osoittaa, sitä taloudellisemmin autolla ajetaan.
- 3 Nopeusmittari

¹ Kun näytön ilmoitus Ajomatka säiliössä olevalla polttoaineella: alkaa esittää ----, merkintä muuttuu punaiseksi.

- 4 Kierroslukumittari. Mittari ilmoittaa moottorin kierrosluvun tuhansina kierroksina minuutissa.
- 5 Vaihdamisosoitin² / Vaihteosoitin³. Katsokaa myös Vaihtoilmaisin* (s. 270) tai Automaattivaihteisto - Geartronic* (s. 270).

Merkki- ja varoitusvalot

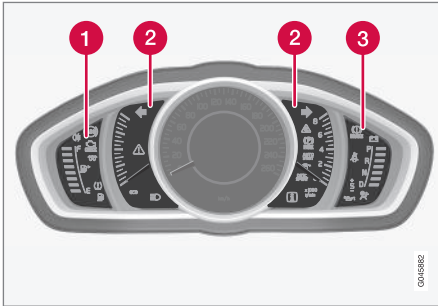

Merkki- ja varoitusymbolit, analoginen mittaristo

- 1 Merkkisymbolit
- 2 Merkki- ja varoitusvalot
- 3 Varoitusymbolit⁴

² Käsiavalintainen vaihteisto.

³ Automaattivaihteisto.

⁴ Tietyissä malleissa ei ole järjestelmää, joka varoittaa öljynpaineen puuttumisesta. Näillä versioilla varustetuissa autoissa ei käytetä pienen öljynpaineen symbolia. Varoittaminen pienestä öljynpaineesta tapahtuu tällöin näyttötekstin kautta. Lisätietoja, ks. Moottoriöljy - yleistä (s. 338).

Toiminnan tarkastus

Kaikki merkki- ja varoitusymbolit, paitsi infonäytön keskellä olevat, syttyvät avainasennossa **II** tai käynnistettäessä moottori. Kun moottori on käynnistetty, kaikkien symbolien pitää sammua, paitsi seisontajarrun. Se sammuu vasta, kun seisontajarru vapautetaan.

Jos moottori ei käynnisty tai jos toiminnan tarkastus tehdään avaimen asennossa **II**, kaikki symbolit sammuvat muutaman sekunnin kuluessa, paitsi auton pakokaasunpuhdistusjärjestelmän vikaa osoittava symboli ja liian matalaa öljynpainetta osoittava symboli.

Aiheeseen liittyvät tiedot

- Mittaristo (s. 64)
- Mittaristo - merkkisymbolien sisältö (s. 69)
- Mittaristo - varoitusymbolien sisältö (s. 70)
- Mittaristo, digitaalinen - katsaus (s. 65)

Mittaristo, digitaalinen - katsaus

Mittariston infonäytössä esitetään tietoja tietyistä auton toiminnoista sekä ilmoituksia.

Mittariston näyttö

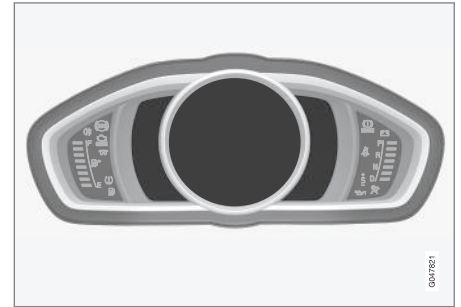

Tietonäyttö, digitaalinen mittaristo*.

Lisätietoja annetaan näyttöä käyttävien toimintojen yhteydessä.

Mittarit ja näytöt

Digitaaliselle mittaristolle voidaan valita eri teemoja. Mahdolliset teemat ovat "Elegance", "Eco" ja "Performance".

Teema voidaan valita vain moottorin käydessä.

Teeman valitseminen - painakaa ohjauspylvään vasemmanpuoleisen vivun **OK**-painiketta ja valit-

- « semalla valikkovaihto **Teemat** käntämällä vivun säätöpyörää. Painakaa **OK**-painiketta. Käntäkää säätöpyörää teeman valitsemiseksi ja vahvistakaa valinta painamalla **OK**-painiketta.

Keskikonsolin näytön ulkonäkö noudattaa tiettyssä malliversioissa mittariston teeman valintaa.

Ohjauspylvään vasemmanpuoleisella vivulla voidaan myös säätää mittariston kontrastitilaa ja väritilaa.

Lisätietoja valikkokäsittelystä, ks. Valikkokäsittely - mittaristo (s. 108).

Teeman valinta sekä kontrasti- ja väritilan valinta voidaan jokaisen etävaimen osalta tallentaa avainmuistiin⁵, ks. Etävaimin - personalisointi* (s. 157).

Teema "Elegance"

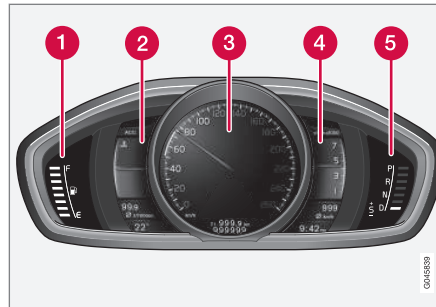

Mittarit ja merkivalot, teema "Elegance".

- 1 Polttoainemittari. Kun osoitus vähenee vain yhteen valkoiseen merkintään⁵, polttoainesäiliön pienen polttoainemäärän keltainen merkisymboli syttyy. Katsokaa myös Ajotietokone (s. 112) ja Polttoaineen täyttö (s. 292).
- 2 Moottorin jäähdytysnesteen lämpömittari
- 3 Nopeusmittari
- 4 Kierroslukumittari. Mittari ilmoittaa moottorin kierrosluvun tuhansina kierroksina minuutissa.
- 5 Vaihdamisosoitin⁶ / Vaihdeosoitin⁷. Katsokaa myös Vaihtoilmaisin* (s. 270) tai Automaattivaihteisto - Geartronic* (s. 270).

Teema "Eco"

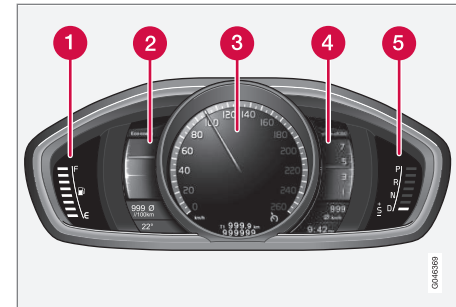

Mittarit ja merkivalot, teema "Eco".

- 1 Polttoainemittari. Kun ilmaisen laskee valkoisen merkinnän⁵ kohdalle, keltainen symboli syttyy merkiksi vähäisestä polttoainemäärästä. Katsokaa myös Ajotietokone (s. 112) ja Polttoaineen täyttö (s. 292).
- 2 Eco guide. Ks. myös Eco guide & Power guide* (s. 68).
- 3 Nopeusmittari
- 4 Kierroslukumittari. Mittari ilmoittaa moottorin kierrosluvun tuhansina kierroksina minuutissa.
- 5 Vaihdamisosoitin⁶ / Vaihdeosoitin⁷. Katsokaa myös Vaihtoilmaisin* (s. 270) tai Automaattivaihteisto - Geartronic* (s. 270).

⁵ Kun näytön ilmoitus Ajomatka säiliössä olevalla polttoaineella: alkaa esittää ----, merkintä muuttuu punaiseksi.

⁶ Käsivalintainen vaihteisto.

⁷ Automaattivaihteisto.

Teema "Performance"

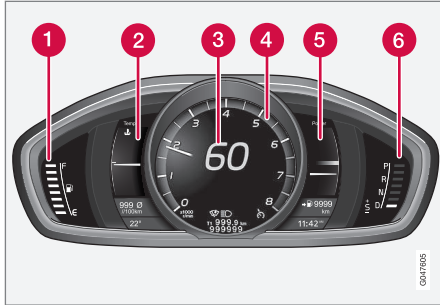

Mittarit ja merkivalot, teema "Performance".

- 1 Polttoainemittari. Kun ilmaisen laskee valkoisen merkinnän⁵ kohdalle, keltainen symboli syttyy merkiksi vähäisestä polttoainemäärästä. Katsokaa myös Ajotietokone (s. 112) ja Polttoaineen täyttö (s. 292).
- 2 Moottorin jäähdytysnesteen lämpömittari
- 3 Nopeusmittari
- 4 Kierroslukumittari. Mittari ilmoittaa moottorin kierrosluvun tuhansina kierroksina minuutissa.

- 5 Power guide. Ks. myös Eco guide & Power guide* (s. 68).
- 6 Vaihtamisosoitin⁶ / Vaiheosoitin⁷. Katsokaa myös Vaihtoilmaisim* (s. 270) tai Automaattivaihteisto - Geartronic* (s. 270).

Merkki- ja varoitusvalot

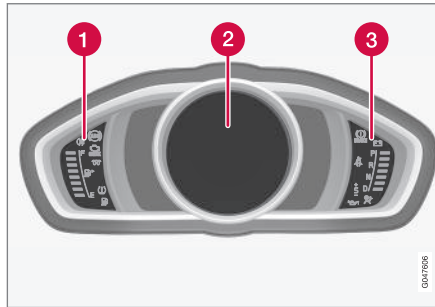

Merkki- ja varoitusymbolit, digitaalinen mittaristo.

- 1 Merkkisymbolit
- 2 Merkki- ja varoitusvalot
- 3 Varoitusymbolit⁸

Toiminnan tarkastus

Kaikki merkki- ja varoitusymbolit, paitsi infonäytön keskellä olevat, syttyvät avinasennossa II tai käynnistettäessä moottori. Kun moottori on käynnistetty, kaikkien symbolien pitää sammua, paitsi seisontajarrun. Se sammuu vasta, kun seisontajarru vapautetaan.

Jos moottori ei käynnisty tai jos toiminnan tarkastus tehdään avaimen asennossa II, kaikki symbolit sammuvat muutaman sekunnin kuluessa, paitsi auton pakokaasunpuhdistusjärjestelmän vikaa osoittava symboli ja liian matalaa öljynpainetta osoittava symboli.

Aiheeseen liittyvät tiedot

- Mittaristo (s. 64)
- Mittaristo - merkkisymbolien sisältö (s. 69)
- Mittaristo - varoitusymbolien sisältö (s. 70)
- Mittaristo, analoginen - katsaus (s. 64)

⁵ Kun näytön ilmoitus Ajomatka säiliössä olevalla polttoaineella: alkaa esittää ----, merkintä muuttuu punaiseksi.

⁶ Käsivalintainen vaihteisto.

⁷ Automaattivaihteisto.

⁸ Tietyissä malleissa ei ole järjestelmää, joka varoittaa öljynpaineen puuttumisesta. Näillä versioilla varustetuissa autoissa ei käytetä pienen öljynpaineen symbolia. Varoittaminen pienestä öljynpaineesta tapahtuu tällöin näyttötekstin kautta. Lisätietoja, ks. Moottoriöljy - yleistä (s. 338).

Eco guide & Power guide*

Eco guide ja Power guide ovat kaksi mittariston (s. 64) välinettä, jotka auttavat kuljettajaa ajamaan autoa mahdollisimman taloudellisesti.

Auto tallentaa myös tilaston tehdyistä ajomatkoista, jotka voidaan nähdä pylväsdiaagrammeina, ks. Ajotietokone - ajostatistiikka* (s. 120).

Eco guide

Tämä mittari antaa osoituksen siitä, kuinka taloudellisesti autoa ajetaan.

Jotta tämä toiminto voidaan nähdä, valitaan teema "Eco", ks. Mittaristo, digitaalinen - katsaus (s. 65).

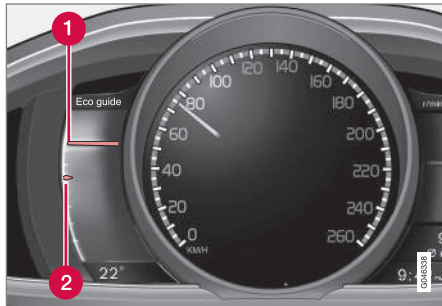

- 1 Hetkellinen arvo
- 2 Keskiarvo

Hetkellinen arvo

Tässä esitetään hetkellinen arvo - mitä suurempi näyttämä asteikolla, sitä parempi.

Hetkellinen arvo lasketaan nopeuden, moottorin kierrosluvun, otettavan moottoritehon sekä käyttöjarrujen käytön perusteella.

Kuljettajaa kannustetaan ajamaan optimaalisella nopeudella (50-80 km/h (30-50 mph)) ja alhaisilla kierrosluvuilla. Painettaessa kaasua ja jarrutettaessa viisarit laskevat alaspäin.

Hyvin matalat hetkelliset arvot syyttävät mittarin punaisen alueen (pienellä aikaviiveellä), mikä tarkoittaa huonoa ajotaloutta, ja sen vuoksi niitä tulee välttää.

Keskiarvo

Keskiarvo noudattaa hitaasti hetkellistä arvoa ja kertoo, kuinka autoa on ajettu viime aikoina. Mitä korkeammalla asteikossa viisarit ovat, sitä taloudellisemmin kuljettaja on ajanut.

Power guide

Tämä mittari näyttää moottorista otettavan tehon (Power) ja saatavissa olevan tehon välisen suhteen.

Jotta tämä toiminto voidaan nähdä, valitaan teema "Performance", ks. Mittaristo, digitaalinen - katsaus (s. 65).

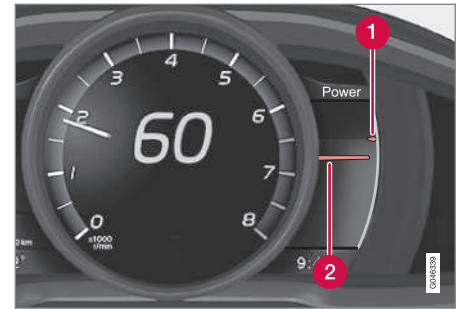

- 1 Saatavissa oleva moottoriteho
- 2 Otettu moottoriteho

Saatavissa oleva moottoriteho

Pienempi, ylempi osoitin kertoo saatavissa olevan moottoritehon⁹. Mitä korkeammalla viisari on asteikolla, sitä enemmän tehoa on käytettävissä valitulla vaihteella.

Otettu moottoriteho

Suurempi, alempi osoitin kertoo otetun moottoritehon⁹. Mitä korkeammalla se on asteikolla, sitä enemmän tehoa moottorista otetaan.









Suuri osoittimien välinen ero osoittaa suurta tehoreserviä.

⁹ Teho riippuu moottorin kierrosluvusta.

Mittaristo - merkksymbolien sisältö

Merkkivalosymbolit ilmoittavat kuljettajalle toiminnon aktivoinnista, järjestelmän toiminnasta tai ilmenneestä viasta tai puutteesta.

Merkksymbolit

Symboli	Sisältö
	Vika ABL-järjestelmässä
	Pakokaasunpuhdistusjärjestelmä
	Vika ABS-järjestelmässä
	Takasumuvalo päällä
	Vakautusjärjestelmä, ks. Elektroninen vakautuksen säätö (ESC) - yleistä (s. 184)
	Vakautusjärjestelmä, sport-tila, ks. Elektroninen vakautuksen säätö (ESC) - käsittely (s. 185)
	Hehkutus (diesel)
	Säiliössä vähän polttoainetta
	Informaatio, lukekaa näyttöteksti

Symboli	Sisältö
	Kaukovalot päällä
	Vasen vilkku
	Oikea vilkku
	Eco-toiminto päällä, ks. ECO-ajotila* (s. 283)
	Start/Stop, moottori sammutettu automaattisesti, ks. Start/Stop* - toiminta ja käsittely (s. 275)
	Rengaspainejärjestelmä, ks. Rengaspaineiden valvonta (TM)* (s. 322)

Vika ABL-järjestelmässä

Symboli palaa, jos ABL-toimintoon (Active Bending Lights) on syntynyt vika.

Pakokaasunpuhdistusjärjestelmä

Jos symboli syttyy moottorin käynnistämisen jälkeen, se voi johtua viasta auton pakokaasunpuhdistusjärjestelmässä. Ajakaa korjaamolle tarkastusta varten. Volvo suosittelee, että käännytte valtuutetun Volvon teknisen palvelun puoleen.

Vika ABS-järjestelmässä

Jos symboli syttyy, järjestelmä ei toimi. Auton varsinainen jarrujärjestelmä toimii edelleen, mutta ilman ABS-toimintoa.

MITTARIT, KATKAISIMET JA HALLINTALAITTEET

1. Pysäyttäkää auto turvalliseen paikkaan ja sammuttakaa moottori.
2. Käynnistäkää moottori uudelleen.
3. Jos symboli jää palamaan, ajakaa korjaamolle ABS-järjestelmän tarkastusta varten. Volvo suosittelee, että käännytte valtuutetun Volvon teknisen palvelun puoleen.

Takasumuvalo päällä

Symboli palaa takasumuvalon ollessa päällä. Sumuvaloja on takana vain yksi, ja se on asennettu kuljettajan puolelle.

Vakautusjärjestelmä

Vilkkuva symboli ilmaisee, että vakautusjärjestelmä toimii. Jos symboli palaa jatkuvasti, järjestelmään on syntynyt vika.

Vakautusjärjestelmä, sport-tila

Symboli palaa, kun sport-tila on aktivoitu. Sport-tila antaa mahdollisuuden aktiivisempaan ajokemukseen. Järjestelmä tunnistaa tällöin, ovatko kaasupoljin, ohjauspyörän liikkeet ja kaarreajo aktiivisempia kuin normaalissa ajossa ja sallii silloin auton takapään hallitun luiston tiettyyn tasoon asti ennen kuin se puuttuu tilanteeseen ja vakauttaa auton.

Hehkutus (diesel)

Symboli palaa, kun hehkutus on käynnissä. Esilämmitys tapahtuu lähinnä matalan lämpötilan vuoksi.



« Säiliössä vähän polttoainetta

Kun symboli syttyy, polttoainemäärä säiliössä on pieni, lisääkää polttoainetta pikimmiten.

Informaatio, lukekaa näyttöteksti

Infosymboli syttyy yhdessä infonäytössä olevan tekstin kanssa, kun auton jossain järjestelmässä on sattunut poikkeama normaalista. Ilmoitusteksti sammutetaan **OK**-painikkeella, ks. Valikkokäsittely - mittaristo (s. 108), tai se häviää automaattisesti hetken kuluttua (aika vaihtelee riippuen osoitettavasta toiminnosta). Infosymboli voi syttyä myös yhdessä muiden symbolien kanssa.

i HUOM

Kun huoltoilmoitus ilmestyy, sammuvat symboli ja ilmoitus painamalla **OK**-painiketta, tai sammuvat automaattisesti hetken kuluttua.

Kaukovalot päällä

Symboli palaa, kun kaukovalot ovat sytytettyinä sekä kaukovalovilkun yhteydessä.

Vasen/oikea vilkku

Molemmat vilkkusymbolit vilkkuvat, kun varoitusvilkkuja käytetään.

Eco-toiminto päällä

Symboli palaa, kun Eco-toiminto on aktivoitu.

Start/Stop

Symboli palaa, kun moottori on sammutettu automaattisesti.

¹⁰ Vain hälyttimellä* varustetut autot.

Rengaspainejärjestelmä

Symboli palaa rengaspaineen ollessa matala, tai jos rengaspainejärjestelmään on syntynyt vika.

Muistutus – auki jääneet ovet

Jos jokin ovista ei ole asianmukaisesti suljettu, syttyy info- tai varoitussymboli yhdessä selventävän kuvan kanssa infonäytössä. Pysäyttäkää auto turvalliseen paikkaan ja sulkekaa auki oleva ovi.

 Jos autolla ajetaan pienemmällä nopeudella kuin n. 7 km/h (n. 4 mph), infosymboli syttyy.

 Jos autolla ajetaan suuremmalla nopeudella kuin n. 7 km/h (n. 4 mph), varoitussymboli syttyy.

Jos konepelti¹⁰ ei ole asianmukaisesti suljettu, varoitussymboli syttyy yhdessä selventävän kuvan kanssa infonäytössä. Pysäyttäkää auto turvalliseen paikkaan ja sulkekaa konepelti.

Jos takaluukku ei ole asianmukaisesti suljettu, infosymboli syttyy yhdessä selventävän kuvan kanssa infonäytössä. Pysäyttäkää auto turvalliseen paikkaan ja sulkekaa takaluukku.









Aiheeseen liittyvät tiedot

- Mittaristo (s. 64)
- Mittaristo - varoitussymbolien sisältö (s. 70)
- Mittaristo, analoginen - katsaus (s. 64)
- Mittaristo, digitaalinen - katsaus (s. 65)

Mittaristo - varoitussymbolien sisältö

Varoitussymbolit ilmoittavat kuljettajalle tärkeän toiminnon aktiivoinnista tai vakavan vian tai puutteen ilmenemisestä.

Varoitussymbolit

Symboli	Sisältö
	Pieni öljynpaine ^A
	Seisontajarru kytketty, digitaalinen mittaristo
	Seisontajarru kytketty, analoginen mittaristo
	Turvavyönynt - SRS
	Turvavyömuistutin
	Generaattori ei lataa
	Vika jarrujärjestelmässä
	Varoitus

^A Tietyissä malleissa ei ole järjestelmää, joka varoittaa öljynpaineen puuttumisesta. Näillä versioilla varustetuissa autoissa ei käytetä pienen öljynpaineen symbolia. Varoittaminen pienestä

öljynpaineesta tapahtuu tällöin näyttötekstin kautta. Lisätietoja, ks. Moottoriöljy - yleistä (s. 338).

Pleni öljynpaine

Jos symboli syttyy ajon aikana, moottorin öljypaine on liian pieni. Sammuttakaa moottori välittömästi ja tarkastakaa moottorin öljymäärä, lisääkää tarvittaessa. Jos symboli syttyy ja öljymäärä on normaali, ottakaa yhteys korjaamoon. Volvo suosittelee, että käännyste valtuutetun Volvon teknisen palvelun puoleen.

Seisontajarru kytkettynä

Symboli palaa jatkuvasti, kun seisontajarru on kytkettynä. Symboli syttyy kytkemisen aikana. Lisätietoja, ks. Seisontajarru (s. 287).

Turvavyönyt - SRS

Jos symboli jää palamaan tai syttyy ajon aikana, jossain auton turvajärjestelmistä on havaittu vika. Ajakaa pikimmiten korjaamolle tarkastusta varten. Volvo suosittelee, että käännyste valtuutetun Volvon teknisen palvelun puoleen.

Turvavyömuistutin

Symboli vilkkuu, jos joku etuistuimella ei ole kiinnittänyt turvavyötä tai takaistuimella matkustava on avannut turvavyön.

Generaattori ei lataa

Symboli syttyy ajon aikana, jos sähköjärjestelmässä on syntynyt vika. Hakeutukaa korjaamolle. Volvo suosittelee, että käännyste valtuutetun Volvon teknisen palvelun puoleen.

Vika jarrujärjestelmässä

Jos symboli syttyy, jarrunestettä saattaa olla liian vähän. Pysäyttäkää auto turvalliseen paikkaan ja tarkastakaa nestemäärä jarrunestesäiliössä, ks. Jarru- ja kytkinneste - määrä (s. 342).

Jos jarru- ja ABS-symbolit palavat samanaikaisesti, jarruvoiman jakoon on saattanut tulla vika.

1. Pysäyttäkää auto turvalliseen paikkaan ja sammuttakaa moottori.
2. Käynnistäkää moottori uudelleen.
 - Jos molemmat symbolit sammuvat, voitte jatkaa ajoa.
 - Jos merkkivalot palavat edelleen, tarkastakaa nestemäärä jarrunestesäiliössä, ks. Jarru- ja kytkinneste - määrä (s. 342). Jos jarrunestesäiliön nestetaso on normaali ja varoitussymbolit palavat edelleen, voitte ajaa auton varovasti lähimpään korjaamoon jarrujärjestelmän tarkastusta varten. Volvo suosittelee, että käännyste valtuutetun Volvon teknisen palvelun puoleen.

VAROITUS

Jos jarrunesteen pinta on jarrunestesäiliön MIN-tason alapuolella, autolla ei saa enää ajaa lisäämättä jarrunestettä.

Jarrunesteen häviämisen syy täytyy tarkastaa huoltokorjaamossa. Volvo suosittelee, että otatte yhteyden valtuutettuun Volvon tekniseen palveluun.

VAROITUS

Jos jarru- ja ABS-symbolit palavat samanaikaisesti, on vaarana auton takapään voimakas luisto voimakkaasti jarrutettaessa.

« Varoitus

Punainen varoitusvalo syttyy, kun on havaittu vika, joka voi vaikuttaa turvallisuuteen ja/tai auton ajettavuuteen. Samanaikaisesti esitetään informaatio-näytössä selventävä teksti. Symboli jää näkyviin, kunnes vika on korjattu, mutta teksti-ilmoitus voidaan poistaa painamalla **OK**-painiketta, ks. Valikkokäsittely - mittaristo (s. 108). Varoitusymboli voi syttyä myös yhdessä muiden symbolien kanssa.

Toimenpide:

1. Pysäyttäkää turvalliseen paikkaan. Autolla ei saa ajaa edelleen.
2. Lukekaa viesti mittariston näytöstä. Tehkää näytössä esitettävän ilmoituksen mukainen toimenpide. Poistakaa ilmoitus **OK**-painikkeella.

Muistutus – auki jääneet ovet

Jos jokin ovista ei ole asianmukaisesti suljettu, syttyy info- tai varoitusymboli yhdessä selventävän kuvan kanssa infonäytössä. Pysäyttäkää auto turvalliseen paikkaan ja sulkekaa auki oleva ovi.

 Jos autolla ajetaan pienemmällä nopeudella kuin n. 7 km/h (n. 4 mph), infosymboli syttyy.

 Jos autolla ajetaan suuremmalla nopeudella kuin n. 7 km/h (n. 4 mph), varoitusymboli syttyy.

Jos konepelti¹¹ ei ole asianmukaisesti suljettu, varoitusymboli syttyy yhdessä selventävän kuvan kanssa infonäytössä. Pysäyttäkää auto turvalliseen paikkaan ja sulkekaa konepelti.

Jos takaluukku ei ole asianmukaisesti suljettu, infosymboli syttyy yhdessä selventävän kuvan kanssa infonäytössä. Pysäyttäkää auto turvalliseen paikkaan ja sulkekaa takaluukku.

Aiheeseen liittyvät tiedot

- Mittaristo (s. 64)
- Mittaristo - merkkisymbolien sisältö (s. 69)
- Mittaristo, analoginen - katsaus (s. 64)
- Mittaristo, digitaalinen - katsaus (s. 65)

Ulkolämpötilamittari

Ulkolämpötilamittarin näyttö esitetään mittaristossa.

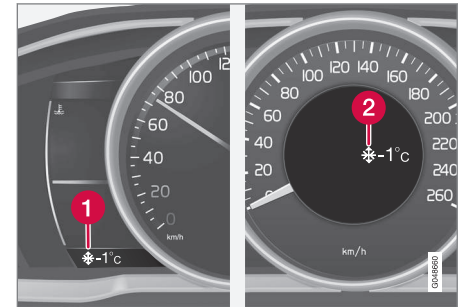

- 1 Ulkolämpötilamittarin näyttö, digitaalinen mittari
- 2 Ulkolämpötilamittarin näyttö, analoginen mittari

Kun lämpötila on alueella +2 °C - -5 °C, lumihiu-talesymboli palaa näytössä. Se varoittaa liukkau-den vaarasta. Jos auto on seissyt paikallaan, mit-tari voi näyttää liian korkeaa arvoa.

Aiheeseen liittyvät tiedot

- Mittaristo (s. 64)

¹¹ Vain hälyttimellä* varustetut autot.

Välimatkamittari

Välimatkamittarin näyttö näkyy mittaristossa.

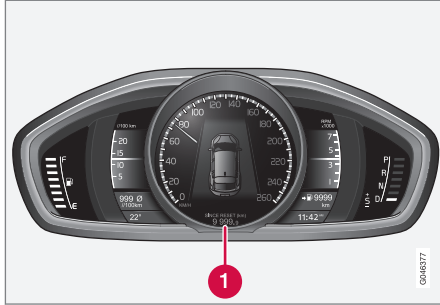

Välimatkamittari, digitaalinen mittaristo.

1 Välimatkamittarin näyttö¹²

Kumpaakin välimatkamittaria **T1** ja **T2** käytetään lyhyiden matkojen mittaamiseen. Matkan pituus esitetään näytössä.

Kääntäkää ohjauspylvään vasemman vivun säätöpyörää halutun mittarin näyttämiseksi.

Ohjauspylvään vasemmanpuoleisen vivun **RESET**-painikkeen pitkä painallus (kunnes muutos tapahtuu) nolaa näytettävän välimatkamittarin. Lisätietoja, ks. Ajojietokone (s. 112).

Aiheeseen liittyvät tiedot

- Mittaristo (s. 64)

¹² Näytön ulkonäkö voi olla erilainen riippuen mittaristoversiosta.

¹³ Analisissa mittaristossa aika näkyy mittariston keskellä.

Kello

Kellon näyttö näkyy mittaristossa.



Kello, digitaalinen mittaristo.

1 Näyttö ajan esittämistä varten¹³

Kellon asettaminen

Kello voidaan asettaa valikkojärjestelmässä MY CAR, ks. MY CAR (s. 111).

Aiheeseen liittyvät tiedot

- Mittaristo (s. 64)

Mittaristo - lisenssisopimus

Lisenssi on sopimus tietyn toiminnan suorittamisesta oikein tai oikeutta hyödyntää toisen oikeutta sopimuksessa ilmoitetuin ehdoin. Seuraava teksti on Volvon sopimus valmistajan/kehittäjän kanssa ja se on englanninkielinen.

Combined Instrument Panel Software Open Source Software Notice

This product uses certain free / open source and other software originating from third parties, that is subject to the GNU Lesser General Public License version 2 (LGPLv2), The FreeType Project License ("FreeType License") and other different and/or additional copy right licenses, disclaimers and notices. The links to access the exact terms of LGPLv2, and the other open source software licenses, disclaimers, acknowledgements and notices are provided to you below. Please refer to the exact terms of the relevant License, regarding your rights under said licenses. Volvo Car Corporation (VCC) offers to provide the source code of said free/open source software to you for a charge covering the cost of performing such distribution, such as the cost of media, shipping and handling, upon written request. Please contact your nearest Volvo Dealer.

The offer is valid for a period of at least three (3) years from the date of the distribution of this product by VCC / or for as long as VCC offers spare parts or customer support.

Portions of this product uses software copyrighted © 2007 The FreeType Project (www.freetype.org). All rights reserved.

Portions of this product uses software with Copyright © 1994–2013 Lua.org, PUC-Rio (<http://www.lua.org/>)



This product includes software under following licenses:

LGPL v2.1: <http://www.gnu.org/licenses/old-licenses/lgpl-2.1.html>

- GNU FriBidi
- DevIL

The FreeType Project License: <http://git.savannah.gnu.org/cgi/freetype/freetype2.git/tree/docs/FTL.TXT>

- FreeType 2

MIT License: <http://opensource.org/licenses/mit-license.html>

- Lua

Symbolit näytössä

Auton näytössä esiintyy joukko erilaisia symboleita. Symbolit on jaettu varoitus-, merkki- ja infosymboleihin.

Seuraavassa näytetään tavallisimmin esiintyvät symbolit merkityksineen ja viittauksineen siitä, mistä käyttöoppaassa voidaan löytää lisätietoja.

 - Punainen varoitusymboli syttyy, kun on havaittu vika, joka voi vaikuttaa turvallisuuteen ja/tai auton ajettavuuteen. Samanaikaisesti esitetään mittariston infonäytössä selventävä teksti.

 - Infosymboli syttyy, yhdessä mittariston infonäytössä esitettävän tekstin kanssa, kun jossain auton järjestelmästä on sattunut poikkeama. Keltainen infosymboli voi syttyä myös yhdessä muiden merkkivalojen kanssa.

Varoitusymbolit mittaristossa



Symboli	Sisältö	Ks.
	Pieni öljynpaine	(s. 70)
	Seisontajarru kytketty, digitaalinen mittaristo	(s. 70), (s. 287)
	Seisontajarru kytketty, analoginen mittaristo	(s. 70)

Symboli	Sisältö	Ks.
	Turvavyönyt - SRS	(s. 30), (s. 70)
	Turvavyömuistutin	(s. 26), (s. 70)
	Generaattori ei lataa	(s. 70)
	Vika jarrujärjestelmässä	(s. 70), (s. 285)
	Varoitus, Turvallisuuksustila	(s. 30), (s. 40), (s. 70)





Merkkisymbolit mittaristossa

Symboli	Sisältö	Ks.
	Vika ABL-järjestelmässä*	(s. 69), (s. 92)
	Pakokaasunpuhdistusjärjestelmä	(s. 69)
	Vika ABS-järjestelmässä	(s. 69), (s. 285)
	Takasumuvalo päällä	(s. 69), (s. 96)

Symboli	Sisältö	Ks.
	Vakautusjärjestelmä, ESC (Electronic Stability Control), Perävaunun vakautusjärjestelmä*	(s. 69), (s. 186), (s. 304)
	Vakautusjärjestelmä, sport-tila	(s. 69), (s. 186)
	Hehkutus (diesel)	(s. 69)
	Säiliössä vähän polttoainetta	(s. 69), (s. 139)
	Informaatio, luekaa näyttöteksti	(s. 69)
	Kaukovalot päällä	(s. 69), (s. 89)
	Vasen vilkku	(s. 69)
	Oikea vilkku	(s. 69)
	Start/stop*, moottori pysäytetty auto-omaattisesti	(s. 69), (s. 275)

Symboli	Sisältö	Ks.
	ECO-toiminto* päällä	(s. 69), (s. 283)
	Rengaspainejärjestelmä*	(s. 69), Rengaspaineiden valvonta (TM)* (s. 322)

Merkkisymbolit mittaristossa

Symboli	Sisältö	Ks.
	Kaukovalot auto-omaattisella himmennyksellä - AHB*	(s. 90)
	Kameratunnistin*, Lasertunnistin*	(s. 90), (s. 224), (s. 233), (s. 245), (s. 250)
	Mukautuva nopeusäädin*	(s. 211)
	Mukautuva nopeusäädin*	(s. 203), (s. 211)
	Mukautuva nopeusäädin*, Etäisyysvaroitus* (Distance Alert)	(s. 211), (s. 196)







Symboli	Sisältö	Ks.
	Mukautuva nopeudensäädin*	(s. 202)
	Nopeudensäädin*	(s. 191)
	Nopeudenrajoitin	(s. 188)
	Tutkatunnistin*	(s. 211), (s. 199), (s. 233)
	Start/Stop*	(s. 281)
	Start/Stop*	(s. 281)
	Start/Stop*	(s. 281)
	Etäisyysvaroitin* (Distance Alert), City Safety™, Törmäysva- roitin*, automaattinen jarru*	(s. 199), (s. 224), (s. 233)
	Mootorin- ja matkus- tamonlämmitin*	(s. 139)

Symboli	Sisältö	Ks.
	Mootorin- ja matkus- tamonlämmitin* Huolto tarvitaan	(s. 139)
	Aktivoitu ajastin*	(s. 139)
	Aktivoitu ajastin*	(s. 139)
	ABL-järjestelmä*	(s. 92)
	Heikko akku	(s. 139)
	Aktiivinen pysäköinti- tutka - PAP*	(s. 259)
	Sadetunnistin*	(s. 100)
	Kaista-avustaja*	(s. 248)
	Driver Alert System*, Kaista-avustaja*	(s. 250)

Symboli	Sisältö	Ks.
	Driver Alert System*, Kaista-avustaja*	(s. 245), (s. 250)
	Driver Alert System*, Tauon aika	(s. 244)
	Driver Alert System*, Tauon aika	(s. 245)
	Vaihtamisosoitin	(s. 270)
	Vaihteasennot	(s. 270)
	Rekisteröity nopeu- sinformaatio*	(s. 240)
	Öljymäärän mittaus	(s. 339)

Infosymbolit kattokonsolin näytössä

Symboli	Sisältö	Ks.
	Turvavyömuistutin	(s. 29)
	Matkustajan paikan turvavyö, aktivoitu	(s. 34)
	Matkustajan paikan turvavyö, aktivointi poistettu	(s. 34)

Aiheeseen liittyvät tiedot

- Mittaristo - merkkisymbolien sisältö (s. 69)
- Mittaristo - varoitussymbolien sisältö (s. 70)
- Ilmoitukset - käsittely (s. 110)

Volvo Sensus

Volvo Sensus on henkilökohtaisen Volvo-elämyksen sydän ja se yhdistää teidät autoon ja ympäröivään maailmaan. Sensus tarjoaa tietoa, viihdettä ja tarvittaessa apua. Sensus sisältää intuitiivisia toimintoja, jotka tekevät automatkasta paremman kokemuksen ja auton omistamisesta helppoa.



Intuitiivinen navigointirakenne mahdollistaa asianmukaisen tuen, informaation ja ylläpidon saamisen, kun sitä tarvitaan, kuljettajaa häiritsemättä.

Sensus sisältää kaikki auton ratkaisut, jotka mahdollistavat yhteydet* ympäröivään maailmaan, ja tarjoaa intuitiivisen tavan hallita auton kaikkia toimintoja.

Volvo Sensus yhdistää ja esittelee auton usean järjestelmän monia toimintoja keskikonsolin näytössä. Volvo Sensus -järjestelmällä autosta voidaan tehdä henkilökohtainen helppokäyttöinen

käyttöliittymän avulla. Asetuksia voidaan kohdissa Auton asetukset, Audio ja media, Lämmitys ja ilmanvaihto jne.

Keskikonsolin painikkeilla ja säätimillä tai ohjauspyörän oikeanpuoleisella painikesarjalla* voidaan toimintoja aktivoida tai sulkea ja tehdä useita vaihtelevia asetuksia.

Painamalla **MY CAR** esitellään kaikki ajamiseen ja auton hallintaan liittyvät asetukset, esim. City Safety, lukot ja hälytin, automaattinen puhaltimen nopeus, kellon asetus jne.

Painamalla **RADIO, MEDIA, TEL***, * **NAV*** tai **CAM**¹⁴ voidaan aktivoida muita lähteitä, järjestelmiä ja toimintoja, esim. AM, FM, CD, DVD*, TV*, Bluetooth®*, navigointi* ja pysäköintiapukamera*.

Lisätietoja kaikista toiminnoista/järjestelmistä, ks. ko. osaa omistajan käsikirjassa tai sen lisäosassa.

¹⁴ Koskee tiettyjä automalleja.

« Katsaus

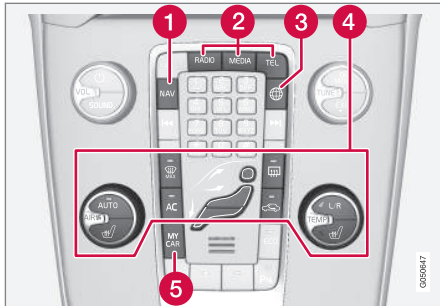

Ohjauspaneeli keskikonsolissa. Kuva on kaaviomainen - toimintojen ja painikkeiden sijainti vaihtelee valitusta varustuksesta ja markkina-alueesta riippuen.

- 1 Navigointi* - **NAV**, ks. erillistä lisäosaa (Sensus Navigation).
- 2 Äänentoisto ja media - **RADIO, MEDIA, TEL***, ks. erillistä lisäosaa (Sensus Infotainment).
- 3 Internetiin yhdistetty auto - **🌐***, ks. erillistä lisäosaa (Sensus Infotainment).
- 4 Ilmastointilaitte (s. 122).
- 5 Toiminta-asetukset - **MY CAR**, ks. MY CAR (s. 111).

Avaimen asennot

Etäavaimella voidaan auton sähköjärjestelmä asettaa eri tiloihin/tasolle ja siten tehdä eri toiminnot käytettäväiksi, ks. Avaimen asennot - toiminnot eri tasoilla (s. 79).



Virtalukko etäavain vedettynä ulos/painettuna sisään.

i HUOM

Avaimettomalla käynnistys- ja lukitusjärjestelmällä* varustetuissa autoissa avainta ei tarvitse työntää virtalukkoon, vaan se voidaan pitää esim. taskussa. Katsokaa lisätietoa avaimettomasta käynnistys- ja lukitusjärjestelmästä kohdasta Avaimeton käyttö* (s. 165).

Asettakaa avain paikalleen

1. Pitäkää kiinni irrotettavalla avainliuskalla varustetusta etäavaimen päästä ja asettakaa avain virtalukkoon.
2. Painakaa sitten avain lukossa ääriasettoon.

! TÄRKEÄÄ

Vieras esine virtalukossa voi vaarantaa toiminnan tai tuhota lukon.

Älkää painako etäavainta sisään väärin käännettynä - Pitäkää kiinni päästä, jossa on irrotettava avainliuska, ks. Irrotettava avainliuska - irrotus/kiinnitys (s. 163).

Ottakaa avain pois

Tarttukaa etäavaimen ja vetäkää se pois virtalukosta.

Avaimen asennot - toiminnot eri tasoilla

Jotta on mahdollista käyttää rajoitettua määrää toimintoja moottorin ollessa sammutettuna, voidaan auton sähköjärjestelmä asettaa 3 eri tasolle - **0**, **I** ja **II** - etäavaimella. Tämä omistajan käsikirja selostaa nämä tasot perusteellisesti nimellä "avainasennot".

Seuraava taulukko esittää, mitkä toiminnot ovat käytettävissä kussakin avainasennossa/kullakin tasolla.

Taso	Toiminnot
0	<ul style="list-style-type: none"> Matkamittari, kello ja lämpömittari sytytetään. Sähkökäyttöisiä istuimia voidaan säätää. Äänentoistolaitteistoa voidaan käyttää rajoitettu aika - ks. lisäosaa Sensus Infotainment.
I	<ul style="list-style-type: none"> Kattoluukkuja, ikkunannostimia, 12 V:n liitäntää matkustamossa, navigointia, puhelinta, tuuletuspuhallinta ja tuulilasinyyhkimäiä voidaan käyttää.
II	<ul style="list-style-type: none"> Valonheittimet sytytetään. Varoitus-/merkkivalot palavat 5 sekuntia. Useat muut järjestelmät aktivoidaan. Istuintyyntyjen ja takalasin sähkölämmitys voidaan kuitenkin aktivoida vasta moottorin käynnistämisen jälkeen. <p>Tämä avainasento kuluttaa paljon virtaa käynnistysakusta ja sitä tulee sen vuoksi välttää!</p>

Avainasennon/taso valinta

- Avainasento 0** - Avatkaa auton lukitus - tällöin auton sähköjärjestelmä on tasolla **0**.

i HUOM

Tason **I** tai **II** saavuttamiseksi **ilman** moottorin käynnistystä - **älkää** painako jarru-/kytkinpoljinta, kun nämä avainasennot valitaan.

- Avainasento I** - Etäavaimen ollessa painettuna täysin virtalukkoon¹⁵ - Painakaa lyhyesti **START/STOP ENGINE**.
- Avainasento II** - Etäavaimen ollessa työnnettynä täysin virtalukkoon¹⁵ - Tehkää pitkä¹⁶ painikkeen **START/STOP ENGINE** painallus.
- Takaisin avainasentoon 0** - Takaisin avainasentoon **0** palaamiseksi asennosta **II** ja **I** - Painakaa lyhyesti **START/STOP ENGINE**.

Äänentoistolaitteisto

Tietoja äänentoistolaitteiston toiminnasta etäavain poistettuna, katsokaa lisäosaa Sensus Infotainment.

Moottorin käynnistäminen ja pysäyttäminen

Tietoja moottorin käynnistämistä/pysäyttämisestä, ks. Moottorin käynnistäminen (s. 266).

¹⁵ Ei tarpeen autossa, jossa on avaimeton käynnistys- ja lukitusjärjestelmä*.

¹⁶ N. 2 sekuntia.



« Hinaus

Tärkeitä tietoja etävaimesta hinauksen yhteydessä, ks. Hinaus (s. 305).

Aiheeseen liittyvät tiedot

- Avaimen asennot (s. 78)

Etuisuimet

Auton etuisuimissa on useita eri säätömahdollisuuksia parhaan mahdollisen istuinmukavuuden saamiseksi.



- 1 Ristiseläntuen* muuttaminen, kääntäkää säätöpyörää¹⁷.
- 2 Eteen-/taaksepäin, nostakaa kahvaa oikean etäisyyden säätämiseksi ohjauspyörään ja polkimiin. Tarkastakaa, että istuin lukkiutuu paikalleen, kun säätöä on muutettu.
- 3 Nostakaa/laskekaa istuintyyntyn etureunaa*, pumpatkaa ylös/alas.
- 4 Kääntäkää säätöpyörää selkänöjan kallistuksen säätämiseksi.

- 5 Pumpatkaa ylös/alas istuimen* nostamiseksi/laskemiseksi.
- 6 Sähkötoimisen istuimen käyttöpaneeli*, ks. Etuisuimet - sähkökäyttöiset (s. 81).

VAROITUS

Säätäkää kuljettajan istuin oikeaan ajoasentoon ennen ajon aloittamista, ei koskaan ajon aikana. Varmistakaa, että istuin on lukittu, jotta vältetään henkilövahingot mahdollisen kovan jarrutuksen tai onnettomuuden yhteydessä.

Etuisuimen niskatukien säätö

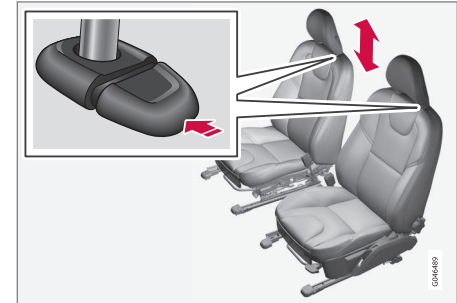

Etuisuimien niskatuen korkeutta voidaan säätää.

Säätäkää niskatuki henkilön pituuden mukaan siten, että se mahdollisuuksien mukaan peittää koko pään takaosan.

¹⁷ Koskee myös sähkökäyttöistä istuinta.

Korkeuden säätämiseksi pitää painike (ks. kuvaa) painaa sisään samanaikaisesti, kun tukea säädetään ylös tai alas.

Niskatuki voidaan säätää kolmeen eri asentoon.

Matkustajan istuimen selkänöjan kääntäminen*

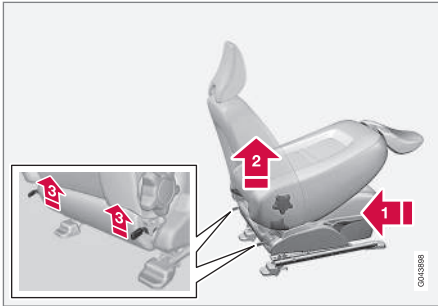

Etumatkustajan istuimen selkänöja voidaan kallistaa eteen pitkän tavaran kuormausta varten.

- 1 Työntäkää istuin mahdollisimman pitkälle taakse-/alaspäin.
- 2 Asettakaa selkänöja pystysuoraan asentoon.
- 3 Nostakaa selkänöjan takapuolella olevia salpoja ja kääntäkää selkänöjaa eteenpäin.
- 4 Työntäkää istuinta eteen siten, että niskatuki "lukkiutuu" hansikaslokeron alle.

Kääntäminen ylös tapahtuu päinvastaisessa järjestyksessä.

VAROITUS

Älkää käyttäkö matkustajan istuimen takana olevaa paikkaa, tai takaistuimen keskipaikkaa, kun matkustajan etuistuimen selkänöja on käännettyä.

VAROITUS

Tarttukaa selkänöjaan ja varmistakaa, että se on kunnollisesti lukittu ylös kääntämisen jälkeen, henkilövahinkojen välttämiseksi mahdollisen kovan jarrutuksen tai onnettomuuden yhteydessä.

Aiheeseen liittyvät tiedot

- Etuistuimet - sähkökäyttöiset (s. 81)
- Takaistuimet (s. 83)

Etuistuimet - sähkökäyttöiset

Auton etuistuimissa on useita eri säätömahdollisuuksia parhaan mahdollisen istuimukavuuden saamiseksi. Sähkökäyttöistä istuinta voidaan siirtää eteenpäin/taaksepäin ja ylös/alas. Istuintyyntyn etureuna voidaan nostaa/laskea. Selkänöjan kallistusta voidaan säätää.

Sähkökäyttöinen istuin*

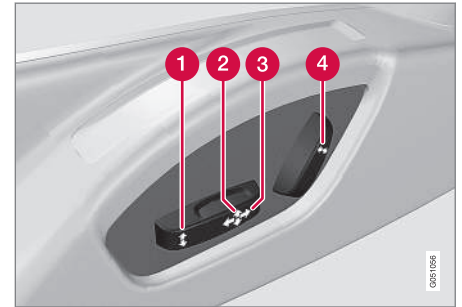

- 1 Istuintyyntyn etureuna ylös/alas
- 2 Istuimen nostaminen/laskeminen
- 3 Istuin eteen-/taaksepäin
- 4 Selkänöjan kaltevuus

Sähkökäyttöisissä etuistuimissa on ylikuormitusuoja, joka laukeaa, jos jokin esine lukitsee istuimen. Jos näin tapahtuu, asetettakaa auton sähkö-



- ◀◀ järjestelmä avainasentoon **I** tai **O** ja odottaa hetki ennen kuin istuinta jälleen liikutetaan.

Vain yksi liike kerrallaan (eteen/taakse/ylös/alas) on mahdollinen.

Valmistelut

Istuimen säätö voidaan tehdä tietyn ajan sisällä sen jälkeen, kun oven lukitus on avattu etävaimella, vaikka avain ei ole virtalukossa. Istuimen säätö tehdään normaalisti avaimen ollessa asennossa **I** ja se voidaan tehdä aina, kun moottori on käynnissä.

Muistitoiminnolla varustettu istuin*

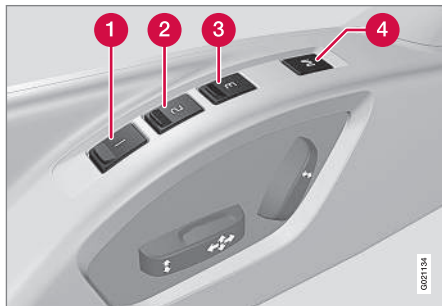

Muistitoiminto tallentaa istuimen ja ulkostaustapeilien asetukset.

Asetuksen tallentaminen

- 1 Muistipainike
- 2 Muistipainike
- 3 Muistipainike
- 4 Asetuksen tallennuspainike

1. Säätäkää istuin ja ulkoiset taustapeilit.
2. Pitäkää painiketta **M** painettuna samanaikaisesti, kun painiketta **1**, **2** tai **3** painetaan. Pitäkää painikkeita painettuina, kunnes kuuluu äänimerkki ja mittaristossa esitetään teksti.

Istuinta pitää säätää ennen kuin uuden muistin voi asettaa.

Tallennetun asetuksen käyttäminen

Painakaa jotain muistipainikkeista **1–3**, kunnes istuin ja ulkostaustapeilit pysähtyvät. Jos painike vapautetaan, istuimen ja ulkostaustapeilien liike keskeytyy.

Avainmuisti* etävaimessa

Kaikkia etävaimia voi käyttää eri kuljettaja kuljettajan istuimen ja ulkostaustapeilien asetusten¹⁸ tallentamiseksi, ks. Etävain - personalisointi* (s. 157).

Hätäpysäytys

Jos istuin alkaa liikkua vahingossa, painakaa jotain istuimen säätö- tai muistipainikkeista, niin istuin pysähtyy.

VAROITUS

Väliinpuristumisen vaara! Valvokaa, että lapset eivät leiki säätimien kanssa. Tarkistakaa, ettei mitään esineitä ole säädön aikana istuimen edessä, takana tai alla. Katsokaa, ettei kukaan takaistuimen matkustajista voi jäädä puristuksiin.

Sähkölämmitetyt istuimet

Sähkölämmitteiset istuimet, ks. Sähkölämmitteiset etuistuimet* (s. 129) ja Sähkölämmiteinen takaistuin* (s. 129).

Aiheeseen liittyvät tiedot

- Etuistuimet (s. 80)
- Takaistuimet (s. 83)

¹⁸ Vain, jos autossa on sähkökäyttöinen istuin, joka on varustettu muistilla, ja sähköisesti sisään käännettävät taustapeilit.

Takaistuimet

Takaistuimen selkänöja ja ulkopaikkojen niskasuojat voidaan kääntää alas. Keskipaikan niskasuojaa voidaan säätää matkustajan pituuden mukaan.

Niskatuki keskipaikalla takana

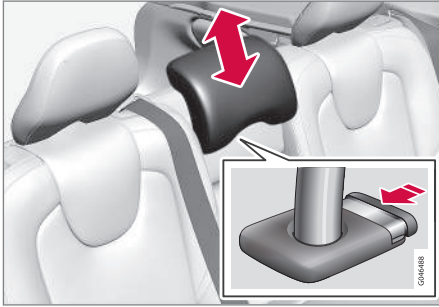

Säätäkää niskatuki matkustajan pituuden mukaan siten, että se mahdollisuuksien mukaan peittää koko pään takaosan. Työntäkää sitä ylöspäin tarvittaessa.

Suojan saamiseksi uudelleen alas pitää painiketta (ks. kuvaa) painaa samanaikaisesti, kun niskatukea painetaan varovasti alas.

Niskatuki voidaan säätää viiteen eri asentoon.

VAROITUS

Keskipaikan niskasuojan on oltava alimmassa asennossaan, kun keskipaikalla ei istu ketään. Kun keskipaikalla on matkustaja, niskasuoja on säädettävä oikein hänen pituutensa mukaan siten, että se peittää koko takaraivon, jos mahdollista.

Takaistuimen ulmpien niskatukien kääntäminen alas manuaalisesti

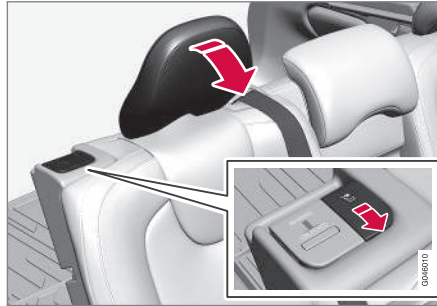

Vetäkää lähinnä niskatukea olevasta salpakahvasta niskatuen kääntämiseksi eteenpäin.

Niskasuoja siirretään takaisin manuaalisesti.

VAROITUS

Niskasuojan pitää olla lukittuna ylöskääntämisen jälkeen.

Takaistuimen selkänöjan kääntäminen

TÄRKEÄÄ

Kun selkänöja käännetään, takaistuimen mukinpidin ei saa olla auki eikä takaistuimella olla esineitä. Myöskään turvavyöt eivät saa olla kiinnitettyinä. Muuten on olemassa takaistuimen verhouksen vaurioitumisvaara.

HUOM

Etuisuimia voidaan joutua työntämään eteen ja/tai selkänöja säättämään, jotta takaselkänöjat voidaan kääntää täysin eteen.

- Molemmat osat voidaan kääntää erikseen.
- Jos koko selkänöja käännetään, eri osat käännetään jokainen erikseen.

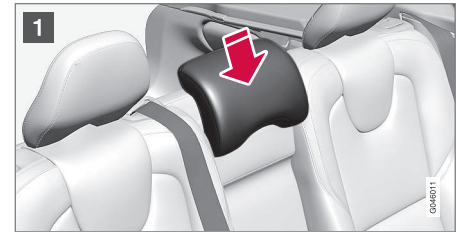

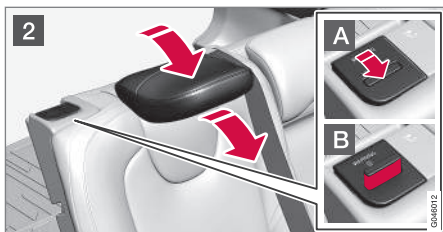

1 Jos selkänöjan oikeanpuoleinen osa käännetään - vapauttaa ja säätää keskipaikan niskasuojaa, ks. aikaisempaa lukua "Niskatuki keskipaikalla takana".

2 Laitimaiset niskatuet kääntyvät automaattisesti, kun selkänöjia käännetään. Vetäkää selkänöjan salpakahva ylös **A** ja kääntäkää samalla selkänöjia eteen. Salvan punainen merkki **B** ilmaisee, ettei selkänöjia ole enää lukittu.

HUOM
Kun selkänöjia on käännetty, pitää niskasuojia siirtää hieman eteenpäin, etteivät ne ota kiinni istuinyyn.

Kääntäminen ylös tapahtuu päinvastaisessa järjestyksessä.

HUOM
Kun selkänöjia on käännetty takaisin, punainen merkki ei enää näy. Jos se ilmestyy edelleen, selkänöjia ei ole lukittuna.

VAROITUS
Tarkastakaa, että selkänöjia ja takaistuimen niskasuojia ovat kunnollisesti lukittuina ylöskääntämisen jälkeen.

Aiheeseen liittyvät tiedot

- Etuistuimet (s. 80)
- Etuistuimet - sähkökäyttöiset (s. 81)

Ohjauspyörä

Ohjauspyörä voidaan säätää eri asentoihin ja siinä on äänitorven ja vakionopeudensäätimen sekä valikko-, ääni- ja puhelinohjauksen painikkeet.

Säätö

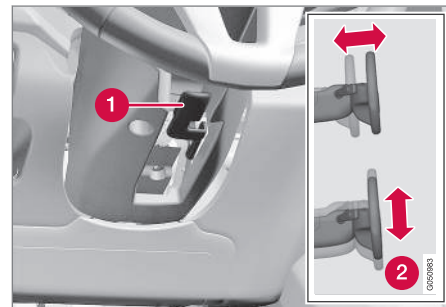

Ohjauspyörän säätö.

- 1 Vipu - ohjauspyörän vapauttaminen
- 2 Ohjauspyörän mahdolliset asennot

Ohjauspyörää voidaan säätää korkeus- ja syvyyssuunnassa:

1. Työntäkää vipua eteenpäin ohjauspyörän vapauttamiseksi.
2. Säätäkää ohjauspyörä sopivaan asentoon.

3. Vetäkää vipu takaisin ohjauspyörän kiinnittämiseksi. Jos se tuntuu jäykältä, painakaa hie-man ohjauspyörää vipua palauttaessanne.

VAROITUS

Säätäkää ja lukitkaa ohjauspyörän asento ennen matkaan lähtemistä.

Nopeudesta riippuvan ohjaustehostuksen* yhteydessä voidaan ohjauspyörön vastusta säätää, ks. Säädettävä ohjauspyörän vastus* (s. 184).

Painikesarjat* ja ohjauspyörän valitsimet*

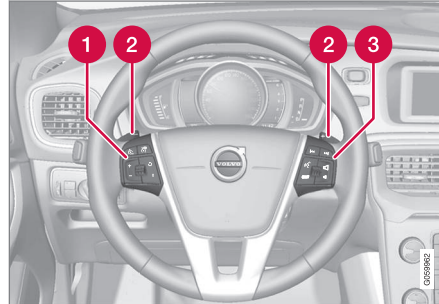

Ohjauspyörän painikesarjat ja valitsimet.

- 1** Nopeudensäädin* (s. 191)* ja Mukautuva nopeudensäädin (ACC)* (s. 200)*.
- 2** Ohjauspyörävalitsin automaattivaihteiston manuaalista vaihteenvalintaa varten, ks. Auto-maattivaihteisto - Geartronic* (s. 270).
- 3** Äänentoiston ja puhelimen ohjaus, ks. erillistä lisäosaa Sensus Infotainment.

Äänitorvi



Äänitorvi.

Painakaa ohjauspyörän keskiötä äänimerkin antamiseksi.

Valokatkaisimet

Valokatkaisimella sytytetään ja säädetään ulkvalo-ja. Sitä käytetään myös säätämään näyttö- ja mittaristovalaistausta sekä tunnelmavalvoja (s. 98).

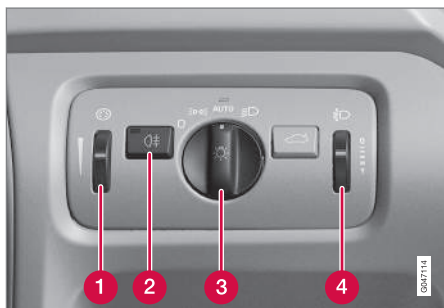

Katsaus valokatkaisimiin.



- 1 Näyttö- ja mittaristovalaistauksen sekä tunnelmavalajaistuksen säätöpyörä*
- 2 Takasumuvalon painike
- 3 Ajo- ja pysäköintivalosäädin
- 4 Valojen korkeudensäädön säätöpyörä

Autossa, jossa on LED¹⁹-valonheittimet*, on automaattinen valojen korkeudensäätö, eikä sitä siksi ole varustettu säätöpyörällä valojen korkeudensäätöä varten.

¹⁹ Valodiodi (Light Emitting Diode)

Katkaisimen asennot

Tila	Sisältö
0	Huomiovalot ^A , kun auton sähköjärjestelmä on avinasennossa II tai moottori on käynnissä. Kaukovalovilkkua voidaan käyttää.
	Huomiovalot, sivuvalot takana ja positiovalot, kun auton sähköjärjestelmä on avinasennossa II tai moottori on käynnissä. Sivuvalot takana ja positiovalot, kun auto on pysäköitynä ^B . Kaukovalovilkkua voidaan käyttää.

Tila	Sisältö
	Huomiovalot, sivuvalot takana ja positiovalot päivänvalossa, kun auton sähköjärjestelmä on avinasennossa II tai moottori on käynnissä. Lähi-valot, takasivuvalot ja positiovalot heikossa päivänvalossa tai pimeässä tai kun sumuvalo takana on aktivoitu. Toiminto Tunnelin havaitseminen (s. 89)* on aktivoitu. Toiminto Automaattiset kaukovalot (s. 90)* voidaan käyttää. Kaukovalot voidaan aktivoida, kun lähi-valot palavat. Kaukovalovilkkua voidaan käyttää.
	Lähi-valot, takasivuvalot ja positiovalot. Kaukovalot voidaan aktivoida. Kaukovalovilkkua voidaan käyttää.

^A Sijaitsevat etupuskurissa tai sen alapuolella.

^B Myös auton ollessa paikallaan ja moottorin ollessa käynnissä, edellyttäen, että säätimen asento siirretään tähän asentoon toisesta asennosta.

Volvo suosittelee tilan **AUTO** käyttöä, kun autoa ajetaan.

VAROITUS

Auton valaistuslaitteisto ei voi kaikissa tilanteissa päätellä, milloin päivänvalo on liian heikko tai tarpeeksi voimakas, esim. sumussa ja sateessa.

Kuljettaja on aina vastuussa siitä, että autolla ajetaan käyttäen liikenneturvallista valaistusta ja voimassa olevien liikennesääntöjen mukaisesti.

Näyttö- ja mittaristovalistus

Eri näyttö- ja mittaristovalistus syttyy riippuen avaimen asennosta, ks. Avaimen asennot -toiminnot eri tasoilla (s. 79).

Näyttövalaistusta himmennetään automaattisesti pimeällä – herkkyys asetetaan säätöpyörällä.

Mittaristovalaisituksen voimakkuutta säädetään säätöpyörällä.

Valonheittimien valojen korkeudensäätö

Auton kuormitus muuttaa valonheittimien korkeussuuntausta, mikä voi johtaa vastaan tulevien ajoneuvojen häikäistymiseen. Vältä tätä säätämällä valojen korkeussuuntausta. Alentakaa valojen suuntausta, jos auto on raskaasti kuormattu.

1. Antakaa moottorin olla käynnissä tai pitäkää auton sähköjärjestelmä avainasennossa **I**.

2. Kääntäkää säätöpyörää ylös-/alaspäin valojen suuntauksen nostamiseksi/laskemiseksi.

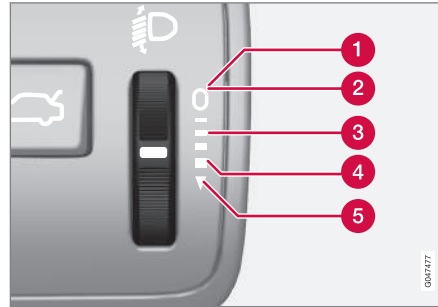

Säätöpyörän asennot eri kuormitustapauksille.

- 1** Vain kuljettaja
- 2** Kuljettaja sekä matkustaja etuistuimella
- 3** Henkilöt kaikilla istuimilla
- 4** Henkilöt kaikilla istuimilla sekä enimmäiskuorma kuormatilassa
- 5** Kuljettaja sekä enimmäiskuorma kuormatilassa

Aiheeseen liittyvät tiedot

- Seisonta-/positiovalot (s. 87)
- Huomiovalot (s. 88)
- Kauko-/lähivalot (s. 89)

Seisonta-/positiovalot

Positiovalot kytketään päälle valokatkaisimella.

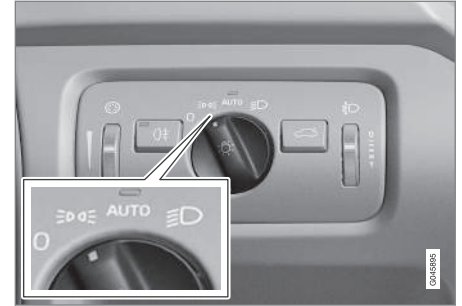

Valokatkaisin positiovalojen asennossa.

Asettakaa säädin asentoon **AUTO** (numerokilven valaistus syttyy samanaikaisesti).

Jos auton sähköjärjestelmä on avainasennossa **II** tai moottori on käynnissä, myös huomiovalot palaavat.

Kun ulkona on pimeää ja takaluukku avataan, takaseisontavalot syttyvät takana olevien huomion herättämiseksi. Tämä tapahtuu riippumatta katkaisimen asennosta tai siitä, missä avainasennossa auton sähköjärjestelmä on.

Ajattaessa yli 30 sekuntia enintään ajonopeudella 10 km/h (n. 6 mph) tai ajonopeuden ylittäessä 10 km/h (n. 6 mph) huomiovalot sytytetään ja mittaristossa näytetään **Aseta valokatkaisimen**

- ◀ **asento uudelleen**, joka kehottaa kytkemään valot muuhun asentoon kuin 

Aiheeseen liittyvät tiedot

- Valokatkaisimet (s. 86)

Huomiovalot

Kun valokatkaisimen kytkin on asennossa **AUTO** ja auton sähköjärjestelmä avainasennossa II tai moottori käynnissä, huomiovalot aktivoidaan automaattisesti päivänvalossa.

Huomiovalot päivällä DRL



Valokatkaisimen säädin asennossa **AUTO**.

Kun valokatkaisin on asennossa **AUTO**, huomiovalot (Daytime Running Lights - DRL) aktivoituvat automaattisesti, kun autolla ajetaan päivänvalossa. Kojelaudan yläosassa oleva valontunnistin vaihtaa huomiovaloilta lähivaloille hämärässä tai kun päivänvalo tulee liian heikoksi. Lähivaloille vaihdetaan myös silloin, kun takasumovalo aktivoidaan.

VAROITUS

Järjestelmä on energiansäästön apuväline - se ei voi kaikissa tilanteissa ratkaista, milloin päivänvalo on liian heikkoa tai riittävän voimakasta, esim. sumussa ja sateessa.

Kuljettaja on aina vastuussa siitä, että autolla ajetaan käyttäen liikenneturvallisuuden kannalta oikeaa valaistusta ja voimassa olevien liikennesääntöjen mukaisesti.

Aiheeseen liittyvät tiedot

- Kauko-/lähivalot (s. 89)
- Valokatkaisimet (s. 86)

Tunnelin havaitseminen*

Tunnelin havaitsemistoiminto vaihtaa valot huomiovaloilta lähivaloille, kun auto ajaa tunneliin.

Toiminto Tunnelin havaitseminen on sadetunnistimella varustetussa autossa*. Tunnistin havaitsee ajamisen tunneliin ja vaihtaa huomiovaloilta lähivaloille. N. 20 sekuntia sen jälkeen, kun auto on poistunut tunnelista, valot vaihtuvat takaisin huomiovaloille. Jos auto ajetaan vielä tunneliin tänä aikana, lähivalot pysyvät päällä. Siten vältetään usein toistuvat muutokset auton valoissa.

Huomatkaa, että valokatkaisimen säätimen pitää olla asennossa **AUTO**, jotta tunnelin havaitsemisen toimii.

Aiheeseen liittyvät tiedot

- Kauko-/lähivalot (s. 89)
- Valokatkaisimet (s. 86)

Kauko-/lähivalot

Kun valokatkaisimen kytkin on asennossa **AUTO** ja auton sähköjärjestelmä avainasennossa **II** tai moottori käynnissä, lähivalot aktivoidaan automaattisesti huonoissa valaistusolosuhteissa.



Ohjauspylvään vipu ja valokatkaisimen säädin.

- Kaukovaloilkun asento
- Kaukovalojen asento

Lähivalot

Säädin asennossa **AUTO** aktivoituvat lähivalot automaattisesti hämärässä tai kun päivänvalo tulee liian heikoksi. Lähivalot aktivoidaan automaattisesti myös silloin, jos takasumvalo on aktiivoitu.

Säädin asennossa lähivalot palavat aina, kun moottori on käynnissä tai kun avainasento **II** on aktiivinen.

Kaukovaloilkku

Siirtäkää ohjauspylvään vipua kevyesti ohjauspyörää kohti kaukovaloilkun asentoon. Kaukovalot palavat, kunnes vipu vapautetaan.

Kaukovalot

Kaukovalot voidaan aktivoida, kun katkaisin on asennossa **AUTO**²⁰ tai . Kaukovalojen aktiivointi/aktiivoinnin poisto tehdään vetämällä ohjauspylvään vipua ohjauspyörää kohti ääriasettoon ja vapauttamalla se. Vaihtoehtoisesti voidaan kaukovalojen aktiivointi poistaa vetämällä ohjauspylvään vipua kevyesti ohjauspyörää kohti.

Kaukovalojen ollessa aktiivituina symboli palaa mittaristossa.

Aiheeseen liittyvät tiedot

- Aktiiviset kaarrealot* (s. 92)
- Automaattiset kaukovalot* (s. 90)
- Valokatkaisimet (s. 86)
- Valonheittimet - valokuvion sovitus (s. 93)
- Tunnelin havaitseminen* (s. 89)

²⁰ Kun lähivalot on sytytty.

Automaattiset kaukovalot*

Toiminto Automaattiset kaukovalot havaitsee vastaantulevan liikenteen valonheittimien valon tai edellä ajavan ajoneuvon takavalot ja vaihtaa tällöin kaukovaloilta lähivaloille. Valot palautuvat kaukovaloille, kun valoa ei enää havaita.

Automaattiset kaukovalot - AHB

Automaattiset kaukovalot (Active High Beam - AHB) on toiminto, joka tuulilasin yläreunassa olevalla kameratunnistimella havaitsee vastaantulevan liikenteen valonheittimien valon tai edellä ajavan ajoneuvon takavalot, ja vaihtaa tällöin kaukovaloilta lähivaloille. Toiminto voi ottaa myös katuvalaistuksen huomioon.

Valaistus palaa kaukovaloille muutamia sekunteja sen jälkeen, kun kameratunnistin ei enää havaitse vastaantulevan liikenteen valonheittimien valoja tai edellä olevan ajoneuvon takavaloja.

Aktiivointi/aktiivoinnin poisto

AHB voidaan aktivoida, kun valokatkaisimen säädin on asennossa **AUTO** (edellyttäen, ettei toimintoa ole deaktivoitu valikkojärjestelmässä MY CAR, ks. MY CAR (s. 111)).





Ohjauspylvään vipu ja valokatkaisimen säädin asennossa **AUTO**.

Toiminto voi aktivoitua ajettaessa pimeään aikaan vähintään noin ajonopeudella 20 km/h (12 mph).

Aktivoikaa/deaktivoikaa AHB vetämällä vasenta ohjauspylvään vipua ohjauspyörää kohti ääriaseen ja vapauttamalla se. Deaktivointi kaukovalojen yhteydessä aiheuttaa sen, että valaistus vaihtuu suoraan lähivaloille.

Auto analogisella mittaristolla

Kun AHB on aktivoituna, symboli  palaa infonäytössä.

Kaukovalojen ollessa sytyttyinä myös symboli  palaa mittaristossa.

Auto digitaalisella mittaristolla

Kun AHB on aktivoitu, symboli  palaa valkoisena mittariston näytössä.

Kun kaukovalot on sytytetty, symboli palaa sinisenä.

Käsinkäyttö

HUOM

Pitäkää tuulilasin pinta kameratunnistimen kohdalta puhtaana jäästä, lumesta, huurteesta ja liasta.

Älkää liimatko tai asentako mitään tuulilasiin kameratunnistimen eteen, sillä se voi heikentää toimintaa tai saada yhden tai useamman kamerasta riippuvan toiminnon lakkaamaan.

Jos ilmoitus **Aktiiviset kaukovalot Tilapäisesti ei käytettävissä Kytke käsin** esitetään mittariston infonäytössä, vaihtaminen kauko- ja lähivalojen välillä pitää tehdä manuaalisesti. Valokatkaisimen säädin voi kuitenkin olla asennossa **AUTO**. Sama on voimassa myös, jos ilmoitus **Tuulilasin tunnistimet estetty. Katso käyttöohjekirjaa** symboli  esitetään. Symboli  sammuu, kun nämä ilmoitukset esitetään.

AHB voi olla tilapäisesti pois käytöstä, esim.sumun ollessa tiheää tai sateen voimakasta. Kun AHB jälleen saadaan käyttöön, tai tuulilasin tunnistimet eivät enää ole tukossa, ilmoitus sammuu ja symboli  syytyy.

VAROITUS

AHB on apuväline, jolla käytetään parhaita mahdollisia valoja suotuisissa olosuhteissa.

Kuljettajan vastuulla on aina vaihtaa käsin kauko- ja lähivalojen välillä, kun liikenne- tai sääolosuhteet sitä edellyttävät.

TÄRKEÄÄ

Esimerkkejä tilanteista, joissa voi olla tarpeen vaihtaa käsin kauko- ja lähivalojen välillä:

- Rankkasade tai sanka sumu
- Alijäähdyneen sateen yhteydessä
- Lumipyry tai räntäsade
- Kuutamo
- Ajettaessa heikosti valaistuissa taajamissa
- Kun edellä olevan liikenteen valot valaisevat heikosti
- Jos tiellä tai sen reunassa on jalankulkijoita
- Jos tien läheisyydessä on voimakkaasti heijastavia esineitä, kuten kylttejä
- Kun esim. tiekaide peittää vastaan tulevan liikenteen valot
- Kun liittyvillä teillä on liikennettä
- Mäenharjoilla tai notkoissa
- Jyrkissä mutkissa.

Lisätietoja kameratunnistimen rajoituksista, ks. Törmäysvaroitin* - kameratunnistimen rajoitukset (s. 232).

Aiheeseen liittyvät tiedot

- Kauko-/lähivalot (s. 89)
- Valokatkaisimet (s. 86)

Aktiiviset kaarvalot*

Aktiiviset kaarvalot on suunniteltu antamaan mahdollisimman hyvä valaistus kaarteissa ja risteyksissä.

LED²¹-valonheittimillä* varustetussa autossa voi sen varustelutasosta riippuen olla aktiiviset kaarvalot.

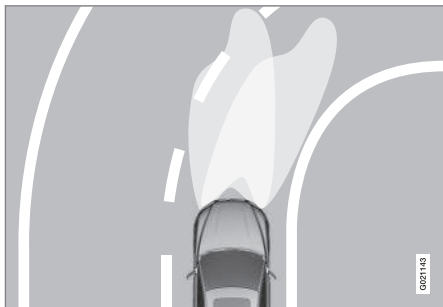

Valokuvio toiminnon ollessa aktiivoimaton (vasen) ja aktiivoitu (oikea).

LED-valonheittämiin voi auton varustelutasosta riippuen kuulua aktiivisten kaarvalojen toiminto. Aktiiviset kaarvalot noudattavat ohjauspyörän liikettä antaakseen maksimaalisen valaistuksen kaarteissa ja risteyksissä, mikä parantaa samalla turvallisuutta.

Toiminto aktivoidaan automaattisesti käynnistetäessä auto (edellyttäen, ettei sitä ole deaktivoitu valikkojärjestelmässä MY CAR, MY CAR (s. 111)). Toiminnon vian yhteydessä palaa symboli  mittaristossa samalla, kun infonäyttö esittää selittävän tekstin ja lisäksi palavan symbolin.

Symboli	Ilmoitus	Sisältö
	Ajovalojärjestelmän toimintahäiriö Tarvitsee huollon	Järjestelmä ei toimi. Hakeutukaa korjaimolle, jos ilmoitus säilyy. Volvo suosittelee, että otatte yhteyden valtuutettuun Volvon tekniseen palveluun.

Toiminto on aktiivinen vain hämärässä tai pimeässä, ja vain auton liikkeessa.

Toiminto²² voidaan deaktivoida/aktivoida valikkojärjestelmässä MY CAR, ks. MY CAR (s. 111).

Aiheeseen liittyvät tiedot

- Kauko-/lähivalot (s. 89)
- Automaattiset kaukovalot* (s. 90)
- Valokatkaisimet (s. 86)

²¹ Valodiode (Light Emitting Diode)

²² Aktiivoitu toimitettaessa tehtaalta.

Valonheittimet - valokuvion sovitus

Jotta vastaan tulevaa liikennettä ei häikäistäisi, halogeenivalonheittimien valokuvio voidaan säätää oikean- tai vasemmanpuoleista liikennettä varten.

LED-valonheittimet*

Valokuviota ei tarvitse sovitaa. Valokuvio on muotoiltu siten, ettei vastaan tuleva liikenne häikäisty.

Halogeenivalonheittimet

Halogeenivalonheittimissä valokuvio säädetään peittämällä valonheittimen lasia. Valokuviosta tulee hieman huonompi.

Valonheittimien peittäminen

1. Kopioikaa mallit A ja B vasemmalta ohjattavaa autoa varten tai C ja D oikealta ohjattavaa autoa varten, ks. jäljempänä olevaa osaa "Mallit halogeenivalonheittimiä varten". Mallien mittakaava on 1:2. Käyttäkää esim. suurennoinnoilla varustettua kopiokonetta ja kopioikaa mallit kokoon 200 %:
 - A = LHD oikea (vasemmalta ohjattava, oikea lasi)
 - B = LHD vasen (vasemmalta ohjattava, vasen lasi)
 - C = RHD oikea (oikealta ohjattava, oikea lasi)
 - D = RHD vasen (oikealta ohjattava, vasen lasi)

2. Siirrä mallit itsetarttuvalle, vedenkestävälle materiaalille ja leikkaa irti.
3. Lähtekää valonheittimen lasin design-viivoista, ks. viivoja seuraavassa kuvassa. Asetakaa itsetarttuvat mallit muotoviivojen viereen kuvan avulla.



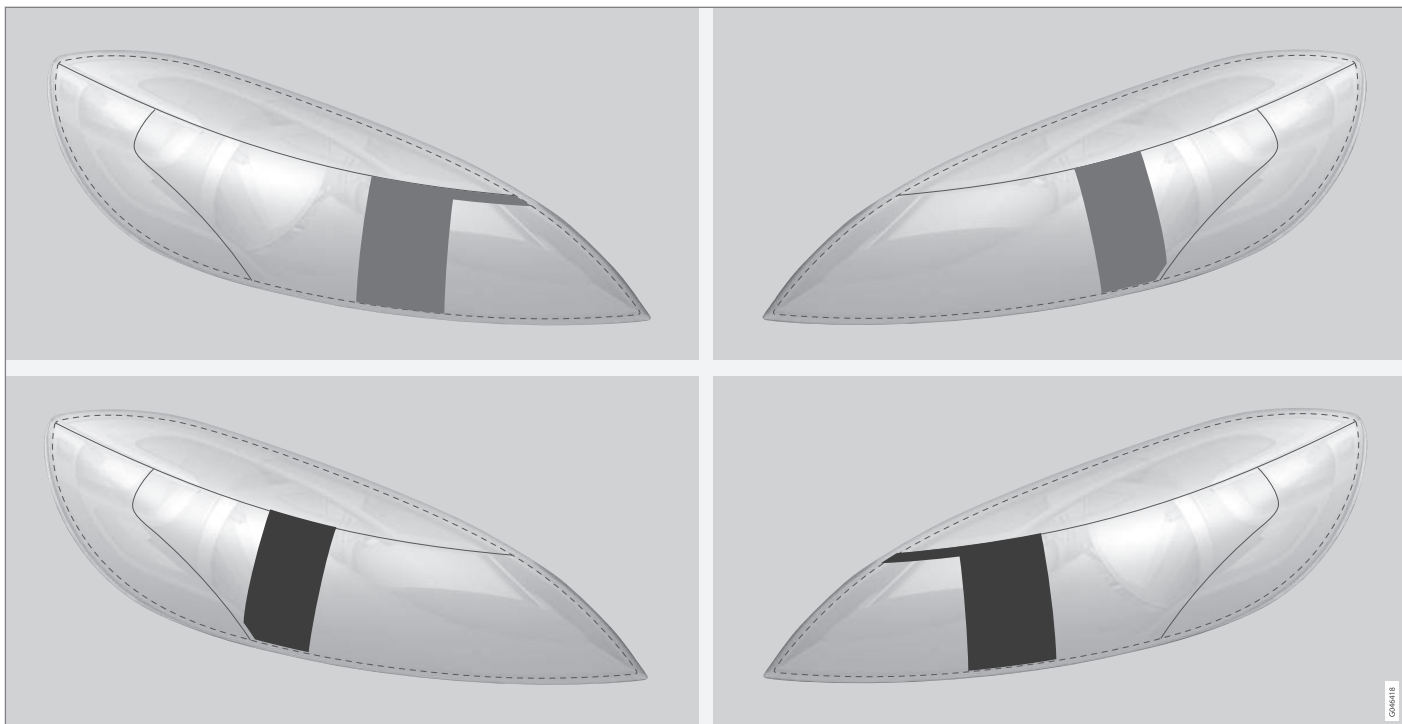

Ylempi rivi: vasemmalta ohjattava auto, mallit A ja B. Alempi rivi: oikealta ohjattava auto, mallit C ja D.

©Gentle

Mallit halogeenivalonheittäimiin

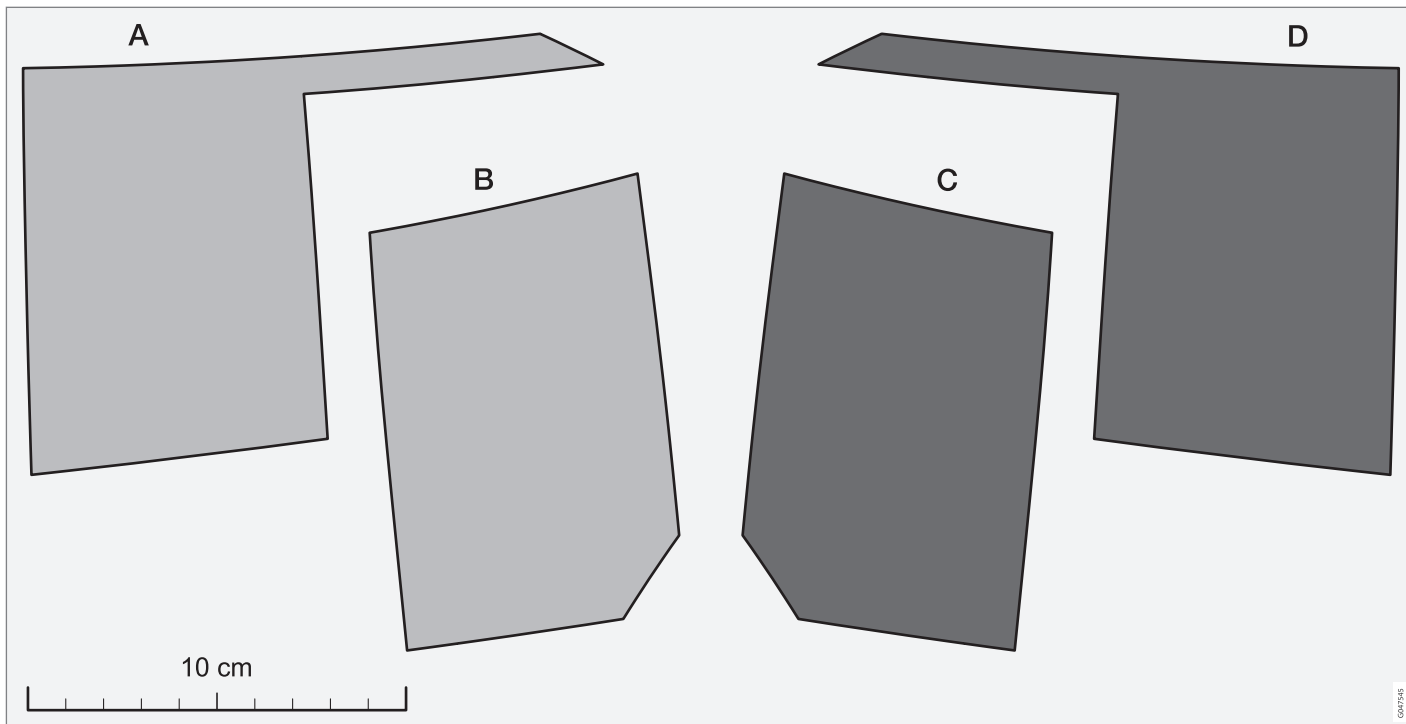

0427245

Takasumuvalo

Kun näkyvyys on huono sumun vuoksi, voidaan käyttää takasumuvaloa, joka ilmoittaa muille tiellä-
liikkuville edessä olevasta ajoneuvosta.

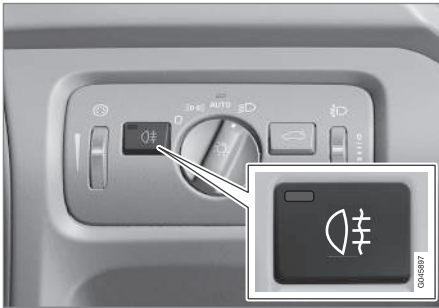

Takasumuvalon painike.

Takasumuvalo muodostuu polttimosta vasemmalta ohjattavan auton vasemmalla ja oikealta ohjattavan auton oikealla puolella.

Takasumuvalo voidaan sytyttää vain, kun avain on asennossa II tai moottori on käynnissä ja valokatkaisin asennossa AUTO tai .

Painakaa painiketta valojen kytkemiseksi päälle/pois. Merkkisymboli  mittaristossa ja painikkeessa oleva valo palavat, kun takasumuvalo on sytytetty.

Takasumuvalo sammuu automaattisesti painettaessa **START/STOP ENGINE**-painiketta tai

asetettaessa valokatkaisin asentoon  tai



HUOM

Sumuvalon käyttöä takana koskevat määräykset vaihtelevat eri maissa.

Aiheeseen liittyvät tiedot

- Valokatkaisimet (s. 86)

Jarruvalot

Jarruvalot syttyvät automaattisesti jarrutettaessa.

Jarruvalot syttyvät, kun jarrupoljin painetaan alas. Lisäksi ne syttyvät, jos jokin kuljettajan tukijärjestelmistä Mukautuva nopeudensäädin (s. 200), City Safety (s. 218) tai Törmäysvaroitin (s. 225) jarruttaa autoa.

Aiheeseen liittyvät tiedot

- Käyttöjarru - hätäjarruvalot ja automaattiset varoitusvilkut (s. 286)

Varoitusvilkut

Varoitusvilkut varoittavat muita tielläliikkuja vilkuttamalla auton kaikkia suuntavaloja, kun tämä toiminto on aktivoitu.

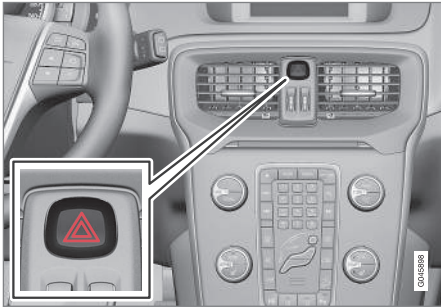

Varoitusvilkkujen painike.

Painakaa painiketta varoitusvilkkujen aktivoimiseksi. Molemmat vilkkusymbolit mittaristossa vilkkuvat, kun varoitusvilkkuja käytetään.

Varoitusvilkut aktivoituvat automaattisesti, kun autolla on jarrutettu niin voimakkaasti, että hätäjarruvalot ovat syttyneet, ja nopeus alittaa n. 10 km/h (6 mph). Varoitusvilkut pysyvät aktiivituina, kun on pysähdetty, ja ne deaktivoidaan sitten automaattisesti, kun lähdetään uudelleen liikkeelle, tai kun painiketta painetaan.

Aiheeseen liittyvät tiedot

- Suuntavalot (s. 97)
- Käyttöjarru - hätäjarruvalot ja automaattiset varoitusvilkut (s. 286)

Suuntavalot

Auton suuntavaloja hallitaan ohjauspylvään vasemmalla vivulla. Suuntavalot vilkkuvat kolme kertaa tai jatkuvasti riippuen siitä, kuinka pitkälle ylös- tai alaspäin vipua siirretään.



Suuntavalot.

Lyhyt vilkutusjakso

- 1 Siirtäkää ohjauspylvään vipu ylös- tai alaspäin ensimmäiseen asentoon ja vapauttakaa se. Suuntavalot vilkkuvat kolme kertaa. Toiminto voidaan aktivoida/deaktivoida valikkojärjestelmässä MY CAR, ks. MY CAR (s. 111).

Jatkuva vilkutusjakso

- 2 Siirtäkää ohjauspylvään vipu ylös- tai alaspäin uloimpaan asentoon.

Vipu jää asentoonsa ja se siirretään takaisin käsin tai se palautuu automaattisesti ohjauspyörän liikkeen vaikutuksesta.



« **Vilkkusymbolit**

Vilkkusymbolit, ks. Mittaristo - merkkisymbolien sisältö (s. 69).

Aiheeseen liittyvät tiedot

- Varoitusvilkut (s. 97)

Matkustamovalaisuus

Matkustamovalaisuus aktivoidaan/deaktivoidaan etu- ja takaistuimen yläpuolella olevien säätimien painikkeilla.



Säätimet kattokonsolissa etumaisia lukuvaloja ja matkustamovalaisuusta varten.

- 1** Lukuvalo, vasen puoli
- 2** Matkustamovalaisuus (lattiavalaisuus* ja kattovalaisuus) - Päällä/Pois
- 3** Matkustamovalaisuuksen automaatiikka
- 4** Lukuvalo, oikea puoli

Kaikki valaisuus matkustamossa voidaan sytyttää ja sammuttaa manuaalisesti 30 minuutin kuluessa siitä, kun:

- moottori on sammutettu ja auton sähköjärjestelmä on avinasennossa **0**
- auton lukitus on avattu, mutta moottoria ei ole käynnistetty.

Lukuvalaisuus edessä*

Lukuvalot sytytetään tai sammutetaan painamalla lyhyesti ko. painiketta kattokonsolissa.

Valovoimaa säädetään pitämällä painiketta painettuna.

Lukuvalaisuus takana*



Lukuvalaisuus takana.

Lukuvalot sytytetään tai sammutetaan painamalla lyhyesti ko. painiketta.

Valovoimaa säädetään pitämällä painiketta painettuna.

Lattiavalaisuus ympäröivänä valona*

Sisätilojen tekemiseksi valoisammiksi matkan aikana voi lattiavalaisuus olla aktivoituna himmennetyssä tilassa.

Lattiavalaisuuden voimakkuutta voidaan muuttaa valikkojärjestelmässä MY CAR, ks. MY CAR (s. 111).

Valaisuus etuovien säilytyslokeroissa*

Säilytyslokeroiden valaisuus syttyy, kun moottori käynnistyy.

Hansikaslokeron valo

Hansikaslokeron valaisuus syttyy ja sammuu, kun luukku avataan tai suljetaan.

Meikkipeilin valaisuus

Meikkipeilin (s. 148) syttyy ja sammuu, kun kansi avataan tai suljetaan.

Valaisuus kuormatilassa

Valaisuus kuormatilassa syttyy ja sammuu, kun takaluukku avataan tai suljetaan.

Matkustamovalaisuuden automatiikka

Automatiikka on aktivoituna, kun valo **AUTO**-painikkeessa palaa.

Matkustamovalaisuus syttyy ja sammuu tällöin seuraavasti.

Matkustamon valaisuus syttyy ja jää palamaan 30 sekunniksi, jos:

- auton lukitus avataan etäavaimella tai avainliuskalla, ks. sivu Etäavain - toiminnot (s. 159) tai Irrotettava avainliuska - oven lukituksen avaaminen (s. 164)
- moottori sammutettu ja auton sähköjärjestelmä on avainasennossa **O**.

Matkustamon valaisuus sammuu, kun:

- moottori käynnistyy
- auto lukitaan.

Matkustamovalaisuus syttyy ja sammuu, kun jokin sivuovi avataan tai suljetaan.

Se jää palamaan kahdeksi minuutiksi, jos jokin ovi on auki.

Jos jokin valaisuus syytetetään manuaalisesti ja auto lukitaan, valaisuus sammuu automaattisesti kahden minuutin kuluttua.

Tunnelmavalot*

Kun tavallinen matkustamovalaisuus on sammunut ja moottori käy, yksi valodiodi palaa etumaisessa tai taemmassa kattokonsolissa heikon valon antamiseksi ja tunnelman kohottamiseksi ajon aikana. Valo helpottaa myös esineiden näkemistä säilytyslokerossa yms. pimeänä vuorokaudenaikana. Tämä valaisuus sammuu, kun moottori sammutetaan. Valon voimakkuutta ja väriä voidaan muuttaa valikkojärjestelmässä MY CAR, ks. MY CAR (s. 111).

Saattovalot

Saattovalot käsittävät lähivalot, positiovalot, ulkokahvojen valot sekä numerokilven valaistuksen.

Osa ulkopuolisesta valaistuksesta voidaan pitää palamassa, jolloin se toimii saattovalaistuksena auton lukitsemisen jälkeen.

1. Poistakaa kauko-ohjain virtalukosta.
2. Vetäkää ohjauspylvään vasen vipu ääriaseen ohjauspyörää kohti ja vapauttakaa se. Toiminto aktivoidaan samalla tavalla kuin kaukovalovilkku, ks. Kauko-/lähivalot (s. 89).
3. Nouskaa ulos autosta ja lukitkaa ovi.

Kun toiminto on aktivoitu, lähivalot, positiovalot, ulkokahvojen valot ja numerokilven valaisuus palaavat.

Aika, jonka saattovalaisuus palaa, voidaan säätää valikkojärjestelmässä MY CAR, ks. MY CAR (s. 111).

Aiheeseen liittyvät tiedot

- Lähestymisvalaist. kesto (s. 100)

Lähestymisvalaist. kesto

Turvavalaistus käsittää positiovalot, ulkostaustapeilien valot, numerokilven valon, sisäkattovalais- tuksen ja lattiavalaistuksen.

Turvavalaistus sytytetään kauko-ohjaimella, ks. Etäavain - toiminnot (s. 159), ja sitä käytetään auton valaistuksen syyttämiseen matkan päästä.

Kun toiminto aktivoidaan etäavaimella, positiovalot, ulkokahvojen valot, rekisterikilven valo, sisäkattovalaisuus ja lattiavalaistus palavat.

Aika, jonka turvavalaistus palaa, voidaan säätää valikkojärjestelmässä MY CAR, ks. MY CAR (s. 111).

Aiheeseen liittyvät tiedot

- Saattovalot (s. 99)

Pyyhkimet ja huuhtelulaite

Lasinpyyhkimet ja huuhtelulaite puhdistavat tuulilasien ja takalasin. Valonheittimet puhdistetaan suurpainehuuhtelulla.

Tuulilasinpyyhkimet²³

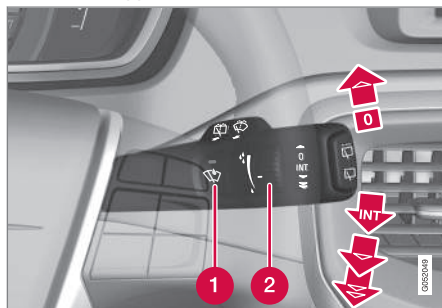

Tuulilasinpyyhkimet ja tuulilasin huuhtelulaitteet.

- 1 Sadetunnistin, päälle/pois
- 2 Säätöpyörä, herkkyys/taajuus

Tuulilasinpyyhkimet pois toiminnasta

0 Siirtäkää vipu asentoon 0 tuulilasinpyyhkimien sulkemiseksi.

Yksi pyyhkäisy

 Siirtäkää vipua ylöspäin ja vapauttakaa pyyhintäliikkeen tekemiseksi.

Tihkupyhinta

INT Asettakaa pyyhkäisyjen määrä aikayksikköä kohti säätöpyörällä, kun jaksopyhinta on valittuna.

Jatkuva pyyhinta

 Pyyhkimet pyyhkivät normaalilla nopeudella.

 Pyyhkimet pyyhkivät suurella nopeudella.

! TÄRKEÄÄ

Ennen kuin aktivoitte lasinpyyhkimet, varmistaakaa, että pyyhinsulat eivät ole jäätyneet kiinni ja että lumi ja jää on kaavittu pois tuulilasista (ja takalasista).

! TÄRKEÄÄ

Käyttäkää runsaasti pesunestettä, kun pyyhkimet puhdistavat tuulilasia. Tuulilasin pitää olla märkä tuulilasinpyyhkimien toimiessa.

Pyyhinsulkien huoltoasento

Tuulilasin/pyyhinsulkien puhdistus ja pyyhinsulkien vaihto, ks. Autonpesu (s. 369) ja Pyyhkimien sulat (s. 351).

²³ Pyyhinsulkien vaihto ja pyyhinsulkien huoltoasento, ks. Pyyhkimien sulat (s. 351). Huuhtelunesteen täyttö, ks. Huuhteluneste - täyttö (s. 354).

Sadetunnistin*

Sadetunnistin tunnistaa veden määrän tuulilasilla ja aktivoi pyyhkimet automaattisesti. Sadetunnistimen herkkyyttä muutetaan säätöpyörällä.

Kun sadetunnistin on aktivoitu, painikkeessa oleva valo palaa ja sadetunnistimen symboli  esitetään mittaristossa.

Aktivointi ja herkkyyden säätö

Kun sadetunnistin aktivoidaan, pitää auton olla käynnissä tai etäavaimen asennossa **I** tai **II** samalla, kun tuulilasinpyyhkimien vivun pitää olla asennossa **0** tai yksittäisen pyyhkäisyn asennossa.

Aktivoikaa sadetunnistin painamalla sadetunnistimen painiketta . Pyyhkimet tekevät pyyhkäisyliikkeen.

Jos vipua siirretään ylöspäin, pyyhkimet tekevät ylimääräisen liikkeen.

Kääntäkää säätöpyörää ylöspäin herkkyyden lisäämiseksi ja alaspäin sen pienentämiseksi. (Kun säätöpyörää käännetään ylöspäin, tehdään ylimääräinen pyyhintäliike.)

Aktivoinnin poistaminen

Kytkekää sadetunnistin pois päältä painamalla sadetunnistimen painiketta  tai siirtämällä vipua alaspäin toiselle pyyhinhajelmalle.

Sadetunnistin deaktivoidaan automaattisesti, kun etäavain poistetaan virtalukosta, tai viisi minuuttia moottorin sammuttamisen jälkeen.

! TÄRKEÄÄ

Automaattipesussa tuulilasinpyyhkimet voivat käynnistyä ja vaurioitua. KaaPoista sadetunnistin toiminnasta, kun auto käy tai etäavain on asennossa **I** tai **II**. Mittariston symboli poistuu ja painikkeen valo sammuu.

Valonheittimien ja lasien huuhtelu

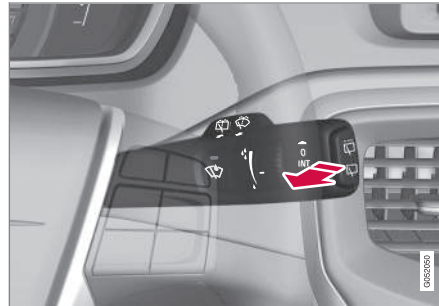

Huuhtelutoiminto.

Tuulilasin huuhtelu

Siirtäkää vipua ohjauspyörää kohti tuulilasin ja valonheittimien huuhtelujen käynnistämiseksi.

Vivun vapauttamisen jälkeen tuulilasinpyyhkimet tekevät muutamia ylimääräisiä pyyhkäisyjä ja valonheittimet huuhdellaan.

Ajovalojen suurpainehuuhtelu*

Valonheittimien suurpainehuuhtelu kuluttaa paljon huuhtelunestettä. Nesteen säästämiseksi valonheittimet huuhdellaan automaattisesti tuulilasin joka viidennen huuhtelun yhteydessä.

Rajoitettu huuhtelu

Kun huuhtelunestettä on säiliössä jäljellä n. 1 litra ja ilmoitus huuhtelunesteen lisäämisestä näytetään mittariston näytössä, suljetaan huuhtelunesteen syöttö valonheittimille. Tällä ensisijaistetaan tuulilasin puhdistus ja näkyvyys sen läpi.

Takalasin pyyhintä ja huuhtelu

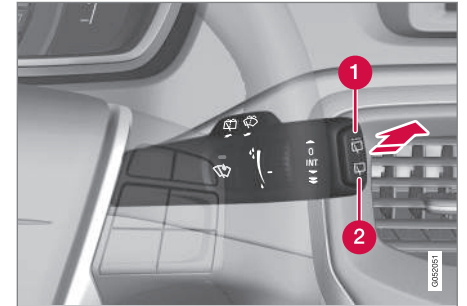

- 1 Takalasinpyyhin – jaksopyyhintä
- 2 Takalasinpyyhin – jatkuva nopeus

Siirtämällä vipua eteenpäin (ks. nuolta edellä olevassa kuvassa) käynnistetään takalasin huuhtelu ja pyyhintä.





i HUOM

Takalasinpyyhin on varustettu ylikuumentumis-suojalla, mikä sammuttaa ylikuumentuneen moottorin. Takalasinpyyhin toimii jälleen jäähtymisjakson jälkeen (30 sekuntia tai pidempi, moottorin lämpötilan ja ulkolämpötilan mukaan vaihdellen).

Pyyhin - peruutus

Jos peruutusvaihte kytetään tuulilasipyyhkimien ollessa aktivoituna, takalasinpyyhin käynnistyy jaksopyyhintätilassa²⁴. Toiminto lakkaa, kun peruutusvaihte kytetään pois päältä.

Jos takalasinpyyhin jo toimii jatkuvalla nopeudella, ei tapahdu muutosta.

i HUOM

Sadetunnistimella varustetuissa autoissa aktivoituu takalasin lämmitys peruutettaessa, jos tunnistin on aktivoituna ja sataa.

Aiheeseen liittyvät tiedot

- Huuhteluneste - täyttö (s. 354)

Ikkunannostimet

Kuljettajan oven säädinpaneelilla voidaan käyttää kaikkia ikkunannostimia - muiden ovien säädinpaneelilla voidaan käyttää vain kyseistä ikkunannostinta.

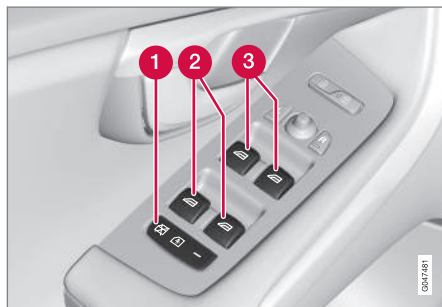

Säädinpaneeli kuljettajan ovelta.

- 1** Sähkötoiminen lapsilukko, joka estää lapsia avaamasta takaovia sisältäpäin* ja avaamasta/sulkemasta takaikkunoita, ks. Lapsilukko - sähköinen aktivointi* (s. 177).
- 2** Takaikkunoiden säätimet
- 3** Etuikkunoiden säätimet

VAROITUS

Tarkistakaa, etteivät lapset tai muut matkustajat jää puristuksiin, kun ikkunat suljetaan kuljettajan ovesta.

VAROITUS

Tarkistakaa, etteivät lapset tai muut matkustajat jää puristuksiin, jos/kun ikkunat suljetaan etäavaimen avulla.

VAROITUS

Jos autossa on lapsia - muistakaa aina katkaista virta ikkunannostimilta valitsemalla avainasento **0** ja ottakaa sitten etäavaimen mukaanne, kun autosta poistutaa. Tiedot avaimen asennoista - ks. Avaimen asennot - toiminnot eri tasoilla (s. 79).

²⁴ Tämä toiminto (jaksopyyhintä peruutettaessa) voidaan kytkeä pois. Käykää korjaamolla. Volvo suosittaa valtuutettua Volvon teknistä palvelua.

Käyttö



Ikkunannostimien käyttö.

1 Käyttö ilman automatiikkaa

2 Käyttö automatiikalla

Kuljettajan oven säädinpaneelilla voidaan käyttää kaikkia ikkunannostimia - muiden ovien säädinpaneelilla voidaan käyttää vain kyseistä ikkunan nostinta. Vain yhtä säädinpaneelia kerrallaan voidaan käyttää.

Jotta ikkunannostimia voidaan käyttää, avainasennon pitää olla vähintään I - ks. Avaimen asennot - toiminnot eri tasoilla (s. 79). Moottorin sammuttamisen jälkeen voidaan ikkunannostimia käyttää muutamia minutteja etäavaimen poistamisen jälkeen - ei kuitenkaan oven avaamisen jälkeen.

Ikkunoiden sulkeminen keskeytyy ja ikkuna avataan, jos jokin estää sen liikkeen. On mahdollista

ohittaa puristumissuoja, kun sulkeminen on keskeytynyt esim. jäänmuodostuksen yhteydessä. Kahden peräkkäisen keskeytyneen sulkemisen jälkeen puristumissuoja ohitetaan ja automaattinen toiminto suljetaan lyhyeksi ajaksi, nyt sulkeminen voidaan tehdä pitämällä painiketta jatkuvasti nostettuna.

i HUOM

Yksi tapa vähentää sykkivää ilmavirran ääntä, kun takaovien ikkunoita on avattu, on avata hieman myös etuovien ikkunoita.

Käyttö ilman automatiikkaa

Siirtäkää jotain säädintä kevyesti ylös-/alaspäin. Ikkunannostimet käyvät ylös/ alas niin kauan kuin säädintä pidetään tässä asennossa.

Käyttö automatiikalla

Siirtäkää jokin säätimistä ylös-/alaspäin ääriasentoonsa ja vapauttakaa se sitten. Ikkuna liikkuu automaattisesti ääriasentoonsa.

Käyttäminen etäavaimella tai keskuslukituspainikkeella

Etäavaimella ulkopuolelta tai keskuslukituspainikkeella sisäpuolelta tapahtuva sähkökäyttöisten ikkunannostimien käyttö, ks. Etäavain - toiminnot (s. 159) tai Lukitus/lukituksen avaaminen - sisäpuolelta (s. 171).

Asettaminen uudelleen

Jos akku on kytketty irti, pitää automaattinen avaamistoiminto asettaa uudelleen, jotta se toimii oikein.

1. Vetäkää painikkeen etuosaa kevyesti ylöspäin ikkunan nostamiseksi ääriasentoonsa ja pitäkää painike tässä asennossa sekunnin ajan.
2. Päästäkää painike hetkeksi.
3. Vetäkää painikkeen etuosa jälleen ylös yhdeksi sekunniksi.

VAROITUS

Puristumissuojuksen toiminta edellyttää uutta asetusta.

Taustapeilit - ulko

Ulkotaustapeilien asento säädetään kuljettajan ovenssa olevalla säätöviivulla.



Ulkotaustapeilien säätimet.

Säätö

1. Painakaa painiketta **L** vasemman taustapeiliin tai painiketta **R** oikean taustapeiliin osalta. Painikkeessa oleva valo palaa.
2. Säätekää asento keskellä olevalla säätöviivulla.
3. Painakaa vielä kerran painiketta **L** tai **R**. Valon pitää sammua.

VAROITUS

Molemmat peilit ovat laajakulmatyypisiä hyvän yleissilmäyksen saamiseksi. Kohteet voivat näyttää olevan kauempana kuin ne todellisuudessa ovat.

Asetusten tallennus²⁵

Taustapeilien ja kuljettajan istuimen asentojen tallennus voidaan jokaisen etävaimen osalta tallentaa auton avainmuistiin*, ks. Etävain - henkilöasointi* (s. 157).

Taustapeilin kääntäminen pysäköitäessä²⁵

Taustapeili voidaan kääntää kulmaan alas, jotta kuljettaja voi nähdä esim. tien reunan pysäköidesään.

- Kytkekää peruutusvaihte ja painakaa painiketta **L** tai **R**.

Kun peruutusvaihte kytketään pois, taustapeili palautuu automaattisesti alkuperäiseen asentoonsa noin 10 sekunnin kuluttua, tai aikaisemmin painettaessa painiketta **L** tai **R**.

Automaattinen taustapeilin kääntäminen pysäköitäessä²⁵

Kun peruutusvaihte kytketään, taustapeili kääntetään automaattisesti kulmaan alas, jotta kuljettaja voi nähdä esim. tien reunan pysäköidessään.

Kun peruutusvaihte kytketään pois, taustapeili palaa automaattisesti alkuperäiseen asentoonsa hetken kuluttua.

Toiminto voidaan aktivoida/deaktivoida valikkojärjestelmässä MY CAR, ks. MY CAR (s. 111).

Automaattinen kääntäminen sisään lukitsemisen yhteydessä*

Kun auto lukitaan/lukitus avataan kauko-ohjaimella, käännetään taustapeilit automaattisesti sisään/ulos.

Toiminto voidaan aktivoida/deaktivoida valikkojärjestelmässä MY CAR, ks. MY CAR (s. 111).

Palautus normaaliasentoon

Ulkoisen vaikutuksen johdosta asentoon muutaneet peilit pitää palauttaa sähköisesti normaaliasentoon, jotta sähköinen sisään-/uloskääntäminen toimisi oikein:

1. Kääntäkää peilit sisään painikkeilla **L** ja **R**.
2. Kääntäkää ne takaisin ulos painikkeilla **L** ja **R**.
3. Toistakaa edellä kuvattu toimenpide tarvittaessa.

Peilit on asetettu uudelleen neutraaliilaan.

²⁵ Vain yhdessä muistilla varustetun sähkökäyttöisen istuimen kanssa, ks. Etuistuimet - sähkökäyttöiset (s. 81).

Sähköisesti sisäänkäännettävät taustapeilit*

Pysäköintiä/ahtaisiin tiloihin ajoa varten peilit voidaan kääntää sisään:

1. Painakaa painikkeita **L** ja **R** samanaikaisesti (avainasennon pitää olla vähintään **I**).
2. Vapauttakaa ne noin 1 sekunnin kuluttua. Peilit pysähtyvät automaattisesti täysin sisäänkäännettyyn asentoon.

Kääntäkää peilit ulos painamalla painikkeita **L** ja **R** samanaikaisesti. Peilit pysähtyvät automaattisesti uloskäännettyyn asentoon.

Lähestymisvalaistuksen kesto ja saattovalo

Taustapeileissä oleva valo syttyy, kun turvavalaisus (s. 100) tai turvavalaisus (s. 99) on valittu.

Aiheeseen liittyvät tiedot

- Taustapeili - sisä (s. 106)
- Ikkunat ja taustapeilit - sähkölämmitys (s. 105)

Ikkunat ja taustapeilit - sähkölämmitys

Sähkölämmitystä käytetään jään ja huurun poistamiseen tuulilasista, takalasista ja ulkostaustapeileistä.

Sähkölämmitteinen tuulilasi*, takalasi ja sähkölämmitteiset ulkostaustapeilit

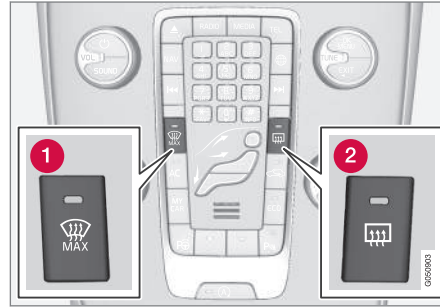

- 1 Tuulilasin sähkölämmitys
- 2 Takalasin ja ulkostaustapeilien sähkölämmitys

Toimintoa käytetään jään ja huurun poistamiseen tuuli- sekä takalasilta ja ulkostaustapeileistä.

Ko. painikkeen painaminen käynnistää lämmityksen. Painikkeessa oleva valo osoittaa, että toiminto on aktiivinen. Sulkekaa lämmitys heti, kun jää/huuu on hävinnyt, ettei akkua kuormiteta tarpeettoman paljon. Toiminto sulkeutuu kuitenkin automaattisesti tietyn ajan kuluttua.

Ks. myös Kosteuden ja huurteen poisto tuulilasista (s. 132).

Ulkostaustapeilien ja takalasin huuru/jää poistetaan automaattisesti, jos auto käynnistetään matalammassa ulkolämpötilassa kuin +7 °C. Automaattinen sulatus voidaan valita valikkojärjestelmässä MY CAR, ks. MY CAR (s. 111).

Kompassi (s. 107) deaktivoidaan, kun sähkölämmitteinen tuulilasi aktivoidaan. Kun tuulilasin sähkölämmitys deaktivoidaan, kompassi aktivoidaan uudelleen.

Taustapeili - sisä

Sisätaustapeili voidaan himmentää peilin alareunassa olevalla säätimellä. Vaihtoehtoisesti taustapeili himmenee automaattisesti.

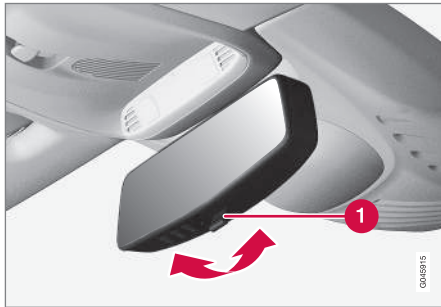

1 Himmennyksen säädin

Manuaalinen himmennys

Jos takaa tulee voimakas valo, se voi heijastua taustapeilistä ja häikäistä kuljettajaa. Himmennetään himmennyssäätimellä, kun takana olevien valot häiritsevät:

1. Himmennetään siirtämällä säädintä matkustamon suuntaan.
2. Palauttetaan normaaliasentoon siirtämällä säädintä tuulilasin suuntaan.

Automaattinen himmennys*

Jos takaapäin tulee voimakas valo, taustapeili himmenee automaattisesti. Automaattisella himmennyksellä varustetussa peilissä ei ole manuaalisen himmennuksen säädintä.

Taustapeilissä on kaksi tunnistinta - eteenpäin suunnattu ja taaksepäin suunnattu - jotka toimivat yhdessä häikäisevän valon tunnistamiseksi ja poistamiseksi. Eteenpäin suunnattu tunnistin havaitsee ympäröivän valon, kun taas taaksepäin suunnattu tunnistin havaitsee takana olevan ajoneuvon valonheittimistä tulevan valon.

i HUOM

Jos esim. pysäköintiolosuhteet, transponderit, häikäisyuojat tai esineet istuimella tai tavaratilassa peittävät tunnistimet siten, että niihin ei pääse valo, taustapeilin himmennystoimintoa heikennetään.

Vain automaattisella himmennyksellä varustettu taustapeili voi olla varustettu kompassilla (s. 107).

Aiheeseen liittyvät tiedot

- Taustapeilit - ulko (s. 104)

Lasikatto*

Lasikaton rullaverhoa voidaan käyttää kattokonsoleissa olevalla säätimellä.

Lasikatto on kiinteä, mutta sähkötoimista rullaverhoa voidaan käyttää avainasennossa I tai II kattokonsoleissa olevalla säätimellä. Tiedot avaimen asennoista - ks. Avaimen asennot - toiminnot eri tasoilla (s. 79).

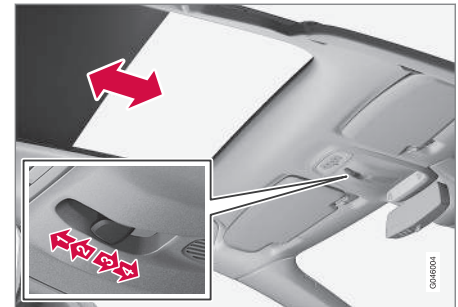

- 1 Automaattinen avaaminen ääriasentoon
- 2 Manuaalinen avaaminen, kunnes painike vapautetaan
- 3 Manuaalinen sulkeminen, kunnes painike vapautetaan
- 4 Automaattinen sulkeminen ääriasentoon

! TÄRKEÄÄ

- Välttää koskemasta rullaverhoon, koska se voi tällöin vaurioitua.
- Käyttää rullaverhoa vain kattokonso- lissa olevalla säätimellä.

Kompassi*

Taustapeilin oikeassa yläkulmassa on näyttö, joka esittää, mihin kompassisuuntaan auton keula osoittaa.

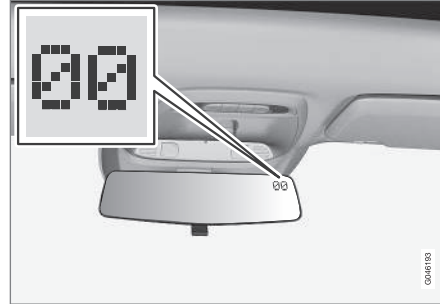
Käyttö

Kompassilla varustettu taustapeili.

Kahdeksan eri suuntaa esitetään englanninkielisinä lyhenteinä: **N** (pohjoinen), **NE** (koillinen), **E** (itä), **SE** (kaakko), **S** (etelä), **SW** (lounas), **W** (länsi) ja **NW** (luode).

Kompassi aktivoituu automaattisesti, kun auto käynnistetään tai kun avainasento **II** on aktiivinen, ks. Avaimen asennot - toiminnot eri tasoilla (s. 79). Kompassin sulkemiseksi/aktivoimiseksi painakaa taustapeilin takana olevaa painiketta esim. paperiliittimellä.

Kompassi deaktivoidaan, kun sähkölämmiteinen tuulilasi aktivoidaan. Kun tuulilasin sähkölämmitys deaktivoidaan, kompassi aktivoidaan uudelleen.

Kalibrointi

Maapallo on jaettu 15 magneettiseen vyöhykkeeseen. Kompassi on asetettu sille maantieteelliselle alueelle, jolla auto oli luovutushetkellä. Kompassi on kalibroitava, jos autoa siirretään usean magneettisen vyöhykkeen verran. Menetelkää näin:

1. Pysäyttäkää auto suurelle aukiolle, jolla ei ole teräsrakenteita tai korkeajännitejohtoja.
2. Käynnistäkää moottori.

i HUOM

Jotta kalibrointi onnistuisi parhaiten, katkaissaa virta kaikista sähkölaitteista (ilmastointilaitte, lasinpyyhkimet jne.). Katsokaa myös, että ovet ovat kiinni.

3. Painakaa taustapeilin alapinnan painiketta n. 3 sekuntia. Kulloisenkin magneettisen vyöhykkeen numero näytetään.



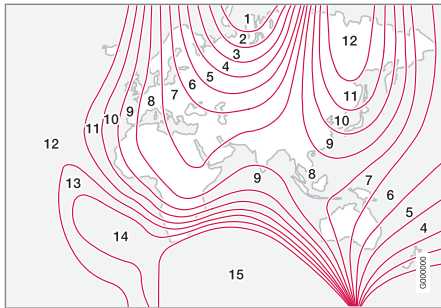

Magneettiset vyöhykkeet.

4. Painakaa toistuvasti painiketta, kunnes haluanne magneettinen vyöhyke (1–15) näytetään, ks. kompassin magneettisten vyöhykkeiden kartta.
5. Odottakaa, kunnes näyttö palaa esittämään merkkiä **C**, vaihtoehtoisesti pitääkää painiketta taustapeilin alapuolella painettuna n. 6 sekuntia (käyttäkää esim. paperiliitintä), kunnes merkki **C** esitetään.
6. Ajakaa hitaasti ympyrää enintään 10 km/h:n (6 mph) ajonopeudella, kunnes näytössä näytetään kompassisuunta merkinä kalibroinnin valmistumisesta. Ajakaa tämän jälkeen vielä 2 kierrosta kalibroinnin hienosäätöä varten.
7. Toistakaa edellä kuvattu toimenpide tarvittaessa.

Valikkokäsittely - mittaristo

Ohjauspylvään vasemmanpuoleisella vivulla ohjataan valikoita, jotka esitetään infonäytössä mittaristossa (s. 64). Esitettävät valikot riippuvat avainasennosta (s. 79).

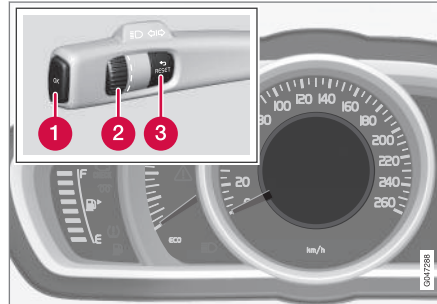

Infonäyttö (analoginen mittaristo) ja valikkokäsittelyn säätimet.

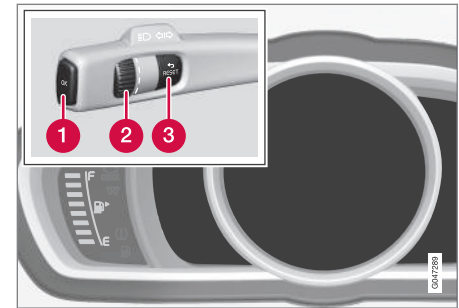

Infonäytöt (digitaalinen mittaristo) ja valikkokäsittelyn säätimet.

- 1 **OK** - valikon saanti sekä vahvistaa ilmoitukset ja valikkovalinnat.
- 2 Säätyöpöytä – selaa valikkovalintojen välillä.
- 3 **RESET** - nollaa datan valitussa ajotietokoneen vaiheessa sekä "peruuttaa" valikkorakenteessa.

Jos on saatu ilmoitus, (s. 109), se on vahvistettava painamalla **OK** valikoiden näyttämiseksi.

Aiheeseen liittyvät tiedot

- Ilmoitukset - käsittely (s. 110)
- Valikkonäkymä – analoginen mittaristo (s. 109)
- Valikkonäkymä – digitaalinen mittaristo (s. 109)

Valikkonäkymä – analoginen mittaristo

Mittariston infonäytössä esitettävät valikot riippuvat avainasennosta (s. 79).

Jotkut seuraavista valikkovaihtoehdoista edellyttävät, että toiminto ja laite on asennettu autoon.

Digitaalinen nopeus

Lämmitin*

Lisälämmitin*

TC-valinnat

Huoltotila

Öljymäärä²⁶

Ilmoitukset (##)²⁷

Aiheeseen liittyvät tiedot

- Valikkokäsittely - mittaristo (s. 108)
- Valikkonäkymä – digitaalinen mittaristo (s. 109)
- Mittaristo (s. 64)

Valikkonäkymä – digitaalinen mittaristo

Mittariston infonäytössä esitettävät valikot riippuvat avainasennosta (s. 79).

Jotkut seuraavista valikkovaihtoehdoista edellyttävät, että toiminto ja laite on asennettu autoon.

Asetukset*

Teemat

Kontrastitila/Väritila

Huoltotila

Ilmoitukset²⁸

Öljymäärä²⁹

Pysäköinti lämmitin*

Ajotietokoneen nollaus

Aiheeseen liittyvät tiedot

- Valikkokäsittely - mittaristo (s. 108)
- Valikkonäkymä – analoginen mittaristo (s. 109)
- Mittaristo (s. 64)

Viestit

Samanaikaisesti kun varoitus-, info- tai merkkisymboli syttyy, esitetään täydentävä ilmoitus infonäytössä.

Ilmoitus	Sisältö
Pysähdysvaroien^A	Pysähtykää ja sammuttakaa moottori. Vakava vauriovaara – ottakaa yhteys korjaamoon ^B .
Sammuta moottori^A	Pysähtykää ja sammuttakaa moottori. Vakava vauriovaara – ottakaa yhteys korjaamoon ^B .
Huolla heti^A	Ottakaa yhteys korjaamoon ^B auton välitöntä tarkastusta varten.
Tarvitsee huollon^A	Ottakaa yhteys korjaamoon ^B auton tarkastamiseksi mahdollisimman pian.
Ks. käsikirjaa^A	Lukekaa käyttöopas.
Varaa aika huoltoon	Aika varata huolto – ottakaa yhteys korjaamoon ^B .

²⁶ Tietyt moottorit.

²⁷ Ilmoitusten määrä ilmoitetaan suluissa.

²⁸ Ilmoitusten määrä ilmoitetaan suluissa.

²⁹ Tietyt moottorit.





Ilmoitus	Sisältö
Määräaikais-huollon aika	Huollon aika – ottakaa yhteys korjaamoon ^B . Ajankohtaan vaikuttavat ajomäärä, kuukausien määrä edellisestä huollosta sekä moottorin käyntiaika ja öljyn laatu.
Huolto myöhässä	Jos huoltovälejä ei noudateta, takuu ei kata mahdollisesti vaurioituneita osia – ottakaa yhteys korjaamoon ^B .
Vaihteisto Tarvitsee öljynvaihdon	Ottakaa yhteys korjaamoon ^B auton tarkastamiseksi mahdollisimman pian.
Vaihteisto Rajoitettu toiminta	Vaihteisto ei selviä täydestä kapasiteetista. Ajakaa varovasti, kunnes ilmoitus sammuu ^C . Jos osoitus toistuu, ottakaa yhteys korjaamoon ^B .
Vaihteisto kuuma Rajoita nopeutta	Ajakaa rauhallisemmin tai pysäyttäkää auto turvallisella tavalla. Kytkekää vaihde pois ja antakaa moottorin käydä joutokäynnillä, kunnes ilmoitus sammuu ^C .

Ilmoitus	Sisältö
Vaihteisto kuuma Pysähdy turvallisesti Odota jäähtymistä	Kriittinen vika. Pysäyttäkää auto heti turvallisella tavalla ja ottakaa yhteys korjaamoon ^B .
Tilapäisesti suljettu^A	Toiminto on tilapäisesti suljettu ja asetetaan automaattisesti uudelleen ajon aikana tai seuraavan käynnistyksen jälkeen.
Akun varaus matala Virran säästötila	Äänentoistojärjestelmä suljettu energian säästämiseksi. Ladatkaa akku.

^A Osa ilmoituksista esitetään varustettuna tiedolla siitä, missä ongelma on syntynyt.

^B Suosittelemme valtuutettua Volvon teknistä palvelua.

^C Lisää ilmoituksia koskien automaattivaihteistoa.

Aiheeseen liittyvät tiedot

- Ilmoitukset - käsittely (s. 110)
- Valikkokäsittely - mittaristo (s. 108)

Ilmoitukset - käsittely

Ohjauspylvään vasemmanpuoleisella vivulla voidaan vahvistaa ja selata ilmoituksia (s. 109), jotka esitetään mittariston infonäytössä.

Samanaikaisesti kun varoitus-, info- tai merkkisymboli syttyy, esitetään täydentävä ilmoitus näytössä. Vikailmoitus tallennetaan muistilistaan, kunnes vika on korjattu.

Ilmoitus vahvistetaan³⁰ painamalla **OK** ohjauspylvään vasemmassa vivussa. Selatkaa ilmoituksia säätöpyörällä (s. 108).

i HUOM

Jos ajotietokonetta käytettäessä ilmestyy varoitusilmoitus, täytyy ilmoitus lukea (painakaa **OK**), ennen kuin aiempi toiminto voidaan aktivoida.

Aiheeseen liittyvät tiedot

- Valikkonäkymä – analoginen mittaristo (s. 109)
- Valikkonäkymä – digitaalinen mittaristo (s. 109)

MY CAR

MY CAR on valikkolähde, joka käsittelee useita auton toimintoja, esim. City Safety™, lukot ja hälytin, automaattinen puhaltimen nopeus, kellon asettaminen jne.

Tietyt toiminnot ovat vakioita, muut valinnaisia - tarjonta vaihtelee myös markkina-alueittain.

Käsittely

Navigointi valikoissa tapahtuu keskikonsolin painikkeilla tai ohjauspyörän oikeanpuoleisella painikesarjalla*.

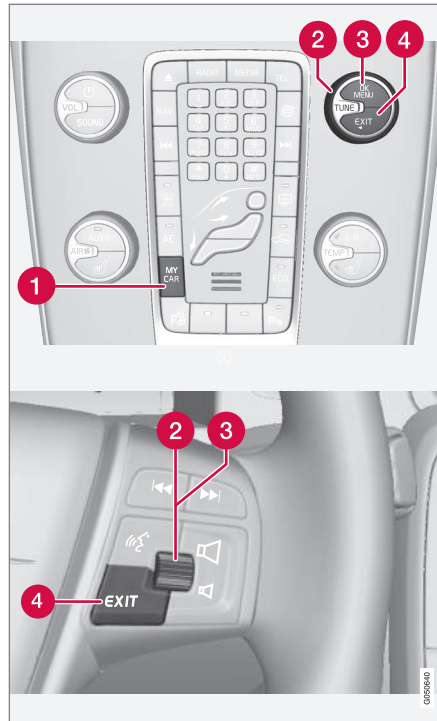

Keskikonsolin ohjauspaneeli ja ohjauspyörän painikesarja. Kuva on kaaviomainen - toimintojen ja painikkeiden sijainti vaihtelee valitusta varustuksesta ja markkina-alueesta riippuen.

den sijainti vaihtelee valitusta varustuksesta ja markkina-alueesta riippuen.

- 1 **MY CAR** - avaa valikkojärjestelmän MY CAR.
- 2 **TUNE** - kääntää keskikonsolissa olevaa säädintä ti ohjauspyörässä olevaa säätöpyörää askeltaaksenne ylös/alas valikkovaihtoehtoissa.
- 3 **OK/MENU** - painakaa keskikonsolissa olevaa painiketta tai ohjauspyörässä olevaa säätöpyörää valitaksenne/ruksataksenne korotetun valikkovaihtoehdon tai tallentaaksenne valitun toiminnon muistiin.
- 4 **EXIT**

EXIT-toiminnot

Riippuen siitä, missä toiminnoissa kohdistin on painettaessa **EXIT**-painiketta ja millä valikkotasolla, voi tapahtua jotain seuraavista:

- puhelu hylätään
- käytössä oleva toiminto keskeytetään
- syötetyt merkit poistetaan
- viimeksi tehty valinta perutaan
- vie ylöspäin valikkojärjestelmässä.

Pitkä painikkeen **EXIT** painallus vie valikkojärjestelmän MY CAR normaalinäkymään tai jos ollaan normaalinäkymässä, korkeimmalle valikkotasolle (päävalikko).

30 Ilmoitus voidaan vahvistaa myös säätöpyörällä tai **RESET**-painikkeella.

◀ Valikkovaihtoehdot ja hakupolut

Valikkovaihtoehtojen ja hakupolkujen selostus järjestelmässä MY CAR, ks. lisäosaa Sensus Infotainment.

Ajotietokone

Auton ajotietokone rekisteröi ja laskee arvoja, kuten ajomatka, polttoaineenkulutus ja keskinopeus ajon aikana.

Ajotietokoneen sisältö ja ulkonäkö vaihtelevat sen mukaan, onko mittaristo analoginen vai digitaalinen:

- Ajotietokone - analoginen mittaristo (s. 114)
- Ajotietokone - digitaalinen mittaristo (s. 117)



Ajotietokoneelta tuleva informaatio voidaan esittää mittariston tietonäytössä³¹.

Välimatkamittari

Ajotietokoneella on kaksi välimatkamittaria ja ajettun kokonaismatkan mittari.

Keskikulutus

Keskimääräinen polttoaineenkulutus lasketaan viimeisimmästä nollauksesta.

i HUOM

Tietty poikkeama saattaa ilmetä, jos on käytetty polttoainekäyttöistä lämmitintä*.

Keskinopeus

Keskinopeus lasketaan viime nollauksen jälkeen ajetulle ajomatkalle.

Hetkellinen kulutus

Hetkellistä polttoaineenkulutusta koskevat tiedot päivittyvät jatkuvasti, noin sekunnin välein. Kun autoa ajetaan pienellä nopeudella, esitetään kulutus aikayksikköä kohti - suuremmalla nopeudella esitetään kulutus suhteessa ajomatkaan.

Eri näyttöyksiköt (km/mailit) voidaan valita - katsokaa jäljempänä olevaa osaa Yksikön muuttaminen" (s. 112).

Käyttöetäisyys - ajomatka tyhjään säiliöön

Ajotietokone esittää likimääräisen matkan, joka voidaan ajaa säiliössä jäljellä olevalla polttoaineella.

Kun otsikko **Toimintasäde jäljellä** näyttää "----", taattua ajomatkaa ei ole jäljellä.

³¹ Näytön ulkonäkö ja näyttötapa voivat vaihdella mittaristoversiosta riippuen.

- Lisätäkää tällöin polttoainetta mahdollisimman pian.

Laskenta perustuu keskikulutukseen viimeksi ajettujen 30 km:n aikana ja jäljellä käytettävissä olevaan polttoainemäärään.

i HUOM

Tietty poikkeama voi syntyä, jos ajotapaa muutetaan.

Taloudellinen ajotapa antaa yleisesti katsottuna pidemmän ajomatkan. Lisätietoja siitä, kuinka polttoaineenkulutukseen voidaan vaikuttaa, ks. Ympäristöfilosofia (s. 22).

Digitaalinen nopeusnäyttö toisena yksikkönä³²

Jos päämittariston asteikon yksikkö on mph, näkyy vastaava digitaalinen nopeus yksikkönä km/h.

Yksiköiden vaihtaminen

Matkan ja nopeuden yksikköä voidaan vaihtaa valikkojärjestelmässä **MY CAR**, ks. MY CAR (s. 111).

i HUOM

Ajotietokoneen lisäksi nämä yksiköt muuttuvat samalla myös Volvon navigointijärjestelmässä*.

Aiheeseen liittyvät tiedot

- Ajotietokone - analoginen mittaristo (s. 114)
- Ajotietokone - digitaalinen mittaristo (s. 117)
- Ajotietokone - ajostatistiikka* (s. 120)

³² Vain digitaalinen mittaristo ja tietyt markkina-alueet.

Ajotietokone - analoginen mittaristo

Ajotietokoneen tiedot voidaan näyttää mittaristossa ja niitä voidaan käsitellä ohjauspyörän vasemman vivun säätimellä ja mittariston valikon kautta.

Tarkastus ja asetukset voidaan tehdä heti, kun mittariston valaistus on syttynyt automaattisesti lukituksen avaamisen yhteydessä. Jos mitään ajotietokoneen säätimistä ei käytetä n. 30 sekunnin sisällä kuljettajan oven avaamisen jälkeen, mittariston valaistus sammuu, jonka jälkeen avain on käännettävä asentoon II tai moottori käynnistettävä, jotta ajotietokonetta voidaan käyttää.

i HUOM

Jos varoitusilmoitus esitetään, kun ajotietokonetta käytetään, pitää ilmoitus ensin kuitata ennen kuin ajotietokone voidaan aktivoida uudelleen.

- Kuitatkaa ilmoitus painamalla lyhyesti vilkkuvivun **OK**-painiketta.

Säätimet

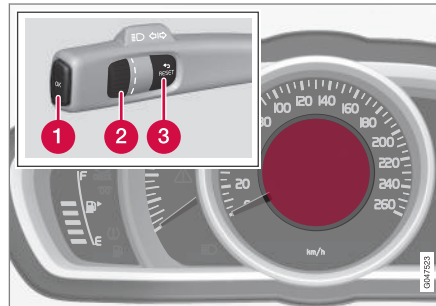

Infonäyttö ja säätimet.

- 1 OK** – tällä avataan mittariston valikko ja kuitataan ilmoitus tai valikkovalinta.
- 2 Säätöpyörä** – tällä selataan valikkovalintoja tai ajotietokoneen vaihtoehtoja.
- 3 RESET** – tällä nollataan kulloinenkin välimatkamittari tai poistutaan valikkorakenteesta.

Ajotietokonevaihtoehto

Valitkaa näytettävät ajomatkan tiedot:

1. Sen varmistamiseksi, että mikään säädin ei ole keskellä jaksoa, nollatkaa säätimet ensin painamalla kaksi kertaa **RESET**.
2. Selatkaa vaihtoehtoja kääntämällä säätöpyörää ja pysähtykää haluamanne otsikon kohdalle.

Ajotietokoneen näyttö mittaristossa voidaan vaihtaa muuhun vaihtoehtoon koska tahansa matkan aikana. Yksi vaihtoehtoista on se, että mitään ajomatkan tietoa ei näytetä.

Ajotietokoneen otsikko mittaristossa	Tiedot
Välimatkamittari T1 ja kok.etäisyys	• Painikkeen RESET pitkä painallus nollaa välimatkamittarin T1.
Välimatkamittari T2 ja kok.etäisyys	• Painikkeen RESET pitkä painallus nollaa välimatkamittarin T2.
Toimintasäde jäljellä	Lisätietoja - ks. osaa "Käyttöetäisyys - ajomatka tyhjään säiliöön" (s. 112).
Kulutus	Kulloinenkin kulutus.

Ajotietokoneen otsikko mittaristossa	Tiedot
Keskinopeus	<ul style="list-style-type: none"> Painikkeen RESET pitkä painallus nollaa vaihtoehdon Keskinopeus.
Ei ajotietokoneen tietoja.	Tämä vaihtoehto näyttää tyhjän näytön ja on myös merkki silmukan alusta/lopusta.

Ajomatkan tietojen nollaaminen

- Kääntäkää säätöpyörää ja pysähtykää nollattavan ajotietokoneen otsikon kohdalle: **T1 ja kok.etäisyys, T2 ja kok.etäisyys** tai **Keskinopeus**.
- Painamalla pitkään **RESET** nollataan valitun otsikon arvo.
Kukin otsikko on nollattava erikseen.

Toiminnot mittariston valikossa

Mittariston valikossa voidaan tehdä mm. ajotietokoneen asetukset. Tarkistakaa/säätäkää alla olevan taulukon toimintoja avaamalla valikko.

- Sen varmistamiseksi, että mikään säädin ei ole keskellä jaksoa, nollatkaa säätimet ensin painamalla kaksi kertaa **RESET**.

- Painakaa painiketta **OK**.
- Selatkaa toimintoja säätöpyörällä ja valitkaa/vahvistakaa painamalla **OK**.
- Lopettakaa painamalla kaksi kertaa **RESET**, kun tarkastus/säätö on tehty.

Toiminnot	Tiedot
Digitaalinen nopeus <ul style="list-style-type: none"> km/h mph Ei näyttöä 	Näyttää auton nopeuden digitaalisesti mittariston keskustassa.
Lämmitin* <ul style="list-style-type: none"> SUORAKÄYNNISTYS Ajastin 1 Ajastin 2 	Selostus ajastimen ohjelmoinnista, ks. Moottorin- ja matkustamonlämmitin* - ajastin (s. 138).





Toiminnot	Tiedot
Lisälämmitin* <ul style="list-style-type: none"> • Autom. • Pois 	Lisätietoja, ks. Lisälämmitin* (s. 140).
TC-valinnat <ul style="list-style-type: none"> • Ajomatka tyhjään säiliöön • Polttoaineenkulutus • Keskinopeus • Välimatkamittari T1 ja kok.etäisyys • Välimatkamittari T2 ja kok.etäisyys 	Tässä aktivoidaan ajotietokoneen valinnaisiksi otsikoiksi lisättävät vaihtoehdot. Jo valittujen vaihtoehtojen symbolit ovat valkoisia ja niissä on "väkänen", muut ovat harmaita ja niistä väkänen puuttuu:
Huoltotila	Näyttää kuukausien määrän ja ajomatkan seuraavaan määräaikaishuoltoon.
Öljymäärä ^A	Lisätietoja, ks. Moottoriöljy - tarkastus ja täyttö (s. 339).
Ilmoitukset (##)	Lisätietoja, ks. Viestit (s. 109).

^A Tietyt moottorit.

Aiheeseen liittyvät tiedot

- Ajotietokone (s. 112)
- Ajotietokone - ajostatistiikka* (s. 120)

Ajotietokone - digitaalinen mittaristo

Ajotietokoneen tiedot voidaan näyttää mittaristossa ja niitä voidaan käsitellä ohjauspyörän vasemman vivun säätimellä ja mittariston valikon kautta.

Tarkastus ja asetukset voidaan tehdä heti, kun mittariston valaistus on syttynyt automaattisesti lukituksen avaamisen yhteydessä. Jos mitään ajotietokoneen säätimistä ei käytetä n. 30 sekunnin sisällä kuljettajan oven avaamisen jälkeen, mittariston valaistus sammuu, jonka jälkeen avain on käännettävä asentoon II tai moottori käynnistettävä, jotta ajotietokonetta voidaan käyttää.

i HUOM

Jos varoitusilmoitus esitetään, kun ajotietokonetta käytetään, pitää ilmoitus ensin kuitata ennen kuin ajotietokone voidaan aktiivoida uudelleen.

- Kuitata ilmoitus painamalla lyhyesti vilkkuvivun **OK**-painiketta.

Säätimet

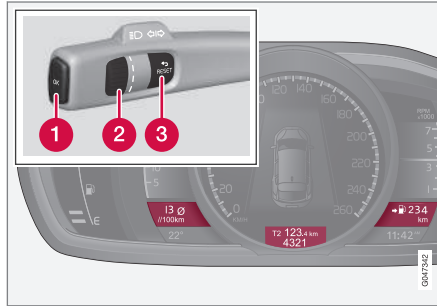

Kolme ajotietokoneen vaihtoehtoa voidaan näyttää samanaikaisesti – yksi kussakin "ikkunassa".

- 1 OK** – tällä avataan mittariston valikko ja kuitataan ilmoitus tai valikkovalinta.
- 2 Säätöpyörä** – tällä selataan valikkovalintoja tai ajotietokoneen vaihtoehtoja.
- 3 RESET** – tällä nollataan kulloinkin välimatkamittari tai poistutaan valikkorakenteesta.

Ajotietokonevaihtoehto

Valitkaa näytettävät ajomatkan tiedot:

1. Sen varmistamiseksi, että mikään säädin ei ole keskellä jaksoa, nollatkaa säätimet ensin painamalla kaksi kertaa **RESET**.
2. Selatkaa otsikkoyhdistelmiä kääntämällä säätöpyörää.
3. Pysähtykää haluamanne yhdistelmän kohdalle, jos haluatte, että nämä ajotiedot näytetään jatkuvasti mittaristossa.

Ajotietokoneen näyttö mittaristossa voidaan vaihtaa muuhun vaihtoehtoon koska tahansa matkan aikana. Yksi vaihtoehtoista on se, että mitään ajomatkan tietoja ei näytetä.

Otsikkoyhdistelmät			Tiedot
Keskikulutus	Välimatkamittari T1 + mittarilukema	Keskinopeus	• Painikkeen RESET pitkä painallus nolaa välimatkamittarin T1.
Hetkellinen kulutus	Välimatkamittari T2 + mittarilukema	Ajomatka tyhjiin säiliöön	• Painikkeen RESET pitkä painallus nolaa välimatkamittarin T2.





Otsikkoyhdistelmät			Tiedot
Hetkellinen kulutus	Mittarilukema	km/h > mph ^A	km/h > mph - "Vastakkainen digitaalinen nopeusnäyttö", ks. Ajotietokone (s. 112).
	Ei ajotietokoneen tietoja.		Tämä valinta sammuttaa ajotietokoneen kaikki kolme näyttöä ja on merkki myös silmukan alusta/lopusta.

A Vain tietyt markkina-alueet.

Ajomatkan tietojen nollaaminen

Välimatkamittari

1. Kääntäkää säätöpyörää ja pysähtykää sen otsikkoyhdistelmän kohdalle, jossa nollattava välimatkamittari on.
2. Painamalla pitkään **RESET** nollataan valitun otsikon arvo.

Keskinopeus ja keskikulutus

1. Avatkaa mittariston valikko painamalla **OK**.
2. Selatkaa säätöpyörällä valikkovaihtoehdon **Ajotietokoneen nollaus** kohdalle ja vahvistakaa painamalla **OK**.

3. Nollatkaa keskikulutus, keskinopeus tai molemmat valitsemalla tämä ja vahvistakaa valinta painamalla **OK**.
4. Lopettakaa painamalla **RESET**.

Toiminnot mittariston valikossa

Mittariston valikossa voidaan tehdä mm. ajotietokoneen asetukset. Tarkistakaa/säätäkää alla olevan taulukon toimintoja avaamalla valikko.

1. Sen varmistamiseksi, että mikään säädin ei ole keskellä jaksoa, nollatkaa säätimet ensin painamalla kaksi kertaa **RESET**.
2. Painakaa painiketta **OK**.
3. Selatkaa toimintoja säätöpyörällä ja valitkaa/vahvistakaa painamalla **OK**.
4. Lopettakaa painamalla kaksi kertaa **RESET**, kun tarkastus/säätö on tehty.

Toiminnot	Tiedot
Ajotietokoneen nollaus <ul style="list-style-type: none"> • Keskikulutus • Keskinopeus 	Nollatkaa polttoaineen keskikulutuksen ja keskinopeuden arvo. Huomatkaa, että tämä toiminto ei nollaa välimatkamittareita T1 ja T2.
Ilmoitukset	Lisätietoja, ks. Viestit (s. 109).

Toiminnot	Tiedot
Teemat	Valitkaa mittariston ulkoasuteema, ks. Mittaristo, digitaalinen - katsaus (s. 65).
Asetukset*	Valitkaa Autom. tai Pois. Lisätietoja, ks. Lisälämmitin* (s. 140).
Kontrastitila/Väritila	Mittariston valon ja värien voimakkuuden säätö.
Pysäköinti lämmitin* <ul style="list-style-type: none"> • Suorakäynnistys • Ajastin 1 • Ajastin 2 	Selostus ajastimen ohjelmoinnista, ks. Moottorin- ja matkustamonlämmitin* - ajastin (s. 138).
Huoltotila	Näyttää kuukausien määrän ja ajomatkan seuraavaan määräaikaishuoltoon.
Öljymäärä ^A	Lisätietoja, ks. Moottoriöljy - tarkastus ja täyttö (s. 339).

^A Tietyt moottorit.

Aiheeseen liittyvät tiedot

- Ajotietokone (s. 112)
- Ajotietokone - ajostatistiikka* (s. 120)

Ajotietokone - ajostatistiikka*

Ajotietokoneen ajamista koskevat tilastotiedot voidaan näyttää keskikonsolin näytössä ja ne näytävät polttoaineenkulutuksen graafisessa muodossa.

Toiminto

- Avatkaa valikkojärjestelmä MY CAR (s. 111) ja valitkaa **Ajotilasto**, jotta näette pylväsdiagrammin.

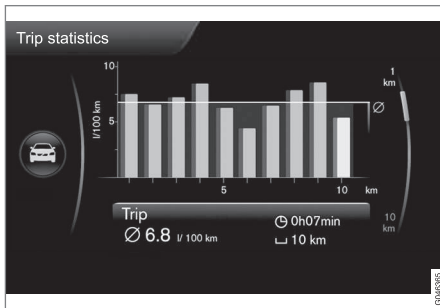

Ajostatistiikka³³.

Jokainen pylväs edustaa 1 km:n tai 10 km:n ajomatkaa, valitusta asteikosta riippuen – äärimmäisenä oikealla oleva pylväs näyttää meneillään olevan kilometrin tai 10 km:n arvon.

TUNE-säätimellä voidaan jokaisen pylvään asteikko vaihtaa välillä 1 km ja 10 km - kohdistin

aivan oikealla vaihtaa tilaa ylös ja alas valitun ko. asteikon välillä.

Asetukset

Erlaisia asetuksia voidaan tehdä valikkojärjestelmässä **MY CAR – Ajotilasto**.

- **Nollaa kun ajoneuvo väh. 4 h pois käynnistä** - merkitkää ruutu painamalla **ENTER** ja peruuttakaa pois valikosta painamalla **EXIT**. Kun tämä vaihtoehto on merkitty, kaikki tilastotiedot poistetaan automaattisesti, kun ajomatka on päättynyt ja auto on seissyt paikallaan yli 4 tuntia. Moottorin seuraavan käynnistyksen yhteydessä ajostatistiikka alkaa uudelleen nolasta.
- **Käynnistä uusi ajo** - painamalla **ENTER** hävitetään kaikki aikaisempi statistiikka. Peruuttakaa pois valikosta painamalla **EXIT**. Jos uusi ajojakso aloitetaan, ennen kuin 4 tuntia on kulunut, pitää ko. jakso ensin poistaa manuaalisesti tällä vaihtoehdolla.

Ks. myös tietoja oppaasta Eco guide (s. 68).

Aiheeseen liittyvät tiedot

- Ajotietokone (s. 112)
- Ajotietokone - analoginen mittaristo (s. 114)
- Ajotietokone - digitaalinen mittaristo (s. 117)

³³ Kuva on kaaviomainen - ulkonäkö voi vaihdella päivitetyn ohjelmiston ja markkina-alueen mukaan.

ILMASTOINTI

Yleistä lämmityksestä ja ilmanvaihdosta

Auto on varustettu elektronisella lämmityksen ja ilmanvaihdon säädöllä. Lämmitys- ja ilmanvaihtolaitteisto jäähdyttää tai lämmittää sekä poistaa kosteutta matkustamon ilmasta.

Lämmitys- ja ilmanvaihtolaitteistoja on kaksi erilaista:

- Elektroninen lämpötilan valvonta (ETC) (s. 128)
- Elektroninen lämmitys- ja ilmanvaihtolaitteisto (ECC) (s. 127)

i HUOM

Ilmastointi (AC) (s. 132) voidaan sulkea, mutta mahdollisimman hyvän ilmanvaihtomukavuuden saamiseksi matkustamoon ja ikkunoiden huuruuntumisen välttämiseksi sen tulee aina olla päällä.

Muistettavaa

- Jotta ilmastointi toimii optimaalisesti, tulee sivuikkunoiden olla kiinni.
- Läpituuletustoiminto (s. 172) avaa/sulkee kaikki sivuikkunat samanaikaisesti ja sitä voidaan käyttää esim. auton tuuletamiseen nopeasti lämpimällä säällä.

- Harjatkaa lumi ja jää lämmitys- ja ilmastointilaitteen ilmanottoaukon päältä (konepellin ja tuulilasin välistä).
- Lämpimällä säällä voi ilmastointilaitteesta tipua kondenssivettä auton alle. Tämä on normaalia.
- Kun moottori tarvitsee maksimaalisen voiman, esim. täyskaasukiihdytyksessä, ilmastointi voidaan tilapäisesti sulkea. Matkustamossa voi tapahtua tilapäinen lämpötilan nousu.
- Huurun poistamiseen ikkunoiden sisäpinnoilta pitää ensisijaisesti käyttää huurteenpoistotoimintoa (s. 132). Huurtumisriskin pienentämiseksi ikkunat on pidettävä puhtaina ja puhdistettava tavallisella ikkunanpesuaineella.

Autot Start/Stop* -toiminnolla

Moottorin ollessa automaattisesti pysäytettynä (s. 275) tietyn varustuksen toiminta voi olla tilapäisesti rajoitettua, esim. lämmitys- ja ilmastointilaitteiston puhaltimen nopeus (s. 130).

Autot ECO* -toiminnolla

Kun toiminto ECO (s. 283) aktivoidaan, tietyn varustuksen toiminta voi rajoittua tai sulkeutua tilapäisesti, esim. ilmastointi (s. 132).

i HUOM

Aktivoitaessa ECO-toiminto muutetaan joitakin parametreja lämmitys- ja ilmastointijärjestelmän asetuksia ja joidenkin sähkökuluttajien toimintoja rajoitetaan. Tiedetyt asetukset voidaan palauttaa manuaalisesti, mutta täysi toiminta saadaan takaisin vain deaktivoimalla ECO-toiminto.

Aiheeseen liittyvät tiedot

- Todellinen lämpötila (s. 123)
- Tunnistimet - lämmitys ja ilmanvaihto (s. 123)
- Valikkoasetukset - lämmitys ja ilmanvaihto (s. 125)
- Matkustamon ilmanjako (s. 125)
- Ilmanlaatu (s. 123)
- Sähkölämmitteiset etuistuimet* (s. 129)
- Sähkölämmitteinen takaistuin* (s. 129)

Todellinen lämpötila

Matkustamon valittu lämpötila vastaa sitä fyysistä tuntemusta, jonka ulkoilman lämpötila, ilman virtausnopeus, ilmankosteus, auringon säteily yms. olosuhteet auton sisällä ja sen ulkopuolella saavat aikaan.

Järjestelmässä on aurinkoisuustunnistin (s. 123), joka tunnistaa, mistä suunnasta aurinko paistaa matkustamoon. Tästä seuraa¹, että lämpötila voi erota oikean ja vasemman ilmasuuttimen väliillä, vaikka se on säädetty samaksi kummallakin puolella.

Aiheeseen liittyvät tiedot

- Yleistä lämmityksestä ja ilmanvaihdosta (s. 122)
- Matkustamon lämpötilan säätö (s. 131)

Tunnistimet - lämmitys ja ilmanvaihto

Lämmitys- ja ilmanvaihtolaitteistossa on useita tunnistimia, jotka auttavat säätämään lämpötilaa, (s. 123) autossa.

- Aurinkoisuustunnistin on kojelaudan päällä.
- Matkustamon lämpötilatunnistin on ilmastointipaneelin alapuolella.
- Ulkolämpötila-anturi on ulkostaustapeilissä.

HUOM

Älkää peittäkö tai tukkiko antureita vaatekapaleilla tai muilla esineillä.

Aiheeseen liittyvät tiedot

- Yleistä lämmityksestä ja ilmanvaihdosta (s. 122)

Ilmanlaatu

Matkustamon sisustus on muotoiltu viihtyisäksi ja miellyttäväksi, myös kosketusallergikoille ja astmaatikoille.

- Matkustamon suodatin (s. 124)
- Materiaali matkustamossa (s. 125)
- Clean Zone Interior Package (CZIP) (s. 124)*
- Interior Air Quality System (IAQS) (s. 124)*

Aiheeseen liittyvät tiedot

- Yleistä lämmityksestä ja ilmanvaihdosta (s. 122)

¹ Koskee vain ECC:tä.

Ilmanlaatu - matkustamosuodatin

Kaikki matkustamoon tuleva ilma puhdistetaan suodattimella.

Suodatin pitää vaihtaa säännöllisesti. Noudattaa Volvon huolto-ohjelman suosittamia vaihtovälejä. Ajettaessa erittäin epäpuhtaassa ympäristössä saattaa suodattimen vaihto olla tarpeen useammin.

i HUOM

Matkustamon suodattimia on erityyppisiä. Varmista, että oikea suodatin asennetaan.

Aiheeseen liittyvät tiedot

- Ilmanlaatu (s. 123)

Ilmanlaatu - Clean Zone Interior Package (CZIP)*

CZIP käsittää sarjan muutoksia, jotka pitävät matkustamon entistä puhtaampana allergiaa ja astmaa aiheuttavista aineista.

Se sisältää seuraavaa:

- Laajennettu puhallintoiminto, joka tarkoittaa, että puhallin käynnistyy avattaessa auto kauko-ohjaimella. Puhallin täyttää tällöin matkustamon raittiilla ilmalla. Toiminto käynnistyy tarvittaessa ja sulkeutuu automaattisesti hetken kuluttua tai kun jokin matkustamon ovista avataan. Puhaltimen toiminta-aika lyhenee vähitellen pienentyvän tarpeen takia, kunnes auto on 4 vuotta vanha.
- Ilmanlaatujärjestelmä IAQS (s. 124) on täysin automaattinen järjestelmä, joka puhdistaa matkustamon ilman epäpuhtauksista, kuten hiukkaset, hiilivedyt, typpioksidit ja maanpinnan otsoni.

Aiheeseen liittyvät tiedot

- Yleistä lämmityksestä ja ilmanvaihdesta (s. 122)
- Ilmanlaatu (s. 123)

Ilmanlaatu - IAQS*

Sisäilman laatujärjestelmä IAQS erottaa kaasut ja hiukkaset siten, että hajujen ja epäpuhtauksien pitoisuutta matkustamossa rajoitetaan.

Jos ulkoilma on saastunutta, suljetaan ilmanotto hiilivetyjen, typpioksidien ja maanpinnan otsonin sulkemiseksi ulos. Ilmaa kierätetään matkustamossa.

Toiminto on mahdollista aktivoida valikkojärjestelmässä MY CAR. Valikkojärjestelmän selostus, ks. MY CAR (s. 111).

i HUOM

Matkustamon parhaan ilman takaamiseksi pitää ilmanlaatutunnistimen olla aina kytkettynä.

Kylmässä ilmanalassa matkustamon ilman uudelleenkierrätystä on rajoitettu huurteenmuodostuksen välttämiseksi.

Aiheeseen liittyvät tiedot

- Yleistä lämmityksestä ja ilmanvaihdesta (s. 122)
- Ilmanlaatu (s. 123)
- Ilmanlaatu - Clean Zone Interior Package (CZIP)* (s. 124)

Ilmanlaatu - materiaalit

Testatut materiaalit on kehitetty minimoimaan pölyn määrä matkustamossa ja helpottamaan matkustamon pitämistä puhtaana.

Matot sekä matkustamossa että kuormatilassa ovat irrotettavia ja ne on helppo poistaa ja puhdistaa. Käyttäkää Volvon suosittelemia puhdistusaineita ja autonhoitotuotteita sisustan puhdistamiseksi (s. 373).

Aiheeseen liittyvät tiedot

- Ilmanlaatu (s. 123)

Valikkoasetukset - lämmitys ja ilmanvaihto

Keskikonsolin kautta on mahdollista aktivoida/sulkea tai muuttaa ilmastointilaitteen neljän toiminnon perusasetusta.

- Puhaltimen taso automaattisen ilmastoinnin yhteydessä* (s. 131).
- Uudelleenkierrätyksen ajastin (s. 133).
- Takalasin huurteenpoiston (s. 105) automaattinen käynnistys.
- Sisäilman laatujärjestelmä* (s. 124).

Ilmastointilaitteen toiminnot voidaan painikkeella valikkojärjestelmän kautta kohdassa MY CAR palauttaa perusasetukselle. Valikkojärjestelmän selostus, ks. MY CAR (s. 111).

Aiheeseen liittyvät tiedot

- Yleistä lämmityksestä ja ilmanvaihdosta (s. 122)

Matkustamon ilmanjako

Sisään tuleva ilma jaetaan usean eri suuttimen kautta matkustamoon.

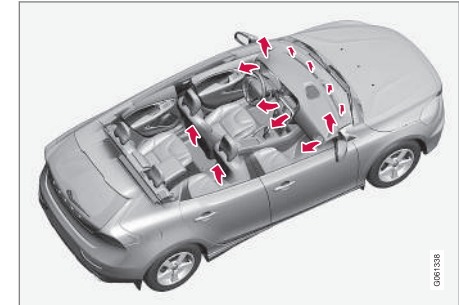

AUTO-tilassa* ilmanjako tapahtuu täysin automaattisesti.

Tarvittaessa sitä voidaan ohjata manuaalisesti, ks. ilmanjakotaulukkoa (s. 134).

« Tuuletussuuttimet kojelaudassa

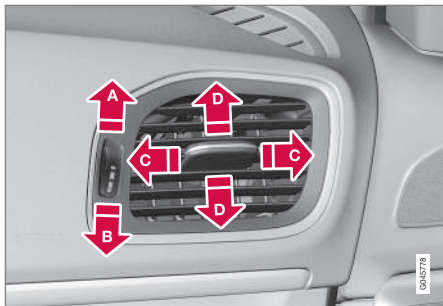

- A** Auki
- B** Kiinni
- C** Ilmavirran suuntaus sivusuunnassa
- D** Ilmavirran suuntaus korkeussuunnassa

Jos suuttimet suunnataan sivuikkunoihin, voidaan huuru poistaa.

i HUOM

Muistakaa, että pienet lapset voivat olla herkkiä ilmavirtauksille ja vedolle.

Ilmanjako

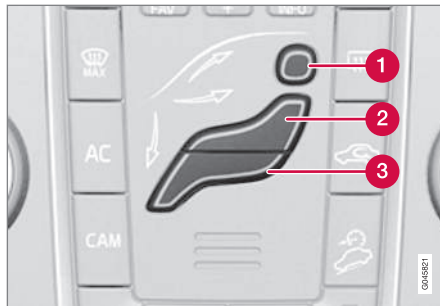

- 1** Ilmanjako - tuulilasien huurteenpoisto
- 2** Ilmanjako - tuuletussuutin kojelaudassa
- 3** Ilmanjako - tuuletus lattialle

Kuva muodostuu kolmesta painikkeesta. Painikkeita painettaessa syttyy näytössä (ks. kuvaa alla) vastaava kuvio ja nuoli kuvion ko. osan edessä osoittaa, mikä ilmanjako on valittuna. Lisätietoja, ks. ilmanjakotaulukkoa (s. 134).



Valittu ilmanjako esitetään keskikonsolin näytössä.

Aiheeseen liittyvät tiedot

- Yleistä lämmityksestä ja ilmanvaihdosta (s. 122)
- Automaattinen säätö (s. 131)
- Ilmanjako - uudelleenkierrätys (s. 133)

Elektroninen lämmitys- ja ilmanvaihtolaitteisto - ECC*

ECC (Electronic Climate Control) ylläpitää matkustamossa valitun lämpötilan ja se on säädettävissä erikseen kuljettajan ja matkustajan puolelle.

Automaattitoiminnossa lämpötilaa, ilmastointia, puhaltimen nopeutta, uudelleenkierrätystä ja ilmanjakoa säädetään automaattisesti.

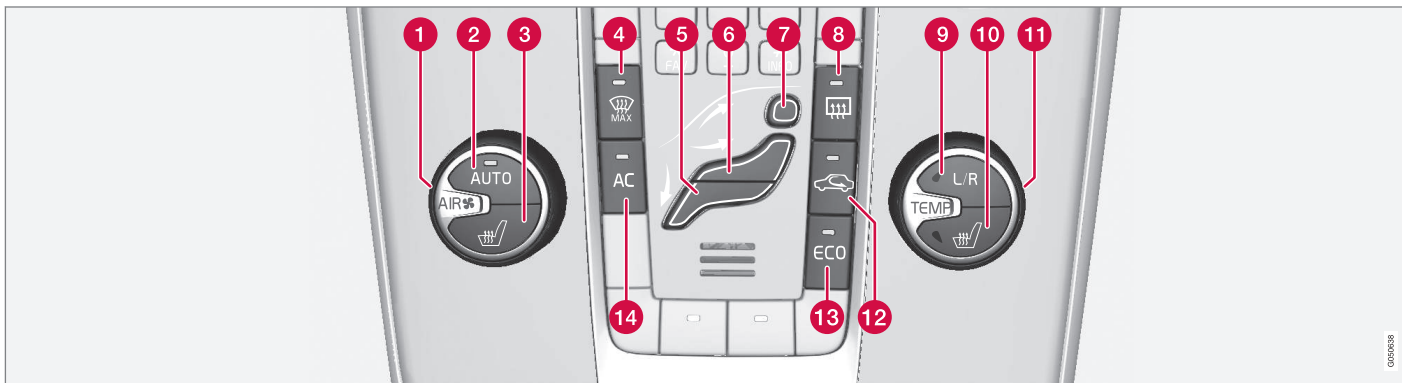

1 Puhallin (s. 130)

2 **AUTO** - Automaattinen ilmastoinnin säätö (s. 131)

3 Sähkölämmitteinen etuistuin, (s. 129), vasen puoli

4 Sähkölämmitteinen tuulilasi* ja maksimi huurteenpoisto (s. 132)

5 Ilmanjako (s. 125) - tuuletus lattialle

6 Ilmanjako - tuuletussuutin kojelaudassa

7 Ilmanjako - tuulilasin huurteenpoisto

8 Sähkölämmitteinen takalasi ja sähkölämmitteiset ulkostaustapeilit (s. 105)

9 Lämmönsäädön (s. 131) asetus vasemmalla/oikealla puolella.

10 Sähkölämmitteinen etuistuin, (s. 129), oikea puoli

11 Lämpötilan säätö (s. 131)

12 Uudelleenkierrätys (s. 133)

13 **ECO*** (s. 283)

14 **AC** - Ilmastointi päällä/pois (s. 132)

Aiheeseen liittyvät tiedot

- Yleistä lämmityksestä ja ilmanvaihdosta (s. 122)

Elektroninen lämpötilan valvonta - ETC

Jos autossa on ETC (Electronic Temperature Control), lämpötilaa säädelään automaattisesti,

mutta ilmanjaon ja puhaltimen säädöt tehdään käsin.

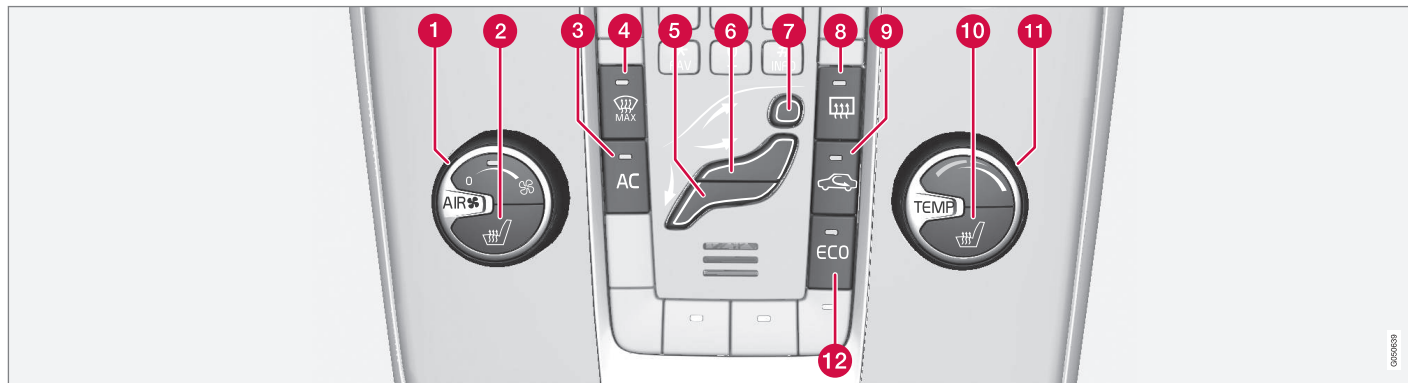

- | | |
|--|---|
| 1 Puhallin (s. 130) | 7 Ilmanjako - tuulilasien huurteenpoisto |
| 2 Sähkölämmiteinen etuistuin, (s. 129), vasen puoli | 8 Sähkölämmiteinen takalasi ja sähkölämmiteiset ulkostaustapeilit (s. 105) |
| 3 AC - Ilmastointi päällä/pois (s. 132) | 9 Uudelleenkierätyks (s. 133) |
| 4 Sähkölämmiteinen tuulilasi ja maksimaalinen huurteenpoisto* | 10 Sähkölämmiteinen etuistuin, (s. 129), oikea puoli |
| 5 Ilmanjako (s. 125) - tuuletus lattialle | 11 Lämpötilan säätö (s. 131) |
| 6 Ilmanjako - tuuletussuutin kojelaudassa | 12 ECO* (s. 283) |

Aiheeseen liittyvät tiedot

- Yleistä lämmityksestä ja ilmanvaihdesta (s. 122)

Sähkölämmitteiset etuistuimet*

Etuistuimen lämmityksessä on kolme asentoa kuljettajan ja etumatkustajan mukavuuden parantamiseksi kylmällä säällä.

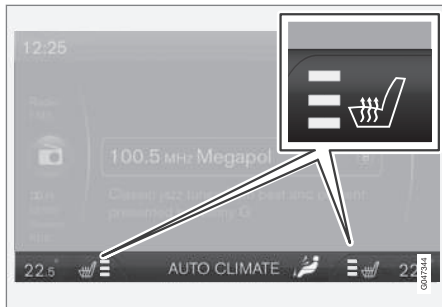

Ko. lämpötila esitetään keskikonsolin näytössä.



Vaihtakaa eri tasojen välillä tai sulkekaa toiminto painamalla painiketta toistuvasti.

Autossa on kolme lämmitystasoa, jotka tuottavat eri lämmitystehon:

- Korkein lämmitystaso - kolme oranssinväristä kenttää palaa keskikonsolin näytössä (ks. edellä olevaa kuvaa).
- Matalampi lämmitystaso - kaksi oranssinväristä kenttää palaa näytössä.

- Matalin lämmitystaso - yksi oranssinväriä kenttää palaa näytössä.
- Lämmitys suljettuna - mikään kenttä ei pala.

VAROITUS

Henkilöt, joiden on vaikea käsittää lämmön nousua heikentyneen tuntoaistin vuoksi tai henkilöt, joilla on vaikeuksia käsitellä sähkölämmitteisen istuimen säädintä, eivät saa käyttää istuimien sähkölämmitystä. Muussa tapauksessa voi aiheutua palovammoja.

Aiheeseen liittyvät tiedot

- Yleistä lämmityksestä ja ilmanvaihdosta (s. 122)
- Sähkölämmiteinen takaistuin* (s. 129)

Sähkölämmiteinen takaistuin*

Sähkölämmiteisen takaistuimen ulkopaikoilla voidaan valita kolme lämmitysasentoa matkustajien mukavuuden lisäämiseksi kylmällä säällä.



Kulloisenkin lämmitystason ilmoittavat painikkeen valot:

Vaihtakaa eri tasojen välillä tai sulkekaa toiminto painamalla painiketta toistuvasti.

Autossa on kolme lämmitystasoa, jotka tuottavat eri lämmitystehon:

- Korkein lämmitystaso - kolme valoa palaa.
- Matalampi lämmitystaso - kaksi valoa palaa.
- Matalin lämmitystaso - yksi valo palaa.
- Lämmitys suljettuna - mikään valo ei pala.





VAROITUS

Henkilöt, joiden on vaikea käsittää lämmön-
nousua heikentyneen tuntoaistin vuoksi tai
henkilöt, joilla on vaikeuksia käsitellä sähkö-
lämmitteisen istuimen säädintä, eivät saa
käyttää istuimien sähkölämmitystä. Muussa
tapauksessa voi aiheutua palovammoja.

Aiheeseen liittyvät tiedot

- Yleistä lämmityksestä ja ilmanvaihdosta (s. 122)
- Sähkölämmitteiset etuistuimet* (s. 129)

Puhallin

Puhaltimen on aina oltava aktivoituna, etteivät
ikkunat mene huuruun.

HUOM

Jos puhallin on täysin sammutettuna, ilmas-
tointi ei käynnisty - mikä voi aiheuttaa ikkunoi-
den huuruuntumisen vaaran.

ECC:llä*



Kääntäkää säädintä puhaltimen
nopeuden lisäämiseksi tai
vähentämiseksi, **AUTO** kytke-
tään pois. Jos **AUTO** valitaan,
puhaltimen nopeutta säädetään
automaattisesti (s. 131) -
aiemmin asetettu puhaltimen

nopeus kytketään pois.

ETC:llä



Kääntäkää säädintä puhaltimen
nopeuden lisäämiseksi tai
vähentämiseksi.

Aiheeseen liittyvät tiedot

- Yleistä lämmityksestä ja ilmanvaihdosta (s. 122)
- Elektroninen lämmitys- ja ilmanvaihtolaitteisto - ECC* (s. 127)

- Elektroninen lämpötilan valvonta - ETC (s. 128)

Automaattinen säätö

Automaattinen säätö on mahdollinen vain elektronisessa lämmitys- ja ilmanvaihtolaitteistossa (ECC) (s. 127).



Automaattinen toiminto säätää automaattisesti lämpötilaa (s. 131), ilmastointia (s. 132), puhaltimen nopeutta (s. 130), uudelleenkierrätystä (s. 133) ja ilmanjakoa (s. 125).

Valittaessa yksi tai useampi manuaalinen toiminto muut toiminnot pysyvät automaattisessa ohjauksessa. Painettaessa **AUTO** -painiketta kytketään kaikki manuaaliset asetukset pois. Näyttö esittää **AUTOMAATTINEN ILMASTOINTI**.

Puhaltimen nopeus automaattitilassa voidaan asettaa valikkojärjestelmässä MY CAR. Valikkojärjestelmän selostus, ks. MY CAR (s. 111).

Aiheeseen liittyvät tiedot

- Yleistä lämmityksestä ja ilmanvaihdosta (s. 122)

Matkustamon lämpötilan säätö

Kun auto käynnistetään, on viimeksi tehty lämpötila-asetus käytössä.

i HUOM

Lämpenemistä tai viilenemistä ei voi nopeuttaa valitsemalla toivottua korkeampi tai matalampi lämpötila.

ECC:llä*

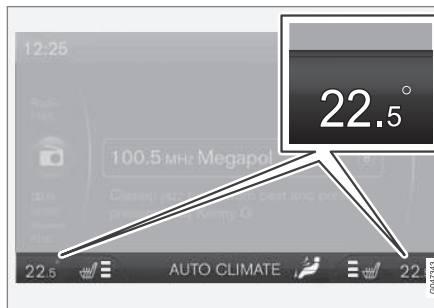

Ko. lämpötila kummallakin puolella esitetään keskikonsolin näytössä.



Kuljettajan ja matkustajan puolen lämpötila voidaan säätää erikseen. Paina kohtaa **L/R** painikkeessa useita kertoja valitaksesi vasemman, oikean tai molempien puolien säädön.

Aseta lämpötila säätimellä - kummankin puolen valittu lämpötila esitetään keskikonsolin näytössä.

ETC:llä



Matkustamon lämpötila voidaan asettaa säätimellä.

Aiheeseen liittyvät tiedot

- Yleistä lämmityksestä ja ilmanvaihdosta (s. 122)
- Todellinen lämpötila (s. 123)
- Elektroninen lämpötilan valvonta - ETC (s. 128)
- Elektroninen lämmitys- ja ilmanvaihtolaitteisto - ECC* (s. 127)

Ilmastointi

Ilmastointi viilentää tulevan ilman ja poistaa siitä kosteuden tarvittaessa.



Kun **AC**-painikkeessa oleva valo palaa, ilmanjakoa ohjaa järjestelmän automatiikka.

Kun **AC**-painikkeessa oleva valo on sammunut, ilmastointi on suljettuna. Muita toimintoja ohjataan edelleen automaattisesti. Kun maksimi huurteenpoistotoiminto (s. 132) aktivoidaan, ilmastointi kytkeytyy automaattisesti päälle siten, että ilmaa poistetaan mahdollisimman paljon kosteutta.

Kosteuden ja huurteen poisto tuulilasilta

Tuulilasin sähkölämmitystä* ja enimmäishuurteenpoistoa käytetään huurun ja jään saamiseksi nopeasti pois tuulilasilta ja sivuikkunoilta.



Valittu asetus esitetään keskikonsolin näytössä.

- 1 Sähkölämmitteinen tuulilasi*
- 2 Maksimi huurteenpoisto



Huurteenpoistopainikkeessa oleva valo palaa, kun toiminto on kytkettyä.

Vaihtakaa eri tasojen välillä tai sulkekaa toiminto painamalla painiketta toistuvasti.

Jos autossa ei ole sähkölämmitteistä tuulilasia, huurteenpoistotasoja on yksi:

- Ilmaa virtaa ikkunoille - symboli (2) palaa näytössä.
- Lämmitys suljettuna - mikään symboli ei pala.

Jos autossa on sähkölämmitteinen tuulilasi, huurteenpoistotasoa on kaksi:

- Tuulilasin sähkölämmityksen² käynnistys - symboli (1) palaa näytössä.
- Tuulilasin sähkölämmityksen² ja ikkunoiden ilmavirran käynnistys - symbolit (1) ja (2) palavat näytössä.
- Lämmitys suljettuna - mikään symboli ei pala.

i HUOM

Sähkölämmitteinen tuulilasi ja IP-lasi (s. 20) voivat vaikuttaa transponderien ja muun kommunikaatiovarustuksen suorituskykyyn.

i HUOM

Kolmiomainen pinta ylhäällä tuulilasin kummallakin puolella ei ole sähkölämmitteinen, jään poisto sieltä voi kestää pitempään.

² Kompassi on sammuksissa, kun sähkölämmitteinen tuulilasi on aktiivinen.

i HUOM

Tuulilasin sähkölämmitys ei ole käytettävissä moottorin ollessa pysäytettynä automaattisesti (s. 275).

Kun toiminto on aktiivinen, tapahtuu lisäksi seuraavaa, jotta matkustamon ilmasta poistetaan mahdollisimman paljon kosteutta:

- ilmastointi kytketään automaattisesti päälle
- uudelleenkierrätys ja ilmanlaatujärjestelmä poistetaan automaattisesti toiminnasta.

i HUOM

Äänitaso nousee puhaltimen nopeuden kasvaessa enimmäisnopeuteen.

Kun huurteenpoistotoiminto suljetaan, lämmitys ja ilmastointi palaa automaattisesti edellisille asetuksille.

Aiheeseen liittyvät tiedot

- Yleistä lämmityksestä ja ilmanvaihdosta (s. 122)

Ilmanjako - uudelleenkierrätys

Uudelleenkierrätys valitaan huonon ilman, pakokaasujen tms. sulkemiseksi pois matkustamosta, ts. ulkopuolelta ei oteta autoon ilmaa toiminnon ollessa aktivoituna.



Kun uudelleenkierrätys on kytkettynä, oranssinvärinen valo palaa painikkeessa.

i TÄRKEÄÄ

Jos autossa olevaa ilmaa kierrätetään liian kauan, on olemassa vaara, että ikkunoiden sisäpinnoille muodostuu huurua.

Ajastin

Ajastintoiminnon ollessa aktivoituna laite antaa manuaalisesti aktivoitun uudelleenkierrätystilan ulkolämpötilasta riippuvan ajan kuluttua. Tämä vähentää jään, huurun ja huonon ilman vaaraa.

Toiminto on mahdollista aktivoida valikkojärjestelmässä MY CAR. Valikkojärjestelmän selostus, ks. MY CAR (s. 111).

i HUOM





Kun tehokkain huurteenpoisto valitaan, uudelleenkierrätys poistuu aina toiminnasta.





Aiheeseen liittyvät tiedot

- Yleistä lämmityksestä ja ilmanvaihdosta (s. 122)
- Matkustamon ilmanjako (s. 125)
- Ilmanjako - taulukko (s. 134)

Ilmanjako - taulukko

Kolmella painikkeella valitaan ilmanjako (s. 125).

	Ilmanjako	Tarkoitus
	Suuri määrä lämmintä ilmaa virtaa ikkunoille.	kun haluatte poistaa jään ja huurun nopeasti.
	Ilmaa tuulilasille, huurteenpoistosuuttimien kautta, ja siviikkunoille. Tietty ilmavirtaus tuuletussuuttimista.	kun haluatte välttää huurtumisen ja jään muodostumisen kylmällä ja kostealla säällä (tällöin puhaltimen nopeus ei saa olla liian alhainen).
	Puhallus ikkunoille ja kojelaudan ilmanvaihtosuuttimista.	kun haluatte hyvän mukavuuden lämpimällä ja kuivalla säällä.
	Puhallus pään ja rinnan korkeudelle kojelaudan ilmanvaihtosuuttimista.	kun haluatte hyvän jäähdytyksen lämpimällä säällä.

	Ilmanjako	Tarkoitus
	Ilmaa lattialle ja ikkunoille. Tietty ilmavirta kojelaudan tuuletussuuttimista.	kun haluatte miellyttävän ilman ja hyvän huurteenpoiston kylmällä tai kostealla säällä.
	Puhallus lattialle ja kojelaudan ilmanvaihtosuuttimista.	aurinkoisella säällä, kun ulkona on viileää.
	Ilmaa lattialle. Tietty ilmavirta kojelaudan tuuletussuuttimista ja ikkunoille.	lämmityksen tai viilennyksen saamiseksi lattiaan.
	Puhallus ikkunoille, kojelaudan ilmanvaihtosuuttimista ja lattialle.	viilennyksen saamiseksi lattialle lämpimässä, kuivassa säässä tai lämmityksen ylös kylmässä säässä.

Aiheeseen liittyvät tiedot

- Yleistä lämmityksestä ja ilmanvaihdosta (s. 122)
- Ilmanjako - uudelleenkierrätys (s. 133)

Moottorin- ja matkustamonlämmitin*

Esi-ilmastoinnilla lämmitin valmistelee auton moottorin ja matkustamon ennen ajoonlähtöä siten, että kuluminen ja energiantarve ajon aikana pienenee. Kun lämmitätte autonne, myös ajo-matka pitenee.

Lämmitin voidaan käynnistää suoraan (s. 137) tai ajastimella (s. 138).

Jos ulkolämpötila ylittää 15 °C, lämmitintä ei voi käynnistää. Lämmittimen enimmäiskäyttöaika on 50 minuuttia.

VAROITUS

Älkää käyttäkö polttoainekäyttöistä lämmitintä sisätiloissa. Pakokaasuja syntyy.

HUOM

Kun polttoainekäyttöinen lämmitin on aktiivinen, auton alta voi tulla savua, mikä on täysin normaalia.

Tankkaus

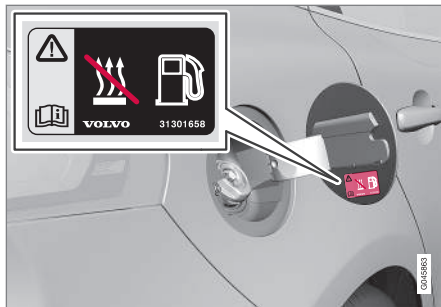

Varoitustarra säiliön luukussa.

VAROITUS

Ulos läikkyvä polttoaine voi syttyä. Sulkekaa polttoainekäyttöinen lämmitin ennen tankkauksen aloittamista.

Tarkistakaa mittaristosta, että lämmitin on suljettu. Sen ollessa käynnissä näytetään lämmityssymboli.

Pysäköinti mäkeen

Jos auto on pysäköitynä jyrkkään mäkeen, keulan tulee olla alamäen puolella, jotta polttoaineensyötön varmistamiseksi polttoainekäyttöiselle lämmitimelle.

Akku ja polttoaine

Jos akun varaus ei ole riittävä tai jos polttoainetta on liian vähän, lämmitin kytketty automaattisesti pois päältä ja näyttö esittää ilmoituksen. Vahvistakaa ilmoitus painamalla vilkkuvivun (s. 108) OK-painiketta.

TÄRKEÄÄ

Lämmittimen toistuva käyttö lyhyiden ajomatkojen yhteydessä voi aiheuttaa käynnistysakun matalan varaustason, tämä voi johtaa lämmittimen pysähtymiseen tai siihen, ettei se koskaan käynnisty. Pahimmassa tapauksessa ei moottorin käynnistäminen ole mahdollista.

Varmistaaksenne, että käynnistysakkuun latautuu yhtä paljon energiaa kuin mitä pysäköintilämmitin käyttää, tulee autolla ajaa yhtä kauan kuin lämmitintä käytetään, jos lämmitin on säännöllisesti käytössä. Lämmitintä käytetään enintään 50 minuuttia kullakin kerralla.

Aiheeseen liittyvät tiedot

- Moottorin- ja matkustamonlämmitin* - ilmoitukset (s. 139)
- Lisälämmitin* (s. 140)

Moottorin- ja matkustamonlämmitin* - suorakäynnisty

Moottorin- ja matkustamonlämmitin voidaan käynnistää suoraan.

Suorakäynnisty voidaan suorittaa:

- infonäytöllä
- etäavaimella*
- matkapuhelimella*.

moottorin- ja matkustamonlämmittimen (s. 136) suorakäynnistyksen yhteydessä se on aktivoituna 50 minuuttia.

Matkustamon lämmitys alkaa heti, kun moottorin jäähdytysneste on saavuttanut oikean lämpötilan.

i HUOM

Auto voidaan käynnistää ja sitä voidaan ajaa, kun lämmitin on toiminnassa.

Suorakäynnisty infonäytön kautta

1. Painakaa **OK** päästäksenne valikkoon.
2. Askeltakaa säätöpyörällä kohtaan **Lämmitin** ja valitkaa **OK**-painikkeella.
3. Askeltakaa edelleen seuraavassa valikossa kohtaan **Suorakäynnisty** lämmittimen aktivoimiseksi ja valitkaa painamalla **OK**.
4. Poistukaa valikosta **RESET**-painikkeella.

Suorakäynnisty etäavaimen kautta*

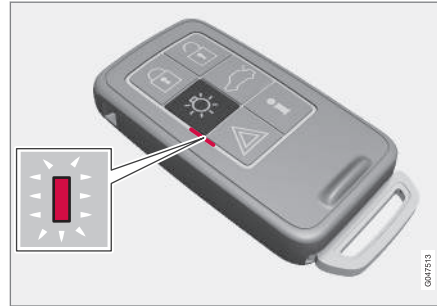

Merkkivalo etäavaimessa PCC:llä*.

Moottorin- ja matkustamonlämmitin voidaan aktivoida etäavaimella:

- Pitäkää turvalaistuksen painike  painettuna 2 sekuntia.
- Varoitusvilkut välittävät tietoa seuraavasti:
- 5 lyhyttä välähdystä ja sen jälkeen jatkuva palaminen n. 3 sekuntia - signaali on saavuttanut auton ja lämmitin on aktivoitu.
 - 5 lyhyttä välähdystä - signaali on saavuttanut auton, mutta lämmitin ei ole aktivoitunut.
 - Varoitusvilkut pysyvät sammuksissa - auto ei ole saanut signaalia.

Jos informaation  painiketta painetaan, kun lämmitin on aktiivinen, merkkivalo näyttää tämän

tilan - samanaikaisesti esitetään auton lukitustila (s. 161). Tilan tutkimisen aikana merkkivalo antaa pari lyhyttä välähdystä, joita seuraa jatkuva palaminen, jos lämmitin on aktiivinen.

Tila esitetään myös ajotietokoneessa käynnissä olevan lämmityksen aikana.

Suorakäynnisty matkapuhelimen kautta*

Aktivointi tapahtuu ja tiedot valituista asetuksista ovat saatavissa Volvo On Call* -sovelluksen kautta.

Aiheeseen liittyvät tiedot

- Moottorin- ja matkustamonlämmitin* - ajastin (s. 138)
- Moottorin- ja matkustamonlämmitin* - suorasulkeminen (s. 138)
- Moottorin- ja matkustamonlämmitin* - ilmoitukset (s. 139)

Moottorin- ja matkustamonlämmitin* - suorasulkeminen

Moottorin- ja matkustamonlämmitin voidaan sulkea suoraan infonäytön kautta.

1. Painakaa lyhyesti **OK** päästäksenne valikkoon.
2. Askeltakaa säätöpyörällä kohtaan **Lämmitin** ja valitkaa painamalla **OK**.
3. Askeltakaa edelleen seuraavassa valikossa kohtaan **Seis** lämmittimen deaktivoimiseksi ja valitkaa painamalla **OK**.
4. Poistukaa valikosta painamalla **RESET**.

Aiheeseen liittyvät tiedot

- Moottorin- ja matkustamonlämmitin* - suora- käynnistys (s. 137)
- Moottorin- ja matkustamonlämmitin* - ajastin (s. 138)
- Moottorin- ja matkustamonlämmitin* - ilmoitukset (s. 139)

Moottorin- ja matkustamonlämmitin* - ajastin

Moottorin- ja matkustamonlämmittimen (s. 136) ajastin on kytketty auton kelloon.

Ajastimella voidaan valita kaksi eri ajankohtaa. Ajankohdalla tarkoitetaan tässä kellonaikaa, jolloin auton lämmittäminen on valmis. Auton elektroniikka valitsee vallitsevan ulkolämpötilan perusteella ajankohdan, jolloin lämmityksen pitää alkaa.

HUOM

Jos auton kello säädetään uudestaan, pyyhkiytyy ajastimen mahdollinen ohjelmointi.

Säätö

1. Painakaa lyhyesti **OK** päästäksenne valikkoon.
2. Askeltakaa säätöpyörällä (s. 108) kohtaan **Lämmitin** ja valitkaa painamalla **OK**.
3. Valitkaa toinen kahdesta ajastimesta säätöpyörällä ja vahvistakaa painamalla **OK**.
4. Painakaa lyhyesti **OK** päästäksenne valaistuun tuntiasetukseen.
5. Valitkaa haluamanne tunti säätöpyörällä.
6. Painakaa lyhyesti **OK** päästäksenne valaistun minuuttiasetukseen.

7. Valitkaa haluamanne minuutit säätöpyörällä.
8. Vahvistakaa asetus painamalla lyhyesti **OK**³.
9. "Peruuttakaa valikkorakenteessa painamalla **RESET**.
10. Valitkaa toinen ajastin (jatkoa kohdasta 2) tai poistukaa valikosta painamalla **RESET**.

Käynnistää

1. Painakaa lyhyesti **OK** päästäksenne valikkoon.
2. Askeltakaa säätöpyörällä kohtaan **Lämmitin** ja valitkaa painamalla **OK**.
3. Valitkaa toinen kahdesta ajastimesta säätöpyörällä ja aktivoikaa painamalla **OK**.
4. Poistukaa valikosta painamalla **RESET**.

Sulkeminen

Ajastimen käynnistämä lämmitin voidaan sammuttaa manuaalisesti, ennen kuin ajastin tekee sen. Menetelkää näin:

1. Painakaa lyhyesti **OK** päästäksenne valikkoon.
2. Askeltakaa säätöpyörällä kohtaan **Lämmitin** ja valitkaa painamalla **OK**.
 - > Jos ajastin on asetettu, mutta ei aktivoitu, näytetään kellokuvake asetetun ajan vieressä.

³ Seuraava **OK**-painallus aktivoi ajastimen.

3. Valitkaa toinen kahdesta ajastimesta säätöpyörällä ja vahvistakaa painamalla **OK**.
4. Sulkekaa ajastin painamalla:
 - pitkään **OK** tai
 - lyhyesti **OK** päästäksenne eteenpäin valikossa. Valitkaa sitten ajastimen pysäyttämisen ja vahvistakaa valinta painamalla **OK**.
5. Poistukaa valikosta painamalla **RESET**.

Ajastimen käynnistämä lämmitin voidaan sulkea myös suoraan (s. 137).

Aiheeseen liittyvät tiedot

- Moottorin- ja matkustamonlämmitin* - ilmoitukset (s. 139)

Moottorin- ja matkustamonlämmitin* - ilmoitukset

Symbolit ja ilmoitukset koskien moottorin- ja matkustamonlämmitintä (s. 136) ovat erilaisia riippuen siitä, onko mittaristo analoginen (s. 64) tai digitaalinen (s. 65).



Kun lämmitin on aktivoituna, varoitus-symboli palaa infonäytössä.

Kun jokin ajastin on aktivoitu, palaa aktivoitujen ajastimen symboli infonäytössä samalla, kun asetettu aika esitetään symbolin vieressä.



Aktivoitujen ajastimen symboli analogisessa mittaristossa.



Aktivoitujen ajastimen symboli digitaalisessa mittaristossa.

Taulukko esittää esiintyvät symbolit ja näyttötekstit.

Symboli	Ilmoitus	Sisältö
		Lämmitin on kytkettyä ja toiminnassa. Lämmittimen ajastin on aktivoitu, kun etäavain on poistettu virtalukosta ja autosta on poistettu – moottori ja matkustamo ovat lämmitettyjä asetettuna aikana.
	PA-käytöinen lämmitin pysäytetty Akun-säästö-tila	Auton elektroniikka sammutti lämmittimen moottorin käynnistyksen mahdollistamiseksi.



Symboli	Ilmoitus	Sisältö
	PA-käytöinen lämmitin pysäytetty Polttoainetta vähän	Lämmittimen säätö ei mahdollista johtuen pienestä polttoainemäärästä - tämä siksi, että mahdollistetaan moottorin käynnistäminen sekä n. 50 km:n ajo.
	PA-käytöinen lämmitin Tarvitsee huollon	Lämmitin ei toimi. Ottakaa yhteys korjaamoon korjausta varten. Volvo suosittelee, että otatte yhteyden valtuutettuun Volvon tekniseen palveluun.

Näyttöteksti sammuu automaattisesti hetken kuluttua tai vilkkuvivussa (s. 108) olevan **OK**-painikkeen painamisen jälkeen.

Aiheeseen liittyvät tiedot

- Moottorin- ja matkustamonlämmitin* - suora käynnistys (s. 137)
- Moottorin- ja matkustamonlämmitin* - ajastin (s. 138)

Lisälämmitin*

Dieselmootoreilla varustetuissa autoissa, jotka myydään kylmillä ilmastovyöhykkeillä⁴, voidaan tarvita lisälämmitintä moottorin oikean lämpötilan saavuttamiseksi ja riittävän lämmön saamiseksi matkustamoon.

Auto on sellaisissa tapauksissa varustettu joko

- sähköinen lisälämmitin (s. 141) tai
- polttoainekäyttöinen lisälämmitin (s. 140)⁵.

Aiheeseen liittyvät tiedot

- Moottorin- ja matkustamonlämmitin* (s. 136)

Polttoainekäyttöinen lisälämmitin*

Auto on varustettu joko sähköisellä (s. 141) tai polttoainekäyttöisellä lisälämmittimellä (s. 140).

Lämmitin käynnistyy automaattisesti tarvittaessa lisälämpöä silloin, kun moottori on käynnissä.

Lämmitin sammuu automaattisesti, kun oikea lämpötila on saavutettu tai kun moottori sammutaan.

i HUOM

Kun lisälämmitin on aktiivinen, voi auton alta nousta savua, mikä on täysin normaalia.

Auto-tila tai sulkeminen

Lisälämmittimen automaattinen käynnistys voidaan haluttaessa poistaa toiminnasta.

i HUOM

Volvo suosittelee, että polttoainekäyttöinen lisälämmitin suljetaan lyhyiden ajomatkojen yhteydessä.

1. Ennen moottorin käynnistystä: Valitkaa avainasento **I** (s. 79).

⁴ Valtuutetulla Volvo-myyjällä on tiedot ko. maantieteellisistä alueista.

⁵ Pysäköintilämmittimellä (s. 136) varustetut autot.

2. Painakaa **OK** päästäksenne valikkoon.
3. Askeltakaa säätöpyörällä kohtaan **Lisälämmitin**⁶ tai **Asetukset**⁷ ja valitkaa **OK**-painikkeella.
4. Valitkaa toinen vaihtoehtoista **PÄÄLLÄ** tai **POIS PÄÄLTÄ** säätöpyörällä ja vahvistakaa **OK**-painikkeella.
5. Poistukaa valikosta **RESET**-painikkeella.

i HUOM

Valikkovaihtoehdot ovat näkyvissä vain avaimen asennossa I - mahdollinen säätö pitää tämän vuoksi tehdä ennen moottorin käynnistämistä.

Aiheeseen liittyvät tiedot

- Moottorin- ja matkustamonlämmitin* (s. 136)

Sähköinen lisälämmitin*

Auto on varustettu joko polttoainekäyttöisellä (s. 140) tai sähköisellä lisälämmittimellä (s. 140).

Lämmitintä ei voi säätää manuaalisesti, vaan se aktivoidaan automaattisesti moottorin käynnistämisen jälkeen ulkolämpötilan ollessa alle 9 °C ja sammutetaan, kun asetettu matkustamon lämpötila on saavutettu.

Aiheeseen liittyvät tiedot

- Moottorin- ja matkustamonlämmitin* (s. 136)

⁶ Analoginen mittaristo.

⁷ Digitaalinen mittaristo.

KUORMAUS JA SÄILYTYS

Säilytystilat

Yleiskatsaus matkustamon säilytystiloihin.

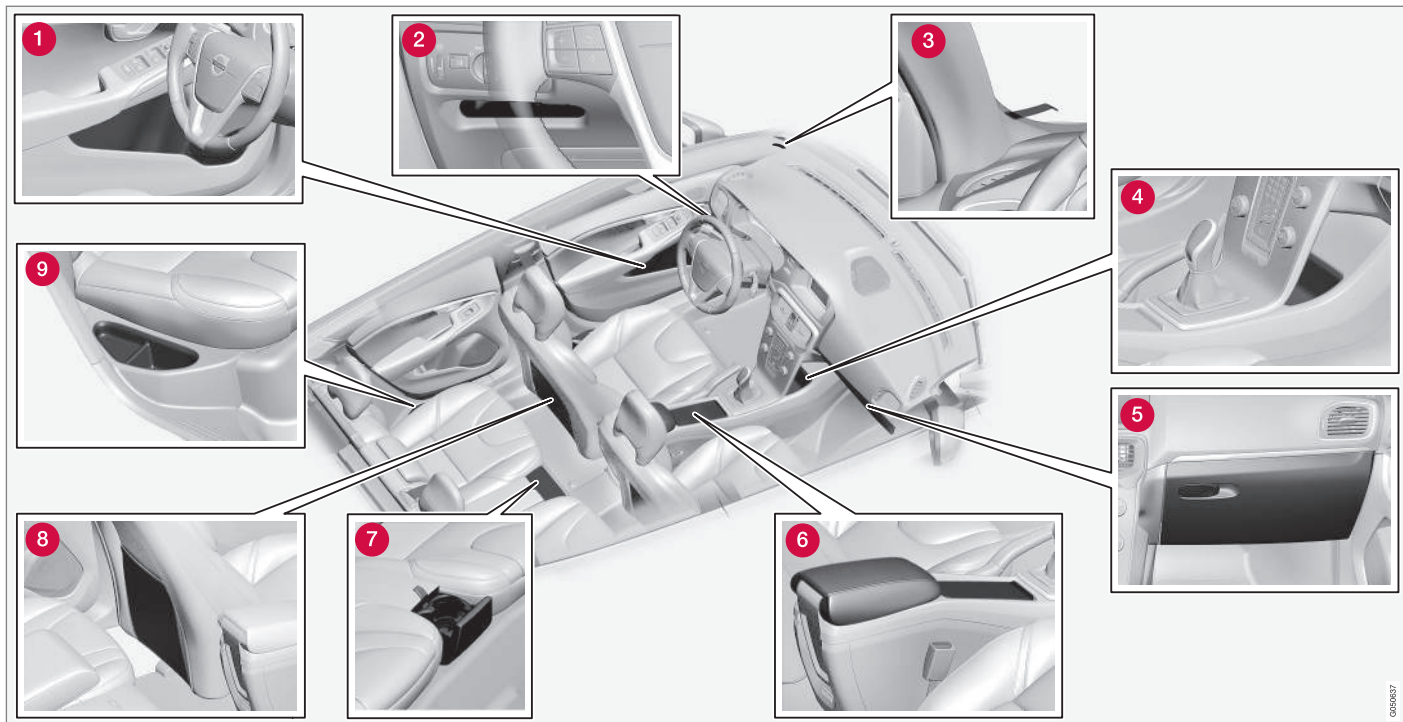

0006037

- 1 Säilytysloker¹ ovipaneelissa
- 2 Säilytysloker¹, kuljettajan puoli (s. 146)
- 3 Pääsilypunpidin
- 4 Säilytysloker¹
- 5 Hansikasloker¹ (s. 147)
- 6 Säilytysloker¹, mukiinpidin (s. 146)
- 7 Mukiinpidin* takaistuimessa
- 8 Säilytystasku²
- 9 Säilytysloker¹, takaistuin

VAROITUS

Säilyttäkää irtoesineitä, kuten matkapuhelinta, kameraa, lisälaitteiden kauko-ohjainta jne. käsine- tai muussa säilytyslokerossa. Voimakkaan jarrutuksen tai törmäyksen yhteydessä ne voivat muuten vahingoittaa autossa olevia henkilöitä.

¹ Jääkaapimen pitimellä kuljettajan puolella.

² Ei koske kangasverhoilua.

Kuljettajan puolen säilytyslokero

Tämä säilytyslokero (s. 144) sijaitsee kuljettajan puolella, valopaneelin alla vasemmalla.

VAROITUS

Älkää säilyttäkö lokerossa mitään teräviä tai ulostyöntäviä esineitä.

Keskikonsoli

Tunnelikonsoli on sijoitettu etuistuinten väliin.

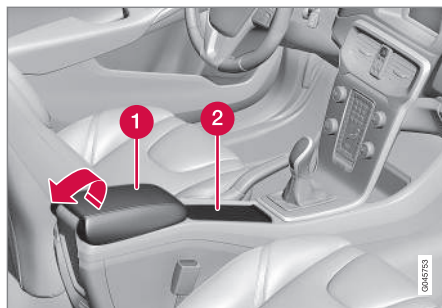

- 1 Säilytyslokero (esim. CD-levyille) ja USB-*/AUX-tuloliitäntä kyynärnojan alla.
- 2 Sisältää mukinpitimet kuljettajalle ja matkustajalle. (Jos tuhkakuppi ja savukkeensytytin (s. 147) on valittu, on savukkeensytytin 12 V:n liitännässä (s. 148) etuistuimelle, ja irrotettava tuhkakuppi mukinpitimessä.)

Aiheeseen liittyvät tiedot

- Säilytystilat (s. 144)
- Tunnelikonsoli – kyynärnoja (s. 146)

Tunnelikonsoli – kyynärnoja

Tunnelikonsoli on sijoitettu etuistuinten väliin.

Suljetussa asennossa tunnelikonsolin kyynärnojaa on säädettävä* pituussuunnassa.

Aiheeseen liittyvät tiedot

- Keskikonsoli - 12 V:n liitäntä (s. 148)
- Keskikonsoli - savukkeensytytin ja tuhkakuppi* (s. 147)

Keskikonsoli - savukkeensytytin ja tuhkakuppi*

Irrotettava tuhkakuppi sijaitsee mukinpitimessä käsinojan alla. Savukkeensytytin sijaitsee etuis-tuinta varten 12 V:n liitännässä (s. 148).

Tunnelikonsolissa (s. 146) oleva tuhkakuppi irrotetaan nostamalla sitä suoraan ylöspäin.

Sytytin aktivoidaan painamalla nuppi sisään. Kun sytytystoiminto on valmis, nuppi tulee takaisin ulos. Vetäkää sytytin ulos ja käytäkää hehkua sytyttämiseen.

Aiheeseen liittyvät tiedot

- Säilytystilat (s. 144)

Hansikaslokeri

Käsinekotelo on sijoitettu matkustajan puolelle.

Täällä voidaan säilyttää esim. auton omistajan käsikirjaa ja karttoja. Luukun sisäpuolella on piti-met kynille. Käsinekotelo voidaan lukita*(s. 172) avainliuskalla (s. 163).

Aiheeseen liittyvät tiedot

- Säilytystilat (s. 144)

Lisämatot*

Lisämatot keräävät esim. roskia ja lumisohjoa. Volvo myy erityisvalmisteisia lisämattoja.

VAROITUS

Käyttäkää vain yhtä lisämattoa jokaisella paikalla ja tarkastakaa ennen ajoon lähtöä, että kuljettajan paikan matto on painettu kunnolla alas ja kiinnitetty tapeille, ettei se joudu puristuksiin polkimien luona ja niiden alle.

Aiheeseen liittyvät tiedot

- Sisustuksen puhdistus (s. 373)

Meikkipeili

Meikkipeili sijaitsee häikäisysuojan takasivulla.



Valaistuksella varustettu meikkipeili.

Valo sytty automaattisesti, kun kansi nostetaan ylös.

Aiheeseen liittyvät tiedot

- Polttimon vaihto - meikkipeilin valo (s. 350)

Keskikonsoli - 12 V:n liitäntä

Tunnelikonsolin säilytyslokerossa ja mukinpitimen vieressä on sähköliitännät (12 V)³.

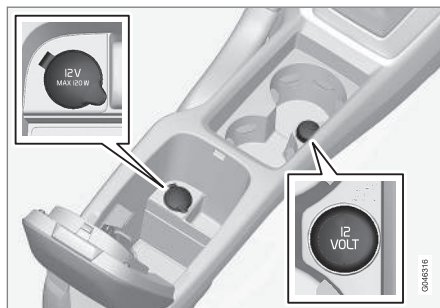

12 V:n liitäntä keskikonsolissa, etuistuvin.

Sähköliitäntöjä voidaan käyttää eri lisävarusteille, jotka on tarkoitettu 12 V:n jännitteelle, esim. näytöt, musiikkisoittimet ja matkapuhelimet. Jotta liitännästä saa virtaa, pitää etäavaimen olla vähintään avainasennossa I (s. 79).

VAROITUS

Antakaa aina tulpan olla liitännässä, kun sitä ei käytetä.

HUOM

Lisävaruste ja laite - esim. näytöt, musiikkisoitin ja matkapuhelin - joka on kytketty johonkin matkustamon 12 V:n sähköliitännöistä, voivat aktivoitua ilmastointilaitteen vaikutuksesta myös etäavaimen ollessa poistettuna tai auton ollessa lukittuna, esim. kun moottorin ja matkustamonlämmitin* aktivoidaan ennalta asetettuna ajankohtana.

Vetäkää sen vuoksi liittimet irti lisävarusteen tai laitteen sähköliitännöistä, kun niitä ei käytetä, koska käynnistysakku voi tyhjentyä tällaisessa tapauksessa.

TÄRKEÄÄ

Suurin virranotto on 10 A (120 W) kummatkin liittimestä.

HUOM

Renkaan väliaikaiseen täyttämiseen (s. 324) käytettävä kompressori on Volvon testaama ja hyväksymä.

Aiheeseen liittyvät tiedot

- Keskikonsoli - savukkeensytytin ja tuhakuppi* (s. 147)
- 12 V:n liitäntä, kuormatila (s. 152)

³ Jos tuhkakuppi ja savukkeensytytin on valittu, mukinpidin ja sen vieressä oleva 12 V:n liitäntä jäävät pois.

Kuormaus

Tavarankuljetuskyky riippuu auton massasta ajokunnossa.

Tavarankuljetuskyky riippuu auton massasta ajokunnossa. Matkustajien ja kaikkien lisävarusteiden painojen summa rajoittaa tavarankuljetuskykyä vastaavalla painolla.

Yksityiskohtaiset tiedot painoista, Massat (s. 383).



Takaluukku avataan valopaneelissa olevalla painikkeella tai etäavaimella, ks. Lukitseminen/lukituksen avaaminen - takaluukku (s. 173).

VAROITUS

Auton ajo-ominaisuudet muuttuvat kuorman painon ja sijoituksen mukaan.

Kuormattaessa muistettavaa

- Asettakaa kuorma takaistuimen selkänöjää vasten.

Huomatkaa, ettei mikään esine saa estää etuis-
tuinten WHIPS-järjestelmän toimintaa, jos jokin
takaistuimen selkänöjää on käännettynä alas, ks.
WHIPS - istuma-asento (s. 39).

- Keskittäkää kuorma.
- Painavat esineet pitää sijoittaa mahdollisimman alas. Vältäkää raskaan kuorman sijoittamista alas käännetyin selkänöjien päälle.

- Suojatkaa terävät kulmat jollakin pehmeällä, jotta verhoilu ei vaurioidu.
- Kiinnittäkää kaikki kuorma hihnoilla tai nippusiteillä kuormankiinnityssilmukoihin.

VAROITUS

Irrallinen esine, joka painaa 20 kg, voi saavuttaa keulatörmäyksessä 50 km/h:n (30 mph) nopeudessa liikevoiman, joka vastaa 1 000 kg:aa.

VAROITUS

Sisäkatossa olevan turvaverhon suojavaikutus voi puuttua tai rajoittua, jos kuorma ulottuu liian korkealle.

- Älkää koskaan kuormatko selkänöjää ylemmäs.

VAROITUS

Kiinnittäkää aina kuorma. Muutoin se voi kovassa jarrutuksessa siirtyä ja vahingoittaa autossa olevia henkilöitä.

Peittäkää terävät reunat ja kulmat jollain pehmeällä.

Sammuttakaa moottori ja kytkekää seisontajarru kuormatessanne/poistaessanne pitkiä esineitä. Epäsuotuisissa tapauksissa kuorma voi osua vaihdevipuun tai vaihteenvalitsimeen ja siten siirtää sen ajoasentoon - auto voi tällöin lähteä liikkeelle.

Aiheeseen liittyvät tiedot

- Kuormankiinnityssilmukat (s. 150)
- Kuormaverkko* (s. 152)
- Kuormaus - pitkät tavarat (s. 150)
- Kattokuorma (s. 150)

Kuormaus - pitkät tavarat

Kuormatilan kuormaamisen helpottamiseksi voidaan takaistuimen selkänöjat kääntää alas. Erityisen pitkää kuormaa varten voidaan matkustajan istuimen selkänöja kääntää.

Matkustajan istuimen kaataminen

Ks. Etuistuimet (s. 80).

Takaistuimen selkänöjan kääntäminen

Ks. (s. 83).

Aiheeseen liittyvät tiedot

- Kuormaus (s. 149)

Kattokuorma

Kattokuormalle suositellaan Volvon kehittämiä taakkatelineitä. Ne estävät auton vaurioitumisen ja takaavat parhaan mahdollisen ajoturvallisuuden.

Noudattakaa huolellisesti taakkatelineen mukana tulevaa asennusohjetta.

- Tarkastakaa säännöllisesti, että taakkatelineet ja kuorma ovat kunnolla kiinni. Sitokaa kuorma hyvin kuormaliinalla.
- Jakakaa kuorma tasaisesti taakkatelineille. Asettakaa painavin kuorma alimmaiseksi.
- Auton ilmanvastus ja siten polttoaineenkulutus kasvavat kuorman koon myötä.
- Ajakaa pehmeästi. Vältä kovia jarrutuksia ja kovaa kaarreajoa.

VAROITUS

Auton painopiste ja ajo-ominaisuudet muuttuvat kattokuorman yhteydessä.

Tiedot suurimmasta sallitusta kattokuormasta, taakkatelineistä ja mahdollisesta suksilaatista, ks. Massat (s. 383).

Aiheeseen liittyvät tiedot

- Kuormaus (s. 149)

Kuormankiinnityssilmukat

Kuormankiinnityssilmukoita käytetään nauhojen kiinnittämiseen esineiden ankkuroimisessa kuormatilassa.

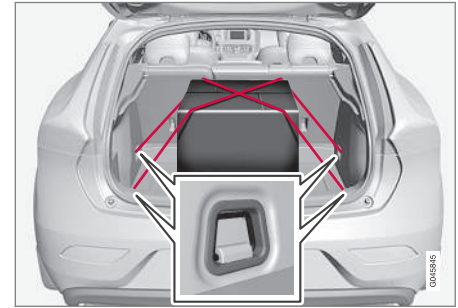

VAROITUS

Kovat ja terävät ja/tai raskaat ulostyöntävät esineet voivat aiheuttaa henkilövahinkoja voimakkaassa jarrutuksessa.

Sitokaa aina isot ja raskaat tavarat turvavyöllä tai kuormansidontahannoilla.

Aiheeseen liittyvät tiedot

- Kuormaus (s. 149)

Kuormaus - kassinpidin

Kassinpitimet pitävät kassit paikoillaan ja estävät niiden kaatumisen ja sisällön leviämisen kuormatilaan. Pitimen kuormitus on enintään 3 kg.

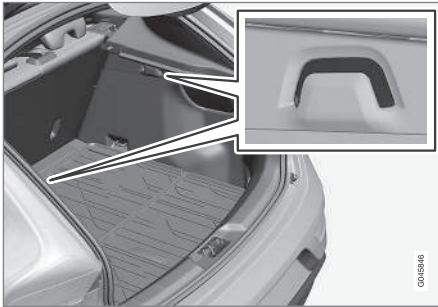

Kassinpidin

Aiheeseen liittyvät tiedot

- Kuormaus (s. 149)
- Kuormaus - ylöskäännettävä kassinpidin* (s. 151)

Kuormaus - ylöskäännettävä kassinpidin*

Ylös käännettävä kassinpidin lattiassa pitää kassit paikoillaan ja estää niiden kaatumisen ja sisällön leviämisen kuormatilaan, se voidaan avata kolmeen asentoon.



Ylöskäännettävä kassinpidin

Se voidaan asettaa kahteen säätöasentoon ja ns. huoltoasentoon, kun se on täysin käännettynä ylös. Siitä on kaksi lattiayhdistelmän versiota, toinen säätöasennolla syvennyksessä lattian alla ja toinen säätöasennolla muovikiskoissa. Ylöskääntäminen seuraavassa näyttää säätöasennon syvennyksessä lattian alla.

Keskimmäisen pitimen kuormitus on enintään 3 kg ja ulompien enintään 10 kg.

Kääntäminen ylös



- 1 Nostakaa ylemmässä lattiassa olevasta kahvasta* ja kääntäkää lattiaa ylös.
- 2 Siirtäkää lattia eteen sopivaan asentoon ja asettakaa se säätöuraan.
3. Huoltoasennossa lattia siirretään aivan eteen takaselkänjojaa vasten ja asetetaan muovituksen keskellä.

Aiheeseen liittyvät tiedot

- Kuormaus (s. 149)
- Kuormaus - kassinpidin (s. 151)

12 V:n liitäntä, kuormatila

Sähköliitäntää voidaan käyttää eri lisävarusteille, jotka on tarkoitettu 12 V:n jännitteelle, esim. näytöt, musiikkisoittimet ja matkapuhelimet.

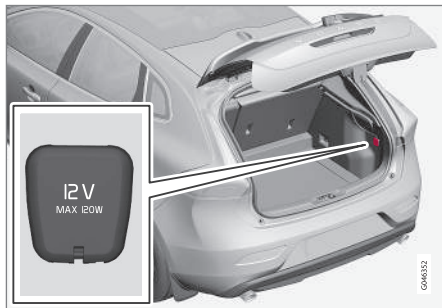

Kääntäkää kansi alas, jotta sähköliitäntään päästään käsiksi.

- Liitäntä antaa jännitteen myös silloin, kun etäavain ei ole virtalukossa.

! TÄRKEÄÄ

Suurin virranotto on 10 A (120 W).

i HUOM

Huomatkaa, että sähköliitäntän käyttö moottorin ollessa sammutettuna aiheuttaa vaaran auton käynnistysakun tyhjenemisestä.

i HUOM

Renkaan väliaikaiseen täyttämiseen (s. 324) käytettävä kompressori on Volvon testaama ja hyväksymä.

Aiheeseen liittyvät tiedot

- Keskkikonsoli - 12 V:n liitäntä (s. 148)

Kuormaverkko*

Kuormaverkko estää kuormaa siirtymästä eteenpäin matkustamossa voimakkaiden jarrutusten yhteydessä.



Kuormaverkko asennetaan neljään kiinnityskohtaan.

Kuormaverkko pitää aina, turvallisuussyistä, kiinnittää ja varmistaa oikealla tavalla. Verkko on valmistettu vahvasta nailonkudoksesta ja kiinnitetty etuistuinten selkänöjen taakse.

! VAROITUS

Kuormatilan kuorma täytyy kiinnittää hyvin, myös oikein asennetun kuormaverkon yhteydessä.

Kiinnitys

i HUOM

Kuormaverkon asentaminen on helpointa toisen takaoven kautta.

VAROITUS

On välttämätöntä varmistua, että kuormaverkon ylemmät kiinnikkeet on asennettu oikein ja että vetonauhat on kiinnitetty varmasti. Voittunutta verkkoa ei saa käyttää.

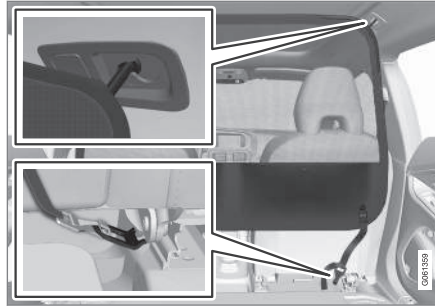

1. Pujottakaa koukut kattokiinnikkeeseen vetonauhojen lukot käännettyinä itseänne kohti.

Pujottakaa kuormaverkon vetonauhat silmukoiden läpi istuinten liukukiskojen taka-päässä – tätä helpottaa, jos selkänöjia oikaisutaan ja istuimia työnnetään hieman eteenpäin.

Huomatkaa, ettette paina istuinta/selkänöjaa voimakkaasti verkkoa vasten, kun istuin/selkänöjaa työnnetään jälleen takaisin – säätäkää, kunnes istuin/selkänöjaa koskettaa verkkoa.

! TÄRKEÄÄ

Jos istuinta/selkänöjaa painetaan voimakkaasti taaksepäin kuormaverkkoa vasten, voivat verkko ja/tai sen kiinnikkeet vahingoittua.

2. Painakaa vetonauhan lukon painike sisään ja viekää vetonauha altapäin lukon läpi. Kiristäkää kuormaverkko vetonauhoilla.



Irrotus ja säilytys

1. Vapauttakaa kuormaverkon kiristys painamalla painiketta vetonauhan lukossa ja syötäkää nauha ulos.
2. Irrottakaa koukut kattokiinnikkeistä.
3. Taitelkaa kuormaverkko kokoon ja laittakaa se säilytuspussissa tavaratilaan.

Aiheeseen liittyvät tiedot

- Kuormaus (s. 149)
- Kuormankiinnityssilmukat (s. 150)

Hattuhylly

Hattuhylly voidaan poistaa kuormatilan lisäämiseksi.

Hattuhyllyn poistaminen

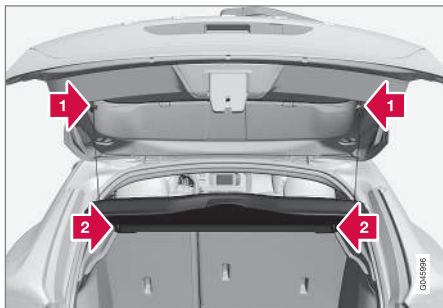

- 1** Irrottakaa hattuhyllyn nostosilmukat molemmilta puolilta.
- 2** Pujottakaa hattuhylly irti etureunasta ja poistakaa se.

Aiheeseen liittyvät tiedot

- Kuormaus (s. 149)
- Kuormaus - pitkät tavarat (s. 150)

LUKOT JA HÄLYTIN

Kauko-ohjain

Etäavainta käytetään mm. lukitsemiseen/lukituksen avaamiseen ja moottorin käynnistämiseen.

Avaimista on kolme versiota - perusmallinen etäavain, etäavain ilman PCC:tä* sekä etäavain PCC:llä*.

Toiminta	Perusmalli ^A	ilman PCC:tä ^A	PCC:llä ^B
Lukitsemisen/lukituksen avaaminen sekä irrotettava avainliuska	x	x	x
Avaimeton lukitsemisen/avaimeton avaaminen		x	x
Avaimeton moottorin käynnistys		x	x
Infopainike ja merkkivalot			x

^A Avain, jossa 5 painiketta

^B Avain, jossa 6 painiketta

Lisätietoja

- Perusetäavain - on perusmallinen avain, ks. Etäavain - toiminnot (s. 159) selostusta sen toiminnoista.
- Etäavain ilman PCC:tä - Keyless Drive* (s. 165) -toiminnolla sekä avaimeton lukitus (s. 167) ja lukituksen avaus (s. 168).
- Etäavain PCC:llä - käsittää myös infopainikkeen ja merkkivalot. Lukekaa lisää näistä ainutlaatuisista toiminnoista (s. 161).

Kaikissa etäavaimissa on irrotettava avainliuska (s. 163), joka on metallia. Näkyvästä osasta on kaksi mallia, jotta etäavaimet voidaan erottaa toisistaan.

Lisää etäavaimia voidaan tilata myöhemmin - ei kuitenkaan muita versioita kuin se, joka toimitettiin auton mukana. Jopa kuusi avainta voidaan ohjelmoida sekä käyttää yhteen ja samaan autoon.

Auto toimitetaan kahdella kauko-ohjaimella varustettuna.

VAROITUS

Jos autossa on lapsia:

Muistakaa aina katkaista virta ikkunannostimista etäavaimella, kun kuljettaja poistuu autosta.

Etäavain - häviäminen

Jos etäavain (s. 156) häviää, uusi voidaan tilata korjaamolta - valtuutettua Volvon teknistä palvelua suositellaan.

Jäljellä olevat etäavaimet pitää tällöin ottaa mukaan Volvon tekniseen palveluun. Varastamisen estämiseksi hävinneen etäavaimen koodi poistetaan järjestelmästä. Autoon rekisteröityjen avainten määrä voidaan tarkastaa valikkojärjestelmässä MY CAR. Valikkojärjestelmän selostus, ks. MY CAR (s. 111).

Aiheeseen liittyvät tiedot

- Etäavain - toiminnot (s. 159)
- Etäavain - käyttöetäisyys (s. 161)

Etäavain - personalisointi*

Etäavaimen avainmuistin avulla auton tietyt asetukset voidaan mukauttaa henkilön mukaan.

Avainmuistitoiminto on yhdessä esimerkiksi sähkökäyttöisen* kuljettajan istuimen (s. 81) kanssa.

Ulkoisten taustapeilien (s. 104), kuljettajan istuimen, ohjauspyörän vastuksen (s. 184) asetukset sekä mittariston teemojen, kontrasti- ja väritilojen (s. 65) asetukset voidaan tallentaa avainmuistiin riippuen auton varustetasosta.

Toiminto¹ voidaan aktivoida/deaktivoida valikkojärjestelmässä MY CAR. Valikkojärjestelmän selostus, ks. MY CAR (s. 111).

Kun toiminto on aktivoitu, yhdistetään asetukset automaattisesti avainmuistiin. Se tarkoittaa, että muutos asetuksessa tallennetaan automaattisesti erityiseen etäavaimen muistiin.

Asetusten tallennus

Menetelkää näin tallentaaksenne asetukset ja käyttäaksenne etäavaimen avainmuistia:

1. Avatkaa auton lukitus etäavaimella, jonka muistiin asetus² pitää tallentaa.
2. Katsokaa, että avainmuistitoiminto on aktivoitu valikkojärjestelmässä MY CAR.
3. Tehkää haluamanne asetukset esim. istuimelle ja ulkostaustapeileille.

4. Asetukset tallennetaan ko. etäavaimen muistiin.

Seuraavan kerran kun auton lukitus avataan samalla etäavaimella, avainmuistiin tallennetut asennot säädetään automaattisesti - edellyttäen, että niitä on muutettu sen jälkeen, kun ko. etäavainta käytettiin edellisen kerran.

Hätäpysäytys

Jos istuin alkaa liikkua vahingossa, painakaa jotakin istuimen säätö- tai muistipainikkeista, niin istuin pysähtyy.

Uudelleenkäynnitys avainmuistiin tallennetun istuimen asennon saavuttamiseksi tehdään painamalla etäavaimessa olevaa lukituksen avauspainiketta. Kuljettajan oven on oltava tällöin auki.

VAROITUS

Välipuristumisen vaara! Valvokaa, että lapset eivät leiki säätimien kanssa. Tarkistakaa, ettei mitään esineitä ole säädön aikana istuimen edessä, takana tai alla. Katsokaa, ettei kukaan takaistuimen matkustajista voi jäädä puristuksiin.

Asetusten muuttaminen

Jos usea henkilö, jolla jokaisella on oma etäavaimensa, lähestyy autoa, tehdään esim. istuimen ja ulkostaustapeilien asetukset sen henkilön perus-

teella, jonka etäavain avaa kuljettajan oven lukituksen.

Jos henkilö A on avannut kuljettajan oven etäavaimella A, mutta autoa on tarkoitus ajaa henkilön B, jolla on etäavain B, asetuksia voidaan muuttaa seuraavalla tavalla:

- Seistessään kuljettajan oven vieressä tai istuessaan ohjauspyörän takana henkilö B painaa lukituksen avauspainiketta etäavaimessaan.
- Valitkaa jokin kolmesta mahdollisesta istuimen säätömuistista istuimen painikkeilla 1 - 3.
- Säättäkää istuin ja ulkostaustapeilit manuaalisesti.

Aiheeseen liittyvät tiedot

- Etäavain - toiminnot (s. 159)
- PCC:llä varustettu etäavain* - ainutlaatuiset toiminnot (s. 161)

¹ Tätä kutsutaan Auton avainmuistiksi valikkojärjestelmässä MY CAR.

² Tämä asetus ei vaikuta niihin asetuksiin, jotka on tallennettu sähkökäyttöisen istuimen muistitoiminnolla.

Lukitus/lukituksen avaaminen - osoittaminen

Kun auto lukitaan tai avataan lukituksesta etäavaimella (s. 156), ilmaisevat auton suuntavilkut lukitsemisen/lukituksen avaamisen tapahtuneen oikein.

- Lukitseminen - yksi välähdys ja taustapeilit käännetään³ sisään.
- Lukituksen avaaminen - kaksi välähdystä ja taustapeilit käännetään³ ulos.

i HUOM

Tiedostakaa vaara etäavaimen lukitsemisesta autoon.

Lukittaessa tapahtuu osoitus vain, jos kaikki lukot on lukittu ja kaikki ovet ovat kiinni. Osoitus annetaan, kun viimeinen ovi suljetaan.

Toiminnan valitseminen

Eri vaihtoehdot lukitsemisen/lukituksen avaamisen osoittamiseksi valoilla voidaan asettaa MY CAR -valikkojärjestelmässä. Valikkojärjestelmän selostus, ks. MY CAR (s. 111).

Lukkoilmaisin

Vilkkuva diodi tuulilasin luona varmistaa, että auto on lukittu.

³ Vain sisäänkäännettävillä taustapeileillä varustetut autot.



Sama diodi kuin hälytysilmaisimella (s. 178).

i HUOM

Myös ilman hälytintä olevissa autoissa on tämä ilmaisin.

Aiheeseen liittyvät tiedot

- Avaimeton käyttö* (s. 165)
- Hälytysilmaisin* (s. 178)

Etäavain - elektroninen käynnistyksenesto

Elektroninen käynnistyksenesto on varkaudenes-tolaite, joka estää auton luvattoman käynnistämisen (s. 266).

Jokaisella etäavaimella (s. 156) on ainutlaatuinen koodi. Auto voidaan käynnistää vain oikealla etäavaimella, jossa on asianmukainen koodi.

Seuraavat vikailmoitukset mittariston infonäytössä liittyvät elektroniseen käynnistyksenestoon:

Ilmoitus	Sisältö
Aseta auton avain paikalleen	Vika luettaessa etäavain käynnistyksen aikana - Vetäkää avain pois virtalukosta, painakaa se uudelleen paikalleen ja tehkää uusi käynnistysyritys.
Auton avainta ei löydetä^A	Vika luettaessa etäavainta käynnistyksen aikana - tehkää uusi käynnistysyritys. Jos vika säilyy: Työntäkää etäavain virtalukkoon ja tehkää uusi käynnistysyritys.
Ajonesto Yritä käynnistää uudelleen	Vika käynnistyksenestojärjestelmässä käynnistyksen aikana. Jos vika säilyy: Ottakaa yhteys korjaamoon - valtuutettua Volvon teknistä palvelua suositellaan.

^A Koskee vain autoja, joissa on avaimeton käynnistys- ja lukitusjärjestelmä.

Aiheeseen liittyvät tiedot

- Kaukokäyttöinen käynnistyksenesto jäljitys-järjestelmällä* (s. 159)
- Avaimeton käyttö* (s. 165)

Kaukokäyttöinen käynnistyksenesto jäljitys-järjestelmällä*

Kaukokäyttöinen käynnistyksenesto jäljitys-järjestelmällä⁴ mahdollistaa auton jäljittämisen ja paikantamisen sekä käynnistykseneston aktivoimisen matkan päästä.

Ottakaa yhteys lähimpään Volvo-myyjään saadaksenne lisätietoja ja apua järjestelmän aktivoimisessa.

Aiheeseen liittyvät tiedot

- Kauko-ohjain (s. 156)
- Etäavain - elektroninen käynnistyksenesto (s. 158)





Etäavain - toiminnot

Etäavaimessa on toimintoja, kuten esim. ovien lukitus ja lukituksen avaaminen.

Toiminnot



Perusmallinen etäavain.

-  Lukitseminen
-  Lukituksen avaaminen
-  Lähestymisvalaist. kesto
-  Takaluukku
-  Paniikkitoiminto

⁴ Vain tietyt markkina-alueet ja yhdessä Volvo On Call -järjestelmän* kanssa.



PCC:llä varustettu etäävain* (Personal Car Communicator).

 Infopainike - ks. PCC:llä varustettu etäävain* - ainutlaatuiset toiminnot (s. 161) selostusta sen toiminnasta.

Toimintopainikkeet

 **Lukitseminen** - Lukitseet ovet ja takaluukun samalla, kun hälytin aktivoidaan, ks. Lukitsemisen/lukituksen avaaminen - ulkopuolelta (s. 170).

Pitkä painallus sulkee kaikki ikkunat samanaikaisesti. Lisätietoja, ks. Läpituuletustoiminto (s. 172).

VAROITUS

Jos ikkunoita suljetaan, valvokaa, ettei kenenkään sormia jää väliin.



Lukituksen avaaminen (s. 170) - Avaa ovien ja takaluukun lukituksen samalla, kun hälytinten aktivointi poistetaan.

Pitkä painallus avaa kaikki ikkunat samanaikaisesti. Lisätietoja, ks. Läpituuletustoiminto (s. 172).

Toiminto voidaan muuttaa kaikkien ovien samanaikaisesta lukituksen avaamisesta sellaiseksi, että painikkeen painallus avaa ensin vain kuljettajan oven lukituksen ja toisen painalluksen jälkeen - kymmenen sekunnin kuluessa - avataan muiden ovien lukitus.

Toimintoa voidaan muuttaa valikkojärjestelmässä MY CAR. Valikkojärjestelmän selostus, ks. MY CAR (s. 111).



Turvavalaistus (s. 100) - Käytetään syyttämään auton valaistus matkan päästä.



Takaluukku (s. 173) - Avaa lukituksen ja poistaa vain takaluukun hälytinten valvonnasta.



Paniikkitoiminto - Käytetään hätätapauksissa ympäristön huomion herättämiseksi.

Jos painiketta pidetään painettuna vähintään kolme sekuntia tai sitä painetaan kaksi kertaa kolmen sekunnin aikana, vilkut ja äänitorvi aktivoituvat.

Toiminto voidaan sulkea samalla painikkeella, kun se on ollut aktivoituna vähintään viisi sekuntia. Muussa tapauksessa se sulkeutuu noin kolmen minuutin kuluttua.

Aiheeseen liittyvät tiedot

- Kauko-ohjain (s. 156)

Etäavain - käyttöetäisyys

Etäavaimen toimintoja (perusmallissa) voidaan käyttää noin 20 metrin etäisyydellä autosta.

Jos auto ei vahvista painikkeen painallusta - siirtäkää lähemmäs ja tehkää uusi yritys.

i HUOM

Ympäröivät radioaallot, rakennukset, topografiset olosuhteet yms. voivat häiritä etäavaintoimintoja. Auto voidaan aina lukita/lukitus avata avainliuskalla (s. 164).

Jos etäavain poistetaan autosta moottorin käydessä tai avainasennon **I** tai **II** (s. 78) ollessa aktiivinen ja jos kaikki ovet suljetaan, mittariston infonäytössä esitetään varoitusilmoitus samalla, kun kuullaan lyhyt äänimuistutus.

Ilmoitus sammuu, kun etäavain viedään takaisin autoon ja **OK**-painiketta painetaan tai kun kaikki ovet suljetaan jälleen.

Aiheeseen liittyvät tiedot

- Kauko-ohjain (s. 156)
- Etäavain - toiminnot (s. 159)

PCC:llä varustettu etäavain* - ainutlaatuiset toiminnot

PCC*-etäavaimessa on laajennettu toiminta verrattuna perusmalliseen etäavaimeseen (s. 156) infopainikkeena ja merkkivalona.

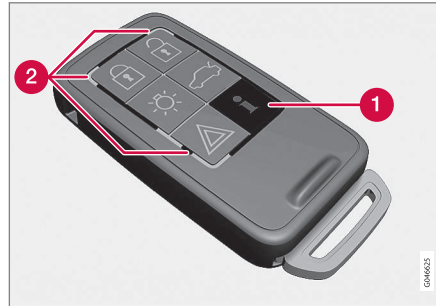

Etäavain ja PCC.

- 1** Infopainike
- 2** Merkkivalot

Infopainikkeella voidaan autosta saada määrättyjä tietoja merkkivalojen avulla.

Infopainikkeen käyttö

- Painakaa infopainiketta **i**.
 - > Noin 7 sekunnin ajan kaikki merkkivalot vilkkuvat ja valo kulkee ympäri PCC:tä. Tämä osoittaa, että autosta luetaan tietoa.

Jos jotain muista painikkeista painetaan tänä aikana, lukeminen keskeytyy.

i HUOM

i Jos mikään merkkivalo ei pala käytetäessä infopainiketta toistuvissa tilanteissa ja eri paikoissa (sekä 7 sekunnin kuluttua että valon siirryttyä PCC:n ympäri), ottakaa yhteys korjaamoon - valtuutettua Volvon teknistä palvelua suositellaan.

Merkkivalot antavat tietoja seuraavan kuvan mukaisesti:

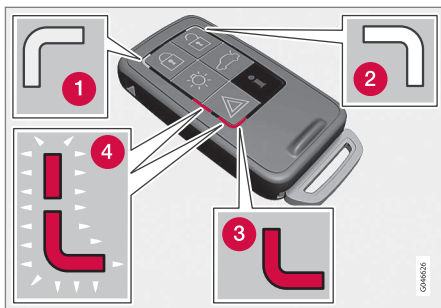

- 1 Vihreä kiinteä valo – Auto on lukittu.
- 2 Keltainen kiinteä valo – Auto on lukitsema-
ton.
- 3 Punainen jatkuva valo - Hälytys on laennut
auton lukitsemisen jälkeen.
- 4 Punainen valo vilkkuu muuttuvasti kummas-
sakin punaisessa merkkivalossa - Hälytys on
laennut alle 5 minuuttia sitten.

Aiheeseen liittyvät tiedot

- Etävain PCC:llä* - käyttöetäisyys (s. 162)

Etävain PCC:llä* - käyttöetäisyys

PCC-etävaimen käyttöetäisyys (Personal Car Communicator) ovien ja takaluukun lukituksen avaamista varten on n. 20 metriä autosta - muille toimintoille jopa n. 100 metriä. Jos auto ei vahvista painikkeen painallusta - siirtykää lähemmäs ja tehkää uusi yritys.

i HUOM

Ympäröivät radioaallot, rakennukset, topografiset olosuhteet yms. voivat häiritä informaatiopainikkeen toimintaa.

Käyttöetäisyyden ulkopuolella

Jos etävain on liian kaukana autosta informaation lukemiseksi, näytetään viimeisin tila, johon auto jätettiin, ilman että valo kulkee ympäri etävaimessa.

Jos autossa käytetään useampaa etävainta, vain etävain, jota viimeksi käytettiin lukitsemiseen/ lukituksen avaamiseen, näyttää oikean tilan.

i HUOM

i Jos mikään merkkivalo ei pala käytetäessä infopainiketta toistuvissa tilanteissa ja eri paikoissa (sekä 7 sekunnin kuluttua että valon siirryttyä PCC:n ympäri), ottakaa yhteys korjaamoon - valtuutettua Volvon teknistä palvelua suositellaan.

Aiheeseen liittyvät tiedot

- Keyless Drive* - käyttöetäisyys (s. 166)
- Etävain - käyttöetäisyys (s. 161)

Irrotettava avainliuska

Etäavaimessa on irrotettava, metallinen avainliuska, jolla voidaan aktivoida joitakin toimintoja ja suorittaa tiettyjä vaiheita.

Avainliuskan ainutlaatuinen koodi on valtuutetuilla Volvon teknisillä palveluilla, joita suositellaan tilatessa uusia avainliuskoja.

Avainliuskan toiminnot

Etäavaimen irrotettavalla avainliuskalla voidaan:

- vasemman etuoven lukitus avata manuaalisesti (s. 164), jos keskuslukitusta ei voida aktivoida etäavaimella.
- takaovien mekaaniset lapsilukot aktivoida/deaktivoida (s. 176).
- oikea etuovi ja takaovet lukita manuaalisesti esim. virtakatkoksen yhteydessä.
- avata hansikaslokeron lukitus*.
- etumatkustajan turvatyyny (PACOS*) aktivoida/deaktivoida.

Aiheeseen liittyvät tiedot

- Oven manuaalinen lukitseminen (s. 170)
- Lukitseminen/lukituksen avaaminen - hansikaslokero (s. 172)
- Matkustajan turvatyyny – aktivointi/deaktivointi* (s. 34)

Irrotettava avainliuska - irrotus/kiinnitys

Irrotettava avainliuska (s. 163) irrotetaan/kiinnitetään seuraavasti:

Avainliuskan irrotus

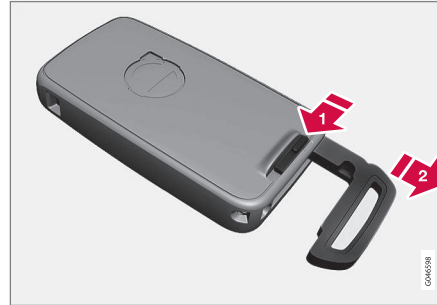

1. Vetäkää jousikuormitteista salpaa sivulle.
2. Vetäkää samalla avainliuska ulos suoraan taaksepäin.

Avainliuskan kiinnitys

Asettakaa avainliuska varovasti takaisin paikalleen etäavaimeen (s. 156).

1. Pitäkää etäavainta rako ylöspäin ja pujotta-
kaa metallinen avainliuska rakoon.
2. Painakaa metallista avainliuskaa kevyesti.
Kuuluu naksahdus, kun metallinen avain-
liuska lukkiutuu kiinni.

Aiheeseen liittyvät tiedot

- Irrotettava avainliuska - oven lukituksen avaaminen (s. 164)
- Lapsilukko - manuaalinen aktivointi (s. 176)
- Matkustajan turvatyyny – aktivointi/deaktivointi* (s. 34)

Irrotettava avainliuska - oven lukituksen avaaminen

Irrotettavaa avainliuskaa voidaan käyttää, jos keskuslukitusta ei voida aktivoida etäavaimella - esim. jos etäavaimen paristo (s. 164) on loppunut.

Vasen etuovi voidaan avata seuraavasti:

1. Avatkaa vasemman etuoven lukitus avainliuskalla ovenkahvan lukkosylinteristä. Lisätietoja, ks. Keyless Drive* - lukituksen avaaminen avainliuskalla (s. 168).

i HUOM

Kun oven lukitus avataan avainliuskalla ja ovi avataan, hälytys laukeaa.

2. Sulkekaa hälytys asettamalla avain virtalukoon.

Autot, joissa on avaimeton käynnistys- ja lukitusjärjestelmä, ks. Keyless Drive* - lukituksen avaaminen avainliuskalla (s. 168).

Aiheeseen liittyvät tiedot

- Irrotettava avainliuska (s. 163)
- Kauko-ohjain (s. 156)

Etäavain/PCC - pariston vaihto

Etäavaimen paristo⁵ voidaan vaihtaa tarvittaessa.

Etäavaimen paristo tulee vaihtaa, jos:

- Infosymboli syttyy ja mittariston näyttö esittää **Auton avaimen paristo heikko Ks. käyttöohjekirjaa.**

ja/tai

- lukot eivät toistuvasti reagoi etäavaimen signaaliin 20 metrin sisällä autosta katsoen.

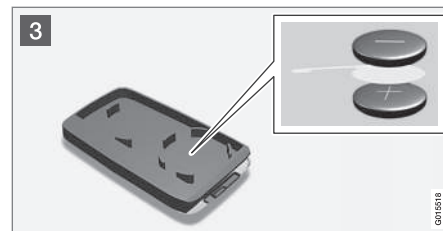
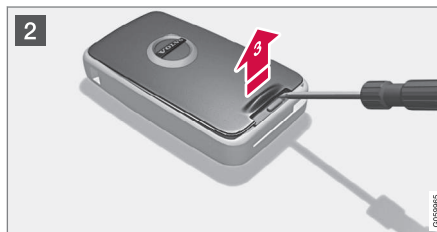
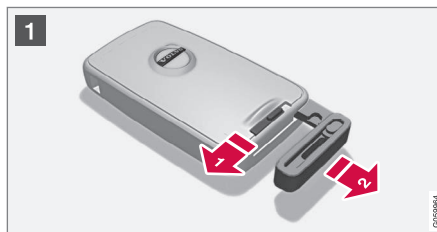

Avaaminen

- 1 **1** ➔ Vetäkää jousikuormitteista salpaa sivulle.
- 2 **2** ➔ Vetäkää samalla avainliuska ulos suoraan taaksepäin.
- 2 **3** ➔ Työntäkää 3 mm:n ruuvitaltta reikään, joka on jousikuormitetun salvan takana, ja kammetkaa varovasti etäavain ylös.

i HUOM

Kääntäkää etäavain siten, että painikkeet ovat ylöspäin, millä estätte paristojen putoamisen avattaessa.

! TÄRKEÄÄ

Välttäkää koskettelemasta uusia paristoja ja niiden kontaktipintoja sormin, koska tämä heikentää niiden toimintaa.

⁵ PCC:llä varustetussa etäavaimessa on kaksi paristoa.

Pariston vaihto

i HUOM

Volvo suosittelee, että paristot, joita käytetään etäavaimessa/PCC:ssä täyttävät vaatimuksen UN Manual of Test and Criteria, Part III, subsection 38.3. Tehtaalla asennettavat tai valtuutetun Volvon teknisen palvelun vaihtamat paristot täyttävät em. kriteerin.

- 3** Huomioikaa kuinka paristo/paristot on/ovat kiinni kannen sisäpuolella, varsinkin niiden (+)- ja (-)-puolen suhteen.

Etäavain (yhdellä paristolla)

1. Kääntäkää paristo varovasti irti.
2. Asettakaa uusi paikalleen (+)-puoli alaspäin.

Etäavain PCC:llä* kahdella paristolla

1. Kääntäkää paristot varovasti irti.
2. Asettakaa ensin yksi uusi paikalleen (+)-puoli ylöspäin.
3. Asettakaa valkoinen muoviliuska väliin ja lopuksi vielä toinen uusi paristo (+)-puoli alaspäin.

Paristotyyppi

Käyttäkää paristoja, joiden merkintä on CR2430, 3 V.

⁶ Ei koske perusmallista etäavainta.

Kokoaminen

1. Painakaa etäavain kokoon.
2. Pitäkää etäavainta rako ylöspäin ja pujotta- kaa metallinen avainliuska rakoon.
3. Painakaa metallista avainliuskaa kevyesti. Kuuluu naksahdus, kun metallinen avain- liuska lukkiutuu kiinni.

i TÄRKEÄÄ

Huolehtikaa paristojen kierrätyksestä ympäris- töä säästävällä tavalla.

Aiheeseen liittyvät tiedot

- Kauko-ohjain (s. 156)
- Etäavain - toiminnot (s. 159)

Avaimeton käyttö*

Keyless Drive -toiminnolla varustetuissa autoissa on käynnistys- ja lukkojärjestelmä, jota voidaan käsitellä avaimettomasti.

Avaimettomalla käynnistys- ja lukkojärjestelmällä auto voidaan käynnistää, lukita ja lukitus avata ilman, että etäavain (s. 156) on virtalukossa⁶. Riit- tää, että etäavain on mukana taskussa. Järjes- telmä tekee esim. auton avaamisen mukavam- maksi, kun kädet on varattu.

Molemmissa auton mukana toimitettavissa etäa- vaimissa on avaimeton toiminto. Etäavaimia voi- daan tilata lisää.

Auton sähköjärjestelmä voidaan esiasettaa kol- melle eri tasolle - avainasento **0**, **I** ja **II** (s. 79) - etäavaimella.

Aiheeseen liittyvät tiedot

- Keyless Drive* - käyttöetäisyys (s. 166)
- Keyless Drive* - etäavaimen turvallinen käsit- tely (s. 166)
- Keyless Drive* - häiriöitä etäavaimen toimin- nassa (s. 167)

Keyless Drive* - käyttöetäisyys⁷

Jotta ovet tai takaluukku voidaan lukita automaattisesti painamatta etäavaimen painiketta, on etäavaimen oltava n. 1,5 metrin etäisyydellä auton ovenkahvasta tai takaluukusta.

Oven lukitsevan tai lukituksen avaavan henkilön on pidettävä etäavain mukanaan. Ovea ei voi lukita tai avata lukituksesta, jos etäavain on auton vastakkaisella puolella.

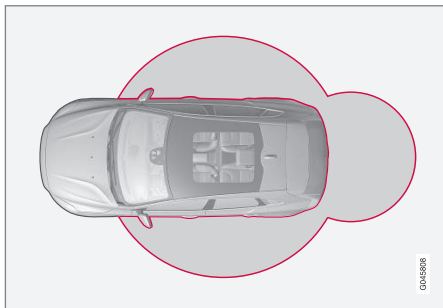

Punaiset renkaat yllä olevassa kuvassa osoittavat alueen, jonka järjestelmän antennit peittävät.

Jos kaikki etäavaimet poistetaan autosta moottorin käydessä tai avainasennon I tai II (s. 79) ollessa aktiivinen ja jokin ovi on avattu ja sen jälkeen suljetaan, mittariston infonäytössä esitetään

⁷ Ei koske avaimettomalla käynnistyksellä varustettuja autoja

⁸ Koskee PCC:llä (Personal Car Communicator) varustettua etäavainta.

varoitusilmoitus samalla, kun kuullaan äänimuitutus.

Kun etäavain on palautettu autoon, varoitusilmoitus sammuu ja äänimuitutus lakkaa, kun joko/ tai:

- ovi on avattu ja suljettu
- etäavain on asetettu virtalukkoon
- **OK**-painiketta vilkkuivussa on painettu.

Aiheeseen liittyvät tiedot

- Avaimeton käyttö* (s. 165)
- Keyless Drive* - antennin sijainti (s. 169)

Keyless Drive* - etäavaimen turvallinen käsittely

Käsitelkää kaikkia etäavaimia erittäin huolellisesti.

Jos jokin etäavaimista⁸ on unohtettu autoon, deaktivoidaan avaimettomat toiminnot, jos auto esim. lukitaan toisella autoon kuuluvalla etäavaimella. Kukaan asiaankuulumaton ei voi silloin avata ovia.

Seuraavan kerran kun auton lukitus avataan toisella etäavaimella, aktivoidaan autoon unohtunut etäavain uudelleen.

! TÄRKEÄÄ

Välttää jättämään PCC-toiminnolla varustettua etäavainta autoon. Jos joku murtautuu autoon ja saa etäavaimen käsiinsä, on auto mahdollista käynnistää painamalla etäavain virtalukkoon ja painamalla sitten **START/STOP ENGINE**-painiketta.

Aiheeseen liittyvät tiedot

- Avaimeton käyttö* (s. 165)

Keyless Drive* - häiriötä etäavaimen toiminnassa

Etäavaimen avaimettomia toimintoja (s. 165) voivat häiritä sähkömagneettiset kentät ja suojaus.

i HUOM

Älkää asettako/säilyttäkö etäavainta, jossa on avaimeton toiminto, matkapuhelimen tai metalliesineiden lähellä - ei lähempänä kuin 10 - 15 cm.

Jos häiriötä kuitenkin syntyy, käytä etäavainta ja avainliuskaa kuten perusmallista etäavainta (s. 156).

Aiheeseen liittyvät tiedot

- Etäavain/PCC - pariston vaihto (s. 164)
- Keyless Drive* - etäavaimen turvallinen käsittely (s. 166)
- Keyless Drive* - käyttöetäisyys (s. 166)

Keyless Drive* - lukitus

Avaimettomalla käynnistys- ja lukitusjärjestelmällä varustetuissa autoissa on kosketusherkkä alue ovien ulkokahvoissa sekä kumpipintainen painike takaluukun kumpipintaisen painolevyn vieressä.

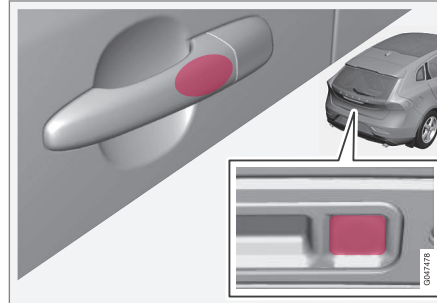

Lukitkaa ovet ja takaluukku tarttumalla johonkin ovenkahvaan tai takaluukun kahdesta kumpipäällysteisistä painikkeista pienempään -lukitusilmäin (s. 158) tuulilasissa vahvistaa lukitsemisen alkamalla vilkkua.

Kaikkien ovien ja takaluukun pitää olla kiinni ennen kuin auto voidaan lukita - muussa tapauksessa auto ei lukkiudu.

i HUOM

Automaattivaihteistolla varustetussa autossa täytyy valita vaihteenvaihtimen **P**-vasento - muussa tapauksessa autoa ei voi lukita eikä hälytintä kytkä.

Aiheeseen liittyvät tiedot

- Avaimeton käyttö* (s. 165)
- Hälytysilmäin* (s. 178)

Keyless Drive* - lukituksen avaaminen⁹

Lukituksen avaaminen tapahtuu, kun käsi tarttuu ovenkahvaan tai takaluukun kumpintaiseen painolevyyn vaikutetaan - avatkaa ovi tai takaluukku normaalisti.

i HUOM

Ovenkahvat rekisteröivät normaalisti käden, joka tarttuu ovenkahvaan, mutta paksuja käsi-keitä käytettäessä tai hyvin nopean kädenliikkeen jälkeen voidaan tarvita toinen yritys tai käsineen riisuminen.

Aiheeseen liittyvät tiedot

- Avaimeton käyttö* (s. 165)
- Keyless Drive* - lukitus (s. 167)

Keyless Drive* - lukituksen avaaminen avainliuskalla

Jos keskuslukitusta ei voida aktivoida etäavaimella, jos esim. paristot ovat lopussa, vasemman etuoven lukitus voidaan avata etäavaimen irrotettavalla avainliuskalla (s. 163).

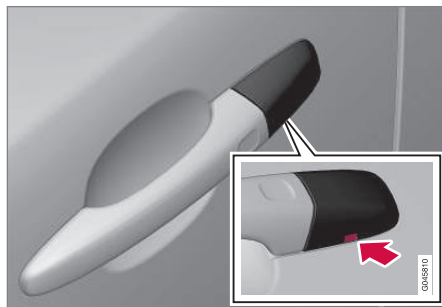

Reikä avainliuskaa varten - kotelon irrottamiseksi.

Jotta lukkosalinteriin päästään käsiksi, pitää ovenkahvan muovikotelo irrottaa - myös tämä tehdään avainliuskalla:

1. Painakaa avainliuskaa n. 1 cm suoraan ylös ovenkahvassa/kotelon alapuolella olevaan reikään - älkää kammetko.
 - > Momentti irrottaa muovikotelon automaattisesti, kun liuskaa painetaan suoraan ylös aukkoon.

2. Työntäkää sitten avainliuska lukkosalinteriin ja avatkaa oven lukitus.
3. Asettakaa muovikotelo takaisin lukituksen avaamisen jälkeen.

i HUOM

Kun vasemman etuoven lukitus avataan avainliuskalla ja ovi avataan, hälytys (s. 177) laukeaa. Se sammutetaan asettamalla etäavain virtalukkoon, ks. Hälytyn* - etäavain ei toimi (s. 179).

Aiheeseen liittyvät tiedot

- Avaimeton käyttö* (s. 165)
- Irrotettava avainliuska - irrotus/kiinnitys (s. 163)

⁹ Ei koske avaimettomalla käynnistyksellä varustettuja etäavaimia.

Keyless Drive* - lukkoasetukset

Lukitusasetuksia autoille, jotka on varustettu avaimettomalla käynnistys- ja lukitusjärjestelmällä, voidaan sovittaa ilmoittamalla valikkojärjestelmässä MY CAR, minkä ovien lukitus pitää avata.

Valikkojärjestelmän selostus, ks. MY CAR (s. 111).

Aiheeseen liittyvät tiedot

- Avaimeton käyttö* (s. 165)

Keyless Drive* - antennin sijainti

Avaimettomalla käynnistys- ja lukitusjärjestelmällä varustetuissa autoissa on useita sisäisiä antenni- ja lukitusantenneja, jotka on sijoitettu eri paikkoihin autossa.

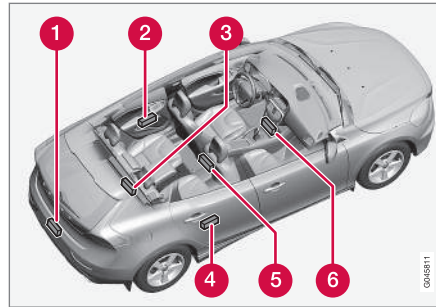

- 1 Puskuri takana, keskellä
- 2 Ovenkahva, vasen takana
- 3 Kuormatila, sisimpänä lattian alla keskellä
- 4 Ovenkahva, oikea takana
- 5 Keskikonsoli, takaosan alla
- 6 Keskikonsoli, etuosan alla.

VAROITUS

Henkilöiden, joilla on sydämentahdistin, pitää pysyä vähintään 22 cm:n etäisyydellä Keyless-järjestelmän antenneista. Tällä estetään mahdolliset häiriöt sydämentahdistimen ja Keyless-järjestelmän välillä.

Aiheeseen liittyvät tiedot

- Avaimeton käyttö* (s. 165)

Lukitseminen/lukituksen avaaminen - ulkopuolelta

Lukitseminen/lukituksen avaaminen ulkopuolelta tapahtuu etäavaimella (s. 159). Etäavaimella voidaan lukita/avata kaikkien ovien, takaluukun ja polttoainesäiliön luukun lukitus. Lukituksen avaamiselle voidaan valita eri sekvenssejä.

Jotta lukitussekvenssi voidaan aktivoida, pitää kuljettajan oven olla kiinni - jos jokin muista ovista tai takaluukku on auki, lukitaan se/nämä ja hälytin aktivoidaan vasta, kun se/ne suljetaan. Avaimettomalla lukkojärjestelmällä* varustetuissa autoissa pitää kaikkien ovien ja takaluukun olla kiinni, ks. Keyless Drive* - lukitus (s. 167) ja Keyless Drive* - lukituksen avaaminen (s. 168).

i HUOM

Tiedostakaa vaara etäavaimen lukitsemisesta autoon.

Jos lukitus/lukituksen avaaminen etäavaimella ei toimi, sen paristo voi olla tyhjä - lukitkaa tai avatkaa vasemman etuoven lukitus tällöin irrotettavalla avainliuskalla (s. 163).

i HUOM

Huomatkaa, että hälytys laukeaa, kun ovi avataan avainliuskalla lukitsemisen jälkeen - hälytys suljetaan tällöin työntämällä etäavain virtalukkoon.

VAROITUS

Ottakaa huomioon vaara tulla lukituksi autoon, kun se lukitaan ulkopuolelta etäavaimella - sen jälkeen ovia ei voi avata sisäpuolelta oven salpakahvoilla. Lisätietoja, ks. Salpalukitustila* (s. 175).

Automaattinen uudelleenlukitus

Jos mitään ovista tai takaluukkuja ei ole avattu kahden minuutin kuluessa lukituksen avaamisesta, lukitaan kaikki lukot automaattisesti uudelleen. Tämä toiminto vähentää vaaraa, että auto jätetään vahingossa lukitsematta. Hälyttimellä varustetut autot, ks. Hälytys* (s. 177).

Aiheeseen liittyvät tiedot

- Lukitus/lukituksen avaaminen - sisäpuolelta (s. 171)
- Etäavain - toiminnot (s. 159)

Oven manuaalinen lukitseminen

Tietyissä tilanteissa auto pitää voida lukita manuaalisesti, esim. virtakatkoksen yhteydessä.

Vasen etuovi voidaan lukita sen lukkosylinterillä ja etäavaimen irrotettavalla avainliuskalla (s. 168).

Muissa ovissa ei ole lukkosylintereitä, vaan sen sijaan ko. oven päädyssä on lukkolaite, joka pitää painaa sisään avainliuskan avulla - sen jälkeen ne ovat mekaanisesti lukittuja/salvattuja ulkopuolelta tapahtuvalta avaamiselta. Ovet voidaan edelleen avata sisäpuolelta.

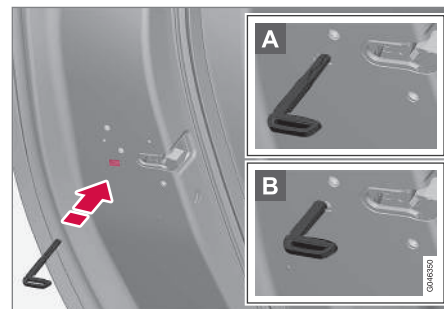

Oven manuaalinen lukitseminen. Ei saa sekoittaa lapsilukkoon (s. 176).

- Poistakaa irrotettava avainliuska (s. 163) etäavaimesta. Viekkää avainliuska lukkojärjestelyn reikään ja painakaa avain pohjaan asti, noin 12 mm.

- A** Ovi voidaan avata sekä ulko- että sisäpuolelta.
- B** Ovi on salvattu ulkopuolelta tapahtuvalta avaamiselta. Asentoon A palaamiseksi pitää oven sisäkahva avata.

Ovien lukitus voidaan myös avata etäavaimessa (s. 156) olevalla lukituksen avauspainikkeella tai kuljettajan oven keskuslukituspainikkeella.

i HUOM

- Oven lukitus lukitsee vain ko. oven - ei kaikkia ovia samanaikaisesti.
- Manuaalisesti lukittua takaovea, jossa on aktivoitu manuaalinen lapsilukko (s. 176), ei voida avata ulko- tai sisäpuolelta. Näin lukitun takaoven lukitus voidaan avata vain etäavaimella tai keskuslukituksen painikkeella.

Aiheeseen liittyvät tiedot

- Etäavain/PCC - pariston vaihto (s. 164)

Lukitus/lukituksen avaaminen - sisäpuolelta

Lukitus/lukituksen avaaminen voidaan tehdä kuljettajan ovessa olevalla keskuslukituksen painikkeella. Kaikki ovet ja takaluukku (s. 173) voidaan lukita tai lukitus avata samanaikaisesti.



Keskuslukitus

- Lukitkaa painamalla painikkeen toista puolta  - toinen puoli  avaa lukituksen.

Valo lukkonupissa

Kun valo kuljettajan oven keskuslukituspainikkeessa palaa, se tarkoittaa, että kaikki ovet on lukittu.

Lukituksen avaaminen

Sisäpuolelta oven lukitus voidaan avata kahdella eri tavalla:

- Painakaa keskuslukituspainiketta .

Pitkä painallus avaa kaikki sivuikkunat* samanaikaisesti (ks. myös osaa Läpituuletustoiminto (s. 172)).

- Vetäkää ovenkahvasta ja avatkaa ovi - oven lukitus aukeaa ja ovi avautuu hetkessä.

Lukitseminen

- Molempien etuovien pitää olla kiinni keskuslukitsemista varten. Painakaa keskuslukituspainiketta  - kaikki ovet lukitaan. Jos jokin takaovista on auki, se lukitaan, kun se suljetaan.

Pitkä painallus sulkee kaikki sivuikkunat samanaikaisesti (ks. myös osaa Läpituuletustoiminto (s. 172)).

Automaattinen lukitseminen

Kun auto alkaa liikkua, lukitaan ovet ja takaluukku automaattisesti.

Toiminto voidaan aktivoida/deaktivoida valikköjärjestelmässä MY CAR. Valikköjärjestelmän selostus, ks. MY CAR (s. 111).

Aiheeseen liittyvät tiedot

- Lukitseminen/lukituksen avaaminen - ulkopuolelta (s. 170)
- Hälytys* (s. 177)

Läpituuletustoiminto

Läpituuletustoiminto avaa tai sulkee kaikki sivuikkunat samanaikaisesti ja sitä voidaan käyttää esim. auton tuulettamiseen nopeasti lämpimällä säällä.



Keskuslukituspainike

Pitkä -symbolin painallus keskuslukituspainikkeessa tai etäavaimessa **avaa** kaikki sivuikkunat samanaikaisesti. Sama menettely

-painikkeella **sulkee** kaikki sivuikkunat samanaikaisesti.

Aiheeseen liittyvät tiedot

- Lukitus/lukituksen avaaminen - sisäpuolelta (s. 171)
- Ikkunannostimet (s. 102)

Lukitseminen/lukituksen avaaminen - hansikaslokero

Käsinekotelo (s. 147) voidaan lukita/sen lukitus avata vain etäavaimen (s. 156) irrotettavalla avainliuskalla.

Tietoja avainliuskasta, ks.Irrotettava avainliuska - irrotus/kiinnitys (s. 163).

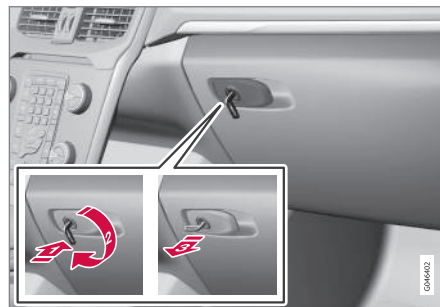

Hansikaslokeron lukitseminen:

- 1 Työntäkää avainliuska hansikaslokeron lukkosylinteriin.
 - 2 Kääntäkää avainliuskaa 90 astetta myötäpäivään. Avaimenreikä on lukittu-tilassa vaaka-suorassa.
 - 3 Vetäkää avainliuska pois.
- Lukituksen avaaminen tapahtuu päinvastaisessa järjestyksessä.

Aiheeseen liittyvät tiedot

- Etäavain - toiminnot (s. 159)

Lukitseminen/lukituksen avaaminen - takaluukku

Takaluukku voidaan avata, lukita ja lukitus avata usealla eri tavalla.

Manuaalinen avaaminen

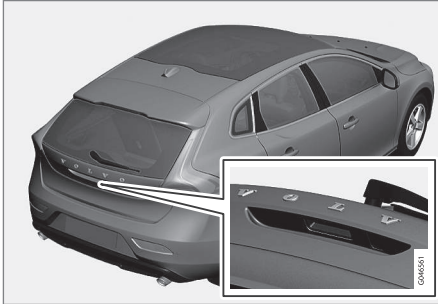

Kumilevy sähköisellä kytkimellä.

Sähköinen lukko pitää takaluukun kiinni. Avaamisen:

1. Painakaa kevyesti leveämpää kahdesta kumipäälysteisestä painolevystä ulkokahvan alapuolella - lukko vapautetaan.
2. Nostakaa ulkokahvasta luukun avaamiseksi kokonaan.

! TÄRKEÄÄ

- Takaluukun lukituksen avaamiseen tarvitaan hyvin vähän voimaa - painakaa vain kevyesti kumipäälysteistä levyä.
- Älkää kohdistako nostovoimaa kumilevyyn avatessanne takaluukku - nostakaa kahvasta. Liian suuri voima voi vaurioittaa kumilevyn sähkökosketinta.

Lukituksen avaaminen etäavaimella

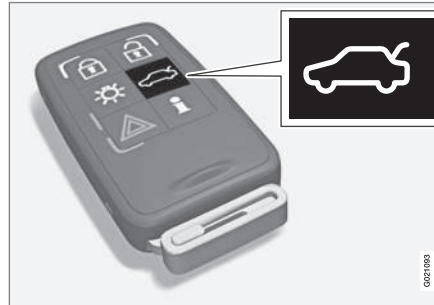

Etäavaimen (s. 156) -painikkeella voidaan pelkästään takaluukun hälytys poistaa* ja sen lukitus avata.

Lukitusilmais (s. 158) kojelaudassa lopettaa vilkkumisen osoittaen, ettei koko auto ole lukittu ja hälyttimen* taso- ja liiketunnistimet sekä takaluukun avaamistunnistimet kytketään pois toiminnasta.

Ovet pysyvät lukittuina ja hälytyksen piirissä.

Takaluukku voidaan avata etäavaimella kahdella eri tavalla:

Yksi painallus - Luukun lukitus avataan, mutta luukku pysyy suljettuna - painakaa kevyesti kumipäälysteistä painolevyä ulkokahvan alla ja nostakaa luukku. Jos luukku ei avata 2 minuutin kuluessa, se lukitaan uudelleen ja hälytys aktivoituu uudelleen.

Kaksi painallusta (3 sekunnin sisällä) - Luukun lukitus avataan ja lukko vapautetaan, jolloin luukku avautuu muutamia senttimetrejä - avatkaa nostamalla ulkokahvasta. Sade, kylmyys, pakkanen tai lumi voivat kuitenkin estää luukun vapautumisen lukosta.

i HUOM

- Kun luukun lukitus on avattu kahdella etäavaimen painalluksella tai auton sisäpuolelta, ei automaattista uudelleenlukkiutumista voi tapahtua, koska luukku on auki - se pitää sulkea manuaalisesti.
- Kun luukku on suljettu, se on lukittu eikä ole hälyttimen valvonnassa - lukittaa ja saattaa se hälyttimen valvontaan etäavaimessa olevalla lukituspainikkeella .



◀◀ Avaaminen auton sisäpuolelta

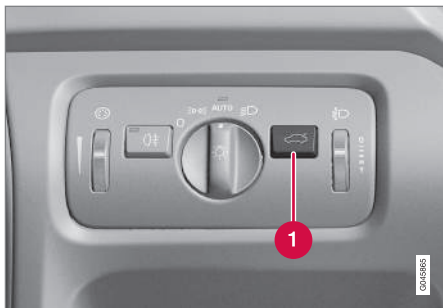

1 Takaluukun lukituksen avaaminen

Takaluukun avaaminen:

- Painakaa valokatkaisimen paneelin painiketta (1).
 - > Lukko päästää ja luukku avautuu muutamia senttimetrejä.

Lukitseminen etäavaimella

- Painakaa etäavaimessa (s. 159) olevaa lukituspainiketta 
 - > Lukitusilmaisimien kojelaudassa alkaa vilkkua, mikä tarkoittaa, että auto on lukittu ja hälytyn* on aktivoitu.

Aiheeseen liittyvät tiedot

- Lukitus/lukituksen avaaminen - sisäpuolelta (s. 171)
- Lukitseminen/lukituksen avaaminen - ulkopuolelta (s. 170)

Lukitseminen/lukituksen avaaminen - polttoainesäiliön luukku

Polttoainesäiliön luukun lukitus avataan etäavaimessa (s. 156) olevalla lukituksen avauspainikkeella .

Polttoainesäiliön luukku pysyy lukitsemattomana, kunnes auto lukitaan etäavaimessa olevalla lukituspainikkeella . Jos auto lukitaan ajon aikana tai sisällä olevilla painikkeilla, säiliön luukku pysyy lukitsemattomana.

Polttoainesäiliön luukun lukituslogiikka noudattaa myös avaimettoman järjestelmän sekä keskuslukituksen lukitsemista ja avaamista.

Aiheeseen liittyvät tiedot

- Polttoainesäiliön luukku - Avaaminen/sulkeminen (s. 291)
- Polttoainesäiliön luukku - avaaminen käsin (s. 291)

Salpalukitustila*

Salpalukitustila¹⁰ tarkoittaa, että kaikki avauskahvat kytketään mekaanisesti vapaiksi, mikä tekee mahdolltomaksi oven avaamisen sisäpuolelta.

Salpalukitustila aktivoidaan etäavaimella (s. 156) ja se alkaa n. 10 sekunnin viiveellä ovien lukitsemisen jälkeen.

i HUOM

Jos ovi avataan viiveaikana, jaksio keskeytyy ja hälytyksen aktivointi poistuu.

Auton lukitus voidaan avata vain etäavaimella, kun salpalukitustila on aktivoitu. Vasemman etuoven lukitus voidaan avata myös irrotettavalla avainliuskalla (s. 163).

⚠ VAROITUS

Älkää jättäkö ketään autoon poistamatta ensin toiminnon Salpalukitustila aktivointia, ettei kukaan ole vaarassa tulla lukituksi autoon.

Tilapäinen aktivoinnin poisto

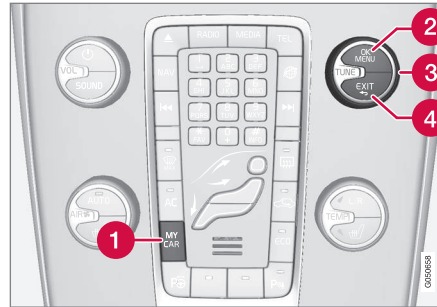

Aktiiviset valikkovalinnat osoitetaan rastilla.

- 1** MY CAR
- 2** OK MENU
- 3** TUNE-kääntösäädin
- 4** EXIT

Jos joku haluaa jäädä autoon ja ovet pitää lukita ulkopuolelta, voidaan Salpalukitustila-toiminto tilapäisesti sulkea, mikä tehdään valikkojärjestelmässä MY CAR. Valikkojärjestelmän perusteellisen selostus, ks. MY CAR (s. 111).

Valikkojärjestelmässä MY CAR voidaan valita jokin seuraavista vaihtoehdoista:

- **Aktivoi kerran:** - Mittaristo näyttää sen jälkeen **Lukot ja hälytin Rajoitettu suoja** ja

salpalukitustila suljetaan lukittaessa auto, vain tässä tilanteessa. (Huomatkaa, että hälyttimen liike- ja kallistustunnistimet* suljetaan samalla.)

Moottorin seuraavan käynnistyksen yhteydessä järjestelmä nollataan ja mittariston näyttö esittää ilmoituksen **Lukot ja hälytin Täysi suoja**, jolloin salpalukitustila sekä liike- ja kallistustunnistimet ovat taas aktivoituja.

- **Kysy poistuttaessa:** - Jokaisen moottorin sammuttamisen yhteydessä kuljettajan pitää vastata kysymykseen **Aktivoidaanko alennettu suoja, kunnes moottori on käynnistynyt uudelleen?**

Jos Salpalukitustila pitää sulkea

- Painakaa **OK/MENU** ja lukitkaa auto. (Huomatkaa, että hälyttimen liike- ja kallistustunnistimet* suljetaan samalla.)
 - > Seuraavan kerran kun moottori käynnistetään, järjestelmä nollataan ja mittariston näyttö esittää ilmoituksen **Lukot ja hälytin Täysi suoja**, jolloin liike- ja kallistustunnistimet sekä salpalukitustila ovat taas aktivoituja.

Jos lukkojärjestelmää ei muuteta

- Painakaa **EXIT** ja lukitkaa auto.

¹⁰ Vain yhdessä hälyttimen kanssa.



i HUOM

- Huomatkaa, että hälytin aktivoituu, kun auto lukitaan.
- Jos jokin ovista avataan sisäpuolelta, hälytys laukeaa.

Yllä mainittu pätee, jos salpalukitusta ei ole poistettu tilapäisesti toiminnasta.

Aiheeseen liittyvät tiedot

- Keyless Drive* - lukituksen avaaminen avainliuskalla (s. 168)

Lapsilukko - manuaalinen aktivointi

Lapsilukko estää lapsia avaamasta takaovea sisäpuolelta.

Lapsilukon säädin on takaovien takareunassa ja siihen pääsee käsiksi vain oven ollessa auki.

Lapsilukon aktivointi/deaktivointi

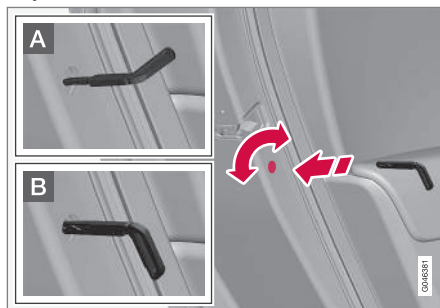

Manuaalinen lapsilukko. Ei saa sekoittaa manuaaliseen ovi lukkoon (s. 170).

- Käyttäkää etävaimen irrotettavaa avainliuskaa (s. 163) kahvan kääntämiseen.

A Ovi on salvattu sisäpuolelta tapahtuvalta avaamiselta.

B Ovi voidaan avata sekä ulko- että sisäpuolelta.

i HUOM

- Oven kääntösarpa lukitsee vain ko. oven - ei molempia takaovia samanaikaisesti.
- Sähköisellä lapsilukolla varustetuissa autoissa ei ole manuaalista salpaa.

Aiheeseen liittyvät tiedot

- Lapsilukko - sähköinen aktivointi* (s. 177)
- Lukitus/lukituksen avaaminen - sisäpuolelta (s. 171)

Lapsilukko - sähköinen aktivointi*

Lapsilukko estää lapsia avaamasta takaovea sisäpuolelta.

Aktivointi

Sähköinen lapsilukko voidaan aktivoida/sen aktivointi poistaa kaikissa avaimen asennoissa (s. 78), jotka ovat korkeampia kuin **0**. Aktivointi/aktivoinnin poisto voidaan tehdä jopa 2 minuuttia moottorin sammuttamisen jälkeen edellyttäen, ettei mitään ovea avata.



Säädinpaneeli, kuljettajan ovi.

1. Käynnistäkää moottori tai valitkaa avaimen asento, joka on korkeampi kuin **0**.
2. Painakaa kuljettajan oven säädinpaneelissa olevaa painiketta.
 - > Infonäyttö esittää ilmoituksen **Lapsilukko takana aktivoitu** ja painikkeen valo palaa - salpa on aktiivinen.

Kun sähkökäyttöinen lapsilukko on aktiivinen:

- ikkunat avataan vain kuljettajan oven säädinpaneelista
- ovia ei voida avata sisäpuolelta.

Sammutettaessa moottori tallennetaan ko. asetus - jos lapsilukko on aktivoitu sammutettaessa moottori, toiminto on edelleen aktivoitu moottorin seuraavan käynnistyksen yhteydessä.

Aiheeseen liittyvät tiedot

- Lapsilukko - manuaalinen aktivointi (s. 176)
- Lukitus/lukituksen avaaminen - sisäpuolelta (s. 171)

Hälytys*

Hälytyn on laite, joka varoittaa esimerkiksi autoon tehtävästä murrosta.

Aktivoitu hälytys laukeaa, jos:



- ◀• ovi, konepelti tai takaluukku avataan¹¹
- matkustamossa havaitaan liikettä (jos autossa on liikeanturi*)
- autoa nostetaan tai hinataan (jos siinä on kallistusanturi*)
- käynnistysakun kaapeli kytketään irti
- sireeni kytketään pois.

Jos hälytysjärjestelmään tulee vika, mittariston infonäyttö esittää ilmoituksen. Ottakaa tällöin yhteys korjaamoon - valtuutettua Volvon teknistä palvelua suositellaan.

i HUOM

Liiketunnistimet laukaisevat hälytyksen, kun matkustamossa tapahtuu liikettä - myös ilmastovirrat rekisteröidään. Sen jälkeen hälytys voi lauetta, jos auto jätetään ikkunat auki tai jos käytetään matkustamolämmitintä.

Tämän välttämiseksi: Sulkekaa ikkunat, kun autosta poistutaan. Jos auton integroitua matkustamolämmitintä (tai kannettavaa sähköistä) käytetään - suunnatkaa ilmastovirta tuuletussuunnasta siten, ettei se ole yöspäin matkustamossa. Vaihtoehtoisesti voidaan käyttää alennettua hälytystasoa, Rajoitettu hälytystaso* (s. 180).

i HUOM

Älkää yrittäkö itse korjata tai muuttaa hälytysjärjestelmään kuuluvia osia. Kaikki sellaiset yritykset voivat vaikuttaa vakuutusehtoihin.

Hälyttimen aktivointi

- Painakaa etäavaimessa olevaa lukituspainiketta.

Hälyttimen sulkeminen

- Painakaa etäavaimessa olevaa lukituksen avauspainiketta.

Lauenneen hälytyksen poiskytkeminen

- Painakaa etäavaimessa olevaa lukituksen avauspainiketta tai asettakaa etäavain virtalukkoon.

Aiheeseen liittyvät tiedot

- Hälytin* - automaattinen uudelleenaktivointi (s. 179)
- Hälytin* - etäavain ei toimi (s. 179)

Hälytysilmaisin*

Hälytysilmaisin näyttää hälytysjärjestelmän (s. 177) tilan.



Sama diodi kuin lukkoilmaisimella (s. 158).

Punainen valodiodi kojelaudassa osoittaa hälytysjärjestelmän tilan:

- Diodi sammuksissa - hälytin kytketty pois toiminnasta
- Diodi vilkkuu kerran joka toinen sekunti - hälytin on kytkettynä
- Diodi vilkkuu nopeasti hälyttimen poiskytkemisen jälkeen (ja siihen asti, että etäavain asetetaan virtalukkoon ja avaimen asento I valitaan) - hälytys on ollut lauenneena.

¹¹ Koskee tiettyjä markkina-alueita.

Hälytin* – automaattinen uudelleenaktivointi

Automaattinen hälyttimen (s. 177) uudelleenaktivointi estää auton jättämisen vahingossa siten, että hälytin ei ole aktivoituna.

Jos auton lukitus avataan etäavaimella (s. 156)(ja hälyttimen aktivointi on poistettu), mutta mitään ovista tai takaluukkua ei avata 2 minuutin kuluessa, hälytin aktivoituu uudelleen automaattisesti. Samalla auto lukitaan uudelleen.

Aiheeseen liittyvät tiedot

- Hälytys* – automaattinen aktivointi (s. 179)

Hälytys* – automaattinen aktivointi

Tietyissä maissa hälytin (s. 177) kytkeytyy automaattisesti tietyn viiveen jälkeen, kun ovi on avattu ja suljettu ilman, että sitä on lukittu.

Aiheeseen liittyvät tiedot

- Hälytysignaali* (s. 180)

Hälytin* – etäavain ei toimi

Jos hälytintä (s. 177) ei voi sulkea etäavaimella - jos esim. avaimen paristo (s. 164) on tyhjä - auton lukitus voidaan avata, poistaa auto hälyttimen valvonnasta ja moottori käynnistää seuraavalla tavalla:

1. Avatkaa vasen etuovi irrotettavalla avainliuskalla (s. 168).
 - > Hälytys laukeaa, suuntaviikut vilkkuvat ja sireeni soi.



2. Asettakaa etäavain virtalukkoon.
 - > Hälyttimen aktivointi poistetaan.

Hälytyssignaalit*

Hälytyksen (s. 177) lauetessa sireeni soi ja kaikki suuntavalot vilkkuvat.

- Sireeni soi 30 sekuntia tai kunnes hälytin suljetaan. Sireenissä on oma akku ja se toimii auton käynnistysakusta riippumatta.
- Kaikki suuntavalot vilkkuvat 5 minuuttia tai siihen asti, kunnes hälytin suljetaan.

Rajoitettu hälytystaso*

Rajoitettu hälytystaso tarkoittaa, että liike- ja kallistusanturit voidaan kytkeä tilapäisesti pois toiminnasta.

Hälytyksen tarkoitukselloman aktivoitumisen välttämiseksi - jos esim. koira jätetään lukittuun autoon tai matkan aikana autojunassa tai autolautalla - sulkekaa liike- ja kallistusanturit tilapäisesti.

Menettelytapa on sama kuin kytkettäessä salpalukitustila tilapäisesti pois, ks. Salpalukitustila* (s. 175).

Aiheeseen liittyvät tiedot

- Hälytys* (s. 177)
- Hälytysilmaisin* (s. 178)



Tyyppihyväksyntä - etäavainjärjestelmä



Etäavainjärjestelmän tyyppihyväksyntä voidaan lukea taulukosta.

Lukkojärjestelmä, vakio

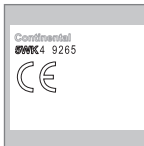
Maa/Alue	
EU, Kiina	

Avaimeton lukkojärjestelmä (Keyless drive)

Maa/Alue	
EU	
Korea	

Maa/Alue	
Kiina	 <p>Continental SWK4 9209 CETS/631D/0808/R TRCLP/088Z/0408/08 CSMI E-2008.11121 Complies with IDA Standard D501762 TA-2008/499 Made in Cz</p>
Hongkong	 <p>Continental SWK4 9209</p>

Aiheeseen liittyvät tiedot

- Kauko-ohjain (s. 156)

KULJETTAJAN TUKI

Säädettävä ohjauspyörän vastus*

Nopeudesta riippuva ohjaustehostin lisää ohjauspyörän vastetta suhteessa auton nopeuteen paremman ajotuntuman antamiseksi kuljettajalle.

Moottoriteillä ohjaus tuntuu vakaammalta. Pysäköitäessä ja pienellä nopeudella ohjaus on kevyt eikä vaadi ponnistelua.

Kuljettaja voi valita ajotuntumaan tai ohjauksen herkkyyteen vaikuttavasta kolmesta eri ohjausvastuksen tasosta valikkojärjestelmässä **MY CAR** (s. 111):

- Hakekaa esiin **Ohjausvoiman taso** ja valitkaa **Alhainen, Keski** tai **Voimakas**.

Tähän valikkoon ei pääse auton liikkuesssa.

HUOM

Tietyissä tilanteissa voi ohjaustehostin lämmetä liikaa ja sitä pitää tällöin tilapäisesti jäähdyttää - sen ajan ohjaustehostin toimii rajoitetulla teholla ja ohjauspyörän kääntäminen voidaan kokea hieman raskaammaksi.

Tilapäisesti rajoitetun ohjaustehostuksen ohella mittaristo esittää ilmoituksen.

Aiheeseen liittyvät tiedot

- MY CAR (s. 111)

Elektroninen vakautuksen säätö (ESC) - yleistä

Vakautusjärjestelmä ESC (Electronic Stability Control) auttaa kuljettajaa välttämään luistoja ja parantaa auton etenemiskykyä.



Jarrutettaessa voidaan ESC-järjestelmän toiminta kokea sykkivänä äänenä. Painettaessa kaasua auto voi kiihtyä odotettua hitaammin.

VAROITUS

Vakautusjärjestelmä ESC on täydentävä apuväline - se ei kykene käsittelemään kaikkia tilanteita kaikissa keleissä.

Kuljettajalla on aina vastuussa auton turvallisuudesta ajamisesta sekä voimassa olevien liikennesääntöjen ja määräysten noudattamisesta.

ESC-järjestelmä sisältää seuraavat toiminnot:

- Sivuluistonestotoiminto
- Vetoluistonestotoiminto
- Vetovoimatoiminto
- Moottorijarrutuksen ohjaus - EDC
- Corner Traction Control - CTC
- Ohjaussuositus - DSR
- Perävaunun vakautusjärjestelmä* - TSA

Sivuluistonestotoiminto

Toiminto ohjaa pyörien veto- ja jarrutusvoimaa yksilöllisesti auton vakauttamiseksi.

Vetoluistonestotoiminto

Toiminto rajoittaa moottorin tehoa vakauden ja vetovoiman säilyttämiseksi, jos vetävät pyörät luistavat alustalla.

Vetovoimatoiminto

Toiminto on aktiivinen pienessä nopeudessa ja siirtää voimaa luistavalta pyörältä sille vetävälle pyörälle, joka ei luista.

Moottorijarrutuksen ohjaus - EDC

EDC (Engine Drag Control) estää tahattoman pyörien lukkiutumisen esim. alavaihtamisen tai moottorijarrutuksen jälkeen ajattaessa pienillä vaihteilla liukkaalla alustalla.

Tahaton pyörien lukkiutuminen ajon aikana voi mm. vaikeuttaa kuljettajan mahdollisuuksia ohjata autoa.

Corner Traction Control - CTC

CTC (Corner Traction Control) kompensoi aliohjausta ja sallii normaalia suuremman kiihdytyksen kaarteissa sisemmän pyörän luistamatta, esim. kaartuvassa moottorien liittymässä, jotta päästään nopeasti vallitsevaan liikennerytmiin.

Ohjaussuositus - DSR

DSR (Driver Steering Recommendation) auttaa kuljettajaa ohjaamaan autoa oikeaan suuntaan

* Valinnais-/lisävaruste.

pidon ollessa rajoitettua tai ABS-jarrutuksen yhteydessä.

DRS-toiminnon pääasiallinen tehtävä on auttaa kuljettajaa ohjaamaan oikeaan suuntaan, kun on jouduttu luistoon.

DSR puuttuu tilanteeseen asettamalla ohjauspyörälle heikon vääntömomentin suuntaan, johon autoa tulee ohjata mahdollisimman hyvän pidon säilyttämiseksi/saavuttamiseksi ja auton vakauttamiseksi.

Perävaunun vakautusjärjestelmä* - TSA¹

Perävaunun vakautusjärjestelmän (s. 304) tehtävänä on vakauttaa auton ja perävaunun yhdistelmä tilanteissa, joissa yhdistelmä alkaa heilahdella. Lisätietoja, ks. Perävaunun vetäminen (s. 298).

i HUOM

Toiminto poistuu käytöstä, jos kuljettaja valitsee **Sport**-tilan.

Aiheeseen liittyvät tiedot

- Elektroninen vakautuksen säätö (ESC) - käsittely (s. 185)
- Elektroninen vakautuksen säätö (ESC) - symbolit ja ilmoitukset (s. 186)

Elektroninen vakautuksen säätö (ESC) - käsittely

Tason valinta - Sport-tila

ESC-järjestelmä on aina aktivoitu - sitä ei voi sulkea.



Kuljettaja voi kuitenkin valita **Sport**-tilan, mikä antaa mahdollisuuden aktiivisempaan ajoelämykseen.

Sport-tilan yhteydessä järjestelmä havaitsee, jos kaasupoljin

ja kaartaminen ovat aktiivisempia kuin normaalissa ajossa, ja se sallii tällöin perän hallitun luiston tiettyyn tasoon ennen kuin se puuttuu tilanteeseen ja vakauttaa auton.

Jos kuljettaja esim. keskeyttää hallitun luiston vapauttamalla kaasupolkimen, ESC-järjestelmä puuttuu tilanteeseen ja vakauttaa auton.

Sport-tila antaa myös maksimaalisen vetovoiman, jos auto on ajettu kiinni tai ajettaessa löysällä alustalla - esim. hiekassa tai syvässä lumessa.

Menetelkää näin valitaksenne **Sport**-tilan:

Sport-tila valitaan valikkojärjestelmässä MY CAR. Valikkojärjestelmän selostus, ks. MY CAR (s. 111).



Sport-tila osoitetaan mittaristossa tämän symbolin palamisena jatkuvasti, kunnes kuljettaja valitsee toiminnon pois tai kunnes moottori sammutetaan

- moottorin seuraavan käynnistämisen jälkeen ESC-järjestelmä on jälleen normaalitilassaan.







Aiheeseen liittyvät tiedot

- Elektroninen vakautuksen säätö (ESC) - yleistä (s. 184)
- Elektroninen vakautuksen säätö (ESC) - symbolit ja ilmoitukset (s. 186)
- MY CAR (s. 111)

¹ Trailer Stability Assist sisältyy Volvon alkuperäisen vetokoukun asennukseen.

Elektroninen vakautuksen säätö (ESC) - symbolit ja ilmoitukset

Taulukko

Symboli	Ilmoitus	Sisältö
	ESC Tilapäisesti POIS	ESC-järjestelmää on tilapäisesti rajoitettu johtuen jarrulevyjen liian korkeasta lämpötilasta - toiminto aktivoituu uudelleen automaattisesti, kun jarrut ovat jäähtyneet.
	ESC Tarvitsee huollon	ESC-järjestelmä ei toimi. <ul style="list-style-type: none"> • Pysäyttäkää auto turvalliseen paikkaan, sammuttakaa moottori ja käynnistäkää se uudelleen. • Hakeutukaa korjaamolle, jos ilmoitus säilyy - valtuutettua Volvon teknistä palvelua suositellaan.
 ja 	"Ilmoitus"	Ilmoitus on mittaristossa - lukekaa se!
	Jatkuva valo 2 sekuntia.	Järjestelmän tarkastus moottorin käynnistyksen yhteydessä.
	Vilkkuvalo.	ESC-järjestelmä puuttuu tilanteeseen.
 OFF	Kiinteä valo.	Sport -tila on aktivoitu. HUOM! ESC-järjestelmä ei ole suljettuna tässä tilassa - se on osittain rajoitettu.

Aiheeseen liittyvät tiedot

- Elektroninen vakautuksen säätö (ESC) -yleistä (s. 184)
- Elektroninen vakautuksen säätö (ESC) -käsittely (s. 185)

Nopeusrajoitin*

Nopeusrajoitin ((Speed Limiter)) voidaan katsoa käänteiseksi vakionopeudensäätimeksi - kuljettaja säättää nopeutta kaasupolkimella, mutta nopeusrajoitin estää ennalta valitun/asetetun nopeuden ylittämisen vahingossa.

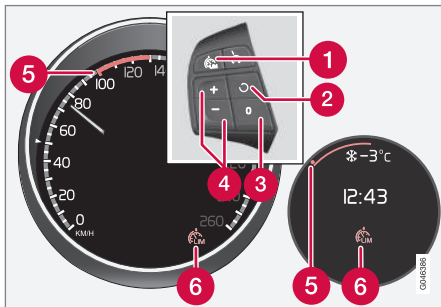

Ohjauspyörän painikesarja ja mittaristo digitaalinen tai analoginen.

- 1 Nopeusrajoitin - Päällä/Pois.
- 2 Valmiustila lakkaa ja tallennettu nopeus palautetaan.
- 3 Valmiustila
- 4 Aktivointi ja enimmäisnopeuden säätö.
- 5 Valittu nopeus
- 6 Nopeusrajoitin aktiivinen

Aiheeseen liittyvät tiedot

- Nopeusrajoitin* - aloittaminen (s. 188)
- Nopeusrajoitin - tilapäinen aktivoinnin poisto ja valmiustila* (s. 190)
- Nopeusrajoitin* - ylitetyn nopeuden hälytys (s. 191)
- Nopeusrajoitin* - sulkeminen (s. 191)

Nopeusrajoitin* - aloittaminen

Nopeusrajoitin ((Speed Limiter)) voidaan katsoa käänteiseksi nopeudensäätimeksi - kuljettaja säättää nopeutta kaasupolkimella, mutta nopeusrajoitin estää ennalta valitun/asetetun nopeuden ylittämisen vahingossa.

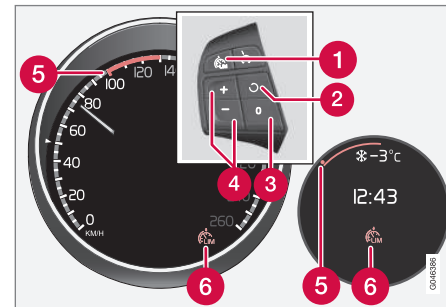

Ohjauspyörän painikesarja ja mittaristo digitaalinen tai analoginen.



- 1 Nopeusrajoitin - Päällä/Pois.
- 2 Valmiustila lakkaa ja tallennettu nopeus palautetaan.
- 3 Valmiustila
- 4 Aktivointi ja enimmäisnopeuden säätö.
- 5 Valittu nopeus
- 6 Nopeusrajoitin aktiivinen

Kytkeminen päälle ja aktivointi

Kun nopeudenrajoitin on aktiivinen, esitetään sen symboli (6) yhdessä merkinnän (5) kanssa asetetun suurimman nopeuden yhteydessä mittaritassossa.

Muistissa olevan suurimman mahdollisen nopeuden valinta ja tallennus voidaan tehdä sekä ajetaessa että seistäessä paikallaan.

Ajon aikana

1. Painakaa ohjauspyörän painiketta  nopeudenrajoittimen asettamiseksi.
 - > Nopeudensäätimen symboli (6) sytty mittaritassossa.
2. Kun auto liikkuu halutulla suurimmalla mahdollisella nopeudella: Painakaa toista ohjauspyörän painikkeista  tai , kunnes mittaristo esittää merkinnän (5) halutun enimmäisnopeuden yhteydessä.
 - > Nopeudenrajoitin on sen jälkeen aktiivinen ja valittu enimmäisnopeus on tallennettu muistiin.

Paikallaan oltaessa

1. Painakaa ohjauspyörän painiketta  nopeudenrajoittimen asettamiseksi.



2. Askeltakaa -painikkeella, kunnes mittaristo esittää merkinnän (5) halutun enimmäisnopeuden yhteydessä.
 - > Nopeudenrajoitin on sen jälkeen aktiivinen ja valittu enimmäisnopeus on tallennettu muistiin.

Aiheeseen liittyvät tiedot

- Nopeudenrajoitin* (s. 188)

Nopeudenrajoitin* - nopeuden muuttaminen

Tallennetun nopeuden muuttaminen

Tallennettua enimmäisnopeutta muutetaan lyhyillä tai pitkillä ohjauspyörän painikkeen  tai  painalluksilla.

Säätö +/- 5 km/h (+/- 5 mph):

- Käyttäkää lyhyitä painalluksia - jokainen painallus antaa +/- 5 km/h (+/- 5 mph).

Säätö +/- 1 km/h (+/- 1 mph):

- Pitäkää painike painettuna ja vapauttakaa haluamanne enimmäisnopeuden kohdalla.

Viimeksi tehdyt painallukset tallennetaan muistiin.

Aiheeseen liittyvät tiedot

- Nopeudenrajoitin* (s. 188)

Nopeudenrajoitin - tilapäinen aktivoinnin poisto ja valmiustila*

Nopeudenrajoitin ((Speed Limiter)) voidaan käänteiseksi nopeudensäätimiksi - kuljettaja säätää nopeutta kaasupolkimella, mutta nopeudenrajoitin estää ennalta valitun/asetetun nopeuden ylittämisen vahingossa.

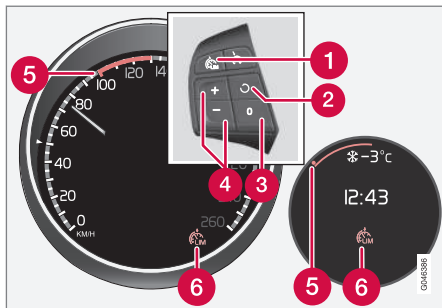

Ohjauspyörän painikesarja ja kojelauta digitaalinen tai analoginen.

- 1 Nopeudenrajoitin - Päällä/Pois.
- 2 Valmiustila lakkaa ja tallennettu nopeus palautetaan.
- 3 Valmiustila
- 4 Aktivointi ja enimmäisnopeuden säätö.
- 5 Valittu nopeus
- 6 Nopeudenrajoitin aktiivinen

Tilapäinen aktivoinnin poisto - valmiustila

Nopeudenrajoittimen deaktivoimiseksi tilapäisesti ja sen asettamiseksi valmiustilaan:

- Painakaa painiketta **0**.
 - > Mittariston merkintä (5) vaihtaa värinsä VIHREÄSTÄ VALKOISEKSI (digitaalinen) tai VALKOISESTA HARMAAKSI (analoginen) ja kuljettaja voi tilapäisesti ylittää asetetun enimmäisnopeuden.

Nopeudenrajoitin aktivoidaan uudelleen painamalla **0**, jolloin merkintä (5) vaihtaa värinsä VALKOISESTA VIHREÄKSI (digitaalinen) tai HARMAASTA VALKOISEKSI (analoginen) ja auton enimmäisnopeus on jälleen rajoitettu.

Tilapäinen aktivoinnin poisto kaasupolkimella

Nopeudenrajoitin voidaan asettaa valmiustilaan myös kaasupolkimella, esim. jotta voidaan nopeasti kiihdyttää auto pois tilanteesta:

- Painakaa kaasupoljin täysin alas.
 - > Mittaristo esittää tallennetun enimmäisnopeuden värillisellä merkinnällä (5) ja kuljettaja voi tilapäisesti ylittää asetetun enimmäisnopeuden - merkintä (5) vaihtaa väriä värinsä VIHREÄSTÄ VALKOISEKSI (digitaalinen) tai VALKOISESTA HARMAAKSI (analoginen).

Nopeudenrajoitin aktivoituu uudelleen automaattisesti kaasupolkimen vapauttamisen jälkeen ja auton nopeus jarrutetaan alapuolelle - merkintä (5) vaihtaa värinsä VALKOISESTA VIHREÄKSI (digitaalinen) tai HARMAASTA VALKOISEKSI (analoginen) ja auton enimmäisnopeus on jälleen rajoitettu.

Aiheeseen liittyvät tiedot

- Nopeudenrajoitin* (s. 188)

Nopeusrajoitin* - ylitetyn nopeuden häilytys

Nopeusrajoitin ((Speed Limiter)) voidaan katsoa käänteiseksi vakionopeudensäätimeksi - kuljettaja säättää nopeutta kaasupolkimella, mutta nopeusrajoitin estää ennalta valitun/asetetun nopeuden ylittämisen vahingossa.

Jyrkissä mäissä voi nopeusrajoittimen moottorijarrutuksen teho olla riittämätön ja valittu enimmäisnopeus ylitetään. Kuljettajalle huomautetaan tästä merkkiäänellä. Merkkiäänä kuuluu, kunnes kuljettaja on jarruttanut nopeuden valitun enimmäisnopeuden alapuolelle.

i HUOM

Häilytys aktivoidaan vasta 5 sekunnin kuluttua, jos nopeus on ylitetty vähintään 3 km:lla/h (2 mph) edellyttäen, ettei mitään painikkeista

 tai  ole painettu viimeisen puolen minuutin aikana.



Aiheeseen liittyvät tiedot

- Nopeusrajoitin* (s. 188)

Nopeusrajoitin* - sulkeminen

Nopeusrajoitin ((Speed Limiter)) voidaan katsoa käänteiseksi nopeudensäätimeksi - kuljettaja säättää nopeutta kaasupolkimella, mutta nopeusrajoitin estää ennalta valitun/asetetun nopeuden ylittämisen vahingossa.

Nopeusrajoittimen sulkeminen:

- Painakaa ohjauspyörän painiketta 
 - > Mittaristossa (s. 188) oleva nopeusrajoittimen symboli ja asetetun nopeuden merkintä sammuvat. Valittu ja tallennettu nopeus on siten poistettu muistista eikä sitä voida palauttaa -painikkeella.

Kuljettaja voi sen jälkeen valita nopeuden rajoituksetta.

Aiheeseen liittyvät tiedot

- Nopeusrajoitin* (s. 188)

Nopeudensäädin*

Nopeudensäädin (CC - Cruise Control) auttaa kuljettajaa pitämään tasaisen nopeuden, mikä antaa miellyttävämmän ajoelämyksen moottoreilla ja pitkällä, suorilla maanteilla tasaisessa liikennevirrassa.

Katsaus

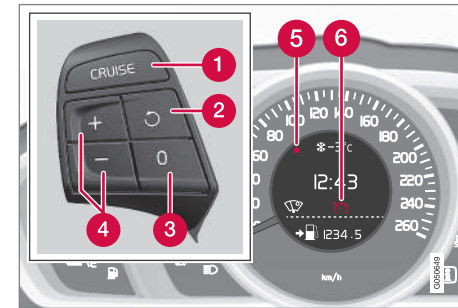

Ohjauspyörän painikesarja ja mittaristo autossa, jossa ei ole Nopeusrajoitinta².

² Volvon jälleenmyyjillä on päivitetty tiedot kunkin markkina-alueen tilanteesta.

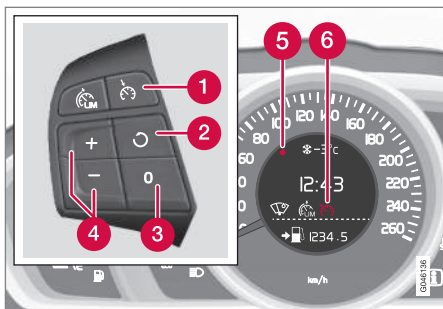

Ohjauspyörän painikesarja ja mittaristo autossa, jossa on nopeudenrajoitin².

- 1 Nopeussäädin - Päällä/Pois.
- 2 Valmiustila lakkaa ja tallennettu nopeus palautetaan.
- 3 Valmiustila
- 4 Aktiointi ja nopeuden säätö.
- 5 Valittu nopeus (HARMAA = Valmiustila).
- 6 Nopeudensäädin aktiivinen - VALKOINEN SYMBOLI (HARMAA = Valmiustila).

VAROITUS

Kuljettajan pitää aina tarkkailla liikenneolosuhteita ja puuttua nopeudensäätöön, kun vakionopeussäädin ei pidä nopeutta ja/tai etäisyyttä sopivana.

Lopullinen vastuu auton turvallisesta ajamisesta on aina kuljettajalla.

Aiheeseen liittyvät tiedot

- Vakionopeudensäädin* - ajonopeuden käsittely (s. 192)
- Vakionopeudensäädin* tilapäinen aktiivoinnin poisto ja valmiustila (s. 194)
- Nopeudensäädin* - asetetun nopeuden palauttaminen (s. 195)
- Vakionopeudensäädin* - sulkeminen (s. 196)
- Mukautuva nopeudensäädin (ACC)* (s. 200)

Vakionopeudensäädin* - ajonopeuden käsittely

On mahdollista aktivoida, asettaa ja muuttaa tallennettu nopeus.

Aktiointi ja nopeuden säätö

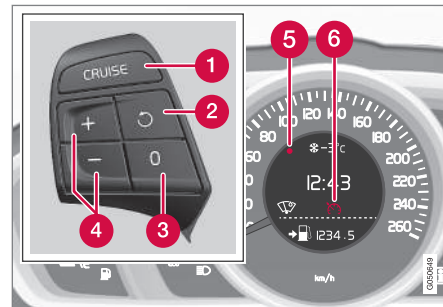

Ohjauspyörän painikesarja ja näyttö autossa, jossa ei ole nopeudenrajoitinta³.

² Volvon jälleenmyyjillä on päivitetty tiedot kunkin markkina-alueen tilanteesta.

³ Volvon jälleenmyyjillä on päivitetty tiedot kunkin markkina-alueen tilanteesta.

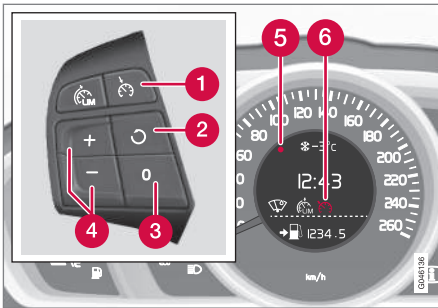



Ohjauspyörän painikesarja ja näyttö autossa, jossa on nopeudenrajoitin³.

Nopeudensäätimen käynnistäminen:

- Painakaa ohjauspyörän painiketta **CRUISE** (ilman nopeudenrajoitinta) tai  (nopeudenrajoittimella).
- > Nopeudensäätimen symboli (6) mittaristossa sytty - Nopeudensäädin on valmiustilassa.



Nopeudensäätimen aktivointi:

- Halutulla nopeudella - painakaa ohjauspyörän painiketta  tai .
- > Ko. nopeus tallennetaan muistiin ja mittariston merkintä (5) syttyy valitulla nopeudella ja symboli (6) vaihtaa värinsä HARMAASTA VALKOISEKSI - auto noudattaa sen jälkeen tallennettua nopeutta.

HUOM

Vakionopeussäädintä ei voi kytkeä toimintaan, jos nopeus on alle 30 km/h (20 mph).

Tallennetun nopeuden muuttaminen

Tallennettua nopeutta muutetaan lyhyillä tai pitkällä ohjauspyörän painikkeen  tai  painalluksilla.



Säätö +/- 5 km/h (+/- 5 mph):

- Käyttäkää lyhyitä painalluksia - jokainen painallus antaa +/- 5 km/h (+/- 5 mph).

Säätö +/- 1 km/h (+/- 1 mph):

- Pitäkää painike painettuna ja vapauttakaa haluamanne nopeuden kohdalla.

Viimeksi tehdyt painallukset tallennetaan muistiin.

Jos nopeutta lisätään kaasupolkimella ennen / -painikkeen painamista, auton nopeus painikkeen painamishetkellä tallennetaan.

Tilapäinen nopeuden nostaminen kaasupolkimella, esim. ohitettaessa, ei vaikuta nopeudensäätimen asetukseen - auto palaa viimeksi tallennetulle nopeudelle, kun kaasupoljin vapautetaan.

HUOM

Jos jotakin nopeudensäätimen painikkeista painetaan useita minutteja, järjestelmä lukkiutuu ja suljetaan. Ennen kuin vakionopeussäädin voidaan aktivoida uudestaan, täytyy auto pysäyttää ja moottori sammuttaa.

Aiheeseen liittyvät tiedot

- Nopeudensäädin* (s. 191)

³ Volvon jälleenmyyjillä on päivitetty tiedot kunkin markkina-alueen tilanteesta.

Vakionopeudensäädin* tilapäinen aktiivoinnin poisto ja valmiustila

Toiminnon aktivointi voidaan poistaa tilapäisesti ja se voidaan asettaa valmiustilaan.

Tilapäinen aktiivoinnin poisto - valmiustila

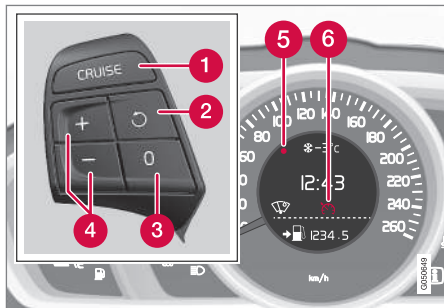

Ohjauspyörän painikesarja ja näyttö autossa, jossa ei ole nopeudenrajoitinta⁴.

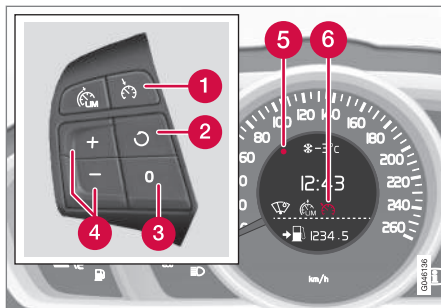

Ohjauspyörän painikesarja ja näyttö autossa, jossa on nopeudenrajoitin⁴.

Nopeudensäätimen kytkeminen tilapäisesti pois ja asettaminen valmiustilaan:

- Painakaa painiketta **0**.
- > Mittariston merkintä (5) ja symboli (6) vaihtaa väriensä VALKOISESTA HARMAAKSI - Nopeudensäädin on tilapäisesti kytketty pois toiminnasta.

Valmiustila kuljettajan toiminnan vuoksi

Nopeudensäädin kytketään tilapäisesti pois ja asetetaan automaattisesti valmiustilaan, jos:

- käyttöjarrua painetaan
- kytkinpoljin on painettuna pidempään kuin 1 minuutin⁵

- vaihevipu/vaihteenvalitsin siirretään N-asentoon
- kuljettaja pitää tallennettua suurempaa nopeutta kauemmin kuin 1 minuutin.

Kuljettajan pitää sen jälkeen itse säätää nopeutta.

Tilapäinen nopeuden nostaminen kaasupolkimella, esim. ohitettaessa, ei vaikuta asetukseen - auto palaa viimeksi tallennetulle nopeudelle, kun kaasupoljin vapautetaan.

Automaattinen valmiustila

Nopeussäädin kytketään tilapäisesti pois ja asetetaan valmiustilaan, jos:

- pyörät menettävät otteensa tienhen
- moottorin kierros-luku on liian pieni/suuri
- nopeus laskee alhaisemmaksi kuin 30 km/h (20 mph).

Kuljettajan pitää sen jälkeen itse säätää nopeutta.

Aiheeseen liittyvät tiedot

- Nopeudensäädin* (s. 191)
- Vakionopeudensäädin* - ajonopeuden käsittely (s. 192)
- Nopeudensäädin* - asetetun nopeuden palauttaminen (s. 195)
- Vakionopeudensäädin* - sulkeminen (s. 196)

⁴ Volvon jälleenmyyjillä on päivitetty tiedot kunkin markkina-alueen tilanteesta.

⁵ Kytkeyminen vapaalle ja suuremman tai pienemmän vaihteen valitseminen ei aiheuta valmiustilaa.

Nopeudensäädin* - asetetun nopeuden palauttaminen

Nopeudensäädin (s. 191) (CC - Cruise Control) auttaa kuljettajaa pitämään nopeuden tasaisena.

Tilapäisen aktiivoinnin poiston ja valmiustilan (s. 194) jälkeen asetettu nopeus voidaan palauttaa.

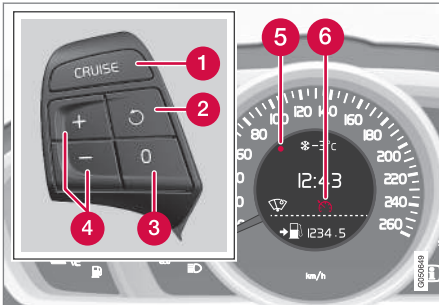

Ohjauspyörän painikesarja ja näyttö autossa, jossa **ei** ole nopeudenrajoitinta⁶.

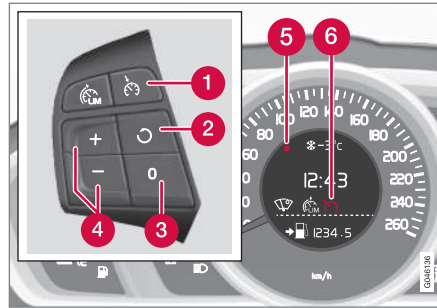

Ohjauspyörän painikesarja ja näyttö autossa, jossa **on** nopeudenrajoitin⁶.

Nopeudensäätimen aktivoimiseksi uudelleen valmiustilasta:

- Painakaa ohjauspyörän painiketta .
- > Mittariston merkintä (5) ja symboli (6) vaihtavat värinsä HARMAASTA VALKOISEKSI - auto noudattaa sen jälkeen viimeksi tallennettua nopeutta.

HUOM

Kun nopeus palautetaan -painikkeella, saattaa seurauksena olla nopeuden huomattava kasvu.

Aiheeseen liittyvät tiedot

- Nopeudensäädin* (s. 191)
- Vakionopeudensäädin* - ajonopeuden käsittely (s. 192)
- Vakionopeudensäädin* tilapäinen aktiivoinnin poisto ja valmiustila (s. 194)
- Vakionopeudensäädin* - sulkeminen (s. 196)

⁶ Volvon jälleenmyyjillä on päivitetty tiedot kunkin markkina-alueen tilanteesta.

Vakionopeudensäädin* - sulkeminen

Tässä kuvataan, miten se sammutetaan.

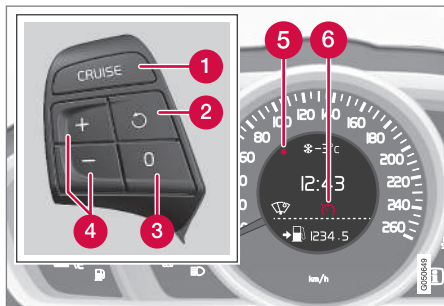

Ohjauspyörän painikesarja ja näyttö autossa, jossa **ei** ole nopeudenrajoitinta⁷.

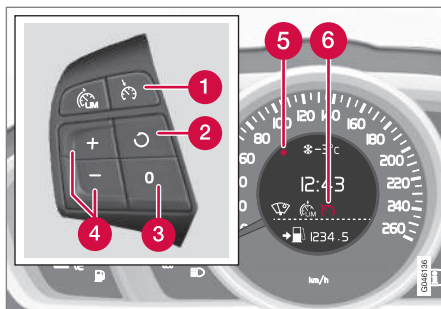

Ohjauspyörän painikesarja ja näyttö autossa, jossa **on** nopeudenrajoitin⁷.

Nopeudensäädin suljetaan ohjauspyörän painikkeella (1) tai sammuttamalla moottori - tallennettu nopeus hävitetään muistista eikä sitä voida palauttaa -painikkeella.

Aiheeseen liittyvät tiedot

- Nopeudensäädin* (s. 191)
- Vakionopeudensäädin* - ajonopeuden käsittely (s. 192)
- Vakionopeudensäädin* tilapäinen aktivoinnin poisto ja valmiustila (s. 194)
- Nopeudensäädin* - asetetun nopeuden palauttaminen (s. 195)

Etäisyyshavainnointi*

Toiminto Etäisyyshavainnointi (Distance Alert) varoittaa kuljettajaa, jos aikaetäisyys edellä olevaan ajoneuvoon tulee liian lyhyeksi.

Etäisyyshavainnointi on aktiivinen nopeuksilla yli 30 km/h (20 mph) ja se reagoi vain ajoneuvoihin, jotka ajavat oman auton edessä samaan suuntaan. Vastaan tulevista, hitaasti kulkevista tai paikallaan seisovista ajoneuvoista ei anneta etäisyyshavainnointitietoja.

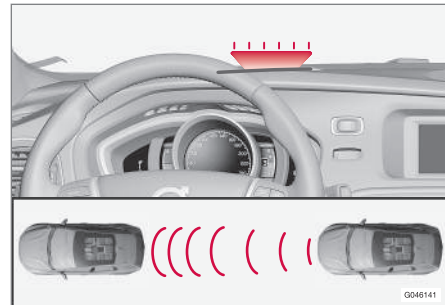

Oranssinvärinen varoitusvalo⁸.

Oranssinvärinen varoitusvalo tuulilasissa palaa jatkuvasti, jos etäisyys edessä olevaan ajoneuvoon on lyhyempi kuin asetettu aikaetäisyys.

⁷ Volvon jälleenmyyjillä on päivitetty tiedot kunkin markkina-alueen tilanteesta.

⁸ HUOM! Kuva on kaaviomainen - yksityiskohdat voivat poiketa automallista riippuen.

i HUOM

Etäisyysvaroitin on poistettu toiminnasta, kun sopeutuva vakionopeussäädin on aktiivituna.

VAROITUS

Etäisyysvaroitin reagoi vain, jos etäisyys edessä olevaan ajoneuvoon on lyhyempi kuin esiasetettu arvo - oman auton nopeuteen ei vaikuteta.

Käsittely

Painakaa keskikonsolissa olevaa painiketta toiminnon kytkemiseksi tai sulkemiseksi. Painikkeessa palava valo osoittaa, että toiminto on kytketty päälle.

Valitun varustuksen tietyt yhdistelmät eivät jätä tilaa painikkeelle keskikonsolissa - tällöin toimintoa käsitellään auton valikkojärjestelmässä **MY**

CAR (s. 111) - hakekaa sieltä esiin toiminto **Etäisyysvaroitin**.

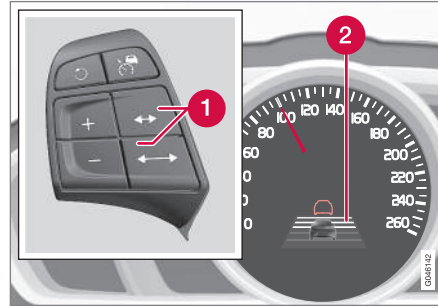
Aikaetäisyyden asettaminen

Aikaetäisyyden säädin ja symboli.

- 1** Aikaetäisyys - Lisääminen/vähentäminen.
- 2** Aikaetäisyys - Päällä.

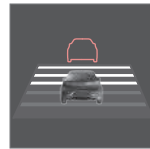

Edellä olevaan ajoneuvoon voidaan valita eri aikavälejä ja tämä esitetään mittaristossa 1-5 vaakaviivana - mitä useampi viiva, sitä pidempi aikaetäisyys. Yksi viiva vastaa n. 1 sekuntia edessä olevaan ajoneuvoon, 5 viivaa n. 3 sekuntia.

Sama symboli esitetään myös mukautuvan nopeudensäätimen (s. 200) ollessa aktiivituna.

i HUOM

Mitä suurempi nopeus, sitä pidemmäksi tulee etäisyys metreinä annetulla aikaetäisyydellä. Asetettua aikaetäisyyttä käyttää myös Mukautuva nopeudensäädin (s. 201).

Käyttäkää vain paikallisten liikennesääntöjen sallimaa aikaetäisyyttä.

Aiheeseen liittyvät tiedot

- Etäisyysvaroitin* - rajoitukset (s. 198)
- Etäisyysvaroitin* - symbolit ja ilmoitukset (s. 199)

Etäisyysvaroitukset* - rajoitukset

Tällä toiminnolla, joka käyttää samaa tutkatunnistintia kuin Mukautuva nopeudensäädin (s. 200) ja Törmäysvaroitin automaattisella jarrutuksella (s. 225), on tietyt rajoitukset.

 HUOM
<p>Voimakas auringonpaiste, heijastukset tai voimakkaat valonvaihtelut sekä aurinkolasien käyttö voivat estää varoitusvaloja näkymästä tuulilasissa.</p> <p>Huono sää tai mutkaiset tiet voivat vaikuttaa tutkatunnistimen mahdollisuuksiin havaita edellä olevia ajoneuvoja.</p> <p>Myös ajoneuvon koko voi vaikuttaa havaitsemiseen, esim. moottoripyörät. Varoitusvalo saattaa silloin syttyä asetettua lyhyemmältä etäisyydeltä tai varoitus jäää tilapäisesti ilmaantumatta.</p> <p>Hyvin korkea nopeus voi myös aiheuttaa valon syttymisen lyhyemmällä kuin säädetyllä etäisyydellä tunnistimen toimintaetäisyyden rajoitusten takia.</p>

Lisätietoja tutkatunnistimen rajoituksista, ks. Tutkatunnistin - rajoitukset (s. 213) ja Törmäysvaroitin* - käsittely (s. 229).



Aiheeseen liittyvät tiedot

- Etäisyysvaroitukset* (s. 196)
- Etäisyysvaroitukset* - symbolit ja ilmoitukset (s. 199)

Etäisyysvaroitusta* - symbolit ja ilmoitukset

alennetulla tasolla sen rajoituksista (s. 198) johtuen.

Toiminnolla on tiettyjä symboleita ja ilmoituksia, joita voidaan esittää mittaristossa, jos toiminto on

Symboli ^A	Ilmoitus	Sisältö
	Tutka estetty Katso käyttöohjekirjaa	Etäisyysvaroitusta ei tilapäisesti toimi. Tutkatunnistin (s. 213) on tukossa eikä voi havaita muita ajoneuvoja, esim. voimakkaassa sateessa tai jos lumisohjoa on kasaantunut tutkatunnistimen eteen. Tietoja, ks. Tutkatunnistin - rajoitukset (s. 213).
	Törmäysvaroitusta Tarvitsee huollon	Etäisyysvaroitusta sekä Törmäysvaroitusta automaattijarrutuksella (s. 230) on kokonaan tai osittain pois toiminnasta. Hakeutukaa korjaamolle, jos ilmoitus säilyy - valtuutettua Volvon teknistä palvelua suositellaan.

^A Symbolit ovat kaaviomaisia.

Mukautuva nopeudensäädin (ACC)*

Mukautuva nopeudensäädin (ACC – Adaptive Cruise Control) auttaa kuljettajaa säilyttämään tasaisen nopeuden esivalitun aikavälin kanssa ja turvallisen etäisyyden edellä olevaan ajoneuvoon.

Mukautuva nopeudensäädin antaa rennomman ajoelämyksen pitkillä matkoilla moottoriteillä ja pitkillä, suorilla maanteillä tasaisessa liikennevirrassa.

Kuljettaja asettaa halutun nopeuden (s. 203) ja aikavälin edellä kulkevaan autoon. Kun tutkatunnistin havaitsee hitaamman ajoneuvon auton edessä, nopeus sovitetaan automaattisesti tämän mukaiseksi. Kun tie on vapaa, auto ottaa jälleen valitun nopeuden.

Jos mukautuva nopeudensäädin on suljettu tai asetettu valmiustilaan, ja auto tulee liian lähelle edessä olevaa ajoneuvoa, sen sijaan Etäisyysvaroitus (s. 196) varoittaa kuljettajaa lyhyestä etäisyydestä.

VAROITUS

Kuljettajan pitää aina tarkkailla liikenneolosuhteita ja puuttua tilanteeseen, kun mukautuva nopeussäädin ei pidä sopivaa nopeutta tai sopivaa etäisyyttä.

Mukautuva nopeussäädin ei kykene käsittelemään kaikkia liikenne-, sää- ja tieolosuhteita.

Lukekaa kaikki osat Mukautuvasta nopeudensäätimestä käyttöoppaasta selvittääksenne sen rajoitukset, jotka kuljettajan pitää tietää ennen kuin järjestelmää käytetään.

Kuljettaja on aina vastuussa siitä, että oikea etäisyys ja nopeus säilytetään, myös käytettäessä mukautuvaa nopeussäädintä.

TÄRKEÄÄ

Mukautuvan vakionopeussäätimen komponenttien huollon saa tehdä vain huoltokorjaamossa - suosittelemme Volvon teknistä palvelua.

Automaattivaihteisto

Automaattivaihteistoissa autoissa on Mukautuvan nopeudensäätimen toiminnon yhteydessä jonoavustajan (s. 207) laajennetut toiminnot.

Aiheeseen liittyvät tiedot

- Mukautuva nopeudensäädin* - toiminta (s. 201)
- Mukautuva nopeudensäädin* - katsaus (s. 202)

- Mukautuva nopeudensäädin* - nopeuden käsittely (s. 203)
- Mukautuva nopeudensäädin* - aikaetäisyyden asettaminen (s. 204)
- Mukautuva nopeudensäädin* - tilapäinen deaktivointi ja valmiustila (s. 205)
- Mukautuva nopeudensäädin* - toisen ajoneuvon ohittaminen (s. 206)
- Mukautuva nopeudensäädin* - poiskytkentä (s. 206)
- Mukautuva nopeudensäädin* - jonoavustaja (s. 207)
- Mukautuva nopeudensäädin* - nopeudensäätimen toiminnallisuuden vaihto (s. 209)
- Tutkatunnistin (s. 213)
- Tutkatunnistin - rajoitukset (s. 213)
- Mukautuva nopeudensäädin* - vianetsintä ja toimenpide (s. 210)
- Mukautuva nopeudensäädin* - symbolit ja ilmoitukset (s. 211)

Mukautuva nopeudensäädin* - toiminta

Mukautuva nopeudensäädin muodostuu itse säätimestä ja sen kanssa toimivasta etäisyydenpitojärjestelmästä.

Katsaus toimintaan

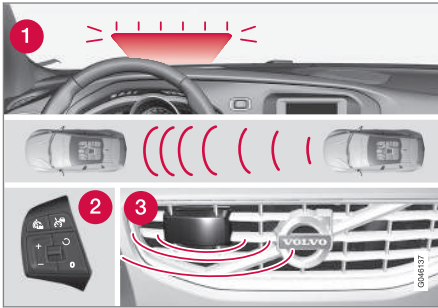

Katsaus toimintaan⁹.

- 1 Varoitusvalo - kuljettajan tekemä jarrutus välttämätön
- 2 Ohjauspyörän (s. 84) painikesarja
- 3 Tutkatunnistin (s. 213)

Mukautuva nopeudensäädin muodostuu itse säätimestä ja sen kanssa toimivasta etäisyydenpitojärjestelmästä.

VAROITUS

Sopeutuva vakionopeussäädin ei ole törmäyksen välttämisyjärjestelmä. Kuljettajan pitää puuttua tilanteeseen, jos järjestelmä ei havaitse edessä olevaa ajoneuvoa.

Sopeutuva vakionopeussäädin ei jarruta ihmisten tai eläinten eikä pienten ajoneuvojen, esim. polku- tai moottoripyörien vuoksi. Ei myöskään vastaantulevien, hitaasti liikkuvien tai paikallaan olevien ajoneuvojen ja esineiden vuoksi.

Älkää käyttäkö sopeutuvaa vakionopeussäädintä esim. kaupunkiliikenteessä, vilkkaassa liikenteessä, liukkaalla, kun ajoradalla on paljon vettä tai loskaa, voimakkaassa vesi- tai lumisateessa, näkyvyyden ollessa huono, mutkaisilla teillä tai poistumis- ja liityntärampeilla.

Etäisyys edellä olevaan ajoneuvoon mitataan pääasiassa tutkatunnistimella. Nopeudensäädintointiminto säätää nopeutta kaasupainalluksilla ja jarrutuksilla. On normaalia, että jarruista kuuluu heikko ääni, kun mukautuva nopeudensäädin käyttää niitä.

VAROITUS

Jarrupoljin liikkuu, kun mukautuva nopeudensäädin jarruttaa. Älkää lepuuttako jalkaa jarrupolkimen alla - se voi tällöin jäädä puristuksiin.

Mukautuva nopeudensäädin pyrkii seuraamaan edellä omalla kaistalla olevaa ajoneuvoa kuljettajan asettamalla aikaetäisyydellä (s. 204). Jos tutkatunnistin ei näe edessä olevaa ajoneuvoa, auton sijaan pitää kuljettajan asettaman ja tallentaman nopeuden. Niin tapahtuu myös, jos edessä olevan ajoneuvon nopeus ylittää tallennetun nopeuden.

Mukautuva nopeudensäädin pyrkii säätämään nopeutta pehmeästi. Tilanteissa, jotka edellyttävät nopeita jarrutuksia, kuljettajan on jarrutettava itse. Tämä koskee suuria nopeuseroja tai tilannetta, jossa edellä oleva auto jarruttaa voimakkaasti. Tutkatunnistimen rajoituksista (s. 213) johtuen jarrutus voi tulla odottamatta tai jäädä tulematta.

Mukautuva nopeussäädin voidaan aktivoida seuraamaan toista ajoneuvoa nopeuksilla 30 km/h¹⁰ (20 mph) - 200 km/h (125 mph). Jos ajonopeus laskee nopeuden 30 km/h (20 mph) alle tai jos moottorin kierrosnopeus laskee liikaa, nopeudensäädin asetetaan valmiustilaan ja automaattinen jarrutus katkeaa. Kuljettajan täytyy tällöin itse ylläpitää turvallista etäisyyttä edellä kulkevaan ajoneuvoon.

Varoitusvalo - kuljettajan tekemä jarrutus välttämätön

Mukautuvalla nopeussäätimellä on jarrutuskyky, joka vastaa n. 40 % auton jarrutuskapasiteetista.

⁹ HUOM! Kuva on kaaviomainen - yksityiskohdat voivat erota automallista riippuen.

¹⁰ Jonoavustaja (s. 207) automaattivaihteistolla varustetuissa autoissa voi käsitellä väliä 0-200 km/h (0-125 mph).

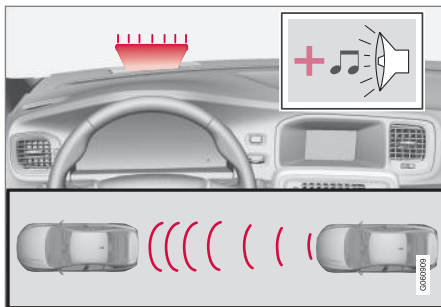

Audiovisuaalinen varoitussignaali törmäysvaaran yhteydessä¹¹.

Jos autoa pitää jarruttaa voimakkaammin kuin mistä mukautuva nopeudensäädin selviytyy, ja kuljettaja ei jarruta, käytetään Törmäysvaroittimen (s. 225) varoitusvaloa ja varoitusääntä huomauttamaan kuljettajalle, että välitön puuttuminen asiaan on välttämätöntä.

i HUOM

Varoitusvaloa voi olla vaikea havaita, jos aurinonpaiste on voimakas, tai aurinkolaseja käytettäessä.

! VAROITUS

Mukautuva nopeudensäädin varoittaa vain ajoneuvoista, jotka tutkatunnistin on havainnut. Siksi varoitus voi jäädä tulematta tai se viivästyy. Älkää odottako varoitusta vaan jarruttakaa, kun se on tarpeen.

Mäkiiset tiet ja/tai raskas kuorma

Huomatkaa, että mukautuva nopeudensäädin on ensisijassa tarkoitettu käytettäväksi tasaisilla teillä ajettaessa. Sillä voi olla vaikeuksia säilyttää oikea etäisyys edellä olevaan ajoneuvoon ajettaessa jyrkissä alamäissä, raskaalla kuormalla tai perävauhua vetäen - olkaa tällöin erityisen tarkkaavainen ja valmis jarruttamaan.

Aiheeseen liittyvät tiedot

- Mukautuva nopeudensäädin (ACC)* (s. 200)
- Mukautuva nopeudensäädin* - katsaus (s. 202)
- Nopeudensäädin* (s. 191)

Mukautuva nopeudensäädin* - katsaus

Mukautuvan nopeudensäätimen (s. 200) ja ohjauspyörän painikkeiden käsittely vaihtelee riippuen siitä, onko autossa nopeudenrajoitin (s. 188)¹² vai ei.

Mukautuva nopeudensäädin nopeudenrajoittimen kanssa

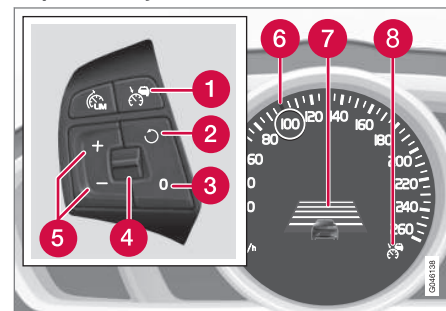

- 1** Nopeussäädin - Päällä/Pois.
- 2** Valmiustila lakkaa ja tallennettu nopeus palautetaan.
- 3** Valmiustila
- 4** Aikaetäisyys - Lisääminen/vähentäminen.
- 5** Aktivointi ja nopeuden säätö.

¹¹ HUOM! Kuva on kaaviomainen - yksityiskohdat voivat vaihdella automallista riippuen.

¹² Volvon jälleenmyyjillä on päivitetty tiedot kunkin markkina-alueen tilanteesta.

- 6 Vihreä merkintä tallennetun nopeuden yhteydessä (VALKOINEN = valmiustila).
- 7 Aikaetäisyys
- 8 ACC on aktiivinen VIHREÄN symbolin yhteydessä (VALKOINEN = valmiustila).

Mukautuva nopeudensäädin ilman nopeudenrajoitinta

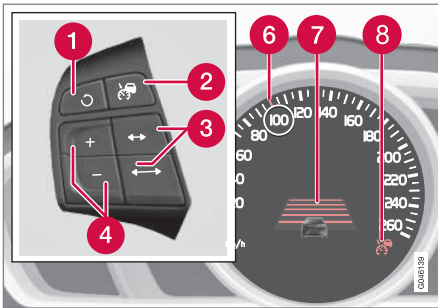

- 1 Valmiustila lakkaa ja tallennettu nopeus palautetaan.
- 2 Nopeussäädin - Päällä/Pois tai Valmiustila.
- 3 Aikaetäisyys - Lisääminen/vähentäminen.
- 4 Aktivointi ja nopeuden säätö.
- 5 (Ei käytössä)
- 6 Vihreä merkintä tallennetun nopeuden yhteydessä (VALKOINEN = valmiustila).

- 7 Aikaetäisyys
- 8 ACC on aktiivinen VIHREÄN symbolin yhteydessä (VALKOINEN = valmiustila).

Aiheeseen liittyvät tiedot

- Mukautuva nopeudensäädin (ACC)* (s. 200)
- Mukautuva nopeudensäädin* - nopeuden käsittely (s. 203)
- Mukautuva nopeudensäädin* - aikaetäisyyden asettaminen (s. 204)
- Mukautuva nopeudensäädin* - tilapäinen deaktivointi ja valmiustila (s. 205)
- Nopeudensäädin* (s. 191)

Mukautuva nopeudensäädin* - nopeuden käsittely

ACC:n käynnistäminen:

- Painakaa ohjauspyörän painiketta - vastaava VALKOINEN symboli syttyä mittaristossa (8), mikä osoittaa, että mukautuva nopeudensäädin on valmiustilassa (s. 205).

ACC:n aktivointi:

- Halutulla nopeudella - painakaa ohjauspyörän painiketta tai .
- > Ko. nopeus tallennetaan muistiin, mittaristo esittää "suurennuslasin" (6) tallennetun nopeuden ympärillä muutaman sekunnin ajan ja sen merkintä muuttuu VALKOISESTA VIHREÄKSI.

- Kun tämä symboli vaihtaa värinsä VALKOISESTA VIHREÄKSI, ACC on aktiivinen ja auto pitää tallennetun nopeuden.



Vain kun symboli esittää kuvan toisesta ajoneuvosta, ACC säättää **etäisyyttä** edessä olevaan ajoneuvoon.



Samalla merkitään nopeusväli:

- suurempi nopeus VIHREÄLLÄ merkinnällä on esiohjelmoitu nopeus
- pienempi nopeus on edessä olevan ajoneuvon nopeus.

Tallennetun nopeuden muuttaminen

Tallennettua nopeutta muutetaan lyhyillä tai pitkällä ohjauspyörän painikkeiden **+** tai **-** painalluksilla.

Säätö +/- 5 km/h (+/- 5 mph):

- Käyttäkää lyhyitä painalluksia - jokainen painallus antaa +/- 5 km/h (+/- 5 mph).

Säätö +/- 1 km/h (+/- 1 mph):

- Pitäkää painike painettuna ja vapauttakaa haluamanne nopeuden kohdalla.

Viimeksi tehdyt painallukset tallennetaan muistiin.

Jos nopeutta lisätään kaasupolkimella ennen

+/**-**-painikkeen painamista, auton nopeus painikkeen painamishetkellä tallennetaan.

Tilapäinen nopeuden nostaminen kaasupolkimella, esim. ohitettaessa, ei vaikuta asetukseen -

auto palaa viimeksi tallennetulle nopeudelle, kun kaasupoljin vapautetaan.

i HUOM

Jos jotakin mukautuvan nopeudensäätimen painikkeista painetaan useita minutteja, toiminto lukkiutuu ja suljetaan. Ennen kuin se voidaan aktivoida uudestaan, täytyy auto pysäyttää ja moottori käynnistää uudelleen.

Tietyissä tilanteissa sitä ei voida aktivoida uudelleen - tällöin mittaristo (s. 211) näyttää **Sopeutuva nopeudensäätö ei saatavilla.**

Aiheeseen liittyvät tiedot

- Mukautuva nopeudensäädin (ACC)* (s. 200)
- Mukautuva nopeudensäädin* - katsaus (s. 202)
- Nopeudensäädin* (s. 191)

Mukautuva nopeudensäädin* - aikaetäisyyden asettaminen

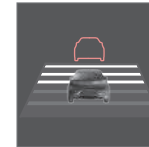

Edellä olevaan ajoneuvoon voidaan valita eri aikavälejä ja tämä esitetään mittaristossa 1-5 vaakaviivana - mitä useampi viiva, sitä pidempi aikaetäisyys. Yksi viiva vastaa n. 1 sekuntia edessä olevaan ajoneuvoon, 5 viivaa n. 3 sekuntia.

Aikaetäisyyden asettaminen/muuttaminen:

- Kääntäkää ohjauspyörän painikesarjan säätöpyörää (tai käyttäkää painikkeita **←**/**→**) ilman nopeudenrajoitinta olevissa autoissa.

Pienellä nopeudella, kun etäisyydet tulevat lyhyiksi, mukautuva nopeudensäädin lisää aikaväliä hieman.

Voidakseen seurata edellä ajavaa autoa pehmeällä ja miellyttävällä tavalla mukautuva nopeudensäädin sallii aikavälin vaihdella selvästi tietyissä paikoissa.

Huomatkaa, että pienet aikaetäisyydet antavat kuljettajalle lyhyen ajan reagoida ja toimia, jos liikenteessä tapahtuu jotain odottamatonta.

Sama symboli esitetään myös Etäisyysvaroituksen (s. 196) ollessa aktiivituna.

i HUOM

Käyttäkää vain paikallisten liikennesääntöjen sallimaa aikaetäisyyttä.

Jos mukautuva nopeudensäädin ei aktivoinnin yhteydessä tunnu vaikuttavan, syynä voi olla, että aikaetäisyys edessä olevaan ajoneuvoon estää nopeuden lisäämisen.

Mitä suurempi nopeus, sitä pitemmäksi tulee etäisyys metreinä annetulla aikaetäisyydellä.

Lukekaa lisää siitä, kuinka nopeutta käsitellään (s. 203).

Aiheeseen liittyvät tiedot

- Mukautuva nopeudensäädin (ACC)* (s. 200)
- Mukautuva nopeudensäädin* - katsaus (s. 202)
- Nopeudensäädin* (s. 191)

Mukautuva nopeudensäädin* - tilapäinen deaktivointi ja valmiustila

Mukautuvan nopeudensäädin voidaan tilapäisesti deaktivoida ja asettaa valmiustilaan.

Tilapäinen deaktivointi/valmiustila - nopeudenrajoittimella

Mukautuvan nopeudensäätimen kytkeminen tilapäisesti pois ja asettaminen valmiustilaan:

- Painakaa ohjauspyörän painiketta 



Tämä symboli ja tallennettu nopeusmerkintä vaihtavat tällöin värinsä VIH-REÄSTÄ VALKOISEKSI.

Tilapäinen deaktivointi/valmiustila ilman nopeudenrajoitinta

Mukautuvan nopeudensäätimen kytkeminen tilapäisesti pois ja asettaminen valmiustilaan:

- Painakaa ohjauspyörän painiketta 

Valmiustila kuljettajan toiminnan vuoksi

Mukautuva nopeudensäädin kytketään tilapäisesti pois ja asetetaan automaattisesti valmiustilaan, jos:

- käyttöjarrua painetaan
- kytkinpoljin on painettuna pidempään kuin 1 minuutin¹³
- vaihteenvaihtin siirretään **N**-asentoon (automaattivaihteisto)

- kuljettaja pitää tallennettua suurempaa nopeutta kauemmin kuin 1 minuutin.

Kuljettajan pitää sen jälkeen itse säätää nopeutta.

Tilapäinen nopeuden nostaminen kaasupolkimella, esim. ohitettaessa, ei vaikuta asetukseen - auto palaa viimeksi tallennetulle nopeudelle, kun kaasupoljin vapautetaan.

Lisätietoja, ks. osia Nopeuden käsittely (s. 203) ja Toisen ajoneuvon ohittaminen (s. 206).

Automaattinen valmiustila

Mukautuva nopeudensäädin on riippuvainen muista järjestelmistä, esim. vakautusjärjestelmästä ESC (s. 184). Jos jokin näistä järjestelmistä lakkaa toimimasta, mukautuva nopeudensäädin suljetaan automaattisesti.

Automaattisen deaktivoinnin yhteydessä kuuluu signaali ja ilmoitus **Sopeutuva nopeudensäätö peruttu** näytetään mittaristossa. Kuljettajan pitää tällöin puuttua asiaan ja itse sovittaa nopeus ja etäisyys edellä olevaan ajoneuvoon.

Automaattinen aktivoinnin poisto voi johtua seuraavista seikoista:

- kuljettaja avaa oven
- kuljettaja irrottaa turvavyönsä
- moottorin kierros-luku on liian pieni/suuri

¹³ Kytkeminen vapaalle ja suuremman tai pienemmän vaihteen valitseminen ei aiheuta valmiustilaa.

- nopeus on laskenut alhaisemmaksi kuin 30 km/h¹⁴ (20 mph)
- pyörät menettävät otteensa tienhen
- jarrujen lämpötila on korkea
- tutkatunnistin on esim. märän lumen tai voimakkaan sateen tukkima (tutka-aaltojen kulku estyy).

Lisätietoja symboleista, ilmoituksista ja niiden sisällöstä, ks. osaa Symbolit ja ilmoitukset näytössä (s. 211).

Asetetun nopeuden palauttaminen

Valmistilassa oleva mukautuva nopeudensäädin aktivoidaan painamalla ohjauspyörän painiketta  - nopeus asetetaan tällöin viimeksi tallennetun mukaiseksi.

HUOM

Kun nopeus palautetaan -painikkeella, saattaa seurauksena olla nopeuden huomattava kasvu.

Aiheeseen liittyvät tiedot

- Mukautuva nopeudensäädin (ACC)* (s. 200)
- Mukautuva nopeudensäädin* - katsaus (s. 202)
- Nopeudensäädin* (s. 191)

Mukautuva nopeudensäädin* - toisen ajoneuvon ohittaminen

ACC voi auttaa myös ohituksessa.

Kun auto seuraa toista ajoneuvoa ja kuljettaja osoittaa tulevan ohituksen suuntavalolla¹⁵, mukautuva nopeudensäädin auttaa kiihdyttämällä autoa hetkellisesti edessä olevaa ajoneuvoa kohti.

Toiminto on aktiivinen nopeuden ylittäessä 70 km/h (43 mph).

Lukekaa lisää eri aikaetäisyyksistä (s. 204) edellä olevaan ajoneuvoon.

Lukekaa lisää siitä, kuinka nopeutta käsitellään (s. 203).

VAROITUS

Muistakaa, että tämä toiminto voidaan aktiivoida monessa tilanteessa lukuun ottamatta ohituksia. Kun esimerkiksi suuntavalo käytetään kaistanvaihdossa tai toiselle tielle poistuttaessa, auto kiihdyttää hetkellisesti.



Aiheeseen liittyvät tiedot

- Mukautuva nopeudensäädin (ACC)* (s. 200)
- Mukautuva nopeudensäädin* - katsaus (s. 202)
- Nopeudensäädin* (s. 191)



Mukautuva nopeudensäädin* - poiskytkentä

Painikesarja nopeudenrajoittimella

Mukautuva nopeudensäädin suljetaan painamalla

lyhyesti ohjauspyörän painiketta . Asetettu nopeus hävitetään eikä sitä voida palauttaa -painikkeella.

Painikesarja ilman nopeudenrajoitinta

Lyhyellä ohjauspyörän painikkeen  painalluksella asetetaan mukautuva nopeudensäädin valmistilaan. Seuraavalla lyhyellä painalluksella se suljetaan. Asetettu nopeus hävitetään eikä sitä voida palauttaa -painikkeella.

Aiheeseen liittyvät tiedot

- Mukautuva nopeudensäädin (ACC)* (s. 200)
- Mukautuva nopeudensäädin* - katsaus (s. 202)
- Nopeudensäädin* (s. 191)

¹⁴ Ei koske jonoavustajalla varustettua autoa - se selviää pysähdyksiin asti.

¹⁵ Vain vasen vilkku vasemmalta ohjattavassa autossa, ja vilkku oikealle oikealta ohjattavassa autossa.

Mukautuva nopeudensäädin* - jonoavustaja

Jonoavustaja laajentaa mukautuvan nopeudensäätimen toimintaa myös nopeuden allittaessa 30 km/h (20 mph).

Automaattivaihteistolla varustetussa autossa on mukautuvassa nopeudensäätimessä toiminto Jonoavustaja (kutsutaan myös nimellä "Queue Assist").

Jonoavustajassa on seuraavat toiminnot:

- Laajennettu nopeusjakso - myös nopeuksissa alla 30 km/h (20 mph) ja seistäessä paikallaan
- Kohteen vaihto
- Automaattinen jarrutus lakkaa seistäessä paikallaan

Huomatkaa, että mukautuvan vakionopeudensäätimen pienin ohjelmoitava nopeus on 30 km (20 mph) - vaikka vakionopeudensäädin selvittää toisen ajoneuvon seuraamisesta pysähdyksiin asti, **ei** pienempää nopeutta voida valita.

Lukekaa lisää siitä, kuinka käsitellään nopeutta (s. 200) ja eri aikaetäisyyksiä edellä olevaan ajoneuvoon (s. 204).

Laajennettu nopeusväli

i HUOM

Jotta vakionopeudensäädin voidaan aktivoida, kuljettajan oven pitää olla kiinni ja kuljettajan turvavyön kytkettynä.

Automaattivaihteiston yhteydessä mukautuva vakionopeudensäädin voi seurata toista ajoneuvoa välillä 0-200 km/h (0-125 mph).

i HUOM

Jotta nopeudensäädin voidaan aktivoida nopeuden ollessa alle 30 km/h (20 mph), tarvitaan edessä kohtuullisella etäisyydellä oleva ajoneuvo.

Hitaassa liikenteen ryömintäajon yhteydessä tapahtuvien lyhyiden pysähdysten tai liikennevalojen yhteydessä ajo palautetaan automaattisesti, jos pysähdys ei ylitä n. 3 sekuntia - jos kestää kauemmin, ennen kuin edessä oleva auto alkaa jälleen liikkua, nopeudensäädin asetetaan valmiustilaan (s. 205), johon kuuluu automaattinen jarrutus. Kuljettajan pitää sitten aktivoida se uudelleen seuraavalla tavalla:

- Painakaa ohjauspyörän painiketta  ...tai...
- Painakaa kaasupoljinta.

- > Sen jälkeen nopeudensäädin palauttaa edellä olevan ajoneuvon seuraamisen.

i HUOM

Jonoavustajatoiminto pitää auton paikallaan korkeintaan 4 minuuttia - sen jälkeen jarrut vapautuvat.

Katso lisätietoja selostuksesta "Automaattisen jarrutuksen lakkaaminen, kun auto seisoo paikallaan".

Kohteen vaihto

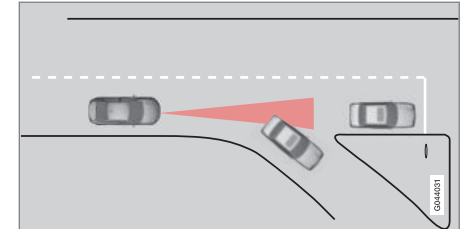

Jos edessä olevan kohdeajoneuvon nopeasti kääntyy, voi edessä olla seisova liikenne.

Kun mukautuva nopeudensäädin seuraa toista ajoneuvoa **alle** 30 km/h:n (20 mph) nopeuksilla ja vaihtaa kohdetta liikkuvasta paikallaan olevaan ajoneuvoon, nopeudensäädin jarruttaa paikallaan olevan ajoneuvon takia.



VAROITUS

Kun mukautuva nopeudensäädin seuraa edellä kulkevaa ajoneuvoa yli 30 km/h:n (20 mph) nopeuksilla ja vaihtaa kohdetta edellä kulkevasta paikallaan olevaan ajoneuvon, se jättää paikallaan olevan ajoneuvon huomiotta ja valitsee sen sijaan tallennetun nopeuden.

- Kuljettajan täytyy puuttua ajoon ja jarruttaa.

Automaattinen valmiustila kohteen vaihtuessa

Mukautuva nopeudensäädin kytketään pois ja asetetaan valmiustilaan:

- kun nopeus alittaa 5 km/h (5 mph) ja nopeudensäädin on epävarma siitä, onko kohde paikallaan oleva ajoneuvo vai jokin muu esine, esim. ajoeste.
- kun nopeus alittaa 5 km/h (5 mph) ja edellä oleva ajoneuvo kääntyy siten, ettei nopeussäätimellä enää ole seurattavaa ajoneuvoa.

Automaattisen jarrutuksen päätyminen paikallaan oltaessa

Seuraavissa tilanteissa Jonoavustaja keskeyttää automaattisen jarrutuksen paikallaan oltaessa:

- kuljettaja avaa oven
- kuljettaja irrottaa turvavyönsä.

Se tarkoittaa, että jarrut irrottavat ja auto alkaa rullata - kuljettajan pitää sen vuoksi puuttua tilanteeseen ja jarruttaa itse auton pitämiseksi paikallaan.

TÄRKEÄÄ

Jonoavustin pitää auton paikallaan korkeintaan 4 minuuttia - sen jälkeen jarrut vapautuvat.

Kuljettajaa huomautetaan tästä useassa vaiheessa, joiden voimakkuus kasvaa:

1. Akustinen varoitus (piippaus) sekä teksti-ilmoitus.
2. Tuulilasin vilkkuva varoitusvalo syttyy.
3. Alkaa esiintyä lyhyitä jarrutuksia.

Lisätietoja symboleista, ilmoituksista ja niiden sisällöstä, ks. osaa Symbolit ja ilmoitukset näytössä (s. 211).

Jonoavustaja vapauttaa käyttöjarrun ja asetetaan valmiustilaan myös näissä tilanteissa:

- kuljettajan asettaa jalan jarrupolkimelle
- vaihteenvälitsin siirretään asentoon **P**-, **N**- tai **R**
- kuljettaja asettaa nopeussäätimen valmiustilaan
- seisontajarru kytketään.



Aiheeseen liittyvät tiedot

- Mukautuva nopeudensäädin (ACC)* (s. 200)
- Mukautuva nopeudensäädin* - katsaus (s. 202)
- Nopeudensäädin* (s. 191)



Mukautuva nopeudensäädin* - nopeudensäätimen toiminnallisuuden vaihto

Vaihtaminen ACC:ltä CC:lle

Mittaristossa esitetään aktiivisen nopeudensäätimen symboli:

CC Cruise Control	ACC Adaptive Cruise Control
	
Nopeudensäädin	Mukautuva vakionopeudensäädin

Painikkeen painalluksella voidaan mukautuva osa (etäisyydenpidin) mukautuvassa nopeudensäätimessä (s. 200) deaktivoida, jolloin auto vain noudattaa asetettua/tallennettua nopeutta.

- Painakaa **pitkään** ohjauspyörän painiketta  - mittariston symboli vaihtuu osoituksesta  osoitukseen .
- > Näin on nopeudensäädin CC aktivoitu.

VAROITUS

Auto ei jarruta enää automaattisesti, kun vaihdetaan ACC-asennosta CC-asentoon - auto noudattaa vain asetettua nopeutta.

Vaihtaminen CC:ltä takaisin ACC:lle

Sulkekaa nopeudensäädin (CC) painamalla 1-2 kertaa -painiketta. Seuraavan kerran, kun järjestelmä kytketään päälle, aktivoituu mukautuva nopeudensäädin (ACC).

Aiheeseen liittyvät tiedot

- Mukautuva nopeudensäädin (ACC)* (s. 200)
- Mukautuva nopeudensäädin* - katsaus (s. 202)
- Mukautuva nopeudensäädin* - tilapäinen deaktivointi ja valmiustila (s. 205)
- Nopeudensäädin* (s. 191)

Mukautuva nopeudensäädin* - vianetsintä ja toimenpide

Jos mittaristo esittää ilmoituksen **Tutka estetty**
Katso käyttöohjekirjaa, se tarkoittaa, että

mukautuvan nopeudensäätimen tutkatunnistin (s. 213) eivät voi havaita muita ajoneuvoja auton edessä.

Tämä ilmoitus osoittaa, etteivät myöskään toiminnot Etäisyysvaroitin (s. 196) tai Törmäysvaroitin automaattisella jarrutuksella (s. 225) toimi.

Seuraava taulukko näyttää esimerkkejä mahdollisista syistä ilmoituksen esittämiseen ja sopivan toimenpiteen:

Syy	Toimenpide
Tutkapinta etusäleikössä on likainen tai jään tai lumen peittämä.	Puhdistakaa etusäleikössä oleva tutkapinta liasta, jäästä ja lumesta.
Voimakas sade tai lumi estää tutkasignaalien kulun.	Ei toimenpiteitä. Joskus tutka ei toimi voimakkaassa sateessa.
Tienpinnassa oleva vesi tai lumi pyörteilee ilmaan ja estää tutkasignaalien kulun.	Ei toimenpiteitä. Joskus tutka ei toimi voimakkaassa sateessa tai tienpinnan ollessa luminen.
Tutkapinta on puhdistettu, mutta ilmoitus ei häviä.	Odottakaa. Joskus voi kestää muutamia minutteja, ennen kuin tutka havaitsee, ettei se enää ole tukossa.



Aiheeseen liittyvät tiedot

- Mukautuva nopeudensäädin (ACC)* (s. 200)
- Mukautuva nopeudensäädin* - katsaus (s. 202)
- Nopeudensäädin* (s. 191)

Mukautuva nopeudensäädin* - symbolit ja ilmoitukset

Mukautuva nopeudensäädin voi toisinaan näyttää symbolin ja/tai teksti-ilmoituksen. Tässä on muu-

tamia esimerkkejä - noudattakaa näissä tapauksissa annettua suositusta:

Symboli ^A	Ilmoitus	Sisältö
	Symboli on valkoinen	Mukautuva nopeudensäädin on asetettu valmiustilaan (s. 205).
	Symboli on vihreä.	Auto säilyttää tallennetun nopeuden.
		Vakiomallinen nopeudensäädin on manuaalisesti valittu.
	Aseta ESC normaali tilaan nopeuden- säädön mahdollist.	Mukautuvaa nopeudensäädintä ei voi aktivoida ennen kuin ESC on asetettu Normaaliin tilaan - Vakautusjärjestelmä (s. 184).
	Sopeutuva nopeudensäätö peruttu	Mukautuva nopeudensäädin on suljettu - kuljettajan pitää itse säätää nopeutta.
	Sopeutuva nopeudensäätö ei saatavilla	Mukautuvaa nopeudensäädintä ei voi aktivoida. Tämä voi joskus johtua seuraavista seikoista: <ul style="list-style-type: none"> • jarrujen lämpötila on korkea • tutkatunnistin on esim. märän lumen tai sateen tukkima. Lisätietoja vianetsinnästä, ks. osaa Vianetsintä ja toimenpide (s. 210)





Symboli ^A	Ilmoitus	Sisältö
	Tutka estetty Katso käyttöohjekirjaa	<p>Mukautuva nopeudensäädin ei tilapäisesti toimi.</p> <ul style="list-style-type: none"> Tutkatunnistin on tukossa eikä voi havaita muita ajoneuvoja. Esim. voimakkaassa sateessa tai jos lumisohjoa on kasaantunut tutkatunnistimen eteen. <p>Kuljettaja voi tällöin valita vaihtamisen tavanomaiseen nopeudensäätimeen (s. 191) (CC) - teksti-ilmoitus kertoo sopivista vaihtoehdoista.</p> <p>Lukekaa lisää tutkatunnistimen rajoituksista (s. 213).</p>
	Sopeutuva nopeudensäädin Tarvitsee huollon	<p>Mukautuva nopeudensäädin ei toimi.</p> <ul style="list-style-type: none"> Ottakaa yhteys korjaamoon - valtuutettua Volvon teknistä palvelua suositellaan.
	Paina jarrua auton pitämiseksi + akustinen hälytys + varoitusvalo tuulilasissa + "hakkaavat" jarrutukset^B	<p>Auto seisoo paikallaan ja mukautuva nopeudensäädin vapauttaa käyttöjarrun, jolloin auto heti alkaa rullata.</p> <ul style="list-style-type: none"> Kuljettajan pitää jarruttaa itse. Ilmoitus säilyy ja hälytys soi, kunnes kuljettaja painaa jarrupoljinta tai käyttää kaasupoljinta.
	Alle 30 km/h Eteen tarvitaan ajoneuvo^B	<p>Näytetään yritettäessä aktivoida Mukautuva nopeudensäädin nopeuden ollessa alle 30 km/h (20 mph) ilman edessä aktivointietäisyydellä olevaa ajoneuvoa.</p>

A Symbolit ovat kaaviomaisia.

B Vain jonoavustajan kanssa.

Aiheeseen liittyvät tiedot

- Mukautuva nopeudensäädin (ACC)* (s. 200)
- Mukautuva nopeudensäädin* - katsaus (s. 202)
- Nopeudensäädin* (s. 191)

Tutkatunnistin

Tutkatunnistimen tehtävänä on havaita samaan suuntaan kulkevat autot tai suurehkot ajoneuvot samalla ajoaistalla.

Seuraavat toiminnot käyttävät tutkatunnistinta:

- Etäisyysvaroitusta*
- Mukautuva vakionopeudensäädin*
- Törmäysvaroitin automaattijarrutuksella ja jalankulkijasuojalla*

! TÄRKEÄÄ

Jos auton etusäleikössä on näkyvä vaurio tai epäiltäessä, että tutkatunnistin voi olla vaurioitunut:

- Ottakaa yhteys korjaamoon - valtuutettua Volvon teknistä palvelua suositellaan.

Toiminto voi puuttua kokonaan tai osittain - tai toimia virheellisesti - jos etusäleikkö, tutkatunnistin tai sen konsoli on vaurioitunut tai irronnut.

Tutkatunnistimen muuttaminen voi tehdä sen käytön laittomaksi.

Aiheeseen liittyvät tiedot

- Tutkatunnistin - rajoitukset (s. 213)
- Mukautuva nopeudensäädin (ACC)* (s. 200)
- Törmäysvaroitin* (s. 225)

- Etäisyysvaroitusta* (s. 196)

Tutkatunnistin - rajoitukset

Tutkatunnistimella (s. 213) on tiettyjä rajoituksia - mm. sen rajallisen näkökentän vuoksi.

Mukautuvan nopeudensäätimen kyky havaita edessä oleva ajoneuvo vähenee voimakkaasti, jos:

- edessä olevan ajoneuvon nopeus eroaa paljon oman auton nopeudesta
- sen tutkatunnistin menee tukkoon - esim. voimakkaassa sateessa tai jos lumisohjoja tahi jotain muuta on kertynyt tutkatunnistimen eteen.

i HUOM

Pitäkää tutka-anturin kohta ruudun etupuolella puhtaana.

Näkökenttä

Tutkatunnistimen näkökenttä on rajoitettu. Tiettyissä tilanteissa ei toista ajoneuvoa havaita tai havaitseminen tapahtuu odotettua myöhemmin.



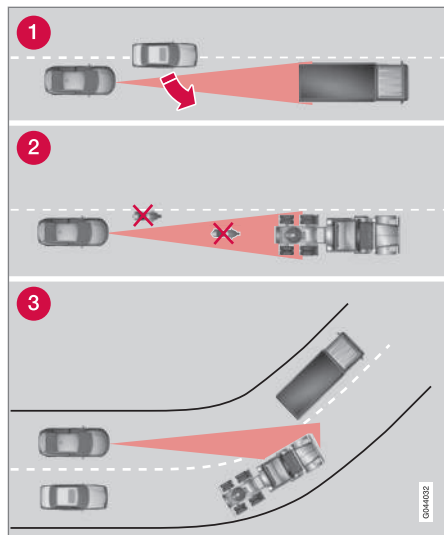

ACC:n näkökenttä.

- 1 Tutkatunnistin voi joskus voi havaita lähellä olevan ajoneuvon myöhään - esim. sellaisen, joka ajaa oman autonne ja edessä olevan ajoneuvon väliin.
- 2 Pienet ajoneuvot, esim. moottoripyörät tai ajoneuvot, jotka eivät aja kaistan keskellä, voivat jäädä havaitsematta.
- 3 Kaarteissa tutkatunnistin voi havaita väärän ajoneuvon tai kadottaa havaitun ajoneuvon näkyvistään.

VAROITUS

Kuljettajan pitää aina tarkkailla liikenneolo-suhteita ja puuttua tilanteeseen, kun mukautuva nopeussäädin ei pidä sopivaa nopeutta tai sopivaa etäisyyttä.

Mukautuva vakionopeussäädin ei kykene käsittelemään kaikkia liikenne-, sää- ja tieolosuhteita.

Luekaa kaikki osat Mukautuvasta nopeudensäätimestä käyttöoppaasta selvittääksenne sen rajoitukset, jotka kuljettajan pitää tietää ennen kuin järjestelmää käytetään.

Kuljettaja on aina vastuussa siitä, että oikea etäisyys ja nopeus säilytetään, myös käytettäessä mukautuvaa nopeussäädintä.

VAROITUS

Säleikön etupuolelle ei saa asentaa varusteita tai muita esineitä, esim. lisävaloja.

VAROITUS

Mukautuva vakionopeussäädin ei ole järjestelmä, jolla estetään törmäyksiä. Kuljettajan pitää puuttua tilanteeseen, jos järjestelmä ei havaitse edessä olevaa ajoneuvoa.

Mukautuva vakionopeussäädin ei jarruta ihmisten tai eläinten eikä pienten ajoneuvojen, esim. polku- tai moottoripyörien vuoksi. Ei myöskään vastaantulevien, hitaasti liikkuvien tai paikallaan olevien ajoneuvojen ja esineiden vuoksi.



Älkää käyttäkö mukautuvaa vakionopeussäädintä esim. kaupunkiliikenteessä, vilkkaassa liikenteessä, liukkaalla, kun ajoradalla on paljon vettä tai loskaa, voimakkaassa vesi- tai lumisateessa, näkyvyyden ollessa huono, mutkaisilla teillä tai poistumis- ja liityntärampeilla.

Aiheeseen liittyvät tiedot

- Mukautuva nopeudensäädin (ACC)* (s. 200)
- Törmäysvaroitin* (s. 225)
- Etäisyysvaroitin* (s. 196)



Tyypihyväksyntä - tutkajärjestelmä



Auton tutkayksiköiden tyypihyväksyntä voidaan lukea seuraavasta taulukosta.

Markkina-alue	ACC ^A	BLIS ^B	Symboli	Tyypihyväksyntä
Brasilia	✓			Este equipamento opera em caráter secundário, isto é, não tem direito à proteção contra interferência prejudicial, mesmo de estações do mesmo tipo e não pode causar interferência a sistemas operando em caráter primário. Modelo: L2C0038TR 1071-10-3451 EAN: 07897843800248
		✓		Modelo: L2C0055TR 1500-15-8065 EAN: 07897843840978
Eurooppa	✓	✓		Hereby, Delphi Electronics & Safety declares that L2C0038TR / L2C0055TR are in compliance with the essential requirements and other relevant provisions of Directive 1999/5/EC. The Declaration of Conformity may be consulted at Delphi Electronics & Safety / 2151 E. Lincoln Road / Kokomo, Indiana 46902 USA
Yhdistyneet Arabiemiraatit	✓			TRA REGISTERED No: 0018923/09 DEALER No: DA37380/15
		✓		TRA REGISTERED No: ER37357/15 DEALER No: DA37380/15





Markkina-alue	ACCA ^A	BLIS ^B	Symboli	Tyyppihyväksyntä
Indonesia	✓			14785/POSTEL/2010 1982
		✓		38806/SDPPI/2015 4927
Jordania	✓			Type Approval No.: TRC/LPD/2009/87 Equipment type: Low Power Device (LPD)
		✓		Type Approval No.: TRC/LPD/2015/3 Equipment Type: Low Power Device (LPD)
Korea	✓			Certification No. DPH-L2C0038TR
		✓		Certification No. MSIP-CMI-DPH-L2C0055TR
Marokko	✓			AGREE PAR L'ANRT MAROC Numero d'agrement : MR 4838 ANRT 2009 Date d'agrement : 22/05/2009
		✓		AGREE PAR L'ANRT MAROC NUMÉRO D'AGRÉMENT: MR 9929 ANRT 2014 DATE D'AGRÉMENT: 26/12/2014
Singapore	✓	✓		Complies with IDA Standards DA105753

Markkina-alue	ACC ^A	BLIS ^B	Symboli	Tyyppihyväksyntä
Etelä-Afrikka	✓			TA-2009/163 APPROVED
		✓		TA-2014/2390 APPROVED
Taiwan	✓			CCAB09LP4590T3
		✓		CCAB15LP0680T0

A ACC = Adaptive Cruise Control

B BLIS = Blind Spot Information

Aiheeseen liittyvät tiedot

- Tutkatunnistin (s. 213)

City Safety™

City Safety™ on toiminto, joka auttaa kuljettajaa välttämään törmäyksen esim. ajettaessa jonoissa, joissa muutokset edellä olevassa liikenteessä yhdessä tarkkaamattomuuden kanssa voivat johdattaa onnettomuuteen.

Toiminto City Safety™ on aktiivinen alle 50 km/h (30 mph) nopeuksissa ja auttaa kuljettajaa jarruttamalla autoa automaattisesti uhkaavan, edessä olevaan ajoneuvoon kohdistuvan törmäysvaaran yhteydessä, jos kuljettaja ei itse reagoi ajoissa jarruttamalla ja/tai ohjaamalla sivuun.

City Safety™ aktivoituu tilanteissa, joissa kuljettajan olisi oikeastaan pitänyt aloittaa jarrutus huomattavasti aikaisemmin, joten toiminto ei voi auttaa kuljettajaa kaikissa tilanteissa.

City Safety™ on suunniteltu aktivoitumaan mahdollisimman myöhään tarpeettomien puuttumisten välttämiseksi.

City Safety™-toimintoa ei pidä käyttää muuttamaan kuljettajan ajotapaa – jos kuljettaja luottaa järjestelmään ja antaa City Safety™-toiminnon jarruttaa, törmäys tapahtuu ennemmin tai myöhemmin.

Kuljettaja tai matkustaja huomaa City Safety™-järjestelmän yleensä vain tilanteissa, joissa törmäys on erittäin lähellä.

Jos autossa on myös törmäysvaroitin automaattijarrutuksella* (s. 225), nämä järjestelmät täydentävät toisiaan.

TÄRKEÄÄ

City Safety™ -järjestelmän ylläpitohuollon ja osien vaihdon saa tehdä vain huoltokorjaamossa - suosittelemme Volvon teknistä palvelua.

VAROITUS

Törmäysvaroitin City Safety™ ei toimi kaikissa ajotilanteissa, liikenne-, sää- ja tieolosuhteissa.

City Safety™ ei reagoi autoon, joka ajaa toiseen suuntaan kuin oma auto, pieneen ajoneuvoon eikä moottoripyöriin tai ihmisiin ja eläimiin.

City Safety™ voi estää törmäyksen, kun nopeusero on alle 15 km/h (9 mph)- kun nopeusero on suurempi, vain törmäysnopeutta on mahdollista pienentää. Jotta jarrutusvaikutus olisi suurin, täytyy kuljettajan painaa jarrupoljinta voimakkaasti.

Älkää jääkö koskaan odottamaan, että City Safety™ puuttuu ajoon. Kuljettaja vastaa aina etäisyyden ja nopeuden pysymisestä oikeana.

Aiheeseen liittyvät tiedot

- City Safety™ - rajoitukset (s. 220)
- City Safety™ - toiminta (s. 219)

- City Safety™ - käsittely (s. 219)
- City Safety™ - lasertunnistin (s. 222)
- City Safety™ - symbolit ja ilmoitukset (s. 224)

City Safety™ - toiminta

City Safety™ lukee auton edessä olevaa liikennettä lasertunnistimella (s. 222), joka on asennettu tuulilasin yläreunaan. Uhkaavan törmäysvaaran yhteydessä City Safety™ jarruttaa automaattisesti autoa, mikä voidaan kokea voimakkaana jarrutuksena.

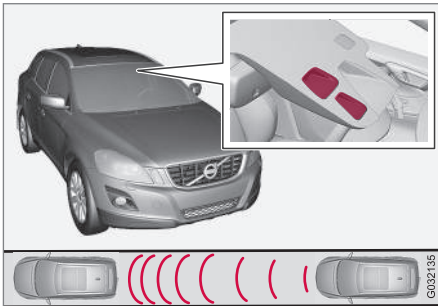

Lasertunnistimen lähetyks- ja vastaanottoikkuna¹⁶.

Jos nopeusero on 4–15 km/h (3–9 mph) suhteessa edellä olevaan autoon, City Safety™ voi täysin välttää törmäyksen.

City Safety™ aktivoi lyhyen, voimakkaan jarrutuksen ja pysäyttää auton normaalitapauksessa juuri edellä olevan ajoneuvon taakse. Useimmille kuljettajille tämä on kaukana normaalista ajotavasta ja se voidaan kokea epämiellyttävänä.

Jos ajoneuvojen välinen nopeusero on yli 15 km/h (9 mph), City Safety™ ei voi yksin välttää törmäystä – täyden jarrutusvoiman saavuttamiseksi kuljettajan on painettava jarrupoljinta, ja tällöin voi olla mahdollista välttää törmäys, myös nopeuseron ollessa yli 15 km/h (9 mph).

Kun toiminto aktivoidaan ja jarruttaa, mittaristo esittää ilmoituksen (s. 224), että toiminto on/on ollut aktiivinen.

i HUOM

Kun City Safety™ jarruttaa, syttyvät jarruvalot.

Aiheeseen liittyvät tiedot

- City Safety™ (s. 218)
- City Safety™ - käsittely (s. 219)
- City Safety™ - rajoitukset (s. 220)

City Safety™ - käsittely

City Safety™ on toiminto, joka auttaa kuljettajaa välttämään törmäyksen esim. ajettaessa jonoissa, joissa muutokset edellä olevassa liikenteessä yhdessä tarkkaamattomuuden kanssa voivat johtaa onnettomuuteen.

Päällä ja Pois

i HUOM

Toiminto City Safety™ aktivoidaan automaattisesti käynnistettäessä moottori.

Tietyissä tilanteissa voi olla toivottavaa sulkea City Safety™ -toiminto, esim. kun lehdekkäät oksat voivat pyyhkäistä konepellin ja/tai tuulilasin yli.

City Safety™ -toimintoa käsitellään valikkojärjestelmässä **MY CAR** (s. 111) ja moottorin käynnistämisen jälkeen toiminto voidaan sulkea seuraavasti:

- Hakekaa valikkojärjestelmässä **MY CAR** esiin **Kuljettajan tukijärjestelmä** ja valitkaa vaihtoehdot **Pois** kohdassa **City Safety**.

Moottorin seuraavan käynnistytksen yhteydessä toiminto on kuitenkin jälleen päällä, vaikka järjestelmä oli suljettu, kun moottori sammutettiin.

¹⁶ HUOM! Kuva on kaaviomainen - yksityiskohdat voivat poiketa automallista riippuen.



VAROITUS

Lasertunnistin (s. 222) lähettää laservaloa myös, kun City Safety™ on manuaalisesti suljettu.

City Safety™ -järjestelmän kytkeminen uudelleen toimintaan:

- Noudattakaa samaa menettelyä kuin suljetaessa, mutta valitkaa vaihtoehto **Päällä**.

Aiheeseen liittyvät tiedot

- City Safety™ (s. 218)
- City Safety™ - rajoitukset (s. 220)
- City Safety™ - symbolit ja ilmoitukset (s. 224)

City Safety™ - rajoitukset

City Safety™ -tunnistin on suunniteltu havaitsemaan autot ja muut suurehkot moottoriajoneuvot auton edessä ja se on riippumaton siitä, onko päivä vai yö.

Toiminnolla on kuitenkin joitakin rajoituksia.

Tunnistimen rajoitukset tarkoittavat, että City Safety™ toimii huonommin - tai ei lainkaan - esim. voimakkaassa lumi- tai vesisateessa, tiheässä sumussa tai jos ilmassa on runsaasti pölyä tai savua. Myös huuru, lika, jää tai lumi tuulilasilla voi häiritä toimintaa.

Riippuvat esineet, kuten esim. ulos työntyvän kuorman lippu/viiri tai lisävarusteet, esim. lisävalot ja etukaaret, jotka ylittävät konepellin korkeuden, rajoittavat toimintaa.

Laservalo tunnistimesta City Safety™ -järjestelmässä mittaa, kuinka valo heijastuu. Tunnistin ei voi havaita kohteita, joiden heijastuskyky on pieni. Ajoneuvon takaosat heijastavat yleensä valoa riittävästi rekisterikilven ja takavalojen heijastimien ansiosta.

Liukkaalla tiellä jarrutusmatka pitenee, mikä voi rajoittaa City Safety™ -järjestelmän kykyä välttää törmäys. Sellaisissa tilanteissa ABS¹⁷ ja ESC¹⁸ -järjestelmät antavat mahdollisimman hyvän jarrutusvoiman ja säilyttävät suuntavakavuuden.

Kun oma auto peruuttaa, on City Safety™ tilapäisesti deaktivoituna.

City Safety™ -järjestelmä ei aktivoidu pienissä nopeuksissa - alle 4 km/h (3 mph) - mistä johtuen järjestelmä ei puutu tilanteisiin, joissa edessä olevaa autoa lähestytään erittäin hitaasti, esim. pysäköitäessä.

Kuljettajan komennot ensisijaistetaan aina, mistä johtuen City Safety™ -järjestelmä ei puutu tilanteisiin, joissa kuljettaja merkittävällä tavalla ohjaa tai kaasuttaa, vaikka törmäys on väistämätön.

Kun City Safety™ -järjestelmä on estänyt törmäyksen paikallaan olevan esineen kanssa, auto pysyy paikallaan korkeintaan 1,5 sekuntia. Jos autoa on jarrutettu edessä olevan liikkuvan ajoneuvon takia, rajoitetaan nopeus samaksi, jota edessä oleva ajoneuvo käyttää.

Käsivalintaisella vaihteistolla varustetussa autossa moottori pysähtyy, kun City Safety™ on pysäyttänyt auton, jos kuljettaja ei ehdi painaa kytkinpoljinta ennen sitä.

¹⁷ (Anti-lock Braking System) - Lukkiutumaton jarrujärjestelmä.

¹⁸ (Electronic Stability Control) - Vakautusjärjestelmä.

i HUOM	
•	Pitäkää lasertunnistimen (s. 222) edessä oleva tuulilasin pinta puhtaana jäästä, lumesta ja liasta. Kuva tunnistimen sijainnista, ks. City Safety™ - toiminta (s. 219).
•	Älkää liimatko tai asentako mitään tuulilasiin lasertunnistimen eteen.
•	Poistakaa jää ja lumi konepelliltä - lumi- ja jääpeitteen paksuus ei saa ylittää 5 senttimetriä.

Vianetsintä ja toimenpide

Jos mittaristossa on ilmoitus (s. 224) **Tuulilasin tunnistimet estetty**. **Katso käyttöohjekirjaa**, lasertunnistin on tukossa eikä pysty havaitsemaan auton edessä olevia ajoneuvoja, mikä puolestaan tarkoittaa sitä, että City Safety™ ei toimi.

Ilmoitusta **Tuulilasin tunnistimet estetty**.

Katso käyttöohjekirjaa ei kuitenkaan esitetä kaikissa tilanteissa, joissa lasertunnistin on tukossa – kuljettajan pitää tämän vuoksi pitää huolellisesti tuulilasi ja lasertunnistimen edessä oleva alue puhtaana.

Seuraavasta taulukosta ilmenee mahdollisia ilmoituksen esittämisen syitä ja ehdotuksia sopivaksi toimenpiteeksi.

Syy	Toimenpide
Tuulilasin pinta lasertunnistimen edessä on likainen tai jään tai lumen peittämä.	Puhdistakaa tuulilasin pinta tunnistimen edessä liasta, jäästä ja lumesta.
Lasertunnistimen näkökenttä on tukossa.	Poistakaa peittävä esine.

i TÄRKEÄÄ	
<p>Jos tuulilasiin syntyy halkeama, naarmu tai kivenisku lasertunnistimen jonkin "ikkunan" eteen, ja se peittää n. 0,5 x 3,0 mm:n suuruisen pinnan (tai suuremman), pitää ottaa yhteys korjaamoon tuulilasin vaihtoa varten - valtuutettua Volvon teknistä palvelua suositellaan. Kuva tunnistimen sijainnista, ks. City Safety™ - toiminta (s. 219).</p> <p>Toimenpiteen jättäminen pois voi aiheuttaa City Safety™ -toiminnon rajoitetun suorituskyvyn.</p> <p>Jotta City Safety™ -toiminto ei vaarannu, sen toiminta huonone tai ole virheellistä, myös seuraavat ohjeet pätevät:</p> <ul style="list-style-type: none"> • Volvo suosittelee, että lasertunnistimen edessä olevan alueen halkeamia, naarmuja tai kiveniskemiä ei korjata, vaan tällöin koko tuulilasi on vaihdettava. • Ottakaa ennen tuulilasin vaihtoa yhteys Volvon valtuutettuun tekniseen palveluun varmistaaksenne, että oikea tuulilasi tilataan ja asennetaan. • Vaihdettaessa pitää asentaa saman tyyppiset tai Volvon hyväksymät tuulilasinpyyhkimet. 	

« Aiheeseen liittyvät tiedot

- City Safety™ (s. 218)
- City Safety™ - toiminta (s. 219)
- City Safety™ - käsittely (s. 219)

City Safety™ - lasertunnistin

Toiminto City Safety™ sisältää tunnistimen, joka lähettää laservaloa. Ottakaa yhteys pätevään korjaamoon vian sattuessa tai kun tarvitaan lasertunnistimen huoltoa - valtuutettua Volvon teknistä palvelua suositellaan. On ehdottoman välttämätöntä noudattaa ilmoitettuja ohjeita lasertunnistinta käsiteltäessä.

Seuraavat kaksi tarraa liittyvät lasertunnistimeen:

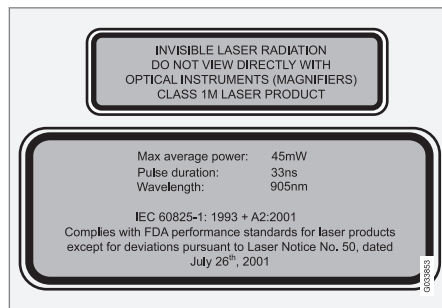

Kuvan ylempi tarra kertoo laservalon luokituksen:

- Lasersäteilyä - Älkää katsoko lasersädettä optisilla laitteilla - Luokan 1M lasertuote.

Kuvan alempi tarra kertoo laservalon fysikaalisen datan:

- IEC 60825-1:1993 + A2:2001 Vastaa FDA-organisaation (amerikkalainen elintarvikelaitos) normeja lasertuotteiden mallien suhteen

lukuun ottamatta poikkeuksia "Laser Notice No. 50" mukaisesti päiväyksellä 26. heinäkuuta 2001.

Lasertunnistimen säteilydata

Seuraava taulukko määrittelee lasertunnistimen fysikaaliset tiedot.

Suurin pulssienergia	2,64 μJ
Suurin keskiantoteho	45 mW
Pulssinpituus	33 ns
Divergenssi (vaaka x pysty)	28° x 12°

VAROITUS

Jos jotain näistä ohjeista ei noudateta, on olemassa silmävammojen vaara!

- Älkää koskaan katsoko lasertunnistimeen (josta lähtee näkymätöntä lasersäteilyä) 100 mm:n tai pienemmältä etäisyydeltä suurentavalla optiikalla, tyyppiä suurenuslasi, mikroskooppi, objektiivi tai vastaava optinen laite.
- Lasertunnistimen testauksen, korjauksen, irrotuksen, säädön ja/tai varaosien vaihdon saa tehdä vain pätevä korjaamo - valtuutettua Volvon teknistä palvelua suositellaan.
- Haitalliselle säteilylle altistumisen välttämiseksi älkää tehkö tässä eritellyn lisäksi mitään muuta uudelleensäätöä tai huoltoa.
- Korjaajan pitää noudattaa erityisiä lasertunnistinta varten olevaa korjaamoinformaatiota.
- Älkää irrottako lasertunnistinta (ml. linsien poistaminen). Irrotettu lasertunnistin täyttää laserluokan 3B normin IEC 60825-1 mukaisesti. Luokan 3B laser ei ole silmille turvallinen ja aiheuttaa sen vuoksi vammautumisvaaran.
- Lasertunnistimen liittimen pitää olla kytkettynä irti ennen irrotusta tuulilasista.

- Lasertunnistimen pitää olla asennettu tuulilasiin ennen kuin tunnistimen liitin kytketään.
- Lasertunnistin lähettää laservaloa, kun etäavain on avainasennossa II (s. 79) myös moottorin ollessa sammutettuna.



Aiheeseen liittyvät tiedot

- City Safety™ (s. 218)

City Safety™ - symbolit ja ilmoitukset

Samalla kun City Safety (s. 218)™ jarruttaa automaattisesti, yksi tai useampi mittariston sym-

boleista (s. 224) voi syttyä samalla, kun esitetään teksti-ilmoitus. Teksti-ilmoitus voidaan sammuttaa painamalla lyhyesti vilkkuvivun **OK**-painiketta.

Symboli ^A	Ilmoitus	Sisältö/Toimenpide
	City Safety Jarruttaa automaattisesti	City Safety™ jarruttaa tai on tehnyt automaattisen jarrutuksen.
	Tuulilasin tunnistimet estetty. Katso käyttöohjekirjaa	Lasertunnistin on tilapäisesti pois toiminnasta, koska jokin peittää sen. <ul style="list-style-type: none"> Poistakaa esine, joka peittää tunnistimen, ja/tai puhdistakaa tuulilasi edestä. Luekaa lasertunnistimen(s. 220) rajoituksista.
	City Safety Tarvitsee huollon	City Safety™ ei toimi. <ul style="list-style-type: none"> Hakeutukaa korjaamolle, jos ilmoitus säilyy - valtuutettua Volvon teknistä palvelua suositellaan.

A Symbolit ovat kaaviomaisia.

Aiheeseen liittyvät tiedot

- City Safety™ (s. 218)
- City Safety™ - toiminta (s. 219)

Törmäysvaroitin*

"Törmäysvaroitin automaattijarruksella ja polkupyöräilijöiden sekä jalankulkijoiden osoituksella" on apuväline, joka on tarkoitettu auttamaan kuljettajaa, joka on vaarassa ajaa jalankulkijan, edellä olevan polkupyöräilijän tai ajoneuvon, joka seisoo tai kulkee samaan suuntaan, päälle.

"Törmäysvaroitin automaattijarruksella ja polkupyöräilijöiden sekä jalankulkijoiden osoitukselle" aktivoituu tilanteissa, joissa kuljettajan olisi oikeastaan pitänyt aloittaa jarrutus huomattavasti aikaisemmin, joten toiminto ei voi auttaa kuljettajaa kaikissa tilanteissa.

"Törmäysvaroitin automaattijarruksella ja polkupyöräilijöiden sekä jalankulkijoiden osoituksella" on suunniteltu aktivoitumaan mahdollisimman myöhään tarpeettomien puuttumisten välttämiseksi.

"Törmäysvaroitin automaattijarruksella ja polkupyöräilijöiden sekä jalankulkijoiden osoituksella" voi estää törmäyksen tai alentaa törmäysnopeutta.

"Törmäysvaroitinta automaattijarruksella ja polkupyöräilijöiden sekä jalankulkijoiden osoituksella" ei pidä käyttää muuttamaan kuljettajan ajotapaa - jos kuljettaja luottaa Törmäysvaroittimeen automaattijarruksella ja antaa sen jarruttaa, törmäys tapahtuu ennemmin tai myöhemmin.

Kaksi järjestelmätasoa

Auton varustuksesta riippuen toiminnosta "Törmäysvaroitin automaattijarruksella ja polkupyöräilijöiden sekä jalankulkijoiden osoituksella" voi esiintyä kahta versiota:

Taso 1

Kuljettajaa vain varoitetaan¹⁹ esiin tulevista esteistä näkyvillä ja akustisilla signaaleilla - automaattijarrutusta ei tapahdu, kuljettajan pitää jarruttaa itse.

Taso 2

Kuljettajaa varoitetaan esiin tulevista esteistä näkyvillä ja akustisilla signaaleilla - autoa jarrutetaan automaattisesti, jos kuljettaja ei itse toimi kohtuullisessa ajassa.

! TÄRKEÄÄ

"Automaattisella jarruksella ja polkupyöräilijöiden sekä jalankulkijoiden osoituksella varustetun törmäysvaroitimen" mukaan lukien siihen sisältyvien komponenttien huollon saa tehdä vain korjaamolla - valtuutettua Volvon teknistä palvelua suositellaan.

Aiheeseen liittyvät tiedot

- Törmäysvaroitin* - toiminta (s. 226)
- Törmäysvaroitin* - jalankulkijan havaitseminen (s. 228)

- Törmäysvaroitin* - polkupyöräilijän havaitseminen (s. 227)
- Törmäysvaroitin* - käsittely (s. 229)
- Törmäysvaroitin* - rajoitukset (s. 231)
- Törmäysvaroitin* - kameratunnistimen rajoitukset (s. 232)
- Törmäysvaroitin* - symbolit ja ilmoitukset (s. 233)

¹⁹ Ei varoitusta polkupyöräilijöistä "tasolla 1".

Törmäysvaroitin* - toiminta

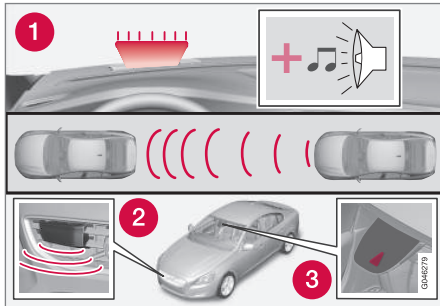

Katsaus toimintaan²⁰.

- 1 Audiovisuaalinen varoitussignaali törmäysvaaran yhteydessä.
- 2 Tutkatunnistin²¹
- 3 Kamerateunnistin

Törmäysvaroitin automaattijarrutuksella tekee kolme toimenpidettä seuraavassa järjestyksessä:

1. **Törmäysvaroitin**
2. **Jarrutusapu**²¹
3. **Automaattijarrutus**²¹

Törmäysvaroitin ja City Safety™ (s. 218) täydentävät toisiaan.

1 - Törmäysvaroitin

Ensin kuljettajaa varoitetaan lähellä olevasta törmäyksestä.

Törmäysvaroitin voi havaita paikallaan olevat tai samaan suuntaan oman auton kanssa kulkevat ja edessä olevat jalankulkijat, pyöräilijät tai ajoneuvot.

Törmäysvaaran uhatessa jalankulkijan, polkupyöräilijän tai ajoneuvon kanssa herätetään kuljettajan huomio punaisena vilkkuvalla varoitussignaalilla (1) ja akustisella signaalilla.

2 - Jarrutusapu

Jos törmäysvaara on kasvanut edelleen törmäysvaroituksen jälkeen, jarrutusapu aktivoituu.

Tämä tarkoittaa, että jarrujärjestelmää valmistellaan nopeaan jarrutukseen käyttämällä jarruja heikosti, mikä voidaan tuntea kevyehkönä nykäyksenä.

Jos jarrupoljinta painetaan riittävän nopeasti, jarrutus tapahtuu täydellä jarruvaikutuksella.

Jarrutusapu vahvistaa myös kuljettajan jarrutusta, jos järjestelmä päättää, ettei jarrutus ole riittävä törmäyksen välttämiseksi.

3 - Automaattijarrutus

Viimeisessä kohdassa aktivoidaan automaattinen jarrustustoiminto.

Jos kuljettaja tässä tilanteessa ei vielä ole aloittanut väistötoimenpidettä ja törmäysvaara uhkaa, automaattinen jarrustustoiminto alkaa toimia riippumatta siitä - tämä tapahtuu riippumatta siitä, jarruttaako kuljettaja vai ei. Jarrutus tapahtuu täydellä jarrustusteholla törmäysnopeuden vähentämiseksi tai rajoitetulla jarrustusteholla, jos se riittää törmäyksen välttämiseen. Polkupyöräilijöiden osalta voivat varoitus ja täysi jarrutus tulla hyvin myöhään tai samanaikaisesti.

²⁰ HUOM! Kuva on kaaviomainen - yksityiskohdat voivat poiketa automallista riippuen.

²¹ Vain järjestelmän tasolla 2.

VAROITUS

Törmäysvaroitin ei toimi kaikissa ajotilanteissa, liikenne-, sää- ja tieolosuhteissa. Törmäysvaroitin ei reagoi ajoneuvoihin tai polkupyöräilijöihin, jotka ajavat toiseen suuntaan kuin oma autonne, tai eläimiin.

Varoitus aktivoituu vain suuren törmäysvaaran yhteydessä. Tässä kappaleessa "Toiminta" sekä kappaleessa "Rajoitukset" kerrotaan rajoituksista, joista kuljettajan täytyy olla tietoinen ennen automaattijarrutuksella varustetun törmäysvaroitimen käyttämistä.

Varoitus sekä jarruttaminen jalankulkijoiden ja polkupyöräilijöiden vuoksi ovat pois toiminnasta, kun auton nopeus on yli 80 km/h (50 mph).

Varoitus ja jarrutus jalankulkijan ja polkupyöräilijän vuoksi eivät toimi pimeässä ja tunneleissa - eivät silloinkaan, vaikka katuvalot palaisivat.

Automaattinen jarrustustoiminto voi estää törmäyksen tai rajoittaa törmäysnopeutta. Täyden jarruvaikutuksen varmistamiseksi tulee kuljettajan aina painaa jarrua - myös auton jarruttaessa automaattisesti.

Älkää koskaan odottako törmäysvaroitusta. Kuljettaja vastaa aina oikean etäisyyden ja nopeuden pitämisestä - myös käytettäessä automaattisella jarrutuksella varustettua törmäysvaroitinta.

Aiheeseen liittyvät tiedot

- Törmäysvaroitin* (s. 225)

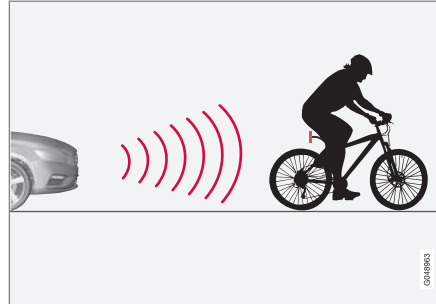
Törmäysvaroitin* - polkupyöräilijän havaitseminen

Toiminto "näkee" ainoastaan takaapäin polkupyöräilijät, jotka ajavat samaan suuntaan.

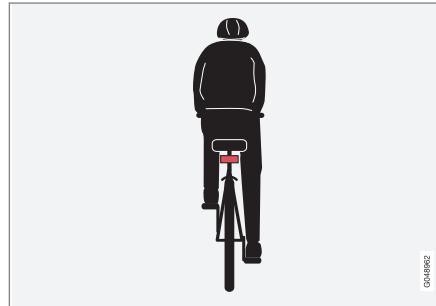

Optimaalinen esimerkki siitä, mitä järjestelmä tulkitsee polkupyöräilijäksi - selvät kehon ja polkupyörän hahmot, suoraan takaapäin ja auton keskikilinjalla.

Järjestelmän optimaalinen toiminta edellyttää, että polkupyöräilijän tunnistava toiminto saa mahdollisimman yksikäsitteisiä tietoja kehon ja polkupyörän hahmosta - tämä edellyttää mahdollisuutta erottaa polkupyörä, pää, kädet, olkapäät, jalat, ylä- ja alavartalo yhdessä ihmismäisesti normaalin liikekaavion kanssa.

Jos suuria osia polkupyöräilijän kehosta tai polkupyörästä ei ole toiminnon kameran näkyvässä järjestelmä ei voi havaita polkupyöräilijää.

- Jotta toiminto voi havaita polkupyöräilijän, tämän pitää olla aikuinen ja istua "perinteisen" polkupyörän päällä.
- Toiminto kykenee havaitsemaan polkupyöräilijät vain suoraan takaapäin ja joilla on sama ajosuunta - ei vinosti takaapäin, ei sivulta.

- Polkupyörän pitää olla varustettu hyvin näkyvällä ja hyväksytyllä²², taaksepäin suunnatulla punaisella heijastimella, joka on asennettu vähintään 70 cm tienpinnan yläpuolella.
- Polkupyöräilijöitä, jotka ajavat auton ajateltujen/jatkettujen sivulinjojen vasemmalla tai oikealla reunalla, voidaan havaita myöhään tai ei lainkaan.
- Toiminnon kyky havaita polkupyöräilijöitä hämärässä ja sarastuksessa on rajoittunut - aivan kuten ihmisen silmänkin.
- Toiminnon kyky havaita polkupyöräilijöitä puuttuu ajettaessa pimeässä ja tunneleissa - myös katuvalaistuksen palaessa.
- Polkupyörän havaitsemiseksi optimaalisesti pitää toiminnon City Safety™ olla aktivoituna, ks. City Safety™ (s. 218).

VAROITUS

Törmäysvaroitin automaattisella jarrutuksella & polkupyöräilijöiden osoituksella on apuväline.

Toiminto ei voi havaita:

- kaikkia pyöräilijöitä kaikissa tilanteissa ja eikä esim. näe osittain peitossa olevia pyöräilijöitä.
- pyöräilijöitä vaatteissa, jotka peittävät kehon ääriviivat tai jotka tulevat sivulta.
- pyöräilijöitä, joilla ei ole taaksepäin suunnattua punaista heijastinta.
- pyöräilijöitä, joilla on kuormana suurehkoja esineitä.

Kuljettaja on aina vastuussa auton oikeasta ajamisesta ja turvaetäisyyksien soveltamisesta nopeuteen.

Aiheeseen liittyvät tiedot

- Törmäysvaroitin* (s. 225)

Törmäysvaroitin* - jalankulkijan havaitseminen

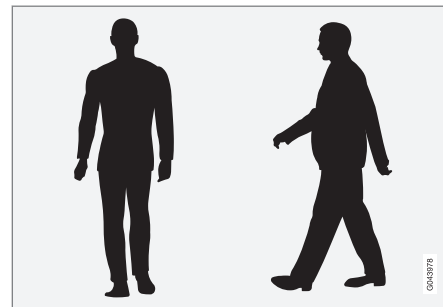

Optimaalisia esimerkkejä siitä, mitä järjestelmä pitää jalankulkijoina, joilla on selvä kehon hahmo.

Järjestelmän optimaalinen toiminta edellyttää, että jalankulkijoita tunnistava toiminto saa mahdollisimman yksikäsitteisiä tietoja kehon hahmosta - tämä edellyttää mahdollisuutta erottaa pää, kädet, olkapäät, jalat, ylä- ja alavartalo yhdessä ihmismäisesti normaalin liikekaavion kanssa.

Jos suuria osia kehosta ei ole toiminnon kameran näkyvissä, järjestelmä ei voi havaita jalankulkijaa.

²² Heijastimen pitää täyttää ko. markkina-alueen liikenneviranomaisten suositukset ja ehdot.

- Jotta jalankulkija voidaan havaita, pitää tämän näkyä kokonaisena hahmona ja olla pituudeltaan vähintään 80 cm.
- Kameratunnistimen kyky nähdä jalankulkijoita hämärässä ja sarastuksessa on rajoittunut - aivan kuten ihmisen silmänkin.
- Kameratunnistimen kyky havaita jalankulkijoita puuttuu ajettaessa pimeässä ja tunneleissa - myös katuvalaistuksen palaessa.

VAROITUS

"Törmäysvaroitin automaattisella jarrutuksella ja polkupyöräilijöiden sekä jalankulkijoiden osoituksella" on apuväline. Toiminto ei kykene havaitsemaan kaikkia jalankulkijoita kaikissa tilanteissa, eikä esim. näe:

- osittain peitossa olevia jalankulkijoita, kehon ääriiviivat peittäviä vaatteita käyttäviä henkilöitä tai jalankulkijoita, jotka ovat lyhyempiä kuin 80 cm.
- jalankulkijoita, jotka kantavat suurehkoja esineitä.

Kuljettaja on aina vastuussa auton moitteettomasta ajamisesta ja turvaetäisyyden sovittamisesta nopeuden mukaan.

Aiheeseen liittyvät tiedot

- Törmäysvaroitin* (s. 225)

Törmäysvaroitin* - käsittely

Törmäysvaroitimen asetukset tehdään **MY CAR**-toiminnolla keskikonsolin näytön ja valikkojärjestelmän kautta, ks. MY CAR (s. 111).

Varoitussignaalit päällä ja pois

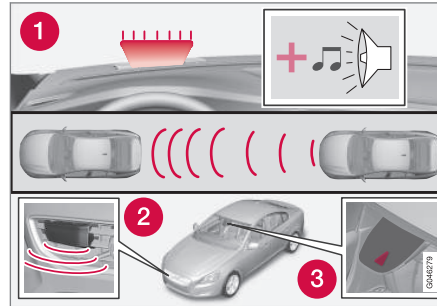

1. Akustinen ja näkyvä varoitussignaali törmäysvaaran yhteydessä²³.

Kuljettaja voi valita, ovatko törmäysvaroitimen kuuluvat ja näkyvät varoitussignaalit käytössä vai eivät.

Käynnistettäessä moottori saadaan automaattisesti asetus, joka oli valittuna, kun moottori sammutettiin.

HUOM

Jarrutusapu ja automaattinen jarrutus ovat aina käytössä, niitä ei voi poistaa toiminnasta.

Törmäysvaroitimen asetukset tehdään keskikonsolin näytön ja valikkojärjestelmän **MY CAR** kautta, ks. (s. 111).

Valo- ja äänisignaalit

Kun törmäysvaroitimen valo- ja äänivaroitus on aktiivituuna, testataan varoitusvalo (nro [1] edellisessä kuvassa) aina moottorin käynnistyksen yhteydessä sytyttämällä varoitusvalon erilliset valopisteet.

Moottorin käynnistämisen jälkeen voidaan sekä valo- että äänisignaali sulkea:

- Hakekaa esiin **Törmäysvaroitin** kohdassa **Kuljettajan tukijärjestelmä** valikkojärjestelmässä **MY CAR** (s. 111) - valitkaa sen jälkeen merkinnän poistaminen toiminnolta.

Äänimerkki

Moottorin käynnistämisen jälkeen voidaan varoitussäni aktivoida/deaktivoida erikseen:

- Hakekaa esiin **Varoitussäni** kohdassa **Törmäysvaroitin** valikkojärjestelmässä **MY CAR** (s. 111), - valitkaa sen jälkeen tai **Päällä** tai **Pois**.

Sen jälkeen törmäysvaroitin osoitetaan vain valo-merkillä.

²³ Kuva on kaaviomainen - automallilla ja yksityiskohdat voivat olla erilaisia.

« Varoetäisyyden asettaminen

Varoetäisyys säättää sen, miltä etäisyydeltä visuaalinen ja akustinen varoitus annetaan.

- Hakekaa esiin **Varoitusetäisyys** kohdassa **Törmäysvaroitus** valikkojärjestelmässä **MY CAR** (s. 111) - valitkaa sen jälkeen **Pitkä**, **Normaali** tai **Lyhyt**.

Varoetäisyys määrää järjestelmän herkkyuden. Varoetäisyys **Pitkä** antaa aikaisemman varoituksen. Kokeilkaa ensin vaihtoehdolla **Pitkä**. Jos tämä asetusta antaa liian monta varoitusta, mikä tietyissä tilanteissa voidaan kokea ärsyttäväksi, vaihtakaa varoetäisyydeksi **Normaali**.

Käyttäkää varoetäisyyttä **Lyhyt** vain poikkeustapauksissa, esim. dynaamisessa ajossa.

i HUOM

Kun sopeutuvaa nopeussäädintä käytetään, nopeussäädin käyttää varoitusvaloa ja varoitustaantä myös törmäysvaroittimen ollessa suljettuna.

Törmäysvaroitin varoittaa kuljettajaa törmäysvaarasta, mutta toiminto ei voi lyhentää kuljettajan reaktioaikaa.

Jotta törmäysvaroitin on tehokas, ajakaa aina etäisyysvaroitin (s. 196) asetettuna aikaetäisyydelle 4-5.

i HUOM

Vaikka varoetäisyydeksi on asetettu **Pitkä**, varoitukset voidaan tietyissä tilanteissa kokea myöhäisiksi. Esim. suurien nopeuserojen yhteydessä, tai jos edessä oleva auto jarruttaa voimakkaasti.

! VAROITUS

Mikään automaattinen järjestelmä ei voi taata 100 % oikeaa toimintaa kaikissa tilanteissa. Sen vuoksi älkää koskaan kokeilko täysjarrutustoiminnolla varustettua törmäysvaroitinta ihmisiä tai muita ajoneuvoja kohtaan - siihen liittyy vakavan loukkaantumisen ja hengenmenetyksen vaara.

Asetusten tarkastus

Ko. asetukset voidaan tarkastaa keskikonsolin näytöstä.

- Hakekaa valikkojärjestelmässä **MY CAR** (s. 111) esiin **Törmäysvaroitus** kohdassa **Kuljettajan tukijärjestelmä**.

Huolto

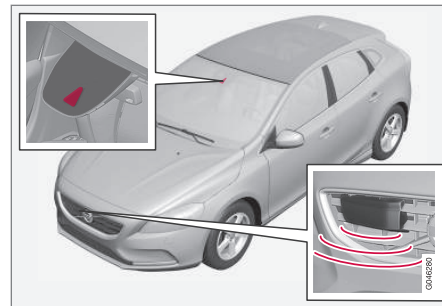

Kamera- ja tutkatunnistin²⁴.

Jotta tunnistimet toimivat normaalisti, ne täytyy pitää puhtaina liasta, jäästä ja lumesta sekä puhdistaa säännöllisesti vedellä ja autonpesuaineella.

i HUOM

Antureita peittävä lika, jää ja lumi heikentävät toimintaa ja voivat tehdä mittauksen mahdottomaksi.

Aiheeseen liittyvät tiedot

- Törmäysvaroitin* (s. 225)

²⁴ HUOM! Kuva on kaaviomainen - yksityiskohdat voivat poiketa automallista riippuen.

Törmäysvaroitin*- rajoitukset

Toiminnolla on tiettyjä rajoituksia - se on esim. toiminnassa vasta n. 4 km/h (3 mph) nopeudesta alkaen.

Törmäysvaroitimen visuaalista varoitussignaalia voi olla vaikea havaita voimakkaassa auringonvalossa, heijastusten yhteydessä, käytettäessä aurinkolaseja tai jos kuljettajan katse ei ole suunnattuna suoraan eteen. Varoitusaänen tulee sen vuoksi olla aina aktiivituuna.

Liukkaalla tiellä jarrutusmatka pitenee, mikä voi rajoittaa kykyä välttää törmäys. Sellaisissa tilanteissa ABS- ja ESC (s. 184) -järjestelmät antavat mahdollisimman hyvän jarrutusvoiman ja säilyttävät suuntavakavuuden.

HUOM

Näkyvä varoitussignaali voidaan tilapäisesti poistaa toiminnasta, kun lämpötila matkustamossa on korkea esim. voimakkaan auringonpaisteen aiheuttamana. Jos näin tapahtuu, varoitusaäni aktivoituu myös, vaikka se on suljettu valikkojärjestelmästä.

- Varoitukset voivat jäädä pois, jos etäisyys edellä olevaan ajoneuvoon on lyhyt tai ohjauspyörän ja polkimien liikkeet suuria, esim. aktiivisen ajotavan yhteydessä.

VAROITUS

Varoitukset ja jarrutus voidaan laukaista myöhään tai jäädä tulematta, jos liikennetilanne tai ulkoinen vaikutus saa aikaan sen, ettei kameratunnistin kykene havaitsemaan jalankulkijaa, edessä olevaa ajoneuvoa tai polkupyöräilijää oikealla tavalla.

Tunnistinjärjestelmän toimintasäde on rajoitettu jalankulkijoiden ja pyöräilijöiden osalta²⁵ - järjestelmä voi antaa heistä varoituksia ja käyttää jarruja, jos ajoneuvon nopeus on enintään 50 km/h (30 mph). Paikallaan olevista tai hitaasti kulkevista ajoneuvoista annetaan varoituksia ja jarruja käytetään, jos ajoneuvon nopeus on enintään 70 km/h (43 mph).

Varoitukset paikallaan olevista tai hitaasti kulkevista ajoneuvoista voidaan kytkeä pois toiminnasta johtuen pimeydestä tai huonosta näkyvyydestä.

Varoitus sekä jarruttaminen jalankulkijoiden ja polkupyöräilijöiden vuoksi ovat pois toiminnasta, kun auton nopeus on yli 80 km/h (50 mph).

Törmäysvaroitin käyttää samaa tutkatunnistinta kuin mukautuva nopeudensäädin (s. 200).

Jos varoitukset koetaan liian usein toistuvina ja häiritsevinä, varoitusetäisyyttä voidaan pienentää. Tämä johtaa tällöin siihen, että järjestelmä varoittaa myöhemmässä vaiheessa, mikä vähentää

varoitusten kokonaismäärää, ks. Törmäysvaroitin - käsittely (s. 229).

Peruutusvaiheen ollessa kytkettynä on Törmäysvaroitin automaattijarrutuksella tilapäisesti deaktivoitu.

Törmäysvaroitin automaattijarrutuksella ei aktivoitu pienissä nopeuksissa - alle 4 km/h (3 mph) - mistä johtuen järjestelmä ei puutu tilanteisiin, joissa oma auto lähestyy edessä olevaa autoa erittäin hitaasti, esim. pysäköitäessä.

Tilanteissa, joissa kuljettaja osoittaa aktiivista ja tietoista ajokäyttäytymistä, törmäysvaroitusta voidaan myöhäistää hieman tarpeettomien varoitusten minimoimiseksi.

Kun automaattijarrutus on estänyt törmäyksen paikallaan olevan esineen kanssa, auto pysyy paikallaan korkeintaan 1,5 sekuntia. Jos autoa on jarrutettu edessä olevan liikkuvan ajoneuvon takia, rajoitetaan nopeus samaksi, jota edessä oleva ajoneuvo käyttää.

Käsivalintaisella vaihteistolla varustetussa autossa moottori pysähtyy, kun automaattijarrutus on pysäyttänyt auton, jos kuljettaja ei ehdi painaa kytkinpoljinta ennen sitä.

Aiheeseen liittyvät tiedot

- Törmäysvaroitin* (s. 225)

²⁵ Polkupyöräilijöiden osalta voivat varoitus ja täysi jarrutus tulla hyvin myöhään tai samanaikaisesti.

Törmäysvaroitin* - kameratunnistimen rajoitukset

Toiminto käyttää auton kameratunnistinta, jolla on tietyt rajoitukset.

Auton kameratunnistinta käyttävät - paitsi Törmäysvaroitin automaattijarrutuksella - myös toiminnot:

- Automaattinen kaukovalo (s. 90)
- Liikennemerkki-informaatio (s. 239)
- Driver Alert Control - DAC (s. 243)
- Kaista-avustaja (s. 246).

 HUOM
Pitäkää tuulilasin pinta kameratunnistimen kohdalta puhtaana jäädystä, lumesta, huurteesta ja liasta.
Älkää liimatko tai asentako mitään tuulilasiin kameratunnistimen eteen, sillä se voi heikentää toimintaa tai saada yhden tai useamman kamerasta riippuvan toiminnon lakkaamaan.

Kameratunnistimella on rajoituksia, jotka muistuttavat ihmisen silmän vastaavia, ts. se "näkee" huonommin esim. pimeällä, voimakkaassa lumitai vesisateessa ja tiheässä sumussa. Sellaisissa olosuhteissa kameratunnistimen toiminnot voivat rajoittua voimakkaasti tai sulkeutua tilapäisesti.

Myös voimakas vastavalo, heijastukset ajoradassa, likainen tienpinta tai epäselvät ajokaistan sivumerkinnot voivat voimakkaasti rajoittaa toimintaa, kun kameratunnistinta käytetään lukemaan ajorataa sekä havaitsemaan jalankulkijoita ja muita ajoneuvoja.

Kameratunnistimen näkökenttä on rajoitettu, mistä johtuen jalankulkijoita, polkupyöräilijöitä ja ajoneuvoja ei tietyissä tilanteissa voida havaita tai havaitseminen tapahtuu odotettua myöhemmin.

Hyvin korkeissa lämpötiloissa kamera kytketään tilapäisesti pois päältä n. 15 minuutiksi moottorin käynnistämisen jälkeen kameratoiminnon suojaamiseksi.

Vianetsintä ja toimenpide

Jos näyttö esittää ilmoituksen **Tuulilasin tunnistimet estetty**. Katso käyttöohjekirjaa, tämä tarkoittaa, että kameratunnistin on tukossa eikä voi havaita jalankulkijoita, polkupyöräilijöitä, ajoneuvoja tai tieviivoja auton edessä.

Tämä tarkoittaa samalla sitä, että törmäysvaroituksen ja automaattijarrutuksen lisäksi myös seuraavien toimintojen toimintaa on rajoitettu:

- Automaattinen kaukovalo
- Driver Alert Control
- Kaista-avustaja
- Liikennemerkki-informaatio







Seuraavasta taulukosta ilmenevät mahdolliset syyt ilmoituksen esittämiseen ja sopiva toimenpide.

Syy	Toimenpide
Tuulilasin pinta kameran edessä on likainen tai jään tahi lumen peittävä.	Puhdistakaa tuulilasin pinta kameran edessä liasta, jäädystä ja lumesta.
Tiheä sumu, voimakas sade tai lumi aiheuttaa sen, ettei kamera näe riittävästi hyvin.	Ei toimenpiteitä. Kamera ei joskus toimi voimakkaassa sateessa.
Tuulilasin pinta kameran edessä on puhdistettu, mutta ilmoitus ei häviä.	Odottakaa. Voi kestää muutamia minutteja, ennen kuin kamera näyttää näkyvyyden.
Tuulilasin sisäpuolen ja kameran välille on tullut likaa.	Hakeutukaa korjaamolle tuulilasin puhdistamiseksi kamerakotelon sisäpuolelta - valtuutetun Volvon teknistä palvelua suosittellaan.

Aiheeseen liittyvät tiedot

- Törmäysvaroitin* (s. 225)

Törmäysvaroitin* - symbolit ja ilmoitukset

Symboli ^A	Ilmoitus	Sisältö
	Collision warning system POIS	Törmäysvaroitin suljettu. Esitetään, kun moottori käynnistetään. Ilmoitus sammuu n. 5 sekunnin kuluttua tai OK -painikkeen painamisen jälkeen.
	Collision warning system Ei saatavilla	Törmäysvaroitinta ei voida aktivoida. Esitetään, kun kuljettaja yrittää aktivoida toiminnon. Ilmoitus sammuu n. 5 sekunnin kuluttua tai OK -painikkeen painamisen jälkeen.
	Automaattinen jarrutus aktivoitiin	Automaattijarrutus on ollut aktiivinen. Ilmoitus sammuu OK -painikkeen painalluksen jälkeen.
	Tuulilasin tunnistimet estetty. Katso käyttöohjekirjaa	Kameratunnistin (s. 232) on tilapäisesti pois toiminnasta. Esitetään, kun tuulilasin pinnalla on esim. lunta, jäätä tai likaa. <ul style="list-style-type: none"> Puhdista tuulilasin pinta kameratunnistimen edestä.
	Tutka estetty Katso käyttöohjekirjaa	Törmäysvaroitin automaattijarrutuksella on tilapäisesti pois toiminnasta. Tutkatunnistin (s. 213) on tukossa eikä voi havaita muita ajoneuvoja. Esim. voimakkaassa sateessa tai jos lumisohjoja on kasaantunut tutkatunnistimen eteen.
	Törmäysvaroitin Tarvitsee huollon	Törmäysvaroitin automaattijarrutuksella on kokonaan tai osittain pois toiminnasta. <ul style="list-style-type: none"> Hakeutukaa korjaamolle, jos ilmoitus säilyy - valtuutettua Volvon teknistä palvelua suositellaan.

^A Symbolit ovat kaaviomaisia - voivat vaihdella merkkinä-alueen ja automallin mukaan.



◀ **Aiheeseen liittyvät tiedot**

- Törmäysvaroitin* (s. 225)

BLIS

BLIS (Blind Spot Information System) on toiminto, joka tukee kuljettajaa tiheässä liikenteessä teillä, joilla on useita ajokaistoja samaan suuntaan.

BLIS on kuljettajan apuväline, joka on tarkoitettu varoittamaan seuraavista:

- kuollessa kulmassa olevat ajoneuvot
- nopeasti lähestyvät, omaa ajoneuvoa lähimpänä olevat ajoneuvot vasemmalla ja oikealla ajokaistalla.

VAROITUS

BLIS on täydentävä apuväline eikä se toimi kaikissa tilanteissa.

BLIS ei korvaa turvallista ajotapaa eikä taustapeilien käyttöä.

BLIS ei voi koskaan korvata kuljettajan vastuuta ja tarkkaavaisuutta - kaistan vaihtaminen liikenneturvallisesti on aina kuljettajan vastuulla.

Katsaus

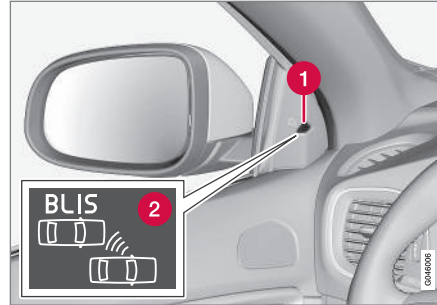

BLIS-valon sijainti²⁶.

- 1 Merkkivalo
- 2 BLIS-symboli

HUOM

Sen puolen valo syttyy, jolla järjestelmä on havainnut ajoneuvon. Jos auto ohitetaan kummaltakin puolelta samanaikaisesti, syttyvät molemmat lamput.

Huolto

BLIS-toimintojen tunnistimet on sijoitettu kummankin kulman takalokasuojan/puskurin sisäpuolelle.



Pitäkää tämä pinta puhtaana - myös vasemmalla puolella.

- Optimaalisen toiminnan kannalta on tärkeää, että tunnistimien edessä olevat pinnat pidetään puhtaina.

Aiheeseen liittyvät tiedot

- BLIS - käsittely (s. 236)
- BLIS ja CTA - symbolit ja ilmoitukset (s. 239)
- CTA* (s. 237)

²⁶ HUOM! Kuva on kaaviomainen - yksityiskohdat voivat poiketa automallista riippuen.

BLIS - käsittely

BLIS (Blind Spot Information System) on toiminto, joka tukee kuljettajaa tiheässä liikenteessä teillä, joilla on useita ajokaistoja samaan suuntaan.

BLIS-järjestelmän aktivointi/deaktivointi

BLIS aktivoidaan käynnistettäessä moottori, minkä vahvistaa ovipaneelien merkkivalojen vilkkuminen kerran.



Aktivointi-sulkupainike.

BLIS-toiminto voidaan deaktivoida/aktivoida painamalla keskikonsolin **BLIS**-painiketta.

Valitun varustuksen tietyt yhdistelmät eivät jätä tilaa painikkeelle keskikonsolissa - tällöin toimintoa käsitellään auton valikkojärjestelmässä MY CAR²⁷:

- Valitkaa **Päällä** tai **Pois** kohdassa **Asetukset** → **Ajoneuvoasetukset** → **BLIS**.

Kun BLIS deaktivoidaan/aktivoidaan sammuu/sytyy painikkeessa oleva valo ja mittaristo vahvistaa muutoksen teksti-ilmoituksella - aktivoitaessa vilkkuvat ovipaneelien merkkivalot kerran.

Ilmoituksen sammuttaminen:

- Painakaa ohjauspylvään vasemmanpuoleisen vivun **OK**-painiketta.

tai

- Odottakaa n. 5 sekuntia - ilmoitus sammuu.

Milloin BLIS toimii

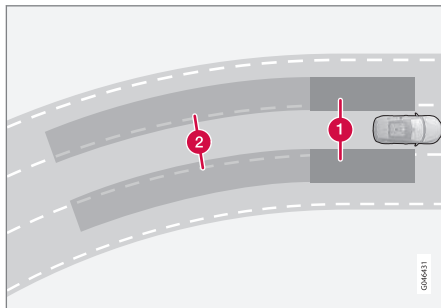

BLIS:n periaate: 1. Vyöhyke kuollessa kulmassa. 2. Vyöhyke nopeasti saavuttaville ajoneuvoille.

BLIS-toiminto on aktiivinen nopeuden ylittäessä 10 km/h (6 mph).

Järjestelmä on suunniteltu reagoimaan, kun:

- toinen ajoneuvo ohittaa oman auton
- toinen ajoneuvo saavuttaa omaa autoa nopeasti.

Kun BLIS havaitsee ajoneuvon vyöhykkeellä 1, tai nopeasti lähestyvän ajoneuvon vyöhykkeellä 2, ovipaneelin BLIS-valo palaa kiinteästi. Jos kuljettaja kytkee tässä tilassa sen puolen suuntavilkun päälle, jota varoitus koskee, BLIS-valo ei pala enää jatkuvasti, vaan vilkkuu voimakkaammalla valoteholla.

VAROITUS

BLIS ei toimi jyrkissä kaarteissa.

BLIS ei toimi autoa peruuttaessa.

Rajoitukset

- Tunnistimet peittävä lika, jää ja lumi voivat rajoittaa toimintoja ja tehdä varoitukset mahdollottomiksi. BLIS ei voi havaita tätä tilannetta.
- Älkää kiinnittäkö esineitä, teippiä tai tarroja tunnistimien pinnalle.
- BLIS deaktivoidaan, kun perävaunu yhdistetään auton sähköjärjestelmään.

²⁷ Tietoja valikkojärjestelmästä - MY CAR (s. 111).

! TÄRKEÄÄ

BLIS- ja CTA-toimintojen komponenttien korjauksen tai puskurien uudelleenmaalauksen saa tehdä vain korjaamo - valtuutettua Volvon teknistä palvelua suositellaan.

Aiheeseen liittyvät tiedot

- BLIS (s. 235)
- BLIS ja CTA - symbolit ja ilmoitukset (s. 239)

CTA*

BLIS-toiminto CTA (Cross Traffic Alert) on kuljettajan apuväline, joka on tarkoitettu varoittamaan risteävästä liikenteestä, kun autoa peruutetaan. CTA on täydennys BLIS- järjestelmälle (s. 235).

CTA:n aktivointi/deaktivointi

CTA aktivoidaan käynnistettäessä moottori, minkä vahvistaa ovipaneelin merkkivalojen vilkkuminen kerran.



Pysäköintitutkan ja CTA:n tunnistimet päällä/pois.

Pysäköintitutkalla (s. 251) varustetussa autossa voidaan CTA-toiminto erikseen sulkea/kytkeä päälle pysäköintitutkan Päällä-/Pois -painikkeella.

Ilman pysäköintitutkaa olevassa autossa voidaan CTA-toimintoa käsitellä valikkojärjestelmässä **MY CAR** (s. 111), näin:

- Hakekaa esiin **Cross Traffic Alert** kohdassa **BLIS** ja poistakaa merkintä - sen jälkeen CTA-toiminto on suljettu.

BLIS-toiminto on kuitenkin edelleen aktivoituna CTA-toiminnon sulkemisen jälkeen.

! VAROITUS

CTA on täydentävä apuväline eikä se toimi kaikissa tilanteissa.

CTA ei korvaa turvallista ajotapaa eikä taustapeilien käyttöä.

CTA ei voi koskaan korvata kuljettajan vastuuta ja tarkkaavaisuutta - peruuttaminen liikenneturvallisesti on aina kuljettajan vastuulla.

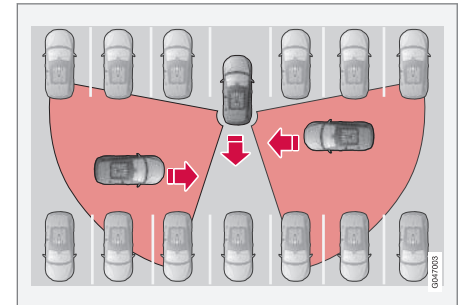
Milloin CTA toimii

CTA:n periaate.



- CTA täydentää BLIS-toimintoa voimalla peruuttamisen aikana näyttää risteävän liikenteen sivulta, esim. kun auto peruutetaan pois pysäköinnistä.

CTA on suunniteltu ensisijaisesti havaitsemaan ajoneuvot - suotuisissa tapauksissa voidaan myös pienemmät kohteet, kuten polkupyörät sekä jalankulkijat havaita.

CTA on aktiivinen vain peruutettaessa ja se aktivoituu automaattisesti, kun vaihteiston peruutusasento valitaan.

- Akustinen signaali varoittaa, kun CTA on havainnut jonkin lähestyvän sivulta - ääni kuuluu vasemmasta tai oikeasta kaiuttimesta riippuen kohteen lähestymissuunnasta.
- CTA varoittaa myös sytyttämällä BLIS-valot.
- Varoitus esitetään myös palavana kuvakeena näytön PAS-grafiikassa (s. 251).

Rajoitukset

CTA ei toimi optimaalisesti kaikissa tilanteissa, vaan sillä on tietty rajoitus - CTA-tunnistimet eivät voi "nähdä" muiden pysäköityjen ajoneuvojen tai peittävien esineiden läpi.

Tässä on muutamia esimerkkejä siitä, milloin CTA:n "näkökenttä" voi olla rajoittunut eikä lähestyviä ajoneuvoja sen vuoksi voida nähdä ennen kuin ne ovat hyvin lähellä:

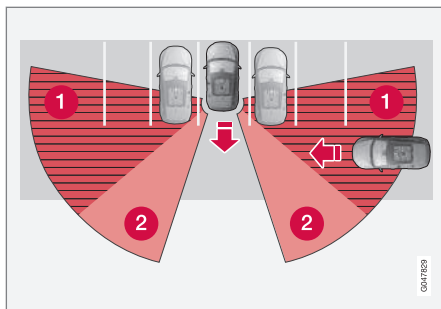

Auto on syvällä pysäköintitaskussa.

- 1 Sokea CTA-sektori.
- 2 Sektori, jossa CTA voi havaita/"nähdä".

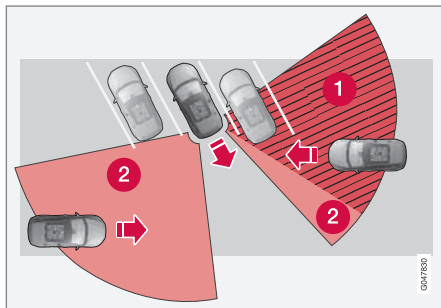

Kulmassa olevassa pysäköintitaskussa voi CTA olla täysin "sokea" toiseen suuntaan.

Kun oma auto peruuttaa hitaasti, kulma kuitenkin muuttuu suhteessa peittävään autoon/esineeseen, jolloin sokea sektori pienenee nopeasti.

Esimerkkejä lisärajoituksista:

- Tunnistimet peittävä lika, jää ja lumi voivat rajoittaa toimintoja ja tehdä varoitukset mahdottomiksi. CTA ei voi havaita tätä tilannetta.
- CTA deaktivoidaan, kun perävaunu yhdistetään auton sähköjärjestelmään.

! TÄRKEÄÄ

BLIS- ja CTA-toimintojen komponenttien korjauksen tai puskurien uudelleenmaalauksen saa tehdä vain korjaamo - valtuutettua Volvon teknistä palvelua suositellaan.

Huolto

BLIS- ja CTA-toimintojen tunnistimet on sijoitettu kummankin kulman takalokasuojan/puskurin sisäpuolelle.

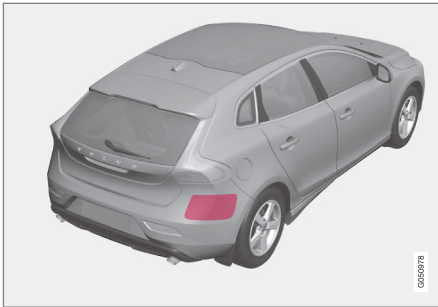

Pitäkää tämä pinta puhtaana - myös vasemmalla puolella.

- Optimaalisen toiminnan kannalta on tärkeää, että tunnistimien edessä olevat pinnat pidetään puhtaina.
- Älkää kiinnittäkö esineitä, teippiä tai tarroja tunnistimien pinnalle.

Aiheeseen liittyvät tiedot

- BLIS (s. 235)
- BLIS ja CTA - symbolit ja ilmoitukset (s. 239)

BLIS ja CTA - symbolit ja ilmoitukset

Tilanteissa, joissa BLIS- (Blind Spot Information System) (s. 235) ja CTA (s. 237) -toiminto ei toimi tai katkeaa, mittaristossa voidaan näyttää symboli täydennettynä selittävällä ilmoituksella - noudattakaa mahdollisesti annettuja suosituksia.

Esimerkki ilmoituksista:

Ilmoitus	Sisältö
CTA POIS	CTA on suljettu manuaalisesti - BLIS on aktiivinen.
BLIS ja CTA POIS Perävaunu kytketty	BLIS ja CTA ei tilapäisesti toimi, koska perävaunu on yhdistetty auton sähköjärjestelmään.
BLIS ja CTA Tarvitsevat huollon	BLIS ja CTA eivät toimi. <ul style="list-style-type: none"> • Hakeutukaa korjaamolle, jos ilmoitus säilyy - valtuutettua Volvon teknistä palvelua suositellaan.

Teksti-ilmoitus voidaan sammuttaa painamalla lyhyesti vilkkuviivun **OK**-painiketta.

Aiheeseen liittyvät tiedot

- BLIS (s. 235)
- CTA* (s. 237)

Liikennemerkki-informaatio (RSI)

Toiminto Liikennemerkki-informaatio (RSI - Road Sign Information) auttaa kuljettajaa muistamaan, mitä liikennemerkkejä auto on ohittanut.

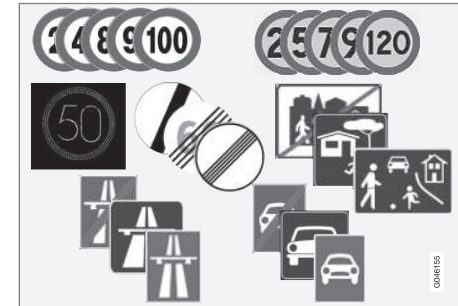

Esimerkki luettavista nopeuteen liittyvistä²⁸ merkeistä.

Toiminto Liikennemerkki-informaatio antaa tietoja mm. kulloisestakin nopeudesta, moottoritien tai moottoriliikennetien alkamisesta/päätymisestä sekä ohituskielloista. Tapauksessa, jossa merkki moottoritiestä/moottoriliikennetiestä ja merkki suurimmasta sallitusta nopeudesta ohitetaan, RSI valitsee suurimman sallitun nopeuden merkki-symbolin näyttämisen.

²⁸ Mittaristossa näytetyt liikennemerkit riippuvat markkina-alueesta - kuvat näyttävät vain muutamia esimerkkejä.



VAROITUS

RSI ei toimi kaikissa tilanteissa, vaan se on tarkoitettu vain täydentäväksi apulaitteeksi.

Kuljettajalla on aina perimmäinen vastuu auton turvallisesta ajamisesta sekä lakien ja tieliikennemääräysten noudattamisesta.

Aiheeseen liittyvät tiedot

- Liikennemerkki-informaatio (RSI)* - käsittely (s. 240)
- Liikennemerkki-informaatio (RSI)* - rajoitukset (s. 242)

Liikennemerkki-informaatio (RSI)* - käsittely

Toiminto Liikennemerkki-informaatio (RSI – Road Sign Information) auttaa kuljettajaa muistamaan, mitä liikennemerkkejä auto on ohittanut. Alla on kuvattu toiminnon käsittely.

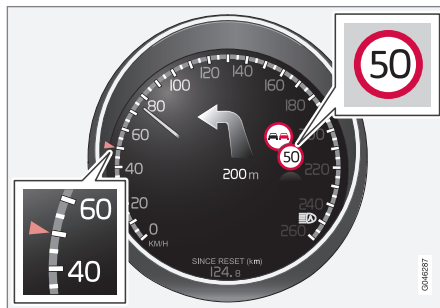

Rekisteröity nopeusinformaatio²⁹.

Kun RSI on rekisteröinyt liikennemerkin sallitusta nopeudesta, merkki näytetään symbolina mittaristossa.



Yhdessä voimassa olevan nopeusrajoituksen symbolin kanssa voidaan esiintyvissä tapauksissa näyttää myös ohi-tuskiellon merkki.

Rajoitus tai moottoritie päätty

Tilanteissa, joissa RSI havaitsee merkin, joka tarkoittaa nopeusrajoituksen päättyvän - tai muun nopeuteen liittyvän tiedon, esim. moottoritien päättyvän - mittaristo esittää vastaavan liikennemerkin n. 10 sekunnin ajan.

Esimerkkejä sellaisista merkeistä ovat:

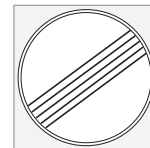

Kaikki rajoitukset päättyvät.



Moottoritie päättyy.

Tämän jälkeen merkkitiedot piilotetaan, kunnes seuraava nopeusrajoituksen liittyvä kyltti havaitaan.

²⁹ Mittaristossa näytettävät liikennemerkit riippuvat markkina-alueesta - kuvat näyttävät vain muutamia esimerkkejä.

Lisäkilvet

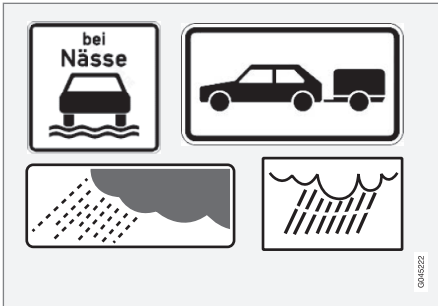

Esimerkkejä lisäkilvistä²⁹.

Joskus ilmoitetaan eri nopeusrajoituksia samalle tielle - lisäkilpi ilmoittaa tällöin, missä olosuhteissa nopeudet ovat voimassa. Kyseessä voi olla erityisen onnettomuusaltis tieosuus esim. sateella ja/tai sumussa.

Sateeseen liittyvä lisäkilpi näytetään vain, jos tuulilasinyyhkimä käytetään.

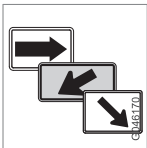

Ulosmenovälillä voimassa oleva nopeus ilmoitetaan tietyillä markkina-alueilla lisäkilvillä, joka sisältää nuolen.

Tämän tyyppiseen nopeusmerkkiin yhdistetty lisäkilpi näytetään vain, jos kuljettaja käyttää suuntavaloa.

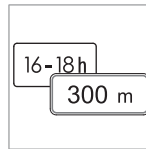

Tietyt nopeudet ovat voimassa esim. vasta tietyin osuuden jälkeen tai tietyinä vuorokautenaikana. Kuljettajan huomio kiinnitetään asiaan lisäkyllin symbolilla nopeussymbolin alla.

Lisätietojen näyttäminen



Lisäkyllin symboli tyhjän kehyksen muodossa mittariston nopeussymbolin alapuolella merkitsee sitä, että RSI on havainnut lisätietoa kulloisestakin nopeusrajoituksesta sisältävän kyltin.

Liikennemerkki-informaatio Päällä/Pois



Mittariston nopeussymbolien näyttö voidaan sulkea.

RSI-toiminnon deaktivointi:

- Hakekaa toiminto esiin valikkojärjestelmässä **MY CAR MY CAR** (s. 111), poistakaa merkintä kohdasta **Liikennemerkkien tunnustus** (Road Sign Information On) ja peruuttakaa pois painamalla **EXIT**.

Nopeusvaroitin Päällä/Pois



Kuljettaja voi valita varoituksen saamisen, kun voimassa oleva nopeusrajoitus ylitetään 5 km/h (3 mph) tai enemmän. Varoitin annetaan siten, että voimassa oleva suurin nopeus vilkkuu tilapäisesti, kun nopeus ylitetään.

Nopeusvaroituksen aktivointi:

- Hakekaa toiminto esiin valikkojärjestelmässä **MY CAR MY CAR** (s. 111), poistakaa merkintä kohdasta **Nopeusvaroitin** (Speed Alert) ja peruuttakaa pois painamalla **EXIT**.

²⁹ Mittaristossa näytettävät liikennemerkit riippuvat markkina-alueesta - kuvat näyttävät vain muutamia esimerkkejä.

◀ Sensus Navigation

Jos auto on varustettu Sensus Navigation -järjestelmällä, nopeuteen liittyvä informaatio noudetaan navigointiyksiköstä seuraavissa tapauksissa:

- Epäsuoran nopeusmerkin³⁰, kuten moottoritien ja moottoriliikennetien merkin, yhteydessä.
- Jos aikaisemmin havaitun merkin ei katsota enää olevan voimassa eikä uutta merkkiä ole ohitettu.

Aiheeseen liittyvät tiedot

- Liikennemerkki-informaatio (RSI) (s. 239)
- Liikennemerkki-informaatio (RSI)* - rajoitukset (s. 242)
- MY CAR (s. 111)

Liikennemerkki-informaatio (RSI)* - rajoitukset

Toiminto Liikennemerkki-informaatio (RSI – Road Sign Information) auttaa kuljettajaa muistamaan, mitä liikennemerkkejä auto on ohittanut. Toiminnolla on alla olevat rajoitukset.

RSI-toiminnon kameratunnistimella on vastaavia rajoituksia kuin ihmisen silmällä - lukekaa aiheesta lisää kappaleesta kameratunnistimen rajoitukset (s. 232).

RSI-toiminto ei rekisteröi merkkejä, jotka ilmoittavat epäsuorasti nopeusrajoituksen olemassaolon, esim. kaupungin/taajaman nimikilpi.

Tässä on muita esimerkkejä seikoista, jotka voivat häiritä toimintoa:

- Haalistuneet merkit
- Kaarteeseen sijoitetut merkit
- Kiertyneet tai vaurioituneet merkit
- Peittyneet tai huonosti sijoitetut merkit
- Merkit, jotka ovat osittain tai kokonaan huurteen, lumen ja/tai lian peittämiä.

Aiheeseen liittyvät tiedot

- Liikennemerkki-informaatio (RSI) (s. 239)
- Liikennemerkki-informaatio (RSI)* - käsittely (s. 240)

Driver Alert System*

Driver Alert System on tarkoitettu auttamaan kuljettajaa, jonka ajokäyttäytyminen on heikennemässä tai joka on tahattomasti poistumassa ajo-kaistaltaan.

Driver Alert System muodostuu eri toiminnoista, jotka voivat olla päällä samanaikaisesti tai erikseen:

- Driver Alert Control - DAC (s. 244).
- Kaista-avustaja (s. 248).

Päälle kytketty toiminto on valmiustilassa ja aktivoituu automaattisesti vasta, kun nopeus ylittää 65 km/h (40 mph).

Toiminnon aktivointi poistuu, kun nopeus laskee alle arvon 60 km/h (37 mph).

Toiminnot käyttävät kameraa, joka on riippuvainen siitä, että ajokaistan kummallekin puolelle on maalattu reunamerkinä.

VAROITUS

Driver Alert System -hälytys ei toimi kaikissa tilanteissa, vaan se on tarkoitettu vain täydentäväksi apulaitteeksi.

Lopullinen vastuu auton turvallisesta ajamisesta on aina kuljettajalla.

³⁰ Eri markkina-alueiden välillä voi esiintyä vaihtelua.

Aiheeseen liittyvät tiedot

- Driver Alert Control (DAC)* (s. 243)
- Kaista-avustaja* (s. 246)

Driver Alert Control (DAC)*

DAC on tarkoitettu kiinnittämään kuljettajan huomio, kun tämä alkaa ajaa epävarmasti, esim. jos kuljettajaa on häiritty tai hän on nukahtamassa.

DAC-toiminnon tavoitteena on havaita hitaasti heikentynyt ajokäyttäytyminen ja se on ensi sijassa tarkoitettu käytettäväksi suuremmilla teillä.

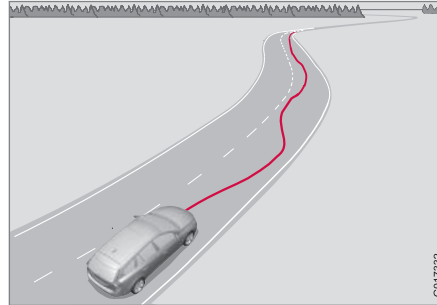

Kamera lukee ajorataa maalattuja sivumerkintöjä ja vertaa tien suuntaa kuljettajan tekemiin ohjauspyörän liikkeisiin. Kuljettaja hälytetään, kun auto ei seuraa ajorataa tasaisesti.

Tietyissä tapauksissa väsymys ei ehkä vaikuta ajokäyttäytymiseen. Tällöin voi sattua, ettei kuljettajaa varoiteta. Tämän vuoksi on aina tärkeää pysähtyä ja pitää tauko tunnettaessa väsymystä, riippumatta siitä, onko DAC varoittanut vai ei.

i HUOM

Toimintoa ei saa käyttää ajoajan pidentämiseen. Suunnitelkaa matkaan aina tasaisin välein taukoja ja katsokaa, että ajatte aina hyvin levänneenä.

Rajoitus

Tietyissä tapauksissa järjestelmä voi varoittaa, vaikka kuljettajan ajokäyttäytyminen ei ole heikentynyt, esim.:

- voimakkaiden sivutuulien yhteydessä
- uraisella tienpinnalla.

DAC-toimintoa ei ole tarkoitettu kaupunkiliikenteeseen.

i HUOM

Kameratunnistimella on tiettyjä rajoituksia, ks. Törmäysvaroitin* - kameratunnistimen rajoitukset (s. 232).

Aiheeseen liittyvät tiedot

- Driver Alert System* (s. 242)
- Driver Alert Control (DAC)* - käsittely (s. 244)
- Driver Alert Control (DAC)* - symbolit ja ilmoitukset (s. 245)
- Kaista-avustaja* (s. 246)

Driver Alert Control (DAC)* - käsittely

Asetukset tehdään keskikonsolin näytöstä ja sen valikkojärjestelmästä.

Päällä/Pois

Toiminto Driver Alert voidaan asettaa valmiustilaan valikkojärjestelmän **MY CAR** (s. 111) kautta.

- Merkitty ruutu - toiminto aktivoitu.
- Ei merkintää ruudussa - toiminto on suljettu.

Tehtävä

Driver Alert aktivoidaan, kun nopeus ylittää 65 km/h (40 mph) ja se pysyy aktiivisena niin kauan kuin nopeus on yli 60 km/h (37 mph).



Jos auto kulkee epävarmasti, kuljettajalle annetaan hälytys äänimerkillä sekä teksti-ilmoituksella (s. 245) **Driver**

Alert Tauon aika - oheinen symboli syttyy samanaikaisesti mittaristossa. Varoitus toistetaan hetken kuluttua, jos ajokäyttäytyminen ei parane.

Varoitussymboli voidaan sammuttaa:

- Painakaa ohjauspylvään vasemmanpuoleisen vivun **OK**-painiketta.

VAROITUS

Varoitus tulee ottaa vakavasti, koska uninen kuljettaja ei usein itse huomaa tilaansa.

Varoituksen tai väsymyksen tunteen yhteydessä pysäyttäkää auto turvallisesti pikimmiten ja levätkää.

Tutkimukset ovat osoittaneet, että on yhtä vaarallista ajaa väsyneenä kuin alkoholin vaikutuksen alaisena.



Aiheeseen liittyvät tiedot

- Driver Alert System* (s. 242)
- Driver Alert Control (DAC)* (s. 243)

Driver Alert Control (DAC)* - symbolit ja ilmoitukset

Driver Alert Control - DAC (s. 243) voi eri tilanteissa näyttää symboleita ja teksti-ilmoituksia mittaristossa tai keskikonsolin näytössä.

Tässä muutamia esimerkkejä:

Symboli ^A	Ilmoitus	Sisältö
	Driver Alert Tauon aika	Autossa on ilmennyt epävarma ajotapa - kuljettaja hälytetään akustisella varoitusaänellä + tekstillä.
	Tuulilasin tunnistimet estetty. Katso käyttöohjekirjaa	Kameratunnistin on tilapäisesti pois toiminnasta. Esitetään, kun tuulilasilla on esim. lunta, jäätä tai likaa. <ul style="list-style-type: none"> • Puhdista tuulilasin pinta kameratunnistimen edestä. Lukekaa kameratunnistimen rajoituksista, ks. Törmäysvaroitin* - kameratunnistimen rajoitukset (s. 232).
	Driver Alert järjestelmä Tarvitsee huollon	Järjestelmä ei toimi. <ul style="list-style-type: none"> • Hakeutukaa korjaamolle, jos ilmoitus säilyy - valtuutettua Volvon teknistä palvelua suositellaan.

^A Symbolit ovat kaaviomaisia.

Aiheeseen liittyvät tiedot

- Driver Alert System* (s. 242)
- Driver Alert Control (DAC)* - käsittely (s. 244)
- Kaista-avustaja* (s. 246)

Kaista-avustaja*

Kaista-avustaja on yksi Driver Alert System -järjestelmän toiminnoista - sitä kutsutaan myös nimellä LKA (Lane Keeping Aid).

Toimintoa on ajateltu käytettäväksi moottoreilla ja vastaavilla suurehkoilla väylillä rajoittamaan vaaraa siitä, että auto tietyissä tilanteissa tahattomasti poistuu omalta ajokaistalta.

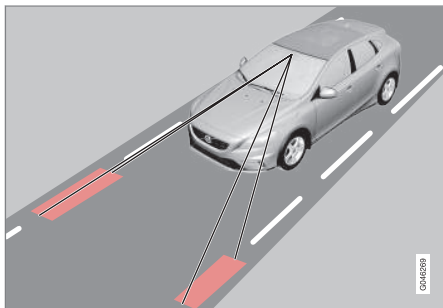

Kamera lukee tien/ajokaistan maalattuja sivuviivoja. Jos auto on ylittämässä sivuviivaa, kaista-avustaja ohjaa aktiivisesti auton takaisin ajokais-talle kohdistamalla ohjauspyörään heikon ohjausmomentin.

Jos auto saavuttaa tai ylittää sivuviivan, kaista-avustaja varoittaa lisäksi kuljettajaa värinöillä ohjauspyörässä.

VAROITUS

LKA on vain kuljettajan apulaite, joka ei toimi kaikissa ajotilanteissa tai liikenne-, sää- ja tieolosuhteissa.

Kuljettaja on aina vastuussa auton turvallisuudesta ajamisesta sekä lakien ja tieliikennemääräysten noudattamisesta.

Aiheeseen liittyvät tiedot

- Kaista-avustaja - toiminta (s. 246)
- Kaista-avustaja - käsittely (s. 248)
- Kaista-avustaja - rajoitukset (s. 248)
- Kaista-avustaja - symbolit ja ilmoitukset (s. 250)
- Driver Alert System* (s. 242)

Kaista-avustaja - toiminta

Toimintoa Kaista-avustaja (Lane Keeping Aid) varten voidaan tehdä tiettyjä asetuksia.

Pois & Päälle

Kaista-avustaja on aktiivinen nopeusvälillä 65-200 km/h (40-125 mph) teillä, joilla on hyvin näkyvät sivuviivat. Pienillä teillä, joilla kaista on kapeampi kuin 2,6 metriä sivuviivojen välillä, toiminto suljetaan tilapäisesti.



Painakaa keskikonsolin painiketta toiminnon aktivoimiseksi tai sulkemiseksi. Painikkeen valo palaa, kun toiminto on kytketty päälle.

Valitun varustuksen tietyt yhdistelmät eivät jätä tilaa Pois-/Päällä-painikkeelle keskikonsolissa - tällöin toimintoa sen sijaan käsitellään auton valikkojärjestelmässä **MY CAR** (s. 111). Menetkää tällöin seuraavasti:

- Hakekaa esiin **Kaistavahti** ja valitkaa siellä Päällä tai Pois.

MY CAR-valikkojärjestelmässä voidaan lisäksi valita mm. seuraavaa:

- Värinävaroitusta ohjauspyörässä: **Vain värinä** - Päällä tai Pois.
- Aktiivinen ohjaus: **Vain ohjausapu** - Päällä tai Pois.
- Sekä varoitusta ohjauspyörän värinällä että aktiivinen ohjaus: **Täysi toiminnallisuus** - Päällä tai Pois.

Aktiivinen ohjaus

Kaista-avustaja pyrkii pitämään auton ajokaistan sivuviivojen välissä.

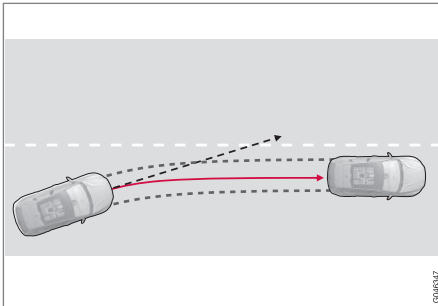

LKA puuttuu asiaan ja ohjaa sivuun.

Jos auto lähestyy ajokaistan vasenta tai oikeaa sivuviivaa ilman, että suuntavalo on aktivoitu, auto ohjataan takaisin.

Värinävaroitusta ohjauspyörässä

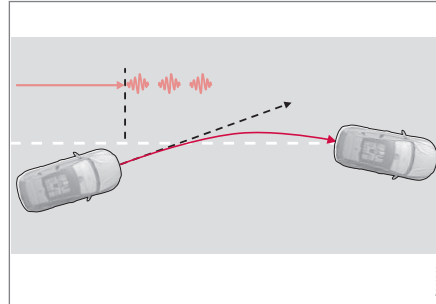

LKA ohjaa ja varoittaa ohjauspyörän värinöillä³¹.

Jos auto ylittää sivuviivan, kaista-avustaja varoittaa värinöillä ohjauspyörässä³². Tämä tapahtuu riippumatta siitä, ohjaako kohdistettu ohjausmomentti autoa aktiivisesti takaisin vai ei.

Dynaaminen kaartaminen

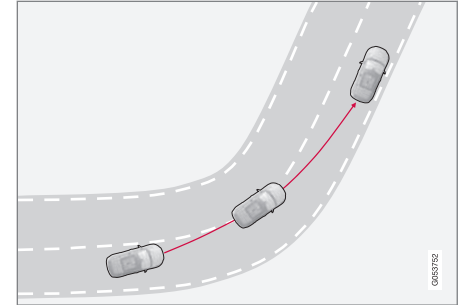

LKA ei puutu tilanteeseen jyrkässä sisäkaarteessa.

Tietyissä tapauksissa kaista-avustaja sallii sen, että sivuviivat ylitetään, puuttumatta tilanteeseen aktiivisella ohjauksella tai varoituksella. Viereisen kaistan hyödyntäminen mutkissa oikaisemiseen näkyvyyden ollessa hyvä on esimerkki siitä.

Aiheeseen liittyvät tiedot

- Kaista-avustaja* (s. 246)

³¹ Kuva näyttää 3 värinää, kun sivuviiva ylitetään.

³² Ohjauspyörän värisytyksen vaihtelee – mitä enemmän auto ylittää reunaviivan, sitä enemmän ohjauspyörä värisee.

Kaista-avustaja - käsittely

Kaista-avustajaa täydentää mittaristossa eri tilanteissa näytettävä selventävä grafiikka. Tässä muutamia esimerkkejä:

i HUOM

LKA on tilapäisesti deaktivoitu niin kauan kuin suuntavallo on kytkettyä.



LKA "näkee" ja noudattaa sivuviivoja.

Kun kaista-avustaja on aktiivinen ja havaitsee/"näkee" sivuviivat, tämä osoitetaan siten, että LKA-symbolilla on VALKOISET viivat.

- HARMAA sivuviiva - Kaista-avustaja ei näe viivaa auton sillä puolella.



LKA puuttuu tilanteeseen oikealla puolella.

Kaista-avustaja puuttuu tilanteeseen ja ohjaa pois sivuviivalta - tämä osoitetaan seuraavasti:

- PUNAINEN viiva ko. puolella.

Aiheeseen liittyvät tiedot

- Kaista-avustaja* (s. 246)

Kaista-avustaja - rajoitukset

Kaista-avustajan kameratunnistimella on samantapaisia rajoituksia kuin ihmisen silmällä.

Lisätietoja, ks. Törmäysvaroitin* - kameratunnistimen rajoitukset (s. 232) ja (s. 230).

i HUOM

Joissakin vaativissa tilanteissa kaista-avustajan voi olla vaikea auttaa kuljettajaa oikealla tavalla - tällöin suositellaan toiminnon kytkemistä pois päältä.

Esimerkkejä tällaisista tilanteista voivat olla:

- tietyö
- talvikeli
- tien huono päällyste
- hyvin urheilullinen ajotapa
- huono sää ja rajoitettu näkyvyys.

Kädet ohjauspyörällä

Edellytys kaista-avustajan toiminnalle on, että kuljettaja pitää kädet ohjauspyörässä, minkä LKA jatkuvasti tarkastaa - jos näin ei ole, kuljettajaa kehoitetaan teksti-ilmoituksella ohjaamaan autoa aktiivisesti.

Jos kuljettaja ei noudata kehoitusta alkaa ohjata, kaista-avustaja jatkaa valmiustilassa - toiminto on sitten keskeytettyä, kunnes kuljettaja alkaa jälleen ohjata autoa.

Aiheeseen liittyvät tiedot



- Kaista-avustaja* (s. 246)

Kaista-avustaja - symbolit ja ilmoitukset

Tilanteissa, joissa kaista-avustaja ei toimi, mittaristossa voidaan näyttää symboli yhdessä selittä-

vän ilmoituksen kanssa. Noudattakaa tällöin annettuja suosituksia.

Esimerkki ilmoituksista:

Symboli	Ilmoitus	Sisältö
	Tuulilasin tunnistimet estetty. Katso käyttöohjekirjaa	Kameratunnistin on tilapäisesti pois toiminnasta. Esitetään, kun tuulilasilla on esim. lunta, jäätä tai likaa. <ul style="list-style-type: none"> Puhdistakaa tuulilasi kameratunnistimen edestä. Luekkaa kameratunnistimen rajoituksista, ks. Törmäysvaroitin* - kameratunnistimen rajoitukset (s. 232) ja (s. 230).
	Lane Keeping Aid Tarvitsee huollon	Järjestelmä ei toimi. <ul style="list-style-type: none"> Hakeutukaa korjaamolle, jos ilmoitus säilyy - valtuutettua Volvon teknistä palvelua suositellaan.
	Lane Keeping Aid Keskeytetty	LKA on keskeytynyt ja asetettu valmiustilaan. LKA-symbolin viivat osoittavat, milloin toiminto on jälleen aktiivinen.

Aiheeseen liittyvät tiedot

- Kaista-avustaja* (s. 246)

Pysäköintitutka*

Pysäköintitutkaa käytetään apuvälineenä pysäköitäessä. Äänimerkki sekä symbolit keskikonsolin kuvaruudulla osoittavat etäisyyden havaittuun esteeseen.

Pysäköintitutkan äänitasoa voidaan säätää äänimerkin kuuluessa keskikonsolin **VOL**-säätimellä tai auton valikkojärjestelmällä **MY CAR**, ks. MY CAR (s. 111).

Pysäköintitutkasta on kaksi versiota:

- Vain takana
- Sekä edessä että takana.

i HUOM

Kun auton sähköjärjestelmään on määritetty vetokoukku, sen ulkonema lasketaan mukaan toiminnon mitatessa etäisyyttä auton takana oleviin esineisiin.

! VAROITUS

- Pysäköintiapu ei voi koskaan korvata kuljettajan omaa vastuuta pysäköitäessä.
- Tunnistimilla on kuolleita kulmia, joissa esteitä ei voida havaita.
- Ottakaa huomioon esimerkiksi auton lähellä olevat ihmiset ja eläimet.

Aiheeseen liittyvät tiedot

- Pysäköintitutka* - tunnistimien puhdistus (s. 254)
- Pysäköintitutka* - toiminta (s. 251)
- Pysäköintitutka* - eteenpäin (s. 253)
- Pysäköintitutka* - vikaosoitus (s. 254)
- Pysäköintitutka* - taaksepäin (s. 252)
- Pysäköintiapukamera (s. 255)
- Aktiivinen pysäköintitutka (PAP)* (s. 259)

Pysäköintitutka* - toiminta

Pysäköintitutka aktivoituu automaattisesti moottorin käynnistyksen yhteydessä - pois/päällä-katkaisimen valo palaa. Jos pysäköintitutka suljetaan painikkeella, valo sammuu.



Pysäköintitutkan ja CTA:n tunnistimet päälle/pois³³.

Keskikonsolin kuvaruutu esittää yleiskuvan suhteesta auton ja havaitun esteen välillä.

³³ Sivuvaroitus, CTA (Cross Traffic Alert) (s. 237).

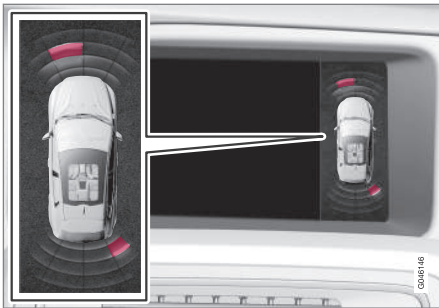

Kuvaruutunäkymä - esittää esteen vasemmalla edessä ja oikealla takana.

Merkitty sektori osoittaa, mikä/mitkä neljästä tunnistimesta on havainnut/ovat havainneet esteen. Mitä lähempänä autosymbolia merkitty sektori-ruutu on, sitä lyhyempi on etäisyys auton ja havaitun esteen välillä.

Mitä lyhyempi etäisyys takana tai edessä olevaan esteeseen, sitä tiheämmin merkkiäni kuuluu. Muu äänentoistojärjestelmästä tuleva ääni vaiennetaan automaattisesti.

Etäisyyden ollessa alle 30 cm ääni on jatkuva ja merkitty aktiivisen tunnistimen kenttä lähinnä autoa on täytetty. Jos havaittu este on jatkuvan äänen etäisyydellä sekä auton takana että edessä, ääni tulee kaiuttimista vuorotellen.

! TÄRKEÄÄ

Esineet, kuten esim. ketjut, ohuet paljaat topat tai matalat esteet voivat jäädä "signaali-kaatveeseen" eivätkä tunnistimet tällöin tilapäisesti havaitse niitä - sykkivä ääni voi tällöin odottamatta lakata sen sijaan, että se muutuisi odotetuksi jatkuvaksi ääneksi.

Tunnistimet eivät voi havaita korkeita esineitä, kuten esim. ulos työntyviä kuormasiltoja.

- Olkaa tällaisissa tilanteissa erityisen tarkkaavainen ja käyttäkää/siirtäkää autoa erittäin hitaasti tai keskeyttäkää käynnissä oleva pysäköinti - auton tai muiden esineiden korkea vaurioitumisvaara voi olla olemassa, koska tunnistimilta tuleva tieto ei ole aina luotettavaa tällaisissa tilanteissa.

Aiheeseen liittyvät tiedot

- Pysäköintitutka* (s. 251)
- Pysäköintitutka* - tunnistimien puhdistus (s. 254)
- Pysäköintitutka* - eteenpäin (s. 253)
- Pysäköintitutka* - vikaosoitus (s. 254)
- Pysäköintitutka* - taaksepäin (s. 252)
- Pysäköintiapukamera (s. 255)
- Aktiivinen pysäköintitutka (PAP)* (s. 259)

Pysäköintitutka* - taaksepäin

Pysäköintitutkaa käytetään apuvälineenä pysäköitäessä. Äänimerkki sekä symbolit keskikonsolin kuvaruudulla osoittavat etäisyyden havaittuun esteeseen.

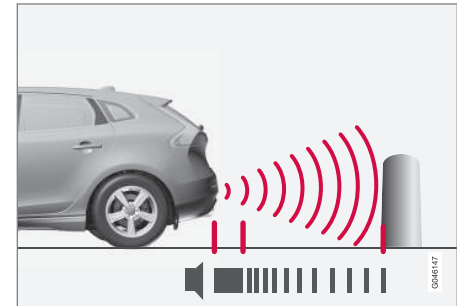

Mittausalue suoraan auton taakse on n. 1,5 m. Takana olevaa estettä osoittava äänimerkki tulee yhdestä takakaiuttimesta.

Pysäköintitutka taaksepäin aktivoidaan, kun peruutusvaihte kytketään.

Peruutettaessa esim. perävaunu kytkettynä vetokoukkuun pysäköintitutka takana suljetaan automaattisesti - muussa tapauksessa tunnistimet reagoivat perävaunuun.

i HUOM

Peruutettaessa esim. perävaunun kanssa tai polkupyöränpitimen ollessa vetokoukussa - ilman Volvon alkuperäistä perävaunujohdosta - voidaan pysäköintitutka joutua sulkemaan manuaalisesti, etteivät tunnistimet reagoi näihin.

Aiheeseen liittyvät tiedot

- Pysäköintitutka* (s. 251)
- Pysäköintitutka* - tunnistimien puhdistus (s. 254)
- Pysäköintitutka* - toiminta (s. 251)
- Pysäköintitutka* - eteenpäin (s. 253)
- Pysäköintitutka* - vikaosoitus (s. 254)
- Pysäköintiapukamera (s. 255)
- Aktiivinen pysäköintitutka (PAP)* (s. 259)

Pysäköintitutka* - eteenpäin

Pysäköintitutkaa käytetään apuvälineenä pysäköitäessä. Äänimerkki sekä symbolit keskikonsolin kuvaruudulla osoittavat etäisyyden havaittuihin esteisiin.

Pysäköintitutka aktivoituu automaattisesti moottorin käynnistyksen yhteydessä - pois/päällä-katkaisimen valo palaa. Jos pysäköintitutka suljetaan painikkeella, valo sammuu.

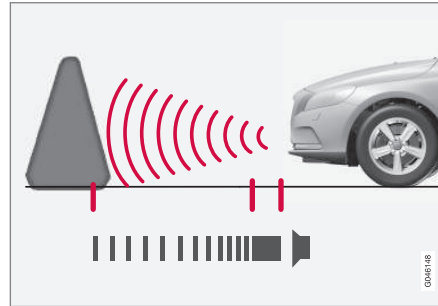

Mittausalue suoraan auton eteen on n. 0,8 m. Edessä olevaa estettä osoittava äänimerkki tulee yhdestä etukaiuttimesta.

Pysäköintitutka eteenpäin on aktiivinen enintään nopeuteen 10 km/h (6 mph) asti. Jos pysäköintitutka poistuu toiminnasta suuren ajonopeuden takia (11 km/h (7 mph) tai enemmän), toiminto aktivoidaan uudelleen nopeuden alittaessa 10 km/h (6 mph).

i TÄRKEÄÄ

Lisävaloja asennettaessa: Muistakaa, että ne eivät saa varjostaa tunnistimia - silloin lisävalot voidaan tunnistaa esteiksi.

Aiheeseen liittyvät tiedot

- Pysäköintitutka* (s. 251)
- Pysäköintitutka* - tunnistimien puhdistus (s. 254)
- Pysäköintitutka* - toiminta (s. 251)
- Pysäköintitutka* - vikaosoitus (s. 254)
- Pysäköintitutka* - taaksepäin (s. 252)
- Pysäköintiapukamera (s. 255)
- Aktiivinen pysäköintitutka (PAP)* (s. 259)

Pysäköintitutka* - vikaosoitus

Pysäköintitutkaa käytetään apuvälineenä pysäköitäessä. Äänimerkki sekä symbolit keskikonsolin kuvaruudulla osoittavat etäisyyden havaittuun esteeseen.

 Jos mittariston infosymboli palaa kiinteästi ja teksti-ilmoitus **Pysäköintitutkajärjestelmä Vaatii huollon** näytetään, pysäköintitutka ei toimi.

TÄRKEÄÄ

Joissakin tilanteissa pysäköintitutkan anturit voivat antaa vääriä varoitussignaaleja ulkopuolisten äänenlähteiden vuoksi, jos nämä lähettävät samoja ultraäänitaajuuksia kuin millä järjestelmä toimii.

Esimerkkejä tällaisista äänenlähteistä ovat äänitorvi, renkaat märällä asfaltilla, ilmajarrut, moottoripyörien pakojärjestelmät ym.

Aiheeseen liittyvät tiedot

- Pysäköintitutka* (s. 251)
- Pysäköintitutka* - tunnistimien puhdistus (s. 254)
- Pysäköintitutka* - toiminta (s. 251)
- Pysäköintitutka* - eteenpäin (s. 253)
- Pysäköintitutka* - taaksepäin (s. 252)
- Pysäköintiapukamera (s. 255)
- Aktiivinen pysäköintitutka (PAP)* (s. 259)

Pysäköintitutka* - tunnistimien puhdistus

Pysäköintitutkaa käytetään apuvälineenä pysäköitäessä. Äänimerkki sekä symbolit keskikonsolin kuvaruudulla osoittavat etäisyyden havaittuun esteeseen.

Jotta pysäköintitutkan tunnistimet toimivat oikein, ne on puhdistettava säännöllisesti vedellä ja autonpesuaineella.

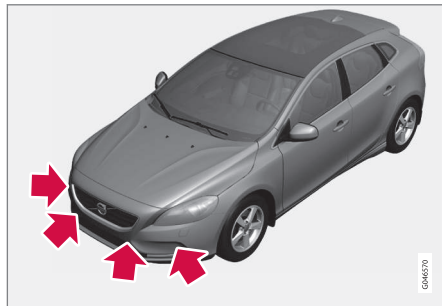

Tunnistimien sijainti edessä.

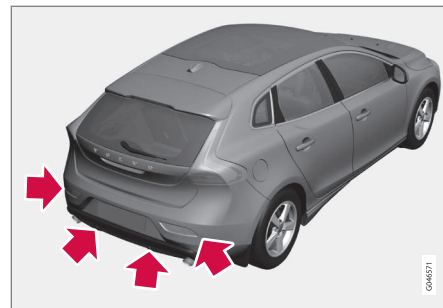

Tunnistimien sijainti takana.

HUOM

Antureita peittävä lika, jää ja lumi heikentävät toimintaa ja voivat tehdä mittauksen mahdottomaksi.

Aiheeseen liittyvät tiedot

- Pysäköintitutka* (s. 251)
- Pysäköintitutka* - toiminta (s. 251)
- Pysäköintitutka* - eteenpäin (s. 253)
- Pysäköintitutka* - vikaosoitus (s. 254)
- Pysäköintitutka* - taaksepäin (s. 252)
- Pysäköintiapukamera (s. 255)
- Aktiivinen pysäköintitutka (PAP)* (s. 259)

Pysäköintiapukamera

Pysäköintikamera on apujärjestelmä, joka aktivoituu, kun peruutusvaihte valitaan.

Kamerakuva esitetään keskikonsolin näytössä.

i HUOM

Kun auton sähköjärjestelmään on määritetty vetokoukku, sen ulkonema lasketaan mukaan toiminnon mitatessa etäisyyttä auton takana oleviin esineisiin.

! VAROITUS

- Pysäköintikamera on apuväline, joka ei voi koskaan korvata kuljettajan vastuuta peruutettaessa.
- Kameralla on kuolleita kulmia, joissa esteitä ei voida havaita.
- Ottakaa huomioon auton lähellä olevat ihmiset ja eläimet.

Toiminta ja käsittely

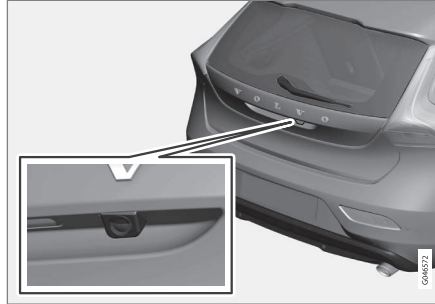

Kameran sijainti avauskahvan vieressä.

Kamera näyttää, mitä auton takana on, ja ilmestyykö sivuilta jotain.

Kamera näyttää leveän alueen auton takana sekä osan puskurista ja mahdollisesta vetokoukusta.

Esineet näytössä voidaan kokea hieman kallistuneiksi - tämä on normaalia.

i HUOM

Kuvaruudulla näkyvä kohde voi olla lähempänä autoa kuin se kuvaruudulla näyttäisi olevan.

Jos jokin muu näkymä on aktiivinen, pysäköintikamerajärjestelmä ottaa automaattisesti etusijan ja sen kamerakuva esitetään näytössä.

Kun peruutusvaihte valitaan, esitetään graafisesti kaksi yhtenäistä viivaa, jotka osoittavat, missä auton takapyörät kulkevat ohjauspyörän ko. asennossa, tämä auttaa taskupysäköinnissä, peruuttamisessa ahtaissa tiloissa ja perävaunun kytkemisessä. Myös auton likimääräiset ulkomitat esitetään katkoviivalla. Apuviivat voidaan sulkea - ks. osaa Asetukset (s. 257).

Jos auto on varustettu pysäköintiaputunnistimilla * (s. 251), niiden informaatio esitetään graafisesti värillisenä kenttänä kuvaamaan etäisyyttä havaittuun esteeseen, ks. otsikkoa "Peruutustunnistimilla varustetut autot" edempänä tekstissä.

Kamera on aktiivinen n. 5 sekuntia peruutusvaihteen poiskytkemisen jälkeen tai kunnes auton nopeus ylittää 10 km/h (6 mph) eteenpäin tai 35 km/h (22 mph) taaksepäin.

Valaistusolosuhteet

Kamerakuva säädetään automaattisesti vallitsevien valaistusolosuhteiden mukaan. Kuva voi siksi vaihdella hieman valonvoimakkuuden ja laadun suhteen. Huonot valaistusolosuhteet voivat hieman heikentää kuvanlaatua.

i HUOM

Mahdollisimman hyvän toiminnan saamiseksi pitääkää kamerasinssi puhtaana liasta, lumesta ja jäädästä. Tämä on erityisen tärkeää huonoissa valaistusolosuhteissa.



« Apuviivat

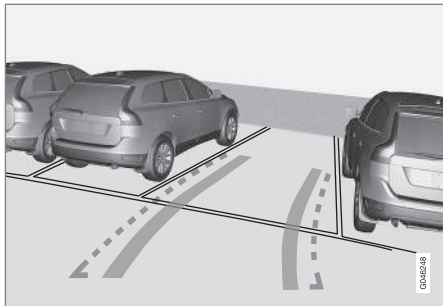

Esimerkki apuviivojen näyttämisestä kuljettajalle.

Lokasuojien linjat projisoidaan kuin ne olisivat maan tasossa auton takana ja ne ovat suoraan riippuvaisia ohjauspyörän kääntökulmasta, mikä mahdollistaa sen, että kuljettaja näkee auton kulkeban reitin - myös sen kääntyessä.

i HUOM

- Peruutettaessa perävaunun kanssa, kun tätä ei ole sähköisesti kytketty autoon, näytön viivat osoittavat sen linjauksen, jonka **auto** ottaa - ei perävaunu.
- Näytössä ei esitetä viivoja, kun perävaunu on sähköisesti kytketty auton sähköjärjestelmään.
- Pysäköintikamera kytkeytyy automaattisesti pois toiminnasta perävaunua vedettäessä, jos käytetään Volvon alkuperäisiä perävaunukaapeleita.

! TÄRKEÄÄ

Muistakaa, että ruudun kuvassa näkyy vain auton taka-alue - varokaa auton kylkiä ja etuosaa, kun käännätte ohjauspyörää peruutuksen aikana.

Rajaviivat

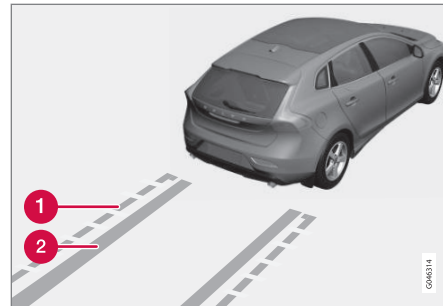

Järjestelmän eri viivat.

- 1 Rajaviiva vapaan peruutuksen vyöhykkeelle
- 2 "Pyöränjäljet"

Katkoviiva (1) merkitsee vyöhykkeen jopa n. 1,5 m taaksepäin puskurista. Se on samalla raja auton eniten ulostyöntyville osille, esim. ulkostaustapeileille ja kulmille - myös auton kääntyessä.

Leveät "pyöränjäljet" (2) sivuviivojen välissä kertovat, mistä pyörät tulevat kulkemaan, ja ne voivat ulottua n. 3,2 m taaksepäin puskurista, jos tiellä ei ole mitään estettä.

Peruutustunnistimilla varustetut autot*

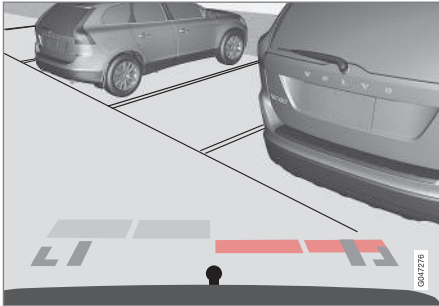

Värillinen kenttä (4 kpl - yksi tunnistinta kohti) näyttää etäisyyden.

Jos auto on varustettu myös Pysäköintitutkalla (s. 251), esitetään etäisyys värillisenä kenttänä jokaisen esteen rekisteröineen tunnistimen osalta.

Kenttien väri muuttuu, kun etäisyys esteeseen vähenee - vaaleankeltaisesta keltaiseen, oranssin kautta punaiseen.

"väri; maali"	Etäisyys (metriä)
Vaaleankeltainen	0,7–1,5
Keltainen	0,5–0,7
Oranssi	0,3–0,5
Punainen	0–0,3

Aiheeseen liittyvät tiedot

- Pysäköintiapukamera - asetukset (s. 257)
- Pysäköintiapukamera - rajoitukset (s. 259)
- Pysäköintitutka* (s. 251)
- Aktiivinen pysäköintitutka (PAP)* (s. 259)

Pysäköintiapukamera - asetukset

Suljetun kameran aktivointi

Jos kameratoiminto on suljettuna valittaessa peruutusvaihte, se aktivoidaan seuraavasti:



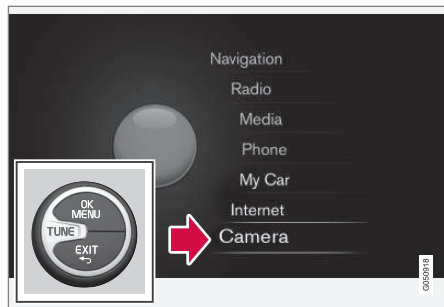

Päälähdevalikko³⁴.

1. Tehkää yksi tai kaksi **pitkää** painikkeen **EXIT** painallusta päästäksenne päälähdevalikkoon.
2. Kääntäkää esiin vaihtoehto "Kamera" **TUNE**-säätimellä ja painakaa **OK/MENU**.
3. Seuraavassa valikossa: - Kääntäkää esiin haluttu kameranäkymä **TUNE**-säätimellä ja painakaa **OK/MENU**- näyttöesittää ko. kameranäkymän.

Vaihtoehto*

Autossa, jossa on valinnainen etukamera, on **CAM**-painike lämmitys- ja ilmanvaihtopaneelissa.



Painikkeen sijainti voi vaihdella riippuen muun varustuksen valinnasta.

- Painakaa **CAM** kameran aktivoimiseksi - näyttö esittää ko. kameranäkymän.

Näkymän vaihtaminen taka- ja etukameran välillä:

- Painakaa **CAM** tai kääntäkää **TUNE**-säädintä.

Asetuksen muuttaminen

Vakioasetus on, että kamera aktivoituu, kun peruutusvaihte valitaan.

Pysäköintikameran asetuksia voidaan muuttaa, kun näyttö esittää kameranäkymän:

1. Painakaa **OK/MENU**, kun kameranäkymä esitetään - näyttö vaihtaa valikkoon, jossa on eri vaihtoehtoja.
2. Kääntäkää esiin haluamanne vaihtoehto säätimellä **TUNE**.
3. Merkitkää vaihtoehto painamalla **OK/MENU** ja peruuttakaa pois painamalla **EXIT**.

Vetokoukku

Kameraa voidaan hyvin käyttää perävaunun kytkemisessä. Apuviiva vetokoukun ajateltua "rataa" varten perävaunua kohti voidaan esittää näyttössä - aivan kuten "pyöränjäljille".

Valinta voidaan tehdä "pyöränjälkien" tai vetokoukun radan näyttämisen välillä - molempia vaihtoehtoja ei voida esittää samanaikaisesti.

1. Painakaa **OK/MENU**, kun kameranäkymä esitetään.
2. Kääntäkää vaihtoehto **Perävaunun liikeradan ohjausviiva** esiin säätimellä **TUNE**.
3. Merkitkää vaihtoehto painamalla **OK/MENU** ja peruuttakaa pois painamalla **EXIT**.

³⁴ Ks. lisäosaa Sensus Infotainment saadaksenne lisätietoja valikkojärjestelmästä.

Zoomaus (lähennys/loitunnus)

Tarvittaessa tarkkaa toimintaa voidaan kameranäkymää zoomata lähemmäs:

- Painakaa **CAM** tai kääntäkää **TUNE**-säädintä - toistuva painallus/kääntäminen vaihtaa takaisin normaalinäkymään.

Jos useampia vaihtoehtoja on, ne ovat silmukassa - painakaa/kääntäkää, kunnes haluttu kameranäkymä esitetään.

Aiheeseen liittyvät tiedot

- Pysäköintiapukamera (s. 255)
- Pysäköintiapukamera - rajoitukset (s. 259)
- Pysäköintitutka* (s. 251)
- Aktiivinen pysäköintitutka (PAP)* (s. 259)

Pysäköintiapukamera - rajoitukset

i HUOM

Auton taakse asennettu polkupyöräteline tai muu varuste voi varjostaa kameran näkymää.

Muistettavaa

Olkaa tarkkaavainen, vaikka vain suhteellisen pieni osa kuvasta näyttäisi olevan peitettynä, se voi tarkoittaa sitä, että melko suuri alue on peitossa ja esteet voivat siksi jäädä havaitsematta, kunnes ne ovat jo liian lähellä autoa.

- Kameran linssi on pidettävä puhtaana liasta, jäätystä ja lumesta.
- Puhdistakaa kameran linssi säännöllisesti haalealla vedellä ja autoshampoolla - varo-kaa, että linssi ei naarmuunnu.

Aiheeseen liittyvät tiedot

- Pysäköintiapukamera (s. 255)
- Pysäköintiapukamera - asetukset (s. 257)
- Pysäköintitutka* (s. 251)
- Aktiivinen pysäköintitutka (PAP)* (s. 259)

Aktiivinen pysäköintitutka (PAP)*

Aktiivinen pysäköintiapu (PAP – Park Assist Pilot) auttaa kuljettajaa pysäköimään tarkastamalla ensin, onko tila riittävän suuri, ja sen jälkeen kääntämällä ohjauspyörää sekä ohjaamalla auton tilaan.

Mittaristo näyttää symboleilla, grafiikalla ja tekstillä, milloin eri kohdat pitää tehdä.

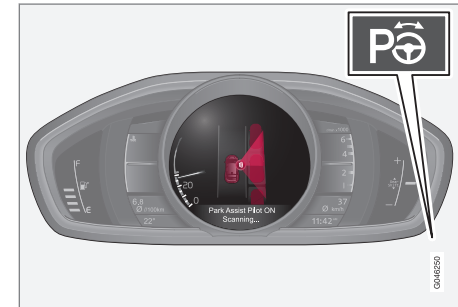

Päälle-/pois-painike on keskikonsolissa.

i HUOM

Kun auton sähköjärjestelmään on määritetty vetokoukku, sen ulkonema lasketaan mukaan toiminnon mitatessa etäisyyttä auton takana oleviin esineisiin.



VAROITUS

PAP ei toimi kaikissa tilanteissa, vaan se on tarkoitettu vain täydentäväksi apulaitteeksi.

Kuljettaja on aina täysin vastuussa siitä, että autoa ajetaan turvallisesti, lisäksi hänen pitää valvoa ympäristöä ja muita tienkäyttäjiä, jotka lähestyvät tai ohittavat pysäköinnin yhteydessä.

Aiheeseen liittyvät tiedot

- Aktiivinen pysäköintiapu (PAP)* - toiminta (s. 260)
- Aktiivinen pysäköintiapu (PAP)* - käsittely (s. 261)
- Aktiivinen pysäköintiapu (PAP)* - rajoitukset (s. 263)
- Aktiivinen pysäköintiapu (PAP)* - symbolit ja ilmoitukset (s. 264)
- Pysäköintiapukamera (s. 255)

Aktiivinen pysäköintiapu (PAP)* - toiminta

Mittaristo näyttää symboleilla, grafiikalla ja tekstillä, milloin eri kohdat pitää tehdä.

HUOM

PAP-toiminto mittaa tilan ja ohjaa autoa, kuljettajan tehtävä on:

- pitää auton ympäristöä tarkasti silmällä
- noudattaa mittariston ohjeita
- valita vaihde (taakse-/eteenpäin)
- säätää ja säilyttää turvallinen nopeus
- jarruttaa ja pysäyttää auto.

PAP voidaan aktivoida, jos seuraavat ehdot täyttyvät moottorin käynnistämisen jälkeen:

- Toimintoihin ABS³⁵ tai ESC³⁶ ei saa puuttua PAP-toiminnon ollessa aktivoituna - nämä voivat aktivoitua esim. jyrkän ja liukkaan alustan yhteydessä, ks. osia Käyttöjarru (s. 285) sekä Vakautusjärjestelmä ESC (s. 184) saadaksenne lisätietoja.
- Perävaunua ei saa olla kytkettynä autoon.
- Nopeuden pitää olla alle 50 km/h (30 mph).

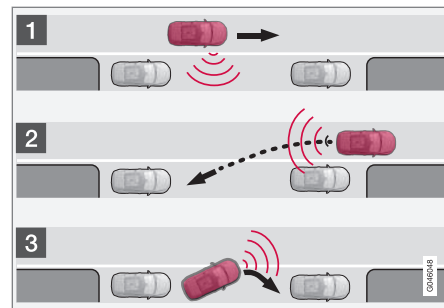

PAP:n periaate.

PAP-toiminto pysäköi auton seuraavilla osateki-
jöillä:

1. Pysäköintitilaa haetaan ja tarkastusmitataan - mitattaessa ei nopeus saa ylittää arvoa 30 km/h (20 mph).
2. Auto ohjataan tilaan peruutuksella.
3. Auto sijoitetaan tilaan ajamalla eteen-/taaksepäin.

Aiheeseen liittyvät tiedot

- Aktiivinen pysäköintitutka (PAP)* (s. 259)
- Pysäköintiapukamera (s. 255)

³⁵ (Anti-lock Braking System) - Lukkiutumaton jarrujärjestelmä.

³⁶ (Electronic Stability Control) - Vakautusjärjestelmä.

Aktiivinen pysäköintiapu (PAP)* - käsittely

Kuljettajaa opastetaan PAP-järjestelmän toiminnasta yksinkertaisin ja selvin ohjein mittaristossa - sekä grafiikalla että tekstillä grafiikalla ja teksti-ilmoituksella (s. 264).

i HUOM

Muistakaa, että tietyissä asennoissa ohjauspyörä voi peittää mittariston ilmoitukset, kun sitä käännetään pysäköinnin aikana.

1 - Haku ja tarkastusmittaus

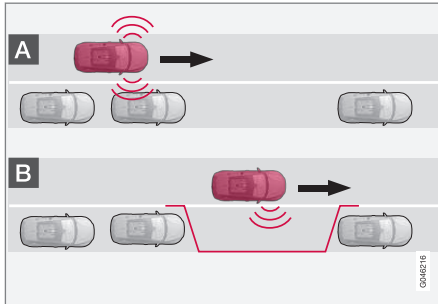

i HUOM

PAP-toiminto mittaa tilan ja ohjaa autoa, kuljettajan tehtävä on:

- pitää auton ympäristöä tarkasti silmällä
- noudattaa mittariston ohjeita
- valita vaihde (taakse-/eteenpäin)
- säätää ja säilyttää turvallinen nopeus
- jarruttaa ja pysäyttää auto.

i HUOM

Auton ja pysäköintipaikkojen välisen etäisyyden on oltava 0,5–1,5 metriä, kun PAP etsii pysäköintipaikkaa.

PAP-toiminto etsii ja tarkastaa, onko pysäköintialaa riittävän suuri. Menetelkää näin:



1. Aktivoi PAP painamalla tätä painiketta älkääkä ajako nopeammin kuin 30 km/h (20 mph).

2. Tarkkaile mittaristoa ja olkaa valmiina pysäyttämään auto, kun grafiikka ja teksti-ilmoitus pyytävät sitä.
3. Pysäyttäkää auto, kun grafiikka ja teksti pyytävät niin.

i HUOM

PAP etsii tilaa pysäköintiä varten, näyttää ohjeita ja ohjaa auton paikalle sen matkustajan puolella. Mutta haluttaessa voidaan auto pysäköidä myös kuljettajan puolelle katua:

- Aktivoi suuntaviikku kuljettajan puolelle - tällöin järjestelmä etsii sen sijaan pysäköintitilaa auton siltä puolelta.

2 - Peruuttaminen paikkaan

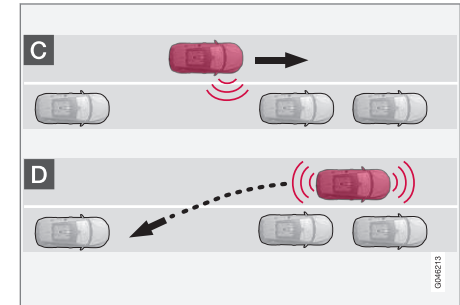

Kohdassa Peruutus PAP ohjaa auton pysäköintitilaan. Menetelkää seuraavasti:

1. Tarkastakaa, että taaksepäin on vapaata, ja kytkekää peruutusvaihte.
2. Peruuttakaa hitaasti ja varovasti koskematta ohjauspyörään - eikä lujempaa kuin n. 7 km/h (4 mph).
3. Tarkkaillkaa mittaristoa ja olkaa valmiina pysäyttämään auto, kun grafiikka ja teksti-ilmoitus pyytävät sitä.

i HUOM

- Pitäkää kädet poissa ohjauspyörästä, kun PAP-toiminto on aktivoituna.
- Huolehtikaa, ettei mikään estä ohjauspyörän vapaata liikkumista.
- Mahdollisimman hyvän tuloksen saavuttamiseksi - Odottakaa, kunnes ohjauspyörä on kääntynyt valmiiksi ennen kuin ajaminen taakse-/eteenpäin aloitetaan.

3 - Sijoittaminen

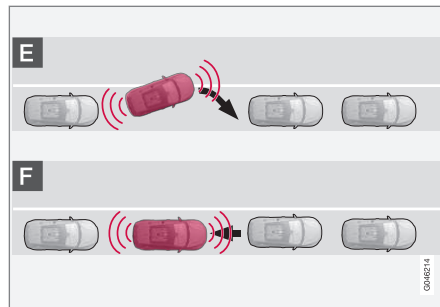

Kun auto on peruutettu pysäköintitilaan, se pitää suoristaa ja sovittaa paikalleen.

1. Kytkekää 1. vaihte tai **D**-asento, odottakaa, kunnes ohjauspyörä on kääntynyt, ja ajakaa hitaasti eteenpäin.
2. Pysäyttäkää auto, kun grafiikka ja teksti-ilmoitus pyytävät sitä.
3. Kytkekää peruutusvaihte ja ajakaa hitaasti taaksepäin, kunnes grafiikka ja teksti-ilmoitus pyytävät pysäyttämään.

Toiminto suljetaan automaattisesti, kun grafiikka ja ilmoitus näyttävät pysäköinnin olevan suoritettu. Kuljettaja voi kuitenkin joutua tekemään ylimääräisen korjauksen jälkikäteen - vain kuljettaja voi arvostella, milloin auto on kunnolla pysäköity.

i TÄRKEÄÄ

Varoetäisyys on lyhyempi, kun PAP käyttää tunnistimia verrattuna tilanteeseen, jossa pysäköintitutka käyttää niitä.

Aiheeseen liittyvät tiedot

- Aktiivinen pysäköintitutka (PAP)* (s. 259)
- Pysäköintiapukamera (s. 255)

Aktiivinen pysäköintiapu (PAP)* - rajoitukset

PAP-jakso keskeytyy:

- jos auto etenee liian lujaa - yli 7 km/h (4 mph)
- jos kuljettaja liikuttaa ohjauspyörää
- ABS³⁷- tai ESC³⁸-toiminnon puuttuessa ajamiseen - esim. yhden pyörän menettäessä pitonsa liukkaalla tiellä.

Teksti-ilmoitus kertoo, miksi PAP-jakso keskeytyi.

i HUOM

Antureita peittävä liika, jää ja lumi heikentävät toimintaa ja voivat tehdä mittaamisen mahdottomaksi.

! TÄRKEÄÄ

Joissakin olosuhteissa PAP ei havaitse pysäköintitaskuja - syynä voi olla jokin ulkopuolinen äänenlähde, joka toimii samalla ultraääni- taajuudella ja häiritsee järjestelmän toimintaa.

Esimerkkejä tällaisista äänenlähteistä ovat äänitorvi, renkaat märällä asfaltilla, ilmajarrut, moottoripyörien pakojärjestelmät ym.

Muistettavaa

Kuljettajan tulee pitää mielessä, että aktiivinen pysäköintiapu on apuväline - ei virheetön täysautomaattinen toiminto. Sen vuoksi kuljettajan pitää olla valmiina keskeyttämään pysäköinti. Pysäköinnin yhteydessä on myös joitakin huomioon otettavia yksityiskohtia, esim.:

- PAP lähtee ko. paikalle pysäköityjen ajoneuvojen sijainnista - jos nämä asetettu epäsovasti, voivat esim. oman auton renkaat ja vanneet vaurioitua jalkakäytävän reunoja vasten.
- PAP on suunniteltu pysäköintiin suorilla kaduilla - ei jyrkkiin mutkiin tai kaarteisiin. Varmistakaa tämän vuoksi, että auto on pysäköintitaskun kanssa yhdensuuntainen, kun PAP mittaa tilan.
- Pysäköintitaskuja kapeilla kaduilla ei aina voida käyttää, koska riittävää tilaa pysäköintitoimenpiteisiin ei ole - tilannetta voi helpottaa ajaminen mahdollisimman lähellä kadun sitä puolta, jolla ajateltu pysäköintitasku on.
- Huomatkaa, että auton keula voi kääntyä vastaantulevaa liikennettä kohti pysäköinnin aikana.
- Kohteet, jotka sijaitsevat korkeammalla kuin tunnistimien havaintoalue, eivät ole mukana, kun pysäköintitoimenpiteitä lasketaan, mikä voi johtaa siihen, että PAP voi kaartaa pysä-

köintitaskuun liian aikaisin - tämän vuoksi sellaisia pysäköintitaskuja tulee välttää.

- Kuljettaja on vastuussa arvioitaessa sitä, sopiiko PAP-järjestelmän tarjoama tasku pysäköintiin.
- Käyttäkää hyväksytyjä renkaita³⁹ sekä oikeita rengaspaineita - se vaikuttaa PAP-toiminnon kykyyn pysäköidä.
- Rankka vesi- tai lumisade voi aiheuttaa sen, ettei pysäköintitaskua mitata oikealla tavalla.
- Älkää käyttäkö PAP-toimintoa, jos lumiketjut tai varapyörä on asennettuna.
- Älkää käyttäkö PAP-toimintoa, jos kuormatut esineet työntyy auton ulkopuolelle.

! TÄRKEÄÄ

Vaihtaminen toiseen hyväksytyyn vanneja/tai rengaskokoon voi muuttaa renkaan ympärysmittaa, jolloin PAP-järjestelmän parametrit voi olla tarpeen päivittää. Kysykää neuvoa korjaamolta - valtuutettua Volvon teknistä palvelua suositellaan.

³⁷ (Anti-lock Braking System) - Lukkiutumaton jarrujärjestelmä.

³⁸ (Electronic Stability Control) - Vakautus- ja vetovoimajärjestelmä.

³⁹ "Hyväksytyillä renkailla" tarkoitetaan renkaita, jotka ovat samaa tyyppiä ja valmistetta, jota alkuperäiset olivat toimitettaessa uutena tehtaalta.



« Huolto

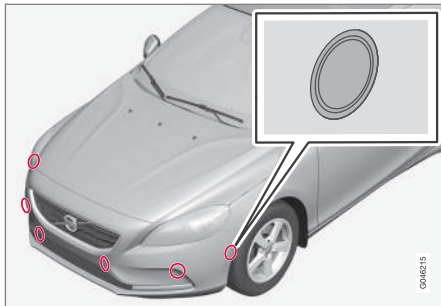

PAP-tunnistimet on sijoitettu puskureihin⁴⁰ - 6 kpl eteen ja 4 kpl taakse.

Jotta PAP-toiminto toimii oikein, pitää sen tunnistimet puhdistaa (s. 254) säännöllisesti vedellä ja autonpesuaineella.

Aiheeseen liittyvät tiedot

- Aktiivinen pysäköintitutka (PAP)* (s. 259)
- Pysäköintiapukamera (s. 255)
- Pysäköintitutka* - tunnistimien puhdistus (s. 254)

Aktiivinen pysäköintiapu (PAP)* - symbolit ja ilmoitukset

Mittaristo voi esittää symbolien ja sisällöltään vaihtelevan tekstin eri yhdistelmiä - joskus selittäviä ohjeita sopivasta toimenpiteestä.

Jos ilmoitus kertoo, ettei aktiivinen pysäköintitutka toimi, suositellaan yhteydenottoa valtuutettuun Volvon tekniseen palveluun.

Aiheeseen liittyvät tiedot

- Aktiivinen pysäköintitutka (PAP)* (s. 259)
- Pysäköintiapukamera (s. 255)

⁴⁰ HUOM! Kuva on kaaviomainen - yksityiskohdat voivat vaihdella automallista riippuen.

KÄYNNISTYS JA AJO

Moottorin käynnistäminen

Moottori käynnistetään ja sammutetaan etäavaimen ja **START/STOP ENGINE** -painikkeen avulla.



Virtalukko etäavain poistettuna/painettuna sisään ja **START/STOP ENGINE**-painike.

! TÄRKEÄÄ

Älkää painako etäavainta sisään väärin käännettynä - Pitäkää kiinni päästä, jossa on irrotettava avainliuska, ks. Irrotettava avainliuska - irrotus/kiinnitys (s. 163)

1. Asettakaa etäavain virtalukkoon ja painakaa se sisään ääriasentoonsa.

2. Pitäkää kytkinpoljin täysin painettuna¹. (Auto- maattivaihteiset autot - painakaa jarrupoljinta.)
3. Painakaa **START/STOP ENGINE** -painiketta ja vapauttakaa se sitten.

Käynnistysmoottori pyörii, kunnes moottori käynnistyy tai sen ylikuumentumissuoja katkaisee.

! TÄRKEÄÄ

Jos moottori ei ole käynnistynyt 3 yrityksen jälkeen - odottakaa 3 minuuttia ennen uutta yritystä. Käynnistyvyys paranee, jos akku saa aikaa palautua.

! VAROITUS

Ottakaa etäavain aina pois virtalukosta, kun poistutte autosta, ja katsokaa, että avainasento on **0** - erityisesti, jos autossa on lapsia. Tietoja siitä, kuinka tämä tapahtuu, ks. Avaimen asennot (s. 78).

i HUOM

Kylmäkäynnistyksen jälkeen joutokäyntinopeus voi tietyissä moottorityypeissä olla huomattavasti korkeampi kuin normaalisti. Tämä tehdään, jotta pakokaasun puhdistusjärjestelmä saavuttaisi normaalin toimintalämpötilan mahdollisimman nopeasti. Tämä vähentää pakokaasupäästöjä ja säästää luontoa.

Avaimeton käynnistys (Keyless drive)*

Noudattakaa kohtia 2–3 bensiini- ja dieselmoottorin käynnistämiseksi avaimettomasti (s. 165).

i HUOM

Edellytys moottorin käynnistymiselle on, että jokin avaimeton käynnistys- ja lukitustoiminnon etäavaimista on matkustamossa tai kuormatilassa.

! VAROITUS

Älkää koskaan poistako etäavainta autosta ajon aikana tai hinauksen yhteydessä.

Aiheeseen liittyvät tiedot

- Avaimen asennot (s. 78)

¹ Jos auto liikkuu, auton käynnistämiseen riittää **START/STOP ENGINE** -painikkeen painaminen.

Moottorin sammuttaminen

Moottori sammutetaan **START/STOP ENGINE**-painikkeella.

Moottorin sammutus:

- Painakaa **START/STOP ENGINE**-painiketta - moottori pysähtyy.
- Jos autossa on automaattivaihteisto eikä vaihteenvaihtin ole asennossa **P** tai jos auto liikkuu - Painakaa 2 kertaa tai pitäkää **START/STOP ENGINE**-painike painettuna, kunnes moottori pysähtyy.

Aiheeseen liittyvät tiedot

- Avaimen asennot (s. 78)

Ohjauslukko

Ohjauslukko vaikeuttaa auton ohjaamista, jos esim. se otetaan luvottomasti käyttöön. Mekaaninen ääni voi kuulua, kun ohjauslukko avautuu tai lukkiutuu.

Toiminto

- Ohjauslukko aktivoituu, kun kuljettajan ovi avataan moottorin sammuttamisen jälkeen.
- Ohjauslukko avautuu, kun etäavain on virtalukossa² ja **START/STOP ENGINE**-painiketta painetaan.

Aiheeseen liittyvät tiedot

- Moottorin käynnistäminen (s. 266)
- Avaimen asennot (s. 78)
- Ohjauspyörä (s. 84)

Käynnistysapu

Jos käynnistysakku (s. 354) on tyhjentynyt, auto voidaan käynnistää toisesta akusta saatavalla virralla.

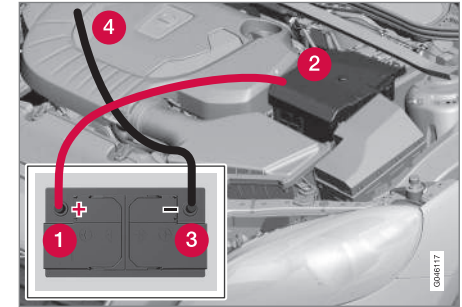

Käytettäessä käynnistysapua toisesta akusta suositellaan seuraavia vaiheita oikosulun tai muiden vaurioiden välttämiseksi:

1. Asettakaa auton sähköjärjestelmä avainasentoon **0**, katso Avaimen asennot (s. 78).
2. Tarkastakaa, että apuakun jännite on 12 V.
3. Jos apuakku on asennettuna toiseen autoon - sammuttakaa auttavan auton moottori ja katsokaa, etteivät autot kosketa toisiaan.

² Jos autossa on avaimeton käynnistys- ja lukitusjärjestelmä, riittää, että etäavain on sisällä matkustamossa.

4. Kiinnittää punaisen käynnistyskaapelin toinen puristin apukäynnistysakun plusnapaan (1).

TÄRKEÄÄ

Kytkeä käynnistyskaapeli varovasti välttääksenne oikosulut muiden moottorin tilan komponenttien kanssa.

5. Avatkaa oman akun etumaisen peitekannan kiinnittimet ja irrottakaa kansi.
6. Kiinnittää punaisen käynnistyskaapelin toinen puristin auton akun plusnapaan (2).
7. Kiinnittää mustan käynnistyskaapelin toinen puristin apukäynnistysakun miinusnapaan (3).
8. Kiinnittää toinen puristin maadoituskohtaan, esim. oikea moottorinkiinnike yläreunassa, ulompi ruuvinkanta (4).
9. Tarkastakaa, että käynnistyskaapelin puristimet ovat kunnolla kiinni siten, ettei käynnistysyrityksen aikana synny kipinöitä.
10. Käynnistää "apuauton" moottori ja antaa sen käydä muutama minuutti normaalia suuremmalla joutokäyntinopeudella, n. 1500 r/min.

11. Käynnistää moottori autossa, jossa on tyhjentynyt akku.

TÄRKEÄÄ

Älkää koskettako johdon ja auton välisiä liitäntöjä käynnistysyrityksen aikana – kipinöinti-vaara.

12. Irrottakaa käynnistyskaapelit päinvastaisessa järjestyksessä – ensin musta ja sitten punainen.
- > Katsokaa, ettei kumpikaan mustan käynnistyskaapelin puristimista kosketa akun plusnapaan tai punaisen käynnistyskaapelin kytkettyyn puristimeen.

VAROITUS

- Käynnistysakku voi muodostaa räjähdyskaasua, joka on hyvin räjähdysherkkää. Käynnistyskaapelin väärän kytkemisen aikana syntynyt kipinä voi riittää akun räjähtämiseen.
- Käynnistysakussa on rikkihappoa, joka voi aiheuttaa vakavia syöpymisvaurioita.
- Huuhdelkaa runsaalla määrällä vettä, jos rikkihappoa pääsee silmiin, iholle tai vaatteisiin. Roiskeen osuessa silmiin – ottakaa välittömästi yhteys lääkäriin.

Aiheeseen liittyvät tiedot

- Moottorin käynnistäminen (s. 266)

Vaihteistot

Vaihteistoja on kahta päätyyppiä - käsivalintainen ja automaattinen.

- Käsivalintainen vaihteisto (s. 269)
- Automaattivaihteisto Geartronic (s. 270)

! TÄRKEÄÄ

Vaihteiston toimintalämpötilaa valvotaan tarkoituksena estää minkään vetojärjestelmän osan vaurioituminen. Ylikuumenemisvaaran esiintyessä sytyy varoitussymboli mittaristossa yhdessä teksti-ilmoituksen kanssa - noudattakaa annettua suositusta.

Käsivalintainen vaihteisto

Vaihteiston toimintona on muuttaa välityssuhdetta riippuen nopeudesta ja voimantarpeesta.



Vaihdekaavio.

Käsivalintaisessa vaihteistossa on kuusi vaihdetta ja vaihdekaavio on merkitty vaihdevipuun.

- Painakaa kytkinpoljin täysin alas jokaisen vaihtamisen yhteydessä.
- Ottakaa jalka pois kytkinpolkimelta vaihtamisten välillä.

⚠ VAROITUS

Käytä pysäköinnissä aina seisontajarrua, kun auto on kaltevalla pinnalla - kytketty vaihde ei riitä pitämään autoa paikallaan kaikissa tilanteissa.

Peruutusvaihteen salpa

Peruutusvaihteen salpa estää peruutusvaihteen tahattoman kytkemisen ajettaessa normaalisti eteenpäin.

- Noudattakaa vaihdevipuun merkittyä vaihdekaaviota ja poistukaa vapaa-asennosta **N** ennen kuin vipu viedään **R**-asentoon.
- Kytkekää peruutusvaihte vain auton seisotessa paikallaan.

Aiheeseen liittyvät tiedot

- Vaihteistoöljy - laatu ja määrä (s. 391)
- Vaihteistot (s. 269)

Vaihtoilmaisin*

Vaihtamisosoitin kertoo kuljettajalle, milloin on hyvä kytkeä seuraavaksi suurempi tai pienempi vaihde mahdollisimman pienen polttoaineenkulutuksen saamiseksi.

Ollennainen yksityiskohta ympäristösovitetun ajon yhteydessä on ajaa oikealla vaihteella ja vaihtaa hyvissä ajoin.

Apuvälineenä on tietyissä versioissa ilmainen - GSI (Gear Shift Indicator) - joka kertoo kuljettajalle, kun on hyvä kytkeä seuraavaksi suurempi tai pienempi vaihde mahdollisimman pienen polttoaineenkulutuksen saamiseksi. Ottaen huomioon ominaisuudet, kuten suorituskyky ja värinätön käynti, voi kuitenkin olla asianmukaista vaihtaa suuremmalla kierrosluvulla.

Käsivalintainen vaihteisto



Käsivalintaisen vaihteiston vaihtamisosoitin. Vain yksi kohdistin palaa kerrallaan - normaalissa ajossa palaa vain keskimmäinen.

Ilmainen "+" syttyy suositeltavan ylösvaihdon ja ilmainen "-" suositeltavan alasvaihdon kohdalla (merkitty punaisella kuvassa).

Automaattivaihteisto



Mittaristo "Digital" vaihtamisosoittimella.

Kehystetty numero kertoo ko. vaihteen.



Mittariston "Analog" yhteydessä esitetään vaihdeasennot ja osoitinnuolet sen keskellä.

Aiheeseen liittyvät tiedot

- Käsivalintainen vaihteisto (s. 269)
- Automaattivaihteisto - Geartronic* (s. 270)

Automaattivaihteisto - Geartronic*

Automaattivaihteistossa Geartronic on hydraulinen momentinmuunnin, joka siirtää voiman moottorista vaihteistoon. Siinä on kaksi eri vaihdeasentoa - Automaattinen ja Manuaalinen.



D: Automaattiset vaihdeasennot. +/-: Käsivalintaiset vaihdeasennot. S: Sport-tila*³

Mittaristo esittää vaihteenvalitsimen asennon seuraavilla merkeillä: P, R, N, D, S*, 1, 2, 3 jne.

Vaihdeasennot

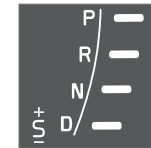

Automaattiset vaihdeasennot osoitetaan oikealla mittaristossa. (Vain yksi kohdistin palaa kerrallaan - vaihteenvalitsimen ko. asennolle.)

Symboli "S" "Sport-tilalle" on ORANSSINVÄRINEN aktiivisessa asennossa.

³ Vaihdevivun vaihdekaavio vaihtelee moottoriversion mukaan.

P – Pysäköintiasento

Valitkaa **P**, kun moottori käynnistetään tai auto seisoo pysäköitynä.

Jotta vaihteenvalitsin voidaan siirtää pois **P**-asennosta, pitää jarrupolkimen olla painettuna ja avaimen asennossa (s. 79) II.

P-asennossa vaihteisto on mekaanisesti lukittu. Kytkekää myös seisontajarru, kun auto on pysäköity, ks. Seisontajarru (s. 287).

HUOM

Vaihteenvalitsimen täytyy olla **P**-asennossa, ennen kuin auto voidaan lukita ja hälytin kytkä.

TÄRKEÄÄ

Auton täytyy olla paikallaan, kun valitaan **P**-asento.

VAROITUS

Käytä pysäköinnissä aina seisontajarrua, kun auto on kaltevalla pinnalla - automaattivaihteiston **P**-asento ei riitä pitämään autoa paikallaan kaikissa tilanteissa.

R – Peruutusasento

Auton on oltava paikallaan, kun asento **R** valitaan.

N – Vapaa-asento

Mikään vaihte ei ole kytkettyä ja moottori voidaan käynnistää. Kytkekää seisontajarru, jos auto seisoo paikallaan vaihteenvalitsimen ollessa asennossa **N**.

Jotta vaihteenvalitsin voidaan siirtää asennosta **N** muuhun vaihteeseen, pitää jarrupolkimen olla painettuna ja avaimen asennossa (s. 79) II.

D – Ajoasento

D on normaali ajoasento. Vaihtaminen ylös- ja alaspäin tapahtuu automaattisesti kaasunpaineen ja nopeuden mukaan. Auton pitää seistä paikallaan, kun asento **D** valitaan asennosta **R**.

Geartronic – Käsivalintaiset vaihteeseennot (+/-)

Geartronic-automattivaihteistolla kuljettaja voi vaihtaa myös manuaalisesti. Auto jarruttaa moottorilla, kun kaasupoljin vapautetaan.

Manuaalinen vaihteasento saadaan siirtämällä vipu sivulle asennosta **D** ääriasentoon kohtaan "+/-". Mittariston symboli "+/-" vaihtaa värinsä valkoisesta oranssiksi ja numerot **1-2, 3** jne. esitetään ikkunassa, mikä vastaa juuri silloin kytkettyä olevaa vaihdetta.

- Painakaa vipua eteenpäin suuntaan **+** (plus) vaihtaaksenne portaan ylöspäin ja vapauttaa se - vipu palaa neutraaliasentoonsa välille **+** ja **-**.

tai

- Vetäkää vipua taaksepäin suuntaan **-** (miinus) vaihtaaksenne yhden portaan alaspäin, ja vapauttakaa se.

Käsivalintainen vaihteasento **+/-** voidaan valita milloin tahansa ajon aikana.

Nykyästen ja moottorin sammumisen välttämiseksi Geartronic vaihtaa alaspäin, jos kuljettaja antaa nopeuden laskea alemmaksi kuin valitulle vaihteelle on kohtuullista.

Automaattiseen ajotilaan palaaminen:

- Siirtäkää vipua sivulle ääriasentoon kohtaan **D**.

HUOM

Jos vaihteistossa on Sport-ohjelma, vaihteistosta tulee manuaalinen vasta, kun vipua on siirretty eteen- tai taaksepäin **+/-**-asennostaan. Mittariston merkit vaihtuvat tällöin merkistä **S** näyttämään kytkettyä olevaa vaihdetta **1, 2, 3** jne.

Ohjauspyörävalitsimet*

Sen lisäksi, että vaihdetta voidaan vaihtaa manuaalisesti vaihteenvalitsimella, myös ohjauspyörässä on säätimet, ns. ohjauspyörävalitsimet.

Jotta vaihdetta voidaan vaihtaa ohjauspyörävalitsimella, ne on ensin aktivoitava. Se tehdään vetämällä toista ohjauspyörävalitsinta ohjauspyörää



- ◀ kohti, jolloin mittariston merkki "D" vaihtuu valitun vaihteen osoittavaksi numeroksi.

Vaihtakaa sitten vaihdetta seuraavasti:

- Vetäkää toista ohjauspyörävalitsinta taakseen ohjauspyörää kohti ja vapauttaka se.



Ohjauspyörän valitsimet.

- 1 "-": Valitsee seuraavaksi pienimmän vaihteen.
- 2 "+": Valitsee seuraavaksi suurimman vaihteen.

Vaihto tapahtuu aina vedettäessä ohjauspyörävalitsimesta, mikäli moottorin kierros lukua pysyy sallitulla alueella.

Jokaisen vaihdon jälkeen mittaristossa oleva luku vaihtuu ilmoittamaan valitusta vaihteesta.

i HUOM

Automaattinen aktivoinnin poisto

Jos ohjauspyörän valitsimia ei käytetä, ne poistetaan hetken kuluttua käytöstä ja asiasta ilmoitetaan mittaristossa vaihtamalla valitun vaihteen numero takaisin merkinnäksi "D".

Poikkeuksen muodostaa moottorijarrutus, jonka aikana ohjauspyörän valitsimet ovat koko ajan toimintavalmiudessa.

Manuaalinen deaktivointi

Ohjauspyörän valitsimet deaktivoidaan manuaalisesti:

- Vetäkää valitsimia ohjauspyörää kohti ja pitäkää näin, kunnes mittaristo vaihtaa ko. vaihteen merkin numerosta kirjaimeksi "D".

Ohjauspyörävalitsimia voidaan käyttää myös vaihteenvalitsimen ollessa Sport-asennossa*. Tällöin valitsimet ovat koko ajan käytössä eikä niitä poisteta käytöstä.

Geartronic - Sport-tila (S)



Sport-ohjelma antaa urheilullisemman käyttäytymisen ja sallii vaihteille korkeammat kierrosluvut. Samalla saadaan nopeampi vaste kaasua painettaessa.

Aktiivisessa ajamisessa ensisijaistetaan myös ajaminen pienemmällä vaihteella, mikä tarkoittaa viivytettyä vaihtamista suuremmalle vaihteelle.

Sport-tilan aktivointi:

- Siirtäkää vaihteenvalitsin sivulle, D-asennosta ääriasentoon kohtaan "+S-" - mittaristo vaihtaa merkistä D merkkiin S.

Sport-tila voidaan valita milloin tahansa ajon aikana.

Geartronic - Talvitila

Liikkeellelähtöä luukkaalla tienpinnalla voi helpottaa, jos 3. vaihde kytketään käsin.

1. Painakaa jarrupoljinta ja siirtäkää vaihteenvalitsin D-asennosta ääriasentoon kohtaan "+/-" - mittaristo vaihtaa merkistä D numeroon 1⁴.
2. Siirtykää 3. vaihteelle painamalla vipua eteenpäin kohti "+" -merkkiä (plus) 2 kertaa – mittaristo vaihtaa merkistä 1 merkkiin 3.
3. Vapauttaka jarru ja painakaa varovasti kaasua.

⁴ Jos autossa on Sport-tila*, näytetään ensin "S".

Vaihteiston "talviajotilassa" auto lähtee liikkeelle alhaisemilla kierroksilla ja alhaisemmalla moottorin teholla vetävissä pyörissä.

Kickdown

Kun kaasupoljin painetaan täysin pohjaan (normaalin täyskaasuasennon ohi), tapahtuu automaattisesti välitön vaihtaminen alaspäin, ns. kickdown.

Jos kaasupoljin päästetään kickdown-asennosta, tapahtuu vaihtaminen ylöspäin automaattisesti.

Kickdown-toimintoa käytetään, kun tarvitaan mahdollisimman hyvää kiihtyvyyttä, esim. ohitettaessa.

Varmuustoiminto

Moottorin ylikierrosten estämiseksi on vaihteiston ohjausohjelmassa alavaihtamissuoja, joka estää kickdown-toiminnon.

Geartronic ei salli vaihtamista alaspäin/kickdown-toimintoa, joka johtaa niin korkeaan kierrosluukuun, että moottori voi vaurioitua. Jos kuljettaja kuitenkin yrittää tehdä tällaisen vaihtamisen moottorin kierrosluvun ollessa korkea, ei tapahdu mitään – alkuperäinen vaihde pysyy kytkettynä.

Kickdown-tilanteessa auto voi vaihtaa alaspäin yhden tai useamman portaan kerrallaan riippuen moottorin kierrosluvusta. Auto vaihtaa ylöspäin moottorivaurioiden estämiseksi, kun moottori saavuttaa enimmäiskierroslukunsa.

Hinaus

Jos autoa pitää hinata - ks. tärkeitä tietoja osasta Hinaus (s. 305).

Aiheeseen liittyvät tiedot

- Vaihteistoöljy - laatu ja määrä (s. 391)
- Vaihteistot (s. 269)

Vaihteenvalitsinsalpa

Vaihteenvalitsinsalpoja on kahta eri tyyppiä - mekaaninen ja automaattinen.

Mekaaninen vaihteenvalitsinsalpa

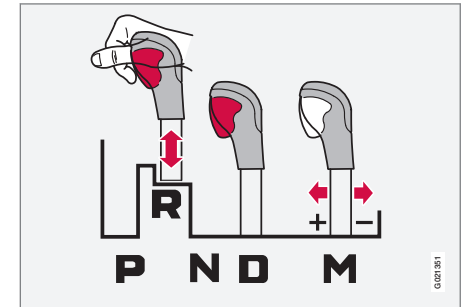

Valitsinta voidaan siirtää vapaasti eteen- tai taaksepäin asentojen **N** ja **D** välillä. Muilla asennoilla on salpa, jota käytetään vaihteenvalitsimessa olevalla salpapainikkeella.

Salpanupin ollessa painettuna voidaan vipua siirtää eteen- tai taaksepäin välillä **P**, **R**, **N** ja **D**.

Automaattinen vaihteenvalitsinsalpa

Automaattivaihteistossa on erityinen varmuusjärjestelmä:

Pysäköintiasento (P)

Auto paikallaan ja moottori käynnissä:

- Painakaa jarrupoljinta, kun siirrätte vaihteenvalitsimen toiseen asentoon.



◀◀ **Sähköinen vaihtamissalpa – Shiftlock Pysäköintiasento (P)**

Jotta vaihteenvalitsin voidaan siirtää asennosta P johonkin muuhun vaiheasentoon, pitää jarrupolkimen olla painettuna ja avaimen asennossa (s. 79) II.

Vaihtamissalpa – Vapaa (N)

Jos vaihteenvalitsin on N-asennossa ja auto on seissyt paikallaan vähintään 3 sekuntia (riippumatta siitä käykö moottori vai ei), vaihteenvalitsin on salvattu.

Jotta vaihteenvalitsin voidaan siirtää asennosta N muuhun vaiheasentoon, pitää jarrupolkimen olla painettuna ja avaimen asennossa (s. 79) II.

Automaattisen vaihteenvalitsinsalvan aktivoinnin poisto

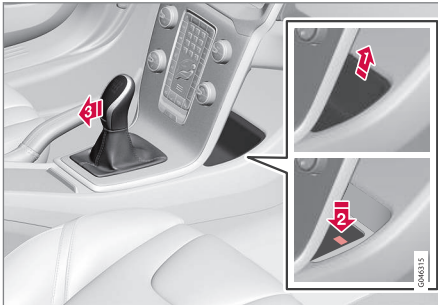

Jos autolla ei voi ajaa, esim. käynnistysakun tyhjennyttyä, vaihteenvalitsin pitää saada pois P-asennosta, jotta autoa voidaan siirtää.

- 1 Nostakaa pois maljamainen sisäosa loke-rosta keskikonsolin takaa ja paikantakaa jousipalautteinen nuppi lokeron pohjalta.
 - 2 Painakaa ja pitäkää nuppia painettuna.
 - 3 Siirtäkää vaihteenvalitsin pois P-asennosta ja vapauttakaa nuppi.
4. Asettakaa säilytyslokeron sisäosa takaisin paikalleen.

Aiheeseen liittyvät tiedot

- Automaattivaihteisto - Geartronic* (s. 270)

Liikkeellelähtöapu mäessä (HSA)*

Käyttöjarru voidaan vapauttaa ennen liikkeellelähtöä tai peruutusta mäessä - HSA-toiminto (Hill Start Assist) estää auton vierimisen alaspäin.

Toiminnossa jarrujärjestelmän poljinpaine säilyy muutaman sekunnin ajan, kun kuljettaja siirtää jalan jarrupolkimelta kaasupolkimelle.

Tilapäinen jarrutusvaikutus lakkaa muutaman sekunnin kuluttua tai kun kuljettaja painaa kaasua.

Aiheeseen liittyvät tiedot

- Moottorin käynnistäminen (s. 266)

Start/Stop*

Tietyt moottorin ja vaihteiston yhdistelmät on varustettu Start/Stop-toiminnolla, joka alkaa toimia esim. seistäessä autojonossa tai odotettaessa liikennevaloissa - moottori sammutetaan tällöin tilapäisesti ja se käynnistyy automaattisesti uudelleen, kun matkaa jatketaan.

Huolenpito ympäristöstä on eräs Volvo Personvagnar -yhtiön ydinarvoista, joka ohjaa kaikkea toimintaamme. Tämä tavoiteasettelu on saanut aikaan useita erillisiä, energiaa säästäviä toimintoja, joista Start/Stop on yksi, kaikkien yhteisenä tehtävänä on vähentää polttoaineenkulutusta, mikä puolestaan myötävaikuttaa pakokaasupäästöjen vähenemiseen.

Yleistä Start/Stop -järjestelmästä



Moottori sammutetaan - tulee hiljaisempaa ja puhtaampaa....

Start/Stop-toiminnolla annetaan kuljettajalle mahdollisuus aktiivisemmin ympäristötietoiseen tapaan ajaa autoa antamalla moottorin "pysähtyä automaattisesti", kun tämä on tarkoituksenmukaista.

Auton valikkojärjestelmässä MY CAR (s. 111) otsikon **Drive-E** alla on tietoja Volvon Start/Stop-järjestelmästä sekä suosituksia energiaa säästävästä ajotekniikasta.

Käsivalintainen tai automaattivaihteisto

Huomatkaa, että Start/Stop-toiminnossa on eroja sen mukaan, onko vaihteisto käsivalintainen tai automaattinen.

Aiheeseen liittyvät tiedot

- Start/Stop* - toiminta ja käsittely (s. 275)
- Moottorin käynnistäminen (s. 266)
- Start/Stop* - moottori ei käynnisty automaattisesti (s. 279)
- Start/Stop* - moottori käynnistyy automaattisesti (s. 278)
- Start/Stop* - moottori ei pysähdy (s. 277)
- Start/Stop* - tahaton moottorin pysähtyminen, käsivalintainen vaihteisto (s. 280)
- Start/Stop* - symbolit ja ilmoitukset (s. 281)
- Akku - Start/Stop (s. 357)

Start/Stop* - toiminta ja käsittely

Start/Stop-toiminto aktivoituu automaattisesti, kun moottori käynnistetään avaimella.

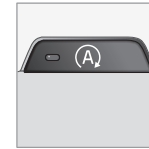

Start/Stop-toiminto aktivoituu automaattisesti, kun moottori käynnistetään avaimella. Kuljettajan huomio kiinnitetään toimintoon syöttämällä Päällä-/Pois -painikkeen symboli mittaristossa ja Päällä-/Pois -painikkeen valon palamisena.

Kaikki auton varsinaiset järjestelmät, kuten valaistus, radio jne. toimivat normaalisti myös moottorin ollessa sammutettuna automaattisesti, ainoastaan tietyt varustuksen toimintoja voidaan rajoittaa tilapäisesti, esim. ilmastointilaitteen puhaltimen nopeutta tai äänentoistolaitteiston erittäin suurta äänenvoimakkuutta.

Moottorin pysäyttäminen automaattisesti

Jotta moottori pysähtyy automaattisesti, on vaimassa seuraavaa:



Ehdot	M/A ^A
Kytkekää vapaalle, asettakaa vaihdevipu vapaa-asentoon ja vapauttakaa kytkinpoljin - moottori sammuu automaattisesti.	M
Pysäyttäkää auto käyttöjarrulla ja pitäkää sitten jalka edelleen polkimella - moottori sammutetaan.	A

A M = Käsivalintainen vaihteisto, A = Automaattivaihteisto.



Jos ECO-toiminto on aktivoitu, moottori voidaan pysäyttää automaattisesti ennen kuin auto on täysin paikallaan.

Tietyissä moottorimalleissa moottori voidaan pysäyttää ennen kuin auto on paikallaan riippumatta siitä, onko ECO-toiminto aktivoitu vai ei.



Kun moottori on sammutettu automaattisesti, mittariston Start/Stop -toiminnon symboli sytty.

Moottorin käynnistäminen automaattisesti

Ehdot	M/A ^A
Vaihdevipu vapaa-asennossa: 1. Painakaa kytkinpoljinta tai kaasupoljinta - moottori käynnistyy. 2. Kytkekää sopiva vaihe ja ajakaa.	M
Poistakaa jalan paine käyttöjarrulta - moottori käynnistyy automaattisesti ja matkaa voidaan jatkaa.	A
Säilyttäkää paine käyttöjarrulla ja painakaa kaasupoljinta - moottori käynnistyy automaattisesti.	A
Alamäessä on myös tämä mahdollisuus: • Vapauttakaa käyttöjarru ja antakaa auton rullata liikkeelle - moottori käynnistyy automaattisesti, kun nopeus ylittää normaalin kävelyvauhdin.	M + A

A M = Käsivalintainen vaihteisto, A = Automaattivaihteisto.

Start/Stop-toiminnon sulkeminen



Tietyissä tilanteissa voi olla toivottavaa tilapäisesti sulkea automaattinen Start/Stop-toiminto - se tehdään painamalla tätä painiketta.



Suljettu toiminto osoitetaan mittariston Start/Stop-symbolien ja painikkeen valon sammumisena.



Start/Stop-toiminto on suljettuna, kunnes se aktivoidaan uudelleen painikkeella tai kunnes moottori käynnistetään uudelleen avaimella.

Liikkeellelähtöapu HSA

Käyttöjarru voidaan vapauttaa myös ylämäessä moottorin käynnistämiseksi automaattisesti - HSA (s. 274) (Hill Start Assist) -toiminto estää auton valumisen taaksepäin.

HSA tarkoittaa, että paine jarrujärjestelmässä säilyy tilapäisesti sinä aikana, kun jalka siirretään jarrupolkimelta kaasupolkimelle ennen liikkeellelähtöä moottorin ollessa pysäytettynä automaattisesti. Tilapäinen jarrutusvaikutus lakkaa parin sekunnin kuluttua tai kun kuljettaja painaa kaasua.

Aiheeseen liittyvät tiedot

- Start/Stop* (s. 275)
- Moottorin käynnistäminen (s. 266)
- Start/Stop* - moottori ei käynnisty automaattisesti (s. 279)
- Start/Stop* - moottori käynnistyy automaattisesti (s. 278)
- Start/Stop* - moottori ei pysähdy (s. 277)
- Start/Stop* - tahaton moottorin pysähtyminen, käsivalintainen vaihteisto (s. 280)
- Start/Stop* - symbolit ja ilmoitukset (s. 281)
- Akku - Start/Stop (s. 357)

Start/Stop* - moottori ei pysähdy

Myös Start/Stop-toiminnon ollessa aktiivituna moottori ei aina pysähdy automaattisesti.

Moottori ei sammu automaattisesti, jos:

Ehdot	M/A ^A
auto ei ensin saavuttanut nopeutta n. 10 km/h (6 mph) avainkäynnistyksen tai viimeisimmän automaattisen pysäytyksen jälkeen.	M + A
kuljettaja on avannut turvavyön lukon.	M + A
käynnistysakun kapasiteetti on alle alimman sallitun tason.	M + A
moottori ei ole normaalissa toimintalämpötilassa.	M + A
ulkolämpötila on jäätymispisteen vaiheilla tai yli n. 30 °C.	M + A
tuulilasin sähkölämmitys aktivoidaan.	M + A
olosuhteet matkustamossa poikkeavat esivalituista arvoista ^B - huomataan siitä, että tuuletuspuhaltimen käyntinopeus on korkea.	M + A
auta peruutetaan.	M + A
käynnistysakun lämpötila on alle jäätymispisteen tai liian korkea.	M + A

Ehdot	M/A ^A
kuljettaja tekee suuria ohjausliikkeitä.	M + A
pakoputkiston hiukkassuodatin on täynnä - vasta kun automaattinen puhdistusjakso on tehty (ks. Dieselin hiukkassuodatin (DPF) (s. 296)), tilapäisesti suljettu Start/Stop-toiminto aktivoituu uudelleen.	M + A
tie on hyvin jyrkkä.	M + A
perävaunu on sähköisesti yhdistetty auton sähköjärjestelmään.	M + A
konepelti avattu ^C .	M + A
vaihteisto ei ole normaalissa käyntilämpötilassa.	A
ulkoilman paine alittaa paineen, joka vastaa korkeutta 1500-2500 m merenpinnan yläpuolella - ko. ilmanpaine vaihtelee vallitsevan sään mukaan.	A
mukautuvan nopeudensäätimen jonoavustaja on aktivoitu.	A
vaihteenvalitsin siirretään D -asennosta asentoon R , S^D tai "+/-".	A

A M = Käsivalintainen vaihteisto, A = Automaattivaihteisto.

B ECC:llä varustettu auto.

C Vain tiettyjen moottorien yhteydessä.

D Sport-tila.



« Aiheeseen liittyvät tiedot

- Start/Stop* (s. 275)
- Start/Stop* - toiminta ja käsittely (s. 275)
- Moottorin käynnistäminen (s. 266)
- Start/Stop* - moottori ei käynnisty automaattisesti (s. 279)
- Start/Stop* - moottori käynnistyy automaattisesti (s. 278)
- Start/Stop* - tahaton moottorin pysähtyminen, käsivalintainen vaihteisto (s. 280)
- Start/Stop* - symbolit ja ilmoitukset (s. 281)
- Akku - Start/Stop (s. 357)

Start/Stop* - moottori käynnistyy automaattisesti

Automaattisesti sammutettu moottori voi tietyissä tapauksissa käynnistyä uudelleen ilman, että kuljettaja on päättänyt jatkaa matkaa.

Seuraavassa tapauksessa moottori käynnistyy automaattisesti, vaikka kuljettaja ei ole painanut kytkinpoljinta (käsivalintainen vaihteisto) tai ottaa jalan jarrupolkimelta (automaattivaihteisto):

Ehdot	M/A ^A
Huurua muodostuu ikkunoille.	M + A
Matkustamon olosuhteet poikkeavat esivalituista arvoista ^B .	M + A
Virranotto on tilapäisesti suuri tai käynnistysakun kapasiteetti laskee alimmalle sallitulle tasolle.	M + A
Toistuvia pumppauksia jarrupolkimella.	M + A
Konepelti avataan ^C .	M + A
Auto alkaa rullata, tai tekee pienen nopeudenlisäyksen, jos auton on pysäytetty automaattisesti sen seisomatta täysin paikallaan.	M + A
Kuljettajan vyölukko avataan vaihteenvälitsimen ollessa D - tai N -asennossa.	A
Ohjauspyörän liikkeet ^C .	A

Ehdot	M/A ^A
Vaihteenvälitsin siirretään D -asennosta S -asentoon ^D , R tai asentoon "+/-".	A
Kuljettajan ovi avataan vaihteenvälitsimen ollessa D -asennossa - "pling"-ääni ja teksti-ilmoitus kertovat, että Start/Stop-toiminto on aktiivinen.	A

A M = Käsivalintainen vaihteisto, A = Automaattivaihteisto.

B ECC:llä varustettu auto.

C Vain tiettyjen moottorien yhteydessä.

D Sport-tila.

VAROITUS

Älkää avatko konepeltiä, kun automatiikka on pysäyttänyt moottorin - moottori voi käynnistyä yllättäen itsestään. Sammuttakaa moottori ensin normaalisti **START/STOP ENGINE** -painikkeella ja avatkaa konepelti vasta sen jälkeen.

Aiheeseen liittyvät tiedot

- Start/Stop* - toiminta ja käsittely (s. 275)
- Moottorin käynnistäminen (s. 266)
- Start/Stop* - moottori ei käynnisty automaattisesti (s. 279)
- Start/Stop* - moottori ei pysähdy (s. 277)
- Start/Stop* - tahaton moottorin pysähtyminen, käsivalintainen vaihteisto (s. 280)

- Start/Stop* - symbolit ja ilmoitukset (s. 281)
- Akku - Start/Stop (s. 357)
- Start/Stop* (s. 275)

Start/Stop* - moottori ei käynnisty automaattisesti

Moottori ei aina käynnisty automaattisesti pysähtytään automaattisesti.

Seuraavissa tapauksissa moottori ei käynnisty automaattisesti sammuttuaan automaattisesti:

Ehdot	M/A A
Vaihte on kytkettynä ilman vapaakytkentää - näyttöteksti kehottaa kuljettajaa asettamaan vaihdevivun vapaasentoon, jotta automaattinen käynnistys voi tapahtua.	M
Kuljettaja ei käytä turvavyötä.	M
Kuljettaja ei käytä turvavyötä, vaihtevalitsin on P-asennossa ja kuljettajan ovi on auki - moottori pitää käynnistää normaalisti.	A

^A M = Käsivalintainen vaihteisto, A = Automaattivaihteisto.

Aiheeseen liittyvät tiedot

- Start/Stop* (s. 275)
- Start/Stop* - toiminta ja käsittely (s. 275)
- Moottorin käynnistäminen (s. 266)
- Start/Stop* - moottori käynnistyy automaattisesti (s. 278)
- Start/Stop* - moottori ei pysähdy (s. 277)

- Start/Stop* - tahaton moottorin pysähtymisen, käsivalintainen vaihteisto (s. 280)
- Start/Stop* - symbolit ja ilmoitukset (s. 281)
- Akku - Start/Stop (s. 357)

Start/Stop* - tahaton moottorin pysähtyminen, käsivalintainen vaihteisto

Menetelkää seuraavasti, jos liikkeellelähtö epäonnistuu ja moottori sammuu:

1. Tarkistakaa, että kuljettajan turvavyö on lukittu kiinni vyölukkoon.
2. Painakaa kytkinpoljin uudelleen alas - moottori käynnistyy automaattisesti.
3. Tietyissä tapauksissa pitää vaihdevipu asettaa vapaa-asentoon. Mittaristo esittää tällöin tekstin **Kytke vapaalle**.

Aiheeseen liittyvät tiedot

- Start/Stop* (s. 275)
- Start/Stop* - toiminta ja käsittely (s. 275)
- Moottorin käynnistäminen (s. 266)
- Start/Stop* - moottori ei käynnisty automaattisesti (s. 279)
- Start/Stop* - moottori käynnistyy automaattisesti (s. 278)
- Start/Stop* - moottori ei pysähdy (s. 277)
- Start/Stop* - symbolit ja ilmoitukset (s. 281)
- Akku - Start/Stop (s. 357)





Start/Stop* - symbolit ja ilmoitukset

Start/Stop-toiminto voi näyttää teksti-ilmoituksia mittaristossa.

Teksti-ilmoitus

Yhdistettynä tähän merkkivaloon Start/Stop-toiminto voi näyttää teksti-ilmoituksia mittaristossa tiettyjä tilan-

teita varten. Joillekin niistä on suositeltu toimenpide, joka tulee tehdä. Seuraava taulukko näyttää joitakin esimerkkejä.

Symboli	Ilmoitus	Info/toimenpide	M/A ^A
	Automaattinen käynnistys/pysäytys Tarvitsee huollon	Start/Stop ei toimi. Ottakaa yhteys korjaamoon - valtuutettua Volvon teknistä palvelua suositellaan.	M + A
	Autostart Moottori käy + akustinen signaali	Aktivoituu, jos kuljettajan ovi avataan moottorin ollessa pysäytettynä automaattisesti ja vaihteenvaihtimen D -asennossa.	A
	Paina käynnistuspainiketta	Moottori ei käynnisty automaattisesti - käynnistäkää moottori normaalisti START/STOP ENGINE -painikkeella.	M + A
	Paina kytkinpoljinta käynnistääksesi	Moottori valmis automaattiseen käynnistykseen - odottaa, että kytkinpoljin painetaan alas.	M
	Paina jarru- ja kytkinpoljinta käynnistääksesi	Moottori valmis automaattiseen käynnistykseen - odottaa, että jarru- tai kytkinpoljinta painetaan.	M
	Aseta vaihde vapaalle käynnistääksesi	Vaihde on kytkettynä ilman kytkinpolkimen käyttöä - painakaa kytkintä ja asettakaa vaihdevipu vapaa-asentoon.	M





Symboli	Ilmoitus	Info/toimenpide	M/A ^A
	Valitse P tai N käynnistääksesi	Start/Stop on suljettu - siirtäkää vaihteenvälitsin N - tai P -asentoon ja käynnistäkää moottorin normaalisti START/STOP ENGINE -painikkeella.	A
	Paina käynnistyspainiketta	Moottori ei käynnisty automaattisesti - käynnistäkää moottori normaalisti START/STOP ENGINE -painikkeella vaihteenvälitsimen ollessa asennossa P tai N .	A

A M = Käsivalintainen vaihteisto, A = Automaattivaihteisto.

Jos ilmoitus ei sammu toimenpiteen tekemisen jälkeen, tulee ottaa yhteys korjaamoon - valtuutettua Volvon teknistä palvelua suositellaan.

Aiheeseen liittyvät tiedot

- Start/Stop* (s. 275)
- Start/Stop* - toiminta ja käsittely (s. 275)
- Moottorin käynnistäminen (s. 266)
- Start/Stop* - moottori ei käynnisty automaattisesti (s. 279)
- Start/Stop* - moottori käynnistyy automaattisesti (s. 278)
- Start/Stop* - moottori ei pysähdy (s. 277)
- Start/Stop* - tahaton moottorin pysähtyminen, käsivalintainen vaihteisto (s. 280)
- Akku - Start/Stop (s. 357)

ECO-ajotila*

ECO⁵ on innovatiivinen Volvo-toiminto automaattivaihteistoisille autoille, mikä voi rajoittaa polttoaineenkulutusta jopa 5 %, riippuen kuljettajan ajokäyttäytymisestä. Toiminto antaa kuljettajalle mahdollisuuden aktiivisempaan, ympäristötietoiseen tapaan ajaa autoa.

Yleistä



Aktivoidessa ECO-toiminto muutetaan seuraavia:

- Vaihteiston vaihtamiskohtia.
- Moottorinohjausta ja vastetta kaasupolkimelta.
- Start/Stop-toiminto - moottori voi pysähtyä automaattisesti myös ennen kuin auto on pysähtynyt ja seisoo täysin paikallaan.
- Toiminto Eco Coast aktivoidaan - moottorijarrutus lakkaa.
- Ilmastointijärjestelmän asetukset - tietyt sähkökuluttajat deaktivoidaan tai toimivat rajoitetulla teholla.

i HUOM

Aktivoidessa ECO-toiminto muutetaan joitakin parametreja lämmitys- ja ilmastointijärjestelmän asetuksia ja joidenkin sähkökuluttajien toimintoja rajoitetaan. Tietyt asetukset voidaan palauttaa manuaalisesti, mutta täysi toiminta saadaan takaisin vain sulkemalla ECO-toiminto.

ECO - Käsittely

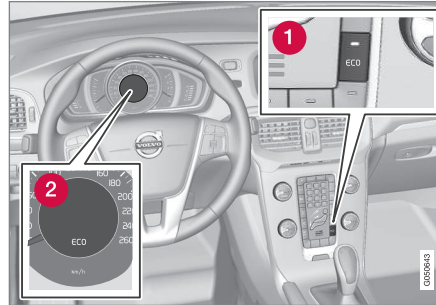

1 ECO Päällä/Pois

2 ECO-symboli

Moottorin sammuttamisen yhteydessä ECO-toiminto deaktivoidaan, ja se pitää tämän vuoksi aktivoida aina moottorin käynnistämisen jälkeen. Tiettyjen moottorien osalta on poikkeuksia - tämä

varmistetaan kuitenkin yksinkertaisesti sekä mittariston **ECO**-symbolin että ECO-painikkeen valon palamisen avulla toiminnon ollessa aktivoitu.

ECO-toiminto Päällä tai Pois

ECO



Suljettu ECO-toiminto osoitetaan mittariston **ECO**-symbolin ja ECO -painikkeen valon sammumisena. Toiminto on sitten suljettuna, kunnes se aktivoidaan uudelleen ECO -painikkeella.

Eco Coast - Toiminta

Osatoiminto Eco Coast tarkoittaa käytännössä, että moottorijarrutus deaktivoidaan, mistä seuraa, että auton liike-energiaa käytetään pitempien osuukien rullaamiseen. Kun kuljettaja vapauttaa kaasupolkimen kytketään vaihteisto automaattisesti irti moottorista jonka käyntinopeus laskee joutokäynnille kulutuksen ollessa minimaalinen.

Toiminto on tarkoitettu nopeuden ennakovaan alentamiseen, esim. rullaamiseen alueelle, jolla on alhaisempi nopeusrajoitus.

Eco Coast mahdollistaa proaktiivisen ajamisen, jossa kuljettaja voi käyttää ns. "Pulse & Glide"-tekniikkaa ja minimäärää jarrutuksia.

⁵ Ei mahdollista AWD-nelivedolla varustetussa mallissa V40 CROSS COUNTRY.

◀◀ Myös Eco Coast- ja tilapäisesti suljetun ECO-toiminnon yhdistelmä voi myötävaikuttaa pienentyneeseen kulutukseen. Siis:

- Aktiivinen Eco Coast: Pitkä rullaus ilman moottorijarrutusta = Pieni kulutus

ja

- Suljettu ECO-toiminto: Lyhyt rullaus **moottorijarrutuksella** = Minimaalinen kulutus.

i HUOM

Optimaalisen pienen polttoaineenkulutuksen saamiseksi tulee kuitenkin välttää Eco Coast -toimintoa yhdistettynä lyhyisiin rullauksiin vapaalla.

Aktivoikaa etäisyshälytys Eco Coast

Toiminto aktivoituu, kun kaasupoljin vapautetaan täysin ylös yhdistettynä seuraaviin parametreihin:

- **ECO**-painike aktivoitu
- Vaihteenvälitsin **D**-asennossa
- Nopeus välillä n. 65-140 km/h (40-87 mph)
- Tien alamäki ei jyrkempi kuin n. 6 %.

Aktivoinnin poistaminen Eco Coast

Tietyissä tilanteissa voi olla toivottavaa sulkea Eco Coast -toiminto. Esimerkkejä tällaisista tilanteista voivat olla:

- jyrkät alamäet - jotta voidaan käyttää moottorijarrutusta.
- ennen tulevaa ohitusta - jotta se voidaan tehdä mahdollisimman turvallisella tavalla.

Eco Coast-toiminnon deaktivointi ja palaaminen moottorijarrutukseen voidaan tehdä seuraavalla tavalla:

- Painakaa **ECO**-painiketta.
- Siirtäkää vaihdevipu manuaaliseen "**S+/-**"-asentoon.
- Vaihtakaa ohjauspyörän valitsimilla.
- Vaikuttakaa kaasu- tai jarrupolkimeen.

Eco Coast - Rajoitukset

Toiminto ei ole käytettävissä, jos:

- nopeudensäädin aktivoidaan
- tien alamäki on jyrkempi kuin n. 6 %
- tehdään manuaalisia vaihtamisia ohjauspyörän valitsimilla*
- moottori ja/tai vaihteisto ei ole normaalissa toimintalämpötilassaan
- vaihteenvälitsin siirretään asennosta **D** asentoon "**S+/-**"
- nopeus on alueen n. 65-140 km/h (40-87 mph) ulkopuolella.

Lisätietoja ja asetuksia

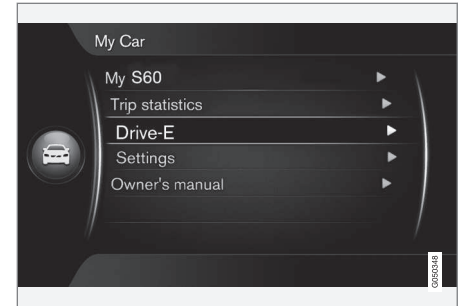

Auton valikkojärjestelmässä **MY CAR** on lisätietoja ECO-konseptistä - ks. osaa MY CAR (s. 111).

Aiheeseen liittyvät tiedot

- Yleistä lämmityksestä ja ilmanvaihdosta (s. 122)

Käyttöjarru

Käyttöjarrua käytetään auton nopeuden alentamiseen ajon aikana.

Autossa on kaksi jarrupiiriä. Jos yksi jarrupiiri vaurioituu, jarrupoljin painuu syvemmälle ja tarvitaan suurempi poljinpaine normaalin jarruvaikutuksen saamiseksi.

Jarrutehostin vahvistaa kuljettajan jarrupolkimeen kohdistamaa voimaa.

VAROITUS

Jarrutehostin toimii vain moottorin käydessä.

Jos jarrua käytetään moottorin ollessa sammutettuna, poljin tuntuu jäykältä ja auton jarruttamiseen pitää käyttää enemmän voimaa.

Jos autossa on Liikkeellelähtöapu mäessä (HSA)* (s. 274)*, poljin palaa tavallista hitaammin normaaliasentoon, jos auto on pysäköity mäkeen tai epätasaiselle alustalle.

Hyvin mäkisellä tiestöllä tai ajettaessa raskaasti kuormattuna voidaan jarrujen rasitusta vähentää käyttämällä moottorijarrutusta. Moottorijarrutusta hyödynnetään tehokkaimmin, jos käytetään samaa vaihdetta ajettaessa mäkeä alaspäin kuin ajettaessa sitä ylöspäin.

Yleistietoja auton kovasta kuormituksesta, Moottoriöljy - epäsuoitusajon olosuhteet (s. 387).

Jarruttaminen märillä tienpinnoilla

Kun autolla ajetaan pitkään kovassa sateessa jarruttamatta, jarrutusvaikutus saattaa alkaa pienellä viiveellä ensimmäisessä jarrutuksessa. Näin voi käydä myös auton pesun jälkeen. Tällöin jarrupoljinta täytyy painaa voimakkaammin. Säilyttäkää siksi pitempi turvaväli edellä olevaan liikenteeseen.

Jarruttakaa autoa voimakkaasti ajettuane märillä teillä ja käytettyänne auton pesussa. Tällöin jarrulevyt lämpenevät ja kuivuvat nopeammin eikä niihin muodostu korroosiota. Ottakaa muu liikenne huomioon jarruttaessanne.

Jarruttaminen suolatuilla tienpinnoilla

Ajattaessa suolatuilla teillä jarrulevyihin ja -paloihin voi muodostua suolakeros. Tällöin jarrutusmatka voi pidentyä. Säilyttäkää siksi erityisen pitkät turvaväli edellä ajavaan ajoneuvoon. Muistakaa myös:

- Jarruttaa silloin tällöin mahdollisen suolakerosken irrottamiseksi. Huolehdiä siitä, ettette vaaranna jarruttaessanne muita tielläliikkuja.
- Painaa jarrupoljinta varovasti ajomatkan loppuun ja ennen seuraavaa ajomatkaa.

Huolto

Auton pitämiseksi korkeatasoisena liikenneturvallisuu- den, käyttövarmuuden ja luotettavuuden suhteen tulee noudattaa Volvon huoltovälejä, jotka on eritelty Huolto- ja takuukirjassa.



Uusien ja vaihdettujen jarrupalojen ja -levyjen jarrutusteho on parhaimmillaan vasta muutaman sadan kilometrin "sisäänajon" jälkeen. Korvatkaa heikentynyt jarrutusvaikutus painamalla jarrupoljinta voimakkaammin. Volvo suosittelee ainoastaan Volvoonne hyväksytyjen jarrupalojen asentamista.

TÄRKEÄÄ

Jarrujärjestelmän komponenttien kuluneisuus on tarkistettava säännöllisesti.

Kääntykää korjaamon puoleen saadaksenne tietoa menettelytavasta tai teettäkää tarkastus korjaamolla – suosittelemme valtuutettua Volvon teknistä palvelua.

Symbolit mittaristossa

Symboli	Sisältö
	Kiinteä valo – tarkastakaa jarrunestemäärää. Jos määrä on pieni, lisää jarrunestettä sekä tarkastakaa jarrunestehävikin syy.
	Kiinteä valo 2 sekuntia moottorin käynnistyksen yhteydessä - auto-maattinen toiminnan tarkastus.



VAROITUS

Jos  ja  palavat samanaikaisesti, saattaa jarrujärjestelmässä olla vikaa.

Jos tällöin jarrunestesäiliön nestetaso on normaali, aja varovasti lähimpään korjaamoon jarrujärjestelmän tarkastusta varten - suosittelemme Volvon teknistä palvelua.

Jos jarrunesteen pinta on jarrunestesäiliön **MIN**-tason alapuolella, autolla ei saa enää ajaa lisäämättä jarrunestettä.

Jarrunesteen vähenemisen syy täytyy tutkia.

Aiheeseen liittyvät tiedot

- Seisontajarru (s. 287)
- Käyttöjarru - hätäjarruvalot ja automaattiset varoitusvilkut (s. 286)
- Käyttöjarru - hätäjarruvahvistus (s. 287)
- Käyttöjarru - lukkiutumattomat jarrut (s. 286)

Käyttöjarru - lukkiutumattomat jarrut

Lukkiutumattomat jarrut, ABS (Anti-lock Braking System), estävät pyörien lukkiutumisen jarrutettaessa.

Toiminnon tarkoittaa, että ohjauskyky säilytetään ja esim. esteen väistäminen helpottuu. Tässä yhteydessä voi jarrupolkimessa tuntua värinöitä, mikä on normaalia.

Kun moottori on käynnistetty, tehdään lyhyt automaattinen ABS-järjestelmän testi, kun kuljettaja vapauttaa jarrupolkimen. Lisäksi alhaisella ajonopeudella ABS-järjestelmälle voidaan tehdä automaattinen testi. Testin huomaa jarrupolkimen sykkimisestä.

Aiheeseen liittyvät tiedot

- Käyttöjarru (s. 285)
- Seisontajarru (s. 287)
- Käyttöjarru - hätäjarruvalot ja automaattiset varoitusvilkut (s. 286)
- Käyttöjarru - hätäjarruvahvistus (s. 287)

Käyttöjarru - hätäjarruvalot ja automaattiset varoitusvilkut

Hätäjarruvalot aktivoidaan takana olevien varoittamiseksi voimakkaasta jarrutuksesta. Toiminto tarkoittaa, että jarruvalot vilkkuvat sen sijaan, että ne - kuten normaalissa jarrutuksessa - palaisivat jatkuvasti.

Hätäjarruvalot aktivoidaan nopeuksilla yli 50 km/h (31 mph), jos ABS-järjestelmä säätää ja/tai voimakkaassa jarrutuksessa. Kun auton nopeus on jarrutettu alle arvon 10 km/h (6 mph), jarruvalo vaihtaa vilkkumisesta normaaliin kiinteään valoon - samanaikaisesti aktivoidaan varoitusvilkut (s. 97), jotka vilkkuvat, kunnes kuljettaja kiihdyttää auton vähintään nopeuteen 20 km/h (12 mph) tai ne suljetaan painikkeellaan.

Aiheeseen liittyvät tiedot

- Käyttöjarru (s. 285)
- Seisontajarru (s. 287)
- Käyttöjarru - hätäjarruvahvistus (s. 287)
- Käyttöjarru - lukkiutumattomat jarrut (s. 286)

Käyttöjarru - hätäjarruvahvistus

Hätäjarruvahvistus EBA (Emergency Brake Assist) auttaa lisäämään jarrutusvoimaa ja siten lyhentämään jarrutusmatkaa.

EBA tunnistaa kuljettajan tavan jarruttaa ja lisää tarvittaessa jarrutusvoimaa. Jarrutusvoimaa voidaan vahvistaa tasolle, jolla ABS-järjestelmä alkaa toimia. EBA- toiminto keskeytyy, kun painetta jarrupolkimelle vähennetään.

i HUOM

Kun EBA aktivoidaan, jarrupoljin painuu hieman tavallista alemmaksi. Painakaa ja pitäkää jarrupoljinta painettuna niin pitkään kuin on tarpeen. Jarrupolkinen päästäminen lopettaa kaiken jarrutuksen.

Aiheeseen liittyvät tiedot

- Käyttöjarru (s. 285)
- Seisontajarru (s. 287)
- Käyttöjarru - hätäjarruvalot ja automaattiset varoitusvilkut (s. 286)
- Käyttöjarru - lukkiutumattomat jarrut (s. 286)

Seisontajarru

Seisontajarru estää autoa lähtemästä liikkeelle paikaltaan lukitsemalla/salpaamalla kaksi pyörää.

⚠ VAROITUS

Käytä pysäköinnissä aina seisontajarrua, kun auto on kaltevalla pinnalla - kytketty vaihte tai automaattivaihteiston **P**-asento eivät riitä pitämään autoa paikallaan kaikissa tilanteissa.



Mittariston varoitusymboli.

Seisontajarrun kytkeminen

1. Painakaa käyttöjarrupoljinta jämakästi.
2. Vetäkää vipu jämakästi ylös.
 - >  Mittariston varoitusymboli syttyy. Varoitusymboli palaa riippumatta siitä, onko seisontajarru kytketty keyesti vai tiukasti.

3. Vapauttakaa käyttöjarrupoljin ja varmistaakaa, että auto on paikallaan.
4. Jos auto liikkuu, pitää vipua vetää ylempäs vähintään yksi pykälä.

Autoa pysäköitäessä asetakaa vaihdevipu 1. vaihteen asentoon (käsivalintainen vaihteisto) tai vaihteenvaihtaisiin asentoon **P** (automaattivaihteisto).

Pysäköinti mäkeen

Jos auto pysäköidään ylämäkeen:

- Kääntäkää pyörät **poispäin** jalkakäytävän reunasta.

Jos auto pysäköidään alamäkeen:

- Kääntäkää pyörät jalkakäytävän reunaa **kohti**.

Seisontajarrun vapauttaminen

1. Painakaa käyttöjarrupoljinta jämakästi.
2. Vetäkää seisontajarruvipua hieman ylöspäin, painakaa nappi sisään, päästäkää vipu alas ja vapauttakaa nappi.
 - > Mittariston varoitusymboli sammuu.

Jos kuljettaja unohtaa vapauttaa seisontajarrut, tästä varoitetaan - jo palavan varoitusvalon lisäksi - pling-äänellä yhdistettynä mittariston ilmoitukseen, kun auton nopeus ylittää 10 km/h (6 mph).

Aiheeseen liittyvät tiedot

- Käyttöjarru (s. 285)

Kahlaus

Kahlaus tarkoittaa sitä, että autoa kuljetetaan veden peittämällä tiellä. Kahlaus on suoritettava varovasti.

Autoa voidaan ajaa enintään 25 cm syvässä vedessä korkeintaan kävelyvauhtia. Virtaavaa vettä ylitettäessä on noudatettava erityistä varovaisuutta.

Kahlattaessa säilyttäkää pienin nopeus älkääkää pysäyttäkö autoa. Kun vesi on ohitettu, painakaa kevyesti jarrupoljinta ja tarkastakaa, että saadaan täysi jarruvaikutus. Vesi ja esim. kura voivat kastella jarrujen kitkapinnat, mistä seuraa viivästynyt jarruvaikutus.

- Puhdistakaa sähköisen lämmittimen ja perävaunun mahdolliset liittimet vedessä ja savessa ajamisen jälkeen.
- Älkää antako auton seistä kynnykset ylittävässä vedessä pidempää hetkeä - se voi aiheuttaa autoon sähkövikoja.

! TÄRKEÄÄ

Moottorivaurio voi olla seurauksena, jos ilman-suodattimeen pääsee vettä.

Jos syvyys on yli 25 cm, saattaa vettä päästä vaihteistoon. Tällöin öljyjen voitelukyky heikkenee, mikä lyhentää näiden järjestelmien käyttöikää.

Jonkin komponentin, moottorin, vaihteiston, turboahtimen, taseaspyörästä tai niiden sisäisten osien vaurioita, jotka ovat aiheutuneet tulvimisesta, hydrostaattisesta lukituksesta tai öljyn puutteesta, ei takuu kata.

Jos moottori on pysähtynyt veteen, älkää yritäkö käynnistää - hinauttakaa auto vedestä korjaamoon - suosittelemme Volvon teknistä palvelua. Vaarana on moottorivaurio.

Aiheeseen liittyvät tiedot

- Vetäminen (s. 307)
- Hinaus (s. 305)

Ylikuumentuminen

Erityisissä olosuhteissa, kovassa ajossa esim. mäkisessä maastossa ja lämpimässä säässä, on olemassa vaara, että moottori ja voimansiirto voivat ylikuumentua - erityisesti kuorman ollessa raskas.

Tietoja ylikuumentumisesta ajettaessa perävaunua vetäen, ks. Perävaunun vetäminen (s. 298).

- Poistakaa etusäleikön edessä olevat lisävalot ajaessanne hyvin lämpimässä säässä.
- Jos lämpötila moottorin jäähdytysjärjestelmässä tulee liian korkeaksi, syttyä varoitus-symboli ja mittariston infonäytössä esitetään teksti-ilmoitus **Korkea moottorin lämpötila. Pysähdy turvallisesti** - pysäytäkö auto tällöin turvallisella tavalla ja antakaa moottorin käydä joutokäyntiä muutamia minuutteja järjestelmän jäähdyttämiseksi.
- Jos esitetään teksti-ilmoitus **Korkea moottorin lämpötila Sammuta moottori tai Moottorin jäähdytysnesteen määrä alhainen Pysähdy turvallisesti**, moottori on sammutettava auton pysäyttämisen jälkeen.
- Vaihteiston ylikuumentessa aktivoidaan sisäinen suoja toiminto, joka mm. esitetään mittaristossa varoitusymbolilla sekä teksti-ilmoituksena **Vaihteisto kuuma Rajoita nopeutta tai Vaihteisto kuuma Pysähdy turvallisesti Odota jäähtymistä** - noudattakaa annettua suositusta ja vähentäkää

nopeutta tai pysäyttäkää auto turvallisella tavalla sekä antakaa moottorin käydä joutokäyntiä muutamia minutteja, jotta vaihteisto saa jäähtyä.

- Ylikuumenemistapauksessa auton ilmastointi voi tilapäisesti kytkeytyä pois.
- Älkää pysäyttäkö moottoria heti, kun pysähdytte raskaan ajon jälkeen.

i HUOM

On normaalia, että jäähdytyspuhallin toimii vielä hetken moottorin sammuttamisen jälkeen.

Aiheeseen liittyvät tiedot

- Perävaunun vetäminen - käsivalintainen vaihteisto (s. 299)
- Perävaunun vetäminen - automaattivaihteisto (s. 299)

Ajaminen takaluukku auki

Kun autolla ajetaan takaluukku auki, autoon voi imeytyä myrkyllisiä kaasuja kuormatilan kautta.

VAROITUS

Älkää ajako takaluukku auki. Autoon voi imeytyä myrkyllistä pakokaasua tavaratilan kautta.

Aiheeseen liittyvät tiedot

- Kuormaus (s. 149)

Ylikuormitus - käynnistysakku

Auton sähköiset toiminnot kuormittavat käynnistysakkua eri tavoin. Välttäkää käyttämästä avaimen asentoa II moottorin ollessa pysäytettynä. Käyttäkää sen sijaan asentoa I - silloin kulutetaan vähemmän virtaa, ks. Avaimen asennot - toiminnot eri tasoilla (s. 79).

Huomioikaa myös eri lisävarusteet, jotka kuormittavat sähköjärjestelmää. Älkää käyttäkö toimintoja, jotka kuluttavat paljon virtaa, kun moottori on pysäytetty. Esimerkkejä sellaisista toiminnoista ovat:

- matkustamon puhallin
- valonheittimet
- tuulilasinpyyhin
- äänentoistolaitteisto (suuri äänenvoimakkuus).

Jos akkujännite on matala, infonäyttö esittää tekstin **Akun varaus matala Virransäästötila**. Energiansäästötoiminto sitten sulkee tai rajoittaa tiettyjä toimintoja, esim. tuuletuspuhallin ja/tai äänentoistolaitteisto.

- Ladatkaa tällöin käynnistysakkua käynnistämällä moottori ja antamalla sen sitten käydä vähintään 15 minuuttia - akku ladataan paremmin ajon aikana kuin moottorin käydessä joutokäyntiä seistäessä paikallaan.

Aiheeseen liittyvät tiedot

- Käynnistysakku - yleistä (s. 354)

Ennen pitkää matkaa

Ennen pitkää matkaa on hyvä käydä läpi seuraavat seikat:

- Tarkastakaa, että moottori toimii asianmukaisesti ja että polttoaineenkulutus (s. 396) on normaali.
- Varmistakaa, ettei vuotoja (polttoaine, öljy tai muu neste) ole.
- Tarkastakaa kaikki polttimet ja renkaiden kuviosyvyys.
- Varoituskolmion (s. 321) pitäminen mukana on lain vaatimus tietyissä maissa.

Aiheeseen liittyvät tiedot

- Moottoriöljy - tarkastus ja täyttö (s. 339)
- Varapyörä* (s. 316)
- Polttimon vaihto - yleistä (s. 343)

Talviajo

Talviajossa on tärkeää tehdä tietyt tarkastukset sen varmistamiseksi, että autolla voidaan ajaa turvallisesti.

Muistettavaa:

Tarkastakaa erityisesti ennen kylmää vuodenaikaa:

- Moottorin jäähdytysnesteessä (s. 390) pitää olla 50 % glykolia. Tämä seos suojaa moottoria pakkasvaurioilta n. -35 °C:n lämpötilaan asti. Terveysriskien välttämiseksi eri tyyppisiä pakkasnesteitä ei saa sekoittaa.
- Polttoainesäiliön pitää aina olla hyvin täytetty kondenssiveden muodostumisen estämiseksi.
- Moottoriöljyn viskositeetti on tärkeä. Matalaviskositeettiset öljyt (ohuet) helpottavat käynnistystä kylmällä säällä ja vähentävät lisäksi polttoaineenkulutusta moottorin ollessa kylmä. Lisätietoja sopivista öljyistä, ks. Moottoriöljy - epäsuotuisat ajo-olosuhteet (s. 387).

! TÄRKEÄÄ

Matalaviskositeettisiä öljyjä ei saa käyttää kovassa ajossa tai lämpimässä säässä.

- Akun kunto ja varaustila pitää tarkastaa. Kylmä sää asettaa suuria vaatimuksia akulle

samalla, kun sen kapasiteetti pienenee kylmyyden vaikutuksesta.

- Käyttäkää huuhtelunestettä (s. 354) välttääksenne jäänmuodostuksen huuhtelunestesäiliössä.

Mahdollisimman hyvän pidon saamiseksi Volvo suosittelee talvirenkaita kaikkiin neljään pyörään, jos lumen tai jään vaara on olemassa.

i HUOM

Tietyissä maissa pitää lain mukaan käyttää talvirenkaita. Nastarenkaat eivät ole sallittuja kaikissa maissa.

Liukas tie

Harjoitelkaa liukkaalla ajamista kontrolloiduissa muodoissa oppiaksenne tuntemaan auton reaktiot.

Polttoainesäiliön luukku - Avaaminen/sulkeminen

Polttoainesäiliön luukku voidaan avata/sulkea seuraavasti:

Polttoainesäiliön luukun avaaminen/ sulkeminen

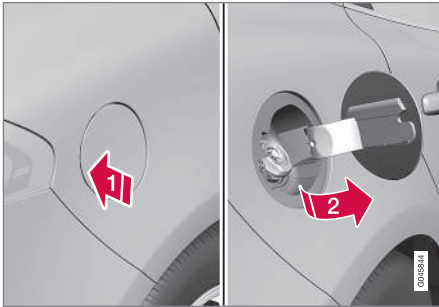

- 1 Avatkaa polttoainesäiliön luukku painamalla luukun takaosaa hieman sisään.
- 2 Vetäkää luukku ulos.

Sulkekaa luukku tankkauksen jälkeen.

Selostus polttoainesäiliön luukun lukitsemisesta/ lukituksen avaamisesta, ks. Lukitseminen/lukituksen avaaminen - polttoainesäiliön luukku (s. 174). Polttoainesäiliön luukun lukituslogiikka noudattaa myös avaimettoman järjestelmän ja keskuslukituksen lukitsemista sekä avaamista.

Aiheeseen liittyvät tiedot

- Polttoaineen täyttö (s. 292)

Polttoainesäiliön luukku - avaaminen käsin

Polttoainesäiliön luukku avataan käsin, kun avaaminen ulkopuolelta ei ole mahdollista.

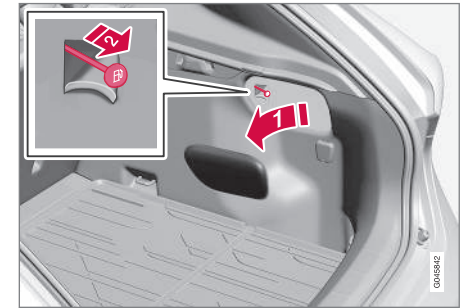

- 1 Avatkaa/poistakaa kuormatilassa oleva sivuluukku (samalla puolella kuin polttoainesäiliön luukku).
- 2 Vetäkää nuorasta varovasti suoraan taaksepäin. Luukku voidaan nyt avata ulkopuolelta.

! TÄRKEÄÄ

Vetäkää varovasti narusta – luukun avaanen vaatii hyvin vähän voimaa.

Aiheeseen liittyvät tiedot

- Lukitseminen/lukituksen avaaminen - polttoainesäiliön luukku (s. 174)
- Polttoaineen täyttö (s. 292)

Polttoaineen täyttö

Polttoainesäiliö on varustettu korkittomalla polttoaineen täyttöjärjestelmällä. Täyttö tehdään seuraavasti:

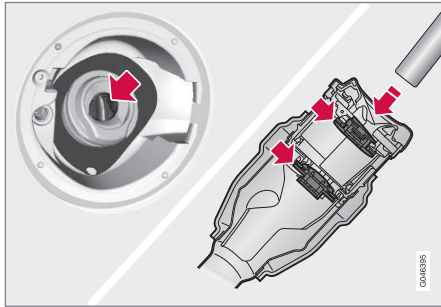

1. Avatkaa polttoainesäiliön luukku.
2. Valitkaa polttoaine, joka on polttoainesäiliön luukun sisäpinnalla olevan merkinnän⁶ mukaan hyväksytty käytettäväksi autossa.

Katsokaa tietoa hyväksytyistä polttoaineista bensiiniä (s. 293) tai dieseliä (s. 294) koskevasta kappaleesta.

3. Työntäkää tankkauspistooli polttoaineen täyttöaukkoon. Olkaa tarkkana työntäessänne pistoolin **kunnolla** täyttöputkeen. Täyttöputki muodostuu kahdesta avattavasta kannesta, ja suutin pitää viedä molempien kansien ohi ennen tankkauksen aloittamista.
4. Älkää täyttäkö säiliötä liikaa, vaan lopettakaa tankkaaminen, kun pumpun suutin katkaisee ensimmäisen kerran.

i HUOM

Liikaa täytetty säiliö voi kuumalla säällä vuotaa yli.

i HUOM

Välttää roiskeita odottamalla noin 5-8 sekuntia tankkauksen jälkeen ennen kuin suutin vedetään varovasti ulos.

Aiheeseen liittyvät tiedot

- Polttoaineen lisäys - varakanisterilla (s. 296)
- Polttoainesäiliön luukku - Avaaminen/sulkeminen (s. 291)

Polttoaine - käsittely

Huonolaatuisempaa polttoainetta, kuin mitä Volvo suosittelee, ei pidä käyttää, koska moottorin tehoon ja polttoaineenkulutukseen vaikuttaa negatiivisesti.

VAROITUS

Välttää aina hengittämästä polttoainehöyryjä ja saamasta polttoaineroiskeita silmiinne.

Jos polttoainetta pääsee silmiin, poistakaa mahdolliset piilolinssit ja huuhtelkaa silmiä runsaalla vedellä vähintään 15 minuuttia sekä hakeutukaa lääkärin hoitoon.

Älkää koskaan nielkö polttoainetta. Polttoaineet, kuten bensiini ja näiden seokset sekä dieselöljy, ovat hyvin myrkyllisiä ja voivat nieltynä aiheuttaa pysyviä vammoja tai menehtymisen. Hakeutukaa välittömästi lääkärin hoitoon, jos polttoainetta on nieltä.

⁶ CEN-standardin prEN16942 mukainen merkintä löytyy polttoainesäiliön luukun sisäpuolelta sekä lähiaikoina (kahden vuoden sisällä) myös vastaavista polttoainepumpuista ja niiden suuttimista huoltoasemilla ympäri Eurooppaa.

VAROITUS

Ulos maahan läikkyvä polttoaine voi syttyä. Sammuttakaa polttoainekäyttöinen moottorinlämmitin ennen tankkaamista.

Älkää koskaan pitkö matkapuhelinta toiminnassa tankkauksen aikana. Soittoäänisignaali voi aiheuttaa kipinöintiä ja sytyttää bensiinihöyryjä, mikä puolestaan voi johtaa tulipaloon ja henkilövahinkoihin.

TÄRKEÄÄ

Volvon takuut lakkaavat samoin kuin täydentävät huoltosopimukset päättyvät, jos käytetään polttoaineseoksia tai muita kuin suositeltuja polttoaineita. Tämä koskee kaikkia moottoreita.

HUOM

Äärimmäiset sääolosuhteet, perävaunun vetäminen tai ajaminen korkeassa ilmanalassa yhdessä polttoainelaadun kanssa ovat tekijöitä, jotka voivat vaikuttaa auton suorituskykyyn.

Aiheeseen liittyvät tiedot

- Taloudellinen ajo (s. 297)

Polttoaine - bensiini

Bensiini on bensiinimoottorilla varustettuihin autoihin tarkoitettua polttoainetta.

Käyttäkää vain tunnettujen valmistajien bensiiniä. Älkää koskaan tankatko laadultaan epäilyttävää polttoainetta. Bensiinin täytyy olla normin EN 228 mukaista.

Bensiinin merkinnät

Merkintä⁷ löytyy polttoainesäiliön luukun sisäpuolelta sekä lähiaikoina (kahden vuoden sisällä) myös vastaavista polttoainepumpuista ja niiden suuttimista huoltoasemilla ympäri Eurooppaa.

Euroopan nykyiset vakiopolttoaineet tunnistaa näistä merkinnöistä. Seuraavilla merkinnöillä varustettua bensiiniä saa käyttää bensiinimoottorilla varustetuissa autoissa:



E5 on bensiiniä, jossa on enintään 2,7 % happea ja enintään 5 tilavuus-% etanolia.



E10 on bensiiniä, jossa on enintään 3,7 % happea ja enintään 10 tilavuus-% etanolia.

TÄRKEÄÄ

- Polttoaine, jossa on jopa 10 tilavuusprosenttia etanolia, on sallittua.
- EN 228 E10 -bensiini (enint. 10 tilavuusprosenttia etanolia) on hyväksytyt käytettäväksi.
- Etanolipitoisuus saa olla korkeintaan E10 (enint. 10 tilavuusprosenttia etanolia). Esimerkiksi E85 ei ole sallittu.

Oktaaniluku

- 95 RON voidaan käyttää normaali ajossa.
- 98 RON on suositeltavaa, kun tarvitaan maksimaalista tehoa vähimmäiskulutuksella.

Ajettaessa lämpimämmällä säällä kuin +38 °C suositellaan korkeinta mahdollista oktaanilukua parhaan suorituskyvyn ja mahdollisimman pienen polttoainekulutuksen saamiseksi.

⁷ CEN-standardin prEN16942 mukaisesti.



! TÄRKEÄÄ

- Käyttäkää vain lyijytöntä bensiiniä, ettei katalysaattori vaurioidu.
- Metallisisäaineita sisältävää polttoainetta ei saa käyttää.
- Älkää koskaan käytäkö mitään lisäaineita, joita Volvo ei ole suositellut.

Aiheeseen liittyvät tiedot

- Taloudellinen ajo (s. 297)
- Polttoaine - käsittely (s. 292)
- Polttoaineen täyttö (s. 292)

Polttoaine - diesel

Diesel on dieselmootorilla varustettuihin autoihin tarkoitettua polttoainetta.

Käyttäkää vain tunnettujen valmistajien diesel-polttoaineita. Älkää koskaan tankatko laadultaan epäilyttävää polttoainetta. Dieselpolttoaineen pitää täyttää normi EN 590 tai SS 155435. Dieselmootorit ovat herkkiä polttoaineen epäpuhtauksille, esim. suurille rikki- ja metallimäärille.

Merkintä

Merkintä⁸ löytyy polttoainesäiliön luukun sisäpuolelta sekä lähiaikoina (kahden vuoden sisällä) myös vastaavista polttoainepumpuista ja niiden suuttimista huoltoasemilla ympäri Eurooppaa.

Euroopan nykyisen vakiopolttoaineen tunnistaa tästä merkinnästä. Seuraavilla merkinnöillä varustettua dieseliä saa käyttää dieselmootorilla varustetuissa autoissa:



B7 on **dieseliä**, jossa on enintään 7 tilavuus-% rasvahappojen metyyliestereitä (FAME).

Dieselpolttoaine voi matalissa lämpötiloissa (alle 0 °C) aiheuttaa parafinoitumista, mikä voi johtaa

käynnistysvaikeuksiin. Myytävät polttoainelaadut on sovitettu vuodenajan ja ilmastovyöhykkeen mukaan, mutta äärimmäisissä sääolosuhteissa, polttoaineen ollessa vanhaa tai siirryttäessä ilmastovyöhykkeeltä toiselle parafinoitumista saattaa esiintyä.

Kondenssiveden vaara säiliössä pienenee, jos säiliö pidetään hyvin täytettynä. Varmistakaa, että täyttöputken ympäristö on puhdas tankattaessa. Vältä valumia maataluille pinnoille. Peskää valumat pois saippualla ja vedellä.

! TÄRKEÄÄ

Dieselpolttoaineen pitää:

- täyttää normi EN 590 ja/tai SS 155435
- omata rikkipitoisuus, joka ei ylitä arvoa 10 mg/kg
- sisältää enintään 7 tilavuus-% FAME⁹-ainetta (B7).

⁸ CEN-standardi prEN16942.

⁹ Fatty Acid Methyl Ester, rasvahappojen metyyliesteri

! TÄRKEÄ

Dieseliä muistuttavia polttoaineita, joita ei saa käyttää:

- Erikoislisäaineet
- Marine Diesel -polttoaine
- Polttoöljy
- FAME¹⁰ ja kasviöljy.

Nämä polttoaineet eivät täytä Volvon suositusten mukaisia vaatimuksia ja aiheuttavat kulumisen lisääntymistä sekä moottorivaurioita, joita Volvon takuut eivät kata.

Polttoaineen loppuminen

Sen jälkeen, kun moottori on sammunut polttoaineen puutteen takia, polttoainejärjestelmä tarvitsee pienen hetken tarkastuksen suorittamiseen. Ennen kuin moottori käynnistetään sen jälkeen, kun polttoainesäiliö on täytetty dieselillä - menetkää näin:

1. Asettakaa etäavain virtalukkoon ja painakaa se ääriasentoon, ks. Avainasennot (s. 78).
2. Painakaa **START**-painiketta **painamatta** jarru- ja/tai kytkinpoljinta.
3. Odottakaa n. yksi minuutti.
4. Moottorin käynnistämiseksi: Painakaa jarru- ja/tai kytkinpoljinta sekä painakaa **START**-painiketta vielä kerran.

! HUOM

Ennen polttoaineen täyttöä polttoaineen puutteen yhteydessä:

- Pysäyttäkää auto tasaiselle/vaakasuuralle alustalle, mikäli mahdollista - jos auto on vinossa, on olemassa ilmakehien vaara polttoaineen syötössä.

Polttoainesuodattimen huoltoväli

Parhaan mahdollisen suorituskyvyn varmistamiseksi polttoainesuodattimen vaihtovälejä on noudatettava ja tarkoitusta varten suunniteltuja alkuperäisiä varaosia käytettävä.

Aiheeseen liittyvät tiedot

- Dieselin hiukkassuodatin (DPF) (s. 296)
- Polttoaine - käsittely (s. 292)
- Taloudellinen ajo (s. 297)

Katalyysaattorit

Katalyysaattorien tehtävänä on puhdistaa pakokaasut. Ne on sijoitettu moottorin lähelle, jotta toimintalämpötila saavutetaan nopeasti.

Katalyysaattorit muodostuvat kanavilla varustetusta rungosta (keraamisesta tai metallisesta). Kanavien seinämät on päällystetty platinalla/rhodiumilla/palladiumilla. Metallit vastaavat katalyysaattoritoiminnosta, ts. ne nopeuttavat kemiallista prosessia kulumatta itse.

LambdatunnistinTM happianturi

Lambdatunnistin on osa säätöjärjestelmää, jonka tehtävänä on vähentää päästöjä ja parantaa polttoaineen hyödyntämistä. Lisätietoja, ks. Polttoaineenkulutus ja CO₂-päästöt (s. 396).

Happianturi valvoo moottorista lähtevien pakokaasujen happipitoisuutta. Pakokaasuanalyysin mittausarvo syötetään elektroniikkajärjestelmään, joka jatkuvasti ohjaa suihkutusventtiileitä. Moottoriin johdettavan polttoaineen ja ilman välistä suhdetta säädetään koko ajan. Säätö luo optimaaliset olosuhteet tehokkaalle palamiselle haitallisten aineiden (hiilivedyt, hiilimonoksidi ja typpioksidit) rajoittamiseksi kolmitiekatalyysaattorin avulla.

Aiheeseen liittyvät tiedot

- Taloudellinen ajo (s. 297)
- Polttoaine - bensiini (s. 293)
- Polttoaine - diesel (s. 294)

¹⁰ Dieselpolttoaineen, jossa on enintään 7 tilavuus-% FAMEa (B7), käyttö on sallittu.

Polttoaineen lisäys - varakanisterilla

Lisättäessä polttoainetta (s. 292) varakanisterilla käyttäkää suppiola, joka on lattialuukun alla kuorimatilassa.

! TÄRKEÄÄ

Lain määräykset varakanisterin säilyttämisestä autossa vaihtelevat maittain. Ottakaa selvää lakien sisällöstä.

Olkaa tarkkana työntäessänne supillon **kunnolla** täyttöputkeen. Täyttöputki muodostuu kahdesta avattavasta kannesta ja suppilo pitää viedä molempien kansien ohi ennen kuin lisäys aloitetaan.

Aiheeseen liittyvät tiedot

- Lukitseminen/lukituksen avaaminen - polttoainesäiliön luukku (s. 174)
- Polttoainesäiliön luukku - avaaminen käsin (s. 291)

Dieselin hiukkassuodatin (DPF)

Dieselautot on varustettu hiukkassuodattimella, mikä saa aikaan tehokkaamman pakokaasunpuhdistuksen.

Pakokaasuissa olevat hiukkaset kerätään suodattimeen normaalin ajon aikana. Hiukkasten polttamiseksi ja suodattimen tyhjentämiseksi käynnistetään ns. regenerointi. Tämä edellyttää, että moottori on saavuttanut normaalin toimintalämpötilansa.

Suodattimen regenerointi tapahtuu automaattisesti ja kestää tavallisesti 10-20 minuuttia. Alhaisella keskinopeudella aikaa saattaa kulua hieman kauemmin. Tänä aikana polttoaineenkulutus kasvaa hieman.

Regenerointi kylmällä säällä

Jos autoa ajetaan usein lyhyitä matkoja kylmässä säässä, moottori ei saavuta normaalia toimintalämpötilaansa. Tämä tarkoittaa, ettei dieselin hiukkassuodattimen regenerointia tapahdu eikä suodatin tyhjene.

Kun suodatin on täyttynyt hiukkasista n. 80-prosenttisesti, esitetään mittaristossa keltainen varoituskolmio ja infonäytössä esitetään ilmoitus **Nokisuodatin täynnä Katso käyttöohjekirjaa.**

Käynnistäkää suodattimen regenerointi ajamalla autolla, mieluiten maantiellä tai moottoritiellä, kunnes moottori saavuttaa normaalin toiminta-

lämpötilansa. Autolla tulee ajaa sitten vielä 20 minuuttia.

i HUOM

Regeneroinnin aikana voi tapahtua seuraavaa:

- moottorin tehon pienehkö väheneminen voidaan havaita tilapäisesti
- polttoaineenkulutus voi kasvaa ohimenevästi
- saattaa tuntua palaneen hajua.

Kun regenerointi on tehty, varoitusilmoitus häviää automaattisesti.

Käyttäkää pysäköintilämmitintä* kylmällä säällä, tällöin moottori saavuttaa nopeammin normaalin toimintalämpötilansa.

! TÄRKEÄÄ

Jos suodatin täyttyy kokonaan hiukkasista, saattaa moottorin käynnistäminen olla vaikeaa, ja suodattimesta tulee käyttökelvoton. Silloin on vaarana, että suodatin pitää vaihtaa.

Aiheeseen liittyvät tiedot

- Polttoaine - diesel (s. 294)
- Taloudellinen ajo (s. 297)

Taloudellinen ajo

Ajakaa taloudellisesti ja ympäristöystävällisesti ajamalla pehmeästi ja ennakoiden ja sopeuttamalla ajotavan ja nopeuden vallitsevaan tilanteeseen.

- Käyttäkää apuna ECO Guide* (s. 68), joka kertoo, kuinka polttoainetaloudellisesti autolla ajetaan.
- Jotta polttoaineenkulutus on mahdollisimman alhainen, aktivoikaa ajotila ECO¹¹, joka voi vähentää polttoaineenkulutusta edelleen.
- Vapaakytkintoiminnon Eco Coast¹² käyttö - moottorijarrutus lakkaa, mistä seuraa, että auton liike-energiaa käytetään pidempien osuuksien rullaamiseen.
- Ajakaa mahdollisimman suurella vaihteella, sovitettuna ko. liikennetilanteeseen ja tiehen - pienempi kierrosluku antaa pienemmän kulutuksen. Käyttäkää apuna vaihtamisosoitinta (s. 270)¹³.
- Ajakaa tasaisella nopeudella ennakoiden, jarrutusten minimoimiseksi.
- Suuri nopeus lisää polttoaineenkulutusta - ilmanvastus kasvaa nopeuden myötä.
- Älkää käyttäkö moottoria lämpimäksi joutokäynnillä, vaan ajakaa mieluummin tavallisella

kuormituksella heti käynnistyksen jälkeen - kylmä moottori kuluttaa enemmän polttoainetta kuin lämmin.

- Käyttäkää renkaissa oikeita ilmanpaineita ja tarkastakaa ne säännöllisesti - valitkaa ECO-rengaspaineet mahdollisimman hyvän tuloksen saavuttamiseksi, ks. Renkaat - hyväksytyt rengaspaineet (s. 403).
- Renkaiden valinta voi vaikuttaa polttoaineenkulutukseen - kysykää jälleenmyyjältä neuvvoja sopivista renkaista.
- Poistakaa tarpeettomat esineet autosta - mitä enemmän kuormaa, sitä suurempi polttoaineenkulutus.
- Käyttäkää moottorijarrutusta hyväksi jarrutuksessa, kun se voi tapahtua vaarantamatta muita tienkäyttäjiä.
- Kattokuorma ja kattolaatikko aiheuttavat suuren ilmanvastuksen sekä lisäävät polttoaineenkulutusta - poistakaa taakkateline, jota ei käytetä.
- Vältäkö ajoa ikkunat auki.

Lisätietoja, ks. Ympäristöfilosofia (s. 22) ja Polttoaineenkulutus ja CO₂-päästöt (s. 396).

VAROITUS

Älkää koskaan sammuttako moottoria ajon aikana, esim. alamäessä, tämä tekee toimimattomiksi tärkeitä järjestelmiä, kuten ohjaus- ja jarrutehostimen.

¹¹ Koskee automaattivaihteistoa.

¹² Katsokaa "ECO-ajotila".

¹³ Koskee käsivalintaista vaihteistoa.

Perävaunun vetäminen

Perävaunua vedettäessä on huomioitava useita seikkoja koskien esimerkiksi vetolaitetta, perävaunua sekä kuorman sijoittamista perävaunuun.

Tavarankuljetuskyky riippuu auton massasta ajokunnossa. Matkustajien ja kaikkien lisävarusteiden, esim. vetokoukun, painojen summa rajoittaa tavarankuljetuskykyä vastaavalla painolla. Yksityiskohtaisia tietoja, ks. Massat (s. 383).

Jos vetolaite on asennettu Volvon tehtaalla, auto toimitetaan perävaunun vetämiseen tarvittavalla varustuksella.

- Auton vetolaitteen on oltava hyväksyttyä tyyppiä.
- Jos vetokoukku asennetaan myöhemmin, tarkastakaa Volvo-myyjänne kanssa, että auto on täysin varustettu perävaunun vetämistä varten.
- Sijoittakaa kuorma perävaunuun siten, että paine auton vetokoukkuun noudattaa ilmoitettua suurinta vetokuulaan kohdistuvaa painoa.
- Nostakaa rengaspaineet suositeltuihin täyden kuorman paineisiin. Tietoja rengaspaineista, ks. Renkaat - hyväksytyt rengaspaineet (s. 403).
- Moottori kuormittuu normaalia enemmän perävaunua vedettäessä.

- Älkää vetäkö raskasta perävaunua auton ollessa aivan uusi. Odottakaa, kunnes sillä on ajettu vähintään 1000 km.
- Pitkät ja jyrkät alamäet rasittavat auton jarruja huomattavasti normaalia enemmän. Vaihtakaa pienemmälle vaihteelle ja sovittakaa ajonopeus sen mukaiseksi.
- Turvallisuussyistä ei suurinta, autolle ja siihen kytketylle perävaunulle, sallittua nopeutta tule ylittää. Noudattakaa voimassa olevia määräyksiä sallittujen nopeuksien ja painojen osalta.
- Ajakaa hitaasti vetäessänne perävaunua pitkästä, jyrkkää mäkeä ylös.
- Välttäkää vetämästä perävaunua nousuissa, jotka ovat yli 12 %.

Perävaunun kaapeli

Jos auton vetolaitteessa on 13-napainen liitin ja perävaunussa on 7-napainen liitin, tarvitaan sovittin. Käyttäkää Volvon hyväksymää sovitinkaapelia. Varmistakaa, että kaapeli ei laahaa maata.

Viikut ja jarruvalot perävaunussa

Jos jokin perävaunun suuntavalopolttimoista on rikki, suuntaviilkujen symboli mittaristossa vilkkuu tavallista nopeammin ja infonäyttö esittää tekstin

Perävaunun suuntavalon toimintahäiriö.

Jos jokin perävaunun jarruvalopolttimoista on rikki, esitetään teksti **Perävaunun jarruvalon toimintahäiriö**.

Tasonsäätö*

Takaiskunvaimentimet säilyttävät vakiokorkeuden auton kuormituksesta riippumatta (sallittuun enimmäispainoon asti). Kun auto seisoa, takapää laskee hieman, mikä on normaalia.

Perävaununumassat

Tietoja Volvon sallimista perävaununumassoista, ks. Vetopaino ja kuulaan kohdistuva paino (s. 384).



HUOM

Ilmoitetut suurimmat sallitut perävaununpainot ovat Volvon sallimia. Kansalliset ajoneuvomääräykset voivat erikseen rajoittaa perävaununpainoa ja ajonopeutta. Vetokoukkujen täytyy olla hyväksytyjä suuremmalle painolle kuin mitä autolla saa hinata.



VAROITUS

Noudattakaa annettuja perävaununpainosuosituksia. Muutoin koko ajoneuvoyhdistelmästä voi tulla väistöissä ja jarrutuksissa vaikeasti hallittava.

Aiheeseen liittyvät tiedot

- Vetolaite (s. 300)
- Polttimon vaihto - yleistä (s. 343)

Perävaunun vetäminen - käsivalintainen vaihteisto

Ajettaessa perävaunua vetäen (s. 298) mäkisessä maastossa lämpimässä ja sään ollessa lämmin voi olla olemassa ylikuumentamisen vaara.

- Älkää käyttäkö moottoria korkeammalla kierrosluvulla kuin 4500 r/min (dieselmootorit: 3500 r/min) - muutoin öljyn lämpötila voi tulla liian korkeaksi.

Aiheeseen liittyvät tiedot

- Käsivalintainen vaihteisto (s. 269)

Perävaunun vetäminen - automaattivaihteisto

Ajettaessa perävaunua vetäen mäkisessä maastossa lämpimässä ja sään ollessa lämmin voi olla olemassa ylikuumentamisen vaara.

- Automaattivaihteisto valitsee kuormituksen ja moottorin kierrosluvun suhteen optimaalisen vaihteen.
- Ylikuumentamisen yhteydessä mittaristossa sytty varoitussymboli ja infonäytössä esitetään teksti-ilmoitus - noudattakaa annettua suositusta.

Jyrkät nousut

- Älkää lukitko automaattivaihteistoa suuremmalla vaihteelle kuin millä moottori "jaksaa" - ei ole aina edullista ajaa suurella vaihteella ja pienellä moottorin kierrosluvulla.

Pysäköinti mäkeen

1. Painakaa käyttöjarrua.
 2. Aktivoikaa seisontajarru.
 3. Siirtäkää vaihteenvalitsin asentoon **P**.
 4. Vapauttakaa käyttöjarru.
- Vaihteenvalitsimen pitää olla pysäköintiasennossa **P**, kun automaattivaihteistolla varus-

tettu ja perävaunua vetävä auto pysäköidään. Käyttäkää aina seisontajarrua.

- Käyttäkää seisontakiiloja pyörien lukitsemiseksi, kun auto ja siihen kytketty perävaunu pysäköidään mäkeen.

Liikkeellelähtö mäessä

1. Painakaa käyttöjarrua.
2. Siirtäkää vaihteenvalitsin ajoasentoon **D**.
3. Vapauttakaa seisontajarru.
4. Vapauttakaa käyttöjarru ja lähtekää liikkeelle.

Aiheeseen liittyvät tiedot

- Automaattivaihteisto - Geartronic* (s. 270)

Vetolaite

Vetolaite mahdollistaa esim. peräkärryn vetämisen autolla.

Jos autossa on irrotettava vetokoukku, pitää irtotaisen osan kiinnitysohjetta noudattaa tarkasti, ks. Irrotettava vetokoukku* - kiinnitys/irrotus (s. 302).

VAROITUS

Jos auto on varustettu Volvon irrotettavalla vetokoukulla:

- Noudattakaa asennusohjetta tarkasti.
- Irrotettavan osan pitää olla lukittu avaimella ennen ajon aloittamista.
- Varmistakaa, että ilmaisikkuna on vihreä.

Tärkeä tarkastaa

- Vetokoukun kuula pitää puhdistaa ja voidella rasvalla säännöllisesti.

VAROITUS

Irrotettavan vetokoukun liikkuvia osia ei saa rasvata/öljytä. Se voi alentaa turvallisuustasoa.

HUOM

Käytettäessä vetokuulan suojaa ja heilahdusvaimenninta ei vetokuulaa saa voidella.

Tämä koskee myös vetokuulaan kiinnitettävän polkupyöräpitimen asentamista.

Aiheeseen liittyvät tiedot

- Perävaunun vetäminen (s. 298)
- Irrotettava vetokoukku* - erittelyt (s. 301)
- Irrotettava vetokoukku* - säilytys (s. 300)

Irrotettava vetokoukku* - säilytys

Säilyttäkää irrotettavaa vetokoukku kuormatilassa.

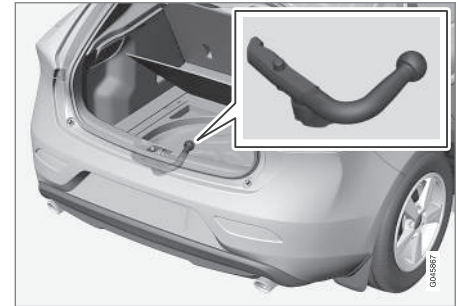

Irrotettavaa vetokoukku on säilytettävä vaahtomuovipallassa¹⁴ tavaratilan lattian alla, kun sitä ei käytetä.

TÄRKEÄÄ

Poistakaa irrotettava vetokoukku aina käytön jälkeen ja säilyttäkää sitä sille tarkoitettuun paikkaan autossa.

Aiheeseen liittyvät tiedot

- Irrotettava vetokoukku* - erittelyt (s. 301)
- Irrotettava vetokoukku* - kiinnitys/irrotus (s. 302)
- Perävaunun vetäminen (s. 298)

¹⁴ Kuva on kaaviomainen, vaahtomuovipalan ulkonäkö voi vaihdella auton varustelusta riippuen.

Irrotettava vetokoukku* - erittelyt

Irrotettavan vetokoukukun erittelyt.



001485

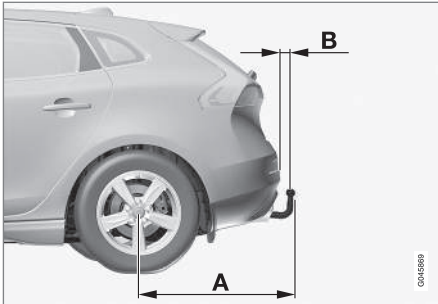

001509

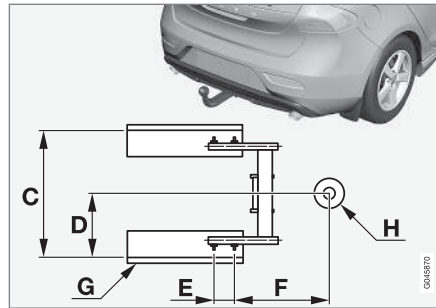

001487

Mitat, kiinnityskohdat (mm)

A	887
B	79
C	881
D	441
E	109
F	306
G	Sivupalkki
H	Kuulan keskiö

Aiheeseen liittyvät tiedot

- Irrotettava vetokoukku* - kiinnitys/irrotus (s. 302)
- Irrotettava vetokoukku* - säilytys (s. 300)

- Perävaunun vetäminen (s. 298)

Irrotettava vetokoukku* - kiinnitys/ irrotus

Irrotettava vetokoukku kiinnitetään/irrotetaan seuraavasti:

Kiinnitys

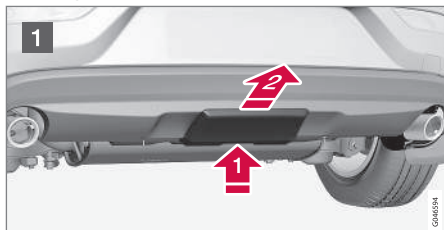

- 1 Poistakaa suojakotelo painamalla ensin salppaa sisään **1** ja vetämällä sitten koteloa suoraan taaksepäin **2**.

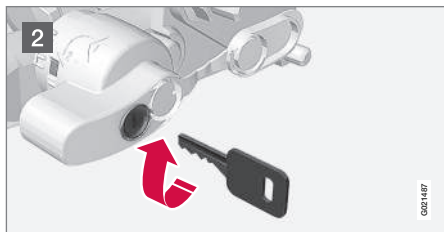

- 2 Varmistakaa, että mekanismin lukitus on avattu kääntämällä avainta myötäpäivään.

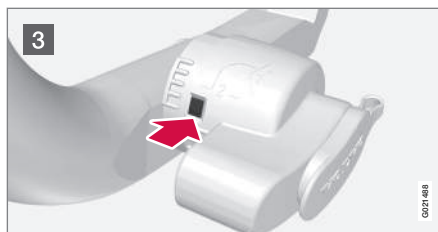

- 3 Ilmaisnikkunan pitää näyttää punaista.

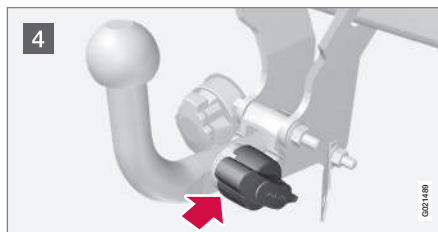

- 4 Asettakaa vetolaitteen kuulaosa paikalleen ja työntäkää, kunnes kuuluu naksahdus.

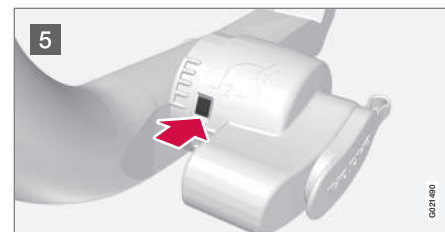

- 5 Ilmaisnikkunan pitää näyttää vihreää.

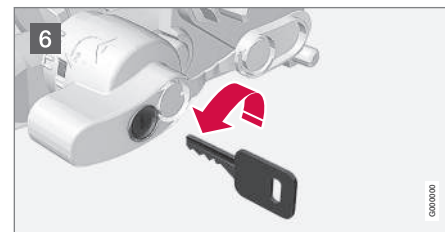

- 6 Kääntäkää avain vastapäivään lukittu-asentoon. Poistakaa avain lukosta.

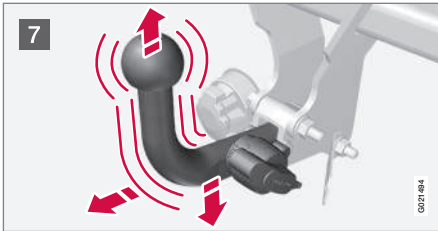

7 Tarkastakaa nykyisemällä ylös-, alas- ja taaksepäin, että kuulaosa on kiinni.

VAROITUS

Jos kuulaosa ei ole oikein, se pitää irrottaa ja kiinnittää uudelleen aiempien kohtien mukaisesti.

TÄRKEÄÄ

Voidelkaa vain kuulaosa vetopäätä varten, vetokoukun muun osan pitää olla puhdas ja kuiva.

HUOM

Käytettäessä vetokuulan suojaa ja heilautusvaimenninta ei vetokuulaa saa voidella.



8 Varmuusvaijeri.

VAROITUS

Muistakaa ehdottomasti kiinnittää perävaunun turvavaijeri asianmukaiseen kiinnikkeeseen.

Irrotettavan vetokoukun irrotus

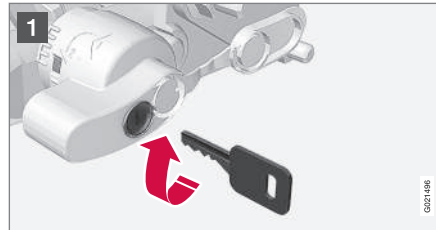

1 Asettakaa avain lukkoon ja kiertäkää se myötäpäivään avattuun asentoon.

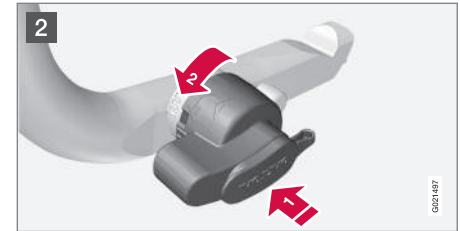

2 Työntäkää lukituspyörä **1** sisään ja kiertäkää sitä vastapäivään **2**, kunnes kuuluu naksahdus.

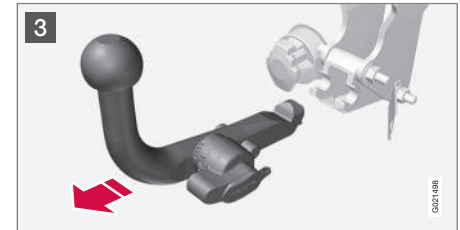

3 Kiertäkää lukituspyörä kokonaan alas vastaiseen saakka ja pitäkää sitä alhaalla ja vetäkää samalla kuulaosa irti taakse- ja ylöspäin.

VAROITUS

Kiinnittäkää irrotettava vetokoukku turvallisella tavalla, jos sitä säilytetään autossa, ks. Irrotettava vetokoukku* - säilytys (s. 300).

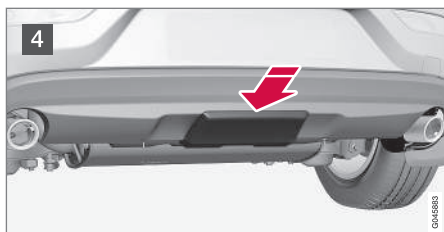

- 4 Työntäkää suojakoteloä paikalleen, kunnes se tarttuu kiinni.

Aiheeseen liittyvät tiedot

- Irrotettava vetokoukku* - säilytys (s. 300)
- Irrotettava vetokoukku* - erittelyt (s. 301)
- Perävaunun vetäminen (s. 298)

Perävaunun vakautusjärjestelmä – TSA¹⁵

Toiminnon Perävaunun vakautusjärjestelmä TSA (Trailer Stability Assist) tehtävänä on vakauttaa auton ja perävaunun yhdistelmä tilanteissa, joissa yhdistelmä alkaa heilahdella.

TSA-toiminto sisältyy vakautusjärjestelmään (s. 184) ESC¹⁶.

Toiminto

Auton ja perävaunun kiemurtelua voi esiintyä kaikissa auto- ja perävaunuyhdistelmissä. Tavallisesti tämän tilanteen syntyminen edellyttää suuria nopeuksia. Jos perävaunu on kuitenkin ylikuormitettu tai kuorma on jaettu virheellisesti, esim. liian kauas taakse, heilahtelun riski on olemassa myös alhaisemmillä nopeuksilla.

Kiemurtelun alkamiseen tarvitaan laukaiseva tekijä, esim.:

- Yhdistelmään kohdistuu äkillinen voimakas sivutuuli.
- Yhdistelmä ajaa epätasaisella tienpinnalla tai kuoppaan.
- Liian voimakkaat ohjauspyörän liikkeet.

Käsittely

Kun perävaunu on alkanut kiemurrella, sitä voi olla vaikea tai mahdoton vaimentaa, jolloin yhdis-

telmää on vaikea hallita ja vaarana on ajautuminen esim. väärälle kaistalle tai ulos ajoradalta.

Perävaununvakautin valvoo jatkuvasti auton liikkeitä erityisesti sivusuunnassa. Jos kiemurtelua havaitaan, etupyöriä jarrutetaan itsenäisesti, jolloin ajoneuvoyhdistelmä vakautuu. Usein tämä riittää siihen, että kuljettaja saa auton jälleen hallintaansa.

Jos kiemurtelua ei voida vaimentaa TSA-järjestelmän toiminnasta huolimatta, yhdistelmää jarrutetaan kaikilla pyörillä ja moottorin tehoa rajoitetaan. Kun kiemurtelu vähitellen on saatu lopetettua ja yhdistelmä on jälleen vakaa, TSA-järjestelmä lopettaa säädön ja kuljettaja saa auton jälleen täysin hallintaansa. Lisätietoja, ks. Elektroninen vakautuksen säätö (ESC) - yleistä (s. 184).

Muuta

TSA-järjestelmä voi kytkeytyä toimintaan suuremmilla ajonopeuksilla.

i HUOM

TSA-toiminto suljetaan, jos kuljettaja valitsee **Sport**-tilan, ks. Elektroninen vakautuksen säätö (ESC) - yleistä (s. 184).

TSA-järjestelmän toiminta voi kytkeytyä pois, jos kuljettaja yrittää poistaa kiemurtelun voimakkailla ohjauspyörän liikkeillä, koska TSA-järjestelmä ei

¹⁵ Sisältyy Volvon alkuperäisen peräkoukun asennukseen.

¹⁶ (Electronic Stability Control) - Elektroninen vakautuksen säätö.

voi tällöin päätellä, aiheuttaako kiemurtelun perävaunu vai kuljettaja.



TSA-järjestelmän toimiessa mittaristossa vilkkuu symboli **ESC**¹⁶.

Aiheeseen liittyvät tiedot

- Elektroninen vakautuksen säätö (ESC) -yleistä (s. 184)

Hinaus

Hinattaessa toista ajoneuvoa vedetään toisella ajoneuvolla hinausköyden avulla.

Selvittääkää lain mukainen suurin sallittu hinausnopeus ennen hinauksen aloittamista.

1. Kytkekää auton varoitusvilkut päälle.
2. Kiinnittäkää hinausköysi hinaussilmukkaan.
3. Avatkaa ohjauslukko (s. 267) asettamalla etäavain virtalukkoon ja painamalla pitkään **START/STOP ENGINE**-painiketta - avainasento **II** (s. 79) aktivoidaan.
4. Etäavaimen on oltava virtalukossa koko hinaamisen ajan.
5. Pitäkää hinausköysi kireänä, kun vetoauto hidastaa nopeuttaan, pitämällä jalka kevyesti jarrupolkimella - tällöin vältetään kovat nykäykset.
6. Olkaa valmiina jarruttamaan pysähtyäkseenne.

VAROITUS

- Tarkastakaa ennen hinausta, että ohjauslukko on avattu.
- Etäavaimen pitää olla avainasennossa **II** - asennossa **I** on kaikkien turvatyynyjen aktivointi poistettu.
- Älkää koskaan poistako etäavainta virtalukosta, kun autoa hinataan.

VAROITUS

Jarru- ja ohjaustehostin eivät toimi, kun moottori on sammutettu - tarvitaan n. 5 kertaa voimakkaampi jarrupolkimen painallus ja ohjaus on huomattavasti normaalia raskaampi.

Käsivalintainen vaihteisto

Ennen hinausta:

- Siirtäkää vaihevipu vapaa-asentoon ja vapauttakaa seisontajarru.

¹⁶ (Electronic Stability Control) - Elektroninen vakautuksen säätö.

« Automaattivaihteisto Geartronic

! TÄRKEÄÄ

Huomattavaa, että autoa pitää aina hinata siten, että pyörät pyörivät eteenpäin.

- Älkää hinauttako automaattivaihteistolla varustettua autoa yli 80 km/h:n (50 mph) nopeutta tai pidempää matkaa kuin 80 km.

Ennen hinausta:

- Siirtäkää vaihteenvaihtin asentoon **N** ja vapauttakaa seisontajarru.

Käynnistysapu

Älkää käynnistäkö moottoria hinaamalla. Käyttäkää apuakkuja, jos käynnistysakku on niin tyhjä, ettei moottoria voi käynnistää, ks. Käynnistysapu (s. 267).

! TÄRKEÄÄ

Katalyysaattori voi vaurioitua yritettäessä hinata moottoria käyntiin.

Aiheeseen liittyvät tiedot

- Varoitusvilkut (s. 197)
- Hinaussilmukka (s. 306)

Hinaussilmukka

Käyttäkää hinaussilmukkaa toisen ajoneuvon hinaamiseen. Hinaussilmukka ruuvataan kiinni peitekannan takana olevaan kierrelähtävään puskurin oikealla puolella, edessä tai takana.

Hinaussilmukan kiinnitys

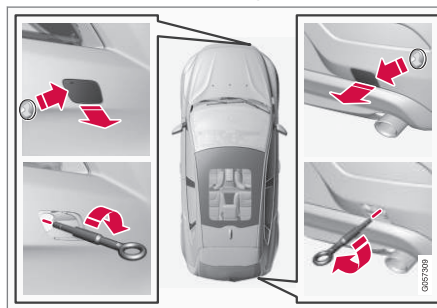

1. Ottakaa esille hinaussilmukka, jota säilytetään vaahtomuovipalassa tavaratilan lattian alla.
2. Hinaussilmukan kiinnityskohdan peitekansi avataan seuraavalla tavalla:
 - Peitekannassa on merkintä sen toisella sivulla tai kulmassa: Painakaa merkinnästä sormella ja kääntäkää samanaikaisesti ulos vastakkaiselta puolelta - kansi kääntyy keskilinjansa ympäri ja voidaan sitten irrottaa.

3. Kiertäkää hinaussilmukka kiinni laippaansa asti. Kiertäkää silmukka kunnolla kiinni esim. pyöränmutteriavaimella*.

! TÄRKEÄÄ

Hinaussilmukka on tarkoitettu vain hinaamiseen tiellä – ei pelastusvetoon ojaanajon tai kiinnijäämisen jälkeen. Kutsukaa tätä varten ammattitaitoista apua.

Irrotus

1. Kiertäkää hinaussilmukka irti käytön jälkeen. Asettakaa hinaussilmukka takaisin paikalleen vaahtomuovipalaan.
2. Asettakaa peitekansi takaisin puskuriiin.

Aiheeseen liittyvät tiedot

- Hinaus (s. 305)
- Vetäminen (s. 307)

Vetäminen

Vetäminen tarkoittaa auton kuljettamista pois toisella ajoneuvolla.

Kutsukaa tätä varten ammattitaitoista apua.

TÄRKEÄÄ

Huomatkaa, että autoa pitää aina hinata siten, että pyörät pyörivät eteenpäin.

Aiheeseen liittyvät tiedot

- Hinaus (s. 305)

PYÖRÄT JA RENKAAT

Renkaat - hoito

Renkaiden tehtävänä on muun muassa kantaa kuormaa, tarjota hyvä pito alustaan, vaimentaa värinöitä ja suojata pyörää kulumiselta.

Ajo-ominaisuudet

Renkaat vaikuttavat paljon auton ajo-ominaisuuksiin. Rengastyypin, -koko, -paine ja nopeusluokka ovat tärkeitä auton käyttäytymisen kannalta.

Renkaiden ikä

Kaikki yli 6 vuotta vanhat renkaat tulee tarkastuttaa ammattihenkilöllä, vaikka ne vaikuttavat vaurioitumattomilta. Renkaat vanhenevat ja heikkenevät, vaikka niitä käytetään vain harvoin tai ei lainkaan. Tällä voi olla vaikutusta niiden toimintaan. Tämä koskee kaikkia renkaita, jotka säästetään tulevaa käyttöä varten. Esimerkkinä ulkoisista merkeistä, jotka osoittavat että rengas on käyttökelpoton, ovat halkeamat tai värimuutokset.

Uudet renkaat



Renkaat ovat tuoretuotteita. Muutaman vuoden kuluttua ne alkavat kovettua, jolloin myös kitkaominaisuudet vähitellen heikkenevät. Pyrkikää sen vuoksi asentamaan mahdollisimman tuoreet renkaat vaihdon yhteydessä. Tämä on erityisen tärkeää talvirenkaiden osalta. Viimeiset numerot numerosarjassa tarkoittavat valmistusviikkoa ja -vuotta. Tämä on renkaan DOT-merkintä (Department of Transportation) ja se ilmoitetaan neljällä numerolla, esim. 1510. Kuvan rengas on valmistettu viikolla 15, vuonna 2010.

Kesä- ja talvipyörät

Kun vaihdatte talvi- tai kesärenkaat, merkitkää millä puolella ne ovat olleet, esim. **V** vasemmalla ja **O** oikealla.

Kulumisen ja huolto

Oikea rengaspaine (s. 312) saa aikaan tasaisemman kulumisen. Ajotapa, rengaspaine, ilmasto ja teiden kunto vaikuttavat renkaiden vanhenemiseen ja kulumiseen. Jotta vältetään erot kuviosyvyydessä sekä estetään kulumiskuvioiden (s. 312) syntyminen, voidaan etu- ja takapyörien paikkoja vaihtaa keskenään. Sopiva mittarilukema ensimmäisen vaihdon kohdalla on n. 5000 km ja sen jälkeen 10000 km:n välein. Volvo suosittelee, että otatte yhteyden valtuutettuun Volvon tekniseen palveluun tarkastusta varten, jos olette epävarma kuviosyvyydestä. Jos jo on syntynyt merkitävä kulumisero (>1 mm renkaan kuviosyvyydessä) renkaiden välillä, pitää vähiten kuluneiden renkaiden olla aina takana. Etupyörien luisto on tavallisesti helpompi hallita kuin takapyörien luisto, ja johtaa siihen, että auto jatkaa suoraan sen sijaan, että takapää luistaa sivulle ja auton hallinta ehkä menetetään täysin. Tämän vuoksi on tärkeää, etteivät takapyörät koskaan menetä pitoaan ennen etupyöriä.

Pyöriä asennettuine renkaineen pitää säilyttää makaavassa asennossa tai ripustettuina - ei seisovassa asennossa.

VAROITUS

Vaurioitunut rengas voi johtaa auton hallinnan menetykseen.

Aiheeseen liittyvät tiedot

- Renkaat - koot (s. 313)
- Renkaat - nopeusluokat (s. 314)
- Renkaat - pyörimissuunta (s. 311)

Renkaat - pyörimissuunta

Renkaissa, joiden kuvio on tarkoitettu pyörimään vain yhteen suuntaan, on pyörimissuunta merkitty nuolella.

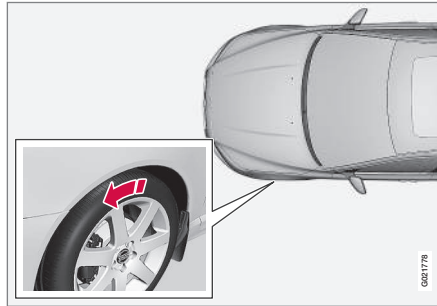

Nuoli osoittaa renkaan pyörimissuunnan.

Renkaalla pitää olla sama pyörimissuunta koko sen käyttöajan ajan. Niitä voi vaihtaa vain edestä taakse ja päinvastoin, ei koskaan vasemmalta oikealle puolelle tai päinvastoin. Jos renkaat asennetaan väärin, auton jarrutusominaisuudet ja renkaiden kyky syrjäyttää vettä ja lumisohjoa huononevat. Renkaat, joissa on suurin kumiosyvyys, pitää aina asentaa taakse (sivuluiston vaaran vähentämiseksi).

 HUOM

Huolehdiä, että saman akselin kumpikin rengas on samaa tyyppiä, mitat ovat samat ja myös valmiste on sama.

Noudattakaa suositeltuja rengaspaineita (s. 312), jotka on ilmoitettu rengaspainetaulukossa.

Aiheeseen liittyvät tiedot

- Renkaat - koot (s. 313)
- Renkaat - nopeusluokat (s. 314)
- Renkaat - hoito (s. 310)
- Renkaat - kulumisvaroitin (s. 312)

Renkaat - kulumisvaroitin

Kulumisvaroitin näyttää renkaan kuviosyvyyden tilan.

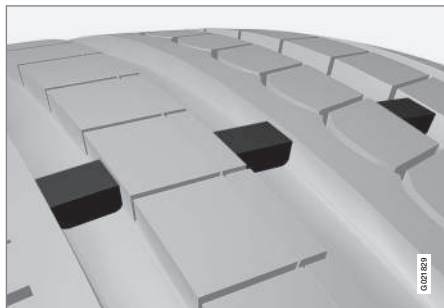

Kulumisvaroitin.

Kulutusvaroitin on kapea kohoutuma renkaan pitkittäisten kuviourien poikki. Renkaan sivussa näkyvät kirjaimet TWI (Tread Wear Indicator). Kun renkaan kuviosyvyys on laskenut arvoon 1,6 mm, urat ovat kulutusvaroitinien kanssa samalla korkeudella. Vaihdaa tällöin pikimmiten uudet renkaat. Muistakaa, että näin kuluneen renkaan pito on erittäin huono sateella tai lumessa.

Aiheeseen liittyvät tiedot

- Renkaat - nopeusluokat (s. 314)
- Renkaat - ilmanpaine (s. 312)
- Renkaat - pyörimissuunta (s. 311)

Renkaat - ilmanpaine

Renkaiden ilmanpaine voi vaihdella, se mitataan yksikkönä bar.

Renkaiden ilmanpaineen tarkastus

Renkaiden ilmanpaineet pitää tarkastaa joka kuu-kausi ja tämä pitää tehdä kylmille renkailla. Kylmillä renkailla tarkoitetaan, että renkaiden lämpötila on sama kuin ulkolämpötila. Muutaman kilometrin ajon aikana renkaat lämpenevät ja rengaspaine kasvaa.

Liian matalat rengaspaineet lisäävät polttoainekulutusta, lyhentävät renkaiden käyttöikää ja heikentävät auton ajo-ominaisuuksia. Ajaminen liian pienillä rengaspaineilla tarkoittaa, että renkaat voivat ylikuumentua ja vaurioitua. Rengaspaineet vaikuttavat ajomukavuuteen, tieääniin ja ohjausominaisuuksiin.

i HUOM

Rengaspaineet laskevat ajan myötä, mikä on luonnollinen ilmiö. Rengaspaineet myös vaihtelevat ympäristön lämpötilan mukaan.

Rengaspainetarra



Rengaspainetarra kuljettajan puoleisessa ovipilarissa (etu- ja takaoven välillä) näyttää, mitkä paineet renkaissa pitää olla eri kuormituksilla ja nopeusolosuhteissa. Se ilmoitetaan myös rengaspainetaulukossa.

Autoon suositellun rengaskoon rengaspaineet ja tiedot ECO-paineista, jotka mahdollistavat paremman polttoainetalouden, ovat painetussa Käyttöoppaassa.

i HUOM

Lämpötilaerot muuttavat rengaspainetta.

Polttoainetalous, ECO-paineet

Kun kuorma on kevyt (enintään 3 henkilöä) ja ajonopeus enintään 160 km/h (100 mph), parhaan mahdollisen polttoainetaloudellisuuden saa-

vuttamiseksi voidaan valita ECO-paineet. Pyrittäessä mahdollisimman hiljaiseen ja mukavaan ajoon suosittelemme sen sijaan alhaisempia mukavuuspaineita.

(Ks. hyväksytyt rengaspaineet (s. 403).)

Aiheeseen liittyvät tiedot

- Renkaat - nopeusluokat (s. 314)
- Renkaat - pyörimissuunta (s. 311)
- Renkaat - hoito (s. 310)
- Renkaat - kulumisvaroitin (s. 312)
- Renkaat - hyväksytyt rengaspaineet (s. 403)

Rengas- ja vannekoot

Pyörä- ja vannekoot merkitään alla olevan taulukon esimerkin mukaan.

Auto on kokonaishyväksytty. Tämä tarkoittaa, että on tiettyjä pyörien ja renkaiden yhdistelmiä, jotka ovat hyväksytyjä.

Hyväksytyjen kokojen tiedot, ks. Pyörät ja renkaat - hyväksytyt koot (s. 400).

Pyörissä (vanteissa) on kokomerkintä, esimerkiksi: 7Jx16x50.

7	Vanteen leveys tuumina
J	Vanteen reunan profiili
16	Vanteen halkaisija tuumina
50	Offset mm (etäisyys pyörän keskilinjasta pyörän napaa vasten tulevaan kosketuspintaan)

Aiheeseen liittyvät tiedot

- Pyöränmutterit (s. 315)

Renkaat - koot

Auton renkailla on tietty koko, katsokaa esimerkkejä alla olevasta taulukosta.

Kaikissa autonrenkaissa on kokomerkintä. Esimerkki merkinnästä: 215/55R16 97W.

205	Renkaan leveys (mm)
50	Renkaan kyljen korkeuden ja renkaan leveyden välinen suhde (%)
R	Vyörengas
17	Vanteen halkaisija tuumina (")
93	Koodinumerot suurimmalle sallitulle rengaskuormalle, kuormitusindeksi (s. 314) (LI)
W	Koodimerkintä suurimmalle sallitulle nopeudelle, nopeusluokka (s. 314) (SS). (Tässä tapauksessa 270 km/h (168 mph).)

Auto on kokonaishyväksytty tietyillä vanteiden ja renkaiden yhdistelmillä.

Hyväksytyjen kokojen tiedot, ks. Pyörät ja renkaat - hyväksytyt koot (s. 400).

Aiheeseen liittyvät tiedot

- Renkaat - ilmanpaine (s. 312)
- Renkaat - pyörimissuunta (s. 311)



- Renkaat - kulumisvaroitin (s. 312)
- Kuormitusindeksi ja nopeusluokka (s. 402)

Renkaat - kuormitusindeksi

Kuormitusindeksi ilmaisee renkaan suurimman kantavuuden.

Jokaisella renkaalla on tietty kyky kantaa kuormaa, kuormitusindeksi (LI). Auton massa ratkaisee, mikä kuorituskyky renkailta vaaditaan.

Pienin sallittu indeksi ilmoitetaan kuormitusindeksitaulukossa, Kuormitusindeksi ja nopeusluokka (s. 402).

Aiheeseen liittyvät tiedot

- Renkaat - koot (s. 313)
- Renkaat - nopeusluokat (s. 314)
- Renkaat - ilmanpaine (s. 312)
- Renkaat - kulumisvaroitin (s. 312)

Renkaat - nopeusluokat

Jokainen rengas kestää tietyn enimmäisnopeuden ja kuuluu sen perusteella tiettyyn nopeusluokkaan (SS - Speed Symbol).

Renkaiden nopeusluokan pitää vastata vähintään auton huipunopeutta. Alla olevassa taulukossa ilmoitetaan kutakin nopeusluokkaa (SS) koskeva sallittu enimmäisnopeus. Ainoa poikkeus näistä määryksistä ovat talvirenkaat (s. 316) (sekä nastoitettut että nastattomat), joissa saa käyttää pienempää nopeusluokkaa. Jos sellainen rengas valitaan, autolla ei saa ajaa renkaan luokitusta nopeammin (esim. luokan Q renkaalla saa ajaa enintään 160 km/h (100 mph)). Keli ratkaisee kuinka lujaa autolla voidaan ajaa, ei renkaiden nopeusluokkaa.

i HUOM
Suurin sallittu nopeus on ilmoitettu taulukossa.

Q	160 km/h (100 mph) (käytetään vain talvirenkaissa)
T	190 km/h (118 mph)
H	210 km/h (130 mph)
V	240 km/h (149 mph)

W	270 km/h (168 mph)
Y	300 km/h (186 mph)

VAROITUS

Auto pitää varustaa renkailla, joilla on eritellyn nähden sama tai korkeampi kuormitusindeksi (s. 314) (LI) ja nopeusluokka (SS). Jos käytetään kuormitusindeksiltään tai nopeusluokaltaan liian matalaa rengasta, se voi ylikuumentaa.

Aiheeseen liittyvät tiedot

- Renkaat - koot (s. 313)
- Renkaat - ilmanpaine (s. 312)
- Renkaat - pyörimissuunta (s. 311)

Pyöränmutterit

Pyöränmuttereita ruuveja käytetään pyörien kiinnittämiseen napoihin ja niitä on eri malleja.

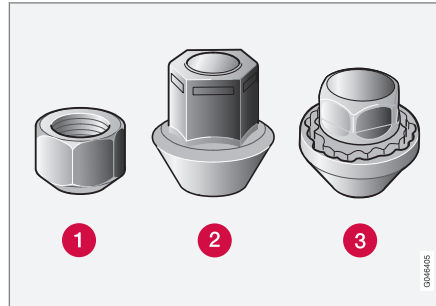

- 1 Matala pyöränmutteri
- 2 Korkea pyöränmutteri
- 3 Lukittava pyöränmutteri

Kiristysmomentit

- **Tyyppin 1 pyöränmutteri (teräsvanne):** 110 Nm
- **Tyyppin 2 pyöränmutteri (alumiinivanne):** 130 Nm
- **Tyyppin 3 lukittava pyöränmutteri (teräs-/alumiinivanne):** 110 Nm

Käyttäkää vain Volvon testaamia ja hyväksymiä vanteita, jotka kuuluvat Volvon alkuperäiseen valikoimaan. Tarkastakaa kireys momenttiavaimella.

Lukittava pyöränmutteri*

Lukittavaa pyöränmutteria voidaan käyttää sekä alumiini- että teräsvalanteissa. Kuormalattian alla on tila lukittavien pyöränmutterien hylsulle.

Aiheeseen liittyvät tiedot

- Rengas- ja vannekoot (s. 313)

Talvirenkaat

Talvirenkaat ovat talvikeliin sovitetut renkaat.

Talvirenkaat

Volvo suosittelee tietyn kokoisia talvirenkaita. Rengaskoko riippuu moottoriversiosta. Ajettaessa talvirenkailla pitää oikean tyyppisiä renkaita käyttää kaikissa neljässä pyörässä.

i HUOM

Volvo suosittelee, että kysytte Volvon jälleenmyyjältä, mikä vanne ja rengastyypit sopivat parhaiten.

Nastarenkaat

Nastoitetut talvirenkaat tarvitsevat 500-1000 km:n pehmeän ja rauhallisen totutuksen, jotta nastat asettuisivat oikein paikoilleen renkaissa. Näin renkaat ja varsinkin nastat kestävät kauemmin.

i HUOM

Nastarenkaiden käyttöä koskevat lakimääräykset vaihtelevat maittain.

Kuviosyvyys

Jäinen, lumisohjainen tienpinta ja pakkanen asettavat renkaalle huomattavasti kesäkeliä suuremmat vaatimukset. Sen vuoksi Volvo suosittelee, ettei käytetä talvirenkaita, joiden kuviosyvyys on alle 4 mm.

Lumiketjujen käyttäminen

Lumiketjuja saa käyttää vain etupyörissä (koskee myös nelivetoisia autoja). Älkää ajako nopeudella yli 50 km/h (30 mph) käyttäessänne lumiketjuja. Välttääkää lumettomalla tiellä ajoa, sillä se kuluttaa voimakkaasti sekä lumiketjuja ja renkaita.

! VAROITUS

Käyttäkää Volvon alkuperäisiä lumiketjuja tai vastaavia, jotka on sovitettu oikein automalliin, rengas- ja vannekojojen mukaan. Jos asiasta on epävarmuutta, Volvo suosittelee, että kysytte neuvoa valtuutetusta Volvon teknisestä palvelusta. Väärä lumiketju voi vaurioittaa autoanne pahoin ja johtaa onnettomuuteen.

Aiheeseen liittyvät tiedot

- Pyöränvaihto - pyörän irrotus (s. 318)

Varapyörä*

Varapyörää (Temporary spare) käytetään väliaikaisesti puhjenneen varsinaisen pyörän tilalla.

Varapyörä on tarkoitettu käytettäväksi vain tilapäisesti ja se pitää pikimmiten korvata varsinaisella pyörällä. Auton ajo-ominaisuudet saattavat muuttua varapyörää käytettäessä. Varapyörä on tavallista pyörää pienempi. Se vaikuttaa auton maavaaraan. Varokaa korkeita jalkakäytävänreunoja älkääkään pesettäkö autoa koneellisesti. Jos varapyörä on etuakselilla, ette voi myöskään samanaikaisesti käyttää lumiketjuja. Nelivetoisissa autoissa voidaan veto kytkeä pois taka-akselilta. Varapyörää ei saa korjata. Varapyörän oikea rengaspaine ilmoitetaan rengaspainetaulukossa, Renkaat - ilmanpaine (s. 312).

! TÄRKEÄÄ

- Älkää koskaan ajako lujempaa kuin 80 km/h (50 mph) varapyörän ollessa asennettuna autoon.
- Autoa ei saa koskaan ajaa varustettuna samanaikaisesti useammalla kuin yhdellä "Temporary Spare" -tyyppisellä varapyörällä.

Aiheeseen liittyvät tiedot

- Pyöränvaihto - pyörän irrotus (s. 318)
- Pyörän vaihto - asennus (s. 320)

- Pyörän vaihto – varapyörän ottaminen esille* (s. 317)
- Nosturi* (s. 322)
- Varoituskolmio (s. 321)
- Pyöränmutterit (s. 315)

Pyörän vaihto – varapyörän ottaminen esille*

Varapyörä*, tunkki* ja pyöränmutteriavain* sijaitsevat tavaratilan lattian alla.

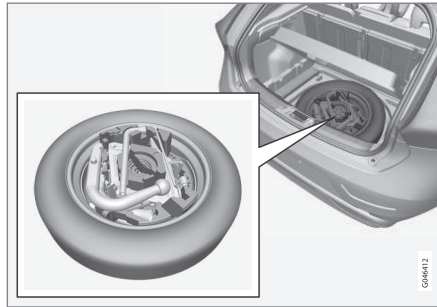

1. Nostakaa kuormalattian takareunaa (tai nivelöidyllä kuormalattialla varustetuissa malleissa tarttukaa kuormalattian kahvaan, nostakaa ja siirtäkää lattian takaosaa eteenpäin).
2. Nostakaa säilytyslokero* pois (vain nivelöidyllä kuormalattialla varustetut mallit).
3. Nostakaa alalattia pois (vain nivelöidyllä kuormalattialla varustetut mallit).
4. Kiertäkää kiinnitysruuvi irti vaahtopalasta, jossa ovat nosturi ja työkalut.
5. Tarttukaa varapyörän peremmällä olevaan osaan ja nostakaa. Työntäkää varapyörää hie-man eteenpäin ja nostakaa se pois säilytystilasta.

Aiheeseen liittyvät tiedot

- Pyöränvaihto - pyörän irrotus (s. 318)
- Pyörän vaihto - asennus (s. 320)
- Nosturi* (s. 322)
- Varapyörä* (s. 316)
- Varoituskolmio (s. 321)
- Pyöränmutterit (s. 315)

Pyöränvaihto - pyörän irrotus

Auton pyörä voidaan vaihtaa, esim. talvipyörään tai varapyörään.

Asettakaa varoituskolmio(s. 321) tielle, jos pyörä vaihdetaan liikennöidyllä paikalla. Auton ja nosturin(s. 322)* pitää olla kiinteällä, vaakasuoralla alustalla.

1. Kytkekää seisontajarru (s. 287) ja peruutusvaihte vaihte tai asento **P**, jos autossa on auto-maattivaihteisto.

VAROITUS

Tarkastakaa, ettei tunkki ole vahingoittunut, kierteet ovat kunnollisesti voideltuina eikä siinä ole likaa.

HUOM

Volvo suosittelee vain ko. automalliin kuuluvan tunkin* käyttöä. Tämä ilmenee tunkin tarrassa. Tarrassa ilmoitetaan myös tunkin suurin nostokyky ilmoitetulla nostokorkeudella.

2. Ottakaa asennettava pyörä ja työkalut esiin. Jos kyseessä on varapyörän asennus, sen säilytyspaikan luona on myös pakkaus, joka sisältää käsiineet ja muovipussin vaurioitunutta pyörää varten.

3. Asettakaa esteet maahan jäävien pyörien eteen ja taakse. Käyttäkää esim. tukevia puukiiloja tai suurehkoja kiviä.
4. Teräsvanteilla varustetuissa autoissa on irrotettavat pölykapselit. Käyttäkää irrotustyökälua mahdollisen täyspeittävän pölykapselin kampeamiseen ja vetämiseen irti. Vaihtoehtoisesti voidaan pölykapselit nykäistä irti käsin.

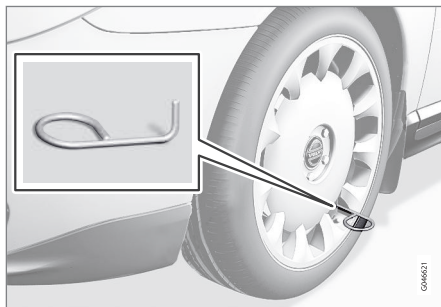

5. Kiertäkää hinaussilmukka kiinni pyöränmutteriavaimella* pohjaan asti.

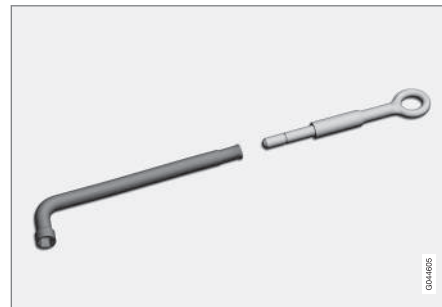

Pyöränmutteriavain ja hinaussilmukka.

TÄRKEÄ

Hinaussilmukkaa pitää kierrättää sisään koko kierteen pituus pyöränmutteriavaimella.

6. Poistakaa muovihatut pyöränmuttereilta siihen tarkoitettulla työkalulla.



7. Avatkaa pyöränmuttereita ½–1 kierrosta vastapäivään pyöränmutteriavaimella*.

VAROITUS

Älkää koskaan sijoittako mitään maan ja tunkin väliin, ei myöskään tunkin ja autossa olevan tunkinkiinnikkeen väliin.

8. Auton kummallakin puolella on kaksi tunkinkiinnikettä. Kiertäkää nosturi* ylös siten, että laippa korissa asettuu nosturin päässä olevaan loveen.

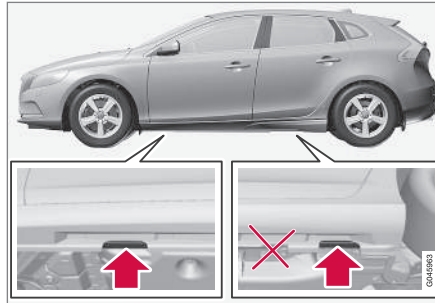

TÄRKEÄÄ

Auton tunkin alla olevan maanpinnan pitää olla kiinteä, tasainen eikä se saa olla kalteva.

9. Nostakaa auto niin korkealle, että pyörä pyöri vapaasti. Irrottakaa pyöränmutterit ja nostakaa pyörä pois.

VAROITUS

Älkää koskaan siirtykö auton alle, kun se on nostettu ylös auton tunkilla.

Älkää koskaan salliko matkustajien oleskella autossa, joka on nostettu ylös auton tunkilla. Jos pyörä pitää vaihtaa liikennöidyssä ympäristössä, matkustajien pitää siirtyä turvalliseen paikkaan.

Aiheeseen liittyvät tiedot

- Pyörän vaihto - asennus (s. 320)
- Pyörän vaihto - varapyörän ottaminen esille* (s. 317)
- Varapyörä* (s. 316)
- Varoituskolmio (s. 321)
- Pyöränmutterit (s. 315)

Pyörän vaihto - asennus

On tärkeää, että pyörän asennus tehdään oikealla tavalla.

Asennus

VAROITUS

Älkää koskaan siirtykö auton alle, kun se on nostettu ylös auton tunkilla.

Älkää koskaan salliko matkustajien oleskella autossa, joka on nostettu ylös auton tunkilla. Jos pyörä pitää vaihtaa liikennöidyssä ympäristössä, matkustajien pitää siirtyä turvalliseen paikkaan.

1. Puhdistakaa pyörän ja navan väliset vastinpinnat.
2. Asentakaa pyörä. Kiristäkää pyöränmutterit kunnolla.

3. Laskekaa autoa alas siten, ettei pyörä voi pyöriä.



4. Kiristäkää pyörämutterit ristikkäin. On tärkeää, että pyöränmutterit kiristetään kunnolla oikeaan kiristysmomenttiin. Tarkastakaa kireys momenttiavaimella.
5. Asettakaa muovihatut takaisin pyöränmuttereille.

- 6.

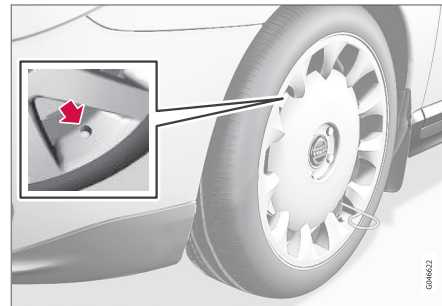

Asentakaa mahdollinen täyspeittävä pölykapseli.

HUOM

Pölykapselissa olevan venttiilin aukon pitää olla vanteessa olevan venttiilin kohdalla asennettaessa.

Työkalujen palauttaminen paikoilleen

Työkalut on palautettava käytön jälkeen takaisin paikoilleen vaahtomuovipalaan.

Jos varapyörää on käytetty vaurioitunut pyörä voidaan laittaa muovipussiin joka on pakkauksessa käsineiden kanssa. Laittakaa vaahtomuovipala takaisin ja painakaa kiinnitysruuvi alas säilytystilan lattiaan.

! TÄRKEÄÄ

Työkaluja ja tunkkia* säilytetään niille tarkoitettussa paikassa auton kuormatilassa, kun niitä ei käytetä.

i HUOM

- Täytettyänne renkaaseen ilmaa asentakaa venttiilihattu aina takaisin paikalleen välttääksenne soran, lian yms. aiheuttamat venttiilivauriot.
- Käyttäkää ainoastaan muovisia venttiilihattuja. Metalliset venttiilihattut voivat ruostua, jolloin niitä voi olla vaikea irrottaa.

Vaihdettaessa toiseen rengaskokoon

Ottakaa yhteys valtuutettuun Volvon tekniseen palveluun ohjelmiston päivittämiseksi aina rengaskoon vaihtuessa. Ohjelmiston lataaminen voi olla välttämätöntä sekä vaihdettaessa suurempaan että pienempään rengaskokoon, ja myös vaihdettaessa kesä- ja talvipyörien välillä.

Aiheeseen liittyvät tiedot

- Pyörän vaihto – varapyörän ottaminen esille* (s. 317)
- Pyöränvaihto - pyörän irrotus (s. 318)
- Varapyörä* (s. 316)
- Varoituskolmio (s. 321)
- Pyöränmutterit (s. 315)

Varoituskolmio

Varoituskolmion avulla varoitetaan muita liikenteessä olevia paikallaan olevasta ajoneuvosta.

Säilytys ja kokoaminen

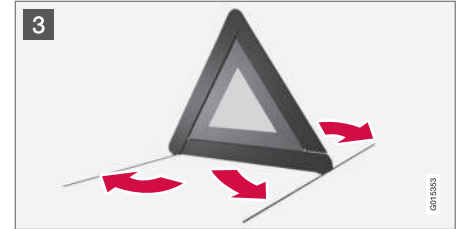
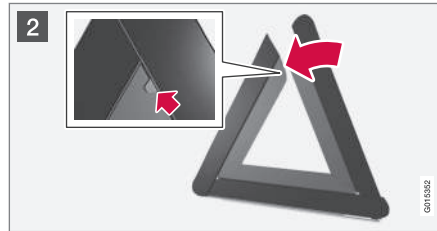
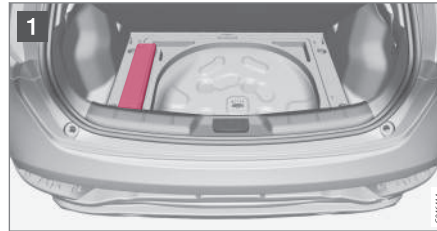

- 1 Nostakaa lattialuukkua (tai työntäkää kuormalattian takaosaa eteenpäin malleissa, joissa on niveloity lattia, ja nostakaa sitten alalattiaa) ja ottakaa varoituskolmio ulos.
- 2 Ottakaa varoituskolmio kotelosta, kääntäkää auki ja yhdistäkää kaksi irtonaista sivua.
- 3 Kääntäkää varoituskolmion tukijalat auki.

Noudattakaa varoituskolmion käytöstä voimassa olevia määräyksiä. Sijoittakaa varoituskolmio liikennetilanteen mukaan sopivaan paikkaan.

Katsokaa, että varoituskolmio koteloiheen on kunnolla kiinnitetty kuormatilaan käytön jälkeen.

Aiheeseen liittyvät tiedot

- Varapyörä* (s. 316)

Nosturi*

Käyttäkää nosturia auton nostamiseen pyöränvaihdon yhteydessä.

Käyttäkää alkuperäistä nosturia vain varapyörän vaihtamiseen tai vaihdettaessa kesä- ja talvipyöriä. Tunkin ruuvien pitää aina olla hyvin voideltu.

! TÄRKEÄ

Työkaluja ja tunkkia* säilytetään niille tarkoitettussa paikassa auton kuormatilassa, kun niitä ei käytetä.

i HUOM

Auton varsinainen nosturi on tarkoitettu käytettäväksi vain yksittäistapauksissa ja lyhyen aikaa, kuten vaihdettaessa pyörä rengasriikon yhteydessä. Autoa saa nostaa vain kyseiseen malliin kuuluvalla nosturilla. Jos autoa on nostettava useammin tai pidemmäksi ajaksi kuin pelkkää pyörän vaihtoa varten, suosittelemme hallinosturin käyttöä. Tällaisissa tapauksissa on noudatettava laitteiston mukana toimitettavia käyttöohjeita.

Aiheeseen liittyvät tiedot

- Varoituskolmio (s. 321)
- Väliaikainen renkaanpaikkaus* (s. 324)

¹ Vakio tiettyillä markkina-alueilla.

Ensiapulaukku*

Ensiapulaukku sisältää ensiapuvälineet.



Ensiapuvälineiden laukku on sijoitettu kuormatilan vasemmalle puolelle.

Rengaspaineiden valvonta (TM)*¹

TM (Tyre Monitor) -järjestelmä tunnistaa renkaiden pyörimisnopeuden voidakseen määrittää, onko niissä oikea rengaspaine.

Järjestelmän kuvaus

Jos rengaspaine on liian matala, renkaan läpimitta muuttuu ja siten myös sen pyörimisnopeus. Vertaamalla renkaita toisiinsa järjestelmä voi määrittää, onko yhdessä tai useammassa renkaassa liian pieni paine.

Järjestelmä ei korvaa renkaiden tavallista huoltoa.

Viestit

Jos rengaspaine on liian matala, mittaristossa syttyy varoitussymboli (U) ja jokin seuraavista ilmoituksista näytetään:

- Rengaspaine alhainen Tarkista, säädä ja kalibroi
- Rengaspainejärjestelmä Tarvitsee huollon
- Rengaspainejärjestelmä Ei tällä hetkellä saatavilla

! TÄRKEÄ

Jos TM-järjestelmään tulee vika, symboli  vilkkuu mittaristossa n. 1 minuutin ja palaa sitten jatkuvasti. Ilmoitus esitetään myös mittaristossa.

Ilmoituksen poistaminen

1. Tarkistakaa kaikkien renkaiden rengaspaine rengaspainemittarilla.
2. Täyttäkää renkaaseen/renkaisiin oikea paine kuljettajan puoleisessa ovipilarissa (etu- ja takaoven välillä) olevan rengaspainetarran mukaisesti.
3. Kalibroikaa TM-järjestelmä uudelleen kohdassa **MY CAR**.

i HUOM

Värien rengaspaineiden välttämiseksi tulee paine tarkastaa kylmistä renkaista. Kylmillä renkailla tarkoitetaan, että renkaiden lämpötila on sama kuin ulkolämpötila (n. 3 tuntia autolla ajamisen jälkeen). Muutaman kilometrin ajon aikana renkaat lämpenevät ja rengaspaine kasvaa.

! VAROITUS

- Virheellinen rengaspaine voi johtaa rengasvaurioon, joka voi saada kuljettajan menettämään auton hallinnan.
- Järjestelmä ei voi osoittaa äkillisiä rengasvaurioita etukäteen.

TM-kalibrointi

Jotta TM -järjestelmä toimii oikein, pitää rengaspaineen referenssiarvo päättää. Tämä on tehtävä aina vaihdettaessa rengas tai säädettyessä rengaspainetta kalibroimalla järjestelmä uudelleen kohdassa **MY CAR**.

Rengaspaine on säädettävä esimerkiksi ajettaessa raskaalla kuormituksella tai suurella ajonopeudella (yli 160 km/h (100 mph)). Tämän jälkeen järjestelmä on kalibroitava uudelleen.

Uudelleenkalibrointi

Asetukset tehdään keskikonsolin säätimillä, ks. MY CAR (s. 111).

1. Sammuttakaa moottori.
2. Täyttäkää kaikkiin renkaisiin haluamanne paine kuljettajan puoleisessa ovipilarissa (etu- ja takaoven välillä) olevan rengaspainetarran mukaisesti.

Voitte myös katsoa rengaspainetaulukkoa.

3. Käynnistäkää moottori ja antakaa auton seisä paikallaan.

4. Avatkaa valikkojärjestelmä **MY CAR** ja valitkaa valikko **Rengasvalvonta**.
5. Valitkaa **Aloita kalibrointi** ja painakaa OK.
6. Tarkistettuanne ja säädettyänne kaikki renkaat aloittakaa kalibrointi painamalla OK.
7. Ajakaa autolla.
 - > Uudelleenkalibrointi tehdään automaattisesti autoa ajettaessa ja se voidaan keskeyttää milloin tahansa. Jos moottori sammutetaan uudelleenkalibroinnin ollessa käynnissä, tähän palataan, kun autolla jälleen ajetaan. Järjestelmä ei anna vahvistusta, kun kalibrointi on tehty.

Uusi referenssiarvo on voimassa, kunnes kohdat 1-7 tehdään uudelleen.

i HUOM

Muistakaa, että TM-järjestelmä pitää kalibroida uudelleen renkaanvaihdon yhteydessä tai jos rengaspainetta on säädetty. Jos uusia referenssiarvoja ei tallenneta, järjestelmä ei voi toimia oikein.

i HUOM

- Täytettyänne renkaaseen ilmaa asentakaa venttiilihattu aina takaisin paikalleen



välttääksenne soran, lian yms. aiheuttamat venttiilivauriot.

- Käyttäkää ainoastaan muovisia venttiilihattuja. Metalliset venttiilihatut voivat ruostua, jolloin niitä voi olla vaikea irrottaa.

Järjestelmän ja renkaiden tila

Järjestelmän ja renkaiden kulloinenkin tila voidaan tarkistaa keskikonsolin näytöstä.

1. Avatkaa valikkojärjestelmä **MY CAR**.
2. Valitkaa valikko **Rengasvalvonta**.
 - > Rengaspaineiden tila osoitetaan värikoodien avulla.

Tilat on värikoodattu jokaiselle renkaalle seuraavasti:

- Täysvihreä: järjestelmä toimii normaalisti ja rengaspaine kaikissa renkaissa on hieman suositellun tason yläpuolella.
- Keltainen pyörä: vastaavassa renkaassa on liian matala paine.
- Kaikki pyörät keltaisia: kahdessa tai useammassa renkaassa on liian matala paine.
- Kaikki pyörät harmaita ja ilmoitus **Rengaspainejärjestelmä Ei tällä hetkellä saatavilla**: rengaspainejärjestelmä on väliaikaisesti pois toiminnasta. Autolla on ehkä ajettava hetki ajonopeuden ollessa yli 30 km/h (20 mph), ennen kuin järjestelmä aktivoituu jälleen.

- Kaikki pyörät harmaita ja ilmoitus **Rengaspainejärjestelmä Tarvitsee huollon**: järjestelmään on syntynyt vika. Ottakaa yhteys Volvon jälleenmyyjään tai tekniiseen palveluun.

Aiheeseen liittyvät tiedot

- Renkaat - ilmanpaine (s. 312)

Väliaikainen renkaanpaikkaus*

Väliaikaista renkaanpaikkaussarjaa, Temporary Mobility Kit (TMK), käytetään puhjetun renkaan tiivistämiseen sekä ilmanpaineen säätämiseen.

Tilapäinen renkaanpaikkaussarja koostuu kompressorista ja paikkausnestepullosta. Paikkausneste toimii tilapäisenä korjauksena. Paikkausneste tiivistää tehokkaasti renkaan, joka on puhjennut kulutuspinnaasta.

Paikkaussarjan kyky tiivistää renkaan sivussa oleva puhkeamiskohta on rajoitettu. Älkää käytäkö renkaanpaikkaussarjaa renkaaseen, jossa näyttää olevan suurehkoja lovia, halkeamia tai vastaavia vaurioita.



HUOM

Paikkaussarja on tarkoitettu vain renkaan kulutuspinnaan tulleen pistemäisen reiän korjaamiseen.



HUOM

Renkaan väliaikaiseen täyttämiseen käytetty kompressori on Volvon hyväksymä.

Sijainti

Renkaanpaikkaussarja on sijoitettu vaahtomuovipalaan² kuormatilan lattian alle.

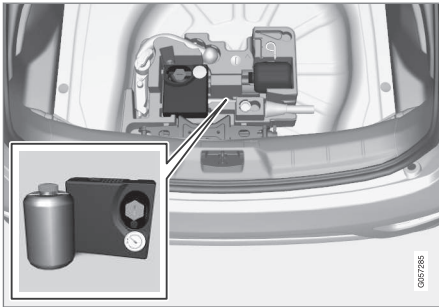

Versio 1.

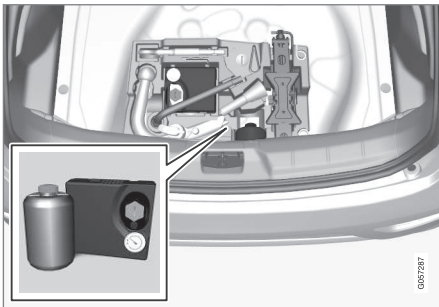

Versio 2.

Aiheeseen liittyvät tiedot

- Väliaikainen renkaanpaikkaus* - käsittely (s. 326)
- Tilapäinen renkaanpaikkaus* - jälkitarkastus (s. 328)
- Tilapäinen renkaanpaikkaussarja* - yleiskatsaus (s. 325)

Tilapäinen renkaanpaikkaussarja* - yleiskatsaus

Katsaus tilapäiseen renkaanpaikkaussarjaan, Temporary Mobility Kit (TMK), kuuluviin osiin.

Osia säilytetään tavaratilan lattian alla.

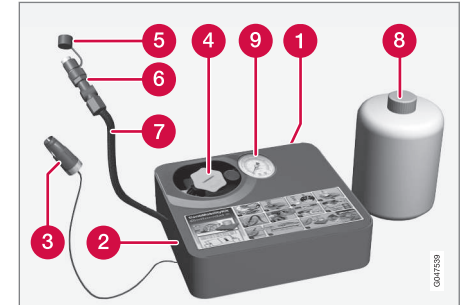

- 1 Tarra, suurin sallittu nopeus
- 2 Katkaisin
- 3 Sähköjohto
- 4 Pullonpidin (oranssi kansi)
- 5 Suojakansi
- 6 Paineenrajoitusventtiili
- 7 Ilmaletku

² Vaahtomuovipalan ulkonäkö voi vaihdella auton varustelusta riippuen.

◀◀ **8** Paikkausainepullo

9 Painemittari

Paikkausainepullo

Vaihtakaa paikkausainepullo ennen kuin parasta ennen -päiväys on saavutettu, ja käytön jälkeen. Käsitelkää vanhaa pulloa ympäristölle vaarallisena jätteenä.

VAROITUS

Pullon sisältö 1,2-etanolia ja luonnon raakakumia-lateksia.

Vaarallista nautittuna. Voi aiheuttaa allergiaa ihokosketuksessa.

Välttää aineen pääsyä iholle tai silmiin.

Säilytettävä lasten ulottumattomissa.

VAROITUS

- Jos tiivistysainetta joutuu iholle, se pitää välittömästi pestä pois saippualla ja runsaalla vedellä.
- Silmiin joutunut tiivistysaine on huuhdeltava välittömästi pois silmänhuuhtelunesteellä tai runsaalla vedellä. Jos huuhtelu ei auta, lääkärin on tarkastettava silmät.

Aiheeseen liittyvät tiedot

- Väliaikainen renkaanpaikkaus* (s. 324)

Väliaikainen renkaanpaikkaus* - käsittely

Paikatkaa reikä tilapäisellä renkaanpaikkaussarjalla, Temporary Mobility Kit (TMK).

Väliaikainen renkaan paikkaus

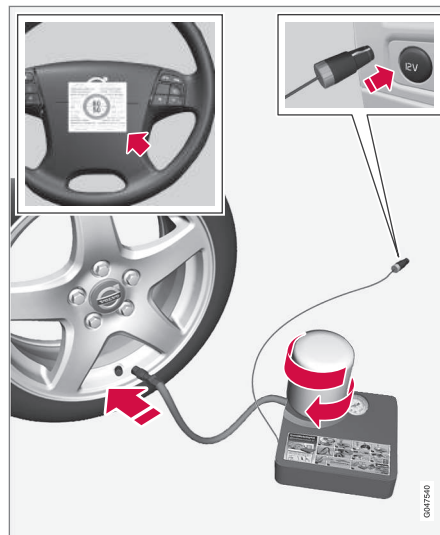

Lisätietoja yksityiskohtien toiminnasta, ks. Tilapäinen renkaanpaikkaussarja* - yleiskatsaus (s. 325).

1. Asettakaa varoituskolmio tielle ja aktivoikaa varoitusvilkut, jos rengas pitää paikata liikennöidyllä paikalla.

Jos puhkeamisen on aiheuttanut naula tai vastaava, antakaa sen jäädä renkaaseen. Se auttaa tiivistämään reiän.

2. Irrottakaa sallitusta enimmäisnopeudesta kertova tarra (kompressorin toisella puolella) ja kiinnittäkää se ohjauspyörään. Nopeus ei saa ylittää arvoa 80 km/h (50 mph) sen jälkeen, kun on käytetty tilapäistä renkaanpaikkausta.
3. Tarkastakaa, että katkaisin on asennossa **0** ja ottakaa esiin sähköjohdin sekä ilmaletku.
4. Kiertäkää kompressorin oranssi kansi sekä pullon korkki irti.

HUOM

Älkää murtako pullon sinetöintiä ennen käyttöä. Kun pullo kierretään kiinni, sinetöinti murtuu automaattisesti.

5. Kiertäkää pullo pullonpitimeen pohjaan asti.
- > Pullossa ja sen pitimessä on irtikiertämisen esto, jotta tiivistäinettä ei pääse vuotamaan. Kun pullo on kierretty kiinni pullonpitimeen, sitä ei voida enää irrottaa. Pullo on irrotettava korjaamolla, suosittelemme valtuutettua Volvon teknistä palvelua.

VAROITUS

- Jos tiivistysainetta joutuu iholle, se pitää välittömästi pestä pois saippualla ja runsaalla vedellä.
- Silmiin joutunut tiivistysaine on huuhdeltava välittömästi pois silmänhuuhtelunesteellä tai runsaalla vedellä. Jos huuhtelu ei auta, lääkärin on tarkastettava silmät.

VAROITUS

Älkää kiertäkö pulloa irti. Se on varustettu säpillä, joka estää vuodon.

6. Kiertäkää renkaan venttiilihattu irti.

Tarkistakaa, että ilmaletkun paineenalennusventtiili on kierretty täysin kiinni, ja kiertäkää ilmaletkun venttiililiitäntä pohjaan asti rengasventtiilin kierteille.

7. Liittäkää sähköjohto lähimpään 12 V:n liitäntään ja käynnistäkää auto.

HUOM

Varmistakaa, että mitään muuta 12 V:n liitäntöistä ei käytetä kompressorin ollessa käynnissä.

VAROITUS

Älkää koskaan jättäkö lapsia autoon ilman valvontaa, kun moottori käy.

8. Käynnistäkää kompressorin painamalla katkaisin asentoon **I**.

VAROITUS

Älkää koskaan seiskö renkaan vieressä kompressorin pumpatessa. Jos syntyy halkeamia tai epätasaisuuksia, kompressorin pitää sammuttaa välittömästi. Matkaa ei tule jatkaa. Yhteydenottoa valtuutettuun rengaskorjaamoon suositellaan.

HUOM

Kompressorin käynnistyessä paine voi kohota 6 baariin, mutta se laskee n. 30 sekunnin kuluttua.

9. Täyttäkää rengasta 7 minuuttia.

TÄRKEÄÄ

Kompressorin ei saa käydä pidempään kuin 10 minuuttia – ylikuumentumisen vaara.

10. Sammuttakaa kompressorin paineen tarkastamiseksi painemittarista. Vähimmäispaine on 1,8 bar ja enimmäispaine 3,5 bar. (Päästäkää ilmaa pois paineenrajoitusventtiilillä, jos renkasaine on liian korkea.)

VAROITUS

Jos paine alittaa 1,8 bar, reikä renkaassa on liian suuri. Matkaa ei tule jatkaa. Yhteydenottoa valtuutettuun rengaskorjaamoon suositellaan.

11. Sammuttakaa kompressorin ja irrottakaa sähköjohto.
12. Kiertäkää ilmaletku irti rengasventtiilistä ja asentakaa venttiilihattu takaisin renkaaseen.
13. Asettakaa suojakansi ilmaletkulle, jotta jäljellä oleva tiivistysaine ei vuoda ulos.

- ◀◀ 14. Ajakaa pikimmiten vähintään 3 km enimmäisnopeuden ollessa 80 km/h (50 mph) siten, että paikkausneste voi tiivistää renkaan.

i HUOM

Ensimmäiset kierrokset, jotka rengas pyörii, ruiskuttavat paikkausnestettä puhkeamisreikään.

⚠ VAROITUS

Katsokaa, ettei kukaan ole auton lähellä ja saa tiivistysnestettä päälle, kun auto lähtee liikkeelle. Etäisyyden tulee olla vähintään kaksi metriä.

15. Jälkitarkastus:

Kytkekää ilmaletku takaisin rengasventtiiliin ja tarkistakaa rengaspaine painemittarilla, ks. Tilapäinen renkaanpaikkaus* - jälkitarkastus (s. 328).

Aiheeseen liittyvät tiedot

- Väliaikainen renkaanpaikkaus* (s. 324)
- Tilapäinen renkaanpaikkaus* - jälkitarkastus (s. 328)
- Tilapäinen renkaanpaikkaussarja* - yleiskat-saus (s. 325)

Tilapäinen renkaanpaikkaus* - jälkitarkastus

Kun rengas on paikattu tilapäisellä renkaanpaikkaussarjalla, Temporary Mobility Kit (TMK), noin kolmen kilometrin ajon jälkeen on tehtävä jälkitarkastus.

Rengaspaineiden tarkistaminen

Ottakaa renkaanpaikkausvarusteet esiin. Kompressorin pitää olla suljettu.

1. Kiertäkää renkaan venttiilihattu irti. Ottakaa ilmaletku esiin ja kiertäkää venttiiliilitäntä pohjaan asti rengasventtiilin kierteille.
2. Lukekaa rengaspaine painemittarista.
 - Jos rengaspaine on alle 1,3 bar, rengas ei ole tiivistynyt riittävästi. Matkaa ei tule jatkaa. Ottakaa yhteys rengaskorjaamoon.
 - Jos rengaspaine on yli 1,3 baria, rengas pitää täyttää paineeseen, joka on ilmoitettu rengaspainetarrassa kuljettajan puoleisessa ovipilarissa (1 bar = 100 kPa).
 - Päästäkää ilmaa pois paineenrajoitusventtiilillä, jos rengaspaine on liian korkea.

3. Jos renkaaseen on pumpattava ilmaa:
 1. Liittäkää sähköjohto lähimpään 12 V:n liitäntään ja käynnistäkää auto.
 2. Käynnistäkää kompressorin ja pumpatkaa renkaaseen kuljettajan puoleisessa ovipilarissa olevan rengaspainetarran ilmoittama paine.
 3. Sammuuttakaa kompressorin.
4. Irrottakaa renkaanpaikkausvarusteet, aseta-kaa suojakansi ilmaletkuun ja taitelkaa letku laatikkoon.

⚠ VAROITUS

Älkää kiertäkö pulloa irti. Se on varustettu säpillä, joka estää vuodon.

5. Asettakaa venttiilihattu takaisin renkaaseen.

i HUOM

- Täytettyänne renkaaseen ilmaa asentakaa venttiilihattu aina takaisin paikalleen välttääksenne soran, lian yms. aiheuttamat venttiilivauriot.
- Käyttäkää ainoastaan muovisia venttiilihat-tuja. Metalliset venttiilihatut voivat ruostua, jolloin niitä voi olla vaikea irrottaa.

i HUOM

Käytön jälkeen pitää paikkausainepullo ja letku vaihtaa. Volvo suosittelee, että nämä vaihdot tekee valtuutettu Volvon tekninen palvelu.

⚠ VAROITUS

Tarkastakaa rengaspaineet säännöllisesti.

Volvo suosittelee, että auto ajetaan lähimpään valtuutettuun Volvon tekniseen palveluun vaurioiduneen renkaan vaihtamiseksi/korjaamiseksi. Kertokaa tekniselle palvelulle, että renkaassa on paikkausnestettä.

⚠ VAROITUS

Nopeus ei saa olla yli 80 km/h (50 mph), kun käytetään tilapäistä renkaanpaikkausta. Volvo suosittelee käyntiä valtuutetussa Volvon teknisessä palvelussa paikatus renkaan tarkastusta varten (enimmäisajomatka 200 km). Henkilökunta osaa arvioida, onko renkaan korjaaminen mahdollista vai pitääkö rengas vaihtaa.

Aiheeseen liittyvät tiedot

- Väliaikainen renkaanpaikkaus* - käsittely (s. 326)

Renkaan pumppaus tilapäisen renkaanpaikkaussarjan kompressorilla*

Auton alkuperäinen rengas voidaan pumpata täyteen väliaikaisen renkaanpaikkaussarjan kompressorilla (s. 325).

1. Kompressorin pitää olla suljettu. Katsokaa, että katkaisin on asennossa **0** ja ottakaa sähköjohto ja ilmaletku esiin.
2. Kiertäkää renkaan venttiiliinhattu irti ja kiertäkää ilmaletkun venttiililiitäntä renkaan venttiiliin kierteen loppuun asti.
3. Liitätkää sähköjohto lähimpään 12 V:n liitäntään ja käynnistäkää auto.

⚠ VAROITUS

Pakokaasun sisään hengittäminen voi aiheuttaa hengenvaaran. Älkää antako moottorin koskaan käydä suljetussa tilassa tai tilassa, josta puuttuu riittävä ilmanvaihto.

⚠ VAROITUS

Älkää koskaan jättäkö lapsia autoon ilman valvontaa, kun moottori käy.

4. Käynnistäkää kompressorin painamalla katkaisin asentoon **I**.

! TÄRKEÄÄ

Kompressorin ei saa käydä pidempään kuin 10 minuuttia – ylikuumentumisen vaara.

5. Pumpatkaa renkaaseen kuljettajan puoleisessa ovipilarissa olevan rengaspainetarran ilmoittama paine. Päästäkää ilmaa pois paineenrajoitusventtiilillä, jos rengaspaine on liian korkea.
6. Sammuttakaa kompressorin. Irrottakaa ilmaletku ja sähköjohto.
7. Asettakaa venttiiliinhattu takaisin renkaaseen.

Aiheeseen liittyvät tiedot

- Väliaikainen renkaanpaikkaus* (s. 324)
- Tilapäinen renkaanpaikkaussarja* - yleiskatsaus (s. 325)

YLLÄPITO JA HUOLTO

Volvon huolto-ohjelma

Autonne pitämiseksi jatkossakin korkealla tasolla liikenneturvallisuuden, käyttövarmuuden ja luotettavuuden suhteen tulee Volvon huolto-ohjelmaa noudattaa. Se on eriteltyä Huolto- ja takuukirjassa.

Volvo suosittelee, että annatte valtuutetun Volvon teknisen palvelun tehdä huolto- ja ylläpitotyöt. Siellä on henkilökunta, huoltokirjallisuus ja erikoistyökalut, jotka takaavat huollolle mahdollisimman korkean laadun.

! TÄRKEÄÄ
Jotta Volvon takuu olisi voimassa, tarkastakaa ja noudattakaa huolto- ja takuukirjaa.

Aiheeseen liittyvät tiedot

- Lämmitys- ja ilmanvaihtolaitteisto - vianetsintä ja korjaus (s. 343)

¹ Koskee tiettyjä markkina-alueita.

² Koskee järjestelmää Sensus Navigation.

Huollon ja korjauksen varaaminen*¹

Huolto-, korjaus- ja varaustietojen käsittely suoraan internetiin yhdistetyssä autossanne.

Tällä palvelulla¹ saadaan miellyttävä tapa varata huolto ja korjaamokäynti suoraan autosta. Auton tiedot lähetetään jälleenmyyjällemme, joka voi valmistella korjaamokäyntiä. Jälleenmyyjä ottaa Teihin yhteyden ajan varaamista varten. Tietyillä markkina-alueilla järjestelmä muistuttaa Teitä varatusta ajasta sen läheystyessä ja navigointijärjestelmä² voi lisäksi opastaa Teidät korjaamolle, kun on aika.

Ennen kuin palvelua voi käyttää

Volvo ID ja profiilini

- Rekisteröikää Volvo ID. Lisätietoja ja kuinka luodaan Volvo ID, ks. Volvo ID (s. 20).
- Kirjautukaa omistajaportaaliin My Volvo, menkää profiiliinne ja menetelkää seuraavasti:
 1. Tarkastakaa, että auto on yhdistetty profiiliinne.
 2. Tarkastakaa, että yhteystietonne täsmäävät.
 3. Valitkaa Volvon jälleenmyyjä, johon haluatte yhteyden huoltoa ja korjausta varten.
 4. Valitkaa esitetty kommunikaatiokanava (puhelin). Kirjautumistiedot lähetetään aina autoon ja Teille sähköpostina.

Edellytys varaukselle autosta

- Varaustietojen lähettämiseksi ja vastaanottamiseksi autosta pitää auton olla yhdistettyä internetiin, ks. Sensus Infotainment -lisäosaa saadaksenne tietoja auton yhdistämisestä internetiin.
- Koska varaustiedot lähetetään yksityisen puhelintilauksenne välityksellä, Teille esitetään kysymys, haluatteko lähettää tiedot. Kysymys asetetaan kerran ja koskee sitten valittua kytkeytmistä rajoitetun ajan.
- Jotta palvelu toimii ja järjestelmä kommunikoi auton näytön kautta, pitää uutiset/ponnahdusilmoitusten olla hyväksytyjä. Painakaa **MY CAR** -lähteen normaalinäkymässä **OK/MENU** ja sen jälkeen **Huolto & korjaus** → **Näytä ilmoitukset**.

Palvelun käyttäminen

Kaikkiin valikoihin ja asetuksiin päästään normaalinäkymästä valikkojärjestelmässä **MY CAR** painamalla **OK/MENU** ja sen jälkeen **Huolto & korjaus**.

Kun on huollon aika ja tietyissä tapauksissa auton tarvitessa korjausta ilmoitetaan tämä mittaristossa (s. 64) ja ponnahdusvalikon kautta näytössä.

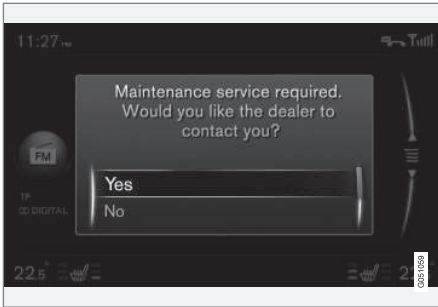

Huoltoilmoitus näytössä.

Vastausvaihtoehtojen sisältö näytön ponnahdusvalikossa:

- **Kyllä** - Varauksekysely lähetetään jälleenmyyjällemme, joka sitten palaa asiaan varausehdotuksella. Huoltovalo ja huoltoilmoitus mittaristossa sammutetaan.
- **Ei** - Lisää ponnahdusilmoituksia ei esitetä näytössä. Ilmoitus mittaristossa säilyy. Kun tämä valinta on tehty, on mahdollista käynnistää manuaalinen varaus autossa, ks. seuraavaa.
- **Lykkää myöhemmäksi** - Ponnahdusvalikko esitetään, kun auto käynnistetään seuraavan kerran.

Huollon tai korjauksen varaaminen manuaalisesti¹

1. Painakaa keskikonsolissa olevaa **MY CAR**-painiketta ja valitkaa **Huolto & korjaus** → **Jälleenmyyjätiedot** → **Pyydä huoltoa tai korjausta**.
 - > Auton data lähetetään automaattisesti jälleenmyyjällemme.
2. Jälleenmyyjä lähettää varausehdotuksen autoon.
3. Hyväksykää tai pyytäkää uusi varausehdotus.

Kun varaus on hyväksytty, varauksetiedot on tallennettu autoon, ks. kohtaa Varaukseni. Auto kommunikoi automaattisesti kanssanne näytön kautta antamalla muistutuksia varauksesta ja opastamalla Teidät korjaamokäynnille.

Voitte myös varata korjaamokäynnin My Volvo -toiminnon kautta. Menkää kohtaan Varaukseni ja valitkaa päivittäminen päästäksenne varauksiin My Volvo -järjestelmävalikosta.

Varaukseni¹

Kirjautumistietojen esittäminen auton näytössä. Hyväksykää tai pyytäkää uusi varausehdotus.

- Valitkaa **Huolto & korjaus** → **Omat ajanvaraukset**.

Soittaminen jälleenmyyjälle¹

Autoon yhdistetyllä Bluetooth®-handsfree -puhelimella voitte soittaa jälleenmyyjällemme. Puhelimen yhdistäminen, ks. Sensus Infotainment -lisäosaa.

- Valitkaa **Huolto & korjaus** → **Jälleenmyyjätiedot** → **Soita jälleenmyyjälle**.

Navigointijärjestelmän käyttäminen^{1, 2}

Antakaa korjaamonne määränpääksi tai välietäpiksi navigointijärjestelmässä.

- Valitkaa **Huolto & korjaus** → **Jälleenmyyjätiedot** → **Aseta yksitt. määränpää**.
- Valitkaa **Huolto & korjaus** → **Jälleenmyyjätiedot** → **Lisää reittipisteeksi**.

Auton datan lähettäminen¹

Auton data lähetetään keskeiseen Volvo-tietokantaan (ei jälleenmyyjällemme). Volvon jälleenmyyjä voi noutaa auton tiedot auton tunnistenumeron (VIN³) avulla. Numero on auton huolto- ja takuuvihossa tai tuulilasin vasemman alakulman sisäpuolella.

- Valitkaa **Huolto & korjaus** → **Lähetä auton tiedot**.

¹ Koskee tiettyjä markkina-alueita.

² Koskee järjestelmää Sensus Navigation.

³ Vehicle Identification Number

◀◀ **Varaustiedot ja auton data**

Kun valitsette huollon varaamisen autostanne, varaustiedot ja auton data lähetetään. Autotiedot koostuvat tiedoista seuraavilta alueilta:

- huoltotarve
- toimintatila
- nestemäärät
- Mittarilukema
- auton tunnistenumero (VIN³)
- Auton ohjelmistoversio.

Aiheeseen liittyvät tiedot

- Volvo ID (s. 20)

³ Vehicle Identification Number

Auton nostaminen

Autoa nostettaessa on tärkeää että tunkki tai nostovarret asetetaan niille tarkoitetuille paikoille auton alustassa.

HUOM

Volvo suosittelee vain ko. automalliin kuuluvan tunkin käyttöä. Jos valitaan muu kuin Volvon suosittelema nosturi, noudattakaa varustuksen mukana tulevia ohjeita.

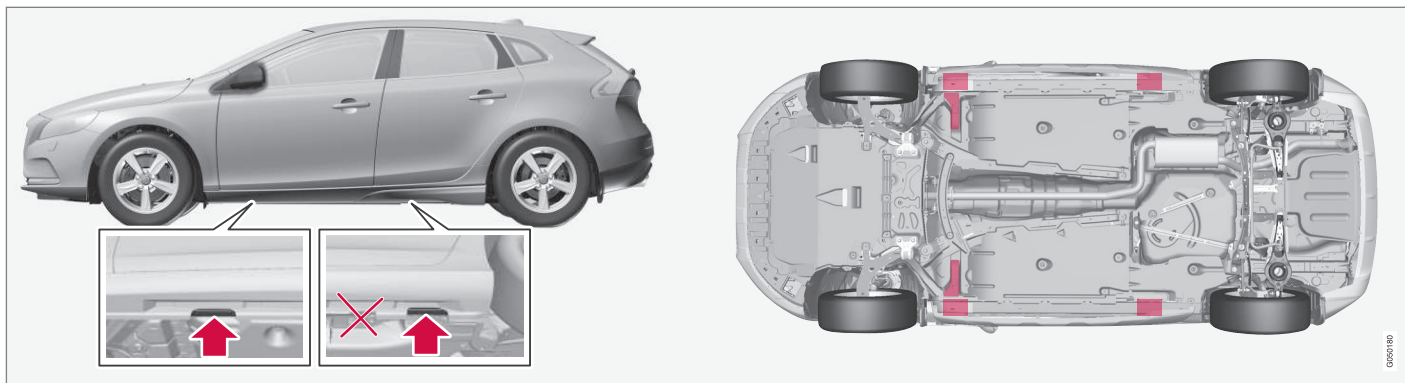

Nosturinkiinnikkeet (nuolet) autoon kuuluvalle nosturille sekä nostokohdat (punaisella merkityt).

Jos autoa nostetaan korjaamonosturilla, se pitää asettaa toisen, pitemmällä auton alla olevista nostokohdista, alle. Jos autoa nostetaan korjaamonosturilla takaa, se pitää asettaa jonkin nostokohdan alle. Olkaa huolellinen ja asettakaa korjaamonosturi siten, ettei auto voi liukua pois nosturilta. Käyttäkää aina pukkeja tai vastaavia.

Jos autoa nostetaan kaksipilarityyppisellä korjaamonosturilla, etumaiset ja taemmat nostovarret voidaan sijoittaa ulompien nostokohtien (nosturinkiinnikkeiden) alle. Edessä voidaan vaihtoehtoisesti käyttää sisempiä nostokohtia.

Aiheeseen liittyvät tiedot

- Pyöränvaihto - pyörän irrotus (s. 318)

Konepelti - avaaminen ja sulkeminen

Konepelti voidaan avata, kun matkustamossa oleva kahva on käännetty myötäpäivään ja jäädyttimen säleikön salpa on siirretty vasemmalle.



Konepellin avauskahva on aina vasemmalla puolella.



- 1 Kääntäkää kahvaa noin 20-25 astetta myötäpäivään. Salvan vapautuminen voidaan kuulla.
- 2 Siirtäkää salpaa vasemmalle ja avatkaa konepelti. (Salpahaka on valonheittimen ja jäädyttimen säleikön välillä, ks. kuvaa.)

VAROITUS

Tarkistakaa, että kansi lukkiutuu kunnollisesti sulkemisen jälkeen.

Aiheeseen liittyvät tiedot

- Moottoritila - tarkastus (s. 338)
- Moottoritila - katsaus (s. 337)

Moottoritila - katsaus

Katsaus näyttää muutamia huoltoon liittyviä komponentteja.

Moottoritila

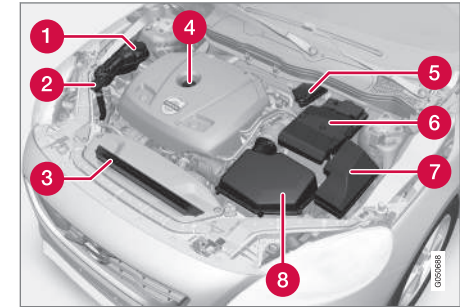

Moottoritilan ulkonäkö voi olla erilainen malli- ja moottoriversiosta riippuen.

- 1 Jäähdytysjärjestelmän paisuntasäiliö
- 2 Huuhtelunesteen täyttöputki
- 3 Jäähdytin
- 4 Moottoriöljyn täyttöputki
- 5 Jarru- ja kytkinnestesäiliö (sijoitettu kuljettajan puolelle)
- 6 Käynnistysakku
- 7 Rele- ja varokekeskus
- 8 Ilmansuodatin



VAROITUS

Sytytysjärjestelmän jännite ja teho ovat hyvin korkeat. Sytytysjärjestelmässä vallitsee hengenvaarallinen jännite. Auton sähköjärjestelmän on oltava aina avaimen asennossa **O**, kun moottoritilassa työskennellään, ks. Avaimen asennot - toiminnot eri tasoilla (s. 79).

Älkää koskettako sytytystulppaa tai -puolaa auton sähköjärjestelmän ollessa avaimen asennossa **II** tai moottorin ollessa lämmin.

Aiheeseen liittyvät tiedot

- Konepelti - avaaminen ja sulkeminen (s. 337)
- Moottoritila - tarkastus (s. 338)

Moottoritila - tarkastus

Tietyt öljyt ja nesteet on tarkastettava säännöllisesti.

Säännöllinen tarkastus

Tarkastakaa seuraavat öljy ja nesteet säännöllisin välein, esim. tankkauksen yhteydessä:

- Jäähdytysneste
- Moottoriöljy
- Huuhteluneste

VAROITUS

Huomatkaa, että jäähdytyspuhallin (sijoitettu moottoritilan eteen, jäähdyttimen taakse) voi käynnistyä automaattisesti jonkin aikaa moottorin sammuttamisen jälkeen.

Pesettäkää moottori aina korjaamalla, suosittelemme valtuutetun Volvon teknisen palvelun käyttöä. Jos moottori on lämmin, on olemassa palovaara.

Aiheeseen liittyvät tiedot

- Konepelti - avaaminen ja sulkeminen (s. 337)
- Moottoritila - katsaus (s. 337)
- Jäähdytysneste - taso (s. 341)
- Moottoriöljy - tarkastus ja täyttö (s. 339)
- Huuhteluneste - täyttö (s. 354)

Moottoriöljy - yleistä

Jotta suositeltuja huoltovälejä voidaan noudattaa, edellytetään hyväksytyä moottoriöljyn käyttämistä.

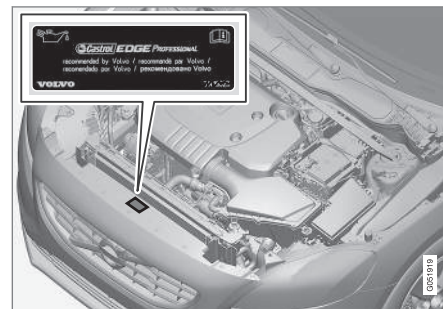

Volvo suosittelee:



Ajettaessa epäsuotuisissa olosuhteissa, ks. Moottoriöljy - epäsuotuisat ajo-olosuhteet (s. 387).

! TÄRKEÄÄ

Moottorin huoltovälivaatimusten täyttämiseksi täytetään kaikkiin moottoreihin tehtaalla erityisesti sovitettua synteettistä moottoriöljyä. Öljy on valittu huolella ja ottaen huomioon käyttöiän, käynnistyvyyden, polttoaineenkulutuksen ja ympäristökuormituksen.

Jotta suositeltuja huoltovälejä voidaan noudattaa, edellytetään hyväksytyin moottoriöljyn käyttämisestä. Käyttäkää vain ilmoitettua öljyläätua, sekä lisättäessä että öljynvaihdossa, muutoin olette vaarassa vaikuttaa käyttöikään, käynnistyvyyteen, polttoaineenkulutukseen ja ympäristökuormitukseen.

Volvo Personvagnar sanoutuu irti kaikesta takuuvastuusta, jos edellä ilmoitetun laadun ja viskositeetin mukaista moottoriöljyä ei käytetä.

Volvo suosittelee, että öljynvaihto teetetään valtuutetussa Volvon teknisessä palvelussa.

Volvo käyttää erilaisia järjestelmiä pienestä/ suuresta öljymäärästä ja matalasta öljynpaineesta varoittamiseen. Tietyissä moottoriversioissa on öljynpaineanturi, tällöin käytetään mittaristossa olevaa pienen öljynpaineen varoitussymbolia . Muissa versioissa on öljymäärän anturi, kun kuljettajaa informoidaan mittariston varoitus-

symbolin  sekä näyttötekstien kautta. Tietyissä versioissa on molemmat järjestelmät. Ottaa yhteyttä Volvo-jälleenmyyjään saadaksenne lisätietoja.

Vaihtakaa moottorin öljy ja öljynsuodatin Huolto- ja takuukirjassa annettujen vaihtovälien mukaan.

Ilmoitettua laadukkaamman öljyn käyttäminen on sallittua. Ajettaessa epäsuotuisissa olosuhteissa Volvo suosittelee laadultaan ilmoitettua parempaa öljyä, ks. Moottoriöljy - epäsuotuisat ajo-olosuhteet (s. 387).

Täyttötilavuudet, ks. Moottoriöljy - laatu ja määrä (s. 388).

Aiheeseen liittyvät tiedot

- Moottoriöljy - tarkastus ja täyttö (s. 339)

Moottoriöljy - tarkastus ja täyttö

Öljymäärä tunnustetaan elektronisella öljymäärän anturilla.

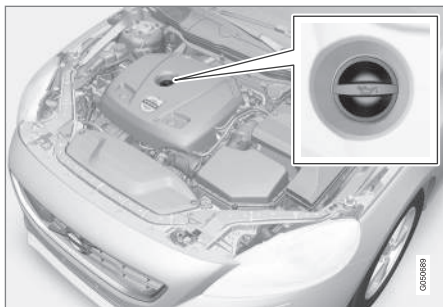

Täyttöputki⁴.

Joissakin tapauksissa öljyä voi olla tarpeen lisätä huoltokertojen välillä.

Toimenpiteitä moottorin öljymäärän suhteen ei tarvitse tehdä ennen kuin mittariston näytössä esitetään ilmoitus, ks. seuraavaa kuvaa.

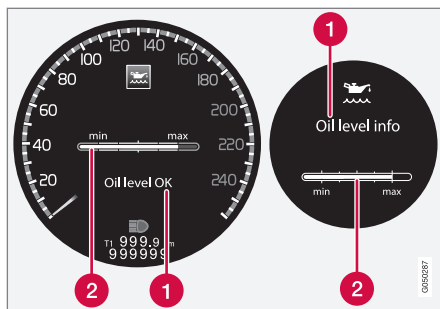

Ilmoitus ja grafiikka näytössä. Vasemmalla on digitaalinen mittaristo ja oikealla analoginen.

- 1 Ilmoitus
- 2 Moottorin öljymäärä

Öljymäärä tarkastetaan elektronisen öljymäärämittarin ja säätöpyörän avulla, kun moottori on sammutettuna, ks. Valikkokäsittely - mittaristo (s. 108).

VAROITUS

Jos ilmoitus **Tarvitaan öljyhuolto** esitetään, ajakaa korjaamolle - valtuutettua Volvon teknistä palvelua suositellaan. Öljymäärä voi olla liian suuri.

TÄRKEÄÄ

Pienen öljymäärän ilmoituksen yhteydessä lisätäkää vain ilmoitettava määrä, esim. 0,5 litraa.

HUOM

Järjestelmä ei voi tunnistaa muutoksia heti, kun öljyä lisätään tai lasketaan pois. Autolla on pitänyt ajaa n. 30km ja sen on pitänyt seistä paikallaan 5 minuuttia moottori sammutettuna vaakasuoralla alustalla ennen kuin öljymäärän näyttö tulee oikeaksi.

VAROITUS

Älkää läikyttäkö öljyä kuuman pakoputken päälle, sillä se aiheuttaa palovaaran.

⁴ Elektronisella öljymäärän anturilla varustetussa moottorissa ei ole mittattikua.

Öljymäärän mittaus

Jos öljymäärä halutaan tarkastaa, tehkää se seuraavan sekvenssin mukaisesti.

1. Avainasennon **II** aktivointi, ks. Avaimen asennot - toiminnot eri tasoilla (s. 79).
2. Kääntäkää säätöpyörä ohjauspylvään vasemmassa vivussa asentoon **Öljymäärä**.
 - > Sen jälkeen esitetään tiedot moottorin öljymäärästä.

Lisätietoja valikkokäsittelystä, ks. Valikkokäsittely - mittaristo (s. 108).

i HUOM

Jos oikeat edellytykset öljymäärän mittaamiselle eivät ole täyttyneet (aika moottorin sammuttamisen jälkeen, auton kallistuma, ulkolämpötila yms.), esitetään ilmoitus **Ei saatavilla**. Tämä **ei** tarkoita, että auton järjestelmässä on jotain vikaa.

Aiheeseen liittyvät tiedot

- Moottoriöljy - yleistä (s. 338)
- Avaimen asennot - toiminnot eri tasoilla (s. 79)

Jäähdytysneste - taso

Jäähdytysneste jäähdyttää polttomoottorin oikeaan käyttölämpötilaan. Moottorista jäähdytysnesteeseen siirtyvää lämpöä voidaan käyttää matkustamon lämmittämiseen.

Määrän tarkastus

Jäähdytysnesteen tason on oltava paisuntasäiliön **MIN-** ja **MAX-**merkkien välissä. Jos jäähdytysjärjestelmä on vajaa, voi paikallisesti syntyä liian korkeita lämpötiloja, jotka voivat aiheuttaa moottorivaurioita.

i HUOM

Tarkistakaa jäähdytysnestemäärä säännöllisesti moottorin ollessa kylmä.

Lisäys

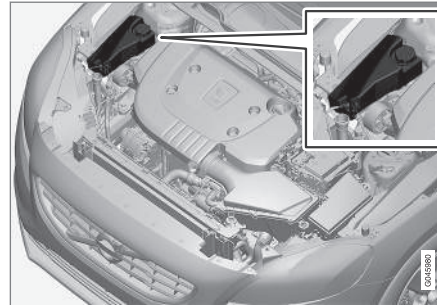

Täytettäessä pitää noudattaa pakkauksessa olevia ohjeita. Älkää koskaan lisätkö pelkästään puhdasta vettä. Jäätymisvaara kasvaa jäähdytysnesteen osuuden ollessa sekä liian pieni että liian suuri.

Jos auton alla on jäähdytysnestettä, jäähdytysnestehöyryä näkyy tai jäähdytysnestettä lisätään yli 2 litraa, kutsukaa aina paikalle hinauspalvelu, jotta moottori ei vaurioidu rikkinäisen jäähdytysjärjestelmän takia käynnistysyrityksen yhteydessä.

! VAROITUS

Jäähdytysneste voi olla hyvin kuumaa. Jos nestettä pitää lisätä, kun moottori on lämmin, kiertäkää paisuntasäiliön tulppa hitaasti auki siten, että ylipaine purkautuu.

! TÄRKEÄÄ

- Kloorin, kloridien ja muiden suolojen korkeat pitoisuudet voivat aiheuttaa korroosiota jäähdytysjärjestelmässä.
- Käyttäkää aina jäähdytysnestettä, jossa on syöpymisenestoainetta, Volvon suosituksen mukaisesti.
- Huolehdi siitä, että jäähdytysnesteseoksessa on 50 % vettä ja 50 % jäähdytysnestettä.
- Sekoittakaa jäähdytysneste hyväksytyyn laatuiseen vesijohtoveteen. Jos veden laadusta on epäilyksiä, käyttäkää valmiiksi sekoitettua jäähdytysnestettä Volvon suositusten mukaisesti.
- Vaihdettaessa jäähdytysneste/jäähdytysjärjestelmän komponentti pitää jäähdytysjärjestelmä huuhdella puhtaaksi hyväksytyyn laatuiseen vesijohtovedellä tai valmiiksi sekoitetulla jäähdytysnestellä.
- Moottoria saa käyttää vain jäähdytysjärjestelmän ollessa asianmukaisesti täytetty. Muussa tapauksessa voi syntyä korkeita lämpötiloja ja sylinterinkannen vaurioiden (halkeamien) vaara.

Määrätiedot ja veden laatua koskevat vaatimukset, ks. Jäähdytysneste - laatu ja määrä (s. 390).

Jarru- ja kytkinneste - määrä

Jarru- ja kytkinnesteen määrän pitää olla säiliön **MIN**- ja **MAX**-merkin välillä.

Määrän tarkastus

Jarru- ja kytkinnesteellä on yhteinen säiliö. Nestepinnan pitää olla säiliössä näkyvän **MIN**- ja **MAX**-merkin välissä. Tarkastakaa määrä säännöllisesti.

Vaihtakaa jarruneste joka toinen vuosi tai joka toisen määräaikaishuollon yhteydessä.

Jos autolla ajoon liittyy usein toistuvia ja voimakkaita jarrutuksia, esim. vuoristossa tai ajettaessa trooppisessa ilmastossa, jossa ilma on hyvin kostea, jarruneste on vaihdettava kerran vuodessa.

Jarrunesteen määrätiedot ja suositeltu laatu, ks. Jarruneste - laatu ja määrä (s. 392).

! VAROITUS

Jos jarrunesteen pinta on jarrunestesäiliön **MIN**-tason alapuolella, autolla ei saa enää ajaa lisäämättä jarrunestettä. Volvo suosittelee, että jarrunesteen vähentymisen syy tutkitaan valtuutetussa Volvon teknisessä palvelussa.

Lisäys

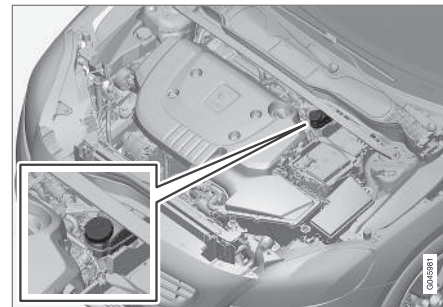

Nestesäiliö on sijoitettu kuljettajan puolelle.

Kiertäkää säiliön korkki auki ja lisää nestettä. Pintatason pitää olla säiliön sisäpuolella olevien merkien **MIN** ja **MAX** välillä.

! TÄRKEÄÄ

Älkää unohtako asettaa kantta.

Lämmitys- ja ilmanvaihtolaitteisto -vianetsintä ja korjaus

Lämmitys- ja ilmanvaihtolaitteiston huolto ja korjaus saadaan tehdä vain valtuutetussa huoltokorjaamossa.

Vianetsintä ja korjaus

Ilmastointilaitte sisältää fluoresoivaa jälkiainetta. Vuodonetsinnässä käytetään ultraviolettivaloa.

Volvo suosittelee, että otatte yhteyden valtuutettuun Volvon tekniseen palveluun.

Autot kylmäaineella R134a

VAROITUS

Ilmastointilaitteessa on paineista kylmäainetta R134a. Järjestelmän huolto ja korjaus saadaan tehdä vain valtuutetussa huoltokorjaamossa.

Autot kylmäaineella R1234yf

VAROITUS

Ilmastointilaitteessa on paineistettua kylmäainetta R1234yf. Normin SAE J2845 (Technician Training for Safe Service and Containment of Refrigerants Used in Mobile A/C System) mukaan saa kylmäainejärjestelmää huoltaa ja korjata vain koulutettu ja sertifioitu asentaja järjestelmän turvallisuuden varmistamiseksi.

Aiheeseen liittyvät tiedot

- Volvon huolto-ohjelma (s. 332)

Polttimon vaihto - yleistä

Kuljettaja voi vaihtaa monet auton polttimoista. Kehotamme vaihdattamaan LED-polttimot korjaamalla.

Polttimot on eritelty (s. 351). Polttimot ja muut valonlähteet, jotka ovat erityistä tyyppiä, kuten

« LED⁵-polttimot, tai joita ei muusta syystä voida vaihtaa muualla kuin korjaamolla⁶, ovat seuraavat:

- LED-valonheittimet
- positiovalot edessä⁷
- huomiovalot, etupuskuri⁷
- sivuvilkku, ulkostaustapeilit⁷
- Turvavalaistus, ulkostaustapeilit
- sisä- ja kuormatilan valaistus
- käsinekotelon valaistus
- Seisontavalot takana
- sivuvalot takana
- jarruvalo takalasin yläpuolella
- rekisterikilven valo.

VAROITUS

Auton sähköjärjestelmän tulee olla avaintilassa **0**, kun polttimo vaihdetaan, ks. Avaimen asennot - toiminnot eri tasoilla (s. 79).

TÄRKEÄÄ

Älkää koskettako koskaan sormilla suoraan hehkulamppua. Sormista irtoava rasva höyrystyy kuumuudessa ja muodostaa heijastinta vahingoittavan kerroksen.

HUOM

Jos vikailmoitus on edelleen olemassa viallisen polttimon vaihdon jälkeen, suositellaan hakeutumista valtuutettuun Volvon tekniseen palveluun.

HUOM

Ulkoisessa valaistuksessa, kuten valonheittimissä ja takavalaisimissa, voi tilapäisesti tulla kondensoitumiskosteutta lasin sisäpuolelle. Tämä on normaalia, kaikki ulkopuoliset valot on suunniteltu vastustamaan tätä. Kondensoitunut kosteus tuulettuu normaalisti pois valaisinkotelosta, kun valo on palanut hetken.

- Polttimon vaihto - polttimoiden sijainti takana (s. 349)
- Polttimon vaihto - meikkipeilin valo (s. 350)

Aiheeseen liittyvät tiedot

- Polttimot - erittelyt (s. 351)
- Polttimon vaihto - polttimoiden sijainti edessä (s. 345)

⁵ Valodiodi (Light Emitting Diode)

⁶ Valtuutettua Volvon teknistä palvelua suositellaan.

⁷ Tietty versiot

Polttimon vaihto - polttimoiden sijainti edessä

Kuvassa näkyy polttimoiden sijainti halogeenivalonheittimillä varustetun auton etuvaloissa.

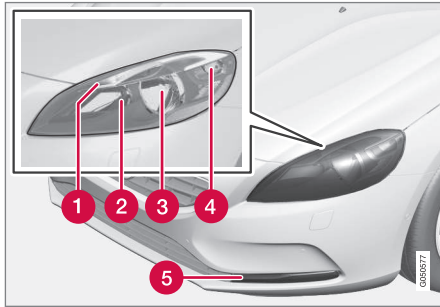

- 1 Seisontavallo (s. 348)
- 2 Kaukovalot (s. 347)
- 3 Lähivalot (s. 347)
- 4 Suuntavilkku (s. 348)
- 5 Huomiovalot (s. 348) (LED* tai hehkulamppu versioista riippuen)

Aiheeseen liittyvät tiedot

- Polttimien vaihto - yleistä (s. 343)
- Polttimien vaihto - valonheitin (s. 345)
- Polttimet - erittelyt (s. 351)

Polttimon vaihto - valonheitin

Kaikki valonheittimen polttimet vaihdetaan irrottamalla ensin koko valonheitin moottoritilan kautta.

i HUOM

Koskee halogeeniajovaloilla varustettuja autoja.

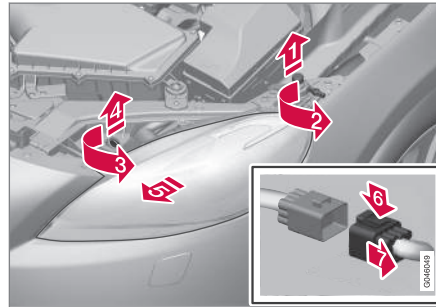

1. 1 Nostakaa konepellin rajoitin pois.
2. 2 Avatkaa ruuvi Torx-avaimella, koko T30.
3. 3 Kääntäkää lukkosokkaa vastapäivään.
4. 4 Vetäkää lukkosokka pois.

4. 5 Vapauttakaa valonheitin vuorotellen kääntelemällä ja vetämällä sitä ulos.

! TÄRKEÄÄ

Nostakaa ajovalo ulos varovasti, jotta mikään osa ei vahingoitu.

5. 6 Painakaa salpahaka alas.

7 Irrottakaa liitinkappale.

Asettakaa valonheitin pehmeälle alustalle niin, ettei lasi naarmuunnu.

! TÄRKEÄÄ

Älkää vetäkö kaapelista, vaan tarttukaa kiinni liittimestä.

6. Vaihda ko. polttimo ohjeen mukaisesti.

Valonheittimen pitää olla asennettuna ja liittimen oikein kytkettynä ennen valaistuksen kytkemistä päälle tai avinasennon vaihtamista.

Aiheeseen liittyvät tiedot

- Polttimien vaihto - yleistä (s. 343)
- Polttimien vaihto - polttimoiden sijainti edessä (s. 345)
- Polttimien vaihto - kauko-/lähivalopolttimoiden peitekansi (s. 346)
- Polttimien vaihto - etusuuntavalot (s. 348)



- Etupositiovalon polttimon vaihto (s. 348)
- Polttimet - erittelyt (s. 351)

Polttimon vaihto - kauko-/ lähivalopolttimoiden peitekansi



Kauko-/lähivalopolttimoihin päästään käsiksi irrottamalla valonheittimen isompi peitekansi.

HUOM

Koskee halogeeniajvaloilla varustettuja autoja.

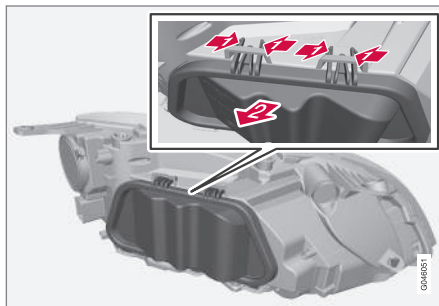
Ennen kuin isompi peitekansi voidaan irrottaa, valonheitin on irrotettava kiinnityksestä ja otettava pois, ks. Polttimon vaihto - valonheitin (s. 345).



1.  Painakaa hakoja yhteen.
 2.  Kääntäkää peitekansi pois.
2. Vaihda ko. polttimo ohjeen mukaisesti.

Aiheeseen liittyvät tiedot

- Polttimon vaihto - lähivalot (s. 347)
- Polttimon vaihto - kaukovalot (s. 347)

Polttimon vaihto - lähivalot

Lähivalopolttimo sijaitsee valonheittimen isomman peitekannen alla.

i HUOM

Koskee halogeeniajvaloilla varustettuja autoja.

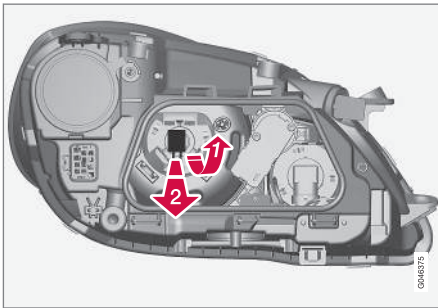

1. Irrottaa valonheitin (s. 345).
2. Irrottaa peitekansi (s. 346).
3. **1** Painakaa polttimonpidintä ylöspäin, kunnes se irtoaa.
4. **2** Vetäkää polttimonpidin ulos.
4. Vaihtakaa polttimo ja asentakaa osat takaisin päinvastaisessa järjestyksessä.

Aiheeseen liittyvät tiedot

- Polttimot - erittelyt (s. 351)

Polttimon vaihto - kaukovalot

Kaukovalopolttimo sijaitsee valonheittimen isomman peitekannen alla.

i HUOM

Koskee halogeeniajvaloilla varustettuja autoja.

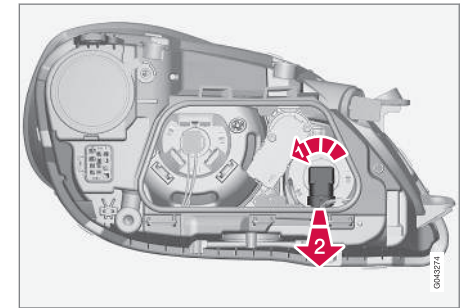

1. Irrottaa valonheitin (s. 345).
2. Irrottaa peitekansi (s. 346).
3. **1** Kiertäkää polttimonpidintä vastapäivään.
4. **2** Vetäkää polttimonpidin ulos.
4. Vaihtakaa polttimo ja asentakaa osat takaisin päinvastaisessa järjestyksessä.

Aiheeseen liittyvät tiedot

- Polttimot - erittelyt (s. 351)

Polttimon vaihto - etusuuntavalot

Suuntavalopolttimo sijaitsee valonheittimen pienemmän peitekannen alla.

i HUOM

Koskee halogeeniajovaloilla varustettuja autoja.

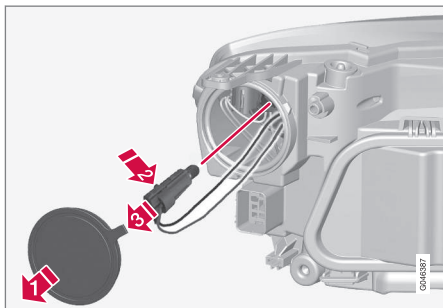

1. Irrottakaa valonheitin (s. 345).
2. **1** Irrottakaa peitekansi.
3. **2** Painakaa salpahaka sisään.
3 Vetäkää polttimonpidin ulos.
4. Vaihtakaa polttimo ja asentakaa osat takaisin päinvastaisessa järjestyksessä.

Aiheeseen liittyvät tiedot

- Polttimot - erittelyt (s. 351)

Etuposiovalon polttimon vaihto

Posiovalopolttimon pidin on sijoitettu valonheittimen sivulle.

i HUOM

Koskee halogeeniajovaloilla varustettuja autoja.

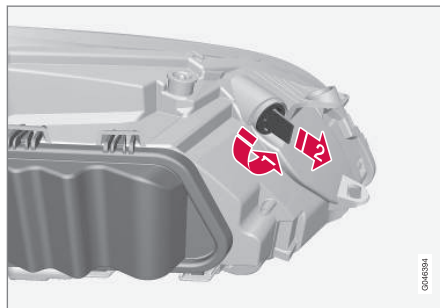

1. Irrottakaa valonheitin (s. 345).
2. **1** Kiertäkää polttimonpidintä vastapäivään.
2 Vetäkää polttimonpidin ulos.
3. Vaihtakaa polttimo ja asentakaa osat takaisin päinvastaisessa järjestyksessä.

Aiheeseen liittyvät tiedot

- Polttimot - erittelyt (s. 351)

Polttimon vaihto - huomiovalot

Huomiovalopolttimo on sijoitettu puskurin peitekannen sisäpuolelle.

i HUOM

- Koskee halogeeniajovaloilla varustettuja autoja.
- Koskee vain hehkulampuilla varustettuja huomiovaloja.

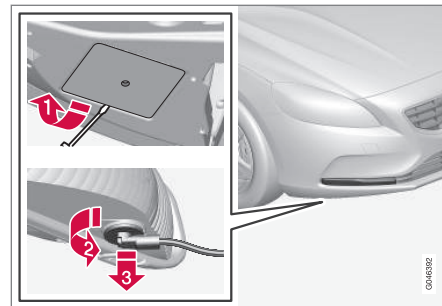

1. **1** Irrottakaa peitekansi.
2. **2** Kiertäkää polttimonpidintä vastapäivään.
3 Vetäkää polttimonpidin ulos.
3. Vaihtakaa polttimo ja asentakaa osat takaisin päinvastaisessa järjestyksessä.

Aiheeseen liittyvät tiedot

- Polttimet - erittelyt (s. 351)

Polttimon vaihto - polttimoiden sijainti takana

Yhteenveto esittää polttimoiden sijainnin takana.

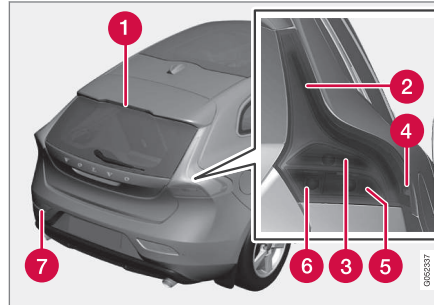

- 1 Jarruvalo (LED)
- 2 Positiovalot/Seisontavalot (LED)
- 3 Jarruvalot (s. 349)
- 4 Sivuvälit (LED)
- 5 Suuntavilkku (s. 349)
- 6 Peruutusvalot (s. 349)
- 7 Sumuvalo (kuljettajan puoli) (s. 350)

Aiheeseen liittyvät tiedot

- Polttimon vaihto - yleistä (s. 343)
- Polttimet - erittelyt (s. 351)

Polttimon vaihto - vilkku takana, jarru- ja peruutusvalo

Takasuuntavilkkujen, jarru- ja peruutusvalojen polttimet vaihdetaan kuormatilan puolelta.

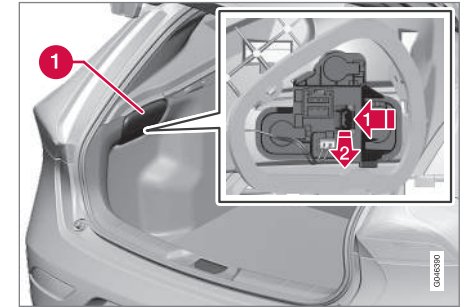

1. Irrottakaa verhoilussa (1) oleva luukku siltä puolelta, jolla rikkiäinen polttimo on.
2. **1** Painakaa salpahakaa sivusuunnassa.
2 Vetäkää polttimonpidin ulos.
3. Irrottakaa rikkiäinen polttimo painamalla se sisään ja kääntämällä vastapäivään.
4. Vaihtakaa polttimo ja asentakaa osat takaisin päinvastaisessa järjestyksessä.

Aiheeseen liittyvät tiedot

- Polttimon vaihto - polttimoiden sijainti takana (s. 349)
- Polttimet - erittelyt (s. 351)

Polttimon vaihto - sumuvalo takana

Takasumuvalon polttimo sijaitsee puskurin polttimonpitimessä.

Vasemmalta ohjattavassa autossa sumuvalopolttimo on vasemmalla puolella, oikealta ohjattavassa oikealla.

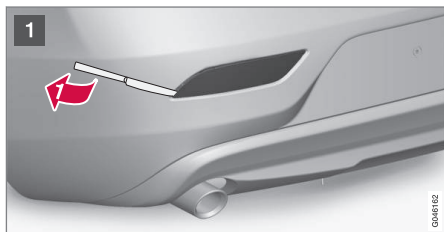

Valokotelo vasemmalla puolella.



- 1 Työntäkää sisään (n. 20 mm) tylppä veitsimäinen esine, esim. pöytäveitsi, kolmion luota.

➡ Kammetkaa varovasti, kunnes lukitusnystyrä vapautuu.

⚠ TÄRKEÄÄ

Varokaa rikkomasta osia.

- 2 ➡ Kiertäkää polttimonpidintä vastapäivään.
- ➡ Vetäkää polttimonpidin ulos.
3. Painakaa polttimoa sisään ja kääntäkää vastapäivään.
4. Vaihtakaa polttimo ja asentakaa osat takaisin päinvastaisessa järjestyksessä.

Aiheeseen liittyvät tiedot

- Polttimet - erittelyt (s. 351)

Polttimon vaihto - meikkipeilin valo

Meikkipeilin polttimet sijaitsevat valaisimen lasien takana.

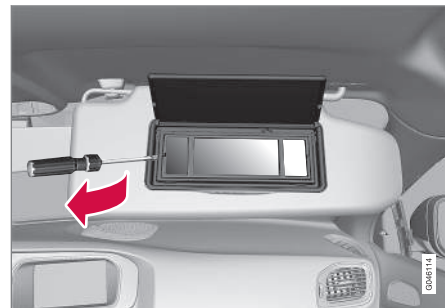

1. Työntäkää ruuvitaltta valaisimen lasin alle ja kammetkaa reunan lukituskieleke varovasti ylös.
2. Irrottaa varovasti ja nostakaa valaisimen lasi pois.
3. Vetäkää kärkipihdeillä polttimo suoraan ulos sivulle. Älkää puristako polttimoa pihdeillä voimakkaasti, polttimon lasi voi siinä tapauksessa rikkoutua.
4. Vaihtakaa polttimo ja asentakaa osat takaisin päinvastaisessa järjestyksessä.

Aiheeseen liittyvät tiedot

- Polttimet - erittelyt (s. 351)

Polttimot - erittelyt

Erityt koskevat hehkulamppuja. Kehotamme vaihdattamaan LED-polttimot korjaamolla.

Valaistus	W ^A	Tyyppi
Lähivalot ^B	55	H7 LL
Kaukovalot ^B	65	H9
Vilkku edessä	21	HY21W
Positiovalot edessä ^B	5	W5W LL
Huomiovalot, etupuskuri ^C	19	PW19W
Sivuvilkut, ulkostaustapeilit ^C	5	WY5W LL
Vilkku takana	21	PY21W LL
Jarruvalot	21	P21W LL
Peruutusvalot	21	P21W LL
Takasumuvalo	21	H21W LL
Meikkipeilin valaistus	1,2	T5 Kanta W2x4,6d

A Wattia

B Halogeenivalonheittimillä varustetut autot

C Tietyt versiot

Aiheeseen liittyvät tiedot

- Polttimon vaihto - yleistä (s. 343)
- Polttimon vaihto - polttimoiden sijainti edessä (s. 345)
- Polttimon vaihto - polttimoiden sijainti takana (s. 349)
- Polttimon vaihto - meikkipeilin valo (s. 350)

Pyyhkimien sulat

Pyyhinsulka pyyhkii veden tuuli- ja takalasisista. Yhdessä huuhtelunesteeseen kanssa ne puhdistavat ikkunat ja varmistavat hyvän näkyvyyden ajon aikana.

Tuulilasin pyyhkinsulkien on oltava huoltoasennossa, kun ne vaihdetaan.

Huoltoasento



Pyyhinsulat huoltoasennossa.

Jotta on mahdollista vaihtaa, pestä tai nostaa pyyhkinsulat (esim. kaavittaessa jäätä pois tuulilasista), niiden pitää olla huoltoasennossa.



! TÄRKEÄÄ

Ennen kuin asetatte pyyhinsulat huoltotilaan, varmistukaa, etteivät ne ole jäätyneet kiinni.

1. Asettakaa etäavain virtalukkoon⁸ ja painakaa lyhyesti **START/STOP ENGINE** -painiketta auton sähköjärjestelmän asettamiseksi avainasentoon **I**. Yksityiskohtaiset tiedot avaimen asennoista, ks. Avaimen asennot - toiminnot eri tasoilla (s. 79).
2. Painakaa lyhyesti **START/STOP ENGINE** -painiketta uudelleen auton sähköjärjestelmän asettamiseksi avainasentoon **0**.
3. Siirtäkää 3 sekunnin kuluessa ohjauspylvään oikeanpuoleista vipua ylöspäin ja pitäkää se paikallaan n. 1 sekunti.
 - > Pyyhkimet käyvät tällöin ja asettuvat suoraan ylöspäin.

Pyyhkimet palaavat aloitusasentoon painettaessa lyhyesti **START/STOP ENGINE** -painiketta auton sähköjärjestelmän asettamiseksi avainasentoon **I** (tai käynnistettäessä auto).

! TÄRKEÄÄ

Jos huoltotilassa ollessaan pyyhkimet on käännetty ylös tuulilasista, täytyy ne kääntää takaisin tuulilasia vasten, ennen kuin pyyhkimet aktivoidaan. Tällä estetään konepellin maalin naarmuuntuminen.

Pyyhinsulkien vaihto

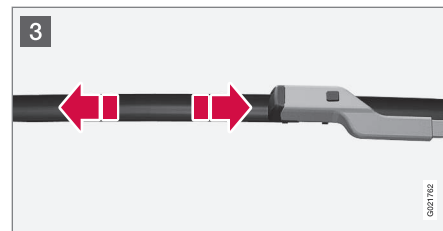
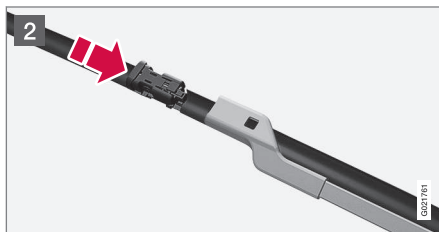
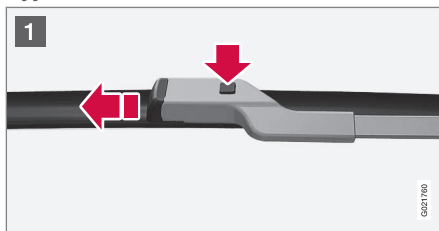

1. Kääntäkää pyyhkimen varsi ylös, kun se on huoltoasennossa. Painakaa nuppia, joka on pyyhinsulan kiinnityksessä, ja vetäkää sulka pois suoraan pyyhinvarren suuntaisesti.
2. Työntäkää uusi sulka paikalleen siten, että kuuluu "napsahdus".
3. Tarkastakaa, että sulka on kunnolla kiinni.
4. Kääntäkää pyyhkimen varsi takaisin tuulilasia vasten.

Pyyhkimet palaavat huoltoasennosta aloitusasentoon painettaessa lyhyesti **START/STOP ENGINE** -painiketta auton sähköjärjestelmän asettamiseksi avainasentoon **I** (tai käynnistettäessä auto).

⁸ Ei tarpeen autossa, jossa on avaimeton käynnistys- ja lukitusjärjestelmä.

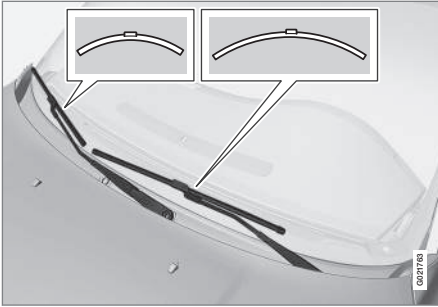

i HUOM

Pyyhinsulkien pituudet ovat erilaiset. Kuljettajan puoleinen pyyhinsulka on pidempi kuin matkustajan puoleinen.

VAROITUS

Koska auto on varustettu turvatyynyllä Pedestrian Airbag, Volvo suosittelee, että pyyhinvarsiensa pitää olla alkuperäisiä ja että niissä käytetään vain alkuperäisiä osia.

Pyyhinsulan vaihto, takalasi

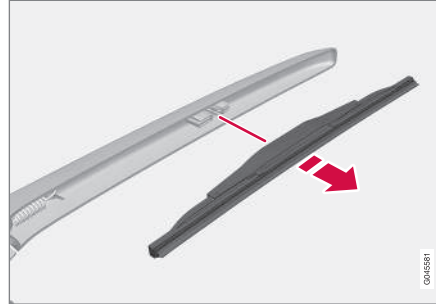

1. Kääntäkää pyyhinsulkaa ulospäin.
2. Tarttuka sulan sisempään osaan (nuolen kohdalta).
3. Kääntäkää vastapäivään käyttäksenne sulan pyyhkimen vartta kohti olevaa ääriasentoa vipuna sulan saamiseksi irti helpommin.
4. Painakaa uusi pyyhinsulka kiinni. Tarkastakaa, että se on kunnolla kiinni.
5. Kääntäkää pyyhkimen varsi takaisin.

Puhdistus

Pyyhinsulkien ja tuulilasin puhdistus, ks. Autonpesu (s. 369).

TÄRKEÄÄ

Tarkastakaa pyyhinsulat säännöllisesti. Myöhästynyt ylläpitohuolto lyhentää pyyhinsulan käyttöikää.

Aiheeseen liittyvät tiedot

- Huuhteluneste - täyttö (s. 354)

Huhteluneste - täyttö

Huhtelunestettä käytetään valonheittimien ja ikkunoiden puhdistamiseen. Kun lämpötila on jäätympisteiden alapuolella, käytetään huhtelunestettä, jossa on jäätymissuoja.

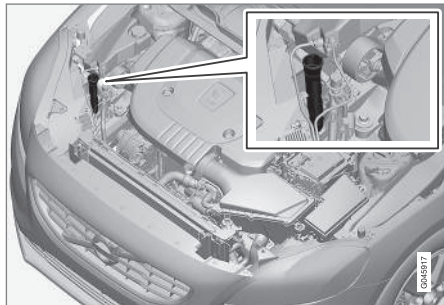

Huhtelunestettä lisätään avaamalla sininen korkki.

Tuulilasin- ja valonheittimien huhtelulaitteilla on yhteinen huhtelunestesäiliö.

i HUOM

Kun säiliössä on jäljellä n. 1 litra huhtelunestettä, mittaristossa näytetään yhdessä symbolin  kanssa ilmoitus siitä, että huhtelunestettä pitää lisätä.

Määrätty laatu: Volvo suosittelee huhtelunestettä - jäätymissuojalla kylmässä säässä ja jäätympisteiden alapuolella.

! TÄRKEÄÄ

Käytäkö Volvon alkuperäistä huhtelunestettä tai vastaavaa, suositeltu pH on välillä 6 ja 8 käyttöseoksessa (esim. 1:1 neutraalin veden kanssa).

! TÄRKEÄÄ

Käytäkö pakkasella jäätymissuojalla varustettua huhtelunestettä, ettei se jäädy pumppussa, säiliössä ja letkuissa.

Määrä:

- Valonheittimien huhtelulaitteella **varustetut** autot: 5,5 litraa.
- Autot **ilman** valonheittimien huhtelulaitetta: 3,2 litraa.

Aiheeseen liittyvät tiedot

- Pyyhkimien sulat (s. 351)
- Pyyhkimet ja huhtelulaitte (s. 100)
- Konepelti - avaaminen ja sulkeminen (s. 337)

Käynnistysakku - yleistä

Käynnistysakun avulla käytetään auton käynnistysmoottoria ja muita sähkövarusteita.

Käynnistysakku on perinteinen 12 V:n akku.

Akun kestoikään ja toimintaan vaikuttavat käynnistyksien määrä, purkautumiset, ajotapa, ajo-olosuhteet ja ilmasto-olosuhteet yms.

- Älkää koskaan kytkekö akkua irti moottorin käydessä.
- Tarkistakaa, että akun kaapelit on liitetty oikein ja kiristetty asianmukaisesti.

Seuraava taulukko näyttää käynnistysakun eritteilyt.

Jännite (V)	12
Kylmäkäynnistyskyky ^A - CCA ^B (A)	720
Koko , PxLxK (mm)	278x175x190
Kapasiteetti (Ah)	70

^A EN-normin mukaisesti.

^B Cold Cranking Amperes.

! TÄRKEÄÄ

Vaihdettaessa käynnistysakku Start/Stop-toiminnolla varustettuun autoon pitää asentaa EFB⁹-tyyppinen tai vahvempi akku.

Vaihdettaessa apuakku pitää asentaa AGM¹⁰-tyyppinen akku.

! TÄRKEÄÄ

Jos käynnistysakku vaihdetaan, olkaa tarkka ja vaihtakaa akku saman kylmäkäynnistyskyn omaavaan ja alkuperäisen akun tyyppiin (katsokaa akussa olevaa tarraa).

i HUOM

- Jos akku vaihdetaan, uuden akun on oltava saman kokoinen kuin alkuperäisen akun.

! VAROITUS

- Käynnistysakku voi muodostaa räjähdyskaasua, joka on hyvin räjähdysherkkää. Kipinä, joka voi syntyä kytkettäessä käynnistysjohdin virheellisesti, voi riittää siihen, että akku räjähtää.
- Käynnistysakussa on rikkihappoa, joka voi aiheuttaa vakavia syöpymisvaurioita.
- Huuhdelkaa suurella vesimäärällä, jos rikkihappo pääsee kosketuksiin silmien, ihon tai vaatteiden kanssa. Roiskeen osuessa silmiin - ottakaa välittömästi yhteys lääkäriin.

! TÄRKEÄÄ

Ladattaessa käynnistysakkua tai apuakku (s. 357) saa käyttää vain nykyaikaista akkulaturia, jonka latausjännite on kontrolloitu. Pikalataustoimintoa ei saa käyttää, koska se voi vaurioittaa akku.

! TÄRKEÄÄ

Jos seuraavaa ei noudateta, voi infotainment-järjestelmän energiansäästötoiminto lakata tilapäisesti toimimasta ja/tai ilmoitus mittariston infonäytössä käynnistysakun varausasteesta olla tilapäisesti pätemätön ulkoisen käynnistysakun tai akkulaturin kytkemisen jälkeen.

- Auton akun negatiivista napaa **ei koskaan** saa käyttää ulkoisen käynnistysakun tai akkulaturin kytkemiseen - vain **auton alustaa** saa käyttää maadoituskohtana.

Ks. Käynnistysapu (s. 267) - siinä selostetaan, mihin ja kuinka johdinliittimet pitää sijoittaa.

⁹ Enhanced Flooded Battery.

¹⁰ Absorbed Glass Mat.



i HUOM
<p>Jos käynnistysakku tyhjenee monta kertaa, tämä vaikuttaa akun käyttöikään heikentävästi.</p> <p>Käynnistysakun käyttöikään vaikuttaa monta tekijää, mm. ajo-olosuhteet ja ilmasto. Akun käynnistyskyky alenee asteittain ajan myötä ja siksi lataaminen on tarpeen, jos autoa ei käytetä pitkään aikaan tai jos autolla ajetaan vain lyhyitä matkoja. Myös suuri kylmyys alentaa käynnistyskykyä edelleen.</p> <p>Jotta käynnistysakku pysyisi hyvässä kunnossa, suositellaan vähintään 15 minuutin ajoa viikossa tai automaattisella ylläpitolataus-toiminnolla varustetun latauslaitteen kytkemistä käynnistysakkuun.</p> <p>Jatkuvasti täyteen ladatun akun käyttöikä on kaikkein pisin.</p>

Aiheeseen liittyvät tiedot

- Akku - symbolit (s. 356)
- Käynnistysakku - vaihto (s. 357)

Akku - symbolit

Akuissa on informaatio- ja varoitussymboleja.

Akkujen symbolit

	Käyttäkää suojalaseja.
	Lisätietoja auton käyttöop- paassa.
	Säilyttäkää akku lasten ulot- tumattomissa.
	Akku sisältää syövyttävää happoa.

	Välttäkää kipinöitä ja avo- tulta.
	Räjähdysvaara.
	Toimitettava kierrätykseen.

i HUOM
<p>Loppuun käytetty käynnistysakku tai apuakku pitää kierrättää ympäristöä säästävällä tavalla. Akku sisältää lyijyä.</p>

Aiheeseen liittyvät tiedot

- Käynnistysakku - yleistä (s. 354)
- Akku - Start/Stop (s. 357)

Käynnistysakku - vaihto

Käynnistysakku tulee vaihtaa valtuutetulla korjaamolla.

Volvo suosittelee, että annatte valtuutetun korjaamon vaihtaa akut - valtuutettua Volvon teknistä palvelua suositellaan.

Lisätietoja auton käynnistysakusta, ks. Käynnistysakku - yleistä (s. 354) ja Käynnistysapu (s. 267).

Akku - Start/Stop

Start/Stop-toiminnolla varustettu käynnistysakun lisäksi myös apuakulla.

Auto, jossa on Start/Stop-toiminto, on varustettu kahdella 12 V:n akulla - erittäin tehokkaalla käynnistysakulla ja apuakulla, joka auttaa Start/Stop-toiminnon aloitusvaiheessa.

Lisätietoja Start/Stop-toiminnosta, ks. Start/Stop* (s. 275).

Lisätietoja auton käynnistysakusta, ks. Käynnistysapu (s. 267).

Seuraava taulukko näyttää apuakun erittelyt.

Jännite (V)	12
Kylmäkäynnistyskyky ^A - CCA ^B (A)	120 ^C 170 ^D

Koko , PxLxK (mm)	150x90x106 ^C 150x90x130 ^D
Kapasiteetti (Ah)	8 ^C 10 ^D

^A EN-normin mukaisesti.

^B Cold Cranking Amperes.

^C Käsiavalintainen vaihteisto yhdessä Start/Stop-toiminnon kanssa. Tämä pysäyttää automaattisesti vain, kun auto on täysin paikallaan.

^D Muut.

TÄRKEÄÄ

Vaihdettaessa käynnistysakku Start/Stop-toiminnolla varustettuun autoon pitää asentaa EFB¹¹-tyyppinen tai vahvempi akku.

Vaihdettaessa apuakku pitää asentaa AGM¹²-tyyppinen akku.

¹¹ Enhanced Flooded Battery.

¹² Absorbed Glass Mat.



i HUOM

- Mitä suurempi virrankulutus autossa on, sitä enemmän generaattorin pitää työskennellä ja akkuja ladata = lisääntynyt polttoaineenkulutus.
- Kun käynnistysakun kapasiteetti on laskenut alimman sallitun tason alapuolelle, Start/Stop-toiminto kytketään pois toiminnasta.

Tilapäisesti rajoitettu Start/Stop-toiminto suuren virranoton vuoksi tarkoittaa:

- Moottori käynnistyy automaattisesti¹³ ilman, että kuljettaja painaa kytkinpoljinta (käsivalintainen vaihteisto).
- Moottori käynnistyy automaattisesti ilman, että kuljettaja nostaa jalan pois käyttöjarrupolkimelta (automaattivaihteisto).

Akkujen sijainti

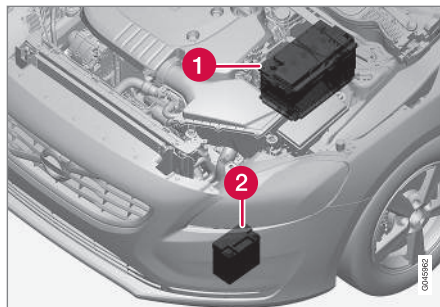

1 Käynnistysakku¹⁴

2 Apuakku

Apuakku ei tavallisesti tarvitse enempää huoltoa kuin varsinainen käynnistysakku. Kysymysten tai ongelmien suhteen tulee ottaa yhteys korjaamoon - valtuutettua Volvon teknistä palvelua suositellaan.

i TÄRKEÄÄ

Jos seuraavaa ei noudateta, voi käynnistys/pysäytys-järjestelmä lakata tilapäisesti toimimasta ulkoisen käynnistysakun tai akkulaturin kytkemisen jälkeen:

- Auton akun negatiivista napaa **ei koskaan** saa käyttää ulkoisen käynnistysakun tai akkulaturin kytkemiseen - vain **auton alustaa** saa käyttää maadoituskohtana.

Ks. Käynnistysapu (s. 267) - siinä selostetaan, mihin ja kuinka johdinliittimet pitää sijoittaa.

¹³ Automaattinen käynnistys voi tapahtua vain, jos vaihdevipu on vapaa-asennossa.

¹⁴ Ks. Käynnistysakku - yleistä (s. 354) saadaksenne perusteellisen selostuksen käynnistysakusta.

i HUOM

Jos käynnistysakun varaus on heikentynyt niin paljon, että auton tavalliset sähkötoiminnot eivät toimi, ja moottori apukäynnistetään tämän jälkeen ulkoista akkua tai akkulaturia käyttäen, Start/Stop-toiminto on edelleen aktiivoina. Jos Start/Stop-toiminto sammuttaa moottorin automaattisesti pian tämän jälkeen, vaarana on se, että moottorin automaattinen käynnistys epäonnistuu akun alhaisen varaustason takia, koska akkua ei ole ehditty ladata uudelleen.

Jos auto on apukäynnistetty tai jos akun lataamiseen akkulaturin avulla ei ole riittävästi aikaa, suosittelemme, että Start/Stop-toiminto kytketään tilapäisesti pois toiminnasta, kunnes auto on ladannut akun taas täyteen. Ulkolämpötilan ollessa +15 °C auton on ladattava akkua vähintään 1 tunti. Ulkolämpötilan ollessa alhaisempi latausaika voi pidentyä 3–4 tuntiin. Suosituksena on, että akku ladataan ulkoisella akkulaturilla.

Lisätietoja käynnistysakun lataamisesta, ks. Käynnistysakku - yleistä (s. 354).

Aiheeseen liittyvät tiedot

- Akku - symbolit (s. 356)

Sähköjärjestelmä

Sähköjärjestelmä on yksinapainen ja käyttää alustaa ja moottorin runkoa johtimina.

Autossa on jännitesäätöinen vaihtovirtageneraattori.

Käynnistysakun koko, tyyppi ja suorituskyky riipuvat auton varustuksesta ja toiminnasta.

! TÄRKEÄÄ

Jos käynnistysakku vaihdetaan, olkaa tarkka ja vaihtakaa akku saman kylmäkäynnistyskyvyn omaavaan ja alkuperäisen akun tyyppiin (katsokaa akussa olevaa tarraa).

Aiheeseen liittyvät tiedot

- Käynnistysakku - vaihto (s. 357)
- Käynnistysakku - yleistä (s. 354)

Varokkeet - yleistä

Jotta auton sähköjärjestelmä ei vaurioituisi oikosulun tai ylikuormituksen takia, kaikki sähköiset toiminnot ja komponentit on suojattu varokkeilla.

Jos jokin sähkökomponentti tai toiminto ei toimi, syynä voi olla komponentin varokkeen palaminen tilapäisen ylikuormituksen johdosta. Jos sama varoke palaa toistuvasti, komponentissa on jokin vika. Volvo suosittelee, että hakeudutte valtuutettuun Volvon tekniseen palveluun tarkastusta varten.

Vaihto

1. Katsokaa varokeluettelosta kyseisen varokkeen sijainti.
2. Vetäkää varoke irti ja katsokaa, onko sen tai vutettu lanka palanut poikki.
3. Jos on, vaihtakaa tilalle uusi varoke, jonka väri ja ampeerilukema ovat samat kuin entisenä.

! VAROITUS

Älkää käyttäkö mitään vieraita esineitä tai ilmoitettua suurempaa ampeerilukua varokkeen korvaamiseksi. Tämä voi aiheuttaa sähköjärjestelmään huomattavia vaurioita ja johdattaa mahdollisesti tulipaloon.

« Sähkökeskusten sijainti

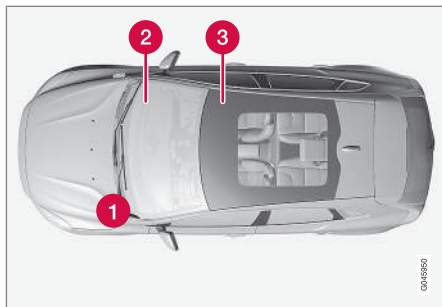

Sähkökeskusten sijainti vasemmalta ohjattavassa autossa. Jos auto on oikealta ohjattava, hansikaslokeron alla oleva sähkökeskus on toisella puolella.

- 1 Moottoritila
- 2 Hansikaslokeron alla
- 3 Oikean etuistuimen alla

Aiheeseen liittyvät tiedot

- Varokkeet - moottoritilassa (s. 361)
- Varokkeet - käsinekotelon alla (s. 364)
- Varokkeet - oikean etuistuimen alla (s. 367)

Varokkeet - moottoritilassa

Moottoritilassa olevat varokkeet suojaavat mm.moottori- ja jarrutoimintoja.

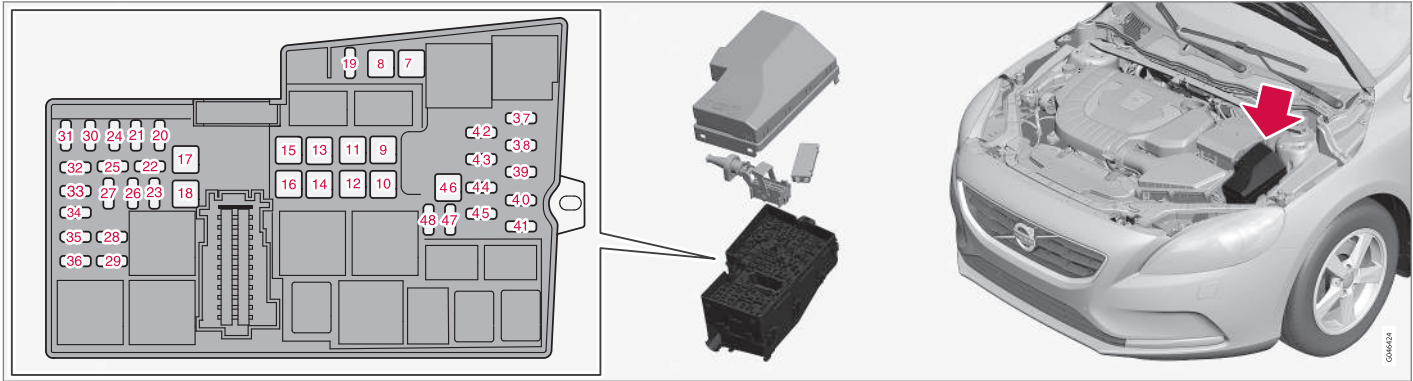

Kannen sisäpuolella on pihdit, jotka helpottavat käsittelyä, kun varoke pitää vetää irti tai asettaa takaisin paikalleen.

Sähkökeskuksessa on tilaa myös useille varavaroille.

Varokkeiden vaihto

Varokkeisiin päästään käsiksi, kun käynnistysakun ja sähkökeskuksen kannen päälle sijoitettu kansi on irrotettu.

Kannen irrotus

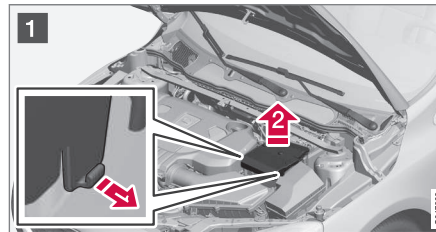

- 1 **1** Kääntäkää ulos lukitukset, jotka on sijoitettu käynnistysakun kannen sivuille.
- 2 **2** Nostakaa kansi suoraan ylös.

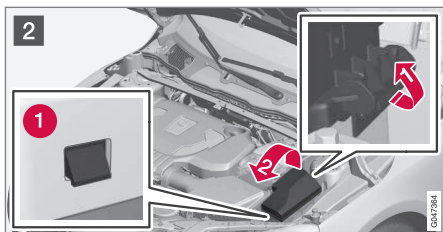

2 **1** Kääntäkää ulos lukitus, joka on sijoitettu sähkökeskuksen sivulle.

2 Kääntäkää kantta ylöspäin, kunnes lukitushaarat (1) vapautuvat.

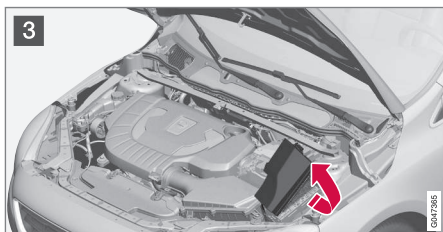

3 Kääntäkää kantta moottoria kohti päästäksenne käsiksi varokkeisiin.

Kannen asennus takaisin

Asentakaa osat päinvastaisessa järjestyksessä.

Paikat

Tarra kannen sisäpuolella näyttää varokkeiden sijainnin.

- Varokkeet 7–18 ja 46 ovat tyyppiä "JCASE" ja ne tulee vaihtaa korjaamalla¹⁵.
- Varokkeet 19–45 ja 47–48 ovat tyyppiä "Mini Fuse".

	Toiminto	AA
7	ABS-pumppu	40
8	ABS-venttiilit	30
9	Valonheittimien huuhtelulaite*	20
10	Tuuletuspuhallin	40
11	-	-
12	Varokkeiden 32-36 ensiövaroke	30
13	-	-
14	Sähkölämmiteinen tuulilasi, oikea puoli*	40
15	-	-
16	Sähkölämmiteinen tuulilasi, vasen puoli*	40

	Toiminto	AA
17	Pysäköintilämmitin*	20
18	Tuulilasinyppyhkimet	20
19	Keskusohjauksyksikkö, apuakun referenssijännite	5
20	Äänitorvi	15
21	Jarruvalot	5
22	-	-
23	Valokatkaisin	5
24	Sisäiset relekäämit	5
25	12 V:n liitäntä, tunnelikonsoli edessä	15
26	Vaihteiston ohjauksyksikkö	15
27	-	-
28	12 V:n liitäntä, tunnelikonsoli takana	15
29	-	-
30	Moottorinohjauksyksikkö	5
31	Sähkökäyttöinen istuin, oikea*	20

¹⁵ Valtuutettua Volvon teknistä palvelua suositellaan.

	Toiminto	A ^A
32	Lambdatunnistimet, jäähdytyspuhaltimen releen käämi	15
33	Alipainesäätimet; venttiilit; jäähdyttimeen kaihtimen ohjausyksikkö; spoilerin kaihtimen ohjausyksikkö (diesel); ilmastoinnin kompressorit; moottoriöljypumpun solenoidit; ilmastointilaitteen jäähdytysventtiili (diesel); hehkutuksen ohjausyksikkö (diesel); relekäämit Start/Stop-toimintojen releissä	10
34	EGR-venttiili (diesel); EVAP-venttiili (benssiini); moottorinohjausyksikkö; moottorin jäähdytysjärjestelmän termostaatti (benssiini); EGR-jäähdytyspumppu (diesel)	15
35	Sytytyspuolat (benssiini)	15
	Dieselsuodattimen lämmitin (diesel)	25
36	Moottorinohjausyksikkö	15
37	ABS	5
38	Moottorin ohjausyksikkö; vaihteiston ohjausyksikkö; turvatyyny	7,5
39	Valojen korkeudensäätö*	10

	Toiminto	A ^A
40	Sähköinen ohjaustehostin	5
41	Keskusohjausyksikkö	15
42	-	-
43	-	-
44	Törmäysvaroitin	5
45	Kaasupolkimen anturi	5
46	-	-
47	-	-
48	Jäähdytysnestepumppu (kun pysäköintilämmitintä ei ole)	10

^A Ampeeria

Aiheeseen liittyvät tiedot

- Varokkeet - käsinekotelon alla (s. 364)
- Varokkeet - oikean etuistuimen alla (s. 367)

Varokkeet - käsinekotelon alla

Käsinekotelon alla olevat varokkeet suojaavat mm.turvatyyny- ja matkustamon valaistustoimintoja.



Moottoritilan sähkökeskuksen kannen sisäpuolella on pihdit, jotka helpottavat käsittelyä, kun varoke pitää vetää irti tai asettaa takaisin paikalleen.

Moottoritilan sähkökeskuksessa on tilaa myös useille varavarokkeille.

Varokkeiden vaihto

Varokkeet tulevat näkyville, kun suojakotelo on irrotettu sähkökeskuksesta.

Kotelon irrotus



- 1 Tarttuka kloon ja vetäkää, kunnes lukitusnystyrät kotelon alareunassa irtoavat sähkökeskuksesta.
- 2 Irrottakaa kotelo.

i HUOM

Kannen yläreunan lukituskielekkeiden avaamiseen tarvitaan verrattain suuri voima, ennen kuin kansi irtoaa sähkökeskuksesta.

Kotelon asennus paikalleen



- 1 Sovittakaa alemmat ohjausnystyrät sisään.
- 2 Kääntäkää koteloa ylöspäin, kunnes ylemmät nystyrät tarttuvat kiinni.

i HUOM

Katsokaa, että ylemmät lukituskielekkeet ohjautuvat kunnollisesti sähkökeskuksen uriin.

Paikat

Varokkeet ovat tyyppiä "Mini Fuse".

	Toiminto	A ^A
56	Polttoainepumppu	20
57	-	-

	Toiminto	A ^A
58	Takalasinpyyhin	15
59	Näyttö kattokonsolissa (Turvayömuistutin/Osoitus etumatkustajan paikan turvavyölle)	5
60	Sisävalaistus; Säätitimet kattokonsolissa etumaisia lukuvaloja ja matkustamovalaistusta varten; Sähkökäyttöiset istuimet*	7,5
61	Lasikaton sähkökäyttöinen rulla-verho*	10
62	Sadetunnistin*; sisätaustapeilin himmennys*; kosteustunnistin*	5
63	Törmäysvaroitust*	5
64	-	-
65	Takaluukun lukituksen avaaminen ^B	10
66	-	-
67	Varasijainti 3, jatkuva jännite	5
68	Ohjauslukko	15
69	Mittaristo	5
70	Keskuslukko, polttoainesäiliön luukku ^C	10





	Toiminto	A ^A
71	Lämmitys- ja ilmastointipaneeli	7,5
72	Ohjauspyörämoduuli	7,5
73	Hälytys sireeni*; Diagnoosiliitin OBDII	5
74	Kaukovalot	15
75	-	-
76	Peruutusvalot	7,5
77	Tuulilasin huuhtelulaite ^D ; takalasin huuhtelulaite ^D	20
78	Käynnistyksenesto	5
79	Varasijainti 1, jatkuva jännite	15
80	Varasijainti 2, jatkuva jännite	20
81	Hälyttimen liiketunnistin*; etävaastaanotin	5
82	Tuulilasin huuhtelulaite ^E ; takalasin huuhtelulaite ^E	20
83	Keskuslukko, polttoainesäiliön luukku ^F	10
84	Takaluukun lukituksen avaaminen ^G	10

	Toiminto	A ^A
85	Sähköinen lisälämmitin*; Painike, istuinlämmitys takana*	7,5
86	Turvatyyny; jalankulkijan turvatyyny*	7,5
87	Varasijainti 4, jatkuva jännite	7,5
88	-	-
89	-	-

A Ampeeria

B Ks. myös varoke 84.

C Ks. myös varoke 83.

D Ks. myös varoke 82.

E Ks. myös varoke 77.

F Ks. myös varoke 70.

G Ks. myös varoke 65.

Aiheeseen liittyvät tiedot

- Varokkeet - moottoritilassa (s. 361)
- Varokkeet - oikean etuistuimen alla (s. 367)

Varokkeet - oikean etuistuimen alla

Oikean etuistuimen alla olevat varokkeet suojaavat mm. infotainment-järjestelmän toimintoja sekä istuinlämmitystä.

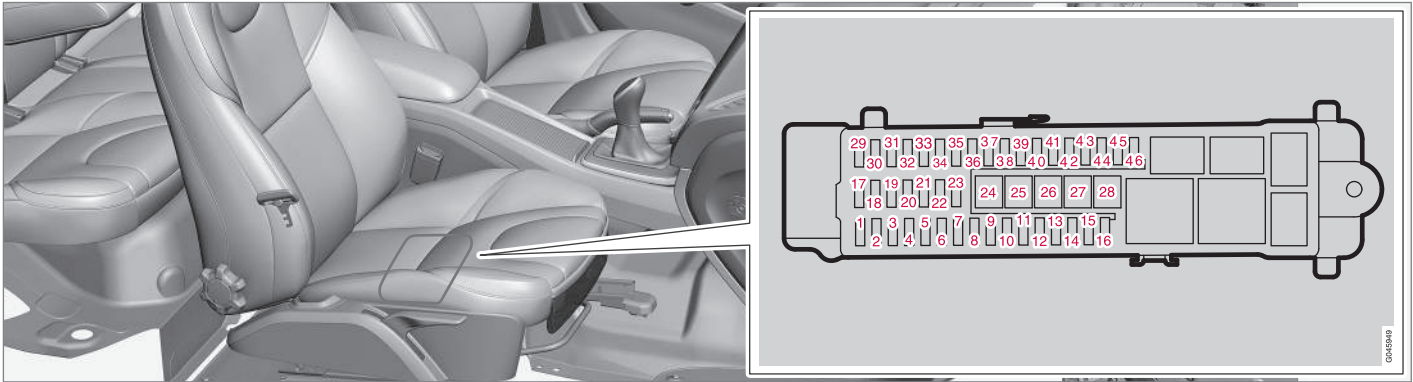

Moottoritilan sähkökeskuksen kannen sisäpuolella on pihdit, jotka helpottavat käsittelyä, kun varoke pitää vetää irti tai asettaa takaisin paikalleen.

Moottoritilan sähkökeskuksessa on tilaa myös useille varavarokkeille.

Paikat

- Varokkeet 24–28 ovat tyyppiä "JCASE" ja ne tulee vaihdattaa korjaamossa¹⁶.
- Varokkeet 1–23 ja 29–46 ovat tyyppiä "Mini Fuse".

	Toiminto	A ^A
1	-	-
2	Avaimeton järjestelmä*	10
3	Ovenkahva, avaimeton järjestelmä*	5
4	Ohjauspaneeli, vasen etuovi	25
5	Ohjauspaneeli, oikea etuovi	25

¹⁶ Valtuutettua Volvon teknistä palvelua suositellaan.





	Toiminto	A ^A
6	Ohjauspaneeli, vasen takaovi	25
7	Ohjauspaneeli, oikea takaovi	25
8	Ensiövaroke varokkeille 12–16: Infotainment	25
9	Sähkökäyttöinen istuin, vasen*	20
10	-	-
11	Sisäinen relekkäämi	5
12	-	-
13	-	-
14	-	-
15	-	-
16	-	-
17	12 V:n liitäntä, kuormatila	15
18	-	-
19	-	-
20	-	-
21	-	-

	Toiminto	A ^A
22	-	-
23	Perävaunun liitin 2*	20
24	Audio-ohjausyksikkö (vahvistin)*	30
25	-	-
26	Perävaunun liitin 1*	40
27	Sähkölämmiteinen takalasi	30
28	-	-
29	BLIS*	5
30	Pysäköintivastin*	5
31	Pysäköintikamera*	5
32	-	-
33	-	-
34	Istuinlämmitys edessä, kuljettajan puoli	15
35	Istuinlämmitys edessä, matkustajan puoli	15
36	-	-
37	-	-

	Toiminto	A ^A
38	-	-
39	Istuinlämmitys, takana oikealla*	15
40	Istuinlämmitys, takana vasemmalla*	15
41	-	-
42	-	-
43	-	-
44	-	-
45	Audio-ohjausyksikkö (vahvistin)*, vianetsinnän signaali; audio-ohjausyksikkö tai Sensus-ohjausyksikkö ^B ; Infotainment-ohjausyksikkö tai näyttöruutu ^B ; digitaalinen radio*; TV*	15
46	Telematiikka*; Bluetooth*	5

A Ampeeria

B Tiety malliversiot.

Aiheeseen liittyvät tiedot

- Varokkeet - moottoritilassa (s. 361)
- Varokkeet - käsinekotelon alla (s. 364)

Autonpesu

Auto on pestävä heti, kun se on likaantunut. Suosittelemme pesu öljynerottimella varustetulla paikalla. Käyttäkää autonpesuainetta.

Käsinpesu

- Peskää lintujen jätökset auton maalipinnalta mahdollisimman pian. Ne sisältävät kemikaaleja, jotka vaikuttavat maalipinnan värisävyyden hyvin nopeasti. Suosittelemme, että annatte valtuutetun Volvon teknisen palvelun poistaa mahdolliset värimuutokset.
- Huuhdelkaa alusta.
- Huuhdelkaa koko autoa, kunnes irtonainen lika on poistettu pesuainemien vaaran vähentämiseksi. Älkää suihkuttako suoraan lukkoihin.
- Käyttäkää tarvittaessa rasvanpoistoainetta pahasti likaantuneilla pinnoilla. Huomatkaa, etteivät pinnat tällöin saa olla auringon lämmittämiä!
- Peskää auto sienellä ja autonpesuaineella käyttäen runsaasti haaleaa vettä.
- Peskää pyyhkimien sulat haalealla saippua-liuoksella tai autonpesuaineella.
- Kuivatkaa auto puhtaalla, pehmeällä säämiskällä tai ikkunanpesulastalla. Jos estetään vesipisaroiden kuivuminen itsestään voimakkaassa auringonpaisteessa, vähenee vaara veden kuivumistahroista, jotka voidaan joutua kiillottamaan pois.

VAROITUS

Antakaa korjaamon aina tehdä moottorinpesu. Jos moottori on lämmin, on olemassa palovaara.

TÄRKEÄÄ

Likaisten ajovalojen toiminta on heikentynyt. Puhdistakaa ne säännöllisesti, esim. polttoainetta tankattaessa.

Älkää käyttäkö syövyttäviä puhdistusaineita tai sellaisia puhdistusaineita, joiden pH-arvo on pienempi kuin 3,5 tai suurempi kuin 11,5. Käyttäkää vettä ja naarmuttamatonta sientä.

HUOM

Ulkoisessa valaistuksessa, kuten valonheittimissä ja takavalaisimissa, voi tilapäisesti tulla kondensoitumiskosteutta lasin sisäpuolelle. Tämä on normaalia, kaikki ulkopuoliset valot on suunniteltu vastustamaan tätä. Kondensoitunut kosteus tuulettuu normaalisti pois valaisinkotelosta, kun valo on palanut hetken.

Automaattipesu

Automaattipesu on helppo ja nopea tapa saada auto puhtaaksi, mutta se ei pääse kaikkiin paikkoihin. Hyvän tuloksen saavuttamiseksi suositellaan auton pesemistä käsin.

HUOM

Ensimmäisten kuukausien aikana auton saa pestä vain käsipesussa. Näin siksi, että uusi maalipinta on tavallista herkempi.

TÄRKEÄÄ

Jos auto on maalattu matalalla kirkaslakalla, älkää käyttäkö kuumavahakäsittelyyn päätyvää pesuohjelmaa.

Painepesu

Käyttäkää painepesurilla pestessänne pyyhkäiseviä liikkeitä ja katsokaa, ettei suutin tule lähemmäksi auton pintoja kuin 30 cm (etäisyys koskee kaikkia ulkopuolen osia). Älkää suihkuttako suoraan lukkoihin.

Kokeilkaa jarruja

VAROITUS

Tehkää pesun jälkeen aina koeajo, mukaan lukien seisontajarru, jotta kosteus ja korrosio ei vaikuta jarrujen kitkapintoihin ja heikennä jarrutustehoa.

Painakaa jarrupoljinta kevyesti silloin tällöin, kun ajatte pitkiä matkoja sateessa tai lumisohjossa. Tällöin kitkan aiheuttama lämpö saa kitkapinnat lämpenemään ja kuivumaan. Tehkää näin myös liikkeellelähdön jälkeen hyvin kostealla tai kylmällä säällä.



« Pyyhkimien sulat

Asvaltti-, pöly- ja suolajäänteet pyyhinsulassa sekä hyönteiset, jää yms. tuulilasilla heikentävät sulan käyttöikää.

Puhdistettaessa:

- Asettaa pyyhinsulat huoltoasentoon, ks. Pyyhkimien sulat (s. 351).

i HUOM

Peskää pyyhinsulat ja tuulilasi säännöllisesti laimealla saippualliuoksella tai autonpesuaineella.

Älkää käyttäkö voimakkaita liuottimia.

Ulkopuolen muovi-, kumi- ja koristeosat

Värjäytyjen muovien, kumin ja koristeosien, esim. kiiltävien listojen, puhdistamiseen ja hoitoon suositellaan erityistä puhdistusainetta, jota voitte ostaa Volvon jälleenmyyjiltä. Tällaista puhdistusainetta käytettäessä pitää ohjeita noudattaa huolellisesti.

Sivuikkunoiden kehykset, auton kattokiskot ja ovenkarmit ikkunoiden kohdalla* on valmistettu eloksoidusta alumiinista, joten ne saa pestä vain pesuaineella, jonka pH-arvo on 3,5–11,5. Siten vältetään värjäymät.



Kohdat, jotka on pestävä pesuaineella, jonka pH-arvo on 3,5–11,5.

i TÄRKEÄÄ

Välttää muovin, kumin ja maalattujen matta- tai puolimattakoristeiden vahausta ja kiillotusta.

Jos muoville tai kumille täytyy käyttää rasvanpoistoainetta, hierokaa tarvittaessa vain kevyesti painaen. Käyttäkää pehmeää pesusientä.

Kylkieltojen kiillottaminen voi poistaa ja vioittaa listojen ulkopintaa.

Hiovia aineita sisältäviä kiillotusaineita ei saa käyttää.

i TÄRKEÄÄ

Välttää pesemästä autoa puhdistusaineella, jonka pH-arvo on alle 3,5 tai yli 11,5. Seurauksena voi olla värimuutoksia anodisoiduissa alumiiniosissa kuten kattokaiteissa ja sivuikkunoiden ympärillä.

Älkää käsitelkö anodisoituja alumiiniosia metallinkiillotusaineilla, ne voivat aiheuttaa värjäymiä ja tuhota pintakäsittelyä.

Vanteet

Käyttäkää vain Volvon suosittelemia vanteenpuhdistusaineita.

Pesun jälkeen puolien juurissa voi näkyä vielä värjäytymiä, koska jarrulevyjen metallipöly voi tarttua vanteen maalipintaan. Monissa tapauksissa voidaan käyttää maalipinnan puhdistusainetta, joka sisältää erittäin hienorakeista hioma-ainetta, sekä pehmeää liinaa.

Vahvat puhdistusaineet voivat vahingoittaa pintaa ja aiheuttaa laikkuja kromattuihin alumiinivanteisiin.

Aiheeseen liittyvät tiedot

- Kiillotus ja vahaus (s. 371)
- Sisustuksen puhdistus (s. 373)
- Vettä ja liikaa hylkivä pintakerros (s. 372)

Kiillotus ja vahaus

Kiillottakaa ja vahatkaa auto, kun maalipinta on himmeä tai kun haluatte sille lisäsuojan.

Autoa ei tarvitse kiillottaa alle vuoden ikäisenä, vahaus voidaan tehdä jo aikaisemmin. Älkää kiillottako tai vahatko autoa suorassa auringonpaisteessa.

Peskää ja kuivatkaa auto huolellisesti ennen kiillotusta tai vahausta. Poistakaa asfaltti- ja pikiroiskeet asfaltinpoistoaineella tai mineraalitärpätillä. Vaikeampien tahrojen poistoon voidaan käyttää auton maalipintaan tarkoitettua hienoa hiomatahnaa.

Kiillottakaa ensin kiillotusaineella ja vahatkaa sen jälkeen nestemäisellä tai kiinteällä vahalla. Noudata tarkasti pakkausten ohjeita. Monet valmisteet sisältävät sekä kiillotusainetta että vahausta.

! TÄRKEÄÄ

Välttää muovin, kumin ja maalattujen matta- tai puolimattakoristeiden vahausta ja kiillotusta.

Jos muoville tai kumille täytyy käyttää rasvanpoistoainetta, hierokaa tarvittaessa vain kevyesti painaen. Käyttäkää pehmeää pesusientä.

Kylkilistojen kiillottaminen voi poistaa ja vioittaa listojen ulkopintaa.

Hiovia aineita sisältäviä kiillotusaineita ei saa käyttää.

! TÄRKEÄÄ

Vain Volvon suosittelemaa maalinkäsittelyä saa käyttää. Muut käsittelyt, kuten konservointi, eristäminen, suojaus, kiiltoeristäminen tai vastaava, voivat vahingoittaa maalipintaa. Volvon takuu ei kata tällaisten käsittelyjen aiheuttamaa maalivauriota.

Matta kirkaslakka

Jos auto on maalattu matalla kirkaslakalla, seuraavat seikat on huomioitava maalipinnan vaurioitumisen välttämiseksi virheellisen käsittelyn seurauksena:

! TÄRKEÄÄ

Älkää koskaan kiillottako mattaa kirkaslakkaa. Kiillottaminen saa lakan kiiltämään.

Älkää käyttäkö maalipinnan puhdistusaineita, hioma-aineita, kiillotustuotteita tai kiillon säilytysaineita, esim. vahausta. Nämä tuotteet on tarkoitettu vain erittäin kiiltäville pinnoille. Jos niitä käytetään mattaan lakkapintaan, pinnat vaurioituvat pahasti (niihin tulee kiiltäviä läiskiä).

! TÄRKEÄÄ

- Jos matalle lakkapinnalle pääsee vahausta, se on heti poistettava vakio-tyypisellä puhdistusbensinillä.
- Varokaa, ettei auton maalipinnalle pääse pihkaa, rasvaa tai öljyä. Niistä voi jäädä jäämiä. Poistakaa ne välittömästi vakio-tyypisellä puhdistusbensinillä.

Toimikaa varovasti älkääkää painako maalipintaa liian voimakkaasti.

Aiheeseen liittyvät tiedot

- Autonpesu (s. 369)

Vettä ja likaa hylkivä pintakerros

Ikkunat on käsitelty pintakerroksella, joka parantaa näkyvyyttä vaikeissa sääolosuhteissa.

Vettä ja likaa hylkivä pintakerros*



Vettä hylkivässä pintakerroksessa tapahtuu luonnollista kulumista.

Hoito:

- Älkää koskaan käyttäkö tuotteita, kuten autovahaa, rasvanpoistoainetta tai vastaavaa lasipinnalle, koska tämä voi tuhota sen vettähylkivät ominaisuudet.
- Olkaa puhdistuksessa varovainen, ettei lasipinta naarmuunnu.
- Lasipinnan vahingoittumisen välttämiseksi jäätä poistettaessa – käyttäkää vain muovista jääkaavinta.
- Sivuikkunoiden vettä hylkivien ominaisuuksien säilyttämiseksi suositellaan käsittelyä erityisellä jälkikäsitteilyaineella, jota on saatavissa Volvon jälleenmyyjiltä. Sitä tulee käyttää ensimmäisen kerran kolmen vuoden kuluttua ja sen jälkeen joka vuosi.

! TÄRKEÄÄ

Älkää käyttäkö metallista jääkaavinta jään poistamiseen ikkunoilta. Käyttäkää sähkölämmitystä jään poistamiseen peileiltä, ks. Ikkunat ja taustapeilit - sähkölämmitys (s. 105).

Aiheeseen liittyvät tiedot

- Autonpesu (s. 369)

Ruostesuojaus

Auto ruostesuojaattiin hyvin huolellisesti ja täydellisesti jo tehtaalla. Osia korista on valmistettu galvanoidusta pellistä. Alusta on suojattu kulutusta kestäväällä ruosteestoaineella. Palkkien, onteloiden ja suljettujen korirakenteiden sisään on ruiskutettu ohut, tunkeutuva ruosteestoaine.

Tarkastus ja kunnossapito

Auton korroosiosuojaa ei yleensä tarvitse huoltaa, mutta auton pitäminen puhtaana vähentää korroosioriskiä aina entisestään. Hyvin emäksisiä tai happamia puhdistusnesteitä ei tule käyttää kiiltävien koristeosien puhdistamiseen. Mahdolliset kiveniskemät on korjattava heti huomattaessa.

Aiheeseen liittyvät tiedot

- Maalivauriot (s. 374)

Sisustuksen puhdistus

Käyttäkää vain puhdistusaineita ja autohoitotuotteita, joita Volvo suosittelee. Puhdistakaa säännöllisesti ja mahdollisimman hyvän tuloksen saamiseksi käsitelkää tahrat kerralla. On tärkeää käyttää pölynimuria ennen puhdistamista puhdistusaineella.

! TÄRKEÄÄ

- Värjätty vaate (esim. tummat farkut ja mokka-asusteet) voivat aiheuttaa väritahroja verhoiluun. Jos näin tapahtuu, on tärkeää mahdollisimman pian puhdistaa ja jälkikäsitellä nämä verhoilun osat.
- Älkää koskaan käyttäkö voimakkaita liuotimia, esim. huuhtelunestettä, puhdistusbensiiniä, lakkabensiiniä, sisustuksen puhdistamiseen, koska tämä voi vahingoittaa sekä verhoilua että muita sisustusmateriaaleja.
- Älkää koskaan sumuttako puhdistusainetta suoraan niille komponenteille, joissa on sähköisiä painikkeita ja säätimiä. Pyyhkikää ne sen sijaan puhdistusaineella kostutetulla rievulla.
- Terävät esineet, kuten tarrakiinnikkeet, voivat vahingoittaa auton kangasverhoilua.

Kangasverhoilu ja kattoverhoilu

Volvo tarjoaa kattavan kankaanhoitotuotteen kangas- ja kattoverhoilulle, joka ohjeiden mukaisesti

käytettynä säilyttää verhoilun ominaisuudet. Kankaanhoitotuotetta voitte ostaa Volvon jälleenmyyjältä.

Nahkaverhoilu

Volvon nahkaverhoilu on käsitelty säilyttämään alkuperäinen ulkonäkönsä.

Nahkaverhoilu on luonnontuote, joka muuttuu ja saa kauniin patinan ajan myötä. Jotta nahan ominaisuudet ja sävy säilyvät, tarvitaan säännöllinen puhdistus ja jälkikäsitely. Volvo tarjoaa kattavat tuotteet, Volvo Leather Care Kit/Wipes, nahkaverhoilun puhdistukseen ja jälkikäsitelyyn, jotka ohjeiden mukaan käytettyinä säilyttävät nahan suojaavan pintakerroksen.

Mahdollisimman hyvän tuloksen saavuttamiseksi Volvo suosittelee puhdistusta sekä suojavoiteen käyttöä neljä kertaa vuodessa (tai tarvittaessa useammin). Volvo Leather Care Kit/Wipes voidaan ostaa Volvon jälleenmyyjältä.

Nahkaohjauspyörä

Nahan pitää hengittää. Älkää koskaan peittäkö nahkaohjauspyörää muovisella suojalla. Nahkaohjauspyörän puhdistamiseen suositellaan tuotteita Volvo Leather Care Kit/Wipes.

Sisustan muovi-, metalli- ja puuosat

Sisäpuolisten osien ja pintojen puhdistukseen suositellaan hieman vedellä kostutettua kalvo- tai mikrokuutiiliinaa, joita voitte ostaa Volvon jälleenmyyjältä.

Älkää koskaan raaputtako tai hieroko tahraa. Älkää koskaan käyttäkö voimakkaita tahranpoistovälineitä. Vaikeammissa tapauksissa voidaan käyttää erityistä puhdistusainetta, jota voitte ostaa Volvon jälleenmyyjiltä.

Turvavyöt

Käyttäkää vettä ja synteettistä pesuainetta, erityistä tekstiilien puhdistusainetta on saatavissa Volvon jälleenmyyjiltä. Katsokaa, että vyö on kuiva, ennen kuin se kelataan takaisin sisään.

Lisämatot ja lattiamatto

Ottakaa lisämatot ulos lattiamaton ja lisämattojen puhdistamiseksi erikseen. Käyttäkää pölynimuria pölyn ja lian poistamiseen. Kumpikin lisämatto on kiinnitetty kiinnittimillä.

Poistakaa lisämatto tarttumalla lisämattoon kiinnittimien luota ja nostamalla mattoa suoraan ylöspäin.

Asettakaa lisämatto paikalleen painamalla se kiinni kumpaankin kiinnitimeen.

VAROITUS

Käyttäkää vain yhtä lisämattoa jokaisella paikalla ja tarkastakaa ennen ajoon lähtöä, että kuljettajan paikan matto on painettu kunnolla alas ja kiinnitetty tapeille, ettei se joudu poristuksiin polkimien luona ja niiden alle.

Lattiamattojen tahroihin suositellaan pölynimurikäsitellyn jälkeen erityistä tekstiilipuhdistusai-



- ◀◀ netta. Lattiamatot pitää puhdistaa aineella, jota Volvon jälleenmyyjä suosittelee.

Aiheeseen liittyvät tiedot

- Autonpesu (s. 369)

Maalivauriot

Maalipinta on tärkeä osa auton ruostesuojausta ja pitää sen vuoksi tarkastaa säännöllisesti.

Tavallisimpia maalivaurioita ovat pienehköt kiveniskemät, naarmut ja vauriot esim. lokasuojien reunoissa, ovissa ja puskureissa.

! TÄRKEÄÄ

Kun auto on maalattu matalla kirkaslakalla:

Teettäkää lakkapinnan korjaukset aina valtuutetussa korjaamossa. Suosittelemme valtuutettua Volvon teknistä palvelua.

Pienehköjen maalivaurioiden korjaaminen

Maalivauriot pitää korjata välittömästi, jotta ruostetta ei pääse syntymään.

Mahdollisesti tarvittavat materiaalit

- Pohjamaali (primer)¹⁷ – esim. muovipinnoituille puskureille on erityistä tartuntapohjamaalia sumutinpurkissa.
- Perusväri ja kirkaslakka - sumutinpurkeissa tai maalikynissä/-puikoissa¹⁸.
- Suojateippiä.
- Hieno hiomakangas¹⁷.

¹⁷ Mahdollisesti.

¹⁸ Noudattakaa maalikynän/-puikon pakkauksen mukana tulevia ohjeita.

Värikoodi

Värikooditarra sijaitsee auton ovipilarissa ja näkyy avattaessa oikea takaovi.

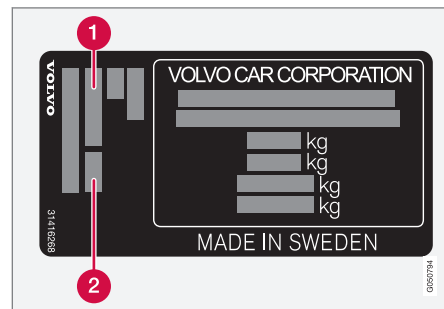

1 Korin värikoodi

2 Mahdollinen sekundäärinen korin värikoodi

On tärkeätä käyttää oikeaa värisävyä. Tuotetarran sijainti, ks. Tyypimerinnät (s. 378).

Pienekköjen maalivaurioiden, kuten kiveniskemien ja naarmujen, korjaus

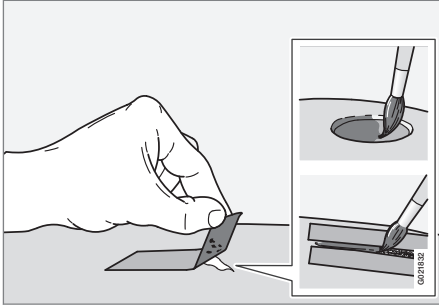

Ennen työn aloittamista auton pitää olla pesty puhtaaksi ja kuivattu sekä sen lämpötilan pitää olla yli 15 °C.

1. Kiinnittää pätkä suojateippiä vioittuneelle pinnalle. Vetäkää sitten teippi irti, jolloin mahdolliset maalijäänteet tulevat mukana.

Jos vaurio on ulottunut metallipintaan (peltiin) asti, on hyvä käyttää pohjamaalia (primer). Muovipinnan vaurion yhteydessä tulee käyttää tartuntapohjamaalia paremman tuloksen saamiseksi - suihkuttakaa sumutinpurkin kanteen ja sivelkää ohuelti.

2. Ennen maalausta voidaan tarvittaessa (jos on esim.epätasaisia reunoja) hioa kevyesti hyvin hienolla hiontamateriaalilla paikallisesti. Pinta puhdistetaan huolellisesti ja se saa kuivua.

3. Sekoittakaa pohjamaali (primer) hyvin ja levitäkää sitä pienellä siveltimellä, tultikulla tai vastaavalla. Päättäkää työ perusmaalilla ja kirkaslakalla, kun pohjamaali on kuivunut.
4. Menetkää naarmujen suhteen samoin, mutta suojatkaa ympärillä oleva vahingoittumaton maalipinta.

i HUOM

Jos kiveniskemä ei ole ulottunut metallipintaan (peltiin) asti ja vahingoittumaton maali-kerros on edelleen jäljellä, levitä pohjamaali ja kirkaslakka heti puhdistettuun pintaan.

Aiheeseen liittyvät tiedot

- Ruostesuojaus (s. 372)

ERITTELYT

Tyypimerkinnät

Tyypimerkintä, alustanumero jne., ts. autokohtaiset tiedot voidaan lukea autossa olevasta tarhasta.

Tarrojen sijainti

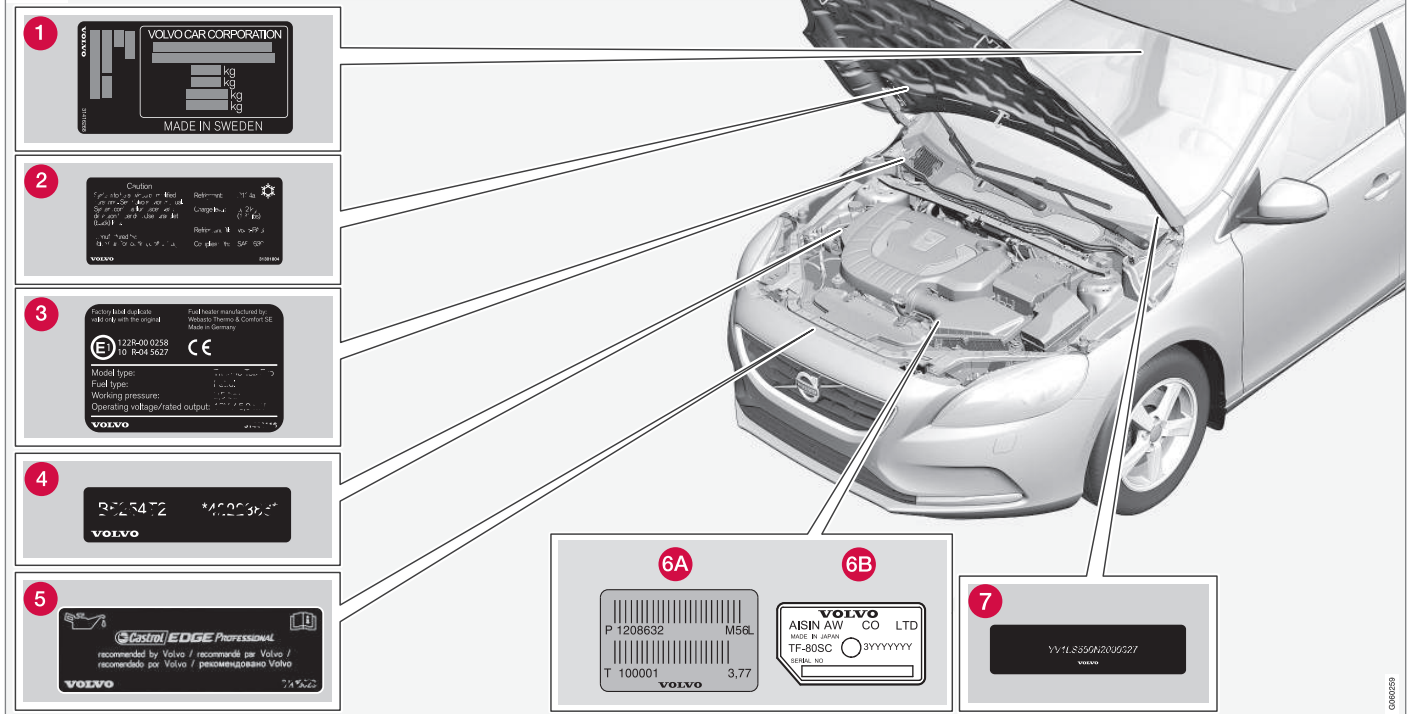

Kuva on kaavamainen - yksityiskohdat voivat vaihdella automallin ja markkina-alueen mukaan.

Kun otatte yhteyttä Volvo-jälleenmyyjään, auton tyyppimerkinnän, alustan ja moottorin numeroiden

« tietäminen helpottaa kaikissa autoa koskevissa kysymyksissä sekä varaosien ja varusteiden tilaamisessa.

- 1 Tarra, josta löytyvät tyyppimerkintä, alustanumero, sallitut enimmäismassa ja korin värikoodi sekä tyyppihyväksyntänumero. Tarra on sijoitettu ovipilariin ja se tulee näkyviin, kun oikea takaovi avataan.
- 2 A/C-järjestelmän tarra.
- 3 Pysäköintilämpömittimen tarra.
- 4 Tarra, jossa ovat moottorikoodi ja moottorin valmistusnumero.
- 5 Moottoriöljytarra.
- 6 Tarra, jossa ovat vaihteiston tyyppimerkintä ja valmistusnumero.
 - A Käsivalintainen vaihteisto
 - B Automaattivaihteisto
- 7 Tarra, jossa on auton tunnistusnumero eli VIN (VIN Vehicle Identification Number).

Auton rekisteröintitodistuksessa on lisätietoja autosta.

HUOM

Käyttöohjekirjassa esitettävät tarrat eivät välttämättä ole tarkkoja kuvia autossa olevista. Tarkoituksena on esittää, miltä ne suunnilleen näyttävät ja missä ne suunnilleen sijaitsevat. Juuri Teidän autoanne koskeva informaatio on vastaavassa tarrassa autossa.

Aiheeseen liittyvät tiedot

- Massat (s. 383)
- Moottorin erittelyt (s. 386)

Mitat

Auton pituus, korkeus jne. voidaan lukea taulukosta.

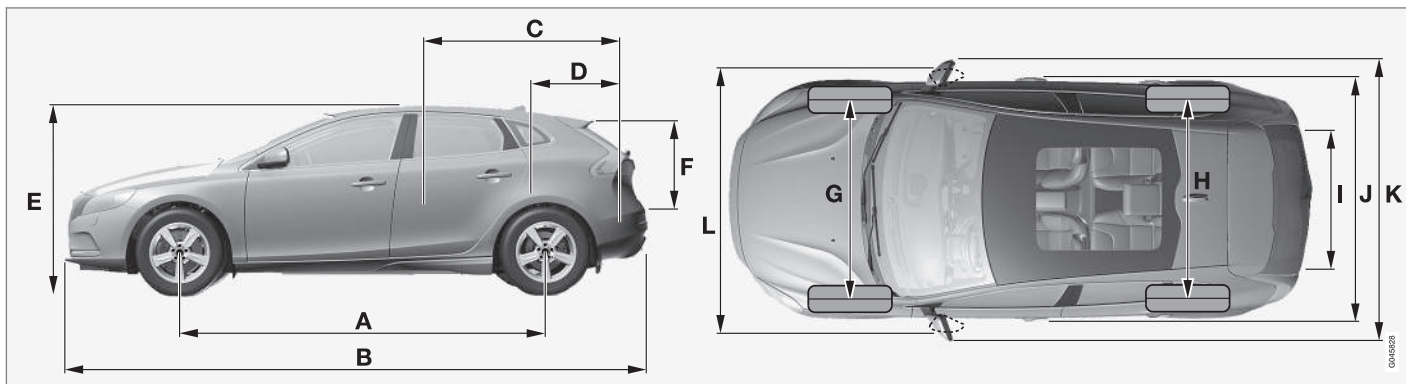

V40.

	Mitat	mm
A	Akseliväli	2647
B	Pituus	4370
C	Kuorman pituus, lattia, käännetty takaistuin	1508
D	Kuorman pituus, lattia	684
E	Korkeus	1420

	Mitat	mm
F	Kuorman korkeus	532
G	Raideväli edessä	1546 ^A
		1551 ^B
		1559 ^C

	Mitat	mm
H	Raideväli takana	1533 ^A
		1538 ^B
		1546 ^C
I	Kuorman leveys, lattia	960
J	Leveys	1802

ERITTELYT



	Mitat	mm
K	Leveys, ml. taustapeilit	2041
L	Leveys, ml. sisään käännetyt taustapeilit	1857

A Offset 52,5 mm.

B Offset 50 mm.

C Offset 46 mm.

Massat

Suurin kokonaispaino jne. voidaan lukea autossa olevasta tarrasta.

Massa ajokunnossa sisältää kuljettajan, 90 % täytetyn polttoainesäiliön painon, kaikki öljyt ja nesteet.

Matkustajien paino ja asennetut lisävarusteet sekä kuulaan kohdistuva paino (s. 384) (perävaunu ollessa kytkettynä) vaikuttavat tavarankuljetuskykyyn eikä niitä lasketa mukaan massaan ajokunnossa.

Sallittu enimmäiskuorma = kokonaismassa - massa ajokunnossa.

i HUOM

Autolle ilmoitettu massa ajokunnossa koskee perusversiota - autossa ei siis ole lisä- tai valinnaisvarusteita. Tämä tarkoittaa, että jokaisen lisättävän valinnaisvarusteen myötä auton kuormauskapasiteetti pienenee valinnaisvarusteen painon verran.

Esimerkkejä kuormauskapasiteettia pienentävistä lisävarusteista ovat eri varustelutasot (esim. Kinetic, Momentum, Summum) sekä muut valinnat, kuten vetokoukku, tavarateline, kattoboksi, äänentoistojärjestelmä, lisävalot, GPS, polttoainekäyttöinen lämmitin, turvaristikko, matot, näkösuoja, sähkökäyttöiset istuimet jne.

Auton punnitseminen on varma tapa selvittää juuri oman auton massa ajokunnossa.

! VAROITUS

Auton ajo-ominaisuudet muuttuvat sen mukaan, miten raskaasti auto on kuormattu ja miten kuorma on sijoitettu autoon.

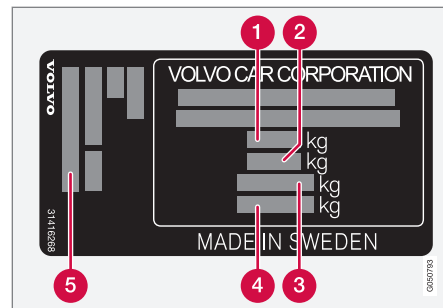

Tarran sijainti, ks. Tyypimerkinnät (s. 378).

- 1** Suurin kokonaismassa
- 2** Suurin yhdistelmämassa (auto + perävaunu)
- 3** Suurin etuakselimassa
- 4** Suurin taka-akselimassa
- 5** Varustetaso

Enimmäiskuorma: Ks. rekisteröintitodistusta.

Suurin sallittu kattokuorma: 75 kg.

Aiheeseen liittyvät tiedot

- Vetopaino ja kuulaan kohdistuva paino (s. 384)

Vetopaino ja kuulaan kohdistuva paino

Vetomassa ja kuulaan kohdistuva massa vedettäessä perävaunua voidaan lukea taulukoista.

Enimmäismassa, jarrullinen perävaunu

HUOM

Kaikkia moottoreita ei ole kaikilla markkina-alueilla.

V40 Moottori	Moottorikoodi ^A	Vaihteisto	Enimmäismassa, jarrullinen perävaunu (kg)	Suurin kuulaan kohdistuva massa (kg)
T2	B4204T38	Käsivalintainen, M76	1500	75
T2	B4154T5	Automaatti, TF-71SC	1500	75
T3	B4204T37	Käsivalintainen, M76	1500	75
T3	B4154T4	Automaatti, TF-71SC	1500	75
T3	B4154T6	Automaatti, TF-71SC	1500	75
T4	B4204T19	Käsivalintainen, M76	1500	75
T4	B4204T19	Automaatti, TF-71SC	1500	75
T4	B4204T41	Automaatti, TG-81SC	1500	75
T5	B4204T11	Automaatti, TG-81SC	1500	75
D2	D4204T8	Käsivalintainen, M76	1500	75
D2	D4204T8	Automaatti, TF-71SC	1500	75
D3	D4204T9	Käsivalintainen, M76	1500	75
D3	D4204T9	Automaatti, TF-71SC	1500	75

V40 Moottori	Moottorikoodi ^A	Vaihteisto	Enimmäismassa, jarrullinen perävaunu (kg)	Suurin kuulaan kohdistuva massa (kg)
D4	D4204T14	Käsivalintainen, M66	1500	75
D4	D4204T14	Automaatti, TG-81SC	1500	75

^A Moottorikoodi, osa- ja valmistusnumero voidaan lukea moottorista, ks. Tyypimerkinät (s. 378).

Enimmäismassa, jarruton perävaunu

V40 Moottori	Enimmäismassa, jarruton perävaunu (kg)	Suurin kuulaan kohdistuva massa (kg)
Koskee käsivalintaisella vaihteistolla varustettua mallia D2 (D4204T8)	650	50
Muut	700	50

Aiheeseen liittyvät tiedot

- Massat (s. 383)
- Perävaunun vetäminen (s. 298)
- Perävaunun vakautusjärjestelmä – TSA (s. 304)

Moottorin erittelyt

Moottorin erittelyt (teho ym.) kyseiselle moottorille voidaan lukea taulukosta.

i HUOM
Kaikkia moottoreita ei ole kaikilla markkina-alueilla.

V40 Moottori	Moottorikoodi ^A	Teho (kW/r/min)	Teho (hv/r/min)	Vääntömomentti (Nm/r/min)	Sylinteriluku	Sylinterin halkaisija (mm)	Iskunpituus (mm)	Iskutilavuus (litraa)	Puristusuhde
T2	B4154T5	90/5000	122/5000	220/1600-3500	4	82,0	70,9	1,498	10,5:1
T2	B4204T38	90/5000	122/5000	220/1100-3500	4	82,0	93,2	1,969	11,3:1
T3	B4154T4	112/5000	152/5000	250/1700-4000	4	82,0	70,9	1,498	10,5:1
T3	B4204T37	112/5000	152/5000	250/1300-4000	4	82,0	93,2	1,969	11,3:1
T3	B4154T6	112/5000	152/5000	250/1700-4000	4	82,0	70,9	1,498	8,8:1
T4	B4204T19	140/4700	190/4700	300/1300-4000	4	82,0	93,2	1,969	11,3:1
T4	B4204T41	180/5500	245/5500	350/1500-4800	4	82,0	93,2	1,969	8,6:1
T5	B4204T11	180/5500	245/5500	350/1500-4800	4	82,0	93,2	1,969	10,8:1
D2	D4204T8	88/3750	120/3750	280/1500-2250	4	82,0	93,2	1,969	16,0:1
D3	D4204T9	110/3750	150/3750	320/1750-3000	4	82,0	93,2	1,969	16,0:1
D4	D4204T14	140/4250	190/4250	400/1750-2500	4	82,0	93,2	1,969	15,8:1

A Moottorikoodi, osa- ja valmistusnumero voidaan lukea moottorista, ks. Tyypimerinnät (s. 378).

Aiheeseen liittyvät tiedot

- Jäähdytysneste - laatu ja määrä (s. 390)
- Moottoriöljy - laatu ja määrä (s. 388)

Moottoriöljy - epäsuotuisat ajo-olosuhteet

Epäsuotuisat ajo-olosuhteet voivat aiheuttaa öljyn korkean lämpötilan tai öljynkulutusta. Seuraavassa on muutamia esimerkkejä epäsuotuisista ajo-olosuhteista.

Tarkastakaa öljymäärä, (s. 339), useammin pitkällä automatalla:

- asuntovaunun tai perävaunun kanssa
- vuoristossa
- suurella nopeudella
- lämpötiloissa alle -30 °C tai yli +40 °C

Edellä oleva koskee myös lyhyehköjä ajomatkoja matalissa lämpötiloissa.

Valitkaa täyssynteettinen moottoriöljy epäsuotuisiin ajo-olosuhteisiin. Se antaa moottorille ylimääräisen suojan.

Volvo suosittelee:



! TÄRKEÄÄ

Moottorin huoltovälivaatimusten täyttämiseksi täytetään kaikkiin moottoreihin tehtaalla erityisesti sovitettua synteettistä moottoriöljyä. Öljy on valittu huolella ja ottaen huomioon käytöian, käynnistyvyyden, polttoaineenkulutuksen ja ympäristökuormituksen.

Jotta suositeltuja huoltovälejä voidaan noudattaa, edellytetään hyväksytyin moottoriöljyn käyttämistä. Käyttäkää vain ilmoitettua öljyläätua, sekä lisääessä että öljynvaihdossa, muutoin olette vaarassa vaikuttaa käyttöikään, käynnistyvyyteen, polttoaineenkulutukseen ja ympäristökuormitukseen.

Volvo Personvagnar sanoutuu irti kaikesta takuuvastuusta, jos edellä ilmoitetun laadun ja viskositeetin mukaista moottoriöljyä ei käytetä.

Volvo suosittelee, että öljynvaihto teetetään valtuutetussa Volvon teknisessä palvelussa.

Aiheeseen liittyvät tiedot

- Moottoriöljy - laatu ja määrä (s. 388)
- Moottoriöljy - yleistä (s. 338)

Moottoriöljy - laatu ja määrä

Suosittelu moottoriöljyn laatu ja määrä kyseiselle moottorivaihtoehdolle voidaan lukea taulukosta.

Volvo suosittelee:

** HUOM**

Kaikkia moottoreita ei ole kaikilla markkina-alueilla.

V40 Moottori	Moottorikoodi ^A	Öljyalaatu	Tilavuus, ml. öljynsuodatin (litraa)
T2	B4204T38	Castrol Edge Professional V 0W-20 tai VCC RBS0-2AE 0W-20	n. 5,9
T2	B4154T5		n. 5,9
T3	B4154T4		n. 5,9
T3	B4154T6		n. 5,9

V40 Moottori	Moottorikoodi ^A	Öljyalaatu	Tilavuus, ml. öljynsuodatin (litraa)
T3	B4204T37	Castrol Edge Professional V 0W-20 tai VCC RBS0-2AE 0W-20	n. 5,9
T4	B4204T19		n. 5,9
T4	B4204T41		n. 5,9
T5	B4204T11		n. 5,9
D2	D4204T8	Castrol Edge Professional V 0W-20 tai VCC RBS0-2AE 0W-20	n. 5,2
D3	D4204T9		n. 5,2
D4	D4204T14		n. 5,2

^A Moottorikoodi, osa- ja valmistusnumero voidaan lukea moottorista, ks. Tyypimerkinät (s. 378).

Aiheeseen liittyvät tiedot

- Moottoriöljy - epäsuotuisat ajo-olosuhteet (s. 387)
- Moottoriöljy - tarkastus ja täyttö (s. 339)

Jäähdytysneste - laatu ja määrä

Kunkin moottorivaihtoehdon jäähdytysnesteen määrä voidaan lukea taulukosta.

Ilmoitettu laatu: Volvon suosittelemaa jäähdytysnestettä sekoitettuna 50 % veteen¹, ks. pakkausta.

i HUOM
Kaikkia moottoreita ei ole kaikilla markkina-alueilla.

V40 Moottori ^A		Määrä (litraa)
T2	B4154T5	7,5 (7,8 ^B)
T2	B4204T38	
T3	B4154T4	
T3	B4154T6	
T3	B4204T37	
T4	B4204T19	
T4	B4204T41	
T5	B4204T11	

V40 Moottori ^A		Määrä (litraa)
D2	D4204T8	8,0 (8,4 ^B)
D3	D4204T9	
D4	D4204T14	

^A Moottorikoodi, osa- ja valmistusnumero voidaan lukea moottorista, ks. Tyypimerkinnot (s. 378).

^B Koskee polttoainekäyttöisellä lämmittimellä varustettua autoa.

Aiheeseen liittyvät tiedot

- Jäähdytysneste - taso (s. 341)

¹ Veden laadun pitää täyttää normi STD 1285,1.

Vaihteistoöljy - laatu ja määrä

Ilmoitettu vaihteistoöljy ja määrä kyseiselle vaihteistovaihtoehdolle voidaan lukea taulukosta.

Käsivalintainen vaihteisto

Käsivalintainen vaihteisto	Määrä (litraa)	Ilmoitettu vaihteistoöljy
M66	n. 1,45	BOT 350M3
M76	n. 1,6	BOT 352 B1

Automaattivaihteisto

Automaattivaihteisto	Määrä (litraa)	Ilmoitettu vaihteistoöljy
TF-71SC	n 6,8	AW1
TG-81SC	n 6,6 ^A n 7,5 ^B	AW1

A Bensinimoottorit

B Dieselmoottorit

HUOM

Vaihteistoöljyä ei tarvitse vaihtaa normaaleissa ajo-olosuhteissa. Epäsuotuisissa ajo-olosuhteissa se voi kuitenkin olla välttämätöntä.

Aiheeseen liittyvät tiedot

- Moottoriöljy - epäsuotuisat ajo-olosuhteet (s. 387)
- Tyypimerkinnät (s. 378)

Jarruneste - laatu ja määrä

Hydraulisessa jarrujärjestelmässä käytetään jarrunestettä, joka välittää paineen pääjarrusylinteristä mekaanisiin jarruihin.

Ilmoitettu laatu: Volvo Original Dot 4 luokka 6 tai vastaava.

Määrä: 0,6 litraa

Aiheeseen liittyvät tiedot

- Jarru- ja kytkinneste - määrä (s. 342)

Polttoainesäiliö - tilavuus

Polttoainesäiliön tilavuus kyseiselle moottorivaihtoehdolle voidaan lukea taulukosta.

V40 Moottori	Määrä (litraa)	Ilmoitettu laatu
Bensiini	n. 62	Polttoaine - bensiini (s. 293)
Diesel	n. 62 ^A (n. 40 ^B)	Polttoaine - diesel (s. 294)

A Lisävaruste käsivalintaisella vaihteistolla varustettuun malliin D2 (D4204T8).

B Koskee käsivalintaisella vaihteistolla varustettua mallia D2 (D4204T8).

Aiheeseen liittyvät tiedot

- Polttoaineen täyttö (s. 292)
- Moottorin erittelyt (s. 386)

Ilmastointi, neste - määrä ja laatu

Auton ilmastointilaitteet käyttävät kylmäainetta, merkintäalueesta riippuen joko tyyppiä R1234yf tai R134a. Tieto auton ilmastointilaitteen käyttämästä ilmenee tarrasta, joka on konepellin sisäpuolella.

Ilmastointilaitteen nesteiden ja voiteluaineiden ilmoitetut laadut ja määrät voidaan lukea seuraavista taulukoista.

A/C-tarra

Tarra aineelle R134a

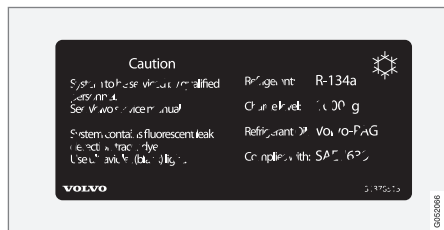



Tarra on kiinnitetty konepellin sisäpinnalle.

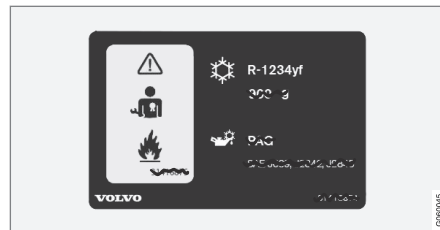

Tarra aineelle R1234yf



Tarra on kiinnitetty konepellin sisäpinnalle.

Symbolien selitys R1234yf

Symboli	Merkitys
	Varovaisuus
	Liikkuva ilmastointijärjestelmä (MAC)
	Voiteluainetyyppi

Symboli	Merkitys
	Liikkuvan ilmastointijärjestelmän (MAC) saa huoltaa vain koulutettu ja valtuutettu asentaja
	Palovaarallinen kylmäaine

Kylmäaine

Autot, joissa kylmäaine R134a

Paino	Ilmoitettu laatu
625 g	R134a

VAROITUS

Ilmastointilaitteessa on paineista kylmäainetta R134a. Järjestelmän huolto ja korjaus saadaan tehdä vain valtuutetussa huoltokorjaamossa.

Autot, joissa kylmäaine R1234yf

Paino	Ilmoitettu laatu
575 g	R1234yf

VAROITUS

Ilmastointilaitteessa on paineistettua kylmäainetta R1234yf. Normin SAE J2845 (Technician Training for Safe Service and Containment of Refrigerants Used in Mobile A/C System) mukaan saa kylmäainejärjestelmää huoltaa ja korjata vain koulutettu ja sertifioitu asentaja järjestelmän turvallisuuden varmistamiseksi.

Kompressorijöly

Määrä	Ilmoitettu laatu
60 ml	PAG-öljy

Höyrystin**TÄRKEÄÄ**

A/C-järjestelmän höyrystintä ei saa koskaan korjata tai vaihtaa aikaisemmin käytettyyn höyrystimeen. Uudessa höyrystimen pitää olla sertifioitu ja merkitty SAE J2842:n mukaisesti.

Aiheeseen liittyvät tiedot



- Lämmitys- ja ilmanvaihtolaitteisto - vianetsintä ja korjaus (s. 343)

Polttoaineenkulutus ja CO₂-päästöt

Auton polttoaineenkulutus mitataan litroina per 100 km ja CO₂-päästöt grammoina per km.

Selostus







CO ₂	grammaa CO ₂ /km
	litraa/100 km







	kaupunkiajo
	maantieajo
	sekalainen ajo

man	käsivalintainen vaihteisto
aut	Automaattivaihteisto







 HUOM
Jos kulutus- ja päästötiedot puuttuvat, tämä on mukaan pakatussa lisäosassa.

 HUOM
Kaikkia moottoreita ei ole kaikilla markkina-alueilla.

V40 							
		CO ₂		CO ₂		CO ₂	
T2 ^A (B4204T38)	man	-	-	-	-	-	-
T2 ^B (B4204T38)	man	-	-	-	-	-	-
T2 ^A (B4154T5)	aut	170	7,3	106	4,5	129	5,5
T2 ^B (B4154T5)	aut	168	7,2	101	4,4	125	5,4
T3 (B4204T37)	man	-	-	-	-	-	-

V40 							
		CO ₂	Ø 	CO ₂	Ø 	CO ₂	Ø 
T3 (B4154T4)	aut	170	7,3	106	4,5	129	5,5
T4 (B4204T19)	man	-	-	-	-	-	-
T4 (B4204T19)	aut	165	7,2	107	4,6	128	5,5
T5 (B4204T11)	aut	185	7,9	110	4,8	137	5,9
D2 ^A (D4204T8)	man	-	-	-	-	-	-
D2 ^B (D4204T8)	man	-	-	-	-	-	-
D2 ^A (D4204T8)	aut	116	4,4	93	3,5	101	3,8
D2 ^B (D4204T8)	aut	110	4,3	90	3,4	97	3,7
D3 ^A (D4204T9)	man	-	-	-	-	-	-
D3 ^B (D4204T9)	man	-	-	-	-	-	-
D3 ^A (D4204T9)	aut	117	4,6	97	3,7	104	4,0
D3 ^B (D4204T9)	aut	116	4,5	93	3,6	101	3,9



V40 							
		CO ₂	Ø 	CO ₂	Ø 	CO ₂	Ø 
D4 ^A (D4204T14)	man	110	4,2	93	3,6	99	3,8
D4 ^B (D4204T14)	man	108	4,1	89	3,5	96	3,7
D4 ^A (D4204T14)	aut	132	5,0	96	3,7	109	4,2
D4 ^B (D4204T14)	aut	129	4,9	93	3,5	106	4,0

A Ei koske matalapäästöistä malleja.

B Koskee **vain** matalapäästöistä malleja.

Polttoaineenkulutus

Edellä olevan taulukon polttoaineenkulutus- ja päästöarvot perustuvat erityisille EU-ajajaksoille (ks. alla), jotka koskevat autoa, jonka massa ajokunnossa vastaa perusmallia eikä siinä ole lisävarusteita. Varustuksesta riippuen auton paino voi nousta. Tämä, samoin kuin auton kuormituksen raskaus, lisää polttoaineenkulutusta ja hiilidioksidipäästöjä.

Taulukkoarvoihin verrattuna kohonneeseen polttoaineenkulutukseen on useita syitä. Esimerkkejä tästä ovat:

- Jos auto varustetaan lisävarusteilla, jotka vaikuttavat auton painoon.
- Kuljettajan ajotapa.

- Jos asiakas valitsee muut kuin mallin perusversion vakiona asennetut pyörät vierintävastus voi kasvaa.
- Suuri nopeus nostaa ilmanvastusta.
- Polttoainelaatu, tie- ja liikenneolosuhteet, sää ja auton kunto.

Muutaman tässä mainitun esimerkin yhdistelmä voi aiheuttaa huomattavasti suuremman polttoaineenkulutuksen.

Suuria poikkeamia polttoaineenkulutuksessa voi syntyä verrattaessa EU-ajajaksoihin (ks. alla), joita käytetään auton sertifiointissa ja joihin taulukon kulutuslukemat perustuvat. Lisätietoja on polttoaineenkulutusta koskeissa normeissa.

Kun ajetaan oktaaniluvultaan 91 RON olevalla polttoaineella, kulutus kasvaa ja teho heikkenee.

HUOM

Äärimmäiset sääolosuhteet, perävaunun vetäminen tai ajaminen korkeassa ilmanalassa yhdessä polttoainelaadun kanssa ovat tekijöitä, jotka lisäävät auton polttoaineenkulutusta huomattavasti.

EU-ajajaksot

Virallisesti ilmoitetut polttoaineenkulutuslukemat perustuvat kahdelle normitetulle ajojaksolle ("EU-ajojaksot") laboratorioympäristössä säädösten EU Regulation no 692/2008, 715/2007 (Euro 5 / Euro 6) ja UN ECE Regulation no 101 mukaisesti. Koska ajojaksoja käytetään myös laadunvalvontaan, kokeiden toistettavuudelle asetetaan suuria vaatimuksia. Siksi kokeet tehdään tarkkaan valvottuina ja ainoastaan auton perustoimintoja käyttäen (ilmastointi, radio yms. suljettuina). Tämän seurauksena tulokseksi saadut viralliset luvut eivät välttämättä vastaa asiakkaiden kokeuksia auton todellisesta käytöstä.

Säädökset käsittävät ajojakso "kaupunkiajo" ja "maantieajo":

- **Kaupunkiajo** – mittaus alkaa moottorin kylmäkäynnistyksellä. Ajo on simuloitu.
- **Maantieajo** – autoa kiihdytetään ja jarrutetaan nopeuksilla, jotka ovat välillä 0–120 km/h (0–75 mph). Ajo on simuloitu.

Käsivalintaisella vaihteistolla varustetut autot käynnistetään 2. vaihteella.

Sekalaisen ajon virallinen arvo, joka esitetään taulukossa, on lain vaatimusten mukaan tulos kaupunkiajon ja maantieajon yhdistämisestä.

Hiilidioksidipäästöjen (CO₂-päästöt) selvittämiseksi pakokaasut kerätään talteen näiden kahden ajojakson aikana. Ne analysoidaan, jolloin saadaan CO₂-päästöjen arvo.

Aiheeseen liittyvät tiedot

- Taloudellinen ajo (s. 297)
- Polttoaine - bensiini (s. 293)
- Polttoaine - diesel (s. 294)
- Massat (s. 383)

Pyörät ja renkaat - hyväksytyt koot

Tietyissä maissa ei esiinny kaikkia rekisteröintitodistuksen tai muun asiakirjan hyväksymiä kokoja. Alla olevassa taulukossa ovat kaikki hyväksytyt

vanne- ja rengasyhdistelmät. Tiedot moottorista ja vaihteiston tyypistä tarvitaan taulukon lukemiseksi. Informaatiota näistä tiedoista, ks. Tyypimerkinnät (s. 378).

Tietoa alimmasta sallitusta kuormitusindeksistä (LI) ja alimmasta sallitusta nopeusluokasta (SS), ks. Kuormitusindeksi ja nopeusluokka (s. 402).

✓ = Hyväksytyt

V40 Moottori		käsivalintainen/ automaatti	205/55R16 7x16x50 6,5x16x52,5	205/50R17 7x17x50 7x17x52,5	225/45R17 7,5x17x52,5 7x17x50	225/40R18 7,5x18x52,5	235/35R19 ^A 8x19x50
T2 ^B	B4154T5	automaatti	✓	-	-	-	-
T2 ^C	B4154T5	automaatti	✓	✓	✓	✓	-
T2 ^B	B4204T38	käsivalintainen	✓	-	-	-	-
T2 ^C	B4204T38	käsivalintainen	✓	✓	✓	✓	-
T3	B4154T4	automaatti	✓	✓	✓	✓	-
T3	B4204T37	käsivalintainen	✓	✓	✓	✓	-
T4	B4204T19	käsivalintainen/automaatti	✓	✓	✓	✓	✓
T5	B4204T11	automaatti	✓	✓	✓	✓	✓
D2 ^B	D4204T8	käsivalintainen/automaatti	✓	-	-	-	-
D2 ^C	D4204T8	käsivalintainen/automaatti	✓	✓	✓	✓	-
D3 ^B	D4204T9	käsivalintainen/automaatti	✓	-	-	-	-
D3 ^C	D4204T9	käsivalintainen/automaatti	✓	✓	✓	✓	✓

V40 Moottori		käsivalintainen/ automaatti	205/55R16 7x16x50 6,5x16x52,5	205/50R17 7x17x50 7x17x52,5	225/45R17 7,5x17x52,5 7x17x50	225/40R18 7,5x18x52,5	235/35R19 ^A 8x19x50
D4 ^B	D4204T14	käsivalintainen/automaatti	✓	-	-	-	-
D4 ^C	D4204T14	käsivalintainen/automaatti	✓	✓	✓	✓	✓

A Hyväksytty vain autoille, jotka on tehtaalla varustettu 19" renkailla.

B Koskee **vain** matalapäästöistä mallia.

C **Ei** koske matalapäästöistä mallia.

Aiheeseen liittyvät tiedot

- Renkaat - koot (s. 313)
- Renkaat - nopeusluokat (s. 314)
- Renkaat - kuormitusindeksi (s. 314)
- Rengas- ja vannekoot (s. 313)

Kuormitusindeksi ja nopeusluokka

Alla olevassa taulukossa on pienin sallittu kuormitusindeksi (LI) ja nopeusluokka (SS). Tiedot

moottorista ja vaihteiston tyypistä tarvitaan taulukon lukemiseksi. Informaatiota näistä tiedoista, ks. Tyypimerkinnät (s. 378).

V40 Moottori		käsivalintainen/ automaatti	Pienin sallittu kuormitusindeksi (LI) ^A	Pienin sallittu nopeusluokka (SS) ^B
T2	B4154T5	automaatti	91	H
T2	B4204T38	käsivalintainen	91	H
T3	B4154T4	automaatti	91	H
T3	B4204T37	käsivalintainen	91	H
T4	B4204T19	käsivalintainen/automaatti	91	H
T5	B4204T11	automaatti	91	W
D2	D4204T8	käsivalintainen/automaatti	91	H
D3	D4204T9	käsivalintainen/automaatti	91	H
D4	D4204T14	käsivalintainen/automaatti	91	V

^A Renkaan kuormitusindeksin pitää olla vähintään sama tai suurempi kuin taulukossa ilmoitettu.

^B Renkaan nopeusluokan pitää olla vähintään sama tai suurempi kuin taulukossa ilmoitettu.

Aiheeseen liittyvät tiedot

- Pyörät ja renkaat - hyväksytyt koot (s. 400)
- Renkaat - hyväksytyt rengaspaineet (s. 403)
- Renkaat - kuormitusindeksi (s. 314)
- Renkaat - nopeusluokat (s. 314)

Renkaat - hyväksytyt rengaspaineet

Hyväksytyt rengaspaineet kyseiselle moottorivaihtoehdolle voidaan lukea taulukosta.

V40 Moottori	Rengaskoko	Nopeus (km/h)	Kuorma, 1-3 henkilöä		Enimmäiskuorma		ECO-paine ^A
			Edessä (kPa) ^B	Takana (kPa)	Edessä (kPa)	Takana (kPa)	Edessä/takana (kPa)
Kaikki moottorit	205/55 R16	0 - 160 ^C	230	230	260	260	260 (280 ^D)
	205/50 R17 225/45 R17		160+ ^E	250	250	300	280
	225/40 R18	0 - 160 ^C	230	230	260	260	260
	235/35 R19		160+ ^E	270	270	320	300
	Temporary Spare Tyre		enint. 80 ^F	420	420	420	420

A Polttoainetaloudellinen ajo.

B Tietyissä maissa esiintyy yksikkö bar SI-yksikön Pascal ohella: 1 bar = 100 kPa.

C 0 - 100 mph

D Koskee vain 16" pyöriä, D2/D4 käsivalintainen, vähäpäästöinen versio.

E 100+ mph

F enint. 50 mph

i HUOM
Kaikkia moottoreita, renkaita tai näiden yhdistelmiä ei ole aina kaikilla markkina-alueilla.

- Renkaat - ilmanpaine (s. 312)
- Tyypimerkinnot (s. 378)

Aiheeseen liittyvät tiedot

- Pyörät ja renkaat - hyväksytyt koot (s. 400)
- Renkaat - koot (s. 313)

"	
"hälytys; hälytin"	177, 179, 180
automaattinen aktivointi	179
etäavain ei toimi	179
hälyttimen tarkastus	161
hälytysilmaisin	178
hälytysignaali	180
rajoitettu hälytystaso	180

A

ACC - Mukautuva nopeudensäädin	200
Aikaetäisyyden asettaminen	197
AIRBAG	32, 33
Ajo	290
jähdytysjärjestelmä	288
takaluukku auki	289
Ajomatka	112
Ajo-ominaisuuksien sovitus	184
Ajostatistiikka	120
Ajotietokone	112, 117, 120
analoginen kojelauta	114
Ajovalojen suurpainehuuhtelu	101
Aktiivinen paikoitusapu	259
hallinta	261
Rajoitukset	263

Symbolit ja ilmoitukset	264
toiminta	260
Aktiiviset kaarrelvat	92
Allergiaa ja astmaa aiheuttavat aineet	124
Apuakku	357
Automaattinen uudelleenlukitus	170
Automaattipesu	369
Automaattiset kaukovalot	90
Automaattivaihteisto	270
hinaaminen ja vetäminen	306
manuaaliset vaihdeasennot (Geartronic)	271
perävaunu	299
Autonavainmuisti	157
Auton hoito	369
Nahkaverhoilu	373
Auton nostaminen	335
Autonpesu	369
Auton verhoilu	373
Avaimen asennot	78
Avaimeton käynnistys (keyless drive)	165, 166, 167, 168, 169, 266
Avaimeton käyttö	165, 166, 167, 168, 169, 266
Avain	156, 158
Avainliuska	163, 164

B

Bensiinilaatu	293
BLIS	235, 236

C

City Safety™	218
Clean Zone Interior Package (CZIP)	124
CO ₂ -päästöt	396
Corner Traction Control	184
CTA	237
CZIP (Clear Zone Interior Package)	124

D

Diesel	294
polttoaineen loppuminen	295
Dieselin hiukkassuodatin	296
Driver Alert Control	243
hallinta	244
Driver Alert System	242

E

ECC, elektroninen lämmitys ja ilmastointilaitte	127
ECO-ajotila	283
Eco Cruise	283
EcoGuide	68
ECO-paine	312, 403
ECO-tila	283
Elektroninen käynnistyksenesto	158
Elektroninen lämmitys- ja ilmanvaihtolaitteisto - ECC	127
Elektroninen lämpötilan valvonta - ETC	128
Ensiapu	322
Ensiapulaatikko	322
Etanolipitoisuus	
enint. 10 tilavuusprosenttia	293
ETC, elektroninen lämpötilansäätö	128
Etiketit	378
Etuistuin	
niskasuoja	80
Etuvalot	
sijainti	345
Etäavain	156, 157, 158
häviö	156
irrotettava avainliuska	163, 164

Käyttöetäisyys	161, 166
pariston vaihto	164
toiminnot	159
Etäavainjärjestelmä, tyypipihväksyntä	180
Etäavain PCC:llä	
käyttöetäisyys	162
Etäisyysvaroitukset	196
Rajoitukset	198
Symbolit ja ilmoitukset	199

F

FSC, ympäristömerkintä	24
------------------------	----

G

Geartronic	271
GSI - Vaihteenvalitsinapu	270

H

Hansikaslokero	147
lukitus	172
Hattuhyllä	154
Hiilidioksidipäästöt	396

Hinaus	305
hinaussilmukka	306
Hinaussilmukka	306
Huollon ja korjauksen varaaminen	332
Huolto	
ruostesuojaus	372
Huoltoasento	351
Huolto-ohjelma	332
Huomiovalot	88
Huuhtelulaite	
huuhteluneste, täyttö	354
Takalasi	101
Tuulilasi	101
Huuhteluneste	354
Huurteenpoisto	132
Huuru	
ikkunoiden käsittely	122
Kondensoitunutta kosteutta valonheittämissä	369
hälytyn	
automaattinen uudelleen aktivointi	179
Hätävarustus	
Ensiapulaatikko	322
varoituskolmio	321

I		
IAQS - Interior Air Quality System	124	
Ikkunannostimet	102	
Palautus	103	
Ikkunannostimien palautus	103	
Ikkunat ja taustapeilit	372	
Ilmanjako	125	
taulukko	134	
uudelleenkierrätys	133	
Ilmanlaatujärjestelmä IAQS	124	
Ilmanpuhdistin		
materiaali	125	
matkustamo	123, 124, 125	
Ilmasto		
automaattinen säätö	131	
henkilökohtaiset asetukset	125	
lämpötilan säätö	131	
todellinen lämpötila	123	
tunnistimet	123	
yleistä	122	
Ilmastointi	132	
Ilmastointi, neste		
määrä ja laatu	394	
Ilmastointilaite		
korjaus	343	
Ilmoitukset infonäytössä	109	

Ilmoitukset ja symbolit		
Driver Alert Control	245	
LKA	250	
Moottorin ja matkustamon lämmitin	139	
Sopeutuva vakionopeussäädin	211	
Törmäysvaroitin automaattijarrutuksella	224, 233	
Ilmoitusten käsittely	110	
Infonäyttö	64, 65	
Infopainike, PCC	161	
Interior Air Quality System (IAQS)		
ilmanpuhdistus	124	
Internetiin yhdistetty auto		
huollon ja korjauksen varaaminen	332	
Irrotettava vetokoukku		
säilytys	300	
Istuimen muistitoiminto	82	
Istuimet	80	
selkänöjan alaskääntäminen edessä	81	
selkänöjan kääntäminen takana	83	
sähkökäyttöinen	81	
sähkölämmitys	129	
Takaistuimen niskasuoja	83	
Istuin, ks. Istuimet	80	

J		
Jaksopyyhintä	100	
Jalankulkijasuoja	225	
Jarru- ja kytkinneste	342	
Jarruneste		
laatu ja määrä	392	
Jarrut	285, 286	
hätäjarruvahvistus, EBA	287	
jarrujärjestelmä	285, 286	
jarrunesteen täyttö	342	
Jarruvalo	96	
lukkiutumattomat jarrut, ABS	286	
seisontajarru	287	
symbolit mittaristossa	285	
Jarruvalo	96	
Jonoavustaja	207	
Jäähdytysjärjestelmä	288	
ylikuumeneminen	288	
Jäähdytysneste		
määrä ja laatu	390	
Jäähdytysneste, tarkastus ja täyttö	341	

K

Kahlaus	288	Kompassi	107	Käynnistyksenesto	158
Kaista-avustaja		kalibrointi	107	Käynnistysakku	267, 289, 354
hallinta	248	Kondensoitunutta kosteutta valonheitti-		vaihto	357
Kaista-avustaja - LKA	246	missä	369	ylikuormitus	289
Kameratunnistimen vianetsintä	221	Konepelti, avaaminen	337	Käynnistysapu	267
Kameratunnistin	220, 232	Korkea moottorin lämpötila	288	Käyttöjarru	285, 286
Kassinpidin	151	Kulumisvaroitin	312	Käyttöohjekirja, ympäristömerkintä	24
ylös käännettävä	151	Kuorman kiinnitys (Kuormaus)	150		
Katalysaattori	295	kuormatila		L	
Pelastusveto	306	kuormaverkko	152	Laminoitu lasi	24
Katsaus mittaristoon		Kuormatila		Lapset	
oikealta ohjattava auto	61	Hattuhylly	154	lapsilukot	43
vasemmalta ohjattava auto	58	kiinnityskohdat	150	lastenistuin ja sivuturvatyyny	36
Kattokuorma, enimmäispaino	383	Valaistus	99	lastenistuin ja turvatyyny	50
Kauko-/lähivalot	89	Kuormaus		sijoittaminen autoon	50
Kauko-ohjattava käynnistyksenesto	159	kattokuorma	150	turvallisuus	43
Kaukovalot, automaattinen aktivointi	90	kiinnityskohdat	150	Lapsilukko	176, 177
Kello, säätäminen	73	kuormatila	149, 151	Lasertunnistin	222
Keyless - lukituksen avaaminen	168	pitkä kuorma	150	Lasikaton sähkötoiminen rullaverho	106
Keyless - lukitus	167	yleistä	149, 150	Lasikatto, sähkötoiminen rullaverho	106
Kiillotus	371	Kuormitusindeksi	314	Lasit	
Kiveniskemät ja naarmut	374	Kuviosyvyys	316	laminoitu/vahvistettu	24
Kokonaismassa	383	Kylmäaine	343	Lasten turvaistuin	43
Kolari, ks. Törmäys	40	käsivalintainen vaihteisto	269	ISOFIX-kiinnitysjärjestelmä lastenistui-	
		GSI - Vaihteenvalitsinapu	270	mille	51
		hinaaminen ja vetäminen	305		
		perävaunu	299		

kokoluokat ISOFIX-kiinnitysjärjestelmällä varustetuille lastenistuimille	52	Lukituksen avaaminen metallisella avainliuskalla	168	Merkkivalot, PCC	161
lastenistuinten yläkiinnityskohdat	55	Lukitusilmaisoin	158	Mitta	381
suositellut tyypit	45	Lukkoilmaisoin	158, 178	Mittaristo	64, 65
Liikennemerkkitieto	239	Lähetinvastaanotin	20	Mittaristovalaistus	87
hallinta	240	Lämpötila		Mittarit	
Rajoitukset	242	todellinen lämpötila	123	kierroslukumittari	64, 65
Lisälämmitin		Lämpötilan säätö	131	nopeusmittari	64, 65
polttoainekäyttöinen	140	Lämpöä heijastava tuulilasi	20	polttoainemittari	64, 65
sähköinen	140, 141	Läpituuletustoiminto	122, 172	Mittarit ja säätimet	58, 61
Lisämatot	147			Mittatikku, elektroninen	340
Liukas tienpinta	290	M		Moottori	
Liukkaus	290			käynnistää	266
LKA - kaista-avustaja	246			Start/Stop (käynnistys/pysäytys)	275
Lukitseminen		Maali		sulkeminen	267
lukitseminen	170	maalivauriot ja korjaaminen	374	ylikuumeneminen	288
lukituksen avaaminen	170, 171	värikoodi	374	Moottorijarrutuksen ohjaus	184
manuaalinen lukitseminen	170	Manuaaliset vaihdeasennot (Geartronic)	271	Moottorin erittelyt	386
Lukitseminen/lukituksen avaaminen		Massa ajokunnossa	383	Moottorin ja matkustamon lämmitin	
sisäpuoli	171	Massat		ajastin	138
takaluukku	173	massa ajokunnossa	383	ilmoitukset	139
Lukittavat pyöränruuvit	315	Matkustamon lämmitin	136	Moottorin- ja matkustamonlämmitin	
Lukituksen avaaminen		Matkustamon suodatin	124	suorakäynnistys	137
sisäpuolelta	171	Matkustamovalaistus	98	suorasammutus	138
ulkopuolelta	170	automaatiikka	99	Moottorinlämmitin	136
		Meikkipeili	148	Moottorin sammuttaminen	267
		Valaistus	99	Moottorin öljymäärän tarkastus	339

AAKKOSELLINEN HAKEMISTO

Moottoritila	
Jarru- ja kytkinneste	342
jäähdytysneste	341
katsaus	337
Moottoriöljy	338
Tarkastus, tarkkailu, ohjaus, hallinta	338
Moottoriöljy	338, 387
epäsuotuisat ajo-olosuhteet	387
laatu ja määrä	388
suodatin	338
Moottoriöljy, täyttö	339
Mukavuusvalot	99
MY CAR	111
Mäkilähtöavustin	274

N

Nahkaverhoilu, pesuohje	373
Nesteet, määrätiedot	354, 390, 391, 392, 393, 394
Nesteet ja öljyt	390, 391, 392, 394
Niskasuoja	
alas kääntäminen	83
etuistuini	80
keskipaikka takana	83
Nokisuodatin	296
NOKISUODATIN TÄYNNÄ	296

Nopeudenrajoitin	188
aloittaminen	188, 189
hälytys, ylitetty nopeus	191
sulkeminen	191
tilapäinen aktivoinnin poisto	190
Nopeudensäädin	
asetetun nopeuden palauttaminen	195
nopeuden käsitteleminen	192
sulkeminen	196
tilapäinen aktivoinnin poisto	194
Nopeusluokat, renkaat	314
Nostotyökalu	322
Nosturi	322
Näyttövalaistus	87

O

Ohjauslukko	267
Ohjauspyörä	84
Ohjauspyörän säätö	84
Painikesarja	85
Ohjauspyörän säätö	84
Ohjauspyörän vastus, nopeudesta riippuva	184
Ohjausvoiman taso, ks. Ohjauspyörän vastus	184
oktaaniluku	293

P

PACOS	34
Paikkausneste	325
Painikesarja ohjauspyörässä	85
Paluuvalaistuksen kesto	99
Paniikkitoiminto	160
PAP - Aktiivinen paikoitusapu	259
Paristo	
Akun symbolit	356
Apu	357
apukäynnistyskaapelit	267
etäavain/PCC	164
huolto	354
Käynnistys	354
Varoitussymbolit	356
PCC - Personal Car Communicator	
Käyttöetäisyys	162
toiminnot	159
Pelastusveto	307
Personal Car Communicator	162
Peruutusvaihteen salpa	269
Perävaunu	298
johdin	298
kiemurtelu	304
perävaunun vetäminen	298
Perävaunun vakautusjärjestelmä	185, 304

Perävaunun vetäminen	298
kuulaan kohdistuva massa	384
vetomassa	384
Pieni öljymäärä	339
Polkupyöräilijän osoitus	227
Polttimot	343
polttimot, erittelyt	351
Polttoaine	292, 293, 294
merkintä	293, 294
polttoaineenkulutus	396
polttoainesuodatin	295
polttoainetalous	312
Polttoainekäyttöinen lämmitin	
ajastin	138
Polttoainesäiliö	
tilavuus	393
Power guide	68
Puhallin	
ECC	130
ETC	130
Puhdistus	
Automaattipesu	369
autonpesu	369
turvavyöt	373
Vanteet	370
verhoilu	373
Pysäköintiapukamera	255

Pysäköintitutka	251
pysäköintitutkan anturit	254
taaksepäin	252
toiminta	251
vikailmoitus	254
Pysäköintitutkan kamera	
Asetukset	257
Pyyhinsulat	351
Huoltoasento	351
Puhdistus	353
takalasin vaihto	353
vaihto	352
Pyyhkimet ja huuhtelulaite	100
Pyörimissuunta	311
Pyöränruuvit	315
lukittava	315
Pyöränvaihto	317, 318
Pyörät	
irrotus	318
Lumiketjut	316
varapyörä	316
Pyörät ja renkaat	316
hyväksytyt mitat	400
kuormitusindeksi ja nopeusluokka	402

Q

Queue Assist	207
--------------	-----

R

Regenerointi	296
Rengaskoko	313
Rengaspaineiden valvonta	322
Rengaspainetarra	312
Rengasriikko	324
Renkaat	
Erittelyt	400, 402, 403
hoito	310
koot	400, 402
kulumisvaroitin	312
kuviosyvyys	316
Painakaa	312, 403
pyörimissuunta	311
rengaspainevalvonta	322
renkaan paikkaus	324
Talvirenkaat	316
Retkahdusvammat, WHIPS	38
Ruostesuojaus	372

S

Sadetunnistin	101
Salpalukitustila	175
aktiivoinnin poisto	175
tilapäinen aktiivoinnin poisto	175
Seisontajarru	287
Seisontavallo	87
Selkänöja	81
etuistuin, kääntäminen	81
takaistuin, alas kääntäminen	83
Sensus	77
SIPS-tyyny	36
Sisätaustapeili	106
automaattinen himmennys	106
Sivuluistonestotoiminto	184
Sivuturvatyyny, SIPS	36
Sopeutuva vakionopeussäädin	200
aikavälin asettaminen	204
katsaus	202
nopeuden käsitteleminen	203
nopeudensäätimen toiminnon vaihtaminen	209
ohittaminen	206
sulkeminen	206
tilapäinen aktiivoinnin poisto	205
toiminta	201
Tutkatunnistin	213

valmiustila	205
Vianetsintä	210
Spin control	184
Start/Stop (käynnistys/pysäytys)	275
moottori ei pysähdy	277
toiminta ja käsittely	275
Sumuvalo	
takana	96
Suosittelut lastenistuimet	
taulukko	45
Suosituksia ajettaessa	290
Suuntavallo	97
Suuntavalot	97
Suurin kattokuorma	383
Symbolit	
Varoitussymbolit	65, 67, 69
Symbolit ja ilmoitukset	
Driver Alert Control	245
LKA	250
Sopeutuva vakionopeussäädin	211
Törmäysvaroitin automaattijarrutuksella	224, 233
Sähköisesti sisäänkäännettävät taustapeilit	105
Sähköjärjestelmä	359
Sähkökäyttöinen istuin	81

Sähköliitäntä	148
kuormatila	152
Sähkölämmitys	
Istuimet	129
Takalasi	105
taustapeilit	105
tuulilasi	105
Säilytyspaikat matkustamossa	144
Säilytyspaikka	
hansikaslokero	147
kuljettajan puoli	146
tunnelikonsoli	146
Säädinvalaistus	87

T

Tahrat	373
Takaistuin	
sähkölämmitys	129
Takalasi	
sähkölämmitys	105
Takaluukko	
lukitseminen/lukituksen avaaminen	173
Takavalot	
sijainti	349
Taloudellinen ajo	297
Talviajo	290

Talvipyörät	316	Traction control	184	kiinnittäminen	27
Talvirenkaat	316	TSA - perävaunun vakautusjärjestelmä	185	raskaus	28
Tankkaus	174, 296		, 304	Takaistuin	29
polttoainesäiliön luukku	291	Tuki	15	turvavyömuistutin	29
polttoainesäiliön luukku, lukitseminen	174	Tunnelikonsoli	146	turvavyönkristin	29
polttoainesäiliön luukku - manuaalinen		12 V:n liitäntä	148	Turvavyömuistutin	29
avaaminen	291	kyynärojoja	146	Turvavyönkristin	29
täyttö	292	savukkeensytytin ja tuhkakuppi	147	Tutkatunnistin	201
täyttö varakanisterista	296	Tunnelin tunnistus	89	Rajoitukset	213
Tarrat	378	Turvallisuustila	40	Tuuletus	125
Taskupysäköintiapu - PAP	259	käynnistysyritys	40	Tuulilasi	
Taustapeilit		siirtäminen	41	sähkölämmitys	105, 132
Kompassi	107	Turvalukko		Tuulilasin huuhtelu	101
sisempi, sisä-	106	lapsi	43	Tuulilasinpyyhkimet	100
sähköisesti sisäänkäännettävä	105	Turvatyyny		Sadetunnistin	101
sähkölämmitys	105	aktivointi/aktivoinnin poisto, PACOS	34	Tyyppihyväksyntä	
ulompi, ulko-	104	kuljettajan puoli	32	etäavainjärjestelmä	180
Tavaratila		matkustajan puoli	33, 34	tutkajärjestelmä	215
kuormaus	149	Turvatyyny jalankulkijalle	41	Tyypimerkinnot	378
Teho	386	kokoontaittaminen	43	Törmäys	40
Tilapäinen renkaanpaikkaus	324	siirtäminen	42	Törmäysvaroitin	
jälkitarkastus	328	Turvatyynyjärjestelmä	31	jalankulkijaosoitus	228
malli	326	varoitussymboli	30	käsittely	229
renkaan täyttö	329	Turvavalaistus	100, 160	toiminto/toiminta	226
Tilapäinen renkaanpaikkaussarja		Turvaverho	37	Tutkatunnistin	213, 219
katsaus	325	Turvavyö	26	yleiset rajoitukset	231
paikkausneste	325	irrottaminen	28	Törmäysvaroitin Automaattijarrutuksella	225
sijainti	324				

AAKKOSELLINEN HAKEMISTO

Törmäysvaroitus 225, 226

U

Ulkoiset taustapeilit 104
 Palautus 104
 Ulkolämpömittari 72
 Ulkomitat 381
 Ulkotaustapeilien palauttaminen 104

V

Vahaus 371
 Vaihtamisosoitin 270
 Vaihteenvalitsinsalpa 273
 Vaihteenvalitsinsalpa, mekaaninen irtikytkentä 273
 Vaihteenvalitsinsalvan kytkeminen pois 273
 Vaihteisto 269
 automaatti 270
 manuaalinen, käsivalintainen 269
 Vaihteistoöljy 391
 määrä ja laatu 391
 Vakautus- ja vetovoimajärjestelmä 184
 Vakautusjärjestelmä 184

Vakionopeussäädin 191

Valaistus
 Ajovalojen korkeuden säätö 87
 aktiiviset kaarivalot 92
 Automaattiset kaukovalot 90
 huomiovalot 88
 kauko-/lähivalot 89
 matkustamossa 98
 Mittaristovalistus 87
 Näyttövalistus 87
 polttimot, erittelyt 351
 saattovalistus 99
 Seisontavalo 87
 Säädin 86, 98
 säädinvalistus 87
 takasumuvalo 96
 tunnelin tunnistus 89
 turvavalistus 100, 160
 valaistusautomaatiikka, matkustamo 99
 Valaistus, polttimon vaihto 343
 huomiovalot 348
 kaukovalot (autot, joissa halogeeniajovalot) 347
 lähivalo (autot, joissa halogeeniajovalot) 347
 meikkipeili 350
 positiovalot edessä 348
 suuntavilkku, edessä 348

takasumuvalo 350
 takavalokotelo: suuntavilkut, jarru- ja peruutusvalot 349
 Valikkokäsittely
 Mittaristo 108
 valikkokatsaus, analoginen 109
 valikkokatsaus, digitaalinen 109
 Valinnais-/lisävaruste 16
 Valokatkaisin 86
 Valokuvio, sovitus 93
 Valokuvion sovitus 93
 Valonheittimen valo
 korkeuden säätö 87
 mukauttaminen 93
 Valonheittimet 345
 Valonheittimien valojen korkeudensäätö 87
 Valonheittimien valojen mukauttaminen 93
 Vanne, koot 313
 Vanteet
 Puhdistus 370
 Varapyörä 316, 317
 asennus 320
 ottaminen esiin 317
 Varoituskolmio 321
 Varoitussymbolit 65, 67, 69, 70

Varoitusvalo	
sopeutuva vakionopeussäädin	201
Törmäysvaroitin	229
vakautus- ja vetovoimajärjestelmä	184
Varoitusvalot	
generaattori ei lataa	70
Matala öljynpaine	70
seisontajarru kytkettynä	70
turvavyönyt - SRS	70
turvavyömuistutin	29, 70
Varoitus	70
vika jarrujärjestelmässä	70
Varoitusvilkut	97
Varoitusaäni	
Törmäysvaroitin	229
Varokekus	360
Varokkeet	
käsinekotelon alla	364
moottoritilassa	361
oikean etuistuimen alla	367
vaihto	359
yleistä	359
Vetokoukku	
irrotettava, kiinnitys	302
irrotettava, poistaminen	303
Vetokoukku, ks. Vetolaite	300
Vetokoukku - irrotettava	
kiinnitys/irrotus	302, 303

Vetolaite	300
Erittelyt	301
Vetoluistonesto	184
Vetomassa ja kuulaan kohdistuva massa	384
Vettä hylkivä pintakerros, puhdistus	372
Vettä ja likaa hylkivä pintakerros	372
Vianetsintä	
Sopeutuva vakionopeussäädin	210
Vikailmoitukset BLISissä	239
Vikailmoitukset BLIS-järjestelmässä	239
Virheilmoitukset	
Driver Alert Control	245
ks. Ilmoitukset ja symbolit	211
LKA	250
Sopeutuva vakionopeussäädin	211
Voimansiirto, vaihteisto	269
Volvo ID	20
Volvo Sensus	77
Välimatkamittari	73, 112
Välimatkamittarin nollaus	115, 118
Värikoodi, maali	374
Värinänvaimennin	300

W

WHIPS	
istuma-asento	39
lastenistuin/lastentyyny	38
retkahdussuoja	38

Y

Ylikuumeneminen	288, 298
Ympäristömerkintä, FSC, käyttöohjekirja	24

Ä

Äänimerkin antaminen	85
Äänitorvi	85

Ö

Öljy, ks. myös Moottoriöljy	387, 388
-----------------------------	----------

