



# S 60

WEB EDITION

คู่มือสำหรับเจ้าของรถ



## เรียนผู้ใช้รถอลโว่

ขอขอบคุณที่เลือกอลโว่!

เราหวังว่าท่านจะได้รับความพอใจในการขับรถอลโว่ตลอดระยะเวลาหลายปี รถได้รับการออกแบบให้มีความปลอดภัยและความสบายแก่ท่านและผู้ร่วมเดินทางของท่าน รถอลโว่เป็นหนึ่งในรถที่ปลอดภัยที่สุดในโลก นอกจากนี้ รถอลโว่ของ ท่านยังได้รับการออกแบบมาให้ตรงตามระเบียบข้อบังคับด้านความปลอดภัยและสิ่งแวดล้อมในปัจจุบันทุกประการ

เพื่อเพิ่มความพึงพอใจของท่านในการใช้รถ เราขอแนะนำให้ท่านทำความคุ้นเคยกับเครื่องมือ คำแนะนำต่างๆ และข้อมูลการดูแลรักษาในคู่มือเจ้าของรถเล่มนี้



**01 คำนำ**

ข้อมูลเจ้าของ.....	15
การอ่านคู่มือสำหรับเจ้าของรถ.....	15
คู่มือสำหรับเจ้าของรถแบบดิจิทัลภายในรถยนต์.....	18
การบันทึกข้อมูล.....	21
อุปกรณ์เสริมและอุปกรณ์เพิ่มเติม.....	22
ข้อมูลบนอินเทอร์เน็ต.....	23
Volvo ID.....	23
ปัญหาเกี่ยวกับสิ่งแวดล้อมของ Volvo Cars.....	25
คู่มือเจ้าของรถและสิ่งแวดล้อม.....	28
กระจกหลายชั้น.....	28

**02 ความปลอดภัย**

ข้อมูลทั่วไปเกี่ยวกับเข็มขัดนิรภัย.....	30
เข็มขัดนิรภัย - การคาด.....	31
เข็มขัดนิรภัย - การคลาย.....	32
เข็มขัดนิรภัย - สตรีมีครรภี.....	32
ระบบเตือนเข็มขัดนิรภัย.....	33
ชุดดึงเข็มขัดนิรภัยกลับ.....	33
ความปลอดภัย - สัญลักษณ์เตือน.....	34
ระบบถุงลมนิรภัย.....	35
ถุงลมนิรภัยด้านคนขับ.....	36
ถุงลมนิรภัยสำหรับผู้โดยสาร.....	36
ถุงลมนิรภัยสำหรับผู้โดยสาร - การเปิดใช้งาน/ การยกเลิกการทำงาน*.....	38
ถุงลมนิรภัยด้านข้าง (SIPS).....	40
ถุงลมนิรภัยด้านข้าง (SIPS) - ที่นั่งสำหรับเด็ก/ เบาะรองนั่งเสริม.....	42
ม่านนิรภัยกันกระแทก (IC).....	42
ข้อมูลทั่วไปเกี่ยวกับ WHIPS (การป้องกันบริเวณ ลำคอ).....	43
WHIPS - ที่นั่งสำหรับเด็ก.....	44



WHIPS - ตำแหน่งการนั่ง.....	44
เมื่อใช้งานระบบ.....	45
ข้อมูลทั่วไปเกี่ยวกับโหมดปลอดภัย.....	47
โหมดปลอดภัย - การพยายามสตาร์ทรถ.....	48
โหมดปลอดภัย - การเคลื่อนย้ายรถ.....	48
ข้อมูลทั่วไปเกี่ยวกับความปลอดภัยสำหรับเด็ก... ที่นั่งสำหรับเด็ก.....	49
ที่นั่งสำหรับเด็ก - ตำแหน่ง.....	50
ที่นั่งสำหรับเด็ก - ตำแหน่ง.....	55
ที่นั่งสำหรับเด็ก - ISOFIX.....	56
ISOFIX - คลาสขนาด.....	57
ISOFIX - ชนิดของที่นั่งสำหรับเด็ก.....	58
ที่นั่งสำหรับเด็ก - จุดยึดด้านบน.....	61

**03 มาตรฐานและชุดควบคุม**

มาตรฐานและตัวควบคุม, รถพวงมาลัยซ้าย - ภาพรวม.....	63
มาตรฐานและตัวควบคุม, รถพวงมาลัยขวา - ภาพรวม.....	67
แผงหน้าปัดแบบรวม.....	71
แผงหน้าปัดแบบรวมแบบอนาล็อก - ภาพรวม.....	71
แผงหน้าปัดแบบรวมแบบดิจิตอล - ภาพรวม.....	73
คำแนะนำ Eco & คำแนะนำเกี่ยวกับกำลังไฟฟ้า*	76
แผงหน้าปัดแบบรวม - ความหมายของสัญลักษณ์แสดงผล.....	77
แผงหน้าปัดแบบรวม - ความหมายของสัญลักษณ์เตือน.....	79
เกจวัดอุณหภูมิภายนอก.....	82
มาตรฐานการเดินทาง.....	82
นาฬิกา.....	83
แผงหน้าปัดแบบรวม - โบอนูญาติ.....	83
สัญลักษณ์ในจอแสดง.....	84
ข้อความที่แสดงในแผงหน้าปัดแบบรวม.....	89



Volvo Sensus.....	98
ตำแหน่งกุญแจ.....	99
ตำแหน่งสวิตช์กุญแจ - ฟังก์ชันการทำงานที่ระดับต่างๆ.....	100
ที่นั่ง, ด้านหน้า.....	102
ที่นั่ง, ด้านหน้า - แบบปรับด้วยไฟฟ้า*	103
ที่นั่ง, ด้านหลัง.....	104
พวงมาลัย.....	106
การทำความร้อน* สำหรับพวงมาลัย.....	107
สวิตช์ไฟ.....	107
ไฟตำแหน่ง/ไฟจอด.....	110
ไฟสำหรับการขับขี่ในเวลากลางวัน.....	110
การตรวจจับอุโมงค์*.....	111
ไฟสูง/ไฟต่ำ.....	111
ไฟสูงแบบแอดทีฟ*.....	112
ไฟหน้าขึ้นอนแบบแอดทีฟ*.....	115
ไฟตัดหมอกด้านหลัง.....	116
ไฟเบรก.....	117



ไฟกะพริบฉุกเฉิน.....	117
ไฟเลี้ยว.....	118
ไฟส่องสว่างภายใน.....	118
ระยะเวลาที่ไฟส่องสว่างเพื่อเข้าบ้านปลอดภัย.....	120
ไฟส่องสว่างนำทางเข้ารถ.....	121
ไฟหน้า - การปรับรูปแบบไฟหน้า.....	121
ที่ปิดน้ำฝนและการล้างกระจก.....	121
กระจกไฟฟ้า.....	123
ม่านบังแดด*.....	125
กระจกมองข้าง.....	125
กระจกประตู, กระจกหลัง และกระจกมองข้าง - การทำความร้อน.....	127
กระจกมองหลัง - ภายใน.....	128
เข็มทิศ*.....	129
ชั้นรูป*.....	130
การไปยังส่วนต่างๆ ของเมนู - แผงหน้าปัดแบบรวม.....	132
ภาพรวมเมนู - แผงหน้าปัดแบบรวม.....	133

\* อุปกรณ์พิเศษ/อุปกรณ์เสริม, สำหรับข้อมูลเพิ่มเติมเกี่ยวกับหัวข้อนี้โปรดดูที่คู่มือ



ข้อความ.....	133
ข้อความ - การใช้งาน.....	135
MY CAR.....	135
คอมพิวเตอร์คำนวณการเดินทาง.....	136
คอมพิวเตอร์การเดินทาง - แผงหน้าปัดแบบรวมแบบอนาล็อก.....	138
คอมพิวเตอร์การเดินทาง - แผงหน้าปัดแบบรวมแบบดิจิทัล.....	142
คอมพิวเตอร์การเดินทาง - ข้อมูลเสริม.....	146
คอมพิวเตอร์การเดินทาง - สถิติของการเดินทาง*	147



## 04 สภาพอากาศ

ข้อมูลทั่วไปเกี่ยวกับชุดควบคุมสภาพอากาศ.....	149
อุณหภูมิที่แท้จริง.....	150
เซ็นเซอร์ - ระบบควบคุมสภาพอากาศ.....	150
คุณภาพอากาศ.....	150
คุณภาพอากาศ - ตัวกรองสำหรับห้องโดยสาร.....	151
คุณภาพอากาศ - แพ็คเกจภายในห้องโดยสารแบบสะอาด (Clean Zone Interior Package หรือ CZIP) *	151
คุณภาพอากาศ - IAQS*	152
คุณภาพอากาศ - วัสดุ.....	152
การตั้งค่าเมนู - ระบบควบคุมสภาพอากาศ.....	153
การกระจายอากาศในห้องโดยสาร.....	153
ระบบควบคุมสภาพอากาศแบบอิเล็กทรอนิกส์ - ECC.....	156
ที่นั่งด้านหน้าแบบมีชุดทำความร้อน*	158
ที่นั่งด้านหลังแบบมีชุดทำความร้อน*	159
พัดลม.....	159
การปรับโดยอัตโนมัติ.....	160
การควบคุมอุณหภูมิในห้องโดยสาร.....	160



ระบบปรับอากาศ.....	161
การไล่ฝ้าและการละลายน้ำแข็งกระจกหน้า.....	161
การกระจายอากาศ - การหมุนเวียนอากาศภายในรถ.....	162
การกระจายอากาศ - ตาราง.....	164
ชุดทำความร้อนเครื่องยนต์และห้องโดยสาร*	167
ชุดทำความร้อนเสื่อสูบและชุดทำความร้อนห้องโดยสาร* - การเริ่มทำงานในวันที่.....	168
ชุดทำความร้อนเสื่อสูบและชุดทำความร้อนห้องโดยสาร* - การหยุดทำงานทันที.....	169
ชุดทำความร้อนแทนเครื่องยนต์และชุดทำความร้อนห้องโดยสาร* - ตัวจับเวลา.....	169
ชุดทำความร้อนแทนเครื่องยนต์และชุดทำความร้อนห้องโดยสาร* - ข้อความ.....	171
ชุดทำความร้อนเสริม*	173
ชุดทำความร้อนเสริมแบบใช้น้ำมันเชื้อเพลิง*	173
ชุดทำความร้อนเสริมแบบใช้ไฟฟ้า*	174

**05 การบรรทุกสัมภาระและการเก็บของ**

ช่องใส่สัมภาระต่างๆ.....	176
ช่องใส่สัมภาระในคอนโซล.....	179
คอนโซลระหว่างที่นั่งด้านหน้า - ที่จุดบุหรี่และที่ เข็มบุหรี่*.....	179
ช่องเก็บของหน้ารถ.....	179
พรมตกแต่ง*.....	180
กระจกเสริมสวย.....	180
คอนโซลกลาง - ช่องจ่ายไฟ 12 โวลต์.....	180
การบรรทุกสัมภาระ.....	182
การบรรทุกสัมภาระ - สัมภาระที่ยาว.....	183
การบรรทุกสัมภาระ - ถุงสี่กี.....	183
สัมภาระบนหลังคา.....	184
รูยึดสัมภาระ.....	185
การบรรทุกสัมภาระ - ตัวยึดถุง*.....	185
ช่องจ่ายไฟแบบ 12 โวลต์ ห้องเก็บสัมภาระ*.....	186

**06 ล็อกและสัญญาณเตือน**

กุญแจรีโมตคอนโทรล.....	188
กุญแจรีโมตคอนโทรล - กุญแจหาย.....	189
กุญแจรีโมตคอนโทรล - การกำหนดค่าส่วน บุคคล*.....	189
การล็อก/การปลดล็อก - ไฟแสดง.....	191
ไฟแสดงการล็อก.....	191
ชุดป้องกันการสตาร์ท.....	191
ชุดป้องกันการสตาร์ทแบบควบคุมจากระยะไกล พร้อมระบบติดตาม*.....	192
กุญแจรีโมตคอนโทรล - ฟังก์ชันการทำงาน.....	193
กุญแจรีโมตคอนโทรล - ช่วงระยะเวลาการทำงาน.....	194
กุญแจรีโมตคอนโทรลแบบมี PCC* - ฟังก์ชันการ ทำงานเฉพาะตัว.....	195
กุญแจรีโมตคอนโทรลแบบมี PCC* - ช่วงการ ทำงาน.....	196
เกี่ยวกับกุญแจแบบถอดได้.....	196
เกี่ยวกับกุญแจแบบถอดได้ - การถอด/การประกอบ	197
เกี่ยวกับกุญแจแบบถอดได้ - การปลดล็อกประตู.....	198
การล็อกส่วนบุคคล*.....	198



กุญแจรีโมตคอนโทรล - การเปลี่ยนแบตเตอรี่.....	200
Keyless drive (ระบบไร้กุญแจ)*.....	201
การขับที่แบบไม่ใช้กุญแจ* - ช่วงการทำงานของ กุญแจรีโมตคอนโทรล.....	202
การขับที่แบบไม่ใช้กุญแจ* - การทำงานกับกุญแจ รีโมตคอนโทรลอย่างปลอดภัย.....	203
การขับที่แบบไม่ใช้กุญแจ* - การรบกวนการ ทำงานของกุญแจรีโมตคอนโทรล.....	203
การขับที่แบบไม่ใช้กุญแจ* - การล็อก.....	204
การขับที่แบบไม่ใช้กุญแจ* - การปลดล็อก.....	205
การขับที่แบบไม่ใช้กุญแจ* - การปลดล็อกโดยใช้ ดอกกุญแจ.....	205
การขับที่แบบไม่ใช้กุญแจ* - การตั้งค่าการล็อก..	206
การขับที่แบบไม่ใช้กุญแจ* - ตำแหน่งของเสา อากาศ.....	206
การล็อก/การปลดล็อก - จากภายนอกรถ.....	207
การล็อกประตูในแบบแมนนวล.....	208
การล็อก/การปลดล็อก - จากภายในรถ.....	208
การเปิดทั้งหมด.....	210



การล็อก/การปลดล็อก - ล็อกชักเก็บของ.....	210
การล็อก/การปลดล็อก - ฝากระโปรงหลัง.....	211
ล็อกตาย* .....	212
ล็อกป้องกันเด็ก - การสั่งงานแบบแมนนวล.....	213
ล็อกป้องกันเด็ก - การสั่งงานด้วยระบบไฟฟ้า* .....	214
สัญญาณเตือน.....	215
ไฟสัญญาณเตือน.....	216
สัญญาณเตือน - การเปิดสัญญาณเตือนซ้ำอีกครั้งโดยอัตโนมัติ.....	216
สัญญาณเตือน - กุญแจรีโมตคอนโทรลไม่ทำงาน.....	217
สัญญาณเตือน.....	217
ระบบสัญญาณเตือนที่ถูกกดทอน.....	218
ชนิดที่รับรอง - ระบบกุญแจรีโมตคอนโทรล.....	218



## 07 ระบบสนับสนุนคนขับ

แชสซีแบบแอคทีฟ - Four C* .....	221
ระบบควบคุมเสถียรภาพแบบอิเล็กทรอนิกส์ (ESC) - ทั่วไป.....	221
ระบบควบคุมเสถียรภาพแบบอิเล็กทรอนิกส์ (ESC) - การทำงาน.....	222
ระบบควบคุมเสถียรภาพแบบอิเล็กทรอนิกส์ (ESC) - สัญลักษณ์และข้อความ.....	224
ข้อมูลป้ายบนถนน (RSI)* .....	226
ข้อมูลป้ายจราจรบนถนน (RSI)* - การทำงาน.....	226
ข้อมูลป้ายจราจรบนถนน (RSI)* - ข้อจำกัด.....	228
ตัวจำกัดความเร็ว* .....	229
ตัวจำกัดความเร็ว* - เริ่มต้นใช้งาน.....	230
ตัวจำกัดความเร็ว* - การเปลี่ยนความเร็ว.....	230
ตัวจำกัดความเร็ว* - การยกเลิกการทำงานชั่วคราวและโหมดสแตนด์บาย.....	231
ตัวจำกัดความเร็ว* - สัญญาณเตือนความเร็วสูงเกิน.....	231
ตัวจำกัดความเร็ว* - การยกเลิกการทำงาน.....	232
ระบบควบคุมความเร็วคงที่* .....	232



ระบบควบคุมความเร็วคงที่* - การจัดการความเร็ว.....	234
การยกเลิกการทำงานของระบบควบคุมความเร็วคงที่* ชั่วคราวและโหมดสแตนด์บาย.....	235
ระบบควบคุมความเร็วคงที่* - กลับไปใช้ความเร็วที่ตั้งไว้.....	235
ระบบควบคุมความเร็วคงที่* - ยกเลิกการทำงาน.....	236
ระบบควบคุมความเร็วคงที่พร้อมการปรับความเร็วอัตโนมัติ - ACC* .....	236
ระบบควบคุมความเร็วคงที่พร้อมการปรับความเร็วอัตโนมัติ* - ฟังก์ชันการทำงาน.....	238
ระบบควบคุมความเร็วคงที่พร้อมการปรับความเร็วอัตโนมัติ* - ภาพรวม.....	240
ระบบควบคุมความเร็วคงที่พร้อมการปรับความเร็วอัตโนมัติ* - การจัดการความเร็ว.....	241
ระบบควบคุมความเร็วคงที่พร้อมการปรับความเร็วอัตโนมัติ* - ตั้งรอบเวลา.....	243
ระบบควบคุมความเร็วคงที่พร้อมการปรับความเร็วอัตโนมัติ* - การยกเลิกการทำงานชั่วคราวและโหมดสแตนด์บาย.....	244

	
ระบบควบคุมความเร็วคงที่พร้อมการปรับความเร็วอัตโนมัติ* - การแซงรถคันอื่น.....	245
ระบบควบคุมความเร็วคงที่พร้อมการปรับความเร็วอัตโนมัติ* - ยกเลิกการทำงาน.....	245
ระบบควบคุมความเร็วคงที่พร้อมการปรับความเร็วอัตโนมัติ* - การช่วยเหลือคนขับในสภาพการจราจรหนาแน่น.....	246
ระบบควบคุมความเร็วคงที่พร้อมการปรับความเร็วอัตโนมัติ* - เปลี่ยนการทำงานของระบบควบคุมความเร็วคงที่.....	248
เซ็นเซอร์เรดาร์.....	249
เซ็นเซอร์เรดาร์ - ชื่อจำกัด.....	250
ระบบควบคุมความเร็วคงที่พร้อมการปรับความเร็วอัตโนมัติ* - การตรวจหาข้อบกพร่องและการดำเนินการแก้ไข.....	252
ระบบควบคุมความเร็วคงที่พร้อมการปรับความเร็วอัตโนมัติ* - สัญลักษณ์และข้อความ....	253
ระบบเตือนระยะห่าง* .....	256
Distance Alert* - ชื่อจำกัด.....	257
ระบบเตือนระยะห่าง* - สัญลักษณ์และข้อความ	259

	
City Safety™.....	260
City Safety™ - ฟังก์ชันการทำงาน.....	261
City Safety™ - การใช้งาน.....	261
City Safety™ - ชื่อจำกัด.....	262
City Safety™ - เซ็นเซอร์เลเซอร์.....	264
City Safety™ - สัญลักษณ์และข้อความ.....	266
ระบบเตือนการชน* .....	267
ระบบเตือนการชน* - ฟังก์ชันการทำงาน.....	268
ระบบเตือนการชน* - การตรวจจับคนขับรถจักรยาน.....	269
ระบบเตือนการชน* - การตรวจจับคนเดินถนน...	271
ระบบเตือนการชน* - การทำงาน.....	272
ระบบเตือนการชน* - ชื่อจำกัด.....	274
ระบบเตือนการชน* - ชื่อจำกัดของเซ็นเซอร์แบบกลิ้ง.....	275
ระบบเตือนการชน* - สัญลักษณ์และข้อความ...	278
ระบบเตือนคนขับ* .....	280
Driver Alert Control (DAC) * .....	280

	
Driver Alert Control (DAC)* - การทำงาน.....	281
Driver Alert Control (DAC)* - สัญลักษณ์และข้อความ.....	283
การเตือนการออกนอกช่องทางเดินรถ (LDW)* ...	284
การเตือนการออกนอกช่องทางเดินรถ (LDW) - ฟังก์ชันการทำงาน.....	285
การเตือนการออกนอกช่องทางเดินรถ (LDW) - การทำงาน.....	285
การเตือนการออกนอกช่องทางเดินรถ (LDW) - ชื่อจำกัด.....	286
การเตือนการออกนอกช่องทางเดินรถ (LDW) - สัญลักษณ์และข้อความ.....	287
การช่วยรักษาชองทางเดินรถ (LKA)* .....	289
การช่วยรักษาชองทางเดินรถ (LKA) - ฟังก์ชันการทำงาน.....	290
การช่วยรักษาชองทางเดินรถ (LKA) - การทำงาน	291
การช่วยรักษาชองทางเดินรถ (LKA) - ชื่อจำกัด..	292
การช่วยรักษาชองทางเดินรถ (LKA) - สัญลักษณ์และข้อความ.....	293
ระบบช่วยขณะจอด*	294





ระบบช่วยจอด* - ฟังก์ชันการทำงาน.....	294
ระบบช่วยขณะจอด* - ด้านหลัง.....	296
ระบบช่วยขณะจอด* - ด้านหน้า.....	296
ระบบช่วยจอด* - การแสดงความผิดปกติ.....	297
ระบบช่วยจอดรถ* - การทำความสะอาด เซ็นเซอร์.....	298
กล้องช่วยจอดรถ*.....	298
กล้องช่วยจอด - การตั้งค่า.....	301
กล้องช่วยจอด - ข้อจำกัด.....	302
ระบบช่วยนำทางขณะจอด (PAP)*.....	302
ระบบช่วยนำทางขณะจอด (PAP)* - ฟังก์ชันการ ทำงาน.....	303
ระบบช่วยนำทางขณะจอด (PAP)* - การทำงาน	304
ระบบช่วยนำทางขณะจอด (PAP)* - ข้อจำกัด...	306
ระบบช่วยนำทางขณะจอด (PAP)* - สัญลักษณ์ และข้อความ.....	308
BLIS*.....	309
BLIS* - การใช้งาน.....	310

CTA*.....	311
BLIS - สัญลักษณ์และข้อความ.....	314
แรงบังคับเลี้ยวแบบปรับได้*.....	314
การรับรองชนิด - ระบบเรดาร์.....	315

<b>08 การสตาร์ทและการขับขี่</b>	
ระบบล๊อคตามระดับแอลกอฮอล์*.....	318
ระบบล๊อคตามระดับแอลกอฮอล์* - ฟังก์ชันและ การใช้งาน.....	318
ระบบล๊อคตามระดับแอลกอฮอล์* - การเก็บ.....	319
ระบบล๊อคตามระดับแอลกอฮอล์* - ก่อนการ สตาร์ทเครื่องยนต์.....	320
ระบบล๊อคตามระดับแอลกอฮอล์* - สิ่งที่ต้อง ระลึกลูกอยู่เสมอ.....	321
ระบบล๊อคตามระดับแอลกอฮอล์* - สัญลักษณ์ และข้อความ.....	323
การสตาร์ทเครื่องยนต์.....	324
การดับเครื่องยนต์.....	326
ล็อกพวงมาลัย.....	326
การสตาร์ทจากระยะไกล (ERS)*.....	326
การสตาร์ทแบบรีโมต (ERS) - การทำงาน.....	327
การสตาร์ทด้วยรีโมต (ERS) - สัญลักษณ์และ ข้อความ.....	329
การสตาร์ทเครื่องยนต์ - Flexifuel.....	330
การสตาร์ทแบบต่อพ่วงกับแบตเตอรี่.....	332

กระปุกเกียร์.....	333
เกียร์ธรรมดา.....	334
ไฟแสดงเกียร์*.....	334
ชุดเกียร์อัตโนมัติ -- Geartronic *.....	335
ชุดเกียร์อัตโนมัติ -- Powershift *.....	339
ตัวล็อกคั่นเลือกเกียร์.....	341
ระบบช่วยสตาร์ทบนทางลาดชัน (HSA) *.....	342
ขับเคลื่อนสี่ล้อ - (AWD) *.....	342
Start/Stop *.....	343
Start/Stop * - ฟังก์ชันและการใช้งาน.....	344
Start/Stop * - เครื่องยนต์ไม่ดับ.....	346
Start/Stop * - เครื่องยนต์สตาร์ทโดยอัตโนมัติ.....	347
Start/Stop * - เครื่องยนต์ไม่สตาร์ทโดยอัตโนมัติ.....	348
Start/Stop * - ชุดเกียร์ธรรมดาหยุดทำงานโดยไม่คาดไว้.....	349
Start/Stop * - การตั้งค่า.....	349
Start/Stop * - สัญลักระบบและข้อความ.....	351
ECO*.....	353

เบรกเท้า.....	355
เบรกเท้า - ระบบเบรกแบบป้องกันล้อล็อก.....	356
เบรกเท้า - ไฟเบรกฉุกเฉินและไฟกะพริบฉุกเฉินอัตโนมัติ.....	357
เบรกเท้า - ระบบช่วยเบรกฉุกเฉิน.....	357
เบรกจอด.....	358
การขับลุยน้ำ.....	362
การรื้อนัจด์.....	362
การขับขีโดยเปิดประตูท้าย/ฝากระโปรงหลังทิ้งไว้.....	363
โอเวอร์โหลด - แบตเตอรี่สตาร์ท.....	363
ก่อนการเดินทางไกล.....	364
การขับขีในฤดูหนาว.....	364
ฝาปิดที่เติมน้ำมันเชื้อเพลิง - การเปิด/การปิด.....	365
ฝาปิดที่เติมน้ำมันเชื้อเพลิง - การเปิดแบบแมนนวล.....	366
การเติมน้ำมันเชื้อเพลิง.....	366
น้ำมันเชื้อเพลิง - การใช้งาน.....	367
น้ำมันเชื้อเพลิง - เบนซิน.....	368
น้ำมันเชื้อเพลิง - ดีเซล.....	369

แคตตาล็อกคอนเวอร์เตอร์.....	371
น้ำมันเชื้อเพลิง - ไปโอเอธานอล E85.....	371
ตัวกรองอนุภาคสำหรับเครื่องยนต์ดีเซล (DPF).....	372
การขับขีแบบประหยัดน้ำมัน.....	373
การขับขีโดยมีรดพ่วง*.....	374
การขับขีโดยมีรดพ่วง* - ชุดเกียร์ธรรมดา.....	375
การขับขีโดยมีรดพ่วง* - ชุดเกียร์อัตโนมัติ.....	376
ตัวยึดสำหรับการลากพ่วง/คานลากพ่วง*.....	376
คานลากพ่วงแบบถอดได้* - การเก็บ.....	377
คานลากพ่วงแบบถอดได้* - ข้อมูลจำเพาะ.....	377
คานลากพ่วงแบบถอดได้* - การติดตั้ง/การถอด.....	378
ระบบช่วยควบคุมเสถียรภาพพ่วง - TSA.....	381
การพ่วงลาก.....	382
ห่วงสำหรับพ่วงลาก.....	384
การกู้รถ.....	385

<b>09 ล้อและยาง</b>	
ยางรถ - การดูแลรักษา.....	387
ยาง - ทิศทางการหมุน.....	388
ยาง - ตัวแสดงการสึกของดอกยาง.....	389
ยาง - ความดันลม.....	389
ขนาดของล้อและกระทะล้อ.....	391
ยาง - ขนาด.....	391
ยาง - ดัชนีน้ำหนักบรรทุก.....	392
ยาง - พิกัดความเร็ว.....	392
โบลท์ล้อ.....	393
ยางสำหรับฤดูหนาว.....	393
การเปลี่ยนล้อ - การถอดล้อ.....	394
การเปลี่ยนล้อ - การติดตั้ง.....	397
ป้ายเตือนรูปสามเหลี่ยม.....	398
เครื่องมือ.....	399
แม่แรง*.....	399
อุปกรณ์ปฐมพยาบาล*.....	400
การตรวจสอบความดันลมยาง*.....	400

ระบบตรวจสอบความดันลมยาง (TPMS)* - ทั่วไป.....	401
ระบบตรวจสอบความดันลมยาง (TPMS)* - ปรับ (การปรับเทียบใหม่).....	402
ระบบตรวจสอบความดันลมยาง (TPMS)* - สถานะ.....	403
ระบบตรวจสอบความดันลมยาง (TPMS)* - สั้ งงาน/ยกเลิกการทำงาน.....	404
ระบบตรวจสอบความดันลมยาง (TPMS)* - ข้อ แนะนำ.....	405
ระบบตรวจสอบความดันลมยาง (TPMS)* - ยาง ที่สามารถขับได้เมื่อมีรอยรั่ว*.....	405
ระบบตรวจสอบความดันลมยาง (TPMS)* - การ แก้ไขความดันลมยางต่ำ.....	406
ระบบตรวจสอบความดันลมยาง (TM)*.....	406
ชุดซ่อมรอยรั่วฉุกเฉิน.....	409
ชุดซ่อมรอยรั่วฉุกเฉิน - ตำแหน่ง.....	410
ชุดซ่อมรอยรั่วฉุกเฉิน - ภาพรวม.....	410
ชุดซ่อมรอยรั่วฉุกเฉิน - การทำงาน.....	411
ชุดซ่อมรอยรั่วฉุกเฉิน - การตรวจสอบซ้ำ.....	413

ชุดซ่อมรอยรั่วฉุกเฉิน - การสุบลมยาง.....	414
ชุดซ่อมรอยรั่วฉุกเฉิน - สารซีล.....	415
การรับรองชนิด - ระบบตรวจสอบความดันลม ยาง (TPMS).....	416



## 10 การบริการและการซ่อมบำรุง

โปรแกรมการให้บริการของวอลโว่.....	424
การจองเวลาเข้ารับบริการและการซ่อม*.....	424
ยกรถขึ้น.....	428
ฝากระโปรงหน้า - การเปิดและการปิด.....	430
ห้องเครื่องยนต์ - ภาพรวม.....	430
ห้องเครื่องยนต์ - การตรวจเช็ค.....	432
น้ำมันเครื่อง - ทั่วไป.....	432
น้ำมันเครื่อง - การตรวจสอบและการเติม.....	434
น้ำหล่อเย็น - ระดับ.....	438
น้ำมันเบรกและน้ำมันคลัตช์ - ระดับ.....	439
น้ำมันพวงมาลัยเพาเวอร์ - ระดับ.....	439
ระบบควบคุมสภาพอากาศ - การตรวจหาข้อบกพร่องและการซ่อมแซม.....	440
การเปลี่ยนหม้อน้ำ - ทั่วไป.....	440
การเปลี่ยนหม้อน้ำ - ไฟหน้า.....	441
การเปลี่ยนหม้อน้ำ - ฝาครอบไฟสูง/ไฟต่ำ.....	442
การเปลี่ยนหม้อน้ำ - ไฟต่ำ.....	443
การเปลี่ยนหม้อน้ำ - ไฟสูง.....	444



การเปลี่ยนหม้อน้ำ - ไฟสูงเสริม.....	444
การเปลี่ยนหม้อน้ำ - ไฟเลี้ยงด้านหน้า.....	445
การเปลี่ยนหม้อน้ำ - ไฟด้านหลัง.....	445
การเปลี่ยนหม้อน้ำ - ตำแหน่งของหม้อน้ำด้านหลัง.....	446
การเปลี่ยนหม้อน้ำ - ไฟส่องแผ่นป้ายทะเบียน.....	447
การเปลี่ยนหม้อน้ำ - ไฟแสงสว่างภายในบริเวณที่เก็บสัมภาระ.....	447
การเปลี่ยนหม้อน้ำ - ไฟกระจกเสริมสวย.....	448
หม้อน้ำ - ข้อมูลจำเพาะ.....	448
ใบปัดน้ำฝน.....	449
น้ำล้างกระจก - การเติม.....	451
แบตเตอรี่สตาร์ท - ทั่วไป.....	451
แบตเตอรี่ - สัญลักษณ์.....	453
แบตเตอรี่สตาร์ท - การเปลี่ยน.....	454
แบตเตอรี่ - Start/Stop.....	456
ระบบไฟฟ้า.....	459
ฟิวส์ - ทั่วไป.....	459
ฟิวส์ - ในห้องเครื่องยนต์.....	461



ฟิวส์ - ใต้ลิ้นชักเก็บของ.....	466
ฟิวส์ - ในโมดูลควบคุมใต้ช่องเก็บของหน้ารถ.....	468
ฟิวส์ - ในห้องเก็บสัมภาระ.....	470
ฟิวส์ - ในบริเวณที่เย็นของห้องเครื่องยนต์.....	472
การล้างรถ.....	474
การขัดสีและการเคลือบเงา.....	476
ชั้นเคลือบกันน้ำและสิ่งสกปรก.....	476
การป้องกันสนิม.....	477
การทำความสะอาดส่วนประกอบภายใน.....	477
การชำรุดเสียหายของสี.....	479



01 10  
00 11

11 รายละเอียดทางเทคนิค

ชื่อแบบ.....	482
ขนาด.....	485
น้ำหนัก.....	487
ความสามารถในการฟ่งลากและน้ำหนักบรรทุก ของลูกปืนข้อต่อ.....	488
รายละเอียดทางเทคนิคของเครื่องยนต์.....	491
น้ำมันเครื่อง - สภาพการขับที่ส่งผลในแง่ลบ....	493
น้ำมันเครื่อง - เกรดและปริมาณ.....	495
น้ำหล่อเย็น - เกรดและปริมาณ.....	498
น้ำมันเกียร์ - เกรดและปริมาณ.....	499
น้ำมันเบรก - เกรดและปริมาณ.....	501
น้ำมันพวงมาลัยเพาเวอร์ - เกรด.....	501
น้ำยาทำความสะอาด - คุณภาพและปริมาณ.....	501
ถังน้ำมันเชื้อเพลิง - ปริมาตร.....	502
การสิ้นเปลืองน้ำมันเชื้อเพลิงและการปล่อยแก๊ส CO2.....	503
ยาง - ความดันลมยางที่ได้รับการรับรอง.....	504

A-Z

12 ดัชนี

ดัชนี.....	510
------------	-----





# 01



คำนำ



## ข้อมูลเจ้าของ

รถยนต์ของท่านมีหน้าจอติดตั้งอยู่ ซึ่งจะแสดงข้อมูลเกี่ยวกับลักษณะการทำงานของรถยนต์ของท่าน<sup>1</sup>

สำหรับรถที่มีข้อมูลสำหรับเจ้าของรถอยู่ในหน้าจอ คู่มือสำหรับเจ้าของรถฉบับพิมพ์จะเป็นส่วนเสริม และมีข้อมูลที่สำคัญต่างๆ, การอัปเดตล่าสุด รวมถึงคำแนะนำที่อาจมีประโยชน์ในกรณีที่ท่านไม่สามารถอ่านข้อมูลบนหน้าจอได้ไม่ว่าด้วยสาเหตุใดก็ตาม

การเปลี่ยนภาษาของหน้าจออาจทำให้ข้อมูลบางอย่างไม่เป็นไปตามกฎหมายหรือข้อกำหนดของประเทศหรือท้องถิ่นอีกต่อไป

### ! สำคัญ

คนขับมีหน้าที่รับผิดชอบในการขับที่ปลอดภัยรวมทั้งต้องปฏิบัติตามกฎหมายและข้อบังคับต่างๆอยู่เสมอ สิ่งที่สำคัญอีกอย่างหนึ่งก็คือ รถยนต์จะต้องได้รับการดูแลและบำรุงรักษาตามคำแนะนำของวอลโว่ที่ระบุไว้ในข้อมูลสำหรับเจ้าของรถอยู่เสมอ

ถ้าข้อมูลบนหน้าจอกับข้อมูลในคู่มือฉบับพิมพ์แตกต่างกัน ให้ปฏิบัติตามข้อมูลในคู่มือฉบับพิมพ์เสมอ

## การอ่านคู่มือสำหรับเจ้าของรถ

วิธีที่ดีในการทำความรู้จักกับรถคันใหม่ของท่านคือการอ่านคู่มือสำหรับเจ้าของรถ โดยถ้าสามารถอ่านก่อนที่ท่านจะเริ่มขับครั้งแรกได้จะเป็นการดีที่สุด

การอ่านคู่มือสำหรับเจ้าของรถจะช่วยให้คุณได้มีโอกาสดูแลความคุ้นเคยกับระบบการทำงานใหม่ๆ, คำแนะนำเกี่ยวกับวิธีการใช้รถในสภาพการณ์ต่างๆ ได้ดีที่สุด และเพื่อให้สามารถใช้คุณลักษณะพิเศษทั้งหมดของรถให้ได้ประโยชน์มากที่สุด กรุณาให้ความสนใจเป็นพิเศษเกี่ยวกับคำแนะนำด้านความปลอดภัยที่อยู่ในคู่มือสำหรับเจ้าของรถเล่มนี้

รายละเอียดทางเทคนิค ลักษณะการออกแบบ และภาพประกอบในคู่มือสำหรับเจ้าของรถเล่มนี้อาจมีการเปลี่ยนแปลงแก้ไขได้ บริษัทของสวอนดิทริโนการเปลี่ยนแปลงโดยไม่ต้องแจ้งให้ทราบล่วงหน้า

© Volvo Car Corporation

## คู่มือสำหรับเจ้าของรถในอุปกรณ์แบบพกพา



### i หมายเหตุ

คู่มือสำหรับเจ้าของรถจะมีให้ดาวน์โหลดเป็นแอปพลิเคชันสำหรับอุปกรณ์แบบพกพา (สำหรับรถบางรุ่นและอุปกรณ์แบบพกพาบางอย่างเท่านั้น) ดูที่ [www.volvocars.com](http://www.volvocars.com)

แอปพลิเคชันสำหรับอุปกรณ์แบบพกพายังมีวิดีโอและเนื้อหาที่สามารถค้นหาได้ รวมถึงการนำทางไปยังส่วนต่างๆ ที่ง่ายด้วยอีกด้วย

<sup>1</sup> สำหรับรถบางรุ่นเท่านั้น





## อุปกรณ์ออพชั่นพิเศษ/อุปกรณ์เสริม

อุปกรณ์พิเศษ/อุปกรณ์เสริมทุกประเภทจะหมายถึงได้ด้วย  
เครื่องหมายดอกจัน\*

นอกเหนือจากอุปกรณ์มาตรฐานแล้ว คู่มือสำหรับ  
เจ้าของรถเล่มนี้ยังได้อธิบายเกี่ยวกับอุปกรณ์ออพชั่น  
พิเศษ (อุปกรณ์ที่ติดตั้งมาจากโรงงาน) และอุปกรณ์เสริม  
(อุปกรณ์เสริมที่ติดตั้งเพิ่ม) บางอย่างอีกด้วย

อุปกรณ์ที่อธิบายในคู่มือสำหรับเจ้าของรถไม่ได้มีอยู่ใน  
รถทุกคัน รถบางคันจะมีอุปกรณ์ที่แตกต่างออกไป โดย  
ขึ้นอยู่กับ การปรับให้สอดคล้องกับความต้องการของแต่ละ  
ตลาด หรือกฎหมายและระเบียบข้อบังคับของท้องถิ่น  
หรือประเทศ

โปรดติดต่อตัวแทนจำหน่ายของวอลโว่ ในกรณีที่ไม่  
แน่ใจเกี่ยวกับมาตรฐานหรืออุปกรณ์พิเศษ/อุปกรณ์เสริม

## ข้อความจำเพาะ



### คำเตือน

ข้อความการเตือนจะปรากฏขึ้นเมื่อเสี่ยงต่อการบาดเจ็บ



### สำคัญ

ข้อความ "สิ่งสำคัญ" จะปรากฏขึ้นเมื่อเสี่ยงต่อการ  
ชำรุดเสียหาย



### หมายเหตุ

หมายเหตุ ข้อความจะมีคำแนะนำหรือข้อมูลที่เป็น  
ประโยชน์ต่อการใช้งานฟังก์ชันและอุปกรณ์ต่างๆ ซึ่ง  
เป็นเพียงตัวอย่างเท่านั้น

### เชิงอรรถ

มีข้อมูลเชิงอรรถในคู่มือสำหรับเจ้าของรถซึ่งอยู่ที่ส่วน  
ล่างของหน้า ข้อมูลนี้เป็นส่วนเสริมสำหรับข้อความซึ่ง  
อ้างอิงถึงโดยตัวเลข หากเชิงอรรถอ้างอิงถึงข้อความใน  
ตารางหนึ่งใด จะใช้ตัวอักษรอ้างอิงแทนตัวเลข

### ข้อความ

ในรถจะมีจอแสดงผลซึ่งแสดงข้อความเมนูและข้อความ  
แจ้งข้อมูลต่างๆ ในคู่มือสำหรับเจ้าของรถ ลักษณะของ  
ข้อความเหล่านี้จะแตกต่างจากข้อความปกติ ตัวอย่าง  
ของข้อความเมนูและข้อความแจ้งข้อมูล: Media,  
Sending location

### แผ่นป้าย

รถมีแผ่นป้ายชนิดต่างๆ กันซึ่งได้รับการออกแบบมาให้  
ให้ข้อมูลสำคัญในรูปแบบที่ง่ายและชัดเจน แผ่นป้ายใน  
รถมีระดับความสำคัญของคำเตือน/ข้อมูลที่ลดลงดังนี้

### คำเตือนสำหรับการบาดเจ็บส่วนบุคคล

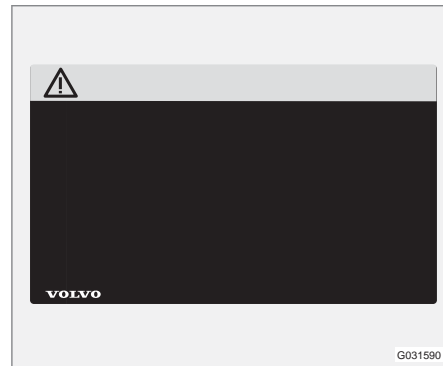

สัญลักษณ์ ISO สีดำบนพื้นหลังสัญลักษณ์สีเหลือง  
ข้อความ/ภาพสีขาวบนพื้นหลังข้อความสีดำ ใช้เพื่อแสดง  
ว่าอาจเกิดอันตราย หากไม่ปฏิบัติตามที่ได้รับแจ้งเตือน  
อาจส่งผลให้เกิดการบาดเจ็บอย่างรุนแรงหรืออาจถึงแก่  
ชีวิต

## ความเสี่ยงต่อความเสียหายต่อทรัพย์สิน



สัญลักษณ์ ISO สีขาวและข้อความ/ภาพสีขาวบนพื้นที่คำเตือนและพื้นที่ข้อความสีดำหรือสีน้ำเงิน ใช้เพื่อแสดงว่าอาจเกิดอันตรายหากไม่ปฏิบัติตามที่ได้รับแจ้งเตือน อาจส่งผลให้ทรัพย์สินเสียหาย

## ข้อมูล



สัญลักษณ์ ISO สีขาวและข้อความ/ภาพสีขาวบนพื้นที่ข้อความสีดำ

## i หมายเหตุ

รูปลอคที่แสดงไว้ในคู่มือเจ้าของรถอาจแตกต่างจากรูปลอคที่ติดอยู่บนรถยนต์ รูปลอคเหล่านี้จะใช้เพื่อแสดงลักษณะและตำแหน่งบนรถยนต์โดยคร่าวๆ เท่านั้น ข้อมูลที่ใช้สำหรับรถยนต์ของท่านจะมีอยู่ในรูปลอคที่ติดไว้บนรถยนต์ของท่าน

## รายการขั้นตอน

ขั้นตอนซึ่งจะต้องดำเนินการตามลำดับอย่างใดอย่างหนึ่งจะมีเลขหมายกำกับไว้ในคู่มือสำหรับเจ้าของรถ

- 1 เมื่อมีชุดภาพสำหรับลำดับขั้นตอน แต่ละขั้นตอนจะมีหมายเลขกำกับในแบบเดียวกับภาพที่เกี่ยวข้อง
  - A มีรายการที่มีเลขหมายกำกับไว้พร้อมด้วยตัวอักษรกำกับอยู่ข้างๆ ชุดภาพ ซึ่งลำดับของคำแนะนำจะไม่มีผลสำคัญ
  - 1 ลูกศรที่มีเลขหมายกำกับและไม่มีเลขหมายกำกับใช้เพื่อแสดงความเคลื่อนไหว
  - A ลูกศรที่มีตัวอักษรกำกับใช้ในการระบุการเคลื่อนไหวเมื่อลำดับแบบย้อนกลับไม่มีความหมายใดๆ
- หากไม่มีชุดภาพสำหรับลำดับขั้นตอน ขั้นตอนต่างๆ จะมีหมายเลขทั่วไปกำกับไว้

## รายการตำแหน่ง

- 1 วงกลมสีแดงพร้อมหมายเลขจะใช้ในภาพรวมที่มีการชี้ให้ดูส่วนประกอบต่างๆ หมายเลขจะแสดงอีกครั้งในรายการตำแหน่งที่เกี่ยวข้องกับภาพซึ่งอธิบายหัวข้อนั้น



## รายการหัวข้อย่อ

รายการหัวข้อย่อจะใช้เมื่อมีการแสดงรายการของสิ่งที่เกี่ยวข้องในคู่มือสำหรับเจ้าของรถ

ตัวอย่าง:

- น้ำหล่อเย็น
- น้ำมันเครื่อง

## ข้อมูลที่เกี่ยวข้อง

ข้อมูลที่เกี่ยวข้องหมายถึงบทความอื่น ๆ ที่มีข้อมูลที่เกี่ยวข้องกัน

## รูปภาพ

ในบางครั้ง รูปภาพในคู่มือจะแสดงเป็นแบบเค้าร่างเท่านั้น และอาจมีลักษณะแตกต่างไปจากที่มีอยู่ในรถยนต์ โดยขึ้นอยู่กับระดับอุปกรณ์และตลาด

## มีต่อ

▶▶ สัญลักษณ์นี้อยู่ที่ด้านล่างสุดทางด้านขวา เมื่อบทความนี้มีเนื้อหาต่อไปยังหน้าถัดไป

## ต่อจากหน้าก่อนหน้า

◀◀ สัญลักษณ์นี้อยู่ที่ด้านบนสุดทางด้านซ้าย เมื่อบทความนี้มีเนื้อหาต่อเนื่องมาจากหน้าก่อนหน้า

## ข้อมูลที่เกี่ยวข้อง

- คู่มือเจ้าของรถและสิ่งแวดล้อม (น. 28)
- ข้อมูลบนอินเทอร์เน็ต (น. 23)

## คู่มือสำหรับเจ้าของรถแบบดิจิทัลภายในรถยนต์

ท่านสามารถอ่านคู่มือสำหรับเจ้าของรถบนหน้าจอกฎภายในรถยนต์<sup>2</sup> ได้ ท่านสามารถค้นหาเนื้อหาต่างๆ ได้ และสามารถไปยังส่วนต่างๆ ได้อย่างง่ายดาย

เปิดคู่มือสำหรับเจ้าของรถแบบดิจิทัล - กดปุ่ม MY CAR ที่คอนโซลกลาง จากนั้นกด OK/MENU แล้วเลือก Owner's manual

สำหรับพื้นฐานเกี่ยวกับการไปยังส่วนต่างๆ ดูที่ การใช้งานระบบ สำหรับคำอธิบายเพิ่มเติมโดยละเอียด โปรดดูด้านล่างนี้



คู่มือสำหรับเจ้าของรถ, หน้าเริ่มต้น

<sup>2</sup> สำหรับรถบางรุ่นเท่านั้น



ตัวเลือกในการค้นหาข้อมูลในคู่มือสำหรับเจ้าของรถแบบดิจิทัลจะมีอยู่ที่ตัวเลือกด้วยกัน:

- Search - ฟังก์ชันการค้นหาสำหรับการค้นหาบทความใดบทความหนึ่ง
- Categories - บทความทั้งหมดจะได้รับการจัดเรียงเป็นหมวดๆ
- Favourites - การเข้าถึงด่วนสำหรับบทความที่ทำเครื่องหมายที่คั่นหน้าว่าเป็นบทความโปรดไว้
- คำแนะนำด่วน - การเลือกบทความสำหรับฟังก์ชันที่ช่วย

เลือกสัญลักษณ์ข้อมูลที่มีมุมล่างขวาเพื่อรับข้อมูลเกี่ยวกับคู่มือสำหรับเจ้าของรถแบบดิจิทัล

#### หมายเหตุ

คู่มือสำหรับเจ้าของรถแบบดิจิทัลจะไม่สามารถใช้งานได้ในขณะที่กำลังขับอยู่

#### ค้นหา

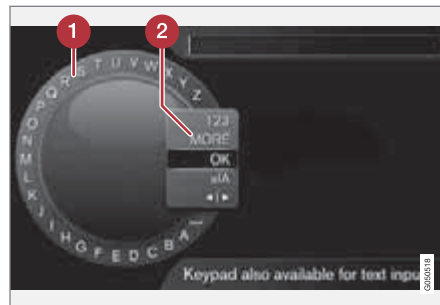

การค้นหาโดยใช้จานอักขระ

- 1 รายการอักขระ
- 2 การเปลี่ยนโหมดการป้อนข้อมูล (ดูตารางต่อไปนี้) ใช้จานอักขระในการป้อนคำค้นหา เช่น "เซมิซันนิรภัย"

1. หมุน TUNE ไปยังตัวอักษรที่ต้องการ จากนั้นกด OK/MENU เพื่อยืนยัน ท่านสามารถยังใช้ปุ่มตัวเลขและตัวอักษรบนแผงควบคุมที่คอนโซลกลางด้วย
2. ทำแบบเดิมไปเรื่อยๆ กับตัวอักษรตัวต่อไป

3. ในการเปลี่ยนโหมดการป้อนข้อมูลไปเป็นตัวเลขหรืออักขระพิเศษ หรือทำการค้นหา ให้หมุน TUNE ไปยังตัวเลือกใดตัวเลือกหนึ่ง (ดูคำอธิบายในตารางต่อไป้) ในรายการเพื่อเปลี่ยนโหมดการป้อนข้อมูล (2) แล้วกด OK/MENU

123/ABC	เปลี่ยนระหว่างตัวอักษรกับตัวเลขด้วย OK/MENU
MORE	เปลี่ยนไปเป็นอักขระพิเศษด้วย OK/MENU
OK	ทำการค้นหา หมุน TUNE เพื่อเลือกบทความในผลการค้นหา แล้วกด OK/MENU เพื่อไปที่บทความนั้นๆ



# 01 คำนำ

01



a A	เปลี่ยนระหว่างอักษรตัวพิมพ์เล็กและตัวพิมพ์ใหญ่โดยใช้ OK/MENU
◀▶	เปลี่ยนจากงานอักขระเป็นช่องการค้นหา เลื่อนเคอร์เซอร์โดยใช้ TUNE ลบอักขระที่สะกดผิดโดยใช้ EXIT ในการกลับไปยังงานอักขระ ให้กด OK/MENU โปรดสังเกตว่า ท่านสามารถใช้ปุ่มตัวเลขและตัวอักษรบนแผงควบคุมในการแก้ไขในช่องการค้นหาได้

## ป้อนโดยใช้แป้นตัวเลข



แป้นตัวเลข

การป้อนอักขระอีกวิธีหนึ่งก็คือการใช้ปุ่ม 0-9, \* และ # บนคอนโซลกลาง

เช่น เมื่อกด 9 แถบพร้อมด้วยอักขระทั้งหมด<sup>3</sup> ของปุ่มนั้น เช่น W, x, y, z และ 9 จะแสดงขึ้น การกดปุ่มเป็นเวลาสั้นๆ จะเป็นการเลื่อนเคอร์เซอร์ไปตามอักขระเหล่านี้

- หยุดเคอร์เซอร์ที่อักขระที่ต้องการเพื่อเลือกอักขระ ซึ่งอักขระตัวนั้นจะแสดงขึ้นในบรรทัดการป้อนข้อมูล
- ลบ/เลิกทำ โดยใช้ EXIT

หากต้องการใส่ตัวเลข ให้กดแป้นตัวเลขนั้นๆ ดังไว้

## หมวด

บทความในคู่มือสำหรับเจ้าของรถได้รับการจัดให้อยู่ในหมวดหลักและหมวดย่อยต่างๆ บทความเดียวกันอาจอยู่ในหมวดที่เกี่ยวข้องหลายหมวด เพื่อให้สามารถค้นหาได้ง่ายขึ้น

หมุน TUNE เพื่อไปยังส่วนต่างๆ ในแผงผังหมวด แล้วกด OK/MENU เพื่อเปิดหมวดใดหมวดหนึ่ง - ที่เลือก - หรือบทความ - ที่เลือก กด EXIT เพื่อกลับไปยังมุมมองก่อนหน้า

## รายการโปรด

บทความต่างๆ ที่บันทึกไว้เป็น รายการโปรด จะถูกเก็บไว้ที่นี่ ในการเลือกบทความที่เป็นรายการโปรด ดูที่หัวข้อ "การไปยังส่วนต่างๆ ในบทความหนึ่งๆ" ด้านล่างนี้ หมุน TUNE เพื่อไปยังส่วนต่างๆ ในรายการโปรด แล้วกด OK/MENU เพื่อเปิดบทความใดบทความหนึ่ง กด EXIT เพื่อกลับไปยังมุมมองก่อนหน้า

## คำแนะนำด่วน

บทความต่างๆ สำหรับการเริ่มต้นใช้งานฟังก์ชันที่ใช้งานบ่อยที่สุดของรถยนต์จะถูกเก็บไว้ที่นี่ นอกจากนี้ ยังสามารถเข้าใช้งานบทความต่างๆ ได้ โดยผ่านทางหมวดได้อีกด้วย แต่เราได้นำบทความมาเก็บไว้ที่นี่เพื่อให้สามารถเข้าใช้งานได้อย่างรวดเร็ว

หมุน TUNE เพื่อไปยังส่วนต่างๆ ในคำแนะนำด่วน แล้วกด OK/MENU เพื่อเปิดบทความใดบทความหนึ่ง กด EXIT เพื่อกลับไปยังมุมมองก่อนหน้า

<sup>3</sup> อักขระของแต่ละปุ่มอาจแตกต่างกันออกไป โดยขึ้นอยู่กับตลาด/ประเทศ/ภาษา

## การไปยังส่วนต่างๆ ในบทความหนึ่งๆ

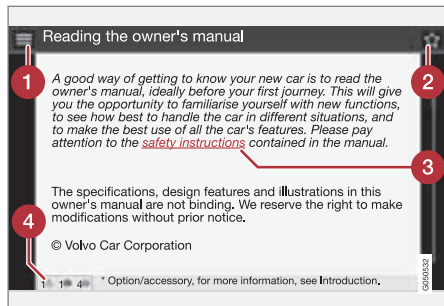

- 1 หน้าหลัก - ไปยังหน้าเริ่มต้นของคุณี่สำหรับ  
เจ้าของรถ
- 2 รายการโปรด - เพิ่ม/ลบบทความที่เป็นรายการ  
โปรด ท่านยังสามารถกดปุ่ม FAV ที่คอนโซลกลาง  
เพื่อเพิ่ม/ลบบทความที่เป็นรายการโปรดได้อีกด้วย
- 3 ลิงก์ที่เน้นไว้ - ไปยังบทความที่เชื่อมโยงกัน
- 4 ข้อความพิเศษ - ถ้าบทความนั้นๆ มีคำเตือน  
ข้อความที่สำคัญ หรือข้อความหมายเหตุ  
สัญลักษณ์ที่เกี่ยวข้องจะแสดงขึ้นที่นี่ รวมถึงจำนวน  
ของข้อความลักษณะนี้ในบทความนั้นๆ ด้วย

หมุน TUNE เพื่อไปยังลิงก์ต่างๆ หรือเลื่อนไปยังจุดต่างๆ  
ในบทความหนึ่งๆ เมื่อเลื่อนหน้าจอไปจนถึงจุดเริ่มต้น/  
จุดสิ้นสุดของบทความ ท่านสามารถไปที่หน้าหลักและ

ตัวเลือกรายการโปรดได้โดยการเลื่อนขึ้น/ลงต่อไป กด  
OK/MENU เพื่อสั่งงานลิงก์ที่เลือก/เน้นไว้ กด EXIT เพื่อ  
กลับไปยังมุมมองก่อนหน้านี้

## การบันทึกข้อมูล

ข้อมูลบางอย่างเกี่ยวกับการทำงานและฟังก์ชันของรถ  
รวมถึงเหตุการณ์ต่างๆ ที่เกิดขึ้น จะถูกบันทึกไว้ในรถ

รถประกอบด้วยคอมพิวเตอร์จำนวนหนึ่งที่มีการทำงาน  
ตรวจสอบและติดตามการทำงานต่างๆ ของรถอย่างต่อเนื่อง คอมพิวเตอร์จำนวนหนึ่งจะบันทึกข้อมูลในรอบการ  
ขับที่ปกติเมื่อพบว่ามีข้อบกพร่องเกิดขึ้น นอกจากนี้ ยัง  
บันทึกข้อมูลในกรณีที่เกิดการชนหรืออุบัติเหตุด้วย  
ข้อมูลส่วนหนึ่งที่บันทึกนี้เป็นข้อมูลที่ช่างเทคนิคต้องนำ  
ไปใช้ในการวินิจฉัยและแก้ไขข้อบกพร่องของรถในชั้น  
ตอนซ่อมแซมและซ่อมบำรุง เพื่อที่การทำงานของวอลโว่  
จะเป็นไปตามที่กฎหมายและข้อบังคับอื่นๆ กำหนดไว้  
นอกจากนี้ วอลโว่ยังนำข้อมูลดังกล่าวไปใช้ในการวิจัย  
เพื่อพัฒนาคุณภาพและความปลอดภัยอย่างต่อเนื่อง  
ข้อมูลทำให้เข้าใจปัจจัยต่างๆ ที่ทำให้เกิดอุบัติเหตุและ  
การบาดเจ็บได้ดียิ่งขึ้น ข้อมูลเหล่านี้ประกอบด้วย  
รายละเอียดสถานะและการทำงานของระบบและโมดูล  
ต่างๆ ของรถในด้านเครื่องยนต์ การเร่งความเร็ว ระบบ  
พวงมาลัยและเบรก เป็นต้น ข้อมูลอาจครอบคลุมถึง  
รายละเอียดเกี่ยวกับลักษณะการขับที่ของคนขับ เช่น  
ความเร็วรถ การใช้แป้นเบรกและคันเร่ง การหมุน  
พวงมาลัย และการใช้เข็มขัดนิรภัยของคนขับและ  
ผู้โดยสารด้วยเหตุผลเหล่านี้ทำให้ข้อมูลถูกบันทึกอยู่ใน

คอมพิวเตอร์ของรถยนต์บางระยะหนึ่ง นอกเหนือจากเมื่อเกิดการชนหรือเกิดอุบัติเหตุ วอลโว่จะเก็บข้อมูลนี้ไว้มากที่สุดเท่าที่จะทำได้ เพื่อนำไปใช้ในการพัฒนาคุณภาพและความปลอดภัย หรือเก็บไว้ตามเวลาที่กฎหมายและข้อบังคับอื่นๆ กำหนดไว้

วอลโว่จะไม่เปิดเผยข้อมูลดังกล่าวมาก่อนหน้านี้แก่บุคคลที่สามโดยที่ไม่ได้รับการยินยอมจากเจ้าของรถ อย่างไรก็ตาม วอลโว่อาจต้องเปิดเผยข้อมูลดังกล่าวต่อเจ้าหน้าที่รัฐ เช่น ตำรวจ หรือบุคคลที่มีสิทธิตามกฎหมายให้สามารถเข้าถึงข้อมูลดังกล่าวได้ ภายใต้กฎหมายและข้อกำหนดของแต่ละประเทศ

ในการอ่านและทำความเข้าใจกับข้อมูลที่คอมพิวเตอร์บันทึกนั้น ต้องใช้เครื่องมือพิเศษของวอลโว่ และดำเนินการโดยศูนย์บริการที่มีข้อตกลงกับวอลโว่ ทั้งนี้ วอลโว่เป็นผู้รับผิดชอบในการจัดเก็บและใช้งานข้อมูลในลักษณะที่ปลอดภัย ซึ่งข้อมูลถูกส่งผ่านไปยังวอลโว่ในระหว่างการซ่อมแซมและการซ่อมบำรุง การจัดการข้อมูลต้องเป็นไปตามข้อกำหนดทางกฎหมายที่เกี่ยวข้อง โปรดติดต่อตัวแทนจำหน่ายของวอลโว่เพื่อขอข้อมูลเพิ่มเติม

## อุปกรณ์เสริมและอุปกรณ์เพิ่มเติม

การเชื่อมต่อและการติดตั้งอุปกรณ์เสริมอย่างไม่ถูกต้อง อาจส่งผลเสียต่อระบบอิเล็กทรอนิกส์ของรถได้

อุปกรณ์เสริมบางอย่างจะทำงานได้เฉพาะเมื่อมีการติดตั้งซอฟต์แวร์ที่เกี่ยวข้องลงในระบบคอมพิวเตอร์ของรถแล้วเท่านั้น วอลโว่ขอแนะนำให้ท่านติดต่อกับศูนย์บริการที่ได้รับการแต่งตั้งอย่างเป็นทางการของวอลโว่เสมอ ก่อนที่จะติดตั้งอุปกรณ์เสริมซึ่งต้องเชื่อมต่อเข้ากับระบบไฟฟ้าของรถ หรืออาจส่งผลกระทบต่อระบบไฟฟ้าของรถ

### กระจกบังลมแบบสะท้อนความร้อน\*

กระจกบังลมมาพร้อมกับฟิล์มสะท้อนความร้อน (IR) ที่จะช่วยลดการกระจายความร้อนจากแสงแดดเข้าไปในห้องผู้โดยสาร

ตำแหน่งของอุปกรณ์อิเล็กทรอนิกส์ เช่น ทรานสปอนเดอร์ที่วางอยู่หลังผิวกระจกที่ติดฟิล์มสะท้อนความร้อนมีผลต่อการทำงานและประสิทธิภาพของอุปกรณ์นั้นๆ ได้

เพื่อให้อุปกรณ์อิเล็กทรอนิกส์มีประสิทธิภาพการทำงานสูงสุด ท่านควรระวังอุปกรณ์นี้ไว้บริเวณกระจกบังลมส่วนที่ไม่ติดฟิล์มสะท้อนความร้อน (ดูบริเวณที่เน้นสีในภาพประกอบ)

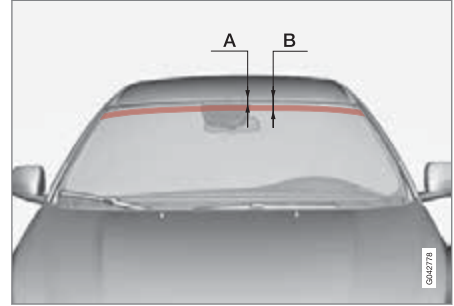

บริเวณที่ไม่ได้ติดฟิล์ม IR

A คือระยะจากขอบด้านบนของกระจกหน้าลงไปถึงจุดเริ่มต้นของขอบเขต B คือระยะจากขอบด้านบนของกระจกหน้าลงไปถึงจุดสิ้นสุดของขอบเขต

	ขนาด
A	40 มม.
B	80 มม.

## ข้อมูลบนอินเทอร์เน็ต

ที่ [www.volvocars.com](http://www.volvocars.com) จะมีข้อมูลเพิ่มเติมเกี่ยวกับรถของท่าน

Volvo ID ส่วนตัว ทำให้สามารถล็อกอินเข้าสู่ My Volvo ซึ่งเป็นหน้าเว็บไซต์สำหรับท่านและรถของท่านได้



รหัส QR

ในการอ่านรหัส QR จำเป็นต้องมีโปรแกรมอ่านรหัส QR ซึ่งมีให้บริการเป็นโปรแกรมเสริม (แอป) สำหรับโทรศัพท์เคลื่อนที่หลายรุ่น โดยท่านสามารถดาวน์โหลดโปรแกรมอ่านรหัส QR ได้จาก App Store, Windows Phone หรือ Google Play

## Volvo ID

Volvo ID เป็น ID ส่วนตัวของท่านซึ่งทำให้ท่านสามารถเข้าใช้งานบริการ<sup>4</sup> ต่างๆ ได้

ตัวอย่างของบริการ:

- My Volvo - หน้าเว็บส่วนตัวสำหรับตัวท่านและรถของท่าน
- ในรถที่มีการเชื่อมต่ออินเทอร์เน็ต\* - การบริการและฟังก์ชันบางอย่างกำหนดให้ท่านลงทะเบียนรถของท่านเข้ากับ Volvo ID ส่วนตัว เช่น การส่งที่อยู่ใหม่จากบริการแผนที่บนอินเทอร์เน็ตไปยังรถโดยตรง เป็นต้น
- Volvo On Call, VOC\* - Volvo ID ใช้ในการล็อกอินเข้าสู่แอปฯ สำหรับอุปกรณ์แบบพกพา Volvo On Call

## ข้อดีของ Volvo ID

- ชื่อผู้ใช้และรหัสผ่านชุดเดียวในการเข้าใช้บริการแบบออนไลน์ต่างๆ นั้นหมายถึง ชื่อผู้ใช้และรหัสผ่านเพียงชุดเท่านั้นที่ท่านต้องจำ
- เมื่อเปลี่ยนชื่อผู้ใช้และรหัสผ่านสำหรับบริการอย่างใดอย่างหนึ่ง (เช่น VOC) ชื่อผู้ใช้และรหัสผ่าน

สำหรับบริการอื่นๆ (เช่น My Volvo) ก็จะได้รับปรับเปลี่ยนไปตามไปด้วยโดยอัตโนมัติ

## สร้าง Volvo ID

ในการสร้าง Volvo ID ท่านจำเป็นต้องป้อนที่อยู่อีเมลส่วนตัว จากนั้นให้ปฏิบัติตามคำแนะนำในข้อความอีเมลซึ่งส่งไปยังที่อยู่ระบุไว้โดยอัตโนมัติ เพื่อดำเนินการลงทะเบียนให้เสร็จสมบูรณ์ การสร้าง Volvo ID สามารถทำได้โดยผ่านทางบริการใดบริการหนึ่งต่อไปนี้:

- เว็บ My Volvo - ป้อนที่อยู่อีเมลของท่านและปฏิบัติตามคำแนะนำ
- สำหรับรถที่มีการเชื่อมต่ออินเทอร์เน็ต\* - ป้อนที่อยู่อีเมลของท่านในแอปที่จำเป็นต้องใช้ Volvo ID แล้วปฏิบัติตามคำแนะนำ หรือกดปุ่ม Connect (เชื่อมต่อ)  ที่คอนโซลกลาง แล้วเลือก Apps → Settings จากนั้นให้ปฏิบัติตามคำแนะนำ
- Volvo On Call, VOC\* - ดาวน์โหลดแอป VOC เวอร์ชันล่าสุด จากนั้นให้เลือกการสร้าง Volvo ID จากหน้าเริ่มต้น, ป้อนที่อยู่อีเมล แล้วปฏิบัติตามคำแนะนำ

<sup>4</sup> การบริการที่สามารถใช้งานได้อาจเปลี่ยนแปลงไปเมื่อเวลาผ่านไป และอาจแตกต่างกันโดยขึ้นอยู่กับระดับอุปกรณ์และตลาด





## ข้อมูลที่เกี่ยวข้อง

- ข้อมูลบนอินเทอร์เน็ต (น. 23)

## ปรัชญาเกี่ยวกับสิ่งแวดล้อมของ Volvo Cars

รถวอลโว่ของท่านเป็นไปตามมาตรฐานด้านสิ่งแวดล้อมระหว่างประเทศที่เข้มงวด และผลิตขึ้นจากโรงงานซึ่งได้

ชื่อว่ามีคุณภาพที่สุด และมีการใช้ทรัพยากรอย่างมีประสิทธิภาพมากที่สุดแห่งหนึ่งในโลก



การรักษาสิ่งแวดล้อมเป็นคุณค่าหลักประการหนึ่งของ Volvo Car Corporation ซึ่งมีอิทธิพลต่อการปฏิบัติงานทุกอย่าง เราเชื่อว่าลูกค้าของเรามีความห่วงใยต่อสิ่งแวดล้อมเช่นเดียวกับเรา

Volvo Car Corporation ได้รับการรับรองสากล ISO ซึ่งรวมถึงมาตรฐานด้านสิ่งแวดล้อม (ISO 14001) ซึ่งครอบคลุมถึงโรงงานทุกแห่งรวมถึงหน่วยอื่นๆ ของเร่อีกหลายหน่วย นอกจากนี้เรายังตั้งข้อกำหนดสำหรับคู่ค้า

ของเรา ให้ทำงานอย่างเป็นระบบในเรื่องของสิ่งแวดล้อมเช่นกัน

### การสิ้นเปลืองน้ำมันเชื้อเพลิง

รถวอลโว่มีความได้เปรียบคู่แข่งในด้าน การสิ้นเปลืองน้ำมันเชื้อเพลิงในแต่ละระดับขั้นของรถ โดยทั่วไป การสิ้นเปลืองน้ำมันเชื้อเพลิงที่ต่ำลง จะส่งผลให้การปล่อยแก๊สเรือนกระจก กล่าวคือ แก๊สคาร์บอนไดออกไซด์ลดลงด้วย

คนขับสามารถช่วยประหยัดน้ำมันเชื้อเพลิงได้ สำหรับข้อมูลเพิ่มเติม ให้อ่านได้หัวข้อการลดผลกระทบต่อสิ่งแวดล้อม

### ระบบกรองไอเสียที่มีประสิทธิภาพ

รถวอลโว่ของท่านผลิตขึ้นตามแนวคิด "สะอาดด้านในและด้านนอก" - ซึ่งเป็นแนวคิดที่ครอบคลุมถึงสภาพแวดล้อมภายในของห้องโดยสารที่สะอาดหมดจด และระบบกรองไอเสียที่มีประสิทธิภาพสูง ในหลาย



สถานการณ์ การปล่อยสารมลพิษในไอเสียจะต่ำกว่ามาตรฐานที่เกี่ยวข้องอย่างมาก

### อากาศที่สะอาดในห้องโดยสาร

ตัวกรองห้องโดยสารจะป้องกันฝุ่นละอองและเกสรดอกไม้ไม่ให้เข้าไปในห้องโดยสารผ่านทางช่องอากาศเข้า

ระบบคุณภาพอากาศที่ละเอียดอ่อน IAQS\* (Interior Air Quality System-ระบบคุณภาพอากาศภายใน) ทำให้มั่นใจได้ว่าอากาศเข้าจะสะอาดกว่าอากาศที่จากรถภายนอก

ระบบนี้ประกอบด้วยตัวตรวจจับอิเล็กทรอนิกส์หนึ่งตัวและไส้กรองคาร์บอนหนึ่งตัว อากาศเข้าจะถูกตรวจดูอย่างต่อเนื่อง และหากระดับก๊าซที่เป็นอันตรายต่อสุขภาพบางอย่าง เช่น คาร์บอนมอนนอกไซด์เพิ่มขึ้นมากเกินไป ช่องอากาศเข้าจะถูกปิด กรณีดังกล่าวอาจเกิดขึ้นในการจราจรที่หนาแน่น การจราจรติดขัด และในอุโมงค์ เป็นต้น

ไส้กรองคาร์บอนจะป้องกันการไหลเข้าของไนโตรเจนออกไซด์ โอโซนใกล้พื้นผิวโลก และไฮโดรคาร์บอน

### ภายใน

ภายในของรถอลโว่ได้รับการออกแบบให้ให้ความเพลิดเพลินและความสะดวกสบาย - แม้กระทั่งแก่บุคคล

ที่เป็นโรคมุมแพจากการสัมผัสและโรคหืด เราได้ให้ความสำคัญเป็นอย่างยิ่งต่อการเลือกอุปกรณ์ที่ไม่เป็นพิษต่อสิ่งแวดล้อม

### ศูนย์บริการของอลโว่และสิ่งแวดล้อม

การบำรุงรักษาเป็นประจำจะสร้างสภาพรถของท่านที่มีอายุการใช้งานนาน และมีการสิ้นเปลืองน้ำมันเชื้อเพลิงต่ำ ด้วยวิธีนี้ท่านจะช่วยส่งเสริมให้สิ่งแวดล้อมสะอาดขึ้น เมื่อศูนย์บริการของอลโว่ได้รับความไว้วางใจให้ซ่อมแซมและบำรุงรักษาของท่าน ศูนย์บริการนั้นจะเป็นส่วนหนึ่งในระบบของเรา ออลโว่ตั้งข้อกำหนดที่ชัดเจนในวิธีการออกแบบศูนย์บริการ เพื่อป้องกันการหกและการถ่ายเทสู่สิ่งแวดล้อม บุคลากรในศูนย์บริการของเรามีความรู้และเครื่องมือต่างๆ ที่จำเป็นเพื่อเป็นหลักประกันการรักษาสิ่งแวดล้อมอย่างดี

### การลดผลกระทบต่อสิ่งแวดล้อม

ท่านสามารถช่วยลดผลกระทบต่อสิ่งแวดล้อมได้โดยปฏิบัติตามคำแนะนำต่อไปนี้:

- พยายามไม่ปล่อยเครื่องยนต์เดินเบาทิ้งไว้ - ดับเครื่องยนต์เมื่อจอดอยู่กับที่เป็นเวลานาน ให้ปฏิบัติตามกฎข้อบังคับของแต่ละประเทศ
- ขับรถอย่างประหยัด - วางแผนล่วงหน้า

- ทำการบริการและบำรุงรักษาตามคำแนะนำในคู่มือสำหรับเจ้าของรถ นำรถเข้ารับบริการตามระยะเวลาที่กำหนดในคู่มือการบริการและการรับประกัน
  - หากรถมีชุดทำความร้อนดีเซล \* ให้ใช้ชุดทำความร้อนดีเซลนี้ก่อนสตาร์ทรถในขณะที่เครื่องยนต์เย็น เพื่อเพิ่มประสิทธิภาพในการสตาร์ท และลดการสึกหรอในสภาพอากาศเย็น และเครื่องยนต์จะมีอุณหภูมิเพิ่มขึ้นถึงอุณหภูมิการทำงานได้อย่างรวดเร็ว ซึ่งจะช่วยลดอัตราการสิ้นเปลืองเชื้อเพลิงและลดการปล่อยไอเสีย
  - การใช้ความเร็วรถสูงจะเพิ่มอัตราการใช้เชื้อเพลิงด้วยเนื่องจากมีความต้านทานลมมากขึ้น ความเร็วที่เพิ่มขึ้นสองเท่าจะทำให้รถมีความต้านทานลม 4 เท่า
  - กำจัดสิ่งที่เป็นอันตรายต่อสิ่งแวดล้อม เช่น แบตเตอรี่และน้ำมัน ด้วยวิธีที่เป็นมิตรกับสิ่งแวดล้อมเสมอ โปรดปรึกษาศูนย์บริการหากท่านไม่มั่นใจว่าควรจะทำจัดขยะประเภทนี้อย่างไร ขอแนะนำให้ใช้ศูนย์บริการของอลโว่ที่ได้รับการแต่งตั้ง
- การปฏิบัติตามคำแนะนำนี้จะช่วยให้ท่านประหยัดเงิน ลดการสิ้นเปลืองทรัพยากรของโลก และรถมีอายุการใช้งานยาวนานขึ้น สำหรับข้อมูลเพิ่มเติมและคำ

แนะนำอื่นๆ โปรดดู คำแนะนำ Eco (น. 76), การขับที่  
แบบประหยัด (น. 373) และ การสิ้นเปลืองน้ำมันเชื้อ  
เพลิง (น. 503)

### การรีไซเคิล

จากการที่ Volvo ให้ความสำคัญยิ่งกับสิ่งแวดล้อม การ  
นำส่วนประกอบของรถกลับมาใช้ใหม่โดยที่ไม่ส่งผล  
กระทบต่อสิ่งแวดล้อมจึงถือเป็นเรื่องสำคัญ ส่วน  
ประกอบเกือบทั้งหมดของรถสามารถนำกลับมาใช้ใหม่  
ได้ เราขอให้คุณคิดที่เป็นเจ้าของรถในปัจจุบันติดต่อ  
ตัวแทนจำหน่ายเพื่อขอข้อมูลอ้างอิงเกี่ยวกับสถาน  
ประกอบการรีไซเคิลที่ได้รับการรับรอง/อนุญาต

### ข้อมูลที่เกี่ยวข้อง

- คู่มือเจ้าของรถและสิ่งแวดล้อม (น. 28)

## คู่มือเจ้าของรถและสิ่งแวดล้อม

เยื่อกระดาษที่ใช้ในการผลิตคู่มือสำหรับเจ้าของรถฉบับพิมพ์มาจากป่าไม้ที่ได้รับการรับรองจาก FSC® หรือแหล่งทรัพยากรควบคุมแหล่งอื่น

สัญลักษณ์ Forest Stewardship Council® เป็นการแสดงว่า เยื่อกระดาษที่ใช้ในการผลิตคู่มือสำหรับเจ้าของรถฉบับพิมพ์มาจากป่าไม้ที่ได้รับการรับรองจาก FSC® หรือแหล่งทรัพยากรควบคุมแหล่งอื่น



## ข้อมูลที่เกี่ยวข้อง

- ปรึกษาเกี่ยวกับสิ่งแวดล้อมของ Volvo Cars (น. 25)

## กระจกหลายชั้น

### กระจกหลายชั้น



กระจกได้รับการเสริมความแข็งแรงซึ่งจะให้การป้องกันขโมยที่ดียิ่งขึ้น และฉนวนกันเสียง

ในห้องโดยสารที่ดีขึ้น กระจกบังลมและ

กระจกด้านข้าง\* มีกระจกหลายชั้น

\* อุปกรณ์พิเศษ/อุปกรณ์เสริม, สำหรับข้อมูลเพิ่มเติมเกี่ยวกับหัวข้อนี้โปรดดูที่คำนำ

# 02

ความปลอดภัย





## 02 ความปลอดภัย

### ข้อมูลทั่วไปเกี่ยวกับเข็มขัดนิรภัย

การเบรคอย่างรุนแรงอาจทำให้ได้รับผลตามมาที่ร้ายแรงได้ หากไม่ใช้เข็มขัดรัดนิรภัย ตรวจสอบให้แน่ใจว่าผู้โดยสารทุกคนคาดเข็มขัดนิรภัยในระหว่างการเดินทาง



ยึดเข็มขัดคาดหน้าตักให้แน่นที่บริเวณเหนือตัก โดยการดึงเข็มขัดพาดไหล่ขึ้นไปทางหัวไหล่ เข็มขัดช่วงตักจะต้องอยู่ในระดับต่ำ (ไม่อยู่เหนือช่องท้อง)

เป็นสิ่งสำคัญที่จะต้องคาดเข็มขัดนิรภัยให้ติดแน่นกับตัว เพื่อให้เข็มขัดสามารถให้การปกป้องสูงสุด ห้ามเอียงพนักพิงหลังไปข้างหลังมากเกินไปเข็มขัดนิรภัยได้รับการออกแบบมาเพื่อให้การป้องกันในตำแหน่งการนั่งปกติ

ผู้โดยสารที่ไม่ได้คาด (น. 31) เข็มขัดนิรภัยจะได้รับการเตือนด้วยสัญญาณเสียงเตือนและไฟเตือน (น. 33)

### โปรดจำไว้เสมอว่า

- ห้ามใช้คิลิปหรือสิ่งอื่นใดที่เป็นอุปสรรคไม่ให้เข็มขัดนิรภัยโอบรัดได้อย่างถูกต้อง
- เข็มขัดนิรภัยจะต้องไม่บิดเกลียวหรือติดขัดอยู่กับสิ่งใดก็ตาม

#### คำเตือน

เข็มขัดนิรภัยและถุงลมนิรภัยเป็นอุปกรณ์ที่ทำงานร่วมกัน ถ้าไม่คาดเข็มขัดนิรภัยหรือใช้งานไม่ถูกต้อง อาจทำให้ประสิทธิภาพในการป้องกันอันตรายจากถุงลมนิรภัยลดลงในกรณีที่เกิดการชน

#### คำเตือน

เข็มขัดนิรภัยแต่ละเส้นออกแบบมาให้ใช้งานสำหรับหนึ่งคนเท่านั้น

#### คำเตือน

ห้ามดัดแปลงหรือซ่อมแซมเข็มขัดนิรภัยด้วยตัวเอง วอลโว่ขอแนะนำให้ท่านติดต่อศูนย์บริการของวอลโว่ที่ได้รับการแต่งตั้ง

ถ้าเข็มขัดนิรภัยได้รับแรงกระแทกอย่างแรง ตัวอย่างเช่น ในกรณีที่เกิดการชน ต้องเปลี่ยนเข็มขัดนิรภัยทั้งคู่ แม้ว่าเข็มขัดนิรภัยจะไม่แสดงถึงความเสียหายใดๆ แต่คุณสมบัติในการป้องกันบางอย่างของเข็มขัดนิรภัยอาจสูญเสียไป นอกจากนี้ ให้เปลี่ยนเข็มขัดนิรภัยด้วยถ้าพบว่าเข็มขัดล็อกหรือเสียหาย เข็มขัดนิรภัยอันใหม่ต้องได้รับการรับรองประเภทและถูกกำหนดมาเพื่อใช้สำหรับการติดตั้งในตำแหน่งเดียวกับเข็มขัดที่ถูกเปลี่ยน

### ข้อมูลที่เกี่ยวข้อง

- เข็มขัดนิรภัย - สตริมீครวม (น. 32)
- เข็มขัดนิรภัย - การคลาย (น. 32)
- ชุดดึงเข็มขัดนิรภัยกลับ (น. 33)



## เข็มขัดนิรภัย - การคาด

คาดเข็มขัดนิรภัย (น. 30) ก่อนที่จะเริ่มการขับขี่

ดึงเข็มขัดนิรภัยออกมาอย่างช้าๆ และล็อกโดยสอดหัวล็อกเข็มขัดลงในที่ล็อก เสียง "คลิก" ดังๆ หมายความว่าเข็มขัดนิรภัยล็อกแน่นแล้ว



คาดเข็มขัดนิรภัยถูกต้อง



คาดเข็มขัดนิรภัยไม่ถูกต้อง เข็มขัดต้องทาอยู่บนไหล่



การปรับความสูงของเข็มขัดนิรภัย กดปุ่มและเลื่อนจุดยึดด้านบนตามแนวตั้ง ปรับตำแหน่งจุดยึดด้านบนให้อยู่สูงที่สุดเท่าที่จะทำได้ แต่ต้องไม่รัดคอของท่านด้วย

ในเบาะนั่งด้านหลัง หัวล็อกเข็มขัดนิรภัยจะล็อกในตัวล็อกที่ตรงกันเท่านั้น<sup>1</sup>

## โปรดจำไว้เสมอว่า

เข็มขัดจะล็อก และไม่สามารถดึงออกมาได้อีก:

- ถ้าดึงเข็มขัดออกมาเร็วเกินไป
- เมื่อเบรกหรือมีการเร่ง
- ถ้ารถเขียงมากเกินไป

## ข้อมูลที่เกี่ยวข้อง

- เข็มขัดนิรภัย - สตรีมีครรภ (น. 32)
- เข็มขัดนิรภัย - การคลาย (น. 32)
- ชุดดึงเข็มขัดนิรภัยกลับ (น. 33)
- ระบบเตือนเข็มขัดนิรภัย (น. 33)

<sup>1</sup> บางตลาด





### เข็มขัดนิรภัย - การคลาย

คลายเข็มขัดนิรภัย (น. 30) เมื่อรถจอดอยู่กับที่

กดปุ่มล็อกสีแดงลงในที่ล็อก และปล่อยให้เข็มขัดถูกดึงกลับเข้าไป หากเข็มขัดไม่ถูกดึงเข้าจนสุด ให้ใช้มือป้อนเข็มขัดเข้าไปเพื่อไม่ให้เข็มขัดห้อย

### ข้อมูลที่เกี่ยวข้อง

- เข็มขัดนิรภัย - การคาด (น. 31)
- ระบบเตือนเข็มขัดนิรภัย (น. 33)

### เข็มขัดนิรภัย - สตริมีครรภ

สตริมีครรภก็ควรคาด เข็มขัดนิรภัย (น. 30) เสมอเช่นกัน อย่างไรก็ตามการคาดเข็มขัดนิรภัยให้ถูกวิธีก็เป็นสิ่งสำคัญอย่างยิ่ง



เข็มขัดนิรภัยช่วงทแยงควรจะรัดเหนือไหล่ จากนั้นผ่านระหว่างหน้าอกและไปยังด้านข้างของหน้าท้อง

เข็มขัดนิรภัยช่วงตักควรจะคาดอยู่ราบเหนือต้นขา และอยู่ใต้หน้าท้องให้มากที่สุดเท่าที่จะเป็นไปได้ - ห้ามให้เข็มขัดเลื่อนขึ้นไป อย่าให้เข็มขัดนิรภัยหย่อนและดูให้แน่ใจว่าเข็มขัดรัดแนบกับลำตัวมากที่สุด นอกจากนี้ให้ตรวจสอบด้วยว่าเข็มขัดนิรภัยไม่บิดงอ

เนื่องจากสภาพครรภจะเปลี่ยนแปลงไปเรื่อยๆ สตริมีครรภที่ซบทรจะต้องปรับที่นั่ง (น. 102) และ พวงมาลัย

(น. 106) เพื่อให้สามารถควบคุมรถในขณะที่ขับได้อย่างสะดวก (ซึ่งหมายความว่าต้องสามารถบังคับพวงมาลัยและใช้แป้นเหยียบต่างๆ ได้โดยง่าย) ในกรณีนี้ สตริมีครรภควรพยายามเลื่อนที่นั่งเพื่อให้ได้ระยะห่างระหว่างพวงมาลัยและหน้าท้องให้มากที่สุดเท่าที่จะเป็นไปได้

### ข้อมูลที่เกี่ยวข้อง

- เข็มขัดนิรภัย - การคาด (น. 31)
- เข็มขัดนิรภัย - การคลาย (น. 32)



## ระบบเตือนเข็มขัดนิรภัย

ผู้โดยสารที่ไม่ได้คาด (น. 31) เข็มขัดนิรภัยจะได้รับการเตือนด้วยสัญญาณเสียงและไฟเตือนให้คาดเข็มขัดนิรภัย



เสียงเตือนจะขึ้นอยู่กับความเร็วและในบางกรณีจะขึ้นอยู่กัเวลา สัญลักษณ์เตือนจะแสดงอยู่ในคอนโซลบริเวณหลังคาและในแผงหน้าปัดแบบรวม (น. 71)

ระบบเตือนเข็มขัดนิรภัยไม่ครอบคลุมถึงเบาะนั่งสำหรับเด็กต่างๆ

### เบาะนั่งด้านหลัง

ระบบเตือนเข็มขัดนิรภัยในเบาะนั่งหลังมีการทำงานย่อสองการทำงาน:

- ให้ข้อมูลเกี่ยวกับเข็มขัดนิรภัย (น. 30) ที่ใช้งานอยู่ในที่นั่งหลัง ข้อความจะแสดงขึ้นบนแผงหน้าปัดแบบรวมเมื่อมีการใช้งานเข็มขัดนิรภัย หรือเมื่อประตูด้านหลังด้านใดด้านหนึ่งเปิดอยู่ ข้อความจะหายไปโดยอัตโนมัติหลังจากขับขึ้นเป็นเวลาประมาณ 30 วินาที หรือหลังจากกดปุ่ม OK บนคันสวิตช์ไฟแสดง (น. 132)
- ให้การเตือนหากเข็มขัดนิรภัยด้านหลังเส้นใดเส้นหนึ่งปลดออกในระหว่างการเดินทาง การเตือนจะอยู่ในรูปข้อความบนแผงหน้าปัดแบบรวมพร้อมด้วยสัญญาณเสียง/สัญญาณไฟ การเตือนจะสิ้นสุดลงเมื่อคาดเข็มขัดนิรภัยให้แน่นอีกครั้ง หรือสามารถรับรู้ได้ด้วยตนเองโดยกดปุ่ม OK

ข้อความในแผงหน้าปัดแบบรวมซึ่งแสดงเข็มขัดนิรภัยที่ใช้งานอยู่จะแสดงอยู่ตลอดเวลา กดปุ่ม OK เพื่อดูข้อความที่บันทึกไว้

### บางตลาด

คนขับและผู้โดยสารในเบาะนั่งด้านหน้าที่ไม่ได้คาดเข็มขัดนิรภัย จะได้รับการเตือนด้วยสัญญาณเสียงและไฟเตือนให้คาดเข็มขัดนิรภัย ที่ความเร็วต่ำ เสียงเตือนจะดังขึ้นในช่วง 6 วินาทีแรก

## ชุดดึงเข็มขัดนิรภัยกลับ

เข็มขัดนิรภัย (น. 30) ทุกเส้นจะติดตั้งพร้อมชุดดึงเข็มขัดนิรภัยกลับ กลไกซึ่งอยู่ในชุดดึงเข็มขัดนิรภัยกลับจะดึงเข็มขัดให้ตึงในจังหวะที่มีการชนอย่างรุนแรงพอ ทำให้เข็มขัดนิรภัยกระชับตัวผู้โดยสารได้อย่างมีประสิทธิภาพยิ่งขึ้น

### คำเตือน

ห้ามเสียบหัวเข็มขัดนิรภัยจากด้านผู้โดยสารในตัวล็อกด้านคนขับ ให้เสียบหัวเข็มขัดนิรภัยในตัวล็อกด้านที่ถูกต้องเสมอ ห้ามทำให้เข็มขัดนิรภัยชำรุดและห้ามเสียบสิ่งแปลกปลอมในตัวล็อกเข็มขัดเข็มขัดนิรภัยและตัวล็อกหัวเข็มขัดอาจจะไม่ทำงานอย่างถูกต้องในกรณีที่มีการชน ทำให้อาจได้รับบาดเจ็บสาหัส



## 02 ความปลอดภัย

### ความปลอดภัย - สัญลักษณ์เตือน

สัญลักษณ์เตือนจะแสดงขึ้นถ้าตรวจพบข้อบกพร่องในระหว่างการตรวจหาข้อบกพร่อง หรือถ้าระบบได้ถูกสั่งให้ทำงาน เมื่อจำเป็น สัญลักษณ์เตือนจะแสดงขึ้นพร้อมกับข้อความในจอแสดงข้อมูลของแผงหน้าปัดแบบรวม (น. 71)

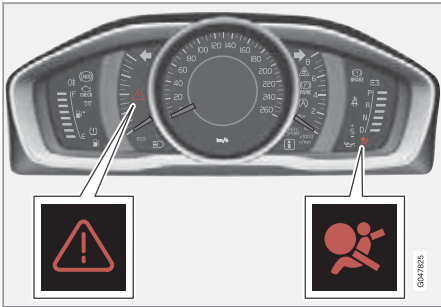

สัญลักษณ์เตือนรูปสามเหลี่ยมและสัญลักษณ์เตือนสำหรับระบบถุงลมนิรภัย (น. 35) ในแผงหน้าปัดแบบรวมแบบอนาล็อก

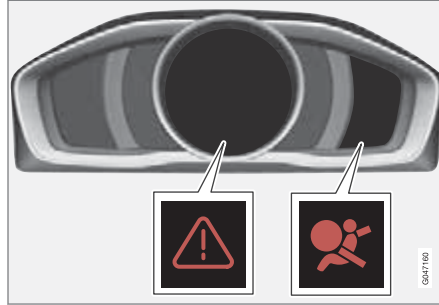

สัญลักษณ์เตือนรูปสามเหลี่ยมและสัญลักษณ์เตือนสำหรับถุงลมนิรภัยในแผงหน้าปัดแบบรวมแบบดิจิทัล

สัญลักษณ์เตือนในแผงหน้าปัดแบบรวมจะติดสว่างขึ้นเมื่อคุณแจร์ไมทคอนโทรลอยู่ในตำแหน่งสวิตช์กุญแจ II (น. 100) สัญลักษณ์จะดับลงหลังจากเวลาผ่านไปประมาณ 6 วินาที ถ้าไม่มีความผิดปกติใดๆ ในระบบถุงลมนิรภัย

### คำเตือน

หากสัญลักษณ์เตือนสำหรับระบบถุงลมนิรภัยยังคงสว่างอยู่หรือสว่างขึ้นในขณะที่แสดงว่าระบบถุงลมนิรภัยไม่ได้ทำงานอย่างสมบูรณ์ สัญลักษณ์นี้แสดงถึงข้อบกพร่องในระบบเข็มขัดนิรภัย, SIPS, ระบบ IC หรือเป็นข้อบกพร่องอื่นในระบบ วอลโว่ขอแนะนำให้ท่านติดต่อศูนย์บริการของวอลโว่ที่ได้รับการแต่งตั้งในทันที

หากสัญลักษณ์เตือนทำงานผิดปกติ ป้ายเตือนรูปสามเหลี่ยมจะสว่างขึ้น และ SRS airbag Service required หรือ SRS airbag Service urgent จะปรากฏในจอแสดงข้อมูล วอลโว่ขอแนะนำให้ท่านติดต่อศูนย์บริการของวอลโว่ที่ได้รับการแต่งตั้งในทันที

### ข้อมูลที่เกี่ยวข้อง

- ข้อมูลทั่วไปเกี่ยวกับโหมดปลอดภัย (น. 47)



## ระบบดงลมนิรภัย

ในกรณีที่เกิดการชนด้านหน้า ระบบดงลมนิรภัยจะช่วยป้องกันบริเวณศีรษะ, ใบหน้า และทรงอกของคนขับและผู้โดยสาร

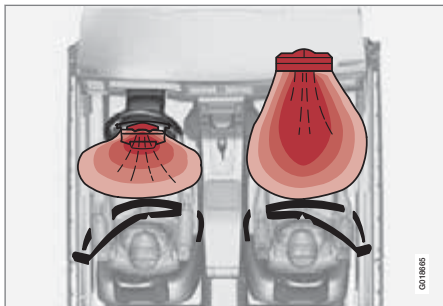

ระบบดงลมนิรภัยเมื่อมองจากด้านบน, รถพวงมาลัยซ้าย

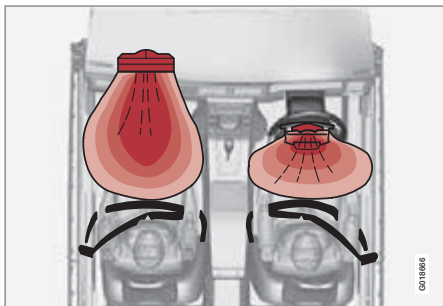

ระบบดงลมนิรภัยเมื่อมองจากด้านบน, รถพวงมาลัยขวา

ระบบนี้ประกอบด้วยดงลมนิรภัยและเซ็นเซอร์ต่างๆ เมื่อเกิดการชนอย่างรุนแรงพอ เซ็นเซอร์ต่างๆ จะตอบสนองและดงลมนิรภัย (ต่างๆ) จะพองตัวด้วยแก๊สที่ร้อน ดงลมนิรภัยจะรองรับผู้โดยสารจากแรงกระแทกที่เกิดขึ้น เนื่องจากการชน ดงลมนิรภัยจะยุบตัวเมื่อถูกอัด เมื่อสิ่งนี้เกิดขึ้น คิว้นจะกระจายเข้าไปในรถ ซึ่งถือเป็นเรื่องปกติ ขั้นตอนทั้งหมดนี้รวมถึงการพองตัวและการยุบตัวของดงลมนิรภัยจะเกิดขึ้นภายในเสี้ยววินาที

### คำเตือน

วอลโว่ขอแนะนำให้ท่านติดต่อศูนย์บริการของวอลโว่ที่ได้รับการแต่งตั้งเพื่อรับการซ่อมแซม งานที่บกพร่องในระบบดงลมนิรภัยอาจทำให้เกิดการทำงานบกพร่องซึ่งอาจทำให้เกิดการบาดเจ็บที่ร้ายแรงได้

### หมายเหตุ

ตัวตรวจจับจะตอบสนองแตกต่างกันออกไปโดยขึ้นอยู่กับลักษณะของการชน รวมทั้งขึ้นอยู่กับว่าคาดเข็มขัดนิรภัยไว้หรือไม่ หลักการนี้จะนำไปใช้กับเข็มขัดนิรภัยที่ทุกตำแหน่ง

ดังนั้น เป็นไปได้ว่าอาจมีดงลมนิรภัยเพียงหนึ่งชุด (หรืออาจไม่มีเลย) ที่พองตัวเมื่อเกิดการชน ตัวตรวจจับจะตรวจจับแรงการชนที่ปะทะเข้ากับรถและจะปรับสภาพการทำงานให้สอดคล้องกัน เพื่อให้ดงลมนิรภัยหนึ่งชุดหรือมากกว่าพองตัวออก

### ข้อมูลที่เกี่ยวข้อง

- ดงลมนิรภัยด้านคนขับ (น. 36)
- ดงลมนิรภัยสำหรับผู้โดยสาร (น. 36)
- ความปลอดภัย - สัญลักษณ์เตือน (น. 34)



## 02 ความปลอดภัย

### ถุงลมนิรภัยด้านคนขับ

เพื่อเป็นการเสริมการป้องกันโดย เข็มขัดนิรภัย (น. 30)  
รถยนต์จะติดตั้ง ถุงลมนิรภัย (น. 35) ด้านคนขับ

ถุงลมนิรภัยนี้ติดตั้งอยู่ในตรงกลางของพวงมาลัย  
พวงมาลัยจะมีเครื่องหมาย AIRBAG กำกับไว้

### คำเตือน

เข็มขัดนิรภัยและถุงลมนิรภัยเป็นอุปกรณ์ที่ทำงาน  
ร่วมกัน ถ้าไม่คาดเข็มขัดนิรภัยหรือใช้งานไม่ถูกต้อง  
อาจทำให้ประสิทธิภาพในการป้องกันอันตรายจาก  
ถุงลมนิรภัยลดลงในกรณีที่เกิดการชน

### ข้อมูลที่เกี่ยวข้อง

- ถุงลมนิรภัยสำหรับผู้โดยสาร (น. 36)

### ถุงลมนิรภัยสำหรับผู้โดยสาร

เพื่อเป็นการเสริมการป้องกันโดย เข็มขัดนิรภัย (น. 30)  
ที่ด้านผู้โดยสาร รถยนต์จะติดตั้ง ถุงลมนิรภัย (น. 35)

ถุงลมนิรภัยนี้จะพับเก็บอยู่ในที่เก็บบริเวณเหนือลิ้นชัก  
เก็บของ แผงครอบจะมีเครื่องหมาย AIRBAG กำกับไว้



ตำแหน่งของถุงลมนิรภัยผู้โดยสารด้านหน้าในรถพวงมาลัย  
ซ้าย



ตำแหน่งของถุงลมนิรภัยผู้โดยสารด้านหน้าในรถพวงมาลัย  
ขวา

ป้ายเตือนสำหรับถุงลมนิรภัยสำหรับผู้โดยสารจะติดอยู่  
ภายในรถที่ตำแหน่งใดตำแหน่งหนึ่งจากสองตำแหน่งต่อไป  
นี้:



ตำแหน่งที่ 1: ตำแหน่งของป้ายถุงลมนิรภัยบนที่นั่งแถวคนโดยสาร



ตำแหน่งที่ 2: ตำแหน่งของป้ายถุงลมนิรภัยบนเสาประตูคนโดยสาร ป้ายจะสามารถมองเห็นได้เมื่อเปิดประตูผู้โดยสาร

### คำเตือน

ห้ามใช้นั่งสำหรับเด็กแบบหันไปทางด้านหลังบนที่นั่งที่มีการป้องกันโดยการเปิดใช้งานถุงลมนิรภัยไว้ หากไม่ปฏิบัติตามคำแนะนำนี้ เด็กอาจได้รับบาดเจ็บร้ายแรงหรือเสียชีวิตได้

### คำเตือน

เข็มขัดนิรภัยและถุงลมนิรภัยเป็นอุปกรณ์ที่ทำงานร่วมกัน ถ้าไม่คาดเข็มขัดนิรภัยหรือใช้งานไม่ถูกต้อง อาจทำให้ประสิทธิภาพในการป้องกันอันตรายจากถุงลมนิรภัยลดลงในกรณีที่เกิดการชน

เพื่อลดความเสี่ยงต่อการบาดเจ็บในกรณีที่เกิดถุงลมนิรภัยพองตัว ผู้โดยสารต้องนั่งตัวตรงโดยไม่ให้วางบนพื้นและหลังพิงติดกับพนักพิง ต้องคาดเข็มขัดนิรภัย

### คำเตือน

ห้ามใส่วัตถุใดๆ ที่ด้านหน้าหรือด้านบนเหนือแผงคอนโซลที่มีถุงลมนิรภัยติดตั้งอยู่

### คำเตือน

ถ้าถุงลมนิรภัย (SRS) ถูกเปิดใช้งาน ห้ามให้เด็กนั่งในเบาะนั่งสำหรับเด็กหรือบนเบาะรองนั่งเสริมที่เบาะนั่งด้านหน้า

ห้ามยืนหรือนั่งที่ด้านหน้าของที่นั่งผู้โดยสารด้านหน้า

ห้ามเด็กที่มีความสูงต่ำกว่า 140 ซม. นั่งในเบาะนั่งผู้โดยสารด้านหน้า ถ้าถุงลมนิรภัยเปิดใช้งาน

หากไม่ปฏิบัติตามคำแนะนำที่กล่าวไว้ข้างต้น อาจทำให้ได้รับอันตรายถึงแก่ชีวิตได้

### สวิทช์ - PACOS\*

ถุงลมนิรภัยผู้โดยสารด้านหน้าสามารถ ยกเลิกการทำงานได้ (น. 38) ถ้ารถยนต์มีสวิทช์ PACOS (Passenger Airbag Cut Off Switch)

### คำเตือน

ถ้ารถมีถุงลมนิรภัยสำหรับผู้โดยสารด้านหน้า แต่ไม่มีสวิทช์ PACOS (สวิทช์ตัดการทำงานของถุงลมนิรภัยด้านผู้โดยสาร) ถุงลมนิรภัยจะเปิดการทำงานอยู่เสมอ

\* อุปกรณ์พิเศษ/อุปกรณ์เสริม, สำหรับข้อมูลเพิ่มเติมเกี่ยวกับหัวข้อนี้โปรดดูที่คู่มือ



### ข้อมูลที่เกี่ยวข้อง

- ถุงลมนิรภัยด้านคนขับ (น. 36)
- ที่นั่งสำหรับเด็ก (น. 50)

### ถุงลมนิรภัยสำหรับผู้โดยสาร - การเปิดใช้งาน/ การยกเลิกการทำงาน\*

ถ้ารถยนต์มีสวิตช์ PACOS (Passenger Airbag Cut Off Switch) ติดตั้งอยู่ ท่านสามารถยกเลิกการทำงาน  
ของถุงลมนิรภัยสำหรับผู้โดยสารด้านหน้า (น. 36) ได้

#### สวิตช์ - PACOS

สวิตช์สำหรับถุงลมนิรภัยสำหรับผู้โดยสาร (PACOS) อยู่ที่  
ที่ขอบของคอนโซลหน้าที่ด้านผู้โดยสาร และสามารถเข้า  
ถึงได้เมื่อเปิดประตูด้านผู้โดยสาร

ตรวจสอบว่าสวิตช์อยู่ในตำแหน่งที่ต้องการ ควรใช้เข็ม  
กุญแจ (น. 197) ของกุญแจรีโมตคอนโทรลในการ  
เปลี่ยนตำแหน่ง

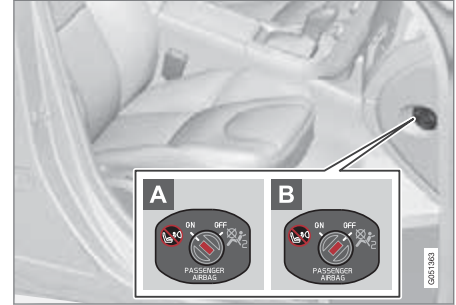

ตำแหน่งของสวิตช์ถุงลมนิรภัย

- A** ถุงลมนิรภัยเปิดใช้งาน เมื่อสวิตช์อยู่ในตำแหน่งนี้ ผู้  
โดยสารที่สูงเกิน 140 ซม. สามารถนั่งบนเบาะนั่งผู้  
โดยสารด้านหน้าได้ แต่ห้ามให้เด็กนั่งบนเบาะนั่ง  
สำหรับเด็กหรือบนเบาะรองนั่งในบริเวณนี้
- B** ถุงลมนิรภัยถูกยกเลิกการทำงาน เมื่อสวิตช์อยู่ใน  
ตำแหน่งนี้ เด็กที่นั่งบนเบาะนั่งสำหรับเด็กหรือบน  
เบาะรองนั่งสามารถนั่งบนเบาะนั่งผู้โดยสารด้าน  
หน้าได้ แต่ห้ามให้ผู้โดยสารที่สูงเกิน 140 ซม. นั่งใน  
บริเวณนี้

**คำเตือน**

**ถุงลมนิรภัยใช้งานอยู่** (เบาะนั่งผู้โดยสาร):

ถ้าถุงลมนิรภัยถูกเปิดใช้งาน ห้ามให้เด็กนั่งในเบาะนั่งสำหรับเด็กหรือบนเบาะรองนั่งเสริมที่เบาะนั่งผู้โดยสารด้านหน้า ข้อพึงปฏิบัตินี้ใช้กับทุกคนที่มีความสูงต่ำกว่า 140 ซม.

**ถุงลมนิรภัยปิดการทำงาน** (เบาะนั่งผู้โดยสาร):

ห้ามเด็กที่มีความสูงต่ำกว่า 140 ซม. นั่งในเบาะนั่งผู้โดยสารด้านหน้า หากถุงลมนิรภัยถูกระงับการใช้งาน

หากไม่ปฏิบัติตามคำแนะนำที่กล่าวไว้ข้างต้น อาจทำให้ได้รับอันตรายถึงแก่ชีวิตได้

**หมายเหตุ**

เมื่อกุญแจรีโมตคอนโทรลอยู่ใน ตำแหน่งกุญแจ II (น. 100) สัญลักษณ์เตือน (น. 34) สำหรับถุงลมนิรภัยจะแสดงขึ้นในแผงหน้าปัดแบบรวมเป็นเวลาประมาณ 6 วินาที

จากนั้น ไฟแสดงในคอนโซลหลังจะสว่างขึ้นเพื่อแสดงสถานะที่ถูกต้องของถุงลมนิรภัยสำหรับเบาะนั่งผู้โดยสารด้านหน้า



ไฟแสดงจะแสดงว่าถุงลมนิรภัยผู้โดยสารถูกกระตุ่น

สัญลักษณ์ในคอนโซลหลังจะแสดงให้ทราบว่า ถุงลมนิรภัยสำหรับผู้โดยสารด้านหน้าทำงานอยู่ (ดูภาพประกอบก่อนหน้า)

**คำเตือน**

ห้ามให้เด็กนั่งบนที่นั่งสำหรับเด็กหรือเบาะเสริมในที่นั่งด้านหน้า หากมีการสั่งงานถุงลมนิรภัยและสัญลักษณ์  ในคอนโซลหลังคาดิสว่าง หากไม่ปฏิบัติตามอาจทำให้เด็กมีอันตรายถึงแก่ชีวิตได้



ไฟแสดงจะแสดงว่าถุงลมนิรภัยผู้โดยสารถูกยกเลิกการทำงาน ข้อความและสัญลักษณ์ในคอนโซลหลังจะแสดงให้ทราบว่า ถุงลมนิรภัยสำหรับผู้โดยสารด้านหน้าถูกยกเลิก (ดูภาพประกอบก่อนนี้)





### คำเตือน

ห้ามไม่ให้ผู้โดยสารนั่งอยู่บนที่นั่งผู้โดยสารด้านหน้า ถ้าข้อความที่คอนโซลบริเวณหลังคารบว่าถุงลมนิรภัยถูกยกเลิกการทำงาน รวมถึงเมื่อ สัญลักษณ์เตือน (น. 34) สำหรับถุงลมนิรภัยแสดงขึ้นบนแผงหน้าปัดด้วย เนื่องจากแสดงว่ามีการทำงานบกพร่องที่ร้ายแรง โปรดไปที่ศูนย์บริการโดยเร็วที่สุด วอลโว่ขอแนะนำให้ท่านติดต่อศูนย์บริการของวอลโว่ที่ได้รับการแต่งตั้ง



### คำเตือน

หากไม่ปฏิบัติตามคำแนะนำที่กล่าวไว้ข้างต้น อาจทำให้ผู้โดยสารได้รับอันตรายถึงแก่ชีวิตได้

### ข้อมูลที่เกี่ยวข้อง

- ที่นั่งสำหรับเด็ก (น. 50)

### ถุงลมนิรภัยด้านข้าง (SIPS)

เมื่อเกิดการชนกระแทกด้านข้าง แรงกระแทกส่วนใหญ่จะถูก SIPS (Side Impact Protection System) กระจายไปยังคาน, เสา, พื้น, หลังคา และชิ้นส่วนโครงสร้างอื่นๆ ของตัวถัง ถุงลมนิรภัยด้านข้างต่างๆ บนเบาะนั่งคนขับและเบาะนั่งผู้โดยสารด้านหน้าจะช่วยป้องกันส่วนหน้าอกและตะโพก และเป็นส่วนสำคัญของ SIPS



ระบบถุงลมนิรภัย SIPS ประกอบด้วยส่วนประกอบสำคัญสองส่วน คือ ถุงลมนิรภัยด้านข้างและเซ็นเซอร์ต่างๆ ถุงลมนิรภัยด้านข้างจะติดตั้งไว้ในพนักพิงของที่นั่งด้านหน้า

เมื่อเกิดการชนอย่างรุนแรงพอ เช่น เซอร์ต่างๆ จะตอบสนอง และถุงลมนิรภัย (ต่างๆ) จะพองตัวด้วยแก๊สที่ร้อน ถุงลมนิรภัยจะพองตัวระหว่างผู้โดยสารและแผงประตูเพื่อรองรับแรงกระแทก ถุงลมนิรภัยจะยุบตัวเมื่อถูกอัดโดยปกติแล้วถุงลมนิรภัยด้านข้างจะพองตัวเฉพาะด้านที่เกิดการชนเท่านั้น

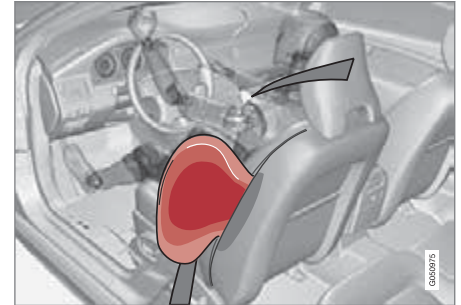

เบาะนั่งคนขับ รถพวงมาลัยซ้าย

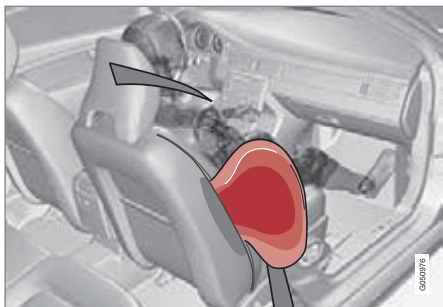

เบาะนั่งผู้โดยสารด้านหน้า รถพวงมาลัยซ้าย

### คำเตือน

- วอลโว่ขอแนะนำให้การเปลี่ยนที่ศูนย์บริการของวอลโว่ที่ได้รับการแต่งตั้ง การทำงานกับระบบถุงลมนิรภัย SIPS ที่ไม่ถูกต้องอาจทำให้เกิดความผิดพลาดในการทำงานและส่งผลให้เกิดการบาดเจ็บต่อร่างกายได้
- ห้ามวางวัตถุใดๆ ไว้ระหว่างด้านนอกของที่นั่งกับแผงประตู เนื่องจากบริเวณนี้เป็นบริเวณการทำงานของถุงลมนิรภัย
- วอลโว่ขอแนะนำให้ใช้เฉพาะแผ่นปิดที่นั่งรถยนต์ที่ได้รับอนุญาตจากวอลโว่เท่านั้น แผ่นปิดที่นั่งอื่นๆ อาจขัดขวางการทำงานของถุงลมนิรภัยได้
- ถุงลมนิรภัยด้านข้างเป็นระบบที่ช่วยเสริมการทำงานของเข็มขัดนิรภัย ต้องคาดเข็มขัดนิรภัยเสมอ

### ข้อมูลที่เกี่ยวข้อง

- ถุงลมนิรภัยด้านคนขับ (น. 36)
- ถุงลมนิรภัยสำหรับผู้โดยสาร (น. 36)
- ถุงลมนิรภัยด้านข้าง (SIPS) - ที่นั่งสำหรับเด็ก/เบาะรองนั่งเสริม (น. 42)

- ม่านนิรภัยกันกระแทก (IC) (น. 42)



## 02 ความปลอดภัย

### ถุงลมนิรภัยด้านข้าง (SIPS) - ที่นั่งสำหรับเด็ก/ เบาะรองนั่งเสริม

การปกป้องสำหรับเด็กที่นั่งอยู่ในที่นั่งสำหรับเด็กหรือบนเบาะรองนั่งเสริมจะไม่ลดลงแต่อย่างใดเมื่อใช้ถุงลมนิรภัยด้านข้าง (น. 40)

ถ้ารถไม่มี ถุงลมนิรภัยที่พร้อมทำงาน (น. 38) ที่ด้านผู้โดยสารด้านหน้า จะสามารถวาง ที่นั่งสำหรับเด็ก/เบาะรองนั่งเสริม (น. 50) ไว้บนที่นั่งผู้โดยสารด้านหน้าได้

#### ข้อมูลที่เกี่ยวข้อง

- ถุงลมนิรภัยสำหรับผู้โดยสาร (น. 36)
- ข้อมูลทั่วไปเกี่ยวกับความปลอดภัยสำหรับเด็ก (น. 49)

### ม่านนิรภัยกันกระแทก (IC)

ม่านนิรภัยกันกระแทกจะช่วยป้องกันไม่ให้ศีรษะของคนขับและผู้โดยสารด้านหน้ากระแทกกับส่วนประกอบภายในรถเมื่อเกิดการชน



ถุงลมนิรภัยแบบแถบ IC (Inflatable Curtain) เป็นส่วนหนึ่งของ ระบบ SIPS (น. 40) และ ระบบถุงลมนิรภัย (น. 35) ม่านนิรภัยกันกระแทกติดตั้งอยู่ในแผงบุหลังคาทั้งสองด้าน และจะปกป้องผู้โดยสารที่เบาะนั่งด้านนอกทั้งหมด เมื่อเกิดการชนที่รุนแรงพอ เช่น เซอร์ต่าง ๆ จะตอบสนอง และม่านนิรภัยกันกระแทกจะพองตัว

### คำเตือน

ห้ามแขวนหรือผูกวัตถุที่มีน้ำหนักมากบนมือจับบนหลังคา ขอเกี่ยวได้รับการออกแบบมาสำหรับเสื้อผ้าเนื้อบางเท่านั้น (ไม่ใช่สำหรับวัตถุแข็ง เช่น ร่ม เป็นต้น)

ห้ามขึ้นสกู๊ตหรือติดตั้งสิ่งใดบนแผงบุหลังคา เสาประตู หรือแผงด้านข้างของรถยนต์ เนื่องจากอาจทำให้ความสามารถในการป้องกันลดลงได้ วอลโว่ขอแนะนำให้ท่านใช้เพียงชิ้นส่วนของแท้ของวอลโว่ที่ได้รับการรับรองเท่านั้นในการเปลี่ยนอุปกรณ์ต่างๆ ในบริเวณนี้

### คำเตือน

ห้ามไหลรถยนต์สูงกว่า 50 มม. ได้ขอบด้านบนสุดของกระจกประตู มิฉะนั้นม่านนิรภัยที่เก็บอยู่ในแผงหลังคาอาจถูกกระตุ้นการทำงานได้

### คำเตือน

ม่านนิรภัยเป็นระบบที่ช่วยเสริมการทำงานของเข็มขัดนิรภัย ต้องคาดเข็มขัดนิรภัยเสมอ



### ข้อมูลที่เกี่ยวข้อง

- ข้อมูลทั่วไปเกี่ยวกับเข็มขัดนิรภัย (น. 30)

### ข้อมูลทั่วไปเกี่ยวกับ WHIPS (การป้องกันบริเวณลำคอ)

WHIPS (ระบบป้องกันบริเวณลำคอ) เป็นระบบที่ป้องกันการบาดเจ็บบริเวณลำคอ ระบบนี้ประกอบด้วยพนักพิงแบบดูดซับพลังงานและพนักพิงศีรษะที่ออกแบบมาเป็นพิเศษสำหรับที่นั่งด้านหน้า

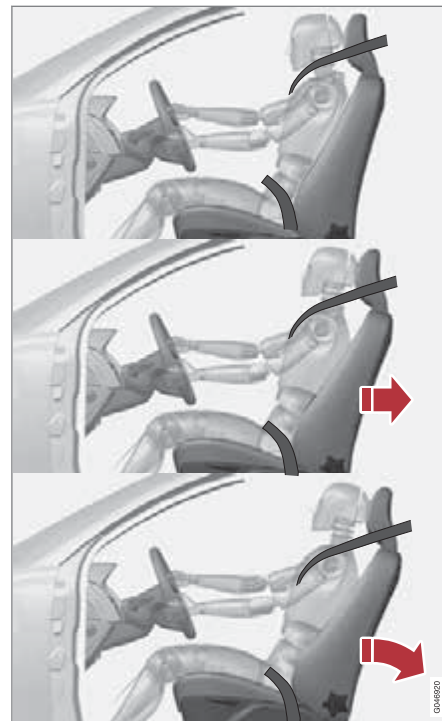

ระบบ WHIPS จะทำงานเมื่อเกิดการชนที่ด้านหลังรถ โดยขึ้นอยู่กับมุมและความเร็วของการชน และลักษณะของรถที่เข้ามาชน



### คำเตือน

ระบบ WHIPS เป็นระบบที่ช่วยเสริมการทำงานของเข็มขัดนิรภัย ต้องคาดเข็มขัดนิรภัยเสมอ

### คุณสมบัติของที่นั่ง

เมื่อระบบ WHIPS ถูกกระตุ้นการทำงาน พนักพิงหลังของที่นั่งด้านหลังจะเอนไปด้านหลัง เพื่อเปลี่ยนตำแหน่งการนั่งของคนขับและผู้โดยสารบนที่นั่งด้านหลัง ซึ่งจะช่วยลดอันตรายจากการบาดเจ็บที่ศีรษะจนถึงลำคอ



### คำเตือน

ห้ามดัดแปลงหรือซ่อมแซมที่นั่งหรือระบบ WHIPS ด้วยตัวเอง วอลโว่ขอแนะนำให้ท่านติดต่อศูนย์บริการของวอลโว่ที่ได้รับการแต่งตั้ง

### ข้อมูลที่เกี่ยวข้อง

- WHIPS - ที่นั่งสำหรับเด็ก (น. 44)
- WHIPS - ตำแหน่งการนั่ง (น. 44)
- ข้อมูลทั่วไปเกี่ยวกับเข็มขัดนิรภัย (น. 30)

### WHIPS - ที่นั่งสำหรับเด็ก

การปกป้องสำหรับเด็กที่นั่งอยู่ในที่นั่งสำหรับเด็กหรือบนเบาะรองนั่งเสริมจะไม่ลดลงแต่อย่างใดเมื่อใช้ระบบ WHIPS (น. 43)

ถ้ารถไม่มีถุงลมนิรภัยที่พร้อมทำงาน (น. 38) ที่ด้านผู้โดยสารด้านหน้า จะสามารถวางที่นั่งสำหรับเด็ก/เบาะรองนั่งเสริม (น. 50) ไว้บนที่นั่งผู้โดยสารด้านหน้าได้

### ข้อมูลที่เกี่ยวข้อง

- ข้อมูลทั่วไปเกี่ยวกับความปลอดภัยสำหรับเด็ก (น. 49)

### WHIPS - ตำแหน่งการนั่ง

เพื่อให้ได้รับการป้องกันสูงสุดจากระบบ WHIPS (น. 43) คนขับและผู้โดยสารจะต้องนั่งอยู่ในตำแหน่งการนั่งที่ถูกต้อง และตรวจสอบให้แน่ใจว่าไม่มีสิ่งใดกีดขวางการทำงานของระบบ

### ตำแหน่งการนั่ง

ปรับตำแหน่งการนั่งบนที่นั่งด้านหน้า (น. 102) อย่างถูกต้องก่อนที่จะเริ่มการขับขี่

คนขับและผู้โดยสารบนที่นั่งด้านหน้าควรนั่งอยู่ตรงกลางของที่นั่ง โดยให้มีระยะห่างระหว่างศีรษะกับพนักพิงศีรษะให้น้อยที่สุดเท่าที่จะทำได้

### การทำงาน



ห้ามวางวัตถุใดๆ ไว้บนพื้นด้านหลังที่นั่งคนขับหรือที่นั่งผู้โดยสารที่อาจกีดขวางไม่ให้ระบบ WHIPS ทำงาน



### คำเตือน

ห้ามพยายามอัดวัตถุที่แข็งเข้าไประหว่างเบาะรองนั่งของที่นั่งด้านหลังกับพนักพิงที่นั่งด้านหน้า ต้องแน่ใจว่า ท่านไม่ได้กีดขวางการทำงานของระบบ WHIPS



ห้ามวางวัตถุใดๆ ไว้บนเบาะนั่งด้านหลังที่อาจกีดขวางไม่ให้ระบบ WHIPS ทำงาน

### คำเตือน

ถ้ามีการพับพนักพิงที่นั่งด้านหลังลง ต้องเลื่อนที่นั่งด้านหน้าไปข้างหน้าเพื่อไม่ให้โดนพนักพิงที่พับลงมา

### คำเตือน

ถ้าที่นั่งถูกกระแทกอย่างรุนแรง เช่น โดนชนจากด้านหลัง จะต้องตรวจสอบระบบ WHIPS วอลโว่ขอแนะนำให้ท่านนำรถเข้ารับการตรวจสอบโดยศูนย์บริการของวอลโว่ที่ได้รับการแต่งตั้ง

ประสิทธิภาพในการป้องกันของระบบ WHIPS อาจลดลงบางส่วน ถึงแม้ว่าที่นั่งจะดูเหมือนไม่ได้รับความเสียหายก็ตาม

วอลโว่ขอแนะนำให้ท่านติดต่อศูนย์บริการวอลโว่ที่ได้รับการแต่งตั้งเพื่อตรวจสอบระบบ แม้ว่าจะเกิดการชนท้ายเพียงเล็กน้อยก็ตาม

### เมื่อใช้งานระบบ

ในกรณีที่เกิดการชน ระบบความปลอดภัยส่วนบุคคล ระบบต่างๆ ของวอลโว่จะทำงานร่วมกันเพื่อลดการบาดเจ็บให้น้อยที่สุด

ระบบ	ทำงาน
ชุดเข็มขัดนิรภัยกลับ (น. 33) ที่นั่งด้านหน้า	ในกรณีที่เป็นการชนด้านหน้า และ/หรือการชนข้าง และ/หรือการชนด้านหลัง และ/หรือการพลิกคว่ำ
ชุดเข็มขัดนิรภัยกลับเบาะนั่งด้านหลัง	ในกรณีที่เป็นการชนด้านหน้า และ/หรืออุบัติเหตุจากการชนด้านข้าง และ/หรือรถพลิกคว่ำ
ถุงลมนิรภัย (ถุงลมนิรภัยที่พวงมาลัย (น. 36) และ ถุงลมนิรภัยสำหรับผู้โดยสาร (น. 36))	เมื่อเกิดการชนด้านหน้า <sup>A</sup>



## 02 ความปลอดภัย

02



ระบบ	ทำงาน
ถุงลมนิรภัยด้านข้าง SIPS (น. 40)	เมื่อเกิดอุบัติเหตุจากการชนข้าง <sup>A</sup>
ม่านนิรภัยกันกระแทก IC (น. 42)	ในกรณีที่เป็นารชนด้านข้าง และ/หรือรถพลิกคว่ำ และ/หรือการชนด้านหน้า <sup>A</sup>
การป้องกันศีรษะกระแทก WHIPS (น. 43)	เมื่อเกิดการชนที่ด้านท้ายรถ

<sup>A</sup> ตัวถังของรถอาจเสียรูปทรงไปได้มากเมื่อเกิดการชนในขณะที่ไม่ใช้ถุงลมนิรภัย มีปัจจัยจำนวนมาก เช่น ความแข็งและน้ำหนักของวัตถุที่กระทบ ความเร็วของรถ มุมของการชน เป็นต้น ที่มีผลต่อวิธีที่ระบบนิรภัยต่างๆ ของรถจะทำงาน

ถ้า ถุงลมนิรภัย (น. 35) พองตัวออกแล้ว เรามีข้อเสนอแนะดังต่อไปนี้:

- การกักรัด วอลโว่ขอแนะนำให้ท่านใช้วิธีขนส่งรถไปที่ศูนย์บริการของวอลโว่ที่ได้รับการแต่งตั้ง ห้ามขับรถโดยที่ถุงลมนิรภัยต่างๆ พองตัวอยู่
- วอลโว่ขอแนะนำให้ท่านใช้ศูนย์บริการของวอลโว่ที่ได้รับการแต่งตั้งในการเปลี่ยนส่วนประกอบต่างๆ ในระบบนิรภัยของรถ

- ไปพบแพทย์เสมอ



### หมายเหตุ

ระบบถุงลมนิรภัยและชุดเข็มขัดนิรภัยลึบจะพองตัวเพียงครั้งเดียวเท่านั้นเมื่อเกิดการชน



### คำเตือน

โมดูลควบคุมของระบบถุงลมนิรภัยมีตำแหน่งอยู่ที่คอนโซลกลาง หากคอนโซลกลางเบียดน้ำหรือของเหลวอื่นๆ ให้ดึงสายเบดเตอร์ออก ห้ามลองสตาร์ทรถเนื่องจากถุงลมนิรภัยอาจทำงาน การกักรัดวอลโว่ขอแนะนำให้ท่านใช้วิธีขนส่งรถไปที่ศูนย์บริการของวอลโว่ที่ได้รับการแต่งตั้ง



### คำเตือน

ห้ามขับรถโดยที่ถุงลมนิรภัยพองตัวแล้ว ถุงลมนิรภัยอาจทำให้การบังคับเลี้ยวเป็นไปโดยยากลำบาก รวมทั้งระบบความปลอดภัยอื่นๆ อาจได้รับความเสียหายได้ คิว้นและฝุ่นละอองที่เกิดขึ้นขณะที่ถุงลมนิรภัยพองตัวอาจทำให้เกิดการบาดเจ็บ/การระคายเคืองต่อผิวหนังและดวงตาได้ หากเกิดการระคายเคืองให้ล้างทำความสะอาดด้วยน้ำเย็น การพองตัวที่รวดเร็วและเส้นใยของถุงลมนิรภัยอาจเป็นสาเหตุให้เกิดแผลลอกและผิวหนังแสบร้อนได้



### ข้อมูลทั่วไปเกี่ยวกับโหมดปลอดภัย

โหมดนิรภัยเป็นสภาวะป้องกันซึ่งจะมีการใช้งานเมื่อการชนอาจได้ทำความเสียหายแก่การทำงานสำคัญใดๆ ของรถ เช่น ท่อส่งน้ำมันเชื้อเพลิงต่างๆ เซ็นเซอร์ต่างๆ สำหรับระบบนิรภัยหนึ่งหรือระบบเบรก

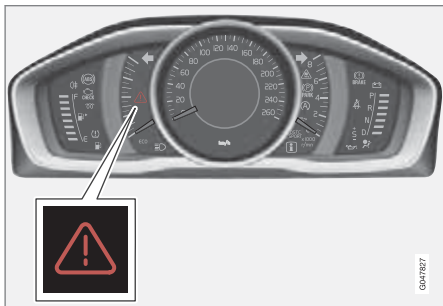

สัญลักษณ์เตือนรูปสามเหลี่ยมในแผงหน้าปัดแบบรวมแบบอนาล็อก

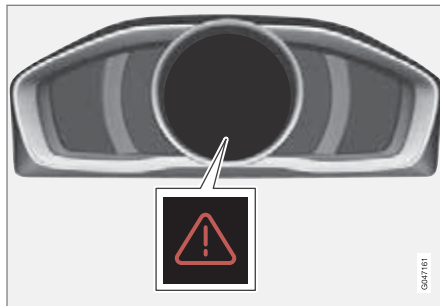

สัญลักษณ์เตือนรูปสามเหลี่ยมในแผงหน้าปัดแบบรวมแบบดิจิทัล

ถ้ารถเกิดการชน ข้อความ Safety mode See manual อาจแสดงขึ้นในจอแสดงข้อมูลของแผงหน้าปัดแบบรวม (น. 71) ซึ่งหมายความว่ารถมีความสามารถในการทำงานที่ลดลง

### คำเตือน

หากรถของท่านอยู่ในโหมดนิรภัย อย่าพยายามซ่อมแซมรถยนต์หรือรีเซ็ตอุปกรณ์อิเล็กทรอนิกส์ด้วยตนเอง เนื่องจากอาจทำให้เกิดการบาดเจ็บ หรือทำให้รถทำงานบกพร่องได้ วอลโว่ขอแนะนำให้ท่านให้ศูนย์บริการของวอลโว่ที่ได้รับการแต่งตั้งเป็นผู้ตรวจสอบและทำให้รถกลับมาอยู่ในสภาพปกติ หลังจาก Safety mode See manual ปรากฏขึ้น

### ข้อมูลที่เกี่ยวข้อง

- โหมดปลอดภัย - การพยายามสตาร์ทรถ (น. 48)
- โหมดปลอดภัย - การเคลื่อนย้ายรถ (น. 48)





### โหมดปลอดภัย - การพยายามสตาร์ทรถ

ถ้ารถยนต์ถูกตั้งให้อยู่ใน โหมดปลอดภัย (น. 47) ท่านจะสามารถลองสตาร์ทรถได้ถ้าทุกอย่างดูเหมือนเป็นปกติและได้ตรวจเช็คการรั่วของน้ำมันเชื้อเพลิงแล้ว

ขั้นแรก ตรวจสอบว่าไม่มีกลิ่นรั่วไหลของน้ำมันเชื้อเพลิงจากรถ และต้องไม่มีกลิ่นน้ำมันเชื้อเพลิง

หากทุกอย่างดูเหมือนปกติ และท่านได้ตรวจสอบร่องรอยของการรั่วไหลของน้ำมันเชื้อเพลิงแล้ว ท่านอาจลองสตาร์ทรถได้

ถอดกุญแจรีโมตคอนโทรลและเปิดประตูด้านคนขับ หากมีข้อความแสดงขึ้นแจ้งว่าเปิดสวิตช์กุญแจแล้ว ให้กดปุ่มสตาร์ท จากนั้นปิดประตู และเสียบกุญแจรีโมตคอนโทรลอีกครั้ง ถึงตอนนี้ อุปกรณ์อิเล็กทรอนิกส์ของรถยนต์จะพยายามรีเซ็ตตัวเองไปที่โหมดปกติ จากนั้นให้ลองสตาร์ทรถ

ถ้าข้อความ Safety mode See manual ยังคงแสดงอยู่ในจอแสดงผล ห้ามขับหรือลากรถ แต่ให้ใช้ บริการกู้รถ (น. 385) แทน แม้ว่าจะดูเหมือนใช้งานได้ ความเสียหายที่ซ่อนอยู่ อาจทำให้ไม่สามารถควบคุมรถได้เมื่อทำการขับเคลื่อน

### คำเตือน

ห้ามพยายามสตาร์ทรถเมื่อได้กลิ่นเชื้อเพลิงในขณะที่ข้อความ Safety mode See manual ปรากฏอยู่ ไม่ว่าจะอยู่ในสภาพการใดก็ตาม ให้ออกจากรถในทันที

### คำเตือน

หากรถอยู่ในโหมดนิรภัย ห้ามลากรถเป็นอันขาด จะต้องใช้วิธีขนส่งรถเท่านั้น วอลโว่ขอแนะนำให้ใช้วิธีขนส่งไปที่ศูนย์บริการของวอลโว่ที่ได้รับการแต่งตั้ง

### ข้อมูลที่เกี่ยวข้อง

- โหมดปลอดภัย - การเคลื่อนย้ายรถ (น. 48)

### โหมดปลอดภัย - การเคลื่อนย้ายรถ

ถ้า Normal mode แสดงขึ้นเมื่อ Safety mode See manual ได้รับการรีเซ็ตแล้วหลังจากพยายามสตาร์ทรถ (น. 48) จะสามารถเคลื่อนย้ายรถอย่างปลอดภัยออกจากตำแหน่งอันตรายได้

ห้ามเคลื่อนย้ายรถไปไกลเกินกว่าที่จำเป็น

### ข้อมูลที่เกี่ยวข้อง

- ข้อมูลทั่วไปเกี่ยวกับโหมดปลอดภัย (น. 47)



## ข้อมูลทั่วไปเกี่ยวกับความปลอดภัยสำหรับเด็ก

เด็กทุกวัยและทุกขนาดต้องคาดเข็มขัดนิรภัยอย่างถูกต้องเสมอเมื่อนั่งอยู่ในรถ ห้ามให้เด็กนั่งบนตักของผู้ใหญ่

วอลโว่ขอแนะนำให้เด็กใช้เบาะนั่งสำหรับเด็กแบบหันหน้าไปข้างหลังให้หนานที่สุดเท่าที่จะเป็นไปได้ อย่างน้อยที่สุดจนกว่าจะอายุ 3-4 ปี จากนั้นใช้เบาะรองนั่งสำหรับเด็ก/เบาะนั่งสำหรับเด็กแบบหันหน้าไปข้างหน้าจนกว่าจะอายุ 10 ปี

สำหรับตำแหน่งที่เด็กนั่งในรถและการเลือกใช้อุปกรณ์ต้องพิจารณาตามน้ำหนักและขนาดของเด็ก โปรดดูที่ที่นั่งสำหรับเด็ก (น. 50)

### **i** หมายเหตุ

ข้อกำหนดต่างๆ เกี่ยวกับตำแหน่งการนั่งในรถยนต์ของเด็กอาจเปลี่ยนแปลงไปตามข้อกำหนดของแต่ละประเทศ ตรวจสอบข้อกำหนดก่อนการใช้งาน

วอลโว่มีอุปกรณ์เสริมความปลอดภัยสำหรับเด็ก (เบาะนั่งสำหรับเด็ก เบาะรองนั่ง และอุปกรณ์ยึด) ที่ได้รับการออกแบบมาสำหรับรถของท่านโดยเฉพาะ เมื่อใช้อุปกรณ์เสริมความปลอดภัยสำหรับเด็กของวอลโว่ เด็กจะอยู่ในสภาพแวดล้อมการเดินทางในรถที่ปลอดภัยสูงสุด

นอกจากนี้ อุปกรณ์เสริมความปลอดภัยสำหรับเด็กยังติดตั้งและใช้งานง่ายอีกด้วย

### **i** หมายเหตุ

หากมีคำถามสงสัยเกี่ยวกับการติดตั้งผลิตภัณฑ์เพื่อความปลอดภัยสำหรับเด็ก กรุณาติดต่อผู้ผลิตเพื่อขอรับคำแนะนำที่ถูกต้อง

## ล็อกป้องกันเด็ก

สำหรับประตูด้านหลังและกระจกประตูด้านหลัง\* ท่านสามารถ ระวังการทำงานแบบแมนนวล (น. 213) หรือแบบไฟฟ้า (น. 214)\* เพื่อให้ไม่สามารถเปิดจากภายในรถได้

## ข้อมูลที่เกี่ยวข้อง

- ที่นั่งสำหรับเด็ก - ตำแหน่ง (น. 55)
- ที่นั่งสำหรับเด็ก - ISOFIX (น. 56)
- ที่นั่งสำหรับเด็ก - จุดยึดด้านบน (น. 61)

\* อุปกรณ์พิเศษ/อุปกรณ์เสริม, สำหรับข้อมูลเพิ่มเติมเกี่ยวกับหัวข้อนี้โปรดดูที่คาน่า



## 02 ความปลอดภัย

### ที่นั่งสำหรับเด็ก

เด็กควรนั่งอย่างสบายและปลอดภัย ตรวจสอบให้แน่ใจว่าได้ใช้งานที่นั่งสำหรับเด็กอย่างถูกต้อง



เบาะนั่งสำหรับเด็กและถุงลมนิรภัยไม่สามารถใช้ร่วมกันได้

### **i** หมายเหตุ

เมื่อใช้ผลิตภัณฑ์เพื่อความปลอดภัยสำหรับเด็ก สิ่งสำคัญคือจะต้องอ่านคำแนะนำการติดตั้งที่ให้มาอย่างละเอียด

### **!** คำเตือน

ห้ามยึดสายรัดของที่นั่งเด็กเข้ากับก้านปรับที่นั่งตามแนวนอน, สปริง หรือรางและคานด้านใต้ที่นั่ง ขอบคมต่างๆ อาจทำให้เกิดความเสียหายต่อสายรัดได้

ให้ดูวิธีติดตั้งเบาะนั่งสำหรับเด็กอย่างถูกต้องจากคำแนะนำในการติดตั้ง

เบาะนั่งสำหรับเด็กที่แนะนำ<sup>2</sup>

น้ำหนัก	เบาะนั่งด้านหน้า (ยกเลิกการทำงานกลุ่มนิรภัย)	เบาะนั่งหลังด้านที่ติดกับกระจก	เบาะนั่งหลังตรงกลาง
กลุ่ม 0 สูงสุด 10 กก. กลุ่ม 0+ สูงสุด 13 กก.		เบาะนั่งสำหรับเด็กทารกของวอลโว่ (Volvo Infant Seat) – เบาะนั่งสำหรับเด็กแบบหันหน้าไปข้างหลัง ยึดด้วยระบบที่ยึด ISOFIX หมายเลขรับรองประเภท: E1 04301146 (L)	
กลุ่ม 0 สูงสุด 10 กก. กลุ่ม 0+ สูงสุด 13 กก.	เบาะนั่งสำหรับเด็กทารกของวอลโว่ (Volvo Infant Seat) – เบาะนั่งสำหรับเด็กแบบหันหน้าไปข้างหลัง ยึดด้วยเข็มขัด ชนิดนิรภัยของรถ หมายเลขรับรองประเภท: E1 04301146 (U)	เบาะนั่งสำหรับเด็กทารกของวอลโว่ (Volvo Infant Seat) – เบาะนั่งสำหรับเด็กแบบหันหน้าไปข้างหลัง ยึดด้วยเข็มขัด ชนิดนิรภัยของรถ หมายเลขรับรองประเภท: E1 04301146 (U)	เบาะนั่งสำหรับเด็กทารกของ วอลโว่ (Volvo Infant Seat) – เบาะนั่งสำหรับเด็กแบบหันหน้าไป ข้างหลัง ยึดด้วยเข็มขัดชนิดนิรภัยของ รถ หมายเลขรับรองประเภท: E1 04301146 (U)

<sup>2</sup> สำหรับเบาะนั่งสำหรับเด็กอื่น ๆ รถของท่านควรมีอยู่ในรายการรถที่แนะนำของผู้ผลิต หรือได้รับการรับรองให้ใช้ได้ทั่วไปตามข้อบังคับทางกฎหมาย ECE R44



## 02 ความปลอดภัย



น้ำหนัก	เบาะนั่งด้านหน้า (ยกเลิกการทำงานกลุ่มนิรภัย)	เบาะนั่งหลังด้านที่ติดกับกระจก	เบาะนั่งหลังตรงกลาง
กลุ่ม 0 สูงสุด 10 กก. กลุ่ม 0+ สูงสุด 13 กก.	เบาะนั่งสำหรับเด็กที่ได้รับการรับรองให้ใช้ได้ทั่วไป (U)	เบาะนั่งสำหรับเด็กที่ได้รับการรับรองให้ใช้ได้ทั่วไป (U)	เบาะนั่งสำหรับเด็กที่ได้รับการรับรองให้ใช้ได้ทั่วไป (U)
กลุ่ม 1 9-18 กก.	เบาะนั่งสำหรับเด็กแบบหันหน้าไปข้างหลัง/แบบหันได้ของวอลโว่ (Volvo Convertible Child Seat) – เบาะนั่งสำหรับเด็กแบบหันหน้าไปข้างหลัง ยึดด้วยเข็มขัดนิรภัยและแถบรัดของรถ หมายเลขรับรองประเภท: E5 04192 (L)	เบาะนั่งสำหรับเด็กแบบหันหน้าไปข้างหลัง/แบบหันได้ของวอลโว่ (Volvo Convertible Child Seat) – เบาะนั่งสำหรับเด็กแบบหันหน้าไปข้างหลัง ยึดด้วยเข็มขัดนิรภัยและแถบรัดของรถ หมายเลขรับรองประเภท: E5 04192 (L)	
กลุ่ม 1 9-18 กก.	เบาะนั่งสำหรับเด็กที่ได้รับการรับรองให้ใช้ได้ทั่วไป (U)	เบาะนั่งสำหรับเด็กที่ได้รับการรับรองให้ใช้ได้ทั่วไป (U)	เบาะนั่งสำหรับเด็กที่ได้รับการรับรองให้ใช้ได้ทั่วไป (U)



น้ำหนัก	เบาะนั่งด้านหน้า (ยกเลิกการทำงานถุงลมนิรภัย)	เบาะนั่งหลังด้านที่ติดกับกระจก	เบาะนั่งหลังตรงกลาง
กลุ่ม 2 15–25 กก.	เบาะนั่งสำหรับเด็กแบบหันหน้าไปข้างหลัง/แบบหันได้ของวอลโว่ (Volvo Convertible Child Seat) – เบาะนั่งสำหรับเด็กแบบหันหน้าไปข้างหลัง ยึดด้วยเข็มขัดนิรภัยและแถบรัดของรถ  หมายเลขรับรองประเภท: E5 04192  (L)	เบาะนั่งสำหรับเด็กแบบหันหน้าไปข้างหลัง/แบบหันได้ของวอลโว่ (Volvo Convertible Child Seat) – เบาะนั่งสำหรับเด็กแบบหันหน้าไปข้างหลัง ยึดด้วยเข็มขัดนิรภัยและแถบรัดของรถ  หมายเลขรับรองประเภท: E5 04192  (L)	
กลุ่ม 2 15–25 กก.	เบาะนั่งสำหรับเด็กแบบหันหน้าไปข้างหลัง/แบบหันได้ของวอลโว่ (Volvo Convertible Child Seat) – เบาะนั่งสำหรับเด็กแบบหันหน้าไปข้างหน้า ยึดด้วยเข็มขัดนิรภัยของรถ  หมายเลขรับรองประเภท: E5 04191  (U)	เบาะนั่งสำหรับเด็กแบบหันหน้าไปข้างหลัง/แบบหันได้ของวอลโว่ (Volvo Convertible Child Seat) – เบาะนั่งสำหรับเด็กแบบหันหน้าไปข้างหน้า ยึดด้วยเข็มขัดนิรภัยของรถ  หมายเลขรับรองประเภท: E5 04191  (U)	
กลุ่ม 2/3 15–36 กก.	เบาะรองนั่งของวอลโว่แบบมีพนักพิงหลัง (Volvo Booster Seat with backrest)  หมายเลขรับรองประเภท: E1 04301169  (UF)	เบาะรองนั่งของวอลโว่แบบมีพนักพิงหลัง (Volvo Booster Seat with backrest)  หมายเลขรับรองประเภท: E1 04301169  (UF)	เบาะรองนั่งของวอลโว่แบบมีพนักพิงหลัง (Volvo Booster Seat with backrest)  หมายเลขรับรองประเภท: E1 04301169  (UF)



## 02 ความปลอดภัย



น้ำหนัก	เบาะนั่งด้านหน้า (ยกเลิกการทำงานถุงลมนิรภัย)	เบาะนั่งหลังด้านที่ติดกับกระจก	เบาะนั่งหลังตรงกลาง
กลุ่ม 2/3 15–36 กก.	เบาะรองนั่งที่มีหรือไม่มีพนักพิงหลัง (Booster Cushion with and without backrest)  หมายเลขรับรองประเภท: E5 04216  (UF)	เบาะรองนั่งที่มีหรือไม่มีพนักพิงหลัง (Booster Cushion with and without backrest)  หมายเลขรับรองประเภท: E5 04216  (UF)	เบาะรองนั่งที่มีหรือไม่มีพนักพิงหลัง (Booster Cushion with and without backrest)  หมายเลขรับรองประเภท: E5 04216  (UF)

L: เหมาะสำหรับเบาะนั่งสำหรับเด็กเฉพาะบางรุ่น เบาะนั่งสำหรับเด็กเหล่านี้จะใช้สำหรับรถรุ่นพิเศษในหมวดที่มีจำนวนจำกัดหรือกึ่งใช้ได้ทั่วไป

U: เหมาะสำหรับเบาะนั่งสำหรับเด็กที่ได้รับการรับรองให้ใช้ได้ทั่วไปสำหรับประเภทน้ำหนักนี้

UF: เหมาะสำหรับที่นั่งสำหรับเด็กแบบหันไปทางด้านหน้าที่ได้รับการรับรองให้ใช้ได้ทั่วไปสำหรับประเภทน้ำหนักนี้

### ข้อมูลที่เกี่ยวข้อง

- ที่นั่งสำหรับเด็ก - ตำแหน่ง (น. 55)
- ที่นั่งสำหรับเด็ก - จุดยึดด้านบน (น. 61)
- ที่นั่งสำหรับเด็ก - ISOFIX (น. 56)
- ข้อมูลทั่วไปเกี่ยวกับความปลอดภัยสำหรับเด็ก (น. 49)



## ที่นั่งสำหรับเด็ก - ตำแหน่ง

ถ้าเปิดใช้งาน (น. 38) ถุงลมนิรภัยด้านผู้โดยสารไว้ จะต้องติดตั้งที่นั่งสำหรับเด็ก/เบาะรองนั่งเสริม (น. 50) ไว้บนที่นั่งด้านหลังเสมอ ถ้าเด็กกำลังนั่งในเบาะผู้โดยสารด้านหน้า เด็กอาจได้รับบาดเจ็บสาหัสได้ ถ้าถุงลมนิรภัยของตัว

ป้ายเตือนสำหรับถุงลมนิรภัยสำหรับผู้โดยสารจะติดอยู่ภายในรถที่ตำแหน่งใดตำแหน่งหนึ่งจากสองตำแหน่งต่อไปนี้:



ตำแหน่งที่ 1: ตำแหน่งของป้ายถุงลมนิรภัยที่บังแดดด้านผู้โดยสาร



ตำแหน่งที่ 2: ตำแหน่งของป้ายถุงลมนิรภัยบนเสาประตูด้านผู้โดยสาร ป้ายจะสามารถมองเห็นได้เมื่อเปิดประตูผู้โดยสาร

ท่านสามารถวาง:

- ที่นั่งสำหรับเด็ก/เบาะรองนั่งเสริมบนที่นั่งผู้โดยสารด้านหน้าได้ ถ้าได้ยกเลิกการทำงานของถุงลมนิรภัยด้านผู้โดยสารด้านหน้าแล้ว
- เบาะนั่งสำหรับเด็ก/เบาะรองนั่งอย่างน้อยหนึ่งที่นั่งในเบาะนั่งด้านหลัง

## คำเตือน

ห้ามใช้ที่นั่งสำหรับเด็กแบบหันไปทางด้านหลังบนที่นั่งที่มีการป้องกันโดยการเปิดใช้งานถุงลมนิรภัยไว้ หากไม่ปฏิบัติตามคำแนะนำนี้ เด็กอาจได้รับบาดเจ็บร้ายแรงหรือเสียชีวิตได้

## คำเตือน

ถ้าถุงลมนิรภัย (SRS) ถูกเปิดใช้งาน ห้ามให้เด็กนั่งในเบาะนั่งสำหรับเด็กหรือบนเบาะรองนั่งเสริมที่เบาะนั่งด้านหน้า

ห้ามยืนหรือนั่งที่ด้านหน้าของที่นั่งผู้โดยสารด้านหน้า

ห้ามเด็กที่มีความสูงต่ำกว่า 140 ซม. นั่งในเบาะนั่งผู้โดยสารด้านหน้า ถ้าถุงลมนิรภัยเปิดใช้งาน

หากไม่ปฏิบัติตามคำแนะนำที่กล่าวไว้ข้างต้น อาจทำให้ได้รับอันตรายถึงแก่ชีวิตได้

## คำเตือน

ห้ามใช้เบาะเสริมที่นั่งสำหรับเด็กที่มีคานเหล็กหรือที่นั่งประเภทที่ออกแบบมาให้สามารถวางบนปมปลดหัวเข็มขัดนิรภัย เนื่องจากอาจทำให้หัวเข็มขัดนิรภัยปลดออกได้เอง

ห้ามให้ส่วนบนของที่นั่งสำหรับเด็กวางชิดกับกระจกหน้า





### ข้อมูลที่เกี่ยวข้อง

- ข้อมูลทั่วไปเกี่ยวกับความปลอดภัยสำหรับเด็ก (น. 49)
- ที่นั่งสำหรับเด็ก - จุดยึดด้านบน (น. 61)
- ที่นั่งสำหรับเด็ก - ISOFIX (น. 56)

### ที่นั่งสำหรับเด็ก - ISOFIX

ISOFIX เป็นระบบตัวยึดสำหรับที่นั่งสำหรับเด็กภายในรถ (น. 50) ที่เป็นไปตามมาตรฐานระดับนานาชาติ



จุดยึดสำหรับระบบที่ยึด ISOFIX ซ่อนอยู่หลังส่วนล่างของพนักพิงหลังของเบาะนั่งหลังด้านที่ติดกับกระจก

ตำแหน่งของจุดยึดต่างๆ จะแสดงไว้โดยสัญลักษณ์ต่างๆ ในวัสดุหุ้มเบาะของพนักพิงหลัง (ดูภาพประกอบก่อนหน้า)

กดเบาะนั่งลงเพื่อให้เข้าถึงจุดยึดต่างๆ

ทำตามคำแนะนำในการติดตั้งของผู้ผลิตเสมอเมื่อทำการติดตั้งเบาะนั่งสำหรับเด็กกับจุดยึด ISOFIX ต่างๆ

### ข้อมูลที่เกี่ยวข้อง

- ISOFIX - คลาสขนาด (น. 57)
- ISOFIX - ชนิดของที่นั่งสำหรับเด็ก (น. 58)
- ข้อมูลทั่วไปเกี่ยวกับความปลอดภัยสำหรับเด็ก (น. 49)



## ISOFIX - คลาสขนาด

ได้มีการกำหนดคลาสสำหรับขนาดของที่นั่งสำหรับเด็กที่ใช้ระบบตัวยึด ISOFIX (น. 56) เพื่อช่วยผู้ใช้ในการเลือกชนิดของที่นั่งสำหรับเด็กที่ถูกต้อง (น. 58)

ประเภทขนาด	คำอธิบาย
A	ขนาดมาตรฐาน เบาะนั่งสำหรับเด็กแบบหันไปข้างหน้า
B	ขนาดเล็ก (ตัวเลือก 1) เบาะนั่งสำหรับเด็กแบบหันไปข้างหน้า
B1	ขนาดเล็ก (ตัวเลือก 2) เบาะนั่งสำหรับเด็กแบบหันไปข้างหน้า
C	ขนาดมาตรฐาน เบาะนั่งสำหรับเด็กแบบหันไปข้างหลัง
D	ขนาดเล็ก เบาะนั่งสำหรับเด็กแบบหันไปข้างหลัง
E	เบาะนั่งสำหรับเด็กทารกแบบหันไปข้างหลัง

ประเภทขนาด	คำอธิบาย
F	เบาะนั่งสำหรับเด็กทารกแบบตั้งขวางด้านซ้าย
G	เบาะนั่งสำหรับเด็กทารกแบบตั้งขวางด้านขวา

### คำเตือน

ห้ามให้เด็กนั่งบนที่นั่งผู้โดยสาร หากรถยนต์ติดตั้งถุงลมนิรภัยแบบพร้อมทำงาน

### หมายเหตุ

ถ้าที่นั่งเด็ก ISOFIX ไม่ได้ระบุขนาด จะต้องมีรุ่นรถยนต์อยู่ในรายการเกี่ยวกับที่นั่งเด็ก

### หมายเหตุ

วอลโว่ขอแนะนำให้ท่านติดต่อตัวแทนจำหน่ายของวอลโว่ที่ได้รับการแต่งตั้ง เพื่อขอคำแนะนำเกี่ยวกับเบาะนั่งสำหรับเด็ก ISOFIX ที่วอลโว่แนะนำให้ใช้



## 02 ความปลอดภัย

### ISOFIX - ชนิดของที่นั่งสำหรับเด็ก

เบาะนั่งสำหรับเด็กมีขนาดต่างๆ ขนาดของรถก็แตกต่างกัน ดังนั้นเบาะนั่งสำหรับเด็กทุกแบบอาจไม่เหมาะกับเบาะนั่งทุกเบาะนั่งในรถทุกรุ่น

ประเภทของเบาะนั่งสำหรับเด็ก	น้ำหนัก	ประเภทขนาด	เบาะนั่งผู้โดยสารสำหรับการติดตั้ง ISOFIX ของเบาะนั่งสำหรับเด็ก	
			เบาะนั่งหน้า	เบาะนั่งหลังด้านที่ติดกับกระจก
เบาะนั่งสำหรับเด็กทารกแบบตั้งขวาง	สูงสุด 10 กก.	F	X	X
		G	X	X
เบาะนั่งสำหรับเด็กทารกแบบหันไปข้างหลัง	สูงสุด 10 กก.	E	X	ใช้ได้ (IL)
เบาะนั่งสำหรับเด็กทารกแบบหันไปข้างหลัง	สูงสุด 13 กก.	E	X	ใช้ได้ (IL)
		D	X	ใช้ได้ <sup>A</sup> (IL)
		C	X	ใช้ได้ <sup>A</sup> (IL)



ประเภทของเบาะนั่งสำหรับเด็ก	น้ำหนัก	ประเภทขนาด	เบาะนั่งผู้โดยสารสำหรับการติดตั้ง ISOFIX ของเบาะนั่งสำหรับเด็ก	
			เบาะนั่งหน้า	เบาะนั่งหลังด้านที่ติดกับกระจก
เบาะนั่งสำหรับเด็กแบบหันไปข้างหลัง	9-18 กก.	D	X	ใช้ได้ <sup>A</sup> (IL)
		C	X	ใช้ได้ <sup>A</sup> (IL)
ที่นั่งสำหรับเด็กแบบหันไปทางด้านหน้า	9-18 กก.	B	X	ใช้ได้ <sup>B</sup> (IUF)
		B1	X	ใช้ได้ <sup>B</sup> (IUF)
		A	X	ใช้ได้ <sup>B</sup> (IUF)

X: ตำแหน่ง ISOFIX ไม่เหมาะสำหรับเบาะนั่งสำหรับเด็กแบบ ISOFIX ในประเภทน้ำหนักและ/หรือประเภทขนาดนี้

IL: เหมาะสำหรับเบาะนั่งสำหรับเด็กแบบ ISOFIX เบาะนั่งสำหรับเด็กเหล่านี้จะใช้สำหรับรถรุ่นพิเศษในหมวดที่มีจำนวนจำกัดหรือกึ่งใช้ได้ทั่วไป

IUF: เหมาะสำหรับที่นั่งสำหรับเด็ก ISOFIX ที่นั่งสำหรับเด็กแบบหันไปทางด้านหน้าที่ได้รับการรับรองให้ใช้ได้ทั่วไปสำหรับประเภทน้ำหนักนี้

<sup>A</sup> เพื่อให้สามารถวางที่นั่งสำหรับเด็ก/เด็กทารกบนที่นั่งด้านหลังได้ ต้องปรับที่นั่งด้านหน้าโดยเลื่อนตามแนวนอนไปยังตำแหน่งด้านหน้าของตำแหน่งกึ่งกลาง

<sup>B</sup> วอลโว่ขอแนะนำให้ใช้เบาะนั่งสำหรับเด็กแบบหันหน้าไปข้างหลังสำหรับกลุ่มนี้



## 02 ความปลอดภัย



ตรวจสอบให้แน่ใจว่าท่านได้เลือกคลาสขนาด (น. 57)

ของที่นั่งสำหรับเด็กที่มีระบบตัวยึดISOFIX (น. 56)

อย่างถูกต้อง



## ที่นั่งสำหรับเด็ก - จุดยึดด้านบน

รถจะมีจุดยึดด้านบนสำหรับที่นั่งสำหรับเด็ก (น. 50) จุดยึดต่างๆ เหล่านี้ตั้งอยู่บนหลังวางของ และครอบไว้โดยฝาครอบพลาสติก งอฝาครอบพลาสติกไปข้างๆ เพื่อเข้าถึงจุดยึดแต่ละจุด



สำหรับรถที่มีพนักพิงศีรษะแบบพับได้บนเบาะนั่งด้านที่ติดกับกระจก ควรจะพับพนักพิงศีรษะเพื่อให้ง่ายขึ้นต่อการติดตั้ง

จุดยึดด้านบนจะใช้สำหรับเบาะนั่งสำหรับเด็กแบบหันไปข้างหน้าเป็นหลัก สำหรับเด็กเล็ก วอลโว่ขอแนะนำให้ใช้เบาะนั่งสำหรับเด็กแบบหันหน้าไปข้างหลังให้นานที่สุดเท่าที่จะเป็นไปได้

สำหรับข้อมูลในรายละเอียดเกี่ยวกับวิธียึดเบาะนั่งสำหรับเด็กในจุดยึดด้านบน โปรดดูคำแนะนำของผู้ผลิตเบาะนั่ง

### คำเตือน

ต้องร้อยสายรัดของเบาะนั่งสำหรับเด็กผ่านช่องระหว่างก้านเหล็กของพนักพิงศีรษะก่อนที่จะปรับความตึงที่จุดยึดเสมอ

### ข้อมูลที่เกี่ยวข้อง

- ข้อมูลทั่วไปเกี่ยวกับความปลอดภัยสำหรับเด็ก (น. 49)
- ที่นั่งสำหรับเด็ก - ตำแหน่ง (น. 55)
- ที่นั่งสำหรับเด็ก - ISOFIX (น. 56)

# 03

## มาตรฐานและชุดควบคุม

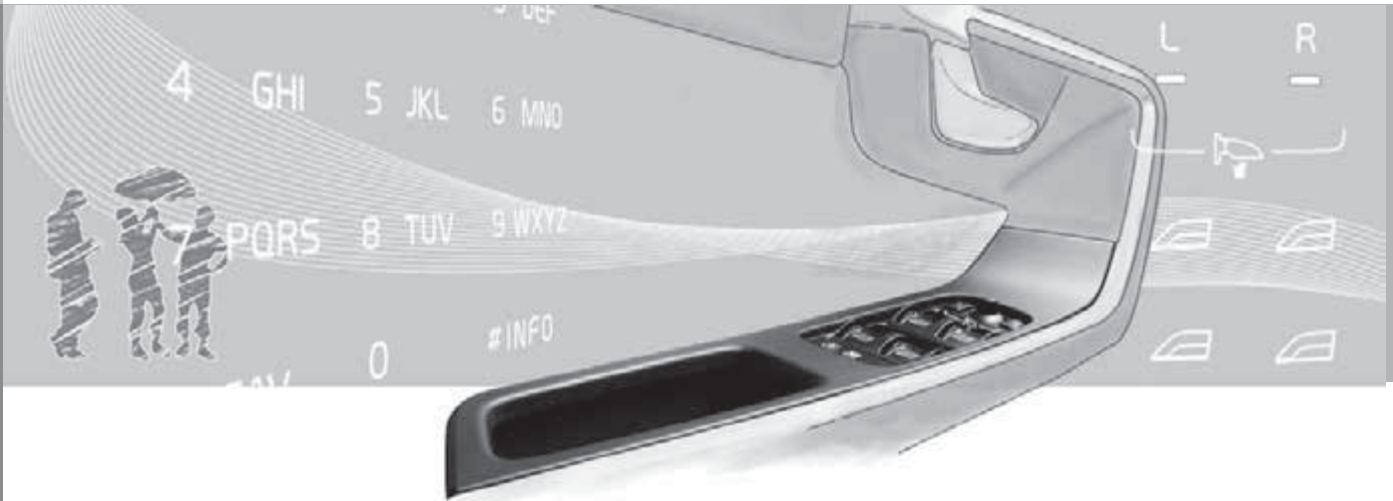



## มาตรฐานและตัวควบคุม, รถพวงมาลัยซ้าย - ภาพรวม

ภาพรวมจะแสดงตำแหน่งของจอแสดงผลและตัว  
ควบคุมต่างๆ ในรถยนต์





# 03 มาตรฐานและชุดควบคุม



ภาพรวม รถพวงมาลัยซ้าย

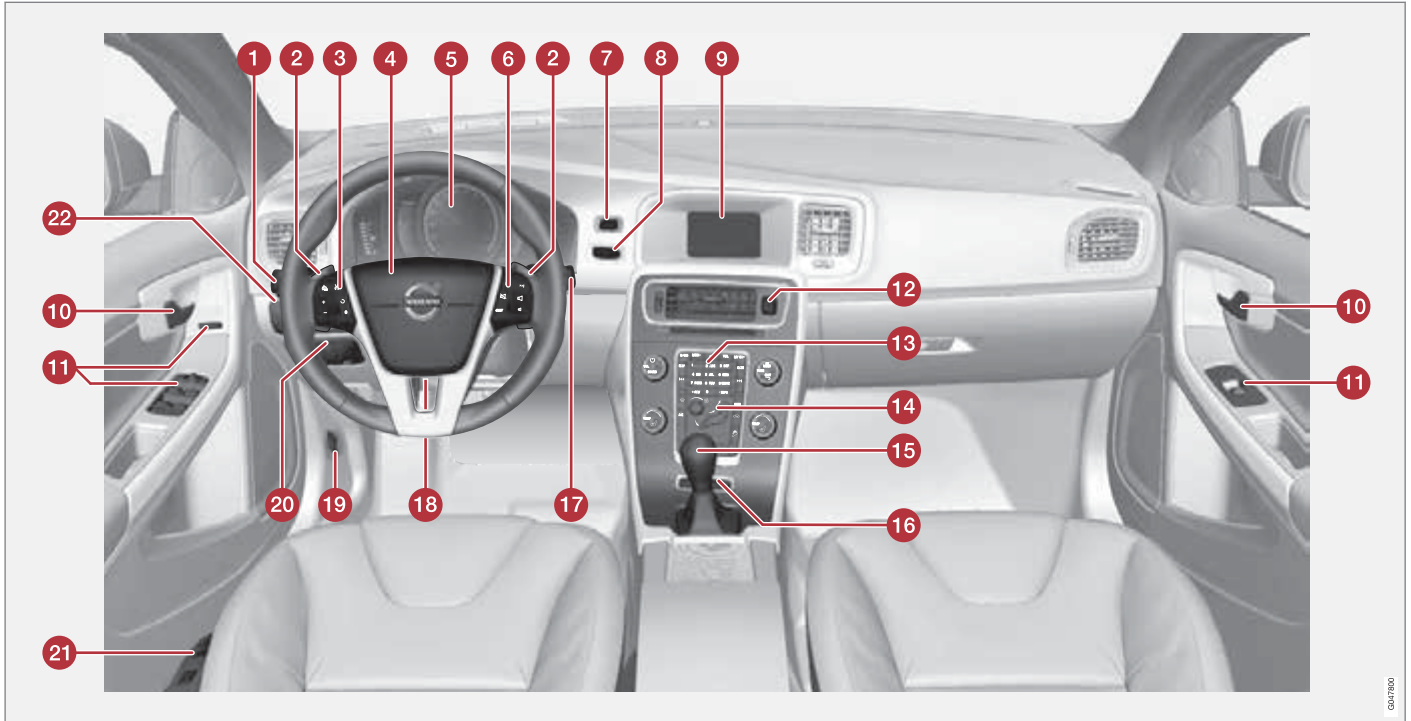

001780

03



	การทำงาน	คู่มือ
1	เมนูและข้อความต่างๆ, ไฟเขียว, ไฟสูง/ไฟต่ำ, คอมพิวเตอร์การเดินทาง	(น. 132), (น. 135), (น. 118), (น. 111) และ (น. 146)
2	การเปลี่ยนเกียร์แบบเกียร์ธรรมดาในชุดเกียร์อัตโนมัติ*	(น. 335)
3	ระบบควบคุมความเร็วรถคงที่*	(น. 232) และ (น. 236)
4	แดร่ ดุลถลมนิรภัย	(น. 106) และ (น. 35)
5	แผงหน้าปัดแบบรวม	(น. 71)
6	การนำทางสำหรับเมนู, การควบคุมเครื่องเสียง, การควบคุมโทรศัพท์*	(น. 135) และ เอกสารข้อมูลเสริมสำหรับระบบข้อมูลบันเทิง Sensus

	การทำงาน	คู่มือ
7	ปุ่ม START/STOP ENGINE	(น. 324)
8	สวิตช์กุญแจสตาร์ท	(น. 99)
9	หน้าจอสำหรับระบบข้อมูลบันเทิงและการแสดงเมนู	(น. 135) และ เอกสารข้อมูลเสริมสำหรับระบบข้อมูลบันเทิง Sensus
10	มือจับประตู	–
11	แผงควบคุม	(น. 208), (น. 214), (น. 123) และ (น. 125)
12	ไฟกะพริบฉุกเฉิน	(น. 117)
13	แผงควบคุมสำหรับระบบข้อมูลบันเทิงและการนำทางสำหรับเมนู	(น. 135) และ เอกสารข้อมูลเสริมสำหรับระบบข้อมูลบันเทิง Sensus

	การทำงาน	คู่มือ
14	แผงควบคุมสำหรับชุดควบคุมสภาพอากาศ	(น. 156)
15	คันเลือกเกียร์	(น. 334), (น. 335) หรือ (น. 339)
16	ตัวควบคุมสำหรับแชสซีแบบแอดทีฟ (Four-C)*	(น. 221)
17	ที่ปิดน้ำฝนและการล้างกระจก	(น. 121)
18	การปรับตั้งพวงมาลัย	(น. 106)
19	ที่เปิดฝากระโปรงหน้า	(น. 430)
20	เบรคจอด	(น. 358)
21	การปรับที่นั่ง*	(น. 103)
22	ปุ่มควบคุมไฟหน้า ที่เปิดฝาดังน้ำมันเชื้อเพลิง และฝากระโปรงท้ายรถ	(น. 107), (น. 365) และ (น. 211)



## 03 มาตรฐานวัดและชุดควบคุม



### ข้อมูลที่เกี่ยวข้อง

- เกจวัดอุณหภูมิภายนอก (น. 82)
- มาตรฐานการเดินทาง (น. 82)
- นาฬิกา (น. 83)



## มาตรฐานและตัวควบคุม, รถพวงมาลัยขวา - ภาพรวม

ภาพรวมจะแสดงตำแหน่งของจอแสดงผลและตัว  
ควบคุมต่างๆ ในรถยนต์



# 03 มาตรฐานและชุดควบคุม



ภาพรวม รถพวงมาลัยขวา

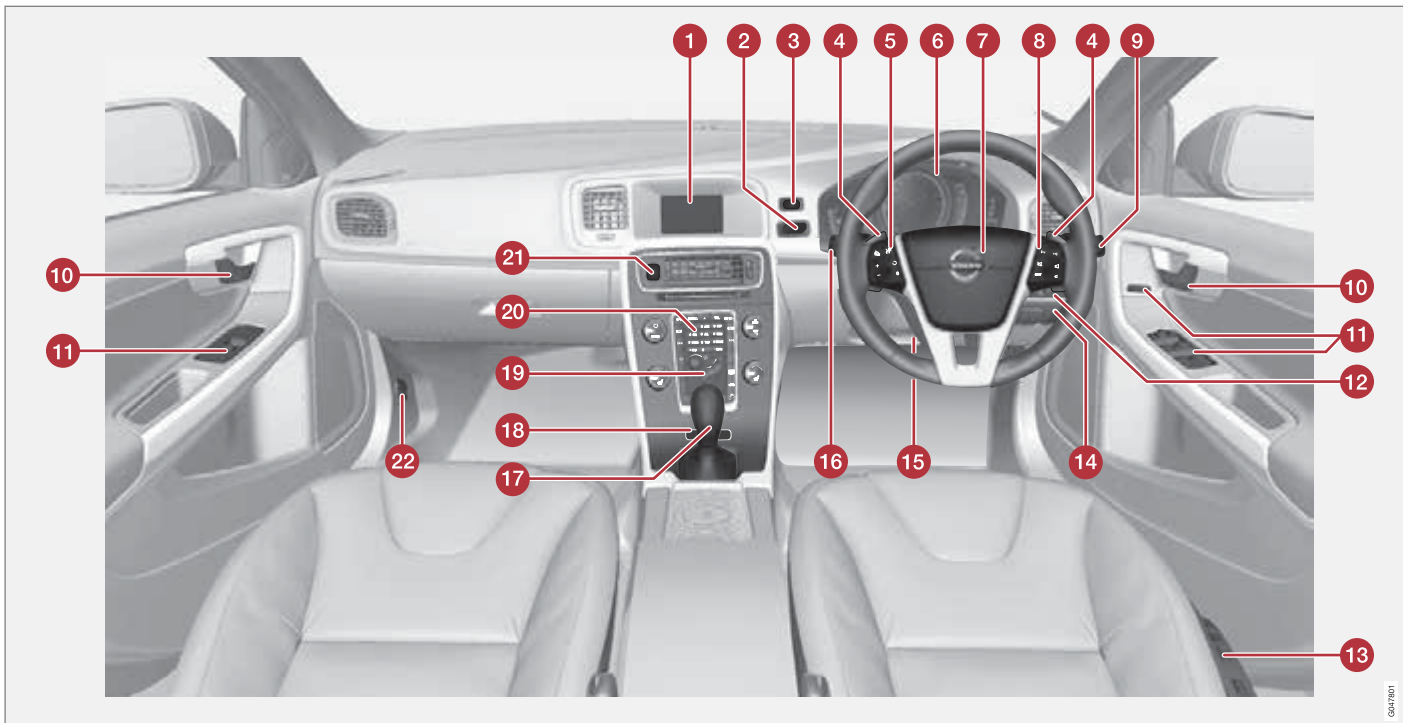

Colspan1



	การทำงาน	คู่มือ
1	หน้าจอสำหรับระบบข้อมูลบันทึกและการแสดงเมนู	(น. 135) และเอกสารข้อมูลเสริมสำหรับระบบข้อมูลบันทึก Sensus
2	สวิตช์กุญแจสตาร์ท	(น. 99)
3	ปุ่ม START/STOP ENGINE	(น. 324)
4	การเปลี่ยนเกียร์แบบเกียร์ธรรมดาในชุดเกียร์อัตโนมัติ*	(น. 335)
5	ระบบควบคุมความเร็วรถคงที่*	(น. 232) และ (น. 236)
6	แผงหน้าปัดแบบรวม	(น. 71)
7	แดร่ ฤกษ์ลมนิรภัย	(น. 106) และ (น. 35)

	การทำงาน	คู่มือ
8	การนำทางสำหรับเมนู, การควบคุมเครื่องเสียง, การควบคุมโทรศัพท์*	(น. 135) และเอกสารข้อมูลเสริมสำหรับระบบข้อมูลบันทึก Sensus
9	ที่ปิดน้ำฝนและการล้างกระจก	(น. 121)
10	มือจับประตู	-
11	แผงควบคุม	(น. 208), (น. 214), (น. 123) และ (น. 125)
12	ปุ่มควบคุมไฟหน้า ที่เปิดฝาด้านน้ำมันเชื้อเพลิง และฝากรองเท้า	(น. 107), (น. 365) และ (น. 211)
13	การปรับที่นั่ง*	(น. 103)
14	เบรกจอด	(น. 358)
15	การปรับตั้งพวงมาลัย	(น. 106)

	การทำงาน	คู่มือ
16	เมนูและข้อความต่างๆ, ไฟเลี้ยว, ไฟสูง/ไฟต่ำ, คอมพิวเตอร์การเดินทาง	(น. 132), (น. 135), (น. 118), (น. 111) และ (น. 146)
17	คันเลือกเกียร์	(น. 334), (น. 335) หรือ (น. 339)
18	ตัวควบคุมสำหรับแชสซีแบบแอคทีฟ (Four-C)*	(น. 221)
19	แผงควบคุมสำหรับชุดควบคุมสภาพอากาศ	(น. 156)
20	แผงควบคุมสำหรับระบบข้อมูลบันทึกและการนำทางสำหรับเมนู	(น. 135) และเอกสารข้อมูลเสริมสำหรับระบบข้อมูลบันทึก Sensus
21	ไฟกะพริบฉุกเฉิน	(น. 117)
22	ที่เปิดฝากรองเท้า	(น. 430)



## 03 มาตรการวัดและชุดควบคุม



### ข้อมูลที่เกี่ยวข้อง

- เกจวัดอุณหภูมิภายนอก (น. 82)
- มาตรการการเดินทาง (น. 82)
- นาฬิกา (น. 83)



### แผงหน้าปัดแบบรวม

จอแสดงผลข้อมูลของแผงหน้าปัดแบบรวมจะแสดงข้อมูลเกี่ยวกับฟังก์ชันบางอย่างของรถ รวมถึงข้อความต่างๆ

- แผงหน้าปัดแบบรวมแบบอนาล็อก - ภาพรวม (น. 71)
- แผงหน้าปัดแบบรวมแบบดิจิทัล - ภาพรวม (น. 73)
- แผงหน้าปัดแบบรวม - ความหมายของสัญลักษณ์แสดงผล (น. 77)
- แผงหน้าปัดแบบรวม - ความหมายของสัญลักษณ์เตือน (น. 79)

### แผงหน้าปัดแบบรวมแบบอนาล็อก - ภาพรวม

จอแสดงผลข้อมูลของแผงหน้าปัดแบบรวมจะแสดงข้อมูลเกี่ยวกับฟังก์ชันบางอย่างของรถ รวมถึงข้อความต่างๆ

#### จอแสดงผลข้อมูล

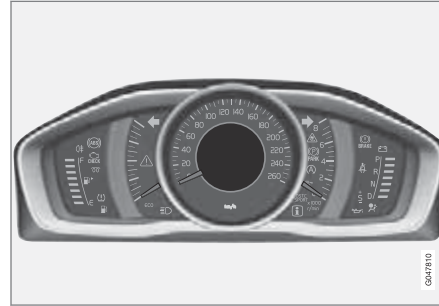

จอแสดงผลข้อมูล, แผงหน้าปัดแบบรวมแบบอนาล็อก

จอแสดงผลข้อมูลของแผงหน้าปัดแบบรวมจะแสดงข้อมูลเกี่ยวกับฟังก์ชันบางอย่างของรถ เช่น ระบบควบคุมความเร็วคงที่ และคอมพิวเตอร์คำนวณการเดินทาง รวมถึงข้อความต่างๆ ข้อมูลจะแสดงโดยใช้สัญลักษณ์และข้อความ คำอธิบายเพิ่มเติมมีอยู่ใต้ฟังก์ชันต่างๆ ที่ใช้จอแสดงผลนี้

### เกจวัดและไฟแสดง

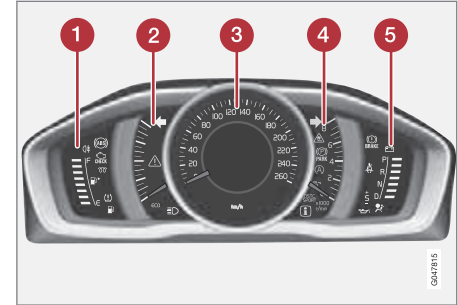

- 1 เกจวัดน้ำมันเชื้อเพลิง เมื่อตัวแสดงผลระดับลงไปถึงเครื่องหมายสีขาวเพียงขีดเดียว<sup>1</sup> สัญลักษณ์ตัวแสดงสีเหลืองสำหรับระดับน้ำมันเชื้อเพลิงในถังต่ำจะติดสว่างขึ้น โปรดดู คอมพิวเตอร์การเดินทาง - ข้อมูลเสริม (น. 146) และ การเติมน้ำมันเชื้อเพลิง (น. 366) ประกอบด้วย
- 2 Eco meter มาตรวัดนี้จะเป็นตัวบ่งชี้ว่า ท่านกำลังขับที่รถอย่างประหยัดพลังงานมากน้อยเพียงใด ยิ่งค่าที่อ่านได้สูงมากเท่าใด ก็หมายความว่าประหยัดพลังงานมากขึ้นเท่านั้น
- 3 มาตรวัดความเร็ว

<sup>1</sup> เมื่อข้อความ "Distance to empty fuel tank:" ในจอแสดงผลเริ่มแสดง "----" เครื่องหมายจะกลายเป็นสีแดง





# 03 มาตรวัดและชุดควบคุม

- 4 มาตรวัดรอบเครื่องยนต์ มาตรวัดนี้จะแสดงความเร็วรอบเครื่องยนต์ในหน่วยพันรอบต่อนาที (rpm)
- 5 ไฟแสดงคันเกียร์<sup>2</sup>/ไฟแสดงตำแหน่งเกียร์<sup>3</sup> ดูที่ ไฟแสดงเกียร์\* (น. 334), ชุดเกียร์อัตโนมัติ -- Geartronic\* (น. 335) หรือ ชุดเกียร์อัตโนมัติ -- Powershift\* (น. 339) ประกอบด้วย

## สัญลักษณ์แสดงและสัญลักษณ์เตือน

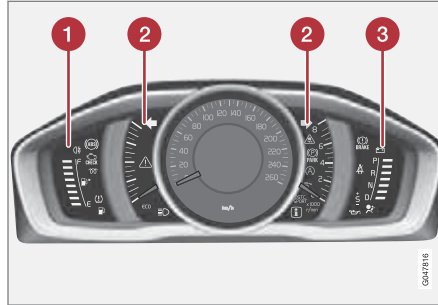

ตัวแสดงผลและสัญลักษณ์เตือน, แผงหน้าปัดแบบอนาล็อก

- 1 สัญลักษณ์แสดง
- 2 สัญลักษณ์แสดงและสัญลักษณ์เตือน
- 3 สัญลักษณ์เตือน<sup>4</sup>

การตรวจสอบการทำงาน นอกเหนือจากสัญลักษณ์ที่ตรงกลางของจอแสดงข้อมูลแล้ว ไฟแสดงและสัญลักษณ์เตือนทั้งหมดจะติดสว่างขึ้นในตำแหน่งสวิตช์กุญแจ II หรือเมื่อสตาร์ทเครื่องยนต์ เมื่อเครื่องยนต์สตาร์ทติดแล้ว สัญลักษณ์ทั้งหมดควรจะ

ดับลง ยกเว้นสัญลักษณ์เบรกจอด ซึ่งจะดับลงเมื่อปลดเบรกจอดแล้วเท่านั้น

ถ้าเครื่องยนต์สตาร์ทไม่ติด หรือเมื่อมีการตรวจสอบการทำงานที่ตำแหน่งกุญแจสตาร์ท II สัญลักษณ์ทั้งหมดจะดับลงภายในสองถึงสามวินาที ยกเว้นสัญลักษณ์สำหรับข้อบกพร่องในระบบการปล่อยไอเสียของรถ และสัญลักษณ์สำหรับความดันน้ำมันต่ำ

## ข้อมูลที่เกี่ยวข้อง

- แผงหน้าปัดแบบรวม (น. 71)
- แผงหน้าปัดแบบรวม - ความหมายของสัญลักษณ์แสดงผล (น. 77)
- แผงหน้าปัดแบบรวม - ความหมายของสัญลักษณ์เตือน (น. 79)

2 เกียร์ธรรมดา  
3 เกียร์อัตโนมัติ

4 เครื่องยนต์บางรุ่นจะไม่มีระบบเตือนการสูญเสียความดันน้ำมันหล่อลื่น ในรถที่ใช้เครื่องยนต์รุ่นเหล่านี้ จะไม่มีสัญลักษณ์สำหรับความดันน้ำมันหล่อลื่นต่ำ การเตือนระดับน้ำมันหล่อลื่นต่ำจะแสดงโดยใช้ข้อความในจอแสดงผล สำหรับข้อมูลเพิ่มเติม ดูที่ น้ำมันเครื่อง - ทั่วไป (น. 432)

\* อุปกรณ์พิเศษ/อุปกรณ์เสริม, สำหรับข้อมูลเพิ่มเติมเกี่ยวกับหัวข้อนี้โปรดดูที่คานำ



## แผงหน้าปัดแบบรวมแบบดิจิทัล - ภาพรวม

จอแสดงผลข้อมูลของแผงหน้าปัดแบบรวมจะแสดงข้อมูลเกี่ยวกับฟังก์ชันบางอย่างของรถ รวมถึงข้อความต่าง ๆ

### จอแสดงข้อมูล

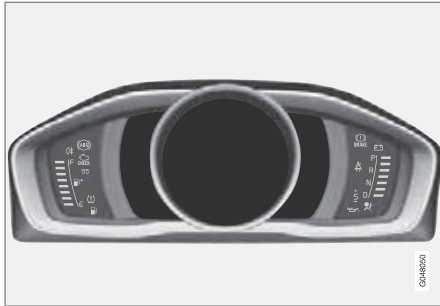

จอแสดงข้อมูล, แผงหน้าปัดแบบรวมแบบดิจิทัล\*

จอแสดงข้อมูลของแผงหน้าปัดแบบรวมจะแสดงข้อมูลเกี่ยวกับฟังก์ชันบางอย่างของรถ เช่น ระบบควบคุมความเร็วคงที่ และคอมพิวเตอร์คำนวณการเดินทาง รวมถึงข้อความต่าง ๆ ข้อมูลจะแสดงโดยใช้สัญลักษณ์และข้อความ คำอธิบายเพิ่มเติมมีอยู่ใต้ฟังก์ชันต่างๆ ที่ใช้จอแสดงผลนี้

## เกจวัดและไฟแสดง

ท่านสามารถเลือกธีมอื่น ๆ สำหรับแผงหน้าปัดแบบรวมแบบดิจิทัลได้ ธีมที่สามารถเลือกได้ ได้แก่ "Elegance", "Eco" และ "Performance"

เมื่อเครื่องยนต์ทำงานอยู่ จะสามารถเลือกธีมได้เพียงธีมเดียวเท่านั้น

ในการเลือกธีม ให้กดปุ่ม OK ที่สวิตช์โยกด้านซ้าย แล้วเลือกตัวเลือกเมนู Themes โดยการหมุนปุ่มหมุนบนคันสวิตช์ กดปุ่ม OK หมุนปุ่มหมุนเพื่อเลือกธีม และยืนยันการเลือกโดยการกดปุ่ม OK

ในบางรุ่น ลักษณะที่ปรากฏของหน้าจอดีคอนโซลกลางจะเป็นไปตามธีมที่เลือกไว้สำหรับแผงหน้าปัดแบบรวม นอกจากนี้ ยังสามารถตั้งโหมดความคมชัดและโหมดสีสำหรับมาตรวัดโดยใช้สวิตช์โยกด้านซ้ายได้อีกด้วย สำหรับข้อมูลเพิ่มเติมเกี่ยวกับการจัดการเมนู โปรดดูที่การไปยังส่วนต่างๆ ของเมนู - แผงหน้าปัดแบบรวม (น. 132)

ตัวเลือกธีมและการตั้งค่าของโหมดความคมชัดและโหมดสีจะสามารถบันทึกไว้ในกุญแจรีโมตคอนโทรลแต่

ละชุดในหน่วยความจำกุญแจรีโมต\* ได้ ดูที่ กุญแจรีโมตคอนโทรล - การกำหนดค่าส่วนบุคคล\* (น. 189)

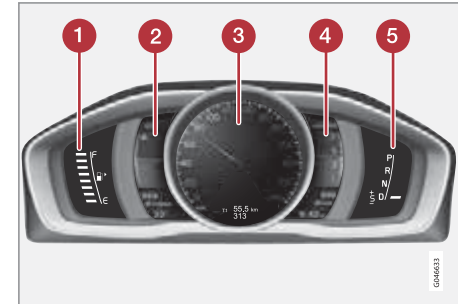

เกจวัดและไฟแสดง, ธีม "Elegance"

- 1 เกจวัดน้ำมันเชื้อเพลิง เมื่อตัวแสดงผลระดับลงไปถึงเครื่องหมายสี่ขาวเพียงขีดเดียว<sup>5</sup> สัญลักษณ์ตัวแสดงสีเหลืองสำหรับระดับน้ำมันเชื้อเพลิงในถังต่ำจะติดสว่างขึ้น โปรดดู คอมพิวเตอร์การเดินทาง - ข้อมูลเสริม (น. 146) และ การเติมน้ำมันเชื้อเพลิง (น. 366) ประกอบด้วย
- 2 เกจวัดอุณหภูมิน้ำหล่อเย็นเครื่องยนต์
- 3 มาตรฐานความเร็ว

5 เมื่อข้อความ "Distance to empty fuel tank:" ในจอแสดงผลเริ่มแสดง "----" เครื่องหมายจะกลายเป็นสีแดง

\* อุปกรณ์พิเศษ/อุปกรณ์เสริม, สำหรับข้อมูลเพิ่มเติมเกี่ยวกับหัวข้อนี้โปรดดูที่คู่มือ



# 03 มาตรวัดและชุดควบคุม

- 4 มาตรวัดรอบเครื่องยนต์ มาตรวัดนี้จะแสดงความเร็วรอบเครื่องยนต์ในหน่วยพันรอบต่อนาที (rpm)
- 5 ไฟแสดงคันเกียร์<sup>6</sup>/ไฟแสดงตำแหน่งเกียร์<sup>7</sup> ดูที่ ไฟแสดงเกียร์\* (น. 334), ชุดเกียร์อัตโนมัติ -- Geartronic\* (น. 335) หรือ ชุดเกียร์อัตโนมัติ -- Powershift\* (น. 339) ประกอบด้วย

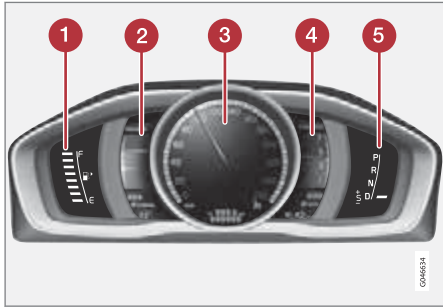

เกจวัดและไฟแสดง, ชื่อ "Eco"

- 1 มาตรวัดระดับน้ำมันเชื้อเพลิง เมื่อตัวแสดงผลลดระดับลงไปถึงเครื่องหมายสี่ขาเพียงขีดเดียว<sup>5</sup> สัญลักษณ์ตัวแสดงสีเหลืองสำหรับระดับน้ำมันเชื้อเพลิงในถังต่ำจะติดสว่างขึ้น โปรดดู คอมพิวเตอร์การเดินทาง - ข้อมูลเสริม (น. 146) และ การเติมน้ำมันเชื้อเพลิง (น. 366) ประกอบด้วย

- 2 ไฟแสดงคันเกียร์<sup>6</sup> /ไฟแสดงตำแหน่งเกียร์<sup>7</sup> ดูที่ ไฟแสดงเกียร์\* (น. 334), ชุดเกียร์อัตโนมัติ -- Geartronic\* (น. 335) ชุดเกียร์อัตโนมัติ -- Powershift\* (น. 339) ประกอบด้วย
- 2 Eco guide นอกจากนี้ โปรดดู คำแนะนำ Eco & คำแนะนำเกี่ยวกับกำลังไฟฟ้า\* (น. 76)
- 3 มาตรวัดความเร็ว
- 4 มาตรวัดรอบเครื่องยนต์ มาตรวัดนี้จะแสดงความเร็วรอบเครื่องยนต์ในหน่วยพันรอบต่อนาที (rpm)
- 5 ไฟแสดงคันเกียร์<sup>6</sup> /ไฟแสดงตำแหน่งเกียร์<sup>7</sup> ดูที่ ไฟแสดงเกียร์\* (น. 334), ชุดเกียร์อัตโนมัติ -- Geartronic\* (น. 335) ชุดเกียร์อัตโนมัติ -- Powershift\* (น. 339) ประกอบด้วย

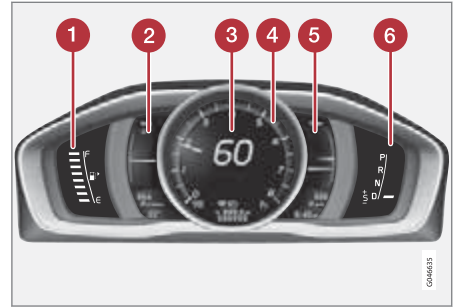

เกจวัดและไฟแสดง, ชื่อ "Performance"

- 1 มาตรวัดระดับน้ำมันเชื้อเพลิง เมื่อตัวแสดงผลลดระดับลงไปถึงเครื่องหมายสี่ขาเพียงขีดเดียว<sup>5</sup> สัญลักษณ์ตัวแสดงสีเหลืองสำหรับระดับน้ำมันเชื้อเพลิงในถังต่ำจะติดสว่างขึ้น โปรดดู คอมพิวเตอร์การเดินทาง - ข้อมูลเสริม (น. 146) และ การเติมน้ำมันเชื้อเพลิง (น. 366) ประกอบด้วย
- 2 เกจวัดอุณหภูมิน้ำหล่อเย็นเครื่องยนต์
- 3 มาตรวัดความเร็ว

6 เกียร์ธรรมดา

7 เกียร์อัตโนมัติ

5 เมื่อข้อความ "Distance to empty fuel tank:" ในจอแสดงผลเริ่มแสดง "----" เครื่องหมายจะกลายเป็นสีแดง

\* อุปกรณ์พิเศษ/อุปกรณ์เสริม, สำหรับข้อมูลเพิ่มเติมเกี่ยวกับหัวข้อนี้โปรดดูที่คำแนะนำ



- 4 มาตรวัดรอบเครื่องยนต์ มาตรวัดนี้จะแสดงความเร็วรอบเครื่องยนต์ในหน่วยพันรอบต่อนาที (rpm)
- 5 Power guide นอกจากนี้ โปรดดู คำแนะนำ Eco & คำแนะนำเกี่ยวกับกำลังไฟฟ้า\* (น. 76)
- 6 ไฟแสดงคันเกียร์<sup>6</sup> /ไฟแสดงตำแหน่งเกียร์<sup>7</sup> ดูที่ ไฟแสดงเกียร์\* (น. 334), ชุดเกียร์อัตโนมัติ -- Geartronic\* (น. 335) ชุดเกียร์อัตโนมัติ -- Powershift\* (น. 339) ประกอบด้วย

### สัญลักษณ์แสดงและสัญลักษณ์เตือน

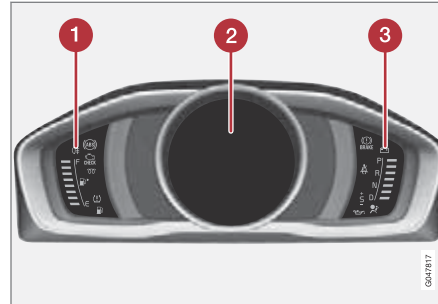

ตัวแสดงผลและสัญลักษณ์เตือน, แผงหน้าปัดแบบดิจิทัล

- 1 สัญลักษณ์แสดง
- 2 สัญลักษณ์แสดงและสัญลักษณ์เตือน
- 3 สัญลักษณ์เตือน<sup>8</sup>

การตรวจสอบการทำงาน

นอกเหนือจากสัญลักษณ์ที่ตรงกลางของจอแสดงข้อมูลแล้ว ไฟแสดงและสัญลักษณ์เตือนทั้งหมดจะติดสว่างขึ้นในตำแหน่งสวิตช์กุญแจ II หรือเมื่อสตาร์ทเครื่องยนต์ เมื่อเครื่องยนต์สตาร์ทติดแล้ว สัญลักษณ์ทั้งหมดควรจะ

ดับลง ยกเว้นสัญลักษณ์เบรกจอด ซึ่งจะดับลงเมื่อปลดเบรกจอดแล้วเท่านั้น

ถ้าเครื่องยนต์สตาร์ทไม่ติด หรือเมื่อมีการตรวจสอบการทำงานที่ตำแหน่งกุญแจสตาร์ท II สัญลักษณ์ทั้งหมดจะดับลงภายในสองถึงสามวินาที ยกเว้นสัญลักษณ์สำหรับข้อบกพร่องในระบบการปล่อยไอเสียของรถ และสัญลักษณ์สำหรับความดันน้ำมันต่ำ

### ข้อมูลที่เกี่ยวข้อง

- แผงหน้าปัดแบบรวม (น. 71)
- แผงหน้าปัดแบบรวม - ความหมายของสัญลักษณ์แสดงผล (น. 77)
- แผงหน้าปัดแบบรวม - ความหมายของสัญลักษณ์เตือน (น. 79)

<sup>6</sup> เกียร์ธรรมดา

<sup>7</sup> เกียร์อัตโนมัติ

<sup>8</sup> เครื่องยนต์บางรุ่นจะไม่มีระบบเตือนการสูญเสียความดันน้ำมันหล่อลื่น ในรถที่ใช้เครื่องยนต์รุ่นเหล่านี้ จะไม่มีสัญลักษณ์สำหรับความดันน้ำมันหล่อลื่นต่ำ การเตือนระดับน้ำมันหล่อลื่นต่ำจะแสดงโดยใช้ข้อความในจอแสดงผล สำหรับข้อมูลเพิ่มเติม ดูที่ น้ำมันเครื่อง - ทั่วไป (น. 432)



## 03 มาตรวัดและชุดควบคุม

### คำแนะนำ Eco & คำแนะนำเกี่ยวกับกำลังไฟฟ้า\*

Eco guide และ Power guide เป็นมาตรวัดสองตัวบนแผงหน้าปัดแบบรวม (น. 71) ซึ่งช่วยให้คนขับสามารถขับที่ได้อย่างประหยัดที่สุด

รถยนต์จะบันทึกสถิติของการเดินทางที่เกิดขึ้น และแสดงในรูปของกราฟแท่ง โปรดดูที่ คอมพิวเตอร์การเดินทาง - สถิติของการเดินทาง\* (น. 147)

#### Eco guide

มาตรวัดนี้จะแสดงการประหยัดเชื้อเพลิงในขณะที่กำลังขับที่รถอยู่

เมื่อต้องการดูฟังก์ชันนี้ ให้เลือกโหมด "Eco" โปรดดูที่ แผงหน้าปัดแบบรวมแบบดิจิทัล - ภาพรวม (น. 73)

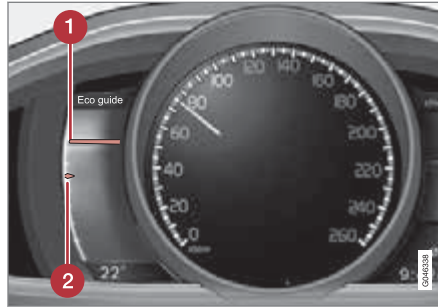

1 ค่าในขณะนั้น

2 ค่าเฉลี่ย

ค่าในขณะนั้น

ค่าในขณะนั้นจะแสดงขึ้นทันที ยิ่งค่าสูงมากเท่าใดก็ยิ่งดีขึ้นเท่านั้น

ค่าในขณะนั้นจะคำนวณโดยอ้างอิงจากความเร็ว, ความเร็วรอบเครื่องยนต์, กำลังเครื่องยนต์ที่ใช้ และการใช้เบรกเท้า

ขอแนะนำให้ใช้ความเร็วที่เหมาะสมที่สุด

(50-80 กม./ชม.) และความเร็วรอบเครื่องยนต์ต่ำ ตัวชี้จะลดต่ำลงในระหว่างการเร่งความเร็วและการเบรก

ค่าในขณะนั้นที่ต่ำมากจะทำให้ช่วงสีแดงในมาตรวัดติดสว่างขึ้น (โดยมีการหน่วงเวลาเล็กน้อย) ซึ่งหมายความว่า การประหยัดพลังงานต่ำมาก ดังนั้น จึงควรหลีกเลี่ยง

ค่าเฉลี่ย

ค่าเฉลี่ยจะแสดงขึ้นตามหลังค่าในขณะนั้น และจะอธิบายลักษณะการขับที่รถยนต์ในช่วงล่าสุดที่ผ่านมา ยิ่งตัวชี้มีค่าสูงขึ้นมากเท่าใด หมายความว่าคนขับสามารถประหยัดพลังงานได้มากขึ้นเท่านั้น

#### Power guide

มาตรวัดนี้จะแสดงความสัมพันธ์ระหว่างกำลัง (Power) ที่ดึงไปจากเครื่องยนต์กับกำลังที่มีอยู่ในขณะนั้นๆ

เมื่อต้องการดูฟังก์ชันนี้ ให้เลือกโหมด "Performance"; โปรดดู แผงหน้าปัดแบบรวมแบบดิจิทัล - ภาพรวม (น. 73)

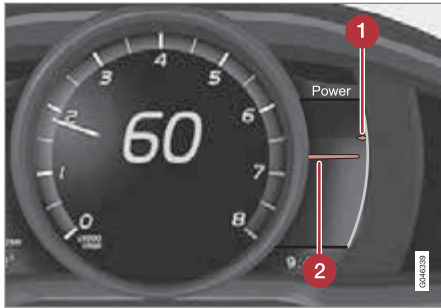

1 กำลังที่เครื่องยนต์มีอยู่

2 กำลังเครื่องยนต์ที่ใช้

กำลังที่เครื่องยนต์มีอยู่

ตัวชี้ที่อยู่ด้านบนและมีขนาดเล็กกว่าจะแสดงกำลังเครื่องยนต์ที่มีอยู่<sup>9</sup> ยิ่งค่าสูงขึ้นมากเท่าใด หมายความว่ามีความเร็วกำลังอยู่ในเกียร์ในปัจจุบันมากขึ้นเท่านั้น

กำลังเครื่องยนต์ที่ใช้

ตัวชี้ที่อยู่ด้านล่างและมีขนาดใหญ่กว่าจะแสดงกำลังเครื่องยนต์ที่ใช้<sup>9</sup> ยิ่งค่าสูงขึ้นมากเท่าใด หมายความว่ามีการดึงกำลังไปจากเครื่องยนต์มากขึ้นเท่านั้น

ช่องว่างขนาดใหญ่ระหว่างตัวชี้สองตัวนี้หมายความว่ากำลังสำรองอยู่มาก

### แผงหน้าปัดแบบรวม - ความหมายของสัญลักษณ์แสดงผล

สัญลักษณ์แสดงผลต่างๆ ใช้ในการแจ้งให้คนขับทราบเกี่ยวกับฟังก์ชันที่ทำงาน ว่าระบบนั้นๆ กำลังทำงานอยู่ หรือมีข้อผิดพลาด/การทำงานล้มเหลวเกิดขึ้น

#### สัญลักษณ์แสดง

สัญลักษณ์	ความหมาย
	ข้อบกพร่องในระบบ ABL
	ระบบไอเสีย
	ข้อบกพร่องในระบบ ABS
	ไฟตัดหมอกด้านหลังถูกกระตุ้น
	ระบบเสถียรภาพ ที่ ระบบควบคุมเสถียรภาพแบบอิเล็กทรอนิกส์ (ESC) - ทั่วไป (น. 221)

สัญลักษณ์	ความหมาย
	ระบบเสถียรภาพ, โหมดสปอร์ต ดูที่ระบบควบคุมเสถียรภาพแบบอิเล็กทรอนิกส์ (ESC) - การทำงาน (น. 222)
	ชุดทำความร้อนเครื่องยนต์ล่วงหน้า (ดีเซล)
	ระดับน้ำมันเชื้อเพลิงในถังต่ำ
	ข้อมูล อ่านข้อความบนจอแสดง
	ไฟสูง เปิด
	ไฟเลี้ยวซ้าย
	ไฟเลี้ยวขวา
	Eco- ฟังก์ชันเปิดทำงาน ดูที่ ECO* (น. 353)

<sup>9</sup> กำลังจะขึ้นอยู่กับความเร็วรอบเครื่องยนต์



# 03 มาตรการและชุดควบคุม



สัญลักษณ์	ความหมาย
	Start/Stop - การดับเครื่องยนต์โดยอัตโนมัติ โปรดดูที่ Start/Stop* - ฟังก์ชันและการใช้งาน (น. 344)
	ระบบความดันลมยาง ดูที่ การตรวจสอบความดันลมยาง* (น. 400)

## ข้อบกพร่องในระบบ ABL

สัญลักษณ์นี้จะสว่างขึ้นหากเกิดข้อบกพร่องในการทำงานระบบ ABL (ไฟส่องสว่างปรับตามการหันเลี้ยวของพวงมาลัยแบบแยกที่ฟ)

## ระบบไอเสีย

ถ้าสัญลักษณ์นี้ติดสว่างขึ้นหลังจากสตาร์ทเครื่องยนต์ติดแล้ว อาจเนื่องมาจากข้อบกพร่องในระบบไอเสียของรถ ขับรถไปที่ศูนย์บริการเพื่อเข้ารับการตรวจสอบวอลโว่ขอแนะนำให้ขอความช่วยเหลือจากศูนย์บริการของวอลโว่ที่ได้รับการแต่งตั้ง

## ข้อบกพร่องในระบบ ABS

หากสัญลักษณ์นี้สว่างขึ้น แสดงว่าระบบไม่ทำงาน ระบบเบรกปกติของรถจะทำงานต่อไป แต่จะไม่มีการทำงานของ ABS

1. ให้หยุดรถในที่ปลอดภัยและดับเครื่องยนต์

2. สตาร์ทเครื่องยนต์อีกครั้ง
3. หากสัญลักษณ์สว่างค้างอยู่ ให้ขับรถไปยังศูนย์บริการเพื่อตรวจสอบระบบ ABS วอลโว่ขอแนะนำให้ขอความช่วยเหลือจากศูนย์บริการของวอลโว่ที่ได้รับการแต่งตั้ง

ไฟตัดหมอกด้านหลังถูกกระตุ้น สัญลักษณ์นี้จะติดสว่างขึ้นเมื่อเปิดไฟตัดหมอกด้านหลัง

## ระบบควบคุมเสถียรภาพ

หากสัญลักษณ์กะพริบแสดงว่าระบบควบคุมเสถียรภาพทำงานอยู่ หากสัญลักษณ์สว่างค้างอยู่ แสดงว่ามีข้อบกพร่องในระบบ

## ระบบควบคุมเสถียรภาพ, โหมด Sport

โหมดสปอร์ตทำให้สามารถขับรถได้อย่างฉับไวยิ่งขึ้น ระบบจะตรวจดูว่า เบ้นคันเร่ง การหมุนพวงมาลัย และการเข้าโค้งมีการทำงานสูงกว่าในการขับที่ปกติหรือไม่ และให้ส่วนหลังของรถสามารถลื่นไถลในลักษณะที่ควบคุมได้ในระดับหนึ่ง จากนั้นระบบจะแทรกแซงและควบคุมเสถียรภาพของรถ สัญลักษณ์จะติดสว่างขึ้นเมื่อโหมดสปอร์ตทำงาน

ชุดทำความร้อนเครื่องยนต์ล่วงหน้า (ดีเซล)  
สัญลักษณ์นี้จะสว่างขึ้นเมื่อมีการอุ่นเครื่องยนต์ล่วงหน้า โดยส่วนใหญ่การทำความร้อนล่วงหน้าจะทำงานเนื่องจากอุณหภูมิต่ำ

ระดับน้ำมันเชื้อเพลิงในถังต่ำ

เมื่อสัญลักษณ์สว่างขึ้นเมื่อระดับน้ำมันในถังเชื้อเพลิงต่ำ ให้เติมน้ำมันเชื้อเพลิงในทันทีที่เป็นไปได้

## ข้อมูล อ่านข้อความบนจอแสดง

เมื่อระบบใดระบบหนึ่งของรถไม่ปฏิบัติงานตามที่กำหนด สัญลักษณ์แสดงข้อมูลนี้จะสว่างขึ้น และจะแสดงข้อความบนจอแสดงข้อมูล ข้อความนี้สามารถลบได้โดยใช้ปุ่ม OK (ดูที่ การไปยังส่วนต่างๆ ของเมนู - แผงหน้าปัดแบบรวม (น. 132)) หรือข้อความจะหายไปโดยอัตโนมัติหลังจากผ่านไปช่วงเวลาหนึ่ง (เวลาจะขึ้นอยู่กับฟังก์ชันที่แสดง) สัญลักษณ์นี้อาจสว่างขึ้นพร้อมกับสัญลักษณ์อื่นด้วย

**i** **หมายเหตุ**

เมื่อข้อความเตือนเข้ารับบริการแสดงขึ้น สัญลักษณ์และข้อความจะถูกลบทิ้งได้โดยใช้ปุ่ม OK หรือจะหายไปเองหลังจากเวลาผ่านไประยะหนึ่ง

## ไฟสูง เปิด

สัญลักษณ์จะสว่างขึ้นเมื่อเปิดไฟสูงและเมื่อกะพริบไฟสูง

## ไฟเลี้ยวซ้าย/ขวา

สัญลักษณ์ไฟเลี้ยวทั้งสองตัวจะกะพริบเมื่อใช้ไฟกะพริบไฟเตือนฉุกเฉิน

\* อุปกรณ์พิเศษ/อุปกรณ์เสริม, สำหรับข้อมูลเพิ่มเติมเกี่ยวกับหัวข้อนี้โปรดดูที่คำนำ



ฟังก์ชัน Eco เปิดทำงาน

สัญลักษณ์จะติดสว่างขึ้นเมื่อฟังก์ชัน Eco กำลังทำงานอยู่

Start/Stop

สัญลักษณ์จะส่องสว่างเมื่อเครื่องยนต์หยุดการทำงานโดยอัตโนมัติ

ระบบความดันลมยาง

สัญลักษณ์จะติดสว่างในกรณีที่มีความดันลมยางต่ำ หรือถ้าเกิดความผิดปกติในระบบความดันลมยาง

ไฟเตือน – ไม่ได้ปิดประตู

ถ้าประตูด้านใดด้านหนึ่งปิดไม่สนิท ข้อมูลหรือ

สัญลักษณ์เตือนจะติดสว่างขึ้นพร้อมกับการแสดงภาพอธิบายขึ้นในจอแสดงข้อมูล หยุดรถในที่ปลอดภัยโดยเร็วที่สุด และปิดประตูที่เปิดอยู่

**ⓘ** หากขับรถที่ความเร็วต่ำกว่า

ประมาณ 7 กม./ชม. สัญลักษณ์แสดงข้อมูลจะสว่างขึ้น

**⚠** หากขับรถที่ความเร็วสูงกว่า

ประมาณ 7 กม./ชม. สัญลักษณ์เตือนจะสว่างขึ้น

ถ้าฝากระโปรงหน้า<sup>10</sup> ปิดไม่สนิท สัญลักษณ์เตือนจะติดสว่างขึ้นพร้อมกับการแสดงภาพอธิบายขึ้นในจอแสดงข้อมูล หยุดรถในที่ปลอดภัยโดยเร็วที่สุด และปิดฝากระโปรงหลัง

ถ้าฝากระโปรงหลังปิดไม่สนิท สัญลักษณ์แสดงข้อมูลจะติดสว่างขึ้นพร้อมกับการแสดงภาพอธิบายขึ้นในจอแสดงข้อมูล หยุดรถในที่ปลอดภัยโดยเร็วที่สุด และปิดฝากระโปรงหลัง

**ข้อมูลที่เกี่ยวข้อง**

- แผงหน้าปัดแบบรวม (น. 71)
- แผงหน้าปัดแบบรวม - ความหมายของสัญลักษณ์เตือน (น. 79)
- แผงหน้าปัดแบบรวมแบบดิจิทัล - ภาพรวม (น. 73)

### แผงหน้าปัดแบบรวม - ความหมายของสัญลักษณ์เตือน

สัญลักษณ์เตือนจะแจ้งให้คนขับทราบเกี่ยวกับฟังก์ชันการทำงานที่สำคัญที่กำลังทำงานอยู่ หรือแจ้งให้ทราบว่ามีความผิดปกติร้ายแรง/การทำงานล้มเหลวเกิดขึ้น

#### สัญลักษณ์เตือน

สัญลักษณ์	ความหมาย
	ความดันน้ำมันต่ำ <sup>A</sup>
	ใส่เบรกจอดรถ, แผงหน้าปัดแบบดิจิทัล
	ใส่เบรกจอดรถ, แผงหน้าปัดแบบอนาล็อก
	ถุงลมนิรภัย - SRS
	ระบบเตือนเข็มขัดนิรภัย
	อัลเทอร์เนเตอร์ไม่ชาร์จ

<sup>10</sup> เฉพาะรถที่มีสัญญาณเตือน\*

\* อุปกรณ์พิเศษ/อุปกรณ์เสริม, สำหรับข้อมูลเพิ่มเติมเกี่ยวกับหัวข้อนี้เป็นโปรดดูที่คู่มือ





# 03 มาตรการและชุดควบคุม



สัญลักษณ์	ความหมาย
	ข้อบกพร่องในระบบเบรก
	สัญญาณเตือน

A เครื่องยนต์บางรุ่นจะไม่มีระบบเตือนการสูญเสียความดันน้ำมันหล่อลื่น ในรถที่ใช้เครื่องยนต์รุ่นเหล่านี้ จะไม่มีสัญลักษณ์สำหรับความดันน้ำมันหล่อลื่นต่ำ การเตือนระดับน้ำมันหล่อลื่นต่ำจะแสดงโดยใช้ข้อความในจอแสดงผล สำหรับข้อมูลเพิ่มเติม ดูที่ น้ำมันเครื่อง - ทั่วไป (น. 432)

**ความดันน้ำมันต่ำ**  
หากสัญลักษณ์นี้สว่างขึ้นระหว่างขับรถ แสดงว่าความดันน้ำมันเครื่องต่ำเกินไป ให้ดับเครื่องยนต์ทันที และตรวจสอบระดับน้ำมันเครื่อง เติมน้ำมันหากจำเป็น หากสัญลักษณ์สว่างขึ้น แต่ระดับน้ำมันปกติ โปรดติดต่อศูนย์บริการ วอลโว่ขอแนะนำให้ความช่วยเหลือจากศูนย์บริการของวอลโว่ที่ได้รับการแต่งตั้ง  
ใช้เบรกจอดอยู่  
สัญลักษณ์จะสว่างค้างอยู่เมื่อมีการใช้เบรกจอด  
สัญลักษณ์จะกะพริบในขณะที่ใช้งาน จากนั้นจะเปลี่ยนเป็นสว่างอย่างต่อเนื่อง

สัญลักษณ์ที่กะพริบในสถานการณ์อื่นนอกเหนือจากนี้ แสดงว่ามีข้อบกพร่องเกิดขึ้น อ่านข้อความในจอแสดงข้อมูล

สำหรับข้อมูลเพิ่มเติม โปรดดูที่ เบรกจอด (น. 358)

**ถุงลมนิรภัย - SRS**  
หากสัญลักษณ์นี้สว่างค้างอยู่ หรือสว่างขึ้นในขณะที่แสดงว่าได้ตรวจพบข้อบกพร่องในหัวล็อกเข็มขัดนิรภัย ระบบ SRS, SIPS, หรือ IC ให้ขับรถไปยังศูนย์บริการเพื่อตรวจสอบระบบทันที วอลโว่ขอแนะนำให้ขอความช่วยเหลือจากศูนย์บริการของวอลโว่ที่ได้รับการแต่งตั้ง ระบบเตือนเข็มขัดนิรภัย  
สัญลักษณ์นี้จะกะพริบถ้าผู้โดยสารบนที่นั่งด้านหน้าไม่ได้คาดเข็มขัดนิรภัย หรือถ้าผู้โดยสารบนที่นั่งด้านหลังปลดเข็มขัดนิรภัยออก

**อัลเทอร์เนเตอร์มีชาร์จ**  
สัญลักษณ์นี้จะสว่างขึ้นระหว่างขับรถ หากมีข้อบกพร่องเกิดขึ้นในระบบไฟฟ้า ให้ไปที่ศูนย์บริการ วอลโว่ขอแนะนำให้ความช่วยเหลือจากศูนย์บริการของวอลโว่ที่ได้รับการแต่งตั้ง

**ข้อบกพร่องในระบบเบรก**  
ถ้าสัญลักษณ์นี้สว่างขึ้น แสดงว่าระดับน้ำมันเบรกอาจต่ำเกินไป หยุดรถในบริเวณที่ปลอดภัย แล้วตรวจสอบ

ระดับน้ำมันในถังน้ำมันเบรก โปรดดูที่ น้ำมันเบรกและน้ำมันคลัตช์ - ระดับ (น. 439)

ถ้าสัญลักษณ์เบรกและสัญลักษณ์ ABS สว่างขึ้นพร้อมกัน แสดงว่าอาจมีข้อบกพร่องในระบบกระจายแรงเบรก

1. ให้หยุดรถในที่ปลอดภัยและดับเครื่องยนต์
  2. สตาร์ทเครื่องยนต์อีกครั้ง
- ถ้าสัญลักษณ์ทั้งสองดับลง ให้ขับต่อไปได้
  - ถ้าสัญลักษณ์ต่างๆ ยังคงติดสว่างอยู่ ให้ตรวจสอบระดับน้ำมันในถังน้ำมันเบรก ดูที่ น้ำมันเบรกและน้ำมันคลัตช์ - ระดับ (น. 439) ถ้าระดับน้ำมันเบรกเป็นปกติ และไฟเตือนยังคงสว่างอยู่ ให้ขับรถด้วยความระมัดระวังไปยังศูนย์บริการเพื่อตรวจสอบระบบเบรก วอลโว่ขอแนะนำให้ความช่วยเหลือจากศูนย์บริการของวอลโว่ที่ได้รับการแต่งตั้ง

03



### คำเตือน

หากน้ำมันเบรกมีระดับต่ำกว่า MIN ในกระป๋องน้ำมันเบรก ห้ามขับรถต่อไปโดยที่ไม่ได้เติมน้ำมันเบรก

ต้องตรวจสอบสาเหตุของการสูญเสียน้ำมันเบรกโดยศูนย์บริการ วอลโว่ขอแนะนำให้ท่านติดต่อศูนย์บริการของวอลโว่ที่ได้รับการแต่งตั้ง

### คำเตือน

ถ้าสัญลักษณ์ BRAKE และ ABS ติดสว่างขึ้นพร้อมกัน อาจเสี่ยงต่อการเกิดอาการท้ายปัดได้ในขณะที่เบรกแรงๆ

#### สัญญาณเตือน

สัญลักษณ์เตือนสีแดงจะสว่างขึ้นเมื่อตรวจพบข้อบกพร่องที่อาจส่งผลกระทบต่อความปลอดภัย และ/หรือความสามารถในการขับขี่รูด พร้อมกับนี้ ข้อความอธิบายจะปรากฏขึ้นบนจอแสดงข้อมูล สัญลักษณ์จะยังคงแสดงอยู่จนกว่าจะทำการแก้ไขข้อบกพร่องแล้ว แต่ท่านสามารถลบข้อความเตือนออกได้โดยใช้ปุ่ม OK โปรดดูที่การไปยังส่วนต่างๆ ของเมนู - แผงหน้าปัดแบบรวม

(น. 132) สัญลักษณ์เตือนอาจสว่างขึ้นพร้อมกับสัญลักษณ์อื่นด้วย

การแก้ไข:

1. หยุดรถในที่ปลอดภัย ห้ามขับรถต่อไป
2. อ่านข้อมูลในจอแสดงข้อมูล ทำการแก้ไขตามข้อความในจอแสดง ลบข้อความโดยใช้ปุ่ม OK

ไฟเตือน - ไม่ได้ปิดประตู

ถ้าประตูด้านใดด้านหนึ่งปิดไม่สนิท ข้อมูลหรือ

สัญลักษณ์เตือนจะติดสว่างขึ้นพร้อมกับการแสดงภาพอธิบายขึ้นในจอแสดงข้อมูล หยุดรถในที่ปลอดภัยโดยเร็วที่สุด และปิดประตูที่เปิดอยู่

**I** หากขับรถที่ความเร็วต่ำกว่า

ประมาณ 7 กม./ชม. สัญลักษณ์แสดงข้อมูลจะสว่างขึ้น

**A** หากขับรถที่ความเร็วสูงกว่า

ประมาณ 7 กม./ชม. สัญลักษณ์เตือนจะสว่างขึ้น

ถ้าฝากระโปรงหน้า<sup>11</sup>ปิดไม่สนิท สัญลักษณ์เตือนจะติดสว่างขึ้นพร้อมกับการแสดงภาพอธิบายขึ้นในจอแสดง

ข้อมูล หยุดรถในที่ปลอดภัยโดยเร็วที่สุด และปิดฝากระโปรงหลัง

ถ้าฝากระโปรงหลังปิดไม่สนิท สัญลักษณ์แสดงข้อมูลจะติดสว่างขึ้นพร้อมกับการแสดงภาพอธิบายขึ้นในจอแสดงข้อมูล หยุดรถในที่ปลอดภัยโดยเร็วที่สุด และปิดฝากระโปรงหลัง

#### ข้อมูลที่เกี่ยวข้อง

- แผงหน้าปัดแบบรวม (น. 71)
- แผงหน้าปัดแบบรวม - ความหมายของสัญลักษณ์แสดงผล (น. 77)
- แผงหน้าปัดแบบรวมแบบดิจิทัล - ภาพรวม (น. 73)

<sup>11</sup> เฉพาะรถที่มีสัญญาณเตือน\*



## 03 มาตรวัดและชุดควบคุม

### เกจวัดอุณหภูมิภายนอก

การแสดงผลของเกจวัดอุณหภูมิภายนอกจะแสดงขึ้นใน  
แผงหน้าปัดแบบรวม

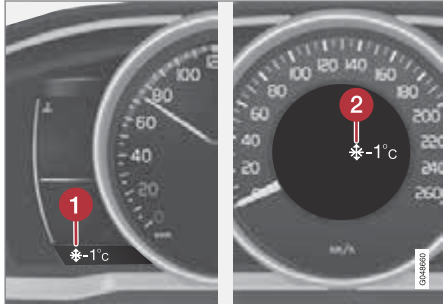

- 1 การแสดงผลของเกจวัดอุณหภูมิภายนอก, แผงหน้าปัดแบบดิจิทัล
- 2 การแสดงผลของเกจวัดอุณหภูมิภายนอก, แผงหน้าปัดแบบอนาล็อก

เมื่ออุณหภูมิอยู่ระหว่าง +2 °C ถึง -5 °C สัญลักษณ์รูปเกล็ดหิมะจะติดสว่างขึ้นในจอแสดงผล สัญลักษณ์นี้เป็นตัวเตือนว่าพื้นผิวถนนลื่น มาตรวัดอุณหภูมิภายนอกอาจแสดงค่าที่สูงกว่าความเป็นจริง เมื่อรถจอดหรือได้จอดอยู่กับที่

### ข้อมูลที่เกี่ยวข้อง

- แผงหน้าปัดแบบรวม (น. 71)

### มาตรวัดการเดินทาง

มาตรวัดระยะทางจะแสดงขึ้นในแผงหน้าปัดแบบรวม

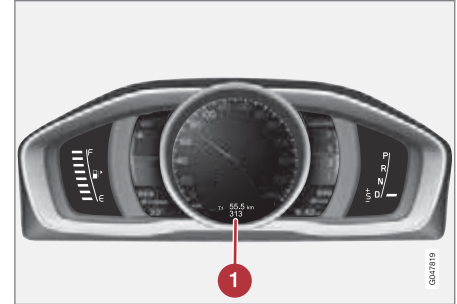

มาตรวัดระยะทาง, แผงหน้าปัดแบบดิจิทัล

- 1 จอแสดงสำหรับมาตรวัดระยะทาง<sup>12</sup>

มาตรวัดระยะทางทั้งสองชุด T1 และ T2 ใช้ในการวัดระยะทางระยะสั้น ระยะทางนี้จะแสดงในจอแสดงผลหมุนปุ่มหมุนที่สวิตช์โยกด้านซ้ายเพื่อแสดงมาตรวัดที่ต้องการ

การกดยาวๆ (จนกว่าจะเกิดการเปลี่ยนแปลง) บนปุ่ม RESET ที่คันสวิตช์ด้านซ้ายมือจะรีเซ็ตมาตรวัดระยะทางที่แสดงอยู่ สำหรับข้อมูลเพิ่มเติม โปรดดูที่คอมพิวเตอร์การเดินทาง - ข้อมูลเสริม (น. 146)

<sup>12</sup> จอแสดงผลอาจมีรูปแบบที่ต่างกันขึ้นอยู่กับรุ่นของแผงหน้าปัด



### ข้อมูลที่เกี่ยวข้อง

- แผงหน้าปัดแบบรวม (น. 71)

### นาฬิกา

นาฬิกาจะแสดงขึ้นในแผงหน้าปัดแบบรวม



นาฬิกา, แผงหน้าปัดแบบดิจิทัล

- 1 จอแสดงสำหรับแสดงเวลา<sup>13</sup>

### การตั้งนาฬิกา

การปรับนาฬิกาสามารถทำได้ในระบบเมนู MY CAR ดูที่ MY CAR (น. 135)

### ข้อมูลที่เกี่ยวข้อง

- แผงหน้าปัดแบบรวม (น. 71)

### แผงหน้าปัดแบบรวม - โบนูญาด

โบนูญาดคือ ข้อตกลงสำหรับสิทธิ์ในการดำเนินการกิจกรรมบางอย่าง หรือการใช้สิทธิ์ที่ได้รับมอบจากบุคคลอื่น ตามข้อกำหนดและเงื่อนไขในข้อตกลง ข้อความต่อไปนี้เป็นข้อตกลงของวอลโว่กับผู้ผลิต/ผู้พัฒนา และจะเป็นภาษาอังกฤษ

Combined Instrument Panel Software  
Open Source Software Notice

This product uses certain free / open source and other software originating from third parties, that is subject to the GNU Lesser General Public License version 2 (LGPLv2), The FreeType Project License ("FreeType License") and other different and/or additional copy right licenses, disclaimers and notices. The links to access the exact terms of LGPLv2, and the other open source software licenses, disclaimers, acknowledgements and notices are provided to you below. Please refer to the exact terms of the relevant License, regarding your rights under said licenses. Volvo Car Corporation (VCC) offers to provide the source

<sup>13</sup> เวลาจะแสดงขึ้นที่บริเวณตรงกลางของแผงหน้าปัดแบบอนาล็อก



## 03 มาตรการและชุดควบคุม

code of said free/open source software to you for a charge covering the cost of performing such distribution, such as the cost of media, shipping and handling, upon written request. Please contact your nearest Volvo Dealer.

The offer is valid for a period of at least three (3) years from the date of the distribution of this product by VCC / or for as long as VCC offers spare parts or customer support.

Portions of this product uses software copyrighted © 2007 The FreeType Project (www.freetype.org). All rights reserved.

Portions of this product uses software with Copyright © 1994–2013 Lua.org, PUC-Rio (http://www.lua.org/)



This product includes software under following licenses:

GPL v2.1: <http://www.gnu.org/licenses/old-licenses/lgpl-2.1.html>

- GNU FriBidi
- DevIL

The FreeType Project License: <http://git.savannah.gnu.org/cgi/freetype/freetype2.git/tree/docs/FTL.TXT>

- FreeType 2

MIT License: <http://opensource.org/licenses/mit-license.html>

- Lua

### สัญลักษณ์ในจอแสดง

จอแสดงในรถจะแสดงสัญลักษณ์ที่แตกต่างกันจำนวนมาก สัญลักษณ์เหล่านี้แบ่งออกได้เป็นสัญลักษณ์เตือน สัญลักษณ์ไฟแสดง และสัญลักษณ์ข้อมูล

ด้านล่างนี้คือสัญลักษณ์ที่พบบ่อยพร้อมกับความหมายและการอ้างอิงไปยังข้อมูลเพิ่มเติมที่มีแสดงอยู่ในคู่มือ

 - สัญลักษณ์ไฟเตือนสีแดงจะสว่างเมื่อมีข้อบกพร่องที่แสดงว่าอาจมีผลต่อความปลอดภัย และ/หรือความสามารถในการขับขี่ของรถ ข้อความอธิบายจะแสดงขึ้นในจอแสดงข้อมูลบนแผงหน้าปัดแบบรวมในเวลาเดียวกัน

 - สัญลักษณ์แสดงข้อมูลจะติดสว่างขึ้นพร้อมกับข้อความในจอแสดงข้อมูลบนแผงหน้าปัดแบบรวม เมื่อมีความผิดพลาดใดๆ เกิดขึ้นในระบบใดๆ ของรถ สัญลักษณ์แสดงข้อมูลนี้อาจสว่างขึ้นพร้อมกับสัญลักษณ์อื่นด้วย

03



## สัญลักษณ์เตือนในแผงหน้าปัดแบบรวม

สัญลักษณ์	ความหมาย	คู่มือ
	ความดันน้ำมันต่ำ	(น. 79)
	ใช้เบรคจอดอยู่	(น. 79), (น. 358)
	ใช้เบรคจอดอยู่, สัญลักษณ์ทางเลือก	(น. 79)
	ถุงลมนิรภัย - SRS	(น. 34), (น. 79)
	ระบบเตือนเข็มขัด นิรภัย	(น. 30), (น. 79)
	อัลเทอร์เนเตอร์ไม่ ชาร์จ	(น. 79)
	ข้อบกพร่องในระบบ เบรค	(น. 79), (น. 355)
	การเตือน, โหมดความ ปลอดภัย	(น. 34), (น. 47), (น. 79), (น. 339)

## สัญลักษณ์แสดงการควบคุมในแผงหน้าปัด

## แบบรวม

สัญลักษณ์	ความหมาย	คู่มือ
	ข้อบกพร่องในระบบ ABL* <sup>†</sup>	(น. 77), (น. 115)
	ระบบไอเสีย	(น. 77)
	ข้อบกพร่องในระบบ ABS	(น. 77), (น. 355)
	ไฟตัดหมอกด้านหลัง ถูกกระตุ้น	(น. 77), (น. 116)
	ระบบเสถียรภาพ, ESC (การควบคุม เสถียรภาพแบบ อิเล็กทรอนิกส์), ระบบ ช่วยควบคุมเสถียรภาพ ของรถพ่วง	(น. 77), (น. 224), (น. 381)
	ระบบควบคุม เสถียรภาพ, โหมด Sport	(น. 77), (น. 224)

สัญลักษณ์	ความหมาย	คู่มือ
	ชุดทำความร้อน เครื่องยนต์ล่วงหน้า (ดีเซล)	(น. 77)
	ระดับน้ำมันเชื้อเพลิง ในถังต่ำ	(น. 77), (น. 171)
	ข้อมูล อ่านข้อความบน จอ แสดง	(น. 77)
	ไฟสูง เปิด	(น. 77), (น. 111)
	ไฟเลี้ยวด้านซ้าย	(น. 77)
	ไฟเลี้ยวด้านขวา	(น. 77)
	Start/Stop* <sup>†</sup> - เครื่องยนต์ดับโดย อัตโนมัติ	(น. 77), (น. 351)

\* อุปกรณ์พิเศษ/อุปกรณ์เสริม, สำหรับข้อมูลเพิ่มเติมเกี่ยวกับหัวข้อนี้โปรดดูที่คู่มือ



### 03 มาตรฐานวัดและชุดควบคุม



สัญลักษณ์	ความหมาย	คู่มือ
	ฟังก์ชัน ECO * เปิดทำงาน	(น. 77), (น. 353)
	ระบบความดันลมยาง *	(น. 77), (น. 400)

#### สัญลักษณ์แสดงข้อมูลในแผงหน้าปัดแบบรวม

สัญลักษณ์	ความหมาย	คู่มือ
	ระบบควบคุมความเร็วรถคงที่*	(น. 232)
	ระบบควบคุมความเร็วคงที่พร้อมการปรับความเร็วอัตโนมัติ*	(น. 253)
	ระบบควบคุมความเร็วคงที่พร้อมการปรับความเร็วอัตโนมัติ* ระยะห่าง	(น. 236), (น. 240)

สัญลักษณ์	ความหมาย	คู่มือ
	ระบบควบคุมความเร็วรถอัตโนมัติแบบดัดแปลง*, ระบบเตือนระยะห่าง* (ตัวเตือนระยะ)	(น. 243), (น. 256)
	เซ็นเซอร์จอดรถ*	(น. 253), (น. 259), (น. 278)
	ตัวจำกัดความเร็ว	(น. 229)
	เซ็นเซอร์กระจกหน้า*, เซ็นเซอร์แบบกล้อง*, เซ็นเซอร์แบบเลเซอร์*	(น. 112), (น. 266), (น. 278), (น. 283), (น. 287), (น. 293)

สัญลักษณ์	ความหมาย	คู่มือ
	เบรกอัตโนมัติ*, ระบบเตือนระยะห่าง* (ตัวเตือนระยะ), City Safety™, ระบบเตือนการชน*	(น. 259), (น. 266), (น. 278)
	ระบบ ABL*	(น. 115)
	ระบบเตือนคนขับ*, ถึงเวลาหยุดพัก	(น. 281)
	ระบบเตือนคนขับ*, ถึงเวลาหยุดพัก	(น. 283)
(P)!	เบรกจอด	(น. 358)
	เซ็นเซอร์วัดปริมาณน้ำฝน*	(น. 121)
	ไฟสูงแบบแอคทีฟ AHB (Active High Beam)*	(น. 112)

03

\* อุปกรณ์พิเศษ/อุปกรณ์เสริม, สำหรับข้อมูลเพิ่มเติมเกี่ยวกับหัวข้อนี้โปรดดูที่ค่านำ



สัญลักษณ์	ความหมาย	คู่มือ
	Start/Stop*	(น. 351)
	Start/Stop*	(น. 351)
	ระบบเตือนคนขับ*, การเตือนการออกนอกช่องทางเดินรถ (LDW), การช่วยรักษาช่องทางเดินรถ (LKA)	(น. 283), (น. 287), (น. 293)
	ระบบเตือนคนขับ*, การเตือนการเปลี่ยนเลน*	(น. 285)
	ระบบเตือนคนขับ*, การเตือนการเปลี่ยนเลน*	(น. 287), (น. 293)
	ข้อมูลความเร็วที่บันทึกไว้*	(น. 226)

สัญลักษณ์	ความหมาย	คู่มือ
	ชุดทำความร้อนเสื่อสูบลและห้องโดยสาร*	(น. 171)
	ชุดทำความร้อนเสื่อสูบลและชุดทำความร้อนห้องโดยสาร* จำเป็นต้องได้รับการบริการ	(น. 171)
	ตัวตั้งเวลาที่สั่งงานไว้*	(น. 171)
	ตัวตั้งเวลาที่สั่งงานไว้*	(น. 171)
	แบตเตอรี่ต่ำ	(น. 171)
	ที่เปิดฝาถังน้ำมันเชื้อเพลิง, ด้านขวา	(น. 365)
	ไฟแสดงเกียร์	(น. 334)

สัญลักษณ์	ความหมาย	คู่มือ
	ตำแหน่งเกียร์	(น. 335)
	การวัดระดับน้ำมัน	(น. 434)
	ทำงาน ระบบช่วยนำทางขณะจอด - PAP*	(น. 302)

03

### สัญลักษณ์ข้อมูลในหน้าจอหลังคาคนโซล

สัญลักษณ์	ความหมาย	คู่มือ
	ระบบเตือนเข็มขัดนิรภัย	(น. 33)
	ถุงลมนิรภัย, เมาะนั่งผู้โดยสาร, มีการทำงาน	(น. 38)
	ถุงลมนิรภัย, เมาะนั่งผู้โดยสาร, ยกเลิกการทำงาน	(น. 38)

\* อุปกรณ์พิเศษ/อุปกรณ์เสริม, สำหรับข้อมูลเพิ่มเติมเกี่ยวกับหัวข้อนี้โปรดดูที่คู่มือ







## 03 มาตรฐานวัดและชุดควบคุม



### ข้อมูลที่เกี่ยวข้อง

- แผงหน้าปัดแบบรวม - ความหมายของสัญลักษณ์  
แสดงผล (น. 77)
- แผงหน้าปัดแบบรวม - ความหมายของสัญลักษณ์  
เตือน (น. 79)
- ข้อความ - การใช้งาน (น. 135)



### ข้อความที่แสดงในแผงหน้าปัดแบบรวม

ข้อความที่แสดงในแผงหน้าปัดแบบรวมที่มีอยู่ในบทความนี้จะแสดงไว้ในตารางด้านล่างนี้

ข้อความในจอแสดง	ความหมาย
Fuel consumption	การสิ้นเปลืองน้ำมันเชื้อเพลิง
Distance to empty fuel tank:	ระยะทางที่สามารถขับได้ก่อนที่น้ำมันเชื้อเพลิงจะหมด:
Average speed	Average speed (ความเร็วเฉลี่ย)
CTA OFF	CTA ปิดการทำงาน
BLIS and CTA OFF Trailer attached	BLIS และ CTA ปิดการทำงาน มีรถพ่วงต่ออยู่
BLIS and CTA Service required	ต้องทำการซ่อมบำรุง BLIS และ CTA
Insert car key	เสียบกุญแจรถ
Car key not found	ไม่พบกุญแจรถ
Car key battery low See manual	แบตเตอรี่ของกุญแจรถต่ำ ดูคู่มือสำหรับเจ้าของรถ
Immobiliser Try to start again	ชุดป้องกันการสตาร์ท ลองสตาร์ทใหม่อีกครั้ง
Auto Braking was activated	มีการสั่งงานเบรกอัตโนมัติ
Radar blocked See manual	เรดาร์ถูกปิดกั้น ดูคู่มือสำหรับเจ้าของรถ



## 03 มาตรการวัดและชุดควบคุม



ข้อความในจอแสดง	ความหมาย
Collision warning Service required	การเตือนการชนจำเป็นต้องเข้ารับบริการ
Collision warning system OFF	ระบบเตือนการชนปิดทำงาน
Collision warning system Unavailable	การเตือนการชนไม่พร้อมทำงาน
Adaptive cruise control cancelled	ระบบควบคุมความเร็วคงที่พร้อมการปรับความเร็วอัตโนมัติหยุดทำงาน*
Adaptive cruise control unavailable	ระบบควบคุมความเร็วคงที่พร้อมการปรับความเร็วอัตโนมัติไม่พร้อมทำงาน*
Adaptive cruise control Service required	ระบบควบคุมความเร็วคงที่พร้อมการปรับความเร็วอัตโนมัติต้องเข้ารับบริการ*
Set ESC to Normal to enable Cruise	ตั้ง ESC ไปที่ ปกติ เพื่อสั่งงานการควบคุมความเร็วคงที่
Press brake to hold vehicle	เหยียบเบรกเพื่อหยุดรถ
Below 30 km/h Lead vehicle required	ต่ำกว่า 30 กม./ชม. จำเป็นต้องมีรถข้างหน้า
Driver Alert Time for a break	ระบบเตือนคนขับ ถึงเวลาหยุดพัก
Driver Alert system Service required	ระบบเตือนคนขับจำเป็นต้องเข้ารับบริการ
Tyre pressure system Service required	ระบบความดันลมยาง ต้องทำการซ่อมบำรุง
Windscreen sensors blocked See manual	เซ็นเซอร์กระจกหน้าถูกปิดกั้น คู่มือสำหรับเจ้าของรถ
ESC Temporarily OFF	ESC หยุดทำงานชั่วคราว
ESC Service required	ESC, จำเป็นต้องได้รับการบริการ

03

\* อุปกรณ์พิเศษ/อุปกรณ์เสริม, สำหรับข้อมูลเพิ่มเติมเกี่ยวกับหัวข้อนี้โปรดดูที่คำแนะนำ



ข้อความในจอแสดง	ความหมาย
Fuel operated heater stopped Battery saving mode	ชุดทำความร้อนแบบใช้น้ำมันเชื้อเพลิงหยุดทำงาน แบตเตอรี่ในโหมดประหยัดพลังงาน
Fuel operated heater stopped Low fuel level	ชุดทำความร้อนแบบใช้น้ำมันเชื้อเพลิงหยุดทำงาน ระดับน้ำมันเชื้อเพลิงต่ำ
Fuel operated heater Service required	ชุดทำความร้อนแบบใช้น้ำมันเชื้อเพลิง ต้องการซ่อมบำรุง
Parking heater	ชุดทำความร้อนขณะจอด
Direct start	การสตาร์ททันที
Stop	หยุด
Lane Departure Warning ON	เตือนการขับออกจากเลน เปิด
Lane Departure Warning OFF	เตือนการขับออกจากเลน ปิด
Auto braking by City Safety	การเบรกอัตโนมัติโดย City Safety
City Safety Service required	City Safety ต้องการซ่อมบำรุง
Time for regular maintenance	เวลาการบำรุงรักษาตามปกติ
Book time for maintenance	กำหนดเวลาสำหรับการซ่อมบำรุง
Maintenance overdue	เกินกำหนดเวลาที่จะต้องซ่อมบำรุง
Transmission Oil change needed	ต้องเปลี่ยนน้ำมันเกียร์
Transmission Reduced performance	ประสิทธิภาพการทำงานของชุดเกียร์ลดลง



## 03 มาตรวัดและชุดควบคุม



ข้อความในจอแสดง	ความหมาย
Low battery charge Power save mode	การชาร์จขณะแบตเตอรี่ต่ำ แรงดันไฟฟ้าในโหมดประหยัดพลังงาน
Transmission hot Reduce speed	เกียร์ร้อน ลดความเร็ว
Transmission hot Stop safely Wait for cooling	เกียร์ร้อน หยุดรถในบริเวณที่ปลอดภัยและรอให้ชุดเกียร์เย็นลง
Digital speed	ความเร็วแบบดิจิตอล
Additional heater	ชุดทำความร้อนเสริม
TC options	คอมพิวเตอร์คำนวณการเดินทาง ที่เหมาะสมที่สุด
Service status	สถานะการซ่อมบำรุง
Oil level	ระดับน้ำมันเครื่อง
Messages	ข้อความ
Settings	การตั้งค่า
Themes	ธีม
Contrast mode	โหมดความคมชัด
Colour mode	โหมดสี
Trip computer reset	รีเซ็ตคอมพิวเตอร์คำนวณการเดินทาง
Alcoguard Please blow for 5 seconds	เป่า Alcoguard นาน 5 วินาที



ข้อความในจอแสดง	ความหมาย
Alcoguard Please blow harder	เป่า Alcoguard แรงขึ้น
Alcoguard Please blow longer	เป่า Alcoguard นานขึ้น
Alcoguard Please blow softer	เป่า Alcoguard เบาลง
Alcoguard Bypass enabled	เปิดใช้การบายพาส Alcoguard
Alcoguard preheating Please wait	กำลังอุ่น Alcoguard รอสักครู่
Alcoguard Approved test	Alcoguard ผ่านการทดสอบเป็นที่รับรอง
Alcoguard No signal received	ไม่ได้รับสัญญาณจาก Alcoguard
Alcoguard Calibration required See manual	จำเป็นต้องปรับเทียบ Alcoguard ดูคู่มือสำหรับเจ้าของรถ
Alcoguard Please try again	ลองใช้ Alcoguard อีกครั้ง
Alcoguard Service required	Alcoguard จำเป็นต้องเข้ารับบริการ
Alcoguard Please insert power cable	เสียบสายไฟของ Alcoguard
Alcoguard Restart possible	สามารถเริ่มการทำงาน Alcoguard ใหม่ได้
Bypass activated Please wait for 1 minute	มีการสั่งงานการบายพาส โปรดรอ 1 นาที
Disapproved test Wait 1 minute to try again	การทดสอบไม่ผ่านการอนุมัติ รอ 1 นาทีแล้วลองอีกครั้ง
Rear child lock activated	ตัวล็อกป้องกันเด็กด้านหลังทำงาน



### 03 มาตรวัดและชุดควบคุม



ข้อความในจอแสดง	ความหมาย
Headlamp system malfunction Service required	ระบบไฟหน้าทำงานผิดพลาด ต้องทำการซ่อมบำรุง
Active main beam Temporary unavailable Switch manually	ไฟสูงแบบแอคทีฟที่ไม่สามารถใช้งานได้ชั่วคราว ส่องงานในแบบแมนนวล
Soot filter full See manual	ตัวกรองเขม่าเต็ม ดูคู่มือสำหรับเจ้าของรถ
Auto Start/Stop Service required	Start-Stop อัตโนมัติจำเป็นต้องรับบริการ
Autostart Engine running	การสตาร์ทเครื่องยนต์โดยอัตโนมัติ
Select P or N to start	เลือก P หรือ N เพื่อสตาร์ท
Press start button	กดปุ่ม Start
Depress clutch pedal to start	เหยียบแป้นคลัตช์เพื่อสตาร์ท
Depress brake and clutch pedals to start	เหยียบแป้นเบรกและแป้นคลัตช์เพื่อสตาร์ท
Put gear in neutral to start	เลื่อนคันเกียร์ไปที่เกียร์ว่างเพื่อสตาร์ท
Tyre pressure low Check front right tyre	ความดันลมยางต่ำ ตรวจสอบยางด้านหน้าขวา
Tyre pressure low Check front left tyre	ความดันลมยางต่ำ ตรวจสอบยางด้านหน้าซ้าย
Tyre pressure low Check rear right tyre	ความดันลมยางต่ำ ตรวจสอบยางด้านหลังขวา
Tyre pressure low Check rear left tyre	ความดันลมยางต่ำ ตรวจสอบยางด้านหลังซ้าย
Tyre pressure low Check tyres	ความดันลมยางต่ำ ตรวจสอบยาง



ข้อความในจอแสดง	ความหมาย
Tyre needs air now Check front right tyre	จำเป็นต้องเติมลมยางเดี๋ยวนี้ ตรวจสอบยางด้านหน้าขวา
Tyre needs air now Check front left tyre	จำเป็นต้องเติมลมยางเดี๋ยวนี้ ตรวจสอบยางด้านหน้าซ้าย
Tyre needs air now Check rear right tyre	จำเป็นต้องเติมลมยางเดี๋ยวนี้ ตรวจสอบยางด้านหลังขวา
Tyre needs air now Check rear left tyre	จำเป็นต้องเติมลมยางเดี๋ยวนี้ ตรวจสอบยางด้านหลังซ้าย
SRS airbag Service required	ถุงลมนิรภัย SRS, ต้องทำการซ่อมบำรุง
SRS airbag Service urgent	ถุงลมนิรภัย SRS ต้องซ่อมบำรุงอย่างเร่งด่วน
Trailer brake light malfunction	ไฟเบรกของรถพ่วงทำงานผิดพลาด
Trailer indicator malfunction	ไฟแสดงของรถพ่วงทำงานผิดพลาด
Oil level low Refill 0.5 litre	ระดับน้ำมันเครื่องต่ำ เติม 0.5 ลิตร
Oil service required	น้ำมันเครื่อง ต้องทำการซ่อมบำรุง
Handbrake not fully released	ยังไม่ได้ปล่อยเบรกจอดจนสุด
Handbrake not applied	ไม่มีการใส่เบรกจอด
Handbrake Service required	เบรกจอด ต้องทำการซ่อมบำรุง
Park Assist System Service required	ระบบช่วยจอด ต้องทำการซ่อมบำรุง
High engine temperature Turn off engine	อุณหภูมิเครื่องยนต์สูง ดับเครื่องยนต์





### 03 มาตรวัดและชุดควบคุม



ข้อความในจอแสดง	ความหมาย
High engine temperature Stop safely	อุณหภูมิเครื่องยนต์สูง หยุดอย่างปลอดภัย
Engine coolant level low Stop safely	ระดับสารหล่อเย็นต่ำ หยุดอย่างปลอดภัย
Normal mode	โหมดปกติ
Safety mode See manual	โหมดปลอดภัย ดูคู่มือสำหรับเจ้าของรถ
Transmission hot Brake to hold	ระบบเกียร์ร้อน เบรกเพื่อให้เย็นลง
Transmission hot Park safely Let engine run	ระบบเกียร์ร้อน จอดอย่างปลอดภัยและเดินเครื่องยนต์ทิ้งไว้
Transmission cooling Let engine run	เกียร์ระบายความร้อน ปล่อยให้เครื่องยนต์ทำงาน
-	-
-	-
No remote start Too many tries	ไม่มีการสตาร์ทจากรยะไกล พยายามหลายครั้งเกินไป
No remote start Low fuel level	ไม่มีการสตาร์ทจากรยะไกล ระดับน้ำมันเชื้อเพลิงต่ำ
No remote start Gear not in P	ไม่มีการสตาร์ทจากรยะไกล เกียร์ไม่อยู่ที่ตำแหน่ง P
No remote start Driver in car	ไม่มีการสตาร์ทจากรยะไกล คนขับอยู่ในรถ
No remote start Low battery	ไม่มีการสตาร์ทจากรยะไกล แรงดันไฟฟ้าแบตเตอรี่
No remote start Engine warning	ไม่มีการสตาร์ทจากรยะไกล มีสัญญาณเตือนเกี่ยวกับเครื่องยนต์



ข้อความในจอแสดง	ความหมาย
No remote start Engine coolant level low	ไม่มีการสตาร์ทจากระยะไกล ระดับสารหล่อเย็นต่ำ
No remote start Door open	ไม่มีการสตาร์ทจากระยะไกล มีการเปิดประตู
No remote start Bonnet open	ไม่มีการสตาร์ทจากระยะไกล มีการเปิดฝากระโปรงหน้า
No remote start Car not locked	ไม่มีการสตาร์ทจากระยะไกล รถไม่ได้ล็อกไว้
No remote star Key in car	ไม่มีการสตาร์ทจากระยะไกล กุญแจอยู่ในรถ
Remote start off Gear not in P	การสตาร์ทจากระยะไกลปิดทำงาน เกียร์ไม่อยู่ในตำแหน่ง P
Remote start off Driver in car	การสตาร์ทจากระยะไกลปิดทำงาน คนขับอยู่ในรถ
Remote start off Engine warning	การสตาร์ทจากระยะไกลปิดทำงาน มีการเตือนเกี่ยวกับเครื่องยนต์
Remote start off Bonnet open	การสตาร์ทจากระยะไกลปิดทำงาน มีการเปิดฝากระโปรงหน้า
Remote start off Low battery	การสตาร์ทจากระยะไกลปิดทำงาน แรงดันไฟฟ้าของแบตเตอรี่ต่ำ
Remote start off Low fuel level	การสตาร์ทจากระยะไกลปิดทำงาน ระดับน้ำมันเชื้อเพลิงต่ำ

#### ข้อมูลที่เกี่ยวข้อง

- ข้อความ - การใช้งาน (น. 135)
- ข้อความ (น. 133)



# 03 มาตรฐานและชุดควบคุม

## Volvo Sensus

Sensus ของวอลโว่เป็นหัวใจสำคัญของประสบการณ์การใช้งานรถวอลโว่ของท่าน โดย Sensus จะให้ข้อมูลความบันเทิง และฟังก์ชันการทำงานเพื่อให้การเป็นเจ้าของรถวอลโว่ของท่านเป็นไปอย่างง่ายดาย



เมื่อท่านนั่งลงในรถของท่าน สิ่งที่ท่านต้องการก็คือการควบคุม และสำหรับทุกวันนี้ การเชื่อมต่อกับโลกภายนอก ซึ่งรวมถึงข้อมูล การติดต่อสื่อสาร และความบันเทิง ในเวลาที่เหมาะสมที่สุดสำหรับท่าน Sensus จะครอบคลุมโซลูชั่นทั้งหมดของเราที่ทำให้ท่านสามารถทำการเชื่อมต่อกับโลกภายนอกได้ พร้อมกับให้การควบคุมที่เป็นธรรมชาติสำหรับฟังก์ชันการทำงานทั้งหมดของรถยนต์

Volvo Sensus จะรวบรวมและแสดงผลฟังก์ชันการทำงานหลายอย่างของระบบรถยนต์ไว้บนจอแสดงผล

เมื่อใช้ Volvo Sensus ท่านสามารถตั้งค่าให้กับรถได้โดยใช้อินเทอร์เฟซสำหรับผู้ใช้งาน การตั้งค่าต่างๆ สามารถทำได้ในการตั้งค่าของรถ, เครื่องเสียงและสื่อข้อมูล, การควบคุมสภาพอากาศ เป็นต้น

ท่านสามารถใช้ปุ่มต่างๆ บนคอนโซลกลางและปุ่มควบคุมต่างๆ บนแป้นพิมพ์ด้านขวาของพวงมาลัย\* เปิดหรือปิดการทำงานต่างๆ และทำการตั้งค่าต่างๆ ได้

เมื่อกด MY CAR การตั้งค่าต่างๆ ทั้งหมดที่เกี่ยวข้องกับการขับขี่และการควบคุมจะปรากฏขึ้น เช่น City Safety, ระบบล็อกและสัญญาณเตือน, ความเร็วพัฒนาแบบอัตโนมัติ, การตั้งค่านาฬิกา เป็นต้น

เมื่อกดหนึ่งครั้งที่ฟังก์ชันที่สอดคล้องกัน RADIO, MEDIA, TEL, , NAV\* และ CAM\* จะสามารถเปิดใช้งานแหล่งข้อมูล, ระบบ และฟังก์ชันการทำงานต่างๆ เช่น AM, FM, ซีดี, ดีวีดี\*, โทรทัศน์\*, Bluetooth®\*, ระบบนำทาง\* และกล้องช่วยจอดรถ\* ได้

สำหรับข้อมูลเพิ่มเติมเกี่ยวกับฟังก์ชันการทำงานระบบโปรดดูคู่มือที่เกี่ยวข้องกันในคู่มือสำหรับเจ้าของรถหรือข้อมูลเสริมฉบับนี้

## ภาพรวม

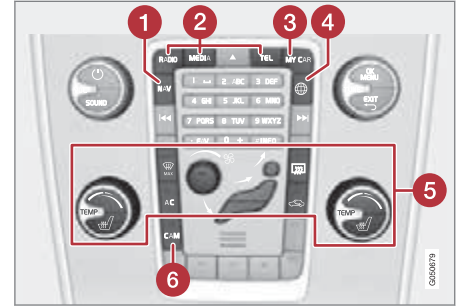

แผงควบคุมที่คอนโซลกลาง รูปภาพเป็นเพียงตัวอย่างเท่านั้น - จำนวนของฟังก์ชันการทำงานและการจัดรูปแบบของปุ่มต่างๆ อาจแตกต่างกันออกไป โดยขึ้นกับอุปกรณ์ที่เลือกไว้และตลาด

- 1 ระบบนำทาง\* - NAV ดูที่ข้อมูลเสริมแยกต่างหาก (Sensus Navigation)
- 2 ระบบเครื่องเสียงและสื่อข้อมูล - RADIO, MEDIA, TEL\* โปรดดูข้อมูลเสริมแยกต่างหาก (ระบบข้อมูลบันเทิง Sensus)
- 3 การตั้งค่าฟังก์ชันการทำงาน - MY CAR ดูที่ MY CAR (น. 135)
- 4 รถที่มีการเชื่อมต่ออินเทอร์เน็ต - \* โปรดดูข้อมูลเสริมแยกต่างหาก (ระบบข้อมูลบันเทิง Sensus)

03



- 5 ระบบควบคุมสภาพอากาศ (น. 149)
- 6 กล้องช่วยจอดรถ\* (น. 298) – CAM\*

### ตำแหน่งกุญแจ

ท่านสามารถใช้กุญแจรีโมตคอนโทรลในการตั้งค่าระบบไฟฟ้าของรถยนต์ให้อยู่ในโหมด/ระดับต่างๆ กัน เพื่อให้ฟังก์ชันการทำงานต่างๆ พร้อมใช้งานได้ โปรดดูที่ตำแหน่งสวิตช์กุญแจ - ฟังก์ชันการทำงานที่ระดับต่างๆ (น. 100)



กุญแจสตาร์ทที่ไม่เสียบ/เสียบกุญแจรีโมตคอนโทรล

### หมายเหตุ

สำหรับรถยนต์ที่มีฟังก์ชันการทำงานแบบไม่ใช้กุญแจ\* จะไม่จำเป็นต้องเสียบกุญแจรีโมตคอนโทรลเข้าไปในสวิตช์กุญแจ โดยสามารถเก็บกุญแจไว้ในที่อื่นๆ เช่น ในกระเป๋า ได้ สำหรับข้อมูลเพิ่มเติมเกี่ยวกับฟังก์ชันการทำงานแบบไม่ใช้กุญแจ ดูที่ Keyless drive (ระบบไร้กุญแจ)\* (น. 201)

### เสียบกุญแจรีโมตคอนโทรล

1. จับที่ปลายของกุญแจรีโมตคอนโทรลที่มีดอกกุญแจแบบถอดได้ และเสียบกุญแจรีโมตคอนโทรลเข้าไปในสวิตช์กุญแจ
2. จากนั้นกดกุญแจรีโมตคอนโทรลลงในกระบอกตัวล็อกจนสุด

### สำคัญ

วัตถุประสงค์ปลอมในสวิตช์กุญแจอาจทำให้การทำงานบกพร่องหรือทำให้ล็อกเสียหายได้

ห้ามเสียบกุญแจรีโมตคอนโทรลที่หันด้านที่ไม่ถูกต้องเข้าไป ให้จับปลายด้านที่มีดอกกุญแจแบบถอดได้ ดูที่ เชื้อขี้กุญแจแบบถอดได้ - การถอด/การประกอบ (น. 197)

\* อุปกรณ์พิเศษ/อุปกรณ์เสริม สำหรับข้อมูลเพิ่มเติมเกี่ยวกับหัวข้อนี้โปรดดูที่คู่มือ



## 03 มาตรการและชุดควบคุม



### ดึงกุญแจรีโมตคอนโทรลออก

ดึงกุญแจรีโมตคอนโทรลลงไปและปล่อยให้ถูกคืนกลับ

จากนั้นจึงดึงออกจากสวิทช์กุญแจ

### ตำแหน่งสวิทช์กุญแจ - ฟังก์ชันการทำงานที่ระดับต่างๆ

เพื่อให้สามารถเปิดใช้ฟังก์ชันการทำงานจำนวนจำกัดจำนวนหนึ่งได้ในขณะที่เครื่องยนต์ดับอยู่ ระบบไฟฟ้าของรถจะสามารถตั้งค่าได้ 3 ตำแหน่ง นั่นคือ 0, I และ II โดยใช้กับกุญแจรีโมตคอนโทรล ในคู่มือสำหรับเจ้าของรถฉบับนี้ จะอธิบายเกี่ยวกับระดับต่างๆ เหล่านี้โดยใช้คำว่า "ตำแหน่งสวิทช์กุญแจ"

ตารางต่อไปนี้แสดงการทำงานต่างๆ ของกุญแจแต่ละตำแหน่ง/ระดับ

ระดับ	การทำงานต่างๆ
0	<ul style="list-style-type: none"> <li>มาตรวัดระยะทาง นาฬิกาและมาตรวัดอุณหภูมิจะมีไฟส่องสว่าง</li> <li>ท่านสามารถปรับที่นั่งแบบปรับด้วยระบบไฟฟ้าได้</li> <li>ท่านสามารถใช้งานระบบเครื่องเสียงได้เป็นเวลาจำกัดช่วงหนึ่ง - โปรดดูเอกสารข้อมูลเสริมสำหรับระบบข้อมูลบันเทิง Sensus</li> </ul>
I	<ul style="list-style-type: none"> <li>ชั้นรูป, กระจกไฟฟ้า, ช่องจ่ายไฟ 12 โวลต์ในห้องผู้โดยสาร ระบบนำทาง ทร็อคท์พี, พัดลมระบายอากาศ, และที่ปัดน้ำฝนกระจกหน้าสามารถทำงานได้</li> </ul>



ระดับ	การทำงานต่างๆ
II	<ul style="list-style-type: none"> <li>ไฟหน้าสว่างขึ้น</li> <li>หลอดไฟเตือน/หลอดไฟแสดงสว่างเป็นเวลา 5 วินาที</li> <li>ระบบอื่นๆ สามารถใช้ได้ อย่างไรก็ตาม การทำความร้อนด้วยไฟฟ้าของเบาะนั่งและกระจกหลังจะสามารถใช้งานได้เฉพาะเมื่อสตาร์ทเครื่องยนต์แล้วเท่านั้น</li> </ul> <p>ตำแหน่งกุญแจนี้จะใช้กระแสไฟจากแบตเตอรี่มาก จึงควรหลีกเลี่ยงไม่ใช้ตำแหน่งกุญแจนี้!</p>

#### การเลือกตำแหน่งกุญแจ/ระดับ

- ตำแหน่งสวิตช์กุญแจ 0 - ปลดล็อกรถ ซึ่งหมายถึงระบบไฟฟ้าของรถอยู่ที่ระดับ 0

#### หมายเหตุ

ในการไปที่ระดับ I หรือ II โดยที่ **ไม่** สตาร์ทเครื่องยนต์ ห้าม กดแป้นเบรก/คลัตช์ในขณะที่กำลังจะเลือกตำแหน่งกุญแจเหล่านี้

- ตำแหน่งสวิตช์กุญแจ I - เมื่อเสียบกุญแจรีโมตคอนโทรลเข้าในสวิตช์กุญแจจนสุด<sup>14</sup> แล้ว ให้กด START/STOP ENGINE เป็นเวลาสั้นๆ
- ตำแหน่งสวิตช์กุญแจ II - เมื่อเสียบกุญแจรีโมตคอนโทรลเข้าในสวิตช์กุญแจจนสุดแล้ว<sup>14</sup> ให้กด START/STOP ENGINE ค้างไว้<sup>15</sup>
- กลับไปตำแหน่งสวิตช์กุญแจ 0 - เมื่อต้องการกลับไปตำแหน่งสวิตช์กุญแจ 0 จากตำแหน่ง II หรือ I ให้กด START/STOP ENGINE เป็นเวลาสั้นๆ

#### ระบบเสียง

สำหรับข้อมูลเพิ่มเติมเกี่ยวกับฟังก์ชันการทำงานของระบบเครื่องเสียงเมื่อถอดกุญแจรีโมตคอนโทรลออกแล้ว โปรดดูที่ข้อมูลเสริมสำหรับระบบข้อมูลบันเทิง Sensus

#### การสตาร์ทและการดับเครื่องยนต์

สำหรับข้อมูลเพิ่มเติมเกี่ยวกับการสตาร์ท/การดับเครื่องยนต์ โปรดดูที่ การสตาร์ทเครื่องยนต์ (น. 324)

#### การพ่วงลาก

สำหรับข้อมูลเพิ่มเติมเกี่ยวกับกุญแจรีโมตคอนโทรลในระหว่างลากพ่วง โปรดดูที่ การพ่วงลาก (น. 382)

#### ข้อมูลที่เกี่ยวข้อง

- ตำแหน่งกุญแจ (น. 99)

<sup>14</sup> ยกเว้นรถยนต์ที่มีการทำงานแบบไร้กุญแจ (Keyless)\*

<sup>15</sup> ประมาณ 2 วินาที



# 03 มาตรการวัดและชุดควบคุม

## ที่นั่ง, ด้านหน้า

ที่นั่งด้านหน้าของรถจะมีตัวเลือกการตั้งค่าต่างๆ เพื่อความสบายสูงสุดของที่นั่ง

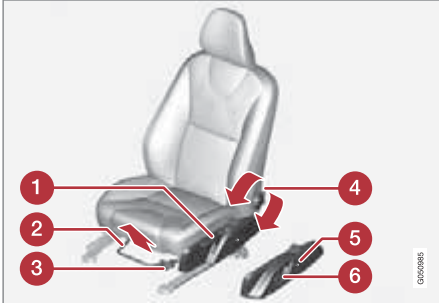

- 1 ยกกระดับ/ลดระดับที่นั่ง, บัมพ์ขึ้น/ลง
- 2 ไปข้างหน้า/ไปข้างหลัง: ยกมือจับเพื่อปรับระยะจากพวงมาลัยและเบ็นต่างๆ ตรวจสอบว่าที่นั่งล็อกเข้าที่หลังจากเปลี่ยนตำแหน่งแล้ว
- 3 ยก/ลด\* ขอบหน้าของเบาะนั่ง บัมพ์ขึ้น/ลง
- 4 ปรับความเอียงพนักพิง ให้หมุนปุ่ม

- 5 เปลี่ยนส่วนรองรับบริเวณบั้นเอว\* กดปุ่ม
- 6 แผงควบคุมของที่นั่งปรับด้วยไฟฟ้า\* ดูที่ ที่นั่ง, ด้านหน้า - แบบปรับด้วยไฟฟ้า\* (น. 103)

### คำเตือน

ปรับตำแหน่งที่นั่งคนขับก่อนออกรถ ห้ามปรับในขณะที่กำลังขับขี้อยู่ ตรวจสอบให้แน่ใจว่า ที่นั่งอยู่ในตำแหน่งล็อกแล้ว เพื่อไม่ให้เกิดการบาดเจ็บในกรณีที่เกิดการกะทันหันหรือเกิดอุบัติเหตุ

### การลดระดับพนักพิงที่นั่งผู้โดยสาร\*<sup>16</sup>

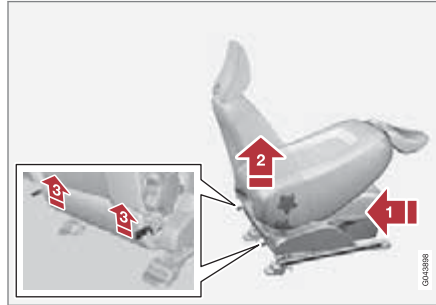

พนักพิงของที่นั่งผู้โดยสารสามารถพับไปข้างหน้าเพื่อเพิ่มพื้นที่สำหรับสัมภาระที่มีความยาวมาก

- 1 1) เลื่อนที่นั่งไปทางด้านหลัง/ลงด้านล่างให้มากที่สุดเท่าที่จะเป็นไปได้
  - 2 2) ปรับพนักพิงไปยังตำแหน่งที่ตั้งตรง
  - 3 3) ยกตัวล็อกต่างๆ บนด้านหลังของพนักพิงหลัง และพับไปข้างหน้า
4. ดันที่นั่งไปทางด้านหน้าเพื่อให้พนักพิงตีระฆัง "ล็อกเข้าที่" ได้ของเก็บของหน้ารถ

สำหรับการยกเบาะขึ้นจะสามารถทำได้ในลำดับกลับกัน

### คำเตือน

จับพนักพิงหลัง และให้แน่ใจว่า ล็อกเข้าที่ในตำแหน่งหลังจากพับ เพื่อหลีกเลี่ยงการบาดเจ็บในกรณีที่เกิดการกะทันหันหรือเกิดอุบัติเหตุ

### ข้อมูลที่เกี่ยวข้อง

- ที่นั่ง, ด้านหน้า - แบบปรับด้วยไฟฟ้า\* (น. 103)
- ที่นั่ง, ด้านหลัง (น. 104)

<sup>16</sup> สำหรับที่นั่งแบบคอมพิวเตอร์เท่านั้น



### ที่นั่ง, ด้านหน้า - แบบปรับด้วยไฟฟ้า\*

ที่นั่งด้านหน้าของรถจะมีตัวเลือกการตั้งค่าต่างๆ เพื่อความสบายสูงสุดของที่นั่ง ที่นั่งแบบปรับด้วยไฟฟ้าสามารถเลื่อนไปข้างหน้า/ไปข้างหลัง และเลื่อนขึ้น/ลงได้ ขอบด้านหน้าของเบาะรองนั่งสามารถยกระดับ/ลดระดับได้ รวมทั้งสามารถเปลี่ยนมุมของพนักพิงและส่วนรองรับบริเวณบั้นเอว\* ได้ด้วยเช่นกัน

### ที่นั่งแบบปรับด้วยระบบไฟฟ้า

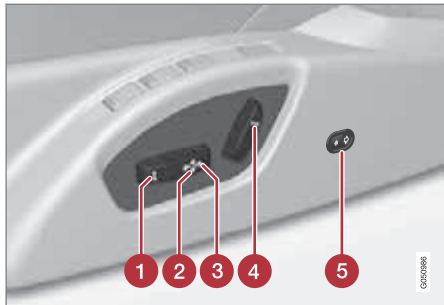

- 1 ขอบด้านหน้าของเบาะรองนั่ง ขึ้น/ลง
- 2 ยก/ลดระดับที่นั่ง
- 3 ที่นั่ง ไปข้างหน้า/ไปข้างหลัง

### 4 ความเอียงพนักพิง

### 5 ส่วนรองรับบริเวณบั้นเอว\* จะได้รับการปรับให้เลื่อนเข้าหรือเลื่อนออก

ที่นั่งแบบปรับด้วยระบบไฟฟ้ามีระบบป้องกันการทำงานหนักเกินไป ซึ่งจะตัดการทำงานหากมีวัตถุใดๆ มาเกิดขวางการเลื่อนของที่นั่ง ถ้าเกิดกรณีนี้ขึ้น ให้ตั้งระบบไฟฟ้าของรถ (สวิตช์กุญแจ) ไปที่ตำแหน่ง I หรือ 0 แล้วรอเป็นเวลาสั้นๆ ก่อนที่จะปรับที่นั่งอีกครั้ง

สามารถเลื่อนได้ครั้งละทิศทางเดียว (ไปข้างหน้า/ถอยหลัง/ขึ้น/ลง/เข้า/ออก) เท่านั้น

### การเตรียม

หลังจากใช้กุญแจรีโมตคอนโทรลปลดล็อคประตูโดยที่ไม่ได้เสียบกุญแจในสวิตช์กุญแจ ท่านจะสามารถปรับที่นั่งได้ภายในช่วงระยะเวลาหนึ่ง โดยปกติแล้ว การปรับที่นั่งจะทำได้เมื่อสวิตช์กุญแจอยู่ในตำแหน่ง I และสามารถทำได้ตลอดเวลาในขณะที่เครื่องยนต์ทำงานอยู่

### ที่นั่งแบบมีฟังก์ชันหน่วยความจำ\*

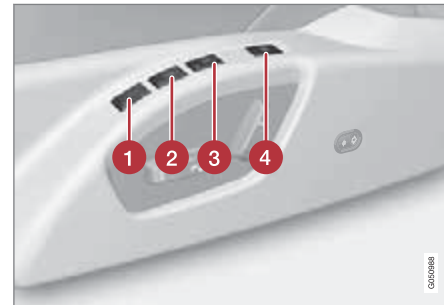

ฟังก์ชันหน่วยความจำจะบันทึกการตั้งค่าต่างๆ สำหรับที่นั่งและกระจกมองข้างไว้

### เก็บบันทึกการตั้งค่า

- 1 ปุ่มหน่วยความจำ
- 2 ปุ่มหน่วยความจำ
- 3 ปุ่มหน่วยความจำ
- 4 ปุ่มสำหรับการบันทึกการตั้งค่า

1. ปรับที่นั่งและกระจกมองข้าง
2. กดปุ่ม M ค้างไว้ในขณะที่กดปุ่ม 1, 2 หรือ 3 พร้อมกัน กดปุ่มค้างไว้จนกระทั่งได้ยินเสียงสัญญาณ และมีข้อความแสดงขึ้นในแผงหน้าปัดแบบรวม

\* อุปกรณ์พิเศษ/อุปกรณ์เสริม, สำหรับข้อมูลเพิ่มเติมเกี่ยวกับหัวข้อนี้โปรดดูที่คู่มือ





## 03 มาตรการวัดและชุดควบคุม



จะต้องปรับที่นั่งอีกครั้งก่อนที่จะสามารถตั้งหน่วยความจำค่าใหม่ได้

การตั้งค่าสำหรับส่วนรองรับบริเวณนั้นเอาไว้ไม่ได้รับการบันทึกไว้

**การใช้การตั้งค่าที่เก็บบันทึกไว้**

กดปุ่มหน่วยความจำ 1-3 ปุ่มใดปุ่มหนึ่งค้างไว้จนกว่าที่นั่งและกระจกมองข้างจะหยุดเคลื่อนที่ ถ้าปล่อยปุ่ม การเคลื่อนที่ของที่นั่งและกระจกมองข้างจะหยุดลง

**หน่วยความจำของกฎएं\* ในกฎแอริโมโตคอนโทรล**

คนขับแต่ละคนสามารถใช้กฎแอริโมโตคอนโทรลแต่ละชุดเพื่อบันทึกการตั้งค่าสำหรับที่นั่งคนขับและกระจกมองข้าง<sup>17</sup> ของเขาได้ ดูที่ กฎแอริโมโตคอนโทรล - การกำหนดค่าส่วนบุคคล\* (น. 189)

**การหยุดฉุกเฉิน**

ถ้าที่นั่งเริ่มเลื่อนโดยไม่เจตนา ให้กดปุ่มตั้งค่าที่นั่งหรือปุ่มหน่วยความจำปุ่มใดปุ่มหนึ่งเพื่อหยุดที่นั่ง

เริ่มต้นการไปยังตำแหน่งที่นั่งที่บันทึกไว้ในหน่วยความจำของกฎएंอีกครั้งโดยการกดปุ่มปลดล๊อคบนกฎแอริโมโตคอนโทรล ประตูด้านคนขับจะต้องเปิดออก



### คำเตือน

เสี่ยงต่อการถูกหนีบได้! ดูอย่าให้เด็กเล่นปุ่มควบคุมต่างๆ ตรวจสอบว่าไม่มีวัตถุใดๆ ที่ด้านหน้า, ด้านหลัง หรือใต้ที่นั่งในระหว่างปรับที่นั่ง ต้องแน่ใจว่าไม่มีผู้โดยสารด้านหลังคนใดได้รับอันตรายจากการถูกหนีบ

**เบาะนั่งที่มีการทำความร้อน**

สำหรับเบาะนั่งที่มีการทำความร้อน โปรดดูที่ที่นั่งด้านหน้าแบบมีชุดทำความร้อน\* (น. 158) และที่นั่งด้านหลังแบบมีชุดทำความร้อน\* (น. 159)

**ข้อมูลที่เกี่ยวข้อง**

- ที่นั่ง, ด้านหน้า (น. 102)
- ที่นั่ง, ด้านหลัง (น. 104)

**ที่นั่ง, ด้านหลัง**

พนักพิงของที่นั่งด้านหลังและพนักพิงศีรษะของที่นั่งตัวนอกสามารถปรับได้ พนักพิงศีรษะของที่นั่งตัวกลางสามารถปรับให้เหมาะสมกับความสูงของผู้โดยสารได้

**พนักพิงศีรษะของเบาะนั่งด้านหลังตรงกลาง**

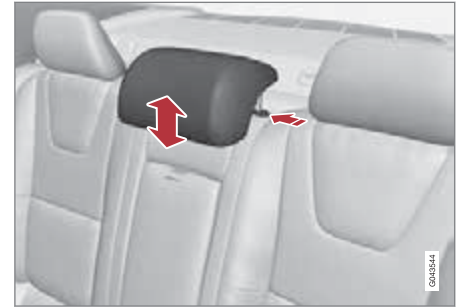

ปรับพนักพิงศีรษะตามความสูงของผู้โดยสารเพื่อให้รองรับศีรษะด้านหลังทั้งหมดถ้าเป็นไปได้ เลื่อนขึ้นตามความจำเป็น

สำหรับการลดระดับพนักพิงศีรษะอีกครั้ง จะต้องกดปุ่มใกล้กับแกนด้านซ้ายมือ พร้อมกับกดพนักพิงศีรษะลง

<sup>17</sup> เฉพาะรถที่ติดตั้งที่นั่งแบบปรับด้วยระบบไฟฟ้าที่มีหน่วยความจำและกระจกมองหลังและกระจกมองข้างแบบปรับได้เท่านั้น การตั้งค่าสำหรับส่วนรองรับบริเวณนั้นเอาไว้ไม่ได้รับการบันทึกไว้



### การลดระดับพนักพิงเบาะนั่งด้านหลัง

#### ! สำคัญ

ต้องไม่มีวัตถุใดๆ วางอยู่บนเบาะนั่งด้านหลังในขณะที่กำลังพับพนักพิงหลังลง และเข็มขัดนิรภัยจะต้องไม่ถูกคาคอยู มิฉะนั้น มีความเสี่ยงที่จะทำให้วัสดุหุ้มเบาะนั่งด้านหลังเสียหายได้



พนักพิงหลังประกอบด้วยสองส่วน ทั้งสองส่วนนี้สามารถพับลงไปข้างหน้า โดยอาจจะพับพร้อมกันหรือทีละส่วนก็ได้

1. ดึงมือจับที่ต้องการ อุปกรณ์เหล่านี้จะอยู่ในช่องเปิดฝา
2. พับพนักพิงหลังไปข้างหน้า

หากต้องการพับพนักพิงหลังส่วนกว้างลง ให้ลดระดับพนักพิงศีรษะเบาะนั่งกลางจนสุด

#### i หมายเหตุ

เมื่อลดระดับพนักพิงหลังลง จะต้องดันพนักพิงศีรษะไปข้างหน้าเล็กน้อยด้วยเพื่อไม่ให้สัมผัสกับเบาะนั่ง

#### ! คำเตือน

จับพนักพิงหลัง และดูให้แน่ใจว่า ล็อกแน่นหนาดี แล้วหลังจากกางออกเพื่อป้องกันไม่ให้เกิดการบาดเจ็บในขณะที่เบรคอย่างแรงหรือเมื่อเกิดอุบัติเหตุ

การลดระดับพนักพิงศีรษะด้านที่ติดกับกระจกด้านหลังด้วยระบบไฟฟ้า\*



1. กุญแจรีโมตคอนโทรลจะต้องอยู่ในตำแหน่ง II
2. กดปุ่มเพื่อลดระดับพนักพิงศีรษะด้านที่ติดกับกระจกด้านหลัง เพื่อให้มองเห็นด้านหลังได้ดีขึ้น

#### ! คำเตือน

ห้ามลดพนักพิงศีรษะที่เบาะนั่งด้านที่ติดกับกระจก หากมีผู้โดยสารท่านใดใช้เบาะนั่งด้านที่ติดกับกระจก

เลื่อนพนักพิงศีรษะกลับไปด้วยมือจนกระทั่งได้ยินเสียงคลิก

#### ! คำเตือน

พนักพิงศีรษะจะต้องอยู่ในตำแหน่งล็อกหลังจากยกขึ้น

#### ข้อมูลที่เกี่ยวข้อง

- ที่นั่ง, ด้านหน้า (น. 102)
- ที่นั่ง, ด้านหน้า - แบบปรับด้วยไฟฟ้า\* (น. 103)

\* อุปกรณ์พิเศษ/อุปกรณ์เสริม, สำหรับข้อมูลเพิ่มเติมเกี่ยวกับหัวข้อนี้โปรดดูที่คู่มือ



## 03 มาตรการวัดและชุดควบคุม

### พวงมาลัย

พวงมาลัยสามารถปรับไปที่ตำแหน่งต่างๆ ได้ และมีตัวควบคุมสำหรับแตรและระบบควบคุมความเร็วคงที่ รวมถึงตัวควบคุมเมนู, เครื่องเสียง และโทรศัพท์

### การตั้งค่า

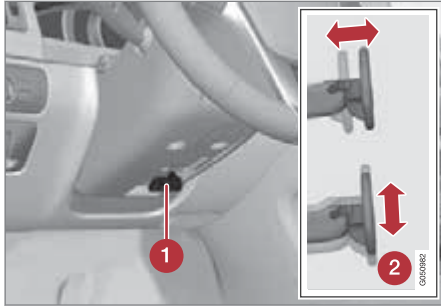

### การปรับพวงมาลัย

- 1 ก้านปรับ - การปล่อยพวงมาลัย
- 2 ตำแหน่งพวงมาลัยที่เป็นไปได้

พวงมาลัยสามารถปรับได้ทั้งความสูงและความลึก:

1. ดึงก้านไปทางท่านเพื่อปล่อยล็อกพวงมาลัย
2. ปรับพวงมาลัยไปยังตำแหน่งที่เหมาะสมกับท่าน
3. ดันก้านกลับไปเพื่อยึดพวงมาลัยเข้าที่ หากก้านผิดให้กดพวงมาลัยเบาๆ พร้อมกับที่ดันก้านกลับไป

### คำเตือน

การปรับพวงมาลัยและยึดพวงมาลัยก่อนขับรถ

เมื่อใช้พวงมาลัยแบบขึ้นกับความเร็ว\* ระดับแรงบังคับเลี้ยวจะสามารถปรับได้ โปรดดูที่ แรงบังคับเลี้ยวแบบปรับได้\* (น. 314)

### ปุ่มกด\* และปุ่มเปลี่ยนเกียร์\*

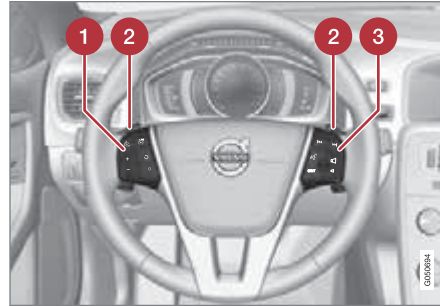

### ปุ่มกดและปุ่มเปลี่ยนเกียร์บนพวงมาลัย

- 1 ระบบควบคุมความเร็วรถคงที่\* (น. 232)  
ระบบควบคุมความเร็วคงที่พร้อมการปรับความเร็วอัตโนมัติ - ACC\* (น. 236)

- 2 เป็นสำหรับการเปลี่ยนเกียร์แบบเกียร์ธรรมดาในชุดเกียร์อัตโนมัติ ดูที่ ชุดเกียร์อัตโนมัติ - Geartronic\* (น. 335)
- 3 การควบคุมระบบเครื่องเสียงและโทรศัพท์ ดูที่ ข้อมูลเสริมแยกต่างหากของ Sensus Infotainment

### แตร



### แตร

กดตรงกลางพวงมาลัยเพื่อเปิดแตร

### ข้อมูลที่เกี่ยวข้อง

- การทำความร้อน\* สำหรับพวงมาลัย (น. 107)



## การทำความร้อน\* สำหรับพวงมาลัย

พวงมาลัยสามารถอุ่นได้ด้วยชุดทำความร้อนไฟฟ้า

### การทำงาน



ตำแหน่งของปุ่มอาจแตกต่างกันออกไปตามอุปกรณ์ที่เลือกใช้และตลาด

กดปุ่มซ้ำๆ เพื่อสลับไปมาระหว่างฟังก์ชันการทำงานต่อไปนี้:

การทำงาน	ตัวแสดงผล
ปิดทำงาน	ไฟในปุ่มดับ
การทำความร้อน	ไฟในปุ่มติดสว่างขึ้น

## การทำความร้อนอัตโนมัติสำหรับพวงมาลัย

เมื่อเปิดใช้งานการทำความร้อนอัตโนมัติสำหรับพวงมาลัยได้ การทำงานความร้อนพวงมาลัยจะเริ่มทำงานเมื่อสตาร์ทเครื่องยนต์ การเริ่มทำงานโดยอัตโนมัติจะเกิดขึ้นเมื่อรถยนต์เย็นและอุณหภูมิอากาศภายนอกต่ำกว่าประมาณ 10 °C ท่านสามารถตั้งงาน/ยกเลิกการทำงานฟังก์ชันนี้ได้ในระบบเมนู MY CAR (น. 135)

## สวิตช์ไฟ

ระบบควบคุมไฟหน้าจะสั่งงานและปรับไฟแสงสว่างภายนอกรถ นอกจากนี้ ยังใช้ในการปรับไฟแสงสว่างของจอแสดงผลและมาตรวัด รวมถึงไฟสลัวภายในรถ (น. 118) อีกด้วย

### ภาพรวม, สวิตช์ไฟต่างๆ

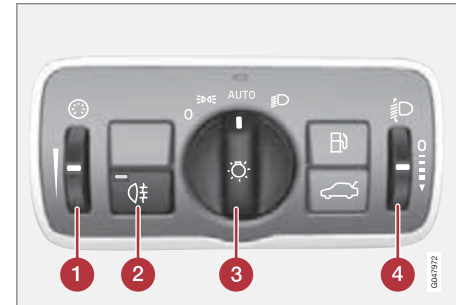

ภาพรวม สวิตช์ไฟต่างๆ

- 1 ปุ่มหมุนสำหรับการปรับความสว่างของจอแสดงผลและแผงหน้าปัด รวมถึงไฟสลัวภายในรถ\*
- 2 ปุ่มสำหรับไฟตัดหมอกด้านหลัง

\* อุปกรณ์พิเศษ/อุปกรณ์เสริม, สำหรับข้อมูลเพิ่มเติมเกี่ยวกับหัวข้อนี้โปรดดูที่คู่มือ





# 03 มาตรการวัดและชุดควบคุม



3 ปุ่มควบคุมไฟสำหรับการขับเคลื่อนในเวลากลางวันและไฟจอดรถ

4 ปุ่มหมุน<sup>18</sup> สำหรับการปรับระดับไฟหน้า

ตำแหน่งของปุ่มควบคุม

## หมายเหตุ

ไฟสำหรับการขับเคลื่อนในเวลากลางวันและไฟแสดงตำแหน่ง/ไฟจอดรถด้านหน้าจะใช้หลอดไฟดวงเดียวกัน เมื่อใช้เป็นไฟสำหรับการขับเคลื่อนในเวลากลางวัน ความสว่างจะมากขึ้น

ตำแหน่ง	ความหมาย
0	ไฟสำหรับการขับเคลื่อนในเวลากลางวัน <sup>A</sup> เมื่อระบบไฟฟ้าของรถยนต์ (สวิตช์กุญแจ) อยู่ที่ตำแหน่ง II หรือเมื่อเครื่องยนต์กำลังทำงานอยู่ ไฟกะพริบไฟหน้าสามารถใช้งานได้
	ไฟสำหรับการขับเคลื่อนในเวลากลางวัน, ไฟแสดงตำแหน่ง/ไฟจอดรถที่ด้านหลังและไฟกะพริบข้างตัวรถ เมื่อระบบไฟฟ้าของรถยนต์ (สวิตช์กุญแจ) อยู่ที่ตำแหน่ง II หรือเมื่อเครื่องยนต์กำลังทำงานอยู่ ไฟแสดงตำแหน่ง/ไฟจอดรถ/ไฟเลี้ยวด้านข้างเมื่อรถจอดอยู่ ไฟกะพริบไฟหน้าสามารถใช้งานได้

ตำแหน่ง	ความหมาย
AUTO	ไฟสำหรับการขับเคลื่อนในเวลากลางวัน, ไฟแสดงตำแหน่ง/ไฟจอดรถที่ด้านหลังและไฟกะพริบข้างตัวรถในเวลากลางวัน เมื่อระบบไฟฟ้าของรถยนต์ (สวิตช์กุญแจ) อยู่ที่ตำแหน่ง II หรือเมื่อเครื่องยนต์กำลังทำงานอยู่ ไฟต่ำและไฟแสดงตำแหน่ง/ไฟจอดรถ/ไฟเลี้ยวด้านข้างในเวลากลางวันที่สว่างแสงน้อยหรือในความมืด หรือเมื่อเปิดไฟตัดหมอกด้านหลังหรือที่ปิดน้ำฝนกระจกหน้าแบบปิดต่อเนื่อง ฟังก์ชันการตรวจจับอุโมงค์ (น. 111) <sup>*</sup> ทำงาน สามารถใช้ฟังก์ชันไฟสูงแบบแอดทีฟ (น. 112) <sup>*</sup> ได้ จะสามารถสั่งงานไฟสูงได้เมื่อเปิดไฟต่ำไว้ ไฟกะพริบไฟหน้าสามารถใช้งานได้

<sup>18</sup> ไม่มีในรถที่มีไฟหน้าขึ้นอนแบบแอดทีฟ<sup>\*</sup>

<sup>\*</sup> อุปกรณ์พิเศษ/อุปกรณ์เสริม, สำหรับข้อมูลเพิ่มเติมเกี่ยวกับหัวข้อนี้โปรดดูที่คานำ



ตำแหน่ง	ความหมาย
	ไฟหรี่และไฟแสดงตำแหน่ง/ไฟจอดรถ/ ไฟเลี้ยวด้านซ้าย  ไฟหน้าสามารถใช้งานได้  ไฟกะพริบไฟหน้าสามารถใช้งานได้

A ติดตั้งไว้ภายในหรือด้านล่างกันชนหน้า

วอลโว่ขอแนะนำให้ใช้โหมด **AUTO** ในขณะที่กำลังขับขี่โดยสภาพจราจรหรือสภาพอากาศไม่เหมาะสมสำหรับการทำงานของฟังก์ชัน "ไฟสูงแบบแอดทีฟ" \*

ไฟส่องสว่างมาตรฐาน

ไฟแสงสว่างของจอแสดงผลและมาตรวัดต่างๆ จะติดสว่างขึ้นโดยขึ้นอยู่กับตำแหน่งสวิตช์กุญแจ เปรียดดูที่ตำแหน่งสวิตช์กุญแจ - ฟังก์ชันการทำงานที่ระดับต่างๆ (น. 100)

ไฟส่องสว่างจอแสดงผลนี้จะอ่อนแสงลงโดยอัตโนมัติในความมืด สามารถตั้งความไวได้ด้วยปุ่มหมุน

ความเข้มของไฟส่องสว่างมาตรฐานสามารถปรับได้ด้วยปุ่มหมุน

การปรับระดับไฟหน้า

สัมภาระในรถยนต์จะเปลี่ยนแปลงความสูงของลำไฟหน้า ซึ่งอาจแยงตาผู้ขับขี่ที่สวนทางมา เพื่อหลีกเลี่ยงดังกล่าว ให้ปรับความสูงของลำไฟ ลดระดับความสูงไฟหน้าหากบรรทุกสัมภาระเต็ม

1. ปลดอยให้เครื่องยนต์ทำงาน หรือให้ระบบไฟฟ้ารถยนต์อยู่ในตำแหน่งกุญแจ I
2. เลื่อนปุ่มหมุนขึ้น/ลงเพื่อปรับลำไฟขึ้น/ลง



ตำแหน่งของปุ่มหมุนสำหรับการบรรทุกน้ำหนักในรูปแบบต่างๆ

- 1 คนขับเพียงคนเดียว
- 2 คนขับและผู้โดยสารบนที่นั่งผู้โดยสารด้านหน้า
- 3 มีผู้โดยสารบนที่นั่งทุกที่นั่ง

4 ผู้โดยสารบนที่นั่งทุกที่นั่ง และบรรทุกน้ำหนักสูงสุด  
ในบริเวณที่เก็บสัมภาระ

5 คนขับและบรรทุกน้ำหนักสูงสุด  
ในบริเวณที่เก็บสัมภาระ

รถที่มีไฟหน้าซีนอนแบบแอดทีฟ\* จะมีการปรับระดับไฟฟ้าอัตโนมัติ ดังนั้นจึงไม่มีปุ่มหมุนสำหรับการปรับด้วย

ข้อมูลที่เกี่ยวข้อง

- ไฟตำแหน่ง/ไฟจอด (น. 110)
- ไฟสำหรับการขับขี่ในเวลากลางวัน (น. 110)
- ไฟสูง/ไฟต่ำ (น. 111)



## 03 มาตรวัดและชุดควบคุม

### ไฟตำแหน่ง/ไฟจอด

ไฟแสดงตำแหน่ง/ไฟจอดรถจะทำงานเมื่อสั่งงานโดยใช้ปุ่มควบคุมไฟหน้า



ปุ่มสำหรับการควบคุมไฟหน้าอยู่ในตำแหน่งไฟแสดงตำแหน่ง/ไฟจอดรถ

หมุนปุ่มควบคุมไปที่ตำแหน่งสำหรับ **☰☑☒** (ไฟส่องแผ่นป้ายทะเบียนจะติดสว่างขึ้นในเวลาเดียวกัน)

ถ้าระบบไฟฟ้าของรถยนต์อยู่ที่ตำแหน่งสวิตช์กุญแจ II หรือเครื่องยนต์กำลังทำงานอยู่ ไฟสำหรับการขับขี่ในเวลากลางวันจะทำงานแทนที่จะเป็นไฟแสดงตำแหน่ง/ไฟจอดรถด้านหน้า

เมื่อภายนอกมืดลงและฝากระโปรงหลังเปิดอยู่ ไฟแสดงตำแหน่ง/ไฟจอดรถด้านหลังจะติดสว่างขึ้นเพื่อเตือนผู้ที่สัญจรไปมาอยู่ด้านหลัง การทำงานนี้จะเกิดขึ้น

โดยไม่ขึ้นอยู่กับว่าปุ่มควบคุมจะอยู่ในตำแหน่งใด หรือไม่ว่าสวิตช์กุญแจจะอยู่ในตำแหน่งใดก็ตาม

### ข้อมูลที่เกี่ยวข้อง

- สวิตช์ไฟ (น. 107)

### ไฟสำหรับการขับขี่ในเวลากลางวัน

เมื่อปุ่มควบคุมไฟหน้าอยู่ที่ตำแหน่ง **AUTO** และระบบไฟฟ้าของรถ (สวิตช์กุญแจ) อยู่ที่ตำแหน่ง II หรือในขณะที่เครื่องยนต์กำลังทำงานอยู่ ไฟสำหรับการขับขี่ในเวลากลางวันจะทำงานโดยอัตโนมัติในเวลากลางวัน

### ไฟขับขี่ในตอนกลางวัน - ระหว่างกลางวัน DRL

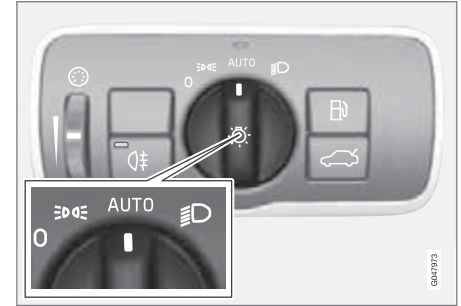

ปุ่มควบคุมไฟหน้าอยู่ในตำแหน่ง **AUTO**

เมื่อปุ่มควบคุมไฟหน้าอยู่ในตำแหน่ง **AUTO** ไฟสำหรับการขับขี่ในเวลากลางวัน (Daytime Running Lights - DRL) จะทำงานโดยอัตโนมัติเมื่อกำลังขับขี่ในเวลากลางวัน เช่น เซอร์แสงสว่างที่ด้านบนของแผงหน้าปัดจะเปลี่ยนจากไฟสำหรับการขับขี่ในเวลากลางวันไปเป็นไฟต่ำเมื่อใกล้ค่ำ หรือเมื่อแสงสว่างภายนอกเริ่มน้อยลง



ระบบยังเปลี่ยนไปเป็นไฟต่ำเมื่อสิ่งงานที่บิดน้ำฝน  
กระจกหน้าหรือเปิดไฟตัดหมอกด้านหลังอีกด้วย

### คำเตือน

ระบบนี้ทำให้ช่วยประหยัดพลังงานได้ ระบบจะไม่สามารถรู้ตัวเองในทุกสถานการณ์ว่าแสงแดดนอกรถไม่แรงจ้าหรือไม่สว่างพอ เช่น ในสภาวะมีหมอกหรือฝนตก

ดังนั้นจึงถือเป็นความรับผิดชอบของคนขับที่จะขับรถโดยใช้รูปแบบไฟส่องสว่างให้ถูกต้องเหมาะสมกับสภาพการจราจร และเป็นไปตามกฎจราจรที่เกี่ยวข้อง

### การตรวจจับอุโมงค์\*

การตรวจจับอุโมงค์จะเปลี่ยนไฟแสงสว่างจากไฟสำหรับขับรถกลางวันเป็นไฟต่ำเมื่อขับรถเข้าไปในอุโมงค์ หลังจากที่รถออกจากอุโมงค์แล้วประมาณ 20 วินาที ไฟก็จะเปลี่ยนกลับไปเป็นไฟสำหรับการขับขีในเวลากลางวันอีกครั้ง

ฟังก์ชันการตรวจจับอุโมงค์จะมีอยู่ในรถที่มีเซ็นเซอร์วัดปริมาณน้ำฝน\* เซ็นเซอร์จะตรวจจับทางเข้าอุโมงค์ และเปลี่ยนจากไฟสำหรับการขับขีในเวลากลางวันเป็นไฟหรือหลังจากที่รถออกจากอุโมงค์แล้วประมาณ 20 วินาที ไฟก็จะเปลี่ยนกลับไปเป็นไฟสำหรับการขับขีในเวลากลางวันอีกครั้ง ถ้าขับรถเข้าไปในอุโมงค์อีกอุโมงค์หนึ่งภายในช่วงเวลานี้ ไฟต่ำจะยังคงติดสว่างอยู่ กรณีนี้เพื่อหลีกเลี่ยงการเปลี่ยนไฟแสงสว่างของรถซ้ำๆ

โปรดสังเกตว่า ปุ่มควบคุมไฟหน้าจะต้องยังคงอยู่ในตำแหน่ง **AUTO** อยู่ตลอดเวลา การตรวจจับอุโมงค์จึงจะสามารถทำงานได้

### ข้อมูลที่เกี่ยวข้อง

- ไฟสูง/ไฟต่ำ (น. 111)
- สวิตช์ไฟ (น. 107)

### ไฟสูง/ไฟต่ำ

เมื่อปุ่มควบคุมไฟหน้าอยู่ที่ตำแหน่ง **AUTO** และระบบไฟฟ้าของรถยนต์อยู่ที่ตำแหน่งสวิตช์กุญแจ II หรือในขณะที่เครื่องยนต์ทำงานอยู่ ไฟต่ำจะทำงานโดยอัตโนมัติเมื่อสภาพแสงภายนอกต่ำ

เมื่อปุ่มควบคุมไฟหน้าอยู่ในตำแหน่ง **☹** ไฟต่ำจะติดสว่างตลอดเวลาเมื่อเครื่องยนต์ทำงาน หรือเมื่อสวิตช์กุญแจอยู่ในตำแหน่ง II



สวิตช์โยกและปุ่มสำหรับการควบคุมไฟหน้า

- 1 ตำแหน่งไฟกะพริบไฟสูง
- 2 ตำแหน่งลำไฟสูง





## 03 มาตรการและชุดควบคุม



### ไฟต่ำ

เมื่อปุ่มควบคุมอยู่ในตำแหน่ง **AUTO** ไฟต่ำจะทำงานโดยอัตโนมัติเมื่อใกล้ค่ำหรือเมื่อแสงสว่างภายนอกลดน้อยลง ไฟต่ำยังทำงานโดยอัตโนมัติเมื่อสั่งงานที่ปิดน้ำฝนกระจกหน้าหรือเมื่อเปิดไฟตัดหมอกด้านหลังอีกด้วย

เมื่อปุ่มควบคุมอยู่ในตำแหน่ง **LED** ไฟต่ำจะติดสว่างตลอดเวลาเมื่อเครื่องยนต์ทำงาน หรือเมื่อสวิตช์กุญแจอยู่ในตำแหน่ง II

### ไฟกะพริบไฟสูง

ต้นก้านควบคุมเบาๆ ไปทางพวงมาลัยไปยังตำแหน่งไฟกะพริบไฟสูง ไฟสูงจะสว่างจนกระทั่งปล่อยก้านควบคุม

### ไฟสูง

จะสามารถสั่งงานไฟสูงได้เมื่อปุ่มควบคุมอยู่ในตำแหน่ง **AUTO**<sup>19</sup> หรือ **LED** เปิด/ปิดไฟสูงโดยเลื่อนสวิตช์โยกเข้าหาพวงมาลัยจนสุดแล้วปล่อย อีกวิธีหนึ่ง สามารถปิดไฟสูงโดยการกดก้านควบคุมเบาๆ ไปทางพวงมาลัย เมื่อเปิดไฟสูง สัญลักษณ์ **EO** จะติดสว่างขึ้นในแผงหน้าปัดแบบรวม

<sup>19</sup> เมื่อเปิดไฟต่ำไว้

<sup>20</sup> ไฟเสริมพิเศษต้องเชื่อมต่อกับระบบไฟฟ้าโดยศูนย์บริการ Volvo ขอแนะนำให้ท่านติดต่อศูนย์บริการที่ได้รับการแต่งตั้งจาก Volvo

### ไฟเสริม\*

หากรถมีไฟเสริมพิเศษ คนขับสามารถใช้ระบบเมนู MY CAR ในการเลือกว่า ควรจะปิดการทำงานของไฟเสริมพิเศษเหล่านี้หรือไม่ หรือเปิด/ปิดพร้อมกับไฟสูง<sup>20</sup> โปรดดู MY CAR (น. 135)

### ข้อมูลที่เกี่ยวข้อง

- ไฟหน้าซีนอนแบบแอดทีฟ\* (น. 115)
- ไฟสูงแบบแอดทีฟ\* (น. 112)
- สวิตช์ไฟ (น. 107)
- ไฟหน้า - การปรับรูปแบบไฟหน้า (น. 121)
- การตรวจจบลูมิเนส\* (น. 111)

### ไฟสูงแบบแอดทีฟ\*

ฟังก์ชันไฟสูงแบบแอดทีฟจะมีการทำงานแบบเปิด/ปิดหรือการทำงานแบบปรับอัตโนมัติ โดยขึ้นอยู่กับรุ่นของไฟหน้า ฟังก์ชันนี้จะตรวจจบลำแสงไฟหน้าของรถที่วิ่งสวนมา หรือไฟท้ายของรถที่วิ่งอยู่ข้างหน้า และเปลี่ยนการทำงานจากไฟสูงเป็นไฟต่ำ ฟังก์ชันไฟสูงแบบแอดทีฟที่มีการปรับอัตโนมัติ จะห้เฉพาะส่วนของลำแสงที่ส่องไปยังรถโดยตรงเท่านั้น ไฟจะเปลี่ยนกลับไปเป็นไฟสูงอีกครั้งเมื่อไม่มีแสงไฟจากรถที่วิ่งสวนมาหรือรถคันหน้าอีกต่อไป

### ไฟสูงแบบแอดทีฟ - AHB

ไฟสูงแบบแอดทีฟ (Active High Beam - AHB) เป็นฟังก์ชันที่ใช้เซ็นเซอร์แบบกล้องซึ่งอยู่ที่ขอบด้านบนของกระจกหน้าในการตรวจจบลำแสงไฟหน้าของรถที่วิ่งสวนมา หรือไฟท้ายของรถยนต์ที่อยู่ด้านหน้า จากนั้นจะเปลี่ยนการทำงานจากไฟสูงเป็นไฟต่ำ ฟังก์ชันนี้ยังพิจารณาไฟถนนด้วย

### รถที่มีไฟหน้าฮาโลเจน

ไฟหน้าจะเปลี่ยนไปเป็นไฟสูงเมื่อผ่านไปประมาณหนึ่งวินาทีหลังจากที่เซ็นเซอร์แบบกล้องตรวจไม่พบลำแสง



ไฟหน้าจากรถที่วิ่งสวนมา หรือไฟท้ายจากรถที่อยู่ด้านหน้าอีกต่อไป

### รถที่มีไฟหน้าซีนอนแบบแอดคิฟ

ถ้าไฟสูงแบบแอดคิฟมีการทำงานแบบเปิด/ปิด ไฟหน้าจะกลับไปใช้ไฟสูงอีกครั้งในเวลาประมาณหนึ่งวินาที หลังจากที่เซ็นเซอร์แบบกล้องตรวจไม่พบลำแสงไฟหน้าจากรถที่วิ่งสวนมา หรือไฟท้ายจากรถที่อยู่ด้านหน้าอีกต่อไป

ถ้าฟังก์ชันไฟสูงแบบแอดคิฟมีการทำงานแบบปรับอัตโนมัติ กรณีนี้จะแตกต่างจากการหรี่ไฟแบบทั่วไป โดยลำแสงของไฟทั้งด้านที่รถวิ่งสวนมาหรือด้านรถคันข้างหน้ายังคงเป็นไฟสูงอยู่ เฉพาะความสว่างของไฟในส่วนที่ส่องตรงไปยังรถอื่นนั้นเท่านั้นที่จะลดลง



การทำงานแบบปรับอัตโนมัติ: ลดความสว่างของไฟที่ส่องโดยตรงไปยังรถที่วิ่งสวนเข้ามาให้ต่ำลง แต่ยังคงใช้ไฟสูงที่ทั้งสองด้านของรถ

ไฟหน้าจะเปลี่ยนไปเป็นไฟสูงเต็มประสิทธิภาพเมื่อผ่านไปประมาณหนึ่งวินาทีหลังจากที่เซ็นเซอร์แบบกล้องตรวจไม่พบลำแสงไฟหน้าจากรถที่วิ่งสวนมา หรือไฟท้ายจากรถที่อยู่ด้านหน้าอีกต่อไป

การใช้งาน/การยกเลิกการทำงาน

AHB สามารถทำงานได้เมื่อปุ่มของระบบควบคุมไฟหน้าอยู่ในตำแหน่ง **AUTO** (ถ้าไม่มีการยกเลิกการทำงานไว้ในระบบเมนู MY CAR โปรดดูที่ MY CAR (น. 135))



สวิตช์โยกและปุ่มควบคุมสำหรับระบบควบคุมไฟหน้าอยู่ในตำแหน่ง **AUTO**

ฟังก์ชันสามารถเริ่มทำงานได้ในขณะที่ขับขี่ในที่มีด้วยความเร็วรถเท่ากับ 20 กม./ชม. หรือสูงกว่า

เปิด/ปิด AHB โดยเลื่อนสวิตช์โยกด้านซ้ายเข้าหาพวงมาลัยจนสุดแล้วปล่อย การยกเลิกการทำงานในขณะที่ไฟสูงทำงานอยู่หมายความว่าไฟจะเปลี่ยนไปใช้ไฟต่ำ

**รถยนต์ที่มีแผงหน้าปัดแบบรวมแบบอนาล็อก**

เมื่อสั่งงาน AHB สัญลักษณ์ **☀️** จะติดสว่างขึ้นในจอแสดงข้อมูลของแผงหน้าปัด

เมื่อเปิดไฟสูง สัญลักษณ์ **☀️** จะติดสว่างขึ้นในแผงหน้าปัดแบบรวมด้วย กรณีนี้ยังใช้กับไฟหน้าซีนอนแบบแอดคิฟด้วย ถ้าระดับความสว่างของไฟสูงลดลงบาง



## 03 มาตรการวัดและชุดควบคุม



ส่วน นั้นคือ ในทันทีที่ไฟหน้าติดสว่างขึ้นโดยมีความสว่างมากกว่าไฟต่ำเล็กน้อย

### รถยนต์ที่มีแผงหน้าปัดแบบรวมแบบดิจิทัล

เมื่อส่งงาน AHB สัญลักษณ์  ในจอแสดงข้อมูลของแผงหน้าปัดจะเปลี่ยนเป็นสีขาว



เมื่อส่งงานไฟสูง สัญลักษณ์จะเปลี่ยนเป็นสีฟ้า กรณีนี้ยังใช้กับไฟหน้าซีนอนแบบแอดทีฟด้วย ถ้าระดับความสว่างของไฟสูงลดลงบางส่วน นั่นคือ ในทันทีที่ไฟหน้าติดสว่างขึ้นโดยมีความสว่างมากกว่าไฟต่ำเล็กน้อย การทำงานแบบแมนนวล

### หมายเหตุ

ป้องกันพื้นผิวกระจกหน้าบริเวณด้านหน้าของเซ็นเซอร์กล้องจับภาพจากน้ำแข็ง หิมะ และสิ่งสกปรก

ห้ามแปะหรือติดสิ่งใดๆ เข้ากับกระจกหน้าบริเวณด้านหน้าเซ็นเซอร์กล้องจับภาพ เนื่องจากอาจทำให้ประสิทธิภาพการทำงานลดลงหรือเป็นสาเหตุให้ระบบต่างๆ ที่ทำงานตามกล้องจับภาพไม่ทำงาน

ถ้าข้อความ Active main beam Temporary unavailable Switch manually แสดงขึ้นในจอแสดง

ข้อมูลของแผงหน้าปัดแบบรวม ท่านต้องสลับการทำงานระหว่างไฟสูงและไฟต่ำด้วยตนเอง อย่างไรก็ตาม ปุ่มควบคุมไฟหน้าจะยังคงสามารถอยู่ที่ตำแหน่ง **AUTO** ได้เช่นเดียวกัน ถ้าข้อความ Windscreen sensors blocked See manual และสัญลักษณ์  แสดงขึ้น สัญลักษณ์  จะดับไฟเมื่อข้อความเหล่านี้ปรากฏขึ้น

AHB อาจจะไม่ทำงานชั่วคราว เช่น ในภาวะหมอกกลางจัดหรือฝนตกหนัก เมื่อ AHB ทำงานอีกครั้ง หรือไม่มีสิ่งใดบังเซ็นเซอร์กระจกหน้าอีกต่อไป ข้อความจะหายไปและสัญลักษณ์  จะติดสว่างขึ้น

### คำเตือน

AHB เป็นเครื่องมือช่วยในการใช้รูปแบบการส่องไฟที่ดีที่สุดเมื่อสภาพเงื่อนไขต่างๆ เอื้ออำนวย

ในการสลับใช้ระหว่างไฟหน้าและไฟหรี่ในแบบแมนนวลตามสภาพการจราจรหรือสภาพอากาศ คนขับต้องทราบและมีสติตลอดเวลา

### สำคัญ

ตัวอย่างสถานการณ์ เมื่อจำเป็นต้องสลับการใช้งานระหว่างไฟสูงและไฟต่ำในแบบแมนนวล:

- ขณะฝนตกหนักหรือหมอกหนา
- ขณะฝนตกแบบน้ำแข็ง
- ขณะหิมะตกปรอยๆ หรือหิมะละลาย
- ตอนกลางคืน
- เมื่อขับรถในบริเวณที่มีแสงริบหรี่
- เมื่อการจราจรด้านหน้ามีแสงน้อย
- ถ้ามีคนเดินบนถนนหรือด้านข้างถนน
- ถ้ามีวัตถุสะท้อนแสงสูง เช่น ป้ายบอกทางที่อยู่ใกล้ถนน
- เมื่อแสงจากรถที่วิ่งสวนมาถูกบดบัง เช่น ถูกกันชนบัง
- เมื่อมีการจราจรบนถนนสายที่เชื่อมต่อ
- บนหน้าผาหรือในหุบเขา
- ในโค้งหักศอก



สำหรับข้อมูลเพิ่มเติมเกี่ยวกับข้อจำกัดของเซ็นเซอร์แบบ กล้อง โปรดดูที่ ระบบเตือนการชน\* - ข้อจำกัดของ เซ็นเซอร์แบบกล้อง (น. 275)

### ข้อมูลที่เกี่ยวข้อง

- ไฟสูง/ไฟต่ำ (น. 111)
- สวิตช์ไฟ (น. 107)

## ไฟหน้าซินอนแบบแอคทีฟ\*

ไฟหน้าซินอนแบบแอคทีฟได้รับการออกแบบเพื่อให้ ความสว่างสูงสุดที่ทางโค้งและทางแยก ซึ่งทำให้มี ความปลอดภัยมากขึ้น

### ไฟหน้าซินอนแบบแอคทีฟ - ABL



รูปแบบไฟหน้าเมื่อยกเลิกการทำงาน (ด้านซ้าย) และเมื่อใช้ งาน (ด้านขวา) ตามลำดับ

ถ้ารถมีไฟหน้าซินอนแบบแอคทีฟติดตั้งอยู่ Active Bending Lights – ABL ลำแสงของไฟหน้าจะเอียงไป ตามการเคลื่อนที่ของพวงมาลัย เพื่อให้แสงสว่างสูงสุดในทางโค้งและทางแยกต่างๆ เพื่อความปลอดภัยที่มากขึ้น

ฟังก์ชันนี้จะทำงานโดยอัตโนมัติเมื่อสตาร์ทรถ (ถ้าไม่มี การยกเลิกการทำงานไว้ในระบบเมนู MY CAR โปรดดูที่ MY CAR (น. 135)) ในกรณีที่มีข้อบกพร่องในการ ทำงาน สัญลักษณ์  จะติดสว่างขึ้นในแผงหน้าปัด แบบรวมพร้อมกันมีข้อความอธิบายแสดงขึ้นในจอแสดง ข้อมูล และสัญลักษณ์จะติดสว่างค้างอยู่

สัญลักษณ์	ข้อความ	ความหมาย
	Headlamp system malfunction Service required	ระบบถูกยกเลิกการทำงาน ให้ไปที่ศูนย์บริการหากยังคงมี ข้อความค้างอยู่ วอลโว่ขอแนะนำให้ ติดต่อศูนย์บริการ ของวอลโว่ที่ได้รับ การแต่งตั้ง

การทำงานนี้จะเริ่มขึ้นในแสงสลัวหรือในความมืดเท่านั้น และเฉพาะเมื่อรถวิ่งอยู่

การสั่งงานยกเลิกการทำงานของฟังก์ชัน<sup>21</sup>สามารถทำได้ในระบบเมนู MY CAR ดูที่ MY CAR (น. 135)

<sup>21</sup> เปิดใช้งานเมื่อส่งมอบจากโรงงาน





## 03 มาตรการวัดและชุดควบคุม



สำหรับการปรับรูปแบบไฟหน้า โปรดดู ไฟหน้า - การปรับรูปแบบไฟหน้า (น. 121)

ไฟขณะเข้าโค้ง\*

ไฟหน้าซีนอนแบบแอดทีฟพร้อมด้วยฟังก์ชันไฟสูงแบบแอดทีฟชนิดปรับอัตโนมัติ (ไฟสูงแบบแอดทีฟที่มีการทำงานแบบปรับอัตโนมัติ) จะมีไฟขณะเข้าโค้งซึ่งจะส่องไฟในแนวทแยงมุมด้านหน้ารถตามที่ศทางการหมุนพวงมาลัย เมื่อทำการเลี้ยวในโค้งหักศอก หรือตามที่ศทางที่เปิดไฟเลี้ยว

ฟังก์ชันนี้จะทำงานเมื่อเปิดไฟสูงหรือไฟต่ำไว้ และความเร็วรถต่ำกว่าประมาณ 30 กม./ชม.

นอกจากนั้น ไฟขณะเข้าโค้งทั้งสองดวงจะทำงานเพื่อเสริมการทำงานของไฟถอยหลังในขณะที่ยกยกรถอีกด้วย

ข้อมูลที่เกี่ยวข้อง

- ไฟสูง/ไฟต่ำ (น. 111)
- ไฟสูงแบบแอดทีฟ\* (น. 112)
- สวิตช์ไฟ (น. 107)

### ไฟตัดหมอกด้านหลัง

เมื่อทัศนวิสัยไม่ดีเนื่องจากมีหมอกหนา ท่านสามารถใช้ไฟตัดหมอกด้านหลังเพื่อให้ผู้ใช้รถใช้ถนนรายอื่นสังเกตเห็นรถของท่านซึ่งวิ่งอยู่ด้านหน้าได้เร็วขึ้น



ปุ่มสำหรับไฟตัดหมอกด้านหลัง

ไฟตัดหมอกด้านหลังจะสามารถเปิดทำงานได้เฉพาะเมื่อสวิตช์กุญแจอยู่ในตำแหน่ง II หรือเมื่อเครื่องยนต์กำลังทำงานอยู่ และปุ่มควบคุมไฟหน้าอยู่ในตำแหน่ง **AUTO** หรือ **☰** เท่านั้น

กดปุ่ม เปิด/ปิด สัญลักษณ์ไฟตัดหมอกด้านหลัง **☰** ในแผงหน้าปัดเบรกรวมและไฟในปุ่มจะติดสว่างขึ้นเมื่อเปิดไฟตัดหมอกด้านหลัง

ไฟตัดหมอกด้านหลังจะปิดทำงานโดยอัตโนมัติเมื่อดับเครื่องยนต์ หรือเมื่อหมุนปุ่มควบคุมไฟหน้าไปที่ตำแหน่ง

**0** หรือ **☰**



#### หมายเหตุ

ข้อกำหนดเกี่ยวกับการใช้งานไฟตัดหมอกด้านหลัง อาจแตกต่างกันออกไปตามข้อกำหนดของแต่ละประเทศ

ข้อมูลที่เกี่ยวข้อง

- สวิตช์ไฟ (น. 107)



## ไฟเบรก

ไฟเบรกจะติดสว่างโดยอัตโนมัติในขณะเบรก

ไฟเบรกจะติดสว่างขึ้นเมื่อเหยียบแป้นเบรก นอกจากนี้ ยังติดสว่างขึ้นเมื่อระบบสนับสนุนการขับขี่ (ระบบควบคุมความเร็วคงที่พร้อมการปรับความเร็วอัตโนมัติ (น. 236), City Safety (น. 260) หรือ ระบบเตือนการชน (น. 267)) ระบบใดระบบหนึ่งทำการเบรกรถยนต์อีกด้วย

### ข้อมูลที่เกี่ยวข้อง

- เบรกเท้า - ไฟเบรกฉุกเฉินและไฟกะพริบฉุกเฉินอัตโนมัติ (น. 357)

## ไฟกะพริบฉุกเฉิน

ไฟกะพริบฉุกเฉินจะเตือนผู้ใช้ถนนรายอื่นโดยการกะพริบไฟเลี้ยวทั้งหมดของรถพร้อมกันเมื่อฟังก์ชันนี้ทำงาน

เมื่อไฟกะพริบฉุกเฉินทำงาน สัญลักษณ์ไฟเลี้ยวทั้งสองตัวในแผงหน้าปัดแบบรวมจะกะพริบ



ปุ่มสำหรับไฟกะพริบฉุกเฉิน

กดปุ่มนี้เพื่อเปิดการทำงานของไฟกะพริบฉุกเฉิน สัญลักษณ์ไฟเลี้ยวในแผงหน้าปัดแบบรวมทั้งสองตัวจะกะพริบเมื่อใช้ไฟกะพริบไฟเตือนฉุกเฉิน

ไฟกะพริบฉุกเฉินจะทำงานโดยอัตโนมัติเมื่อมีการเบรกกระทันหันจนทำให้ไฟเบรกฉุกเฉินทำงาน ที่ความเร็วรถต่ำกว่า 10 กม./ชม. ไฟกะพริบไฟเตือนฉุกเฉินจะคง

ติดอยู่เมื่อรถหยุดและไฟจะปิดโดยอัตโนมัติเมื่อขับรถอีกครั้ง หรือเมื่อกดปุ่ม

### ข้อมูลที่เกี่ยวข้อง

- ไฟเลี้ยว (น. 118)
- เบรกเท้า - ไฟเบรกฉุกเฉินและไฟกะพริบฉุกเฉินอัตโนมัติ (น. 357)



## 03 มาตรการวัดและชุดควบคุม

### ไฟเลี้ยว

การทำงานของไฟเลี้ยวของรถสามารถทำได้โดยใช้คันสวิตซ์ด้านซ้าย ไฟเลี้ยวจะกะพริบสามครั้งหรือกะพริบต่อเนื่องขึ้นอยู่กับว่าได้เลื่อนคันสวิตซ์ขึ้นหรือลงมากน้อยเพียงใด



ไฟเลี้ยว

### ไฟกะพริบสั้นๆ

1) เลื่อนก้านควบคุมขึ้นหรือลงไปยังตำแหน่งแรก แล้วปล่อย ไฟเลี้ยวจะพริบสามครั้ง การสั่งงานยกเลิกการทำงานของฟังก์ชันสามารถทำได้ในระบบเมนู MY CAR คู่มือ MY CAR (น. 135)

### ไฟกะพริบต่อเนื่อง

2) เลื่อนก้านควบคุมขึ้นหรือลงไปยังตำแหน่งด้านนอก

ก้านควบคุมจะยังอยู่ในตำแหน่งจนกว่าจะถูกดันกลับไปด้วยมือ หรือถูกดันกลับโดยอัตโนมัติจากการเคลื่อนไหวของพวงมาลัย

### สัญลักษณ์ไฟเลี้ยว

สำหรับสัญลักษณ์ไฟเลี้ยว โปรดดูที่ แผงหน้าปัดแบบรวม - ความหมายของสัญลักษณ์แสดงผล (น. 77)

### ข้อมูลที่เกี่ยวข้อง

- ไฟกะพริบฉุกเฉิน (น. 117)

### ไฟส่องสว่างภายใน

การเปิด/ปิดไฟส่องสว่างภายในห้องโดยสารสามารถทำได้โดยใช้ปุ่มในแผงควบคุมเหนือที่นั่งด้านหน้าและที่นั่งด้านหลัง



ปุ่มควบคุมในคอนโซลหลังคาสำหรับหลอดไฟอ่านหนังสือด้านหน้า และไฟส่องสว่างห้องโดยสาร

- 1) ไฟอ่านหนังสือ ด้านซ้าย
- 2) ไฟอ่านหนังสือ ด้านขวา
- 3) ไฟส่องสว่างภายใน

ท่านสามารถเปิดและปิดไฟส่องสว่างในห้องโดยสารทั้งหมดด้วยตัวเองภายใน 30 นาทีหลังจาก:



- มีการดับเครื่องยนต์และระบบไฟฟ้ารถยนต์อยู่ในตำแหน่งกุญแจ 0
- รถได้ถูกปลดล็อกแต่ยังไม่ได้สตาร์ทเครื่องยนต์

### ไฟเตือนด้านหน้า

หลอดไฟอ่านหนังสือด้านหน้าจะเปิดหรือปิดได้โดยใช้ปุ่มที่เกี่ยวข้องในคอนโซลกลาง

### ไฟเตือนด้านหลัง



### ไฟเตือนด้านหลัง

หลอดไฟต่างๆ สามารถเปิดหรือปิดได้โดยกดปุ่มแต่ละปุ่ม

### ไฟส่องสว่างภายในรถเมื่อเปิดประตู

ไฟห้องโดยสาร (และไฟส่องสว่างห้องโดยสาร) จะเปิดหรือปิดตามลำดับ เมื่อเปิด หรือปิดประตูด้านข้าง

### ไฟส่องสว่างช่องเก็บของหน้ารถ

ไฟส่องสว่างช่องเก็บของหน้ารถจะเปิดหรือปิดตามลำดับเมื่อเปิดหรือปิดฝา

### ไฟกระจกแต่งหน้า

ไฟแสงสว่างสำหรับกระจกแต่งหน้า (น. 180) จะเปิดหรือปิดอย่างสอดคล้องกันเมื่อเปิดหรือปิดฝาครอบกระจก

### ไฟส่องสว่างอัตโนมัติ

สวิตช์สำหรับไฟส่องสว่างห้องโดยสารมีสามตำแหน่งสำหรับไฟส่องสว่างในห้องโดยสาร

- **ปิด** – กดด้านขวาของ ไฟส่องสว่างอัตโนมัติถูกยกเลิกการทำงาน
- **ตำแหน่งกลาง** – ไฟส่องสว่างอัตโนมัติทำงาน
- **เปิด** – กดด้านซ้ายของ ไฟส่องสว่างห้องโดยสารเปิด

### ตำแหน่งกลาง

เมื่อปุ่มอยู่ในตำแหน่งกลาง ไฟส่องสว่างห้องโดยสารจะเปิดหรือปิดโดยอัตโนมัติตามเงื่อนไขดังนี้:

ไฟส่องสว่างห้องโดยสารจะเปิดและสว่างอยู่เป็นเวลา 30 วินาทีหาก:

- รถถูกปลดล็อกด้วยกุญแจรีโมตคอนโทรลหรือใช้กุญแจ ปรีกดดู กุญแจรีโมตคอนโทรล - ฟังก์ชันการ

ทำงาน (น. 193) หรือ ใช้วิทยุแบบถอดได้ - การปลดล็อกประตู (น. 198)

- มีการดับเครื่องยนต์และระบบไฟฟ้ารถยนต์อยู่ในตำแหน่งกุญแจ 0

ไฟส่องสว่างห้องโดยสารจะดับเมื่อ:

- เครื่องยนต์เดิน
- รถถูกล็อก

ไฟส่องสว่างห้องโดยสารจะสว่างและสว่างอยู่เป็นเวลาสองนาที่หากประตูบานใดบานหนึ่งเปิด

หากท่านเปิดไฟส่องสว่างด้วยตัวเอง และรถถูกล็อก จากนั้นไฟส่องสว่างจะดับโดยอัตโนมัติหลังจากสองนาที่

### ไฟสลัว\*

เมื่อไฟแสงสว่างในห้องโดยสารตามปกติดับลงโดยที่เครื่องยนต์ยังทำงานอยู่ ไฟ LED บางดวงจะติดสว่างโดยรวมถึง ดวงที่อยู่ในไฟบริเวณหลังคาห้องโดยสาร ด้วย เพื่อให้มีความสว่างเล็กน้อยและเพิ่มความสะดวกสบายในขณะขับที่ ไฟแสงสว่างยังช่วยให้มองเห็นสิ่งของต่างๆ ในช่องเก็บของและอื่นๆ ในระหว่างช่วงเวลาที่แสงสว่างน้อยได้งายขึ้นอีกด้วย ไฟจะดับลงภายในเวลาไม่นานหลังจากไฟแสงสว่างในห้องโดยสารดับลงเมื่อล็อก

\* อุปกรณ์พิเศษ/อุปกรณ์เสริม สำหรับข้อมูลเพิ่มเติมเกี่ยวกับหัวข้อนี้โปรดดูที่คู่มือ





## 03 มาตรการวัดและชุดควบคุม

รถ ความสว่างจะสามารถควบคุมได้โดยใช้ปุ่มหมุนบนชุดควบคุมไฟหน้า (น. 107)

### ระยะเวลาที่ไฟส่องสว่างเพื่อเข้าบ้านปลอดภัย

ไฟส่องทางหลังดับเครื่องประกอบด้วยไฟต่ำ ไฟจอดรถ ไฟที่กระจกมองข้าง ไฟส่องแผ่นป้ายทะเบียน ไฟที่หลังคาภายในรถ รวมทั้งไฟอำนวยความสะดวก

ไฟส่องสว่างภายนอกบางส่วนจะยังคงสว่างอยู่และทำงานเป็นไฟส่องสว่างเพื่อเข้าบ้านปลอดภัยหลังจากที่ได้ล็อกรถแล้ว

1. ดึงกุญแจรีโมตคอนโทรลออกจากสวิทช์กุญแจสตาร์ท
2. เลื่อนก้านควบคุมไปทางพวงมาลัยไปจนถึงตำแหน่งปลายแล้วปล่อย การสั่งงานฟังก์ชันนี้จะใช้วิธีเดียวกันกับไฟกะพริบไฟสูง โปรดดูที่ ไฟสูง/ไฟต่ำ (น. 111)
3. ออกจากรถและล็อกประตู

เมื่อสั่งการทำงานของฟังก์ชัน ไฟหรี่, ไฟจอด, ไฟกระจกมองข้าง, ไฟส่องป้ายทะเบียน, ไฟเทดาน และไฟอำนวยความสะดวกภายในรถจะติดสว่างขึ้น

ระยะเวลาที่ไฟส่องทางหลังดับเครื่องจะติดสว่างนั้นสามารถตั้งค่าได้ในระบบเมนู MY CAR ดูที่ MY CAR (น. 135)

### ข้อมูลที่เกี่ยวข้อง

- ไฟส่องสว่างนำทางเข้ารถ (น. 121)



### ไฟส่องสว่างนำทางเข้ารถ

ไฟแสงสว่างนำทางเข้ารถประกอบด้วยไฟจอดรถ, ไฟที่กระจกมองข้าง, ไฟส่องป้ายทะเบียน, ไฟที่หลังคาภายในรถ รวมทั้งไฟแสงสว่างบริเวณพื้น

การสั่งงานไฟแสงสว่างนำทางเข้ารถทำได้โดยใช้กุญแจรีโมตคอนโทรล โปรดดูที่ กุญแจรีโมตคอนโทรล - ฟังก์ชันการทำงาน (น. 193) และใช้เพื่อเปิดไฟแสงสว่างของรถจากระยะไกล

เมื่อสั่งการทำงานของฟังก์ชันด้วยรีโมตคอนโทรล ไฟจอด, ไฟกระจกมองข้าง, ไฟส่องป้ายทะเบียน, ไฟเต้านและไฟอำนวยความสะดวกภายในรถจะติดสว่างขึ้น ระยะเวลาที่ไฟแสงสว่างนำทางเข้ารถจะติดสว่างนั้นสามารถตั้งค่าได้ในระบบเมนู MY CAR ดูที่ MY CAR (น. 135)

### ข้อมูลที่เกี่ยวข้อง

- ระยะเวลาที่ไฟส่องสว่างเพื่อเข้าบ้านปลอดภัย (น. 120)

### ไฟหน้า - การปรับรูปแบบไฟหน้า

ถ้ารถยนต์มีไฟหน้าซินอนแบบแอดทีฟติดตั้งอยู่ และมีฟังก์ชันไฟสูงแบบแอดทีฟ จะต้องรีเซ็ตรูปแบบไฟหน้าเมื่อเปลี่ยนจากการจราจรแบบขับทางด้านขวาไปเป็นการจราจรแบบขับทางด้านซ้าย และกลับกัน

#### ไฟหน้าซินอนแบบแอดทีฟ\*

ไม่จำเป็นต้องทำการปรับรูปแบบไฟหน้าสำหรับรถที่มีฟังก์ชันไฟสูงแบบแอดทีฟ\* รูปแบบไฟหน้าได้รับการออกแบบในลักษณะที่ไม่ทำให้เกิดอาการตาพร่าแก่คนที่ขับรถสวนมา

จำเป็นต้องทำการปรับรูปแบบไฟหน้าสำหรับรถที่มีไฟสูงแบบแอดทีฟ รถต้องจอดอยู่กับที่และเครื่องยนต์เดินอยู่ เมื่อรูปแบบไฟหน้าสลับเปลี่ยนระหว่างการจราจรแบบขับซิดขวาและการจราจรแบบขับซิดซ้าย

การเปลี่ยนรูปแบบไฟหน้าสามารถทำได้ในระบบเมนู MY CAR ดูที่ MY CAR (น. 135)

#### ไฟหน้าแบบฮาโลเจน

ไม่จำเป็นต้องทำการปรับรูปแบบไฟหน้า รูปแบบไฟหน้าได้รับการออกแบบในลักษณะที่ไม่ทำให้เกิดอาการตาพร่าแก่คนที่ขับรถสวนมา

### ที่ปิดน้ำฝนและการล้างกระจก

ที่ปิดน้ำฝนและระบบฉีดล้างจะทำความสะอาดกระจกหน้าและกระจกหลัง ไฟหน้าจะได้รับการทำความสะอาดด้วยระบบฉีดล้างความดันสูง

#### ที่ปิดน้ำฝนกระจกบังลม<sup>22</sup>

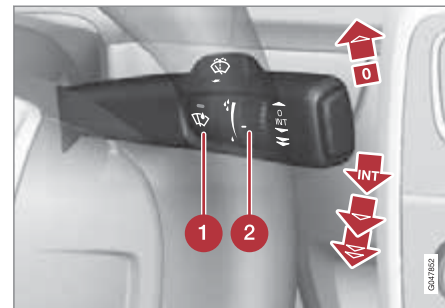

ที่ปิดน้ำฝนกระจกบังลมและน้ำล้างกระจกบังลม

- 1 เข็นเซอร์วัดปริมาณน้ำฝน เปิด/ปิด
- 2 ปุ่มหมุนความไว/ความถี่

#### ที่ปิดน้ำฝนกระจกบังลมปิด

เลื่อนก้านควบคุมไปยังตำแหน่ง 0 เพื่อปิดที่ปิดน้ำฝนกระจกบังลม

<sup>22</sup> สำหรับการเปลี่ยนใบปิดน้ำฝนและตำแหน่งบริการของใบปิดน้ำฝน โปรดดูที่ ใบปิดน้ำฝน (น. 449) สำหรับการเติมน้ำยาทำความสะอาด โปรดดูที่ น้ำล้างกระจก - การเติม (น. 451)



# 03 มาตรการวัดและชุดควบคุม



## การปิดครั้งเดียว



ยกก้านควบคุมขึ้นแล้วปล่อยเพื่อปิดกระจก  
หนึ่งครั้ง

## การปิดเป็นจังหวะ



ตั้งจำนวนครั้งของการปิดต่อหน่วยเวลาด้วย  
ปุ่มหมุน เมื่อเลือกการปิดเป็นจังหวะ

## การปิดอย่างต่อเนื่อง



ที่ปิดน้ำฝนอัตโนมัติที่ความเร็วปกติ



ที่ปิดน้ำฝนอัตโนมัติที่ความเร็วสูง

## ! สำคัญ

ก่อนการกระตุ้นก้านปิดน้ำฝนในฤดูหนาว - ดูให้  
แน่ใจว่าใบปิดน้ำฝนไม่แข็งตัว และได้ขจัดหิมะหรือ  
น้ำแข็งบนกระจกบังลมแล้ว

## ! สำคัญ

ให้ใช้น้ำยาทำความสะอาดมากๆ ในขณะที่ใช้ที่ปิดน้ำ  
ฝนทำความสะอาดกระจกหน้า กระจกหน้าต้อง  
เปียกในขณะที่ก้านปิดน้ำฝนในกระจกหน้ากำลังทำงาน

## ตำแหน่งบริการที่ปิดน้ำฝน

สำหรับการทำความสะอาดกระจกหน้า/ใบปิดน้ำฝน  
และการเปลี่ยนใบปิดน้ำฝน โปรดดูที่ ใบปิดน้ำฝน  
(น. 449) และ การล้างรถ (น. 474)

## เซ็นเซอร์วัดปริมาณน้ำฝน\*

เซ็นเซอร์วัดปริมาณน้ำฝนจะกระตุ้นที่ปิดน้ำฝนกระจก  
บังลมโดยอัตโนมัติ โดยขึ้นอยู่กับปริมาณน้ำที่เซ็นเซอร์  
ตรวจจับได้ในกระจกบังลม ความไวสัญญาณของ  
เซ็นเซอร์วัดปริมาณน้ำฝนสามารถปรับตั้งได้โดยใช้ปุ่ม  
หมุน

เมื่อเซ็นเซอร์วัดปริมาณน้ำฝนทำงาน ไฟในปุ่มจะติด  
สว่างขึ้น และสัญลักษณ์ของเซ็นเซอร์วัดปริมาณน้ำฝน  
 จะแสดงขึ้นในแผงหน้าปัดแบบรวม

## การกระตุ้นและการตั้งความไวสัญญาณ

เมื่อเปิดการทำงานเซ็นเซอร์วัดปริมาณน้ำฝน รถจะตั้ง  
ถ่วงอยู่หรืออยู่ในตำแหน่งสวิตช์กุญแจ I หรือ II ในขณะที่  
ที่ก้านควบคุมที่ปิดน้ำฝนกระจกบังลมจะต้องอยู่ใน  
ตำแหน่ง 0 หรือในตำแหน่งสำหรับการปิดครั้งเดียว

เปิดเซ็นเซอร์วัดปริมาณน้ำฝนโดยกดปุ่ม  ที่ปิดน้ำ  
ฝนกระจกบังลมจะปิดหนึ่งครั้ง

ดันก้านควบคุมขึ้นเพื่อให้ก้านปิดปิดอีกครั้งหนึ่ง

หมุนปุ่มหมุนขึ้นเพื่อเพิ่มความไวสัญญาณ และหมุนลง  
เพื่อลดความไวสัญญาณ (จะมีการปิดเพิ่มอีกครั้งหนึ่ง  
เมื่อหมุนปุ่มหมุนขึ้น)

## ยกเลิกการทำงาน

ปิดเซ็นเซอร์วัดปริมาณน้ำฝนโดยกดปุ่ม  หรือ  
เลื่อนก้านควบคุมลงไปยังโปรแกรมที่ปิดน้ำฝนอื่น

เซ็นเซอร์วัดปริมาณน้ำฝนจะปิดการทำงานโดยอัตโนมัติ  
เมื่อถึงฤดูแฉริไมต์คอนโทรลออกจากสวิตช์กุญแจ  
สตาร์ทหรือหลังจากดับเครื่องนานห้านาที

## ! สำคัญ

ที่ปิดน้ำฝนกระจกหน้าอาจทำงานในระหว่างการ  
ล้างรถแบบอัตโนมัติและเกิดความเสียหายได้ ปิด  
เซ็นเซอร์ตรวจจับน้ำฝนในขณะที่รถอยู่ในตำแหน่ง  
เคลื่อนที่หรือเมื่อรีโมตคอนโทรลอยู่ในตำแหน่ง I  
หรือ II สัญลักษณ์ในแผงหน้าปัดแบบรวมและไฟที่  
ปุ่มจะดับไป

\* อุปกรณ์พิเศษ/อุปกรณ์เสริม, สำหรับข้อมูลเพิ่มเติมเกี่ยวกับหัวข้อนี้โปรดดูที่คำแนะนำ



### การล้างไฟหน้าและกระจกบังลม



การฉีดล้าง

### การล้างกระจกบังลม

ตั้งก้านควบคุมเข้าหาพวงมาลัย เพื่อเริ่มการฉีดน้ำล้างกระจกบังลมและกระจกไฟหน้า

หลังจากปล่อยก้านควบคุมแล้ว ที่ปิดน้ำฝนจะปิดอีกหลายครั้ง และมีการฉีดล้างไฟหน้า

### หัวฉีดน้ำล้างกระจกแบบทำความร้อน\*

หัวฉีดน้ำล้างกระจกจะถูกทำความร้อนโดยอัตโนมัติในสภาพอากาศเย็นเพื่อป้องกันไม่ให้น้ำล้างกระจกแข็งตัว

### การล้างกระจกไฟหน้าด้วยความดันสูง\*

การล้างกระจกไฟหน้าด้วยความดันสูงจะใช้น้ำล้างกระจกปริมาณมาก เพื่อการประหยัดน้ำยาล้างกระจก ไฟหน้าจะถูกล้างโดยอัตโนมัติในทุกๆ รอบการล้างที่ห้า

### การล้างกระจกที่จำกัด

ถ้ามีน้ำยาทำความสะอาดเหลือในถังเก็บประมาณ 1 ลิตร และมีข้อความแสดงว่าท่านควรเติมน้ำยาทำความสะอาดแสดงขึ้นในแผงหน้าปัดแบบรวม การจ่ายน้ำยาทำความสะอาดไปยังไฟหน้าจะหยุดการทำงาน ทั้งนี้เพื่อให้ความสำคัญกับการทำความสะอาดกระจกหน้าและทัศนวิสัยที่ชัดเจน

### ข้อมูลที่เกี่ยวข้อง

- น้ำล้างกระจก - การเติม (น. 451)
- น้ำยาทำความสะอาด - คุณภาพและปริมาณ (น. 501)

### กระจกไฟฟ้า

กระจกไฟฟ้าทั้งหมดสามารถสั่งงานได้โดยใช้แผงควบคุมที่ประตูด้านคนขับ ส่วนแผงควบคุมที่ประตูอื่น ๆ จะสามารถสั่งงานได้เฉพาะกระจกไฟฟ้าของประตูบานนั้นๆ เท่านั้น

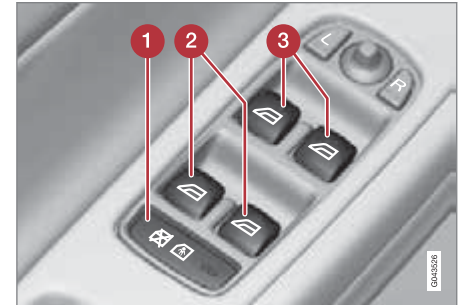

แผงควบคุมที่ประตูด้านคนขับ

- 1 สวิตช์สำหรับล็อกป้องกันเด็กแบบไฟฟ้า\* และปุ่มปลดล็อกกระจกไฟฟ้าด้านหลัง โปรดดูที่ ล็อกป้องกันเด็ก - การสั่งงานด้วยระบบไฟฟ้า\* (น. 214)
- 2 ปุ่มควบคุมกระจกข้างด้านหลัง
- 3 ปุ่มควบคุมกระจกข้างด้านหน้า

\* อุปกรณ์พิเศษ/อุปกรณ์เสริม, สำหรับข้อมูลเพิ่มเติมเกี่ยวกับหัวข้อนี้โปรดดูที่ค่านำ



# 03 มาตรการวัดและชุดควบคุม



**คำเตือน**  
ตรวจสอบว่าไม่มีผู้โดยสารในที่นั่งด้านหลังก็ดขวางแนวปิดกระจกในขณะที่สั่งงานปิดกระจกจากปุ่มที่ประตูด้านคนขับ



**คำเตือน**  
ตรวจสอบว่าไม่มีเด็กหรือผู้โดยสารคนอื่น ๆ ก็ดขวางแนวปิดกระจกเมื่อปิดกระจก หรือแม้แต่เมื่อใช้กุญแจรีโมตคอนโทรล



**คำเตือน**  
หากมีเด็กอยู่ภายในรถ ให้ปิดการจ่ายกระแสไฟไปยังกระจกไฟฟ้าเสมอ โดยเลือกตำแหน่งกุญแจ 0 จากนั้นดึงกุญแจรีโมตคอนโทรลออกและนำติดตัวไปด้วยเมื่อออกจากรถ สำหรับข้อมูลเกี่ยวกับตำแหน่งสวิตช์กุญแจ - คู่มือ ตำแหน่งสวิตช์กุญแจ - ฟังก์ชันการทำงานที่ระดับต่างๆ (น. 100)

## การสั่งงาน



### การสั่งงานกระจกไฟฟ้า

- ➔ การสั่งงานโดยตัวเอง
- ➔ การสั่งงานอัตโนมัติ

กระจกไฟฟ้าทั้งหมดสามารถสั่งงานได้โดยใช้แผงควบคุมที่ประตูด้านคนขับ แผงควบคุมที่ประตูอื่นๆ จะสามารถสั่งงานได้เฉพาะกระจกไฟฟ้าของประตูบานนั้นสามารถใช้แผงควบคุมได้คราวละหนึ่งแผงเท่านั้น

ในการใช้งานกระจกไฟฟ้า กุญแจต้องอยู่ที่ตำแหน่ง I เป็นอย่างน้อย โปรดดูที่ ตำแหน่งสวิตช์กุญแจ - ฟังก์ชันการทำงานที่ระดับต่างๆ (น. 100) หลังจากดับเครื่องยนต์จะยังคงสามารถใช้งานกระจกหน้าต่างได้นานสองสามนาที และหลังจากที่มีการดึงกุญแจรีโมต

คอนโทรลออก ถึงแม้จะไม่ใช้หลังจากมีการเปิดประตูก็ตาม

การปิดกระจกจะถูกระงับการทำงานและกระจกจะเปิดอยู่หากมีสิ่งกีดขวางการเคลื่อนที่ ท่านสามารถยกเลิกระบบป้องกันการหนีบได้ เมื่อการปิดติดขัด เช่น มีน้ำแข็งจับ หลังจากการปิดติดขัดติดต่อกันสองครั้ง ระบบป้องกันการหนีบจะถูกควบคุมการทำงาน และการทำงานอัตโนมัติจะถูกยกเลิกการทำงานชั่วคราว ถึงตอนนี้จะสามารถปิดได้โดยกดปุ่มค้างไว้อย่างต่อเนื่อง

**หมายเหตุ**  
วิธีหนึ่งที่ช่วยลดการเสถียรเมื่อเปิดกระจกหลัง คือ เปิดกระจกหน้าลงเล็กน้อย

การสั่งงานโดยตัวเอง  
เลื่อนปุ่มควบคุมปุ่มใดปุ่มหนึ่งขึ้น/ลงเบาๆ กระจกไฟฟ้าจะเลื่อนขึ้น/ลงครบเท่าที่กดปุ่มค้างไว้ในตำแหน่ง  
การสั่งงานอัตโนมัติ  
เลื่อนปุ่มควบคุมปุ่มใดปุ่มหนึ่งขึ้น/ลงจนถึงตำแหน่งปลาย แล้วปล่อย กระจกจะเลื่อนโดยอัตโนมัติจนถึงตำแหน่งปลาย



การสั่งงานด้วยกุญแจรีโมตคอนโทรลและเซ็นทรัลล็อก

การสั่งงานกระจกไฟฟ้าจากภายนอกด้วยกุญแจรีโมตคอนโทรล หรือจากภายในรถด้วยเซ็นทรัลล็อก โปรดดูที่กุญแจรีโมตคอนโทรล (น. 188) และการล็อก/การปลดล็อก - จากภายในรถ (น. 208)

### การรีเซ็ต

หากแบตเตอรี่ถูกปลดการต่อเชื่อม การทำงานการเปิดอัตโนมัติจะตั้งรีเซ็ต เพื่อให้ทำงานได้อย่างถูกต้อง

1. ยกส่วนหน้าของปุ่มเบาๆ เพื่อเลื่อนกระจกขึ้นไปยังตำแหน่งปลาย และยกค้างไว้หนึ่งวินาที
2. ปลดปล่อยปุ่มเบาๆ
3. ยกส่วนด้านหน้าของปุ่มขึ้นอีกครั้งเป็นเวลาหนึ่งวินาที

### ⚠ คำเตือน

ต้องทำการรีเซ็ตเพื่อให้การป้องกันการหนีบทำงาน

### ม่านบังแดด\*

ที่ห้องบนกระจกหลังจะมีม่านบังแดดรวมอยู่ด้วย



- ดึงม่านบังแดดนี้ขึ้น และเกี่ยวเข้ากับคลิปหนีบของหลังคาโดยใช้ตะขอสองตัวสำหรับม่านบังแดด > แรงสปริงในม่านจะทำให้ตะขออยู่กับที่

เมื่อไม่ใช้ม่านบังแดด ให้ปลดตะขอ จับที่จับไว้ และปลดปล่อยให้ม่านม้วนขึ้นซ้ำๆ

### กระจกมองข้าง

ตำแหน่งของกระจกมองข้างสามารถปรับได้โดยใช้ก้านควบคุมในแผงควบคุมที่ประตูคนขับ



ชุดควบคุมกระจกมองข้าง

### การตั้งค่า

1. กดปุ่ม L สำหรับกระจกมองข้างด้านซ้าย หรือปุ่ม R สำหรับกระจกมองข้างด้านขวา หลอดไฟในปุ่มจะสว่างขึ้น
2. ปรับตำแหน่งโดยใช้ปุ่มโยกที่ตรงกลาง
3. กดปุ่ม L หรือ R อีกครั้ง ไฟไม่ควรรสว่างอีกต่อไป

\* อุปกรณ์พิเศษ/อุปกรณ์เสริม, สำหรับข้อมูลเพิ่มเติมเกี่ยวกับหัวข้อนี้โปรดดูที่คู่มือ



## 03 มาตรการวัดและชุดควบคุม



### คำเตือน

กระจกมองข้างทั้งสองด้านเป็นกระจกแบบมุกกว้าง เพื่อให้มองเห็นได้ชัดเจนที่สุด วัตถุประสงค์ดูเหมือนอยู่ห่างออกไปมากกว่าระยะทางจริง

### การบันทึกตั้งค่า<sup>23</sup>

การตั้งค่าสำหรับกระจกมองหลังและกระจกมองข้าง และตำแหน่งของที่นั่งคนขับสามารถบันทึกไว้ในหน่วยความจำกุญแจรถ\* ของกุญแจรีโมตคอนโทรลแต่ละชุดได้ ดูที่ กุญแจรีโมตคอนโทรล - การกำหนดค่าส่วนบุคคล\* (น. 189)

### การปรับมุมกระจกมองข้างเมื่อจอดรถ<sup>23</sup>

กระจกมองข้างสามารถปรับมุมลงเพื่อให้คนขับสามารถมองเห็นขอบถนนเมื่อทำการจอดรถ เป็นต้น

#### — เข้าเกียร์ถอยหลัง และกดปุ่ม L หรือ R

เมื่อปลดเกียร์ถอยหลัง กระจกมองข้างจะเลื่อนไปยังตำแหน่งเดิมโดยอัตโนมัติหลังจากเวลาผ่านไปประมาณ 10 วินาที หรือก่อนหน้านั้นโดยกดปุ่ม L หรือ R ตามลำดับ

การปรับมุมกระจกมองข้างอัตโนมัติเมื่อจอดรถ<sup>23</sup> เมื่อเข้าเกียร์ถอยหลัง กระจกมองข้างจะปรับมุมลงโดยอัตโนมัติเพื่อให้คนขับสามารถมองเห็นขอบถนนในขณะที่จอดรถ เป็นต้น เมื่อปลดเกียร์ถอยหลัง กระจกมองข้างจะเลื่อนกลับไปยังตำแหน่งเดิมโดยอัตโนมัติหลังจากผ่านไปเป็นเวลาสั้นๆ

การสั่งงาน/ยกเลิกการทำงานของฟังก์ชันสามารถทำได้ในระบบเมนู MY CAR ดูที่ MY CAR (น. 135)

### การพับกระจกโดยอัตโนมัติเมื่อล็อกรถ<sup>23</sup>

เมื่อล็อก/ปลดล็อกรถด้วยกุญแจรีโมตคอนโทรล กระจกมองข้างจะถูกพับ/กางออกโดยอัตโนมัติ

การสั่งงาน/ยกเลิกการทำงานของฟังก์ชันสามารถทำได้ในระบบเมนู MY CAR ดูที่ MY CAR (น. 135)

### การรีเซ็ตไปยังตำแหน่งกลาง

กระจกที่ถูกเคลื่อนออกจากตำแหน่งโดยแรงภายนอกจะต้องได้รับการรีเซ็ตสู่ตำแหน่งกลางเพื่อให้การพับ/กางออกด้วยไฟฟ้าทำงานอย่างถูกต้อง:

1. พับกระจกมองข้างด้วยปุ่ม L และ R
2. กางกระจกมองข้างอีกครั้งโดยใช้ปุ่ม L และ R

3. ทำขั้นตอนด้านบนนี้ซ้ำตามที่ต้องการเป็น ขณะนี้กระจกจะถูกรีเซ็ตสู่ตำแหน่งกลางแล้ว

### การตัดแสงสะท้อนอัตโนมัติ\*

สำหรับกระจกมองข้างที่จะติดตั้งฟังก์ชันนี้ จำเป็นต้องมีกระจกมองหลังที่มีการตัดแสงสะท้อนอัตโนมัติด้วยโปรดดู กระจกมองหลัง - ภายใน (น. 128)

### กระจกมองข้างไฟฟ้าแบบพับได้\*

กระจกมองข้างสามารถพับได้เพื่อการจอดรถ/การขับรถในบริเวณที่แคบ:

1. กดปุ่ม L และ R อย่างต่อเนื่อง (ตำแหน่งกุญแจต้องเป็นอย่างน้อย 1)
2. ปล่อยปุ่มหลังจากเวลาประมาณ 1 วินาที กระจกจะหยุดโดยอัตโนมัติเมื่อถึงตำแหน่งพับเต็มที่

กางกระจกออกโดยกดปุ่ม L และ R พร้อมกัน กระจกจะหยุดโดยอัตโนมัติเมื่อถึงตำแหน่งกางออกเต็มที่

### ไฟส่องสว่างเพื่อเข้าบ้านปลอดภัยและไฟส่องสว่างนำทางเข้ารถ

ไฟที่กระจกมองข้างจะติดสว่างขึ้นเมื่อเลือก ไฟแสงสว่างนำทางเข้ารถ (น. 121) หรือ ไฟแสงสว่างเพื่อการเข้าบ้านอย่างปลอดภัย (น. 120)

<sup>23</sup> ใช้ร่วมกับที่นั่งแบบปรับด้วยระบบไฟฟ้าที่มีหน่วยความจำเท่านั้น ดูที่ ที่นั่ง, ด้านหน้า - แบบปรับด้วยไฟฟ้า\* (น. 103)



### ข้อมูลที่เกี่ยวข้อง

- กระจกมองหลัง - ภายใน (น. 128)
- กระจกประตู, กระจกหลัง และกระจกมองข้าง - การทำความร้อน (น. 127)

### กระจกประตู, กระจกหลัง และกระจกมองข้าง - การทำความร้อน

ใช้ที่ไล่ฝ้าเพื่อไล่ฝ้าและขจัดน้ำแข็งออกจากกระจกหน้า, กระจกหลัง และกระจกมองข้างอย่างรวดเร็ว

### ชุดทำความร้อนกระจกหน้า\*, กระจกหลัง และกระจกมองข้าง

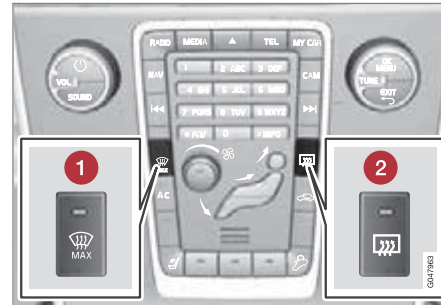

1 การทำความร้อน, กระจกหน้า

2 การทำความร้อน, กระจกหลัง และกระจกมองข้าง

ฟังก์ชันนี้ใช้ในกรณีละลายน้ำแข็งและขจัดฝ้าออกจากกระจกหน้า, กระจกหลัง และกระจกมองข้าง

การกดที่ปุ่มดังกล่าวหนึ่งครั้งจะเป็นการเริ่มทำความร้อนหลอดไฟในปุ่มจะสว่างขึ้นเพื่อแสดงว่าการทำงานถูกกระตุ้น ปิดการทำความร้อนในทันทีที่น้ำแข็ง/ฝ้าหมดไป

เพื่อลดการใช้ไฟจากแบตเตอรี่โดยไม่จำเป็น อย่างไรก็ตาม ฟังก์ชันนี้จะปิดโดยอัตโนมัติหลังจากระยะเวลาหนึ่ง จากนั้น การทำความร้อนกระจกหลังจะเปิดและปิดทำงานโดยอัตโนมัติเมื่ออุณหภูมิภายนอกต่ำกว่า +7 °C

### หมายเหตุ

ถ้าสั่งงานฟังก์ชัน Eco ได้ การทำความร้อนกระจกหลังจะไม่เปิดหรือปิดทำงานโดยอัตโนมัติ แต่จะปิดทำงานอยู่ตลอดเวลาถึงแม้ว่าอุณหภูมิภายนอกจะต่ำกว่า +7 °C ก็ตาม สำหรับข้อมูลเพิ่มเติมเกี่ยวกับฟังก์ชัน Eco ดูที่ ECO\* (น. 353)

นอกจากนี้ โปรดดู การไล่ฝ้าและการละลายน้ำแข็งกระจกหน้า (น. 161)

ถ้าสตาร์ทรถในสภาวะที่อุณหภูมิภายนอกต่ำกว่า +7 °C จะมีการไล่ฝ้า/ขจัดน้ำแข็งที่กระจกมองข้างและกระจกหลังโดยอัตโนมัติ การไล่ฝ้า/ละลายน้ำแข็งอัตโนมัติสามารถเลือกได้ในระบบเมนู MY CAR ดูที่ MY CAR (น. 135)





## 03 มาตรการวัดและชุดควบคุม

### กระจกมองหลัง - ภายใน

ท่านสามารถตัดแสงสะท้อนของกระจกมองหลังภายในรถได้โดยใช้ตัวควบคุมซึ่งอยู่ที่ขอบด้านล่างของกระจก หรือจะใช้การตัดแสงสะท้อนโดยอัตโนมัติก็ได้เช่นกัน



#### 1 ปุ่มควบคุมการตัดแสงสะท้อน

#### การตัดแสงสะท้อนด้วยตนเอง

แสงไฟจ้าจากด้านหลังอาจสะท้อนในกระจกมองหลังและแยงตาคนขับ ให้ใช้การตัดแสงสะท้อนด้วยปุ่มตัดแสงสะท้อนเมื่อถูกรบกวนจากแสงไฟจากด้านหลัง

1. ให้ใช้การตัดแสงสะท้อนโดยเลื่อนปุ่มควบคุมเข้าไปทางห้องโดยสาร
2. กลับไปยังตำแหน่งปกติโดยเลื่อนปุ่มควบคุมไปทางกระจกบังลม

### การตัดแสงสะท้อนอัตโนมัติ\*

แสงไฟจ้าจากด้านหลังจะถูกตัดแสงอัตโนมัติโดยกระจกมองหลัง กระจกมองหลังที่มีการตัดแสงสะท้อนอัตโนมัติจะไม่มีตัวควบคุมสำหรับการตัดแสงสะท้อนแบบแมนนวล

กระจกมองหลังมีเซ็นเซอร์อยู่สองตัวด้วยกัน โดยเซ็นเซอร์ตัวหนึ่งจะหันไปทางด้านหน้ารถ และอีกตัวหนึ่งหันไปทางด้านหลังรถ เซ็นเซอร์สองตัวนี้จะทำงานร่วมกันเพื่อระบุและตัดแสงสะท้อนที่อาจทำให้ตาพร่าได้ เซ็นเซอร์ที่หันไปทางด้านหน้ารถจะตรวจจับแสงสว่างภายนอก และเซ็นเซอร์ที่หันไปทางด้านหลังจะตรวจจับแสงที่ส่องมาจากไฟหน้าของรถที่อยู่ด้านหลัง

#### i หมายเหตุ

ถ้าเซ็นเซอร์ถูกบังโดยป้ายอนุญาตจอดรถ, ตัวส่งสัญญาณ, ที่บังแดด หรือวัตถุที่วางอยู่ที่นั่ง หรือชั้นวางของ ในลักษณะที่กั้นไม่ให้แสงส่องไปถึงเซ็นเซอร์ ประสิทธิภาพของการตัดแสงสะท้อนของกระจกมองหลังและกระจกมองข้างจะลดลง

เฉพาะกระจกมองหลังที่มีการหรีไฟอัตโนมัติเท่านั้นที่สามารถติดตั้งเข็มทิศ (น. 129) ได้

### ข้อมูลที่เกี่ยวข้อง

- กระจกมองข้าง (น. 125)



## เข็มทิศ\*

กระจกมองหลังจะมีจอแสดงผลแบบรวมในตัว ซึ่งจะแสดงทิศทางของเข็มทิศที่ด้านหน้าของรถขึ้นไป

### การทำงาน



กระจกมองหลังที่มีเข็มทิศ

มุมขวาบนของกระจกมองหลังมีจอแสดงในตัวซึ่งแสดงทิศทางของเข็มทิศที่ด้านหน้าของรถขึ้นไป ทิศทางมีทั้งหมด 8 ทิศด้วยกันโดยแสดงเป็นตัวอักษรภาษาอังกฤษ: N (เหนือ), NE (ตะวันออกเฉียงเหนือ), E (ตะวันออก), SE (ตะวันออกเฉียงใต้), S (ใต้), SW (ตะวันตกเฉียงใต้), W (ตะวันตก) และ NW (ตะวันตกเฉียงเหนือ)

เข็มทิศจะทำงานโดยอัตโนมัติเมื่อสตาร์ท หรือเมื่อสวิตช์กุญแจอยู่ที่ตำแหน่ง II โปรดดูที่ ตำแหน่งสวิตช์กุญแจ - ฟังก์ชันการทำงานที่ระดับต่างๆ (น. 100) เมื่อ

ต้องการยกเลิกการทำงาน/สั่งงานเข็มทิศ ให้กดปุ่มที่ด้านหลังของกระจกมองหลังโดยใช้คลิปหนีบกระดาษหรืออุปกรณ์ที่คล้ายกัน

### การปรับความเที่ยง

อาจจำเป็นต้องทำการปรับเทียบเข็มทิศเพื่อให้แสดงทิศทางอย่างถูกต้อง

โลกแบ่งออกเป็นโซนสนามแม่เหล็ก 15 โซน เข็มทิศสามารถปรับเทียบได้เมื่อรถเคลื่อนที่ผ่านโซนสนามแม่เหล็กหลายโซน

ดำเนินการดังต่อไปนี้เพื่อทำการปรับเทียบ:

1. ให้อยู่ตรงในพื้นโล่งกว้างที่ไม่มีสิ่งก่อสร้างโลหะและสายไฟฟ้าแรงสูง
2. สตาร์ทรถและปิดสวิตช์อุปกรณ์อิเล็กทรอนิกส์ทั้งหมด (เครื่องปรับอากาศ, ที่ปัดน้ำฝน เป็นต้น) และตรวจสอบให้แน่ใจว่าประตูทั้งหมดปิดอยู่

### **i** หมายเหตุ

ถ้าไม่ปิดสวิตช์อุปกรณ์ไฟฟ้า ระบบอาจไม่เริ่มทำการปรับเทียบหรือการปรับเทียบอาจล้มเหลว

3. กดปุ่มที่ด้านล่างของกระจกมองหลังค้างไว้ (ใช้คลิปหนีบกระดาษหรือวัสดุที่คล้ายกัน) เป็นเวลาประมาณ 3 วินาที จะแสดงหมายเลขของโซนสนามแม่เหล็กปัจจุบัน

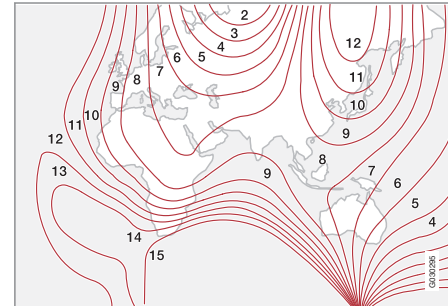

โซนสนามแม่เหล็ก

4. กดปุ่มข้างกระจกทั้งโซนสนามแม่เหล็กที่ต้องการ 1-15 จะปรากฏขึ้น โปรดดูแผนที่โซนสนามแม่เหล็กสำหรับเข็มทิศ
5. รอจนกระทั่งจอแสดงผลกลับไปแสดงตัวอักษร C หรือกดปุ่มที่ด้านล่างของกระจกมองหลังค้างไว้เป็นเวลาประมาณ 6 วินาที จนกระทั่งตัวอักษร C แสดงขึ้น



## 03 มาตรการวัดและชุดควบคุม

6. ขับรถช้าๆ เป็นวงกลมด้วยความเร็วที่ต่ำกว่า 10 กม./ชม. จนกระทั่งทิศทางเข็มทิศจะปรากฏในจอแสดง ซึ่งแสดงว่าการปรับเทียบเสร็จสมบูรณ์แล้ว จากนั้นขับรถต่ออีกสองรอบเพื่อปรับเทียบให้ดีที่สุด
7. **รถยนต์ที่มีชุดทำความร้อนกระจกหน้า\***: ถ้าตัวอักษร C แสดงขึ้นในจอแสดงผลเมื่อสั่งงานชุดทำความร้อนกระจกหน้า ให้ทำการปรับเทียบตามที่ระบุไว้ในข้อ 6 ด้านบนในขณะที่ชุดทำความร้อนกระจกหน้าทำงานอยู่ โปรดดู การไล์ผ้าและการละลายน้ำแข็งกระจกหน้า (น. 161)
8. ทำขั้นตอนด้านบนนี้ซ้ำตามที่จำเป็น

### ขั้นรูป\*

ขั้นรูปสามารถสั่งงานได้โดยใช้ปุ่มควบคุมในแผงหลังคาที่บังแดดด้านในของขั้นรูปจะปิดแบบแมนนวล

ขั้นรูปจะมีแผ่นกันลม

ปุ่มควบคุมขั้นรูปอยู่ที่แผงบุหลังคา ขั้นรูปสามารถเปิดในแนวตั้งโดยยกขึ้นที่ขอบหลังและในแนวนอนได้ รถต้องใช้งานตำแหน่งกุญแจสตาร์ท I หรือ II อยู่เพื่อให้สามารถเปิดขั้นรูปได้

### การเปิดในแนวนอน

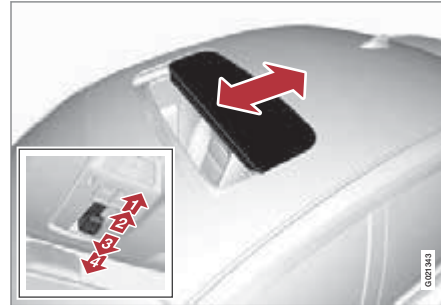

การเปิดในแนวนอนไปข้างหลัง/ไปข้างหน้า

- 1 การเปิดอัตโนมัติ
- 2 การเปิดด้วยมือ

3 การปิดด้วยมือ

4 การปิดอัตโนมัติ

การเปิด

สำหรับการเปิดขั้นรูปเติมที่ ให้เลื่อนปุ่มควบคุมกลับไปยังตำแหน่งสำหรับการเปิดอัตโนมัติแล้วปล่อย

เปิดด้วยมือโดยดึงปุ่มควบคุมไปข้างหลังจนถึงตำแหน่งคืนกลับสำหรับการเปิดด้วยตัวเอง ขั้นรูปจะเลื่อนไปยังตำแหน่งเปิดสูงสุดราบเท่าที่ยังกดปุ่มค้างไว้



### การปิด

ปิดด้วยตัวเองโดยดึงปุ่มควบคุมไปข้างหน้าจนถึงตำแหน่งคืนกลับสำหรับการปิดด้วยตัวเอง ชันรูปจะเลื่อนไปยังตำแหน่งปิดสูงสุดทราบเท่าที่ยังกดปุ่มค้างไว้

### คำเตือน

เสี่ยงต่อการชนกระแทกเมื่อปิดชันรูป ฟังก์ชันการป้องกันการหนีของชันรูปจะทำงานในระหว่างการปิดโดยอัตโนมัติเท่านั้น และจะไม่ทำงานในระหว่างการปิดแบบแมนนวล

ปิดอัตโนมัติโดยกดปุ่มควบคุมไปยังตำแหน่งสำหรับการปิดอัตโนมัติแล้วปล่อย

ปิดแหล่งจ่ายไฟไปยังชันรูปโดยเลือกตำแหน่งกุญแจ 0 และถอดกุญแจรีโมตคอนโทรลออกจากสวิทช์กุญแจ

### คำเตือน

หากมีเด็กอยู่ภายในรถ:

ให้ปิดการจ่ายกระแสไฟไปยังกระจกไฟฟ้าเสมอ โดยเลือกตำแหน่งกุญแจ 0 จากนั้นดึงกุญแจรีโมตคอนโทรลออกและนำติดตัวไปด้วยเมื่อออกจากรถ สำหรับข้อมูลเพิ่มเติมเกี่ยวกับตำแหน่งสวิทช์กุญแจ - ดูที่ตำแหน่งสวิทช์กุญแจ - ฟังก์ชันการทำงานที่ระดับต่างๆ (น. 100)

### การเปิดในแนวตั้ง

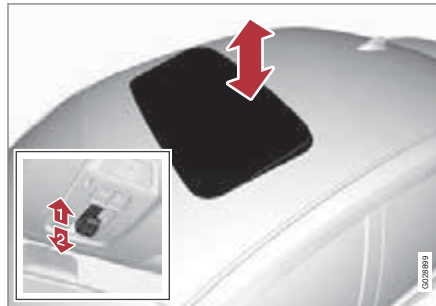

การเปิดในแนวตั้ง ยกขึ้นที่ขอบหลัง

- 1 เปิดโดยกดขอบหลังของปุ่มควบคุมขึ้น
- 2 ปิดโดยดึงขอบหลังของปุ่มกดลง

### การปิดโดยใช้กุญแจรีโมตคอนโทรลหรือปุ่มเซ็นทรัลล็อก



การกดยาวหนึ่งครั้งที่ปุ่มล็อกจะปิดชันรูปและกระจกทั้งหมด โปรดดู กุญแจรีโมตคอนโทรล - ฟังก์ชันการทำงาน (น. 193) และ การล็อก/การปลดล็อก - จากภายในรถ (น. 208) ประตูและฝากระโปรงหลังจะถูกล็อก เพื่อขัดจังหวะการปิด ให้กดปุ่มล็อกอีกครั้ง

### คำเตือน

ถ้าปิดชันรูปโดยใช้กุญแจรีโมตคอนโทรล ให้ตรวจสอบให้แน่ใจว่าไม่มีผู้ใดที่อาจเสี่ยงต่อการถูกหนีบ



## 03 มาตรการวัดและชุดควบคุม



### แผงกันแดด

ชั้นรูปที่มีแผงกันแดดภายในซึ่งเลื่อนได้ด้วยมือ แผงกันแดดนี้จะเลื่อนกลับโดยอัตโนมัติเมื่อเปิดชั้นรูป จับที่จับไว้และเลื่อนแผงไปข้างหน้าเพื่อปิดแผง

### การป้องกันการติด

การทำงานป้องกันชั้นรูปติดจะเริ่มการทำงานเมื่อมีวัตถุกีดขวางชั้นรูปในขณะที่ปิดอัตโนมัติ หากมีสิ่งกีดขวาง ชั้นรูปจะหยุดและจะเปิดจนถึงตำแหน่งเดิมโดยอัตโนมัติ

### กระบังลม

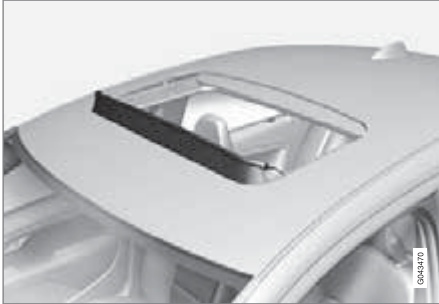

ชั้นรูปมีกระบังลมที่พับขึ้นเมื่อชั้นรูปอยู่ในตำแหน่งเปิด

### การไปยังส่วนต่างๆ ของเมนู - แผงหน้าปัดแบบรวม

คันโยกด้านซ้ายจะควบคุม เมนู (น. 133) ที่แสดงบนจอแสดงผลข้อมูลใน แผงหน้าปัดแบบรวม (น. 71) เมนูที่แสดงขึ้นจะขึ้นอยู่กับ ตำแหน่งสวิตช์กุญแจ (น. 100)

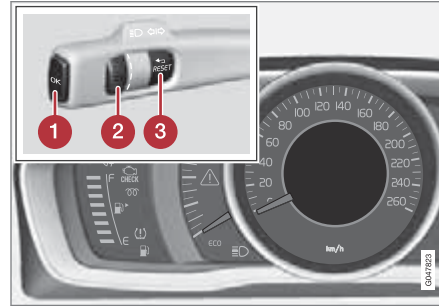

จอแสดงผล (แผงหน้าปัดแบบรวมแบบอนาล็อก) และตัวควบคุมการนำทางสำหรับเมนู

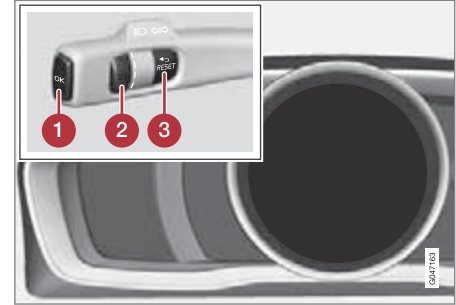

จอแสดงผล (แผงหน้าปัดแบบรวมแบบดิจิทัล) และตัวควบคุมการนำทางสำหรับเมนู

- 1 OK - เพื่อไปยังรายการข้อความ และยืนยันข้อความ
  - 2 ปุ่มหมุน - เพื่อเลื่อนดูระหว่างตัวเลือกเมนูต่างๆ
  - 3 RESET - รีเซ็ตการทำงานที่ใช้งานอยู่ ใช้ในบางกรณีเพื่อเลือก/กระตุ้นการทำงานหนึ่ง โปรดดูที่คำอธิบายของแต่ละการทำงาน
- ถ้ามีข้อความ (น. 133) แสดงขึ้น จะต้องยืนยันการรับทราบข้อความนี้โดยใช้ OK เพื่อให้เมนูแสดงขึ้น

### ข้อมูลที่เกี่ยวข้อง

- ข้อความ - การใช้งาน (น. 135)



### ภาพรวมเมนู - แผงหน้าปัดแบบรวม

เมนูที่แสดงขึ้นในจอแสดงข้อมูลของแผงหน้าปัดแบบรวมจะขึ้นอยู่กับ ตำแหน่งสวิตช์กุญแจ (น. 100)

ตัวเลือกเมนูต่อไปนี้จำนวนหนึ่งกำหนดให้ต้องมีการทำงานหรือฮาร์ดแวร์ติดตั้งอยู่ในรถ

#### แผงหน้าปัดแบบรวมแบบอนาล็อก

Digital speed

Parking heater\*

Additional heater\*

TC options

Service status

Oil level<sup>24</sup>

Messages (##)<sup>25</sup>

#### แผงหน้าปัดแบบรวมแบบดิจิทัล

Settings\*

Themes

Contrast mode/Colour mode

Service status

Messages<sup>25</sup>

Oil level<sup>24</sup>

Parking heater\*

Trip computer reset

#### ข้อมูลที่เกี่ยวข้อง

- แผงหน้าปัดแบบรวมแบบอนาล็อก - ภาพรวม (น. 71)
- แผงหน้าปัดแบบรวมแบบดิจิทัล - ภาพรวม (น. 73)
- การไปยังส่วนต่างๆ ของเมนู - แผงหน้าปัดแบบรวม (น. 132)

### ข้อความ

เมื่อสัญลักษณ์เตือน สัญลักษณ์แสดงข้อมูล หรือ สัญลักษณ์แสดงสว่างขึ้น ข้อความเสริมจะปรากฏขึ้นบนจอแสดงข้อมูลพร้อมกัน

ข้อความ	ความหมาย
Stop safely <sup>A</sup>	หยุดรถและดับเครื่องยนต์ มีความเสี่ยงที่จะเกิดความเสียหายอย่างรุนแรง ให้ปรึกษาศูนย์บริการ <sup>B</sup>
Stop engine <sup>A</sup>	หยุดรถและดับเครื่องยนต์ มีความเสี่ยงที่จะเกิดความเสียหายอย่างรุนแรง ให้ปรึกษาศูนย์บริการ <sup>B</sup>
Service urgent <sup>A</sup>	ให้ติดต่อศูนย์บริการ <sup>B</sup> เพื่อตรวจสอบรถในทันที
Service required <sup>A</sup>	ให้ติดต่อศูนย์บริการ <sup>B</sup> เพื่อตรวจสอบรถโดยเร็วที่สุด

<sup>24</sup> เครื่องยนต์บางประเภท

<sup>25</sup> จำนวนของข้อความจะแสดงอยู่ในวงเล็บ



# 03 มาตรการวัดและชุดควบคุม



ข้อความ	ความหมาย
See manual <sup>A</sup>	อ่านคู่มือเจ้าของรถ
Book time for maintenance	ถึงเวลานัดหมายเวลาสำหรับเข้ารับบริการตามปกติ โปรดติดต่อศูนย์บริการ <sup>B</sup>
Time for regular maintenance	ถึงเวลานัดหมายเวลาสำหรับเข้ารับบริการตามปกติ โปรดติดต่อศูนย์บริการ <sup>B</sup> ช่วงเวลานี้จะตัดสินใจจากระยะทางที่ขับรดจำนวนเดือนตั้งแต่เข้ารับบริการครั้งสุดท้าย เวลาการทำงานของเครื่องยนต์ และเกรดน้ำมัน
Maintenance overdue	หากไม่นำรถเข้ารับบริการตามช่วงเวลาการเข้ารับบริการ ชิ้นส่วนที่เสียหายใดๆ จะไม่ครอบคลุมโดยการรับประกัน โปรดติดต่อศูนย์บริการ <sup>B</sup>
Transmission Oil change needed	ให้ติดต่อศูนย์บริการ <sup>B</sup> เพื่อตรวจสอบรถในทันที

ข้อความ	ความหมาย
Transmission Reduced performance	กระปุกเกียร์ไม่สามารถทำงานได้อย่างเต็มที่ ให้ขับรถอย่างระมัดระวังจนกระทั่งข้อความหายไประยะ <sup>C</sup>  ถ้าปรากฏขึ้นซ้ำๆ โปรดติดต่อศูนย์บริการของวอลโว่ <sup>B</sup>
Transmission hot Reduce speed	ขับรถอย่างนุ่มนวลหรือหยุดรถในลักษณะที่ปลอดภัย ปลอดภัย และปล่อยให้เครื่องยนต์อยู่ที่ความเร็วรอบเดินเบาจนกระทั่งข้อความหายไประยะ <sup>C</sup>
Transmission hot Stop safely Wait for cooling	ข้อบกพร่องที่รุนแรง หยุดรถในทันทีในลักษณะที่ปลอดภัย และติดต่อศูนย์บริการ <sup>B</sup>

ข้อความ	ความหมาย
Temporarily OFF <sup>A</sup>	การทำงานหนึ่งได้ถูกยกเลิกการทำงานชั่วคราว และจะได้รับการรีเซ็ตโดยอัตโนมัติขณะขับรดหรือหลังการสตาร์ทเครื่องอีกครั้ง
Low battery charge Power save mode	ระบบเครื่องเสียงถูกปิดเพื่อประหยัดพลังงาน ชาร์จแบตเตอรี่

<sup>A</sup> ส่วนของข้อความ แสดงพร้อมด้วยข้อมูลเกี่ยวกับปัญหาที่เกิดขึ้น

<sup>B</sup> ขอแนะนำให้ติดต่อศูนย์บริการของวอลโว่ที่ได้รับการแต่งตั้ง

<sup>C</sup> สำหรับข้อมูลเพิ่มเติมเกี่ยวกับชุดเกียร์อัตโนมัติ โปรดดู ชุดเกียร์อัตโนมัติ -- Geartronic\* (น. 335)

### ข้อมูลที่เกี่ยวข้อง

- ข้อความ - การใช้งาน (น. 135)
- การไปยังส่วนต่างๆ ของเมนู - แผงหน้าปัดแบบรวม (น. 132)

03

\* อุปกรณ์พิเศษ/อุปกรณ์เสริม, สำหรับข้อมูลเพิ่มเติมเกี่ยวกับหัวข้อนี้โปรดดูที่คำแนะนำ



### ข้อความ - การใช้งาน

ใช้คันสวิตช์ทางด้านซ้ายในการยืนยันการรับทราบ และเลื่อนไปตามข้อความ (น. 133) ที่แสดงในจอแสดงข้อมูลของแผงหน้าปัดแบบรวม

เมื่อสัญลักษณ์เตือน, สัญลักษณ์แสดงข้อมูล หรือสัญลักษณ์แสดงติดสว่างขึ้น ข้อความประกอบจะแสดงขึ้นในจอแสดงผลพร้อมกันด้วย ข้อความแสดงข้อผิดพลาดจะถูกเก็บบันทึกไว้ในรายการหน่วยความจำ จนกว่าข้อบกพร่องจะได้รับการแก้ไข

กด OK บนคันสวิตช์ด้านซ้ายเพื่อยืนยันการรับทราบข้อความ เลื่อนไปตามข้อความต่างๆ โดยใช้ปุ่มหมุน (น. 132)

#### **i** หมายเหตุ

หากข้อความเตือนปรากฏขึ้นในขณะที่ใช้คอมพิวเตอร์คำนวณการเดินทาง ท่านจะต้องอ่านข้อความก่อน (กด OK) จึงจะกลับเข้าสู่การใช้งานก่อนหน้านี้ได้อีกครั้ง

### ข้อมูลที่เกี่ยวข้อง

- ภาพรวมเมนู - แผงหน้าปัดแบบรวม (น. 133)

### MY CAR

MY CAR เป็นเมนูที่ใช้สำหรับควบคุมฟังก์ชันการทำงานหลายอย่างของรถ เช่น City Safety™, การล็อกและสัญญาณเตือน, ความเร็วที่ลดแบบอัตโนมัติ, การตั้งนาฬิกา เป็นต้น

การทำงานจำนวนหนึ่งเป็นการทำงานมาตรฐาน ในขณะที่อีกจำนวนหนึ่งเป็นการทำงานพิเศษ นอกจากนี้ แต่ละตลาดจะมีการทำงานมากน้อยแตกต่างกันไปด้วย

#### การทำงาน

ใช้ปุ่มต่างๆ ที่คอนโซลกลางหรือแผงปุ่มกดทางด้านขวาของพวงมาลัย\* เพื่อไปยังส่วนต่างๆ ของเมนู



แผงควบคุมที่คอนโซลกลางและปุ่มกดที่พวงมาลัย รูปภาพเป็นเพียงตัวอย่างเท่านั้น - จำนวนของฟังก์ชันการทำงานและ

\* อุปกรณ์พิเศษ/อุปกรณ์เสริม, สำหรับข้อมูลเพิ่มเติมเกี่ยวกับหัวข้อนี้โปรดดูที่คู่มือ





## 03 มาตรการวัดและชุดควบคุม



การจัดรูปแบบของปุ่มต่างๆ อาจแตกต่างกันออกไป โดยขึ้นกับอุปกรณ์ที่เลือกไว้และตลาด

- 1 MY CAR - เปิดระบบเมนู MY CAR
- 2 OK/MENU - กดปุ่มที่คอนโซลกลางหรือปุ่มล้อยหมุนบนพวงมาลัยเพื่อเลือกตัวเลือกเมนูที่เน้นไว้ หรือบันทึกฟังก์ชันที่เลือกไว้ลงในหน่วยความจำ
- 3 TUNE - หมุนปุ่มที่คอนโซลกลางหรือปุ่มล้อยหมุนบนพวงมาลัยเพื่อเลื่อนขึ้น/ลงไปตามตัวเลือกเมนูต่างๆ
- 4 EXIT

### การทำงาน EXIT

เมื่อกด EXIT เป็นเวลาสั้นๆ (ขึ้นอยู่กับตำแหน่งของเคอร์เซอร์และระดับเมนู) ระบบจะดำเนินการอย่างใดอย่างหนึ่งต่อไปนี้:

- การโทรถูกยกเลิก
- การทำงานปัจจุบันหยุดชะงักลง
- ตัวอักษรที่ป้อนเข้าไปถูกลบ
- การเลือกที่เลือกไว้ล่าสุดถูกยกเลิก
- กลับเข้าสู่ระบบเมนู

การกด EXIT ค้างไว้จะเป็นการไปที่มุมมองปกติของ MY CAR หรือถ้าท่านอยู่ในมุมมองปกติอยู่แล้ว จะเป็นการไปที่เมนูระดับบนสุด (เมนูหลัก)

### ตัวเลือกเมนูและเส้นทางการค้นหา

สำหรับคำอธิบายเกี่ยวกับตัวเลือกเมนูและเส้นทางการค้นหาใน MY CAR โปรดดูที่ข้อมูลเสริมสำหรับระบบข้อมูลบันเทิง Sensus

### คอมพิวเตอร์คำนวณการเดินทาง

คอมพิวเตอร์การเดินทางของรถจะสามารถบันทึก, คำนวณ และแสดงข้อมูลต่างๆ ได้

เนื้อหาและลักษณะที่ปรากฏของคอมพิวเตอร์การเดินทางจะแตกต่างกันออกไป โดยขึ้นอยู่กับว่าแผงหน้าปัดแบบรวมเป็นแบบอนาล็อกหรือแบบดิจิทัล:

- คอมพิวเตอร์การเดินทาง - แผงหน้าปัดแบบรวมแบบอนาล็อก (น. 138)
- คอมพิวเตอร์การเดินทาง - แผงหน้าปัดแบบรวมแบบดิจิทัล (น. 142)

การตรวจสอบและการตั้งค่าจะสามารถทำได้ในทันทีหลังจากแผงหน้าปัดแบบรวมติดสว่างขึ้นโดยอัตโนมัติเมื่อทำการปลดล็อก ถ้าไม่มีการสั่งงานตัวควบคุมตัวใดตัวหนึ่งของคอมพิวเตอร์การเดินทางภายในเวลาประมาณ 30 วินาที หลังจากที่เปิดประตูคนขับ แผงหน้าปัดจะดับลง ซึ่งหลังจากนั้นจำเป็นต้องปิดกุญแจไปที่ตำแหน่งกุญแจ II (น. 100) หรือสตาร์ทเครื่องยนต์จึงจะสามารถใช้งานคอมพิวเตอร์การเดินทางได้



### **i** หมายเหตุ

หากข้อความเตือนปรากฏขึ้นในขณะที่ใช้คอมพิวเตอร์คำนวณการเดินทาง ท่านจะต้องรับรู้ข้อความก่อนจึงจะสามารถเปิดใช้คอมพิวเตอร์คำนวณการเดินทางอีกครั้งได้

- ยืนยันการรับทราบข้อความโดยกดปุ่ม OK บน สวิตช์โยกเป็นเวลาสั้นๆ

### เมนูกลุ่ม

คอมพิวเตอร์การเดินทางมีเมนูอยู่สองกลุ่มด้วยกัน:

- การทำงานต่างๆ
- หัวข้อในแผงหน้าปัดแบบรวม

**ฟังก์ชัน** หรือ **หัวข้อ** ต่างๆ ของคอมพิวเตอร์การเดินทาง จะแสดงรายการอยู่ในวงรอบการแสดงผล

### ข้อมูลที่เกี่ยวข้อง

- คอมพิวเตอร์การเดินทาง - สถิติของการเดินทาง\*  
(น. 147)
- คอมพิวเตอร์การเดินทาง - ข้อมูลเสริม (น. 146)



## คอมพิวเตอร์การเดินทาง - แผงหน้าปัดแบบรวมแบบอนาล็อก

เมนูของคอมพิวเตอร์คำนวณการเดินทางจะอยู่ในลักษณะเป็นวงจร ตัวเลือกอย่างหนึ่งก็คือไม่มีการแสดงข้อมูลใดๆ บนจอแสดงผลของคอมพิวเตอร์การเดินทาง - กรณีนี้ยังเป็นตำแหน่งที่แสดงถึงจุดเริ่มต้น/จุดสิ้นสุดของวงรอบด้วย

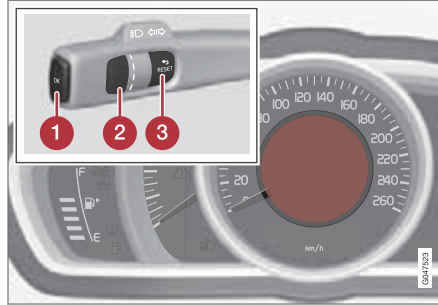

จอแสดงข้อมูลและปุ่มควบคุม

- 1 OK - เปิดวงรอบการแสดงผลพร้อมด้วยฟังก์ชันของคอมพิวเตอร์การเดินทาง + สั่งงานตัวเลือกที่ได้เลือกไว้
- 2 ปุ่มหมุน - เปิดวงรอบการแสดงผลพร้อมด้วยหัวข้อของคอมพิวเตอร์การเดินทาง + เลื่อนไปตามตัวเลือกต่างๆ
- 3 RESET - เลิกทำ, ศูนย์ หรือย้อนกลับเพื่อออกจากฟังก์ชันหลังจากที่ทำการเลือกแล้ว

## การทำงานต่างๆ

ดำเนินการดังต่อไปนี้เพื่อเปิดและตรวจสอบ/ปรับฟังก์ชัน:

1. เพื่อให้แน่ใจว่า ไม่มีตัวควบคุมใดๆ ทำงานค้างอยู่ - ให้ทำการ "รีเซ็ต" ก่อนโดยการกด RESET 2 ครั้ง
2. กด OK - วงรอบการแสดงผลพร้อมด้วยฟังก์ชันทั้งหมดจะเปิดขึ้น
3. เลื่อนไปตามฟังก์ชันต่างๆ โดยใช้ **ปุ่มหมุน** และเลือก/ยืนยันโดยใช้ OK
4. สิ้นสุดโดยการกด RESET สองครั้งหลังจากทำการตรวจสอบ/ปรับเสร็จเรียบร้อยแล้ว

ฟังก์ชันต่างๆ ของคอมพิวเตอร์การเดินทางจะแสดงรายการไว้ในตารางต่อไปนี้:



การทำงานต่างๆ	Information
<b>Digital speed</b> <ul style="list-style-type: none"> <li>กม./ชม.</li> <li>ไมล์ต่อชั่วโมง</li> <li>ไม่มีการแสดงผล</li> </ul>	แสดงความเร็วรถในแบบดิจิตอลที่ตรงกลางของแผงหน้าปัดแบบรวม: <ul style="list-style-type: none"> <li>เปิดโดยใช้ OK, เลือกลงโดยใช้ ปุ่มหมุน, ยืนยันโดยใช้ OK แล้วย้อนกลับเพื่อออกโดยใช้ ENTER</li> </ul>
<b>Parking heater*</b> <ul style="list-style-type: none"> <li>การสตาร์ททันที</li> <li>ตัวจับเวลา 1 - นำไปที่เมนูสำหรับการเลือกเวลา</li> <li>ตัวจับเวลา 2 - นำไปที่เมนูสำหรับการเลือกเวลา</li> </ul>	สำหรับคำอธิบายเกี่ยวกับการตั้งโปรแกรมตัวตั้งเวลา โปรดดู ชุดทำความร้อนแทนเครื่องยนต์และชุดทำความร้อนห้องโดยสาร* - ตัวจับเวลา (น. 169)
<b>Additional heater*</b> <ul style="list-style-type: none"> <li>Auto On</li> <li>Off</li> </ul>	สำหรับข้อมูลเพิ่มเติม โปรดดูที่ ชุดทำความร้อนเสริม* (น. 173)





## 03 มาตรการและชุดควบคุม



การทำงานต่างๆ	Information
<b>TC options</b> <ul style="list-style-type: none"> <li>ระยะทางที่สามารถขับขี่ได้ก่อนที่น้ำมันเชื้อเพลิงจะหมด</li> <li>การสิ้นเปลืองน้ำมันเชื้อเพลิง</li> <li>Average speed (ความเร็วเฉลี่ย)</li> <li>มาตรวัดระยะทาง T1 and total dist.</li> <li>มาตรวัดระยะทาง T2 and total dist.</li> </ul>	<p>ที่นี่ ท่านสามารถเลือก/สั่งงานตัวเลือกที่ท่านต้องการให้แสดงขึ้นเป็นหัวข้อที่สามารถเลือกได้ในคอมพิวเตอร์การเดินทางได้ สัญลักษณ์ของรายการที่เลือกไว้แล้วจะเป็นสีขาวพร้อมกับมี "เครื่องหมายถูก" - สัญลักษณ์อื่นๆ จะเป็นสีเทาและไม่มี "เครื่องหมายถูก":</p> <ol style="list-style-type: none"> <li>เปิดฟังก์ชันโดยใช้ OK, เลื่อนไปตามสัญลักษณ์ต่างๆ ของตัวเลือกโดยใช้ <b>ปุ่มหมุน</b> แล้วเลือก/หยุดที่สัญลักษณ์ที่ต้องการ</li> <li>ยืนยันโดยใช้ OK - สัญลักษณ์จะเปลี่ยนจากสีเทาเป็นสีขาว และจะมีการทำ "เครื่องหมายถูก" ไว้</li> <li>เลือกสัญลักษณ์ของฟังก์ชันอื่นๆ ต่อไปโดยใช้ <b>ปุ่มหมุน</b> หรือสิ้นสุดโดยใช้ <b>RESET</b></li> </ol>
<b>Service status</b>	แสดงจำนวนเดือนหรือระยะทางก่อนที่จะถึงกำหนดการเข้ารับบริการครั้งต่อไป
<b>Oil level<sup>A</sup></b>	สำหรับข้อมูลเพิ่มเติม โปรดดูที่ น้ำมันเครื่อง - การตรวจสอบและการเติม (น. 434)
<b>Messages (##)</b>	สำหรับข้อมูลเพิ่มเติม โปรดดูที่ ข้อความ - การใช้งาน (น. 135)

A เครื่องยนต์บางประเภท

### หัวข้อ

ท่านสามารถเลือกหัวข้อใดหัวข้อหนึ่งในตารางต่อไปนี้ เพื่อให้แสดงในแผงหน้าปัดแบบรวมอยู่ตลอดเวลาได้ ดำเนินการดังต่อไปนี้เพื่อระบุ:

- เพื่อให้แน่ใจว่า ไม่มีตัวควบคุมใดๆ ทำงานค้างอยู่ - ให้ทำการ "รีเซ็ต" ก่อนโดยการกด **RESET** 2 ครั้ง
- หมุน **ปุ่มหมุน** - หัวข้อที่สามารถเลือกได้สำหรับคอมพิวเตอร์การเดินทางจะแสดงขึ้นในวงรอบการแสดงผล
- หยุดที่หัวข้อที่ต้องการ



หัวข้อของคอมพิวเตอร์การเดินทางในแผงหน้าปัดแบบรวม	Information
มาตรวัดระยะทาง T1 and total dist.	<ul style="list-style-type: none"> <li>กด RESET ค้างไว้จะเป็นการรีเซ็ตมาตรวัดระยะทาง T1</li> </ul>
มาตรวัดระยะทาง T2 and total dist.	<ul style="list-style-type: none"> <li>กด RESET ค้างไว้จะเป็นการรีเซ็ตมาตรวัดระยะทาง T2</li> </ul>
Distance to empty	สำหรับข้อมูลเพิ่มเติม โปรดดูหัวข้อ "ช่วง - ระยะทางที่ขับได้ก่อนน้ำมันเชื้อเพลิงจะหมด" (น. 146)
Fuel consumption	ความสิ้นเปลืองในปัจจุบัน
Average speed	<ul style="list-style-type: none"> <li>กด RESET ค้างไว้จะเป็นการรีเซ็ต Average speed</li> </ul>
ไม่มีข้อมูลคอมพิวเตอร์คำนวณการเดินทาง	ตัวเลือกนี้จะแสดงหน้าจอที่ว่างเปล่า - ซึ่งถือว่าเป็นจุดเริ่มต้น/จุดสิ้นสุดของวงรอบการแสดงผลอีกด้วย

คอมพิวเตอร์คำนวณการเดินทางของแผงหน้าปัดแบบรวมสามารถเปลี่ยนไปยังตัวเลือกอีกตัวเลือกหนึ่งได้ตลอดเวลาในระหว่างการเดินทาง ดำเนินการต่อไปนี้:

- หมุน ปุ่มหมุน - หยุดที่หัวข้อที่ต้องการ

**การรีเซ็ต - มาตรวัดระยะทางต่อเที่ยวและความเร็วเฉลี่ย**

ในส่วนหัวข้อของคอมพิวเตอร์การเดินทางในปัจจุบัน - T1 and total dist., T2 and total dist. หรือ Average speed - จะแสดงขึ้นในแผงหน้าปัดแบบรวม:

- กด RESET ค้างไว้ - หัวข้อที่เลือกจะถูกรีเซ็ตให้เป็นศูนย์

จะต้องรีเซ็ตหัวข้อแต่ละหัวข้อให้เป็นศูนย์แยกกัน

#### ข้อมูลที่เกี่ยวข้อง

- คอมพิวเตอร์คำนวณการเดินทาง (น. 136)
- คอมพิวเตอร์การเดินทาง - ข้อมูลเสริม (น. 146)
- คอมพิวเตอร์การเดินทาง - สถิติของการเดินทาง\* (น. 147)



## 03 มาตรวัดและชุดควบคุม

### คอมพิวเตอร์การเดินทาง - แผงหน้าปัดแบบรวมแบบดิจิทัล

เมนูของคอมพิวเตอร์คำนวณการเดินทางจะอยู่ในลักษณะเป็นวงจร ตัวเลือกอย่างหนึ่งก็คือไม่มีการแสดงข้อมูลใดๆ บนจอแสดงผลของคอมพิวเตอร์การเดินทางทั้งสามชุด - กรณีนี้ยังเป็นตำแหน่งที่แสดงถึงจุดเริ่มต้น/จุดสิ้นสุดของวงรอบด้วย

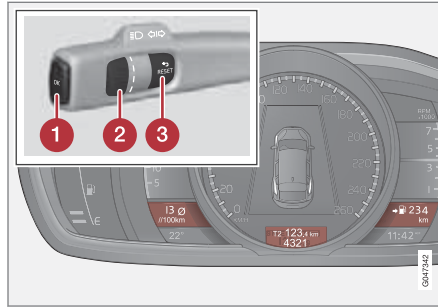

จอแสดงข้อมูลและตัวควบคุมบนสวิตช์โยก

- 1 OK - เปิดวงรอบการแสดงผลพร้อมด้วยฟังก์ชันของคอมพิวเตอร์การเดินทาง + สั่งงานตัวเลือกที่ได้เลือกไว้
- 2 ปุ่มหมุน - เปิดวงรอบการแสดงผลพร้อมด้วยหัวข้อของคอมพิวเตอร์การเดินทาง + เลื่อนไปตามตัวเลือกต่างๆ
- 3 RESET - เลิกทำ, ศูนย์ หรือย้อนกลับเพื่อออกจากฟังก์ชันหลังจากที่ทำการเลือกแล้ว

### การทำงานต่างๆ

ดำเนินการดังต่อไปนี้เพื่อเปิดและตรวจสอบ/ปรับฟังก์ชัน:

1. เพื่อให้แน่ใจว่า ไม่มีตัวควบคุมใดๆ ทำงานค้างอยู่ - ให้ทำการ "รีเซ็ต" ก่อนโดยการกด RESET 2 ครั้ง
2. กด OK - วงรอบการแสดงผลพร้อมด้วยฟังก์ชันทั้งหมดจะเปิดขึ้น
3. เลื่อนไปตามฟังก์ชันต่างๆ โดยใช้ **ปุ่มหมุน** และเลือก/ยืนยันโดยใช้ OK
4. สิ้นสุดโดยการกด RESET สองครั้งหลังจากทำการตรวจสอบ/ปรับเสร็จเรียบร้อยแล้ว

ฟังก์ชันต่างๆ ของคอมพิวเตอร์การเดินทางจะแสดงรายการไว้ในตารางต่อไปนี้:



การทำงานต่างๆ	ข้อมูล
Trip computer reset <ul style="list-style-type: none"> <li>Average (อัตราการสิ้นเปลืองน้ำมันเชื้อเพลิงเฉลี่ย)</li> <li>Average speed (ความเร็วเฉลี่ย)</li> </ul>	โปรดสังเกตว่า ฟังก์ชันนี้จะ <b>ไม่</b> รีเซ็ตมาตรวัดระยะทางทั้ง T1 และ T2 - โปรดดูที่ตารางในส่วน "หัวข้อ" และส่วน "การรีเซ็ต - ความเร็ว/ความสิ้นเปลืองเฉลี่ย" เพื่อดูข้อมูลเพิ่มเติมเกี่ยวกับกระบวนการนี้
Messages	สำหรับข้อมูลเพิ่มเติม โปรดดูที่ ข้อความ - การใช้งาน (น. 135)
Themes	ลักษณะที่ปรากฏของ แผงหน้าปัดแบบรวม (น. 71) สามารถเลือกได้ดังนี้
Settings*	เลือก Auto On หรือ Off สำหรับข้อมูลเพิ่มเติม โปรดดูที่ ชุดทำความร้อนเสริม* (น. 173)
Contrast mode/Colour mode	การปรับความสว่างและความเข้มของสีของแผงหน้าปัดแบบรวม
Parking heater* <ul style="list-style-type: none"> <li>Direct start</li> <li>สัญลักษณ์ตัวจับเวลา 1 - นำไปที่เมนู สำหรับการเลือกเวลา</li> <li>สัญลักษณ์ตัวจับเวลา 2 - นำไปที่เมนู สำหรับการเลือกเวลา</li> </ul>	สำหรับคำอธิบายเกี่ยวกับการตั้งโปรแกรมตัวตั้งเวลา โปรดดู ชุดทำความร้อนแทนเครื่องยนต์และชุดทำความร้อนห้องโดยสาร* - ตัวจับเวลา (น. 169)





## 03 มาตรวัดและชุดควบคุม



การทำงานต่างๆ	ข้อมูล
Service status	แสดงจำนวนเดือนหรือระยะทางก่อนที่จะถึงกำหนดการเข้ารับบริการครั้งต่อไป
Oil level <sup>A</sup>	สำหรับข้อมูลเพิ่มเติม โปรดดูที่ น้ำมันเครื่อง - การตรวจสอบและการเติม (น. 434)

A เครื่องยนต์บางประเภท

### หัวข้อ

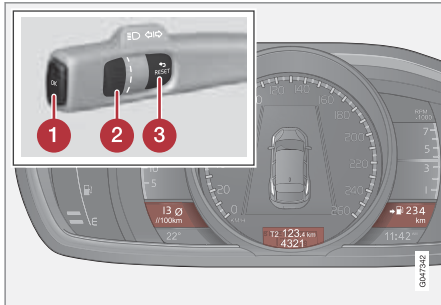

ท่านสามารถเลือกชุดหัวข้อชุดใดชุดหนึ่งในตารางต่อไปนี้เพื่อให้แสดงในแผงหน้าปัดแบบรวมอยู่ตลอดเวลาได้ ดำเนินการดังต่อไปนี้เพื่อระบุ:

1. เพื่อให้แน่ใจว่า ไม่มีตัวควบคุมใดๆ ทำงานค้างอยู่ - ให้ทำการ "รีเซ็ต" ก่อนโดยการกด RESET 2 ครั้ง
2. หมุน ปุ่มหมุน - ชุดหัวข้อที่สามารถเลือกได้จะแสดงขึ้นในวงรอบการแสดงผล
3. หยุดที่ชุดหัวข้อที่ต้องการ

หัวข้อของคอมพิวเตอร์คำนวณการเดินทางสามารถแสดงขึ้นพร้อมกันได้สามหัวข้อ - แต่ละหัวข้อใน "หน้าต่าง" แต่ละหน้าต่าง



ชุดหัวข้อ			ข้อมูล
Average (อัตราการสิ้นเปลืองน้ำมันเชื้อเพลิงเฉลี่ย)	มาตรวัดระยะทาง T1 + ค่าของมาตรวัด	Average speed (ความเร็วเฉลี่ย)	• กด RESET ค้างไว้จะเป็นการรีเซ็ตมาตรวัดระยะทาง T1
ค่าในขณะนั้น	มาตรวัดระยะทาง T2 + ค่าของมาตรวัด	ระยะทางที่สามารถขับขึ้นได้ก่อนที่น้ำมันเชื้อเพลิงจะหมด	• กด RESET ค้างไว้จะเป็นการรีเซ็ตมาตรวัดระยะทาง T2
ค่าในขณะนั้น	ค่าของมาตรวัด	kmh<>mph	kmh<>mph - โปรดดูหัวข้อ "จอแสดงผลความเร็วแบบดิจิทัล" (น. 146)
	ไม่มีข้อมูลคอมพิวเตอร์คำนวณการเดินทาง		ตัวเลือกนี้จะปิดจอแสดงผลของคอมพิวเตอร์การเดินทางทั้งสามจอ - และยังถือว่าเป็นจุดเริ่มต้น/จุดสิ้นสุดของวงรอบการแสดงผลอีกด้วย

ชุดหัวข้อสำหรับคอมพิวเตอร์คำนวณการเดินทางในแผงหน้าปัดแบบรวมสามารถเปลี่ยนไปยังตัวเลือกอีกตัวเลือกหนึ่งได้ตลอดเวลาในระหว่างการเดินทาง ดำเนินการต่อไปนี้:

- หมุน ปุ่มหมุน - หยุดที่หัวข้อที่ต้องการ

**การรีเซ็ต - มาตรวัดระยะทางต่อเที่ยว**

หมุน ปุ่มหมุน ไปที่ชุดหัวข้อที่มีมาตรวัดระยะทางที่จะทำการรีเซ็ต:

- กด RESET ค้างไว้ - มาตรวัดระยะทางที่เลือกจะถูกรีเซ็ตให้เป็นศูนย์

**การรีเซ็ต - ความเร็ว/ความสิ้นเปลืองเฉลี่ย**

1. เลือกฟังก์ชัน Trip computer reset และสั่งงานโดยใช้ OK
2. เลือกตัวเลือกตัวใดตัวหนึ่งต่อไปนี้โดยใช้ ปุ่มหมุน และสั่งงานโดยใช้ OK
  - ลิตร/100 กม.
  - กม./ชม.
  - รีเซ็ตทั้งสองค่า
3. สิ้นสุดโดยใช้ RESET

**ข้อมูลที่เกี่ยวข้อง**

- คอมพิวเตอร์การเดินทาง - ข้อมูลเสริม (น. 146)
- คอมพิวเตอร์การเดินทาง - สถิติของการเดินทาง\* (น. 147)

\* อุปกรณ์พิเศษ/อุปกรณ์เสริม สำหรับข้อมูลเพิ่มเติมเกี่ยวกับหัวข้อนี้โปรดดูที่คู่มือ



# 03 มาตรการวัดและชุดควบคุม

## คอมพิวเตอร์การเดินทาง - ข้อมูลเสริม

ข้อมูลเสริมจะมีเนื้อหาเกี่ยวกับฟังก์ชันต่างๆ ด้านล่างนี้

### Average (อัตราการสิ้นเปลืองน้ำมันเชื้อเพลิงเฉลี่ย)

การสิ้นเปลืองน้ำมันเชื้อเพลิงเฉลี่ยคำนวณจากการรีเซ็ตครั้งสุดท้าย

#### หมายเหตุ

อาจมีการเบี่ยงเบนเล็กน้อย ถ้ามีการใช้ชุดทำความร้อนแบบใช้น้ำมันเชื้อเพลิง \*

### Average speed (ความเร็วเฉลี่ย)

ความเร็วเฉลี่ยจะคำนวณจากระยะทางที่ขับขึ้นนับตั้งแต่การรีเซ็ตให้เป็นศูนย์ครั้งล่าสุด

### ค่าในขณะนั้น

ข้อมูลความเร็วเปลี่ยนแปลงน้ำมันเชื้อเพลิงในปัจจุบันจะได้รับการอัปเดตอยู่ตลอดเวลา - ประมาณทุกหนึ่งวินาที เมื่อขับที่รถยนต์ด้วยความเร็วต่ำ ความสิ้นเปลืองจะแสดงเป็นค่าต่อหน่วยเวลา และเมื่อความเร็วสูงขึ้นจะแสดงเป็นค่าที่สัมพันธ์กับระยะเวลา

ท่านสามารถเลือกหน่วย (กม./ไมล์) สำหรับแสดงผลได้ ดูที่ส่วน "เปลี่ยนหน่วย" (น. 146)

<sup>26</sup> เฉพาะแผงหน้าปัดแบบรวมแบบ "Digital" เท่านั้น

## Range - Distance to empty tank (ระยะทางที่สามารถขับขึ้นได้ก่อนที่น้ำมันเชื้อเพลิงจะหมด)

คอมพิวเตอร์การเดินทางจะแสดงระยะทางโดยประมาณที่สามารถขับขึ้นได้ด้วยปริมาณน้ำมันเชื้อเพลิงที่เหลืออยู่ในถัง

เมื่อหัวข้อ Distance to empty แสดง "----" จะไม่มีข้อมูลระยะเดินทางที่สามารถขับขึ้นต่อไปได้

- ในกรณีนี้ ให้เติมน้ำมันเชื้อเพลิงในทันทีที่สามารถทำได้

การคำนวณจะยึดตามความสิ้นเปลืองน้ำมันเชื้อเพลิงเฉลี่ยในช่วง 30 กม. สุดท้าย และปริมาณน้ำมันเชื้อเพลิงที่สามารถใช้ในการขับขึ้นได้ที่เหลืออยู่

#### หมายเหตุ

อาจมีความคาดเคลื่อนได้เล็กน้อยถ้าลักษณะการขับเปลี่ยนแปลงไป

โดยทั่วไป การขับขึ้นแบบประหยัดน้ำมันจะให้ระยะทางการขับขึ้นที่ยาวขึ้น สำหรับข้อมูลเพิ่มเติมเกี่ยวกับสิ่งที่ส่งผลกระทบต่อความสิ้นเปลืองน้ำมันเชื้อเพลิง โปรดดู ปรัชญาเกี่ยวกับสิ่งแวดล้อมของ Volvo Car Corporation (น. 25)

## จอแสดงความเร็วแบบดิจิตอล<sup>26</sup>

ความเร็วจะแสดงในหน่วยที่ตรงข้ามกัน (กิโลเมตรต่อชั่วโมง/ไมล์ต่อชั่วโมง) เมื่อเทียบกับแผงหน้าปัดหลัก ถ้าได้รับการปรับเทียบไว้ในหน่วย ไมล์ต่อชั่วโมง คอมพิวเตอร์การเดินทางจะแสดงความเร็วที่สอดคล้องกันในหน่วย กม./ชม. หรือกลับกัน

### เปลี่ยนหน่วย

ท่านสามารถเปลี่ยนหน่วย (กม./ไมล์) ของระยะทางและความเร็วได้ในระบบเมนู MY CAR ดูที่ MY CAR (น. 135)

#### หมายเหตุ

นอกเหนือจากในคอมพิวเตอร์คำนวณการเดินทางแล้ว หน่วยต่างๆ เหล่านี้จะถูกเปลี่ยนในระบบนำทางของ Volvo ด้วย \*

### ข้อมูลที่เกี่ยวข้อง

- คอมพิวเตอร์การเดินทาง - สถิติของการเดินทาง\* (น. 147)

\* อุปกรณ์พิเศษ/อุปกรณ์เสริม, สำหรับข้อมูลเพิ่มเติมเกี่ยวกับหัวข้อนี้โปรดดูที่คานำ



## คอมพิวเตอร์การเดินทาง - สถิติของการเดินทาง\*

ข้อมูลของการเดินทางที่เสร็จสิ้นแล้วจะได้รับการบันทึกไว้ โดยประกอบด้วยข้อมูลความเร็วเฉลี่ยและเวลาที่ค่อนข้างดี ซึ่งสามารถดูได้ในหน้าจอที่คอนโซลกลางโดยจะแสดงในรูปแบบของแผนภูมิแท่ง

### การทำงาน

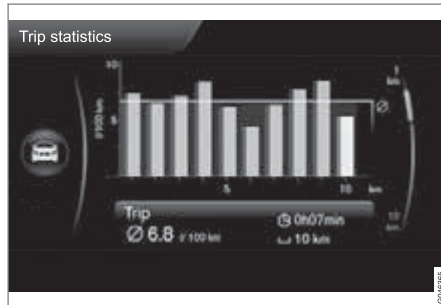

สถิติของการเดินทาง<sup>27</sup>

แท่งแต่ละแท่งจะแทนระยะทางที่ขับที่ 1 กม. หรือ 10 กม. โดยขึ้นอยู่กับมาตราส่วนที่เลือกไว้ - แท่งด้านขวาสุดจะแสดงค่าของกิโลเมตรหรือ 10 กม. ในปัจจุบัน ท่านสามารถใช้ปุ่ม TUNE ในการเปลี่ยนสเกลของกราฟแท่งระหว่าง 1 กม. กับ 10 กม. ได้ โดยเคอร์เซอร์ที่อยู่

ด้านขวาสุดจะเปลี่ยนตำแหน่งขึ้นหรือลงเมื่อเทียบกับสเกลที่เลือกไว้ก่อนหน้านี้

### การทำงาน

ท่านสามารถตั้งค่าต่างๆ ได้ในระบบเมนู MY CAR ดูที่ MY CAR (น. 135) แล้วค้นหา Trip statistics

เมื่อเน้นตัวเลือก "Reset when vehicle has been off for minimum 4h" ไว้ สถิติทั้งหมดจะถูกลบไปโดยอัตโนมัติเมื่อสิ้นสุดรอบการขับขี่ในแต่ละรอบ และได้จอดเป็นเวลา 4 ชั่วโมง แล้ว สถิติของการเดินทางจะเริ่มต้นจากค่าศูนย์อีกครั้งเมื่อสตาร์ทเครื่องยนต์ในครั้งถัดไป

- Reset when vehicle has been off for minimum 4h - เน้นกล่องโดยการเลือก ENTER และย้อนกลับเพื่อออกจากเมนูโดยการเลือก EXIT

ถ้าท่านเริ่มรอบการขับขี่รอบใหม่ก่อนที่จะครบเวลา 4 ชั่วโมง ท่านต้องลบช่วงเวลาในปัจจุบันก่อนในแบบแมนนวลโดยใช้ตัวเลือก Start new trip

- Start new trip - ENTER จะใช้ในการลบสถิติก่อนหน้านี้ทั้งหมด หรือย้อนกลับเพื่อออกจากเมนูโดยการเลือก EXIT

โปรดดูที่ข้อมูลเกี่ยวกับคำแนะนำ Eco (น. 76)

### ข้อมูลที่เกี่ยวข้อง

- คอมพิวเตอร์การเดินทาง - ข้อมูลเสริม (น. 146)

<sup>27</sup> ภาพประกอบจะแสดงในรูปแบบแผนผัง - การจัดรูปแบบอาจแตกต่างกันออกไปโดยขึ้นอยู่กับรุ่นของรถยนต์และซอฟต์แวร์ที่อัปเดต

# 04

สภาพอากาศ





## ข้อมูลทั่วไปเกี่ยวกับชุดควบคุมสภาพอากาศ

รถมีระบบควบคุมสภาพอากาศแบบอิเล็กทรอนิกส์ (น. 156) ติดตั้งไว้ ระบบควบคุมสภาพอากาศจะทำความเย็นหรือทำความร้อน พร้อมกับลดความชื้นของอากาศในห้องโดยสาร

### **i** หมายเหตุ

ระบบปรับอากาศ (AC) (น. 161) สามารถปิดได้ แต่เพื่อให้แน่ใจได้ถึงสภาพอากาศที่ดีที่สุดที่เป็นไปได้ในห้องโดยสาร และเพื่อป้องกันการเกิดฝ้าบนกระจก ควรเปิดระบบปรับอากาศไว้เสมอ

## สิ่งที่ต้องระลึกรู้เสมอ

- เพื่อให้แน่ใจว่าระบบปรับอากาศทำงานได้อย่างเหมาะสมที่สุด ควรปิดกระจกประตูและชั้นรูป\*
- ฟังก์ชันการเปิดทั้งหมด (น. 210) จะเปิดปิดกระจกประตูทั้งหมดพร้อมกัน และสามารถใช้ในกรณีอย่างเช่น เมื่อต้องการระบายอากาศภายในรถอย่างรวดเร็วในสภาพอากาศร้อน เป็นต้น
- ขจัดน้ำแข็งและหิมะออกจากช่องอากาศเข้าของระบบควบคุมสภาพอากาศ (ตะแกรงระหว่างฝากระโปรงหน้ากับกระจกบังลม)

- ในสภาพอากาศอุ่น อาจมีน้ำจากการควบแน่นจากระบบปรับอากาศหยดลงได้ท้องรถ นี้ถือเป็นเรื่องปกติ
- เมื่อเครื่องยนต์ต้องการกำลังสูงสุด เช่น สำหรับการเร่งความเร็วเต็มที่ ระบบปรับอากาศจะหยุดทำงานชั่วคราว อุณหภูมิในห้องผู้โดยสารอาจจะเพิ่มขึ้นชั่วคราว
- ขจัดผ้าที่ด้านในของกระจกในขั้นต้นโดยใช้ฟังก์ชันที่ไล่ฝ้า (น. 161) ลดความเสี่ยงของการเกิดฝ้าโดยเช็ดกระจกด้วยน้ำยาทำความสะอาดกระจกทั่วไป

### **i** หมายเหตุ

เพื่อไม่ให้เกิดฝ้าบนกระจกหลัง ห้ามวางสิ่งของ, เสื้อผ้า หรือวัตถุอื่นๆ ปิดช่องจ่ายอากาศบนชั้นวางของ

## รถที่มี Start/Stop\*

เมื่อเครื่องยนต์หยุดทำงานโดยอัตโนมัติ (น. 343) การทำงานของอุปกรณ์บางอย่างอาจลดลงชั่วคราว เช่น ความเร็วพัดลม (น. 159) ของชุดควบคุมสภาพอากาศ เป็นต้น

## รถที่มี ECO\*

เมื่อฟังก์ชัน ECO (น. 353) ทำงาน การทำงานของอุปกรณ์บางอย่าง เช่น เครื่องปรับอากาศ (น. 161) อาจลดลงหรือหยุดลงเป็นการชั่วคราว

### **i** หมายเหตุ

เมื่อฟังก์ชัน ECO ทำงาน พวามอเตอร์หลายตัวในการตั้งค่าของระบบควบคุมสภาพอากาศจะเปลี่ยนไป และการทำงานของอุปกรณ์ไฟฟ้าหลายตัวจะลดลง การตั้งค่าบางอย่างสามารถรีเซ็ตในแบบแมนนวลได้ แต่จะกลับไปทำงานอย่างเต็มประสิทธิภาพอีกครั้งเฉพาะเมื่อยกเลิกการทำงานของฟังก์ชัน ECO แล้วเท่านั้น

## ข้อมูลที่เกี่ยวข้อง

- อุณหภูมิที่แท้จริง (น. 150)
- การตั้งค่าเมนู - ระบบควบคุมสภาพอากาศ (น. 153)
- ระบบควบคุมสภาพอากาศแบบอิเล็กทรอนิกส์ - ECC (น. 156)
- การกระจายอากาศในห้องโดยสาร (น. 153)
- คุณภาพอากาศ (น. 150)

\* อุปกรณ์พิเศษ/อุปกรณ์เสริม, สำหรับข้อมูลเพิ่มเติมเกี่ยวกับหัวข้อนี้โปรดดูที่คู่มือ



## 04 สภาพอากาศ

### อุณหภูมิที่แท้จริง

อุณหภูมิที่อ่านเลือกในห้องโดยสารจะสอดคล้องกับประสบการณ์ทางกายภาพ โดยอ้างอิงถึงปัจจัยต่างๆ เช่น อุณหภูมิบรรยากาศ, ความเร็วลม, ความชื้น และการรับแสงแดด เป็นต้น ทั้งจากภายในและภายนอกของรถในขณะนั้นๆ

ระบบนี้ประกอบด้วยเซ็นเซอร์แสงอาทิตย์ (น. 150) ซึ่งจะตรวจจับว่าแดดส่องไปที่ด้านใดของห้องโดยสาร ซึ่งหมายความว่าอุณหภูมิอาจแตกต่างกันระหว่างช่องระบายอากาศด้านขวาและด้านซ้าย แม้ว่าจะต้องการควบคุมไว้ที่อุณหภูมิเดียวกันทั้งสองด้าน

### ข้อมูลที่เกี่ยวข้อง

- ข้อมูลทั่วไปเกี่ยวกับชุดควบคุมสภาพอากาศ (น. 149)
- การควบคุมอุณหภูมิในห้องโดยสาร (น. 160)

### เซ็นเซอร์ - ระบบควบคุมสภาพอากาศ

ระบบควบคุมสภาพอากาศมีเซ็นเซอร์จำนวนหนึ่งเพื่อช่วยในการควบคุมอุณหภูมิ (น. 150)ภายในรถ

- เซ็นเซอร์รับแสงตั้งอยู่ที่ด้านบนของแดชบอร์ด
- เซ็นเซอร์วัดอุณหภูมิห้องโดยสารตั้งอยู่ใต้แผงควบคุมสภาพอากาศ
- เซ็นเซอร์อุณหภูมิภายนอกจะอยู่ในกระจกมองข้าง
- เซ็นเซอร์ตรวจวัดความชื้น\* ตั้งอยู่ที่กระจกมองหลัง

**i** **หมายเหตุ**

ห้ามให้เสื้อผ้าหรือวัตถุใดๆ ปิดคลุมหรือบดบังเซ็นเซอร์

### ข้อมูลที่เกี่ยวข้อง

- ข้อมูลทั่วไปเกี่ยวกับชุดควบคุมสภาพอากาศ (น. 149)

### คุณภาพอากาศ

ภายในห้องโดยสารได้รับการออกแบบให้มีความสะอาดสบายสูงสุด แม้แต่ผู้ที่เป็นโรคภูมิแพ้จากการสัมผัสและโรคหืดก็จะรู้สึกสบายด้วยเช่นกัน

- ตัวกรองสำหรับห้องโดยสาร (น. 151)
- วัสดุในห้องโดยสาร (น. 152)
- แพ็คเก็จภายในห้องโดยสารแบบสะอาด (Clean Zone Interior Package หรือ CZIP) (น. 151)\*
- ระบบคุณภาพอากาศภายในรถ (IAQS) (น. 152)\*

### ข้อมูลที่เกี่ยวข้อง

- ข้อมูลทั่วไปเกี่ยวกับชุดควบคุมสภาพอากาศ (น. 149)



### คุณภาพอากาศ - ตัวกรองสำหรับห้องโดยสาร

อากาศที่เข้าสู่ห้องโดยสารของรถจะได้รับการทำความสะอาดด้วยตัวกรอง

ตัวกรองจะต้องได้รับการเปลี่ยนเป็นระยะๆ อย่างสม่ำเสมอ ให้ปฏิบัติตามโปรแกรมการให้บริการของวอลโว่สำหรับช่วงระยะเวลาการเปลี่ยนที่แนะนำ ถ้าใช้รถในสภาพแวดล้อมที่มีการปนเปื้อนมาก อาจจำเป็นต้องเปลี่ยนตัวกรองบ่อยขึ้น

#### **i** หมายเหตุ

ฟิลเตอร์สำหรับห้องโดยสารมีหลายประเภทแตกต่างกัน ต้องแน่ใจว่าได้ติดตั้งฟิลเตอร์ที่ถูกต้อง

### ข้อมูลที่เกี่ยวข้อง

- คุณภาพอากาศ (น. 150)

### คุณภาพอากาศ - แพ็คเกจภายในห้องโดยสารแบบสะอาด (Clean Zone Interior Package หรือ CZIP) \*

CZIP จะมีชุดของการปรับเปลี่ยนที่ช่วยรักษาอากาศภายในห้องโดยสารให้สะอาด ปราศจากสิ่งที่ก่อให้เกิดอาการภูมิแพ้หรือหอบหืด

ซึ่งจะรวมถึงสิ่งต่อไปนี้ด้วย:

- การทำงานเพิ่มเติมของพัดลม หมายความว่าพัดลมจะเริ่มทำงานเมื่อเปิดรถด้วยกุญแจรีโมตคอนโทรล พัดลมจะให้อากาศที่บริสุทธิ์แก่ห้องโดยสาร การทำงานนี้จะเริ่มขึ้นเมื่อจำเป็น และจะถูกกระจัดการใช้งานโดยอัตโนมัติหลังจากช่วงเวลาหนึ่ง หรือเมื่อประตูห้องโดยสารบานใดบานหนึ่งเปิด จำนวนเวลาที่พัดลมทำงานจะลดลงอย่างต่อเนื่อง เนื่องจากความต้องการลดลงจนกระทั่งรถมีอายุ 4 ปี
- ระบบคุณภาพอากาศภายในรถ IAQS (น. 152) เป็นระบบที่ทำงานโดยอัตโนมัติเต็มรูปแบบ โดยจะทำความสะอาดอากาศในห้องโดยสารไม่ให้มีสิ่งปนเปื้อน เช่น ฝุ่นละออง, ไฮโดรคาร์บอน, ไนโตรสออกไซด์ และโอโซนระดับพื้น

#### **i** หมายเหตุ

เพื่อให้สอดคล้องกับมาตรฐาน CZIP ในรถที่มี CZIP ต้องเปลี่ยนตัวกรอง IAQS หลังจากระยะทาง 15,000 กม. หรือหนึ่งครั้งต่อปีขึ้นกับว่าจะตรงตามเงื่อนไขใดก่อนกัน อย่างไรก็ตาม ไม่เกิน 75,000 กม. ในระยะ 5 ปี ในรถที่ไม่มี CZIP และลูกค้าไม่ต้องการให้สอดคล้องกับมาตรฐาน CZIP ต้องเปลี่ยนตัวกรอง IAQS เป็นประจำ

สำหรับข้อมูลเพิ่มเติมเกี่ยวกับ CZIP โปรดดูที่แผ่นพับโฆษณาที่มาพร้อมกับรถเมื่อซื้อ

### ข้อมูลที่เกี่ยวข้อง

- ข้อมูลทั่วไปเกี่ยวกับชุดควบคุมสภาพอากาศ (น. 149)
- คุณภาพอากาศ (น. 150)





## 04 สภาพอากาศ

### คุณภาพอากาศ - IAQS\*

ระบบคุณภาพอากาศ IAQS จะแยกแก๊สและอนุภาคต่างๆ เพื่อลดปริมาณกลิ่นและสิ่งปนเปื้อนในห้องโดยสาร

หากอากาศภายนอกมีการปนเปื้อน ช่องอากาศจะปิดและอากาศภายในห้องโดยสารจะถูกหมุนเวียน การสั่งงาน/ยกเลิกการทำงานของฟังก์ชันนี้สามารถทำได้ในระบบเมนู MY CAR สำหรับคำอธิบายเกี่ยวกับระบบเมนู โปรดดูที่ MY CAR (น. 135)

#### หมายเหตุ

ต้องเปิดใช้งานเซ็นเซอร์คุณภาพอากาศตลอดเวลา เพื่อให้แน่ใจว่ามีอากาศที่บริสุทธิ์ที่สุดในห้องโดยสาร

ในสภาพอากาศเย็น การหมุนเวียนอากาศจะถูกจำกัดการทำงานไว้เพื่อป้องกันการเกิดฝ้า

ในกรณีที่เกิดฝ้าขึ้น ควรตัดการทำงานของเซ็นเซอร์ตรวจสอบคุณภาพอากาศ และใช้การทำงานของที่ไล่ฝ้าสำหรับกระจกหน้าและกระจกประตู รวมถึงกระจกหลังด้วย

### ข้อมูลที่เกี่ยวข้อง

- ข้อมูลทั่วไปเกี่ยวกับชุดควบคุมสภาพอากาศ (น. 149)
- คุณภาพอากาศ (น. 150)
- คุณภาพอากาศ - แพคเกจภายในห้องโดยสารแบบสะอาด (Clean Zone Interior Package หรือ CZIP) \* (น. 151)

### คุณภาพอากาศ - วัสดุ

วัสดุที่ผ่านการทดสอบแล้วได้รับการพัฒนาขึ้นเพื่อลดปริมาณฝุ่นในห้องโดยสาร และยังช่วยให้สามารถรักษาความสะอาดในห้องโดยสารได้ง่ายขึ้นอีกด้วย

พรมในห้องโดยสารและห้องเก็บสัมภาระสามารถถอดออกได้ และง่ายต่อการถอดและทำความสะอาด ใช้น้ำยาทำความสะอาดและผลิตภัณฑ์ดูแลรักษาที่แนะนำโดยวอลโว่ในการทำความสะอาดภายในรถ (น. 477)

### ข้อมูลที่เกี่ยวข้อง

- คุณภาพอากาศ (น. 150)



### การตั้งค่าเมนู - ระบบควบคุมสภาพอากาศ

ท่านสามารถตั้งงาน/ยกเลิกการทำงาน หรือเปลี่ยนการตั้งค่าเริ่มต้นสำหรับฟังก์ชันทั้งหมดฟังก์ชันของระบบควบคุมสภาพอากาศได้โดยผ่านทางคอนโซลกลาง

- ระดับการทำงานของพัดลมในระหว่างการควบคุมสภาพอากาศอัตโนมัติ (น. 160)
- ตัวตั้งเวลาการหมุนเวียนอากาศภายในรถ (น. 162)
- การเริ่มทำงานโดยอัตโนมัติของที่ได้ฝากระจกหลัง (น. 127)
- ระบบคุณภาพอากาศภายในรถ \* (น. 152)
- การเริ่มการทำความร้อนที่นั่งคนขับ (น. 158) โดยอัตโนมัติ
- การเริ่ม การทำความร้อนพวงมาลัย (น. 107) โดยอัตโนมัติ

ข้อมูลเพิ่มเติมจะมีอยู่ในคำอธิบายของ ระบบเมนู (น. 135)

ฟังก์ชันการทำงานของระบบควบคุมสภาพอากาศสามารถรีเซ็ตเป็นการตั้งค่าเริ่มต้นได้ในระบบเมนู MY CAR สำหรับคำอธิบายเกี่ยวกับระบบเมนู โปรดดูที่ MY CAR (น. 135)

### ข้อมูลที่เกี่ยวข้อง

- ข้อมูลทั่วไปเกี่ยวกับชุดควบคุมสภาพอากาศ (น. 149)

### การกระจายอากาศในห้องโดยสาร

อากาศที่ไหลเข้ามาจะถูกแจกจ่ายไปยังช่องจ่ายอากาศต่างๆ ในห้องโดยสาร

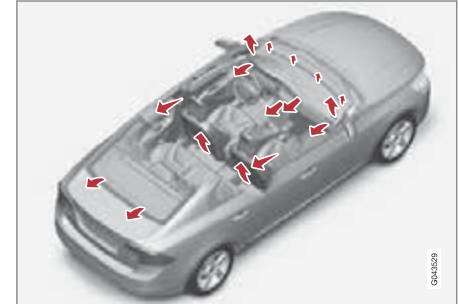

การกระจายอากาศจะทำงานโดยอัตโนมัติอย่างเต็มที่ในโหมด AUTO

ถ้าจำเป็น จะสามารถควบคุมในแบบแมนนวลได้ โปรดดูที่ ตารางการกระจายอากาศ (น. 164)



# 04 สภาพอากาศ

## ช่องจ่ายอากาศที่แดชบอร์ด

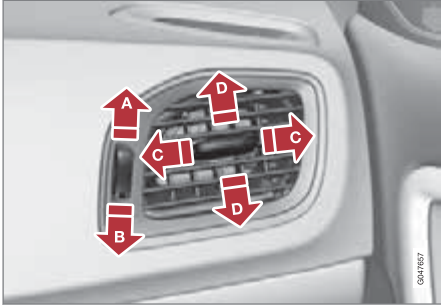

- A** เปิด
- B** ปิด
- C** การไหลของอากาศตามแนวขวาง
- D** การไหลของอากาศตามแนวตั้ง

หันช่องจ่ายอากาศด้านข้างไปทางกระจกด้านข้างเพื่อไล่ฝ้า

## ช่องจ่ายอากาศที่เสาประตู

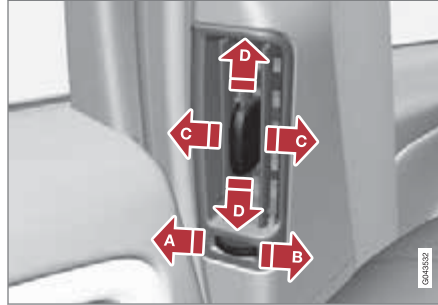

- A** ปิด
- B** เปิด
- C** การไหลของอากาศตามแนวขวาง
- D** การไหลของอากาศตามแนวตั้ง

หันช่องจ่ายอากาศไปทางกระจกเพื่อไล่ฝ้าในสภาพอากาศเย็น

หันช่องจ่ายอากาศเข้าด้านในรถเพื่อให้ได้สภาพอากาศที่สบายที่เบาะนั่งด้านหลังในสภาพอากาศร้อน

### **i** หมายเหตุ

โปรดจำไว้ว่าเด็กเล็กอาจไวต่อการดูดและการไหลของอากาศ

## การกระจายอากาศ

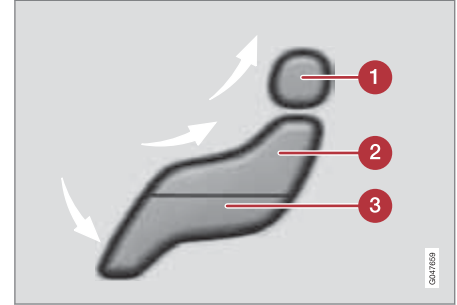

- 1** การกระจายอากาศ - ที่ไล่ฝ้า กระຈจบังลม
  - 2** การกระจายอากาศ - การระบายอากาศระดับแผงหน้าปัดควบคุม
  - 3** การกระจายอากาศ - การระบายอากาศระดับพื้น
- รูปภาพนี้จะแสดงสามปุ่ม เมื่อกดปุ่ม รูปที่สัมพันธ์กันจะติดสว่างขึ้นในจอแสดงผล (โปรดดูภาพประกอบต่อไปนี้) และลูกศรที่อยู่ด้านหน้าในแต่ละส่วนของรูปจะแสดงการจ่ายอากาศที่เลือกไว้ สำหรับข้อมูลเพิ่มเติม โปรดดูที่ตารางการกระจายอากาศ (น. 164)



การกระจายอากาศที่ถูกเลือกจะปรากฏในจอแสดงผลที่คอนโซลกลาง

#### ข้อมูลที่เกี่ยวข้อง

- ข้อมูลทั่วไปเกี่ยวกับชุดควบคุมสภาพอากาศ (น. 149)
- การปรับโดยอัตโนมัติ (น. 160)
- การกระจายอากาศ - การหมุนเวียนอากาศภายในรถ (น. 162)



## 04 สภาพอากาศ

### ระบบควบคุมสภาพอากาศแบบอิเล็กทรอนิกส์ - ECC

ECC (ระบบควบคุมสภาพอากาศแบบอิเล็กทรอนิกส์) จะรักษาอุณหภูมิที่เลือกภายในห้องโดยสาร และสามารถแยกปรับสำหรับด้านคนขับและด้านผู้โดยสารได้

ฟังก์ชันอัตโนมัติจะใช้เพื่อควบคุมอุณหภูมิ, ระบบปรับอากาศ, ความเร็วพัดลม, การหมุนเวียนอากาศ และการกระจายอากาศโดยอัตโนมัติ

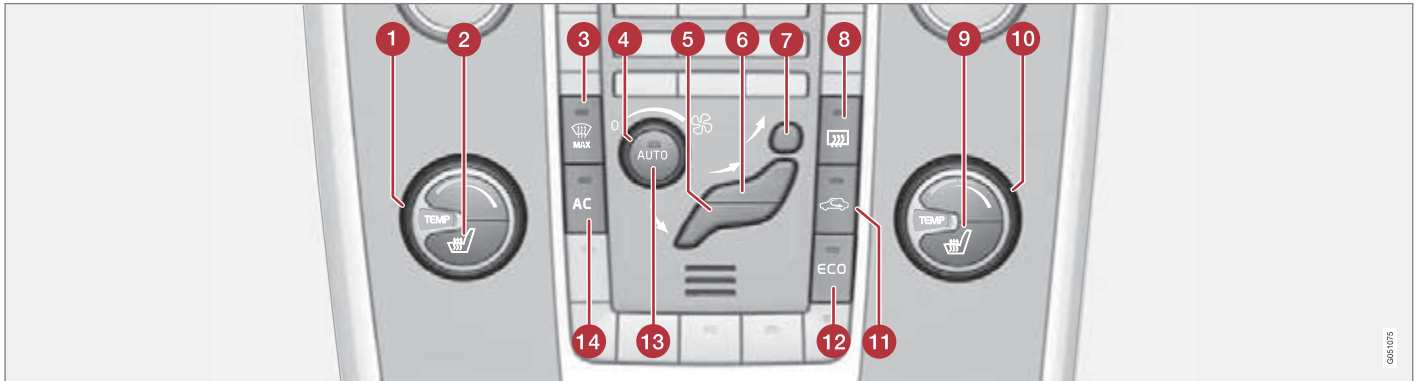

- 1 การควบคุมอุณหภูมิ (น. 160) ด้านซ้าย
- 2 ที่นั่งด้านหน้าแบบทำความร้อนด้วยไฟฟ้า (น. 158), ด้านซ้าย
- 3 ชุดทำความร้อนกระจกหน้า\* และชุดไล่ฝ้าระดับสูงสุด (น. 161)
- 4 พัดลม (น. 159)
- 5 การกระจายอากาศ (น. 153) - การระบายอากาศที่พื้น
- 6 การกระจายอากาศ - การระบายอากาศระดับแผงหน้าปัดควบคุม
- 7 การกระจายอากาศ - ที่ไล่ฝ้า กระจกบังลม
- 8 ชุดไล่ฝ้ากระจกหลังและกระจกมองข้าง (น. 127)
- 9 ที่นั่งด้านหน้าแบบทำความร้อนด้วยไฟฟ้า (น. 158), ด้านขวา
- 10 การควบคุมอุณหภูมิ (น. 160) ด้านขวา
- 11 การหมุนเวียนอากาศ (น. 162)
- 12 ECO\* (น. 353)

\* อุปกรณ์พิเศษ/อุปกรณ์เสริม, สำหรับข้อมูลเพิ่มเติมเกี่ยวกับหัวข้อนี้โปรดดูที่คำแนะนำ



13 AUTO - การควบคุมสภาพอากาศแบบ

อัตโนมัติ(น. 160)

14 AC - เปิดปิดระบบปรับอากาศ (น. 161)

#### ข้อมูลที่เกี่ยวข้อง

- ข้อมูลทั่วไปเกี่ยวกับชุดควบคุมสภาพอากาศ  
(น. 149)



## 04 สภาพอากาศ

### ที่นั่งด้านหน้าแบบมีชุดทำความร้อน\*

การทำความร้อนที่นั่งด้านหน้ามีอยู่สามตำแหน่งด้วยกัน เพื่อเพิ่มความสะดวกสบายให้แก่คนขับและผู้โดยสารในสภาพอากาศที่หนาวเย็น



ระดับความร้อนปัจจุบันจะปรากฏในจอแสดงผลที่คอนโซลกลาง



กดปุ่มซ้ำๆ เพื่อส่งงานฟังก์ชัน:

- ระดับความร้อนสูงสุด - ส่วนแสดงผลสี่เหลี่ยมสามส่วน ติดสว่างขึ้นบนหน้าจอที่แผงคอนโซลกลาง (โปรดดูรูปด้านบน)
- ระดับความร้อนต่ำลง - ส่วนแสดงผลสี่เหลี่ยมสองส่วน ติดสว่างขึ้นบนหน้าจอ
- ระดับความร้อนต่ำสุด - ส่วนแสดงผลสี่เหลี่ยมหนึ่งส่วน ติดสว่างขึ้นบนหน้าจอ
- ปิดการทำความร้อน - ไม่มีส่วนแสดงผลใดๆ ติดสว่างขึ้น

### คำเตือน

ที่นั่งแบบทำความร้อนกับผู้โดยสารที่ไม่มีความรู้สึกต่อการเปลี่ยนแปลงอุณหภูมิหรือผู้โดยสารที่มีปัญหาในการควบคุมที่นั่งแบบทำความร้อน มิฉะนั้นอาจทำให้ผู้โดยสารเกิดการเจ็บปวดจากความร้อนได้

การเริ่มการทำความร้อนที่นั่งคนขับโดยอัตโนมัติ เมื่อเปิดใช้งานการทำความร้อนที่นั่งคนขับโดยอัตโนมัติไว้ ที่นั่งคนขับจะได้รับความร้อนในระดับสูงสุดเมื่อสตาร์ทเครื่องยนต์

การเริ่มทำงานโดยอัตโนมัติจะเกิดขึ้นเมื่อรถยนต์เย็นและอุณหภูมิอากาศภายนอกต่ำกว่าประมาณ +10 °C

การสั่งงาน/ยกเลิกการทำงานของฟังก์ชันนี้สามารถทำได้ในระบบเมนู MY CAR สำหรับคำอธิบายเกี่ยวกับระบบเมนู โปรดดูที่ MY CAR (น. 135)

### ข้อมูลที่เกี่ยวข้อง

- ข้อมูลทั่วไปเกี่ยวกับชุดควบคุมสภาพอากาศ (น. 149)
- ที่นั่งด้านหลังแบบมีชุดทำความร้อน\* (น. 159)



## ที่นั่งด้านหลังแบบมีชุดทำความร้อน\*

การทำความร้อนสำหรับตำแหน่งด้านนอก ของที่นั่งด้านหลังจะมีอยู่สามตำแหน่งด้วยกัน เพื่อเพิ่มความสบายให้แก่ผู้โดยสารเมื่ออากาศหนาวเย็น



ระดับความร้อนในขณะนั้นจะแสดงขึ้นในไฟภายในปุ่มกด กดปุ่มซ้ำๆ เพื่อสั่งงานฟังก์ชัน:

- ระดับความร้อนสูงสุด - ไฟติดสว่างขึ้นสามดวง
- ระดับความร้อนต่ำลง - ไฟติดสว่างขึ้นสองดวง
- ระดับความร้อนต่ำสุด - ไฟติดสว่างขึ้นหนึ่งดวง
- ปิดการทำความร้อน - ไม่มีไฟติดสว่างขึ้น

## คำเตือน

ที่นั่งแบบทำความร้อนกับผู้โดยสารที่ไม่มีความรู้สึกต่อการเปลี่ยนแปลงอุณหภูมิหรือผู้โดยสารที่มีปัญหาในการควบคุมที่นั่งแบบทำความร้อน มิฉะนั้นอาจทำให้ผู้โดยสารเกิดการเจ็บปวดจากความร้อนได้

### ข้อมูลที่เกี่ยวข้อง

- ข้อมูลทั่วไปเกี่ยวกับชุดควบคุมสภาพอากาศ (น. 149)
- ที่นั่งด้านหน้าแบบมีชุดทำความร้อน\* (น. 158)

## พัดลม

พัดลมควรจะทำงานอยู่ตลอดเวลาเพื่อไม่ให้มีฝ้าเกิดขึ้นบนกระจกประตู

### หมายเหตุ

หากพัดลมปิดการทำงานโดยสมบูรณ์ ระบบปรับอากาศจะไม่ทำงาน ซึ่งทำให้เสี่ยงต่อการเกิดฝ้าที่กระจก

### ปุ่มพัดลม



หมุนปุ่มเพื่อเพิ่มหรือลดความเร็วพัดลม ถ้าเลือก AUTO ความเร็วของพัดลมจะได้รับการปรับ โดยอัตโนมัติ (น. 160) - ความเร็วพัดลมที่ตั้งไว้ก่อนหน้านี้นี้จะถูกยกเลิกไป

### ข้อมูลที่เกี่ยวข้อง

- ข้อมูลทั่วไปเกี่ยวกับชุดควบคุมสภาพอากาศ (น. 149)
- ระบบควบคุมสภาพอากาศแบบอิเล็กทรอนิกส์ - ECC (น. 156)

\* อุปกรณ์พิเศษ/อุปกรณ์เสริม, สำหรับข้อมูลเพิ่มเติมเกี่ยวกับหัวข้อนี้โปรดดูที่คาน่า





## 04 สภาพอากาศ

### การปรับโดยอัตโนมัติ

ฟังก์ชันอัตโนมัติจะทำการปรับ อุณหภูมิ (น. 160), การปรับอากาศ (น. 161), ความเร็วของพัดลม (น. 159), การหมุนเวียนอากาศภายในรถ (น. 162) และ การกระจายอากาศ (น. 153) โดยอัตโนมัติ



หากท่านเลือกการทำงานแบบปรับด้วยตัวเองหนึ่งการทำงานหรือมากกว่า การทำงานอื่นๆ จะยังคงถูกควบคุมโดยอัตโนมัติ การทำงานที่ตั้งเองทั้งหมดจะถูกยกเลิกเมื่อกด

AUTO จะแสดงผลแสดง AUTO CLIMATE

ความเร็วพัดลมในโหมดอัตโนมัติสามารถตั้งได้ในระบบเมนู MY CAR สำหรับคำอธิบายเกี่ยวกับระบบเมนู โปรดดูที่ MY CAR (น. 135)

### ข้อมูลที่เกี่ยวข้อง

- ข้อมูลทั่วไปเกี่ยวกับชุดควบคุมสภาพอากาศ (น. 149)

### การควบคุมอุณหภูมิในห้องโดยสาร

เมื่อสตาร์ทรถ ระบบจะใช้อุณหภูมิที่ตั้งค่าไว้ล่าสุด



#### หมายเหตุ

ไม่สามารถเร่งการทำความร้อนหรือการทำความเย็นได้โดยการเลือกอุณหภูมิให้สูงขึ้นหรือต่ำกว่าอุณหภูมิที่กำหนดไว้จริง



อุณหภูมิในปัจจุบันสำหรับแต่ละด้านจะแสดงขึ้นในจอแสดงผลที่แผงคอนโซลกลาง



อุณหภูมิสามารถปรับได้โดยใช้ปุ่มหมุน - โดยสามารถปรับอุณหภูมิสำหรับด้านคนขับและด้านผู้โดยสารแยกกันได้

### ข้อมูลที่เกี่ยวข้อง

- ข้อมูลทั่วไปเกี่ยวกับชุดควบคุมสภาพอากาศ (น. 149)
- อุณหภูมิที่แท้จริง (น. 150)
- ระบบควบคุมสภาพอากาศแบบอิเล็กทรอนิกส์ - ECC (น. 156)



## ระบบปรับอากาศ

ระบบปรับอากาศจะทำความเย็นและกำจัดความชื้นออกจากอากาศที่ไหลเข้ามาตามความจำเป็น



เมื่อไฟแสดงในปุ่ม AC สว่าง ระบบปรับอากาศถูกควบคุมโดยการทำงานอัตโนมัติของระบบ

เมื่อไฟแสดงในปุ่ม AC ดับ ระบบปรับอากาศจะถูกปลดการต่อเชื่อม

การทำงานอื่นๆ ยังคงถูกควบคุมโดยอัตโนมัติ เมื่อสั่งงานฟังก์ชันที่ไล่ฝ้าระดับสูงสุด (น. 161) ระบบปรับอากาศจะเปิดการทำงานโดยอัตโนมัติ เพื่อลดความชื้นในอากาศโดยใช้การตั้งค่าสูงสุด

## การไล่ฝ้าและการละลายน้ำแข็งกระจกหน้า

ที่ทำความร้อนกระจกหน้า\* และเครื่องไล่ฝ้าที่ระดับสูงสุดจะนำมาใช้เพื่อกำจัดฝ้าและน้ำแข็งออกจากกระจกหน้าและกระจกประตูอย่างรวดเร็ว



การตั้งค่าที่เลือกไว้จะแสดงขึ้นในหน้าจอที่คอนโซลกลาง

**1** ชุดทำความร้อนกระจกหน้า\*

**2** ที่ไล่ฝ้า สูงสุด



หลอดไฟในปุ่มที่ไล่ฝ้าจะสว่างขึ้นเมื่อการทำงานถูกกระตุ้น กดปุ่มซ้ำๆ เพื่อสั่งงานฟังก์ชัน

สำหรับรถที่ไม่มีชุดทำความร้อนกระจกหน้า

- การจ่ายอากาศไปยังกระจกประตู - สัญลักษณ์ (2) จะติดสว่างขึ้นบนหน้าจอ
- ปิดการทำงานของฟังก์ชัน - ไม่มีสัญลักษณ์ใดๆ ติดสว่างขึ้น

สำหรับรถที่มีชุดทำความร้อนกระจกหน้า

- เริ่มการทำความร้อนกระจกหน้า<sup>1</sup> - สัญลักษณ์ (1) ติดสว่างขึ้นบนหน้าจอ
- เริ่มการทำความร้อนกระจกหน้า<sup>1</sup> และการจ่ายอากาศไปยังกระจกประตู - สัญลักษณ์ (1) และ (2) ติดสว่างขึ้นบนหน้าจอ
- ปิดการทำงานของฟังก์ชัน - ไม่มีสัญลักษณ์ใดๆ ติดสว่างขึ้น

### หมายเหตุ

ชุดทำความร้อนกระจกหน้าและกระจกประตูแบบ IR (น. 22) อาจส่งผลกระทบต่อประสิทธิภาพการทำงานของตัวส่งสัญญาณและอุปกรณ์ติดต่อสื่อสารอื่นๆ

\* ถ้าตัวอักษร C แสดงขึ้นในกระจกมองหลัง เมื่อมีการสั่งงานกระจกหน้าแบบทำความร้อน ต้องทำการปรับเทียบ เซ็มทิส (น. 129)\*



## 04 สภาพอากาศ



### หมายเหตุ

พื้นที่รูปสามเหลี่ยมที่ปลายแต่ละด้านของกระจกหน้าจะไม่ได้รับการทำความร้อนด้วยระบบไฟฟ้า ซึ่งการละลายน้ำแข็งในบริเวณนี้จะใช้เวลานานขึ้น

### หมายเหตุ

ชุดทำความร้อนแบบไฟฟ้าสำหรับกระจกหน้าจะไม่ทำงานเมื่อดับเครื่องยนต์โดยอัตโนมัติ (น. 343)

สิ่งต่อไปนี้จะเกิดขึ้นด้วยเพื่อให้การลดความชื้นสูงสุดในห้องโดยสาร

- ระบบปรับอากาศจะทำงานโดยอัตโนมัติ
- การหมุนเวียนอากาศและระบบคุณภาพอากาศจะปิดการทำงานโดยอัตโนมัติ

### หมายเหตุ

เสียงจะดังมากขึ้นเมื่อพัดลมทำงานด้วยความเร็วสูงสุด

เมื่อปิดการทำงานที่ได้ระบบควบคุมสภาพอากาศจะกลับไปทำการตั้งค่าก่อนหน้านี้

### ข้อมูลที่เกี่ยวข้อง

- ข้อมูลทั่วไปเกี่ยวกับชุดควบคุมสภาพอากาศ (น. 149)

### การกระจายอากาศ - การหมุนเวียนอากาศภายในรถ

เลือกการหมุนเวียนอากาศภายในรถเพื่อไม่ให้อากาศที่ไม่ดีหรือไอเสียเข้าไปในห้องโดยสาร กล่าวคือ เมื่อฟังก์ชันนี้ทำงาน จะไม่มีการดูดอากาศภายนอกเข้าไปภายในรถ



เมื่อการหมุนเวียนอากาศทำงาน หลอดไฟสีส้มในปุ่มจะสว่าง

### สำคัญ

ถ้าอากาศหมุนเวียนอยู่ในห้องโดยสารนานเกินไป อาจเกิดฝ้าที่ด้านในของกระจกหน้าต่างได้

### ไทมเมอร์

เมื่อมีการกระตุ้นการทำงานของไทมเมอร์ ระบบจะออกจากโหมดการหมุนเวียนอากาศที่ทำงานด้วยตัวเองโดยขึ้นอยู่กับอุณหภูมิภายนอก ทั้งนี้เพื่อลดความเสี่ยงที่จะเกิดน้ำแข็ง ฝ้า และอากาศเสีย



การสั่งงาน/ยกเลิกการทำงานของฟังก์ชันนี้สามารถทำได้  
ในระบบเมนู MY CAR สำหรับคำอธิบายเกี่ยวกับระบบ  
เมนู โปรดดูที่ MY CAR (น. 135)

#### หมายเหตุ

เมื่อท่านเลือกที่ไล่ฝ้าสูงสุด การหมุนเวียนอากาศจะ  
ปิดการทำงานเสมอ

#### ข้อมูลที่เกี่ยวข้อง

- ข้อมูลทั่วไปเกี่ยวกับชุดควบคุมสภาพอากาศ  
(น. 149)
- การกระจายอากาศในห้องโดยสาร (น. 153)
- การกระจายอากาศ - ตาราง (น. 164)



## 04 สภาพอากาศ

### การกระจายอากาศ - ตาราง

จะมีปุ่มสามปุ่มเพื่อใช้สำหรับเลือกการกระจาย

(น. 153)อากาศ

	การกระจายอากาศ	การใช้งาน
	อากาศไปยังกระจก อากาศบางส่วนไหลจากแผงช่องจ่ายอากาศ อากาศจะไม่หมุนเวียน ระบบปรับอากาศจะทำงานเสมอ	เพื่อขจัดน้ำแข็งและฝ้าอย่างรวดเร็ว
	อากาศไปยังกระจกหน้า (ผ่านทางช่องอากาศที่ไล่ฝ้า) และกระจกประตู อากาศบางส่วนไหลจากแผงช่องจ่ายอากาศ	เพื่อป้องกันการเกิดฝ้าและน้ำแข็งในสภาพอากาศเย็นและชื้น (เพื่อให้สามารถทำได้ ห้ามใช้ความเร็วพัดลมที่ต่ำเกินไป)
	การไหลของอากาศไปยังกระจกและจากช่องระบายอากาศบนแผงหน้าปัด	เพื่อให้ได้ความสบายในสภาพอากาศร้อนและแห้ง
	การไหลของอากาศไปยังบริเวณศีรษะและหน้าอกจากช่องระบายอากาศบนแผงหน้าปัด	เพื่อให้ได้การทำความเย็นที่มีประสิทธิภาพในสภาพอากาศร้อน

04



	การกระจายอากาศ	การใช้งาน
	<p>อากาศไปยังพื้นและกระจกหน้าต่าง อากาศบางส่วนจะไหลจากช่องระบายอากาศบนแผงหน้าปัด</p>	<p>เพื่อให้ได้สภาวะที่สบายและการได้ผ้าที่ดีที่สุดสำหรับสภาพอากาศเย็นหรือขึ้น</p>
	<p>อากาศไปยังพื้นและจากช่องระบายอากาศบนแผงหน้าปัด</p>	<p>ในสภาพอากาศแดดจัดโดยที่อุณหภูมิภายนอกเย็น</p>
	<p>อากาศไปยังพื้น อากาศบางส่วนจะไหลไปยังช่องระบายอากาศบนแผงหน้าปัดและกระจกหน้าต่าง</p>	<p>เพื่ออุ่นหรือทำความเย็นที่พื้น</p>
	<p>การไหลของอากาศไปยังกระจกหน้าต่างจากช่องระบายอากาศบนแผงหน้าปัดและไปยังพื้น</p>	<p>เพื่อทำความเย็นที่บริเวณพื้นในสภาพอากาศที่ร้อนและแห้ง หรือทำความร้อนในสภาพอากาศเย็น</p>



## 04 สภาพอากาศ



### ข้อมูลที่เกี่ยวข้อง

- ข้อมูลทั่วไปเกี่ยวกับชุดควบคุมสภาพอากาศ (น. 149)
- การกระจายอากาศ - การหมุนเวียนอากาศภายในรถ (น. 162)



### ชุดทำความร้อนเครื่องยนต์และห้องโดยสาร\*

การปรับสภาพล่วงหน้าจะเตรียมชุดทำความร้อนเครื่องยนต์ และห้องโดยสารให้พร้อมก่อนที่จะเริ่มเดินทาง เพื่อให้การสึกหรอและพลังงานที่จำเป็นต้องใช้ในการระหว่างการเดินทางลดลง

ท่านสามารถสั่งให้ชุดทำความร้อนทำงานโดยตรง (น. 168) หรือใช้ ตัวตั้งเวลา (น. 169) ก็ได้

ชุดทำความร้อนจะไม่สามารถสตาร์ทได้ หากอุณหภูมิภายนอกสูงกว่า 15 °C ที่อุณหภูมิ -5 °C หรือต่ำกว่านี้ เวลาในการทำงานสูงสุดของชุดทำความร้อนคือ 50 นาที

#### ! คำเตือน

ห้ามใช้ชุดทำความร้อนแบบใช้น้ำมันเชื้อเพลิงเมื่ออยู่ในอาคาร แก๊สเสียจะถูกปล่อยออกมาตลอดเวลา

#### i หมายเหตุ

เมื่อชุดทำความร้อนเสริมแบบใช้น้ำมันเชื้อเพลิงทำงาน อาจมีควันออกมาจากขั้วล้อด้านขวา ซึ่งเป็นเรื่องปกติ

### การเติมน้ำมันเชื้อเพลิง

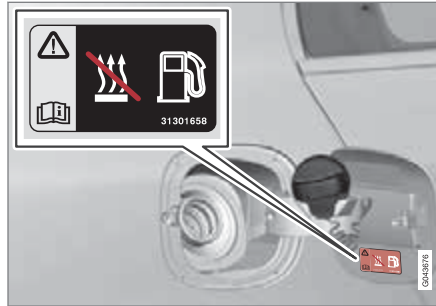

ป้ายเตือนบนฝาถังน้ำมันเชื้อเพลิง

#### ! คำเตือน

น้ำมันเชื้อเพลิงที่กระเด็นออกมาอาจทำให้เกิดการลุกไหม้ได้ ปิดชุดทำความร้อนเสริมแบบใช้น้ำมันเชื้อเพลิงก่อนที่จะเริ่มเติมน้ำมันเชื้อเพลิง

ตรวจสอบที่แผงหน้าปัดแบบรวมว่าได้ปิดการทำงานชุดทำความร้อนแล้ว สัญลักษณ์การทำงานจะแสดงขึ้นเมื่อชุดทำความร้อนทำงาน

### การจอดรถบนเนิน

ถ้าท่านจอดรถบนเนินเขาหรือทางลาดชัน ให้หันด้านหน้ารถลงเนิน เพื่อให้แน่ใจว่ามีการจ่ายน้ำมันเชื้อเพลิงไปยังชุดทำความร้อนแบบใช้น้ำมันเชื้อเพลิง

### แบตเตอรี่และน้ำมันเชื้อเพลิง

ถ้าแบตเตอรี่มีประจุไฟฟ้าไม่เพียงพอหรือระดับน้ำมันเชื้อเพลิงต่ำเกินไป ชุดทำความร้อนจะหยุดทำงานโดยอัตโนมัติ และจะมีข้อความแสดงขึ้นบนจอแสดงข้อมูลยืนยันการรับทราบข้อความโดยการกดปุ่ม OK บนคันสวิตช์ไฟแล้ว (น. 132) หนึ่งครั้ง

#### ! สำคัญ

การใช้งาน/การยกเลิกการทำงานฉุกเฉินรีบภัย

ควรขับรถเป็นเวลาใกล้เคียงกับที่มีการใช้งานชุดทำความร้อน เพื่อให้แน่ใจว่าแบตเตอรี่รถยนต์ได้รีชาร์จกำลังไฟเพียงพอที่จะชดเชยกำลังไฟที่ถูกใช้ไปโดยชุดทำความร้อน เมื่อมีการใช้งานตามปกติ ชุดทำความร้อนจะสามารถใช้งานได้ครั้งละไม่เกิน 50 นาทีเท่านั้น

### ข้อมูลที่เกี่ยวข้อง

- ชุดทำความร้อนแทนเครื่องยนต์และชุดทำความร้อนห้องโดยสาร\* - ข้อความ (น. 171)
- ชุดทำความร้อนเสริม\* (น. 173)

\* อุปกรณ์พิเศษ/อุปกรณ์เสริม สำหรับข้อมูลเพิ่มเติมเกี่ยวกับหัวข้อนี้โปรดดูที่คู่มือ





## 04 สภาพอากาศ

### ชุดทำความร้อนเสื่อสุบและชุดทำความร้อนห้องโดยสาร\* - การเริ่มทำงานในทันที

ท่านสามารถสั่งให้ชุดทำความร้อนเสื่อสุบและชุดทำความร้อนห้องโดยสารทำงานในทันทีได้

การเริ่มต้นทำงานในทันทีจะทำได้ผ่านทาง:

- จอแสดงข้อมูล
- วิทยุรีโมตคอนโทรล\*
- โทรศัพท์มือถือ\*

เมื่อสั่งการทำงานของ ชุดทำความร้อนเครื่องยนต์และห้องโดยสาร (น. 167) โดยตรง ชุดทำความร้อนจะทำงานเป็นเวลา 50 นาที

การทำความร้อนห้องโดยสารจะเริ่มทันทีที่น้ำหล่อเย็นเครื่องยนต์เข้าถึงอุณหภูมิที่ถูกต้อง

#### **i** หมายเหตุ

ท่านสามารถสตาร์ทรถยนต์และขับขีได้ในขณะที่ชุดทำความร้อนทำงานอยู่

### การเริ่มต้นทำงานในทันทีผ่านทางจอแสดงผลข้อมูล

1. กด OK เพื่อเข้าไปที่เมนู

2. ใช้ปุ่มหมุนในการเลื่อนไปที่ Parking heater แล้วเลือก OK
3. เลื่อนไปข้างหน้าในเมนูถัดไปเพื่อไปที่ Direct start เพื่อสั่งชุดทำความร้อน แล้วเลือกโดยใช้ OK
4. ออกจากเมนูโดยใช้ RESET

### สั่งการเริ่มทำงานทันทีโดยใช้วิทยุรีโมตคอนโทรล\*

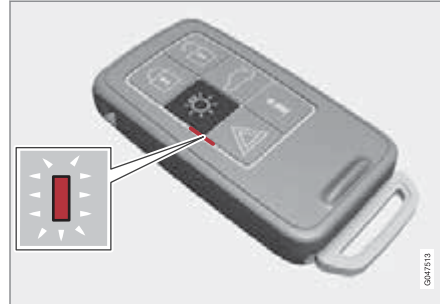

ไฟแสดงบนวิทยุรีโมตคอนโทรลที่มี PCC\*

ท่านสามารถสั่งงานชุดทำความร้อนเสื่อสุบและชุดทำความร้อนห้องโดยสารโดยผ่านทางวิทยุรีโมตคอนโทรลได้:

- กดปุ่มสำหรับไฟแสงสว่างในระยะใกล้ค้างไว้  เป็นเวลา 2 วินาที

ไฟกะพริบไฟเตือนฉุกเฉินจะแจ้งข้อมูลดังต่อไปนี้:

- การกะพริบสั้นๆ 5 ครั้งตามด้วยการติดสว่างค้างไว้เป็นเวลาประมาณ 3 วินาที - รถยนต์ได้รับสัญญาณและชุดทำความร้อนได้เริ่มทำงานแล้ว
- การกะพริบสั้นๆ 5 ครั้ง - รถยนต์ได้รับสัญญาณแล้วแต่ชุดทำความร้อนยังไม่เริ่มทำงาน
- ไฟกะพริบไฟเตือนฉุกเฉินปิดทำงาน - รถยนต์ไม่ได้รับสัญญาณ

ถ้ามีการกดปุ่มสำหรับข้อมูล  ในขณะที่ชุดทำความร้อนทำงานอยู่ ไฟแสดงจะติดสว่างเพื่อแสดงสถานะของการทำงานนี้ พร้อมกับ สถานะเสื้อค (น. 195) ของรถก็จะแสดงขึ้นด้วย ขณะที่กำลังทำการตรวจสอบสถานะไฟแสดงจะกะพริบสั้นๆ สองครั้งแล้วติดสว่างคงที่ ถ้าชุดทำความร้อนทำงานอยู่

สถานะยังแสดงขึ้นในคอมพิวเตอร์การเดินทางในระหว่างการทำความร้อนอีกด้วย



### สั่งการเริ่มทำงานทันทีโดยใช้โดยใช้โทรศัพท์มือถือ\*

การทำงานและข้อมูลเกี่ยวกับการตั้งค่าที่เลือกซึ่งสามารถจัดการได้จากโทรศัพท์มือถือจะอยู่ในแอปฯ สำหรับอุปกรณ์แบบพกพา Volvo On Call\*

#### ข้อมูลที่เกี่ยวข้อง

- ชุดทำความร้อนแทนเครื่องยนต์และชุดทำความร้อนห้องโดยสาร\* - ตัวจับเวลา (น. 169)
- ชุดทำความร้อนเสื่อสูบและชุดทำความร้อนห้องโดยสาร\* - การหยุดทำงานทันที (น. 169)
- ชุดทำความร้อนแทนเครื่องยนต์และชุดทำความร้อนห้องโดยสาร\* - ข้อความ (น. 171)

### ชุดทำความร้อนเสื่อสูบและชุดทำความร้อนห้องโดยสาร\* - การหยุดทำงานทันที

ท่านสามารถยกเลิกการทำงานของชุดทำความร้อนเสื่อสูบและห้องโดยสารในทันทีได้โดยผ่านทางจอแสดงข้อมูล

1. กด OK เพื่อเข้าไปที่เมนู
2. ใช้ปุ่มหมุนในการเลื่อนไปที่ Parking heater แล้วเลือก OK
3. เลื่อนไปข้างหน้าในเมนูถัดไปเพื่อไปที่ Stop เพื่อยกเลิกการทำงานของชุดทำความร้อน แล้วเลือกโดยใช้ OK
4. ออกจากเมนูโดยใช้ RESET

#### ข้อมูลที่เกี่ยวข้อง

- ชุดทำความร้อนเสื่อสูบและชุดทำความร้อนห้องโดยสาร\* - การเริ่มทำงานในทันที (น. 168)
- ชุดทำความร้อนแทนเครื่องยนต์และชุดทำความร้อนห้องโดยสาร\* - ตัวจับเวลา (น. 169)
- ชุดทำความร้อนแทนเครื่องยนต์และชุดทำความร้อนห้องโดยสาร\* - ข้อความ (น. 171)

### ชุดทำความร้อนแทนเครื่องยนต์และชุดทำความร้อนห้องโดยสาร\* - ตัวจับเวลา

ตัวตั้งเวลาของชุดทำความร้อนเครื่องยนต์และห้องโดยสาร (น. 167) จะเชื่อมต่อกับก้านนาฬิกาของรถ

สามารถเลือกเวลาที่แตกต่างกันสองเวลาโดยใช้ตัวตั้งเวลา ที่นี้ เวลาจะหมายถึง เวลาเมื่อรถถูกทำความร้อนและพร้อมใช้งาน ระบบอิเล็กทรอนิกส์ของรถจะคำนวณเวลาที่ควรเริ่มอุ่นเครื่องจากอุณหภูมิภายนอก

#### หมายเหตุ

ถ้ามีการรีเซ็ตนาฬิกาของรถยนต์ การตั้งโปรแกรมเกี่ยวกับเวลาทั้งหมดจะถูกลบทิ้ง

#### การตั้งค่า<sup>2</sup>

1. กด OK เพื่อเข้าไปที่เมนู
2. ใช้ ปุ่มหมุน (น. 132) ในการเลื่อนไปยังตัวตั้งเวลาตัวใดตัวหนึ่ง Parking heater และเลือกโดยใช้ OK
3. เลือกตัวตั้งเวลาตัวใดตัวหนึ่งจากสองตัวโดยใช้ปุ่มหมุน แล้วยืนยันด้วย OK
4. กด OK เป็นเวลาสั้นๆ เพื่อเลื่อนไปยังการตั้งชั่วโมงที่ติดสว่างขึ้น

<sup>2</sup> การตั้งค่าตัวตั้งเวลาจะสามารถทำได้เมื่อดับเครื่องยนต์อยู่เท่านั้น



## 04 สภาพอากาศ



5. เลือกเวลาที่ต้องการโดยใช้ปุ่มหมุน
6. กดปุ่ม OK สั้นๆ เพื่อให้การตั้งนาฬิกาเริ่มกะพริบ
7. เลือกนาฬิกาที่ต้องการโดยใช้ปุ่มหมุน
8. กด OK<sup>3</sup> เพื่อยืนยันการตั้งค่า
9. ย้อนกลับภายในโครงสร้างเมนูโดยใช้ RESET
10. เลือกตัวตั้งเวลาตัวที่สอง (ต่อจากข้อ 2) หรือออกจากเมนูโดยใช้ RESET

### การสตาร์ท

1. กด OK เพื่อเข้าไปที่เมนู
2. ใช้ปุ่มหมุนในการเลื่อนไปที่ Parking heater แล้วเลือก OK
3. เลือกตัวตั้งเวลาตัวใดตัวหนึ่งจากสองตัวโดยใช้ปุ่มหมุน แล้วสั่งงานด้วย OK
4. ออกจากเมนูโดยใช้ RESET

### การปิดการทำงาน

ท่านสามารถปิดชุดทำความร้อนแบบตั้งเวลาด้วยตัวตั้งเวลาได้ด้วยตัวเองจนถึงเวลาที่ตั้งไว้ ดำเนินการต่อไปนี้:

1. กด OK เพื่อเข้าไปที่เมนู
2. ใช้ปุ่มหมุนในการเลื่อนไปที่ Parking heater แล้วเลือก OK
  - > ถ้าได้ตั้งค่าตัวตั้งเวลาไว้แต่ไม่ได้สั่งให้ทำงาน ไอคอนนาฬิกาจะแสดงขึ้นถัดจากเวลาที่ตั้งไว้
3. เลือกตัวตั้งเวลาตัวใดตัวหนึ่งจากสองตัวโดยใช้ปุ่มหมุน แล้วยืนยันด้วย OK
4. ปิดการทำงานของตัวตั้งเวลาโดยการกด:
  - OK ค้างไว้ หรือ
  - OK เป็นเวลาสั้นๆ เพื่อไปต่อไปในเมนู จากนั้นให้เลือกหยุดการทำงานของตัวตั้งเวลา แล้วยืนยันด้วย OK
5. ออกจากเมนูโดยใช้ RESET

ชุดทำความร้อนจะเริ่มทำงานโดยตัวตั้งเวลาจะสามารถปิดการทำงานในทันที (น. 169) ได้

### ข้อมูลที่เกี่ยวข้อง

- ชุดทำความร้อนแทนเครื่องยนต์และชุดทำความร้อนห้องโดยสาร\* - ข้อความ (น. 171)

<sup>3</sup> กด OK อีกครั้งเพื่อสั่งงานตัวตั้งเวลา



## ชุดทำความร้อนแทนเครื่องยนต์และชุดทำความร้อนห้องโดยสาร\* - ข้อความ

สัญลักษณ์และข้อความเกี่ยวกับ ชุดทำความร้อนแทนเครื่องยนต์และห้องโดยสาร (น. 167) จะแตกต่างกันออกไปโดยขึ้นกับว่า แผงหน้าปัดแบบรวม (น. 71) เป็นแบบอนาล็อกหรือดิจิทัล



เมื่อชุดทำความร้อนได้รับการสั่งให้ทำงาน สัญลักษณ์การทำความร้อนจะติดสว่างขึ้นในจอแสดงข้อมูล

เมื่อสั่งให้ตัวตั้งเวลาตัวใดตัวหนึ่งทำงาน สัญลักษณ์ของตัวตั้งเวลาที่ทำงานจะติดสว่างขึ้นในจอแสดงผล และเวลาที่ตั้งไว้จะแสดงอยู่ถัดจากสัญลักษณ์นั้น



สัญลักษณ์ของตัวตั้งเวลาที่ทำงานอยู่ในแผงหน้าปัดแบบรวมแบบอนาล็อก



สัญลักษณ์ของตัวตั้งเวลาที่ทำงานอยู่ในแผงหน้าปัดแบบรวมแบบดิจิทัล

ตารางจะแสดงสัญลักษณ์และข้อความแสดงจะปรากฏขึ้น

สัญลักษณ์	ข้อความ	ความหมาย
		ชุดทำความร้อนจะเปิด และทำงาน
 	Fuel operated heater stopped Battery saving mode	ชุดทำความร้อนถูกระงับการทำงานโดยชุดอิเล็กทรอนิกส์ของรถเพื่อช่วยให้การสตาร์ทเครื่องยนต์ทำได้ง่ายขึ้น



## 04 สภาพอากาศ



สัญลักษณ์	ข้อความ	ความหมาย
	Fuel operated heater stopped Low fuel level	ไม่สามารถเริ่มการทำงานของชุดทำความร้อนได้เนื่องจากระดับน้ำมันเชื้อเพลิงต่ำเกินไป - กรณีนี้ก็เพื่อช่วยให้สามารถสตาร์ทเครื่องยนต์และขับขีได้เป็นระยะทาง ประมาณ 50 กม.
	Fuel operated heater Service required	ชุดทำความร้อนไม่ทำงาน ให้ติดต่อศูนย์บริการเพื่อเข้ารับการซ่อมแซม วอลโว่ขอแนะนำให้ท่านติดต่อศูนย์บริการของวอลโว่ที่ได้รับการแต่งตั้ง

ข้อความแสดงจะถูกลบโดยอัตโนมัติหลังจากเวลาผ่านไป  
 ระยะเวลาหนึ่ง หรือหลังจากกดปุ่ม OK บน คันสวิตช์ไฟ  
 แสดง (น. 132) หนึ่งครั้ง



### ชุดทำความร้อนเสริม\*

ในเขตอากาศหนาว<sup>4</sup> รถอาจจำเป็นต้องมีชุดทำความร้อนเสริมเพื่อให้เครื่องยนต์มีอุณหภูมิการทำงานที่ถูกต้อง และเพื่อให้ห้องโดยสารมีการทำความร้อนที่เพียงพอ

รถที่มีเครื่องยนต์ดีเซลจะติดตั้ง ชุดทำความร้อนเสริมแบบใช้น้ำมันเชื้อเพลิง (น. 173)

ในเขตอากาศกึ่งหนาว<sup>4</sup> รถที่มีเครื่องยนต์ดีเซลจะมี ชุดทำความร้อนเสริมแบบใช้ไฟฟ้า(น. 174) แทนที่จะมีชุดทำความร้อนเสริมแบบใช้น้ำมันเชื้อเพลิง

รถที่มีเครื่องยนต์เบนซินบางรุ่น<sup>5</sup> จะมีชุดทำความร้อนเสริมแบบใช้ไฟฟ้าอยู่ในระบบควบคุมสภาพอากาศของรถ

### ข้อมูลที่เกี่ยวข้อง

- ชุดทำความร้อนเครื่องยนต์และห้องโดยสาร\* (น. 167)

### ชุดทำความร้อนเสริมแบบใช้น้ำมันเชื้อเพลิง\*

รถยนต์จะติดตั้งด้วยชุดทำความร้อนเสริมแบบไฟฟ้า (น. 174) หรือ ชุดทำความร้อนเสริม (น. 173) แบบใช้น้ำมันเชื้อเพลิง อย่างใดอย่างหนึ่ง

เมื่อจำเป็นต้องใช้การทำความร้อนเสริม ชุดทำความร้อนจะเริ่มทำงานโดยอัตโนมัติ หากเครื่องยนต์เดินอยู่

ชุดทำความร้อนจะถูกปิดโดยอัตโนมัติเมื่อเข้าถึงอุณหภูมิที่ถูกต้อง หรือเมื่อดับเครื่องยนต์

### หมายเหตุ

เมื่อชุดทำความร้อนเสริมทำงาน อาจมีควันออกมาจากซุ้มล้อด้านขวา ซึ่งเป็นเรื่องปกติ

### โหมด Auto หรือปิดการทำงาน

ลำดับการเริ่มทำงานอัตโนมัติของชุดทำความร้อนเสริมสามารถปิดได้หากจำเป็น

### หมายเหตุ

วอลโว่ขอแนะนำให้ปิดการทำงานของชุดทำความร้อนเสริมแบบใช้น้ำมันเชื้อเพลิงเมื่อขับขี่เป็นระยะทางสั้นๆ

- ก่อนสตาร์ทเครื่องยนต์: เลือกตำแหน่งสวิตช์กุญแจ I (น. 100)
- กด OK เพื่อเข้าไปที่เมนู
- ใช้ปุ่มหมุนในการเลื่อนไปที่ Additional heater<sup>6</sup> หรือ Settings<sup>7</sup> แล้วเลือก OK
- เลือกตัวเลือก ON หรือ OFF โดยใช้ปุ่มหมุน แล้วยืนยันด้วย OK
- ออกจากเมนูโดยใช้ RESET

### หมายเหตุ

ตัวเลือกเมนูจะปรากฏเฉพาะในตำแหน่งกุญแจ I ดังนั้นต้องทำการปรับต่างๆ ก่อนที่จะสตาร์ทเครื่องยนต์

<sup>4</sup> ตัวแทนจำหน่ายของวอลโว่จะมีข้อมูลเกี่ยวกับเขตทางภูมิศาสตร์ที่เกี่ยวข้อง

<sup>5</sup> ตัวแทนจำหน่ายของวอลโว่จะมีข้อมูลเกี่ยวกับเครื่องยนต์รุ่นที่เกี่ยวข้อง

<sup>6</sup> แผงหน้าปัดแบบรวมแบบอนาล็อก

<sup>7</sup> แผงหน้าปัดแบบรวมแบบดิจิทัล



## 04 สภาพอากาศ



### ชุดทำความร้อนห้องโดยสาร\*

ถ้าชุดทำความร้อนเสริมมีฟังก์ชันตัวตั้งเวลา ก็จะสามารถใช้เป็นชุดทำความร้อนห้องโดยสาร (น. 167) ได้

### ชุดทำความร้อนเสริมแบบใช้ไฟฟ้า\*

รถยนต์จะติดตั้ง ชุดทำความร้อนเสริม(น. 173) แบบใช้น้ำมันเชื้อเพลิง (น. 173) หรือแบบไฟฟ้า อย่งใดอย่างหนึ่ง

ท่านไม่สามารถควบคุมชุดทำความร้อนได้ด้วยตนเอง แต่ชุดทำความร้อนจะทำงานโดยอัตโนมัติหลังจากสตาร์ทเครื่องยนต์เมื่ออุณหภูมิภายนอกต่ำกว่า 14 °C และจะหยุดทำงานหลังจากอุณหภูมิห้องโดยสารขึ้นถึงอุณหภูมิที่ตั้งค่าไว้

### ข้อมูลที่เกี่ยวข้อง

- ชุดทำความร้อนเครื่องยนต์และห้องโดยสาร\* (น. 167)

# 05

การบรรทุกสัมภาระและการเก็บของ

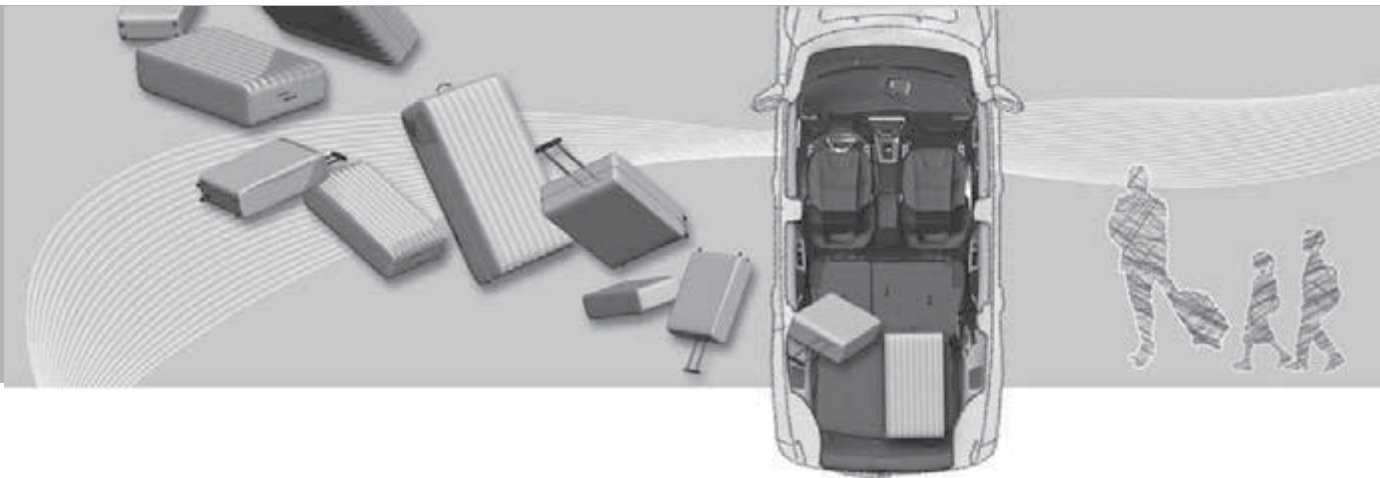





## 05 การบรรจุทุกสัมภาระและการเก็บของ

### ช่องใส่สัมภาระต่างๆ

ภาพรวมของช่องใส่สัมภาระต่างๆ ในห้องโดยสาร

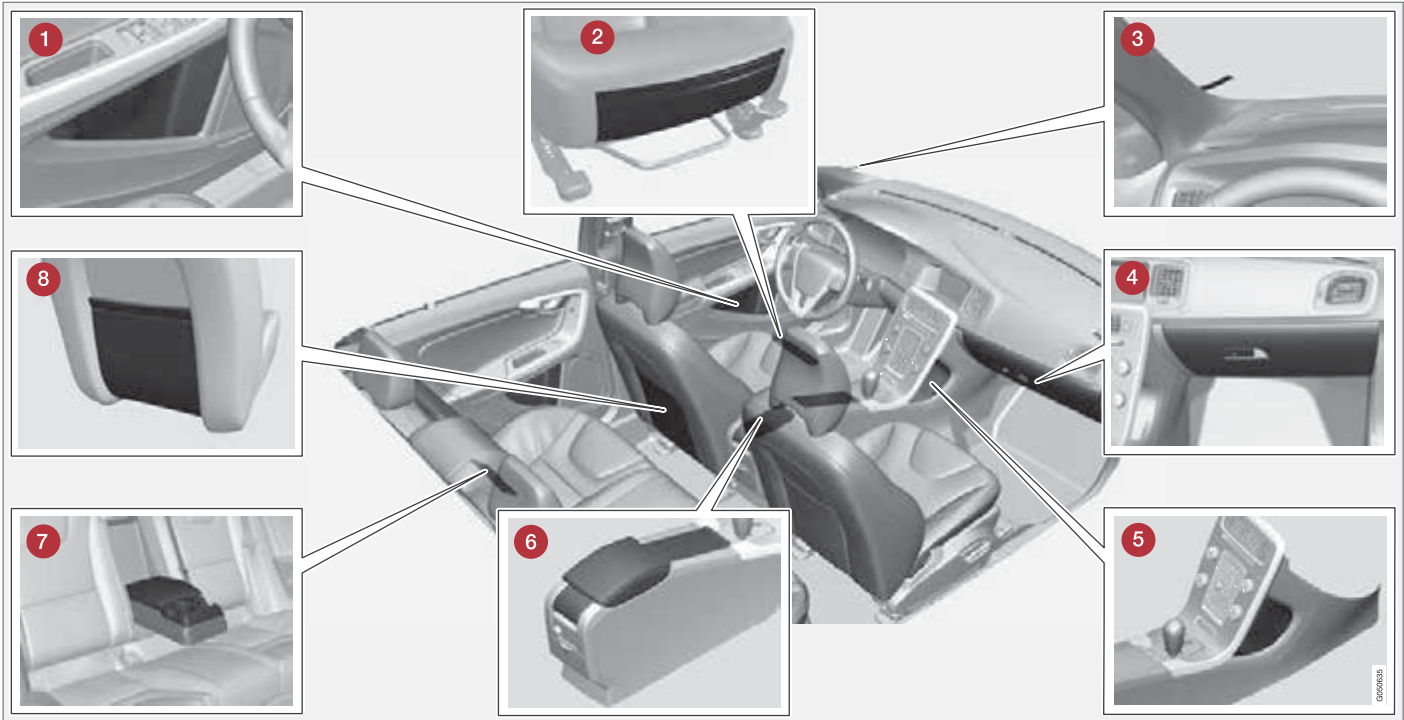

1 ช่องใส่สัมภาระในแผงประตู

2 ช่องเก็บของ\* ที่ขอบหน้าของเบาะรองนั่งของที่นั่งด้านหน้า

3 ที่หนีบบัตร

4 ช่องเก็บของหน้ารถ(น. 179)

5 ช่องใส่สัมภาระ

6 ช่องใส่สัมภาระ ที่วางแก้ว(น. 179)

7 ที่วางแก้ว \* ในที่วางแขนของเบาะนั่งหลัง

8 กระเป๋ากับสัมภาระ

\* อุปกรณ์พิเศษ/อุปกรณ์เสริม, สำหรับข้อมูลเพิ่มเติมเกี่ยวกับหัวข้อนี้โปรดดูที่ค่านำ



## คำเตือน

เก็บสิ่งของที่เคลื่อนไปมาได้ เช่น โทรศัพท์เคลื่อนที่ กล้องถ่ายรูป รีโมตคอนโทรลสำหรับอุปกรณ์เสริม ต่างๆ เป็นต้น ไว้ในช่องเก็บของด้านหน้าหรือช่องเก็บของอื่นๆ มิฉะนั้น สิ่งของเหล่านั้นอาจทำให้ผู้โดยสารภายในรถบาดเจ็บได้ในกรณีที่มีการเบรกกะทันหันหรือประสบอุบัติเหตุ



### ช่องใส่สัมภาระในคอนโซล

คอนโซลระหว่างที่นั่งด้านหน้าจะอยู่ตรงกลางระหว่างที่นั่งด้านหน้าสองด้าน

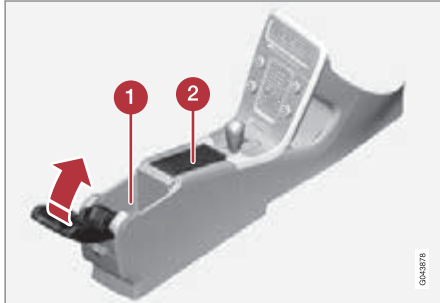

- 1 ช่องใส่สัมภาระ (เช่น แผ่นซีดี) และอินพุต \*AUX/USB ได้ที่วางแขน
- 2 รวมถึงที่วางแก้วสำหรับคนขับและผู้โดยสาร ถ้ามีที่เข็มบูห์และที่จุดบูห์ (น. 179) ด้วย ก็จะมีที่จุดบูห์หรืออยู่ในชอคเค็ต 12 โวลต์ (น. 180) สำหรับที่นั่งด้านหน้า และที่เข็มบูห์แบบถอดออกได้อยู่ในที่วางแก้ว

#### ข้อมูลที่เกี่ยวข้อง

- ช่องใส่สัมภาระต่างๆ (น. 176)

### คอนโซลระหว่างที่นั่งด้านหน้า - ที่จุดบูห์และที่เข็มบูห์\*

ที่เข็มบูห์แบบถอดออกได้จะติดตั้งอยู่ในที่วางแก้วใต้ที่วางแขน ที่จุดบูห์จะติดตั้งอยู่ใน ช่องจ่ายไฟ 12 โวลต์ (น. 180) สำหรับที่นั่งด้านหน้า

การถอดที่เข็มบูห์ในคอนโซลระหว่างที่นั่งด้านหน้า (น. 179) ทำได้โดยการยกขึ้นตรงๆ

ที่จุดบูห์เริ่มทำงานโดยกดปุ่มลง เมื่อที่จุดบูห์ได้รับความร้อนเพียงพอแล้ว ปุ่มจะเด็งกลับออกมา ดึงที่จุดบูห์หรือออกมาและใช้คอยล์ทำความร้อน

#### ข้อมูลที่เกี่ยวข้อง

- ช่องใส่สัมภาระต่างๆ (น. 176)

### ช่องเก็บของหน้ารถ

ลิ้นชักเก็บของจะอยู่ที่ด้านผู้โดยสาร



ท่านสามารถเก็บสิ่งของต่างๆ เช่น คู่มือสำหรับเจ้าของรถและแผนที่ เป็นต้น ไว้ที่นี่ได้ นอกจากนี้ ยังมีที่เก็บเหรียญ ปากกา และบัตรเครดิตน้ำมันด้วยทางด้านในของฝา ท่านสามารถ ล็อก \* (น. 210) ลิ้นชักเก็บของได้โดยใช้ เข็มบูห์กุญแจ (น. 197)

#### ข้อมูลที่เกี่ยวข้อง

- ช่องใส่สัมภาระต่างๆ (น. 176)



## 05 การบรรทุทุกสัมภาระและการเก็บของ

### พรมตกแต่ง\*

พรมปูพื้นจะดักสิ่งสกปรกต่างๆ เช่น เศษขยะและโคลน  
วอลไวจัดส่งพรมปูพื้นที่ผลิตขึ้นมาเป็นพิเศษ

### คำเตือน

ใช้แผ่นรองแบบตัดเข้ารูปเพียงแผ่นเดียวเท่านั้นที่  
นั่งแต่ละตัว และตรวจสอบก่อนที่จะออกรถว่าได้ยึด  
แผ่นรองที่ที่นั่งคนขับไว้อย่างแน่นหนา และได้เกี่ยว  
เข้ากับสลักยึดแล้ว เพื่อไม่ให้แผ่นรองเข้าไปขัดตัวกับ  
เบาะเหยียบ และไม่ขวางการเคลื่อนที่ของเบาะ  
เหยียบ

### ข้อมูลที่เกี่ยวข้อง

- การทำความสะอาดส่วนประกอบภายใน (น. 477)

### กระจกเสริมสวย

กระจกเสริมสวยอยู่ที่ด้านหลังของที่นั่งแคด



กระจกแต่งหน้าพร้อมไฟส่องสว่าง

ไฟจะสว่างโดยอัตโนมัติเมื่อฝาปิดถูกยกขึ้น

### ข้อมูลที่เกี่ยวข้อง

- การเปลี่ยนหลอดไฟ - ไฟกระจกเสริมสวย (น. 448)

### คอนโซลกลาง - ช่องจ่ายไฟ 12 โวลต์

ขดเกิดไฟฟ้า (12 V) จะอยู่ถัดจากที่วางแก้ว<sup>1</sup> ทางด้าน  
หลังของคอนโซลกลาง



ช่องจ่ายไฟ 12 โวลต์ ในช่องเก็บสัมภาระในคอนโซลกลาง  
เขามั่งด้านหน้า

<sup>1</sup> ถ้ามี่ที่เขียนหรีและที่จุดบุหรี จะไม่มีที่วางแก้วและช่องจ่ายไฟ 12 โวลต์ที่อยู่ติดกัน



ช่องจ่ายไฟ 12 โวลต์ ในช่องเก็บสัมภาระในคอนโซลกลาง เบาะนั่งด้านหลัง

ช่องจ่ายไฟใช้กับอุปกรณ์เสริมต่างๆ ที่ใช้ไฟ 12 โวลต์ เช่น จอแสดงผล เครื่องเล่นเพลง และโทรศัพท์มือถือ ช่องจ่ายไฟจะจ่ายกระแสไฟฟ้าเมื่อกุญแจรีโมตคอนโทรลอยู่ที่ตำแหน่งสวิตช์กุญแจ I (น. 100) เป็นอย่างน้อย

### **คำเตือน**

ให้ทิ้งปลั๊กอุดไว้ในช่องเสียบเสมอเมื่อไม่ได้ใช้งานช่องเสียบ

### **หมายเหตุ**

อุปกรณ์พิเศษและอุปกรณ์เสริม เช่น จอแสดงผล เครื่องเล่นเพลง และโทรศัพท์มือถือ ซึ่งเชื่อมต่อกับช่องจ่ายไฟ 12 โวลต์ช่องใดช่องหนึ่งในห้องโดยสาร อาจถูกกระตุ้นการทำงานโดยระบบควบคุมสภาพอากาศ ถึงแม้ว่าจะได้ดึงกุญแจรีโมตคอนโทรลออกไปแล้ว หรือเมื่อล็อกรถแล้ว เช่น เมื่อชุดทำความร้อนขณะจอดจะถูกกระตุ้นตามเวลาที่ตั้งไว้

จากเหตุผลนี้ ท่านจึงควรถอดปลั๊กของอุปกรณ์พิเศษหรืออุปกรณ์เสริมออกจากช่องจ่ายไฟเมื่อไม่ใช้งานแล้ว เนื่องจากแบตเตอรี่อาจคายประจุในกรณีที่เกิดเหตุการณ์เช่นนี้ขึ้น!

### **สำคัญ**

หากมีการใช้ช่องเสียบหนึ่งตัว ช่องเสียบแต่ละตัวจะจ่ายไฟ 10 A (120 วัตต์) ถ้าใช้งานช่องเสียบในคอนโซลพร้อมกันสองตัว ช่องเสียบจะจ่ายไฟได้ละ 7.5 A (90 W)

ถ้ามีการต่อชุดสูบลมสำหรับการซ่อมรูเจาะแบบฉุกเฉินเข้ากับช่องเสียบตัวใดตัวหนึ่งจากสองตัว ห้ามต่ออุปกรณ์ไฟฟ้าอื่นๆ เข้ากับช่องเสียบที่เหลือ

### **หมายเหตุ**

คอมพิวเตอร์สำหรับการซ่อมรอยร้าวฉุกเฉิน (น. 409) ได้รับการทดสอบและรับรองแล้วจากวอลโว่

### **ข้อมูลที่เกี่ยวข้อง**

- คอนโซลระหว่างที่นั่งด้านหน้า - ที่จุดบุหรี่และที่เขี่ยบุหรี่\* (น. 179)
- ช่องจ่ายไฟแบบ 12 โวลต์ ห้องเก็บสัมภาระ\* (น. 186)



## 05 การบรรทุกสัมภาระและการเก็บของ

### การบรรทุกสัมภาระ

น้ำหนักบรรทุกขึ้นอยู่กับน้ำหนักรถเปล่า

น้ำหนักบรรทุกขึ้นอยู่กับน้ำหนักรถเปล่า น้ำหนักรวมของผู้โดยสารและอุปกรณ์เสริมทั้งหมดจะลดน้ำหนักบรรทุกของรถตามสัดส่วน

สำหรับข้อมูลเพิ่มเติมเกี่ยวกับน้ำหนัก โปรดดู น้ำหนัก (น. 487)



ฝากระโปรงท้ายจะเปิดโดยใช้ปุ่มบนแผงไฟส่องสว่างหรือกุญแจรีโมตคอนโทรล โปรดดู การล็อก/การปลดล็อก - ฝากระโปรงหลัง (น. 211)

### คำเตือน

ลักษณะในการขับขี่ของรถยนต์จะเปลี่ยนแปลงตามน้ำหนักและตำแหน่งของสิ่งของบรรทุก

### สิ่งที่ต้องระลึกอยู่เสมอเกี่ยวกับการบรรทุกสัมภาระ

- วางสัมภาระให้พียงอยู่อย่างมั่นคงกับพนักพิงหลังข้างหน้า

สังเกตดูว่า ไม่มีวัตถุใดๆ กีดขวางการทำงานของระบบ WHIPS สำหรับเบาะนั่งด้านหน้า หากพนักพิงหลังของ

เบาะนั่งด้านหลังถูกพับลง โปรดดู WHIPS - ตำแหน่งการนั่ง (น. 44)

- วางสัมภาระให้อยู่กึ่งกลาง
- ควรวางวัตถุที่มีน้ำหนักมากไว้ในตำแหน่งที่ต่ำที่สุดเท่าที่จะเป็นไปได้ หลีกเลี่ยงการวางสัมภาระที่มีน้ำหนักมากบนพนักพิงหลังที่พับลงแล้ว
- หุ้มขอบที่คมด้วยวัสดุนุ่มเพื่อไม่ให้เกิดความเสียหายแก่วัสดุหุ้มเบาะ
- ยึดสัมภาระทั้งหมดในรูยึดสัมภาระด้วยแถบรัดหรือแถบยึด

### คำเตือน

ในกรณีที่มีการชนจากด้านหน้าที่ความเร็ว 50 กม./ชม. วัตถุที่หนัก 20 กก. ที่ไม่ยึดไว้ให้แน่นจะมีน้ำหนักที่กระแทกเท่ากับ 1000 กก.

### คำเตือน

การป้องกันของม่านนิรภัยกันกระแทกในแผงบุหลังอาจลดประสิทธิภาพลงหรือไม่มีการป้องกันเลย หากบรรทุกสัมภาระสูงเกินไป

- ห้ามบรรทุกสัมภาระจนสูงเกินพนักพิงหลัง

### คำเตือน

ให้ยึดสัมภาระไว้เสมอ ในระหว่างการเบรกที่รุนแรง สัมภาระอาจจะเคลื่อนที่ได้ ทำให้ผู้โดยสารภายในรถได้รับบาดเจ็บ

หุ้มขอบที่คมด้วยวัสดุนุ่มเพื่อไม่ให้เกิดความเสียหายแก่วัสดุหุ้มเบาะ

ให้ดับเครื่องยนต์และใช้เบรกจอดเมื่อทำการบรรทุกหรือถ่ายสิ่งของที่มีขนาดยาว มิฉะนั้น ท่านอาจดันคันเกียร์หรือคันเลือกเกียร์โดยไม่ได้ตั้งใจในขณะที่ไหลลไถไปยังตำแหน่งขับ และรถจะเคลื่อนที่ได้

### ข้อมูลที่เกี่ยวข้อง

- รูยึดสัมภาระ (น. 185)
- การบรรทุกสัมภาระ - สัมภาระที่ยาว (น. 183)
- สัมภาระบนหลังคา (น. 184)



### การบรรทุกล้มภาชนะ - สัมภาระที่ยาว

เพื่อให้สามารถทำการบรรทุกล้มภาชนะ (น. 182) ในห้องเก็บสัมภาระได้ง่ายขึ้น ท่านสามารถพับพนักพิงของที่นั่งหลังของรถลงได้ พนักพิงหลังของที่นั่งผู้โดยสาร<sup>2</sup> สามารถพับเพื่อบรรทุกล้มภาชนะที่มีขนาดยาวมาก\* ได้อีกด้วย

### การลดระดับพนักพิงเบาะนั่งด้านหลัง

ถ้าจำเป็นต้องพับพนักพิงของที่นั่งด้านหลังลง ดูที่ ที่นั่ง, ด้านหลัง (น. 104)

### การบรรทุกล้มภาชนะ - ถุงสกี

ฝาปิดในพนักพิงหลังสามารถเปิดได้สำหรับการบรรทุกล้มภาชนะที่แคบและยาว

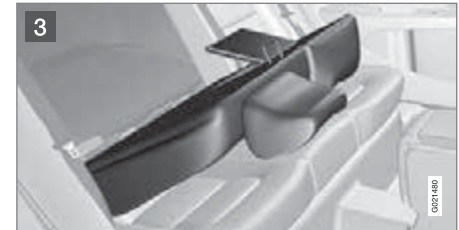

- 1 พับพนักพิงหลังด้านขวาไปข้างหน้า
- 2 เปิดฝาปิดในพนักพิงหลังของเบาะนั่งด้านหลังโดยเลื่อนสลักเกลียวขึ้นพร้อมกับกดฝาปิดลง/ไปข้างหน้า
- 3 พับพนักพิงกลับเข้าที่โดยที่ฝาปิดยังเปิดอยู่

ใช้เข็มขัดนิรภัยเพื่อยึดสัมภาระ

### คำเตือน

ให้ดับเครื่องยนต์และใช้งานเบรกจอดเมื่อทำการบรรทุกล้มภาชนะและถ่ายสิ่งของ เนื่องจากท่านอาจไปโดนคันเกียร์/คันเลือกเกียร์โดยไม่เจตนา และทำให้เกียร์เลื่อนไปที่ตำแหน่งขับ

<sup>2</sup> สำหรับที่นั่งแบบคอมฟอร์ตเท่านั้น





## 05 การบรรทุกลำเรือและการเก็บของ



### การถอดฝาปิด

หลังจากที่ปล่อยฝาปิดแล้ว และพนักงานหลังถูกพับกลับ ไปข้างหลัง เปิดฝาปิดประมาณ 30 องศา และดึงขึ้น ตรงๆ

### การใส่ฝาปิด

ใส่ฝาปิดกลับเข้าที่ในร่องหลังวัสดุหุ้มเบาะ แล้วบิดฝาปิด

### ข้อมูลที่เกี่ยวข้อง

- การบรรทุกลำเรือ (น. 182)

### สัมภาระบนหลังคา

ส่วนรองรับสัมภาระที่แนะนำให้ใช้สำหรับสัมภาระบนหลังคาคือส่วนรองรับที่พัฒนาขึ้นโดยอลิวัว ทั้งนี้ก็เพื่อหลีกเลี่ยงความเสียหายที่อาจเกิดขึ้นแก่รถยนต์ และเพื่อให้มีปลอดภัยสูงสุดตลอดการเดินทาง

ทำตามขั้นตอนการติดตั้งที่ให้มาพร้อมกับราวบรรทุกลำเรืออย่างระมัดระวัง

- ตรวจสอบเป็นระยะๆ ว่าราวบรรทุกลำเรือและสัมภาระยึดแน่นดีแล้ว รัดสัมภาระให้แน่นหนาด้วยสายรัดสัมภาระ
- กระจายน้ำหนักบรรทุกเฉลี่ยเท่าๆ กันบนราวบรรทุกลำเรือ วางสัมภาระชั้นที่หนักที่สุดไว้ล่างสุด
- พื้นที่ด้านลม และด้วยเหตุนี้ การสั่นเปลือ่งน้ำมันเชื้อเพลิงจะเพิ่มขึ้นตามขนาดของสัมภาระ
- ขับรถอย่างนุ่มนวล หลีกเลี่ยงการเร่งอย่างรวดเร็ว การเบรคอย่างรุนแรง และการเข้าโค้งฉับพลัน



### คำเตือน

จุดศูนย์ถ่วงและลักษณะการขับที่ของรถจะเปลี่ยนไป เมื่อมีการบรรทุกลำเรือบนหลังคา

สำหรับข้อมูลเกี่ยวกับน้ำหนักบรรทุกสูงสุดบนหลังคาที่อนุญาต รวมทั้งแระค่างของบนหลังคาและกล่องบรรจุของใดๆ โปรดดูที่ น้ำหนัก (น. 487)

### ข้อมูลที่เกี่ยวข้อง

- การบรรทุกลำเรือ (น. 182)



## รูยัดสัมภาระ

รูยัดสัมภาระแบบพับเก็บได้<sup>3</sup> จะใช้เพื่อยึดแถบรัดที่ยึด  
เหนี่ยววัตถุในห้องเก็บสัมภาระ



## คำเตือน

วัตถุแข็ง, มีคม และ/หรือวัตถุที่มีน้ำหนักมากซึ่งส่วน  
ที่ยื่นออกมาอาจเป็นสาเหตุให้เกิดการบาดเจ็บได้  
เมื่อมีการเบรกที่รุนแรง

ใช้เข็มขัดหรือสายรัดยึดวัตถุขนาดใหญ่และที่มี  
น้ำหนักมากไว้เสมอ

### ข้อมูลที่เกี่ยวข้อง

- การบรรทุกสัมภาระ (น. 182)

## การบรรทุกสัมภาระ - ตัวยึดถุง\*

ตัวยึดถุงจ่ายของจะยึดถุงจ่ายของไว้กับที่ และป้องกันไม่  
ให้ถุงคว่ำและสิ่งของกระจัดกระจายในห้องเก็บสัมภาระ



ตัวยึดถุงจ่ายของได้ฝาปิดแบบพับได้ที่พื้น

1. พับตัวยึดถุงจ่ายของซึ่งเป็นส่วนหนึ่งของฝาปิดพื้น
2. ยึดถุงจ่ายของด้วยแถบรัดหรือคล้องหูถุงจ่ายของไว้ในตะขอยึด

### ข้อมูลที่เกี่ยวข้อง

- การบรรทุกสัมภาระ (น. 182)

<sup>3</sup> จำนวนห่วงและตำแหน่งจะมีแตกต่างกันไปขึ้นอยู่กับตลาด



## 05 การบรรทุกสัมภาระและการเก็บของ

### ช่องจ่ายไฟแบบ 12 โวลต์ ห้องเก็บสัมภาระ\*

ช่องจ่ายไฟใช้กับอุปกรณ์เสริมต่างๆ ที่ใช้ไฟ 12 โวลต์ เช่น จอแสดงผล เครื่องเล่นเพลง และโทรศัพท์มือถือ



ยกฝาปิดขึ้นเพื่อเข้าถึงช่องจ่ายไฟ

- ช่องจ่ายไฟยังจ่ายแรงดันเมื่อกุญแจรีโมตคอนโทรลไม่อยู่ในสวิตช์กุญแจสตาร์ทด้วย

### ! สำคัญ

ช่องเสียบจ่ายไฟได้สูงสุด 10 A (120 W)

### i หมายเหตุ

โปรดระลึกอยู่เสมอว่า การใช้ช่องจ่ายไฟในขณะที่เครื่องยนต์ดับอยู่อาจทำให้แบตเตอรี่ของรถหมดประจุได้

### i หมายเหตุ

ชุดสูบลมสำหรับการซ่อมรูเจาะแบบฉุกเฉินได้รับการทดสอบและรับรองแล้วจากวอลโว่ สำหรับข้อมูลเกี่ยวกับการใช้งานชุดซ่อมรอยรั่วฉุกเฉินแบบชั่วคราวที่แนะนำโดยวอลโว่ (TMK) ดูที่ ชุดซ่อมรอยรั่วฉุกเฉิน (น. 409)

# 06

## ล็อกและสัญญาณเตือน





## 06 ล็อกและสัญญาณเตือน

### กุญแจรีโมตคอนโทรล

หน้าที่อย่างหนึ่งของกุญแจรีโมตคอนโทรลคือ ใช้ในการ ล็อก/การปลดล็อก และการสตาร์ทเครื่องยนต์

กุญแจรีโมตคอนโทรลมีอยู่สองรุ่นด้วยกัน นั่นคือ กุญแจ รีโมตคอนโทรลรุ่นพื้นฐาน และกุญแจรีโมตคอนโทรล แบบมี PCC (Personal Car Communicator)\*

การทำงาน	รุ่นพื้นฐาน <sup>A</sup>	แบบมี PCC <sup>B</sup>
การล็อก/การปลดล็อก และ ดอกรถแบบถอดออกได้	X	X
การล็อก/การปลดล็อกแบบไม่ ใช้กุญแจ		X
การสตาร์ทเครื่องยนต์แบบไม่ ใช้กุญแจ		X
ปุ่มข้อมูลและไฟแสดง		X

A กุญแจแบบ 5 ปุ่ม

B กุญแจแบบ 6 ปุ่ม

กุญแจรีโมตคอนโทรลแบบมี PCC จะมีฟังก์ชันการทำงานมากกว่าเมื่อเทียบกับกุญแจรีโมตคอนโทรลรุ่นพื้นฐาน

ฐาน เช่น การสนับสนุนการขับขี่แบบไม่ใช้กุญแจ (น. 201) และฟังก์ชันการทำงานโดยเฉพาะ (น. 195) บางอย่าง

กุญแจรีโมตคอนโทรลทั้งหมดจะมีดอกรถแบบถอดได้ (น. 196) ซึ่งทำจากโลหะ ส่วนที่มองเห็นจะมีสองแบบ ทั้งนี้เพื่อให้สามารถแยกความแตกต่างระหว่าง กุญแจรีโมตคอนโทรลได้

ท่านสามารถสั่งซื้อกุญแจรีโมตคอนโทรลเพิ่มเติมได้ แต่ต้องเป็นรุ่นเดียวกับที่จัดมาให้พร้อมกับรถ สำหรับรถแต่ละคัน ท่านสามารถตั้งโปรแกรมกุญแจและนำไปใช้ได้ไม่เกินหกชุด

รถจะมีกุญแจรีโมตคอนโทรลจัดมาให้พร้อมกับรถสองชุด

### คำเตือน

หากมีเด็กอยู่ภายในรถ:

หากคนขับต้องออกจากรถ ต้องปิดการทำงาน กระจกไฟฟ้าและเซ็นรูดโดยถอดกุญแจรีโมตคอนโทรลออก

### ข้อมูลที่เกี่ยวข้อง

- กุญแจรีโมตคอนโทรล - ฟังก์ชันการทำงาน (น. 193)



## กุญแจรีโมตคอนโทรล - กุญแจหาย

ถ้าท่านทำกุญแจรีโมตคอนโทรลชุดหนึ่งหาย ท่านสามารถสั่งกุญแจรีโมตคอนโทรลชุดใหม่ได้ที่ศูนย์บริการซึ่งขอแนะนำให้สั่งจากศูนย์บริการของวอลโว่ที่ได้รับการแต่งตั้งอย่างเป็นทางการ

ท่านต้องนำกุญแจรีโมตคอนโทรลอื่นๆ ที่เหลือไปยังศูนย์บริการของวอลโว่ด้วย รหัสของกุญแจรีโมตคอนโทรลที่หายไปจะถูกลบออกจากระบบ เพื่อเป็นการป้องกันขโมยจำนวนกุญแจที่ลงทะเบียนไว้สำหรับรถในปัจจุบันสามารถตรวจสอบได้ในระบบเมนู MY CAR สำหรับคำอธิบายเกี่ยวกับระบบเมนู โปรดดูที่ MY CAR (น. 135)

### ข้อมูลที่เกี่ยวข้อง

- กุญแจรีโมตคอนโทรล - ฟังก์ชันการทำงาน (น. 193)

## กุญแจรีโมตคอนโทรล - การกำหนดค่าส่วนบุคคล\*

หน่วยความจำกุญแจในกุญแจรีโมตคอนโทรล(น. 188) หมายความว่า จะสามารถปรับการตั้งค่าบางอย่างในรถยนต์แยกกันสำหรับคนขับแต่ละคนได้

ฟังก์ชันหน่วยความจำกุญแจจะมีให้พร้อมกับที่นั่งคนขับแบบปรับด้วยระบบไฟฟ้า\*

การตั้งค่าสำหรับกระจกมองข้าง (น. 125), ที่นั่งคนขับ, แรงบังคับเลี้ยว (น. 314) และซีม, ความคมชัด และโหมดสี (น. 73) ของแผงหน้าปัดแบบรวมสามารถบันทึกไว้ในหน่วยความจำได้ โดยขึ้นอยู่กับระดับของอุปกรณ์ที่ติดตั้งในรถ

การสั่งงาน/ยกเลิกการทำงานของฟังก์ชัน<sup>1</sup> สามารถทำได้ในระบบเมนู MY CAR สำหรับคำอธิบายเกี่ยวกับระบบเมนู โปรดดูที่ MY CAR (น. 135)

เมื่อสั่งงานฟังก์ชัน การตั้งค่าจะเชื่อมโยงไปยังหน่วยความจำกุญแจโดยอัตโนมัติ กรณีนี้หมายความว่า การเปลี่ยนแปลงการตั้งค่าจะได้รับบันทึกลงในหน่วยความจำของกุญแจรีโมตคอนโทรลชุดนั้นๆ โดยอัตโนมัติ

## การบันทึกตั้งค่า

ตรวจสอบให้แน่ใจว่าได้เปิดใช้งานฟังก์ชันหน่วยความจำกุญแจในระบบเมนู MY CAR ไว้

ดำเนินการดังต่อไปนี้เพื่อบันทึกการตั้งค่าและใช้หน่วยความจำกุญแจในกุญแจรีโมตคอนโทรล:

1. ปลดล็อครถโดยใช้กุญแจรีโมตคอนโทรลที่ต้องการบันทึกการตั้งค่า<sup>2</sup> ไว้
2. ทำการตั้งค่าที่ต้องการ เช่น สำหรับที่นั่งและกระจกมองข้าง
3. การตั้งค่าจะถูกบันทึกไว้ในหน่วยความจำของกุญแจรีโมตคอนโทรลในขณะนั้น

ครั้งต่อไปที่ปลดล็อครถโดยใช้กุญแจรีโมตคอนโทรลชุดเดิมนั้น ระบบจะตั้งตำแหน่งตามที่บันทึกไว้ในหน่วยความจำของกุญแจโดยอัตโนมัติ ถ้ามีการเปลี่ยนตำแหน่งไปนับตั้งแต่ที่ใช้กุญแจรีโมตคอนโทรลชุดนี้ครั้งล่าสุด

1 ที่เรียกว่า Car key memory ใน MY CAR

2 การตั้งค่านี้จะไม่ส่งผลการตั้งค่าใดๆ ที่ได้บันทึกไว้ในฟังก์ชันหน่วยความจำของที่นั่งแบบไฟฟ้า





## 06 ล็อกและสัญญาณเตือน



### การหยุดฉุกเฉิน

ถ้าที่นั่งเริ่มเลื่อนโดยไม่เจตนา ให้กดปุ่มตั้งค่านั่งหรือปุ่มหน่วยความจำปุ่มใดปุ่มหนึ่งเพื่อหยุดที่นั่ง

เริ่มต้นการไปยังตำแหน่งที่นั่งที่บันทึกไว้ในหน่วยความจำของกุญแจอีกครั้งโดยการกดปุ่มปลดล็อคคนบนกุญแจรีโมตคอนโทรล ประตูด้านคนขับจะต้องเปิดออก



### คำเตือน

เสี่ยงต่อการถูกหนีบได้! คู่มือให้เด็กเล่นปุ่มควบคุมต่างๆ ตรวจสอบว่า ไม่มีวัตถุใดๆ ที่ด้านหน้า, ด้านหลัง หรือใต้ที่นั่งในระหว่างปรับที่นั่ง ต้องแน่ใจว่าไม่มีผู้โดยสารด้านหลังคนใดได้รับอันตรายจากการถูกหนีบ

### การเปลี่ยนการตั้งค่า

ถ้ามีผู้ที่ถือกุญแจรีโมตคอนโทรลหลายคนเดินเข้าหารถ ระบบจะให้การตั้งค่าสำหรับที่นั่งและกระจกประตูของผู้ที่ถือกุญแจรีโมตคอนโทรลที่ใช้ในการปลดล็อคประตูคนขับ

ถ้านาย A ซึ่งมีกุญแจรีโมตคอนโทรล A เป็นผู้เปิดประตูคนขับ แต่นาย B ซึ่งมีกุญแจรีโมตคอนโทรล B จะเป็นผู้ขับรถ จะสามารถเปลี่ยนการตั้งค่าได้ดังต่อไปนี้:

- ในขณะที่นาย B ยืนอยู่ข้างประตูคนขับหรือนั่งลงหลังพวงมาลัย ให้เขากดปุ่มปลดล็อคคนบนกุญแจรีโมตคอนโทรลของเขา คู่มือที่ กุญแจรีโมตคอนโทรล - ฟังก์ชันการทำงาน (น. 193)
- เลือกหน่วยความจำชุดใดชุดหนึ่งจากสามชุดเพื่อปรับที่นั่งโดยใช้ปุ่มที่นั่ง 1-3 คู่มือที่ นั่ง, ด้านหน้า - แบบปรับด้วยไฟฟ้า\* (น. 103)
- ปรับที่นั่งและกระจกมองข้างในแบบแมนนวล คู่มือที่ นั่ง, ด้านหน้า - แบบปรับด้วยไฟฟ้า\* (น. 103) และกระจกมองข้าง (น. 125)

### การสั่งการตั้งค่าอีกครั้ง

เมื่อล็อครถ หรือหลังจากผ่านไป 30 นาที โดยไม่ได้ล็อครถไว้ หน่วยความจำกุญแจจะหยุดทำงาน และจะตั้งค่าโปรไฟล์คนขับมาตรฐาน ในการสั่งงานหน่วยความจำกุญแจของกุญแจรีโมตคอนโทรลในขณะนั้นอีกครั้ง ให้ดำเนินการดังต่อไปนี้

สำหรับรถที่ไม่มีฟังก์ชันการขับเคลื่อนแบบไม่ใช้กุญแจ การตั้งค่านั่งที่บันทึกไว้ในหน่วยความจำกุญแจจะทำงาน ถ้าปลดล็อครถโดยการกดปุ่มปลดล็อคของกุญแจรีโมตคอนโทรล

สำหรับรถที่มีฟังก์ชันการขับเคลื่อนแบบไม่ใช้กุญแจ หน่วยความจำกุญแจจะทำงาน ถ้า:

1. ปลดล็อครถโดยการกดปุ่มปลดล็อคของกุญแจรีโมตคอนโทรล หรือการปลดล็อคแบบไม่ใช้กุญแจ
2. ถ้าปลดล็อครถ จะมีการสแกนหากุญแจเมื่อเปิดประตูคนขับ ถ้าตรวจพบกุญแจรีโมตคอนโทรล การตั้งค่านั่งที่บันทึกไว้ในกุญแจชุดนั้นจะทำงาน ถ้าล็อครถ โปรดดูที่จุดก่อนหน้านี

### ข้อมูลที่เกี่ยวข้อง

- กุญแจรีโมตคอนโทรลแบบมี PCC\* - ฟังก์ชันการทำงานเฉพาะตัว (น. 195)



## การล็อก/การปลดล็อก - ไฟแสดง

เมื่อล็อกหรือปลดล็อกรถโดยใช้กุญแจรีโมตคอนโทรล (น. 188) ไฟเลี้ยวต่างๆ จะยืนยันว่า การล็อก/การปลดล็อกทำงานอย่างถูกต้อง

- การล็อก - กระพริบหนึ่งครั้ง และกระจกมองข้างพับเก็บใน<sup>3</sup>
- การปลดล็อก - กระพริบสองครั้ง และกระจกมองข้างกางออก<sup>3</sup>

หลังการล็อก ไฟเลี้ยวจะสว่างขึ้นหากตัวล็อกทั้งหมดถูกกระตุ้น เมื่อปีประตูต่างๆ แล้วเท่านั้น

## การเลือกการทำงาน

การตั้งค่าตัวเลือกต่างๆ สำหรับการแสดงสถานะการล็อก/ปลดล็อกด้วยไฟแสดงสามารถทำได้ในระบบเมนู MY CAR สำหรับคำอธิบายเกี่ยวกับระบบเมนู โปรดดูที่ MY CAR (น. 135)

## ข้อมูลที่เกี่ยวข้อง

- Keyless drive (ระบบไร้กุญแจ)\* (น. 201)
- ไฟแสดงการล็อก (น. 191)
- ไฟสัญญาณเตือน (น. 216)

<sup>3</sup> สำหรับรถที่มีกระจกมองข้างแบบพับได้เท่านั้น

## ไฟแสดงการล็อก

หลอดไฟ LED กระพริบในกระจกหน้าแสดงว่ารถล็อกอยู่

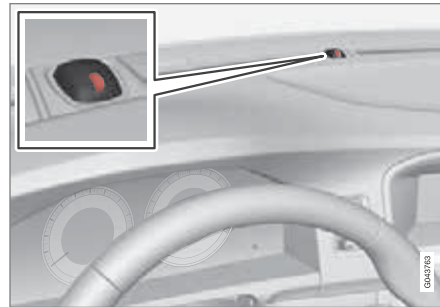

ไฟ LED หลอดเดียวกับไฟแสดงสัญญาณเตือน (น. 216)

**i** **หมายเหตุ**

รถที่ไม่มีสัญญาณเตือนจะมีการแจ้งเตือนในลักษณะนี้ด้วย

## ข้อมูลที่เกี่ยวข้อง

- การล็อก/การปลดล็อก - ไฟแสดง (น. 191)

## ชุดป้องกันการสตาร์ท

ชุดป้องกันการสตาร์ทแบบอิเล็กทรอนิกส์เป็นระบบป้องกันขโมยอย่างหนึ่ง ซึ่งจะป้องกันไม่ให้ผู้ที่ไม่ได้รับอนุญาตสามารถขับขีรถยนต์ได้

รีโมตคอนโทรล (น. 188) แต่ละชุดมีรหัสเฉพาะ รถยนต์สามารถสตาร์ทด้วยกุญแจรีโมตคอนโทรลที่ถูกต้องพร้อมด้วยรหัสที่ถูกต้องเท่านั้น

ข้อความแสดงข้อผิดพลาดต่อไปนี้จะแสดงข้อมูลของแผงหน้าปัดแบบรวมจะเกี่ยวข้องกับชุดป้องกันการสตาร์ทแบบอิเล็กทรอนิกส์:







## 06 ล็อกและสัญญาณเตือน



ข้อความ	ความหมาย
Insert car key	ข้อผิดพลาดในการอ่านกุญแจรีโมตคอนโทรลในขณะที่สตาร์ท - ถอดกุญแจออกจากสวิทช์กุญแจสตาร์ทเสียบใหม่และลองสตาร์ทอีกครั้ง
Car key not found	ข้อผิดพลาดการอ่านกุญแจรีโมตคอนโทรลในขณะที่สตาร์ท - ให้ลองสตาร์ทอีกครั้ง  หากยังคงมีข้อผิดพลาด: กดกุญแจรีโมตคอนโทรลลงในสวิทช์กุญแจสตาร์ท และลองสตาร์ทอีกครั้ง
Immobiliser Try to start again	ข้อผิดพลาดในระบบขูดป้องกันการสตาร์ทในขณะที่สตาร์ท หากยังคงมีข้อผิดพลาด: ให้ติดต่อศูนย์บริการขอแนะนำให้ใช้ศูนย์บริการของวอลโว่ที่ได้รับการแต่งตั้ง

สำหรับการสตาร์ทรถ โปรดดู การสตาร์ทเครื่องยนต์ (น. 324)

### ข้อมูลที่เกี่ยวข้อง

- ขูดป้องกันการสตาร์ทแบบควบคุมจากระยะไกลพร้อมระบบติดตาม\* (น. 192)

### ขูดป้องกันการสตาร์ทแบบควบคุมจากระยะไกลพร้อมระบบติดตาม\*

ขูดป้องกันการสตาร์ทแบบควบคุมจากระยะไกลพร้อมระบบติดตาม<sup>4</sup> ทำให้สามารถติดตามและระบุตำแหน่งของรถได้ รวมทั้งสามารถสั่งงานขูดป้องกันการสตาร์ทให้ดับเครื่องยนต์จากระยะไกลได้

ติดต่อตัวแทนจำหน่ายของวอลโว่ที่ใกล้ที่สุดเพื่อขอข้อมูลเพิ่มเติมและขอความช่วยเหลือในการเปิดใช้งานระบบ

### ข้อมูลที่เกี่ยวข้อง

- กุญแจรีโมตคอนโทรล (น. 188)
- ขูดป้องกันการสตาร์ท (น. 191)

4 มีเฉพาะในบางตลาด และต้องใช้ร่วมกับ Volvo On Call\* เท่านั้น

\* อุปกรณ์พิเศษ/อุปกรณ์เสริม, สำหรับข้อมูลเพิ่มเติมเกี่ยวกับหัวข้อนี้โปรดดูที่คำแนะนำ



## กุญแจรีโมตคอนโทรล - ฟังก์ชันการทำงาน

กุญแจรีโมตคอนโทรลรุ่นพื้นฐานจะมีฟังก์ชันการทำงานต่างๆ เช่น การล็อกและการปลดล็อกประตู เป็นต้น

### การทำงานต่างๆ



กุญแจรีโมตคอนโทรลรุ่นพื้นฐาน

- การล็อก
- การปลดล็อก
- ไฟส่องสว่างนำทางเข้ารถ
- ฝากระโปรงท้ายรถ
- ระบบฉุกเฉิน



กุญแจรีโมตคอนโทรลแบบมี PCC\* (Personal Car Communicator)

### ข้อมูล

### ปุ่มการทำงาน

**การล็อก** – ล็อกประตูและฝากระโปรงท้าย จากนั้นกระตุ้นสัญญาณเตือน

การกดค้างไว้จะเป็นการปิดกระจกประตูทั้งหมดและชั้นรูป\* พร้อมกัน สำหรับข้อมูลเพิ่มเติม โปรดดูที่ การเปิดทั้งหมด (น. 210)

### คำเตือน

ถ้าปิดชั้นรูปและกระจกโดยใช้กุญแจรีโมตคอนโทรล ให้ตรวจสอบว่า ไม่มีมือของผู้โดยสารคนใดอยู่ในแนวปิดประจก

**การปลดล็อก** – ปลดล็อกประตูและฝากระโปรงท้าย ในขณะที่สัญญาณเตือนปิดการทำงาน

กดค้างไว้เพื่อเปิดกระจกประตูทั้งหมดพร้อมกัน สำหรับข้อมูลเพิ่มเติม โปรดดูที่ การเปิดทั้งหมด (น. 210)

การทำงานสามารถเปลี่ยนจากการปลดล็อกประตูทุกบานพร้อมกัน เป็นการปลดล็อกเฉพาะประตูคนขับด้วยการกดปุ่มหนึ่งครั้ง และการกดปุ่มอีกครั้งภายในสิบวินาที จะเป็นการปลดล็อกประตูที่เหลือ

การเปลี่ยนแปลงฟังก์ชันการทำงานสามารถทำได้ในระบบเมนู MY CAR สำหรับคำอธิบายเกี่ยวกับระบบเมนูโปรดดูที่ MY CAR (น. 135)

**ไฟส่องสว่างนำทางเข้ารถ** – ใช้เพื่อเปิดไฟส่องสว่างของรถจากระยะไกล สำหรับข้อมูลเพิ่มเติม โปรดดูที่ ไฟส่องสว่างนำทางเข้ารถ (น. 121)

**ฝากระโปรงหลัง (น. 211)** - ปลดล็อกและปิดสัญญาณเตือนสำหรับฝากระโปรงหลังเท่านั้น

**ระบบฉุกเฉิน** – ใช้เพื่อดึงความสนใจในกรณีที่เกิดเหตุฉุกเฉิน

กดปุ่มค้างไว้เป็นเวลาอย่างน้อย 3 วินาที หรือกดสองครั้งภายในเวลา 3 วินาทีเพื่อเปิดไฟเลี้ยวและแตร



\* อุปกรณ์พิเศษ/อุปกรณ์เสริม สำหรับข้อมูลเพิ่มเติมเกี่ยวกับหัวข้อนี้โปรดดูที่คู่มือ



## 06 ล็อกและสัญญาณเตือน



ท่านสามารถปิดการทำงานได้โดยใช้ปุ่มเดียวกันนี้ หลังจากที่ระบบทำงานเป็นเวลาอย่างน้อย 5 วินาที มีฉะนั้น ฟังก์ชันนี้จะปิดการทำงานโดยอัตโนมัติหลังจาก ประมาณ 3 นาที

### ข้อมูลที่เกี่ยวข้อง

- กุญแจรีโมตคอนโทรล (น. 188)
- กุญแจรีโมตคอนโทรลแบบมี PCC\* - ฟังก์ชันการทำงานเฉพาะตัว (น. 195)
- การล็อก/การปลดล็อก - จากภายนอกรถ (น. 207)

### กุญแจรีโมตคอนโทรล - ช่วงระยะเวลาการทำงาน

ระยะเวลาการทำงานของกุญแจรีโมตคอนโทรล (รุ่นพื้นฐาน) จะอยู่ในช่วงประมาณ 20 เมตรจากรถ

หากรถไม่สามารถตรวจจับได้ว่ามีการกดปุ่ม ให้ท่านเข้าไปใกล้รถมากกว่าเดิมและลองอีกครั้ง

### หมายเหตุ

การทำงานต่างๆ ของกุญแจรีโมตคอนโทรลอาจถูกรบกวนจากคลื่นวิทยุในบริเวณแวดล้อม, อาคารสิ่งปลูกสร้าง, สภาพภูมิประเทศ และอื่นๆ ได้ ท่านสามารถใช้ดอกกุญแจ (น. 198) ในการล็อก/ปลดล็อกได้ตลอดเวลา

ถ้านำกุญแจรีโมตคอนโทรลออกจากรถในขณะที่เครื่องยนต์ทำงานอยู่ หรือเมื่อสวิตช์กุญแจอยู่ที่ตำแหน่งสวิตช์กุญแจ I หรือ II (น. 99) และประตูทุกบานปิดอยู่ ข้อความเตือนจะแสดงในจอแสดงข้อมูลของแผงหน้าปัดแบบรวม และสัญญาณเสียงเตือนจะดังในเวลาเดียวกัน

ข้อความจะหายไปและสัญญาณเสียงเตือนจะหยุดลงเมื่อนำกุญแจรีโมตคอนโทรลกลับมาที่รถ หลังจาก:

- เสียบกุญแจรีโมตคอนโทรลไว้ในสวิตช์กุญแจ
- ความเร็วเกิน 30 กม./ชม.

- ได้กดปุ่ม OK

### ข้อมูลที่เกี่ยวข้อง

- กุญแจรีโมตคอนโทรล (น. 188)
- กุญแจรีโมตคอนโทรล - ฟังก์ชันการทำงาน (น. 193)



## กุญแจรีโมตคอนโทรลแบบมี PCC\* - ฟังก์ชันการทำงานเฉพาะตัว

ปุ่มข้อมูลและไฟแสดงของกุญแจรีโมตคอนโทรลแบบมี PCC PCC จะมีฟังก์ชันการทำงานขั้นสูงเมื่อเทียบกับกุญแจรีโมตคอนโทรลรุ่นพื้นฐาน (น. 188)



กุญแจรีโมตคอนโทรลแบบมี PCC

1 ปุ่มข้อมูล

2 ไฟแสดงต่างๆ

การใช้ปุ่มข้อมูลนี้ ทำให้สามารถรับข้อมูลบางอย่างจากรถผ่านทางหลอดไฟแสดงต่างๆ

## การใช้ปุ่มข้อมูล

– กดปุ่มข้อมูล

> ไฟแสดงทั้งหมดจะกะพริบเป็นเวลาประมาณ 6 วินาที และไฟจะวิ่งรอบกุญแจรีโมตคอนโทรล กรณีนี้เป็นการระบุว่ากำลังแกนวัดข้อมูลจากรถอยู่

หากปุ่มอื่นใดถูกกดในระหว่างนี้ การอ่านค่าจะถูกขัดจังหวะ

## หมายเหตุ

หากไม่มีไฟแสดงใดสว่างขึ้นเมื่อใช้ปุ่มข้อมูลหลายครั้งในตำแหน่งต่างๆ กัน (รวมทั้งหลังจาก 7 วินาที และหลังจากไฟกวาดรอบใน PCC) โปรดติดต่อศูนย์บริการ ซึ่งควรเป็นศูนย์บริการของวอลโว่ที่ได้รับการแต่งตั้ง

หลอดไฟแสดงต่างๆ จะแจ้งข้อมูลดังภาพต่อไปนี้

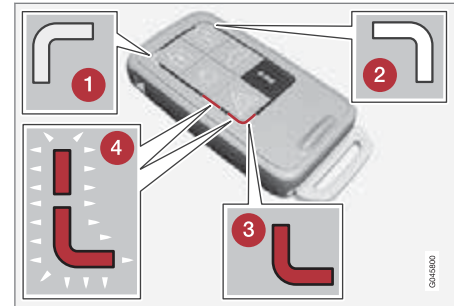

1 ไฟสีเขียวต่อเนื่อง – รถล็อกอยู่

2 ไฟสีเหลืองต่อเนื่อง – รถปลดล็อกอยู่

3 ไฟสีแดงอย่างต่อเนื่อง - สัญญาณเตือนถูกกระตุ้นหลังจากรถถูกล็อก

4 ไฟสีแดงกะพริบสลับกันในไฟแสดงทั้งสองดวง - สัญญาณเตือนถูกกระตุ้นภายใน 5 นาทีที่ผ่านมา

## ข้อมูลที่เกี่ยวข้อง

- กุญแจรีโมตคอนโทรลแบบมี PCC\* - ช่วงการทำงาน (น. 196)



## 06 ล็อกและสัญญาณเตือน

### กุญแจรีโมตคอนโทรลแบบมี PCC\* - ช่วงการทำงาน

ช่วงการทำงานของกุญแจรีโมตคอนโทรลแบบมี PCC (Personal Car Communicator) สำหรับการล็อกและปลดล็อกประตูและฝากระโปรงหลังคือประมาณ 20 เมตรจากรถ สำหรับฟังก์ชันอื่นๆ นอกจากนี้คือประมาณ 100 เมตร

หากรถไม่สามารถตรวจจับได้ว่ามีการกดปุ่ม ให้ท่านเข้าไปใกล้รถมากกว่าเดิมและลองอีกครั้ง

#### หมายเหตุ

การทำงานของปุ่มข้อมูลอาจถูกรบกวนจากคลื่นวิทยุในบริเวณแวดล้อม อาคาร สภาภูมิประเทศ เป็นต้น

### อยู่นอกช่วงการทำงานของกุญแจรีโมตคอนโทรล

ถ้ากุญแจรีโมตคอนโทรลอยู่ไกลจากรถเกินกว่าที่จะสามารถอ่านข้อมูลได้ ระบบจะแสดงสถานะครั้งสุดท้ายสุดของรถโดยไม่มีไฟวิ่งรอบกุญแจรีโมตคอนโทรล

ถ้ามีการใช้กุญแจรีโมตคอนโทรลหลายชุดกับรถ เฉพาะชุดสุดท้ายที่ใช้สำหรับการล็อก/ปลดล็อกครรถเท่านั้นที่แสดงสถานะที่ถูกต้อง

#### หมายเหตุ

ถ้าไม่มีไฟแสดงดวงไฟติดสว่างขึ้นเมื่อใช้ปุ่มข้อมูลภายในระยะการทำงาน อาจเนื่องจากการสื่อสารครั้งสุดท้ายสุดระหว่างกุญแจรีโมตคอนโทรลกับรถถูกรบกวนจากคลื่นวิทยุในบริเวณแวดล้อม, อาคาร หรือสภาพภูมิประเทศ เป็นต้น

#### ข้อมูลที่เกี่ยวข้อง

- การขับที่แบบไม่ใช้กุญแจ\* - ช่วงการทำงานของกุญแจรีโมตคอนโทรล (น. 202)
- กุญแจรีโมตคอนโทรล - ช่วงระยะการทำงาน (น. 194)

### เชี่ยวชาญแบบถอดได้

กุญแจรีโมตคอนโทรลจะมีเชี่ยวชาญเฉพาะแบบถอดได้ซึ่งสามารถใช้สั่งการทำงานบางอย่างได้ และสามารถใช้งาน

ศูนย์บริการของวอลโว่ที่ได้รับการแต่งตั้งจะเป็นผู้ให้รหัสเฉพาะของเชี่ยวชาญแก่ท่าน ซึ่งเป็นสิ่งที่แนะนำเมื่อสั่งเชี่ยวชาญชุดใหม่

#### การทำงานของเชี่ยวชาญ

การใช้เชี่ยวชาญแบบถอดได้ของกุญแจรีโมตคอนโทรล:

- ถ้าไม่สามารถสั่งงานเซ็นทรัลล็อกโดยใช้กุญแจรีโมตคอนโทรลได้ ท่านสามารถเปิดประตูด้านหน้าซ้ายในแบบแมนนวลได้ ดูที่เชี่ยวชาญแบบถอดได้ - การปลดล็อกประตู (น. 198)
- ล็อกนิรภัยสำหรับเด็กแบบกลไกของประตูด้านหลังสามารถเปิดทำงาน/ยกเลิกการทำงาน (น. 213) ได้
- ท่านสามารถล็อกประตูหน้าด้านขวาและประตูด้านหลังด้วยการล็อกแบบแมนนวล (น. 208) ได้ เช่น ในกรณีที่ระบบไฟฟ้าไม่ทำงาน



- ท่านสามารถระงับการเข้าไปที่ช่องเก็บของหน้ารถ และห้องเก็บสัมภาระ (การล็อกส่วนบุคคล (น. 198)\*) ได้
- ถุงลมนิรภัยของเบาะนั่งผู้โดยสารด้านหน้า (PACOS\*) สามารถเปิดใช้งานปิดใช้งานได้ (น. 38) ได้

### ข้อมูลที่เกี่ยวข้อง

- กุญแจรีโมตคอนโทรล - ฟังก์ชันการทำงาน (น. 193)
- กุญแจรีโมตคอนโทรล (น. 188)

### เชื่อมต่อกุญแจแบบถอดได้ - การถอด/การประกอบ

การถอด/การประกอบเชื่อมต่อกุญแจที่ซ่อนอยู่ในตัวกุญแจ (น. 196) สามารถทำได้ดังต่อไปนี้

#### การถอดเชื่อมต่อกุญแจ



➡ เลื่อนตัวล็อกแบบมีสปริงไปด้านข้าง

➡ พร้อมกับดึงเชื่อมต่อกุญแจออกตรงๆ ไปข้างหลัง

#### การสอดเชื่อมต่อกุญแจ

พับเก็บเชื่อมต่อกุญแจลงในตำแหน่งในกุญแจรีโมตคอนโทรล (น. 188) อย่างระมัดระวัง

1. ถือกุญแจรีโมตคอนโทรลโดยให้ร่องชี้ขึ้น และปล่อยเชื่อมต่อกุญแจเข้าไปในร่องของมัน

2. กดเชื่อมต่อกุญแจลงเบาๆ ท่านควรจะได้ยินเสียง "คลิก" เมื่อเชื่อมต่อกุญแจล็อกแน่น

### ข้อมูลที่เกี่ยวข้อง

- เชื่อมต่อกุญแจแบบถอดได้ - การปลดล็อกประตู (น. 198)
- ล็อกป้องกันเด็ก - การตั้งงานแบบแมนนวล (น. 213)
- ถุงลมนิรภัยสำหรับผู้โดยสาร - การเปิดใช้งาน/การยกเลิกการทำงาน\* (น. 38)



## 06 ล็อกและสัญญาณเตือน

### เชี่ยวชาญแฉกแบบถอดได้ - การปลดล็อกประตู

ถ้าไม่สามารถสั่งงานเซ็นทรัลล็อกโดยใช้กุญแจรีโมตคอนโทรล (น. 188) เช่น ถ้าแบตเตอรี่ของกุญแจหมดไฟ ท่านสามารถใช้เชี่ยวชาญแฉกแบบถอดออกได้ (น. 196)

หากไม่สามารถใช้กุญแจรีโมตคอนโทรลกระตุ้นเซ็นทรัลล็อกได้ เช่น เมื่อแบตเตอรี่หมด ท่านจะเปิดประตูหน้าต่างด้านซ้ายได้ด้วยวิธีนี้:

1. ปลดล็อกประตูหน้าต่างด้านซ้ายโดยสอดเชี่ยวชาญแฉกในกระบอกตัวล็อกที่มีมือจับประตู สำหรับภาพประกอบและข้อมูลเพิ่มเติม โปรดดูที่ การขับที่แบบไม่ใช้กุญแจ\* - การปลดล็อกโดยใช้ดอกกุญแจ (น. 205)

#### **i** หมายเหตุ

เมื่อประตูถูกปลดล็อกโดยใช้เชี่ยวชาญแฉกและเปิดออก สัญญาณเตือนจะถูกกระตุ้น

2. ยกเลิกการทำงานสัญญาณเตือนโดยเสียบกุญแจรีโมตคอนโทรลในสวิตช์กุญแจสตาร์ท

สำหรับรถที่มีระบบ Keyless , โปรดดู การขับที่แบบไม่ใช้กุญแจ\* - การปลดล็อกโดยใช้ดอกกุญแจ (น. 205)

### ข้อมูลที่เกี่ยวข้อง

- กุญแจรีโมตคอนโทรล (น. 188)
- กุญแจรีโมตคอนโทรล - การเปลี่ยนแบตเตอรี่ (น. 200)

### การล็อกส่วนบุคคล\*

การล็อกส่วนบุคคลมีจุดประสงค์เพื่อใช้เมื่อจอดรถทิ้งไว้ที่ศูนย์บริการเพื่อรับการบริการ การใช้บริการจอดรถของโรงแรม หรือในสถานการณ์ที่คล้ายคลึงกัน ช่องเก็บของหน้ารถจะถูกล็อก และล็อกฝากระโปรงหลังจะถูกตัดออกจากเซ็นทรัลล็อก ซึ่งทำให้ไม่สามารถเปิดฝากระโปรงหลังได้ ไม่ว่าจะใช้ปุ่มเซ็นทรัลล็อกที่ประตูด้านหน้าหรือกุญแจรีโมตคอนโทรล (น. 188) ก็ตาม

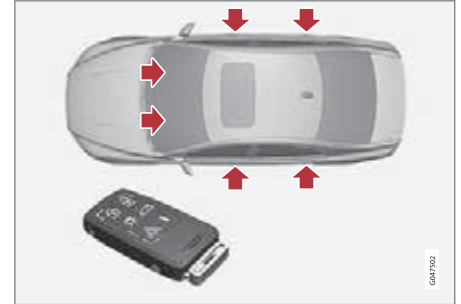

ล็อกแบบแฉกที่สำหรับกุญแจรีโมตคอนโทรลที่มีเชี่ยวชาญแฉก



จุดล็อกต่างๆ สำหรับกุญแจรีโมตคอนโทรลที่**ไม่มี**เชื่อมกุญแจ และการล็อกความลับจะ**ถูกกระตุ้น**

ซึ่งหมายความว่า กุญแจรีโมตคอนโทรลที่**ไม่มี**เชื่อมกุญแจจะใช้ได้เฉพาะสำหรับการเปิด/ปิดสัญญาณเตือน (น. 215) เพื่อเปิดประตูรถและเพื่อขั้บรถเท่านั้น

ท่านสามารถมอบกุญแจรีโมตคอนโทรลที่**ไม่มี**เชื่อมกุญแจให้กับพนักงานบริการหรือพนักงานโรงแรมเจ้าของรถจะเป็นผู้ถือเชื่อมกุญแจที่ถอดออก

### เปิดใช้/ยกเลิกการทำงาน

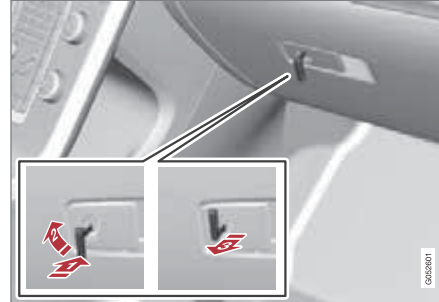

การกระตุ้นการล็อกความลับ

สำหรับการกระตุ้นการล็อกความลับ:

- ➡ สอดเชื่อมกุญแจเข้าในกระบอกตัวล็อกของช่องเก็บของหน้ารถ
- ➡ หมุนเชื่อมกุญแจตามเข็มนาฬิกา 180 องศา
- ➡ ดึงเชื่อมกุญแจออก จอแสดงข้อมูลของแผงหน้าปัดแบบรวมจะแสดงข้อความหนึ่งข้อความขึ้นในเวลาเดียวกัน

ช่องเก็บของหน้ารถจะถูกล็อกและไม่สามารถปลดล็อกฝากระโปรงท้ายได้โดยใช้กุญแจรีโมตคอนโทรลหรือปุ่มเซ็นทรัลล็อก

### หมายเหตุ

ไม่ควรเสียบกุญแจกลับเข้าไปในกุญแจรีโมตคอนโทรล แต่ให้นำไปเก็บไว้ในที่ที่ปลอดภัยแทน

- การยกเลิกการทำงานจะสามารถทำได้ในลำดับกลับกัน

สำหรับข้อมูลเกี่ยวกับการล็อกของเก็บของหน้ารถเพียงอย่างเดียวเท่านั้น ดูที่ การล็อก/การปลดล็อก - ล็อกขั้บของ (น. 210)





## 06 ล็อกและสัญญาณเตือน

### กุญแจรีโมตคอนโทรล - การเปลี่ยนแบตเตอรี่

อาจจำเป็นต้องเปลี่ยนแบตเตอรี่<sup>5</sup> ของกุญแจรีโมตคอนโทรล

ท่านควรเปลี่ยนแบตเตอรี่ของกุญแจรีโมตคอนโทรลในกรณีต่อไปนี้:

- สัญลักษณ์แสดงข้อมูลในแผงหน้าปัดแบบรวมจะติดสว่างขึ้น และจอแสดงผลจะแสดง Car key battery low See manual

และ/หรือ

- ตัวล็อกต่างๆ ไม่ตอบสนองต่อสัญญาณต่างๆ จากกุญแจรีโมตคอนโทรลภายในระยะ 20 เมตรจากรถหลายครั้งติดต่อกัน

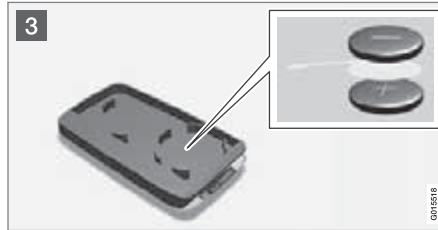

### การเปิด

- 1 **1** เลื่อนตัวล็อกแบบมีสปริงไปด้านข้าง
- 2 **2** พร้อมกับดึงเช็วกุญแจออกตรงๆ ไปข้างหลัง
- 2 **3** สอดไขควงขนาด 3 มม. เข้าไปในรูหลังตัวล็อกแบบมีสปริง และค่อยๆ ไขกุญแจรีโมตคอนโทรลขึ้นอย่างระมัดระวัง

### หมายเหตุ

หมุนกุญแจรีโมตคอนโทรลโดยให้ปุ่มหงายขึ้น ทั้งนี้เพื่อป้องกันไม่ให้แบตเตอรี่หล่นในขณะที่เปิดออก

### สำคัญ

หลีกเลี่ยงการสัมผัสโดนแบตเตอรี่และหน้าสัมผัสต่างๆ ด้วยมือเปล่า เนื่องจากอาจทำให้ประสิทธิภาพในการทำงานลดลงได้

### การเปลี่ยนแบตเตอรี่

- 3 พิจารณาอย่างละเอียดถึงวิธีการใส่แบตเตอรี่ที่ด้านในของฝาครอบ โดยคำนึงถึงด้าน (+) และ (-)

### กุญแจรีโมตคอนโทรล (แบตเตอรี่ก้อนเดียว)

- 1 ไขดแบตเตอรี่ออกอย่างระมัดระวัง
- 2 ใส่แบตเตอรี่ก้อนใหม่โดยให้ด้าน (+) คว่ำลง

<sup>5</sup> กุญแจรีโมตคอนโทรลแบบมี PCC ใช้แบตเตอรี่สองก้อน



### กุญแจรีโมตคอนโทรลแบบมี PCC\* (แบตเตอรี่สองก้อน)

1. กดแบตเตอรี่ออกอย่างระมัดระวัง
2. ในขั้นแรก ให้ใส่แบตเตอรี่ก้อนใหม่หนึ่งก้อนโดยให้ด้าน (+) หงายขึ้น
3. วางแผ่นพลาสติกสีขาวคั่นตรงกลาง แล้วใส่แบตเตอรี่ใหม่ก้อนที่สองโดยให้ด้าน (+) คว่ำลง

### ประเภทของแบตเตอรี่

ใช้แบตเตอรี่รุ่น CR2430, 3V - หนึ่งก้อนสำหรับกุญแจรีโมตคอนโทรล และสองก้อนสำหรับกุญแจรีโมตคอนโทรลแบบมี PCC

### หมายเหตุ

วอลโว่ขอแนะนำว่า แบตเตอรี่ที่ใช้กับกุญแจรีโมตคอนโทรล/PCC จะต้องเป็นไปตาม UN Manual of Test and Criteria, Part III, sub-section 38.3 แบตเตอรี่ที่ติดตั้งมาจากโรงงานหรือที่เปลี่ยนโดยศูนย์บริการของวอลโว่ที่ได้รับอนุญาตอย่างเป็นทางการจะเป็นไปตามเกณฑ์ที่กล่าวถึงด้านบน

### การประกอบ

1. กดกุญแจรีโมตคอนโทรลเข้าด้วยกัน

2. ถีอกุญแจรีโมตคอนโทรลโดยให้ร่องชี้ขึ้น และปล่อยให้ขั้ววูญแจเข้าไปในร่องของมัน
3. กดขั้ววูญแจลงเบาๆ ท่านควรจะได้ยินเสียง "คลิก" เมื่อขั้ววูญแจล็อกแน่น

### สำคัญ

ต้องแน่ใจว่า ได้กำจัดทั้งแบตเตอรี่ที่หมดไฟแล้วตามวิธีการและข้อกำหนดในการรักษาสภาพแวดล้อม

### ข้อมูลที่เกี่ยวข้อง

- กุญแจรีโมตคอนโทรล (น. 188)
- กุญแจรีโมตคอนโทรล - ฟังก์ชันการทำงาน (น. 193)

### Keyless drive (ระบบไร้กุญแจ)\*

รถที่มีฟังก์ชันการขับขี่แบบไม่ใช้กุญแจจะมีระบบการสตาร์ทและระบบล็อกที่สามารถสั่งงานโดยไม่ใช้กุญแจได้

ระบบการสตาร์ทและระบบการล็อกแบบไม่ใช้กุญแจทำให้สามารถสตาร์ท, ล็อก และปลดล็อกได้โดยไม่ต้อง



## 06 ล็อกและสัญญาณเตือน



เสียบกุญแจรีโมตคอนโทรล (น. 188)<sup>6</sup> เข้าในสวิตช์กุญแจ เพียงแค่ท่านมีกุญแจรีโมตคอนโทรลอยู่ในกระเป๋าของท่านก็เพียงพอแล้ว ระบบจะช่วยให้ท่านสามารถเปิดล็อกครถได้ง่ายและสะดวกยิ่งขึ้น เช่น เมื่อท่านมีของเต็มมือ เป็นต้น

กุญแจรีโมตคอนโทรลทั้งสองชุดที่จัดมาให้พร้อมกันจะจะมีฟังก์ชันการทำงานแบบไม่ใช้กุญแจ ท่านสามารถสั่งซื้อกุญแจรีโมตคอนโทรลเพิ่มเติมได้

การทำงานของระบบไฟฟ้าของรถยนต์มีอยู่สามระดับด้วยกัน นั่นคือ ตำแหน่งสวิตช์กุญแจ 0, I และ II (น. 100) ซึ่งสามารถตั้งการทำงานแต่ละระดับได้โดยใช้กุญแจรีโมตคอนโทรล

### ข้อมูลที่เกี่ยวข้อง

- การขับขี่แบบไม่ใช้กุญแจ\* - ช่วงการทำงานของกุญแจรีโมตคอนโทรล (น. 202)
- การขับขี่แบบไม่ใช้กุญแจ\* - การทำงานกับกุญแจรีโมตคอนโทรลอย่างปลอดภัย (น. 203)
- การขับขี่แบบไม่ใช้กุญแจ\* - การรบกวนการทำงานของกุญแจรีโมตคอนโทรล (น. 203)

### การขับขี่แบบไม่ใช้กุญแจ\* - ช่วงการทำงานของกุญแจรีโมตคอนโทรล

ในการปลดล็อกประตูหรือฝากระโปรงหลังโดยอัตโนมัติโดยไม่ต้องกดปุ่มบนกุญแจรีโมตคอนโทรล<sup>7</sup> กุญแจรีโมตคอนโทรลจะต้องอยู่ห่างจากมือจับประตูด้านนั้นหรือฝากระโปรงหลังเป็นระยะไม่เกินประมาณ 1.5 เมตร

ผู้ที่ต้องการล็อกหรือปลดล็อกประตูจะต้องมีกุญแจรีโมตคอนโทรลติดตัวไว้ จะไม่สามารถล็อกหรือปลดล็อกประตูได้ ถ้ากุญแจรีโมตคอนโทรลอยู่คนละด้านกับประตูที่ต้องการ

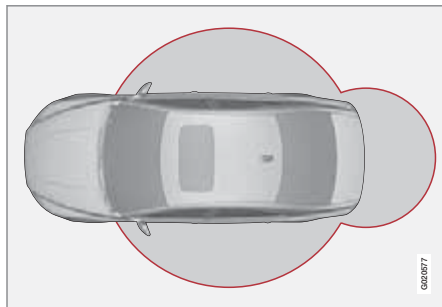

วงกลมสีแดงในรูปด้านบนจะแสดงระยะที่ครอบคลุมโดยเสาอากาศของระบบ

ถ้ากุญแจรีโมตคอนโทรลทั้งหมดออกจากรถในขณะที่เครื่องยนต์ทำงานอยู่ หรือเมื่อสวิตช์กุญแจอยู่ที่ตำแหน่งสวิตช์กุญแจ I หรือ II (น. 100) และประตูทุกบานปิดอยู่ ข้อความเตือนจะแสดงในจอแสดงข้อมูลของแผงหน้าปัดแบบรวม และสัญญาณเสียงเตือนจะดังในเวลาเดียวกัน เมื่อนำกุญแจรีโมตคอนโทรลกลับเข้ามาในรถอีกครั้ง ข้อความเตือนจะหายไปและเสียงเตือนจะหยุดลงเมื่อ:

- ได้เปิดและปิดประตูบานหนึ่ง
- เสียบกุญแจรีโมตคอนโทรลเข้าไปในสวิตช์กุญแจ
- ได้กดปุ่ม OK

### ข้อมูลที่เกี่ยวข้อง

- Keyless drive (ระบบไร้กุญแจ)\* (น. 201)
- การขับขี่แบบไม่ใช้กุญแจ\* - ตำแหน่งของเสาอากาศ (น. 206)

<sup>6</sup> สำหรับกุญแจรีโมตคอนโทรลที่มี PCC เท่านั้น

<sup>7</sup> สำหรับกุญแจรีโมตคอนโทรลที่มี PCC (ชุดติดต่อสื่อสารกับรถส่วนบุคคล) เท่านั้น



## การขับขี่แบบไม่ใช้กุญแจ\* - การทำงานกับ กุญแจรีโมตคอนโทรลอย่างปลอดภัย

กุญแจรีโมตคอนโทรลของรถจะต้องได้รับการดูแลรักษา  
เป็นอย่างดี

ถ้าลืมกุญแจรีโมตคอนโทรล<sup>8</sup> ชุดใดชุดหนึ่งทิ้งไว้ในรถ  
ฟังก์ชันการทำงานแบบไม่ใช้กุญแจของกุญแจชุดนั้นจะ  
ถูกยกเลิกการทำงาน ในกรณีที่มีการล็อครถโดยใช้  
กุญแจรีโมตคอนโทรลอีกชุดหนึ่งของรถ เป็นต้น ผู้ที่ไม่ได้  
รับอนุญาตจะไม่สามารถเปิดประตูได้

เมื่อปลดล็อครถด้วยกุญแจรีโมตคอนโทรลอีกชุดหนึ่งใน  
ครั้งถัดไป กุญแจรีโมตคอนโทรลที่ถูกลืมทิ้งไว้ในรถจะ  
สามารถทำงานได้อีกครั้ง

### ! สำคัญ

หลีกเลี่ยงการทิ้งกุญแจรีโมตคอนโทรลที่มี PCC ไว้  
ในรถ ถ้ามีผู้บุกรุกเข้าไปในรถและนำกุญแจรีโมต  
คอนโทรลไป ผู้นั้นจะสามารถสตาร์ทรถโดยการ  
เสียบกุญแจรีโมตคอนโทรลเข้าในสวิตช์กุญแจ และ  
กดปุ่ม START/STOP ENGINE ได้

## ข้อมูลที่เกี่ยวข้อง

- Keyless drive (ระบบไร้กุญแจ)\* (น. 201)

## การขับขี่แบบไม่ใช้กุญแจ\* - การรบกวนการ ทำงานของกุญแจรีโมตคอนโทรล

สนามแม่เหล็กไฟฟ้าต่างๆ และจากกันอาคารรบกวนการ  
ทำงานของฟังก์ชันการทำงานแบบไม่ใช้กุญแจ (น. 201)  
ของกุญแจรีโมตคอนโทรลได้

### i หมายเหตุ

ห้ามวาง/เก็บ PCC ไว้ในบริเวณใกล้โทรศัพท์มือถือ  
หรือวัตถุโลหะ ต้องวางอยู่ห่างจากวัตถุดังกล่าวไม่  
ต่ำกว่า 10-15 ซม.

ถ้าพบปัญหาการรบกวน ให้ใช้กุญแจรีโมตคอนโทรลและ  
คอกกุญแจในลักษณะเดียวกับกุญแจรีโมตคอนโทรลรุ่น  
พื้นฐาน ดูที่ กุญแจรีโมตคอนโทรล - ฟังก์ชันการทำงาน  
(น. 193)

<sup>8</sup> สำหรับกุญแจรีโมตคอนโทรลที่มี PCC (ชุดติดต่อสื่อสารกับรถส่วนบุคคล) เท่านั้น





## 06 ล็อกและสัญญาณเตือน



### ข้อมูลที่เกี่ยวข้อง

- กุญแจรีโมตคอนโทรล - การเปลี่ยนแบตเตอรี่ (น. 200)
- การขับขี่แบบไม่ใช้กุญแจ\* - การทำงานกับกุญแจรีโมตคอนโทรลอย่างปลอดภัย (น. 203)
- การขับขี่แบบไม่ใช้กุญแจ\* - ช่วงการทำงานของกุญแจรีโมตคอนโทรล (น. 202)

### การขับขี่แบบไม่ใช้กุญแจ\* - การล็อก

รถที่มีฟังก์ชันการขับขี่แบบไม่ใช้กุญแจจะมีพื้นที่ที่ไวต่อการสัมผัสผิวยุบนมือจับประตูด้านนอก และปุ่มยางอยู่ถัดจากแผ่นกดยางของฝากระโปรงหลังสำหรับการล็อก/ปลดล็อก

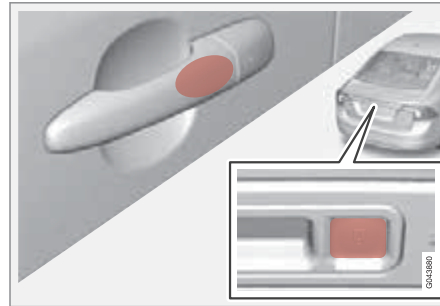

บริเวณที่ไวต่อการสัมผัสบนมือจับประตูภายนอก และปุ่มยางที่อยู่ถัดจากแผ่นกดยางบนฝากระโปรงหลัง

ล็อกประตูและฝากระโปรงหลังโดยการกดยวหนึ่ครั้งบนบริเวณที่ไวต่อการสัมผัสที่มือจับประตู หรือกดปุ่มที่เล็กกว่าระหว่างปุ่มยางสองปุ่มบนฝากระโปรงหลัง ไฟแสดงการล็อก (น. 191) ที่กระจกหน้าจะยืนยันว่าการล็อกเสร็จสมบูรณ์แล้วโดยการเริ่มกะพริบ

ต้องปิดประตูทุกบานและฝากระโปรงท้ายก่อนล็อกรถ มิฉะนั้นจะไม่สามารถล็อกรถได้



### หมายเหตุ

ในรถยนต์ที่ใช้เกียร์อัตโนมัติ ต้องเลื่อนเกียร์ไปยังตำแหน่ง P มิฉะนั้นรถยนต์อาจจะล็อกหรือมีสัญญาณเตือนดังขึ้นได้

### ข้อมูลที่เกี่ยวข้อง

- Keyless drive (ระบบไร้กุญแจ)\* (น. 201)
- ไฟสัญญาณเตือน (น. 216)



### การขี้นแบบไม่ใช้กุญแจ\* - การปลดล็อก

การปลดล็อกจะเกิดขึ้นเมื่อท่านจับมือจับประตู หรือแผ่นยางบนฝากระโปรงท้ายถูกกระตุ้น ประตูหรือฝากระโปรงท้ายจะเปิดตามปกติ

#### **i** หมายเหตุ

โดยปกติ ตัวจับประตูจะรับรู้ได้ถึงว่ามีมือมาจับอยู่ แต่หากสวมถุงมือแบบหนาหรือหลังจากใช้มือแตะอย่างรวดเร็วมาก ท่านอาจต้องจับที่จับประตูอีกครั้งหรือถอดถุงมือออกเสียก่อน

#### ข้อมูลที่เกี่ยวข้อง

- Keyless drive (ระบบไร้กุญแจ)\* (น. 201)
- การขี้นแบบไม่ใช้กุญแจ\* - การล็อก (น. 204)

### การขี้นแบบไม่ใช้กุญแจ\* - การปลดล็อกโดยใช้ดอกกุญแจ

ถ้าไม่สามารถปลดเซ็นทรัลล็อกด้วยกุญแจรีโมตคอนโทรลได้ เช่น ถ้าแบตเตอรี่หมดไฟ ท่านสามารถเปิดประตูหน้าด้านซ้ายได้โดยใช้ดอกกุญแจแบบถอดได้

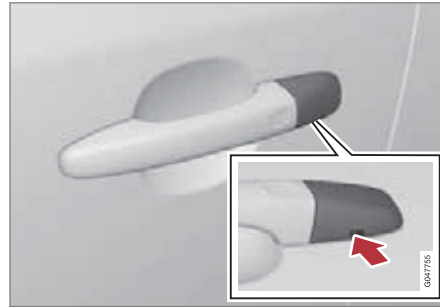

รูเสียบเขี้ยวกุญแจ - เพื่อปล่อยฝาครอบ

ในการเข้าถึงกระบอกตัวล็อก ต้องถอดฝาครอบพลาสติกที่มือจับประตู ต้องทำโดยใช้เขี้ยวกุญแจด้วยเช่นกัน:

1. กดเขี้ยวกุญแจประมาณ 1 ซม. เข้าไปในรูได้มือจับประตู/ฝาครอบ ห้ามงัด
  - > ฝาครอบพลาสติกจะเปิดออกโดยอัตโนมัติเมื่อกดเขี้ยวกุญแจลงตรงๆ เข้าไปในรู

2. จากนั้นสอดเขี้ยวกุญแจเข้าไปในกระบอกตัวล็อก แล้วปลดล็อก
3. ฝาครอบพลาสติกกลับคืนหลังจากปลดล็อก

#### **i** หมายเหตุ

เมื่อปลดล็อกประตูคนขับโดยใช้ดอกกุญแจและเปิดประตูออก สัญญาณเตือนจะถูกกระตุ้นให้ทำงาน การปิดสัญญาณเตือนทำได้โดยการเสียบ PCC เข้าไปในสวิตช์กุญแจ โปรดดูที่ สัญญาณเตือน - กุญแจรีโมตคอนโทรลไม่ทำงาน (น. 217)

#### ข้อมูลที่เกี่ยวข้อง

- Keyless drive (ระบบไร้กุญแจ)\* (น. 201)
- เขี้ยวกุญแจแบบถอดได้ - การถอด/การประกอบ (น. 197)
- สัญญาณเตือน (น. 215)



## 06 ล็อกและสัญญาณเตือน

### การขับขี่แบบไม่ใช้กุญแจ\* - การตั้งค่าการล็อก

การตั้งค่าการล็อกสำหรับรถที่มีฟังก์ชันการขับขี่แบบไม่ใช้กุญแจสามารถปรับเปลี่ยนได้โดยการระบุในระบบเมนู MY CAR ว่าต้องการให้ปลดล็อคประตูบานใด

สำหรับคำอธิบายเกี่ยวกับระบบเมนู โปรดดูที่ MY CAR (น. 135)

### ข้อมูลที่เกี่ยวข้อง

- Keyless drive (ระบบไร้กุญแจ)\* (น. 201)

### การขับขี่แบบไม่ใช้กุญแจ\* - ตำแหน่งของเสาอากาศ

รถที่มีฟังก์ชันการขับขี่แบบไม่ใช้กุญแจจะมีเสาอากาศแบบรวมจำนวนหนึ่งติดตั้งอยู่ที่ตำแหน่งต่างๆ ภายในรถ

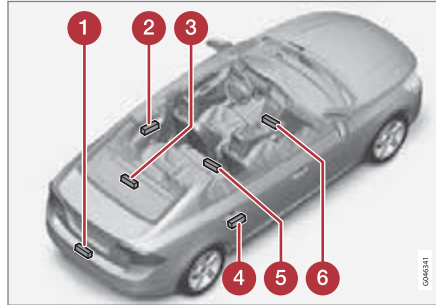

- 1 ก้านชนด้านหลัง, ตรงกลาง
- 2 มือจับประตู ด้านซ้ายหลัง
- 3 หิ้งวางของตรงกลาง, ด้านล่าง
- 4 มือจับประตู ด้านหลังขวา
- 5 คอนโซลกลาง ได้ส่วนหลัง
- 6 คอนโซลกลาง ได้ส่วนหน้า



### คำเตือน

ห้ามไม่ให้ผู้ที่มีอุปกรณ์ช่วยปรับอัตราการเต้นของหัวใจ (Pacemaker) เข้าใกล้เสาอากาศของระบบการทำงานแบบไม่ใช้กุญแจในระยะใกล้กว่า 22 ซม. ทั้งนี้เพื่อป้องกันการรบกวนทางไฟฟ้าระหว่างอุปกรณ์ช่วยปรับอัตราการเต้นของหัวใจกับระบบการทำงานแบบไม่ใช้กุญแจ

### ข้อมูลที่เกี่ยวข้อง

- Keyless drive (ระบบไร้กุญแจ)\* (น. 201)



## การล็อก/การปลดล็อก - จากภายนอกรถ

การล็อก/การปลดล็อกจากภายนอกรถสามารถทำได้โดยใช้กุญแจรีโมตคอนโทรล (น. 188) กุญแจรีโมตคอนโทรลล็อก/ปลดล็อกประตูทุกบานและฝากระโปรงท้ายรถพร้อมกัน ท่านสามารถเลือกลำดับการปลดล็อกรูปแบบต่างๆ ได้ โปรดดู กุญแจรีโมตคอนโทรล - ฟังก์ชันการทำงาน (น. 193)

เพื่อกระตุ้นการทำงานของการล็อกตามลำดับ ประตูด้านคนขับต้องปิดอยู่ หากประตูบานอื่นหรือฝากระโปรงท้ายเปิดอยู่ ต้องล็อกประตูเหล่านี้ก่อน และสัญญาณเตือนจะถูกกระตุ้นเฉพาะเมื่อประตูต่างๆ ปิดอยู่ สำหรับรถที่มีระบบล็อกแบบไม่ใช้กุญแจ\* ประตูทั้งหมดและฝากระโปรงหลังจะต้องปิดอยู่

### หมายเหตุ

ระมัดระวังไม่ให้กุญแจรีโมตคอนโทรลถูกล็อกอยู่ในรถ

หากไม่สามารถล็อก/ปลดล็อกด้วยกุญแจรีโมตคอนโทรลเป็นไปได้ว่าแบตเตอรี่อาจหมด ให้ล็อกหรือปลดล็อกประตูหน้าด้านซ้ายโดยใช้กุญแจแบบถอดได้ โปรด

ดู เชี่ยวชาญแบบถอดได้ - การถอด/การประกอบ (น. 197)

### หมายเหตุ

สัญญาณเตือนจะทำงานเมื่อประตูถูกเปิดหลังจากใช้กุญแจล็อกประตู สัญญาณเตือนจะปิดเมื่อมีการเสียบกุญแจรีโมตคอนโทรลในสวิตช์กุญแจสตาร์ท

### คำเตือน

ให้ระมัดระวังความเสี่ยงที่อาจมีบุคคลถูกล็อกอยู่ในรถเมื่อมีการใช้กุญแจรีโมตคอนโทรลล็อกรถจากภายนอก ทำให้ไม่สามารถเปิดประตูใดๆ จากภายในโดยใช้ปุ่มควบคุมต่างๆ บนประตูได้ สำหรับข้อมูลเพิ่มเติม ดูที่ ล็อกตาย\* (น. 212)

## การล็อกซ้ำอัตโนมัติ

ถ้าไม่มีประตูหรือฝากระโปรงท้ายรถบานใดเปิดออกภายในสองนาที่หลังจากปลดล็อก ล็อกทั้งหมดจะล็อกซ้ำอีกครั้งโดยอัตโนมัติ ฟังก์ชันนี้จะช่วยป้องกันไม่ให้น่าานปลดล็อกครดโดยไม่ตั้งใจ (สำหรับรถที่มีสัญญาณเตือน โปรดดูที่ สัญญาณเตือน (น. 215))

## ข้อมูลที่เกี่ยวข้อง

- การล็อก/การปลดล็อก - จากภายในรถ (น. 208)
- Keyless drive (ระบบไร้กุญแจ)\* (น. 201)





## 06 ล็อกและสัญญาณเตือน

### การล็อกประตูในแบบแมนนวล

รถจะต้องสามารถล็อกได้ด้วยมือในบางสถานการณ์ เช่น ในกรณีที่ระบบไฟฟ้าไม่ทำงาน

ประตูหน้าด้านซ้ายสามารถล็อกได้โดยใช้กระบอกตัวล็อก และเช็ควงกุญแจแบบถอดได้ของกุญแจรีโมตคอนโทรล โปรดดู การขับที่แบบไม่ใช้กุญแจ\* - การปลดล็อกโดยใช้ดอกกุญแจ (น. 205)

ประตูบานอื่น ๆ ไม่มีกระบอกตัวล็อก และจะมีปุ่มล็อกที่ด้านท้ายประตูแต่ละบานซึ่งจะดึงหมุกลับ ซึ่งจะถูกล็อก/ปิดกั้นเชิงกลไปไม่ให้ออกจากภายนอกได้ แต่ยังคงสามารถเปิดประตูต่างๆ จากภายในได้

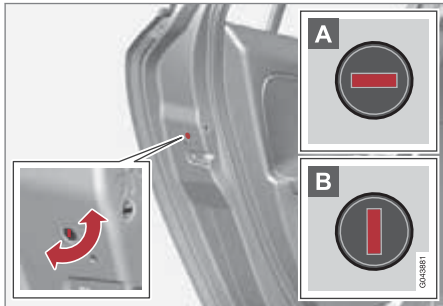

การล็อกประตูด้วยมือ อย่สับสนกับล็อกนิรภัยสำหรับเด็ก (น. 213)

— หมุปุ่มโดยใช้เช็ควงกุญแจแบบถอดได้ของกุญแจรีโมตคอนโทรล โปรดดู เช็ควงกุญแจแบบถอดได้ - การถอด/การประกอบ (น. 197)

**A** ประตูจะถูกปิดกั้นไม่ให้ออกจากภายนอกได้

**B** ประตูสามารถเปิดได้จากทั้งภายนอกและภายใน

### หมายเหตุ

- ปุ่มหมุควบคุมของประตูจะเป็นการล็อกประตูบานดังกล่าวเพียงอย่างเดียว ไม่ใช่ล็อกประตูทุกบานพร้อมกัน
- ประตูด้านหลังที่ล็อกในแบบแมนนวล พร้อมกับการสั่งงานตัวล็อกป้องกันเด็กแบบแมนนวลไว้ จะไม่สามารถเปิดได้ทั้งจากภายนอกหรือภายในรถ โปรดดูที่ ล็อกป้องกันเด็ก - การสั่งงานแบบแมนนวล (น. 213) ประตูด้านหลังที่ล็อกด้วยวิธีนี้จะสามารถปลดล็อกได้โดยใช้กุญแจรีโมตคอนโทรลหรือปุ่มเซ็นทรัลล็อกเท่านั้น

### ข้อมูลที่เกี่ยวข้อง

- กุญแจรีโมตคอนโทรล - การเปลี่ยนแบตเตอรี่ (น. 200)

### การล็อก/การปลดล็อก - จากภายในรถ

ท่านสามารถล็อกและปลดล็อกประตูทั้งหมดและฝากระโปรงหลังพร้อมกันได้ โดยใช้ปุ่มเซ็นทรัลล็อกที่ประตูคนขับและประตูผู้โดยสาร\*

### เซ็นทรัลล็อก



### เซ็นทรัลล็อก

- กดที่ด้านหนึ่ง ของปุ่มเพื่อล็อก กดอีกด้าน เพื่อปลดล็อก

การกดค้างไว้ยังเป็นการเปิดกระจกประตูทั้งหมด\* พร้อมกันอีกด้วย

### การปลดล็อก

ประตูสามารถปลดล็อกจากด้านในได้สองวิธี:

- กดปุ่มเซ็นทรัลล็อก



นอกจากนี้ การกดปุ่มค้างไว้จะเป็นการเปิดกระจกประตูทุกบาน\* พร้อมกันได้ด้วย (โปรดดูข้อมูลเพิ่มเติมที่ฟังก์ชันการถ่ายเทอากาศ (น. 210))

- ดึงมือจับประตูและเปิดประตู ประตูจะปลดล็อกและเปิดในคราวเดียวกัน

### ไฟในปุ่มล็อก

เซ็นทรัลล็อกมีสองแบบ ไฟในปุ่มเซ็นทรัลล็อกที่ประตูด้านคนขับจะมีความหมายแตกต่างกันขึ้นอยู่กับแบบ ปุ่มเซ็นทรัลล็อกจะมืออยู่ที่ประตูด้านคนขับเท่านั้น ประตูบานอื่นไม่มีปุ่ม:

- ไฟสว่างหมายความว่า ประตูทุกบานถูกล็อก
- มีปุ่มเซ็นทรัลล็อกที่ประตูหน้าทั้งสองบาน และปุ่มล็อกไฟฟ้าที่ประตูหลังแต่ละบาน:
- ไฟสว่างหมายความว่า มีเฉพาะประตูบานนั้นๆ ถูกล็อก เมื่อไฟทุกปุ่มสว่าง หมายความว่าประตูทุกบานถูกล็อก

### การล็อก

- กดปุ่มเซ็นทรัลล็อก  - ประตูทุกบานที่เปิดอยู่ถูกล็อก

นอกจากนี้ การกดปุ่มค้างไว้จะเป็นการปิดกระจกประตูทุกบานและเซ็นทรัลพร้อมกันอีกด้วย (โปรดดูข้อมูลเพิ่มเติมที่ ฟังก์ชันการเปิดทั้งหมด (น. 210))

### ปุ่มล็อก\* ประตูหลัง



ไฟปุ่มจะสว่างเมื่อประตูถูกล็อก

ปุ่มล็อกที่ประตูหลังจะทำการล็อกเพียงประตูบานดังกล่าว

การปลดล็อกประตู:

- ดึงมือจับประตู ประตูจะปลดล็อกและเปิด

### การล็อกอัตโนมัติ

ประตูต่างๆ และฝากระโปรงท้ายจะถูกล็อกโดยอัตโนมัติเมื่อรถเริ่มเคลื่อนที่

การสั่งงาน/ยกเลิกการทำงานของฟังก์ชันนี้สามารถทำได้ในระบบเมนู MY CAR สำหรับคำอธิบายเกี่ยวกับระบบเมนู โปรดดูที่ MY CAR (น. 135)

### ข้อมูลที่เกี่ยวข้อง

- การล็อก/การปลดล็อก - จากภายนอกรถ (น. 207)
- สัญญาณเตือน (น. 215)
- กุญแจรีโมตคอนโทรล - ฟังก์ชันการทำงาน (น. 193)



# 06 ล็อกและสัญญาณเตือน

## การเปิดทั้งหมด

ฟังก์ชันการเปิดทั้งหมดจะเปิด/ปิดกระจกประตูทั้งหมดพร้อมกัน และสามารถใช้ในกรณีอย่างเช่น เมื่อต้องการระบายอากาศภายในรถอย่างรวดเร็วในสภาพอากาศร้อน เป็นต้น



ปุ่มเซ็นทรัลล็อก

การกด สัญลักษณ์ โนปุ่มเซ็นทรัลล็อกค้างไว้ จะเป็นการเปิดกระจกประตูทุกบานในเวลาเดียวกัน การดำเนินการแบบเดียวกันนี้ที่สัญลักษณ์ จะเป็นการปิดกระจกประตูทุกบานพร้อมกัน

## ข้อมูลที่เกี่ยวข้อง

- การล็อก/การปลดล็อก - จากภายในรถ (น. 208)
- กระจกไฟฟ้า (น. 123)

## การล็อก/การปลดล็อก - ล้นชักเก็บของ

ช่องเก็บของหน้ารถ (น. 179) สามารถล็อก/ปลดล็อกได้โดยใช้เช็ควงกุญแจแบบถอดออกได้ของกุญแจรีโมตคอนโทรลเท่านั้น

สำหรับข้อมูลเกี่ยวกับดอกกุญแจ โปรดดูที่ เช็ควงกุญแจแบบถอดได้ - การถอด/การประกอบ (น. 197)

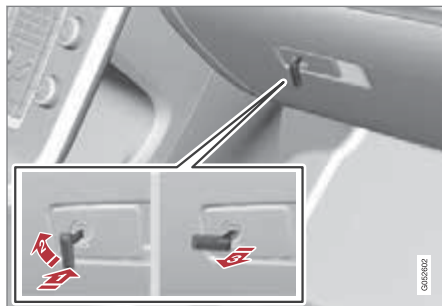

การล็อกช่องเก็บของหน้ารถ:

- 1) เสียบดอกกุญแจเข้าไปในกระบอกตัวล็อกของช่องเก็บของหน้ารถตามที่ระบุไว้ในภาพประกอบด้านบน
- 2) หมุนเช็ควงกุญแจตามเข็มนาฬิกา 90 องศา
- 3) ดึงเช็ควงกุญแจออก

- การปลดล็อกจะทำได้ในลำดับกลับกัน

สำหรับข้อมูลเกี่ยวกับการล็อกส่วนบุคคล โปรดดูที่ การล็อกส่วนบุคคล\* (น. 198)

## ข้อมูลที่เกี่ยวข้อง

- กุญแจรีโมตคอนโทรล (น. 188)

\* อุปกรณ์พิเศษ/อุปกรณ์เสริม, สำหรับข้อมูลเพิ่มเติมเกี่ยวกับหัวข้อนี้โปรดดูที่คำแนะนำ



## การล็อก/การปลดล็อก - ฝากระโปรงหลัง

การเปิด, ล็อก และปลดล็อกฝากระโปรงหลังสามารถทำได้หลายวิธีด้วยกัน

### การเปิดด้วยมือ



แผงยางที่มีหน้าสัมผัสไฟฟ้า

ฝากระโปรงท้ายปิดค้างอยู่โดยล็อกไฟฟ้า ถ้าต้องการเปิดให้ทำดังนี้

1. กดลงเบาๆ ที่แผ่นยางใต้มือจับประตูด้านนอก ล็อกจะถูกปลด
2. ยกมือจับด้านนอกเพื่อเปิดประตูท้ายเต็มที่

### ! สำคัญ

- ในการปลดล็อกฝาปิดกระโปรงท้าย ให้กดเบาๆ ตรงบริเวณที่เป็นยาง
- อย่าใช้แรงดันบริเวณที่เป็นยางขึ้นในขณะที่กำลังเปิดฝากระโปรงท้าย ให้ยกมือจับ การใช้แรงกดมากเกินไปอาจทำให้น้ำสัมผัสไฟฟ้าบนแผงยางเสียหาย

### การปลดล็อกด้วยกุญแจรีโมตคอนโทรล



สัญญาณเตือนสำหรับประตูท้ายสามารถปิดการทำงานได้  และประตูท้ายถูกปลดล็อกและเปิดได้เองโดยใช้ปุ่ม\* บนกุญแจรีโมตคอนโทรล

ไฟแสดงการล็อกในแผงหน้าปัดควบคุมจะหยุดกะพริบ ซึ่งแสดงว่าไม่ได้ล็อกทุกส่วนของรถ และเซ็นเซอร์ตรวจจ

จับการเคลื่อนไหวและเซ็นเซอร์วัดระดับของสัญญาณเตือน\* ตลอดจนเซ็นเซอร์ต่างๆ สำหรับการเปิดฝากระโปรงท้ายรถจะถูกปลดการต่อเชื่อม

ประตูต่างๆ จะยังล็อกและเตรียมป้องกันอยู่

- ฝากระโปรงหลังถูกปลดล็อก แต่ยังคงปิดอยู่ ให้กดเบาๆ ที่แผ่นยางใต้มือจับประตูภายนอก และยกฝากระโปรงหลังขึ้น

หากฝากระโปรงท้ายรถไม่เปิดภายในสองนาที จะถูกล็อกอีกครั้ง และรถจะเตรียมป้องกันอีกครั้ง

### ฝากระโปรงท้ายรถสามารถเปิดได้สองวิธีที่แตกต่างกัน

**กดหนึ่งครั้ง** - ฝากระโปรงท้ายถูกปลดล็อกแต่ยังคงปิดอยู่ ให้กดเบาๆ ที่แผ่นยางใต้มือจับประตูด้านนอก และยกฝากระโปรงท้ายขึ้น

หากฝากระโปรงท้ายรถไม่เปิดภายในสองนาที จะถูกล็อกอีกครั้ง และรถจะเตรียมป้องกันอีกครั้ง

**กดสองครั้ง** - ฝากระโปรงท้ายถูกปลดล็อก และล็อกจะถูกปลดล็อกเช่นกัน โดยที่ฝากระโปรงท้ายเปิดออกประมาณหนึ่งเซนติเมตร ให้ยกมือจับด้านนอกเพื่อเปิด อย่างไรก็ตาม ฝน อากาศเย็น น้ำค้างแข็ง หรือหิมะอาจทำให้ประตูท้ายปลดออกจากล็อก



# 06 ล็อกและสัญญาณเตือน



## หมายเหตุ

- เมื่อฝากระโปรงท้าย/ประตูท้ายถูกปลดล็อกด้วยการกดปุ่มสองครั้ง การล็อกขั้วอัตโนมัติจะไม่ทำงานเนื่องจากฝากระโปรงท้าย/ประตูท้ายเปิดอยู่ ท่านจะต้องปิดด้วยมือ
- หลังจากปิดฝากระโปรงท้าย/ประตูท้ายแล้ว การทำงานจะปลดล็อกและสัญญาณเตือนจะปิดอยู่ ให้ล็อกใหม่อีกครั้งแล้วเปิดการทำงานของสัญญาณเตือนใหม่โดยใช้ปุ่ม บนกุญแจรีโมตคอนโทรล

### การล็อกด้วยกุญแจรีโมตคอนโทรล

- กดปุ่มที่กุญแจรีโมตคอนโทรล (น. 193) เพื่อทำการล็อก

ไฟแสดงการล็อกในแผงหน้าปัดควบคุมจะเริ่มกะพริบ ซึ่งหมายความว่าวอร์ถูกล็อกและสัญญาณเตือน\* ถูกกระตุ้น

## ปลดล็อกรถจากภายในรถ



การปลดล็อกฝากระโปรงหลัง:

- กดปุ่มแผงสวิตช์ไฟส่องสว่าง (1)
  - > ตัวล็อกจะปลดออกและประตูท้ายจะเปิดออกสองถึงสามเซ็นติเมตร

### ข้อมูลที่เกี่ยวข้อง

- การล็อก/การปลดล็อก - จากภายในรถ (น. 208)
- การล็อก/การปลดล็อก - จากภายนอก (น. 207)

## ล็อกตาย\*

ชุดล็อกตายตัว<sup>9</sup> หมายความว่า กลไกของมือจับประตูทุกบานจะไม่ทำงาน ทำให้ไม่สามารถเปิดประตูจากทั้งภายในรถและภายนอกได้

การสั่งงานชุดล็อกตายตัวสามารถทำได้โดยใช้ กุญแจรีโมตคอนโทรล (น. 188) ซึ่งจะเริ่มทำงานหลังจากล็อกประตูแล้วประมาณสิบวินาที



## หมายเหตุ

หากเปิดรถภายในระยะเวลาที่รอ ลำดับการทำงานจะถูกขัดจังหวะและสัญญาณเตือนจะยกเลิกการทำงาน

เมื่อชุดล็อกตายตัวทำงานอยู่ จะสามารถปลดล็อกได้โดยใช้กุญแจรีโมตคอนโทรลเท่านั้น นอกจากนี้ สามารถปลดล็อกประตูด้านหน้าซ้ายโดยใช้ เช็ควงกุญแจที่ซ่อนอยู่ในตัวกุญแจ (น. 196) ได้ด้วย นอกจากนี้ ยังสามารถปลดล็อกและเปิดประตูและฝากระโปรงหลังของรถที่มีฟังก์ชันการขับขีแบบไม่ใช้กุญแจ\* โดยการสัมผัสมือจับประตูหรือมือจับที่ฝากระโปรงหลังได้อีกด้วย

9 ใช้ร่วมกับสัญญาณเตือนเท่านั้น

\* อุปกรณ์พิเศษ/อุปกรณ์เสริม, สำหรับข้อมูลเพิ่มเติมเกี่ยวกับหัวข้อนี้โปรดดูที่คำแนะนำ



## คำเตือน

ห้ามปล่อยให้ผู้ใช้โดยสารอยู่ในรถโดยที่ไม่ได้ยกเลิกระบบล็อกตายก่อน เพื่อป้องกันไม่ให้เกิดอุบัติเหตุร้ายแรง

### การปิดการทำงานชั่วคราว



ตัวเลือกเมนูที่ใช้งานอยู่จะระบุด้วยเครื่องหมายกากบาท

- 1 MY CAR
- 2 OK MENU
- 3 ปุ่มควบคุม TUNE
- 4 EXIT

ถ้าคันอื่นต้องการนั่งในรถเช่นเดิมจะต้องล็อกประตูรถจากภายนอก จะสามารถปิดการทำงานของระบบล็อก

ตายได้ชั่วคราว สิ่งนี้สามารถทำได้ในระบบเมนู MY CAR สำหรับคำอธิบายเกี่ยวกับระบบเมนู โปรดดูที่ MY CAR (น. 135)

### หมายเหตุ

- โปรดระลึกอยู่เสมอว่า สัญญาณเตือนของรถจะทำงานเมื่อรถถูกล็อก
- หากประตูบานใดบานหนึ่งเปิดจากด้านใน สัญญาณเตือนจะถูกกระตุ้น

### ข้อมูลที่เกี่ยวข้อง

- การขับขี่แบบไม่ใช้กุญแจ\* - การปลดล็อกโดยใช้ดอกกุญแจ (น. 205)
- กุญแจรีโมตคอนโทรล (น. 188)

## ล็อกป้องกันเด็ก - การสั่งงานแบบแมนนวล

ล็อกป้องกันเด็กจะป้องกันไม่ให้เด็กเปิดประตูด้านหลังจากภายในรถ

### สั่งงาน/ยกเลิกการทำงานของล็อกป้องกันเด็ก

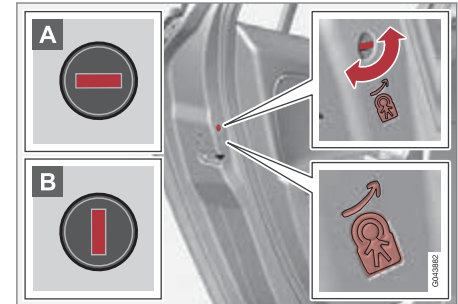

ล็อกนิรภัยสำหรับเด็กแบบแมนนวล อย่าสับสนกับการล็อกประตูแบบแมนนวล (น. 208)

ล็อกป้องกันเด็กตั้งอยู่ตรงขอบด้านหลังของประตูด้านหลัง และสามารถเข้าถึงได้เฉพาะเมื่อเปิดประตู

การกระตุ้น/ระงับการทำงานของล็อกนิรภัยป้องกันเด็ก:

- หมุนปุ่มโดยใช้ เขี้ยวกุญแจแบบถอดได้ (น. 196) ของกุญแจรีโมตคอนโทรล

- A ประตูจะถูกปิดกั้นไม่ให้สามารถเปิดจากภายในได้
- B ประตูสามารถเปิดได้จากทั้งภายนอกและภายใน

\* อุปกรณ์พิเศษ/อุปกรณ์เสริม. สำหรับข้อมูลเพิ่มเติมเกี่ยวกับหัวข้อนี้โปรดดูที่คู่มือ





## 06 ล็อกและสัญญาณเตือน



### คำเตือน

ประตูหลังแต่ละบานจะมีปุ่มควบคุมสองปุ่ม อย่าสับสนกันระหว่างล็อกป้องกันเด็กกับล็อกประตูแบบควบคุมด้วยมือ



### หมายเหตุ

- ปุ่มควบคุมของประตูจะเป็นการป้องกันประตูบานดังกล่าวเพียงอย่างเดียว ไม่ใช่ประตูหลังทั้งสองบานพร้อมกัน
- รถที่มีล็อกป้องกันเด็กแบบไฟฟ้าจะไม่มีล็อกป้องกันเด็กแบบปรับด้วยตนเอง

### ข้อมูลที่เกี่ยวข้อง

- ล็อกป้องกันเด็ก - การสั่งงานด้วยระบบไฟฟ้า\* (น. 214)
- การล็อก/การปลดล็อก - จากภายในรถ (น. 208)
- การล็อก/การปลดล็อก - จากภายนอกรถ (น. 207)

### ล็อกป้องกันเด็ก - การสั่งงานด้วยระบบไฟฟ้า\*

ล็อกนิรภัยสำหรับเด็กพร้อมการสั่งงานด้วยระบบไฟฟ้าจะป้องกันไม่ให้เด็กเปิดประตูด้านหลังหรือกระจกประตูด้านหลังจากภายในรถ

#### การกระตุ้นการทำงาน

การสั่งงาน/ยกเลิกการทำงานของล็อกนิรภัยสำหรับเด็กสามารถทำได้ใน ตำแหน่งสวิตช์กุญแจ (น. 99) ทั้งหมดที่สูงกว่าตำแหน่ง 0 โดยสามารถสั่งงาน/ยกเลิกการทำงานได้ภายใน 2 นาทีหลังจากดับเครื่องยนต์โดยที่ไม่มีประตูบานใดเปิดอยู่

ในการสั่งงานล็อกนิรภัยป้องกันเด็ก:



แผงควบคุมที่ประตูด้านคนขับ

1. สตาร์ทเครื่องยนต์ หรือเลือกตำแหน่งกุญแจที่สูงกว่า 0
2. กดปุ่มควบคุมที่ประตูด้านคนขับ
  - > จอแสดงข้อมูลของแผงหน้าปัดแบบรวมจะแสดงข้อความ Rear child lock activated และไฟปุ่มจะสว่าง แสดงว่าล็อกทำงานอยู่

เมื่อล็อกนิรภัยสำหรับเด็กทำงาน (ด้านหลัง):

- กระจกจะสามารถเปิดได้ด้วยปุ่มควบคุมที่ประตูด้านคนขับเท่านั้น
- ประตูจะไม่สามารถเปิดจากภายในได้



การตั้งค่าปัจจุบันจะถูกบันทึกเมื่อดับเครื่องยนต์ หากล็อกป้องกันเด็กถูกเปิดการทำงานเมื่อเครื่องยนต์ดับการทำงานจะยังคงทำงานอยู่ในขณะที่สตาร์ทเครื่องยนต์ในครั้งต่อไป

### ข้อมูลที่เกี่ยวข้อง

- ล็อกป้องกันเด็ก - การสั่งงานแบบแมนนวล (น. 213)
- การล็อก/การปลดล็อก - จากภายในรถ (น. 208)

### สัญญาณเตือน

สัญญาณเตือนเป็นอุปกรณ์ที่จะทำการเตือนในสถานการณ์ต่างๆ เช่น เมื่อมีการบุกรุกเข้าไปในรถ เป็นต้น

สัญญาณเตือนที่ทำงานอยู่จะถูกกระตุ้นเมื่อ:

- ประตูหนึ่ง ฝากระโปรงหน้า หรือฝากระโปรงท้ายรถเปิด
- ตรวจพบการเคลื่อนไหวในห้องโดยสาร (หากติดตั้งอุปกรณ์ตรวจจับความเคลื่อนไหว\*)
- รถถูกขโมยหรือลาก (หากติดตั้งอุปกรณ์ตรวจจับความเสียง\*)
- สายเคเบิลแบตเตอรี่ถูกถอดออก
- ไส้เรนถูกปลดการต่อเชื่อม

ถ้ามีข้อบกพร่องในระบบสัญญาณเตือน จะแสดงข้อมูลในแผงหน้าปัดแบบรวมจะแสดงข้อความหนึ่งข้อความในกรณีดังกล่าว ให้ติดต่อศูนย์บริการ ขอแนะนำให้อำนาจศูนย์บริการของวอลโว่ที่ได้รับการแต่งตั้ง

### หมายเหตุ

เซ็นเซอร์ตรวจจับความเคลื่อนไหวจะกระตุ้นสัญญาณเตือนในกรณีที่มีความเคลื่อนไหวในห้องโดยสาร จะตรวจสอบกระแสลมด้วยเช่นกัน ด้วยเหตุนี้ สัญญาณเตือนอาจจะถูกกระตุ้นได้หากเปิดกระจกหน้าต่างหรือชั้นรูฟทิงไว้ หรือหากมีการใช้ชุดทำความร้อนห้องโดยสาร

เพื่อหลีกเลี่ยง: ปิดกระจกหน้าต่าง/ชั้นรูฟก่อนออกจากรถ หากใช้ชุดทำความร้อนห้องโดยสารแบบในตัวของรถ (หรือชุดทำความร้อนไฟฟ้าแบบพกพา) ให้หันกระแสลมจากช่องจ่ายอากาศเพื่อไม่ให้ชี้ขึ้นทางด้านบนในห้องโดยสาร หรือสามารถใช้สัญญาณเตือนที่ลดระดับลงได้ ดูที่ ระบบสัญญาณเตือนที่ถูกลดทอน (น. 218)

### หมายเหตุ

ห้ามพยายามซ่อมหรือปรับเปลี่ยนอุปกรณ์ต่างๆ ในระบบสัญญาณเตือนด้วยตัวเอง การพยายามทำการใดๆ ในลักษณะดังกล่าว อาจส่งผลต่อเงื่อนไขการรับประกัน

### การเปิดใช้งานสัญญาณเตือน

- กดปุ่มล็อกบนกุญแจรีโมตคอนโทรล

\* อุปกรณ์พิเศษ/อุปกรณ์เสริม, สำหรับข้อมูลเพิ่มเติมเกี่ยวกับหัวข้อนี้โปรดดูที่คู่มือ





## 06 ล็อกและสัญญาณเตือน



### ปิดสัญญาณเตือน

- กดปุ่มปลดล็อกบนกุญแจรีโมตคอนโทรล

### การปิดการทำงานของสัญญาณเตือนที่ถูกกระตุ้น

- กดปุ่มปลดล็อกบนกุญแจรีโมตคอนโทรล หรือเสียบกุญแจรีโมตคอนโทรลเข้าไปในสวิตช์กุญแจ

### ข้อมูลที่เกี่ยวข้อง

- ไฟสัญญาณเตือน (น. 216)
- สัญญาณเตือน - การเปิดสัญญาณเตือนซ้ำอีกครั้งโดยอัตโนมัติ (น. 216)
- สัญญาณเตือน - กุญแจรีโมตคอนโทรลไม่ทำงาน (น. 217)

### ไฟสัญญาณเตือน

ไฟสัญญาณเตือนจะแสดงสถานะของระบบสัญญาณเตือน (น. 215)

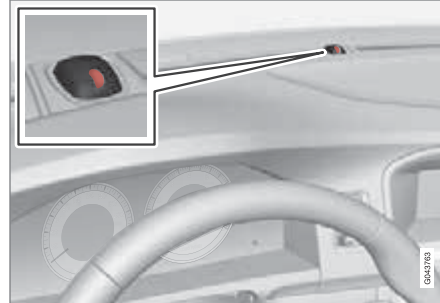

ไฟ LED หลอดเดียวกันกับไฟแสดงการล็อก (น. 191)

ไฟ LED สีแดงบนแดชบอร์ดจะแสดงสถานะของระบบสัญญาณเตือน:

- ไฟดับ - สัญญาณเตือนปิดอยู่
- ไฟกะพริบทุกๆ สองวินาที - สัญญาณเตือนเปิดอยู่
- ไฟ LED กะพริบอย่างรวดเร็วหลังจากปิดสัญญาณเตือน (และจนกระทั่งได้เสียบกุญแจรีโมตคอนโทรลในสวิตช์กุญแจ และเสียบกุญแจสตาร์ทที่ตำแหน่ง I) - สัญญาณเตือนถูกกระตุ้น

### สัญญาณเตือน - การเปิดสัญญาณเตือนซ้ำอีกครั้งโดยอัตโนมัติ

การเปิดสัญญาณเตือน (น. 215) ซ้ำอีกครั้งโดยอัตโนมัติ จะช่วยป้องกันไม่ให้น้ำท่วมออกจากรถโดยปิดสัญญาณเตือนไว้โดยไม่ได้ตั้งใจ

หากปลดล็อกรถด้วยกุญแจรีโมตคอนโทรล (และสัญญาณเตือนถูกปิด) และไม่มีประตูบานใดหรือประตูท้ายเปิดออกภายใน 2 นาที จากนั้นสัญญาณเตือนจะเปิดใช้งานอีกครั้งโดยอัตโนมัติ รถล็อกซ้ำในขณะเดียวกัน

### ข้อมูลที่เกี่ยวข้อง

- ระบบสัญญาณเตือนที่ถูกลดทอน (น. 218)



## สัญญาณเตือน - กุญแจรีโมตคอนโทรลไม่ทำงาน

หากไม่สามารถปิดการทำงานของสัญญาณเตือน (น. 215) โดยใช้กุญแจรีโมตคอนโทรล เช่น หากแบตเตอรี่ (น. 200) ของกุญแจหมดไฟ ท่านสามารถปลดล็อก ปิดสัญญาณเตือนและสตาร์ทเครื่องได้ด้วยวิธีต่อไปนี้:

1. เปิดประตูคนขับโดยใช้เช็ควงกุญแจแบบถอดออกได้ (น. 205)
  - > สัญญาณเตือนถูกกระตุ้นการทำงาน ไฟสัญญาณเตือน (น. 216) จะกะพริบอย่างรวดเร็วและเสียงไซเรนจะดังขึ้น



2. เสียบกุญแจรีโมตคอนโทรลเข้าในสวิตช์กุญแจ
  - > สัญญาณเตือนถูกยกเลิกและไฟสัญญาณเตือนดับ
3. สตาร์ทเครื่องยนต์

## สัญญาณเตือน

เมื่อสัญญาณเตือน (น. 215) ถูกกระตุ้นให้ทำงาน ไซเรนจะดังขึ้นและไฟเลี้ยวทั้งหมดจะกะพริบ

- ไซเรนส่งเสียงดังนาน 30 วินาที หรือจนกว่าจะปิดการทำงานของสัญญาณเตือน ไซเรนมีแบตเตอรี่ของตัวเองและทำงานโดยไม่ขึ้นอยู่กับแบตเตอรี่ของรถ
- ไฟเลี้ยวทั้งหมดกะพริบเป็นเวลา 5 นาที หรือจนกว่าจะปิดสัญญาณเตือน



# 06 ล็อกและสัญญาณเตือน

## ระบบสัญญาณเตือนที่ถูกลดทอน

การป้องกันที่ลดลงหมายความว่าตัวตรวจจับการเคลื่อนที่และการเอียงจะถูกยกเลิกการทำงานชั่วคราว

เพื่อหลีกเลี่ยงไม่ให้เกิดการกระตุ้นสัญญาณเตือน (น. 215) โดยไม่ตั้งใจ เช่น ถ้าท่านทิ้งสุนัขไว้ในรถที่ล็อกไว้ หรือในระหว่างการขนส่งรถทางรถไฟหรือเรือเฟอร์รี่ ท่านควรยกเลิกการทำงานของตัวตรวจจับการเคลื่อนไหวและความเอียงเป็นการชั่วคราว

ขั้นตอนจะเหมือนกันกับการปลดชุดล็อกตายตัว (น. 212)<sup>10</sup> เป็นการชั่วคราว

### ข้อมูลที่เกี่ยวข้อง

- ไฟสัญญาณเตือน (น. 216)

## ชนิดที่รับรอง - ระบบกุญแจรีโมตคอนโทรล

การรับรองชนิดสำหรับกุญแจรีโมตคอนโทรลสามารถดูได้ในตาราง

### ระบบล็อก, มาตรฐาน

ประเทศ/พื้นที่	
สหภาพยุโรป, จีน	

## ระบบล็อกโดยไม่ใช้กุญแจ (การขับขี่โดยไม่ใช้กุญแจ)

ประเทศ/พื้นที่	
สหภาพยุโรป	
เกาหลี	
จีน	
ฮ่องกง	

<sup>10</sup> ใช้ร่วมกับสัญญาณเตือนเท่านั้น



### ข้อมูลที่เกี่ยวข้อง

- กฎจราจรไมตรีคอนโทรล (น. 188)

# 07



ระบบสนับสนุนคนขับ





### แชสซีแบบแอคทีฟ - Four C\*

แชสซีแบบแอคทีฟ "Four-C" (Continuously Controlled Chassis Concept) ควบคุมคุณลักษณะของโช้กอัพเพื่อให้สามารถปรับลักษณะการขับที่ของรถได้ การตั้งค่าสามแบบ: Comfort, Sport และ Advanced

#### Comfort

การตั้งค่านี้หมายความว่ารู้สึกว่ารถมีความนุ่มนวลมากขึ้นบนพื้นผิวถนนที่ขรุขระหรือมีหลุมบ่อ โช้กอัพมีความนุ่มนวล และการเคลื่อนไหวของตัวถังจะราบรื่นและนุ่มนวล

#### Sport

การตั้งค่านี้หมายความว่ารู้สึกว่ารถมีความเป็นสปอร์ตมากขึ้น และแนะนำให้ใช้สำหรับการขับที่ที่แอคทีฟมากขึ้น การตอบสนองการบังคับเลี้ยวจะเร็วกว่าโหมด Comfort โช้กอัพจะแข็งขึ้น และตัวถังจะเคลื่อนตามถนนเพื่อลดการส่ายขณะเข้าโค้ง

#### Advanced

การตั้งค่านี้แนะนำให้ใช้กับพื้นถนนที่ส่ำเสมอและราบเรียบเท่านั้น

โช้กอัพได้รับการออกแบบให้ยึดเกาะถนนได้ดีที่สุด นอกจากนี้การส่ายในขณะที่เข้าโค้งยังคงลดลงด้วย

### การทำงาน



#### ปุ่มควบคุม

การตั้งค่าแชสซีที่ต้องการจะเลือกได้โดยใช้ปุ่มต่างๆ ในคอนโซลกลาง เมื่อดับเครื่องยนต์แล้ว การตั้งค่าที่ใช้งานแล้วจะถูกส่งงานใหม่อีกครั้งเมื่อมีการสตาร์ทเครื่องยนต์ในครั้งต่อไป ยกเว้น Advanced - จะเริ่มต้นใหม่เหมือนกับ Sport

### ระบบควบคุมเสถียรภาพแบบอิเล็กทรอนิกส์ (ESC) - ทั่วไป

ระบบเสถียรภาพ ESC (Electronic Stability Control) จะช่วยคนขับในการป้องกันการลื่นไถล และทำให้การยึดเกาะถนนของรถดีขึ้น



การทำงานของระบบ ESC ในระหว่างการเบรกอาจสังเกตเห็นได้จากเสียงที่ดังขึ้นเป็นจังหวะ รถอาจจะเร่งเครื่องช้ากว่าที่คาดไว้เมื่อเหยียบคันเร่ง

### คำเตือน

ระบบควบคุมเสถียรภาพ ESC ของรถเป็นเพียงฟังก์ชันเสริมเท่านั้น ซึ่งไม่สามารถเข้าควบคุมสถานการณ์ทุกสถานการณ์และสภาพถนนทุกรูปแบบได้ คนขับจะต้องมีสติอยู่ตลอดเวลาเพื่อให้มั่นใจว่าสามารถขับได้อย่างปลอดภัย รวมทั้งต้องปฏิบัติตามกฎหมายและข้อบังคับด้านการจราจร

ระบบ ESC ประกอบด้วยฟังก์ชันการทำงานดังต่อไปนี้:

- ระบบควบคุมการลื่นไถล
- ระบบควบคุมการหมุนฟรี
- ระบบควบคุมการเกาะยึดถนน

\* อุปกรณ์พิเศษ/อุปกรณ์เสริม สำหรับข้อมูลเพิ่มเติมเกี่ยวกับหัวข้อนี้โปรดดูที่คู่มือ





## 07 ระบบสนับสนุนคนขับ



- ตัวควบคุมการหยุดชะงักของเครื่องยนต์ - EDC
- ระบบควบคุมการยึดเกาะถนนขณะเข้าโค้ง - CTC
- ระบบช่วยควบคุมเสถียรภาพรถพ่วง - TSA

### ระบบควบคุมการลื่นไถล

ฟังก์ชันนี้จะตรวจสอบแรงขับเคลื่อนและแรงเบรกของล้อแต่ละล้อแยกกันเพื่อทำให้รถมีเสถียรภาพ

### ระบบควบคุมการหมุนฟรี

การทำงานนี้จะป้องกันล้อขับเคลื่อนไม่ให้หมุนฟรีบนผิวถนนในขณะเร่งเครื่อง

### ระบบควบคุมการเกาะยึดถนน

การทำงานนี้จะถูกกระตุ้นที่ความเร็วต่ำ และจะส่งกำลังจากล้อขับเคลื่อนที่หมุนอยู่ไปยังล้อที่ไม่หมุน

### ตัวควบคุมการหยุดชะงักของเครื่องยนต์ - EDC

EDC (Engine Drag Control) จะป้องกันการลื้อกล้อโดยไม่ได้ตั้งใจ เช่น หลังจากลดเกียร์ หรือใช้การเบรกด้วยเครื่องยนต์เมื่อขับที่ตัวเกียร์ต่ำบนพื้นถนนที่ลื่น

การลื้อกล้อโดยไม่ได้ตั้งใจในขณะขับชื่ออาจเป็นสาเหตุหนึ่งนอกเหนือจากสาเหตุอื่นๆ ที่ทำให้ความสามารถในการควบคุมรถของคนขับลดลงได้

### ระบบควบคุมการยึดเกาะถนนขณะเข้าโค้ง - CTC\*

CTC จะลดอาการดื้อเมื่อเข้าโค้ง และทำให้สามารถเร่งความเร็วได้มากกว่าปกติเมื่อเข้าโค้งโดยล้อด้านในไม่บิดสาย เช่น เมื่อเข้าโค้งบนถนนทางเข้าทางด่วนเพื่อให้รถมีความเร็วปกติอย่างรวดเร็ว

### ระบบช่วยควบคุมเสถียรภาพรถพ่วง\* - TSA<sup>1</sup>

ฟังก์ชัน ระบบช่วยควบคุมเสถียรภาพของรถพ่วง (น. 381) ช่วยในการควบคุมเสถียรภาพของรถและรถพ่วง หากเริ่มเกิดอาการบิดสาย สำหรับข้อมูลเพิ่มเติมโปรดดูที่ การขับที่ไถลมีรถพ่วง\* (น. 374)

### หมายเหตุ

การทำงานถูกปิดใช้งานหากคนขับเลือกโหมด Sport

### ข้อมูลที่เกี่ยวข้อง

- ระบบควบคุมเสถียรภาพแบบอิเล็กทรอนิกส์ (ESC) - การทำงาน (น. 222)
- ระบบควบคุมเสถียรภาพแบบอิเล็กทรอนิกส์ (ESC) - สัญลักษณ์และข้อความ (น. 224)

### ระบบควบคุมเสถียรภาพแบบอิเล็กทรอนิกส์ (ESC) - การทำงาน

#### การเลือกระดับ - โหมด Sport

ระบบ ESC จะทำงานอยู่ตลอดเวลา - ไม่สามารถยกเลิกการทำงานได้



อย่างไรก็ตาม คนขับสามารถเลือกโหมด Sport ซึ่งทำให้สามารถมีส่วนร่วมในการควบคุมรถมากขึ้น

การเลือกโหมด Sport สามารถทำได้ในระบบเมนู MY CAR สำหรับคำ

อธิบายเกี่ยวกับระบบเมนู โปรดดูที่ MY CAR (น. 135)

ในโหมด Sport ระบบจะตรวจดูว่าเป็นคันเร่ง การหมุนพวงมาลัย และการเข้าโค้งมีการทำงานสูงกว่าในการขับที่ปกติหรือไม่ และให้ส่วนหลังของรถสามารถลื่นไถลในลักษณะที่ควบคุมได้ในระดับหนึ่ง จากนั้นระบบจะแทรกแซงและควบคุมเสถียรภาพของรถ

ในกรณีอย่างเช่น ถ้าคนขับหยุดการลื่นไถลแบบควบคุมด้วยการถอนคันเร่ง ระบบ ESC จะเข้าแทรกการทำงานและควบคุมเสถียรภาพของรถทันที

<sup>1</sup> Trailer Stability Assist จะรวมอยู่ในการติดตั้งคานลากพ่วงของแท้ของอลโว่



การใช้โหมด Sport ทำให้รถมีแรงจุดลากสูงสุดโมเมนต์ที่รถติดหล่ม หรือขณะขับขึ้นเนินพื้นผิวที่ไม่แน่นอน เช่น บนทรายหรือหิมะที่หนา เป็นต้น



การระบุโหมด Sport ทำได้โดยสัญลักษณ์นี้จะติดสว่างอย่างคงที่บนแผงหน้าปัดแบบรวม จนกว่าคนขับจะยกเลิกการทำงานของฟังก์ชันนี้ หรือจนกว่าจะดับเครื่องยนต์ เมื่อสตาร์ทเครื่องยนต์ในครั้งถัดไป ระบบ ESC จะทำงานในโหมดปกติอีกครั้ง

#### ข้อมูลที่เกี่ยวข้อง

- ระบบควบคุมเสถียรภาพแบบอิเล็กทรอนิกส์ (ESC)
  - ทั่วไป (น. 221)
- ระบบควบคุมเสถียรภาพแบบอิเล็กทรอนิกส์ (ESC)
  - สัญลักษณ์และข้อความ (น. 224)







## 07 ระบบสนับสนุนคนขับ

### ระบบควบคุมเสถียรภาพแบบอิเล็กทรอนิกส์ (ESC) - สัญญาณและข้อความ

#### ตาราง

สัญลักษณ์	ข้อความ	ความหมาย
	ESC Temporarily OFF	ระบบ ESC จะลดระดับการทำงานชั่วคราวเนื่องจากอุณหภูมิของจานเบรกสูงเกินไป ระบบจะเริ่มทำงานอีกครั้งโดยอัตโนมัติเมื่อเบรกเย็นลง
	ESC Service required	<p>ระบบ ESC ถูกยกเลิกการทำงาน</p> <ul style="list-style-type: none"> <li>หยุดรถ ในบริเวณที่ปลอดภัย ดับเครื่องยนต์แล้วสตาร์ทอีกครั้ง</li> <li>ให้ไปที่ศูนย์บริการถ้าข้อความยังคงแสดงอยู่ ขอแนะนำให้ผู้ศูนย์บริการของวอลโว่ที่ได้รับการแต่งตั้ง</li> </ul>
 และ 	"Message"	มีข้อความแสดงขึ้นในแผงหน้าปัดแบบรวม (น. 71) ให้อ่านข้อความนั้น!
	ไฟติดสว่างคงที่เป็นเวลา 2 วินาที	ตรวจสอบระบบเมื่อสตาร์ทเครื่องยนต์



สัญลักษณ์	ข้อความ	ความหมาย
	ไฟกะพริบ	ระบบ ESC ถูกกระตุ้นการทำงาน
	ติดสว่างคงที่	โหมด Sport ถูกกระตุ้นการทำงาน <b>หมายเหตุ:</b> ระบบ ESC จะไม่ถูกยกเลิกการทำงานในโหมดนี้ เพียงแค่ลดระดับการทำงานลงบางส่วนเท่านั้น

#### ข้อมูลที่เกี่ยวข้อง

- ระบบควบคุมเสถียรภาพแบบอิเล็กทรอนิกส์ (ESC)
  - ทั่วไป (น. 221)
- ระบบควบคุมเสถียรภาพแบบอิเล็กทรอนิกส์ (ESC)
  - การทำงาน (น. 222)

## ข้อมูลป้ายบนถนน (RSI)\*

ฟังก์ชันข้อมูลป้ายจราจรบนถนน (RSI – Road Sign Information) ช่วยคนขับในการจดจำป้ายจราจรบนถนน ซึ่งเกี่ยวข้องกับความเร็วที่วิ่งผ่าน



ตัวอย่างของป้ายจราจรเกี่ยวกับความเร็วที่สามารถอ่านได้<sup>2</sup>

ฟังก์ชัน RSI จะให้ข้อมูลเกี่ยวกับป้ายจราจรที่มีข้อมูลเกี่ยวกับความเร็วในขณะนั้น, จุดเริ่มต้น/จุดสิ้นสุดทางด่วนหรือถนน หรือบริเวณที่ห้ามแซง เป็นต้น

เมื่อขับผ่านป้ายสำหรับทางด่วน/ถนน และป้ายที่แสดงความเร็วสูงสุดที่อนุญาต RSI จะแสดงสัญลักษณ์ของป้ายสำหรับความเร็วสูงสุดที่อนุญาต

## คำเตือน

RSI ไม่ทำงานในทุกสถานการณ์ แต่ออกแบบมาให้ เป็นเพียงอุปกรณ์ช่วยเสริมเท่านั้น

คนขับจะต้องมีสติอยู่ตลอดเวลาเพื่อให้มั่นใจว่า สามารถขับรถได้อย่างปลอดภัย รวมทั้งต้องปฏิบัติตามกฎหมายและข้อบังคับด้านการจราจร

### ข้อมูลที่เกี่ยวข้อง

- ข้อมูลป้ายจราจรบนถนน (RSI)\* - การทำงาน (น. 226)
- ข้อมูลป้ายจราจรบนถนน (RSI)\* - ข้อจำกัด (น. 228)

## ข้อมูลป้ายจราจรบนถนน (RSI)\* - การทำงาน

ฟังก์ชันข้อมูลป้ายจราจรบนถนน (RSI – Road Sign Information) ช่วยคนขับในการจดจำป้ายจราจรบนถนน ซึ่งเกี่ยวข้องกับความเร็วที่วิ่งผ่าน

ฟังก์ชันจะทำงานดังต่อไปนี้:

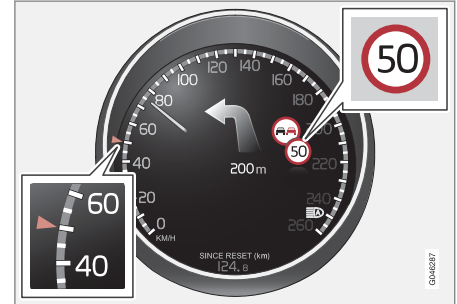

ข้อมูลความเร็วที่บันทึกไว้<sup>3</sup>

เมื่อ RSI ตรวจพบป้ายจราจรบนถนนที่ระบุเกี่ยวกับความเร็ว แผงหน้าปัดแบบรวมจะแสดงป้ายนั้นในรูปแบบของสัญลักษณ์

<sup>2</sup> ป้ายจราจรบนถนนที่แสดงในแผงหน้าปัดแบบรวมจะขึ้นอยู่กับตลาดแต่ละตลาด ภาพในคู่มือสำหรับเจ้าของรถฉบับนี้จะแสดงตัวอย่างเพียงไม่กี่ป้ายเท่านั้น

<sup>3</sup> ป้ายจราจรบนถนนที่แสดงในแผงหน้าปัดแบบรวมจะขึ้นอยู่กับตลาดแต่ละตลาด ภาพในคู่มือสำหรับเจ้าของรถฉบับนี้จะแสดงตัวอย่างเพียงไม่กี่ป้ายเท่านั้น



ป้ายแสดงการห้ามแข่งอาจแสดงขึ้นพร้อมกับสัญลักษณ์ขีดจำกัดความเร็วปัจจุบันด้วยหากจำเป็น

**สิ้นสุดการจำกัดหรือสิ้นสุดทางด่วนพิเศษ**

ป้ายจราจรบนถนนที่ตรงกันจะแสดงขึ้นบนแผงหน้าปัดแบบรวมเป็นเวลาประมาณ 10 วินาที เมื่อ RSI ตรวจพบป้ายที่แสดงการสิ้นสุดการจำกัดความเร็ว หรือข้อมูลเกี่ยวกับความเร็วอื่นๆ เช่น สิ้นสุดทางด่วนพิเศษ เป็นต้น ตัวอย่างของป้ายเหล่านี้ได้แก่:

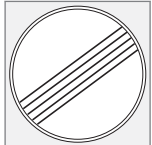

**สิ้นสุดการจำกัดทั้งหมด**



**สิ้นสุดทางด่วนพิเศษ**

หลังจากนั้น ข้อมูลของป้ายนั้นจะถูกซ่อนไว้จนกว่าจะตรวจพบป้ายที่เกี่ยวข้องกับความเร็วป้ายถัดไป

**ป้ายเสริมอื่นๆ**

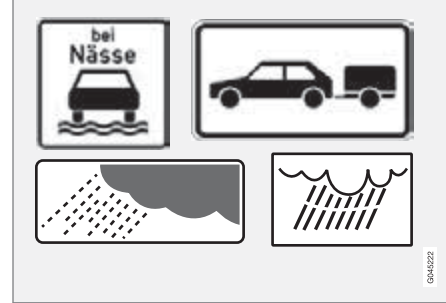

**ตัวอย่างของป้ายเสริมอื่นๆ<sup>3</sup>**

บางครั้งบนถนนเส้นเดียวกันขีดจำกัดความเร็วต่างๆ จะถูกแสดงไว้บนเสาป้ายบอกทาง จากนั้นจะมีป้ายเสริมที่แสดงสถานะแวดล้อมอื่นๆ อยู่ใต้ป้ายบอกความเร็วที่แตกต่างกันนั้น เช่น บนถนนที่เกิดอุบัติเหตุได้บ่อยครั้งในขณะที่ฝนตกและ/หรือมีหมอก

ป้ายเสริมอื่นๆ ที่เกี่ยวข้องกับฝนตกจะถูกแสดงขึ้นก็ต่อเมื่อมีการใช้ที่ปัดน้ำฝน

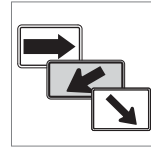

ความเร็วที่จำกัดสำหรับทางออกในบางตลาดจะระบุโดยใช้ป้ายเพิ่มเติมซึ่งมีลูกศรกำกับอยู่

ป้ายความเร็วที่เกี่ยวข้องกับป้ายเสริมนี้จะแสดงขึ้นก็ต่อเมื่อคนขับกำลังใช้ไฟแสดงไฟเลี้ยว

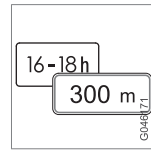

ในบางความเร็วจะใช้สำหรับบางสถานการณ์เท่านั้น เช่น ที่ระยะทางที่กำหนด หรือในช่วงเวลาช่วงใดช่วงหนึ่งเท่านั้น โดยจะแสดงให้คนขับทราบด้วยสัญลักษณ์สำหรับป้ายเพิ่มเติมไว้ได้สัญลักษณ์แสดงความเร็ว

**การแสดงผลข้อมูลเพิ่มเติม**



<sup>3</sup> ป้ายจราจรบนถนนที่แสดงในแผงหน้าปัดแบบรวมจะขึ้นอยู่กับตลาดแต่ละตลาด ภาพในคู่มือสำหรับเจ้าของรถฉบับนี้จะแสดงตัวอย่างเพียงไม่กี่ป้ายเท่านั้น





สัญลักษณ์สำหรับป้ายเพิ่มเติมซึ่งอยู่ในรูปของกรอบวง ได้สัญลักษณ์ความเร็วในแผงหน้าปัดแบบรวม หมายความว่า RSI ได้ตรวจพบป้ายเพิ่มเติมซึ่งมีข้อมูล เพิ่มเติมเกี่ยวกับการจำกัดความเร็วในขณะนั้น

### การตั้งค่าใน MY CAR

ตัวเลือกต่างๆ ของ RSI จะอยู่ในระบบเมนู MY CAR โปรดดูที่ MY CAR (น. 135)

### เปิด/ปิดข้อมูลป้ายจราจรบนถนน



ท่านสามารถยกเลิกการแสดงผลสัญลักษณ์ความเร็วในจอ แสดงผลของแผงหน้าปัดแบบรวมได้ การสั่งงาน/ยกเลิก การทำงานของฟังก์ชันนี้สามารถทำได้ในระบบเมนู MY CAR สำหรับคำอธิบายเกี่ยวกับระบบเมนู โปรดดูที่ MY CAR (น. 135)

### การเตือนความเร็ว

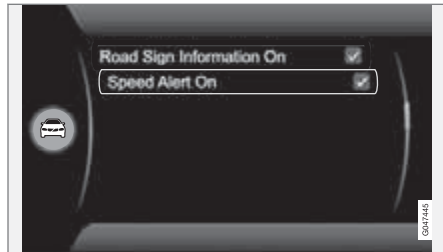

คนขับสามารถเลือกที่จะรับการเตือน เมื่อความเร็วที่ใช้ เกินขีดจำกัดความเร็วที่ใช้งานได้ 5 กม./ชม. หรือ มากกว่า การเตือนนี้จะแสดงขึ้นโดยที่สัญลักษณ์แสดง ความเร็วสูงสุดที่ใช้งานได้จะกะพริบชั่วคราวเมื่อเกิน ความเร็วดังกล่าว การสั่งงาน/ยกเลิกการทำงานของ ฟังก์ชันนี้สามารถทำได้ในระบบเมนู MY CAR สำหรับ คำอธิบายเกี่ยวกับระบบเมนู โปรดดูที่ MY CAR (น. 135)

### ข้อมูลที่เกี่ยวข้อง

- ข้อมูลป้ายบนถนน (RSI)\* (น. 226)
- ข้อมูลป้ายจราจรบนถนน (RSI)\* - ข้อจำกัด (น. 228)
- MY CAR (น. 135)

### ข้อมูลป้ายจราจรบนถนน (RSI)\* - ข้อจำกัด

ฟังก์ชันข้อมูลป้ายจราจรบนถนน (RSI – Road Sign Information) ช่วยคนขับในการจดจำป้ายจราจรบนถนน ซึ่งเกี่ยวข้องกับความเร็วที่วิ่งผ่าน ฟังก์ชันนี้มีข้อจำกัด ดังต่อไปนี้

เซ็นเซอร์กล้องของฟังก์ชัน RSI จะมีข้อจำกัดเช่นเดียวกับสายตาของมนุษย์ อ่านเพิ่มเติมเกี่ยวกับ ข้อจำกัด เกี่ยวกับเซ็นเซอร์ของกล้อง (น. 275)

ป้ายต่างๆ ซึ่งมีข้อมูลที่ไม่เกี่ยวข้องโดยตรงกับขีดจำกัด ความเร็ว เช่น ป้ายชื่อเมือง/อำเภอ จะไม่ถูกบันทึกโดย ฟังก์ชัน RSI

นี่คือตัวอย่างของป้ายที่ทำให้ฟังก์ชันทำงานไม่ถูกต้อง:

- ป้ายที่เลือนลาง
- ป้ายอยู่บนทางโค้ง
- ป้ายชำรุดหรือพลิกด้าน
- ป้ายที่ถูกบดบังหรืออยู่ในตำแหน่งที่ไม่ดี
- ป้ายทั้งหมดหรือบางส่วนของป้ายถูกบดบังด้วย น้ำค้างแข็ง หิมะและ/หรือสิ่งสกปรก



### ข้อมูลที่เกี่ยวข้อง

- ข้อมูลป้ายบนถนน (RSI)\* (น. 226)
- ข้อมูลป้ายจราจรบนถนน (RSI)\* - การทำงาน (น. 226)

### ตัวจำกัดความเร็ว\*

(Speed Limiter) เป็นการทำงานที่ตรงกันข้ามกับระบบควบคุมความเร็ว คนขับจะใช้คันเร่งในการควบคุมความเร็ว แต่จะมีการป้องกันไม่ให้ใช้ความเร็วที่สูงกว่าที่ตั้งค่าไว้ล่วงหน้าของตัวจำกัดความเร็วโดยไม่ตั้งใจ

### ภาพรวม

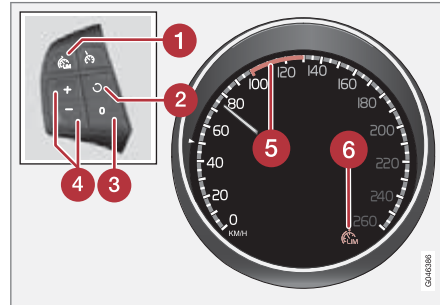

แป้นกดที่พวงมาลัยและแผงหน้าปัดแบบรวม

- 1 ตัวจำกัดความเร็ว - เปิดปิด
- 2 โหมดเตรียมพร้อมจะสิ้นสุดลงและจะใช้ความเร็วที่บันทึกไว้อีกครั้ง
- 3 โหมดเตรียมพร้อม
- 4 ตั้งงานและปรับความเร็วสูงสุด

5 ความเร็วที่เลือก

6 ตัวจำกัดความเร็วทำงาน

### ข้อมูลที่เกี่ยวข้อง

- ตัวจำกัดความเร็ว\* - เริ่มต้นใช้งาน (น. 230)
- ตัวจำกัดความเร็ว\* - การยกเลิกการทำงานชั่วคราวและโหมดสแตนด์บาย (น. 231)
- ตัวจำกัดความเร็ว\* - สัญญาณเตือนความเร็วสูงเกิน (น. 231)
- ตัวจำกัดความเร็ว\* - การยกเลิกการทำงาน (น. 232)



## 07 ระบบสนับสนุนคนขับ



### ตัวจำกัดความเร็ว\* - เริ่มต้นใช้งาน

#### เปิดการทำงานและกระตุ้น



เมื่อตัวจำกัดความเร็วทำงาน สัญลักษณ์ (6) ของตัวจำกัดความเร็วจะแสดงขึ้นในแผงหน้าปัดแบบรวมร่วมกับ เครื่องหมาย (5) ข้างความเร็วสูงสุดที่ตั้งไว้

ท่านสามารถเลือกและบันทึกความเร็วสูงสุดที่สามารถใช้ได้ลงในหน่วยความจำได้ ทั้งในขณะที่กำลังขับหรือจอดอยู่กับที่

#### ขณะขับขี่

- กดปุ่มบนพวงมาลัย  เพื่อเปิดการทำงานตัวจำกัดความเร็ว
  - > สัญลักษณ์ (6) สำหรับตัวจำกัดความเร็วจะติดสว่างขึ้นในแผงหน้าปัดแบบรวม
- เมื่อรถกำลังเคลื่อนที่ด้วยความเร็วสูงสุดที่ต้องการ:
  - กดปุ่มบนพวงมาลัย  หรือ  ปุ่มใดปุ่มหนึ่งจนกระทั่งแผงหน้าปัดแบบรวมแสดง เครื่องหมาย (5) ข้างความเร็วสูงสุดที่ต้องการ
    - > จากนั้นตัวจำกัดความเร็วจะทำงานและความเร็วสูงสุดที่เลือกไว้จะถูกบันทึกไว้ในหน่วยความจำ

### ในขณะที่รถหยุดนิ่งอยู่กับที่



- กดปุ่มบนพวงมาลัย  เพื่อเปิดการทำงานตัวจำกัดความเร็ว
- ใช้ปุ่ม  ในการเลื่อนจนกระทั่งแผงหน้าปัดแบบรวมแสดง เครื่องหมาย (5) ข้างความเร็วสูงสุดที่ต้องการ
  - > จากนั้นตัวจำกัดความเร็วจะทำงานและความเร็วสูงสุดที่เลือกไว้จะถูกบันทึกไว้ในหน่วยความจำ

#### ข้อมูลที่เกี่ยวข้อง

- ตัวจำกัดความเร็ว\* (น. 229)

### ตัวจำกัดความเร็ว\* - การเปลี่ยนความเร็ว

#### การเปลี่ยนความเร็วที่บันทึกไว้

ความเร็วสูงสุดที่บันทึกไว้สามารถเปลี่ยนได้โดยการกดปุ่ม  หรือ  เป็นเวลาสั้นๆ หรือกดค้างไว้

ในการปรับ +/- 5 กม./ชม.:

- ใช้การกดเป็นเวลาสั้นๆ: การกดแต่ละครั้งจะเป็นการ +/- 5 กม./ชม.

ในการปรับ +/- 1 กม./ชม.:

- กดปุ่มค้างไว้และปล่อยปุ่มเมื่อเครื่องหมายบนแผงหน้าปัดแบบรวมอยู่ข้างความเร็วสูงสุดที่ต้องการ  
ค่าเมื่อทำการกดครั้งสุดท้ายจะถูกบันทึกไว้ในหน่วยความจำ

#### ข้อมูลที่เกี่ยวข้อง

- ตัวจำกัดความเร็ว\* (น. 229)



### ตัวจำกัดความเร็ว\* - การยกเลิกการทำงานชั่วคราวและโหมดสแตนด์บาย

(Speed Limiter) เป็นการทำงานที่ตรงกันข้ามกับระบบควบคุมความเร็ว คนขับจะใช้คันเร่งในการควบคุมความเร็ว แต่จะมีการป้องกันไม่ให้ใช้ความเร็วที่สูงกว่าที่ตั้งค่าไว้ล่วงหน้าของตัวจำกัดความเร็วโดยไม่ตั้งใจ

**การยกเลิกการทำงานชั่วคราว - โหมดเตรียมพร้อม**  
ในการยกเลิกการทำงานของตัวจำกัดความเร็วชั่วคราวและตั้งค่าให้อยู่ในโหมดเตรียมพร้อม:

#### – กด

- > เครื่องหมาย (5) ในแผงหน้าปัดแบบรวมจะเปลี่ยนจากสีเขียวเป็นสีขาว และคนขับสามารถใช้ความเร็วเกินความเร็วสูงสุดที่ตั้งไว้ได้เป็นการชั่วคราว

ตัวจำกัดความเร็วจะทำงานอีกครั้งเมื่อกด  หนึ่งครั้ง จากนั้น เครื่องหมาย (5) จะเปลี่ยนจากสีขาวเป็นสีเขียว และความเร็วสูงสุดของรถจะถูกจำกัดอีกครั้ง

**การยกเลิกการทำงานชั่วคราวโดยใช้แป้นคันเร่ง**  
นอกจากนี้ ตัวจำกัดความเร็วยังสามารถตั้งค่าในโหมดเตรียมพร้อมโดยใช้แป้นคันเร่ง เช่น สำหรับการเร่งความเร็วอย่างรวดเร็วในสถานการณ์หนึ่งๆ:

- เขี่ยแป้นคันเร่งจนสุด
    - > แผงหน้าปัดแบบรวมจะแสดงความเร็วสูงสุดที่บันทึกไว้โดยใช้ เครื่องหมาย (5) แบบสี และคนขับจะสามารถเพิ่มความเร็วเกินกว่าความเร็วสูงสุดที่ตั้งไว้ได้ชั่วคราว - เครื่องหมาย (5) จะเปลี่ยนจากสีเขียวเป็นสีขาวในช่วงเวลานี้
- ตัวจำกัดความเร็วจะเริ่มทำงานอีกครั้งโดยอัตโนมัติหลังจากปล่อยคันเร่ง และความเร็วของรถจะลดลงจนต่ำกว่าความเร็วสูงสุดที่เลือก/บันทึกไว้ เครื่องหมาย (5) ในจอแสดงผลจะเปลี่ยนจาก 'สีขาว' เป็น 'สีเขียว' และความเร็วสูงสุดของรถจะถูกจำกัดอีกครั้ง

#### ข้อมูลที่เกี่ยวข้อง



- ตัวจำกัดความเร็ว\* (น. 229)
- ตัวจำกัดความเร็ว\* - เริ่มต้นใช้งาน (น. 230)
- ตัวจำกัดความเร็ว\* - การเปลี่ยนความเร็ว (น. 230)
- ตัวจำกัดความเร็ว\* - การยกเลิกการทำงาน (น. 232)
- ตัวจำกัดความเร็ว\* - สัญญาณเตือนความเร็วสูงเกิน (น. 231)

### ตัวจำกัดความเร็ว\* - สัญญาณเตือนความเร็วสูงเกิน

(Speed Limiter) เป็นการทำงานที่ตรงกันข้ามกับระบบควบคุมความเร็ว คนขับจะใช้คันเร่งในการควบคุมความเร็ว แต่จะมีการป้องกันไม่ให้ใช้ความเร็วที่สูงกว่าที่ตั้งค่าไว้ล่วงหน้าของตัวจำกัดความเร็วโดยไม่ตั้งใจ

บนทางที่ลาดชันลงเขา เบรกเครื่องยนต์อาจไม่เพียงพอและรถอาจมีความเร็วสูงเกินค่าสูงสุดที่เลือก จะมีการแจ้งเตือนคนขับด้วยสัญญาณเสียงเกี่ยวกับสภาวะนี้ สัญญาณจะดังจนกว่าคนขับจะลดความเร็วรถจนต่ำกว่าความเร็วสูงสุดที่เลือก

#### หมายเหตุ

สัญญาณเตือนจะทำงานเฉพาะหลังจาก 5 วินาที ถ้าความเร็วรถสูงเกินที่กำหนดไว้อย่างน้อย 3 กม./ชม. โดยที่ไม่มีการกดปุ่ม  หรือ  ในช่วงครึ่งนาทีก่อนหน้านั้น

#### ข้อมูลที่เกี่ยวข้อง

- ตัวจำกัดความเร็ว\* (น. 229)
- ตัวจำกัดความเร็ว\* - การเปลี่ยนความเร็ว (น. 230)

\* อุปกรณ์พิเศษ/อุปกรณ์เสริม, สำหรับข้อมูลเพิ่มเติมเกี่ยวกับหัวข้อนี้เป็นโปรดดูที่คู่มือ









## 07 ระบบสับสวิตช์คนขับ

- ตัวจำกัดความเร็ว\* - เริ่มต้นใช้งาน (น. 230)
- ตัวจำกัดความเร็ว\* - การยกเลิกการทำงานชั่วคราวและโหมดสแตนด์บาย (น. 231)
- ตัวจำกัดความเร็ว\* - การยกเลิกการทำงาน (น. 232)

### ตัวจำกัดความเร็ว\* - การยกเลิกการทำงาน

(Speed Limiter) เป็นการทำงานที่ตรงกันข้ามกับระบบควบคุมความเร็ว คนขับจะใช้คันเร่งในการควบคุมความเร็ว แต่จะมีการป้องกันไม่ให้ความเร็วที่สูงกว่าที่ตั้งค่าไว้ล่วงหน้าของตัวจำกัดความเร็วโดยไม่ตั้งใจ

ในการยกเลิกการทำงานของตัวจำกัดความเร็ว:

- กดปุ่มบนพวงมาลัย 
    - > สัญลักษณ์ของตัวจำกัดความเร็ว (6) บนแผงหน้าปัดแบบรวม และตัวเลือกความเร็วที่ตั้งไว้ (5) จะดับลง - ความเร็วที่ตั้งไว้บนที่กิโลจะถูกลบไป และไม่สามารถสั่งให้ทำงานต่อโดยใช้ปุ่ม  ได้
- คนขับจะสามารถใช้แป้นคันเร่งในการเลือกความเร็วได้โดยไม่มีกำกััด

### ข้อมูลที่เกี่ยวข้อง

- ตัวจำกัดความเร็ว\* (น. 229)
- ตัวจำกัดความเร็ว\* - เริ่มต้นใช้งาน (น. 230)
- ตัวจำกัดความเร็ว\* - การยกเลิกการทำงานชั่วคราวและโหมดสแตนด์บาย (น. 231)
- ตัวจำกัดความเร็ว\* - สัญลักษณ์เตือนความเร็วสูงเกิน (น. 231)

### ระบบควบคุมความเร็วรถอัตโนมัติ\*

ระบบควบคุมความเร็วรถอัตโนมัติ (CC – Cruise Control) ช่วยคนขับรักษาความเร็วรถให้คงที่ คนขับจะรู้สึกสะดวกสบายยิ่งขึ้นในการขับรถทางไกลบนถนนทางด่วน และบนถนนใหญ่ที่เป็นทางตรงในสภาพการจราจรที่คล่องตัว



## ภาพรวม

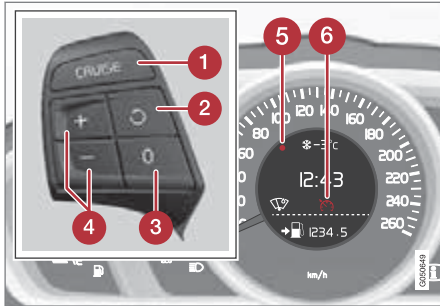

ปุ่มบนพวงมาลัยและแผงหน้าปัดแบบรวมในรถที่มีตัวจำกัดความเร็ว<sup>4</sup>

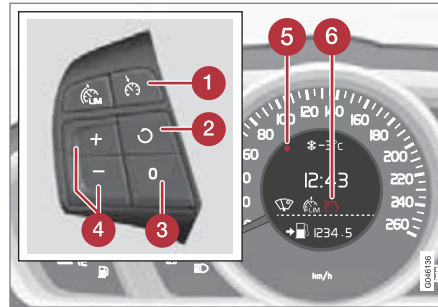

ปุ่มบนพวงมาลัยและแผงหน้าปัดแบบรวมในรถที่มีตัวจำกัดความเร็ว<sup>4</sup>

- 1 ระบบควบคุมความเร็วรถอัตโนมัติ - เปิด/ปิด
- 2 โหมดเตรียมพร้อมจะสิ้นสุดลงและจะใช้ความเร็วที่บันทึกไว้อีกครั้ง
- 3 โหมดเตรียมพร้อม
- 4 ใช้และปรับความเร็ว
- 5 ความเร็วที่เลือก (สีเทา = โหมดสแตนด์บาย)
- 6 ระบบควบคุมความเร็วรถอัตโนมัติทำงาน - สัญลักษณ์ 'สีเขียว' (สีเทา = โหมดสแตนด์บาย)

## คำเตือน

คนขับจะต้องเอาใจใส่ต่อสภาพการจราจร และเข้าแทรกแซงเมื่อระบบควบคุมความเร็วรถอัตโนมัติไม่รักษาความเร็วและ/หรือระยะห่างที่เหมาะสมจากระยะหน้า

คนขับจะต้องมีสติอยู่ตลอดเวลาเพื่อให้มั่นใจว่าสามารถขับรถได้อย่างปลอดภัย

## ข้อมูลที่เกี่ยวข้อง

- ระบบควบคุมความเร็วคงที่\* - การจัดการความเร็ว (น. 234)
- การยกเลิกการทำงานของระบบควบคุมความเร็วคงที่\* ชั่วคราวและโหมดสแตนด์บาย (น. 235)
- ระบบควบคุมความเร็วคงที่\* - กลับไปใช้ความเร็วที่ตั้งไว้ (น. 235)
- ระบบควบคุมความเร็วคงที่\* - ยกเลิกการทำงาน (น. 236)
- ระบบควบคุมความเร็วคงที่พร้อมการปรับความเร็วอัตโนมัติ - ACC\* (น. 236)

<sup>4</sup> ตัวแทนจำหน่ายของวอลโว่มีข้อมูลล่าสุดเกี่ยวกับสิ่งที่นำไปใช้ในตลาดแต่ละแห่ง



## 07 ระบบสับสวิตช์คนขับ

### ระบบควบคุมความเร็วคงที่\* - การจัดการความเร็ว

ท่านสามารถสั่งงาน, ตั้งค่า และเปลี่ยนแปลงความเร็วที่บันทึกไว้ได้

#### การกระตุ้นและการตั้งความเร็ว

ในการเปิดใช้งานระบบควบคุมความเร็วอัตโนมัติ:

- กดปุ่มบนพวงมาลัยสำหรับ CRUISE (แบบไม่มีตัวจำกัดความเร็ว) หรือ (แบบมีตัวจำกัดความเร็ว)
- > สัญลักษณ์ (6) ของระบบควบคุมความเร็วคงที่บนแผงหน้าปัดแบบรวมติดสว่างขึ้น - ระบบควบคุมความเร็วคงที่อยู่ในโหมดสแตนด์บาย

ในการสั่งงานระบบควบคุมความเร็วอัตโนมัติ:

- ที่ความเร็วที่ต้องการ ให้กดปุ่ม หรือ บนพวงมาลัย
- > ความเร็วในปัจจุบันถูกบันทึกไว้ในหน่วยความจำ และเครื่องหมาย (5) บนแผงหน้าปัดแบบรวมติดสว่างขึ้นที่ความเร็วที่เลือกไว้ และสัญลักษณ์ (6) เปลี่ยนจากสีเทาเป็นสีขาว - รถใช้ความเร็วที่บันทึกไว้

### หมายเหตุ

ระบบควบคุมความเร็วคงที่ไม่สามารถทำงานได้ที่ความเร็วต่ำกว่า 30 กม./ชม.

#### การเปลี่ยนความเร็วที่บันทึกไว้

ความเร็วที่บันทึกไว้สามารถเปลี่ยนได้โดยการกดปุ่ม หรือ เป็นเวลาสั้นๆ หรือกดค้างไว้

ในการปรับ +/- 5 กม./ชม.:

- ใช้การกดเป็นเวลาสั้นๆ: การกดแต่ละครั้งจะเป็นการ +/- 5 กม./ชม.

ในการปรับ +/- 1 กม./ชม.:

- กดปุ่มค้างไว้และปล่อยปุ่มเมื่อเครื่องหมายบนแผงหน้าปัดแบบรวมอยู่ข้างความเร็วที่ต้องการ

ค่าเมื่อทำการกดครั้งสุดท้ายจะถูกบันทึกไว้ในหน่วยความจำ

ถ้ามีการเพิ่มความเร็วรถโดยการเหยียบคันเร่งก่อนที่จะกดปุ่ม / ความเร็วของรถยนต์ในขณะที่กดปุ่มจะถูกบันทึกไว้

การเพิ่มความเร็วชั่วคราวด้วยการเหยียบคันเร่ง เช่น ในขณะที่ขับแซงรถคันอื่น จะไม่มีผลต่อการตั้งค่า รถจะกลับไปใช้ความเร็วที่บันทึกไว้ล่าสุดหลังจากกดคันเร่ง

### หมายเหตุ

ถ้ามีการกดปุ่มใดๆ ของระบบควบคุมความเร็วคงที่ค้างไว้เป็นเวลาสองสามนาที ระบบจะถูกขัดขวางและยกเลิกการทำงาน ในการสั่งงานระบบควบคุมความเร็วคงที่อีกครั้ง ต้องหยุดรถและสตาร์ทรถยนต์ใหม่

#### ข้อมูลที่เกี่ยวข้อง

- ระบบควบคุมความเร็วคงที่\* (น. 232)



**การยกเลิกการทำงานของระบบควบคุมความเร็วคงที่\* ชั่วคราวและโหมดสแตนด์บาย**  
ฟังก์ชันนี้สามารถหยุดทำงานชั่วคราวและตั้งให้อยู่ในโหมดสแตนด์บายได้

**การยกเลิกการทำงานชั่วคราว - โหมดเตรียมพร้อม**  
ในการยกเลิกการทำงานของระบบควบคุมความเร็วรถอัตโนมัติชั่วคราวและตั้งค่าให้อยู่ในโหมดเตรียมพร้อมหาก:

- กดปุ่มบนพวงมาลัย 
- > เครื่องหมาย (5) และ สัญลักษณ์ (6) บนแผงหน้าปัดแบบรวมเปลี่ยนจากสีเขียวเป็นสีเทา - ระบบควบคุมความเร็วคงที่หยุดทำงานชั่วคราว

**โหมดเตรียมพร้อมจากการใช้งานแทรกของคนขับ**  
ระบบควบคุมความเร็วคงที่ถูกละเลิกการทำงานชั่วคราวและถูกตั้งค่าให้อยู่ในโหมดสแตนด์บายโดยอัตโนมัติ ถ้า:

- มีการเหยียบแป้นเบรก
- เหยียบแป้นคลัตช์
- เลื่อนคันเกียร์/ตัวเลือกเกียร์ไปที่ตำแหน่ง N
- คนขับรักษาความเร็วที่สูงกว่าที่บันทึกไว้เป็นระยะเวลา นานกว่า 1 นาที

คนขับจะต้องควบคุมความเร็วเอง

การเพิ่มความเร็วชั่วคราวด้วยการเหยียบคันเร่ง เช่น ในขณะที่ขับแซงรถคันอื่น จะไม่มีผลต่อการตั้งค่า รถจะกลับไปใช้ความเร็วที่บันทึกไว้ล่าสุดหลังจากถอนคันเร่ง

### โหมดเตรียมพร้อมอัตโนมัติ

ระบบควบคุมความเร็วรถอัตโนมัติถูกละเลิกการทำงานชั่วคราวและถูกตั้งค่าให้อยู่ในโหมดเตรียมพร้อมหาก:

- ล้อสูญเสียการยึดเกาะถนน
- ความเร็วรอบเครื่องยนต์ต่ำ/สูงเกินไป
- ความเร็วลดลงต่ำกว่าประมาณ 30 กม./ชม.

คนขับจะต้องควบคุมความเร็วเอง

### ข้อมูลที่เกี่ยวข้อง

- ระบบควบคุมความเร็วรถคงที่\* (น. 232)
- ระบบควบคุมความเร็วคงที่\* - การจัดการความเร็ว (น. 234)
- ระบบควบคุมความเร็วคงที่\* - กลับไปใช้ความเร็วที่ตั้งไว้ (น. 235)
- ระบบควบคุมความเร็วคงที่\* - ยกเลิกการทำงาน (น. 236)

### ระบบควบคุมความเร็วคงที่\* - กลับไปใช้ความเร็วที่ตั้งไว้

ระบบควบคุมความเร็วคงที่ (CC – Cruise Control) ช่วยคนขับในการรักษาความเร็วให้อยู่ในระดับที่ตั้งไว้

หลังจาก การยกเลิกการทำงานชั่วคราวและโหมดสแตนด์บาย (น. 235) จะสามารถกลับไปใช้ความเร็วที่ตั้งไว้อีกครั้งได้

การสั่งงานระบบควบคุมความเร็วอัตโนมัติซ้ำอีกครั้งจากโหมดสแตนด์บาย:

- กดปุ่มบนพวงมาลัย 
- > เครื่องหมาย (5) และสัญลักษณ์ (6) ของแผงหน้าปัดแบบรวมจะเปลี่ยนจากสีเทาเป็นสีเขียว - รถใช้ความเร็วตามที่บันทึกไว้ครั้งล่าสุด

### หมายเหตุ

ความเร็วที่กำหนดไว้อาจสูงขึ้นเมื่อกลับมาใช้ความเร็วดังกล่าวอีกครั้งโดยการเลือก 

### ข้อมูลที่เกี่ยวข้อง

- ระบบควบคุมความเร็วรถคงที่\* (น. 232)
- ระบบควบคุมความเร็วคงที่\* - การจัดการความเร็ว (น. 234)

\* อุปกรณ์พิเศษ/อุปกรณ์เสริม, สำหรับข้อมูลเพิ่มเติมเกี่ยวกับหัวข้อนี้โปรดดูที่คู่มือ





## 07 ระบบสนับสนุนคนขับ

- การยกเลิกการทำงานของระบบควบคุมความเร็วคงที่\* ซั๋วคราวและโหมดสแตนด์บาย (น. 235)
- ระบบควบคุมความเร็วคงที่\* - ยกเลิกการทำงาน (น. 236)

### ระบบควบคุมความเร็วคงที่\* - ยกเลิกการทำงาน

วิธีการยกเลิกการทำงานจะอธิบายไว้ที่นี่

การปิดการทำงานของระบบควบคุมความเร็วคงที่ทำได้โดยใช้ปุ่มบนพวงมาลัย (1) หรือโดยการดับเครื่องยนต์ - ความเร็วที่ตั้งไว้จะถูกลบไป และไม่สามารถตั้งให้ทำงานต่อโดยใช้ปุ่ม  ได้อีก

#### ข้อมูลที่เกี่ยวข้อง

- ระบบควบคุมความเร็วคงที่\* (น. 232)
- ระบบควบคุมความเร็วคงที่\* - การจัดการความเร็ว (น. 234)
- การยกเลิกการทำงานของระบบควบคุมความเร็วคงที่\* ซั๋วคราวและโหมดสแตนด์บาย (น. 235)
- ระบบควบคุมความเร็วคงที่\* - กลับไปใช้ความเร็วที่ตั้งไว้ (น. 235)

### ระบบควบคุมความเร็วคงที่พร้อมการปรับความเร็วอัตโนมัติ - ACC\*

ระบบควบคุมความเร็วคงที่พร้อมการปรับความเร็วอัตโนมัติ (ACC – Adaptive Cruise Control) จะช่วยคนขับในการรักษาความเร็วที่คงที่ร่วมกับระยะห่างตามช่วงเวลา<sup>1</sup>ที่เลือกไว้ล่วงหน้าจากรถคันหน้า

ระบบควบคุมความเร็วคงที่พร้อมการปรับความเร็วอัตโนมัติช่วยให้คนขับผ่อนคลายมากยิ่งขึ้นในการขับรถทางไกลบนทางด่วน และบนถนนสายหลักที่เป็นทางตรงในสภาพการจราจรที่คล่องตัว

คนขับสามารถตั้ง ความเร็ว (น. 241) ที่ต้องการและช่วงเวลา (น. 243) จนถึงยานพาหนะคันหน้า เมื่อตัวตรวจจับสนามเรดาร์พบว่ารถคันหน้ามีความเร็วต่ำกว่า รถจะปรับความเร็วลงโดยอัตโนมัติให้สอดคล้องกับรถคันหน้า รถจะกลับไปใช้ความเร็วที่เลือกไว้หลังจากถนนว่างอีกครั้งหนึ่ง

ถ้าระบบควบคุมความเร็วคงที่พร้อมการปรับความเร็วอัตโนมัติ ถูกปิดการทำงานหรือตั้งให้อยู่ในโหมดสแตนด์บาย (น. 244) และรถเคลื่อนที่เข้าใกล้รถคันหน้ามากเกินไป ฟังก์ชัน ระบบเตือนระยะห่าง (น. 256) จะทำงานแทนเพื่อแจ้งเตือนคนขับว่าอยู่ในระยะที่ใกล้เกินไป

\* อุปกรณ์พิเศษ/อุปกรณ์เสริม, สำหรับข้อมูลเพิ่มเติมเกี่ยวกับหัวข้อนี้โปรดดูที่คำแนะนำ



## คำเตือน

คนขับจะต้องเอาใจใส่ต่อสภาพการจราจร และเข้าแทรกแซงเมื่อระบบควบคุมความเร็วอัตโนมัติแบบดัดแปลงไม่รักษาความเร็วหรือระยะห่างที่เหมาะสมจากรถคันหน้า

ระบบควบคุมความเร็วอัตโนมัติแบบดัดแปลงไม่สามารถควบคุมการจราจร สภาพอากาศ หรือสภาพถนนได้ทุกแบบ

กรุณาอ่านส่วนทุกส่วนที่มีเนื้อหาเกี่ยวกับระบบควบคุมความเร็วคงที่แบบปรับอัตโนมัติในคู่มือสำหรับเจ้าของรถเล่มนี้เพื่อศึกษาเกี่ยวกับข้อจำกัดต่างๆ ของระบบที่คนขับควรรับทราบก่อนใช้งานระบบ

ถือเป็นหน้าที่คนขับที่จะต้องรักษาระยะห่างและความเร็วรถที่เหมาะสม ถึงแม้ว่าระบบควบคุมความเร็วอัตโนมัติแบบดัดแปลงจะทำงานอยู่ที่ตาม

## สำคัญ

การบำรุงรักษาระบบควบคุมความเร็วรถอัตโนมัติแบบดัดแปลงต้องดำเนินการโดยศูนย์บริการเท่านั้น ขอแนะนำให้ใช้ศูนย์บริการของวอลโว่ที่ได้รับการแต่งตั้ง

### ชุดเกียร์อัตโนมัติ

รถที่มีชุดเกียร์อัตโนมัติมีฟังก์ชันการทำงานในระดับที่สูงขึ้นด้วย การช่วยเหลือคนขับในสภาพการจราจรหนาแน่น (น. 246) ของระบบควบคุมความเร็วคงที่แบบปรับอัตโนมัติ

### ข้อมูลที่เกี่ยวข้อง

- ระบบควบคุมความเร็วคงที่พร้อมการปรับความเร็วอัตโนมัติ\* - ฟังก์ชันการทำงาน (น. 238)
- ระบบควบคุมความเร็วคงที่พร้อมการปรับความเร็วอัตโนมัติ\* - ภาพรวม (น. 240)
- ระบบควบคุมความเร็วคงที่พร้อมการปรับความเร็วอัตโนมัติ\* - การจัดการความเร็ว (น. 241)
- ระบบควบคุมความเร็วคงที่พร้อมการปรับความเร็วอัตโนมัติ\* - ตั้งรอบเวลา (น. 243)

- ระบบควบคุมความเร็วคงที่พร้อมการปรับความเร็วอัตโนมัติ\* - การยกเลิกการทำงานชั่วคราวและโหมดสแตนด์บาย (น. 244)
- ระบบควบคุมความเร็วคงที่พร้อมการปรับความเร็วอัตโนมัติ\* - การแซงรถคันอื่น (น. 245)
- ระบบควบคุมความเร็วคงที่พร้อมการปรับความเร็วอัตโนมัติ\* - ยกเลิกการทำงาน (น. 245)
- ระบบควบคุมความเร็วคงที่พร้อมการปรับความเร็วอัตโนมัติ\* - การช่วยเหลือคนขับในสภาพการจราจรหนาแน่น (น. 246)
- ระบบควบคุมความเร็วคงที่พร้อมการปรับความเร็วอัตโนมัติ\* - เปลี่ยนการทำงานของระบบควบคุมความเร็วคงที่ (น. 248)
- เซ็นเซอร์เรดาร์ (น. 249)
- เซ็นเซอร์เรดาร์ - ข้อจำกัด (น. 250)
- ระบบควบคุมความเร็วคงที่พร้อมการปรับความเร็วอัตโนมัติ\* - การตรวจหาข้อบกพร่องและการดำเนินการแก้ไข (น. 252)
- ระบบควบคุมความเร็วคงที่พร้อมการปรับความเร็วอัตโนมัติ\* - สัญญาณและข้อความ (น. 253)



## 07 ระบบสนับสนุนคนขับ

### ระบบควบคุมความเร็วคงที่พร้อมการปรับความเร็วอัตโนมัติ\* - ฟังก์ชันการทำงาน

ระบบควบคุมความเร็วอัตโนมัติแบบดัดแปลง ประกอบด้วยระบบควบคุมความเร็วอัตโนมัติ และระบบรักษาระยะร่วม

#### ภาพรวมของการทำงาน

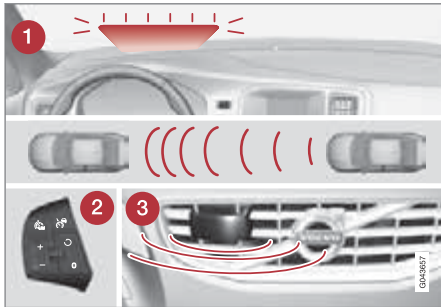

ภาพรวมของการทำงาน<sup>5</sup>

- 1 ไฟเตือน - คนขับต้องเบรก
- 2 แป้นกดที่พวงมาลัย (น. 240)
- 3 เซ็นเซอร์เรดาร์ (น. 249)

### คำเตือน

ระบบควบคุมความเร็วอัตโนมัติแบบดัดแปลงไม่ใช่ระบบหลีกเลี่ยงการชน คนขับจะต้องทำการควบคุมการขับขี่เองหากระบบตรวจไม่พบรถคันหน้า ระบบควบคุมความเร็วอัตโนมัติแบบดัดแปลงจะไม่เบรกให้กับคนหรือสัตว์ หรือให้กับยานยนต์ขนาดเล็ก เช่น มอเตอร์ไซด์ และจักรยาน หรือรถที่แล่นใกล้เข้ามา รถและวัตถุที่เคลื่อนที่ช้าหรือหยุดนิ่งอยู่กับที่

อย่าใช้ระบบควบคุมความเร็วอัตโนมัติแบบดัดแปลงในสภาพการขับขี่ เช่น การจราจรในเมือง การจราจรที่คับคั่ง ชุมทาง หรือพื้นผิวถนนที่ลื่น ถนนที่มีน้ำมากหรือหิมะละลายเป็นโคลนบนถนน ในขณะที่ฝนหิมะตกหนัก ในขณะที่ทัศนวิสัยการขับขี่ไม่ดี ถนนคดเคี้ยวหรือถนนลื่น เป็นต้น

ระยะห่างจากรถคันหน้า (น. 243) จะวัดโดยเซ็นเซอร์แบบเรดาร์ (น. 249) เป็นหลัก ฟังก์ชันระบบควบคุมความเร็วคงที่ จะควบคุมความเร็วโดยใช้การเร่งความเร็ว

และการเบรก เบรกจะส่งเสียงเบาๆ เมื่อถูกใช้งานโดยระบบควบคุมความเร็วอัตโนมัติซึ่งเป็นเรื่องปกติ

### คำเตือน

แป้นเบรกจะเคลื่อนที่เมื่อระบบควบคุมความเร็วคงที่พร้อมการปรับความเร็วอัตโนมัติทำการเบรก ห้ามวางเท้าไว้ได้แป้นเบรกเนื่องจากอาจถูกหนีบได้

จุดประสงค์ของระบบควบคุมความเร็วคงที่แบบปรับอัตโนมัติก็คือ เพื่อขับตามรถคันหน้าในช่องทางเดินรถช่องเดียวกันตามการตั้งค่าช่วงเวลา (น. 243) จนถึงรถคันหน้าที่ตั้งไว้ ถ้าเซ็นเซอร์ไม่สามารถตรวจจับรถคันหน้าได้ ระบบจะรักษาความเร็วไว้ที่ความเร็วที่คนขับตั้งค่าและบันทึกไว้ ระบบจะทำงานในลักษณะนี้ด้วยถ้าความเร็วของรถคันหน้าสูงกว่าความเร็วที่บันทึกไว้

วัตถุประสงค์ของระบบควบคุมความเร็วอัตโนมัติแบบดัดแปลงคือเพื่อควบคุมความเร็วอย่างนิ่มนวล ในสถานการณ์ที่จำเป็นต้องเบรกกะทันหัน คนขับจะต้องทำการเบรกด้วยตนเอง ใช้เมื่อความแตกต่างของความเร็วสูงหรือเมื่อรถยนต์คันหน้าห้ามล้ออย่างกะทันหัน เนื่องจาก

<sup>5</sup> หมายเหตุ: ภาพแสดงรายละเอียดเป็นเพียงภาพร่างเท่านั้น รายละเอียดอาจแตกต่างกันไปในรถแต่ละรุ่น



ข้อจำกัดของเซ็นเซอร์เรดาร์ (น. 250) จึงอาจมีการเบรกโดยไม่ได้คาดไว้หรืออาจไม่มีการเบรกเลยก็ได้

ระบบควบคุมความเร็วคงที่พร้อมการปรับความเร็วอัตโนมัติสามารถตั้งค่าให้รักษาระยะห่างจากรถคันหน้าเมื่อรถมีความเร็วตั้งแต่ 30 กม./ชม.<sup>6</sup> จนถึง 200 กม./ชม. ถ้าความเร็วลดลงต่ำกว่า 30 กม./ชม. หรือถ้ารถมีความเร็วต่ำมาก ระบบควบคุมความเร็วคงที่จะอยู่ใน โหมดสแตนด์บาย (น. 244) โดยที่การทำงานของ การเบรกอัตโนมัติจะลดลง ท่านต้องทำการเบรกเองเพื่อรักษาระยะห่างที่ปลอดภัยจากรถคันหน้า

**ไฟเตือน - คนขับต้องเบรก**

ระบบควบคุมความเร็วคงที่พร้อมการปรับความเร็วอัตโนมัติมีความสามารถในการเบรกที่เทียบเท่ากับ ประมาณ 40% ของความสามารถในการเบรกของรถ

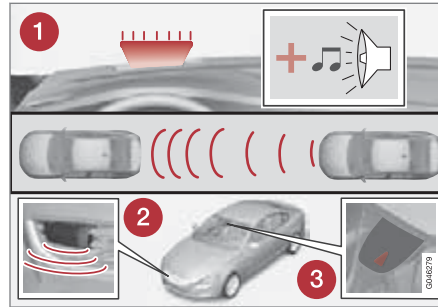

1. ไฟเตือนและเสียงเตือนของระบบเตือนการชน<sup>7</sup>

ถ้ารถจำเป็นต้องได้รับการเบรกในระดับที่เกินกว่าความสามารถของระบบควบคุมความเร็วคงที่พร้อมการปรับความเร็วอัตโนมัติ และคนขับไม่ได้ทำการเบรก ระบบจะใช้เสียงเตือนและไฟเตือนจาก ระบบเตือนการชน (น. 267) เพื่อเตือนคนขับว่าจำเป็นต้องเข้าแทรกการ ทำงานในทันที

**หมายเหตุ**

เมื่อมีแสงจ้าหรือสวมแว่นกันแดดอาจจะมองไม่ค่อยเห็นไฟเตือน

**คำเตือน**

ระบบควบคุมความเร็วคงที่พร้อมการปรับความเร็วอัตโนมัติจะเตือนเกี่ยวกับรถยนต์คันอื่นเฉพาะเมื่อเรดาร์ของระบบตรวจจับรถยนต์คันนั้นๆ ได้เท่านั้น ด้วยเหตุนี้ ระบบอาจไม่มีการเตือนหรือการเตือนอาจล่าช้าได้ ห้ามรอสัญญาณเตือนโดยไม่ทำการเบรกเมื่อจำเป็น

**ถนนชันและ/หรือมีน้ำหนักรถทุกมาก**

สิ่งที่ต้องระลึกอยู่เสมอคือ ระบบควบคุมความเร็วคงที่อัตโนมัติแบบตัดแปลงมีวัตถุประสงค์หลักสำหรับใช้ในการขับขึ้นบนถนนทางราบ ระบบอาจไม่สามารถรักษาระยะห่างที่ถูกต้องจากรถคันหน้าได้ในขณะที่ขับลงทางลาดชันและรถมีน้ำหนักบรรทุกมากหรือมีรถพ่วง ขอให้ท่านใช้ความระมัดระวังมากกว่าปกติและเตรียมพร้อมที่จะลดความเร็วเสมอ

<sup>6</sup> การช่วยเหลือคนขับในสภาพการจราจรหนาแน่น (น. 246) (ในรถที่มีเกียร์อัตโนมัติ) สามารถใช้งานได้ในช่วงความเร็ว 0-200 กม./ชม.

<sup>7</sup> หมายเหตุ: ภาพแสดงรายละเอียดเบื้องต้น ทั้งนี้รายละเอียดอาจจะแตกต่างกันไปในรถแต่ละรุ่น







## ข้อมูลที่เกี่ยวข้อง

- ระบบควบคุมความเร็วคงที่พร้อมการปรับความเร็วอัตโนมัติ - ACC\* (น. 236)
- ระบบควบคุมความเร็วคงที่พร้อมการปรับความเร็วอัตโนมัติ\* - ยกเลิกการทำงาน (น. 245)
- ระบบควบคุมความเร็วคงที่พร้อมการปรับความเร็วอัตโนมัติ\* - การแข่งรถคันอื่น (น. 245)

## ระบบควบคุมความเร็วคงที่พร้อมการปรับความเร็วอัตโนมัติ\* - ภาพรวม

การทำงานของระบบควบคุมความเร็วคงที่พร้อมการปรับความเร็วอัตโนมัติและเบรกคบบนพวงมาลัยจะแตกต่างกันออกไป โดยขึ้นอยู่กับว่ารถยนต์ติดตั้งตัวจำกัดความเร็วไว้หรือไม่

## ระบบควบคุมความเร็วคงที่พร้อมการปรับความเร็วอัตโนมัติและตัวจำกัดความเร็ว

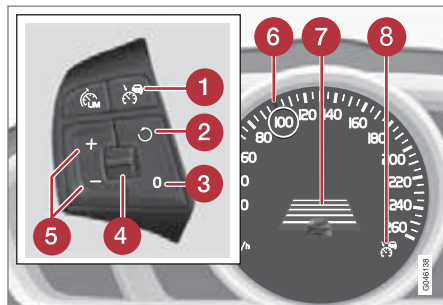

- 1 ระบบควบคุมความเร็วรถอัตโนมัติ - เปิด/ปิด
- 2 โหมดเตรียมพร้อมจะสิ้นสุดลงและจะใช้ความเร็วที่บันทึกไว้อีกครั้ง
- 3 โหมดเตรียมพร้อม

- 4 ช่วงเวลา - เพิ่ม/ลด
- 5 ใช้และปรับความเร็ว
- 6 เครื่องหมายสีเขียวตามความเร็วที่บันทึกไว้ (สีขาว = โหมดสแตนด์บาย)
- 7 รอบเวลา
- 8 ACC จะทำงานเมื่อมีสัญลักษณ์สีเขียว (สีขาว = โหมดสแตนด์บาย)

8 ตัวแทนจำหน่ายของวอลโว่มีข้อมูลล่าสุดเกี่ยวกับสิ่งที่น่าสนใจในตลาดแต่ละแห่ง

\* อุปกรณ์พิเศษ/อุปกรณ์เสริม, สำหรับข้อมูลเพิ่มเติมเกี่ยวกับหัวข้อนี้โปรดดูที่ค่านำ



ระบบควบคุมความเร็วคงที่พร้อมการปรับความเร็วอัตโนมัติที่ไม่มีตัวจำกัดความเร็ว

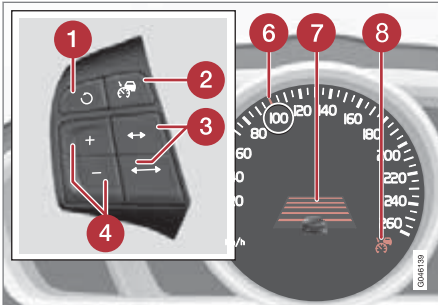

- 1 โหมดเตรียมพร้อมจะสิ้นสุดลงและจะใช้ความเร็วที่บันทึกไว้อีกครั้ง
- 2 ระบบควบคุมความเร็วอัตโนมัติ - เปิด/ปิด หรือโหมดเตรียมพร้อม
- 3 ช่วงเวลา - เพิ่ม/ลด
- 4 ใช้และปรับความเร็ว
- 5 (ไม่ใช้งาน)
- 6 เครื่องหมายสีเขียวตามความเร็วที่บันทึกไว้ (สีเขียว = โหมดสแตนด์บาย)

- 7 รอบเวลา
- 8 ACC จะทำงานเมื่อมีสัญลักษณ์สีเขียว (สีเขียว = โหมดสแตนด์บาย)

#### ข้อมูลที่เกี่ยวข้อง

- ระบบควบคุมความเร็วคงที่พร้อมการปรับความเร็วอัตโนมัติ - ACC\* (น. 236)
- ระบบควบคุมความเร็วคงที่พร้อมการปรับความเร็วอัตโนมัติ\* - ฟังก์ชันการทำงาน (น. 238)
- ระบบควบคุมความเร็วคงที่พร้อมการปรับความเร็วอัตโนมัติ\* - สัญลักษณ์และข้อความ (น. 253)

ระบบควบคุมความเร็วคงที่พร้อมการปรับความเร็วอัตโนมัติ\* - การจัดการความเร็ว

#### ในการเปิดใช้งาน ACC:

- กดปุ่ม บนพวงมาลัย - สัญลักษณ์สีเขียวที่คล้ายคลึงกันจะติดสว่างขึ้นในแผงหน้าปัดแบบรวม (8) ซึ่งเป็นการระบุว่า ระบบควบคุมความเร็วคงที่พร้อมการปรับความเร็วอัตโนมัติอยู่ในโหมดสแตนด์บาย (น. 244)

#### ในการสั่งงาน ACC:

- ที่ความเร็วที่ต้องการ ให้กดปุ่ม หรือ บนพวงมาลัย
- > ความเร็วในปัจจุบันจะถูกบันทึกไว้ในหน่วยความจำ แผงหน้าปัดแบบรวมจะแสดงสัญลักษณ์ "แนวขยาย" (6) ล้อมรอบความเร็วที่บันทึกไว้เป็นเวลาหนึ่งถึงสองวินาที และเครื่องหมายจะเปลี่ยนจากสีเขียวเป็นสีเขียว



เมื่อสัญลักษณ์เปลี่ยนจากสีเขียวเป็นสีเขียว แสดงว่า ACC กำลังทำงาน และจะรักษาความเร็วรถให้อยู่ในระดับที่บันทึกไว้



## 07 ระบบสนับสนุนคนขับ



ACC จะควบคุมระยะห่างจากรถคันหน้าเฉพาะเมื่อมีสัญลักษณ์แสดงรูปรถอีกคันหนึ่งเท่านั้น



ในขณะที่เดียวกับที่มีการทำเครื่องหมายรอบเวลาของความเร็ว:

- ความเร็วที่สูงกว่าพร้อมด้วยเครื่องหมายสี่เหลี่ยมคือความเร็วที่ตั้งโปรแกรมไว้ล่วงหน้า
- ความเร็วที่ต่ำกว่าคือความเร็วของรถคันหน้า

### การเปลี่ยนความเร็วที่บันทึกไว้

ความเร็วที่บันทึกไว้สามารถเปลี่ยนได้โดยการกดปุ่ม หรือ เป็นเวลาสั้นๆ หรือกดค้างไว้

ในการปรับ +/- 5 กม./ชม.:

- ใช้การกดเป็นเวลาสั้นๆ: การกดแต่ละครั้งจะเป็นการ +/- 5 กม./ชม.

ในการปรับ +/- 1 กม./ชม.:

- กดปุ่มค้างไว้และปล่อยปุ่มเมื่อเครื่องหมายบนแผงหน้าปัดแบบรวมอยู่ข้างความเร็วที่ต้องการ

ค่าเมื่อทำการกดครั้งสุดท้ายจะถูกบันทึกไว้ในหน่วยความจำ

ถ้ามีการเพิ่มความเร็วรถโดยการเหยียบคันเร่งก่อนที่จะกดปุ่ม ความเร็วของรถยนต์ในขณะที่ยกปุ่มจะถูกบันทึกไว้

การเพิ่มความเร็วชั่วคราวด้วยการเหยียบคันเร่ง เช่น ในขณะที่ขับแซงรถคันอื่น จะไม่มีผลต่อการตั้งค่า รถจะกลับไปใช้ความเร็วที่บันทึกไว้ล่าสุดหลังจากถอนคันเร่ง



### หมายเหตุ

ถ้ามีการกดปุ่มใดๆ ของระบบควบคุมความเร็วคงที่พร้อมการปรับความเร็วอัตโนมัติค้างไว้เป็นเวลาสองถึงสามนาที ระบบจะถูกกระชับไว้และการทำงานจะถูกยกเลิกไป ในการใช้งานระบบอีกครั้ง ต้องหยุดรถและสตาร์ทเครื่องยนต์ใหม่

ในบางสถานการณ์ จะไม่สามารถสั่งให้ระบบทำงานอีกครั้งได้ ซึ่งในกรณีนี้ แผงหน้าปัดแบบรวม (น. 253) จะแสดง Adaptive cruise control unavailable ขึ้น

### ข้อมูลที่เกี่ยวข้อง

- ระบบควบคุมความเร็วคงที่พร้อมการปรับความเร็วอัตโนมัติ - ACC\* (น. 236)
- ระบบควบคุมความเร็วคงที่พร้อมการปรับความเร็วอัตโนมัติ\* - ภาพรวม (น. 240)
- ระบบควบคุมความเร็วคงที่พร้อมการปรับความเร็วอัตโนมัติ\* - ฟังก์ชันการทำงาน (น. 238)





## ระบบควบคุมความเร็วคงที่พร้อมการปรับความเร็วอัตโนมัติ\* - ตั้งรอบเวลา



ท่านสามารถเลือกระยะห่างตามเวลาจากรถคันหน้าได้แตกต่างกันห้าช่วง และจะแสดงในแผงหน้าปัดแบบรวมเป็นเส้นแนวนอน 1-5 เส้น

โดยเมื่อจำนวนเส้นยิ่งมากขึ้น ระยะห่างตามเวลาก็จะยิ่งมากขึ้น เส้นหนึ่งเส้นจะเท่ากับห่างจากรถคันหน้า ประมาณ 1 วินาที 5 เส้น จะเท่ากับประมาณ 3 วินาที

ในการตั้งค่า/เปลี่ยนช่วงเวลา:

- หมุนปุ่มหมุนบน แผงปุ่มกดบนพวงมาลัย (น. 240) (หรือใช้ปุ่ม /  สำหรับรถที่ไม่มีตัวจำกัดความเร็ว)

ที่ความเร็วต่ำ เมื่อระยะสั้น ระบบควบคุมความเร็วรถอัตโนมัติแบบดัดแปลงจะเพิ่มช่วงเวลาเล็กน้อย

ระบบควบคุมความเร็วรถอัตโนมัติแบบดัดแปลงจะยอมให้ช่วงเวลาแตกต่างกันอย่างเห็นได้ชัดในบางสถานการณ์ เพื่อยอมให้รถวิ่งตามรถคันหน้าได้อย่างราบรื่นและอย่างสบาย

โปรดสังเกตว่า หากเกิดปัญหาการจราจรเกิดขึ้นอย่างฉับพลัน ช่วงเวลาสั้นๆ จะทำให้คนขับมีเวลาตอบสนองและตัดสินใจเพียงครู่เดียวเท่านั้น

สัญลักษณ์เดียวกันนี้จะแสดงขึ้นด้วยเมื่อ Distance Warning (น. 256) ทำงาน

### หมายเหตุ

ใช้เฉพาะช่วงเวลาที่เกี่ยวข้องกับคัมภ์ของแต่ละประเทศกำหนดไว้เท่านั้น

ถ้าระบบควบคุมความเร็วคงที่พร้อมการปรับความเร็วอัตโนมัติไม่ตอบสนองเมื่อสั่งงาน อาจเนื่องจากระยะห่างจากรถคันหน้ากำลังยับยั้งไม่ให้เกิดการเพิ่มความเร็วรถ

ยิ่งความเร็วสูงเท่าใด ระยะทางที่คำนวณได้ในหน่วยเมตรสำหรับช่วงเวลานึงก็จะยิ่งมากขึ้นเท่านั้น

อ่านเพิ่มเติมเกี่ยวกับวิธีควบคุมความเร็ว (น. 241)

### ข้อมูลที่เกี่ยวข้อง

- ระบบควบคุมความเร็วคงที่พร้อมการปรับความเร็วอัตโนมัติ - ACC\* (น. 236)
- ระบบควบคุมความเร็วคงที่พร้อมการปรับความเร็วอัตโนมัติ\* - ภาพรวม (น. 240)

- ระบบควบคุมความเร็วคงที่พร้อมการปรับความเร็วอัตโนมัติ\* - ฟังก์ชันการทำงาน (น. 238)
- ระบบควบคุมความเร็วคงที่พร้อมการปรับความเร็วอัตโนมัติ\* - ยกเลิกการทำงาน (น. 245)



## 07 ระบบสนับสนุนคนขับ

### ระบบควบคุมความเร็วคงที่พร้อมการปรับความเร็วอัตโนมัติ\* - การยกเลิกการทำงานชั่วคราวและโหมดสแตนด์บาย

ท่านสามารถยกเลิกการทำงานของระบบควบคุมความเร็วคงที่พร้อมการปรับความเร็วอัตโนมัติชั่วคราวและตั้งให้อยู่ในโหมดสแตนด์บายได้

#### การยกเลิกการทำงานชั่วคราว/โหมดสแตนด์บาย - แบบไม่มีตัวจำกัดความเร็ว

ในการยกเลิกการทำงานของระบบควบคุมความเร็วคงที่พร้อมการปรับความเร็วอัตโนมัติชั่วคราวและตั้งค่าให้อยู่ในโหมดสแตนด์บาย:

- กดปุ่มบนพวงมาลัย



สัญลักษณ์นี้และเครื่องหมายความเร็วที่บันทึกไว้จะเปลี่ยนจากสีเขียวเป็นสีขาว

#### การยกเลิกการทำงานชั่วคราว/โหมดสแตนด์บาย - แบบไม่มีตัวจำกัดความเร็ว

ในการยกเลิกการทำงานของระบบควบคุมความเร็วคงที่พร้อมการปรับความเร็วอัตโนมัติชั่วคราวและตั้งค่าให้อยู่ในโหมดสแตนด์บาย:

- กดปุ่มบนพวงมาลัย

### โหมดเตรียมพร้อมจากการใช้งานแทรกของคนขับ

ระบบควบคุมความเร็วคงที่พร้อมการปรับความเร็วอัตโนมัติหยุดทำงานชั่วคราว และถูกตั้งค่าให้อยู่ในโหมดสแตนด์บายโดยอัตโนมัติในกรณีต่อไปนี้:

- มีการเหยียบเบรก
- เหยียบแป้นคลัตช์นานเกิน 1 นาที<sup>9</sup>
- เลื่อนคันเกียร์ไปที่ตำแหน่ง N (เกียร์อัตโนมัติ)
- คนขับรักษาความเร็วที่สูงกว่าที่บันทึกไว้เป็นระยะเวลา นานกว่า 1 นาที

คนขับจะต้องควบคุมความเร็วเอง

การเพิ่มความเร็วชั่วคราวด้วยการเหยียบคันเร่ง เช่น ในขณะที่ขับแซงรถคันอื่น จะไม่มีผลต่อการตั้งค่า รถจะกลับไปใช้ความเร็วที่บันทึกไว้ล่าสุดหลังจากถอนคันเร่ง

### โหมดเตรียมพร้อมอัตโนมัติ

ระบบควบคุมความเร็วคงที่พร้อมการปรับความเร็วอัตโนมัติจะทำงานโดยขึ้นกับระบบอื่น เช่น ระบบเสถียรภาพ ESC (น. 221) เป็นต้น ถ้าระบบเหล่านั้นหยุดทำงาน ระบบควบคุมความเร็วคงที่พร้อมการปรับความเร็วอัตโนมัติก็จะถูกยกเลิกการทำงานโดยอัตโนมัติ

ในกรณีที่ยกเลิกการทำงานโดยอัตโนมัติ จะมีการส่งเสียงสัญญาณและข้อความ Adaptive cruise control cancelled จะแสดงขึ้นในแผงหน้าปัดแบบรวม จากนั้นท่านจะต้องเข้าแทรกการทำงาน และปรับความเร็วให้เหมาะกับรถข้างหน้า

การยกเลิกการทำงานอัตโนมัติอาจเนื่องจาก:

- คนขับเปิดประตู
- คนขับถอดเข็มขัดนิรภัยออก
- ความเร็วรอบเครื่องยนต์ต่ำ/สูงเกินไป
- ความเร็วลดลงต่ำกว่า 30 กม./ชม.<sup>10</sup>
- ล้อสูญเสียการยึดเกาะถนน
- อุณหภูมิเบรกสูง
- เซ็นเซอร์เรดาร์ถูกปิดกั้น เช่น โดยหิมะที่เปียก หรือฝนตกหนัก (คลื่นของเรดาร์ถูกปิดกั้น)

### กลับไปใช้ความเร็วที่ตั้งไว้

ระบบควบคุมความเร็วคงที่พร้อมการปรับความเร็วอัตโนมัติที่อยู่ในโหมดสแตนด์บาย จะเริ่มทำงานอีกครั้ง

<sup>9</sup> การปลดเกียร์และการเลือกเกียร์ที่สูงกว่าหรือต่ำกว่าไม่ได้เกี่ยวข้องกับโหมดเตรียมพร้อม

<sup>10</sup> ไม่ใช่กับรถที่มีการช่วยเหลือคนขับในสภาพการจราจรหนาแน่น - ระบบจะจัดการจนกว่าจะหยุดนิ่งอยู่ก็



เมื่อกดปุ่มบนพวงมาลัย หนึ่งครั้ง ความเร็วจะเปลี่ยนไปใช้ความเร็วล่าสุดที่บันทึกไว้

### หมายเหตุ

หลังการสั่งงานระบบควบคุมความเร็วคงที่ด้วยปุ่ม อีกครั้ง อาจรู้สึกถึงการเพิ่มขึ้นของความเร็ว อย่างเห็นได้ชัด

### ข้อมูลที่เกี่ยวข้อง

- ระบบควบคุมความเร็วคงที่พร้อมการปรับความเร็วอัตโนมัติ - ACC\* (น. 236)
- ระบบควบคุมความเร็วคงที่พร้อมการปรับความเร็วอัตโนมัติ\* - ภาพรวม (น. 240)
- ระบบควบคุมความเร็วรถคงที่\* (น. 232)

### ระบบควบคุมความเร็วคงที่พร้อมการปรับความเร็วอัตโนมัติ\* - การชาร์จคันอื่น

เมื่อขับรถตามหลังรถยนต์คันอื่นและคนขับเปิดไฟเลี้ยวเพื่อทำการแซง<sup>11</sup> ระบบควบคุมความเร็วคงที่พร้อมการปรับความเร็วอัตโนมัติจะช่วยเร่งความเร็วขึ้นชั่วคราวเพื่อแซงรถยนต์คันข้างหน้า

ฟังก์ชันนี้จะทำงานที่ความเร็ว สูงกว่า 70 กม./ชม.

### คำเตือน

พึงระลึกไว้เสมอว่า ฟังก์ชันนี้สามารถทำงานได้ในสถานการณ์อื่นๆ ด้วยนอกเหนือไปจากในระหว่างการแซง เช่น เมื่อใช้ไฟเลี้ยวเพื่อเปลี่ยนช่องทางการเดินทางหรือออกจากถนน รถยนต์จะเร่งความเร็วขึ้นชั่วคราว

### ข้อมูลที่เกี่ยวข้อง

- ระบบควบคุมความเร็วคงที่พร้อมการปรับความเร็วอัตโนมัติ - ACC\* (น. 236)
- ระบบควบคุมความเร็วคงที่พร้อมการปรับความเร็วอัตโนมัติ\* - ภาพรวม (น. 240)
- ระบบควบคุมความเร็วคงที่พร้อมการปรับความเร็วอัตโนมัติ\* - ฟังก์ชันการทำงาน (น. 238)

### ระบบควบคุมความเร็วคงที่พร้อมการปรับความเร็วอัตโนมัติ\* - ยกเลิกการทำงาน

#### แป้นกดพร้อมตัวจำกัดความเร็ว

การปิดการทำงานของระบบควบคุมความเร็วคงที่พร้อมการปรับความเร็วอัตโนมัติทำได้โดยใช้ปุ่ม ใน แผงปุ่มกด (น. 240) บนพวงมาลัย ซึ่งความเร็วที่ตั้ง/บันทึกไว้จะถูกลบไป และไม่สามารถสั่งให้ทำงานต่อโดยใช้ปุ่ม ได้อีก

#### แป้นกดที่ไม่มีตัวจำกัดความเร็ว

เมื่อกดปุ่มบนพวงมาลัย เป็นเวลาสั้นๆ ระบบควบคุมความเร็วคงที่พร้อมการปรับความเร็วอัตโนมัติจะถูกตั้งให้อยู่ใน โหมดสแตนด์บาย (น. 244) การปิดการทำงานทำได้โดยการกดปุ่มเป็นเวลาสั้นๆ อีกครั้ง ความเร็วที่ตั้ง/บันทึกไว้จะถูกลบไป และไม่สามารถสั่งให้ทำงานต่อโดยใช้ปุ่ม ได้อีก

<sup>11</sup> เมื่อเปิดไฟเลี้ยวซ้ายสำหรับรถพวงมาลัยซ้าย, หรือเมื่อเปิดไฟเลี้ยวขวาสำหรับรถพวงมาลัยขวา





## 07 ระบบสนับสนุนคนขับ



### ข้อมูลที่เกี่ยวข้อง

- ระบบควบคุมความเร็วคงที่พร้อมการปรับความเร็วอัตโนมัติ - ACC\* (น. 236)
- ระบบควบคุมความเร็วคงที่พร้อมการปรับความเร็วอัตโนมัติ\* - ฟังก์ชันการทำงาน (น. 238)
- ระบบควบคุมความเร็วคงที่พร้อมการปรับความเร็วอัตโนมัติ\* - สัญลักษณ์และข้อความ (น. 253)

### ระบบควบคุมความเร็วคงที่พร้อมการปรับความเร็วอัตโนมัติ\* - การช่วยเหลือคนขับในสภาพการจราจรหนาแน่น

การช่วยเหลือคนขับในสภาพการจราจรหนาแน่นประกอบด้วยระบบควบคุมความเร็วคงที่พร้อมการปรับความเร็วอัตโนมัติ และฟังก์ชันการทำงานขั้นสูงที่ความเร็วต่ำกว่า 30 กม./ชม.

สำหรับรถที่มีเกียร์อัตโนมัติ ระบบควบคุมความเร็วคงที่พร้อมการปรับความเร็วอัตโนมัติจะมีฟังก์ชันการช่วยเหลือคนขับในสภาพการจราจรหนาแน่น (หรือที่เรียกว่า "Queue Assist") อีกด้วย

การช่วยเหลือคนขับในสภาพการจราจรหนาแน่นมีการทำงานดังต่อไปนี้:

- ช่วงความเร็วที่เพิ่มขึ้น - ต่ำกว่า 30 กม./ชม. และรถหยุดนิ่ง
- การเปลี่ยนเป้าหมาย
- การเบรกอัตโนมัติจะลดลงเมื่อรถหยุดนิ่งอยู่กับที่
- การใช้เบรกจอดอัตโนมัติ

โปรดสังเกตว่า ความเร็วต่ำสุดที่ตั้งโปรแกรมได้สำหรับระบบควบคุมความเร็วคงที่พร้อมการปรับความเร็วอัตโนมัติคือ 30 กม./ชม. แม้ว่าระบบจะสามารถตามรถ

คันอื่นที่ลดความเร็วลงจนจอดสนิทได้ แต่ก็ไม่สามารถเลือก/บันทึกความเร็วที่ต่ำกว่า 30 กม./ชม. ได้

### ช่วงความยาวที่กว้างขึ้น

#### **i** หมายเหตุ

ในการเปิดใช้งานระบบควบคุมความเร็วคงที่พร้อมการปรับความเร็วอัตโนมัติ ประตูกองคนขับจะต้องปิดอยู่และคนขับต้องคาดเข็มขัดนิรภัยแล้วเท่านั้น

สำหรับรถที่ใช้เกียร์อัตโนมัติ ระบบควบคุมความเร็วคงที่พร้อมการปรับความเร็วอัตโนมัติจะสามารถตามหลังรถคันอื่นได้ในช่วงความเร็ว 0-200 กม./ชม.

#### **i** หมายเหตุ

รถที่อยู่ด้านหน้าจะต้องอยู่ในระยะห่างที่เหมาะสมจึงจะสามารถเปิดใช้งานระบบควบคุมความเร็วคงที่พร้อมการปรับความเร็วอัตโนมัติที่ความเร็วต่ำกว่า 30 กม./ชม. ได้

สำหรับการหยุดที่สั้นลงซึ่งสัมพันธ์กับการเคลื่อนที่เป็นระยะทางสั้นๆ ในสภาพการจราจรที่หนาแน่น หรือเมื่อหยุดรอสัญญาณไฟจราจร การขับจะเริ่มทำงานอีกครั้งโดยอัตโนมัติถ้าการหยุดนั้นเป็นช่วงเวลาไม่เกิน



ประมาณ 3 วินาที ถ้าต้องใช้เวลานานกว่านี้ก่อนที่รถคันหน้าจะเริ่มเคลื่อนที่อีกครั้ง ระบบควบคุมความเร็วคงที่พร้อมการปรับความเร็วอัตโนมัติจะถูกตั้งค่าให้อยู่ในโหมดสแตนด์บายพร้อมการเบรกอัตโนมัติ ท่านต้องกระตุ้นการทำงานของระบบนี้อีกครั้งด้วยวิธีต่อไปนี้:

- กดปุ่มบนพวงมาลัย

หรือ

- เหยียบแป้นคันเร่ง
- > ระบบควบคุมความเร็วคงที่พร้อมการปรับความเร็วอัตโนมัติจะกลับมาทำงานอีกครั้งและรักษาระยะห่างจากรถคันหน้า

### หมายเหตุ

ระบบการช่วยเหลือคนขับในสภาพการจราจรหนาแน่นจะรักษาให้รถจอดอยู่กับที่เป็นเวลานานสูงสุด 4 นาที หลังจากนั้น เบรกจอดรถจะทำงานและระบบควบคุมความเร็วคงที่พร้อมการปรับความเร็วอัตโนมัติจะถูกยกเลิกการทำงาน

- ท่านจะต้องปลดเบรกจอดรถออกก่อน จึงจะสามารถสั่งให้ระบบควบคุมความเร็วคงที่พร้อมการปรับความเร็วอัตโนมัติทำงานอีกครั้งได้

### การเปลี่ยนเป้าหมาย

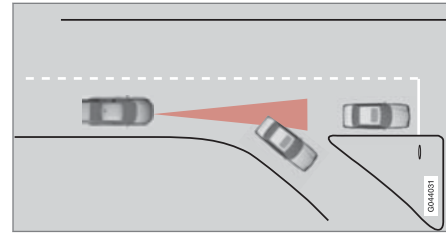

ถ้าวรถคันหน้าที่เป็นเป้าหมายเลี้ยวทันที แสดงว่าข้างหน้าอาจมีสภาพการจราจรที่หยุดนิ่ง

เมื่อระบบควบคุมความเร็วคงที่พร้อมการปรับความเร็วอัตโนมัติกำลังติดตามรถอีกคันหนึ่งที่มีความเร็วต่ำกว่า 30 กม./ชั่วโมง และเปลี่ยนเป้าหมายจากรถที่เคลื่อนที่เป็นรถที่หยุดอยู่กับที่ ระบบควบคุมความเร็วคงที่พร้อมการปรับความเร็วอัตโนมัติจะลดความเร็วลงตามรถที่หยุดอยู่กับที่

### คำเตือน

เมื่อระบบควบคุมความเร็วคงที่พร้อมการปรับความเร็วอัตโนมัติกำลังติดตามรถคันอื่นที่ความเร็วสูงกว่า 30 กม./ชม. และเป้าหมายเปลี่ยนจากรถที่กำลังเคลื่อนที่ที่อยู่เป็นรถที่จอดอยู่กับที่ ระบบควบคุมความเร็วคงที่พร้อมการปรับความเร็วอัตโนมัติจะไม่ติดตามรถที่จอดอยู่กับที่ แต่จะเลือกใช้ความเร็วที่บันทึกไว้

- คนขับต้องทำการควบคุมการขับขี่และเบรกด้วยตนเอง

### โหมดเตรียมพร้อมอัตโนมัติที่เปลี่ยนเป้าหมาย

ระบบควบคุมความเร็วคงที่พร้อมการปรับความเร็วอัตโนมัติถูกยกเลิกการทำงานและถูกตั้งค่าให้อยู่ในโหมดสแตนด์บาย:

- เมื่อความเร็วต่ำกว่า 5 กม./ชม. และระบบควบคุมความเร็วคงที่พร้อมการปรับความเร็วอัตโนมัติไม่แน่ใจว่าวัตถุเป้าหมายคือรถที่หยุดอยู่กับที่หรือวัตถุอื่น เช่น ลูกกระพรวน เป็นต้น
- เมื่อความเร็วรถต่ำกว่า 5 กม./ชม. และรถคันหน้าเลี้ยวแยกไป ระบบควบคุมความเร็วคงที่พร้อมการ







## 07 ระบบสนับสนุนคนขับ



ปรับความเร็วอัตโนมัติจะไม่รีดคันหน้าให้ติดตามอีก

### การยกเลิกการทำงานของการเบรกอัตโนมัติขณะที่รถหยุดนิ่ง

ในบางสถานการณ์ การช่วยเหลือคนขับในสภาพจราจรหนาแน่นจะหยุดการทำงานของการเบรกอัตโนมัติเมื่อรถหยุดอยู่กับที่ ซึ่งหมายถึงการปลดเบรกและรถยนต์อาจหมุน ดังนั้นคนขับต้องเข้าแทรกการทำงานและเบรกรถยนต์ด้วยตนเองเพื่อรักษาตำแหน่งของรถ

การช่วยเหลือคนขับในสภาพการจราจรหนาแน่นจะปลดเบรกเท้า และตั้งให้ระบบควบคุมความเร็วคงที่พร้อมการปรับความเร็วอัตโนมัติอยู่ในโหมดสแตนด์บาย ในสถานการณ์ต่อไปนี้:

- คนขับวางเท้าบนแป้นเบรกเท้า
- มีการใส่เบรกจอดรถ
- เลื่อนคันเลือกเกียร์ไปที่ตำแหน่ง P, N หรือ R
- คนขับตั้งระบบควบคุมความเร็วคงที่พร้อมการปรับความเร็วอัตโนมัติให้ทำงานในโหมดสแตนด์บาย

### การใช้เบรกจอดอัตโนมัติ

ในบางสถานการณ์ การช่วยเหลือคนขับในสภาพการจราจรหนาแน่นจะใส่เบรกจอดเพื่อให้รถยังคงหยุดอยู่กับที่ต่อไป

ซึ่งจะเกิดขึ้นเมื่อ:

- คนขับเปิดประตู หรือถอดเข็มขัดนิรภัยออก
- ESC เปลี่ยนจากโหมด Normal เป็นโหมด Sport
- การช่วยเหลือคนขับในสภาพการจราจรหนาแน่นได้รักษาให้รถหยุดอยู่กับที่เป็นเวลาเกินกว่า 4 นาทีแล้ว
- ดับเครื่องยนต์
- เบรกพร้อมจัด

### ข้อมูลที่เกี่ยวข้อง

- ระบบควบคุมความเร็วคงที่พร้อมการปรับความเร็วอัตโนมัติ - ACC\* (น. 236)
- ระบบควบคุมความเร็วคงที่พร้อมการปรับความเร็วอัตโนมัติ\* - ภาพรวม (น. 240)
- ระบบควบคุมความเร็วคงที่พร้อมการปรับความเร็วอัตโนมัติ\* - ฟังก์ชันการทำงาน (น. 238)

### ระบบควบคุมความเร็วคงที่พร้อมการปรับความเร็วอัตโนมัติ\* - เปลี่ยนการทำงานของระบบควบคุมความเร็วคงที่

#### การเปลี่ยนจาก ACC เป็น CC

สัญลักษณ์สำหรับระบบควบคุมความเร็วคงที่ที่ทำงานอยู่จะแสดงขึ้นในแผงหน้าปัดแบบรวม:

CC	ACC
Cruise Control	Adaptive Cruise Control
ระบบควบคุมความเร็วรถอัตโนมัติ	ระบบควบคุมความเร็วรถอัตโนมัติแบบดัดแปลง

เมื่อกดปุ่มเป็นเวลาสั้นๆ หนึ่งครั้ง ส่วนการปรับความเร็วอัตโนมัติ (ระบบรักษาระยะห่าง) ในระบบควบคุมความเร็วคงที่จะถูกยกเลิกการทำงาน ซึ่งระบบจะรักษาความเร็วรถตามระดับความเร็วที่ตั้ง/บันทึกไว้เท่านั้น

- การกดปุ่มบนพวงมาลัย เป็นเวลานานขึ้น - สัญลักษณ์ในแผงหน้าปัดแบบรวมจะเปลี่ยนจาก เป็น

\* อุปกรณ์พิเศษ/อุปกรณ์เสริม, สำหรับข้อมูลเพิ่มเติมเกี่ยวกับหัวข้อนี้โปรดดูที่คานำ



- > ซึ่งหมายความว่า ระบบควบคุมความเร็วรถแบบมาตรฐาน (น. 232) CC (Cruise Control) กำลังทำงาน

### คำเตือน

เบรกอัตโนมัติของรถยนต์จะไม่ทำงานอีกต่อไปหลังจากสลับการทำงานจาก ACC เป็น CC - รถยนต์จะทำงานตามความเร็วที่กำหนดไว้เท่านั้น

### การเปลี่ยนกลับจาก CC เป็น ACC

เปิดการทำงานของระบบควบคุมความเร็วคงที่โดยการกด 1-2 ครั้งตามทีละปุ่มไว้ในคำแนะนำการยกเลิกการทำงาน (น. 245) เมื่อเปิดการทำงานของระบบในครั้งต่อไป ระบบควบคุมความเร็วคงที่พร้อมการปรับความเร็วอัตโนมัติจะทำงาน

### ข้อมูลที่เกี่ยวข้อง

- ระบบควบคุมความเร็วคงที่พร้อมการปรับความเร็วอัตโนมัติ - ACC\* (น. 236)
- ระบบควบคุมความเร็วคงที่พร้อมการปรับความเร็วอัตโนมัติ\* - ภาพรวม (น. 240)
- ระบบควบคุมความเร็วคงที่พร้อมการปรับความเร็วอัตโนมัติ\* - ฟังก์ชันการทำงาน (น. 238)

### เซ็นเซอร์เรดาร์

การทำงานของเซ็นเซอร์เรดาร์คือ ตรวจจ็ับรถหรือยานพาหนะที่มีขนาดใหญ่กว่าที่ไปในทิศทางเดียวกันในเลนเดียวกัน

ฟังก์ชันการทำงานที่ใช้เซ็นเซอร์เรดาร์มีดังต่อไปนี้:

- ระบบเตือนระยะห่าง\*
- ระบบควบคุมความเร็วรถอัตโนมัติแบบดัดแปลง\*
- การเตือนการชนพร้อมการเบรกอัตโนมัติและการตรวจจ็ับคนเดินถนน\*

### สำคัญ

ในกรณีที่พบว่ากระบังหน้ารถชำรุดเสียหาย หรือถ้าท่านสงสัยว่าเซ็นเซอร์เรดาร์อาจชำรุดเสียหาย:

- ให้ติดต่อศูนย์บริการ ขอแนะนำให้ใช้ศูนย์บริการของวอลโว่ที่ได้รับการแต่งตั้ง

ถ้ากระบังหน้ารถ, เซ็นเซอร์เรดาร์ หรือแขนยึดอุปกรณ์ชำรุดเสียหายหรือหลวม ฟังก์ชันอาจไม่ทำงานทั้งหมดหรือไม่ทำงานเป็นบางส่วน (หรือทำงานผิดพลาด) ได้

การแก้ไขเซ็นเซอร์เรดาร์ อาจทำให้ผิดกฎหมายในการใช้งานได้

### ข้อมูลที่เกี่ยวข้อง

- เซ็นเซอร์เรดาร์ - ข้อจำกัด (น. 250)
- ระบบควบคุมความเร็วคงที่พร้อมการปรับความเร็วอัตโนมัติ - ACC\* (น. 236)
- ระบบเตือนการชน\* (น. 267)
- ระบบเตือนระยะห่าง\* (น. 256)

## เซ็นเซอร์เรดาร์ - ข้อจำกัด

เซ็นเซอร์เรดาร์ (น. 249) จะมีข้อจำกัดอยู่ระดับหนึ่ง เช่น เนื่องจากพื้นที่การมองเห็นที่จำกัด เป็นต้น

ความสามารถของระบบควบคุมความเร็วคงที่แบบปรับอัตโนมัติในการตรวจจับวัตถุที่อยู่ด้านหน้าจะลดลงอย่างมาก ถ้า:

- ความเร็วของรถคันหน้าแตกต่างจากความเร็วของรถของท่านอย่างมาก
- เซ็นเซอร์แบบเรดาร์ของระบบถูกบัง เช่น เมื่อฝนตกหนัก หรือเมื่อน้ำสาตกกระเด็น หรือมีวัตถุอื่นสะสมอยู่ที่ด้านหน้าของเซ็นเซอร์แบบเรดาร์

### หมายเหตุ

บริเวณด้านหน้าเรดาร์เซ็นเซอร์ต้องสะอาด - โปรดดูที่หัวข้อย่อย "การบำรุงรักษา" (น. 272)

## พื้นที่การมองเห็น

เซ็นเซอร์เรดาร์มีพื้นที่การมองเห็นที่จำกัด ในบางสถานการณ์จึงอาจตรวจไม่พบรถคันอื่น หรือกระทำการตรวจจับล่าช้ากว่าที่คาด

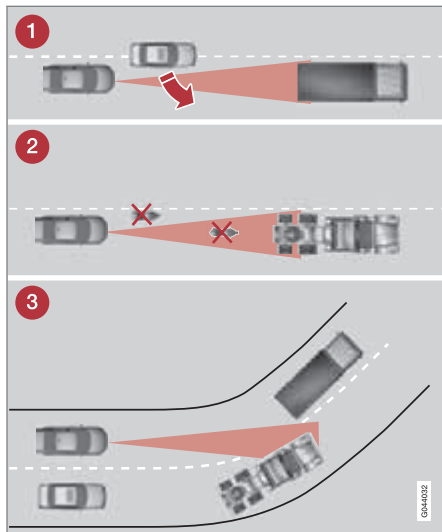

พื้นที่การมองเห็น ACC

- 1 บางครั้งเซ็นเซอร์แบบเรดาร์จะตรวจจับรถคันหน้าในระยะใกล้ได้ช้า เช่น เมื่อมีรถขับแทรกเข้ามา ระหว่างรถของท่านกับรถคันหน้า เป็นต้น
- 2 รถขนาดเล็ก เช่น รถจักรยานยนต์ หรือรถที่ไม่ขับกลางเลนอาจไม่ถูกตรวจพบ
- 3 ในทางโค้ง เซ็นเซอร์เรดาร์อาจตรวจพบรถคันหน้าหรือรถที่ตรวจพบแล้วอาจหายไปจากทัศนนะ

### คำเตือน

คนขับจะต้องเอาใจใส่ต่อสภาพการจราจร และเข้าแทรกแซงเมื่อระบบควบคุมความเร็วอัตโนมัติแบบดัดแปลงไม่รักษาความเร็วหรือระยะห่างที่เหมาะสมจากรถคันหน้า

ระบบควบคุมความเร็วอัตโนมัติแบบดัดแปลงไม่สามารถควบคุมการจราจร สภาพอากาศ หรือสภาพถนนได้ทุกแบบ

กรุณาอ่านส่วนทุกส่วนที่มีเนื้อหาเกี่ยวกับระบบควบคุมความเร็วคงที่แบบปรับอัตโนมัติในคู่มือสำหรับเจ้าของรถเล่มนี้เพื่อศึกษาเกี่ยวกับข้อจำกัดต่างๆ ของระบบที่คนขับควรรับทราบก่อนใช้งานระบบ

ถือเป็นหน้าที่คนขับที่จะต้องรักษาระยะห่างและความเร็วที่เหมาะสม ถึงแม้ว่าระบบควบคุมความเร็วอัตโนมัติแบบดัดแปลงจะทำงานอยู่ก็ตาม

### คำเตือน

ห้ามติดตั้งอุปกรณ์เสริมต่างๆ หรือวัตถุอื่นใด เช่น ไฟเสริม เข้าที่ด้านหน้าของกระจังหน้า



## คำเตือน

ระบบควบคุมความเร็วรถอัตโนมัติแบบดัดแปลง  
ไม่ใช่ระบบหลักเลี่ยงการชน คนขับจะต้องทำการ  
ควบคุมการขับขี่เองหากระบบตรวจไม่พบรถคันหน้า

ระบบควบคุมความเร็วรถอัตโนมัติแบบดัดแปลงจะ  
ไม่เบรกให้กับคนหรือสัตว์ หรือให้กับยานยนต์ขนาดเล็ก  
เล็ก เช่น มอเตอร์ไซด์ และจักรยาน หรือรถที่แล่น  
ใกล้เข้ามา รถและวัตถุที่เคลื่อนที่ช้าหรือหยุดนิ่งอยู่  
กับที่

อย่าใช้ระบบควบคุมความเร็วรถอัตโนมัติแบบ  
ดัดแปลงในสภาพการขับขี่ เช่น การจราจรในเมือง  
การจราจรที่คับคั่ง ชุมทาง หรือพื้นผิวถนนที่ลื่น ถนน  
มีน้ำมากหรือหิมะละลายเป็นโคลนบนถนน ในขณะที่  
ที่ฝนหิมะตกหนัก ในขณะที่ทัศนวิสัยการขับขี่ไม่ดี  
ถนนคดเคี้ยวหรือถนนลื่น เป็นต้น

### ข้อมูลที่เกี่ยวข้อง

- ระบบควบคุมความเร็วคงที่พร้อมการปรับความเร็ว  
อัตโนมัติ - ACC\* (น. 236)
- ระบบเตือนการชน\* (น. 267)
- ระบบเตือนระยะห่าง\* (น. 256)



## 07 ระบบสนับสนุนคนขับ

### ระบบควบคุมความเร็วคงที่พร้อมการปรับความเร็วอัตโนมัติ\* - การตรวจหาข้อบกพร่องและการดำเนินการแก้ไข

ถ้าแผงหน้าปัดแบบรวมแสดงข้อความ Radar blocked  
See manual กรณีนี้หมายความว่าเซ็นเซอร์แบบเรดาร์

(น. 249) ของระบบควบคุมความเร็วคงที่พร้อมการปรับความเร็วอัตโนมัติตรวจไม่พบรถคันอื่นที่ด้านหน้าของรถของท่าน

ข้อความนี้ระบุว่า ทั้งฟังก์ชันการเตือนระยะห่าง (น. 256) และ การเตือนการชนพร้อมการเบรกอัตโนมัติ (น. 267) ไม่ทำงานอยู่ในขณะนี้

ตารางต่อไปนี้จะแสดงตัวอย่างของสาเหตุที่เป็นไปได้สำหรับข้อความที่แสดงขึ้น พร้อมกับการแก้ไขที่เหมาะสม

สาเหตุ	การแก้ไข
พื้นผิวเรดาร์ในตะแกรงสกปรกหรือถูกปกคลุมด้วยน้ำแข็ง หรือ หิมะ	ทำความสะอาดสิ่งสกปรก น้ำแข็งและหิมะจากพื้นผิวเรดาร์ในตะแกรง
ฝนตกหนักหรือหิมะปิดกั้นสัญญาณเรดาร์	ไม่ต้องทำการแก้ไขใด บางครั้งเรดาร์จะไม่ทำงานในขณะที่ฝนหรือหิมะตกหนัก
น้ำหรือหิมะจากพื้นถนนหมุนขึ้นและปิดกั้นสัญญาณเรดาร์	ไม่ต้องทำการแก้ไขใด บางครั้งเรดาร์จะไม่ทำงานเมื่อขับรถบนพื้นถนนที่เปียกมากหรือเต็มไปด้วยหิมะ
ได้ทำความสะอาดพื้นผิวของเรดาร์ แต่ข้อความยังคงอยู่	โปรดรอ เรดาร์อาจใช้เวลาหลายนาทีเพื่อรับรู้ว่ามีรถปิดกั้นอีกต่อไป

### ข้อมูลที่เกี่ยวข้อง

- ระบบควบคุมความเร็วคงที่พร้อมการปรับความเร็วอัตโนมัติ\* - ภาพรวม (น. 240)
- ระบบควบคุมความเร็วคงที่พร้อมการปรับความเร็วอัตโนมัติ\* - ฟังก์ชันการทำงาน (น. 238)
- ระบบควบคุมความเร็วคงที่พร้อมการปรับความเร็วอัตโนมัติ\* - สัญลักษณ์และข้อความ (น. 253)

\* อุปกรณ์พิเศษ/อุปกรณ์เสริม, สำหรับข้อมูลเพิ่มเติมเกี่ยวกับหัวข้อนี้โปรดดูที่คำแนะนำ



## ระบบควบคุมความเร็วคงที่พร้อมการปรับความเร็วอัตโนมัติ\* - สัญลักษณ์และข้อความ

ในบางครั้งระบบควบคุมความเร็วคงที่พร้อมการปรับความเร็วอัตโนมัติอาจแสดงสัญลักษณ์และหรือ

ข้อความ นี่คือตัวอย่างสองสามตัวอย่าง - ปฏิบัติตามคำแนะนำที่ให้ไว้:

สัญลักษณ์	ข้อความ	ความหมาย
	สัญลักษณ์เป็นสีเขียว	ความเร็วรถได้รับการรักษาไว้ที่ระดับที่บันทึกไว้
	สัญลักษณ์เป็นสีขาว	ระบบควบคุมความเร็วรถพร้อมการปรับความเร็วอัตโนมัติอยู่ในโหมดสแตนด์บาย
		มีการเลือกระบบควบคุมความเร็วรถแบบมาตรฐานในแบบแมนนวล
	Set ESC to Normal to enable Cruise	ระบบควบคุมความเร็วคงที่พร้อมการปรับความเร็วอัตโนมัติจะไม่สามารถทำงานได้ จนกว่าระบบเสถียรภาพ (ESC) (น. 221) จะได้รับการตั้งค่าให้อยู่ในโหมดปกติ
	Adaptive cruise control cancelled	ระบบควบคุมความเร็วรถอัตโนมัติแบบดัดแปลงถูกยกเลิก คนขับต้องควบคุมความเร็วด้วยตนเอง
	Adaptive cruise control unavailable	ระบบควบคุมความเร็วรถอัตโนมัติไม่สามารถใช้งานได้ ซึ่งอาจเนื่องมาจาก: <ul style="list-style-type: none"> <li>• อุณหภูมิเบรกสูง</li> <li>• เซ็นเซอร์เรดาร์ถูกกีดขวาง เช่น โดยหิมะที่เปียกหรือฝน</li> </ul>



## 07 ระบบสนับสนุนคนขับ



สัญลักษณ์	ข้อความ	ความหมาย
	Radar blocked See manual	<p>ระบบควบคุมความเร็วอัตโนมัติถูกยกเลิกการทำงานชั่วคราว</p> <ul style="list-style-type: none"> <li>เซ็นเซอร์เรดาร์ถูกปิดกั้นและไม่สามารถตรวจจับรถคันอื่นได้ เช่น ในกรณีที่มีฝนตกหนักหรือมีโคลนสะสมอยู่หน้าเซ็นเซอร์เรดาร์</li> </ul> <p>ซึ่งคนขับสามารถเลือกที่จะ เปลี่ยนเป็น (น. 248) ระบบควบคุมความเร็วคงที่ (CC) แบบธรรมดาได้ ข้อความจะให้ข้อมูลเกี่ยวกับตัวเลือกที่เหมาะสม</p> <p>อ่านเกี่ยวกับ ข้อจำกัดของเซ็นเซอร์เรดาร์ (น. 250)</p>
	Adaptive cruise control Service required	<p>ระบบควบคุมความเร็วอัตโนมัติถูกยกเลิกการทำงาน</p> <ul style="list-style-type: none"> <li>ให้ติดต่อศูนย์บริการ ขอแนะนำให้ใช้ศูนย์บริการของวอลโว่ที่ได้รับการแต่งตั้ง</li> </ul>
	Press brake to hold vehicle + สัญลักษณ์เตือนเสียง  (เฉพาะกับการช่วยเหลือคนขับในสภาพการจราจรหนาแน่น)	<p>รถหยุดนิ่งอยู่กับที่และระบบควบคุมความเร็วคงที่จะปลดปล่อยเบรกเท้าเพื่อให้เบรกจอดรถทำงานแทนและหยุดรถไว้ แต่ถ้ามีความผิดปกติของเบรกจอดรถ รถจะเริ่มเคลื่อนไหลในอีกไม่นาน</p> <ul style="list-style-type: none"> <li>คนขับจะต้องทำการเบรกด้วยตนเอง ข้อความจะยังคงแสดงอยู่และเสียงเตือนจะดังจนกว่าคนขับเหยียบเบรกเท้า หรือเหยียบแป้นคันเร่ง</li> </ul>
	Below 30 km/h Lead vehicle required  (เฉพาะกับการช่วยเหลือคนขับในสภาพการจราจรหนาแน่น)	<p>แสดงขึ้นเมื่อพยายามสั่งงานระบบควบคุมความเร็วคงที่พร้อมการปรับความเร็วอัตโนมัติที่ความเร็วต่ำกว่า 30 กม./ชม. โดยไม่มีรถอยู่ด้านหน้าภายในระยะห่างที่ระบบสามารถทำงานได้</p>



### ข้อมูลที่เกี่ยวข้อง

- ระบบควบคุมความเร็วคงที่พร้อมการปรับความเร็วอัตโนมัติ - ACC\* (น. 236)
- ระบบควบคุมความเร็วคงที่พร้อมการปรับความเร็วอัตโนมัติ\* - ภาพรวม (น. 240)
- ระบบควบคุมความเร็วคงที่พร้อมการปรับความเร็วอัตโนมัติ\* - ฟังก์ชันการทำงาน (น. 238)



## ระบบเตือนระยะห่าง\*

ฟังก์ชันการเตือนระยะห่าง ((Distance Alert)) จะเตือนคนขับถ้าช่วงเวลาตามระยะห่างกับรถคันหน้าสั้นเกินไป

ระบบเตือนระยะห่างจะทำงานเมื่อรถมีความเร็วสูงกว่า 30 กม./ชม. และจะตอบสนองต่อรถคันหน้าที่แล่นในทิศทางเดียวกัน ไม่มีข้อมูลระยะสำหรับรถที่แล่นใกล้เข้ามาที่แล่นอย่างช้าๆ หรือที่อยู่กับที่

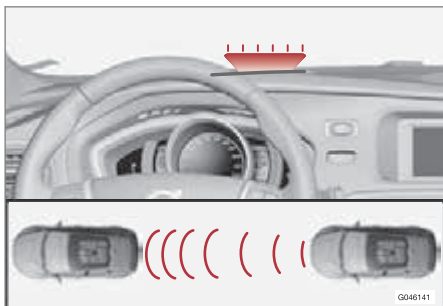

ไฟเตือนสีส้ม<sup>12</sup>

ไฟเตือนสีส้มในกระจกบังลมจะสว่างขึ้นทันทีเมื่อขับใกล้รถคันหน้ากว่าช่วงเวลาที่ตั้งไว้

## หมายเหตุ

สัญญาณเตือนระยะห่างจะปิดการทำงานในขณะที่ระบบควบคุมความเร็วอัตโนมัติแบบดัดแปลงกำลังทำงานอยู่

## คำเตือน

การเตือนระยะห่างจะโต้ตอบเฉพาะเมื่อรถมีระยะห่างจากรถคันหน้าใกล้กว่าค่าที่กำหนดไว้เท่านั้น ความเร็วของรถจะไม่มีผลกระทบ

## การทำงาน

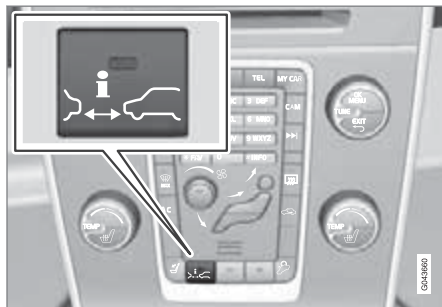

กดปุ่มในคอนโซลกลางเพื่อสับเปลี่ยนระหว่างการทำงานเปิดหรือปิด การทำงานจะดำเนินอยู่ หากหลุดไฟดวงหนึ่งสว่างขึ้นในปุ่ม

การเลือกใช้อุปกรณ์หลายตัวอาจทำให้ไม่มีที่ว่างสำหรับปุ่มในคอนโซลกลาง ในกรณีนี้ การควบคุมการทำงานของฟังก์ชันจะสามารถทำได้โดยใช้ระบบเมนู MY CAR (น. 135) - ที่นั่น ให้ค้นหาฟังก์ชัน Distance Alert

## ตั้งช่วงเวลา

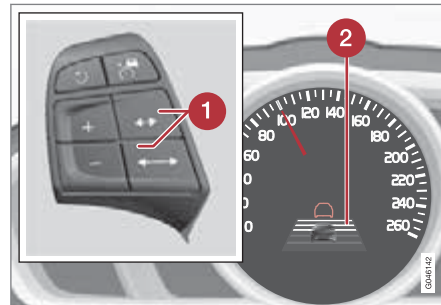

ตัวควบคุมและสัญลักษณ์สำหรับระยะห่างตามเวลา

- 1 ช่วงเวลา - เพิ่ม/ลด
- 2 ระยะห่างตามเวลา - เปิดทำงาน

<sup>12</sup> หมายเหตุ: ภาพแสดงรายละเอียดเบื้องต้น ทั้งนี้รายละเอียดอาจแตกต่างกันไปในรถแต่ละรุ่น



ท่านสามารถเลือกระยะห่างตามเวลาจากรดคันหน้าได้แตกต่างกันห้าช่วง และจะแสดงในแผงหน้าปัดแบบรวมเป็นเส้นแนวนอน 1-5 เส้น โดยเมื่อจำนวนเส้นยิ่งมากขึ้น ระยะ

ห่างตามเวลาก็จะยิ่งมากขึ้น เส้นหนึ่งเส้นจะเท่ากับห่างจากรดคันหน้า ประมาณ 1 วินาที 5 เส้น จะเท่ากับประมาณ 3 วินาที

สัญลักษณ์เดียวกันนี้จะแสดงขึ้นด้วยเมื่อสั่งงานระบบควบคุมความเร็วคงที่พร้อมการปรับความเร็วอัตโนมัติ (น. 238) อีกด้วย

### **i** หมายเหตุ

ยิ่งความเร็วสูงเท่าใด ระยะทางที่คำนวณได้ในหน่วยเมตรสำหรับช่วงเวลาหนึ่งก็จะยิ่งมากขึ้นเท่านั้น

ฟังก์ชันระบบควบคุมความเร็วคงที่พร้อมการปรับความเร็วอัตโนมัติ (น. 238) ยังนำรอบเวลาการทำงานที่ตั้งไว้ไปใช้อีกด้วย

ใช้เฉพาะช่วงเวลาที่เกี่ยวข้องบังคับของแต่ละประเทศกำหนดไว้เท่านั้น

### ข้อมูลที่เกี่ยวข้อง

- Distance Alert\* - ข้อจำกัด (น. 257)
- ระบบเตือนระยะห่าง\* - สัญลักษณ์และข้อความ (น. 259)

### Distance Alert\* - ข้อจำกัด

ฟังก์ชันนี้จะใช้เซ็นเซอร์เรดาร์ตัวเดียวกับ ระบบควบคุมความเร็วคงที่พร้อมการปรับความเร็วอัตโนมัติ (น. 236) และ ระบบเตือนการชนพร้อมเบรกอัตโนมัติ (น. 267) ซึ่งมีข้อจำกัดอยู่ระดับหนึ่ง

### **i** หมายเหตุ

แสงจ้า แสงสะท้อนหรือความแตกต่างอย่างมากของความเข้มแสง รวมทั้งการสวมแว่นกันแดด อาจทำให้ไม่สามารถมองเห็นไฟเตือนในกระจกบังลมได้ สภาพอากาศไม่ดีหรือถนนที่คดเคี้ยวอาจส่งผลกระทบต่อความสามารถในการทำงานของเรดาร์ในการตรวจจับยานพาหนะข้างหน้า

ขนาดของยานพาหนะคันอื่นก็อาจส่งผลกระทบต่อความสามารถในการตรวจจับด้วย เช่น รถจักรยานยนต์ ซึ่งหมายความว่า ไฟเตือนจะส่องสว่างที่ระยะสั้นกว่าการตั้งค่านี้อัตโนมัติ หรือการเตือนจะหยุดไปชั่วคราว

นอกจากนี้ ความเร็วที่สูงมากยังสามารถทำให้ไฟสว่างในระยะสั้นกว่าที่กำหนดไว้เนื่องจากข้อจำกัดเกี่ยวกับระยะเซ็นเซอร์



## 07 ระบบสนับสนุนคนขับ



สำหรับข้อมูลเพิ่มเติมเกี่ยวกับข้อจำกัดของเซ็นเซอร์เรดาร์ โปรดดูที่ เซ็นเซอร์เรดาร์ - ข้อจำกัด (น. 250) และ (น. 273)

### ข้อมูลที่เกี่ยวข้อง



- ระบบเตือนระยะห่าง\* (น. 256)
- ระบบเตือนระยะห่าง\* - สัญลักษณ์และข้อความ (น. 259)



## ระบบเตือนระยะห่าง\* - สัญลักษณ์และข้อความ

ลดการทำงานลงเนื่องจากขีดจำกัดในการทำงานของตัวเอง

ฟังก์ชันนี้จะมีสัญลักษณ์และข้อความบางอย่างที่สามารถแสดงขึ้นในแผงหน้าปัดแบบรวม ถ้าฟังก์ชันถูก

สัญลักษณ์ <sup>A</sup>	ข้อความ	ความหมาย
	Radar blocked See manual	ระบบเตือนระยะห่างถูกยกเลิกการทำงานชั่วคราว เซ็นเซอร์เรดาร์ถูกปิดกั้นและไม่สามารถตรวจจับรถคันอื่นได้ เช่น ในกรณีที่ฝนตกหนักหรือมีโคลนสะสมอยู่หน้าเซ็นเซอร์เรดาร์ อ่านเกี่ยวกับ ข้อจำกัดของเซ็นเซอร์เรดาร์ (น. 250)
	Collision warning Service required	ระบบเตือนระยะห่างและระบบเตือนการชนที่มีเบรคอัตโนมัติถูกยกเลิกการทำงานทั้งหมดหรือบางส่วน ให้ไปที่ศูนย์บริการถ้าข้อความยังคงแสดงอยู่ ขอแนะนำให้ผู้ศูนย์บริการของวอลโว่ที่ได้รับการแต่งตั้ง

<sup>A</sup> สัญลักษณ์เป็นแบบแผนผัง - อาจแตกต่างกันไปโดยขึ้นกับตลาดและรุ่นของรถยนต์

### ข้อมูลที่เกี่ยวข้อง

- ระบบเตือนระยะห่าง\* (น. 256)
- Distance Alert\* - ข้อจำกัด (น. 257)



## 07 ระบบสนับสนุนคนขับ

### City Safety™

City Safety™ คือการทำงานที่ช่วยให้คนขับสามารถหลีกเลี่ยงการชนในขณะที่การจราจรหนาแน่น เป็นต้น เมื่อการเปลี่ยนกระแสนการจราจร รวมทั้งการเสียสมาธิชั่วขณะอาจจะทำให้เกิดอุบัติเหตุได้

ฟังก์ชัน City Safety™ จะทำงานเมื่อรถมีความเร็วต่ำกว่า 50 กม./ชม. และช่วยคนขับโดยการเบรกอัตโนมัติในกรณีที่มีความเสี่ยงที่จะเกิดการชนรถคันหน้า หากคนขับตอบสนองด้วยการเบรกและ/หรือเลี้ยวหลบไม่ทัน

City Safety™ ถูกกระตุ้นในสถานการณ์ที่คนขับควรจะเริ่มต้นการเบรกเร็วขึ้น ซึ่งเป็นเหตุผลที่ไม่สามารถช่วยเหลือคนขับได้ในทุกสถานการณ์

City Safety™ ถูกออกแบบให้เริ่มการทำงานล่าช้าที่สุดเพื่อหลีกเลี่ยงไม่ให้มีการแทรกแซงโดยไม่จำเป็น

คนขับจะต้องไม่ใช้ City Safety™ เป็นข้ออ้างในการเปลี่ยนสไตส์การขับขี่ของตนเอง หากคนขับใช้ City Safety™ ทำการเบรกเพียงอย่างเดียว อาจเกิดการชนกันได้ไม่ช้าก็เร็ว

โดยทั่วไป คนขับหรือผู้โดยสารจะสังเกตเห็นเพียง City Safety™ หากเกิดสถานการณ์ที่รถเกือบจะเกิดการชน

หากกรณีการทำงาน ระบบเตือนการชนที่มีเบรกอัตโนมัติ (น. 267)\* ระบบทั้งสองนี้จะช่วยเหลือกันและกัน

### ! สำคัญ

การบำรุงรักษาและการเปลี่ยนอุปกรณ์ City Safety™ ต้องดำเนินการในศูนย์บริการเท่านั้น - ขอแนะนำให้ใช้ศูนย์บริการวอลโว่ที่ได้รับการแต่งตั้ง

### ! คำเตือน

City Safety™ ไม่ทำงานในทุกสภาพการขับขี่หรือการจราจร อากาศหรือสภาพถนนบางรูปแบบ

City Safety™ ไม่ตอบสนองต่อสภาพการขับขี่ของรถยนต์ในทิศทางที่ต่างจากรถยนต์, รถขนาดเล็ก และรถจักรยานยนต์ หรือต่อผู้คนและสัตว์ต่างๆ

City Safety™ สามารถป้องกันการชนได้ที่ความเร็วต่ำกว่า 15 กม./ชม. - ที่ความเร็วที่สูงกว่านี้ ระบบสามารถทำได้เพียงแค่ลดความเร็วในการชนลงเท่านั้น เพื่อให้ฟังก์ชันเบรกทำงานได้อย่างเต็มประสิทธิภาพ คนขับต้องเหยียบแป้นเบรกด้วย

ไม่ต้องรอจน City Safety™ ทำงาน คนขับพึงระลึกไว้เสมอว่า จะต้องรักษาระยะห่างและความเร็วให้เหมาะสม

### ข้อมูลที่เกี่ยวข้อง

- City Safety™ - ข้อจำกัด (น. 262)
- City Safety™ - ฟังก์ชันการทำงาน (น. 261)
- City Safety™ - การใช้งาน (น. 261)
- City Safety™ - เซ็นเซอร์เลเซอร์ (น. 264)
- City Safety™ - สัญลักษณ์และข้อความ (น. 266)



### City Safety™ - ฟังก์ชันการทำงาน

City Safety™ จะติดตามการจราจรด้านหน้ารถโดยใช้เซ็นเซอร์เลเซอร์ที่ติดตั้งอยู่ที่ขอบบนสุดของกระจกบังลม หากมีความเสี่ยงที่จะเกิดการชน City Safety™ จะหยุดรถโดยอัตโนมัติ ถือว่าเป็นการเบรกอย่างกะทันหัน

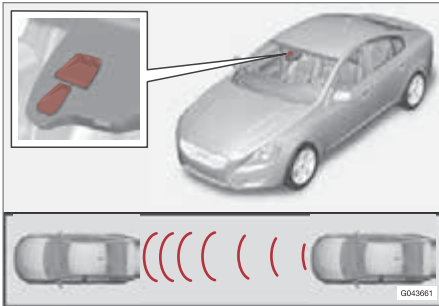

หน้าต่างตัวส่งและรับสัญญาณของเซ็นเซอร์เลเซอร์<sup>13</sup>

หากความเร็วของรถท่านแตกต่างจากความเร็วของรถคันหน้าเท่ากับ 4-15 กม./ชม. City Safety™ จะสามารถหลีกเลี่ยงการชนได้อย่างสิ้นเชิง

City Safety™ จะกระตุ้นการเบรกในระยะใกล้ในทันที และหยุดรถในสถานการณ์ปกติ คือที่ด้านหลังของรถคัน

หน้า สำหรับคนขับส่วนใหญ่ การเบรกเช่นนี้ไม่ใช่ลักษณะการขับที่ปกติของตนเอง และอาจรู้สึกไม่มั่นใจ หากความเร็วของรถแตกต่างกันสูงกว่า 15 กม./ชม. City Safety™ อาจไม่สามารถป้องกันการชนได้ด้วยตัวเอง เพื่อให้ได้แรงเบรกอย่างเต็มที่ คนขับต้องเหยียบแป้นเบรก ทำให้สามารถหลีกเลี่ยงการชนได้ ถึงแม้ว่าความเร็วแตกต่างกันอาจสูงกว่า 15 กม./ชม. ก็ตาม เมื่อฟังก์ชันกำลังทำงานและทำการเบรก แผงหน้าปัดแบบรวมจะแสดงข้อความที่แจ้งว่าฟังก์ชันกำลังทำงานอยู่

**i** **หมายเหตุ**  
เมื่อ City Safety™ ทำงานเบรก ไฟเบรกจะติดสว่าง

### ข้อมูลที่เกี่ยวข้อง

- City Safety™ - ข้อจำกัด (น. 262)
- City Safety™ (น. 260)
- City Safety™ - การใช้งาน (น. 261)
- City Safety™ - เซ็นเซอร์เลเซอร์ (น. 264)
- City Safety™ - สัญลักษณ์และข้อความ (น. 266)

### City Safety™ - การใช้งาน

City Safety™ คือการทำงานที่ช่วยให้คนขับสามารถหลีกเลี่ยงการชนในขณะที่การจราจรหนาแน่น เป็นต้น เมื่อการเปลี่ยนกระแสนการจราจร รวมทั้งการเสียสมาธิ ช่วงขณะอาจจะทำให้เกิดอุบัติเหตุได้

### เปิดและปิด

**i** **หมายเหตุ**  
ฟังก์ชัน City Safety™ จะเปิดทำงานโดยอัตโนมัติ เมื่อสตาร์ทเครื่องยนต์

ในบางสถานการณ์ ขอแนะนำให้ปิด City Safety™ เช่น เมื่อมีกิ่งไม้พาดกระทบฝากระโปรงหน้าและ/หรือกระจกบังลม

City Safety™ ทำได้ในระบบเมนู MY CAR (น. 135) และหลังจากสตาร์ทเครื่องยนต์แล้ว จะสามารถยกเลิกการทำงานของฟังก์ชันได้ดังต่อไปนี้:

- ค้นหาใน MY CAR เพื่อหา Driver support system แล้วเลือกตัวเลือก Off (ปิดทำงาน) ที่ City Safety

<sup>13</sup> หมายเหตุ: ภาพแสดงรายละเอียดเบื้องต้น ทั้งนี้รายละเอียดอาจจะแตกต่างกันไปในรถแต่ละรุ่น





## 07 ระบบสนับสนุนคนขับ



การทำงานจะถูกเปิดใช้ในครั้งต่อไปที่สตาร์ทเครื่องยนต์ โดยไม่คำนึงว่าระบบจะเปิดหรือปิดอยู่ในขณะที่ดับเครื่องยนต์

### คำเตือน

เซ็นเซอร์เลเซอร์จะส่งแสงเลเซอร์เมื่อ City Safety™ ถูกปิดด้วยมือด้วย

### ข้อมูลที่เกี่ยวข้อง

- City Safety™ (น. 260)
- City Safety™ - ข้อจำกัด (น. 262)
- City Safety™ - ฟังก์ชันการทำงาน (น. 261)
- City Safety™ - เซ็นเซอร์เลเซอร์ (น. 264)
- City Safety™ - สัญลักษณ์และข้อความ (น. 266)
- MY CAR (น. 135)

### City Safety™ - ข้อจำกัด

เซ็นเซอร์ใน City Safety™ ถูกออกแบบให้ตรวจจับรถยนต์หรือรถขนาดใหญ่ที่อยู่ข้างหน้ารถของท่าน โดยไม่ขึ้นอยู่กับว่าเป็นกลางวันหรือกลางคืน

อย่างไรก็ตาม ฟังก์ชันนี้จะมีข้อจำกัดบางอย่าง

ข้อจำกัดของเซ็นเซอร์นี้หมายความว่า City Safety™ จะมีประสิทธิภาพลดลงหรือไม่สามารถทำงานได้เลยในสภาพอากาศอย่างเช่น เมื่อมีหิมะหรือฝนตกหนัก, มีหมอกหนา, เมื่อมีพายุฝุ่น หรือละอองหิมะหนาที่เป็นต้น หมอก, สิ่งสกปรก, น้ำแข็ง หรือหิมะบนกระจกหน้าก็อาจจะรบกวนการทำงานของฟังก์ชันนี้ได้ วัตถุที่แขวนในระดับต่ำ เช่น ธงสำหรับสัมภาระที่ยื่นออกมา หรืออุปกรณ์เสริม เช่น หลอดไฟเสริมและแท่งกลมหมุนซึ่งมีความสูงมากกว่าฝากระโปรงหน้าจะจำกัดการทำงานนี้

แสงเลเซอร์จากเซ็นเซอร์ใน City Safety™ จะทำหน้าที่ตรวจวัดการสะท้อนของแสง เซ็นเซอร์นี้ไม่สามารถตรวจหาวัตถุที่มีความสามารถในการสะท้อนต่ำ โดยทั่วไป

ส่วนหลังของรถจะสะท้อนแสงได้ดี ซึ่งเกิดจากป้ายทะเบียนและตัวสะท้อนแสงไฟด้านหลัง

สำหรับพื้นผิวถนนที่ลื่น ระยะเบรกจะต้องยาวออกไป ซึ่งอาจลดความสามารถของ City Safety™ เพื่อหลีกเลี่ยงการชน ในสถานการณ์เช่นนี้ ระบบ ABS<sup>14</sup> และ ESC<sup>15</sup> จะให้แรงเบรกที่ดีที่สุดเท่าที่เป็นไปได้ที่ยังคงรักษาเสถียรภาพไว้ได้

เมื่อท่านถอยรถ City Safety™ จะปิดการทำงานชั่วคราว

City Safety™ จะไม่ทำงานที่ความเร็วต่ำ คือต่ำกว่า 4 กม./ชม. จึงเป็นเหตุผลที่ทำให้ระบบไม่แทรกแซงในสถานการณ์ที่กำลังเข้าใกล้รถคันหน้าอย่างช้าๆ เช่น เมื่อจอดรอ

คำสั่งของคนขับจะได้รับการจัดอันดับความสำคัญเสมอ จึงเป็นเหตุผลที่ทำให้ City Safety™ ไม่แทรกแซงในสถานการณ์ที่คนขับเป็นผู้ตัดสินใจหักเลี้ยว หรือเร่งความเร็ว ถึงแม้ว่าจะไม่สามารถหลีกเลี่ยงการชนได้ก็ตาม

เมื่อ City Safety™ หลีกเลี่ยงไม่ให้รถชนกับวัตถุที่อยู่กับที่ รถของท่านจะหยุดอยู่กับที่เป็นเวลานานไม่เกิน

<sup>14</sup> (Anti-lock Braking System) - ระบบเบรกแบบป้องกันล้อล็อก

<sup>15</sup> (Electronic Stability Control) - ระบบเสถียรภาพ



1.5 วินาที หากรถเบรกให้กับรถคันหน้าที่กำลังเคลื่อนที่อยู่ ความเร็วของรถทางจะถูกลดลงจนเท่ากับความเร็วของรถคันหน้า

ในรถที่มีเกียร์ธรรมดา เครื่องยนต์จะดับเมื่อ City Safety™ หยุดรถ เว้นเสียแต่ว่าคนขับจะเหยียบแป้นคลัตช์ก่อนหน้านั้น

### หมายเหตุ

- รักษาผิวกระจกหน้าต่างด้านหน้าของเซ็นเซอร์แบบเลเซอร์ให้สะอาดปราศจากน้ำแข็ง, หิมะ และสิ่งสกปรกต่างๆ (สำหรับ ตำแหน่งของเซ็นเซอร์ (น. 261) โปรดดูภาพประกอบ)
- ห้ามติดหรือติดตั้งวัตถุใดๆ บนกระจกหน้าต่างบริเวณด้านหน้าของเซ็นเซอร์แบบเลเซอร์
- ขจัดน้ำแข็งและหิมะออกจากฝากระโปรงหน้า หิมะและน้ำแข็งจะต้องหนาไม่เกิน 5 ซม.

### การตรวจหาข้อบกพร่องและการแก้ไข

ถ้าข้อความ Windscreen sensors blocked See manual แสดงขึ้นในแผงหน้าปัดแบบรวม แสดงว่ามีสิ่งกีดขวางเซ็นเซอร์เลเซอร์ และไม่สามารถตรวจจับรถคันหน้าได้ ซึ่งหมายความว่า City Safety™ จะไม่ทำงาน

ข้อความ Windscreen sensors blocked See manual จะไม่แสดงในสถานการณ์ทั้งหมดที่เซ็นเซอร์ถูกกีดขวาง ดังนั้นคนขับจะต้องหมั่นทำความสะอาดกระจกบังลมและบริเวณด้านหน้าเซ็นเซอร์เลเซอร์อยู่เสมอ

ตารางนี้จะแสดงสาเหตุที่เป็นไปได้ของข้อความที่แสดงพร้อมกับคำแนะนำเพื่อการแก้ไขที่เหมาะสม

สาเหตุ	การแก้ไข
พื้นผิวของกระจกบังลม หน้าเซ็นเซอร์เลเซอร์ สกปรกหรือปกคลุมด้วยน้ำแข็งหรือหิมะ	ขจัดสิ่งสกปรก น้ำแข็ง และหิมะจากพื้นผิวกระจกบังลมด้านหน้าเซ็นเซอร์
พื้นที่ที่การมองเห็นของเซ็นเซอร์เรดาร์ถูกกีดขวาง	เอาวัตถุที่กีดขวางอยู่ออก

### สำคัญ

ถ้ามีรอยแตกร้าว, รอยขีดขีด หรือรอยกระแทกจากสะเก็ดหินในกระจกหน้าต่างด้านหน้าของ "บริเวณตรวจสอบ" ของเซ็นเซอร์แบบเลเซอร์ โดยมีขนาดประมาณ 0.5 x 3.0 มม. (หรือใหญ่กว่านี้) จะต้องติดต่อศูนย์บริการเพื่อทำการเปลี่ยนกระจกหน้าต่าง (ดูภาพประกอบสำหรับตำแหน่งของเซ็นเซอร์ (น. 261)) โดยขอแนะนำให้ใช้บริการของศูนย์บริการของวอลโว่ที่ได้รับการแต่งตั้งอย่างเป็นทางการ มิฉะนั้น City Safety™ อาจมีประสิทธิภาพลดลง เพื่อหลีกเลี่ยงความเสี่ยงของการทำงานล้มเหลว, ทำงานไม่ครบถ้วน หรือการทำงานด้วยประสิทธิภาพที่ลดลงของ City Safety™ ให้ปฏิบัติดังต่อไปนี้:

- วอลโว่ขอแนะนำว่า **ไม่ควร**ซ่อมรอยแตกร้าว, รอยขีดขีด หรือรอยกระแทกจากสะเก็ดหินที่







## 07 ระบบสนับสนุนคนขับ



บริเวณด้านหน้าของเซ็นเซอร์แบบเลเซอร์ แต่ควรเปลี่ยนกระจกหน้าทั้งแผ่นแทน

- ก่อนเปลี่ยนกระจกหน้า กรุณาติดต่อศูนย์บริการวอลโว่ที่ได้รับการแต่งตั้งเพื่อให้แน่ใจว่ามีการส่งกระจกหน้าที่ถูกต้อง
- ต้องติดตั้งที่ปิดน้ำฝนกระจกบังลมชนิดเดียวกันหรือกระจกบังลมที่ได้รับการรับรองจากวอลโว่ในระหว่างการเปลี่ยน

### ข้อมูลที่เกี่ยวข้อง

- City Safety™ (น. 260)
- City Safety™ - ฟังก์ชันการทำงาน (น. 261)
- City Safety™ - การใช้งาน (น. 261)

### City Safety™ - เซ็นเซอร์เลเซอร์

ฟังก์ชัน City Safety™ จะมีเซ็นเซอร์ซึ่งส่งแสงเลเซอร์ (รูปภาพประกอบ (น. 261) สำหรับตำแหน่งเซ็นเซอร์) ไปรดติดต่อศูนย์บริการในกรณีที่มีข้อบกพร่องหรือหากต้องซ่อมแซมเซ็นเซอร์เลเซอร์ ขอแนะนำให้ใช้ศูนย์บริการของวอลโว่ที่ได้รับการแต่งตั้ง การปฏิบัติตามคำแนะนำในขณะที่ใช้งานเซ็นเซอร์เลเซอร์เป็นสิ่งที่ย้ำเป็นอย่างยิ่ง

ป้ายสองป้ายต่อไปนี้เกี่ยวข้องกับเซ็นเซอร์เลเซอร์:

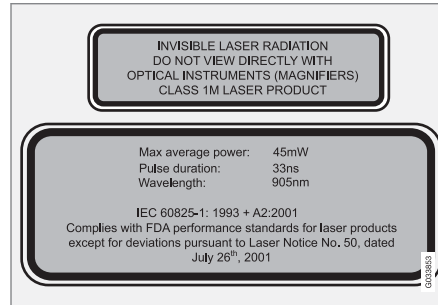

แผ่นป้ายอันบนในภาพประกอบอธิบายประเภทของลำแสงเลเซอร์ดังนี้

- การแผ่รังสีของเลเซอร์ - อย่านมองลำแสงเลเซอร์ด้วยตาเปล่า - ผลิตภัณฑ์เลเซอร์ประเภท 1M

แผ่นป้ายอันล่างในภาพอธิบายข้อมูลทางกายภาพของลำแสงเลเซอร์ดังนี้

- IEC 60825-1:1993 + A2:2001 เป็นไปตามมาตรฐาน FDA (U.S. Food Administration) สำหรับการออกแบบผลิตภัณฑ์เลเซอร์ที่มีข้อยกเว้นเกี่ยวกับการเบี่ยงเบนตามข้อกำหนดของ "Laser Notice No. 50" ตั้งแต่วันที่ 26 กรกฎาคม 2001

### ข้อมูลการแผ่รังสีของเซ็นเซอร์เลเซอร์

ในตารางต่อไปนี้คือ ข้อมูลกายภาพของเซ็นเซอร์เลเซอร์

พลังงานพัลส์สูงสุด	2.64 $\mu$ J
เอาต์พุตเฉลี่ยสูงสุด	45 mW
ระยะพัลส์	33 ns
การลู่ออก (แนวนอน x แนวตั้ง)	28° x 12°



## คำเตือน

หากไม่ปฏิบัติตามคำแนะนำในที่นี้ มีความเสี่ยงที่จะเป็นอันตรายต่อดวงตา!

- อย่ามองดูภายในเซ็นเซอร์เลเซอร์เป็นอันตราย (ซึ่งแม้รังสีเลเซอร์ที่มองไม่เห็นออกมา) ที่ระยะห่าง 100 มม. หรือใกล้กว่านั้นด้วยอุปกรณ์ขยายภาพ เช่น แว่นขยาย กล้องจุลทรรศน์ เลนส์ หรืออุปกรณ์พิเศษอื่นๆ ที่คล้ายกัน
- การทดสอบ การซ่อมแซม การถอด การปรับตั้ง อุปกรณ์เลเซอร์และ/หรือการเปลี่ยนชิ้นส่วนอะไหล่ของเซ็นเซอร์ควรกระทำโดยศูนย์บริการที่มีความเชี่ยวชาญ เราขอแนะนำให้ใช้ศูนย์บริการของวอลโว่ที่ได้รับการแต่งตั้งเท่านั้น
- เพื่อป้องกันการสัมผัสกับรังสีที่เป็นอันตราย ห้ามทำการปรับเปลี่ยนหรือซ่อมแซมใดๆ นอกเหนือจากที่ระบุไว้ในที่นี้
- ช่างเทคนิคจะต้องปฏิบัติตามข้อมูลของศูนย์บริการที่กำหนดขึ้นมาเป็นพิเศษสำหรับเซ็นเซอร์เลเซอร์
- อย่าถอดเลเซอร์เซ็นเซอร์ (รวมถึงการถอดเลนส์) เซ็นเซอร์เลเซอร์ที่ถูกถอดออกจะไม่มีคุณสมบัติตรงตามเลเซอร์คลาส 3B ของ

มาตรฐาน IEC 60825-1 เลเซอร์คลาส 3B ไม่ปลอดภัยต่อสายตาดังนั้นจึงมีความเสี่ยงที่จะเกิดการบาดเจ็บได้

- จะต้องปลดการเชื่อมต่อขั้วต่อเซ็นเซอร์เลเซอร์ก่อนที่จะถอดเซ็นเซอร์เลเซอร์ออกจากกระจกบังลม
- ต้องติดตั้งเซ็นเซอร์เลเซอร์บนกระจกบังลมก่อนที่จะเชื่อมต่อขั้วของเซ็นเซอร์
- เซ็นเซอร์แบบเลเซอร์จะส่งแสงเลเซอร์ออกไปเมื่อถูกแฉรีโมตคอนโทรลอยู่ที่ ตำแหน่งสวิตช์กุญแจ II (น. 100) ถึงแม้ว่าจะดับเครื่องยนต์แล้วก็ตาม

## ข้อมูลที่เกี่ยวข้อง

- City Safety™ (น. 260)
- City Safety™ - ข้อจำกัด (น. 262)
- City Safety™ - ฟังก์ชันการทำงาน (น. 261)
- City Safety™ - การใช้งาน (น. 261)
- City Safety™ - สัญลักษณ์และข้อความ (น. 266)



## 07 ระบบสนับสนุนคนขับ

### City Safety™ - สัญลักษณ์และข้อความ

เมื่อใช้ร่วมกับการเบรกอัตโนมัติโดยระบบ City Safety™ (น. 260) อาจมีสัญลักษณ์อย่างน้อยหนึ่ง

สัญลักษณ์ติดสว่างขึ้นในแผงหน้าปัดแบบรวม และอาจมีข้อความแสดงขึ้นด้วย ท่านสามารถรับทราบข้อความได้ด้วยกดสั้นๆ บนปุ่ม OK บนก้านควบคุมไฟเลี้ยง

สัญลักษณ์	ข้อความ	ความหมาย/การแก้ไข
	Auto braking by City Safety	City Safety™ กำลังเบรกหรือได้เบรกโดยอัตโนมัติ
	Windscreen sensors blocked See manual	เซ็นเซอร์เลเซอร์ไม่ทำงานชั่วคราวเนื่องจากมีวัตถุบางอย่างกีดขวางอยู่ <ul style="list-style-type: none"> <li>เอาวัตถุที่กีดขวางอยู่ออก และ/หรือ ทำความสะอาดกระจกบังลมที่อยู่ด้านหน้าเซ็นเซอร์</li> </ul> อ่านเกี่ยวกับ ข้อจำกัดเกี่ยวกับเซ็นเซอร์เลเซอร์ (น. 262)
	City Safety Service required	City Safety™ ปิดการทำงาน <ul style="list-style-type: none"> <li>ไปที่ศูนย์บริการถ้าข้อความยังคงแสดงอยู่ ขอแนะนำให้ใช้ศูนย์บริการของวอลโว่ที่ได้รับการแต่งตั้ง</li> </ul>

### ข้อมูลที่เกี่ยวข้อง

- City Safety™ (น. 260)
- City Safety™ - ข้อจำกัด (น. 262)
- City Safety™ - ฟังก์ชันการทำงาน (น. 261)
- City Safety™ - การใช้งาน (น. 261)
- City Safety™ - เซ็นเซอร์เลเซอร์ (น. 264)



## ระบบเตือนการชน\*

"การเตือนการชนพร้อมเบรกอัตโนมัติและการตรวจจับคนขับรถจักรยาน/คนเดินเท้า" ได้รับการออกแบบมาให้ช่วยเหลือคนขับเมื่อมีความเสี่ยงในการชนกับคนเดินเท้าคนขับรถจักรยาน หรือรถยนต์คันหน้าที่อยู่กึ่งหรือเคลื่อนที่ในทิศทางเดียวกัน

"การเตือนการชนพร้อมเบรกอัตโนมัติและการตรวจจับคนขับรถจักรยาน/คนเดินเท้า" จะทำงานในสถานการณ์ที่คนขับควรเริ่มเบรกก่อนหน้านั้น ซึ่งเป็นเหตุผลที่การทำงานของระบบนี้ไม่สามารถช่วยเหลือคนขับได้ในทุกสถานการณ์

"การเตือนการชนพร้อมเบรกอัตโนมัติและการตรวจจับคนขับรถจักรยาน/คนเดินเท้า" ได้รับการออกแบบให้ทำงานช้าที่สุดเท่าที่จะเป็นไปได้ เพื่อหลีกเลี่ยงการเข้าแทรกการทำงานโดยไม่จำเป็น

"การเตือนการชนพร้อมเบรกอัตโนมัติและการตรวจจับคนขับรถจักรยาน/คนเดินเท้า" สามารถป้องกันการชนหรือลดความเร็วในการชนลงได้

ห้ามไม่ให้คนขับใช้ "การเตือนการชนพร้อมเบรกอัตโนมัติและการตรวจจับคนขับรถจักรยาน/คนเดินเท้า" เป็นข้อ

อ้างในการเปลี่ยนลักษณะการขับขี่ของตนเอง ถ้าคนขับปล่อยให้การเตือนการชนพร้อมเบรกอัตโนมัติทำการเบรกเพียงอย่างเดียว อาจเกิดการชนได้ไม่ช้าก็เร็ว

### ระดับของระบบสองระดับ

ฟังก์ชัน "การเตือนการชนพร้อมเบรกอัตโนมัติและการตรวจจับคนขับรถจักรยาน/คนเดินเท้า" มีสองแบบด้วยกันโดยขึ้นกับการติดตั้งในรถ:

#### ระดับ 1

เมื่อมีสิ่งกีดขวาง คนขับจะได้รับการเตือน<sup>16</sup> ด้วยสัญญาณเสียงเตือนและภาพเท่านั้น โดยไม่มีการเข้าแทรกการทำงานด้วยการเบรกอัตโนมัติ คนขับจะต้องเบรกด้วยตนเอง

#### ระดับ 2

เมื่อมีสิ่งกีดขวาง คนขับจะได้รับการเตือนด้วยสัญญาณเสียงเตือนและภาพ จากนั้นรถยนต์จะถูกเบรกโดยอัตโนมัติหากคนขับไม่กระทำการใดๆ ภายในเวลาที่กำหนด

## ! สำคัญ

การบำรุงรักษาอุปกรณ์ภายในของระบบเตือนการชนพร้อมเบรกอัตโนมัติและการตรวจจับคนเดินถนน/คนขับรถจักรยานจะต้องดำเนินการในศูนย์บริการเท่านั้น - ขอแนะนำให้ใช้ศูนย์บริการวอลโว่ที่ได้รับการแต่งตั้งอย่างเป็นทางการ

### ข้อมูลที่เกี่ยวข้อง

- ระบบเตือนการชน\* - ฟังก์ชันการทำงาน (น. 268)
- ระบบเตือนการชน\* - การตรวจจับคนเดินถนน (น. 271)
- ระบบเตือนการชน\* - การตรวจจับคนขับรถจักรยาน (น. 269)
- ระบบเตือนการชน\* - การทำงาน (น. 272)
- ระบบเตือนการชน\* - ข้อจำกัด (น. 274)
- ระบบเตือนการชน\* - ข้อจำกัดของเซ็นเซอร์แบบกลิ้ง (น. 275)
- ระบบเตือนการชน\* - สัญลักษณ์และข้อความ (น. 278)

<sup>16</sup> ไม่มีการเตือนรถจักรยานที่ "ระดับ 1"



# 07 ระบบสนับสนุนคนขับ

## ระบบเตือนการชน\* - ฟังก์ชันการทำงาน

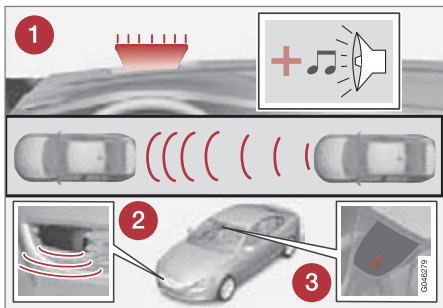

ภาพรวมของการทำงาน<sup>17</sup>

- 1 ไฟเตือนและเสียงเตือนในกรณีที่มีความเสี่ยงต่อการชน
- 2 เซ็นเซอร์เรดาร์<sup>18</sup>
- 3 เซ็นเซอร์ของกล้อง

การเตือนการชนพร้อมเบรกอัตโนมัติจะมีขั้นตอนการทำงานสามขั้นตอนต่อไปนี้:

1. การเตือนการชน
2. การเสริมการเบรก<sup>18</sup>
3. เบรกอัตโนมัติ<sup>18</sup>

ระบบเตือนการชนและ City Safety™ (น. 260) จะทำงานร่วมกัน

### 1 - การเตือนการชน

คนขับจะได้รับการเตือนถึงการชนที่ใกล้จะเกิดขึ้นสูง

ระบบเตือนการชนสามารถตรวจจับคนเดินเท้า, คนขับรถจักรยาน หรือรถยนต์ที่จอดอยู่กับที่หรือเคลื่อนที่ไปในทิศทางเดียวกันที่อยู่ด้านหน้าของรถได้

ถ้ามีความเสี่ยงที่จะเกิดการชนกับคนเดินถนน, คนขับรถจักรยาน หรือรถคันอื่น ระบบจะเตือนคนขับโดยใช้การกะพริบสัญญาณไฟเตือนสีแดง (1) และสัญญาณเสียงเตือน

### 2 - การเสริมการเบรก<sup>18</sup>

หากความเสี่ยงต่อการชนยังคงเพิ่มขึ้นหลังการเตือนการชน การเสริมการเบรกจะถูกกระตุ้น

หมายถึงระบบเบรกพร้อมที่จะทำการเบรกอย่างรวดเร็วเมื่อเหยียบเบรกเบาๆ ซึ่งอาจทำให้รู้สึกว่าการกดลูกศรเบรกน้อย

ถ้าเหยียบแป้นเบรกอย่างรวดเร็วพอ การเบรกเต็มที่จะทำงาน

การเสริมการเบรกรยังช่วยเสริมการเบรกของคนขับ ถ้าระบบพิจารณาว่า การเบรคนั้นไม่เพียงพอที่จะหลีกเลี่ยงการชน

### 3 - เบรกอัตโนมัติ<sup>18</sup>

ฟังก์ชันเบรกอัตโนมัติจะถูกกระตุ้นการทำงานเป็นขั้นตอนสุดท้าย

หากอยู่ในสถานการณ์เช่นนี้ คนขับยังไม่ได้เริ่มการหลีกเลี่ยง และมีความเสี่ยงที่จะเกิดการชนสูงมาก การทำงานเบรกอัตโนมัติจะถูกกระตุ้น ไม่ว่าคนขับจะเบรกหรือไม่ก็ตาม จากนั้นการเบรกจะเกิดขึ้นโดยมีแรงเบรกที่จำกัดเพื่อลดความเร็วขณะชน หรือโดยมีแรงเบรกที่จำกัดหากเพียงพอที่จะหลีกเลี่ยงไม่ให้เกิดการชนได้ สำหรับคนขับรถจักรยาน การเตือนและการแทรกการทำงานด้วยการเบรกเต็มที่อาจทำงานล่าช้าหรือทำงานพร้อมกัน

<sup>17</sup> หมายเหตุ: ภาพแสดงรายละเอียดเบื้องต้น ทั้งนี้รายละเอียดอาจจะแตกต่างกันไปในรถแต่ละรุ่น

<sup>18</sup> พร้อมระบบระดับ 2 เท่านั้น



## คำเตือน

ระบบเตือนการชนไม่ทำงานในทุกสภาพการขับขี่ การจราจร อากาศหรือสภาพถนนบางรูปแบบ ระบบเตือนการชนจะไม่ตอบสนองต่อยานพาหนะหรือรถจักรยานที่ขี่ในทิศทางอื่นนอกเหนือจากทิศทางเดียวกับรถ หรือต่อรถและสัตว์

การเตือนจะทำงานเฉพาะในกรณีที่มีความเสี่ยงต่อการเกิดการชนสูงเท่านั้น ส่วน "ฟังก์ชันการทำงาน" และส่วน "ข้อจำกัด" จะให้ข้อมูลเกี่ยวกับข้อจำกัดต่างๆ ที่คนขับควรระลึกถึงอยู่เสมอก่อนที่จะใช้ระบบเตือนการชนพร้อมการเบรกอัตโนมัติ

การเตือนและการเข้าแทรกการทำงานของเบรกสำหรับคนเดินเท้าและรถจักรยานจะหยุดทำงานเมื่อความเร็วรถสูงกว่า 80 กม./ชม.

การเตือนและการเข้าแทรกการทำงานของเบรกสำหรับคนเดินเท้าและรถจักรยานจะไม่ทำงานในความมืดและในอุโมงค์ ถึงแม้ว่าจะเปิดไฟถนนไว้ก็ตาม

ฟังก์ชันการเบรกอัตโนมัติสามารถป้องกันการชนหรือลดความเร็วในการชนได้ เพื่อให้แน่ใจได้ถึงประสิทธิภาพสูงสุดของเบรก คนขับควรเหยียบแป้นเบรกด้วยถึงแม้ว่าจะมีการเบรกโดยอัตโนมัติก็ตาม

อาการการเตือนการชน คนขับมีหน้าที่รับผิดชอบในการรักษาระยะห่างและความเร็วที่ถูกต้อง ถึงแม้ว่าจะใช้ระบบการเตือนการชนพร้อมการเบรกอัตโนมัติก็ตาม

### ข้อมูลที่เกี่ยวข้อง

- ระบบเตือนการชน\* (น. 267)

### ระบบเตือนการชน\* - การตรวจจับคนขับรถจักรยาน



ฟังก์ชันนี้จะ "มองเห็น" คนขับรถจักรยานจากด้านหลังซึ่งขี่ที่ไปในทิศทางเดียวกันเท่านั้น



ตัวอย่างที่ดีที่สุดของสิ่งที่ระบบตีความหมายว่าเป็นคนขับรถจักรยานก็คือ เส้นโครงร่างที่เป็นรูปร่างของลำตัวและรถ



## 07 ระบบสนับสนุนคนขับ



จักรยานอย่างชัดเจน, มองเห็นโดยตรงจากด้านหลัง และอยู่ในแนวเส้นกึ่งกลางของรถ

สมรรถนะที่ดีที่สุดของระบบจะมีขึ้นได้ต่อเมื่อ การทำงานของระบบที่ทำหน้าที่ตรวจจับคนขับรถจักรยานได้รับข้อมูลที่กำกวมน้อยที่สุดเท่าที่จะเป็นไปได้เกี่ยวกับรูปร่างของคนและเส้นโครงร่างของจักรยาน ซึ่งทำให้สามารถระบุรถจักรยาน, ศีรษะ, แขน, ไหล่, ขา, ลำตัวส่วนบนและส่วนล่าง ร่วมกับรูปแบบการเคลื่อนที่ของคนทั่วไปได้

ถ้ากล้องของฟังก์ชันไม่สามารถมองเห็นส่วนใหญ่ของลำตัวของคนขับรถจักรยานหรือรถจักรยานได้ ระบบก็จะไม่สามารถตรวจจับคนขับรถจักรยานได้

- เพื่อให้ฟังก์ชันสามารถตรวจจับคนขับรถจักรยานได้ คนขับรถจักรยานจะต้องเป็นผู้ใหญ่และกำลังขับ "จักรยานสำหรับผู้ใหญ่" อยู่
- รถจักรยานจะต้องติดตั้งแผ่นสะท้อนแสงแบบหันไปด้านหลังที่สามารถมองเห็นได้ชัดเจนและผ่านการรับรอง<sup>19</sup> แล้ว ไว้ที่ระดับสูงจากพื้นถนนอย่างน้อย 70 ซม.
- ฟังก์ชันนี้จะสามารถตรวจจับคนขับรถจักรยานโดยตรงด้านหลัง และเคลื่อนที่ไปในทิศทางเดียวกับ

รถเท่านั้น ไม่สามารถตรวจจับในลักษณะที่เป็นมุมจากด้านหลังหรือจากด้านข้างได้

- สำหรับคนขับรถจักรยานที่เคลื่อนที่อยู่บนเส้นสมมติ/เส้นต่อจากขอบด้านขวาหรือด้านซ้ายของรถ ระบบอาจตรวจจับได้ล่าช้าหรือไม่สามารถตรวจจับได้เลย
- ความสามารถของระบบในการตรวจจับคนขับรถจักรยานในเวลาที่ใกล้ค่ำและใกล้รุ่งจะลดน้อยลงในลักษณะเดียวกันกับดวงตาของมนุษย์
- ความสามารถของระบบในการตรวจจับคนขับรถจักรยานจะถูกปิดการทำงานในขณะขับขี่ในความเร็วหรือในอุโมงค์ ถึงแม้ว่าไฟถนนจะเปิดอยู่ก็ตาม
- เพื่อให้สามารถตรวจจับรถจักรยานได้ดีที่สุด จะต้องเปิดใช้งานฟังก์ชัน City Safety™ ไว้ ดูที่ City Safety™ (น. 260)



### คำเตือน

การเตือนการชนที่มีเบรกอัตโนมัติและการตรวจจับนักปั่นจักรยานเป็นระบบช่วยเหลืออย่างหนึ่ง

ฟังก์ชันการทำงานไม่สามารถตรวจจับ:

- นักปั่นจักรยานทุกคนในทุกสภาพการณ์ และไม่สามารถตรวจจับนักปั่นจักรยานที่ร่างกายถูกบดบังบางส่วน เช่น
- นักปั่นจักรยานที่สวมเสื้อผ้าปิดบังร่างกายหรือผู้ที่กำลังเข้ามาใกล้รถยนต์จากด้านข้าง
- จักรยานที่ไม่มีแผ่นสะท้อนแสงสีแดงด้านหลัง
- จักรยานที่มีสัมภาระขนาดใหญ่

คนขับมีหน้าที่รับผิดชอบในการขับรถอย่างถูกต้อง และรักษาระยะห่างที่ปลอดภัยโดยสอดคล้องกับความเร็วรถ

### ข้อมูลที่เกี่ยวข้อง

- ระบบเตือนการชน\* (น. 267)

<sup>19</sup> แผ่นสะท้อนแสงจะต้องเป็นไปตามข้อกำหนดและเงื่อนไขของหน่วยงานที่รับผิดชอบด้านกฎจราจรในตลาคันนี้ๆ



## ระบบเตือนการชน\* - การตรวจจับคนเดินถนน

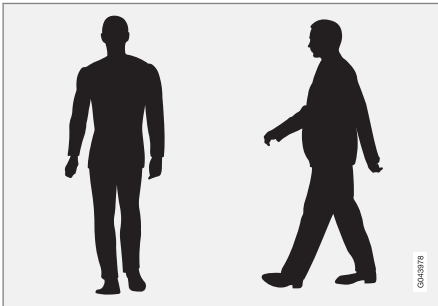

ตัวอย่างที่ดีที่สุดของสิ่งที่ระบบถือว่าเป็นคนเดินเท้าที่มีรูปร่างชัดเจน

สมรรถนะที่ดีที่สุดของระบบจะมีขึ้นได้ต่อเมื่อ การทำงานของระบบที่ทำหน้าที่ตรวจจับคนเดินเท้าได้รับ ข้อมูลที่กำกวมน้อยที่สุดเท่าที่จะเป็นไปได้เกี่ยวกับรูปร่างของคน ซึ่งเท่ากับบอกเป็นนัยถึงโอกาสที่จะระบุส่วนหัว แขน ไหล่ ขา รำกายส่วนบนและส่วนล่าง ร่วมกับรูปแบบการเคลื่อนที่ของคนทั่วไป

ถ้ากล้องของฟังก์ชันไม่สามารถมองเห็นส่วนใหญ่ของลำตัวได้ ระบบก็จะไม่สามารถตรวจจับคนเดินถนนได้

- กล้องต้องมองเห็นคนเดินเท้าทั้งตัวจึงจะตรวจพบว่ามีคนเดินเท้า และคนเดินเท้าต้องมีความสูงไม่ต่ำกว่า 80 ซม.
- เซ็นเซอร์ของกล้องมีความสามารถที่จำกัดในการมองเห็นคนเดินเท้าในช่วงเวลาใกล้ค่ำและใกล้สว่างเช่นเดียวกันกับดวงตาของมนุษย์
- ความสามารถของเซ็นเซอร์ของกล้องในการตรวจจับคนเดินเท้าจะถูกปิดการทำงานในขณะขับขี่ในความเร็วหรือในอุโมงค์ ถึงแม้จะมีไฟส่องสว่างบนถนนอยู่ก็ตาม

## คำเตือน

ระบบเตือนการชนพร้อมเบรกอัตโนมัติและการตรวจจับคนเดินถนน/คนขับจักรยาน เป็นระบบช่วยเหลืออย่างหนึ่ง ฟังก์ชันนี้อาจไม่สามารถตรวจจับคนเดินถนนได้ในบางสถานการณ์ และอาจไม่สามารถมองเห็นได้ในกรณีอย่างเช่น:

- คนเดินถนนที่ไม่ชัดเจนเป็นบางส่วน, ผู้ที่แต่งกายด้วยเสื้อผ้าที่ปกปิดแนวโครงร่างของลำตัวหรือคนเดินถนนที่มีความสูงไม่ถึง 80 ซม.
- คนเดินถนนที่ถือสิ่งของที่มีขนาดใหญ่กว่าตัวถือเป็นการบดบังขอบของคนขับเสมอที่จะต้องขับรถอย่างถูกต้องและรักษาระยะห่างที่ปลอดภัยโดยสอดคล้องกับความเร็วรถ

## ข้อมูลที่เกี่ยวข้อง

- ระบบเตือนการชน\* (น. 267)





# 07 ระบบสับสัญญาณคนขับ

## ระบบเตือนการชน\* - การทำงาน

### เปิดและปิดสัญญาณเตือน

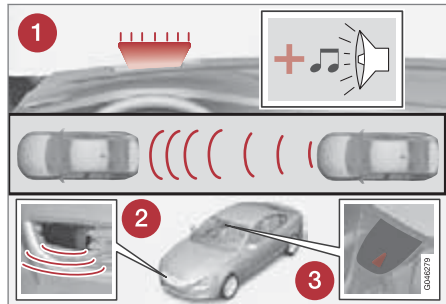

1. สัญญาณเสียงเตือนหรือไฟเตือนในกรณีที่เสี่ยงต่อการเกิด การชน<sup>20</sup>

ท่านสามารถเลือกที่จะเปิดหรือปิดสัญญาณเสียงเตือน และไฟเตือนของระบบเตือนการชนได้

เมื่อสตาร์ทเครื่องยนต์ รถจะได้รับค่าที่ได้ตั้งไว้ในขณะที่ เครื่องยนต์ดับอยู่โดยอัตโนมัติ

### หมายเหตุ

การเสริมการเบรกและการเบรกอัตโนมัติจะถูกเปิด การทำงานอยู่เสมอ ไม่สามารถปิดการทำงานได้

การตั้งค่าสำหรับระบบเตือนการชนสามารถทำได้ผ่าน ทางหน้าจอที่คอนโซลกลางและระบบเมนู MY CAR ดูที่ (น. 135)

สัญญาณไฟและสัญญาณเสียง เมื่อเปิดใช้งานไฟเตือนและเสียงเตือนของระบบเตือน การชนไว้ จะมีการทดสอบไฟเตือน (หมายเลข [1] ใน ภาพประกอบก่อนหน้า) ทุกครั้งที่สตาร์ทเครื่องยนต์ โดยไฟเตือนจะติดสว่างขึ้นเป็นเวลาสั้นๆ

หลังจากสตาร์ทเครื่องยนต์แล้ว จะสามารถปิดสัญญาณ ไฟและสัญญาณเสียงได้

- ค้นหา Collision warning ใน Driver support system ในระบบเมนู MY CAR(น. 135) จากนั้นให้ ยกเลิกการเลือกฟังก์ชันการทำงาน

### สัญญาณเสียง

หลังจากสตาร์ทเครื่องยนต์ ท่านสามารถสั่งงาน/ยกเลิก การทำงานของเสียงเตือนแยกต่างหากได้:

- ค้นหา Warning sound ใน Collision warning ใน ระบบเมนู MY CAR(น. 135) จากนั้นให้เลือก เปิด หรือ ปิด

หลังจากนั้น ระบบเตือนการชนจะทำงานโดยใช้ สัญญาณไฟเท่านั้น

### ตั้งระยะเตือน

ระยะเตือนจะกำหนดระยะที่ไฟเตือนและเสียงเตือนจะ ทำงาน

- ค้นหา Warning distance ใน Collision warning ในระบบเมนู MY CAR (น. 135) - จากนั้นให้เลือก Long, Normal หรือ Short

ระยะเตือนจะเป็นตัวตัดสินความไวของระบบ ระยะเตือน Long จะใช้การเตือนก่อนตัวเลือกอื่น ในขั้นแรก ให้ลอง ใช้ Long และหากการทำงานนี้ใช้การเตือนมากเกินไป ซึ่งในบางกรณี อาจรบกวนท่าน ให้เปลี่ยนระยะเตือน เป็น Normal

ให้ใช้ระบบเตือนระยะห่าง Short ในกรณียกเว้น เช่น ใน การขับที่แบบไดนามิก

<sup>20</sup> ภาพจะแสดงรายละเอียดเพียงคร่าวๆ เท่านั้น - รุ่นรถและรายละเอียดอาจแตกต่างกันไป

\* อุปกรณ์พิเศษ/อุปกรณ์เสริม, สำหรับข้อมูลเพิ่มเติมเกี่ยวกับหัวข้อนี้โปรดดูที่คานำ

**i** **หมายเหตุ**

เมื่อระบบควบคุมความเร็วอัตโนมัติแบบดัดแปลงใช้งานอยู่ ไฟเตือนและเสียงเตือนจะถูกใช้โดยระบบควบคุมความเร็วอัตโนมัติ แม้ว่าระบบเตือนการชนจะปิดอยู่

ระบบเตือนการชนจะเตือนคนขับในกรณีที่มีความเสี่ยงต่อการชน แต่การทำงานนี้จะไม่สามารถลดเวลาตอบสนองของคนขับได้

เพื่อให้ระบบเตือนการชนทำงานได้อย่างมีประสิทธิภาพ ให้ขับรถโดยตั้งระยะห่างตามช่วงเวลาของ ระบบเตือนระยะห่าง (น. 256) ไว้ที่ 4-5

**i** **หมายเหตุ**

ถึงแม้ว่าระยะห่างที่มีสัญญาณเตือนมีค่าเป็น Long สัญญาณเตือนอาจดังขึ้นซ้ำเกินไปในบางสถานการณ์ เช่น เมื่อมีความเร็วแตกต่างกันมากหรือเมื่อรถคันหน้าเบรกอย่างกะทันหัน

**!** **คำเตือน**

ไม่มีระบบอัตโนมัติใดสามารถรับประกันการทำงานได้ถูกต้อง 100% ในทุกสถานการณ์ ดังนั้น ห้ามทำการทดสอบระบบการเตือนพร้อมเบรกอัตโนมัติโดยการขับรถในที่ที่มีผู้คนหรือรถยนต์ - อาจทำให้เกิดความเสียหายอย่างรุนแรง เสี่ยงต่อการบาดเจ็บและเสียชีวิต

**การตรวจสอบการตั้งค่า**

การตั้งค่าในปัจจุบันสามารถควบคุมได้โดยใช้น้ำจอกที่คอนโซลกลาง และระบบเมนู (น. 135) MY CAR

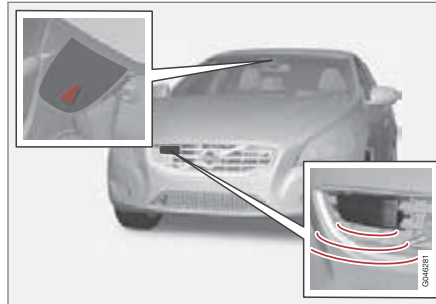
**การบำรุงรักษา**

กล้องจับภาพและเซ็นเซอร์เรดาร์<sup>21</sup>

เพื่อให้เซ็นเซอร์ทำงานอย่างถูกต้อง ต้องดูแลรักษาเซ็นเซอร์ไม่ให้สกปรก ไม่มีน้ำแข็งและหิมะจับ รวมทั้งต้องทำความสะอาดอย่างสม่ำเสมอโดยใช้น้ำและแชมพูล้างรถ

**i** **หมายเหตุ**

สิ่งสกปรก, น้ำแข็งและหิมะที่ปิดบังเซ็นเซอร์จะทำให้ประสิทธิภาพการทำงานลดลงและอาจไปกีดขวางการวัดได้

**ข้อมูลที่เกี่ยวข้อง**

- ระบบเตือนการชน\* (น. 267)

<sup>21</sup> หมายเหตุ: ภาพแสดงรายละเอียดเบื้องต้น ทั้งนี้รายละเอียดอาจจะแตกต่างกันไปในรถแต่ละรุ่น



## 07 ระบบสนับสนุนคนขับ

### ระบบเตือนการชน\* - ข้อจำกัด

ฟังก์ชันนี้จะมีข้อจำกัดอยู่ระดับหนึ่ง ตัวอย่างเช่น จะไม่ทำงานจนกว่าความเร็วประมาณ 4 กม./ชม. เป็นต้น

สัญญาณไฟเตือนของระบบเตือนการชน (ดู (1) ในภาพประกอบ (น. 268)) อาจมองเห็นได้ยากในขณะที่แสงแดดจ้า, มีแสงสะท้อน หรือเมื่อสวมแว่นตาทันแดด หรือถ้าคนขับไม่ได้มองตรงไปข้างหน้า ดังนั้นเสียงเตือนควรจะถูกเปิดทำงานไว้เสมอ

สำหรับพื้นผิวถนนที่ลื่น ระยะเบรกจะยาวออกไป ซึ่งอาจลดความสามารถในการหลีกเลี่ยงการชน ในสถานการณ์เช่นนี้ ระบบ ABS และ ESC (น. 221) จะให้แรงเบรกที่ดีที่สุดเท่าที่เป็นไปได้ที่ยังคงรักษาเสถียรภาพไว้ได้



### หมายเหตุ

ไฟเตือนอาจระงับใช้ชั่วคราวได้ในกรณีที่อุณหภูมิห้องโดยสารสูงเนื่องจากแสงแดดจ้า เป็นต้น หากเป็นเช่นนั้น เสียงเตือนจะถูกกระตุ้น แม้ว่าจะยกเลิกการทำงานในระบบเมนูแล้วก็ตาม

- การเตือนอาจจะไม่แสดงขึ้น หากมีระยะห่างจากรถคันหน้าเพียงเล็กน้อย หรือพวงมาลัยและแป้นเหยียบมีการเคลื่อนไหวมาก เช่น เมื่อขับด้วยลักษณะแบบแอกทีฟพลาท



### คำเตือน

การเตือนและการเข้าแทรกการทำงานของเบรกอาจเกิดขึ้นล่าช้าหรือไม่เกิดขึ้นเลย หากสภาพการจราจรหรือปัจจัยภายนอกต่างๆ ทำให้เรดาห์หรือเซ็นเซอร์แบบกล้องตรวจไม่พบคนเดินเท้า รถคันอื่น หรือผู้ขับขี่รถจักรยานได้อย่างถูกต้อง

ระบบเซ็นเซอร์มีระยะการทำงานที่จำกัดสำหรับคนเดินเท้าและผู้ขับขี่รถจักรยาน<sup>22</sup> - ระบบสามารถเตือนและสั่งการเข้าแทรกการทำงานของเบรกได้อย่างมีประสิทธิภาพที่ความเร็วไม่เกิน 50 กม./ชม. สำหรับรถที่จอดอยู่กับที่หรือเคลื่อนที่ช้าๆ การเตือนและการเข้าแทรกการทำงานของเบรกจะมีผลเมื่อความเร็วรถไม่เกิน 70 กม./ชม.

การเตือนสำหรับรถที่อยู่กับที่หรือที่แล่นช้าสามารถยกเลิกได้เนื่องจากความมืดหรือสภาวะที่มองเห็นไม่ชัดเจน

การเตือนและการเข้าแทรกการทำงานของเบรกสำหรับคนเดินเท้าและผู้ขับขี่รถจักรยานจะปิดการทำงานเมื่อความเร็วรถสูงเกิน 80 กม./ชม.

<sup>22</sup> สำหรับผู้ขับขี่รถจักรยาน การเตือนและการเข้าแทรกการทำงานของเบรกอาจเต็มทีอาจเกิดขึ้นช้ามากหรือเกิดขึ้นพร้อมกัน



ระบบการเตือนการชนใช้เซ็นเซอร์เรดาร์ตัวเดียวกันกับระบบควบคุมความเร็วคงที่พร้อมการปรับความเร็วอัตโนมัติ(น. 236) อ่านเพิ่มเติมเกี่ยวกับข้อจำกัดของเซ็นเซอร์เรดาร์ (น. 250)

หากท่านรู้สึกว่าการเตือนเกิดขึ้นบ่อยเกินไปหรือรบกวนท่านสามารถ ลดทอนระยะเตือน (น. 272) ได้ ซึ่งจะนำไปสู่การเตือนระบบที่เกิดขึ้นช้าลง ซึ่งจะลดจำนวนครั้งการเตือนลงด้วย

การเตือนการชนที่มีเบรกอัตโนมัติจะยกเลิกการทำงานชั่วคราวเมื่อมีการเข้าเกียร์ถอยหลัง

การเตือนการชนที่มีเบรกอัตโนมัติจะไม่ทำงานที่ความเร็วต่ำ คือต่ำกว่า 4 กม./ชม. จึงเป็นเหตุผลที่ทำให้ระบบไม่แทรกแซงในสถานการณ์ที่รถกำลังเข้าใกล้รถคันหน้าที่ช้ามาก ๆ เช่น ขณะกำลังจอด

ในสถานการณ์ที่คนขับขับรถด้วยความระมัดระวังตระหนักต่อสภาพการขับขี่ การเตือนการชนอาจจะถูกเลื่อนออกไปเล็กน้อย เพื่อให้การเตือนที่ไม่จำเป็นเกิดขึ้นน้อยที่สุด

เมื่อเบรกอัตโนมัติได้ป้องกันการชนกับวัตถุที่อยู่กับที่ รถของท่านจะยังคงหยุดอยู่กับที่เป็นเวลานานไม่เกิน 1.5 วินาที หากรถเบรกให้กับรถคันหน้าที่กำลังเคลื่อนที่

อยู่ ความเร็วของรถท่านจะถูกลดลงจนเท่ากับความเร็วของรถคันหน้า

ในรถที่มีเกียร์ธรรมดา เครื่องยนต์จะดับเมื่อระบบเบรกอัตโนมัติหยุดรถ นอกเสียจากว่าคนขับจะเหยียบแป้นคลัตช์ก่อนหน้านั้น

### ข้อมูลที่เกี่ยวข้อง

- ระบบเตือนการชน\* (น. 267)

### ระบบเตือนการชน\* - ข้อจำกัดของเซ็นเซอร์แบบกล้อง

"การเตือนการชนที่มีเบรกอัตโนมัติพร้อมการป้องกันรถจักรยานและคนเดินเท้า" ได้รับการออกแบบมาให้ช่วยเหลือคนขับ เมื่อมีความเสี่ยงในการชนกับคนเดินเท้า รถจักรยาน หรือรถยนต์คันหน้าที่อยู่กับที่หรือเคลื่อนที่ในทิศทางเดียวกัน

ฟังก์ชันนี้ใช้เซ็นเซอร์แบบกล้องของรถ ซึ่งมีข้อจำกัดอยู่ระดับหนึ่ง

ฟังก์ชันต่อไปนี้จะใช้งานเซ็นเซอร์กล้องจับภาพของรถยนต์รวมทั้งการเตือนการชนที่มีเบรกอัตโนมัติ:

- การปรับหรือไฟหน้า/ไฟตัดอัตโนมัติ (น. 112)
- ข้อมูลป้ายบนถนน (น. 226)
- Driver Alert Control - DAC(น. 280)
- การช่วยรักษาช่องทางเดินรถ (น. 284)



## 07 ระบบสนับสนุนคนขับ



### **i** หมายเหตุ

ป้องกันพื้นผิวกระจกหน้าบริเวณด้านหน้าของเซ็นเซอร์กล้องจับภาพจากน้ำแข็ง หิมะ และสิ่งสกปรก

ห้ามแปะหรือติดสิ่งใดๆ เข้ากับกระจกหน้าบริเวณด้านหน้าเซ็นเซอร์กล้องจับภาพ เนื่องจากอาจทำให้ประสิทธิภาพการทำงานลดลงหรือเป็นสาเหตุให้ระบบต่างๆ ที่ทำงานตามกล้องจับภาพไม่ทำงาน

เซ็นเซอร์ของกล้องมีขีดจำกัดเช่นเดียวกับดวงตามนุษย์ คือ "มองเห็น" ได้แยกลงในความมืด ในขณะที่หิมะหรือฝนตกหนัก หรือหมอกปกคลุมหนา เป็นต้น ในสภาวะดังกล่าว การทำงานของระบบที่ต้องใช้กล้องอาจจะลดลงอย่างมาก หรือถูกยกเลิกชั่วคราว

แสงไฟฟ้าจากรถที่แล่นใกล้เข้ามา แสงสะท้อนจากเลนหิมะหรือน้ำแข็งบนพื้นผิวถนน พื้นผิวถนนที่สกปรก หรือเครื่องหมายเลนที่ไม่ชัดเจนสามารถลดความสามารถในการทำงานของเซ็นเซอร์กล้องได้อย่างมาก เมื่อมีการใช้กล้องนั้นตรวจหาเลนและตรวจจับคนเดินเท้าและรถคันอื่นพื้นที่การมองเห็นของเซ็นเซอร์แบบกล้องจะจำกัด ซึ่งทำให้ไม่สามารถตรวจจับคนเดินเท้า, คนขับรถจักรยาน

และรถคันอื่นได้ในบางสถานการณ์ หรืออาจตรวจจับได้ล่าช้า

ในช่วงที่อุณหภูมิสูงมาก กล้องจะปิดชั่วคราวนานประมาณ 15 นาทีหลังจากเครื่องยนต์สตาร์ท เพื่อป้องกันการทำงานของกล้อง

### **การตรวจหาข้อบกพร่องและการแก้ไข**

ถ้าจอแสดงผลแสดงข้อความ Windscreen sensors blocked See manual ขึ้น แสดงว่าเซ็นเซอร์แบบกล้องถูกบัง และไม่สามารถตรวจจับคนเดินถนน, คนขับรถจักรยาน, รถคันอื่น หรือเครื่องหมายบนถนนที่อยู่ด้านหน้าของรถได้

ในขณะเดียวกัน นอกจากการเตือนการชนพร้อมการเบรกอัตโนมัติแล้ว ฟังก์ชันการปรับหรีไฟสูง/ไฟต่ำอัตโนมัติ, ฟังก์ชันข้อมูลป้ายจราจรบนถนน, Driver Alert Control และฟังก์ชันการช่วยรักษาช่องทางเดินรถ จะไม่สามารถทำงานได้อย่างเต็มประสิทธิภาพด้วยเช่นกัน

ตารางต่อไปนี้จะแสดงสาเหตุที่เป็นไปได้ของข้อความที่แสดงพร้อมกับการแก้ไขที่เหมาะสม

สาเหตุ	การแก้ไข
พื้นผิวของกระจกบังลมหน้ากล้องสกปรกหรือปกคลุมด้วยน้ำแข็งหรือหิมะ	ทำความสะอาดสิ่งสกปรก น้ำแข็งและหิมะจากพื้นผิวกระจกบังลมหน้ากล้อง
หมอกหนา ฝนหรือหิมะตกหนักทำให้กล้องทำงานอย่างไม่มีประสิทธิภาพพอ	ไม่ต้องทำการแก้ไขใด บางครั้ง กล้องจะไม่ทำงานในระหว่างฝนหรือหิมะตกหนัก
ได้ทำความสะอาดพื้นผิวของกระจกบังลมหน้ากล้อง แต่ข้อความยังคงอยู่	โปรดรอ กล้องอาจใช้เวลาหลายนาทีเพื่อวัดทัศนวิสัย
มีสิ่งสกปรกระหว่างด้านในของกระจกบังลมและกล้อง	โปรดติดต่อศูนย์บริการสำหรับรถทำความสะอาดกระจกบังลมในฝาครอบกล้อง ขอแนะนำให้ใช้ศูนย์บริการของวอลโว่ที่ได้รับการแต่งตั้ง



### ข้อมูลที่เกี่ยวข้อง

- ระบบเตือนการชน\* (น. 267)







## 07 ระบบสับสนุนคนขับ

### ระบบเตือนการชน\* - สัญลักษณ์และข้อความ



"การเตือนการชนที่มีเบรกอัตโนมัติพร้อมการป้องกันรถจักรยายนและคนเดินเท้า" ได้รับการออกแบบมาให้ช่วย

เหลือคนขับ เมื่อมีความเสี่ยงในการชนกับคนเดินเท้า รถจักรยาน หรือรถยนต์คันหน้าที่อยู่กับที่หรือเคลื่อนที่ในทิศทางเดียวกัน

สัญลักษณ์ <sup>A</sup>	ข้อความ	ความหมาย
	Collision warning system OFF	Collision warning system switched off (ระบบเตือนการชนถูกปิด)  จะแสดงขึ้นเมื่อเครื่องยนต์สตาร์ท  ข้อความจะถูกลบหลังจากประมาณ 5 วินาที หรือหลังจากกดปุ่ม OK หนึ่งครั้ง
	Collision warning system Unavailable	ระบบเตือนการชนไม่สามารถใช้งานได้  จะแสดงขึ้นเมื่อคนขับพยายามกระตุ้นการทำงาน  ข้อความจะถูกลบหลังจากประมาณ 5 วินาที หรือหลังจากกดปุ่ม OK หนึ่งครั้ง
	Auto Braking was activated	การเบรกอัตโนมัติถูกกระตุ้นให้ทำงาน  ข้อความจะถูกลบหลังจากกดปุ่ม OK หนึ่งครั้ง
	Windscreen sensors blocked See manual	เซ็นเซอร์ของกล้องถูกยกเลิกการทำงานชั่วคราว  จะแสดงขึ้นในกรณีที่มีหิมะ น้ำแข็งหรือสิ่งสกปรกบนกระจกบังลม เป็นต้น  • ทำความสะอาดพื้นผิวของกระจกบังลมหน้าเซ็นเซอร์ของกล้อง  อ่านเกี่ยวกับ ข้อจำกัดเกี่ยวกับเซ็นเซอร์ของกล้อง (น. 275)

\* อุปกรณ์พิเศษ/อุปกรณ์เสริม, สำหรับข้อมูลเพิ่มเติมเกี่ยวกับหัวข้อนี้โปรดดูที่คำแนะนำ



สัญลักษณ์ <sup>A</sup>	ข้อความ	ความหมาย
	Radar blocked See manual	ระบบเตือนการชนที่มีเบรกอัตโนมัติถูกยกเลิกการทำงานชั่วคราว เซ็นเซอร์เรดาร์ถูกปิดกั้นและไม่สามารถตรวจจับรถคันอื่นได้ เช่น ในกรณีที่ฝนตกหนักหรือมีโคลนสะสมอยู่หน้าเซ็นเซอร์เรดาร์ อ่านเกี่ยวกับ ข้อจำกัดของเซ็นเซอร์เรดาร์ (น. 250)
	Collision warning Service required	ระบบเตือนการชนที่มีเบรกอัตโนมัติถูกยกเลิกการทำงานทั้งหมดหรือบางส่วน <ul style="list-style-type: none"> <li>ให้ไปที่ศูนย์บริการถ้าข้อความยังคงแสดงอยู่ ขอแนะนำให้ผู้ศูนย์บริการของวอลโว่ที่ได้รับการแต่งตั้ง</li> </ul>

<sup>A</sup> สัญลักษณ์เป็นแบบแผนผัง - อาจแตกต่างกันไปโดยขึ้นกับตลาดและรุ่นของรถยนต์

#### ข้อมูลที่เกี่ยวข้อง

- ระบบเตือนการชน\* (น. 267)
- ระบบเตือนการชน\* - ฟังก์ชันการทำงาน (น. 268)
- ระบบเตือนการชน\* - การตรวจจับคนเดินถนน (น. 271)
- ระบบเตือนการชน\* - การตรวจจับคนขับรถจักรยาน (น. 269)
- ระบบเตือนการชน\* - การทำงาน (น. 272)
- ระบบเตือนการชน\* - ข้อจำกัด (น. 274)
- ระบบเตือนการชน\* - ข้อจำกัดของเซ็นเซอร์แบบกล้อง (น. 275)





## 07 ระบบสนับสนุนคนขับ

### ระบบเตือนคนขับ\*

Driver Alert System มีจุดประสงค์เพื่อช่วยคนขับที่ความสามารถในการขับซีได้ลดลง หรือคนขับที่ได้ขับออกนอกเลนที่กำลังขับอยู่โดยไม่ได้ตั้งใจ

Driver Alert System ประกอบด้วยการทำงานที่แตกต่างกันสองการทำงาน ซึ่งสามารถใช้งานพร้อมกันหรือแยกกัน:

- การควบคุมการเตือนคนขับ - DAC (น. 281)
- การเตือนรถออกจากเลน - LDW (น. 284)

หรือ

- การช่วยรักษาช่องทางเดินรถ - LKA (น. 289)

การทำงานแบบเปิดใช้งานจะตั้งไว้ในโหมดเตรียมพร้อมและจะไม่ถูกกระตุ้นโดยอัตโนมัติจนกว่าความเร็วจะสูงกว่า 65 กม./ชม.

การทำงานนี้จะถูกระงับใช้เมื่อความเร็วลดลงต่ำกว่า 60 กม./ชม.

การทำงานทั้งสองจะใช้กล้องซึ่งขึ้นอยู่กับเครื่องหมายด้านข้างที่หาไว้ในแต่ละด้านของเลน



### คำเตือน

ระบบเตือนคนขับอาจไม่สามารถทำงานได้ในบางสถานการณ์ และออกแบบมาให้เป็นเพียงอุปกรณ์ช่วยเสริมเท่านั้น

คนขับจะต้องมีสติอยู่ตลอดเวลาเพื่อให้มั่นใจว่าสามารถขับรถได้อย่างปลอดภัย

### ข้อมูลที่เกี่ยวข้อง

- Driver Alert Control (DAC)\* (น. 280)
- การเตือนการรอกนอกช่องทางเดินรถ (LDW)\* (น. 284)
- การช่วยรักษาช่องทางเดินรถ (LKA)\* (น. 289)

### Driver Alert Control (DAC)\*

ฟังก์ชัน DAC มีจุดประสงค์เพื่อดึงความสนใจของคนขับเมื่อเขา/เธอเริ่มขับรถอย่างไม่สม่ำเสมอ เช่น หากเขา/เธอหันเหความสนใจ หรือเริ่มหลับ

จุดประสงค์ของ DAC คือ เพื่อตรวจจับความสามารถในการขับที่ลดลงอย่างช้าๆ และมีจุดมุ่งหมายให้ใช้กับถนนหลวง การทำงานนี้ไม่มีจุดมุ่งหมายให้ใช้กับการจราจรในชุมชน

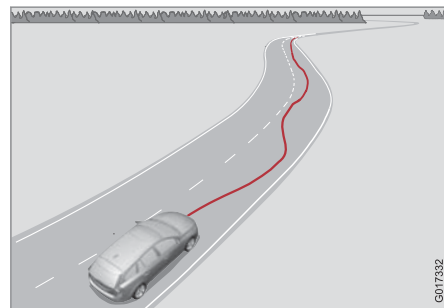

กล้องจะตรวจจับเครื่องหมายด้านข้างที่หาไว้บนเลนและเปรียบเทียบส่วนถนนกับการเคลื่อนพวงมาลัยของคนขับ คนขับจะถูกเตือนหากรถไม่วิ่งตามเลนอย่างสม่ำเสมอ



ในบางกรณี แม้ว่าคนขับจะเหนื่อยล้า ก็ไม่มีผลกระทบต่อความสามารถในการขับขี่ ในกรณีดังกล่าว อาจจะไม่มีการเตือนใดๆ สำหรับคนขับ ด้วยเหตุนี้ จึงเป็นสิ่งสำคัญอย่างยิ่งที่จะต้องหยุดรถและพักหากคนขับมีอาการเหนื่อยล้า แม้ว่า DAC จะออกการเตือนหรือไม่ก็ตาม

### หมายเหตุ

ห้ามใช้ฟังก์ชันนี้เพื่อยืดช่วงเวลาในการขับขี่ ให้หยุดพักเป็นช่วงๆ เสมอ และต้องแน่ใจว่าคุณได้พักผ่อนเต็มที่แล้ว

### ข้อจำกัด

ในบางกรณี ระบบอาจจะออกการเตือน แม้ว่าความสามารถในการขับรถไม่ได้แย่งลง เช่น:

- เมื่อลมด้านข้างแรง
- บนพื้นถนนเป็นร่อง

### หมายเหตุ

เซ็นเซอร์แบบกล้องจะมีข้อจำกัด (น. 275) บางอย่าง

### ข้อมูลที่เกี่ยวข้อง

- ระบบเตือนคนขับ\* (น. 280)
- Driver Alert Control (DAC)\* - การทำงาน (น. 281)
- Driver Alert Control (DAC)\* - สัญลักษณ์และข้อความ (น. 283)

### Driver Alert Control (DAC)\* - การทำงาน

การตั้งค่าต่างๆ สามารถทำได้ที่จอแสดงผลที่แผงคอนโซลกลางผ่านทางระบบเมนู

### เปิด/ปิด

ท่านสามารถตั้งฟังก์ชัน Driver Alert ให้อยู่ในโหมดสแตนด์บายได้ในระบบเมนู MY CAR (น. 135):

- มีเครื่องหมายอยู่ในกล่องกาเครื่องหมาย - เปิดใช้งานฟังก์ชัน
- ไม่มีเครื่องหมายอยู่ในกล่องกาเครื่องหมาย - ปิดใช้งานฟังก์ชัน





## 07 ระบบสนับสนุนคนขับ



การทำงาน

Driver Alert จะเริ่มเมื่อความเร็วสูงเกิน 65 กม./ชม. และจะยังคงทำงานอยู่ต่อไปหากความเร็วยังคงสูงกว่า 60 กม./ชม.



ถ้าการขับที่รุดย่นตีเป็นไปอย่างไม่สม่ำเสมอ คนขับจะได้รับแจ้งโดยใช้สัญญาณเสียงเตือนพร้อมด้วยข้อความ Driver Alert Time

for a break และในเวลาเดียวกัน สัญลักษณ์ที่เกี่ยวข้องจะติดสว่างขึ้นในแผงหน้าปัดแบบรวม หลังจากช่วงเวลาหนึ่ง การเตือนจะเกิดขึ้นซ้ำหากความสามารถในการขับไม่ดีขึ้น

สัญลักษณ์เตือนนี้สามารถปิดได้:

- กดปุ่ม OK ที่สวิตช์โยกด้านซ้าย



### คำเตือน

ควรเอาใจใส่กับสัญญาณเตือนอย่างจริงจังเนื่องจากคนขับที่ง่วงนอนมักจะไม่รู้ถึงภาวะของตนเอง

ในกรณีที่มีสัญญาณเตือนหรือคนขับมีอาการเหนื่อยล้า ให้หยุดรถอย่างปลอดภัยโดยเร็วที่สุด แล้วพัก

จากการวิจัยพบว่าการขับรถเมื่อมีอาการเหนื่อยล้าจะมีอันตรายเท่ากับการขับที่ภายใต้ผลกระทบจากแอลกอฮอล์

### ข้อมูลที่เกี่ยวข้อง

- ระบบเตือนคนขับ\* (น. 280)
- Driver Alert Control (DAC) \* (น. 280)

**Driver Alert Control (DAC)\* - สัญลักษณ์และข้อความ**

ตัวอย่างเช่น:

DAC (น. 280) จะแสดงสัญลักษณ์และข้อความบนแผงหน้าปัดแบบรวม หรือบนจอแสดงผลที่คอนโซลกลาง ในสถานการณ์ต่างๆ

สัญลักษณ์ <sup>A</sup>	ข้อความ	ความหมาย
	Driver Alert Time for a break	การขับที่ไม่ง่วงเกินไป คนขับถูกเตือนด้วยสัญญาณเตือนเสียง + ข้อความ
	Windscreen sensors blocked See manual	เซ็นเซอร์ของกล้องถูกยกเลิกการทำงานชั่วคราว จะแสดงขึ้นในกรณีที่มีหิมะ น้ำแข็งหรือสิ่งสกปรกบนกระจกบังลม เป็นต้น <ul style="list-style-type: none"> <li>ทำความสะอาดพื้นผิวของกระจกบังลมหน้าเซ็นเซอร์ของกล้อง</li> </ul> อ่านเกี่ยวกับ ข้อจำกัด (น. 275) เกี่ยวกับเซ็นเซอร์ของกล้อง
	Driver Alert system Service required	ระบบถูกยกเลิกการทำงาน <ul style="list-style-type: none"> <li>ให้ไปที่ศูนย์บริการถ้าข้อความยังคงแสดงอยู่ ขอแนะนำให้ผู้ศูนย์บริการของวอลโว่ที่ได้รับการแต่งตั้ง</li> </ul>

<sup>A</sup> สัญลักษณ์เป็นแบบแผนผัง - อาจแตกต่างกันไปโดยขึ้นกับตลาดและรุ่นของรถยนต์

**ข้อมูลที่เกี่ยวข้อง**

- ระบบเตือนคนขับ\* (น. 280)
- Driver Alert Control (DAC)\* (น. 280)
- Driver Alert Control (DAC)\* - การทำงาน (น. 281)



## 07 ระบบสนับสนุนคนขับ

### การเตือนการออกนอกช่องทางเดินรถ (LDW)\*

การเตือนการออกนอกช่องทางเดินรถเป็นฟังก์ชันหนึ่งใน Driver Alert System โดยในบางครั้งจะเรียกว่า LDW (Lane Departure Warning)

ฟังก์ชันนี้ได้รับการออกแบบให้ใช้บนทางด่วนหรือถนนสายหลัก เพื่อลดความเสี่ยงในกรณีที่รถเคลื่อนที่ออกนอกช่องทางเดินรถของตัวเองในบางสถานการณ์

การเตือนการออกนอกช่องทางเดินรถ LDW หรือ LKA

วอลโว่ได้พัฒนาระบบขึ้นสองระบบสำหรับการช่วยในการรักษาช่องทางเดินรถ

- LDW - Lane Departure Warning ซึ่งจะทำการเตือนคนขับ
- LKA - Lane Keeping Aid (Lane Keeping Aid) ซึ่งนอกเหนือจากการเตือนคนขับแล้ว ยังเข้าควบคุมพวงมาลัยรถอีกด้วย

วอลโว่ S60 จะมีให้บริการทั้งสองระบบ โดยตลาดและเครื่องยนต์จะเป็นสิ่งระบุว่ารถยนต์ติดตั้งระบบได้ไว้

ในกรณีที่ไมแน่ใจว่ารถยนต์มี LDW หรือ LKA:

- เปิดระบบเมนู MY CAR แล้วค้นหา Driver support system ซึ่งจะระบุ Lane Departure

Warning ถ้ารถมี LDW หรือ Lane Keeping Aid ถ้ารถมี LKA

### หลักการของ LDW

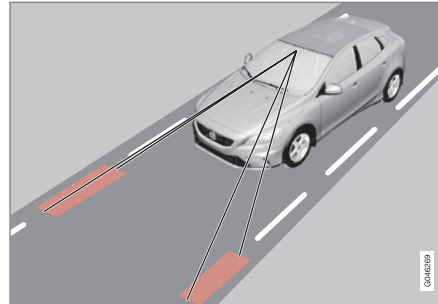

(รูปภาพเป็นเพียงตัวอย่างเท่านั้น - โดยไม่จำเพาะเจาะจงรุ่น)

LDW มีกล้องที่จะตรวจหาเส้นด้านข้างที่ทาสีไว้บนเลน ถัดรถข้ามเส้นด้านข้างด้านซ้ายหรือด้านขวาของเลนโดยไม่มีเหตุผลที่สมควร สัญญาณเสียงเตือนคนขับจะดังขึ้น

### หมายเหตุ

คนขับจะได้รับการเตือนเพียงหนึ่งครั้งในขณะที่ล้อเคลื่อนผ่านเส้นแบ่งช่องทางเดินรถเท่านั้น ดังนั้น จึงไม่มีเสียงเตือนในขณะที่เส้นแบ่งอยู่ระหว่างล้อของรถ

### คำเตือน

LDW เป็นเพียงแค่ตัวช่วยคนขับเท่านั้น และจะไม่ทำงานในทุกสภาพการขับขี่หรือการจราจร อากาศหรือสภาพถนนบางรูปแบบ

คนขับจะต้องมีสติอยู่ตลอดเวลาเพื่อให้มั่นใจว่าสามารถขับรถได้อย่างปลอดภัย รวมทั้งต้องปฏิบัติตามกฎหมายและข้อบังคับด้านการจราจร

### ข้อมูลที่เกี่ยวข้อง

- ระบบเตือนคนขับ\* (น. 280)
- การเตือนการออกนอกช่องทางเดินรถ (LDW) - ข้อจำกัด (น. 286)
- การเตือนการออกนอกช่องทางเดินรถ (LDW) - ฟังก์ชันการทำงาน (น. 285)
- การเตือนการออกนอกช่องทางเดินรถ (LDW) - การทำงาน (น. 285)
- การเตือนการออกนอกช่องทางเดินรถ (LDW) - สัญลักษณ์และข้อความ (น. 287)



## การเตือนการออกนอกช่องทางเดินรถ (LDW) - ฟังก์ชันการทำงาน

ท่านสามารถตั้งค่าอย่างง่ายสำหรับฟังก์ชันการเตือนการออกนอกช่องทางเดินรถได้

### ปิดและเปิด

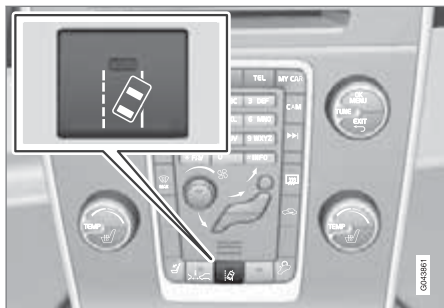

LDW สามารถใช้งาน/ยกเลิกการทำงานได้โดยใช้สวิตช์บนคอนโซลกลาง ไฟแจ้งในปุ่มจะสว่างเมื่อการทำงานเปิดใช้อยู่

ฟังก์ชันนี้จะแสดงขึ้นในแผงหน้าปัดแบบรวมโดยใช้ภาพกราฟิกสำหรับสถานการณ์ต่างๆ

### การตั้งค่าส่วนบุคคล

การตั้งค่าสามารถทำได้ในหน้าจอที่คอนโซลกลางโดยผ่านทางระบบเมนูใน MY CAR สำหรับคำอธิบายระบบเมนู โปรดดูที่ MY CAR (น. 135)

เลือกจากตัวเลือกต่างๆ เหล่านี้:

- On at startup - ฟังก์ชันจะเข้าสู่โหมดสแตนด์บายทุกครั้งที่สตาร์ทเครื่องยนต์ มิฉะนั้นจะใช้ค่าเดียวกับเมื่อดับเครื่องยนต์
- Increased sensitivity: ความไวในการตรวจจับจะเพิ่มขึ้น สัญญาณเตือนจะถูกใช้งานเร็วขึ้นและมีข้อจำกัดน้อยลง

### ข้อมูลที่เกี่ยวข้อง

- การเตือนการออกนอกช่องทางเดินรถ (LDW)\* (น. 284)
- การเตือนการออกนอกช่องทางเดินรถ (LDW) - ข้อจำกัด (น. 286)
- การเตือนการออกนอกช่องทางเดินรถ (LDW) - การทำงาน (น. 285)
- การเตือนการออกนอกช่องทางเดินรถ (LDW) - สัญลักษณ์และข้อความ (น. 287)

## การเตือนการออกนอกช่องทางเดินรถ (LDW) - การทำงาน

LDW จะแสดงขึ้นในแผงหน้าปัดแบบรวมโดยใช้ภาพกราฟิกสำหรับสถานการณ์ต่างๆ ตัวอย่างเช่น:



เส้นด้านข้างของฟังก์ชัน LDW (ทำเครื่องหมายไว้ด้วยสีแดงในภาพประกอบ)

- สัญลักษณ์ LDW มีเส้นด้านข้าง 'สีเขียว' - ฟังก์ชันทำงานอยู่ และตรวจพบ "มองเห็น" เส้นด้านข้างเส้นใดเส้นหนึ่งหรือทั้งสองเส้น
- สัญลักษณ์ LDW มีเส้นด้านข้าง 'สีเทา' - ฟังก์ชันทำงานอยู่ แต่ตรวจไม่พบเส้นด้านข้างทั้งด้านซ้ายและด้านขวา

หรือ



## 07 ระบบสนับสนุนคนขับ



- สัญลักษณ์ LDW มีเส้นด้านข้าง 'สีเทา' - ฟังก์ชันอยู่ในโหมดสแตนด์บายเนื่องจากความเร็วต่ำกว่า 65 กม./ชม.
- สัญลักษณ์ LDW ไม่มีเส้นด้านข้าง - ฟังก์ชันถูกยกเลิกการทำงาน

### ข้อมูลที่เกี่ยวข้อง

- การเตือนการออกนอกช่องทางเดินรถ (LDW)\* (น. 284)
- การเตือนการออกนอกช่องทางเดินรถ (LDW) - ข้อจำกัด (น. 286)
- การเตือนการออกนอกช่องทางเดินรถ (LDW) - ฟังก์ชันการทำงาน (น. 285)
- การเตือนการออกนอกช่องทางเดินรถ (LDW) - สัญลักษณ์และข้อความ (น. 287)

### การเตือนการออกนอกช่องทางเดินรถ (LDW) - ข้อจำกัด

เซ็นเซอร์แบบกล้องของฟังก์ชันการช่วยรักษาช่องทางเดินรถมีขีดจำกัดการทำงานในลักษณะเดียวกับสายตาของมนุษย์

สำหรับข้อมูลเพิ่มเติม โปรดดูที่ ข้อจำกัดเกี่ยวกับเซ็นเซอร์ของกล้อง (น. 275)



### หมายเหตุ

มีบางสถานการณ์ที่ LDW จะไม่ส่งสัญญาณเตือน เช่น:

- ไฟเลี้ยวเปิดทำงานอยู่
- คนขับวางเท้าบนเบรก<sup>23</sup>
- ในกรณีที่เหยียบแป้นคันเร่งอย่างรวดเร็ว<sup>23</sup>
- ในกรณีที่หักพวงมาลัยอย่างรวดเร็ว<sup>23</sup>
- หากการหักเลี้ยวรุนแรงซึ่งรถยนต์หมุน

### ข้อมูลที่เกี่ยวข้อง

- การเตือนการออกนอกช่องทางเดินรถ (LDW)\* (น. 284)
- การเตือนการออกนอกช่องทางเดินรถ (LDW) - ฟังก์ชันการทำงาน (น. 285)
- การเตือนการออกนอกช่องทางเดินรถ (LDW) - การทำงาน (น. 285)
- การเตือนการออกนอกช่องทางเดินรถ (LDW) - สัญลักษณ์และข้อความ (น. 287)



<sup>23</sup> เมื่อเลือก "Increased sensitivity" จะยังคงมีการเตือนอยู่ โปรดดูที่ การเตือนการออกนอกช่องทางเดินรถ (LDW) - ฟังก์ชันการทำงาน (น. 285)



## การเตือนการออกนอกช่องทางเดินรถ (LDW) - สัญลักษณ์และข้อความ

ในสถานการณ์ที่ไม่มีฟังก์ชัน LDW สัญลักษณ์อาจแสดง  
ขึ้นในแผงหน้าปัดแบบรวมพร้อมก็มีข้อความอธิบาย  
ให้ปฏิบัติตามคำแนะนำที่ให้ไว้ตามความเหมาะสม

ตัวอย่างข้อความ:

สัญลักษณ์ <sup>A</sup>	ข้อความ	ความหมาย
	Lane Departure Warning ON/Lane Departure Warning OFF	การทำงานจะเปิดหรือปิดอยู่ จะแสดงเมื่อเปิด/ปิด ข้อความจะหายไปหลังจากประมาณ 5 วินาที
	Windscreen sensors blocked See manual	เซ็นเซอร์ของกล้องถูกยกเลิกการทำงานชั่วคราว จะแสดงขึ้นในกรณีที่หมอก น้ำแข็งหรือสิ่งสกปรกบนกระจกบังลม เป็นต้น <ul style="list-style-type: none"> <li>ทำความสะอาดพื้นผิวของกระจกบังลมหน้าเซ็นเซอร์ของกล้อง</li> </ul> อ่านเกี่ยวกับ ข้อจำกัดเกี่ยวกับเซ็นเซอร์ของกล้อง (น. 275)
	Driver Alert system Service required	ระบบถูกยกเลิกการทำงาน <ul style="list-style-type: none"> <li>ให้ไปที่ศูนย์บริการถ้าข้อความยังคงแสดงอยู่ ขอแนะนำให้ใช้ศูนย์บริการของวอลโว่ที่ได้รับการแต่งตั้ง</li> </ul>

<sup>A</sup> สัญลักษณ์เป็นแบบแผนผัง - อาจแตกต่างกันไปโดยขึ้นกับตลาดและรุ่นของรถยนต์





## 07 ระบบสนับสนุนคนขับ



### ข้อมูลที่เกี่ยวข้อง

- การเตือนการออกนอกช่องทางเดินรถ (LDW)\*  
(น. 284)



## การช่วยรักษาช่องทางเดินรถ (LKA)\*

การช่วยรักษาช่องทางเดินรถเป็นฟังก์ชันหนึ่งใน Driver Alert System โดยในบางครั้งจะเรียกว่า LKA (Lane Keeping Aid)

ฟังก์ชันนี้ได้รับการออกแบบให้ใช้บนทางด่วนหรือถนนสายหลัก เพื่อลดความเสี่ยงในกรณีที่เกิดเคลื่อนที่ออกนอกช่องทางเดินรถของตัวเองในบางสถานการณ์

การเตือนการออกนอกช่องทางเดินรถ LDW หรือ LKA

วอลโว่ได้พัฒนาระบบขึ้นสองระบบสำหรับการช่วยในการรักษาช่องทางเดินรถ

- LDW - Lane Departure Warning ซึ่งจะทำการเตือนคนขับ
- LKA - Lane Keeping Aid (Lane Keeping Aid) ซึ่งนอกเหนือจากการเตือนคนขับแล้ว ยังเข้าควบคุมพวงมาลัยรถอีกด้วย

วอลโว่ S60 จะมีให้บริการทั้งสองระบบ โดยตลาดและเครื่องยนต์จะเป็นสิ่งระบุว่ารถยนต์ติดตั้งระบบได้ไว้

ในกรณีที่ไมแน่ใจว่ารถยนต์มี LDW หรือ LKA:

- เปิดระบบเมนู MY CAR แล้วค้นหา Driver support system ซึ่งจะระบุ Lane Departure

Warning ถ้ารถมี LDW หรือ Lane Keeping Aid ถ้ารถมี LKA

### หลักการของ LKA

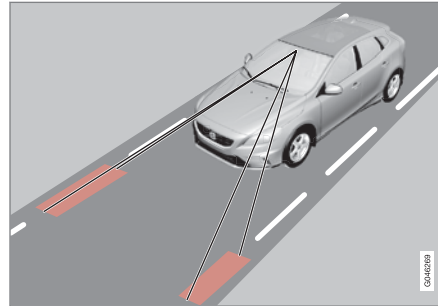

(รูปภาพเป็นเพียงตัวอย่างเท่านั้น - โดยไม่จำเพาะเจาะจงรุ่น)

กล้องตรวจพบสีของเส้นแบ่งช่องทางเดินรถของถนน/ช่องทางเดินรถ ถ้ารถยนต์กำลังจะวิ่งข้ามเส้นแบ่งช่องทางเดินรถ การช่วยรักษาช่องทางเดินรถจะเข้าควบคุมเพื่อให้รถยนต์กลับเข้าไปอยู่ในช่องทางเดินรถ โดยการจ่ายแรงบิดเล็กน้อยไปที่พวงมาลัย

ถ้ารถยนต์วิ่งไปถึงหรือวิ่งข้ามเส้นแบ่งช่องทางเดินรถ การช่วยรักษาช่องทางเดินรถจะเตือนคนขับโดยใช้การสั่นสะเทือนเป็นจังหวะของพวงมาลัยอีกด้วย

### คำเตือน

LKA เป็นเพียงแค่อุปกรณ์ช่วยคนขับเท่านั้น และจะไม่ทำงานในทุกสภาพการขับขี่หรือการจราจร อากาศหรือสภาพถนนบางรูปแบบ

คนขับจะต้องมีสติอยู่ตลอดเวลาเพื่อให้มั่นใจว่าสามารถขับได้อย่างปลอดภัย รวมทั้งต้องปฏิบัติตามกฎหมายและข้อบังคับด้านการจราจร

### ข้อมูลที่เกี่ยวข้อง

- ระบบเตือนคนขับ\* (น. 280)
- การช่วยรักษาช่องทางเดินรถ (LKA) - ข้อจำกัด (น. 292)
- การช่วยรักษาช่องทางเดินรถ (LKA) - ฟังก์ชันการทำงาน (น. 290)
- การเตือนการออกนอกช่องทางเดินรถ (LDW) - การทำงาน (น. 285)
- การช่วยรักษาช่องทางเดินรถ (LKA) - การทำงาน (น. 291)
- การช่วยรักษาช่องทางเดินรถ (LKA) - สัญลักษณ์และข้อความ (น. 293)

\* อุปกรณ์พิเศษ/อุปกรณ์เสริม สำหรับข้อมูลเพิ่มเติมเกี่ยวกับหัวข้อนี้เป็นโปรดuctที่คำนวณ



## 07 ระบบสนับสนุนคนขับ

### การช่วยรักษาช่องทางเดินรถ (LKA) - ฟังก์ชันการทำงาน

ท่านสามารถตั้งค่าบางอย่างสำหรับฟังก์ชันการเตือนการออกนอกช่องทางเดินรถได้

#### ปิดและเปิด

การช่วยรักษาช่องทางเดินรถจะทำงานภายในช่วงความเร็ว 65-200 กม./ชม. บนถนนที่มีเส้นแบ่งช่องทางเดินรถที่ชัดเจน ฟังก์ชันจะหยุดทำงานชั่วคราวบนถนนที่แคบซึ่งมีระยะระหว่างเส้นแบ่งช่องทางเดินรถน้อยกว่า 2.6 เมตร

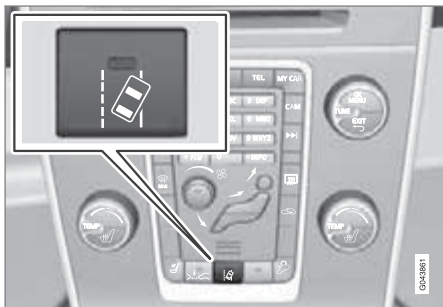

กดปุ่มในคอนโซลกลางเพื่อสั่งงานหรือยกเลิกการทำงานของฟังก์ชัน การทำงานจะดำเนินอยู่ หากหลอดไฟดวงหนึ่งสว่างขึ้นในปุ่ม

การเลือกใช้อุปกรณ์หลายตัวอาจทำให้ไม่มีที่ว่างสำหรับปุ่มเปิด/ปิดในคอนโซลกลาง ในกรณีนี้ การควบคุมการทำงานของฟังก์ชันจะสามารถทำได้โดยใช้ระบบเมนู MY CAR ของรถ สำหรับคำอธิบายเกี่ยวกับระบบเมนูโปรดดูที่ MY CAR (น. 135)

นอกจากนั้น ยังสามารถเลือกตัวเลือกต่อไปนี้ใน MY CAR ได้อีกด้วย:

- การเตือนด้วยการสั่นสะเทือนของพวงมาลัย: - On หรือ Off
- การควบคุมพวงมาลัยแบบแอคทีฟ: - On หรือ Off
- ทั้งการเตือนด้วยการสั่นสะเทือนของพวงมาลัยและการควบคุมพวงมาลัยแบบแอคทีฟ: - On หรือ Off

#### การควบคุมพวงมาลัยแบบแอคทีฟ

การช่วยรักษาช่องทางเดินรถจะพยายามรักษาให้รถอยู่ในเส้นแบ่งช่องทางเดินรถของช่องทางเดินรถนั้นๆ

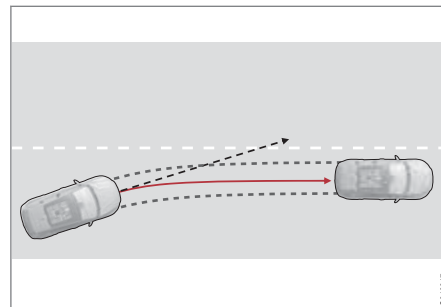

LKA เข้าแทรกการทำงานและควบคุมให้รถออกห่างออกมาถ้ารถวิ่งเข้าหาเส้นแบ่งช่องทางเดินรถด้านซ้ายหรือด้านขวา และไม่มีการทำงานไฟเลี้ยง ระบบจะควบคุมให้รถกลับเข้าไปอยู่ในช่องทางเดินรถ



### การเตือนด้วยการสั่นสะเทือนของพวงมาลัย

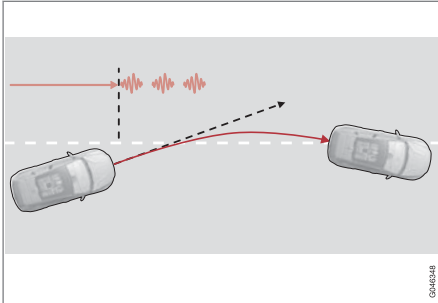

LKA ควบคุมรถและเตือนโดยใช้การสั่นสะเทือนเป็นจังหวะของพวงมาลัย<sup>24</sup>

ถ้ารถวิ่งข้ามเส้นแบ่งช่องทางเดินรถ การช่วยรักษาช่องทางเดินรถจะเตือนคนขับโดยใช้การสั่นสะเทือนเป็นจังหวะของพวงมาลัย กรณีนี้จะเกิดขึ้นโดยไม่พิจารณาว่ารถกำลังได้รับการควบคุมให้กลับเข้าสู่ช่องทางเดินรถโดยการออกแรงบิดเล็กน้อยที่พวงมาลัยหรือไม่ก็ตาม

### การเข้าโค้งแบบไดนามิก

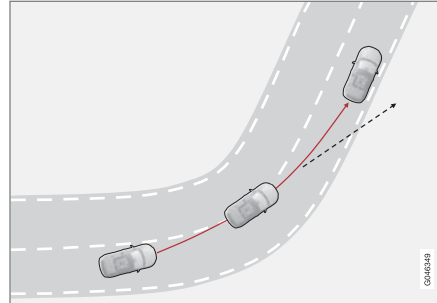

LKA จะไม่เข้าแทรกการทำงานเมื่อเข้าโค้งหักศอก

ในบางกรณี การช่วยรักษาช่องทางเดินรถจะยอมให้รถวิ่งข้ามเส้นแบ่งช่องทางเดินรถได้โดยไม่เข้าควบคุม และไม่มีการเตือนโดยการสั่นสะเทือนของพวงมาลัย การใช้ช่องทางเดินรถติดกันสำหรับการเข้าโค้งแบบไดนามิกเมื่อมองเห็นเส้นทางข้างหน้าอย่างชัดเจน เป็นตัวอย่างหนึ่งของกรณีนี้

### ข้อมูลที่เกี่ยวข้อง

- การช่วยรักษาช่องทางเดินรถ (LKA)\* (น. 289)

### การช่วยรักษาช่องทางเดินรถ (LKA) - การทำงาน

การช่วยรักษาช่องทางเดินรถจะมีกราฟอธิบายในสถานการณ์ต่างๆ ตัวอย่างเช่น:

**i** **หมายเหตุ**

LKA จะยกเลิกการทำงานชั่วคราวจนกว่าจะเปิดไฟเลี้ยว



LKA จะ "มองเห็น" และทำงานตามเส้นแบ่งช่องทางเดินรถ

ถ้าการช่วยรักษาช่องทางเดินรถทำงานอยู่ และตรวจพบ "มองเห็น" เส้นแบ่งช่องทางเดินรถ สัญลักษณ์ LKA จะแสดงโดยใช้เส้นสีขาว

<sup>24</sup> รูปภาพจะแสดงการสั่นสะเทือนเป็นจังหวะ 3 ครั้งเมื่อรถวิ่งข้ามเส้นแบ่งช่องทางเดินรถ





## 07 ระบบสนับสนุนคนขับ



- เส้นแบ่ง 'สีเทา' - ฟังก์ชันการช่วยรักษาช่องทางเดินรถมองไม่เห็นเส้นแบ่งที่ด้านนั้นๆ ของรถ



LKA เข้าแทรกการทำงานทางด้านขวา

ฟังก์ชันการช่วยรักษาช่องทางเดินรถจะเข้าแทรกการทำงานและหมุนพวงมาลัยให้ออกห่างจากเส้นแบ่งช่องทางเดินรถ กรณีนี้จะแสดงด้วย:

- เส้นสีแดงสำหรับเส้นที่กำลังพิจารณาอยู่

### ข้อมูลที่เกี่ยวข้อง

- การช่วยรักษาช่องทางเดินรถ (LKA)\* (น. 289)

### การช่วยรักษาช่องทางเดินรถ (LKA) - ข้อจำกัด

เซ็นเซอร์แบบกล้องของฟังก์ชันการช่วยรักษาช่องทางเดินรถมีขีดจำกัดการทำงานในลักษณะเดียวกับสายตาของมนุษย์

สำหรับข้อมูลเพิ่มเติม โปรดดูที่ ข้อจำกัดของเซ็นเซอร์แบบกล้อง (น. 275) และดูที่ ระบบเตือนการชน\* - การทำงาน (น. 272)

### หมายเหตุ

ในบางสถานการณ์ LKA อาจพบว่าเป็นการยากที่จะเข้าช่วยเหลือคนขับอย่างถูกต้อง ในกรณีนี้ขอแนะนำให้ปิดการทำงาน LKA

ตัวอย่างของสถานการณ์ดังกล่าวอาจเป็น:

- การชอมถนน
- สภาพถนนในฤดูหนาว
- พื้นผิวถนนไม่ดี
- ลักษณะการขับที่แบบสมบุกสมบันมากๆ
- อากาศไม่ดีและทัศนวิสัยลดลง

### มือทั้งสองข้างจับอยู่บนพวงมาลัย

เพื่อให้การช่วยรักษาช่องทางเดินรถทำงานได้ มือทั้งสองข้างคนขับจะต้องจับอยู่บนพวงมาลัย LKA จะตรวจสอบสภาพนี้อยู่ตลอดเวลา ถ้าตรวจไม่พบมือทั้งสองข้างบนพวงมาลัย จะมีข้อความแสดงขึ้นเพื่อแจ้งให้คนขับทำการควบคุมพวงมาลัยรถอย่างเต็มที่

ถ้าคนขับไม่ปฏิบัติตามข้อความแจ้งให้เริ่มเข้าควบคุมพวงมาลัย ฟังก์ชันการช่วยรักษาช่องทางเดินรถจะเข้าสู่โหมดสแตนด์บาย และอยู่ในโหมดนี้จนกว่าคนขับจะเริ่มเข้าควบคุมพวงมาลัยอีกครั้ง

### ข้อมูลที่เกี่ยวข้อง

- การช่วยรักษาช่องทางเดินรถ (LKA)\* (น. 289)





## การช่วยรักษาช่องทางเดินรถ (LKA) - สัญญาณและข้อความ

ในสถานการณ์ที่ไม่มีฟังก์ชัน LKA หรือฟังก์ชันหยุดทำงาน อาจมีสัญญาณพร้อมกับข้อความอธิบายแสดง

ขึ้นในแผงหน้าปัดแบบรวม ให้ปฏิบัติตามคำแนะนำที่ให้ไว้ตามความเหมาะสม

ตัวอย่างข้อความ:

สัญญาณ <sup>A</sup>	ข้อความ	ความหมาย
	Windscreen sensors blocked See manual	เซ็นเซอร์ของกล้องถูกยกเลิกการทำงานชั่วคราว จะแสดงขึ้นในกรณีที่มีหิมะ น้ำแข็งหรือสิ่งสกปรกบนกระจกบังลม เป็นต้น <ul style="list-style-type: none"> <li>ทำความสะอาดพื้นผิวของกระจกบังลมหน้าเซ็นเซอร์ของกล้อง</li> </ul> <p>อ่านเกี่ยวกับข้อจำกัดของเซ็นเซอร์แบบกล้อง ดูที่ ระบบเตือนการชน* - ข้อจำกัดของเซ็นเซอร์แบบกล้อง (น. 275) และ ระบบเตือนการชน* - การทำงาน (น. 272)</p>
	Lane Keeping Aid Service required	ระบบถูกยกเลิกการทำงาน <ul style="list-style-type: none"> <li>ให้ไปที่ศูนย์บริการถ้าข้อความยังคงแสดงอยู่ ขอแนะนำให้ใช้ศูนย์บริการของวอลโว่ที่ได้รับการแต่งตั้ง</li> </ul>
	Lane Keeping Aid Interrupted	LKA ถูกตั้งค่าให้อยู่ในโหมดสแตนด์บาย สัญญาณเส้นต่างๆ ของ LKA จะแสดงขึ้นเมื่อฟังก์ชันเริ่มทำงานอีกครั้ง

<sup>A</sup> สัญญาณในตารางเป็นเพียงตัวอย่าง เท่านั้น สัญญาณที่แสดงในแผงหน้าปัดแบบรวมอาจมีลักษณะแตกต่างออกไปเล็กน้อย

### ข้อมูลที่เกี่ยวข้อง

- การช่วยรักษาช่องทางเดินรถ (LKA)\* (น. 289)



## 07 ระบบสับสวิตช์คนขับ

### ระบบช่วยขณะจอด\*

ระบบช่วยจอดรถเป็นตัวช่วยในการจอดรถ สัญญาณเสียงพร้อมทั้งสัญลักษณ์บนจอแสดงผลที่คอนโซลกลาง จะระบุระยะถึงสิ่งกีดขวางที่ตรวจพบ

ท่านสามารถปรับระดับเสียงของระบบช่วยขณะจอดในขณะที่ยังสัญญาณเสียงกำลังดังอยู่ได้โดยการปุ่มหมุน VOL ที่คอนโซลกลาง นอกจากนี้ยังสามารถปรับระดับเสียงในการตั้งค่าระบบเครื่องเสียงได้อีกด้วย ซึ่งสามารถเข้าถึงได้โดยการกด SOUND หรือในระบบเมนู (น. 135) MY CAR<sup>25</sup> ของรถ

ระบบช่วยจอดรถจะมีอยู่สองรุ่น:

- ด้านหลังเท่านั้น
- ทั้งด้านหน้าและด้านหลัง

### หมายเหตุ

เมื่อทำการกำหนดค่าคานาลากฟ่วงเข้ากับระบบไฟฟ้าของรถยนต์แล้ว ส่วนที่ยื่นออกมาของคานาลากฟ่วงจะถูกนับรวมเมื่อมีการวัดค่าระยะห่างการจอดรถ

### คำเตือน

- ระบบช่วยจอดรถไม่ได้เป็นการลดความรับผิดชอบของคนขับในการจอด
- เซ็นเซอร์มีจุดบอดที่อาจตรวจไม่พบสิ่งกีดขวาง
- โปรดระวังเด็กหรือสัตว์ในบริเวณใกล้กับรถ

### ข้อมูลที่เกี่ยวข้อง

- ระบบช่วยจอดรถ\* - การทำความสะอาดเซ็นเซอร์ (น. 298)
- ระบบช่วยจอด\* - ฟังก์ชันการทำงาน (น. 294)
- ระบบช่วยขณะจอด\* - ด้านหน้า (น. 296)
- ระบบช่วยจอด\* - การแสดงความผิดปกติ (น. 297)
- ระบบช่วยขณะจอด\* - ด้านหลัง (น. 296)
- กล้องช่วยจอดรถ\* (น. 298)

### ระบบช่วยจอด\* - ฟังก์ชันการทำงาน

ระบบช่วยขณะจอดจะทำงานโดยอัตโนมัติเมื่อสตาร์ทเครื่องยนต์ ไฟเปิด/ปิดของสวิตช์จะติดสว่างขึ้น หากระบบช่วยจอดรถถูกปิดโดยใช้ปุ่ม หลอดไฟจะดับ



เปิด/ปิด สำหรับระบบช่วยขณะจอดและ CTA\*

ถ้ารถยนต์มี CTA (น. 311) ติดตั้งอยู่ ไฟสำหรับ BLIS (น. 309) จะกะพริบหนึ่งครั้ง จากนั้นจะสามารถส่งงานระบบช่วยขณะจอดได้โดยการใช้น้ำมัน

<sup>25</sup> ขึ้นอยู่กับระบบเครื่องเสียงและสื่อข้อมูล

\* อุปกรณ์พิเศษ/อุปกรณ์เสริม, สำหรับข้อมูลเพิ่มเติมเกี่ยวกับหัวข้อนี้โปรดดูที่คานำ

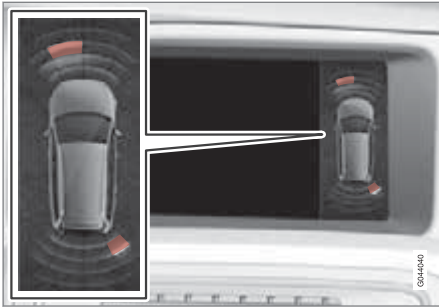

มุมมองจอแสดงผล - แสดงสิ่งกีดขวางด้านหน้าซ้ายและด้านหลังขวา

จอแสดงผลที่คอนโซลกลางจะแสดงภาพรวมของความสัมพันธ์ระหว่างรถและสิ่งกีดขวางที่ตรวจพบ

ส่วนที่ทำเครื่องหมายไว้จะแสดงถึงเซ็นเซอร์ตัวใดจากสี่ตัวที่ตรวจพบสิ่งกีดขวาง ยิ่งช่องของวงที่เลือกเข้าใกล้สัญลักษณ์รูปรถมากเท่าใด ระยะทางระหว่างรถกับสิ่งกีดขวางที่ตรวจพบจะยิ่งลดลงเท่านั้น

ยิ่งท่านเคลื่อนเข้าใกล้สิ่งกีดขวางที่อยู่ทางด้านหน้าหรือด้านหลังรถมากขึ้นเท่าใด สัญลักษณ์ก็จะดังถี่ขึ้นเท่านั้น เสียงอื่นจากระบบเครื่องเสียงจะถูกเงียบเสียงลงโดยอัตโนมัติ

เมื่อระยะห่างอยู่ในระยะ 30 ซม. สัญลักษณ์เสียงจะคงที่ และพื้นที่ของเซ็นเซอร์ที่ใกล้รถที่สุดจะเต็ม หากสิ่งกีด

ขวางที่ตรวจจับได้ อยู่ภายในระยะสำหรับเสียงคงที่ทั้งด้านหลังและด้านหน้ารถ เสียงจะดังสลับกันจากลำโพง

### ! สำคัญ

วัตถุ เช่น โข, เสาบางๆ ที่มันวาว หรือตัวกันที่ต่ำๆ อาจอยู่ในบริเวณ "เงาสัญญาณ" และเซ็นเซอร์อาจตรวจไม่พบวัตถุเหล่านี้ชั่วคราว เสียงดังเป็นจังหวะ อาจจะหยุดลงโดยไม่คาดคิดแทนที่จะเปลี่ยนเป็นเสียงดังยาวต่อเนื่องตามที่คาดไว้

เซ็นเซอร์ไม่สามารถตรวจจับวัตถุที่สูง เช่น แท่นขนถ่ายสัมภาระที่ยื่นออกมาได้

- ในสถานการณ์เช่นนี้ ให้ใช้ความระมัดระวังเป็นพิเศษและเลื่อนรถอย่างช้าๆ หรือหยุดการเลื่อนรถเพื่อจอด เนื่องจากมีความเสี่ยงสูงที่จะเกิดความเสียหายกับรถหรือวัตถุอื่นๆ เนื่องจากเซ็นเซอร์ไม่สามารถทำงานได้ด้วยประสิทธิภาพสูงสุดเป็นการชั่วคราว

### ข้อมูลที่เกี่ยวข้อง

- ระบบช่วยขณะจอด\* (น. 294)
- ระบบช่วยจอดรถ\* - การทำความสะอาดเซ็นเซอร์ (น. 298)

- ระบบช่วยขณะจอด\* - ด้านหน้า (น. 296)
- ระบบช่วยจอด\* - การแสดงความผิดปกติ (น. 297)
- ระบบช่วยขณะจอด\* - ด้านหลัง (น. 296)
- กล้องช่วยจอดรถ\* (น. 298)





## 07 ระบบสนับสนุนคนขับ

### ระบบช่วยขณะจอด\* - ด้านหลัง

ระบบช่วยจอดรถเป็นตัวช่วยในการจอดรถ สัญญาณเสียงพร้อมทั้งสัญลักษณ์บนจอแสดงผลที่คอนโซลกลางจะระบุระยะถึงสิ่งกีดขวางที่ตรวจพบ

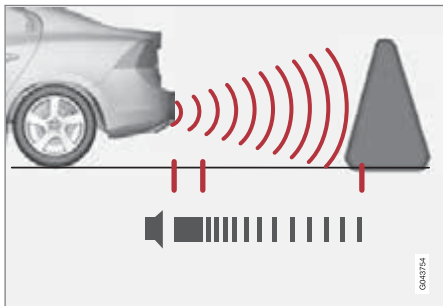

ระยะที่ครอบคลุมถึงทางด้านหลังของรถคือ ประมาณ 1.5 เมตร สัญญาณเสียงสำหรับสิ่งกีดขวางด้านหลังจะมาจากลำโพงตัวใดตัวหนึ่งที่อยู่ด้านหลัง

ระบบช่วยจอดรถด้านหลังจะทำงานเมื่อเข้าเกียร์ถอยหลัง

เมื่อถอยหลังในบางกรณี เช่น เมื่อมีรถพ่วงติดตั้งอยู่กับคานลากพ่วง เป็นต้น ระบบช่วยจอดที่ด้านหลังจะปิดทำงานโดยอัตโนมัติ ไม่เช่นนั้นแล้ว เซ็นเซอร์จะตรวจจับรถพ่วงว่าเป็นสิ่งกีดขวาง

### หมายเหตุ

เมื่อถอยหลังโดยมีวัตถุ เช่น รถพ่วงหรือแร็คบรรทุกรถจักรยานติดตั้งอยู่กับคานลากพ่วง โดยที่ไม่มีชุดสายไฟสำหรับรถพ่วงของแท้ของวอลโว่ อาจจำเป็นต้องปิดสวิตช์ระบบช่วยจอดด้วยตัวท่านเอง เพื่อให้เซ็นเซอร์ส่งสัญญาณเตือนอย่างถูกต้องเนื่องจากวัตถุเหล่านี้

### ข้อมูลที่เกี่ยวข้อง

- ระบบช่วยขณะจอด\* (น. 294)
- ระบบช่วยจอดรถ\* - การทำความสะอาดเซ็นเซอร์ (น. 298)
- ระบบช่วยจอด\* - ฟังก์ชันการทำงาน (น. 294)
- ระบบช่วยขณะจอด\* - ด้านหน้า (น. 296)
- ระบบช่วยจอด\* - การแสดงความผิดปกติ (น. 297)
- กล้องช่วยจอดรถ\* (น. 298)

### ระบบช่วยขณะจอด\* - ด้านหน้า

ระบบช่วยจอดรถเป็นตัวช่วยในการจอดรถ สัญญาณเสียงพร้อมทั้งสัญลักษณ์บนจอแสดงผลที่คอนโซลกลางจะระบุระยะถึงสิ่งกีดขวางที่ตรวจพบ

ระบบช่วยจอดจะทำงานโดยอัตโนมัติเมื่อสตาร์ทเครื่องยนต์ ไฟในปุ่ม เปิด/ปิด จะติดสว่างขึ้น หากระบบช่วยจอดรถถูกปิดโดยใช้ปุ่ม หลอดไฟจะดับ

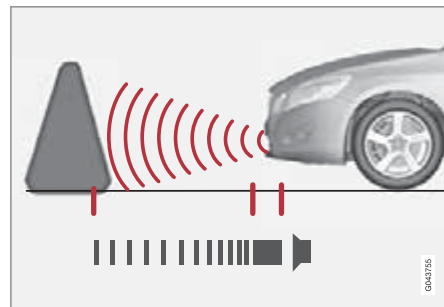

ระยะที่ครอบคลุมถึงทางด้านหน้าของรถคือ ประมาณ 0.8 เมตร สัญญาณเสียงสำหรับสิ่งกีดขวางด้านหน้าจะมาจากลำโพงตัวใดตัวหนึ่งที่อยู่ด้านหน้า

ระบบช่วยขณะจอดด้านหน้าจะทำงานจนถึงความเร็วประมาณ 10 กม./ชม. ไฟในปุ่มจะติดสว่างขึ้นเพื่อบอก



ว่าระบบกำลังทำงาน เมื่อความเร็วต่ำกว่า 10 กม./ชม. ระบบจะทำงานอีกครั้ง

### หมายเหตุ

ระบบช่วยจอดด้านหน้าจะถูกยกเลิกการทำงานเมื่อใช้เบรกจอด หรือเลือกโหมด P ในกรณีที่ไม่มีอัตโนมัติ

### สำคัญ

เมื่อมีการติดตั้งไฟเสริม: โปรดจำไว้ว่า อุปกรณ์เสริมเหล่านี้ต้องไม่บดบังเซ็นเซอร์ - จากนั้นไฟเสริมจะถูกตรวจจับเป็นเซ็นเซอร์สิ่งกีดขวางอย่างหนึ่ง

### ข้อมูลที่เกี่ยวข้อง

- ระบบช่วยขณะจอด\* (น. 294)
- ระบบช่วยจอดรถ\* - การทำความสะอาดเซ็นเซอร์ (น. 298)
- ระบบช่วยจอด\* - ฟังก์ชันการทำงาน (น. 294)
- ระบบช่วยจอด\* - การแสดงความผิดปกติ (น. 297)
- ระบบช่วยขณะจอด\* - ด้านหลัง (น. 296)
- กล้องช่วยจอดรถ\* (น. 298)

### ระบบช่วยจอด\* - การแสดงความผิดปกติ

ระบบช่วยจอดรถเป็นตัวช่วยในการจอดรถ สัญญาณเสียงพร้อมทั้งสัญลักษณ์บนจอแสดงผลที่คอนโซลกลางจะระบุระยะถึงสิ่งกีดขวางที่ตรวจพบ



ถ้าสัญลักษณ์แสดงข้อมูลในแผงหน้าปัดแบบรวมติดสว่างค้างไว้ และมีข้อความ

Park Assist System Service required แสดงขึ้น นั่นหมายความว่าระบบช่วยขณะจอดปิดทำงาน

### สำคัญ

ในบางสถานการณ์ ระบบช่วยจอดอาจส่งสัญญาณเตือนที่ไม่ถูกต้อง เนื่องจากแหล่งกำเนิดเสียงภายนอกที่ส่งความถี่อัลตราโซนิกความถี่เดียวกับที่ระบบใช้ในการทำงาน

เช่น เสียงแตร, ยางเปียกบนถนนลาดยาง, เบรกลม และเสียงท่อไอเสียจากรถจักรยานยนต์ เป็นต้น

### ข้อมูลที่เกี่ยวข้อง

- ระบบช่วยขณะจอด\* (น. 294)
- ระบบช่วยจอดรถ\* - การทำความสะอาดเซ็นเซอร์ (น. 298)
- ระบบช่วยจอด\* - ฟังก์ชันการทำงาน (น. 294)

- ระบบช่วยขณะจอด\* - ด้านหน้า (น. 296)
- ระบบช่วยขณะจอด\* - ด้านหลัง (น. 296)
- กล้องช่วยจอดรถ\* (น. 298)



## 07 ระบบสนับสนุนคนขับ

### ระบบช่วยจอดรถ\* - การทำความสะอาดเซ็นเซอร์

ระบบช่วยจอดรถเป็นตัวช่วยในการจอดรถ สัญญาณเสียงพร้อมทั้งสัญลักษณ์บนจอแสดงผลที่คอนโซลกลางจะระบุระยะถึงสิ่งกีดขวางที่ตรวจพบ

ต้องทำความสะอาดเซ็นเซอร์เป็นประจำเพื่อให้แน่ใจว่าเซ็นเซอร์ทำงานถูกต้อง ทำความสะอาดด้วยน้ำและแชมพูล้างรถ

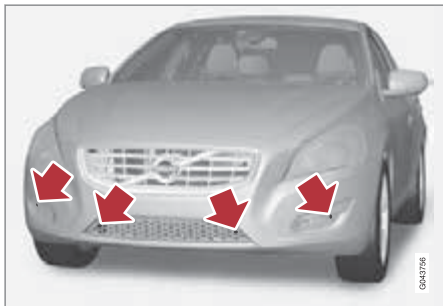

ตำแหน่งเซ็นเซอร์ด้านหน้า

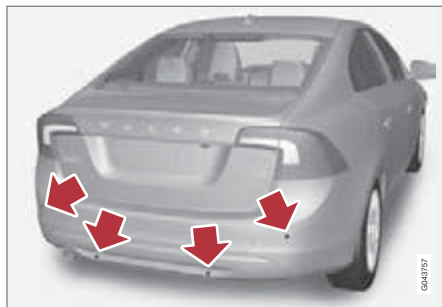

ตำแหน่งเซ็นเซอร์ด้านหลัง

#### **i** หมายเหตุ

สิ่งสกปรก, น้ำแข็ง และหิมะที่ปกคลุมเซ็นเซอร์นี้อาจทำให้มีการส่งสัญญาณเตือนที่ไม่ถูกต้องได้

#### ข้อมูลที่เกี่ยวข้อง

- ระบบช่วยขณะจอด\* (น. 294)
- ระบบช่วยจอด\* - ฟังก์ชันการทำงาน (น. 294)
- ระบบช่วยขณะจอด\* - ด้านหน้า (น. 296)
- ระบบช่วยจอด\* - การแสดงความผิดปกติ (น. 297)
- ระบบช่วยขณะจอด\* - ด้านหลัง (น. 296)
- กล้องช่วยจอดรถ\* (น. 298)

### กล้องช่วยจอดรถ\*

กล้องช่วยจอดเป็นระบบเสริมที่จะทำงานเมื่อเข้าเกียร์ถอยหลัง

ภาพของกล้องแสดงบนจอแสดงผลที่คอนโซลกลาง

#### **i** หมายเหตุ

เมื่อทำการกำหนดค่าคานลากพ่วงเข้ากับระบบไฟฟ้าของรถยนต์แล้ว ส่วนที่ยื่นออกมาของคานลากพ่วงจะถูกนับรวมเมื่อมีการวัดค่าระยะห่างการจอดรถ

#### **!** คำเตือน

- กล้องช่วยจอดทำหน้าที่เป็นตัวช่วยเหลือ ไม่ได้ช่วยลดความรับผิดชอบของคนขับในขณะที่ขับถอยหลังแต่อย่างใด
- กล้องนี้ไม่มีจุดบอด ซึ่งเป็นส่วนที่ไม่สามารถตรวจพบสิ่งกีดขวางได้
- ให้ระวังคนและรถที่อยู่ใกล้ตัวรถ



**ฟังก์ชันและการทำงาน**



ตำแหน่งของกล้องอยู่ติดกับมือจับสำหรับเปิด

กล้องจะแสดงสิ่งต่างๆ ที่อยู่ด้านหลังรถ และสิ่งที่ปรากฏขึ้นจากด้านข้าง

กล้องแสดงพื้นที่กว้างด้านหลังรถและบางส่วนของกันชนและตะขอพวง

วัตถุบนหน้าจอบนจออาจปรากฏในลักษณะที่เล็กลง น้อย เป็นเรื่องปกติ

**หมายเหตุ**

วัตถุต่างๆ ที่แสดงอยู่บนจอแสดงอาจมีตำแหน่งจริงอยู่ใกล้รถมากกว่าที่ปรากฏบนจอแสดง

ถ้าใช้มุมมองอื่นอยู่ ระบบกล้องช่วยจอดจะเข้ามาทำงานโดยอัตโนมัติ และภาพของกล้องจะแสดงบนหน้าจอ

เมื่อเข้าเกียร์ถอยหลัง จะปรากฏเส้นทึบสองเส้นซึ่งแสดงให้เห็นว่าล้อหลังของรถจะเคลื่อนไปทางใดสำหรับมุมมองพวงมาลัยในขณะนั้น จึงช่วยให้สะดวกในการตั้งแนวตัวรถให้ตรง, การถอยเข้าจอดในบริเวณที่แคบ และการพวงรถพวง ขนาดภายนอกโดยประมาณของรถจะแสดงด้วยเส้นประ ท่านสามารถปิดการแสดงเส้นของระบบช่วยจอดได้ - ดูที่ส่วน การตั้งค่า (น. 301)

ถ้ารถมี เซ็นเซอร์ช่วยจอด (น. 294)\* ติดตั้งอยู่ ข้อมูลของเซ็นเซอร์จะแสดงขึ้นในแบบกราฟิก โดยจะแสดงเป็นพื้นที่ที่เป็นสีเพื่อแสดงระยะห่างจากสิ่งกีดขวางที่ตรวจพบ โปรดดูในหัวข้อ "รถที่มีเซ็นเซอร์ช่วยถอยหลัง" ซึ่งอยู่ในส่วนหลังของคู่มือนี้

กล้องจะทำงานประมาณ 5 วินาทีหลังจากที่ปลดเกียร์ถอยหลัง หรือจนกว่าความเร็วรถจะสูงกว่า 10 กม./ชม. ในทิศทางเดินหน้า หรือ 35 กม./ชม. ในทิศทางถอยหลัง

**ภาวะแสง**

ภาพจากกล้องได้รับการปรับโดยอัตโนมัติตามภาวะแสงสว่างทั่วไป เนื่องจากมีการทำงานเช่นนี้ ทำให้รูปอาจแตกต่างกันเล็กน้อยในด้านความสว่างและคุณภาพ ภาวะแสงที่แย่งอาจทำให้คุณภาพของภาพลดลงเล็กน้อย

**หมายเหตุ**

รักษาเลนส์กล้องของระบบช่วยจอดด้านหลังให้ปราศจากสิ่งสกปรก หิมะ และน้ำแข็ง เพื่อให้แน่ใจว่าฟังก์ชันการทำงานมีประสิทธิภาพสูงสุด ซึ่งสำคัญมากโดยเฉพาะในเวลาที่มีแสงสว่างน้อย

**แนวทาง**

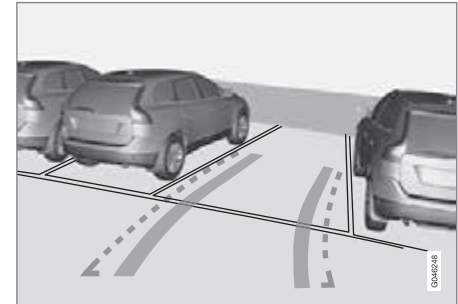

ตัวอย่างที่แสดงว่าสามารถแสดงเส้นช่วยจอดให้คนขับเห็นได้อย่างไร

เส้นบนหน้าจอบนจอจะจากต้อออกไปในลักษณะที่เหมือนกับมีพื้นระดับอยู่ด้านหลังรถ และจะสัมพันธ์โดยตรงกับการเคลื่อนที่ของพวงมาลัย ซึ่งแสดงให้เห็นคนขับทราบเส้นทางที่รถจะเคลื่อนไปเมื่อเลี้ยว

\* อุปกรณ์พิเศษ/อุปกรณ์เสริม, สำหรับข้อมูลเพิ่มเติมเกี่ยวกับหัวข้อนี้โปรดดูที่คู่มือ



# 07 ระบบสนับสนุนคนขับ



## หมายเหตุ

- เมื่อถอยหลังขณะมีรถพ่วงที่ไม่ได้เชื่อมต่อระบบไฟฟ้าเข้ากับรถยนต์ เส้นทางบนจอแสดงผลจะแสดงเส้นทางที่ รถยนต์จะวิ่งไป ไม่ใช่รถพ่วง
- หน้าจอจะไม่แสดงเส้นใดๆ เมื่อมีการเชื่อมต่อรถพ่วงเข้ากับระบบไฟฟ้าของรถยนต์
- กล้องของระบบช่วยจอดด้านหลังจะปิดการทำงานโดยอัตโนมัติเมื่อลากรถพ่วง โดยใช้สายลากพ่วงของแท็กซี่วอลโว่



## สำคัญ

โปรดระลึกอยู่เสมอว่าจอแสดงผลจะแสดงเฉพาะพื้นที่บริเวณด้านหลังรถ ให้ดูที่ด้านข้างและด้านหน้าของรถเมื่อขับเลี้ยวในขณะจอด

## เส้นแสดงขอบเขต

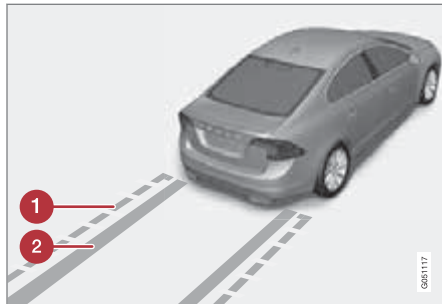

เส้นต่างๆ ในระบบ

- 1 เส้นแสดงขอบเขต, เขตถอยหลังได้อย่างอิสระ
- 2 "เส้นทางลัด"

กรอบเส้นประ (1) แสดงขอบเขตภายในระยะประมาณ 1.5 เมตร ที่ด้านหลังของกันชน นอกจากนี้ ยังแสดงพื้นที่จำกัดสำหรับส่วนที่ยื่นออกมามากที่สุดของรถ เช่น กระจกมองข้างและมูมต่างๆ รวมถึงในขณะเลี้ยวรถอีกด้วย

"เส้นทางลัด" (2) ที่ห่างระหว่างเส้นด้านข้างแสดงตำแหน่งที่ล้อรถจะเคลื่อนที่ผ่าน และสามารถขยายไปได้ประมาณ 3.2 ม. จากด้านหลังของกันชนถ้าไม่มีสิ่งกีดขวางใดๆ อยู่

## รถที่มีเซ็นเซอร์ช่วยการถอยรถ\*

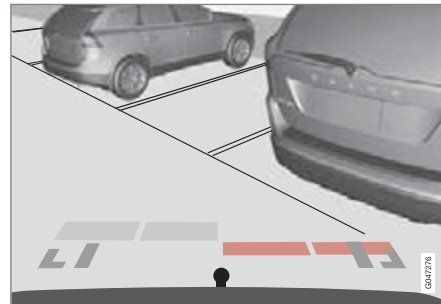

บริเวณที่เป็นสี่ (4 จุด - หนึ่งจุดต่อเซ็นเซอร์หนึ่งตัว) จะแสดงระยะทาง

ถ้ารถมีระบบช่วยขณะจอด (น. 294) ติดตั้งอยู่ด้วย ระยะห่างจะแสดงด้วยพื้นที่ที่เป็นสี่สำหรับเซ็นเซอร์แต่ละตัวที่ตรวจพบสิ่งกีดขวาง

สีของบริเวณต่างๆ จะเปลี่ยนไปเมื่อเข้าใกล้สิ่งกีดขวางมากขึ้น จากสีเหลืองอ่อนเป็นสีเหลืองเข้ม และเปลี่ยนไปเป็นสีแดงเข้มและสีแดง

สี	ระยะทาง (เมตร)
สีเหลืองอ่อน	0.7–1.5
เหลือง	0.5–0.7

\* อุปกรณ์พิเศษ/อุปกรณ์เสริม, สำหรับข้อมูลเพิ่มเติมเกี่ยวกับหัวข้อนี้โปรดดูที่คานำ



สี	ระยะทาง (เมตร)
ส้ม	0.3-0.5
แดง	0-0.3

### ข้อมูลที่เกี่ยวข้อง

- กล้องช่วยจอด - การตั้งค่า (น. 301)
- กล้องช่วยจอด - ข้อจำกัด (น. 302)
- ระบบช่วยขณะจอด\* (น. 294)
- ระบบช่วยนำทางขณะจอด (PAP)\* (น. 302)

### กล้องช่วยจอด - การตั้งค่า

#### สั่งงานกล้องที่เปิดใช้งานอยู่

ถ้าปิดใช้งานฟังก์ชันกล้องเมื่อเข้าเกียร์ถอยหลังไว้ จะสามารถสั่งงานได้ด้วยวิธีต่อไปนี้:



- กด CAM - หน้าจอจะแสดงภาพของกล้องในปัจจุบัน

#### เปลี่ยนการตั้งค่า

การตั้งค่าเริ่มต้นคือกล้องจะทำงานเมื่อเข้าเกียร์ถอยหลัง

การตั้งค่าสำหรับกล้องช่วยขณะจอดสามารถเปลี่ยนได้เมื่อนำจอมุมมองของกล้อง:

1. กด OK/MENU เมื่อภาพของกล้องแสดงขึ้น
  - หน้าจอจะเปลี่ยนไปยังเมนูซึ่งมีตัวเลือกหลายตัวเลือก
2. หมุนไปยังตัวเลือกที่ต้องการโดยใช้ TUNE
3. เน้นตัวเลือกโดยการกด OK/MENU หนึ่งครั้ง แล้วกลับออกไปโดยใช้ EXIT

#### คานลากพ่วง

ท่านสามารถใช้กล้องช่วยได้ในขณะที่มีรถพ่วงอยู่ ท่านสามารถแสดงเส้นช่วยจอดสำหรับแนวคานลากพ่วงไปยังรถพ่วงได้ในลักษณะเดียวกับ"เส้นแนวล้อ"

ตัวเลือกที่สามารถเลือกได้คือตัวเลือกระหว่างการแสดง "เส้นแนวล้อ" หรือเส้นแนวคานลากพ่วง

- ตัวเลือกสองตัวเลือกนี้ไม่สามารถแสดงพร้อมกันได้

1. กด OK/MENU เมื่อแสดงมุมมองของกล้อง
2. หมุนไปยังตัวเลือก Tow bar trajectory guide line โดยใช้ TUNE
3. เน้นตัวเลือกโดยการกด OK/MENU หนึ่งครั้ง แล้วกลับออกไปโดยใช้ EXIT



## 07 ระบบสนับสนุนคนขับ



ภาพขยาย

ถ้าจำเป็นต้องทำการเคลื่อนรถอย่างแม่นยำ จะสามารถขยายภาพของกล้องด้านหลังได้:

- กด CAM หรือหมุน TUNE - กด/หมุนซ้ำเพื่อเปลี่ยนกลับไปยังมุมมองปกติ

ถ้ามีตัวเลือกเพิ่มเติมอีก ตัวเลือกจะแสดงเป็นวงรอบ - ให้กด/หมุนจนกระทั่งภาพของกล้องที่ต้องการแสดงขึ้น

ภาพขยายอัตโนมัติ

ในรถที่มีระบบช่วยขณะจอด (น. 294) และคานลากพวง จะมี Automatic zoom เป็นตัวเลือกในเมนูของกล้องด้วย เมื่อเลือกตัวเลือกนี้ไว้ กล้องจะขยายภาพที่บริเวณคานลากพวงโดยอัตโนมัติเมื่อรถเคลื่อนเข้าหาวัตถุ/รถพวง

สำหรับวิธีการสั่งงานตัวเลือกเมนู โปรดดูที่หัวข้อ "เปลี่ยนการตั้งค่า" ก่อนหน้านี้

### ข้อมูลที่เกี่ยวข้อง

- กล้องช่วยจอดรถ\* (น. 298)
- ระบบช่วยขณะจอด\* (น. 294)
- ระบบช่วยนำทางขณะจอด (PAP)\* (น. 302)

### กล้องช่วยจอด - ข้อจำกัด



#### หมายเหตุ

ผู้จักรยานหรืออุปกรณ์เสริมอื่นที่ติดตั้งอยู่ที่ด้านหลังรถ อาจกีดขวางการมองเห็นของกล้องได้

### สิ่งที่ต้องระลึกอยู่เสมอ

ให้ความสนใจเป็นพิเศษว่าถึงแม้ว่าจะดูเหมือนว่ามีเพียงส่วนเล็กๆ ของรูปที่ถูกกีดขวาง แต่อาจเป็นบริเวณที่กว้างที่ถูกบดบังจากการมองเห็น ทำให้ไม่ตรวจพบสิ่งกีดขวางได้จนกระทั่งเข้าใกล้ตัวรถมาก

- คอยดูแลให้เลนส์กล้องสะอาด ไม่มีฝุ่นผง น้ำแข็ง หรือหิมะ
- ทำความสะอาดเลนส์กล้องเป็นประจำโดยใช้น้ำยูนและแชมพูล้างรถ ระวังไม่ให้เกิดรอยขีดข่วนบนเลนส์

### ข้อมูลที่เกี่ยวข้อง

- กล้องช่วยจอดรถ\* (น. 298)
- กล้องช่วยจอด - การตั้งค่า (น. 301)
- ระบบช่วยขณะจอด\* (น. 294)

### ระบบช่วยนำทางขณะจอด (PAP)\*

ระบบช่วยขณะจอด (PAP – Park Assist Pilot) จะช่วยคนขับในขณะจอดรถ โดยในขั้นแรกจะตรวจสอบว่าพื้นที่ที่จะเข้าจอดใหญ่พอหรือไม่ และจากนั้นจะหมุนพวงมาลัยและบังคับรถเข้าไปในที่จอด

แผงหน้าปัดแบบรวมจะใช้สัญลักษณ์, ภาพกราฟิก และข้อความในการแจ้งให้ทำการดำเนินการต่างๆ

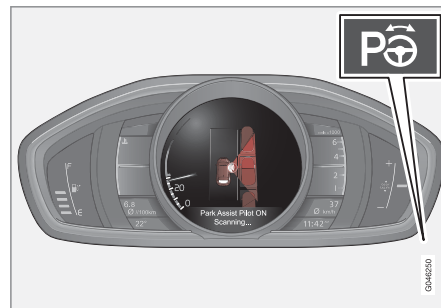

ปุ่ม เปิด/ปิด จะอยู่บนคอนโซลกลาง



### **i** หมายเหตุ

เมื่อทำการกำหนดค่าคานลากพ่วงเข้ากับระบบไฟฟ้าของรถยนต์แล้ว ส่วนที่ยื่นออกมาของคานลากพ่วงจะถูกรับรวมเมื่อมีการวัดค่าระยะห่างการจอดรถ

### **!** คำเตือน

PAP ไม่ทำงานในทุกสถานการณ์ แต่ออกแบบมาให้ เป็นเพียงอุปกรณ์ช่วยเสริมเท่านั้น

คนขับต้องมีความรับผิดชอบต่อการขับรถยนต์ให้ เป็นไปโดยปลอดภัยเสมอ และต้องให้ความ ระมัดระวังต่อสิ่งรอบๆ ตัว รวมทั้งผู้ใช้รถใช้ถนนคน อื่นๆ ที่ใกล้เข้ามาหรือผ่านไปในช่วงการจอดรถ

### ข้อมูลที่เกี่ยวข้อง

- ระบบช่วยนำทางขณะจอด (PAP)\* - สัญญาณ และข้อความ (น. 308)
- ระบบช่วยนำทางขณะจอด (PAP)\* - การทำงาน (น. 304)
- ระบบช่วยนำทางขณะจอด (PAP)\* - ฟังก์ชันการทำงาน (น. 303)

- ระบบช่วยนำทางขณะจอด (PAP)\* - ข้อจำกัด (น. 306)
- ระบบช่วยขณะจอด\* (น. 294)
- กล้องช่วยจอดรถ\* (น. 298)

### ระบบช่วยนำทางขณะจอด (PAP)\* - ฟังก์ชันการทำงาน

### **i** หมายเหตุ

ฟังก์ชัน PAP จะทำการวัดระยะห่างและหมุนพวงมาลัย โดยหน้าที่ของคนขับก็คือ ปฏิบัติตามคำแนะนำบนแผงหน้าปัดแบบรวม และเลือกเกียร์ (ถอยหลัง/เดินหน้า), ควบคุมความเร็ว, เบรก และหยุดรถ

PAP จะสามารถทำงานได้เมื่อสภาพต่างๆ เป็นไปตามเงื่อนไขต่อไปนี้เมื่อสตาร์ทเครื่องยนต์:





## 07 ระบบสนับสนุนคนขับ



- จะต้องไม่มีการเข้าแทรกการทำงานโดยฟังก์ชัน ABS<sup>26</sup> หรือ ESC<sup>27</sup> ในระหว่างที่ฟังก์ชัน PAP กำลังทำงานอยู่ ฟังก์ชันเหล่านี้อาจทำงานในบางสถานการณ์ เช่น เมื่ออยู่บนทางลาดชันหรือบนพื้นผิวที่ลื่น เป็นต้น สำหรับข้อมูลเพิ่มเติม โปรดดูในส่วนเกี่ยวกับ เบรกเท้า และ ระบบเสถียรภาพ ESC (น. 221)
- ไม่มีการเชื่อมต่อรพ่วงเข้ากับรถ
- ความเร็วรถจะต้องต่ำกว่า 50 กม./ชม.

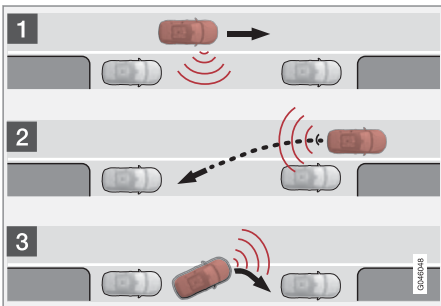

### หลักการการทำงานของ PAP

PAP ฟังก์ชันจะทำการจอดรถโดยใช้ขั้นตอนต่อไปนี้:

1. ฟังก์ชันจะตรวจหาช่องจอดรถและวัดขนาดของช่องนั้น ในระหว่างการวัด ความเร็วต้องไม่เกิน 30 กม./ชม.
2. รถจะถูกบังคับเข้าไปในช่องจอดในขณะที่ยกยหลัง
3. รถจะถูกจัดตำแหน่งให้อยู่ภายในช่องจอดอย่างเหมาะสมโดยการเดินหน้าและถอยหลัง

### ข้อมูลที่เกี่ยวข้อง

- ระบบช่วยนำทางขณะจอด (PAP)\* (น. 302)
- ระบบช่วยขณะจอด\* (น. 294)
- กล้องช่วยจอดรถ\* (น. 298)

## ระบบช่วยนำทางขณะจอด (PAP)\* - การทำงาน



### หมายเหตุ

โปรดระลึกไว้อยู่เสมอว่า ตำแหน่งของพวงมาลัยบางตำแหน่งอาจบังคับแนะนำบนแผงหน้าปัดเมื่อท่านหมุนพวงมาลัยในระหว่างการเลี้ยวรถเข้าจอด

### 1 - การค้นหาและตรวจสอบขนาด

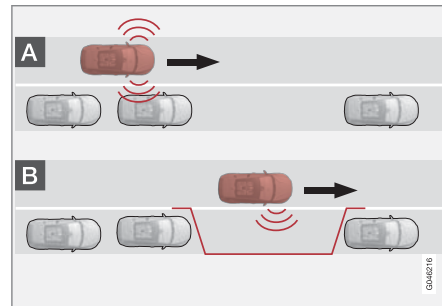

ฟังก์ชัน PAP จะค้นหาที่จอดรถและตรวจสอบว่าที่จอดนั้นมีขนาดใหญ่พอหรือไม่ ดำเนินการต่อไปนี้:

<sup>26</sup> (Anti-lock Braking System) - ระบบเบรกแบบป้องกันล้อล็อก

<sup>27</sup> (Electronic Stability Control) - ระบบเสถียรภาพ

\* อุปกรณ์พิเศษ/อุปกรณ์เสริม, สำหรับข้อมูลเพิ่มเติมเกี่ยวกับหัวข้อนี้โปรดดูที่คานำ



1. สัญญาณ PAPA โดยกดปุ่มดังกล่าว และห้ามขับรถเร็วเกินกว่า 30 กม./ชม.

2. คอยดูแผงหน้าปัดแบบรวม และเตรียมพร้อมที่จะหยุดรถเมื่อมีการร้องขอโดยใช้ภาพกราฟิกและข้อความ
3. หยุดรถเมื่อมีการร้องขอโดยใช้ภาพกราฟิกและข้อความ

**i** หมายเหตุ

PAPA จะค้นหาบริเวณสำหรับพื้นที่จอดรถ แสดงผลคำแนะนำและนำทางรถยนต์ที่ด้านผู้โดยสาร แต่ถ้าจำเป็น สามารถจอดรถยนต์ที่ด้านคนขับของถนนได้ด้วยเช่นกัน:

- เปิดไฟเลี้ยวด้านคนขับ จากนั้นรถยนต์จะจอดที่ด้านของถนนแทน

2 - การถอยเข้า

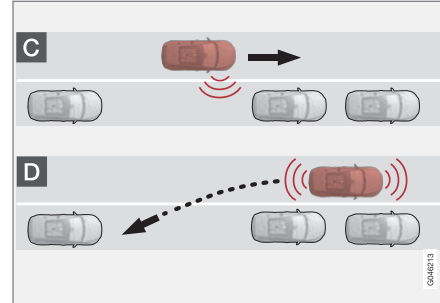

ในระหว่างขั้นตอนการถอยเข้าที่จอด PAPA จะบังคับรถเข้าไปในที่จอด ดำเนินการต่อไปนี้:

1. ตรวจสอบให้แน่ใจว่าไม่มีสิ่งกีดขวางอยู่ด้านหลังรถ จากนั้นให้เข้าเกียร์ถอยหลัง
2. ถอยหลังช้าๆ อย่างระมัดระวังโดยไม่ต้องจับพวงมาลัย และใช้ความเร็วไม่เกินประมาณ 7 กม./ชม.
3. คอยดูแผงหน้าปัดแบบรวม และเตรียมพร้อมที่จะหยุดรถเมื่อมีการร้องขอโดยใช้ภาพกราฟิกและข้อความ

**i** หมายเหตุ

- อย่าให้มีมืออยู่ใกล้พวงมาลัยเมื่อฟังก์ชัน PAPA ทำงาน
- ต้องแน่ใจว่า ไม่มีสิ่งใดกีดขวางพวงมาลัยและพวงมาลัยสามารถหมุนได้อย่างอิสระ
- เพื่อให้ได้ผลสูงสุด กรุณาจอดจนกว่าพวงมาลัยจะหมุนก่อนที่จะเริ่มการขับถอยหลัง/เดินหน้า

3 - การตั้งรถให้อยู่ในแนวตรง

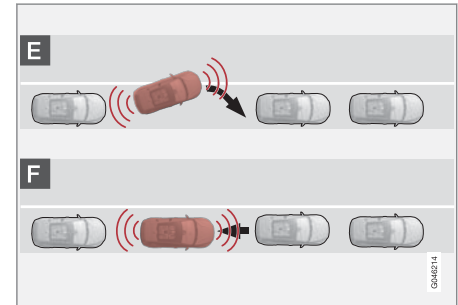

เมื่อถอยรถเข้าไปในที่จอดแล้ว จะต้องขยับรถให้อยู่ในแนวตรง จากนั้นจึงหยุดรถ





## 07 ระบบสนับสนุนคนขับ



1. เข้าเกียร์หนึ่งหรือเข้าเกียร์ไปที่ตำแหน่ง D แล้วรอจนกระทั่งพวงมาลัยหมุน จากนั้นให้ขับรถไปข้างหน้าช้าๆ
2. หยุดรถเมื่อมีการร้องขอโดยใช้ภาพกราฟิกและข้อความ
3. เข้าเกียร์ถอยหลังและขับถอยหลังจนกระทั่งมีการร้องขอให้หยุดรถโดยใช้ภาพกราฟิกและข้อความ

ฟังก์ชันนี้จะหยุดทำงานโดยอัตโนมัติเมื่อทำการจอดเสร็จแล้ว โดยจะมีภาพกราฟิกและข้อความแสดงว่าได้จอดรถเสร็จแล้ว คนขับอาจจำเป็นต้องแก้ไขตำแหน่งการจอด เฉพาะเมื่อคนขับสามารถกำหนดได้ว่ารถยนต์ได้จอดอย่างถูกต้องแล้ว

### ! สำคัญ

เมื่อมีการใช้งานเซ็นเซอร์โดยระบบช่วยการจอดแบบแอคทีฟ (Active Park Assist) การเตือนระยะห่างจะสั้นลงเมื่อเปรียบเทียบกับการใช้งานเซ็นเซอร์โดยระบบช่วยจอด (Park Assist)

### ข้อมูลที่เกี่ยวข้อง

- ระบบช่วยนำทางขณะจอด (PAP)\* - สัญลักษณ์และข้อความ (น. 308)
- ระบบช่วยนำทางขณะจอด (PAP)\* - ฟังก์ชันการทำงาน (น. 303)
- ระบบช่วยนำทางขณะจอด (PAP)\* - ข้อจำกัด (น. 306)
- ระบบช่วยขณะจอด\* (น. 294)
- กล้องช่วยจอด\* (น. 298)
- ระบบช่วยนำทางขณะจอด (PAP)\* (น. 302)

### ระบบช่วยนำทางขณะจอด (PAP)\* - ข้อจำกัด

ขั้นตอนการทำงานของ PAP จะหยุดลงในกรณีต่อไปนี้:

- เมื่อความเร็วรถสูงเกินไป นั่นคือสูงกว่า 7 กม./ชม.
- เมื่อคนขับจับพวงมาลัย
- เมื่อฟังก์ชัน ABS<sup>28</sup> หรือ ESC<sup>29</sup> ทำงาน เช่น ถ้าล้อสูญเสียการยึดเกาะบนผิวถนนที่ลื่น เป็นต้น

ข้อความจะแสดงตำแหน่งที่ขั้นตอนการทำงานของ PAP หยุดลง



### หมายเหตุ

สิ่งสกปรก, น้ำแข็งและหิมะที่ปิดบังเซ็นเซอร์จะทำให้ประสิทธิภาพการทำงานลดลงและอาจไปกีดขวางการวัดได้

<sup>28</sup> (Anti-lock Braking System) - ระบบเบรกแบบป้องกันล้อล็อก

<sup>29</sup> (Electronic Stability Control) - ระบบควบคุมเสถียรภาพแบบอิเล็กทรอนิกส์

**! สำคัญ**

ในบางสถานการณ์ PAP จะไม่สามารถค้นหาระยะทางการจอดได้ สาเหตุหนึ่งที่เป็นไปได้คือ มีการแทรกแซงการทำงานโดยเซ็นเซอร์ซึ่งตรวจจับเสียงภายนอกได้ที่ดีความถี่เดียวกับความถี่ที่กระตุ้นการทำงานของระบบ

เช่น เสียงแตร, ยางเปียกบนถนนลาดยาง, เบรกลม และเสียงท่อไอเสียจากรถจักรยานยนต์ เป็นต้น

**สิ่งที่ต้องระลึกอยู่เสมอ**

คนขับพึงระลึกไว้เสมอว่า ระบบช่วยขณะจอดเป็นเพียงฟังก์ชันช่วยเหลือ ไม่ใช่เป็นฟังก์ชันที่ไม่มีข้อผิดพลาดหรือเป็นฟังก์ชันอัตโนมัติเต็มรูปแบบ ดังนั้นคนขับต้องเตรียมพร้อมที่จะเข้าแทรกการทำงาน นอกจากนี้ในระหว่างการจอดยังมีรายละเอียดที่ต้องระลึกอยู่เสมอ เช่น

- PAP จะเริ่มทำงานจากตำแหน่งในปัจจุบันของรถที่จอดอยู่ ถ้าท่านจอดรถไว้อย่างไม่เหมาะสม ยางรถ

และขอบกระทะล้ออาจชำรุดเสียหายเนื่องจากการชนกับขอบทางได้

- PAP ถูกออกแบบมาให้ช่วยการจอดรถบนถนนที่ตรง ไม่โค้งหรืออยู่ในโค้งหักศอก ด้วยเหตุนี้ให้ตรวจสอบให้แน่ใจว่ารถอยู่ในแนวขนานกับช่องจอดรถเมื่อ PAP ทำการวัดระยะ
- ในถนนที่แคบๆ นั้นไม่สามารถหาพื้นที่จอดรถได้ทุกครั้ง เนื่องจากไม่มีพื้นที่เพียงพอในการหักเลี้ยว ดังนั้นในบางสถานการณ์หากท่านตั้งใจที่จะจอดรถฟังก์ชันนี้จะช่วยให้ขับไปชิดด้านของถนนให้มากที่สุดเท่าที่ทำได้
- พึงระลึกไว้เสมอว่าในระหว่างการจอด ด้านหน้าของรถจะหันออกไปในช่องทางการจราจร
- เมื่อทำการคำนวณระยะเลือกรถเพื่อเข้าจอด วัตถุที่อยู่สูงกว่าบริเวณตรวจจับของเซ็นเซอร์จะไม่ถูกนำมาพิจารณาพร้อมกับ ซึ่งอาจทำให้ PAP เลี้ยวรถเข้าไปในช่องจอดรถก่อนถึงระยะที่ถูกต้อง ด้วยเหตุนี้จึงควรหลีกเลี่ยงช่องจอดรถในลักษณะนี้
- คนขับมีหน้าที่ที่จะตัดสินใจว่าบริเวณที่เลือกโดย PAP นั้นเหมาะสมสำหรับการจอดหรือไม่

- ใช้ยาที่ได้รับใบอนุญาต<sup>30</sup> พร้อมความดันลมยางที่ถูกต้อง เนื่องจากอาจส่งผลต่อความสามารถในการจอดของ PAP
- ฝนตกหนักหรือหิมะอาจเป็นสาเหตุให้ระบบทำการวัดพื้นที่จอดรถไม่ถูกต้อง
- ห้ามใช้ PAP ถ้ามีการใช้โซ่กันลื่นหรือยางอะไหล่
- ห้ามใช้ PAP ถ้ามีการบรรทุกวัตถุใดๆ ที่ยื่นออกจากตัวรถ

**! สำคัญ**

เมื่อเปลี่ยนกระทะล้อเป็นขนาดอื่นที่ได้รับการรับรองให้ใช้ได้ อาจจำเป็นต้องอัปเดตพารามิเตอร์ของระบบ PAP เนื่องจากเซ็นเซอร์ของยางจะเปลี่ยนไป โปรดปรึกษาศูนย์บริการ โดยขอแนะนำให้ใช้ศูนย์บริการของวอลโว่ที่ได้รับการแต่งตั้งอย่างเป็นทางการ

<sup>30</sup> "ยาที่ได้รับอนุมัติ" หมายถึงยาที่เป็นชนิดและยี่ห้อเดียวกันกับยาที่ติดตั้งไว้เมื่อรถยนต์ได้รับการส่งมอบมาจากโรงงาน





## 07 ระบบสนับสนุนคนขับ



### การบำรุงรักษา

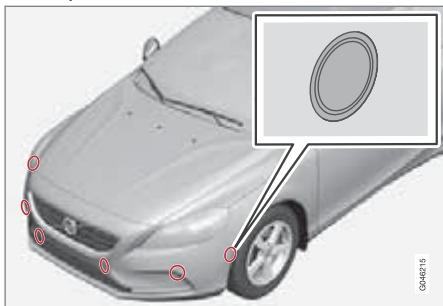

เซ็นเซอร์ PAP จะอยู่ในกันชน<sup>31</sup> โดยมี 6 ตัวที่ด้านหน้าและ 4 ตัวที่ด้านหลัง

เพื่อให้ฟังก์ชัน PAP สามารถทำงานได้อย่างถูกต้อง จะต้องทำความสะอาดเซ็นเซอร์ต่างๆ ด้วยน้ำสะอาดและแชมพูล้างรถเป็นประจำ เซ็นเซอร์เหล่านี้เป็นเซ็นเซอร์ชุดเดียวกับที่ระบบช่วยจอดใช้ ดูที่ ระบบช่วยจอดรถ\* - การทำความสะอาดเซ็นเซอร์ (น. 298)

### ข้อมูลที่เกี่ยวข้อง

- ระบบช่วยจอด\* (น. 294)
- กล้องช่วยจอดรถ\* (น. 298)
- ระบบช่วยนำทางขณะจอด (PAP)\* (น. 302)

### ระบบช่วยนำทางขณะจอด (PAP)\* - สัญลักษณ์และข้อความ

แผงหน้าปัดแบบรวมจะใช้สัญลักษณ์, ภาพกราฟิก และข้อความในการแจ้งให้ทำการดำเนินการต่างๆ

แผงหน้าปัดแบบรวมอาจแสดงชุดของสัญลักษณ์และข้อความต่างๆ กัน ซึ่งมีความหมายแตกต่างกันออกไป ในบางครั้งจะมีคำแนะนำพร้อมคำอธิบายเกี่ยวกับการดำเนินการที่เหมาะสมด้วย

ถ้าข้อความระบุว่า PAP ไม่ทำงาน ขอแนะนำให้ติดต่อศูนย์บริการรถโตโยต้าที่ได้รับอนุญาต

### ข้อมูลที่เกี่ยวข้อง

- ระบบช่วยนำทางขณะจอด (PAP)\* - การทำงาน (น. 304)
- ระบบช่วยนำทางขณะจอด (PAP)\* - ฟังก์ชันการทำงาน (น. 303)
- ระบบช่วยนำทางขณะจอด (PAP)\* - ข้อจำกัด (น. 306)
- ระบบช่วยจอด\* (น. 294)
- กล้องช่วยจอดรถ\* (น. 298)

- ระบบช่วยนำทางขณะจอด (PAP)\* (น. 302)

<sup>31</sup> หมายเหตุ: ภาพแสดงรายละเอียดเป็นเพียงภาพร่างเท่านั้น รายละเอียดอาจจะแตกต่างกันไปในรถแต่ละรุ่น

**BLIS\***

BLIS (Blind Spot Information System) เป็นฟังก์ชันที่ออกแบบมาเพื่อช่วยเหลือนคนขับในระหว่างการขับขี่ในการจราจรที่หนาแน่นบนถนนที่มีช่องทางเดินรถในทิศทางเดียวกันหลายช่องทาง

BLIS เป็นฟังก์ชันช่วยเหลือนคนขับซึ่งจะเตือนคนขับเกี่ยวกับ:

- รถคันอื่นที่อยู่ในบริเวณจุดบอดของรถ
- ซึ่งวิ่งเข้ามาอย่างรวดเร็วในช่องทางเดินรถด้านซ้ายหรือด้านขวาที่ติดกับรถ

ฟังก์ชัน CTA (น. 311) (Cross Traffic Alert) ของ BLIS เป็นระบบช่วยคนขับซึ่งจะแจ้งเตือนเกี่ยวกับ:

- การจราจรที่ตัดผ่านด้านหลังรถเมื่อกำลังถอยรถ

**คำเตือน**

BLIS เป็นระบบช่วยเท่านั้น และอาจไม่สามารถทำงานได้ในบางสถานการณ์

BLIS ไม่ใช่สิ่งที่นำมาใช้แทนลักษณะการขับขี่ที่ปลอดภัยและการใช้กระจกมองหลัง/กระจกมองข้าง

BLIS จะไม่สามารถแทนที่ความรับผิดชอบและความใส่ใจของคนขับได้เลย การเปลี่ยนช่องทางเดินรถอย่างปลอดภัยจะเป็นความรับผิดชอบของคนขับเสมอ

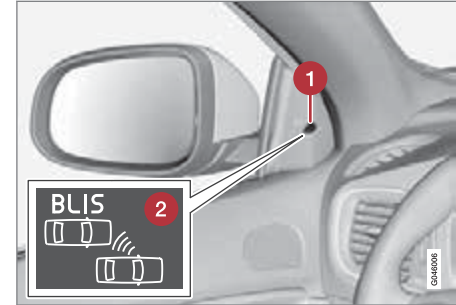
**ภาพรวม**

ตำแหน่งของไฟ BLIS<sup>32</sup>

- 1 ไฟแสดง
- 2 สัญลักษณ์ BLIS

**หมายเหตุ**

ไฟด้านที่ระบบตรวจพบรถยนต์คันอื่นจะติดสว่างขึ้น ไฟทั้งสองจะติดสว่าง ถ้ามีการแซงทั้งสองด้านของรถในเวลาเดียวกัน

**การบำรุงรักษา**

เซ็นเซอร์ของฟังก์ชัน BLIS ติดตั้งอยู่ที่ด้านในของกันชน/ขอบข้างด้านหลังที่มุมรถแต่ละด้าน

<sup>32</sup> หมายเหตุ: ภาพแสดงรายละเอียดเบื้องต้น ทั้งนี้รายละเอียดอาจแตกต่างกันไปในรถแต่ละรุ่น





0605979

รักษามิวหน้าบริเวณนี้ให้สะอาด - รวมทั้งที่ด้านซ้ายด้วย

- เพื่อให้การทำงานมีประสิทธิภาพสูงสุด จะต้องรักษามิวหน้าด้านหน้าของเซ็นเซอร์ให้สะอาดอยู่เสมอ

### ข้อมูลที่เกี่ยวข้อง

- BLIS\* - การใช้งาน (น. 310)
- BLIS - สัญลักษณ์และข้อความ (น. 314)
- CTA\* (น. 311)

## BLIS\* - การใช้งาน

BLIS (Blind Spot Information System) เป็นฟังก์ชันที่ออกแบบมาเพื่อช่วยเหลือนักขับในระหว่างการขับขี่ในการจราจรที่หนาแน่นบนถนนที่มีช่องทางเดินรถในทิศทางเดียวกันหลายช่องทาง

### สั่งงาน/ยกเลิกการทำงาน BLIS

BLIS จะทำงานเมื่อสตาร์ทเครื่องยนต์ โดยไฟแสดงในแผงประตูจะกะพริบหนึ่งครั้ง

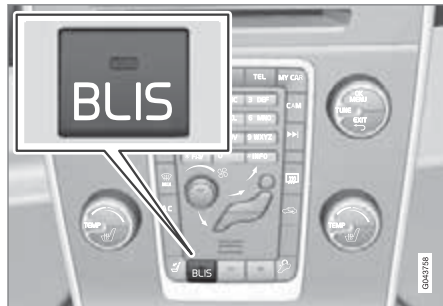

ปุ่มกระตุ้นยกเลิกการทำงาน

ท่านสามารถสั่งงาน/ยกเลิกการทำงานฟังก์ชัน BLIS ได้โดยการกดปุ่ม BLIS บนแผงคอนโซลกลาง

การเลือกใช้อุปกรณ์หลายตัวอาจทำให้ไม่มีที่ว่างสำหรับปุ่มในคอนโซลกลาง ในกรณีนี้ การควบคุมการทำงาน

ของฟังก์ชันจะสามารถทำได้โดยใช้ ระบบเมนู MY CAR (น. 135) ของรถ

เมื่อสั่งงาน/ยกเลิกการทำงาน BLIS ไฟในปุ่มจะติดสว่าง/ดับลง และแผงหน้าปัดแบบรวมจะยืนยันการเปลี่ยนแปลงนี้โดยใช้ข้อความ ไฟแสดงที่แผงประตูจะกะพริบหนึ่งครั้งเมื่อสั่งงาน

เมื่อต้องการยกเลิกการแสดงข้อความ:

- กดปุ่ม OK ที่สวิตช์โยกด้านซ้าย
- รอประมาณ 5 วินาที ข้อความจะหายไป

### เมื่อ BLIS ทำงาน

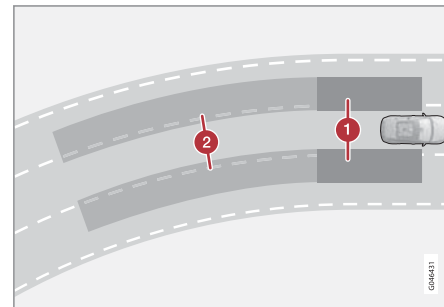

หลักการของ BLIS: 1. บริเวณจุดบอด 2. บริเวณสำหรับรถที่วิ่งเข้ามาอย่างรวดเร็ว



ฟังก์ชัน BLIS จะทำงานที่ความเร็วสูงกว่า ประมาณ 10 กม./ชม.

ระบบได้รับการออกแบบมาให้ตอบสนองเมื่อ:

- ถูกแซงโดยรถคันอื่น
- รถทางด้านหลังวิ่งเข้ามาใกล้อย่างรวดเร็ว

เมื่อ BLIS ตรวจพบรถใน บริเวณที่ 1 หรือมีรถวิ่งเข้ามา อย่างรวดเร็วใน บริเวณที่ 2 ไฟ BLIS ที่แผงประตูจะติด สว่างค้างไว้ ถ้าคนขับเปิดไฟเลี้ยวที่ด้านเดียวกับที่มีการ แจ้งเตือนไว้ ไฟ BLIS เปลี่ยนจากการติดสว่างคงที่เป็น การกะพริบอย่างรวดเร็วโดยใช้ระดับความสว่างของไฟที่ มากขึ้น

**คำเตือน**

BLIS จะไม่ทำงานในโค้งหักศอก

BLIS จะไม่ทำงานเมื่อรถยนต์กำลังถอยหลัง

**ข้อจำกัด**

- สิ่งสกปรก, น้ำแข็ง และหิมะที่ปกคลุมเซ็นเซอร์จะ ลดประสิทธิภาพในการทำงานลง และทำให้ไม่

สามารถส่งการเตือนได้ ถ้าเซ็นเซอร์ถูกบัง BLIS จะ ไม่สามารถตรวจจับสิ่งกีดขวางใดๆ ได้

- ห้ามติดตั้งใดๆ เทปหรือป้ายต่างๆ ในบริเวณ เซ็นเซอร์
- BLIS จะหยุดทำงานเมื่อมีการเชื่อมต่อรถพ่วงเข้า กับระบบไฟฟ้าของรถ

**สำคัญ**

การซ่อมส่วนประกอบของฟังก์ชัน BLIS และ CTA หรือการทำสีกันชนซ้ำ จะต้องดำเนินการโดยศูนย์ บริการเท่านั้น โดยขอแนะนำให้ผู้ศูนย์บริการที่ได้รับ อนุญาตอย่างเป็นทางการของวอลโว่

**ข้อมูลที่เกี่ยวข้อง**

- BLIS\* (น. 309)
- BLIS - สัญลักษณ์และข้อความ (น. 314)

**CTA\***

ฟังก์ชัน CTA (Cross Traffic Alert) ของ BLIS เป็น ระบบช่วยเหลือคนขับอย่างหนึ่งที่จะเตือนคนขับเกี่ยวกับการจราจรที่วิ่งตัดผ่านในขณะกำลังถอยรถ CTA จะเป็น ส่วนเสริมของ BLIS (น. 309)

**สั่งงาน/ยกเลิกการทำงาน CTA**

CTA จะทำงานเมื่อสตาร์ทเครื่องยนต์ โดยไฟแสดง สำหรับ BLIS ที่แผงประตูจะกะพริบหนึ่งครั้ง



เปิด/ปิด สำหรับระบบช่วยขณะจอดและเซ็นเซอร์ CTA

การยกเลิกการทำงาน/สั่งงานเฉพาะฟังก์ชัน CTA สามารถทำได้โดยใช้ปุ่มเปิด/ปิดระบบช่วยขณะจอด (น. 294) ไฟ BLIS จะกะพริบหนึ่งครั้งเมื่อสั่งให้ทำงาน อีกครั้ง

\* อุปกรณ์พิเศษ/อุปกรณ์เสริม, สำหรับข้อมูลเพิ่มเติมเกี่ยวกับหัวข้อนี้โปรดดูที่คู่มือ





## 07 ระบบสนับสนุนคนขับ



อย่างไรก็ตาม พังกัซัน BLIS จะยังคงทำงานอยู่หลังจากที่ยกเลิกการทำงานของ CTA แล้ว

### คำเตือน

CTA เป็นระบบช่วยเท่านั้น และอาจไม่สามารถทำงานได้ในบางสถานการณ์

CTA ไม่ใช่สิ่งให้นำมาใช้แทนลักษณะการขับที่ปลอดภัยและการใช้กระจกมองหลัง/กระจกมองข้าง

CTA จะไม่สามารถแทนที่ความรับผิดชอบและความใส่ใจของคนขับได้เลย การถอยรถอย่างปลอดภัยจะเป็นความรับผิดชอบของคนขับเสมอ

### เมื่อ CTA ทำงาน

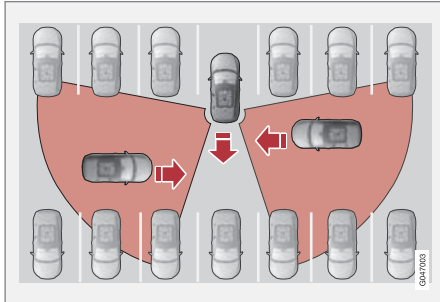

หลักการของ CTA

CTA เป็นส่วนเสริมของพังกัซัน BLIS โดยช่วยให้สามารถเห็นการจราจรที่ตัดผ่านทางด้านหลังรถในขณะที่ถอยรถ เช่น เมื่อถอยรถออกจากช่องจอดรถ เป็นต้น

CTA ได้รับการออกแบบให้ตรวจจับรถยนต์เป็นหลัก แต่ในสภาพแวดล้อมที่เหมาะสม ก็สามารถตรวจจับวัตถุที่มีขนาดเล็กกว่า เช่น รถจักรยาน หรือคนเดินถนน ได้เช่นกัน

CTA จะทำงานในขณะที่ถอยหลังเท่านั้น และจะทำงานโดยอัตโนมัติเมื่อเข้าเกียร์ถอยหลัง

- ถ้า CTA ตรวจพบว่ามีวัตถุอย่างใดอย่างหนึ่งวิ่งตัดผ่านด้านหลังรถ เสียงเตือนจะดังขึ้น โดยเสียงเตือนจะดังมาจากลำโพงด้านซ้ายหรือด้านขวา ขึ้นอยู่กับทิศทางที่วัตถุนั้นวิ่งเข้ามาหา
- CTA ยังเตือนโดยใช้ไฟ BLIS อีกด้วย
- การเตือนเสริมจะอยู่ในรูปของไอคอนที่ติดสว่างขึ้นในภาพพกร้าฟิก PAS (น. 294) ในจอแสดงผล

### ข้อจำกัด

CTA อาจไม่สามารถทำงานได้อย่างเต็มที่ในบางสถานการณ์ เนื่องจากมีข้อจำกัด เช่น เซ็นเซอร์ CTA ไม่สามารถ "มอง" ผ่านรถคันอื่นที่จอดอยู่ หรือสิ่งกีดขวางได้ เป็นต้น

ต่อไปนี้จะเป็นอย่างของกรณีที่ "การมองเห็น" ของ CTA อาจถูกจำกัดไว้ในตอนแรก และไม่สามารถตรวจจับรถที่วิ่งเข้ามาได้จนกระทั่งรถคันนั้นอยู่ใกล้มาก

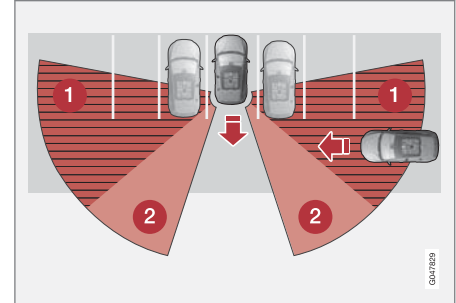

รถจอดอยู่ลึกในช่องจอดรถ

- 1 บริเวณจุดจอดของ CTA
- 2 บริเวณที่ CTA สามารถตรวจจับ/มองเห็น" ได้

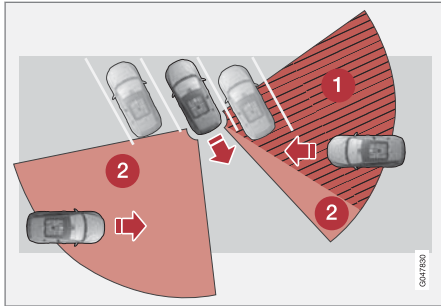

ในช่องจอดที่เป็นมุม CTA อาจ "มองไม่เห็นสิ่งใดเลย" ที่ด้านหนึ่งได้

อย่างไรก็ตาม เมื่อคนขับถอยรถอย่างช้าๆ มุมจะเปลี่ยนแปลงไปตามรถยนต์/วัตถุที่กีดขวางอยู่ ซึ่งทำให้ส่วนที่เป็นจุดบอดลดน้อยลงอย่างรวดเร็ว

ตัวอย่างของข้อจำกัดอื่นๆ:

- สิ่งสกปรก, น้ำแข็ง และหิมะที่ปกคลุมเซ็นเซอร์จะลดประสิทธิภาพในการทำงานลง และทำให้ไม่สามารถส่งการเตือนได้ ถ้าเซ็นเซอร์ถูกบัง CTA จะไม่สามารถตรวจจับสิ่งกีดขวางใดๆ ได้
- CTA จะหยุดทำงานเมื่อมีการเชื่อมต่อรถพ่วงเข้ากับระบบไฟฟ้าของรถ

**!** **สำคัญ**

การซ่อมส่วนประกอบของฟังก์ชัน BLIS และ CTA หรือการทำสีกันชนซ้ำ จะต้องดำเนินการโดยศูนย์บริการเท่านั้น โดยขอแนะนำให้ใช้ศูนย์บริการที่ได้รับอนุญาตอย่างเป็นทางการของวอลโว่

**การบำรุงรักษา**

เซ็นเซอร์ของฟังก์ชัน BLIS และ CTA ติดตั้งอยู่ที่ด้านในของกันชนขอบข้างด้านหลังที่มรดแต่ละด้าน



รักษามิวน้ำบริเวณนี้ให้สะอาด - รวมทั้งที่ด้านซ้ายด้วย

- เพื่อให้การทำงานมีประสิทธิภาพสูงสุด จะต้องรักษาบริเวณด้านหน้าของเซ็นเซอร์ให้สะอาดอยู่เสมอ
- ห้ามติดวัตถุใดๆ เทปหรือป้ายต่างๆ ในบริเวณเซ็นเซอร์

**ข้อมูลที่เกี่ยวข้อง**

- BLIS\* (น. 309)
- BLIS - สัญลัษณ์และข้อความ (น. 314)



## 07 ระบบสนับสนุนคนขับ

### BLIS - สัญลักษณ์และข้อความ

ในสถานการณ์ที่ฟังก์ชัน BLIS (Blind Spot Information System) (น. 309) และ CTA (Cross Traffic Alert) (น. 311) ไม่สามารถทำงานได้หรือถูกขัดจังหวะการทำงาน จะมีสัญลักษณ์แสดงขึ้นบนแผงหน้าปัดแบบรวมพร้อมข้อความอธิบาย ให้ปฏิบัติตามคำแนะนำที่ให้ไว้

ตัวอย่างข้อความ:

ข้อความ	ความหมาย
CTA OFF	CTA ถูกยกเลิกการทำงานในแบบแมนนวล BLIS ยังคงทำงานอยู่
BLIS and CTA OFF Trailer attached	BLIS และ CTA ไม่ทำงานชั่วคราว เนื่องจากมีการต่อเชื่อมรถพ่วงเข้ากับระบบไฟฟ้าของรถยนต์
BLIS and CTA Service required	BLIS และ CTA ไม่ทำงาน <ul style="list-style-type: none"> <li>ให้ไปที่ศูนย์บริการถ้าข้อความยังคงแสดงอยู่ ขอแนะนำให้ใช้ศูนย์บริการของวอลโว่ที่ได้รับการแต่งตั้ง</li> </ul>

ท่านสามารถรับทราบข้อความได้ด้วยกดสั้นๆ บนปุ่ม OK บนก้านควบคุมไฟเลี้ยว

### ข้อมูลที่เกี่ยวข้อง

- BLIS\* (น. 309)

### แรงบังคับเลี้ยวแบบปรับได้\*

พวงมาลัยเพาเวอร์แบบขึ้นกับความเร็วจะทำให้แรงบังคับเลี้ยวเพิ่มขึ้นตามความเร็วรถ เพื่อให้คนขับรู้สึกถึงสภาพการขับขี่ได้ดีขึ้น

บนทางด่วน พวงมาลัยจะหนักขึ้น พวงมาลัยมีน้ำหนักเบาและไม่ต้องใช้แรงมากเป็นพิเศษในขณะที่จอดครูดด้วยความเร็วต่ำ

คนขับสามารถเลือกระดับแรงบังคับเลี้ยวสำหรับการตอบสนองต่อพื้นถนนหรือความไวของพวงมาลัยได้สามระดับ โดยทำได้ในระบบเมนู MY CAR MY CAR (น. 135):

- จากที่นั่น ให้ค้นหา Steering force level แล้วเลือก Low, Medium หรือ High

การตั้งค่านี้จะไม่สามารถใช้งานได้ในขณะที่รถกำลังเคลื่อนที่อยู่

\* อุปกรณ์พิเศษ/อุปกรณ์เสริม, สำหรับข้อมูลเพิ่มเติมเกี่ยวกับหัวข้อนี้โปรดดูที่คำแนะนำ

**i** หมายเหตุ

ในบางสถานการณ์ พวงมาลัยเพาเวอร์อาจมี อุณหภูมิสูงเกินไป และจำเป็นต้องได้รับการทำให้ เย็นตัวลงเป็นการชั่วคราว ในระหว่างการดำเนินการ นี้ พวงมาลัยเพาเวอร์จะทำงานโดยมีแรงช่วยน้อยลง และอาจต้องใช้แรงมากขึ้นเล็กน้อยในการหมุน พวงมาลัย

ในขณะที่แรงช่วยบังคับเลี้ยวลดลงเป็นการชั่วคราว จะมีความแสดงขึ้นบนแผงหน้าปัดแบบรวม

**ข้อมูลที่เกี่ยวข้อง**

- MY CAR (น. 135)

**การรับรองชนิด - ระบบเรดาร์**

การรับรองชนิดสำหรับระบบเรดาร์สามารถดูได้ในตาราง

ประเทศ/ พื้นที่	
สิงคโปร์	<div style="border: 1px solid black; padding: 5px;"> <p>Complies with IDA standards DA105753</p> </div> <p>IDA: องค์การพัฒนานวัตกรรมแห่ง สิงคโปร์</p>
บราซิล	



## 07 ระบบสนับสนุนคนขับ



ประเทศ/ พื้นที่	
ยุโรป	 Delphi Electronics & Safety ขอประกาศในที่นี้ว่า L2C0038TR และ L2C0049TR ได้เป็นไปตามข้อกำหนด ที่จำเป็นและเงื่อนไขที่เกี่ยวข้องอื่นๆ ของกฎข้อบังคับ 1999/5/EC การ ประกาศการปฏิบัติตามมาตรฐานนี้ สามารถสอบถามจาก Delphi Electronics & Safety / One Corporate Center / Kokomo, Indiana 46904-9005 USA ได้ถ้า จำเป็น

### ข้อมูลที่เกี่ยวข้อง

- เห็นเซอร์เวดาร์ (น. 249)

# 08

การสตาร์ทและการขับขึ้น





## ระบบล๊อคตามระดับแอลกอฮอล์\*

การทำงานของระบบล๊อคตามระดับแอลกอฮอล์คือ ป้องกันไม่ให้คนขับที่ตกอยู่ภายใต้ฤทธิ์ของแอลกอฮอล์ เป็นผู้ขับรถ ก่อนที่จะสตาร์ทเครื่องยนต์ คนขับต้องทดสอบลมหายใจเพื่อยืนยันว่าคนขับไม่ได้อยู่ภายใต้ฤทธิ์ของแอลกอฮอล์ การปรับเทียบมาตรฐานของระบบล๊อคตามระดับแอลกอฮอล์ดำเนินการตามคำชี้แจงจำกัดของแต่ละตลาดที่มีการบังคับใช้ตามกฎหมาย

### คำเตือน

ระบบล๊อคตามระดับแอลกอฮอล์เป็นเพียงเครื่องมือช่วย ไม่ได้ทำให้ความรับผิดชอบของคนขับหมดไปแต่อย่างใด ถือเป็นหน้าที่ของคนขับที่ต้องมีสติและตื่นตัวอยู่เสมอและขับรถอย่างปลอดภัย

## ข้อมูลที่เกี่ยวข้อง

- ระบบล๊อคตามระดับแอลกอฮอล์\* - ฟังก์ชันและการใช้งาน (น. 318)
- ระบบล๊อคตามระดับแอลกอฮอล์\* - การเก็บ (น. 319)
- ระบบล๊อคตามระดับแอลกอฮอล์\* - ก่อนการสตาร์ทเครื่องยนต์ (น. 320)

- ระบบล๊อคตามระดับแอลกอฮอล์\* - สิ่งที่ต้องระวังเป็นพิเศษ (น. 321)
- ระบบล๊อคตามระดับแอลกอฮอล์\* - สัญลักษณ์และข้อความ (น. 323)

## ระบบล๊อคตามระดับแอลกอฮอล์\* - ฟังก์ชันและการใช้งาน

### การทำงานต่างๆ

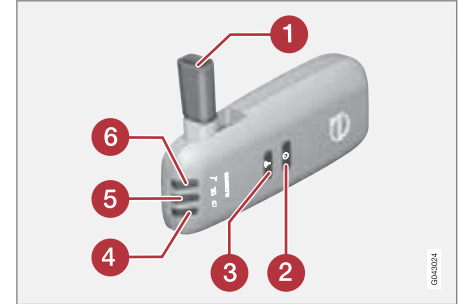

- 1 ปากกระบอกสำหรับการทดสอบลมหายใจ
- 2 สวิตช์
- 3 ปุ่มเกียร์
- 4 ไฟแสดงสถานะของแบตเตอรี่
- 5 ไฟแสดงผลการทดสอบลมหายใจ
- 6 ไฟแสดงว่าพร้อมสำหรับการทดสอบลมหายใจ

### การทำงาน - แบตเตอรี่

ไฟแสดงของระบบล๊อคตามระดับแอลกอฮอล์ (4) แสดงสถานะของแบตเตอรี่:

\* อุปกรณ์พิเศษ/อุปกรณ์เสริม, สำหรับข้อมูลเพิ่มเติมเกี่ยวกับหัวข้อนี้โปรดดูที่คำนำ



ไฟแสดง (4)	สถานะของแบตเตอรี่
ไฟกะพริบสีเขียว	กำลังชาร์จอยู่
เขียว	ชาร์จไฟเต็มแล้ว
เหลือง	ชาร์จยังไม่เต็ม
แดง	หมดประจุ - เสียบแท่นชาร์จเข้ากับที่วางหรือเชื่อมต่อกับสายไฟจากช่องเก็บของหน้ารถ

### **i** หมายเหตุ

เก็บอุปกรณ์ล็อกแอลกอฮอล์ไว้ในที่เก็บ การทำเช่นนี้จะทำให้แบตเตอรี่ที่มีอยู่ในตัวได้รับการชาร์จจนเต็ม และอุปกรณ์ล็อกแอลกอฮอล์จะทำงานโดยอัตโนมัติเมื่อเปิดรถ

### ข้อมูลที่เกี่ยวข้อง

- ระบบล็อกตามระดับแอลกอฮอล์\* (น. 318)
- ระบบล็อกตามระดับแอลกอฮอล์\* - การเก็บ (น. 319)

- ระบบล็อกตามระดับแอลกอฮอล์\* - ก่อนการสตาร์ทเครื่องยนต์ (น. 320)
- ระบบล็อกตามระดับแอลกอฮอล์\* - สิ่งที่ต้องระวังอยู่เสมอ (น. 321)
- ระบบล็อกตามระดับแอลกอฮอล์\* - สัญญาณและข้อความ (น. 323)

### ระบบล็อกตามระดับแอลกอฮอล์\* - การเก็บ

เก็บอุปกรณ์ล็อกตามระดับแอลกอฮอล์ไว้ในที่เก็บ การปลดชุดอุปกรณ์แบบพกพาสามารถทำได้โดยการกดชุดอุปกรณ์ลงในตัวยึดเล็กน้อยแล้วปล่อย ซึ่งชุดอุปกรณ์จะกระเด็นออกและสามารถนำออกมาจากตัวยึดได้

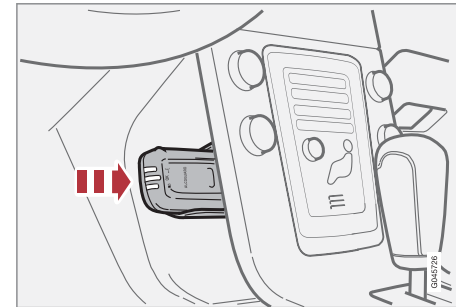

การเก็บรักษาชุดอุปกรณ์แบบพกพาและการชาร์จ

- เปลี่ยนชุดอุปกรณ์แบบพกพาในที่ยึดโดยกดชุดอุปกรณ์เข้าไปจนกว่าจะล็อกเข้าที่
- เก็บชุดอุปกรณ์ไว้ในที่ยึดเสมอซึ่งเป็นตำแหน่งที่ดีที่สุดในการป้องกันชุดอุปกรณ์และรักษาแบตเตอรี่ให้มีไฟตลอดเวลา

\* อุปกรณ์พิเศษ/อุปกรณ์เสริม, สำหรับข้อมูลเพิ่มเติมเกี่ยวกับหัวข้อนี้โปรดดูที่คู่มือ







## ข้อมูลที่เกี่ยวข้อง

- ระบบลีดตามระดับแอลกอฮอล์\* (น. 318)
- ระบบลีดตามระดับแอลกอฮอล์\* - ฟังก์ชันและการใช้งาน (น. 318)
- ระบบลีดตามระดับแอลกอฮอล์\* - ก่อนการสตาร์ทเครื่องยนต์ (น. 320)
- ระบบลีดตามระดับแอลกอฮอล์\* - สิ่งที่ต้องระลึกรอยู่เสมอ (น. 321)
- ระบบลีดตามระดับแอลกอฮอล์\* - สัญลักษณ์และข้อความ (น. 323)

## ระบบลีดตามระดับแอลกอฮอล์\* - ก่อนการสตาร์ทเครื่องยนต์

ระบบลีดตามระดับแอลกอฮอล์จะเปิดการทำงานโดยอัตโนมัติ และพร้อมสำหรับใช้งานเมื่อประตูถูกเปิด

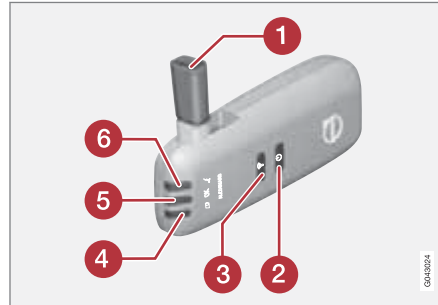

- 1 ปากกระบอกสำหรับการทดสอบลมหายใจ
- 2 สวิตช์
- 3 ปุ่มเกียร์
- 4 ไฟแสดงสถานะของแบตเตอรี่
- 5 ไฟแสดงผลการทดสอบลมหายใจ
- 6 ไฟแสดงว่าพร้อมสำหรับการทดสอบลมหายใจ

1. ไฟแสดง (6) เป็นสีเขียว ระบบลีดตามระดับแอลกอฮอล์พร้อมสำหรับใช้งาน
2. หยิบระบบลีดตามระดับแอลกอฮอล์ออกจากที่วาง ถ้าระบบลีดตามระดับแอลกอฮอล์อยู่นอกรถเมื่อปลดลีดออกร ทานจะต้องเปิดการทำงานของเครื่องวัดนี้ก่อนโดยใช้สวิตช์ (2)
3. กางที่เป่าออกมา (1) สูดลมหายใจเข้าลึกๆ แล้วเป่าลมออกอย่างคงที่จนกระทั่งได้ยินเสียง "คลิก" หลังจากนั้นประมาณ 5 วินาที ผลลัพธ์ที่ได้จะตรงกับหนึ่งตัวเลขในตารางด้านล่างนี้ **ผลลัพธ์หลังจากการทดสอบลมหายใจ**
4. ถ้าไม่มีข้อความใดปรากฏ แสดงว่าการส่งข้อมูลไปยังรถล้มเหลว ในกรณีนี้ ให้กดปุ่ม (3) เพื่อส่งผลลัพธ์ไปยังรถด้วยตนเอง
5. พับที่เป่าลง แล้วเก็บเครื่องวัดไว้ในที่วาง
6. สตาร์ทเครื่องยนต์ภายใน 5 นาที หลังจากทดสอบลมหายใจผ่าน มิฉะนั้นแล้วท่านจะต้องทดสอบอีกครั้ง



## ผลลัพธ์หลังจากการทดสอบลมหายใจ

ไฟแสดง (5) + ข้อความแสดง	ความหมาย
ไฟสีเขียว + Alcoguard Approved test	สตาร์ทรถ - ไม่พบว่ามี ปริมาณแอลกอฮอล์
ไฟสีเหลือง + Alcoguard Approved test	สามารถสตาร์ทรถได้ - ปริมาณแอลกอฮอล์ที่วัดได้ สูงกว่า 0.1 promille แต่ต่ำ กว่าค่าขีดจำกัดที่บังคับใช้ <sup>A</sup>
ไฟสีแดง + Disapproved test Wait 1 minute to try again	ไม่สามารถสตาร์ทรถได้ - ปริมาณแอลกอฮอล์ที่วัดได้ สูงกว่าค่าขีดจำกัดที่บังคับใช้ <sup>A</sup>

<sup>A</sup> ค่าขีดจำกัดในแต่ละประเทศจะแตกต่างกัน ให้ตรวจสอบ  
ค่าที่ใช้ในประเทศของท่าน และดูที่ ระบบลือคตามระดับ  
แอลกอฮอล์\* (น. 318) ประกอบด้วย

**i** หมายเหตุ

หลังจากขับขี ท่านจะสามารถสตาร์ทรถอีกครั้ง  
ภายใน 30 นาที ได้ โดยที่ไม่ต้องวัดปริมาณ  
แอลกอฮอล์ใหม่อีกครั้ง

## ข้อมูลที่เกี่ยวข้อง

- ระบบลือคตามระดับแอลกอฮอล์\* (น. 318)
- ระบบลือคตามระดับแอลกอฮอล์\* - ฟังก์ชันและ  
การใช้งาน (น. 318)
- ระบบลือคตามระดับแอลกอฮอล์\* - การเก็บ  
(น. 319)
- ระบบลือคตามระดับแอลกอฮอล์\* - สิ่งที่ต้องระลึ  
กอยู่เสมอ (น. 321)
- ระบบลือคตามระดับแอลกอฮอล์\* - สัญลักษณ์และ  
ข้อความ (น. 323)

ระบบลือคตามระดับแอลกอฮอล์\* - สิ่งที่ต้อง  
ระลึกอยู่เสมอ

เพื่อให้ทำงานอย่างถูกต้องและได้ผลการวัดที่แม่นยำ  
ที่สุดเท่าที่จะเป็นไปได้:

- หลีกเลี่ยงการทานอาหารหรือการดื่มประมาณ  
5 นาที ก่อนการทดสอบลมหายใจ
- หลีกเลี่ยงการซึดล้างกระจกหน้ารถในปริมาณมาก  
- แอลกอฮอล์ในน้ำยาล้างอาจจะทำให้ผลลัพธ์ที่วัด  
ได้ไม่ถูกต้อง

## เปลี่ยนคนขับ

เพื่อให้แน่ใจว่าการทดสอบลมหายใจครั้งนี้ทำหลังจาก  
จากเปลี่ยนคนขับแล้ว ให้กดสวิทช์ (2) และปุ่มส่ง (3)  
พร้อมกันเป็นเวลาประมาณ 3 วินาที ในขณะที่รถจะกลับ  
ไปยังโหมดขยับยั้งการสตาร์ท ต้องทดสอบลมหายใจใหม่  
จึงจะสามารถสตาร์ทรถได้



## 08 การสตาร์ทและการขับขี



### การปรับเทียบและการบริการ

ระบบลัดตามระดับแอลกอฮอล์ต้องได้รับการตรวจสอบและปรับเทียบมาตรฐานที่ศูนย์บริการ<sup>1</sup> ทุกๆ 12 เดือน

แผงหน้าปัดแบบรวมจะแสดงข้อความ Alcotguard

Calibration required See manual เป็นเวลา 30 วัน

ก่อนที่จะถึงกำหนดที่จำเป็นต้องทำการปรับเทียบ ถ้าไม่ได้ทำการปรับเทียบมาตรฐานภายใน 30 วันนี้ การสตาร์ทเครื่องยนต์ตามปกติจะถูกระงับไว้ ท่านจะสามารถสตาร์ทได้โดยใช้ฟังก์ชัน 'บายพาส' เท่านั้น โปรดดูที่หัวข้อ "สถานการณ์ฉุกเฉิน" ซึ่งอยู่ในลำดับถัดไป ท่านสามารถลบข้อความนี้ได้โดยกดปุ่ม (3) หนึ่งครั้ง มิฉะนั้น ข้อความจะหายไปเองหลังจากประมาณ 2 นาที แต่ข้อความจะแสดงขึ้นอีกทุกครั้งที่สตาร์ทเครื่องยนต์ ท่านจะลบข้อความอย่างถาวรได้โดยการปรับเทียบมาตรฐานที่ศูนย์บริการ<sup>1</sup>

### สภาพอากาศหนาวหรือร้อน

สภาพอากาศที่เย็นมากจะทำให้ใช้เวลานานมากกว่าปกติก่อนที่ระบบลัดตามระดับแอลกอฮอล์จะพร้อมใช้งาน

อุณหภูมิ (°C)	เวลาสูงสุดในการอุ่นร้อน (วินาที)
+10 ถึง +85	10
-5 ถึง +10	60
-40 ถึง -5	180

ที่อุณหภูมิต่ำกว่า -20 °C หรือสูงกว่า +60 °C ระบบลัดตามระดับแอลกอฮอล์จำเป็นต้องใช้ไฟเลี้ยงเพิ่มเติม แผงหน้าปัดแบบรวมจะแสดง Alcotguard Please insert power cable ในกรณีนี้ ให้ต่อเชื่อมสายไฟจากช่องเก็บของหน้ารถ และรอกจนกว่าไฟแจ้ง (6) จะเป็นสีเขียว

ในสภาพอากาศที่เย็นจัดนั้น ท่านสามารถลดระยะเวลาที่ใช้ในการอุ่นร้อนได้โดยการนำอุปกรณ์ลัดตามระดับแอลกอฮอล์นั้นมาเก็บไว้ในอาคาร

### สถานการณ์ฉุกเฉิน

ในกรณีฉุกเฉินหรือเมื่อระบบลัดตามระดับแอลกอฮอล์ไม่ทำงาน ท่านสามารถบายพาสระบบลัดตามระดับแอลกอฮอล์ เพื่อให้สามารถขับขีรถยนต์ได้

**i** **หมายเหตุ**

การสั่งงานการบายพาสทั้งหมดจะได้รับบันทึกไว้ในหน่วยความจำ ดูที่ การบันทึกข้อมูล (น. 21)

หลังจากเปิดใช้ฟังก์ชันการบายพาส แผงหน้าปัดแบบรวมจะแสดง Alcotguard Bypass enabled ตลอดเวลา ในระหว่างที่ขับขี และจะสามารถรีเซ็ตได้โดยศูนย์บริการเท่านั้น<sup>1</sup>

ท่านสามารถทดสอบการทำงานบายพาสโดยไม่ให้มีการบันทึกข้อความแสดงข้อผิดพลาดได้ ในกรณีนี้ ให้ทำขั้นตอนทั้งหมดโดยที่ไม่สตาร์ทรถ ข้อความแสดงข้อผิดพลาดจะหายไปเมื่อลือกรถ

เมื่อติดตั้งระบบลัดตามระดับแอลกอฮอล์แล้ว จะเลือกการทำงาน "บายพาส" หรือ "ฉุกเฉิน" เป็นตัวเลือกในการบายพาส ค่าที่ตั้งนี้จะเปลี่ยนได้ในภายหลังโดยศูนย์บริการ<sup>1</sup>

### การเปิดใช้การทำงาน "บายพาส"

- กดปุ่ม OK ที่สวิตช์โยกด้านซ้ายและปุ่มไฟกะพริบไฟเตือนฉุกเฉินค้างไว้พร้อมกันเป็นเวลาประมาณ 5 วินาที ในตอนแรกแผงหน้าปัดแบบรวมจะแสดง

<sup>1</sup> ขอแนะนำให้ใช้ศูนย์บริการของวอลโว่ที่ได้รับการแต่งตั้ง



Bypass activated Please wait for 1 minute  
จากนั้นจะเป็น Alcoguard Bypass enabled หลัง  
จากนั้นจะสามารถสตาร์ทรถได้

การทำงานนี้สามารถใช้ได้หลายครั้ง ข้อความแสดงข้อ  
ผิดพลาดที่แสดงขึ้นในขณะที่ขับขีจะลบออกได้โดยศูนย์  
บริการเท่านั้น<sup>1</sup>

### การเปิดใช้การทำงาน "ลูกเงิน"

- กดปุ่ม OK ที่สวิตช์โยกด้านซ้ายและปุ่มไฟกะพริบ  
ไฟเตือนลูกเงินค้างไว้พร้อมกันเป็นเวลา  
ประมาณ 5 วินาที แผงหน้าปัดแบบรวมจะแสดง  
Alcoguard Bypass enabled จากนั้นจะสามารถ  
สตาร์ทรถได้

การทำงานนี้ใช้ได้เพียงครั้งเดียว หลังจากนั้นจะต้องให้  
ศูนย์บริการเป็นผู้ตั้งค่าใหม่<sup>1</sup>

### ข้อมูลที่เกี่ยวข้อง

- ระบบล๊อคตามระดับแอลกอฮอล์\* - ฟังก์ชันและ  
การใช้งาน (น. 318)
- ระบบล๊อคตามระดับแอลกอฮอล์\* - การเก็บ  
(น. 319)

- ระบบล๊อคตามระดับแอลกอฮอล์\* - ก่อนการ  
สตาร์ทเครื่องยนต์ (น. 320)
- ระบบล๊อคตามระดับแอลกอฮอล์\* (น. 318)
- ระบบล๊อคตามระดับแอลกอฮอล์\* - สัญลักษณ์และ  
ข้อความ (น. 323)

### ระบบล๊อคตามระดับแอลกอฮอล์\* - สัญลักษณ์ และข้อความ

นอกเหนือจากข้อความที่อธิบายข้างต้นซึ่งเกี่ยวกับวิธี  
การทำงานของระบบล๊อคตามระดับแอลกอฮอล์ก่อน  
สตาร์ทเครื่องยนต์ (น. 320) จะแสดงผลบนแผงหน้าปัด  
แบบรวมยังอาจแสดงสิ่งต่อไปนี้ด้วย:

ข้อความในจอ แสดง	ความหมาย/การแก้ไข
Alcoguard Restart possible	เครื่องยนต์ดับไม่เกิน 30 นาที - สามารถสตาร์ทเครื่องยนต์ได้โดย ไม่ต้องทดสอบใหม่อีกครั้ง
Alcoguard Service required	ติดต่อศูนย์บริการ <sup>A</sup>
Alcoguard No signal received	การส่งข้อมูลล้มเหลว - ส่งข้อมูล ด้วยตนเองโดยกดปุ่ม (3) หรือ ทดสอบลมหายใจอีกครั้ง

<sup>1</sup> ขอแนะนำให้ใช้ศูนย์บริการของวอลโว่ที่ได้รับการแต่งตั้ง





ข้อความในจอแสดง	ความหมาย/การแก้ไข
Alcoguard Please try again	การทดสอบล้มเหลว - ทดสอบลมหายใจใหม่อีกครั้ง
Alcoguard Please blow longer	เป่าสั้นเกินไป - เป่าให้นานขึ้นกว่าเดิม
Alcoguard Please blow softer	เป่าแรงเกินไป - ใช้แรงเป่าที่เบาลงกว่าเดิม
Alcoguard Please blow harder	เป่าเบาเกินไป - ใช้แรงเป่าที่แรงขึ้นกว่าเดิม
Alcoguard preheating Please wait	อุณหภูมิห้องยังไม่เสถียร - รอข้อความ Alcoguard Please blow for 5 seconds

A ขอแนะนำให้ผู้ศูนย์บริการของวอลโว่ที่ได้รับการแต่งตั้ง

### ข้อมูลที่เกี่ยวข้อง

- ระบบล๊อคตามระดับแอลกอฮอล์\* (น. 318)
- ระบบล๊อคตามระดับแอลกอฮอล์\* - ฟังก์ชันและการใช้งาน (น. 318)
- ระบบล๊อคตามระดับแอลกอฮอล์\* - การเก็บ (น. 319)
- ระบบล๊อคตามระดับแอลกอฮอล์\* - ก่อนการสตาร์ทเครื่องยนต์ (น. 320)
- ระบบล๊อคตามระดับแอลกอฮอล์\* - สิ่งที่ต้องระวังเมื่ออยู่เสมอ (น. 321)

### การสตาร์ทเครื่องยนต์

การสตาร์ทและการดับเครื่องยนต์สามารถทำได้โดยใช้กุญแจรีโมตคอนโทรลและปุ่ม START/STOP ENGINE



สวิตช์กุญแจที่มี/ไม่มีกุญแจรีโมตคอนโทรลเสียบอยู่ และปุ่ม START/STOP ENGINE

### ! สำคัญ

ห้ามเสียบกุญแจรีโมตคอนโทรลที่หันด้านที่ไม่ถูกต้องเข้าไป ให้จับปลายด้านที่มีดอกกุญแจแบบถอดได้ ดูที่ เชื้อวอกุญแจแบบถอดได้ - การถอด/การประกอบ (น. 197)



1. เสียบกุญแจรีโมตคอนโทรลเข้าในกุญแจสตาร์ทแล้ว กดลงจนสุด โปรดสังเกตว่า ถ้ารถมีระบบล็อคตามระดับแอลกอฮอล์\* ท่านต้องผ่านการวัดปริมาณแอลกอฮอล์ก่อนจึงจะสตาร์ทเครื่องยนต์ได้ สำหรับข้อมูลเพิ่มเติมเกี่ยวกับระบบล็อคตามระดับแอลกอฮอล์ โปรดดูที่ ระบบล็อคตามระดับแอลกอฮอล์\* (น. 318)

2. เขียบแป้นคลัตช์ให้สุด<sup>2</sup> (สำหรับรถที่มีกระปุกเกียร์อัตโนมัติ ให้เขียบแป้นเบรก)

3. กดปุ่ม START/STOP ENGINE แล้วปล่อย

เมื่อสตาร์ทเครื่องยนต์ มอเตอร์สตาร์ทจะทำงานจนกระทั่งเครื่องยนต์สตาร์ทติดแล้ว หรือจนกระทั่งการป้องกันความร้อนสูงเกินถูกระงับให้ทำงาน

### ! สำคัญ

หากเครื่องยนต์ไม่สตาร์ทหลังจากลอง 3 ครั้งแล้ว ให้รอนาน 3 นาทีก่อนที่จะลองใหม่อีกครั้ง ความสามารถในการสตาร์ทจะเพิ่มขึ้นหลังจากที่ปล่อยให้แบตเตอรี่กลับคืนสู่สภาพเดิม

### ! คำเตือน

ห้ามถอดกุญแจรีโมตคอนโทรลออกจากสวิทช์กุญแจหลังจากสตาร์ทเครื่องยนต์หรือขณะลากรถยนต์

### ! คำเตือน

ตั้งกุญแจรีโมตคอนโทรลออกจากสวิทช์กุญแจเสมอเมื่อออกจากรถ และดูให้แน่ใจว่าสวิทช์กุญแจอยู่ในตำแหน่ง 0 หากมีเด็กอยู่ภายในรถ สำหรับข้อมูลเพิ่มเติมเกี่ยวกับการทำงานนี้ - ดูที่ ตำแหน่งกุญแจ (น. 99)

### i หมายเหตุ

สำหรับเครื่องยนต์บางประเภทอาจได้ยินเสียงรอบเดินเบาได้ชัดกว่าปกติ ในระหว่างการสตาร์ทขยับเขยื้อน อันเป็นการทำงานเพื่อให้ระบบไอเสียถึงอุณหภูมิการทำงานปกติโดยเร็วเท่าที่ทำได้ ซึ่งจะช่วยลดการปล่อยมลพิษในไอเสียและป้องกันสภาพแวดล้อม

### Keyless drive (ระบบไร้กุญแจ)\*

ทำขั้นตอนที่ 2-3 สำหรับการสตาร์ทเครื่องยนต์ keyless (น. 201)

### i หมายเหตุ

เงื่อนไขในการสตาร์ทเครื่องยนต์คือ ต้องมีกุญแจรีโมตคอนโทรลชุดหนึ่งของรถที่มีระบบการขับขี่แบบไม่ใช้กุญแจอยู่ภายในห้องโดยสารหรือห้องเก็บสัมภาระ

### ! คำเตือน

ห้าม ตั้งกุญแจรีโมตคอนโทรลออกจากรถในขณะที่กำลังขับรถหรือในขณะที่กำลังถูกฟ่งลากลาก

### ข้อมูลที่เกี่ยวข้อง

- การดับเครื่องยนต์ (น. 326)

<sup>2</sup> หากรถกำลังเคลื่อนที่ การกดปุ่ม START/STOP ENGINE เพื่อสตาร์ทเครื่องยนต์ก็เพียงพอแล้ว



## การดับเครื่องยนต์

การดับเครื่องยนต์ทำได้โดยใช้ปุ่ม START/STOP ENGINE

ในการดับเครื่องยนต์:

- กด START/STOP ENGINE - เครื่องยนต์ดับ

ถ้าคันเกียร์ไม่อยู่ในตำแหน่ง P หรือรถยนต์กำลังเคลื่อนที่

- กดปุ่ม START/STOP ENGINE สองครั้ง หรือกดปุ่มค้างไว้จนกว่าเครื่องยนต์จะหยุดทำงาน

## ข้อมูลที่เกี่ยวข้อง

- ตำแหน่งกุญแจ (น. 99)

## ล็อกพวงมาลัย

ในบางกรณี (เช่น เมื่อรถถูกขโมยไป เป็นต้น) ล็อกพวงมาลัยจะทำให้การบังคับทำได้ยาก

## การทำงาน

- ล็อกพวงมาลัยจะปลดล็อกเมื่อมีกุญแจรีโมตคอนโทรลอยู่ในสวิตช์กุญแจสตาร์ท<sup>3</sup> และปุ่ม START/STOP ENGINE ถูกกด
- ล็อกพวงมาลัยจะล็อกเมื่อเปิดประตูด้านคนขับหลังจากดับเครื่องยนต์

ท่านอาจได้ยินเสียงกลไกในขณะที่ล็อกหรือปลดล็อกพวงมาลัย

## ข้อมูลที่เกี่ยวข้อง

- การสตาร์ทเครื่องยนต์ (น. 324)
- ตำแหน่งกุญแจ (น. 99)
- พวงมาลัย (น. 106)

## การสตาร์ทจากระยะไกล (ERS)\*

การสตาร์ทจากระยะไกล (ERS – Engine Remote Start) หมายความว่า ท่านสามารถสตาร์ทเครื่องยนต์จากระยะไกล เพื่อทำความร้อน/ทำความเย็นห้องโดยสารก่อนที่จะออกเดินทางได้ การสั่งงาน ERS สามารถทำได้โดยใช้กุญแจ และ/หรือ ผ่านทาง Volvo On Call\*

การควบคุมสภาพอากาศจะเริ่มต้นทำงานโดยใช้ค่าตั้งเดิมที่ถูกใช้งานก่อนที่จะจอดรถครั้งสุดท้าย

เครื่องยนต์แบบสตาร์ทด้วย ERS จะได้รับการสั่งงานเป็นเวลาสูงสุด 15 นาที จากนั้นจะดับลง หลังจากการสั่งงาน ERS ครั้ง ต้องสตาร์ทเครื่องยนต์ตามวิธีปกติก่อนที่จะใช้งาน ERS อีกครั้ง

ERS จะมียูนิตรถที่มีชุดเกียร์อัตโนมัติ และรถที่ติดตั้งสวิตช์ฝากระโปรงหน้า<sup>4</sup> ไว้เท่านั้น

3 รถที่มีระบบขับขีแบบไม่ใช้กุญแจต้องการเพียงแคมีกุญแจรีโมตคอนโทรลอยู่ในห้องโดยสารเท่านั้น

4 มียูนิตรถ XC60, รถที่มีระบบสัญญาณเตือน, รถที่ใช้เครื่องยนต์ 4 สูบส่วนใหญ่ หรือถ้าได้เลือก ERS ไว้สำหรับการผลิตใหม่

\* อุปกรณ์พิเศษ/อุปกรณ์เสริม, สำหรับข้อมูลเพิ่มเติมเกี่ยวกับหัวข้อนี้โปรดดูที่คานำ



### **i** หมายเหตุ

อายุใช้งานของแบตเตอรี่ของกุญแจรีโมตคอนโทรล จะได้รับผลกระทบจากฟังก์ชัน ERS ในกรณีที่ใช้ฟังก์ชัน ERS บ่อยครั้ง ควรเปลี่ยนแบตเตอรี่ปีละครั้ง ดูที่ กุญแจรีโมตคอนโทรล - การเปลี่ยนแบตเตอรี่ (น. 200)

### **i** หมายเหตุ

ปฏิบัติตามข้อกำหนด/กฎหมายในท้องถิ่นประเทศเกี่ยวกับการเดินเบาเครื่องยนต์

### **!** คำเตือน

ในการสตาร์ทเครื่องยนต์แบบรีโมต ต้องเป็นไปตามเงื่อนไขต่อไปนี้:

- ต้องตรวจสอบรถยนต์
- ต้องไม่มีผู้คนหรือสัตว์เลี้ยงอยู่ภายในหรือรอบๆ รถ
- ห้ามจอดรถยนต์ในบริเวณอับ ไม่มีอากาศถ่ายเท เนื่องจากไอเสียที่ปล่อยออกมาอาจเป็นอันตรายต่อผู้คนและสัตว์ต่างๆ ได้

### ข้อมูลที่เกี่ยวข้อง

- การสตาร์ทแบบรีโมต (ERS) - การทำงาน (น. 327)
- การสตาร์ทด้วยรีโมต (ERS) - สัญลักษณ์และข้อความ (น. 329)

### การสตาร์ทแบบรีโมต (ERS) - การทำงาน



ปุ่มบนกุญแจสำหรับการสตาร์ทจากระยะไกล

- 1 การปลดล็อก
- 2 การล็อก
- 3 ไฟแสงสว่างในระยะไกล
- 4 การปลดล็อก, ฝากระโปรงหลัง
- 5 ข้อมูล<sup>5</sup>

### การสตาร์ทเครื่องยนต์จากระยะไกล

ในการสตาร์ทเครื่องยนต์จากระยะไกล รถยนต์จะต้องล็อกอยู่และฝากระโปรงหน้าปิดอยู่

ปฏิบัติดังนี้:

<sup>5</sup> สำหรับกุญแจ PCC เท่านั้น โปรดดู กุญแจรีโมตคอนโทรลแบบมี PCC\* - ฟังก์ชันการทำงานเฉพาะตัว (น. 195)







1. กดปุ่ม (2) ของกุญแจเป็นเวลาสั้นๆ
2. จากนั้นให้กดปุ่ม (3) ค้างไว้เป็นเวลาอย่างน้อย 2 วินาทีในทันที

หากได้ทำตามเงื่อนไขการทำงานของ ERS ครบแล้ว การทำงานต่อไปนี้จะเกิดขึ้น:

1. ไฟแสดงไฟเลี้ยวทั้งหมดจะกะพริบอย่างรวดเร็วหลายครั้ง
2. เครื่องยนต์สตาร์ท
3. ไฟแสดงไฟเลี้ยวทั้งหมดจะติดสว่างค้างเป็นเวลา 3 วินาที เพื่อยืนยันว่าเครื่องยนต์สตาร์ทติดแล้ว

## หมายเหตุ

หลังจากการสตาร์ทด้วยรีโมท รถยนต์จะยังคงล็อกอยู่แต่ตัวตรวจจับการเคลื่อนที่จะหยุดทำงาน\*

## โดยใช้กุญแจ PCC<sup>6</sup>



ไฟแสงสว่างในระยะใกล้ (Approach lighting)<sup>7</sup> จะกะพริบในช่วงสั้นๆ เมื่อกดปุ่ม จากนั้นไฟจะสว่างจ้าขึ้นถ้ามีการสั่งงานตาม

เงื่อนไขการทำงานของ ERS อย่างไรก็ตาม ไม่ได้หมายความว่า ERS ได้ทำการสตาร์ทเครื่องยนต์

ในการตรวจสอบว่า ERS ได้สตาร์ทเครื่องยนต์แล้วหรือไม่ ผู้ใช้สามารถกดปุ่ม (5) ถ้าเครื่องยนต์สตาร์ทติดแล้วจะมีไฟแสดงที่ปุ่ม (2) และ (3)

## การสั่งงานฟังก์ชันต่างๆ

ฟังก์ชันต่างๆ ต่อไปนี้จะถูกกระตุ้นการทำงานโดยการสตาร์ทเครื่องยนต์แบบรีโมท:

- ระบบระบายอากาศ
- ระบบเสียง/วิดีโอ
- ไฟแสงสว่างในระยะใกล้

## ฟังก์ชันต่างๆ ที่ยกเลิกการทำงานแล้ว

ฟังก์ชันต่างๆ ต่อไปนี้จะถูกยกเลิกการทำงานโดยการสตาร์ทเครื่องยนต์แบบรีโมท:

- ไฟหน้า
- ไฟแสดงตำแหน่ง
- ไฟส่องแผ่นป้ายทะเบียน
- ที่ปิดน้ำฝนกระจกหน้า

## ERS ถูกขัดจังหวะการทำงาน

ขั้นตอนต่อไปนี้เป็นลำดับเครื่องยนต์ที่สตาร์ทด้วย ERS:

- มีการกดปุ่ม (1), (2) หรือ (4) บนกุญแจรีโมทคอนโทรล
- ปลดล็อกรถยนต์
- เปิดประตู
- เขี่ยเบรคคันเร่งหรือเบรค
- เลื่อนคันเกียร์ออกจากตำแหน่ง P
- เวลาทำงาน ERS เกิน 15 นาที

เมื่อเครื่องยนต์แบบสตาร์ทด้วย ERS หยุดทำงานแล้ว ไฟแสดงไฟเลี้ยวจะติดสว่างค้างเป็นเวลา 3 วินาที

<sup>6</sup> สำหรับข้อมูลเพิ่มเติมเกี่ยวกับกุญแจ PCC โปรดดู กุญแจรีโมทคอนโทรลแบบมี PCC\* - ฟังก์ชันการทำงานเฉพาะตัว (น. 195)

<sup>7</sup> สำหรับข้อมูลเพิ่มเติมเกี่ยวกับไฟแสงสว่างในระยะใกล้ โปรดดู กุญแจรีโมทคอนโทรล - ฟังก์ชันการทำงาน (น. 193) และ ไฟส่องสว่างนำทางเข้ารถ (น. 121)



### ข้อมูลที่เกี่ยวข้อง

- การสตาร์ทจากระยะไกล (ERS)\* (น. 326)
- การสตาร์ทด้วยรีโมต (ERS) - สัญลักษณ์และข้อความ (น. 329)

### การสตาร์ทด้วยรีโมต (ERS) - สัญลักษณ์และข้อความ

ในกรณีที่ฟังก์ชัน ERS ทำงานล้มเหลวหรือถูกขัดจังหวะการทำงาน จะมีสัญลักษณ์พร้อมข้อความอธิบายแสดงขึ้นบนแผงหน้าปัดแบบรวม

#### ฟังก์ชัน ERS ไม่พร้อมทำงาน

ข้อความ	ความหมาย
No remote start Too many tries	ERS ไม่พร้อมทำงานเนื่องจากมีการสั่งงาน ERS สูงสุดแล้ว 2 ครั้ง
No remote start Low fuel level	ERS ไม่พร้อมทำงานเนื่องจากระดับน้ำมันเชื้อเพลิงต่ำเกินไป
No remote start Gear not in P	ERS ไม่พร้อมทำงานเนื่องจากคันเกียร์ไม่ได้อยู่ในตำแหน่ง P
No remote start Driver in car	ERS ไม่พร้อมทำงานเนื่องจากมีคนอยู่ในห้องโดยสาร

ข้อความ	ความหมาย
No remote start Low battery	ERS ไม่พร้อมทำงานเนื่องจากแรงดันไฟฟ้าแบตเตอรี่ต่ำ ชาร์จแบตเตอรี่โดยการสตาร์ทเครื่องยนต์
No remote start Engine warning	ERS ไม่พร้อมทำงานเนื่องจากมีข้อความเตือนจากเครื่องยนต์ติดต่อศูนย์บริการ <sup>A</sup>
No remote start Engine coolant level low	ERS ไม่พร้อมทำงานเนื่องจากมีข้อความข้อผิดพลาดจากระบบน้ำหล่อเย็น โปรดดู น้ำหล่อเย็น - ระดับ (น. 438)
No remote start Door open	ERS ไม่พร้อมทำงานเนื่องจากไม่ได้ปิดประตู/ฝากระโปรงหลัง
No remote start Bonnet open	ERS ไม่ทำงานเนื่องจากฝากระโปรงหน้าเปิดอยู่



# 08 การสตาร์ทและการขับขี



ข้อความ	ความหมาย
No remote start Car not locked	ERS ไม่พร้อมทำงานเนื่องจากไม่ได้ล็อกรถยนต์
No remote star Key in car	ERS ไม่ทำงานเนื่องจากกุญแจอยู่ภายในรถ

A ขอแนะนำให้ผู้ศูนย์บริการของวอลโว่ที่ได้รับการแต่งตั้ง

## ฟังก์ชัน ERS ถูกขัดจังหวะการทำงาน

ข้อความ	ความหมาย
Remote start off Gear not in P	ERS ถูกขัดจังหวะการทำงานเนื่องจากคันเกียร์ไม่ได้อยู่ในตำแหน่ง P
Remote start off Driver in car	ERS ถูกขัดจังหวะการทำงานเนื่องจากมีคนอยู่ในห้องโดยสาร
Remote start off Engine warning	ERS ถูกขัดจังหวะการทำงานเนื่องจากมีข้อความข้อผิดพลาดจากเครื่องยนต์ ติดต่อศูนย์บริการ <sup>A</sup>

ข้อความ	ความหมาย
No remote start Engine coolant level low	ERS ถูกขัดจังหวะการทำงานเนื่องจากมีข้อความแสดงข้อผิดพลาดจากระบบหล่อเย็น
Remote start off Bonnet open	ERS ถูกขัดจังหวะการทำงานเนื่องจากฝากระโปรงหน้าเปิด
Remote start off Low battery	ERS หยุดทำงานเนื่องจากแรงดันไฟฟ้าของแบตเตอรี่ต่ำเกินไป
Remote start off Low fuel level	ERS หยุดทำงานเนื่องจากระดับน้ำมันเชื้อเพลิงต่ำเกินไป

A ขอแนะนำให้ผู้ศูนย์บริการของวอลโว่ที่ได้รับการแต่งตั้ง

## ข้อมูลที่เกี่ยวข้อง

- การสตาร์ทจากระยะไกล (ERS)<sup>\*</sup> (น. 326)
- การสตาร์ทแบบรีโมท (ERS) - การทำงาน (น. 327)

## การสตาร์ทเครื่องยนต์ – Flexifuel

เครื่องยนต์แบบ Flex-fuel สามารถขับขีด้วยน้ำมันเบนซินไร้สารตะกั่วที่มีค่าออกเทน 95 และน้ำมันเชื้อเพลิงเอทานอลชีวภาพ E85 การสตาร์ทเครื่องยนต์จะเหมือนกับรถยนต์ที่ใช้น้ำมันเบนซิน

## เครื่องทำความร้อนเสื่อสูบ<sup>\*</sup>



ช่องจ่ายไฟไปยังเครื่องทำความร้อนเสื่อสูบ

รถที่ออกแบบมาสำหรับ E85 จะมีชุดทำความร้อนเสื่อสูบแบบไฟฟ้า<sup>\*</sup> การสตาร์ทและการขับขีด้วยเครื่องยนต์ที่ได้รับการทำความร้อนล่วงหน้าจะช่วยลดระดับมลพิษในไอเสีย และลดความสิ้นเปลืองน้ำมันเชื้อเพลิงลงได้อย่างมาก ด้วยเหตุนี้ ท่านควรพยายามที่จะใช้เครื่องทำความร้อนเสื่อสูบในช่วงฤดูหนาว

<sup>\*</sup> อุปกรณ์พิเศษ/อุปกรณ์เสริม, สำหรับข้อมูลเพิ่มเติมเกี่ยวกับหัวข้อนี้โปรดดูที่คานำ



- เมื่ออุณหภูมิภายนอกอยู่ระหว่าง +5 °C ถึง -10 °C ควรเสียบปลั๊กชุดทำความร้อนเสื่อสูบแบบไฟฟ้าไว้เป็นเวลาอย่างน้อย 1 ชม.
- เมื่ออุณหภูมิภายนอกอยู่ระหว่าง -10 °C ถึง -20 °C ควรเสียบปลั๊กชุดทำความร้อนเสื่อสูบแบบไฟฟ้าไว้เป็นเวลาอย่างน้อย 2 ชม.
- เมื่ออุณหภูมิภายนอกต่ำกว่า -20 °C ควรเสียบปลั๊กชุดทำความร้อนเสื่อสูบแบบไฟฟ้าไว้เป็นเวลาอย่างน้อย 3 ชม.

### คำเตือน

เครื่องทำความร้อนเสื่อสูบได้รับแรงดันไฟสูง การตรวจหาข้อบกพร่องและการซ่อมแซมเครื่องทำความร้อนเสื่อสูบและการเชื่อมต่อระบบไฟฟ้าทั้งหมดต้องดำเนินการโดยศูนย์บริการ ซึ่งควรเป็นศูนย์บริการของวอลโว่ที่ได้รับการแต่งตั้ง

### หมายเหตุ

ประเด็นที่ควรจดจำสำหรับการบรรทุกถังน้ำมันเชื้อเพลิงสำรอง:

- ในกรณีที่เครื่องยนต์หยุดกลางคันเนื่องจากน้ำมันหมด เชื้อเพลิงเอธานอลซีวภาพ E85 จากถังน้ำมันเชื้อเพลิงสำรองอาจทำให้สตาร์ทเครื่องยนต์ติดยากในสภาพอากาศที่เย็นจัด กรณีนี้สามารถเลี่ยงได้โดยการเติมถังน้ำมันเชื้อเพลิงสำรองด้วยน้ำมันเบนซินออกเทน 95

อ่านเพิ่มเติมเกี่ยวกับน้ำมันเชื้อเพลิงเอธานอลซีวภาพ E85 ของ Flexifuel โปรดดู น้ำมันเชื้อเพลิง - ไปโอเอธานอล E85 (น. 371)

### ในกรณีที่มีความยากในการสตาร์ท

หากเครื่องยนต์ไม่สตาร์ทเมื่อพยายามสตาร์ทครั้งแรก:

- พยายามสตาร์ทต่อไปโดยใช้ปุ่ม START/STOP ENGINE
- ตรวจสอบว่าได้เสียบปลั๊กชุดทำความร้อนเสื่อสูบไว้หรือไม่ และถ้าสามารถทำได้ ให้เสียบปลั๊กไว้ตามเวลาที่ระบุไว้ด้านบน

### สำคัญ

หากเครื่องยนต์ไม่สตาร์ทแม้ว่าจะพยายามสตาร์ทหลายครั้ง ขอแนะนำให้ท่านติดต่อศูนย์บริการของวอลโว่ที่ได้รับการแต่งตั้ง

### การดัดแปลงน้ำมันเชื้อเพลิง

เครื่องยนต์ Flexifuel สามารถใช้น้ำมันเบนซินไร้สารตะกั่วที่มีค่าออกเทน 95 และเอธานอลซีวภาพ E85 เชื้อเพลิงทั้งสองชนิดนี้เติมในถังน้ำมันเชื้อเพลิงเดียวกัน จึงทำให้อาจมีการผสมกันของเชื้อเพลิงทั้งสองชนิดนี้

หากเติมถังน้ำมันเชื้อเพลิงด้วยน้ำมันเบนซินหลังจากขับรดด้วยน้ำมันเอธานอลซีวภาพ E85 (หรือในทางกลับกัน) เครื่องยนต์อาจจะทำงานไม่ราบรื่นเล็กน้อยในระยะหนึ่ง ด้วยเหตุผลนี้การปล่อยให้เครื่องยนต์สร้างความคุ้นเคย (ปรับตัว) กับส่วนผสมน้ำมันเชื้อเพลิงแบบใหม่จึงเป็นสิ่งสำคัญ

การดัดแปลงจะเกิดขึ้นโดยอัตโนมัติเมื่อขับรถในเวลาสั้นๆ ที่ความเร็วสม่ำเสมอ





## สำคัญ

หลังจากที่เปลี่ยนส่วนผสมของน้ำมันเชื้อเพลิงในถังแล้ว ควรทำการปรับค่าโดยการขับขีด้วยความเร็วคงที่เป็นเวลาประมาณ 15 นาที

หากแบตเตอรี่หมดหรือถูกปลด จะต้องขับขีน้ำมันขึ้นอีกเล็กน้อยสำหรับการปรับตัว เนื่องจากหน่วยความจำของระบบอิเล็กทรอนิกส์ได้ถูกลบ

## ข้อมูลที่เกี่ยวข้อง

- การสตาร์ทแบบต่อพ่วงกับแบตเตอรี่ (น. 332)
- การสตาร์ทเครื่องยนต์ (น. 324)

## การสตาร์ทแบบต่อพ่วงกับแบตเตอรี่

ถ้า แบตเตอรี่สตาร์ท (น. 451) หมดไฟ จะสามารถสตาร์ทรถโดยใช้กระแสไฟฟ้าจากแบตเตอรี่อีกชุดหนึ่งได้

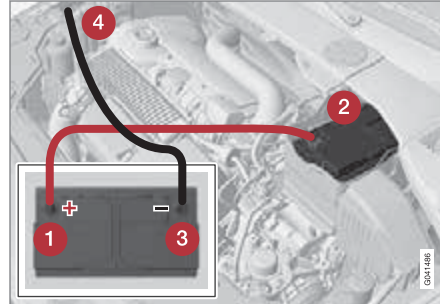

เมื่อสตาร์ทรถโดยใช้การพ่วงแบตเตอรี่ ขอแนะนำให้ปฏิบัติตามขั้นตอนต่อไปนี้เพื่อป้องกันการลัดวงจรหรือความเสียหายในลักษณะอื่นๆ:

1. ตั้งค่าระบบไฟฟ้ารถยนต์ในตำแหน่งกุญแจ 0, โปรดดู ตำแหน่งสวิตช์กุญแจ - ฟังก์ชันการทำงานที่ระดับต่างๆ (น. 100)
2. ตรวจสอบว่าแบตเตอรี่ที่ให้มา มีแรงดันไฟ 12 โวลต์หรือไม่

3. หากแบตเตอรี่ช่วยสตาร์ทอยู่ในรถคันอื่น ให้ดับเครื่องยนต์ของรถคันที่มีแบตเตอรี่ช่วยสตาร์ท และดูให้แน่ใจว่ารถสองคันนี้ไม่มีกรรมสัมพันธ์กัน
4. ต่อแคลมป์ที่ปลายด้านหนึ่งของสายพ่วงสตาร์ทสีแดงเข้ากับขั้วบวกของแบตเตอรี่ช่วยสตาร์ท (1)



## สำคัญ

ต่อเชื่อมเคเบิลสตาร์ทอย่างระมัดระวังเพื่อป้องกันการลัดวงจรกับส่วนประกอบอื่นๆ ในห้องเครื่องยนต์

5. เปิดคลิปปนฝาครอบด้านหน้าของแบตเตอรี่ในรถของท่าน และถอดฝาครอบ โปรดดู แบตเตอรี่สตาร์ท - การเปลี่ยน (น. 454)
6. ต่อเชื่อมแคลมป์อีกอันหนึ่งจากสายพ่วงสตาร์ทสีแดงเข้ากับขั้วบวกของรถ (2)
7. ต่อแคลมป์ที่ปลายด้านหนึ่งของสายพ่วงสตาร์ทสีดำเข้ากับขั้วลบของแบตเตอรี่ช่วยสตาร์ท (3)
8. เชื่อมต่อแคลมป์อีกอันหนึ่งกับจุดลงกราวด์ เช่น แผ่นเครื่องยนต์ด้านขวาที่ขอบบน หัวสกรูด้านนอก (4)



9. ตรวจสอบว่า แคลมป์ต่างๆ ของสายพ่วงสตาร์ทยึดอยู่อย่างแน่นหนา เพื่อไม่ให้เกิดประกายไฟในระหว่างขั้นตอนการสตาร์ท
  10. สตาร์ทเครื่องยนต์ของ "รถที่มีแบตเตอรี่ช่วยสตาร์ท" และปล่อยให้เครื่องยนต์เดินสองสามนาทีที่ความเร็วรอบสูงกว่าความเร็วเดินเบาเล็กน้อย ประมาณ 1500 รอบต่อนาที
  11. สตาร์ทเครื่องยนต์ของรถคันที่แบตเตอรี่หมดประจุ
- !** **สำคัญ**

ในระหว่างขั้นตอนการสตาร์ท อย่าสัมผัสกับตัวหนีบปากจระเข้ มีความเสี่ยงต่อการเกิดประกายไฟ
12. ถอดสายพ่วงสตาร์ทในลำดับกลับกัน อันดับแรกสีดำ จากนั้นสีแดง
    - > ตรวจสอบให้แน่ใจว่า ไม่มีแคลมป์ของสายพ่วงสตาร์ทสีด้าที่สัมผัสกับขั้วบวกของแบตเตอรี่หรือแคลมป์ที่ต่อเชื่อมอยู่กับสายพ่วงสตาร์ทสีแดง!

**คำเตือน**

- แบตเตอรี่อาจทำให้เกิดแก๊สออกซิไฮโดรเจนได้ ซึ่งแก๊สนี้มีแรงระเบิดสูง อาจเกิดประกายไฟ หากเชื่อมต่อสายพ่วงสตาร์ทอย่างไม่ถูกต้อง ซึ่งสามารถทำให้แบตเตอรี่ระเบิดได้
- ในแบตเตอรี่มีกรดซัลฟูริกซึ่งอาจทำให้เกิดแผลไหม้อย่างรุนแรงได้
- หากกรดซัลฟูริกสัมผัสถูกดวงตา ผิวหนัง หรือเสื้อผ้า ให้ล้างออกด้วยน้ำปริมาณมากๆ หากกรดกระเด็นเข้าตา ให้รีบพบแพทย์ทันที

**ข้อมูลที่เกี่ยวข้อง**

- การสตาร์ทเครื่องยนต์ (น. 324)

**กระปุกเกียร์**

ชุดเกียร์มีชนิดหลักๆ อยู่สองชนิดด้วยกัน ชุดเกียร์ธรรมดาและชุดเกียร์อัตโนมัติ

- ชุดเกียร์ธรรมดา (น. 334)
- ชุดเกียร์อัตโนมัติ - Geartronic (น. 335) และ Powershift (น. 339)

**สำคัญ**

จะมีการตรวจสอบอุณหภูมิการทำงานของชุดเกียร์เพื่อป้องกันความเสียหายที่จะเกิดขึ้นต่ออุปกรณ์ต่างๆ ของระบบการขับขี่ ในกรณีที่เกี่ยวข้องต่อภาวะความร้อนสูงเกิน สัญลักษณ์เตือนบนแผงหน้าปัดแบบรวมจะติดสว่างขึ้นพร้อมกับมีข้อความแสดงขึ้นในกรณีนี้ให้ปฏิบัติตามคำแนะนำที่ให้ไว้ในข้อความ

**ข้อมูลที่เกี่ยวข้อง**

- ชุดเกียร์อัตโนมัติ – Geartronic\* (น. 335)

\* อุปกรณ์พิเศษ/อุปกรณ์เสริม, สำหรับข้อมูลเพิ่มเติมเกี่ยวกับหัวข้อนี้โปรดดูที่คาน้ำ



## เกียร์ธรรมดา

หน้าที่ของชุดเกียร์คือการเปลี่ยนอัตราทดเกียร์โดยขึ้นกับความเร็วและกำลังขับเคลื่อนที่ต้องการ

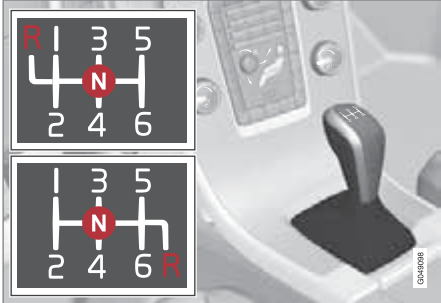

รูปแบบการเปลี่ยนเกียร์ของเกียร์ 6 จังหวะ

เกียร์ 6 จังหวะมีสองรุ่น - ตำแหน่งเกียร์ถอยหลังในสองรุ่นนี้จะต่างกัน ดูรูปแบบการเปลี่ยนเกียร์ที่แท้จริงที่พิมพ์อยู่บนคันเกียร์

- เหยียบแป้นคลัตช์ให้สุดเมื่อเปลี่ยนเกียร์ทุกครั้ง
- ยกเท้าออกจากแป้นคลัตช์ระหว่างการเปลี่ยนเกียร์

## คำเตือน

เมื่อจอดรถยนต์ทางลาดเสี่ยงให้เข้าเบรกมือด้วยทุกครั้ง - การออกจากรถโดยเข้าเกียร์ไว้ไม่เพียงพอที่จะดึงรั้งรถยนต์ไว้ได้

## ระบบป้องกันการเข้าเกียร์ถอย

ชุดป้องกันการเข้าเกียร์ถอยหลังจะลดโอกาสที่จะเกิดการเข้าเกียร์ถอยหลังโดยไม่ตั้งใจในการเคลื่อนที่ไปข้างหน้าตามปกติ

- ปฏิบัติตามรูปแบบการเข้าเกียร์ที่ติดอยู่บนคันเกียร์ สตาร์ทรถยนต์จากตำแหน่งเกียร์ว่าง N ก่อนที่จะเลื่อนคันเกียร์ไปในตำแหน่ง R
- เข้าเกียร์ถอยหลังเมื่อรถจอดสนิทแล้วเท่านั้น

## หมายเหตุ

สำหรับรูปแบบการเข้าเกียร์สำหรับเกียร์ 6 จังหวะในรุ่นที่สูงขึ้น (ดูภาพประกอบก่อนหน้านี้) **ขั้นแรกให้ดันคันเกียร์ไปที่ตำแหน่ง N เพื่อเข้าเกียร์ถอยหลัง**

## ข้อมูลที่เกี่ยวข้อง

- กระปุกเกียร์ (น. 333)
- น้ำมันเกียร์ - เกรดและปริมาณ (น. 499)

## ไฟแสดงเกียร์\*

ไฟแสดงตำแหน่งเกียร์จะแจ้งให้คนขับทราบเมื่อถึงเวลาที่เหมาะสมในการเปลี่ยนเกียร์ขึ้นหรือลดเกียร์ลง

ประเด็นที่สำคัญอีกประการหนึ่งของการขับขีที่คำนึงถึงสภาพแวดล้อมคือ การใช้เกียร์ที่ถูกต้องและการเปลี่ยนเกียร์ในเวลาที่เหมาะสม

ไฟแสดงตำแหน่งเกียร์จะเป็นอุปกรณ์ช่วยในรถยนต์บางรุ่น GSI (Gear Shift Indicator) ซึ่งจะแจ้งให้คนขับทราบเมื่อถึงเวลาที่เหมาะสมในการเปลี่ยนเกียร์ไปยังตำแหน่งเกียร์ที่สูงกว่าหรือต่ำกว่า เพื่อให้ความสิ้นเปลืองน้ำมันเชื้อเพลิงต่ำที่สุดเท่าที่เป็นไปได้

อย่างไรก็ตาม การพิจารณาลักษณะต่างๆ เช่น สมรรถนะและการทำงานที่ไม่มีภาระสิ้นเปลือง อาจสามารถทำการเปลี่ยนเกียร์ที่ความเร็วรอบเครื่องสูงขึ้นได้ ตัวเลขที่อยู่ในกรอบหมายถึงตำแหน่งเกียร์ปัจจุบัน

## ชุดเกียร์ธรรมดา

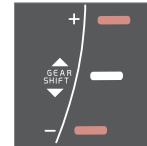

ไฟแสดงเกียร์สำหรับชุดเกียร์ธรรมดา เครื่องหมายจะแสดงขึ้นครึ่งละหนึ่งตัวเท่านั้น ในระหว่างการขับขีตามปกติจะติดสว่างขึ้นที่ตรงกลางเท่านั้น

\* อุปกรณ์พิเศษ/อุปกรณ์เสริม, สำหรับข้อมูลเพิ่มเติมเกี่ยวกับหัวข้อนี้โปรดดูที่คานำ



เมื่อเพิ่ม/ลดเกียร์ตามที่แนะนำไว้ เกียร์ที่สูงกว่าจะติดสว่างขึ้นที่ "+" หรือเกียร์ที่ต่ำกว่าจะแสดงที่ "-" ตามที่ท่าเครื่องหมายเป็นสีแดงไว้ในภาพประกอบ

### ชุดเกียร์อัตโนมัติ



แผงหน้าปัดแบบรวมแบบ "ดิจิทัล" ที่มีไฟแสดงเกียร์ตัวเลขที่อยู่ในกรอบหมายถึงตำแหน่งเกียร์ปัจจุบัน



สำหรับแผงหน้าปัดแบบรวมแบบ "อนาล็อก" ตำแหน่งเกียร์และลูกศรแสดงจะอยู่ตรงกลางของแผงหน้าปัด

### ข้อมูลที่เกี่ยวข้อง

- เกียร์ธรรมดา (น. 334)
- ชุดเกียร์อัตโนมัติ -- Geartronic\* (น. 335)

### ชุดเกียร์อัตโนมัติ -- Geartronic\*

ชุดเกียร์ Geartronic จะมีโหมดการทำงานสองโหมด คือ โหมดอัตโนมัติและโหมดธรรมดา



D: ตำแหน่งเกียร์อัตโนมัติ +/-: ตำแหน่งเกียร์ธรรมดา  
S: โหมดสปอร์ต\*

แผงหน้าปัดแบบรวม (น. 71) จะแสดงตำแหน่งของคุณเกียร์โดยใช้ไฟแสดงต่อไปนี้: P, R, N, D, S\*, 1, 2, 3

### ตำแหน่งเกียร์

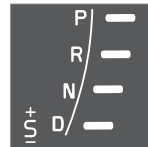

ตำแหน่งเกียร์อัตโนมัติจะแสดงขึ้นที่ด้านขวาของแผงหน้าปัดแบบรวม (เครื่องหมายจะติดสว่างขึ้นเพียงครั้งละหนึ่งเครื่องหมายเท่านั้น ซึ่งก็คือเครื่องหมายที่แสดงตำแหน่งคันเกียร์ในปัจจุบัน)

สัญลักษณ์ "S" สำหรับ "โหมดสปอร์ต" จะเป็นสีแดงเมื่อมีการสั่งงานโหมดนี้

### ตำแหน่งเกียร์จอด - P

เข้าเกียร์ P เมื่อสตาร์ทเครื่องยนต์ หรือเมื่อรถจอดอยู่

ในการเลื่อนคันเกียร์ออกจากตำแหน่ง P ท่านจะต้องเหยียบเบรก และกุญแจรีโมตคอนโทรลจะต้องอยู่ในตำแหน่ง I หรือ II

กระปุกเกียร์จะถูกล็อกทางกลเมื่อเข้าเกียร์ P นอกจากนี้ ให้ใส่เบรกจอดรถ (น. 358) เมื่อจอดรถด้วย

### หมายเหตุ

คันเลือกเกียร์จะต้องอยู่ในตำแหน่ง P จึงจะสามารถล็อกรถยนต์และเปิดระบบสัญญาณเตือนได้

### สำคัญ

เมื่อเข้าเกียร์ P รถยนต์ต้องอยู่นิ่ง

### คำเตือน

เมื่อจอดรถบนทางลาดเอียงให้เข้าเบรกมือด้วยทุกครั้ง - การเข้าเกียร์ที่ตำแหน่ง P ของเกียร์อัตโนมัติไม่เพียงพอที่จะดึงรั้งรถยนต์ไว้ได้

\* อุปกรณ์พิเศษ/อุปกรณ์เสริม สำหรับข้อมูลเพิ่มเติมเกี่ยวกับหัวข้อนี้โปรดดูที่คู่มือ





## ตำแหน่งเกียร์ถอยหลัง - R

รถต้องจอดอยู่กับที่เมื่อเข้าเกียร์ R

## ตำแหน่งเกียร์ว่าง - N

สามารถสตาร์ทเครื่องยนต์ได้แต่จะไม่มีมีการเข้าเกียร์ใดๆ ให้ใส่เบรกมือถ้ารถจอดอยู่กับที่และคันเลือกเกียร์อยู่ในตำแหน่ง N

เพื่อให้สามารถเคลื่อนคันเลือกเกียร์ออกจากตำแหน่ง N ไปยังตำแหน่งเกียร์อื่นๆ ได้ จะต้องเหยียบเบรก และ กุญแจรีโมตคอนโทรลจะต้องอยู่ในตำแหน่ง II

## ตำแหน่งเกียร์ขับเคลื่อน - D

D คือตำแหน่งขับที่ใช้ปกติ การเปลี่ยนเกียร์ขึ้นและลงจะเกิดขึ้นโดยอัตโนมัติโดยขึ้นอยู่กับระดับความเร่งและความเร็ว รถต้องจอดอยู่กับที่เมื่อเคลื่อนคันเกียร์จากตำแหน่ง R ไปที่ตำแหน่ง D

## Geartronic – ตำแหน่งเกียร์ธรรมดา (+S-)

คนขับสามารถเปลี่ยนเกียร์ด้วยตัวเองได้โดยใช้กระปุกเกียร์อัตโนมัติ Geartronic รถจะมีการหน่วงเครื่องยนต์เมื่อแป้นเบรกถูกปล่อย



ท่านสามารถเลื่อนไปที่ตำแหน่งเกียร์ธรรมดาได้โดยการเคลื่อนคันเกียร์จากตำแหน่ง D ไปทางด้านข้างจนสุดที่ "+S-" สัญลักษณ์ "+S-"

ในแผงหน้าปัดแบบรวมจะเปลี่ยนจากสีขาวเป็นสีส้มและตัวเลข 1, 2, 3 และอื่นๆ ที่ตรงกับเกียร์ที่เพิ่งเลือกไปจะแสดงขึ้นในกล่อง

- เลื่อนคันเลือกเกียร์ไปข้างหน้าไปทาง "+" (บวก) เพื่อเปลี่ยนเกียร์ขึ้นหนึ่งเกียร์ แล้วปล่อยคันเกียร์ ซึ่งจะกลับไปตำแหน่งเกียร์ว่างระหว่าง + กับ -

หรือ

- ดึงคันเกียร์ไปข้างหลังไปทาง "-" (ลบ) เพื่อลดเกียร์ลงหนึ่งเกียร์ แล้วปล่อยคันเกียร์

ท่านสามารถเลื่อนไปที่ตำแหน่งเปลี่ยนเกียร์ในแบบเกียร์ธรรมดา "+S-" ได้ตลอดเวลาในขณะที่กำลังขับขีอยู่

Geartronic จะเปลี่ยนเกียร์ลงโดยอัตโนมัติ หากคนขับปล่อยให้ความเร็วลดลงต่ำกว่าระดับที่เหมาะสมสำหรับเกียร์ที่เลือก เพื่อหลีกเลี่ยงการกระตุกและเครื่องยนต์หยุดกลางคัน

สำหรับการกลับไปยังโหมดขับอัตโนมัติ:

- ให้เคลื่อนคันเกียร์ไปที่ตำแหน่งปลายสุดที่ D



## หมายเหตุ

ถ้าชุดเกียร์มีโปรแกรมสปอร์ต ชุดเกียร์จะเปลี่ยนไปใช้การเปลี่ยนเกียร์แบบเกียร์ธรรมดาเฉพาะเมื่อเคลื่อนคันเกียร์ไปข้างหน้าหรือข้างหลังในตำแหน่ง "+S-" เท่านั้น จากนั้นการแสดงผลในแผงหน้าปัดแบบรวมจะเปลี่ยนจาก S เป็นเกียร์ 1, 2, 3 หรือเกียร์อื่นๆ ที่กำลังใช้งานอยู่

## แป้นเปลี่ยนเกียร์\*

นอกจากการเปลี่ยนเกียร์แบบเกียร์ธรรมดาโดยใช้คันเกียร์แล้ว ยังสามารถควบคุมการเปลี่ยนเกียร์โดยใช้ตัวควบคุมบนพวงมาลัยที่เรียกว่า "แป้นเปลี่ยนเกียร์" ได้อีกด้วย

ก่อนที่จะสามารถเปลี่ยนเกียร์โดยใช้แป้นเปลี่ยนเกียร์ที่พวงมาลัยได้นั้น จะต้องเปิดใช้งานแป้นเปลี่ยนเกียร์ก่อนซึ่งทำได้โดยการดึงแป้นเปลี่ยนเกียร์ตัวใดตัวหนึ่งเข้าหาพวงมาลัย ไฟแสดงในแผงหน้าปัดแบบรวมจะเปลี่ยนจาก "D" ไปเป็นตัวเลขซึ่งเป็นการระบุเกียร์ที่กำลังใช้อยู่เมื่อต้องการเปลี่ยนเกียร์หนึ่งเกียร์:

- ดึงแป้นเปลี่ยนเกียร์ตัวใดตัวหนึ่งไปทางด้านหลัง (เข้าหาพวงมาลัย) แล้วปล่อย



"แป้นเปลี่ยนเกียร์" ทั้งสองตัวที่พวงมาลัย

- 1 "-": ลดเกียร์ลงหนึ่งเกียร์
- 2 "+": เพิ่มเกียร์ขึ้นหนึ่งเกียร์

การเปลี่ยนเกียร์จะเกิดขึ้นในแต่ละครั้งที่ตั้งแป้นเปลี่ยนเกียร์ ซึ่งทำให้ความเร็วรอบเครื่องยนต์ไม่ออกไปนอกช่วงที่อนุญาต

หลังจากการเปลี่ยนแต่ละครั้ง แผงหน้าปัดแบบรวมจะเปลี่ยนตัวเลขเพื่อแสดงเกียร์ที่ใช้อยู่ในปัจจุบัน

## หมายเหตุ

### การยกเลิกการทำงานอัตโนมัติ

ถ้าไม่มีการใช้งานแป้นเปลี่ยนเกียร์ที่พวงมาลัยหลังจากผ่านไปเป็นเวลาสั้นๆ แป้นเปลี่ยนเกียร์จะถูกยกเลิกการทำงาน ซึ่งสามารถสังเกตได้โดยแผงหน้าปัดแบบรวมจะเปลี่ยนการแสดงผลจากตัวเลขของเกียร์ในปัจจุบันกลับไปเป็น "D"

ยกเว้นในระหว่างการเบรกด้วยเครื่องยนต์ ในกรณีนี้แป้นเปลี่ยนเกียร์จะยังคงทำงานอยู่ตลอดช่วงที่ทำการเบรกด้วยเครื่องยนต์

### การยกเลิกการทำงานในแบบแมนนวล

ท่านสามารถยกเลิกการทำงานของแป้นเปลี่ยนเกียร์ที่พวงมาลัยในแบบแมนนวลได้:

- ดึงแป้นทั้งสองตัวเข้าหาพวงมาลัย แล้วดึงค้างไว้จนกระทั่งตัวอักษรบนแผงหน้าปัดแบบรวมเปลี่ยนจากตัวเลขของเกียร์ในปัจจุบันไปเป็น "D"

นอกจากนี้ยังสามารถใช้เป็นเปลี่ยนเกียร์เมื่อคันเกียร์อยู่ในตำแหน่งโหมดสปอร์ต\* ได้อีกด้วย - ซึ่งแป้นเปลี่ยนเกียร์จะพร้อมทำงานอยู่ตลอดเวลาโดยไม่มีการยกเลิกการทำงาน

### Geartronic - โหมดสปอร์ต\* (S)<sup>8</sup>



โปรแกรมสปอร์ตให้สมรรถนะการขับคล่องตัวยิ่งขึ้น และความเร็วรอบเครื่องยนต์ของเกียร์สูงขึ้น พร้อมกับให้การตอบสนองต่อการเร่งที่รวดเร็วจับใจมากขึ้น ในระหว่างการขับแบบแอกทีฟ จะให้ความสำคัญกับการใช้เกียร์ต่ำ ซึ่งนำไปสู่การเปลี่ยนเกียร์สูงที่ช้าลง

เมื่อต้องการสั่งงานโหมดสปอร์ต:

- เลื่อนคันเกียร์ไปทางด้านข้างจากตำแหน่ง D ไปยังตำแหน่งสูงสุดที่ "+S-" ไฟแสดงบนแผงหน้าปัดแบบรวมจะเปลี่ยนจาก D เป็น S

ท่านสามารถเลือกโหมด Sport เมื่อใดก็ได้ในขณะที่ขับรถ

### Geartronic - โหมดฤดูหนาว

การออกรถบนถนนที่ลื่นทำได้ง่ายกว่าหากเข้าเกียร์ 3 ด้วยตัวเอง

<sup>8</sup> สำหรับเครื่องยนต์บางรุ่นเท่านั้น





1. เหยียบแป้นเบรกแล้วเลื่อนคันเกียร์จากตำแหน่ง D ไปยังตำแหน่งสุดที่ "+S-" โฟแสดงในแผงหน้าปัดแบบรวมจะเปลี่ยนจาก D ไปเป็นตัวเลข 1<sup>9</sup>
  2. เลื่อนไปที่เกียร์ 3 โดยดันคันเกียร์ไปข้างหน้าทาง "+" (บวก) สองครั้ง - จอแสดงจะเปลี่ยนจาก 1 ไปเป็น 3
  3. ปลดปล่อยเบรกแล้วเร่งความเร็วอย่างระมัดระวัง
- กระปุกเกียร์ "โหมดฤดูหนาว" หมายความว่ารถจะเคลื่อนตัวด้วยความเร็วเครื่องยนต์ที่ต่ำลงและกำลังเครื่องยนต์ที่ลดลงบนล้อขับ

## คิกดาวน์

เมื่อเหยียบคันเร่งลงจนสุดถึงพื้น (เกินกว่าตำแหน่งการเร่งเต็มที่ปกติ) จะมีการเข้าเกียร์ที่ต่ำกว่านี้โดยอัตโนมัติ ซึ่งเรียกว่าคิกดาวน์

หากปล่อยคันเร่งจากตำแหน่งคิกดาวน์ ระบบเกียร์จะเปลี่ยนเกียร์สูงขึ้นโดยอัตโนมัติ

ท่านควรใช้คิกดาวน์ เมื่อต้องการอัตราเร่งสูงสุด เช่น เมื่อขับแซง

## การทำงานนิรภัย

เพื่อป้องกันการเร่งเครื่องมากเกินไป โปรแกรมควบคุมห้องเกียร์มีระบบป้องกันการเปลี่ยนเกียร์ลงซึ่งจะป้องกันการทำงานคิกดาวน์

Geartronic จะไม่ยอมให้มีการเปลี่ยนเกียร์ลง/คิกดาวน์ที่จะส่งผลให้ความเร็วเครื่องยนต์สูงมากจนทำให้เครื่องยนต์เสียหายได้ ที่ความเร็วเครื่องยนต์สูง คนขับจะไม่สามารถเปลี่ยนเกียร์ลงได้ด้วยวิธีนี้แม้ว่าจะพยายามเพียงใดก็ตาม - รถจะยังคงเข้าเกียร์เดิม

เมื่อคิกดาวน์ทำงาน รถสามารถเปลี่ยนเกียร์ลงหนึ่งเกียร์หรือมากกว่านั้นต่อครั้งโดยขึ้นอยู่กับความเร็วเครื่องยนต์ รถจะเปลี่ยนเกียร์ขึ้นเมื่อเครื่องยนต์ถึงความเร็วสูงสุดสำหรับเกียร์นั้นๆ เพื่อป้องกันความเสียหายต่อเครื่องยนต์

## การฟ่วงลาก

ถ้าจำเป็นต้องลากรถ - โปรดดูข้อมูลสำคัญในส่วน การลากพ่วง (น. 382)

## ข้อมูลที่เกี่ยวข้อง

- น้ำมันเกียร์ - เกรดและปริมาณ (น. 499)
- ชุดเกียร์อัตโนมัติ – Powershift\* (น. 339)
- กระปุกเกียร์ (น. 333)

<sup>9</sup> ถ้ารถมีโหมดสปอร์ต\* ก็แสดง "S" ขึ้นก่อน

\* อุปกรณ์พิเศษ/อุปกรณ์เสริม, สำหรับข้อมูลเพิ่มเติมเกี่ยวกับหัวข้อนี้โปรดดูที่คานำ



## ชุดเกียร์อัตโนมัติ -- Powershift\*

ชุดเกียร์อัตโนมัติ Powershift จะส่งแรงขับเคลื่อนจากเครื่องยนต์เพื่อขับล้อโดยใช้จานคัลต์ช็อค ซึ่งตรงกันข้ามกับ Geartronic ที่ใช้ทอร์คคอนเวอร์เตอร์แบบทั่วไป



D: ตำแหน่งเกียร์อัตโนมัติ +S-: ตำแหน่งเกียร์ธรรมดา  
S: โหมดสปอร์ต\*

ระบบเกียร์ Powershift จะทำงานในลักษณะเดียวกันกับชุดเกียร์อัตโนมัติ Geartronic และมีตัวควบคุมและฟังก์ชันการทำงานต่างๆ ที่คล้ายคลึงกัน

ยกเว้นฟังก์ชัน "Geartronic - โหมดฤดูหนาว" (น. 335):

- Powershift ทำให้สามารถขับออกตัวพื้นถนนที่ลื่นได้เมื่อเข้าเกียร์ 2 ในแบบแมนนวล แทนที่จะเป็นเกียร์ 3 โดยใช้ Geartronic

## การพวงลากร

ท่านไม่ควรลากจูงรถรุ่นที่มีเกียร์ Powershift เนื่องจากระบบเกียร์จะขึ้นอยู่กับการทำงานของเครื่องยนต์ เพื่อการหล่อลื่นที่เพียงพอ ถ้ายังคงจำเป็นต้องทำการลากพ่วง (น. 382) จะต้องลากพ่วงในระยะทางที่สั้นที่สุด และด้วยความเร็วที่ต่ำที่สุด

ในกรณีที่ไม่แน่ใจว่ารถยนต์ได้ติดตั้งระบบเกียร์ Powershift หรือ Geartronic ไว้หรือไม่ ท่านสามารถตรวจสอบได้โดยการดูช็อบบนแผ่นป้ายของชุดเกียร์ใต้ฝากระโปรงหน้า ชื่อแบบ (น. 482) คำว่า "MPS6" หมายความว่า มีระบบเกียร์ Powershift ติดตั้งอยู่ ถ้าไม่เช่นนั้น แสดงว่ามีระบบเกียร์อัตโนมัติ Geartronic

โปรดดูข้อมูลสำคัญในส่วน การลากพ่วง (น. 382) ด้วย

## สิ่งที่ต้องระลึกอยู่เสมอ

จานคัลต์ช็อคของเกียร์มีการป้องกันการไหลเกินที่จะทำงานเมื่อจานคัลต์ช็อคมีความร้อนสูงเกิน เช่น หากรถหยุดนิ่งอยู่กับที่โดยใช้แป้นคันเร่งอยู่บนทางขึ้นเนินเขาลาดชันเป็นเวลานาน

ชุดเกียร์ที่มีอุณหภูมิสูงเกินจะทำให้รถลื่นได้ และสัญลักษณ์เตือนจะสว่างขึ้น พร้อมกับมีข้อความแสดงขึ้นในแผงหน้าปัดแบบรวม นอกจากนี้ ชุดเกียร์ยังอาจมี

อุณหภูมิสูงเกินได้ในระหว่างการขับขีอย่างช้าๆ ในสภาพการจราจรหนาแน่น (10 กม./ชม.หรือช้ากว่านี้) บนทางลาดชันขึ้นเนิน หรือในขณะที่มีรถลากพ่วงอยู่ ชุดเกียร์จะเย็นลงเมื่อรถจอดอยู่กับที่โดยเหยียบแป้นเบรกไว้และเครื่องยนต์เดินเบา

ท่านสามารถหลีกเลี่ยงห้องเกียร์ร้อนจัดเมื่อขับขีอย่างช้าๆ ในสภาพการจราจรที่หนาแน่นได้โดยการขับขีที่ละชั้นดังต่อไปนี้:

- หยุดรถและรอโดยวางเท้าไว้บนแป้นเบรกจนกว่าจะมีระยะห่างจากรถคันหน้าสักระยะหนึ่ง ขับรถไปข้างหน้าเป็นระยะทางสั้นๆ แล้ววางเท้าไว้บนแป้นเบรกเพื่อรอการเคลื่อนที่ครั้งต่อไป

## ! สำคัญ

ใช้เบรกเท้าเพื่อให้รถอยู่ในตำแหน่งจอดสนิทบนทางขึ้นเนินเขาลาดชัน ห้ามใช้แป้นคันเร่งในการรักษาตำแหน่งรถ จะทำให้ห้องเกียร์มีความร้อนสูงเกิน

## ข้อความตัวอักษรและการปฏิบัติ

ในบางสถานการณ์ แผงหน้าปัดแบบรวมอาจแสดงข้อความในเวลาเดียวกันกับเมื่อสัญลักษณ์ติดสว่างขึ้นด้วย

\* อุปกรณ์พิเศษ/อุปกรณ์เสริม สำหรับข้อมูลเพิ่มเติมเกี่ยวกับหัวข้อนี้โปรดดูที่ด้าน



# 08 การสตาร์ทและการขับขี



สัญลักษณ์	ข้อความ	ลักษณะการขับขี	การแก้ไข
	Transmission hot Brake to hold	ความยากในการรักษาความเร็วให้สม่ำเสมอที่ความเร็วรอบเครื่องยนต์คงที่	เกียร์รอนจัด รักษาอัตราให้หนึ่งโดยใช้เบรกเท้า <sup>A</sup>
	Transmission hot Park safely Let engine run	ควบคุมการยึดเกาะของรถอย่างมาก	เกียร์รอนจัด จอดรถในลักษณะที่ปลอดภัยทันที <sup>A</sup>
	Transmission cooling Let engine run	ไม่ขับเนื่องจากกระปุกเกียร์รอนจัด	เกียร์รอนจัด สำหรับการหล่อเย็นเร็วที่สุด: เดินเครื่องยนต์ที่ความเร็วเดินเบา โดยที่คันเกียร์อยู่ในตำแหน่ง N หรือ P จนกระทั่งข้อความหายไป

<sup>A</sup> สำหรับการหล่อเย็นที่เร็วที่สุด: ให้เครื่องยนต์ทำงานที่ความเร็วรอบเดินเบาโดยให้คันเกียร์อยู่ในตำแหน่ง N หรือ P จนกระทั่งข้อความหายไป

ตารางแสดงความรุนแรงที่เพิ่มขึ้นเป็นสามระดับเมื่อห้องเกียร์รอนเกินไป ในเวลาเดียวกับที่ข้อความแสดงขึ้น คนขับจะได้รับคำแนะนำว่า ระบบอิเล็กทรอนิกส์ของรถกำลังเปลี่ยนลักษณะการขับขีเป็นการชั่วคราว ปฏิบัติตามคำแนะนำในข้อความตามความเหมาะสม

### หมายเหตุ

ตัวอย่างในตารางไม่ได้เป็นสิ่งที่บ่งชี้ว่ารถยนต์จะเกิดความเสียหาย แต่เป็นการแสดงว่ามีภาระงานฟังก์ชันความปลอดภัยโดยใช้ภาพ เพื่อป้องกันความเสียหายอันอาจเกิดขึ้นได้จากอุปกรณ์ต่างๆ ของรถยนต์

### คำเตือน

ถ้าไม่มีการตอบสนองต่อสัญลักษณ์และข้อความเตือน Transmission hot Park safely Let engine run ความร้อนในกระปุกเกียร์อาจเพิ่มสูงขึ้นมากจนกระทั่งการส่งกำลังระหว่างเครื่องยนต์กับกระปุกเกียร์หยุดลงชั่วคราว เพื่อไม่ให้คลัตช์ทำงานผิดปกติ จากนั้นรถจะสูญเสียความสามารถในการขับขีและจะหยุดอยู่กับที่จนกว่ากระปุกเกียร์จะเย็นลงจนกระทั่งมีอุณหภูมิอยู่ในระดับที่ยอมรับได้

สำหรับข้อความอื่นๆ ที่อาจแสดงขึ้น พร้อมด้วยแนวทางการแก้ไขปัญหาแต่ละอย่างที่เกี่ยวข้องกับชุดเกียร์อัตโนมัติ โปรดดูที่ ข้อความ (น. 133)

ข้อความจะหายไปโดยอัตโนมัติหลังจากที่ได้ดำเนินการเรียบร้อยแล้ว หรือหลังจากกดปุ่ม OK บนสวิตช์โยกสำหรับไฟเลี้ยวหนึ่งครั้ง

### ข้อมูลที่เกี่ยวข้อง

- ชุดเกียร์อัตโนมัติ – Geartronic\* (น. 335)
- น้ำมันเกียร์ - เกรดและปริมาณ (น. 499)

\* อุปกรณ์พิเศษ/อุปกรณ์เสริม, สำหรับข้อมูลเพิ่มเติมเกี่ยวกับหัวข้อนี้โปรดดูที่คำแนะนำ



## ตัวล็อกคันเลือกเกียร์

ตัวล็อกคันเลือกเกียร์มีสองชนิด - แบบกลไกและแบบ  
อัตโนมัติ

### ปุ่มล็อกคันเกียร์ทางกลไก

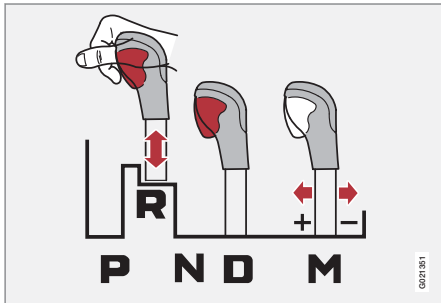

M: การเปลี่ยนเกียร์แบบเกียร์ธรรมดา<sup>10</sup> - "+/-" หรือโหมด  
"สปอร์ต"

ท่านสามารถเลื่อนคันเกียร์ได้อย่างอิสระไปทางด้านหน้า  
หรือด้านหลังระหว่างเกียร์ N และ D ตำแหน่งอื่นๆ จะ  
ถูกล็อกด้วยตัวล็อกซึ่งท่านสามารถปลดล็อกได้ด้วยปุ่ม  
ปลดล็อกบนคันเลือกเกียร์

โดยกดปุ่มปลดล็อก ท่านสามารถเลื่อนคันเกียร์ไปทาง  
ด้านหน้าหรือด้านหลังระหว่างเกียร์ P, R, N และ D

<sup>10</sup> ภาพประกอบจะแสดงเพียงคร่าวๆ เท่านั้น

<sup>11</sup> จะมีอยู่ 2 รู รูหนึ่งสำหรับเข็มวูถูก และอีกรูหนึ่งสำหรับยึดแผ่นยาง

## ปุ่มล็อกคันเกียร์อัตโนมัติ

รถที่มีระบบเกียร์อัตโนมัติจะมีระบบนิรภัยพิเศษ:

### ตำแหน่งจอด (P)

รถจอดอยู่กับที่และเครื่องยนต์ทำงาน:

- ในขณะที่เลื่อนคันเลือกเกียร์ไปยังตำแหน่งอื่น ให้  
เหยียบแป้นเบรกค้างไว้

### ชุดป้องกันการสตาร์ท – ตำแหน่งจอด Shiftlock (P)

เพื่อให้สามารถเลื่อนคันเกียร์ออกจากตำแหน่ง P ไปยัง  
ตำแหน่งเกียร์อื่นๆ ได้ ท่านต้องเหยียบเบรก และกุญแจ  
รีโมตคอนโทรลจะต้องอยู่ใน ตำแหน่งสวิตช์กุญแจ  
II (น. 100)

### Shiftlock – ตำแหน่งเกียร์ว่าง (N)

ถ้าคันเลือกเกียร์อยู่ในตำแหน่ง N และรถยนต์ได้จอดนิ่ง  
อยู่กับที่อย่างน้อย 3 วินาที (ไม่ว่าเครื่องยนต์จะเดินอยู่  
หรือไม่) คันเลือกเกียร์จะถูกล็อก

เพื่อให้สามารถเลื่อนคันเกียร์ออกจากตำแหน่ง N ไปยัง  
ตำแหน่งเกียร์อื่นๆ ได้ ท่านจะต้องเหยียบเบรก และ  
กุญแจรีโมตคอนโทรลจะต้องอยู่ในตำแหน่ง II ดูที่  
ตำแหน่งกุญแจ (น. 99)

## การยกเลิกการทำงานของปุ่มล็อกคันเกียร์ อัตโนมัติ



ถ้าไม่สามารถขับรถได้ เช่น เนื่องจากแบตเตอรี่หมดไฟ  
จะต้องเลื่อนคันเกียร์ออกจากตำแหน่ง P เพื่อให้สามารถ  
เลื่อนรถได้

- 1 ยึดแผ่นยางในช่องเก็บของที่ด้านหลังของแผง  
คอนโซลกลาง และหาตำแหน่งของรู<sup>11</sup>สำหรับเข็มวู  
ถูก (น. 197) ที่ด้านล่างของช่องเก็บของ
- 2 ค้นหาปุ่มแบบใช้สปริงที่ด้านล่างของรูโดยใช้เข็มวู  
ถูก กดปุ่มนั้นค้างไว้โดยใช้เข็มวูถูก





3 ▶ เลื่อนคันเกียร์ออกจากตำแหน่ง P และดึงเช็ยว  
กุญแจออก

4. วางแผ่นยางกลับเข้าที่

### ข้อมูลที่เกี่ยวข้อง

- ชุดเกียร์อัตโนมัติ -- Geartronic\* (น. 335)
- ชุดเกียร์อัตโนมัติ -- Powershift\* (น. 339)

### ระบบช่วยสตาร์ทบนทางลาดชัน (HSA)\*<sup>12</sup>

ท่านสามารถปล่อยเบรกเท้าออกได้ก่อนที่จะออกตัวหรือ  
ถอยหลังบนเนินเขา พังก์ชัน (Hill Start Assist) จะช่วย  
ไม่ให้รถเลื่อนไหล

ฟังก์ชันนี้จะรักษาแรงเหยียบบนแป้นเบรกของระบบ  
เบรกไว้เป็นหลายวินาทีหลังจากที่คนขับถอนเท้าออก  
จากแป้นเบรกเพื่อเหยียบคันเร่ง

ผลจากการเบรกชั่วคราวจะหายไปไม่กี่วินาทีหรือเมื่อ  
คนขับเร่งความเร็วรถ

### ข้อมูลที่เกี่ยวข้อง

- การสตาร์ทเครื่องยนต์ (น. 324)

### ขับเคลื่อนสี่ล้อ - (AWD)\*

การยึดเกาะถนนที่ดีที่สุดสามารถทำได้โดยใช้การขับ  
เคลื่อนทุกล้อ

### ระบบขับเคลื่อนทุกล้อจะทำงานเสมอ

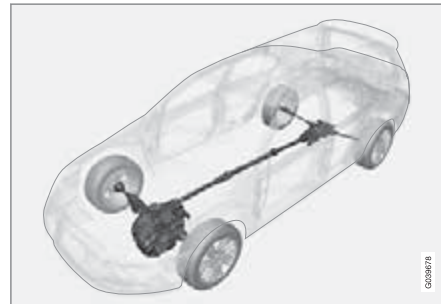

ระบบขับเคลื่อนทุกล้อ (All Wheel Drive) หมายความว่า  
รถจะขับเคลื่อนล้อทั้งสี่พร้อมกัน

กำลังจะถูกกระจายโดยอัตโนมัติระหว่างล้อหน้ากับล้อ  
หลัง ระบบคลัตช์แบบควบคุมเชิงอิเล็กทรอนิกส์จะ  
กระจายกำลังไปยังล้อคู่ที่เกาะยึดถนนได้ดีที่สุดสำหรับ  
พื้นผิวถนนในขณะนั้น ทั้งนี้เพื่อให้การยึดเกาะถนนที่ดี  
ที่สุดและป้องกันไม่ให้ล้อลื่นไถล ในการขับขีปกติ กำลัง  
ส่วนใหญ่จะถูกส่งไปยังล้อหน้า

<sup>12</sup> โดยขึ้นกับชุดของเครื่องยนต์และระบบเกียร์ HSA จะไม่สามารถใช้งานได้กับชุดของเครื่องยนต์และระบบเกียร์บางชุด

\* อุปกรณ์พิเศษ/อุปกรณ์เสริม, สำหรับข้อมูลเพิ่มเติมเกี่ยวกับหัวข้อนี้โปรดดูที่คานำ



ระบบขับเคลื่อนทุกล้อช่วยส่งเสริมความปลอดภัยขณะขับขีในสภาพที่มีฝน หิมะหรือน้ำแข็ง

### Start/Stop\*

ชุดเครื่องยนต์พร้อมชุดเกียร์บางชุดจะติดตั้งฟังก์ชัน Start/Stop ซึ่งจะทำงานเมื่ออยู่ในสภาพการจราจรที่หยุดนิ่งหรือหยุดรอสัญญาณไฟ โดยเครื่องยนต์จะดับลงชั่วคราวและสตาร์ทโดยอัตโนมัติเมื่อพร้อมที่จะเดินทางต่อไป

การรักษาสิ่งแวดล้อมเป็นคุณค่าหลักประการหนึ่งของ Volvo Car Corporation และมีอิทธิพลต่อการปฏิบัติงานทุกอย่าง การดำเนินการตามเป้าหมายนี้ได้ส่งผลให้มีฟังก์ชันในการประหยัดพลังงานต่างๆ เกิดขึ้นมากมาย ซึ่งรวมถึงฟังก์ชัน Start/Stop ด้วย โดยหน้าที่ของฟังก์ชันเหล่านี้ก็เพื่อลดความสิ้นเปลืองน้ำมันเชื้อเพลิง ซึ่งส่งผลต่อเนื่องให้ปริมาณมลพิษในไอเสียลดลงด้วย

### ข้อมูลทั่วไปเกี่ยวกับ Start/Stop



เครื่องยนต์ดับ - เสียงเงียบลงและสะดวกกว่าเดิม

การทำงาน Start/Stop ช่วยให้คนขับสามารถขับรถได้โดยคำนึงถึงสภาพแวดล้อมมากขึ้น เนื่องจากสามารถปล่อยให้เครื่องยนต์ใช้การหยุดอัตโนมัติอย่างเหมาะสมตามสถานการณ์

### ธรรมดา หรือ อัตโนมัติ

ให้สังเกตว่า มีความแตกต่างในการทำงาน Start/Stop ขึ้นอยู่กับว่าเป็นกระปุกเกียร์แบบธรรมดาหรือแบบอัตโนมัติ

### ข้อมูลที่เกี่ยวข้อง

- Start/Stop\* - ฟังก์ชันและการใช้งาน (น. 344)
- การสตาร์ทเครื่องยนต์ (น. 324)

\* อุปกรณ์พิเศษ/อุปกรณ์เสริม, สำหรับข้อมูลเพิ่มเติมเกี่ยวกับหัวข้อนี้โปรดดูที่คู่มือ





- Start/Stop\* - การตั้งค่า (น. 349)
- Start/Stop\* - เครื่องยนต์ไม่สตาร์ทโดยอัตโนมัติ (น. 348)
- Start/Stop\* - เครื่องยนต์สตาร์ทโดยอัตโนมัติ (น. 347)
- Start/Stop\* - เครื่องยนต์ไม่ดับ (น. 346)
- Start/Stop\* - ชุดเกียร์ธรรมดาหยุดทำงานโดยไม่คาดไว้ (น. 349)
- Start/Stop\* - สัญลักษณ์และข้อความ (น. 351)
- แบตเตอรี่ - Start/Stop (น. 456)

## Start/Stop\* - ฟังก์ชันและการใช้งาน

Start/Stop จะทำงานโดยอัตโนมัติเมื่อท่านสตาร์ทรถด้วยกุญแจ



Start/Stop จะทำงานโดยอัตโนมัติเมื่อท่านสตาร์ทรถด้วยกุญแจ คนขับจะทราบเกี่ยวกับกรณีนี้โดยสัญลักษณ์ของฟังก์ชันจะติดสว่างขึ้นในแผงหน้าปัดแบบรวม และไฟภายในปุ่มเปิด/ปิดจะติดสว่างขึ้น



ระบบปกติต่างๆ ทั้งหมดของรถ เช่น

ไฟส่องสว่างและวิทยุ จะทำงานตามปกติ ถึงแม้จะเครื่องยนต์จะหยุดอัตโนมัติก็ตาม ยกเว้นอุปกรณ์บางอย่างอาจมีการทำงานลดลงชั่วคราว เช่น ความเร็วพัดลมของระบบควบคุมสภาพอากาศ หรือความดังเสียงที่ตั้งมากของระบบเครื่องเสียง

### การดับเครื่องยนต์อัตโนมัติ

ต่อไปนี้เป็นเงื่อนไขสำหรับการดับเครื่องยนต์โดยอัตโนมัติ:

เงื่อนไข	M/A <sup>1</sup>
ปลดคลัตช์, เลื่อนคันเกียร์ไปที่ตำแหน่งเกียร์ว่าง และปล่อยแป้นคลัตช์ เครื่องยนต์จะหยุดโดยอัตโนมัติ	M
หยุดรถโดยใช้เบรกเท้า จากนั้นยังคงให้เท้าวางอยู่บนแป้น เครื่องยนต์จะดับโดยอัตโนมัติ	A

A M = เกียร์ธรรมดา, A = เกียร์อัตโนมัติ



ถ้าเปิดใช้งานฟังก์ชัน ECO ได้ เครื่องยนต์อาจดับโดยอัตโนมัติก่อนที่รถจะจอดสนิท



สัญลักษณ์ในแผงหน้าปัดแบบรวมสำหรับฟังก์ชัน Start/Stop จะติดสว่างขึ้น เพื่อเป็นยืนยันและเตือนคนขับว่าได้มีการดับเครื่องยนต์โดยอัตโนมัติ

\* อุปกรณ์พิเศษ/อุปกรณ์เสริม, สำหรับข้อมูลเพิ่มเติมเกี่ยวกับหัวข้อนี้โปรดดูที่คานำ



## การสตาร์ทเครื่องยนต์อัตโนมัติ

เงื่อนไข	M/ A <sup>A</sup>
คันเกียร์อยู่ในตำแหน่งเกียร์ว่าง:	M
1. เขี่ยเบรคคันหลังหรือเขี่ยเบรคคันเร่ง - เครื่องยนต์สตาร์ท	
2. เข้าเกียร์ที่เหมาะสมและทำการขับขี	
ลดแรงกดแป้นเบรคเท้า เครื่องยนต์จะสตาร์ทโดยอัตโนมัติและสามารถขับรถต่อไปได้	A
เขี่ยเบรคคันเบรคเท้าไว้ แล้วเขี่ยเบรคคันเร่ง - เครื่องยนต์จะสตาร์ทโดยอัตโนมัติ	A
สำหรับทางลาดชันลงเขาจะมีตัวเลือกต่อไปนี้สำหรับเลือก:	M + A
ปล่อยเบรคเท้า และปล่อยให้รถเคลื่อนที่ เครื่องยนต์จะสตาร์ทโดยอัตโนมัติเมื่อความเร็วสูงกว่าความเร็วปกติในการเดิน	

A M = เกียร์ธรรมดา, A = เกียร์อัตโนมัติ

## การปิดการทำงาน Start/Stop



ในบางสถานการณ์ ขอแนะนำให้ปิดการทำงานของฟังก์ชัน Start/Stop อัตโนมัติไว้ชั่วคราว ซึ่งสามารถทำได้โดยการกดปุ่มนี้



ฟังก์ชันที่ปิดการทำงานแล้วจะสังเกตได้โดยสัญลักษณ์ Start/Stop บนแผงหน้าปัดแบบรวมจะหายไป และไฟภายในปุ่มเปิดปิดจะดับลง

การทำงาน Start/Stop จะปิดการทำงานจนกว่าจะถูกกระตุ้นอีกครั้งด้วยปุ่ม หรือจนกว่าท่านจะสตาร์ทรถด้วยกุญแจครั้งต่อไป

## ระบบช่วยสตาร์ท HSA

นอกจากนี้ ท่านยังสามารถปล่อยแป้นเบรคเท้าบนทางลาดชันเพื่อสตาร์ทเครื่องยนต์โดยอัตโนมัติได้อีกด้วย - ฟังก์ชัน HSA (น. 342)(Hill Start Assist) จะป้องกันไม่ให้รถยนต์ไหลไปทางด้านหลัง

HSA ช่วยให้คุณมีความมั่นใจในระบบเบรคอยู่ชั่วคราวในขณะที่คนขับกำลังถอนเท้าออกจากแป้นเบรคเพื่อไปวางบนแป้นคันเร่งเพื่อเดินทางต่อไป ในขณะที่เครื่องยนต์ดับโดยอัตโนมัติ ผลจากการเบรคชั่วคราวจะหายไปทั้งสองสามวินาทีหรือเมื่อคนขับเร่งความเร็วรถ

## ข้อมูลที่เกี่ยวข้อง

- Start/Stop\* (น. 343)
- การสตาร์ทเครื่องยนต์ (น. 324)
- Start/Stop\* - การตั้งค่า (น. 349)
- Start/Stop\* - เครื่องยนต์ไม่สตาร์ทโดยอัตโนมัติ (น. 348)
- Start/Stop\* - เครื่องยนต์สตาร์ทโดยอัตโนมัติ (น. 347)
- Start/Stop\* - เครื่องยนต์ไม่ดับ (น. 346)
- Start/Stop\* - ชุดเกียร์ธรรมดาหยุดทำงานโดยไม่ได้คาดไว้ (น. 349)
- Start/Stop\* - สัญลักษณ์และข้อความ (น. 351)
- แบตเตอรี่ - Start/Stop (น. 456)



# 08 การสตาร์ทและการขับขี

## Start/Stop\* - เครื่องยนต์ไม่ดับ

ถึงแม้ว่าฟังก์ชัน Start/Stop จะทำงานอยู่ แต่เครื่องยนต์อาจจะไม่หยุดทำงานโดยอัตโนมัติทุกครั้ง

เครื่องยนต์จะไม่ดับโดยอัตโนมัติ ถ้า:

เงื่อนไข	M/A <sup>A</sup>
ความเร็วรถยนต์ยังไม่ถึง 8 กม./ชม. เป็นครั้งแรกหลังจากสตาร์ทหรือการดับเครื่องโดยอัตโนมัติครั้งสุดท้าย	M + A
คนขับกดหัวล็อกเข็มขัดนิรภัยเบาะนั่งคนขับ	M + A
ความจุของแบตเตอรี่ต่ำกว่าระดับต่ำสุดที่อนุญาต	M + A
อุณหภูมิเครื่องยนต์ไม่ใช่อุณหภูมิปกติในการทำงาน	M + A
อุณหภูมิภายนอกมีค่าใกล้เคียงกับจุดเยือกแข็งหรือสูงกว่าประมาณ 30 °C	M + A
การทำความร้อนกระจกหน้าด้วยไฟฟ้าถูกสั่งงาน	M + A

เงื่อนไข	M/A <sup>A</sup>
สภาพแวดล้อมในห้องโดยสารแตกต่างจากค่าที่กำหนดไว้ ซึ่งสังเกตได้จากพัดลมระบายอากาศทำงานที่ความเร็วสูง	M + A
รถเคลื่อนถอยหลัง	M + A
อุณหภูมิของแบตเตอรี่สตาร์ทต่ำกว่าจุดเยือกแข็งหรือสูงเกินไป	M + A
คนขับหมุนพวงมาลัยอย่างมาก	M + A
ตัวกรองเขม่าของระบบไอเสียมีเขม่าเติม - การทำงาน Start/Stop ที่หยุดลงชั่วคราวจะกลับมาทำงานอีกครั้งหลังจากที่ได้ทำความสะอาดตัวกรองโดยอัตโนมัติ (ดู ตัวกรองอนุภาคสำหรับเครื่องยนต์ดีเซล (DPF) (น. 372))	M + A
หากถนนลาดชันมาก	M + A

เงื่อนไข	M/A <sup>A</sup>
รถพ่วงจะถูกเชื่อมต่อแบบไฟฟ้าเข้ากับระบบไฟฟ้ารถยนต์	M + A
ฝากระโปรงหน้าเปิดอยู่ <sup>B</sup>	M + A
อุณหภูมิการทำงานของชุดเกียร์ไม่อยู่ในช่วงอุณหภูมิทำงานปกติ	A
ความดันบรรยากาศต่ำกว่าระดับที่เทียบเท่ากับสูงกว่าระดับน้ำทะเล 1500-2500 เมตร ความดันอากาศในปัจจุบันจะแตกต่างกันไปตามสภาพอากาศทั่วไปในพื้นที่	A
การช่วยเหลือคนขับในสภาพการจราจรหนาแน่นของระบบควบคุมความเร็วรถอัตโนมัติแบบดัดแปลงจะถูกกระตุ้นการทำงาน	A
คันเกียร์อยู่ในตำแหน่ง S <sup>C</sup> หรือ "+/-"	A

A M = เกียร์ธรรมดา, A = เกียร์อัตโนมัติ

B สำหรับเครื่องยนต์บางรุ่นเท่านั้น

C โหมดสปอร์ต

\* อุปกรณ์พิเศษ/อุปกรณ์เสริม, สำหรับข้อมูลเพิ่มเติมเกี่ยวกับหัวข้อนี้โปรดดูที่คำนำ



### ข้อมูลที่เกี่ยวข้อง

- Start/Stop\* (น. 343)
- Start/Stop\* - ฟังก์ชันและการใช้งาน (น. 344)
- การสตาร์ทเครื่องยนต์ (น. 324)
- Start/Stop\* - การตั้งค่า (น. 349)
- Start/Stop\* - เครื่องยนต์ไม่สตาร์ทโดยอัตโนมัติ (น. 348)
- Start/Stop\* - เครื่องยนต์สตาร์ทโดยอัตโนมัติ (น. 347)
- Start/Stop\* - ชุดเกียร์ธรรมดาหยุดทำงานโดยไม่คาดไว้ (น. 349)
- Start/Stop\* - สัญลักษณ์และข้อความ (น. 351)
- แบตเตอรี่ - Start/Stop (น. 456)

### Start/Stop\* - เครื่องยนต์สตาร์ทโดยอัตโนมัติ

ในบางกรณี เครื่องยนต์ที่ดับอัตโนมัติอาจสตาร์ทใหม่โดยที่คนขับไม่ต้องเป็นผู้ตัดสินใจว่าจะควรจะเดินทางต่อไป

ในกรณีต่อไปนี้ เครื่องยนต์จะสตาร์ทโดยอัตโนมัติด้วยหากคนขับไม่ได้กดแป้นคลัตช์ (เกียร์ธรรมดา) หรือถอนเท้าออกจากแป้นเบรก (เกียร์อัตโนมัติ)

เงื่อนไข	M/A <sup>A</sup>
มีฝาเกาะบนกระจกหน้าต่าง	M + A
สภาพแวดล้อมในห้องโดยสารแตกต่างกันไปจากค่าที่ตั้งไว้ล่วงหน้า	M + A
การออกรถที่ใช้กระแสไฟมากกว่าชั่วคราวหรือปริมาณแบตเตอรี่ลดลงจนต่ำกว่าจุดต่ำสุดที่อนุญาต	M + A
กดแป้นเบรกซ้ำหลายๆ ครั้ง	M + A
ฝากระโปรงหน้าเปิดอยู่ <sup>B</sup>	M + A

เงื่อนไข	M/A <sup>A</sup>
รถเริ่มเคลื่อนที่ หรือเพิ่มความเร็วจนเล็กน้อย ถ้ามีการดับเครื่องยนต์โดยอัตโนมัติโดยรถยังไม่จอดสนิท	M + A
ล็อกเข็มขัดนิรภัยด้านคนขับถูกปลดออกในขณะที่คันเกียร์อยู่ในตำแหน่ง D หรือ N	A
การหมุนพวงมาลัย <sup>B</sup>	A
เลื่อนคันเกียร์จากตำแหน่ง D ไปยังตำแหน่ง S <sup>C</sup> , R หรือ "+/-"	A
ประตูด้านคนขับถูกเปิดออกในขณะที่คันเกียร์อยู่ในตำแหน่ง D เสียง 'บี๊บ' จะดังขึ้นพร้อมข้อความแสดงว่าฟังก์ชัน Start/Stop มีการสั่งงานแล้ว	A

A M = เกียร์ธรรมดา, A = เกียร์อัตโนมัติ

B สำหรับเครื่องยนต์บางรุ่นเท่านั้น

C โหมดสปอร์ต



## คำเตือน

ห้ามเปิดฝากระโปรงหน้าเมื่อเครื่องยนต์หยุดทำงานโดยอัตโนมัติ เนื่องจากเครื่องยนต์อาจสตาร์ทโดยอัตโนมัติได้ อันดับแรกให้ดับเครื่องยนต์ตามปกติโดยใช้ปุ่ม START/STOP ENGINE ก่อนที่จะเปิดฝากระโปรงหน้า

### ข้อมูลที่เกี่ยวข้อง

- Start/Stop\* (น. 343)
- Start/Stop\* - ฟังก์ชันและการใช้งาน (น. 344)
- การสตาร์ทเครื่องยนต์ (น. 324)
- Start/Stop\* - การตั้งค่า (น. 349)
- Start/Stop\* - เครื่องยนต์ไม่สตาร์ทโดยอัตโนมัติ (น. 348)
- Start/Stop\* - เครื่องยนต์ไม่ดับ (น. 346)
- Start/Stop\* - ชุดเกียร์ธรรมดาหยุดทำงานโดยไม่คาดไว้ (น. 349)
- Start/Stop\* - สัญลักษณ์และข้อความ (น. 351)
- แบตเตอรี่ - Start/Stop (น. 456)

### Start/Stop\* - เครื่องยนต์ไม่สตาร์ทโดยอัตโนมัติ

เครื่องยนต์อาจไม่สตาร์ทโดยอัตโนมัติหลังจากที่มีการดับเครื่องยนต์โดยอัตโนมัติ

ในกรณีต่อไปนี้ เครื่องยนต์จะไม่สตาร์ทอัตโนมัติหลังจากดับอัตโนมัติเมื่อ:

เงื่อนไข	M/A <sup>A</sup>
มีการเข้าเกียร์โดยไม่ปล่อยคลัตช์ - จะมีข้อความแจ้งให้คนขับเลื่อนคันเกียร์ไปที่ตำแหน่งเกียร์ว่างเพื่อให้สามารถสตาร์ทรถอัตโนมัติได้	M
คนขับไม่ได้รัดเข็มขัดนิรภัย คันเกียร์อยู่ในตำแหน่ง P และประตูด้านคนขับเปิดอยู่ - ต้องสตาร์ทเครื่องยนต์ด้วยวิธีปกติ	A

A M = เกียร์ธรรมดา, A = เกียร์อัตโนมัติ

### ข้อมูลที่เกี่ยวข้อง

- Start/Stop\* (น. 343)
- Start/Stop\* - ฟังก์ชันและการใช้งาน (น. 344)
- การสตาร์ทเครื่องยนต์ (น. 324)

- Start/Stop\* - การตั้งค่า (น. 349)
- Start/Stop\* - เครื่องยนต์สตาร์ทโดยอัตโนมัติ (น. 347)
- Start/Stop\* - เครื่องยนต์ไม่ดับ (น. 346)
- Start/Stop\* - ชุดเกียร์ธรรมดาหยุดทำงานโดยไม่คาดไว้ (น. 349)
- Start/Stop\* - สัญลักษณ์และข้อความ (น. 351)
- แบตเตอรี่ - Start/Stop (น. 456)



## Start/Stop\* - ชุดเกียร์ธรรมดาหยุดทำงานโดยไม่ได้คาดไว้

ในกรณีที่สตาร์ทรถไม่สำเร็จและเครื่องยนต์ดับ ให้ปฏิบัติตามดังต่อไปนี้:

1. เหยียบแป้นคลัตช์อีกครั้ง - เครื่องยนต์จะสตาร์ทโดยอัตโนมัติ
2. ในบางกรณี จะต้องเข้าเกียร์ไว้ที่ตำแหน่งเกียร์ว่าง ซึ่งแผงหน้าปัดแบบรวมจะแสดงข้อความ Put gear in neutral

## ข้อมูลที่เกี่ยวข้อง

- Start/Stop\* (น. 343)
- Start/Stop\* - ฟังก์ชันและการใช้งาน (น. 344)
- การสตาร์ทเครื่องยนต์ (น. 324)
- Start/Stop\* - การตั้งค่า (น. 349)
- Start/Stop\* - เครื่องยนต์ไม่สตาร์ทโดยอัตโนมัติ (น. 348)
- Start/Stop\* - เครื่องยนต์สตาร์ทโดยอัตโนมัติ (น. 347)
- Start/Stop\* - เครื่องยนต์ไม่ดับ (น. 346)
- Start/Stop\* - สัญลักษณ์และข้อความ (น. 351)

- แบตเตอรี่ - Start/Stop (น. 456)

## Start/Stop\* - การตั้งค่า

ระบบเมนู MY CAR ในหัวข้อ DRIVE จะมีข้อมูลเกี่ยวกับระบบ Start/Stop ของรถ รวมถึงคำแนะนำเกี่ยวกับเทคนิคในการขับขี่แบบประหยัดพลังงาน

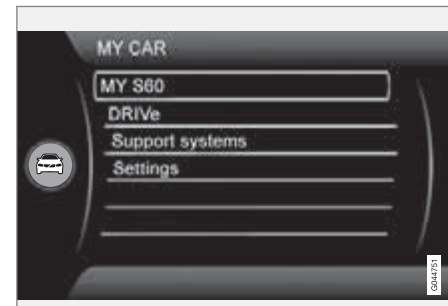

## ข้อมูลที่เกี่ยวข้อง

- Start/Stop\* (น. 343)
- Start/Stop\* - ฟังก์ชันและการใช้งาน (น. 344)
- การสตาร์ทเครื่องยนต์ (น. 324)
- Start/Stop\* - เครื่องยนต์ไม่สตาร์ทโดยอัตโนมัติ (น. 348)
- Start/Stop\* - เครื่องยนต์สตาร์ทโดยอัตโนมัติ (น. 347)
- Start/Stop\* - เครื่องยนต์ไม่ดับ (น. 346)

\* อุปกรณ์พิเศษ/อุปกรณ์เสริม, สำหรับข้อมูลเพิ่มเติมเกี่ยวกับหัวข้อนี้โปรดดูที่คู่มือ



## 08 การสตาร์ทและการขับขี



- Start/Stop\* - ชุดเกียร์ธรรมดาหยุดทำงานโดยไมคาคัดไว้ (น. 349)
- Start/Stop\* - สัญลักษณ์และข้อความ (น. 351)
- แบตเตอรี่ - Start/Stop (น. 456)









### Start/Stop\* - สัญลักษณ์และข้อความ

ฟังก์ชัน Start/Stop สามารถแสดงข้อความในแผงหน้าปัดแบบรวมได้

### ข้อความแสดง

 นอกจากไฟแสดงนี้จะติดสว่างแล้ว ในบางสถานการณ์ ฟังก์ชัน Start/Stop อาจแสดงข้อความขึ้นในแผงหน้าปัดแบบรวมด้วย ในบางข้อความ

นั้นจะเป็นการแนะนำสิ่งที่ต้องการดำเนินการ ในตารางต่อไปนี้เป็นตัวอย่าง

สัญลักษณ์	ข้อความ	ข้อมูล/การแก้ไข	M/A <sup>A</sup>
	Auto Start/Stop Service required	Start/Stop ระบบไม่ทำงาน ให้ติดต่อศูนย์บริการ ขอแนะนำให้ผู้ศูนย์บริการของวอลโว่ที่ได้รับการแต่งตั้ง	M + A
	Autostart Engine running + เสียงสัญญาณ	ทำงานถ้ามีการเปิดประตูคนขับในขณะที่เครื่องยนต์ดับโดยอัตโนมัติ และคันทันเกียร์อยู่ที่ตำแหน่ง D	A
	Press start button	เครื่องยนต์ไม่สตาร์ทอัตโนมัติ - สตาร์ทเครื่องยนต์ตามปกติโดยใช้ปุ่ม START/STOP ENGINE	M + A
	Depress clutch pedal to start	เครื่องยนต์พร้อมสำหรับการสตาร์ทรถอัตโนมัติ - รอให้มีการกดแป้นคลัตช์	M
	Depress brake and clutch pedals to start	เครื่องยนต์พร้อมสำหรับการสตาร์ทรถอัตโนมัติ - รอให้มีการกดแป้นเบรกหรือแป้นคลัตช์	M
	Put gear in neutral to start	มีการเข้าเกียร์โดยไม่กดคลัตช์ - ปลดเกียร์และเลื่อนคันทันเกียร์ไปที่ตำแหน่งเกียร์ว่าง	M

\* อุปกรณ์พิเศษ/อุปกรณ์เสริม สำหรับข้อมูลเพิ่มเติมเกี่ยวกับหัวข้อนี้โปรดดูที่คู่มือ





## 08 การสตาร์ทและการขับขี



สัญลักษณ์	ข้อความ	ข้อมูล/การแก้ไข	M/A <sup>A</sup>
	Select P or N to start	Start/Stop ถูกปิดการทำงาน - เลื่อนคันเกียร์ไปที่ตำแหน่ง N หรือ P และสตาร์ทเครื่องยนต์ตามปกติโดยใช้ปุ่ม START/STOP ENGINE	A
	Press start button	เครื่องยนต์จะไม่สตาร์ทโดยอัตโนมัติ - สตาร์ทเครื่องยนต์ตามปกติโดยใช้ปุ่ม START/STOP ENGINE และคันเกียร์อยู่ในตำแหน่ง P หรือ N	A

A M = เกียร์ธรรมดา, A = เกียร์อัตโนมัติ

หากข้อความไม่หายไปหลังจากดำเนินการเสร็จสิ้นแล้ว ให้ติดต่อศูนย์บริการ ซึ่งแนะนำว่าควรเป็นศูนย์บริการของวอลโว่ที่ได้รับการแต่งตั้ง

- Start/Stop\* - ชุดเกียร์ธรรมดาหยุดทำงานโดยไม่คาดไว้ (น. 349)
- แบตเตอรี่ - Start/Stop (น. 456)

### ข้อมูลที่เกี่ยวข้อง

- Start/Stop\* (น. 343)
- Start/Stop\* - ฟังก์ชันและการใช้งาน (น. 344)
- การสตาร์ทเครื่องยนต์ (น. 324)
- Start/Stop\* - การตั้งค่า (น. 349)
- Start/Stop\* - เครื่องยนต์ไม่สตาร์ทโดยอัตโนมัติ (น. 348)
- Start/Stop\* - เครื่องยนต์สตาร์ทโดยอัตโนมัติ (น. 347)
- Start/Stop\* - เครื่องยนต์ไม่ดับ (น. 346)



**ECO\***

ECO<sup>13</sup> เป็นฟังก์ชันการทำงานที่ก้าวล้ำของวอลโว่ สำหรับรถที่ใช้เกียร์อัตโนมัติ ซึ่งสามารถลดความสิ้นเปลืองน้ำมันเชื้อเพลิงลงได้ถึง 5% โดยขึ้นอยู่กับลักษณะการขับขี่ของคนขับ ฟังก์ชันนี้จะเป็นทางเลือกสำหรับการขับขี่ที่เป็นมิตรต่อสิ่งแวดล้อมมากขึ้น

**ข้อมูลทั่วไป**



เมื่อสั่งงานฟังก์ชัน ECO สิ่งต่อไปนี้จะเปลี่ยนแปลงไป:

- จุดเปลี่ยนเกียร์ของชุดเกียร์
- การจัดการเครื่องยนต์และการตอบสนองของคันเร่ง
- ฟังก์ชัน Start/Stop - เครื่องยนต์อาจดับโดยอัตโนมัติก่อนที่รถจะจอดสนิท
- ฟังก์ชัน Eco Coast ทำงาน - ไม่มีการเบรกโดยเครื่องยนต์
- การตั้งค่าระบบควบคุมสภาพอากาศ - อุปกรณ์ไฟฟ้าบางอย่างจะถูกปิดการทำงานหรือทำงานด้วยระดับประสิทธิภาพที่ลดลง

**หมายเหตุ**

เมื่อฟังก์ชัน ECO ทำงาน พารามิเตอร์หลายตัวในการตั้งค่าของระบบควบคุมสภาพอากาศจะเปลี่ยนไป และการทำงานของอุปกรณ์ไฟฟ้าหลายตัวจะลดลง การตั้งค่าบางอย่างสามารถรีเซ็ตในแบบแมนนวลได้ แต่จะกลับไปทำงานอย่างเต็มประสิทธิภาพอีกครั้งเฉพาะเมื่อยกเลิกการทำงานของฟังก์ชัน ECO แล้วเท่านั้น

**ECO - การทำงาน**

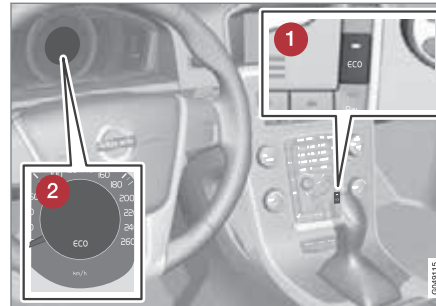

- 1 เปิด/ปิด ECO
- 2 สัญลักษณ์ ECO

ฟังก์ชัน ECO จะถูกยกเลิกการทำงานเมื่อดับเครื่องยนต์ ดังนั้นจึงจำเป็นต้องสั่งงานอีกครั้งเมื่อสตาร์ทเครื่องยนต์ในแต่ละครั้ง โดยมีข้อยกเว้นสำหรับเครื่องยนต์บางรุ่น อย่างไรก็ตาม จะสามารถตรวจสอบได้อย่างง่ายดายโดยดูที่สัญลักษณ์ ECO ที่แผงหน้าปัดแบบรวม และไฟในปุ่ม ECO ที่จะติดสว่างขึ้นเมื่อฟังก์ชันนี้ทำงาน

**ฟังก์ชัน ECO เปิดทำงานหรือปิดทำงาน**

**ECO**



ฟังก์ชัน ECO ที่ปิดการทำงานแล้ว จะสังเกตได้โดยสัญลักษณ์ ECO บนแผงหน้าปัดแบบรวมจะหายไป และไฟภายในปุ่ม ECO จะดับลง จากนั้น ฟังก์ชันจะหยุดทำงาน จนกว่าจะมีการสั่งงานอีกครั้งหนึ่ง โดยใช้ปุ่ม ECO

**Eco Coast - ฟังก์ชันการทำงาน**

ฟังก์ชันย่อย Eco Coast จะยกเลิกการทำงานของการเบรกโดยเครื่องยนต์ ซึ่งส่งผลให้พลังงานจลน์ของรถยนต์ถูกนำไปใช้ในการเคลื่อนที่ต่อด้วยความเฉื่อยเป็นระยะทางไกลขึ้น เมื่อคนขับปล่อยคันเร่ง ชุดเกียร์จะถูกปลดออกจากเครื่องยนต์โดยอัตโนมัติ ซึ่งทำให้ความเร็วรอบ

<sup>13</sup> ไม่สามารถใช้ได้กับ XC60 และ XC70 ที่มี AWD

\* อุปกรณ์พิเศษ/อุปกรณ์เสริม, สำหรับข้อมูลเพิ่มเติมเกี่ยวกับหัวข้อนี้โปรดดูที่คู่มือ





## 08 การสตาร์ทและการขับขึ้น



เครื่องลดลงไปให้ความเร็วรอบเดินเบาซึ่งมีความสิ้นเปลืองต่ำที่สุด

ฟังก์ชันนี้ได้รับการออกแบบให้ใช้ในกรณีของการลดความเร็วลงอย่างช้าๆ เช่น ในการปล่อยให้รถวิ่งด้วยความเฉื่อยเข้าหาทางแยกหรือไฟแดง

Eco Coast จะใช้การขับขึ้นแบบควบคุมเมื่อคนขับใช้เทคนิคการขับขึ้นที่เรียกว่า "Pulse & Glide" และมีการใช้เบรคน้อยที่สุด

### เปิดทำงานและปิดทำงานการทำงานร่วมกัน

ท่านสามารถใช้การทำงานร่วมกันของ Eco Coast ฟังก์ชัน ECO ที่หยุดทำงานชั่วคราวเพื่อลดความสิ้นเปลืองน้ำมันเชื้อเพลิงได้ กล่าวคือ:

- Eco Coast ทำงาน: การเคลื่อนที่ต่อด้วยความเฉื่อยเป็นระยะทางไกลโดยไม่มีเบรกด่วนด้วยเครื่องยนต์ = ความสิ้นเปลืองต่ำ

และ

- ฟังก์ชัน ECO ที่หยุดทำงานชั่วคราว: การเคลื่อนที่ต่อด้วยความเฉื่อยเป็นระยะทางสั้นๆ โดยมีการเบรกโดยเครื่องยนต์ = ความสิ้นเปลืองต่ำสุด



### หมายเหตุ

อย่างไรก็ตาม เพื่อให้ได้ความสิ้นเปลืองน้ำมันเชื้อเพลิงที่เหมาะสมที่สุด ควรหลีกเลี่ยงการใช้ Eco Coast ร่วมกับการปล่อยให้วิ่งต่อด้วยความเฉื่อยเป็นระยะทางสั้นๆ

### การใช้งาน Eco Coast

ฟังก์ชันจะทำงานเมื่อปล่อยคันเร่งออกจนสุด ร่วมกับพารามิเตอร์ต่อไปนี้:

- มีการสั่งงานปุ่ม ECO
- คันเกียร์อยู่ในตำแหน่ง D
- ความเร็วอยู่ในช่วงประมาณ 65-140 กม./ชม.
- ความลาดเอียงของถนนลงเขาไม่เกินกว่าประมาณ 6%

### ยกเลิกการทำงานEco Coast

ในบางสถานการณ์ เราขอแนะนำให้ยกเลิกการทำงานของฟังก์ชัน Eco Coast ตัวอย่างของสถานการณ์เหล่านี้ เช่น:

- เมื่อขับขึ้นทางลงเขาที่ลาดชัน - เพื่อให้สามารถใช้การเบรกโดยเครื่องยนต์ได้
- ก่อนที่จะแซงรถคันหน้าในระยะกระชั้นชิด - เพื่อให้สามารถแซงได้อย่างปลอดภัยที่สุด

การยกเลิกการทำงานของ Eco Coast และกลับไปใช้การเบรกด้วยเครื่องยนต์ สามารถทำได้ดังต่อไปนี้:

- กดปุ่ม ECO
- เลื่อนคันเกียร์ไปที่ตำแหน่ง "S+/-" สำหรับการเปลี่ยนเกียร์แบบเกียร์ธรรมดา
- เปลี่ยนเกียร์โดยใช้แป้นเปลี่ยนเกียร์ที่พวงมาลัย
- เหยียบคันเร่งหรือแป้นเบรก

### Eco Coast - ข้อจำกัด

ฟังก์ชันนี้จะไม่พร้อมใช้งานถ้า:

- มีการสั่งงานระบบควบคุมความเร็วคงที่
- ความลาดเอียงของถนนลงเขาเกินกว่าประมาณ 6%
- การเปลี่ยนเกียร์แบบเกียร์ธรรมดาโดยใช้แป้นเปลี่ยนเกียร์ที่พวงมาลัย
- อุณหภูมิของเครื่องยนต์ และ/หรือ ชุดเกียร์ไม่อยู่ในช่วงอุณหภูมิทำงานปกติ



- มีการเลื่อนคันเกียร์จากตำแหน่ง D ไปที่ตำแหน่ง "S+/-"
- ความเร็วอยู่นอกช่วงประมาณ 65-140 กม./ชม.

### ข้อมูลและการตั้งค่าเพิ่มเติม

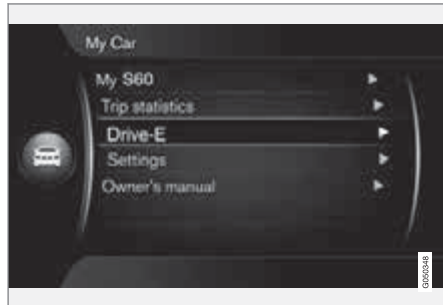

ระบบเมนูของรถยนต์ MY CAR จะมีข้อมูลเพิ่มเติมเกี่ยวกับแนวคิดของ ECO - โปรดดูที่ส่วน MY CAR (น. 135)

### ข้อมูลที่เกี่ยวข้อง

- ข้อมูลทั่วไปเกี่ยวกับชุดควบคุมสภาพอากาศ (น. 149)

### เบรกเท้า

เบรกเท้าใช้ในการลดความเร็วของรถยนต์ในขณะที่ขับขี่รถติดตั้งหรือมวงจรเบรกสองวงจร ถ้าวงจรเบรกได้รับความเสียหาย ท่านจะต้องเหยียบแป้นเบรกลึกกว่าเดิม และต้องใช้แรงเหยียบเบรกมากขึ้น จึงจะได้แรงเบรกเท่ากับในสภาพปกติ

เบรกเซอร์โวจะเสริมแรงเหยียบเบรกของคนขับ

### คำเตือน

เซอร์โวเบรกจะทำงานเมื่อเครื่องยนต์กำลังทำงานอยู่เท่านั้น

ถ้ามีการใช้เบรกเท้าในขณะที่ดับเครื่องยนต์อยู่ แป้นเบรกจะแข็ง และจะต้องใช้แรงเหยียบแป้นเบรกมากขึ้นในการหยุดรถ

ในภูมิภาคที่เป็นเนินเขาสูง หรือเมื่อขับขี่โดยมีสัมภาระหนัก ท่านสามารถเบรกได้โดยใช้แรงเบรกจากการหน่วงจากเครื่องยนต์ แรงเบรกจากการหน่วงเครื่องยนต์จะถูกใช้อย่างมีประสิทธิภาพมากที่สุด ถ้าใช้เกียร์เดียวกันทั้งในการขึ้นเขาและลงเขา

สำหรับข้อมูลเพิ่มเติมเกี่ยวกับการบรรทุกสัมภาระหนักบนรถ โปรดดู น้ำหนักเครื่อง - สภาพการขับขี่ที่ส่งผลในแง่ลบ (น. 493)

### การทำความสะอาดจานเบรก

สิ่งสกปรกและน้ำที่เกาะเป็นชั้นเคลือบบนจานเบรก อาจทำให้การเบรกเกิดขึ้นช้าลง เมื่อผิวถนนเปียก, ก่อนที่จะจอดรอเป็นเวลานาน และหลังจากล้างรถ ขอแนะนำให้ทำความสะอาดโดยการเบรกเบาๆ เป็นเวลาสั้นๆ ในขณะขับขี่

### การบำรุงรักษา

เพื่อให้รถยนต์มีความปลอดภัยและสามารถไว้วางใจได้มากที่สุดเท่าที่จะเป็นไปได้ ให้ปฏิบัติตามรอบเวลาการให้บริการของฮอนด้าที่ระบุไว้ในคู่มือการบริการและการรับประกัน

### สำคัญ



ต้องตรวจสอบหาการสึกหรอในอุปกรณ์ของระบบเบรกอย่างสม่ำเสมอ

ติดต่อศูนย์บริการเพื่อขอคำแนะนำเกี่ยวกับขั้นตอนการตรวจสอบ หรือนัดหมายศูนย์บริการเพื่อทำการตรวจสอบ ขอแนะนำให้อ่านคู่มือการบริการรถที่ได้รับ การแต่งตั้ง







## สัญลักษณ์และข้อความต่าง ๆ

สัญลักษณ์	ความหมาย
	สว่างอย่างต่อเนื่อง – ตรวจสอบระดับน้ำมันเบรก หากระดับต่ำ ให้เติมน้ำมันเบรก และตรวจสอบสาเหตุของการสูญเสียน้ำมันเบรก
	สว่างอย่างต่อเนื่องเป็นเวลา 2 วินาทีเมื่อสตาร์ทเครื่องยนต์ - การตรวจสอบการทำงานของอัตโนมัติ

## คำเตือน

ถ้า  และ  ติดสว่างพร้อมกัน อาจเกิดความผิดปกติในระบบเบรก

ถ้าระดับน้ำมันเบรกในกระปุกน้ำมันเบรกอยู่ที่ระดับปกติ ให้ขับรถด้วยความระมัดระวังไปยังศูนย์บริการที่ใกล้ที่สุดเพื่อตรวจสอบระบบเบรก - ขอแนะนำให้ใช้ศูนย์บริการวอลโว่ที่ได้รับการแต่งตั้ง

ถ้าระดับน้ำมันเบรกในกระปุกน้ำมันเบรกอยู่ต่ำกว่าระดับ MIN ห้ามขับรถจนกว่าจะทำการเติมน้ำมันเบรกจนได้ระดับแล้ว

ต้องทำการวิเคราะห์หาสาเหตุที่น้ำมันเบรกรั่วไหล

## ข้อมูลที่เกี่ยวข้อง

- เบรกจอด (น. 358)
- เบรกเท้า - ไฟเบรกฉุกเฉินและไฟกะพริบฉุกเฉินอัตโนมัติ (น. 357)
- เบรกเท้า - ระบบช่วยเบรกฉุกเฉิน (น. 357)
- เบรกเท้า - ระบบเบรกแบบป้องกันล้อล็อก (น. 356)

## เบรกเท้า - ระบบเบรกแบบป้องกันล้อล็อก

ระบบเบรกแบบป้องกันล้อล็อก ABS (Anti-lock Braking System) จะป้องกันไม่ให้ล้อถูกล็อกในระหว่างการเบรก

ฟังก์ชันนี้จะช่วยรักษาความสามารถในการควบคุมรถและช่วยให้สามารถหักเลี้ยวเพื่อหลบหลีกสิ่งกีดขวางที่เป็นอันตรายได้ง่ายขึ้น ท่านอาจรู้สึกได้ถึงการสั่นสะเทือนในแป้นเบรกเมื่อระบบนี้ทำงาน ซึ่งเป็นเรื่องปกติ

การทดสอบระยะสั้นของระบบ ABS จะกระทำโดยอัตโนมัติหลังจากสตาร์ทเครื่องยนต์เมื่อคนขับปล่อยแป้นเบรก การทดสอบอัตโนมัติเพิ่มเติมของระบบ ABS อาจทำได้เมื่อรถมีความเร็ว 10 กม./ชม. การทดสอบอาจเป็นพัลส์ในแป้นเบรก

## ข้อมูลที่เกี่ยวข้อง

- เบรกเท้า (น. 355)
- เบรกจอด (น. 358)
- เบรกเท้า - ไฟเบรกฉุกเฉินและไฟกะพริบฉุกเฉินอัตโนมัติ (น. 357)
- เบรกเท้า - ระบบช่วยเบรกฉุกเฉิน (น. 357)



## เบรกเท้า - ไฟเบรกฉุกเฉินและไฟกะพริบ ฉุกเฉินอัตโนมัติ

ไฟเบรกฉุกเฉินถูกกระตุ้นเพื่อเตือนรถคันหลังในการเบรกอย่างกะทันหัน การทำงานนี้หมายความว่า ไฟเบรกจะกะพริบแทนการติดสว่างอย่างต่อเนื่องเช่นที่เป็นในการเบรกตามปกติ

ไฟเบรกฉุกเฉินจะทำงานที่ความเร็วสูงกว่า 50 กม./ชม. ในกรณีที่มีการเบรกกระทันหัน หลังจากที่มีความเร็วของรถลดลงจนต่ำกว่า 10 กม./ชม. ไฟเบรกจะเปลี่ยนจากการกะพริบไปเป็นการสว่างอย่างต่อเนื่องตามปกติ ในขณะที่เดียวกันกับที่ ไฟกะพริบฉุกเฉิน (น. 117) จะถูกกระตุ้น แต่จะกะพริบจนกว่าคนขับจะเปลี่ยนความเร็วรอบเครื่องยนต์ด้วยการเหยียบคันเร่ง หรือปิดการทำงานโดยใช้ปุ่มของฟังก์ชัน

### ข้อมูลที่เกี่ยวข้อง

- เบรกเท้า (น. 355)
- เบรกจอด (น. 358)
- เบรกเท้า - ระบบช่วยเบรกฉุกเฉิน (น. 357)
- เบรกเท้า - ระบบเบรกแบบป้องกันล้อล็อก (น. 356)

## เบรกเท้า - ระบบช่วยเบรกฉุกเฉิน

ระบบช่วยเบรกฉุกเฉิน EBA (Emergency Brake Assist) จะช่วยเพิ่มแรงเบรกซึ่งทำให้ระยะการเบรกสั้นลง

EBA จะตรวจสอบลักษณะการเบรกของคนขับ และเพิ่มแรงเบรกเมื่อจำเป็น แรงเบรกสามารถเสริมได้จนถึงระดับที่ระบบ ABS ทำงาน การทำงาน EBA จะถูกระงับเมื่อความดันบนแป้นเบรกลดลง



### หมายเหตุ

เมื่อ EBA ถูกสั่งให้ทำงาน แป้นเบรกจะปรับลดต่ำลงเล็กน้อยจากปกติ เหยียบ (ค้างไว้) แป้นเบรกให้นานที่สุดเท่าที่จำเป็น ถ้ามีการปล่อยแป้นเบรก จะเป็นการหยุดการเบรกทุกประเภท

### ข้อมูลที่เกี่ยวข้อง

- เบรกเท้า (น. 355)
- เบรกจอด (น. 358)
- เบรกเท้า - ไฟเบรกฉุกเฉินและไฟกะพริบฉุกเฉินอัตโนมัติ (น. 357)
- เบรกเท้า - ระบบเบรกแบบป้องกันล้อล็อก (น. 356)



## 08 การสตาร์ทและการขับขี

### เบรกจอด

เบรกจอดรถจะยึดรถให้จอดอยู่กับที่เมื่อไม่มีผู้ใดนั่งอยู่บนที่นั่งคนขับ โดยการล็อกล้อตองล้อด้วยระบบกลไก

### การทำงาน

เมื่อใช้งานเบรกจอดไฟฟ้า อาจได้ยินเสียงมอเตอร์ไฟฟ้าเบาๆ เสียงรบกวนนี้ อาจได้ยินในระหว่างการตรวจสอบการทำงานอัตโนมัติของเบรกจอดด้วย

หากรถจอดอยู่กับที่เมื่อใช้เบรกจอด เบรกจอดจะทำงานที่ล้อหลังเท่านั้น หากใช้เบรกจอดเมื่อรถเคลื่อนที่อยู่ให้ใช้เบรกเท้าปกติ กล่าวคือ เบรกจะทำงานที่ล้อทั้งสองล้อ การทำงานของเบรกจะย้ายไปที่ล้อหลังเมื่อรถจอดอยู่กับที่

### แรงดันไฟฟ้าแบตเตอรี่ต่ำ

ถ้าแรงเคลื่อนไฟฟ้าแบตเตอรี่ต่ำเกินไป เบรกจอดจะไม่สามารถปล่อยหรือใช้ได้ ถ้าแรงเคลื่อนไฟฟ้าแบตเตอรี่ต่ำเกินไป ให้ต่อเชื่อมแบตเตอรี่ช่วยสตาร์ท โปรดดู การสตาร์ทแบบต่อพ่วงกับแบตเตอรี่ (น. 332)

### การใช้เบรกจอด



ปุ่มควบคุมเบรกจอด - ใช้งาน

1. เขี่ยเบ้าเบรกเท้าลงให้แน่น
2. กดปุ่มควบคุม PUSH LOCK/PULL RELEASE
  - >  สัญลักษณ์ในแผงหน้าปัดแบบรวมจะเริ่มกะพริบ เมื่อสัญลักษณ์ติดสว่างค้างไว้ แสดงว่าได้เข้าเบรกจอดรถแล้ว
3. ปล่อยเบ้าเบรกเท้า และให้แน่ใจว่ารถอยู่ในตำแหน่งจอดสนิท
  - เมื่อจอดรถ ให้ใช้เกียร์หนึ่งเสมอ (สำหรับเกียร์ธรรมดา) หรือเลื่อนคันเลือกเกียร์ไปยังตำแหน่ง P (สำหรับเกียร์อัตโนมัติ)

### เบรกฉุกเฉิน

ในกรณีฉุกเฉิน จะสามารถใช้งานเบรกจอดรถในขณะที่รถยนต์กำลังเคลื่อนที่อยู่ได้โดยการกดปุ่มควบคุมสำหรับ PUSH LOCK/PULL RELEASE ค้างไว้ กระบวนการเบรกจะหยุดลงเมื่อปลดตัวควบคุม

### หมายเหตุ

ในกรณีที่มีการเบรกฉุกเฉินที่ความเร็วมากกว่า 10 กม./ชม. เสียงสัญญาณจะดังขึ้นในระหว่างการเบรก

### การจอดรถบนเนิน

หากจอดรถไว้บนทางขึ้นเนิน:

- ให้หันล้อ ออกจาก ขอบถนน

หากจอดรถไว้บนทางลงเนิน:

- ให้หันล้อ ไปทาง ขอบถนน

### คำเตือน

เมื่อจอดรถบนทางลาดเอียงให้เข้าเบรกมือด้วยทุกครั้ง - การออกจากรถโดยเข้าเกียร์ไว้หรือเข้าเกียร์ในตำแหน่ง P ถ้าใช้ชุดเกียร์อัตโนมัติ ไม่เพียงพอที่จะตั้งรั้งรถยนต์ไว้ได้



### การปลดเบรกจอด



ปุ่มควบคุมเบรกจอด - ปลด

### รถที่มีเกียร์ธรรมดา

#### การปล่อยเบรกด้วยตัวเอง

1. เสียบกุญแจรีโมตคอนโทรลเข้าในสวิตช์กุญแจสตาร์ท<sup>14</sup>
2. เขี่ยเบรคเท้าลงให้แน่น
3. ดึงปุ่มควบคุม PUSH LOCK/PULL RELEASE
  - > เบรกจอดจะถูกปลดออก และสัญญาณที่แผงหน้าปัดแบบรวมจะดับลง

### หมายเหตุ

ท่านยังสามารถปลดเบรกจอดในรูปแบบแมนวลได้อีกด้วย โดยการเหยียบแป้นคลัตช์แทนที่จะเหยียบแป้นเบรก ระวังข้อแนะนำให้ใช้แป้นเบรก

#### การปล่อยเบรกอัตโนมัติ

1. สตาร์ทเครื่องยนต์
2. เข้าเกียร์ 1 หรือเกียร์ถอยหลัง
3. ปลดเบรคเท้าแล้วเหยียบคันเร่ง
  - > เบรกจอดจะถูกปลดออก และสัญญาณที่แผงหน้าปัดแบบรวมจะดับลง

#### รถที่มีเกียร์อัตโนมัติ

#### การปล่อยเบรกด้วยตัวเอง

1. เสียบกุญแจรีโมตคอนโทรลเข้าในสวิตช์กุญแจสตาร์ท<sup>14</sup>
2. เขี่ยเบรคเท้าลงให้แน่น
3. ดึงปุ่มควบคุม
  - > เบรกจอดจะถูกปลดออก และสัญญาณที่แผงหน้าปัดแบบรวมจะดับลง

### การปล่อยเบรกอัตโนมัติ

1. การคาดเข็มขัดนิรภัย
2. สตาร์ทเครื่องยนต์
3. เขี่ยเบรคเท้าลงให้แน่น
4. เลื่อนคันเลือกเกียร์ไปที่ตำแหน่ง D หรือ R แล้วเหยียบแป้นคันเร่ง
  - > เบรกจอดจะถูกปลดออก และสัญญาณที่แผงหน้าปัดแบบรวมจะดับลง

### หมายเหตุ

เพื่อความปลอดภัย เบรกจอดรถจะปลดออกโดยอัตโนมัติเฉพาะเมื่อเครื่องยนต์ทำงานอยู่และคนขับคาดเข็มขัดนิรภัยเท่านั้น ในรถยนต์ที่มีชุดเกียร์อัตโนมัติ เบรกจอดรถจะปลดออกในทันทีที่เหยียบคันเร่งและคันเกียร์อยู่ในตำแหน่ง D หรือ R

#### การบรรทุกสัมภาระหนักขึ้นเขา

สัมภาระหนัก เช่น รถพ่วง อาจทำให้รถเลื่อนถอยหลังเมื่อเบรกจอดถูกปล่อยโดยอัตโนมัติบนเนินสูงชัน เพื่อหลีกเลี่ยงดังกล่าว ให้กดปุ่มควบคุมค้างไว้ในขณะรถ

<sup>14</sup> สำหรับรถยนต์ที่มีระบบไร้กุญแจ: ให้กด START/STOP ENGINE







## 08 การสตาร์ทและการขับขี



ออกตัว ปล่อยปุมควบคุม เมื่อรถมีการเกาะยึดถนนที่ ดีแล้ว

### การเปลี่ยนสายเบรก

สายเบรกหลังจะต้องเปลี่ยนโดยศูนย์บริการทั้งนี้ เนื่องจากโครงสร้างของเบรกจอดแบบไฟฟ้า ขอแนะนำ ให้ใช้ศูนย์บริการของวอลโว่ที่ได้รับการแต่งตั้ง

### สัญลักษณ์และข้อความต่าง ๆ

สำหรับข้อมูลเกี่ยวกับวิธีการแสดงและการลบข้อความ ในแผงหน้าปัดแบบรวม โปรดดู ข้อความ - การใช้งาน (น. 135)

สัญลักษณ์	ข้อความ	ความหมาย/การแก้ไข
	"ข้อความ"	<ul style="list-style-type: none"> <li>อ่านข้อความในแผงหน้าปัดแบบรวม</li> </ul>
		<p>สัญลักษณ์จะกะพริบเพื่อแสดงว่าเบรกจอดถูกใช้งานอยู่</p> <p>หากสัญลักษณ์กะพริบในสถานการณ์อื่นนอกเหนือจากนี้แสดงว่ามีข้อบกพร่องเกิดขึ้น</p> <ul style="list-style-type: none"> <li>อ่านข้อความในแผงหน้าปัดแบบรวม</li> </ul>
	Handbrake not fully released	<p>มีข้อบกพร่องหนึ่งที่ทำให้ปลดเบรกจอดรถไม่ได้</p> <ul style="list-style-type: none"> <li>พยายามใส่และปลดเบรก</li> </ul> <p>หากข้อบกพร่องยังคงมีอยู่หลังพยายามสองสามครั้ง:</p> <ul style="list-style-type: none"> <li>ให้ไปที่ศูนย์บริการ ขอแนะนำ ให้ใช้ศูนย์บริการของวอลโว่ที่ได้รับการแต่งตั้ง</li> </ul> <p>หมายเหตุ: สัญญาณเตือนจะดังขึ้นหากท่านยังคงขับรถต่อไปในขณะที่มีข้อความแสดงข้อผิดพลาดปรากฏอยู่</p>



สัญลักษณ์	ข้อความ	ความหมาย/การแก้ไข
	Handbrake not applied	มีข้อบกพร่องหนึ่งที่ทำให้ใส่เบรกจอดรถไม่ได้ <ul style="list-style-type: none"> <li>พยายามปลดและใส่เบรก</li> </ul> หากข้อบกพร่องยังคงมีอยู่หลังพยายามสองสามครั้ง: <ul style="list-style-type: none"> <li>ให้ไปที่ศูนย์บริการ ขอแนะนำให้ใช้ศูนย์บริการของวอลโว่ที่ได้รับการแต่งตั้ง</li> </ul> ข้อความจะแสดงในรถที่มีเกียร์ธรรมดาเมื่อขับรถที่ความเร็วต่ำโดยประตูเปิดอยู่ เพื่อเตือนให้คนขับทราบว่าจะอาจมีการปิดการทำงานเบรกจอดโดยไม่ได้ตั้งใจ
	Handbrake Service required	มีข้อบกพร่องเกิดขึ้น <ul style="list-style-type: none"> <li>พยายามใส่และปลดเบรก</li> </ul> หากข้อบกพร่องยังคงมีอยู่หลังพยายามสองสามครั้ง: <ul style="list-style-type: none"> <li>ให้ไปที่ศูนย์บริการ ขอแนะนำให้ใช้ศูนย์บริการของวอลโว่ที่ได้รับการแต่งตั้ง</li> </ul>

ถ้าต้องจอดรถก่อนที่ข้อบกพร่องที่เป็นได้จะได้รับการแก้ไข ต้องหันทุกล้อให้อยู่ในลักษณะเดียวกับการจอดรถบนเนิน และเข้าเกียร์ 1 (ชุดเกียร์ธรรมดา) หรือคั่นเกียร์จะต้องอยู่ในตำแหน่ง P (ชุดเกียร์อัตโนมัติ)

ท่านสามารถรับทราบข้อความได้ด้วยกดสั้นๆ บนปุ่ม OK บนก้านควบคุมไฟเลี้ยว

#### ข้อมูลที่เกี่ยวข้อง

- เบรกเท้า (น. 355)



## การขับลุยน้ำ

การขับลุยน้ำหมายถึงกรณีที่ขับที่รถยนต์บนถนนที่มีน้ำขังอยู่ การขับลุยน้ำจะต้องทำอย่างระมัดระวังอย่างยิ่ง

รถสามารถขับลุยน้ำที่ลึกไม่เกิน 25 ซม. ที่ความเร็วสูงสุด 10 กม./ชม. ควรใช้ความระมัดระวังอย่างสูงเมื่อขับรถลุยกระแสน้ำ

ระหว่างการขับรถลุยน้ำ ให้รักษาความเร็วต่ำ และห้ามหยุดรถ เมื่อลุยผ่านน้ำแล้ว ให้เหยียบแป้นเบรกเบาๆ และตรวจสอบว่าเบรกทำงานเต็มที่ น้ำและโคลน เป็นต้น อาจทำให้สายเบรกเปียกส่งผลให้การทำงานของเบรกล่าช้า

- ทำความสะอาดขั้วไฟฟ้าของชุดทำความร้อนเสื่อแบบไฟฟ้า\* และข้อต่อรถพ่วงหลังจากขับลุยน้ำและโคลน
- ห้ามปล่อยให้รถแช่น้ำที่สูงกว่าระดับประตูเป็นเวลานาน เพราะอาจเป็นเหตุให้ระบบไฟฟ้าทำงานผิดพลาด

## ! สำคัญ

เครื่องยนต์อาจเสียหายได้ ถ้ามีน้ำเข้าไปในตัวกรองอากาศ

ที่ความลึกมากกว่า 25 ซม. น้ำอาจจะเข้าไปยังชุดเกียร์ได้ ซึ่งทำให้ความสามารถในการหล่อลื่นของน้ำมันต่างๆ ลดลง และอายุการใช้งานของระบบต่างๆ ลดลง

ความเสียหายของส่วนประกอบใดๆ, เครื่องยนต์, ระบบเกียร์, เทอร์โบชาร์จเจอร์, ชุดดีฟเฟอเรนเชียล หรือส่วนประกอบภายในของอุปกรณ์เหล่านี้ ที่เกิดขึ้นเนื่องจากน้ำท่วม, การลัดวงจรภาวะความดันสมดุล หรือระดับน้ำมันหล่อลื่นต่ำ จะไม่อยู่ภายใต้การคุ้มครองโดยการรับประกัน

ในกรณีที่เครื่องยนต์ดับในน้ำ อย่าพยายามสตาร์ทเครื่องยนต์ แต่ให้ลากรถยนต์ไปยังศูนย์บริการ ขอแนะนำให้ใช้ศูนย์บริการรถของคุณที่ได้รับการแต่งตั้งเพื่อการเสียหายของเครื่องยนต์

## ข้อมูลที่เกี่ยวข้อง

- การกู้รถ (น. 385)
- การพ่วงลาก (น. 382)

## การร้อนจัด

ภายใต้เงื่อนไขพิเศษ ตัวอย่างเช่น เมื่อขับขีในสภาพภูมิประเทศที่เป็นเนินเขาหรืออากาศร้อน เครื่องยนต์และระบบขับเคลื่อนอาจเสี่ยงต่อการเกิดความร้อนจัด โดยเฉพาะอย่างยิ่งเมื่อบรรทุกสัมภาระมาก

สำหรับข้อมูลเกี่ยวกับสภาพอุณหภูมิสูงเกินเมื่อขับขีโดยมีรถพ่วง โปรดดูที่ การขับขีโดยมีรถพ่วง\* (น. 374)

- เมื่อขับรถในสภาพอากาศร้อน ให้ถอดหลอดไฟเสริมทุกดวงออกจากด้านหน้าของรถจ้งรถ
- ถ้าอุณหภูมิในระบบหล่อเย็นของเครื่องยนต์สูงเกินไป สัญลักษณ์เตือนในจอแสดงผลข้อมูลของแผงหน้าปัดแบบรวมจะติดสว่างขึ้นและข้อความ High engine temperature Stop safely จะแสดงขึ้นที่นี้ ให้หยุดรถในลักษณะที่ปลอดภัย และปล่อยให้เครื่องยนต์ทำงานที่รอบเดินเบาเป็นเวลาหลายนาที เพื่อให้เครื่องยนต์เย็นลง
- หากปรากฏข้อความ High engine temperature Turn off engine หรือ Engine coolant level low Stop safely จะติดดับเครื่องยนต์หลังจากหยุดรถ
- ในกรณีที่อุณหภูมิกระปุกเกียร์สูงเกินไป ฟังก์ชันการป้องกันภายในจะทำงาน ทำให้สัญลักษณ์เตือนในแผงหน้าปัดแบบรวมติดสว่างขึ้น และจะแสดงผล

\* อุปกรณ์พิเศษ/อุปกรณ์เสริม, สำหรับข้อมูลเพิ่มเติมเกี่ยวกับหัวข้อนี้โปรดดูที่คานำ



จะแสดงข้อความ Transmission hot Reduce speed หรือ Transmission hot Stop safely Wait for cooling ให้ทำตามคำแนะนำที่ได้รับ และลดความเร็วลงพร้อมกับหยุดรถในลักษณะที่ปลอดภัยและปล่อยให้เครื่องยนต์เดินเบาเป็นเวลาหลายนาทีเพื่อให้กระปุกเกียร์เย็นลง

- หากเครื่องยนต์ ระบบปรับอากาศอาจไม่ทำงานชั่วคราว
- หลังจากใช้งานรถอย่างสมบูรณ์ อย่าดับเครื่องยนต์ทันทีที่จอดรถ

### **i** หมายเหตุ

หลังจากที่ดับเครื่องยนต์แล้ว พัดลมหม้อน้ำของเครื่องยนต์จะยังคงทำงานต่อไปอีกระยะเวลาหนึ่ง ซึ่งเป็นเรื่องปกติ

## การขับขี่โดยเปิดประตูท้าย/ฝากระโปรงหลังทิ้งไว้

เมื่อขับขี่โดยเปิดฝากระโปรงหลังทิ้งไว้ ไอเสียที่เป็นพิษอาจถูกดูดเข้าไปภายในรถผ่านทางห้องเก็บสัมภาระได้

### **!** คำเตือน

อย่าขับรถในขณะที่ฝากระโปรงเปิดอยู่ เพราะอาจทำให้คว้นไอเสียที่มีพิษไหลเข้ามาในรถผ่านทางห้องเก็บสัมภาระได้

### ข้อมูลที่เกี่ยวข้อง

- การบรรทุกสัมภาระ (น. 182)

## โอเวอร์โวลต์ - แบตเตอรี่สตาร์ท

ฟังก์ชันการทำงานต่างๆ ที่ใช้ไฟฟ้าของรถจะใช้กำลังไฟฟ้าจากแบตเตอรี่สตาร์ท (น. 451) ในระดับที่แตกต่างกันออกไป หลักเลี่ยงการเสียบกุญแจทิ้งไว้ที่ตำแหน่งสวิตช์กุญแจ II (น. 100) เมื่อดับเครื่องยนต์ ให้ใช้ตำแหน่ง I ซึ่งใช้พลังงานน้อยกว่าแทน

นอกจากนี้ ยังต้องเอาใจใส่กับอุปกรณ์เสริมต่างๆ ที่เป็นภาระต่อระบบไฟฟ้า อย่าใช้การทำงานที่ใช้กำลังไฟสูงเมื่อดับเครื่องยนต์ ตัวอย่างของการทำงานเหล่านี้ได้แก่:

- พัดลมระบายอากาศ
- ไฟหน้า
- ที่ปัดน้ำฝนกระจกบังลม
- ระบบเครื่องเสียง (เปิดเสียงดัง)

ถ้าแรงดันไฟฟ้าของแบตเตอรี่สตาร์ทต่ำ จะแสดงข้อมูลของแผงหน้าปัดแบบรวมจะแสดงข้อความ Low battery charge Power save mode จากนั้นระบบประหยัดพลังงานจะปิดหรือลดภาระการใช้งานบางอย่าง เช่น พัดลมระบายอากาศและ/หรือระบบเครื่องเสียง





- ในกรณีนี้ ให้ซาร์จแบตเตอรี่โดยสตาร์ทเครื่องยนต์ และปล่อยให้เครื่องยนต์ทำงานเป็นเวลาอย่างน้อย 15 นาที - การซาร์จแบตเตอรี่สตาร์ทในขณะที่กำลังขับขีจะมีประสิทธิภาพสูงกว่าในขณะที่เครื่องยนต์เดินเบาและจอดอยู่กับที่

### ก่อนการเดินทางไกล

ก่อนที่จะเริ่มการเดินทาง ควรตรวจเช็คสิ่งต่อไปนี้ก่อนเสมอ:

- ตรวจสอบว่า เครื่องยนต์ทำงานเป็นปกติหรือไม่ และความดันเปลี่ยนน้ำมันเชื้อเพลิง (น. 503) อยู่ในระดับปกติหรือไม่
- ตรวจสอบให้แน่ใจว่าไม่มีรอยรั่ว (น้ำมันเชื้อเพลิง, น้ำมัน หรือของเหลวอื่นๆ)
- ตรวจสอบหลอดไฟทั้งหมดและความลึกของดอกยาง
- การมีป้ายเตือนรูปสามเหลี่ยม (น. 398) ไว้ในรถถือเป็นข้อบังคับทางกฎหมายสำหรับบางประเทศ

### ข้อมูลที่เกี่ยวข้อง

- น้ำมันเครื่อง - การตรวจสอบและการเติม (น. 434)
- การเปลี่ยนล้อ - การถอดล้อ (น. 394)
- การเปลี่ยนหลอดไฟ - ทั่วไป (น. 440)

### การขับขีในฤดูหนาว

สำหรับการขับขีในฤดูหนาว สิ่งที่สำคัญก็คือต้องทำการตรวจสอบอย่างใดอย่างหนึ่ง เพื่อให้แน่ใจว่าสามารถขับขีรถยนต์ได้อย่างปลอดภัย

ตรวจสอบการทำงานต่อไปนี้เป็นพิเศษก่อนถึงฤดูหนาว:

- น้ำหล่อเย็นเครื่องยนต์ (น. 438) ต้องมีกลีซอลอย่างน้อย 50% อัตราส่วนผสมนี้จะช่วยปกป้องเครื่องยนต์ไม่ให้เกิดการกัดกร่อนเนื่องจากน้ำค้างแข็งที่ลดลงเหลือประมาณ  $-35^{\circ}\text{C}$  และเพื่อให้ได้การป้องกันการเป็นน้ำแข็งที่ดีที่สุด ห้ามผสมด้วยกลีซอลต่างชนิดกัน
- จะต้องเติมถึงน้ำมันเชื้อเพลิงให้เต็มพอดีเพื่อป้องกันความชื้น
- ความหนืดของน้ำมันเครื่องมีความสำคัญ น้ำมันเครื่องที่มีความหนืดต่ำ (น้ำมันทินเนอร์) จะช่วยการสตาร์ทในสภาพอากาศเย็น และช่วยลดการสิ้นเปลืองน้ำมันเชื้อเพลิงในขณะที่เครื่องยนต์เย็นอีกด้วย สำหรับข้อมูลเพิ่มเติมเกี่ยวกับน้ำมันที่เหมาะสม โปรดดู น้ำมันเครื่อง - สภาพการขับขีที่ส่งผลในแง่ลบ (น. 493)



## ! สำคัญ

ห้ามใช้น้ำมันที่มีความหนืดต่ำสำหรับการขับขีอย่างหนัก หรือในสภาพอากาศร้อน

- จะต้องตรวจสอบสภาพของแบตเตอรี่ และระดับการชาร์จ สภาพอากาศเย็นทำให้มีความจำเป็นต้องใช้แบตเตอรี่สตาร์ทสูง และความจุของแบตเตอรี่จะลดลงเนื่องจากความเย็น
- ใช้น้ำยาล้างกระจก (น. 451) เพื่อป้องกันไม่ให้เกิดน้ำแข็งในกระจุกน้ำยาล้างกระจก

เพื่อให้ได้การยึดเกาะถนนที่ดีที่สุด Volvo ขอแนะนำให้ใช้ยางสำหรับฤดูหนาวกับทุกล้อหากมีความเสี่ยงต่อหิมะและน้ำแข็ง

## i หมายเหตุ

ในบางประเทศ มีข้อบังคับทางกฎหมายของการใช้ยางสำหรับฤดูหนาว ยางแบบมีปุ่มจะไม่อนุญาตให้ใช้ในทุประเทศ

## สภาวะการขับขีบนพื้นผิวถนนลื่น

ฝึกขับรถบนสภาพผิวถนนที่ลื่นภายใต้สภาวะที่สามารถควบคุมได้ เพื่อเรียนรู้การตอบสนองของรถ

## ข้อมูลที่เกี่ยวข้อง

- การขับขีในฤดูหนาว (น. 364)

## ฝาปิดที่เติมน้ำมันเชื้อเพลิง - การเปิด/การปิด

การเปิด/การปิดฝาปิดที่เติมน้ำมันเชื้อเพลิงสามารถทำได้ดังต่อไปนี้:

### การเปิด/การปิดฝาดังน้ำมันเชื้อเพลิง



เปิดฝาดังน้ำมันเชื้อเพลิงโดยใช้ปุ่มบนแผงสวิตช์ไฟส่องสว่าง - ฝาดังน้ำมันเชื้อเพลิงเปิดเมื่อปล่อยปุ่ม

 ในจอแสดงผลของแผงหน้าปัดแบบรวม ลูกศรบนสัญลักษณ์จะระบุว่า ฝาปิดที่เติมน้ำมันเชื้อเพลิงอยู่ที่ด้านใดของรถ

- ปิดฝาดังน้ำมันเชื้อเพลิงโดยกดเข้าจนกระทั่งได้ยินเสียง "คลิก"

## ข้อมูลที่เกี่ยวข้อง

- การเติมน้ำมันเชื้อเพลิง (น. 366)



## ฝาปิดที่เติมน้ำมันเชื้อเพลิง - การเปิดแบบแมนนวล

ฝาดังน้ำมันเชื้อเพลิงสามารถเปิดด้วยตัวเองได้ เมื่อไม่สามารถเปิดด้วยการเปิดไฟฟ้าจากห้องโดยสาร

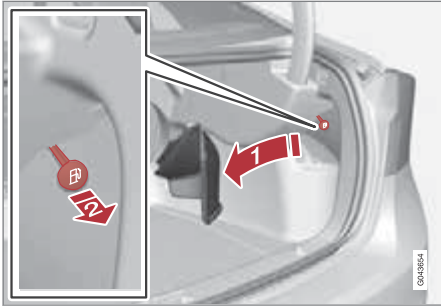

1. เปิด/ถอดฝาด้านข้างในห้องเก็บสัมภาระ (ด้านเดียวกับฝาดังน้ำมันเชื้อเพลิง) และหาตำแหน่งสายสีเขียวที่มีมือจับ
2. ดึงสายไปข้างหลังเบาๆ จนกระทั่งฝาดังน้ำมันเชื้อเพลิงกางออกพร้อมเสียง "คลิก"

### ! สำคัญ

ดึงสายไฟเบาๆ ต้องใช้แรงเล็กน้อยในการปลดล็อกกล่อง

## ข้อมูลที่เกี่ยวข้อง

- การเติมน้ำมันเชื้อเพลิง (น. 366)

## การเติมน้ำมันเชื้อเพลิง

สิ่งที่ต้องระลึกถึงอยู่เสมอเมื่อเติมน้ำมันเชื้อเพลิง

## การเปิด/การปิดฝาดังน้ำมันเชื้อเพลิง

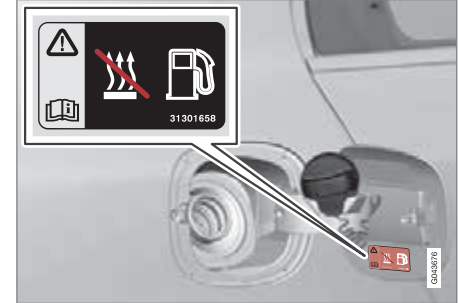

ฝาดังน้ำมันเชื้อเพลิงสามารถเขว่นไว้กับฝาดังน้ำมันเชื้อเพลิง

หากอุณหภูมิภายนอกสูง ดังน้ำมันเชื้อเพลิงอาจมีความดันสูงเกินไป เปิดฝาดังอย่างช้าๆ

- หลังการเติมน้ำมันเชื้อเพลิง ให้ปิดฝาและหมุนจนกระทั่งได้ยินเสียงคลิกหนึ่งครั้งหรือมากกว่า

## การเติมน้ำมันเชื้อเพลิง

- อย่าเติมน้ำมันเชื้อเพลิงเข้าในถังจนล้น แต่ให้เติมจนกระทั่งหัวฉีดปั๊มตัดการเติมน้ำมัน

**หมายเหตุ**

น้ำมันเชื้อเพลิงที่มากเกินไปในถังอาจล้นออกมาได้ในสภาพอากาศที่ร้อน

**การเติมน้ำมันโดยใช้ถังน้ำมันเชื้อเพลิง<sup>15</sup>**

เมื่อเติมน้ำมันด้วยถังบรรจุน้ำมันเชื้อเพลิง ให้ใช้กรวยซึ่งอยู่ที่ฝาปิดช่องสัมภาระที่พื้นในบริเวณที่เก็บสัมภาระ ตรวจสอบให้แน่ใจว่า ท่านได้สอดส่วนคอของกรวยเข้าในท่อเติมน้ำมันอย่างแน่นหนาแล้ว ท่อเติมน้ำมันเชื้อเพลิงจะมีฝาปิดที่เปิดออกได้ ซึ่งท่านจะต้องสอดส่วนคอของกรวยผ่านเลยฝาปิดเข้าไปก่อนเริ่มทำการเติมน้ำมัน

**ข้อมูลที่เกี่ยวข้อง**

- ฝาปิดที่เติมน้ำมันเชื้อเพลิง - การเปิดแบบแมนนวล (น. 366)
- น้ำมันเชื้อเพลิง - การใช้งาน (น. 367)

**น้ำมันเชื้อเพลิง - การใช้งาน**

ไม่ควรเติมน้ำมันเชื้อเพลิงที่มีคุณภาพต่ำกว่าที่วอลโว่แนะนำ เนื่องจากอาจส่งผลในแง่ลบต่อกำลังเครื่องยนต์ และการสิ้นเปลืองน้ำมันเชื้อเพลิงได้

**คำเตือน**

หลีกเลี่ยงการสูดดมละอองน้ำมันเชื้อเพลิง และหลีกเลี่ยงไม่ให้ น้ำมันเชื้อเพลิงกระเด็นเข้าตาเสมอ หากน้ำมันเชื้อเพลิงกระเด็นเข้าตา ให้ถอดคอนแทกเลนส์ และล้างดวงตาด้วยน้ำในปริมาณมากนานอย่างน้อย 15 นาที และให้รีบพบแพทย์ในทันที ห้ามกลืนน้ำมันเชื้อเพลิง น้ำมันเชื้อเพลิง เช่น น้ำมันเบนซิน เอทานอลชีวภาพ และส่วนผสมของน้ำมันเชื้อเพลิงทั้งสองชนิดนี้และน้ำมันดีเซลมีความเป็นพิษสูง และอาจทำให้เกิดการบาดเจ็บอย่างถาวรหรือเป็นอันตรายถึงชีวิตได้หากกลืน หากได้กลืนน้ำมันเชื้อเพลิง ให้รีบพบแพทย์ในทันที

**คำเตือน**

น้ำมันเชื้อเพลิงที่กระเด็นลงพื้นอาจทำให้เกิดการลุกไหม้ได้

ปิดสวิตช์ชุดทำความร้อนแบบใช้น้ำมันเชื้อเพลิงก่อนที่จะเติมน้ำมันเชื้อเพลิง

ห้ามถือโทรศัพท์เคลื่อนที่ที่เปิดใช้งานอยู่ไว้ใกล้ตัวในขณะที่เติมน้ำมันเชื้อเพลิง สัญญาณเรียกเข้าอาจทำให้เกิดการสปาร์คและไอน้ำมันเกิดประกายไฟ เป็นสาเหตุให้เกิดไฟไหม้และบาดเจ็บได้

**สำคัญ**

การผสมเชื้อเพลิง<sup>16</sup> หลายชนิดเข้าด้วยกัน หรือการใช้เชื้อเพลิงที่ไม่ได้แนะนำให้ใช้ จะทำให้การรับประกันของวอลโว่เป็นโมฆะ รวมถึงข้อตกลงการบริการเสริมใดๆ ก็ตามด้วย โดยมีผลกับเครื่องยนต์ทั้งหมด หมายเหตุ: ไม่ใช้กับรถที่มีเครื่องยนต์ซึ่งได้รับการปรับให้สามารถใช้น้ำมันเชื้อเพลิงเอทานอล (E85) ได้

<sup>15</sup> นำมาใช้เฉพาะกับรถที่มีเครื่องยนต์ดีเซลเท่านั้น

<sup>16</sup> ใช้กับการผสมน้ำมันเบนซินกับเอทานอลเท่านั้น







## หมายเหตุ

ในสภาพอากาศที่เลวร้ายที่สุด การขับโดยมีรถพ่วงหรือการขับในระดับพื้นที่สูงมาก รวมทั้งเกลดเชื้อเพลิง เป็นปัจจัยซึ่งส่งผลต่อสมรรถนะของรถ

## ข้อมูลที่เกี่ยวข้อง

- การขับขีแบบประหยัดน้ำมัน (น. 373)
- น้ำมันเชื้อเพลิง - ดีเซล (น. 369)
- ตัวกรองอนุภาคสำหรับเครื่องยนต์ดีเซล (DPF) (น. 372)
- การสิ้นเปลืองน้ำมันเชื้อเพลิงและการปล่อยแก๊ส CO2 (น. 503)
- ถังน้ำมันเชื้อเพลิง - ปริมาตร (น. 502)

## น้ำมันเชื้อเพลิง - เบนซิน

ระบบใช้น้ำมันเบนซินเป็นเชื้อเพลิง

ให้ใช้เฉพาะน้ำมันเบนซินจากบริษัทน้ำมันที่เป็นที่รู้จักอย่างแพร่หลายเท่านั้น ห้ามเติมน้ำมันเชื้อเพลิงที่ไม่มั่นใจในคุณภาพ น้ำมันเบนซินจะต้องเป็นไปตามมาตรฐาน EN 228 ถ้ามีจำหน่าย

- 95 RON ใช้สำหรับการขับขีตามปกติ
- 98 RON แนะนำให้ใช้เพื่อสมรรถนะสูงสุดและการสิ้นเปลืองน้ำมันเชื้อเพลิงต่ำที่สุด

เมื่อขับรถในสภาพอากาศที่มีอุณหภูมิสูงกว่า +38 °C ขอแนะนำให้ท่านใช้น้ำมันเชื้อเพลิงที่มีค่าออกเทนสูงที่สุด เพื่อให้ได้สมรรถนะและการประหยัดน้ำมันเชื้อเพลิงสูงสุด



## สำคัญ

- ใช้เฉพาะน้ำมันเชื้อเพลิงไร้สารตะกั่วเท่านั้น เพื่อหลีกเลี่ยงไม่ให้เครื่องฟอกไอเสียชำรุดเสียหาย
- น้ำมันเชื้อเพลิงที่อนุญาตให้ใช้ได้คือน้ำมันเชื้อเพลิงที่ผสมเอทานอลในอัตราส่วนไม่เกิน 10% ตามปริมาตร
- ห้ามใช้น้ำมันเชื้อเพลิงที่มีสารเติมแต่งที่มีส่วนผสมของโลหะ
- ห้ามใช้สารเติมแต่งใดๆ ที่ไม่ได้รับการแนะนำจากวอลโว่

**! สำคัญ**

- น้ำมันเชื้อเพลิงที่อนุญาตให้ใช้ได้คือ น้ำมันเชื้อเพลิงที่ผสมเอทานอลในอัตราส่วนไม่เกิน 10% ตามปริมาตร
- น้ำมันเบนซิน EN 228 E10 (เอทานอลสูงสุด 10 เปอร์เซ็นต์ตามปริมาตร) ได้รับการรับรองให้ใช้ได้
- ไม่อนุญาตให้ใช้เชื้อเพลิงที่มีปริมาณเอทานอลสูงกว่า E10 (เอทานอลสูงสุด 10 เปอร์เซ็นต์ตามปริมาตร) เช่น E85
- ไม่อนุญาตให้ใช้เชื้อเพลิงที่มีปริมาณเอทานอลสูงกว่า E10 (เอทานอลสูงสุด 10 เปอร์เซ็นต์ตามปริมาตร) เช่น E85

**ข้อมูลที่เกี่ยวข้อง**

- น้ำมันเชื้อเพลิง - การใช้งาน (น. 367)
- การขับขีแบบประหยัดน้ำมัน (น. 373)
- การสิ้นเปลืองน้ำมันเชื้อเพลิงและการปล่อยแก๊ส CO<sub>2</sub> (น. 503)
- ถังน้ำมันเชื้อเพลิง - ปริมาตร (น. 502)

**น้ำมันเชื้อเพลิง - ดีเซล**

ระบบใช้น้ำมันดีเซลเป็นเชื้อเพลิง

ให้ใช้เฉพาะน้ำมันเชื้อเพลิงดีเซลจากบริษัทน้ำมันที่มีชื่อเสียง ห้ามเติมน้ำมันเชื้อเพลิงที่ไม่มั่นใจในคุณภาพ เครื่องยนต์ดีเซลมีความไวต่อสิ่งปนเปื้อนในเชื้อเพลิง เช่น โลหะและซัลเฟอร์ในปริมาณสูง เป็นต้น

ที่อุณหภูมิต่ำ (-40 °C ถึง -6 °C) พาราฟินอาจตกตะกอนจากเชื้อเพลิงดีเซล ซึ่งอาจเป็นสาเหตุของปัญหาการสตาร์ท บริษัทน้ำมันรายใหญ่มีน้ำมันดีเซลพิเศษสำหรับใช้ที่อุณหภูมิต่ำที่จุดเยือกแข็ง น้ำมันเชื้อเพลิงชนิดนี้จะมี ความหนืดน้อยลงที่อุณหภูมิต่ำ และช่วยลดความเสี่ยงของการเกิดขี้ผึ้งสะสม

ความเสี่ยงของการควบแน่นในถังน้ำมันเชื้อเพลิงจะลดลง ถ้าคอยเติมน้ำมันอย่างสม่ำเสมอ เมื่อเติมน้ำมันเชื้อเพลิง ตรวจสอบว่าบริเวณโดยรอบของท่อเติมน้ำมันเชื้อเพลิงนั้นสะอาด หลีกเลี่ยงไม่ให้ให้น้ำมันเชื้อเพลิงหกบนสีตัวถัง ถังน้ำมันเชื้อเพลิงที่หกด้วยน้ำยาทำความสะอาดและน้ำ

**! สำคัญ**

น้ำมันดีเซลจะต้อง:

- เป็นไปตามมาตรฐาน EN 590 และ/หรือ SS 155435
- มีปริมาณกำมะถันไม่เกิน 10 มก./กก.
- มี FAME (Fatty Acid Methyl Ester) ไม่เกิน 7 % ตามปริมาตร

**! สำคัญ**

เชื้อเพลิงประเภทดีเซลที่ห้ามใช้:

- สารเติมแต่งพิเศษ
- เชื้อเพลิงดีเซลสำหรับเรือ
- น้ำมันไวไฟ
- FAME (Fatty Acid Methyl Ester) (เมทิลเอสเทอร์ของกรดไขมัน) และน้ำมันพืช

เชื้อเพลิงเหล่านี้ไม่สอดคล้องกับข้อกำหนดที่ Volvo แนะนำและทำให้มีการสึกหรอสูงขึ้นและทำให้เครื่องยนต์เสียหาย ซึ่งไม่ได้รับการครอบคลุมในการรับประกันของ Volvo

17 เชื้อเพลิงดีเซลอาจประกอบด้วย FAME ในปริมาณหนึ่ง แต่ต้องไม่เติมเพิ่มจากนี้อีก





## น้ำมันหมด

การออกแบบระบบน้ำมันเชื้อเพลิงในเครื่องยนต์ดีเซลมีจุดมุ่งหมายว่า หากรถน้ำมันหมด อาจต้องไต่ลมถึงน้ำมันในศูนย์บริการเพื่อสตาร์ทเครื่องยนต์ใหม่หลังจากเติมน้ำมันเชื้อเพลิง

หลังจากที่เครื่องยนต์ดับเนื่องจากขาดน้ำมันเชื้อเพลิง ระบบน้ำมันเชื้อเพลิงต้องใช้เวลาสักครู่หนึ่งในการตรวจสอบ ทำสิ่งนี้ก่อนสตาร์ทเครื่อง หลังจากที่ได้เติมน้ำมันดีเซลลงในถังน้ำมัน

1. เสียบกุญแจรีโมตคอนโทรลเข้าในสวิตช์กุญแจแล้วดันเข้าไปจนสุด สำหรับข้อมูลเพิ่มเติม โปรดดูที่ตำแหน่งกุญแจ (น. 99)
2. กดปุ่ม START โดยที่ **ไม่** กดแป้นเหยียบเบรก และ/หรือ แป้นคลัตช์
3. รอประมาณหนึ่งนาที
4. ในการสตาร์ทเครื่องยนต์: กดแป้นเหยียบเบรก และ/หรือ แป้นคลัตช์ จากนั้นกดปุ่ม START อีกครั้ง



## หมายเหตุ

ก่อนเติมน้ำมันเชื้อเพลิงในกรณีที่มีเชื้อเพลิงไม่เพียงพอ:

- หยุดรถบนพื้นที่ราบมากที่สุด มีความเสี่ยงที่จะมีฟองอากาศในน้ำมันเชื้อเพลิงหากรถอยู่ในลักษณะลาดเอียง

## การถ่ายน้ำมันการควบแน่นออกจากกรองน้ำมันเชื้อเพลิง

กรองน้ำมันเชื้อเพลิงแยกการควบแน่นออกจากน้ำมันเชื้อเพลิง การควบแน่นอาจรบกวนการทำงานของเครื่องยนต์ได้

ต้องทำการถ่ายกรองน้ำมันเชื้อเพลิงตามที่ระบุไว้ในคู่มือการบริการและการรับประกัน หรือเมื่อท่านสงสัยว่ามี การเติมน้ำมันเชื้อเพลิงปนเปื้อนในรถ สำหรับข้อมูลเพิ่มเติม โปรดดูที่ โปรแกรมการให้บริการของวอลโว่ (น. 424)



## สำคัญ

สารเติมแต่งพิเศษบางชนิดจะกำจัดการแยกน้ำใน ตัวกรองน้ำมันเชื้อเพลิง

## ข้อมูลที่เกี่ยวข้อง

- น้ำมันเชื้อเพลิง - การใช้งาน (น. 367)
- ตัวกรองอนุภาคสำหรับเครื่องยนต์ดีเซล (DPF) (น. 372)
- การสิ้นเปลืองน้ำมันเชื้อเพลิงและการปล่อยแก๊ส CO2 (น. 503)



## แคตตาลิติกคอนเวอร์เตอร์

จุดประสงค์ของแคตตาลิติกคอนเวอร์เตอร์คือเพื่อช่วยฟอกอากาศเสียให้บริสุทธิ์ อุปกรณ์เหล่านี้จะติดตั้งอยู่ใกล้กับเครื่องยนต์เพื่อให้เข้าถึงอุณหภูมิการทำงานได้อย่างรวดเร็ว

แคตตาลิติกคอนเวอร์เตอร์ประกอบด้วยโมโนลิท (เซรามิกหรือโลหะ) พร้อมกับช่อง ผ่งของช่องจะมีแผ่นแพลททินัม โรเดียม พาราเดียมเคลือบเป็นชั้นบางๆ โลหะเหล่านี้จะทำหน้าที่เป็นตัวเร่งปฏิกิริยา กล่าวคือจะช่วยให้การเร่งปฏิกิริยาทางเคมีโดยไม่ถูกใช้หมดไป

## Lambda-sond™ เซ็นเซอร์วัดปริมาณออกซิเจน

Lambda-sond (แลมบ์ดาซอนด์) เป็นส่วนหนึ่งของระบบควบคุมที่มีไว้สำหรับลดการปล่อยไอเสีย และช่วยเพิ่มการประหยัดน้ำมันเชื้อเพลิง สำหรับข้อมูลเพิ่มเติมโปรดดูที่ การสิ้นเปลืองน้ำมันเชื้อเพลิงและการปล่อยแก๊ส CO<sub>2</sub> (น. 503)

เซ็นเซอร์วัดปริมาณออกซิเจนจะตรวจวัดปริมาณออกซิเจนในแก๊สไอเสียที่ออกมาจากเครื่องยนต์ ค่านี้จะถูกป้อนเข้าสู่ระบบอิเล็กทรอนิกส์ซึ่งควบคุมหัวฉีดอยู่อย่างต่อเนื่อง อัตราส่วนของอากาศต่อน้ำมันเชื้อเพลิง จะได้รับการปรับตั้งอย่างต่อเนื่อง การปรับตั้งดังกล่าวจะทำให้ได้สภาวะที่เหมาะสมที่สุดสำหรับการเผาไหม้อย่าง

มีประสิทธิภาพ และเมื่อทำงานร่วมกับแคตตาลิติกคอนเวอร์เตอร์แบบสามทางจะทำให้สามารถลดปริมาณการปล่อยแก๊สไอเสียที่เป็นอันตราย (ไฮโดรคาร์บอน คาร์บอนมอนอกไซด์ และไนโตรสออกไซด์)

## ข้อมูลที่เกี่ยวข้อง

- การขับขีแบบประหยัดน้ำมัน (น. 373)
- น้ำมันเชื้อเพลิง - เบนซิน (น. 368)
- น้ำมันเชื้อเพลิง - ดีเซล (น. 369)

## น้ำมันเชื้อเพลิง - ไบโอดีเซล E85

น้ำมันเอธานอลชีวภาพ E85 ใช้เป็นน้ำมันเชื้อเพลิงสำหรับเครื่องยนต์ของรถ

ห้ามดัดแปลงระบบน้ำมันเชื้อเพลิงหรือส่วนประกอบของถัง และห้ามเปลี่ยนส่วนประกอบด้วยชิ้นส่วนที่ไม่ได้ออกแบบมาสำหรับใช้กับเอธานอลชีวภาพ

## คำเตือน

ห้ามใช้เอธานอลโดยเด็ดขาด รูปดอกที่อยู่ด้านในของฝาปิดที่เติมน้ำมันเชื้อเพลิงจะแสดงน้ำมันเชื้อเพลิงอื่นๆ ที่สามารถใช้ได้

การใช้ส่วนประกอบต่างๆ ที่ไม่ได้ออกแบบมาสำหรับเครื่องยนต์ที่ใช้ไบโอดีเซลอาจทำให้เกิดไฟไหม้, การบาดเจ็บ หรือทำให้เครื่องยนต์ชำรุดเสียหายได้

## ถังน้ำมันเชื้อเพลิงสำรอง

## สำคัญ

ชุดเตรียมติดตั้งตามกฎหมายที่เกี่ยวข้องกับการเก็บถังเชื้อเพลิงสำรองในรถในแต่ละประเทศจะแตกต่างกัน ตรวจสอบข้อกำหนดก่อนการใช้งาน





## 08 การสตาร์ทและการขับขึ้น



ควรเติมน้ำมันเบนซินในถังน้ำมันเชื้อเพลิงสำรอง สำหรับ ข้อมูลเพิ่มเติม โปรดดูที่ การสตาร์ทเครื่องยนต์ – Flexifuel (น. 330)

### ! สำคัญ

ดูให้แน่ใจว่า ได้ยึดถังน้ำมันเชื้อเพลิงสำรองไว้อย่าง แน่นหนาและปิดฝาสนิท

### ! คำเตือน

เอธานอลจะไวต่อประกายไฟ และถ้าเติมด้วย เอธานอล อาจมีแก๊สที่ระเบิดได้ก่อตัวขึ้นในถัง น้ำมันเชื้อเพลิงสำรอง

### ข้อมูลที่เกี่ยวข้อง

- น้ำมันเชื้อเพลิง - การใช้งาน (น. 367)
- การขับขึ้นแบบประหยัดน้ำมัน (น. 373)

### ตัวกรองอนุภาคสำหรับเครื่องยนต์ดีเซล (DPF)

รถยนต์ดีเซลมีตัวกรองอนุภาคติดตั้งอยู่ ซึ่งทำให้ได้ ระบบกรองไอเสียที่มีประสิทธิภาพยิ่งขึ้น

อนุภาคต่างๆ ในแก๊สไอเสียจะถูกสะสมในตัวกรองใน ระหว่างการขับที่รถตามปกติ สิ่งนี้เรียกว่า "การเสริม สภาพ" จะเกิดขึ้นเพื่อเผาไหม้อนุภาคให้หมดไป และตัว กรองจะถูกทำให้ว่าง ทั้งนี้เครื่องยนต์จะต้องเข้าถึง อุณหภูมิการทำงานปกติ

การรีเจนเนอเรชันตัวกรองอนุภาคจะทำงานโดยอัตโนมัติ และโดยปกติแล้วจะใช้เวลาประมาณ 10-20 นาที แต่ อาจจะใช้เวลานานกว่านี้เล็กน้อยเมื่อความเร็วเฉลี่ยต่ำ ความสิ้นเปลืองน้ำมันเชื้อเพลิงอาจสูงขึ้นเล็กน้อยใน ระหว่างการรีเจนเนอเรชัน

### การเสริมสภาพในสภาพอากาศเย็น

หากขับรถบ่อยๆ ในระยะสั้นในสภาพอากาศเย็น เครื่องยนต์จะไม่เข้าถึงอุณหภูมิการทำงานปกติ ซึ่ง หมายความว่า การเสริมสภาพของตัวกรองอนุภาค สำหรับเครื่องยนต์ดีเซลจะไม่เกิดขึ้น และตัวกรองไม่ถูก ถ่ายทิ้ง

เมื่อตัวกรองมีอนุภาคอยู่ประมาณ 80 % ไฟเตือนรูป สามเหลี่ยมสีเหลืองในแผงหน้าปัดแบบรวมจะติดสว่าง

ขึ้น และข้อความ Soot filter full See manual จะแสดง ขึ้นในจอแสดงผลข้อมูลของแผงหน้าปัดแบบรวม

เริ่มการเสริมสภาพของตัวกรองโดยขับรถยนต์ถ้าจะให้ดี บนทางหลวงหรือทางด่วนจนกระทั่งเครื่องยนต์เข้าถึง อุณหภูมิการทำงานปกติ จากนั้นให้ขับรถต่อไปอีก 20 นาที

### i หมายเหตุ

กรณีต่อไปนี้อาจเกิดขึ้นในระหว่างการรีเจนเนอเรชัน

- ท่านอาจสังเกตเห็นว่ากำลังเครื่องยนต์ลดลงเล็กน้อยเป็นการชั่วคราว
- ความสิ้นเปลืองน้ำมันเชื้อเพลิงอาจเพิ่มขึ้นเป็นการชั่วคราว
- อาจได้กลิ่นการเผาไหม้

เมื่อการเสริมสภาพเสร็จสมบูรณ์ ข้อความเตือนจะถูกลบ ไปเองโดยอัตโนมัติ

ใช้ชุดทำความร้อนขณะจอด\* ในสภาพอากาศเย็นเพื่อให้ อุณหภูมิเครื่องยนต์ขึ้นถึงอุณหภูมิการทำงานได้เร็ว ขึ้น

\* อุปกรณ์พิเศษ/อุปกรณ์เสริม, สำหรับข้อมูลเพิ่มเติมเกี่ยวกับหัวข้อนี้โปรดดูที่ค่านำ



## ! สำคัญ

ถ้าตัวกรองเต็มไปด้วยเศษฝุ่นต่างๆ อาจทำให้สตาร์ทเครื่องยนต์ยากและตัวกรองไม่ทำงาน ซึ่งอาจจำเป็นต้องเปลี่ยนตัวกรอง

### ข้อมูลที่เกี่ยวข้อง

- น้ำมันเชื้อเพลิง - การใช้งาน (น. 367)
- น้ำมันเชื้อเพลิง - ดีเซล (น. 369)
- การเปลี่ยนน้ำมันเชื้อเพลิงและการปล่อยแก๊ส CO2 (น. 503)
- ถังน้ำมันเชื้อเพลิง - ปริมาตร (น. 502)

### การขับขีแบบประหยัดน้ำมัน

การขับขีอย่างประหยัดหมายถึงการขับรถอย่างนุ่มนวล โดยมีการคาดการณ์ล่วงหน้าและการปรับรูปแบบการขับขีและความเร็วให้เหมาะสมกับสถานการณ์ในขณะนั้น

- เพื่อให้ความสิ้นเปลืองน้ำมันเชื้อเพลิงต่ำที่สุด ให้ส่งงาน ECO (น. 353)<sup>18</sup>
- ใช้ ECO Guide ซึ่งจะแสดงค่าความประหยัดน้ำมันเชื้อเพลิงของรถในขณะที่กำลังขับขีอยู่ ดูที่ คำแนะนำ Eco & คำแนะนำเกี่ยวกับกำลังไฟฟ้า\* (น. 76)
- ขับเกียร์สูงที่สุดเท่าที่ทำได้ ปรับให้เข้ากับสภาพการจราจรและถนนในขณะนั้น - ความเร็วรอบเครื่องยนต์ยังต่ำยิ่งทำให้การสิ้นเปลืองน้ำมันเชื้อเพลิงลดลง ใช้ไฟแสดงเกียร์ (น. 334)
- หลีกเลี่ยงการเร่งอย่างรวดเร็ว และการเบรกอย่างรุนแรงโดยไม่จำเป็น
- ความเร็วสูงจะส่งผลให้การสิ้นเปลืองน้ำมันเชื้อเพลิงเพิ่มสูงขึ้น กล่าวคือจะทำให้แรงต้านลมเพิ่มขึ้นด้วย

- ในขณะที่เครื่องยนต์เดินเบา อย่าเร่งให้เครื่องยนต์มีอุณหภูมิเท่ากับขณะทำงาน แต่ให้ขับรถโดยใช้โหลดให้น้อยที่สุดเท่าที่จะเป็นไปได้ เครื่องยนต์เย็นจะใช้พลังงานเชื้อเพลิงมากกว่าเครื่องยนต์ร้อน
- ขับขีโดยมีความดันลมยางที่ถูกต้อง และตรวจสอบความดันลมยางเป็นประจำ - เลือกความดันลมยางแบบ ECO เพื่อให้ขับขีได้ดีที่สุด ดูที่ ยาง - ความดันลมยางที่ได้รับการรับรอง (น. 504)
- ประเภทของยางสามารถส่งผลกระทบต่อการสิ้นเปลืองน้ำมันเชื้อเพลิง - กรุณาขอคำแนะนำเกี่ยวกับยางที่เหมาะสมจากตัวแทนจำหน่าย
- เอาสิ่งที่ไม่จำเป็นออกจากรถ ยังมีสัมภาระมาก ยิ่งสิ้นเปลืองน้ำมันเชื้อเพลิงมาก
- ใช้การเบรกเครื่องยนต์เพื่อลดความเร็วลง เมื่อสามารถทำได้โดยไม่เสี่ยงต่อผู้ใช้ถนนคนอื่น
- สัมภาระบนหลังคาและกล่องสกีทำให้ความต้านทานอากาศเพิ่มขึ้น จึงทำให้การสิ้นเปลืองน้ำมันเชื้อเพลิงสูงขึ้น ให้ถอดราวบรรทุกสัมภาระออกเมื่อไม่ใช้งาน
- หลีกเลี่ยงการเปิดกระจกหน้าต่างขณะขับรถ

<sup>18</sup> สำหรับรถที่ใช้เกียร์อัตโนมัติเท่านั้น





## 08 การสตาร์ทและการขับขี



สำหรับข้อมูลเพิ่มเติมเกี่ยวกับปรัชญาด้านสิ่งแวดล้อมของ Volvo Car Corporation โปรดดูที่ ปรัชญาเกี่ยวกับสิ่งแวดล้อมของ Volvo Cars (น. 25)

สำหรับข้อมูลเพิ่มเติมเกี่ยวกับความสิ้นเปลืองน้ำมันเชื้อเพลิง โปรดดูที่ การสิ้นเปลืองน้ำมันเชื้อเพลิงและการปล่อยแก๊ส CO2 (น. 503)

### คำเตือน

ห้ามดับเครื่องยนต์ในขณะที่รถกำลังเคลื่อนที่ เช่น ลงเนิน เนื่องจากจะทำให้ระบบที่สำคัญต่างๆ ปิดการทำงานด้วยเช่นกัน เช่น พวงมาลัยเพาเวอร์และเบรกเซอร์โว

### ข้อมูลที่เกี่ยวข้อง

- น้ำมันเชื้อเพลิง - การใช้งาน (น. 367)
- การสิ้นเปลืองน้ำมันเชื้อเพลิงและการปล่อยแก๊ส CO2 (น. 503)
- ถังน้ำมันเชื้อเพลิง - ปริมาตร (น. 502)

### การขับขีโดยมีรถพ่วง\*

เมื่อขับขีโดยมีรถพ่วง จำเป็นต้องคำนึงถึงสิ่งสำคัญจำนวนหนึ่งอยู่เสมอ เช่น *ตัวยึดสำหรับการลากพ่วง, รถพ่วง และการจัดสัมภาระในรถพ่วง เป็นต้น*

น้ำหนักบรรทุกขึ้นอยู่กับน้ำหนักรถเปล่า น้ำหนักรวมของผู้โดยสารและอุปกรณ์เสริมทั้งหมด เช่น ตะขอพ่วง จะลดน้ำหนักบรรทุกของรถตามสัดส่วน สำหรับข้อมูลรายละเอียดเพิ่มเติม ดูที่ น้ำหนัก (น. 487)

หากหุยึดพ่วงลากถูกติดตั้งโดยวอลโว่ รถจะส่งมอบพร้อมกับอุปกรณ์ที่จำเป็นสำหรับการขับขีโดยมีรถพ่วงท้าย

- หุยึดพ่วงลากที่ใช้บนรถจะต้องเป็นชนิดที่ได้รับการรับรองแล้ว
- หากติดตั้งขอพ่วงลากในภายหลัง ให้ตรวจสอบกับตัวแทนจำหน่ายรถวอลโว่ของท่านว่ารถติดตั้งอุปกรณ์ครบถ้วนสำหรับการขับขีโดยมีรถพ่วงท้ายหรือไม่
- ให้กระจายน้ำหนักบรรทุกในรถพ่วง เพื่อให้น้ำหนักบนหุยึดพ่วงลากไม่เกินขีดจำกัดน้ำหนักบรรทุกสูงสุดของลูกปืนข้อต่อ

- เพิ่มความดันยางให้ได้ความดันสำหรับภาระเต็มที่แนะนำ สำหรับข้อมูลเกี่ยวกับความดันลมยาง ดูที่ยาง - ความดันลมยางที่ได้รับการรับรอง (น. 504)
- เครื่องยนต์จะรับภาระหนักกว่าปกติเมื่อขับขีโดยมีรถพ่วงท้าย
- ห้ามขับขีโดยมีรถพ่วงที่มีน้ำหนักมาก ถ้ารถของท่านยังใหม่ ควรรอให้ขับขีได้น้อย 1000 กม.
- เบรกจะรับภาระหนักกว่าปกติเมื่อขับขีบนทางลาดชันลงเขาเป็นระยะทางยาวๆ ให้เปลี่ยนเกียร์ต่ำลงและปรับความเร็วของรถ
- เพื่อความปลอดภัย ไม่ควรใช้ความเร็วที่สูงกว่าความเร็วสูงสุดที่อนุญาตให้ใช้ได้สำหรับรถที่มีรถพ่วงเชื่อมต่อ ปฏิบัติตามข้อบังคับเกี่ยวกับความเร็วและน้ำหนักที่ได้รับอนุญาต
- ขณะขับขีโดยมีรถพ่วงท้ายบนถนนที่ลาดชันสูงชัน ให้ขับขีด้วยความเร็วต่ำ
- หลีกเลี่ยงการขับขีพร้อมรถพ่วงบนพื้นเอียงเกิน 12 %

### สายเคเบิลต่อรถพ่วง

ถ้ารถของท่านมีตัวยึดสำหรับการลากพ่วงที่มีช็อคเก็ตระบบไฟฟ้าแบบ 13 ขา และรถพ่วงมีช็อคเก็ตระบบไฟฟ้าแบบ 7 ขา จะจำเป็นต้องใช้อะแดปเตอร์ให้ใช้สาย

\* อุปกรณ์พิเศษ/อุปกรณ์เสริม, สำหรับข้อมูลเพิ่มเติมเกี่ยวกับหัวข้อนี้โปรดดูที่คำนำ



ไฟอะแดปเตอร์ที่รับรองโดยวอลโว่ ให้แน่ใจว่าสายไฟไม่ลากพื้น

### ไฟเลี้ยวและไฟเบรกบนหูนีตพวงลาก

ถ้าไฟเลี้ยวดวงใดดวงหนึ่งของรถพ่วงชำรุด สัญลักษณ์สำหรับไฟเลี้ยวในแผงหน้าปัดแบบรวมจะกะพริบถี่กว่าปกติ และจอแสดงข้อมูลจะแสดงข้อความ Trailer indicator malfunction

หากมีไฟเบรกดวงใดบนรถพ่วงเสียหาย ข้อความ Trailer brake light malfunction จะปรากฏขึ้น

### การควบคุมระดับ\*

ใช้ก้านด้านหลังจะรักษาระดับความสูงไว้คงที่ โดยไม่ขึ้นอยู่กับสัมภาระของรถยนต์ (จนถึงน้ำหนักบรรทุกสูงสุด) เมื่อรถอยู่กับที่ ด้านหลังของรถจะลดลงเล็กน้อย ซึ่งเป็นเรื่องปกติ

### น้ำหนักของรถพวง

สำหรับข้อมูลเกี่ยวกับน้ำหนักรถพวงที่ได้รับอนุญาต สำหรับวอลโว่ โปรดดู ความสามารถในการพวงลากและน้ำหนักบรรทุกของลูกปืนข้อต่อ (น. 488)

### หมายเหตุ

น้ำหนักลากพวงที่กำหนดไว้สูงสุดได้รับการอนุญาตให้ใช้งานได้จากวอลโว่ น้ำหนักลากพวงและความเร็วยังถูกจำกัดตามข้อกำหนดเกี่ยวกับรถยนต์ของแต่ละประเทศ คานลากพวงสามารถบรรทุกน้ำหนักลากพวงที่หนักกว่าที่รถยนต์สามารถลากได้จริง

### คำเตือน

ปฏิบัติตามข้อแนะนำเกี่ยวกับน้ำหนักรถลากพวงที่กำหนด มิฉะนั้น อาจทำให้ควบคุมรถยนต์และรถลากพวงได้ยาก ในกรณีนี้ที่เคลื่อนที่หรือเบรกอย่างกะทันหัน

### ข้อมูลที่เกี่ยวข้อง

- การขับขีโดยมีรถพ่วง\* - ชุดเกียร์ธรรมดา (น. 375)
- การขับขีโดยมีรถพ่วง\* - ชุดเกียร์อัตโนมัติ (น. 376)
- ตัวยึดสำหรับการลากพวง/คานลากพ่วง\* (น. 376)
- การเปลี่ยนหลอดไฟ - ทั่วไป (น. 440)

### การขับขีโดยมีรถพ่วง\* - ชุดเกียร์ธรรมดา

เมื่อขับขีโดยมีรถพ่วงในสภาพภูมิประเทศที่เป็นเนินเขาและอากาศร้อน มีความเสี่ยงต่อการเกิดความร้อนจัด

#### การร้อนจัด

เมื่อขับขีโดยมีรถพ่วงในสภาพภูมิประเทศที่เป็นเนินเขาและอากาศร้อน มีความเสี่ยงต่อการเกิดความร้อนจัด

- ห้ามใช้ความเร็วรอบเครื่องสูงกว่า 4500 รอบต่อนาที (เครื่องยนต์ดีเซล: 3500 รอบต่อนาที) มิฉะนั้น อุณหภูมิของน้ำมันอาจสูงเกินไป

#### เครื่องยนต์ดีเซล 5 สูบ

- ความเร็วรอบเครื่องยนต์สูงสุดที่เหมาะสมในกรณีนี้อาจเกิดการร้อนจัดคือ 2300-3000 รอบต่อนาที เพื่อให้ให้น้ำหล่อเย็นไหลเวียนดีที่สูงสุด

#### ข้อมูลที่เกี่ยวข้อง

- การขับขีโดยมีรถพ่วง\* (น. 374)

\* อุปกรณ์พิเศษ/อุปกรณ์เสริม, สำหรับข้อมูลเพิ่มเติมเกี่ยวกับหัวข้อนี้โปรดดูที่คาน้ำ





## การขับขีโดยมีรถพ่วง\* - ชุดเกียร์อัตโนมัติ

เมื่อขับขีโดยมีรถพ่วงในสภาพภูมิประเทศที่เป็นเนินเขาและอากาศร้อน มีความเสี่ยงต่อการเกิดความร้อนจัด

- เกียร์อัตโนมัติเลือกเกียร์ที่เหมาะสมที่สุดโดยสัมพันธ์กับสัมภาระและความเร็วรอบเครื่องยนต์
- ในกรณีที่อุณหภูมิสูงเกิน สัญลักษณ์เตือนจะติดสว่างขึ้นในแผงหน้าปัดแบบรวม พร้อมกับมีข้อความแสดงขึ้นในจอแสดงข้อมูล ให้ปฏิบัติตามคำแนะนำที่ให้ไว้

### ทางลาดชัน

- อย่าล็อกเกียร์อัตโนมัติในเกียร์ที่สูงกว่าที่เครื่องยนต์ "สามารถรับได้" ไม่ใช่ความคิดที่ดีเลยที่จะขับด้วยเกียร์สูงและความเร็วรอบเครื่องยนต์ต่ำ

### การจอดรถบนเนิน

1. กดแป้นเบรกเท้า
2. ใช้งานเบรกจอด
3. เลื่อนคันเลือกเกียร์ไปที่ตำแหน่ง P
4. ปลดปล่อยแป้นเบรกเท้า

- เลื่อนคันเลือกไปที่ตำแหน่งจอด P เมื่อจอดรถที่มีกระปุกเกียร์อัตโนมัติและต่อเชื่อมรถพ่วงท้ายอยู่ ใช้เบรกจอดเสมอ
- ถ้าท่านจอดรถที่มีรถพ่วงหรือถ้าท่านจอดบนเนินเขาลาดชัน ให้อ่านคู่มือรถให้ดี

### สำคัญ

โปรดดูข้อมูลจำเพาะเพิ่มเติมเกี่ยวกับการขับขีอย่างช้าๆ เมื่อมีรถพ่วงสำหรับรถที่ใช้ชุดเกียร์อัตโนมัติ Powershift ดูที่ ชุดเกียร์อัตโนมัติ -- Powershift\* (น. 339)

### เมื่อสตาร์ทรถบนเนินเขา

1. กดแป้นเบรกเท้า
2. เลื่อนคันเลือกเกียร์ไปที่ตำแหน่งขับ D
3. ปลดปล่อยเบรกจอด
4. ปลดปล่อยแป้นเบรกเท้าแล้วออกตัว

### ข้อมูลที่เกี่ยวข้อง

- ชุดเกียร์อัตโนมัติ -- Geartronic\* (น. 335)

## ตัวยึดสำหรับการลากพ่วง/คานลากพ่วง\*

ตัวยึดสำหรับการลากพ่วงทำให้สามารถลากพ่วงที่ด้านหลังของรถได้

ถ้ารถของท่านติดตั้งคานลากพ่วงแบบถอดได้ ท่านต้องปฏิบัติตามคำแนะนำในการติดตั้งอุปกรณ์ภายนอกอย่างระมัดระวัง ดูที่ คานลากพ่วงแบบถอดได้\* - การติดตั้ง/การถอด (น. 378)

### คำเตือน

หากติดตั้งตะขอพ่วงแบบปลดได้ของวอลโว่:

- ทำตามขั้นตอนการติดตั้งอย่างระมัดระวัง
- ส่วนที่ปลดออกได้ต้องล็อกด้วยกุญแจก่อนออกรถ
- ตรวจสอบว่า ช่องเครื่องหมายแสดงสีเขียว

### รายการตรวจสอบที่สำคัญ

- สำหรับลูกปืนข้อต่อบนตะขอพ่วง ต้องทำความสะอาดและทาจาระบีที่ลูกปืนข้อต่อเป็นประจำ

### หมายเหตุ

เมื่อใช้ข้อต่อที่มีแคมเปอร์รับแรงเสียดทาน ห้ามหล่อลื่นลูกปืนข้อพ่วงด้วยจาระบี



### ข้อมูลที่เกี่ยวข้อง

- การขับขึ้นโดยมีรถพ่วง\* (น. 374)

### คานลากพ่วงแบบถอดได้\* - การเก็บ

เก็บคานลากพ่วงแบบถอดได้ไว้ในบริเวณที่เก็บสัมภาระ

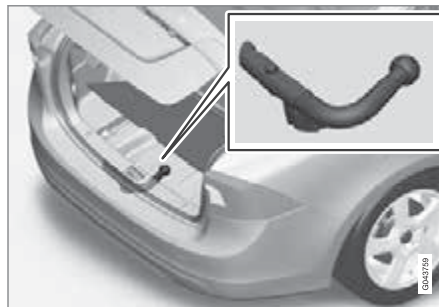

ช่องใส่ตะขอพ่วง

### ! สำคัญ

ให้ถอดตะขอพ่วงออกเสมอหลังจากใช้งานและเก็บในตำแหน่งที่กำหนดไว้ในรถ

### ข้อมูลที่เกี่ยวข้อง

- คานลากพ่วงแบบถอดได้\* - ข้อมูลจำเพาะ (น. 377)
- คานลากพ่วงแบบถอดได้\* - การติดตั้ง/การถอด (น. 378)
- การขับขึ้นโดยมีรถพ่วง\* (น. 374)

### คานลากพ่วงแบบถอดได้\* - ข้อมูลจำเพาะ

ข้อมูลจำเพาะของคานลากพ่วงแบบถอดได้

### รายละเอียดทางเทคนิค

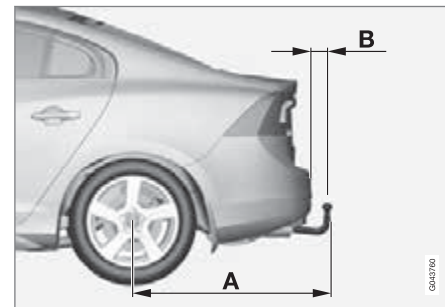

\* อุปกรณ์พิเศษ/อุปกรณ์เสริม, สำหรับข้อมูลเพิ่มเติมเกี่ยวกับหัวข้อนี้โปรดดูที่คานำ

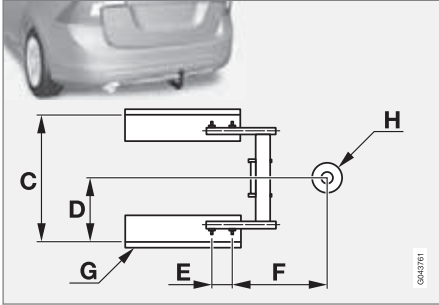

0445761

ขนาด, จุดยึด (มม.)	
A	998
B	81
C	854
D	427
E	109
F	282
G	คานด้านข้าง
H	ลูกปืนข้อต่อกลาง

## ข้อมูลที่เกี่ยวข้อง

- คานลากพ่วงแบบถอดได้\* - การติดตั้ง/การถอด (น. 378)
- คานลากพ่วงแบบถอดได้\* - การเก็บ (น. 377)
- การขับขีโดยมีรถพ่วง\* (น. 374)

## คานลากพ่วงแบบถอดได้\* - การติดตั้ง/การถอด

การติดตั้ง/การถอดคานลากพ่วงแบบถอดได้สามารถทำได้ดังต่อไปนี้:

### การติดตั้ง



- 1 ถอดฝาครอบกันโดยกดตัวล็อกขึ้น และดึงฝาครอบตรงๆ ไปข้างหลัง



- 2 ตรวจสอบให้แน่ใจว่ากลไกอยู่ในตำแหน่งปลดล็อกโดยบิดกุญแจตามเข็มนาฬิกา

\* อุปกรณ์พิเศษ/อุปกรณ์เสริม, สำหรับข้อมูลเพิ่มเติมเกี่ยวกับหัวข้อนี้โปรดดูที่คานำ



3 ช่องเครื่องหมายจะต้องแสดงสีแดง



4 ใส่และดันตะขอพวงเข้าไปจนได้ยินเสียงคลิก



5 ช่องเครื่องหมายจะต้องแสดงสีเขียว



6 หมุนกุญแจทวนเข็มนาฬิกาไปที่ตำแหน่งล็อก เอากุญแจออกจากตัวล็อก



7 ตรวจสอบว่า ตะขอพวงยึดอยู่อย่างแน่นหนา โดยดึงขึ้น ดึงลง และดึงไปข้างหลัง

#### คำเตือน

หากติดตั้งตะขอพวงอย่างไม่ถูกต้อง ท่านจะต้องถอดออกและติดตั้งใหม่ตามคำแนะนำก่อนหน้า

#### สำคัญ

สำหรับตะขอพวง ให้หล่อลื่นด้วยจาระบีในลูกปืนข้อต่อเท่านั้น ส่วนอื่นๆ ที่เหลือของตะขอพวงควรจะสะอาดและแห้ง





# 08 การสตาร์ทและการขับขี



8 สายไฟนิรภัย

## คำเตือน

ต้องยึดสายเคเบิลนิรภัยของรถลากพ่วงเข้ากับจุดยึดที่กำหนด

## การถอดตะขอพ่วง



1 เสียบกุญแจและบิดตามเข็มนาฬิกาไปยังตำแหน่งปลดล็อก

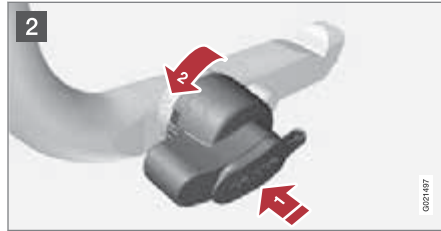

2 ดันปุ่มล็อกเข้า และบิดทวนเข็มนาฬิกา จนได้ยินเสียงคลิก



3 บิดปุ่มล็อกลงจนสุดกระทั่งถึงจุดหยุด จับไว้ในตำแหน่งนี้ในขณะที่ดึงตะขอพ่วงออกข้างหลังและดึงขึ้น

## คำเตือน

เก็บคานลากพ่วงไว้อย่างปลอดภัยถ้าจะเก็บไว้ในรถโปรตุเกสที่คานลากพ่วงแบบถอดได้\* - การเก็บ (น. 377)



4 ดันฝาดรอปันจนกระทั่งเข้าล็อกแน่น

\* อุปกรณ์พิเศษ/อุปกรณ์เสริม, สำหรับข้อมูลเพิ่มเติมเกี่ยวกับหัวข้อนี้โปรดดูที่คำแนะนำ



### ข้อมูลที่เกี่ยวข้อง

- คานลากพ่วงแบบถอดได้\* - การเก็บ (น. 377)
- คานลากพ่วงแบบถอดได้\* - ข้อมูลจำเพาะ (น. 377)
- การขับขีโดยมีรถพ่วง\* (น. 374)

### ระบบช่วยควบคุมเสถียรภาพรถพ่วง - TSA<sup>19</sup>

ฟังก์ชันการช่วยรักษาเสถียรภาพของรถพ่วง TSA (Trailer Stability Assist) ได้รับการออกแบบให้รักษาเสถียรภาพของรถและรถพ่วงเมื่อเริ่มเกิดการบิดส่าย TSA- ฟังก์ชันนี้รวมอยู่ใน ระบบควบคุมเสถียรภาพ (น. 221) ESC<sup>20</sup>

#### การทำงาน

อาการบิดส่ายสามารถเกิดขึ้นกับรถ/รถพ่วงได้เสมอ ตามปกติแล้ว อาการบิดส่ายจะเกิดขึ้นเฉพาะเมื่อขับรถด้วยความเร็วสูงเท่านั้น แต่ก็มีความเสี่ยงที่จะเกิดขึ้นได้เมื่อขับขีด้วยความเร็วต่ำเช่นกัน (70-90 กม./ชม.) หากรถพ่วงบรรทุกของมากเกินไปหรือจัดการกระจายน้ำหนักไม่สมดุลดี เช่น คอไปทางด้านหลังมากเกินไป

ในกรณีที่เกิดอาการบิดส่าย จะต้องมีการปรับตั้งเป็นต้นทาง เช่น

- รถมีรถพ่วงที่มีลมปะทะด้านข้างอย่างแรงและขับพลัน
- รถมีรถพ่วงที่ขับบนพื้นผิวขรุขระหรือมีหลุมบ่อ
- การหมุนพวงมาลัยอย่างรวดเร็ว

### การใช้งาน

หากเริ่มมีอาการบิดส่าย อาจยากที่จะควบคุมหรือระงับไม่ให้อาการนี้เกิดขึ้นได้ ทำให้บังคับรถ/รถพ่วงได้ยาก และมีความเสี่ยงที่คุณอาจจะเข้าผิดเลนหรือหลุดออกจากเลนได้

ฟังก์ชันการช่วยรักษาเสถียรภาพของรถพ่วงจะตรวจสอบการเคลื่อนที่ของรถอย่างต่อเนื่อง โดยเฉพาะอย่างยิ่งการเคลื่อนที่ไปทางด้านข้าง หากตรวจพบว่ามีอาการบิดส่าย ล้อหน้าแต่ละล้อจะเบรก ช่วยทำให้ควบคุมการทรงตัวของรถ/รถพ่วงได้ การเบรกล้อจะเกิดขึ้นบ่อยครั้งพอที่จะช่วยให้คนขับสามารถควบคุมรถได้อีกครั้ง

หากการบิดส่ายไม่หายไปในการครั้งแรก ระบบ TSA จะถูกกระตุ้น รถ/รถพ่วงจะถูกเบรกด้วยล้อทุกล้อ และกำลังเครื่องยนต์จะถูกลดลง หลังจากที่มีการบิดส่ายค่อยๆ ลดลง และรถพร้อมรถพ่วงมีเสถียรภาพอีกครั้งหนึ่งแล้ว ระบบจะหยุดการควบคุม และคนขับจะสามารถควบคุมรถได้อย่างเต็มที่อีกครั้ง สำหรับข้อมูลเพิ่มเติม โปรดดูที่ระบบควบคุมเสถียรภาพแบบอิเล็กทรอนิกส์ (ESC) - การทำงาน (น. 222)

<sup>19</sup> รวมอยู่ในการติดตั้งคานลากพ่วงของแท้ของวอลโว่

<sup>20</sup> (Electronic Stability Control) - ระบบควบคุมเสถียรภาพแบบอิเล็กทรอนิกส์





## 08 การสตาร์ทและการขับขี



### เบ็ดเตล็ด

TSA สามารถทำงานได้ในช่วงความเร็ว 60-160 กม./ชม.

### หมายเหตุ

ฟังก์ชัน TSA จะปิดทำงานเมื่อคนขับเลือกโหมด Sport โปรดดูที่ ระบบควบคุมเสถียรภาพแบบอิเล็กทรอนิกส์ (ESC) - ทั่วไป (น. 221)

TSA อาจไม่เริ่มทำงานถ้าคนขับหมุนพวงมาลัยอย่างรวดเร็วเพื่อพยายามแก้ไขอาการบิดส่ายของรถ เนื่องจากในสถานการณ์เช่นนี้ ระบบจะไม่สามารถระบุได้ว่าสาเหตุของการบิดส่ายมาจากคนขับหรือรถพ่วง



สัญลักษณ์ ESC<sup>20</sup> ในแผงหน้าปัดแบบรวม จะกะพริบเมื่อระบบ TSA ทำงาน

### ข้อมูลที่เกี่ยวข้อง

- ระบบควบคุมเสถียรภาพแบบอิเล็กทรอนิกส์ (ESC) - ทั่วไป (น. 221)

### การพ่วงลาก

ในระหว่างการพ่วงลากพ่วง รถคันหนึ่งจะถูกลากโดยรถอีกคันหนึ่งโดยใช้เชือกพ่วงลาก

ความเร็วสูงสุดที่กฎหมายกำหนดสำหรับการพ่วงลากรถก่อนที่จะเริ่มการพ่วงลาก

- ปลดล็อกให้กับล้อคพวงมาลัยโดยสอดกุญแจรีโมตคอนโทรลลงในสวิตช์กุญแจ และกดปุ่ม START/STOP ENGINE ยาวหนึ่งครั้ง - ตำแหน่งสวิตช์กุญแจ II จะทำงาน สำหรับข้อมูลเพิ่มเติมเกี่ยวกับตำแหน่งสวิตช์กุญแจ โปรดดูที่ ตำแหน่งกุญแจ (น. 99)
- กุญแจรีโมตคอนโทรลจะต้องอยู่ในตำแหน่งสวิตช์กุญแจสตาร์ทในระหว่างที่รถพ่วงลาก
- รักษาความตึงของสายพ่วงลากให้ขณะที่ยารถลากลดความเร็วโดยเหยียบแป้นเบรกเบาๆ เพื่อหลีกเลี่ยงการกระตุกโดยไม่จำเป็น
- เตรียมพร้อมที่จะเบรกเพื่อหยุดรถเสมอ



### คำเตือน

- ตรวจสอบว่า ล็อกพวงมาลัยถูกปลดล็อกอยู่ก่อนที่จะทำการพ่วงลาก
- กุญแจรีโมตคอนโทรลต้องอยู่ในตำแหน่ง II หากอยู่ในตำแหน่ง I จะทำให้ถุงลมนิรภัยทั้งหมดถูกปิดการทำงาน
- ห้ามดึงกุญแจรีโมตคอนโทรลออกจากสวิตช์กุญแจในขณะที่รถกำลังถูกพ่วงลากอยู่



### คำเตือน

เบรกเซอร์โวและพวงมาลัยเพาเวอร์จะไม่สามารถใช้งานได้ในขณะที่เครื่องยนต์ดับ ต้องกดแป้นเบรกแรงๆ ประมาณ 5 ครั้ง และจะรู้สึกพวงมาลัยแข็งกว่าปกติ

### เกียร์ธรรมดา

ก่อนพ่วงลากรถ:

- เลื่อนคันเกียร์ไปที่เกียร์ว่าง และปล่อยเบรกจอด

### เกียร์อัตโนมัติ Geartronic

ก่อนพ่วงลากรถ:

<sup>20</sup> (Electronic Stability Control) - ระบบควบคุมเสถียรภาพแบบอิเล็กทรอนิกส์



- เลื่อนคันเลือกเกียร์ไปยังตำแหน่ง N แล้วปล่อยเบรกจอด

### ! สำคัญ

- ห้ามลากรถด้วยความเร็วสูงกว่า 80 กม./ชม. หรือเป็นระยะทางเกินกว่า 80 กม.
- โปรดสังเกตว่า ต้องลากรถโดยให้ล้อหมุนไปข้างหน้าเสมอ

### เกียร์อัตโนมัติ Powershift

ห้ามลากรถที่มีชุดเกียร์ Powershift หากยังคงต้องพ่วงลาก ต้องพ่วงลากในระยะทางที่สั้นที่สุดและด้วยความเร็วที่ต่ำที่สุด

ในกรณีที่ไมแน่ใจว่า รถยนต์ได้ติดตั้งชุดเกียร์

Powershift หรือไม่ ท่านสามารถตรวจสอบได้โดยการดูชื่อบนแผ่นป้ายของชุดเกียร์ได้ฝากระโปรงหน้า ดูที่ ชื่อแบบ (น. 482) คำว่า "MPS6" หมายความว่า มีเกียร์ Powershift ติดตั้งอยู่ มิฉะนั้นจะเป็นเกียร์อัตโนมัติ Geartronic

### ! สำคัญ

หลีกเลี่ยงการพ่วงลาก

- อย่างไรก็ตาม สามารถพ่วงลากรถได้ในระยะทางสั้นๆ ที่ความเร็วต่ำเพื่อเคลื่อนรถออกจากตำแหน่งที่อันตราย ต้องเป็นระยะทางที่ไม่เกิน 10 กม. และที่ความเร็วต่ำกว่า 10 กม./ชม. โปรดสังเกตว่า ต้องพ่วงลากรถโดยให้ล้อหมุนไปข้างหน้าเสมอ
- ในกรณีที่เคลื่อนที่ในระยะไกลเกิน 10 กม. จะต้องขนส่งรถโดยไม่ให้ล้อขับเคลื่อนสัมผัสกับถนน แนะนำให้ใช้บริการจากมืออาชีพ

ก่อนพ่วงลากรถ:

- เลื่อนคันเลือกเกียร์ไปยังตำแหน่ง N แล้วปล่อยเบรกจอด

### การพ่วงสตาร์ท

ห้ามพ่วงลากรถเพื่อพ่วงสตาร์ทเครื่องยนต์ ถ้าแบตเตอรี่หมดไฟและเครื่องยนต์สตาร์ทไม่ติด ให้ใช้แบตเตอรี่เสริมโปรดดู การสตาร์ทแบบต่อพ่วงกับแบตเตอรี่ (น. 332)

### ! สำคัญ

แคลคูลิติกคอนเวอร์เตอร์อาจเสียหายในขณะที่พ่วงลากรถเพื่อพยายามช่วยสตาร์ทเครื่องยนต์

### ข้อมูลที่เกี่ยวข้อง

- หัวงสำหรับพ่วงลาก (น. 384)
- การกู้รถ (น. 385)





## ห้วงสำหรับพวงลา

ห้วงสำหรับพวงลาจะยึดในร่องเกลียวด้านหลังฝาปิดทางด้านขวาของกันชนด้านหน้าหรือด้านหลัง

### การติดตั้งห้วงสำหรับพวงลา

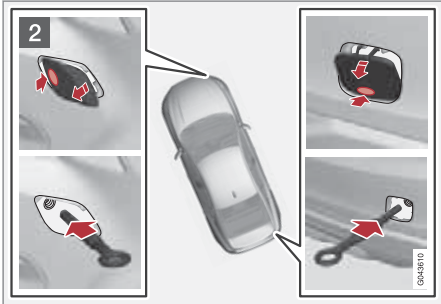
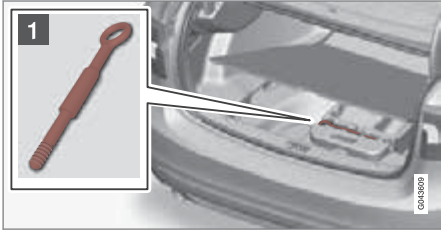

ถอดฝาปิดด้านหน้าและด้านหลัง

- นำห้วงสำหรับพวงลาที่อยู่ใต้แผ่นคลุมพื้นในห้องเก็บสัมภาระออกมา

2 ฝาปิดของจุดยึดห้วงสำหรับพวงลามืออยู่สองรุ่น ซึ่งมีวิธีเปิดต่างกัน:

- ฝาปิดแบบที่มีช่อง เปิดโดยใช้เหรียญหรือวัตถุที่คล้ายคลึง เสียบลงไป在那个ช่องนั้น แล้วดึงออกด้านนอก จากนั้นเปิดฝาปิดจนสุดแล้วถอดออก
- ฝาปิดแบบที่สองมีเครื่องหมายที่ด้านหนึ่งหรือที่มุมหนึ่ง ใช้นิ้วกดเครื่องหมายแล้วดันอีกด้านอีกมุมออกมาพร้อมกันโดยใช้เหรียญหรือวัตถุที่คล้ายกัน ฝาปิดจะหมุนไปตามแนวแกนแล้วจึงถอดออกได้

ใช้สกรูขันยึดห้วงสำหรับพวงลาจนถึงหน้าแปลนหมุนห้วงสำหรับพวงลาจนแน่น เช่น ใช้ประแจขันล้อ

ถอดห้วงสำหรับพวงลาแล้วเก็บเข้าที่หลังจากใช้งานเสร็จ

ทำขั้นตอนนี้สุดท้ายโดยใส่ฝาปิดกลับคืนบนกันชน

หูลากอาจถูกนำมาใช้กับรถยนต์คันที่ใช้ในการกู้รถเพื่อตั้งรถคันที่ติดอยู่ขึ้นโดยใช้การลากพ่วง ตำแหน่งของรถยนต์และระยะห่างจากพื้นจะเป็นตัวกำหนดว่าจะสามารถทำการตั้งรถขึ้นได้หรือไม่ ถ้าวระดับตำแหน่งของรถยนต์คันที่ใช้ในการกู้รถมีความชันมากเกินไป หรือถ้า

ระยะห่างจากพื้นได้รถยนต์มีระยะไม่เพียงพอ อาจทำให้รถยนต์คันที่ติดอยู่ได้รับความเสียหายได้ถ้าพยายามดึงรถขึ้นโดยใช้หูลาก ยกรถยนต์คันที่ติดอยู่ขึ้นโดยใช้อุปกรณ์สำหรับยกของรถยนต์คันที่ใช้ในการกู้รถถ้าจำเป็น

### คำเตือน

ห้ามไม่ให้มีผู้ใดหรือสิ่งของใดๆ อยู่หลังรถกู้ภัยในขณะที่กำลังลากรถขึ้นไปบนแพลตฟอร์มแบบแท่นรอง

### สำคัญ

ห้วงสำหรับพวงลาได้รับการออกแบบมาสำหรับการพวงลากรถบนถนนเท่านั้น **ไม่ได้** มีไว้สำหรับลากรถที่ติดหล่ม ให้ติดต่อศูนย์บริการกู้รถเพื่อขอความช่วยเหลือในการกู้รถ

### ข้อมูลที่เกี่ยวข้อง

- การพวงลา (น. 382)
- การกู้รถ (น. 385)



## การกู้รถ

การกู้รถหมายถึงการเคลื่อนย้ายรถโดยใช้รถอีกคันหนึ่งให้ติดต่อกันศูนย์บริการกู้รถเพื่อขอความช่วยเหลือในการกู้รถ

หูลากอาจถูกนำมาใช้กับรถยนต์คันที่ใช้ในการกู้รถเพื่อดึงรถคันที่ติดอยู่ขึ้นโดยใช้การลากพวง ตำแหน่งของรถยนต์และระยะห่างจากพื้นจะเป็นตัวกำหนดว่าจะสามารถทำการดึงรถขึ้นได้หรือไม่ ถ้าระดับตำแหน่งของรถยนต์คันที่ใช้ในการกู้รถมีความชันมากเกินไป หรือถ้าระยะห่างจากพื้นใต้รถยนต์มีระยะไม่เพียงพอ อาจทำให้รถยนต์คันที่ติดอยู่ได้รับความเสียหายได้ถ้าพยายามดึงรถขึ้นโดยใช้หูลาก ยกรถยนต์คันที่ติดอยู่ขึ้นโดยใช้อุปกรณ์สำหรับยกของรถยนต์คันที่ใช้ในการกู้รถถ้าจำเป็น



## คำเตือน

ห้ามไม่ให้มีผู้ใดหรือสิ่งของใดๆ อยู่หลังรถกู้ภัยในขณะที่กำลังลากรถขึ้นไปบนแพลตฟอร์มแบบแบนรอง



## สำคัญ

ห้วงสำหรับพวงลากได้รับการออกแบบมาสำหรับการพวงลากรถบนถนนเท่านั้น **ไม่ได้** มีไว้สำหรับลากรถที่ติดหล่ม ให้ติดต่อศูนย์บริการกู้รถเพื่อขอความช่วยเหลือในการกู้รถ



## สำคัญ

โปรดสังเกตว่า ต้องขนส่งรถโดยให้ล้อหมุนไปข้างหน้าเสมอ

- จะต้องไม่ลากรถที่ใช้ระบบขับเคลื่อนทุกล้อ (AWD) โดยระบบกันกระเทือนหน้ายกขึ้นด้วยความเร็วที่สูงกว่า 70 กม./ชม. อีกทั้งไม่ควรลากเป็นระยะไกลเกิน 50 กม.

## ข้อมูลที่เกี่ยวข้อง

- การพวงลาก (น. 382)

# 09

ล้อและยาง

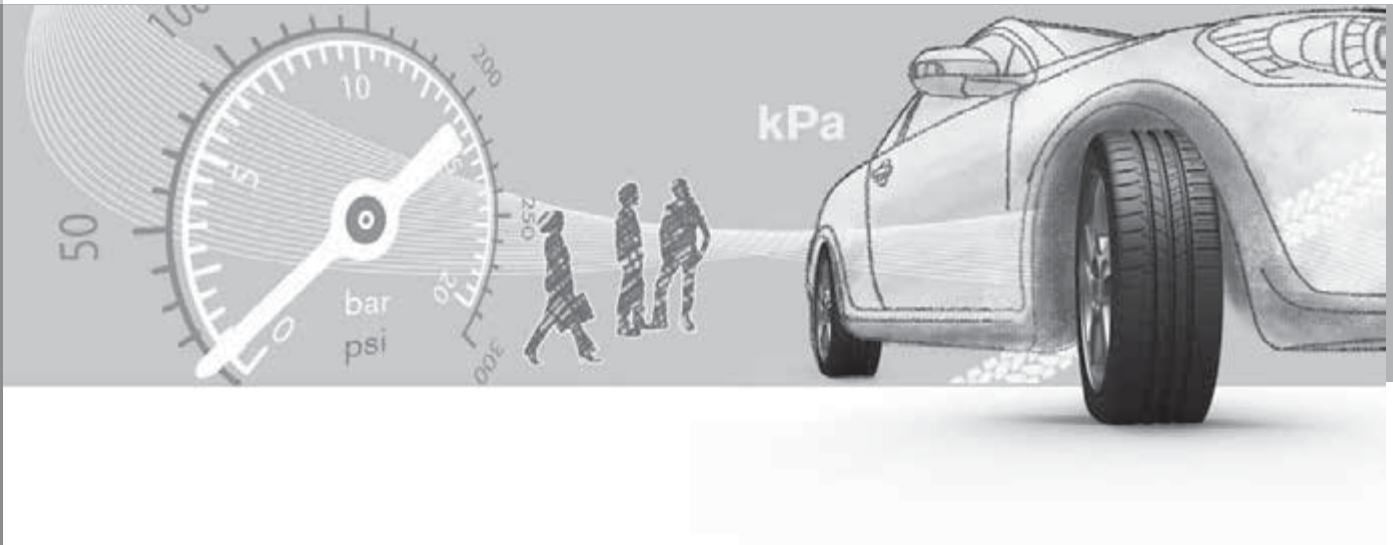



## ยางรถ - การดูแลรักษา

หน้าที่ส่วนหนึ่งของยางก็คือ การยึดเกาะกับผิวถนน, การลดการสั่นสะเทือน และการป้องกันการสึกหรอของล้อ

### ลักษณะการขับขี

ยางมีผลต่อลักษณะการขับขีอย่างมาก ชนิดของยาง ขนาด ความดันลมยาง และอัตราเร็วล้วนมีความสำคัญต่อประสิทธิภาพของรถ

### อายุของยางล้อ

ยางทั้งหมดที่เก่ากว่า 6 ปี ควรจะได้รับการตรวจสอบโดยผู้เชี่ยวชาญแม้ว่าจะดูเหมือนไม่เสียหายก็ตาม ยางมีการเสื่อมอายุและเสื่อมสภาพแม้ว่าจะไม่ได้ใช้บ่อยหรือไม่ได้ใช้เลย ดังนั้น จึงอาจส่งผลกระทบต่อการทำงาน ซึ่งมีผลต่อยางล้อทั้งหมดที่เก็บไว้สำหรับการใช้งานในอนาคต ตัวอย่างของลักษณะภายนอกที่แสดงว่ายางไม่เหมาะสมต่อการใช้งาน ได้แก่รอยแตกหรือการเปลี่ยนสี เป็นต้น

## ยางใหม่



ยางเป็นวัสดุที่เสื่อมสภาพได้ หลังจากสองสามปี ยางจะเริ่มแข็งขึ้นพร้อมกับที่ความสามารถ/คุณสมบัติด้านแรงเสียดทานจะค่อยๆ ลดลง ด้วยเหตุนี้เมื่อเปลี่ยนยาง ควรเลือกยางที่ใหม่ที่สุดเท่าที่จะเป็นไปได้ โดยเฉพาะถ้าเป็นยางสำหรับฤดูหนาวจะเป็นสิ่งสำคัญอย่างยิ่ง ตัวเลขสี่ตัวสุดท้ายหมายถึงสัปดาห์และปีที่ผลิต เครื่องหมาย DOT Department of Transportation ของยางจะระบุได้ด้วยตัวเลขสี่หลัก ตัวอย่างเช่น 1510 ยางที่แสดงในภาพประกอบได้ผลิตขึ้นในสัปดาห์ที่ 15 ของปี 2010

### ยางสำหรับฤดูร้อนและฤดูหนาว

เมื่อเปลี่ยนล้อสำหรับฤดูร้อนและฤดูหนาว ควรจะทำการเครื่องหมายที่ล้อด้วยว่าล้อนั้นติดตั้งที่ด้านใดของรถ เช่น L สำหรับด้านซ้าย และ R สำหรับด้านขวา

## ความสึกหรอและการบำรุงรักษา

ความดันลมยาง (น. 389) ที่ถูกต้องทำให้การสึกหรอของยางเป็นไปอย่างสม่ำเสมอ ลักษณะการขับขี, ความดันลมยาง, สภาพอากาศและพื้นถนน จะส่งผลต่อการเสื่อมอายุและการสึกหรอของยาง เพื่อหลีกเลี่ยงความสึกหรอของดอกยางที่แตกต่างกัน และเพื่อป้องกันไม่ให้เกิดรูปแบบการสึกหรอ สามารถสับเปลี่ยนล้อหน้าและล้อหลังได้ ระยะที่เหมาะสมสำหรับการเปลี่ยนแปลงครั้งแรกคือ ประมาณ 5000 กม. และจากนั้นที่ช่วง 10000 กม. วอลโว่ขอแนะนำให้ท่านติดต่อศูนย์บริการของวอลโว่ที่ได้รับการแต่งตั้ง หากท่านไม่แน่ใจเกี่ยวกับความสึกหรอของดอกยาง ถ้าการสึกหรอของแต่ละเส้นแตกต่างกันอย่างเห็นได้ชัด

(ความสึกหรอของดอกยางต่างกัน >1 มม.) ให้นำยางที่สึกน้อยที่สุดไปใช้เป็นล้อหลังเสมอ ตามปกติคือการคือโค้งแก่ไขว่กว่าการท่ายัด และทำให้รถไปข้างหน้าต่อไปในลักษณะเป็นเส้นตรง ไม่ใช้ทำลื่นไกลไปด้านหนึ่ง ซึ่งอาจส่งผลให้สูญเสียการควบคุมรถทั้งหมด นี่เป็นเหตุผลว่าทำไมล้อหลังต้องไม่สูญเสียการยึดเกาะถนนก่อนล้อหน้า

ควรเก็บล้อในลักษณะวางนอนลงหรือแขวนขึ้น ไม่ควรวางตั้ง



## คำเตือน

ยางที่ชำรุดเสียหายอาจส่งผลให้สูญเสียการควบคุมรถยนต์ได้

### ข้อมูลที่เกี่ยวข้อง

- ยาง - ขนาด (น. 391)
- ยาง - พิกัดความเร็ว (น. 392)
- ยาง - ดัชนีน้ำหนักบรรทุก (น. 392)
- ยาง - ทิศทางการหมุน (น. 388)
- ยาง - ตัวแสดงการสึกของดอกยาง (น. 389)

## ยาง - ทิศทางการหมุน

ยางล้อที่มีดอกยางที่ได้รับการออกแบบมาเพื่อให้หมุนเพียงทิศทางเดียวจะมีการทำเครื่องหมายทิศทางการหมุนไว้ด้วยลูกศร

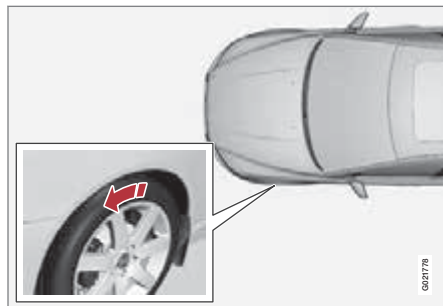

ลูกศรแสดงทิศทางการหมุนของยาง

ยางล้อจะต้องหมุนในทิศทางเดียวตลอดอายุการใช้งาน ควรสลับยางระหว่างล้อหน้าและล้อหลังเท่านั้น ห้ามสลับระหว่างล้อด้านซ้ายและล้อด้านขวา หรือในทางกลับกัน ถ้าติดตั้งยางไว้ไม่ถูกต้อง คุณสมบัติในการเบรกของรถและการไล่น้ำฝน หิมะที่ละลายเป็นโคลนให้พื้นทางจะลดลง ยางที่มีความลึกของดอกยางมากที่สุดควรใช้เป็นล้อหลังเสมอ (เพื่อลดความเสี่ยงในการลื่นไถล)



## หมายเหตุ

ต้องแน่ใจว่า ยางที่แต่ละคู่อีกล้อเป็นยางประเภทเดียวกัน ขนาดและยี่ห้อเดียวกัน

ให้ใช้ความดันลมยางที่แนะนำที่ระบุไว้ใน แผ่นป้ายระบุความดันลมยาง (น. 504)

### ข้อมูลที่เกี่ยวข้อง

- ยาง - ขนาด (น. 391)
- ยาง - พิกัดความเร็ว (น. 392)
- ยาง - ดัชนีน้ำหนักบรรทุก (น. 392)
- ยางรถ - การดูแลรักษา (น. 387)
- ยาง - ตัวแสดงการสึกของดอกยาง (น. 389)



## ยาง - ตัวแสดงการสึกของดอกยาง

ตัวแสดงการสึกของดอกยางจะแสดงสถานะของดอกยาง

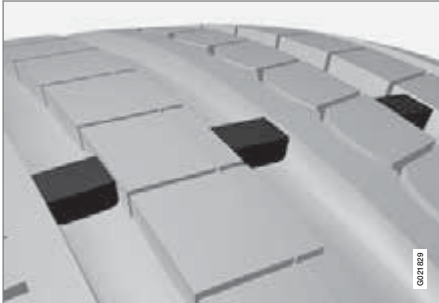

ตัวแสดงการสึกหรอของดอกยาง

เครื่องหมายแสดงการสึกหรอของดอกยางคือสันแคบๆ ที่สูงขึ้นระหว่างดอกยาง ที่ด้านข้างของยางจะมีตัวอักษร TWI (Tread Wear Indicator) อยู่ เมื่อความลึกของดอกยางลดลงเหลือ 1.6 มม. ดอกยางจะมีความลึกเท่ากับเครื่องหมายชี้การสึกหรอของดอกยาง ให้เปลี่ยนเป็นยางใหม่โดยเร็วที่สุด ต้องไม่ลืมว่ายางที่มีความลึกของดอกยางเหลืออยู่น้อยจะมีประสิทธิภาพในการยึดเกาะถนนที่ต่ำมากในขณะที่ฝนหรือหิมะตก

## ข้อมูลที่เกี่ยวข้อง

- ยาง - ขนาด (น. 391)
- ยาง - พิกัดความเร็ว (น. 392)
- ยาง - ดัชนีน้ำหนักบรรทุก (น. 392)
- ยาง - ทิศทางการหมุน (น. 388)
- ยางรถ - การดูแลรักษา (น. 387)

## ยาง - ความดันลม

ความดันลมยางซึ่งวัดในหน่วยบาร์อาจแตกต่างกันออกไป

### ตรวจสอบความดันลมยาง

ความดันยางจะต้องตรวจสอบทุกเดือน

- ความดันยางสำหรับขนาดยางที่แนะนำของรถ
- ความดัน ECO<sup>1</sup>

<sup>1</sup> ความดัน ECO ทำให้ประหยัดน้ำมันเชื้อเพลิงสูงขึ้น



## หมายเหตุ

- ตรวจสอบความดันลมยางเมื่อยางเย็นตัว "ยางเย็นตัว" หมายความว่ายางมีอุณหภูมิเท่ากับอุณหภูมิแวดล้อม ยางจะร้อนขึ้นและความดันยางจะเพิ่มขึ้น หลังจากขับรถไปได้สองสามกิโลเมตร
- ความดันลมยางที่ต่ำเกินไปจะเพิ่มการสิ้นเปลืองน้ำมันเชื้อเพลิง ลดอายุการใช้งานของยางและลดทอนการยึดเกาะถนนของรถ นอกจากนี้ การขับรถด้วยยางที่มีความดันลมยางต่ำเกินไปอาจทำให้ยางร้อนจัดและชำรุดเสียหายได้ ความดันลมยางที่มีผลต่อความสะดวกสบายในการเดินทาง เสี่ยงจากถนน และคุณสมบัติการบังคับบังคับ
- ความดันลมยางจะลดลงเรื่อยๆ ตามเวลา ซึ่งเป็นเรื่องปกติ นอกจากนี้ความดันลมยางยังเปลี่ยนแปลงตามอุณหภูมิแวดล้อมด้วยเช่นกัน

## ป้ายความดันลมยาง



ป้ายความดันยางบนเสาประตูด้านข้างด้านคนขับ (ระหว่างโครงรถและประตูหลัง) แสดงความดันยางสำหรับภาวะและ เส้นไขความเร็วดังๆ กัน สิ่งนี้ได้รับระบุไว้ในตารางความดันลมยางด้วย โปรดดู ยาง - ความดันลมยางที่ได้รับการรับรอง (น. 504)

**การประหยัดน้ำมันเชื้อเพลิง, ความดัน ECO**  
เพื่อให้สามารถประหยัดน้ำมันเชื้อเพลิงได้มากที่สุดที่ความเร็วต่ำกว่า 160 กม./ชม. ขอแนะนำให้ใช้ความดัน ECO (ใช้ได้ทั้งเมื่อโหลดเต็มที่และโหลดเล็กน้อย) โปรดดู ยาง - ความดันลมยางที่ได้รับการรับรอง (น. 504)

## ข้อมูลที่เกี่ยวข้อง

- ยาง - ขนาด (น. 391)
- ยาง - พิกัดความเร็ว (น. 392)

- ยาง - ดัชนีน้ำหนักบรรทุก (น. 392)
- ยางรถ - การดูแลรักษา (น. 387)
- ยาง - ตัวแสดงการสึกของดอกยาง (น. 389)



### ขนาดของล้อและกระทะล้อ

ขนาดของล้อและกระทะล้อได้รับการออกแบบไว้ตามตัวอย่างในตารางด้านล่างนี้

รถได้รับการรับรองทั้งคัน กรณีนี้หมายความว่าล้อ (กระทะล้อ) และยางนั้นๆ จะได้รับการรับรองด้วยเช่นกัน

(กระทะ) ล้อมีชื่อเรียกขนาด ตัวอย่างเช่น 7Jx16x50

7	ความกว้างของกระทะล้อมีหน่วยเป็นนิ้ว
J	ลักษณะของขอบกระทะล้อ
16	เส้นผ่านศูนย์กลางกระทะล้อมีหน่วยเป็นนิ้ว
50	ค่าออฟเซตมีหน่วยเป็น มม. (ระยะจากศูนย์กลางล้อไปยังพื้นผิวสัมผัสของล้อกับดุมล้อ)

### ข้อมูลที่เกี่ยวข้อง

- ยาง - ขนาด (น. 391)
- ยาง - ความดันลมยางที่ได้รับการรับรอง (น. 504)

### ยาง - ขนาด

ล้อและยาง (กระทะล้อ) ของรถยนต์จะมีขนาดที่จำเพาะเจาะจง โปรดดูตัวอย่างในตารางด้านล่างนี้

รถได้รับการรับรองทั้งคัน หมายถึงชุดล้อและยาง (กระทะล้อ) ได้รับการรับรองด้วยเช่นกัน

บนยางรถทุกเส้นจะมีกากระบอกขนาดอยู่ ตัวอย่างของชื่อแบบ: 215/55R16 97W

215	ความกว้างของยาง (มม.)
55	อัตราส่วนระหว่างความสูงและความกว้างของหน้ายาง (%)
R	ยางเรเดียล
16	เส้นผ่านศูนย์กลางกระทะล้อในหน่วยนิ้ว (")
97	รหัสสำหรับโหลดยางสูงสุดที่ยอมให้ใช้ได้, ดัชนีโหลดยาง (LI)
W	พิกัดความเร็วสำหรับความเร็วสูงสุดที่อนุญาต, พิกัดความเร็ว (SS) (ในกรณีนี้คือ 270 กม./ชม.)

### คำเตือน

ห้ามใช้ล้อขนาด 19 นิ้วกับรถที่ไม่ได้ติดตั้งอุปกรณ์แชสซีแบบสปอร์ต หรือ R-Design การใช้ล้อขนาด 19 นิ้วในรถที่ใช้แชสซีแบบมาตรฐานจะทำให้มีความเสี่ยงต่อความปลอดภัย, เสี่ยงต่อการชำรุดเสียหายของรถยนต์ และจะส่งผลเสียต่อลักษณะการขับขี่ของรถยนต์

### ข้อมูลที่เกี่ยวข้อง

- ยาง - พิกัดความเร็ว (น. 392)
- ยาง - ดัชนีน้ำหนักบรรทุก (น. 392)
- ยาง - ทิศทางการหมุน (น. 388)
- ยางรถ - การดูแลรักษา (น. 387)
- ยาง - ความดันลมยางที่ได้รับการรับรอง (น. 504)
- ขนาดของล้อและกระทะล้อ (น. 391)





## ยาง - ดัชนีน้ำหนักบรรทุก

ดัชนีน้ำหนักบรรทุกจะระบุความสามารถในการรับน้ำหนักของยาง

ยางล้อแต่ละเส้นมีความสามารถในการบรรทุกสัมภาระระดับหนึ่ง เรียกว่า ดัชนีโหลด (LI) น้ำหนักของรถเป็นตัวกำหนดความสามารถในการบรรทุกสัมภาระของยางล้อ ดัชนีต่ำสุดที่ยอมให้ใช้ได้มีอยู่ในตาราง

### ข้อมูลที่เกี่ยวข้อง

- ยาง - ขนาด (น. 391)
- ยาง - ความดันลมยางที่ได้รับการรับรอง (น. 504)
- ยาง - พิกัดความเร็ว (น. 392)
- ยางรถ - การดูแลรักษา (น. 387)

## ยาง - พิกัดความเร็ว

ยางแต่ละเส้นจะสามารถรองรับความเร็วสูงสุดได้ระดับหนึ่ง โดยขึ้นอยู่กับพิกัดความเร็วของยางนั้นๆ (Speed Symbol)

รุ่นความเร็วของยางต้องสัมพันธ์กับความเร็วสูงสุดของรถเป็นอย่างน้อย พิกัดความเร็วต่ำสุดจะระบุไว้ในตาราง พิกัดความเร็วด้านล่างนี้ ชื่อกำหนดนี้จะมีข้อยกเว้นอยู่หนึ่งข้อก็คือ ยางสำหรับรถจักรยาน (น. 393)<sup>2</sup> ซึ่งอาจต้องใช้พิกัดความเร็วที่ต่ำกว่า ถ้าเลือกใช้ยางแบบนี้ ห้ามขับที่รถยนต์ด้วยความเร็วสูงกว่าพิกัดความเร็วของยาง (เช่น คลาส Q สามารถขับที่ได้ด้วยความเร็วสูงสุดไม่เกิน 160 กม./ชม.) กฎจราจรจะกำหนดความเร็วสูงสุดที่อนุญาตให้ขับที่รถยนต์ได้ แต่ไม่ได้กล่าวถึงพิกัดความเร็วของยาง



### หมายเหตุ

ความเร็วสูงสุดที่กำหนดจะระบุไว้ในตาราง

Q	160 กม./ชม. (เฉพาะยางสำหรับรถจักรยานเท่านั้น)
T	190 กม./ชม.
H	210 กม./ชม.
V	240 กม./ชม.
W	270 กม./ชม.
Y	300 กม./ชม.



### คำเตือน

รถยนต์จะต้องติดตั้งด้วยยางรถที่มีดัชนีน้ำหนักบรรทุก(น. 392) (LI) และอัตราความเร็วสูงสุดที่ยางรองรับได้ (SS) ที่เท่ากับหรือสูงกว่าอัตราที่ระบุไว้ หากใช้ยางรถที่มีดัชนีการโหลดหรืออัตราความเร็วสูงสุดที่ยางรองรับได้ ต่ำเกินไป ยางรถอาจร้อนเกินไป

<sup>2</sup> ทั้งที่มีและที่ไม่มีสตั๊ดโลหะ



### ข้อมูลที่เกี่ยวข้อง

- ยาง - ขนาด (น. 391)
- ยาง - ดัชนีน้ำหนักบรรทุก (น. 392)
- ยาง - ทิศทางการหมุน (น. 388)

### โบลท์ล้อ

โบลท์ล้อใช้ในการยึดล้อเข้ากับคัมล้อ และมีให้บริการหลายรุ่นด้วยกัน

#### **!** สำคัญ

จะต้องขันน็อตล้อโดยใช้แรงบิด 140 นิวตันเมตร การขันแน่นเกินไปอาจทำให้น็อตและสลักเกลียวชำรุดเสียหายได้

ใช้แต่กะทะล้อที่ได้รับการทดสอบและรับรองจากวอลโว่ และเป็นอุปกรณ์เสริมของแท้ของวอลโว่เท่านั้น ตรวจสอบแรงบิดโดยใช้ประแจปอนด์

### สลักเกลียวล้อแบบล็อก\*

สลักเกลียวล้อแบบล็อก\* สามารถใช้ได้กับกะทะล้ออะลูมิเนียมและกะทะล้อเหล็ก ได้พื้นที่ห้องเก็บสัมภาระจะมีพื้นที่สำหรับเก็บปลอกโบลต์ล้อที่สามารถล็อกได้

### ข้อมูลที่เกี่ยวข้อง

- ขนาดของล้อและกะทะล้อ (น. 391)

### ยางสำหรับฤดูหนาว

ยางสำหรับฤดูหนาวคือยางที่ได้รับการพัฒนาขึ้นให้เหมาะกับสภาพถนนในฤดูหนาว

### ยางสำหรับฤดูหนาว

วอลโว่ขอแนะนำให้ใช้ยางสำหรับฤดูหนาวที่มีขนาดตามที่กำหนด ขนาดยางจะขึ้นอยู่กับชนิดเครื่องยนต์ เมื่อขับรถโดยใช้ยางสำหรับฤดูหนาว ท่านจะต้องใช้ยางประเภทที่ถูกต้องกับล้อทั้งสี่ล้อ

#### **i** หมายเหตุ

วอลโว่ขอแนะนำให้ท่านปรึกษาตัวแทนจำหน่ายวอลโว่เกี่ยวกับชนิดของกะทะล้อและยางที่เหมาะสมที่สุด

### ยางแบบมีปุ่ม

ควรขับรถด้วยยางแบบมีปุ่มสำหรับฤดูหนาว ให้ยางวิ่งจนสึกเข้าที่ยางนุ่มนวลเป็นระยะทาง 500–1,000 กม. เพื่อให้ปุ่มอยู่เข้าที่อย่างเหมาะสมยาง วิธีดังกล่าวจะช่วยให้ยางและโดยเฉพาะปุ่มมีอายุการใช้งานนานขึ้น

#### **i** หมายเหตุ

ข้อกำหนดทางกฎหมายเกี่ยวกับการใช้งานยางแบบมีสลักเกลียวจะแตกต่างกันไปตามแต่ละประเทศ

\* อุปกรณ์พิเศษ/อุปกรณ์เสริม, สำหรับข้อมูลเพิ่มเติมเกี่ยวกับหัวข้อนี้โปรดดูที่คู่มือ



## ความลึกของดอกยาง

สภาพถนนที่มีน้ำแข็ง หิมะที่ละลายเป็นโคลนปกคลุมอยู่ และที่อุณหภูมิต่ำ จะต้องใช้ยางที่มีประสิทธิภาพมากกว่ายางที่ใช้ในฤดูร้อน ดังนั้นวอลโว่จึงไม่แนะนำให้ขับที่ใช้ยางสำหรับฤดูหนาวที่มีความลึกของดอกยางต่ำกว่า 4 มม.

## การใช้โซ่พันทิ้งสำหรับพื้นหิมะ

โซ่พันทิ้งสำหรับพื้นหิมะสามารถใช้ได้เฉพาะที่ล้อหน้า (ซึ่งรวมถึงรถขับเคลื่อนทุกล้อด้วย) ห้ามขับเร็วกว่า 50 กม./ชม. เมื่อมีโซ่พันทิ้งสำหรับพื้นหิมะอยู่ หลีกเลี่ยงการขับขึ้นพื้นถนนที่ไม่มีหิมะ เนื่องจากจะทำให้ทั้งยางและโซ่พันทิ้งสำหรับหิมะสึกหรอ



## คำเตือน

ให้ใช้โซ่พันทิ้งของแท้ของวอลโว่หรือที่คล้ายคลึงกัน ซึ่งออกแบบสำหรับรุ่นรถ ขนาดยาง และขนาดกะทัดรัด ในกรณีที่ไม่แน่ใจ วอลโว่ขอแนะนำให้ติดต่อศูนย์บริการของวอลโว่ที่ได้รับการแต่งตั้ง การใช้โซ่พันทิ้งที่ไม่ถูกต้องอาจทำให้เกิดความเสียหายร้ายแรงกับรถ และอาจทำให้เกิดอุบัติเหตุได้

## ข้อมูลที่เกี่ยวข้อง

- การเปลี่ยนล้อ - การถอดล้อ (น. 394)

## การเปลี่ยนล้อ - การถอดล้อ

ล้อของรถยนต์สามารถเปลี่ยนได้ เช่น เปลี่ยนเป็นล้อ/ยางสำหรับฤดูหนาว เป็นต้น

## ล้ออะไหล่\*

ล้ออะไหล่เสริมที่จัดให้มีอยู่สองรุ่นด้วยกัน คือ รุ่นที่เก็บไว้ในถุง หรือรุ่นสำหรับเก็บใต้พื้นบริเวณที่เก็บสัมภาระ

## คำแนะนำต่อไปนี้จะเฉพาะเมื่อมีการสั่งซื้อล้อ

## อะไหล่เพื่อเป็นอุปกรณ์เสริมสำหรับรถยนต์เท่านั้น

ถ้ารถยนต์ไม่ได้ติดตั้งยางอะไหล่ ดูข้อมูลเกี่ยวกับ ชุดซ่อมรอยรั่วฉุกเฉิน (TMK) (น. 409)

ล้ออะไหล่ (ล้อชั่วคราว) มีจุดประสงค์เพื่อใช้ชั่วคราวเท่านั้น และต้องเปลี่ยนเป็นล้อปกติโดยเร็วที่สุด การใช้ล้ออะไหล่อาจส่งผลกระทบต่อลักษณะของการขับขี่ ล้ออะไหล่มีขนาดเล็กกว่าล้อปกติ จึงมีผลต่อระยะห่างจากพื้นของรถ ให้ความสนใจเป็นพิเศษเมื่ออยู่ใกล้ขอบถนนที่สูง และห้ามล้งรถด้วยเครื่องล้งรถ หากติดตั้งล้ออะไหล่บนเพลาน้ำ ท่านจะไม่สามารถใช้โซ่พันทิ้งสำหรับพื้นหิมะในขณะเดียวกันได้ ระบบจะสามารถตัดการเชื่อมต่อกับเพลาล้งได้สำหรับรถที่มีระบบขับเคลื่อนทุกล้อ ล้ออะไหล่ไม่สามารถซ่อมแซมได้

ความดันลมยางที่ถูกต้องสำหรับล้ออะไหล่จะระบุไว้ในตารางความดันลมยาง (น. 504)



## สำคัญ

- เมื่อติดตั้งล้ออะไหล่ ห้ามขับด้วยความเร็วเกินกว่า 80 กม./ชม.
- ห้ามขับที่รถยนต์โดยติดตั้งล้อ "อะไหล่ชั่วคราว" มากกว่าหนึ่งล้อ

ล้ออะไหล่อยู่ในอ่างล้ออะไหล่โดยที่ด้านนอกหันลง สลักเกลียวตัวเดียวกันนี้จะไหลออกมาเพื่อยึดล้ออะไหล่และกล่องโฟมไว้ ภายในกล่องโฟมมีเครื่องมือทั้งหมด

ล้ออะไหล่จะอยู่ในถุง และจะต้องยึดไว้กับบริเวณพื้นบริเวณที่เก็บสัมภาระโดยใช้แถบรัด

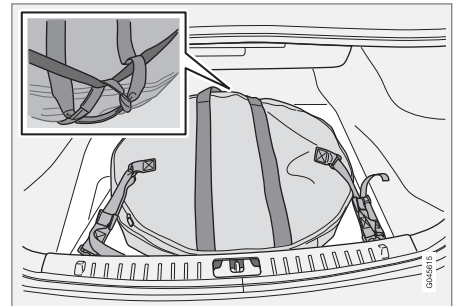

รถที่มีรูยึดสัมภาระสองอัน

หันที่จับของถุงล้ออะไหล่ไปทางเบาะนั่งด้านหลัง เกี่ยวหัวของสายรัดแบบยึดเข้ากับรูยึดสัมภาระ สอดสายรัด



ที่มีขนาดยาวนี้เข้าในรูยึดสัมภาระหนึ่งรู พาดสายรัดรอบ ล้ออะไหล่และสอดผ่านที่จับด้านล่าง ยึดสายรัดเส้นสั้น เข้ากันไว้กับสายรัดเส้นยาว เกี่ยวสัมภาระขึ้นทั้งสองเข้ากับรูยึดสัมภาระแล้วดึงให้แน่น

#### นำล้ออะไหล่ที่อยู่ใต้พื้นบริเวณที่เก็บสัมภาระ ออกมา

1. พับพื้นห้องเก็บสัมภาระขึ้น
2. ถอดสลักเกลียวยึด
3. ยกกล่องโฟมพร้อมด้วยเครื่องมือต่างๆ ออกมา
4. ยกล้ออะไหล่ออกมา

#### นำล้ออะไหล่ออกจากถูง

1. คลายสายรัด ยกล้ออะไหล่ล่อออกจากห้องเก็บ สัมภาระ และนำออกจากถูงใส่ล้ออะไหล่
2. พับพื้นห้องเก็บสัมภาระขึ้น
3. ยกเครื่องมือและแม่แรงออกจากกล่องโฟม

#### การถอด

ถ้าต้องเปลี่ยนล้อในบริเวณที่มีการจราจรคับคั่ง ให้วาง ป้ายเตือนรูปสามเหลี่ยม (น. 398) ไว้ด้วย ทั้งตัวรถและ แม่แรง\* จะต้องอยู่บนพื้นผิวแนวอนที่มั่นคง

1. ใส่ เบรกจอดรถ, (น. 358) และเข้าเกียร์ถอยหลัง หรือเลื่อนคันเกียร์ไปที่ตำแหน่ง P ถ้ารถติดตั้งเกียร์ อัตโนมัต



#### คำเตือน

ตรวจสอบว่าแม่แรงไม่เสียหาย และเกลียวถูก หล่อลื่นอย่างทั่วถึง และปราศจากสิ่งสกปรก



#### หมายเหตุ

วอลโว่ขอแนะนำให้ใช้เฉพาะแม่แรง\* ของรถรุ่น ดังกล่าว ซึ่งมีข้อมูลแสดงอยู่บนป้ายผนังบนแม่แรง ป้ายผนังยังแสดงข้อมูลความสามารถสูงสุดในการ ยกของแม่แรงที่ความสูงต่ำสุดที่ระบุในการยก

2. นำแม่แรง\*, ประแจขันล้อ\*, เครื่องมือถอดฝาครอบ ล้อ\* และเครื่องมือถอดฝาปิดโบลท์ล้อ ซึ่งอยู่ในแผง โฟมออกมา ถ้าเลือกแม่แรงอื่น ดู ยกรถขึ้น (น. 428)



0451106

เครื่องมือสำหรับการถอดฝาปิดพลาสติกบนโบลท์ล้อ

- วางไม้รองไว้หน้าและหลังล้อรถที่ยังอยู่ติดกับพื้น เช่น ให้ใช้ท่อนไม้หนักๆ หรือก้อนหินขนาดใหญ่

- รถที่มีกะทะล้อเหล็กจะมีฝาครอบล้อแบบถอดได้ ใช้เครื่องมือถอดในการเกี่ยวและดึงฝาครอบล้อแบบเต็มออก หรือ ใช้มือดึงฝาครอบล้อออก

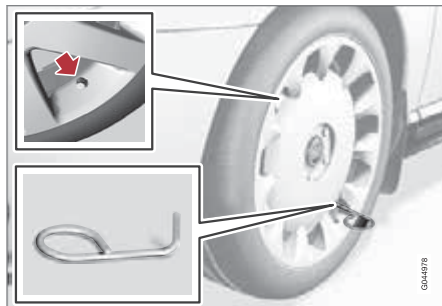

0344078

- ขันขมกึ่งยวลากพวงโดยใช้ประแจขันล้อ\* จนถึงตำแหน่งสุดตามที่แสดงไว้ในภาพต่อไปนี้

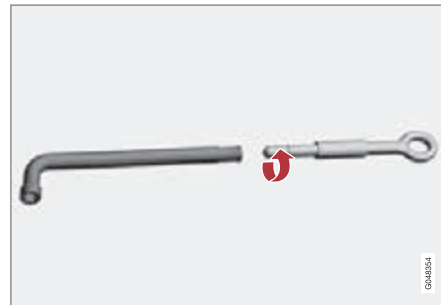

0458551

## ! สำคัญ

ต้องขันท่วงสำหรับพ่วงลากให้ครบทุกเกลียวในประแจขันโบลต์ล้อ

- ถอดฝาปิดพลาสติกออกจากโบลท์ล้อโดยใช้เครื่องมือโดยเฉพาะสำหรับการทำงานนี้
- ใช้ประแจขันล้อคลายน็อตยึดล้อออก 1/2 - 1 รอบ โดยหมุนทวนเข็มนาฬิกา



### ⚠ คำเตือน

ห้ามวางสิ่งของใดๆ ระหว่างพื้นและแม่แรง หรือ ระหว่างจุดขึ้นแม่แรงและแม่แรง

8. จะมีจุดขึ้นแม่แรงสองจุดที่แต่ละด้านของรถ มีช่องในฝาครอบพลาสติกที่แต่ละจุด หมุนฐานแม่แรงลงให้กดแนบกับพื้นอย่างเต็มที่

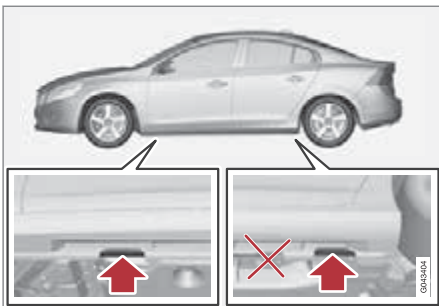

### ! สำคัญ

พื้นดินจะต้องแน่น ราบเรียบและอยู่ในระดับเดียวกัน

9. ยกรถขึ้นจนกระทั่งล้อเป็นอิสระจากพื้น ถอดสลักเกลียวล้อและยกล้อออก

### ⚠ คำเตือน

ห้ามคลานเข้าไปใต้ท้องรถที่ถูกยกขึ้นได้ด้วยแม่แรง ผู้โดยสารต้องออกจากรถก่อนที่จะใช้แม่แรงยกรถขึ้น ถ้าจำเป็นต้องเปลี่ยนล้อในสภาพแวดล้อมที่มีการจราจร ผู้โดยสารจะต้องยืนอยู่ในที่ปลอดภัย

### ข้อมูลที่เกี่ยวข้อง

- การเปลี่ยนล้อ - การติดตั้ง (น. 397)
- แม่แรง\* (น. 399)
- ป้ายเตือนรูปสามเหลี่ยม (น. 398)
- โบลท์ล้อ (น. 393)

### การเปลี่ยนล้อ - การติดตั้ง

สิ่งที่สำคัญก็คือ จะต้องดำเนินการขั้นตอนต่างๆ ในการติดตั้งล้ออย่างถูกต้อง

### การใส่

1. ทำความสะอาดพื้นผิวหน้าสัมผัสระหว่างล้อกับดุมล้อ
2. ใส่อุปกรณ์ขันสลักเกลียวล้อทั้งหมด
3. ลดระดับรถจนไม่สามารถหมุนล้อได้



4. ขันสลักเกลียวล้อตามแนวกากบาท ที่สำคัญคือต้องขันสลักเกลียวล้อให้แน่นอย่างถูกต้อง ขันให้ได้แรงบิด 140 นิวตันเมตร ตรวจสอบแรงบิดโดยใช้ประแจปอนด์

\* อุปกรณ์พิเศษ/อุปกรณ์เสริม สำหรับข้อมูลเพิ่มเติมเกี่ยวกับหัวข้อนี้โปรดดูที่คู่มือ



## 5. ฝาครอบล้อแบบเติมกลับเข้าไปใหม่

### i หมายเหตุ

- หลังจากเติมลมยางแล้ว ให้ติดตั้งจุกปิดกันฝุ่นกลับเข้าไปทุกครั้ง เพื่อป้องกันไม่ให้จุกเติมลมชำรุดเสียหายเนื่องจากก้อนหิน, สิ่งสกปรก และอื่นๆ
- ใช้เฉพาะจุกปิดกันฝุ่นพลาสติกเท่านั้น จุกปิดกันฝุ่นแบบโลหะอาจเกิดสนิมและทำให้หมุนคลายออกได้ยาก

### i หมายเหตุ

ช่องที่ฝาครอบล้อสำหรับวาล์วจะต้องวางเหนือวาล์วบนกระทะล้อในระหว่างที่ติดตั้ง

### i หมายเหตุ

แม่แรงยกรถโดยทั่วไปได้รับการออกแบบมาให้ใช้งานเป็นครั้งคราวและในระยะเวลาสั้นๆ เท่านั้น เช่น การเปลี่ยนยางเมื่อยางถูกเจาะ และการสลักระหว่างยางสำหรับฤดูหนาวและยางสำหรับฤดูร้อน เป็นต้น แม่แรงแต่ละชุดเป็นของรถแต่ละรุ่นและต้องใช้ยกรถเฉพาะรุ่นที่เท่านั้น ถ้าต้องการยกรถบ่อยครั้งหรือเป็นเวลานานเกินกว่าที่จำเป็นต้องใช้ในการเปลี่ยนยาง ให้ใช้แม่แรงสำหรับช่างซ่อมรถ (Garage jack) ที่ได้แนะนำไว้ในตัวอย่างนี้ ให้ปฏิบัติตามคำแนะนำในการใช้งานที่มาพร้อมกับอุปกรณ์

### ข้อมูลที่เกี่ยวข้อง

- การเปลี่ยนล้อ - การถอดล้อ (น. 394)
- แม่แรง\* (น. 399)
- ป้ายเตือนรูปสามเหลี่ยม (น. 398)
- โบลท์ล้อ (น. 393)

## ป้ายเตือนรูปสามเหลี่ยม

ป้ายเตือนรูปสามเหลี่ยมใช้ในการเตือนผู้ใช้ถนนรายอื่นว่ารถจอดนิ่งอยู่

### การเก็บและการพับ

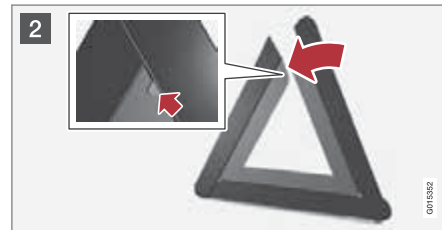
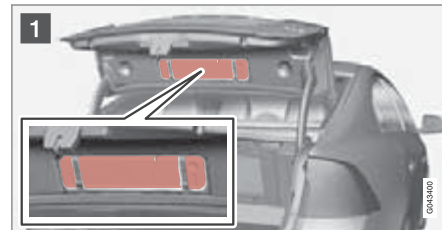



ป้ายเตือนรูปสามเหลี่ยมอยู่ในด้านในของฝากระโปรงท้ายรถโดยติดไว้ด้วย ตัวหนีบสองตัว

- 1 ปลดป้ายเตือนรูปสามเหลี่ยมโดยดึงตัวล็อกทั้งสองอันออกด้านนอก
- 2 หยิบป้ายเตือนรูปสามเหลี่ยมออกจากกล่อง ออกแล้วประกบปลายทั้งสองด้านเข้าด้วยกัน
- 3 กางขาตั้งของป้ายเตือนรูปสามเหลี่ยมออก

ปฏิบัติตามข้อบังคับในการใช้ป้ายเตือนรูปสามเหลี่ยมวางป้ายเตือนรูปสามเหลี่ยมไว้ในตำแหน่งที่เหมาะสมโดยคำนึงถึงสภาพการจราจร

ตรวจสอบให้แน่ใจว่า ป้ายเตือนรูปสามเหลี่ยมและกล่องถูกยึดไว้ในห้องเก็บสัมภาระอย่างแน่นหนาหลังจากใช้งานเสร็จแล้ว

### เครื่องมือ

ส่วนหนึ่งของอุปกรณ์ที่มีอยู่ในรถได้แก่ ขอบเกี่ยวลากพวงแม่แรง\* และประแจขันน็อตล้อ\*



สิ่งที่อยู่ใต้พื้นห้องเก็บสัมภาระคือ หนูเกี่ยวสำหรับพวงลาก แม่แรง\* และประแจขันล้อ\* นอกจากนี้ยังมีพื้นที่สำหรับเก็บปลอกโบลต์ล้อที่สามารถล็อกได้

### ข้อมูลที่เกี่ยวข้อง

- ชุดซ่อมรอยรั่วฉุกเฉิน (น. 409)
- ห่วงสำหรับพวงลาก (น. 384)
- การเปลี่ยนล้อ - การถอดล้อ (น. 394)
- โบลท์ล้อ (น. 393)
- แม่แรง\* (น. 399)

### แม่แรง\*

แม่แรงใช้สำหรับการยกรถยนต์ขึ้น เช่น เมื่อทำการเปลี่ยนยาง เป็นต้น

ท่านควรใช้แม่แรงที่ให้มากับรถเมื่อเปลี่ยนล้ออะไหล่ จะต้องหลบลื่นเกลียวแม่แรงไว้อย่างดีอยู่เสมอ

### เครื่องมือ - การเก็บเข้าที่

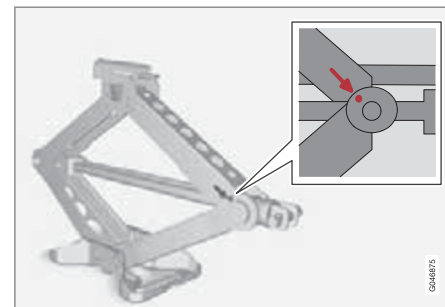

จะต้องเก็บเครื่องมือและแม่แรง\* ในตำแหน่งที่ถูกต้องหลังจากใช้งานเสร็จ จะต้องขันแม่แรงพร้อมกันให้ได้ตำแหน่งที่ถูกต้องเพื่อให้มีที่ว่างพอ

### ! สำคัญ

ให้เก็บเครื่องมือและแม่แรง\* ในตำแหน่งที่กำหนดในห้องเก็บสัมภาระของรถเมื่อไม่ใช้งาน

\* อุปกรณ์พิเศษ/อุปกรณ์เสริม สำหรับข้อมูลเพิ่มเติมเกี่ยวกับหัวข้อนี้โปรดดูที่คู่มือ





### ข้อมูลที่เกี่ยวข้อง

- ป้ายเตือนรูปสามเหลี่ยม (น. 398)
- ชุดซ่อมรอยรั่วฉุกเฉิน (น. 409)

### อุปกรณ์ปฐมพยาบาล\*

กล่องปฐมพยาบาลจะมีอุปกรณ์ปฐมพยาบาลต่างๆ

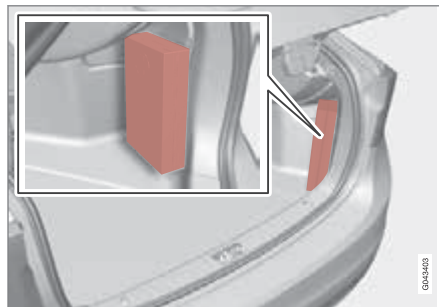

กล่องอุปกรณ์ปฐมพยาบาลตั้งอยู่ใต้พื้นห้องเก็บสัมภาระ

### การตรวจสอบความดันลมยาง<sup>3</sup>

ระบบตรวจสอบความดันลมยางจะเตือนคนขับเมื่อความดันลมยางอย่างน้อยหนึ่งเส้นต่ำเกินไป สำหรับบางตลาด การตรวจสอบความดันลมยางเป็นอุปกรณ์มาตรฐานตามข้อกำหนดตามกฎหมาย

ระบบตรวจสอบความดันลมยางมีอยู่สองระบบด้วยกัน นั่นคือ TPMS (Tyre Pressure Monitoring System) และ TM (Tyre Monitor) ในกรณีที่ไม่แน่ใจว่ารถติดตั้งระบบแบบใดไว้ ให้เปิดระบบเมนู MY CAR แล้วค้นหาการตั้งค่าของรถ:

- ถ้าเป็น TPMS เมนูที่ใช้คือ Tyre pressure ดูที่ระบบตรวจสอบความดันลมยาง (TPMS)\* - ทั่วไป (น. 401)
- ถ้าเป็น TM เมนูที่ใช้คือ Tyre monitoring ดูที่ระบบตรวจสอบความดันลมยาง (TM)\* (น. 406)

ระบบไม่เปลี่ยนการบำรุงรักษายางปกติ

<sup>3</sup> มาตรฐานในบางตลาด



### ข้อมูลที่เกี่ยวข้อง

- ระบบตรวจสอบความดันลมยาง (TPMS)\* - ทั่วไป (น. 401)
- ระบบตรวจสอบความดันลมยาง (TPMS)\* - ปรับ (การปรับเทียบใหม่) (น. 402)
- ระบบตรวจสอบความดันลมยาง (TPMS)\* - การแก้ไขความดันลมยางต่ำ (น. 406)
- ระบบตรวจสอบความดันลมยาง (TPMS)\* - สัญญาณ/ยกเลิกการทำงาน (น. 404)
- ระบบตรวจสอบความดันลมยาง (TPMS)\* - ข้อแนะนำ (น. 405)
- ระบบตรวจสอบความดันลมยาง (TPMS)\* - ยางที่สามารถขับใช้ได้เมื่อมีรอยรั่ว\* (น. 405)

### ระบบตรวจสอบความดันลมยาง (TPMS)\*<sup>10</sup> - ทั่วไป

ระบบตรวจสอบความดันลมยาง (TPMS) (Tyre Pressure Monitoring System)\* จะเตือนคนขับเมื่อความดันลมยางอย่างน้อยหนึ่งเส้นต่ำเกินไป

การตรวจดูความดันลมยางจะใช้เซ็นเซอร์ที่มีตำแหน่งอยู่ภายในวาล์วยางล้อในแต่ละล้อ เมื่อรถขับเคลื่อนที่ความเร็ว ประมาณ 30 กม./ชม. ระบบจะตรวจหาความดันลมยาง ถ้าความดันต่ำเกินไป ไฟเตือน (U) จะติดสว่างขึ้นในแผงหน้าปัดแบบรวม และข้อความใดข้อความหนึ่งต่อไปนี้จะแสดงขึ้น:

- Tyre pressure low Check front right tyre
- Tyre pressure low Check front left tyre
- Tyre pressure low Check rear right tyre
- Tyre pressure low Check rear left tyre
- Tyre needs air now Check front right tyre
- Tyre needs air now Check front left tyre
- Tyre needs air now Check rear right tyre
- Tyre needs air now Check rear left tyre

- Tyre pressure system Service required

ทั้งล้อที่ติดตั้งมาจากโรงงานและล้อที่เป็นอุปกรณ์เสริมพิเศษสามารถติดตั้งเซ็นเซอร์ TPMS ไว้ในวาล์วเติมลมได้

ถ้าใช้ล้อที่ไม่มีเซ็นเซอร์ TPMS หรือ ถ้าเซ็นเซอร์ไม่สามารถทำงานได้ Tyre pressure system Service required จะแสดงขึ้น

ให้ตรวจสอบระบบเสมอหลังจากเปลี่ยนล้อเพื่อให้แน่ใจว่าล้อที่เปลี่ยนเข้ากันกับระบบได้

หากต้องการข้อมูลเพิ่มเติมเกี่ยวกับความดันลมยางที่ถูกต้อง โปรดดู ยาง - ความดันลม (น. 389)

ระบบไม่เปลี่ยนการบำรุงรักษายางปกติ

### ! สำคัญ

ถ้าเกิดความผิดปกติขึ้นในระบบ TPMS ไฟเตือน (U) ในแผงหน้าปัดแบบรวมจะกะพริบเป็นเวลาประมาณ 1 นาที จากนั้นจะติดสว่างคงที่ นอกจากนี้ ยังมีข้อความแสดงขึ้นบนแผงหน้าปัดแบบรวมอีกด้วย

<sup>10</sup> มาตรฐานในบางตลาด



## ข้อมูลที่เกี่ยวข้อง

- ระบบตรวจสอบความดันลมยาง (TPMS)\* - ปรับ (การปรับเทียบใหม่) (น. 402)
- ระบบตรวจสอบความดันลมยาง (TPMS)\* - การแก้ไขความดันลมยางต่ำ (น. 406)
- ระบบตรวจสอบความดันลมยาง (TPMS)\* - ตั้งงาน/ยกเลิกการทำงาน (น. 404)
- ระบบตรวจสอบความดันลมยาง (TPMS)\* - ข้อแนะนำ (น. 405)
- ระบบตรวจสอบความดันลมยาง (TPMS)\* - ยางที่สามารถขับได้เมื่อมีรอยรั่ว\* (น. 405)

## ระบบตรวจสอบความดันลมยาง (TPMS)\*<sup>16</sup> - ปรับ (การปรับเทียบใหม่)

ระบบตรวจสอบความดันลมยาง (TPMS) (Tyre Pressure Monitoring System)\* จะเตือนคนขับเมื่อความดันลมยางอย่างน้อยหนึ่งเส้นต่ำเกินไป

TPMS สามารถปรับให้สอดคล้องกับtyre คำแนะนำเกี่ยวกับความดันลมยาง (น. 389) ของวอลโว่ได้ เช่น เมื่อขับขึ้นในขณะบรรทุกสัมภาระหนัก เป็นต้น

**i** **หมายเหตุ**

รถจะต้องจอดอยู่กับที่เมื่อเริ่มการปรับเทียบ

การตั้งค่าทำได้โดยใช้ตัวควบคุมที่คอนโซลกลาง ดูที่ MY CAR (น. 135)

1. เติมนลมยางให้ได้ความดันที่ต้องการตามที่ระบุไว้ในป้ายข้อมูลความดันลมยางบนเสาประตูด้านคนขับ (ระหว่างประตูด้านหน้าและประตูด้านหลัง)
2. สตาร์ทเครื่องยนต์
3. เลือกระบบเมนู MY CAR เพื่อเปิดเมนูสำหรับความดันลมยาง

4. เลือก Calibrate tyre pressure แล้วกด OK
5. ขับเป็นเวลาอย่างน้อย 10 นาทีที่ความเร็วอย่างน้อย 30 กม/ชม.
  - > การปรับเทียบจะดำเนินการโดยอัตโนมัติหลังจากที่คนขับสั่งเริ่มการทำงาน ระบบไม่มีการยืนยันเมื่อการปรับเทียบเสร็จสมบูรณ์แล้ว

ค่าอ้างอิงใหม่จะถูกนำไปใช้จนกว่าจะมีการทำขั้นตอนที่ 1-5 อีกครั้ง

## ข้อมูลที่เกี่ยวข้อง

- การตรวจสอบความดันลมยาง\* (น. 400)
- ยาง - ความดันลม (น. 389)

<sup>16</sup> มาตรฐานในบางตลาด



## ระบบตรวจสอบความดันลมยาง (TPMS)<sup>\*18</sup> - สถานะ

ระบบตรวจสอบความดันลมยาง (TPMS) (Tyre Pressure Monitoring System)<sup>\*</sup> จะเตือนคนขับเมื่อความดันลมยางอย่างน้อยหนึ่งเส้นต่ำเกินไป

### สถานะของระบบและยาง

สถานะในปัจจุบันของระบบและของยางสามารถตรวจสอบได้ ดูที่ MY CAR (น. 135)

1. เลือกระบบเมนู MY CAR เพื่อเปิดเมนูสำหรับการตรวจสอบยาง
2. เลือก Tyre pressure

สถานะจะแสดงในแบบรหัสสีสำหรับยางแต่ละเส้น ดังต่อไปนี้:

- สีเขียวทั้งหมด: ระบบทำงานเป็นปกติและความดันลมยางในยางทุกเส้นสูงกว่าระดับที่แนะนำเล็กน้อย
- ล้อสีเหลือง: ความดันลมยางของล้อที่ตรงกันต่ำเกินไป
- ล้อสีแดง: ความดันลมยางของล้อที่ตรงกันต่ำมาก
- ล้อทั้งหมดเป็นสีเทา: ระบบไม่สามารถทำงานได้ชั่วคราว อาจจำเป็นต้องขับรถเป็นเวลาสองถึงสาม

นาที่ที่ความเร็วมากกว่า 30 กม./ชม. ก่อนที่ระบบจะทำงานอีกครั้ง

- ล้อทั้งหมดเป็นสีเทาและข้อความ Tyre pressure system Service required: เกิดข้อผิดพลาดขึ้นในระบบ ติดต่อด่วนแทนจำหน่ายหรือศูนย์บริการของวอลโว่

### การลบข้อความเตือน

ถ้าข้อความเกี่ยวกับความดันลมยางแสดงขึ้น และไฟเตือน TPMS ดับสว่างขึ้น:

1. ตรวจสอบความดันลมยางของยางที่ระบุไว้โดยการใช้อุปกรณ์วัดความดัน
2. เติมลมยางให้ได้ความดันที่ถูกต้องตามที่ระบุไว้ในป้ายข้อมูลความดันลมยางบนเสาประตูด้านคนขับ (ระหว่างประตูด้านหน้าและประตูด้านหลัง)
3. ในบางกรณี อาจจำเป็นต้องขับรถเป็นเวลาสองถึงสามนาที่ที่ความเร็วมากกว่า 30 กม./ชม. เพื่อลบข้อความเตือน ในช่วงเวลาใดเวลาหนึ่ง ไฟเตือน TPMS จะดับลงด้วยเช่นกัน

### หมายเหตุ

- ระบบ TPMS ใช้อุปกรณ์ที่เรียกว่าวาล์วสวิตเซอร์ ความดัน ซึ่งทำงานโดยอ้างอิงตามอุณหภูมิของยางและอุณหภูมิอากาศภายนอก กรณีนี้หมายความว่าความดันลมยางอาจแตกต่างกันไปจากความดันที่แนะนำไว้บนป้ายความดันลมยางบนเสาประตูด้านคนขับ (ระหว่างประตูด้านหน้าและประตูด้านหลัง) เล็กน้อย ด้วยเหตุนี้ อาจจำเป็นต้องเติมลมยางให้มีความดันสูงขึ้นเล็กน้อย เพื่อให้ข้อความเตือนความดันลมยางต่ำหายไป
- ในการหลีกเลี่ยงค่าความดันลมยางที่ไม่ถูกต้อง ให้ตรวจสอบความดันลมยางในขณะที่ยางเย็น "ยางเย็น" หมายความว่าอุณหภูมิของยางเท่ากับอุณหภูมิอากาศภายนอก (ประมาณ 3 ชั่วโมงหลังจากขับซักรถ) หลังจากขับรถไปเป็นระยะทางสองถึงสามกิโลเมตร ยางจะร้อนขึ้นและความดันยางจะเพิ่มขึ้น

<sup>18</sup> มาตรฐานในบางตลาด



## 09 ล้อและยาง

09

### คำเตือน

- ความดันลมยางที่ไม่ถูกต้องอาจทำให้ยางชำรุดซึ่งส่งผลให้คนขับไม่สามารถควบคุมรถได้
- ระบบไม่สามารถระบุล่วงหน้าได้ถึง การชำรุดเสียหายในทันทีทันใดของยาง

### ระบบตรวจสอบความดันลมยาง (TPMS)\*<sup>19</sup> - สั่งงาน/ยกเลิกการทำงาน

ระบบตรวจสอบความดันลมยาง (TPMS) (Tyre Pressure Monitoring System)\* จะเตือนคนขับเมื่อความดันลมยางอย่างน้อยหนึ่งเส้นต่ำเกินไป

### หมายเหตุ

รถจะต้องจอดอยู่กับที่เมื่อสั่งงานยกเลิกการทำงานการตรวจสอบความดันลมยาง

การตั้งค่าทำได้โดยใช้ตัวควบคุมที่คอนโซลกลาง ดูที่ MY CAR (น. 135)

1. สตาร์ทเครื่องยนต์
2. เลือกระบบเมนู MY CAR เพื่อเปิดเมนูสำหรับความดันลมยาง
3. เลือก Tyre pressure แล้วกด OK
  - > ถ้ามีการสั่งงานระบบ X จะแสดงขึ้นในจอแสดงข้อมูล ถ้ายกเลิกการทำงานของระบบ ตัวเลือกนี้จะหายไป<sup>20</sup>

### ข้อมูลที่เกี่ยวข้อง

- การตรวจสอบความดันลมยาง\* (น. 400)

<sup>19</sup> มาตรฐานในบางตลาด

<sup>20</sup> เฉพาะในบางตลาดเท่านั้น



## ระบบตรวจสอบความดันลมยาง (TPMS)\*<sup>22</sup> - ข้อแนะนำ

ระบบตรวจสอบความดันลมยาง (TPMS) (Tyre Pressure Monitoring System)\* จะเตือนคนขับเมื่อความดันลมยางอย่างน้อยหนึ่งเส้นต่ำเกินไป

- วอลโว่ขอแนะนำให้ติดตั้งเซ็นเซอร์ TPMS ในล้อรถทุกล้อ รวมถึงล้อสำหรับฤดูหนาวด้วย
- วอลโว่ขอแนะนำให้เปลี่ยนเซ็นเซอร์ระหว่างล้อ
- ล้ออะไหล่จะไม่มีเซ็นเซอร์ TPMS ติดตั้งไว้
- ถ้านำล้ออะไหล่หรือล้อที่ไม่มีเซ็นเซอร์ TPMS ติดตั้งอยู่ไปใช้ ข้อความแสดงข้อผิดพลาด Tyre pressure system Service required จะแสดงขึ้นในแผงหน้าปัดแบบรวม
- ถ้ามมีการเปลี่ยนล้อ หรือถ้ามมีการย้ายเซ็นเซอร์ TPMS ไปยังล้ออื่น จะต้องเปลี่ยนซีล, น็อต และแกนวาล์วเดิมลมด้วย
- เมื่อติดตั้งเซ็นเซอร์ TPMS ควรปิดสวิทช์กุญแจของรถไปที่ตำแหน่ง OFF เป็นเวลาอย่างน้อย 15 นาที ไม่นานนั้นแล้ว จะมีข้อความแสดงข้อผิดพลาดแสดงขึ้นในแผงหน้าปัดแบบรวม

## คำเตือน

เมื่อเติมลมยางที่มี TPMS ให้จับหัวเติมลมของปั๊มให้แนบกับจุกเติมลมโดยตรง เพื่อหลีกเลี่ยงไม่ให้จุกเติมลมชำรุดเสียหาย

## หมายเหตุ

- หลังจากเติมลมยางแล้ว ให้ติดตั้งจุกปิดกันฝุ่นกลับเข้าไปทุกครั้ง เพื่อป้องกันไม่ให้จุกเติมลมชำรุดเสียหายเนื่องจากก้อนหิน, สิ่งสกปรก และอื่นๆ
- ใช้เฉพาะจุกปิดกันฝุ่นพลาสติกเท่านั้น จุกปิดกันฝุ่นแบบโลหะอาจเกิดสนิมและทำให้หมูนคลายออกได้ยาก

## หมายเหตุ

ถ้าท่านต้องการเปลี่ยนขนาดของยาง จะต้องทำการกำหนดค่าระบบ TPMS ใหม่ด้วย โปรดติดต่อตัวแทนจำหน่ายของวอลโว่เพื่อขอข้อมูลเพิ่มเติม

## ข้อมูลที่เกี่ยวข้อง

- การตรวจสอบความดันลมยาง\* (น. 400)

## ระบบตรวจสอบความดันลมยาง (TPMS)\*<sup>24</sup> - ยางที่สามารถขับใช้ได้เมื่อมีรอยร้าว\*

ถ้าเลือก SST (Self Supporting run flat Tires)\* รถยนต์จะมี TPMS (น. 400) ติดตั้งไว้ด้วย

ยางประเภทนี้ได้รับการเสริมความแข็งแรงเป็นพิเศษที่ด้านข้าง ทำให้สามารถขับต่อไปได้อีกระยะสั้นๆ ที่จำกัด ถึงแม้ว่ายางจะสูญเสียความดันไปส่วนหนึ่งหรือทั้งหมด ยางเหล่านี้ติดตั้งบนกระทะล้อพิเศษ (สามารถติดตั้งแบบปกติบนกระทะล้ออื่นได้เช่นกัน)

ถ้ายาง SST สูญเสียความดันลมยาง ไฟ TPMS สีเหลืองที่แผงหน้าปัดแบบรวมจะติดสว่างขึ้น และจะมีข้อความแสดงขึ้นในจอแสดงข้อมูล หากเกิดกรณีนี้ ให้ลดความเร็วลงเหลือ ไม่นเกิน 80 กม./ชม. และต้องเปลี่ยนยางใหม่โดยเร็วที่สุด

ให้ขับรถอย่างระมัดระวัง ในบางครั้งอาจจะยากที่สังเกตได้ว่ายางล้อใดชำรุด ในการระบุว่ายาล้อใดที่จะต้องซ่อมแซม ให้ตรวจดูทั้งสี่ล้อ

<sup>22</sup> มาตรฐานในบางตลาด

\* อุปกรณ์พิเศษ/อุปกรณ์เสริม, สำหรับข้อมูลเพิ่มเติมเกี่ยวกับหัวข้อนี้โปรดดูที่ด้าน

**คำเตือน**

การติดตั้งยาง SST จะต้องดำเนินการโดยผู้ที่มีความรู้เกี่ยวกับยางแบบนี้เท่านั้น

ยาง SST จะต้องติดตั้งร่วมกับ TPMS เท่านั้น

หลังจากมีข้อความแสดงข้อผิดพลาดเกี่ยวกับความดันลมยางต่ำแสดงขึ้น ห้ามขับขี่ด้วยความเร็วสูงกว่า 80 กม./ชม.

ระยะเดินทางสูงสุดที่สามารถขับขี่ได้ก่อนที่จะต้องเปลี่ยนยางคือ 80 กม.

หลีกเลี่ยงการขับขี่อย่างรุนแรง เช่น การเบรกกระทันหัน หรือการเข้าโค้งอย่างรวดเร็ว

ถ้ายาง SST ขาดหรือเสียหายหรือรั่ว จะต้องทำการเปลี่ยนยาง

**ข้อมูลที่เกี่ยวข้อง**

- การตรวจสอบความดันลมยาง\* (น. 400)

<sup>24</sup> มาตรฐานในบางตลาด

<sup>26</sup> มาตรฐานในบางตลาด

<sup>27</sup> เป็นออพชั่นในบางตลาดเท่านั้น

<sup>29</sup> มาตรฐานในบางตลาด

**ระบบตรวจสอบความดันลมยาง (TPMS)\*<sup>26</sup> - การแก้ไขความดันลมยางต่ำ**

ระบบตรวจสอบความดันลมยาง TPMS (Tyre Pressure Monitoring System)<sup>27</sup> จะเตือนคนขับเมื่อความดันลมยางอย่างน้อยหนึ่งเส้นต่ำเกินไป พร้อมทั้งระบุว่าเป็นยางเส้นใด ไฟจะติดสว่างเป็นสีเหลืองในการเตือนครั้งแรก ให้หยุดรถและตรวจสอบความดันลมยางโดยเร็วที่สุดเท่าที่จะสามารถทำได้ เมื่อไฟแสดงติดสว่างเป็นสีแดง ท่านต้องหยุดรถ และแก้ไขความดันลมยางในทันที

ถ้าข้อความความดันลมยางต่ำปรากฏขึ้นในหน้าจอ:

1. ตรวจสอบความดันลมยางของล้อที่มีปัญหา
2. เติมลมยางให้มีความดันที่ถูกต้อง
3. ขับรถด้วยความเร็วอย่างน้อย 30 กม./ชม. เป็นเวลาหลายนาที แล้วตรวจสอบว่าข้อความหายไปหรือไม่

**ข้อมูลที่เกี่ยวข้อง**

- การตรวจสอบความดันลมยาง\* (น. 400)

**ระบบตรวจสอบความดันลมยาง (TM)\*<sup>29</sup>**

ระบบ TM (Tyre Monitor) จะตรวจจับความเร็วในการหมุนของยางเพื่อระบุว่ายางมีความดันที่ถูกต้องหรือไม่ ถ้าความดันต่ำเกินไป เส้นผ่านศูนย์กลางของยางจะเปลี่ยนไป และส่งผลให้ความเร็วในการหมุนของยางเปลี่ยนไป ด้วย การเปรียบเทียบระหว่างยางแต่ละเส้น ทำให้ระบบสามารถระบุได้ว่ายางอย่างน้อยหนึ่งเส้นมีความดันต่ำเกินไปหรือไม่

**ข้อความ**

ถ้าความดันลมยางต่ำเกินไป ไฟเตือน (P) จะติดสว่างขึ้นในแผงหน้าปัดแบบรวม และข้อความใดข้อความหนึ่งต่อไปนี้จะแสดงขึ้น:

- Tyre pressure low Check front right tyre
- Tyre pressure low Check front left tyre
- Tyre pressure low Check rear right tyre
- Tyre pressure low Check rear left tyre



- Tyre pressure low Check tyres
- Tyre pressure system Service required

### ! สำคัญ

ถ้าเกิดความผิดปกติขึ้นในระบบ TM ไฟเตือน  ในแผงหน้าปัดแบบรวมจะกะพริบเป็นเวลาประมาณ 1 นาที จากนั้นจะติดสว่างคงที่ นอกจากนี้ ยังมีข้อความแสดงขึ้นบนแผงหน้าปัดแบบรวมอีกด้วย

ระบบไม่เปลี่ยนการบำรุงรักษายางปกติ

#### การปรับเทียบ TM ใหม่

เพื่อให้ TM สามารถทำงานได้อย่างถูกต้อง จะต้องมีการกำหนดค่าอ้างอิงสำหรับความดันลมยาง การดำเนินการนี้จะต้องทำทุกครั้งที่มีการเปลี่ยนยาง หรือเมื่อมีการเปลี่ยนแปลงความดันลมยาง

#### การปรับเทียบใหม่

การตั้งค่าทำได้โดยใช้ตัวควบคุมที่คอนโซลกลาง ดูที่ MY CAR (น. 135)

1. ปิดสวิตช์กุญแจไปที่ตำแหน่ง OFF

2. เติมลมยางให้ได้ความดันที่ถูกต้องตามที่ระบุไว้ในป้ายข้อมูลความดันลมยางบนเสาประตูด้านคนขับ (ระหว่างประตูด้านหน้าและประตูด้านหลัง) แล้วปิดสวิตช์กุญแจไปที่ตำแหน่ง II ดูที่ ตำแหน่งสวิตช์กุญแจ - พังก์ชันการทำงานที่ระดับต่างๆ (น. 100)
3. เลือกระบบเมนู MY CAR เพื่อเปิดเมนูสำหรับการตรวจสอบยาง
4. เลือก Calibrate tyre pressure แล้วกด OK
5. สตาร์ทและขับซ้ำรถ
  - > การปรับเทียบใหม่จะดำเนินการในขณะที่ขับที่รถอยู่ และท่านสามารถหยุดการทำงานนี้ได้ตลอดเวลา ถ้าดับเครื่องยนต์ในขณะที่การปรับเทียบใหม่กำลังดำเนินอยู่ การปรับเทียบจะดำเนินการต่อเมื่อเริ่มขับซ้ำรถอีกครั้ง

TM จะได้รับการปรับเทียบใหม่ และค่าอ้างอิงใหม่จะถูกนำไปใช้จนกว่าจะมีการทำขั้นตอนที่ 1-5 อีกครั้ง

### i หมายเหตุ

โปรดจำไว้เสมอว่า จะต้องทำการปรับเทียบระบบ TM ซ้ำอีกครั้งทุกครั้งที่เปลี่ยนยาง หรือถ้าความดันลมยางเปลี่ยนแปลงไป ถ้าไม่ทำการปรับที่ค่าอ้างอิงค่าใหม่ ระบบจะไม่สามารถทำงานได้อย่างถูกต้อง

### i หมายเหตุ

- หลังจากเติมลมยางแล้ว ให้ติดตั้งจุกปิดกันฝุ่นกลับเข้าไปทุกครั้ง เพื่อป้องกันไม่ให้จุกเติมลมชำรุดเสียหายเนื่องจากก้อนหิน, สิ่งสกปรก และอื่นๆ
- ใช้เฉพาะจุกปิดกันฝุ่นพลาสติกเท่านั้น จุกปิดกันฝุ่นแบบโลหะอาจเกิดสนิมและทำให้หมุนคลายออกได้ยาก

#### สถานะของระบบและยาง

สถานะในปัจจุบันของระบบและของยางสามารถตรวจสอบได้ ดูที่ MY CAR (น. 135)

1. เลือกระบบเมนู MY CAR เพื่อเปิดเมนูสำหรับการตรวจสอบยาง
2. เลือก Tyre monitoring





## 09 ล้อและยาง

09



สถานะจะแสดงในแบบรหัสสีสำหรับยางแต่ละเส้นดังต่อไปนี้:

- สีเขียวทั้งหมด: ระบบทำงานเป็นปกติและความดันลมยางในยางทุกเส้นสูงกว่าระดับที่แนะนำเล็กน้อย
- ล้อสีเหลือง: ความดันลมยางของล้อที่ตรงกันต่ำเกินไป
- ล้อทุกล้อเป็นสีเหลือง: ยางสองเส้นหรือมากกว่านั้นมีความดันต่ำเกินไป
- ล้อทั้งหมดเป็นสีเทา: ระบบไม่สามารถทำงานได้ชั่วคราว อาจจำเป็นต้องขับรถเป็นเวลาสองถึงสามนาฬิกาที่ความเร็วมากกว่า 30 กม./ชม. ก่อนที่ระบบจะทำงานอีกครั้ง
- ล้อทั้งหมดเป็นสีเทาและข้อความ Tyre pressure system Service required: เกิดข้อผิดพลาดขึ้นในระบบ ติดต่อบริษัทจำหน่ายหรือศูนย์บริการของวอลโว่

### การลบข้อความเตือน

ถ้าข้อความเกี่ยวกับความดันลมยางแสดงขึ้น และไฟเตือน TM ติดสว่างขึ้น:

1. ตรวจสอบความดันลมยางของยางที่ระบุไว้โดยการ  
ใช้เกจวัดความดัน

2. เติมนลมยางให้ได้ความดันที่ถูกต้องตามที่ระบุไว้ในป้ายข้อมูลความดันลมยางบนเสาประตูด้านคนขับ (ระหว่างประตูด้านหน้าและประตูด้านหลัง)
3. ปรับเทียบระบบ TM ใหม่



### หมายเหตุ

- ระบบ TM ใช้อุปกรณ์ที่เรียกว่าวาล์วชดเชยความดัน ซึ่งทำงานโดยอ้างอิงตามอุณหภูมิของยางและอุณหภูมิอากาศภายนอก กรณีนี้หมายความว่าความดันลมยางอาจแตกต่างไปจากความดันที่แนะนำไว้บนป้ายความดันลมยางบนเสาประตูด้านคนขับ (ระหว่างประตูด้านหน้าและประตูด้านหลัง) เล็กน้อย ด้วยเหตุนี้ อาจจำเป็นต้องเติมนลมยางให้มีความดันสูงขึ้นเล็กน้อย เพื่อให้ข้อความเตือนความดันลมยางต่ำหายไ
- ในการหลีกเลี่ยงค่าความดันลมยางที่ไม่ถูกต้องให้ตรวจสอบความดันลมยางในขณะที่ยางเย็น "ยางเย็น" หมายความว่าอุณหภูมิของยางเท่ากับอุณหภูมิอากาศภายนอก (ประมาณ 3 ชั่วโมงหลังจากขับซักรถ) หลังจากขับรถไปเป็นระยะทางสองถึงสามกิโลเมตร ยางจะร้อนขึ้นและความดันยางจะเพิ่มขึ้น



### คำเตือน

- ความดันลมยางที่ไม่ถูกต้องอาจทำให้ยางชำรุดซึ่งส่งผลให้คนขับไม่สามารถควบคุมรถได้
- ระบบไม่สามารถระบุล่วงหน้าได้ถึงการชำรุดเสียหายในทันทีทันใดของยาง

### ชุดซ่อมรอยรั่วฉุกเฉิน

การซ่อมรอยรั่วฉุกเฉิน ชุดซ่อมรอยรั่วฉุกเฉิน (TMK - Temporary Mobility Kit) ใช้ในการซีลอุดรอยรั่ว รวมถึงการตรวจสอบและปรับความดันลมยาง (น. 504)

ชุดซ่อมรอยรั่วฉุกเฉิน(น. 410) ประกอบด้วยเครื่องอัดอากาศและขวดสารซีล การอุดรอยรั่วนี้จะเป็นการซ่อมชั่วคราวเท่านั้น ภาวะขณะบรรจूसารซีลจะต้องเปลี่ยนก่อนวันหมดอายุและหลังการใช้งาน สารซีลจะสามารถซีลรูรั่วของยางในดอกยางได้อย่างมีประสิทธิภาพ

### หมายเหตุ

ชุดอุปกรณ์ซ่อมรูรั่วแบบฉุกเฉินออกแบบมาให้ใช้สำหรับซีลยางที่มีรูรั่วในดอกยางเท่านั้น

ชุดอุปกรณ์ยางรั่วแบบฉุกเฉินจะมีความสามารถจำกัดในการปะยางที่มีรอยรั่วตรงด้านข้างของยางล้อ ห้ามปะยางด้วยชุดอุปกรณ์ยางรั่วแบบฉุกเฉินหากยางมีรอยแตกขนาดใหญ่ รอยแยกหรือความเสียหายอื่นๆ ที่คล้ายคลึงกัน ต่อเครื่องอัดอากาศเข้ากับช่องจ่ายไฟ 12 โวลต์ของรถยนต์ โดยเลือกใช้ช่องที่อยู่ใกล้กับยางที่รั่วมากที่สุด

### สำคัญ

ถ้ามีการต่อชุดสูบลมเข้ากับ ช่องเสียบ 12 V ตัวใดตัวหนึ่งจากสองตัวในช่องคอนโซล ห้ามต่ออุปกรณ์ไฟฟ้าอื่น ๆ เข้ากับช่องเสียบที่เหลือ

### หมายเหตุ

ชุดสูบลมสำหรับการซ่อมรูเจาะแบบฉุกเฉินได้รับการทดสอบและรับรองแล้วจากวอลโว่

### ข้อมูลที่เกี่ยวข้อง

- ชุดซ่อมรอยรั่วฉุกเฉิน - การทำงาน (น. 411)
- ชุดซ่อมรอยรั่วฉุกเฉิน - การตรวจสอบซ้ำ (น. 413)
- ชุดซ่อมรอยรั่วฉุกเฉิน - ภาพรวม (น. 410)
- เครื่องมือ (น. 399)

### ชุดซ่อมรอยรั่วฉุกเฉิน - ตำแหน่ง

ชุดซ่อมรอยรั่วฉุกเฉิน (TMK - Temporary Mobility Kit) ใช้ในการซีลอุดรอยรั่ว รวมถึงการตรวจสอบและปรับความดันลมยาง (น. 504)

#### ตำแหน่งของชุดฉุกเฉินยางรั่วแบบฉุกเฉิน

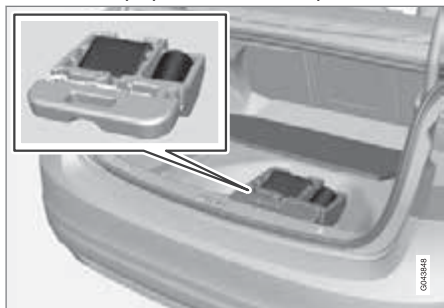

ชุดฉุกเฉินยางรั่วแบบฉุกเฉินตั้งอยู่ใต้พื้นในห้องเก็บสัมภาระ

ถ้าจำเป็นต้องทำการซีลอุดยางรั่วในบริเวณที่มีการจราจร ให้ตั้ง ป้ายเตือนรูปสามเหลี่ยม(น. 398) ไว้ด้วย

#### หมายเหตุ

ชุดอุปกรณ์ซ่อมรูรั่วแบบฉุกเฉินออกแบออกมาให้ใช้สำหรับซีลยางที่มีรูรั่วในดอกยางเท่านั้น

#### สำคัญ

ถ้ามีการต่อชุดสูบลมสำหรับการซ่อมรอยรั่วฉุกเฉินเข้ากับ ช่องเสียบ (น. 180) ตัวใดตัวหนึ่งจากสองตัวที่คอนโซลกลาง ห้ามต่ออุปกรณ์ไฟฟ้าอื่นๆ เข้ากับช่องเสียบที่เหลือ

#### หมายเหตุ

ชุดสูบลมสำหรับการซ่อมรูเจาะแบบฉุกเฉินได้รับการทดสอบและรับรองแล้วจากอลโว่

#### ข้อมูลที่เกี่ยวข้อง

- ชุดซ่อมรอยรั่วฉุกเฉิน - ภาพรวม (น. 410)
- ชุดซ่อมรอยรั่วฉุกเฉิน - สารซีล (น. 415)
- ชุดซ่อมรอยรั่วฉุกเฉิน (น. 409)

### ชุดซ่อมรอยรั่วฉุกเฉิน - ภาพรวม

การซ่อมรอยรั่วฉุกเฉิน ชุดซ่อมรอยรั่วฉุกเฉิน (TMK - Temporary Mobility Kit) ใช้ในการซีลอุดรอยรั่ว รวมถึงการตรวจสอบและปรับความดันลมยาง (น. 504)

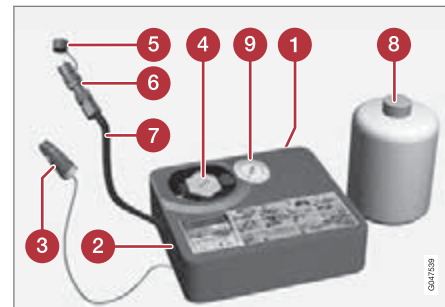

- 1 แผ่นป้ายความเร็วสูงสุดที่ยอมให้ใช้ได้
- 2 สวิตช์
- 3 สายไฟ
- 4 ที่วางขวด (ฝาสี่ลิ้ม)
- 5 ฝาครอบ
- 6 วาล์วลดความดัน
- 7 ท่ออ่อนอากาศ



8 ขวดสารซีล

9 เกจวัดความดัน

### ข้อมูลที่เกี่ยวข้อง

- ชุดซ่อมรอยรั่วฉุกเฉิน - ตำแหน่ง (น. 410)
- ชุดซ่อมรอยรั่วฉุกเฉิน - สารซีล (น. 415)
- ชุดซ่อมรอยรั่วฉุกเฉิน (น. 409)

### ชุดซ่อมรอยรั่วฉุกเฉิน - การทำงาน

การซ่อมรอยรั่วฉุกเฉิน ชุดซ่อมรอยรั่วฉุกเฉิน (TMK - Temporary Mobility Kit) ใช้ในการซีลอุดรอยรั่ว รวมถึงการตรวจสอบและปรับความดันลมยาง (น. 504)

### ชุดอุดฉนิกยางรั่วแบบฉุกเฉิน

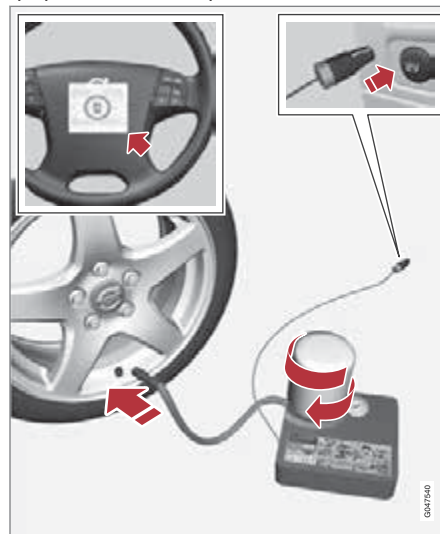

สำหรับข้อมูลเกี่ยวกับการทำงานของส่วนต่างๆ โปรดดู ชุดซ่อมรอยรั่วฉุกเฉิน - ภาพรวม (น. 410)

1. ลอกป้ายสำหรับความเร็วสูงสุดที่อนุญาต (ซึ่งอยู่บนบนด้านหนึ่งของเครื่องอัดอากาศ) และนำไปติดไว้ที่พวงมาลัย

### คำเตือน

หลังจากใช้ชุดอุดฉนิกยางรั่วแบบฉุกเฉิน ท่านไม่ควรขับรถเร็วเกิน 80 กม./ชม. วอลโว่ขอแนะนำให้ติดต่อศูนย์บริการของวอลโว่ที่ได้รับการแต่งตั้งเพื่อตรวจสอบยางที่ปะ (ระยะทางการขับที่สูงสุด 200 กม.) พนักงานที่นั่นสามารถตัดสินใจได้ว่าควรจะซ่อมยางหรือไม่ หรือว่าจะต้องเปลี่ยนยาง

### คำเตือน

สารซีลอาจทำให้เกิดการระคายเคืองได้ ในกรณีที่โดนผิวหนัง ให้ล้างด้วยน้ำสบู่หรือน้ำเปล่า

2. ตรวจสอบว่า สวิตช์อยู่ในตำแหน่ง 0 และนำสายไฟและท่ออ่อนอากาศออกมา



## 09 ล้อและยาง

09



### หมายเหตุ

ห้ามจิกซีลขวดก่อนใช้งาน ซีลขวดจะจิกขาดโดยอัตโนมัติเมื่อหมุนขวดเข้า

3. คลายเกลียวฝาปิดสีส้ม แล้วคลายเกลียวฝาปิดขวด
4. หมุนขวดเข้าในตำแหน่งที่ยึด



### คำเตือน

ห้ามคลายสกรูที่ขวด เนื่องจากมีตัวยึดแบบกลับทางติดตั้งอยู่เพื่อป้องกันการรั่วไหล

5. ต่อท่ออ่อนจากเครื่องอัดอากาศเข้ากับวาล์วเติมลม

6. เสียบสายไฟเข้ากับช่องจ่ายไฟ 12 โวลต์ แล้วสตาร์ทรถ



### หมายเหตุ

ถ้ามีการต่อชุดสูบลมเข้ากับช่องเสียบไฟ 12 โวลต์ ตัวใดตัวหนึ่งจากสองตัวในคอนโซลบริเวณเพลากลาง ห้ามต่ออุปกรณ์ไฟฟ้าอื่นๆ เข้ากับช่องเสียบที่เหลือ



### คำเตือน

ห้ามทิ้งเด็กให้อยู่ในรถตามลำพังในขณะที่เครื่องยนต์กำลังทำงาน

7. ดันสวิทช์ไปที่ตำแหน่ง I



### คำเตือน

ในขณะที่เครื่องอัดอากาศกำลังทำงาน อย่ายืนอยู่ใกล้ยางรถ หากมีรอยรั่วหรือยางมีระดับไม่เท่ากัน จะต้องปิดเครื่องอัดอากาศในทันที ไม่ควรจะขับรถต่อไปอีก ให้ติดต่อศูนย์บริการยางล้อที่ได้รับการรับรอง



### หมายเหตุ

เมื่อชุดสูบลมเริ่มทำงาน ความดันจะเพิ่มเป็น 6 บาร์ จากนั้นจะลดลงหลังจากเวลาผ่านไปประมาณ 30 วินาที

8. เติมนมยางนาน 7 นาที



### สำคัญ

เสี่ยงต่อความร้อนสูงเกิน ชุดสูบลม (Compressor) ต้องไม่ทำงานนานเกินกว่า 10 นาที



9. ปิดเครื่องอัดอากาศเพื่อตรวจสอบความดันบนเกจวัดความดัน ความดันต่ำสุดคือ 1.8 บาร์ และความดันสูงสุดคือ 3.5 บาร์ (ปล่อยลมออกโดยใช้วาล์วลดความดันหากความดันลมยางสูงเกินไป)

### คำเตือน

หากความดันต่ำกว่า 1.8 บาร์ แสดงว่า รูในยางมีขนาดใหญ่เกินไป ไม่ควรจะขับรถต่อไปอีก ให้ติดต่อศูนย์บริการยางล้อที่ได้รับการรับรอง

10. ปิดคอมพิวเตอร์ แล้วปลดสายไฟจากช่องจ่ายไฟ 12 โวลต์
11. ปลดท่ออ่อนจากวาล์วยางแล้วปิดฝาครอบวาล์ว
12. ให้ขับรถเป็นระยะทางประมาณ 3 กม. โดยให้มีความเร็วสูงสุด 80 กม./ชม. เพื่อให้สารซีลทำการซีลยาง

### ข้อมูลที่เกี่ยวข้อง

- ชุดซ่อมรอยรั่วฉุกเฉิน (น. 409)
- ชุดซ่อมรอยรั่วฉุกเฉิน - การตรวจสอบซ้ำ (น. 413)
- ชุดซ่อมรอยรั่วฉุกเฉิน - ภาพรวม (น. 410)

### ชุดซ่อมรอยรั่วฉุกเฉิน - การตรวจสอบซ้ำ

การซ่อมรอยรั่วฉุกเฉิน ชุดซ่อมรอยรั่วฉุกเฉิน (TMK - Temporary Mobility Kit) ใช้ในการซีลอุดรอยรั่ว รวมถึงการตรวจสอบและปรับความดันลมยาง (น. 504)

### ตรวจสอบความดันลมยาง

1. ต่อเชื่อมอุปกรณ์อีกครั้ง
2. อ่านความดันลมยางบนเกจวัดความดัน
  - หากความดันต่ำกว่า 1.3 บาร์<sup>30</sup> แสดงว่าประสิทธิภาพการซีลยางไม่ดีพอ ไม่ควรขับรถต่อไปอีก ให้ติดต่อศูนย์บริการยาง
  - ถ้าความดันลมยางสูงกว่า 1.3 บาร์<sup>30</sup> ท่านควรปรับลมยางให้ได้ความดันตามที่แสดงไว้บนตารางความดันลมยาง คู่มือ ยาง - ความดันลมยางที่ได้รับการรับรอง (น. 504) ถ้าความดันลมยางสูงเกินไป ให้ปล่อยลมยางออกโดยใช้วาล์วระบายความดัน

### คำเตือน

ห้ามคลายสกรูที่ชวด เนื่องจากมีตัวยึดแบบกลับทางติดตั้งอยู่เพื่อป้องกันการใช้ล้อ

3. ตรวจสอบให้แน่ใจว่า ปิดเครื่องอัดอากาศแล้ว ปลดท่ออ่อนอากาศและสายไฟติดตั้งฝาครอบวาล์วเต็มลม

### หมายเหตุ

- หลังจากเติมลมยางแล้ว ให้ติดตั้งจุกปิดกันฝุ่นกลับเข้าไปทุกครั้ง เพื่อป้องกันไม่ให้จุกเติมลมชำรุดเสียหายเนื่องจากก้อนหิน, สิ่งสกปรก และอื่นๆ
- ใช้เฉพาะจุกปิดกันฝุ่นพลาสติกเท่านั้น จุกปิดกันฝุ่นแบบโลหะอาจเกิดสนิมและทำให้หมุนคลายออกได้ยาก

<sup>30</sup> 1 บาร์ = 100 kPa



## หมายเหตุ

ควรเปลี่ยนขนาดบรรจุสารซีลและท่ออากาศหลังการใช้งาน วอลโว่ขอแนะนำว่าการเปลี่ยนควรกระทำโดยศูนย์บริการของวอลโว่ที่ได้รับการแต่งตั้ง

## คำเตือน

ตรวจสอบลมยางอย่างสม่ำเสมอ

วอลโว่ขอแนะนำให้ท่านขับรถไปที่ศูนย์บริการของวอลโว่ที่ได้รับการแต่งตั้งที่ใกล้ที่สุดเพื่อเปลี่ยน/ซ่อมยางที่เสียหาย แจ้งให้ศูนย์บริการทราบว่ามีสารซีลอยู่

## คำเตือน

ท่านไม่ควรขับรถเร็วเกินกว่า 80 กม./ชม. หลังจากใช้ชุดอุปกรณ์ซ่อมยางแบบฉุกเฉิน วอลโว่ขอแนะนำให้ท่านติดต่อศูนย์บริการวอลโว่ที่ได้รับการแต่งตั้งเพื่อตรวจสอบยางที่ผ่านการซีล (ระยะทางขับรถสูงสุด 200 กม. เจ้าหน้าที่ประจำศูนย์บริการจะบอกท่านได้ว่ายางดังกล่าวจำเป็นต้องซ่อมหรือต้องเปลี่ยนใหม่

## ข้อมูลที่เกี่ยวข้อง

- ชุดซ่อมรอยรั่วฉุกเฉิน (น. 409)
- ชุดซ่อมรอยรั่วฉุกเฉิน - การทำงาน (น. 411)
- ชุดซ่อมรอยรั่วฉุกเฉิน - ภาพรวม (น. 410)

## ชุดซ่อมรอยรั่วฉุกเฉิน - การสูบลมยาง

ท่านสามารถเติมลมยางชุดเดิมของรถได้โดยใช้เครื่องอัดอากาศใน ชุดซ่อมรอยรั่วฉุกเฉิน (น. 410)

1. เครื่องอัดอากาศต้องปิดอยู่ ดูให้แน่ใจว่า สวิตช์อยู่ในตำแหน่ง 0 และนำสายไฟและท่ออ่อนอากาศออกมา
2. คลายเกลียวฝักันฝุ่น และขันขันตัววาล์วของท่ออ่อนอากาศเข้ากับด้านล่างของเกลียววาล์วยางล้อ

## คำเตือน

การสูบลมไอเสียรถยนต์อาจเป็นอันตรายถึงแก่ชีวิตได้ ห้ามสตาร์ทเครื่องยนต์ทิ้งไว้ในบริเวณอับหรือไม่มีอากาศถ่ายเทเพียงพอ

## คำเตือน

ห้ามทิ้งเด็กให้อยู่ในรถตามลำพังในขณะที่เครื่องยนต์กำลังทำงาน

3. ต่อเชื่อมสายไฟเข้ากับช่องจ่ายไฟ 12 โวลต์ของรถแล้วสตาร์ทรถ
4. เปิดเครื่องอัดอากาศโดยการเลื่อนสวิตช์ไปที่ตำแหน่ง 1

**! สำคัญ**

เสียงต่อความร้อนสูงเกิน ชุดสูบลม (Compressor) ต้องไม่ทำงานนานเกินกว่า 10 นาที

5. เติมนลมยางให้ได้ความดันตามที่ระบุไว้ในตารางความดันลมยาง คู่มือ ยาง - ความดันลมยางที่ได้รับการรับรอง (น. 504) ถ้าความดันลมยางสูงเกินไป ให้ปล่อยลมยางออกโดยใช้วาล์วระบายความดัน
6. ปิดเครื่องอัดอากาศ ปลดท่ออ่อนอากาศและสายไฟ
7. ใส่น้ำมันฝุ่นกลับเข้าที่

**ข้อมูลที่เกี่ยวข้อง**

- ชุดซ่อมรอยรั่วฉุกเฉิน (น. 409)
- ชุดซ่อมรอยรั่วฉุกเฉิน - ภาพรวม (น. 410)
- ชุดซ่อมรอยรั่วฉุกเฉิน - การตรวจสอบซ้ำ (น. 413)

**ชุดซ่อมรอยรั่วฉุกเฉิน - สารซีล**

กระปุก (ขวด) พร้อมด้วย ชุดซ่อมรอยรั่วฉุกเฉิน (น. 410) จะมีสารซีลซึ่งสามารถเปลี่ยนได้

เปลี่ยนขวดหลังจากวันหมดอายุ กำจัดขวดเก่าในวิธีเดียวกับกำจัดขยะที่เป็นอันตรายต่อสิ่งแวดล้อม

**! คำเตือน**

ขวดประกอบด้วยเธรานอล 1.2 และกาวยางลาเท็กซ์ธรรมชาติ

อาจเป็นอันตรายหากกลืนกินเข้าไป หากสัมผัสโดนผิวหนังอาจเกิดการแพ้ได้

หลีกเลี่ยงอย่าให้โดนผิวหนังและดวงตา

เก็บให้พ้นมือเด็ก

**ข้อมูลที่เกี่ยวข้อง**

- ชุดซ่อมรอยรั่วฉุกเฉิน (น. 409)





### การรับรองชนิด - ระบบตรวจสอบความดันลมยาง (TPMS)

การรับรองชนิดของเซ็นเซอร์ในการตรวจสอบความดันลมยาง - TPMS (Tyre Pressure Monitoring System)\* สามารถดูได้ในตาราง



ประเทศ/พื้นที่

บราซิล



02567890

ยูเครน

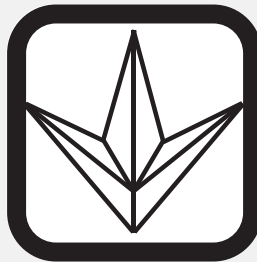

02567891

09





ประเทศ/พื้นที่

อิสราเอล

םדגם (Hebrew: Model name)  
S180052050

כתובת היצרן (Hebrew: Manufacturer and address)  
Continental AG  
Siemensstraße 12  
93055 Regensburg

6051354



## เอกสารแสดงการปฏิบัติตามมาตรฐาน (Declaration of Conformity)

ประเทศ/พื้นที่

ประเทศใน EU:



ประเทศที่ส่งออก: เยอรมนี

ผู้ผลิต: Continental Automotive GmbH

ชนิดของอุปกรณ์: ชุด TPMS

Continental	
<p>Continental Automotive AG            Hauptstr. 1            43000 Krefeld, Germany            Phone: +49 2031 70-2000            Fax: +49 2031 70-2000            www.conti-automotive.com</p>	
Date: 04.10.2014	Version: 1.0
<p>Declaration of Conformity in accordance with Directive 2006/95/EC (EMC)</p>	
Manufacturer:	Continental Automotive AG
Address:	Hauptstr. 1 43000 Krefeld, Germany
Product type (design):	TPMS
Intended use:	For Pressure Monitoring System
<p>The product complies with the EMC requirements of the EMC Directive (2002/95/EC) and the EMC Directive (2004/108/EC) when used in the following manner:</p>	
Power supply (nominal AC voltage):	Rated maximum: 230 V AC 50/60 Hz Rated maximum: 12 V DC 10 A
Electromagnetic immunity (per EN 55024):	Rated maximum: EN 55024 Class B EN 55024 Class A
EMC test (per EN 55022 Class B):	Rated maximum: EN 55022 Class B EN 55022 Class A
<p>The marking complies with the EMC Directive (2002/95/EC)</p>	
Authorized Signature:	CE
Signature:	Signature
Position:	Position
Date:	Date

0001595



ประเทศ/พื้นที่	
สาธารณรัฐเช็ก:	Continental tímto prohlašuje, že tento Radio Transmitter je ve shodě se základními požadavky a dalšími příslušnými ustanoveními směrnice 1999/5/ES.
เดนมาร์ก:	Undertegnede Continental erklærer herved, at følgende udstyr Radio Transmitter overholder de væsentlige krav og øvrige relevante krav i direktiv 1999/5/EF.
เยอรมนี:	Hiermit erklärt Continental, dass sich das Gerät Radio Transmitter in Übereinstimmung mit den grundlegenden Anforderungen und den übrigen einschlägigen Bestimmungen der Richtlinie 1999/5/EG befindet.
เอสโตเนีย:	Käesolevaga kinnitab Continental seadme Radio Transmitter vastavust direktiivi 1999/5/EÜ põhinõuetele ja nimetatud direktiivist tulenevatele teistele asjakohastele sätetele.
สหราชอาณาจักร	Hereby, Continental declares that this Radio Transmitter is in compliance with the essential requirements and other relevant provisions of Directive 1999/5/EC.
สเปน:	Por medio de la presente Continental declara que el Radio Transmitter cumple con los requisitos esenciales y cualesquiera otras disposiciones aplicables o exigibles de la Directiva 1999/5/CE.
กรีซ:	ΜΕ ΤΗΝ ΠΑΡΟΥΣΑ Continental ΔΗΛΩΝΕΙ ΟΤΙ Radio Transmitter ΣΥΜΜΟΡΦΩΝΕΤΑΙ ΠΡΟΣ ΤΙΣ ΟΥΣΙΩΔΕΙΣ ΑΠΑΙΤΗΣΕΙΣ ΚΑΙ ΤΙΣ ΛΟΙΠΕΣ ΣΧΕΤΙΚΕΣ ΔΙΑΤΑΞΕΙΣ ΤΗΣ ΟΔΗΓΙΑΣ 1999/5/EK.



ประเทศ/พื้นที่	
ฝรั่งเศส:	Par la présente Continental déclare que l'appareil Radio Transmitter est conforme aux exigences essentielles et aux autres dispositions pertinentes de la directive 1999/5/CE.
อิตาลี:	Con la presente Continental dichiara che questo Radio Transmitter è conforme ai requisiti essenziali ed alle altre disposizioni pertinenti stabilite dalla direttiva 1999/5/CE.
ลัตเวีย:	Ar šo Continental deklarē, ka Radio Transmitter atbilst Direktīvas 1999/5/EK būtiskajām prasībām un citiem ar to saistītajiem noteikumiem.
ลิทัวเนีย	Šiuo Continental deklaruoja, kad šis Radio Transmitter atitinka esminius reikalavimus ir kitas 1999/5/EB Direktyvos nuostatas.
เนเธอร์แลนด์:	Hierbij verklaart Continental dat het toestel Radio Transmitter in overeenstemming is met de essentiële eisen en de andere relevante bepalingen van richtlijn 1999/5/EG.
มอลตา:	Hawnhekk, Continental, jiddikjara li dan Radio Transmitter jikkonforma mal-ħtiġijiet essenzjali u ma provvedimenti oħrajn relevanti li hemm fid-Dirrettiva 1999/5/EC.
ฮังการี:	Alulírott, Continental nyilatkozom, hogy a Radio Transmitter megfelel a vonatkozó alapvető követelményeknek és az 1999/5/EC irányelv egyéb előírásainak.
โปแลนด์:	Niniejszym Continental oświadcza, że Radio Transmitter jest zgodny z zasadniczymi wymogami oraz pozostałymi stosownymi postanowieniami Dyrektywy 1999/5/EC.
โปรตุเกส:	Continental declara que este Radio Transmitter está conforme com os requisitos essenciais e outras disposições da Directiva 1999/5/CE.



ประเทศ/พื้นที่	
สโลวีเนีย:	Continental izjavlja, da je ta Radio Transmitter v skladu z bistvenimi zahtevami in ostalimi relevantnimi določili direktive 1999/5/ES.
สโลวาเกีย:	Continental týmto vyhlasuje, že Radio Transmitter spĺňa základné požiadavky a všetky príslušné ustanovenia Smernice 1999/5/ES.
ฟินแลนด์:	Continental vakuuttaa täten että Radio Transmitter tyyppinen laite on direktiivin 1999/5/EY oleellisten vaatimusten ja sitä koskevien direktiivin muiden ehtojen mukainen.
สวีเดน:	Härmed intygar Continental att denna Radio Transmitter står i överensstämmelse med de väsentliga egenskapskrav och övriga relevanta bestämmelser som framgår av direktiv 1999/5/EG.
ไอซ์แลนด์:	Hér með lýsir Continental yfir því að Radio Transmitter er í samræmi við grunnkröfur og aðrar kröfur, sem gerðar eru í tilskipun 1999/5/EC.
นอร์เวย์:	Continental erklærer herved at utstyret Radio Transmitter er i samsvar med de grunnleggende krav og øvrige relevante krav i direktiv 1999/5/EF.

#### ข้อมูลที่เกี่ยวข้อง

- การตรวจสอบความดันลมยาง\* (น. 400)

\* อุปกรณ์พิเศษ/อุปกรณ์เสริม, สำหรับข้อมูลเพิ่มเติมเกี่ยวกับหัวข้อนี้โปรดดูที่คำแนะนำ

# 10

การบริการและการซ่อมบำรุง

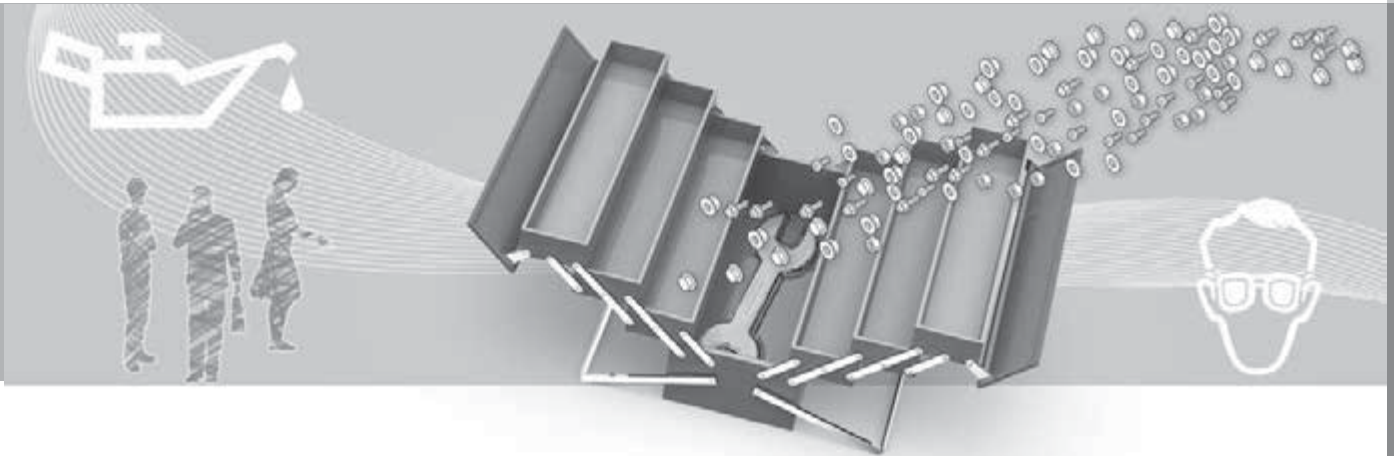





# 10 การบริการและการซ่อมบำรุง

10

## โปรแกรมการให้บริการของวอลโว่

เพื่อให้รถยนต์มีความปลอดภัยและน่าไว้วางใจมากที่สุดเท่าที่จะเป็นไปได้ ให้ปฏิบัติตามโปรแกรมการให้บริการของวอลโว่ที่ระบุไว้ในคู่มือการบริการและการรับประกัน

วอลโว่ขอแนะนำให้ท่านให้ศูนย์บริการของวอลโว่ที่ได้รับการแต่งตั้งเป็นผู้ทำการซ่อมแซมและบำรุงรักษา รถ ศูนย์บริการของวอลโว่มีเจ้าหน้าที่ผู้เชี่ยวชาญ เครื่องมือพิเศษ และข้อมูลการให้บริการ เพื่อให้ท่านมั่นใจได้ว่าจะได้รับการบริการที่มีคุณภาพสูงสุด

### ! สำคัญ

ในการใช้งานการรับประกันของวอลโว่ ให้ตรวจสอบและปฏิบัติตามคำแนะนำในคู่มือการรับประกันและการบริการ (Service and Warranty Booklet)

## ข้อมูลที่เกี่ยวข้อง

- ระบบควบคุมสภาพอากาศ - การตรวจหาข้อบกพร่องและการซ่อมแซม (น. 440)

## การจองเวลาเข้ารับบริการและการซ่อม\*<sup>1</sup>

จัดการข้อมูลการเข้ารับบริการ, การซ่อม และการจองเวลาโดยตรงในรถที่มีการเชื่อมต่ออินเทอร์เน็ตของท่าน

การบริการนี้ทำให้สามารถจองเวลาการเข้ารับบริการและการนำรถเข้าศูนย์บริการได้อย่างสะดวกสบายจากภายในรถโดยตรง ข้อมูลของรถจะถูกส่งไปยังตัวแทนจำหน่ายของท่าน ซึ่งตัวแทนจำหน่ายสามารถเตรียมการสำหรับการนำรถเข้าศูนย์บริการได้ ตัวแทนจำหน่ายจะติดต่อท่านเพื่อนัดหมายเวลา สำหรับบางตลาด ระบบจะเตือนท่านเมื่อใกล้ถึงเวลาที่นัดหมาย และระบบนำทาง<sup>2</sup> ยังช่วยนำทางท่านไปยังศูนย์บริการเมื่อถึงเวลานำรถเข้าศูนย์บริการได้อีกด้วย

## ก่อนที่จะสามารถใช้บริการได้

Volvo ID และโปรไฟล์ของฉัน

- ลงทะเบียน Volvo ID สำหรับข้อมูลเพิ่มเติมและวิธีการสร้าง Volvo ID ดูที่ Volvo ID (น. 23)
- ล็อกอินเข้าสู่เว็บพอร์ทัล My Volvo, ไปที่โปรไฟล์ของท่าน และดำเนินการดังต่อไปนี้:

1. ตรวจสอบว่ารถได้รับการเชื่อมโยงเข้ากับโปรไฟล์ของท่านแล้ว
2. ตรวจสอบว่าข้อมูลสำหรับการติดต่อท่านถูกต้อง
3. เลือกตัวแทนจำหน่ายวอลโว่ที่ท่านต้องการติดต่อเพื่อเข้ารับบริการและทำการซ่อม
4. เลือกช่องทางการติดต่อที่ต้องการ (SMS หรือโทรศัพท์) ข้อมูลการจองเวลาเข้ารับบริการจะถูกส่งไปยังรถและไปที่ท่านโดยผ่านทางอีเมล

<sup>1</sup> ใช้กับบางตลาด

<sup>2</sup> ใช้กับ Sensus Navigation

\* อุปกรณ์พิเศษ/อุปกรณ์เสริม, สำหรับข้อมูลเพิ่มเติมเกี่ยวกับหัวข้อนี้โปรดดูที่คำแนะนำ



เงื่อนไขสำหรับการจองเวลาเข้ารับบริการจากรถ

- ในการส่งและรับข้อมูลการจองเวลาเข้ารับบริการไปยังและจากรถ จะต้องเชื่อมต่อกับอินเทอร์เน็ต สำหรับข้อมูลเกี่ยวกับการเชื่อมต่อเข้ากับอินเทอร์เน็ต โปรดดูที่เอกสารข้อมูลเพิ่มเติมเกี่ยวกับ Sensus Infotainment
- เนื่องจากข้อมูลการจองเวลาเข้ารับบริการจะถูกส่งผ่านทางระบบการสมัครใช้งานโทรศัพท์ส่วนบุคคลของท่าน ดังนั้นจึงจะมีการสอบถามท่านว่า ท่านต้องการให้ส่งข้อมูลหรือไม่ ระบบจะถามคำถามนี้เพียงหนึ่งครั้ง หลังจากนั้นจะนำไปใช้กับการเชื่อมต่อที่เลือกไว้ภายในช่วงเวลาที่ยกเว้นครั้งหนึ่ง
- เพื่อให้การบริการสามารถทำงานได้ และเพื่อให้ระบบทำการติดต่อโดยผ่านทางหน้าจอของรถได้ จะต้องยอมรับข้อความแจ้งให้ทราบ/ข้อความแบบผุดขึ้น ในมุมมองปกติสำหรับแหล่งข้อมูล MY CAR ให้กด OK/MENU จากนั้น Service & repair → Display notifications

### การใช้บริการ

ท่านสามารถเข้าใช้งานเมนูและการตั้งค่าทั้งหมดได้จากมุมมองปกติใน MY CAR โดยการกด OK/MENU จากนั้น Service & repair

เมื่อถึงกำหนดเวลาในการเข้ารับบริการ และในบางกรณีเมื่อรถจำเป็นต้องได้รับการซ่อม จะมีการแจ้งให้ทราบในแผงหน้าปัดแบบรวม (น. 71) และผ่านทางเมนูแบบผุดขึ้นในหน้าจอ

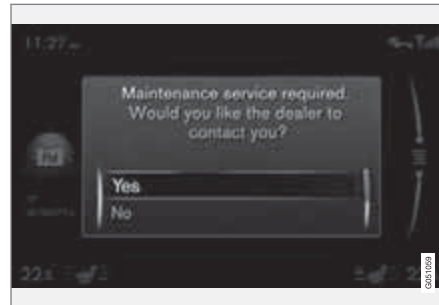

ข้อความแจ้งการเข้ารับบริการในหน้าจอ

ความหมายของตัวเลือกคำตอบในเมนูแบบผุดขึ้นบนหน้าจอ:

- Yes - คำขอการเข้ารับบริการได้ถูกส่งไปยังตัวแทนจำหน่ายของท่าน และตัวแทนจำหน่ายได้ส่งข้อ

เสนอสำหรับการจองเวลาเข้ารับบริการกลับมาแล้ว ไฟเตือนการเข้ารับบริการจะดับลง และข้อความแจ้งเตือนการเข้ารับบริการในแผงหน้าปัดแบบรวมจะหายไป

- No - ไม่มีข้อความแบบผุดขึ้นข้อความอื่นที่จะแสดงในหน้าจอ ข้อความในแผงหน้าปัดแบบรวมยังคงแสดงอยู่ หลังจากเลือกตัวเลือกนี้แล้ว จะสามารถเริ่มการจองเวลาในแบบแมนนวลในรถได้ โปรดดูด้านล่างนี้
- Postpone - เมนูแบบผุดขึ้นจะแสดงขึ้นเมื่อสตาร์ทรถในครั้งถัดไป



# 10 การบริการและการซ่อมบำรุง

⏪  
จองเวลาการเข้ารับบริการ หรือการซ่อมในแบบ  
แมนนวล<sup>1</sup>

- กดปุ่ม MY CAR ที่คอนโซลกลาง แล้วเลือก  
Service & repair → Dealer information →  
Request service or repair  
> ข้อมูลของรถจะถูกส่งไปยังตัวแทนจำหน่ายของ  
ท่านโดยอัตโนมัติ
- ตัวแทนจำหน่ายส่งข้อเสนอการจองเวลาเข้ารับ  
บริการไปยังรถ
- ยอมรับหรือร้องขอข้อเสนอการจองเวลาเข้ารับ  
บริการเวลาใหม่

หลังจากยอมรับการจองเวลาเข้ารับบริการแล้ว ข้อมูล  
การจองเวลาเข้ารับบริการจะถูกบันทึกไว้ในรถ โปรดดูที่  
My bookings (การจองเวลาเข้ารับบริการของฉันทน์) รถจะ  
ติดต่อสื่อสารกับท่านโดยอัตโนมัติผ่านทางหน้าจอ โดย  
ใช้ตัวเตือนความจำเกี่ยวกับการจองเวลาเข้ารับบริการ  
และนำทางท่านไปยังศูนย์บริการ

ท่านยังสามารถจองเวลาการเข้าศูนย์บริการโดยผ่านทาง  
My Volvo ได้อีกด้วย ไปที่ "My bookings" (การจองเวลา

เข้ารับบริการของฉันทน์) แล้วเลือก "Update" (อัปเดต) เพื่อ  
เข้าไปที่การจองเวลาจาก My Volvo

My bookings (การจองเวลาเข้ารับบริการของฉันทน์)<sup>1</sup>  
แสดงข้อมูลการจองเวลาในหน้าจอของรถ ยอมรับหรือ  
ร้องขอข้อเสนอการจองเวลาเข้ารับบริการเวลาใหม่

– เลือก Service & repair → My bookings  
โทรหาตัวแทนจำหน่าย<sup>1</sup>  
เมื่อเชื่อมต่อโทรศัพท์ Bluetooth® เข้ากับรถ ท่าน  
สามารถโทรหาตัวแทนจำหน่ายของท่านได้ สำหรับการ  
เชื่อมต่อโทรศัพท์ ดูที่เอกสารข้อมูลเสริมเกี่ยวกับ  
Sensus Infotainment

– เลือก Service & repair → Dealer information  
→ Call dealer

การใช้ระบบนำทาง<sup>1, 2</sup>  
ป้อนศูนย์บริการของท่านเป็นจุดหมายปลายทางหรือจุด  
ผ่านในระบบนำทาง

– เลือก Service & repair → Dealer information  
→ Set single destination

– เลือก Service & repair → Dealer information  
→ Add as waypoint

การส่งข้อมูลของรถ<sup>1</sup>  
ข้อมูลของรถจะถูกส่งไปยังฐานข้อมูลส่วนกลางของ  
วอลโว่ (ไม่ใช่ตัวแทนจำหน่ายของท่าน) ซึ่งตัวแทน  
จำหน่ายวอลโว่สามารถเรียกดูข้อมูลของรถได้โดยใช้  
หมายเลขตัวถังรถ (VIN<sup>3</sup>) หมายเลขนี้จะพิมพ์ไว้ในสมุด  
คู่มือการเข้ารับบริการและสมุดคู่มือการรับประกันของรถ  
และยังมีอยู่ที่มุมด้านล่างซ้ายของกระจกหน้าอีกด้วย

– เลือก Service & repair → Send car data

**ข้อมูลการจองเวลาเข้ารับบริการและข้อมูลของรถ**  
เมื่อท่านตัดสินใจที่จะจองเวลาเข้ารับบริการจากรถของ  
ท่าน ระบบจะส่งข้อมูลการจองเวลาเข้ารับบริการและ  
ข้อมูลของรถไป ข้อมูลของรถประกอบด้วยสัญญาณ  
จำนวนหนึ่งภายในขอบเขตต่อไปนี้:

- ความจำเป็นในการเข้ารับบริการ
- สถานะการทำงาน
- ระดับน้ำมัน/น้ำยา

<sup>1</sup> ใช้กับบางตลาด  
<sup>2</sup> ใช้กับ Sensus Navigation  
<sup>3</sup> หมายเลขตัวถังรถ



- ระยะเดินทาง
- หมายเลขตัวถังรถ (VIN<sup>3</sup>)
- เวอร์ชันของซอฟต์แวร์ของรถ

#### ข้อมูลที่เกี่ยวข้อง

- Volvo ID (น. 23)

---

<sup>3</sup> หมายเลขตัวถังรถ



### ยกรถขึ้น

เมื่อยกรถยนต์ขึ้น จำเป็นต้องติดตั้งแม่แรงหรือแขนยกไว้ในตำแหน่งที่กำหนดไว้ที่ใต้ท้องรถของรถยนต์

#### หมายเหตุ

วอลโว่ขอแนะนำให้ใช้เฉพาะแม่แรงของรถรุ่นดังกล่าว หากเลือกแม่แรงอื่นที่นอกเหนือจากที่วอลโว่แนะนำ ให้ปฏิบัติตามคำแนะนำการใช้งานที่มาพร้อมกับอุปกรณ์

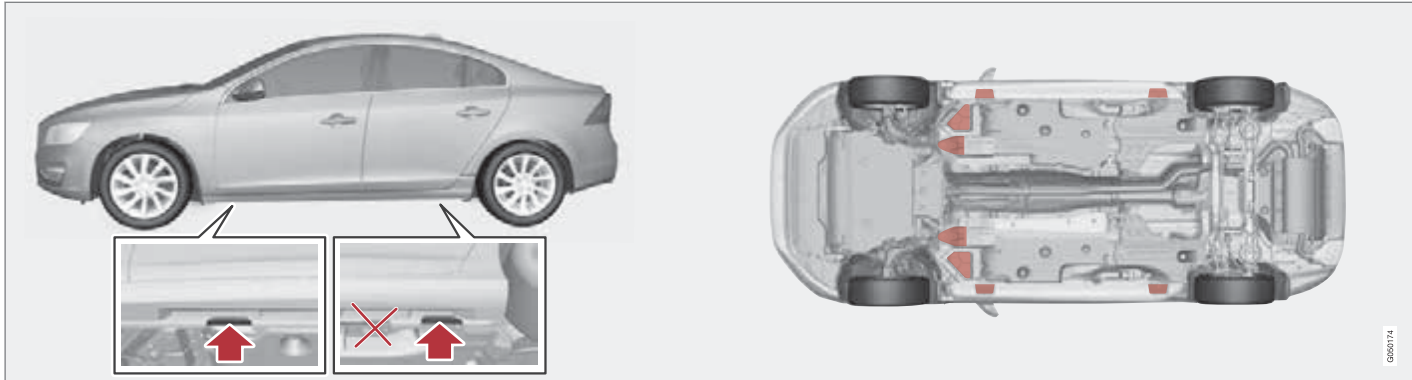

จุดตั้งแม่แรง (ลูกศร) สำหรับแม่แรงของรถ และจุดยก (ทำเครื่องหมายเป็นสีแดง)

ถ้ายกรถขึ้นโดยใช้แม่แรงของศูนย์บริการที่ด้านหน้า จะต้องวางแม่แรงไว้ใต้จุดยกจุดใดจุดหนึ่งจากสี่จุดที่อยู่ใกล้ที่สุดได้รถ ถ้ายกรถขึ้นโดยใช้แม่แรงของศูนย์บริการที่ด้านหลัง จะต้องวางแม่แรงไว้ใต้จุดยกจุดใดจุดหนึ่ง ดูให้แน่ใจว่า แม่แรงของศูนย์บริการจัดวางอยู่ในลักษณะที่รถไม่สามารถเลื่อนไถลออกจากแม่แรงได้ ใช้ที่ตั้งเพลาหรืออุปกรณ์คล้ายคลึง

ถ้ายกรถยนต์ขึ้นโดยใช้ตัวยกแบบสองเสาของศูนย์บริการ ให้วางแขนยกด้านหน้าและด้านหลังไว้ใต้จุดยกด้านนอก (จุดตั้งแม่แรง) หรือสามารถใช้จุดยกด้านในที่ด้านหน้าก็ได้เช่นกัน

#### ข้อมูลที่เกี่ยวข้อง

- การเปลี่ยนล้อ - การถอดล้อ (น. 394)



# 10 การบริการและการซ่อมบำรุง

## ฝากระโปรงหน้า - การเปิดและการปิด

ฝากระโปรงหน้าสามารถเปิดได้เมื่อหมุนมือจับในห้องโดยสารตามเข็มนาฬิกา และเลื่อนตัวล็อกข้างๆ กระจังหน้าไปทางด้านซ้าย



ที่เปิดฝากระโปรงหน้าจะอยู่ทางด้านซ้ายเสมอ



- 1 หมุนที่จับตามเข็มนาฬิกาประมาณ 20-25 องศา ท่านจะได้ยินเสียงล็อกปลดออก

- 2 เลื่อนตัวล็อกไปทางซ้ายและเปิดฝากระโปรงหน้า (ตัวล็อกตั้งอยู่ระหว่างไฟหน้าและตะแกรง โปรดดูภาพประกอบ)

### คำเตือน

ตรวจสอบให้แน่ใจว่า ฝากระโปรงหน้าล็อกเข้าที่อย่างถูกต้อง เมื่อปิดฝากระโปรง

### ข้อมูลที่เกี่ยวข้อง

- ห้องเครื่องยนต์ - การตรวจเช็ค (น. 432)
- ห้องเครื่องยนต์ - ภาพรวม (น. 430)

## ห้องเครื่องยนต์ - ภาพรวม

ภาพรวมจะแสดงจุดตรวจสอบตามปกติ

### ห้องเครื่องยนต์ 4 สูบ 2.0 ลิตร<sup>4</sup>

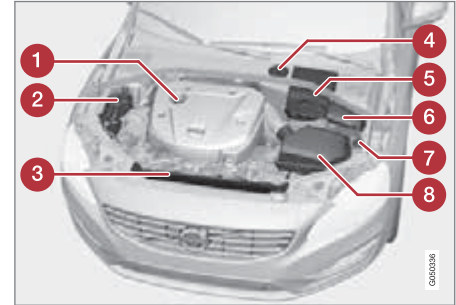

ลักษณะของห้องเครื่องยนต์อาจแตกต่างกันออกไปโดยขึ้นอยู่กับชนิดเครื่องยนต์

- 1 การเติมน้ำมันเครื่อง
- 2 ถังพักน้ำหล่อเย็น
- 3 หม้อน้ำ
- 4 กระปุกน้ำมันเบรกและคลัตช์ (อยู่ที่ด้านคนขับ)
- 5 แบตเตอรี่
- 6 กาลังรีเลย์และกล่องฟิวส์

4 \*ไม่ใช่สำหรับเครื่องยนต์ B4204T7 โปรดดูที่หัวข้อ "ห้องเครื่องยนต์ยกเว้นเครื่องยนต์ 4 สูบ 2.0 ลิตร" ซึ่งอยู่ในลำดับต่อไป



7 ที่เติมน้ำล้างกระจก

8 ตัวกรองอากาศ

### คำเตือน

ระบบจุดระเบิดมีแรงดันไฟและเอาต์พุตในระดับสูงมาก แรงดันไฟฟ้าในระบบจุดระเบิดอยู่ในระดับที่อันตรายสูง สวิตช์กุญแจของระบบไฟฟ้าของรถยนต์จะต้องอยู่ที่ตำแหน่ง 0 เสมอเมื่อทำงานใดๆ ก็ตาม ภายในห้องเครื่องยนต์ ดูที่ ตำแหน่งสวิตช์กุญแจ - ฟังก์ชันการทำงานที่ระดับต่างๆ (น. 100)

ห้ามสัมผัสหัวเทียนหรือคอยล์จุดระเบิดเมื่อสวิตช์กุญแจของระบบไฟฟ้ารถยนต์อยู่ที่ตำแหน่ง II หรือเมื่อเครื่องยนต์ روشن

### ห้องเครื่องยนต์ ยกเว้น 4 สูบ 2.0 ลิตร<sup>5</sup>

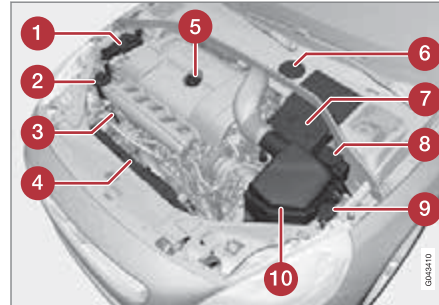

ลักษณะของห้องเครื่องยนต์อาจแตกต่างกันออกไปโดยขึ้นอยู่กับชนิดเครื่องยนต์

- 1 ถังพักน้ำหล่อเย็น
- 2 กระจุกน้ำมันพวงมาลัยเพาเวอร์
- 3 ก้านวัดระดับน้ำมันเครื่อง<sup>6</sup>
- 4 หม้อน้ำ
- 5 การเติมน้ำมันเครื่อง
- 6 กระจุกน้ำมันเบรกและคลัตช์ (อยู่ที่ด้านคนขับ)
- 7 แบตเตอรี่
- 8 กล่องรีเลย์และกล่องฟิวส์

9 ที่เติมน้ำล้างกระจก

10 ตัวกรองอากาศ

### คำเตือน

ระบบจุดระเบิดมีแรงดันไฟและเอาต์พุตในระดับสูงมาก แรงดันไฟฟ้าในระบบจุดระเบิดอยู่ในระดับที่อันตรายสูง สวิตช์กุญแจของระบบไฟฟ้าของรถยนต์จะต้องอยู่ที่ตำแหน่ง 0 เสมอเมื่อทำงานใดๆ ก็ตาม ภายในห้องเครื่องยนต์ ดูที่ ตำแหน่งสวิตช์กุญแจ - ฟังก์ชันการทำงานที่ระดับต่างๆ (น. 100)

ห้ามสัมผัสหัวเทียนหรือคอยล์จุดระเบิดเมื่อสวิตช์กุญแจของระบบไฟฟ้ารถยนต์อยู่ที่ตำแหน่ง II หรือเมื่อเครื่องยนต์ روشن

### ข้อมูลที่เกี่ยวข้อง

- ฝากระโปรงหน้า - การเปิดและการปิด (น. 430)
- ห้องเครื่องยนต์ - การตรวจเช็ค (น. 432)

<sup>5</sup> ใช้สำหรับเครื่องยนต์ B4204T7 ด้วย

<sup>6</sup> เครื่องยนต์ที่มีเซ็นเซอร์ระดับน้ำมันหล่อลื่นแบบอิเล็กทรอนิกส์จะไม่มีก้านวัดระดับน้ำมันเชื้อเพลิง (เครื่องยนต์ดีเซล 5 สูบ)





# 10 การบริการและการซ่อมบำรุง

## ห้องเครื่องยนต์ - การตรวจเช็ค

น้ำมันเครื่องและสารเหลวบางอย่างควรได้รับการตรวจเช็คตามรอบเวลาอย่างสม่ำเสมอ

### การตรวจเช็คอย่างสม่ำเสมอ

ตรวจสอบน้ำมันและน้ำยาต่อไปนี้เป็นประจำ เช่น เมื่อเติมน้ำมันเชื้อเพลิง:

- น้ำหล่อเย็น
- น้ำมันเครื่อง
- น้ำมันพวงมาลัยเพาเวอร์ (ยกเว้นรถยนต์ที่ใช้เครื่องยนต์ 4 สูบ 2.0 ลิตร)
- น้ำล้างกระจก

## คำเตือน

โปรดระลึกลักษณะที่ผิดปกติของน้ำ (อยู่ที่ด้านหน้าของห้องเครื่องยนต์ หลังหม้อน้ำ) อาจะเริ่มทำงานโดยอัตโนมัติ หลังจากที่ตั้งระดับเครื่องยนต์แล้วเป็นเวลาหนึ่ง

ในการทำความสะอาดเครื่องยนต์ ให้ใช้บริการของศูนย์บริการเสมอ โดยขอแนะนำให้ใช้ศูนย์บริการที่ได้รับการแต่งตั้งอย่างเป็นทางการ หากเครื่องยนต์ร้อน อาจทำให้เกิดไฟไหม้ได้

## ข้อมูลที่เกี่ยวข้อง

- ผ่ากระโปรงหน้า - การเปิดและการปิด (น. 430)
- ห้องเครื่องยนต์ - ภาพรวม (น. 430)
- น้ำหล่อเย็น - ระดับ (น. 438)
- น้ำมันเครื่อง - การตรวจสอบและการเติม (น. 434)
- น้ำมันพวงมาลัยเพาเวอร์ - ระดับ (น. 439)
- น้ำล้างกระจก - การเติม (น. 451)

## น้ำมันเครื่อง - ทัวไป

จะต้องใช้น้ำมันเครื่องที่ได้รับการรับรองเพื่อให้สามารถในช่วงเวลาการเข้ารับบริการที่แนะนำได้



คำแนะนำของวอลโว่:





เมื่อขับขี่ในสภาพการขับขี่ที่ส่งผลในแง่ลบ โปรดดูที่  
น้ำมันเครื่อง - สภาพการขับขี่ที่ส่งผลในแง่ลบ (น. 493)

### ! สำคัญ

เพื่อให้เป็นไปตามข้อกำหนดของช่วงเวลาการเข้ารับบริการของเครื่องยนต์ เครื่องยนต์ทั้งหมดจะได้รับการเติมน้ำมันเครื่องยนต์สังเคราะห์แบบดัดแปลงพิเศษจากโรงงาน น้ำมันที่เลือกเป็นผลจากการพิจารณาประเด็นต่างๆ อย่างละเอียด ซึ่งได้แก่ อายุการใช้งาน คุณสมบัติการสตาร์ท การสิ้นเปลืองน้ำมันเชื้อเพลิง และผลกระทบที่มีต่อสิ่งแวดล้อม

จะต้องใช้น้ำมันเครื่องที่ได้รับการรับรองเพื่อให้สามารถในช่วงเวลาการเข้ารับบริการที่แนะนำได้ ให้ใช้เฉพาะเกรดน้ำมันที่กำหนดให้ใช้เท่านั้นสำหรับการเติมและการเปลี่ยนน้ำมัน มิฉะนั้นจะเกิดความเสียหายในด้านอายุการใช้งาน คุณสมบัติการสตาร์ท การสิ้นเปลืองน้ำมันเชื้อเพลิง และผลกระทบที่มีต่อสิ่งแวดล้อม

Volvo Car Corporation จะไม่รับผิดชอบตามการรับประกัน หากไม่ใช้น้ำมันเครื่องตามเกรดและความหนืดที่กำหนด

วอลโว่ขอแนะนำให้ศูนย์บริการของวอลโว่ที่ได้รับการแต่งตั้งเป็นผู้เปลี่ยนน้ำมัน

วอลโว่มีระบบการเตือนระดับน้ำมันหล่อลื่นต่ำ/สูง หรือความดันน้ำมันหล่อลื่นต่ำอยู่หลายระบบด้วยกัน เครื่องยนต์บางรุ่นจะมีเซ็นเซอร์ความดันน้ำมันหล่อลื่น ซึ่งในกรณีนี้จะใช้สัญลักษณ์เตือนความดันน้ำมันหล่อลื่นต่ำในแผงหน้าปัดแบบรวม รุ่นอื่นๆ จะมีเซ็นเซอร์ระดับน้ำมันหล่อลื่น ซึ่งคนขับจะได้รับการแจ้งเตือนโดยใช้นิสัญลักษณ์เตือนในแผงหน้าปัด  และข้อความแสดง บางรุ่นจะมีทั้งสองระบบ ติดต่อกับตัวแทนจำหน่ายของวอลโว่สำหรับข้อมูลเพิ่มเติม

เปลี่ยนน้ำมันเครื่องและกรองน้ำมันตามช่วงการเปลี่ยนที่ระบุไว้ในคู่มือการบริการและการรับประกัน

การใช้น้ำมันที่มีเกรดสูงกว่าที่ระบุจะสามารถทำได้ ถ้าขับขี่ภายในสภาพที่ส่งผลในแง่ลบ วอลโว่ขอแนะนำให้ใช้น้ำมันที่มีเกรดสูงขึ้น โปรดดูที่ น้ำมันเครื่อง - สภาพการขับขี่ที่ส่งผลในแง่ลบ (น. 493)

สำหรับปริมาณการเติม โปรดดูที่ น้ำมันเครื่อง - เกรดและปริมาณ (น. 495)

### ข้อมูลที่เกี่ยวข้อง

- น้ำมันเครื่อง - การตรวจสอบและการเติม (น. 434)

## น้ำมันเครื่อง - การตรวจสอบและการเติม

การตรวจสอบระดับน้ำมันหล่อลื่นของเครื่องยนต์บางรุ่น จะใช้เซ็นเซอร์ระดับน้ำมันหล่อลื่นแบบอิเล็กทรอนิกส์ ส่วนเครื่องยนต์รุ่นอื่นๆ จะใช้ก้านวัดระดับน้ำมันหล่อลื่น

### เครื่องยนต์ที่มีก้านวัดระดับน้ำมัน<sup>7</sup>



ก้านวัดระดับน้ำมันและท่อเติมน้ำมันเชื้อเพลิง

เป็นสิ่งสำคัญอย่างยิ่งที่จะต้องตรวจสอบระดับน้ำมันในรถใหม่ ก่อนทำการเปลี่ยนน้ำมันครั้งแรกตามตารางที่กำหนดไว้

วอลโว่ขอแนะนำให้ตรวจสอบระดับน้ำมันทุกๆ 2500 กม. การวัดที่แม่นยำที่สุดสามารถทำได้ที่เครื่องยนต์เย็น

ก่อนการสตาร์ท การวัดจะไม่แม่นยำถ้าทำทันทีที่ดับเครื่องยนต์ ก้านวัดระดับน้ำมันจะแสดงว่าระดับน้ำมันต่ำเกินไปเนื่องจากน้ำมันไม่มีเวลาเพียงพอที่จะไหลกลับไปที่อ่างน้ำมัน

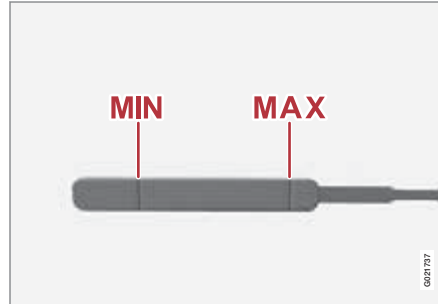

ระดับน้ำมันจะต้องอยู่ระหว่างเครื่องหมาย MIN และ MAX

การวัดและการเติม หากต้องการ

1. ดูให้แน่ใจว่า รถจอดในแนวระนาบ สิ่งสำคัญหลังจากดับเครื่องยนต์คือ รอประมาณ 5 นาที เพื่อให้ น้ำมันมีเวลาไหลกลับเข้าในอ่างน้ำมัน
2. ดึงก้านวัดระดับน้ำมันขึ้นและเช็ดให้แห้ง
3. ใส่ก้านวัดระดับน้ำมันกลับคืน

4. ดึงออกและดูระดับน้ำมัน
5. ถ้าระดับน้ำมันอยู่ใกล้กับเครื่องหมาย MIN ให้เติมน้ำมัน 0.5 ลิตร หากน้ำมันอยู่ระดับต่ำกว่านี้มาก ท่านต้องเติมน้ำมัน
6. ดูระดับน้ำมันอีกครั้งหากจำเป็น แต่ดูหลังจากได้ขับรถในระยะทางสั้นๆ แล้ว จากนั้นทำขั้นตอนที่ 1 - 4 ซ้ำ

### คำเตือน

อย่าเติมน้ำมันสูงเกินเครื่องหมาย MAX ระดับน้ำมันต้องสูงไม่เกิน MAX หรือต่ำกว่า MIN เนื่องจากอาจทำให้เครื่องยนต์เสียหายได้

### คำเตือน

ห้ามให้น้ำมันกระเด็นใส่ท่อไอเสียที่ร้อนเนื่องจากอาจทำให้เกิดประกายไฟได้

<sup>7</sup> ไม่ใช่สำหรับเครื่องยนต์ซีเซล 4 สูบ 2.0 ลิตรหรือเครื่องยนต์ซีเซล 5 สูบ ซึ่งมีเซ็นเซอร์ระดับน้ำมันหล่อลื่นแบบอิเล็กทรอนิกส์ ยกเว้นเครื่องยนต์ B4204T7



เครื่องยนต์ 4 สูบ 2.0 ลิตร ที่มีเซ็นเซอร์ระดับน้ำมันหล่อลื่นแบบอิเล็กทรอนิกส์<sup>8</sup>



ท่อเติมน้ำมัน<sup>9</sup>

ท่านไม่ต้องดำเนินการใดๆ เกี่ยวกับระดับน้ำมันเครื่องก่อนจะมีข้อความปรากฏขึ้นในจอแสดง โปรดดูภาพประกอบต่อไปนี้

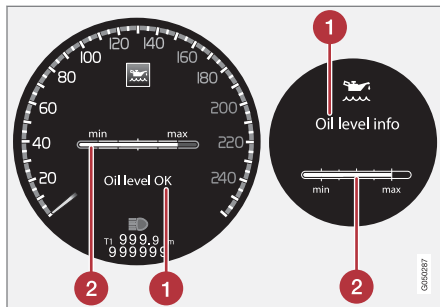

ข้อความและกราฟในจอแสดง ส่วนแสดงผลทางด้านซ้ายจะแสดงแผงหน้าปัดแบบรวมแบบดิจิทัล และทางด้านขวาจะเป็นแบบอนาล็อก

- 1 ข้อความ
- 2 ระดับน้ำมันเครื่อง

ระดับน้ำมันหล่อลื่นจะได้รับการตรวจสอบโดยให้เกจวัดระดับน้ำมันหล่อลื่นแบบอิเล็กทรอนิกส์ที่มีปุ่มหมุนเมื่อดับเครื่องยนต์ โปรดดู การไปยังส่วนต่างๆ ของเมนู - แผงหน้าปัดแบบรวม (น. 132)

**คำเตือน**

ถ้าข้อความ Oil service required แสดงขึ้น โปรดนำรถเข้าไปที่ศูนย์บริการ ขอแนะนำให้ผู้ศูนย์บริการของวอลโว่ที่ได้รับการแต่งตั้งอย่างเป็นทางการระดับน้ำมันอาจสูงเกินไป

**สำคัญ**

ถ้ามีการแจ้งว่าระดับน้ำมันหล่อลื่นต่ำ ให้เติมตามปริมาณที่ระบุไว้เท่านั้น ตัวอย่างเช่น 0.5 ลิตร

**หมายเหตุ**

ระบบจะตรวจหาการเปลี่ยนแปลงไม่พบโดยตรงเมื่อมีน้ำมันอยู่เต็มหรือน้ำมันหมดถัง จะต้องขับขึ้นรถมาแล้วเป็นระยะทางประมาณ 30 กม. และได้จอดอยู่กับที่โดยดับเครื่องยนต์ไว้และอยู่บนพื้นระดับเป็นเวลา 2 ชั่วโมง การแสดงระดับน้ำมันหล่อลื่นจึงจะถูกต้อง

<sup>8</sup> ไม่ใช่สำหรับเครื่องยนต์ B4204T7 โปรดดูที่หัวข้อ "เครื่องยนต์ที่มีก้านวัดระดับน้ำมันหล่อลื่น" ก่อนหน้านี้แทน  
<sup>9</sup> เครื่องยนต์ที่มีเซ็นเซอร์ระดับน้ำมันหล่อลื่นแบบอิเล็กทรอนิกส์จะไม่มีก้านวัดระดับน้ำมันเชื้อเพลิง





# 10 การบริการและการซ่อมบำรุง



## คำเตือน

ห้ามให้น้ำมันกระเด็นใส่ท่อไอเสียที่ร้อนเนื่องจากอาจทำให้เกิดประกายไฟได้

การวัดระดับน้ำมันหล่อลื่น, เครื่องยนต์ 4 สูบ 2.0 ลิตร

ถ้าจำเป็นต้องตรวจสอบระดับน้ำมันหล่อลื่น ให้ดำเนินการตามขั้นตอนต่อไปนี้

1. สั่งงานตำแหน่งสวิตช์กุญแจ II ดูที่ ตำแหน่งสวิตช์กุญแจ - ฟังก์ชันการทำงานที่ระดับต่างๆ (น. 100)
2. หมุนปุ่มหมุนบนก้านควบคุมด้านซ้ายไปที่ตำแหน่ง Oil level
  - > จากนั้นข้อมูลระดับน้ำมันเครื่องจะปรากฏขึ้นสำหรับข้อมูลเพิ่มเติมเกี่ยวกับการจัดการเมนู โปรดดูที่ การไปยังส่วนต่างๆ ของเมนู - แผงหน้าปัดแบบรวม (น. 132)



## หมายเหตุ

ถ้าสภาพต่างๆ ไม่เป็นไปตามเงื่อนไขสำหรับการวัดระดับน้ำมันหล่อลื่น (เช่น เวลาหลังจากดับเครื่องยนต์ ความเอียงของรถ อุณหภูมิภายนอก เป็นต้น) ข้อความ Not available จะแสดงขึ้น กรณีนี้ไม่ได้หมายความว่า ระบบของรถมีความผิดปกติใดๆ

## ที่มีเซ็นเซอร์ระดับน้ำมันหล่อลื่นแบบอิเล็กทรอนิกส์, เครื่องยนต์ดีเซล 5 สูบ

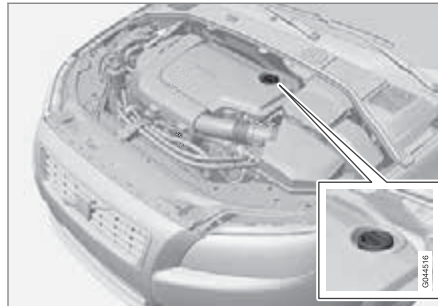

ท่อเติมน้ำมัน<sup>10</sup>

ท่านไม่ต้องดำเนินการใดๆ เกี่ยวกับระดับน้ำมันเครื่องก่อนจะมีข้อความปรากฏขึ้นในจอแสดง โปรดดูภาพประกอบต่อไปนี้

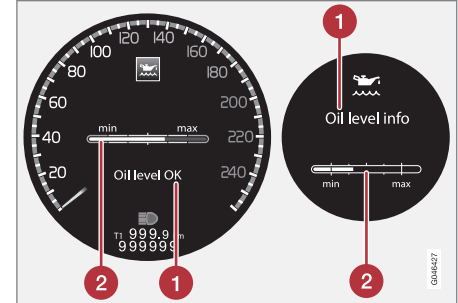

ข้อความและกราฟในจอแสดง ส่วนแสดงผลทางด้านซ้ายจะแสดงแผงหน้าปัดแบบรวมแบบดิจิทัล และทางด้านขวาจะเป็นแบบอนาล็อก

- 1 ข้อความ
- 2 ระดับน้ำมันเครื่อง

ระดับน้ำมันหล่อลื่นจะได้รับการตรวจสอบโดยใช้เกจวัดระดับน้ำมันหล่อลื่นแบบอิเล็กทรอนิกส์ที่มีปุ่มหมุนเมื่อดับเครื่องยนต์ โปรดดู การไปยังส่วนต่างๆ ของเมนู - แผงหน้าปัดแบบรวม (น. 132)

<sup>10</sup> เครื่องยนต์ที่มีเซ็นเซอร์ระดับน้ำมันหล่อลื่นแบบอิเล็กทรอนิกส์จะไม่มีก้านวัดระดับน้ำมันเชื้อเพลิง



**คำเตือน**

ถ้าข้อความ Oil service required แสดงขึ้น โปรดนำรถเข้าไปที่ศูนย์บริการ ขอแนะนำให้ใช้ศูนย์บริการของวอลโว่ที่ได้รับการแต่งตั้งอย่างเป็นทางการ ระดับน้ำมันอาจสูงเกินไป

**สำคัญ**

ในกรณีที่มีข้อความ Oil level low Refill 0.5 litre ให้เติมเพียง 0.5 ลิตร

**หมายเหตุ**

ระบบจะตรวจระดับน้ำมันได้เฉพาะในขณะที่กำลังขับรถเท่านั้น ระบบจะตรวจหากการเปลี่ยนแปลงไม่พบโดยตรงเมื่อมีน้ำมันอยู่เต็มหรือน้ำมันหมดถึง ท่านต้องขับรถเป็นระยะทาง ประมาณ 30 กม./ชม. จากนั้นระดับน้ำมันที่แสดงจะถูกต้อง

**คำเตือน**

อย่าเติมน้ำมันอีก หากระดับน้ำมัน (3) หรือ (4) ปรากฏดังที่แสดงในภาพประกอบด้านล่างนี้ ระดับน้ำมันต้องสูงไม่เกิน MAX หรือต่ำกว่า MIN เนื่องจากอาจทำให้เครื่องยนต์เสียหายได้

**คำเตือน**

ห้ามให้น้ำมันกระเด็นใส่ท่อไอเสียที่ร้อนเนื่องจากอาจทำให้เกิดประกายไฟได้

การวัดระดับน้ำมันหล่อลื่น, เครื่องยนต์ดีเซล 5 สูบ ถ้าจำเป็นต้องตรวจสอบระดับน้ำมันหล่อลื่น ให้ดำเนินการตามขั้นตอนต่อไปนี้

1. ส่งงานตำแหน่งสวิตช์กุญแจ II ดูที่ ตำแหน่งสวิตช์กุญแจ - พังค์ชันการทำงานที่ระดับต่างๆ (น. 100)
2. หมุนปุ่มหมุนบนก้านควบคุมด้านซ้ายไปที่ตำแหน่ง Oil level
  - > จากนั้นข้อมูลระดับน้ำมันเครื่องจะปรากฏขึ้นสำหรับข้อมูลเพิ่มเติมเกี่ยวกับการจัดการเมนูโปรดดูที่ การไปยังส่วนต่างๆ ของเมนู - แผงหน้าปัดแบบรวม (น. 132)

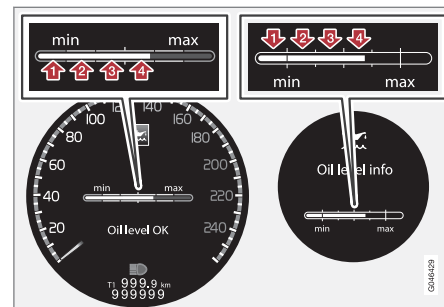

ตัวเลข 1-4 คือระดับการเติม ห้ามเติมน้ำมันอีกหากจอแสดงระดับ (3) หรือ (4) ระดับการเติมที่แนะนำคือ 4 ข้อความและกราฟในจอแสดงผล ส่วนแสดงผลทางด้านซ้ายจะแสดงแผงหน้าปัดแบบรวมแบบดิจิทัล และทางด้านขวาจะเป็นแบบอนาล็อก

**ข้อมูลที่เกี่ยวข้อง**

- น้ำมันเครื่อง - ทั่วไป (น. 432)



# 10 การบริการและการซ่อมบำรุง

## น้ำหล่อเย็น - ระดับ

น้ำหล่อเย็นทำหน้าที่ในการหล่อเย็นเครื่องยนต์แบบสันดาปภายในให้อยู่ในช่วงอุณหภูมิทำงานปกติ ความร้อนที่ส่งผ่านจากเครื่องยนต์ไปยังน้ำหล่อเย็นสามารถนำไปใช้ในการทำความร้อนห้องโดยสารได้

ระดับน้ำหล่อเย็นจะต้องอยู่ระหว่างเครื่องหมาย MIN และ MAX บนถังพัก

## การตรวจสอบระดับและการเติมน้ำหล่อเย็น

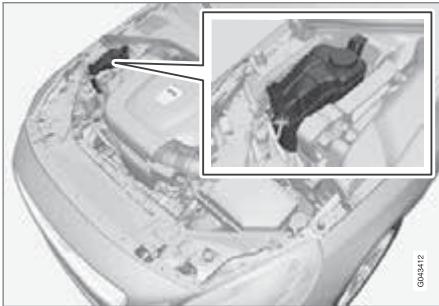

เมื่อเติมน้ำหล่อเย็น ให้ปฏิบัติตามคำแนะนำบนบรรจุภัณฑ์ เป็นสิ่งสำคัญที่ความเข้มข้นของส่วนผสมของน้ำหล่อเย็นกับน้ำจะต้องถูกต้อง เพื่อป้องกันรบกวนสภาพอากาศต่างๆ อย่าเติมน้ำเปล่าเพียงอย่างเดียว ความ

เสี่ยงในการที่น้ำจะแข็งตัวอาจเพิ่มขึ้น ถ้าความเข้มข้นของน้ำหล่อเย็นมากหรือน้อยเกินไป

### คำเตือน

น้ำหล่อเย็นจะร้อนมาก หากจำเป็นต้องเติมสารหล่อเย็นขณะที่รถยนต์อยู่ในอุณหภูมิทำงาน ให้คลายสกรูฝาปิดถังน้ำออกอย่างช้าๆ เพื่อค่อยๆ ลดความดันลง

สำหรับความจุและมาตรฐานเกี่ยวกับคุณภาพของน้ำโปรดดูที่ น้ำหล่อเย็น -เกรดและปริมาณ (น. 498)

## ตรวจสอบน้ำหล่อเย็นอยู่เสมอ

ระดับน้ำหล่อเย็นต้องอยู่ระหว่างขีด MIN กับขีด MAX ที่อยู่บนถังพัก ถ้าไม่เต็มระบบไว้อย่างเพียงพอ อาจเกิดอุณหภูมิสูง ทำให้เสี่ยงต่อการเกิดความเสียหายของเครื่องยนต์ได้

### สำคัญ

- คลอรีน คลอไรด์ และเกลืออื่นๆ ในปริมาณมาก อาจทำให้เกิดสนิมในระบบหล่อเย็น
- ใช้น้ำหล่อเย็นที่มีสารป้องกันสนิมที่วอลโว่แนะนำเสมอ
- ดูให้แน่ใจว่า ส่วนผสมของน้ำหล่อเย็นประกอบด้วยน้ำ 50% และน้ำหล่อเย็น 50%
- ผสมน้ำหล่อเย็นกับน้ำประปาที่มีคุณภาพที่ได้รับการรับรอง ถ้ามีข้อสงสัยใดๆ เกี่ยวกับคุณภาพของน้ำ ให้น้ำหล่อเย็นที่ผสมแล้วตามคำแนะนำของวอลโว่
- เมื่อซาร์จระบบหล่อเย็นเปลี่ยนส่วนประกอบของระบบหล่อเย็น ล้างระบบหล่อเย็นให้สะอาดด้วยน้ำประปาที่มีคุณภาพเป็นที่รองรับหรือล้างด้วยสารหล่อเย็นที่ผสมไว้แล้ว
- เดินเครื่องยนต์เมื่อมีการเติมระบบหล่อเย็นเต็มแล้วเท่านั้น มิฉะนั้นแล้ว อาจทำให้เกิดการร้อนจัดจนเกิดความเสียหาย (การแตกร้า) ที่ฝาสูบได้



## น้ำมันเบรกและน้ำมันคลัตช์ - ระดับ

ระดับน้ำมันเบรกและน้ำมันคลัตช์ควรอยู่ระหว่างเครื่องหมาย MIN และ MAX บนถังเก็บ

### การตรวจสอบระดับน้ำมัน

น้ำมันเบรกและน้ำมันคลัตช์ใช้กระปุกน้ำมันร่วมกัน ระดับน้ำมันจะต้องอยู่ระหว่างเครื่องหมาย MIN และ MAX ที่สามารถมองเห็นได้ภายในกระปุก ให้ตรวจสอบระดับน้ำมันอย่างสม่ำเสมอ

เปลี่ยนน้ำมันเบรกปีเว้นปี หรือทุกๆ ครั้งที่สองของการเข้ารับบริการตามปกติ

ควรเปลี่ยนน้ำมันทุกปีสำหรับรถที่มีสภาพการขับขี่ที่ต้องใช้งานเบรกอย่างหนักและบ่อยครั้ง เช่น การขับขี่บนภูเขาหรือในเขตร้อนที่มีความชื้นสูง

สำหรับปริมาณและเกรดของน้ำมันเบรกที่แนะนำให้ใช้ โปรดดูที่ น้ำมันเบรก - เกรดและปริมาณ (น. 501)

### ⚠ คำเตือน

หากน้ำมันเบรกมีระดับต่ำกว่า MIN ในกระปุกน้ำมันเบรก ห้ามขับรถต่อไปโดยที่ไม่ได้เติมน้ำมันเบรก วอลโว่ขอแนะนำให้ตรวจสอบสาเหตุของการสูญเสีย น้ำมันเบรกโดยให้ศูนย์บริการของวอลโว่ที่ได้รับการแต่งตั้งเป็นผู้ดำเนินการ

## การเติมน้ำมัน

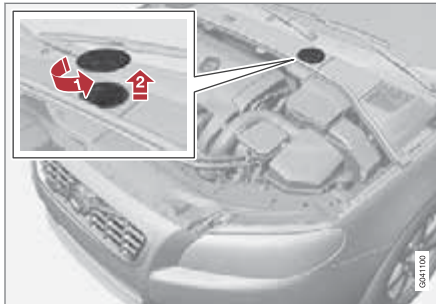

กระปุกของเหลวตั้งอยู่บนด้านคนขับ

กระปุกน้ำมันอยู่ใต้ฝักันซึ่งครอบคลุมโชนเย็นในห้องเก็บสัมภาระ จะต้องถอดฝาครอบกลมออกก่อนจึงจะเข้าถึงฝากระปุกได้

- ➡ หมุนและเปิดฝาบนฝาครอบ
- ➡ ถอดฝากระปุกและเติมน้ำมัน ระดับต้องอยู่ระหว่างเครื่องหมาย MIN และ MAX ที่อยู่ด้านในของกระปุก

### ⚠ สำคัญ

อย่าลืมปิดฝากล้นคืน

## น้ำมันพวงมาลัยเพาเวอร์ - ระดับ

รถที่ใช้เครื่องยนต์ 2.0 ลิตร 4 สูบจะไม่มีน้ำมันพวงมาลัยเพาเวอร์ สำหรับรถที่ใช้เครื่องยนต์อื่นๆ ระดับน้ำมันพวงมาลัยเพาเวอร์จะต้องอยู่ระหว่างเครื่องหมาย MIN กับ MAX บนกระปุกน้ำมัน น้ำมันนี้จะไม่จำเป็นต้องทำการเปลี่ยน

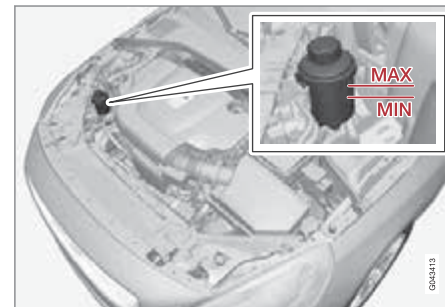

### ⚠ สำคัญ

รักษาความสะอาดบริเวณรอบกระปุกน้ำมันพวงมาลัยเพาเวอร์เมื่อทำการตรวจสอบ ฝาจะต้องไม่เปิดอยู่







# 10 การบริการและการซ่อมบำรุง

10

ตรวจสอบระดับน้ำมันเมื่อเข้ารับบริการทุกครั้ง ไม่จำเป็นต้องเปลี่ยนน้ำมัน ระดับจะต้องอยู่ระหว่างเครื่องหมาย MIN และ MAX

สำหรับเกรดของน้ำมันที่แนะนำให้ใช้ ดูที่ น้ำมันพวงมาลัยเพาเวอร์ - เกรด (น. 501)

### **i** หมายเหตุ

ถ้าเกิดความผิดปกติขึ้นในระบบพวงมาลัยเพาเวอร์ หรือถ้าดับเครื่องยนต์และจำเป็นต้องลากรถ จะยังคงสามารถบังคับเบรคได้

### ระบบควบคุมสภาพอากาศ - การตรวจหาข้อบกพร่องและการซ่อมแซม

การบริการและซ่อมแซมระบบปรับอากาศจะต้องดำเนินการโดยศูนย์บริการที่ได้รับการแต่งตั้งอย่างเป็นทางการเท่านั้น

### การตรวจสอบและแก้ไขปัญหาและการซ่อม

ระบบปรับอากาศจะมีน้ำยาจับฟลูออเรสเซนต์ ให้ใช้แสงอุลตราไวโอเล็ตเพื่อส่องหาการรั่ว

วอลโว่ขอแนะนำให้ท่านติดต่อศูนย์บริการวอลโว่ที่ได้รับอนุญาต

### **!** คำเตือน

ระบบปรับอากาศจะมีสารทำความเย็น R134a แบบปรับความดันแล้ว ระบบนี้ต้องได้รับการบริการและซ่อมแซมจากศูนย์บริการที่ได้รับการแต่งตั้งแล้วเท่านั้น

### ข้อมูลที่เกี่ยวข้อง

- โปรแกรมการให้บริการของวอลโว่ (น. 424)

### การเปลี่ยนหลอดไฟ - ทั่วไป

หลอดไฟต่างๆ สามารถเปลี่ยนได้ เมื่อเปลี่ยนหลอดไฟ LED หรือไฟซีนอน โปรดปรึกษาศูนย์บริการ

หลอดไฟที่ใช้จะระบุไว้อย่างจำเพาะเจาะจง (น. 448) รายการต่อไปนี้จะมึข้อมูลเกี่ยวกับตำแหน่งของหลอดไฟและไฟอื่นๆ ซึ่งเป็นชนิดพิเศษ เช่น ไฟ LED<sup>11</sup> หรือชนิดที่ไม่ควรเปลี่ยน เว้นแต่จะให้ศูนย์บริการ<sup>12</sup> เป็นผู้ดำเนินการ:

- ไฟหน้าซีนอนแบบแอกทีฟ - ABL (ไฟซีนอน)
- ไฟสำหรับการขับขี่ในเวลากลางวัน/ไฟแสดงตำแหน่ง/ไฟจอดรถด้านหน้า
- ไฟขณะเข้าโค้ง
- ไฟเลี้ยวด้านข้าง, กระจกมองข้าง
- ไฟส่องสว่างนำทางเข้ารถที่กระจกมองข้าง
- ไฟภายในรถแยกจากไฟอำนวยความสะดวกด้านหน้า
- ไฟแสดงตำแหน่ง/ไฟจอดรถด้านหลัง
- ไฟเลี้ยวด้านข้าง

<sup>11</sup> LED (Light Emitting Diode)

<sup>12</sup> ขอแนะนำให้ติดต่อศูนย์บริการของวอลโว่ที่ได้รับการแต่งตั้ง



## ⚠ คำเตือน

ในรถที่ติดตั้งไฟหน้าซีนอนคู่ การเปลี่ยนหลอดไฟซีนอนคู่ต้องทำที่ศูนย์บริการ ซึ่งควรเป็นศูนย์บริการของวอลโว่ที่ได้รับการแต่งตั้งเท่านั้น การทำงานกับไฟซีนอนเป็นงานที่ต้องใช้ความระมัดระวังสูงสุด เนื่องจากมีชิ้นส่วนที่มีแรงดันไฟฟ้าสูง

## ⚠ คำเตือน

เมื่อเปลี่ยนหลอดไฟ ระบบไฟฟ้าของรถยนต์ต้องอยู่ในตำแหน่งสวิตช์กุญแจ 0 คือที่ ตำแหน่งสวิตช์กุญแจ - ฟังก์ชันการทำงานที่ระดับต่างๆ (น. 100)

## ! สำคัญ

ห้ามแตะชิ้นส่วนที่แก้วของหลอดไฟด้วยมือเปล่า ความร้อนจะทำให้ น้ำมันจากนิ้วมือระเหยเป็นไอ และเคลือบตัวสะท้อนแสงไว้ซึ่งเป็นสาเหตุให้เกิดการชำรุดเสียหายได้

## i หมายเหตุ

หากข้อความแสดงข้อผิดพลาดยังปรากฏอยู่หลังจากเปลี่ยนหลอดไฟที่บัพพร้อมแล้ว เราขอแนะนำให้อ่านติดต่อศูนย์บริการของวอลโว่ที่ได้รับการแต่งตั้ง

## i หมายเหตุ

ไฟส่องสว่างภายนอก เช่น ไฟหน้า ไฟตัดหมอก และไฟท้าย อาจมีละอองน้ำชั่วคราวที่ด้านในของเลนส์ ซึ่งถือเป็นเรื่องปกติ ไฟส่องสว่างภายนอกทั้งหมดได้รับการออกแบบมาให้ทนทานต่อสภาวะนี้ โดยทั่วไปละอองน้ำจะถูกระบายออกจากเรือนหลอดไฟเมื่อหลอดไฟเปิดอยู่นานระยะหนึ่ง

## ข้อมูลที่เกี่ยวข้อง

- การเปลี่ยนหลอดไฟ - ไฟหน้า (น. 441)
- การเปลี่ยนหลอดไฟ - ตำแหน่งของหลอดไฟด้านหลัง (น. 446)
- การเปลี่ยนหลอดไฟ - ไฟกระจกเสริมสวย (น. 448)
- การเปลี่ยนหลอดไฟ - ไฟแสงสว่างภายในบริเวณที่เก็บสัมภาระ (น. 447)
- การเปลี่ยนหลอดไฟ - ไฟส่องแผ่นป้ายทะเบียน (น. 447)

## การเปลี่ยนหลอดไฟ - ไฟหน้า

การเปลี่ยนหลอดไฟหน้าทุกดวงสามารถทำได้โดยผ่านทางห้องเครื่องยนต์ โดยขั้นแรก ให้คลายชุดไฟหน้าและถอดออกทั้งคู่

### การถอดไฟหน้า

ตั้งคาร์บับไฟฟาร์ถยนต์ในตำแหน่งกุญแจ 0, โปรดดูตำแหน่งสวิตช์กุญแจ - ฟังก์ชันการทำงานที่ระดับต่างๆ (น. 100)

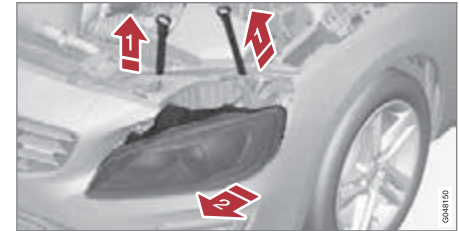

1) ดึงสลักล็อกไฟหน้าออก

2) ถอดไฟหน้าด้วยการขยับเอียงไปมาแล้วดึงออก

## ! สำคัญ

ห้ามดึงสายไฟ ให้ดึงเฉพาะขั้วต่อเท่านั้น



# 10 การบริการและการซ่อมบำรุง

10

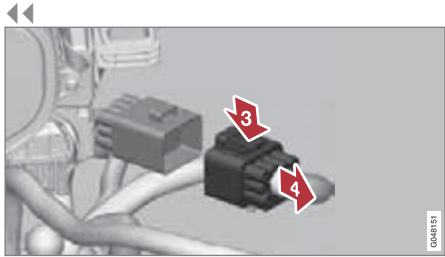

- 3▶ ปลดขั้วต่อไฟหน้าโดยใช้นิ้วหัวแม่มือกดคลิปหนีบลงไป
- 4▶ ในขณะเดียวกัน ให้ใช้อีกมือหนึ่งดันขั้วต่อออก
- 5. ยกไฟหน้าออก และวางไว้บนพื้นผิวที่อ่อนนุ่มเพื่อป้องกันไม่ให้มีรอยขีดข่วนบนเลนส์
- 6. เปลี่ยนหลอดไฟที่เสีย

## การติดตั้งไฟหน้า

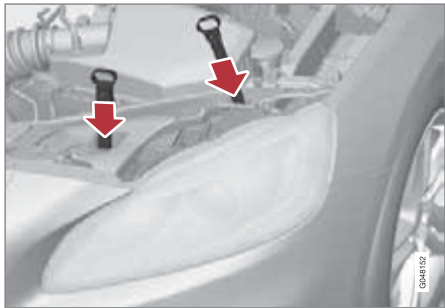

1. ใส่ขั้วต่อสาย ควรได้ยินเสียงคลิก
  2. ใส่ไฟหน้ากลับเข้าที่พร้อมสลักล็อก สลักตัวนั้นจะอยู่ใกล้กับกระจกมากที่สุด ตรวจสอบว่าสลักสอดเข้าตำแหน่งอย่างแน่นหนา
  3. ตรวจสอบไฟส่องสว่าง
- ต้องติดตั้งไฟหน้าและขั้วต่ออย่างแน่นหนาก่อนที่จะเปิดสวิตช์ไฟ หรือก่อนเสียบกุญแจรีโมตคอนโทรลเข้าไปในสวิตช์กุญแจ

## ข้อมูลที่เกี่ยวข้อง

- การเปลี่ยนหลอดไฟ - ทั่วไป (น. 440)
- การเปลี่ยนหลอดไฟ - ฝาครอบไฟสูง/ไฟต่ำ (น. 442)
- หลอดไฟ - ข้อมูลจำเพาะ (น. 448)

## การเปลี่ยนหลอดไฟ - ฝาครอบไฟสูง/ไฟต่ำ

ท่านสามารถเข้าถึงหลอดไฟสูง/ไฟต่ำได้โดยการปลดฝาครอบขนาดใหญ่ของไฟหน้าออก

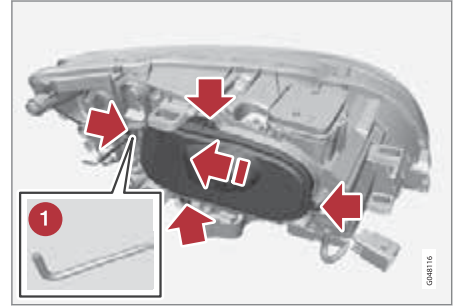

ก่อนเริ่มเปลี่ยนหลอดไฟ โปรดดู การเปลี่ยนหลอดไฟ - ไฟหน้า (น. 441)

1. คลายสกรูสี่ตัวของฝาครอบออกโดยใช้เครื่องมือ Torx, ขนาด T20 (1) ไม่ควรคลายสกรูออกจนสุด (3-4 รอบ ก็เพียงพอ)
2. เลื่อนฝาครอบไปทางด้านหนึ่ง
3. ถอดฝาครอบ

ทำซ้ำในลำดับกลับกันเพื่อใส่ฝาครอบกลับเข้าที่



### ข้อมูลที่เกี่ยวข้อง

- การเปลี่ยนหลอดไฟ - ไฟหน้า (น. 441)
- การเปลี่ยนหลอดไฟ - ไฟต่ำ (น. 443)
- การเปลี่ยนหลอดไฟ - ไฟสูง (น. 444)
- การเปลี่ยนหลอดไฟ - ไฟสูงเสริม (น. 444)

### การเปลี่ยนหลอดไฟ - ไฟต่ำ

หลอดไฟของไฟต่ำติดตั้งอยู่ภายในฝาครอบขนาดใหญ่ของไฟหน้า

#### หมายเหตุ

ใช้สำหรับรถยนต์ที่มีไฟหน้าฮาโลเจน

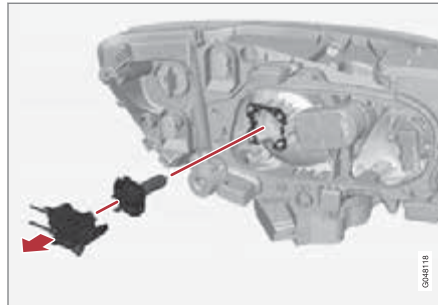

1. ถอดไฟหน้า (น. 441)
2. ถอด ฝาครอบ (น. 442)
3. ปลดขั้วต่อสายออกจากหลอดไฟ
4. ถอดหลอดไฟโดยดึงออกตรงๆ
5. สลักนำของหลอดไฟควรจะขึ้นตรงๆ เมื่อติดตั้งและควรจะได้ยินเสียงคลิกเมื่อล็อกเข้าที่

ใส่ชิ้นส่วนต่างๆ เข้าที่ในลำดับกลับกัน

### ข้อมูลที่เกี่ยวข้อง

- หลอดไฟ - ข้อมูลจำเพาะ (น. 448)



# 10 การบริการและการซ่อมบำรุง

## การเปลี่ยนหลอดไฟ - ไฟสูง

หลอดไฟของไฟสูงติดตั้งอยู่ภายในฝาครอบขนาดใหญ่ของไฟหน้า

### **i** หมายเหตุ

ใช้สำหรับรถยนต์ที่มีไฟหน้าฮาโลเจน

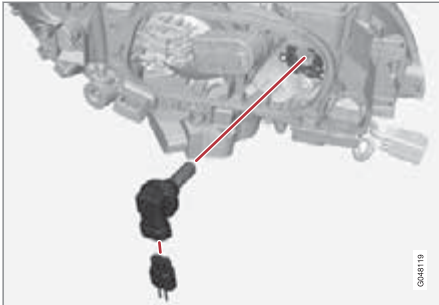

1. ถอดไฟหน้า (น. 441)
2. ถอด ฝาครอบ (น. 442)
3. ถอดหลอดไฟโดยหมุนวนเข็มนาฬิกาแล้วดึงออกตรงๆ
4. ปลดขั้วต่อสายออกจากหลอดไฟ

5. เปลี่ยนหลอดไฟ และปรับแนวเข้าไปในชอคเก็ต และหมุนตามเข็มนาฬิกาเพื่อยึดให้แน่น สามารถยึดให้แน่นได้ทางเดียวเท่านั้น

ใส่ชิ้นส่วนต่างๆ เข้าที่ในลำดับกลับกัน

### ข้อมูลที่เกี่ยวข้อง

- หลอดไฟ - ข้อมูลจำเพาะ (น. 448)

## การเปลี่ยนหลอดไฟ - ไฟสูงเสริม

หลอดไฟของไฟสูงเสริมติดตั้งอยู่ภายในฝาครอบขนาดใหญ่ของไฟหน้า

### **i** หมายเหตุ

ใช้สำหรับรถที่มีไฟหน้าซีนอน\*

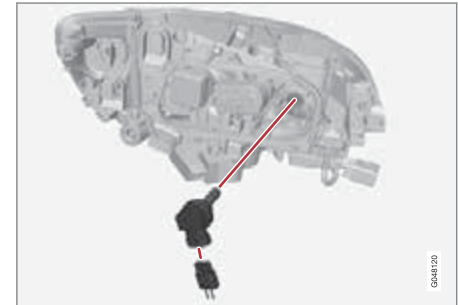

1. ถอดไฟหน้า (น. 441)
2. ถอด ฝาครอบ (น. 442)
3. ถอดหลอดไฟโดยหมุนวนเข็มนาฬิกาแล้วดึงออกตรงๆ
4. ปลดขั้วต่อสายออกจากหลอดไฟ

\* อุปกรณ์พิเศษ/อุปกรณ์เสริม, สำหรับข้อมูลเพิ่มเติมเกี่ยวกับหัวข้อนี้โปรดดูที่คำแนะนำ



- เปลี่ยนหลอดไฟ และปรับแนวเข้าไปในซอกเกิด และหมุนตามเข็มนาฬิกาเพื่อยึดให้แน่น สามารถยึดให้แน่นได้ทางเดียวเท่านั้น

ใส่ชิ้นส่วนต่างๆ เข้าไปในลำดับกลับกัน

### ข้อมูลที่เกี่ยวข้อง

- หลอดไฟ - ข้อมูลจำเพาะ (น. 448)

### การเปลี่ยนหลอดไฟ - ไฟเลี้ยวด้านหน้า

หลอดไฟของไฟเลี้ยวจะติดตั้งอยู่ภายในฝาครอบขนาดเล็กของไฟหน้า

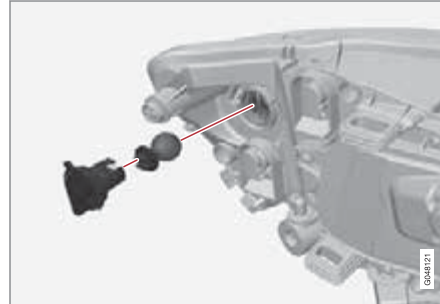

- ถอดไฟหน้า (น. 441)
- ถอดฝาครอบโดยดึงออกตรงๆ
- ดึงเบ้าหลอดไฟเพื่อถอดหลอดไฟออก
- กดและหมุนหลอดไฟทวนเข็มนาฬิกาในเวลาเดียวกันเพื่อถอดหลอดไฟออก

ใส่ชิ้นส่วนต่างๆ เข้าไปในลำดับกลับกัน

### ข้อมูลที่เกี่ยวข้อง

- หลอดไฟ - ข้อมูลจำเพาะ (น. 448)

### การเปลี่ยนหลอดไฟ - ไฟด้านหลัง

การเปลี่ยนหลอดไฟในแผงไฟท้ายสามารถทำได้จากภายในบริเวณที่เก็บสัมภาระท้ายรถ

ไฟถอยหลังจะอยู่ที่ด้านหลังของแผงปิดในฝากระโปรงหลัง

### เรือนหลอดไฟด้านหลัง

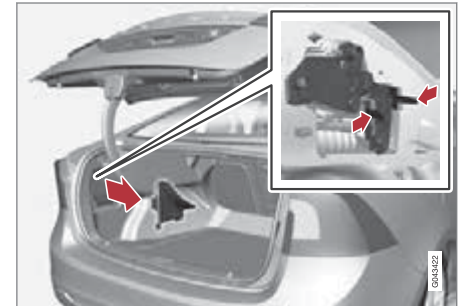

หลอดไฟในกลุ่มไฟท้ายสามารถเปลี่ยนได้จากภายในห้องเก็บสัมภาระ (ยกเว้นหลอดไฟ LED)

- ถอดฝาครอบในแผงด้านซ้าย/ขวามือเพื่อเข้าถึงหลอดไฟ หลอดไฟอยู่ในเบ้าหลอดไฟ
- กดตัวล็อกเข้าหากันและดึงเบ้าหลอดไฟออก
- ดึงหลอดไฟที่ชำรุดเสียหายออก โดยกดลงแล้วหมุนทวนเข็มนาฬิกา



# 10 การบริการและการซ่อมบำรุง



- 4. ใส่หลอดไฟหลอดใหม่ กดลงแล้วหมุนตามเข็มนาฬิกา
- 5. กดเข้าหลอดไฟเข้าที่ และใส่ฝาครอบกลับที่เดิม

## ไฟถอยหลัง

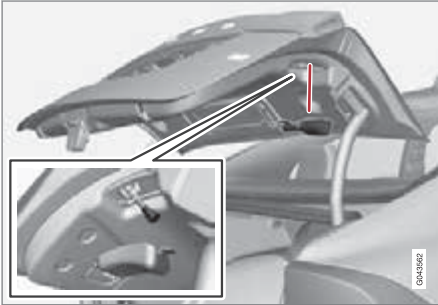

- 1. เปิดแผงในฝากระโปรงท้ายรถ
- 2. ถอดเข้าหลอดไฟโดยหมุนทวนเข็มนาฬิกา
- 3. ดึงหลอดไฟที่ชำรุดเสียหายออก โดยกดลงแล้วหมุนทวนเข็มนาฬิกา
- 4. ใส่หลอดไฟหลอดใหม่ กดลงแล้วหมุนตามเข็มนาฬิกา
- 5. ใส่เข้าหลอดไฟโดยหมุนตามเข็มนาฬิกา

## ข้อมูลที่เกี่ยวข้อง

- การเปลี่ยนหลอดไฟ - ตำแหน่งของหลอดไฟด้านหลัง (น. 446)
- หลอดไฟ - ข้อมูลจำเพาะ (น. 448)

## การเปลี่ยนหลอดไฟ - ตำแหน่งของหลอดไฟด้านหลัง

ภาพรวมจะแสดงตำแหน่งของหลอดไฟที่ด้านหลัง

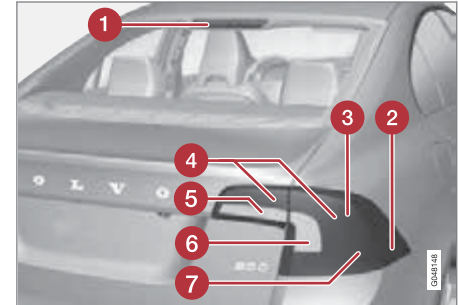

- ① ไฟเบรก (LED)
- ② ไฟเลี้ยวด้านข้าง (LED)
- ③ ไฟเบรก (น. 445)
- ④ ไฟตำแหน่ง/ไฟจอด (LED)
- ⑤ ไฟถอยหลัง (น. 445)
- ⑥ ไฟเลี้ยว (น. 445)
- ⑦ ไฟตัดหมอก (น. 445)



### ข้อมูลที่เกี่ยวข้อง

- การเปลี่ยนหลอดไฟ - ทั่วไป (น. 440)
- หลอดไฟ - ข้อมูลจำเพาะ (น. 448)

### การเปลี่ยนหลอดไฟ - ไฟส่องแผ่นป้ายทะเบียน

ไฟส่องแผ่นป้ายทะเบียนจะอยู่ในมือจับประตูท้าย



1. ถอดสกรูต่างๆ ด้วยไขควง
2. ถอดเรือนหลอดไฟออกทั้งหมดอย่างระมัดระวังและดึงออก
3. เปลี่ยนหลอดไฟ
4. ติดตั้งเรือนหลอดไฟทั้งหมดกลับเข้าที่ และขันสกรูเข้าที่

### ข้อมูลที่เกี่ยวข้อง

- หลอดไฟ - ข้อมูลจำเพาะ (น. 448)

### การเปลี่ยนหลอดไฟ - ไฟแสงสว่างภายในบริเวณที่เก็บสัมภาระ

ไฟสำหรับบริเวณที่เก็บสัมภาระทำจะอยู่ที่ทั้งสองด้านของช่องฝากระโปรงหลัง



1. สอดไขควงและงัดเบาๆ เพื่อให้เรือนหลอดไฟหลุดออก
2. เปลี่ยนหลอดไฟ
3. ตรวจสอบว่าหลอดไฟส่องสว่าง และกดเรือนหลอดไฟกลับเข้าไป

### ข้อมูลที่เกี่ยวข้อง

- หลอดไฟ - ข้อมูลจำเพาะ (น. 448)





# 10 การบริการและการซ่อมบำรุง

## การเปลี่ยนหลอดไฟ - ไฟกระจกเสริมสวย

หลอดไฟของกระจกเสริมสวยจะติดตั้งอยู่ในกระจกครอบไฟ

### การถอดเลนส์หลอดไฟ

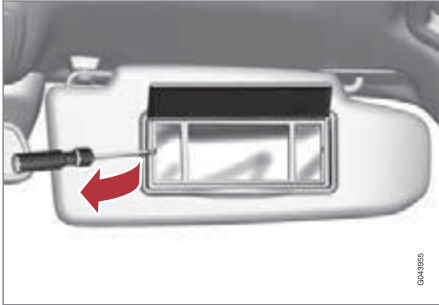

1. สอดไขควงเข้าไปใต้เลนส์หลอดไฟ งัดห่วงที่ขอบขึ้นด้วยความระมัดระวัง
2. ถอดและยกเลนส์หลอดไฟออกอย่างระมัดระวัง
3. ใช้คีมปลายแหลม (คีมปากจิ้งจก) ดึงหลอดไฟออกตรงๆ ทางด้านข้าง และเปลี่ยนหลอดไฟใหม่หมายเหตุ! ห้ามบีบคีมแน่นเกินไป มิฉะนั้นอาจทำให้เลนส์หลอดไฟเป็นรอยได้

### การติดตั้งเลนส์หลอดไฟ

1. ใส่เลนส์หลอดไฟกลับเข้าที่

2. กดให้ลงตำแหน่ง

### ข้อมูลที่เกี่ยวข้อง

- หลอดไฟ - ข้อมูลจำเพาะ (น. 448)

## หลอดไฟ - ข้อมูลจำเพาะ

ข้อมูลจำเพาะจะใช้สำหรับหลอดไฟต่างๆ เมื่อเปลี่ยนหลอดไฟ LED หรือไฟซีนอน โปรดปรึกษาคู่มือบริการ

หลอดไฟ	W <sup>A</sup>	ชื่อแบบ
ไฟต่ำ, ฮาโลเจน	55	H7 LL
ไฟสูง, ฮาโลเจน	65	H9
ไฟสูงพิเศษ, ABL	65	H9
ไฟเลี้ยวด้านหน้า	24	PY24W
ไฟส่องสว่างภายในรถด้านหน้า	3	ซอคเก็ต T10 W2.1x9.5d
ไฟส่องสว่างช่องเก็บของหน้ารถ	5	ซอคเก็ต SV8.5 ความยาว 43 มม.
ไฟกระจกแต่งหน้า	1.2	ซอคเก็ต T5 W2x4.6d
ไฟส่องสว่างห้องเก็บสัมภาระ	10	ซอคเก็ต SV8.5 ความยาว 38 มม.
ไฟส่องป้ายทะเบียน	5	C5W LL

10



หลอดไฟ	WA	ชื่อแบบ
ไฟเลี้ยวด้านหลัง	21	PY21W LL
ไฟเบรก	21	P21W LL
ไฟถอยหลัง	21	H21W LL
ไฟตัดหมอกด้านหลัง	21	H21W LL

A วัดต์

### ข้อมูลที่เกี่ยวข้อง

- การเปลี่ยนหลอดไฟ - ทั่วไป (น. 440)
- การเปลี่ยนหลอดไฟ - ตำแหน่งของหลอดไฟด้านหลัง (น. 446)
- การเปลี่ยนหลอดไฟ - ไฟกระจกเสริมสวย (น. 448)

## ใบปัดน้ำฝน

เมื่อทำการเปลี่ยนใบปัดน้ำฝน จะต้องตั้งใบปัดน้ำฝนไปที่ตำแหน่งสำหรับการบริการ

### ตำแหน่งบริการ



ใบปัดน้ำฝนในตำแหน่งบริการ

เมื่อต้องการเปลี่ยน, ทำความสะอาด หรือยกใบปัดน้ำฝน (เช่น การขจัดน้ำแข็งออกจากกระจกหน้า) ใบปัดน้ำฝนต้องอยู่ในตำแหน่งบริการ

### ! สำคัญ

ก่อนที่จะปรับใบปัดน้ำฝนไปยังตำแหน่งบำรุงรักษา ต้องแน่ใจว่าใบปัดน้ำฝนไม่เย็นจัดจนแข็งตัว

1. เสียบกุญแจรีโมตลงในสวิตช์กุญแจ<sup>13</sup> แล้วกดปุ่ม START/STOP ENGINE เป็นเวลาสั้นๆ เพื่อตั้งระบบไฟฟ้าของรถให้อยู่ในตำแหน่งสวิตช์กุญแจ I สำหรับข้อมูลโดยละเอียดเกี่ยวกับตำแหน่งสวิตช์กุญแจ - โปรดดูที่ ตำแหน่งสวิตช์กุญแจ - ฟังก์ชันการทำงานที่ระดับต่างๆ (น. 100)
2. กดปุ่ม START/STOP ENGINE อีกครั้ง เพื่อตั้งค่าระบบไฟฟ้ารถยนต์ในตำแหน่งกุญแจ 0
3. ภายใน 3 วินาที ให้เลื่อนสวิตช์ยกขึ้นและค้างไว้เป็นเวลา ประมาณ 1 วินาที
  - > จากนั้นที่ปัดน้ำฝนจะไปอยู่ที่ตำแหน่งตั้งขึ้น

ที่ปัดน้ำฝนจะกลับไปยังตำแหน่งเริ่มต้นเมื่อท่านกดปุ่ม START/STOP ENGINE เพื่อตั้งค่าระบบไฟฟ้ารถยนต์ไปยังตำแหน่งกุญแจ I (หรือเมื่อมีการสตาร์ทรถยนต์)

### ! สำคัญ

ถ้ามีการพื้ก้านปัดน้ำฝนในตำแหน่งบำรุงรักษาขึ้นจากกระจกหน้า ต้องพื้ก้านปัดน้ำฝนกลับเข้าที่กระจกหน้าก่อนจึงจะปรับที่ปัดน้ำฝนกลับไปยังตำแหน่งเริ่มต้น ทั้งนี้เพื่อป้องกันไม่ให้สีฝากระโปรงหน้าดลอก

<sup>13</sup> ไม่จำเป็นสำหรับรถที่มีฟังก์ชันการทำงานแบบไม่ใช่กุญแจ



# 10 การบริการและการซ่อมบำรุง



## การเปลี่ยนใบปัดน้ำฝน

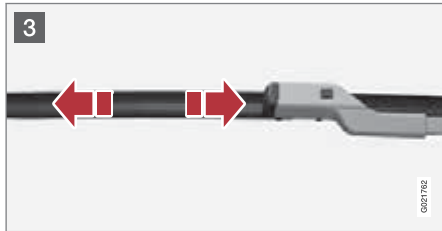
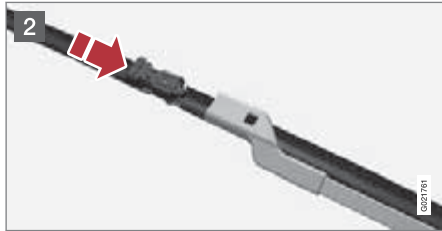
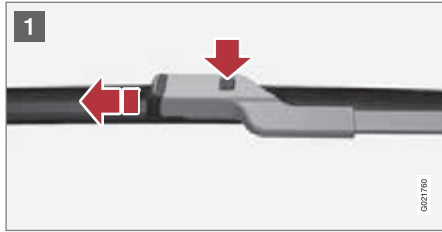

- 1 พับก้านปัดน้ำฝนขึ้นเมื่ออยู่ในตำแหน่งบริการ กดปุ่มบนที่ยึดใบปัดน้ำฝน และดึงออกตรงๆ ขนานกับก้านปัดน้ำฝน
- 2 เลื่อนก้านปัดน้ำฝนอันใหม่เข้าไปจนกระทั่งได้ยิน "เสียงคลิก"
- 3 ตรวจสอบว่าใบปัดน้ำฝนติดตั้งอยู่อย่างมั่นคง
- 4 พับก้านปัดน้ำฝนไปด้านหลังทางกระจกหน้า

ที่ปัดน้ำฝนจะกลับจากตำแหน่งบริการไปยังตำแหน่งเริ่มต้นเมื่อท่านกดปุ่ม START/STOP ENGINE เพื่อตั้งค่าระบบไฟฟารถยนต์ไปยังตำแหน่งกฎแฉ่ I (หรือเมื่อมีการสตาร์ทรถยนต์)

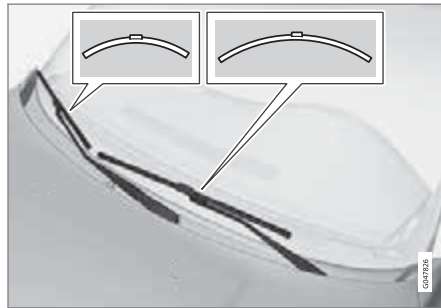

**!** **หมายเหตุ**  
ใบปัดน้ำฝนจะมีความยาวแตกต่างกัน ใบปัดน้ำฝนที่ด้านคนขับจะยาวกว่าด้านผู้โดยสาร

**การทำความสะอาด**  
สำหรับการทำความสะอาดใบปัดน้ำฝนและกระจกหน้าโปรดดูที่ การล้างรถ (น. 474)

**!** **สำคัญ**  
ตรวจสอบใบปัดน้ำฝนอย่างสม่ำเสมอ การละเลยการบำรุงรักษาจะทำให้อายุการใช้งานของใบปัดน้ำฝนสั้นลง

- ข้อมูลที่เกี่ยวข้อง**
- น้ำล้างกระจก - การเติม (น. 451)



## น้ำล้างกระจก - การเติม

น้ำยาทำความสะอาดใช้ในการทำความสะอาดไฟหน้าและกระจกหน้าหลัง ในระหว่างฤดูหนาว จะต้องใช้น้ำยาทำความสะอาดที่มีการป้องกันการเป็นน้ำแข็ง



น้ำล้างกระจกบ่งลมหน้ารถและกระจกไฟหน้าใช้ถึงกักเดียวกัน

## ! สำคัญ

ใช้น้ำยาทำความสะอาดของขงวอลโว่หรือเทียบเท่าซึ่งมีค่า pH ระหว่าง 6 ถึง 8 เมื่อทำให้เจือจางแล้ว (เช่นการผสมกับน้ำสะอาดในอัตราส่วน 1:1 เป็นต้น)

## ! สำคัญ

ใช้น้ำล้างกระจกที่มีสารป้องกันการแข็งตัวในฤดูหนาวเพื่อไม่ให้ของเหลวกลายเป็นน้ำแข็งในบิ้ม ถึงพักและท่ออ่อนต่างๆ

สำหรับความจุ โปรดดูที่ น้ำยาทำความสะอาด - คุณภาพและปริมาณ (น. 501)

## ข้อมูลที่เกี่ยวข้อง

- ใบบัดน้ำฝน (น. 449)

## แบตเตอรี่สตาร์ท - ท่วไป

แบตเตอรี่สตาร์ทใช้ในการจ่ายไฟให้แก่มอเตอร์สตาร์ทและอุปกรณ์ไฟฟ้าอื่นๆ ในรถ

แบตเตอรี่ของสตาร์ทเตอร์เป็นแบตเตอรี่ 12 โวลต์รุ่นเดิม

อายุการใช้งานและการทำงานของแบตเตอรี่จะได้รับผลกระทบจากปัจจัยต่างๆ เช่น จำนวนครั้งที่สตาร์ทเครื่อง การคายประจุ ลักษณะการขับขี่ สภาพการขับขี่ และสภาพอากาศ เป็นต้น

- ห้ามปลดแบตเตอรี่ในขณะที่เครื่องยนต์เดินอยู่
- ตรวจสอบว่า สายไฟที่ไปยังแบตเตอรี่ได้รับการเชื่อมต่ออย่างถูกต้องและแน่นดีแล้ว

	เครื่องยนต์	
	เบนซิน (เอทานอล)	ดีเซล
แรงดันไฟฟ้า (โวลต์)	12	12
ความสามารถในการสตาร์ทขณะเครื่องเย็น <sup>A</sup> - CCA <sup>B</sup> (A)	520–800	700–800

<sup>A</sup> ตามมาตรฐาน SAE หรือ EN

<sup>B</sup> กระแสไฟฟ้าในการสตาร์ทขณะเครื่องเย็น





## 10 การบริการและการซ่อมบำรุง

10



### ! สำคัญ

เมื่อเปลี่ยนแบตเตอรี่สตาร์ทในรถที่มีฟังก์ชัน Start/Stop จะต้องใช้แบตเตอรี่ชนิดที่ถูกต้อง นั่นคือ EFB<sup>14</sup> ในรถที่ใช้ชุดเกียร์ธรรมดา และ AGM<sup>15</sup> ในรถที่ใช้ชุดเกียร์อัตโนมัติ

เมื่อเปลี่ยนแบตเตอรี่เสริม จะต้องใช้แบตเตอรี่ชนิด AGM



### ! สำคัญ

ถ้ามีการเปลี่ยนแบตเตอรี่สตาร์ท ต้องแน่ใจว่าได้เปลี่ยนโดยใช้แบตเตอรี่ที่มีประสิทธิภาพในการสตาร์ทขณะเครื่องเย็นเท่าเดิม และเป็นประเภทเดียวกันกับแบตเตอรี่ตัวเก่า (โปรดดูที่ป้ายบนแบตเตอรี่) เท่านั้น



### หมายเหตุ

- ขนาดของอุปกรณ์บรรจุแบตเตอรี่ควรจะมีขนาดเท่ากับขนาดของแบตเตอรี่เดิม
- แบตเตอรี่สตาร์ทอาจมีความสูงแตกต่างกันโดยขึ้นอยู่กับขนาดของแบตเตอรี่



### คำเตือน

- แบตเตอรี่อาจทำให้เกิดแก๊สออกซิเจนไดรเจนได้ ซึ่งแก๊สนี้มีแรงระเบิดสูง อาจเกิดประกายไฟ หากเชื่อมต่อสายพ่วงสตาร์ทอย่างไม่ถูกต้อง ซึ่งสามารถทำให้แบตเตอรี่ระเบิดได้
- ในแบตเตอรี่มีกรดซัลฟูริกซึ่งอาจทำให้เกิดแผลไหม้อย่างรุนแรงได้
- หากกรดซัลฟูริกสัมผัสถูกดวงตา ผิวหนัง หรือเสื้อผ้า ให้ล้างออกด้วยน้ำปริมาณมากๆ หากกรดกระเด็นเข้าตา ให้รีบพบแพทย์ทันที



### ! สำคัญ

เมื่อทำการชาร์จแบตเตอรี่สตาร์ทหรือแบตเตอรี่เสริม (น. 456) ให้ใช้เฉพาะเครื่องชาร์จแบตเตอรี่สมัยใหม่ที่มีแรงดันไฟฟ้าการชาร์จแบบควบคุมเท่านั้น ห้ามใช้ฟังก์ชันการชาร์จแบบเร็ว เนื่องจากจะทำให้แบตเตอรี่ได้รับความเสียหายได้

<sup>14</sup> Enhanced Flooded Battery.

<sup>15</sup> Absorbed Glass Mat.



## ! สำคัญ

ถ้าไม่ปฏิบัติตามคำแนะนำต่อไปนี้ การประหยัดพลังงานของระบบข้อมูลนั้นถึงอาจไม่ทำงานชั่วคราว และ/หรือข้อความในจอแสดงผลของแผงหน้าปัดแบบรวมเกี่ยวกับสถานะการชาร์จไฟของแบตเตอรี่สตาร์ทอาจหายไปหลังจากเชื่อมต่อบattery ภายนอกหรือเครื่องชาร์จไฟแบตเตอรี่:

- ห้าม ใช้ขั้วลบของแบตเตอรี่หลักของรถในการเชื่อมต่อกับแบตเตอรี่ภายนอกหรือเครื่องชาร์จไฟแบตเตอรี่ ท่านจะต่อจุดลงกราวด์ได้ที่ **แชสซีรถ** เท่านั้น

สำหรับคำอธิบายวิธียึดแคลมป์สายไฟ ดูที่ การสตาร์ทแบบต่อพ่วงกับแบตเตอรี่ (น. 332)

## i หมายเหตุ

แบตเตอรี่จะมีอายุสั้นลงหากคายประจุหลายๆ ครั้ง อายุของแบตเตอรี่ได้รับผลกระทบจากปัจจัยหลายประการ เช่น ลักษณะการขับขี่และสภาพอากาศ ความสามารถในการสตาร์ทของแบตเตอรี่จะลดลงทีละน้อย จึงจำเป็นต้องชาร์จใหม่หากไม่ได้ใช้รถเป็นเวลานานกว่าปกติ หรือเมื่อขับรถเป็นระยะทางสั้นๆ เพียงอย่างเดียว อากาศที่หนาวเย็นมากเป็นสิ่งที่จำกัดความสามารถในการสตาร์ทด้วย

ในการรักษาให้แบตเตอรี่อยู่ในสภาพดี แนะนำให้ขับรถนานอย่างน้อย 15 นาทีต่อสัปดาห์ หรือแบตเตอรี่ต้องเชื่อมต่อกับเครื่องชาร์จไฟแบตเตอรี่ที่มีการชาร์จระดับต่ำอัตโนมัติ

แบตเตอรี่ที่มีประจุเต็มอยู่เสมอจะมีอายุการใช้งานสูงสุด

## ข้อมูลที่เกี่ยวข้อง

- แบตเตอรี่ - สัญลักษณ์ (น. 453)
- แบตเตอรี่สตาร์ท - การเปลี่ยน (น. 454)
- แบตเตอรี่ - Start/Stop (น. 456)

## แบตเตอรี่ - สัญลักษณ์

ในระบบจะมีข้อมูลและสัญลักษณ์เตือนเกี่ยวกับแบตเตอรี่อยู่จำนวนหนึ่ง

### สัญลักษณ์บนแบตเตอรี่

	ใช้แว่นตานิรภัย
	ข้อมูลเพิ่มเติมในคู่มือสำหรับเจ้าของรถ
	เก็บรักษาแบตเตอรี่ให้พ้นมือเด็ก
	แบตเตอรี่บรรจุกรดที่มีฤทธิ์กัดกร่อน





# 10 การบริการและการซ่อมบำรุง

10

	หลีกเลี่ยงประกายไฟและเปลวไฟ
	อันตรายจากการระเบิด
	ต้องนำไปรีไซเคิล

**หมายเหตุ**  
 แบตเตอรี่ที่หมดไฟแล้วต้องนำไปรีไซเคิลตามวิธีการรักษาสภาพแวดล้อมเนื่องจากแบตเตอรี่มีส่วนประกอบของตะกั่ว

- ข้อมูลที่เกี่ยวข้อง**
- แบตเตอรี่สตาร์ท - ทั่วไป (น. 451)

**แบตเตอรี่สตาร์ท - การเปลี่ยน**  
 ท่านสามารถเปลี่ยนแบตเตอรี่สตาร์ทในรถยนต์เองได้โดยไม่ต้องอาศัยความช่วยเหลือจากศูนย์บริการ  
 แบตเตอรี่ของสตาร์ทเตอร์เป็นแบตเตอรี่ 12 โวลต์รุ่นเดิม

**การถอด**  
**ประการแรก:** ดึงกุญแจรีโมตคอนโทรลออกจากกุญแจสตาร์ท และรอน้อย 5 นาที ก่อนทำการสัมผัสขั้วต่อไฟฟ้าใดๆ ทั้งนี้เนื่องจากระบบไฟฟ้าของรถต้องบันทึกข้อมูลที่จำเป็นในไมโครดควบคุมต่างๆ

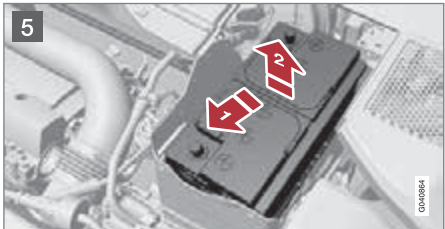

- 1 เปิดคลิปปนฝาครอบด้านหน้า และถอดฝาครอบ
- 2 คลายที่ยึดยาง เพื่อให้ฝาครอบด้านหลังเป็นอิสระ



- 3 ถอดฝาครอบด้านหลังโดยขันสกรูหนึ่งส่วนสี่รอบแล้วดึงสกรูออก

### คำเตือน

เชื่อมต่อและปลดสายไฟขั้วบวกและขั้วลบในลำดับที่ถูกต้อง

4

- 1 ถอดสายเคเบิลขั้วลบสีดำ
- 2 ถอดสายเคเบิลขั้วบวกสีแดง
- 3 ถอดท่อระบายอากาศจากแบตเตอรี่
- 4 คลายเกลียวสกรูที่ยึดแคลมป์แบตเตอรี่

5

- 1 เลื่อนแบตเตอรี่ไปข้างๆ
- 2 ยกขึ้น

### คานขวางใน R-Design\*

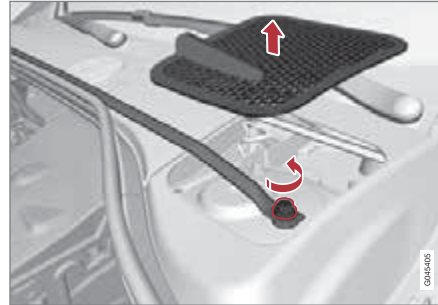

คานขวางและฝาครอบกล่องลม

รถที่มี R-Design จะมีคานขวางที่จะต้องถอดออกก่อนที่จะเปลี่ยนแบตเตอรี่หลัก

1. ถอดฝาครอบกล่องลมทางด้านขวาและด้านซ้าย ใช้มีดพลาสติกหรืออุปกรณ์ที่คล้ายคลึงกันงัดออกอย่างระมัดระวัง
2. คลายและถอดสกรูออก (หนึ่งตัวทางด้านขวาและหนึ่งตัวทางด้านซ้าย) ที่ยึดคานขวาง
3. ถอดคานขวาง
  - > ในตอนนี้สามารถถอดแบตเตอรี่หลักตามวิธีในส่วนก่อนหน้า
- การติดตั้งคานขวางจะทำในลำดับกลับกัน

### หมายเหตุ

ขันแน่นสกรู 30 นิวตันเมตร ใช้ประแจปอนด์ตรวจสอบแรงบิด

### การติดตั้ง



1. วางแบตเตอรี่ลงในกล่องแบตเตอรี่
2. เลื่อนแบตเตอรี่เข้าไปข้างในและไปด้านข้างจนถึงขอบหลังของกล่อง
3. ขันแคลมป์ที่ยึดแบตเตอรี่ให้แน่น
4. ต่อเชื่อมท่อระบายอากาศ
  - > ตรวจสอบว่าเชื่อมต่อกับแบตเตอรี่และช่องจ่ายที่ตัวถังอย่างถูกต้อง
5. ต่อเชื่อมสายเคเบิลขั้วบวกสีแดง
6. ต่อเชื่อมสายเคเบิลขั้วลบสีดำ

\* อุปกรณ์พิเศษ/อุปกรณ์เสริม, สำหรับข้อมูลเพิ่มเติมเกี่ยวกับหัวข้อนี้โปรดดูที่คู่มือ





# 10 การบริการและการซ่อมบำรุง

10

7. กดฝาครอบด้านหลังเข้าด้านใน (ดูที่ส่วน "การถอด" ก่อนหน้านี้)
  8. ติดตั้งขอบยาง (ดูที่ "การถอด")
  9. จัดวางตำแหน่งฝาครอบด้านหน้าและยึดด้วยคลิป (ดูที่ "การถอด")
- สำหรับข้อมูลเพิ่มเติมเกี่ยวกับแบตเตอรี่สตาร์ทของรถยนต์ โปรดดู การสตาร์ทแบบต่อพ่วงกับแบตเตอรี่ (น. 332)

## แบตเตอรี่ - Start/Stop

สำหรับรถยนต์ที่มีฟังก์ชัน Start/Stop นอกเหนือจากแบตเตอรี่สตาร์ทแล้ว จะติดตั้งแบตเตอรี่สแตนด์บายไว้ด้วย

รถที่มีการทำงาน Start/Stop จะมีแบตเตอรี่ 12 โวลต์ สองชุด แบตเตอรี่พิเศษหนึ่งชุดสำหรับการสตาร์ท และเตรียมพร้อมใช้งานอีกหนึ่งชุดสำหรับใช้ในลำดับการสตาร์ทของการทำงาน Start/Stop

สำหรับข้อมูลเพิ่มเติมเกี่ยวกับฟังก์ชัน Start/Stop ดูที่ Start/Stop\* (น. 343)

สำหรับข้อมูลเพิ่มเติมเกี่ยวกับแบตเตอรี่สตาร์ทของรถยนต์ โปรดดู การสตาร์ทแบบต่อพ่วงกับแบตเตอรี่ (น. 332)

ตารางต่อไปนี้จะแสดงข้อกำหนดสำหรับแบตเตอรี่สตาร์ทและแบตเตอรี่เสริมตามลำดับในรถที่มีฟังก์ชัน Start/Stop

	แบตเตอรี่	
	สตาร์ท 12 โวลต์	เสริม 12 โวลต์
ความสามารถในการสตาร์ท ขณะเครื่องเย็น <sup>A</sup> - CCA <sup>B</sup> (A)	720 <sup>C</sup> 760 <sup>D</sup>	รถพวงมาลัย ซ้าย: 120 <sup>E</sup> 170 <sup>F</sup> รถพวงมาลัย ขวา: 120
ขนาด, ยาว×กว้าง×สูง (มม.)	278×175×190	รถพวงมาลัย ซ้าย: 150×90×106 <sup>E</sup> 150×90×130 <sup>F</sup> รถพวงมาลัย ขวา: 150×90×106

\* อุปกรณ์พิเศษ/อุปกรณ์เสริม, สำหรับข้อมูลเพิ่มเติมเกี่ยวกับหัวข้อนี้โปรดดูที่คานำ



	แบตเตอรี่	
	สตาร์ท 12 โวลต์	เสริม 12 โวลต์
ความจุ (Ah)	70	รถพวงมาลัย ซ้าย: 8 <sup>E</sup> 10 <sup>F</sup> รถพวงมาลัย ขวา: 8

A ตามมาตรฐาน EN

B กระแสไฟฟ้าในการสตาร์ทขณะเครื่องเย็น

C เกียร์ธรรมดา

D เกียร์อัตโนมัติ

E ชุดเกียร์ธรรมดาร่วมกับฟังก์ชัน Start/Stop ซึ่งจะดับเครื่องยนต์โดยอัตโนมัติเมื่อจอดสนิทแล้วเท่านั้น

F อื่นๆ

**!** **สำคัญ**

เมื่อเปลี่ยนแบตเตอรี่สตาร์ทในรถที่มีฟังก์ชัน Start/Stop จะต้องใช้แบตเตอรี่ชนิดที่ถูกต้อง นั่นคือ EFB<sup>16</sup> ในรถที่ใช้ชุดเกียร์ธรรมดา และ AGM<sup>17</sup> ในรถที่ใช้ชุดเกียร์อัตโนมัติ

เมื่อเปลี่ยนแบตเตอรี่เสริม จะต้องใช้แบตเตอรี่ชนิด AGM

**i** **หมายเหตุ**

- ยิ่งการใช้กระแสไฟฟ้าในรถสูงขึ้นเท่าใด ไดมอร์ก็จำเป็นต้องทำงานและชาร์จแบตเตอรี่มากขึ้นเท่านั้น ซึ่งหมายถึงความสิ้นเปลืองน้ำมันเชื้อเพลิงจะเพิ่มสูงขึ้นตามไปด้วย
- เมื่อแบตเตอรี่มีประจุต่ำกว่าระดับต่ำสุดที่อนุญาต Start/Stop จะปิดการทำงาน

การทำงานถูกลดทอนชั่วคราว Start/Stop เนื่องจากการใช้กระแสไฟมากในขณะออกรถ หมายความว่า:

- เครื่องยนต์จะสตาร์ทโดยอัตโนมัติ<sup>18</sup>โดยที่คนขับไม่กดแป้นคลัตช์ (เกียร์ธรรมดา)
- เครื่องยนต์สตาร์ทโดยอัตโนมัติโดยที่คนขับไม่ต้องถอดเท้าออกจากแป้นเบรก (เกียร์อัตโนมัติ)

10

<sup>16</sup> Enhanced Flooded Battery.

<sup>17</sup> Absorbed Glass Mat.

<sup>18</sup> การสตาร์ทอัตโนมัติจะทำได้เฉพาะเมื่อคันเกียร์อยู่ในตำแหน่งเกียร์ว่าง





# 10 การบริการและการซ่อมบำรุง

## ตำแหน่งของแบตเตอรี่

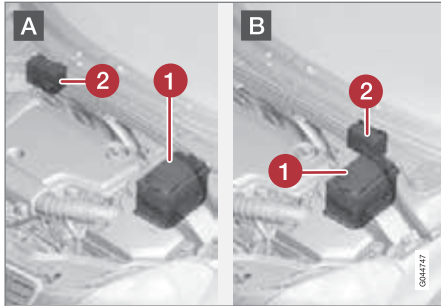

A: รถพวงมาลัยซ้าย B: รถพวงมาลัยขวา (1) แบตเตอรี่สตาร์ท<sup>19</sup> (2) แบตเตอรี่เสริม

โดยทั่วไป แบตเตอรี่สับสวิตช์ไม่ต้องการการบำรุงรักษา มากกว่าแบตเตอรี่ปกติที่ใช้ในการสตาร์ทรถ ควรติดต่อศูนย์บริการเมื่อมีคำถามหรือปัญหา ขอแนะนำให้ติดต่อศูนย์บริการของวอลโว่ที่ได้รับการแต่งตั้ง

### ! สำคัญ

หากไม่ปฏิบัติตามคำแนะนำต่อไปนี้ การทำงาน Start/Stop อาจหยุดทำงานชั่วคราว หลังจากเชื่อมต่อแบตเตอรี่ภายนอกหรือเครื่องชาร์จไฟแบตเตอรี่:

- ห้าม ใช้ขั้วลของแบตเตอรี่หลักของรถในการเชื่อมต่อกับแบตเตอรี่ภายนอกหรือเครื่องชาร์จไฟแบตเตอรี่ ท่านจะต่อจุดลงกราวด์ได้ที่ **แชสซีชิด** เท่านั้น

สำหรับคำอธิบายวิธียึดแคลมป์สายไฟ ดูที่ การสตาร์ทแบบต่อพ่วงกับแบตเตอรี่ (น. 332)

### i หมายเหตุ

หากแบตเตอรี่มีประจุลดน้อยลงจนทุกอย่างเป็น "สีดำ" ตามหลักการนั้นอุปกรณ์ที่ใช้ไฟจะไม่ทำงานตามปกติทุกอย่าง การสตาร์ทรถจึงต้องใช้แบตเตอรี่ภายนอกหรือเครื่องชาร์จแบตเตอรี่ จากนั้นการทำงาน Start/Stop จะถูกกระตุ้น เครื่องยนต์จะสามารถหยุดอัตโนมัติได้ แต่ในกรณีที่มีการหยุดอัตโนมัติ การทำงาน Start/Stop อาจไม่สตาร์ทรถอัตโนมัติอีกครั้งเนื่องจากแบตเตอรี่มีประจุไม่เพียงพอ

ท่านต้องชาร์จประจุแบตเตอรี่ก่อนเพื่อให้แน่ใจว่าจะสามารถใช้การสตาร์ทอัตโนมัติได้หลังจากมีการหยุดอัตโนมัติ เมื่ออุณหภูมิภายนอกเท่ากับ +15 °C ต้องชาร์จประจุแบตเตอรี่นานอย่างน้อย 1 ชั่วโมง ขอแนะนำให้ชาร์จประจุนาน 3-4 ชั่วโมง หากอุณหภูมิภายนอกต่ำกว่านี้ ในการชาร์จประจุนั้น ขอให้ใช้เครื่องชาร์จแบตเตอรี่ภายนอก

หากไม่สามารถทำได้ ขอแนะนำให้ปิดการทำงาน Start/Stop ชั่วคราวจนกว่าแบตเตอรี่จะได้รับการชาร์จประจุอย่างเพียงพอ

<sup>19</sup> สำหรับคำอธิบายโดยละเอียดเกี่ยวกับแบตเตอรี่สตาร์ท ดูที่ แบตเตอรี่สตาร์ท - ทั่วไป (น. 451)



สำหรับข้อมูลเพิ่มเติมเกี่ยวกับการชาร์จแบตเตอรี่สตาร์ท ดูที่ แบตเตอรี่สตาร์ท - ทั่วไป (น. 451)

### ข้อมูลที่เกี่ยวข้อง

- แบตเตอรี่ - สัญลักษณ์ (น. 453)

### ระบบไฟฟ้า

ระบบไฟฟ้าเป็นแบบเสาคือเดียว โดยใช้แชสซีและเรือนหุ้มเครื่องยนต์เป็นตัวนำไฟฟ้า

รถยนต์มีอัลเทอร์เนเตอร์ AC ที่ควบคุมแรงดันไฟฟ้าไว้แล้ว

ขนาด ประเภท และประสิทธิภาพของแบตเตอรี่สตาร์ท-เตอร์จะขึ้นอยู่กับฟังก์ชันและอุปกรณ์ของรถยนต์

### สำคัญ

ถ้ามีการเปลี่ยนแบตเตอรี่สตาร์ท ต้องแน่ใจว่าได้เปลี่ยนโดยใช้แบตเตอรี่ที่มีประสิทธิภาพในการสตาร์ทขณะเครื่องยนต์เก่า และเป็นประเภทเดียวกันกับแบตเตอรี่ตัวเก่า (โปรดดูที่ป้ายบนแบตเตอรี่) เท่านั้น

### ข้อมูลที่เกี่ยวข้อง

- แบตเตอรี่สตาร์ท - การเปลี่ยน (น. 454)
- แบตเตอรี่สตาร์ท - ทั่วไป (น. 451)

### ฟิวส์ - ทั่วไป

การทำงานและส่วนประกอบเชิงไฟฟ้าต่างๆ จะได้รับการปกป้องโดยฟิวส์จำนวนหนึ่ง เพื่อป้องกันความเสียหายของระบบไฟฟ้าในรถของท่านจากการลัดวงจรหรือกระแสไฟเกิน

ถ้าส่วนประกอบหรือระบบไฟฟ้าไม่ทำงาน อาจมีสาเหตุมาจากฟิวส์ของส่วนประกอบรับกระแสไฟเกินชั่วคราวและขาด ถ้าฟิวส์ตัวเดิมขาดบ่อยๆ แสดงว่ามีข้อบกพร่องในส่วนประกอบ วอลโว่ขอแนะนำให้ท่านไปที่ศูนย์บริการที่ได้รับการแต่งตั้งของวอลโว่เพื่อตรวจสอบ

### การเปลี่ยน

1. ให้ดูแผนผังฟิวส์เพื่อหาตำแหน่งฟิวส์
2. ดึงฟิวส์ออก และตรวจสอบจากทางด้านข้างเพื่อดูว่าลวดโค้งขาดหรือไม่
3. ในกรณีนี้ ให้เปลี่ยนเป็นฟิวส์ตัวใหม่ที่มีสีและค่าแอมแปร์เหมือนกับตัวเดิม

### คำเตือน

เมื่อเปลี่ยนฟิวส์ ห้ามใช้วัตถุแปลกปลอมหรือฟิวส์ที่มีจำนวนแอมแปร์สูงกว่าที่กำหนดไว้ เนื่องจากอาจทำให้เกิดความเสียหายต่อระบบไฟฟ้าและอาจเกิดประกายไฟได้



# 10 การบริการและการซ่อมบำรุง



## ตำแหน่งของชุดไฟฟ้าส่วนกลาง

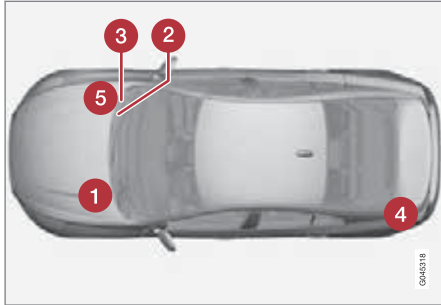

ตำแหน่งของกล่องระบบไฟฟ้าส่วนกลางในรถพวงมาลัยซ้าย กล่องระบบไฟฟ้าส่วนกลางจะอยู่ที่อีกข้างหนึ่งได้ ช่องเก็บของหน้ารถสำหรับรถพวงมาลัยขวา

- 1 ห้องเครื่องยนต์
- 2 ใต้ช่องเก็บของหน้ารถ
- 3 ใต้ช่องเก็บของหน้ารถ
- 4 ห้องเก็บสัมภาระ
- 5 บริเวณอากาศเย็นในห้องเครื่องยนต์ (เฉพาะ Start/ Stop)

### ข้อมูลที่เกี่ยวข้อง

- ฟิวส์ - ในห้องเครื่องยนต์ (น. 461)
- ฟิวส์ - ใต้ลิ้นชักเก็บของ (น. 466)

- ฟิวส์ - ในโมดูลควบคุมใต้ช่องเก็บของหน้ารถ (น. 468)
- ฟิวส์ - ในห้องเก็บสัมภาระ (น. 470)
- ฟิวส์ - ในบริเวณที่เย็นของห้องเครื่องยนต์ (น. 472)



**ฟิวส์ - ในห้องเครื่องยนต์**

หน้าที่อย่างหนึ่งของฟิวส์ในห้องเครื่องยนต์ก็คือ การป้องกันฟังก์ชันการทำงานของเครื่องยนต์และเบรก

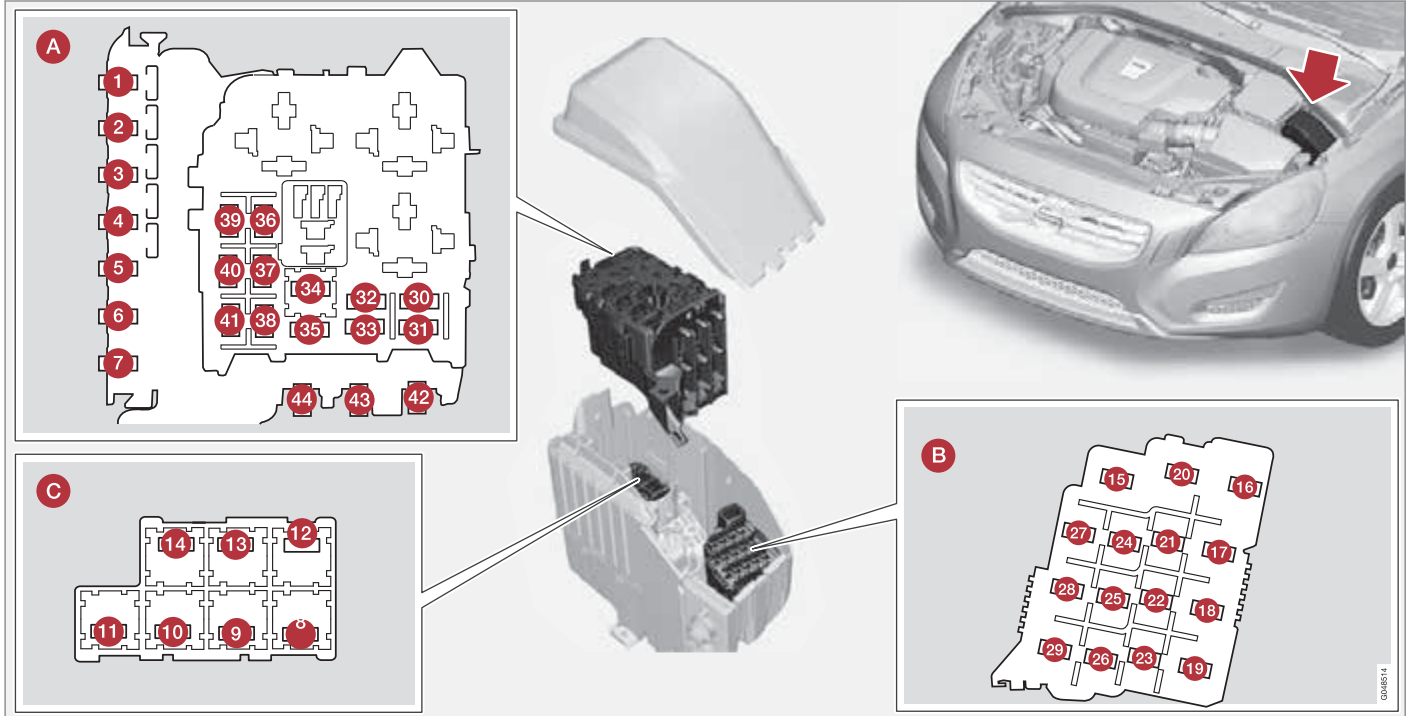

10





# 10 การบริการและการซ่อมบำรุง

## พิวส์ทั่วไป ห้องเครื่องยนต์

สิ่งที่อยู่ด้านในของฝาคือ คีมหนีบที่ช่วยในการถอดและติดตั้งพิวส์

### ตำแหน่ง (ดูภาพก่อนหน้า)

**A** ห้องเครื่องยนต์ด้านบน

**B** ห้องเครื่องยนต์ด้านหน้า

**C** ห้องเครื่องยนต์ด้านล่าง

พิวส์ต่างๆ อยู่ในกล่องในห้องเครื่องยนต์ พิวส์ใน (C) จะอยู่ใต้ (A)

ที่ด้านในของฝาคอจะมีป้ายแสดงตำแหน่งพิวส์

- พิวส์ 1-7 และ 42-44 เป็นแบบ "Midi Fuse" และต้องเปลี่ยนโดยศูนย์บริการเท่านั้น<sup>20</sup>
- พิวส์ 8-15 และ 34 เป็นแบบ "JCASE" และต้องเปลี่ยนโดยศูนย์บริการเท่านั้น<sup>20</sup>
- พิวส์ 16-33 และ 35-41 เป็นแบบ "Mini Fuse"

	การทำงาน	A
<b>1</b>	พิวส์หลักสำหรับโมดูลอิเล็กทรอนิกส์ ส่วนกลาง (CEM) ได้ช่องเก็บของหน้ารถ <sup>A</sup>	50
<b>2</b>	พิวส์หลักสำหรับโมดูลอิเล็กทรอนิกส์ ส่วนกลาง (CEM) ได้ช่องเก็บของหน้ารถ	50
<b>3</b>	พิวส์หลักของชุดระบบไฟฟ้าส่วนกลาง ในห้องเก็บสัมภาระ <sup>A</sup>	60
<b>4</b>	พิวส์หลักสำหรับกล่องพิวส์/รีเลย์ได้ ช่องเก็บของหน้ารถ <sup>A</sup>	60
<b>5</b>	พิวส์หลักสำหรับกล่องพิวส์/รีเลย์ได้ ช่องเก็บของหน้ารถ <sup>A</sup>	60
<b>6</b>	-	-
<b>7</b>	ชุดทำความร้อนเสริมแบบไฟฟ้า <sup>A</sup>	100
<b>8</b>	ชุดทำความร้อนกระจกหน้า <sup>*</sup> , ด้านซ้าย	40
<b>9</b>	ที่ปัดน้ำฝนกระจกบังลม	30

	การทำงาน	A
<b>10</b>	ชุดทำความร้อนขณะจอด <sup>*</sup>	25
<b>11</b>	พัดลมระบายอากาศ <sup>A</sup>	40
<b>12</b>	ชุดทำความร้อนกระจกหน้า <sup>*</sup> , ด้านขวา	40
<b>13</b>	ปั๊ม ABS	40
<b>14</b>	วาล์ว ABS	20
<b>15</b>	ระบบล้างไฟหน้า <sup>*</sup>	20
<b>16</b>	การปรับระดับไฟหน้า <sup>*</sup> , ไฟหน้าซีนอนแบบแอคทีฟ - ABL <sup>*</sup>	10
<b>17</b>	พิวส์หลักสำหรับโมดูลอิเล็กทรอนิกส์ ส่วนกลาง (CEM) ได้ช่องเก็บของหน้ารถ	20
<b>18</b>	ABS	5
<b>19</b>	แรงบังคับเลี้ยวแบบปรับได้ <sup>*</sup>	5
<b>20</b>	โมดูลควบคุมเครื่องยนต์, โมดูลควบคุมระบบเกียร์, ฤดูกาลนิรภัย	10

<sup>20</sup> ขอแนะนำให้ติดต่อศูนย์บริการของวอลโว่ที่ได้รับการแต่งตั้ง

<sup>\*</sup> อุปกรณ์พิเศษ/อุปกรณ์เสริม, สำหรับข้อมูลเพิ่มเติมเกี่ยวกับหัวข้อนี้โปรดดูที่คำแนะนำ



	การทำงาน	A
21	หัวฉีดน้ำล้างกระจกแบบทำความร้อน*	10
22	-	-
23	ตัวควบคุมไฟหน้า	5
24	-	-
25	-	-
26	-	-
27	คอยล์รีเลย์	5
28	ไฟเสริม*	20
29	แตร	15
30	คอยล์ของรีเลย์ในรีเลย์หลักสำหรับระบบจัดการเครื่องยนต์; โมดูลควบคุมเครื่องยนต์ (4 สูบ 2.0 ลิตร <sup>B</sup> , 5 สูบ, 6 สูบ)	10
31	โมดูลควบคุมระบบเกียร์	15

	การทำงาน	A
32	คลัตช์โซลินอยด์เครื่องปรับอากาศ (ยกเว้นเครื่องยนต์ 4 สูบ 2.0 ลิตร <sup>C</sup> และเครื่องยนต์ดีเซล 5 สูบ); การรองรับปั๊มสารหล่อเย็น (เครื่องยนต์ดีเซล 4 สูบ 2.0 ลิตร)	15
33	คอยล์รีเลย์ในรีเลย์สำหรับคลัตช์โซลินอยด์ (ยกเว้นเครื่องยนต์ดีเซล 5 สูบ); คอยล์รีเลย์ในรีเลย์สำหรับปั๊มน้ำหล่อเย็น (เครื่องยนต์เบนซิน 1.6 ลิตร Start/Stop); คอยล์รีเลย์ในชุดระบบไฟฟ้าส่วนกลางในบริเวณที่เย็นของห้องเครื่องยนต์ (Start/Stop)	5
34	รีเลย์สตาร์ท <sup>A</sup>	30

	การทำงาน	A
35	คอยล์จู่ระเบิด (เครื่องยนต์เบนซิน 1.6 ลิตร B4204T7); โมดูลควบคุมหัวเผา (เครื่องยนต์ดีเซล 5 สูบ)	10
	โมดูลควบคุมเครื่องยนต์ (4 สูบ 2.0 ลิตร <sup>B</sup> ); คอยล์จู่ระเบิด (เครื่องยนต์เบนซิน 5 สูบ, 6 สูบ); คาปาซิเตอร์ (6 สูบ)	20
36	โมดูลควบคุมเครื่องยนต์ (เบนซิน ยกเว้น 4 สูบ 2.0 ลิตร <sup>C</sup> )	10
	โมดูลควบคุมเครื่องยนต์ (ดีเซล 1.6 ลิตร, ดีเซล 5 สูบ)	15
	โมดูลควบคุมเครื่องยนต์ (4 สูบ 2.0 ลิตร <sup>B</sup> )	20





# 10 การบริการและการซ่อมบำรุง



	การทำงาน	A
<b>37</b>	<p>วาล์ว (เครื่องยนต์เบนซิน 1.6 ลิตร); เซ็นเซอร์การไหลของมวลอากาศ (เครื่องยนต์ 1.6 ลิตร, 4 สูบ 2.0 ลิตร<sup>B</sup>); เทอร์โมสตัท (เครื่องยนต์เบนซิน 4 สูบ 2.0 ลิตร<sup>B</sup>); วาล์ว EVAP (เครื่องยนต์เบนซิน 4 สูบ 2.0 ลิตร<sup>B</sup>); ป้อนหล่อเย็นสำหรับ EGR (เครื่องยนต์ดีเซล 4 สูบ 2.0 ลิตร)</p> <p>วาล์วปรับ, การไหลของน้ำมันเชื้อเพลิง (เครื่องยนต์ D4162T)</p>	10
	<p>เซ็นเซอร์วัดการไหลของมวลอากาศ (เครื่องยนต์ดีเซล 5 สูบ, 6 สูบ); วาล์วควบคุม (เครื่องยนต์ดีเซล 5 สูบ); หัวฉีด (เบนซิน 5 สูบ, 6 สูบ); โมดูลควบคุมเครื่องยนต์ (เบนซิน 5 สูบ, 6 สูบ)</p>	15

	การทำงาน	A
<b>38</b>	<p>คลัตช์โซลินอยด์ A/C (5, 6 สูบ); วาล์ว (1.6 ลิตร, เครื่องยนต์ B4204T7; 5 สูบ, 6 สูบ); โมดูลควบคุมเครื่องยนต์ (6 สูบ); โซลินอยด์ (6 สูบไม่มีเทอร์โบ); มอเตอร์ตัวส่งงาน, ท่อร่วมไอดี (6 สูบไม่มีเทอร์โบ); เซ็นเซอร์การไหลของมวลอากาศ (เครื่องยนต์เบนซิน B4204T7 5 สูบ); เซ็นเซอร์ระดับน้ำมันหล่อลื่น (เครื่องยนต์ดีเซล 5 สูบ)</p>	10
	<p>วาล์ว (4 สูบ 2.0 ลิตร<sup>B</sup>); ป้อนน้ำมันหล่อลื่น (เครื่องยนต์เบนซิน 4 สูบ 2.0 ลิตร<sup>B</sup>); ระบบ Lambda-Sond, ตรงกลาง (เครื่องยนต์เบนซิน 4 สูบ 2.0 ลิตร<sup>B</sup>); ระบบ Lambda-Sond, ด้านหลัง (เครื่องยนต์ดีเซล 4 สูบ 2.0 ลิตร)</p>	15

	การทำงาน	A
<b>39</b>	<p>ระบบ Lambda-Sond (เครื่องยนต์เบนซิน 1.6 ลิตร, เครื่องยนต์ B4204T7); ระบบ Lambda-Sond (เครื่องยนต์ดีเซล 5 สูบ); โมดูลควบคุม, ฝาครอบลูกกลิ้งหม้อน้ำ (เครื่องยนต์ดีเซล 1.6 ลิตร, เครื่องยนต์ดีเซล 5 สูบ)</p>	10
	<p>ระบบ Lambda-Sond, ด้านหน้า (4 สูบ 2.0 ลิตร<sup>B</sup>); ระบบ Lambda-Sond, ด้านหลัง (เครื่องยนต์เบนซิน 4 สูบ 2.0 ลิตร<sup>B</sup>); วาล์ว EVAP (เครื่องยนต์เบนซิน 5 สูบ, 6 สูบ); ระบบ Lambda-Sond (เครื่องยนต์เบนซิน 5 สูบ, 6 สูบ)</p>	15



	การทำงาน	A
40	ปั้มน้ำหล่อเย็น (เบนซิน 1.6 ลิตร Start/Stop)	10
	ปั้มน้ำหล่อเย็น (เครื่องยนต์เบนซิน 5สูบ); ชุดทำความร้อนระบบระบายอากาศห้องเพลาข้อเหวี่ยง (เบนซิน 5 สูบ); ปั้มน้ำมันชุดเกียร์อัตโนมัติ (เครื่องยนต์เบนซิน 5 สูบ Start/Stop)	
	คอยล์จุดระเบิด (เครื่องยนต์เบนซิน 4 สูบ 2.0 ลิตร <sup>B</sup> )	15
	ชุดทำความร้อนตัวกรองสำหรับเครื่องยนต์ดีเซล (ดีเซล)	20

	การทำงาน	A
41	โมดูลควบคุม, ฝาครอบลูกกลิ้งหมอน้ำ (เบนซิน 5 สูบ)	5
	โซลินอยด์ของคลัตช์เครื่องปรับอากาศ (เครื่องยนต์เบนซิน 4 สูบ 2.0 ลิตร <sup>B</sup> )	7.5
	ชุดทำความร้อนระบบระบายอากาศห้องเพลาข้อเหวี่ยง (เครื่องยนต์ดีเซล 5 สูบ); ปั้มน้ำมันชุดเกียร์อัตโนมัติ (เครื่องยนต์ดีเซล 5 สูบ Start/Stop)	10
	โซลินอยด์ของคลัตช์เครื่องปรับอากาศ (เครื่องยนต์ดีเซล 4 สูบ 2.0 ลิตร); โมดูลควบคุมหัวเผา (เครื่องยนต์ดีเซล 4 สูบ 2.0 ลิตร); ปั้มน้ำมันหล่อลื่น (เครื่องยนต์ดีเซล 4 สูบ 2.0 ลิตร)	15
	ปั้มน้ำหล่อเย็น (เครื่องยนต์เบนซิน 4 สูบ 2.0 ลิตร <sup>B</sup> )	50
	หัวเผา (เครื่องยนต์ดีเซล)	70

	การทำงาน	A
43	พัดลมระบายความร้อน (1.6 ลิตร, เครื่องยนต์เบนซิน 4 สูบ 2.0 ลิตร, เครื่องยนต์เบนซิน 5 สูบ)	60
	พัดลมระบายความร้อน (เครื่องยนต์ดีเซล 6 สูบ, 4 สูบ 2.0 ลิตร, เครื่องยนต์ดีเซล 5 สูบ)	80
44	พวงมาลัยเพาเวอร์	100

- A สำหรับรถที่มีการทำงาน Start/Stop ตำแหน่งฟิวส์นี้จะว่างเปล่า โปรดดู ฟิวส์ - ในบริเวณที่เย็นของห้องเครื่องยนต์ (น. 472)
- B ไม่ใช่สำหรับเครื่องยนต์ B4204T7
- C อย่างไรก็ตาม จะไม่ใช่สำหรับเครื่องยนต์ B4204T7

#### ข้อมูลที่เกี่ยวข้อง

- ฟิวส์ - ใต้ลิ้นชักเก็บของ (น. 466)
- ฟิวส์ - ในโมดูลควบคุมได้ช่องเก็บของหน้ารถ (น. 468)
- ฟิวส์ - ในห้องเก็บสัมภาระ (น. 470)



# 10 การบริการและการซ่อมบำรุง

## ฟิวส์ - ใต้ลิ้นชักเก็บของ

หน้าที่อย่างหนึ่งของฟิวส์ใต้ช่องเก็บของหน้ารถก็คือ การป้องกันฟังก์ชันการทำงานของที่นั่งและระบบข้อมูลบันเทิง



### ตำแหน่ง

	การทำงาน	A
<b>1</b>	ฟิวส์หลักสำหรับโมดูลควบคุมระบบเสียง*; ฟิวส์หลักสำหรับฟิวส์ 16-20: ระบบข้อมูลบันเทิง (Infotainment)	40
<b>2</b>	น้ำล้างกระจกบังลม	25

	การทำงาน	A
<b>3</b>	-	-
<b>4</b>	-	-
<b>5</b>	-	-

	การทำงาน	A
<b>6</b>	มือจับประตู (การทำงานแบบไม่ใช้กุญแจ*)	5
<b>7</b>	-	-
<b>8</b>	แผงควบคุม ประตูคนขับ	20



	การทำงาน	A
9	แผงควบคุม, ประตูผู้โดยสารด้านหน้า	20
10	แผงควบคุม, ประตูผู้โดยสารด้านหลัง, ด้านขวา	20
11	แผงควบคุม, ประตูผู้โดยสารด้านหลัง, ด้านซ้าย	20
12	แบบไม่ใช้กุญแจ*	7.5
13	ที่นั่งแบบปรับด้วยระบบไฟฟ้า, ด้านคนขับ*	20
14	ที่นั่งแบบปรับด้วยระบบไฟฟ้า, ด้านผู้โดยสาร*	20
15	-	-
16	โมดูลควบคุมระบบข้อมูลบันเทิงหรือหน้าจอ <sup>A</sup>	5
17	ชุดควบคุมเครื่องเสียง (เครื่องขยายสัญญาณ)*; วิทยุแบบดิจิตอล*; โทรทัศน์*	10

	การทำงาน	A
18	โมดูลควบคุมระบบเครื่องเสียง หรือ โมดูลควบคุม Sensus <sup>A</sup>	15
19	เทเลเมติก*; Bluetooth*	5
20	-	-
21	ชั้นรูป*; ไฟแสงสว่างภายในรถบริเวณหลังคา; เซ็นเซอร์สภาพอากาศ*; มอเตอร์แคมเปอร์, อากาศเข้า	5
22	ช่องจ่ายไฟ 12 โวลต์, ช่องใส่สัมภาระในคอนโซล	15
23	ชุดทำความร้อนที่นั่ง, ด้านหลังขวา*	15
24	ชุดทำความร้อนที่นั่ง, ด้านหลังซ้าย*	15
25	ชุดทำความร้อนเสริมแบบไฟฟ้า*	5
26	การทำความร้อนที่นั่ง, ด้านผู้โดยสารด้านหน้า	15
27	การทำความร้อนที่นั่ง, ด้านคนขับด้านหน้า	15

	การทำงาน	A
28	ระบบช่วยจอด*; กล้องช่วยจอด* โมดูลควบคุมคานลากพ่วง* BLIS*	5
29	โมดูลควบคุม AWD*	15
30	แอกทีฟแฮชชี Four-C*	10

A เฉพาะบางรุ่น

#### ข้อมูลที่เกี่ยวข้อง

- พิวส์ - ในห้องเครื่องยนต์ (น. 461)
- พิวส์ - ในโมดูลควบคุมใต้ช่องเก็บของหน้ารถ (น. 468)
- พิวส์ - ในห้องเก็บสัมภาระ (น. 470)
- พิวส์ - ในบริเวณที่เย็นของห้องเครื่องยนต์ (น. 472)



# 10 การบริการและการซ่อมบำรุง

## ฟิวส์ - ในโมดูลควบคุมใต้ช่องเก็บของหน้ารถ

ฟิวส์ในโมดูลควบคุมใต้ช่องเก็บของหน้ารถจะป้องกันฟังก์ชันการทำงานของระบบเตือนการชนและถุงลมนิรภัย

10

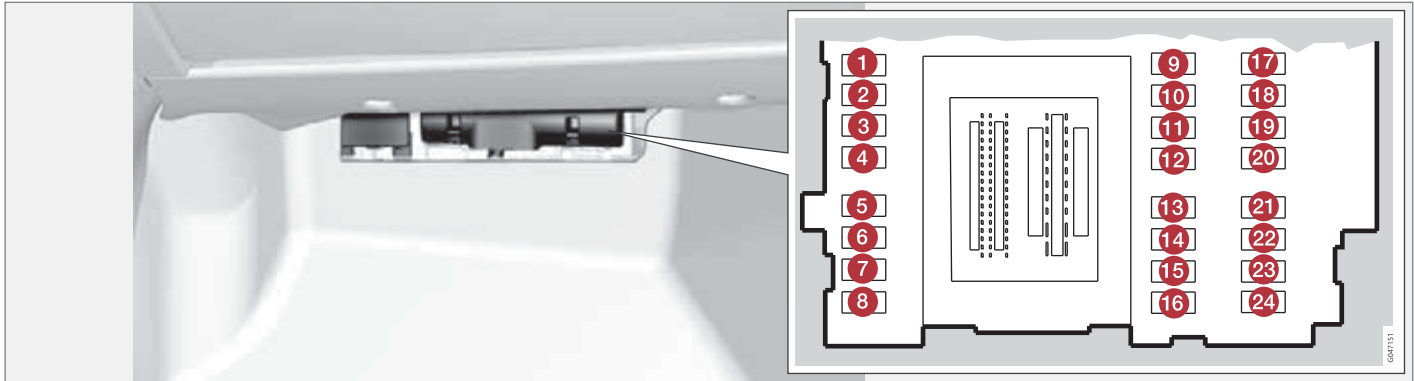

### ตำแหน่ง

	การทำงาน	A
1	-	-
2	-	-

	การทำงาน	A
3	ไฟแสงสว่างภายในรถ; แผงควบคุมที่ประตูคนขับ; กระบอกประตูแบบปรับด้วยระบบไฟฟ้า; ที่นั่งแบบปรับด้วยระบบไฟฟ้า*	7.5
4	แผงหน้าปัดแบบรวม	5

	การทำงาน	A
5	ระบบควบคุมความเร็วรถอัตโนมัติแบบดัดแปลง (ACC)*; ระบบการเตือนการชน*	10
6	ไฟแสงสว่างภายในรถ; เซ็นเซอร์วัดปริมาณน้ำฝน*	7.5

\* อุปกรณ์พิเศษ/อุปกรณ์เสริม, สำหรับข้อมูลเพิ่มเติมเกี่ยวกับหัวข้อนี้โปรดดูที่คำแนะนำ



	การทำงาน	A
7	กล่องควบคุมพวงมาลัย	7.5
8	ระบบล็อกส่วกลาง, ฝาถังน้ำมันเชื้อเพลิง	10
9	ชุดทำความร้อนพวงมาลัย*	15
10	ชุดทำความร้อนกระจกหน้า*	15
11	การปลดล็อก, ฝากระโปรงท้าย	10
12	พนักพิงศีรษะแบบพับได้*	10
13	ปั้มน้ำมันเชื้อเพลิง	20
14	สัญญาณเตือนของอุปกรณ์ตรวจจับการเคลื่อนไหว*; แผงควบคุมสภาพอากาศ	5
15	ล็อกพวงมาลัย	15
16	ไซเรน*; ข้อต่อสายข้อมูล OBDII	5
17	-	-
18	ถุงลมนิรภัย	10
19	ระบบเตือนการชน*	5

	การทำงาน	A
20	เซ็นเซอร์คันเร่ง; กระจกมองหลังแบบตัดแสงสะท้อน*; ชุดทำความร้อนที่นั่ง, ด้านหลัง*	7.5
21	โมดูลควบคุมระบบข้อมูลบันเทิง (รุ่น Performance); เครื่องเสียง (รุ่น Performance)	15
22	ไฟเบรก	5
23	ชั้นรูป*	20
24	ชุดป้องกันการสตา์ต	5

#### ข้อมูลที่เกี่ยวข้อง

- ไฟวล์ - ในห้องเครื่องยนต์ (น. 461)
- ไฟวล์ - ใต้ลิ้นชักเก็บของ (น. 466)
- ไฟวล์ - ในห้องเก็บสัมภาระ (น. 470)
- ไฟวล์ - ในบริเวณที่เย็นของห้องเครื่องยนต์ (น. 472)



# 10 การบริการและการซ่อมบำรุง

## ฟิวส์ - ในห้องเก็บสัมภาระ

หน้าที่อย่างหนึ่งของฟิวส์ในบริเวณที่เก็บสัมภาระก็คือ การป้องกันเบรกจอดรถแบบไฟฟ้า

10

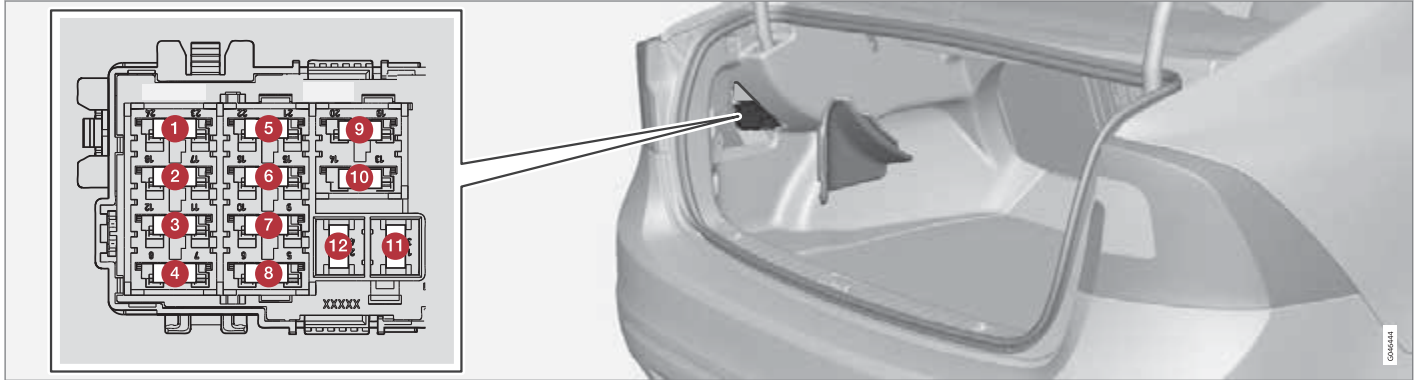

### ตำแหน่ง

	การทำงาน	A
1	เบรกจอดไฟฟ้า ด้านซ้าย	30
2	เบรกจอดไฟฟ้า ด้านขวา	30
3	ที่ไล่ฝ้ากระจกหลัง	30
4	ชอคเก็ตสำหรับรถพ่วง 2*	15

	การทำงาน	A
5	-	-
6	ช่องจ่ายไฟแบบ 12 โวลต์ ห้องเก็บสัมภาระ	15
7	-	-
8	-	-

	การทำงาน	A
9	-	-
10	-	-
11	ชอคเก็ตสำหรับรถพ่วง 1*	40
12	-	-

\* อุปกรณ์พิเศษ/อุปกรณ์เสริม, สำหรับข้อมูลเพิ่มเติมเกี่ยวกับหัวข้อนี้โปรดดูที่คำแนะนำ



### ข้อมูลที่เกี่ยวข้อง

- ฟิวส์ - ในห้องเครื่องยนต์ (น. 461)
- ฟิวส์ - ใต้ลิ้นชักเก็บของ (น. 466)
- ฟิวส์ - ในโมดูลควบคุมใต้ช่องเก็บของหน้ารถ  
(น. 468)
- ฟิวส์ - ในบริเวณที่เย็นของห้องเครื่องยนต์ (น. 472)





# 10 การบริการและการซ่อมบำรุง

## ฟิวส์ - ในบริเวณที่เย็นของห้องเครื่องยนต์

ฟิวส์ในบริเวณที่เย็นของห้องเครื่องยนต์จะติดตั้งอยู่ในรถยนต์ที่มีฟังก์ชัน Start/Stop

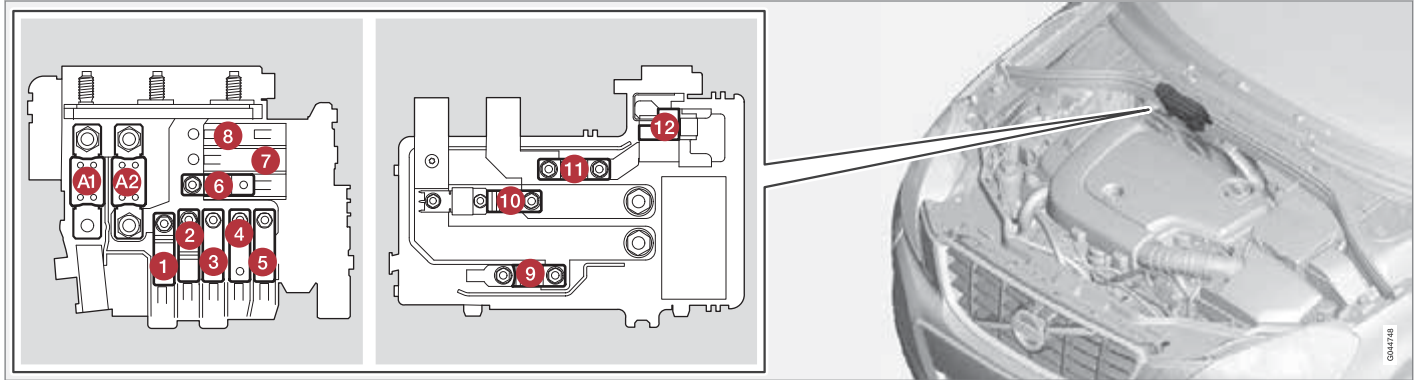

ตำแหน่งฟิวส์สำหรับการทำงาน Start/Stop

- ฟิวส์ A1 และ A2 เป็นแบบ "MEGA Fuse" และต้องเปลี่ยนโดยศูนย์บริการเท่านั้น<sup>21</sup>
- ฟิวส์ 1-11 เป็นแบบ "Midi Fuse" และต้องเปลี่ยนโดยศูนย์บริการเท่านั้น<sup>21</sup>
- ฟิวส์ 12 เป็นแบบ "Mini Fuse"

สำหรับข้อมูลเพิ่มเติมเกี่ยวกับ Start/Stop - ดูที่ Start/Stop \* (น. 343)

### ตำแหน่ง

	การทำงาน	A
A1	ฟิวส์หลักของกล่องระบบไฟฟ้าส่วนกลางในห้องเครื่องยนต์	175

<sup>21</sup> ขอแนะนำให้ติดต่อศูนย์บริการของวอลโว่ที่ได้รับการแต่งตั้ง



	การทำงาน	A
A2	ฟิวส์หลักสำหรับโมดูลอิเล็กทรอนิกส์ส่วนกลาง (CEM) ได้ช่องเก็บของหน้ารถ, กล่องฟิวส์รีเลย์ได้ช่องเก็บของหน้ารถ, ชุดระบบไฟฟ้าส่วนกลางในบริเวณห้องเก็บสัมภาระ	175
1	ชุดทำความร้อนเสริมแบบไฟฟ้า*	100
2	ฟิวส์หลักสำหรับโมดูลอิเล็กทรอนิกส์ส่วนกลาง (CEM) ได้ช่องเก็บของหน้ารถ	50
3	ฟิวส์หลักสำหรับกล่องฟิวส์รีเลย์ได้ช่องเก็บของหน้ารถ	60
4	ฟิวส์หลักสำหรับกล่องฟิวส์รีเลย์ได้ช่องเก็บของหน้ารถ	60
5	ฟิวส์หลักของกล่องระบบไฟฟ้าส่วนกลางในห้องเก็บสัมภาระ	60
6	พัดลมระบายอากาศ	40
7	-	-
8	-	-

	การทำงาน	A
9	รีเลย์สตาร์ท	30
10	ไดโอดภายใน	50
11	แบตเตอรี่เสริม	70
12	โมดูลอิเล็กทรอนิกส์ส่วนกลาง (CEM) - แรงดันไฟฟ้าอ้างอิงสำหรับแบตเตอรี่เสริม; ตำแหน่งการชาร์จสำหรับแบตเตอรี่เสริม	15

#### ข้อมูลที่เกี่ยวข้อง

- ฟิวส์ - ในห้องเครื่องยนต์ (น. 461)
- ฟิวส์ - ใต้ลิ้นชักเก็บของ (น. 466)
- ฟิวส์ - ในโมดูลควบคุมได้ช่องเก็บของหน้ารถ (น. 468)
- ฟิวส์ - ในห้องเก็บสัมภาระ (น. 470)



# 10 การบริการและการซ่อมบำรุง

## การล้างรถ

ควรล้างรถทันทีที่รถสกปรก ล้างรถในที่ล้างรถที่มีตัวกรองน้ำมัน ใช้แชมพูล้างรถ

## การล้างด้วยมือ

- ให้รีบล้างคราบมูลนกออกจากสีรถโดยเร็วที่สุด เนื่องจากมูลนกมีส่วนประกอบทางเคมีที่ทำปฏิกิริยากับสีรถและจะกัดสีอย่างรวดเร็ว ขอแนะนำให้ผู้ให้บริการของวอลโว่ที่ได้รับการแต่งตั้งเป็นผู้ดำเนินการขัดสีที่ถูกกักก่อนออก
- ใช้น้ำฉีดล้างได้ทั้งรถ
- ฉีดล้างรถยนต์ทั้งคันจนกว่าสิ่งสกปรกจะหลุดได้จะหลุดออกไปจนหมด เพื่อลดความเสี่ยงที่จะเกิดรอยขีดข่วนจากการล้าง ห้ามฉีดน้ำเข้าโดยตรงที่ล้อ
- ถ้าจำเป็น ให้ใช้น้ำยาล้างคราบไขมันบนพื้นผิวที่สกปรกมาก พึงระลึกไว้ว่า ห้ามทำให้พื้นผิวร้อนขึ้นโดยการตากแดด!
- ล้างรถโดยใช้ฟองน้ำ แชมพูล้างรถ และน้ำอุ่นในปริมาณมาก
- ทำความสะอาดใบปัดน้ำฝนโดยใช้ผ้าสบู่อุ่นๆ หรือแชมพูล้างรถ
- เช็ดรถให้แห้ง โดยใช้หนังสือพิมพ์ที่สะอาดและนุ่ม หรือใช้ที่เช็ดน้ำออก ถ้าท่านป้องกันไม่ให้มีหยดน้ำ

ซึ่งจะถูกแดดเผาให้แห้งแล้ว ความเสี่ยงที่จะต้องขัดคราบนี้ออกจะลดลง

### คำเตือน

ให้ศูนย์บริการเป็นผู้ที่ทำความสะอาดเครื่องยนต์เสมอ หากเครื่องยนต์ร้อน อาจทำให้เกิดไฟไหม้ได้

### สำคัญ

ไฟหน้าที่สกปรกจะทำให้ประสิทธิภาพการทำงานลดลง ให้ทำความสะอาดอย่างสม่ำเสมอ เช่น ในขณะเติมน้ำมันเชื้อเพลิง ห้ามใช้น้ำยากำจัดคราบสนิมใดๆ ให้ใช้น้ำเปล่าและฟองน้ำเช็ดแทน

### หมายเหตุ

ไฟส่องสว่างภายนอก เช่น ไฟหน้า ไฟตัดหมอก และไฟท้าย อาจมีละอองน้ำขุ่นคราบที่ด้านในของเลนส์ ซึ่งถือเป็นเรื่องปกติ ไฟส่องสว่างภายนอกทั้งหมดได้รับการออกแบบมาให้ทนทานต่อสภาวะนี้ โดยทั่วไปละอองน้ำจะถูกระบายออกจากเรือนหลอดไฟเมื่อหลอดไฟเปิดอยู่จนระยะหนึ่ง

## ใบปัดน้ำฝน

กากยางมะตอย ฝุ่นและเกล็ดบนใบปัดน้ำฝน รวมทั้งแมลง น้ำแข็ง เป็นต้น บนกระจกบังลม จะทำให้อายุการใช้งานของใบปัดน้ำฝนแ่ลง

ในการทำความสะอาด:

- ตั้งใบปัดน้ำฝนไปที่ตำแหน่งบริการ โปรดดูที่ ใบปัดน้ำฝน (น. 449)

### หมายเหตุ

ทำความสะอาดใบปัดน้ำฝนและกระจกบังลมอย่างสม่ำเสมอด้วยน้ำสบู่อุ่นๆ หรือแชมพูล้างรถ ห้ามใช้น้ำยาชนิดเข้มข้นอย่างเด็ดขาด

## เครื่องล้างรถอัตโนมัติ

เครื่องล้างรถอัตโนมัติเป็นวิธีที่ง่ายและรวดเร็วในการทำ ความสะอาดรถ อย่างไรก็ตาม เครื่องล้างรถอัตโนมัติไม่สามารถเข้าถึงทุกซอกมุมได้ ขอแนะนำให้ท่านล้างรถด้วยมือเพื่อให้ได้ผลลัพธ์ที่ดีที่สุด

### หมายเหตุ

ในช่วงสองสามเดือนแรก ต้องล้างรถด้วยมือเท่านั้น เนื่องจากสีของรถใหม่จะมีความเปราะบางมากกว่า



### การล้างด้วยน้ำความดันสูง

เมื่อใช้การล้างด้วยน้ำความดันสูง ให้ใช้การส่ายไปมา และให้แน่ใจว่าหัวฉีดไม่เข้าใกล้ผิวรถต่ำกว่าระยะ 30 ซม. (ระยะนี้ใช้กับชิ้นส่วนภายนอกทั้งหมด) ห้ามฉีดน้ำเข้าโดยตรงที่ล้อ

### การทดสอบเบรก



#### คำเตือน

ทดสอบเบรกพร้อมทั้งเบรกมือทุกครั้งหลังจากล้างรถ เพื่อให้แน่ใจว่า ความชื้นและการกีดกักร้อนไม่ส่งผลกระทบต่อผ้าเบรกและลดประสิทธิภาพการเบรกลง

เหยียบแป้นเบรกเบาๆ เป็นครั้งคราว เมื่อขับขึ้นในระยะทางไกลท่ามกลางสายฝนหรือลุยโคลน ความร้อนจากการเสียดสีจะทำให้ผ้าเบรกร้อนและแห้ง ให้ทำเช่นเดียวกันหลังสตาร์ทรถในสภาพอากาศที่มีความชื้นมากหรือหนาวเย็น

### ส่วนประกอบพลาสติก ยาง และชิ้นตกแต่งภายนอก

ขอแนะนำให้ใช้น้ำยาทำความสะอาดชนิดพิเศษที่มีจำหน่ายที่ตัวแทนจำหน่ายของวอลโว่ เมื่อต้องการทำความสะอาดและบำรุงรักษาชิ้นส่วนพลาสติกที่มีสี ส่วนประกอบที่เป็นยางและชิ้นตกแต่ง เช่น ชิ้นส่วนที่เป็นเงา

เมื่อใช้น้ำยาทำความสะอาดดังกล่าว ให้ทำตามคำแนะนำด้วยความระมัดระวัง



#### สำคัญ

หลีกเลี่ยงการเคลือบและขัดมันบนชิ้นส่วนพลาสติกและยาง

เมื่อจำเป็นต้องใช้สารทำความสะอาดระดับกับพลาสติกหรือยาง ให้ขัดดูเบาๆ เท่านั้น ใช้ฟองน้ำทำความสะอาดที่นุ่ม

การขัดถูขอบปิดที่มันวาวอาจทำให้เกิดการสึกหรอหรือเสียหายต่อชั้นผิวที่ขัดมันได้

ห้ามใช้สารทำความสะอาดที่มีส่วนผสมของสารกัดกร่อน

### กะทะล้อ

ใช้เฉพาะน้ำยาทำความสะอาดกะทะล้อที่แนะนำโดยวอลโว่

น้ำยาทำความสะอาดกะทะล้อที่เข้มข้นอาจทำความสะอาดรอยต่อพื้นผิว และอาจทำให้เกิดรอยต่างบนกะทะล้ออลูมิเนียมเคลือบโครเมียมได้

### ข้อมูลที่เกี่ยวข้อง

- การขัดสีและการเคลือบเงา (น. 476)
- การทำความสะอาดส่วนประกอบภายใน (น. 477)
- ชิ้นเคลือบกันน้ำและสิ่งสกปรก (น. 476)



# 10 การบริการและการซ่อมบำรุง

10

## การขัดสีและการเคลือบเงา

ให้ขัดและเคลือบเงารถ ถ้าสีเริ่มหมองหรือเพื่อให้การป้องกันเป็นพิเศษแก่สีรถ

รถของท่านไม่จำเป็นต้องได้รับการขัดเงา จนกว่าจะมีอายุการใช้งานอย่างน้อยหนึ่งปี อย่างไรก็ตาม ในระหว่างนี้ ท่านสามารถลงสีผึ้งได้ อย่าขัดเงาหรือลงสีผึ้งรถในที่ที่โดนแสงแดดโดยตรง

ก่อนขัดสีหรือเคลือบเงา ต้องล้างรถให้สะอาดอย่างทั่วถึงและปล่อยให้แห้งสนิท ขจัดคราบยางมะตอยและน้ำมันดินออกโดยใช้น้ำยาขจัดคราบน้ำมันดินหรือแอลกอฮอล์ใส คราบที่ติดแน่นมากสามารถขจัดออกได้โดยใช้ครีมละเอียดสำหรับขัดถูซึ่งออกแบบมาสำหรับใช้งานกับสีรถ

ขัดเงาด้วยสารขัดเงาก่อน จากนั้นค่อยลงสีผึ้งโดยใช้แว็กซ์น้ำหรือแว็กซ์เนื้อแข็ง ปฏิบัติตามคำแนะนำบนบรรจุภัณฑ์อย่างระมัดระวัง ผลิตภัณฑ์ที่มีขายในท้องตลาดจำนวนมากจะมีทั้งครีมขัดและแว็กซ์ผสมกันอยู่

### ! สำคัญ

หลีกเลี่ยงการเคลือบและขัดมันบนชิ้นส่วนพลาสติกและยาง

เมื่อจำเป็นต้องใช้สารขจัดคราบจาระบีกับพลาสติกหรือยาง ให้ขัดดูเบาๆ เท่านั้น ใช้ฟองน้ำทำความสะอาดที่นุ่ม

การขัดถูขอบปิดที่มันวาวอาจทำให้เกิดการสึกหรอหรือเสียหายต่อชั้นผิวที่ขัดมันได้

ห้ามใช้สารทำความสะอาดที่มีส่วนผสมของสารกัดกร่อน

### ! สำคัญ

ปฏิบัติตามงานสีโดยวิธีการที่วอลโว่แนะนำเท่านั้น วิธีอื่น เช่น การเคลือบรักษาสี การซีด การเคลือบป้องกัน การเคลือบเงาหรือการเคลือบในลักษณะดังกล่าวอาจทำให้สีตัวถังเสียหายได้ ความเสียหายของสีตัวถังที่เกิดจากงานสีนอกเหนือคำแนะนำจะไม่ครอบคลุมอยู่ในการรับประกันของวอลโว่

## ข้อมูลที่เกี่ยวข้อง

- การล้างรถ (น. 474)

## ชั้นเคลือบกันน้ำและสิ่งสกปรก

กระจกประตูจะมีการเคลือบด้วยชั้นเคลือบผิวซึ่งทำให้มองเห็นได้ดีขึ้นแม้ในสภาพอากาศที่เลวร้าย

## ชั้นเคลือบกันน้ำและสิ่งสกปรก\*



ผิวเคลือบกันน้ำมีการเสื่อมได้ตามธรรมดา

การบำรุงรักษา:

- ห้ามใช้ผลิตภัณฑ์ประเภทแว็กซ์สีรถ สารล้างคราบไขมันหรือที่คล้ายกันบนผิวกระจก เนื่องจากอาจทำให้คุณสมบัติในการกันน้ำเสื่อมไปได้
- ให้ใช้ความระมัดระวังในการทำทำความสะอาดเพื่อไม่ให้ผิวกระจกเป็นรอยขีดข่วน
- ในการหลีกเลี่ยงไม่ให้ผิวกระจกเสียหายเมื่อขูดน้ำแข็งที่เกาะอยู่ออก - ให้ใช้เครื่องมือขูดน้ำแข็งแบบพลาสติกเท่านั้น
- ขอแนะนำให้ใช้สารเคลือบชนิดพิเศษซึ่งสามารถหาซื้อได้จากตัวแทนจำหน่ายวอลโว่ของท่านเพื่อรักษาคุณสมบัติการกันน้ำ โดยใช้ครั้งแรกหลังจากกระจกมีอายุสามปี และจากนั้นทุกปี

**! สำคัญ**

ห้ามใช้ที่จุดน้ำแข็งที่เป็นโลหะเพื่อจุดน้ำแข็งออกจากกระจก ใช้การทำความร้อนในการขจัดน้ำแข็งออกจากกระจกมองข้าง ดูที่ กระจกประตู, กระจกหลัง และกระจกมองข้าง - การทำความร้อน (น. 127)

**ข้อมูลที่เกี่ยวข้อง**

- การล้างรถ (น. 474)

**การป้องกันสนิม**

รถได้รับการป้องกันสนิมอย่างละเอียดและทั่วถึงมาจากโรงงานแล้ว ส่วนต่างๆ ของตัวถังรถทำจากโลหะแผ่นชุบป้องกันสนิม บริเวณใต้ท้องรถได้รับการปกป้องด้วยสารป้องกันสนิมและการกัดกร่อน มีการพ่นน้ำยาป้องกันสนิมแบบแทรกซึมเป็นชั้นบางๆ เข้าที่คาน ช่องรู รอยตะเข็บ และประตูข้าง

**การตรวจสอบและการบำรุงรักษา**

สิ่งสกปรกและเกลือบนถนนอาจทำให้เกิดการกัดกร่อนได้ ดังนั้นจึงเป็นสิ่งสำคัญที่จะต้องรักษารถให้สะอาดอยู่เสมอ เพื่อรักษาชั้นป้องกันสนิมของรถยนต์ จะต้องตรวจสอบอย่างสม่ำเสมอและตกแต่งถ้าจำเป็น

ภายใต้สภาวะปกติ ชั้นป้องกันสนิมของรถจะไม่ต้องมีการบำรุงรักษาใดๆ เป็นเวลาประมาณ 12 ปี หลังจากช่วงเวลาดังกล่าวแล้ว ควรทำการพ่นเสริมทุกๆ สามปี วอลโว่ขอแนะนำให้ท่านติดต่อศูนย์บริการของวอลโว่ที่ได้รับการแต่งตั้งเพื่อขอความช่วยเหลือหากกรณีต้องการปรับปรุงเพิ่มเติม

**ข้อมูลที่เกี่ยวข้อง**

- การชำรุดเสียหายของสี (น. 479)

**การทำความสะอาดส่วนประกอบภายใน**

ใช้น้ำยาทำความสะอาดและผลิตภัณฑ์ดูแลรักษารถที่แนะนำโดยวอลโว่เท่านั้น ทำความสะอาดเป็นประจำ และเคลือบรอยเบื่อนในทันทีเพื่อให้ได้ผลลัพธ์ที่ดีที่สุด สิ่งสำคัญคือ ต้องดูดฝุ่นก่อนที่จะใช้น้ำยาทำความสะอาด



## ❗ สำคัญ

- เสื้อผ้าบางอย่างที่เป็นผ้าสี (เช่น ผ้ายีนส์และเสื้อผ้านักกอล์ฟชนิดอ่อน) อาจทำให้สีตกใส่วัสดุหุ้มเบาะได้ ถ้าเกิดกรณีนี้ขึ้น สิ่งที่สำคัญก็คือ ให้ทำความสะอาดและเคลือบส่วนนั้นของวัสดุหุ้มโดยเร็วที่สุดที่สามารถทำได้
- ห้ามใช้สารละลายที่มีฤทธิ์รุนแรง เช่น น้ำยาทำความสะอาด, น้ำมันเบนซิน หรือเหล้าขาว ในการทำความสะอาดภายในรถ เนื่องจากสารละลายเหล่านี้ อาจทำให้วัสดุหุ้ม รวมถึงวัสดุอื่นๆ ภายในรถได้รับความเสียหายได้
- ห้ามฉีดน้ำยาทำความสะอาดโดยตรงลงบนส่วนประกอบต่างๆ ที่มีปุ่มและตัวควบคุมทางไฟฟ้าอยู่ แต่ให้เช็ดด้วยผ้าชุบน้ำยาทำความสะอาดหมาดๆ แทน
- ขอบคมและแถบติดแบบ Velcro อาจทำให้เกิดความเสียหายต่อวัสดุหุ้มเบาะได้

### ผ้าหุ้มเบาะและผ้าหุ้มเพดานรถ

วอลโว่มีผลิตภัณฑ์ดูแลรักษาผ้าที่ครอบคลุมสำหรับวัสดุหุ้มเบาะและวัสดุหุ้มเพดานรถที่เป็นผ้า ซึ่งเมื่อใช้งานตามคำแนะนำ จะช่วยรักษาคุณสมบัติของวัสดุหุ้มไว้

ผลิตภัณฑ์ดูแลรักษาผ้ามีจำหน่ายที่ตัวแทนจำหน่ายวอลโว่ของท่าน

### หนังหุ้มเบาะ

หนังหุ้มเบาะของวอลโว่ได้ผ่านกรรมวิธีการรักษาสภาพดั้งเดิมของหนังไว้

หนังหุ้มเบาะเป็นผลิตภัณฑ์จากธรรมชาติที่จะเปลี่ยนแปลงและลดความสวยงามลงเมื่อเวลาผ่านไป ซึ่งจำเป็นต้องได้รับการทำความสะอาดและเคลือบอย่างสม่ำเสมอ เพื่อรักษาคุณสมบัติและสีของหนังไว้ วอลโว่มีผลิตภัณฑ์ที่ครอบคลุมสำหรับการทำความสะอาดและการบำรุงรักษาหนังหุ้มเบาะ นั่นคือ ชุดอุปกรณ์ดูแลรักษาหนัง/ผ้าเช็ดทำความสะอาดหนัง ซึ่งเมื่อใช้ตามคำแนะนำ จะช่วยรักษาสารเคลือบปกป้องของหนังหุ้มเบาะไว้

เพื่อให้ได้ผลลัพธ์ที่ดีที่สุด วอลโว่ขอแนะนำให้ทำความสะอาดและใช้ครีมปกป้องหนังถึงสี่ครั้งต่อปี (หรือบ่อยกว่านั้น ถ้าจำเป็น) ชุดอุปกรณ์ดูแลรักษาหนัง/ผ้าเช็ดทำความสะอาดหนังของวอลโว่มีจำหน่ายที่ตัวแทนจำหน่ายวอลโว่ของท่าน

### พวงมาลัยหุ้มหนัง

หนังหุ้มต้องมีการระบายน้ำ ห้ามใช้พลาสติกปิดคลุมหนังหุ้มพวงมาลัย ขอแนะนำให้อุดชุดอุปกรณ์ดูแลรักษาหนัง/

ผ้าเช็ดทำความสะอาดหนังในการทำความสะอาดพวงมาลัยหุ้มหนัง

### ชิ้นส่วนพลาสติก, โลหะ และไม้ภายในรถ

ขอแนะนำให้ใช้ผ้าเส้นใยเล็กๆ หรือผ้าไมโครไฟเบอร์ที่เปียกน้ำเล็กน้อยซึ่งสามารถหาซื้อได้จากตัวแทนจำหน่ายวอลโว่ในการทำความสะอาดชิ้นส่วนพลาสติกและพื้นผิวต่างๆ ภายใน

ห้ามขัดหรือถูรถสกปรกออก ห้ามใช้น้ำยาขัดคราบชนิดเข้มข้น ขอแนะนำให้ใช้น้ำยาทำความสะอาดชนิดพิเศษซึ่งสามารถหาซื้อได้จากตัวแทนจำหน่ายวอลโว่ในบริเวณที่ขายต่อกรทำความสะอาด

### เข็มขัดนิรภัย

ใช้น้ำและน้ำยาทำความสะอาดแบบสังเคราะห์ น้ำยาทำความสะอาดสิ่งทอชนิดพิเศษซึ่งมีจำหน่ายที่ตัวแทนจำหน่ายของวอลโว่ ตรวจสอบให้แน่ใจว่า เข็มขัดนิรภัยแห้งสนิทดีแล้ว ก่อนจะปล่อยให้เข็มขัดร่นกลับเข้าที่

### แผงปูพื้นแบบเข้ารูปและพรมปูพื้น

เอาพรมตักแต่งออก เพื่อทำความสะอาดพรมปูพื้นและพรมตักแต่งแยกต่างหาก ใช้เครื่องดูดฝุ่นเพื่อขจัดฝุ่นและสิ่งสกปรก พรมปูพื้นแต่ละชิ้นจะยึดด้วยหมุด

ถอดแผงปูพื้นแบบเข้ารูปโดยการจับแผงปูพื้นที่สลักแต่ละตัว แล้วยกแผงปูพื้นขึ้นตรงๆ



จัดพรมปูพื้นให้เข้าที่โดยกดที่หมุดแต่ละตัว

### ⚠ คำเตือน

ใช้แผ่นรองแบบตัดเข้ารูปเพียงแผ่นเดียวเท่านั้นที่ที่นั่งแต่ละตัว และตรวจสอบก่อนที่จะออกรถว่าได้ยึดแผ่นรองที่ที่นั่งคนขับไว้อย่างแน่นหนา และได้เกี่ยวเข้ากับสลักยึดแล้ว เพื่อไม่ให้แผ่นรองเข้าไปขัดตัวกับเบาะเหยียบ และไม่ขวางการเคลื่อนที่ของเบาะเหยียบ

ขอแนะนำให้ใช้น้ำยาทำความสะอาดสิ่งทอชนิดพิเศษในการทำความสะอาดพรมปูพื้นหลังจากดูฝุ่น ควรทำความสะอาดสะอาดพรมปูพื้นด้วยน้ำยาทำความสะอาดที่แนะนำโดยตัวแทนจำหน่ายของวอลโว่

### ข้อมูลที่เกี่ยวข้อง

- การล้างรถ (น. 474)

### การชำรุดเสียหายของสี

ชั้นสีเป็นองค์ประกอบสำคัญของระบบป้องกันสนิมของรถ ดังนั้นจึงควรตรวจสอบอยู่เสมอ ลักษณะความเสียหายของงานสีที่พบบ่อยคือรอยก้นหินกะเทาะ รอยขีดข่วน และรอยบนขอบบังโคลน ประตูและกันชน

### การซ่อมแซมงานสีที่เสียหายเล็กน้อย

ควรซ่อมแซมงานสีที่เสียหายในทันทีเพื่อป้องกันการกัดตัวของสนิม

### วัสดุ

- สีรองพื้น<sup>22</sup> - เช่น กันชนแบบหุ้มพลาสติก จะมีสีรองพื้นแบบยึดติดพิเศษในกระป๋องสเปรย์
- สีพื้นและสีเคลือบใสจะมีให้บริการในรูปแบบกระป๋องสเปรย์หรือแบบปากกา/แท่งตักแต่งงานสี (Touch-up pens/sticks)<sup>23</sup>
- เทปปิดกันเปื้อน
- กระดาษทรายแบบละเอียด<sup>22</sup>

### รหัสสี

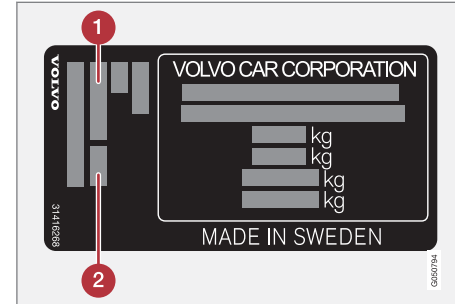

- 1 รหัสสีภายนอกรถ
- 2 รหัสสีภายนอกรถสีรองใดๆ

การใช้สีที่ถูกต้องเป็นสิ่งสำคัญ สำหรับตำแหน่งของป้ายผลิตภัณฑ์ โปรดดูที่ ชื่อแบบ (น. 482)

<sup>22</sup> ถ้าจำเป็น

<sup>23</sup> ปฏิบัติตามคำแนะนำบนบรรจุภัณฑ์ของปากกา/แท่งตักแต่งงานสี





# 10 การบริการและการซ่อมบำรุง



## การซ่อมงานสีเล็กๆ เช่น เศษหินและรอยขีดข่วน

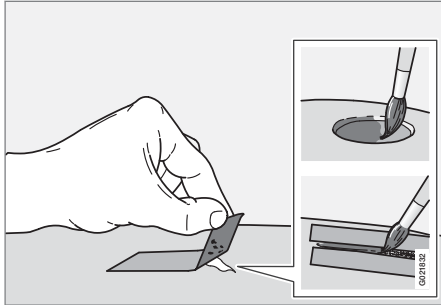

ก่อนทำการซ่อมสี รถจะต้องได้รับการทำความสะอาดและแห้ง รวมทั้งต้องมีอุณหภูมิสูงกว่า 15 °C

1. ปิดเทปปิดกันเปื้อนบนพื้นผิวที่เสียหาย จากนั้นดึงเทปออกเพื่อให้เกิดสีที่ติดค้างอยู่หลุดออกมา

ถ้าความเสียหายลงลึกถึงพื้นผิวโลหะ (แผ่นเหล็ก) ให้ใช้สีรองพื้นจะดีกว่า ในกรณีที่เกิดความเสียหายกับพื้นผิวพลาสติก ควรใช้สีรองพื้นแบบยึดติดพิเศษ เพื่อให้ผลที่ติดกว่า พ่นลงในฝาครอบของกระป๋องสเปรย์และแปรงบ้างๆ

2. ถ้าจำเป็นให้ทำการขัดเบาๆ ด้วยวัสดุขัดแบบละเอียด ก่อนที่จะทำสี (เช่น ถ้ามีขอบที่ไม่เรียบ) ทำความสะอาดพื้นผิวให้ทั่วและปล่อยให้แห้ง

3. คนสีรองพื้นให้เข้ากันดี และเติมสีรองพื้นให้ทั่วบริเวณโดยใช้พู่กันเนื้อละเอียด, ไม่ขีดไฟหรืออุปกรณ์ที่คล้ายๆ กัน ลงสีพื้นและสีเคลือบใสเมื่อสีรองพื้นแห้งแล้ว
4. ให้ใช้กระบวนการเช่นเดียวกันในการซ่อมสีที่เป็นรอยขีดข่วน แต่ขอแนะนำให้ใช้เทปปิดกันเปื้อนติดรอบพื้นผิวที่เสียหาย เพื่อป้องกันงานสีที่ไม่เสียหาย



### หมายเหตุ

ถ้าไม่มีเศษหินติดอยู่และชั้นสีที่ไม่ได้รับความเสียหาย ให้ทาสารเคลือบผิว (basecoat) และสารเคลือบรองพื้น (clearcoat) ทันทีที่ทำความสะอาดพื้นผิวแล้ว

### ข้อมูลที่เกี่ยวข้อง

- การป้องกันสนิม (น. 477)

# 11

## รายละเอียดทางเทคนิค

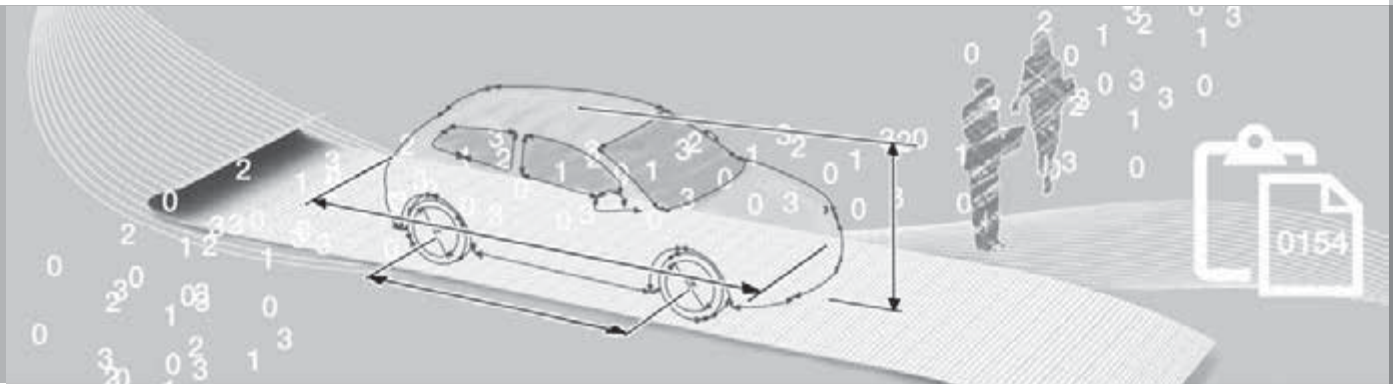

**ชื่อแบบ**

ชื่อแบบ, หมายเลขประจำรถ และอื่นๆ (นั่นคือ ข้อมูลเฉพาะของรถแต่ละคัน) สามารถดูได้ที่ป้ายในรถ

ตำแหน่งป้าย

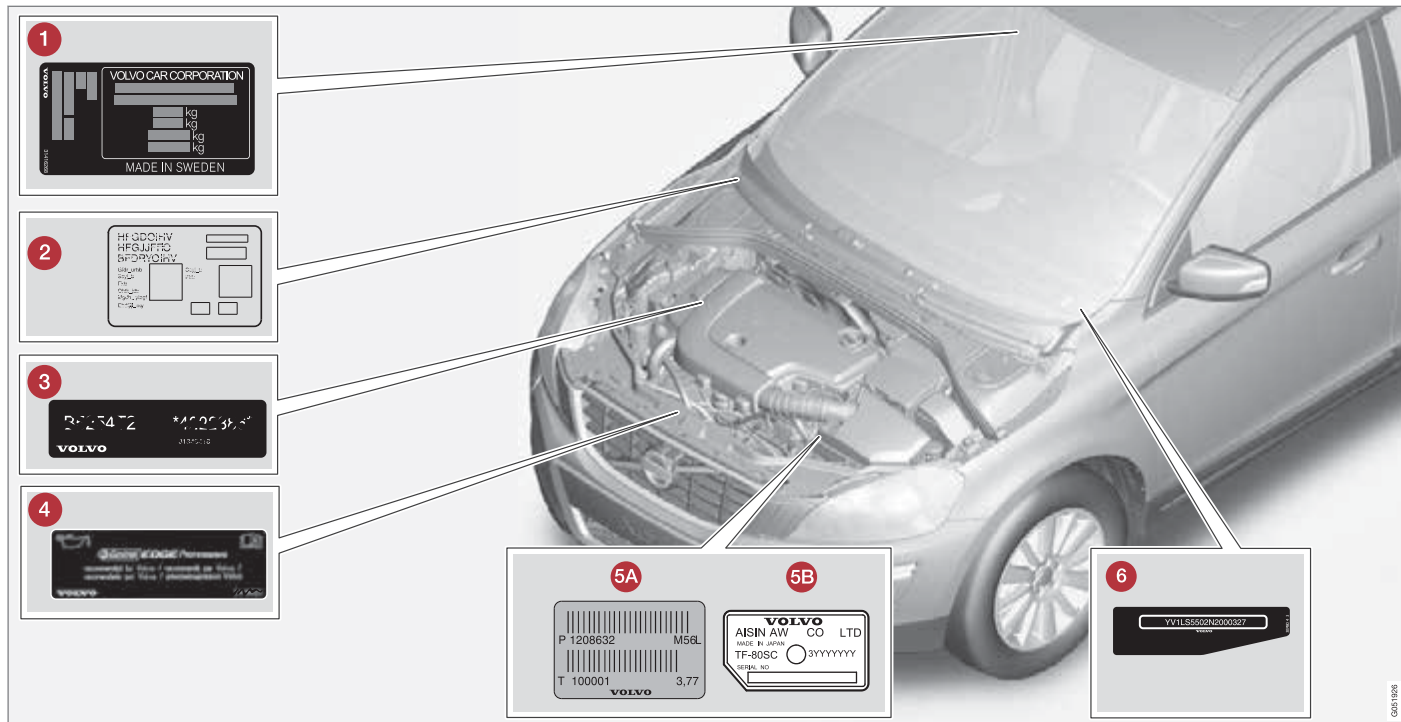

เมื่อติดต่อกับตัวแทนจำหน่ายวอลโว่เกี่ยวกับรถของท่าน  
และเมื่อสั่งซื้อชิ้นส่วนอะไหล่และอุปกรณ์เสริมสำหรับรถ

# 11 รายละเอียดจดทะเบียนรถ



ของท่าน การดำเนินการจะสะดวกยิ่งขึ้น หากท่านทราบ  
ชื่อของประเภทรถ หมายเลขประจำตัวของรถ และ  
หมายเลขเครื่องยนต์

**1** ชื่อแบบ, หมายเลขตัวถังรถ, น้ำหนักสูงสุดที่  
อนุญาต และชื่อรหัสสำหรับสีภายนอกและ  
หมายเลขการอนุมัติประเภท รูปปลอกจะอยู่บนเสา  
ประตู และจะมองเห็นได้เมื่อเปิดประตูด้านหลังขวา

**2** แผ่นป้ายสำหรับชุดทำความร้อนขณะจอด

**3** รหัสเครื่องยนต์และหมายเลขลำดับการผลิต  
เครื่องยนต์

**4** แผ่นป้ายสำหรับน้ำมันเครื่อง

**5** ชื่อแบบห้องเกียร์และหมายเลขลำดับ

**A** กระปุกเกียร์ธรรมดา

**B** กระปุกเกียร์อัตโนมัติ

**6** รหัสประจำรถ (VIN- Vehicle Identification  
Number)

ข้อมูลเพิ่มเติมของรถจะแสดงไว้ในเอกสารการลง  
ทะเบียน



## หมายเหตุ

รูปปลอกที่แสดงไว้ในคู่มือเจ้าของรถอาจแตกต่างจาก  
รูปปลอกที่ติดอยู่บนรถยนต์ รูปปลอกเหล่านี้จะใช้เพื่อ  
แสดงลักษณะและตำแหน่งบนรถยนต์โดยคร่าวๆ  
เท่านั้น ข้อมูลที่ใช้สำหรับรถยนต์ของท่านจะมีอยู่ใน  
รูปปลอกที่ติดไว้บนรถยนต์ของท่าน

## ข้อมูลที่เกี่ยวข้อง

- น้ำหนัก (น. 487)
- รายละเอียดทางเทคนิคของเครื่องยนต์ (น. 491)

**ขนาด**

ขนาดความยาว, ความสูง และอื่นๆ สามารถดูได้ใน

ตาราง

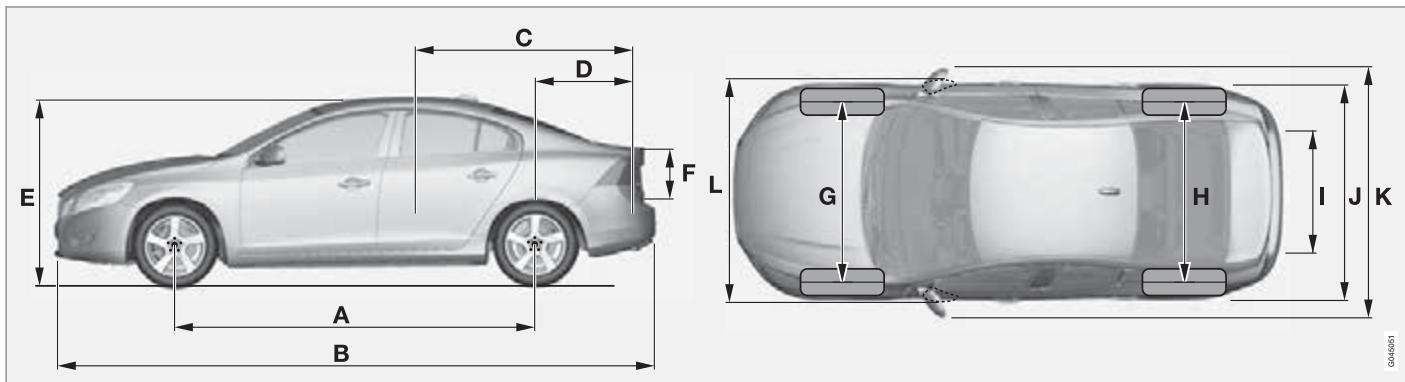

ขนาด	มม.
A ฐานล้อ	2776
B ความยาว	4635
C ความยาวของสั้ม่ภาวะ พื้น เบาะนั่ง ด้านหลังพับอยู่	1749
D ความยาวของสั้ม่ภาวะ พื้น	965

ขนาด	มม.
E ความสูง	1484
F ความสูงของสั้ม่ภาวะ	465
G ช่วงล้อหน้า	1588 <sup>A</sup> 1578 <sup>B</sup>

ขนาด	มม.
H ช่วงล้อหลัง	1585 <sup>A</sup> 1575 <sup>B</sup>
I ความกว้างของสั้ม่ภาวะ, พื้น	919
J ความกว้าง	1865

## 11 รายละเอียดทางเทคนิค



	ขนาด	มม.
K	ความกว้าง รวมกระจกมองข้าง	2097
L	ความกว้าง รวมกระจกมองข้างที่พับ	1899

A ที่มีล้อขนาด 16 นิ้ว

B ที่มีล้อขนาด 17 นิ้ว

## น้ำหนัก

น้ำหนักกรวมสูงสุดและอื่นๆ สามารถดูได้จากป้ายในรถยนต์

น้ำหนักรถเปล่ารวมคนขับ ถังน้ำมันเชื้อเพลิงที่มีปริมาณ 90% และของเหลวทั้งหมด

น้ำหนักผู้โดยสารและอุปกรณ์เสริม และ น้ำหนักบรรทุกของหัวลากพวง (น. 488) (ในขณะที่มีการพวงรถพวง) ส่งผลต่อน้ำหนักบรรทุกและไม่รวมอยู่ในน้ำหนักรถเปล่า น้ำหนักบรรทุกสูงสุดที่อนุญาตไว้ = น้ำหนักกรวม - น้ำหนักรถเปล่า

## หมายเหตุ

น้ำหนักรถเปล่าที่กำหนดให้ใช้สำหรับรถยนต์ในรุ่นมาตรฐาน คือ รถยนต์ที่ไม่มีอุปกรณ์เสริมหรืออุปกรณ์พิเศษใดๆ ซึ่งหมายความว่าอุปกรณ์เสริมทุกชิ้นที่เพิ่มเข้าไปจะทำให้ความจุในการรับน้ำหนักของรถยนต์ลดลงตามน้ำหนักของอุปกรณ์เสริม

ตัวอย่างของอุปกรณ์เสริมที่ทำให้ความสามารถในการรับน้ำหนักของรถยนต์ลดลง ได้แก่ อุปกรณ์สำหรับรุ่น Kinetic/Momentum/Summum รวมทั้งอุปกรณ์เสริมอื่นๆ เช่น คานลากพวง, รางรองรับสัมภาระ, ก่องเปล่า, ระบบเครื่องเสียง, ไฟเสริม, GPS, ชุดทำความร้อนเสื้อแบบใช้น้ำมันเชื้อเพลิง, กระจิงหน้านิรภัย, พรอม, แผ่นปิดช่องเก็บสัมภาระ, ที่นั่งไฟฟ้า และอื่นๆ

การชั่งน้ำหนักรถยนต์เป็นวิธีที่ทำให้ทราบน้ำหนักรถเปล่าของรถของท่านเอง

## คำเตือน

ลักษณะเฉพาะในการขับขีของรถยนต์จะเปลี่ยนแปลงตามน้ำหนักบรรทุกและการกระจายน้ำหนัก

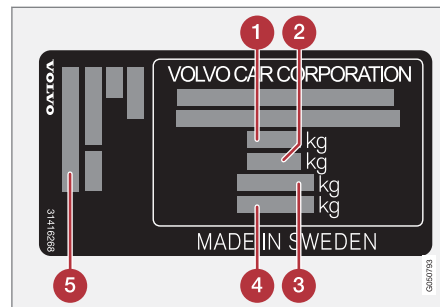

สำหรับข้อมูลเพิ่มเติมเกี่ยวกับตำแหน่งของแผ่นป้าย โปรดดูที่ ซีบแบบ (น. 482)

- 1 น้ำหนักกรวมสูงสุด
- 2 น้ำหนักขบวนสูงสุด (รถ+รถพวง)
- 3 น้ำหนักบรรทุกสูงสุดที่เพลหน้า
- 4 น้ำหนักบรรทุกสูงสุดที่เพลหลัง
- 5 ระดับอุปกรณ์

น้ำหนักบรรทุกสูงสุด: โปรดดูเอกสารการจดทะเบียน

น้ำหนักบรรทุกสูงสุดบนหลังคา: 75 กก.

## ข้อมูลที่เกี่ยวข้อง

- ความสามารถในการพวงลากและน้ำหนักบรรทุกของลูกปืนข้อต่อ (น. 488)



## 11 รายละเอียดทางเทคนิค

### ความสามารถในการฟุ้งลากและน้ำหนักรบรรทุกของลูกปืนข้อต่อ

ความสามารถในการลากฟุ้งและน้ำหนักรบรรทุกของหัวลากฟุ้งสำหรับการขับเคลื่อนที่มีรถฟุ้งสามารถดูได้ในตาราง

#### น้ำหนักรสูงสุดของรถฟุ้งที่มีเบรก

เครื่องยนต์	รหัสเครื่องยนต์ <sup>A</sup>	กระปุกเกียร์	น้ำหนักรสูงสุดของเทรลเลอร์ที่มีเบรก (กก.)	น้ำหนักรบรรทุกสูงสุดของลูกปืนข้อต่อ (กก.)
T3	B4164T3	ธรรมดา MMT6	1600	75
T3	B4164T3	อัตโนมัติ MPS6	1600	75
T4	B4164T	ธรรมดา MMT6	1600	75
T4	B4164T	อัตโนมัติ MPS6	1600	75
T4 <sup>D</sup>	B5204T8	อัตโนมัติ, TF-80SC <sup>B</sup> / TF-80SD <sup>C</sup>	1800	90
T4F	B4164T2	อัตโนมัติ MPS6	1600	75
T5	B4204T11	อัตโนมัติ TG-81SC	1600	75
T5	B4204T15	อัตโนมัติ TG-81SC	1600	75
T5 <sup>D</sup>	B5204T9	อัตโนมัติ, TF-80SC <sup>B</sup> / TF-80SD <sup>C</sup>	1800	90
T5 <sup>D</sup>	B5254T14	อัตโนมัติ TF-80SC	1800	90
T5 AWD <sup>D</sup>	B5254T14	อัตโนมัติ TF-80SC	1800	90
T6	B4204T9	อัตโนมัติ TG-81SC	1750	90

เครื่องยนต์	รหัสเครื่องยนต์ <sup>A</sup>	กระปุกเกียร์	น้ำหนักสูงสุดของเทรลเลอร์ที่เบรก (กก.)	น้ำหนักบรรทุกสูงสุดของลูกปืนข้อต่อ (กก.)
T6 AWD	B6304T4	อัตโนมัติ TF-80SC	1800	90
D2	D4162T	ธรรมดา MMT6	1300	75
D2	D4162T	อัตโนมัติ MPS6	1300	75
D3	D5204T7	ธรรมดา M66	1600	75
D3	D5204T7	อัตโนมัติ TF-80SD	1600	75
D4	D5204T3	ธรรมดา M66	1600	75
D4	D5204T3	อัตโนมัติ, TF-80SC <sup>B</sup> / TF-80SD <sup>C</sup>	1600	75
D4	D4204T5	ธรรมดา M66	1750	90
D4	D4204T5	อัตโนมัติ TG-81SC	1750	90
D5	D5244T11	ธรรมดา M66	1600	75
D5	D5244T15	อัตโนมัติ TF-80SC	1800	90
D5 AWD	D5244T15	อัตโนมัติ TF-80SC	1800	90

A รหัสเครื่องยนต์, หมายเลขส่วนประกอบ และหมายเลขประจำเครื่องสามารถดูได้ที่เครื่องยนต์ โปรดดูที่ ชื่อแบบ (น. 482)

B แบบไม่มี Start/Stop

C แบบมี Start/Stop

D เฉพาะบางตลาดเท่านั้น



### น้ำหนักสูงสุดของรถพ่วงที่ไม่มีเบรก

น้ำหนักสูงสุดของเทรลเลอร์ที่ไม่มีเบรก (กก.)	น้ำหนักบรรทุกสูงสุดของลูกปืนข้อต่อ (กก.)
750	50

### ข้อมูลที่เกี่ยวข้อง

- น้ำหนัก (น. 487)
- การขับเคลื่อนโดยมีรถพ่วง\* (น. 374)
- ระบบช่วยควบคุมเสถียรภาพรถพ่วง - TSA (น. 381)

## รายละเอียดทางเทคนิคของเครื่องยนต์

ข้อมูลจำเพาะของเครื่องยนต์ (เช่น กำลังส่งออก เป็นต้น)  
สำหรับเครื่องยนต์แต่ละรุ่นสามารถดูได้ในตาราง

**หมายเหตุ**

มีเฉพาะเครื่องยนต์บางรุ่นที่มีจำหน่ายในบางตลาดเท่านั้น

เครื่องยนต์	รหัสเครื่องยนต์ <sup>A</sup>	เอาต์พุต (กิโลวัตต์/ รอบต่อนาที)	เอาต์พุต (แรงม้า/รอบ ต่อนาที)	แรงบิด (นิวตันเมตร/รอบต่อ นาที)	จำนวน กระบอกสูบ	ช่อง กระบอกสูบ (มม.)	ช่วงชัก (มม.)	ปริมาตรช่วง ชักลูกสูบ (ลิตร)	อัตราส่วน กำลังอัด
T3	B4164T3	110/5700	150/5700	240/1600–4000	4	79	81.4	1.596	10.0:1
T4	B4164T	132/5700	180/5700	240/1600-5000	4	79	81.4	1.596	10.0:1
T4 <sup>B</sup>	B5204T8	132/5000	180/5000	300/2700–4200	5	81.0	77	1.984	10.5:1
T4F	B4164T2	132/5700	180/5700	240/1600-5000	4	79	81.4	1.596	10.0:1
T5	B4204T11	180/5500	245/5500	350/1500-4800	4	82	93.2	1.969	10.8:1
T5	B4204T15	162/5500	220/5500	350/1500-4000	4	82	93.2	1.969	10.8:1
T5 <sup>B</sup>	B5204T9	157/6000	213/6000	300/2700–5000	5	81.0	77	1.984	10.5:1
T5 <sup>B</sup>	B5254T14	183/5400	249/5400	360/1800–4200	5	83.0	92.3	2.497	9.5:1
T6	B4204T9	225/5700	306/5700	400/2100-4500	4	82	93.2	1.969	10.3:1
T6	B6304T4	224/5600	304/5600	440/2100–4200	6	82.0	93.2	2.953	9.3:1

## 11 รายละเอียดทางเทคนิค



เครื่องยนต์	รหัสเครื่องยนต์ <sup>A</sup>	เอาต์พุต (กิโลวัตต์/ รอบต่อนาที)	เอาต์พุต (แรงม้า/รอบ ต่อนาที)	แรงบิด (นิวตันเมตร/รอบต่อ นาที)	จำนวน กระบอกสูบ	ช่อง กระบอกสูบ (มม.)	ช่วงชัก (มม.)	ปริมาตรช่วง ชักลูกสูบ (ลิตร)	อัตราส่วน กำลังอัด
D2	D4162T	84/3600	115/3600	270/1750-2500	4	75	88.3	1.560	16.0:1
D3	D5204T7	100/3500	136/3500	350/1500-2250	5	81.0	77	1.984	16.5:1
D4	D5204T3	120/3500	163/3500	400/1500-2750	5	81.0	77	1.984	16.5:1
D4	D4204T5	133/4250	181/4250	400/1750-2500	4	82.0	93.2	1.969	15.8:1
D5	D5244T11 <sup>C</sup>	158/4000	215/4000	420/1500-3250	5	81.0	93.15	2.400	16.5:1
D5	D5244T15 <sup>D</sup>	158/4000	215/4000	440/1500-3000	5	81.0	93.15	2.400	16.5:1

A รหัสเครื่องยนต์, หมายเลขส่วนประกอบ และหมายเลขประจำเครื่องที่สามารถดูได้ที่เครื่องยนต์ โปรดดูที่ ชื่อแบบ (น. 482)

B เฉพาะบางตลาดเท่านั้น

C เกียร์ธรรมดา

D เกียร์อัตโนมัติ

### ข้อมูลที่เกี่ยวข้อง

- น้ำหล่อเย็น - เกลดและปริมาณ (น. 498)
- น้ำมันเครื่อง - เกลดและปริมาณ (น. 495)

## น้ำมันเครื่อง - สภาพการขับขี่ที่ส่งผลในแง่ลบ

สภาพการขับขี่ที่ส่งผลในแง่ลบอาจทำให้อุณหภูมิของน้ำมันหรือการเปลี่ยนแปลงน้ำมันสูงผิดปกติ ด้านล่างนี้คือตัวอย่างสภาพการขับขี่ที่ส่งผลในแง่ลบ

ตรวจเช็คระดับน้ำมันเครื่อง (น. 434) ให้บ่อยขึ้นสำหรับการเดินทางไกล:

- เมื่อพ่วงลากคาราวานหรือรถพ่วง
- ในเขตภูเขา
- ที่ความเร็วสูง
- ที่อุณหภูมิต่ำกว่า -30 °C หรือสูงกว่า +40 °C

ด้านบนนี้ใช้สำหรับระยะทางการขับขี่สั้นๆ ที่อุณหภูมิต่ำด้วย

สำหรับสภาพการขับขี่ที่ส่งผลในแง่ลบ ให้เลือกใช้ใช้น้ำมันเครื่องสังเคราะห์ เพื่อเพิ่มการปกป้องเครื่องยนต์เป็นพิเศษ

คำแนะนำของวอลโว่:



04004450

## ! สำคัญ

เพื่อให้เป็นไปตามข้อกำหนดของช่วงเวลาการเข้ารับบริการของเครื่องยนต์ เครื่องยนต์ทั้งหมดจะได้รับการเติมน้ำมันเครื่องยนต์สังเคราะห์แบบดัดแปลงพิเศษจากโรงงาน น้ำมันที่เลือกเป็นผลจากการพิจารณาประเด็นต่างๆ อย่างละเอียด ซึ่งได้แก่ อายุการใช้งาน คุณสมบัติการสตาร์ท การเปลี่ยนแปลงน้ำมันเชื้อเพลิง และผลกระทบที่มีต่อสิ่งแวดล้อม

จะต้องใช้น้ำมันเครื่องที่ได้รับการรับรองเพื่อให้สามารถใช้ช่วงเวลาการเข้ารับบริการที่แนะนำได้ ให้ใช้เฉพาะเกรดน้ำมันที่กำหนดให้ใช้เท่านั้นสำหรับการเติมและการเปลี่ยนน้ำมัน มิฉะนั้นจะเกิดความเสียหายในด้านอายุการใช้งาน คุณสมบัติการสตาร์ท การเปลี่ยนแปลงน้ำมันเชื้อเพลิง และผลกระทบที่มีต่อสิ่งแวดล้อม

Volvo Car Corporation จะไม่รับผิดชอบตามการรับประกัน หากไม่ใช้น้ำมันเครื่องตามเกรดและความหนืดที่กำหนด

วอลโว่ขอแนะนำให้ศูนย์บริการของวอลโว่ที่ได้รับการแต่งตั้งเป็นผู้เปลี่ยนน้ำมัน

## 11 รายละเอียดทางเทคนิค



### ข้อมูลที่เกี่ยวข้อง

- น้ำมันเครื่อง - เกรดและปริมาณ (น. 495)
- น้ำมันเครื่อง - ทิ้งไป (น. 432)

**น้ำมันเครื่อง - เกรดและปริมาณ**

ปริมาณและเกรดของน้ำมันเครื่องสำหรับเครื่องยนต์แต่ละชนิดสามารถดูได้ในตาราง

คำแนะนำของวอลโว่:



เครื่องยนต์	รหัสเครื่องยนต์ <sup>A</sup>	เกรดของน้ำมันหล่อลื่น	ปริมาณรวมกรองน้ำมัน (ลิตร)
T6	B6304T4	<b>เกรดน้ำมัน:</b> ACEA A5/B5 <b>ความหนืด:</b> SAE 0W-30	ประมาณ 6.8
D3	D5204T7		ประมาณ 5.9
D4	D5204T3		ประมาณ 5.9
D5	D5244T11 <sup>B</sup>		ประมาณ 5.9
D5	D5244T15 <sup>C</sup>		ประมาณ 5.9



## 11 รายละเอียดทางเทคนิค



เครื่องยนต์	รหัสเครื่องยนต์ <sup>A</sup>	เกรดของน้ำมันหล่อลื่น	ปริมาณรวมกรองน้ำมัน (ลิตร)
D2	D4162T	<b>เกรดน้ำมัน:</b> ACEA A5/B5 <b>ความหนืด:</b> SAE 5W-30 เมื่อทำการขับที่ภายใต้สภาพที่ส่งผลในแง่ลบ ให้ใช้ ACEA A5/B5 SAE 0W-30	ประมาณ 3.8
T3	B4164T3	น้ำมันที่ได้รับการรับรองและเติมมาจากโรงงาน: <b>เกรดน้ำมัน</b> WSS-M2C925-A	ประมาณ 4.1
T4	B4164T	ตัวเลือกสำหรับบริการ:	ประมาณ 4.1
T4F	B4164T2	<b>เกรดน้ำมัน:</b> ACEA A5/B5 <b>ความหนืด:</b> SAE 5W-30	ประมาณ 4.1
T4 <sup>D</sup>	B5204T8	<b>เกรดน้ำมัน:</b> ACEA A5/B5	ประมาณ 5.5
T5 <sup>D</sup>	B5204T9	<b>ความหนืด:</b> SAE 5W-30	ประมาณ 5.5
T5 <sup>D</sup>	B5254T14		ประมาณ 5.5

เครื่องยนต์	รหัสเครื่องยนต์ <sup>A</sup>	เกรดของน้ำมันหล่อลื่น	ปริมาณรวมกรองน้ำมัน (ลิตร)
T5	B4204T11	Castrol Edge Professional V 0W-20 หรือ VCC RBS0-2AE 0w20	ประมาณ 5.4
T5	B4204T15		ประมาณ 5.4
T6	B4204T9		ประมาณ 5.4
D4	D4204T5		ประมาณ 5.2

A รหัสเครื่องยนต์, หมายเลขส่วนประกอบ และหมายเลขประจำเครื่องสามารถดูได้ที่เครื่องยนต์ โปรดดูที่ ชื่อแบบ (น. 482)

B เกียร์ธรรมดา

C เกียร์อัตโนมัติ

D เฉพาะบางตลาดเท่านั้น

#### ข้อมูลที่เกี่ยวข้อง

- น้ำมันเครื่อง - สภาพการขับขี่ที่ส่งผลในแง่ลบ (น. 493)
- น้ำมันเครื่อง - การตรวจสอบและการเติม (น. 434)

# 11 รายละเอียดยี่ห้อเทคนิค

## น้ำหล่อเย็น - เกรดและปริมาณ

ระดับน้ำหล่อเย็นที่รับรองสำหรับเครื่องยนต์แต่ละชนิดสามารถดูได้ในตาราง

**เกรดที่กำหนด:** น้ำหล่อเย็นที่แนะนำโดยวอลโว่ผสมกับน้ำ 50%<sup>2</sup> โพรดดูบรจันซ์

เครื่องยนต์ <sup>A</sup>		ปริมาณ (ลิตร)
D2	D4162T <sup>C</sup>	10.5
D2	D4162T <sup>D</sup>	11.1

เครื่องยนต์ <sup>A</sup>		ปริมาณ (ลิตร)
T4 <sup>B</sup>	B5204T8	8.9
T5 <sup>B</sup>	B5204T9	
T5 <sup>B</sup>	B5254T14	
T6	B6304T4	
D3	D5204T7	
D4	D5204T3	
D5	D5244T15	9.2
D5	D5244T11	
T3	B4164T3 <sup>C</sup>	
T4	B4164T <sup>C</sup>	
T4F	B4164T2 <sup>C</sup>	

เครื่องยนต์ <sup>A</sup>		ปริมาณ (ลิตร)
T3	B4164T3 <sup>D</sup>	9.8
T4	B4164T <sup>D</sup>	
T4F	B4164T2 <sup>D</sup>	
T5	B4204T11	8.3 (8.7 <sup>F</sup> )
T5	B4204T15	
T6	B4204T9	
D4	D4204T5	8.9 (9.2 <sup>F</sup> )

A รหัสเครื่องยนต์, หมายเลขส่วนประกอบ และหมายเลขประจำเครื่องสามารถดูได้ที่เครื่องยนต์ โพรดดูที่ ชื่อแบบ (น. 482)

B เฉพาะบางตลาดเท่านั้น

C กระปุกเกียร์ธรรมดา

D เกียร์อัตโนมัติ

E สำหรับรถที่มีชุดทำความร้อนแบบใช้น้ำมันเชื้อเพลิง

### ข้อมูลที่เกี่ยวข้อง

- น้ำหล่อเย็น - ระดับ (น. 438)

<sup>2</sup> คุณภาพของน้ำจะต้องตรงตามมาตรฐาน STD 1285.1

## น้ำมันเกียร์ - เกรดและปริมาณ

น้ำมันเกียร์และปริมาณที่แนะนำให้ใช้สำหรับระบบเกียร์  
แต่ละแบบสามารถดูได้ในตาราง

### กระปุกเกียร์ธรรมดา

กระปุกเกียร์ธรรมดา	ความจุ (ลิตร)	น้ำมันเกียร์ที่กำหนด
MMT6	ประมาณ 1.7	BOT 350M3
M66	ประมาณ 1.9 (ประมาณ 1.45 <sup>A</sup> )	

<sup>A</sup> สำหรับเครื่องยนต์ D4204T5

**i** **หมายเหตุ**

สำหรับ MPS6 จะต้องทำการเปลี่ยนน้ำมันหล่อลื่น  
ภายในรอบเวลาการเข้ารับบริการที่กำหนดไว้

สำหรับชุดเกียร์อื่นๆ จะไม่จำเป็นต้องเปลี่ยนน้ำมัน  
เกียร์ภายใต้สภาพการขับขี่ปกติ อย่างไรก็ตาม อาจ  
จำเป็นในสภาพการขับขี่ที่ส่งผลเสียต่อระบบ

### เกียร์อัตโนมัติ

เกียร์อัตโนมัติ	ความจุ (ลิตร)	น้ำมันเกียร์ที่กำหนด
MPS6	ประมาณ 7.3	BOT 341
TF-80SC	ประมาณ 7.0	AW1

## 11 รายละเอียดทางเทคนิค



เกียร์อัตโนมัติ	ความจุ (ลิตร)	น้ำมันเกียร์ที่กำหนด
TF-80SD	ประมาณ 7.0	AW1
TG-81SC	ประมาณ 6.6 <sup>A</sup> ประมาณ 7.5 <sup>B</sup>	AW1

A เครื่องยนต์เบนซิน

B เครื่องยนต์ดีเซล

### หมายเหตุ

สำหรับ MPS6 จะต้องทำการเปลี่ยนน้ำมันหล่อลื่นภายในรอบเวลาการเข้ารับบริการที่กำหนดไว้

สำหรับชุดเกียร์อื่นๆ จะไม่จำเป็นต้องเปลี่ยนน้ำมันเกียร์ภายใต้สภาพการขับขี่ปกติ อย่างไรก็ตาม อาจจำเป็นในสภาพการขับขี่ที่ส่งผลเสียต่อระบบ

### ข้อมูลที่เกี่ยวข้อง

- น้ำมันเครื่อง - สภาพการขับขี่ที่ส่งผลในแง่ลบ (น. 493)
- ชื่อแบบ (น. 482)

## น้ำมันเบรก - เกรดและปริมาณ

สารที่ใช้ในการทำงานของระบบเบรกไฮดรอลิกเบรก เรียกว่าน้ำมันเบรก ซึ่งมีหน้าที่ในการส่งผ่านความดัน จากแป้นเบรกผ่านแม่ปั๊มเบรกไปยังกระบอบอกสูบทำงาน ตัวใดตัวหนึ่งหรือหลายตัว และส่งผลให้มีการเบรกในแบบกลไก

**เกรดที่กำหนด:** DOT 4

**ความจุ:** 0.6 ลิตร

### ข้อมูลที่เกี่ยวข้อง

- น้ำมันเบรกและน้ำมันคลัตช์ - ระดับ (น. 439)

## น้ำมันพวงมาลัยเพาเวอร์ - เกรด

น้ำมันพวงมาลัยเพาเวอร์เป็นน้ำมันหล่อลื่นระดับกลางที่ใช้ในระบบพวงมาลัยเพาเวอร์ของรถยนต์

**เกรดที่กำหนด:** น้ำมันพวงมาลัยเพาเวอร์ที่คอลไว์ แนะนำให้ใช้

### ข้อมูลที่เกี่ยวข้อง

- น้ำมันพวงมาลัยเพาเวอร์ - ระดับ (น. 439)

## น้ำยาทำความสะอาด - คุณภาพและปริมาณ

น้ำยาทำความสะอาดจะใช้งานร่วมกับที่ปัดน้ำฝนกระจกหน้าและกระจกหลัง เพื่อรักษาให้กระจกและไฟหน้าของรถสะอาด ทำให้คนขับมีทัศนวิสัยที่ดีในระหว่างการขับขี่

**เกรดที่กำหนด:** น้ำล้างกระจกที่ Volvo แนะนำ โดยมีสารป้องกันการแข็งตัวในช่วงฤดูหนาวในระหว่างช่วงฤดูหนาวและอุณหภูมิต่ำกว่าจุดเยือกแข็ง

**ความจุ:**

- รถ **ที่มี** ระบบฉีดล้างไฟหน้า: 5.4 ลิตร
- รถ **ที่ไม่มี** ระบบฉีดล้างไฟหน้า: 4.0 ลิตร

### ข้อมูลที่เกี่ยวข้อง

- น้ำล้างกระจก - การเติม (น. 451)
- ไขปัดน้ำฝน (น. 449)
- ที่ปัดน้ำฝนและการล้างกระจก (น. 121)

## ถังน้ำมันเชื้อเพลิง - ปริมาตร

ปริมาตรถังน้ำมันเชื้อเพลิงที่รับรองสำหรับเครื่องยนต์  
แต่ละชนิดสามารถดูได้ในตาราง

เครื่องยนต์	ความจุ (ลิตร)	เกรดที่กำหนด
เครื่องยนต์เบนซิน	ประมาณ 67	น้ำมันเชื้อเพลิง - เบนซิน (น. 368)
เครื่องยนต์ดีเซล	ประมาณ 67	น้ำมันเชื้อเพลิง - ดีเซล (น. 369)

### ข้อมูลที่เกี่ยวข้อง

- การเติมน้ำมันเชื้อเพลิง (น. 366)
- รายละเอียดทางเทคนิคของเครื่องยนต์ (น. 491)

## การสิ้นเปลืองน้ำมันเชื้อเพลิงและการปล่อยแก๊ส CO<sub>2</sub>

ความสิ้นเปลืองน้ำมันเชื้อเพลิงและการปล่อย CO<sub>2</sub> ที่เพิ่มขึ้นเป็นผลมาจากสาเหตุหลายสาเหตุด้วยกัน

ตัวอย่างเช่น:

- ถ้ารถติดตั้งอุปกรณ์เพิ่มเติมที่ส่งผลกระทบต่อน้ำหนักของรถ
- ลักษณะการขับขี่ของคนขับ
- ถ้าลูกค้ามีล้อชนิดพิเศษที่มีขนาดใหญ่กว่าล้อมาตรฐานที่ติดตั้งไว้ในรถรุ่นพื้นฐาน ความต้านทานจะเพิ่มขึ้น
- ความเร็วสูงจะทำให้ความต้านทานลมสูงขึ้นด้วย
- คุณภาพของน้ำมัน สภาพถนนและการจราจร สภาพอากาศและสภาพรถ

หากท่านสามารถปฏิบัติตามตัวอย่างข้างต้นนี้ รถจะมีการสิ้นเปลืองน้ำมันเชื้อเพลิงน้อยลง

### **i** หมายเหตุ

สภาพอากาศที่เลวร้ายที่สุด การขับโดยมีรถพ่วงหรือการขับในระดับพื้นที่สูงมาก รวมทั้งเกรดเชื้อเพลิงเป็นปัจจัยซึ่งส่งผลกระทบต่อสมรรถนะของรถ

## ข้อมูลที่เกี่ยวข้อง

- การขับขี่แบบประหยัดน้ำมัน (น. 373)
- น้ำหนัก (น. 487)



# 11 รายละเอียดทางเทคนิค

## ยาง - ความดันลมยางที่ได้รับการรับรอง

ความดันลมยางที่รับรองสำหรับเครื่องยนต์แต่ละชนิดสามารถดูได้ในตาราง

### หมายเหตุ

จะมีเฉพาะเครื่องยนต์ ยาง หรือเครื่องยนต์และยางบางรุ่นที่มีจำหน่ายในบางตลาดเท่านั้น

S60 เครื่องยนต์	ขนาดยางรถ	ความเร็ว (กม./ชม.)	น้ำหนักบรรทุก, 1 - 3 คน		น้ำหนักบรรทุกสูงสุด		แรงดัน ECO <sup>A</sup>
			ด้านหน้า (kPa) <sup>B</sup>	ด้านหลัง (kPa)	ด้านหน้า (kPa)	ด้านหลัง (kPa)	ด้านหน้า/ด้านหลัง (kPa)
T3 (B4164T3) T4 (B4164T) T4F (B4164T2) D2 (D4162T)	205/60 R 16	0 - 160	230	230	260	260	260
	215/55 R 16	160 +	260	240	280	260	-
	205/55 R 17						
	215/50 R 17						
	235/45 R 17						
	235/40 R 18						
	235/40 R 19						
	235/45 R 17 SST	0 - 160	230	230	260	260	260
	160 +	260	260	280	280	-	

S60 เครื่องยนต์	ขนาดยางรถ	ความเร็ว (กม./ชม.)	น้ำหนักบรรทุก, 1 - 3 คน		น้ำหนักบรรทุกสูงสุด		แรงดัน ECO <sup>A</sup>
			ด้านหน้า (kPa) <sup>B</sup>	ด้านหลัง (kPa)	ด้านหน้า (kPa)	ด้านหลัง (kPa)	ด้านหน้า/ด้านหลัง (kPa)
T6 (B4204T9) T6 (B6304T4)	215/55 R 16	0 - 160	230	230	260	260	260
	235/45 R 17	160 +	280	240	300	260	-
	205/60 R 16	0 - 160	240	240	260	260	260
	215/50 R 17						
	235/40 R 18	160 +	300	240	320	280	-
	235/40 R 19						
	235/45 R 17 SST	0 - 160	230	230	260	260	260
		160 +	280	280	300	300	-

## 11 รายละเอียดทางเทคนิค



S60 เครื่องยนต์	ขนาดยางรถ	ความเร็ว (กม./ชม.)	น้ำหนักบรรทุก, 1 - 3 คน		น้ำหนักบรรทุกสูงสุด		แรงดัน ECO <sup>A</sup>
			ด้านหน้า (kPa) <sup>B</sup>	ด้านหลัง (kPa)	ด้านหน้า (kPa)	ด้านหลัง (kPa)	ด้านหน้า/ด้านหลัง (kPa)
T4 (B5204T8)	205/60 R 16	0 - 160	230	230	260	260	260
T5 (B5204T9)	215/55 R 16	160 +	260	240	280	260	-
T5 (B4204T11)	205/55 R 17						
T5 (B4204T15)	215/50 R 17						
T5 (B5254T14) <sup>C</sup>	235/45 R 17						
D3 (D5204T7)	235/40 R 18						
D4 (D5204T3)	235/40 R 19	0 - 160	230	230	260	260	260
D4 (D4204T5)							
D5 (D5244T11)	235/45 R 17 SST						
D5 (D5244T15) <sup>C</sup>		160 +	260	260	280	280	-

S60 เครื่องยนต์	ขนาดยางรถ	ความเร็ว (กม./ชม.)	น้ำหนักบรรทุก, 1 - 3 คน		น้ำหนักบรรทุกสูงสุด		แรงดัน ECO <sup>A</sup>
			ด้านหน้า (kPa) <sup>B</sup>	ด้านหลัง (kPa)	ด้านหน้า (kPa)	ด้านหลัง (kPa)	ด้านหน้า/ด้านหลัง (kPa)
T5 AWD (B5254T14) D5 AWD (D5244T15)	215/55 R 16	0 - 160	230	230	260	260	260
	235/45 R 17	160 +	260	240	280	260	-
	215/50 R 17	0 - 160	240	240	260	260	260
	235/40 R 18	160 +	280	240	300	260	-
	235/40 R 19						
	235/45 R 17 SST	0 - 160	230	230	260	260	260
		160 +	260	260	280	280	-
	ยางอะไหล่ชั่วคราว	สูงสุด 80	420	420	420	420	-

A การขับที่แบบประหยัดพลังงาน

B ในบางประเทศ จะมีหน่วย "บาร์" แสดงไว้ข้างหน่วย SI "Pascal": 1 บาร์ = 100 kPa

C FWD



### คำเตือน

ห้ามใช้ล้อขนาด 19 นิ้วกับรถที่ไม่ได้ติดตั้งอุปกรณ์แฮชชีแบบสปอร์ต หรือ R-Design การใช้ล้อขนาด 19 นิ้วในรถที่ใช้แฮชชีแบบมาตรฐานจะทำให้มีความเสี่ยงต่อความปลอดภัย, เสี่ยงต่อการชำรุดเสียหายของรถยนต์ และจะส่งผลเสียต่อลักษณะการขับขี่ของรถยนต์

### ข้อมูลที่เกี่ยวข้อง

- ยาง - ขนาด (น. 391)
- ยาง - ความดันลม (น. 389)
- ชื่อแบบ (น. 482)



## ก

## กระจก

ที่บังแดด.....	125
ลามิเนต/เสริมความแข็งแรง.....	28
กระจกบังลมแบบสะท้อนความร้อน.....	22
กระจกไฟฟ้า.....	123
กระจกมองข้าง.....	125
การตัดแสงสะท้อนอัตโนมัติ.....	126
กระจกมองข้างไฟฟ้าแบบพับได้.....	126
กระจกมองหลัง.....	128
การตัดแสงสะท้อนอัตโนมัติ.....	128
กระจกมองหลังและกระจกมองข้าง	
การทำความร้อน.....	127
การพับด้วยไฟฟ้า.....	126
เข็มทิศ.....	129
ประตู.....	125
ภายในรถ.....	128
กระจกเสริมสวย.....	119, 180
กระจกหน้า	
การทำความร้อน.....	127, 161

กระจกหน้าต่าง และกระจกมองหลังและกระจกมองข้าง.....	476
กระจกหลัง	
การทำความร้อน.....	127
กระจกหลายชั้น.....	28
กระจกปูเกียร์.....	333, 334
ธรรมดา.....	334
อัตโนมัติ.....	335, 339
กระจกปูเกียร์ธรรมดา.....	334
GSI - การช่วยเหลือคันเกียร์.....	334
การลากพ่วงและการถ่วง.....	382
รถพ่วง.....	375
กล่องของระบบช่วยขณะจอด	
การตั้งค่า.....	301
กล่องช่วยจอดรถ.....	298
กล่องฟิวส์.....	460
กล่องฟิวส์รีเลย์, โปรดดูที่ ฟิวส์.....	459
กะทะล้อ	
การทำความสะอาด.....	475
ก้านวัดระดับน้ำมัน, อิเล็กทรอนิกส์.....	435, 436
การกระจายอากาศ.....	153

การหมุนเวียนอากาศภายในรถ.....	162
ตาราง.....	164
การถ่วง.....	385
การเกิดฝ้า	
การควบแน่นในไฟหน้า.....	474
ใช้ความระมัดระวังกับกระจก.....	149
การขัด.....	476
การขับที่.....	364
โดยมีรถพ่วง.....	374
ในขณะที่เปิดฝากระโปรงหลัง.....	363
ระบบหล่อเย็น.....	362
การขับที่โดยมีรถพ่วง	
ความสามารถในการลากพ่วง.....	488
น้ำหนักบรรทุกของหัวลากพ่วง.....	488
การขับที่ในฤดูหนาว.....	364
การขับที่แบบประหยัดน้ำมัน.....	373
การขับลุยน้ำ.....	362
การควบคุมการยึดเกาะถนน.....	221
การควบคุมการหมุน.....	221
การควบคุมการออกนอกช่องทางเดินรถ.....	284, 285

การควบคุมความเร็วพร้อมการปรับความเร็ว		
อัตโนมัติ.....	236	
การจัดการความเร็ว.....	241	
การแข่ง.....	245	
การตรวจสอบและแก้ไขปัญหา.....	252	
การตั้งค่ารอบเวลา.....	243	
การยกเลิกการทำงานชั่วคราว.....	244	
เซ็นเซอร์โรดาร์.....	249	
เปลี่ยนฟังก์ชันการทำงานของระบบควบคุม		
ความเร็วคงที่อัตโนมัติ.....	248	
ฟังก์ชัน.....	238	
ภาพรวม.....	240	
ยกเลิกการทำงาน.....	245	
โหมดสแตนด์บายดี.....	244	
การควบคุมไฟหน้า.....	107	
การควบคุมในไฟหน้า.....	474	
การเคลือบแว็กซ์.....	476	
การจองเวลาเข้ารับบริการและการซ่อม.....	424	
การชน.....	47	
การชน, คู่มือ การชน.....	47	
การช่วยเหลือในการจากรถติดขัด.....	246	
การซ่อมบำรุง		
การป้องกันสนิม.....	477	
การซ่อมรอยรั่วฉุกเฉิน		
การดำเนินการ.....	411	
การตรวจสอบข้อบกพร่อง.....	413	
การเติมลมยาง.....	414	
การดับเครื่องยนต์.....	326	
การดูแลรักษารถ.....	474	
การดูแลรักษารถ		
หนังสือคู่มือ.....	478	
การตรวจจับนักปั่นจักรยาน.....	269	
การตรวจจับไอโมคส์.....	111	
การตรวจดูความดันยาง.....	400, 401, 403, 406	
ความดันลมยางต่ำ.....	406	
คำแนะนำ.....	405	
ปรับ.....	402	
ปิดใช้งาน.....	404	
ยางรั่วที่สามารถขับได้ (SST).....	405	
สิ่งงาน.....	404	
การตรวจสอบระดับน้ำมันเครื่อง.....	432	
การตรวจสอบและแก้ไขปัญหา		
การควบคุมความเร็วรถอัตโนมัติแบบดัดแปลง... ..	252	
การตรวจหาข้อบกพร่องสำหรับเซ็นเซอร์แบบกล่อง..	263	
การตั้งค่าแฮชชี.....	221	
การเติมน้ำมันเชื้อเพลิง		
การเติม.....	366	
ฝาปิดที่เติมน้ำมันเชื้อเพลิง.....	365, 366	
ฝาปิดที่เติมน้ำมันเชื้อเพลิง - การเปิดแบบ		
แมนวอล.....	366	
การเตือนการชน.....	267, 268	
การเตือนการชนที่มีเบรคอัตโนมัติ.....	267	
การทำความร้อน		
กระจกมองหลังและกระจกมองข้าง.....	127	
กระจกหน้า.....	127	
กระจกหลัง.....	127	
ที่นั่ง.....	158, 159	
พวงมาลัย.....	107	
การทำความสะอาด		
กระทะล้อ.....	475	
การล้างรถ.....	474	
เข็มขัดนิรภัย.....	478	
เครื่องล้างรถอัตโนมัติ.....	474	
วัสดุหุ้มเบาะ.....	477	



การบรรทุก		การบิดเป็นจังหวะ.....	122	การล้างกระจกไฟหน้าด้วยความดันสูง.....	123
ทั่วไป.....	182	การพ่วงลาก.....	382	การล้างกระจกหน้า.....	123
สัมภาระบนหลังคา.....	184	หูลากพ่วง.....	384	การล้างรถ.....	474
หูเกี่ยวสำหรับการยึดสัมภาระ.....	185	การพ่วงสตาร์ท.....	332	การสิ้นไกล.....	364, 365
โหลดแบบยาว.....	183	การพอกอากาศ		การสตาร์ทแบบไม่ใช้กุญแจ (การขับที่แบบไม่ใช้	
การบาดเจ็บที่บริเวณลำคอ, WHIPS.....	43	วัสดุ.....	152	กุญแจ).....	201, 203, 204, 205, 206, 325
การปรับพวงมาลัย.....	106	ห้องโดยสาร.....	151, 152	การสตาร์ทแบบรีโมท - ERS.....	326
การปรับระดับไฟหน้า.....	109	การยกเลิกปุ่มปลดล็อกคั่นเกียร์.....	341	การอนุมัติประเภท	
การปรับรูปแบบไฟหน้า.....	121	การยื่นยื่นการล็อก.....	191	ระบบกุญแจรีโมทคอนโทรล.....	218
การปรับรูปแบบไฟหน้า		การร่อนจัด.....	374	ระบบเรดาร์.....	315
ไฟหน้าแบบแฉกที่ฟ.....	121	การระบายอากาศ.....	153	กุญแจ.....	188, 189, 191
การปรับลักษณะการขับขึ้น.....	221, 314	การรับลมเต็มที่.....	149, 210	กุญแจทรานสปอนเดอร์.....	22
การปลดล็อก		การรีเจนเนอเรชั่น.....	372	กุญแจรีโมทคอนโทรล.....	188, 189, 191
จากด้านใน.....	208	การรีเซ็ต, มาตราวัดระยะทาง.....	140, 141, 144, 145	การทำงานต่างๆ.....	193
จากภายนอก.....	207	การรีเซ็ตกระจกไฟฟ้า.....	125	การเปลี่ยนแบตเตอรี่.....	200
การปลดล็อกด้วยเช็ควงกุญแจ.....	205	การรีเซ็ตกระจกมองข้าง.....	126	ช่วงระยะ.....	194, 202
การปล่อย CO <sub>2</sub> .....	503	การล็อก/การปลดล็อก		ดอกกุญแจแบบถอดได้.....	196, 197, 198
การปล่อยคาร์บอนไดออกไซด์.....	503	ช่องเก็บของหน้ารถ.....	210	เกจวัดอุณหภูมิภายนอก.....	82
การป้องกันการหนีบ, ชันรูป.....	132	ด้านใน.....	208	เกรดของน้ำมันเบนซิน.....	368
การป้องกันคนเดินเท้า.....	267	การล็อกความลับ.....	198	เกียร์ทรอนิก.....	336
การป้องกันสนิม.....	477	การล็อกข้อต่อในมิติ.....	207	เกียร์อัตโนมัติ.....	335, 339

การลากพ่วงและการჭู๋รถ.....	382
ตำแหน่งเกียร์ธรรมดา (Geartronic).....	336
รถพ่วง.....	376
แก๊สไอเสีย, สารพิษ, ดูดเข้า.....	363

## ข

ขนาด.....	485
ขนาดภายนอก.....	485
ขนาดยาง.....	391
ข้อความ.....	135
ข้อความข้อผิดพลาด	

LKA.....	293
การควบคุมความเร็วรถอัตโนมัติแบบดัดแปลง... 253	
การเตือนการออกนอกช่องทางเดินรถ.....	287
คู่มือ ข้อความและสัญลักษณ์.....	253, 360
ระบบควบคุมการแจ้งเตือนคนขับ.....	283
ข้อความใน BLIS.....	314

## ข้อความและสัญลักษณ์

LKA.....	293
การควบคุมความเร็วรถอัตโนมัติแบบดัดแปลง... 253	
การเตือนการชนที่มีเบรกอัตโนมัติ.....	266, 278

การเตือนการออกนอกช่องทางเดินรถ.....	287
ชุดทำความร้อนเครื่องยนต์และห้องโดยสาร.....	171
ระบบควบคุมการแจ้งเตือนคนขับ.....	283
ข้อความแสดงข้อผิดพลาดใน BLIS.....	314
ขอบกระทะล้อ, ขนาด.....	391
ข้อมูลป้ายบนถนน.....	226
การทำงาน.....	226
ข้อจำกัด.....	228
ขับเคลื่อนทุกล้อ (AWD).....	342
เข็มขัดนิรภัย.....	30
การตั้งคั้ง.....	32
การใส่.....	31
คลาย.....	32
ชุดเข็มขัดนิรภัยกลับ.....	33
เบาะนั่งด้านหลัง.....	33
ระบบเตือนเข็มขัดนิรภัย.....	33
เข็มทิศ.....	129
การปรับเทียบ.....	129

## ค

ควาบกปรก.....	477
---------------	-----

ความดัน ECO.....	504
ความลึกของดอกยาง.....	393
ความสามารถในการพ่วงลากและน้ำหนักบรรทุก ของลูกปืนข้อต่อ.....	488
คอนโซลที่โพรงเพลากลาง.....	179
คอนโซลระหว่างที่นั่งด้านหน้า	
ช่องจ่ายไฟแบบ 12 โวลต์.....	180
ที่จุดบุหรี่และที่เขี่ยบุหรี่.....	179
คอมพิวเตอร์คำนวณการเดินทาง.... 136, 138, 142,	
.....	146, 147
คานลากพ่วง คู่มือ อุปกรณ์ลากพ่วง.....	376
คานลากพ่วง - แบบถอดได้	
การต่อ/การถอด.....	378, 380
คานลากพ่วงแบบปลดได้	
ช่องเก็บสัมภาระ.....	377
คำแนะนำเกี่ยวกับกำลังไฟฟ้า.....	76
คำแนะนำในระหว่างการขับขี่.....	364
คู่มือเจ้าของรถ, ผลิตสิ่งแวดล้อม.....	28
เครื่องมือ.....	399
เครื่องยนต์	
Start/Stop.....	343

การสตาร์ท.....	324
ความร้อนสูงเกิน.....	374
ยกเลิกการทำงาน.....	326
เครื่องยนต์ดีเซล.....	369
เครื่องล้างรถอัตโนมัติ.....	474
แคทาลิติกคอนเวอร์เตอร์.....	371
การกักรุด.....	383

## ง

## งานทำสี

ความเสียหายและการแต้มสี.....	479
รหัสสี.....	479

## จ

จอแสดงข้อมูล.....	71, 73
-------------------	--------

## ฉ

ฉลากสิ่งแวดล้อม, FSC, คู่มือสำหรับเจ้าของรถ.....	28
--	----

## ช

## ชนิดที่รับรอง

การตรวจสอบความดันลมยาง.....	416
ช่องเก็บของหน้ารถ.....	179
การล็อก.....	210
ช่องจ่ายไฟ.....	180
ช่องสำหรับใส่สกี.....	183

## ช่องใส่สัมภาระ

คอนโซลระหว่างที่นั่งด้านหน้า.....	179
ช่องเก็บของหน้ารถ.....	179
ช่องใส่สัมภาระในห้องโดยสาร.....	176
ชั้นเคลือบกันน้ำและสิ่งสกปรก.....	476
ชื่อแบบ.....	482

ชุดเกียร์ Powershift.....	339, 383
---------------------------	----------

## ชุดควบคุมสภาพอากาศ

การตั้งค่าส่วนบุคคล.....	153
การปรับโดยอัตโนมัติ.....	160
เซ็นเซอร์.....	150
ตัวควบคุมอุณหภูมิ.....	160
ทั่วไป.....	149
อุณหภูมิจริง.....	150

ชุดซ่อมรอยรั่วฉุกเฉิน.....	409, 410
----------------------------	----------

ชุดดึงเข็มขัดนิรภัยกลับ.....	33, 45
------------------------------	--------

ชุดทำความร้อนเครื่องยนต์.....	167
-------------------------------	-----

## ชุดทำความร้อนเครื่องยนต์และห้องโดยสาร

ข้อความ.....	171
ตัวตั้งเวลา.....	169

## ชุดทำความร้อนแบบใช้น้ำมันเชื้อเพลิง

ตัวตั้งเวลา.....	169
------------------	-----

## ชุดทำความร้อนเสริม

แบบใช้น้ำมันเชื้อเพลิง.....	173
ไฟฟ้า.....	173, 174

ชุดทำความร้อนเสื่อสูบ.....	330
----------------------------	-----

## ชุดทำความร้อนเสื่อสูบและชุดทำความร้อนห้องโดยสาร

การเริ่มทำงานทันที.....	168
หยุดทำงานในทันที.....	169

ชุดทำความร้อนห้องโดยสาร.....	167
------------------------------	-----

ชุดปฐมพยาบาล.....	400
-------------------	-----

ชุดป้องกันการสตาร์ท.....	191
--------------------------	-----

ชุดอิมโมบิไลเซอร์แบบรีโมทคอนโทรล.....	192
---------------------------------------	-----

## ชุดอุปกรณ์สำหรับซ่อมรอยรั่วฉุกเฉิน

ตำแหน่ง.....	410
--------------	-----

น้ำยาซีล.....	415
ภาพรวม.....	410
แซลซีแบบแอกทีฟ - FOUR-C.....	221

## ซ

## ชั้นรูป

การป้องกันกรรหนีบ.....	132
การเปิดและการปิด.....	130
ตำแหน่งระบายอากาศ.....	131
ที่บังแดด.....	132

ชั้นรูปแบบไฟฟ้า.....	130
----------------------	-----

เซ็นเซอร์ของกล่อง.....	262, 275
------------------------	----------

เซ็นเซอร์เรดาร์.....	238
----------------------	-----

ข้อจำกัด.....	249, 250
---------------	----------

เซ็นเซอร์เลเซอร์.....	264
-----------------------	-----

เซ็นเซอร์วัดปริมาณน้ำฝน.....	122
------------------------------	-----

## ด

ดอกกุญแจ.....	196, 197, 198
---------------	---------------

ดัชนีไหลดของยาง.....	392
----------------------	-----

## ดีเซล

น้ำมันเชื้อเพลิงหมด.....	370
--------------------------	-----

## เด็ก

ความปลอดภัย.....	42, 49
------------------	--------

ตำแหน่งในรถ.....	55
------------------	----

ที่นั่งสำหรับเด็กและถุงลมนิรภัย.....	55
--------------------------------------	----

ที่นั่งสำหรับเด็กและถุงลมนิรภัยด้านข้าง.....	42
--	----

ล็อกป้องกันเด็ก.....	49
----------------------	----

## ด

## ตะขอพ่วง

ถอดได้, การถอด.....	380
---------------------	-----

ถอดได้, การยึด.....	378
---------------------	-----

ตั้งช่วงเวลา.....	256
-------------------	-----

ตัวกรองเขม่า.....	372
-------------------	-----

ตัวกรองห้องโดยสาร.....	151
------------------------	-----

ตัวกรองอนุภาคสำหรับเครื่องยนต์ดีเซล.....	372
--	-----

ตัวควบคุม, ไฟส่องสว่าง.....	107
-----------------------------	-----

ตัวจำกัดความเร็ว.....	229
-----------------------	-----

การเตือนความเร็วสูงเกิน.....	231
------------------------------	-----

การยกเลิกการทำงาน.....	232
------------------------	-----

การยกเลิกการทำงานชั่วคราว.....	231
--------------------------------	-----

เริ่มต้นใช้งาน.....	230
---------------------	-----

ตัวระับการเปลี่ยนเกียร์, การปลดแบบกลไก.....	341
---	-----

ตัวลดการสิ้นสະเทือน.....	376
--------------------------	-----

ตัวสื่อสารกับรถยนต์ส่วนตัว.....	196
---------------------------------	-----

ตัวแสดงการสึกหรอของยาง.....	389
-----------------------------	-----

ตัวแสดงเกียร์.....	334
--------------------	-----

ตัวแสดงไฟ, PCC.....	195
---------------------	-----

ตำแหน่งกุญแจ.....	99
-------------------	----

ตำแหน่งเกียร์ธรรมดา (Geartronic).....	336
---------------------------------------	-----

ตำแหน่งบำรุงรักษา.....	449
------------------------	-----

แดร.....	106
----------	-----

## ถ

## ถังน้ำมันเชื้อเพลิง

ปริมาตร.....	502
--------------	-----

## ถุงลมนิรภัย

การใช้งาน/การยกเลิกการทำงาน, PACOS.....	38
ด้านคนขับ.....	36, 45
ด้านผู้โดยสาร.....	36, 38, 45
ถุงลมนิรภัย.....	36
ถุงลมนิรภัย SIPS.....	40
ถุงลมนิรภัยด้านข้าง SIPS.....	40, 45

## ท

ทิศทางการหมุน.....	388
ที่นั่ง.....	102
การทำความร้อน.....	158, 159
การลดระดับพนักพิงด้านหน้า.....	102
การลดระดับพนักพิงด้านหลัง.....	105
กำลัง.....	103
พนักพิงศีรษะ, ด้านหลัง.....	104
ที่นั่ง, คูที่ ที่นั่ง.....	102
ที่นั่งแบบปรับด้วยระบบไฟฟ้า.....	103
ที่นั่งสำหรับเด็ก.....	49
คลาสขนาดของที่นั่งสำหรับเด็กที่มีระบบตัวยึด ISOFIX.....	57

จุดยึดด้านบนของที่นั่งสำหรับเด็ก.....	61
ชนิด.....	58
ที่แนะนำให้ใช้.....	50
ระบบตัวยึด ISOFIX สำหรับที่นั่งสำหรับเด็ก.....	56
ที่บังแดด.....	125
ที่บังแดด, ซันรูฟ.....	132
ที่ปิดน้ำฝนกระจกบังลม.....	121
เซ็นเซอร์วัดปริมาณน้ำฝน.....	122
ที่ปิดน้ำฝนและการล้างกระจก.....	121
ที่ยึดถุงใส่ของ.....	185
ที่ไล่ฝ้า.....	161

## น

นาฬิกา, การปรับ.....	83
น้ำมันเกียร์	
ปริมาณและเกรด.....	499
น้ำมันเครื่อง.....	432, 493
เกรดและปริมาณ.....	495
ตัวกรอง.....	432
สภาพการขับขี่ที่ส่งผลในแง่ลบ.....	493
น้ำมันเชื้อเพลิง.....	367, 368, 369, 371

การประหยัดน้ำมันเชื้อเพลิง.....	389, 390
ความสิ้นเปลืองน้ำมันเชื้อเพลิง.....	503
ตัวกรองน้ำมันเชื้อเพลิง.....	370
น้ำมันเบรก	
เกรดและปริมาณ.....	501
น้ำมันเบรกและน้ำมันคลัตช์.....	439
น้ำมันพวงมาลัยเพาเวอร์	
เกรด.....	501
น้ำมันหล่อลื่น, คูที่ น้ำมันเครื่อง ประกอบด้วย.....	493, 495
น้ำยาซีล.....	415
น้ำยาล้างกระจก	
ปริมาตร.....	501
น้ำล้างกระจก, การเติม.....	451
น้ำหมัก	
น้ำหมักรดเปล่า.....	487
น้ำหมักบรรทุกสูงสุดบนหลังคา.....	487
น้ำหมักรดเปล่า.....	487
น้ำหมักกรวม.....	487
น้ำหล่อเย็น	
ปริมาณและเกรด.....	498
น้ำหล่อเย็น, การตรวจสอบและการเติม.....	438

## บ

เบรก.....	355, 357
การเติมน้ำมันเบรก.....	439
เบรกมือ.....	358
ไฟเบรก.....	117
ไฟเบรกฉุกเฉิน.....	117
ระบบเบรก.....	355, 356, 357
ระบบเบรกแบบป้องกันล้อล็อก - ABS.....	356
สัญลักษณ์ในแผงหน้าปัดแบบรวม.....	356
เบรก	
ระบบช่วยเบรกฉุกเฉิน, EBA .....	357
เบรกจอด.....	358
เบรกจอดรถแบบไฟฟ้า	
แรงดันไฟฟ้าแบตเตอรี่ต่ำ.....	358
เบรกเท้า.....	355, 356, 357
เบรกมือ.....	358
เบาะนั่งด้านหลัง	
การทำความสะอาด.....	159
เบาะนั่งสำหรับเด็กที่แนะนำ	
ตาราง.....	50
แบตเตอรี่.....	363, 451

การบำรุงรักษา.....	451
การพวงสตา์ต.....	332
กุญแจรีโมตคอนโทรล/PCC.....	200
สัญลักษณ์เตือน.....	453
สัญลักษณ์บนแบตเตอรี่.....	453
โอเวอร์โหด.....	363
แบบไม่ใช้กุญแจ - การปลดล็อค.....	205
แบบไม่ใช้กุญแจ - การล็อค.....	204
โบลท์ล้อ.....	393
สามารถล็อคได้.....	393
โบลท์ล้อแบบล็อคได้.....	393
ใบปัดน้ำฝน.....	449
การทำความสะอาด.....	450
การเปลี่ยน.....	450
ตำแหน่งบำรุงรักษา.....	449
ใบโอเอธานอล E85.....	371

## ป

ปลั๊กไฟ	
ห้องเก็บสัมภาระ.....	186
ป้ายความดันลมยาง.....	389

ป้ายเตือนรูปสามเหลี่ยม.....	398
ปุ่มข้อมูล, PCC.....	195
ปุ่มควบคุมอุณหภูมิ.....	160
ปุ่มปลดล็อกคันเกียร์.....	341
แป้นกดในพวงมาลัย.....	106
แป้นเปลี่ยนเกียร์บนพวงมาลัย.....	106
โปรแกรมการบริการ.....	424

## ผ

แผงหน้าปัดแบบรวม.....	71, 73
แผ่นป้าย.....	482

## ฝ

ฝากระโปรงหน้า, การเปิด.....	430
ฝากระโปรงหลัง.....	211
การล็อค/การปลดล็อค.....	211

<b>พ</b>			
พนักงาน.....	102	พิวส์.....	459
ที่นั่งด้านหน้า, การลดระดับ.....	102	Start/Stop.....	472
พนักงานของที่นั่งด้านหลัง, การลดระดับ.....	105	การเปลี่ยน.....	459
พนักงานพิงศีรษะ		ได้ช่องเก็บของ.....	466, 468
การลดระดับ.....	105	ทั่วไป.....	459
ที่นั่งตรงกลาง, ด้านหลัง.....	104	บริเวณที่เย็น.....	472
พรมตกแต่ง.....	180	ห้องเก็บสัมภาระ.....	470
พวงมาลัย.....	106	ห้องเครื่องยนต์.....	461
การทำความร้อน.....	107	ไฟกะพริบฉุกเฉิน.....	117
การปรับพวงมาลัย.....	106	ไฟขณะเข้าโค้ง.....	116
แป้นเปลี่ยนเกียร์.....	106	ไฟขณะเข้าโค้งแบบแอคทีฟ (ABL).....	115
แป้นพิมพ์.....	106	ไฟตัดหมอก	
พัดลม		ด้านหลัง.....	116
ECC.....	159	ไฟตำแหน่ง/ไฟจอด.....	110
พิกัดความเร็ว, ยาง.....	392	ไฟเตือน	
พื้นผิวกันน้ำ, การทำความสะอาด.....	476	การควบคุมความเร็วพร้อมการปรับความเร็ว	
<b>ฟ</b>		อัตโนมัติ.....	238
		การเตือน.....	79
		ข้อบกพร่องในระบบเบรก.....	79
		ความดันน้ำมันเครื่องต่ำ.....	79
		ใช้เบรกจอดอยู่.....	79
		ถุงลมนิรภัย - SRS.....	79
ฟังก์ชันหน่วยความจำในที่นั่ง.....	103	ระบบควบคุมเสียงและการยึดเกาะถนน.....	221
		ระบบเตือนการชน.....	272
		ระบบเตือนเข็มขัดนิรภัย.....	33, 79
		อัลเทอร์เนเตอร์ไม่ชาร์จ.....	79
		ไฟเบรก.....	117
		ไฟปรับตามสภาพอารมณ์ (Mood lighting).....	119
		ไฟเลี้ยว.....	118
		ไฟส่องสว่าง, การเปลี่ยนหลอดไฟ.....	441
		กระจกเสริมสวย.....	448
		เบ้าหลอดไฟ, ด้านหลัง.....	445
		ไฟเลี้ยว, ด้านหน้า.....	445
		ไฟส่องป้ายทะเบียน.....	447
		ไฟหน้า (รถยนต์ที่ใช้หลอดไฟหน้าซีนอนแบบแอคทีฟ).....	444
		ไฟหรี่ (รถยนต์ที่ใช้หลอดไฟหน้าแบบฮาโลเจน)..	443
		ห้องเก็บสัมภาระ.....	447
		ไฟส่องสว่าง, การเปลี่ยนหลอดไฟ	
		ไฟหน้า (รถยนต์ที่ใช้หลอดไฟหน้าแบบฮาโลเจน).....	444
		ไฟส่องสว่างนำทางเข้ารถ.....	121, 193
		ไฟสำหรับชาร์จในที่จอดรถกลางวัน.....	110
		ไฟสูง/ไฟต่ำ, ดูที่ ไฟแสงสว่าง.....	111
		ไฟสูงแบบอัตโนมัติ.....	112

ไฟแสงสว่างของจอแสดงผล.....	109
ไฟแสงสว่างของแผงควบคุม.....	109
ไฟแสงสว่างของมาตรวัด, ดูที่ ไฟแสงสว่าง.....	109
ไฟแสงสว่างภายในรถ, ดูที่ ไฟแสงสว่าง.....	118
ไฟแสดงการล็อก.....	191
ไฟหน้า.....	441
ไฟหน้า, การสั่งงานอัตโนมัติ.....	112
ไฟหน้าสีนูนแบบแอกทีฟ.....	115

## ก

### ภาพรวมของมาตรวัด

รถพวงมาลัยขวา.....	67
รถพวงมาลัยซ้าย.....	63

## ม

มาตรวัดการเดินทาง.....	82
มาตรวัดระยะทาง, การรีเซ็ต.....	140, 141, 144, 145
มาตรวัดและชุดควบคุม.....	63, 67
ม่านนิรภัยกันกระแทก.....	42, 45

## เมตร

เกจวัดน้ำมันเชื้อเพลิง.....	71, 73
มาตรวัดความเร็ว.....	71, 73
มาตรวัดรอบ.....	71, 73

## เมนูต่างๆ

แผงหน้าปัดแบบรวม.....	132
ภาพรวมของเมนู.....	133
แม่แรง.....	399

## ย

### ยางรถยนต์

การตรวจสอบความดันลมยาง..	400, 401, 403, 406
การบำรุงรักษา.....	387
ความดัน.....	389, 504
ความลึกของดอกยาง.....	393
ซ่อมรอยร้าว.....	409
ตัวแสดงการสึกของดอกยาง.....	389
ทิศทางการหมุน.....	388
ยางสำหรับฤดูหนาว.....	393
รายละเอียดทางเทคนิค.....	504
ยางรันแฟลตแบบรับน้ำหนักได้ในตัว (Self Supporting run flat Tyres หรือ SST).....	405

ยางรั่วที่สามารถขับได้.....	405
ยางสำหรับฤดูหนาว.....	393

## ร

### รถที่มีการเชื่อมต่ออินเทอร์เน็ต

การจองเวลาเข้ารับบริการและการซ่อม.....	424
รถพ่วง.....	374
การขับขีโดยมีรถพ่วง.....	374
การบิดสาย.....	381
สายไฟ.....	374
รหัสสี, ทาสี.....	479
รหัสสี, สี.....	479
รอยก้อนหินกะเทาะและรอยขีดข่วน.....	479
ระดับน้ำมันต่ำ.....	432
ระดับแรงบังคับเลี้ยว ดูที่ แรงบังคับเลี้ยว.....	314
ระบบ	
การตัดการทำงาน.....	45
ระบบกฎจราจรไมดคอนโทรล, ชนิดที่รับรอง.....	218
ระบบเกียร์.....	334
ระบบขับเคลื่อนทุกล้อ, (AWD).....	342



ระบบควบคุมการแจ้งเตือนคนขับ.....	280	ระบบจัดล้าง		ระบบช่วยรักษาช่องทางเดินรถ	
การทำงาน.....	281	กระจกหน้า.....	123	การทำงาน.....	285, 286, 291, 292
ระบบควบคุมการยึดเกาะถนนขณะเข้าโค้ง.....	222	น้ำยาทำความสะอาด, การเติม.....	451	ระบบช่วยรักษาช่องทางเดินรถ - LKA.....	289, 290
ระบบควบคุมการสิ้นไกล.....	221	ระบบฉุกเฉิน.....	193	ระบบเตือนการชน	
ระบบควบคุมการหมุนฟรี.....	221	ระบบช่วยการสตาร์ทบนเขา.....	342	การตรวจจับคนเดินถนน.....	271
ระบบควบคุมความเร็วคงที่.....	232	ระบบช่วยขณะจอด.....	294	การทำงาน.....	272
ระบบควบคุมความเร็วคงที่อัตโนมัติ		เซ็นเซอร์ของระบบช่วยจอด.....	298	ข้อจำกัดโดยทั่วไป.....	274
กลับไปใช้ความเร็วที่ตั้งไว้อีกครั้ง.....	235	ฟังก์ชัน.....	294	เซ็นเซอร์เรดาร์.....	249, 261
การจัดการความเร็ว.....	234	ไฟแสดงข้อบกพร่อง.....	297	ฟังก์ชัน.....	268
การยกเลิกการทำงานชั่วคราว.....	235	ระบบช่วยขณะจอด		ระบบเตือนเข็มขัดนิรภัย.....	33
ยกเลิกการทำงาน.....	236	ถอยหลัง.....	296	ระบบเตือนคนขับ.....	280
ระบบควบคุมสภาพอากาศแบบอิเล็กทรอนิกส์		ระบบช่วยควบคุมเสถียรภาพของรถพ่วง.....	222	ระบบเตือนระยะห่าง.....	256
- ECC.....	156	ระบบช่วยควบคุมเสถียรภาพรถพ่วง.....	381	ข้อจำกัด.....	257
ระบบควบคุมเสถียรภาพ.....	221	ระบบช่วยจอดแบบพืดเกิด - PAP.....	302	สัญลักษณ์และข้อความ.....	259
ระบบควบคุมเสถียรภาพและการยึดเกาะถนน.....	221, 224	ระบบช่วยจอดแบบแอคทีฟ.....	302	ระบบถุงลมนิรภัย.....	35
ระบบควบคุมเสถียรภาพและแรงจุดลาก		การทำงาน.....	304	สัญลักษณ์เตือน.....	34
การทำงาน.....	222	ข้อจำกัด.....	306	ระบบปรับอากาศ.....	161
ระบบควบคุมอาการลากของเครื่องยนต์.....	222	สัญลักษณ์และข้อความ.....	308	การซ่อม.....	440
ระบบคุณภาพอากาศ IAQS.....	152	ระบบช่วยจอดแบบแอคทีฟ		ระบบป้องกันการเข้าเกียร์ถอย.....	334
ระบบคุณภาพอากาศภายในรถ (IAQS)		ฟังก์ชัน.....	303	ระบบไฟฟ้า.....	459
การฟอกอากาศ.....	152			ระบบล๊อคตามระดับแอลกอฮอล์.....	318

ระบบหล่อเย็น.....	362
ความร้อนสูงเกิน.....	362
ระยะเวลาของไฟแสงสว่างเพื่อการเข้าบ้านอย่างปลอดภัย.....	120
รายละเอียดทางเทคนิคของเครื่องยนต์.....	491
รูปแบบไฟหน้า, การปรับ.....	121
แรงบังคับเลี้ยว, แบบขึ้นกับความเร็ว.....	314

## ล

ล้อ	
การติดตั้ง.....	397
การถอด.....	394
โช้พื้นล้อสำหรับพื้นหิมะ.....	393
ล้อก	
การปลดล้อก.....	207, 208
การล็อก.....	207
การล็อกด้วยมือ.....	208
ล้อกตาย.....	212
การปิดใช้งาน.....	212
การยกเลิกการทำงานชั่วคราว.....	213

ล็อกนิรภัย	
เด็ก.....	49
ล็อกป้องกันเด็ก.....	213, 214
ล็อกพวงมาลัย.....	326
ล้ออะไหล่.....	394
การติดตั้ง.....	397

## ว

วัสดุหุ้มเบาะรถ.....	477
----------------------	-----

## ส

สถิติของการเดินทาง.....	147
สภาพถนนลื่น.....	365
สัญญาณเดือน.....	215, 216, 217
การตรวจสอบสัญญาณเดือน.....	195
การเปิดระบบฆ่าอัตโนมัติ.....	216
กุญแจรีโมทคอนโทรลไม่ทำงาน.....	217
ตัวแสดงสัญญาณเดือน.....	216
ระดับการเตือนที่ลดลง.....	218
สัญญาณเดือน.....	217

## สัญลักษณ์

สัญลักษณ์ควบคุม.....	72, 75, 77
สัญลักษณ์เตือน.....	72, 75
สัญลักษณ์ควบคุม.....	72, 75, 77
สัญลักษณ์เตือน.....	72, 75, 79
สัญลักษณ์และข้อความ	
LKA.....	293
การควบคุมความเร็วรถอัตโนมัติแบบดัดแปลง...253	
การเตือนการชนที่มีเบรคอัตโนมัติ.....	266, 278
การเตือนการออกนอกช่องทางเดินรถ.....	287
ระบบควบคุมการแจ้งเตือนคนขับ.....	283
สัมภาระบนหลังคา, น้ำหนักสูงสุด.....	487
สารทำความเย็น.....	440
สารเหลว, ความจุ.....	498, 499, 501, 502
สารเหลวและน้ำมันหล่อลื่น.....	498, 499, 501
สิ่งที่ก่อให้เกิดอาการภูมิแพ้หรือหอบหืด.....	151
เสียงเตือน	
ระบบเตือนการชน.....	272

## ห

หน่วยความจำกฎจราจร.....	189
หนังสือพิมพ์, คำแนะนำในการทำความสะอาด.....	478
หลอดไฟ.....	440
การตรวจจับอุโมงค์.....	111
การปรับระดับไฟหน้า.....	109
ตัวควบคุม.....	118
ในห้องโดยสาร.....	118
ไฟขณะเข้าโค้ง.....	116
ไฟจอด/ไฟแสดงตำแหน่ง.....	110
ไฟตัดหมอกด้านหลัง.....	116
ไฟสำหรับการขับขี่ในเวลากลางวัน.....	110
ไฟแสงสว่างของจอแสดงผล.....	109
ไฟแสงสว่างของแผงหน้าปัด.....	109
ไฟแสงสว่างนำทางเข้ารถ.....	121, 193
ไฟแสงสว่างแบบอัตโนมัติ, ห้องโดยสาร.....	119
ไฟแสงสว่างเพื่อการเข้าบ้านอย่างปลอดภัย.....	120
ไฟหน้า/ไฟหรี่.....	111
ไฟหน้าสีนอบบนแบบแอกทีฟ.....	115
หลอดไฟ, ข้อมูลจำเพาะ.....	448
หลอดไฟ, คู่มือ ไฟแสงสว่าง.....	440, 441

## หลอดไฟด้านหลัง

ตำแหน่ง.....	446
ห่วงสำหรับพวงลากร.....	384
ห้องเก็บสัมภาระ	
การบรรจุทุก.....	182
หูเกี่ยวสำหรับการยึดสัมภาระ.....	185
ห้องเครื่องยนต์	
น้ำมันพวงมาลัยเพาเวอร์.....	439
น้ำมันหล่อลื่น.....	432
น้ำหล่อเย็น.....	438
ภาพรวม.....	430
หัวฉีดน้ำล้าง, แบบมีชุดทำความร้อน.....	123
หัวฉีดน้ำล้างกระจกแบบทำความร้อน.....	123

## อ

## อุณหภูมิ

อุณหภูมิจริง.....	150
อุณหภูมิเครื่องยนตสูง.....	374
อุปกรณ์ฉุกเฉิน	
ป้ายเตือนรูปสามเหลี่ยม.....	398
อุปกรณ์ปฐมพยาบาล.....	400

อุปกรณ์ปฐมพยาบาล.....	400
อุปกรณ์ลากร.....	376, 377
รายละเอียดทางเทคนิค.....	377
เอาต์พุต.....	491

## A

ACC - ระบบควบคุมความเร็วคงที่พร้อมการปรับ	
ความเร็วอัตโนมัติ.....	236
AWD, ขับเคลื่อนทุกล้อ.....	342

## B

BLIS.....	309, 310
-----------	----------

## C

City Safety™.....	260
Clean Zone Interior Package (CZIP) - ชุดห้อง	
โดยสารภายในที่สะอาด.....	151
CTA.....	311
CZIP (Clear Zone Interior Package).....	151

## E

ECC, ระบบควบคุมสภาพอากาศแบบอิเล็กทรอนิกส์.....	156
Eco Cruise.....	353
EcoGuide.....	76
ERS - การสตาร์ทแบบรีโมต.....	326

## F

Flexifuel.....	330
FOUR-C - แชนซีแบบแอดทีฟ.....	221
FSC, ป้ายเกี่ยวกับสิ่งแวดล้อม.....	28

## G

GSI - การช่วยเหลือคันเกียร์.....	334
----------------------------------	-----

## I

IAQS - ระบบคุณภาพอากาศภายในรถ.....	152
------------------------------------	-----

## K

Keyless drive (ระบบไร้กุญแจ).....	201, 203, 204, 205, 206, 325
-----------------------------------	------------------------------

## L

LKA - ระบบช่วยรักษาช่องทางเดินรถ.....	289, 290
---------------------------------------	----------

## M

Messages	
จอแสดงข้อมูล.....	133
My Car.....	135

## P

PACOS.....	38
PAP = ระบบช่วยจอดแบบแอดทีฟ.....	302
PCC - Personal Car Communicator (ตัวสื่อสารกับรถยนต์ส่วนตัว)	
การทำงานต่างๆ.....	193
ช่วงระยะ.....	196, 202

## S

Safety mode.....	47
การเคลื่อนย้ายรถ.....	48
การพยายามสตาร์ท.....	48
Sensus.....	98
SOOT FILTER FULL.....	372
Start/Stop.....	343
เครื่องยนต์ไม่ดับ.....	346
ฟังก์ชันและการทำงาน.....	344

## T

TM - การตรวจสอบยาง.....	406
TPMS - การตรวจสอบความดันลมยาง...400, 401, 403	
TSA - ระบบช่วยควบคุมเสถียรภาพรถพ่วง ....	222, 381

## V

Volvo ID.....	23
Volvo Sensus.....	98

## W

## WHIPS

การป้องกันบริเวณลำคอ.....	43, 45
ตำแหน่งที่นั่ง.....	44
เบาะนั่งสำหรับเด็ก/เบาะรองนั่ง.....	44



หมายเหตุ

Blank lined area for notes.



หมายเหตุ

A series of horizontal lines for writing, starting from the end of the 'หมายเหตุ' header box and extending down the page.



หมายเหตุ

---



---



---



---



---



---



---



---



---



---



---



---



---



---



---



---



---



---



---



---



---



---



---



---



---



---



---



---



---





หมายเหตุ

---

---

---

---

---

---

---

---

---

---

---

---

---

---

---

---

---

---

---

---

---

---

---

